



URZĄD PATENTOWY RZECZYPOSPOLITEJ POLSKIEJ

WIADOMOŚCI

Urzędu
Patentowego

1

ISSN - 0043 - 5201 • Cena 21 zł (w tym 5% VAT) • Warszawa

styczeń 2011

SPIS TREŚCI

CZĘŚĆ II
OGŁOSZENIA O UDZIELONYCH PRAWACH

A. Wynalazki	
1.	Udzielone patenty (od nr 207 555 do nr 207 782) 2
2.	Tłumaczenia patentów europejskich 26
3.	Decyzje o odmowie udzielenia patentu (wydane po ogłoszeniu o zgłoszeniu) 28
4.	Decyzje o odmowie udzielenia dodatkowego prawa ochronnego 29
5.	Decyzje o umorzeniu postępowania (wydane po ogłoszeniu o zgłoszeniu) 29
6.	Decyzje stwierdzające wygaśnięcie decyzji o udzieleniu patentu 30
7.	Wpisy i zmiany w rejestrze patentowym (nieuwzględnione w innych samodzielnych ogłoszeniach) 30
8.	Decyzje o unieważnieniu patentu 31
9.	Decyzje o wygaśnięciu patentu 31
10.	Decyzje o zmianie lub uchyleniu decyzji (opublikowanych w Wiadomościach Urzędu Patentowego) 32
B. Wzory użytkowe	
11.	Udzielone prawa ochronne (od nr 65 251 do nr 65 274) 33
12.	Decyzje o odmowie udzielenia prawa ochronnego (wydane po ogłoszeniu o zgłoszeniu) 35
13.	Decyzje o umorzeniu postępowania (wydane po ogłoszeniu o zgłoszeniu) 35
14.	Decyzje stwierdzające wygaśnięcie decyzji o udzieleniu prawa ochronnego 35
15.	Wpisy i zmiany w rejestrze praw ochronnych (nieuwzględnione w innych samodzielnych ogłoszeniach) 35
16.	Decyzje o unieważnieniu prawa ochronnego 35
17.	Decyzje o wygaśnięciu prawa ochronnego 36
C. Wzory przemysłowe	
18.	Rejestracja (od nr 16 035 do nr 16 192) 37
19.	Decyzje stwierdzające wygaśnięcie decyzji o udzieleniu prawa z rejestracji 62
20.	Decyzje o wygaśnięciu prawa z rejestracji 62
21.	Rejestracja międzynarodowa uznana w Polsce 62
D. Znaki towarowe	
22.	Udzielone prawa ochronne na znaki towarowe (od nr 229 901 do nr 230 680) 64
23.	Decyzje o odmowie udzielenia prawa ochronnego (wydane po ogłoszeniu o zgłoszeniu) 229
24.	Decyzje o umorzeniu postępowania (wydane po ogłoszeniu o zgłoszeniu) 229
25.	Wpisy i zmiany w rejestrze znaków towarowych (nieuwzględnione w innych samodzielnych ogłoszeniach) 230
26.	Decyzje o unieważnieniu prawa ochronnego 246
27.	Decyzje o wygaśnięciu prawa ochronnego 246
28.	Decyzje o zmianie lub uchyleniu decyzji (opublikowanych w Wiadomościach Urzędu Patentowego) 253
29.	Rejestracja międzynarodowa uznana w Polsce 254
30.	Rejestracja międzynarodowa, w której wydano decyzję o definitywnej odmowie uznania ochrony w Polsce 271
G. Sprostowania opisów patentowych i opisów ochronnych	
31.	Opisy patentowe 273
H. Ogłoszenia	
32.	Oświadczenia o gotowości udzielenia licencji (licencja otwarta) - patenty 274
33.	Ogłoszenia w sprawie wpłynięcia wniosku o udzielenie dodatkowego prawa ochronnego dla produktów leczniczych i produktów ochrony roślin 275
34.	Sprostowania ogłoszeń opublikowanych w Wiadomościach Urzędu Patentowego - patenty, wzory przemysłowe 275

Część III
INFORMACJE

Orzecznictwo i wyjaśnienia

Ustawodawstwo zagraniczne. Statystyka. Informacje

Korekta

(ogłoszeń zamieszczonych w Wiadomościach Urzędu Patentowego)

Urząd Patentowy podaje do wiadomości nr konta w NBP
Urząd Patentowy RP – NBP O/O w Warszawie konto: 93 1010 1010 0025 8322 3100 0000

Zainteresowanych prenumeratą lub zakupem egzemplarzy bieżących oraz z lat ubiegłych prosimy o składanie zamówień: faksem pod numerem (22) 579-04-55 lub via e-mail: wydawnictwa@uprp.pl
lub w siedzibie Urzędu Patentowego RP, 00-950 Warszawa, Al. Niepodległości 188/192 w pok. 22 w godz. 8-16

Informacji dotyczących wydawnictw udzielamy pod numerem telefonu (22) 579-01-07, (22) 579-02-24.

URZĄD PATENTOWY RZECZYPOSPOLITEJ POLSKIEJ
Druk: Departament Wydawnictw Urzędu Patentowego RP. Zam. 51/2011. Nakład 180 egz.



WIADOMOŚCI

URZĘDU PATENTOWEGO RP

Warszawa, 2011 01 31

Nr 1

Poz. 1 - 34

CZĘŚĆ II

OGŁOSZENIA O UDZIELONYCH PRAWACH

Cyfrowe kody identyfikujące (według normy WIPO ST. 9), które poprzedzają informacje o udzielonych patentach oraz prawach ochronnych oznaczają:

- (11) – numer patentu lub prawa ochronnego
- (21) – numer zgłoszenia wynalazku lub wzoru użytkowego
- (22) – data zgłoszenia wynalazku lub wzoru użytkowego
- (23) – data pierwszeństwa z wystawienia wynalazku lub wzoru użytkowego na wystawie i nazwa wystawy
- (30) – dane dotyczące pierwszeństwa konwencyjnego (numer zgłoszenia priorytetowego, data wniesienia zgłoszenia priorytetowego, kod kraju)
- (41) – data ogłoszenia o zgłoszeniu wynalazku lub wzoru użytkowego
- (51) – symbol Międzynarodowej Klasyfikacji Patentowej
- (54) – tytuł wynalazku lub wzoru użytkowego
- (61) – numer patentu głównego
- (62) – numer zgłoszenia macierzystego (pod którym dane zgłoszenie było ogłoszone)
- (68) – numer patentu podstawowego dla dodatkowego prawa ochronnego
- (72) – nazwisko i imię twórcy wynalazku lub wzoru użytkowego
- (73) – nazwisko i imię lub nazwa uprawnionego z patentu lub prawa ochronnego oraz miejsce zamieszkania lub siedziba i w nawiasie kod kraju
- (76) – nazwisko i imię twórcy i jednocześnie uprawnionego z patentu lub prawa ochronnego oraz miejsce zamieszkania lub siedziba i w nawiasie kod kraju
- (86) – data i numer zgłoszenia międzynarodowego
- (87) – data i numer publikacji zgłoszenia międzynarodowego
- (93) – numer i data pierwszego zezwolenia na wprowadzenie na rynek produktu objętego dodatkowym prawem ochronnym oraz wskazanie organu, który zezwolenie wydał
- (94) – data, od której powstaje i czas trwania dodatkowego prawa ochronnego
- (95) – oznaczenie produktu opisanego w zezwoleniu na wprowadzenie na rynek produktu objętego dodatkowym prawem ochronnym
- (97) – data i numer publikacji patentu europejskiego

Przed cyfrowym kodem identyfikującym (11) lub przed numerem patentu lub prawa ochronnego umieszczone są literowo-cyfrowe kody identyfikujące (kod rodzaju dokumentu), zgodnie z przyjętymi symbolami (wg normy WIPO ST. 16):

Patent	– (B1)
Patent dodatkowy do patentu	– (B3)
Prawo ochronne	– (Y1)
Tłumaczenie na język polski patentu europejskiego	– (T3)
Poprawione tłumaczenie patentu europejskiego	– (T4)
Zmienione po sprzeciwie tłumaczenie patentu europejskiego	– (T5)
Tłumaczenie patentu europejskiego ograniczonego przez uprawnionego zgodnie z art. 105a Konwencji o patencie europejskim	– (T6)

A. WYNAŁAZKI

1

UDZIELONE PATENTY

(od nr 207 555 do nr 207 782)

B1 (11) **207730** (41) 2006 01 23(51) **A01N 43/42** (2006.01)**A01N 43/52** (2006.01)**C07D 239/74** (2006.01)**C07D 215/20** (2006.01)**C07D 217/02** (2006.01)**A01P 3/00** (2006.01)

(21) 377160 (22) 2003 10 27

(30) 0227555.0 2002 11 26 GB

(86) 2003 10 27 PCT/GB03/04631

(87) 2004 06 10 WO04/047538

(72) CROWLEY PATRICK JELF, Bracknell (GB); SALMON ROGER, Bracknell (GB)

(73) SYNGENTA LIMITED, Guildford (GB)

(54) Pochodne chinolino-, izochinolino-i chinazolino-oksyalkilamidów, kompozycja grzybobójcza i sposób zwalczania lub niszczenia grzybów fitopatogennych

B1 (11) **207705** (41) 2005 06 13(51) **A01N 43/56** (2006.01)**A01N 37/34** (2006.01)**A01P 13/00** (2006.01)

(21) 370995 (22) 2002 11 13

(30) 10157339.1 2001 11 22 DE

(86) 2002 11 13 PCT/EP02/12672

(87) 2003 05 30 WO03/043422

(72) HUFF HANS PHILIPP, Eppstein (DE); SCHMITT MONIKA, Frankfurt am Main (DE); WILLMS LOTHAR, Hofheim (DE); VAN ALMSICK ANDREAS, Karben (DE); HACKER ERWIN, Hochheim (DE); BIERINGER HERMANN, Eppstein (DE)

(73) Bayer CropScience AG, Monheim (DE)

(54) Środek chwastobójczy, sposób zwalczania niepożądanego wzrostu roślin i zastosowanie kompozycji herbicydów

B1 (11) **207754** (41) 2005 02 21(51) **A01N 47/38** (2006.01)**A01P 13/02** (2006.01)

(21) 367511 (22) 2002 09 10

(30) 10146590.4 2001 09 21 DE

(86) 2002 09 10 PCT/EP02/10104

(87) 2003 04 03 WO03/026427

(72) FEUCHT DIETER, Monheim (DE); DAHMEN PETER, Neuss (DE); DREWES MARK WILHELM, Langenfeld (DE); PONTZEN ROLF, Leichlingen (DE); GESING ERNST RUDOLF F., Erkrath (DE); SCHWARZ HANS-GEORG, Langenfeld (DE); MÜLLER KLAUS-HELMUT, Düsseldorf (DE)

(73) Bayer CropScience AG, Monheim (DE)

(54) Środek chwastobójczy, zastosowanie środka, sposób zwalczania niepożądanych roślin i sposób wytwarzania chwastobójczego środka

B1 (11) **207753** (41) 2005 02 07(51) **A01N 59/00** (2006.01)**C01B 11/06** (2006.01)

(21) 366861 (22) 2002 07 23

(30) MI01A001702 2001 08 03 IT

(86) 2002 07 23 PCT/EP02/08338

(87) 2003 02 20 WO03/13250

(72) PINZA MARIO, Corsico (IT); MARCHETTI MARCELLO, Rzym (IT)

(73) AZIENDE CHIMICHE RIUNITE ANGELINI FRANCESCO A.C.R.A.F. S.P.A., Rzym (IT)

(54) Roztwór dezynfekcyjny oparty na podchlorynie sodowym oraz sposób jego wytwarzania

B1 (11) **207602** (41) 2008 02 18(51) **A01N 63/02** (2006.01)**A01P 3/00** (2006.01)**A01N 25/24** (2006.01)

(21) 380394 (22) 2006 08 09

(72) HARASIMOWICZ-HERMANN GRAŻYNA, Bydgoszcz (PL);

HERMANN JANUSZ, Bydgoszcz (PL); SADKIEWICZ JÓZEF, Bydgoszcz (PL)

(73) HARASIMOWICZ-HERMANN GRAŻYNA, Bydgoszcz (PL);

HERMANN JANUSZ, Bydgoszcz (PL); SADKIEWICZ JÓZEF, Bydgoszcz (PL)

(54) Preparat do biodegradacji mykotoksyn

B1 (11) **207630** (41) 2005 05 30(51) **A23K 1/175** (2006.01)**A23K 1/22** (2006.01)**C01B 25/26** (2006.01)**C01B 25/32** (2006.01)**C01B 25/00** (2006.01)**C01F 11/00** (2006.01)

(21) 363767 (22) 2003 11 27

(72) JODKO MAREK, Kraków (PL); KOWALSKI ZYGMUNT,

Cieszyn (PL); WZOREK ZBIGNIEW, Kraków (PL); GORAŻDA

KATARZYNA, Kraków (PL)

(73) POLITECHNIKA KRAKOWSKA IM. T. KOŚCIUSZKI, Kraków (PL)

(54) Sposób otrzymywania paszowych fosforanów dwuwapniowych

B1 (11) **207695** (41) 2006 03 06(51) **A23K 1/175** (2006.01)**A23K 1/22** (2006.01)**C01B 25/26** (2006.01)**C01B 25/32** (2006.01)**C01B 25/00** (2006.01)**C01F 11/00** (2006.01)

(21) 369805 (22) 2004 08 30

(72) HOFFMANN JÓZEF, Wrocław (PL); GÓRECKI HENRYK,

Kamieniec Wrocławski (PL); SZYMAŃCZAK ANDRZEJ, Gdańsk (PL);

WYGANOWSKI JAN, Gdańsk (PL)

(73) POLITECHNIKA WROCŁAWSKA, Wrocław (PL); GDAŃSKIE

ZAKŁADY NAWOZÓW FOSFOROWYCH FOSFORY SPÓŁKA

Z OGRANICZONĄ ODPOWIEDZIALNOŚCIĄ, Gdańsk (PL)

(54) Sposób wytwarzania paszowych wodorofosforanów wapnia

B1 (11) **207684** (41) 2007 06 11
 (51) **A23L 1/307** (2006.01)
A23L 1/30 (2006.01)
A23L 1/05 (2006.01)
 (21) 378313 (22) 2005 12 08
 (72) ROSIAK JANUSZ M., Łódź (PL); ULAŃSKI PIOTR, Łódź (PL);
 CZECHOWSKA-BISKUP RENATA, Łódź (PL)
 (73) POLITECHNIKA ŁÓDZKA, Łódź (PL); ROSIAK JANUSZ M.,
 Łódź (PL); ULAŃSKI PIOTR, Łódź (PL)
 (54) Preparat dietytyczny wspomagający odchudzanie

B1 (11) **207699** (41) 2004 10 18
 (51) **A47F 5/04** (2006.01)
 (21) 366752 (22) 2004 03 31
 (72) WALCZAK PIOTR ŁUKASZ, Katowice (PL)
 (73) WALCZAK PIOTR ŁUKASZ, Katowice (PL)
 (54) Sposób mocowania lica elastycznego reklamy oraz urządzenie
 do mocowania lica elastycznego reklamy

B1 (11) **207664** (41) 2008 05 12
 (51) **A47K 11/00** (2006.01)
E21F 9/00 (2006.01)
E04H 1/12 (2006.01)
 (21) 380971 (22) 2006 10 31
 (72) CHOJNACKI JACEK, Podkowa Leśna (PL)
 (73) CLIPPER SPÓŁKA Z OGRANICZONĄ ODPOWIEDZIALNOŚCIĄ,
 Warszawa (PL)
 (54) Toaleta, zwłaszcza dla górnictwa

B1 (11) **207683** (41) 2005 10 03
 (51) **A61B 17/64** (2006.01)
A61B 17/60 (2006.01)
A61B 17/58 (2006.01)
A61B 17/66 (2006.01)
A61B 17/68 (2006.01)
 (21) 366592 (22) 2004 03 25
 (72) NIEDZIELSKI DARIUSZ, Wrocław (PL); SMYKLA MARIAN,
 Tarnobrzeg (PL)
 (73) NIEDZIELSKI DARIUSZ, Wrocław (PL); SMYKLA MARIAN,
 Tarnobrzeg (PL)
 (54) Urządzenie do zespalania złamanych kości

B1 (11) **207640** (41) 2004 07 26
 (51) **A61F 13/15** (2006.01)
A61F 13/45 (2006.01)
 (21) 357783 (22) 2001 04 03
 (30) 0001377-1 2000 04 13 SE
 (86) 2001 04 03 PCT/SE01/00723
 (87) 2001 10 25 WO01/78636
 (72) DREVIK SOLGUN, Mölnlycke (SE)
 (73) SCA HYGIENE PRODUCTS AB, Göteborg (SE)
 (54) Wyrób chłonny

B1 (11) **207741** (41) 2005 02 21
 (51) **A61F 13/15** (2006.01)
 (21) 367090 (22) 2002 06 14
 (30) 0102397-7 2001 07 03 SE
 (86) 2002 06 14 PCT/SE02/01149
 (87) 2003 01 16 WO03/03958
 (72) SANDIN CÉCILE, Mölndal (SE); NILSSON LENNART,
 Skärhamn (SE)
 (73) SCA HYGIENE PRODUCTS AB, Göteborg (SE)
 (54) Wyrób chłonny oraz sposób wytwarzania wyrobu chłonnego

B1 (11) **207611** (41) 2006 01 23
 (51) **A61G 7/05** (2006.01)
A61B 5/11 (2006.01)

A61F 5/56 (2006.01)
A47C 17/00 (2006.01)
 (21) 377271 (22) 2004 02 02
 (30) 0300280-5 2003 02 04 SE
 (86) 2004 02 02 PCT/SE04/00135
 (87) 2004 09 30 WO04/082549
 (72) BADER GABY, Göteborg (SE)
 (73) HILDING ANDERS INTERNATIONAL AB, Malmö (SE)
 (54) Układ i sposób modyfikowania fizycznych właściwości łózka

B1 (11) **207742** (41) 2005 03 21
 (51) **A61H 7/00** (2006.01)
A61H 9/00 (2006.01)
A61H 11/00 (2006.01)
A61H 23/04 (2006.01)
A61N 5/06 (2006.01)
A61N 2/00 (2006.01)
 (21) 368300 (22) 2002 10 01
 (30) 10149418.1 2001 10 02 DE
 (86) 2002 10 01 PCT/EP02/10980
 (87) 2003 04 17 WO03/030808
 (72) EGGER NORBERT, Salzburg (AT)
 (73) Dr Egger Privatstiftung, Salzburg (AT)
 (54) Urządzenie do ćwiczeń w postaci odzieży

B1 (11) **207766** (41) 2010 01 04
 (51) **A61K 8/25** (2006.01)
A61K 8/89 (2006.01)
A61Q 5/02 (2006.01)
 (21) 385531 (22) 2008 06 26
 (72) SUŁEK MARIAN WŁODZIMIERZ, Radom (PL);
 ZIĘBA MAŁGORZATA, Radom (PL)
 (73) POLITECHNIKA RADOMSKA IM. KAZIMIERZA PUŁASKIEGO,
 Radom (PL)
 (54) Kondycjonujący szampon do włosów

B1 (11) **207577** (41) 2002 11 18
 (51) **A61K 8/37** (2006.01)
A61K 8/44 (2006.01)
A61Q 5/02 (2006.01)
A61Q 5/12 (2006.01)
 (21) 350165 (22) 2000 02 04
 (30) 99/01386 1999 02 05 FR
 (86) 2000 02 04 PCT/FR00/00271
 (87) 2000 08 10 WO00/45781
 (72) RESTLE SERGE, Saint-Prix (FR); GARNIER NATHALIE,
 Springfield (US)
 (73) L'OREAL, Paryż (FR)
 (54) Kosmetyczna kompozycja do włosów, detergentowa i kondy-
 cjonująca oraz sposób mycia i kondycjonowania substancji keraty-
 nowych

B1 (11) **207732** (41) 2006 05 29
 (51) **A61K 8/46** (2006.01)
A61K 8/49 (2006.01)
A61K 8/60 (2006.01)
C09B 67/02 (2006.01)
A61Q 11/00 (2006.01)
 (21) 378818 (22) 2003 12 18
 (30) 10259640.9 2002 12 18 DE
 (86) 2003 12 18 PCT/DE03/04187
 (87) 2004 07 01 WO04/054528
 (72) KRANTZ HEIKO, Rheinberg (DE); DEPPE MARC, Issum (DE)
 (73) HAGER & WERKEN GMBH & CO. KG, Duisburg (DE)
 (54) Środek barwiący w postaci tabletek powodujący uwidocznienie
 tworzenia się płytki nazębnej na zębach oraz sposób wytwarzania
 takiego środka barwiącego

B1 (11) **207590** (41) 2003 12 15
 (51) **A61K 9/14** (2006.01)
A61K 31/505 (2006.01)
A61K 31/53 (2006.01)
 (21) 354026 (22) 2000 08 31
 (30) 99203128.6 1999 09 24 EP
 (86) 2000 08 31 PCT/EP00/08522
 (87) 2001 04 05 WO01/22938
 (72) VERRECK GEERT, Beerse (BE); BAERT LIEVEN, Beerse (BE)
 (73) JANSSEN PHARMACEUTICA N.V., Beerse (BE)
 (54) Cząstka stanowiąca dyspersję stałą oraz postać dawkowania, sposób ich otrzymywania i zastosowanie

B1 (11) **207776** (41) 2005 12 12
 (51) **A61K 9/54** (2006.01)
 (21) 376099 (22) 2003 12 23
 (30) P-200200318 2002 12 24 SI
 P-200300246 2003 09 24 SI
 (86) 2003 12 23 PCT/SI03/00048
 (87) 2004 07 15 WO04/058230
 (72) KERC JANEZ, Ljubljana (SI)
 (73) LEK PHARMACEUTICALS d.d., Ljubljana (SI)
 (54) Kompozycja farmaceutyczna o zmodyfikowanym uwalnianiu

B1 (11) **207752** (41) 2005 06 13
 (51) **A61K 9/72** (2006.01)
A61K 9/14 (2006.01)
A61K 31/46 (2006.01)
A61P 11/00 (2006.01)
 (21) 371267 (22) 2003 03 28
 (30) 02007634.5 2002 04 04 EP
 (86) 2003 03 28 PCT/EP03/03253
 (87) 2003 10 16 WO03/084509
 (72) BANHOLZER ROLF, Stuttgart (DE); GRAULICH MANFRED, Waldalgesheim (DE); KULINNA CHRISTIAN, Attenweiler (DE); MATHES ANDREAS, Ockenheim (DE); MEISSNER HELMUT, Ingelheim (DE); SIEGER PETER, Mittelbiberach (DE); SPECHT PETER, Ober-Hilbersheim (DE); TRUNK MICHAEL, Ingelheim/Rhein (PL)
 (73) BOEHRINGER INGELHEIM PHARMA GmbH & Co. KG, Ingelheim am Rhein (DE)
 (54) Sposób otrzymywania trwałego fizycznie i jednorodnego sproszkowanego preparatu zawierającego tiotropium, sproszkowany preparat i jego zastosowanie

B1 (11) **207750** (41) 2005 06 27
 (51) **A61K 9/72** (2006.01)
A61M 15/00 (2006.01)
A61K 31/46 (2006.01)
 (21) 371855 (22) 2003 04 02
 (30) 02007868.9 2002 04 09 EP
 (86) 2003 04 02 PCT/EP03/03431
 (87) 2003 10 16 WO03/084502
 (72) ZIERENBERG BERND, Bingen Am Rhein (DE)
 (73) BOEHRINGER INGELHEIM PHARMA GmbH & Co. KG, Ingelheim am Rhein (DE)
 (54) Zestaw do inhalacji obejmujący inhalator i proszek do inhalacji zawierający tiotropium

B1 (11) **207779** (41) 2008 09 29
 (51) **A61K 9/107** (2006.01)
A61K 47/26 (2006.01)
A61K 8/06 (2006.01)
A61K 8/60 (2006.01)
A23L 1/035 (2006.01)
 (21) 382012 (22) 2007 03 19
 (72) WILK KAZIMIERA, Wrocław (PL); GRODZKA ANNA, Wrocław (PL); ZIELIŃSKA KATARZYNA, Lipiny (PL)

(73) POLITECHNIKA WROCŁAWSKA, Wrocław (PL)
 (54) Sposób wytwarzania mikroemulsji stabilizowanych surfaktantami cukrowymi

B1 (11) **207720** (41) 2005 09 05
 (51) **A61K 31/425** (2006.01)
A61P 35/00 (2006.01)
 (21) 373727 (22) 2002 01 22
 (30) 60/264,228 2001 01 25 US
 60/290,008 2001 05 11 US
 (86) 2002 01 22 PCT/US02/01813
 (87) 2002 08 01 WO02/058700
 (72) BANDYOPADHYAY REBANTA, Portage (US); MALLOY TIMOTHY M., Yardley (US); PANAGGIO ANDREA, West Windsor (US); RAGHAVAN KRISHNASWAMY SRINIVAS, Cranbury (US); VARIA SAILESH AMILAL, Princeton Junction (US)
 (73) BRISTOL-MYERS SQUIBB COMPANY, Princeton (US)
 (54) Sposób przygotowania preparatu farmaceutycznego i jego zastosowanie, farmaceutyczny produkt oraz sposób wytwarzania kompozycji farmaceutycznej

B1 (11) **207748** (41) 2005 01 24
 (51) **A61K 31/485** (2006.01)
A61P 25/04 (2006.01)
 (21) 366430 (22) 2002 07 03
 (30) 60/303,357 2001 07 06 US
 60/329,352 2001 10 15 US
 60/329,426 2001 10 15 US
 (86) 2002 07 03 PCT/US02/21403
 (87) 2003 01 16 WO03/04033
 (72) BAICHWAL ANAND R., Wappingers Falls (US); KAO HUAI-HUNG, Syosset (US); MCCALL TROY W., Gremantown (US)
 (73) PENWEST PHARMACEUTICALS COMPANY, Patterson (US)
 (54) Preparat o przedłużonym uwalnianiu zawierający oksymorfon oraz jego zastosowanie

B1 (11) **207565** (41) 2005 05 02
 (51) **A61K 31/496** (2006.01)
A61P 3/04 (2006.01)
 (21) 369675 (22) 2002 10 28
 (30) 10157673.0 2001 11 24 DE
 (86) 2002 10 28 PCT/EP02/12009
 (87) 2003 06 05 WO03/045392
 (72) VAN AMSTERDAM CHRISTOPH, Darmstadt (DE); SEDMAN EWEN, Alresford (GB); BARTOSZYK GERD, Weiterstadt (DE); HELLMANN JÜRGEN, Ober-Ramstadt (DE); VON LANDENBERG FRIEDRICH, Darmstadt (DE)
 (73) MERCK PATENT GMBH, Darmstadt (DE)
 (54) Zastosowanie pochodnych N-(indolokarbonylo)piperazyny

B1 (11) **207738** (41) 2002 11 04
 (51) **A61K 31/4035** (2006.01)
A61P 25/22 (2006.01)
 (21) 353681 (22) 2002 04 29
 (30) 60/287545 2001 04 30 US
 (72) CLARY CATHRYN MONTGOMERY, Nowy Jork (US); VAN BEEK JEROEN BERNARD, Nowy Jork (US); EISMAN PERRY STEVEN, Nowy Jork (US); DONEVAN SEAN DAVID, Ann Arbor (US); PANDE ATUL CHANDRA, New London (US); KAVOUSSI RICHARD JAMES, Ann Arbor (US); MA LYOU-FU, Ann Arbor (US)
 (73) ENDO PHARMACEUTICALS SOLUTIONS INC., Lexington (US)
 (54) Zastosowanie 2-(7-chloro-1,8-naftyrydyn-2-ylo)-3-(5-metylo-2-oksoheksylo)-1-izoindolinonu lub 2-(7-chloro-1,8-naftyrydyn-2-ylo)-3-(5-metylo-5-hydroksy-2-oksoheksylo)-1-izoindolinonu albo ich farmaceutycznie dopuszczalnej soli lub izomeru optycznego do wytwarzania leku

B1 (11) **207725** (41)
 (51) **A61K 31/4035** (2006.01)
A61P 25/22 (2006.01)
 (62) 353681
 (21) 390683 (22) 2002 04 29
 (30) 60/287545 2001 04 30 US
 (72) CLARY CATHRYN MONTGOMERY, Nowy Jork (US); VAN BEEK JEROEN BERNARD, Nowy Jork (US); EISMAN PERRY STEVEN, Nowy Jork (US); DONEVAN SEAN DAVID, Ann Arbor (US); PANDE ATUL CHANDRA, New London (US); KAVOUSSI RICHARD JAMES, Ann Arbor (US); MA LYOU-FU, Ann Arbor (US)
 (73) ENDO PHARMACEUTICALS SOLUTIONS INC., Lexington (US)
 (54) Zastosowanie pochodnych pirolu do wytwarzania leku

B1 (11) **207723** (41) 2001 08 13
 (51) **A61K 36/8964** (2006.01)
A61K 36/8965 (2006.01)
A61K 36/90 (2006.01)
A61P 25/28 (2006.01)
 (62) 377876
 (21) 380866 (22) 1999 03 26
 (30) 9806513.9 1998 03 26 GB
 9905275.5 1999 03 08 GB
 (86) 1999 03 26 PCT/GB99/00951
 (87) 1999 09 30 WO99/48507
 (72) XIA ZONGQIN, Shanghai (CN); HU YAER, Shanghai (CN); RUBIN IAN, Leicester (GB); BROSTOFF JONATHAN, Londyn (GB); WHITTLE BRIAN, Hornsea (GB); WANG WEIJUN, Huntingdon (GB); GUNNING PHIL, Saffron Walden (GB)
 (73) PHYTOPHARM PLC, Godmanchester (GB)
 (54) Zastosowanie smilageniny do leczenia choroby Parkinsona

B1 (11) **207648** (41) 2007 07 23
 (51) **B01D 35/02** (2006.01)
B01D 29/11 (2006.01)
B01D 29/33 (2006.01)
 (21) 378702 (22) 2006 01 12
 (72) KUBICKI ARTUR, Poznań (PL)
 (73) FABRYKA ARMATURY HAWLE SPÓŁKA Z OGRANICZONĄ ODPOWIEDZIALNOŚCIĄ, Kozięgłowy (PL)
 (54) Osadnik siatkowy

B1 (11) **207680** (41) 2007 08 06
 (51) **B01D 37/03** (2006.01)
B03B 9/00 (2006.01)
B01D 33/04 (2006.01)
C10L 9/00 (2006.01)
 (21) 378830 (22) 2006 01 27
 (72) SCHOUTERDEN ETIENNE, Hasselt (BE); KURZAC MARIAN, Bógdał (PL)
 (73) REAFLOT SPÓŁKA Z OGRANICZONĄ ODPOWIEDZIALNOŚCIĄ, Zabrze (PL)
 (54) Sposób i układ do odzyskiwania mułów węglowych z osączy

B1 (11) **207736** (41) 2007 10 01
 (51) **B01F 7/18** (2006.01)
B01F 7/26 (2006.01)
B02C 7/08 (2006.01)
B01F 9/12 (2006.01)
B01F 9/18 (2006.01)
 (21) 379251 (22) 2006 03 21
 (72) HEHLMANN JAN, Kędzierzyn-Koźle (PL); JODKOWSKI MACIEJ, Zabrze (PL)
 (73) POLITECHNIKA ŚLĄSKA, Gliwice (PL)
 (54) Sposób i urządzenie do mokrego rozdrabniania materiałów ziarnistych

B1 (11) **207763** (41) 2006 07 10
 (51) **B01J 23/42** (2006.01)
B01J 31/28 (2006.01)
 (21) 372041 (22) 2004 12 31
 (72) FIEDOROW RYSZARD, Poznań (PL); ADAMIEC JAN, Poznań (PL); MARCINIEC BOGDAN, Swarzędz (PL); GULIŃSKI JACEK, Poznań (PL); MACIEJEWSKI HIERONIM, Poznań (PL)
 (73) UNIWERSYTET IM. ADAMA MICKIEWICZA, Poznań (PL)
 (54) Heterogeniczny katalizator platynowy i sposób jego wytwarzania

B1 (11) **207580** (41) 2009 10 26
 (51) **B01J 23/72** (2006.01)
B01J 29/68 (2006.01)
C10G 3/00 (2006.01)
 (21) 384999 (22) 2008 04 22
 (72) NAZIMEK DOBIEŚLAW, Lublin (PL); JABŁOŃSKI STANISŁAW, Warszawa (PL); ZANIUK WALDEMAR, Świdnik (PL)
 (73) UNIWERSYTET MARII CURIE-SKŁODOWSKIEJ, Lublin (PL); NAZIMEK DOBIEŚLAW, Lublin (PL); JABŁOŃSKI STANISŁAW, Warszawa (PL); ZANIUK WALDEMAR, Świdnik (PL)
 (54) Katalizator do syntezy benzyn

B1 (11) **207666** (41) 2007 06 25
 (51) **B01J 23/745** (2006.01)
B01J 23/10 (2006.01)
B01J 21/04 (2006.01)
B01J 37/03 (2006.01)
B01D 53/56 (2006.01)
C01B 21/40 (2006.01)
 (21) 378481 (22) 2005 12 19
 (72) WILK MARCIN, Puławy (PL); KRUK JANUSZ, Puławy (PL); GOŁĘBIEWSKI ANDRZEJ, Puławy (PL)
 (73) INSTYTUT NAWOZÓW SZTUCZNYCH, Puławy (PL)
 (54) Katalizator do rozkładu podtlenku azotu, zwłaszcza w gazach z instalacji kwasu azotowego

B1 (11) **207641** (41) 2005 10 31
 (51) **B02B 1/04** (2006.01)
B02B 1/08 (2006.01)
 (21) 374689 (22) 2003 09 29
 (30) MI2002A002066 2002 09 30 IT
 (86) 2003 09 29 PCT/EP03/10804
 (87) 2004 04 08 WO04/028694
 (72) TRIBUZIO GIOVANNI, Foggia (IT); LODI ALBERTO, Monticelli (IT); GOTTOFREDI ANGELO, Fidenza (IT); RANIERI ROBERTO, Colorno (IT)
 (73) BARILLA G.E.R. FRATELLI S.p.A., Parma (IT)
 (54) Sposób wytwarzania mąki pszennej

B1 (11) **207613** (41) 2006 09 04
 (51) **B05B 7/08** (2006.01)
B05B 7/00 (2006.01)
F01D 25/00 (2006.01)
 (21) 379377 (22) 2003 11 19
 (30) 104/03 2003 01 24 CH
 1453/03 2003 08 26 CH
 (86) 2003 11 19 PCT/CH03/00765
 (87) 2004 08 05 WO04/065020
 (72) STALDER JEAN-PIERRE, Baden (CH)
 (73) TURBOTECT LTD., Baden (CH)
 (54) Sposób nasycania strumienia gazu płynącego w danym kierunku kropelkami cieczy, dysza wtryskowa do realizacji tego sposobu oraz maszyna przepływowa

B1 (11) **207676** (41) 2009 06 08
 (51) **B08B 5/00** (2006.01)

B08B 3/02 (2006.01)

B25D 17/20 (2006.01)

(21) 383967 (22) 2007 12 06
 (72) ZBROWSKI ANDRZEJ, Radom (PL)
 (73) INSTYTUT TECHNOLOGII EKSPLOATACJI PAŃSTWOWY
 INSTYTUT BADAWCZY, Radom (PL)
 (54) Głowica oczyszczająca zwłaszcza czoła wałeczków do łożysk tocznych

B1 (11) **207746** (41) 2005 08 22

(51) **B09B 3/00** (2006.01)

(21) 365361 (22) 2004 02 18
 (72) TOKARZ ZBIGNIEW, Bełchatów (PL)
 (73) TOKARZ ZBIGNIEW TECHNOLOGIE EKOLOGICZNE,
 Bełchatów (PL)
 (54) Sposób ciągłego przetwarzania odpadów organicznych, zwłaszcza zanieczyszczonych odpadowych tworzyw sztucznych oraz zużytych opon pojazdów mechanicznych, oraz urządzenie do ciągłego przetwarzania odpadów organicznych, zwłaszcza zanieczyszczonych odpadowych tworzyw sztucznych oraz zużytych opon pojazdów mechanicznych

B1 (11) **207724** (41) 2006 04 03

(51) **B09B 3/00** (2006.01)

(21) 370314 (22) 2004 09 24
 (72) TOKARZ ZBIGNIEW, Bełchatów (PL)
 (73) TOKARZ ZBIGNIEW-TECHNOLOGIE EKOLOGICZNE,
 Bełchatów (PL)
 (54) Sposób ciągłego przetwarzania odpadów organicznych, oraz urządzenie do ciągłego przetwarzania odpadów organicznych

B1 (11) **207647** (41) 2009 02 02

(51) **B22C 1/02** (2006.01)

B22C 1/16 (2006.01)

(21) 383046 (22) 2007 07 31
 (72) HOLTZER MARIUSZ, Kraków (PL); DROŻYŃSKI DARIUSZ,
 Kraków (PL); BOBROWSKI ARTUR, Tarnów (PL); BIGAJ ANTONI,
 Bydgoszcz (PL); ŻUCHLIŃSKI ROBERT, Bydgoszcz (PL); KIRCHNER
 DANIEL, Bydgoszcz (PL)
 (73) AKADEMIA GÓRNICZO-HUTNICZA IM. STANISŁAWA
 STASZICA, Kraków (PL); ODLEWNIWA ŻELIWA BYDGOSZCZ SPÓŁKA
 Z OGRANICZONĄ ODPOWIEDZIALNOŚCIĄ, Bydgoszcz (PL)
 (54) Sposób zagospodarowania pyłów z suchego odpylania mas formierskich

B1 (11) **207583** (41) 2006 10 02

(51) **B22D 2/00** (2006.01)

G01N 23/20 (2006.01)

(21) 374063 (22) 2005 04 01
 (72) STALONY-DOBRZAŃSKI FELIKS, Kraków (PL); OSIKA JAN,
 Kraków (PL)
 (73) AKADEMIA GÓRNICZO-HUTNICZA IM. STANISŁAWA
 STASZICA, Kraków (PL)
 (54) Sposób określania zdolności do dalszej przeróbki plastycznej
 wsadu z tutei odlewanej w sposób ciągły

B1 (11) **207744** (41) 2005 12 27

(51) **B22D 11/128** (2006.01)

(21) 376212 (22) 2004 01 16
 (30) 10302474.3 2003 01 23 DE
 (86) 2004 01 16 PCT/EP04/00278
 (87) 2004 08 05 WO04/065040
 (72) BROTZKI HERBERT, Duisburg (DE); FEST THOMAS,
 Duisburg (DE)
 (73) SMS Siemag Aktiengesellschaft, Düsseldorf (DE)
 (54) Sposób chłodzenia urządzenia rolkowego i urządzenie rolkowe

B1 (11) **207700** (41) 2008 12 22

(51) **B22D 41/02** (2006.01)

F27B 14/00 (2006.01)

F27B 17/02 (2006.01)

(21) 382713 (22) 2007 06 21
 (72) PRZYBYŁO WITOLD, Kraków (PL)
 (73) INSTYTUT METALURGII I INŻYNIERII MATERIAŁOWEJ
 IM. ALEKSANDRA KRUPKOWSKIEGO POLSKIEJ AKADEMII NAUK,
 Kraków (PL)
 (54) Sposób wykonywania tygla laboratoryjnego i tygiel laboratoryjny

B1 (11) **207662** (41) 2007 12 10

(51) **B22F 5/12** (2006.01)

B21C 37/04 (2006.01)

(21) 379800 (22) 2006 05 29
 (72) CIURA LUDWIK, Gliwice (PL); KAZANA WIEŚLAW, Gliwice (PL);
 CZEPELAK MARIAN, Gliwice (PL); MALEC WITOLD, Gliwice (PL)
 (73) INSTYTUT METALI NIEŻELAZNYCH, Gliwice (PL)
 (54) Sposób wytwarzania drutu kompozytowego pokrytego warstwą Cu lub Ag

B1 (11) **207657** (41) 2005 03 21

(51) **B23B 51/02** (2006.01)

(21) 362038 (22) 2003 09 08

(72) MAŃCZAK ARTUR, Rewa (PL)
 (73) MAŃCZAK ARTUR FIRMA HANDLOWA SARIUS, Gdynia (PL)
 (54) Wiertło spiralne

B1 (11) **207729** (41) 2005 07 11

(51) **B23D 13/00** (2006.01)

E21C 35/18 (2006.01)

(21) 371843 (22) 2004 12 20
 (30) 20320163.9 2003 12 29 DE
 (72) TILLESSEN UWE, Kamen (DE); HESSE NORBERT, Bochum (DE);
 SIEPENKORT GERHARD, Lünen (DE); DUHNKE KLAUS, Bochum (DE);
 KLABISCH ADAM, Dortmund (DE)
 (73) DBT GmbH, Lünen (DE)
 (54) Imak nożowy, zwłaszcza noża strugowego

B1 (11) **207605** (41) 2006 01 23

(51) **B23P 17/04** (2006.01)

C21D 9/22 (2006.01)

(21) 369049 (22) 2004 07 12
 (72) HAŚ ZDZISŁAW, Łódź (PL)
 (73) HAŚ ZDZISŁAW, Łódź (PL)
 (54) Sposób obróbki cieplno-chemicznej narzędzi ze stali szybko-
 nącej

B1 (11) **207625** (41) 2006 06 26

(51) **B23P 19/02** (2006.01)

(21) 371923 (22) 2004 12 24

(72) PAWŁĘTY TADEUSZ, Luboń (PL); WOŁYŃSKI ANDRZEJ,
 Poznań (PL)
 (73) POLITECHNIKA POZNAŃSKA, Poznań (PL)
 (54) Złącze zaciskowe

B1 (11) **207631** (41) 2006 01 09

(51) **B23P 19/06** (2006.01)

B25B 21/00 (2006.01)

(21) 368923 (22) 2004 07 05
 (72) SALWIŃSKI JÓZEF, Kraków (PL); BEDNAREK KAZIMIERZ,
 Kraków (PL)
 (73) AKADEMIA GÓRNICZO-HUTNICZA IM. STANISŁAWA
 STASZICA, Kraków (PL)
 (54) Urządzenie do napinania śrub z wyznaczoną siłą poosiową

B1 (11) **207678** (41) 2005 06 13
 (51) **B23Q 1/46** (2006.01)
F16H 25/22 (2006.01)
 (21) 371089 (22) 2003 03 18
 (30) 10214481.8 2002 03 30 DE
 (86) 2003 03 18 PCT/EP03/02787
 (87) 2003 10 09 WO03/083328
 (72) OSTERLÄNGER JÜRGEN, Emskirchen (DE); MAYER RALF, Herzogenaurach (DE)
 (73) INA-SCHAEFFLER KG, Herzogenaurach (DE)
 (54) Śruba pociągowa kulkowa z nawrotem

B1 (11) **207570** (41) 2005 01 10
 (51) **B25C 1/18** (2006.01)
B25D 9/10 (2006.01)
 (21) 368779 (22) 2004 06 25
 (30) 10330142.9 2003 07 04 DE
 (72) FIELITZ HARALD, Lindau (DE); BÜCHEL JOHANN, Sevelen (CH)
 (73) Hilti Aktiengesellschaft, Schaan (LI)
 (54) Przyrząd do osadzania

B1 (11) **207747** (41) 2005 01 10
 (51) **B27N 3/04** (2006.01)
 (21) 365394 (22) 2002 07 18
 (30) 20112599.4 2001 08 01 DE
 PCT/EP01/09472 2001 08 16 WO
 20210718.3 2002 07 10 DE
 (86) 2002 07 18 PCT/EP02/08003
 (87) 2003 02 20 WO03/13809
 (72) STUTZ JOSEF, Niederteufen (CH)
 (73) Kronoplus Technical AG, Niederteufen (CH)
 (54) Sposób i urządzenie do wytwarzania wykonanego z włókien drzewnych, wiórów drzewnych i/lub mączki drzewnej, elementu konstrukcyjnego, zwłaszcza płyty, oraz element konstrukcyjny i panel laminatowy z elementu konstrukcyjnego

B1 (11) **207694** (41) 2005 09 19
 (51) **B29C 45/30** (2006.01)
 (21) 365966 (22) 2004 03 08
 (72) BEDNAROWSKI DARIUSZ, Kraków (PL); KACZMAREK KAROL, Kraków (PL)
 (73) ABB SPÓŁKA Z OGRANICZONĄ ODPOWIEDZIALNOŚCIĄ, Warszawa (PL)
 (54) Przewężka szczelinowa układu wlewowego

B1 (11) **207635** (41) 2005 05 30
 (51) **B29C 55/18** (2006.01)
B29C 55/14 (2006.01)
B32B 37/14 (2006.01)
 (21) 370403 (22) 2003 02 24
 (30) 60/358,871 2002 02 22 US
 (86) 2003 02 24 PCT/US03/05640
 (87) 2003 09 04 WO03/072338
 (72) MCAMISH LARRY HUGHEY, Cincinnati (US); LILLY KENNETH L., Lebanon (US)
 (73) CLOPAY PLASTIC PRODUCTS COMPANY, INC., Mason (US)
 (54) Sposób wytwarzania arkusza mikroporowatego laminatu oraz mikroporowatej folii i urządzenie do rozciągania folii i/lub laminatu folia/tkanina

B1 (11) **207661** (41) 2009 06 08
 (51) **B41F 35/02** (2006.01)
B41L 41/00 (2006.01)
B08B 5/00 (2006.01)
B08B 3/02 (2006.01)
 (21) 383911 (22) 2007 11 29
 (72) ZBROWSKI ANDRZEJ, Radom (PL)

(73) INSTYTUT TECHNOLOGII EKSPLOATACJI PAŃSTWOWY INSTYTUT BADAWCZY, Radom (PL)
 (54) Sposób oczyszczania czół wałeczków do łożysk tocznych i urządzenie do oczyszczania czół wałeczków do łożysk tocznych

B1 (11) **207689** (41) 2005 11 28
 (51) **B41K 1/40** (2006.01)
B41K 1/02 (2006.01)
 (21) 368177 (22) 2004 05 24
 (72) POPŁAWSKI KRZYSZTOF, Warszawa (PL)
 (73) POPŁAWSKI KRZYSZTOF, Warszawa (PL)
 (54) Stempel ręczny

B1 (11) **207637** (41) 2003 02 10
 (51) **B60H 1/00** (2006.01)
 (21) 355272 (22) 2002 07 31
 (30) TO2001A000781 2001 08 03 IT
 (72) PUGLIESE VINCENZO, Poirino (IT)
 (73) DENSO THERMAL SYSTEMS Spa, Poirino (IT)
 (54) Zespół grzewczo-wentylacyjno-klimatyzacyjny dla przedziału pasażerskiego pojazdu silnikowego

B1 (11) **207616** (41) 2005 06 13
 (51) **B60J 1/08** (2006.01)
 (21) 370019 (22) 2004 09 10
 (30) U0300297 2003 12 08 HU
 (72) SZALAY GÁBOR, Kecskemét (HU); SÁNDOR ZOLTÁN, Fülöp (HU)
 (73) KÖNIG Járműablak-szerkezetet Gyártó és Forgalmazó Kft., Kerekegyháza (HU)
 (54) Okno pojazdu

B1 (11) **207563** (41) 2002 12 16
 (51) **B60N 2/00** (2006.01)
 (21) 354541 (22) 2002 06 15
 (30) RE2001A000069 2001 06 15 IT
 (72) NILI TIZIANO, Reggio Emilia (IT)
 (73) ASK INDUSTRIES S.p.A., Reggio Emilia (IT)
 (54) Siedzenie do pojazdu ze skrzynką na głośniki subniskotonowe

B1 (11) **207627** (41) 2006 01 09
 (51) **B60P 1/44** (2006.01)
 (21) 376801 (22) 2003 11 11
 (30) 10252682.6 2002 11 13 DE
 (86) 2003 11 11 PCT/EP03/12548
 (87) 2004 05 27 WO04/043735
 (72) HURLER WALTER, Stadtbergen (DE)
 (73) Hurler Walter, Stadtbergen (DE)
 (54) Pojazd ze skrzynkami ładunkowymi lub powierzchniami ładunkowymi

B1 (11) **207774** (41) 2004 09 20
 (51) **B60S 1/24** (2006.01)
 (21) 360633 (22) 2001 08 16
 (30) 10045573.5 2000 09 14 DE
 (86) 2001 08 16 PCT/DE01/03151
 (87) 2002 03 21 WO02/22409
 (72) RAPP JUERGEN, Lauf (DE)
 (73) ROBERT BOSCH GMBH, Stuttgart (DE)
 (54) Zespół napędowy wycieraczki samochodowej

B1 (11) **207594** (41) 2005 08 08
 (51) **B60T 13/12** (2006.01)
 (21) 364782 (22) 2004 02 04
 (72) CHABZA JAN, Pólko (PL)
 (73) CHABZA JAN, Pólko (PL)
 (54) Przepływowa instalacja hamulcowa

B1 (11) **207679** (41) 2007 05 14
 (51) **B61K 7/00** (2006.01)
B61K 7/12 (2006.01)
 (21) 377912 (22) 2005 10 31
 (72) BUŁAWA MARIUSZ, Sopot (PL); DYDUCH JANUSZ, Warszawa (PL); KRAJEWSKI RYSZARD, Gdańsk (PL); STOLZ JAN, Gdynia (PL)
 (73) TENS SPÓŁKA Z OGRANICZONĄ ODPOWIEDZIALNOŚCIĄ, Sopot (PL)
 (54) Sposób sterowania prędkością odpręgów na stacjach rozrządowych i układ do stosowania tego sposobu

B1 (11) **207668** (41) 2002 12 30
 (51) **B62D 21/02** (2006.01)
 (21) 354771 (22) 2002 06 27
 (30) TO2001A000627 2001 06 29 IT
 (72) BOVIO ENZO, Torino (IT); PICCININI MARCO, Beinasco (IT); SPINA MICHELE, Torino (ZZ)
 (73) SISTEMI SOSPENSIONI SPA, Mediolan (IT)
 (54) Poprzecznicza do układu zawieszenia pojazdu samochodowego i sposób wytwarzania poprzeczniczy do układu zawieszenia pojazdu samochodowego

B1 (11) **207558** (41) 2005 02 21
 (51) **B65B 1/28** (2006.01)
B65D 33/01 (2006.01)
 (21) 367330 (22) 2002 07 09
 (30) 10133666.7 2001 07 11 DE
 01122734.5 2001 09 21 EP
 (86) 2002 07 09 PCT/EP02/07615
 (87) 2003 01 23 WO03/006314
 (72) SCHAFFER ROLAND, Linsengericht (DE); MIDDELMAN JOHANNES ANDREAS JOZE, Ekeren (BE); BRAND GERD THEODOR, Tokyo (JP); HÜNIG FRANK DIETER, Karlstein (DE); STREMPER HANS-JÜRGEN, Hainburg (DE); SEYDEL HANS-JOACHIM, Bartenheim (FR); HIRSCHHÄUSER MICHAEL, Usingen-Eschbach (DE); RIEDEMANN THOMAS, Mömbris (DE)
 (73) Evonik Degussa GmbH, Essen (DE)
 (54) Urządzenie i sposób napełniania pojemników, w szczególności drobno rozdrobnionymi ziarnistymi sproszkowanymi materiałami z dużą zawartością powietrza

B1 (11) **207624** (41) 2004 12 13
 (51) **B65B 31/04** (2006.01)
 (21) 364383 (22) 2001 11 14
 (30) 10060996.1 2000 12 08 DE
 (86) 2001 11 14 PCT/EP01/13147
 (87) 2002 06 13 WO02/46044
 (72) VILALTA MONTSERRAT, Esplugues de Llobregat (ES); MILLAN JOSE, Barcelona (ES); CORONADO JUAN CARLOS, Barcelona (ES); PEÑARANDA MARIANO, Barcelona (ES); REBORDOSA ANTONIO, Fruitós del Bages (ES)
 (73) BRAUN GMBH, Kronberg/Ts. (DE)
 (54) Urządzenie do ewakuacji gazu z zamykanego zaworem pojemnika do przechowywania artykułów spożywczych

B1 (11) **207585** (41) 2008 02 04
 (51) **B65D 5/08** (2006.01)
B65D 5/72 (2006.01)
 (21) 380297 (22) 2006 07 24
 (72) CZYSZ ARKADIUSZ, Poznań (PL)
 (73) BSC DRUKARNIA OPAKOWAŃ SPÓŁKA AKCYJNA, Poznań (PL)
 (54) Wykrój opakowania

B1 (11) **207559** (41) 2006 10 16
 (51) **B65D 41/28** (2006.01)
B65D 41/62 (2006.01)
B65D 55/08 (2006.01)

(21) 379528 (22) 2006 04 25
 (72) JEŻEWSKI ANDRZEJ, Oława (PL); PROTIUC IGOR, Biestrzyków (PL)
 (73) COLOR PRESS SPÓŁKA Z OGRANICZONĄ ODPOWIEDZIALNOŚCIĄ, Biestrzyków (PL)
 (54) Zamknięcie pojemnika, zwłaszcza butelki

B1 (11) **207717** (41) 2004 11 15
 (51) **B65D 85/72** (2006.01)
B65D 43/04 (2006.01)
 (21) 366600 (22) 2004 03 25
 (30) 03010270.1 2003 05 07 EP
 (72) STEG HENNING, Tyresö (SE)
 (73) ARTA PLAST AB, Tyresö (SE)
 (54) Pojemnik

B1 (11) **207737** (41) 2008 02 04
 (51) **B65G 65/30** (2006.01)
B65D 88/54 (2006.01)
 (21) 380352 (22) 2006 08 01
 (72) BERENT BOGDAN, Sulejów (PL); CICHOCKI SŁAWOMIR, Sulejów (PL); FRET JÓZEF, Sulejów (PL); GAJEWSKI ANDRZEJ, Piastów (PL); JABŁOŃSKI ANDRZEJ, Legionowo (PL); JACKOWSKI MAREK, Warszawa (PL); JUSZCZAK KAZIMIERZ, Warszawa (PL); PODPORA LESZEK, Warszawa (PL); WALISZEWSKI JAROSŁAW, Brwinów (PL)
 (73) PRZEDSIĘBIORSTWO INNOWACYJNO-WDROŻENIOWE ARMPOL SPÓŁKA Z OGRANICZONĄ ODPOWIEDZIALNOŚCIĄ, Sulejów (PL)
 (54) Autonomiczne urządzenie przeładunkowe kontenera

B1 (11) **207685** (41) 2008 06 23
 (51) **B65G 65/30** (2006.01)
A24C 5/356 (2006.01)
 (21) 381376 (22) 2006 12 21
 (72) SIKORA LESZEK, Radom (PL); CIEŚLIKOWSKI BARTOSZ, Przysucha (PL)
 (73) INTERNATIONAL TOBACCO MACHINERY POLAND LTD., Radom (PL)
 (54) Sposób zabezpieczenia znajdujących się w kasecie elementów prętopodobnych podczas manipulowania kasetą

B1 (11) **207686** (41) 2008 06 23
 (51) **B65G 69/14** (2006.01)
E21C 27/32 (2006.01)
 (21) 381270 (22) 2006 12 12
 (72) SZKUDLAREK ZBIGNIEW, Gliwice (PL); JANAS SEBASTIAN, Gliwice (PL); KULESZA KRZYSZTOF, Gliwice (PL); SOBOLEWSKI AKRADIUSZ, Gliwice (PL); CZERNIAK DARIUSZ, Gliwice (PL)
 (73) INSTYTUT TECHNIKI GÓRNICZEJ KOMAG, Gliwice (PL)
 (54) Przenośnik zgrzeblowy ścianowy z kruszarką w rejonie wysypu

B1 (11) **207646** (41) 2004 11 29
 (51) **C01D 3/06** (2006.01)
C25B 1/26 (2006.01)
 (21) 363772 (22) 2002 07 10
 (30) 60/313,756 2001 08 21 US
 (86) 2002 07 10 PCT/EP02/07688
 (87) 2003 05 01 WO03/035551
 (72) MAYER MATEO JOZEF JACQUES, Zutphen (NL); DEMMER RENÉ LODEWIJK MARIA, Enter (NL)
 (73) AKZO NOBEL N.V., Arnhem (NL)
 (54) Sposób wytwarzania solanki oraz solanka otrzymywana tym sposobem

B1 (11) **207649** (41) 2008 06 23
 (51) **C04B 18/06** (2006.01)
C04B 38/02 (2006.01)

(21) 381381 (22) 2006 12 22
 (72) MAŁOLEPSZY JAN, Kraków (PL); PYTEL ZDZISŁAW, Kraków (PL); ROSZCZYŃSKI WOJCIECH, Kraków (PL); ZAPOTOCZNA-SYTEK GENOWEFA, Warszawa (PL); ŁASKAWIEC KATARZYNA, Katowice (PL); LATUSZEK TADEUSZ, Warszawa (PL)
 (73) INSTYTUT CERAMIKI I MATERIAŁÓW BUDOWLANYCH, Warszawa (PL); AKADEMIA GÓRNICZO-HUTNICZA IM. STANISŁAWA STASZICA, Kraków (PL)
 (54) Mieszanka do wytwarzania betonu komórkowego

B1 (11) **207579** (41) 2004 10 18

(51) **C04B 41/87** (2006.01)
C04B 41/50 (2006.01)
C23C 16/00 (2006.01)
B82B 3/00 (2006.01)

(21) 359567 (22) 2003 04 07
 (72) JONAS STANISŁAWA, Kraków (PL); WALASEK EDWARD, Kraków (PL); KLUSKA STANISŁAWA, Kraków (PL); KAMIŃSKI ANDRZEJ, Kraków (PL); HABDANK-WOJEWÓDZKI TADEUSZ, Kraków (PL); HODOROWICZ STANISŁAW, Kraków (PL); HABDANK-WOJEWÓDZKI SEWERYN, Oświęcim (PL); HABDANK-WOJEWÓDZKI MIKOŁAJ, Kraków (PL)
 (73) AKADEMIA GÓRNICZO-HUTNICZA IM. ST. STASZICA, Kraków (PL)
 (54) Sposób wytwarzania kompozytów zwłaszcza o strukturze nanometrycznej

B1 (11) **207603** (41) 2008 05 26

(51) **C05F 1/00** (2006.01)
C05F 1/02 (2006.01)
C05F 15/00 (2006.01)
B09B 3/00 (2006.01)

(21) 381095 (22) 2006 11 20
 (72) GRZELAK ADAM, Wrocław (PL); KURKOWIAK TADEUSZ, Wrocław (PL); TRONINA PRZEMYSŁAW, Wrocław (PL); TRONINA STANISŁAW, Raków (PL)
 (73) POLTEGOR-INSTYTUT, INSTYTUT GÓRNICZWA ODKRYWKOWEGO, Wrocław (PL)
 (54) Sposób i układ do utylizacji piór drobiu stanowiących odpad poubojowy

B1 (11) **207665** (41) 2006 07 24

(51) **C07C 7/00** (2006.01)
 (21) 372234 (22) 2005 01 13
 (72) ŁUCZKOWSKI WŁODZIMIERZ, Warszawa (PL); DZIĘGIELEWSKI WOJCIECH, Warszawa (PL); MAŁECKI BARTŁOMIEJ, Warszawa (PL)
 (73) INSTYTUT TECHNICZNY WOJSK LOTNICZYCH, Warszawa (PL)
 (54) Sposób odkwaszania bioetanolu przeznaczonego jako komponent do produkcji benzyn

B1 (11) **207610** (41) 2003 11 17

(51) **C07C 35/42** (2006.01)
C07D 213/40 (2006.01)
 (21) 353438 (22) 2000 03 27
 (30) 60/132,130 1999 04 30 US
 (86) 2000 03 27 PCT/IB00/00366
 (87) 2000 11 09 WO00/66522

(72) DOW ROBERT LEE, Waterford (US); LIU KEVIN KUN-CHIN, East Lyme (US); MORGAN BRADLEY PAUL, Lyme (US); SWICK ANDREW GORDON, East Lyme (US)
 (73) PFIZER PRODUCTS INC., Groton (US)
 (54) Związki modulujące receptory glukokortykoidowe, ich zastosowanie do wytwarzania leku i środek farmaceutyczny

B1 (11) **207733** (41) 2006 12 11

(51) **C07C 39/16** (2006.01)
C07C 37/20 (2006.01)

(21) 380000 (22) 2004 09 24
 (30) 03160098.0 2003 09 28 CN
 (86) 2004 09 24 PCT/CN04/01097
 (87) 2005 04 07 WO05/030687

(72) HONG DINGYI, Beijing (CN); ZHOU JIDONG, Beijing (CN); QIN JINLAI, Beijing (CN); LI XUELEI, Beijing (CN); YAO ZHENWEI, Beijing (CN); ZHANG HONGJIANG, Beijing (CN); LIU CUIYUN, Beijing (CN); FAN WEIHUA, Beijing (CN)
 (73) CHINA PETROLEUM & CHEMICAL CORPORATION, Beijing (CN)
 (54) Sposób wytwarzania bisfenolu A

B1 (11) **207597** (41) 2005 07 11

(51) **C07C 65/28** (2006.01)
C07C 59/66 (2006.01)
A61K 31/202 (2006.01)

(21) 371928 (22) 2002 11 05
 (30) 60/338,684 2001 11 06 US
 (86) 2002 11 05 PCT/US02/35318
 (87) 2003 05 15 WO03/040080
 (72) BAUMAN JOHN G., El Sobrante (US); GUILFORD WILLIAM J., Belmont (US); PARKINSON JOHN F., Martinez (US); SKUBALLA WERNER, Berlin (DE); SUBRAMANYAM BABU, Benicia (US)
 (73) Bayer Schering Pharma Aktiengesellschaft, Berlin (DE)
 (54) Analogi lipoksyny A?, kompozycje farmaceutyczne je zawierające oraz zastosowanie kompozycji

B1 (11) **207606** (41) 2007 03 19

(51) **C07C 211/62** (2006.01)
C07C 209/12 (2006.01)

(21) 377099 (22) 2005 09 16
 (72) PERNAK JULIUSZ, Poznań (PL); PYRZYŃSKI KAJETAN, Mełpin (PL); ROGERS ROBIN D., Tuscaloosa (US)
 (73) PERNAK JULIUSZ, Poznań (PL); PYRZYŃSKI KAJETAN, Mełpin (PL); Rogers Robin D., Tuscaloosa (US)
 (54) Hydrofobowe, czwartorzędowe azotany (V) dimetyloamonio- we oraz sposób wytwarzania hydrofobowych, czwartorzędowych azotanów (V) dimetyloamonio- wych

B1 (11) **207586** (41) 2005 03 07

(51) **C07C 229/22** (2006.01)
C07C 59/76 (2006.01)
A23L 1/30 (2006.01)
A61K 31/205 (2006.01)
A61P 7/00 (2006.01)
A61P 9/00 (2006.01)
A61P 25/00 (2006.01)

(21) 367812 (22) 2001 10 29
 (30) RM2001A000445 2001 07 25 IT
 (86) 2001 10 29 PCT/IT01/00549
 (87) 2003 02 06 WO03/010131
 (72) POLA PIETRO, Rocca di Papa (IT)
 (73) SIGMA-TAU INDUSTRIE FARMACEUTICHE RIUNITE S.P.A., Rzym (IT)
 (54) Związek, kompozycja i zastosowanie alfaketoglutaranu

B1 (11) **207777** (41) 2005 01 24

(51) **C07C 229/42** (2006.01)
C07C 211/56 (2006.01)
C07C 227/22 (2006.01)
C07C 233/15 (2006.01)
C07D 209/34 (2006.01)

(21) 365994 (22) 2000 09 25
 (30) 9922830.6 1999 09 27 GB
 (86) 2000 09 25 PCT/EP00/09346
 (87) 2001 04 05 WO01/23346
 (72) ACEMOGLU MURAT, Bazylea (CH); ALLMENDINGER THOMAS, Lörrach (DE); CALIENNI JOHN VINCENT, Cranford (US); CERCUS

JACQUES, Rixheim (FR); LOISELEUR OLIVIER, Saint-Louis (FR); SEDELMEIER GOTTFRIED, Schallstadt (DE); XU DAVID, Whippany (US) (73) NOVARTIS AG, Bazylea (CH)
(54) Sposób wytwarzania pochodnych kwasu fenyllooctowego

B1 (11) **207703** (41) 2006 02 06
(51) **C07C 235/42** (2006.01)
A61K 31/325 (2006.01)
(21) 377410 (22) 2003 12 03
(30) MI2002A002658 2002 12 17 IT
(86) 2003 12 03 PCT/EP03/50932
(87) 2004 07 01 WO04/054965
(72) ONGINI ENNIO, Segrate (IT); ALMIRANTE NICOLETTA, Mediolan (IT); DEL SOLDATO PIERO, Monza (IT)
(73) NICOX S.A., Valbonne (FR)
(54) Nitrooksypochodne i ich zastosowanie

B1 (11) **207707** (41) 2005 09 05
(51) **C07C 251/58** (2006.01)
A61K 31/12 (2006.01)
(21) 373465 (22) 2003 07 08
(30) 02/08570 2002 07 08 FR
(86) 2003 07 08 PCT/FR03/02128
(87) 2004 01 15 WO04/005243
(72) NAJIB JAMILA, Marakesz (MA); CAUMONT-BERTRAND KARINE, Frelinghien (FR)
(73) GENFIT, Loos (FR)
(54) Kompozycja do leczenia lub zapobiegania stanom patologicznym związanym ze stanami zapalnymi, neurodegeneracją, deregulacją metabolizmu lipidów i/lub glukozy, rozrostem komórek i/lub różnicowaniem komórek i/lub ze starzeniem się skóry lub ośrodkowego układu nerwowego

B1 (11) **207739** (41) 2004 10 18
(51) **C07C 311/50** (2006.01)
A61K 31/18 (2006.01)
A61P 25/00 (2006.01)
(21) 362349 (22) 2001 10 01
(30) 10048716.5 2000 09 30 DE
10112068.0 2001 03 12 DE
(86) 2001 10 01 PCT/EP01/11245
(87) 2002 04 18 WO02/30881
(72) GERLACH MATTHIAS, Brachtal (DE); URAGG HEINZ, Stolberg (DE); HAURAND MICHAEL, Akwizgran (DE); PÜTZ CLAUDIA KATHARINA, Düren (DE); MAUL CORINNA, Akwizgran (DE); CHIZH BORIS, Akwizgran (DE)
(73) GRÜNENTHAL GMBH, Akwizgran (DE)
(54) Sulfonyloguanidyny, ich zastosowanie oraz środki lecznicze

B1 (11) **207560** (41) 2005 01 24
(51) **C07D 215/36** (2006.01)
C07D 215/233 (2006.01)
C07D 471/04 (2006.01)
C07D 401/12 (2006.01)
C07D 221/04 (2006.01)
C07D 513/04 (2006.01)
C07D 495/04 (2006.01)
A61K 31/435 (2006.01)
A61K 31/47 (2006.01)
A61P 9/10 (2006.01)
(21) 366334 (22) 2001 10 05
(30) 0024808.8 2000 10 10 GB
(86) 2001 10 05 PCT/EP01/11610
(87) 2002 04 18 WO02/30904
(72) HICKEY DEIRDRE MARY BERNADETTE, Harlow (GB); IFE ROBERT JOHN, Harlow (GB); LEACH COLIN ANDREW, Stevenage (GB); LIDDLE JOHN, Stevenage (GB); PINTO IVAN LEO, Stevenage (GB);

SMITH STEPHEN ALLEN, Stevenage (GB); STANWAY STEVEN JAMES, Harlow (GB)
(73) SMITHKLINE BEECHAM P.L.C., Brentford (GB)
(54) Pochodne pirydynonu, sposób ich wytwarzania, środek farmaceutyczny i zastosowanie pochodnych pirydynonu

B1 (11) **207564** (41) 2009 05 11
(51) **C07D 233/60** (2006.01)
A61K 31/4164 (2006.01)
A61P 25/00 (2006.01)
(21) 383672 (22) 2007 11 02
(72) SZACON ELŻBIETA, Lublin (PL); RZĄDKOWSKA MARZENA, Lublin (PL); FIDECKA SYLWIA, Lublin (PL); KĘDZIERSKA EWA, Lublin (PL); MATOSIUK DARIUSZ, Lublin (PL)
(73) UNIWERSYTET MEDYCZNY W LUBLINIE, Lublin (PL)
(54) Pochodne 1-(1-aryloimidazolidyn-2-ylideno)-3-aryloalkilomocznika i sposób ich wytwarzania

B1 (11) **207651** (41) 2001 10 08
(51) **C07D 243/08** (2006.01)
C07D 401/12 (2006.01)
A61K 31/551 (2006.01)
A61P 31/16 (2006.01)
(21) 346731 (22) 2001 03 28
(30) 2000-96858 2000 03 31 JP
(72) HIRAYAMA FUKUSHI, Tsukuba (JP); KOSHIO HIROYUKI, Tsukuba (JP); ISHIHARA TSUKASA, Tsukuba (JP); SEKI NORIO, Tsukuba (JP); HACHIYA SHUNICHIRO, Tsukuba (JP); SUGASAWA KEIZO, Tsukuba (JP); SHIRAKI RYOTA, Tsukuba (JP); KOGA YUJI, Tsukuba (JP); MATSUMOTO YUZO, Tsukuba (JP); SHIGENAGA TAKESHI, Tsukuba (JP); KAWAZOE SOUICHIROU, Takahagi (JP)
(73) STELLAS PHARMA INC., Tokio (JP)
(54) Pochodne diazepanu lub ich sole i zawierające je kompozycja farmaceutyczna oraz inhibitor aktywowanego czynnika krzepnięcia krwi X

B1 (11) **207626** (41) 1999 05 24
(51) **C07D 279/20** (2006.01)
C09B 21/00 (2006.01)
(62) 329658
(21) 373721 (22) 1998 11 10
(30) PCT/US97/20981 1997 11 13 WO
09/110,788 1998 07 06 US
(72) BURKETT DOUGLAS D., Phoenix (US)
(73) ZILA, Inc., Fort Collins (US)
(54) Sposób wytwarzania błękitu toluidyny O (TBO)

B1 (11) **207578** (41) 2001 12 17
(51) **C07D 311/32** (2006.01)
C07C 237/22 (2006.01)
C07D 239/34 (2006.01)
C07D 211/60 (2006.01)
C07D 317/50 (2006.01)
C07D 309/30 (2006.01)
C07D 261/18 (2006.01)
C07D 235/30 (2006.01)
C07D 209/42 (2006.01)
C07F 9/46 (2006.01)
A61K 31/16 (2006.01)
A61K 31/33 (2006.01)
(21) 345350 (22) 1999 07 01
(30) 60/091,689 1998 07 02 US
09/177,549 1998 10 22 US
(86) 1999 07 01 PCT/US99/15074
(87) 2000 01 13 WO00/01666
(72) KARANEWSKY DONALD S., Escondido (US); TERNANSKY ROBERT J., Carlsbad (US)

(73) IDUN PHARMACEUTICALS, INC., San Diego (US)
 (54) C-terminalny modyfikowany dipeptyd oksamylowy oraz zawierająca go kompozycja farmaceutyczna i jej zastosowanie

B1 (11) **207575** (41) 2004 12 27

(51) **C07D 405/12** (2006.01)

C07D 207/12 (2006.01)

A61K 31/4025 (2006.01)

A61P 25/28 (2006.01)

(21) 365171 (22) 2001 05 18

(30) 60/205,439 2000 05 19 US

(86) 2001 05 18 PCT/US01/16441

(87) 2001 11 29 WO01/90063

(72) WANNAMAKER MARION, Stow (US); DAVIES ROBERT, Cambridge (US)

(73) VERTEX PHARMACEUTICALS INCORPORATED, Cambridge (US)

(54) Prolek inhibitora ICE, zawierająca go kompozycja farmaceutyczna i zastosowanie proleku lub kompozycji oraz związek do wytwarzania proleku

B1 (11) **207756** (41) 2005 05 30

(51) **C07D 413/12** (2006.01)

A01N 43/80 (2006.01)

A01N 43/836 (2006.01)

(21) 370628 (22) 2002 11 19

(30) 2001-355561 2001 11 21 JP

(86) 2002 11 19 PCT/JP02/12078

(87) 2003 05 30 WO03/044013

(72) MIO SHIGERU, Yasu (JP); OKUI HIDESHI, Yasu (JP)

(73) MITSUI CHEMICALS ARGO, INC, Tokio (JP)

(54) Pochodna amidu kwasu N-heteroarylonikotynowego i insektycyd zawierający tą pochodną

B1 (11) **207755** (41) 2004 09 20

(51) **C07D 495/04** (2006.01)

A61K 31/519 (2006.01)

A61P 5/24 (2006.01)

(21) 360675 (22) 2001 09 17

(30) 00203287.8 2000 09 22 EP

(86) 2001 09 17 PCT/EP01/10743

(87) 2002 03 28 WO02/24703

(72) TIMMERS CORNELIS MARIUS, Berghem (NL); KARSTENS

WILLEM FREDERIK JOHAN, Rosmalen (NL)

(73) N.V. ORGANON, Oss (NL)

(54) Bicykliczny związek heteroaromatyczny, zawierająca go kompozycja farmaceutyczna i jego zastosowania

B1 (11) **207639** (41) 2003 02 10

(51) **C07D 495/14** (2006.01)

A61K 31/55 (2006.01)

A61K 31/5513 (2006.01)

A61P 5/00 (2006.01)

A61P 3/10 (2006.01)

A61P 17/00 (2006.01)

A61P 19/10 (2006.01)

A61P 35/00 (2006.01)

(21) 350902 (22) 2000 04 07

(30) 99/04440 1999 04 09 FR

(86) 2000 04 07 PCT/FR00/00881

(87) 2000 10 19 WO00/61587

(72) LIBERATORE ANNE-MARIE, Auffargis (FR); BIGG DENNIS, Gif-sur-Yvette (FR)

(73) IPSEN PHARMA S.A.S., Boulogne-Billancourt (FR)

(54) Pirydo-tieno-diazepiny, sposoby wytwarzania i kompozycje farmaceutyczne je zawierające, ich zastosowanie oraz półprodukty

B1 (11) **207617** (41) 2004 07 12

(51) **C07F 9/38** (2006.01)

(21) 357116 (22) 2001 02 01

(30) 60/179,506 2000 02 01 US

(86) 2001 02 01 PCT/US01/03309

(87) 2001 08 09 WO01/57052

(72) CAZER FREDRICK DANA, Earlville (US); PERRY GREGORY

EUGENE, Norwich (US); BILLINGS DENNIS MICHAEL, Norwich (US);

CRAMER WILLIAM DOUGLAS, Cincinnati (US)

(73) THE PROCTER & GAMBLE COMPANY, Cincinnati (US)

(54) Sposób wytwarzania geminalnego bisfosfonianu

B1 (11) **207589** (41) 2004 07 12

(51) **C07F 9/58** (2006.01)

A61K 31/675 (2006.01)

A61P 19/00 (2006.01)

(21) 357097 (22) 2001 02 01

(30) 60/179,505 2000 02 01 US

(86) 2001 02 01 PCT/US01/03336

(87) 2001 08 09 WO01/56983

(72) CAZER FREDRICK DANA, Earlville (US); PERRY GREGORY

EUGENE, Norwich (US); BILLINGS DENNIS MICHAEL, Norwich (US);

REDMAN-FUREY NANCY LEE, Smyrna (US)

(73) THE PROCTER & GAMBLE COMPANY, Cincinnati (US)

(54) Sposób selektywnego wytwarzania hemipentahydratu i monohydratu soli sodowej kwasu 3-pirydylo-1-hydroksyetylideno-1,1-bisfosfonowego i kompozycja farmaceutyczna zawierająca sól sodową kwasu 3-pirydylo-1-hydroksyetylideno-1,1-bisfosfonowego

B1 (11) **207740** (41) 2005 01 24

(51) **C07H 5/06** (2006.01)

A61K 31/7008 (2006.01)

(21) 366386 (22) 2001 12 03

(30) 1087/MUM/2000 2000 12 01 IN

1088/MUM/2000 2000 12 01 IN

394/MUM/2001 2001 04 26 IN

(86) 2001 12 03 PCT/IN01/00211

(87) 2002 06 06 WO02/43653

(72) MUKHOPADHYAY TRIPTIKUMAR, Mumbai (IN); BHAT RAVI

GAJANAN, Mumbai (IN); SREEKUMAR E.S., Mumbai (IN)

(73) NICHOLAS PIRAMAL INDIA LIMITED, Mumbai (IN)

(54) Nowe krystaliczne sole metali siarczanu glukozaminy, sposób ich wytwarzania oraz preparat farmaceutyczny je zawierający

B1 (11) **207582** (41) 2004 10 04

(51) **C07J 1/00** (2006.01)

A61K 31/565 (2006.01)

A61P 5/26 (2006.01)

(21) 361730 (22) 2002 01 24

(30) 10104327.9 2001 01 24 DE

(86) 2002 01 24 PCT/EP02/00722

(87) 2002 08 01 WO02/059139

(72) BOHLMANN ROLF, Berlin (DE); KÜNZER HERMANN, Berlin (DE);

NUBBEMEYER REINHARD, Berlin (DE); ZOPF DIETER, Berlin (DE)

(73) BAYER SCHERING PHARMA AKTIENGESELLSCHAFT, Berlin (DE)

(54) 11 β -fluorowcosteroidy, ich otrzymywanie i zastosowanie oraz preparaty farmaceutyczne je zawierające

B1 (11) **207722** (41) 2004 08 09

(51) **C07J 3/00** (2006.01)

C07J 33/00 (2006.01)

C07J 17/00 (2006.01)

C07J 43/00 (2006.01)

A61K 31/56 (2006.01)

A61K 31/58 (2006.01)

A61P 29/00 (2006.01)

(21) 358428 (22) 2001 06 26

(30) 0015876.6 2000 06 28 GB

(86) 2001 06 26 PCT/EP01/07249

(87) 2002 01 03 WO02/00679
 (72) CUENOUD BERNARD, Horsham (GB); BEATTIE DAVID, Horsham (GB); KELLER THOMAS HUGO, Horsham (GB); PILGRIM GAYNOR ELISABETH, Horsham (GB); SANDHAM DAVID ANDREW, Horsham (GB); WATSON SIMON JAMES, Horsham (GB)
 (73) NOVARTIS AG, Bazylea (CH)
 (54) 9alfa-chloro-6alfa-fluoro-17alfa-hydroksy-16-metylo-17-beta-metoksykarbonylo-androst-1,4-dieny estryfikowane cykliczną grupą acylową, kompozycja farmaceutyczna zawierająca te związki oraz sposób otrzymywania tych związków

B1 (11) **207636** (41) 2004 11 15

(51) **C07J 43/00** (2006.01)

A61K 31/58 (2006.01)

A61P 5/44 (2006.01)

(21) 363478 (22) 2002 01 03

(30) P20010018A 2001 01 09 HR

(86) 2002 01 03 PCT/HR02/00001

(87) 2002 07 18 WO02/55531

(72) MERCEP MLADEN, Zagrzeb (HR); MESIC MILAN, Zagrzeb (HR); TOMASKOVIC LINDA, Zagrzeb (HR); KOMAC MARIJANA, Zagrzeb (HR); HRVACIC BOSKA, Velika Gorica (HR); MARKOVIC STRIBOR, Karlovac (HR)

(73) GLAXOSMITHKLINE istraživački centar Zagreb d.o.o., Zagrzeb (HR)

(54) Produkt sprzężenia związku makrolidowego specyficznego wobec komórek immunokompetentnych ze związkiem o działaniu przeciwzapalnym i jego zastosowanie

B1 (11) **207775** (41) 2005 05 02

(51) **C07K 1/22** (2006.01)

C07K 14/535 (2006.01)

A61K 38/19 (2006.01)

(21) 369669 (22) 2002 12 05

(30) P-200100322 2001 12 19 SI

(86) 2002 12 05 PCT/EP02/13810

(87) 2003 06 26 WO03/051922

(72) GABERC POREKAR VLADKA, Ljubljana (SI); MENART VIKTOR, Logatec (SI)

(73) LEK PHARMACEUTICALS d.d., Ljubljana (SI)

(54) Sposób izolowania biologicznie czynnego poprawnie zwiniętego czynnika stymulującego kolonie granulocytów (G-CSF)

B1 (11) **207728** (41) 2004 11 02

(51) **C07K 1/36** (2006.01)

C07K 14/59 (2006.01)

A61K 38/24 (2006.01)

(21) 362891 (22) 2001 01 22

(30) 00103692.0 2000 02 22 EP

(86) 2001 01 22 PCT/EP01/00666

(87) 2001 08 30 WO01/62774

(72) PARADISI GIANFRANCO, Rzym (IT); ROSSI MARA, Rzym (IT); SCAGLIA LAURA, Rzym (IT)

(73) LABORATOIRES SERONO SA, Coinsins (CH)

(54) Sposób oczyszczania LH z próbki, zastosowanie rekombinowanego hLH oraz kompozycja farmaceutyczna

B1 (11) **207588** (41) 2005 04 04

(51) **C07K 14/47** (2006.01)

A61K 38/17 (2006.01)

A61P 35/00 (2006.01)

(21) 368912 (22) 2002 07 19

(30) 60/306,150 2001 07 19 US

60/306,161 2001 07 19 US

60/331,477 2001 11 16 US

(86) 2002 07 19 PCT/CA02/01106

(87) 2003 01 30 WO03/008444

(72) AVERBACK PAUL A., Beaconsfield (CA); GEMMELL JACK, Mississauga (CA)

(73) NYMOX CORPORATION, St. Laurent (CA)

(54) Peptyd NTP, środek zawierający ten peptyd i zastosowanie tego peptydu

B1 (11) **207591** (41) 2005 05 30

(51) **C07K 14/47** (2006.01)

A61K 38/17 (2006.01)

(21) 370891 (22) 2002 11 18

(30) 60/331,477 2001 11 16 US

(86) 2002 11 18 PCT/CA02/01757

(87) 2003 05 30 WO03/044053

(72) AVERBACK PAUL A., Beaconsfield (CA); GEMMELL JACK, Mississauga (CA)

(73) NYMOX CORPORATION, St. Laurent (CA)

(54) Peptyd NTP i środek zawierający ten peptyd

B1 (11) **207581** (41) 2005 04 18

(51) **C07K 14/415** (2006.01)

A61K 38/16 (2006.01)

C07K 16/16 (2006.01)

A61P 5/04 (2006.01)

A61P 35/00 (2006.01)

(21) 369469 (22) 2002 02 26

(30) 01/02631 2001 02 27 FR

(86) 2002 02 26 PCT/FR02/00691

(87) 2002 09 06 WO02/068461

(72) FERRANDIS ERIC, Saint Remy Les Chevreuse (FR); TENG BENG POON, Gif-Sur-Yvette (FR); SOHIER CHRISTINE, Saint Roch (FR); THURIEAU CHRISTOPHE, Paryż (FR)

(73) IPSEN PHARMA S.A.S, Boulogne-Billancourt (FR)

(54) Izolowane białko otrzymywane przez ekstrakcję z rośliny *Pilocarpus heterophyllus* i jego zastosowania, przeciwciało monoklonalne lub jego fragment wiążący antygen, kompozycja farmaceutyczna oraz sposób ekstrakcji i izolacji heterokarpiny z komórek rośliny *Pilocarpus heterophyllus*

B1 (11) **207634** (41) 2004 06 28

(51) **C07K 16/18** (2006.01)

C07K 14/435 (2006.01)

A61K 39/395 (2006.01)

A61K 47/48 (2006.01)

A61P 35/00 (2006.01)

(21) 356220 (22) 2000 12 15

(30) 60/172,370 1999 12 16 US

09/732,357 2000 12 07 US

(86) 2000 12 15 PCT/US00/33901

(87) 2001 06 21 WO01/44291

(72) HARKINS RICHARD, Alameda (US); PARKES DEBORAH, Hayward (US); PARRY GORDON, Walnut Creek (US); SCHNEIDER DOUGLAS W., Lafayette (US); STEINBRECHER RENATE, Walnut Creek (US)

(73) SCHERING AKTIENGESELLSCHAFT, Berlin (DE)

(54) Wyizolowane przeciwciało, immunokoniugat i jego zastosowanie

B1 (11) **207642** (41) 2004 06 28

(51) **C07K 16/24** (2006.01)

C07K 16/46 (2006.01)

C12N 15/13 (2006.01)

A61K 39/395 (2006.01)

A61P 37/00 (2006.01)

(21) 356297 (22) 2001 01 19

(30) 0001448.0 2000 01 21 GB

(86) 2001 01 19 PCT/EP01/00591

(87) 2001 07 26 WO01/53353

(72) GRAM HERMANN, Weil (DE); DI PADOVA FRANCO E., Birsfelden (CH)
 (73) NOVARTIS AG, Bazylea (CH)
 (54) Przeciwciała wiążące IL-1 β , konstrukt DNA, wektor ekspresyjny, kompozycja farmaceutyczna, sposób wytwarzania przeciwciała oraz zastosowanie przeciwciała

B1 (11) **207638** (41) 2005 11 28
 (51) **C08F 6/28** (2006.01)
 (21) 375140 (22) 2003 10 27
 (30) 0225273.2 2002 10 30 GB
 0315619.7 2003 07 03 GB

(86) 2003 10 27 PCT/EP03/12041
 (87) 2004 05 13 WO04/039848
 (72) COUSIN FREDERIC, Sarralbe (FR); WALWORTH BRENT, Sint-Niklaas (BE)
 (73) INEOS MANUFACTURING BELGIUM NV, Antwerpia (BE)
 (54) Sposób wydzielania lotnego materiału z poliolefiny

B1 (11) **207633** (41) 2008 11 10
 (51) **C08F 240/00** (2006.01)
 (21) 382338 (22) 2007 04 30
 (72) DOLIŃSKI BOLESŁAW, Kąty Wrocławskie (PL); BISKUPIAK HENRYK, Kędzierzyn-Koźle (PL)
 (73) DOLIŃSKI BOLESŁAW, Kąty Wrocławskie (PL); BISKUPIAK HENRYK, Kędzierzyn-Koźle (PL)
 (54) Sposób wytwarzania ciemnych żywic węglowodorowych z oleju popirolitycznego

B1 (11) **207645** (41) 2003 06 30
 (51) **C08G 6/00** (2006.01)
C07C 45/73 (2006.01)
C07C 49/04 (2006.01)
B01J 31/10 (2006.01)
 (21) 357801 (22) 2002 12 16
 (30) 60/342,021 2001 12 19 US
 (72) VANDERSALL MARK THORNTON, Jamison (US); WEINAND RUDOLF ALFRED, Heppenheim (DE)
 (73) ROHM AND HAAS COMPANY, Filadelfia (US)
 (54) Sposób wytwarzania ketonów zawierających 6 lub więcej atomów węgla i polisulfonowana żywica jonowymienna

B1 (11) **207569** (41) 2005 04 04
 (51) **C08G 18/67** (2006.01)
C08F 299/06 (2006.01)
C09D 175/16 (2006.01)
 (21) 368501 (22) 2002 08 26
 (30) 10143630.0 2001 09 06 DE
 (86) 2002 08 26 PCT/EP02/09500
 (87) 2003 03 20 WO03/022902
 (72) WEIKARD JAN, Odenthal (DE); FISCHER WOLFGANG, Meerbusch (DE); MÜLLER MANFRED, Mönchengladbach (DE); FÄCKE THOMAS, Bridgeville (US); WITOSSEK HERBERT, Leipzig (DE)
 (73) BAYER MATERIALSCIENCE AG, Leverkusen (DE)
 (54) Sposób wytwarzania charakteryzujących się małą lepkością, utwardzających się pod wpływem promieniowania uretanoakrylanów i ich zastosowanie

B1 (11) **207716** (41) 2004 12 27
 (51) **C08G 63/82** (2006.01)
C08G 63/83 (2006.01)
 (21) 365334 (22) 2002 04 09
 (30) 01400926.0 2001 04 10 EP
 (86) 2002 04 09 PCT/FR02/01220
 (87) 2002 10 24 WO02/083761
 (72) DUMITRESCU ANCA, Tuluza (FR); MARTIN-VACA BLANCA, Tuluza (FR); GORNITZKA HEINZ, Pompertuzat (FR); BOURISSOU

DIDIER, Plaisance du Touch (FR); CAZAUX JEAN BERNARD, Aramon (FR); BERTRAND GUY, Tuluza (FR)
 (73) IPSEN PHARMA S.A.S, Boulogne-Billancourt (FR); CENTRE NATIONAL DE LA RECHERCHE SCIENTIFIQUE (C.N.R.S.), Paryż (FR)
 (54) Zastosowanie pochodnych cynku jako katalizatorów polimerizacji cyklicznych estrów i sposób wytwarzania (ko) polimerów bezładnych lub blokowych

B1 (11) **207571** (41) 2005 04 18
 (51) **C08G 65/26** (2006.01)
B01F 5/06 (2006.01)
B01F 5/18 (2006.01)
 (21) 369334 (22) 2002 02 11
 (30) 10108485.4 2001 02 22 DE
 (86) 2002 02 11 PCT/EP02/01397
 (87) 2002 09 06 WO02/068502
 (72) HOFMANN JÖRG, Krefeld (DE); EHLERS STEPHAN, Köln (DE); KLINSIEK BERND, Bergisch Gladbach (DE); KLESCZEWSKI BERT, Köln (DE); STEINLEIN CHRISTIAN, Ratingen (DE); OBENDORF LARS, Köln (DE); PIELARTZIK HARALD, Krefeld (DE)
 (73) BAYER AKTIENGESELLSCHAFT, Leverkusen (DE); BAYER CORPORATION, Pittsburgh (US)
 (54) Sposób wytwarzania polieteropolioli

B1 (11) **207572** (41) 2005 04 18
 (51) **C08G 65/26** (2006.01)
B01F 5/06 (2006.01)
B01F 5/18 (2006.01)
 (21) 369335 (22) 2002 02 11
 (30) 10108484.6 2001 02 22 DE
 (86) 2002 02 11 PCT/EP02/01398
 (87) 2002 09 06 WO02/068503
 (72) HOFMANN JÖRG, Krefeld (DE); EHLERS STEPHAN, Köln (DE); KLINSIEK BERND, Bergisch Gladbach (DE); OBENDORF LARS, Köln (DE); STEINLEIN CHRISTIAN, Ratingen (DE); KLESCZEWSKI BERT, Köln (DE); PAZOS JOZE F., Charlestown (US)
 (73) BAYER AKTIENGESELLSCHAFT, Leverkusen (DE); BAYER CORPORATION, Pittsburgh (US)
 (54) Sposób wytwarzania polieteropolioli

B1 (11) **207719** (41) 2003 10 20
 (51) **C08K 5/101** (2006.01)
C08K 5/11 (2006.01)
C07C 67/03 (2006.01)
C07C 69/78 (2006.01)
C07C 69/80 (2006.01)
C07C 69/44 (2006.01)
C09D 127/06 (2006.01)
 (21) 359696 (22) 2003 04 15
 (30) 10217186.6 2002 04 18 DE
 (72) GRASS MICHAEL, Haltern am See (DE); KOCH JÜRGEN, Haltern (DE)
 (73) Evonik Oxeno GmbH, Marl (DE)
 (54) Mieszanki zawierające izomeryczne estry izononylowe kwasu benzoosowego, ich mieszaniny z estrami dialkylowymi kwasu ftalowego, estrami alkilowymi kwasu adypinowego lub estrami alkilowymi kwasu cykloheksanodikarboksylowego, sposób wytwarzania izomerycznych benzoesanów nonylowych oraz zastosowanie tych mieszanin

B1 (11) **207709** (41) 2003 10 20
 (51) **C08L 25/04** (2006.01)
C08L 25/06 (2006.01)
C08L 27/06 (2006.01)
C08L 33/12 (2006.01)
C08L 33/08 (2006.01)
C08L 67/00 (2006.01)

C08L 69/00 (2006.01)

C08L 77/00 (2006.01)

B29B 7/00 (2006.01)

C08J 5/18 (2006.01)

B29C 47/00 (2006.01)

(21) 353162 (22) 2000 08 16

(30) 9919304.7 1999 08 17 GB

(86) 2000 08 16 PCT/GB00/03184

(87) 2001 02 22 WO01/12719

(72) EUSTACE PAUL, Stockton-on-Tees (GB); MARSTON NICHOLAS

JOHN, Middlesbrough (GB); OLIVER JOHN ROBERT, Yarm (GB)

(73) LUCITE INTERNATIONAL UK LIMITED, Southampton (GB)

(54) Sposób wytwarzania termoplastycznej kompozycji przetwarzalnej w stanie stopionym, termoplastyczna kompozycja przetwarzalna w stanie stopionym i sposób formowania wyrobu

B1 (11) **207674** (41) 2007 09 03

(51) **C08L 95/00** (2006.01)

C10C 3/02 (2006.01)

(21) 379043 (22) 2006 02 24

(72) MYSŁOWSKI WŁODZIMIERZ, Bielsko-Biała (PL)

(73) PRZEDSIĘBIORSTWO PRODUKCYJNO-USŁUGOWO-

-HANDLOWE MARBET-WIL SPÓŁKA Z OGRANICZONĄ

ODPOWIEDZIALNOŚCIĄ, Bielsko-Biała (PL)

(54) Sposób wytwarzania spoiwa asfaltowego i spoiwo asfaltowe

B1 (11) **207650** (41) 2005 02 21

(51) **C09D 127/12** (2006.01)

C08F 6/24 (2006.01)

(21) 367296 (22) 2002 08 06

(30) 01203351.0 2001 09 05 EP

(86) 2002 08 06 PCT/US02/25114

(87) 2003 03 13 WO03/020836

(72) DADALAS MICHAEL C., Eggenfelden (DE); EPSCH REBEKKA,

Schnaitsee (DE); KLOOS FRIEDRICH, Mainz (DE); HARVEY LEONARD W.,

Downingtown (US)

(73) 3M INNOVATIVE PROPERTIES COMPANY, St. Paul (US)

(54) Dyspersja fluoropolimeru i sposób jej wytwarzania

B1 (11) **207759** (41) 2009 01 05

(51) **C09K 17/14** (2006.01)

E02D 3/12 (2006.01)

(21) 382744 (22) 2007 06 26

(72) KORCZAK KRZYSZTOF, Warszawa (PL); KUCIA WŁODZIMIERZ, Będzin (PL)

(73) PRZEDSIĘBIORSTWO PRODUKCYJNO

USŁUGOWO-HANDLOWE KARMAN SPÓŁKA Z OGRANICZONĄ

ODPOWIEDZIALNOŚCIĄ, Sosnowiec (PL)

(54) Aktywator i jego zastosowanie

B1 (11) **207706** (41) 2003 12 29

(51) **C10G 25/06** (2006.01)

C10G 45/06 (2006.01)

B01J 20/06 (2006.01)

B01J 20/10 (2006.01)

B01J 20/30 (2006.01)

(21) 354251 (22) 2000 08 09

(30) 09/382,502 1999 08 25 US

(86) 2000 08 09 PCT/US00/40608

(87) 2001 03 01 WO01/14051

(72) KHARE GYANESH P., Bartlesville (US)

(73) China Petroleum & Chemical Corporation, Pekin (CN)

(54) Sposób usuwania siarki z benzyn krakowych lub olejów napędowych

B1 (11) **207653** (41) 2008 07 07

(51) **C10G 31/09** (2006.01)

(21) 381451 (22) 2006 12 30

(72) WINIARSKI ANDRZEJ, Radom (PL); STĘPIEŃ ANDRZEJ, Radom (PL)

(73) INSTYTUT TECHNOLOGII EKSPLOATACJI-PAŃSTWOWY

INSTYTUT BADAWCZY, Radom (PL)

(54) Urządzenie do uzdatniania oraz do utrzymywania na stałym poziomie właściwości cieczy niskokrzepnących

B1 (11) **207596** (41) 2005 12 12

(51) **C10J 3/02** (2006.01)

(21) 368437 (22) 2004 06 07

(72) BIS ZBIGNIEW, Częstochowa (PL); NOWAK WOJCIECH,

Częstochowa (PL); IDZIAK TOMASZ, Częstochowa (PL)

(73) BIS ZBIGNIEW, Częstochowa (PL); NOWAK WOJCIECH,

Częstochowa (PL); IDZIAK TOMASZ, Częstochowa (PL)

(54) Sposób i urządzenie do waloryzacji, w tym autotermicznej stałych paliw, w tym odpadowych, biomasy, zwłaszcza dla czystej produkcji energii elektrycznej i ciepła, węgla aktywnego i gazów

B1 (11) **207660** (41) 2007 09 17

(51) **C10L 1/00** (2006.01)

(21) 379154 (22) 2006 03 09

(72) STRUŚ MIECZYŚLAW STANISŁAW, Wrocław (PL); ZIMNY JACEK,

Kraków (PL); FAŁAT JERZY, Nysa (PL)

(73) STRUŚ MIECZYŚLAW STANISŁAW, Wrocław (PL); ZIMNY JACEK,

Kraków (PL); FAŁAT JERZY, Nysa (PL)

(54) Mobilna wytwórnia biokomponentów i biopaliw do silników spalinowych

B1 (11) **207780** (41) 2008 06 23

(51) **C10L 1/14** (2006.01)

(21) 381274 (22) 2006 12 12

(72) STANIK WINICJUSZ, Kraków (PL); ŁUKASIK ZOFIA, Kraków (PL);

ZIEMIAŃSKI LESZEK, Kraków (PL); ŻAK GRAŻYNA, Brzeczowice (PL);

ŁENYK MARIA, Kraków (PL); DUDA ANNA, Kraków (PL); BĘDKOWSKI

JERZY, Katowice (PL)

(73) INSTYTUT NAFTY I GAZU, Kraków (PL)

(54) Dodatek o działaniu biobójczo-stabilizującym do paliw

B1 (11) **207681** (41) 2009 04 27

(51) **C10L 1/19** (2006.01)

(21) 383555 (22) 2007 10 16

(72) NARANIECKI BRONISŁAW, Kędzierzyn-Koźle (PL);

JERZYKIEWICZ WOJCIECH, Kędzierzyn-Koźle (PL); LUKOSEK

MAREK, Kędzierzyn-Koźle (PL); KOSNO JACEK, Kędzierzyn-Koźle

(PL); ZDUNEK ARTUR, Kędzierzyn-Koźle (PL); TOMIK ZBIGNIEW,

Kędzierzyn-Koźle (PL); WAĆKOWSKI JANUSZ, Kędzierzyn-Koźle (PL);

FISZER RENATA, Kędzierzyn-Koźle (PL)

(73) INSTYTUT CIĘŻKIEJ SYNTEZY ORGANICZNEJ BLACHOWNIA,

Kędzierzyn-Koźle (PL)

(54) Sposób otrzymywania biodegradowalnego komponentu smarnego

B1 (11) **207595** (41) 2006 06 26

(51) **C10L 1/32** (2006.01)

(21) 371832 (22) 2004 12 20

(72) BIS ZBIGNIEW, Częstochowa (PL); NOWAK WOJCIECH,

Częstochowa (PL); KOBYŁECKI RAFAŁ, Częstochowa (PL)

(73) BIS ZBIGNIEW, Częstochowa (PL); NOWAK WOJCIECH,

Częstochowa (PL); KOBYŁECKI RAFAŁ, Częstochowa (PL)

(54) Paliwo alternatywne do silników wewnętrznego spalania, turbin spalinowych oraz urządzeń energetycznych

B1 (11) **207598** (41) 2007 04 02

(51) **C10L 5/48** (2006.01)

(21) 377129 (22) 2005 09 19

(72) SOBCZAK MACIEJ, Ostrów Wielkopolski (PL)

(73) BRYKIET KIJE SPÓŁKA Z OGRANICZONĄ
ODPOWIEDZIALNOŚCIĄ, Ostrów Wielkopolski (PL)
(54) Brykiet przemysłowy

B1 (11) **207690** (41) 2008 06 23
(51) **C12G 3/02** (2006.01)
B02C 4/00 (2006.01)
(21) 381282 (22) 2006 12 13
(72) STECKA KRYSZYNA, Warszawa (PL); MIECZNIKOWSKI ANTONI,
Warszawa (PL); KARMOWSKI ŁUKASZ, Radzicz (PL); ZIELIŃSKA
KRYSZYNA, Warszawa (PL)
(73) INSTYTUT BIOTECHNOLOGII PRZEMYSŁU
ROLNO-SPOŻYWCZEGO, Warszawa (PL)
(54) Sposób wytwarzania zbożowego spirytusu surowego w go-
rzelnii

B1 (11) **207576** (41) 2004 10 18
(51) **C12N 1/21** (2006.01)
C12N 15/53 (2006.01)
C12N 9/04 (2006.01)
C12Q 1/32 (2006.01)
(21) 362301 (22) 2001 10 31
(30) 2000-332085 2000 10 31 JP
2000-357102 2000 11 24 JP
2001-276832 2001 09 12 JP
(86) 2001 10 31 PCT/JP01/09556
(87) 2002 05 10 WO02/36779
(72) SODE KOJI, Tokio (JP)
(73) Sode Koji, Tokio (JP)
(54) Białko, DNA, rekombinowany wektor, transformant, sposób wy-
tworzenia białka o aktywności dehydrogenazy glukozowej, szczep
Burkholderia cepacia K51 (FERM BP-7306) oraz sensor glukozy i ze-
staw do oznaczania glukozy

B1 (11) **207584** (41) 2004 12 27
(51) **C12N 7/00** (2006.01)
C12N 15/00 (2006.01)
A61K 39/00 (2006.01)
(21) 365210 (22) 2002 04 05
(30) 01/04737 2001 04 06 FR
(86) 2002 04 05 PCT/FR02/01200
(87) 2002 10 17 WO02/81621
(72) LOOSMORE SHEENA MAY, Aurora (CA); AUDONNET
JEAN-CHRISTOPHE FRANCIS, Lyon (FR)
(73) Merial, Lyon (FR)
(54) Szczepionka do ochrony koni, psów, kotów, bydła, świń oraz
ptaków przed wirusem zachodniego Nilu (WN)

B1 (11) **207713** (41) 2004 08 23
(51) **C12N 15/12** (2006.01)
C07K 14/755 (2006.01)
C07K 14/745 (2006.01)
A61K 38/36 (2006.01)
A61K 38/43 (2006.01)
(21) 358841 (22) 2001 03 21
(30) 00106225.6 2000 03 22 EP
(86) 2001 03 21 PCT/EP01/03220
(87) 2001 09 27 WO01/70968
(72) HAUSER CHARLOTTE, Monachium (DE); HÖRSTER ANDREA,
Monachium (DE); SCHRÖDER CAROLA, Monachium (DE);
LEHNERER MICHAEL, Monachium (DE)
(73) Octapharma Biopharmaceuticals GmbH, Martinsried (DE)
(54) Muteina czynnika VIII, kodująca ją sekwencja DNA, wektor obej-
mujący sekwencję DNA, komórka gospodarza stransformowana tym
wektorem, sposób wytwarzania muteiny czynnika VIII, kompozycja
farmaceutyczna, zastosowanie muteiny czynnika VIII lub wektora
i linia nieśmiertelnych komórek ludzkich

B1 (11) **207771** (41) 2006 10 16
(51) **C23C 14/06** (2006.01)
A61F 2/00 (2006.01)
A61L 27/04 (2006.01)
(21) 374333 (22) 2005 04 12
(72) MITURA STANISŁAW, Łódź (PL); NIEDZIELSKI PIOTR,
Dobra Nowiny (PL); CŁAPA MARIAN, Łódź (PL); GRABARCZYK
JACEK, Łódź (PL); PIETRZYK BOŻENA, Łódź (PL); STROJEK MARCIN,
Skierniewice (PL); SZYMANOWSKI HIERONIM, Łódź (PL);
GAZICKI-LIPMAN MACIEJ, Łódź (PL)
(73) POLITECHNIKA ŁÓDZKA INSTYTUT INŻYNIERII
MATERIAŁOWEJ, Łódź (PL)
(54) Sposób wytwarzania kompozytowych powłok NCD/Ca-P na
podłożach metalicznych stosowanych w medycynie i weterynarii

B1 (11) **207772** (41) 2006 11 13
(51) **C23C 14/06** (2006.01)
A61F 2/00 (2006.01)
A61L 27/04 (2006.01)
(21) 374886 (22) 2005 05 06
(72) MITURA STANISŁAW, Łódź (PL); NIEDZIELSKI PIOTR, Dobra
Nowiny (PL); GAWROŃSKI JAKUB, Łódź (PL); NIEDZIELSKA AGATA,
Dobra Nowiny (PL); ŚLIWIŃSKI JANUSZ, Łódź (PL); STROJEK
MARCIN, Skierniewice (PL); SZYMANOWSKI HIERONIM, Łódź (PL);
GAZICKI-LIPMAN MACIEJ, Łódź (PL)
(73) POLITECHNIKA ŁÓDZKA INSTYTUT INŻYNIERII
MATERIAŁOWEJ, Łódź (PL)
(54) Sposób wytwarzania kompozytowych powłok NCD/Ca-P na
podłożach metalicznych stosowanych w medycynie i weterynarii
wytwarzanymi metodą plazmową

B1 (11) **207757** (41) 2008 10 13
(51) **C25D 3/02** (2006.01)
C25D 5/00 (2006.01)
(21) 382115 (22) 2007 04 02
(72) SZYMAŃSKI KRZYSZTOF RAFAŁ, Białystok (PL); OLSZEWSKI
WOJCIECH, Białystok (PL)
(73) UNIWERSYTET W BIAŁYMSTOKU, Białystok (PL)
(54) Sposób nanoszenia warstw metali, zwłaszcza żelaza, kobaltu, niklu,
miedzi i cynku oraz elektrolit do wytwarzania warstw metalicznych

B1 (11) **207711** (41) 2001 12 17
(51) **D06L 1/02** (2006.01)
(21) 345509 (22) 1999 07 14
(30) 09/115,352 1998 07 14 US
(86) 1999 07 14 PCT/US99/15920
(87) 2000 01 27 WO00/04221
(72) BERNDT WOLF-DIETER R., Incline Village (US); GRIFFIS JOHN
MCLEOD, San Francisco (US)
(73) GREENEARTH CLEANING, LLC, Leewood (US)
(54) Sposób czyszczenia na sucho artykułów

B1 (11) **207644** (41) 2005 03 07
(51) **D21H 23/04** (2006.01)
D21H 17/42 (2006.01)
D21H 17/68 (2006.01)
D21H 17/38 (2006.01)
D21H 21/10 (2006.01)
(21) 367830 (22) 2002 06 10
(30) 60/297,258 2001 06 12 US
01850123.9 2001 07 12 EP
(86) 2002 06 10 PCT/SE02/01127
(87) 2002 12 19 WO02/101145
(72) CARR DUNCAN, Neenah (US); SIGMAN MICHAEL, Appleton (US)
(73) AKZO NOBEL N.V., Arnhem (NL)
(54) Kompozycja wodna, sposób jej wytwarzania i jej zastosowanie
oraz sposób wytwarzania papieru

B1 (11) **207652** (41) 2004 08 09
 (51) **E01C 7/26** (2006.01)
E01C 11/16 (2006.01)
C03C 13/00 (2006.01)
C04B 14/42 (2006.01)
 (21) 358370 (22) 2000 04 12
 (30) MI99A000767 1999 04 14 IT
 (86) 2000 04 12 PCT/FR00/00937
 (87) 2000 10 19 WO00/61516
 (72) ROSSI FRANCESCO, Spotorno (IT); FERRANTE ANTONIO, Milano (IT)
 (73) SAINT-GOBAIN VETROTEX FRANCE S.A., Chambéry (FR)
 (54) Włóknisty materiał wzmacniający do mieszanek bitumicznych, sposób jego wytwarzania, oraz mieszanka bitumiczna

B1 (11) **207758** (41) 2006 02 20
 (51) **E01C 23/01** (2006.01)
E01C 23/07 (2006.01)
 (21) 369589 (22) 2004 08 13
 (72) Koba Henryk, Jelcz-Laskowice (PL); Kornicki Marian, Jelcz-Laskowice (PL)
 (73) Koba Henryk, Jelcz-Laskowice (PL); Kornicki Marian, Jelcz-Laskowice (PL)
 (54) Urządzenie do badania nośności podłoża, w szczególności nawierzchni drogowych

B1 (11) **207697** (41) 2008 04 28
 (51) **E02B 3/10** (2006.01)
 (21) 380882 (22) 2006 10 20
 (72) Kisiel Adam, Kraków (PL)
 (73) POLITECHNIKA CZĘSTOCHOWSKA, Częstochowa (PL)
 (54) Korekcyjny stopień wodny

B1 (11) **207698** (41) 2008 05 26
 (51) **E02B 7/06** (2006.01)
E02B 8/06 (2006.01)
 (21) 381047 (22) 2006 11 13
 (72) Kisiel Adam, Kraków (PL)
 (73) POLITECHNIKA CZĘSTOCHOWSKA, Częstochowa (PL)
 (54) Stanowisko dolne wieloprzęsłowego jazu ruchomego

B1 (11) **207682** (41) 2008 04 28
 (51) **E02B 15/00** (2006.01)
 (21) 380924 (22) 2006 10 27
 (72) Konieczny Ryszard, Drezdenko (PL)
 (73) INSTYTUT TECHNOLOGICZNO-PRZYRODNICZY, Falenty (PL)
 (54) Rekułtywator wody

B1 (11) **207767** (41) 2008 01 21
 (51) **E02F 3/24** (2006.01)
 (21) 380203 (22) 2006 07 14
 (72) Wocka Norbert, Zgorzelec (PL); Milian Wiesław, Zgorzelec (PL); Kanczewski Krzysztof, Zgorzelec (PL)
 (73) SKW BIURO PROJEKTOWO-TECHNICZNE SAPKOWSKI KANCZEWSKI WOCKA SPÓŁKA JAWNA, Zgorzelec (PL)
 (54) Złącze przekładni zębatej z kołem naczyniowym koparek kołowych wielonaczyniowych

B1 (11) **207743** (41) 2005 05 02
 (51) **E04B 1/62** (2006.01)
E04B 1/76 (2006.01)
E04B 1/82 (2006.01)
E04B 1/90 (2006.01)
E04B 2/74 (2006.01)
 (21) 369877 (22) 2002 11 14
 (30) 20118909.7 2001 11 20 DE
 (86) 2002 11 14 PCT/EP02/12777

(87) 2003 05 30 WO03/044293
 (72) ROYAR JÜRGEN, Ladenburg (DE)
 (73) SAINT-GOBAIN ISOVER, Courbevoie (FR)
 (54) Element ścianki działowej zwłaszcza przegrody do pomieszczeń

B1 (11) **207562** (41) 2003 06 30
 (51) **E04D 3/08** (2006.01)
E06B 7/14 (2006.01)
E04B 2/96 (2006.01)
 (21) 351921 (22) 2000 04 18
 (30) PA199900555 1999 04 23 DK
 (86) 2000 04 18 PCT/DK00/00201
 (87) 2000 11 02 WO00/65173
 (72) THOMSEN MORTEN WERNER, Roskilde (DK); PEDERSEN HANS OVE, Værløse (DK); HELMERSEN LARS, Jyllinge (DK); JENSEN VAGN EINFELDT, Roskilde (DK); WIND AAGE MATHIASSEN, Lyngø (DK); KRISTIANSEN NIELS BIRKEDAL, Copenhagen (DK)
 (73) VKR HOLDING A/S, Sobørg (DK)
 (54) Zespół odpływowo-uszczelniający oraz układ panelowy zawierający taki zespół

B1 (11) **207751** (41) 2005 06 13
 (51) **E04F 15/04** (2006.01)
E04F 13/08 (2006.01)
 (21) 371350 (22) 2002 09 24
 (30) 20205774.7 2002 04 13 DE
 20211263.2 2002 07 25 DE
 (86) 2002 09 24 PCT/EP02/10671
 (87) 2003 10 23 WO03/087497
 (72) Moebus Maik, Lampertswalde (DE); Grohs Alexander P., Lampertswalde (DE)
 (73) Kronoplus Technical AG, Niederteufen (CH)
 (54) Elementy konstrukcyjne do wytwarzania wykładziny

B1 (11) **207618** (41) 2003 12 29
 (51) **E05D 7/04** (2006.01)
 (21) 361072 (22) 2003 07 03
 (72) Włodarczyk Jan, Oława (PL)
 (73) Włodarczyk Jan, Oława (PL)
 (54) Skrzydełko zawiasy z wkrętem regulacyjnym i sposób osadzania wkręta regulacyjnego w skrzydełku zawiasy

B1 (11) **207608** (41) 2001 08 27
 (51) **E05F 15/16** (2006.01)
 (21) 345944 (22) 2001 02 19
 (30) 10007886.9 2000 02 21 DE
 10028259.8 2000 06 09 DE
 10038077.8 2000 08 04 DE
 (72) Hoermann Thomas J., Wendel (DE)
 (73) Hoermann KG Antriebstechnik, Halle (DE)
 (54) Szyna prowadząca ruchomej przegrody budynku, zwłaszcza bramy garażowej

B1 (11) **207677** (41) 2005 08 08
 (51) **E05F 15/16** (2006.01)
E05F 15/10 (2006.01)
 (21) 372839 (22) 2003 06 05
 (30) 10227110.0 2002 06 17 DE
 (86) 2003 06 05 PCT/EP03/05901
 (87) 2003 12 24 WO03/106797
 (72) Sommer Frank-Uwe, Kirchheim (DE); Sommer Frank, Dettingen (DE)
 (73) SOMMER ANTRIEBS-UND FUNKTECHNIK GMBH, Kirchheim (DE)
 (54) Zespół napędowy

- B1 (11) **207600** (41) 2007 03 05
 (51) *E06B 1/12* (2006.01)
E06B 5/10 (2006.01)
 (21) 376785 (22) 2005 08 26
 (72) KĄDEJ WŁODZIMIERZ, Warszawa (PL); LOTCZYK MAREK, Warszawa (PL); MOLKO TADEUSZ, Warszawa (PL); TRACZYK ANDRZEJ, Warszawa (PL); KRYSZEK MAREK, Bartochów (PL)
 (73) ZAKŁAD KARNY, Sieradz (PL)
 (54) Ościeżnica drzwi więziennych
-
- B1 (11) **207782** (41) 2007 02 19
 (51) *E06B 9/44* (2006.01)
E06B 9/56 (2006.01)
 (21) 376627 (22) 2005 08 16
 (72) PAŁASIŃSKI ANDRZEJ, Wrocław (PL)
 (73) PAŁASIŃSKI ANDRZEJ, Wrocław (PL)
 (54) Wałek nawojowy rolety
-
- B1 (11) **207710** (41) 2004 08 23
 (51) *E06C 1/10* (2006.01)
E06C 1/38 (2006.01)
E06C 7/08 (2006.01)
 (21) 359372 (22) 2001 07 30
 (30) 20014367.0 2000 08 19 DE
 (86) 2001 07 30 PCT/IB01/01363
 (87) 2002 02 28 WO02/16723
 (72) FICSOR ISTVAN, Diosd (HU)
 (73) WTS KERESKEDELMI ÉS SZOLGÁLTATÓ KFT., Szentendre (HU)
 (54) Drabinka, zwłaszcza do pływalni lub basenów pływackich
-
- B1 (11) **207615** (41) 2008 03 31
 (51) *E21D 23/16* (2006.01)
F15B 13/06 (2006.01)
 (21) 380688 (22) 2006 09 26
 (72) CYMERYS ARKADIUSZ, Kraków (PL); WŁADZIELCZYK KRZYSZTOF, Kraków (PL)
 (73) POLSKIE CENTRUM TECHNIKI GÓRNICZEJ SPÓŁKA Z OGRANICZONĄ ODPOWIEDZIALNOŚCIĄ, Katowice (PL)
 (54) Rozdzielacz sterujący
-
- B1 (11) **207781** (41) 2008 07 07
 (51) *F02B 33/00* (2006.01)
F02M 23/04 (2006.01)
 (21) 381424 (22) 2006 12 28
 (72) JANTOS JERZY, Opole (PL); MAMALA JAROSŁAW, Ratnowice (PL); BROL SEBASTIAN, Krapkowice (PL)
 (73) POLITECHNIKA OPOLSKA, Opole (PL)
 (54) Sposób doładowania silnika spalinowego i układ do doładowania silnika spalinowego
-
- B1 (11) **207727** (41) 2005 04 04
 (51) *F02B 75/26* (2006.01)
 (21) 362582 (22) 2003 10 02
 (72) JARNUSZKIEWICZ STANISŁAW, Kraków (PL); ŚLIWIŃSKI KRZYSZTOF, Kraków (PL)
 (73) POLITECHNIKA KRAKOWSKA IM. TADEUSZA KOŚCIUSZKI, Kraków (PL)
 (54) Wielocylindrowy, dwusuwowy silnik spalinowy
-
- B1 (11) **207688** (41) 2008 09 29
 (51) *F02M 21/06* (2006.01)
 (21) 382000 (22) 2007 03 19
 (72) RADZISZEWSKI TOMASZ, Wólka Przedmieście (PL)
 (73) AC SPÓŁKA AKCYJNA, Białystok (PL)
 (54) Sposób redukcji ciśnienia oraz reduktor-parownik w samochodowych instalacjach wtrysku LPG

- B1 (11) **207614** (41) 2008 03 03
 (51) *F15B 13/02* (2006.01)
E21D 15/51 (2006.01)
 (21) 380492 (22) 2006 08 28
 (72) CYMERYS ARKADIUSZ, Kraków (PL); WŁADZIELCZYK KRZYSZTOF, Kraków (PL)
 (73) POLSKIE CENTRUM TECHNIKI GÓRNICZEJ SPÓŁKA Z OGRANICZONĄ ODPOWIEDZIALNOŚCIĄ, Katowice (PL)
 (54) Rozdzielacz sterowany hydraulicznie
-
- B1 (11) **207659** (41) 2008 09 01
 (51) *F15B 15/26* (2006.01)
F15B 15/08 (2006.01)
 (21) 381782 (22) 2007 02 19
 (72) KALISZ JÓZEF, Rzeszów (PL)
 (73) CZARNOTA ZBIGNIEW, Woła Rafałowska (PL)
 (54) Siłownik pneumatyczny z blokadą jego tłoczyska
-
- B1 (11) **207623** (41) 2006 10 16
 (51) *F15B 21/08* (2006.01)
F15B 13/00 (2006.01)
B23Q 17/22 (2006.01)
 (21) 374249 (22) 2005 04 07
 (72) HORECKI JERZY, Warszawa (PL); ROGALSKI RYSZARD, Warszawa (PL); ŁASIŃSKI ANDRZEJ, Warszawa (PL)
 (73) FESTO SPÓŁKA Z OGRANICZONĄ ODPOWIEDZIALNOŚCIĄ, Janki k/Warszawy (PL); ŁASIŃSKI ANDRZEJ ELEKTRONIKA PROFESJONALNA, Warszawa (PL)
 (54) Pozycjoner zwłaszcza elektropneumatyczny
-
- B1 (11) **207760** (41) 2005 05 02
 (51) *F16D 17/00* (2006.01)
F16D 19/00 (2006.01)
F16D 13/38 (2006.01)
 (21) 363205 (22) 2003 10 30
 (72) PAWŁĘTY TADEUSZ, Luboń (PL); WOŁYŃSKI ANDRZEJ, Poznań (PL)
 (73) POLITECHNIKA POZNAŃSKA, Poznań (PL)
 (54) Sprzęgło odsuwne
-
- B1 (11) **207655** (41) 2007 09 17
 (51) *F16J 1/00* (2006.01)
F16J 15/16 (2006.01)
F16J 15/34 (2006.01)
 (21) 382075 (22) 2007 03 27
 (72) CIESIELSKI TADEUSZ, Tarnowskie Góry (PL); KOCIUMAKA MAREK, Gliwice (PL); JODŁOWSKI ZDZISŁAW, Gliwice (PL); SKRZYPIEC ANDRZEJ, Zabrze (PL); SUDOŁ STANISŁAW, Świętochłowice (PL); WENCEL HENRYK, Pyskowice (PL); WYSOCKI STANISŁAW, Zabrze (PL)
 (73) DOZUT-TAGOR SPÓŁKA Z OGRANICZONĄ ODPOWIEDZIALNOŚCIĄ, Zabrze (PL)
 (54) Tłok siłownika hydraulicznego
-
- B1 (11) **207693** (41) 2006 07 10
 (51) *F16J 15/54* (2006.01)
 (21) 372021 (22) 2004 12 31
 (72) WIEJAK JAN, Radom (PL)
 (73) INSTYTUT TECHNOLOGII EKSPLOATACJI-PAŃSTWOWY INSTYTUT BADAWCZY, Radom (PL)
 (54) Zespół uszczelniający zwłaszcza do skojarzenia wał-ściana komory próżniowej
-
- B1 (11) **207692** (41) 2006 07 10
 (51) *F16J 15/54* (2006.01)
 (21) 372022 (22) 2004 12 31
 (72) WIEJAK JAN, Radom (PL)

(73) INSTYTUT TECHNOLOGII EKSPLOATACJI-PAŃSTWOWY
INSTYTUT BADAWCZY, Radom (PL)
(54) Zespół uszczelniający zwłaszcza do skojarzenia wał-ściana ko-
mory próżniowej

B1 (11) **207691** (41) 2006 07 10
(51) **F16J 15/54** (2006.01)
(21) 372023 (22) 2004 12 31
(72) WIEJAK JAN, Radom (PL)
(73) INSTYTUT TECHNOLOGII EKSPLOATACJI-PAŃSTWOWY
INSTYTUT BADAWCZY, Radom (PL)
(54) Zespół uszczelniający zwłaszcza do skojarzenia wał-ściana ko-
mory próżniowej

B1 (11) **207607** (41) 2006 01 23
(51) **F16L 15/04** (2006.01)
(21) 377349 (22) 2003 11 28
(30) 0215541 2002 12 09 FR
(86) 2003 11 28 PCT/EP03/14843
(87) 2004 06 24 WO04/053376
(72) ROUSSIE GABRIEL, Cappelle En Pévèle (FR)
(73) VALLOUREC MANNESMANN OIL & GAS FRANCE, Aulnoye-
Aymeries (FR); SUMITOMO METAL INDUSTRIES, LTD., Osaka-shi (JP)
(54) Sposób wykonania rurowego złącza gwintowego, odształcalny
pierścień uszczelniający do rurowego złącza gwintowego, zestaw
do wykonania rurowego złącza gwintowego oraz rurowe złącze
gwintowe

B1 (11) **207609** (41) 2005 08 08
(51) **F16L 15/08** (2006.01)
(21) 372821 (22) 2003 06 11
(30) 02/08080 2002 06 28 FR
(86) 2003 06 11 PCT/FR03/01744
(87) 2004 01 08 WO04/003416
(72) VERGER ERIC, Gommegnies (FR); BRUNEAU ALBERT,
Boulogne-Billancourt (FR); DURAND ANTOINE, Valenciennes (FR)
(73) VALLOUREC MANNESMANN OIL & GAS FRANCE, Aulnoye
Aymeries (FR)
(54) Rurowe złącze gwintowe oraz sposób wykonania rurowego
złącza gwintowego

B1 (11) **207632** (41) 2007 10 01
(51) **F21S 8/06** (2006.01)
F21S 6/00 (2006.01)
F21V 21/00 (2006.01)
F21W 111/00 (2006.01)
F21W 131/10 (2006.01)
(21) 379276 (22) 2006 03 23
(72) OLCZAK WOJCIECH, Warszawa (PL)
(73) BRILUX SPÓŁKA AKCYJNA, Warszawa (PL)
(54) Lampa oświetlająca

B1 (11) **207762** (41) 2008 03 17
(51) **F23C 5/32** (2006.01)
F23D 1/00 (2006.01)
(21) 380605 (22) 2006 09 12
(72) KULPA ANDRZEJ, Warszawa (PL); SIWIŃSKI JAN, Nowa Wieś (PL);
PETELA ANDRZEJ, Bytom (PL); JADAMUS HENRYK, Mysłowice (PL);
KAMYK JANUSZ, Oświęcim (PL)
(73) ECOENERGIA SPÓŁKA Z OGRANICZONĄ
ODPOWIEDZIALNOŚCIĄ, Warszawa (PL)
(54) Zespólony pyłowy palnik strumieniowy do spalania pyłu wę-
glowego w kotłach energetycznych

B1 (11) **207704** (41) 2006 06 26
(51) **F23D 14/06** (2006.01)
(21) 379040 (22) 2003 05 16
(86) 2003 05 16 PCT/IT03/00294

(87) 2004 11 25 WO04/102072
(72) BETTINZOLI ANGELO, Concesio (IT)
(73) SABAF S.p.A., Ospitaletto (IT)
(54) Palnik gazowy do kuchenki gazowej

B1 (11) **207761** (41) 2008 04 28
(51) **F23G 7/12** (2006.01)
F23G 7/00 (2006.01)
F23G 5/00 (2006.01)
(21) 380850 (22) 2006 10 17
(72) WIŚNIEWSKI WŁADYSŁAW, Gdynia (PL); WOJTASIK BARBARA,
Gdynia (PL)
(73) WIŚNIEWSKI WŁADYSŁAW, Gdynia (PL); WOJTASIK BARBARA,
Gdynia (PL)
(54) Wyprażacz łańcuchowy

B1 (11) **207773** (41) 2008 03 31
(51) **F23J 1/00** (2006.01)
F23J 1/02 (2006.01)
F23J 1/08 (2006.01)
(21) 380650 (22) 2006 09 21
(72) ŚCIERSKI KLEMENS, Łędziny (PL); TYMOWSKI HENRYK,
Katowice (PL); PEJM SEBASTIAN, Tychy (PL); BUJNY MAREK,
Mikołów (PL); DZIUBANY ANDRZEJ, Mikołów (PL); SZTUFLIK
MAREK, Łaziska Górne (PL); TYC LECH JACEK, Orzesze (PL);
GRUSZKA STANISŁAW, Kobiór (PL); ŚWIĄDER JAROSŁAW,
Mikołów (PL); MIREK KRZYSZTOF, Łaziska Górne (PL);
TCHÓRZ JANUSZ, Orzesze (PL); ŁYP BŁAŻEJ, Orzesze (PL)
(73) POŁUDNIOWY KONCERN ENERGETYCZNY SPÓŁKA AKCYJNA,
Katowice (PL)
(54) Sposób i układ do oddzielania energetycznego żużla od wody

B1 (11) **207731** (41) 2006 02 20
(51) **F23N 5/10** (2006.01)
(21) 378019 (22) 2004 02 12
(30) 10305928.8 2003 02 13 DE
(86) 2004 02 12 PCT/EP04/01300
(87) 2004 08 26 WO04/072555
(72) HAPPE BARBARA, Gernrode (DE); BLANK JÜRGEN,
Gernrode (DE)
(73) MERTIK MAXITROL GMBH & CO. KG, Thale (DE)
(54) Sposób zapalania strumienia gazu i układ elektronicznego
zapalania strumienia gazu

B1 (11) **207726** (41) 2004 08 23
(51) **F24B 1/02** (2006.01)
(21) 358765 (22) 2003 02 17
(72) ZYGARLICKI BOLESŁAW, Wałbrzych (PL)
(73) ZYGARLICKI BOLESŁAW, Wałbrzych (PL)
(54) Palenisko w urządzeniach grzewczych na paliwo stałe

B1 (11) **207574** (41) 2004 12 13
(51) **F24C 7/04** (2006.01)
H05B 3/40 (2006.01)
(21) 364033 (22) 2003 12 12
(23) 2003 06 12 IV Międzynarodowa Wystawa Budownictwa
i Wyposażenia Kościołów, Sztuki Sakralnej i Dewocjonalistów
SAKROEXPO
(72) WROŃSKI ANDRZEJ, Podkowa Leśna (PL); WROŃSKA
DANUTA, Podkowa Leśna (PL)
(73) WROŃSKI ANDRZEJ WROŃSKA DANUTA TEO-TERM,
Podkowa Leśna (PL)
(54) Promiennik grzewczy

B1 (11) **207573** (41) 2004 12 13
(51) **F24C 7/06** (2006.01)
(21) 364018 (22) 2003 12 12

(23) 2003 06 12 IV Międzynarodowa Wystawa Budownictwa i Wyposażenia Kościołów, Sztuki Sakralnej i Dewocjonalistów SAKROEXPO
 (72) WROŃSKI ANDRZEJ, Podkowa Leśna (PL); WROŃSKA DANUTA, Podkowa Leśna (PL)
 (73) WROŃSKI ANDRZEJ WROŃSKA DANUTA TEO-TERM, Podkowa Leśna (PL)
 (54) Łącznik źródeł promieniowania zwłaszcza do promiennika grzewczego

B1 (11) **207592** (41) 2006 06 26
 (51) **F24F 12/00** (2006.01)
F28D 9/04 (2006.01)
 (21) 371876 (22) 2004 12 22
 (72) WIERZBOWSKI WOJCIECH, Białystok (PL)
 (73) WIERZBOWSKI WOJCIECH, Białystok (PL)
 (54) Centrala wentylacyjna ze spiralnym wymiennikiem ciepła wyposażonym w radiator oraz urządzenie do produkcji radiatora stanowiącego wyposażenie spiralnego wymiennika ciepła centrali wentylacyjnej

B1 (11) **207599** (41) 2006 12 11
 (51) **F26B 25/12** (2006.01)
E06B 1/12 (2006.01)
E06B 3/42 (2006.01)
 (21) 378188 (22) 2005 11 30
 (23) 2005 05 31 DREMA 2005
 (72) KOWALSKI MAREK, Frycowa (PL)
 (73) PRZDSIĘBIORSTWO WIELOBRANŻOWE EKOPOL MARZANNA KOWALSKA MAREK KOWALSKI SPÓŁKA JAWNA, Nowy Sącz (PL)
 (54) Zespół zamknięcia szczelnego drzwi przesuwanych, zwłaszcza komory suszarniczej, oraz kształtownik ościeżnicowy, zwłaszcza dla komory suszarniczej

B1 (11) **207612** (41) 2006 06 26
 (51) **F28C 1/10** (2006.01)
F28F 25/00 (2006.01)
G10K 11/00 (2006.01)
 (21) 371719 (22) 2004 12 13
 (72) BATKO WOJCIECH, Rząska (PL); DZIERKO MIROSŁAW, Kraków (PL); KAPUSTKA DARIUSZ, Skrzyszów (PL)
 (73) AKADEMIA GÓRNICZO-HUTNICZA IM. STANISŁAWA STASZICA, Kraków (PL)
 (54) Urządzenie do zmniejszenia hałasu emitowanego pracą wieżowej chłodni ociekowej

B1 (11) **207701** (41) 2008 03 17
 (51) **F41C 7/00** (2006.01)
 (21) 381891 (22) 2007 03 03
 (23) 2006 09 04 Międzynarodowy Salon Przemysłu Obronnego MSPO Kielce
 (72) CHĘTKIEWICZ JANUSZ, Radom (PL); MADEJ PAWEŁ, Radom (PL); BRIX MARIA, Radom (PL); JĘCZMYK ANDRZEJ, Jedlnia Letnisko (PL)
 (73) FABRYKA BRONI ŁUCZNIK-RADOM SPÓŁKA Z OGRANICZONĄ ODPOWIEDZIALNOŚCIĄ, Radom (PL)
 (54) Pistolet maszynowy taktyczny

B1 (11) **207566** (41) 2006 03 06
 (51) **F41H 1/02** (2006.01)
A62B 17/00 (2006.01)
 (21) 373176 (22) 2005 02 25
 (23) 2004 08 30 XII Międzynarodowy Salon Przemysłu Obronnego MSPO Kielce
 (72) WITCZAK ELŻBIETA, Łódź (PL); TARKOWSKA SYLWIA, Łódź (PL); OBERSZTYN EWA, Łódź (PL)

(73) INSTYTUT TECHNOLOGII BEZPIECZEŃSTWA MORATEX, Łódź (PL)
 (54) Antyelektrostatyczna trudno palna kamizelka przeciwuderzeniowa

B1 (11) **207687** (41) 2008 08 04
 (51) **F42B 8/20** (2006.01)
F42B 12/00 (2006.01)
 (21) 381651 (22) 2007 01 31
 (72) PANEK ZBIGNIEW, Tarnów (PL); KUCZYŃSKI ANDRZEJ, Kielce (PL); ŚWIĘTEK TADEUSZ, Tarnów (PL)
 (73) OŚRODEK BADAWCZO-ROZWOJOWY SPRZĘTU MECHANICZNEGO SPÓŁKA Z OGRANICZONĄ ODPOWIEDZIALNOŚCIĄ, Tarnów (PL)
 (54) Moździerzowy granat treningowy

B1 (11) **207769** (41) 2008 12 22
 (51) **F42B 12/42** (2006.01)
F42B 12/00 (2006.01)
 (21) 382962 (22) 2007 06 15
 (72) KUŚNIERZ TADEUSZ, Zielonka (PL); PIĄTEK BOGDAN, Zielonka (PL); ZARZYCKI BOHDAN, Warszawa (PL); BAZELA RAFAŁ, Kobyłka (PL); KOSTROW RYSZARD, Chotomów (PL); KOŁODZIEJCZYK PAWEŁ, Nowa Dęba (PL); KOBYLARZ ROBERT, Nowa Dęba (PL); KOWALIK GRZEGORZ, Tarnobrzeg (PL)
 (73) WOJSKOWY INSTYTUT TECHNICZNY UZBROJENIA, Zielonka (PL)
 (54) Artyleryjski pocisk oświetlający

B1 (11) **207765** (41) 2008 12 22
 (51) **F42B 14/06** (2006.01)
F42B 14/00 (2006.01)
 (21) 382961 (22) 2007 06 15
 (72) KUŚNIERZ TADEUSZ, Zielonka (PL); PANKOWSKI ZYGMUNT, Zielonka (PL); MAGIER MARIUSZ, Warszawa (PL); KOSTROW RYSZARD, Chotomów (PL)
 (73) WOJSKOWY INSTYTUT TECHNICZNY UZBROJENIA, Zielonka (PL)
 (54) Przeciwpancerne pocisk podkalibrowy

B1 (11) **207770** (41) 2009 05 25
 (51) **F42B 14/06** (2006.01)
F42B 14/00 (2006.01)
F42B 8/12 (2006.01)
 (21) 384513 (22) 2007 11 19
 (72) KUŚNIERZ TADEUSZ, Zielonka (PL); PIĄTEK BOGDAN, Zielonka (PL); PANKOWSKI ZYGMUNT, Zielonka (PL); MAGIER MARIUSZ, Warszawa (PL); KOSTROW RYSZARD, Chotomów (PL); HIPNAROWICZ KAZIMIERZ, Zielonka (PL); SKOWRON LESZEK, Murowana Goślina (PL); KACZMAREK ZDZISŁAW, Poznań (PL); MATERNIAK JAN, Poznań (PL); SZAŁATA DARIUSZ, Murowana Goślina (PL); PANOWICZ RYSZARD, Murowana Goślina (PL); JĘDRZEJEWSKI WIESŁAW, Warszawa (PL); WOJCIECHOWSKA DANUTA, Pionki (PL); SAŁBUT JACEK, Pionki (PL); WILK ALBIN, Pionki (PL); ZAJĄC JACEK, Pionki (PL); NITA ZBIGNIEW, Warszawa (PL)
 (73) WOJSKOWY INSTYTUT TECHNICZNY UZBROJENIA, Zielonka (PL)
 (54) Ćwiczebny pocisk podkalibrowy

B1 (11) **207778** (41) 2009 07 06
 (51) **F42C 7/00** (2006.01)
F42C 1/00 (2006.01)
F42C 9/00 (2006.01)
 (21) 384519 (22) 2007 12 27
 (72) BULER WIESŁAW, Warszawa (PL); KAMIŃSKI ROMAN, Warszawa (PL); KĘPCZYK WŁODZIMIERZ, Warszawa (PL); KAŻMIERCZAK ROMUALD, Warszawa (PL)

(73) INSTYTUT TECHNICZNY WOJSK LOTNICZYCH, Warszawa (PL)
 (54) Układ zapalnika, zwłaszcza do zapłonu smugacza celu powietrznego

B1 (11) **207568** (41) 2007 03 05

(51) **G01B 11/06** (2006.01)
G01B 11/02 (2006.01)
G01B 11/28 (2006.01)

(21) 376824 (22) 2005 08 30
 (72) LITWIN DARIUSZ, Warszawa (PL); GALAS JACEK, Łomianki (PL); KOZŁOWSKI TOMASZ, Warszawa (PL); SITAREK STEFAN, Grójec (PL)
 (73) INSTYTUT OPTYKI STOSOWANEJ, Warszawa (PL)
 (54) Sposób pomiaru grubości i kształtu cienkich płytek i układ do pomiaru grubości i kształtu cienkich płytek

B1 (11) **207718** (41) 2004 08 09

(51) **G01B 11/08** (2006.01)
G01B 11/10 (2006.01)

(21) 364839 (22) 2004 02 05
 (30) 10304503.1 2003 02 05 DE
 (72) HAPKE SIEGFRIED, Geesthacht (DE); SACHER DIRK, Wentorf (DE); SCHRÖDER DIERK, Hamburg (DE); STRAUBE PETER, Hamburg (DE)
 (73) Hauni Maschinenbau Aktiengesellschaft, Hamburg (DE)
 (54) Sposób i urządzenie do jednoczesnego pomiaru średnicy co najmniej dwóch przedmiotów pałeczkowatych w przemyśle tytoniowym

B1 (11) **207555** (41) 2007 04 16

(51) **G01M 3/00** (2006.01)
F16J 15/43 (2006.01)
G01N 3/56 (2006.01)

(21) 377598 (22) 2005 10 12
 (72) SZYDŁO ZBIGNIEW, Kraków (PL); OCHOŃSKI WŁODZIMIERZ, Kraków (PL); ZACHARA BOLESŁAW, Kraków (PL)
 (73) AKADEMIA GÓRNICZO-HUTNICZA IM. STANISŁAWA STASZICA, Kraków (PL)
 (54) Głowica pomiarowa do badania parametrów uszczelnień z cieczą ferromagnetyczną

B1 (11) **207696** (41) 2006 01 23

(51) **G01N 3/08** (2006.01)
 (21) 369045 (22) 2004 07 12
 (72) SALWIŃSKI JÓZEF, Kraków (PL); BEDNAREK KAZIMIERZ, Kraków (PL)

(73) AKADEMIA GÓRNICZO-HUTNICZA IM. STANISŁAWA STASZICA, Kraków (PL)
 (54) Przyrząd do badania wytrzymałości śrub na rozrywanie

B1 (11) **207619** (41) 2007 10 29

(51) **G01N 3/32** (2006.01)
 (21) 379483 (22) 2006 04 18
 (72) MACHA EWALD, Opole (PL); SŁOWIK JACEK, Opole (PL)

(73) POLITECHNIKA OPOLSKA, Opole (PL)
 (54) Sposób wyznaczania energetycznej charakterystyki zmęczeniowej materiałów konstrukcyjnych

B1 (11) **207620** (41) 2008 10 27

(51) **G01N 3/32** (2006.01)
G05B 11/00 (2006.01)

(21) 382292 (22) 2007 04 26
 (72) KASPRZYCZAK LESZEK, Opole (PL); MACHA EWALD, Opole (PL)
 (73) POLITECHNIKA OPOLSKA, Opole (PL)
 (54) Układ do regulacji obciążania materiału

B1 (11) **207556** (41) 2007 04 16

(51) **G01N 3/56** (2006.01)

G01M 3/00 (2006.01)

F16J 15/28 (2006.01)

(21) 377545 (22) 2005 10 10
 (72) CZACHÓRSKA EWA, Kraków (PL); SZYDŁO ZBIGNIEW, Kraków (PL)
 (73) AKADEMIA GÓRNICZO-HUTNICZA IM. STANISŁAWA STASZICA, Kraków (PL)
 (54) Urządzenie do pomiaru szczelności i wyznaczania charakterystyk tribologicznych ślizgowych uszczelnień czołowych

B1 (11) **207557** (41) 2006 02 06

(51) **G01N 15/02** (2006.01)

(21) 369278 (22) 2004 07 26
 (72) SKOUPY JAKUB, Cikowice (PL); SZYDŁO ZBIGNIEW, Kraków (PL); WOJNAR EDWARD, Kraków (PL); ZACHARA BOLESŁAW, Kraków (PL)
 (73) AKADEMIA GÓRNICZO-HUTNICZA IM. STANISŁAWA STASZICA, Kraków (PL)
 (54) Fotometryczne urządzenie do pomiaru średnic cząsteczek aerozolu

B1 (11) **207721** (41) 2002 07 15

(51) **G01N 22/00** (2006.01)
A24C 5/34 (2006.01)

(21) 351579 (22) 2002 01 07
 (30) 10100664.0 2001 01 09 DE
 (72) MÖLLER HENNING, Hamburg (DE); TOBIAS JÖRG, Drage (DE)
 (73) Hauni Maschinenbau AG, Hamburg (DE)
 (54) Sposób mikrofalowego badania materiału produkcyjnego przemysłu tytoniowego na obecność ciał obcych

B1 (11) **207764** (41) 2007 11 26

(51) **G01N 27/82** (2006.01)
G01N 27/87 (2006.01)

(21) 379709 (22) 2006 05 16
 (72) KWAŚNIEWSKI JERZY, Kraków (PL); MOLSKI SZYMON, Kraków (PL); MACHULA TOMASZ, Kraków (PL)
 (73) AKADEMIA GÓRNICZO-HUTNICZA IM. STANISŁAWA STASZICA W KRAKOWIE, Kraków (PL)
 (54) Sposób eksploatacyjnego monitorowania i lokalizacji uszkodzeń zbrojonej taśmy przenośnika

B1 (11) **207675** (41) 2006 05 15

(51) **G01N 33/00** (2006.01)
C25D 17/00 (2006.01)
C25D 19/00 (2006.01)

(21) 371109 (22) 2004 11 09
 (72) SZCZEPANIAK STANISŁAW, Kielce (PL); SZCZEPANIAK REMIGIUSZ, Kielce (PL)
 (73) SZCZEPANIAK STANISŁAW, Kielce (PL); SZCZEPANIAK REMIGIUSZ, Kielce (PL)
 (54) Urządzenie do badania kąpieli galwanicznych

B1 (11) **207654** (41) 2008 06 23

(51) **G01N 33/00** (2006.01)
G01N 31/00 (2006.01)
C04B 35/00 (2006.01)

(21) 381336 (22) 2006 12 19
 (72) WYŻKIEWICZ IWONA, Warszawa (PL); JAKUBOWSKA MAŁGORZATA, Warszawa (PL); CHUDY MICHAŁ, Żyrardów (PL); BRZÓZKA ZBIGNIEW, Warszawa (PL); DYBKO ARTUR, Warszawa (PL)
 (73) POLITECHNIKA WARSZAWSKA, Warszawa (PL)
 (54) Sposób wytwarzania mikrostruktur do analiz chemicznych

B1 (11) **207643** (41) 2008 09 15

(51) **G01N 33/00** (2006.01)

G01N 27/00 (2006.01)**C12Q 1/00** (2006.01)

- (21) 381953 (22) 2007 03 12
 (72) SOŁODUCHO JADWIGA, Wrocław (PL); CABAJ JOANNA, Wołów (PL); IDZIK KRZYSZTOF, Legnica (PL); CHYLA ANTONI, Wrocław (PL)
 (73) POLITECHNIKA WROCŁAWSKA, Wrocław (PL)
 (54) BioczuJNIk do wykrywania związków fenolowych

B1 (11) **207656** (41) 2008 07 07(51) **G01N 33/04** (2006.01)

- (21) 381421 (22) 2006 12 28
 (72) ŻYWICA RYSZARD, Olsztyn (PL); BANACH JOANNA KATARZYNA, Pisz (PL); KIEŁCZOWSKA KATARZYNA IZABELA, Olsztyn (PL)
 (73) UNIWERSYTET WARMIŃSKO-MAZURSKI W OLSZTYNIE, Olsztyn-Kortowo (PL)
 (54) Sposób prognozowania zawartości tłuszczu w mleku surowym i śmietance

B1 (11) **207663** (41) 2008 03 17(51) **G01N 33/24** (2006.01)

- (21) 380554 (22) 2006 09 04
 (72) GARBULEWSKI KAZIMIERZ, Warszawa (PL); STOPIŃSKI WOJCIECH, Warszawa (PL); SKUTNIK ZDZISŁAW, Józefosław (PL); LECH MARIUSZ, Skarżysko-Kamienna (PL); PRZEWŁOKA ANDRZEJ, Witowice (PL); SKRZYŃSKI ANDRZEJ, Warszawa (PL)
 (73) SZKOŁA GŁÓWNA GOSPODARSTWA WIEJSKIEGO W WARSZAWIE, Warszawa (PL)
 (54) Elektroodometr

B1 (11) **207768** (41) 2007 10 15(51) **G01R 29/08** (2006.01)

- (21) 379366 (22) 2006 04 03
 (72) DŁUGOSZ TOMASZ, Bielsko-Biała (PL); TRZASKA HUBERT, Wrocław (PL)
 (73) POLITECHNIKA WROCŁAWSKA, Wrocław (PL)
 (54) Źródło wzorcowego pola elektromagnetycznego

B1 (11) **207629** (41) 2009 12 07(51) **G01R 35/00** (2006.01)**G01D 3/036** (2006.01)**G01D 21/00** (2006.01)**G01D 18/00** (2006.01)**G01L 25/00** (2006.01)**G01R 19/32** (2006.01)

- (21) 388322 (22) 2009 06 19
 (72) ADAMCZAK STANISŁAW, Kielce (PL); MYCZUDA ZYNOWIJ, Kielce (PL)
 (73) POLITECHNIKA ŚWIĘTOKRZYSKA, Kielce (PL)
 (54) Sposób pomiaru wielkości fizycznych

B1 (11) **207628** (41) 2001 10 08(51) **G02F 1/15** (2006.01)**G02F 1/155** (2006.01)**G02F 1/153** (2006.01)**G02F 1/1343** (2006.01)

- (21) 344188 (22) 2000 03 17
 (30) 99/03420 1999 03 19 FR
 (86) 2000 03 17 PCT/FR00/00675
 (87) 2000 09 28 WO00/57243
 (72) MORIN CLAUDE, Puteaux (FR); BETEILLE FABIEN, Paris (FR); GIRON JEAN-CHRISTOPHE, Paris (FR)
 (73) Saint-Gobain Glass France, Courbevoie (FR)
 (54) Urządzenie elektrochemiczne, a zwłaszcza układ sterowany elektrycznie i zastosowanie urządzenia elektrochemicznego

B1 (11) **207601** (41) 2006 02 20(51) **G06F 17/00** (2006.01)**G01M 19/00** (2006.01)

- (21) 369476 (22) 2004 08 09
 (72) ORKISZ MICHAŁ, Kraków (PL)
 (73) ABB SPÓŁKA Z OGRANICZONĄ ODPOWIEDZIALNOŚCIĄ, Warszawa (PL)
 (54) Sposób i urządzenie do diagnozowania urządzeń technicznych

B1 (11) **207593** (41) 2008 06 09(51) **H01G 9/022** (2006.01)**H01M 6/14** (2006.01)

- (21) 381178 (22) 2006 12 04
 (72) LEWANDOWSKI ANDRZEJ, Poznań (PL); OLEJNICZAK ANGELIKA, Murowana Goślina (PL)
 (73) POLITECHNIKA POZNAŃSKA, Poznań (PL)
 (54) Elektrolit do kondensatora elektrochemicznego

B1 (11) **207734** (41) 2009 04 14(51) **H01H 33/666** (2006.01)

(21) 383462 (22) 2007 10 01

- (72) BARTOSIK MAREK, Łódź (PL); BORSIAK JANUSZ, Łódź (PL); LASOTA RYSZARD, Łódź (PL); POLAK PIOTR, Łódź (PL); SZUBKO ANDRZEJ, Łódź (PL); WÓJCIK FRANCISZEK, Łódź (PL)
 (73) POLITECHNIKA ŁÓDZKA, Łódź (PL)
 (54) Synchronizowany wyłącznik próżniowy prądu przemiennego

B1 (11) **207604** (41) 2007 05 14(51) **H01H 35/18** (2006.01)**H01H 35/32** (2006.01)**H01F 27/40** (2006.01)**G01F 23/70** (2006.01)

- (21) 377972 (22) 2005 11 07
 (72) CIESIELSKI SŁAWOMIR, Zgierz (PL)
 (73) ABB SPÓŁKA Z OGRANICZONĄ ODPOWIEDZIALNOŚCIĄ, Warszawa (PL)
 (54) Czujnik kontrolujący dla urządzeń wypełnionych cieczą dielektryczną, zwłaszcza dla transformatorów

B1 (11) **207561** (41) 2004 01 12(51) **H01J 37/32** (2006.01)**F25D 31/00** (2006.01)**F25D 17/00** (2006.01)

- (21) 361073 (22) 2003 07 03
 (30) 20210328.5 2002 07 04 DE
 (72) STRÄMKE SIEGFRIED, Baesweiler (DE)
 (73) SträmkeSiegfried, Baesweiler (DE)
 (54) Reaktor plazmowy

B1 (11) **207702** (41) 2005 10 31(51) **H01J 37/34** (2006.01)**C23C 14/34** (2006.01)**H01J 37/32** (2006.01)

- (21) 374710 (22) 2003 07 08
 (30) 02/08868 2002 07 10 FR
 (86) 2003 07 08 PCT/FR03/02110
 (87) 2004 01 22 WO04/008478
 (72) AULAGNER MICHEL, St Ferreol d' Aurore (FR); LABALME LIONEL, St Just St Rembert (FR)
 (73) TECMACHINE, Andrezieux Boutheon (FR)
 (54) Katoda do urządzenia do napyłniania próżniowego

B1 (11) **207567** (41) 2005 10 03(51) **H01P 1/207** (2006.01)**H01P 1/208** (2006.01)**H01P 5/107** (2006.01)

- (21) 374172 (22) 2003 07 30

- (30) 10243670.3 2002 09 20 DE
 (86) 2003 07 30 PCT/DE03/02552
 (87) 2004 04 08 WO04/030140
 (72) MÜLLER THOMAS JOHANNES, Erbach-Bach (DE);
 BÄRTELE MARCUS, Ulm (DE)
 (73) EADS DEUTSCHLAND GmbH, Ottobrunn (DE)
 (54) Filtr falowodowy
-
- B1 (11) **207735** (41) 2007 09 03
 (51) **H01R 13/115** (2006.01)
 (21) 381990 (22) 2007 03 10
 (72) ZIELENDĄ ANDRZEJ, Rostarzewo (PL); PIŁĄS WOJCIECH,
 Wolsztyn (PL)
 (73) ZIELENDĄ ANDRZEJ, Rostarzewo (PL); PIŁĄS WOJCIECH,
 Wolsztyn (PL)
 (54) Zespół uziemienia wtyczki elektrycznej
-
- B1 (11) **207715** (41) 2001 10 08
 (51) **H02G 3/10** (2006.01)
 (21) 346494 (22) 2001 03 16
 (30) 0003784 2000 03 24 FR
 (72) BUARD YVON, Voutre (FR)
 (73) LEGRAND FRANCE, Limoges (FR); LEGRAND SNC,
 Limoges (FR)
 (54) Obudowa dla aparatury do umieszczenia wzdłuż korytka
-
- B1 (11) **207714** (41) 2005 04 18
 (51) **H02G 15/013** (2006.01)
F16L 5/02 (2006.01)
F16L 5/08 (2006.01)
F16L 5/10 (2006.01)
 (21) 369061 (22) 2002 09 10
 (30) 0103144-2 2001 09 21 SE
 (86) 2002 09 10 PCT/SE02/01658
 (87) 2003 03 27 WO03/025446
 (72) HELLKVIST JOAKIM, Nätraby (SE)
 (73) ROXTEC AB, Karlskrona (SE)
 (54) Uszczelka wlotu kabla, przejścia rurowego lub tym podobnych
 urządzeń
-
- B1 (11) **207673** (41) 2008 12 22
 (51) **H02H 9/00** (2006.01)
 (21) 382660 (22) 2007 06 14
 (72) BOCHENEK WOJCIECH, Dąbrowa Górnicza (PL); SKOROPACKI
 WITALIJ, Katowice (PL); SZADE ADAM, Katowice (PL); SZOT
 MARIUSZ, Bytom (PL)
 (73) GŁÓWNY INSTYTUT GÓRNICZWA, Katowice (PL)
 (54) Bariera iskrobezpieczeństwa źródła zasilania
-
- B1 (11) **207712** (41) 2006 07 24
 (51) **H02H 9/02** (2006.01)
H01F 7/18 (2006.01)
 (21) 378731 (22) 2006 01 16
 (30) 102005002648.6 2005 01 19 DE
 (72) TITSCERT JENS, Lünen (DE); LENZING MARKUS, Selm (DE);
 TRAVIS JEFF, Fairmont (US); FERGUSON DAN, McKees Rock (US)
 (73) DBT GmbH, Lünen (DE)
 (54) Układ zabezpieczający dla iskrobezpiecznych elektromagne-
 tycznych elementów wykonawczych oraz układ zabezpieczający
 dla iskrobezpiecznych podziemnych systemów zasilania ener-
 getycznego
-
- B1 (11) **207708** (41) 2006 08 07
 (51) **H02H 9/02** (2006.01)
H01F 7/18 (2006.01)
 (21) 378782 (22) 2006 01 23
 (30) 102005004554.5 2005 01 31 DE

- (72) TITSCERT JENS, Lünen (DE); SONDERMANN ACHIM,
 Haltern (DE)
 (73) DBT GmbH, Lünen (DE)
 (54) Układ zabezpieczający dla iskrobezpiecznych elementów
 wykonawczych oraz układ zabezpieczający dla iskrobezpiecznych
 systemów zasilania energetycznego
-
- B1 (11) **207667** (41) 2009 06 08
 (51) **H02H 9/02** (2006.01)
G01R 1/36 (2006.01)
 (21) 383892 (22) 2007 11 27
 (72) GOSKA JAN, Warszawa (PL); BORUCKI BOGUSŁAW,
 Warszawa (PL)
 (73) PRZEMYSŁOWY INSTYTUT AUTOMATYKI I POMIARÓW PIAP,
 Warszawa (PL)
 (54) Układ połączenia czujnika z przetwornikiem elektronicznym
-
- B1 (11) **207658** (41) 2008 07 07
 (51) **H02J 3/18** (2006.01)
 (21) 381458 (22) 2007 01 02
 (72) MATYJASEK KRZYSZTOF, Olsztyn (PL); MATYJASEK ŁUKASZ,
 Olsztyn (PL)
 (73) MATYJASEK KRZYSZTOF ELMA ENERGIA, Olsztyn (PL)
 (54) Pasywny filtr LC 2-giego rzędu średnich i wysokich napięć
-
- B1 (11) **207669** (41) 2008 12 08
 (51) **H02J 3/18** (2006.01)
 (21) 382570 (22) 2007 06 04
 (72) KALUS MARIAN, Gliwice (PL); WYDRYCH JERZY,
 Zabrze (PL); RDUCH JAN, Ruda Śląska (PL); MAJCHER ANDRZEJ,
 Radom (PL)
 (73) INSTYTUT TECHNIK INNOWACYJNYCH EMAG, Katowice (PL)
 (54) Układ sterowania mocy biernej
-
- B1 (11) **207670** (41) 2008 12 08
 (51) **H02J 3/18** (2006.01)
 (21) 382571 (22) 2007 06 04
 (72) KALUS MARIAN, Gliwice (PL); WYDRYCH JERZY, Zabrze (PL);
 RDUCH JAN, Ruda Śląska (PL); MAJCHER ANDRZEJ, Radom (PL)
 (73) INSTYTUT TECHNIK INNOWACYJNYCH EMAG,
 Katowice (PL)
 (54) Układ kompensacji mocy biernej
-
- B1 (11) **207671** (41) 2009 03 30
 (51) **H02K 1/27** (2006.01)
H02K 21/14 (2006.01)
 (21) 383445 (22) 2007 09 28
 (72) ZAWILAK TOMASZ, Wrocław (PL)
 (73) POLITECHNIKA WROCŁAWSKA, Wrocław (PL)
 (54) Dwubiegowy silnik synchroniczny z magnesami trwałymi
-
- B1 (11) **207672** (41) 2009 03 30
 (51) **H02K 1/27** (2006.01)
H02K 21/14 (2006.01)
 (21) 383446 (22) 2007 09 28
 (72) ZAWILAK TOMASZ, Wrocław (PL)
 (73) POLITECHNIKA WROCŁAWSKA, Wrocław (PL)
 (54) Dwubiegowy silnik synchroniczny z magnesami trwałymi
-
- B1 (11) **207749** (41) 2005 02 21
 (51) **H04B 7/26** (2006.01)
H04B 7/212 (2006.01)
 (21) 367110 (22) 2002 06 03
 (30) 0117782.3 2001 07 20 GB
 (86) 2002 06 03 PCT/EP02/06062
 (87) 2003 02 06 WO03/010902
 (72) ROETTGER NORBERT, Waldmuehlen (DE); PAI KLAUS,
 Hohenstein (DE)

(73) MOTOROLA INC., Schaumburg (US)
 (54) Sposób synchronizacji bezprzewodowej jednostki komunikacyjnej i przekaźnik bezprzewodowy

B1 (11) **207587** (41) 2005 02 07

(51) **H04R 5/02** (2006.01)
H04R 1/24 (2006.01)

(21) 361445 (22) 2003 07 25
 (72) DZIERBICKI CZESŁAW ANDRZEJ, Gdańsk (PL)
 (73) DZIERBICKI CZESŁAW ANDRZEJ, Gdańsk (PL)
 (54) Panel dźwiękowy

B1 (11) **207745** (41) 2007 04 30

(51) **H05B 7/18** (2006.01)
H05H 1/48 (2006.01)
F27D 11/08 (2006.01)

(21) 377673 (22) 2005 10 17
 (72) KOŁACIŃSKI ZBIGNIEW, Łódź (PL); SZYMAŃSKI ŁUKASZ, Łódź (PL)
 (73) KOŁACIŃSKI ZBIGNIEW, Łódź (PL); SZYMAŃSKI ŁUKASZ, Łódź (PL)
 (54) Piec plazmowy

B1 (11) **207621** (41) 2007 04 16

(51) **H05B 41/38** (2006.01)
H05B 41/392 (2006.01)

(21) 377647 (22) 2005 10 14
 (72) SOSIŃSKI DARIUSZ, Toruń (PL); SZUPRYCIŃSKI JACEK, Toruń (PL); WIELICH WŁADYSŁAW, Toruń (PL)
 (73) EMC SPÓŁKA Z OGRANICZONĄ ODPOWIEDZIALNOŚCIĄ, Toruń (PL)
 (54) Sposób i układ regulacji jasności świetlówki

B1 (11) **207622** (41) 2007 05 14

(51) **H05B 41/38** (2006.01)
H05B 41/392 (2006.01)

(21) 377956 (22) 2005 11 03
 (72) WIELICH WŁADYSŁAW, Toruń (PL); SZUPRYCIŃSKI JACEK, Toruń (PL);
 SOSIŃSKI DARIUSZ, Toruń (PL); ZIELKE KAROL, Puck (PL)
 (73) EMC SPÓŁKA Z OGRANICZONĄ ODPOWIEDZIALNOŚCIĄ, Toruń (PL)
 (54) Zasilacz świetlówki z regulacją jasności

INDEKS UDZIELONYCH PATENTÓW,
 WEDŁUG SYMBOLI MKP

Symbol MKP	Nr patentu	Symbol MKP	Nr patentu
1	2	1	2
A01N 43/42 (2006.01)	207730	A01P 3/00 (2006.01)	207730*
A01N 43/52 (2006.01)	207730*	A01P 13/00 (2006.01)	207705*
A01N 43/56 (2006.01)	207705	A01P 13/02 (2006.01)	207754*
A01N 37/34 (2006.01)	207705*	A01P 3/00 (2006.01)	207602*
A01N 47/38 (2006.01)	207754	A23K 1/175 (2006.01)	207630
A01N 59/00 (2006.01)	207753	A23K 1/22 (2006.01)	207630*
A01N 63/02 (2006.01)	207602	A23K 1/175 (2006.01)	207695
A01N 25/24 (2006.01)	207602*	A23K 1/22 (2006.01)	207695*
A01N 43/80 (2006.01)	207756*	A23L 1/307 (2006.01)	207684
A01N 43/836 (2006.01)	207756*	A23L 1/30 (2006.01)	207684*

1	2	1	2
A23L 1/05 (2006.01)	207684*	A61K 31/519 (2006.01)	207755*
A23L 1/035 (2006.01)	207779*	A61K 31/55 (2006.01)	207639*
A23L 1/30 (2006.01)	207586*	A61K 31/5513 (2006.01)	207639*
A24C 5/356 (2006.01)	207685*	A61K 31/675 (2006.01)	207589*
A24C 5/34 (2006.01)	207721*	A61K 31/7008 (2006.01)	207740*
A47C 17/00 (2006.01)	207611*	A61K 31/565 (2006.01)	207582*
A47F 5/04 (2006.01)	207699	A61K 31/56 (2006.01)	207722*
A47K 11/00 (2006.01)	207664	A61K 31/58 (2006.01)	207722*
A61B 17/64 (2006.01)	207683	A61K 31/58 (2006.01)	207636*
A61B 17/60 (2006.01)	207683*	A61K 38/19 (2006.01)	207775*
A61B 17/58 (2006.01)	207683*	A61K 38/24 (2006.01)	207728*
A61B 17/66 (2006.01)	207683*	A61K 38/17 (2006.01)	207588*
A61B 17/68 (2006.01)	207683*	A61K 38/17 (2006.01)	207591*
A61B 5/11 (2006.01)	207611*	A61K 38/16 (2006.01)	207581*
A61F 13/15 (2006.01)	207640	A61K 39/395 (2006.01)	207634*
A61F 13/45 (2006.01)	207640*	A61K 47/48 (2006.01)	207634*
A61F 13/15 (2006.01)	207741	A61K 39/395 (2006.01)	207642*
A61F 5/56 (2006.01)	207611*	A61K 39/00 (2006.01)	207584*
A61F 2/00 (2006.01)	207771*	A61K 38/36 (2006.01)	207713*
A61F 2/00 (2006.01)	207772*	A61K 38/43 (2006.01)	207713*
A61G 7/05 (2006.01)	207611	A61L 27/04 (2006.01)	207771*
A61H 7/00 (2006.01)	207742	A61L 27/04 (2006.01)	207772*
A61H 9/00 (2006.01)	207742*	A61M 15/00 (2006.01)	207750*
A61H 11/00 (2006.01)	207742*	A61N 5/06 (2006.01)	207742*
A61H 23/04 (2006.01)	207742*	A61N 2/00 (2006.01)	207742*
A61K 8/25 (2006.01)	207766	A61P 11/00 (2006.01)	207752*
A61K 8/89 (2006.01)	207766*	A61P 35/00 (2006.01)	207720*
A61K 8/37 (2006.01)	207577	A61P 25/04 (2006.01)	207748*
A61K 8/44 (2006.01)	207577*	A61P 3/04 (2006.01)	207565*
A61K 8/46 (2006.01)	207732	A61P 25/22 (2006.01)	207738*
A61K 8/49 (2006.01)	207732*	A61P 25/22 (2006.01)	207725*
A61K 8/60 (2006.01)	207732*	A61P 25/28 (2006.01)	207723*
A61K 9/14 (2006.01)	207590	A61P 7/00 (2006.01)	207586*
A61K 31/505 (2006.01)	207590*	A61P 9/00 (2006.01)	207586*
A61K 31/53 (2006.01)	207590*	A61P 25/00 (2006.01)	207586*
A61K 9/54 (2006.01)	207776	A61P 25/00 (2006.01)	207739*
A61K 9/72 (2006.01)	207752	A61P 9/10 (2006.01)	207560*
A61K 9/14 (2006.01)	207752*	A61P 25/00 (2006.01)	207564*
A61K 31/46 (2006.01)	207752*	A61P 31/16 (2006.01)	207651*
A61K 9/72 (2006.01)	207750	A61P 25/28 (2006.01)	207575*
A61K 31/46 (2006.01)	207750*	A61P 5/24 (2006.01)	207755*
A61K 9/107 (2006.01)	207779	A61P 5/00 (2006.01)	207639*
A61K 47/26 (2006.01)	207779*	A61P 3/10 (2006.01)	207639*
A61K 8/06 (2006.01)	207779*	A61P 17/00 (2006.01)	207639*
A61K 8/60 (2006.01)	207779*	A61P 19/10 (2006.01)	207639*
A61K 31/425 (2006.01)	207720	A61P 35/00 (2006.01)	207639*
A61K 31/485 (2006.01)	207748	A61P 19/00 (2006.01)	207589*
A61K 31/496 (2006.01)	207565	A61P 5/26 (2006.01)	207582*
A61K 31/4035 (2006.01)	207738	A61P 29/00 (2006.01)	207722*
A61K 31/4035 (2006.01)	207725	A61P 5/44 (2006.01)	207636*
A61K 36/8964 (2006.01)	207723	A61P 35/00 (2006.01)	207588*
A61K 36/8965 (2006.01)	207723*	A61P 5/04 (2006.01)	207581*
A61K 36/90 (2006.01)	207723*	A61P 35/00 (2006.01)	207581*
A61K 31/202 (2006.01)	207597*	A61P 35/00 (2006.01)	207634*
A61K 31/205 (2006.01)	207586*	A61P 37/00 (2006.01)	207642*
A61K 31/325 (2006.01)	207703*	A61Q 5/02 (2006.01)	207766*
A61K 31/12 (2006.01)	207707*	A61Q 5/02 (2006.01)	207577*
A61K 31/18 (2006.01)	207739*	A61Q 5/12 (2006.01)	207577*
A61K 31/435 (2006.01)	207560*	A61Q 11/00 (2006.01)	207732*
A61K 31/47 (2006.01)	207560*	A62B 17/00 (2006.01)	207566*
A61K 31/4164 (2006.01)	207564*	B01D 35/02 (2006.01)	207648
A61K 31/551 (2006.01)	207651*	B01D 29/11 (2006.01)	207648*
A61K 31/16 (2006.01)	207578*	B01D 29/33 (2006.01)	207648*
A61K 31/33 (2006.01)	207578*	B01D 37/03 (2006.01)	207680
A61K 31/4025 (2006.01)	207575*	B01D 33/04 (2006.01)	207680*

*) Patent oznaczony więcej niż jednym symbolem klasyfikacyjnym. Ogłoszenie dotyczące tego patentu można znaleźć pod symbolem klasyfikacyjnym odpowiadającym numerowi bez gwiazdki.

1	2	1	2	1	2	1	2
B01D 53/56 (2006.01)	207666*	B60J 1/08 (2006.01)	207616	C07C 69/78 (2006.01)	207719*	C08G 65/26 (2006.01)	207572
B01F 7/18 (2006.01)	207736	B60N 2/00 (2006.01)	207563	C07C 69/80 (2006.01)	207719*	C08J 5/18 (2006.01)	207709*
B01F 7/26 (2006.01)	207736*	B60P 1/44 (2006.01)	207627	C07C 69/44 (2006.01)	207719*	C08K 5/101 (2006.01)	207719
B01F 9/12 (2006.01)	207736*	B60S 1/24 (2006.01)	207774	C07D 239/74 (2006.01)	207730*	C08K 5/11 (2006.01)	207719*
B01F 9/18 (2006.01)	207736*	B60T 13/12 (2006.01)	207594	C07D 215/20 (2006.01)	207730*	C08L 25/04 (2006.01)	207709
B01F 5/06 (2006.01)	207571*	B61K 7/00 (2006.01)	207679	C07D 217/02 (2006.01)	207730*	C08L 25/06 (2006.01)	207709*
B01F 5/18 (2006.01)	207571*	B61K 7/12 (2006.01)	207679*	C07D 213/40 (2006.01)	207610*	C08L 27/06 (2006.01)	207709*
B01F 5/06 (2006.01)	207572*	B62D 21/02 (2006.01)	207668	C07D 209/34 (2006.01)	207777*	C08L 33/12 (2006.01)	207709*
B01F 5/18 (2006.01)	207572*	B65B 1/28 (2006.01)	207558	C07D 215/36 (2006.01)	207560	C08L 33/08 (2006.01)	207709*
B01J 23/42 (2006.01)	207763	B65B 31/04 (2006.01)	207624	C07D 215/233 (2006.01)	207560*	C08L 67/00 (2006.01)	207709*
B01J 31/28 (2006.01)	207763*	B65D 33/01 (2006.01)	207558*	C07D 471/04 (2006.01)	207560*	C08L 69/00 (2006.01)	207709*
B01J 23/72 (2006.01)	207580	B65D 5/08 (2006.01)	207585	C07D 401/12 (2006.01)	207560*	C08L 77/00 (2006.01)	207709*
B01J 29/68 (2006.01)	207580*	B65D 5/72 (2006.01)	207585*	C07D 221/04 (2006.01)	207560*	C08L 95/00 (2006.01)	207674
B01J 23/745 (2006.01)	207666	B65D 41/28 (2006.01)	207559	C07D 513/04 (2006.01)	207560*	C09B 67/02 (2006.01)	207732*
B01J 23/10 (2006.01)	207666*	B65D 41/62 (2006.01)	207559*	C07D 495/04 (2006.01)	207560*	C09B 21/00 (2006.01)	207626*
B01J 21/04 (2006.01)	207666*	B65D 55/08 (2006.01)	207559*	C07D 233/60 (2006.01)	207564	C09D 175/16 (2006.01)	207569*
B01J 37/03 (2006.01)	207666*	B65D 85/72 (2006.01)	207717	C07D 243/08 (2006.01)	207651	C09D 127/06 (2006.01)	207719*
B01J 31/10 (2006.01)	207645*	B65D 43/04 (2006.01)	207717*	C07D 401/12 (2006.01)	207651*	C09D 127/12 (2006.01)	207650
B01J 20/06 (2006.01)	207706*	B65D 88/54 (2006.01)	207737*	C07D 279/20 (2006.01)	207626	C09K 17/14 (2006.01)	207759
B01J 20/10 (2006.01)	207706*	B65G 65/30 (2006.01)	207737	C07D 311/32 (2006.01)	207578	C10C 3/02 (2006.01)	207674*
B01J 20/30 (2006.01)	207706*	B65G 65/30 (2006.01)	207685	C07D 239/34 (2006.01)	207578*	C10G 3/00 (2006.01)	207580*
B02B 1/04 (2006.01)	207641	B65G 69/14 (2006.01)	207686	C07D 211/60 (2006.01)	207578*	C10G 25/06 (2006.01)	207706
B02B 1/08 (2006.01)	207641*	B82B 3/00 (2006.01)	207579*	C07D 317/50 (2006.01)	207578*	C10G 45/06 (2006.01)	207706*
B02C 7/08 (2006.01)	207736*	C01B 11/06 (2006.01)	207753*	C07D 309/30 (2006.01)	207578*	C10G 31/09 (2006.01)	207653
B02C 4/00 (2006.01)	207690*	C01B 25/26 (2006.01)	207630*	C07D 261/18 (2006.01)	207578*	C10J 3/02 (2006.01)	207596
B03B 9/00 (2006.01)	207680*	C01B 25/32 (2006.01)	207630*	C07D 235/30 (2006.01)	207578*	C10L 9/00 (2006.01)	207680*
B05B 7/08 (2006.01)	207613	C01B 25/00 (2006.01)	207630*	C07D 209/42 (2006.01)	207578*	C10L 1/00 (2006.01)	207660
B05B 7/00 (2006.01)	207613*	C01B 25/26 (2006.01)	207695*	C07D 405/12 (2006.01)	207575	C10L 1/14 (2006.01)	207780
B08B 5/00 (2006.01)	207676	C01B 25/32 (2006.01)	207695*	C07D 207/12 (2006.01)	207575*	C10L 1/19 (2006.01)	207681
B08B 3/02 (2006.01)	207676*	C01B 25/00 (2006.01)	207695*	C07D 413/12 (2006.01)	207756	C10L 1/32 (2006.01)	207595
B08B 5/00 (2006.01)	207661*	C01B 21/40 (2006.01)	207666*	C07D 495/04 (2006.01)	207755	C10L 5/48 (2006.01)	207598
B08B 3/02 (2006.01)	207661*	C01D 3/06 (2006.01)	207646	C07D 495/14 (2006.01)	207639	C12G 3/02 (2006.01)	207690
B09B 3/00 (2006.01)	207746	C01F 11/00 (2006.01)	207630*	C07F 9/46 (2006.01)	207578*	C12N 15/13 (2006.01)	207642*
B09B 3/00 (2006.01)	207724	C01F 11/00 (2006.01)	207695*	C07F 9/38 (2006.01)	207617	C12N 1/21 (2006.01)	207576
B09B 3/00 (2006.01)	207603*	C03C 13/00 (2006.01)	207652*	C07F 9/58 (2006.01)	207589	C12N 15/53 (2006.01)	207576*
B21C 37/04 (2006.01)	207662*	C04B 18/06 (2006.01)	207649	C07H 5/06 (2006.01)	207740	C12N 9/04 (2006.01)	207576*
B22C 1/02 (2006.01)	207647	C04B 38/02 (2006.01)	207649*	C07J 1/00 (2006.01)	207582	C12N 7/00 (2006.01)	207584
B22C 1/16 (2006.01)	207647*	C04B 41/87 (2006.01)	207579	C07J 3/00 (2006.01)	207722	C12N 15/00 (2006.01)	207584*
B22D 2/00 (2006.01)	207583	C04B 41/50 (2006.01)	207579*	C07J 33/00 (2006.01)	207722*	C12N 15/12 (2006.01)	207713
B22D 11/128 (2006.01)	207744	C04B 14/42 (2006.01)	207652*	C07J 17/00 (2006.01)	207722*	C12Q 1/32 (2006.01)	207576*
B22D 41/02 (2006.01)	207700	C04B 35/00 (2006.01)	207654*	C07J 43/00 (2006.01)	207722*	C12Q 1/00 (2006.01)	207643*
B22F 5/12 (2006.01)	207662	C05F 1/00 (2006.01)	207603	C07J 43/00 (2006.01)	207636	C21D 9/22 (2006.01)	207605*
B23B 51/02 (2006.01)	207657	C05F 1/02 (2006.01)	207603*	C07K 1/22 (2006.01)	207775	C23C 16/00 (2006.01)	207579*
B23D 13/00 (2006.01)	207729	C05F 15/00 (2006.01)	207603*	C07K 14/535 (2006.01)	207775*	C23C 14/06 (2006.01)	207771
B23P 17/04 (2006.01)	207605	C07C 7/00 (2006.01)	207665	C07K 1/36 (2006.01)	207728	C23C 14/06 (2006.01)	207772
B23P 19/02 (2006.01)	207625	C07C 35/42 (2006.01)	207610	C07K 14/59 (2006.01)	207728*	C23C 14/34 (2006.01)	207702*
B23P 19/06 (2006.01)	207631	C07C 39/16 (2006.01)	207733	C07K 14/47 (2006.01)	207588	C25B 1/26 (2006.01)	207646*
B23Q 1/46 (2006.01)	207678	C07C 37/20 (2006.01)	207733*	C07K 14/47 (2006.01)	207591	C25D 3/02 (2006.01)	207757
B23Q 17/22 (2006.01)	207623*	C07C 65/28 (2006.01)	207597	C07K 14/415 (2006.01)	207581	C25D 5/00 (2006.01)	207757*
B25B 21/00 (2006.01)	207631*	C07C 59/66 (2006.01)	207597*	C07K 16/16 (2006.01)	207581*	C25D 17/00 (2006.01)	207675*
B25C 1/18 (2006.01)	207570	C07C 211/62 (2006.01)	207606	C07K 16/18 (2006.01)	207634	C25D 19/00 (2006.01)	207675*
B25D 17/20 (2006.01)	207676*	C07C 209/12 (2006.01)	207606*	C07K 14/435 (2006.01)	207634*	D06L 1/02 (2006.01)	207711
B25D 9/10 (2006.01)	207570*	C07C 229/22 (2006.01)	207586	C07K 16/24 (2006.01)	207642	D21H 23/04 (2006.01)	207644
B27N 3/04 (2006.01)	207747	C07C 59/76 (2006.01)	207586*	C07K 16/46 (2006.01)	207642*	D21H 17/42 (2006.01)	207644*
B29B 7/00 (2006.01)	207709*	C07C 229/42 (2006.01)	207777	C07K 14/755 (2006.01)	207713*	D21H 17/68 (2006.01)	207644*
B29C 45/30 (2006.01)	207694	C07C 211/56 (2006.01)	207777*	C07K 14/745 (2006.01)	207713*	D21H 17/38 (2006.01)	207644*
B29C 55/18 (2006.01)	207635	C07C 227/22 (2006.01)	207777*	C08F 6/28 (2006.01)	207638	D21H 21/10 (2006.01)	207644*
B29C 55/14 (2006.01)	207635*	C07C 233/15 (2006.01)	207777*	C08F 240/00 (2006.01)	207633	E01C 7/26 (2006.01)	207652
B29C 47/00 (2006.01)	207709*	C07C 235/42 (2006.01)	207703	C08F 299/06 (2006.01)	207569*	E01C 11/16 (2006.01)	207652*
B32B 37/14 (2006.01)	207635*	C07C 251/58 (2006.01)	207707	C08F 6/24 (2006.01)	207650*	E01C 23/01 (2006.01)	207758
B41F 35/02 (2006.01)	207661	C07C 311/50 (2006.01)	207739	C08G 6/00 (2006.01)	207645	E01C 23/07 (2006.01)	207758*
B41K 1/40 (2006.01)	207689	C07C 237/22 (2006.01)	207578*	C08G 18/67 (2006.01)	207569	E02B 3/10 (2006.01)	207697
B41K 1/02 (2006.01)	207689*	C07C 45/73 (2006.01)	207645*	C08G 63/82 (2006.01)	207716	E02B 7/06 (2006.01)	207698
B41L 41/00 (2006.01)	207661*	C07C 49/04 (2006.01)	207645*	C08G 63/83 (2006.01)	207716*	E02B 8/06 (2006.01)	207698*
B60H 1/00 (2006.01)	207637	C07C 67/03 (2006.01)	207719*	C08G 65/26 (2006.01)	207571	E02B 15/00 (2006.01)	207682

1	2	1	2	1	2	1	2
E02D 3/12 (2006.01)	207759*	F23D 1/00 (2006.01)	207762*	G01N 33/24 (2006.01)	207663	H01R 13/115 (2006.01)	207735
E02F 3/24 (2006.01)	207767	F23D 14/06 (2006.01)	207704	G01R 29/08 (2006.01)	207768	H02G 3/10 (2006.01)	207715
E04B 1/62 (2006.01)	207743	F23G 7/12 (2006.01)	207761	G01R 35/00 (2006.01)	207629	H02G 15/013 (2006.01)	207714
E04B 1/76 (2006.01)	207743*	F23G 7/00 (2006.01)	207761*	G01R 19/32 (2006.01)	207629*	H02H 9/00 (2006.01)	207673
E04B 1/82 (2006.01)	207743*	F23G 5/00 (2006.01)	207761*	G01R 1/36 (2006.01)	207667*	H02H 9/02 (2006.01)	207712
E04B 1/90 (2006.01)	207743*	F23J 1/00 (2006.01)	207773	G02F 1/15 (2006.01)	207628	H02H 9/02 (2006.01)	207708
E04B 2/74 (2006.01)	207743*	F23J 1/02 (2006.01)	207773*	G02F 1/155 (2006.01)	207628*	H02H 9/02 (2006.01)	207667
E04B 2/96 (2006.01)	207562*	F23J 1/08 (2006.01)	207773*	G02F 1/153 (2006.01)	207628*	H02J 3/18 (2006.01)	207658
E04D 3/08 (2006.01)	207562	F23N 5/10 (2006.01)	207731	G02F 1/1343 (2006.01)	207628*	H02J 3/18 (2006.01)	207669
E04F 15/04 (2006.01)	207751	F24B 1/02 (2006.01)	207726	G05B 11/00 (2006.01)	207620*	H02J 3/18 (2006.01)	207670
E04F 13/08 (2006.01)	207751*	F24C 7/04 (2006.01)	207574	G06F 17/00 (2006.01)	207601	H02K 1/27 (2006.01)	207671
E04H 1/12 (2006.01)	207664*	F24C 7/06 (2006.01)	207573	G10K 11/00 (2006.01)	207612*	H02K 21/14 (2006.01)	207671*
E05D 7/04 (2006.01)	207618	F24F 12/00 (2006.01)	207592	H01F 27/40 (2006.01)	207604*	H02K 1/27 (2006.01)	207672
E05F 15/16 (2006.01)	207608	F25D 31/00 (2006.01)	207561*	H01F 7/18 (2006.01)	207712*	H02K 21/14 (2006.01)	207672*
E05F 15/16 (2006.01)	207677	F25D 17/00 (2006.01)	207561*	H01F 7/18 (2006.01)	207708*	H04B 7/26 (2006.01)	207749
E05F 15/10 (2006.01)	207677*	F26B 25/12 (2006.01)	207599	H01G 9/022 (2006.01)	207593	H04B 7/212 (2006.01)	207749*
E06B 7/14 (2006.01)	207562*	F27B 14/00 (2006.01)	207700*	H01H 33/666 (2006.01)	207734	H04R 5/02 (2006.01)	207587
E06B 1/12 (2006.01)	207600	F27B 17/02 (2006.01)	207700*	H01H 35/18 (2006.01)	207604	H04R 1/24 (2006.01)	207587*
E06B 5/10 (2006.01)	207600*	F27D 11/08 (2006.01)	207745*	H01H 35/32 (2006.01)	207604*	H05B 3/40 (2006.01)	207574*
E06B 9/44 (2006.01)	207782	F28C 1/10 (2006.01)	207612	H01J 37/32 (2006.01)	207561	H05B 7/18 (2006.01)	207745
E06B 9/56 (2006.01)	207782*	F28D 9/04 (2006.01)	207592*	H01J 37/34 (2006.01)	207702	H05B 41/38 (2006.01)	207621
E06B 1/12 (2006.01)	207599*	F28F 25/00 (2006.01)	207612*	H01J 37/32 (2006.01)	207702*	H05B 41/392 (2006.01)	207621*
E06B 3/42 (2006.01)	207599*	F41C 7/00 (2006.01)	207701	H01M 6/14 (2006.01)	207593*	H05B 41/38 (2006.01)	207622
E06C 1/10 (2006.01)	207710	F41H 1/02 (2006.01)	207566	H01P 1/207 (2006.01)	207567	H05B 41/392 (2006.01)	207622*
E06C 1/38 (2006.01)	207710*	F42B 8/20 (2006.01)	207687	H01P 1/208 (2006.01)	207567*	H05H 1/48 (2006.01)	207745*
E06C 7/08 (2006.01)	207710*	F42B 12/00 (2006.01)	207687*	H01P 5/107 (2006.01)	207567*		
E21C 35/18 (2006.01)	207729*	F42B 12/42 (2006.01)	207769				
E21C 27/32 (2006.01)	207686*	F42B 12/00 (2006.01)	207769*				
E21D 23/16 (2006.01)	207615	F42B 14/06 (2006.01)	207765				
E21D 15/51 (2006.01)	207614*	F42B 14/00 (2006.01)	207765*				
E21F 9/00 (2006.01)	207664*	F42B 14/06 (2006.01)	207770				
F01D 25/00 (2006.01)	207613*	F42B 14/00 (2006.01)	207770*				
F02B 33/00 (2006.01)	207781	F42B 8/12 (2006.01)	207770*				
F02B 75/26 (2006.01)	207727	F42C 7/00 (2006.01)	207778				
F02M 23/04 (2006.01)	207781*	F42C 1/00 (2006.01)	207778*				
F02M 21/06 (2006.01)	207688	F42C 9/00 (2006.01)	207778*				
F15B 13/06 (2006.01)	207615*	G01B 11/06 (2006.01)	207568				
F15B 13/02 (2006.01)	207614	G01B 11/02 (2006.01)	207568*				
F15B 15/26 (2006.01)	207659	G01B 11/28 (2006.01)	207568*				
F15B 15/08 (2006.01)	207659*	G01B 11/08 (2006.01)	207718				
F15B 21/08 (2006.01)	207623	G01B 11/10 (2006.01)	207718*				
F15B 13/00 (2006.01)	207623*	G01D 3/036 (2006.01)	207629*				
F16D 17/00 (2006.01)	207760	G01D 21/00 (2006.01)	207629*				
F16D 19/00 (2006.01)	207760*	G01D 18/00 (2006.01)	207629*				
F16D 13/38 (2006.01)	207760*	G01F 23/70 (2006.01)	207604*				
F16H 25/22 (2006.01)	207678*	G01L 25/00 (2006.01)	207629*				
F16J 1/00 (2006.01)	207655	G01M 3/00 (2006.01)	207555				
F16J 15/16 (2006.01)	207655*	G01M 3/00 (2006.01)	207556*				
F16J 15/34 (2006.01)	207655*	G01M 19/00 (2006.01)	207601*				
F16J 15/54 (2006.01)	207693	G01N 23/20 (2006.01)	207583*				
F16J 15/54 (2006.01)	207692	G01N 3/56 (2006.01)	207555*				
F16J 15/54 (2006.01)	207691	G01N 3/08 (2006.01)	207696				
F16J 15/43 (2006.01)	207555*	G01N 3/32 (2006.01)	207619				
F16J 15/28 (2006.01)	207556*	G01N 3/32 (2006.01)	207620				
F16L 15/04 (2006.01)	207607	G01N 3/56 (2006.01)	207556				
F16L 15/08 (2006.01)	207609	G01N 15/02 (2006.01)	207557				
F16L 5/02 (2006.01)	207714*	G01N 22/00 (2006.01)	207721				
F16L 5/08 (2006.01)	207714*	G01N 27/82 (2006.01)	207764				
F16L 5/10 (2006.01)	207714*	G01N 27/87 (2006.01)	207764*				
F21S 8/06 (2006.01)	207632	G01N 33/00 (2006.01)	207675				
F21S 6/00 (2006.01)	207632*	G01N 33/00 (2006.01)	207654				
F21V 21/00 (2006.01)	207632*	G01N 31/00 (2006.01)	207654*				
F21W 111/00 (2006.01)	207632*	G01N 33/00 (2006.01)	207643				
F21W 131/10 (2006.01)	207632*	G01N 27/00 (2006.01)	207643*				
F23C 5/32 (2006.01)	207762	G01N 33/04 (2006.01)	207656				

INDEKS NUMEROWY
UDZIELONYCH PATENTÓW

Nr patentu	Symbol MKP	Nr patentu	Symbol MKP
1	2	1	2
207555	G01M 3/00 (2006.01)	207584	C12N 7/00 (2006.01)
207556	G01N 3/56 (2006.01)	207585	B65D 5/08 (2006.01)
207557	G01N 15/02 (2006.01)	207586	C07C 229/22 (2006.01)
207558	B65B 1/28 (2006.01)	207587	H04R 5/02 (2006.01)
207559	B65D 41/28 (2006.01)	207588	C07K 14/47 (2006.01)
207560	C07D 215/36 (2006.01)	207589	C07F 9/58 (2006.01)
207561	H01J 37/32 (2006.01)	207590	A61K 9/14 (2006.01)
207562	E04D 3/08 (2006.01)	207591	C07K 14/47 (2006.01)
207563	B60N 2/00 (2006.01)	207592	F24F 12/00 (2006.01)
207564	C07D 233/60 (2006.01)	207593	H01G 9/022 (2006.01)
207565	A61K 31/496 (2006.01)	207594	B60T 13/12 (2006.01)
207566	F41H 1/02 (2006.01)	207595	C10L 1/32 (2006.01)
207567	H01P 1/207 (2006.01)	207596	C10J 3/02 (2006.01)
207568	G01B 11/06 (2006.01)	207597	C07C 65/28 (2006.01)
207569	C08G 18/67 (2006.01)	207598	C10L 5/48 (2006.01)
207570	B25C 1/18 (2006.01)	207599	F26B 25/12 (2006.01)
207571	C08G 65/26 (2006.01)	207600	E06B 1/12 (2006.01)
207572	C08G 65/26 (2006.01)	207601	G06F 17/00 (2006.01)
207573	F24C 7/06 (2006.01)	207602	A01N 63/02 (2006.01)
207574	F24C 7/04 (2006.01)	207603	C05F 1/00 (2006.01)
207575	C07D 405/12 (2006.01)	207604	H01H 35/18 (2006.01)
207576	C12N 1/21 (2006.01)	207605	B23P 17/04 (2006.01)
207577	A61K 8/37 (2006.01)	207606	C07C 211/62 (2006.01)
207578	C07D 311/32 (2006.01)	207607	F16L 15/04 (2006.01)
207579	C04B 41/87 (2006.01)	207608	E05F 15/16 (2006.01)
207580	B01J 23/72 (2006.01)	207609	F16L 15/08 (2006.01)
207581	C07K 14/415 (2006.01)	207610	C07C 35/42 (2006.01)
207582	C07J 1/00 (2006.01)	207611	A61G 7/05 (2006.01)
207583	B22D 2/00 (2006.01)	207612	F28C 1/10 (2006.01)

1	2
207613	B05B 7/08 (2006.01)
207614	F15B 13/02 (2006.01)
207615	E21D 23/16 (2006.01)
207616	B60J 1/08 (2006.01)
207617	C07F 9/38 (2006.01)
207618	E05D 7/04 (2006.01)
207619	G01N 3/32 (2006.01)
207620	G01N 3/32 (2006.01)
207621	H05B 41/38 (2006.01)
207622	H05B 41/38 (2006.01)
207623	F15B 21/08 (2006.01)
207624	B65B 31/04 (2006.01)
207625	B23P 19/02 (2006.01)
207626	C07D 279/20 (2006.01)
207627	B60P 1/44 (2006.01)
207628	G02F 1/15 (2006.01)
207629	G01R 35/00 (2006.01)
207630	A23K 1/175 (2006.01)
207631	B23P 19/06 (2006.01)
207632	F21S 8/06 (2006.01)
207633	C08F 240/00 (2006.01)
207634	C07K 16/18 (2006.01)
207635	B29C 55/18 (2006.01)
207636	C07J 43/00 (2006.01)
207637	B60H 1/00 (2006.01)
207638	C08F 6/28 (2006.01)
207639	C07D 495/14 (2006.01)
207640	A61F 13/15 (2006.01)
207641	B02B 1/04 (2006.01)
207642	C07K 16/24 (2006.01)
207643	G01N 33/00 (2006.01)
207644	D21H 23/04 (2006.01)
207645	C08G 6/00 (2006.01)
207646	C01D 3/06 (2006.01)
207647	B22C 1/02 (2006.01)
207648	B01D 35/02 (2006.01)
207649	C04B 18/06 (2006.01)
207650	C09D 127/12 (2006.01)
207651	C07D 243/08 (2006.01)
207652	E01C 7/26 (2006.01)
207653	C10G 31/09 (2006.01)
207654	G01N 33/00 (2006.01)
207655	F16J 1/00 (2006.01)
207656	G01N 33/04 (2006.01)
207657	B23B 51/02 (2006.01)
207658	H02J 3/18 (2006.01)
207659	F15B 15/26 (2006.01)
207660	C10L 1/00 (2006.01)
207661	B41F 35/02 (2006.01)
207662	B22F 5/12 (2006.01)
207663	G01N 33/24 (2006.01)
207664	A47K 11/00 (2006.01)
207665	C07C 7/00 (2006.01)
207666	B01J 23/745 (2006.01)
207667	H02H 9/02 (2006.01)
207668	B62D 21/02 (2006.01)
207669	H02J 3/18 (2006.01)
207670	H02J 3/18 (2006.01)
207671	H02K 1/27 (2006.01)
207672	H02K 1/27 (2006.01)
207673	H02H 9/00 (2006.01)
207674	C08L 95/00 (2006.01)
207675	G01N 33/00 (2006.01)
207676	B08B 5/00 (2006.01)
207677	E05F 15/16 (2006.01)

1	2
207678	B23Q 1/46 (2006.01)
207679	B61K 7/00 (2006.01)
207680	B01D 37/03 (2006.01)
207681	C10L 1/19 (2006.01)
207682	E02B 15/00 (2006.01)
207683	A61B 17/64 (2006.01)
207684	A23L 1/307 (2006.01)
207685	B65G 65/30 (2006.01)
207686	B65G 69/14 (2006.01)
207687	F42B 8/20 (2006.01)
207688	F02M 21/06 (2006.01)
207689	B41K 1/40 (2006.01)
207690	C12G 3/02 (2006.01)
207691	F16J 15/54 (2006.01)
207692	F16J 15/54 (2006.01)
207693	F16J 15/54 (2006.01)
207694	B29C 45/30 (2006.01)
207695	A23K 1/175 (2006.01)
207696	G01N 3/08 (2006.01)
207697	E02B 3/10 (2006.01)
207698	E02B 7/06 (2006.01)
207699	A47F 5/04 (2006.01)
207700	B22D 41/02 (2006.01)
207701	F41C 7/00 (2006.01)
207702	H01J 37/34 (2006.01)
207703	C07C 235/42 (2006.01)
207704	F23D 14/06 (2006.01)
207705	A01N 43/56 (2006.01)
207706	C10G 25/06 (2006.01)
207707	C07C 251/58 (2006.01)
207708	H02H 9/02 (2006.01)
207709	C08L 25/04 (2006.01)
207710	E06C 1/10 (2006.01)
207711	D06L 1/02 (2006.01)
207712	H02H 9/02 (2006.01)
207713	C12N 15/12 (2006.01)
207714	H02G 15/013 (2006.01)
207715	H02G 3/10 (2006.01)
207716	C08G 63/82 (2006.01)
207717	B65D 85/72 (2006.01)
207718	G01B 11/08 (2006.01)
207719	C08K 5/101 (2006.01)
207720	A61K 31/425 (2006.01)
207721	G01N 22/00 (2006.01)
207722	C07J 3/00 (2006.01)
207723	A61K 36/8964 (2006.01)
207724	B09B 3/00 (2006.01)
207725	A61K 31/4035 (2006.01)
207726	F24B 1/02 (2006.01)
207727	F02B 75/26 (2006.01)
207728	C07K 1/36 (2006.01)
207729	B23D 13/00 (2006.01)
207730	A01N 43/42 (2006.01)
207731	F23N 5/10 (2006.01)
207732	A61K 8/46 (2006.01)
207733	C07C 39/16 (2006.01)
207734	H01H 33/666 (2006.01)
207735	H01R 13/115 (2006.01)
207736	B01F 7/18 (2006.01)
207737	B65G 65/30 (2006.01)
207738	A61K 31/4035 (2006.01)
207739	C07C 311/50 (2006.01)
207740	C07H 5/06 (2006.01)
207741	A61F 13/15 (2006.01)
207742	A61H 7/00 (2006.01)

1	2
207743	E04B 1/62 (2006.01)
207744	B22D 11/128 (2006.01)
207745	H05B 7/18 (2006.01)
207746	B09B 3/00 (2006.01)
207747	B27N 3/04 (2006.01)
207748	A61K 31/485 (2006.01)
207749	H04B 7/26 (2006.01)
207750	A61K 9/72 (2006.01)
207751	E04F 15/04 (2006.01)
207752	A61K 9/72 (2006.01)
207753	A01N 59/00 (2006.01)
207754	A01N 47/38 (2006.01)
207755	C07D 495/04 (2006.01)
207756	C07D 413/12 (2006.01)
207757	C25D 3/02 (2006.01)
207758	E01C 23/01 (2006.01)
207759	C09K 17/14 (2006.01)
207760	F16D 17/00 (2006.01)
207761	F23G 7/12 (2006.01)
207762	F23C 5/32 (2006.01)

1	2
207763	B01J 23/42 (2006.01)
207764	G01N 27/82 (2006.01)
207765	F42B 14/06 (2006.01)
207766	A61K 8/25 (2006.01)
207767	E02F 3/24 (2006.01)
207768	G01R 29/08 (2006.01)
207769	F42B 12/42 (2006.01)
207770	F42B 14/06 (2006.01)
207771	C23C 14/06 (2006.01)
207772	C23C 14/06 (2006.01)
207773	F23J 1/00 (2006.01)
207774	B60S 1/24 (2006.01)
207775	C07K 1/22 (2006.01)
207776	A61K 9/54 (2006.01)
207777	C07C 229/42 (2006.01)
207778	F42C 7/00 (2006.01)
207779	A61K 9/107 (2006.01)
207780	C10L 1/14 (2006.01)
207781	F02B 33/00 (2006.01)
207782	E06B 9/44 (2006.01)

2

TŁUMACZENIA PATENTÓW EUROPEJSKICH

Poniższe zestawienie zawiera kolejno: kod rodzaju tłumaczenia patentu europejskiego chronionego na terytorium Rzeczypospolitej Polskiej, datę publikacji o udzieleniu lub zmianie patentu europejskiego, rok wydania i numer Europejskiego Biuletynu Patentowego, w którym ogłoszono o udzieleniu lub zmianie patentu, numer patentu europejskiego.

T3 (97)	2009 10 28	2009/44	EP 1471000 B1
T3 (97)	2010 01 27	2010/04	EP 1982828 B1
T3 (97)	2010 03 24	2010/12	EP 2013107 B1
T3 (97)	2010 03 31	2010/13	EP 1663194 B1
T3 (97)	2010 03 31	2010/13	EP 1758596 B1
T3 (97)	2010 04 28	2010/17	EP 1720782 B1
T3 (97)	2010 05 12	2010/19	EP 1835573 B1
T3 (97)	2010 05 19	2010/20	EP 1973818 B1
T3 (97)	2010 05 26	2010/21	EP 1651396 B1
T3 (97)	2010 05 26	2010/21	EP 1838193 B1
T3 (97)	2010 05 26	2010/21	EP 1847587 B1
T3 (97)	2010 05 26	2010/21	EP 1869114 B1
T3 (97)	2010 05 26	2010/21	EP 1900550 B1
T3 (97)	2010 05 26	2010/21	EP 1937587 B1
T3 (97)	2010 05 26	2010/21	EP 2083999 B1
T3 (97)	2010 06 02	2010/22	EP 1644012 B1
T3 (97)	2010 06 02	2010/22	EP 1954893 B1
T3 (97)	2010 06 09	2010/23	EP 1812274 B1
T3 (97)	2010 06 16	2010/24	EP 1611021 B1
T3 (97)	2010 06 16	2010/24	EP 1723056 B1
T3 (97)	2010 06 16	2010/24	EP 1838394 B1
T3 (97)	2010 06 23	2010/25	EP 1832325 B1
T3 (97)	2010 06 23	2010/25	EP 1880651 B1
T3 (97)	2010 06 23	2010/25	EP 2024335 B1
T3 (97)	2010 06 23	2010/25	EP 2117963 B1
T3 (97)	2010 06 30	2010/26	EP 1651054 B1
T3 (97)	2010 06 30	2010/26	EP 1716275 B1
T3 (97)	2010 06 30	2010/26	EP 1732797 B1
T3 (97)	2010 06 30	2010/26	EP 1812583 B1
T3 (97)	2010 06 30	2010/26	EP 1836489 B1
T3 (97)	2010 06 30	2010/26	EP 1844688 B1
T3 (97)	2010 06 30	2010/26	EP 1883293 B1
T3 (97)	2010 06 30	2010/26	EP 1964655 B1
T3 (97)	2010 06 30	2010/26	EP 1970474 B1

T3 (97) 2010 06 30	2010/26	EP 2007961 B1	T3 (97) 2010 07 28	2010/30	EP 1962656 B1
T3 (97) 2010 07 07	2010/27	EP 1751292 B1	T3 (97) 2010 07 28	2010/30	EP 1973394 B1
T3 (97) 2010 07 07	2010/27	EP 1915844 B1	T3 (97) 2010 07 28	2010/30	EP 1985149 B1
T3 (97) 2010 07 07	2010/27	EP 1973710 B1	T3 (97) 2010 07 28	2010/30	EP 2015667 B1
T3 (97) 2010 07 07	2010/27	EP 2064074 B1	T3 (97) 2010 07 28	2010/30	EP 2015958 B1
T3 (97) 2010 07 07	2010/27	EP 2096244 B1	T3 (97) 2010 07 28	2010/30	EP 2018682 B1
T3 (97) 2010 07 07	2010/27	EP 2104625 B1	T3 (97) 2010 07 28	2010/30	EP 2023873 B1
T3 (97) 2010 07 07	2010/27	EP 2108605 B1	T3 (97) 2010 07 28	2010/30	EP 2026674 B1
T3 (97) 2010 07 14	2010/28	EP 1618677 B1	T3 (97) 2010 07 28	2010/30	EP 2031809 B1
T3 (97) 2010 07 14	2010/28	EP 1810791 B1	T3 (97) 2010 07 28	2010/30	EP 2075726 B1
T3 (97) 2010 07 14	2010/28	EP 1816717 B1	T3 (97) 2010 07 28	2010/30	EP 2076494 B1
T3 (97) 2010 07 14	2010/28	EP 1860252 B1	T3 (97) 2010 07 28	2010/30	EP 2098579 B1
T3 (97) 2010 07 14	2010/28	EP 1993363 B1	T3 (97) 2010 07 28	2010/30	EP 2101588 B1
T3 (97) 2010 07 14	2010/28	EP 2032380 B1	T3 (97) 2010 07 28	2010/30	EP 2106298 B1
T3 (97) 2010 07 14	2010/28	EP 2111468 B1	T3 (97) 2010 07 28	2010/30	EP 2106984 B1
T3 (97) 2010 07 21	2010/29	EP 1557656 B1	T3 (97) 2010 07 28	2010/30	EP 2111423 B1
T3 (97) 2010 07 21	2010/29	EP 1724477 B1	T3 (97) 2010 07 28	2010/30	EP 2137497 B1
T3 (97) 2010 07 21	2010/29	EP 1757245 B1	T3 (97) 2010 07 28	2010/30	EP 2146991 B1
T3 (97) 2010 07 21	2010/29	EP 1785763 B1	T3 (97) 2010 08 04	2010/31	EP 1491422 B1
T3 (97) 2010 07 21	2010/29	EP 1911658 B1	T3 (97) 2010 08 04	2010/31	EP 1608263 B1
T3 (97) 2010 07 21	2010/29	EP 1931600 B1	T3 (97) 2010 08 04	2010/31	EP 1608344 B1
T3 (97) 2010 07 21	2010/29	EP 1983871 B1	T3 (97) 2010 08 04	2010/31	EP 1608490 B1
T3 (97) 2010 07 21	2010/29	EP 1992545 B1	T3 (97) 2010 08 04	2010/31	EP 1610735 B1
T3 (97) 2010 07 21	2010/29	EP 2009353 B1	T3 (97) 2010 08 04	2010/31	EP 1635863 B1
T3 (97) 2010 07 21	2010/29	EP 2022026 B1	T3 (97) 2010 08 04	2010/31	EP 1644934 B1
T3 (97) 2010 07 21	2010/29	EP 2060667 B1	T3 (97) 2010 08 04	2010/31	EP 1661586 B1
T3 (97) 2010 07 21	2010/29	EP 2090203 B1	T3 (97) 2010 08 04	2010/31	EP 1670744 B1
T3 (97) 2010 07 28	2010/30	EP 1464227 B1	T3 (97) 2010 08 04	2010/31	EP 1693530 B1
T3 (97) 2010 07 28	2010/30	EP 1533438 B1	T3 (97) 2010 08 04	2010/31	EP 1702954 B1
T3 (97) 2010 07 28	2010/30	EP 1557218 B1	T3 (97) 2010 08 04	2010/31	EP 1720808 B1
T3 (97) 2010 07 28	2010/30	EP 1606139 B1	T3 (97) 2010 08 04	2010/31	EP 1740698 B1
T3 (97) 2010 07 28	2010/30	EP 1622447 B1	T3 (97) 2010 08 04	2010/31	EP 1743709 B1
T3 (97) 2010 07 28	2010/30	EP 1689614 B1	T3 (97) 2010 08 04	2010/31	EP 1751589 B1
T3 (97) 2010 07 28	2010/30	EP 1691828 B1	T3 (97) 2010 08 04	2010/31	EP 1763329 B1
T3 (97) 2010 07 28	2010/30	EP 1711116 B1	T3 (97) 2010 08 04	2010/31	EP 1766452 B1
T3 (97) 2010 07 28	2010/30	EP 1715848 B1	T3 (97) 2010 08 04	2010/31	EP 1770200 B1
T3 (97) 2010 07 28	2010/30	EP 1718811 B1	T3 (97) 2010 08 04	2010/31	EP 1773670 B1
T3 (97) 2010 07 28	2010/30	EP 1721485 B1	T3 (97) 2010 08 04	2010/31	EP 1790198 B1
T3 (97) 2010 07 28	2010/30	EP 1725197 B1	T3 (97) 2010 08 04	2010/31	EP 1812303 B1
T3 (97) 2010 07 28	2010/30	EP 1725779 B1	T3 (97) 2010 08 04	2010/31	EP 1827967 B1
T3 (97) 2010 07 28	2010/30	EP 1728443 B1	T3 (97) 2010 08 04	2010/31	EP 1832907 B1
T3 (97) 2010 07 28	2010/30	EP 1731200 B1	T3 (97) 2010 08 04	2010/31	EP 1838653 B1
T3 (97) 2010 07 28	2010/30	EP 1737742 B1	T3 (97) 2010 08 04	2010/31	EP 1844008 B1
T3 (97) 2010 07 28	2010/30	EP 1753395 B1	T3 (97) 2010 08 04	2010/31	EP 1846588 B1
T3 (97) 2010 07 28	2010/30	EP 1761994 B1	T3 (97) 2010 08 04	2010/31	EP 1850642 B1
T3 (97) 2010 07 28	2010/30	EP 1776387 B1	T3 (97) 2010 08 04	2010/31	EP 1861619 B1
T3 (97) 2010 07 28	2010/30	EP 1782970 B1	T3 (97) 2010 08 04	2010/31	EP 1863051 B1
T3 (97) 2010 07 28	2010/30	EP 1788442 B1	T3 (97) 2010 08 04	2010/31	EP 1863839 B1
T3 (97) 2010 07 28	2010/30	EP 1809157 B1	T3 (97) 2010 08 04	2010/31	EP 1868731 B1
T3 (97) 2010 07 28	2010/30	EP 1819864 B1	T3 (97) 2010 08 04	2010/31	EP 1873882 B1
T3 (97) 2010 07 28	2010/30	EP 1827134 B1	T3 (97) 2010 08 04	2010/31	EP 1881772 B1
T3 (97) 2010 07 28	2010/30	EP 1829256 B1	T3 (97) 2010 08 04	2010/31	EP 1889046 B1
T3 (97) 2010 07 28	2010/30	EP 1833707 B1	T3 (97) 2010 08 04	2010/31	EP 1897453 B1
T3 (97) 2010 07 28	2010/30	EP 1840317 B1	T3 (97) 2010 08 04	2010/31	EP 1909086 B1
T3 (97) 2010 07 28	2010/30	EP 1842805 B1	T3 (97) 2010 08 04	2010/31	EP 1935720 B1
T3 (97) 2010 07 28	2010/30	EP 1850646 B1	T3 (97) 2010 08 04	2010/31	EP 1940568 B1
T3 (97) 2010 07 28	2010/30	EP 1868980 B1	T3 (97) 2010 08 04	2010/31	EP 1940569 B1
T3 (97) 2010 07 28	2010/30	EP 1871667 B1	T3 (97) 2010 08 04	2010/31	EP 1951593 B1
T3 (97) 2010 07 28	2010/30	EP 1873949 B1	T3 (97) 2010 08 04	2010/31	EP 1955604 B1
T3 (97) 2010 07 28	2010/30	EP 1884468 B1	T3 (97) 2010 08 04	2010/31	EP 1957661 B1
T3 (97) 2010 07 28	2010/30	EP 1897446 B1	T3 (97) 2010 08 04	2010/31	EP 1967190 B1
T3 (97) 2010 07 28	2010/30	EP 1900460 B1	T3 (97) 2010 08 04	2010/31	EP 1971330 B1
T3 (97) 2010 07 28	2010/30	EP 1911574 B1	T3 (97) 2010 08 04	2010/31	EP 1977653 B1
T3 (97) 2010 07 28	2010/30	EP 1913454 B1	T3 (97) 2010 08 04	2010/31	EP 1980310 B1
T3 (97) 2010 07 28	2010/30	EP 1920626 B1	T3 (97) 2010 08 04	2010/31	EP 2000062 B1
T3 (97) 2010 07 28	2010/30	EP 1933796 B1	T3 (97) 2010 08 04	2010/31	EP 2000063 B1
T3 (97) 2010 07 28	2010/30	EP 1955759 B1	T3 (97) 2010 08 04	2010/31	EP 2007648 B1

T3 (97) 2010 08 04	2010/31	EP 2015759 B1	T3 (97) 2010 08 25	2010/34	EP 1992662 B1
T3 (97) 2010 08 04	2010/31	EP 2021057 B1	T3 (97) 2010 08 25	2010/34	EP 2010496 B1
T3 (97) 2010 08 04	2010/31	EP 2025810 B1	T3 (97) 2010 08 25	2010/34	EP 2062553 B1
T3 (97) 2010 08 04	2010/31	EP 2043716 B1	T3 (97) 2010 08 25	2010/34	EP 2072384 B1
T3 (97) 2010 08 04	2010/31	EP 2055454 B1	T3 (97) 2010 09 01	2010/35	EP 1776330 B1
T3 (97) 2010 08 04	2010/31	EP 2059347 B1	T3 (97) 2010 09 08	2010/36	EP 1733040 B1
T3 (97) 2010 08 04	2010/31	EP 2072425 B1	T3 (97) 2010 09 08	2010/36	EP 1972535 B1
T3 (97) 2010 08 04	2010/31	EP 2080454 B1	T3 (97) 2010 09 08	2010/36	EP 2029567 B1
T3 (97) 2010 08 04	2010/31	EP 2089374 B1	T3 (97) 2010 09 15	2010/37	EP 1785082 B1
T3 (97) 2010 08 04	2010/31	EP 2092008 B1	T3 (97) 2010 09 15	2010/37	EP 1988024 B1
T3 (97) 2010 08 04	2010/31	EP 2093468 B1	T3 (97) 2010 09 22	2010/38	EP 1953169 B1
T3 (97) 2010 08 04	2010/31	EP 2094593 B1	T3 (97) 2010 10 06	2010/40	EP 1789714 B1
T3 (97) 2010 08 04	2010/31	EP 2097175 B1	T3 (97) 2010 10 06	2010/40	EP 1927351 B1
T3 (97) 2010 08 04	2010/31	EP 2099723 B1	T3 (97) 2010 10 06	2010/40	EP 2175766 B1
T3 (97) 2010 08 04	2010/31	EP 2108744 B1	T3 (97) 2010 10 06	2010/40	EP 2175767 B1
T3 (97) 2010 08 04	2010/31	EP 2118090 B1	T3 (97) 2010 10 27	2010/43	EP 2044828 B1
T3 (97) 2010 08 04	2010/31	EP 2132042 B1	T4 (97) 2010 06 09	2010/23	EP 1812274 B1
T3 (97) 2010 08 11	2010/32	EP 1601507 B1			
T3 (97) 2010 08 11	2010/32	EP 1610722 B1			
T3 (97) 2010 08 11	2010/32	EP 1628516 B1			
T3 (97) 2010 08 11	2010/32	EP 1699766 B1			
T3 (97) 2010 08 11	2010/32	EP 1713461 B1			
T3 (97) 2010 08 11	2010/32	EP 1718257 B1			
T3 (97) 2010 08 11	2010/32	EP 1725599 B1			
T3 (97) 2010 08 11	2010/32	EP 1738891 B1			
T3 (97) 2010 08 11	2010/32	EP 1747363 B1			
T3 (97) 2010 08 11	2010/32	EP 1761661 B1			
T3 (97) 2010 08 11	2010/32	EP 1781883 B1			
T3 (97) 2010 08 11	2010/32	EP 1794946 B1			
T3 (97) 2010 08 11	2010/32	EP 1819630 B1			
T3 (97) 2010 08 11	2010/32	EP 1824633 B1			
T3 (97) 2010 08 11	2010/32	EP 1841432 B1			
T3 (97) 2010 08 11	2010/32	EP 1843656 B1			
T3 (97) 2010 08 11	2010/32	EP 1857721 B1			
T3 (97) 2010 08 11	2010/32	EP 1861348 B1			
T3 (97) 2010 08 11	2010/32	EP 1956263 B1			
T3 (97) 2010 08 11	2010/32	EP 1957381 B1			
T3 (97) 2010 08 11	2010/32	EP 1978195 B1			
T3 (97) 2010 08 11	2010/32	EP 1979474 B1			
T3 (97) 2010 08 11	2010/32	EP 1986918 B1			
T3 (97) 2010 08 11	2010/32	EP 1990420 B1			
T3 (97) 2010 08 11	2010/32	EP 2000485 B1			
T3 (97) 2010 08 11	2010/32	EP 2009432 B1			
T3 (97) 2010 08 11	2010/32	EP 2029338 B1			
T3 (97) 2010 08 11	2010/32	EP 2037030 B1			
T3 (97) 2010 08 11	2010/32	EP 2049529 B1			
T3 (97) 2010 08 11	2010/32	EP 2079594 B1			
T3 (97) 2010 08 11	2010/32	EP 2083110 B1			
T3 (97) 2010 08 11	2010/32	EP 2101943 B1			
T3 (97) 2010 08 11	2010/32	EP 2116114 B1			
T3 (97) 2010 08 11	2010/32	EP 2133265 B1			
T3 (97) 2010 08 11	2010/32	EP 2136148 B1			
T3 (97) 2010 08 11	2010/32	EP 2184522 B1			
T3 (97) 2010 08 18	2010/33	EP 1682523 B1			
T3 (97) 2010 08 18	2010/33	EP 1750564 B1			
T3 (97) 2010 08 18	2010/33	EP 1842535 B1			
T3 (97) 2010 08 18	2010/33	EP 1868859 B1			
T3 (97) 2010 08 18	2010/33	EP 1970482 B1			
T3 (97) 2010 08 18	2010/33	EP 1992543 B1			
T3 (97) 2010 08 18	2010/33	EP 1993116 B1			
T3 (97) 2010 08 18	2010/33	EP 2041104 B1			
T3 (97) 2010 08 18	2010/33	EP 2135269 B1			
T3 (97) 2010 08 18	2010/33	EP 2180648 B1			
T3 (97) 2010 08 25	2010/34	EP 1722887 B1			
T3 (97) 2010 08 25	2010/34	EP 1722943 B1			
T3 (97) 2010 08 25	2010/34	EP 1755647 B1			
T3 (97) 2010 08 25	2010/34	EP 1927482 B1			

3

**DECYZJE O ODMOWIE UDZIELENIA PATENTU
(wydane po ogłoszeniu o zgłoszeniu)**

Poniższe zestawienie zawiera kolejno: numer zgłoszenia wynalazku oraz numer i rok wydania Biuletynu Urzędu Patentowego, w którym zgłoszenie zostało ogłoszone (dla zgłoszeń wydzielonych umieszczono w nawiasie numer zgłoszenia macierzystego).

340386	03/2001	361582	04/2004
347610	24/2002	361583	04/2004
347898	09/2002	361759	05/2004
352166	15/2003	361831	05/2005
352167	15/2003	361987	21/2004
352727	19/2003	362131	21/2004
353041	23/2002	362379	21/2004
353049	20/2003	362417	07/2005
353076	20/2003	362628	08/2005
354128	25/2002	362897	22/2004
355122	09/2003	363048	23/2004
355187	03/2003	363324	23/2004
356364	07/2003	363414	10/2005
357152	10/2004	363741	24/2004
357283	15/2004	363871	24/2004
357316	11/2004	363951	12/2005
357626	12/2004	364005	24/2004
357655	15/2004	364083	25/2004
357744	15/2004	364522	25/2004
357929	13/2003	364993	26/2004
359057	19/2003	365108	26/2004
359189	19/2004	365281	26/2004
359626	17/2004	365357	17/2004
359916	22/2003	365464	01/2005
359969	18/2004	365574	01/2005
360027	18/2004	365678	01/2005
360107	18/2004	365914	01/2005
360153	18/2004	365947	02/2005
360245	18/2004	366058	02/2005
360246	18/2004	366134	02/2005
360398	18/2004	366135	19/2005
360449	25/2004	366620	03/2005
360718	26/2003	366934	03/2005
360786	19/2004	367058	04/2005
360866	26/2003	367063	04/2005
360972	19/2004	367064	04/2005
361389	20/2004	367077	04/2005
361447	03/2005	367094	04/2005
361473 ^{u)}	03/2005	367117	21/2005
361494	03/2004	367130	04/2005

367188	04/2005	374984	23/2006
367218	04/2005	375051	23/2005
367285	04/2005	375079	23/2005
367744	05/2005	375139	24/2005
367877	05/2005	375464	25/2006
368164	06/2005	375495	24/2005
368319	06/2005	375582	24/2005
368591	07/2005	375607	25/2005
368740	07/2005	375692	25/2005
368861	07/2005	375723	25/2005
368942	07/2005	375731	25/2005
368986	07/2005	375786 ^{u)}	25/2005
369217	02/2006	375805	26/2006
369313	08/2005	375867	25/2005
369516	08/2005	375902	25/2005
369521	08/2005	375937	01/2007
369527	09/2005	376053	25/2005
369655	09/2005	376105	01/2007
369904	06/2006	376154	26/2005
370020	06/2006	376214	26/2005
370021	06/2006	376310	26/2005
370076	10/2005	376468	26/2005
370105	10/2005	376541	01/2006
370207	10/2005	376577	01/2006
370270	10/2005	376766	05/2007
370277	10/2005	376888	01/2006
370414	11/2005	377027	02/2006
370502	11/2005	377067	02/2006
370627	11/2005	377087	02/2006
370636	11/2005	377362	07/2007
370649	08/2006	377383	03/2006
370746	11/2005	377437	03/2006
371018	12/2005	377793	04/2006
371044	12/2005	377948	04/2006
371381	12/2005	377966	04/2006
371413	12/2005	378078	04/2006
371427	12/2005	378108	05/2006
371723	13/2005	378218	06/2006
371737	13/2005	378219	06/2006
371964	14/2005	378316	12/2007
372198	14/2005	378327	06/2006
372305	14/2005	378334	06/2006
372390	15/2005	378564	09/2006
372482	15/2005	378567	09/2006
372760	16/2005	378618	14/2007
373081	16/2005	378770	15/2007
373274	17/2005	378777	10/2006
373552	18/2005	378808	10/2006
373608	18/2005	378944	17/2007
373611	18/2005	379398	21/2007
373626	18/2005	379487	22/2007
373703	18/2005	379893	25/2007
373704	18/2005	380007	26/2006
373725	18/2005	380265	02/2008
373765	19/2005	380418	04/2008
373842	19/2005	380419 ^{u)}	04/2008
374039	19/2005	380753	08/2008
374072 ^{u)}	20/2006	380878	09/2008
374097	19/2005	381429 ^{u)}	14/2008
374143	20/2005	381467	14/2008
374198	20/2005	383333(349424)	16/2002
374558	22/2005	383424	07/2009
374619 ^{u)}	22/2006	383676	10/2009
374644	22/2005	383682	08/2008
374716	22/2005	386827(357496)	15/2004
374752 ^{u)}	22/2006		

^{u)} zgłoszenie będzie rozpatrywane jako zgłoszenie wzoru użytkowego

4

DECYZJE O ODMOWIE UDZIELENIA DODATKOWEGO PRAWA OCHRONNEGO

Poniższe zestawienie zawiera kolejno: numer patentu podstawowego i tytuł wynalazku, nazwisko i imię lub nazwę i adres uprawnionego, numer i datę pierwszego zezwolenia na wprowadzenie produktu na rynek, numer i datę pierwszego zezwolenia w Unii Europejskiej na wprowadzenie produktu na rynek oraz nazwę organu, który je wydał, oznaczenie produktu opisanego w tym zezwoleniu.

(B1) 173377

Synergiczny środek grzybobójczy

0047/0173377 2004 10 29

SYNGENTA PARTICIPATIONS AG, BAZYLEA, Szwajcaria

804/2001 2001 02 02 RADIUS 45 WG

0129/99 1999 01 25 RADIUS

(B1) 197775

Stała lub półstała kompozycja do podtrzymywanego uwalniania peptydów

0105/0197775 2008 03 13

SOCIETE DE CONSEILS DE RECHERCHES ET D'APPLICATIONS

SCIENTIFIQUES (S.C.R.A.S.), PARYŻ, Francja

4207 1999 06 21 Somatuline PR (Lanreotidum)

337 352-3 1994 05 16 Somatuline

337 354-6 1994 05 16 Somatuline

337 355-2 1994 05 16 Somatuline

(B1) 199321

Kompozycje farmaceutyczne zawierające tobramycynę i gumę ksantanową

0116/0199321 2008 09 18

ALCON INC., HUNENBERG, Szwajcaria

14073 2007 08 20 Tobrexan

02/H/0127/001 2003 07 24 Tobrexan

5

DECYZJE O UMORZENIU POSTĘPOWANIA (wydane po ogłoszeniu o zgłoszeniu)

Poniższe zestawienie zawiera kolejno: numer zgłoszenia wynalazku oraz numer i rok wydania Biuletynu Urzędu Patentowego, w którym zgłoszenie zostało ogłoszone (dla zgłoszeń wydzielonych umieszczono w nawiasie numer zgłoszenia macierzystego).

342815 14/2001 366808 20/2005

345829 02/2002 366937 03/2005

348389 27/2002 366995 03/2005

354358 01/2004 367278 04/2005

356069 06/2004 367338 04/2005

356887 14/2004 368921 07/2005

357449 15/2004 369117 02/2006

359000 17/2004 369868 09/2005

360078 18/2004 369881 05/2006

360626 19/2004 369905 06/2006

361170 19/2004 370022 06/2006

362430 22/2004 370023 06/2006

362564 22/2004 370494 11/2005

363014 23/2004 370623 11/2005

364218 13/2004 371752 13/2006

364539 15/2005 371971 14/2005

365151 17/2004 373150 18/2006

365262 17/2004 373397 17/2005

365479 01/2005 373908 19/2005

365546 18/2004 374239 20/2005

366371 02/2005 374433 21/2005

374613	22/2005	377361	03/2006
374773	23/2006	377565	03/2006
374848	23/2006	378018	04/2006
375213	24/2005	378077	04/2006
375225	24/2006	380573	04/2007
375502	24/2005	380664	05/2007
375589	24/2005	381192	12/2008
375596	25/2005	383942(350775)	03/2003
375635	25/2005	385873(359027)	17/2004
376137	02/2007	386540(360121)	18/2004
376798	01/2006	386568	11/2010
376921	01/2006	386901	16/2009
377290	02/2006	387962(371410)	12/2005

6

DECYZJE STWIERDZAJĄCE WYGAŚNIĘCIE DECYZJI O UDZIELENIU PATENTU

Poniższe zestawienie zawiera kolejno: numer zgłoszenia wynalazku oraz numer i rok wydania Biuletynu Urzędu Patentowego, w którym zgłoszenie zostało ogłoszone (dla zgłoszeń wydzielonych umieszczono w nawiasie numer zgłoszenia macierzystego).

327117	01/2000	363186	09/2005
348311	27/2002	363333	10/2005
349234	04/2003	363782	11/2005
352258	17/2003	363930	12/2005
353501	21/2003	364424	25/2004
353565	22/2003	365007	26/2004
353682	24/2002	365287	26/2004
354065	24/2003	366812	20/2005
354291	26/2003	368762	26/2005
354885	01/2003	369290	08/2005
355438	04/2004	370728	08/2006
355468	04/2004	371213	12/2005
357586	12/2004	371842	12/2005
358579	16/2004	371911	13/2006
358766	17/2004	374748	22/2005
358794	17/2004	375179	24/2006
358800	17/2004	375461	25/2006
358801	17/2003	376110	01/2007
359191	19/2004	378715	10/2006
359893	25/2003	379685	24/2007
361771	05/2005	380145	02/2008
361784	05/2005	382381	17/2007
361920	05/2005	387828(365989)	02/2005
363002	09/2004		

7

WPISY I ZMIANY W REJESTRZE PATENTOWYM (nieuwzględnione w innych samodzielnych ogłoszeniach)

Poniższe zestawienie zawiera kolejno: kod rodzaju patentu, numer patentu, datę wpisu, oznaczenie rubryki, w której dokonano wpisu lub zmiany oraz treść wpisu. Poszczególne rubryki rejestru patentowego zawierają następujące dane:

- rubryka A - nazwisko i imię albo nazwa, miejsce zamieszkania albo siedziba uprawnionego z patentu (miejscowość, kraj) oraz numer identyfikacji podatkowej NIP, a także numer PESEL albo numer identyfikacyjny REGON, o ile zgłaszający je wskazał,
- rubryka B - tytuł wynalazku,
- rubryka C - nazwisko i imię twórcy wynalazku oraz jego miejsce zamieszkania (miejscowość, kraj),

- rubryka D - prawa ograniczające patent,
- rubryka E - wpisy uzupełniające stan prawny patentu (w szczególności patenty dodatkowe, zamiana patentu dodatkowego na patent), a także numer dodatkowego prawa ochronnego, data pierwszego zezwolenia na wprowadzenie produktu na rynek w Rzeczypospolitej Polskiej i Unii Europejskiej oraz oznaczenie organu, który wydał zezwolenie,
- rubryka F - wnioski o unieważnienie i sprzeciwy, wnioski o udzielenie dodatkowego prawa ochronnego oraz decyzje dotyczące danego patentu,
- rubryka G - data unieważnienia lub data i przyczyna wygaśnięcia patentu, a także data stwierdzenia wygaśnięcia decyzji o udzieleniu dodatkowego prawa ochronnego lub data unieważnienia albo data i przyczyna wygaśnięcia dodatkowego prawa ochronnego.

Uwaga: Publikacji podlegają: zmiana uprawnionego, twórcy, zmiana nazwy uprawnionego, prawa ograniczające patent, sprostowania istotnych pomyłek.

(B1) **176230** 2010 10 20 A. Wprowadzono zmianę uprawnionego przez wykreślenie wpisu: Aventis Holdings Inc., Greenville, Stany Zjednoczone Ameryki i dokonanie wpisu: Aventisub II Inc., Greenville, Stany Zjednoczone Ameryki.

(B1) **176650** 2010 10 12 A. Wprowadzono zmianę uprawnionego przez wykreślenie wpisu: CENTRUM ELEKTRYFIKACJI I AUTOMATYZACJI GÓRNICICTWA "EMAG", Katowice, Polska i dokonano wpisu: INSTYTUT TECHNIK INNOWACYJNYCH EMAG, Katowice, Polska 001253163.

(B1) **177754** 2010 10 20 A. Wprowadzono zmianę uprawnionego przez wykreślenie wpisu: Aventis Holdings Inc., Greenville, Stany Zjednoczone Ameryki i dokonanie wpisu: Aventisub II Inc., Greenville, Stany Zjednoczone Ameryki.

(B1) **179506** 2010 10 12 A. Wprowadzono zmianę uprawnionego przez wykreślenie wpisu: Ihne Heinz, Wilnsdorf, Niemcy i dokonano wpisu: AWAS-SYSTEMY SPÓŁKA Z OGRANICZONĄ ODPOWIEDZIALNOŚCIĄ, Warszawa, Polska 016191654.

(B1) **181059** 2010 10 20 A. Wprowadzono zmianę uprawnionego przez wykreślenie wpisu: Aventis Holdings Inc., Greenville, Stany Zjednoczone Ameryki i dokonanie wpisu: Aventisub II Inc., Greenville, Stany Zjednoczone Ameryki.

(B1) **188902** 2010 10 21 A. Wprowadzono zmianę uprawnionego przez wykreślenie wpisu: LUBELLA Spółka Akcyjna, ul. Wrotkowska 1, 20-469 Lublin, Polska i dokonanie wpisu: LUBELLA SPÓŁKA Z OGRANICZONĄ ODPOWIEDZIALNOŚCIĄ SPÓŁKA KOMANDYTOWO-AKCYJNA, Lublin, Polska 430616260.

(B1) **189314** 2010 10 12 A. Wprowadzono zmianę uprawnionego przez wykreślenie wpisu: Ihne Heinz, Wilnsdorf, Niemcy i dokonano wpisu: AWAS-SYSTEMY SPÓŁKA Z OGRANICZONĄ ODPOWIEDZIALNOŚCIĄ, Warszawa, Polska 016191654.

(B1) **195257** 2010 10 22 D. Dokonać wpis o brzmieniu: „Na mocy umowy z dnia 14. 04. 2009 r. uprawnieni udzielili licencji pełnej niewyłącznej na korzystanie z wynalazku na rzecz spółki Karol Kania i synowie Sp. z o.o. z siedzibą w Piasku na czas trwania patentu w mocy.”

(B1) **195257** 2010 10 22 D. Dokonać wpis o brzmieniu: „Na mocy umowy z dnia 25. 09. 2009 r. uprawnieni udzielili licencji pełnej niewyłącznej na korzystanie z wynalazku na rzecz spółki ECO POWER PLANT Sp. z o.o. z siedzibą w Poznaniu na czas trwania patentu w mocy.”

(B1) **195712** 2010 10 26 A. Wprowadzono zmianę uprawnionego przez wykreślenie wpisu: SCHERING AKTIENGESELLSCHAFT, Berlin, Niemcy i dokonanie wpisu: Alcafleu Management GmbH & Co. KG, Schönefeld OT Watersdorf, Niemcy.

(B1) **199716** 2010 10 11 A. Wprowadzono zmianę uprawnionego przez wykreślenie wpisu: INSTYTUT INŻYNIERII MATERIAŁÓW POLIMEROWYCH I BARWNIKÓW ODDZIAŁ ZAMIEJSCOWY KAUCZUKÓW I TWORZYW WINYLOWYCH W OŚWIĘCIMIU, Toruń, Polska i dokonano wpisu: PROFARB I SPÓŁKA Z OGRANICZONĄ ODPOWIEDZIALNOŚCIĄ, Gliwice, Polska 277867388.

(B1) **200728** 2010 10 19 A. Wprowadzono zmianę uprawnionego przez wykreślenie wpisu: POLITECHNIKA ŁÓDZKA, Łódź, Polska; INSTYTUT INŻYNIERII MATERIAŁÓW POLIMEROWYCH I BARWNIKÓW, Toruń, Polska i dokonano wpisu o brzmieniu: POLITECHNIKA ŁÓDZKA, Łódź, Polska; PROFARB I SPÓŁKA Z OGRANICZONĄ ODPOWIEDZIALNOŚCIĄ, Gliwice, Polska 277867388.

(B1) **200870** 2010 10 12 A. Wprowadzono zmianę uprawnionego przez wykreślenie wpisu: TUCHENHAGEN GMBH, Buchen, Niemcy i dokonanie wpisu: GEA Brewery Systems GmbH, Kitzingen, Niemcy.

(B1) **201066, 201067** 2010 10 19 A. Wprowadzono zmianę uprawnionego przez wykreślenie wpisu: POLITECHNIKA ŁÓDZKA, Łódź, Polska; INSTYTUT INŻYNIERII MATERIAŁÓW POLIMEROWYCH I BARWNIKÓW, Toruń, Polska i dokonano wpisu o brzmieniu: POLITECHNIKA ŁÓDZKA, Łódź, Polska; PROFARB I SPÓŁKA Z OGRANICZONĄ ODPOWIEDZIALNOŚCIĄ, Gliwice, Polska 277867388.

(B1) **201715** 2010 10 12 A. Wprowadzono zmianę uprawnionego przez wykreślenie wpisu: Wichelhaus Andre, Weinstadt, Niemcy i dokonano wpisu: Spinclip GmbH & Co.KG, Stuttgart, Niemcy.

(B1) **201715** 2010 10 12 A. Wprowadzono zmianę uprawnionego przez wykreślenie wpisu: Spinclip GmbH & Co.KG, Stuttgart, Niemcy i dokonanie wpisu: IMV Innovation Marketing und Vertriebs GmbH, Stuttgart, Niemcy.

(B1) **201936** 2010 10 19 A. Wprowadzono zmianę uprawnionego przez wykreślenie wpisu: POLITECHNIKA ŁÓDZKA, Łódź, Polska; INSTYTUT INŻYNIERII MATERIAŁÓW POLIMEROWYCH I BARWNIKÓW, Toruń, Polska i dokonano wpisu o brzmieniu: POLITECHNIKA ŁÓDZKA, Łódź, Polska; PROFARB I SPÓŁKA Z OGRANICZONĄ ODPOWIEDZIALNOŚCIĄ, Gliwice, Polska 277867388.

(B1) **202395** 2010 10 20 A. Wprowadzono zmianę uprawnionego przez wykreślenie wpisu: National Starch and Chemical Investment Holding Corporation, New Castle, Stany Zjednoczone Ameryki i dokonanie wpisu: Akzo Nobel N.V., Arnhem, Holandia.

(B1) **202561** 2010 10 12 A. Wprowadzono zmianę uprawnionego przez wykreślenie wpisu: RADAŚ ADAM, Kolonia Skarszewek, Polska i dokonanie wpisu: FIRMA PRODUKCYJNO-HANDLOWA PAULA SPÓŁKA Z OGRANICZONĄ ODPOWIEDZIALNOŚCIĄ, SPÓŁKA KOMANDYTOWA, Kalisz, Polska 300979813.

(B1) **202798** 2010 11 04 A. Sprostowano nazwę uprawnionego przez wykreślenie: Azko Nobel International B.V., Amersfoort, Holandia i wpisanie Akzo Nobel Chemicals International B.V., Amersfoort, Holandia.

(B1) **203069** 2010 11 10 C. Sprostowano imię twórcy przez wykreślenie: GEITZ CARSETN i wstawienie GEITZ CARSTEN

(B1) **203241** 2010 10 14 F. Dokonano wpisu o brzmieniu: „W dniu 2 sierpnia 2010 r. do Urzędu Patentowego RP wpłynął wniosek o dokonanie w rejestrze wpisu informacji o zajęciu przedmiotowego patentu”.

(B1) **203242** 2010 10 14 F. Dokonano wpisu o brzmieniu: „W dniu 2 sierpnia 2010 r. do Urzędu Patentowego RP wpłynął wniosek o dokonanie w rejestrze wpisu informacji o zajęciu przedmiotowego patentu”.

(B1) **203246** 2010 10 14 F. Dokonano wpisu o brzmieniu: „W dniu 2 sierpnia 2010 r. do Urzędu Patentowego RP wpłynął wniosek o dokonanie w rejestrze wpisu informacji o zajęciu przedmiotowego patentu”.

(B1) **203424** 2010 11 10 B. Sprostowana tytuł wynalazku przez wykreślenie: Pochodne 2-amino-1,3-tiazolu, sposoby wytwarzania, ich zastosowanie oraz ich kompozycje farmaceutyczne i wpisanie: Pochodne 2-amino-1,3-tiazolu, sposoby ich wytwarzania, ich zastosowanie oraz ich kompozycje farmaceutyczne

(B1) **203451** 2010 10 26 A. Wprowadzono zmianę uprawnionego przez wykreślenie wpisu: BAYER SCHERING PHARMA AKTIENGESELLSCHAFT, Berlin, Niemcy i dokonanie wpisu: Alcafeu Management GmbH & Co. KG, Schönefeld OT Watersdorf, Niemcy.

(B1) **204755** 2010 11 15 C. Sprostowano kraj twórcy przez wykreślenie: MAEUSER HELMUT, SIMPELVELD, Niemcy i wpisanie: MAEUSER HELMUT, SIMPELVELD, Holandia

(B1) **205140** 2010 11 10 A. Sprostowano nazwę współuprawnionego przez wykreślenie: CENTRE LUXEMBOURGEOIS DE RECHERCHES POUR LE VERRE ET LA CERAMIQUE S.A./C.R.V.C./, Luksemburg, Luksemburg i wpisanie: CENTRE LUXEMBOURGEOIS DE RESEARCHES POUR LE VERRE ET LA CERAMIQUE S.A./C.R.V.C./, Luksemburg, Luksemburg

(B1) **205150** 2010 11 10 Sprostowano numer pierwszeństwa patentu przez wykreślenie: 18.02.2000,JP, 2000-40493 i wpisanie: 18.02.2000,JP, 2000-40439

(B1) **205611** 2010 10 12 A. Wprowadzono zmianę uprawnionego przez wykreślenie wpisu: DEGUSSA AG, Düsseldorf, Niemcy; NATIONAL UNIVERSITY OF IRELAND, Galway, Irlandia i dokonano wpisu: NATIONAL UNIVERSITY OF IRELAND, Galway, Irlandia; Evonik Degussa GmbH, Essen, Niemcy.

(B1) **206913** 2010 10 26 A. Sprostowano numer REGON uprawnionego przez wykreślenie: 410190078 i wpisanie 410191178

8

DECYZJE O UNIEWAŻNIENIU PATENTU

Poniższe zestawienie zawiera kolejno: kod rodzaju patentu, numer unieważnionego patentu, datę unieważnienia oraz treść decyzji.

(T3) 1507531 27 03 2010	Unieważniono w całości przez Europejski Urząd Patentowy
(T3) 1601274 17 05 2010	Unieważniono w całości przez Europejski Urząd Patentowy
(T3) 1737755 24 03 2010	Unieważniono w całości przez Europejski Urząd Patentowy
(T3) 1763520 14 05 2010	Unieważniono w całości przez Europejski Urząd Patentowy
(T3) 1684775 17 05 2010	Unieważniono w całości przez Europejski Urząd Patentowy

9

DECYZJE O WYGAŚNIĘCIU PATENTU

Poniższe zestawienie zawiera kolejno: kod rodzaju patentu, numery patentów, które wygasły na podstawie art. 90 ust. 1 pkt 2 - 4 ustawy z dnia 30.06.2000 r. - Prawo własności przemysłowej oraz datę wygaśnięcia patentu.

(B1) 163040 2009 11 07	(B1) 169499 2009 11 05
(B1) 163800 2009 11 22	(B1) 169512 2009 11 25
(B1) 164177 2009 11 14	(B1) 169632 2009 11 09
(B1) 164414 2009 11 19	(B1) 169641 2009 11 27
(B1) 166904 2009 11 26	(B1) 170340 2009 11 20
(B1) 168413 2009 11 15	(B1) 170415 2009 11 12
(B1) 168592 2009 11 04	(B1) 170719 2009 11 15
(B1) 168681 2009 11 08	(B1) 170937 2009 11 16
(B1) 169054 2009 11 19	(B1) 170944 2009 11 06
(B1) 169434 2009 11 16	(B1) 171165 2009 11 25

(B1) 171506	2009 11 11	(B1) 186048	2009 11 20	(B1) 193538	2009 11 22	(B1) 196554	2009 05 23
(B1) 171565	2009 11 05	(B1) 186398	2009 11 20	(B1) 193573	2009 11 05	(B1) 196615	2009 11 05
(B1) 172701	2009 11 04	(B1) 186404	2009 11 18	(B1) 193608	2009 11 08	(B1) 196894	2005 02 09
(B1) 173033	2009 11 15	(B1) 186555	2009 11 10	(B1) 193692	2009 11 19	(B1) 196901	2009 11 15
(B1) 173049	2009 11 15	(B1) 186716	2009 11 11	(B1) 193761	2009 11 19	(B1) 197006	2009 11 25
(B1) 174403	2009 11 12	(B1) 186787	2009 11 27	(B1) 193814	2009 11 05	(B1) 197319	2009 11 25
(B1) 175655	2009 11 23	(B1) 186822	2009 11 26	(B1) 193845	2009 11 14	(B1) 197357	2009 11 13
(B1) 175789	2009 11 02	(B1) 186936	2009 11 18	(B1) 194172	2009 11 09	(B1) 197366	2009 11 23
(B1) 175812	2009 11 22	(B1) 186946	2009 11 09	(B1) 194185	2009 11 21	(B1) 197469	2009 11 17
(B1) 175937	2009 11 24	(B1) 187032	2009 11 19	(B1) 194304	2009 11 12	(B1) 197545	2009 11 16
(B1) 176747	2009 11 13	(B1) 187068	2009 11 02	(B1) 194338	2009 11 22	(B1) 197570	2009 11 20
(B1) 177866	2009 11 03	(B1) 187100	2009 11 13	(B1) 194476	2009 11 02	(B1) 197625	2008 12 31
(B1) 177951	2009 11 29	(B1) 187855	2009 11 28	(B1) 194630	2009 11 25	(B1) 197757	2009 11 14
(B1) 178744	2009 11 28	(B1) 187862	2009 11 28	(B1) 195009	2009 11 03	(B1) 197928	2009 11 04
(B1) 179512	2009 11 06	(B1) 189406	2009 11 12	(B1) 195029	2009 11 30	(B1) 197980	2009 11 15
(B1) 179903	2009 11 02	(B1) 189485	2009 11 17	(B1) 195231	2009 11 18	(B1) 198101	2009 11 28
(B1) 180205	2009 11 14	(B1) 189492	2009 11 20	(B1) 195245	2009 11 10	(B1) 198156	2009 11 13
(B1) 181153	2009 01 13	(B1) 189587	2009 11 13	(B1) 195267	2009 11 06	(B1) 198175	2009 11 29
(B1) 181671	2009 11 26	(B1) 189672	2009 11 10	(B1) 195305	2009 11 17	(B1) 198193	2009 11 18
(B1) 181689	2009 11 09	(B1) 189920	2009 10 29	(B1) 195610	2009 11 29	(B1) 198214	2009 11 15
(B1) 181759	2009 11 14	(B1) 190348	2009 11 17	(B1) 195995	2009 11 04	(B1) 198345	2009 06 17
(B1) 181906	2009 11 05	(B1) 190524	2009 11 17	(B1) 196424	2009 11 20	(B1) 198720	2009 08 31
(B1) 181941	2009 11 29	(B1) 190538	2009 11 06	(B1) 196497	2009 11 23	(B1) 198721	2009 08 31
(B1) 182098	2009 11 26	(B1) 190635	2009 11 30	(B1) 196523	2009 11 04	(B1) 203244	2009 02 27
(B1) 182227	2009 11 05	(B1) 190871	2009 11 26				
(B1) 182305	2009 11 26	(B1) 190903	2009 11 13				
(B1) 182327	2009 11 13	(B1) 191003	2009 11 19				
(B1) 182354	2009 11 05	(B1) 191144	2009 11 27				
(B1) 183335	2009 11 22	(B1) 191156	2009 11 19				
(B1) 183549	2009 11 09	(B1) 191249	2009 11 13				
(B1) 183706	2009 11 05	(B1) 191348	2009 11 23				
(B1) 183782	2009 11 27	(B1) 191472	2009 11 13				
(B1) 184815	2009 11 05	(B1) 191521	2009 11 17				
(B1) 184839	2009 11 13	(B1) 191693	2009 11 17				
(B1) 184968	2009 11 06	(B1) 191739	2009 11 21				
(B1) 185112	2009 11 28	(B1) 191920	2009 11 27				
(B1) 185122	2009 11 21	(B1) 191955	2009 11 16				
(B1) 185180	2009 11 11	(B1) 192083	2009 11 17				
(B1) 185328	2009 11 19	(B1) 192272	2009 11 13				
(B1) 185333	2009 11 04	(B1) 192319	2009 11 25				
(B1) 185337	2009 11 20	(B1) 192625	2009 11 06				
(B1) 185402	2009 11 18	(B1) 192662	2009 11 02				
(B1) 185437	2009 11 28	(B1) 192670	2009 11 10				
(B1) 185594	2009 11 13	(B1) 192711	2009 11 25				
(B1) 185760	2009 11 21	(B1) 193167	2009 11 18				
(B1) 185793	2009 11 14	(B1) 193243	2009 11 19				

10

**DECYZJE O ZMIANIE LUB UCHYLENIU DECYZJI
(opublikowanych w Wiadomościach Urzędu Patentowego)**

Poniższe zestawienie zawiera kolejno: numer zgłoszenia wynalazku albo kod i numer patentu, numer i rok wydania Wiadomości Urzędu Patentowego, w którym zmieniona lub uchylona decyzja została ogłoszona oraz datę i treść decyzji, w której zmieniono lub uchylono decyzję poprzednią.

(B1) 360380	05/2009	25 08 2010	Uchylono decyzje z dnia 8 października 2008 r. o umorzeniu postępowania w sprawie udzielenia patentu po ponownym rozpatrzeniu sprawy
(B1) 365506	09/2010	19 08 2010	Unieważniono decyzję z dnia 07.01.2009 r. o odmowie udzielenia patentu.

B. WZORY UŻYTKOWE

11

UDZIELONE PRAWA OCHRONNE

(od nr 65 251 do nr 65 274)

Y1 (11) **65262** (41) 2010 03 29
 (51) **A01C 23/00** (2006.01)
 (21) 117725 (22) 2008 09 17
 (72) Jankowski Henryk, Klupsz Jerzy
 (73) MEPROZET KOŚCIAN S.A., Kościan (PL)
 (54) Aplikator doglebowy

Y1 (11) **65268** (41) 2010 04 12
 (51) **A01K 31/16** (2006.01)
 (21) 117773 (22) 2008 10 08
 (72) Chmielowski Adam
 (73) Instytut Technologiczno-Przyrodniczy, Falenty (PL)
 (54) Gniazdo niosek ze zmechanizowanym zbiorem jaj

Y1 (11) **65269** (41) 2010 04 12
 (51) **A47L 13/58** (2006.01)
 (21) 117774 (22) 2008 10 09
 (72) Sanocki Tadeusz, Sanocka Danuta, Sanocka-Zajdel Agnieszka, Sanocki Marek
 (73) SPLAST Sp. z o.o., Jedlicze (PL)
 (54) Wózek z wyposażeniem do sprzątania

Y1 (11) **65251** (41) 2008 09 29
 (51) **B32B 3/26** (2006.01)
B32B 3/30 (2006.01)
B32B 17/04 (2006.01)
 (21) 117315 (22) 2008 02 29
 (30) 2007110726 2007 03 23 RU
 (72) Sergeev Andrey Yuryevich, Mazanikov Sergey Nikolaevich, Igoshin Yury Gennadyevich, Fisyurenko Dmitry Aleksandrovich
 (73) JSC TECHNONICOL, Moskwa (RU)
 (54) Pokrycie dachowe

Y1 (11) **65266** (41) 2010 04 12
 (51) **B41K 1/12** (2006.01)
 (21) 117753 (22) 2008 09 29
 (76) Raduła Bogusław, Zielona Góra (PL)
 (54) Ręczny metalowy datownik

Y1 (11) **65274** (41) 2010 03 01
 (51) **E01C 11/22** (2006.01)
 (21) 117667 (22) 2008 08 26
 (72) Kupidura Jarosław
 (73) TECHMATIK SPÓŁKA AKCYJNA, Radom (PL)
 (54) Krawężnik drogowy

Y1 (11) **65271** (41) 2010 01 18
 (51) **E04B 1/41** (2006.01)
E04C 5/16 (2006.01)
 (21) 118391 (22) 2009 07 31
 (72) Matyszkowicz Marek
 (73) Matyszkowicz Marek-P.P.H.U. Mat-Marko, Bulowice (PL)
 (54) Strzeżenie zbrojeniowe

Y1 (11) **65265** (41) 2010 03 29
 (51) **E04C 2/10** (2006.01)
E04B 1/90 (2006.01)
 (21) 117741 (22) 2008 09 25
 (72) Borysiuk Piotr, Jabłoński Marek, Zado Aleksander
 (73) Szkoła Główna Gospodarstwa Wiejskiego w Warszawie, Warszawa (PL)
 (54) Wzmocniona sklejka

Y1 (11) **65270** (41) 2009 08 31
 (51) **E04H 17/22** (2006.01)
E04H 12/22 (2006.01)
 (21) 118014 (22) 2009 02 20
 (30) 202008002462 2008 02 21 DE
 (72) Alberts Dietrich
 (73) Gust. Alberts GmbH & Co. KG, Herscheid (DE)
 (54) Gniazdo do mocowania śrubami dla słupków

Y1 (11) **65272** (41) 2010 04 12
 (51) **E06B 7/30** (2006.01)
E21F 11/00 (2006.01)
A62C 2/00 (2006.01)
 (21) 117758 (22) 2008 10 02
 (72) Kaliński Andrzej, Kaliński Filip
 (73) Zakład Produkcyjny BOHAMET Spółka Jawna Henryk Bogusz, Jarosław Halarewicz, Ciele (PL)
 (54) Wziernik ognioszczelny

Y1 (11) **65255** (41) 2010 02 15
 (51) **E21B 49/00** (2006.01)
G01N 33/24 (2006.01)
 (21) 117624 (22) 2008 08 04
 (72) Stępniewski Marian, Ciszewski Jarosław, Bier Andrzej, Nierobisz Andrzej
 (73) Główny Instytut Górnictwa, Katowice (PL); IRB Sp. z o.o., Ogrodzieniec (PL)
 (54) Głowica hydraulicznego penetrometru otworowego

Y1 (11) **65254** (41) 2009 12 21
 (51) **F23D 1/00** (2006.01)
F23D 1/02 (2006.01)
F23G 7/10 (2006.01)
 (21) 117543 (22) 2008 06 17
 (72) Kulpa Andrzej, Siwiński Jan, Jadamus Henryk, Petela Andrzej
 (73) ECOENERGIA Sp. z o.o., Warszawa (PL)
 (54) Niskoemisyjny palnik wirowy do współspalania biomasy z węglem w kotle energetycznym

Y1 (11) **65267** (41) 2010 04 12
 (51) **F23D 1/00** (2006.01)
F23D 14/60 (2006.01)
F24H 9/18 (2006.01)
 (21) 117754 (22) 2008 09 30

(72) Talarczyk Ryszard
 (73) Talarczyk Ryszard Zakład Doświadczalno-Produkcyjno-Usługowy NEO TECH, Katowice (PL)
 (54) Palnik retortowy na paliwa stałe

Y1 (11) **65252** (41) 2010 03 01
 (51) *F41C 23/02* (2006.01)
F41C 33/00 (2006.01)
A41F 3/00 (2006.01)
A41F 3/02 (2006.01)
A41F 3/04 (2006.01)
A41F 3/06 (2006.01)
 (21) 117818 (22) 2008 08 15
 (76) Thierbach Enrico, Zielona Góra (PL)
 (54) Pas do broni

Y1 (11) **65253** (41) 2010 03 29
 (51) *F41H 1/02* (2006.01)
F41H 1/00 (2006.01)
A41D 13/00 (2006.01)
A41D 29/00 (2006.01)
 (21) 117820 (22) 2008 09 16
 (72) Grabowska Grażyna, Polak Jadwiga, Witczak Elżbieta, Błaszczak Joanna
 (73) Instytut Technologii Bezpieczeństwa MORATEX, Łódź (PL)
 (54) Kamizelka kuloodporna zewnętrzna

Y1 (11) **65273** (41) 2010 04 26
 (51) *G01L 5/28* (2006.01)
 (21) 117800 (22) 2008 10 24
 (72) Plewa Mikołaj, Nachimowicz Jerzy
 (73) Politechnika Białostocka, Białystok (PL)
 (54) Urządzenie do badania sprzęgieł i hamulców

Y1 (11) **65263** (41) 2010 03 29
 (51) *G09F 15/00* (2006.01)
G09F 13/04 (2006.01)
B65F 1/14 (2006.01)
G09F 23/00 (2006.01)
 (21) 117732 (22) 2008 09 19
 (72) Pisarek Łukasz
 (73) Pisarek Łukasz LP-reklama, Rzeszów (PL)
 (54) Gablota reklamowa

Y1 (11) **65264** (41) 2010 03 29
 (51) *G09F 15/00* (2006.01)
G09F 13/04 (2006.01)
 (21) 117733 (22) 2008 09 19
 (72) Pisarek Łukasz
 (73) Pisarek Łukasz LP-reklama, Rzeszów (PL)
 (54) Gablota reklamowa

Y1 (11) **65256** (41) 2010 03 15
 (51) *H02G 3/30* (2006.01)
H02G 3/06 (2006.01)
 (21) 117710 (22) 2008 09 11
 (76) Sielski Kazimierz, Karczew (PL)
 (54) Płyta montażowa do mocowania siatkowych tras kablowych

Y1 (11) **65257** (41) 2010 03 15
 (51) *H02G 3/30* (2006.01)
H02G 3/36 (2006.01)
 (21) 117711 (22) 2008 09 11
 (76) Sielski Kazimierz, Karczew (PL)
 (54) Uchwyt boczny do podwieszania siatkowych tras kablowych

Y1 (11) **65258** (41) 2010 03 15
 (51) *H02G 3/30* (2006.01)
H02G 3/36 (2006.01)
 (21) 117712 (22) 2008 09 11
 (76) Sielski Kazimierz, Karczew (PL)
 (54) Wieszak korytka siatkowego

Y1 (11) **65259** (41) 2010 03 15
 (51) *H02G 3/30* (2006.01)
H02G 3/06 (2006.01)
F16L 3/26 (2006.01)
 (21) 117713 (22) 2008 09 11
 (76) Sielski Kazimierz, Karczew (PL)
 (54) Uchwyt zatraskowy do łączenia koryt siatkowych

Y1 (11) **65260** (41) 2010 03 15
 (51) *H02G 3/30* (2006.01)
H02G 3/06 (2006.01)
F16L 3/26 (2006.01)
 (21) 117714 (22) 2008 09 11
 (76) Sielski Kazimierz, Karczew (PL)
 (54) Łącznik zatraskowy do łączenia koryt siatkowych

Y1 (11) **65261** (41) 2010 03 15
 (51) *H02G 3/30* (2006.01)
H02G 3/36 (2006.01)
 (21) 117715 (22) 2008 09 11
 (76) Sielski Kazimierz, Karczew (PL)
 (54) Wspornik do kanałów przewodów elektrycznych podpodłogowych

INDEKS UDZIELONYCH PRAW OCHRONNYCH,
 WEDŁUG SYMBOLI MKP

Symbol MKP	Nr prawa ochronn.	Symbol MKP	Nr prawa ochronn.
1	2	1	2
<i>A01C 23/00</i> (2006.01)	65262	<i>F23D 1/02</i> (2006.01)	65254*
<i>A01K 31/16</i> (2006.01)	65268	<i>F23D 1/00</i> (2006.01)	65267
<i>A41D 13/00</i> (2006.01)	65253*	<i>F23D 14/60</i> (2006.01)	65267*
<i>A41D 29/00</i> (2006.01)	65253*	<i>F23G 7/10</i> (2006.01)	65254*
<i>A41F 3/00</i> (2006.01)	65252*	<i>F24H 9/18</i> (2006.01)	65267*
<i>A41F 3/02</i> (2006.01)	65252*	<i>F41C 23/02</i> (2006.01)	65252
<i>A41F 3/04</i> (2006.01)	65252*	<i>F41C 33/00</i> (2006.01)	65252*
<i>A41F 3/06</i> (2006.01)	65252*	<i>F41H 1/02</i> (2006.01)	65253
<i>A47L 13/58</i> (2006.01)	65269	<i>F41H 1/00</i> (2006.01)	65253*
<i>A62C 2/00</i> (2006.01)	65272*	<i>G01L 5/28</i> (2006.01)	65273
<i>B32B 3/26</i> (2006.01)	65251	<i>G01N 33/24</i> (2006.01)	65255*
<i>B32B 3/30</i> (2006.01)	65251*	<i>G09F 15/00</i> (2006.01)	65263
<i>B32B 17/04</i> (2006.01)	65251*	<i>G09F 13/04</i> (2006.01)	65263*
<i>B41K 1/12</i> (2006.01)	65266	<i>G09F 23/00</i> (2006.01)	65263*
<i>B65F 1/14</i> (2006.01)	65263*	<i>G09F 15/00</i> (2006.01)	65264
<i>E01C 11/22</i> (2006.01)	65274	<i>G09F 13/04</i> (2006.01)	65264*
<i>E04B 1/41</i> (2006.01)	65271	<i>H02G 3/30</i> (2006.01)	65256
<i>E04B 1/90</i> (2006.01)	65265*	<i>H02G 3/06</i> (2006.01)	65256*
<i>E04C 5/16</i> (2006.01)	65271*	<i>H02G 3/30</i> (2006.01)	65257
<i>E04C 2/10</i> (2006.01)	65265	<i>H02G 3/36</i> (2006.01)	65257*
<i>E04H 17/22</i> (2006.01)	65270	<i>H02G 3/30</i> (2006.01)	65258
<i>E04H 12/22</i> (2006.01)	65270*	<i>H02G 3/36</i> (2006.01)	65258*
<i>E06B 7/30</i> (2006.01)	65272	<i>H02G 3/30</i> (2006.01)	65259
<i>E21B 49/00</i> (2006.01)	65255	<i>H02G 3/06</i> (2006.01)	65259*
<i>E21F 11/00</i> (2006.01)	65272*	<i>H02G 3/30</i> (2006.01)	65260
<i>F16L 3/26</i> (2006.01)	65259*	<i>H02G 3/06</i> (2006.01)	65260*
<i>F16L 3/26</i> (2006.01)	65260*	<i>H02G 3/30</i> (2006.01)	65261
<i>F23D 1/00</i> (2006.01)	65254	<i>H02G 3/36</i> (2006.01)	65261*

*) Prawo ochronne oznaczone więcej niż jednym symbolem klasyfikacyjnym. Ogłoszenie dotyczące tego prawa ochronnego można znaleźć pod symbolem klasyfikacyjnym odpowiadającym numerowi bez gwiazdki.

INDEKS NUMEROWY
UDZIELONYCH PRAW OCHRONNYCH

Nr prawa ochronn.	Symbol MKP	Nr prawa ochronn.	Symbol MKP
1	2	1	2
65251	B32B 3/26 (2006.01)	65263	G09F 15/00 (2006.01)
65252	F41C 23/02 (2006.01)	65264	G09F 15/00 (2006.01)
65253	F41H 1/02 (2006.01)	65265	E04C 2/10 (2006.01)
65254	F23D 1/00 (2006.01)	65266	B41K 1/12 (2006.01)
65255	E21B 49/00 (2006.01)	65267	F23D 1/00 (2006.01)
65256	H02G 3/30 (2006.01)	65268	A01K 31/16 (2006.01)
65257	H02G 3/30 (2006.01)	65269	A47L 13/58 (2006.01)
65258	H02G 3/30 (2006.01)	65270	E04H 17/22 (2006.01)
65259	H02G 3/30 (2006.01)	65271	E04B 1/41 (2006.01)
65260	H02G 3/30 (2006.01)	65272	E06B 7/30 (2006.01)
65261	H02G 3/30 (2006.01)	65273	G01L 5/28 (2006.01)
65262	A01C 23/00 (2006.01)	65274	E01C 11/22 (2006.01)

12

**DECYZJE O ODMOWIE UDZIELENIA
PRAWA OCHRONNEGO
(wydane po ogłoszeniu o zgłoszeniu)**

Poniższe zestawienie zawiera kolejno: numer zgłoszenia wzoru użytkowego oraz numer i rok wydania Biuletynu Urzędu Patentowego, w którym zgłoszenie zostało ogłoszone (dla zgłoszeń wydzielonych lub przekształconych ze zgłoszenia wynalazku umieszczono w nawiasie numer zgłoszenia macierzystego).

117204	15/2009	117689	06/2010
117205	15/2009	117692	06/2010
117622	04/2010	117700	06/2010
117643	04/2010	117701	06/2010

13

**DECYZJE O UMORZENIU POSTĘPOWANIA
(wydane po ogłoszeniu o zgłoszeniu)**

Poniższe zestawienie zawiera kolejno: numer zgłoszenia wzoru użytkowego oraz numer i rok wydania Biuletynu Urzędu Patentowego, w którym zgłoszenie zostało ogłoszone (dla zgłoszeń wydzielonych lub przekształconych ze zgłoszenia wynalazku umieszczono w nawiasie numer zgłoszenia macierzystego).

117965	16/2010
--------	---------

14

**DECYZJE STWIERDZAJĄCE WYGAŚNIĘCIE
DECYZJI O UDZIELENIU PRAWA OCHRONNEGO**

Poniższe zestawienie zawiera kolejno: numer zgłoszenia wzoru użytkowego oraz numer i rok wydania Biuletynu Urzędu Patentowego, w którym zgłoszenie zostało ogłoszone (dla zgłoszeń wydzielonych lub przekształconych ze zgłoszenia wynalazku umieszczono w nawiasie numer zgłoszenia macierzystego).

117540	26/2009	118500 (356231)	7/2004
--------	---------	-----------------	--------

15

**WPISY I ZMIANY W REJESTRZE
PRAW OCHRONNYCH
(nieuwzględnione w innych samodzielnych ogłoszeniach)**

Poniższe zestawienie zawiera kolejno: kod rodzaju prawa, numer prawa ochronnego, datę wpisu, oznaczenie rubryki, w której dokonano wpisu lub zmiany oraz treść wpisu. Poszczególne rubryki rejestru praw ochronnych zawierają następujące dane:

rubryka A - nazwisko i imię albo nazwa, miejsce zamieszkania albo siedziba uprawnionego z prawa ochronnego (miejscowość, kraj) oraz numer identyfikacji podatkowej NIP, a także numer PESEL albo numer identyfikacyjny REGON, o ile zgłaszający je wskazał,

rubryka B - tytuł wzoru użytkowego,

rubryka C - nazwisko i imię twórcy wzoru użytkowego oraz jego miejsce zamieszkania (miejscowość, kraj),

rubryka D - prawa ograniczające prawo ochronne,

rubryka E - wpisy uzupełniające stan prawny prawa ochronnego,

rubryka F - wnioski o unieważnienie i sprzeciwy oraz decyzje dotyczące danego prawa ochronnego,

rubryka G - data unieważnienia lub data i przyczyna wygaśnięcia prawa ochronnego.

Uwaga: Publikacji podlegają: zmiana uprawnionego, twórcy, zmiana nazwy uprawnionego, prawa ograniczające prawo ochronne, sprostowania istotnych pomyłek.

(Y1) **62660** 2010 08 11 A. Wprowadzono zmianę uprawnionego przez wykreślenie wpisu: „PPHU DIPOL Sp. z o.o., Kryniczno, Polska 930309230” i dokonanie wpisu: „VARIANT S.A., Kraków, Polska 350757002”

(Y1) **62661, 63589, 64146, 64255** 2010 08 10 A. Wprowadzono zmianę uprawnionego przez wykreślenie wpisu: „PPHU DIPOL Sp. z o.o., Kryniczno, Polska 930309230” i dokonanie wpisu: „VARIANT S.A., Kraków, Polska 350757002”

(Y1) **64297, 64358** 2010 08 11 A. Wprowadzono zmianę uprawnionego przez wykreślenie wpisu: „Małkowski Zenon, Wiry, Polska; Małkowska Renata, Wiry, Polska; Małkowska Magdalena, Wiry, Polska; Małkowski Marcin, Wiry, Polska” i dokonanie wpisu: „Małkowski-Martech Spółka z o.o., Konarskie, Polska 006372010”

(Y1) **64361** 2010 10 18 A. Wprowadzono zmianę uprawnionego przez wykreślenie wpisu: „Zarzycki Tomasz Adam, Tomaszów Bolesławiecki, Polska” i dokonanie wpisu: „Ignarowicz Jakub, Poznań, Polska”

(Y1) **64370** 2010 08 10 A. Wprowadzono zmianę uprawnionego przez wykreślenie wpisu: „Małkowska Renata, Wiry, Polska; Małkowska Magdalena, Wiry, Polska; Małkowski Marcin, Wiry, Polska” i dokonanie wpisu: „Małkowski-Martech Spółka z o.o., Konarskie, Polska 006372010”

(Y1) **64614** 2010 08 10 A. Wprowadzono zmianę uprawnionego przez wykreślenie wpisu: „Wojskowe Zakłady Motoryzacyjne Nr 5 Przedsiębiorstwo Państwowe, Poznań, Polska 000173203” i dokonanie wpisu: „Wojskowe Zakłady Motoryzacyjne Spółka Akcyjna, Poznań, Polska”

16

**DECYZJE O UNIEWAŻNIENIU
PRAWA OCHRONNEGO**

Poniższe zestawienie zawiera kolejno: kod rodzaju prawa, numer unieważnionego prawa ochronnego, datę unieważnienia oraz treść decyzji.

(Y1) 62671 2008 08 22 Unieważniono w całości

17

DECYZJE O WYGAŚNIĘCIU PRAWA OCHRONNEGO

Poniższe zestawienie zawiera kolejno: kod rodzaju prawa, numery praw ochronnych, które wygasły na podstawie art. 90 ust. 1 pkt 2 - 4 w związku z art. 100 ust. 1 ustawy z dnia 30.06.2000 r. - Prawo własności przemysłowej oraz datę wygaśnięcia prawa ochronnego.

(Y1) 61841 2009 12 14
 (Y1) 61854 2009 12 15
 (Y1) 61907 2009 12 17
 (Y1) 62033 2009 12 31
 (Y1) 62042 2009 12 18

(Y1) 62156 2009 12 12
 (Y1) 62251 2009 12 05
 (Y1) 62676 2009 12 06
 (Y1) 63391 2009 12 30
 (Y1) 63396 2009 12 30

(Y1) 63418 2009 12 22
 (Y1) 63419 2009 12 29
 (Y1) 63444 2009 12 30
 (Y1) 63448 2009 12 31
 (Y1) 63467 2009 12 06
 (Y1) 63481 2009 12 09
 (Y1) 63482 2009 12 16
 (Y1) 63599 2009 12 13
 (Y1) 63601 2009 12 02
 (Y1) 63628 2009 12 20
 (Y1) 63664 2009 12 08
 (Y1) 63817 2009 12 17
 (Y1) 63867 2009 12 20
 (Y1) 63868 2009 12 21

(Y1) 64322 2009 12 20
 (Y1) 64343 2009 12 04
 (Y1) 64362 2009 12 11
 (Y1) 64363 2009 12 12
 (Y1) 64476 2009 12 04
 (Y1) 64506 2009 12 28
 (Y1) 64513 2009 12 29
 (Y1) 64652 2009 12 15
 (Y1) 64659 2009 12 12
 (Y1) 64714 2009 12 20
 (Y1) 64715 2009 12 29
 (Y1) 64716 2009 12 29
 (Y1) 64779 2009 12 21

C. WZORY PRZEMYSŁOWE

Cyfrowe kody identyfikacyjne (wg normy WIPO ST. 80), które poprzedzają informacje o dokonanej rejestracji oznaczają:

- (11) – numer rejestracji oraz rejestracji międzynarodowej
- (15) – data rejestracji międzynarodowej
- (21) – numer zgłoszenia
- (22) – data zgłoszenia
- (30) – pierwszeństwo
- (45) – data publikacji rejestracji międzynarodowej
- (51) – symbol klasy wzoru przemysłowego
- (54) – określenie przedmiotu wzoru
- (55) – rysunek wzoru lub fotografię wzoru
- (72) – imię i nazwisko twórcy wzoru
- (73) – nazwisko i imię bądź nazwę uprawnionego

18

REJESTRACJA

(od nr 16 035 do nr 16 192)

(51) 23-01 (11) **16035** (22) 2009 11 27 (21) 15709
 (30) 2009 05 29 (IN)
 (73) UNILEVER N.V., Rotterdam, (NL)
 (72) Karekar Shyamsunder Balakrishna, Devendiran Sugadevan,
 Roti Santhosh Bellari, Palanivelu Shankar, Rao Sudha Madhav,
 Kulkarin Abhijit Anand, Srivastava Madalasa,
 Mistry Mahendrakumar Maganlal
 (54) Urządzenie filtrujące
 (55)

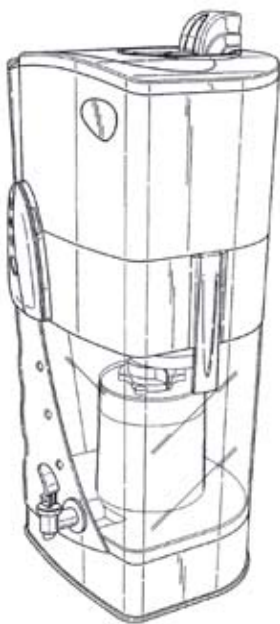

Fig. 1

(51) 10-04 (11) **16036** (22) 2009 11 30 (21) 15719
 (73) „BLOWIN” s.c. Dorota Kwapisz, Tomasz Kwapisz, Łódź, (PL)
 (72) Kwapisz Tomasz
 (54) Termometr
 (55)



(51) 20-03 (11) **16037** (22) 2009 12 04 (21) 15746
 (73) Studio TOP-DESIGN Andrzej Bansleben, Sopot, (PL)
 (72) Bansleben Andrzej

(54) Stelaż nośnika reklamowo-informacyjnego
(55)



(51) 99-00 (11) **16038** (22) 2009 12 10 (21) 15775
(73) Przedsiębiorstwo Produkcyjno-Handlowo-Uslugowe
DEFALIN Group Spółka Akcyjna, Świebodzice, (PL)
(72) Trojanowski Lubomir
(54) Zestaw transportowy elementów walcowych
(55)

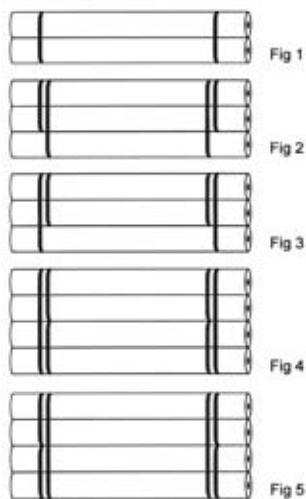

(51) 99-00 (11) **16039** (22) 2009 12 14 (21) 15783
(73) Maciej Podskarbi, Środa Wlkp., (PL)
(72) Podskarbi Maciej
(54) Zestaw informacyjny
(55)

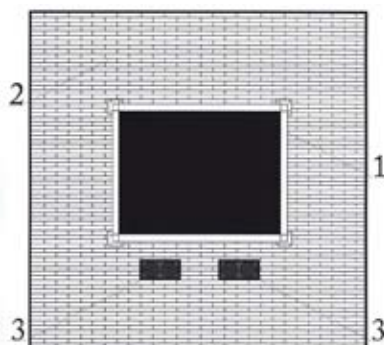

(51) 25-01 (11) **16040** (22) 2009 12 14 (21) 15792
(73) Robert Gloger, Poznań, (PL); Stanisław Szymański, Poznań, (PL);
Małgorzata Gieburowska, Poznań, (PL); Bartosz Gloger, Poznań, (PL)
(72) Gloger Robert, Szymański Stanisław, Gieburowska
Małgorzata, Gloger Bartosz

(54) Kształtownik
(55)



(51) 29-01 (11) **16041** (22) 2009 12 16 (21) 15800
(73) WAT Bartłomiej Bryński, Radom, (PL)
(72) Bryński Bartłomiej
(54) Gaśnica z mocującym uchwytem
(55)



(51) 25-01 (11) **16042** (22) 2009 12 21 (21) 15826
(73) Leszek Malicki, Poznań, (PL); Władysław Malicki, Poznań, (PL)
(72) Malicki Leszek, Malicki Władysław
(54) Uszczelka mocująco-uszczelniająca
(55)

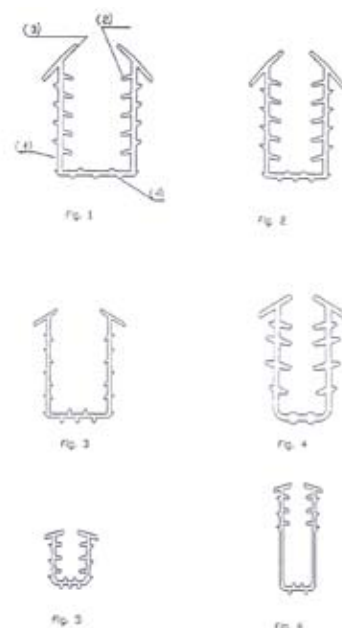

(51) 07-01 (11) **16043** (22) 2009 12 23 (21) 15840
 (73) „KRAM” Spółka z ograniczoną odpowiedzialnością,
 Dzierżgoń, (PL)
 (72) Przybysz Zbigniew
 (54) Kubek
 (55)

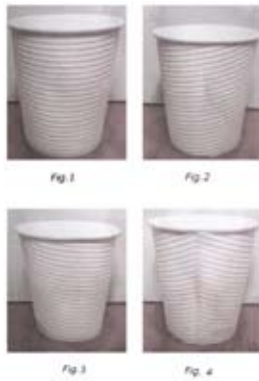

(51) 07-01 (11) **16044** (22) 2009 12 23 (21) 15841
 (73) „KRAM” Spółka z ograniczoną odpowiedzialnością,
 Dzierżgoń, (PL)
 (72) Przybysz Zbigniew
 (54) Kubek
 (55)



(51) 11-02 (11) **16045** (22) 2009 12 23 (21) 15843
 (73) „INTERLIGHT” Stefan Wałędziak, Brańsk, (PL)
 (72) Wałędziak Stefan
 (54) Ozdobne elementy o zarysie wieńca.
 (55)

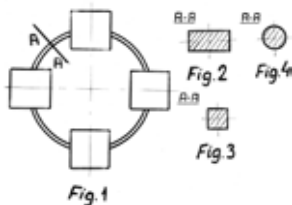

(51) 09-01 (11) **16046** (22) 2009 12 29 (21) 15873
 (73) WARTA GLASS JEDLICE Spółka Akcyjna, Jedlice, (PL)
 (72) Szuleko Roman, Kazek Marek
 (54) Słoik
 (55)



(51) 09-01 (11) **16047** (22) 2010 01 04 (21) 15881
 (73) GLOBAL COSMED GROUP SPÓŁKA Z OGRANICZONĄ
 ODPOWIEDZIALNOŚCIĄ SPÓŁKA KOMANDYTOWA, Radom, (PL)
 (72) Skrzypczak Piotr
 (54) Butelka
 (55)

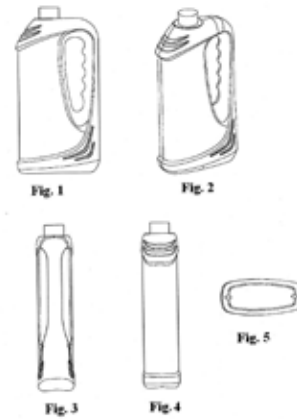

(51) 06-01 (11) **16048** (22) 2010 01 07 (21) 15898
 (73) BMS BOGDMAR Sławomir Pegza, Wieruszów, (PL)
 (72) Pegza Sławomir
 (54) Wersalka piętrowa
 (55)



Fig. 1

(51) 21-03 (11) **16049** (22) 2010 01 07 (21) 15899
 (73) BMS BOGDMAR Sławomir Pegza, Wieruszów, (PL)
 (72) Pegza Sławomir
 (54) Piaskownica
 (55)



Fig. 1

(51) 09-03 (11) **16050** (22) 2010 01 08 (21) 15918
 (73) „INTEMO” Spółka Akcyjna, Piotrków Kujawski, (PL)
 (72) Chmarzyński Marek, Miszczuk Jarosław

(54) Pojemnik cienkościenny z pokrywą
(55)



(51) 20-03 (11) **16051** (22) 2010 01 11 (21) 15931
(73) PPUH „ERPLAST” Krzysztof Rymer Zakład Pracy Chronionej,
Bydgoszcz, (PL)
(72) Rymer Krzysztof
(54) Tarcza znaków drogowych
(55)

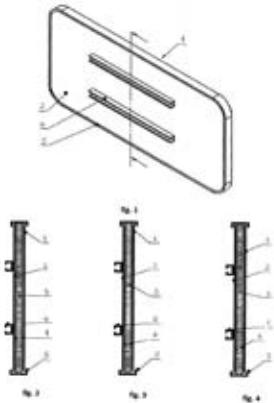

(51) 25-01 (11) **16052** (22) 2010 01 13 (21) 15938
(73) „WIEPOFAMA” SPÓŁKA AKCYJNA, Poznań, (PL)
(72) Bień Waldemar
(54) Panel akustyczny
(55)

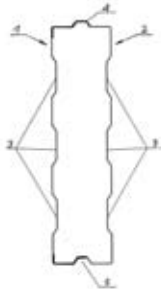

(51) 25-01 (11) **16053** (22) 2010 01 14 (21) 15944
(73) „WIEPOFAMA” SPÓŁKA AKCYJNA, Poznań, (PL)
(72) Węcki Andrzej
(54) Panel akustyczny
(55)

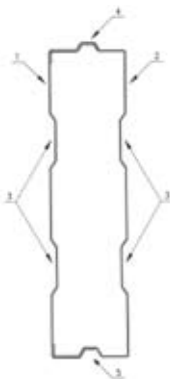

(51) 25-01 (11) **16054** (22) 2010 01 15 (21) 15955
(73) TECH SERVICE Polska Spółka z ograniczoną odpowiedzialnością, Czechowice Dziedzice, (PL)
(72) Kieloch Jakub
(54) Kształtka budowlana
(55)

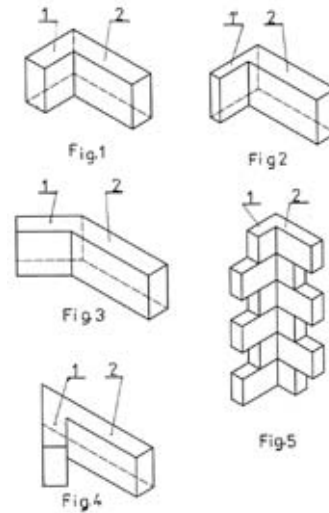

(51) 07-01 (11) **16055** (22) 2010 01 21 (21) 15965
(73) Zakłady Ceramiczne „BOLEŚLAWIEC” w Bolesławcu Spółka z ograniczoną odpowiedzialnością, Bolesławiec, (PL)
(72) Bany-Kozłowska Janina, Amborska Danuta
(54) Zestaw naczyń stołowych z podgrzewaczem
(55)



(51) 27-99 (11) **16056** (22) 2010 01 21 (21) 15967
(30) 2009 07 23 (US)
(73) REPUBLIC TOBACCO L.P., Glenview, (US)
(72) Lin Mei

(54) Maszynka do robienia papierosów
(55)

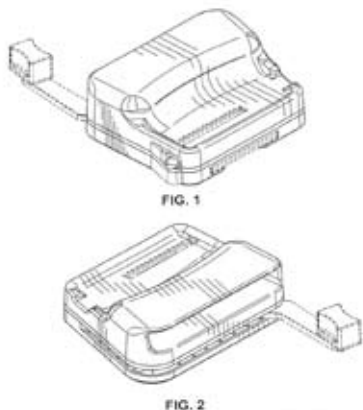

(51) 06-05 (11) **16057** (22) 2010 01 22 (21) 15972
(73) FABRYKA MEBLI „BODZIO” Bogdan Szewczyk Spółka Jawna, Gószcz, (PL)
(72) Szewczyk Bogdan
(54) Elementy sypialni
(55)

"Fig." 1



(51) 99-00 (11) **16058** (22) 2010 01 13 (21) 15940
(73) Aristar Spółka z ograniczoną odpowiedzialnością, Częstochowa, (PL)
(72) Gruca Sławomir
(54) Znak graficzny
(55)

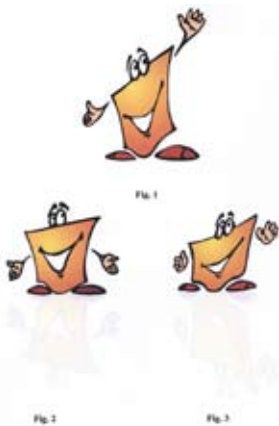

(51) 06-06 (11) **16059** (22) 2010 01 22 (21) 15974
(73) SCHWINN POLSKA Spółka z ograniczoną odpowiedzialnością, Kraków, (PL)
(72) Augustyniak Krzysztof

(54) Noga stolika
(55)

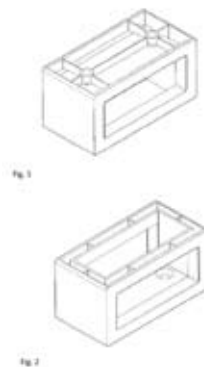

(51) 08-06 (11) **16060** (22) 2010 01 22 (21) 15975
(73) SCHWINN POLSKA Spółka z ograniczoną odpowiedzialnością, Kraków, (PL)
(72) Augustyniak Krzysztof
(54) Uchwyt meblowy
(55)

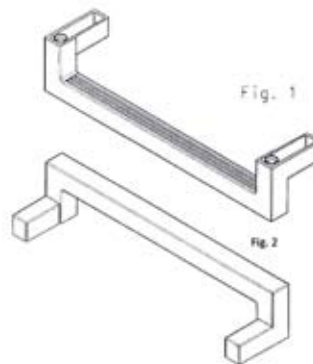

(51) 08-07 (11) **16061** (22) 2010 01 25 (21) 15976
(73) LOB Spółka Akcyjna, Leszno, (PL)
(72) Nowak Krzysztof, Misiak Krzysztof
(54) Klucz do wkładek bębnowych
(55)

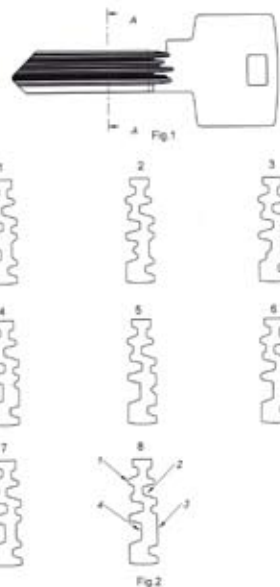

(51) 06-05 (11) **16062** (22) 2010 01 25 (21) 15980
(73) MEBIN STOLARSTWO Import-Eksport Andrzej Binkowski, Stobiecko Szlacheckie, (PL)

(72) Wiatr Arkadiusz
(54) Zestaw mebli
(55)



(51) 20-01 (11) **16063** (22) 2010 01 25 (21) 15981
(73) Przedsiębiorstwo Produkcyjno Usługowo Handlowe FLOMAR 2 S.C. Marcin Długajczyk, Piotr Figzał, Mysłowice, (PL)
(72) Długajczyk Marcin, Figzał Piotr
(54) Automat do wypłaty żetonów lub monet okolicznościowych
(55)



(51) 25-01 (11) **16064** (22) 2010 01 26 (21) 15982
(73) HANBUD Henryk Pruszyński, Bielsk Podlaski, (PL)
(72) Pruszyński Henryk
(54) Wiatrownica
(55)

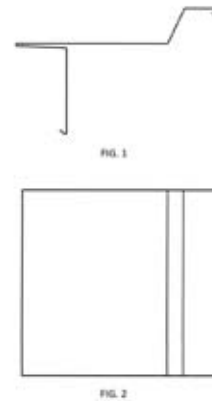

(51) 25-02 (11) **16065** (22) 2010 01 26 (21) 15983
(73) HANBUD Henryk Pruszyński, Bielsk Podlaski, (PL)
(72) Pruszyński Henryk
(54) Metalowa sztacheta
(55)

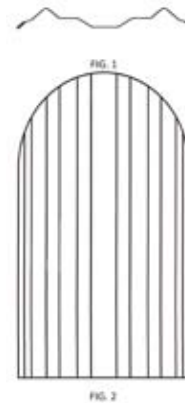

(51) 10-07 (11) **16066** (22) 2010 01 26 (21) 15986
(73) ETS POLSKA Spółka z ograniczoną odpowiedzialnością, Warszawa, (PL)
(72) Obrębski Zbigniew, Bogdański Marek
(54) Obudowa urządzenia elektronicznego
(55)



(51) 12-13 (11) **16067** (22) 2010 01 28 (21) 15988
(73) MINE MASTER Spółka z ograniczoną odpowiedzialnością, Wilków, (PL)
(72) Kaźmierczak Wiesław, Makuchowski Ryszard, Młyńczak Mariusz, Ostapów Lesław, Kulas Jacek

(54) Wieżyczka kotwiąca
(55)

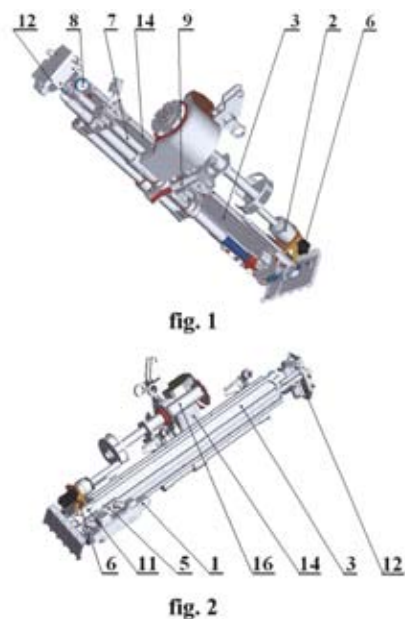

(51) 06-05 (11) **16068** (22) 2010 01 28 (21) 15991
(73) LUDWIK STYL JACEK TWARÓG, Rogoźno Wlkp., (PL)
(72) Twaróg Jacek
(54) Zestaw mebli
(55)

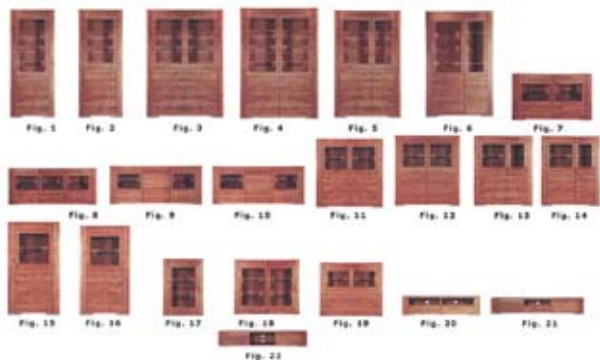

(51) 05-05 (11) **16069** (22) 2010 01 28 (21) 15994
(73) „EURO PACIFIC GROUP” Spółka z ograniczoną odpowiedzialnością, Warszawa, (PL)
(72) Yu Liyang
(54) Tkanina obiciowa
(55)



(51) 09-01 (11) **16070** (22) 2010 01 29 (21) 15996
(73) Intersilesia McBride Polska Spółka z ograniczoną odpowiedzialnością, Strzelce Opolskie, (PL)
(72) Janiszewski Bartłomiej
(54) Butelka z nasadką
(55)



(51) 09-01 (11) **16071** (22) 2010 01 29 (21) 15998
(73) Intersilesia McBride Polska Spółka z ograniczoną odpowiedzialnością, Strzelce Opolskie, (PL)
(72) Królik Mirosław
(54) Butelka z uchwytem
(55)

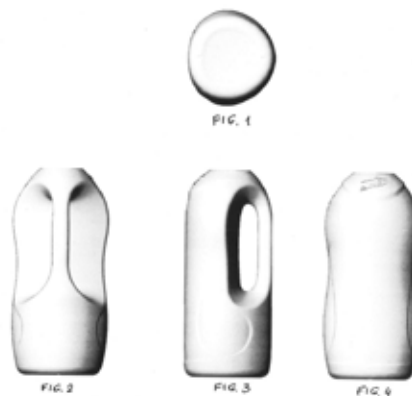

(51) 08-06 (11) **16072** (22) 2010 02 01 (21) 16007
(73) KASH Spółka Jawna Jarosław Witt, Krzysztof Kaszyński, Toruń, (PL)
(72) Kaszyński Krzysztof
(54) Uchwyt meblowy
(55)



(51) 08-07 (11) **16073** (22) 2010 02 02 (21) 16009
(73) LOB Spółka Akcyjna, Leszno, (PL)
(72) Nowak Krzysztof, Misiak Krzysztof

(54) Klucz do wkładek bębnowych
(55)

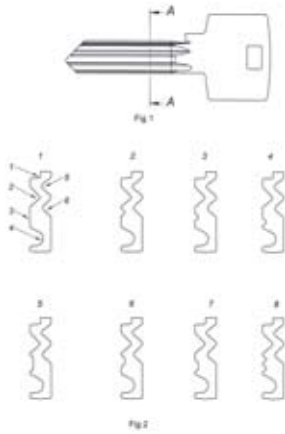

(51) 09-03 (11) **16074** (22) 2010 02 02 (21) 16013
(73) PPHU ZORZA-TRADE Spółka z ograniczoną odpowiedzialnością, Warszawa, (PL)
(72) Olesiński Jerzy
(54) Pojemnik z nakrętką
(55)

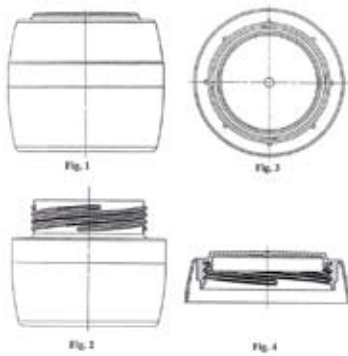

(51) 09-05 (11) **16075** (22) 2010 02 02 (21) 16014
(73) PPHU ZORZA-TRADE Spółka z ograniczoną odpowiedzialnością, Warszawa, (PL)
(72) Olesiński Jerzy
(54) Tuba z zamknięciem
(55)



(51) 09-03 (11) **16076** (22) 2010 02 02 (21) 16016
(73) PPHU ZORZA-TRADE Spółka z ograniczoną odpowiedzialnością, Warszawa, (PL)

(72) Olesiński Jerzy
(54) Pojemnik z wieczkiem
(55)



(51) 09-03 (11) **16077** (22) 2010 02 02 (21) 16017
(73) PPHU ZORZA-TRADE Spółka z ograniczoną odpowiedzialnością, Warszawa, (PL)
(72) Olesiński Jerzy
(54) Pojemnik z nakręcanym wieczkiem z zabezpieczeniem
(55)



(51) 09-03 (11) **16078** (22) 2010 02 02 (21) 16019
(73) PPHU ZORZA-TRADE Spółka z ograniczoną odpowiedzialnością, Warszawa, (PL)
(72) Olesiński Jerzy
(54) Pojemnik z zabezpieczeniem
(55)

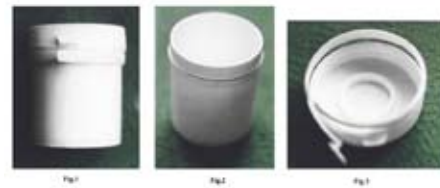

(51) 09-03 (11) **16079** (22) 2010 02 02 (21) 16020
(73) PPHU ZORZA-TRADE Spółka z ograniczoną odpowiedzialnością, Warszawa, (PL)
(72) Olesiński Jerzy
(54) Pojemnik z wkładem
(55)



(51) 19-08 (11) **16080** (22) 2010 02 03 (21) 16022
(73) Spółdzielnia Mleczarska „BIOMLEK”, Chełm, (PL)
(72) Gorajek Ewa

(54) Etykieta opakowania twarogu
(55)



Fig. 1 Fig. 2 Fig. 3

(51) 08-06 (11) **16081** (22) 2010 02 03 (21) 16026
(73) Produkcja-Handel Wyrobów Metalowych „GAMAR”
Marek Gawor, Rzeszotary, (PL)
(72) Zhu Chunfang
(54) Klamka
(55)



(51) 12-16 (11) **16082** (22) 2010 02 03 (21) 16027
(73) „Godmar” M.R.P. Godziński Spółka Jawna, Milejewo, (PL)
(72) Godziński Marian, Godziński Ryszard, Godziński Paweł
(54) Zaczep linki holowniczej
(55)

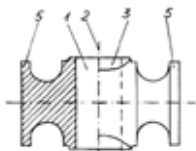
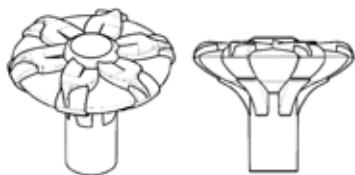

Fig. 1



Fig. 2

(51) 08-06 (11) **16083** (22) 2010 03 01 (21) 16029
(73) SCHWINN POLSKA Spółka z ograniczoną odpowiedzialnością,
Kraków, (PL)
(72) Sokol Maciej
(54) Uchwyt meblowy
(55)



(51) 08-06 (11) **16084** (22) 2010 03 01 (21) 16030
(73) SCHWINN POLSKA Spółka z ograniczoną odpowiedzialnością,
Kraków, (PL)

(72) Baran Krzysztof
(54) Uchwyt meblowy
(55)



(51) 06-01 (11) **16085** (22) 2010 02 08 (21) 16049
(73) MEGAN SEATING Marcin Grzędzicki, Otowice, (PL)
(72) Grzędzicki Marcin
(54) Fotel audytoryjny
(55)



(51) 08-06 (11) **16086** (22) 2010 02 09 (21) 16066
(73) „WERKPOL PIŁKA” Spółka Jawna, Pruszków, (PL)
(72) Piłka Iwona, Piłka Wojciech
(54) Gałka meblowa
(55)



(51) 25-02 (11) **16087** (22) 2010 02 16 (21) 16091
(73) „CLASSEN-POL” Spółka Akcyjna, Zwonowice, (PL)
(72) Trzaskalik Piotr
(54) Drzwi
(55)

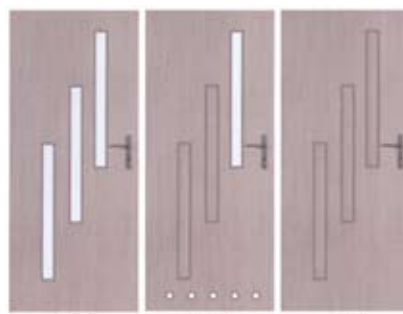
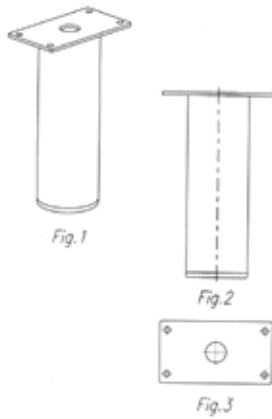

Fig. 1 Fig. 2 Fig. 3

(51) 06-06 (11) **16089** (22) 2010 02 22 (21) 16120
(73) „WERKPOL PIŁKA” Spółka Jawna, Pruszków, (PL)
(72) Piłka Iwona, Piłka Wojciech

(54) Noga meblowa
(55)



(51) 06-06 (11) **16090** (22) 2010 02 22 (21) 16121
(73) „WERKPOL PIŁKA” Spółka Jawna, Pruszków, (PL)
(72) Piłka Iwona, Piłka Wojciech
(54) Noga meblowa
(55)

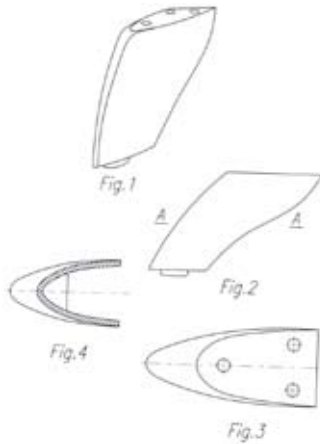

(51) 06-06 (11) **16091** (22) 2010 02 22 (21) 16122
(73) „WERKPOL PIŁKA” Spółka Jawna, Pruszków, (PL)
(72) Piłka Iwona, Piłka Wojciech
(54) Noga meblowa
(55)

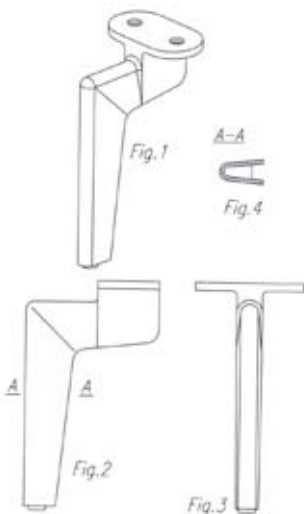

(51) 08-06 (11) **16092** (22) 2010 02 22 (21) 16123
(73) „WERKPOL PIŁKA” Spółka Jawna, Pruszków, (PL)
(72) Piłka Iwona, Piłka Wojciech

(54) Uchwyt meblowy
(55)

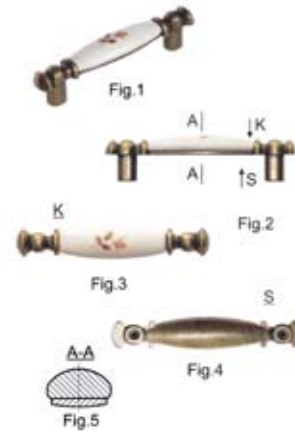

(51) 08-06 (11) **16093** (22) 2010 02 22 (21) 16124
(73) „WERKPOL PIŁKA” Spółka Jawna, Pruszków, (PL)
(72) Piłka Iwona, Piłka Wojciech
(54) Uchwyt meblowy
(55)

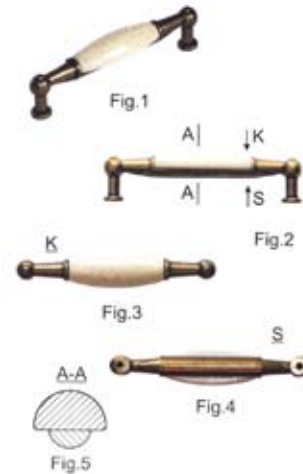

(51) 08-06 (11) **16094** (22) 2010 02 22 (21) 16125
(73) „WERKPOL PIŁKA” Spółka Jawna, Pruszków, (PL)
(72) Piłka Iwona, Piłka Wojciech
(54) Uchwyt meblowy
(55)

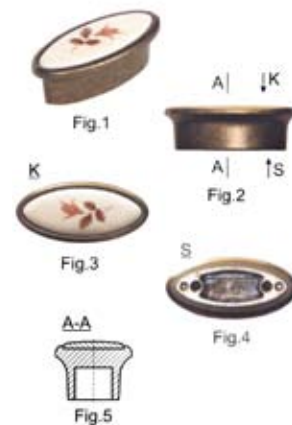

(51) 08-06 (11) **16095** (22) 2010 02 22 (21) 16126
(73) „WERKPOL PIŁKA” Spółka Jawna, Pruszków, (PL)
(72) Piłka Iwona, Piłka Wojciech

(54) Uchwyt meblowy
(55)

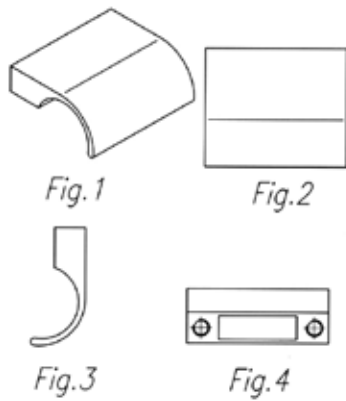

(51) 08-06 (11) **16096** (22) 2010 02 22 (21) 16127
(73) „WERKPOL PIŁKA” Spółka Jawna, Pruszków, (PL)
(72) Piłka Iwona, Piłka Wojciech
(54) Uchwyt meblowy
(55)

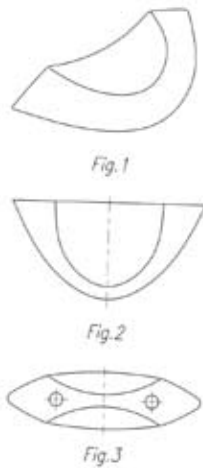

(51) 08-06 (11) **16097** (22) 2010 02 22 (21) 16128
(73) „WERKPOL PIŁKA” Spółka Jawna, Pruszków, (PL)
(72) Piłka Iwona, Piłka Wojciech
(54) Uchwyt meblowy
(55)

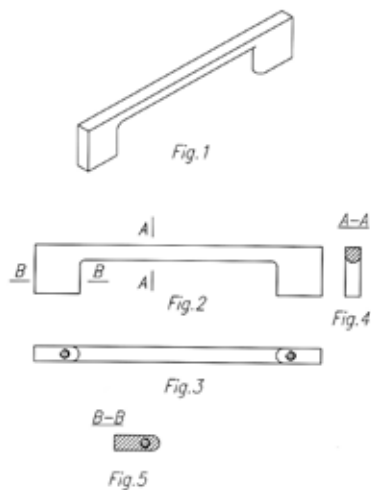

(51) 08-06 (11) **16098** (22) 2010 02 22 (21) 16129
(73) „WERKPOL PIŁKA” Spółka Jawna, Pruszków, (PL)
(72) Piłka Iwona, Piłka Wojciech

(54) Uchwyt meblowy
(55)

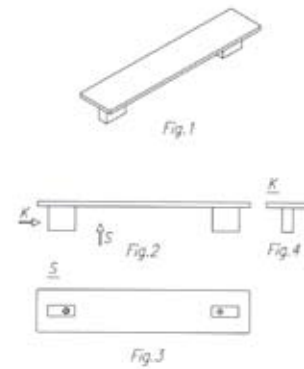

(51) 08-06 (11) **16099** (22) 2010 02 22 (21) 16130
(73) „WERKPOL PIŁKA” Spółka Jawna, Pruszków, (PL)
(72) Piłka Iwona, Piłka Wojciech
(54) Podpórka półki
(55)

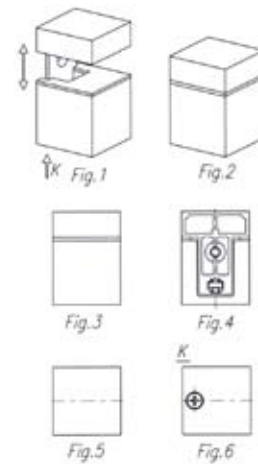

(51) 08-06 (11) **16100** (22) 2010 02 22 (21) 16131
(73) „WERKPOL PIŁKA” Spółka Jawna, Pruszków, (PL)
(72) Piłka Iwona, Piłka Wojciech
(54) Podpórka półki
(55)

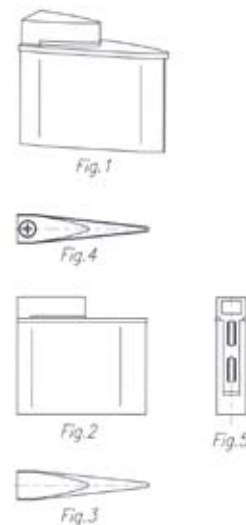

(51) 06-06 (11) **16101** (22) 2010 02 22 (21) 16132
(73) „WERKPOL PIŁKA” Spółka Jawna, Pruszków, (PL)
(72) Piłka Iwona, Piłka Wojciech

(54) Noga meblowa
(55)

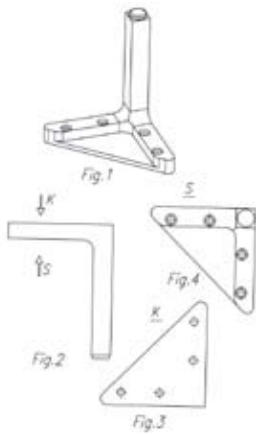

(51) 06-06 (11) **16102** (22) 2010 02 22 (21) 16133
(73) „WERKPOL PIŁKA” Spółka Jawna, Pruszków, (PL)
(72) Piłka Iwona, Piłka Wojciech
(54) Noga meblowa
(55)

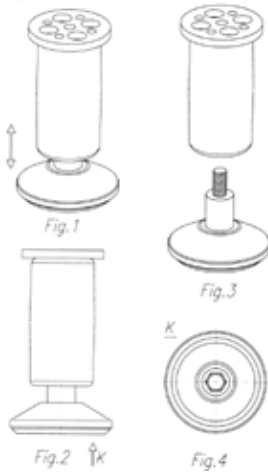

(51) 08-06 (11) **16103** (22) 2010 02 22 (21) 16134
(73) „WERKPOL PIŁKA” Spółka Jawna, Pruszków, (PL)
(72) Piłka Iwona, Piłka Wojciech
(54) Uchwyt meblowy
(55)

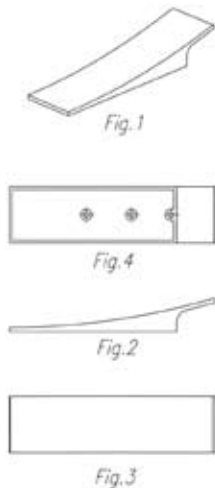

(51) 08-06 (11) **16104** (22) 2010 02 22 (21) 16135
(73) „WERKPOL PIŁKA” Spółka Jawna, Pruszków, (PL)

(72) Piłka Iwona, Piłka Wojciech
(54) Uchwyt meblowy
(55)

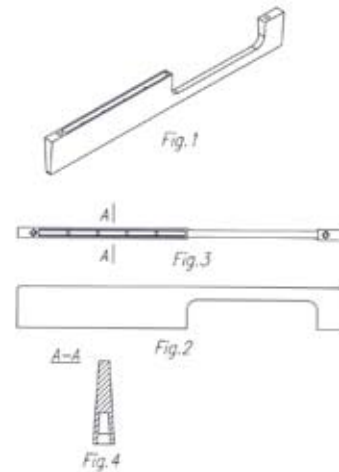

(51) 26-02 (11) **16105** (22) 2010 02 26 (21) 16164
(73) GLAS HIT Eksport Import mgr inż. Joanna Chudy, Wręczyca Wielka, (PL)
(72) Chudy Joanna
(54) Podstawka znicza
(55)



(51) 09-01 (11) **16106** (22) 2010 02 26 (21) 16165
(73) PRYMAT Spółka z ograniczoną odpowiedzialnością, Jastrzębie Zdrój, (PL)
(72) Kasperowicz Radosław
(54) Butelka
(55)



(51) 13-03 (11) **16107** (22) 2010 02 26 (21) 16166
(73) EMC Spółka z ograniczoną odpowiedzialnością, Toruń, (PL)
(72) Meler Jan, Pućko Andrzej

(54) Płytki czołowe elementów instalacji elektrycznej
(55)

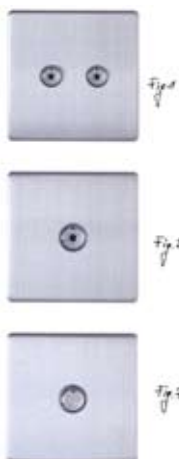

(51) 13-03 (11) **16108** (22) 2010 02 26 (21) 16167
(73) EMC Spółka z ograniczoną odpowiedzialnością, Toruń, (PL)
(72) Meler Jan, Pućko Andrzej
(54) Płytki czołowe elementów instalacji elektrycznej
(55)



(51) 13-03 (11) **16109** (22) 2010 02 26 (21) 16168
(73) EMC Spółka z ograniczoną odpowiedzialnością, Toruń, (PL)
(72) Meler Jan, Pućko Andrzej
(54) Płytki czołowe elementów instalacji elektrycznej
(55)



(51) 09-01 (11) **16110** (22) 2010 03 01 (21) 16175
(73) LA RIVE Spółka Akcyjna, Grudziądz, (PL)
(72) Szymula Mariusz

(54) Butelka
(55)

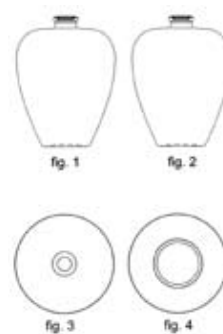

(51) 09-01 (11) **16111** (22) 2010 03 01 (21) 16177
(73) LA RIVE Spółka Akcyjna, Grudziądz, (PL)
(72) Szymula Mariusz
(54) Butelka
(55)

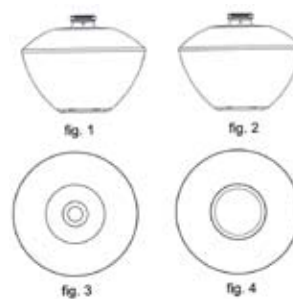

(51) 25-02 (11) **16112** (22) 2010 03 02 (21) 16178
(73) Zakład Stolarski Zbigniew Kozłowski, Chwałowice, (PL)
(72) Kozłowski Mateusz
(54) Drzwi wewnętrzne
(55)



Fig. 1

(51) 25-02 (11) **16113** (22) 2010 03 02 (21) 16179
(73) Zakład Stolarski Zbigniew Kozłowski, Chwałowice, (PL)
(72) Kozłowski Mateusz
(54) Drzwi wewnętrzne
(55)



Fig. 1

(51) 08-05 (11) **16114** (22) 2010 03 04 (21) 16193
 (73) Przedsiębiorstwo Usługowo-Handlowo-Produkcyjne
 „MAŁEK” Witosław Małek, Trojanowice, (PL)
 (72) Małek Witosław
 (54) Paca przegubowa
 (55)

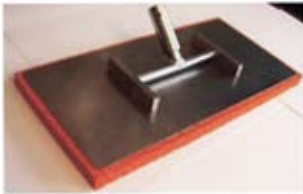

Fig. 1



Fig. 2

(51) 15-03 (11) **16115** (22) 2010 03 05 (21) 16199
 (73) FIRMA „SAMASZ” INŻ. ANTONI STOLARSKI, Białystok, (PL)
 (72) Stolarski Antoni
 (54) Kosiarka bijakowa z pantografem
 (55)

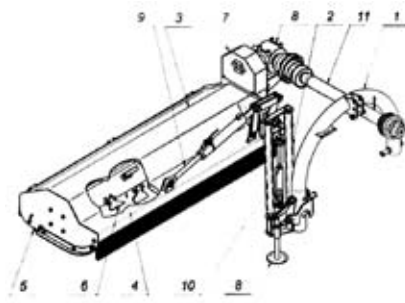
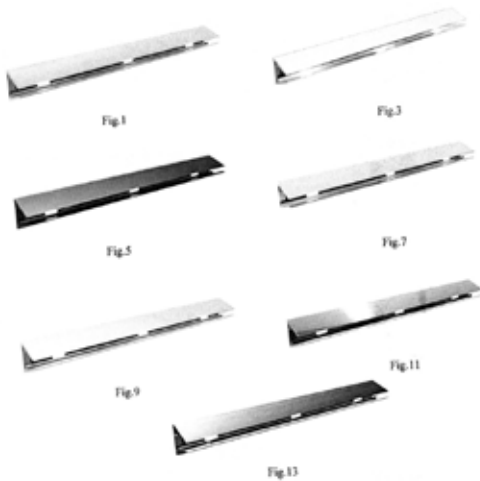

Fig. 1

(51) 26-05 (11) **16116** (22) 2010 03 12 (21) 16217
 (73) Jacek Czogalla, Gaszowice, (PL)
 (72) Czogalla Jacek
 (54) Oprawa oświetleniowa LED
 (55)



(51) 26-05 (11) **16117** (22) 2010 03 12 (21) 16222
 (73) Jacek Czogalla, Gaszowice, (PL)
 (72) Czogalla Jacek

(54) Oprawa oświetleniowa LED
 (55)



(51) 25-03 (11) **16118** (22) 2010 03 15 (21) 16227
 (73) GLOBAL-MSI Spółka z ograniczoną odpowiedzialnością,
 Kraków, (PL)
 (72) Cudek Grzegorz Maciej
 (54) Zadaszenie
 (55)

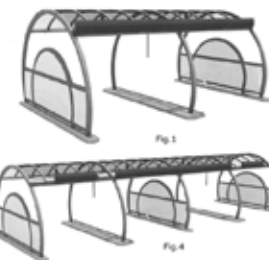

(51) 25-02 (11) **16119** (22) 2010 03 16 (21) 16228
 (73) Mariusz Kuzar, Dwernik, (PL)
 (72) Kuzar Mariusz
 (54) Drewniany element zatraskowy
 (55)

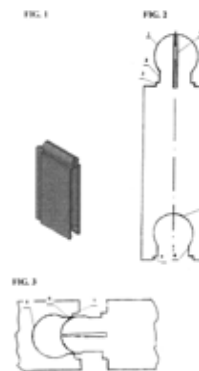

(51) 21-01 (11) **16120** (22) 2010 03 19 (21) 16249
 (73) Magdalena Jakubowska-Miąsek, Warszawa, (PL)
 (72) Jakubowska-Miąsek Magdalena
 (54) Zabawka edukacyjno-kreatywna
 (55)



(51) 12-10 (11) **16121** (22) 2010 03 19 (21) 16251
 (73) POLSKA GRUPA RESTAURACYJNA SPÓŁKA AKCYJNA,
 Warszawa, (PL)
 (72) Waligóra Grzegorz Tadeusz
 (54) Przynęta gastronomiczna
 (55)

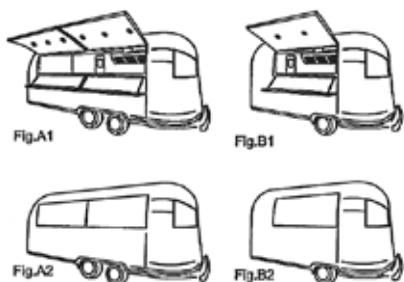

(51) 08-06 (11) **16122** (22) 2010 03 22 (21) 16262
 (73) Przedsiębiorstwo Produkcyjno-Handlowe „LIMAK”
 Wojciech Mrocheń, Częstochowa, (PL)
 (72) Mrocheń Wojciech
 (54) Pokrętło dekoracyjne
 (55)



(51) 12-16 (11) **16123** (22) 2010 03 22 (21) 16263
 (73) Przedsiębiorstwo Produkcyjno-Handlowe „LIMAK” Wojciech
 Mrocheń, Częstochowa, (PL)
 (72) Mrocheń Wojciech
 (54) Łącznik przegubowy
 (55)

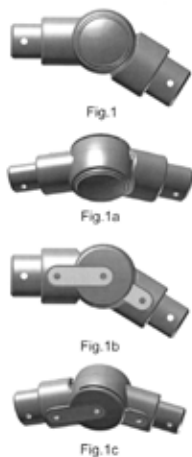

(51) 21-03 (11) **16124** (22) 2009 11 30 (21) 16351
 (73) AVIS Ekologiczne Place Zabaw s.c. Marek Małecki,
 Karina Małecka, Lublin, (PL)

(72) Małecki Marek, Małecka Karina
 (54) Bujak sprężynowy dla dzieci
 (55)



(51) 25-01 (11) **16125** (22) 2009 12 14 (21) 16389
 (73) Zbigniew Szponar, Katowice, (PL)
 (72) Szponar Zbigniew
 (54) Perforowany panel okładzinowy
 (55)

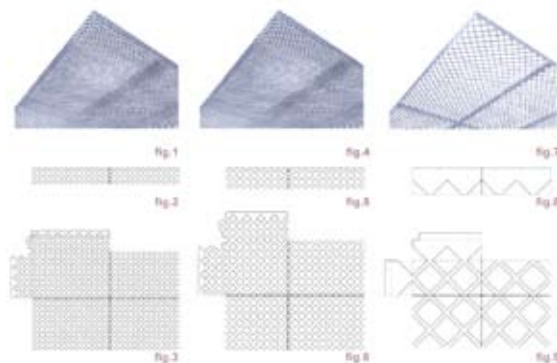

(51) 25-01 (11) **16126** (22) 2009 12 14 (21) 16390
 (73) Zbigniew Szponar, Katowice, (PL)
 (72) Szponar Zbigniew
 (54) Perforowany panel okładzinowy
 (55)

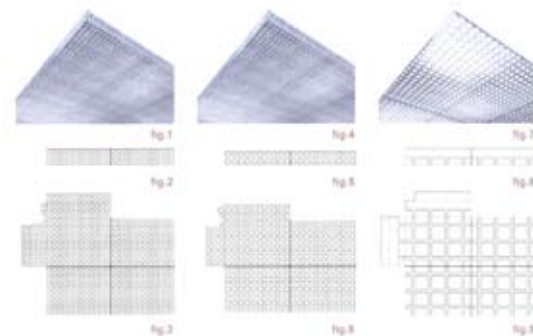

(51) 11-02 (11) **16127** (22) 2009 11 30 (21) 16432
 (73) Seweryn Piotr Śliwiński, Bełchatów, (PL)

(72) Śliwiński Seweryn Piotr
 (54) Ozdobny element przestrzenny
 (55)

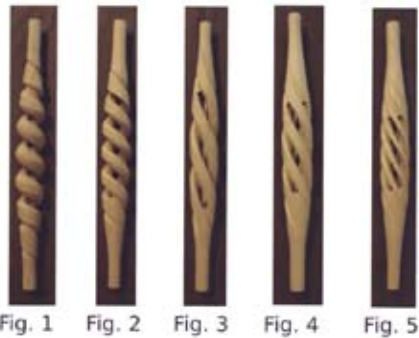

Fig. 1 Fig. 2 Fig. 3 Fig. 4 Fig. 5

(51) 02-03 (11) **16128** (22) 2009 10 28 (21) 16543
 (73) „ReStaf” Renata Stafińska, Jordanów, (PL)
 (72) Stafińska Renata
 (54) Nakrycie głowy
 (55)



Fig. 1 Fig. 2
 Fig. 3 Fig. 4

(51) 02-03 (11) **16129** (22) 2009 10 28 (21) 16544
 (73) „ReStaf” Renata Stafińska, Jordanów, (PL)
 (72) Stafińska Renata
 (54) Nakrycie głowy
 (55)



Fig. 1 Fig. 2
 Fig. 3 Fig. 4

(51) 02-03 (11) **16130** (22) 2009 10 28 (21) 16545
 (73) „ReStaf” Renata Stafińska, Jordanów, (PL)

(72) Stafińska Renata
 (54) Nakrycie głowy
 (55)



Fig. 1 Fig. 2
 Fig. 3 Fig. 4

(51) 02-03 (11) **16131** (22) 2009 10 28 (21) 16546
 (73) „ReStaf” Renata Stafińska, Jordanów, (PL)
 (72) Stafińska Renata
 (54) Nakrycie głowy
 (55)



Fig. 1 Fig. 2
 Fig. 3 Fig. 4

(51) 25-02 (11) **16132** (22) 2010 02 25 (21) 16153
 (73) EFFECTOR Spółka Akcyjna, Włoszczowa, (PL)
 (72) Górski Grzegorz
 (54) Okapnik okienny
 (55)

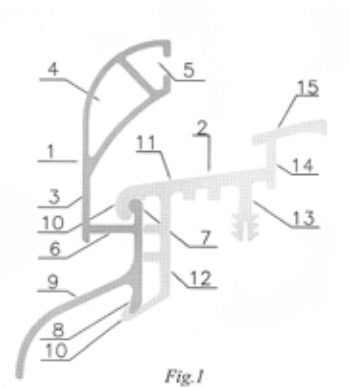
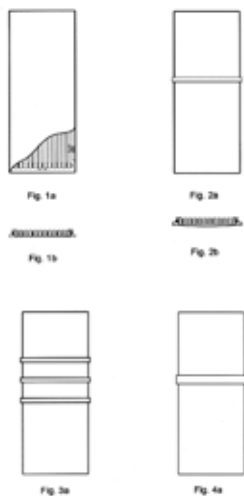

Fig. 1

(51) 23-03 (11) **16133** (22) 2009 11 15 (21) 15654
 (73) INSTAL-PROJEKT Gawłowsky, Ścierzyński Spółka Jawna,
 Nowa Wieś k/Włocławka, (PL)
 (72) Ścierzyński Bartosz
 (54) Grzejnik żeberkowy z ekranem
 (55)



(51) 01-01 (11) **16134** (22) 2009 04 14 (21) 14503
 (73) „ZAJDA” Firma Produkcyjno-Handlowa Wyroby Cukiernicze
 Tadeusz Zajda, Konstantynów Łódzki, (PL)
 (72) Zajda Tadeusz
 (54) Ciastko z dziurką
 (55)



(51) 28-02 (11) **16135** (22) 2009 07 06 (21) 14909
 (73) BELL Przedsiębiorstwo Produkcyjno-Handlowo-Uslugowe
 Krzysztof Tadeusz Pałyska, Józefów, (PL)
 (72) Pałyska Krzysztof Tadeusz
 (54) Oprawka szminki
 (55)



(51) 28-02 (11) **16136** (22) 2009 07 06 (21) 14910
 (73) BELL Przedsiębiorstwo Produkcyjno-Handlowo-Uslugowe
 Krzysztof Tadeusz Pałyska, Józefów, (PL)
 (72) Pałyska Krzysztof

(54) Oprawka szminki
 (55)



(51) 28-02 (11) **16137** (22) 2009 07 13 (21) 14930
 (73) BELL Przedsiębiorstwo Produkcyjno-Handlowo-Uslugowe
 Krzysztof Tadeusz Pałyska, Józefów, (PL)
 (72) Pałyska Krzysztof Tadeusz
 (54) Oprawka szminki
 (55)



(51) 28-02 (11) **16138** (22) 2009 07 13 (21) 14931
 (73) BELL Przedsiębiorstwo Produkcyjno-Handlowo-Uslugowe
 Krzysztof Tadeusz Pałyska, Józefów, (PL)
 (72) Pałyska Krzysztof
 (54) Konturówka
 (55)



(51) 06-04 (11) **16139** (22) 2009 10 26 (21) 15544
 (73) „NEWAG” SPÓŁKA AKCYJNA, Nowy Sącz, (PL)
 (72) Wojtkowski Mariusz
 (54) Półka, zwłaszcza do pasażerskich pojazdów szynowych
 (55)

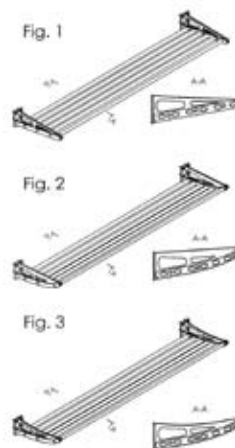

(51) 11-02 (11) **16140** (22) 2009 11 12 (21) 15647
 (73) „GLAS HIT” EKSPORT IMPORT MGR INŻ. JOANNA CHUDY,
 Wręczyca Wielka, (PL)
 (72) Chudy Joanna
 (54) Dekoracja z różami
 (55)



Fig.1

Fig.2

(51) 23-03 (11) **16141** (22) 2009 11 19 (21) 15670
 (73) „LIMATE” Liliana Janowska, Leszno, (PL)
 (72) Janowska Liliana, Janowski Marian
 (54) Promiennik
 (55)

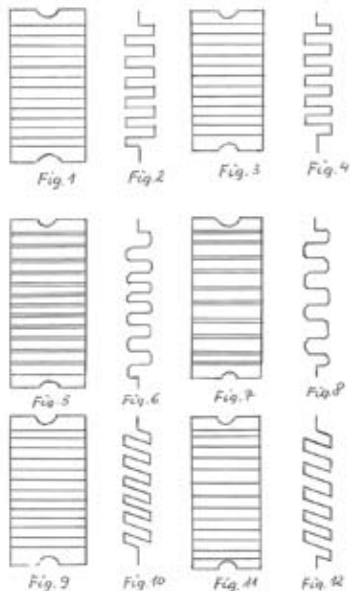

(51) 25-01 (11) **16142** (22) 2009 11 23 (21) 15681
 (73) OPTEM S.C. Tomasz Kusznierevicz, Piotr Ossowski, Gdańsk, (PL)
 (72) Kusznierevicz Tomasz, Ossowski Piotr
 (54) Żelbetowy blok prefabrykowany
 (55)

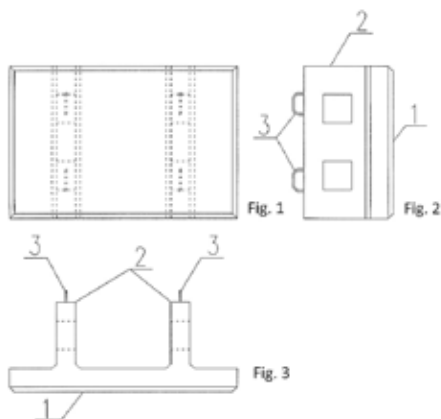

(51) 25-03 (11) **16143** (22) 2009 11 23 (21) 15682
 (73) Donat Król, Białogard, (PL)
 (72) Król Donat
 (54) Pawilon, zwłaszcza ogrodowy
 (55)



(51) 06-09 (11) **16144** (22) 2009 11 23 (21) 15683
 (73) Tomasz Łabno, Tarnów, (PL)
 (72) Łabno Tomasz
 (54) Poduszka do karmienia piersią
 (55)



Fig. 1

Fig. 2



Fig. 3

Fig. 4



Fig. 5

Fig. 6



Fig. 7

Fig. 8

(51) 08-99 (11) **16145** (22) 2009 12 14 (21) 15785
 (73) High Engineering Technology CNC S.C. Sebastian Pawelec
 Karol Mikulski, Głina, (PL)
 (72) Pawelec Sebastian, Mikulski Karol
 (54) Segmentowa prowadnica liniowa
 (55)

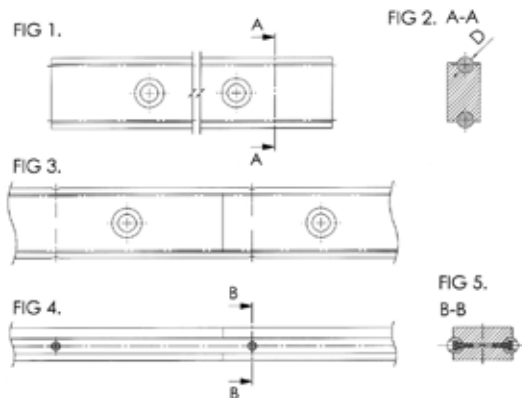

(51) 25-03 (11) **16146** (22) 2009 12 16 (21) 15807
 (73) FIRMA PRODUKCYJNO-HANDLOWO-USŁUGOWA
 „ŚLUSARPOL” PIOTR MATLAK, Stróża, (PL)

(72) Matlak Piotr
 (54) Pawilon ogrodowy
 (55)



(51) 23-01 (11) **16147** (22) 2009 12 23 (21) 15845
 (73) NORINCO, Saint Crepin Ibouvillers, (FR)
 (72) Debuchy Sylvain
 (54) Zespół kratki i ramki
 (55)



(51) 26-02 (11) **16148** (22) 2010 01 06 (21) 15893
 (73) "VITROSILICON" SPÓŁKA AKCYJNA, Iłowa, (PL)
 (72) Duszyńska-Sokołowska Joanna, Matusiak Zbigniew, Ropski Artur
 (54) Osłona znicza
 (55)

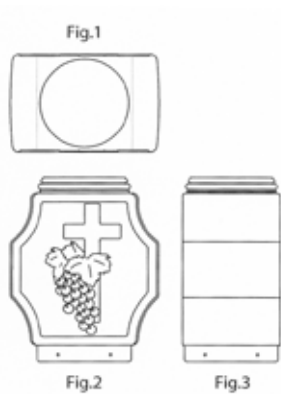

(51) 23-03 (11) **16149** (22) 2010 01 15 (21) 15954
 (73) TEHACO Spółka z ograniczoną odpowiedzialnością, Gdańsk, (PL)
 (72) Hładki Marek
 (54) Kolektor próżniowy
 (55)



Fig.1

(51) 20-02 (11) **16150** (22) 2010 01 22 (21) 15973
 (73) Sebastian Szczepaniak, Warszawa, (PL)
 (72) Szczepaniak Sebastian
 (54) Zestaw stelaży ekspozycyjnych
 (55)

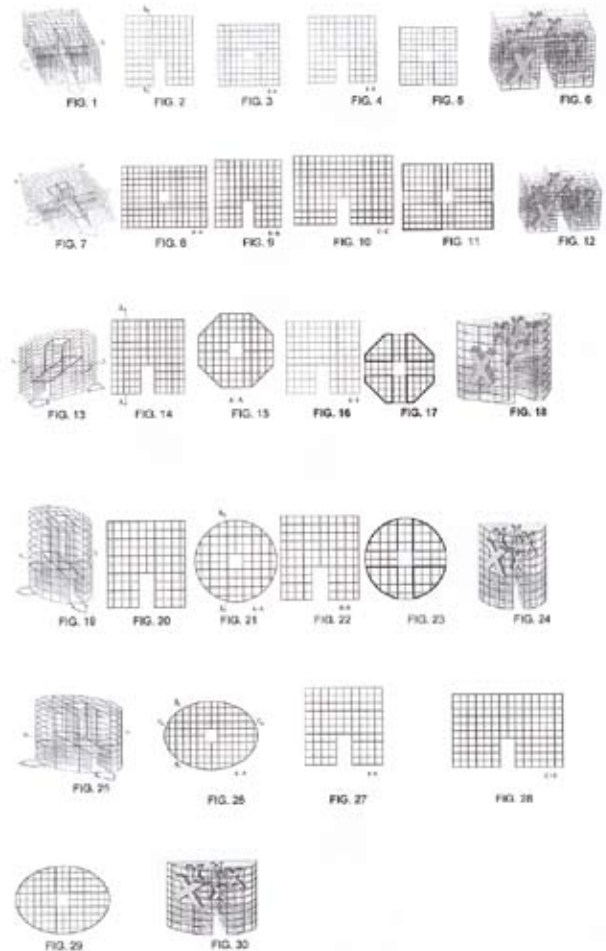

(51) 01-04 (11) **16151** (22) 2010 01 25 (21) 15978
 (73) „LUKULLUS” Spółka z ograniczoną odpowiedzialnością Spółka komandytowa, Michałów, (PL)
 (72) Szymańska Elżbieta, Szymański Wojciech

(54) Wyrób wędliniarski
(55)

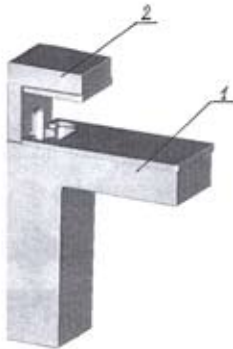

Fig. 1



Fig. 2

(51) 08-08 (11) **16152** (22) 2010 02 08 (21) 16047
(73) "NOMET" Spółka z ograniczoną odpowiedzialnością,
Toruń, (PL)
(72) Stalmierski Jarosław
(54) Wspornik
(55)



(51) 99-00 (11) **16153** (22) 2010 02 08 (21) 16052
(73) „COMEX” SPÓŁKA Z OGRANICZONĄ ODPOWIEDZIALNOŚCIĄ,
Piotrków Trybunalski, (PL)
(72) Wojciechowski Zbigniew
(54) Komplet nadruków na materiał włókienniczy z motywem
liścia
(55)



(51) 02-01 (11) **16154** (22) 2010 02 08 (21) 16056
(73) TOMBİK Spółka z ograniczoną odpowiedzialnością,
Raszyn, (PL)
(72) Ceyhan Murat

(54) Koszulka z nadrukiem
(55)



Fig. 1



Fig. 2

(51) 02-01 (11) **16155** (22) 2010 02 08 (21) 16057
(73) TOMBİK Spółka z ograniczoną odpowiedzialnością,
Raszyn, (PL)
(72) Ceyhan Murat
(54) Koszulka z nadrukiem
(55)



Fig. 1.1



Fig. 1.2

(51) 29-02 (11) **16156** (22) 2010 02 08 (21) 16058
(73) MARSEILLE Spółka z ograniczoną odpowiedzialnością,
Niepołomice, (PL)
(72) Janik Łukasz
(54) Boja asekuracyjna
(55)



Fig. 1



Fig. 2

(51) 25-02 (11) **16157** (22) 2010 02 09 (21) 16063
(73) „CLASSEN-POL” Spółka Akcyjna, Zwonowice, (PL)
(72) Trzaskalik Piotr

(54) Drzwi
(55)

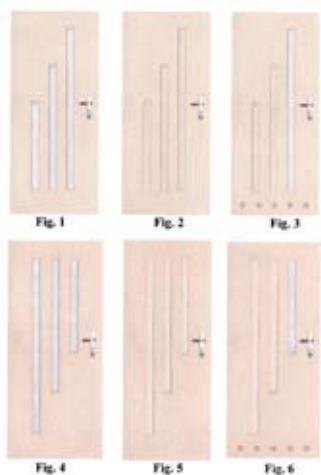

(51) 09-01 (11) **16158** (22) 2010 02 09 (21) 16064
(73) GOLD DROP Spółka z ograniczoną odpowiedzialnością, Limanowa, (PL)
(72) Całka Stanisław
(54) Butelka
(55)



(51) 09-03 (11) **16159** (22) 2010 02 09 (21) 16065
(73) MARKA „SOKOŁÓW-SERVICE” Spółka z ograniczoną odpowiedzialnością Spółka Komandytowa, Sokołów Podlaski, (PL)
(72) Wierzbicki Stanisław
(54) Opakowanie
(55)

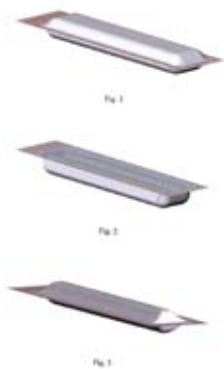

(51) 09-01 (11) **16160** (22) 2010 02 25 (21) 16160
(73) GLOBAL COSMED SPÓŁKA AKCYJNA FABRYKA KOSMETYKÓW, Radom, (PL)

(72) Skrzypczak Piotr
(54) Butelka z dozownikiem
(55)

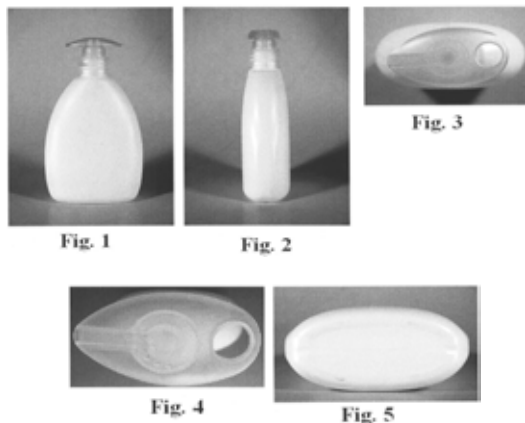

(51) 11-01 (11) **16161** (22) 2010 02 10 (21) 16070
(73) ŁAZUR Spółka Jawna, Kowalowy, (PL)
(72) Dziedzic Krzysztof
(54) Obrączka
(55)



(51) 23-01 (11) **16162** (22) 2010 02 10 (21) 16071
(73) Marta Werońska, Warszawa, (PL)
(72) Waś Janusz
(54) Aerator
(55)

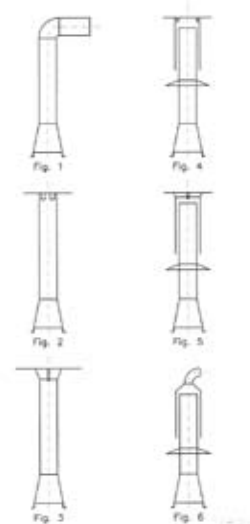

(51) 07-06 (11) **16163** (22) 2010 02 11 (21) 16072
 (73) Jacek Ciężkowski, Chwałęcice, (PL)
 (72) Ciężkowski Jacek
 (54) Zacisk mocujący obrus
 (55)

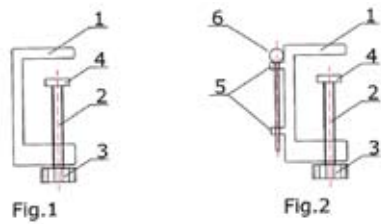

(51) 06-04 (11) **16164** (22) 2010 02 11 (21) 16073
 (73) FABRYKA MEBLI „BODZIO” Bogdan Szewczyk Spółka Jawna, Goszcz, (PL)
 (72) Szewczyk Bogdan
 (54) Zestaw mebli kuchennych
 (55)



(51) 09-01 (11) **16165** (22) 2010 02 11 (21) 16078
 (73) HUTA SZKŁA „Czechy” Spółka Akcyjna, Trąbki, (PL)
 (72) Rutkowski Grzegorz
 (54) Butelka
 (55)



(51) 05-05 (11) **16166** (22) 2010 02 11 (21) 16079
 (73) FIRMA HANDLOWA „ZAWISZA” Jan Sienkiewicz, Hajnówka, (PL)
 (72) Sienkiewicz Jan
 (54) Tkanina obiciowa
 (55)

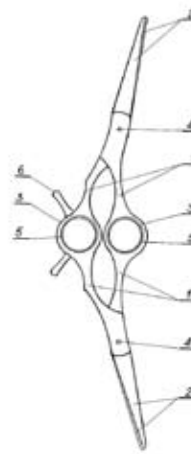

Fig. 1

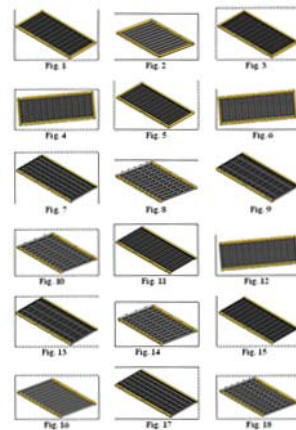

Fig. 2

(51) 08-03 (11) **16167** (22) 2010 02 12 (21) 16081
 (73) Witold Nawrocki, Jarocin, (PL)
 (72) Nawrocki Witold
 (54) Nożyczki dwustronne
 (55)



(51) 08-05 (11) **16168** (22) 2010 02 12 (21) 16088
 (73) PROGRESS ECO Spółka Akcyjna, Dobrów, (PL)
 (72) Sawicz Józef, Pasiowiec Piotr
 (54) Sito szczelinowe
 (55)



Progress Eco S.A

Pelomoczał:

(51) 08-05 (11) **16169** (22) 2010 02 12 (21) 16089
 (73) PROGRESS ECO Spółka Akcyjna, Dobrów, (PL)
 (72) Sawicz Józef, Pasiowiec Piotr
 (54) Sito szczelinowe
 (55)

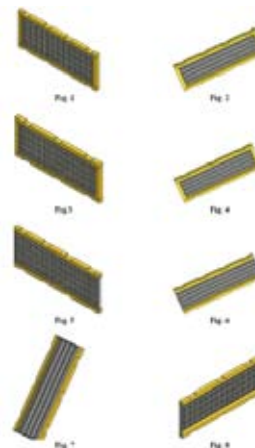

(51) 19-04 (11) **16170** (22) 2010 02 15 (21) 16090
 (73) „BIOWET PUŁAWY” Spółka z ograniczoną odpowiedzialnością, Puławy, (PL)
 (72) Bezpałko Liliana, Piotrowski Radosław
 (54) Książeczka zdrowia psa
 (55)

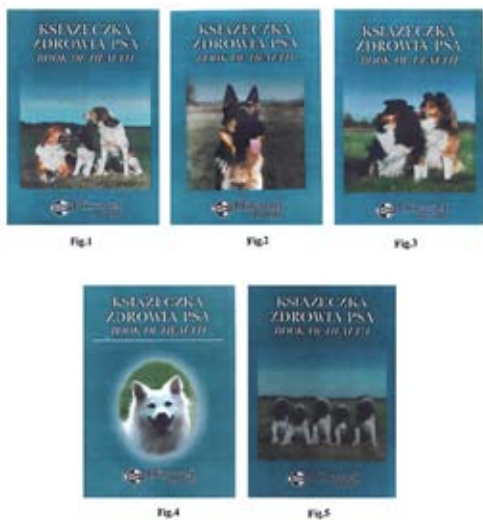

(51) 09-03 (11) **16171** (22) 2010 02 17 (21) 16094
 (73) Zakład Produkcyjno-Handlowy ROLMET Wojciech Ciechurski, Włocławek, (PL)
 (72) Ciechurski Wojciech
 (54) Skrzynka z tworzywa sztucznego
 (55)



(51) 25-02 (11) **16172** (22) 2010 02 18 (21) 16095
 (73) Tomasz Woźniak, Lubicz Dolny, (PL)
 (72) Woźniak Tomasz
 (54) Zestaw elementów słupa, skrzydła i poprzeczki, drzwi, okien i ściany słupowo-ryglowej
 (55)



(51) 11-01 (11) **16173** (22) 2010 02 18 (21) 16096
 (73) Andrzej Bielak, Kraków, (PL)
 (72) Bielak Andrzej
 (54) Obrączka z kamieniem
 (55)



(51) 06-06 (11) **16174** (22) 2010 02 22 (21) 16118
 (73) „WERKPOL PIŁKA” Spółka Jawna, Pruszków, (PL)
 (72) Piłka Iwona, Piłka Wojciech
 (54) Noga meblowa
 (55)

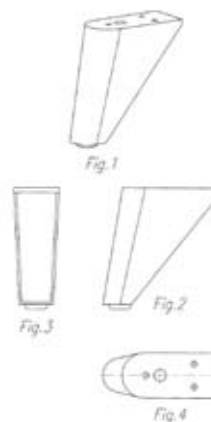

(51) 25-02 (11) **16175** (22) 2010 02 25 (21) 16154
 (73) EFFECTOR Spółka Akcyjna, Włoszczowa, (PL)
 (72) Górski Grzegorz
 (54) Zestaw okładzin maskujących
 (55)



(51) 23-03 (11) **16176** (22) 2010 01 18 (21) 15960
 (73) „SEJWAL 2” Łukasz Murzyn, Mielec, (PL)
 (72) Murzyn Łukasz
 (54) Grzejnik z profilu zamkniętego
 (55)



(51) 05-05 (11) **16177** (22) 2010 02 25 (21) 16156
 (73) INTER-SAN Spółka z ograniczoną odpowiedzialnością, Łomianki Dolne, (PL)
 (72) Okçuoglu Ahmet
 (54) Tkanina z deseniem
 (55)



(51) 11-01 (11) **16178** (22) 2010 02 18 (21) 16097
 (73) Andrzej Bielak, Kraków, (PL)
 (72) Bielak Andrzej
 (54) Zestaw obrączek z odciskami
 (55)



(51) 11-01 (11) **16179** (22) 2010 02 18 (21) 16098
 (73) Andrzej Bielak, Kraków, (PL)
 (72) Bielak Andrzej
 (54) Komplet obrączek ze wzorem obwodowym
 (55)



(51) 11-01 (11) **16180** (22) 2010 02 18 (21) 16099
 (73) Andrzej Bielak, Kraków, (PL)
 (72) Bielak Andrzej
 (54) Komplet obrączek ze wzorem wewnętrznym
 (55)



(51) 11-01 (11) **16181** (22) 2010 02 18 (21) 16100
 (73) Andrzej Bielak, Kraków, (PL)
 (72) Bielak Andrzej
 (54) Komplet obrączek ze wzorem zewnętrznym
 (55)



(51) 08-10 (11) **16182** (22) 2010 02 18 (21) 16101
 (73) ZAKŁAD PRODUKCYJNO-USŁUGOWO-HANDLOWY PIOTR CAŁUS, Częstochowa, (PL)
 (72) Całus Piotr
 (54) Moduł stojaka rowerowego
 (55)

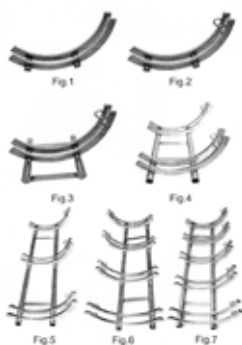

(51) 26-02 (11) **16183** (22) 2010 02 18 (21) 16102
 (73) „GLAS HIT” Eksport Import mgr inż. Joanna Chudy, Wręczyca Wielka, (PL)
 (72) Chudy Joanna
 (54) Ozdoba znicza
 (55)



(51) 26-02 (11) **16184** (22) 2010 02 18 (21) 16103
 (73) „GLAS HIT” Eksport Import mgr inż. Joanna Chudy, Wręczyca Wielka, (PL)
 (72) Chudy Joanna
 (54) Ozdoba znicza
 (55)



(51) 26-02 (11) **16185** (22) 2010 02 18 (21) 16104
 (73) „GLAS HIT” Eksport Import mgr inż. Joanna Chudy, Wręczyca Wielka, (PL)
 (72) Chudy Joanna
 (54) Ozdoba znicza
 (55)



(51) 09-01 (11) **16186** (22) 2010 02 18 (21) 16105
 (73) PRYMAT Spółka z ograniczoną odpowiedzialnością,
 Jastrzębie Zdrój, (PL)
 (72) Kasperowicz Radosław
 (54) Butelka
 (55)



(54) Ośłona znicza
 (55)

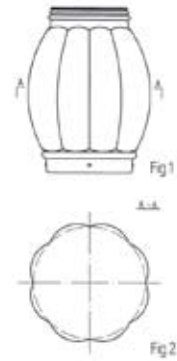

(51) 14-02 (11) **16187** (22) 2010 02 18 (21) 16106
 (73) Przedsiębiorstwo Produkcyjno Usługowo Handlowe FLOMAR
 2 S.C. Marcin Długajczyk, Piotr Figała, Mysłowice, (PL)
 (72) Długajczyk Marcin, Figała Piotr
 (54) Obudowa kiosku internetowego
 (55)



(51) 06-06 (11) **16189** (22) 2010 02 19 (21) 16109
 (73) Stanisław Podhajski, Ostrów Wielkopolski, (PL);
 Adam Podhajski, Ostrów Wielkopolski, (PL)
 (72) Podhajski Stanisław, Podhajski Adam
 (54) Podstawa plastikowa do obrazka piaskowego
 (55)



(51) 19-08 (11) **16190** (22) 2010 02 19 (21) 16110
 (73) INSTAL-PROJEKT Gawłowscy, Ścierzyńscy Spółka Jawna,
 Nowa Wieś k/Włocławka, (PL)
 (72) Wasilewski Witold
 (54) Etykieta
 (55)

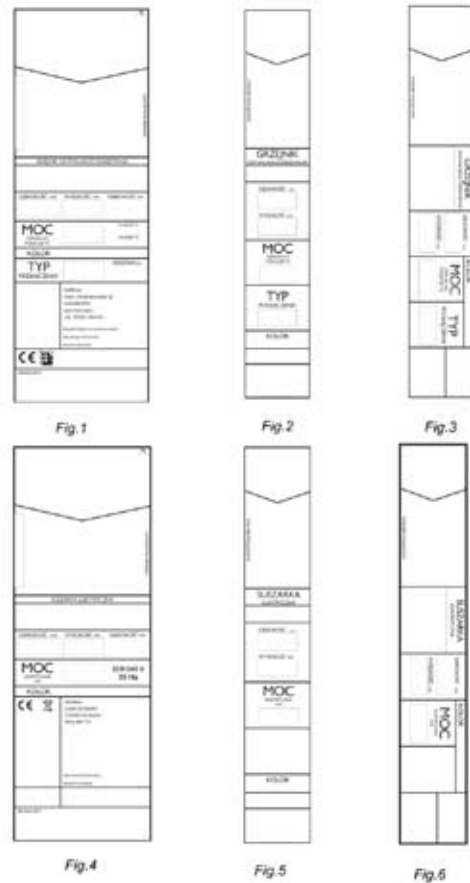

(51) 26-02 (11) **16188** (22) 2010 02 19 (21) 16108
 (73) Huta Szkła Wymiarki Spółka Akcyjna, Wymiarki, (PL)
 (72) Wesoły Wojciech, Drejem Andrzej, Kurzawski Tomasz,
 Nagi Ewa

(51) 19-08 (11) **16191** (22) 2010 02 22 (21) 16117
 (73) Okręgowa Spółdzielnia Mleczarska, Włoszczowa, (PL)
 (72) Skóra Stanisław
 (54) Etykieta
 (55)



(51) 14-02 (11) **16192** (22) 2010 02 22 (21) 16136
 (73) Przedsiębiorstwo Produkcyjno Usługowo Handlowe FLOMAR 2 S.C. Marcin Długajczyk, Piotr Figzał, Mysłowice, (PL)
 (72) Długajczyk Marcin, Figzał Piotr

(54) Obudowa kiosku internetowego
 (55)



19

DECYZJE STWIERDZAJĄCE WYGAŚNIĘCIE DECYZJI O UDZIELENIU PRAWA Z REJESTRACJI

Poniższe zestawienie zawiera numer zgłoszenia wzoru przemysłowego.

14853	15535	15659	15675
15340	15536	15660	
15476	15537	15661	
15534	15538	15662	

20

DECYZJE O WYGAŚNIĘCIU PRAWA Z REJESTRACJI

Poniższe zestawienie zawiera kolejno: numer rejestracji wzorów przemysłowych i datę wygaśnięcia prawa z rejestracji.

3813	2006 11 02	5530	2008 05 08
4755	2007 09 09	5534	2008 01 13
4945	2008 01 27	5540	2008 05 22
4967	2007 04 12	5759	2007 05 17
5042	2008 02 03	5871	2007 11 08
5139	2008 04 04	6279	2008 08 08
5351	2008 04 14	6470	2007 10 21
5355	2008 03 25	6471	2007 10 21
5424	2008 02 24	6555	2007 12 20
5428	2008 03 21	6827	2009 01 26
5432	2008 03 25	10567	2008 06 27
5453	2007 12 20	10885	2007 10 25
5523	2008 05 19	10886	2007 10 25
5528	2007 10 28	10887	2007 10 25
5529	2007 10 28	11286	2008 07 25

21

REJESTRACJA MIĘDZYNARODOWA UZNANA W POLSCE

(51) 06-01 (11) **DM/073028** (15) 04 02 2010 (45) 31 08 2010
 (73) CARL MARIËN, Bergstraat 30, B-1982 Weerde (BE)
 (54) Siedzisko

(55)



(51) 06-01 (11) **DM/073155** (15) 02 02 2010 (45) 31 08 2010
(73) HORST AG, POLSTERMÖBELFABRIK, Bahnhofstrasse 25,
CH-6422 Steinen (CH)
(54) 1. Fotel 2. Sofa
(55)



(51) 09-01 (11) **DM/073176** (15) 23 02 2010 (45) 31 08 2010
(73) UNILEVER N.V., Weena 455, NL-3013 AL Rotterdam (NL)
(54) Butelka
(55)

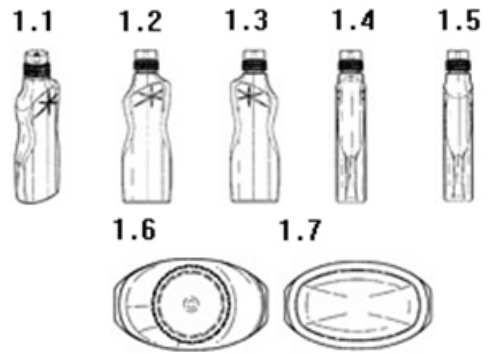

D. ZNAKI TOWAROWE

Cyfrowe kody identyfikacyjne (wg normy WIPO ST. 60), które poprzedzają informacje o dokonanej rejestracji oznaczają:

- (111) – numer prawa ochronnego
- (151) – data wydania decyzji o udzieleniu prawa ochronnego
- (210) – numer zgłoszenia
- (220) – data zgłoszenia (w przypadku konwersji – oznaczono literą K – jest to data od której liczy się okres ochrony na terenie Polski)
- (441) – data ogłoszenia o zgłoszeniu
- (510) – wykaz towarów
- (511) – klasy towarowe
- (531) – symbol klasyfikacji elementów graficznych znaku
- (540) – określenie znaku towarowego ze wskazaniem kolorów
- (551) – wskazanie kategorii znaku towarowego lub udzielonego prawa jeżeli dotyczy wspólnego prawa ochronnego, wspólnego znaku towarowego albo wspólnego znaku towarowego gwarancyjnego
- (732) – nazwisko i imię lub nazwę uprawnionego, jego miejsce zamieszkania lub siedzibę oraz kod kraju

22

REJESTRACJA

(od nr 229 901 do nr 230 680)

(111) **229901** (220) 2009 06 01 (210) 354913
 (151) 2010 07 21 (441) 2009 09 14
 (732) P.P.H.U. ILDAR Dariusz Kozioł, Chwostek, PL.
 (540)



Kolor znaku: szary, czerwony

(531) 3.4.11, 27.5.1, 29.1.12

(510), (511) **06** okna i drzwi aluminiowe, aluminiowe konstrukcje ogrodów zimowych, **19** okna drewniane, okna PCV, drzwi drewniane, drzwi PCV, drewniane konstrukcje ogrodów zimowych, **20** meble po renowacji.

(111) **229902** (220) 2009 04 21 (210) 354927
 (151) 2010 07 21 (441) 2009 08 03
 (732) Robert Okulski, Nieporęt, PL.
 (540)



Kolor znaku: biały, szary, granatowy

(531) 26.4.2, 27.5.1, 29.1.13

(510), (511) **35** księgowość, **36** doradztwo w sprawach finansowych.

(111) **229903** (220) 2009 04 23 (210) 355044
 (151) 2010 06 08 (441) 2009 08 03
 (732) Cott Beverages Limited, Kegworth, GB.

(540)



Kolor znaku: szary, czerwony, czarny

(531) 24.15.1, 26.1.6, 26.3.1, 26.3.5, 27.5.1, 29.1.13

(510), (511) **32** napoje energetyczne, napoje izotoniczne.

(111) **229904** (220) 2009 04 24 (210) 355088
 (151) 2010 05 26 (441) 2009 08 03
 (732) „ANGLOBUD-CH.JOHN, K.PIORUNEK SPÓŁKA JAWNA,
 Żółwin, PL.
 (540)



(531) 26.1.3, 26.11.1, 27.5.1

(510), (511) **17** włókna z tworzyw sztucznych, **19** niemetalowe zbrojenia betonu.

(111) **229905** (220) 2009 04 27 (210) 355200
 (151) 2010 06 21 (441) 2009 08 03

(732) „ACUS Maria Sobiech Piotr Stefaniuk” Spółka Jawna,
Warszawa, PL.
(540)



Kolor znaku: ciemnozielony, czerwony
(531) 27.5.1, 29.1.12

(510), (511) **20** ozdoby z tworzyw sztucznych do artykułów spożywczych, barki ruchome, biurka, meble domowe, meble łazienkowe, meble kuchenne, meble biurowe, meble metalowe, stojaki i opakowania z drewna do butelek, stojaki na czasopisma, dekoracje przestawne, dozowniki stałe do ręczników niemetalowe, drabiny z drewna lub tworzyw sztucznych, taśmy drewniane, klamki i osprzęt niemetalowy do drzwi i okien, drzwi do mebli, dzieła sztuki z drewna, wosku, gipsu lub tworzyw sztucznych, fotele, haki do zasłon, wózki barowe ruchome do podawania herbaty, karnisze do zasłon, kartoteki meblowe, kasety drewniane i z tworzyw sztucznych, kołyski, zasłony dekoracyjne z koralików, kosze niemetalowe, kółka do zasłon, legowiska dla zwierząt domowych, szafki na lekarstwa, lustra, łóżećka dla niemowląt i dzieci, łóżka, materace, maty wyjmowane do zlewów, ramy do obrazów, wieszaki i pokrowce na odzież, story wewnętrzne do okien, osprzęt niemetalowy do łóżek i mebli, kołdry, poduszki, pościel, poduszki dla zwierząt domowych i posłania dla zwierząt domowych, pojemniki do pakowania z tworzyw sztucznych, postumenty pod doniczki na kwiaty, pudełka drewniane lub z tworzyw sztucznych, pulpity, słupki do drapania dla kotów, szyny do zasłon, **21** butelki, karafki, wyroby z ceramiki dla gospodarstwa domowego, ceramika, deski do krojenia, koszyki na chleb, przybory kuchenne nielektryczne, formy do ciast, cukiernice, czajniczki do herbaty, czajniki nielektryczne, szmatki i ściereczki do czyszczenia, deski do prasowania, doniczki na kwiaty, dozowniki papieru toaletowego, dzbanki, nielektryczne ekspresy do kawy, filtry do kawy nielektryczne, formy i foremki kuchenne, garnki kuchenne, szybkowary nielektryczne, patelnie, gąbki do celów domowych, przybory do użytku w gospodarstwie domowym, serwisy do herbaty, naczynia stołowe, sztucce, noże, pojemniki do przechowywania produktów spożywczych, kieliszki do jajek, kosze do użytku domowego, metalowa galanteria stołowa, zastawa stołowa inna niż noże, widelce i łyżki, łyżki wazowe, klosze do przykrywania żywności, miotłki do usuwania kurzu z mebli, mopy, mieszarki ręczne do sporządzania koktajli, miksery domowe nielektryczne, miski, dozowniki kuchenne i łazienkowe, szufelki do zbierania ze stołu okruchów, palniki do olejków zapachowych, pokrywki do garnków, porcelana i wyroby z porcelany, szczotki, dzieła sztuki z porcelany, terakoty i szkła, kosze na śmieci, pojemniki i torby izotermiczne, wazony, wiadra płócienne, wieszaki na ręczniki, preparaty zawierające płyny wymiennocielne do chłodzenia żywności do celów gospodarstwa domowego, termizolowane pojemniki na żywność, **24** bielizna domowa, bielizna kąpielowa [z wyjątkiem odzieży], bielizna pościelowa, bielizna stołowa niepapierowa, bielizna wzorzysta, bielizna stołowa tekstylna, bieżniki stołowe, brokaty, materiały tekstylne do wyposażenia wnętrz, tkaniny obiciowe, firanki, kapy i narzuty na łóżka, papierowe narzuty na łóżka, pokrowce ochronne na meble, obrusy na stół niepapierowe, okładziny do mebli z surowców włókienniczych, okładziny do mebli z tworzyw sztucznych, pledy podróżne, płótna do gobelinów i haftów, podstawki pod kieliszki z tkanin, pokrowce na sprzęty domowe i biurowe z materiałów tekstylnych, pokrowce na deski toaletowe, pokrowce ochronne na meble, pokrycia na materace, poszewki, poszewki na poduszki, pościel, prześcieradła, ręczniki tekstylne, rękawice toaletowe, serwetki stołowe tekstylne, serwetki tekstylne do demakijażu, serwetki na stół niepapierowe, ściereczki do osuszania szkła, uchwyty do zasłon z materiałów tekstylnych, zasłony przysznice z materiałów tekstylnych lub tworzyw sztucznych, **25** odzież, obuwie, sukienki wizytowe, garsonki, spodnie, marynarki, swetry, odzież sportowa, odzież plażowa, bielizna osobista, nakrycia głowy, paski, rękawiczki, chusty, szaliki, szale, wyroby dziewiarskie, płaszcze, palta, kurtki, czapki, kapelusze, futra i rękawice wykonane ze skóry i imitacji skóry, pończochy, **35** usługi w zakresie hurtowej i detalicznej sprzedaży, również poprzez sieć internet (e-sklep): ozdób z tworzyw sztucznych, artykułów do dekoracji wnętrz, drobnych mebli i osprzętu meblowego zarówno z drewna jak i metalowego, karniszy do zasłon, dzieła sztuki z drewna, wosku, gipsu i tworzyw sztucznych, drobnych akcesoriów dla potrzeb zwierząt domo-

wych, artykułów szklanych i ceramicznych użytkowych i dla potrzeb dekoracji wnętrz, artykułów gospodarstwa domowego nielektrycznych do wyposażenia kuchni, naczyń stołowych, form i foremek kuchennych, garnków, sztucców i zastawy stołowej, galanterii stołowej, mieszarek do sporządzania koktajli i mikserów nielektrycznych, dozowników kuchennych i łazienkowych, koszy na śmieci, pojemników do przechowywania żywności, toreb i pojemników izotermicznych do przechowywania żywności, pojemników z płynami wymiennocielnymi do chłodzenia żywności dla potrzeb gospodarstwa domowego, artykułów i drobnych akcesoriów gospodarstwa domowego, wyrobów z porcelany, terakoty i szkła, bielizny, bielizny pościelowej i stołowej, tekstyliów, firan i zasłon, materiałów do dekoracji wnętrz, tkanin obiciowych, pokrowców tkaninowych na sprzęty domowe i biurowe, zasłon przysznice, artykułów wyposażenia łazienek, odzieży, obuwia, nakryć głowy, wyrobów dziewiarskich, pończoch i odzieży wierzchniej.

(111) **229906** (220) 2009 04 28 (210) 355213
(151) 2010 05 17 (441) 2009 08 03
(732) EURO CAPITAL Spółka Akcyjna, Warszawa, PL.
(540)



Kolor znaku: granatowy, niebieski, biały
(531) 26.11.3, 26.11.8, 26.11.12, 27.5.1, 29.1.13
(510), (511) **19** drobno wymiarowe elementy budowlane z autoklawizowanego betonu komórkowego-termorex.

(111) **229907** (220) 2009 05 04 (210) 355408
(151) 2010 07 19 (441) 2009 08 17
(732) Przedsiębiorstwo Usługowo-Handlowe „LUNA”
Biuro Ochrony Stefan Rydzewski, Ruda Śląska, PL.
(540)



Kolor znaku: czarny, żółty, biały
(531) 1.7.6, 24.1.5, 26.1.1, 27.5.1, 29.1.13
(510), (511) **37** instalacja systemów alarmowych, **45** ochrona mienia i osób.

(111) **229908** (220) 2009 05 04 (210) 355413
(151) 2010 07 19 (441) 2009 08 17
(732) HMM Hardek Mąka Hardek Spółka Jawna, Wadowice, PL.
(540)



Kolor znaku: czarny, jasnobrązowy, ciemnoniebieski, biały
(531) 8.1.9, 26.2.5, 26.4.2, 27.5.1, 29.1.14
(510), (511) **30** ciastka w tym kremówki.

(111) **229909** (220) 2009 05 04 (210) 355414
 (151) 2010 06 09 (441) 2009 08 17
 (732) HMH Hardek Mąka Hardek Spółka Jawna, Wadowice, PL.
 (540)



Kolor znaku: czarny, jasnobrązowy, ciemnoniebieski, biały
 (531) 8.1.9, 26.2.5, 26.4.2, 27.5.1, 29.1.14
 (510), (511) **30** ciastka w tym kremówki.

(111) **229910** (220) 2009 05 04 (210) 355415
 (151) 2010 06 09 (441) 2009 08 17
 (732) HMH Hardek Mąka Hardek Spółka Jawna, Wadowice, PL.
 (540)



Kolor znaku: jasnobrązowy, ciemnoniebieski, biały
 (531) 8.1.9, 27.5.1, 29.1.13
 (510), (511) **30** ciasta z nadzieniem i bez nadzienia, ciastka z przybraniem i bez przybrania, torty i wyroby ciastkarskie, z owocami lub bez owoców lecz z masą cukierniczą, galanteria cukiernicza, wyroby piekarnicze z nadzieniem lub bez nadzienia, regionalne wyroby piekarnicze i ciastkarskie.

(111) **229911** (220) 2009 05 04 (210) 355416
 (151) 2010 07 19 (441) 2009 08 17
 (732) HMH Hardek Mąka Hardek Spółka Jawna, Wadowice, PL.
 (540)



Kolor znaku: czarny, ciemnoniebieski, jasnobrązowy, biały
 (531) 8.1.9, 26.2.5, 26.4.2, 27.5.1, 29.1.14
 (510), (511) **30** ciastka w tym kremówki.

(111) **229912** (220) 2009 05 11 (210) 355698
 (151) 2010 07 08 (441) 2009 08 17
 (732) F. H. „OKAZJA” Roland Błaziejewski, Jastarnia, PL.
 (540)

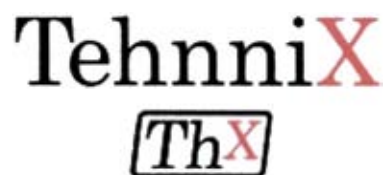

Kolor znaku: czerwony, czarny
 (531) 26.4.2, 27.5.1, 29.1.12
 (510), (511) **25** odzież, obuwie, nakrycia głowy.

(111) **229913** (220) 2009 05 11 (210) 355699
 (151) 2010 07 08 (441) 2009 08 17
 (732) Conrad Electronic SE, Hirschau, DE.

(540) CONRAD Pelen Pomysłów
 (510), (511) **07** maszyny i obrabiarki; silniki (z wyjątkiem stosowanych w pojazdach lądowych), mechanizmy sprzęgania i napędu (z wyjątkiem stosowanych w pojazdach lądowych); narzędzia rolnicze inne niż z napędem ręcznym; inkubatory do jaj; małe silniki elektryczne i elektryczne małe pompy napędowe; narzędzia z napędem silnikowym lub elektrycznym, zwłaszcza narzędzia ręczne z napędem silnikowym lub elektrycznym, wiertarki elektryczne, wkrętaki elektryczne, piły elektryczne także piły stołowe i wyrzynarki, oraz akcesoria do wszystkich wyżej wymienionych narzędzi, mianowicie stojaki do wiertarek, uchwyty wiertarskie, wały giętkie, zasilacze do wiertarek, szczególnie do wiertarek miniaturowych, ładowarki akumulatorów do narzędzi zasilanych akumulatorami, **09** urządzenia i przyrządy naukowe, nawigacyjne, geodezyjne, fotograficzne, kinematograficzne, optyczne, wagowe, pomiarowe, sygnalizacyjne, kontrolne (inspekcyjne), ratownicze i do nauczania; urządzenia i przyrządy do przewodzenia, przełączania, transformowania, akumulowania, regulowania lub kontrolowania elektryczności; urządzenia do nagrywania, transmisji lub odtwarzania dźwięku i obrazu; magnetyczne nośniki danych, dyski z nagraniami; automaty sprzedające i mechanizmy do urządzeń uruchamianych przez wrzucenie monety; kasy rejestrujące, maszyny liczące, sprzęt przetwarzający dane i komputery; urządzenia do gaszenia ognia; urządzenia elektryczne i elektroniczne jak również złożony z nich sprzęt, mianowicie telewizory, odbiorniki satelitarne, odbiorniki radiowe, tunery, wzmacniacze elektryczne, wzmacniacze miksujące, urządzenia pogłosowe, stoły mikserskie, korektory (equalizery), gramofony, urządzenia do zmieniania płyt i podstawy gramofonów, odtwarzacze CD audio i/lub wideo; urządzenia do nagrywania, transmisji i odtwarzania dźwięku i/lub obrazu; magnetofony kasetowe, magnetofony, mikrofony, słuchawki, kolumny głośnikowe, obudowy głośników, głośniki, zwrotnice głośnikowe, sprzęt wideo, magnetowidy, urządzenia do obsługi wideotekstu; kamery i aparaty fotograficzne obejmujące kamery do obrazów w ruchu i obrazów nieruchomych takie jak wideo kamery, elektroniczne kamery, kamery filmowe i aparaty fotograficzne; lasery i sprzęt laserowy także do generowania efektów świetlnych; sprzęt i źródła światła oraz skanery świetlne do efektów świetlnych, elektroniczny sprzęt sterowniczy i sterowniki do sterowania sprzętem i źródłami światła oraz skanerami świetlnymi do efektów świetlnych; zestawy CB radio (sprzęt ręczny, przenośny i stacjonarny), radiowy amatorski sprzęt nadawczo-odbiorczy, profesjonalny sprzęt nadawczo-odbiorczy, wzmacniacze sygnałów radiowych; podzespoły elektryczne, elektroniczne i optoelektryczne, głównie oporniki, potencjometry, regulatory do nastawiania i regulatory toru płaskiego, kondensatory, kondensatory rotacyjne, regulatory światła, cewki i korpusy cewki do obwodów elektrycznych i elektronicznych, rdzenie ferrytowe i żelazne, diody, tranzystory, tyrystory i tyrystory symetryczne, obwody scalone i obwody przełącznikowe, ńermistory i fotorezystory, fotodiody i diody świetlne, fototranzystory, prostowniki, elementy chłodzące do elektrycznych, elektronicznych i optoelektrycznych podzespołów, przełączników, czujników, przekaźników, transformatorów i nadajników, urządzenia zabezpieczające, oprawy i mocowania do podzespołów elektrycznych, elektronicznych i optoelektrycznych, wtyczki, gniazda i złączki wtykowe do elektrycznych i elektronicznych obwodów i sprzętu; podzespoły elektryczne i elektroniczne dla techniki solarnej oraz komponenty dla techniki laserowej o ile zawarte w klasie 9; urządzenia elektroniczne do budowy modeli, mianowicie sprzęt przesyłowy i odbiorczy do zdalnego sterowania i ich podzespoły, obwody przełączające i obwody sterujące do modeli, elektroniczne obwody przełączające do lamp kierunkowskazów modeli, elektroniczne generatory szumów; elektroniczny sprzęt dla celów rozrywkowych w tym także jako urządzenia uzupełniające do telewizorów; urządzenia i przyrządy stosowane w teletechnice, mianowicie dla techniki telekomunikacyjnej, w technice wykorzystującej wysokie częstotliwości, w technice komputerowej i/lub technice regulacji, elektryczne, elektroniczne i elektromechaniczne urządzenia pomiarowe, głównie instrumenty pomiarowe do montażu i instrumenty pomiarowe dla różnych zastosowań, instrumenty pomiarowe dla różnych zastosowań z wyświetlaczami cyfrowymi, oscylografy, dźwiękowe urządzenia śledzące, mierniki częstotliwości, moduły zasilające nastawne i nienastawne, w szczególności

moduły dla sieci niskiego napięcia, ładowarki akumulatorów, przetworniki i/lub adaptory dźwięku telewizyjnego, elektryczny i elektro-
 niczny sprzęt i instalacje alarmowe, oraz akcesoria do nich, mianowicie nadajniki sygnałów optycznych i akustycznych, czujniki akustyczne (detektory ultradźwiękowe ruchu), czujniki optyczne oraz kurtyny świetlne, czujniki elektromechaniczne (czujniki kontaktronowe drzwiowe i okienne, wibracyjne czujniki kontaktronowe drzwiowe i okienne), mikrokomputery, podzespoły i zestawy elementów konstrukcyjnych wszystkich wyżej wymienionych towarów o ile zawarte w klasie 9; anteny radiowe i telewizyjne, anteny pokojowe, anteny samochodowe, anteny radiowe do użytku amatorskiego oraz anteny dla radia CB również jako anteny przenośne i anteny stacjonarne, akcesoria elektryczne i elektroniczne do anten, mianowicie wzmacniacze antenowe, zwrotnice antenowe, zwrotnice częstotliwości, kable do anten, regulatory poziomu zakłóceń oraz urządzenia przełączające do anten, gniazda antenowe, oporniki obciążeniowe do przewodów antenowych, gniazda wtykowe, wtyczki oraz adaptory do anten, transformatory do układów równoważących do anten, obwody przełączające koncentryczne i przekaźniki koncentryczne, zasilacze sieciowe do wzmacniaczy antenowych oraz rotory antenowe; akcesoria mechaniczne do anten, mianowicie maszty antenowe, łożyska do anten obrotowych, mechaniczne elementy mocujące do anten i masztów antenowych, w szczególności elementy mocujące do anten przenośnych w pojazdach mechanicznych, zaciski do masztów oraz mocowania wzmacniaczy antenowych i zwrotnic częstotliwości; elektryczne materiały instalacyjne, regulatory światła do pomieszczeń, złącza sieciowe, w szczególności wtyczki i gniazda wtykowe, przewody elektryczne, elektryczne przewody drutowe i sznury elektryczne, baterie i akumulatory, zegary kontrolne, urządzenia interkomowe składające się z interkomów zewnętrznych i wewnętrznych oraz ze sprzętu przełączającego, zasilaczy, wzmacniaczy i urządzeń wideofonicznych; zestawy elektrycznych i elektronicznych urządzeń do prac laboratoryjnych składające się z elektrycznych lub elektronicznych podzespołów i elementów montażowych; elektryczne i elektroniczne kalkulatory biurowe i kalkulatory kieszonkowe; elektroniczne i mechaniczne mierniki napięcia, elektroniczne wykrywacze metalu, lutownice elektryczne i elektryczne stacje lutownicze składające się z lutownicy, zasilacza i urządzenia do regulacji lutownicy; sprzęt telekomunikacyjny, w szczególności telefony, sekretarki telefoniczne, faksy, teleksy, modemy, telefony komórkowe, akcesoria do telefonów, mianowicie instalacje do rozszerzania telefonicznych linii abonenckich, zestawy głośnomówiące, urządzenia do naliczania opłat za korzystanie z telefonu, telefoniczne gniazda ścienna, ręczne i elektroniczne urządzenia do przełączania połączeń telefonicznych, wtyczki telefoniczne i gniazda telefoniczne, sznury telefoniczne; komputery, komputery osobiste, drukarki, monitory, skanery, dyski twarde, napędy CD, drukarki do wykonywania nadruków na płytach CD, napędy dyskietek, klawiatury komputerowe, myszy komputerowe, karty do komputerów, w szczególności karty grafiki i karty interfejsu, karty pamięci, modemy oraz złożone z nich urządzenia komputerowe, elementy montażowe do połączeń komputerowych; oprogramowanie komputerowe zarejestrowane; programy komputerowe zarejestrowane, programy komputerowe ściągane, programy komputerowe zarejestrowane na nośnikach danych w tym również służące do sterowania laserami i źródłami światła; narzędzia programowe, oprogramowanie komputerowe do transmisji danych służące do wymiany danych drogą elektroniczną, w szczególności pomiędzy komputerami, systemami komputerowymi i interfejsami komputerowymi oraz przez Internet i/lub Intranet oraz do obsługi innych funkcji komputera; futerały metalowe lub z tworzyw sztucznych przeznaczone dla sprzętu elektrycznego lub elektronicznego, **35** usługi reklamowe; usługi zarządzania w działalności gospodarczej; usługi administracyjne w działalności gospodarczej; usługi biurowe; usługi sprzedaży hurtowej i/lub detalicznej w różnej formie w następujących branżach: produktów chemicznych, powłok malarskich, artykułów drogerijnych, kosmetyków i artykułów gospodarstwa domowego, materiałów palnych i paliw, artykułów ochrony zdrowia, maszyn, obrabiarek, wyrobów metalowych, artykułów konstrukcyjnych, artykułów do majsterkowania i artykułów ogrodniczych, artykułów hobbystycznych i dla rzemiosła, wyrobów elektrycznych i elektronicznych, komputerów i ich komponentów, nośników dźwięku i nośników danych, instalacji sanitarnych, pojazdów i akcesoriów do pojazdów, fajerwerków, zegarów i biżuterii, instrumentów muzycznych, artykułów drukowanych, artykułów papierowych i piśmiennych, artykułów biurowych, wyrobów kaletni-

czych i wyrobów rymarskich, mebli i artykułów dekoracyjnych, namiatów, plandek, odzieży, obuwia i wyrobów tekstylnych, zabawek, artykułów sportowych, żywności i napojów, produktów rolniczych, produktów ogrodniczych i leśnych, wyrobów tytoniowych i innych używek; prowadzenie agencji importowo-eksportowych, oferowanie towarów w środkach masowego przekazu dla handlu detalicznego.

(111) **229914** (220) 2009 05 12 (210) 355757
 (151) 2010 07 06 (441) 2009 08 17
 (732) „Figiel” Artur Witkowski, Wrocław, PL.
 (540)



Kolor znaku: ciemnobrązowy

(531) 25.7.25, 27.5.1, 29.1.7

(510), (511) **35** aukcje publiczne, badanie rynku, doradztwo specjalistyczne w sprawach działalności gospodarczej, impresariat w działalności artystycznej, profesjonalne zarządzanie działalnością artystyczną, doradztwo w zakresie organizacji i zarządzania działalnością artystyczną, administrowanie hotelami, administrowanie restauracjami, pubami, pomoc w prowadzeniu działalności artystycznej, **41** usługi teatrów artystycznych, edukacja, studia filmowe, informacja o edukacji, informacja o imprezach rozrywkowych, wypożyczanie filmów kinematograficznych, obsługa sal do gry, wypożyczanie aparatów i sprzętu do kinematografii, usługi klubowe, organizowanie konkursów, organizowanie loterii, mikro wydawnictwa, montaż programów radiowych i telewizyjnych, wystawy, nauczanie, nocne kluby, obsługa sal kinowych, organizowanie balów, organizowanie i prowadzenie pracowni specjalistycznych, organizowanie i realizacja spektakli, wystawianie spektakli, przedstawienia teatralne, organizowanie wystaw z dziedziny kultury i edukacji, przedstawienia teatralne, organizowanie przyjęć, rozrywka, informacja o rozrywce, sale koncertowe, sale kinowe, **43** usługi barowe, bary szybkiej obsługi, domy turystyczne, hotele, kawiarnie, kawiarnie, motele, rezerwowanie noclegów, wynajmowanie noclegów, pensjonaty, przygotowywanie dań na zamówienie oraz ich dostawa, restauracje, restauracje samoobsługowe, snack-bary, wynajmowanie mieszkań na pobyt czasowy, wynajmowanie sal na posiedzenia, wypożyczanie krzeseł, stołów, bielizny stołowej i szklanej zastawy stołowej, zakwaterowania.

(111) **229915** (220) 2009 05 12 (210) 355758
 (151) 2010 07 06 (441) 2009 08 17
 (732) Międzynarodowy Instytut Refleksologii Twarzy MIRT
 Beata Dmitruk-Sekuła, Warszawa, PL.

(540) MIRT Międzynarodowy Instytut Refleksologii Twarzy
 (510), (511) **41** nauczanie, kształcenie, **44** usługi medyczne, usługi w zakresie higieny i urody dla ludzi i zwierząt.

(111) **229916** (220) 2009 05 13 (210) 355814
 (151) 2010 07 14 (441) 2009 08 17
 (732) BASF Agro B.V., Arnhem (NL)-Zweigniederlassung
 Wädenswil, Au, CH.

(540) SIROCCO
 (510), (511) **05** preparaty do niszczenia i zwalczania szkodników, fungicydy, herbicydy, pestycydy.

(111) **229917** (220) 2009 05 15 (210) 355900
 (151) 2010 06 28 (441) 2009 08 17
 (732) POMARAŃCZARNIA s.c. Aleksandra Jarno, Przemysław Jarno,
 Poznań, PL.

(540) POMARAŃCZARNIA
 (510), (511) **36** operacje finansowe, operacje walutowe, wymiana walut, doradztwo w sprawach finansowych, pośrednictwo finansowe, **41** organizowanie i prowadzenie szkoleń i kursów finansowych, organizowanie przyjęć, wystaw i programów rozrywkowych, **43** prowadzenie restauracji, barów szybkiej obsługi, kawiarni, hoteli, moteli, pensjonatów i kempingów.

(111) **229918** (220) 2009 05 20 (210) 356083
 (151) 2010 07 05 (441) 2009 08 31
 (732) MARCO POLO TRAVEL Spółka z ograniczoną odpowiedzialnością, Warszawa, PL.
 (540) PODRÓŻE Z WIDOKIEM NA MORZE
 (510), (511) **35** administrowanie hoteli, reklama, sprzedaż reklam, **36** ubezpieczenie w zakresie przewozu turystów, wynajmowanie nieruchomości, agencje nieruchomości, **39** organizowanie wycieczek morskich, wycieczek, podróży, podróży morskich, rezerwacja miejsc na podróże, rezerwacja transportu, czarterowanie, biura turystyczne, turystyka obejmująca zwiedzanie, transport łodziami, statkami, **41** obsługa i organizowanie konferencji, organizacja wypoczynku, **43** domy turystyczne, rezerwacje hotelowe, biura, agencje zakwaterowania.

(111) **229919** (220) 2009 05 25 (210) 356230
 (151) 2010 07 26 (441) 2009 08 31
 (732) DUO-TES Tomasz Sibilski, Ewa Sibilska Spółka Jawna, Teresin, PL.
 (540)



Kolor znaku: niebieski, biały
 (531) 26.1.2, 26.1.18, 27.5.1, 29.1.12
 (510), (511) **35** sprzedaż artykułów spożywczych i przemysłowych, **39** transport z wyłączeniem transporty wodnego, magazynowanie towarów, **43** usługi hotelowe, restauracyjne i motelowe.

(111) **229920** (220) 2009 05 26 (210) 356287
 (151) 2010 07 14 (441) 2009 08 31
 (732) „ARTEX” Jacek Hajduk, Łódź, PL.
 (540)



(531) 27.5.1
 (510), (511) **25** odzież, nakrycia głowy, obuwie, **35** zgromadzenie towarów celem swobodnego wyboru dla kupujących poprzez Internet, w sklepach i hurtowniach z odzieżą.

(111) **229921** (220) 2009 05 26 (210) 356294
 (151) 2010 07 14 (441) 2009 08 31
 (732) AGROMAKS Spółka z o.o., Mizerka, PL.
 (540) LUERRO

(510), (511) **11** instalacje i urządzenia do oświetlania, lampy, latarki i żarówki; źródła światła, elektrycznego; lampy do naświetleń do celów kosmetycznych; części i wyposażenie do wszystkich wyżej wymienionych towarów, **35** wyselekcjonowanie, zgromadzenie i wyeksponowanie w sklepach i hurtowniach, oświetlenia zwłaszcza do wyposażenia mieszkań, łazienek, biur i innych pomieszczeń, w celu umożliwienia nabywcom dogodnego ich obejrzenia i dokonania zakupu; usługi w zakresie sprzedaży oświetlenia poprzez sieci komputerowe, zwłaszcza poprzez Internet; usługi w zakresie sprzedaży wysyłkowej oświetlenia; usługi w zakresie ekspozycji i sprzedaży oświetlenia na pokazach i targach.

(111) **229922** (220) 2009 05 26 (210) 356295
 (151) 2010 07 14 (441) 2009 08 31
 (732) AGROMAKS Spółka z o.o., Mizerka, PL.
 (540)



Kolor znaku: szary i jego odcienie, czarny
 (531) 26.11.3, 26.11.8, 27.5.1, 29.1.12

(510), (511) **11** instalacje i urządzenia do oświetlania, lampy, światła, latarki i żarówki; źródła światła, elektrycznego; lampy do naświetleń do celów kosmetycznych, części i wyposażenie do wszystkich wyżej wymienionych towarów, **35** wyselekcjonowanie, zgromadzenie i wyeksponowanie w sklepach i hurtowniach, oświetlenia zwłaszcza do wyposażenia mieszkań łazienek, biur i innych pomieszczeń w celu umożliwienia nabywcom dogodnego ich obejrzenia i dokonania zakupu; usługi w zakresie sprzedaży oświetlenia poprzez sieci komputerowe, zwłaszcza poprzez Internet; usługi w zakresie sprzedaży wysyłkowej oświetlenia; usługi w zakresie ekspozycji i sprzedaży oświetlenia na pokazach i targach.

(111) **229923** (220) 2009 05 27 (210) 356344
 (151) 2010 07 19 (441) 2009 08 31
 (732) DACHMUR Nowosiński Steczkowski Spółka Jawna, Jabłonna, PL.
 (540)



Kolor znaku: czerwony, czarny, biały
 (531) 26.3.2, 26.11.1, 27.5.1, 29.1.13
 (510), (511) **06** materiały metalowe do krycia dachów, materiały metalowe wykończające w budownictwie, **19** materiały budowlane niemetalowe, niemetalowe pokrycia dachowe, bitumiczne powłoki dachowe, dachówki, cegły, klinkier, kamień budowlany, drewno budowlane, rury sztywne niemetalowe dla budownictwa, rury kamionkowe, okładziny niemetalowe dla budownictwa, płytki ścienne niemetalowe dla budownictwa, konstrukcyjne elementy niemetalowe dla budownictwa, niemetalowe elementy wykończeniowe w budownictwie, zaprawy budowlane, **37** budownictwo, usługi budowlane, usługi dekarские, nadzór budowlany.

(111) **229924** (220) 2009 05 27 (210) 356345
 (151) 2010 07 19 (441) 2009 08 31
 (732) DACHMUR Nowosiński Steczkowski Spółka Jawna, Jabłonna, PL.
 (540)



Kolor znaku: czarny, czerwony, biały
 (531) 27.5.1, 29.1.13
 (510), (511) **01** preparaty do klejenia, gruntowania, preparaty do konserwacji murów (z wyjątkiem farb i lakierów), **02** farby i rozcieńczalniki do farb, lakiery i rozcieńczalniki do lakierów, powłoki do krycia dachów, **17** materiały ciepłochronne w budownictwie, materiały uszczelniające w budownictwie, materiały na uszczelnienia drzwi i okien, folie izolacyjne, wata szklana do izolacji, wełna mineralna do izolacji w budownictwie, zaprawy izolacyjne.

(111) **229925** (220) 2009 05 27 (210) 356347
 (151) 2010 07 19 (441) 2009 08 31
 (732) Lubelski Związek Lekarzy Rodzinnych-Pracodawców, Lublin, PL.
 (540)



Kolor znaku: niebieski, czerwony, biały, szary
 (531) 3.4.11, 24.1.9, 24.13.1, 27.5.1, 29.1.14

(510), (511) **16** papierowe wydawnictwa, publikacje, książki, poradniki, gazety, gazetki, dzienniki, serwisy informacyjne, serwisy prasowe, instrukcje, periodyki, prospekty, czasopisma, magazyny, raporty, kalendarze, ankiety, ulotki, **35** zgrupowanie na rzecz osób trzecich różnych towarów, zwłaszcza sprzętu medycznego, oprzyrządowania gabinetów lekarskich i zabiegowych, sprzętu i materiałów do prowadzenia zakładu opieki zdrowotnej, sprzętu komputerowego, oprzyrządowania informatycznego, umożliwiające ich wygodne oglądanie i nabywanie w sklepach, hurtowniach, a także za pomocą sieci komputerowej, przesyłek pocztowych i kurierskich; doradztwo w zakresie organizowania i prowadzenia działalności gospodarczej, doradztwo w zakresie zarządzania personelem, dobór personelu, reprezentacja interesów podmiotów zrzeszonych w organizacji pracodawców, badanie rynku i opinii publicznej, analiza kosztów, reklama; usługi związane z rekrutacją personelu i udostępnianiem pracowników; organizacja wystaw w celach handlowych lub reklamowych, **41** edukacja, nauczanie, kształcenie praktyczne; usługi w zakresie organizowania, prowadzenia i obsługi szkoleń; usługi w zakresie organizowania, prowadzenia i obsługi wykładów, odczytów, sympozjów, kongresów, zjazdów, konferencji, seminariów, sympozjów; doradztwo zawodowe dla lekarzy i farmaceutów; wydawnictwa; organizacja wystaw w celach związanych z kulturą lub edukacją; kursy i szkolenia językowe, nauka języków obcych, usługi wydawnicze, usługi wydawnicze książkowe, elektroniczne i internetowe, publikowanie książek, **44** usługi i porady medyczne, pomoc medyczna, analizy medyczne, opieka zdrowotna, prowadzenie klinik medycznych i lecznic; usługi w zakresie ochrony zdrowia; porady w zakresie medycyny i farmacji; lecznice prywatne, kliniki medyczne, dentystryka, fizjoterapia, fizykoterapia, rehabilitacja, pomoc medyczna, opieka medyczna, sanatoria, opieka zdrowotna, szpitale, stomatologia.

(111) **229926** (220) 2009 05 28 (210) 356386
 (151) 2010 07 08 (441) 2009 08 31
 (732) COMPLEX Spółka Akcyjna, Łódź, PL.
 (540)



(531) 1.15.15, 27.5.1
 (510), (511) **01** środki chemiczne dla przemysłu; środki do chłodzenia silników w pojazdach; płyny hamulcowe; płyny do obwodów hydraulicznych; kleje techniczne; spoiwa; kleje do celów przemysłowych; kleje inne niż do papieru lub do użytku domowego; kleje do wykończania wnętrz, mebli, tkanin, płytek ściennych, tapet, afiszów; kleje wodoodporne, mineralne, szybkoschnące; kleje i lakiery zabezpieczające śruby; produkty chemiczne dla pojazdów mechanicznych; płyny: hamulcowe, hydrauliczne, do chłodnic samochodowych; preparaty konserwujące listwy, uszczelki gumowe, elementy gumowe; środki antyroszeniowe; środki zapobiegające zamarzaniu; preparaty odmrażające do szyb i zamków samochodowych; preparaty do zimowego startu silnika; preparaty do usuwania wody; preparaty do wulkanizacji opon, preparaty do awaryjnego pompowania opon; środki ułatwiające rozruch silników pojazdów; preparaty do oczyszczania z tłuszczów; grafit do celów przemysłowych; silikon, **02** mieszanki, preparaty i środki antykorozyjne; preparaty zapobiegające matowieniu metali; oleje przeciwrdzewne; pasty przeciwrdzewne; powłoki antykorozyjne; powłoki zabezpieczające przed korozją podwozia pojazdów; preparaty zabezpieczające do metali; oleje i preparaty zabezpieczające przed rdzą; smary przeciwrdzewne; środki rozpuszczające rdzę; preparaty do odrdzewiania metali; oleje i smary stałe antykorozyjne; preparaty ochronne usuwające wodę; preparaty penetrujące usuwające wodę; powłoki ochronne; antykorozyjne materiały pokrywające i powlekające, **03** chemia samochodowa: środki do konserwacji, czyszczenia, polerowania i pielęgnacji samochodów; szampony samochodowe; środki nabłyszczające; pasty woskujące; płyny do spryskiwaczy; pianki do czyszczenia szyb; preparaty do czyszczenia tapicerki, kokpitu i deski rozdzielczej; pasty woskowe do karoserii samochodowych; woski płynne i twarde

de; pasty regeneracyjne do karoserii samochodowych; preparaty do czyszczenia, pielęgnacji i zabezpieczania opon, felg i zderzaków; preparaty do czyszczenia, pielęgnacji i zabezpieczania hamulców i silników; preparaty do czyszczenia, pielęgnacji i zabezpieczania uszczelk; środki do czyszczenia i konserwacji zaworów, gaźników i innych elementów pojazdów mechanicznych; kosmetyki samochodowe; preparaty do renowacji lakieru; pasty polerskie; pasty nabłyszczające; pasty konserwujące, preparaty do klimatyzacji; silikon do uszczelk, **04** smary; smary do narzędzi; oleje do smarowania; oleje przemysłowe i smary stałe; grafit smarujący; oleje o dużej przenikliwości; mieszaniny pokrywające tłuszcz, nawilżające i wiążące pyły; oleje przenikające w sprayu; antypoślizgowe preparaty do pasów; smar do bronii; oleje do natłuszczenia; środki do odpylania; oleje do smarowania; oleje zwilżające; smary i wosk do pasów; tłuszcze do smarowania; wosk przemysłowy; wosk do pasów; oleje zwilżające, **35** usługi w zakresie prowadzenia sklepów i hurtowni z towarami: środki chemiczne dla przemysłu; środki do chłodzenia silników w pojazdach; płyny hamulcowe; płyny do obwodów hydraulicznych; kleje techniczne; spoiwa; kleje do celów przemysłowych; kleje inne niż do papieru lub do użytku domowego; kleje do wykończania wnętrz, mebli, tkanin, płytek ściennych, tapet, afiszów; kleje wodoodporne, mineralne, szybkoschnące; kleje i lakiery zabezpieczające śruby; produkty chemiczne dla pojazdów mechanicznych; płyny: hamulcowe, hydrauliczne, do chłodnic samochodowych; preparaty konserwujące listwy, uszczelki gumowe, elementy gumowe; środki antyroszeniowe; środki zapobiegające zamarzaniu; preparaty odmrażające do szyb i zamków samochodowych; preparaty do zimowego startu silnika; preparaty do usuwania wody; preparaty do wulkanizacji opon, preparaty do awaryjnego pompowania opon; środki ułatwiające rozruch silników pojazdów; preparaty do oczyszczania z tłuszczów; grafit do celów przemysłowych; silikon; mieszanki, preparaty i środki antykorozyjne; preparaty zapobiegające matowieniu metali; oleje przeciwrdzewne; pasty przeciwrdzewne; powłoki antykorozyjne; powłoki zabezpieczające przed korozją podwozia pojazdów; preparaty zabezpieczające do metali; oleje i preparaty zabezpieczające przed rdzą; smary przeciwrdzewne; środki rozpuszczające rdzę; preparaty do odrdzewiania metali; oleje i smary stałe antykorozyjne; preparaty ochronne usuwające wodę; preparaty penetrujące usuwające wodę; powłoki ochronne; antykorozyjne materiały pokrywające i powlekające; chemia samochodowa: środki do konserwacji, czyszczenia, polerowania i pielęgnacji samochodów; szampony samochodowe; środki nabłyszczające; pasty woskujące; płyny do spryskiwaczy; pianki do czyszczenia szyb; preparaty do czyszczenia tapicerki, kokpitu i deski rozdzielczej; pasty woskowe do karoserii samochodowych; woski płynne i twarde; pasty regeneracyjne do karoserii samochodowych; preparaty do czyszczenia, pielęgnacji i zabezpieczania opon, felg i zderzaków; preparaty do czyszczenia, pielęgnacji i zabezpieczania hamulców i silników; preparaty do czyszczenia, pielęgnacji i zabezpieczania uszczelk; środki do czyszczenia i konserwacji zaworów, gaźników i innych elementów pojazdów mechanicznych; kosmetyki samochodowe; preparaty do renowacji lakieru; pasty polerskie; pasty nabłyszczające; pasty konserwujące, preparaty do klimatyzacji; silikon do uszczelk; smary; smary do narzędzi; oleje do smarowania; oleje przemysłowe i smary stałe; grafit smarujący; oleje o dużej przenikliwości; mieszaniny pokrywające tłuszcz, nawilżające i wiążące pyły; oleje przenikające w sprayu; antypoślizgowe preparaty do pasów; smar do bronii; oleje do natłuszczenia; środki do odpylania; oleje do smarowania; oleje zwilżające; smary i wosk do pasów; tłuszcze do smarowania; wosk przemysłowy; wosk do pasów; oleje zwilżające.

(111) **229927** (220) 2009 05 28 (210) 356417
 (151) 2010 07 06 (441) 2009 08 31
 (732) Centrum Leczniczo Rehabilitacyjne i Medycyny Pracy „Attis” Samodzielny Publiczny Zakład Opieki Zdrowotnej, Warszawa, PL.
 (540) ATTIS

(510), (511) **44** usługi medyczne; usługi w zakresie higieny i urody dla ludzi; opieka zdrowotna; placówki opieki medycznej, kliniki medyczne, szpitale, przychodnie lekarskie; usługi; specjalistów medycyny pracy, lekarzy specjalistów, lekarzy podstawowej opieki zdrowotnej, lekarzy pierwszego kontaktu, lekarzy medycyny rodzinnej, lekarzy medycyny ogólnej, lekarzy chorób wewnętrznych, internistów, pediatrów, usługi: stomatologiczne, ortopedyczne, chirurgiczne, logopedyczne, rehabilitacyjne, terapeutyczne, psychologiczne; fizjoterapia, fizykoterapia, masaże; diagnostyka medyczna, diagnostyka

laboratoryjna; opieka pielęgnarska, opieka ambulatoryjna; poradnie psychologiczne, poradnie psychologii pracy.

(111) **229928** (220) 2009 05 29 (210) 356421
 (151) 2010 07 06 (441) 2009 08 31
 (732) Media Jet Sp. z o.o., Warszawa, PL.
 (540) Light Storm
 (510), (511) **09** baterie do latarek kieszonek, akumulatory elektryczne, baterie elektryczne, **11** latarki, latarki kieszonek, latarki kieszonek elektryczne.

(111) **229929** (220) 2009 06 01 (210) 356471
 (151) 2010 07 07 (441) 2009 09 14
 (732) NORDIS Chłodnie Polskie Spółka z o.o., Zielona Góra, PL.
 (540) Sara NORDIS
 (510), (511) **30** lody spożywcze, sorbety lodowe, desery lodowe, lody lodowe, torty lodowe, lody na patyku.

(111) **229930** (220) 2009 06 01 (210) 356475
 (151) 2010 07 07 (441) 2009 09 14
 (732) NORDIS Chłodnie Polskie Spółka z o.o., Zielona Góra, PL.
 (540) Dafne NORDIS
 (510), (511) **30** lody spożywcze, sorbety lodowe, desery lodowe, lody lodowe, torty lodowe, lody na patyku.

(111) **229931** (220) 2009 06 01 (210) 356476
 (151) 2010 07 07 (441) 2009 09 14
 (732) NORDIS Chłodnie Polskie Spółka z o.o., Zielona Góra, PL.
 (540)



Kolor znaku: biały, czarny, szary, brzoskwinowy

(531) 2.1.11, 11.3.5, 27.5.1, 29.1.14
 (510), (511) **29** mrożone owoce, mrożone mieszanki warzywne, mrożone mieszanki warzywne z dodatkiem ziemniaków, ryżu, kasz i makaronów, mrożone mieszanki warzywne z dodatkiem ziemniaków, ryżu, kasz, makaronów i sosów, mrożone mieszanki warzywno-mięsne z sosami, mrożone pyzy ziemniaczane, mrożone pyzy ziemniaczane z mięsem, **30** mrożone wyroby kulinarne na bazie mąki takie jak: pierogi, pyzy drożdżowe, knedle, kluski, kluski śląskie, kopytka.

(111) **229932** (220) 2009 06 04 (210) 356748
 (151) 2010 07 01 (441) 2009 09 14
 (732) PĚKNÝ-UNIMEX s.r.o., Praha, CZ.
 (540)



Kolor znaku: biały, żółty, zielony, niebieski

(531) 1.3.2, 1.15.11, 26.4.2, 27.5.1, 29.1.14
 (510), (511) **29** bita śmietana, daktyl, migdały i orzechy spreparowane, mięso, ryby, drób, dziczyzna, ekstrakty mięsne, konserwowane i mrożone warzywa i owoce, gotowane i suszone warzywa i owoce, bakalie, owoce kandyzowane i lukrowane, galaretki jadalne, dżemy, kompoty, jaja, mleko, produkty mleczne, oleje, tłuszcze

jadalne, bulion, koncentraty jako buliony i rosoly, chipsy i chrupki ziemniaczane, chrupki owocowe, grzyby konserwowane i suszone, napoje mleczne lub z przewagą mleka, sałatki owocowe i warzywne, placki ziemniaczane, przecier pomidorowy, pyłki kwiatowe jako żywność, soki roślinne do gotowania, żywność produkowana z ryb, ser, skórki owocowe, wędliny, wyciągi z wodorostów do celów spożywczych, zioła ogrodowe konserwowane i suszone, zupy, składniki do sporządzania zup, żelatyna do żywności, **30** aromaty do ciast inne niż oleje esencyjne, aromaty inne niż oleje esencyjne, lukrecja dla cukiernictwa, słodycze, kawa, herbata, kakao, ryż, tapioka, sago, kawa nienaturalna, mąka spożywcza, chleb, wyroby cukiernicze, słodycze, lody, miód, melasa, drożdże, proszek do pieczenia, musztarda, ocet, sosy jako przyprawy, przyprawy, lód, preparaty jako aromaty do żywności, bułka tarta, bułki, chipsy jako produkty zbożowe, ciasta, ciastka, cukierki, napoje na bazie czekolady kakao i herbaty, esencje do artykułów żywnościowych z wyjątkiem esencji eterycznych i olejów esencyjnych, galaretki spożywcze nie do celów medycznych, wyroby z kakao, kanapki, kasze spożywcze, keczup jako sos, sól kuchenna, kukurydza mielona prażona i palona, lody spożywcze w proszku, majonezy, makarony, żywność na bazie mąki, muesli, naleśniki, napary inne niż do celów leczniczych, ozdoby do ciast jadalne, paszteciki, pierogi, pizze, płatki zbożowe i kukurydziane, sosy z pomidorów, ciasta w proszku, puddingi, sosy do sałatek, produkty żywnościowe ze skrobi, słodziki sosy do polewania deserów i ciast, suchary, tarty z nadzieniem, tortille, zagęszczacze stosowane przy gotowaniu produktów spożywczych, zielenina jako przyprawa, **31** produkty rolne ogrodnicze i leśne, świeże warzywa i owoce, nasiona naturalne, rośliny, kwiaty naturalne, cebulki kwiatowe, grzyby świeże, korzenie jadalne, orzechy, zboże w ziarnach nieprzetworzone, ziarna jako nasiona i zboże, zioła ogrodowe świeże.

(111) **229933** (220) 2009 06 17 (210) 357133
 (151) 2010 07 08 (441) 2009 09 28
 (732) „BIOCHEFA” Farmaceutyczny Zakład Naukowo-Produkcyjny Florian Ryszka, Sosnowiec, PL.
 (540) BIOCALCIUM 200
 (510), (511) **05** preparat zawierający węglan wapnia, uzupełniający niedobór wapnia i zapobiegający osteoporozie.

(111) **229934** (220) 2009 06 18 (210) 357165
 (151) 2010 07 07 (441) 2009 09 28
 (732) Przedsiębiorstwo Przemysłu Chłodniczego FRITAR Spółka Akcyjna, Tarnów, PL.
 (540)



Kolor znaku: granatowy, biały

(531) 2.1.11, 27.5.1, 29.1.12
 (510), (511) **29** mrożone owoce, mrożone warzywa, mrożone dania gotowe z warzyw i mięsa, mrożone frytki i przetwory ziemniaczane.

(111) **229935** (220) 2009 06 30 (210) 357631
 (151) 2010 07 26 (441) 2009 10 12
 (732) POLWELL Spółka z ograniczoną odpowiedzialnością, Bydgoszcz, PL.
 (540)



Kolor znaku: pomarańczowy, biały

(531) 27.5.1, 29.1.12
 (510), (511) **35** prowadzenie hurtowni, salonów i sklepów z artykułami fryzjerskimi, w tym z importu: farby do włosów, kosmetyki, lakiery do włosów, perfumy, pianki, płyny do trwałości, produkty perfumeryj-

ne, środki do modelowania oraz środki i płyny do pielęgnacji włosów, zestawy kosmetyków; organizowanie wystaw i pokazów, wyposażenie salonów fryzjerskich i kosmetycznych, **39** przedstawicielstwo handlowe firm zagranicznych w zakresie dystrybucji artykułów fryzjerskich oraz kosmetycznych, **41** organizowanie zawodów i imprez sportowych, obozy sportowe i kondycyjne.

(111) **229936** (220) 2009 06 30 (210) 357634
 (151) 2010 07 26 (441) 2009 10 12
 (732) POLWELL Spółka z ograniczoną odpowiedzialnością, Bydgoszcz, PL.
 (540)

kemøn
 ITALIAN HAIR FASHION

(531) 27.5.1

(510), (511) **35** prowadzenie hurtowni, salonów i sklepów z artykułami fryzjerskimi w tym z importu: kosmetyki, kremy kosmetyczne, lakiery do włosów, lotony do celów kosmetycznych, mydła: lecznicze, toaletowe i zapachowe, neutralizatory do trwałej ondulacji, olejki do celów kosmetycznych, olejki toaletowe, perfumy, produkty perfumeryjne, płyny do pielęgnacji włosów, płyny po goleniu, pomadki do ust, preparaty kosmetyczne do pielęgnacji skóry, produkty toaletowe, szaszetki zapachowe, szampony, szminki, sole wybielające, wazelina kosmetyczna, woda toaletowa, zestawy kosmetyczne, zmywacze do paznokci, **39** przedstawicielstwo handlowe firm zagranicznych w zakresie dystrybucji artykułów i wyrobów fryzjerskich oraz kosmetycznych.

(111) **229937** (220) 2009 06 30 (210) 357635
 (151) 2010 07 26 (441) 2009 10 12
 (732) POLWELL Spółka z ograniczoną odpowiedzialnością, Bydgoszcz, PL.
 (540)

HAIR CLUB
 POROZUMIWAJMY O WŁOSACH

Kolor znaku: jasnoniebieski, biały, czarny, żółty, zielony

(531) 27.5.1, 29.1.15

(510), (511) **16** albumy, katalogi w tym branżowe, materiały informacyjno-reklamowe, plakaty, reprodukcje graficzne, **39** przedstawicielstwo handlowe firm zagranicznych w zakresie dystrybucji artykułów i wyrobów fryzjerskich oraz kosmetycznych.

(111) **229938** (220) 2009 06 30 (210) 357637
 (151) 2010 07 26 (441) 2009 10 12
 (732) Driver Service Spółka z ograniczoną odpowiedzialnością, Warszawa, PL.
 (540)



Kolor znaku: czarny, żółty, czerwony, biały

(531) 18.1.7, 26.4.3, 27.5.1, 29.1.14

(510), (511) **39** usługi odprowadzania pojazdów polegające na przewożeniu samochodów klientów ze wskazanego adresu pod wskazywany adres.

(111) **229939** (220) 2009 07 10 (210) 358097
 (151) 2010 07 20 (441) 2009 10 12
 (732) KULA COMPANY Spółka z ograniczoną odpowiedzialnością, Jabłonowo, PL.
 (540) FITNESS CHAMPION
 (510), (511) **25** odzież, bielizna, obuwie, nakrycia głowy.

(111) **229940** (220) 2009 07 16 (210) 358291
 (151) 2010 07 20 (441) 2009 10 26
 (732) UZDROWISKO IWONICZ Spółka Akcyjna, Iwonicz Zdrój, PL.
 (540)



Kolor znaku: granatowy, biały, zielony

(531) 1.15.15, 6.3.12, 27.5.1, 29.1.13

(510), (511) **03** kosmetyki, maści i mlecza kosmetyczne, mydła: w tym lecznicze i przeciwopne: preparaty kosmetyczne do kąpieli: w tym sole do kąpieli; preparaty i kremy do pielęgnacji skóry, **05** błota do kąpieli i okładów, borowiny, eliksiry, kąpiele lecznicze; w tym tlenowe i z wód mineralnych, jod leczniczy i jego związki, sole kąpielowe i medyczne, lecznicze wody mineralne.

(111) **229941** (220) 2008 02 29 (210) 337500
 (151) 2010 05 06 (441) 2008 06 09
 (732) BERNDSON Spółka z ograniczoną odpowiedzialnością, Kraków, PL.

(540) CoachCare

(510), (511) **16** afisze, albumy, artykuły szkolne, artykuły papierniczne, broszury, czasopisma, druki, gazety, kalendarze, kartki okolicznościowe, katalogi, koperty, książki, materiały piśmienne, notesy, ołówki, papier listowy, periodyki, podręczniki, prospekty, przybory do pisania, publikacje, segregatory na dokumenty, zakładki do książek, zeszyty, **35** agencje informacji handlowej, badania i poszukiwanie w działalności gospodarczej, doradztwo w zakresie organizacji i zarządzania działalnością gospodarczą, ekspertyzy w zakresie działalności gospodarczej, informacja o działalności gospodarczej, profesjonalne doradztwo w zakresie działalności gospodarczej, rozpowszechnianie ogłoszeń reklamowych, sondaże opinii, dobór personelu za pomocą metod psychotechnicznych, doradztwo w sprawach zarządzania personelem, rekrutacja personelu, wyszukiwanie informacji w plikach komputerowych, public relations, sortowanie danych w bazach komputerowych, zarządzanie zbiorami informacji, analizy kosztów, aukcje publiczne, badania rynku, powielanie dokumentów, doradztwo specjalistyczne w sprawach działalności gospodarczej, doradztwo w zakresie prowadzenia działalności gospodarczej, agencje importowo-eksportowe, informacja o działalności gospodarczej, pozyskiwanie danych do komputerowych baz danych, systematyzacja danych w komputerowych bazach danych, komputerowe zarządzanie plikami, obróbka tekstów, organizowanie wystaw w celach handlowych lub reklamowych, pomoc przy zarządzaniu przedsiębiorstwami przemysłowymi lub handlowymi, pomoc w prowadzeniu działalności gospodarczej, pomoc w zakresie zarządzania, pośrednictwo pracy, biura pośrednictwa pracy, pozyskiwanie informacji o działalności gospodarczej, rozpowszechnianie materiałów reklamowych, reklama za pośrednictwem sieci komputerowej, wynajmowanie powierzchni na cele reklamowe, uaktualnianie materiału reklamowego, wypożyczenie materiału reklamowego, publikowanie tekstów reklamowych, reklamy, reklamy korespondencyjne, fotokopowanie, usługi prenumeraty czasopism, prognozy ekonomiczne, organizowanie targów w celach handlowych lub reklamowych, agencje reklamowe, badania opinii publicznej, profesjonalne zarządzanie działalnością

artystyczną, wycena działalności handlowej, administrowanie hotelami, usługi maszynopisania, rozlepianie plakatów reklamowych, przygotowywanie zeznań podatkowych, pokazy towarów, projektowanie (pomoc w prowadzeniu działalności gospodarczej), promocja sprzedaży, prowadzenie ksiąg, rozpowszechnianie próbek, usługi związane z przenoszeniem przedsięwzięcia, usługi przeglądu prasy, przygotowanie list płac, rachunkowość, reklama radiowa, reklamy prasowe, reklamy telewizyjne, usługi sekretarskie, informacje statystyczne, usługi stenograficzne, telefoniczne udzielanie informacji (dla nieobecnych abonentów), transkrypcja, transkrypcja przekazu, weryfikacja rachunków, wycena jakości wełny, sporządzanie wyciągów z kont, wynajem czasu reklamowego we wszystkich środkach przekazu, wynajem dystrybutorów automatycznych, wypożyczanie fotokopiarek, usługi zaopatrzenia osób trzecich, **41** doradztwo zawodowe, edukacja, informacja o edukacji, kształcenie praktyczne, organizowanie i prowadzenie seminariów, produkcja filmów, publikacja elektroniczna on-line książek i periodyków, publikowanie książek, informacja o imprezach rozrywkowych, informacja o rekreacji, organizowanie i obsługa konferencji, organizowanie i obsługa kongresów, organizowanie konkursów (edukacyjne lub rozrywkowe), kursy korespondencyjne, mikro-wydawnictwa, nagrywanie filmów na taśmach wideo (filmowanie), nauczanie, nauczanie korespondencyjne, organizowanie i prowadzenie pracowni specjalistycznych, organizowanie i prowadzenie sympozjów, organizowanie i prowadzenie zjazdów, pisanie scenariuszy, publikowanie tekstów innych niż teksty reklamowe, usługi związane z organizowaniem i obsługą dyskotek, studia filmowe, wypożyczanie filmów kinematograficznych, usługi w zakresie kultury fizycznej, fotoreportaże, usługi instruktorów gimnastyki, obsługa gier w systemie on-line (z sieci informatycznej), obsługa sal gier, usługi klubowe, usługi klubów zdrowia w zakresie poprawy kondycji fizycznej, komponowanie muzyczne, organizowanie loterii, wypożyczanie magnetoskopów, montaż taśm wideo, usługi muzealnicze (wystawy), nocne kluby, wypożyczanie sprzętu do nurkowania, organizowanie obozów sportowych, organizowanie obozów wakacyjnych (rozrywki i zabawy), obrazy cyfrowe, obsługa publikacji elektronicznych on-line (nieprzesyłalnych), obsługa sal kinowych, obsługa urządzeń sportowych, organizowanie balów, organizowanie przyjęć (rozrywka), organizowanie wystaw z dziedziny kultury lub edukacji, organizowanie zawodów sportowych, usługi orkiestry, przedstawienia teatralne, planowanie przebiegu przyjęć (część rozrywkowa), radiowe programy rozrywkowe, usługi reporter-skie, rezerwacja miejsc na spektakle, rozrywka, użytkowanie sal kinowych, sale koncertowe, zarządzanie napisów do filmów w wersji oryginalnej, sprawdziany pedagogiczne, usługi studia nagrań, szkoły z internatem, produkcja filmów na taśmach wideo, telewizyjne programy rozrywkowe, montaż programów radiowych i telewizyjnych, usługi tłumaczenia, informacja o wypoczynku, usługi związane z organizacją wypoczynku, wypożyczanie aparatów i sprzętu kinematograficznego, wypożyczanie aparatów radiowych i telewizyjnych, wypożyczanie aparatury oświetleniowej do dekoracji teatralnych lub do studiów telewizyjnych, wypożyczanie kamer wideo, wypożyczanie kaset wideo, wypożyczanie książek, wypożyczanie nagrań dźwiękowych, wypożyczanie sprzętu audio, wypożyczanie sprzętu sportowego (z wyjątkiem pojazdów), wyższe uczelnie (edukacja), poradnictwo zawodowe (porady w zakresie edukacji lub kształcenia), fotografowanie.

(111) **229942** (220) 2008 04 01 (210) 338984
 (151) 2010 08 06 (441) 2008 07 07
 (732) Przedsiębiorstwo Produkcyjno-Handlowo-Usługowe i Transportowe „MARTER” Góreckcy Spółka Jawna, Sierpc, PL.
 (540)

wodawitaminowa

(531) 27.5.1
 (510), (511) **32** esencje do produkcji napojów, preparaty do produkcji napojów, wody mineralne, syropy do napojów, napoje bezalkoholowe, pastylki do napojów gazowanych, soki, proszek do wytwarzania napojów gazowanych, napoje izotoniczne, napoje serwatkowe, piwo, piwo słodowe, napoje, napoje bezalkoholowe, napoje owocowe, soki owocowe, aperitify bezalkoholowe, koktajle bezalkoholowe, wody stołowe, soki warzywne, **33** napoje alkoholowe destylowane, napoje alkoholowe z wyjątkiem piwa, napoje alkoholowe zawierają-

ce owoce, wódki, wyroby alkoholowe, **35** reklama, promocja, sprzedaż dla osób trzecich, zarządzanie w działalności handlowej, reklama, promocja, reklama: prasowa, radiowa, telewizyjna, korespondencyjna, reklama za pośrednictwem sieci komputerowej, organizowanie kampanii w mediach, handel hurtowy i detaliczny, pokazy towarów, wystawy, usługi importowo-eksportowe, rozpowszechnianie materiałów reklamowych i gadżetów reklamowych takich jak-ulotki, prospekty, druki, próbki, plakaty, naklejki, smycze, kubki, długopisy, sprzedaż towarów i produktów wyżej wymienionych z klas 32 i 33.

(111) **229943** (220) 2009 01 05 (210) 349078
 (151) 2010 05 25 (441) 2009 04 14

(732) Magdalena Krysińska-Kałużna, Konin, PL.

(540) hieroglif

(510), (511) **35** administrowanie hotelami, agencje importowo-eksportowe, agencje informacji handlowej, analizy kosztów, aukcje publiczne, badania opinii publicznej, badania w dziedzinie działalności gospodarczej, badanie rynku, dekoracja wystaw sklepowych, doradztwo specjalistyczne w sprawach działalności gospodarczej, doradztwo w zakresie organizowania i prowadzenia działalności gospodarczej, doradztwo w zakresie zarządzania personalnego, dystrybucja materiałów reklamowych [próbek, druków, prospektów, broszur], badanie, ekspertyzy w zakresie działalności gospodarczej, informacja o działalności gospodarczej, obróbka tekstów, organizowanie targów w celach handlowych lub reklamowych, organizowanie wystaw w celach handlowych lub reklamowych, pokazy towarów, pomoc przy zarządzaniu przedsiębiorstwami przemysłowymi lub handlowymi, pomoc w prowadzeniu działalności gospodarczej, poszukiwanie działalności gospodarczej, powielanie dokumentów, rozlepianie plakatów reklamowych, sondaże opinii, pośrednictwo pracy, pozyskiwanie informacji o działalności gospodarczej, usługi prenumeraty czasopism [dla osób trzecich], prognozy ekonomiczne, promocja sprzedaży [dla osób trzecich], rozpowszechnienie próbek [dystrybucja], usługi związane z przenoszeniem przedsięwzięcia, rozpowszechnianie ogłoszeń reklamowych, usługi sekretarskie, transkrypcja, wynajem automatycznych dystrybutorów, usługi maszynopisania, uaktualnianie materiałów reklamowych, **39** dostarczenie towarów [zaopatrzenie], dostarczanie towarów zamówionych korespondencyjnie, dystrybucja paczek, dystrybucja przesyłek, informacja o składowaniu, informacja o transporcie, magazynowanie, organizowanie podróży, organizowanie wycieczek, organizowanie wycieczek morskich, pakowanie produktów, pakowanie towarów, pośrednictwo frachtowe, rezerwacja miejsc na podróż, rozładunek, składowanie towarów, spedycja, usługi tranzytowe, **41** doradztwo zawodowe [porady w zakresie edukacji lub kształcenia], edukacja, informacja o edukacji, informacja o imprezach rozrywkowych, informacja o rekreacji, organizowanie i obsługa konferencji, organizowanie i obsługa kongresów, kursy korespondencyjne, nauczanie, nauczanie korespondencyjne, obozy sportowe, organizowanie i prowadzenie pracowni specjalistycznych, organizowanie i prowadzenie seminariów, organizowanie i prowadzenie sympozjów, organizowanie i prowadzenie zjazdów, organizowanie konkursów [edukacyjnych lub rozrywkowych], organizowanie konkursów piękności, organizowanie przyjęć [rozrywka], organizowanie spektakli [usługi impresariów], organizowanie wystaw z dziedziny kultury lub edukacji, organizowanie zawodów sportowych, publikowanie tekstów [innych niż teksty reklamowe], sprawdziany pedagogiczne, tłumaczenie języka migowego, usługi tłumaczenia.

(111) **229944** (220) 2008 12 08 (210) 349632
 (151) 2010 06 21 (441) 2009 03 16

(732) Zakład Wodociągów i Kanalizacji Spółka z o.o., Szczecin, PL.
 (540)



Kolor znaku: zielony, niebieski, biały
 (531) 1.15.15, 26.2.1, 27.5.1, 29.1.13

(510), (511) **11** armatura bezpieczeństwa do urządzeń i instalacji wodnych; instalacje do dystrybucji wody; instalacje do przewodów wodociągowych; zawory do instalacji wodociągowych; armatura regulacyjna do urządzeń oraz przewodów wodnych; instalacje do oczyszczenia wód ściekowych; urządzenia do ujęć wodnych; aparatura i urządzenia do uzdatniania wody; instalacje do zaopatrywania i dystrybucji wody; instalacje wodociągowe; urządzenia do filtrowania wody, **17** bariery pływające zatrzymujące zanieczyszczenia; pierścienie wodoszczelne i uszczelniające; uszczelki do połączeń, **35** usługi w zakresie prowadzenia sklepów i hurtowni z urządzeniami i armaturą związaną z eksploatacją i budową urządzeń wodnych i ściekowych oraz licznikami poboru wody; doradztwo w zakresie zarządzania urządzeniami do poboru wody oraz odprowadzania ścieków, **36** usługi najmu oraz dzierżawy nieruchomości; zarządzanie nieruchomościami; pośrednictwo w handlu nieruchomościami; usługi finansowe związane z pomiarem ilości poboru i sprzedaży wody oraz z opłatami za odprowadzanie ścieków do miejskich urządzeń kanalizacyjnych, **37** nadzór budowlany w zakresie budowy i podłączeń urządzeń dostarczających i rozprowadzających wodę oraz urządzeń odprowadzających ścieki; eksploatacja, konserwacja i remonty sieci i urządzeń do poboru, uzdatniania i dystrybucji wody oraz likwidacja uszkodzeń o charakterze awaryjnym miejskiej sieci wodociągowej i kanalizacyjnej; usługi w zakresie usuwania awarii sieci i urządzeń wodociągowych i kanalizacyjnych; modernizacja urządzeń wodociągowych i kanalizacyjnych, **39** usługi realizowane transportem samochodowym oraz transportem sprzętowym, specjalistycznym, **40** usługi w zakresie pozyskiwania wody surowej, jej uzdatniania dla potrzeb konsumpcyjnych oraz rozprowadzania przez sieć wodociągową; odbiór i obróbka ścieków oraz ich odprowadzanie systemem kanalizacji, nadzór i kontrola ścieków odprowadzanych do urządzeń kanalizacyjnych, **42** usługi laboratoryjne dotyczące kontroli wody surowej i czystej; badanie ścieków; analizy w zakresie jakości wody i ścieków; opracowywanie i określanie wytycznych oraz programowanie i koordynacja rozwoju systemu zaopatrzenia w wodę oraz oczyszczania i odprowadzania ścieków; określanie technicznych warunków poboru i odprowadzania ścieków; uzgadnianie i opiniowanie dokumentacji technicznej osób trzecich w zakresie gospodarki wodno-ściekowej; projektowanie sieci wodociągowo-kanalizacyjnej, ekspertyzy w zakresie gospodarki wodno-ściekowej.

(111) **229945** (220) 2008 12 08 (210) 349633
 (151) 2010 07 09 (441) 2009 03 16
 (732) Zakład Wodociągów i Kanalizacji Spółka z ograniczoną odpowiedzialnością, Szczecin, PL.
 (540)



Kolor znaku: popielaty, niebieski i odcienie, biały

(531) 26.4.1, 26.11.3, 27.5.1, 29.1.13

(510), (511) **11** armatura bezpieczeństwa do urządzeń i instalacji wodnych; instalacje do dystrybucji wody; instalacje do przewodów wodociągowych; zawory do instalacji wodociągowych; armatura regulacyjna do urządzeń oraz przewodów wodnych; instalacje do oczyszczenia wód ściekowych; urządzenia do ujęć wodnych; aparatura i urządzenia do uzdatniania wody; instalacje do zaopatrywania i dystrybucji wody; instalacje wodociągowe; urządzenia do filtrowania wody, **17** bariery pływające zatrzymujące zanieczyszczenia; pierścienie wodoszczelne i uszczelniające; uszczelki do połączeń, **35** usługi w zakresie prowadzenia sklepów i hurtowni z urządzeniami i armaturą związaną z eksploatacją, budową urządzeń wodnych i ściekowych oraz licznikami poboru wody; doradztwo w zakresie zarządzania urządzeniami do poboru wody oraz odprowadzania ścieków, **36** usługi najmu oraz dzierżawy nieruchomości; zarządzanie nieruchomościami; pośrednictwo w handlu nieruchomościami; usłu-

gi finansowe związane z pomiarem ilości poboru i sprzedaży wody oraz z opłatami za odprowadzanie ścieków do miejskich urządzeń kanalizacyjnych, **37** nadzór budowlany w zakresie budowy i podłączeń urządzeń dostarczających i rozprowadzających wodę oraz urządzeń odprowadzających ścieki; eksploatacja, konserwacja i remonty sieci i urządzeń do poboru, uzdatniania i dystrybucji wody oraz likwidacja uszkodzeń o charakterze awaryjnym miejskiej sieci wodociągowej i kanalizacyjnej; usługi w zakresie usuwania awarii sieci i urządzeń wodociągowych i kanalizacyjnych; modernizacja urządzeń wodociągowych i kanalizacyjnych, **39** usługi realizowane transportem samochodowym oraz transportem sprzętowym, specjalistycznym, **40** usługi w zakresie pozyskiwania wody surowej, jej uzdatniania dla potrzeb konsumpcyjnych oraz rozprowadzania przez sieć wodociągową; odbiór i obróbka ścieków oraz ich odprowadzanie systemem kanalizacji, nadzór i kontrola ścieków odprowadzanych do urządzeń kanalizacyjnych, **42** usługi laboratoryjne dotyczące kontroli wody surowej i czystej; badanie ścieków; analizy w zakresie jakości wody i ścieków; opracowywanie i określanie wytycznych oraz programowanie i koordynacja rozwoju systemu zaopatrzenia w wodę oraz oczyszczania i odprowadzania ścieków; określanie technicznych warunków poboru i odprowadzania ścieków; uzgadnianie i opiniowanie dokumentacji technicznej osób trzecich w zakresie gospodarki wodno-ściekowej; projektowanie sieci wodociągowo-kanalizacyjnej, ekspertyzy w zakresie gospodarki wodno-ściekowej.

(111) **229946** (220) 2008 12 15 (210) 350028
 (151) 2010 06 11 (441) 2009 03 30
 (732) TERRA MARE Spółka z o.o., Warszawa, PL.

(540) terra mare

(510), (511) **35** zgrupowanie na rzecz osób trzecich towarów i usług związanych ze świadczeniem usług przez biura podróży tj.: legitymacje rabatowe, karty identyfikacyjne i rabatowe upoważniające do zniżek, bilety, publikacje papierowe, książki, czasopisma, gazety, albumy, materiały drukowane, materiały do nauczania, papier, foldery, przewodniki, mapy, informatory turystyczne, rozkłady jazdy, sprzęt turystyczny i sportowy, tektura i wyroby z tych materiałów, druki firmowe, opakowania reklamowe z papieru i innych tworzyw, wydawnictwa, papeterie, druki eksploatacyjne w tym programy imprez, materiały szkoleniowe i instruktażowe, filmy, reportaże, filmy zarejestrowane na taśmie filmowej, taśmie wideo, taśmie magnetycznej, dyskach optycznych lub innych nośnikach, magnetyczne i optyczne nośniki danych z nagraniami dźwięku i/lub obrazu, publikacje elektroniczne, płyty (dyski) z nagraniami oraz usług biur turystycznych, usług hotelarskich, rozrywkowych, sportowych, kulturalnych, edukacyjnych pozwalające nabywcy wygodnie oglądać i kupować te towary (zapoznawać się i wybierać ofertę usług), w szczególności: w hurtowni, w sklepie, z katalogu różnych artykułów, wykorzystując zamówienie korespondencyjne, za pośrednictwem usługi elektronicznej, na stronie internetowej, za pośrednictwem systemu telezakupów, używając środków telekomunikacji, usługi organizacji targów i wystaw handlowych i/lub reklamowych, prace biurowe, badania rynku, doradztwo specjalistyczne w sprawach działalności gospodarczej, pomoc w prowadzeniu działalności gospodarczej, zarządzanie i pomoc w zarządzaniu przedsiębiorstwami handlowymi na zasadzie franchisingu, usługi w zakresie komputerowych baz danych, usługi w zakresie reklamy i promocji, w tym: rozpowszechnianie materiałów reklamowych, informacja o powyższych usługach, **39** biura turystyczne za wyjątkiem rezerwacji miejsc w hotelach i pensjonatach, usługi turystyczne związane z transportem, organizacją transportu, wypoczynkiem i rekreacją, w tym zwiedzaniem turystycznym, organizowaniem wypoczynku i rekreacji, w tym zwiedzania turystycznego, wyżywieniem i organizacją wyżywienia ludzi, za wyjątkiem rezerwacji miejsc w hotelach i pensjonatach, współpraca z różnymi podmiotami przy organizowaniu wyjazdów turystycznych w zakresie przygotowywania wydarzeń rozrywkowych, sportowych, edukacyjnych, rezerwacji miejsc podróży, transportu, przewozu, informacji turystycznej, zwiedzania turystycznego, opieki w czasie podróży, wynajmu środków transportu, pakowania towarów, pilotażu, organizowanie czasów rekreacyjnych i wypoczynkowych, organizacja imprez turystycznych, podróży, wycieczek, w tym organizacja oraz obsługa zagranicznej i krajowej turystyki przyjazdowej i wyjazdowej, grupowej i indywidualnej, organizacja pobytów biznesowych w kraju i za granicą, rezerwacja miejsc w środkach transportu, w tym pośrednictwo i rezerwacja usług w zakresie komunikacji i podróży,

czarterowanie, transport pasażerski, przewóz ludzi i towaru pojazdami mechanicznymi, koleją, statkami i samolotami, usługi bagażowe, transport pieniędzy i rzeczy wartościowych, transport chorych, wynajmowanie środków transportu podróży, informacja w transporcie, pośrednictwo transportowe, prowadzenie informacji turystycznej i podróżniczej, zwiedzanie turystyczne związane z informacją dotyczącą podróży, informacją o taryfach, rozkładach jazdy i sposobach transportu, rezerwacja miejsc podróży, rezerwacja biletów lotniczych, kolejowych, promowych, pośrednictwo w usługach komunikacyjnych, zapewnienie zorganizowanych form zwiedzania, zwiedzanie turystyczne, towarzyszenie i opieka w podróży, wynajem samolotów, pojazdów mechanicznych, statków, promów, pakowanie towarów, dostawa i transport paczek, transport bagażu, pośrednictwo w rezerwacji i sprzedaży dokumentów przewozowych, przewoźników polskich i obcych w komunikacji krajowej i zagranicznej oraz organizacja przewozów wszelkimi dostępnymi środkami transportu, organizacja i świadczenie usług w zakresie pilotażu, informacja o powyższych usługach, **41** rozrywka i rekreacja, rezerwowanie miejsc przez biura podróży na imprezy kulturalne, rozrywkowe oraz sportowe, w szczególności organizowane podczas lub w związku z podróżą, usługi w zakresie edukacji, organizowanie i obsługa kongresów, konferencji, seminariów, sympozjów, zjazdów i szkoleń, kształcenie praktyczne, nauczanie korespondencyjne, informacja o imprezach rozrywkowych, informacja o rekreacji, nauczaniu, rozrywce, usługi informacji o wydarzeniach i usługach sportowych oraz kulturalnych, usługi organizowania wystaw w celach kulturalnych lub edukacyjnych, usługi impresariów, organizowanie wystaw z dziedziny kultury, edukacji lub związanych z turystyką i podróżami, obozy sportowe, wakacyjne, organizowanie zawodów sportowych, rozrywka, organizacja koncertów, widowisk artystycznych i innych imprez kulturalnych, usługi w zakresie nauczania i edukacji, informacja o powyższych usługach, **43** agencje zakwaterowania, świadczenie usług hotelarskich, usługi rezerwacji pokoi w hotelach i pensjonatach przez biura podróży, organizowanie i zapewnianie zakwaterowania, w tym rezerwacja hoteli, wynajem pokoi oraz mieszkań wakacyjnych, domów wypoczynkowych i apartamentów na pobyt czasowy, udostępnianie miejsc na camping, usługi gastronomiczne wraz z usługami towarzyszącymi, informacja o powyższych usługach.

(111) **229947** (220) 2009 01 19 (210) 350953
 (151) 2010 06 07 (441) 2009 04 27
 (732) PHOENIX PRESS Spółka z ograniczoną odpowiedzialnością
 Spółka komandytowa, Wrocław, PL.
 (540)



Kolor znaku: malinowy, szary, biały

(531) 2.9.1, 27.5.1, 29.1.13

(510), (511) **09** dyski magnetyczne, dyski do rejestracji dźwięku, dyski kompaktowe audio-wideo, dyski optyczne, dyskietki, kasety video, kasety audio video, kasety video z gramami, płyty fonograficzne, płyty CD, publikacje elektroniczne, **16** afisze, albumy, atlasy, broszury, czasopisma, druki, materiały drukowane, fotografie, gazety, kalendarze, karty pocztowe, katalogi, komiksy, książki, mapy, plakaty, podręczniki, prospekty, publikacje papierowe, **35** rozpowszechnianie ogłoszeń reklamowych, rozpowszechnianie materiałów reklamowych próbek, ulotek, prospektów, druków, broszur, reklama za pośrednictwem sieci komputerowej, publikowanie tekstów reklamowych, reklamy, reklamy prasowe, uaktualnienie materiałów reklamowych, **39** dystrybucja gazet, czasopism, periodyków, **41** mikro-wydawnictwa, publikowanie książek, gazet, czasopism i periodyków, publikowanie tekstów innych niż reklamowe, publikacja elektroniczna on-line książek i periodyków, **42** administrowanie stronami komputerowymi.

(111) **229948** (220) 2009 03 04 (210) 352892
 (151) 2010 07 02 (441) 2009 06 08
 (732) WATERTECH Dorota Grzelak-Kowalczyk, Łódź, PL.
 (540) WATERTECH

(510), (511) **11** filtry do wody pitnej, instalacje domowe lub przemysłowe do filtrowania wody, urządzenia do filtrowania wody, **37** wykonywanie instalacji domowych lub przemysłowych do filtrowania wody, **40** uzdatnianie wody.

(111) **229949** (220) 2009 03 12 (210) 353258
 (151) 2010 07 26 (441) 2009 06 22
 (732) Grażyna Dyląg-Mikołajczak, Warszawa, PL.
 (540)



Kolor znaku: ciemnozielony, beżowy

(531) 3.13.9, 5.3.11, 5.3.13, 25.7.1, 27.5.1, 29.1.12

(510), (511) **35** usługi w zakresie promocji towarów, usługi aukcyjne, usługi reklamowe, usługi publikowania tekstów reklamowych, **41** usługi szkoleniowe w zakresie edukacji, organizowanie konkursów, rozrywki, usługi nagrywania filmów, usługi w zakresie produkcji programów radiowych i telewizyjnych, usługi w zakresie organizowania konferencji.

(111) **229950** (220) 2009 03 23 (210) 353689
 (151) 2010 06 17 (441) 2009 07 06
 (732) IZOHALE Spółka z ograniczoną odpowiedzialnością,
 Gdańsk, PL.
 (540)



Kolor znaku: biały, niebieski, szary

(531) 26.4.1, 26.4.10, 26.11.7, 27.5.1, 29.1.13

(510), (511) **06** metalowe słupy na afsze, belki metalowe, belki stropowe metalowe, metalowe szalunki do betonu, metalowe zbrojenie betonu, płyty, arkusze blachy, materiały blacharskie dla budownictwa, boazeria metalowa, metalowe ograniczniki do bramy, bramy metalowe, metalowe kratownice, szkielety ramowe dla budownictwa, metalowe zbrojenie dla budownictwa, metalowe płyty dla budownictwa, dachy metalowe, daszki metalowe, metalowe deflektory kominowe, drabiny metalowe, drzwi metalowe, kątowniki stalowe, kołki metalowe, kołnierze metalowe, metalowe nasady kominowe, konstrukcje metalowe, konstrukcje nośne szklarni metalowe, konstrukcje przenośne metalowe, konstrukcyjne materiały metalowe, konstrukcyjne płyty metalowe, kładki metalowe, kraty, ruszty metalowe, materiały metalowe do krycia dachów, maszty, słupy metalowe, okładziny metalowe, metalowe okładziny konstrukcyjne i budowlane, panele, kasetony metalowe dla budownictwa, rynny metalowe, słupy ogłoszeniowe metalowe, stal (arkusze, blacha), konstrukcje stalowe, maszty ze stali, rury ze stali, pokrycia metalowe ścian, ściany metalowe, śruby metalowe, **36** usługi dzierżawy majątku nieruchomego, dzierżawa nieruchomości, wynajmowanie pomieszczeń biurowych lub nieruchomości, zarządzanie nieruchomościami, **37** usługi budowy pawilonów i sklepów targowych, informacja budowlana, nadzór budowlany, budownictwo, usługi dekarstwa, układanie nawierzchni drogowych, instalowanie i naprawa urządzeń elektrycznych, instalowanie oraz naprawa urządzeń klimatyzacyjnych, budowa i naprawa magazynów, murowanie, **42** usługi doradztwa budowlanego, architektura, badania geologiczne, ekspertyzy geologiczne, ekspertyzy inżynierskie, pomiary geodezyjne, projektowanie budynków, opracowywanie projektów technicznych, wzornictwo przemysłowe, stylizacja.

(111) **229951** (220) 2009 03 25 (210) 353786
 (151) 2010 06 09 (441) 2009 07 06
 (732) P.P.U.H. „Axpal” Łukasz Kapela, Sułkowice, PL.

(540)



Kolor znaku: żółty, zielony, niebieski, brązowy, biały

(531) 1.3.1, 3.5.5, 6.1.2, 6.1.4, 27.5.1, 29.1.15

(510), (511) **30** wyroby piekarnicze, paluszki, precelki, krakersy, chrupki, ciastka, chipsy, biszkopty, słodczyce, ciasta, herbatniki, czekolada, kakao, makarony, kuskus, kluski, lody, muesli, naleśniki, płatki owsiane, płatki kukurydziane, spaghetti, suchary, przekąski zbożowa, przekąski ryżowe, żywność na bazie mąki.

(111) **229952** (220) 2009 03 25 (210) 353787
 (151) 2010 06 09 (441) 2009 07 06
 (732) P.P.U.H. „Axpal” Łukasz Kapela, Sułkowice, PL.
 (540)



Kolor znaku: żółty, zielony, niebieski

(531) 1.3.1, 6.1.2, 6.1.4, 27.5.1, 29.1.13

(510), (511) **30** wyroby piekarnicze, paluszki, precelki, krakersy, chrupki, ciastka, chipsy, biszkopty, słodczyce, ciasta, herbatniki, czekolada, kakao, makarony, kuskus, kluski, lody, muesli, naleśniki, płatki owsiane, płatki kukurydziane, spaghetti, suchary, przekąski zbożowe, przekąski ryżowe, żywność na bazie mąki.

(111) **229953** (220) 2009 04 06 (210) 354376
 (151) 2010 06 30 (441) 2009 07 20
 (732) Żywiec-Zdrój Spółka Akcyjna, Cięcina, PL.

(540) Moje silne drzewo

(510), (511) **32** napoje na bazie herbaty; wody mineralne i gazowane oraz inne napoje bezalkoholowe; napoje smakowe na bazie wody; napoje i soki owocowe; syropy i inne produkty do produkcji napojów.

(111) **229954** (220) 2009 04 09 (210) 354477
 (151) 2010 06 15 (441) 2009 07 20
 (732) „PHOENIX PRESS SPÓŁKA Z OGRANICZONĄ
 ODPOWIEDZIALNOŚCIĄ” SPÓŁKA KOMANDYTOWA, Wrocław, PL.
 (540)



Kolor znaku: żółty, czerwony i odcienie, biały

(531) 26.4.2, 27.5.1, 29.1.13

(510), (511) **09** dyski magnetyczne, dyski do rejestracji dźwięku, dyski kompaktowe audio-wideo, dyski optyczne, dyskietki, kasety wideo, kasety audio wideo, kasety wideo z grammi, płyty fonograficzne, płyty CD, publikacje elektroniczne, **16** afisze, albumy, atlasy, broszury, czasopisma, druki, materiały drukowane, fotografie, gazety, kalendarze, karty pocztowe, katalogi, komiksy, książki, mapy, plakaty, podręczniki, prospekty, publikacje papierowe, **35** rozpowszechnianie ogłoszeń reklamowych, rozpowszechnianie materiałów reklamowych próbek, ulotek, prospektów, druków, broszur, reklama za pośrednictwem sieci komputerowej, publikowanie tekstów reklamowych, reklamy,reklamy prasowe, uaktualnienie materiałów reklamowych, **39** dystrybucja gazet, czasopism, periodyków, **41** usługi wydawnicze, publikowanie książek, gazet, czasopism i periodyków, publikowanie tekstów innych niż reklamowe, publikacja elektroniczna on-line książek i periodyków, **42** administrowanie stronami komputerowymi.

(111) **229955** (220) 2009 04 14 (210) 354658
 (151) 2010 06 28 (441) 2009 07 20
 (732) Żywiec-Zdrój SPÓŁKA AKCYJNA, Cięcina, PL.
 (540)



(531) 2.9.14, 5.1.16

(510), (511) **32** napoje na bazie herbaty; wody mineralne i gazowane oraz inne napoje bezalkoholowe; napoje smakowe na bazie wody; napoje i soki owocowe; syropy i inne produkty do produkcji napojów.

(111) **229956** (220) 2009 04 15 (210) 354713
 (151) 2010 05 13 (441) 2009 07 20
 (732) FUNDACJA SPEŁNIONYCH MARZEŃ, Warszawa, PL.
 (540)



Kolor znaku: fioletowy, szary

(531) 1.15.11, 3.13.1, 11.3.14, 13.1.7, 27.5.1, 29.1.12

(510), (511) **09** nagrania dźwięku, obrazu i filmowe utrwalone w formie zapisanej taśmy filmowej, taśmy video, taśmy magnetycznej, dysków optycznych, w formacie MP3, w wersji przystosowanej do odtwarzania w komputerach multimedialnych, w odtwarzaczach CD, DVD, zapisane nośniki obrazu i dźwięku, **35** usługi prowadzenia sklepu i hurtowni wielobranżowej oraz sklepu internetowego w zakresie: odzieży, obuwia, wyrobów papierniczych, kosmetyków, chemii gospodarczej, książek, czasopism, gazet, sprzętów gospodarstwa domowego, mebli, wyposażenia wnętrz, usługi prowadzenia sprzedaży niżej wymienionych towarów z naniesionym logo jako elementem reklamowo-ozdobnym: apaszki jedwabne, baloniki, bandanki, banery, bezrękawniki, bloczki kartek samoprzylepnych, bluzy, bombki, breloczki, chorągiewki, czapki, daszki, długopisy, elektroniczne urządzenia do tłumaczeń językowych, elektroniczne urządzenia ze słownikiem, etui skórzane na długopisy, etui skórzane na wizytówki, flagi, galanteria odzieżowa damska i męska, galanteria skórzana, galanteria papierowa, kalendarze, książki, prospekty, kalkulatory, kape-lusze, karafki, konstrukcje dmuchane i balony, kosmetyczki, kosmetyki, koszulki polo, krawaty, krzeselka, kubki, kurtki, latawce, maskotki, materiały biurowe i szkolne, pudełka, naklejki i nalepki, notesy, obrusy, odtwarzacze płyt kompaktowych i kaset, ołówki, opakowania na napoje, organizery, otwieracze do butelek, pałeczki chińskie, papiery pakowe, parasole, parasolki, parawany, para jedwabne, piłki, piór-niki, plecaki, podkładki pod kubki, kieliszki i szklanki, podkładki pod mysz, pokrowce na telefony, portfele, postery, radioodbiorniki, rękawiczki, ręczniki, sakwy rowerowe, sakwy podróżne, samochodowe osłony przeciwsłoneczne, siatki, skrobaczki do szyby, słodycze, stan-dy, stroje dla personelu, szale, szaliki, teczki skórzane, termosy, torby i torebki, torciki, trąbki, t-shirty, wizytowniki, wody perfumowane

i perfumy, worki żeglarskie, wyroby ze szkła i porcelany, zabawki, zegary ściennie, zegarki, znaczki z logo, organizacja i prowadzenie pokazów odzieży i mody w celach rozrywkowych, dostarczanie lub reklamowych, **41** usługi rozrywki i nauczania: organizacja rozrywkowych widowisk, rozrywkowych widowisk telewizyjnych, audycji radiowych, produkcja filmów dokumentalnych, reportaży, programów telewizyjnych, organizacji teleturniejów i konkursów, organizacja pokazów odzieży i mody w celach rozrywkowych, dostarczanie rozrywki i usług edukacyjnych za pośrednictwem Internetu, dostęp do usług edukacyjnych i rozrywkowych w systemie on-line, usługi dostarczania muzyki, video, dźwięku i obrazu w postaci plików MP3 ze stron WWW poprzez Internet, usługi organizacji imprez artystycznych, estradowych, sportowych, rekreacyjnych, festynów i festiwali, usługi wydawnicze: publikowanie książek i innych materiałów drukowanych, publikowanie książek, magazynów, czasopism, gazet w formie elektronicznej, udostępnianie ich w sieci internetowej, usługi teatralne, usługi instruktorskie (choreografów), usługi organizowania i prowadzenia zjazdów, konkursów piękności, przyjęć, spektakli, parków rozrywki, przedstawień teatralnych, przedstawień teatralnych z udziałem osób niepełnosprawnych, planowanie przebiegu przyjęć artystycznych, estradowych, sportowych, rekreacyjnych, wypożyczanie sprzętu sportowego, prowadzenie zajęć edukacyjnych w formie warsztatów terapii zajęciowej i edukacji przez sztukę i muzykę, organizowanie festynów, imprez dobroczynnych połączonych ze zbiórką funduszy, organizacja prezentacji artystycznych osób niepełnosprawnych.

(111) **229957** (220) 2009 04 20 (210) 354842
 (151) 2010 06 08 (441) 2009 08 03
 (732) „POL-POŻ” S.C. Zdzisław Kołton, Artur Kołton,
 Tomasz Kołton, Radom, PL.
 (540)



Kolor znaku: czerwony, biały
 (531) 1.15.5, 1.15.15, 27.5.1, 29.1.12
 (510), (511) **35** sprzedaż artykułów przeciwpożarowych i BHP, **37** instalowanie zabezpieczeń biernych przeciwpożarowych konstrukcji stalowych i drewnianych, naprawa i konserwacja urządzeń przeciwpożarowych oraz montaż instalacji przeciwpożarowych, montaż zabezpieczeń ognioochronnych konstrukcji, **42** projektowanie instalacji przeciwpożarowych.

(111) **229958** (220) 2009 04 22 (210) 354951
 (151) 2010 07 30 (441) 2009 08 03
 (732) Zakład Mechaniki Przemysłowej ZAMEP
 Spółka z ograniczoną odpowiedzialnością, Gliwice, PL.
 (540) WPJ
 (510), (511) **07** pompy wirowe.

(111) **229959** (220) 2009 04 22 (210) 354952
 (151) 2010 07 30 (441) 2009 08 03
 (732) Zakład Mechaniki Przemysłowej ZAMEP
 Spółka z ograniczoną odpowiedzialnością, Gliwice, PL.
 (540) WPP
 (510), (511) **07** pompy wirowe.

(111) **229960** (220) 2009 04 22 (210) 354953
 (151) 2010 07 30 (441) 2009 08 03
 (732) Zakład Mechaniki Przemysłowej ZAMEP
 Spółka z ograniczoną odpowiedzialnością, Gliwice, PL.
 (540) WPN
 (510), (511) **07** pompy wirowe.

(111) **229961** (220) 2006 12 13 (210) 319038
 (151) 2010 03 08 (441) 2007 03 19

(732) IDEA TOWARZYSTWO FUNDUSZY INWESTYCYJNYCH
 SPÓŁKA AKCYJNA, Warszawa, PL.

(540) IDEA TFI
 (510), (511) **35** doradztwo specjalistyczne w zakresie działalności gospodarczej, w tym: organizowania, prowadzenia i zarządzania działalnością gospodarczą, ekspertyzy i informacje w zakresie działalności gospodarczej, pomoc przy prowadzeniu i zarządzaniu przedsiębiorstwami, prognozy ekonomiczne, **36** analizy finansowe, doradztwo finansowe, informacja finansowa, usługi i operacje finansowe, tworzenie funduszy, pośrednictwo giełdowe, notowania giełdowe, udzielanie i potwierdzanie gwarancji, otwieranie akredytyw, inwestycje kapitałowe, lokaty kapitału, zarządzanie nieruchomościami, dzierżawa i wynajem nieruchomości, nabywanie i zbywanie nieruchomości, pośrednictwo ubezpieczeniowe, leasing, operacje walutowe, pośrednictwo w sprawach majątku nieruchomego, usługi powiernicze, operacje rozrachunkowe, sponsorowanie finansowe, transakcje finansowe, transfer elektroniczny środków finansowych, nabywanie akcji i praw z akcji, obrót papierami wartościowymi, nabywanie i zbywanie wierzytelności pieniężnych, zarządzanie finansami, **38** udostępnianie produktów funduszy inwestycyjnych w Internecie, zarządzanie środkami finansowymi poprzez łącza telefoniczne, satelitarne i komputerowe, łączność przez terminale komputerowe.

(111) **229962** (220) 2006 12 13 (210) 319039
 (151) 2010 03 08 (441) 2007 03 19

(732) IDEA TOWARZYSTWO FUNDUSZY INWESTYCYJNYCH
 SPÓŁKA AKCYJNA, Warszawa, PL.

(540) IDEA Towarzystwo Funduszy Inwestycyjnych
 (510), (511) **35** doradztwo specjalistyczne w zakresie działalności gospodarczej, w tym: organizowania, prowadzenia i zarządzania działalnością gospodarczą, ekspertyzy i informacje w zakresie działalności gospodarczej, pomoc przy prowadzeniu i zarządzaniu przedsiębiorstwami, prognozy ekonomiczne, **36** analizy finansowe, doradztwo finansowe, informacja finansowa, usługi i operacje finansowe, tworzenie funduszy, pośrednictwo giełdowe, notowania giełdowe, udzielanie i potwierdzanie gwarancji, otwieranie akredytyw, inwestycje kapitałowe, lokaty kapitału, zarządzanie nieruchomościami, dzierżawa i wynajem nieruchomości, nabywanie i zbywanie nieruchomości, pośrednictwo ubezpieczeniowe, leasing, operacje walutowe, pośrednictwo w sprawach majątku nieruchomego, usługi powiernicze, operacje rozrachunkowe, sponsorowanie finansowe, transakcje finansowe, transfer elektroniczny środków finansowych, nabywanie akcji i praw z akcji, obrót papierami wartościowymi, nabywanie i zbywanie wierzytelności pieniężnych, zarządzanie finansami, **38** udostępnianie produktów funduszy inwestycyjnych w Internecie, zarządzanie środkami finansowymi poprzez łącza telefoniczne, satelitarne i komputerowe, łączność przez terminale komputerowe.

(111) **229963** (220) 2007 08 28 (210) 329400
 (151) 2010 08 04 (441) 2007 12 10
 (732) The International School of Kraków, Kraków, PL.
 (540)



Kolor znaku: czerwony, zielony, niebieski, biały
 (531) 1.5.1, 4.3.3, 26.1.1, 27.5.1, 29.1.14
 (510), (511) **41** nauczanie i kształcenie dzieci, młodzieży oraz dorosłych.

(111) **229964** (220) 2008 03 31 (210) 338907
 (151) 2010 06 11 (441) 2008 07 07

(732) Frote.pl ZPCHr Hanna Grądział, Osielsko, PL.
(540)



Kolor znaku: różowy, czarny, biały, niebieski
(531) 27.5.1, 29.1.14

(510), (511) **24** artykuły tekstylne-tkaniny drukowane edukacyjne, przytulanki, pościelenie, prześcieradła, ręczniki, poszewki, pledy, adamaszek, aksamit, bielizna wzorzysta, obrusy, serwety, kołderki dziecięce, narzuty na łóżeczka, tkaniny elastyczne tekstylne, chusteczki.

(111) **229965** (220) 2008 03 31 (210) 338908
(151) 2010 06 11 (441) 2008 07 07
(732) Frote.pl ZPCHr Hanna Grądział, Osielsko, PL.
(540)



Kolor znaku: czerwony, czarny, biały
(531) 2.9.1, 27.5.1, 29.1.13

(510), (511) **24** artykuły tekstylne-tkaniny drukowane edukacyjne, przytulanki, pościelenie, prześcieradła, ręczniki, poszewki, pledy, adamaszek, aksamit, bielizna wzorzysta, obrusy, serwety, kołderki dziecięce, narzuty na łóżka, tkaniny elastyczne tekstylne, chusteczki, **25** szlafroki, pieluszki dla dzieci z materiałów tekstylnych, pelerynki.

(111) **229966** (220) 2009 04 21 (210) 354902
(151) 2010 08 04 (441) 2009 08 03
(732) EKOPRODUKT Marek Kubara, Częstochowa, PL.
(540) EKOWYSPA

(510), (511) **35** promocja sprzedaży, organizowanie wystaw w celach handlowych lub reklamowych, reklama, prowadzenie sklepu z następującymi towarami: preparaty medyczne do odchudzania, produkty perfumeryjne, olejki eteryczne, kosmetyki, dezodoranty osobiste, środki do pielęgnacji włosów, środki do czyszczenia zębów, świece, preparaty farmaceutyczne, dodatki odżywcze do celów leczniczych, żywność dietetyczna do celów leczniczych, żywność dla niemowląt, zioła lecznicze, środki zmniejszające apetyt do celów medycznych, preparaty z mikroelementami dla ludzi, preparaty witaminowe, środki dezynfekcyjne, plastry i materiały opatrunkowe, czasopisma, książki, programy komputerowe, fotografie, mięso, ryby, drób, dziczyzna, ekstrakty mięsne, jaja, mleko i produkty mleczne, jadalne oleje i tłuszcze, konserwy, sosy, przyprawy, owoce i warzywa świeże, owoce i warzywa mrożone, suszone lub konserwowane w inny sposób, dżemy i kompoty, galaretki spożywcze, płatki zbożowe, chrupki owocowe, musli, nasiona (ziarna), otręby zbożowe, produkty zbożowe, wyroby piekarnicze, wyroby cukiernicze, słodczyce, herbatniki, krakersy, lody, cukier, melasa, miód, sól, drożdże, proszki do pieczenia, rośliny i naturalne kwiaty, pokarm dla zwierząt, wody mineralne i inne napoje bezalkoholowe, syropy, soki owocowe, kawa, herbata, kakao, napoje alkoholowe, wina, wódki, likiery, koniaki, **41** prowadzenie klubów zdrowia w zakresie poprawiania kondycji.

(111) **229967** (220) 2009 04 27 (210) 355184
(151) 2010 06 16 (441) 2009 08 03
(732) „AD NOVUM” Spółka z o.o., Warszawa, PL.
(540)

Trybuna

Kolor znaku: czerwony, biały
(531) 27.5.1, 29.1.12

(510), (511) **16** dziennik, **35** usługi reklamowe-umieszczanie ogłoszeń reklamowych.

(111) **229968** (220) 2009 06 01 (210) 356461
(151) 2010 07 01 (441) 2009 09 14
(732) Fabryka Farb i Lakierów „ŚNIEŻKA” Spółka Akcyjna, Lubzina, PL.

(540) Śnieżka Barwy Natury-piękno na dłużej
(510), (511) **01** preparaty chemiczne do barwienia emalii i szkła; preparaty chemiczne do wytwarzania barwników; środki chemiczne do ożywiania kolorów do celów przemysłowych; kleje do celów przemysłowych; kleje do tapet, do płytek ściennych, do afiszów, do obuwia; środki do konserwacji cementu, cegieł, dachówek i murów (z wyjątkiem farb i olejów); rozpuszczalniki do lakierów, **02** środki antykorozyjne; zaprawy cementowe; lakiery i emalie; środki do konserwacji drewna; farby akwarelowe, wodne, bakteriobójcze, ognioodporne, przeciw zanieczyszczeniom; farby do emalii; farby stosowane w ceramice; kit ujmowany w tej klasie; folie metalowe dla malarzy; barwniki do obuwia; preparaty zabezpieczające do metali; smary i oleje przeciwrzdzewne; rozcieńczalniki do farb i lakierów; utrwalacze; zagęszczacze do farb i barwników, **03** barwniki i farby kosmetyczne; preparaty do usuwania farb; materiały ściernie; preparaty do odbarwiania; pasty i woski do skór, do obuwia, do podłóg i mebli; preparaty do polerowania, **17** farby, oleje i lakiery izolacyjne; taśmy izolacyjne; zaprawy izolacyjne; kit; materiały uszczelniające, **19** masy tynkarskie, systemy dociepleń ścian zewnętrznych budynków; materiały i płyty budowlane niemetalowe.

(111) **229969** (220) 2009 06 01 (210) 356462
(151) 2010 07 07 (441) 2009 09 14
(732) Fabryka Farb i Lakierów „ŚNIEŻKA” Spółka Akcyjna, Lubzina, PL.
(540)



Kolor znaku: ciemnoniebieski

(531) 24.17.4, 24.17.25, 27.5.1, 29.1.4

(510), (511) **01** preparaty chemiczne do barwienia emalii i szkła; preparaty chemiczne do wytwarzania barwników; środki chemiczne do ożywiania kolorów do celów przemysłowych; kleje do celów przemysłowych; kleje do tapet, do płytek ściennych, do afiszów, do obuwia; środki do konserwacji cementu, cegieł, dachówek i murów (z wyjątkiem farb i olejów); rozpuszczalniki do lakierów, **02** środki antykorozyjne; zaprawy cementowe; lakiery i emalie; środki do konserwacji drewna; farby akwarelowe, wodne, bakteriobójcze, ognioodporne, przeciw zanieczyszczeniom; farby do emalii; farby stosowane w ceramice; kit ujmowany w tej klasie; folie metalowe dla malarzy; barwniki do obuwia; preparaty zabezpieczające do metali; smary i oleje przeciwrzdzewne; rozcieńczalniki do farb i lakierów; utrwalacze; zagęszczacze do farb i barwników, **03** barwniki i farby kosmetyczne; preparaty do usuwania farb; materiały ściernie; preparaty do odbarwiania; pasty i woski do skór, do obuwia, do podłóg i mebli; preparaty do polerowania, **17** farby, oleje i lakiery izolacyjne; taśmy izolacyjne; zaprawy izolacyjne; kit; materiały uszczelniające, **19** masy tynkarskie, systemy dociepleń ścian zewnętrznych budynków; materiały i płyty budowlane niemetalowe.

(111) **229970** (220) 2009 06 01 (210) 356467
(151) 2010 07 07 (441) 2009 09 14
(732) Fabryka Farb i Lakierów „ŚNIEŻKA” Spółka Akcyjna, Lubzina, PL.
(540)

**WIRTUALNY
MALARZ**

(531) 26.4.2, 27.5.1

(510), (511) **02** środki antykorozyjne; zaprawy cementowe; lakiery i emalie; środki do konserwacji drewna; farby akwarelowe, wodne, bakterioobójcze, ognioodporne, przeciw zanieczyszczeniom; farby do emalii; farby stosowane w ceramice; kit ujmowany w tej klasie; folie metalowe dla malarzy; barwniki do obuwia; preparaty zabezpieczające do metali; smary i oleje przeciwrdzewne; rozcieńczalniki do farb i lakierów; utrwalacze; zagęszczacze do farb i barwników, **09** urządzenia do przetwarzania danych; magnetyczne i optyczne nośniki danych; programy komputerowe; urządzenia symulujące, w tym symulujące projektowanie wnętrza, **42** doradztwo w zakresie projektowania kolorystyki wnętrza.

(111) **229971** (220) 2007 04 26 (210) 324646
 (151) 2010 05 24 (441) 2007 08 06
 (732) Dorota Fedorowska, Wrocław, PL.
 (540)



Kolor znaku: żółty, złoty, niebieski

(531) 1.1.1, 1.1.5, 26.1.2, 27.5.1, 29.1.13

(510), (511) **41** organizowanie zawodów sportowych, tłumaczenia, tłumaczenia języka migowego, parki rozrywki, spektakle, wypoczynki, **44** porady psychologiczne (w tym mediacje rodzinne), opieka zdrowotna, hospicja, domy rekonwalescentów, starców, kliniki medyczne, opieka pielęgniarska, pomoc medyczna, rehabilitacja dla osób maltretowanych, salony piękności, zabiegi pielęgnacyjne (masaż, hydroterapia, manicure, pedicure, odchudzanie, diety), usługi sanatoriów, **45** usługi arbitrażowe (w tym mediacje), usługi prawne, licencjonowanie i doradztwo związane z własnością intelektualną.

(111) **229972** (220) 2007 11 29 (210) 333488
 (151) 2010 07 05 (441) 2008 03 03
 (732) MITAC INTERNATIONAL CORP., Hsinchu Hsien, TW.
 (540)



(531) 27.5.1

(510), (511) **35** usługi agencji importowo-eksportowych; usługi agencji informacji handlowej świadczone na rzecz podmiotów krajowych i zagranicznych; usługi zaopatrywania poprzez zakupy towarów i usług na rzecz osób trzecich; organizowanie aukcji publicznych, w tym aukcji internetowych; prowadzenie badań rynku; wykonywanie sondaży opinii publicznej; wykonywanie ankiet oglądalności programów telewizyjnych; badania w dziedzinie działalności gospodarczej; usługi służb informacyjnych (public relations); usługi zorganizowanej sprzedaży w odniesieniu do domowych urządzeń elektrycznych i narzędzi elektrycznych, satelitarnego systemu nawigacyjnego, w szczególności systemu nawigacji satelitarnej GPS, autoelektronicznych systemów nawigacji, satelitarnych odbiorników GPS, systemu nawigacyjnego przeznaczanego do śledzenia i tropienia samochodów i statków, umożliwianie dokonywania zakupów towarów poprzez telewizyjną emisję ofert; organizowanie stron internetowych z ofertą handlową; umożliwianie dokonywania transakcji handlowych w formie elektronicznej; prowadzenie sklepów z urządzeniami elektrycznymi i elektronicznymi, pozyskiwanie danych do komputerowych baz danych; systematyzacja danych w bazach komputerowych; komputerowe zarządzanie plikami; wyszukiwanie informacji w plikach komputerowych świadczone na rzecz osób trzecich; zarządzanie zbiorami informatycznymi.

(111) **229973** (220) 2008 02 18 (210) 336740
 (151) 2010 05 06 (441) 2008 05 26

(732) Ardagh Glass Ujście Spółka Akcyjna, Ujście, PL.
 (540)



(531) 19.3.1, 24.17.25, 27.5.1, 27.7.1

(510), (511) **21** słoje, słoiki, butle, butelki i gąsiorzy szklane; opakowania, pojemniki i naczynia szklane, **35** prowadzenie sklepów i hurtowni ze słojami, butelkami, gąsiorami, opakowaniami, pojemnikami i naczyniami szklanymi oraz zamknięciami do nich.

(111) **229974** (220) 2008 03 06 (210) 337758
 (151) 2010 07 05 (441) 2008 06 09
 (732) APPLE GARDEN STUDIO Katarzyna Hernandez Piechura,
 Warszawa, PL.
 (540)



(531) 27.5.1

(510), (511) **03** środki wybielające i inne substancje stosowane w praniu, środki do czyszczenia, polerowania, szorowania, ścierania, mydła, środki perfumeryjne, olejki eteryczne, kosmetyki, płyny do pielęgnacji włosów, środki do czyszczenia zębów.

(111) **229975** (220) 2008 11 28 (210) 349167
 (151) 2010 06 30 (441) 2009 03 02
 (732) YAWEL 3 Spółka z ograniczoną odpowiedzialnością,
 Warszawa, PL.

(540) AVANGARDA

(510), (511) **36** pośrednictwo w sprawach majątku nieruchomości, agencje pośrednictwa w handlu nieruchomościami, wynajmowanie mieszkań, wynajmowanie pomieszczeń biurowych, dzierżawa majątku nieruchomości, **37** wnoszenie budynków biurowych i mieszkalnych, **43** restauracje, wynajmowanie mieszkań na pobyt czasowy, wynajmowanie sal na posiedzenia, hotele, pensjonaty.

(111) **229976** (220) 2008 12 01 (210) 349302
 (151) 2010 05 04 (441) 2009 03 16
 (732) Jarosław Kononów, Łódź, PL.
 (540)



Kolor znaku: biały, zielony

(531) 5.3.11, 26.4.4, 27.5.1, 29.1.12

(510), (511) **11** przydomowe pojemniki na ścieki, przenośne toalety, **20** zbiorniki niemetalowe (nie murowane).

(111) **229977** (220) 2008 12 31 (210) 350522
 (151) 2010 05 13 (441) 2009 04 14
 (732) ATC s.c. Wojciech Kaczmarek, Irena Kaczmarek,
 Daniel Kaczmarek, Gostyń, PL.
 (540)



Kolor znaku: szary, złoty, biały

(531) 2.1.1, 2.3.2, 26.4.1, 26.4.14, 27.5.1, 29.1.13

(510), (511) **41** usługi edukacyjne z zakresu nauki jazdy i pilotażu.

(111) **229978** (220) 2009 03 10 (210) 353143
 (151) 2010 05 24 (441) 2009 06 22
 (732) BRATEX DACHY Spółka z ograniczoną odpowiedzialnością
 Spółka Komandytowa, Dębica, PL.
 (540)



Kolor znaku: niebieski, czarny

(531) 26.1.1, 27.5.1, 29.1.12

(510), (511) **06** blacha, boazeria metalowa, cynk, dachówki metalowe, daszki metalowe, kable metalowe nieelektryczne, klamry metalowe, kolanka do rur metalowe, kołki metalowe, kołnierze metalowe, kominy metalowe, konstrukcje metalowe, kotwy łączące, materiały metalowe do krycia dachów, kształtki rurowe metalowe, łąty metalowe, łupki płytki dachowe metalowe, nasady kominowe metalowe, obejmy metalowe do przenoszenia ładunków, okładziny metalowe konstrukcyjne i budowlane, okucia metalowe stosowane w budownictwie, opaski zaciskowe metalowe do łączenia rur, osłony do rur metalowe, płytki metalowe, płyty kotwiące, metalowe pokrycia dachów, przewody metalowe rurowe, rury i rurki metalowe, rynny metalowe, rury spustowe metalowe, metalowe ścienne uchwyty do mocowania rur, usztywniacze metalowe, metalowe zaciski do rur i kabli, zasłony metalowe, metalowe materiały zbrojeniowe do przewodów rurowych, metalowe złączki rur, **19** belki niemetalowe, budowlane materiały niemetalowe, krokwie dachowe, łupki dachowe, pokrycia dachowe niemetalowe, dachówki niemetalowe, niemetalowe konstrukcje pokryć dachowych, elementy wykończeniowe budowlane niemetalowe, kołnierze niemetalowe, kształtki rurowe niemetalowe, kształtowniki niemetalowe, listwy niemetalowe, płyty niemetalowe, rury spustowe niemetalowe, rynny niemetalowe, wykończeniowe niemetalowe elementy dachów.

(111) **229979** (220) 2009 03 10 (210) 353195
 (151) 2010 06 17 (441) 2009 06 22
 (732) „Ekstraliga Żużlowa” Spółka z ograniczoną odpowiedzialnością, Bydgoszcz, PL.
 (540)



Kolor znaku: szary, biały, czarny, czerwony, brązowy, żółty, pomarańczowy, brązowy

(531) 1.15.5, 26.4.2, 27.5.1, 29.1.15

(510), (511) **09** programy komputerowe, gry komputerowe, gry na telefony komórkowe, **32** bezalkoholowe napoje w tym napoje gazowane i niegazowane, wody mineralne, dodatki mineralne do napojów nie do celów leczniczych, syropy do napojów, napoje energetyzujące, napoje izotoniczne, napoje dla sportowców, napoje owocowe, soki, esencje i inne preparaty do przygotowywania napojów gazowanych i niegazowanych, proszki i pastylki do napojów gazowanych i niegazowanych.

(111) **229980** (220) 2009 03 23 (210) 353635
 (151) 2010 05 06 (441) 2009 07 06
 (732) Fabryka Wódek „POLMOS ŁAŃCUT” Spółka Akcyjna, Łańcut, PL.
 (540)



Kolor znaku: biały, złoty, czerwony, niebieski, czarny, szary

(531) 6.19.16, 24.1.15, 25.1.15, 26.11.1, 27.5.1, 29.1.15

(510), (511) **33** wódka.

(111) **229981** (220) 2009 03 24 (210) 353716
 (151) 2010 05 06 (441) 2009 07 06
 (732) Specjalistyczny Gabinet Stomatologiczny Spółka Cywilna
 Alina Pniewska, Andrzej Pniewski, Kościan, PL.
 (540)

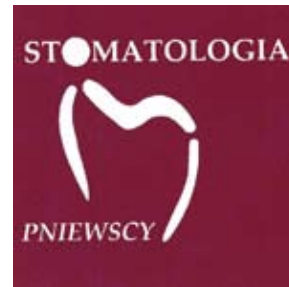

Kolor znaku: biały, bordowy

(531) 2.9.10, 27.5.1, 29.1.12

(510), (511) **35** zgrupowanie na rzecz osób trzecich różnych towarów pozwalające nabywcy wygodnie je oglądać i kupować w sklepach z artykułami medycznymi i stomatologicznymi, zarządzanie gabinetami stomatologicznymi, **41** organizowanie i prowadzenie szkoleń, seminariów i sympozjów w dziedzinie stomatologii, **44** kompleksowe usługi stomatologiczne, protetyczne, usługi chirurgii stomatologicznej, rentgen zębów, rentgenodiagnostyka, periodontologia, leczenie stomatologiczne w narkozie, stomatologia zachowawcza, stomatologia estetyczna, profilaktyka stomatologiczna, pedodoncja, ortodoncja, implantologia, kliniki medyczne (stomatologiczne), usługi medyczne, pomoc medyczna, doradztwo w dziedzinie stomatologii.

(111) **229982** (220) 2009 03 24 (210) 353748
 (151) 2010 06 17 (441) 2009 07 06
 (732) Grupa Kolastyna Spółka Akcyjna, Kraków, PL.
 (540)



Kolor znaku: ciemnozielony, jasnozielony, czerwony i jego odcienie

(531) 5.5.19, 27.5.1, 29.1.12

(510), (511) **03** barwniki do celów kosmetycznych, preparaty kosmetyczne do depilacji, preparaty do depilacji, dezodoranty do użytku osobistego, ekstrakty kwiatowe do perfum, esencje eteryczne, farby do włosów, farby do bielizny, kosmetyki, kosmetyki do pielęgnacji skóry i włosów, kremy po goleniu, kremy kosmetyczne, kremy do wybielania skóry, lakiery do paznokci, lakiery do włosów, lotony do celów kosmetycznych, maseczki kosmetyczne, maści do celów kosmetycznych, mleczko kosmetyczne, mydła, mydła dezodorujące, mydła toaletowe, mydła lecznicze, mydła zapachowe, odświeżacze do ust w aerozolu, olejki do celów kosmetycznych, olejki do celów perfumeryjnych, olejki do kąpieli, olejki eteryczne, olejki toaletowe, pasty do podłogi i mebli, pasty do obuwia, perfumy, pianka do golenia, płyny do kąpieli, płyny do pielęgnacji włosów, preparaty kosmetyczne do opalania się, preparaty do usuwania farby, pasty, proszki, płyny do zębów, płyny po goleniu, puder do makijażu, preparaty do makijażu, pomadki do ust, szampony, szminki, środki do prania, środki do czyszczenia zębów, talk kosmetyczny, tłuszcze do celów kosmetycznych, wata do celów kosmetycznych, woda utleniona do celów kosmetycznych, wazelina kosmetyczna, wody kolońskie, wody lawendowe, wody toaletowe, wody zapachowe, wosk do depilacji, wybielacze do celów kosmetycznych, wyroby perfumeryjne, wywabiacze plam, zestawy kosmetyków dla dzieci i dla dorosłych, zestawy kosmetyków dla kobiet i mężczyzn, **05** antyseptyki, balsamy dla celów leczniczych, biologiczne preparaty do celów medycznych, enzymy dla celów farmaceutycznych, enzymy dla celów medycznych, herbata z ziół, sole do kąpieli, maści lecznicze do celów farmaceutycznych, preparaty z mikroelementami dla ludzi i zwierząt o przeznaczeniu leczniczym, nalewki dla celów leczniczych, napoje dietetyczne dla celów leczniczych, oleje dla celów leczniczych, po-

karm dla niemowląt, preparaty do depilacji dla celów medycznych i/ lub leczniczych, środki przeciwbólowe, środki przeczyszczające, preparaty witaminowe, wyciągi dla celów leczniczych, zioła lecznicze, cukierki dla celów leczniczych, mleko w proszku dla dzieci, środki grzybobójcze, środki dezynfekcyjne dla celów higienicznych, syropy do użytku medycznego, żywność dietetyczna dla celów leczniczych, żelatyna dla celów medycznych.

(111) **229983** (220) 2009 03 24 (210) 353772

(151) 2010 05 26 (441) 2009 07 06

(732) VINER WORLDWIDE LIMITED, Road Town, VG.

(540) kondoli vineyards

(510), (511) **33** wyroby i napoje alkoholowe (oprócz piwa), **35** reklama, zarządzanie biznesem, administrowanie biznesem, funkcje biurowe.

(111) **229984** (220) 2009 03 24 (210) 353773

(151) 2010 05 26 (441) 2009 07 06

(732) VINER WORLDWIDE LIMITED, Road Town, VG.

(540) kondoli

(510), (511) **33** wyroby i napoje alkoholowe (oprócz piwa), **35** reklama, zarządzanie biznesem, administrowanie biznesem, funkcje biurowe.

(111) **229985** (220) 2009 04 15 (210) 354709

(151) 2010 05 13 (441) 2009 07 20

(732) KAMIS Spółka Akcyjna, Stefanowo, PL.

(540) GRILLUJ DŁUGO I SZCZĘŚLIWIE Z KETCHUPEM KAMIS PEŁNYM DORODNYCH POMIDORÓW ZE SMAKIEM PRZYPRAWIONYCH

(510), (511) **30** keczup (sos).

(111) **229986** (220) 2009 04 29 (210) 355264

(151) 2010 06 16 (441) 2009 08 03

(732) PROJETCLUB, Villeneuve D'Ascq, FR.

(540)



(531) 5.3.11, 5.3.15, 26.13.25, 27.5.1

(510), (511) **03** produkty kosmetyczne, produkty higieniczne, żele pod prysznic, szampony, produkty do pielęgnacji skóry, kremy ochronne, **24** tkaniny do celów włókienniczych nie zawarte w innych klasach, tkaniny elastyczne, bielizna kąpielowa (za wyjątkiem odzieży), wyściółka materiałowa do obuwia, tkaniny na buty lub obuwie, tkaniny bawełniane, pledy podróżne, chorągiewki, etykiety (z materiału), **25** odzież, obuwie, buty sportowe, nakrycia głowy, bielizna przeznaczona do uprawiania sportu, przybory antypoślizgowe do butów i obuwia, czepki kąpielowe, kostiumy kąpielowe, płaszcze kąpielowe, pantofle kąpielowe, opaski na głowę, czapki, botki, kozaki, skarpety, bluzy, pantofle domowe, buty piłkarskie, buty narciarskie, koszule, rajstopy, kombinezony dla narciarzy wodnych, korki do piłkarskich butów (obuwia), podwiązki do skarpetek, rękawiczki, płaszcze przeciwdeszczowe, palta, kurtki z kapturem, fartuchy rybackie, podeszwy do obuwia, spodnie, dresy, szorty, koszulki, **29** owoce i warzywa konserwowe, suszone i gotowane; galaretki, dżemy, kompoty; suplementy diety zawierające mięso, owoce, mleko (nie do celów medycznych); dania odwodnione zawierające owoce; batony energetyczne z owoców i mleka; substytuty posiłków zawierające proteiny; proteiny i lipidy do spożycia przez ludzi, **30** preparaty zbożowe, chleb, wyroby cukiernicze, zbożowe batony energetyczne; miód, proszek do pieczenia; glukoza w proszku, płynie lub w kapsułkach; węglowodany do spożycia przez ludzi, **35** usługi sprzedaży detalicznej dotyczące kosmetyków i produktów pielęgnacji osobistej, tkanin, wyrobów tekstylnych i materiałowych elementów dekoracyjnych do domu, odzieży, w tym odzieży sportowej, obuwia i nakryć głowy, żywności i napojów, produktów spożywczych, przekąsek oraz gotowych posiłków, produktów do gotowania i wypieków, wyrobów cukierniczych, owoców i warzyw, mleka i produktów mlecznych.

(111) **229987** (220) 2009 05 29 (210) 356432

(151) 2010 07 07 (441) 2009 08 31

(732) TAYFUR DUNDAR, Istanbul, TR.

(540)



(531) 3.7.1, 3.7.17, 27.5.1

(510), (511) **24** tkaniny i wyroby włókiennicze nie ujęte w innych klasach, narzuty na łóżka i obrusy, **25** odzież, obuwie, nakrycia głowy, **35** wyselekcjonowanie z myślą o osobach trzecich następujących produktów: tkanin i wyrobów włókienniczych, narzut na łóżka i obrusów, odzieży, obuwia, nakryć głowy, tak by umożliwić klientom obejście i dokonanie zakupu tych towarów w dogodnych warunkach za pośrednictwem punktów sprzedaży hurtowej i detalicznej, poprzez media elektroniczne, w formie sprzedaży z katalogu oraz innych podobnych środków.

(111) **229988** (220) 2009 06 04 (210) 356719

(151) 2010 07 19 (441) 2009 09 14

(732) „PROCIMA” Spółka z ograniczoną odpowiedzialnością, Warszawa, PL.

(540)



Kolor znaku: granatowy, zielony

(531) 26.1.2, 26.13.1, 27.5.1, 29.1.12

(510), (511) **03** produkty kosmetyczne.

(111) **229989** (220) 2009 07 10 (210) 358104

(151) 2010 07 20 (441) 2009 10 12

(732) Laboratorium Kosmetyków Naturalnych FARMONA

Spółka z o.o., Kraków, PL.

(540) DERMACOS

(510), (511) **03** kremy do wybielania skóry, preparaty kosmetyczne do pielęgnacji skóry, ekstrakty kwiatowe do perfum, esencje eteryczne, esencje miętowe, dezodoranty do użytku osobistego, kosmetyki, zestawy kosmetyków, lakiery do paznokci, lotony do włosów, mydła, mydła kosmetyczne, maści do celów kosmetycznych, olejki do celów kosmetycznych, olejki do celów perfumeryjnych, soda krystaliczna do czyszczenia, sole kąpielowe do celów innych niż lecznicze, szampony, szminki, środki do czyszczenia zębów, środki do prania, talk kosmetyczny, terpentyna, tłuszcze do celów kosmetycznych, wazelina kosmetyczna, pasty, proszki i płyny do zębów, perfumy, woda kolońska, woda toaletowa, woda zapachowa, wywabiacze plam, **05** antyseptyki, balsamy do celów leczniczych, biologiczne preparaty do celów medycznych, enzymy dla celów farmaceutycznych, enzymy dla celów medycznych, herbata z ziół, sole do kąpeli, maści lecznicze do celów farmaceutycznych, preparaty z mikroelementami dla ludzi i zwierząt, nalewki dla celów leczniczych, napoje dietetyczne dla celów leczniczych, oleje dla celów leczniczych, pokarm dla niemowląt, środki przeciwbólowe, środki przeczyszczające, preparaty witaminowe, wyciągi dla celów leczniczych, zioła lecznicze, cukierki dla celów leczniczych, mleko w proszku dla dzieci, środki grzybobójcze, środki dezynfekcyjne dla celów higienicznych, syropy do użytku medycznego, żywność dietetyczna dla celów leczniczych, żelatyna dla celów medycznych.

(111) **229990** (220) 2009 07 30 (210) 358905

(151) 2010 05 26 (441) 2009 11 09

(732) Direct English Publishers Spółka Cywilna Tomasz Filipiuk, Robert Kubić, Michał Świdziński, Warszawa, PL.

(540)

DIRECT

METHOD FOR ENGLISH

Kolor znaku: czarny, szary, biały

(531) 26.11.1, 27.5.1, 29.1.13

(510), (511) **09** uprzednio nagrane nośniki i urządzenia wspomagające wykłady edukacyjne i kształcenie językowe, w szczególności taśmy audio, magnetyczne taśmy komputerowe, taśmy video, cyfrowe taśmy audio, kasyety audio, video kasyety, dyski optyczne, dyski audio, DVD, dyski kompaktowe, CD-ROMy, dyski video, **16** druki; książki, podręczniki; materiały dydaktyczne; materiały szkoleniowe i instruktażowe (z wyjątkiem aparatów); materiały szkoleniowe, instruktażowe i edukacyjne do użytku przy kształceniu językowym, w szczególności drukowane materiały dla kursantów w dziedzinie kształcenia językowego, podręczniki z zakresu kształcenia językowego, zeszyty ćwiczeń, przewodniki z zakresu gramatyki, słowniki, materiały informacyjne z zakresu języka; broszury informacyjne; plakaty, **41** usługi szkół językowych, usługi w zakresie organizowania i prowadzenia kursów językowych, usługi w zakresie pozaszkolnych form edukacji, nauczanie korespondencyjne; usługi wydawnicze, publikowanie książek, publikowanie tekstów (innych niż reklamowe), produkcja i publikowanie nagrań dźwiękowych i muzycznych; publikacje elektroniczne on-line książek i periodyków; usługi w zakresie nagrań dźwiękowych i muzycznych; usługi w zakresie tłumaczeń.

(111) **229991** (220) 2004 05 01 K (210) 296392

(151) 2010 02 24 (441) 2005 09 19

(732) Alcon, Inc., Hünenberg, CH.

(540) BSS

(510), (511) **05** oftalmologiczne preparaty farmaceutyczne, roztwory sterylne dla chirurgii okulistycznej.(111) **229992** (220) 2007 05 24 (210) 325650

(151) 2010 05 17 (441) 2007 09 03

(732) Polska Telefonia Cyfrowa Spółka z ograniczoną odpowiedzialnością, Warszawa, PL.

(540) Tak Tak Fon

(510), (511) **09** aparaty telefoniczne, przewody, słuchawki telefoniczne, telefony komórkowe, zestawy głośnomówiące, anteny, baterie do tych telefonów, ładowarki, obudowy kolorowe, zestawy słuchawkowe, karty PCMCIA, obudowy, uchwyty i pokrowce do telefonów komórkowych, karty telefoniczne do automatów, karty telefoniczne do telefonów komórkowych, karty sim, urządzenia do przetwarzania informacji, współpracujące z komputerami w zakresie przekazywania dźwięku i obrazu, czyste i zapisane magnetyczne nośniki danych, audio i video, **35** usługi w zakresie reklamy: organizacja kampanii reklamowych, wynajem i sprzedaż miejsca i czasu na reklamy, usługi w zakresie dystrybucji i doręczania prospektów reklamowych, ofert sprzedaży i próbek reklamowych, również za pośrednictwem sieci teleinformatycznych, Internetu, usługi pośrednictwa w sprzedaży towarów wielobranżowych za pośrednictwem Internetu, usługi rejestrowania, kompilacji, systematyzacji pisemnych informacji za pośrednictwem sieci telefonicznych, Internetu, dostarczanie pakietów informacji handlowej, informacji o działalności gospodarczej, tekstów reklamowych dostosowanych do indywidualnych wymagań odbiorcy, usługi informacji o działalności gospodarczej i handlowej, oferowanie sprzedaży usług w zakresie rozrywki, turystyki, organizacji podróży, usługi świadczone w systemie on-line w zakresie kupna i sprzedaży, sprzedaży aukcyjnej i promocyjnej towarów i usług, usługi w zakresie umożliwiania wymiany informacji i konwersacji w zakresie działalności gospodarczej i handlowej oraz reklamy w czasie realnym za pośrednictwem sieci teleinformatycznych, Internetu i telefonów komórkowych, **36** usługi w zakresie pośrednictwa w zawieraniu umów ubezpieczeniowych, umów kredytowych za pośrednictwem telefonu i sieci teleinformatycznych, Internetu, sprawdzanie stanu konta za pośrednictwem telefonu i sieci teleinformatycznych, In-

ternetu, umożliwienia dokonywania płatności za pośrednictwem telefonu i Internetu, obsługa kart kredytowych za pośrednictwem telefonu i Internetu, dostarczanie pakietów informacji bankowej, informacji o ubezpieczeniach dostosowanych do indywidualnych wymagań odbiorcy, **38** usługi świadczone przez operatora sieci telefonii komórkowej w zakresie obsługi połączeń abonentów telefonii komórkowej, usługi przekazywania głosu i obrazu w systemie przekazu fonicznego i cyfrowego, usługi teleksowe i telefaksowe, usługi w zakresie zbierania i przekazywania informacji, przesyłanie informacji tekstowej i obrazowej za pośrednictwem komputerów i sieci informatycznych, przekazywanie danych przy pomocy terminali komputerowych, przesyłanie wiadomości, danych, głosu i obrazu za pomocą przekazu satelitarnego, usługi przekazywania poczty elektronicznej za pośrednictwem sieci telefonii komórkowej i telefonów komórkowych, udostępnianie połączeń z sieciami informatycznymi, wypożyczanie urządzeń służących do przekazywania głosu, obrazu i danych za pomocą telefonii analogowej, cyfrowej, satelitarnej, udostępnianie stron internetowych za pośrednictwem telefonii komórkowej bezpośrednio na wyświetlaczu aparatu telefonicznego, usługi w zakresie umożliwiania wymiany informacji i konwersacji w czasie realnym za pośrednictwem sieci teleinformatycznych i Internetu i telefonów komórkowych, zbieranie i przekazywanie informacji, usługi przekazywania informacji lokalnej dotyczącej obszaru, na którym znajduje się odbiorca zgodnie z indywidualnymi wymaganiami, usługi przekazywania pisemnych informacji za pośrednictwem sieci telefonicznych, Internetu, dostarczanie pakietów informacji o telekomunikacji dostosowanych do indywidualnych wymagań odbiorcy, **41** usługi nauczania i rozrywki prowadzone za pośrednictwem sieci teleinformatycznych, Internetu i telefonów komórkowych, organizowanie konkursów edukacyjnych i rozrywkowych, organizacja gier rozrywkowych, przeprowadzanie plebiscytów, dostarczanie pakietów informacji o edukacji, informacji o imprezach rozrywkowych dostosowanych do indywidualnych wymagań odbiorcy, udzielenie informacji telefonicznych w zakresie rozrywki.

(111) **229993** (220) 2007 06 20 (210) 326762

(151) 2010 07 26 (441) 2007 10 01

(732) PROFIX Spółka z ograniczoną odpowiedzialnością, Warszawa, PL.

(540) PROLINE NARZĘDZIA Z CHARAKTEREM

(510), (511) **03** środki do polerowania, papier polerujący, ścierny i szmerglowy, płótno polerujące, płótno ściernie i szmerglowe, **06** drabinki metalowe, drobne wyroby metalowe takie jak okuciowe, gałki, rączki, elementy ozdobne do drzwi w szafkach biurowych, kuchennych, rury i rurki metalowe, zaciski do rur, palety metalowe, pojemniki i skrzynki metalowe, zamki i zasuwki drzwiowe, metalowe okucia drzwiowe, drut metalowy, łańcuchy, siatki, **07** elektronarzędzia, wiertarki elektryczne ręczne i stołowe, wiertarko-wkrętarki elektryczne ręczne, wiertarko-wkrętarki akumulatorowe, młoto-wiertarki elektryczne ręczne, wkrętaki akumulatorowe, szlifierki kątowe, szlifierki oscylacyjne elektryczne ręczne, szlifierki elektryczne stołowe, szlifierki taśmowe elektryczne ręczne, wyrzynarki elektryczne ręczne, pilarki tarczowe elektryczne ręczne i stołowe, pilarki łańcuchowe stołowe, strugarki elektryczne ręczne, opalarki elektryczne ręczne, narzędzia-części maszynowe, narzędzia ręczne sterowane mechanicznie, kompresory-sprężarki, spawarki imaki do narzędzi, ostrza narzędzi, mechaniczne narzędzia rolnicze, sprężarki-maszyny, urządzenia do malowania, urządzenia elektryczne do dozowania kleju, urządzenia pneumatyczne do wtlaczania masy uszczelniającej, lutownicze gazowe, **08** narzędzia i przyrządy ręczne, klucze maszynowe ręczne, narzędzia rolnicze i ogrodnicze, wyroby nożownicze, przyrządy do cięcia, ostrza, osełki i tarcze szlifierskie ręczne, zaciski stolarskie i bednarskie, igły grawerskie, **09** urządzenia i przyrządy elektryczne dla łączenia elementów poprzez lutowanie, zgrzewanie, klejenie, nitowanie, narzędzia i urządzenia elektrotermiczne, żelazka elektryczne, urządzenia do ładowania baterii, urządzenia i przyrządy geodezyjne, optyczne, pomiarowe, urządzenia i przyrządy elektryczne pomiarowe, lutownice elektryczne, odzież ochronna, rękawice ochronne, **18** torby na narzędzia.

(111) **229994** (220) 2008 01 23 (210) 335523

(151) 2009 10 22 (441) 2008 04 28

(732) Cyfrowy Polsat Technology Spółka z ograniczoną odpowiedzialnością, Warszawa, PL.

(540)



Kolor znaku: biały, pomarańczowy, czarny

(531) 25.7.1, 25.7.6, 27.5.1, 29.1.13

(510), (511) **09** urządzenia i przyrządy naukowe, żeglarskie, geodezyjne, elektryczne, fotograficzne, kinematograficzne, optyczne, wagowe, pomiarowe, sygnalizacyjne, kontrolne, do ratowania życia, do celów dydaktycznych, urządzenia i przyrządy elektryczne przewodzące, transformujące, akumulatorowe i kontrolno-sterujące, urządzenia do nagrywania, transmisji lub reprodukcji dźwięku lub obrazu; magnetyczne nośniki danych, płyty, dyski z nagraniami, automaty sprzedające i mechanizmy do urządzeń uruchamianych przez wrzucanie monety, kasy sklepowe, maszyny liczące, sprzęt przetwarzający dane i komputery, urządzenia do gaszenia ognia; przenośne urządzenia elektroniczne, dekodery, urządzenia do kodowania, nagrania dźwiękowe i audiowizualne, telefony przenośne, telefony komórkowe, zestawy głośnomówiące, anteny i baterie do tych telefonów, ładowarki, obudowy kolorowe, zestawy słuchawkowe, karty PCMCIA, obudowy, uchwyty i pokrowce do telefonów komórkowych, karty telefoniczne do automatów, karty telefoniczne do telefonów komórkowych-karty sim, repondery telefoniczne, maszty antenowe do telefonii bezprzewodowej, przewody telefoniczne, urządzenia do przetwarzania informacji, urządzenia współpracujące z komputerami w zakresie przekazywania dźwięku i obrazu, dyski do nagrywania i rejestracji dźwięku, dyski kompaktowe, audio-video i optyczne, pamięci komputerowe, programy komputerowe, programy komputerowe ładowalne, programy komputerowe nagrane, programy gier komputerowych, karty z pamięcią, karty magnetyczne kodowane, urządzenia do odtwarzania dźwięku i obrazu, odbiorniki radiowe i telewizyjne, komputery, komputery przenośne, oprogramowanie komputerowe nagrane, komputerowe urządzenia peryferyjne, modemy, aparatura do radiokomunikacji przenośna, aparatura radiotelefoniczna, maszty do łączności radiowej, nadajniki telekomunikacyjne, odbiorniki radiowe, zespoły nadawcze, aparaty wideo, taśmy wideo, aparaty fotograficzne, głośniki, rzutniki, kamery filmowe, kamery wideo zespolone z magnetofonem, kamery wizyjne, aparaty kinematograficzne, taśmy filmowe kinematograficzne naświetlone, taśmy magnetyczne, urządzenia do montażu filmów kinematograficznych, aparaty projekcyjne, ekrany projekcyjne, urządzenia do gier działające wyłącznie z odbiornikiem telewizyjnym, odtwarzacze płyt kompaktowych; publikacje elektroniczne, **35** reklama, zarządzanie w działalności handlowej, administrowanie działalności handlowej, prace biurowe; doradztwo w zakresie organizowania, prowadzenia działalności gospodarczej i zarządzania, usługi marketingowe, usługi w zakresie informacji handlowej, telefoniczne udzielanie informacji, usługi w zakresie prowadzenia centrum informacyjnego, usługi reklamowe, rozpowszechnianie ogłoszeń reklamowych, reklamy prasowe, radiowe, telewizyjne, reklama za pośrednictwem sieci komputerowej, wynajem czasu reklamowego we wszystkich środkach przekazu, wynajmowanie miejsc na umieszczanie ogłoszeń lub reklam, dystrybucja materiałów reklamowych, uaktualnianie materiałów reklamowych, publikowanie tekstów reklamowych, telefoniczne udzielanie informacji, doradztwo w zakresie organizacji i zarządzania działalnością gospodarczą, usługi w zakresie zarządzania holdingami, profesjonalne zarządzanie działalnością artystyczną, pozyskiwanie informacji o działalności gospodarczej, usługi związane z przeniesieniem przedsiębiorstw, pomoc w zarządzaniu działalnością gospodarczą, usługi związane z organizacją targów i wystaw w celach handlowych lub reklamowych, promocja sprzedaży dla osób trzecich, pokazy towarów, rozpowszechnianie próbek, badanie rynku i opinii społecznej, pozyskiwanie danych i systematyzacja danych w komputerowych bazach danych, zarządzanie zbiorami informacyjnymi, wyszukiwanie w komputerowych bazach danych, kompu-

terowe zarządzanie plikami; usługi w zakresie zgrupowania na rzecz osób trzecich różnych towarów pozwalające nabywcy wygodnie je oglądać i kupować w dobrych warunkach; sprzedaż detaliczna i hurtowa przenośnych urządzeń elektronicznych oraz akcesoriów do nich, sprzedaż detaliczna i hurtowa artykułów radio-telewizyjnych, usługi świadczone w systemie on-line w zakresie kupna i sprzedaży; sprzedaż detaliczna bezpośrednia prowadzona poza siecią sklepową, działalność agentów zajmujących się sprzedażą towarów różnego rodzaju, usługi komisju; obsługa klientów przy wykorzystaniu sieci telefonicznej, komputerowej, Internetu, Intranetu, **37** naprawy, usługi instalacyjne; instalowanie i naprawa urządzeń elektrycznych i elektronicznych, naprawa i konserwacja projektorów filmowych, instalowanie, konserwacja i naprawa sieci komputerowych, komputerów i związanych z nimi urządzeń peryferyjnych, instalowanie i naprawa urządzeń do nadawania, instalowanie i naprawa telefonów, **38** usługi telekomunikacyjne; rozpowszechnianie i dystrybucja analogowych i cyfrowych programów telewizyjnych telewizji kablowej, naziemnej, satelitarnej, usługi w zakresie emisji radiowej i telewizyjnej, transmisja programów radiowych, usługi transmisji programów telewizyjnych i radiowych, zbieranie i przesyłanie informacji, usługi w zakresie radiofonii, łączność przez terminale komputerowe, usługi w zakresie łączności radiowej, telefonicznej i telegraficznej, usługi połączenia i trasy połączeń dla telekomunikacji, działalność centrów telefonicznych (call center), telekomunikacyjne usługi ogłoszeń elektronicznych, połączenia ze światową siecią komputerową za pośrednictwem telekomunikacji, usługi świadczone przez operatora telefonii komórkowej w zakresie połączeń abonentów telefonii komórkowej, świadczenie usług przekazywania głosu i obrazu w systemie przekazu fonicznego i cyfrowego, świadczenie usług w zakresie przesyłania informacji tekstowej i obrazowej za pośrednictwem komputerów i sieci informatycznych, przekazywanie danych przy pomocy terminali komputerowych, przekaz satelitarny, przesyłanie wiadomości, danych, dźwięku i obrazu za pomocą przekazu satelitarnego, świadczenie usług przekazywania poczty elektronicznej za pośrednictwem sieci telefonii komórkowej i telefonów komórkowych, wypożyczanie aparatury do przesyłania informacji, wypożyczanie urządzeń służących do przekazywania głosu, obrazu i danych za pomocą telefonii analogowej, cyfrowej oraz satelitarnej, wypożyczanie modemów, symulografów, telefonów i urządzeń telekomunikacyjnych, udostępnianie stron internetowych za pośrednictwem sieci telefonii komórkowej bezpośrednio na wyświetlaczu aparatu telefonicznego, informacja o telekomunikacji; usługi ogłoszeń elektronicznych, obsługa telekonferencji, usługa zleceń przywoławczych za pomocą radia, telefonu lub innych środków łączności elektronicznej, **41** nauczanie, kształcenie, rozrywka, działalność kulturalna; usługi w zakresie rozrywki i nauczania, obsługa i udostępnianie w stronie www on-line gier komputerowych, usługi związane z organizacją koncertów, imprez, targów i wystaw, informacja o imprezach rozrywkowych, usługi klubowe w zakresie rozrywki i nauczania, organizowanie i obsługa konferencji, organizowanie konkursów edukacyjnych lub rozrywkowych, organizowanie loterii, usługi wydawnicze, publikowanie tekstów innych niż reklamowe, obsługa publikacji elektronicznych on-line, produkcja filmowa, telewizyjna i wideo, studia filmowe, usługi studia nagrań, nagrywanie filmów na taśmach wideo, montaż programów radiowych i telewizyjnych, montaż taśm wideo, telewizyjne i radiowe programy rozrywkowe, dystrybucja i rozpowszechnianie filmów, nagrań wideo i nagrań dźwiękowych, wypożyczanie nagrań dźwiękowych, wypożyczanie aparatów radiowych i telewizyjnych, wypożyczanie aparatów i sprzętu kinematograficznego, wypożyczanie filmów kinematograficznych, wypożyczanie filmów dla kin, wypożyczanie taśm wideo, wypożyczanie odbiorników radiowych i telewizyjnych, wypożyczanie sprzętu audio, najem i wypożyczanie dekoderek i odbiorników programów zakodowanych, usługi obrazów cyfrowych, **42** naukowe i techniczne usługi i badania oraz ich projektowanie; przemysłowa analiza i badanie usług; projektowanie i rozwój sprzętu komputerowego i oprogramowania; usługi w zakresie prac badawczo-rozwojowych, ekspertyzy inżynierskie, opracowywanie projektów technicznych; instalowanie, konserwacja i aktualizacja oprogramowania komputerowego, projektowanie oprogramowania komputerowego, odzyskiwanie danych komputerowych, konwersja danych lub dokumentów na drogę elektroniczną, konwersja danych przez programy komputerowe, powielanie oprogramowania komputerowego, programowanie komputerowe, projektowanie systemów komputerowych, wypożyczanie komputerów, wypożyczanie oprogramowania komputerowego, do-

radztwo w sprawach sprzętu komputerowego, analizy systemów komputerowych, tworzenie i utrzymywanie stron internetowych dla osób trzecich.

(111) **229995** (220) 2008 04 04 (210) 339188
 (151) 2010 05 12 (441) 2008 07 07
 (732) AVANS International Spółka z ograniczoną odpowiedzialnością, Warszawa, PL.
 (540)



Kolor znaku: granatowy, pomarańczowy, biały

(531) 26.1.1, 26.3.23, 26.7.3, 27.5.1, 29.1.13

(510), (511) **07** krajalnice do chleba, odkurzacze, otwieracze do puszek elektryczne, maszyny do szycia, młynki do pieprzu inne niż ręczne, miksery elektryczne do celów domowych, malaksery, noże elektryczne, pralki, roboty kuchenne elektryczne, suszarki (wirówki), młynki, wyciskacze do owoców elektryczne domowe, ubijaczki elektryczne do użytku domowego, zmywarki naczyń, **09** notesy elektroniczne, nośniki danych magnetyczne, optyczne i kompaktowe, dyskiety, aparaty telefoniczne i telefony przenośne, telefaksy i słuchawki telefoniczne, aparaty i ekrany projekcyjne, automatyczne sekretarki, dyski i taśmy do nagrywania dźwięku, aparaty telewizyjne, urządzenia i nośniki do rejestracji i odtwarzania dźwięku i obrazu, w tym dyski i taśmy, urządzenia do ładowania akumulatorów, słuchawki na uszy, aparaty fotograficzne oraz futerały na przyrządy i aparaty fotograficzną, kamery filmowe, kasety wideo i płyty fonograficzne, głośniki, mikrofony, magnetofony, odbiorniki audio i wideo, w tym aparaty wideo, odbiorniki radiowe, w tym radia samochodowe, odtwarzacze płyt kompaktowych oraz kaset, w tym osobiste sterea, dyktafony, urządzenia do układania włosów elektrotermiczne, w tym lokówki i prostownice do włosów, wagi, żelazka elektryczne, **11** aparatura i urządzenia do wytwarzania lodu, aparaty do suszenia owoców, czajniki elektryczne, ekspresy do kawy elektryczne, frytownice elektryczne, gofrownice elektryczne, Kuchenki oraz kuchenki mikrofalowe, lodówki, zamrażarki, podgrzewacze do butelek dla niemowląt elektryczne, elektryczny sprzęt kuchenny zawarty w tej klasie, suszarki do włosów, suszarki do bielizny elektryczne, szybkowary elektryczne, opiekacze do chleba, tostery, wentylatory elektryczne do użytku osobistego, filtry do wody pitnej, urządzenia do podgrzewania i schładzania wody, urządzenia do oświetlenia, lampy elektryczne, żarówki oświetleniowe, urządzenia elektryczne do ogrzewania, piece, urządzenia grzewcze, zawory mieszalnikowe do przewodów wodociągowych, armatura do regulacji urządzeń wodnych, **35** usługi prowadzenia sklepu z artykułami RTV oraz AGD, **36** usługi w zakresie: kredytowania, operacji finansowych, ubezpieczeń i pośrednictwa ubezpieczeniowego, **38** usługi w zakresie: przesyłania informacji, połączeń telekomunikacyjnych, telefonii komórkowej.

(111) **229996** (220) 2008 04 10 (210) 339449
 (151) 2010 07 09 (441) 2008 07 21
 (732) Sara Lee/DE N.V., Utrecht, NL.
 (540)



Kolor znaku: granatowy, ciemnoniebieski, brązowy, ciemnobrązowy, jasnobrązowy, żółty, pomarańczowy, czerwony, biały

(531) 5.7.1, 5.7.2, 8.1.8, 8.7.1, 11.3.4, 25.1.15, 25.5.25, 27.5.1, 29.1.15

(510), (511) **30** kawa, kawa do parzenia w ekspresie przez filtr, kawa w opakowaniach filtrujących, napoje na bazie kawy, kawa i napoje kawowe z dodatkiem mleka, mleka w proszku, substytutów kawowych, kakao, czekolady, płatków zbożowych, owoców, cukru, ziół i przypraw bądź połączenia tych produktów, ekstrakty kawowe, kawa rozpuszczalna, substytuty kawy.

(111) **229997** (220) 2008 04 16 (210) 339719
 (151) 2010 07 05 (441) 2008 07 21
 (732) „GRYCAN LODY OD POKOLEŃ” Elżbieta Grycan, Majdan, PL.
 (540) GRYCAN

(510), (511) **16** czasopisma, gazety, magazyny, ulotki, broszury, kalendarze, książki, **21** porcelana, fajans, filiżanki, czajniczki, patery, talerzyki, kubeczki, karafki, naczynia do picia, szklanki do napojów, **29** galaretki, musy, kremy mleczne, desery na bazie jogurtu, bita śmietana, napoje mleczne, owoce kandyzowane, bakalie, miąższ owoców, orzechy spreparowane, migdały spreparowane, **30** kawa, herbata, napoje na bazie kawy, napoje na bazie herbaty, kawa mrożona, herbata mrożona, napoje na bazie czekolady, lody, sorbety, wyroby cukiernicze, wyroby piekarnicze, słodczyce, wafle, batony, czekolady, cukierki, czekoladki, galaretki, galaretki nadziewane, ciastka, puddingi, desery na zimno typu pianka, kanapki, tosty, naleśniki, paszteciki, **32** napoje bezalkoholowe, piwo, napoje niegazowane, musujące lub gazowane, wody mineralne, wody stołowe, wody źródlane, napoje aromatyzowane, napoje o smaku owocowym i na bazie owoców, soki owocowe i warzywne, nektary, koktajle owocowe, lemoniady, napoje na bazie słodu, napoje izotoniczne, napoje energetyzujące, syropy, ekstrakty i esencje oraz inne preparaty do produkcji napojów bezalkoholowych, **33** napoje alkoholowe, likiery, wina, kremy, wódki, **35** zarządzanie w działalności gospodarczej, administrowanie przedsiębiorstwami, organizowanie przedsiębiorstw, tworzenie sieci franchisingowych i zarządzanie takimi sieciami, doradztwo w zakresie organizowania i prowadzenia działalności gospodarczej, działalność reklamowa, rozpowszechnianie materiałów reklamowych, prospektów, broszur, druków, pomoc w zarządzaniu przedsiębiorstwami, organizowanie wystaw i pokazów handlowych, zarządzanie restauracjami, pozyskiwanie informacji o restauracjach, usługi doradcze w zakresie restauratorstwa, badanie rynku i analizy kosztów; zgrupowanie na rzecz osób trzecich artykułów spożywczych takich, jak: lody, słodczyce, desery, kawa, herbata, napoje oraz innych artykułów takich, jak: wyroby porcelanowe, filiżanki, kubeczki pozwalające nabywcy wygodnie oglądać i kupować te towary w kawiarniach, lodziarniach, kafeteriach, sklepach, hurtowniach, a także za pomocą sieci komputerowej, **43** usługi w zakresie działalności gastronomicznej, usługi w zakresie prowadzenia lodziarni, kawiarni, kafeterii i innych zakładów gastronomicznych oferujących przygotowaną do konsumpcji żywność i napoje, przygotowywanie i sprzedaż żywności „na wynos”, usługi gastronomiczne, catering, usługi zaopatrzenia w żywność i napoje, usługi z zakresu zaopatrzenia w żywność na zamówienie, także za pomocą sieci komputerowej w systemie on-line, usługi hotelarskie, usługi z zakresu tymczasowego zakwaterowania, wynajmowanie sal.

(111) **229998** (220) 2008 09 17 (210) 346233
 (151) 2010 05 19 (441) 2008 12 22
 (732) „MARCONI-POL” Centrum Pończoszniczko-Bielizniarskie Marek Kukliński, Chrzanów, PL.
 (540)



(531) 26.11.1, 26.11.8, 27.5.1

(510), (511) **24** bielizna domowa, bielizna kąpielowa z wyjątkiem odzieży, **35** zarządzanie w działalności handlowej, usługi eksportowo-importhowe oraz doradztwo handlowe, usługi w zakresie organizowania i/lub prowadzenia wystaw w celach handlowych i reklamowych, usługi w zakresie kojarzenia kontrahentów handlowych i prowadzenia przedstawicielstw handlowych podmiotów zagra-

nicznych w kraju, prowadzenie interesów osób trzecich w zakresie prowadzenia promocji i reklamy ich wyrobów, usługi świadczony w zakresie prowadzenia promocji i reklamy ich wyrobów.

(111) **229999** (220) 2008 10 01 (210) 346853
 (151) 2009 12 28 (441) 2009 01 05
 (732) KONSULTING Paweł Krzyżostaniak, Luboń, PL.
 (540)

konsulting
KRZYŻOSTANIAK

Kolor znaku: czarny, zielony, pomarańczowy

(531) 26.11.1, 27.5.1, 29.1.13

(510), (511) **35** usługi prowadzenia analiz kosztów, badania opinii publicznej, badania w dziedzinie działalności gospodarczej, badania rynku, usługi związane z doбором personelu za pomocą metod psychotechnicznych, doradztwo specjalistyczne w sprawach działalności gospodarczej, doradztwo w zakresie organizowania, zarządzania i prowadzenia działalności gospodarczej, doradztwo w zakresie zarządzania personalnego, doradztwo w zakresie zarządzania holdingiem, doradztwo podatkowe, ekspertyzy z działalności gospodarczej, pozyskiwanie danych do komputerowych baz danych, komputerowe zarządzanie plikami, opinie dotyczące działalności gospodarczej, przygotowywanie zeznań podatkowych, pośrednictwo pracy, pozyskiwanie informacji o działalności gospodarczej, prognozy ekonomiczne, prowadzenie ksiąg przychodów i rozchodów, usługi związane z przenoszeniem przedsiębiorstw, przygotowywanie listy płac, rachunkowość, informacje statystyczne, weryfikacja rachunków, wycena działalności handlowej, zarządzanie zbiorami informatycznymi, **36** analizy finansowe, doradztwo w sprawach finansowych, ekspertyzy dla celów fiskalnych, finansowe: usługi, operacje, informacje, operacje finansowe rozrachunku (wymiana), postępowanie windykacyjne, transakcje finansowe, umowy kredytowe, operacje bankowe, weryfikacja czeków, doradztwo w sprawach ubezpieczeniowych, wycena finansowa, tworzenie funduszy, tworzenie kapitałów, informacje bankowe, informacje o ubezpieczeniach, inwestycje kapitałowe, usługi finansowe związane z likwidacją przedsiębiorstw, lokaty kapitału, zarządzanie majątkiem, wycena nieruchomości, wyceny do celów podatkowych, **41** edukacja, kształcenie praktyczne (pokazy), kursy korespondencyjne, nauczanie, organizowanie i prowadzenie konferencji, organizowanie i prowadzenie kongresów, organizowanie i prowadzenie seminariów, organizowanie i prowadzenie sympozjów, organizowanie i prowadzenie zjazdów, publikacja elektroniczna on-line książek i periodyków, publikowanie książek, publikowanie tekstów (innych niż teksty reklamowe).

(111) **230000** (220) 2008 10 13 (210) 347364
 (151) 2010 05 12 (441) 2009 01 19
 (732) WILBO S.A., Gdynia, PL.
 (540)

MAŁE CO NIECO

Kolor znaku: granatowy, biały, jasnobrązowy, błękitny

(531) 25.5.2, 26.4.2, 26.4.6, 27.5.1, 29.1.14

(510), (511) **29** ryby i owoce morza nieżywe; wyroby i potrawy na bazie ryb i owoców morza; mięso; wyroby i potrawy na bazie mięsa; owoce i warzywa przetworzone na wszelkie sposoby; wyroby i potrawy na bazie owoców lub warzyw; konserwy rybne; konserwy mięsne; konserwy z owocami lub warzywami; bulion; chipsy ziemniaczane; chrupki owocowe; chrupki ziemniaczane; galaretki jadalne; grzyby przerobione na wszelkie sposoby; kawior; krokietki spożywcze; oleje i tłuszcze jadalne; produkty mleczne; napoje na bazie mleka; sery oraz potrawy na bazie serów; orzechy spreparowane; paszтет z wątróbki; ślimaki jadalne przetworzone; pasty do kanapek; wodorosty do celów spożywczych; zioła ogrodowe konserwowane; zupy; składniki do sporządzania zup; żabie udko; wyroby garmażeryjne; wyroby i potrawy na bazie mieszanek składników zawartych w wykazie, **30** wyroby piekarnicze z wyjątkiem wyrobów cukierniczych; bułka tarta; mięso

w cieście; herbata i wyroby na bazie herbaty, kawa i wyroby na bazie kawy nie będące wyrobami cukierniczymi; kanapki; sosy do potraw; keczup; kukurydza prażona; lód do napojów; majonez; wyroby i potrawy na bazie mąki z wyjątkiem wyrobów cukierniczych; wyroby i potrawy na bazie makaronu; muesli; musztarda; naleśniki; paszteciki; przyprawy; panierka; pizza; ciasto na pizzę; spody do pizzy; placki; potrawy na bazie ryżu; tortille; sushi; produkty zbożowe; pierogi; dania i potrawy na bazie ciasta lub wyrobów piekarniczych zawierające ryby lub mięso gotowe do spożycia lub dalszej obróbki.

(111) **230001** (220) 2008 10 27 (210) 347884
 (151) 2010 07 20 (441) 2009 02 02
 (732) Armatura Kraków S.A., Kraków, PL.
 (540) Rodon
 (510), (511) **11** armatura sieci domowej obejmująca: baterie wannowe, natryskowe, zlewozmywakowe, umywalkowe, bidetowe, wannowe-umywalkowe.

(111) **230002** (220) 2008 12 12 (210) 349895
 (151) 2010 06 21 (441) 2009 03 16
 (732) „SOBIK” Zakład Produkcyjny Spółka z ograniczoną odpowiedzialnością Spółka komandytowa, Bielsko-Biała, PL.
 (540)



Kolor znaku: czerwony, żółty, złoty, srebrny, biały, czarny

(531) 1.17.11, 3.4.1, 24.5.7, 26.1.2, 27.5.1, 29.1.15

(510), (511) **29** masło.

(111) **230003** (220) 2008 12 24 (210) 350385
 (151) 2010 05 13 (441) 2009 03 30
 (732) POLKOMTEL Spółka Akcyjna, Warszawa, PL.
 (540) 36.6 gadka szmatka

(510), (511) **09** aparaty, przewody i słuchawki telefoniczne, automaty sprzedające i mechanizmy do urządzeń uruchamianych przez wrzucenie monety lub żetonu; kasy rejestrujące; komputery i sprzęt przetwarzający dane; magnetyczne nośniki danych; maszyny liczące, płyty (dyski) z nagraniami; urządzenia do gaszenia ognia; urządzenia do nagrywania, transmisji, reprodukcji danych, dźwięku lub obrazu; urządzenia i przyrządy naukowe, żeglarskie, geodezyjne, elektryczne, kinematograficzne, optyczne, wagowe, pomiarowe, sygnalizacyjne, kontrolne, do ratowania życia, do celów dydaktycznych, **35** usługi polegające na: rejestrowaniu, sporządzaniu odpisów, składzie, kompilacji, transmisji, transkrypcji, systematyzacji pisemnych informacji (komunikatów) oraz rejestrowaniu a także wykorzystaniu lub kompilacji danych matematycznych lub statystycznych oraz zarządzaniu zbiorami informatycznymi; elektroniczny serwis informacji typu on-line polegający na tworzeniu i prowadzeniu baz danych; informacja o działalności gospodarczej, handlu, reklamie, promocji, lokalizacji obiektów, agencje informacji handlowej; usługi w zakresie telefonicznego udzielania informacji o produktach i usługach; usługi w zakresie: reklamy, badania rynku, telefonicznego udzielania informacji, organizacji wystaw lub targów handlowych, pośrednictwa w zawieraniu umów kupna-sprzedaży poprzez telefon i Internet, obsługa klientów przy wykorzystaniu sieci Internet umożliwiająca dostarczanie klientom informacji oraz otrzymywanie informacji od klientów; zgrupowanie na rzecz osób trzecich różnych towarów i usług pozwalające nabywcy wygodnie oglądać lub zapoznać się z opisem usług oraz kupować te towary i usługi, w szczegól-

ności: z katalogu różnych artykułów lub usług, za pośrednictwem usługi elektronicznej, na stronie internetowej oraz usługi pośrednictwa w powyższym zakresie, **36** usługi polegające na umożliwieniu: zawierania umów ubezpieczeniowych, umów kredytowych, umów bankowych oraz otwierania rachunków bankowych, dokonywania operacji bankowych, dostępu do konta bankowego za pomocą środków telekomunikacyjnych; usługi w zakresie: pośrednictwa w zawieraniu umów ubezpieczeniowych poprzez telefon i Internet, sprawdzania stanu konta poprzez telefon i Internet; informacje finansowe i o usługach finansowych, informacja o ubezpieczeniach, **38** usługi telekomunikacyjne; usługi telekomunikacyjne świadczone on-line polegające na umożliwieniu osobom trzecim: zlecenia i świadczenia różnych usług ze wszystkich istniejących branż, zawierania umów cywilnych, w szczególności handlowych oraz z osobami fizycznymi, umów pośrednictwa w zakresie dysponowania towarami lub świadczenia usług, umów kupna-sprzedaży, wykonywania umów cywilnych; usługi w zakresie: rozpowszechniania systemów przekazywania dźwięku i obrazu w łączności radiofonicznej, telegraficznej, telefonicznej, telefonii komórkowej, telefaksowej, w systemie cyfrowym; usługi w zakresie łączności: radiofonicznej, telegraficznej, telefonicznej, telefonii komórkowej i poprzez Internet, telefaksowej, ustalania taryf i opłat, obsługi satelitów i przekazów satelitarnych, organizowania systemów transmisyjnych, przesyłania dźwięku, obrazu i sms-ów; usługi w zakresie: poczty elektronicznej, zleceń przywoławczych z zastosowaniem radia, telefonu lub innych środków komunikacji elektronicznej; usługi stacji radiowych i telewizyjnych; usługi w zakresie transmitowania dźwięku i obrazu; usługi w zakresie zbierania i przekazywania aktualności informacyjnych z wykorzystaniem: multimediiów, urządzeń telekomunikacyjnych, usługi w zakresie wypożyczania telefonów, modemów i innych urządzeń telekomunikacyjnych; elektroniczny serwis informacji typu on-line polegający na udostępnianiu informacji z możliwością elektronicznego przyjmowania i przekazywania wiadomości; informacja o telekomunikacji, usługach telekomunikacyjnych, elektronicznych i internetowych; przesyłanie informacji; gromadzenie i rozpowszechnianie wiadomości poprzez sieci komunikacyjne, w tym sieć telewizyjną, satelitarną i Internet; agencje informacyjne w zakresie wiadomości i aktualności; usługi w zakresie telefonicznego udzielania informacji o wydarzeniach, **41** usługi w zakresie nauczania poprzez telefon, Internet, radio i telewizję; informacja o nauczaniu, kształceniu, rozrywce, działalności sportowej i kulturalnej.

(111) **230004** (220) 2008 12 24 (210) 350386
 (151) 2010 05 13 (441) 2009 03 30
 (732) POLKOMTEL Spółka Akcyjna, Warszawa, PL.
 (540) gadka szmatka

(510), (511) **09** aparaty, przewody i słuchawki telefoniczne, automaty sprzedające i mechanizmy do urządzeń uruchamianych przez wrzucenie monety lub żetonu; kasy rejestrujące; komputery i sprzęt przetwarzający dane; magnetyczne nośniki danych; maszyny liczące, płyty (dyski) z nagraniami; urządzenia do gaszenia ognia; urządzenia do nagrywania, transmisji, reprodukcji danych, dźwięku lub obrazu; urządzenia i przyrządy naukowe, żeglarskie, geodezyjne, elektryczne, kinematograficzne, optyczne, wagowe, pomiarowe, sygnalizacyjne, kontrolne, do ratowania życia, do celów dydaktycznych, **35** usługi polegające na: rejestrowaniu, sporządzaniu odpisów, składzie, kompilacji, transmisji, transkrypcji, systematyzacji pisemnych informacji (komunikatów) oraz rejestrowaniu a także wykorzystaniu lub kompilacji danych matematycznych lub statystycznych oraz zarządzaniu zbiorami informatycznymi; elektroniczny serwis informacji typu on-line polegający na tworzeniu i prowadzeniu baz danych; informacja o działalności gospodarczej, handlu, reklamie, promocji, lokalizacji obiektów, agencje informacji handlowej; usługi w zakresie: telefonicznego udzielania informacji o produktach i usługach; usługi w zakresie: reklamy, badania rynku, telefonicznego udzielania informacji, organizacji wystaw lub targów handlowych, pośrednictwa w zawieraniu umów kupna-sprzedaży poprzez telefon i Internet, obsługa klientów przy wykorzystaniu sieci Internet umożliwiająca dostarczanie klientom informacji oraz otrzymywanie informacji od klientów; zgrupowanie na rzecz osób trzecich różnych towarów i usług pozwalające nabywcy wygodnie oglądać lub zapoznać się z opisem usług oraz kupować te towary i usługi, w szczególności: z katalogu różnych artykułów lub usług, za pośrednictwem usługi elektronicznej, na stronie internetowej oraz usługi pośrednictwa w powyższym zakresie, **36** usługi polegające na umożliwieniu: zawierania umów ubezpieczeniowych, umów kredytowych, umów

bankowych oraz otwierania rachunków bankowych, dokonywania operacji bankowych, dostępu do konta bankowego za pomocą środków telekomunikacyjnych; usługi w zakresie: pośrednictwa w zawieraniu umów ubezpieczeniowych poprzez telefon i Internet, sprawdzania stanu konta poprzez telefon i Internet; informacje finansowe i o usługach finansowych, informacja o ubezpieczeniach, **38** usługi telekomunikacyjne; usługi telekomunikacyjne świadczone on-line polegające na umożliwieniu osobom trzecim: zlecenia i świadczenia różnych usług ze wszystkich istniejących branż, zawierania umów cywilnych, w szczególności handlowych oraz z osobami fizycznymi, umów pośrednictwa w zakresie dysponowania towarami lub świadczenia usług, umów kupna-sprzedaży, wykonywania umów cywilnych; usługi w zakresie: rozpowszechniania systemów przekazywania dźwięku i obrazu w łączności radiofonicznej, telegraficznej, telefonicznej, telefonii komórkowej, telefaksowej, w systemie cyfrowym; usługi w zakresie łączności: radiofonicznej, telegraficznej, telefonicznej, telefonii komórkowej i poprzez Internet, telefaksowej, ustalania taryf i opłat, obsługi satelitów i przekazów satelitarnych, organizowania systemów transmisyjnych, przesyłania dźwięku, obrazu i sms-ów; usługi w zakresie: poczty elektronicznej, zleceń przywoławczych z zastosowaniem radia, telefonu lub innych środków komunikacji elektronicznej; usługi stacji radiowych i telewizyjnych; usługi w zakresie transmitowania dźwięku i obrazu; usługi w zakresie zbierania i przekazywania aktualności informacyjnych z wykorzystaniem: multimediiów, urządzeń telekomunikacyjnych, usługi w zakresie wypożyczania telefonów, modemów i innych urządzeń telekomunikacyjnych; elektroniczny serwis informacji typu on-line polegający na udostępnianiu informacji z możliwością elektronicznego przyjmowania i przekazywania wiadomości; informacja o telekomunikacji, usługach telekomunikacyjnych, elektronicznych i internetowych; przesyłanie informacji; gromadzenie i rozpowszechnianie wiadomości poprzez sieci komunikacyjne, w tym sieć telewizyjną, satelitarną i Internet; agencje informacyjne w zakresie wiadomości i aktualności; usługi w zakresie telefonicznego udzielania informacji o wydarzeniach, **41** usługi w zakresie nauczania poprzez telefon, Internet, radio i telewizję; informacja o nauczaniu, kształceniu, rozrywce, działalności sportowej i kulturalnej.

(111) **230005** (220) 2008 12 24 (210) 350387
 (151) 2010 05 13 (441) 2009 03 30
 (732) POLKOMTEL Spółka Akcyjna, Warszawa, PL.
 (540) patenty 36.6

(510), (511) **09** aparaty, przewody i słuchawki telefoniczne, automaty sprzedające i mechanizmy do urządzeń uruchamianych przez wrzucenie monety lub żetonu; kasy rejestrujące; komputery i sprzęt przetwarzający dane; magnetyczne nośniki danych; maszyny liczące, płyty (dyski) z nagraniami; urządzenia do gaszenia ognia; urządzenia do nagrywania, transmisji, reprodukcji danych, dźwięku lub obrazu; urządzenia i przyrządy naukowe, żeglarskie, geodezyjne, elektryczne, kinematograficzne, optyczne, wagowe, pomiarowe, sygnalizacyjne, kontrolne, do ratowania życia, do celów dydaktycznych, **35** usługi polegające na: rejestrowaniu, sporządzaniu odpisów, składzie, kompilacji, transmisji, transkrypcji, systematyzacji pisemnych informacji (komunikatów) oraz rejestrowaniu a także wykorzystaniu lub kompilacji danych matematycznych lub statystycznych oraz zarządzaniu zbiorami informatycznymi; elektroniczny serwis informacji typu on-line polegający na tworzeniu i prowadzeniu baz danych; informacja o działalności gospodarczej, handlu, reklamie, promocji, lokalizacji obiektów, agencje informacji handlowej; usługi w zakresie: telefonicznego udzielania informacji o produktach i usługach; usługi w zakresie: reklamy, badania rynku, telefonicznego udzielania informacji, organizacji wystaw lub targów handlowych, pośrednictwa w zawieraniu umów kupna-sprzedaży poprzez telefon i Internet, obsługa klientów przy wykorzystaniu sieci Internet umożliwiająca dostarczanie klientom informacji oraz otrzymywanie informacji od klientów; zgrupowanie na rzecz osób trzecich różnych towarów i usług pozwalające nabywcy wygodnie oglądać lub zapoznać się z opisem usług oraz kupować te towary i usługi, w szczególności: z katalogu różnych artykułów lub usług, za pośrednictwem usługi elektronicznej, na stronie internetowej oraz usługi pośrednictwa w powyższym zakresie, **36** usługi polegające na umożliwieniu: zawierania umów ubezpieczeniowych, umów kredytowych, umów

bankowych oraz otwierania rachunków bankowych, dokonywania operacji bankowych, dostępu do konta bankowego za pomocą środków telekomunikacyjnych; usługi w zakresie: pośrednictwa w zawieraniu umów ubezpieczeniowych poprzez telefon i Internet, sprawdzania stanu konta poprzez telefon i Internet; informacje finansowe i o usługach finansowych, informacja o ubezpieczeniach, **38** usługi telekomunikacyjne; usługi telekomunikacyjne świadczone on-line polegające na umożliwieniu osobom trzecim: zlecania i świadczenia różnych usług ze wszystkich istniejących branż, zawierania umów cywilnych, w szczególności handlowych oraz z osobami fizycznymi, umów pośrednictwa w zakresie dysponowania towarami lub świadczenia usług, umów kupna-sprzedaży, wykonywania umów cywilnych; usługi w zakresie: rozpowszechniania systemów przekazywania dźwięku i obrazu w łączności radiofonicznej, telegraficznej, telefonicznej, telefonii komórkowej, telefaksowej, w systemie cyfrowym; usługi w zakresie łączności: radiofonicznej, telegraficznej, telefonicznej, telefonii komórkowej i poprzez Internet, telefaksowej, ustalania taryf i opłat, obsługi satelitów i przekazów satelitarnych, organizowania systemów transmisyjnych, przesyłania dźwięku, obrazu i sms-ów; usługi w zakresie: poczty elektronicznej, zleceń przywoławczych z zastosowaniem radia, telefonu lub innych środków komunikacji elektronicznej; usługi stacji radiowych i telewizyjnych; usługi w zakresie transmitowania dźwięku i obrazu; usługi w zakresie zbierania i przekazywania aktualności informacyjnych z wykorzystaniem: multimediiów, urządzeń telekomunikacyjnych, usługi w zakresie wypożyczania telefonów, modemów i innych urządzeń telekomunikacyjnych; elektroniczny serwis informacji typu on-line polegający na udostępnianiu informacji z możliwością elektronicznego przyjmowania i przekazywania wiadomości; informacja o telekomunikacji, usługach telekomunikacyjnych, elektronicznych i internetowych; przesyłanie informacji; gromadzenie i rozpowszechnianie wiadomości poprzez sieci komunikacyjne, w tym sieć telewizyjną, satelitarną i Internet; agencje informacyjne w zakresie wiadomości i aktualności; usługi w zakresie telefonicznego udzielania informacji o wydarzeniach, **41** usługi w zakresie nauczania poprzez telefon, Internet, radio i telewizję; informacja o nauczaniu, kształceniu, rozrywce, działalności sportowej i kulturalnej.

(111) **230006** (220) 2008 12 24 (210) 350389
(151) 2010 05 13 (441) 2009 03 30

(732) POLKOMTEL Spółka Akcyjna, Warszawa, PL.

(540) 36.6 nieprzymusowa oferta na kartę

(510), (511) **09** aparaty, przewody i słuchawki telefoniczne, automaty sprzedające i mechanizmy do urządzeń uruchamianych przez wrzucenie monety lub żetonu; kasy rejestrujące; komputery i sprzęt przetwarzający dane; magnetyczne nośniki danych; maszyny liczące, płyty (dyski) z nagraniami; urządzenia do gaszenia ognia; urządzenia do nagrywania, transmisji, reprodukcji danych, dźwięku lub obrazu; urządzenia i przyrządy naukowe, żeglarskie, geodezyjne, elektryczne, kinematograficzne, optyczne, wagowe, pomiarowe, sygnalizacyjne, kontrolne, do ratowania życia, do celów dydaktycznych, **35** usługi polegające na: rejestrowaniu, sporządzaniu odpisów, składzie, kompilacji, transmisji, transkrypcji, systematyzacji pisemnych informacji (komunikatów) oraz rejestrowaniu a także wykorzystaniu lub kompilacji danych matematycznych lub statystycznych oraz zarządzaniu zbiorami informatycznymi; elektroniczny serwis informacji typu on-line polegający na tworzeniu i prowadzeniu baz danych; informacja o działalności gospodarczej, handlu, reklamie, promocji, lokalizacji obiektów, agencje informacji handlowej; usługi w zakresie: telefonicznego udzielania informacji o produktach i usługach; usługi w zakresie: reklamy, badania rynku, telefonicznego udzielania informacji, organizacji wystaw lub targów handlowych, pośrednictwa w zawieraniu umów kupna-sprzedaży poprzez telefon i Internet, obsługa klientów przy wykorzystaniu sieci Internet umożliwiająca dostarczanie klientom informacji oraz otrzymywanie informacji od klientów; zgrupowanie na rzecz osób trzecich różnych towarów i usług pozwalające nabywcy wygodnie oglądać lub zapoznać się z opisem usług oraz kupować te towary i usługi, w szczególności: z katalogu różnych artykułów lub usług, za pośrednictwem usługi elektronicznej, na stronie internetowej oraz usługi pośrednictwa w powyższym zakresie, **36** usługi polegające na umożliwieniu: zawierania umów ubezpieczeniowych, umów kredytowych, umów bankowych oraz otwierania rachunków bankowych, dokonywania operacji bankowych, dostępu do konta bankowego za pomocą środków

telekomunikacyjnych; usługi w zakresie: pośrednictwa w zawieraniu umów ubezpieczeniowych poprzez telefon i Internet, sprawdzania stanu konta poprzez telefon i Internet; informacje finansowe i o usługach finansowych, informacja o ubezpieczeniach, **38** usługi telekomunikacyjne; usługi telekomunikacyjne świadczone on-line polegające na umożliwieniu osobom trzecim: zlecania i świadczenia różnych usług ze wszystkich istniejących branż, zawierania umów cywilnych, w szczególności handlowych oraz z osobami fizycznymi, umów pośrednictwa w zakresie dysponowania towarami lub świadczenia usług, umów kupna-sprzedaży, wykonywania umów cywilnych; usługi w zakresie: rozpowszechniania systemów przekazywania dźwięku i obrazu w łączności radiofonicznej, telegraficznej, telefonicznej, telefonii komórkowej, telefaksowej, w systemie cyfrowym; usługi w zakresie łączności: radiofonicznej, telegraficznej, telefonicznej, telefonii komórkowej i poprzez Internet, telefaksowej, ustalania taryf i opłat, obsługi satelitów i przekazów satelitarnych, organizowania systemów transmisyjnych, przesyłania dźwięku, obrazu i sms-ów; usługi w zakresie: poczty elektronicznej, zleceń przywoławczych z zastosowaniem radia, telefonu lub innych środków komunikacji elektronicznej; usługi stacji radiowych i telewizyjnych; usługi w zakresie transmitowania dźwięku i obrazu; usługi w zakresie zbierania i przekazywania aktualności informacyjnych z wykorzystaniem: multimediiów, urządzeń telekomunikacyjnych, usługi w zakresie wypożyczania telefonów, modemów i innych urządzeń telekomunikacyjnych; elektroniczny serwis informacji typu on-line polegający na udostępnianiu informacji z możliwością elektronicznego przyjmowania i przekazywania wiadomości; informacja o telekomunikacji, usługach telekomunikacyjnych, elektronicznych i internetowych; przesyłanie informacji; gromadzenie i rozpowszechnianie wiadomości poprzez sieci komunikacyjne, w tym sieć telewizyjną, satelitarną i Internet; agencje informacyjne w zakresie wiadomości i aktualności; usługi w zakresie telefonicznego udzielania informacji o wydarzeniach, **41** usługi w zakresie nauczania poprzez telefon, Internet, radio i telewizję; informacja o nauczaniu, kształceniu, rozrywce, działalności sportowej i kulturalnej.

(111) **230007** (220) 2008 12 24 (210) 350390
(151) 2010 05 13 (441) 2009 03 30

(732) POLKOMTEL Spółka Akcyjna, Warszawa, PL.

(540) 36.6 pierwsza oferta na kartę bez problemu pustego konta
(510), (511) **09** aparaty, przewody i słuchawki telefoniczne, automaty sprzedające i mechanizmy do urządzeń uruchamianych przez wrzucenie monety lub żetonu; kasy rejestrujące; komputery i sprzęt przetwarzający dane; magnetyczne nośniki danych; maszyny liczące, płyty (dyski) z nagraniami; urządzenia do gaszenia ognia; urządzenia do nagrywania, transmisji, reprodukcji danych, dźwięku lub obrazu; urządzenia i przyrządy naukowe, żeglarskie, geodezyjne, elektryczne, kinematograficzne, optyczne, wagowe, pomiarowe, sygnalizacyjne, kontrolne, do ratowania życia, do celów dydaktycznych, **35** usługi polegające na: rejestrowaniu, sporządzaniu odpisów, składzie, kompilacji, transmisji, transkrypcji, systematyzacji pisemnych informacji (komunikatów) oraz rejestrowaniu a także wykorzystaniu lub kompilacji danych matematycznych lub statystycznych oraz zarządzaniu zbiorami informatycznymi; elektroniczny serwis informacji typu on-line polegający na tworzeniu i prowadzeniu baz danych; informacja o działalności gospodarczej, handlu, reklamie, promocji, lokalizacji obiektów, agencje informacji handlowej; usługi w zakresie: telefonicznego udzielania informacji o produktach i usługach; usługi w zakresie: reklamy, badania rynku, telefonicznego udzielania informacji, organizacji wystaw lub targów handlowych, pośrednictwa w zawieraniu umów kupna-sprzedaży poprzez telefon i Internet, obsługa klientów przy wykorzystaniu sieci Internet umożliwiająca dostarczanie klientom informacji oraz otrzymywanie informacji od klientów; zgrupowanie na rzecz osób trzecich różnych towarów i usług pozwalające nabywcy wygodnie oglądać lub zapoznać się z opisem usług oraz kupować te towary i usługi, w szczególności: z katalogu różnych artykułów lub usług, za pośrednictwem usługi elektronicznej, na stronie internetowej oraz usługi pośrednictwa w powyższym zakresie, **36** usługi polegające na umożliwieniu: zawierania umów ubezpieczeniowych, umów kredytowych, umów bankowych oraz otwierania rachunków bankowych, dokonywania operacji bankowych, dostępu do konta bankowego za pomocą środków telekomunikacyjnych; usługi w zakresie: pośrednictwa w zawieraniu umów ubezpieczeniowych poprzez telefon i Internet, spraw-

dzenia stanu konta poprzez telefon i Internet; informacje finansowe i o usługach finansowych, informacja o ubezpieczeniach, **38** usługi telekomunikacyjne; usługi telekomunikacyjne świadczone on-line polegające na umożliwieniu osobom trzecim: zlecenia i świadczenia różnych usług ze wszystkich istniejących branż, zawierania umów cywilnych, w szczególności handlowych oraz z osobami fizycznymi, umów pośrednictwa w zakresie dysponowania towarami lub świadczenia usług, umów kupna-sprzedaży, wykonywania umów cywilnych; usługi w zakresie: rozpowszechniania systemów przekazywania dźwięku i obrazu w łączności radiofonicznej, telegraficznej, telefonicznej, telefonii komórkowej, telefaksowej, w systemie cyfrowym; usługi w zakresie łączności: radiofonicznej, telegraficznej, telefonicznej, telefonii komórkowej i poprzez Internet, telefaksowej, ustalania taryf i opłat, obsługi satelitów i przekazów satelitarnych, organizowania systemów transmisyjnych, przesyłania dźwięku, obrazu i sms-ów; usługi w zakresie: poczty elektronicznej, zleceń przywoławczych z zastosowaniem radia, telefonu lub innych środków komunikacji elektronicznej; usługi stacji radiowych i telewizyjnych; usługi w zakresie transmitowania dźwięku i obrazu; usługi w zakresie zbierania i przekazywania aktualności informacyjnych z wykorzystaniem: multimediiów, urządzeń telekomunikacyjnych, usługi w zakresie wypożyczania telefonów, modemów i innych urządzeń telekomunikacyjnych; elektroniczny serwis informacji typu on-line polegający na udostępnianiu informacji z możliwością elektronicznego przyjmowania i przekazywania wiadomości; informacja o telekomunikacji, usługach telekomunikacyjnych, elektronicznych i internetowych; przesyłanie informacji; gromadzenie i rozpowszechnianie wiadomości poprzez sieci komunikacyjne, w tym sieć telewizyjną, satelitarną i Internet; agencje informacyjne w zakresie wiadomości i aktualności; usługi w zakresie telefonicznego udzielania informacji o wydarzeniach, **41** usługi w zakresie nauczania poprzez telefon, Internet, radio i telewizję; informacja o nauczaniu, kształceniu, rozrywce, działalności sportowej i kulturalnej.

(111) **230008** (220) 2008 12 24 (210) 350391
(151) 2010 05 13 (441) 2009 03 30

(732) POLKOMTEL Spółka Akcyjna, Warszawa, PL.

(540) 36.6 oferta na kartę bez problemu pustego konta
(510), (511) **09** aparaty, przewody i słuchawki telefoniczne, automaty sprzedające i mechanizmy do urządzeń uruchamianych przez wrzucenie monety lub żetonu; kasy rejestrujące; komputery i sprzęt przetwarzający dane; magnetyczne nośniki danych; maszyny liczące, płyty (dyski) z nagraniami; urządzenia do gaszenia ognia; urządzenia do nagrywania, transmisji, reprodukcji danych, dźwięku lub obrazu; urządzenia i przyrządy naukowe, żeglarskie, geodezyjne, elektryczne, kinematograficzne, optyczne, wagowe, pomiarowe, sygnalizacyjne, kontrolne, do ratowania życia, do celów dydaktycznych, **35** usługi polegające na: rejestrowaniu, sporządzaniu odpisów, składzie, kompilacji, transmisji, transkrypcji, systematyzacji pisemnych informacji (komunikatów) oraz rejestrowaniu a także wykorzystaniu lub kompilacji danych matematycznych lub statystycznych oraz zarządzaniu zbiorami informatycznymi; elektroniczny serwis informacji typu on-line polegający na tworzeniu i prowadzeniu baz danych; informacja o działalności gospodarczej, handlu, reklamie, promocji, lokalizacji obiektów, agencje informacji handlowej; usługi w zakresie: telefonicznego udzielania informacji o produktach i usługach; usługi w zakresie: reklamy, badania rynku, telefonicznego udzielania informacji, organizacji wystaw lub targów handlowych, pośrednictwa w zawieraniu umów kupna-sprzedaży poprzez telefon i Internet, obsługa klientów przy wykorzystaniu sieci Internet umożliwiająca dostarczanie klientom informacji oraz otrzymywanie informacji od klientów; zgrupowanie na rzecz osób trzecich różnych towarów i usług pozwalające nabywcy wygodnie oglądać lub zapoznać się z opisem usług oraz kupować te towary i usługi, w szczególności: z katalogu różnych artykułów lub usług, za pośrednictwem usługi elektronicznej, na stronie internetowej oraz usługi pośrednictwa w powyższym zakresie, **36** usługi polegające na umożliwieniu: zawierania umów ubezpieczeniowych, umów kredytowych, umów bankowych oraz otwierania rachunków bankowych, dokonywania operacji bankowych, dostępu do konta bankowego za pomocą środków telekomunikacyjnych; usługi w zakresie: pośrednictwa w zawieraniu umów ubezpieczeniowych poprzez telefon i Internet, sprawdzania stanu konta poprzez telefon i Internet; informacje finansowe i o usługach finansowych, informacja o ubezpieczeniach, **38** usługi

telekomunikacyjne; usługi telekomunikacyjne świadczone on-line polegające na umożliwieniu osobom trzecim: zlecenia i świadczenia różnych usług ze wszystkich istniejących branż, zawierania umów cywilnych, w szczególności handlowych oraz z osobami fizycznymi, umów pośrednictwa w zakresie dysponowania towarami lub świadczenia usług, umów kupna-sprzedaży, wykonywania umów cywilnych; usługi w zakresie: rozpowszechniania systemów przekazywania dźwięku i obrazu w łączności radiofonicznej, telegraficznej, telefonicznej, telefonii komórkowej, telefaksowej, w systemie cyfrowym; usługi w zakresie łączności: radiofonicznej, telegraficznej, telefonicznej, telefonii komórkowej i poprzez Internet, telefaksowej, ustalania taryf i opłat, obsługi satelitów i przekazów satelitarnych, organizowania systemów transmisyjnych, przesyłania dźwięku, obrazu i sms-ów; usługi w zakresie: poczty elektronicznej, zleceń przywoławczych z zastosowaniem radia, telefonu lub innych środków komunikacji elektronicznej; usługi stacji radiowych i telewizyjnych; usługi w zakresie transmitowania dźwięku i obrazu; usługi w zakresie zbierania i przekazywania aktualności informacyjnych z wykorzystaniem: multimediiów, urządzeń telekomunikacyjnych, usługi w zakresie wypożyczania telefonów, modemów i innych urządzeń telekomunikacyjnych; elektroniczny serwis informacji typu on-line polegający na udostępnianiu informacji z możliwością elektronicznego przyjmowania i przekazywania wiadomości; informacja o telekomunikacji, usługach telekomunikacyjnych, elektronicznych i internetowych; przesyłanie informacji; gromadzenie i rozpowszechnianie wiadomości poprzez sieci komunikacyjne, w tym sieć telewizyjną, satelitarną i Internet; agencje informacyjne w zakresie wiadomości i aktualności; usługi w zakresie telefonicznego udzielania informacji o wydarzeniach, **41** usługi w zakresie nauczania poprzez telefon, Internet, radio i telewizję; informacja o nauczaniu, kształceniu, rozrywce, działalności sportowej i kulturalnej.

(111) **230009** (220) 2008 12 24 (210) 350392

(151) 2010 05 13 (441) 2009 03 30

(732) POLKOMTEL Spółka Akcyjna, Warszawa, PL.

(540) 36.6 brak problemu pustego konta

(510), (511) **09** aparaty, przewody i słuchawki telefoniczne, automaty sprzedające i mechanizmy do urządzeń uruchamianych przez wrzucenie monety lub żetonu; kasy rejestrujące; komputery i sprzęt przetwarzający dane; magnetyczne nośniki danych; maszyny liczące, płyty (dyski) z nagraniami; urządzenia do gaszenia ognia; urządzenia do nagrywania, transmisji, reprodukcji danych, dźwięku lub obrazu; urządzenia i przyrządy naukowe, żeglarskie, geodezyjne, elektryczne, kinematograficzne, optyczne, wagowe, pomiarowe, sygnalizacyjne, kontrolne, do ratowania życia, do celów dydaktycznych, **35** usługi polegające na: rejestrowaniu, sporządzaniu odpisów, składzie, kompilacji, transmisji, transkrypcji, systematyzacji pisemnych informacji (komunikatów) oraz rejestrowaniu a także wykorzystaniu lub kompilacji danych matematycznych lub statystycznych oraz zarządzaniu zbiorami informatycznymi; elektroniczny serwis informacji typu on-line polegający na tworzeniu i prowadzeniu baz danych; informacja o działalności gospodarczej, handlu, reklamie, promocji, lokalizacji obiektów, agencje informacji handlowej; usługi w zakresie: telefonicznego udzielania informacji o produktach i usługach; usługi w zakresie: reklamy, badania rynku, telefonicznego udzielania informacji, organizacji wystaw lub targów handlowych, pośrednictwa w zawieraniu umów kupna-sprzedaży poprzez telefon i Internet, obsługa klientów przy wykorzystaniu sieci Internet umożliwiająca dostarczanie klientom informacji oraz otrzymywanie informacji od klientów; zgrupowanie na rzecz osób trzecich różnych towarów i usług pozwalające nabywcy wygodnie oglądać lub zapoznać się z opisem usług oraz kupować te towary i usługi, w szczególności: z katalogu różnych artykułów lub usług, za pośrednictwem usługi elektronicznej, na stronie internetowej oraz usługi pośrednictwa w powyższym zakresie, **36** usługi polegające na umożliwieniu: zawierania umów ubezpieczeniowych, umów kredytowych, umów bankowych oraz otwierania rachunków bankowych, dokonywania operacji bankowych, dostępu do konta bankowego za pomocą środków telekomunikacyjnych; usługi w zakresie: pośrednictwa w zawieraniu umów ubezpieczeniowych poprzez telefon i Internet, sprawdzania stanu konta poprzez telefon i Internet; informacje finansowe i o usługach finansowych, informacja o ubezpieczeniach, **38** usługi telekomunikacyjne; usługi telekomunikacyjne świadczone on-line polegające na umożliwieniu osobom trzecim: zlecenia i świadczenia

różnych usług ze wszystkich istniejących branż, zawierania umów cywilnych, w szczególności handlowych oraz z osobami fizycznymi, umów pośrednictwa w zakresie dysponowania towarami lub świadczenia usług, umów kupna-sprzedaży, wykonywania umów cywilnych; usługi w zakresie: rozpowszechniania systemów przekazywania dźwięku i obrazu w łączności radiofonicznej, telegraficznej, telefonicznej, telefonii komórkowej, telefaksowej, w systemie cyfrowym; usługi w zakresie łączności: radiofonicznej, telegraficznej, telefonicznej, telefonii komórkowej i poprzez Internet, telefaksowej, ustalania taryf i opłat, obsługi satelitów i przekazów satelitarnych, organizowania systemów transmisyjnych, przesyłania dźwięku, obrazu i sms-ów; usługi w zakresie: poczty elektronicznej, zleceń przywoławczych z zastosowaniem radia, telefonu lub innych środków komunikacji elektronicznej; usługi stacji radiowych i telewizyjnych; usługi w zakresie transmitowania dźwięku i obrazu; usługi w zakresie zbierania i przekazywania aktualności informacyjnych z wykorzystaniem: multimediiów, urządzeń telekomunikacyjnych, usługi w zakresie wypożyczania telefonów, modemów i innych urządzeń telekomunikacyjnych; elektroniczny serwis informacji typu on-line polegający na udostępnianiu informacji z możliwością elektronicznego przyjmowania i przekazywania wiadomości; informacja o telekomunikacji, usługach telekomunikacyjnych, elektronicznych i internetowych; przesyłanie informacji; gromadzenie i rozpowszechnianie wiadomości poprzez sieci komunikacyjne, w tym sieć telewizyjną, satelitarną i Internet; agencje informacyjne w zakresie wiadomości i aktualności; usługi w zakresie telefonicznego udzielania informacji o wydarzeniach, **41** usługi w zakresie nauczania poprzez telefon, Internet, radio i telewizję; informacja o nauczaniu, kształceniu, rozrywce, działalności sportowej i kulturalnej.

(111) **230010** (220) 2008 12 24 (210) 350393
(151) 2010 05 13 (441) 2009 03 30

(732) POLKOMTEL Spółka Akcyjna, Warszawa, PL.

(540) nieprzymusowa oferta na kartę

(510), (511) **09** aparaty, przewody i słuchawki telefoniczne, automaty sprzedające i mechanizmy do urządzeń uruchamianych przez wrzucenie monety lub żetonu; kasy rejestrujące; komputery i sprzęt przetwarzający dane; magnetyczne nośniki danych; maszyny liczące, płyty (dyski) z nagraniami; urządzenia do gaszenia ognia; urządzenia do nagrywania, transmisji, reprodukcji danych, dźwięku lub obrazu; urządzenia i przyrządy naukowe, żeglarskie, geodezyjne, elektryczne, kinematograficzne, optyczne, wagowe, pomiarowe, sygnalizacyjne, kontrolne, do ratowania życia, do celów dydaktycznych, **35** usługi polegające na: rejestrowaniu, sporządzaniu odpisów, składzie, kompilacji, transmisji, transkrypcji, systematyzacji pisemnych informacji (komunikatów) oraz rejestrowaniu a także wykorzystaniu lub kompilacji danych matematycznych lub statystycznych oraz zarządzaniu zbiorami informatycznymi; elektroniczny serwis informacji typu on-line polegający na tworzeniu i prowadzeniu baz danych; informacja o działalności gospodarczej, handlu, reklamie, promocji, lokalizacji obiektów, agencje informacji handlowej; usługi w zakresie: telefonicznego udzielania informacji o produktach i usługach; usługi w zakresie: reklamy, badania rynku, telefonicznego udzielania informacji, organizacji wystaw lub targów handlowych, pośrednictwa w zawieraniu umów kupna-sprzedaży poprzez telefon i Internet, obsługa klientów przy wykorzystaniu sieci Internet umożliwiająca dostarczanie klientom informacji oraz otrzymywanie informacji od klientów; zgrupowanie na rzecz osób trzecich różnych towarów i usług pozwalające nabywcy wygodnie oglądać lub zapoznać się z opisem usług oraz kupować te towary i usługi, w szczególności: z katalogu różnych artykułów lub usług, za pośrednictwem usługi elektronicznej, na stronie internetowej oraz usługi pośrednictwa w powyższym zakresie, **36** usługi polegające na umożliwieniu: zawierania umów ubezpieczeniowych, umów kredytowych, umów bankowych oraz otwierania rachunków bankowych, dokonywania operacji bankowych, dostępu do konta bankowego za pomocą środków telekomunikacyjnych; usługi w zakresie: pośrednictwa w zawieraniu umów ubezpieczeniowych poprzez telefon i Internet, sprawdzania stanu konta poprzez telefon i Internet; informacje finansowe i o usługach finansowych, informacja o ubezpieczeniach, **38** usługi telekomunikacyjne; usługi telekomunikacyjne świadczone on-line polegające na umożliwieniu osobom trzecim: zlecenia i świadczenia różnych usług ze wszystkich istniejących branż, zawierania umów cywilnych, w szczególności handlowych oraz z osobami fizycznymi,

umów pośrednictwa w zakresie dysponowania towarami lub świadczenia usług, umów kupna-sprzedaży, wykonywania umów cywilnych; usługi w zakresie: rozpowszechniania systemów przekazywania dźwięku i obrazu w łączności radiofonicznej, telegraficznej, telefonicznej, telefonii komórkowej, telefaksowej, w systemie cyfrowym; usługi w zakresie łączności: radiofonicznej, telegraficznej, telefonicznej, telefonii komórkowej i poprzez Internet, telefaksowej, ustalania taryf i opłat, obsługi satelitów i przekazów satelitarnych, organizowania systemów transmisyjnych, przesyłania dźwięku, obrazu i sms-ów; usługi w zakresie: poczty elektronicznej, zleceń przywoławczych z zastosowaniem radia, telefonu lub innych środków komunikacji elektronicznej; usługi stacji radiowych i telewizyjnych; usługi w zakresie transmitowania dźwięku i obrazu; usługi w zakresie zbierania i przekazywania aktualności informacyjnych z wykorzystaniem: multimediiów, urządzeń telekomunikacyjnych, usługi w zakresie wypożyczania telefonów, modemów i innych urządzeń telekomunikacyjnych; elektroniczny serwis informacji typu on-line polegający na udostępnianiu informacji z możliwością elektronicznego przyjmowania i przekazywania wiadomości; informacja o telekomunikacji, usługach telekomunikacyjnych, elektronicznych i internetowych; przesyłanie informacji; gromadzenie i rozpowszechnianie wiadomości poprzez sieci komunikacyjne, w tym sieć telewizyjną, satelitarną i Internet; agencje informacyjne w zakresie wiadomości i aktualności; usługi w zakresie telefonicznego udzielania informacji o wydarzeniach, **41** usługi w zakresie nauczania poprzez telefon, Internet, radio i telewizję; informacja o nauczaniu, kształceniu, rozrywce, działalności sportowej i kulturalnej.

(111) **230011** (220) 2008 12 24 (210) 350394
(151) 2010 05 13 (441) 2009 03 30

(732) POLKOMTEL Spółka Akcyjna, Warszawa, PL.

(540) pierwsza oferta na kartę bez problemu pustego konta

(510), (511) **09** aparaty, przewody i słuchawki telefoniczne, automaty sprzedające i mechanizmy do urządzeń uruchamianych przez wrzucenie monety lub żetonu; kasy rejestrujące; komputery i sprzęt przetwarzający dane; magnetyczne nośniki danych; maszyny liczące, płyty (dyski) z nagraniami; urządzenia do gaszenia ognia; urządzenia do nagrywania, transmisji, reprodukcji danych, dźwięku lub obrazu; urządzenia i przyrządy naukowe, żeglarskie, geodezyjne, elektryczne, kinematograficzne, optyczne, wagowe, pomiarowe, sygnalizacyjne, kontrolne, do ratowania życia, do celów dydaktycznych, **35** usługi polegające na: rejestrowaniu, sporządzaniu odpisów, składzie, kompilacji, transmisji, transkrypcji, systematyzacji pisemnych informacji (komunikatów) oraz rejestrowaniu a także wykorzystaniu lub kompilacji danych matematycznych lub statystycznych oraz zarządzaniu zbiorami informatycznymi; elektroniczny serwis informacji typu on-line polegający na tworzeniu i prowadzeniu baz danych; informacja o działalności gospodarczej, handlu, reklamie, promocji, lokalizacji obiektów, agencje informacji handlowej; usługi w zakresie: telefonicznego udzielania informacji o produktach i usługach; usługi w zakresie: reklamy, badania rynku, telefonicznego udzielania informacji, organizacji wystaw lub targów handlowych, pośrednictwa w zawieraniu umów kupna-sprzedaży poprzez telefon i Internet, obsługa klientów przy wykorzystaniu sieci Internet umożliwiająca dostarczanie klientom informacji oraz otrzymywanie informacji od klientów; zgrupowanie na rzecz osób trzecich różnych towarów i usług pozwalające nabywcy wygodnie oglądać lub zapoznać się z opisem usług oraz kupować te towary i usługi, w szczególności: z katalogu różnych artykułów lub usług, za pośrednictwem usługi elektronicznej, na stronie internetowej oraz usługi pośrednictwa w powyższym zakresie, **36** usługi polegające na umożliwieniu: zawierania umów ubezpieczeniowych, umów kredytowych, umów bankowych oraz otwierania rachunków bankowych, dokonywania operacji bankowych, dostępu do konta bankowego za pomocą środków telekomunikacyjnych; usługi w zakresie: pośrednictwa w zawieraniu umów ubezpieczeniowych poprzez telefon i Internet, sprawdzania stanu konta poprzez telefon i Internet; informacje finansowe i o usługach finansowych, informacja o ubezpieczeniach, **38** usługi telekomunikacyjne; usługi telekomunikacyjne świadczone on-line polegające na umożliwieniu osobom trzecim: zlecenia i świadczenia różnych usług ze wszystkich istniejących branż, zawierania umów cywilnych, w szczególności handlowych oraz z osobami fizycznymi, umów pośrednictwa w zakresie dysponowania towarami lub świadczenia usług, umów kupna-sprzedaży, wykonywania umów

cywilnych; usługi w zakresie: rozpowszechniania systemów przekazywania dźwięku i obrazu w łączności radiofonicznej, telegraficznej, telefonicznej, telefonii komórkowej, telefaksowej, w systemie cyfrowym; usługi w zakresie łączności: radiofonicznej, telegraficznej, telefonicznej, telefonii komórkowej i poprzez Internet, telefaksowej, ustalania taryf i opłat, obsługi satelitów i przekazów satelitarnych, organizowania systemów transmisyjnych, przesyłania dźwięku, obrazu i sms-ów; usługi w zakresie: poczty elektronicznej, zleceń przywoławczych z zastosowaniem radia, telefonu lub innych środków komunikacji elektronicznej; usługi stacji radiowych i telewizyjnych; usługi w zakresie transmitowania dźwięku i obrazu; usługi w zakresie zbierania i przekazywania aktualności informacyjnych z wykorzystaniem: multimediiów, urządzeń telekomunikacyjnych, usługi w zakresie wypożyczania telefonów, modemów i innych urządzeń telekomunikacyjnych; elektroniczny serwis informacji typu on-line polegający na udostępnianiu informacji z możliwością elektronicznego przyjmowania i przekazywania wiadomości; informacja o telekomunikacji, usługach telekomunikacyjnych, elektronicznych i internetowych; przesyłanie informacji; gromadzenie i rozpowszechnianie wiadomości poprzez sieci komunikacyjne, w tym sieć telewizyjną, satelitarną i Internet; agencje informacyjne w zakresie wiadomości i aktualności; usługi w zakresie telefonicznego udzielania informacji o wydarzeniach, **41** usługi w zakresie nauczania poprzez telefon, Internet, radio i telewizję; informacja o nauczaniu, kształceniu, rozrywce, działalności sportowej i kulturalnej.

(111) **230012** (220) 2008 12 24 (210) 350395
(151) 2010 05 13 (441) 2009 03 30

(732) POLKOMTEL Spółka Akcyjna, Warszawa, PL.

(540) oferta na kartę bez problemu pustego konta
(510), (511) **09** aparaty, przewody i słuchawki telefoniczne, automaty sprzedające i mechanizmy do urządzeń uruchamianych przez wrzucenie monety lub żetonu; kasy rejestrujące; komputery i sprzęt przetwarzający dane; magnetyczne nośniki danych; maszyny liczące, płyty (dyski) z nagraniami; urządzenia do gaszenia ognia; urządzenia do nagrywania, transmisji, reprodukcji danych, dźwięku lub obrazu; urządzenia i przyrządy naukowe, żeglarskie, geodezyjne, elektryczne, kinematograficzne, optyczne, wagowe, pomiarowe, sygnalizacyjne, kontrolne, do ratowania życia, do celów dydaktycznych, **35** usługi polegające na: rejestrowaniu, sporządzaniu odpisów, składzie, kompilacji, transmisji, transkrypcji, systematyzacji pisemnych informacji (komunikatów) oraz rejestrowaniu a także wykorzystaniu lub kompilacji danych matematycznych lub statystycznych oraz zarządzaniu zbiorami informatycznymi; elektroniczny serwis informacji typu on-line polegający na tworzeniu i prowadzeniu baz danych; informacja o działalności gospodarczej, handlu, reklamie, promocji, lokalizacji obiektów, agencje informacji handlowej; usługi w zakresie: telefonicznego udzielania informacji o produktach i usługach; usługi w zakresie: reklamy, badania rynku, telefonicznego udzielania informacji, organizacji wystaw lub targów handlowych, pośrednictwa w zawieraniu umów kupna-sprzedaży poprzez telefon i Internet, obsługa klientów przy wykorzystaniu sieci Internet umożliwiająca dostarczanie klientom informacji oraz otrzymywanie informacji od klientów; zgrupowanie na rzecz osób trzecich różnych towarów i usług pozwalające nabywcy wygodnie oglądać lub zapoznać się z opisem usług oraz kupować te towary i usługi, w szczególności: z katalogu różnych artykułów lub usług, za pośrednictwem usługi elektronicznej, na stronie internetowej oraz usługi pośrednictwa w powyższym zakresie, **36** usługi polegające na umożliwieniu: zawierania umów ubezpieczeniowych, umów kredytowych, umów bankowych oraz otwierania rachunków bankowych, dokonywania operacji bankowych, dostępu do konta bankowego za pomocą środków telekomunikacyjnych; usługi w zakresie: pośrednictwa w zawieraniu umów ubezpieczeniowych poprzez telefon i Internet, sprawdzania stanu konta poprzez telefon i Internet; informacje finansowe i o usługach finansowych, informacja o ubezpieczeniach, **38** usługi telekomunikacyjne; usługi telekomunikacyjne świadczone on-line polegające na umożliwieniu osobom trzecim: zlecenia i świadczenia różnych usług ze wszystkich istniejących branż, zawierania umów cywilnych, w szczególności handlowych oraz z osobami fizycznymi, umów pośrednictwa w zakresie dysponowania towarami lub świadczenia usług, umów kupna-sprzedaży, wykonywania umów cywilnych; usługi w zakresie: rozpowszechniania systemów przekazywania dźwięku i obrazu w łączności radiofonicznej, telegraficznej,

telefonicznej, telefonii komórkowej, telefaksowej, w systemie cyfrowym; usługi w zakresie łączności: radiofonicznej, telegraficznej, telefonicznej, telefonii komórkowej i poprzez Internet, telefaksowej, ustalania taryf i opłat, obsługi satelitów i przekazów satelitarnych, organizowania systemów transmisyjnych, przesyłania dźwięku, obrazu i sms-ów; usługi w zakresie: poczty elektronicznej, zleceń przywoławczych z zastosowaniem radia, telefonu lub innych środków komunikacji elektronicznej; usługi stacji radiowych i telewizyjnych; usługi w zakresie transmitowania dźwięku i obrazu; usługi w zakresie zbierania i przekazywania aktualności informacyjnych z wykorzystaniem: multimediiów, urządzeń telekomunikacyjnych, usługi w zakresie wypożyczania telefonów, modemów i innych urządzeń telekomunikacyjnych; elektroniczny serwis informacji typu on-line polegający na udostępnianiu informacji z możliwością elektronicznego przyjmowania i przekazywania wiadomości; informacja o telekomunikacji, usługach telekomunikacyjnych, elektronicznych i internetowych; przesyłanie informacji; gromadzenie i rozpowszechnianie wiadomości poprzez sieci komunikacyjne, w tym sieć telewizyjną, satelitarną i Internet; agencje informacyjne w zakresie wiadomości i aktualności; usługi w zakresie telefonicznego udzielania informacji o wydarzeniach, **41** usługi w zakresie nauczania poprzez telefon, Internet, radio i telewizję; informacja o nauczaniu, kształceniu, rozrywce, działalności sportowej i kulturalnej.

(111) **230013** (220) 2008 12 24 (210) 350396
(151) 2010 05 13 (441) 2009 03 30

(732) POLKOMTEL Spółka Akcyjna, Warszawa, PL.

(540) brak problemu pustego konta

(510), (511) **09** aparaty, przewody i słuchawki telefoniczne, automaty sprzedające i mechanizmy do urządzeń uruchamianych przez wrzucenie monety lub żetonu; kasy rejestrujące; komputery i sprzęt przetwarzający dane; magnetyczne nośniki danych; maszyny liczące, płyty (dyski) z nagraniami; urządzenia do gaszenia ognia; urządzenia do nagrywania, transmisji, reprodukcji danych, dźwięku lub obrazu; urządzenia i przyrządy naukowe, żeglarskie, geodezyjne, elektryczne, kinematograficzne, optyczne, wagowe, pomiarowe, sygnalizacyjne, kontrolne, do ratowania życia, do celów dydaktycznych, **35** usługi polegające na: rejestrowaniu, sporządzaniu odpisów, składzie, kompilacji, transmisji, transkrypcji, systematyzacji pisemnych informacji (komunikatów) oraz rejestrowaniu a także wykorzystaniu lub kompilacji danych matematycznych lub statystycznych oraz zarządzaniu zbiorami informatycznymi; elektroniczny serwis informacji typu on-line polegający na tworzeniu i prowadzeniu baz danych; informacja o działalności gospodarczej, handlu, reklamie, promocji, lokalizacji obiektów, agencje informacji handlowej; usługi w zakresie: telefonicznego udzielania informacji o produktach i usługach; usługi w zakresie: reklamy, badania rynku, telefonicznego udzielania informacji, organizacji wystaw lub targów handlowych, pośrednictwa w zawieraniu umów kupna-sprzedaży poprzez telefon i Internet, obsługa klientów przy wykorzystaniu sieci Internet umożliwiająca dostarczanie klientom informacji oraz otrzymywanie informacji od klientów; zgrupowanie na rzecz osób trzecich różnych towarów i usług pozwalające nabywcy wygodnie oglądać lub zapoznać się z opisem usług oraz kupować te towary i usługi, w szczególności: z katalogu różnych artykułów lub usług, za pośrednictwem usługi elektronicznej, na stronie internetowej oraz usługi pośrednictwa w powyższym zakresie, **36** usługi polegające na umożliwieniu: zawierania umów ubezpieczeniowych, umów kredytowych, umów bankowych oraz otwierania rachunków bankowych, dokonywania operacji bankowych, dostępu do konta bankowego za pomocą środków telekomunikacyjnych; usługi w zakresie: pośrednictwa w zawieraniu umów ubezpieczeniowych poprzez telefon i Internet, sprawdzania stanu konta poprzez telefon i Internet; informacje finansowe i o usługach finansowych, informacja o ubezpieczeniach, **38** usługi telekomunikacyjne; usługi telekomunikacyjne świadczone on-line polegające na umożliwieniu osobom trzecim: zlecenia i świadczenia różnych usług ze wszystkich istniejących branż, zawierania umów cywilnych, w szczególności handlowych oraz z osobami fizycznymi, umów pośrednictwa w zakresie dysponowania towarami lub świadczenia usług, umów kupna-sprzedaży, wykonywania umów cywilnych; usługi w zakresie: rozpowszechniania systemów przekazywania dźwięku i obrazu w łączności radiofonicznej, telegraficznej, telefonicznej, telefonii komórkowej, telefaksowej, w systemie cyfrowym; usługi w zakresie łączności: radiofonicznej, telegraficznej, te-

lefonicznej, telefonii komórkowej i poprzez Internet, telefaksowej, ustalania taryf i opłat, obsługi satelitów i przekazów satelitarnych, organizowania systemów transmisyjnych, przesyłania dźwięku, obrazu i sms-ów; usługi w zakresie: poczty elektronicznej, zleceń przywoławczych z zastosowaniem radia, telefonu lub innych środków komunikacji elektronicznej; usługi stacji radiowych i telewizyjnych; usługi w zakresie transmitowania dźwięku i obrazu; usługi w zakresie zbierania i przekazywania aktualności informacyjnych z wykorzystaniem: multimediiów, urządzeń telekomunikacyjnych, usługi w zakresie wypożyczania telefonów, modemów i innych urządzeń telekomunikacyjnych; elektroniczny serwis informacji typu on-line polegający na udostępnianiu informacji z możliwością elektronicznego przyjmowania i przekazywania wiadomości; informacja o telekomunikacji, usługach telekomunikacyjnych, elektronicznych i internetowych; przesyłanie informacji; gromadzenie i rozpowszechnianie wiadomości poprzez sieci komunikacyjne, w tym sieć telewizyjną, satelitarną i Internet; agencje informacyjne w zakresie wiadomości i aktualności; usługi w zakresie telefonicznego udzielania informacji o wydarzeniach, **41** usługi w zakresie nauczania poprzez telefon, Internet, radio i telewizję; informacja o nauczaniu, kształceniu, rozrywce, działalności sportowej i kulturalnej.

(111) **230014** (220) 2008 12 24 (210) 350397
 (151) 2010 05 13 (441) 2009 03 30
 (732) POLKOMTEL Spółka Akcyjna, Warszawa, PL.

(540) iplus najmobilniejszy internet
 (510), (511) **09** aparaty, przewody i słuchawki telefoniczne, automaty sprzedające i mechanizmy do urządzeń uruchamianych przez wrzucenie monety lub żetonu; kasy rejestrujące; komputery i sprzęt przetwarzający dane; nośniki danych, w tym magnetyczne; maszyny liczące, płyty (dyski) z nagraniami; modemy komputerowe, modemy komputerowe w standardzie PCMCIA, modemy komputerowe zewnętrzne USB, karty modemowe, karty PC, urządzenia i części do urządzeń służących do bezprzewodowego dostępu do sieci komputerowych, w tym Internetu; urządzenia do gaszenia ognia; urządzenia do nagrywania, transmisji, reprodukcji danych, dźwięku lub obrazu; urządzenia i przyrządy naukowe, żeglarskie, geodezyjne, elektryczne, kinematograficzne, optyczne, wagowe, pomiarowe, sygnalizacyjne, kontrolne, do ratowania życia, do celów dydaktycznych, **35** usługi polegające na: rejestrowaniu, sporządzaniu odpisów, składzie, kompilacji, transmisji, transkrypcji, systematyzacji pisemnych informacji (komunikatów) oraz rejestrowaniu a także wykorzystaniu lub kompilacji danych matematycznych lub statystycznych oraz zarządzaniu zbiorami informatycznymi; elektroniczny serwis informacji typu on-line polegający na tworzeniu i prowadzeniu baz danych; informacja o działalności gospodarczej, handlu, reklamie, promocji, lokalizacji obiektów, agencje informacji handlowej; usługi w zakresie: telefonicznego udzielania informacji o produktach i usługach; usługi w zakresie: reklamy, badania rynku, telefonicznego udzielania informacji, organizacji wystaw lub targów handlowych, pośrednictwa w zawieraniu umów kupna-sprzedaży poprzez telefon i Internet, obsługa klientów przy wykorzystaniu sieci Internet umożliwiająca dostarczanie klientom informacji oraz otrzymywanie informacji od klientów; zgrupowanie na rzecz osób trzecich różnych towarów i usług pozwalające nabywcy wygodnie oglądać lub zapoznać się z opisem usług oraz kupować te towary i usługi, w szczególności: z katalogu różnych artykułów lub usług, za pośrednictwem usługi elektronicznej, na stronie internetowej oraz usługi pośrednictwa w powyższym zakresie, **36** usługi polegające na umożliwieniu: zawierania umów ubezpieczeniowych, umów kredytowych, umów bankowych oraz otwierania rachunków bankowych, dokonywania operacji bankowych, dostępu do konta bankowego za pomocą środków telekomunikacyjnych; usługi w zakresie: pośrednictwa w zawieraniu umów ubezpieczeniowych poprzez telefon i Internet, sprawdzania stanu konta poprzez telefon i Internet; informacje finansowe i o usługach finansowych, informacja o ubezpieczeniach, **38** usługi telekomunikacyjne; usługi telekomunikacyjne świadczone on-line polegające na umożliwieniu osobom trzecim: zlecenia i świadczenia różnych usług ze wszystkich istniejących branż, zawierania umów cywilnych, w szczególności handlowych oraz z osobami fizycznymi, umów pośrednictwa w zakresie dysponowania towarami lub świadczenia usług, umów kupna-sprzedaży, wykonywania umów cywilnych; usługi w zakresie: rozpowszechniania systemów przekazywania dźwięku i obrazu w łączności radiofonicznej, telegraficznej,

telefonicznej, telefonii komórkowej, telefaksowej, w systemie cyfrowym; usługi w zakresie łączności: radiofonicznej, telegraficznej, telefonicznej, telefonii komórkowej i poprzez Internet, telefaksowej, ustalania taryf i opłat, obsługi satelitów i przekazów satelitarnych, organizowania systemów transmisyjnych, przesyłania dźwięku, obrazu i sms-ów; usługi w zakresie: poczty elektronicznej, zleceń przywoławczych z zastosowaniem radia, telefonu lub innych środków komunikacji elektronicznej; usługi stacji radiowych i telewizyjnych; usługi w zakresie transmitowania dźwięku i obrazu; usługi w zakresie zbierania i przekazywania aktualności informacyjnych z wykorzystaniem: multimediiów, urządzeń telekomunikacyjnych, usługi w zakresie wypożyczania telefonów, modemów i innych urządzeń telekomunikacyjnych; elektroniczny serwis informacji typu on-line polegający na udostępnianiu informacji z możliwością elektronicznego przyjmowania i przekazywania wiadomości; informacja o telekomunikacji, usługach telekomunikacyjnych, elektronicznych i internetowych; przesyłanie informacji; gromadzenie i rozpowszechnianie wiadomości poprzez sieci komunikacyjne, w tym sieć telewizyjną, satelitarną i Internet; agencje informacyjne w zakresie wiadomości i aktualności; usługi w zakresie telefonicznego udzielania informacji o wydarzeniach; usługi umożliwiające komunikację pomiędzy użytkownikiem a siecią komputerową, w tym Internet, usługi w zakresie dostępu do sieci komputerowych, w szczególności Internetu, w tym w sposób mobilny i bezprzewodowy, usługi w zakresie bezprzewodowego dostępu do sieci komputerowych, w tym Internetu, **41** usługi w zakresie nauczania poprzez telefon, Internet, radio i telewizję; informacja o nauczaniu, kształceniu, rozrywce, działalności sportowej i kulturalnej.

(111) **230015** (220) 2008 12 24 (210) 350398
 (151) 2010 05 13 (441) 2009 03 30
 (732) POLKOMTEL Spółka Akcyjna, Warszawa, PL.

(540) multifonia
 (510), (511) **09** aparaty, przewody i słuchawki telefoniczne, automaty sprzedające i mechanizmy do urządzeń uruchamianych przez wrzucenie monety lub żetonu; kasy rejestrujące; komputery i sprzęt przetwarzający dane; magnetyczne nośniki danych; maszyny liczące, płyty (dyski) z nagraniami; urządzenia do gaszenia ognia; urządzenia do nagrywania, transmisji, reprodukcji danych, dźwięku lub obrazu; urządzenia i przyrządy naukowe, żeglarskie, geodezyjne, elektryczne, kinematograficzne, optyczne, wagowe, pomiarowe, sygnalizacyjne, kontrolne, do ratowania życia, do celów dydaktycznych, **35** usługi polegające na: rejestrowaniu, sporządzaniu odpisów, składzie, kompilacji, transmisji, transkrypcji, systematyzacji pisemnych informacji (komunikatów) oraz rejestrowaniu a także wykorzystaniu lub kompilacji danych matematycznych lub statystycznych oraz zarządzaniu zbiorami informatycznymi; elektroniczny serwis informacji typu on-line polegający na tworzeniu i prowadzeniu baz danych; informacja o działalności gospodarczej, handlu, reklamie, promocji, lokalizacji obiektów, agencje informacji handlowej; usługi w zakresie: telefonicznego udzielania informacji o produktach i usługach; usługi w zakresie: reklamy, badania rynku, telefonicznego udzielania informacji, organizacji wystaw lub targów handlowych, pośrednictwa w zawieraniu umów kupna-sprzedaży poprzez telefon i Internet, obsługa klientów przy wykorzystaniu sieci Internet umożliwiająca dostarczanie klientom informacji oraz otrzymywanie informacji od klientów; zgrupowanie na rzecz osób trzecich różnych towarów i usług pozwalające nabywcy wygodnie oglądać lub zapoznać się z opisem usług oraz kupować te towary i usługi, w szczególności: z katalogu różnych artykułów lub usług, za pośrednictwem usługi elektronicznej, na stronie internetowej oraz usługi pośrednictwa w powyższym zakresie, **36** usługi polegające na umożliwieniu: zawierania umów ubezpieczeniowych, umów kredytowych, umów bankowych oraz otwierania rachunków bankowych, dokonywania operacji bankowych, dostępu do konta bankowego za pomocą środków telekomunikacyjnych; usługi w zakresie: pośrednictwa w zawieraniu umów ubezpieczeniowych poprzez telefon i Internet, sprawdzania stanu konta poprzez telefon i Internet; informacje finansowe i o usługach finansowych, informacja o ubezpieczeniach, **38** usługi telekomunikacyjne; usługi telekomunikacyjne świadczone on-line polegające na umożliwieniu osobom trzecim: zlecenia i świadczenia różnych usług ze wszystkich istniejących branż, zawierania umów cywilnych, w szczególności handlowych oraz z osobami fizycznymi, umów pośrednictwa w zakresie dysponowania towarami lub

świadczenia usług, umów kupna-sprzedaży, wykonywania umów cywilnych; usługi w zakresie: rozpowszechniania systemów przekazywania dźwięku i obrazu w łączności radiofonicznej, telegraficznej, telefonicznej, telefonii komórkowej, telefaksowej, w systemie cyfrowym; usługi w zakresie łączności: radiofonicznej, telegraficznej, telefonicznej, telefonii komórkowej i poprzez Internet, telefaksowej, ustalania taryf i opłat, obsługi satelitów i przekazów satelitarnych, organizowania systemów transmisyjnych, przesyłania dźwięku, obrazu i sms-ów; usługi w zakresie: poczty elektronicznej, zleceń przywoławczych z zastosowaniem radia, telefonu lub innych środków komunikacji elektronicznej; usługi stacji radiowych i telewizyjnych; usługi w zakresie transmitowania dźwięku i obrazu; usługi w zakresie zbierania i przekazywania aktualności informacyjnych z wykorzystaniem: multimediiów, urządzeń telekomunikacyjnych, usługi w zakresie wypożyczania telefonów, modemów i innych urządzeń telekomunikacyjnych; elektroniczny serwis informacji typu on-line polegający na udostępnianiu informacji z możliwością elektronicznego przyjmowania i przekazywania wiadomości; informacja o telekomunikacji, usługach telekomunikacyjnych, elektronicznych i internetowych; przesyłanie informacji; gromadzenie i rozpowszechnianie wiadomości poprzez sieci komunikacyjne, w tym sieć telewizyjną, satelitarną i Internet; agencje informacyjne w zakresie wiadomości i aktualności; usługi w zakresie telefonicznego udzielania informacji o wydarzeniach, **41** usługi w zakresie nauczania poprzez telefon, Internet, radio i telewizję; informacja o nauczaniu, kształceniu, rozrywce, działalności sportowej i kulturalnej.

(111) **230016** (220) 2008 12 24 (210) 350399
 (151) 2010 05 13 (441) 2009 03 30
 (732) POLKOMTEL Spółka Akcyjna, Warszawa, PL.
 (540) multifonia plus

(510), (511) **09** aparaty, przewody i słuchawki telefoniczne, automaty sprzedające i mechanizmy do urządzeń uruchamianych przez wrzucenie monety lub żetonu; kasy rejestrujące; komputery i sprzęt przetwarzający dane; magnetyczne nośniki danych; maszyny liczące, płyty (dyski) z nagraniami; urządzenia do gaszenia ognia; urządzenia do nagrywania, transmisji, reprodukcji danych, dźwięku lub obrazu; urządzenia i przyrządy naukowe, żeglarskie, geodezyjne, elektryczne, kinematograficzne, optyczne, wagowe, pomiarowe, sygnalizacyjne, kontrolne, do ratowania życia, do celów dydaktycznych, **35** usługi polegające na: rejestrowaniu, sporządzaniu odpisów, składzie, kompilacji, transmisji, transkrypcji, systematyzacji pisemnych informacji (komunikatów) oraz rejestrowaniu a także wykorzystaniu lub kompilacji danych matematycznych lub statystycznych oraz zarządzaniu zbiorami informatycznymi; elektroniczny serwis informacji typu on-line polegający na tworzeniu i prowadzeniu baz danych; informacja o działalności gospodarczej, handlu, reklamie, promocji, lokalizacji obiektów, agencje informacji handlowej; usługi w zakresie: telefonicznego udzielania informacji o produktach i usługach; usługi w zakresie: reklamy, badania rynku, telefonicznego udzielania informacji, organizacji wystaw lub targów handlowych, pośrednictwa w zawieraniu umów kupna-sprzedaży poprzez telefon i Internet, obsługa klientów przy wykorzystaniu sieci Internet umożliwiająca dostarczanie klientom informacji oraz otrzymywanie informacji od klientów; zgrupowanie na rzecz osób trzecich różnych towarów i usług pozwalające nabywcy wygodnie oglądać lub zapoznać się z opisem usług oraz kupować te towary i usługi, w szczególności: z katalogu różnych artykułów lub usług, za pośrednictwem usługi elektronicznej, na stronie internetowej oraz usługi pośrednictwa w powyższym zakresie, **36** usługi polegające na umożliwieniu: zawierania umów ubezpieczeniowych, umów kredytowych, umów bankowych oraz otwierania rachunków bankowych, dokonywania operacji bankowych, dostępu do konta bankowego za pomocą środków telekomunikacyjnych; usługi w zakresie: pośrednictwa w zawieraniu umów ubezpieczeniowych poprzez telefon i Internet, sprawdzenia stanu konta poprzez telefon i Internet; informacje finansowe i o usługach finansowych, informacja o ubezpieczeniach, **38** usługi telekomunikacyjne; usługi telekomunikacyjne świadczone on-line polegające na umożliwieniu osobom trzecim: zlecenia i świadczenia różnych usług ze wszystkich istniejących branż, zawierania umów cywilnych, w szczególności handlowych oraz z osobami fizycznymi, umów pośrednictwa w zakresie dysponowania towarami lub świadczenia usług, umów kupna-sprzedaży, wykonywania umów cywilnych; usługi w zakresie: rozpowszechniania systemów przekazywania dźwięku i obrazu w łączności radiofonicznej, telegraficznej, telefonicznej, telefonii komórkowej, telefaksowej, w systemie cyfrowym; usługi w zakresie łączności: radiofonicznej, telegraficznej, telefonicznej, telefonii komórkowej i poprzez Internet, telefaksowej, ustalania taryf i opłat, obsługi satelitów i przekazów satelitarnych, organizowania systemów transmisyjnych, przesyłania dźwięku, obrazu i sms-ów; usługi w zakresie: poczty elektronicznej, zleceń przywoławczych z zastosowaniem radia, telefonu lub innych środków komunikacji elektronicznej; usługi stacji radiowych i telewizyjnych; usługi w zakresie transmitowania dźwięku i obrazu; usługi w zakresie zbierania i przekazywania aktualności informacyjnych z wykorzystaniem: multimediiów, urządzeń telekomunikacyjnych, usługi w zakresie wypożyczania telefonów, modemów i innych urządzeń telekomunikacyjnych; elektroniczny serwis informacji typu on-line polegający na udostępnianiu informacji z możliwością elektronicznego przyjmowania i przekazywania wiadomości; informacja o telekomunikacji, usługach telekomunikacyjnych, elektronicznych i internetowych; przesyłanie informacji; gromadzenie i rozpowszechnianie wiadomości poprzez sieci komunikacyjne, w tym sieć telewizyjną, satelitarną i Internet; agencje informacyjne w zakresie wiadomości i aktualności; usługi w zakresie telefonicznego udzielania informacji o wydarzeniach, **41** usługi w zakresie nauczania poprzez telefon, Internet, radio i telewizję; informacja o nauczaniu, kształceniu, rozrywce, działalności sportowej i kulturalnej.

zwywania dźwięku i obrazu w łączności radiofonicznej, telegraficznej, telefonicznej, telefonii komórkowej, telefaksowej, w systemie cyfrowym; usługi w zakresie łączności: radiofonicznej, telegraficznej, telefonicznej, telefonii komórkowej i poprzez Internet, telefaksowej, ustalania taryf i opłat, obsługi satelitów i przekazów satelitarnych, organizowania systemów transmisyjnych, przesyłania dźwięku, obrazu i sms-ów; usługi w zakresie: poczty elektronicznej, zleceń przywoławczych z zastosowaniem radia, telefonu lub innych środków komunikacji elektronicznej; usługi stacji radiowych i telewizyjnych; usługi w zakresie transmitowania dźwięku i obrazu; usługi w zakresie zbierania i przekazywania aktualności informacyjnych z wykorzystaniem: multimediiów, urządzeń telekomunikacyjnych, usługi w zakresie wypożyczania telefonów, modemów i innych urządzeń telekomunikacyjnych; elektroniczny serwis informacji typu on-line polegający na udostępnianiu informacji z możliwością elektronicznego przyjmowania i przekazywania wiadomości; informacja o telekomunikacji, usługach telekomunikacyjnych, elektronicznych i internetowych; przesyłanie informacji; gromadzenie i rozpowszechnianie wiadomości poprzez sieci komunikacyjne, w tym sieć telewizyjną, satelitarną i Internet; agencje informacyjne w zakresie wiadomości i aktualności; usługi w zakresie telefonicznego udzielania informacji o wydarzeniach, **41** usługi w zakresie nauczania poprzez telefon, Internet, radio i telewizję; informacja o nauczaniu, kształceniu, rozrywce, działalności sportowej i kulturalnej.

(111) **230017** (220) 2009 01 14 (210) 350778
 (151) 2010 07 30 (441) 2009 04 27
 (732) Doradztwo i Szkolenia Paweł Rabej, Warszawa, PL.
 (540)

THINKTANK[®]

Kolor znaku: szary, pomarańczowy, czarny

(531) 26.4.1, 27.5.1, 29.1.13
 (510), (511) **16** czasopisma-periodyki, **35** doradztwo w zarządzaniu działalnością gospodarczą, doradztwo w zakresie prowadzenia działalności gospodarczej, pomoc przedsiębiorstwom w działalności gospodarczej i przemysłowej lub handlowej, zarządzanie zbiorami informatycznymi, doradztwo specjalistyczne w sprawach działalności gospodarczej, edycja tekstów, systematyzacja danych w komputerowych bazach danych, wyszukiwanie informacji w plikach komputerowych dla osób trzecich, **38** agencje informacyjne-wiadomości, przesyłanie informacji tekstowej i obrazowej za pomocą komputera, obsługa telekonferencji, udostępnianie Internetu dla forum dyskusyjnego, przydzielanie dostępu do baz danych, **41** edukacja, publikowanie książek, produkcja programów radiowych i telewizyjnych, organizowanie i obsługa konferencji, organizowanie i prowadzenie seminariów, publikacje elektroniczne on-line książek i periodyków.

(111) **230018** (220) 2009 01 20 (210) 351056
 (151) 2010 05 13 (441) 2009 04 27
 (732) POLKOMTEL Spółka Akcyjna, Warszawa, PL.
 (540) plus płasko-cienka

(510), (511) **09** aparaty, przewody i słuchawki telefoniczne, automaty sprzedające i mechanizmy do urządzeń uruchamianych przez wrzucenie monety lub żetonu; kasy rejestrujące; komputery i sprzęt przetwarzający dane; magnetyczne nośniki danych; maszyny liczące, płyty (dyski) z nagraniami; urządzenia do gaszenia ognia; urządzenia do nagrywania, transmisji, reprodukcji danych, dźwięku lub obrazu; urządzenia i przyrządy naukowe, żeglarskie, geodezyjne, elektryczne, kinematograficzne, optyczne, wagowe, pomiarowe, sygnalizacyjne, kontrolne, do ratowania życia, do celów dydaktycznych, **35** usługi polegające na: rejestrowaniu, sporządzaniu odpisów, składzie, kompilacji, transmisji, transkrypcji, systematyzacji pisemnych informacji (komunikatów) oraz rejestrowaniu a także wykorzystaniu lub kompilacji danych matematycznych lub statystycznych oraz zarządzaniu zbiorami informatycznymi; elektroniczny serwis informacji typu on-line polegający na tworzeniu i prowadzeniu baz danych; informacja o działalności gospodarczej, handlu, reklamie, promocji, lokalizacji obiektów, agencje informacji handlowej; usługi w zakresie: telefonicznego udzielania informacji o produktach i usługach; usługi w zakresie: reklamy, badania rynku, telefonicznego udzielania informacji, organizacji wystaw lub targów handlowych,

pośrednictwa w zawieraniu umów kupna-sprzedaży poprzez telefon i Internet, obsługa klientów przy wykorzystaniu sieci Internet umożliwiająca dostarczanie klientom informacji oraz otrzymywanie informacji od klientów; zgrupowanie na rzecz osób trzecich różnych towarów i usług pozwalające nabywcy wygodnie oglądać lub zapoznać się z opisem usług oraz kupować te towary i usługi, w szczególności: z katalogu różnych artykułów lub usług, za pośrednictwem usługi elektronicznej, na stronie internetowej oraz usługi pośrednictwa w powyższym zakresie, **36** usługi polegające na umożliwieniu: zawierania umów ubezpieczeniowych, umów kredytowych, umów bankowych oraz otwierania rachunków bankowych, dokonywania operacji bankowych, dostępu do konta bankowego za pomocą środków telekomunikacyjnych; usługi w zakresie: pośrednictwa w zawieraniu umów ubezpieczeniowych poprzez telefon i Internet, sprawdzania stanu konta poprzez telefon i Internet; informacje finansowe i o usługach finansowych, informacja o ubezpieczeniach, **38** usługi telekomunikacyjne; usługi telekomunikacyjne świadczone on-line polegające na umożliwieniu osobom trzecim: zlecenia i świadczenia różnych usług ze wszystkich istniejących branż, zawierania umów cywilnych, w szczególności handlowych oraz z osobami fizycznymi, umów pośrednictwa w zakresie dysponowania towarami lub świadczenia usług, umów kupna-sprzedaży, wykonywania umów cywilnych; usługi w zakresie: rozpowszechniania systemów przekazywania dźwięku i obrazu w łączności radiofonicznej, telegraficznej, telefonicznej, telefonii komórkowej, telefaksowej, w systemie cyfrowym; usługi w zakresie łączności: radiofonicznej, telegraficznej, telefonicznej, telefonii komórkowej i poprzez Internet, telefaksowej, ustalania taryf i opłat, obsługi satelitów i przekazów satelitarnych, organizowania systemów transmisyjnych, przesyłania dźwięku, obrazu i sms-ów; usługi w zakresie: poczty elektronicznej, zleceń przywoławczych z zastosowaniem radia, telefonu lub innych środków komunikacji elektronicznej; usługi stacji radiowych i telewizyjnych; usługi w zakresie transmitowania dźwięku i obrazu; usługi w zakresie zbierania i przekazywania aktualności informacyjnych z wykorzystaniem: multimediiów, urządzeń telekomunikacyjnych, usługi w zakresie wypożyczania telefonów, modemów i innych urządzeń telekomunikacyjnych; elektroniczny serwis informacji typu on-line polegający na udostępnianiu informacji z możliwością elektronicznego przyjmowania i przekazywania wiadomości; informacja o telekomunikacji, usługach telekomunikacyjnych, elektronicznych i internetowych; przesyłanie informacji; gromadzenie i rozpowszechnianie wiadomości poprzez sieci komunikacyjne, w tym sieć telewizyjną, satelitarną i Internet; agencje informacyjne w zakresie wiadomości i aktualności; usługi w zakresie telefonicznego udzielania informacji o wydarzeniach, **41** usługi w zakresie nauczania poprzez telefon, Internet, radio i telewizję; informacja o nauczaniu, kształceniu, rozrywce, działalności sportowej i kulturalnej.

(111) **230019** (220) 2009 01 20 (210) 351057
 (151) 2010 05 13 (441) 2009 04 27
 (732) POLKOMTEL Spółka Akcyjna, Warszawa, PL.
 (540) plus przenielegancka
 (510), (511) **09** aparaty, przewody i słuchawki telefoniczne, automaty sprzedające i mechanizmy do urządzeń uruchamianych przez wrzucenie monety lub żetonu; kasy rejestrujące; komputery i sprzęt przetwarzający dane; magnetyczne nośniki danych; maszyny liczące, płyty (dyski) z nagraniami; urządzenia do gaszenia ognia; urządzenia do nagrywania, transmisji, reprodukcji danych, dźwięku lub obrazu; urządzenia i przyrządy naukowe, żeglarskie, geodezyjne, elektryczne, kinematograficzne, optyczne, wagowe, pomiarowe, sygnalizacyjne, kontrolne, do ratowania życia, do celów dydaktycznych, **35** usługi polegające na: rejestrowaniu, sporządzaniu odpisów, składzie, kompilacji, transmisji, transkrypcji, systematyzacji pisemnych informacji (komunikatów) oraz rejestrowaniu a także wykorzystaniu lub kompilacji danych matematycznych lub statystycznych oraz zarządzaniu zbiorami informatycznymi; elektroniczny serwis informacji typu on-line polegający na tworzeniu i prowadzeniu baz danych; informacja o działalności gospodarczej, handlu, reklamie, promocji, lokalizacji obiektów, agencje informacji handlowej; usługi w zakresie: telefonicznego udzielania informacji o produktach i usługach; usługi w zakresie: reklamy, badania rynku, telefonicznego udzielania informacji, organizacji wystaw lub targów handlowych, pośrednictwa w zawieraniu umów kupna-sprzedaży poprzez telefon i Internet, obsługa klientów przy wykorzystaniu sieci Internet

umożliwiająca dostarczanie klientom informacji oraz otrzymywanie informacji od klientów; zgrupowanie na rzecz osób trzecich różnych towarów i usług pozwalające nabywcy wygodnie oglądać lub zapoznać się z opisem usług oraz kupować te towary i usługi, w szczególności: z katalogu różnych artykułów lub usług, za pośrednictwem usługi elektronicznej, na stronie internetowej oraz usługi pośrednictwa w powyższym zakresie, **36** usługi polegające na umożliwieniu: zawierania umów ubezpieczeniowych, umów kredytowych, umów bankowych oraz otwierania rachunków bankowych, dokonywania operacji bankowych, dostępu do konta bankowego za pomocą środków telekomunikacyjnych; usługi w zakresie: pośrednictwa w zawieraniu umów ubezpieczeniowych poprzez telefon i Internet, sprawdzania stanu konta poprzez telefon i Internet; informacje finansowe i o usługach finansowych, informacja o ubezpieczeniach, **38** usługi telekomunikacyjne; usługi telekomunikacyjne świadczone on-line polegające na umożliwieniu osobom trzecim: zlecenia i świadczenia różnych usług ze wszystkich istniejących branż, zawierania umów cywilnych, w szczególności handlowych oraz z osobami fizycznymi, umów pośrednictwa w zakresie dysponowania towarami lub świadczenia usług, umów kupna-sprzedaży, wykonywania umów cywilnych; usługi w zakresie: rozpowszechniania systemów przekazywania dźwięku i obrazu w łączności radiofonicznej, telegraficznej, telefonicznej, telefonii komórkowej, telefaksowej, w systemie cyfrowym; usługi w zakresie łączności: radiofonicznej, telegraficznej, telefonicznej, telefonii komórkowej i poprzez Internet, telefaksowej, ustalania taryf i opłat, obsługi satelitów i przekazów satelitarnych, organizowania systemów transmisyjnych, przesyłania dźwięku, obrazu i sms-ów; usługi w zakresie: poczty elektronicznej, zleceń przywoławczych z zastosowaniem radia, telefonu lub innych środków komunikacji elektronicznej; usługi stacji radiowych i telewizyjnych; usługi w zakresie transmitowania dźwięku i obrazu; usługi w zakresie zbierania i przekazywania aktualności informacyjnych z wykorzystaniem: multimediiów, urządzeń telekomunikacyjnych, usługi w zakresie wypożyczania telefonów, modemów i innych urządzeń telekomunikacyjnych; elektroniczny serwis informacji typu on-line polegający na udostępnianiu informacji z możliwością elektronicznego przyjmowania i przekazywania wiadomości; informacja o telekomunikacji, usługach telekomunikacyjnych, elektronicznych i internetowych; przesyłanie informacji; gromadzenie i rozpowszechnianie wiadomości poprzez sieci komunikacyjne, w tym sieć telewizyjną, satelitarną i Internet; agencje informacyjne w zakresie wiadomości i aktualności; usługi w zakresie telefonicznego udzielania informacji o wydarzeniach, **41** usługi w zakresie nauczania poprzez telefon, Internet, radio i telewizję; informacja o nauczaniu, kształceniu, rozrywce, działalności sportowej i kulturalnej.

(111) **230020** (220) 2009 01 20 (210) 351058
 (151) 2010 05 13 (441) 2009 04 27
 (732) POLKOMTEL Spółka Akcyjna, Warszawa, PL.
 (540) przenielegancka
 (510), (511) **09** aparaty, przewody i słuchawki telefoniczne, automaty sprzedające i mechanizmy do urządzeń uruchamianych przez wrzucenie monety lub żetonu; kasy rejestrujące; komputery i sprzęt przetwarzający dane; magnetyczne nośniki danych; maszyny liczące, płyty (dyski) z nagraniami; urządzenia do gaszenia ognia; urządzenia do nagrywania, transmisji, reprodukcji danych, dźwięku lub obrazu; urządzenia i przyrządy naukowe, żeglarskie, geodezyjne, elektryczne, kinematograficzne, optyczne, wagowe, pomiarowe, sygnalizacyjne, kontrolne, do ratowania życia, do celów dydaktycznych, **35** usługi polegające na: rejestrowaniu, sporządzaniu odpisów, składzie, kompilacji, transmisji, transkrypcji, systematyzacji pisemnych informacji (komunikatów) oraz rejestrowaniu a także wykorzystaniu lub kompilacji danych matematycznych lub statystycznych oraz zarządzaniu zbiorami informatycznymi; elektroniczny serwis informacji typu on-line polegający na tworzeniu i prowadzeniu baz danych; informacja o działalności gospodarczej, handlu, reklamie, promocji, lokalizacji obiektów, agencje informacji handlowej; usługi w zakresie: telefonicznego udzielania informacji o produktach i usługach; usługi w zakresie: reklamy, badania rynku, telefonicznego udzielania informacji, organizacji wystaw lub targów handlowych, pośrednictwa w zawieraniu umów kupna-sprzedaży poprzez telefon i Internet, obsługa klientów przy wykorzystaniu sieci Internet umożliwiająca dostarczanie klientom informacji oraz otrzymywanie informacji od klientów; zgrupowanie na rzecz osób trzecich różnych

towarów i usług pozwalające nabywcy wygodnie oglądać lub zapoznać się z opisem usług oraz kupować te towary i usługi, w szczególności: z katalogu różnych artykułów lub usług, za pośrednictwem usługi elektronicznej, na stronie internetowej oraz usługi pośrednictwa w powyższym zakresie, **36** usługi polegające na umożliwieniu: zawierania umów ubezpieczeniowych, umów kredytowych, umów bankowych oraz otwierania rachunków bankowych, dokonywania operacji bankowych, dostępu do konta bankowego za pomocą środków telekomunikacyjnych; usługi w zakresie: pośrednictwa w zawieraniu umów ubezpieczeniowych poprzez telefon i Internet, sprawdzania stanu konta poprzez telefon i Internet; informacje finansowe i o usługach finansowych, informacja o ubezpieczeniach, **38** usługi telekomunikacyjne; usługi telekomunikacyjne świadczone on-line polegające na umożliwieniu osobom trzecim: zlecenia i świadczenia różnych usług ze wszystkich istniejących branż, zawierania umów cywilnych, w szczególności handlowych oraz z osobami fizycznymi, umów pośrednictwa w zakresie dysponowania towarami lub świadczenia usług, umów kupna-sprzedaży, wykonywania umów cywilnych; usługi w zakresie: rozpowszechniania systemów przekazywania dźwięku i obrazu w łączności radiofonicznej, telegraficznej, telefonicznej, telefonii komórkowej, telefaksowej, w systemie cyfrowym; usługi w zakresie łączności: radiofonicznej, telegraficznej, telefonicznej, telefonii komórkowej i poprzez Internet, telefaksowej, ustalania taryf i opłat, obsługi satelitów i przekazów satelitarnych, organizowania systemów transmisyjnych, przesyłania dźwięku, obrazu i sms-ów; usługi w zakresie: poczty elektronicznej, zleceń przywoławczych z zastosowaniem radia, telefonu lub innych środków komunikacji elektronicznej; usługi stacji radiowych i telewizyjnych; usługi w zakresie transmitowania dźwięku i obrazu; usługi w zakresie zbierania i przekazywania aktualności informacyjnych z wykorzystaniem: multimediiów, urządzeń telekomunikacyjnych, usługi w zakresie wypożyczenia telefonów, modemów i innych urządzeń telekomunikacyjnych; elektroniczny serwis informacji typu on-line polegający na udostępnianiu informacji z możliwością elektronicznego przyjmowania i przekazywania wiadomości; informacja o telekomunikacji, usługach telekomunikacyjnych, elektronicznych i internetowych; przesyłanie informacji; gromadzenie i rozpowszechnianie wiadomości poprzez sieci komunikacyjne, w tym sieć telewizyjną, satelitarną i Internet; agencje informacyjne w zakresie wiadomości i aktualności; usługi w zakresie telefonicznego udzielania informacji o wydarzeniach, **41** usługi w zakresie nauczania poprzez telefon, Internet, radio i telewizję; informacja o nauczaniu, kształceniu, rozrywce, działalności sportowej i kulturalnej.

(111) **230021** (220) 2008 12 10 (210) 349776
 (151) 2010 08 06 (441) 2009 03 16
 (732) Biuro Turystyczne „STORIA” Spółka Cywilna Wioletta Piecha-Kukła, Ewa Czyłok, Żory, PL.
 (540)



Kolor znaku: niebieski, żółto-pomarańczowy, biały
 (531) 1.3.1, 1.3.8, 1.3.13, 27.5.1, 27.5.7, 27.5.13, 29.1.13
 (510), (511) **39** organizowanie wycieczek, pilotowanie, organizowanie wycieczek morskich, rezerwacja miejsc na podróże, rezerwacja transportu, rejsy wyciekowe statkami, prowadzenie parkingów, zwiedzanie turystyczne.

(111) **230022** (220) 2009 01 28 (210) 351372
 (151) 2010 05 12 (441) 2009 05 11
 (732) Toruńskie Piwnice Win VINPOL Spółka z o.o., Toruń, PL.
 (540) GIN LUBELKI
 (510), (511) **33** napoje alkoholowe; giny.

(111) **230023** (220) 2009 02 02 (210) 351531
 (151) 2010 05 06 (441) 2009 05 11
 (732) Firma Handlowo-Usługowa „PRESTIGE” Krzysztof Głodkowski, Przasnysz, PL.

(540)



Kolor znaku: czarny, szary, czerwony

(531) 26.1.1, 26.3.2, 26.11.3, 26.11.12, 27.5.1, 29.1.13

(510), (511) **09** akumulatory do pojazdów, alarmy, przewody elektryczne, prędkościomierze do pojazdów, alarmy dźwiękowe, baterie elektryczne do pojazdów, baterie słoneczne, cewki elektryczne, czujniki ciśnienia, czujnik poziomu paliwa, dzwonki sygnalizacyjne, wskaźniki prędkości, **12** amortyzatory, dętki do rowerów, dzwonki do rowerów, hamulce do rowerów, kierownice do rowerów, kierunkowskazy do pojazdów, klocki hamulcowe do pojazdów, klaksony, szprychy, wały napędowe do pojazdów lądowych, koła do rowerów, kosze przystosowane do pojazdów jednośladowych, łańcuchy rowerowe, obręcze kół do rowerów, ogumienie do kół rowerowych, opony do pojazdów, pedały do rowerów, piasty do rowerów, podpórki do pojazdów jednośladowych, pojazdy silnikowe, pojazdy lądowe, pompki do rowerów, przerzutki do rowerów, ramy do rowerów, rowery, silniki do pojazdów lądowych, siodełka rowerowe i motocyklowe, skutery, sprzęgła do pojazdów lądowych, sygnalizatory jazdy wstecz pojazdu, motocykle, **25** buty sportowe, odzież gimnastyczna, odzież sportowa, **28** artykuły sportowe nie ujęte w innych klasach, **35** udzielanie porad konsumentom (informacja handlowa), **37** naprawa artykułów użytku osobistego i domowego.

(111) **230024** (220) 2009 02 03 (210) 351597
 (151) 2010 05 24 (441) 2009 05 11
 (732) „SC EWA” S.A. J. Kowalik, G. Kasperski, M. Zaręba
 Spółka Jawna, Dębe Wielkie, PL.

(540) orzeł biznesu

(510), (511) **03** kosmetyki: kremy, emulsje, płyny, żele i oliwki do skóry, maseczki do twarzy, maseczki do peelingu, podkłady barwiące (płyny, pasty, pudry), pudry do makijażu, pudry po kąpielach, pudry higieniczne, mydła toaletowe, mydła dezodoryzujące, mydła lecznicze, perfumy, wody toaletowe i kolońskie, środki do kąpieli i pod prysznic (sole, pianki, oliwki, żele), środki depilujące, dezodoranty i środki przeciw poceniu, środki do pielęgnacji włosów, środki do golenia (kremy, pianki, płyny), środki do makijażu i demakijażu twarzy i oczu. środki przeznaczone do ust, środki do pielęgnacji zębów i jamy ustnej, środki do pielęgnacji 03 i malowania paznokci, środki do higieny intymnej, środki do opalania, środki samoopalające, środki do rozjaśniania skóry, środki przeciw zmarszczkom, preparaty kosmetyczne do ujędrniania skóry, preparaty antycellulitowe, preparaty dla skóry trądzikowej, wrażliwej, wymagającej i alergicznej, preparaty do czyszczenia, mydła, środki do prania, środki do odplamiania, krochmal, olejki zapachowe, kadzidelka, preparaty do pastowania i polerowania, środki do szorowania, środki do odkamieniania i odrzewiania, **35** usługi w zakresie marketingu, reklamy, promocji oraz informacji handlowej, rozpowszechnianie materiałów reklamowych i informacji biznesowych w Internecie, organizowanie wystaw handlowych i reklamowych, sprzedaż towarów w sklepach stacjonarnych i w sklepie internetowym obejmującym produkty drogerijne, chemii gospodarczej i artykuły użytku codziennego, organizowanie konkursów promocyjnych, dystrybucja materiałów reklamowych (próbek, druków, prospektów, broszur), pokazy towarów, promocja sprzedaży, reklama za pośrednictwem sieci komputerowej, usługi importowo-eksportowe, usługi sprzedaży za pośrednictwem Internetu; kosmetyków i artykułów chemii gospodarczej, **41** organizowanie konkursów edukacyjnych.

(111) **230025** (220) 2009 02 18 (210) 352256
 (151) 2010 08 04 (441) 2009 05 25
 (732) PZ CUSSONS Polska SPÓŁKA AKCYJNA, Warszawa, PL.

(540) Thai Fusion

(510), (511) **03** kosmetyki, preparaty kosmetyczne, środki perfumeryjne, perfumy, wody toaletowe i kolońskie, preparaty kosmetyczne do golenia i po goleniu, pianki, kremy i mydła do golenia, balsamy po goleniu, kremy, pianki, talki, emulsje, płyny, toniki, żele, mleczka kosmetyczne, oliwki, balsamy do skóry, mydła, mydła w płynie, mydła dezynfekujące, mydła dezodoryzujące, mydła lecznicze, mydła przeciwopotowe, mydła toaletowe, mydła zawierające składniki pilingujące i/lub masujące, mydła przeciwopotowe do stóp, środki i preparaty do mycia i kąpieli, płyny, żele, kremy, pianki i mleczka pod prysznic, płyny, żele, kremy, pianki i mleczka do kąpieli, środki i preparaty do pielęgnacji ciała, środki i preparaty do mycia, pielęgnacji i ochrony włosów, farby i lakiery do włosów, środki i preparaty do układania włosów, szampony, odżywki do włosów, środki i preparaty przeciwłupieżowe, środki i preparaty do oczyszczania skóry, środki i preparaty do oczyszczania skóry o właściwościach antybakteryjnych, olejki eteryczne, dezodoranty i antyperspiranty, środki i preparaty do higieny intymnej, odświeżacze do ust, środki i preparaty do makijażu i demakijażu, środki i preparaty do pielęgnacji, malowania i ochrony ust, rzęs, brwi, paznokci, środki i preparaty do usuwania lakierów, odżywki do paznokci, środki i preparaty do opalania i chroniące przed promieniowaniem ultrafioletowym, środki i preparaty do samoopalaniania, środki i preparaty do depilacji, pudry do makijażu, pudry po kąpieli, pudry higieniczne, chusteczki nasączone płynami kosmetycznymi, środki i preparaty do pielęgnacji zębów i jamy ustnej, artykuły toaletowe, ozdoby do celów kosmetycznych, wyroby chemii gospodarczej, środki i preparaty do czyszczenia, polerowania, szorowania i ścierania, środki i preparaty do czyszczenia, polerowania, szorowania i ścierania do użytku w gospodarstwie domowym, mleczka, żele, płyny i proszki do czyszczenia i polerowania, detergenty, materiały ściernie, środki i preparaty piorące, proszki, płyny i mydła do prania, koncentraty do prania, płyny do mycia naczyń, płyny do płukania tkanin, koncentraty do płukania tkanin, antystatyczne środki i preparaty do celów domowych, środki i preparaty do zmiękczenia tkanin, krochmal, środki i preparaty do krochmalenia, środki i preparaty do namaczania tkanin, środki i preparaty do trawienia, środki i preparaty chemiczne do ożywiania kolorów do użytku domowego, mydła do ożywiania koloru tkanin, środki i preparaty wybielające stosowane w praniu, środki i preparaty do odbarwiania, środki i preparaty odtłuszczające, środki i preparaty do wywabiania plam, woda zapachowa do prasowania, preparaty do usuwania kamienia kotłowego dla gospodarstw domowych, środki i preparaty do prania, czyszczenia i konserwacji skóry, środki i preparaty do czyszczenia szkła, szyb i luster, **05** kosmetyki do celów leczniczych, kremy, pianki, emulsje, płyny, żele, oliwki i balsamy lecznicze, środki i preparaty przeciwłupieżowe lecznicze, sole do kąpieli do celów medycznych, środki do kąpieli leczniczych, dezodoranty inne niż do użytku osobistego, środki dezynfekcyjne do celów higienicznych, środki do odświeżania powietrza, środki odstrasżające owady, środki grzybobójcze, **35** usługi sprzedaży za pośrednictwem Internetu mydeł, środków perfumeryjnych, kosmetyków, płynów do pielęgnacji włosów, środków do czyszczenia zębów, olejków eterycznych, środków wybielających, substancji stosowanych w praniu; kosmetyków do celów leczniczych, środków do kąpieli leczniczych, środków do odświeżania powietrza, balsamów, żelów, kremów, pianek i oliwek leczniczych, soli do kąpieli do celów medycznych.

(111) **230026** (220) 2009 02 18 (210) 352257
 (151) 2010 08 04 (441) 2009 05 25
 (732) PZ CUSSONS Polska SPÓŁKA AKCYJNA, Warszawa, PL.

(540) Hawaiian Beauty

(510), (511) **03** kosmetyki, preparaty kosmetyczne, środki perfumeryjne, perfumy, wody toaletowe i kolońskie, preparaty kosmetyczne do golenia i po goleniu, pianki, kremy i mydła do golenia, balsamy po goleniu, kremy, pianki, talki, emulsje, płyny, toniki, żele, mleczka kosmetyczne, oliwki, balsamy do skóry, mydła, mydła w płynie, mydła dezynfekujące, mydła dezodoryzujące, mydła lecznicze, mydła przeciwopotowe, mydła toaletowe, mydła zawierające składniki pilingujące i/lub masujące, mydła przeciwopotowe do stóp, środki i preparaty do mycia i kąpieli, płyny, żele, kremy, pianki i mleczka pod prysznic, płyny, żele, kremy, pianki i mleczka do kąpieli, środki i preparaty do pielęgnacji ciała, środki i preparaty do mycia, pielęgnacji i ochrony włosów, farby i lakiery do włosów, środki i preparaty do układania włosów, szampony, odżywki do włosów, środki i preparaty przeciw-

łupieżowe, środki i preparaty do oczyszczania skóry, środki i preparaty do oczyszczania skóry o właściwościach antybakteryjnych, olejki eteryczne, dezodoranty i antyperspiranty, środki i preparaty do higieny intymnej, odświeżacze do ust, środki i preparaty do makijażu i demakijażu, środki i preparaty do pielęgnacji, malowania i ochrony ust, rzęs, brwi, paznokci, środki i preparaty do usuwania lakierów, odżywki do paznokci, środki i preparaty do opalania i chroniące przed promieniowaniem ultrafioletowym, środki i preparaty do samoopalaniania, środki i preparaty do depilacji, pudry do makijażu, pudry po kąpieli, pudry higieniczne, chusteczki nasączone płynami kosmetycznymi, środki i preparaty do pielęgnacji zębów i jamy ustnej, artykuły toaletowe, ozdoby do celów kosmetycznych, wyroby chemii gospodarczej, środki i preparaty do czyszczenia, polerowania, szorowania i ścierania, środki i preparaty do czyszczenia, polerowania, szorowania i ścierania do użytku w gospodarstwie domowym, mleczka, żele, płyny i proszki do czyszczenia i polerowania, detergenty, materiały ściernie, środki i preparaty piorące, proszki, płyny i mydła do prania, koncentraty do prania, płyny do mycia naczyń, płyny do płukania tkanin, koncentraty do płukania tkanin, antystatyczne środki i preparaty do celów domowych, środki i preparaty do zmiękczenia tkanin, krochmal, środki i preparaty do krochmalenia, środki i preparaty do namaczania tkanin, środki i preparaty do trawienia, środki i preparaty chemiczne do ożywiania kolorów do użytku domowego, mydła do ożywiania koloru tkanin, środki i preparaty wybielające stosowane w praniu, środki i preparaty do odbarwiania, środki i preparaty odtłuszczające, środki i preparaty do wywabiania plam, woda zapachowa do prasowania, preparaty do usuwania kamienia kotłowego dla gospodarstw domowych, środki i preparaty do prania, czyszczenia i konserwacji skóry, środki i preparaty do czyszczenia szkła, szyb i luster, **05** kosmetyki do celów leczniczych, kremy, pianki, emulsje, płyny, żele, oliwki i balsamy lecznicze, środki i preparaty przeciwłupieżowe lecznicze, sole do kąpieli do celów medycznych, środki do kąpieli leczniczych, dezodoranty inne niż do użytku osobistego, środki dezynfekcyjne do celów higienicznych, środki do odświeżania powietrza, środki odstrasżające owady, środki grzybobójcze, **35** usługi sprzedaży za pośrednictwem Internetu mydeł, środków perfumeryjnych, kosmetyków, płynów do pielęgnacji włosów, środków do czyszczenia zębów, olejków eterycznych, środków wybielających, substancji stosowanych w praniu; kosmetyków do celów leczniczych, środków do kąpieli leczniczych, środków do odświeżania powietrza, balsamów, żelów, kremów, pianek i oliwek leczniczych, soli do kąpieli do celów medycznych.

(111) **230027** (220) 2009 02 18 (210) 352260
 (151) 2010 08 04 (441) 2009 05 25
 (732) PZ CUSSONS Polska SPÓŁKA AKCYJNA, Warszawa, PL.
 (540)



Kolor znaku: błękitny, pistacjowy, biały

(531) 3.7.19, 26.1.1, 26.2.7, 27.5.1, 29.1.13

(510), (511) **03** kosmetyki, preparaty kosmetyczne, środki perfumeryjne, perfumy, wody toaletowe i kolońskie, preparaty kosmetyczne do golenia i po goleniu, pianki, kremy i mydła do golenia, balsamy po goleniu, kremy, pianki, talki, emulsje, płyny, toniki, żele, mleczka kosmetyczne, oliwki, balsamy do skóry, mydła, mydła w płynie, mydła dezynfekujące, mydła dezodoryzujące, mydła lecznicze, mydła przeciwopotowe, mydła toaletowe, mydła zawierające składniki pilingujące i/lub masujące, mydła przeciwopotowe do stóp, środki i preparaty do mycia i kąpieli, płyny, żele, kremy, pianki i mleczka pod prysznic, płyny, żele, kremy, pianki i mleczka do kąpieli, środki i preparaty do pielęgnacji ciała, środki i preparaty do mycia, pielęgnacji i ochrony włosów, farby i lakiery do włosów, środki i preparaty do układania

włosów, szampony, odżywki do włosów, środki i preparaty przeciwłupieżowe, środki i preparaty do oczyszczania skóry, środki i preparaty do oczyszczania skóry o właściwościach antybakteryjnych, olejki eteryczne, dezodoranty i antyperspiranty, środki i preparaty do higieny intymnej, odświeżacze do ust, środki i preparaty do makijażu i demakijażu, środki i preparaty do pielęgnacji, malowania i ochrony ust, rzęs, brwi, paznokci, środki i preparaty do usuwania lakierów, odżywki do paznokci, środki i preparaty do opalania i chroniące przed promieniowaniem ultrafioletowym, środki i preparaty do samoopalania, środki i preparaty do depilacji, pudry do makijażu, pudry po kąpieli, pudry higieniczne, chusteczki nasączone płynami kosmetycznymi, środki i preparaty do pielęgnacji zębów i jamy ustnej, artykuły toaletowe, ozdoby do celów kosmetycznych, wyroby chemii gospodarczej, środki i preparaty do czyszczenia, polerowania, szorowania i ścierania, środki i preparaty do czyszczenia, polerowania, szorowania i ścierania do użytku w gospodarstwie domowym, mleczka, żele, płyny i proszki do czyszczenia i polerowania, detergenty, materiały ściernie, środki i preparaty piorące, proszki, płyny i mydła do prania, koncentraty do prania, płyny do mycia naczyń, płyny do płukania tkanin, koncentraty do płukania tkanin, antystatyczne środki i preparaty do celów domowych, środki i preparaty do zmiękczenia tkanin, krochmal, środki i preparaty do krochmalenia, środki i preparaty do namaczania tkanin, środki i preparaty do trawienia, środki i preparaty chemiczne do ożywiania kolorów do użytku domowego, mydła do ożywiania koloru tkanin, środki i preparaty wybielające stosowane w praniu, środki i preparaty do odbarwiania, środki i preparaty odtłuszczające, środki i preparaty do wywabiania plam, woda zapachowa do prasowania, preparaty do usuwania kamienia kotłowego dla gospodarstw domowych, środki i preparaty do prania, czyszczenia i konserwacji skóry, środki i preparaty do czyszczenia szkła, szyb i luster, **05** kosmetyki do celów leczniczych, kremy, pianki, emulsje, płyny, żele, oliwki i balsamy lecznicze, środki i preparaty przeciwłupieżowe lecznicze, sole do kąpieli do celów medycznych, środki do kąpieli leczniczych, dezodoranty inne niż do użytku osobistego, środki dezynfekcyjne do celów higienicznych, środki do odświeżania powietrza, środki odstraszające owady, środki grzybobójcze, **35** usługi sprzedaży za pośrednictwem Internetu mydeł, środków perfumeryjnych, kosmetyków, płynów do pielęgnacji włosów, środków do czyszczenia zębów, olejków eterycznych, środków wybielających, substancji stosowanych w praniu; kosmetyków do celów leczniczych, środków do kąpieli leczniczych, środków do odświeżania powietrza, balsamów, żelów, kremów, pianek i oliwek leczniczych, soli do kąpieli do celów medycznych.

(111) **230028** (220) 2009 02 18 (210) 352261
 (151) 2010 07 21 (441) 2009 05 25
 (732) PZ CUSSONS Polska SPÓŁKA AKCYJNA, Warszawa, PL.
 (540)



Kolor znaku: złoty, granatowy, biały
 (531) 2.3.1, 26.13.25, 27.5.1, 29.1.13
 (510), (511) **03** kosmetyki, preparaty kosmetyczne, środki perfumeryjne, perfumy, wody toaletowe i kolońskie, preparaty kosmetyczne do golenia i po goleniu, pianki, kremy i mydła do golenia, balsamy po goleniu, kremy, pianki, talki, emulsje, płyny, toniki, żele, mleczka kosmetyczne, oliwki, balsamy do skóry, mydła, mydła w płynie, mydła dezynfekujące, mydła dezodoryzujące, mydła lecznicze, mydła przeciwopotowe, mydła toaletowe, mydła zawierające składniki pilingujące i/lub masujące, mydła przeciwopotowe do stóp, środki i preparaty do mycia i kąpieli, płyny, żele, kremy, pianki i mleczka pod prysznic, płyny, żele, kremy, pianki i mleczka do kąpieli, środki i preparaty do pielęgnacji ciała, środki i preparaty do mycia, pielęgnacji i ochrony włosów, farby i lakiery do włosów, środki i preparaty do układania

włosów, szampony, odżywki do włosów, środki i preparaty przeciwłupieżowe, środki i preparaty do oczyszczania skóry, środki i preparaty do oczyszczania skóry o właściwościach antybakteryjnych, olejki eteryczne, dezodoranty i antyperspiranty, środki i preparaty do higieny intymnej, odświeżacze do ust, środki i preparaty do makijażu i demakijażu, środki i preparaty do pielęgnacji, malowania i ochrony ust, rzęs, brwi, paznokci, środki i preparaty do usuwania lakierów, odżywki do paznokci, środki i preparaty do opalania i chroniące przed promieniowaniem ultrafioletowym, środki i preparaty do samoopalania, środki i preparaty do depilacji, pudry do makijażu, pudry po kąpieli, pudry higieniczne, chusteczki nasączone płynami kosmetycznymi, środki i preparaty do pielęgnacji zębów i jamy ustnej, artykuły toaletowe, ozdoby do celów kosmetycznych, wyroby chemii gospodarczej, środki i preparaty do czyszczenia, polerowania, szorowania i ścierania, środki i preparaty do czyszczenia, polerowania, szorowania i ścierania do użytku w gospodarstwie domowym, mleczka, żele, płyny i proszki do czyszczenia i polerowania, detergenty, materiały ściernie, środki i preparaty piorące, proszki, płyny i mydła do prania, koncentraty do prania, płyny do mycia naczyń, płyny do płukania tkanin, koncentraty do płukania tkanin, antystatyczne środki i preparaty do celów domowych, środki i preparaty do zmiękczenia tkanin, krochmal, środki i preparaty do krochmalenia, środki i preparaty do namaczania tkanin, środki i preparaty do trawienia, środki i preparaty chemiczne do ożywiania kolorów do użytku domowego, mydła do ożywiania koloru tkanin, środki i preparaty wybielające stosowane w praniu, środki i preparaty do odbarwiania, środki i preparaty odtłuszczające, środki i preparaty do wywabiania plam, woda zapachowa do prasowania, preparaty do usuwania kamienia kotłowego dla gospodarstw domowych, środki i preparaty do prania, czyszczenia i konserwacji skóry, środki i preparaty do czyszczenia szkła, szyb i luster, **05** kosmetyki do celów leczniczych, kremy, pianki, emulsje, płyny, żele, oliwki i balsamy lecznicze, środki i preparaty przeciwłupieżowe lecznicze, sole do kąpieli do celów medycznych, środki do kąpieli leczniczych, dezodoranty inne niż do użytku osobistego, środki dezynfekcyjne do celów higienicznych, środki do odświeżania powietrza, środki odstraszające owady, środki grzybobójcze, **35** usługi sprzedaży za pośrednictwem Internetu mydeł, środków perfumeryjnych, kosmetyków, płynów do pielęgnacji włosów, środków do czyszczenia zębów, olejków eterycznych, środków wybielających, substancji stosowanych w praniu; kosmetyków do celów leczniczych, środków do kąpieli leczniczych, środków do odświeżania powietrza, balsamów, żelów, kremów, pianek i oliwek leczniczych, soli do kąpieli do celów medycznych.

(111) **230029** (220) 2009 02 18 (210) 352262
 (151) 2010 07 21 (441) 2009 05 25
 (732) PZ CUSSONS Polska SPÓŁKA AKCYJNA, Warszawa, PL.
 (540)



Kolor znaku: brązowy, łososiowy, beżowy
 (531) 26.13.25, 27.5.1, 29.1.13
 (510), (511) **03** kosmetyki, preparaty kosmetyczne, środki perfumeryjne, perfumy, wody toaletowe i kolońskie, preparaty kosmetyczne do golenia i po goleniu, pianki, kremy i mydła do golenia, balsamy po goleniu, kremy, pianki, talki, emulsje, płyny, toniki, żele, mleczka kosmetyczne, oliwki, balsamy do skóry, mydła, mydła w płynie, mydła dezynfekujące, mydła dezodoryzujące, mydła lecznicze, mydła przeciwopotowe, mydła toaletowe, mydła zawierające składniki pilingujące i/lub masujące, mydła przeciwopotowe do stóp, środki i preparaty do mycia i kąpieli, płyny, żele, kremy, pianki i mleczka pod prysznic, płyny, żele, kremy, pianki i mleczka do kąpieli, środki i preparaty do pielęgnacji ciała, środki i preparaty do mycia, pielęgnacji i ochrony włosów, farby i lakiery do włosów, środki i preparaty do układania

włosów, szampony, odżywki do włosów, środki i preparaty przeciwłupieżowe, środki i preparaty do oczyszczania skóry, środki i preparaty do oczyszczania skóry o właściwościach antibakteryjnych, olejki eteryczne, dezodoranty i antyperspiranty, środki i preparaty do higieny intymnej, odświeżacze do ust, środki i preparaty do makijażu i demakijażu, środki i preparaty do pielęgnacji, malowania i ochrony ust, rzęs, brwi, paznokci, środki i preparaty do usuwania lakierów, odżywki do paznokci, środki i preparaty do opalania i chroniące przed promieniowaniem ultrafioletowym, środki i preparaty do samoopalania, środki i preparaty do depilacji, pudry do makijażu, pudry po kąpieli, pudry higieniczne, chusteczki nasączone płynami kosmetycznymi, środki i preparaty do pielęgnacji zębów i jamy ustnej, artykuły toaletowe, ozdoby do celów kosmetycznych, wyroby chemii gospodarczej, środki i preparaty do czyszczenia, polerowania, szorowania i ścierania, środki i preparaty do czyszczenia, polerowania, szorowania i ścierania do użytku w gospodarstwie domowym, mleczka, żele, płyny i proszki do czyszczenia i polerowania, detergenty, materiały ściernie, środki i preparaty piorące, proszki, płyny i mydła do prania, koncentraty do prania, płyny do mycia naczyń, płyny do płukania tkanin, koncentraty do płukania tkanin, antystatyczne środki i preparaty do celów domowych, środki i preparaty do zmiękczenia tkanin, krochmal, środki i preparaty do krochmalenia, środki i preparaty do namaczania tkanin, środki i preparaty do trawienia, środki i preparaty chemiczne do ożywiania kolorów do użytku domowego, mydła do ożywiania koloru tkanin, środki i preparaty wybielające stosowane w praniu, środki i preparaty do odbarwiania, środki i preparaty odtłuszczające, środki i preparaty do wywabiania plam, woda zapachowa do prasowania, preparaty do usuwania kamienia kotłowego dla gospodarstw domowych, środki i preparaty do prania, czyszczenia i konserwacji skóry, środki i preparaty do czyszczenia szkła, szyb i luster, **05** kosmetyki do celów leczniczych, kremy, pianki, emulsje, płyny, żele, oliwki i balsamy lecznicze, środki i preparaty przeciwłupieżowe lecznicze, sole do kąpieli do celów medycznych, środki do kąpieli leczniczych, dezodoranty inne niż do użytku osobistego, środki dezynfekcyjne do celów higienicznych, środki do odświeżania powietrza, środki odstraszające owady, środki grzybobójcze, **35** usługi sprzedaży za pośrednictwem Internetu mydeł, środków perfumeryjnych, kosmetyków, płynów do pielęgnacji włosów, środków do czyszczenia zębów, olejków eterycznych, środków wybielających, substancji stosowanych w praniu; kosmetyków do celów leczniczych, środków do kąpieli leczniczych, środków do odświeżania powietrza, balsamów, żelów, kremów, pianek i oliwek leczniczych, soli do kąpieli do celów medycznych.

(111) **230030** (220) 2009 02 18 (210) 352263
 (151) 2010 07 21 (441) 2009 05 25
 (732) PZ CUSSONS Polska SPÓŁKA AKCYJNA, Warszawa, PL.
 (540)



Kolor znaku: biały, błękitny, granatowy
 (531) 26.13.25, 27.5.1, 29.1.13
 (510), (511) **03** kosmetyki, preparaty kosmetyczne, środki perfumeryjne, perfumy, wody toaletowe i kolońskie, preparaty kosmetyczne do golenia i po goleniu, pianki, kremy i mydła do golenia, balsamy po goleniu, kremy, pianki, talki, emulsje, płyny, toniki, żele, mleczka kosmetyczne, oliwki, balsamy do skóry, mydła, mydła w płynie, mydła dezynfekujące, mydła dezodoryzujące, mydła lecznicze, mydła przeciwopotowe, mydła toaletowe, mydła zawierające składniki pilingujące i/lub masujące, mydła przeciwopotowe do stóp, środki i preparaty do mycia i kąpieli, płyny, żele, kremy, pianki i mleczka pod prysznic, płyny, żele, kremy, pianki i mleczka do kąpieli, środki i preparaty do pielęgnacji ciała, środki i preparaty do mycia, pielęgnacji i ochrony włosów, farby i lakiery do włosów, środki i preparaty do układania włosów, szampony, odżywki do włosów, środki i preparaty przeciwłupieżowe, środki i preparaty do oczyszczania skóry, środki i preparaty do oczyszczania skóry o właściwościach antibakteryjnych, olejki eteryczne, dezodoranty i antyperspiranty, środki i preparaty do higieny intymnej, odświeżacze do ust, środki i preparaty do makijażu

i demakijażu, środki i preparaty do pielęgnacji, malowania i ochrony ust, rzęs, brwi, paznokci, środki i preparaty do usuwania lakierów, odżywki do paznokci, środki i preparaty do opalania i chroniące przed promieniowaniem ultrafioletowym, środki i preparaty do samoopalania, środki i preparaty do depilacji, pudry do makijażu, pudry po kąpieli, pudry higieniczne, chusteczki nasączone płynami kosmetycznymi, środki i preparaty do pielęgnacji zębów i jamy ustnej, artykuły toaletowe, ozdoby do celów kosmetycznych, wyroby chemii gospodarczej, środki i preparaty do czyszczenia, polerowania, szorowania i ścierania, środki i preparaty do czyszczenia, polerowania, szorowania i ścierania do użytku w gospodarstwie domowym, mleczka, żele, płyny i proszki do czyszczenia i polerowania, detergenty, materiały ściernie, środki i preparaty piorące, proszki, płyny i mydła do prania, koncentraty do prania, płyny do mycia naczyń, płyny do płukania tkanin, koncentraty do płukania tkanin, antystatyczne środki i preparaty do celów domowych, środki i preparaty do zmiękczenia tkanin, krochmal, środki i preparaty do krochmalenia, środki i preparaty do namaczania tkanin, środki i preparaty do trawienia, środki i preparaty chemiczne do ożywiania kolorów do użytku domowego, mydła do ożywiania koloru tkanin, środki i preparaty wybielające stosowane w praniu, środki i preparaty do odbarwiania, środki i preparaty odtłuszczające, środki i preparaty do wywabiania plam, woda zapachowa do prasowania, preparaty do usuwania kamienia kotłowego dla gospodarstw domowych, środki i preparaty do prania, czyszczenia i konserwacji skóry, środki i preparaty do czyszczenia szkła, szyb i luster, **05** kosmetyki do celów leczniczych, kremy, pianki, emulsje, płyny, żele, oliwki i balsamy lecznicze, środki i preparaty przeciwłupieżowe lecznicze, sole do kąpieli do celów medycznych, środki do kąpieli leczniczych, dezodoranty inne niż do użytku osobistego, środki dezynfekcyjne do celów higienicznych, środki do odświeżania powietrza, środki odstraszające owady, środki grzybobójcze, **35** usługi sprzedaży za pośrednictwem Internetu mydeł, środków perfumeryjnych, kosmetyków, płynów do pielęgnacji włosów, środków do czyszczenia zębów, olejków eterycznych, środków wybielających, substancji stosowanych w praniu; kosmetyków do celów leczniczych, środków do kąpieli leczniczych, środków do odświeżania powietrza, balsamów, żelów, kremów, pianek i oliwek leczniczych, soli do kąpieli do celów medycznych.

(111) **230031** (220) 2009 02 26 (210) 352624
 (151) 2010 03 17 (441) 2009 06 08
 (732) MAXTO TECHNOLOGY Spółka Jawna Marcin Staniewski,
 Tomasz Wojewoda, Kraków, PL.
 (540)



Kolor znaku: niebieski, zielony, pomarańczowy
 (531) 2.7.23, 26.1.1, 26.4.1, 27.5.1, 29.1.13
 (510), (511) **09** urządzenia do odtwarzania dźwięków, wideofony, urządzenia do komunikacji wewnętrznej, komputery, urządzenia do przetwarzania informacji, monitory (hardware komputerowy), software (oprogramowanie) dla komputerów, naprawy, programy komputerowe (software ładowalny), monitory obrazowe (wideo), czytniki, (informatyka), automaty sprzedające, automaty biletowe, tablice ogłoszeń elektryczne, automaty muzyczne (Juke Box) uruchamiane monetą.

(111) **230032** (220) 2009 02 27 (210) 352718
 (151) 2010 07 13 (441) 2009 06 08
 (732) Zakład Wyrobów Cukierniczych „MILLANO” Krzysztof Kotas,
 Przeźmierowo, PL.
 (540) HIBBI TWIRLE
 (510), (511) **30** karmelki, wyroby żelowe, pomadki, czekolady, galaretki, praliny czekoladowe, inne wyroby czekoladowe i czekoladopodobne, słodycze.

(111) **230033** (220) 2009 03 11 (210) 353218
 (151) 2010 05 12 (441) 2009 06 22
 (732) INTERVISTA Spółka z ograniczoną odpowiedzialnością, Szczecin, PL.
 (540) paprykarz.pl
 (510), (511) **35** agencje informacji handlowej, agencje reklamowe, analizy rynkowe, badania marketingowe, badania opinii publicznej, badania rynku, badania w dziedzinie działalności gospodarczej, usługi porównywania cen, dystrybucja materiałów reklamowych takich jak: próbki, druki prospektów, broszur, edytorskie usługi w dziedzinie reklamy, ekonomiczne prognozy, zarządzanie w zakresie zamówień w handlu, handlowe informacje i porady udzielane konsumentom takie jak punkty informacji konsumenckiej, impresariat w działalności artystycznej, informacja o działalności gospodarczej, pozyskiwanie danych do komputerowych baz danych, systematyzacja danych komputerowych baz danych, komputerowe zarządzanie plikami, uaktualnianie materiałów reklamowych, prezentowanie produktów w mediach dla celów sprzedaży detalicznej, obróbka tekstów, rozpowszechnianie ogłoszeń reklamowych, sondaże opinii, organizowanie wystaw w celach handlowych lub reklamowych, poszukiwanie w zakresie patronatu, wyszukiwanie informacji w plikach komputerowych dla osób trzecich, pozyskiwanie informacji o działalności gospodarczej, promocja sprzedaży dla osób trzecich, publikowanie tekstów sponsorowanych, reklama, reklama radiowa, reklama billboardowa, reklama za pośrednictwem sieci komputerowej, wynajmowanie przestrzeni reklamowej, uaktualnianie materiału reklamowego, tworzenie reklamowych i sponsorowanych tekstów, wynajmowanie nośników reklamowych, reklamy korespondencyjne, przygotowywanie reklam prasowych, reklamy telewizyjne, sortowanie danych w bazach komputerowych, promocja sprzedaży dla osób trzecich, zestawienia statystyczne, organizowanie targów w celach handlowych lub reklamowych, edycja tekstów, telefoniczne udzielanie informacji także dla nieobecnych abonentów, transkrypcja formy wiadomości i komunikatów, uaktualnianie tekstów reklamowych i sponsorowanych, pośrednictwo w zakresie nabywania usług telekomunikacyjnych, kreowanie wizerunku firmy, usług, towaru; wynajmowanie czasu reklamowego we wszystkich środkach przekazu, wyszukiwanie informacji w plikach komputerowych dla osób trzecich, wyszukiwanie w komputerowych bazach danych, zarządzanie w ramach prowadzonej działalności gospodarczej w zakresie udzielania licencji na towary i usługi na rzecz osób trzecich, zarządzanie zbiorami informatycznymi, **38** agencje informacyjne w zakresie aktualności, agencje informacyjne w zakresie wiadomości, wypożyczanie czasu dostępu do światowej sieci, udostępnianie Internetu dla forum dyskusyjnego, łączność poprzez terminale komputerowe, łączność za pomocą telefonii komórkowej, obsługa telekonferencji, poczta elektroniczna, połączenie ze światową siecią komputerową za pośrednictwem telekomunikacji, przesyłanie informacji, przesyłanie informacji tekstowej i obrazowej za pomocą komputera, udzielanie dostępu do baz danych, łączność poprzez terminale komputerowe, transmisja programów radiowych, transmisja programów telewizyjnych, transmisja satelitarna, udostępnianie internetowego forum dyskusyjnego, usługi ogłoszeń elektronicznych w zakresie telekomunikacji, usługi związane z ustalaniem tras połączeń i połączeń dla telekomunikacji, **41** doradztwo zawodowe tj. porady w zakresie edukacji lub kształcenia, edukacja, informacja o edukacji, fotografie, fotoreportaże, obsługa gier w systemie on-line tj. z sieci informatycznej, informacja o imprezach rozrywkowych, informacja o rekreacji, organizowanie i obsługa konferencji, organizowanie i obsługa kongresów, organizowanie konkursów w zakresie edukacji lub rozrywki, publikowanie książek, wypożyczanie książek, kształcenie praktyczne w postaci pokazów, montaż taśm wideo, wypożyczanie nagrań dźwiękowych, nagrywanie filmów na taśmach wideo, tj. filmowanie, nauczanie- w tym korespondencyjne, organizowanie obozów sportowych, usługi obozów wakacyjnych w zakresie rozrywki i zabawy, organizowanie balów, organizowanie i prowadzenie koncertów, pracowni specjalistycznych, seminariów, sympozjów, zjazdów; organizowanie spektakli-impresariat, organizowanie wystaw z dziedziny kultury lub edukacji, produkcja filmów, produkcja programów radiowych i telewizyjnych, publikacje elektroniczne on-line książek i periodyków, publikowanie książek, publikowanie tekstów innych niż teksty reklamowe, radiowe programy rozrywkowe, realizacja spektakli, usługi reporterskie, rezerwacja miejsc na spektakle, rozrywka, informacje o rozrywce, rozrywka taka jak widowiska, studia filmowe,

usługi studia nagrań, montaż taśm wideo, produkcja filmów na taśmach wideo, wypożyczanie taśm wideo, pisanie tekstów innych niż reklamowe, tłumaczenia, tłumaczenie języka migowego, udostępnianie publikacji elektronicznych on-line, nie do pobierania z sieci komputerowych, usługi dystrybucji biletów w zakresie rozrywki, usługi związane z organizacją wypoczynku.

(111) **230034** (220) 2009 03 12 (210) 353250
 (151) 2010 07 26 (441) 2009 06 22
 (732) POROLET Piotr Potocki, Miszewo, PL.
 (540)



Kolor znaku: niebieski, biały
 (531) 1.3.1, 7.3.20, 27.5.1, 29.1.12
 (510), (511) **06** przenośne konstrukcje metalowe; bramy metalowe; rolety zewnętrzne metalowe; rolety przeciwwłamaniowe metalowe; żaluzje metalowe; siatki metalowe przeciw insektom; metalowe elementy do montażu namiotów, żaluzji, rolet, markiz, **19** żaluzje niemetalowe; rolety okienne niemetalowe; moskitiery niemetalowe; okiennice niemetalowe; sufitry niemetalowe, **22** namioty; hale namiotowe; zadaszenia; markizy; żaluzje; taśmy do żaluzji.

(111) **230035** (220) 2009 03 16 (210) 353368
 (151) 2010 05 12 (441) 2009 06 22
 (732) Royal Unibrew Polska Spółka z ograniczoną odpowiedzialnością, Warszawa, PL.
 (540)



Kolor znaku: biały, pomarańczowy, złoty, czerwony, oliwkowy, zielony, szary
 (531) 11.3.2, 16.1.13, 25.1.15, 25.1.18, 26.1.2, 27.5.1, 29.1.15
 (510), (511) **05** napoje dietetyczne do celów leczniczych, wyciągi stosowane jako nalewki do celów leczniczych, napoje lecznicze, **32** brzeczka piwna, koktajle bezalkoholowe, lemoniady, napoje bezalkoholowe, napoje piwopodobne, piwo, piwo imbirowe, piwo słodowe, soki owocowe, woda gazowana, wyciąg z chmielu do wytwarzania piwa, **35** agencje informacji handlowej, agencje reklamowe, badanie rynku, doradztwo specjalistyczne w sprawach działalności gospodarczej, dystrybucja materiałów reklamowych stosowana jako rozpowszechnianie: próbek, druków, prospektów, broszur, gadzety reklamowe, marketing, materiały reklamowe na samochodach, opinie, sondaże, organizowanie wystaw lub targów w celach handlowych lub reklamowych, pokazy towarów, promocja sprzedaży stosowana dla osób trzecich, publikowanie tekstów reklamowych, rozpowszechnianie ogłoszeń reklamowych, rozpowszechnianie materiałów reklamowych: ulotek, prospektów, druków, rozlepianie plakatów reklamowych, uaktualnianie materiału reklamowego, wypożyczanie materiałów reklamowych, wynajem miejsc na umieszczanie ogłoszeń lub reklam, zaopatrzenie osób trzecich stosowane jako zakupy i sprzedaż produktów dla innych przedsiębiorstw, usługi umożliwiające odbiorcom dogodny wybór i zakup towarów w hurtowni i sklepach ze sprzętem i wyrobami: w zakresie piwowarstwa, napojów, artykułów spożywczych, w zakresie piwowarstwa: badanie rynku, opinie, sondaże, organizowanie wystaw lub targów w celach handlowych i reklamowych, pokazy towarów, reklamy: prasowe, radiowe, telewizyjne, rozpowszechnianie ogłoszeń reklamowych, **41** usługi w zakresie organizowania imprez: artystycznych, informacyjnych, kulturalnych, muzycznych, naukowych, plenerowych, rozrywkowych, rekreacyjnych, sportowych, konkursów i festiwali, pokazów z wykorzystaniem wszystkich metod dźwiękowych, słow-

nych, technik audiowizualnych, publikowanie tekstów inne niż teksty reklamowe, organizowanie i obsługa: kongresów, konferencji, sympozjów, zjazdów.

(111) **230036** (220) 2009 03 25 (210) 353809
 (151) 2010 07 09 (441) 2009 07 06
 (732) MrOlimpia Łukasz Górski, Wrocław, PL.
 (540)

MrOlimpia

(531) 2.1.8, 27.5.1
 (510), (511) **35** doradztwo w zakresie organizowania i prowadzenia działalności gospodarczej oraz zarządzania, prowadzenie agencji importowo-eksportowej, reklamowej i public relations, wynajem czasu reklamowego we wszystkich środkach przekazu, rozpowszechnianie materiałów i ogłoszeń reklamowych, zgrupowanie na rzecz osób trzecich różnych artykułów przemysłowych jak ubrania, buty, artykuły gimnastyczne i sportowe, gry, zabawki jak również artykuły spożywcze, preparaty farmaceutyczne, substancje dietetyczne, odżywki, wyroby tytoniowe, pojazdy i akcesoria do pojazdów, pozwalające nabywcy wygodnie je oglądać i kupować w systemie sprzedaży bezpośredniej jak również realizować zamówienia na podstawie katalogów za pośrednictwem środków telekomunikacji, **41** usługi w zakresie kultury fizycznej, rekreacji oraz organizacji zajęć sportowych i wypożyczanie sprzętu sportowego.

(111) **230037** (220) 2009 03 26 (210) 353868
 (151) 2010 07 05 (441) 2009 07 06
 (732) JUTRZENKA COLIAN Spółka z o.o., Opatówek, PL.
 (540) COLIAN SWISS

(510), (511) **29** warzywa (konserwowane, suszone lub gotowane) i ich mieszanki, koncentraty spożywcze na bazie warzyw suszonych jako dodatki do sosów, zup i potraw kulinarnych; grzyby (konserwowane, suszone lub gotowane), mięso i jego przetwory, drób, dziczyzna, ryby i owoce morza, wszystkie te produkty również w formie ekstraktów; zupy, galarety, pasty spożywcze zawarte w tej klasie; konserwy mięsne, warzywne, rybne; dania gotowe, mrożone lub odwodnione na bazie mięsa, warzyw i owoców; ser, preparaty sojowe zawarte w tej klasie, oleje spożywcze i tłuszcze, preparaty proteinowe, kiełbasy, wędliny, koncentraty, rosół, kostki bulionowe, bulion, składniki do sporządzania zup, marynaty warzywne, żelatyna spożywcza, galaretki jadalne, **30** kawa, herbata, wyroby cukiernicze, wyroby piekarnicze, słodczyce, wafle, batony, czekolady, cukierki, czekoladki, żelki, żelki z nadzieniem, gumy do żucia, galaretki i galaretki nadziewane (słodczyce), ciastka, lody, płatki śniadaniowe, muesli, płatki zbożowe, preparaty z kaszy, pasta (makaron), makarony, produkty żywnościowe na bazie ryżu, mąki lub kaszy, w formie gotowych dań, pizze, kanapki, sosy, sos sojowy, ketchup, aromaty lub przyprawy do jedzenia, pieprz spożywczy, panierki, składniki do panierowania mięsa i ryb, panierki do ryb, sosy sałatkowe, majonez, musztarda, ocet, goździki, sól do konserwowania żywności, dodatki smakowe do potraw (przyprawy), esencje do artykułów żywnościowych z wyjątkiem esencji eterycznych i olejków esencyjnych, zioła suszone, **32** napoje bezalkoholowe, piwo, napoje niegazowane, musujące lub gazowane, wody mineralne, wody stołowe, wody źródlane, napoje bezalkoholowe aromatyzowane, napoje bezalkoholowe o smaku owocowym i na bazie owoców, soki owocowe i warzywne, nektary, lemoniady, napoje na bazie siodu, napoje izotoniczne, napoje energetyzujące, syropy, ekstrakty i esencje oraz inne preparaty do produkcji napojów bezalkoholowych, **36** najem i wynajmowanie mieszkań i pomieszczeń biurowych, pośrednictwo w sprawach majątku nieruchomego, zarządzanie majątkiem nieruchomym, administrowanie majątkiem nieruchomym, usługi finansowe, **37** usługi budowlane.

(111) **230038** (220) 2009 03 26 (210) 353874
 (151) 2010 07 05 (441) 2009 07 06
 (732) Toruńskie Piwnice Win VINPOL Spółka z ograniczoną odpowiedzialnością, Toruń, PL.

(540) GIN LUBUCKI
 (510), (511) **33** napoje alkoholowe, giny.

(111) **230039** (220) 2009 03 26 (210) 353887
 (151) 2010 07 05 (441) 2009 07 06
 (732) NICODEY s.c. Grzegorz Gruszecki, Dariusz Ammer, Łódź, PL.
 (540)

Sunt

Kolor znaku: żółty, biały, zielony, niebieski i jego odcienie
 (531) 26.4.2, 26.4.16, 26.4.22, 27.5.1, 29.1.14
 (510), (511) **32** napoje bezalkoholowe, soki owocowe.

(111) **230040** (220) 2009 04 01 (210) 354136
 (151) 2010 06 22 (441) 2009 07 06
 (732) Pracownia Informatyki „NUMERON” Spółka z ograniczoną odpowiedzialnością, Częstochowa, PL.
 (540)

eMajler

(531) 27.5.1
 (510), (511) **09** programy komputerowe, dyski magnetyczne, dyski optyczne, dyski kompaktowe, hologramy, karty magnetyczne kodowane, karty z układem scalonym lub mikroprocesorem, komputerowe urządzenia peryferyjne, komputery, magnetyczne nośniki danych, nośniki do rejestracji dźwięku, obrazu i danych, notesy elektroniczne, nagrane oprogramowanie komputerowe, podkładki pod myszy komputerowe, programy gier komputerowych, programy komputerowe jako software ładowalny, telefony przenośne, wideofony, urządzenia do nauczania, urządzenia do odtwarzania dźwięku lub obrazu, urządzenia do nagrywania, transmisji lub reprodukcji dźwięku lub obrazu, urządzenia i przyrządy naukowe i pomiarowe, urządzenia i przyrządy sygnalizacyjne i kontrolne, urządzenia i przyrządy do przełączania i przekształcania lub gromadzenia energii elektrycznej, urządzenia i przyrządy do sterowania i regulacji energii elektrycznej, urządzenia do pozyskiwania i przesyłania danych pomiarowych o energii elektrycznej, **35** agencje importowo-eksportowe, agencje reklamowe, organizowanie aukcji i przetargów, badania marketingowe, badania rynku i opinii publicznej, usługi porównywania cen, edytorskie usługi w zakresie reklamy, agencje informacji handlowej, dystrybucja materiałów reklamowych, organizowanie wystaw w celach handlowych lub reklamowych, wyszukiwanie informacji w plikach komputerowych dla osób trzecich, pokazy towarów, promocja sprzedaży dla osób trzecich, reklama za pośrednictwem sieci komputerowej, reklamy, rozpowszechnianie materiałów i ogłoszeń reklamowych, wyszukiwanie w komputerowych bazach danych, pozyskiwanie informacji do komputerowych baz danych, sortowanie danych w bazach komputerowych, uaktualnianie materiałów reklamowych, prezentowanie produktów w mediach dla celów sprzedaży detalicznej, usługi zaopatrzenia osób trzecich jako zakupy produktów, usług dla innych przedsiębiorstw, wynajmowanie przestrzeni reklamowej, zgrupowanie na rzecz osób trzecich różnych towarów pozwalające nabywcy wygodnie oglądać i kupować te towary na stronie internetowej dotyczącej sprzedaży urządzeń elektrycznych i elektronicznych, oprogramowania; zgrupowanie na rzecz osób trzecich różnych towarów pozwalające nabywcy wygodnie oglądać i kupować te towary w sklepie lub hurtowni z urządzenia elektrycznymi i elektronicznymi, oprogramowaniem, **42** opracowywanie projektów technicznych, programowanie komputerów, projektowanie oprogramowania komputerowego, doradztwo w sprawach sprzętu komputerowego, wypożyczanie oprogramowania komputerowego, projektowanie systemów komputerowych, konwersja danych lub dokumentów na formę elektroniczną, tworzenie i utrzymywanie stron internetowych dla osób trzecich, instalacje oprogramowania komputerowego, doradztwo w zakresie oprogramowania komputerowego.

(111) **230041** (220) 2009 04 09 (210) 354537
 (151) 2010 06 07 (441) 2009 07 20
 (732) JUTRZENKA COLIAN Spółka z ograniczoną odpowiedzialnością, Opatówek, PL.
 (540)



Kolor znaku: biały, brązowy i jego odcienie, pomarańczowy, żółty
 (531) 8.1.9, 8.1.11, 11.3.11, 25.1.15, 26.11.3, 27.5.1, 29.1.14
 (510), (511) **30** wafle.

(111) **230042** (220) 2009 04 10 (210) 354570
 (151) 2010 07 05 (441) 2009 07 20
 (732) ALMA MARKET Spółka Akcyjna, Kraków, PL.
 (540)

Smak wiewióry dzieci

(531) 26.11.1, 27.5.1
 (510), (511) **35** informacja handlowa, reklama billboardowa, prasowa, telewizyjna, radiowa, za pośrednictwem sieci komputerowej, rozpowszechnianie materiałów reklamowych w postaci ulotek, prospektów, druków, kreowanie wizerunku firmy.

(111) **230043** (220) 2009 04 20 (210) 354885
 (151) 2010 05 18 (441) 2009 08 03
 (732) Edipresse Polska S.A., Warszawa, PL.
 (540) MAMA CAFE

(510), (511) **16** artykuły i materiały piśmienne zawarte w tej klasie, artykuły biurowe z wyjątkiem mebli, papier, wyroby z papieru i tektury zawarte w tej klasie, książki, czasopisma, gazety, dzienniki, periodyki, afisze, albumy, atlasy, almanachy, blankiety, broszury, druki, formularze, fotografie, ramki do fotografii, kalendarze, katalogi, mapy, naklejki, nalepki, obwoluty, plakaty, prospekty, plany, publikacje, rysunki, skorowidze, skoroszyty na dokumenty, zakładki do książek, podpórki do książek, koperty, bilety i kupony papierowe, kartki okolicznościowe, materiały instruktażowe i do nauczania z wyjątkiem aparatów, materiały introligatorskie, artykuły malarskie zawarte w tej klasie, materiały z papieru na przyjęcia, w tym papier do pakowania prezentów, druki zaproszeń, papierowe ozdoby, **35** usługi reklamowe na rzecz osób trzecich, promocja sprzedaży na rzecz osób trzecich, rozpowszechnianie ogłoszeń reklamowych, rozpowszechnianie materiałów reklamowych, wynajmowanie miejsc na umieszczanie ogłoszeń i reklam, publikowanie tekstów reklamowych, reklama za pośrednictwem sieci komputerowej, Internetu, Intranetu, usługi badania rynku i opinii społecznej, pośrednictwo w nawiązywaniu kontaktów handlowych, prenumerata gazet, czasopism na rzecz osób trzecich, organizowanie wystaw, targów i konkursów w celach reklamowych i handlowych, usługi marketingowe, usługi agencji informacji handlowej usługi w zakresie zarządzania centrum informacyjnym, przygotowywanie audiowizualnych i multimedialnych prezentacji do wykorzystania w reklamie, usługi rejestracji, transkrypcji, składu, kompilacji i systematyzacji informacji tekstowej i obrazowej przesyłanej przy pomocy komputera, terminali komputerowych, poczty elektronicznej, sieci Internet i Intranet, cyfrowo, pozyskiwanie i systematyzowanie danych do komputerowych baz danych, powielanie dokumentów, **38** agencje informacyjne, usługi transmisji danych i wiadomości, przesyłanie informacji tekstowej i obrazowej za pomocą komputera; internetowy serwis informacyjny, poczta elektroniczna, przydzielanie dostępu do baz danych, udostępnianie inter-

netowego forum dyskusyjnego, usługi ogłoszeń elektronicznych, **39** dystrybucja prasy, **41** organizowanie i prowadzenie konkursów edukacyjnych i rozrywkowych, organizowanie plebiscytów, przyznawanie nagród w dziedzinie sztuki, fotografii, muzyki, literatury, polityki, nauki, techniki, rozrywki, filmu, audycji radiowych i telewizyjnych, organizowanie loterii, organizowanie i prowadzenie balów, koncertów, seminariów, sympozjów, zjazdów, konferencji, kongresów, organizowanie pokazów i wystaw, targów i ekspozycji tematycznych z zakresu sztuki, kultury, edukacji i rozrywki, usługi informacji o edukacji, o imprezach rozrywkowych, usługi klubów rozrywkowych, usługi klubów nocnych, wypoczynku i rekreacji, usługi parków i klubów rozrywki; usługi wydawnicze, usługi wydawnicze książkowe, elektroniczne i internetowe, publikowanie książek, publikowanie tekstów innych niż teksty reklamowe, publikacja elektroniczna on-line książek i periodyków, usługi tworzenia publikacji multimedialnych i internetowych; usługi w zakresie edukacji i nauczania; usługi w zakresie wykonywania zdjęć, usługi reporterskie, usługi fotoreportaży, fotografia artystyczna, filmowanie, przygotowywanie prezentacji, filmów i audycji telewizyjnych, produkcje programów radiowych, realizacja nagrań audiowizualnych, nagrywanie i montaż programów radiowych i telewizyjnych, **42** przygotowywanie serwisów internetowych, administrowanie stronami internetowymi, tworzenie i utrzymywanie stron internetowych dla osób trzecich, umożliwianie wielu użytkownikom dostępu do zbioru informacji za pośrednictwem sieci komputerowej, Internetu, Intranetu; udostępnianie stron internetowych w celu dostępu i pozyskiwania informacji w zakresie higieny, pielęgnacji i troski o zdrowie i urodę, opieki medycznej oraz legislacji, usługi związane z projektowaniem graficznym.

(111) **230044** (220) 2009 04 21 (210) 354930
 (151) 2010 07 21 (441) 2009 08 03
 (732) FD Management, Inc. (a Delaware corporation), Stamford, US.

(540) ELIZABETH ARDEN
 (510), (511) **03** produkty zapachowe do użytku osobistego, perfumy, woda perfumowana, woda toaletowa, woda kolońska, mgiełki do ciała, perfumowane balsamy, kremy, żele i olejki do ciała, olejki eteryczne, kosmetyki, kosmetyki do makijażu twarzy, oczu, ust, policzków, niemedyce produkty do pielęgnacji ciała do użytku osobistego, kremy, balsamy, serum i żele do twarzy i ciała, maski, mlecza oczyszczające, toniki, nawilżacze i rozjaśniacze, kremy i żele pod oczy, mydła do kąpieli i do ciała, żele do kąpieli i pod prysznic, peelingi do ciała, zmywacze do ciała, płyny do kąpieli, sól i olejki do kąpieli, pudry do kąpieli i do ciała, dezodoranty i antyperspiranty.

(111) **230045** (220) 2009 04 22 (210) 354975
 (151) 2010 06 15 (441) 2009 08 03
 (732) MEDI-system Sp. z o.o., Warszawa, PL.
 (540) Mazowia
 (510), (511) **44** usługi medyczne.

(111) **230046** (220) 2009 05 01 (210) 355351
 (151) 2010 05 19 (441) 2009 08 03
 (732) „TABUK POLAND” Spółka z ograniczoną odpowiedzialnością, Warszawa, PL.
 (540) ZILOPINE
 (510), (511) **03** kosmetyki, **05** preparaty farmaceutyczne, **10** aparaty, instrumenty medyczne.

(111) **230047** (220) 2009 05 05 (210) 355459
 (151) 2010 06 16 (441) 2009 08 17
 (732) ZAS Przedsiębiorstwo Obrotu Towarami Importowanymi-Z.I.A. Suchańscy Sp. Jawna, Warszawa, PL.
 (540) B 113
 (510), (511) **05** lecznicze herbatki ziołowe, mieszanki ziołowe, **30** herbata, herbaty czarne, owocowe, zielone, białe, czerwone, aromatyzowane, owocowe, napoje na bazie herbaty.

(111) **230048** (220) 2009 05 05 (210) 355463
 (151) 2010 06 16 (441) 2009 08 17
 (732) ZAS Przedsiębiorstwo Obrotu Towarami Importowanymi-Z.I.A. Suchańscy Sp. Jawna, Warszawa, PL.
 (540) B318

(510), (511) **05** lecznicze herbatki ziołowe, mieszanki ziołowe, **30** herbata, herbaty czarne, owocowe, zielone, białe, czerwone, aromatyzowane, owocowe, napoje na bazie herbaty.

(111) **230049** (220) 2009 05 06 (210) 355523
 (151) 2010 08 04 (441) 2009 08 17
 (732) GLOBALTEX Piotr Pocięcha, Konopiska, PL.
 (540)



Kolor znaku: czarny, popielaty, srebrny
 (531) 27.5.1, 29.1.13

(510), (511) **18** torebki damskie, paski skórzane, **25** odzież.

(111) **230050** (220) 2009 06 05 (210) 356146
 (151) 2010 07 21 (441) 2009 09 14
 (732) Zakład Robót Inżynieryjnych Henryk CHROBOK i Hubert CHROBOK Spółka Jawna, Bojszowy Nowe, PL.
 (540) FIRMA CHROBOK
 (510), (511) **37** usługi budowlane, usługi remontowe, instalacyjne i naprawcze w budownictwie.

(111) **230051** (220) 2009 05 22 (210) 356152
 (151) 2010 07 02 (441) 2009 08 31
 (732) „FALKON” G. SOKÓŁ i S-KA Spółka Jawna, Sosnowiec, PL.
 (540) FALKON
 (510), (511) **26** koronki, hafty.

(111) **230052** (220) 2009 06 04 (210) 356730
 (151) 2010 07 19 (441) 2009 09 14
 (732) Zakład Chemiczny „SILIKONY POLSKIE” Spółka z o.o., Nowa Sarzyna, PL.
 (540) ANTIGRAF
 (510), (511) **01** środki impregnujące do zabezpieczania powierzchni obiektów budowlanych, w tym środki impregnujące uniemożliwiające wykonywanie napisów i rysunków.

(111) **230053** (220) 2009 06 05 (210) 356793
 (151) 2010 07 07 (441) 2009 09 14
 (732) JUTRZENKA COLIAN Spółka z ograniczoną odpowiedzialnością, Opatówek, PL.
 (540)



Kolor znaku: żółty, zielony

(531) 19.7.1, 27.5.1, 29.1.12

(510), (511) **32** napoje bezalkoholowe, piwo, napoje niegazowane, musujące lub gazowane, wody mineralne, wody stołowe, wody źró-

dlane, napoje aromatyzowane, napoje o smaku owocowym i na bazie owoców, soki owocowe i warzywne, nektary, lemoniady, napoje na bazie słoju, napoje izotoniczne, napoje energetyzujące, syropy, ekstrakty i esencje oraz inne preparaty do produkcji napojów bezalkoholowych.

(111) **230054** (220) 2009 06 30 (210) 357646
 (151) 2010 07 26 (441) 2009 10 12
 (732) FALON-TECH Waldemar Głuchowski, Warszawa, PL.
 (540) MASTIFF

(510), (511) **07** obrabiarki, tokarki, frezarki, szlifierki, strugarki, wiertarki, polerki, ostrzarki, urządzenia do mycia, kosiarki do trawy elektryczne i spalinowe, pistolety dozujące klej, pistolety do malowania, prostownice, generatory prądu, piły, stoły do pił, urządzenia podnośnikowe, pompy wodne elektryczne i spalinowe, aparaty do spawania gazowego i elektrycznego, stoły do maszyn, narzędzia ręczne o napędzie innym niż ręczny, tarcze szlifierskie, gwintownice, narzynki, części maszyn, przekładnie zębate, brzeszczoty, uchwyty wiertarskie, stojany, wyrzynarki, noże do maszyn, ostrza do kosiarek, piły łańcuchowe, prowadnice do maszyn, suporty, uchwyty, frezy, młotki, kompresory, szczotki węglowe i grafitowe do części maszyn, **08** narzędzia ręczne, kosiarki ogrodowe, piły-wyrzynarki, pistolety-narzędzia, tarcze cierne, diamenty, dłuta, frezy, gwintownice, klucze maszynowe, młotki, kosiarki ręczne, przyrządy do cięcia, brzeszczoty pił, uchwyty do pił, ostrza do narzędzi, cęgi do cięcia drutu, narzędzia do obróbki drewna, pilniki, piły, przycinacze do drzew, sekatory, rozwiertaki, strugi, przyrządy do szlifowania i ścierania, tarcze szlifierskie, tarniki, wiertarki, wiertła, uchwyty do wiertel, oprawki wiertarskie, wycinarki, szmergiel, świdry, śrubokręty, diamenty, pasy do narzędzi, części maszyn, **09** alarmy, dzwonki, sygnalizatory akustyczne, automaty muzyczne, automaty do gier, baterie, dystrybutory automatyczne, futerały na przyrządy i aparaturę fotograficzną, kalkulatory, lornetki, latarki, przyrządy pomiarowe elektryczne i mechaniczne, trójkąty sygnalizacyjne.

(111) **230055** (220) 2009 06 30 (210) 357648
 (151) 2010 07 26 (441) 2009 10 12
 (732) NORTH FOOD POLSKA Spółka Akcyjna, Kielce, PL.
 (540) DRUMSTICK
 (510), (511) **29** dania i produkty na bazie mięsa, dania i produkty na bazie mięsa z drobiu.

(111) **230056** (220) 2009 07 10 (210) 358107
 (151) 2010 08 06 (441) 2009 10 12
 (732) Dr. August Oetker Nahrungsmittel KG, Bielefeld, DE.
 (540)



(531) 2.1.1, 25.1.9, 26.1.2, 27.5.1
 (510), (511) **30** pizza, w tym pizza mrożona.

(111) **230057** (220) 2009 07 13 (210) 358124
 (151) 2010 08 06 (441) 2009 10 26
 (732) Tarchomińskie Zakłady Farmaceutyczne „POLFA” Spółka Akcyjna, Warszawa, PL.
 (540) olantar
 (510), (511) **05** preparat farmaceutyczny.

(111) **230058** (220) 2009 07 13 (210) 358125
 (151) 2010 08 06 (441) 2009 10 26
 (732) Tarchomińskie Zakłady Farmaceutyczne „POLFA” Spółka Akcyjna, Warszawa, PL.
 (540) tarolan
 (510), (511) **05** preparat farmaceutyczny.

(111) **230059** (220) 2009 09 10 (210) 360411
 (151) 2010 05 06 (441) 2009 12 21
 (732) „SFINKS POLSKA” Spółka Akcyjna, Łódź, PL.
 (540) NIECKA CHŁOPSKA
 (510), (511) **29** potrawy na bazie mięsa, potrawy na bazie ryb, potrawy na bazie jaj, sałatki warzywne, sałatki owocowe, warzywa gotowane, warzywa konserwowane, zupy, pasztety, krostki, flaki, konfitury, produkty mleczne, wędliny, galaretki, pasty do kanapek, smalec, kawior, ryby morskie, ryby słodkowodne, ryby konserwowane, zioła, owoce morza: homary, krewetki, langusty, małże, ostrygi, **43** prowadzenie restauracji, kawiarni, barów szybkiej obsługi.

(111) **230060** (220) 2009 09 10 (210) 360412
 (151) 2010 05 06 (441) 2009 12 21
 (732) „SFINKS POLSKA” Spółka Akcyjna, Łódź, PL.
 (540) PAŃSKIE FANABERIE
 (510), (511) **29** potrawy na bazie mięsa, potrawy na bazie ryb, potrawy na bazie jaj, sałatki warzywne, sałatki owocowe, warzywa gotowane, warzywa konserwowane, zupy, pasztety, krostki, flaki, konfitury, produkty mleczne, wędliny, galaretki, pasty do kanapek, smalec, kawior, ryby morskie, ryby słodkowodne, ryby konserwowane, zioła, owoce morza: homary, krewetki, langusty, małże, ostrygi, **43** prowadzenie restauracji, kawiarni, barów szybkiej obsługi.

(111) **230061** (220) 2005 01 28 (210) 290419
 (151) 2010 06 07 (441) 2005 05 02
 (732) Elektromontaż-Poznań Spółka Akcyjna, Poznań, PL.
 (540)

Elektromontaż

Kolor znaku: niebieski i jego odcienie

(531) 27.5.1, 29.1.4
 (510), (511) **09** urządzenia, aparatura i przyrządy elektryczne przełączające, transformujące, akumulatorowe i kontrolno-sterujące a w szczególności: pulpity, szafy, tablice, sterowniki, wyłączniki, urządzenia i układy do sterowania procesami przemysłowymi, a także żelazka elektryczne, **35** usługi prowadzenia agencji informacji handlowej, usługi prowadzenia hurtowni i sklepów z materiałami elektroinstalacyjnymi, doradztwo i pomoc w prowadzeniu działalności gospodarczej, pośrednictwo pracy, reklama na rzecz osób trzecich, **42** opracowywanie projektów budowlanych i urbanistycznych, projektowanie obiektów inżynierskich, projektowanie programów i systemów komputerowych, projektowanie technologii, doradztwo techniczne, zwłaszcza budowlane, ekspertyzy inżynierskie.

(111) **230062** (220) 2005 01 28 (210) 290420
 (151) 2010 06 07 (441) 2005 05 02
 (732) Elektromontaż-Poznań Spółka Akcyjna, Poznań, PL.
 (540) elmont
 (510), (511) **09** urządzenia, aparatura i przyrządy elektryczne przełączające, transformujące, akumulatorowe i kontrolno-sterujące a w szczególności: pulpity, szafy, tablice, sterowniki, wyłączniki, urządzenia i układy do sterowania procesami przemysłowymi, a także żelazka elektryczne, **35** usługi prowadzenia agencji informacji handlowej, usługi prowadzenia hurtowni i sklepów z materiałami elektroinstalacyjnymi, doradztwo i pomoc w prowadzeniu działalności gospodarczej, pośrednictwo pracy, reklama na rzecz osób trzecich, **37** budownictwo, wznoszenie i remont budynków, nadzór budowlany, roboty budowlane instalacyjne, hydroinstalacyjne, elektroinstalacyjne, usługi montowania instalacji sterowniczych i sygnalizacyjnych, wznoszenie obiektów inżynierskich, a w tym elektroenergetycznych, telekomunikacyjnych i wodnych, prowadzenie linii energetycznych, telekomunikacyjnych, układanie rurociągów, wykonywanie szlaków kolejowych, portów lotniczych, wynajem maszyn i sprzętu budowlanego, **42** opracowywanie projektów budowlanych i urbanistycznych, projektowanie obiektów inżynierskich, projektowanie programów i systemów komputerowych, projektowanie technologii, doradztwo techniczne, zwłaszcza budowlane, ekspertyzy inżynierskie.

(111) **230063** (220) 2005 01 28 (210) 290422
 (151) 2010 06 07 (441) 2005 05 02
 (732) Elektromontaż-Poznań Spółka Akcyjna, Poznań, PL.
 (540)



Kolor znaku: czerwony, niebieski i jego odcienie

(531) 27.1.1, 27.5.1, 29.1.12
 (510), (511) **09** urządzenia, aparatura i przyrządy elektryczne przełączające, transformujące, akumulatorowe i kontrolno-sterujące a w szczególności: pulpity, szafy, tablice, sterowniki, wyłączniki, urządzenia i układy do sterowania procesami przemysłowymi, a także żelazka elektryczne, **35** usługi prowadzenia agencji informacji handlowej, usługi prowadzenia hurtowni i sklepów z materiałami elektroinstalacyjnymi, doradztwo i pomoc w prowadzeniu działalności gospodarczej, pośrednictwo pracy, reklama na rzecz osób trzecich, **37** budownictwo, wznoszenie i remont budynków, nadzór budowlany, roboty budowlane instalacyjne, hydroinstalacyjne, elektroinstalacyjne, usługi montowania instalacji sterowniczych i sygnalizacyjnych, wznoszenie obiektów inżynierskich, a w tym elektroenergetycznych, telekomunikacyjnych i wodnych, prowadzenie linii energetycznych, telekomunikacyjnych, układanie rurociągów, wykonywanie szlaków kolejowych, portów lotniczych, wynajem maszyn i sprzętu budowlanego, **42** opracowywanie projektów budowlanych i urbanistycznych, projektowanie obiektów inżynierskich, projektowanie programów i systemów komputerowych, projektowanie technologii, doradztwo techniczne, zwłaszcza budowlane, ekspertyzy inżynierskie.

(111) **230064** (220) 2006 09 20 (210) 315730
 (151) 2010 07 20 (441) 2006 12 27
 (732) Jutrzenka Colian Spółka z ograniczoną odpowiedzialnością, Opatówek, PL.
 (540) RAJSKIE GRZEŚKI
 (510), (511) **30** słodczyce, wyroby czekoladowe, wafle, wafelki, batony, czekolady, czekoladki, mleczko w czekoladzie, galaretki w czekoladzie, landrynki, żelki, groszki, drażetki, praliny, pralinki, gumy do żucia, ciastka, ciasteczka, lody, desery.

(111) **230065** (220) 2007 06 19 (210) 326732
 (151) 2010 04 23 (441) 2007 10 01
 (732) „OKEJ” s.c. Waldemar Cieślak, Marek Jakieła, Marek Plesiak, Wrocław, PL.
 (540)



(531) 27.5.1
 (510), (511) **09** okulary, okulary przeciwsłoneczne, etui na okulary, łańcuszki do okularów, **35** usługi sprzedaży w hurtowni, sklepie detalicznym, na straganach, na targowiskach oraz poza siecią sklepów: okularów przeciwsłonecznych, wyrobów włókienniczych, odzieży, obuwia, wyrobów skórzanych, elektrycznych artykułów gospodarstwa domowego, artykułów radiowo-telewizyjnych, wyrobów metalowych, porcelanowych, szkła, ceramicznych i szklanych do użytku domowego, tapet, farb, środków czyszczących, perfum, kosmetyków, artykułów toaletowych, materiałów budowlanych i wyposażenia sanitarnego, mebli, wyposażenia biurowego, komputerów, sprzętu telekomunikacyjnego, sprzętu optycznego, fotograficznego i precyzyjnego, sprzętu oświetleniowego, instrumentów muzycznych, zegarów, zegarków, biżuterii, artykułów sportowych, gier, zabawek, kwiatów, roślin, nawozów, artykułów żywnościowych, w tym: mięsa, ryb, skorupiaków i mięczaków, owoców, warzyw, wyrobów piekarskich i ciastkarskich, napojów alkoholowych i bezalkoholowych, wyrobów tytoniowych, wyrobów mleczarskich, jaj.

(111) **230066** (220) 2007 10 11 (210) 331348
 (151) 2010 06 02 (441) 2008 01 21
 (732) WARSFOLL-Zyśk, Tarnowicz Spółka Jawna, Warszawa, PL.
 (540)

S Y S T E M
No-Bar

Kolor znaku: ciemnoszary, czerwony, czarny

(531) 26.11.1, 27.5.1, 29.1.13

(510), (511) **09** zabezpieczenia oraz systemy antywłamaniowe i przeciwwybuchowe, wydawnictwa reklamowe i informacyjne na płytach, kasetach, taśmach i innych nośnikach informacji, **16** nalepki, naklejki, kalendarze, plakaty, książki, broszury, czasopisma, biuletyny, materiały szkoleniowe, długopisy, **17** folie okienne, folie ochronne, folie antywłamaniowe, folie przeciwwybuchowe, **25** odzież w tym koszule, koszulki, czapeczki, bluzy, kurtki, spodnie, **35** usługi reklamy, umieszczanie ogłoszeń reklamowych, reklamy telewizyjne, radiowe, prasowe, na samochodach, w sieci internetowej oraz rozpowszechniane pocztą, **37** montaż folii okiennych, folii antywłamaniowych, folii przeciwwybuchowych, montaż zabezpieczeń oraz systemów antywłamaniowych i przeciwwybuchowych.

(111) **230067** (220) 2008 03 10 (210) 337951
 (151) 2010 06 17 (441) 2008 09 29
 (732) SKAN Spółka z ograniczoną odpowiedzialnością,
 Ciechanów, PL.
 (540)

SKAN

Kolor znaku: czerwony, biały

(531) 26.4.2, 27.5.1, 29.1.12

(510), (511) **09** kaski ochronne, okulary ochronne do uprawiania sportu, odzież chroniąca przed wypadkami, napromieniowaniem i ogniem, liczniki kilometrów do pojazdów, prędkościomierze do pojazdów, trójkąty ostrzegawcze o awarii pojazdów, urządzenia nawigacyjne dla pojazdów, komputery pokładowe, rękawice do ochrony przed wypadkami, akumulatory, celki do akumulatorów, kwasomierze do akumulatorów, naczynia do akumulatorów, skrzynki do akumulatorów, akumulatory elektryczne, płyty do akumulatorów elektrycznych, urządzenia do ładowania akumulatorów elektrycznych, akumulatory elektryczne do pojazdów, alarmy, dzwonki elektryczne, alarmy, gwizdki ostrzegawcze, alarmy, alarmy dźwiękowe, baterie do latarek kieszonek, baterie do oświetlenia, baterie elektryczne, baterie słoneczne, głośniki, tuby na głośniki tubowe, skafandry, ubrania zabezpieczające przed wypadkami, napromieniowaniem i ogniem, tarcze odbłaskowe, noszone na ubraniu w celu zapobiegania wypadkom drogowym, **11** lampki elektryczne na choinkę, lampy, klosze do lamp, osłony do lamp, palniki do lamp, reflektory do lamp, rury do lamp, szkła do lamp, zawieszania do lamp, lampy bakteriobójcze do oczyszczania powietrza, lampy bezpieczeństwa, lampy do aparatów projekcyjnych, lampy do oświetlenia akwarium, lampy do układania włosów, lampy elektryczne, oprawki do lamp elektrycznych, lampy gazowe, lampy laboratoryjne, lampy luminescencyjne rurowe do oświetlenia, lampy lutownicze, spawalnicze, lampy łukowe, węgiel do lamp łukowych, lampy nurkowe, lampy olejowe, lampy oświetleniowe, lampy uliczne, lampy ultrafioletowe do celów innych niż lecznicze, lampy wyładowcze elektryczne, rurowe do oświetlenia, lampy wyładowcze elektryczne do oświetlenia, latarki, latarki kieszonek, latarnie oświetleniowe, latarnie weneckie, osłony do lamp, osłony do rowerów, oświetlenie, urządzenia bezpieczeństwa do oświetlenia, urządzenia i instalacje do oświetlenia, urządzenia do oświetlenia pojazdów, oświetlenie sufitowe, żarówki oświetleniowe, reflektory do pojazdów, światła do pojazdów, abażury do lamp, stelaże do lamp, lampiony, świeczniki, żyrandole, żarniki do lamp elektrycznych, żarniki do ogrzewania elektrycznego, palniki żarowe, żarówki do kierunkowskazów w pojazdach, żarówki elektryczne,

12 liny, aparatura i urządzenia do transportu za pomocą lin, lusterka wsteczne, łańcuchy napędowe do pojazdów lądowych, łańcuchy przeciwpoślizgowe, łańcuchy rowerowe, łańcuchy sterownicze do pojazdów lądowych, motocykle, motorowery, wały napędowe do pojazdów lądowych, napinacze do szprych i kół, obręcze do piast kół, obręcze kół do rowerów, trycylki, obudowy, części pojazdów lądowych inne niż silników, obwody hydrauliczne do pojazdów, ogumienie do kół pojazdów, ogumienie do kół rowerów, trycylki, okładziny szcęk hamulcowych do pojazdów, opony, bieżniki do bieżnikowania opon, opony, kolce do opon, opony pełne do kół pojazdów, opony bezdętkowe do rowerów, trycylki, wentyle do opon pojazdów, osie pojazdów, pedały do rowerów, piasty, piasty kół pojazdów, części pojazdów lądowych, podnoszone klapy tylne skrzyni ładunkowej, wózki do podnośników, podnośniki ściany tylnej skrzyni ładunkowej, podwozia do pojazdów, alarmy antywłamaniowe do pojazdów, amortyzatory do zawieszania w pojazdach, bagażniki, bagażniki do pojazdów, dachy składane w pojazdach, drzwi do pojazdów, gąsienice do pojazdów, złącza do przyczep do pojazdów, kierownice do pojazdów, kierunkowskazy do pojazdów, klaksony do pojazdów, klaksony ostrzegawcze do pojazdów, koła do pojazdów, obręcze kół do pojazdów, ogumienia do kół pojazdów, opony do kół pojazdów, pasy bezpieczeństwa do siedzeń w pojazdach, pokrowce na pojazdy, przeciwosłepieniowe urządzenia do pojazdów, resory zawieszania do pojazdów, siedzenia do pojazdów, stopnie nadwozia do pojazdów, sygnalizatory jazdy wstecz do pojazdów, sygnalizatory skrętu w pojazdach, szprychy kół do pojazdów, szyby do pojazdów, środki antypoślizgowe do opon pojazdów, tapicerka do pojazdów, zderzaki do pojazdów, złącza do przyczep do pojazdów, pojazdy do poruszania się po ziemi, w powietrzu, po wodzie i po torach, korbowody do pojazdów lądowych inne niż części silników, silniki do pojazdów lądowych, dopasowane pokrowce na pojazdy, pokrowce na siedzenia w pojazdach, pokrycia siodełek rowerów lub motocykli, pokrywy na piasty kół, pompki do rowerów, trycylki, akcesoria samochodowe, pompy powietrzne, progi do pojazdów, urządzenia przeciwodblaskowe do pojazdów, urządzenia przeciwosłepieniowe do pojazdów, urządzenia przeciwwłamaniowe do pojazdów, przyczepy do pojazdów, przyczepy bagażowe dwukołowe, zaczepy, haki do przyczep do pojazdów, przyczepy motocyklowe boczne, ramy do rowerów, resory, sprężyny amortyzujące samochodowe, resory, sprężyny zawieszania do pojazdów, rowery, błotniki do rowerów, dętki do rowerów, dzwonki do rowerów, hamulce do rowerów, kierownice do rowerów, kierunkowskazy do rowerów, klaksony do rowerów, koła do rowerów, łańcuchy do rowerów, obręcze do rowerów, opony bezdętkowe do rowerów, opony do rowerów, piasty do rowerów, pompki do rowerów, przekładnie zębate do rowerów, siatki do rowerów, silniki do rowerów, siodełka do rowerów, stojaki do rowerów, szprychy do rowerów, zagłówki do siedzeń w pojazdach, siatki bagażowe do pojazdów, błotniki, czopy osi pojazdów, fartuchy błotników, hamulce do pojazdów, hamulce do rowerów, człony hamulcowe do pojazdów, klocki, szcęk hamulcowe do pojazdów, okładziny hamulcowe do pojazdów, obwody hydrauliczne do pojazdów, kierownice pojazdów, klapy opuszczane do pojazdów lądowych, klapy tylne, podnoszone skrzynie ładunkowej do pojazdów lądowych, klocki hamulcowe do pojazdów, napinacze szprych do kół, koła do rowerów, trycylki, koła pojazdów, ciężarki do wyważania kół pojazdów, obręcze do kół pojazdów, ogumienie do kół pojazdów, piasty do kół pojazdów, szprychy do kół pojazdów, korby pedałów rowerowych, korki do zbiorników paliwa gazu w pojazdach, kosze przystosowane do pojazdów jednośladowych, kosze przystosowane do rowerów, trycylki, łańcuchy napędowe do silników do pojazdów lądowych, silniki do rowerów, trycylki, silniki elektryczne do pojazdów lądowych, silniki napędowe do pojazdów lądowych, siodełka do rowerów lub motocykli, siodełka rowerowe lub motocyklowe, drążki skrętne do pojazdów, skrzynie biegów do pojazdów lądowych, sprzęgła do pojazdów lądowych, układy sterowania do pojazdów lądowych, stojaki, podpórki rowerowe, szcęk hamulcowe do pojazdów, szprychy do rowerów, trycylki, szprychy kół pojazdów, wózki trójkołowe, trycylki, wolne koło do pojazdów lądowych, wózki bagażowe, resory do zawieszania w pojazdach, złącza do pojazdów lądowych.

(111) **230068** (220) 2008 05 05 (210) 340427
 (151) 2010 05 19 (441) 2008 08 18
 (732) Stowarzyszenie Turnieju Małych Form Satyrycznych,
 Bogatynia, PL.

(540)



Kolor znaku: biały, czarny, czerwony, żółty

(531) 3.4.11, 3.4.13, 24.9.2, 24.9.3, 26.1.1, 26.1.4, 26.1.15, 26.1.18, 26.1.21, 27.5.1, 29.1.14

(510), (511) **35** usługi reklamowe, reklama prasowa, radiowa i telewizyjna, rozpowszechnianie materiałów reklamowych: próbek, druków, prospektów, broszur i ogłoszeń reklamowych; organizowanie wystaw i targów w celach handlowych i reklamowych, pokazy towarów i świadczonych usług; prowadzenie salonów wystawieniowych, galerii i promocja sprzedaży dla osób trzecich wyrobów rzemiosła artystycznego i rzeźb, fotografii artystycznej, obrazów i reprodukcji; profesjonalne zarządzanie działalnością artystyczną; zgrupowanie na rzecz osób trzecich różnych towarów pozwalające nabywcy je oglądać i kupować w sklepach z napojami alkoholowymi i bezalkoholowymi, wyrobami tytoniowymi, upominkami, wydawnictwami: albumy, broszury, czasopisma, gazety, foldery, kalendarze, kartki okolicznościowe, książki, reprodukcje, śpiewniki i materiałami piśmiennymi; doradztwo i pomoc w zakresie organizowania i prowadzenia działalności gospodarczej; usługi badania rynku, **41** organizowanie imprez rozrywkowych oraz ich scenografii: pikników, festynów, widowisk, turniejów, przedstawień artystycznych, teatralnych i literackich, konkursów literackich i satyrycznych, koncertów muzycznych, dyskotek, dancingów z grupą muzyczną, występów folklorystycznych, konkursów tanecznych; organizowanie balów, bankietów, przyjęć, uroczystości, spotkań okolicznościowych na zlecenie osób trzecich polegające na zapewnieniu rozrywki; usługi związane z rozrywką, rekreacją i kulturą fizyczną w zakresie organizowania wypoczynku, zabaw, gier i konkursów rozrywkowych, gier i zawodów sportowych; organizowanie nagrań programów rozrywkowych, słownych, muzycznych, słowno-muzycznych i scenicznych, programów oświatowych i naukowych; usługi świadczony przez czytelnie i biblioteki; organizowanie i obsługa konferencji, kongresów, sympozjów, szkoleń, zjazdów na zlecenie osób trzecich; wypożyczanie sprzętu audiowizualnego, filmów kinematograficznych i nagrań dźwiękowych, **43** usługi hotelarskie związane z rezerwacją, czasowym zakwaterowaniem oraz wyżywieniem w hotelach, motelach, pensjonatach domach wczasowych i turystycznych; usługi gastronomiczne związane z podawaniem potraw i napojów w barach, kafełkach, kawiarniach, karczmach, restauracjach; przygotowywanie dań na zamówienie oraz ich dostawa-catering; obsługa imprez promocyjnych, przyjęć, bankietów, zabaw, bali na zlecenie osób trzecich polegająca na zaopatrzeniu w żywność i napoje; wynajmowanie sal na posiedzenia wyposażonych w sprzęt audiowizualny i teleinformatyczny: telefax, komputer, Internet.

(111) **230069** (220) 2008 06 02 (210) 341577

(151) 2010 05 11 (441) 2008 09 15

(732) Kancelarie Patronat Spółka z o.o., Łódź, PL.

(540)



Kolor znaku: czarny, czerwony

(531) 26.2.1, 26.2.7, 27.5.1, 29.1.12

(510), (511) **35** doradztwo w zakresie prowadzenia działalności gospodarczej i zarządzania, usługi rachunkowo-księgowe, **36** windykacja należności, usługi finansowe, wynajem i zarządzanie nieruchomościami – pośrednictwo w handlu, **42** realizacja projektów budowlanych, badania naukowe w dziedzinie nauk społecznych i humanistycznych, **45** usługi prawne.

(111) **230070** (220) 2008 07 11 (210) 343459

(151) 2010 05 19 (441) 2008 10 13

(732) Przedsiębiorstwo Produkcyjno-Handlowe

„EVELINE COSMETICS” Piotr Hubert Kasprzycki, Lesznowola, PL.

(540)



Natural Dream
Spa!

Kolor znaku: srebrny i odcienie

(531) 26.11.1, 27.5.1, 29.1.6

(510), (511) **03** kremy, emulsje, płyny, żele i oliwki do skóry, maseczki do twarzy, maseczki do peelingu, podkłady barwiące (płyny, pasty, pudry), pudry do makijażu, pudry po kąpieli, pudry higieniczne, mydła toaletowe, mydła dezodoryzujące, perfumy, wody toaletowe i kolońskie, środki do kąpieli i pod prysznic (sole, pianki, oliwki, żele), depilatory, dezodoranty i środki przeciw poceniu, środki do pielęgnacji włosów, środki do golenia (kremy, pianki, płyny), środki do makijażu i demakijażu twarzy i oczu, środki przeznaczone do ust, środki do pielęgnacji zębów i jamy ustnej, środki do pielęgnacji i malowania paznokci, środki do higieny intymnej, środki do opalania, środki samoopalające, środki do rozjaśniania skóry, środki przeciw zmarszczkom, preparaty kosmetyczne do ujędrniania skóry, preparaty antycellulitowe, preparaty dla skóry trądzikowej i alergicznej, **05** kosmetyki do zastosowań medycznych: balsamy, maści, olejki, płyny, sole, żele, kremy.

(111) **230071** (220) 2008 07 11 (210) 343462

(151) 2010 05 19 (441) 2008 10 13

(732) Przedsiębiorstwo Produkcyjno-Handlowe

„EVELINE COSMETICS” Piotr Hubert Kasprzycki, Lesznowola, PL.

(540)



ПРИРОДНЫЙ ЭЛИКСИР

Kolor znaku: srebrny i odcienie, zielony

(531) 26.4.2, 26.4.18, 26.11.1, 27.5.1, 28.5.0, 29.1.12

(510), (511) **03** kremy, emulsje, płyny, żele i oliwki do skóry, maseczki do twarzy, maseczki do peelingu, podkłady barwiące (płyny, pasty, pudry), pudry do makijażu, pudry po kąpieli, pudry higieniczne, mydła toaletowe, mydła dezodoryzujące, perfumy, wody toaletowe i kolońskie, środki do kąpieli i pod prysznic (sole, pianki, oliwki, żele), depilatory, dezodoranty i środki przeciw poceniu, środki do pielęgnacji włosów, środki do golenia (kremy, pianki, płyny), środki do makijażu i demakijażu twarzy i oczu, środki przeznaczone do ust, środki do pielęgnacji zębów i jamy ustnej, środki do pielęgnacji i malowania paznokci, środki do higieny intymnej, środki do opalania, środki samoopalające, środki do rozjaśniania skóry, środki przeciw zmarszczkom, preparaty kosmetyczne do ujędrniania skóry, preparaty antycellulitowe, preparaty dla skóry trądzikowej i alergicznej, **05** kosmetyki do zastosowań medycznych: balsamy, maści, olejki, płyny, sole, żele, kremy.

(111) **230072** (220) 2008 07 11 (210) 343464
 (151) 2010 05 19 (441) 2008 10 13
 (732) Przedsiębiorstwo Produkcyjno-Handlowe
 „EVELINE COSMETICS” Piotr Hubert Kasprzycki, Lesznowola, PL.
 (540)



Kolor znaku: srebrny i odcienie, zielony

(531) 26.4.2, 26.4.18, 26.11.1, 27.5.1, 29.1.12

(510), (511) **03** kremy, emulsje, płyny, żele i oliwki do skóry, maseczki do twarzy, maseczki do peelingu, podkłady barwiące (płyny, pasty, pudry), pudry do makijażu, pudry po kąpielach, pudry higieniczne, mydła toaletowe, mydła dezodoryzujące, perfumy, wody toaletowe i kolońskie, środki do kąpieli i pod prysznic (sole, pianki, oliwki, żele), depilatory, dezodoranty i środki przeciw poceniu, środki do pielęgnacji włosów, środki do golenia (kremy, pianki, płyny), środki do makijażu i demakijażu twarzy i oczu, środki przeznaczone do ust, środki do pielęgnacji zębów i jamy ustnej, środki do pielęgnacji i malowania paznokci, środki do higieny intymnej, środki do opalania, środki samoopalające, środki do rozjaśniania skóry, środki przeciw zmarszczkom, preparaty kosmetyczne do ujędrniania skóry, preparaty antycellulitowe, preparaty dla skóry trądzikowej i alergicznej, **05** kosmetyki do zastosowań medycznych: balsamy, maści, olejki, płyny sole, żele, kremy.

(111) **230073** (220) 2008 07 11 (210) 343468
 (151) 2010 05 19 (441) 2008 10 13
 (732) Przedsiębiorstwo Produkcyjno-Handlowe
 „EVELINE COSMETICS” Piotr Hubert Kasprzycki, Lesznowola, PL.
 (540)



Kolor znaku: srebrny, biały, różowy

(531) 5.5.20, 5.5.23, 19.3.1, 27.5.1, 29.1.13

(510), (511) **03** środki do makijażu i demakijażu twarzy i oczu, środki przeznaczone do ust.

(111) **230074** (220) 2008 07 26 (210) 344099
 (151) 2010 05 19 (441) 2008 10 27
 (732) Firma Produkcyjno-Usługowo-Handlowa „MOKATE”
 Teresa Mokrysz, Ustroń, PL.

(540)



Kolor znaku: niebieski, czerwony, żółty, kremowy, brązowy, złoty, biały

(531) 5.7.1, 9.1.10, 11.3.4, 11.3.20, 25.1.15, 26.1.2, 27.5.1, 29.1.15
 (510), (511) **30** kawa cappuccino.

(111) **230075** (220) 2008 07 26 (210) 344100
 (151) 2010 05 19 (441) 2008 10 27
 (732) Firma Produkcyjno-Usługowo-Handlowa „MOKATE”
 Teresa Mokrysz, Ustroń, PL.
 (540)



Kolor znaku: czerwony, żółty, kremowy, brązowy, złoty, biały

(531) 8.1.19, 8.1.20, 9.1.10, 11.3.4, 11.3.20, 25.1.15, 26.1.2, 27.5.1, 29.1.15

(510), (511) **30** kawa cappuccino.

(111) **230076** (220) 2008 07 26 (210) 344101
 (151) 2010 05 19 (441) 2008 10 27
 (732) Firma Produkcyjno-Usługowo-Handlowa „MOKATE”
 Teresa Mokrysz, Ustroń, PL.
 (540)



Kolor znaku: niebieski, czerwony, żółty, kremowy, brązowy, złoty, biały

(531) 2.1.16, 5.7.1, 9.1.10, 11.3.4, 11.3.20, 25.1.15, 26.1.2, 27.5.1, 29.1.15
 (510), (511) **30** kawa cappuccino.

(111) **230077** (220) 2008 07 26 (210) 344102
 (151) 2010 05 19 (441) 2008 10 27
 (732) Firma Produkcyjno-Usługowo-Handlowa „MOKATE”
 Teresa Mokrysz, Ustroń, PL.
 (540)



Kolor znaku: żółty, czerwony, kremowy, brązowy, złoty, biały
 (531) 5.5.21, 9.1.10, 11.3.4, 11.3.20, 25.1.15, 26.1.2, 27.5.1, 29.1.15
 (510), (511) **30** kawa cappuccino.

(111) **230078** (220) 2008 07 26 (210) 344103
 (151) 2010 05 19 (441) 2008 10 27
 (732) Firma Produkcyjno-Usługowo-Handlowa „MOKATE”
 Teresa Mokrysz, Ustroń, PL.
 (540)



Kolor znaku: żółty, czerwony, kremowy, brązowy, złoty, biały
 (531) 8.1.9, 9.1.10, 11.3.4, 11.3.20, 25.1.15, 26.1.2, 27.5.1, 29.1.15
 (510), (511) **30** kawa cappuccino.

(111) **230079** (220) 2008 11 13 (210) 348578
 (151) 2010 06 02 (441) 2009 02 16
 (732) REH-MED Usługi rehabilitacyjne Katarzyna Sobolewska,
 Warszawa, PL.; PRO-KINESIS Ernest Wiśniewski, Warszawa, PL.;
 „GIMNAZION” Bartosz Szpot, Warszawa, PL.
 (540)



Kolor znaku: czerwony, czarny, biały
 (531) 2.1.25, 15.7.1, 27.5.1, 29.1.13
 (510), (511) **41** edukacja dzieci i dorosłych, doradztwo ergonomiczne.
 (551) wspólne prawo ochronne

(111) **230080** (220) 2008 12 10 (210) 349796
 (151) 2010 08 06 (441) 2009 03 16
 (732) 7islands Spółka z ograniczoną odpowiedzialnością,
 Warszawa, PL.
 (540)



Kolor znaku: zielony, fioletowy

(531) 27.5.1, 27.7.1, 29.1.12
 (510), (511) **35** badania rynku, oferowanie w mediach produktów dla handlu detalicznego, doradztwo w zakresie prowadzenia działalności gospodarczej, informacja o działalności gospodarczej, zarządzanie w zakresie zamówień w handlu, handlowe informacje i porady udzielane konsumentom (punkty informacji konsumenckiej), administrowanie hotelami, rozpowszechnianie ogłoszeń reklamowych, reklama, rozpowszechnianie materiałów reklamowych: ulotek, prospektów, druków, próbek, broszur, reklama billboardowa, reklama za pośrednictwem sieci komputerowej, wynajmowanie przestrzeni reklamowej, reklamy korespondencyjne, przygotowywanie reklamy prasowej, reklamy radiowe, reklamy telewizyjne, **39** organizowanie wycieczek, pilotowanie, rezerwowanie miejsc na podróże, transport podróży, rezerwacja transportu, transport samochodowy, wypożyczanie samochodów, pośrednictwo w transporcie, transport pasażerski, transport podróży, zwiedzanie turystyczne, **41** nagrywanie filmów na taśmach wideo (filmowanie), usługi obozów wakacyjnych w zakresie rozrywki i zabawy, produkcja filmów, produkcja filmów na taśmach wideo, **43** domy turystyczne, hotele, pensjonaty, pensjonaty, rezerwacja miejsc w pensjonatach, rezerwacja kwater na pobyt czasowy, restauracje, rezerwacja miejsc w hotelach, usługi barowe, organizowanie obozów wakacyjnych (zakwaterowanie).

(111) **230081** (220) 2009 01 28 (210) 351367
 (151) 2010 07 13 (441) 2009 05 11
 (732) Uniwersytet Jagielloński, Kraków, PL.
 (540)



Kolor znaku: granatowy, żółty

(531) 1.3.2, 26.13.1, 27.5.1, 29.1.12
 (510), (511) **16** afisze; albumy; analizy; atlasy; biuletyny; broszury; czasopisma; druki; foldery; formularze; fotografie; gazety; informatory; instrukcje; kalendarze; katalogi; książki; materiały drukowane; materiały do nauczania; materiały szkoleniowe i instruktażowe, z wyjątkiem aparatów; materiały konferencyjne; materiały reklamowe; plakaty; podręczniki; prospekty; prospekty reklamowe; papier i materiały do pakowania; publikacje; raporty; rejestry, księgi główne; skrypty, **35** usługi związane z gromadzeniem baz danych oraz przetwarzaniem, pozyskiwaniem, udostępnianiem i systematyzowaniem danych do baz danych; wyszukiwanie w bazach danych; zarządzanie zasobami i systemami informatycznymi; nadzór i zarządzanie serwerami aplikacji bazodanowych; promocja transferu wiedzy, wynalazków, technologii i innowacji; informacja o programach pomocowych polskich i zagranicznych; promocja możliwości uzyskania funduszy strukturalnych na działalność przez jednostki uczelni wyższych; promocja sprzedaży dla osób trzecich; usługi reklamowe i marketingowe; reklamy korespondencyjne, prasowe, radiowe, telewizyjne; reklama za pośrednictwem sieci komputerowej; reklama billboardowa; tworzenie tekstów reklamowych i sponsorowanych; edytorskie usługi w dziedzinie reklamy; rozpowszechnianie ogłoszeń reklamowych; uaktualnianie materiału reklamowego; rozpowszechnianie materiałów reklamowych, w tym ulotek, prospektów, druków, próbek; wynajmowanie przestrzeni reklamowej; wynajmowanie nośników reklamowych; informacja o działalności gospodarczej; informacja o firmach; badania w dziedzinie działalności gospodarczej; badania rynku i opinii publicznej; analizy kosztów; ekspertyzy ekonomiczne;

poszukiwanie i kojarzenie partnerów w tym do współpracy w zakresie transferu wiedzy, wynalazków, technologii i innowacji oraz partnerów do współpracy gospodarczej; wycena działalności przemysłowej lub handlowej; organizowanie targów i wystaw w celach informacyjnych, handlowych i reklamowych; usługi edycji tekstów, **36** doradztwo i pośrednictwo w sprawach pozyskiwania funduszy, w tym funduszy publicznych i funduszy unijnych, w szczególności na działalność i badania naukowe i działalność edukacyjną oraz transfer wiedzy, wynalazków, technologii i innowacji; doradztwo w zakresie pozyskiwania finansowania dla inwestycji; doradztwo i pośrednictwo w zakresie poszukiwania inwestorów branżowych i finansowych; pozyskiwanie zewnętrznego finansowania dla działalności badawczej i naukowej; pozyskiwanie funduszy, w tym funduszy publicznych, w szczególności funduszy unijnych, na realizację badań, prac badawczo-rozwojowych, projektów rozwojowych, działalność naukową i edukacyjną; poszukiwanie inwestorów branżowych i finansowych; doradztwo mające na celu podniesienie poziomu transferu technologii z nauki do gospodarki; administrowanie i zarządzanie majątkiem, w tym majątkiem nieruchomości; usługi wynajmu nieruchomości, w szczególności mieszkań, pomieszczeń biurowych i laboratoriów, **41** organizowanie i prowadzenie konferencji, kongresów, konkursów, kursów, seminariów, sympozjów, szkoleń, zjazdów i wystaw z dziedziny edukacji; organizacja parków technologicznych; edukacja i nauczanie; popularyzacja wiedzy, wynalazków, technologii i innowacji; informacja o edukacji; publikowanie książek, skryptów, czasopism, raportów, analiz, materiałów szkoleniowych, publikowanie tekstów innych niż reklamowe; publikacja elektroniczna on-line książek, periodyków, skryptów, raportów, analiz, materiałów szkoleniowych, zeszytów naukowych, folderów, druków reklamowych; udostępnianie publikacji on-line, nie do pobierania z sieci komputerowych; tworzenie i publikowanie prezentacji w postaci elektronicznej i zdjęć w postaci cyfrowej dotyczących wiedzy, wynalazków, technologii, innowacji, badań, projektów rozwojowych oraz funduszy publicznych w szczególności funduszy unijnych; informacje dotyczące wiedzy, wynalazków, technologii, innowacji, badań, projektów rozwojowych oraz funduszy publicznych, w szczególności funduszy unijnych, zwłaszcza w dziedzinie nauk społecznych, nauk humanistycznych, nauk medycznych, nauk farmaceutycznych, nauk ścisłych, w tym nauk chemicznych, fizycznych, matematycznych, astronomicznych, informatycznych i biologicznych, nauk technicznych, nauk o zdrowiu, nauk o ziemi; udostępnianie publikacji on-line z komputerowych baz danych lub przez Internet bądź przewodowe sieci komunikacji elektronicznej; pisanie tekstów innych niż reklamowe; działalność wydawnicza, w tym w zakresie książek, skryptów, czasopism, raportów, analiz, materiałów szkoleniowych, zeszytów naukowych, folderów, druków reklamowych; usługi tłumaczeń tekstów technicznych; wynajem i udostępnianie infrastruktury służącej zwłaszcza celom transferu wiedzy, wynalazków, technologii i innowacji, badawczym, naukowym, edukacyjnym, reklamowym i promocyjnym, **42** transfer wiedzy, wynalazków i technologii; tworzenie, administrowanie i utrzymywanie stron internetowych dla osób trzecich; obsługa stron internetowych i portali promujących wiedzę, wynalazki, technologie, innowacje, badania, projekty rozwojowe oraz fundusze publiczne, w szczególności fundusze unijne; obsługa forów dyskusyjnych w zakresie wiedzy, wynalazków, technologii, innowacji, badań, projektów rozwojowych oraz funduszy publicznych w szczególności funduszy unijnych; usługi w zakresie udostępniania: sieci komputerowej, sprzętu komputerowego, programów komputerowych, komputerowych baz danych; usługi dotyczące działalności badawczo-rozwojowej w zakresie baz danych i własności intelektualnej; badania bakteriologiczne, badania biologiczne, badania chemiczne, badania geologiczne, badania techniczne, badania w dziedzinie fizyki, badania w dziedzinie kosmetyki, badania w dziedzinie mechaniki, badania w zakresie ochrony środowiska naturalnego, prace badawczo-rozwojowe dla osób trzecich; usługi w zakresie programowania komputerowego; usługi w zakresie projektowania systemów komputerowych; usługi wynajmowania zasobów serwerów sieci komputerowych; wypożyczanie komputerów; wypożyczanie oprogramowania komputerowego; usługi opracowywania projektów technicznych; konwersja danych lub dokumentów na formę elektroniczną; przygotowanie, projektowanie, koordynacja, zarządzanie i przeprowadzanie badań naukowych, projektów badawczych i działań z nimi związanych, w tym badań zleczanych, badań zleczanych z sektora przemysłu lub administracji publicznej oraz projektów przeprowadzanych z fun-

dszy unijnych; usługi w zakresie prowadzenia prac projektowych i badawczo-rozwojowych w dziedzinie nauk społecznych, nauk humanistycznych, nauk medycznych, nauk farmaceutycznych, nauk ścisłych, w tym nauk chemicznych, fizycznych, matematycznych, astronomicznych, informatycznych i biologicznych, nauk technicznych, nauk o zdrowiu, nauk o ziemi; realizowanie projektów rozwojowych, **45** doradztwo w zakresie własności intelektualnej; obrót prawami własności intelektualnej; licencjonowanie własności intelektualnej; zarządzanie prawami autorskimi; licencjonowanie programów komputerowych; badania i ekspertyzy prawne.

(111) **230082** (220) 2009 03 09 (210) 353909
 (151) 2010 06 30 (441) 2009 06 22
 (732) GLINIARNIA-Ceramika Artystyczna Aleksandra Wolańska, Ożarów Mazowiecki, PL.
 (540)



Kolor znaku: ceglasty

(531) 19.9.1, 27.5.1, 29.1.7

(510), (511) **16** broszury, formy z i do gliny modelarskiej w ramach materiałów dla artystów, glina do modelowania, materiały do nauczania za wyjątkiem aparatów, podręczniki [książki], **21** wyroby z ceramiki dla gospodarstwa domowego, figurki i statuetki z porcelany, terakoty lub szkła, figurki z porcelany, terakoty lub szkła, kubki, majolika, miseczki, miski, naczynia ceramiczne, naczynia stołowe, patery, porcelana, dzieła sztuki z porcelany, terakoty i szkła, talerze, wyroby garncarskie, **41** porady w zakresie edukacji lub kształcenia jak doradztwo zawodowe, informacje o edukacji, edukacja w ramach nauczania, publikowanie książek, pokazy w ramach kształcenia praktycznego, nauczanie, organizowanie i prowadzenie pracowni specjalistycznych, organizowanie i prowadzenie pracowni specjalistycznych w ramach szkoleń, organizowanie wystaw z dziedziny kultury lub edukacji, pisanie tekstów innych niż reklamowych, nauczanie w przedszkolach, publikacja elektroniczne on-line książek i periodyków, publikowanie książek, tłumaczenia.

(111) **230083** (220) 2009 03 27 (210) 353906
 (151) 2010 07 08 (441) 2009 07 06
 (732) „Nutrend” Sp. z o.o., Bielsko-Biała, PL.
 (540) WOJOWNIK

(510), (511) **32** napoje bezalkoholowe, napoje energetyczne, napoje mineralne, napoje gazowane, napoje izotoniczne, napoje proteinowe, napoje bezalkoholowe wzbogacane witaminami i składnikami mineralnymi, lemoniada, soki, soki owocowe, soki warzywne, soki owocowo-warzywne, wyciągi z owoców, ekstrakty owocowe, nektary owocowe, syropy.

(111) **230084** (220) 2009 04 09 (210) 354539
 (151) 2010 06 07 (441) 2009 07 20
 (732) JUTRZENKA COLIAN Spółka z ograniczoną odpowiedzialnością, Opatówek, PL.
 (540)



Kolor znaku: biały, brązowy i jego odcienie, żółty

(531) 5.7.6, 8.1.9, 8.1.11, 25.1.15, 26.11.3, 27.5.1, 29.1.13

(510), (511) **30** wafle.

(111) **230085** (220) 2009 04 15 (210) 354679
 (151) 2010 07 08 (441) 2009 07 20
 (732) Aga Light Spółka Akcyjna, Jacentów, PL.
 (540) X-LINE
 (510), (511) **11** urządzenia i instalacje oświetleniowe, aparaty oświetleniowe, elektryczne źródła światła, oprawy oświetleniowe, osłony źródeł światła, urządzenia zabezpieczające do oświetlenia, oświetlenie sufitowe.

(111) **230086** (220) 2009 04 30 (210) 355341
 (151) 2010 05 18 (441) 2009 08 03
 (732) TOKA Zofia Bontemps, Warszawa, PL.
 (540)



Kolor znaku: czarny, biały, czerwony

(531) 11.1.1, 11.1.6, 26.1.1, 26.15.9, 27.5.1, 29.1.13
 (510), (511) **43** usługi zaopatrzenia w żywność i napoje, usługi gastronomiczne, restauracje, kawiarnie, kafeterie, stołówki, usługi barowe, snack-bary, fast-foody, pizzerie, puby, kluby, restauracje samoobsługowe, posiłki restauracyjne, przygotowywanie dań na zamówienie oraz ich dostawa, wynajmowanie sal na posiedzenia i przyjęcia okolicznościowe, wypożyczanie krzeseł, stołów, bielizny stołowej i szklanej zastawy stołowej, wypożyczanie konstrukcji przenośnych, wypożyczanie namiotów.

(111) **230087** (220) 2009 05 07 (210) 355549
 (151) 2010 08 04 (441) 2009 08 17
 (732) BROS Spółka Jawna B.P. Miranowscy, Poznań, PL.
 (540) Parcan

(510), (511) **01** środki chemiczne dla rolnictwa i ogrodnictwa, środki ochrony roślin, nawozy sztuczne i naturalne, nawozy organiczno-mineralne, **03** środki dezynfekujące; mydła; detergenty inne niż używane w procesach produkcyjnych; preparaty zapachowe, **05** środki owadobójcze; pestycydy; preparaty weterynaryjne i sanitarne, środki odkażające, preparaty do zwalczania robactwa, fungicydy, herbicydy; środki dezynfekcyjne.

(111) **230088** (220) 2009 05 12 (210) 355738
 (151) 2010 06 16 (441) 2009 08 17
 (732) „DOSPEL” Sp. z o.o., Częstochowa, PL.
 (540)



Kolor znaku: biały, złoty

(531) 26.4.1, 26.4.18, 27.5.1, 29.1.12
 (510), (511) **07** urządzenia kuchenne elektryczne, urządzenia i maszyny do ssania powietrza, mechanizmy napędowe inne niż do pojazdów lądowych, dmuchawy jako maszyny, dmuchawy do sprężania, zasysania i transportu gazu, filtry jako części maszyn lub silników, filtry jako wkłady do maszyn filtrujących, formy do maszyn, regulatory jako części maszyn, regulatory prędkości do maszyn i silników, silniki elektryczne inne niż do pojazdów lądowych, silniki inne niż do pojazdów lądowych, sprężarki, wentylatory do silników, wtryskarki, wymienniki ciepła jako części maszyn, maszyny do nadmuchu, pompy jako maszyny, generatory prądu, generatory elektryczności, prądnice prądu stałego, turbiny inne niż do pojazdów lądowych, turbiny wiatrowe, generatory wiatrowe, wiatraki i inne urządzenia poruszane siłą wiatru do wytwarzania energii, łopaty i wirniki turbin wiatrakowych i wiatraków, elektrownie wiatrowe, podstawy maszyn, obudowy maszyn, **11** urządzenia i instalacje do oświetlania, urządzenia i instalacje do chłodzenia i ogrzewania, podgrzewacze wody,

grzejniki elektryczne, grzejniki, elementy grzejne, termowentylatory, wentylatory, wentylatory kanałowe, wymienniki ciepła, wyciągi wentylacyjne i kominowe, wentylatory sufitowe, aparatura urządzenia i instalacje do wentylacji i klimatyzacja dmuchawy jako części instalacji do nawiewu, filtry jako części instalacji domowych lub przemysłowych, filtry powietrza do klimatyzacji, przewody jako części instalacji sanitarnych, rekuperatory ciepła, suszarki do włosów, aparatura do suszenia, lampy oświetleniowe, oprawki żarówek do lamp elektrycznych, sprzęt kuchenny elektryczny, regulatory do wyciągów w ogrzewnictwie, ogrzewacze stóp elektryczne lub nieelektryczne, kanały kominowe, aparatura i urządzenia do oczyszczania powietrza, instalacje i urządzenia do odświeżania, urządzenia i instalacje do suszenia, **35** zgrupowanie na rzecz osób trzecich różnych towarów pozwalające nabywcy wygodnie oglądać i kupować te towary na stronie internetowej dotyczącej sprzedaży towarów przemysłowych, gospodarstwa domowego, wentylacyjnych, klimatyzacyjnych, budowlanych, do wytwarzania energii; zgrupowanie na rzecz osób trzecich różnych towarów pozwalające nabywcy wygodnie oglądać i kupować te towary w sklepie wielobranżowym i hurtowni z towarami przemysłowymi, gospodarstwa domowego, wentylacyjnymi, klimatyzacyjnymi, budowlanymi i do wytwarzania energii; komputerowe zarządzanie plikami, organizowanie wystaw w celach handlowych lub reklamowych, pokazy towarów, promocja sprzedaży dla osób trzecich, reklama za pośrednictwem sieci komputerowej, reklamy, usługi zaopatrzenie osób trzecich jako zakupy produktów i usług dla innych przedsiębiorstw, zarządzanie działalnością artystyczną.

(111) **230089** (220) 2009 05 18 (210) 355993
 (151) 2010 06 28 (441) 2009 08 31
 (732) EXO Trade Spółka z ograniczoną odpowiedzialnością, Rusiec, PL.
 (540)



Kolor znaku: jasnoczerwony

(531) 3.7.15, 27.5.1, 29.1.1
 (510), (511) **19** mozaika, parkiet, deski na podłogi, tarcica, listwy przypodłogowe, **20** meble, wyroby z drewna, elementy dekoracyjne, **27** dywany, maty, słomianki i inne materiały do pokrywania podłóg.

(111) **230090** (220) 2009 05 25 (210) 356189
 (151) 2010 07 01 (441) 2009 08 31
 (732) ATLANTA POLAND Spółka Akcyjna, Gdańsk, PL.
 (540) BAKAL PARTY

(510), (511) **29** bakalie i ich mieszanki konserwowane, suszone i kandyzowane, gotowane, suszone i kandyzowane owoce, skórki z owoców kandyzowane, chipsy, daktyle, migdały spreparowane, orzechy preparowane, orzeszki arachidowe preparowane, rodzynki, **30** zboża preparowane, muesli, masa makowa, płatki owsiane, płatki kukurydziane, prażona kukurydza, przekąski ryżowe, przekąski zbożowe, **31** nasiona jadalne, kiełki, orzechy, migdały, owoce jadalne.

(111) **230091** (220) 2009 04 21 (210) 354911
 (151) 2010 05 25 (441) 2009 08 03
 (732) HJ HEINZ POLSKA SPÓŁKA AKCYJNA, Pudliszki, PL.
 (540)



Kolor znaku: biały, czerwony, złoty

(531) 1.3.1, 25.1.15, 25.5.2, 26.4.2, 26.4.18, 27.5.1, 29.1.13
 (510), (511) **29** warzywa i owoce gotowane, suszone, mrożone i konserwowane, dżemy, galaretki, konfitury, kompoty, mięso, ryby, drób,

dziczyzna i ich przetwory, konserwy mięsne, tłuszczowe i mięsno-warzywne, ekstrakty mięsne, drobiowe i rybne, produkty mleczne, zupy, zupy w proszku, tłuszcze, **30** kawa, herbata, kakao, namiastki kawy, napoje na bazie kawy, kakao i herbaty lub czekolady, koncentraty spożywcze, cukier, mąka, ryż, przetwory zbożowe, pieczywo, wyroby cukiernicze i słodczyce, desery błyskawiczne w proszku, lody, lody w proszku, miód, dodatki piekarnicze, aromaty do ciast, przyprawy, budynie, kisiele, sosy mięsne i sosy do sałat, **32** piwo, wody mineralne, napoje bezalkoholowe, koncentraty owocowe i warzywne, syropy, soki i napoje owocowe i warzywne, ekstrakty i inne produkty do wytwarzania napojów.

(111) **230092** (220) 2008 05 08 (210) 340630
 (151) 2010 05 24 (441) 2008 08 18
 (732) MELOG.COM Spółka z ograniczoną odpowiedzialnością,
 Warszawa, PL.
 (540)



Kolor znaku: niebieski, czarny, biały
 (531) 7.1.8, 7.1.19, 17.5.1, 27.5.1, 29.1.13
 (510), (511) **35** usługi reklamowe, usługi zarządzania przedsiębiorstwem, usługi administrowania przedsiębiorstwem, usługi biurowe, **36** usługi ubezpieczeń, usługi finansowe, usługi dotyczące obrotu nieruchomości, **42** usługi badań naukowych i technicznych oraz ich projektowanie; usługi analiz przemysłowych i usług badawczych, **45** usługi prawne.

(111) **230093** (220) 2008 05 08 (210) 340631
 (151) 2010 05 24 (441) 2008 08 18
 (732) MELOG.COM Spółka z ograniczoną odpowiedzialnością,
 Warszawa, PL.
 (540)



Kolor znaku: czarny, niebieski, biały
 (531) 7.1.8, 7.1.19, 17.5.1, 27.5.1, 29.1.13
 (510), (511) **35** usługi reklamowe, usługi zarządzania przedsiębiorstwem, usługi administrowania przedsiębiorstwem, usługi biurowe, **36** usługi ubezpieczeń, usługi finansowe, usługi dotyczące obrotu nieruchomości, **42** usługi badań naukowych i technicznych oraz ich projektowanie; usługi analiz przemysłowych i usług badawczych, **45** usługi prawne.

(111) **230094** (220) 2008 12 12 (210) 349861
 (151) 2010 08 06 (441) 2009 03 16
 (732) ING Real Estate Development Spółka z ograniczoną
 odpowiedzialnością, Warszawa, PL.
 (540) THESPIAN

(510), (511) **16** papier, tektura i wyroby z tych materiałów, nie ujęte w innych klasach; druki; materiały introligatorskie; fotografie, ramki do fotografii, urządzenia do oprawiania fotografii; materiały piśmiennicze; kleje do materiałów piśmiennych lub do celów domowych; materiały przeznaczone dla artystów; pędzle malarskie; maszyny do pisania i sprzęt biurowy (z wyjątkiem mebli); materiały szkoleniowe i instruktażowe (z wyjątkiem aparatów); materiały z tworzyw sztucznych do pakowania (nie ujęte w innych klasach); czcionki drukarskie; matryce; oraz publikacje, czasopisma, katalogi, broszury, ulotki, artykuły papiernicze, notatniki, notesy, kalendarze, torby, opakowania z papieru, tektury, mapy, przewodniki turystyczne, foldery, artykuły biurowe, spinacze, teczki, skoroszyty, wizytówki, długopisy, ołówki, pióra, **21** przybory kuchenne i gospodarstwa domowego oraz pojemniki; grzebienie i gąbki; pędzle (z wyjątkiem pędzli malarskich); materiały do wytwarzania pędzli; sprzęt do czyszczenia; wełna (wata) stalowa; nie przerobione lub półprzetworzone szkło (z wyjątkiem szkła stosowanego w budownictwie); wyroby szklane, porcelanowe i ceramiczne nie ujęte w innych klasach; wyroby z porcelitu, z ka-

mionki, przybory kuchenne i gospodarstwa domowego, wyroby ze szkła użytkowego, ozdobnego, kryształ, fajansu, naczynia stołowe, szklanki, miski, naczynia, karafki, dzbanki, podkładki pod naczynia, otwieracze, galanteria szklana, porcelanowa, ceramiczna oraz nie z metali szlachetnych zawarte w tej klasie, porcelanowe, ceramiczne lub szklane kubki i filiżanki, kieliszki, kufle do piwa, **35** zarządzanie działalnością gospodarczą; prace biurowe; doradztwo i pomoc w zakresie prowadzenia handlu i działalności gospodarczej; informacja handlowa; administracja, organizacja i zarządzanie kwestami i akcjami charytatywnymi; organizacja i przeprowadzenie promocji sprzedaży, jak i doradztwo w tym zakresie; reklama; reklama radiowa; reklama telewizyjna; reklama za pośrednictwem środków elektronicznych; informacja handlowa i doradztwo w zakresie reklamy radiowej, prasowej, telewizyjnej; marketing i reklama bezpośrednia; organizowanie wystaw i imprez w celach handlowych i reklamowych; dystrybucja materiałów reklamowych i promocyjnych; rozpowszechnianie próbek towarów; organizacja pokazów towarów i usług; wynajmowanie powierzchni na cele reklamowe, wynajmowanie miejsc na umieszczenie ogłoszeń lub reklam, **36** pośrednictwo w sprawach majątku nieruchomości, oszacowanie i wycena majątku nieruchomości; oraz dodatkowo finansowa organizacja i prowadzenie kwest; zarządzanie nieruchomościami; prowadzenie i administracja osiedla mieszkaniowego; dzierżawa, najem oraz usługi finansowe w zakresie wynajmu majątku nieruchomości; zbieranie czynszu; wynajem powierzchni dla osób trzecich wynajmujących w celach prywatnych lub handlowych; wynajem powierzchni, w szczególności na osiedlu mieszkaniowym; prowadzenie agencji pośrednictwa w zakresie nieruchomości i ich wynajmu; administrowanie nieruchomościami, administracja nieruchomości w celach handlowych dla osób trzecich, **37** usługi budowlane; naprawy i usługi instalacyjne prowadzone w mieszkaniach, biurach i lokalach handlowych, **39** transport; pakowanie i składowanie towarów; organizowanie podróży; oraz wynajmowanie garaży; wynajmowanie miejsc parkingowych; wynajmowanie magazynów; wynajmowanie powierzchni na salony samochodowe, transport towarów do nabywcy, pakowanie towarów, dostarczanie paczek.

(111) **230095** (220) 2009 01 21 (210) 351090
 (151) 2010 06 21 (441) 2009 04 27
 (732) ING Real Estate Development Spółka z o.o., Warszawa, PL.
 (540)



Kolor znaku: jasnobrązowy, biały
 (531) 26.4.1, 27.5.1, 28.7.0, 29.1.12
 (510), (511) **16** papier, tektura i wyroby z tych materiałów, nie ujęte w innych klasach; druki; materiały introligatorskie; fotografie, ramki do fotografii, urządzenia do oprawiania fotografii; materiały piśmiennicze; kleje do materiałów piśmiennych lub do celów domowych; materiały przeznaczone dla artystów; pędzle malarskie; maszyny do pisania i sprzęt biurowy (z wyjątkiem mebli); materiały szkoleniowe i instruktażowe (z wyjątkiem aparatów); materiały z tworzyw sztucznych do pakowania (nie ujęte w innych klasach); czcionki drukarskie; matryce; oraz publikacje, czasopisma, katalogi, broszury, ulotki, artykuły papiernicze, notatniki, notesy, kalendarze, torby, opakowania z papieru, tektury, mapy, przewodniki turystyczne, foldery, artykuły biurowe, spinacze, teczki, skoroszyty, wizytówki, długopisy, ołówki, pióra, **21** przybory kuchenne i gospodarstwa domowego oraz pojemniki; grzebienie i gąbki; pędzle (z wyjątkiem pędzli malarskich); materiały do wytwarzania pędzli; sprzęt do czyszczenia; wełna (wata) stalowa; nie przerobione lub półprzetworzone szkło (z wyjątkiem szkła stosowanego w budownictwie); wyroby szklane, porcelanowe i ceramiczne nie ujęte w innych klasach; wyroby z porcelitu, z kamionki, przybory kuchenne i gospodarstwa domowego, wyroby ze szkła użytkowego, ozdobnego, kryształ, fajansu, naczynia stołowe, szklanki, miski, naczynia, karafki, dzbanki, podkładki pod naczynia, otwieracze, galanteria szklana, porcelanowa, ceramiczna oraz nie

z metali szlachetnych zawarte w tej klasie, porcelanowe, ceramiczne lub szklane kubki i filiżanki, kieliszki, kufle do piwa, **35** zarządzanie działalnością gospodarczą; prace biurowe; doradztwo i pomoc w zakresie prowadzenia handlu i działalności gospodarczej; informacja handlowa; administracja, organizacja i zarządzanie kwestami i akcjami charytatywnymi; organizacja i przeprowadzenie promocji sprzedaży, jak i doradztwo w tym zakresie; reklama; reklama radiowa; reklama telewizyjna; reklama za pośrednictwem środków elektronicznych; informacja handlowa i doradztwo w zakresie reklamy radiowej, prasowej, telewizyjnej; marketing i reklama bezpośrednia; organizowanie wystaw i imprez w celach handlowych i reklamowych; dystrybucja materiałów reklamowych i promocyjnych; rozpowszechnianie próbek towarów; organizacja pokazów towarów i usług; wynajmowanie powierzchni na cele reklamowe, wynajmowanie miejsc na umieszczanie ogłoszeń lub reklam, **36** pośrednictwo w sprawach majątku nieruchomego, oszacowanie i wycena majątku nieruchomego; oraz dodatkowo finansowa organizacja i prowadzenie kwest; zarządzanie nieruchomościami; prowadzenie i administracja osiedla mieszkaniowego; dzierżawa, najem oraz usługi finansowe w zakresie wynajmu majątku nieruchomego; zbieranie czynszu; wynajem powierzchni dla osób trzecich wynajmujących w celach prywatnych lub handlowych; wynajem powierzchni, w szczególności na osiedlu mieszkaniowym; prowadzenie agencji pośrednictwa w zakresie nieruchomości i ich wynajmu; administrowanie nieruchomościami, administracja nieruchomościami w celach handlowych dla osób trzecich, **37** usługi budowlane; naprawy i usługi instalacyjne prowadzone w mieszkaniach, biurach i lokalach handlowych, **39** transport; pakowanie i składowanie towarów; organizowanie podróży; oraz wynajmowanie garaży; wynajmowanie miejsc parkingowych; wynajmowanie magazynów; wynajmowanie powierzchni na salony samochodowe, transport towarów do nabywcy, pakowanie towarów, dostarczanie paczek.

(111) **230096** (220) 2009 01 26 (210) 351269
(151) 2010 07 13 (441) 2009 05 11
(732) Korporacja Radex Nieruchomości S.A., Warszawa, PL.
(540)



Kolor znaku: żółty, niebieski
(531) 26.3.4, 26.5.4, 27.5.1, 29.1.12
(510), (511) **06** metale nieszlachetne i ich stopy, metalowe materiały budowlane, **37** usługi budowlane i naprawcze w zakresie budownictwa, **39** usługi transportowe i magazynowanie, **42** usługi projektowe i ekspertyzy w zakresie budownictwa.

(111) **230097** (220) 2009 02 19 (210) 352270
(151) 2010 05 25 (441) 2009 05 25
(732) „ROLTECH” Tadeusz Skonieczny, Nysa, PL.
(540)



Kolor znaku: zielony, czarny, żółty, biały
(531) 18.1.21, 26.1.2, 27.5.1, 29.1.14
(510), (511) **07** maszyny rolnicze, ciągniki, kombajny, części zamienne do maszyn rolniczych, **12** przyczepy, pojazdy samochodowe, naczepy, **35** pośrednictwo handlowe i przedstawicielstwa w sprzedaży maszyn rolniczych, ciągników rolniczych i kombajnów, części zamiennych do maszyn rolniczych firm krajowych i zagranicznych, **37** usługi naprawy i konserwacji pojazdów, sprzętu rolniczego, ciągników i maszyn rolniczych, kontrola jakości opryskiwaczy, **39** usługi w zakresie transportu krajowego i międzynarodowego pojazdami lądowymi, usługi magazynowania towarów przemysłowych.

(111) **230098** (220) 2009 03 13 (210) 353360
(151) 2010 05 12 (441) 2009 06 22
(732) LEADER SCHOOL Katarzyna Rojkowska, Łódź, PL.
(540)



Kolor znaku: zielony, ciemnozielony, czerwony, błękitny, granatowy, biały, szary, pomarańczowy
(531) 2.5.1, 27.5.1, 29.1.15
(510), (511) **09** urządzenia i nośniki do rejestracji, transmisji i odzwierciedlenia dźwięku oraz obrazu i dźwięku, magnetyczne i optyczne nośniki dźwięku oraz obrazu i dźwięku, taśmy i kasety magnetofonowe, kasety video, taśmy filmowe, płyty fonograficzne, kompaktowe dyski audio-video, kompaktowe dyski optyczne, w tym płyty CD i DVD, wszystkie nośniki dźwięku oraz obrazu i dźwięku z nagraniami materiałów szkoleniowych i edukacyjnych, urządzenia i instrumenty do celów dydaktycznych, programy i systemy komputerowe, szczególnie do celów szkoleniowych i edukacyjnych, gry telewizyjne do użytku z zewnętrznym ekranem lub monitorem, **16** papier i wyroby z papieru i kartonu, książki, podręczniki, katalogi, broszury, druki, publikacje oraz wydawnictwa cykliczne i okazjonalne, materiały inżynierskie, szkoleniowe i edukacyjne zawarte w tej klasie, afisze, plakaty, fotografie, kalendarze, notatniki, okładki, obwoluty, teczki i torby z papieru lub tworzyw sztucznych, nalepki, plansze, reprodukcje graficzne, **28** gry, zabawki i przedmioty do zabawy, artykuły sportowe i gimnastyczne nie ujęte w innych klasach, sprzęt do różnych gier i dyscyplin sportowych, ozdoby choinkowe, **41** świadczenie usług edukacyjnych, nauczanie bezpośrednie, korespondencyjne oraz internetowe, świadczenie usług w zakresie organizacji szkoleń i edukacji oraz udostępniania opracowanych i licencjonowanych programów nauczania, udostępnianie opracowanych i licencjonowanych programów nauczania w drodze franszyzy, usługi szkół językowych w oparciu o specjalistyczne programy nauczania własne i licencjonowane, w tym programy, szkolenia i kursy nauczania języków obcych dla dzieci oraz programy, szkolenia i kursy z zakresu efektywnej nauki dla dzieci m.in. ortografii, sprawnego czytania, skutecznego notowania, ćwiczenia pamięci i koncentracji, warsztaty dla rodziców małych dzieci i przyszłych rodziców oraz pedagogów i nauczycieli dzieci w wieku przedszkolnym i szkolnym, przygotowywanie oraz produkcja materiałów szkoleniowych przez nagrywanie dźwięku, obrazu oraz obrazu i dźwięku, w tym techniką cyfrową, publikowanie książek i podręczników, materiałów dydaktycznych, usługi tłumaczenia, świadczenie usług w dziedzinie rozrywki, **42** administrowanie stronami komputerowymi (sieciowymi) oraz tworzenie i utrzymywanie stron internetowych, projektowanie oprogramowania komputerowego oraz systemów komputerowych zwłaszcza dla celów edukacyjnych, wypożyczanie i licencjonowane udostępnianie oprogramowania komputerowego oraz systemów komputerowych zwłaszcza dla celów edukacyjnych, **45** zarządzanie prawami autorskimi, licencjonowanie przedmiotów własności intelektualnej, własności przemysłowej oraz wiedzy typu know-how.

(111) **230099** (220) 2009 04 07 (210) 354420
(151) 2010 06 15 (441) 2009 07 20
(732) Tabuk Pharmaceutical Mfg.co, Amman, JO.
(540) ZETAPREX

(510), (511) **03** produkty kosmetyczne, **05** preparaty farmaceutyczne, **10** aparatura i instrumenty medyczne.

(111) **230100** (220) 2009 04 14 (210) 354619
(151) 2010 06 15 (441) 2009 07 20
(732) Mar-Ko Product Dorota Jagodzińska-Kośka, Łódź, PL.
(540)



(531) 27.5.1

(510), (511) **25** odzież, obuwie, nakrycia głowy, **26** gorsety, wyroby gorseciarskie, dodatki krawieckie z materiałów włókienniczych i tworzyw sztucznych, figi, biustonosze, biustonosze korygujące, fiszby do gorsetów, pasy do pończoch, części wyrobów gorseciarskich takie jak taśmy, haftki, sznurowadła, ramiączka, guziki, koronki, wstążki, lamówki, podwiązki, zapięcia, wkładki z tworzyw sztucznych i naturalnych, taśmy na podwiązki, zaczepy, haczyki, kółka, regulatory, **35** usługi sprzedaży detalicznej i hurtowej towarów wymienionych w klasach 25 i 26 obejmujące sprzedaż w sklepie, hurtowni, Internecie, sprzedaż wysyłkową.

(111) **230101** (220) 2008 06 24 (210) 342656
 (151) 2010 05 26 (441) 2008 09 29
 (732) REDWOOD Sławomir Danilczuk, Łaskarzew, PL.
 (540)

easycard.

Kolor znaku: ciemnoróżowy, szary

(531) 27.5.1, 29.1.12

(510), (511) **35** agencje reklamowe, analiza kosztów, badanie rynku, dystrybucja materiałów reklamowych (próbek, druków, prospektów, broszur), obróbka tekstów, prognozy ekonomiczne, promocja sprzedaży (dla osób trzecich), reklamy, reklama za pośrednictwem sieci komputerowej, publikowanie tekstów reklamowych, rozpowszechnianie ogłoszeń reklamowych, wynajmowanie powierzchni na cele reklamowe, doradztwo w zakresie prowadzenia działalności gospodarczej, komputerowe zarządzanie plikami, wynajem czasu reklamowego we wszystkich środkach przekazu, wyszukiwanie w komputerowych bazach danych, **38** usługi w zakresie przesyłania danych przy pomocy terminali komputerowych, przesyłanie informacji tekstowej, obrazowej, kont poczty elektronicznej, usługi transmisji danych, wiadomości.

(111) **230102** (220) 2009 02 13 (210) 352000
 (151) 2010 05 26 (441) 2009 05 25
 (732) MIWO MILITARY Renata Michalik, Lubliniec, PL.
 (540)



(531) 3.7.1, 3.11.1

(510), (511) **09** odzież chroniąca przed wypadkami, napromieniowaniem i ogniem; sprzęt do nurkowania; wyposażenie indywidualne dla wojska policji oraz innych służb mundurowych jak: kamizelki kuloodporne, kamizelki ratunkowe, kaski ochronne, kombinezony ochronne dla lotników i nurków, hełmy, **13** broń palna, amunicja, osprzęt do broni, futerały na broń palną, pasy naramienne do broni, **25** odzież dla wojska, policji oraz innych służb mundurowych taka jak: mundury, bandany na szyję, berety, nakrycia głowy, buty sportowe, buty sznurowane, bielizna osobista, bluzy, bluzki, kombinezony, bezrękawniki, bielizna wchłaniająca pot, czapki, chusty, dzianina, dżerseje, gabardyna, kapelusze, kamasze, kamizelki, kaptury, koszule, kurtki, kurtki z kapturem, odzież wodoodporna, pancerze, paski, pasy do oporządzenia, podkoszulki, prochowce, rękawiczki, skarpetki, spódnice, swetry, szelki, **41** nauczanie i szkolenie w dziedzinie: środków łączności i pilotażu śmigłowców, obsługi: broni czujników termalnych, wstrząsowych, ochrony osób i mienia, konwojowania, taktyki strzeleckiej, survivalu i przetrwania, wspinaczki bojowej, nurkowania bojowego i rekreacyjnego.

(111) **230103** (220) 2009 02 13 (210) 352001
 (151) 2010 05 12 (441) 2009 05 25

(732) Zrzeszenie Studentów Polskich, Warszawa, PL.
 (540)



Kolor znaku: biały, czerwony, żółty, czarny

(531) 20.7.1, 25.5.1, 27.5.1, 29.1.14

(510), (511) **16** papier, karton, druki, formularze, książki, gazety, czasopisma, wydawnictwa, pióra do pisania, długopisy, pisaki, zakładki papierowe i kartonowe, plany i mapy, kalendarze, pocztówki i karty pocztowe, materiały szkoleniowe i instruktażowe, almanachy, broszury, katalogi, prospekty, ulotki, cenniki, torby i opakowania z papieru i tworzyw sztucznych, afisze, plakaty, diagramy, obwoluty, okładki, fotografie, wyroby z kartonu lub papieru, plansze, tablice reklamowe, notesy, notatniki, **35** usługi agencji reklamowych, publikowanie tekstów i materiałów reklamowych, uaktualnianie materiałów reklamowych, organizowanie targów, wystaw w celach handlowych i reklamowych, usługi w zakresie dystrybucji i rozpowszechniania materiałów oraz ogłoszeń reklamowych, usługi w zakresie reklamy prasowej, radiowej i telewizyjnej, promocja sprzedaży, pokazy towarów, prognozy ekonomiczne, badania w dziedzinie działalności gospodarczej, pozyskiwanie informacji o działalności gospodarczej, ekspertyzy w zakresie działalności gospodarczej, doradztwo specjalistyczne w sprawach działalności gospodarczej, doradztwo w zakresie organizacji i zarządzania w działalności gospodarczej, pozyskiwanie danych do komputerowych baz danych, systematyzacja danych do komputerowych baz danych, wyszukiwanie w komputerowych bazach danych, komputerowe zarządzanie plikami, zarządzanie zbiorami informatycznymi, doradztwo w zakresie doboru personelu, publikowanie tekstów publicystycznych sponsorowanych, usługi w zakresie edycji tekstów, usługi w zakresie informacji handlowej, usługi w zakresie informacji o działalności gospodarczej, wynajmowanie miejsc na umieszczenie ogłoszeń i reklam, przeprowadzanie sondaży, badanie opinii publicznej; usługi dotyczące badań opinii publicznej i marketingowych; pośrednictwo pracy, **36** usługi wynajmowania nieruchomości, **41** nauczanie, organizacja szkoleń, rozrywka, działalność sportowa i kulturalna, organizacja konkursów i rankingów studentów i uczelni, porady w zakresie edukacji lub kształcenia, usługi informacyjne o edukacji, kształcenie praktyczne, nauczanie języków w formach pozaszkolnych, nauczanie korespondencyjne, nauczanie w zakresie uzupełniania wiedzy w zakresie szkoły podstawowej, gimnazjum i liceum, nauczanie przedmiotów w zakresie przygotowania do egzaminów na wyższe uczelnie; organizowanie, obsługa i prowadzenie konferencji, kongresów, pracowni specjalistycznych, seminariów, sympozjów, zjazdów, organizowanie konkursów edukacyjnych lub rozrywkowych, organizowanie wystaw z dziedziny kultury lub edukacji, obsługa publikacji elektronicznych on-line, publikacja elektroniczna on-line książek i periodyków, publikowanie książek, publikowanie tekstów, usługi reporterskie, usługi tłumaczeń, produkcja widowisk, publikowanie tekstów publicystycznych niesponsorowanych, **43** hotele, motele, kempingi, pola namiotowe, bary, restauracje, stołówki i inne punkty zbiorowego żywienia, catering.

(111) **230104** (220) 2009 02 17 (210) 352187
 (151) 2010 06 16 (441) 2009 05 25
 (732) Zakłady Mięsne „BIERNACKI” Tomasz Biernacki, Czeluścin, PL.
 (540)

dino
 najbliżej Ciebie

Kolor znaku: czerwony, zielony, biały

(531) 27.5.1, 29.1.13

(510), (511) **29** mięso i jego przetwory, ekstrakty mięsne, podroby mięsne, pasztety, konserwy mięsne i mięsno-warzywne, tłuszcze

zwierzęce, sosy mięsne, wyroby garmazeryjne na bazie mięsa, drób, ryby nieżywe, potrawy na bazie ryb, dziczyzna, pasty do kanapek, mleko i wyroby z mleka, masło, sery, twarogi, napoje na bazie mleka, kefiry, jogurty naturalne, jogurty owocowe, jadalne oleje i tłuszcze, margaryna, owoce, warzywa i grzyby konserwowane, suszone, gotowane, mrożone, owoce kandyzowane, warzywa kwaszone, marynaty warzywne, pickle, sałatki owocowe i warzywne, żelatyna do celów spożywczych, galaretki, konfitury, dżemy, marmolada, konserwy, jaja, soki warzywne do przyrządzania potraw, przecier i koncentrat pomidorowy, przeciera owocowe i warzywne, produkty z nasion roślin strączkowych, bakalie, koncentraty spożywcze owocowe i warzywne, zupy, zupy błyskawiczne i typu instant, buliony, **30** kawa i namiastki kawy, napoje na bazie kawy, herbata, napoje na bazie herbaty, herbaty owocowe, kakao i wyroby na bazie kakao, czekolada, ryż, kasze spożywcze, mąka, preparaty zbożowe, potrawy na bazie mąki, makarony, spaghetti, pizze, wyroby piekarnicze, wyroby cukiernicze i słodczyce, lody i desery lodowe, lody w proszku, miód i namiastki miodu, cukier, ryż, kasze spożywcze, płatki zbożowe suszone, chipsy, mrożone wyroby mączne, miód i namiastki miodu, drożdże, proszki do pieczenia, cukier waniliowy, sól, sole przyprawowe, musztarda, ocet, keczup, majonez, naturalne środki słodzące, soda oczyszczona, budynie, kisiel, preparaty aromatyczne, esencje spożywcze, sosy, sosy spożywcze, sosy do sałat, sosy pomidorowe, koncentraty spożywcze, przyprawy i mieszanki przyprawowe, przyprawy do potraw, recepturowe mieszanki przyprawowe do mięs, wędlin, wyrobów cukierniczych i piekarniczych, wyrobów garmazeryjnych, **35** prowadzenie sklepów/hurtowni w zakresie artykułów higienicznych i kosmetycznych, środków utrzymania czystości, środków do prania i czyszczenia, produktów perfumeryjnych, dietetycznych środków leczniczych, żywności dla niemowląt, papieru i wyrobów z papieru, artykułów piśmiennych, artykułów biurowych, czasopism, książek, dzienników, artykułów papierniczych dla gospodarstw domowych, wyrobów ze szkła i porcelany, przyborów toaletowych, mięsa, drobiu, ryb, dziczyzny oraz ekstraktów mięsnych, konserw mięsnych, owoców i warzyw konserwowanych, suszonych i gotowanych, soków warzywnych, galaretek, dżemów i kompotów, mleka i wyrobów z mleka, jadalnych olejów i tłuszczu, konserw, sosów do sałat, przypraw, produktów zbożowych, wyrobów piekarniczych i cukierniczych, pizzy, słodczy, lodów, cukru, miodu, drożdży, majonezu, musztardy, ketchupu, świeżych owoców, jarzyn, nasion, roślin i naturalnych kwiatów, pokarmów dla zwierząt, wód mineralnych gazowanych i niegazowanych, napojów bezalkoholowych, syropów, preparatów do przygotowywania napojów, piwa, soków owocowych, napojów alkoholowych, wyrobów tytoniowych, artykułów dla palących, zgrupowanie na rzecz osób trzecich towarów spożywczych, drogerijnych, higienicznych, przemysłowych, papierniczych, napojów i alkoholi pozwalające nabywcy wygodnie je oglądać i kupować w sklepie wielobranżowym, jak również przez katalog wykorzystując zamówienia korespondencyjne lub telefoniczne oraz przez Internet, organizowanie i prowadzenie sieci sprzedaży w zakresie artykułów spożywczych i przemysłowych, organizowanie targów w celach handlowych lub reklamowych, agencje importowo-eksportowe.

(111) **230105** (220) 2009 03 05 (210) 352947
 (151) 2010 05 18 (441) 2009 06 08
 (732) NETTO Spółka z ograniczoną odpowiedzialnością,
 Motanec, PL.
 (540) KARO
 (510), (511) **32** piwo.

(111) **230106** (220) 2009 04 01 (210) 354088
 (151) 2010 07 13 (441) 2009 07 06
 (732) „BIO-KSEL” Spółka z ograniczoną odpowiedzialnością,
 Grudziądz, PL.
 (540) Bio-Ksel System
 (510), (511) **05** biologiczne preparaty do celów medycznych, chemiczne preparaty do celów medycznych, produkty do celów medycznych, odczynniki chemiczne do celów medycznych.

(111) **230107** (220) 2009 04 03 (210) 354199
 (151) 2010 07 20 (441) 2009 07 06
 (732) „HA TRANG” Spółka z ograniczoną odpowiedzialnością,
 Wólka Kosowska, PL.

(540)



Kolor znaku: czarny, srebrny

(531) 26.1.2, 26.1.4, 27.5.1, 29.1.12

(510), (511) **24** tekstylia i wyroby włókiennicze zawarte w tej klasie.

(111) **230108** (220) 2009 04 03 (210) 354221
 (151) 2010 07 20 (441) 2009 07 06
 (732) „HA TRANG” Spółka z ograniczoną odpowiedzialnością,
 Wólka Kosowska, PL.
 (540)



Kolor znaku: czerwony, biały

(531) 26.1.2, 27.5.1, 29.1.12

(510), (511) **24** tekstylia i wyroby włókiennicze zawarte w tej klasie.

(111) **230109** (220) 2009 04 03 (210) 354221
 (151) 2010 06 30 (441) 2009 07 06
 (732) Sjalsø Gruppen A/S, Allerød, DK.
 (540) SJAELSO
 (510), (511) **36** ubezpieczenia; usługi finansowe; usługi bankowości; usługi w zakresie nieruchomości; finansowanie i zarządzanie ryzykiem finansowym w zakresie projektowania inwestycji dotyczących nieruchomości komercyjnych oraz nieruchomości mieszkalnych; sprzedaż, wynajem oraz leasing nieruchomości komercyjnych oraz nieruchomości mieszkalnych; wyceny finansowe w zakresie nieruchomości, **37** usługi budowlane; naprawy; usługi instalacyjne; rozwój i zarządzanie projektami dotyczącymi usług budowlanych oraz doradztwo i usługi informacyjne w tym zakresie; dostarczanie informacji w zakresie usług budowlanych; nadzór budowlany, **42** badania oraz usługi naukowe i techniczne oraz ich projektowanie; analizy przemysłowe i usługi badawcze; projektowanie i rozwój sprzętu i podzespołów komputerowych oraz oprogramowania; usługi badawczo-rozwojowe na rzecz innych; przygotowywanie planów budynków.

(111) **230110** (220) 2009 04 21 (210) 354945
 (151) 2010 07 30 (441) 2009 08 03
 (732) HOMATRANS Spółka z ograniczoną odpowiedzialnością,
 Karlıno, PL.
 (540)



Kolor znaku: biały, granatowy

(531) 27.5.1, 29.1.12

(510), (511) **37** usługi w zakresie konserwacji, naprawy i renowacji środków transportu samochodowego i kolejowego, usługi w zakresie konserwacji, remontów i napraw infrastruktury drogowej i kolejowej

wej, **39** usługi w zakresie transportu samochodowego i kolejowego, przewożenia ładunków, spedycji i logistyki, usługi w zakresie pakowania, przeładunku, składowania i magazynowania towarów, usługi w zakresie informacji o transporcie i składowaniu, usługi w zakresie świadczenia pomocy drogowej w przypadku awarii pojazdów, usługi w zakresie wynajmowania i wypożyczania pojazdów, usługi w zakresie rezerwacji transportowej, usługi w zakresie kontroli i nadzoru nad transportem.

(111) **230111** (220) 2009 04 22 (210) 354950
 (151) 2010 07 30 (441) 2009 08 03
 (732) Wody Borucin S.A., Borucin, PL.
 (540) NORDIS
 (510), (511) **32** wody stołowe, źródlane i mineralne-gazowane i niegazowane, napoje.

(111) **230112** (220) 2009 04 24 (210) 355100
 (151) 2010 05 25 (441) 2009 08 03
 (732) FOODCARE Spółka z o.o. w Zabierzowie, Zabierzów, PL.
 (540)



Kolor znaku: niebieski, czerwony

(531) 27.5.1, 29.1.12
 (510), (511) **29** desery mleczne, desery na bazie jogurtu, produkty mleczne, jogurty, jogurty z żywymi kulturami bakterii, środki do kwaszenia mleka, wyroby z mleka, chipsy owocowe, suszone owoce, **30** desery w proszku, desery gotowe ujęte w tej klasie, ciasto w proszku, ciasta, ciastka, zbożowe płatki, makarony, batony dietetyczne, batony lukrecyjne (cukiernictwo), muesli, nielecznicze wyroby cukiernicze, płatki owsiane, płatki zbożowe, płatki kukurydziane, **32** esencje do produkcji napojów, lemoniady w proszku, lemoniady, napoje bezalkoholowe, napoje musujące, napoje musujące w proszku, pastylki do napojów musujących, nektary owocowe, proszki do napojów musujących, preparaty do produkcji wody gazowanej, produkty do wytwarzania wody gazowanej, produkty w proszku do wytwarzania napojów energetycznych, produkty w proszku do wytwarzania napojów wzmacniających, produkty w proszku do wytwarzania napojów wzbogaconych mikroelementami, produkty do wytwarzania wody mineralnej, soki owocowe, soki warzywne, sorbety (napoje), syropy do napojów, woda gazowana, woda stołowa, woda mineralna, napoje energetyzujące.

(111) **230113** (220) 2009 04 24 (210) 355102
 (151) 2010 05 25 (441) 2009 08 03
 (732) FOODCARE Spółka z o.o. w Zabierzowie, Zabierzów, PL.
 (540) Fitella-zawsze z Tobą

(510), (511) **29** desery mleczne, desery na bazie jogurtu, produkty mleczne, jogurty, jogurty z żywymi kulturami bakterii, środki do kwaszenia mleka, wyroby z mleka, chipsy owocowe, suszone owoce, **30** desery w proszku, desery gotowe ujęte w tej klasie, ciasto w proszku, ciasta, ciastka, zbożowe płatki, makarony, batony dietetyczne, batony lukrecyjne (cukiernictwo), muesli, nielecznicze wyroby cukiernicze, płatki owsiane, płatki zbożowe, płatki kukurydziane, **32** esencje do produkcji napojów, lemoniady w proszku, lemoniady, napoje bezalkoholowe, napoje musujące, napoje musujące w proszku, pastylki do napojów musujących, nektary owocowe, proszki do napojów musujących, preparaty do produkcji wody gazowanej, produkty do wytwarzania wody gazowanej, produkty w proszku do wytwarzania napojów energetycznych, produkty w proszku do wytwarzania napojów wzmacniających, produkty w proszku do wytwarzania napojów wzbogaconych mikroelementami, produkty do wytwarzania wody mineralnej, soki owocowe, soki warzywne, sorbety (napoje), syropy do napojów, woda gazowana, woda stołowa, woda mineralna, napoje energetyzujące.

(111) **230114** (220) 2009 04 24 (210) 355108
 (151) 2010 07 06 (441) 2009 08 03
 (732) Janusz Danek, Częstochowa, PL.

(540)



Kolor znaku: niebieski, pomarańczowy, szary, czarny

(531) 26.13.25, 27.5.1, 29.1.14
 (510), (511) **07** kralniece, kralniece do wędlin, kutery do wyrabiania mięsa, maszyny do mycia, napełniania i do zamykania butelek, maszyny do produkcji artykułów żywnościowych, maszyny dla przemysłu mięsnego i cukrowniczego, maszyny do obróbki drewna, etykietarki, maszyny do formowania maszynowego, maszyny do wyrabiania kiełbas, maselnice, maszyny do siekania mięsa, młyny zbożowe, napełniarki, urządzenia do wytwarzania napojów gazowanych, rozdrabniarki odpadów, urządzenia do odszypułkowania owoców, maszyny do pakowania, podajniki, podnośniki, przesiewacze, sortownicze, szatkownice do warzyw, przenośniki taśmowe, transportery, tłocznie do wina, wilki do mięsa, wirówki do mleka, łuskarki ziarna, taśmy piekarnicze, urządzenia do mycia owoców i warzyw oraz innych produktów żywnościowych, urządzenia do przetwórstwa owoców i warzyw, urządzenia dla przemysłu spożywczego, urządzenia do rozdrabniania owoców i warzyw, do wyciskania soku, pakowarki żywności, prasy próżniowe do pakowania artykułów żywnościowych, sprzęt elektro-mechaniczny do produkcji żywności, urządzenia do produkcji dań gotowych, panierownice, mieszaliki, urządzenia do mycia produktów żywnościowych, nożyce elektryczne, maszyny do siekania mięsa, wszystkie w/w ujmowane w tej klasie, **11** urządzenia dla gastronomii, chłodziarki, zamrażarki, lody chłodnicze, aparaty do wytwarzania pary, urządzenia i instalacje do gotowania, chłodzenia, suszenia, wędzenia wędlin, frytkownicy elektryczne, garnki elektryczne, kuchnie elektryczne i gazowe, opiekacze, podgrzewacze żywności, pasteryzatory, piece, piece piekarnicze, piece olejowe, przybory kuchenne elektryczne ujmowane w tej klasie, różna, ruszty piecowe, kotły elektryczne, **40** przetwórstwo żywności, zamrażanie i konserwowanie żywności, zamrażanie i konserwowanie mięsa, ubój zwierząt rzeźnych, rozbieranie mięsa, usługi rzeźnicze, usługi masarskie, wędzenie żywności.

(111) **230115** (220) 2009 04 29 (210) 355278
 (151) 2010 07 19 (441) 2009 08 03
 (732) EKOLAN Spółka Akcyjna, Gdynia, PL.
 (540)



Kolor znaku: beżowy, jasnozielony, niebieski, zielony

(531) 5.5.19, 5.5.20, 5.5.21, 26.11.2, 27.5.1, 29.1.13
 (510), (511) **35** usługi w zakresie: reklamy, badań marketingowych, badań opinii publicznej, badań rynku, dystrybucji materiałów reklamowych [próbek, druków, prospektów, broszur], handlowych informacji i porad udzielanych klientom, prezentowania produktów w mediach dla celów sprzedaży detalicznej, porównywania cen, wynajmowania przestrzeni reklamowej, **36** usługi w zakresie: sprzedaży nieruchomości, w tym mieszkań, pośrednictwa w handlu nieruchomościami, w tym nieruchomościami mieszkalnymi, niemieszkalnymi i terenami, zwłaszcza terenami pod budownictwo, dzierżawy i wynajmu nieruchomości, w tym mieszkań, garaży oraz pomieszczeń biurowych i handlowych, wyceny majątku nieruchomego, administrowania i zarządzania majątkiem nieruchomym, agencji nieruchomości, doradztwa finansowego i kredytowego, informacji finansowych, doradztwa

i informacji w sprawach ubezpieczeń, **37** usługi w zakresie: budownictwa, nadzoru budowlanego, informacji budowlanej, informacji o naprawach, budowy, przebudowy, modernizacji i remontów nieruchomości mieszkalnych i niemieszkalnych, instalowania i naprawy wind, alarmów przeciwwłamaniowych, urządzeń klimatyzacyjnych, instalacji grzewczych, izolowania budynków, rozbiórki budynków, wynajmu sprzętu budowlanego, czyszczenia i sprzątania budynków, czyszczenia dróg, placów, parkingów oraz powierzchni wokół budynków, przygotowania terenów pod budownictwo, **39** usługi w zakresie: wynajmowania garaży, miejsc parkingowych, magazynów, prowadzenia parkingów, przeprowadzek, **42** usługi w zakresie: architektury, badań i ekspertyz geologicznych, badań technicznych, opracowywania projektów technicznych, planowania urbanistycznego, doradztwa budowlanego, projektowania budynków, projektowania dekoracji wnętrz, ekspertyz w zakresie budownictwa.

(111) **230116** (220) 2009 05 27 (210) 356307
 (151) 2010 07 14 (441) 2009 08 31
 (732) NEXTWEB VENTURES Spółka z o.o., Warszawa, PL.
 (540) ABCZDROWIE

(510), (511) **35** reklama za pośrednictwem sieci komputerowej, **38** usługi ogłoszeń elektronicznych, **42** tworzenie i utrzymywanie stron internetowych dla osób trzecich.

(111) **230117** (220) 2009 05 27 (210) 356308
 (151) 2010 07 14 (441) 2009 08 31
 (732) NEXTWEB VENTURES Spółka z o.o., Warszawa, PL.
 (540) MEDYCYN24

(510), (511) **35** reklama za pośrednictwem sieci komputerowej, **38** usługi ogłoszeń elektronicznych, **42** tworzenie i utrzymywanie stron internetowych dla osób trzecich.

(111) **230118** (220) 2009 05 27 (210) 356314
 (151) 2010 07 14 (441) 2009 08 31
 (732) NEXTWEB VENTURES Spółka z ograniczoną odpowiedzialnością, Warszawa, PL.
 (540) JEJURODA

(510), (511) **35** reklama za pośrednictwem sieci komputerowej, **38** usługi ogłoszeń elektronicznych, **42** tworzenie i utrzymywanie stron internetowych dla osób trzecich.

(111) **230119** (220) 2009 05 27 (210) 356315
 (151) 2010 07 14 (441) 2009 08 31
 (732) NEXTWEB VENTURES Spółka z ograniczoną odpowiedzialnością, Warszawa, PL.
 (540) JEJZDROWIE

(510), (511) **35** reklama za pośrednictwem sieci komputerowej, **38** usługi ogłoszeń elektronicznych, **42** tworzenie i utrzymywanie stron internetowych dla osób trzecich.

(111) **230120** (220) 2009 05 27 (210) 356316
 (151) 2010 07 14 (441) 2009 08 31
 (732) NEXTWEB VENTURES Spółka z ograniczoną odpowiedzialnością, Warszawa, PL.
 (540) NEXTWEB VENTURES

(510), (511) **35** reklama za pośrednictwem sieci komputerowej, **38** usługi ogłoszeń elektronicznych, **42** tworzenie i utrzymywanie stron internetowych dla osób trzecich.

(111) **230121** (220) 2009 04 30 (210) 355348
 (151) 2010 05 18 (441) 2009 08 03
 (732) STILEX Spółka z o.o. Sp.k., Palikowska, PL.
 (540) STILEX

(510), (511) **20** pościel oprócz białizny pościelowej, jaśki (poduszki), zagłówki, wałki, materace nie do celów leczniczych, sienniki; karniże do zasłon, zasłony dekoracyjne z koralików, zasłony z plecionek drewnianych, **24** tekstylia i wyroby włókiennicze nie ujęte w innych klasach oraz narzuty na łóżka i obrusy, a mianowicie: adamaszek, akksamit, barchan, białizna domowa, białizna kąpielowa (z wyjątkiem odzieży), materiały na białiznę osobistą, białizna pościelowa, białizna stołowa niepapierowa, białizna stołowa tekstylna, białizna wzorczy-

sta, bieżniki stołowe, brokaty, całuny, ceraty (obrusy), chorągiewki, chusteczki do nosa (tekstylne), drelichy, drogiety (tkaniny), drukowane tkaniny perkalowe, dzianina, dżersej (materiał), etykiety z materiału, filc, firanki, flagi (niepapierowe), flanela (tkaniny), flanela sanitarna, gaza (tkanina), materiały pokryte motywami rysunkowymi do haftowania, jedwab (tkaniny), kaliko (perkal), kapy na łóżka, klejonka (płótno klejone), kołderki do przykrywania nóg, płótno konopne, tkaniny konopne, tkaniny z kordonkiem, kotary na drzwi (zasłony), krepa (tkaniny), krepon, kapy na łóżka (narzuty), marabut (materiał), materiały lepkie przyklejane na gorąco, materiały tekstylne nietkane, materiały włókiennicze, materiały z juty, pokrowce ochronne na meble, mole-skin (tkaniny), moskitiery, narzuty na łóżka, narzuty pikowane, obicia ścienne z materiałów tekstylnych, obrusy na stół (niepapierowe), obrusy stołowe (niepapierowe), okładziny do mebli z surowców włókienniczych, okładziny do mebli z tworzyw sztucznych, ostnica (tkaniny), papierowe narzuty na łóżka, pledy podróżne, płótna do gobelinów i haftów, płótno klejowe inne niż do materiałów piśmiennych, podstawki pod kieliszki z tkanin, podszewki (tkaniny), podszewki do kapeluszy, pokrowce do drukarek z materiałów tekstylnych, pokrowce na deski toaletowe (tkaniny), pokrowce na poduszki, pokrowce ochronne na meble, pokrycia na materace, poszewki, poszewki na poduszki, pościel, prześcieradła (tkaniny), przykrycia na łóżka, tkaniny z ramii, ratyna (tkanina), ręczniki do twarzy tekstylne, ręczniki tekstylne, rękawice toaletowe, płótna do sera, serwetki stołowe tekstylne, serwetki tekstylne, serwetki tekstylne do demakijażu, serwety na stół niepapierowe, sukna bilardowe, szewiot (tkaniny), sztandary, ściereczki do osuszania szkła (ręczniki), śpiwory (poszwy zastępujące prześcieradła), tafta (tkaniny), tekstylne materiały do filtrowania, tiul, tkaniny ogólnie, tkaniny bawełniane, tkaniny do celów włókienniczych, tkaniny elastyczne, tkaniny imitujące skóry zwierzęce, tkaniny jedwabne do szablonów drukarskich, tkaniny lniane, tkaniny na buty lub obuwie, tkaniny nie przepuszczające gazów na balony aerostacyjne, tkaniny obciowe, tkaniny płóciennicze na buty, tkaniny wełniane, tkaniny ze sztucznego jedwabiu, tkaniny z włókna szklanego do celów włókienniczych, trykot (materiał), tworzywa sztuczne (substytuty tkanin), uchwyty do zasłon z materiałów tekstylnych, włosianka (materiał na worki), wyspa (białizna pościelowa), wyspy (pokrowce na materace), zasłony prysznicowe z materiałów tekstylnych lub tworzyw sztucznych, zasłony z surowców włókienniczych lub tworzyw sztucznych, zefir (tkanina), **25** odzież, obuwie, nakrycia głowy, a mianowicie: bandany na szyję, berbety, kwefy (odzież), berety, bezrękawniki, białizna (części garderoby), białizna damska, białizna osobista, białizna wchłaniająca pot, biustonosze, bluzki, bluzy, boa na szyję, boty, bryczesy (spodnie), buty wyszczególnione w klasie 25, buty narciarskie, buty piłkarskie, buty sportowe, buty sznurowane, cholewki do butów, cholewki do obuwia, chusty, fulardy, cylindry (kapelusze), czapki (nakrycia głowy), czepki kąpielowe, czubki do butów i obuwia, daszki do czapek, drewniaki, dzianina (odzież), dżerseje (ubrania), espadryle, etole (futry), fartuchy (odzież), fulary (ozdobne krawaty), futra (odzież), gabardyna (ubrania), garnitury, getry, gorsety (białizna), halki, półhalki, halki (białizna), kalosze, kamasze, kamizelki, kamizelki dla rybaków, kapelusze, kapelusze papierowe (odzież), kaptury (odzież), karczki koszul, kąpielówki, kieszenie do odzieży, kieszenie kwadratowe, kołnierze (odzież), kołnierzyki, kołnierzyki przypinane, kombinezony, kombinezony (odzież), kombinezony dla narciarzy wodnych, korki do butów piłkarskich, kostiumy kąpielowe, koszule, koszulki gimnastyczne, krawaty, kurtki (odzież), kurtki wełniane lub futrzane z kapturem, legginsy, liberie, majtki, majtki dziecięce, manipularze (liturgia), mankiety (ubranie), mantyle (szale Hiszpanek), maski na oczy do spania, mitry (nakrycia głowy), mufki (odzież), mundury, mycki, piuski, nakrycia głowy (odzież), napierśniki, plastry (koszule), napiętki do pończoch, nauszniki (odzież), obcasy, napiętki, obcasy do butów i obuwia, obuwie wyszczególnione w klasie 25, obuwie gimnastyczne, obuwie piłkarskie, obuwie plażowe, obuwie sportowe, ochraniacze kołnierzy, odzież wyszczególniona w klasie 25, odzież dla automobilistów, odzież dla kolarzy, odzież gimnastyczna, odzież gotowa, odzież papierowa, odzież wodoodporna, odzież ze skóry, odzież z imitacji skóry, ogrzewacze stóp nieelektryczne, okrycia wierzchnie (odzież), okucia metalowe do butów, ornaty, osłony, daszki do czapek, osłony przed słońcem (daszki), palta, pancerze, pantofle domowe, pantofle kąpielowe, paski (odzież), paski do butów i obuwia, pasy do pończoch (białizna), pasy do przechowywania pieniędzy (odzież), peleryny, pelisy, pieluszki dla dzieci z materiałów tekstylnych, piżamy, płaszcze, palta, płaszcze kąpielowe, podeszwy butów, podkoszulki, podszewki (elementy ubrań), podszewki goto-

we (część garderoby), podwiązki, podwiązki do pończoch, podwiązki do skarpetek, pończochy, pończochy wchłaniające pot, potniki, półbuty, prochowce, pulowery, rajstopy, rękawiczki (odzież), rękawiczki z jednym palcem, sandały, sandały kąpielowe, sari, skarpetki, slipy, spodnie, spódnice, staniki, stroje kąpielowe, stroje na maskaradę, stroje plażowe, sukienki, swetry, szale, szaliki, szarfy (do ubrania), szelki, szkielety do kapeluszy, szlafroki, śliniaki niepapierowe, środki antypoślizgowe do butów, taśmy do spodni, getrów, pod stopy, togi, trykoty (ubrania), T-shirty, turbany, woalki (odzież), wyprawka dziecięca (ubrania), wyroby pończosznice, żakiety, żakiety pikowane (ubrania), **35** zbieranie w jednym miejscu z korzyścią dla innych różnorodnych niezwywnościowych towarów, umożliwiające klientom oglądanie tych towarów w dogodny sposób i ich nabywanie, w specjalistycznym sklepie i/lub hurtowni, również poprzez Internet, dla towarów w rodzaju: pościel, materace, zasłony niemetalowe, tekstylia i wyroby włókiennicze, narzuty na łóżka i obrusy, odzież, obuwie, nakrycia głowy; usługi w zakresie organizacji pokazów handlowych, wystaw handlowych i reklamowych oraz promocji sprzedaży, organizacja wystaw i targów w celach handlowych lub reklamowych, pokazy towarów i usług, promocja sprzedaży dla osób trzecich; agencje eksportowo-importowe, usługi w zakresie zaopatrzenia osób trzecich (zakupy produktów i usług dla innych przedsiębiorstw), pośrednictwo w obrocie artykułami w rodzaju: pościel, materace, zasłony niemetalowe, tekstylia i wyroby włókiennicze, narzuty na łóżka i obrusy, odzież, obuwie, nakrycia głowy.

(111) **230122** (220) 2009 04 30 (210) 355349
 (151) 2010 05 18 (441) 2009 08 03
 (732) STILEX Spółka z o.o. Sp.k., Palikówka, PL.
 (540)



(531) 27.5.1
 (510), (511) **20** pościel oprócz bielizny pościelowej, jaśki (poduszki), zagłówki, wałki, materace nie do celów leczniczych, sienniki; karniże do zasłon, zasłony dekoracyjne z koralików, zasłony z plecionek drewnianych, **24** tekstylia i wyroby włókiennicze nie ujęte w innych klasach oraz narzuty na łóżka i obrusy, a mianowicie: adamaszek, akсамit, barchan, bielizna domowa, bielizna kąpielowa (z wyjątkiem odzieży), materiały na bieliznę osobistą, bielizna pościelowa, bielizna stołowa niepapierowa, bielizna stołowa tekstylna, bielizna wzorzysta, bieżniki stołowe, brokаты, całuny, ceraty (obrusy), chorągiewki, chusteczki do nosa (tekstylne), drelchys, drogię (tkaniny), drukowane tkaniny perkalowe, dzianina, dżersej (materiał), etykiety z materiału, filc, firanki, flagi (niepapierowe), flanela (tkaniny), flanela sanitarna, gaza (tkanina), materiały pokryte motywami rysunkowymi do haftowania, jedwab (tkaniny), kaliko (perkal), kapy na łóżka, klejónka (płótno klejone), kołderki do przykrywania nóg, płótno konopne, tkaniny konopne, tkaniny z kordonkiem, kotary na drzwi (zasłony), krepa (tkaniny), krepon, kapy na łóżka (narczuty), marabut (materiał), materiały lepkie przyklejane na gorąco, materiały tekstylne nietkane, materiały włókiennicze, materiały z juty, pokrowce ochronne na meble, moleskin (tkaniny), moskitiery, narzuty na łóżka, narzuty pikowane, obicia ścienne z materiałów tekstylnych, obrusy na stół (niepapierowe), obrusy stołowe (niepapierowe), okładziny do mebli z surowców włókienniczych, okładziny do mebli z tworzyw sztucznych, ostnica (tkaniny), papierowe narzuty na łóżka, pledy podróżne, płótna do gobelinów i haftów, płótno klejowe inne niż do materiałów piśmiennych, podstawki pod kieliszki z tkanin, podszewki (tkaniny), podszewki do kapeluszy, pokrowce do drukarek z materiałów tekstylnych, pokrowce na deski toaletowe (tkaniny), pokrowce na poduszki, pokrowce ochronne na meble, pokrycia na materace, poszewki, poszewki na poduszki, pościel, prześcieradła (tkaniny) przykrycia na łóżka, tkaniny z ramii, ratyna (tkanina), ręczniki do twarzy tekstylne, ręczniki tekstylne, rękawice toaletowe, płótna do sera, serwetki stołowe tekstylne, serwetki tekstylne, serwetki tekstylne do demakijażu, serwety na stół niepapierowe, sukna bilardowe, szewiot (tkaniny), sztandary, ścierki do osuszania szkła (ręczniki), śpiwory (poszwy zastępujące prześcieradła), tafta (tkaniny), tekstylne materiały do filtrowania, tiul, tkaniny ogólnie, tkaniny bawełniane, tkaniny do celów włókienni-

cznych, tkaniny elastyczne, tkaniny imitujące skóry zwierzęce, tkaniny jedwabne do szablonów drukarskich, tkaniny lniane, tkaniny na buty lub obuwie, tkaniny nie przepuszczające gazów na balony aerostacyjne, tkaniny obciowe, tkaniny płóciennicze na buty, tkaniny wełniane, tkaniny ze sztucznego jedwabiu, tkaniny z włókna szklanego do celów włókienniczych, trykot (materiał), tworzywa sztuczne (substytuty tkanin), uchwyty do zasłon z materiałów tekstylnych, włosianka (materiał na worki), wysypa (bielizna pościelowa), wyspy (pokrowce na materace), zasłony prysznicowe z materiałów tekstylnych lub tworzyw sztucznych, zasłony z surowców włókienniczych lub tworzyw sztucznych, zefir (tkanina), **25** odzież, obuwie, nakrycia głowy, a mianowicie: bandany na szyję, berbety, kwefy (odzież), berety, bezrękawniki, bielizna (części garderoby), bielizna damska, bielizna osobista, bielizna wchłaniająca pot, biustonosze, bluzki, bluzy, boa na szyję, boty, bryczesy (spodnie), buty wyszczególnione w klasie 25, buty narciarskie, buty piłkarskie, buty sportowe, buty sznurowane, cholewki do butów, cholewki do obuwia, chusty, fulardy, cylindry (kapelusze), czapki (nakrycia głowy), czepki kąpielowe, czubki do butów i obuwia, daszki do czapek, drewniaki, dzianina (odzież), dżerseje (ubrania), espadryle, etole (futry), fartuchy (odzież), fulary (ozdobne krawaty), futra (odzież), gabardyna (ubrania), garnitury, getry, gorsety (bielizna), halki, półhalki, halki (bielizna), kalosze, kamasze, kamizelki, kamizelki dla rybaków, kapelusze, kapelusze papierowe (odzież), kaptury (odzież), karczki koszul, kąpielówki, kieszenie do odzieży, kieszenie kwadratowe, kołnierze (odzież), kołnierzyki, kołnierzyki przypinane, kombinezony, kombinezony (odzież), kombinezony dla narciarzy wodnych, korki do butów piłkarskich, kostiumy kąpielowe, koszule, koszulki gimnastyczne, krawaty, kurtki (odzież), kurtki wełniane lub futrzane z kapturem, legginsy, liberie, majtki, majtki dziecięce, manipularze (liturgia), mankiety (ubranie), mantyle (szale Hiszpanek), maski na oczy do spania, mitry (nakrycia głowy), mufki (odzież), mundury, mycki, piuski, nakrycia głowy (odzież), napierśniki, plastrony (koszule), napiętki do pończoch, nauszniki (odzież), obcasy, napiętki, obcasy do butów i obuwia, obuwie wyszczególnione w klasie 25, obuwie gimnastyczne, obuwie piłkarskie, obuwie plażowe, obuwie sportowe, ochraniacze kołnierzy, odzież wyszczególniona w klasie 25, odzież dla automobilistów, odzież dla kolarzy, odzież gimnastyczna, odzież gotowa, odzież papierowa, odzież wodoodporna, odzież ze skóry, odzież z imitacji skóry, ogrzewacze stóp nieelektryczne, okrycia wierzchnie (odzież), okucia metalowe do butów, ornaty, osłony, daszki do czapek, osłony przed słońcem (daszki), palta, pancerze, pantofle domowe, pantofle kąpielowe, paski (odzież), paski do butów i obuwia, pasy do pończoch (bielizna), pasy do przechowywania pieniędzy (odzież), peleryny, pelisy, pieluszki dla dzieci z materiałów tekstylnych, piżamy, płaszcze, palta, płaszcze kąpielowe, podszewki butów, podkoszulki, podszewki (elementy ubrań), podszewki gotowe (część garderoby), podwiązki, podwiązki do pończoch, podwiązki do skarpetek, pończochy, pończochy wchłaniające pot, potniki, półbuty, prochowce, pulowery, rajstopy, rękawiczki (odzież), rękawiczki z jednym palcem, sandały, sandały kąpielowe, sari, skarpetki, slipy, spodnie, spódnice, staniki, stroje kąpielowe, stroje na maskaradę, stroje plażowe, sukienki, swetry, szale, szaliki, szarfy (do ubrania), szelki, szkielety do kapeluszy, szlafroki, śliniaki niepapierowe, środki antypoślizgowe do butów, taśmy do spodni, getrów, pod stopy, togi, trykoty (ubrania), T-shirty, turbany, woalki (odzież), wyprawka dziecięca (ubrania), wyroby pończosznice, żakiety, żakiety pikowane (ubrania), **35** zbieranie w jednym miejscu z korzyścią dla innych różnorodnych niezwywnościowych towarów, umożliwiające klientom oglądanie tych towarów w dogodny sposób i ich nabywanie, w specjalistycznym sklepie i/lub hurtowni, również poprzez Internet, dla towarów w rodzaju: pościel, materace, zasłony niemetalowe, tekstylia i wyroby włókiennicze, narzuty na łóżka i obrusy, odzież, obuwie, nakrycia głowy; usługi w zakresie organizacji pokazów handlowych, wystaw handlowych i reklamowych oraz promocji sprzedaży, organizacja wystaw i targów w celach handlowych lub reklamowych, pokazy towarów i usług, promocja sprzedaży dla osób trzecich; agencje eksportowo-importowe, usługi w zakresie zaopatrzenia osób trzecich (zakupy produktów i usług dla innych przedsiębiorstw), pośrednictwo w obrocie artykułami w rodzaju: pościel, materace, zasłony niemetalowe, tekstylia i wyroby włókiennicze, narzuty na łóżka i obrusy, odzież, obuwie, nakrycia głowy.

(111) **230123** (220) 2009 05 25 (210) 356221
 (151) 2010 07 07 (441) 2009 08 31
 (732) POLMASS S.A., Bydgoszcz, PL.

(540) POLMASS

(510), (511) **01** preparaty chemiczne dla rolnictwa, ogrodnictwa i leśnictwa, preparaty bakteryjne do celów innych niż medyczne i weterynaryjne, preparaty chemiczne do konserwowania pasz i karm dla zwierząt, **05** bakteriologiczne preparaty do celów weterynaryjnych, preparaty bakteryjne do celów weterynaryjnych, dodatki do pasz i karm do celów leczniczych, **31** dodatki do pasz i karm nie do celów leczniczych, pasze dla zwierząt gospodarskich, domowych i hodowlanych, drożdże dla bydła, zwierzęta żywe, zboża i nasiona, **35** zgrupowanie na rzecz osób trzecich w hurtowni i w reklamie internetowej produktów jak: preparaty chemiczne dla rolnictwa, ogrodnictwa i leśnictwa, preparaty bakteryjne do celów innych niż medyczne i weterynaryjne, preparaty chemiczne do konserwowania pasz i karm dla zwierząt, bakteriologiczne preparaty do celów weterynaryjnych, preparaty bakteryjne do celów weterynaryjnych, dodatki do pasz i karm do celów leczniczych, dodatki do pasz i karm nie do celów leczniczych, pasze dla zwierząt gospodarskich, domowych i hodowlanych, drożdże dla bydła, zwierzęta żywe, zboża i nasiona, maszyny do produkcji żywności, urządzenia i narzędzia rolnicze, ciągniki tak, aby umożliwić nabywcom obejrzenie i dokonanie zakupu tych produktów, organizacja targów i wystaw, doradztwo w zakresie prowadzenia działalności gospodarczej i zarządzania, reklama i usługi przedstawicielskie na rzecz krajowych i zagranicznych podmiotów gospodarczych wytwarzających dodatki do pasz, pasze dla zwierząt gospodarskich, domowych i hodowlanych oraz preparaty chemiczne, bakteryjne i bakteriologiczne dla rolnictwa, chowu i hodowli zwierząt, **39** usługi pakowania i dystrybucji, wypożyczanie urządzeń i maszyn oraz pojazdów do transportu, **40** recykling odpadków i odpadów, **41** opracowywanie programów żywienia zwierząt gospodarskich i hodowlanych oraz prowadzenie szkolenia dla rolników w zakresie chowu i hodowli zwierząt oraz upraw rolnych, **44** usługi związane z uprawami rolnymi i chowem oraz hodowlą zwierząt, wypożyczanie urządzeń, narzędzi rolniczych i ciągników.

(111) **230124** (220) 2009 05 25 (210) 356223
 (151) 2010 07 07 (441) 2009 08 31
 (732) „AVIATOR” s.c. Grzegorz Gilewski, Sławomir Stempniewski, Radom, PL.

(540)



Kolor znaku: jasnobrązowy, srebrny, szary, biały
 (531) 1.1.1, 27.5.1, 29.1.14
 (510), (511) **43** tymczasowe zakwaterowanie, usługi zaopatrzenia w żywność i napoje.

(111) **230125** (220) 2009 05 28 (210) 356414
 (151) 2010 07 06 (441) 2009 08 31
 (732) Bohdan Gorbaczyński, Łomianki, PL.
 (540)



(531) 26.4.1, 27.5.1
 (510), (511) **35** organizowanie wystaw i targów w celach handlowych i reklamowych; pokazy towarów; prowadzenie sklepu wielobranżowego w zakresie takich towarów jak: artykuły spożywcze, słodczyce, owoce, warzywa, piwo, napoje alkoholowe i bezalkoholowe, środki toaletowe i kosmetyczne, środki sanitarne i higieniczne, artykuły upominkowe, prasa, czasopisma, książki, kalendarze, albumy, artykuły papiernicze i materiały piśmienne, materiały fotograficzne, gry, zabawki; świadczenie usług w zakresie organizowania i prowadzenia kampanii reklamowych, akcji promocyjnych, degustacji, prezentacji, aukcji publicznych, **41** usługi w zakresie rekreacji, w tym usługi związane z rozrywką i kulturą fizyczną w zakresie: organizowania i obsługi zabaw i balów, organizowania i obsługi przyjęć, organizowania i obsługi dyskotek, usługi klubowe jako rozrywka, organizowania

zabaw i gier rozrywkowych, konkursów rozrywkowych, spektakli, organizowania gier sportowych, organizowania zawodów sportowych, organizowania zabaw ruchowych, organizowania turystyki konnej, turystyki rowerowej, ćwiczeń gimnastycznych, pływania, ćwiczeń na siłowni; usługi związane z organizacją wypoczynku, rozrywki i rekreacji; usługi w zakresie obsługi: sal gier, obiektów sportowych; obsługa obiektów odnowy biologicznej; usługi instruktorów w zakresie kultury fizycznej; usługi w zakresie organizowania obozów sportowych i wypoczynkowo-pobytowych; wypożyczanie sprzętu sportowego; usługi w zakresie organizowania wystaw w celach kulturalnych i edukacyjnych; usługi w zakresie organizowania i obsługi konferencji, kongresów, seminariów, sympozjów, zjazdów, szkoleń, kursów, konkursów piękności, konkursów edukacyjnych; usługi w zakresie prowadzenia i organizowania kursów, pokazów, szkoleń, konferencji, kongresów, seminariów, sympozjów, zjazdów, konkursów i edukacji w dziedzinie dermatologii, kosmetyki, kosmetologii, terapii stosowanych w odnowie biologicznej; organizacja i obsługa imprez okolicznościowych, **43** usługi hotelarskie w zakresie rezerwacji, czasowego zakwaterowania oraz wyżywienia w hotelach, motelach, pensjonatach, sanatoriach, domach wypoczynkowych, domach turystycznych, domach wycieczkowych, ośrodkach rekonwalescencji; usługi w zakresie prowadzenia placówek gastronomicznych w szczególności restauracji; kawiarni; herbaciarni; pubów; kafeterii; barów szybkiej obsługi; snack-barów; usługi gastronomiczne i cateringowe, posiłki w restauracjach; wynajmowanie sal na posiedzenia; przygotowanie dań (żywność i napoje) na zamówienie oraz ich dostawa; obsługa imprez promocyjnych, przyjęć, bankietów, zabaw, balów na zlecenie osób trzecich polegające na zaopatrzeniu w żywność i napoje, **44** usługi w zakresie prowadzenia salonów fryzjerskich, salonów kosmetycznych, salonów piękności, solarium, gabinetów odnowy biologicznej; usługi klinik medycznych; usługi chirurgii plastycznej; usługi stomatologiczne; usługi związane z wykonywaniem zabiegów regeneracyjno-rehabilitacyjnych; usługi ośrodków SP A polegające na wykonywaniu zabiegów kosmetycznych, zabiegów regeneracyjno-rehabilitacyjnych, odnowy biologicznej, terapii naturalnej, fizykoterapii, balneologii, aromaterapii, mezoterapii, cellulologii, muzykoterapii, laseroterapii; usługi gabinetów dermatologicznych; usługi kosmetyczne; usługi masażu; usługi w zakresie korzystania z sauny; usługi w zakresie korzystania z solarium; usługi salonów i klinik medycznych; usługi w zakresie kreowania wizerunku i stylizacji sylwetki; usługi w zakresie działalności rekreacyjnej, poprawy kondycji fizycznej, fitness; manicure; usługi wizażu; usługi w zakresie poradnictwa i pokazów w zakresie sposobów używania i stosowania kosmetyków, artykułów pielęgnacyjnych, perfumeryjnych i wspomagających leczenia.

(111) **230126** (220) 2009 05 29 (210) 356428
 (151) 2010 07 19 (441) 2009 08 31
 (732) GRUPA LEONARDO I. Michalik, R. Pikiiewicz Spółka Jawna, Tychy, PL.
 (540)



Kolor znaku: zielony, czarny
 (531) 27.5.1, 29.1.12
 (510), (511) **09** automaty do gier na żetony lub monety, dane na nośnikach optycznych, dyski kompaktowe, dyskiety, filmy animowane, głośniki, urządzenia do gier działające z odbiornikiem telewizyjnym, aparatura do przetwarzania informacji, kasety wideo, programy komputerowe nagrane, programy komputerowe ładowalne, programy gier komputerowych, komputerowe urządzenia peryferyjne, komputery, monitory, podkładki pod myszy, nośniki informacji optyczne i magnetyczne, karty inteligentne z obwodami scalonymi zintegrowanymi, karty magnetyczne, telefony, **16** afisze, plakaty, albumy, almanachy, broszury, chorągiewki papierowe, czasopisma, druki, materiały drukowane i piśmienne, etykiety nie z materiału tekstylnego, podstawki pod kufle, kalendarze, karty zawarte w klasie 16, katalogi, komiksy, książki, zakładki do książek, naklejki, materiały do nauczania z wyjątkiem aparatów, notesy, artykuły papiernicze, pieczęcie, prospekty, przybory do pisania i szkolne, rysunki, stemple, zeszyty, **35** usługi agencji reklamowej, badanie opinii publicznej i rynku, powielanie dokumentów, pozyskiwanie danych do baz, komputerowe zarządzanie plikami, uaktualnianie materiałów reklamowych,

usługi obróbki tekstów, rozpowszechnianie ogłoszeń i materiałów reklamowych oraz próbek, organizowanie wystaw handlowych lub reklamowych, pokazy towarów, promocja sprzedaży dla osób trzecich, reklama radiowa i za pośrednictwem sieci komputerowej, reklamy, wynajem czasu reklamowego w środkach przekazu i miejsc na reklamę, zgrupowanie na rzecz osób trzecich różnych towarów pozwalające nabywcy wygodnie oglądać i kupować te towary na stronie Internetowej lub w sklepie z artykułami komputerowymi, papierniczymi, książkami, grammi i oprogramowaniem, **36** usługi w zakresie emisji kart kredytowych, obsługa kart kredytowych, usługi w zakresie analiz finansowych, usługi w zakresie organizowania funduszy na cele dobroczynne, doradztwo finansowe, usługi w zakresie operacji finansowych, usługi finansowe, pośrednictwo finansowe, transakcje finansowe, doradztwo w sprawach ubezpieczeniowych, pośrednictwo ubezpieczeniowe, usługi agencji pobierania opłat, usługi w zakresie emisji kart kredytowych, obsługa kart kredytowych i płatniczych, usługi w zakresie operacji rozrachunkowych, transfer elektroniczny środków finansowych i kapitału, wynajmowanie mieszkań i pomieszczeń biurowych, pomoc w sporządzaniu umów najmu, usługi w zakresie zarządzania majątkiem, usługi agencji nieruchomości, **38** usługi agencji informacyjnej, informacja o telekomunikacji, usługi w zakresie przesyłania informacji, usługi w zakresie przesyłania danych, usługi w zakresie przesyłania informacji tekstowej i obrazowej za pomocą komputerów, usługi w zakresie komunikacji radiowej, usługi w zakresie komunikacji telefonicznej, usługi w zakresie komunikacji telegraficznej, usługi w zakresie komunikacji satelitarnej, usługi w zakresie poczty elektronicznej, usługi w zakresie przesyłania wiadomości, usługi w zakresie telefonii komórkowej, usługi w zakresie łączności, wypożyczanie modemów, wypożyczanie telefonów, wypożyczanie urządzeń telekomunikacyjnych i do przekazywania informacji, usługi w zakresie łączności poprzez terminale komputerowe, usługi telekomunikacyjnych ogłoszeń elektronicznych, **41** obsługa gier w systemie on-line z sieci informacyjnej, prowadzenie i zarządzanie danymi ligi gier za pośrednictwem sieci komputerowej i mediów, organizowanie konkursów edukacyjnych lub rozrywkowych, organizowanie zawodów i konkursów związanych z oprogramowaniem i grammi komputerowymi, publikacja elektroniczna on-line książek i periodyków, rozrywka, radiowe i telewizyjne programy rozrywkowe, **42** administrowanie stronami internetowymi, usługi graficzne, doradztwo w zakresie sprzętu komputerowego, instalacja i aktualizacja oprogramowania komputerowego, konwersja danych i dokumentów na formę elektroniczną, tworzenie i utrzymywanie stron internetowych dla osób trzecich, programowanie komputerów, projektowanie oprogramowania komputerowego, wypożyczanie oprogramowania komputerowego.

(111) **230127** (220) 2009 06 01 (210) 356535
 (151) 2010 08 06 (441) 2009 09 14
 (732) Przedsiębiorstwo Produkcji Lodów „KORAL” Józef Koral Spółka Jawna, Limanowa, PL.
 (540) BUŻKA

(510), (511) **30** lody, w tym sorbetowe, rolady lodowe, torty lodowe, batony i lizaki lodowe, jogurty mrożone (lody), desery z udziałem lodów zawarte w tej klasie, lody w proszku, galaretki owocowe (słodczyce), wyroby cukiernicze, napoje mrożone na bazie czekolady, herbaty, kakao lub kawy.

(111) **230128** (220) 2009 06 10 (210) 356987
 (151) 2010 07 05 (441) 2009 09 14
 (732) NUTRIFARM Spółka z ograniczoną odpowiedzialnością, Nagawczyna, PL.
 (540) CREATINE ALKAPURE

(510), (511) **05** produkty farmaceutyczne w tym w szczególności: leki dla ludzi; preparaty dietetyczne do celów leczniczych, odżywki wzmacniające stosowane profilaktycznie i dla rekonwalescentów do celów leczniczych, suplementy diety wspomagające leczenie, preparaty wzbogacające organizm w niezbędne witaminy i mikroelementy, **30** koncentraty węglowodanowe, odżywki węglowodanowe i wysokoenergetyczne nie do użytku medycznego, wzbogacone witaminami i solami mineralnymi, w tym zwłaszcza: dietetyczne środki spożywcze, zawierające w swym składzie węglowodany proste i złożone; wysokoenergetyczne batony zbożowe.

(111) **230129** (220) 2009 06 30 (210) 357647
 (151) 2010 07 26 (441) 2009 10 12
 (732) Screen Network Spółka Akcyjna, Warszawa, PL.
 (540)



Kolor znaku: niebieski, zielony

(531) 26.4.2, 27.5.1, 29.1.12
 (510), (511) **09** ekrany projekcyjne, nośniki danych, komputerowe urządzenia peryferyjne, programy komputerowe, elektroniczne tablice ogłoszeń, urządzenia do odtwarzania dźwięku i obrazu, **35** reklama, rozpowszechnianie materiałów reklamowych, usługi reklamowe świadczone za pomocą wszelkich nośników, wynajmowanie nośników reklamowych, **37** instalowanie, konserwacja i naprawy sprzętu komputerowego i audiowizualnego, **42** usługi artystów grafików.

(111) **230130** (220) 2009 07 10 (210) 358098
 (151) 2010 07 20 (441) 2009 10 12
 (732) Next Collection Murat Celik, Raszyn, PL.
 (540) Bay FIGO
 (510), (511) **25** odzież, bielizna, obuwie, nakrycia głowy.

(111) **230131** (220) 2008 10 24 (210) 347809
 (151) 2010 03 02 (441) 2009 02 02
 (732) PREMIUM Brokerskie Biuro Ubezpieczeń Alicja Pożniak, Zielona Góra, PL.
 (540)



Kolor znaku: niebieski

(531) 27.5.1, 29.1.4
 (510), (511) **35** systematyzacja danych ubezpieczeniowych w komputerowych bazach danych, **36** działalność gospodarcza-profesjonalne doradztwo w zakresie ubezpieczeń-wykonywanie działalności brokerskiej, doradztwo w zakresie ubezpieczeń, doradztwo w zakresie zarządzania i wykonywania umów ubezpieczeniowych, pośrednictwo ubezpieczeniowe, informacja o ubezpieczeniach, doradztwo w sprawach ubezpieczeniowych, ubezpieczenia-informacja w sprawach ubezpieczeń i odszkodowań, ubezpieczenia-doradztwo w sprawach ubezpieczeń i odszkodowań, licencjonowane wykonywanie działalności brokerskiej w zakresie ubezpieczeń.

(111) **230132** (220) 2009 02 18 (210) 352254
 (151) 2010 06 30 (441) 2009 05 25
 (732) ENDEMOL POLSKA SPÓŁKA Z OGRANICZONĄ ODPOWIEDZIALNOŚCIĄ, Warszawa, PL.
 (540)



Kolor znaku: fioletowy, biały, srebrny, czarny

(531) 27.5.1, 29.1.14
 (510), (511) **03** kosmetyki; preparaty kosmetyczne; środki perfumeryjne; perfumy; wody toaletowe i kolońskie; preparaty kosmetyczne do golenia i po goleniu, pianki, kremy i mydła do golenia, balsamy po

goleniu; kremy, pianki, talki, emulsje, płyny, toniki, żele, mleczka kosmetyczne, oliwki, balsamy do skóry; mydła; mydła w płynie, mydła dezynfekujące, mydła dezodorizujące, mydła lecznicze, mydła przeciwopotowe, mydła toaletowe, mydła zawierające składniki pilingujące i/lub masujące, mydła przeciwopotowe do stóp; środki i preparaty do mycia i kąpeli; płyny, żele, kremy, pianki i mleczka pod prysznic; płyny, żele, kremy, pianki i mleczka do kąpeli; środki i preparaty do pielęgnacji ciała; środki i preparaty do mycia, pielęgnacji i ochrony włosów, farby i lakiery do włosów, środki i preparaty do układania włosów, szampony, odżywki do włosów, środki i preparaty przeciwłupieżowe; środki i preparaty do oczyszczania skóry, środki i preparaty do oczyszczania skóry o właściwościach antybakteryjnych; olejki eteryczne; dezodoranty i antyperspiranty; środki i preparaty do higieny intymnej; odświeżacze do ust; środki i preparaty do makijażu i demakijażu; środki i preparaty do pielęgnacji, malowania i ochrony ust; rzęsy, brwi, paznokci; środki i preparaty do usuwania lakierów, odżywki do paznokci; środki i preparaty do opalania i chroniące przed promieniowaniem ultrafioletowym; środki i preparaty do samoopalanania; środki i preparaty do depilacji; pudry do makijażu, pudry do pielęgnacji, pudry higieniczne: chusteczki nasączone płynami kosmetycznymi; środki i preparaty do pielęgnacji zębów i jamy ustnej; artykuły toaletowe; ozdoby do celów kosmetycznych; wyroby chemii gospodarczej; środki i preparaty do czyszczenia, polerowania, szorowania i ścierania; środki i preparaty do czyszczenia, polerowania, szorowania i ścierania do użytku w gospodarstwie domowym; mleczka, żele, płyny i proszki do czyszczenia i polerowania; detergenty; materiały ściernie; środki i preparaty piorące; proszki, płyny i mydła do prania; koncentraty do prania; płyny do mycia naczyń; płyny do płukania tkanin, koncentraty do płukania tkanin; antystatyczne środki i preparaty do celów domowych; środki i preparaty do zmiękczenia tkanin; krochmal, środki i preparaty do krochmalenia; środki i preparaty do namaczania tkanin; środki i preparaty do trawienia; środki i preparaty chemiczne do ożywiania kolorów do użytku domowego, mydła do ożywiania koloru tkanin; środki i preparaty wybielające stosowane w praniu; środki i preparaty do odbarwiania; środki i preparaty odtłuszczające; środki i preparaty do wywabiania plam; woda do prasowania; preparaty do usuwania kamienia kotłowego dla gospodarstw domowych; środki i preparaty do prania, czyszczenia i konserwacji skóry; środki i preparaty do czyszczenia szkła, szyb i lustek, **09** urządzenia i przyrządy; naukowe, kinematograficzne; urządzenia do nagrywania, transmisji lub reprodukcji dźwięku lub obrazu; sprzęt przetwarzający dane i komputery, filmy animowane, automaty do gier na żetony lub monety, magnetyczne nośniki informacji, optyczne nośniki informacji, daszki dla osłony oczu, dyski kompaktowe audio-wideo, dyski kompaktowe, elektroniczne etykiety towarów, urządzenia do gry działające wyłącznie z odbiornikiem telewizyjnym, hologramy, karty magnetyczne do identyfikacji osób, kasety wideo, karty magnetyczne kodowane, odtwarzacze płyt kompaktowych, programy komputerowe, magnesy dekoracyjne, podkładki pod myszy, elektroniczne tablice na ogłoszenia, płyty fonograficzne, programy gier komputerowych, okulary przeciwoślepieniowe, szylidy i znaki mechaniczne, szylidy i znaki świecące, taśmy magnetyczne, taśmy wideo, **16** papier, tektura i wyroby z tych materiałów, nie ujęte w innych klasach, druki, materiały piśmienne; materiały z tworzyw sztucznych do pakowania koperty na butelki z kartonu lub papieru, opakowania do butelek z kartonu lub papieru, chorągiewki papierowe, czasopiśma, obwoluty, okładki papierowe na dokumenty, druki, materiały drukowane, emblematy, pieczęcie papierowe, etykiety z materiału tekstylnego, fotografie, gazety, druki, odbitki graficzne, odwzorowania, kalendarze, kalkomanie, podstawki pod karafki z papieru, karty, karty muzyczne z życzeniami, karty pocztowe, katalogi, książki, zakładki do książek, nalepki, naklejki, notatniki, notesy, okładki, obwoluty, ołówki, ołówki automatyczne, opakowania, torby do pakowania z papieru lub tworzyw sztucznych, pióra, podstawki pod kufle do piwa, karty pocztowe, znaczki pocztowe, podręczniki, materiały przyklepne do celów papierniczych lub użytku domowego, publikacje, rysunki, serwetki papierowe, szylidy z papieru lub z kartonu, taśmy papierowe, taśmy samoprzylepne do celów papierniczych lub do użytku domowego, **20** meble, lustra, wyroby z drewna, korka, trzciny, wikliny, rogu, kości, kości słoniowej, fiszbinu, muszli, bursztynu, macicy perłowej, sepiolitu, imitacji tych surowców lub z tworzyw sztucznych, ozdoby z tworzyw sztucznych, dekoracje przestawne, tablice na ogłoszenia, obiekty nadmuchiwane powietrzem do reklamy, szylidy z drewna lub tworzyw sztucznych, ścienne plakietki ozdobne, nietekstylne, tablice ogłoszeniowe, tabliczki identyfikacyj-

ne niemetalowe, wachlarze, wywieszki z drewna lub tworzyw sztucznych, **22** liny, sznury, sieci, markizy, brenty, żagle, torby i torebki, materiały do obicia, i do wypełnienia, namioty, markizy z materiałów tekstylnych, markizy z tworzyw sztucznych, plandeki, torby do pakowania z materiałów tekstylnych, worki do pakowania z materiałów tekstylnych, **25** odzież, obuwie, nakrycia głowy, buty, chusty, daszki do czapek, krawaty, odzieżpapierowa, podkoszulki, skarpetki, T-shirty, **28** gry i zabawki; artykuły sportowe i gimnastyczne, balony do zabawy, balony do gry, karty do gry, gry automatyczne inne niż telewizyjne, gry planszowe, latawce, układanki, **30** kawa, herbata, wyroby cukiernicze i słodczyce, cukierki, czekolada, guma do żucia nie do celów medycznych, herbatniki, krakersy, lody, **32** piwo, wody mineralne i gazowane oraz inne napoje bezalkoholowe; napoje owocowe i soki owocowe, wody gazowane, lemoniada, napoje mineralne, napoje bezalkoholowe, bezalkoholowe napoje z soków owocowych, woda stołowa, wodamineralna, **33** napoje alkoholowe, napoje alkoholowe zawierające owoce, wino, wódka, **34** tytoń, przybory dla palaczy, zapalki, papierosy, pojemniki na zapalki nie z metali szlachetnych, popielniczki nie z metali szlachetnych dla palaczy, zapalniczki dla palaczy tytoniu, pudełka na zapalki, **35** reklama, agencje importowo-eksportowe, agencje reklamowe, aukcje publiczne, badania opinii publicznej, badanie rynku, dekoracja wystaw sklepowych, powielanie dokumentów, dystrybucja materiałów reklamowych, pozyskiwanie danych do komputerowych baz danych, uaktualnianie materiałów reklamowych, sondaże opinii, wyszukiwanie informacji w plikach komputerowych, promocja sprzedaży, rozpowszechnianie próbek, usługi przeglądu prasy, reklama radiowa, rozpowszechnianie materiałów reklamowych, reklama za pośrednictwem sieci komputerowej, uaktualnianie materiału reklamowego, wypożyczenie materiału reklamowego, publikowanie tekstów reklamowych, rozpowszechnianie ogłoszeń reklamowych, reklamy korespondencyjne, reklamy radiowe, reklamy telewizyjne, rozpowszechnianie materiałów reklamowych, rozpowszechnianie ogłoszeń reklamowych, sprzedaż promocyjna, reklama telewizyjna, wynajem czasu reklamowego we wszystkich środkach przekazu, wypożyczenie materiałów reklamowych, wyszukiwanie w komputerowych bazach danych, doradztwo działalności gospodarczej, informacja o działalności gospodarczej, ekspertyzy działalności gospodarczej, administrowanie hotelami, agencje importowo-eksportowe, agencje informacji handlowej, rekrutacja personelu, pomoc w prowadzeniu działalności gospodarczej, prognozy ekonomiczne, pomoc przy zarządzaniu przedsiębiorstwami przemysłowymi lub handlowymi, dobór personelu za pomocą metod psychotechniki, organizowanie targów w celach handlowych lub reklamowych, telefoniczne udzielanie informacji, wycena działalności gospodarczej, wynajmowanie miejsc na umieszczenie ogłoszeń lub reklam; sprzedaż towarów za pośrednictwem Internetu, **41** nauczanie; kształcenie; rozrywka; działalność sportowa i kulturalna, produkcja filmów, fotoreportaże, organizowanie konkursów edukacyjnych lub rozrywkowych, nagrywanie filmów na taśmach wideo, pisanie scenariuszy, publikowanie książek, publikowanie tekstów, radiowe programy rozrywkowe, rozrywka, wypożyczenie taśm wideo, publikowane tekstów, usługi tłumaczenia, zdjęcia, informacja o edukacji, informacja o imprezach rozrywkowych, usługi kluby zdrowia, organizacja i obsługa konferencji, pokazy kształcenia praktycznego, organizowanie loterii, organizowanie i prowadzenie sympozjów, organizowanie wystaw z dziedziny kultury i edukacji, organizowanie zawodów sportowych, organizacja spektakli, informacja o rozrywce, użytkowanie sal kinowych, użytkowanie sal koncertowych, **42** projektowanie i rozwój komputerowego sprzętu i oprogramowania, doradztwo budowlane, projektowanie budynków, doradztwo w zakresie ochrony środowiska, planowanie urbanistyczne, projektowanie dekoracji wnętrz, usługi projektowania mody, wzornictwo przemysłowe.

(111) **230133** (220) 2007 04 04 (210) 323619
 (151) 2010 05 26 (441) 2007 07 09
 (732) Michał Mazurek, Izabelin, PL.
 (540) PUZZLE CAFE

(510), (511) **33** napoje alkoholowe z wyjątkiem piwa, **35** rozpowszechnienie ogłoszeń reklamowych, rozpowszechnianie materiałów reklamowych [ulotki, prospekty, druki, próbki], reklamy, uaktualnianie materiałów reklamowych, organizowanie wystaw w celach handlowych lub reklamowych, dekorowanie wystaw sklepowych, **39** dostarczanie towarów [zaopatrzenie], pakowanie produktów,

pakowanie towarów, **41** usługi klubowe [rozrywka lub nauczanie], nauczanie, organizowanie balów, informacja o rozrywce, organizacja wystaw związanych z kulturą lub edukacją, **42** projektowanie opakowań, **43** usługi barowe, kawiarnie, przygotowywanie dań (żywność i napoje) na zamówienie oraz ich dostawa, usługi restauracji i restauracji samoobsługowych.

(111) **230134** (220) 2008 07 26 (210) 344104
 (151) 2010 05 19 (441) 2008 10 27
 (732) Firma Produkcyjno-Usługowo-Handlowa „MOKATE”
 Teresa Mokrysz, Ustroń, PL.
 (540)



Kolor znaku: zielony, żółty, czerwony, kremowy, brązowy, złoty, biały

(531) 5.7.6, 9.1.10, 11.3.4, 11.3.20, 25.1.15, 26.1.2, 27.5.1, 29.1.13
 (510), (511) **30** kawa cappuccino.

(111) **230135** (220) 2008 08 29 (210) 345502
 (151) 2010 04 09 (441) 2008 12 08
 (732) „STALPLEX” Spółka z ograniczoną odpowiedzialnością,
 Nakło n/Notecią, PL.
 (540)



Kolor znaku: czarny, popielaty, czerwony

(531) 25.7.7, 26.4.3, 27.5.1, 29.1.13
 (510), (511) **08** skrobaczki do szyb samochodowych, **14** breloczki do kluczy z metali nieszlachetnych, **16** artykuły biurowe z wyłączeniem mebli, artykuły szkolne, ołówki, długopisy, gumki do ścierania, temperówki, linijki, zakładki do książek, opakowania z papieru, tektury i z tworzyw sztucznych, **35** dystrybucja materiałów reklamowych, **40** wykonywanie nadruków reklamowych na upominkach i gadżetach, **42** projektowanie nadruków reklamowych na upominkach i gadżetach, projektowanie opakowań, wzornictwo przemysłowe, wykonywanie projektów graficznych, projektowanie komputerowe.

(111) **230136** (220) 2009 03 03 (210) 352842
 (151) 2010 08 06 (441) 2009 06 08
 (732) LESS BUSINESS SERVICES GROUP Spółka z ograniczoną
 odpowiedzialnością, Ruda Śląska, PL.
 (540)



Kolor znaku: szary, czarny, żółty

(531) 26.11.1, 26.13.1, 27.5.1, 29.1.13
 (510), (511) **35** reklama, usługi reklamowe świadczone w szczególności za pośrednictwem Internetu, promocja sprzedaży, wyszuki-

wanie informacji w komputerowych bazach danych, pozyskiwanie i systematyzacja danych do baz komputerowych, sprzedaż biletów na imprezy masowe zwłaszcza z wykorzystaniem Internetu, rozpowszechnianie ogłoszeń reklamowych, zarządzanie zbiorami informacyjnymi, promocja imprez masowych, promocja imprez masowych w Internecie, **39** organizowanie podróży zawierające komputerową rezerwację i sprzedaż biletów na imprezy masowe w tym sportowe, dostarczanie przesyłek i dystrybucja przesyłek, sprzedaż biletów lotniczych, sprzedaż biletów komunikacji miejskiej, **41** organizacja imprez masowych w zakresie rezerwacji i dystrybucji biletów, organizowanie loterii, obsługa sal kinowych, rezerwowanie miejsc na: spektakle, imprezy sportowe, przedstawienia teatralne, informacja o wy-poczynku i imprezach rozrywkowych, w szczególności kulturalnych i sportowych, przedsprzedaż (sprzedaż) biletów na imprezy sportowe, przedstawienia teatralne, seanse filmowe, przedstawienia muzyczne i inne przedstawienia artystyczne, przedsprzedaż (sprzedaż) biletów na wystawy, do muzeów, na kongresy, konferencje i inne imprezy kulturalne, sportowe, edukacyjne i artystyczne, pośrednictwo w sprzedaży biletów na przedstawienia teatralne, muzyczne i inne przedstawienia artystyczne, pośrednictwo w sprzedaży biletów na wystawy, do muzeów, na kongresy, konferencje i inne imprezy kulturalne, sportowe, edukacyjne i artystyczne, szkolenia w zakresie sprzętu komputerowego, szkolenia w zakresie programów i oprogramowania komputerowego.

(111) **230137** (220) 2009 03 23 (210) 353675
 (151) 2010 06 17 (441) 2009 07 06
 (732) EKO HOLDING Spółka Akcyjna, Wrocław, PL.
 (540)



Kolor znaku: biały, niebieski, żółty

(531) 27.5.1, 29.1.13
 (510), (511) **30** wyroby cukiernicze, ciasta, herbatniki.

(111) **230138** (220) 2009 03 23 (210) 353686
 (151) 2010 06 17 (441) 2009 07 06
 (732) EKO HOLDING S.A., Wrocław, PL.
 (540)



Kolor znaku: czerwony, biały, żółty

(531) 27.5.1, 29.1.13
 (510), (511) **30** wyroby cukiernicze, kruche ciasteczka.

(111) **230139** (220) 2009 03 31 (210) 353841
 (151) 2010 05 12 (441) 2009 07 06
 (732) Andrzej Sławiński, Pani, CH.
 (540) MIND UNLIMITED

(510), (511) **41** usługi w dziedzinie kształcenia, szkolenia jak również w dziedzinie psychicznego i mentalnego treningu, w szczególności w zakresie psychicznego rozwoju sprawności umysłowej oraz zdolności do nauki, tworzenia, analizy jak również regulacji profili (stanu) stresu, profili myślenia i profili osobistej i socjalnej kompetencji, publikowanie tekstów, książek, czasopism i gazet, artykułów w szczególności w dziedzinie innowacyjnych kultur nauki i myślenia, organi-

zowania seminariów, posiedzeń, warsztatów, organizowania wystaw, targów, posiedzeń szkoleniowych, doradztwo dotyczące kształcenia i rozwoju, usługi wyborów osobistych z pomocą psychologicznych testów przydatności.

(111) **230140** (220) 2009 04 07 (210) 354416
 (151) 2010 06 15 (441) 2009 07 20
 (732) FIRMA HANDLOWA „RAILING 2” Magdalena Kumar, Janki, PL.
 (540)



Kolor znaku: czerwony i jego odcienie, szary, czarny

(531) 26.4.9, 27.5.5, 29.1.13

(510), (511) **16** opakowania na biżuterię z papieru, **18** opakowania na biżuterię ze skóry i materiałów skóropodobnych, **20** opakowania na biżuterię z drewna.

(111) **230141** (220) 2008 03 11 (210) 338015
 (151) 2010 08 10 (441) 2008 06 23
 (732) Ośrodek Badawczo-Rozwojowy Budowy Urządzeń
 Chemicznych CEBEA, Kraków, PL.
 (540)



Kolor znaku: niebieski, biały

(531) 27.5.1, 29.1.12

(510), (511) **07** sprężarki powietrzne i gazowe, dmuchawy do sprzężania, zasysania i transportu gazu, prasy filtracyjne, urządzenia odpylające w instalacjach procesowych, wirówki, aparatura i urządzenia dla przemysłu cukrowniczego, prasy hydrauliczne, kotły wulkanizacyjne, młyny, mieszalniki, sita, **11** aparatura i urządzenia do oczyszczania powietrza, suszarki powietrzne, wymienniki ciepła, zbiorniki ciśnieniowe, kolumny destylacyjne, kotły grzewcze, **36** administrowanie nieruchomości, **37** instalowanie oraz naprawa urządzeń klimatyzacyjnych, instalacja, konserwacja i naprawa maszyn, **42** pomiary atestacyjne, badania techniczne, usługi w zakresie prac badawczo-rozwojowych, opracowanie projektów technicznych, konstrukcji.

(111) **230142** (220) 2008 07 09 (210) 343292
 (151) 2010 08 10 (441) 2008 10 13
 (732) „Stowarzyszenie DELTA”, Ostrowiec Świętokrzyski, PL.
 (540)



Kolor znaku: pomarańczowy, czarny, biały

(531) 3.15.0, 26.1.1, 27.5.1, 29.1.13

(510), (511) **09** aparaty fotograficzne, daszki-osłony oczu, dyski kompaktowe optyczne, dyski kompaktowe audio-wideo, karty magnetyczne kodowane, kasety wideo, okulary ochronne do uprawiania sportu, okulary przeciwsłoneczne, **28** balony do zabawy, gry, karty do gry, kule, kulki, lotki, piłki, pionki, rakiety, gry planszowe; łyżwy, zabawki: bańki mydlane, bąki, klocki, zabawki ruchome, zjeżdżalnie, **39** dystrybucja wody, organizowanie: wycieczek, rezerwacja transportu, rezerwowanie miejsc na wycieczki, wynajmowanie miejsc parkingowych, wypożyczanie samochodów, wypożyczanie pojazdów, zaopatrywanie w wodę, zwiedzanie turystyczne, **41** usługi edukacyjne, fotografowanie, fotoreportaże, informacja o imprezach rozrywkowych, informacja o rekreacji, kultura fizyczna, nagrywanie filmów na taśmach wideo, komputerowe przygotowywanie materiałów do publikacji, organizowanie balów, organizowanie obozów wakacyjnych w zakresie zapewnienia usług rekreacji i rozrywki, organizowanie i obsługa konferencji, organizowanie i prowadzenie: kongresów, seminariów, sympozjów, zjazdów, organizowanie konkursów: edukacyjnych, rozrywkowych, piękności, organizowanie obozów sportowych, organizowanie przyjęć, organizowanie wystaw z dziedziny kultury lub edukacji, organizowanie wystaw związanych z kulturą lub edukacją, organizowanie wypoczynku, organizowanie zawodów sportowych, pokazowe kształcenie praktyczne, poradnictwo zawodowe w zakresie edukacji lub kształcenia, publikowanie książek, usługi zapewniania rozrywki, publikowanie tekstów innych niż teksty reklamowe, prowadzenie parków rozrywki, wynajmowanie kortów tenisowych, wypożyczanie książek, wypożyczanie sprzętu sportowego, wynajmowanie koni do celów rekreacyjnych, rozrywkowych, obsługa urządzeń sportowych, w tym: obsługa wyciągu narciarskiego, kolejki górskiej.

(111) **230143** (220) 2008 08 17 (210) 344918
 (151) 2010 04 07 (441) 2008 11 24
 (732) „FM GROUP WORLD” Andrzej Trawiński sp. k., Wrocław, PL.
 (540)



Kolor znaku: czarny, biały, bordowy

(531) 26.4.1, 26.4.18, 27.5.1, 29.1.13

(510), (511) **03** preparaty do czyszczenia w stanie stałym, płynnym i gazowym, detergenty do użytku domowego, dezodoranty, mydła, ekstrakty perfumeryjne, esencje eteryczne, wyroby perfumeryjne, sole gospodarcze nie spożywcze, środki chemiczne do konserwacji skór i wyrobów z tworzyw syntetycznych, kosmetyki, woski do polerowania i innego użytku domowego, preparaty chemii gospodarczej, w tym z użyciem kredy i ałunu, kremy kosmetyczne i pielęgnacyjne, nieprzemysłowe preparaty do odtłuszczenia, oleje czyszczące i preparaty olejopochodne czyszczące, pasty do mebli i podłóg, sole pralnicze, mieszaniny zapachowe, środki do zamaczania bielizny i proszki oraz płyny do prania, neutralizatory i odbarwiacze, aerozole odświeżające, preparaty do polerowania, pomady kosmetyczne, wybielacze pralnicze, kosmetyki do opalania, preparaty przeciwsłoneczne, kosmetyczne materiały samoprzylepne, pudry, sole i płyny do kąpieli, talk kosmetyczny, środki do zmiękczenia i deelektryzacji tkanin, wody toaletowe, wazeliny kosmetyczne, wywabiacze plam, zmywacze do paznokci, preparaty do pielęgnacji mebli, preparaty ułatwiające prasowanie, **16** nawilżane chusteczki do pielęgnacji mebli, nawilżany papier toaletowy.

(111) **230144** (220) 2009 02 05 (210) 351706
 (151) 2010 06 17 (441) 2009 05 11
 (732) LedMaster Monika Wadowska, Wrocław, PL.
 (540)



Kolor znaku: żółty, niebieski

(531) 15.9.1, 15.9.16, 26.1.1, 27.1.1, 27.5.1, 29.1.12

(510), (511) **09** elektroniczne tablice ogłoszeniowe, tablice sygnalizacyjne, świetlne lub mechaniczne, nagrane komputerowe programy sterujące, **35** usługi w zakresie promocji i sprzedaży dla osób trzecich elektronicznych tablic ogłoszeniowych, tablic sygnalizacyjnych świetlnych lub mechanicznych, nagranych komputerowych programów sterujących, oprogramowania komputerowego, systemów komputerowych, usługi wynajmowania nośników reklamowych w szczególności billboardów, wynajmowanie przestrzeni reklamowej, **42** usługi w zakresie projektowania oprogramowania komputerowego, projektowania systemów komputerowych, aktualizacji oprogramowania komputerowego.

(111) **230145** (220) 2009 03 05 (210) 352939
 (151) 2010 04 21 (441) 2009 06 08
 (732) Międzynarodowe Targi Poznańskie Spółka z ograniczoną odpowiedzialnością, Poznań, PL.
 (540)

LOOK

Kolor znaku: czerwony

(531) 26.11.1, 27.5.1, 29.1.1

(510), (511) **35** organizacja wystaw w celach handlowych lub reklamowych, **41** organizacja wystaw z dziedziny kultury lub edukacji.

(111) **230146** (220) 2009 04 08 (210) 354436
 (151) 2010 08 10 (441) 2009 07 20
 (732) Stowarzyszenie Papierników Polskich, Łódź, PL.
 (540)



(531) 5.1.3, 19.3.24, 24.3.1, 26.1.5, 27.5.1

(510), (511) **16** afisze z papieru lub kartonu; albumy; arkusze z celulozy regenerowanej do pakowania; artykuły papiernicze; atlasy; bibuły; bielizna stołowa papierowa; bloczki do pisania; bloki rysunkowe; broszury; chorągiewki papierowe; czasopisma; druki; filtry do kawy papierowe; gazety; jednorazowe pieluszki dla niemowląt z papieru lub celulozy; jednorazowe serwetki niemowlęce z papieru lub celulozy; kalendarze; kalka rysunkowa; kartki z życzeniami okolicznościowe; karton; karton z miazgi drzewnej; karty indeksowe; karty pocztowe; kokardy z papieru; koperty; książki; listowe bloki do pisania; mapy; materiały drukowane; maty z papieru na siedzenia; notesy; obrusy na stół papierowe; opakowania z tektury lub papieru; opaski papierowe na cygara; osłony z papieru na doniczki; papeteria; papier; papier do elektrokardiografów; papier do kopiowania; papier do maszyn rejestrujących; papier do pakowania; papier do pisania; papier do pisania listów; papier do radiogramów; papier filtracyjny; papier higieniczny; papier listowy; papier mâché; papier pakowy; papier parafinowany; papier pergaminowy; papier przebitkowy; papier srebrny; papier świecący; papier toaletowy; papier w arkuszach; papier Xuan, papier z miazgi drzewnej; papierowa miazga; papierowe chusteczki do nosa; plakaty z papieru lub kartonu; plany; podstawki pod kufle do piwa; publikacje; pudełka kartonowe lub papierowe; pudła na kapelusze z tektury; ręczniki papierowe; rolety papierowe; rury tekturowe; rygi; serwetki papierowe; serwetki toaletowe papierowe; serwety na stół papierowe; skoroszyty na dokumenty; sztyldy z papieru lub z kartonu; śliniaki papierowe; taśmy papierowe; tektura; torby do pakowania z papieru; torby na śmieci z papieru; torebki do pakowania z papieru; torebki papierowe; torebki papierowe do odkurzaczy; wyroby

z papieru; wyroby z tektury; zakładki do książek; zasłony papierowe; zeszyty, **35** usługi: analizy kosztów; aukcje publiczne; badania opinii publicznej; badania w dziedzinie działalności gospodarczej; badanie rynku; doradztwo w zakresie organizowania działalności gospodarczej; doradztwo w zakresie prowadzenia działalności gospodarczej; doradztwo w zakresie zarządzania personalnego; dystrybucja materiałów reklamowych; ekspertyzy w działalności gospodarczej; informacja o działalności gospodarczej; informacje statystyczne; usługi w zakresie obróbki tekstów; organizacja wystaw w celach handlowych lub reklamowych; organizowanie targów w celach handlowych lub reklamowych; organizowanie wystaw w celach handlowych lub reklamowych; pokazy towarów; pomoc przy zarządzaniu przedsiębiorstwami przemysłowymi lub handlowymi; pomoc w prowadzeniu działalności gospodarczej; pomoc w zakresie zarządzania; pośrednictwo pracy; powielanie dokumentów; pozyskiwanie danych do komputerowych baz danych; pozyskiwanie informacji o działalności gospodarczej; prognozy ekonomiczne; promocja sprzedaży dla osób trzecich; prowadzenie ksiąg; publikowanie tekstów reklamowych; usługi w zakresie rachunkowości, reklama za pośrednictwem sieci komputerowej; reklamy; reklamy korespondencyjne; reklamy prasowe; reklamy radiowe; reklamy telewizyjne; rekrutacja personelu; rozpowszechnianie ogłoszeń reklamowych; rozpowszechnianie próbek; systematyzacja danych w komputerowych bazach danych; telefoniczne udzielanie informacji handlowych; uaktualnianie materiałów reklamowych; usługi w zakresie prenumeraty czasopism dla osób trzecich; usługi przeglądu prasy; usługi sekretarskie; wycena działalności handlowej; wynajem czasu reklamowego we wszystkich środkach przekazu; wynajmowanie miejsc na umieszczanie ogłoszeń lub reklam; wynajmowanie powierzchni na cele reklamowe; wypożyczanie materiałów reklamowych; zarządzanie zbiorami informacyjnymi, **41** doradztwo zawodowe; edukacja; informacja o edukacji; kształcenie praktyczne; kursy korespondencyjne; mikro-wydawnictwa; nauczanie; nauczanie korespondencyjne; obsługa publikacji elektronicznych on-line; organizowanie i prowadzenie konferencji; organizowanie i prowadzenie kongresów; organizowanie i prowadzenie pracowni specjalistycznych; organizowanie i prowadzenie seminariów; organizowanie i prowadzenie sympozjów; organizowanie i prowadzenie zjazdów; organizowanie konkursów edukacyjnych; organizowanie wystaw z dziedziny kultury lub edukacji; porady w zakresie edukacji lub kształcenia; publikacja elektroniczna on-line książek i periodyków; publikowanie książek; publikowanie tekstów innych niż teksty reklamowe, **42** usługi w zakresie analiz chemicznych, badań bakteriologicznych, badań chemicznych, badań chemicznych, doradztwo w zakresie ochrony środowiska; ekspertyzy inżynierskie; kontrola jakości; opracowywanie projektów technicznych; prace badawczo-rozwojowe dla osób trzecich; projektowanie opakowań; projektowanie oprogramowania komputerowego; projektowanie systemów komputerowych; testowanie materiałów; usługi grafików; usługi wzorcowania, usługi w zakresie wzornictwa przemysłowego.
 (551) wspólny znak towarowy

(111) **230147** (220) 2009 04 08 (210) 354439
 (151) 2010 08 10 (441) 2009 07 20
 (732) CIGNO Consulting Spółka z ograniczoną odpowiedzialnością, Warszawa, PL.
 (540)



Kolor znaku: ciemnożółty, czarny

(531) 26.2.5, 27.5.5, 29.1.12

(510), (511) **41** usługi w zakresie organizowania i prowadzenia konferencji, kongresów, seminariów, sympozjów i zjazdów.

(111) **230148** (220) 2009 04 08 (210) 354444
 (151) 2010 08 10 (441) 2009 07 20
 (732) AGRECOL Jarosław Prymas, Wieruszów, PL.

(540)



(531) 1.15.3, 24.15.1, 27.5.5

(510), (511) **01** nawozy uźnżające glebę, preparaty chemiczne do analiz laboratoryjnych inne niż do celów medycznych lub weterynaryjnych, preparaty bakteriologiczne inne niż do celów medycznych lub weterynaryjnych, preparaty biologiczne do celów innych niż medyczne lub weterynaryjne, środki chemiczne dla rolnictwa z wyjątkiem fungicydów, herbicydów, insektycydów oraz środków przeciw pasożytom, preparaty diagnostyczne inne niż do celów medycznych lub weterynaryjnych, hormony przyspieszające dojrzewanie owoców, doniczki na torf dla ogrodnictwa, fosforany, gleba próchnicza, guano, humus, pokrycia humusowe, kainit, kaolin, kompost, środki chemiczne dla leśnictwa z wyjątkiem fungicydów, herbicydów, insektycydów, oraz środków przeciw pasożytom, węglan magnezowy środki chemiczne dla ogrodnictwa z wyjątkiem fungicydów, herbicydów, insektycydów, oraz środków przeciw pasożytom, podłoża dla upraw bezgruntowych w ogrodnictwie, preparaty do regulacji wzrostu roślin, saletra, siarczany, sole jako nawozy, superfosfaty, ściółka, preparaty do oczyszczania z tłuszczu, torf, ziemia do uprawy, preparaty do uźnżania gleby, wodorosty jako nawóz, **05** fungicydy, herbicydy, insektycydy, pestycydy, środki chwastobójcze, preparaty odstraszające, preparaty do niszczenia grzyba domowego, środki do tępienia larw, preparaty chemiczne do zwalczania mączniaka zbożowego, środki do odstraszania owadów, środki do zwalczania owadów, środki do tępienia ślimaków, środki do zwalczania gryzoni, ekstrakty tytoniu owadobójcze, **08** narzędzia ręczne do niszczenia chwastów, przycinacze do drzew, szczepaki, narzędzia do szczywienia drzew, grabie, grace, motyczki, ubijaki do gruntu, kopaczki ręczne, kosiarki ogrodowe ręczne, kosiarki ręczne, łopaty, młotki, motyki, aparatura do niszczenia pasożytów roślin, noże ogrodnicze, nożyce ogrodnicze, nożyce do okulizowania roślin, narzędzia ręczne do ogrodnictwa uruchamiane ręcznie, opryskiwacze do środków owadobójczych, narzędzia ręczne do zbierania owoców, widełki do pielienia, piły, ręczne narzędzia rolnicze, urządzenia do niszczenia pasożytów roślin, sekatory, szpachle, szpadle, toporki, siekierki, widły, **17** folie z tworzyw sztucznych do stosowania w rolnictwie, materiały z gumy lub tworzyw sztucznych, węże do podlewania, folie z tworzyw sztucznych nie do pakowania, **31** cebulki kwiatowe, choinki, darn naturalna, drzewa, krzewy, kwiaty naturalne, kwiaty suszone do dekoracji, napoje dla zwierząt domowych, nasiona, pożywienie dla psów, kotów i innych zwierząt, pożywienie dla zwierząt domowych, żywe przynęty dla wędkarstwa, pokarm dla ptaków, rośliny rośliny suszone do dekoracji, sadzonki, spożywcze pasze wzmacniające dla zwierząt, torf na ściółkę.

(111) **230149** (220) 2009 04 09 (210) 354507
 (151) 2010 08 10 (441) 2009 07 20
 (732) Adam Jezierski, Chruściechów, PL.
 (540)



Kolor znaku: żółty, czarny

(531) 27.5.1, 29.1.12

(510), (511) **16** afisze, plakaty wykonane na nośnikach z papieru lub kartonu bądź materiałów celulozopochodnych, broszury, w szczególności reklamowe materiały informacyjne, chorągiewki papierowe, diagramy obrazujące prezentacje graficzną badań czytelnictwa przedstawiane osobom trzecim w celach marketingowych, folia z tworzyw sztucznych do pakowania opatrzona nadrukami tekstowym i/lub obrazowymi, formularze, zwłaszcza blankiety i druk przeznaczony

do pozyskania ogłoszeń reklamowych wewnętrznej komunikacji pracowników, przeprowadzania sondaży i ankiet wśród opinii publicznej, gazety, tygodniki, kalendarze, kalendarze z kartkami do zrywania, karty okolicznościowe zwłaszcza o charakterze reklamowym, komiksy, koperty i papeteria z nadrukami, ofertowe nalepki, naklejki informacyjne reklamowo-marketingowe, notatniki, notesy podręczne zwłaszcza o charakterze reklamowym, papiery firmowe używane w szczególności celem nadania najwyższej wagi wysyланemu piśmie, papier do pakowania używany w celach reklamowo-marketingowych, płótno i tkaniny introligatorskie w szczególności wykorzystywane jako nośniki reklamowo-informacyjne, przybory do pisania w formie zestawów przeznaczonych na upominki dla klientów, przybory do pisania w szczególności jako produkt reklamowo-marketingowy, prospekty, publikacje nieperiodyczne, wydawnictwa periodyczne, papier do drukarek igłowych, szyldy z papieru lub kartonu, teczki, skoroszyty, teczki na dokumenty pokryte nadrukami tekstowymi i/lub obrazowymi, torebki do pakowania z papieru lub tworzyw sztucznych, wydruki graficzne, **35** agencje informacji handlowej, agencje reklamowe, analiza kosztów podmiotów gospodarczych w dziedzinie reklamy, analizy rynkowe celem poznania metod działania konkurencji, organizowanie sprzedaży w trybie aukcji i przetargów publicznych, badania marketingowe, badania opinii publicznej, badania rynku w dziedzinie działalności gospodarczej, dekoracja wystaw sklepowych w celach reklamowych, powielanie dokumentów, doradztwo specjalistyczne w sprawach działalności gospodarczej w części dotyczącej reklamy i akwizycji towarów i usług, doręczanie gazet osobom trzecim, dystrybucja materiałów reklamowych (próbek, druków, prospektów, broszur), edytorskie usługi w zakresie reklamy, przygotowywanie ekonomicznych prognoz w dziedzinie reklamy i akwizycji towarów i usług, gromadzenie i dystrybucja materiałów reklamowych i ofertowych również w drodze poczty elektronicznej i za pośrednictwem Internetu, usługi prenumeraty gazety, handlowe informacje i porady udzielane konsumentom zwłaszcza w zakresie wyceny usług reklamowych, kolportaż próbek oraz innych materiałów reklamowych, tworzenie komputerowych baz danych, obróbka tekstów reklamowych dla potrzeb osób trzecich, organizowanie wystaw w celach handlowych lub reklamowych, rozlepianie plakatów reklamowych, usługi świadczone z zakresu przeglądania prasy, publikowanie gazet o charakterze reklamowym, publikowanie tekstów reklamowych sponsorowanych, reklama, reklama billboardowa, reklama za pośrednictwem sieci komputerowej, przygotowywanie reklam prasowych i kolumn reklamowych, reklamy radiowe, reklamy telewizyjne, rozpowszechnianie materiałów reklamowych (ulotki, prospekty, druki, próbki), rozpowszechnianie ogłoszeń reklamowych, telefoniczne udzielanie informacji z zakresu działalności marketingowej oraz przyjmowanie zleceń od osób trzecich na zamieszczenie reklamy graficznej bądź ogłoszenia reklamowego, tworzenie, wydawanie, dystrybucja materiałów promocyjno-reklamowych, tworzenie tekstów reklamowych i sponsorowanych, uaktualnianie materiałów reklamowych, kreowanie wizerunku podmiotów gospodarczych poprzez tworzenie informacji o charakterze reklamowym, transkrypcja, w tym komputerowa informacja o charakterze reklamowym, akwizycyjnym, wdrożeniowym i/lub ofertowym, wynajmowanie nośników reklamowych na cele reklamowe, wynajmowanie przestrzeni reklamowej na umieszczanie ogłoszeń lub reklam, zarządzanie zbiorami informatycznymi w zakresie prowadzonej działalności, **40** usługi drukarskie w zakresie powielania powierzonych materiałów i informacji, drukowanie offsetowe gazet, tygodników oraz innych wydawnictw niskonakładowych, drukowanie gotowych wykrojów i szablonów używanych w celach reklamowych, kopiowanie zdjęć.

(111) **230150** (220) 2009 04 09 (210) 354508
 (151) 2010 08 10 (441) 2009 07 20
 (732) Adam Jezierski, Chruściechów, PL.
 (540)



Kolor znaku: żółty, czarny

(531) 27.5.1, 29.1.12

(510), (511) **16** afisze, plakaty wykonane na nośnikach z papieru lub kartonu bądź materiałów celulozopochodnych, broszury, w szczególności reklamowe materiały informacyjne, chorągiewki papierowe, diagramy obrazujące prezentacje graficzną badań czytelności przedstawiane osobom trzecim w celach marketingowych, folia z tworzyw sztucznych do pakowania opatrzona nadrukami tekstowym i/lub obrazowymi, formularze, zwłaszcza blankiety i druk przeznaczone do pozyskania ogłoszeń reklamowych wewnętrznej komunikacji pracowników, przeprowadzania sondaży i ankiet wśród opinii publicznej, gazety, tygodniki, kalendarze, kalendarze z kartkami do zrywania, karty okolicznościowe zwłaszcza o charakterze reklamowym, komiksy, koperty i papeterie z nadrukami, ofertowe nalepki, naklejki informacyjne reklamowo-marketingowe, notatniki, notesy podręczne zwłaszcza o charakterze reklamowym, papiery firmowe używane w szczególności celem nadania najwyższej wagi wysłanemu pismu, papier do pakowania używany w celach reklamowo-marketingowych, płótno i tkaniny introligatorskie w szczególności wykorzystywane jako nośniki reklamowo-informacyjne, przybory do pisania w formie zestawów przeznaczonych na upominki dla klientów, przybory do pisania w szczególności jako produkt reklamowo-marketingowy, prospekty, publikacje nieperiodyczne, wydawnictwa periodyczne, papier do drukarek igłowych, sztyldy z papieru lub kartonu, teczki, skoroszyty, teczki na dokumenty pokryte nadrukami tekstowymi i/lub obrazowymi, torebki do pakowania z papieru lub tworzyw sztucznych, wydruki graficzne, **35** agencje informacji handlowej, agencje reklamowe, analiza kosztów podmiotów gospodarczych w dziedzinie reklamy, analizy rynkowe celem poznania metod działania konkurencji, organizowanie sprzedaży w trybie aukcji i przetargów publicznych, badania marketingowe, badania opinii publicznej, badania rynku w dziedzinie działalności gospodarczej, dekoracja wystaw sklepowych w celach reklamowych, powielanie dokumentów, doradztwo specjalistyczne w sprawach działalności gospodarczej w części dotyczącej reklamy i akwizycji towarów i usług, doręczanie gazet osobom trzecim, dystrybucja materiałów reklamowych (próbek, druków, prospektów, broszur), edytorskie usługi w zakresie reklamy, przygotowywanie ekonomicznych prognoz w dziedzinie reklamy i akwizycji towarów i usług, gromadzenie i dystrybucja materiałów reklamowych i ofertowych również w drodze poczty elektronicznej i za pośrednictwem Internetu, usługi prenumeraty gazety, handlowe informacje i porady udzielane konsumentom zwłaszcza w zakresie wyceny usług reklamowych, kolportaż próbek oraz innych materiałów reklamowych, tworzenie komputerowych baz danych, obróbka tekstów reklamowych dla potrzeb osób trzecich, organizowanie wystaw w celach handlowych lub reklamowych, rozlepianie plakatów reklamowych, usługi świadczone z zakresu przeglądania prasy, publikowanie gazet o charakterze reklamowym, publikowanie tekstów reklamowych sponsorowanych, reklama, reklama billboardowa, reklama za pośrednictwem sieci komputerowej, przygotowywanie reklam prasowych i kolumn reklamowych, reklamy radiowe, reklamy telewizyjne, rozpowszechnianie materiałów reklamowych (ulotki, prospekty, druki, próbki), rozpowszechnianie ogłoszeń reklamowych, telefoniczne udzielanie informacji z zakresu działalności marketingowej oraz przyjmowanie zleceń od osób trzecich na zamieszczenie reklamy graficznej bądź ogłoszenia reklamowego, tworzenie, wydawanie, dystrybucja materiałów promocyjno-reklamowych, tworzenie tekstów reklamowych i sponsorowanych, uaktualnianie materiałów reklamowych, kreowanie wizerunku podmiotów gospodarczych poprzez tworzenie informacji o charakterze reklamowym, transkrypcja, w tym komputerowa informacja o charakterze reklamowym, akwizycyjnym, wdrożeniowym i/lub ofertowym, wynajmowanie nośników reklamowych na cele reklamowe, wynajmowanie przestrzeni reklamowej na umieszczanie ogłoszeń lub reklam, zarządzanie zbiorami informatycznymi w zakresie prowadzonej działalności, **40** usługi drukarskie w zakresie powielania powierzonych materiałów i informacji, drukowanie offsetowe gazet, tygodników oraz innych wydawnictw niskonakładowych, drukowanie gotowych wykrojów i szablonów używanych w celach reklamowych, kopiowanie zdjęć.

(111) **230151** (220) 2009 04 16 (210) 354754
 (151) 2010 08 10 (441) 2009 07 20
 (732) KAJA-JAKUBASZEK Spółka Jawna Wanda Jakubaszek,
 Józef Jakubaszek, Katarzyna Majewska, Przecław, PL.

(540)



Kolor znaku: biały, czarny, niebieski

(531) 25.7.1, 27.5.1, 29.1.13

(510), (511) **21** przedmioty (nieelektryczne) do ręcznego mycia, czyszczenia, sprzątania, odkurzania i polerowania; ścierki, ściereczki, szmaty, szmatki, gąbki i rękawice z materiałów tekstylnych, naturalnych, skóry naturalnej i sztuczne, i/lub tworzyw sztucznych; ścierki, ściereczki, szmaty, szmatki, rękawice i gąbki nienasączone lub nasączone środkami dezynfekującymi, środkami do usuwania nieczystości lub insektów z powierzchni.

(111) **230152** (220) 2009 04 10 (210) 354566

(151) 2010 08 10

(441) 2009 07 20

(732) „UPOS System” Spółka z ograniczoną odpowiedzialnością, Knurów, PL.

(540) EuroPOS

(510), (511) **09** oprogramowanie kasowo-zarządzające przeznaczone dla sklepów, super i hipermarketów oraz stacji paliw.(111) **230153** (220) 2009 04 21 (210) 354928

(151) 2010 05 25

(441) 2009 08 03

(732) BAKOMA SPÓŁKA Z OGRANICZONĄ ODPOWIEDZIALNOŚCIĄ, Warszawa, PL.

(540)



Kolor znaku: granatowy, niebieski i jego odcienie, czerwony i jego odcienie, zielony i jego odcienie, biały, żółty i jego odcienie

(531) 5.9.6, 5.9.17, 5.9.24, 6.7.8, 6.7.25, 6.19.1, 6.19.16, 8.3.8, 25.1.15, 27.5.1, 29.1.15

(510), (511) **29** sery.(111) **230154** (220) 2009 04 29 (210) 355271

(151) 2010 06 16

(441) 2009 08 03

(732) „P4 SPÓŁKA Z OGRANICZONĄ ODPOWIEDZIALNOŚCIĄ”, Warszawa, PL.

(540) FAST MIX

(510), (511) **35** usługi w zakresie reklamy, usługi wynajmowania przestrzeni reklamowej, reklama radiowa, telewizyjna, internetowa, prasowa, usługi kreowania wizerunku, wynajem nośników reklamowych, **38** usługi w zakresie łączności, łączność za pomocą telefonii komórkowej, usługi poczty głosowej, usługi ogłoszeń elektronicznych, usługi udostępnienia internetowego forum dyskusyjnego, usługi udostępniania połączenia ze światową siecią komputerową.

(111) **230155** (220) 2009 04 29 (210) 355272
 (151) 2010 06 16 (441) 2009 08 03
 (732) „P4 SPÓŁKA Z OGRANICZONĄ ODPOWIEDZIALNOŚCIĄ”,
 Warszawa, PL.
 (540) FREE MIX

(510), (511) **35** usługi w zakresie reklamy, usługi wynajmowania przestrzeni reklamowej, reklama radiowa, telewizyjna, internetowa, prasowa, usługi kreowania wizerunku, wynajem nośników reklamowych, **38** usługi w zakresie łączności, łączność za pomocą telefonii komórkowej, usługi poczty głosowej, usługi ogłoszeń elektronicznych, usługi udostępnienia internetowego forum dyskusyjnego, usługi udostępniania połączenia ze światową siecią komputerową.

(111) **230156** (220) 2009 04 29 (210) 355275
 (151) 2010 06 16 (441) 2009 08 03
 (732) „P4 SPÓŁKA Z OGRANICZONĄ ODPOWIEDZIALNOŚCIĄ”,
 Warszawa, PL.
 (540) MIXTURA

(510), (511) **35** usługi w zakresie reklamy, usługi wynajmowania przestrzeni reklamowej, reklama radiowa, telewizyjna, internetowa, prasowa, usługi kreowania wizerunku, wynajem nośników reklamowych, **38** usługi w zakresie łączności, łączność za pomocą telefonii komórkowej, usługi poczty głosowej, usługi ogłoszeń elektronicznych, usługi udostępniania internetowego forum dyskusyjnego, usługi udostępniania połączenia ze światową siecią komputerową.

(111) **230157** (220) 2009 05 07 (210) 355570
 (151) 2010 08 10 (441) 2009 08 17
 (732) „AWIATOR” Lilla Witasiaak, Rzgów, PL.
 (540) Autor Przeprowadzki

(510), (511) **16** materiały z tworzyw sztucznych, kartonu, folii do pakowania nie ujęte w innych klasach, **37** usługi remontowo-budowlane mieszkań i lokali-wykańczanie wnętrz, **39** przewodniki, organizowanie przewodzek, transport drogowy-towarowy, usługi spedycyjne, pośrednictwo w spedycji, magazynowanie.

(111) **230158** (220) 2009 05 11 (210) 355647
 (151) 2010 07 01 (441) 2009 08 17
 (732) SEMIPOL Spółka z o.o., Zielona Góra, PL.
 (540)



Kolor znaku: złoty, brązowy
 (531) 6.7.4, 6.7.7, 27.5.1, 29.1.2
 (510), (511) **29** konserwy mięsne, mięso, ryby, drób, dziczyzna, dania gotowe, wędliny, przetwory mięsno-warzywne, zupy, sałatki, konserwy warzywne, wędzonki.

(111) **230159** (220) 2009 05 18 (210) 355967
 (151) 2010 06 28 (441) 2009 08 31
 (732) EKO HOLDING S.A., Wrocław, PL.
 (540)



Kolor znaku: żółty, różowy, niebieski
 (531) 27.5.1, 29.1.13
 (510), (511) **30** lody.

(111) **230160** (220) 2009 05 21 (210) 356120
 (151) 2010 07 05 (441) 2009 08 31
 (732) BROWAR NAMYSŁÓW Spółka z ograniczoną odpowiedzialnością, Namysłów, PL.

(540)

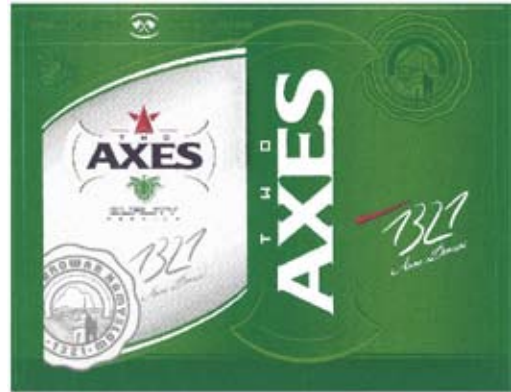

Kolor znaku: zielony, biały, szary, czarny, czerwony
 (531) 1.1.15, 5.3.11, 24.3.15, 25.1.15, 27.5.1, 27.7.1, 29.1.15
 (510), (511) **32** piwo.

(111) **230161** (220) 2008 03 06 (210) 337762
 (151) 2010 07 05 (441) 2008 06 09
 (732) Intouch Insurance Group B.V., Amsterdam, NL.
 (540) Intouch Insurance

(510), (511) **35** zarządzanie w działalności gospodarczej z wyłączeniem konsultacji w zakresie organizacji działalności gospodarczej, **36** ubezpieczenia; usługi finansowe.

(111) **230162** (220) 2008 03 06 (210) 337766
 (151) 2010 07 05 (441) 2008 06 09
 (732) Intouch Insurance Group B.V., Amsterdam, NL.
 (540) Intouch Financials

(510), (511) **35** zarządzanie w działalności gospodarczej z wyłączeniem konsultacji w zakresie organizacji działalności gospodarczej, **36** ubezpieczenia; usługi finansowe.

(111) **230163** (220) 2008 09 26 (210) 346629
 (151) 2010 07 21 (441) 2009 01 05
 (732) GEMA M. Maćko Spółka Jawna, Kielce, PL.
 (540) DAJEMY WYBÓR

(510), (511) **07** maszyny i urządzenia do pakowania towarów, maszyny i urządzenia do owijania towarów, owijarki do paletowych jednostek ładunkowych, owijarki specjalistyczne do okien, drzwi, bel i dużych ładunków, maszyny do formowania kapturów i zakładania kapturów foliowych na ładunki, obkurczarki, owijarko-obkurczarki, linie do pakowania i paletyzowania towarów, **16** folie przemysłowe związane z pakowaniem ładunków paletowych występujące w postaci folii rozciągliwych, termokurczliwych, kapturów z folii termorozkurczliwej, kapturów z folii rozciągliwej, folii polietylenowych.

(111) **230164** (220) 2009 03 02 (210) 352771
 (151) 2010 04 21 (441) 2009 06 08
 (732) „ANNA” STUDIO FRYZJERSKO-KOSMETYCZNE
 Anna Krzyżaniak, Kalisz, PL.
 (540) anka

(510), (511) **44** usługi fryzjerskie, usługi w zakresie salonów piękności, usługi kosmetyczne, usługi w zakresie odnowy biologicznej i fizykoterapii, usługi pedicure i manicure, salony masażu, usługi dermatologiczne, usługi gimnastyki i rehabilitacji.

(111) **230165** (220) 2009 03 04 (210) 352861
 (151) 2010 07 21 (441) 2009 06 08
 (732) Polski Związek Motorowy, Warszawa, PL.
 (540)



Kolor znaku: czerwony, granatowy, szary
 (531) 27.5.1, 29.1.13

(510), (511) **35** usługi reklamowe w pełnym zakresie i organizowanie targów w celach handlowych i reklamowych; usługi menadżerskie, administrowanie hotelami; organizacja aukcji publicznych; pośrednictwo handlowe bez kontaktu z towarem, sprzedaż gadżetów reklamowych, usługi w zakresie organizowania giełd samochodowych, **41** organizowanie zawodów i imprez sportowych; usługi w zakresie szkolenia motorowego i działalności edukacyjnej; usługi w zakresie chronometrii na imprezach i zawodach sportowych; usługi w zakresie wypożyczania sprzętu sportowego; usługi w zakresie kultury fizycznej; usługi wydawnicze, organizacja konferencji i kongresów, organizacja konkursów edukacyjnych i rozrywkowych, **43** usługi w działalności gastronomicznej, hotelarskiej; usługi hotelarskie w zakresie zakwaterowania i rezerwacji miejsc hotelowych.

(111) **230166** (220) 2009 03 04 (210) 352862
 (151) 2010 07 21 (441) 2009 06 08
 (732) Polski Związek Motorowy, Warszawa, PL.
 (540)

Rally Poland

Kolor znaku: czerwony, granatowy, szary

(531) 27.5.1, 29.1.13

(510), (511) **35** usługi reklamowe w pełnym zakresie i organizowanie targów w celach handlowych i reklamowych; usługi menadżerskie, administrowanie hotelami; organizacja aukcji publicznych; pośrednictwo handlowe bez kontaktu z towarem, sprzedaż gadżetów reklamowych, usługi w zakresie organizowania giełd samochodowych, **41** organizowanie zawodów i imprez sportowych; usługi w zakresie szkolenia motorowego i działalności edukacyjnej; usługi w zakresie chronometrii na imprezach i zawodach sportowych; usługi w zakresie wypożyczania sprzętu sportowego; usługi w zakresie kultury fizycznej; usługi wydawnicze, organizacja konferencji i kongresów, organizacja konkursów edukacyjnych i rozrywkowych, **43** usługi w działalności gastronomicznej, hotelarskiej; usługi hotelarskie w zakresie zakwaterowania i rezerwacji miejsc hotelowych.

(111) **230167** (220) 2009 04 07 (210) 354422
 (151) 2010 08 10 (441) 2009 07 20
 (732) MILLER CHEMICAL & FERTILIZER CORPORATION, Hanover, US.
 (540) VAPOR GARD

(510), (511) **01** dyspergowalny w wodzie koncentrat organiczny używany jako antytranspirant do stosowania w formie sprayu lub środka do zanurzania dla roślin, drzew, krzewów i tym podobnych.

(111) **230168** (220) 2009 04 09 (210) 354504
 (151) 2010 05 24 (441) 2009 07 20
 (732) SYNOPTIS PHARMA Spółka z ograniczoną odpowiedzialnością, Warszawa, PL.
 (540)

NURSEA

Kolor znaku: złoty i odcienie, biały

(531) 5.3.11, 26.11.1, 26.11.13, 26.13.1, 27.5.1, 29.1.12

(510), (511) **03** środki wybielające i inne substancje stosowane w praniu; środki do czyszczenia, polerowania, szorowania i ścierania; mydła; środki perfumeryjne, olejki eteryczne, kosmetyki, płyny do pielęgnacji włosów; środki do czyszczenia zębów, **05** produkty farmaceutyczne i weterynaryjne; środki sanitarne do celów medycznych; substancje dietetyczne do celów leczniczych; żywność dla niemowląt; plastry, opatrunki gipsowe, materiały opatrunkowe; materiały do plombowania zębów, woski dentystyczne; środki odkażające; środki do zwalczania robactwa; fungicydy, herbicydy, **11** urządzenia do oświetlania, ogrzewania, wytwarzania pary, gotowania, chłodzenia, suszenia, wentylacji, zaopatrzenia w wodę i do celów sanitarnych, **35** reklama; zarządzanie przedsiębiorstwem; administrowanie przedsiębiorstwem; czynności biurowe, **41** nauczanie; organizacja szkoleń; rozrywka; organizowanie imprez sportowych i kulturalnych, **44** usługi medyczne; usługi weterynaryjne; higiena i troska o urodę istot ludzkich lub zwierząt; usługi dla rolnictwa, ogrodnictwa i leśnictwa.

(111) **230169** (220) 2009 04 09 (210) 354505
 (151) 2010 05 24 (441) 2009 07 20
 (732) SYNOPTIS PHARMA Spółka z ograniczoną odpowiedzialnością, Warszawa, PL.
 (540)

synoptis
pharma

Kolor znaku: niebieski, ciemnoszary, jasnoszary

(531) 26.2.1, 27.5.1, 29.1.13

(510), (511) **03** środki wybielające i inne substancje stosowane w praniu; środki do czyszczenia, polerowania, szorowania i ścierania; mydła; środki perfumeryjne, olejki eteryczne, kosmetyki, płyny do pielęgnacji włosów; środki do czyszczenia zębów, **05** produkty farmaceutyczne i weterynaryjne; środki sanitarne do celów medycznych; substancje dietetyczne do celów leczniczych; żywność dla niemowląt; plastry, opatrunki gipsowe, materiały opatrunkowe; materiały do plombowania zębów, woski dentystyczne; środki odkażające; środki do zwalczania robactwa; fungicydy, herbicydy, **11** urządzenia do oświetlania, ogrzewania, wytwarzania pary, gotowania, chłodzenia, suszenia, wentylacji, zaopatrzenia w wodę i do celów sanitarnych, **35** reklama; zarządzanie przedsiębiorstwem; administrowanie przedsiębiorstwem; czynności biurowe, **41** nauczanie; organizacja szkoleń; rozrywka; organizowanie imprez sportowych i kulturalnych, **44** usługi medyczne; usługi weterynaryjne; higiena i troska o urodę istot ludzkich lub zwierząt; usługi dla rolnictwa, ogrodnictwa i leśnictwa.

(111) **230170** (220) 2009 04 09 (210) 354528
 (151) 2010 05 24 (441) 2009 07 20
 (732) SUN-FARM Spółka z ograniczoną odpowiedzialnością, Czekówka, PL.
 (540) RUTINESAN

(510), (511) **05** preparaty farmaceutyczne, leki, dodatki lecznicze do żywności, suplementy diety z minerałami i witaminami, napoje dietetyczne o zastosowaniu leczniczym, ekstrakty roślinne do użytku w celach leczniczych.

(111) **230171** (220) 2009 04 09 (210) 354529
 (151) 2010 05 24 (441) 2009 07 20
 (732) SUN-FARM Spółka z ograniczoną odpowiedzialnością, Czekówka, PL.
 (540) RUTINASAN

(510), (511) **05** preparaty farmaceutyczne, leki, dodatki lecznicze do żywności, suplementy diety z minerałami i witaminami, napoje dietetyczne o zastosowaniu leczniczym, ekstrakty roślinne do użytku w celach leczniczych.

(111) **230172** (220) 2009 08 27 (210) 359942
 (151) 2010 07 02 (441) 2009 12 07
 (732) AMBRA SPÓŁKA AKCYJNA, Warszawa, PL.
 (540)

АЛМАЗ

(531) 28.5.0

(510), (511) **33** napoje alkoholowe (z wyjątkiem piwa).

(111) **230173** (220) 2009 08 27 (210) 359944
 (151) 2010 07 02 (441) 2009 12 07
 (732) AMBRA SPÓŁKA AKCYJNA, Warszawa, PL.
 (540) ALMAZ

(510), (511) **33** napoje alkoholowe (z wyjątkiem piwa).

(111) **230174** (220) 2009 10 14 (210) 361638
 (151) 2010 08 06 (441) 2010 01 18
 (732) „Selena” Spółka Akcyjna, Wrocław, PL.

(540)



(531) 20.1.11, 20.1.17, 26.1.2, 26.1.3, 27.5.1

(510), (511) **01** kleje (materiały klejące) do celów przemysłowych, kleje do celów przemysłowych, gumy (materiały do klejenia), inne niż do użytku biurowego lub domowego, kleje do tapet, kleje do płytek ceramicznych, środki do konserwacji betonu, z wyjątkiem farb i olejów, środki do konserwacji cegieł (z wyjątkiem farb i olejów), środki do konserwacji cementu, z wyjątkiem farb i olejów, preparaty do konserwacji murów, z wyjątkiem farb i olejów, chemikalia do zapobiegania pleśni/rdzy, **17** materiały dźwiękoszczelne, materiały izolacyjne, materiały uszczelniające, substancje uszczelniające do połączeń, materiały na uszczelnienia okien i drzwi, uszczelnienia wodoodporne, wypełnienia do złączy rozprężnych, substancje do izolacji przeciwwilgociowych budynków, związki chemiczne do uszczelnienia przecieków, tworzywa sztuczne półprzetworzone, opaski przylepne nie do użytku biurowego, medycznego czy domowego, taśmy samoprzylepne nie do użytku biurowego, medycznego czy domowego, taśmy izolacyjne, folie z tworzyw sztucznych nie do pakowania, **19** bitumiczne powłoki dachowe, bitumiczne wyroby dla budownictwa, budowlane materiały niemetalowe, powłoki (materiały budowlane).

(111) **230175** (220) 2009 05 04 (210) 355354
 (151) 2010 05 19 (441) 2009 08 17
 (732) HCE Spółka z o.o., Leszczyny, PL.
 (540)



Kolor znaku: czarny, szary, piaskowy, biały

(531) 5.3.11, 27.5.1, 29.1.14

(510), (511) **35** usługi reklamowe, wynajmowanie przestrzeni reklamowej, usługi dotyczące doradztwa, konsultacji, badań i informacji odnośnie biznesu, rynku pracy, wynajem miejsca i czasu na reklamy, dostarczanie materiałów reklamowych, usługi w zakresie elektronicznego gromadzenia, przetwarzania i dystrybucji danych, obrazowych wyrażań i koncepcji, przeprowadzenie sondaży i badania opinii publicznej, badania rynku, badania w dziedzinie działalności gospodarczej, informacja o działalności gospodarczej i handlowej, doradztwo w zakresie organizacji, prowadzenia i zarządzania działalnością gospodarczą, pośrednictwo pracy, **38** przesyłanie informacji za pomocą sieci komputerowych, udostępnianie serwisów informacyjnych, łączność poprzez terminale komputerowe, przesyłanie informacji tekstowej i obrazowej za pomocą komputera, **41** publikowanie tekstów innych niż teksty reklamowe, publikacja on-line, edukacja, kursy korespondencyjne, komputerowe przygotowanie materiałów do publikacji, udostępnianie publikacji elektronicznych on-line nie do pobierania z sieci komputerowych, **42** projektowanie, instalacja, powielanie, aktualizacja, konserwacja i wypożyczanie oprogramowania komputerowego, doradztwo w sprawach sprzętu komputerowego, administrowanie stronami komputerowymi, tworzenie i utrzymywanie stron internetowych dla osób trzecich, usługi w zakresie badań i analiz technicznych i prowadzenia prac badawczo-rozwojowych dla osób trzecich, **45** usługi prawne, usługi prawne w zakresie prawa pracy i przepisów dotyczących rynku pracy.

(111) **230176** (220) 2009 05 07 (210) 355545
 (151) 2010 08 04 (441) 2009 08 17
 (732) CUKIERNIA-PIEKARNIA Sylwia Ćmiel-Pałasz,
 Chorzów, PL.

(540)



Kolor znaku: czarny, złoty

(531) 1.1.1, 3.13.1, 26.2.1, 27.5.1, 29.1.12

(510), (511) **30** żywność na bazie mąki spożywczej i preparatów zbożowych; mąka, mąka z jęczmienia, mąka kukurydziana, mąka pszenna, mąka ziemniaczana do celów spożywczych; biszkopty, babeczki, bułeczki słodkie, bułki, chałki, chipsy, chleb, chleb bezdrożdżowy, rogale, spody do pizzy, suchary; wyroby ciastkarskie, ciasta, ciastka, kruche ciasteczka, ciasto na ciastka, gofry, herbatniki, krajanki, krakersy, piernik, pierniczki, paluszki wafłowe, rogaliki, rożki, rurki, torciki, torty; wafle suche i przekładane, wafłowe paluszki i rurki nadziewane, wafłowe torty i torciki; wyroby cukiernicze na bazie migdałów i orzechów arachidowych; wyroby cukiernicze i słodcze: cukierki, czekolada, galaretki owocowe, makaroniki, marcepan, pastylki i pomadki jako cukierki, słodczyce do ssania; lody spożywcze; cukier, kakao, wyroby z kakao; kawa, kawowe aromaty; środki do polepszania walorów smakowych artykułów spożywczych: aromaty do żywności, aromaty owocowe naturalne, aromaty do ciast inne niż oleje esencyjne, **35** usługi agencji importowo-eksportowej; usługi pośrednictwa handlowego na rzecz firm krajowych i zagranicznych; zgrupowanie na rzecz osób trzecich różnych towarów pozwalające nabywcy wygodnie je oglądać i kupować w hurtowniach, sklepach i na stronie internetowej wyspecjalizowanej w sprzedaży pieczywa, ciast, wyrobów piekarniczych, ciastkarskich, cukierniczych i słodczych, napojów i wyrobów tytoniowych; usługi marketingowe; usługi reklamowe, dystrybucja materiałów reklamowych, próbek i wzorów wyrobów; organizacja i obsługa wystaw i targów w celach handlowych i reklamowych; doradztwo i pomoc w zakresie organizowania i prowadzenia działalności gospodarczej, **43** usługi gastronomiczne związane z podawaniem potraw i napojów w barach, jadłodajniach, kafeteriach, kawiarniach, restauracjach i stołówkach; przygotowanie dań na zamówienie oraz ich dostawa-katering; obsługa imprez promocyjnych, okolicznościowych, plenerowych, przyjęć, bankietów, zabaw, balów na zlecenie osób trzecich polegające na zaopatrzeniu w żywność i napoje.

(111) **230177** (220) 2009 05 08 (210) 355578
 (151) 2010 08 10 (441) 2009 08 17
 (732) OLIMP LABORATORIES Spółka z o.o., Nagawczyna, PL.

(540) MACABRA

(510), (511) **05** produkty farmaceutyczne, weterynaryjne, w tym w szczególności: leki dla ludzi, substancje dietetyczne do celów leczniczych, odżywki wzmacniające zawierające preparaty parafarmaceutyczne stosowane profilaktycznie i dla rekonwalescentów do celów leczniczych, suplementy diety wspomagające leczenie, **29** koncentraty i odżywki wysokobiałkowe wzbogacone witaminami, solami mineralnymi i aminokwasami, wszystkie wymienione jako środki specjalnego przeznaczenia żywieniowego dla sportowców trenujących wyczynowo i rekreacyjnie oraz osób aktywnych fizycznie, **30** koncentraty i odżywki węglowodanowe i wysokoenergetyczne wzbogacone witaminami i solami mineralnymi, wszystkie wymienione jako środki specjalnego przeznaczenia żywieniowego dla sportowców trenujących wyczynowo i rekreacyjnie oraz osób aktywnych fizycznie.

(111) **230178** (220) 2009 05 12 (210) 355713
 (151) 2010 05 18 (441) 2009 08 17
 (732) Agencja Interaktywna „Zubi.pl” S.C. Marek Zubilewicz,
 Piotr Potiopa, Przemyśl, PL.

(540)



Kolor znaku: czarny, pomarańczowy i odcienie

(531) 1.13.1, 26.15.1, 27.5.1, 29.1.12

(510), (511) **09** programy komputerowe, systemy workflow do zarządzania obsługą dokumentów elektronicznych, systemy (platformy) komputerowe WebCue CMS oraz WebCue CRM, prezentacje multimedialne na nośnikach, bazy danych na nośnikach, elektroniczne systemy sprzedaży on-line (oprogramowanie), **38** agencje reklamowe, promocja firm w Internecie oraz e consulting, opracowywanie strategii e-buisness, doradztwo w zakresie prowadzenia działalności gospodarczej, komputerowe zarządzanie plikami, pozyskiwanie i systematyzacja danych do komputerowych baz danych, reklama za pośrednictwem sieci komputerowej, elektroniczna sprzedaż on-line, wykonywanie prezentacji multimedialnych w celach handlowych i reklamowych, wykonywanie reklam internetowych np. bannery, pop-up, buttony, opracowywanie mediaplanów kampanii reklamowych on-line, raportowanie wyników kampanii, **38** usługi telekomunikacyjne, łączność przez terminale komputerowe, przysyłanie informacji tekstowej i obrazowej za pomocą komputera, usługi operatorów sieciowych, **42** projektowanie i ulepszanie sprzętu komputerowego i oprogramowania, doradztwo w zakresie sprzętu i oprogramowania komputerowego, administrowanie sieciami komputerowymi, udostępnianie komputerowych baz danych, przetwarzanie baz danych, wdrażanie programów komputerowych, usługi ogłoszeń elektronicznych, tworzenie i utrzymywanie stron internetowych na rzecz osób trzecich, tworzenie i utrzymywanie serwisów internetowych, pozycjonowanie serwisów internetowych, web design, projektowanie internetowych stron korporacyjnych i wizerunkowych.

(111) **230179** (220) 2009 05 25 (210) 356247

(151) 2010 07 07 (441) 2009 08 31

(732) Snowberry Connection LRM Inc., Road Town, VG.

(540)



Kolor znaku: brązowy, złoty

(531) 27.5.1, 29.1.12

(510), (511) **09** programy gier komputerowych.(111) **230180** (220) 2009 05 25 (210) 356249

(151) 2010 07 07 (441) 2009 08 31

(732) Zakłady Tłuszczowe „KRUSZWICA” S.A., Kruszwica, PL.

(540) Kujawski 3 ziarna

(510), (511) **29** oleje jadalne, tłuszcze roślinne, margaryny, masło, mieszanki tłuszczów roślinnych i zwierzęcych, oliwki konserwowane, oliwa z oliwek, produkty mleczne.

(111) **230181** (220) 2006 02 22 (210) 306508

(151) 2010 05 20 (441) 2006 05 29

(732) AGRECOL Sp. z o.o., Meszary, PL.

(540)

Super witaminy dla Twojej rośliny

(531) 27.5.1

(510), (511) **01** nawozy rolnicze, nawozy ogrodnicze i inne odżywki dla roślin.

(111) **230182** (220) 2007 06 29 (210) 327708

(151) 2010 08 04 (441) 2007 10 01

(732) Maciej Major, Częstochowa, PL.

(540)



Kolor znaku: szary, brązowy, czarny

(531) 3.1.16, 26.1.3, 27.5.1, 29.1.13

(510), (511) **25** bandany na szyję, berety, bezrękawniki, bielizna, bielizna damska, bielizna osobista, biustonosze, bluzki koszulowe, buty sznurowane, chusty, czapki, odzież z dzianiny, dżerseje, apaszki, getry, obuwie gimnastyczne, gorsety, kamizelki, sandały kąpielowe, slipy kąpielowe, kąpielówki, ubrania dla kierowcy, kombinezony, kostiumy kąpielowe, koszule, koszulki gimnastyczne, krawaty, legginsy, majtki, majtki dzieciinne, nakrycia głowy, odzież gotowa, odzież wodoodporna, odzież z imitacji skóry, okrycia wierzchnie, okucia metalowe do butów, pantofle domowe, pasy do przechowywania pieniędzy, peleryny, piżamy, ubiory plażowe, płaszcze kąpielowe, podkoszulki, półbuty, pulowery, rękawiczki, skarpetki, slipy, spodnie, paski do spodni, koszulki sportowe, obuwie sportowe, spódnice, staniki, stroje kąpielowe, sukienki, swetry, szelki, szlafroki, t-shirty, żakiety, **42** administrowanie stronami komputerowymi w sieci, analizy systemów komputerowych, usługi artystów grafików, architektura, dekoracja wnętrz, doradztwo w zakresie własności intelektualnej, konwersja danych lub dokumentów na formę elektroniczną, konwersja danych przez programy komputerowe, usługi projektantów mody, projektowanie dekoracji wnętrz, projektowanie opakowań, projektowanie oprogramowania komputerowego, projektowanie systemów komputerowych, stylizacja, tworzenie i utrzymywanie stron internetowych dla osób trzecich, wzornictwo przemysłowe, **45** licencjonowanie własności intelektualnej, usługi związane z bezpieczeństwem własności intelektualnej, zarządzanie prawami autorskimi.

(111) **230183** (220) 2007 06 29 (210) 327709

(151) 2010 08 04 (441) 2007 10 01

(732) Maciej Major, Częstochowa, PL.

(540)



Kolor znaku: czerwony, czarny, biały

(531) 27.5.1, 29.1.13

(510), (511) **25** bandany na szyję, berety, bezrękawniki, bielizna, bielizna damska, bielizna osobista, biustonosze, bluzki koszulowe, buty sznurowane, chusty, czapki, odzież z dzianiny, dżerseje, apaszki, getry, obuwie gimnastyczne, gorsety, kamizelki, sandały kąpielowe, slipy kąpielowe, kąpielówki, ubrania dla kierowcy, kombinezony, kostiumy kąpielowe, koszule, koszulka gimnastyczna, krawaty, legginsy, majtki, majtki dzieciinne, nakrycia głowy, odzież gotowa, odzież wodoodporna, odzież z imitacji skóry, okrycia wierzchnie, okucia metalowe do butów, pantofle domowe, pasy do przechowywania pieniędzy, peleryny, piżamy, ubiory plażowe, płaszcze kąpielowe, podkoszulki, półbuty, pulowery, rękawiczki, skarpetki, slipy, spodnie, paski do spodni, koszulki sportowe, obuwie sportowe, spódnice, staniki, stroje kąpielowe, sukienki, swetry, szelki, szlafroki, t-shirty, żakiety, **35** agencje importowo-eksportowe, agencje informacji handlowej, agencje reklamowe, aukcje publiczne, fotokopiowanie, komputerowe bazy danych, pozyskiwanie danych do komputerowych baz danych, systematyzacja danych komputerowych baz danych, komputerowe zarządzanie plikami, organizowanie wystaw w celach handlowych lub reklamowych, manekiny do celów reklamowych i promowania sprzedaży, promocja sprzedaży dla osób trzecich,

dystrybucja próbek, usługi związane z przeglądem prasy, reklama za pośrednictwem sieci komputerowej, wynajmowanie powierzchni na cele reklamowe, publikowanie tekstów reklamowych, reklamy, reklamy korespondencyjne, reklamy prasowe, reklamy radiowe, reklamy telewizyjne, rozpowszechnianie materiałów reklamowych, rozpowszechnianie ogłoszeń reklamowych, sortowanie danych w bazach komputerowych, informacje statystyczne, organizowanie targów w celach handlowych lub reklamowych, transkrypcja, transkrypcja przekazu, uaktualnianie materiałów reklamowych, wynajem czasu reklamowego we wszystkich środkach przekazu, wynajmowanie miejsc na umieszczanie ogłoszeń lub reklam, wypożyczanie materiałów reklamowych, wyszukiwanie informacji w plikach komputerowych dla osób trzecich, wyszukiwanie w komputerowych bazach danych, zakupy produktów i usług dla innych przedsiębiorstw, zarządzanie hotelami, zarządzanie zbiorami informatycznymi, **44** hodowla zwierząt, zabiegi pielęgnacyjne zwierząt.

(111) **230184** (220) 2008 03 11 (210) 337996
 (151) 2010 08 10 (441) 2008 06 23
 (732) PHARMA-C-FOOD Spółka z ograniczoną odpowiedzialnością, Niepołomice, PL.
 (540)



Kolor znaku: niebieski
 (531) 27.5.1, 29.1.4

(510), (511) **03** wyroby kosmetyczne, wyroby perfumeryjne, olejki eteryczne, preparaty do mycia, mydła, przybory toaletowe, kredki do brwi, preparaty do demakijażu, preparaty do depilacji, dezodoranty, preparaty do golenia, sole do kąpieli inne niż lecznicze, preparaty kosmetyczne do kąpieli, wody kolońskie, kremy kosmetyczne, mleczka i balsamy do ciała, maseczki, preparaty do kręcenia włosów, lakiery do paznokci, lotony kosmetyczne, lakiery do włosów, odświeżacze do ust, olejki perfumeryjne, ołówki kosmetyczne, pasty, proszki i płyny do zębów, toniki, żele, odżywki, sole wspomagające wyszczuplanie, maski do zabiegów kosmetycznych, kremy do pilingu, preparaty do makijażu, preparaty kosmetyczne wyszczuplające, perfumy, preparaty do pielęgnacji skóry, pomadki, szampony, preparaty do pielęgnacji włosów, cienie, pudry, fluidy-make-up, błyszczki, maskary, kremy do rąk, sztuczne paznokcie, tusze do rzęs, zmywacze do paznokci.

(111) **230185** (220) 2008 06 24 (210) 342687
 (151) 2010 08 04 (441) 2008 09 29
 (732) NEUMANNBROWN Spółka z ograniczoną odpowiedzialnością Spółka Komandytowa, Kraków, PL.
 (540)

NEUMANNBROWN

(531) 27.5.1
 (510), (511) **32** piwo, wody mineralne i gazowane oraz inne napoje bezalkoholowe, napoje owocowe i owocowo-warzywne, soki owocowe i owocowo-warzywne, syropy i inne preparaty do produkcji napojów, **35** agencje importowo-eksportowe, badania rynku; promocja sprzedaży dla osób trzecich, **42** projektowanie opakowań; tworzenie i utrzymywanie stron internetowych dla osób trzecich.

(111) **230186** (220) 2008 06 25 (210) 342688
 (151) 2010 08 04 (441) 2008 09 29
 (732) MOTO-PROFIL Spółka z ograniczoną odpowiedzialnością, Katowice, PL.

(540)



Kolor znaku: pomarańczowy, biały, czarny

(531) 27.5.1, 29.1.13
 (510), (511) **12** samochody, silniki do pojazdów spalinowych, części składowe do pojazdów, akcesoria motoryzacyjne zawarte w tej klasie, **35** usługi w zakresie prowadzenia agencji importowo-eksportowej, dystrybucja materiałów reklamowych, ekspertyzy w działalności gospodarczej związanej z rynkiem motoryzacyjnym, usługi w zakresie promocji sprzedaży dla osób trzecich, dystrybucja próbek, usługi w zakresie kojarzenia kontrahentów i partnerów w działalności handlowej, wynajmowanie powierzchni na cele reklamowe, publikowanie tekstów reklamowych, organizowanie targów i wystaw w celach handlowych lub reklamowych, usługi w zakresie sprzedaży hurtowej i detalicznej oraz prowadzenie sprzedaży przez Internet (e-sklep) samochodów, silników do pojazdów spalinowych, części składowych do pojazdów i akcesoriów motoryzacyjnych również regenerowanych po zużyciu lub częściowym zniszczeniu, prowadzenie przedstawicielstw handlowych podmiotów zagranicznych, **39** usługi w zakresie pomocy drogowej (holowanie), magazynowanie i dystrybucja towarów, informacja o magazynowaniu, transport samochodowy, wypożyczanie samochodów, spedycja, usługi kurierskie, wynajmowanie magazynów, usługi logistyczne on-line w zakresie informacji o składowaniu i transporcie.

(111) **230187** (220) 2008 07 29 (210) 344252
 (151) 2010 06 07 (441) 2008 11 10
 (732) HORTEX HOLDING S.A., Warszawa, PL.
 (540)



Kolor znaku: biały, różowy, żółty i jego odcienie, pomarańczowy, zielony i jego odcienie, czerwony i jego odcienie, czarny
 (531) 1.3.2, 5.3.11, 5.7.14, 8.7.1, 8.7.25, 26.1.2, 27.5.1, 27.7.1, 29.1.15
 (510), (511) **30** herbata mrożona, **32** piwo, wody niegazowane i gazowane, wody mineralne, stołowe, sodowe, napoje bezalkoholowe, napoje owocowe z dodatkiem herbaty, soki, napoje i nektary owocowe, warzywne i owocowo-warzywne, zagęszczone soki owocowe i warzywne, soki przecierowe owocowe i warzywne, owocowo-warzywne soki i napoje o obniżonej wartości energetycznej, owocowe, warzywne i owocowo-warzywne soki i napoje wzbogacone witaminami i/lub wapniem, sorbety, napoje izotoniczne, napoje energetyczne, napoje serwatkowe, syropy i preparaty do sporządzania napojów, esencje do napojów, ekstrakty do napojów, napoje owocowe z dodatkiem ekstraktu herbaty.

(111) **230188** (220) 2008 07 29 (210) 344253
 (151) 2010 06 07 (441) 2008 11 10

(732) HORTEX HOLDING S.A., Warszawa, PL.
(540)



Kolor znaku: biały, żółty i jego odcienie, pomarańczowy, zielony i jego odcienie, czarny, czerwony i jego odcienie

(531) 5.3.11, 5.7.12, 8.7.1, 8.7.25, 26.1.2, 27.5.1, 27.7.1, 29.1.15
(510), (511) **30** herbata mrożona, **32** piwo, wody niegazowane i gazowane, wody mineralne, stołowe, sodowe, napoje bezalkoholowe, soki, napoje i nektary owocowe, warzywne i owocowo-warzywne, napoje owocowe z dodatkiem ekstraktu herbaty, zagęszczone soki owocowe i warzywne, soki przecierowe owocowe i warzywne, owocowo-warzywne soki i napoje o obniżonej wartości energetycznej, owocowe, warzywne i owocowo-warzywne soki i napoje wzbogacone witaminami i/lub wapniem, sorbety, napoje izotoniczne, napoje energetyczne, napoje serwatkowe, syropy i preparaty do sporządzania napojów, esencje do napojów, ekstrakty do napojów.

(111) **230189** (220) 2008 07 29 (210) 344255
(151) 2010 06 07 (441) 2008 11 10
(732) HORTEX HOLDING S.A., Warszawa, PL.
(540)



Kolor znaku: biały, żółty, pomarańczowy, czerwony, zielony i jego odcienie, czarny

(531) 5.3.11, 26.1.2, 27.5.1, 29.1.15
(510), (511) **30** herbata mrożona, **32** piwo, wody niegazowane i gazowane, wody mineralne, stołowe, sodowe, napoje bezalkoholowe, soki, napoje i nektary owocowe, warzywne i owocowo-warzywne, napoje owocowe z dodatkiem ekstraktu herbaty, zagęszczone soki owocowe i warzywne, soki przecierowe owocowe i warzywne, owocowo-warzywne soki i napoje o obniżonej wartości energetycznej, owocowe, warzywne i owocowo-warzywne soki i napoje wzbogacone witaminami i/lub wapniem, sorbety, napoje izotoniczne, napoje energetyczne, napoje serwatkowe, syropy i preparaty do sporządzania napojów, esencje do napojów, ekstrakty do napojów.

(111) **230190** (220) 2008 10 03 (210) 346966
(151) 2010 08 06 (441) 2009 01 05
(732) Ceneqa Poland Spółka z ograniczoną odpowiedzialnością, Warszawa, PL.
(540)



Kolor znaku: granatowy, biały

(531) 26.4.2, 26.11.2, 26.13.25, 27.5.1, 29.1.12

(510), (511) **28** urządzenia do gier działające wyłącznie z odbiornikiem, gry, urządzenia do gier elektronicznych innych niż telewizyjne.

(111) **230191** (220) 2002 06 03 (210) 251107
(151) 2010 04 07 (441) 2002 12 16
(732) REDAN Spółka Akcyjna, Łódź, PL.
(540)



Kolor znaku: czerwony, szary

(531) 24.15, 26.1, 27.5, 29.1
(510), (511) **18** skóra i imitacje skóry oraz towary z tych materiałów, **25** ubrania, buty, nakrycia głowy.

(111) **230192** (220) 2008 11 05 (210) 348328
(151) 2010 05 11 (441) 2009 02 16
(732) HELDRUK Helena Rąbalska, Malbork, PL.
(540) HELDRUK

(510), (511) **16** czasopisma, ulotki, foldery, katalogi, plakaty, wizytówki, naklejki, pocztówki, listowniki, notatniki, zawieszki, gazetki reklamowe, papiery firmowe, koperty firmowe, teczki firmowe, zaproszenia, metki, blankiety, informatory, broszury, książki, bloczki samokopiujące, etykiety zwykłe i samoprzylepne, kalendarze, kalendarze plakatowe, kieszonkowe, trójdzielne, listkowe, stojące, czasopisma, magazyny, gazety, dzienniki, wydawnictwa periodyczne i nieperiodyczne, albumy, podręczniki, słowniki, poradniki, publikacje, druki, afisze, albumy, atlasy, almanachy, blankiety, plansze, broszury, formularze, fotografie, dyplomy, katalogi, mapy, plany, plakaty, naklejki, nalepki, serwetki i podkładki papierowe, obwoluty, prospekty, rysunki, skoroszyty na dokumenty; papier, tektura i wyroby z tych materiałów, nie ujęte w innych klasach; druki; materiały intrologatorskie; materiały fotograficzne; materiały piśmienne; materiały przeznaczone dla artystów; materiały szkoleniowe i instruktażowe (z wyjątkiem aparatów); materiały z tworzyw sztucznych do pakowania nie ujęte w innych klasach; czcionki drukarskie; matryce, **40** usługi poligraficzne, drukarnie, usługi w zakresie druku sitowego, offsetowego, drukowania litograficznego, usługi intrologatorskie, usługi w zakresie laminowania, klejenia, zszywania, naświetlania, falcowania, krojenia, obróbka materiału, obróbka papieru, **41** usługi wydawnicze, publikowanie tekstów, artykułów, książek, periodyków, czasopism, gazet, prezentacji multimedialnych, publikacje elektroniczne on-line, wydawanie nagrań dźwiękowych, wizualnych, nagrań wideo, elektronicznych nośników informacji; usługi w zakresie nauczania, kształcenia i rozrywki; działalność sportowa i kulturalna; informacja o usługach wydawniczych.

(111) **230193** (220) 2008 11 30 (210) 349245
(151) 2010 06 11 (441) 2009 03 02
(732) Szkoła Języka Angielskiego PRO-ENGLISH
Wojciech Podemski, Grudziądz, PL.

(540) PRO-ENGLISH
(510), (511) **09** nośniki do nagrywania dźwięku i obrazu, w szczególności dyski i taśmy do nagrywania, kasety video, programy komputerowe edukacyjne, **16** broszury, czasopisma, książki, materiały do nauczania, **35** usługi w zakresie prowadzenia sprzedaży nośników do nagrywania dźwięku i obrazu, w szczególności dysków i taśm do nagrywania, kaset video, programów komputerowych edukacyjnych, broszur, czasopism, książek, materiałów do nauczania, **41** usługi w zakresie edukacji, informacji o edukacji, organizowanie i obsługa konferencji na rzecz osób trzecich, organizowanie i obsługa kongresów, organizowanie konkursów edukacyjnych i rozrywkowych, organizowanie kursów korespondencyjnych, publikowanie książek, wypożyczanie książek, usługi w zakresie nagrywania filmów na taśmach wideo, nauczanie, organizowanie balów, produkcja filmów, produkcja filmów na taśmach wideo, przedstawienia teatralne, nauczanie przedszkolne, publikacja elektroniczna on-line książek i periodyków, publikowanie tekstów innych niż teksty reklamowe, organizowanie przedstawień teatralnych, usługi związane z organizacją wypożyczania, wypożyczanie nagrań dźwiękowych, organizowanie

wystaw związanych z kulturą lub edukacją, poradnictwo zawodowe w zakresie edukacji lub kształcenia, udzielanie porad w zakresie edukacji lub kształcenia, organizowanie i obsługa zjazdów, usługi w zakresie tłumaczeń.

(111) **230194** (220) 2009 01 27 (210) 351296
 (151) 2010 07 21 (441) 2009 05 11
 (732) Elmas Büyükbayrak, Książenice, PL.
 (540)



Kolor znaku: pomarańczowy, czarny, szary
 (531) 2.1.23, 25.5.2, 26.4.9, 26.11.3, 26.11.6, 27.5.1, 29.1.13
 (510), (511) **25** odzież, obuwie, nakrycia głowy: odzież, obuwie, nakrycia głowy, ubrania (za wyjątkiem ubrania ochronnego przed wypadkami) wykonane z każdego rodzaju materiału: z bawełny czesanej, dzianiny, skóry, papieru, odzież sportowa, kostiumy kąpielowe i kostiumy do pływania, bielizna, rękawiczki, kostiumy, slipy, biustonosze, halki, kamizelki damskie, ubranie z flaneli, obcisłe surduty jako ubrania, staniki, gorsety, podomki, koszule nocne, płaszcze, jesionki, palta, skafandry, kurtki, spodnie, spódnice, sukienki, kamizelki, koszule, bluzki, koszulki, T-shirty, bluzy, dresy, swetry, pulowery, swetry rozpinane, krótkie spodnie, bermudy, kombinezony, ubranie robocze, mundurki szkolne, kąpielówki, kostiumy bikini, skarpetki, obuwie, botki, pantofle, buciki dla dzieci i ich części, obuwie sportowe i ich części, zwłaszcza czopy, obcasy, pończochy, czapki, czapeczki z daszkiem, kapelusze, berety, czepki jako artykuły kapelusznicze, ubrania dla dzieci, beciki, kurteczki dla dzieci, spodenki dla dzieci, śliniaczki dla niemowląt, inne niż z papieru, krawaty, muszki, apaszki, szale, spódniczki plażowe, kołnierze do ubrań, bandamki, mufki, naramienniki, przepaski na głowę, mankiety, paski, kalosze, szelki, **35** sprzedaż towarów zawartych w klasie 25: odzież, obuwie, nakrycia głowy.

(111) **230195** (220) 2009 02 09 (210) 351784
 (151) 2010 05 05 (441) 2009 05 25
 (732) GG NETWORK Spółka Akcyjna, Warszawa, PL.
 (540)



Gadu Sonda
 ankiety z Gadu-Gadu

Kolor znaku: czarny, czerwony, żółty
 (531) 1.3.20, 20.5.7, 27.5.1, 29.1.13
 (510), (511) **09** odbiorniki audio-i video, urządzenia do przetwarzania informacji współpracujące z komputerami w zakresie przekazywania dźwięku i obrazu, sprzęt przetwarzający dane i komputery, czyste i zapisane magnetyczne nośniki danych audio i video, płyty fonograficzne, publikacje na nośnikach CD, dyski DVD, dyski kompaktowe, dyski nagrane dźwiękiem, dyski do rejestracji dźwięku, taśmy do rejestracji dźwięku, kasety video, kasety magnetofonowe, płyty CD, magnetyczne nośniki informacji, optyczne nośniki informacji, karty magnetyczne kodowane, oprogramowanie komputerowe, multimedialne programy komputerowe, programy gier komputerowych, moduły ładowalne zawierające publikacje i muzykę w formie cyfrowej, aparatura do rejestracji dźwięku; urządzenie do transmisji dźwięku, ekrany, ekrany projekcyjne, płyty fonograficzne, odtwarzacze płyt kompaktowych, magnetofony, **35** badanie opinii publicznej, pozyskiwanie danych do komputerowych baz danych, promocja sprzedaży, publikowanie tekstów reklamowych, reklama za pośrednictwem sieci komputerowej, wyszukiwanie informacji w plikach komputerowych, zarządzanie zbiorami informatycznymi, usługi w zakresie reklamy: organizacja kampanii reklamowych, wy-

najem i sprzedaż miejsca i czasu na reklamy, usługi w zakresie dystrybucji i doręczania prospektów reklamowych, ofert sprzedaży i próbek reklamowych, również za pośrednictwem sieci teleinformatycznych-Internetu, dostarczanie pakietów informacji, tekstów reklamowych dostosowanych do indywidualnych wymagań odbiorcy, usługi świadczone w systemie on-line w zakresie kupna i sprzedaży, sprzedaży aukcyjnej i promocyjnej towarów i usług, usługi w zakresie umożliwiania wymiany informacji i konwersacji w czasie realnym za pośrednictwem sieci teleinformatycznych i sieci cyfrowej telefonii komórkowej, usługi prowadzenia sprzedaży wysyłkowej oraz usługi prowadzenia sklepu i hurtowni z książkami, magnetycznymi nośnikami danych audio i video, sprzętu AGD i RTV, sprzętu komputerowego i telekomunikacyjnego, gier i zabawek, usługi polegające na tworzeniu sieci sprzedaży bezpośredniej realizowanej przez agentów i przedstawicieli handlowych, usługi sprzedaży plików danych zawierających utwory muzyczne i wizualne za pośrednictwem sieci teleinformatycznych Internet, usługi zawierające nagrywanie, transkrypcję, transformację, kompozycję, kompilację informacji wykorzystywanych przy przesyłaniu elektronicznym, rozliczenia i rejestracja transakcji wymiany płatnych treści, zarządzania planami lojalnościowymi, planami zachęt dla klientów oraz planami promocyjnymi, zapewnianie sprzedawcom i kupującym miejsca wymiany towarów i usług, dostarczanie interaktywnego panelu informacyjnego do dystrybucji, promocji, sprzedaży, odsprzedaży rzeczy poprzez sieć elektroniczną, bezpośrednia usługa zamawiania towarów i usług za pośrednictwem komputera, telefonu, organizowanie wystaw w celach handlowych lub reklamowych, wystawy handlowe, dekorowanie wystaw sklepowych, prezentacja towarów i usług środkami elektronicznymi, **38** emisja radiowa, emisja telewizyjna, usługi transmisji danych i wiadomości, usługi świadczone przez operatora sieci telefonii komórkowej w zakresie obsługi połączeń abonentów telefonii komórkowej, usługi przekazywania głosu i obrazu w systemie przekazu fonicznego i cyfrowego usługi teleksowe i telefaksowe, usługi w zakresie zbierania i przekazywania informacji, przesyłanie informacji tekstowej i obrazowej za pośrednictwem sieci cyfrowej telefonii komórkowej, przekazywania danych przy pomocy terminali komputerowych, przesyłanie wiadomości, danych, głosu i obrazu za pomocą przekazu satelitalnego, usługi przekazywania poczty elektronicznej za pośrednictwem sieci telefonii komórkowej i telefonów komórkowych, udostępnianie połączeń z sieciami informatycznymi, wypożyczanie urządzeń służących do przekazywania głosu, obrazu i danych za pomocą telefonii analogowej, cyfrowej, satelitarnej, udostępnianie stron internetowych za pośrednictwem telefonii komórkowej bezpośrednio na wyświetlaczu aparatu telefonicznego, usługi w zakresie umożliwiania wymiany informacji i konwersacji w czasie realnym za pośrednictwem sieci teleinformatycznych Internet, usługi w zakresie umożliwiania wymiany informacji i konwersacji w czasie realnym za pośrednictwem sieci cyfrowej telefonii komórkowej, zbieranie i przekazywanie informacji, przekazywanie informacji lokalnej dotyczącej obszaru, na którym znajduje się odbiorca zgodnie z indywidualnymi wymaganiami, usługi telekomunikacyjne w zakresie transmisji dźwięku, obrazu i danych, usługi portalu internetowego w zakresie zbierania i rozpowszechniania informacji i danych, usługi poczty elektronicznej, usługi agencji informacyjnych, rozpowszechnianie i transmisja głosu i obrazu wizualnego, grafiki, obiektów multimedialnych, danych i innych informacji, z wykorzystaniem sieci teleinformatycznych Internet oraz sieci i urządzeń telekomunikacyjnych, zbieranie i dostarczanie wiadomości przez pocztę elektroniczną, dostarczanie głosu, obrazu i fotografii przez globalną sieć komputerową, **41** informacja o imprezach rozrywkowych, informacja o rekreacji, organizowanie loterii, organizacja i obsługa konkursów, usługi rozrywki prowadzone za pośrednictwem sieci teleinformatycznych Internet i telefonów komórkowych, organizowanie konkursów rozrywkowych, organizacja gier rozrywkowych, usługi rozrywki prowadzone za pośrednictwem sieci teleinformatycznych Internet i telefonów komórkowych, organizowanie konkursów rozrywkowych, organizacja gier rozrywkowych, przeprowadzanie plebiscytów, usługi wydawnicze w zakresie książek, gazet, czasopism i periodyków, usługi w zakresie produkcji i reprodukcji nagrań audiowizualnych, usługi w zakresie reprodukcji komputerowych nośników informacji, usługi o charakterze kulturalnym, publikacja elektroniczna on-line książek i periodyków, usługi studia nagrań, obsługa publikacji elektronicznych on-line, wypożyczanie nagrań dźwiękowych, wypożyczanie płyt DVD, wypożyczanie sprzętu audio, nagrywanie filmów na elektronicznych nośnikach danych, nagrywanie dźwięków i filmów na

dyski DVD i CD, nagrywanie plików dźwiękowych w formacie MP3 na elektroniczne nośniki informacji, elektroniczne i cyfrowe przetwarzanie głosu, dźwięku i obrazu w tym nagrywanie, przesyłanie i odtwarzanie, **42** tworzenie i utrzymywanie stron internetowych dla osób trzecich, administrowanie stronami komputerowymi, projektowanie oprogramowania komputerowego, projektowanie systemów komputerowych, tworzenie i utrzymywanie stron internetowych dla osób trzecich, usługi dotyczące wykorzystania komputerów w celu komunikowania się, odpłatne udostępnianie czasu dostępu do komputerowych baz danych, odpłatne udostępnianie czasu dostępu do komputerów w celu przetwarzania danych i/lub informacji typu on-line, zapewnianie korzystania i dostępu z/do usług dotyczących komunikowania się i/lub informacji typu on-line, konwersja danych lub dokumentów na formę elektroniczną, konwersja danych przez programy komputerowe, wypożyczanie oprogramowania komputerowego, umożliwienie dostępu do programów komputerowych za pośrednictwem sieci teleinformatycznej Internet, usługi masteringu i remasteringu tj. obróbki materiału dźwiękowego służące ujednoliceniu i dostosowaniu brzmienia całej zawartości nagrania, usługi artystów grafików, plastyków, usługi graficzne, projektowanie opakowań, wzornictwo przemysłowe, stylizacja, animacje i prezentacje multimedialne, wzornictwo i rozwój produktów multimedialnych, multimedialnego software, usługi programistyczne, przystosowanie formatu pobieranego obiektu multimedialnego do urządzenia, na którym dany obiekt ma być odtwarzany, **45** usługi prawne, w tym: rozporządzania licencją w mediach elektronicznych, udzielanie licencji, w tym udzielanie licencji do treści dystrybuowanych w kanałach elektronicznych, zarządzanie prawami autorskimi, licencjonowanie własności intelektualnej, pełna obsługa w tym zakresie, pośrednictwo z tytułu praw autorskich, licencji, rozliczenia z właścicielami praw autorskich, licencji, obsługa prawna i reprezentowanie właścicieli praw autorskich, licencji, doradztwo w zakresie własności intelektualnej.

(111) **230196** (220) 2009 02 09 (210) 351786

(151) 2010 05 05 (441) 2009 05 25

(732) GG NETWORK Spółka Akcyjna, Warszawa, PL.

(540) Gadu Sonda ankiety z Gadu-Gadu

(510), (511) **09** odbiorniki audio-i video, urządzenia do przetwarzania informacji współpracujące z komputerami w zakresie przekazywania dźwięku i obrazu, sprzęt przetwarzający dane i komputery, czyste i zapisane magnetyczne nośniki danych audio i video, płyty fonograficzne, publikacje na nośnikach CD, dyski DVD, dyski kompaktowe, dyski nagrane dźwiękiem, dyski do rejestracji dźwięku, taśmy do rejestracji dźwięku, kasety video, kasety magnetofonowe, płyty CD, magnetyczne nośniki informacji, optyczne nośniki informacji, karty magnetyczne kodowane, oprogramowanie komputerowe, multimedialne programy komputerowe, programy gier komputerowych, moduły ładowalne zawierające publikacje i muzykę w formie cyfrowej, aparatura do rejestracji dźwięku, urządzenie do transmisji dźwięku, ekrany, ekrany projekcyjne, płyty fonograficzne, odtwarzacze płyt kompaktowych, magnetofony, **35** badanie opinii publicznej, pozyskiwanie danych do komputerowych baz danych, promocja sprzedaży, publikowanie tekstów reklamowych, reklama za pośrednictwem sieci komputerowej, wyszukiwanie informacji w plikach komputerowych, zarządzanie zbiorami informatycznymi, usługi w zakresie reklamy: organizacja kampanii reklamowych, wynajem i sprzedaż miejsca i czasu na reklamy, usługi w zakresie dystrybucji i doręczania prospektów reklamowych, ofert sprzedaży i próbek reklamowych, również za pośrednictwem sieci teleinformatycznych-Internetu, dostarczanie pakietów informacji, tekstów reklamowych dostosowanych do indywidualnych wymagań odbiorcy, usługi świadczone w systemie on-line w zakresie kupna i sprzedaży, sprzedaży aukcyjnej i promocyjnej towarów i usług, usługi w zakresie umożliwiania wymiany informacji i konwersacji w czasie realnym za pośrednictwem sieci teleinformatycznych i sieci cyfrowej telefonii komórkowej, usługi prowadzenia sprzedaży wysyłkowej oraz usługi prowadzenia sklepu i hurtowni z książkami, magnetycznymi nośnikami danych audio i video, sprzętu AGD i RTV, sprzętu komputerowego i telekomunikacyjnego, gier i zabawek, usługi polegające na tworzeniu sieci sprzedaży bezpośredniej realizowanej przez agentów i przedstawicieli handlowych, usługi sprzedaży plików danych zawierających utwory muzyczne i wizualne za pośrednictwem sieci teleinformatycznych Internet, usługi zawierające nagrywanie, transkrypcję,

transformację, kompozycję, kompilację informacji wykorzystywanych przy przesyłaniu elektronicznym, rozliczenia i rejestracja transakcji wymiany płatnych treści, zarządzania planami lojalnościowymi. planami zachęt dla klientów oraz planami promocyjnymi, zapewnianie sprzedawcom i kupującym miejsca wymiany towarów i usług, dostarczanie interaktywnego panelu informacyjnego do dystrybucji, promocji, sprzedaży, odsprzedaży rzeczy poprzez sieć elektroniczną, bezpośrednia usługa zamawiania towarów i usług za pośrednictwem komputera, telefonu, organizowanie wystaw w celach handlowych lub reklamowych, wystawy handlowe, dekorowanie wystaw sklepowych, prezentacja towarów i usług środkami elektronicznymi, **38** emisja radiowa, emisja telewizyjna, usługi transmisji danych i wiadomości, usługi świadczone przez operatora sieci telefonii komórkowej w zakresie obsługi połączeń abonentów telefonii komórkowej, usługi przekazywania głosu i obrazu w systemie przekazu fonicznego i cyfrowego usługi telexowe i telefaksowe, usługi w zakresie zbierania i przekazywania informacji, przesyłanie informacji tekstowej i obrazowej za pośrednictwem sieci cyfrowej telefonii komórkowej, przekazywania danych przy pomocy terminali komputerowych, przesyłanie wiadomości, danych, głosu i obrazu za pomocą przekazu satelitarne, usługi przekazywania poczty elektronicznej za pośrednictwem sieci telefonii komórkowej i telefonów komórkowych, udostępnianie połączeń z sieciami informatycznymi, wypożyczanie urządzeń służących do przekazywania głosu, obrazu i danych za pomocą telefonii analogowej, cyfrowej, satelitarnej, udostępnianie stron internetowych za pośrednictwem telefonii komórkowej bezpośrednio na wyświetlaczu aparatu telefonycznego, usługi w zakresie umożliwiania wymiany informacji i konwersacji w czasie realnym za pośrednictwem sieci teleinformatycznych Internet, usługi w zakresie umożliwiania wymiany informacji i konwersacji w czasie realnym za pośrednictwem sieci cyfrowej telefonii komórkowej, zbieranie i przekazywanie informacji, przekazywanie informacji lokalnej dotyczącej obszaru, na którym znajduje się odbiorca zgodnie z indywidualnymi wymaganiami, usługi telekomunikacyjne w zakresie transmisji dźwięku, obrazu i danych, usługi portalu internetowego w zakresie zbierania i rozpowszechniania informacji i danych, usługi poczty elektronicznej, usługi agencji informacyjnych, rozpowszechnianie i transmisja głosu i obrazu wizualnego, grafiki, obiektów multimedialnych, danych i innych informacji, z wykorzystaniem sieci teleinformatycznych Internet oraz sieci i urządzeń telekomunikacyjnych, zbieranie i dostarczanie wiadomości przez pocztę elektroniczną, dostarczanie głosu, obrazu i fotografii przez globalną sieć komputerową, **41** informacja o imprezach rozrywkowych, informacja o rekreacji, organizowanie loterii, organizacja i obsługa konkursów, usługi rozrywki prowadzone za pośrednictwem sieci teleinformatycznych Internet i telefonów komórkowych, organizowanie konkursów rozrywkowych, organizacja gier rozrywkowych, usługi rozrywki prowadzone za pośrednictwem sieci teleinformatycznych Internet i telefonów komórkowych, organizowanie konkursów rozrywkowych, organizacja gier rozrywkowych, przeprowadzanie plebiscytów, usługi wydawnicze w zakresie książek, gazet, czasopism i periodyków, usługi w zakresie produkcji i reprodukcji nagrań audiowizualnych, usługi w zakresie reprodukcji komputerowych nośników informacji, usługi o charakterze kulturalnym, publikacja elektroniczna on-line książek i periodyków, usługi studia nagrań, obsługa publikacji elektronicznych on-line, wypożyczanie nagrań dźwiękowych, wypożyczanie płyt DVD, wypożyczanie sprzętu audio, nagrywanie filmów na elektronicznych nośnikach danych, nagrywanie dźwięków i filmów na dyski DVD i CD, nagrywanie plików dźwiękowych w formacie MP3 na elektroniczne nośniki informacji, elektroniczne i cyfrowe przetwarzanie głosu, dźwięku i obrazu w tym nagrywanie, przesyłanie i odtwarzanie, **42** tworzenie i utrzymywanie stron internetowych dla osób trzecich, administrowanie stronami komputerowymi, projektowanie oprogramowania komputerowego, projektowanie systemów komputerowych, tworzenie i utrzymywanie stron internetowych dla osób trzecich, usługi dotyczące wykorzystania komputerów w celu komunikowania się, odpłatne udostępnianie czasu dostępu do komputerowych baz danych, odpłatne udostępnianie czasu dostępu do komputerów w celu przetwarzania danych i/lub informacji typu on-line, zapewnianie korzystania i dostępu z/do usług dotyczących komunikowania się i/lub informacji typu on-line, konwersja danych lub dokumentów na formę elektroniczną, konwersja danych przez programy komputerowe, wypożyczanie oprogramowania komputerowego, umożliwienie dostępu do programów komputerowych za pośrednictwem sieci teleinformatycznej Internet, usługi masteringu

i remasteringu tj. obróbki materiału dźwiękowego służące ujednoliceniu i dostosowaniu brzmienia całej zawartości nagrania, usługi artystów grafików, plastyków, usługi graficzne, projektowanie opakowań, wzornictwo przemysłowe, stylizacja, animacje i prezentacje multimedialne, wzornictwo i rozwój produktów multimedialnych, multimedialnego software, usługi programistyczne, przystosowanie formatu pobieranego obiektu multimedialnego do urządzenia, na którym dany obiekt ma być odtwarzany, **45** usługi prawne, w tym: rozporządzania licencją w mediach elektronicznych, udzielanie licencji, w tym udzielanie licencji do treści dystrybuowanych w kanałach elektronicznych, zarządzanie prawami autorskimi, licencjonowanie własności intelektualnej, pełna obsługa w tym zakresie, pośrednictwo z tytułu praw autorskich, licencji, rozliczenia z właścicielami praw autorskich, licencji, obsługa prawna i reprezentowanie właścicieli praw autorskich, licencji, doradztwo w zakresie własności intelektualnej.

(111) **230197** (220) 2009 02 09 (210) 351787
 (151) 2010 05 05 (441) 2009 05 25
 (732) GG NETWORK Spółka Akcyjna, Warszawa, PL.
 (540) GaduDodatki

(510), (511) **09** odbiorniki audio-i video, urządzenia do przetwarzania informacji współpracujące z komputerami w zakresie przekazywania dźwięku i obrazu, sprzęt przetwarzający dane i komputery, czyste i zapisane magnetyczne nośniki danych audio i video, płyty fonograficzne, publikacje na nośnikach CD, dyski DVD, dyski kompaktowe, dyski nagrane dźwiękiem, dyski do rejestracji dźwięku, taśmy do rejestracji dźwięku, kasety video, kasety magnetofonowe, płyty CD, magnetyczne nośniki informacji, optyczne nośniki informacji, karty magnetyczne kodowane, oprogramowanie komputerowe, multimedialne programy komputerowe, programy gier komputerowych, moduły ładowalne zawierające publikacje i muzykę w formie cyfrowej, aparatura do rejestracji dźwięku, urządzenie do transmisji dźwięku, ekrany, ekrany projekcyjne, płyty fonograficzne, odtwarzacze płyt kompaktowych, magnetofony, **35** badanie opinii publicznej, pozyskiwanie danych do komputerowych baz danych, promocja sprzedaży, publikowanie tekstów reklamowych, reklama za pośrednictwem sieci komputerowej, wyszukiwanie informacji w plikach komputerowych, zarządzanie zbiorami informatycznymi, usługi w zakresie reklamy: organizacja kampanii reklamowych, wynajem i sprzedaż miejsca i czasu na reklamy, usługi w zakresie dystrybucji i doręczania prospektów reklamowych, ofert sprzedaży i próbek reklamowych, również za pośrednictwem sieci teleinformatycznych-Internetu, dostarczanie pakietów informacji, tekstów reklamowych dostosowanych do indywidualnych wymagań odbiorcy, usługi świadczone w systemie on-line w zakresie kupna i sprzedaży, sprzedaży aukcyjnej i promocyjnej towarów i usług, usługi w zakresie umożliwiania wymiany informacji i konwersacji w czasie realnym za pośrednictwem sieci teleinformatycznych i sieci cyfrowej telefonii komórkowej, usługi prowadzenia sprzedaży wysyłkowej oraz usługi prowadzenia sklepu i hurtowni z książkami, magnetycznymi nośnikami danych audio i video, sprzętu AGD i RTV, sprzętu komputerowego i telekomunikacyjnego; gier i zabawek, usługi polegające na tworzeniu sieci sprzedaży bezpośredniej realizowanej przez agentów i przedstawicieli handlowych, usługi sprzedaży plików danych zawierających utwory muzyczne i wizualne za pośrednictwem sieci teleinformatycznych Internet, usługi zawierające nagrywanie, transkrypcję, transformację, kompozycję, kompilację informacji wykorzystywanych przy przesyłaniu elektronicznym, rozliczenia i rejestracja transakcji wymiany płatnych treści, zarządzania planami lojalnościowymi. planami zachęt dla klientów oraz planami promocyjnymi, zapewnianie sprzedawcom i kupującym miejsca wymiany towarów i usług, dostarczanie interaktywnego panelu informacyjnego do dystrybucji, promocji, sprzedaży, odsprzedaży rzeczy poprzez sieć elektroniczną, bezpośrednia usługa zamawiania towarów i usług za pośrednictwem komputera, telefonu, organizowanie wystaw w celach handlowych lub reklamowych, wystawy handlowe, dekorowanie wystaw sklepowych, prezentacja towarów i usług środkami elektronicznymi, **38** emisja radiowa, emisja telewizyjna, usługi transmisji danych i wiadomości, usługi świadczone przez operatora sieci telefonii komórkowej w zakresie obsługi połączeń abonentów telefonii komórkowej, usługi przekazywania głosu i obrazu w systemie przekazu fonicznego i cyfrowego usługi teleksowe i telefaksowe, usługi w zakresie zbierania i przekazywania informacji, przesyłanie informacji teksto-

wej i obrazowej za pośrednictwem sieci cyfrowej telefonii komórkowej, przekazywania danych przy pomocy terminali komputerowych, przesyłanie wiadomości, danych, głosu i obrazu za pomocą przekazu satelitarne, usługi przekazywania poczty elektronicznej za pośrednictwem sieci telefonii komórkowej i telefonów komórkowych, udostępnianie połączeń z sieciami informatycznymi, wypożyczanie urządzeń służących do przekazywania głosu, obrazu i danych za pomocą telefonii analogowej, cyfrowej, satelitarnej, udostępnianie stron internetowych za pośrednictwem telefonii komórkowej bezpośrednio na wyświetlaczu aparatu telefonicznego, usługi w zakresie umożliwiania wymiany informacji i konwersacji w czasie realnym za pośrednictwem sieci teleinformatycznych Internet, usługi w zakresie umożliwiania wymiany informacji i konwersacji w czasie realnym za pośrednictwem sieci cyfrowej telefonii komórkowej, zbieranie i przekazywanie informacji, przekazywanie informacji lokalnej dotyczącej obszaru, na którym znajduje się odbiorca zgodnie z indywidualnymi wymaganiami, usługi telekomunikacyjne w zakresie transmisji dźwięku, obrazu i danych, usługi portalu internetowego w zakresie zbierania i rozpowszechniania informacji i danych, usługi poczty elektronicznej, usługi agencji informacyjnych, rozpowszechnianie i transmisja głosu i obrazu wizualnego, grafiki, obiektów multimedialnych, danych i innych informacji, z wykorzystaniem sieci teleinformatycznych Internet oraz sieci i urządzeń telekomunikacyjnych, zbieranie i dostarczanie wiadomości przez pocztę elektroniczną, dostarczanie głosu, obrazu i fotografii przez globalną sieć komputerową, **41** informacja o imprezach rozrywkowych, informacja o rekreacji, organizowanie loterii, organizacja i obsługa konkursów, usługi rozrywki prowadzone za pośrednictwem sieci teleinformatycznych Internet i telefonów komórkowych, organizowanie konkursów rozrywkowych, organizacja gier rozrywkowych, usługi rozrywki prowadzone za pośrednictwem sieci teleinformatycznych Internet i telefonów komórkowych, organizowanie konkursów rozrywkowych, organizacja gier rozrywkowych, przeprowadzanie plebiscytów, usługi wydawnicze w zakresie książek, gazet, czasopism i periodyków, usługi w zakresie produkcji i reprodukcji nagrań audiowizualnych, usługi w zakresie reprodukcji komputerowych nośników informacji, usługi o charakterze kulturalnym, publikacja elektroniczna on-line książek i periodyków, usługi studia nagrań, obsługa publikacji elektronicznych on-line, wypożyczanie nagrań dźwiękowych, wypożyczanie płyt DVD, wypożyczanie sprzętu audio, nagrywanie filmów na elektronicznych nośnikach danych, nagrywanie dźwięków i filmów na dyski DVD i CD, nagrywanie plików dźwiękowych w formacie MP3 na elektroniczne nośniki informacji, elektroniczne i cyfrowe przetwarzanie głosu, dźwięku i obrazu w tym nagrywanie, przesyłanie i odtwarzanie, **42** tworzenie i utrzymywanie stron internetowych dla osób trzecich, administrowanie stronami komputerowymi, projektowanie oprogramowania komputerowego, projektowanie systemów komputerowych, tworzenie i utrzymywanie stron internetowych dla osób trzecich, usługi dotyczące wykorzystania komputerów w celu komunikowania się, odpłatne udostępnianie czasu dostępu do komputerowych baz danych, odpłatne udostępnianie czasu dostępu do komputerów w celu przetwarzania danych i/lub informacji typu on-line, zapewnianie korzystania i dostępu z/do usług dotyczących komunikowania się i/lub informacji typu on-line, konwersja danych lub dokumentów na formę elektroniczną, konwersja danych przez programy komputerowe, wypożyczanie oprogramowania komputerowego, umożliwienie dostępu do programów komputerowych za pośrednictwem sieci teleinformatycznej Internet, usługi masteringu i remasteringu tj. obróbki materiału dźwiękowego służące ujednoliceniu i dostosowaniu brzmienia całej zawartości nagrania, usługi artystów grafików, plastyków, usługi graficzne, projektowanie opakowań, wzornictwo przemysłowe, stylizacja, animacje i prezentacje multimedialne, wzornictwo i rozwój produktów multimedialnych, multimedialnego software, usługi programistyczne, przystosowanie formatu pobieranego obiektu multimedialnego do urządzenia, na którym dany obiekt ma być odtwarzany, **45** usługi prawne, w tym: rozporządzania licencją w mediach elektronicznych, udzielanie licencji, w tym udzielanie licencji do treści dystrybuowanych w kanałach elektronicznych, zarządzanie prawami autorskimi, licencjonowanie własności intelektualnej, pełna obsługa w tym zakresie, pośrednictwo z tytułu praw autorskich, licencji, rozliczenia z właścicielami praw autorskich, licencji, obsługa prawna i reprezentowanie właścicieli praw autorskich, licencji, doradztwo w zakresie własności intelektualnej.

(111) **230198** (220) 2009 02 11 (210) 351892
 (151) 2010 05 13 (441) 2009 05 25
 (732) Krajowa Izba Lekarsko-Weterynaryjna, Warszawa, PL.
 (540)



Kolor znaku: zielony

(531) 3.11.1, 3.11.2, 27.5.21, 29.1.3

(510), (511) **05** produkty farmaceutyczne weterynaryjne, leki do celów weterynaryjnych, środki sanitarne do celów weterynaryjnych, środki biologiczne do celów weterynaryjnych, preparaty i odczynniki chemiczne, biologiczne i farmaceutyczne do celów weterynaryjnych, środki odżywcze i dietetyczne do celów weterynaryjnych, **16** publikacje drukowane, książki, podręczniki, poradniki, kalendarze, katalogi, informatory, materiały instruktażowe, druki, opinie, raporty, sprawozdania, **35** doradztwo w zakresie prowadzenia działalności gospodarczej w dziedzinie usług lekarsko-weterynaryjnych; pozyskiwanie i systematyzowanie danych w komputerowych bazach danych, udostępnianie informacji za pomocą globalnej sieci komputerowej internet; sprzedaż detaliczna, hurtowa i za pośrednictwem Internetu produktów farmaceutycznych weterynaryjnych, leków do celów weterynaryjnych, środków sanitarnych do celów weterynaryjnych, środków biologicznych do celów weterynaryjnych, preparatów i odczynników chemicznych, biologicznych i farmaceutycznych do celów weterynaryjnych, środków odżywczych i dietetycznych do celów weterynaryjnych oraz publikacji drukowanych, **39** dystrybucja materiałów szkoleniowych w zakresie weterynarii, **41** usługi w zakresie kształcenia w dziedzinie weterynarii, organizacja i prowadzenie kursów, konferencji i sympozjów w zakresie weterynarii, usługi w zakresie doskonalenia zawodowego w zakresie weterynarii, publikowanie książek i czasopism, publikowanie tekstów innych niż teksty reklamowe, publikowanie internetowe i elektroniczne on-line, **42** badania naukowe w dziedzinie medycyny weterynaryjnej, analizy bakteriologiczne, biochemiczne, biologiczne i chemiczne, **44** pomoc weterynaryjna, usługi lekarsko-weterynaryjne, zakłady lecznicze dla zwierząt, usługi diagnostyki laboratoryjnej dla zwierząt, usługi diagnostyczne dla zwierząt.

(111) **230199** (220) 2009 03 10 (210) 353183
 (151) 2010 06 30 (441) 2009 06 22
 (732) DENT-A-MEDICAL Spółka Akcyjna, Wrocław, PL.
 (540)

Dent-a-Medical
 healthy smile clinic

Kolor znaku: niebieski, ciemnoniebieski

(531) 27.5.1, 29.1.4

(510), (511) **44** kliniki prywatne, kliniki medyczne, pomoc medyczna, stomatologia, opieka zdrowotna, dentystyka.

(111) **230200** (220) 2009 04 21 (210) 354925
 (151) 2010 07 21 (441) 2009 08 03
 (732) MOTO-PROFIL SPÓŁKA Z OGRANICZONĄ ODPOWIEDZIALNOŚCIĄ, Katowice, PL.
 (540)



Kolor znaku: granatowy, biały

(531) 26.4.2, 26.4.11, 26.5.1, 27.5.1, 29.1.12

(510), (511) **09** programy komputerowe, systemy operacyjne, dyski, dyskietki, hologramy, karty magnetyczne, nośniki informacji optyczne, nośniki danych magnetyczne, urządzenia, aparaty i przyrządy do transformacji, rejestracji oraz odtwarzania obrazu i dźwięku w zakresie diagnostyki pojazdów, **35** usługi prowadzenia sklepu i hurtowni z akcesoriami i częściami zamiennymi dla różnorodnych branż, w tym motoryzacyjnej, **42** usługi montażu i instalacji specjalizowanych programów komputerowych diagnostycznych i do obsługi samochodów, usługi montażu i instalacji programów komputerowych, usługi doradztwa informatycznego w zakresie projektowania systemów informatycznych, projektowania sieci komputerowych, oprogramowania komputerowego, usługi wykonywania serwisowych programów komputerowych.

(111) **230201** (220) 2009 04 22 (210) 354961
 (151) 2010 06 22 (441) 2009 08 03
 (732) Gmina Miasto Szczecin, Szczecin, PL.
 (540) STETTINER WAREN

(510), (511) **21** fajansy, wyroby ceramiczne, naczynia stołowe, wazonny, butelki, miski, figurki, garnki, kieliszki, kufle, doniczki, naczynia ceramiczne.

(111) **230202** (220) 2009 04 23 (210) 355028
 (151) 2010 06 09 (441) 2009 08 03
 (732) „LASERTTORO” Stanisław Ziębiński, Czaniec, PL.
 (540) LASERTTORO

(510), (511) **06** budowlane materiały metalowe, przenośne metalowe konstrukcje budowlane, płyty budowlane i konstrukcyjne, blachy, zwłaszcza blachy stalowe, druty, elementy metalowe stolarki budowlanej, konstrukcje metalowe i ich części, drobne przedmioty metalowe, wyroby z drutu, pokrycia dachowe, panele do bram segmentowych i roletowych, metalowe wyroby gotowe, cysterny, pojemniki i zbiorniki metalowe, bramy metalowe, dachy i daszki metalowe, futryny, ogrodzenia, konstrukcje metalowe dla budownictwa, metalowe konstrukcje przenośne, rolki i prowadnice do drzwi i okien przesuwanych, regały metalowe, pojemniki metalowe, kontenery metalowe, palety załadunkowe i transportowe metalowe, przenośne metalowe konstrukcje budowlane, rury i tuby metalowe, kraty, ogrodzenia, rusztowania, rynny, liny metalowe, łańcuchy metalowe, **07** części maszyn: ostrza, szczotki, szczotki elektryczne, uchwyty, maszyny do obróbki szkła, narzędzia ręczne o napędzie innym niż ręczny, narzędzia, narzędzia pneumatyczne, przeciągarki (ciągarki) do metalu, przecinarki (narzędzia mechaniczne), **08** narzędzia i przyrządy ręczne (o napędzie ręcznym), narzędzia i przyrządy ręcznie sterowane, narzędzia ręczne nieelektryczne, narzędzia ręczne o napędzie ręcznym, narzędzia ręczne nieelektryczne, narzędzia rolnicze ręczne, narzędzia do ogrodnictwa ręczne, **11** urządzenia elektryczne do oświetlenia, ogrzewania, wytwarzania pary, gotowania, chłodzenia, suszenia, wentylacji, zaopatrzenia w wodę oraz instalacje sanitarne, **17** wyroby z gumy nie ujęte w innych klasach, tworzywa sztuczne wyprofilowane stosowane w produkcji, materiały wypełniające, uszczelniające, pakiety, materiały izolacyjne, rury elastyczne niemetalowe, **21** nieprzetworzone lub półprzetworzone szkło (z wyjątkiem szkła stosowanego w budownictwie), wyroby szklane, porcelanowe i ceramiczne nie ujęte w innych klasach, ceramiczne wyroby stołowe i ozdobne, galanteria porcelanowa, ceramiczna, ze szkła i kamionki, przybory kuchenne i gospodarstwa domowego oraz pojemniki, **35** wyselekcjonowanie z myślą o osobach trzecich, różnych produktów (bez uwzględnienia transportu): artykułów gospodarstwa domowego, wyposażenia i wystroju wnętrz, wyrobów z metali, w tym wyrobów ze szkła, wyrobów ceramicznych, wyrobów z tworzyw sztucznych oraz wyrobów wielomateriałowych, tak by umożliwić konsumentom obejrzenie i dokonanie zakupu w sklepach detalicznych, w centrum handlowym, hipermarkecie, supermarkecie, w hurtowni, za pomocą katalogów przesyłanych pocztą lub środków komunikacji elektronicznej, na przykład przez strony internetowe lub telesklepy, domy sprzedaży wysyłkowej, usługi w zakresie reklamy, pokazy towarów, promocja sprzedaży, usługi agencji reklamowych, badanie rynku i opinii publicznej, usługi agencji importowo-eksportowych, **37** usługi budowlane, naprawy, wynajem sprzętu budowlanego, wynajem maszyn i urządzeń, **39** usługi w zakresie: dostarczania towarów (nie obejmują transportu osób), wynajmowania magazynów, usługi związane z wynajmem środków transportu, transport drogowy towarów, **40** usługi nie ujęte w innych klasach, polegające na mechanicznej lub

chemicznej obróbce lub przekształcaniu przedmiotów lub substancji nieorganicznych i organicznych, usługi związane z przekształcaniem przedmiotów lub substancji oraz jakimkolwiek procesem powodującym zmianę ich istotnych właściwości, usługi związane z obróbką materiałów, mogące występować w czasie wytwarzania jakiejkolwiek substancji lub przedmiotu innego niż budowlany, na przykład usługi polegające na cięciu, kształtowaniu, polerowaniu przez ścieranie lub pokrywaniu metalami, chromowanie zderzaków pojazdów silnikowych, powlekanie metali, obróbka plastyczna metali, obróbka skrawaniem metali, cięcie, gięcie, kucie, toczenie, szlifowanie, wypalanie, spawanie, lutowanie i hartowanie metali, cięcie plazmowe metali, cięcie laserem i strumieniem wody, obróbka metali, usługi w zakresie obróbki: galwanicznej, cieplnej i ciepło-chemicznej metali, obróbka mechaniczna elementów metalowych: zginanie i kantowanie blach, cięcie blach, obróbka powierzchni blach: polerowanie, platerowanie, usługi w zakresie obróbki mechanicznej metali: frezowanie, wiercenie, szlifowanie, ukosowanie palnikiem, usługi w zakresie obróbki: kowalskiej, ślusarskiej, spawalniczej i skrawania, trasowanie laserem, obróbka drewna, usługi stolarsko-ciesielskie.

(111) **230203** (220) 2009 05 13 (210) 355825
 (151) 2010 07 14 (441) 2009 08 17
 (732) DOMY LC Lisiecki Ciesielski Spółka Jawna, Poznań, PL.
 (540)



(531) 7.1.24, 26.4.1, 26.4.2, 26.4.7, 26.4.16, 27.5.1
 (510), (511) **35** usługi sprzedaży; detalicznej, hurtowej, internetowej, katalogowej, wysyłkowej, oraz poprzez ofertę bezpośrednią: drewna, materiałów budowlanych, wyposażenia sanitarnego, stolarki, pokryć dachowych, konstrukcji dachowych, konstrukcji profilowych, fasad, zarządzanie sklepami: detalicznymi, hurtowymi, internetowymi, usługi reklamowe; usługi promocyjne dotyczące działalności gospodarczej; usługi w zakresie organizacji i zarządzania programami lojalnościowymi dla klientów; reklama za pośrednictwem Internetu; wynajmowanie miejsc na umieszczanie ogłoszeń lub reklam, **36** usługi finansowe; usługi w następującym zakresie: agencje mieszkaniowe-nieruchomości; agencje pośrednictwa w handlu/obrocie nieruchomościami; pośrednictwo w zakresie terenów/gruntów zabudowanych i niezabudowanych; zagospodarowanie, wynajem, kupno i sprzedaż nieruchomości; wycena nieruchomości zapewnianie udogodnień kredytowych; zarządzanie majątkiem nieruchomościom; wynajmowanie mieszkań, biur, przestrzeni biurowych oraz mieszkalnych; sporządzanie umów najmu; usługi ubezpieczeniowe; pośrednictwo w sprawach majątku nieruchomego; zarządzanie nieruchomościami na zlecenie, **37** usługi remontowe i budowlane; budownictwo naziemne i podziemne; przebudowa terenów zabudowanych i niezabudowanych; usługi w zakresie prac instalatorskich, montażu konstrukcji stalowych i drewnianych, renowacji, porządkowania i modernizacji budowli; usługi w zakresie sprzątnięcia i czyszczenia obiektów; usługi montażu, instalacji oraz napraw i konserwacji konstrukcji i pokryć dachowych; usługi montażowe, serwisowe, naprawcze, konserwacyjne oraz instalacyjne w zakresie budownictwa, maszyn budowlanych; wynajem sprzętu budowlanego, maszyn budowlanych, przyrządów budowlanych, oszalowań; nadzór budowlany; usługi w zakresie informacji budowlanej; prowadzenie generalnego zastępstwa inwestycji budowlanych; roboty inżynierskie lądowe i wodne, roboty ziemne, przygotowywanie terenów pod budowę i zarządzanie nimi; usługi developerskie w zakresie przygotowywania, koordynacji i realizacji inwestycji budowlanych, **42** projektowanie konstrukcji, projektowanie konstrukcji dachowych; badania techniczne w zakresie budownictwa; projektowanie budowlane, technologiczne, architektoniczne i urbanistyczne; badania i analizy techniczne; obsługa inżynierska kontraktów budowlanych; projektowanie i opiniowanie techniczne w zakresie budownictwa, wzornictwo przemysłowe w zakresie budownictwa.

(111) **230204** (220) 2009 05 25 (210) 356185
 (151) 2010 08 04 (441) 2009 08 31
 (732) MT TARGI Spółka z ograniczoną odpowiedzialnością
 w organizacji Spółka Komandytowa, Warszawa, PL.
 (540)



Kolor znaku: brązowy
 (531) 1.1.1, 9.7.1, 9.7.19, 27.5.1, 29.1.7
 (510), (511) **35** organizowania targów w celach handlowych lub reklamowych, organizowania wystaw w celach handlowych lub reklamowych, badania opinii publicznej, badanie rynku, doradztwo w zakresie organizowania i prowadzenia działalności gospodarczej, pomoc w prowadzeniu działalności gospodarczej, pomoc w zarządzaniu przedsiębiorstwa handlowego lub przemysłowego, reklamy, zarządzanie hotelami, **41** organizowania i prowadzenia seminariów, organizowania i prowadzenia konferencji, organizowania wystaw związanych z kulturą lub edukacją, organizowania i prowadzenia kongresów, **43** hotele, rezerwacje miejsc w hotelach, restauracje, restauracje samoobsługowe, stołówki, usługi barowe, wynajmowanie pomieszczeń na pobyt czasowy, rezerwacje kwater na pobyt czasowy, wynajmowanie sal na posiedzenia (mityngi, narady), kafeterie (bufety), kawiarnie.

(111) **230205** (220) 2009 05 26 (210) 356261
 (151) 2010 07 07 (441) 2009 08 31
 (732) Grupa Audyt Spółka z o.o., Wrocław, PL.
 (540)



Kolor znaku: niebieski, żółty
 (531) 26.11.2, 26.11.12, 29.1.12
 (510), (511) **35** analiza kosztów, badanie w dziedzinie działalności gospodarczej, doradztwo w zakresie organizowania i zarządzania działalnością gospodarczą, ekspertyzy w zakresie działalności gospodarczej, profesjonalne doradztwo w zakresie działalności gospodarczej, pomoc przy zarządzaniu przedsiębiorstwami przemysłowymi lub handlowymi, pomoc w prowadzeniu działalności gospodarczej, przygotowywanie zeznań podatkowych, rachunkowość, weryfikacja rachunków, prowadzenie ksiąg, przygotowanie listy płac, **36** analizy finansowe, doradztwo w sprawach finansowych, wycena finansowa w zakresie, doradztwo finansowe, informacje finansowe, badanie sprawozdań finansowych, przeglądy sprawozdań finansowych, **41** prowadzenie pozaszkolnych form kształcenia dla osób dorosłych, publikowanie czasopism i wydawnictw periodycznych i nieperiodycznych innych niż reklamowe, publikowanie książek.

(111) **230206** (220) 2009 05 26 (210) 356262
 (151) 2010 07 07 (441) 2009 08 31
 (732) Grupa Audyt Spółka z o.o., Wrocław, PL.
 (540)



Kolor znaku: żółty, jasnoszary, niebieski
 (531) 26.11.2, 26.11.12, 27.5.1, 29.1.13
 (510), (511) **35** analiza kosztów, badanie w dziedzinie działalności gospodarczej, doradztwo w zakresie organizowania i zarządzania działalnością gospodarczą, ekspertyzy w zakresie działalności gospo-

darczej, profesjonalne doradztwo w zakresie działalności gospodarczej, pomoc przy zarządzaniu przedsiębiorstwami przemysłowymi lub handlowymi, pomoc w prowadzeniu działalności gospodarczej, przygotowywanie zeznań podatkowych, rachunkowość, weryfikacja rachunków, prowadzenie ksiąg, przygotowanie listy płac, **36** analizy finansowe, doradztwo w sprawach finansowych, wycena finansowa w zakresie, doradztwo finansowe, informacje finansowe, badanie sprawozdań finansowych, przeglądy sprawozdań finansowych, **41** prowadzenie pozaszkolnych form kształcenia dla osób dorosłych, publikowanie czasopism i wydawnictw periodycznych i nieperiodycznych innych niż reklamowe, publikowanie książek.

(111) **230207** (220) 2009 06 01 (210) 356495
 (151) 2010 07 07 (441) 2009 09 14
 (732) MABELLE-Marzena Bielak, Kobyłka, PL.
 (540) MABELLE EXCELLENT
 (510), (511) **03** kosmetyki.

(111) **230208** (220) 2009 06 02 (210) 356579
 (151) 2010 07 02 (441) 2009 09 14
 (732) „MILLENIUM” S.C. Ewa Kościńska, Tadeusz Kościński, Osielesko, PL.
 (540)



Kolor znaku: ciemnobrązowy, jasnobrązowy, biały
 (531) 6.7.4, 6.7.8, 26.1.2, 27.5.1, 29.1.13
 (510), (511) **41** organizowanie i obsługa imprez okolicznościowych i rozrywkowych, organizowanie konferencji, sympozjów, zjazdów, przyjęć i imprez artystycznych, **43** usługi hotelarskie, wynajmowanie sal na posiedzenia, usługi gastronomiczne, w tym usługi barowe, prowadzenie restauracji, kawiarni, przygotowywanie dań na zamówienia oraz ich dostawa (catering).

(111) **230209** (220) 2009 06 08 (210) 356916
 (151) 2010 07 19 (441) 2009 09 14
 (732) „PRAXIS” Spółka z ograniczoną odpowiedzialnością, Kamienna Góra, PL.
 (540)

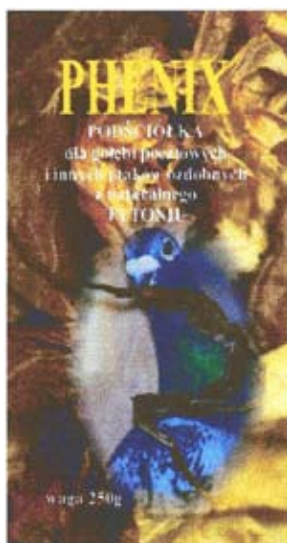

Kolor znaku: złoty, brązowy i jego odcienie, zielony, biały, szary, niebieski i jego odcienie
 (531) 3.7.11, 5.3.1, 27.5.1, 29.1.15

(510), (511) **05** podściółka dla gołębi i domowych ptaków ozdobnych, do zwalczania pasożytów, sporządzona z wykorzystaniem surowych liści tytoniowych.

(111) **230210** (220) 2009 06 05 (210) 356777
 (151) 2010 07 13 (441) 2009 09 14
 (732) Zakłady Przemysłu Cukierniczego „UNITOP-OPTIMA” S.A., Łódź, PL.
 (540) TRUSKOLE
 (510), (511) **30** wyroby cukiernicze, słodczyce-cukierki, słodczyce do ssania, karmelki-cukierki, cukierki.

(111) **230211** (220) 2006 01 10 (210) 304680
 (151) 2010 01 12 (441) 2006 04 18
 (732) SEMAX S.A., Poznań, PL.
 (540)

WIELKIE MARKI W MAŁYCH CENACH

Kolor znaku: ciemnoniebieski, żółty

(531) 27.5.1, 29.1.12
 (510), (511) **18** skóra i imitacja skóry, towary wykonane z tych materiałów nie ujęte w innych klasach, torby, torebki, worki marynarskie, duże torby podróżne, plecaki, pasy, pasy do bagażu, futerały, walizeczki na kosmetyki, aktówki, dyplomówki, walizki, torby podróżne, portmonetki, portfele, teczki do dokumentów, kufry i sakiewki, parasole, parasolki od słońca, laski spacerowe, **25** odzież, obuwie, nakrycia głowy, **28** artykuły gimnastyczne i sportowe nie zawarte w innych klasach, **35** usługi franchisingowe w zakresie pomocy przy zakładaniu i prowadzeniu firm, **45** usługi w zakresie licencjonowania znaków towarowych, usługi w zakresie franszyzy na korzystanie z własności intelektualnej.

(111) **230212** (220) 2006 12 27 (210) 319531
 (151) 2010 08 04 (441) 2007 04 02
 (732) PHUP Gniezno Spółka z ograniczoną odpowiedzialnością Hurtownia Spółka Komandytowa, Gniezno, PL.
 (540)



Kolor znaku: czerwony, biały

(531) 9.1.10, 26.4.2, 27.5.1, 29.1.12
 (510), (511) **29** jaja, mleko i produkty mleczne, konfitury, konserwy mięsne, rybne, owocowe, warzywne, masło, mięso, ryby, drób i dziczyzna, sery, oleje, warzywa i owoce suszone, wędliny, **30** kawa, herbata, kakao, cukier, ryż, kawa naturalna, mąka i produkty zbożowe, chleb, wyroby cukiernicze i słodczyce, lody, miód, syropy, drożdże, sól, ocet, sosy i przyprawy, **31** świeże owoce i warzywa, ziarno i nasiona, rośliny i kwiaty, karma dla zwierząt, **32** piwo, wody mineralne i gazowane oraz inne napoje bezalkoholowe, napoje owocowe i soki, **33** wino, likiery, koktajle, miody pitne, **34** cygara, papierosy, tytoń, zapałki.

(111) **230213** (220) 2004 05 01 K (210) 327842
 (151) 2010 08 13 (441) 2007 10 29
 (732) Baxter International Inc., Deerfield, US.
 (540) MINI-BAG
 (510), (511) **10** pojemniki zawierające wstępnie wymieszane roztwory i/lub leki, rurki, urządzenia do odtwarzania leków, części i osprzęt do wszystkich wyżej wymienionych towarów.

(111) **230214** (220) 2008 08 12 (210) 344788
 (151) 2010 05 10 (441) 2008 11 24
 (732) DEANTE Antczak Spółka Jawna, Łódź, PL.
 (540) SANLINE
 (510), (511) **06** przenośne pojemniki z metalu, **11** armatura wodociągowa, armatura urządzeń sanitarnych, opiekacze do chleba, czaj-

niki elektryczne, elektryczne ekspresy do kawy, elektryczne filtry do kawy, elektryczne formy do wypiekania ciasta i wafli, kuchenny sprzęt elektryczny zawarty w tej klasie, lodówki, zamrażarki, zlewozmywaki, szybkwary elektryczne, aparaty do suszenia owoców, piece kuchenne, płyty grzejne, rożen, urządzenia do kąpiel, elektryczne suszarki do bielizny, suszarki do włosów, suszarki łazienkowe do rąk montowane przy umywalkach, grzejniki do centralnego ogrzewania, grzejniki elektryczne, dozowniki środków odkażających w toaletach, instalacje do dystrybucji wody, bojler, bojler gazowy, wanny łazienkowe, wyposażenie do wani łazienkowych, podgrzewacze wody, instalacje do schładzania wody, bidety, instalacje do dystrybucji wody, wanny, kabiny natryskowe, instalacje do sauny, kabiny do sauny, umywalki, aparaty do pobierania, dystrybucji, filtrowania wody, instalacje wodociągowe, muszle klozetowe, maty z pompami zasilanymi elektrycznie do wani i kabin kąpielowych doprowadzające powietrze, ozon lub wodę do hydromasażu, zawory kanalizacyjne, zbiorniki do płuczek ustępowych, zlewozmywaki, elektryczne suszarki do bielizny, **20** przenośne pojemniki z tworzyw sztucznych i drzewa dla gospodarstw domowych (nie z metali szlachetnych i nie platerowane), **21** drobny sprzęt gospodarstwa domowego, szczoteczki do zębów i paznokci, gąbki, kosmetyczki na przybory toaletowe mocowane na stałe, wanienki dla niemowląt przenośne, dozowniki mydła, papieru toaletowego, ręczników papierowych, przybory toaletowe zawarte w tej klasie, wieszaki do ręczników wykonane z tworzywa sztucznego, drewna, i z metali nieszlachetnych, **27** wykładziny antypoślizgowe do wani.

(111) **230215** (220) 2008 09 04 (210) 345737
 (151) 2010 05 10 (441) 2008 12 08
 (732) Krzysztof Kubiś, Łódź, PL.
 (540)



Kolor znaku: niebieski, czerwony

(531) 3.9.16, 26.4.4, 27.5.1, 29.1.12

(510), (511) **29** mięso, ryby, drób, dziczyzna; ekstrakty mięsne; konserwowane, suszone i gotowane owoce i warzywa; konserwowane mięso i ryby, galaretki, dżemy, kompoty, jaja, mleko, produkty mleczne, napoje mleczne lub z przewagą mleka; oleje i tłuszcze jadalne, anchois, bekon, białko spożywcze, chrupki owocowe i warzywne, filety rybne, owoce morza, homary, langusty, krewetki, małże, kalmary, ślimaki, kawior, kiełbasy, konserwy mięsne, ryby nieżywe, ryby konserwowane, ryby solone i puszkowane, pasty rybne, cebula konserwowana, chrzan konserwowany, groch konserwowany, grzyby konserwowane, kapusta kwaszona, koncentraty owocowe i warzywne, koncentrat pomidorowy, przecier pomidorowy, konserwy z owocami i warzywami, korniszony, korniszony z jarzynami w occie, konfitury, marmolady, oliwki konserwowane, warzywa i owoce suszone, powidła, sałatki owocowe, sałatki warzywne, soki warzywne do przyrządzania potraw, zioła ogrodowe konserwowane, **30** kawa, herbata, kakao, cukier, słodziki, ryż, tapioka, sago, kawa nienaturalna; mąka i produkty zbożowe, chleb, wyroby cukiernicze i słodkie, słodycze, słodycze ozdobne na choinkę, lody i sorbety; miód, melasa (syropy); drożdże, proszek do pieczenia; sól, musztarda; ocet, sosy jako przyprawy; przyprawy; aromaty spożywcze, batony lukrecyjne, biszkopty, keczup, majonez, ocet, sosy pomidorowe, sosy majonezowe, sosy pikantne sojowe, preparaty do zmiękczenia mięsa, mięta do wyrobów cukierniczych, herbatniki, płatki kukurydziane, prażona kukurydza, preparaty roślinne zastępujące kawę, sushi, substancje zagęszczające stosowane podczas gotowania, guma do żucia nie do celów medycznych, **32** piwo; wody mineralne i gazowane oraz inne napoje bezalkoholowe, soki owocowe i warzywne, syropy owocowe, bezalkoholowe wyciągi z owoców, esencje do produkcji napojów, napoje owocowe; syropy i inne preparaty do produkcji napojów, lemoniada, sok pomidorowy, **33** napoje alkoholowe z wyjątkiem piwa, **35** administrowanie hotelami, agencje importowo-eksportowe, rozpowszechnianie próbek, w tym próbek żywności, **43** usługi barowe, bary szybkiej obsługi, snack-bary, domy turystyczne, kafeterie i kawiarnie, usługi kempingowe, motele, usługi zakwaterowania, pensjonaty, przy-

gotowywanie dań na zamówienie oraz ich dostawa, restauracje, przygotowywanie i podawanie posiłków w restauracjach, stołówki, wypożyczanie stołów, krzesel i zastawy stołowej.

(111) **230216** (220) 2008 10 21 (210) 347708
 (151) 2010 05 13 (441) 2009 02 02
 (732) „EMO-FARM” Spółka z ograniczoną odpowiedzialnością, Ksawerów, PL.

(540) EMORECT PROCTO

(510), (511) **03** produkty kosmetyczne, środki myjące i czyszczące, **05** produkty farmaceutyczne, weterynaryjne i higieniczne, preparaty zawierające witaminy i mikroelementy stosowane jako uzupełnienie pożywienia przy diecie leczniczej w chorobach układu pokarmowego, zioła lecznicze i herbaty lecznicze z ziół stosowane w diecie leczniczej w chorobach układu pokarmowego preparaty farmaceutyczne, żywność dietetyczna do celów leczniczych stosowane w diecie leczniczej w chorobach układu pokarmowego, dietetyczne napoje do celów leczniczych stosowane w diecie leczniczej w chorobach układu pokarmowego, dodatki odżywcze stosowane w diecie leczniczej w chorobach układu pokarmowego, dietetyczne substancje do celów leczniczych stosowane w diecie leczniczej w chorobach układu pokarmowego, żywność dla niemowląt stosowane w diecie leczniczej w chorobach układu pokarmowego, **29** artykuły spożywcze pochodzenia zwierzęcego wspomagające dietę ułatwiającą pracę układu pokarmowego, spożywcze środki dietetyczne wspomagające dietę ułatwiającą pracę układu pokarmowego, batony przekąskowe zawierające przetworzone owoce i/lub orzechy wzbogacone w witaminy i/lub mikroelementy wspomagające dietę ułatwiającą pracę układu pokarmowego, proteiny spożywcze wspomagające dietę ułatwiającą pracę układu pokarmowego, batony białkowe wspomagające dietę ułatwiającą pracę układu pokarmowego, artykuły żywnościowe na bazie białka inne niż do celów medycznych wspomagające dietę ułatwiającą pracę układu pokarmowego, suplementy diety ujęte w tej klasie wspomagające dietę ułatwiającą pracę układu pokarmowego, **30** napoje na bazie herbaty, kakao i czekolady wspomagające dietę ułatwiającą pracę układu pokarmowego, produkty i przetwory zbożowe wspomagające dietę ułatwiającą pracę układu pokarmowego, przyprawy wspomagające dietę ułatwiającą pracę układu pokarmowego, produkty pszczelarskie wspomagające dietę ułatwiającą pracę układu pokarmowego: propolis, kit pszczeli, miód, wyciągi i nalewki do celów innych niż lecznicze wspomagające dietę ułatwiającą pracę układu pokarmowego, soja i jej przetwory do celów spożywczych wspomagające dietę ułatwiającą pracę układu pokarmowego, batony czekoladowe wspomagające dietę ułatwiającą pracę układu pokarmowego.

(111) **230217** (220) 2008 10 28 (210) 347930
 (151) 2010 07 06 (441) 2009 02 02
 (732) EUROPEAN BUSINESS PARTNERS Spółka z ograniczoną odpowiedzialnością, Warszawa, PL.
 (540)



Kolor znaku: niebieski, zielony

(531) 27.5.1, 29.1.12

(510), (511) **37** przygotowywanie terenu pod budowę; usługi budowlane: wznoszenie kompletnych budynków i budowli oraz ich części; wykonywanie instalacji budowlanych; roboty wykończeniowe; wynajem sprzętu budowlanego wraz z obsługą, **39** transport lądowy, w tym kolejowy i drogowy, morski, powietrzny, śródlądowy; przeładunek, magazynowanie i składowanie towarów; usługi spedycyjne i logistyczne; usługi agencji transportowych i spedycyjnych; transport materiałów ciekłych i gazowych za pomocą rurociągów.

(111) **230218** (220) 2008 12 10 (210) 349777
 (151) 2010 08 06 (441) 2009 03 16
 (732) Przedsiębiorstwo Farmaceutyczne „LEKI NATURY”
 Tadeusz Polański, Ryki, PL.
 (540)



Kolor znaku: zielony i jego odcienie, biały, czarny, różowy, pomarańczowo-brązowy

(531) 5.5.4, 9.1.10, 26.1.1, 26.1.15, 27.5.1, 29.1.15
 (510), (511) **05** zioła lecznicze i mieszanki ziół leczniczych, produkty farmaceutyczne, preparaty ziołowe do celów medycznych i farmaceutycznych, suplementy żywności do celów leczniczych, preparaty witaminowe i dodatki mineralne, kosmetyczne preparaty lecznicze, suplementy żywności do celów leczniczych, substancje do celów leczniczych, multiwitaminowe napoje do celów leczniczych, produkty z ziół, w tym: soki, wyciągi, ekstrakty, wywary, napary, nalewki, syropy, mieszaniny i kompozycje z soków, wyciągów, ekstraktów, wywarów, nalewek i naparów oraz syropów o działaniu leczniczym, **31** preparaty ziołowe uzyskiwane z kłączy, korzeni, kory, kwiatów, liści, owocni, nasion i owoców, **32** energetyzujące multiwitaminowe napoje bezalkoholowe, **35** prowadzenie sklepów i hurtowni z takimi towarami jak : zioła lecznicze i mieszanki ziółleczniczych, produkty farmaceutyczne, preparaty ziołowe do celów medycznych ifarmaceutycznych, suplementy żywności do celów leczniczych, preparaty witaminowe i dodatki mineralne, kosmetyczne preparaty lecznicze, suplementy żywności do celówleczniczych, substancje do celów leczniczych, multiwitaminowe napoje do celówleczniczych, produkty z ziół, w tym: soki, wyciągi, ekstrakty, wywary, napary, nalewki, syropy, mieszaniny i kompozycje z soków, wyciągów, ekstraktów, wywarów, nalewek i naparów oraz syropów o działaniu leczniczym, preparaty ziołowe uzyskiwane z kłączy, korzeni, kory, kwiatów, liści, owocni, nasion i owoców, energetyzujące multiwitaminowe, napoje bezalkoholowe, **39** magazynowanie ziół i ich przetworów, **40** usługi suszenia, przetwarzania i konfekcjonowania roślin i ziół.

(111) **230219** (220) 2009 01 16 (210) 350903
 (151) 2010 06 11 (441) 2009 04 27
 (732) Przedsiębiorstwo Produkcyjno-Usługowe „ISKRA”
 Krystyna Wiechno-Płachta, Warszawa, PL.
 (540)

ŚWIECĄ NORTOX-P

Kolor znaku: czerwony

(531) 27.5.1, 29.1.1
 (510), (511) **05** pestycydy-środki ochrony roślin.

(111) **230220** (220) 2009 03 31 (210) 354075
 (151) 2010 07 13 (441) 2009 07 06
 (732) „PILOMAX” Jolanta Bortkiewicz, Milanówek, PL.
 (540)



Kolor znaku: biały, brązowy, czerwony, zielony
 (531) 5.5.19, 26.4.2, 27.5.1, 29.1.14

(510), (511) **03** kosmetyki, środki do pielęgnacji włosów, farby, lakiery, lakiery do włosów, środki do układania fryzury, **05** preparaty do włosów zawarte w tej klasie, **35** usługi sprzedaży: kosmetyków, preparatów do pielęgnacji włosów, farb i lakierów do włosów, środków do układania włosów, preparatów do włosów zawartych w klasie 03 i 05.

(111) **230221** (220) 2009 03 31 (210) 354076
 (151) 2010 07 13 (441) 2009 07 06
 (732) „PILOMAX” Jolanta Bortkiewicz, Milanówek, PL.
 (540)



Kolor znaku: biały, zielony, czerwony, żółty

(531) 5.5.4, 26.4.2, 27.5.1, 29.1.14
 (510), (511) **03** kosmetyki, środki do pielęgnacji włosów, farby, lakiery, lakiery do włosów, środki do układania fryzury, **05** preparaty do włosów zawarte w tej klasie, **35** usługi sprzedaży: kosmetyków, preparatów do pielęgnacji włosów, farb i lakierów do włosów, środków do układania włosów, preparatów do włosów zawartych w klasie 03 i 05.

(111) **230222** (220) 2009 03 31 (210) 354077
 (151) 2010 07 13 (441) 2009 07 06
 (732) „PILOMAX” Jolanta Bortkiewicz, Milanówek, PL.
 (540)



Kolor znaku: biały, brązowy, czerwony, zielony

(531) 26.4.2, 26.13.25, 27.5.1, 29.1.14
 (510), (511) **05** suplementy diety.

(111) **230223** (220) 2009 04 03 (210) 354258
 (151) 2010 06 30 (441) 2009 07 06
 (732) MANUFATURA URODY Spółka z o.o., Warszawa, PL.
 (540)



Kolor znaku: szary, biały

(531) 27.5.1, 29.1.12
 (510), (511) **44** usługi salonów piękności.

(111) **230224** (220) 2009 04 04 (210) 354296
 (151) 2010 06 08 (441) 2009 07 06
 (732) SUNTECH Spółka Akcyjna, Warszawa, PL.

(540)



Kolor znaku: żółty, pomarańczowy i jego odcienie, biały, ciemnozielony

(531) 1.3.2, 27.5.1, 29.1.14

(510), (511) **09** komputery, osprzęt, oprogramowanie, urządzenia peryferyjne, pamięci komputerowe, magnetyczne nośniki rejestrujące, procesory, programy komputerowe, dyski magnetyczne i optyczne, pakiety programów komputerowych, aparaty telefoniczne, urządzenia telefonii komórkowej, programy komputerowe, **16** instrukcje obsługi i serwis sprzętu i instalacji komputerowych, dokumentacja dotycząca sprzętu i programów, katalogi, biuletyny, **35** zarządzanie zbiorami informatycznymi, doradztwo w dziedzinie zarządzania i organizacji dotyczące porad i pomocy dla kadry kierowniczej, doradztwo w zakresie organizacji i utrzymywania systemów gromadzenia, przetwarzania, manipulowania i odzyskiwania danych, **37** instalacja, konserwacja i naprawy sprzętu i systemów komputerowych, **41** szkolenia w zakresie systemów informatycznych i oprogramowania, usługi nauczania i treningu w zakresie obsługi i użytkowania sprzętu oraz systemów komputerowych, **42** programowanie komputerowe, usługi projektowania w odniesieniu do systemów komputerowych, konsultacje i pomoc w dziedzinie sporządzania i zastosowania programów, sprzętu i oprogramowania komputerowego.

(111) **230225** (220) 2009 04 04 (210) 354297
 (151) 2010 06 08 (441) 2009 07 06
 (732) Zakłady Przemysłu Cukierniczego MIESZKO Spółka Akcyjna, Warszawa, PL.
 (540)

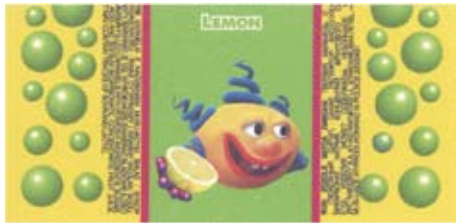

Kolor znaku: biały, zielony, różowy, żółty, czarny, niebieski, czerwony

(531) 2.5.1, 25.1.1, 27.5.1, 29.1.15

(510), (511) **30** kawa, herbata, kakao, cukier, ryż, tapioka, sago, kawa nienaturalna, mąka i produkty zbożowe, chleb, wyroby cukiernicze i słodczyce, lody, miód, melasa (syropy), drożdże, proszek do pieczenia, sól, musztarda, ocet, sosy (przyprawy), przyprawy, lód.

(111) **230226** (220) 2009 04 04 (210) 354298
 (151) 2010 06 08 (441) 2009 07 06
 (732) Zakłady Przemysłu Cukierniczego MIESZKO Spółka Akcyjna, Warszawa, PL.
 (540)



Kolor znaku: biały, niebieski, różowy, żółty, czarny, czerwony

(531) 2.5.1, 25.1.1, 27.5.1, 29.1.15

(510), (511) **30** kawa, herbata, kakao, cukier, ryż, tapioka, sago, kawa nienaturalna, mąka i produkty zbożowe, chleb, wyroby cukiernicze i słodczyce, lody, miód, melasa (syropy), drożdże, proszek do pieczenia, sól, musztarda, ocet, sosy (przyprawy), przyprawy, lód.

(111) **230227** (220) 2009 04 04 (210) 354299
 (151) 2010 06 08 (441) 2009 07 06
 (732) Zakłady Przemysłu Cukierniczego MIESZKO Spółka Akcyjna, Warszawa, PL.
 (540)



Kolor znaku: biały, pomarańczowy, granatowy, żółty, czarny, niebieski, czerwony, fioletowy

(531) 2.5.1, 25.1.1, 27.5.1, 29.1.15

(510), (511) **30** kawa, herbata, kakao, cukier, ryż, tapioka, sago, kawa nienaturalna, mąka i produkty zbożowe, chleb, wyroby cukiernicze i słodczyce, lody, miód, melasa (syropy), drożdże, proszek do pieczenia, sól, musztarda, ocet, sosy (przyprawy), przyprawy, lód.

(111) **230228** (220) 2009 04 04 (210) 354300
 (151) 2010 06 08 (441) 2009 07 06
 (732) Zakłady Przemysłu Cukierniczego MIESZKO Spółka Akcyjna, Warszawa, PL.
 (540)



Kolor znaku: niebieski, granatowy, brązowy, żółty, biały, różowy, czerwony, zielony, czarny

(531) 4.5.4, 8.1.21, 27.5.1, 29.1.15

(510), (511) **30** kawa, herbata, kakao, cukier, ryż, tapioka, sago, kawa nienaturalna, mąka i produkty zbożowe, chleb, wyroby cukiernicze i słodczyce, lody, miód, melasa (syropy), drożdże, proszek do pieczenia, sól, musztarda, ocet, sosy (przyprawy), przyprawy, lód.

(111) **230229** (220) 2009 04 04 (210) 354301
 (151) 2010 06 08 (441) 2009 07 06
 (732) Zakłady Przemysłu Cukierniczego MIESZKO Spółka Akcyjna, Warszawa, PL.
 (540)



Kolor znaku: żółty, pomarańczowy, beżowy, biały, granatowy, różowy, niebieski, czerwony, zielony, czarny

(531) 4.5.4, 5.7.16, 27.5.1, 29.1.15

(510), (511) **30** kawa, herbata, kakao, cukier, ryż, tapioka, sago, kawa nienaturalna, mąka i produkty zbożowe, chleb, wyroby cukiernicze i słodczyce, lody, miód, melasa (syropy), drożdże, proszek do pieczenia, sól, musztarda, ocet, sosy (przyprawy), przyprawy, lód.

(111) **230230** (220) 2009 04 04 (210) 354302
 (151) 2010 06 08 (441) 2009 07 06
 (732) Novopan Trading Limited, Londyn, GB.
 (540)



Kolor znaku: niebieski, czerwony

(531) 27.5.1, 29.1.12

(510), (511) **10** przyrządy i urządzenia medyczne stosowane w leczeniu kurczaka.

(111) **230231** (220) 2009 04 04 (210) 354304
 (151) 2010 06 08 (441) 2009 07 06
 (732) Zakłady Przemysłu Cukierniczego MIESZKO Spółka Akcyjna, Warszawa, PL.
 (540)



Kolor znaku: granatowy, biały, różowy, żółty, pomarańczowy, czarny

(531) 27.5.1, 29.1.15

(510), (511) **30** kawa, herbata, kakao, cukier, ryż, tapioka, sago, kawa nienaturalna, mąka i produkty zbożowe, chleb, wyroby cukiernicze i słodczyce, lody, miód, melasa (syropy), drożdże, proszek do pieczenia, sól, musztarda, ocet, sosy (przyprawy), przyprawy, lód.

(111) **230232** (220) 2009 04 04 (210) 354305
 (151) 2010 06 08 (441) 2009 07 06
 (732) Lark Polska Spółka z ograniczoną odpowiedzialnością, Warszawa, PL.
 (540)



Kolor znaku: zielony, czarny

(531) 5.3.11, 27.5.1, 29.1.12

(510), (511) **08** scyzoryki, **09** urządzenia elektryczne i elektroniczne do zasilania, regulacji, transmisji, kontroli, magazynowania i dystrybucji energii elektrycznej; banki energii elektrycznej; źródła zasilania energią elektryczną, w tym zasilacze do urządzeń elektronicznych; moduły do wytwarzania energii elektrycznej z energii słonecznej; przenośne panele słoneczne do wytwarzania energii elektrycznej; ładowarki, w tym ładowarki do baterii elektrycznych i słonecznych oraz ładowarki z ogniwami słonecznymi; urządzenia elektryczne i elektroniczne do podtrzymywania dopływu energii elektrycznej w przypadku jej czasowego braku w sieci, urządzenia elektryczne i elektroniczne zabezpieczające przed gwałtownymi skokami napięcia lub interferencjami w dostawie energii elektrycznej; komputery

przenośne, w tym notebooki i netbooki, przenośne dyski twarde, przenośne pamięci komputerowe i elektroniczne; urządzenia elektryczne i elektroniczne do odstraszania owadów, **11** latarki, w tym latarki kieszonkowe, latarki na baterie i latarki zasilane energią słoneczną.

(111) **230233** (220) 2009 04 07 (210) 354415
 (151) 2010 06 15 (441) 2009 07 20
 (732) ELPIO SPÓŁKA Z OGRANICZONĄ ODPOWIEDZIALNOŚCIĄ, Luboń, PL.
 (540)



Kolor znaku: biały, pomarańczowy, szary

(531) 26.1.18, 27.5.1, 29.1.13

(510), (511) **09** kable koncentryczne, urządzenia telewizyjne, **35** promocja sprzedaży dla osób trzecich dotycząca kabli koncentrycznych i urządzeń telewizyjnych.

(111) **230234** (220) 2009 04 08 (210) 354463
 (151) 2010 08 13 (441) 2009 07 20
 (732) Anicar Spółka z ograniczoną odpowiedzialnością, Warszawa, PL.
 (540) Anicar
 (510), (511) **35** usługi w zakresie sprzedaży płytek ceramicznych, ceramiki sanitarnej, armatury.

(111) **230235** (220) 2009 04 09 (210) 354530
 (151) 2010 05 24 (441) 2009 07 20
 (732) Przedsiębiorstwo Produkcyjno-Handlowo-Usługowe PROELITE Andrzej Długosz, Barycz, PL.
 (540)



(531) 27.5.1

(510), (511) **03** szampony samochodowe, preparaty do mycia nadwozi i silników pojazdów oraz kostki brukowej.

(111) **230236** (220) 2009 04 10 (210) 354591
 (151) 2010 06 21 (441) 2009 07 20
 (732) KOZIERSKI SALON Damian Kozierski, Kościan, PL.
 (540)



(531) 27.5.1

(510), (511) **44** salony fryzjerskie, salony kosmetyczne, salony piękności, salony odnowy biologicznej, fizykoterapia, masaż, manicure, pedicure, solaria, poradnictwo i doradztwo w zakresie pielęgnacji i urody oraz stosowania kosmetyków, artykułów pielęgnacyjnych, perfumeryjnych.

(111) **230237** (220) 2009 04 14 (210) 354637
 (151) 2010 06 15 (441) 2009 07 20

(732) DAJAR Spółka z ograniczoną odpowiedzialnością, Koszalin, PL.
(540)



Kolor znaku: czerwony i jego odcienie, pomarańczowy i jego odcienie, żółty i jego odcienie

(531) 26.1.16, 27.5.1, 29.1.13

(510), (511) **18** parasole ogrodowe, **20** meble ogrodowe z tworzywa sztucznych, leżaki ogrodowe, śpiwory ogrodowe, poduszki do mebli ogrodowych, materace do mebli ogrodowych, **22** namioty ogrodowe, markizy z materiałów tekstylnych, markizy z tworzywa sztucznego, plandeki ogrodowe, sznury i sznurki do namiotów, taśmy do związkiwania niemetalowe, żaluzje ogrodowe, żyłki do wiązania, **35** usługi prowadzenia sklepów i hurtowni z artykułami wyposażenia ogrodów i meblami ogrodowymi oraz wyposażeniem mebli ogrodowych.

(111) **230238** (220) 2009 04 24 (210) 355079
(151) 2010 05 26 (441) 2009 08 03

(732) PRZEDSIĘBIORSTWO ZAGRANICZNE INTER-FRAGRANCES SPÓŁKA Z OGRANICZONĄ ODPOWIEDZIALNOŚCIĄ, Poznań, PL.
(540)



(531) 5.3.11, 5.3.13, 24.1.15, 24.9.2, 24.9.5, 25.1.25, 26.13.1, 27.5.1

(510), (511) **03** wyroby perfumeryjne, w tym również wody kolońskie i toaletowe, środki upiększające, w tym również kosmetyka kolorowa, środki do demakijażu i farby do włosów, środki do pielęgnacji skóry, w tym również kosmetyki do opalania i olejki aromatyczne, środki do pielęgnacji i wzmacniania włosów, płyny przeciwpotowe, w tym również dezodoranty, środki do pielęgnacji i upiększania paznokci, środki do golenia, płyny i proszki do czyszczenia i zmywania, emulsje do czyszczenia urządzeń emaliowanych i glazurowanych, wyroby do pielęgnacji obuwiu, **05** wyroby farmaceutyczne-lekarstwa, środki wspomagające leczenie i tym samym nie wymagające recepty, balsamy i preparaty do usuwania grzybiczy, preparaty farmaceutyczne przeciw łupieżowi, środki bakteriobójcze, środki grzybobójcze, herbaty lecznicze i napoje lecznicze na bazie herbaty, zioła lecznicze, wyciągi roślinne do celów leczniczych.

(111) **230239** (220) 2009 04 24 (210) 355119
(151) 2010 07 08 (441) 2009 08 03

(732) Pracownia Informatyki „NUMERON” Spółka z ograniczoną odpowiedzialnością, Częstochowa, PL.
(540) mReader

(510), (511) **09** programy komputerowe, dyski magnetyczne, dyski optyczne, dyski kompaktowe, hologramy, karty magnetyczne kodowane, karty z układem scalonym lub mikroprocesorem, komputerowe urządzenia peryferyjne, komputery, magnetyczne nośniki danych, nośniki do rejestracji dźwięku, obrazu i danych, notesy elektroniczne, nagrane oprogramowanie komputerowe, podkładki pod myszy komputerowe, programy gier komputerowych, programy komputerowe jako software ładowalny, telefony przenośne, wide-

ofony, urządzenia do nauczania, urządzenia do odtwarzania dźwięku lub obrazu, urządzenia do nagrywania, transmisji lub reprodukcji dźwięku lub obrazu, urządzenia i przyrządy naukowe i pomiarowe, urządzenia i przyrządy sygnalizacyjne i kontrolne, urządzenia i przyrządy do przełączania i przekształcania lub gromadzenia energii elektrycznej, urządzenia do odczytu danych z urządzeń pomiarowych, urządzenia i przyrządy do sterowania i regulacji energii elektrycznej, urządzenia do pozyskiwania i przesyłania danych pomiarowych o energii elektrycznej, **35** agencje importowo-eksportowe, agencje reklamowe, organizowanie aukcji i przetargów, badania marketingowe, badania rynku i opinii publicznej, usługi porównywania cen, edytorskie usługi w zakresie reklamy, agencje informacji handlowej, dystrybucja materiałów reklamowych, organizowanie wystaw w celach handlowych lub reklamowych, wyszukiwanie informacji w plikach komputerowych dla osób trzecich, pokazy towarów, promocja sprzedaży dla osób trzecich, reklama za pośrednictwem sieci komputerowej, reklamy, rozpowszechnianie materiałów i ogłoszeń reklamowych, wyszukiwanie w komputerowych bazach danych, pozyskiwanie informacji do komputerowych baz danych, sortowanie danych w bazach komputerowych, uaktualnianie materiałów reklamowych, prezentowanie produktów w mediach dla celów sprzedaży detalicznej, usługi zaopatrzenia osób trzecich jako zakupy produktów usług dla innych przedsiębiorstw, wynajmowanie przestrzeni reklamowej, zgrupowanie na rzecz osób trzecich różnych towarów pozwalające nabywcy wygodnie oglądać i kupować te towary na stronie internetowej dotyczącej sprzedaży urządzeń elektrycznych i elektronicznych, oprogramowania, zgrupowanie na rzecz osób trzecich różnych towarów pozwalające nabywcy wygodnie oglądać i kupować te towary w sklepie lub hurtowni z urządzeniami elektrycznymi i elektronicznymi, oprogramowaniem, **42** opracowywanie projektów technicznych, programowanie komputerów, projektowanie oprogramowania komputerowego, doradztwo w sprawach sprzętu komputerowego, wypożyczanie oprogramowania komputerowego, projektowanie systemów komputerowych, konwersja danych lub dokumentów na formę elektroniczną, tworzenie i utrzymywanie stron internetowych dla osób trzecich, instalacje oprogramowania komputerowego, doradztwo w zakresie oprogramowania komputerowego.

(111) **230240** (220) 2009 04 30 (210) 355313
(151) 2010 07 08 (441) 2009 08 03

(732) „BIOFAKTOR” Spółka z ograniczoną odpowiedzialnością, Skierniewice, PL.

(540) BIOXYMUTIN

(510), (511) **05** preparaty farmaceutyczne, antybiotyki, leki do celów weterynaryjnych, preparaty weterynaryjne.

(111) **230241** (220) 2009 04 30 (210) 355326
(151) 2010 07 08 (441) 2009 08 03

(732) RANBAXY (POLAND) Spółka z ograniczoną odpowiedzialnością, Warszawa, PL.

(540) SINGELTON

(510), (511) **05** leki, produkty farmaceutyczne, weterynaryjne i higieniczne, materiały opatrunkowe.

(111) **230242** (220) 2009 05 05 (210) 355436
(151) 2010 07 19 (441) 2009 08 17

(732) KADE Spółka z o.o., Gdynia, PL.

(540)



Kolor znaku: bordowy, biały

(531) 5.7.1, 26.1.2, 26.4.4, 26.11.3, 27.5.1, 29.1.12

(510), (511) **30** cukierki, czekolada, herbata, wyroby z kakao, kawa, kawa nie palona, pralinki, słodczyce, wyroby cukiernicze, **35** usługi

dokonywania analiz rynkowych, specjalistyczne doradztwo w zakresie działalności gospodarczej, usługi importowo-eksportowe, usługi sprzedaży hurtowej i detalicznej, w tym i za pośrednictwem globalnej sieci internetowej, a także wysyłkowej, gromadzenie towarów wymienionych w wykazie, umożliwiające dogodne oglądanie i nabywanie tych towarów, handlowa informacja i porady udzielane konsumentom, handlowe wyceny, prezentowanie produktów w mediach dla celów sprzedaży detalicznej, publikowanie tekstów sponsorowanych, wynajem dystrybutorów automatycznych, w ramach prowadzonej działalności gospodarczej, zarządzanie w zakresie udzielania licencji na towary i usługi na rzecz osób trzecich, **43** usługi gastronomiczne, bary szybkiej obsługi, biura zakwaterowań w hotelach, pensjonatach, hotele, bufety, kafeterie, kawiarnie, obsługa gastronomiczna z własnym zapleczem, produktami i transportem, pensjonaty, restauracje, restauracje samoobsługowe, usługi barowe.

(111) **230243** (220) 2009 05 05 (210) 355437
 (151) 2010 07 19 (441) 2009 08 17
 (732) KADE Spółka z o.o., Gdynia, PL.
 (540)



Kolor znaku: bordowy, złoty
 (531) 5.7.1, 26.1.2, 26.11.3, 27.5.1, 29.1.12
 (510), (511) **30** cukierki, czekolada, herbata, wyroby z kakao, kawa, kawa nie palona, pralinki, słodczyce, wyroby cukiernicze, **35** usługi dokonywania analiz rynkowych, specjalistyczne doradztwo w zakresie działalności gospodarczej, usługi importowo-eksportowe, usługi sprzedaży hurtowej i detalicznej, w tym i za pośrednictwem globalnej sieci internetowej, a także wysyłkowej, gromadzenie towarów wymienionych w wykazie, umożliwiające dogodne oglądanie i nabywanie tych towarów, handlowa informacja i porady udzielane konsumentom, handlowe wyceny, prezentowanie produktów w mediach dla celów sprzedaży detalicznej, publikowanie tekstów sponsorowanych, wynajem dystrybutorów automatycznych, w ramach prowadzonej działalności gospodarczej, zarządzanie w zakresie udzielania licencji na towary i usługi na rzecz osób trzecich.

(111) **230244** (220) 2009 05 21 (210) 356132
 (151) 2010 07 02 (441) 2009 08 31
 (732) VANS, INC., Cypress, US.
 (540) IMPULSE TECHNOLOGY
 (510), (511) **25** obuwie sportowe.

(111) **230245** (220) 2009 05 26 (210) 356275
 (151) 2010 07 14 (441) 2009 08 31
 (732) TRANSANNABERG Wiesiollek J.M. Spółka Jawna, Strzelce Opolskie, PL.
 (540)



Kolor znaku: czarny, czerwony, biały
 (531) 18.1.7, 18.1.8, 18.1.15, 27.5.1, 29.1.13
 (510), (511) **39** przewóz ładunków transportem samochodowym, usługi spedycji.

(111) **230246** (220) 2009 05 26 (210) 356291
 (151) 2010 08 06 (441) 2009 08 31
 (732) INDYKPOL Spółka Akcyjna, Olsztyn, PL.

(540)



Kolor znaku: czarny, złoty, biały, czerwony, brązowy, niebieski
 (531) 3.7.4, 5.7.1, 8.5.1, 8.5.3, 25.1.1, 26.4.9, 26.7.1, 26.11.3, 27.5.1, 29.1.15
 (510), (511) **29** kabanosy, parówki, kiełbasy, wędliny, **43** usługi gastronomiczne, catering.

(111) **230247** (220) 2009 05 28 (210) 356387
 (151) 2010 07 06 (441) 2009 08 31
 (732) PIWNICZANKA Zakład Butelkowania Naturalnej Wody Mineralnej Spółdzielnia Pracy, Piwniczna Zdrój, PL.
 (540) PIWNICZANKA-Szczyt zdrowia i smaku
 (510), (511) **32** wody mineralne i gazowane oraz inne napoje bezalkoholowe; soki i napoje owocowe i warzywne; syropy i inne preparaty do produkcji napojów.

(111) **230248** (220) 2009 06 16 (210) 357119
 (151) 2010 08 13 (441) 2009 09 28
 (732) Sheraton International, Inc., White Plains, US.
 (540) SHINE SPA
 (510), (511) **03** środki wybielające i inne substancje stosowane w praniu; środki do czyszczenia, polerowania, szorowania i ścierania; mydła; środki perfumeryjne; olejki eteryczne, kosmetyki, płyny do pielęgnacji włosów; preparaty do czyszczenia zębów, **44** usługi medyczne; usługi weterynaryjne; higiena i troska o urodę istot ludzkich lub zwierząt; usługi dla rolnictwa, ogrodnictwa i leśnictwa.

(111) **230249** (220) 2009 06 17 (210) 357131
 (151) 2010 08 13 (441) 2009 09 28
 (732) „BIOCHEFA” Farmaceutyczny Zakład Naukowo-Produkcyjny Florian Ryszka, Sosnowiec, PL.
 (540) BIOCYNKOSEL A
 (510), (511) **05** preparat zawierający selen, cynk, witaminę A, utrzymujący czynność gruczołów łojowych, pozwalający zachować zdrową skórę, włosy i paznokcie.

(111) **230250** (220) 2009 06 18 (210) 357169
 (151) 2010 08 13 (441) 2009 09 28
 (732) MULTI GASTRO S.C. Anna Goral, Marek Goral, Warszawa, PL.
 (540)



Kolor znaku: czarny, czerwony
 (531) 27.5.1, 29.1.12

(510), (511) **35** usługi w zakresie prowadzenia hurtowni ze sprzedażą środków chemicznych, urządzeń do utrzymania czystości i urządzeń do gastronomii.

(111) **230251** (220) 2009 05 25 (210) 356198
 (151) 2010 07 01 (441) 2009 08 31
 (732) Firma PROSTAL Ślusarstwo Ogólne Maciej Polak, Bystra, PL.
 (540)



Kolor znaku: czerwony, żółty, beżowy, czarny

(531) 9.1.10, 25.1.15, 27.5.1, 29.1.14
 (510), (511) **32** piwo miodowe.

(111) **230252** (220) 2009 05 25 (210) 356199
 (151) 2010 07 01 (441) 2009 08 31
 (732) Firma PROSTAL Ślusarstwo Ogólne Maciej Polak, Bystra, PL.
 (540)



Kolor znaku: czerwony, żółty, czarny, beżowy cieniowany

(531) 7.1.24, 9.1.10, 25.1.15, 27.5.1, 27.7.1, 29.1.14
 (510), (511) **32** piwo miodowe.

(111) **230253** (220) 2009 06 18 (210) 357180
 (151) 2010 08 13 (441) 2009 09 28

(732) Zakład Produkcyjno-Handlowy ELMECO Tadeusz Januszewski, Maciej Januszewski Spółka Cywilna, Tuszyna, PL.
 (540) ELMECO

(510), (511) **07** awaryjne agregaty prądowtórce, generatory prądu zmiennego, generatory elektryczności, prądnice prądu stałego, silniki elektryczne inne niż do pojazdów, mechanizmy napędowe, mechanizmy sterownicze do maszyn i silników, prostownice, turbospiralki.

(111) **230254** (220) 2009 06 18 (210) 357218
 (151) 2010 08 13 (441) 2009 09 28

(732) Wydawnictwo LektorKlett Spółka z ograniczoną odpowiedzialnością, Poznań, PL.
 (540) FRANCISZKA i IGNACY

(510), (511) **09** audiowizualne urządzenia dydaktyczne, dane na nośnikach magnetycznych, dane na nośnikach optycznych, dyski kompaktowe, dyski optyczne, dyskietki, filmy naświetlone, filmy animowane i filmy kinematograficzne na nośnikach audio, video, elektronicznych i optycznych, kasety wideo, programy komputerowe, taśmy magnetyczne, **16** afisze, plakaty, albumy, bloczki, bloki, broszury, chusteczki do nosa, czasopisma, periodyki, artykuły biurowe, gazety, materiały piśmienne, materiały szkolne, kalendarze, kartki pocztowe, komiksy, książki, materiały do nauczania, materiały do rysowania, materiały drukowane, nalepki, naklejki, papier toaletowy, stemple, pieluchy, podręczniki, przybory do pisania, artykuły piśmienne, publikacje, szablony, teczki, torby papierowe, torebki papierowe, wyroby z kartonu, zakładki do książek, zeszyty, **18** aktówki, teczki, torby, komplety podróżne, kuferki, parasole, plecaki, portfele, portmonetki, siatki na zakupy, teczki szkolne, torby szkolne, tornistry, walizki, **21** butelki, dzbanki, filizanki, formy, foremki, garnki, gąbki, grzebienie, kieliszki, kosmetyczki, kubki, przybory kuchenne, kufle, miski, naczynia, talerze, patelnie, porcelana, fajans, rondle, tace, szczotki, wyroby szklane, przybory toaletowe, **25** bandany, bielizna, bluzki, buty, chusty, czapki, kapelusze, kąpielówki, kombinezony, kostiumy kąpielowe, koszule, krawaty, nakrycia głowy, obuwie, odzież, okrycia wierzchnie, pantofle, paski, piżamy, płaszcze, rajstopy, sandały, skarpetki, spodnie, spódnice, sukienki, szale, szaliki, t-shirty, **28** artykuły sportowe, balony, zabawki, łyżwy, ozdoby na choinki, domki dla lalek, przyrządy gimnastyczne, karty do gry, gry, gry planszowe, gry towarzyskie, klocki, kości do gry, lalki, marionetki, maski, misie pluszowe, narty, piłki, pojazdy zabawkowe, przyrządy do ćwiczeń fizycznych, puzzle.

(111) **230255** (220) 2009 06 19 (210) 357225
 (151) 2010 08 13 (441) 2009 09 28

(732) Przedsiębiorstwo Handlowo-Usługowe „MARTINEK”
 Czesław Moskał, Kozy, PL.

(540)



Kolor znaku: niebieski, zielony

(531) 26.11.2, 26.11.13, 26.13.25, 27.5.1, 29.1.12

(510), (511) **29** mięso, ryby, żywność przygotowywana z ryb i mięsa, paszety i pasty rybne oraz mięsne, kawior, konserwy mięsne, konserwy rybne, konserwy z owocami, konserwy z warzywami, krewetki różowe, langusty, raki, łosoś, małże, mrożone owoce, owoce konserwowe i puszkowane, rybne potrawy, filety rybne, ryby konserwowane, ryby nieżywe, ryby puszkowane, ryby solone, sałatki warzywne, sardynki, śledzie, tuńczyk, warzywa puszkowane, **35** zgrupowanie na rzecz osób trzecich różnych towarów, pozwalające nabywcy je oglądać i kupować w systemie sprzedaży hurtowej i detalicznej, mianowicie mięso, ryby, żywność przygotowywana z ryb i mięsa, paszety i pasty rybne oraz mięsne, kawior, konserwy mięsne, konserwy rybne, konserwy z owocami, konserwy z warzywami, krewetki różowe, langusty, raki, łosoś, małże, mrożone owoce, owoce konserwowe i puszkowane, rybne potrawy, filety rybne, ryby konserwowane, ryby nieżywe, ryby puszkowane, ryby solone, sałatki warzywne, sardynki, śledzie, tuńczyk, warzywa puszkowane.

(111) **230256** (220) 2009 06 19 (210) 357228
 (151) 2010 08 13 (441) 2009 09 28

(732) Wydawnictwo Cztery Głowy s.c. Sławomir Kuchta,
 Jacek Perczyński, Gdańsk, PL.

(540) klejki

(510), (511) **16** bloczki do pisania, broszury, czasopisma, diagramy, gazety, globusy ziemskie, indeksy, skorowidze, kalendarze, w tym z kartkami do zrywania, karty indeksowe, komiksy, książki, mapy, materiały do nauczania z wyjątkiem aparatów, materiały drukowane, materiały piśmienne, nalepki, naklejki, notatniki, obwoluty na luźne kartki, piórniki, podręczniki, podstawki pod kufle do piwa, przybory szkolne, publikacje, pudełka kartonowe lub papierowe, reprodukcje graficzne, rysunki, teczki, skoroszyty, segregatory, tablice arytmetyczne, wydruki graficzne, wyroby z kartonu, zakładki do książek,

zeszyty, **28** gry wg klasy, karty do gry, zabawki, w tym klocki, układanki.

(111) **230257** (220) 2009 06 19 (210) 357260
(151) 2010 08 13 (441) 2009 09 28
(732) STUDIO AG SPÓŁKA Z OGRANICZONĄ
ODPOWIEDZIALNOŚCIĄ, Szczecin, PL.
(540) STUDIO AG

(510), (511) **16** wydawnictwa, katalogi, makiety architektoniczne, gotowe projekty domów, rysunki, prospekty, książki, materiały reklamowe papierowe i piśmiennicze, afisze, albumy, broszury, kalendarze, obrazy, reprodukcje, litograficzne przedmioty sztuki, rytzy, dekoracje teatralne, papeteria, **41** usługi wydawnicze, edukacja w zakresie budownictwa, architektury, organizacja i obsługa konferencji, sympozjów, kongresów, publikowanie książek, **42** projektowanie techniczne w zakresie: architektury, konstrukcji, technologii, branż i urbanistyki, projektowanie architektury budynków i ich otoczenia, usługi w zakresie architektury i dekoracji wnętrz, architektury zieleni, ogrodnictwa krajobrazowego, projektowanie w zakresie budownictwa przemysłowego, doradztwo w sprawach budownictwa i infrastruktury, organizacja i prowadzenie spraw innowacyjno-wdrożeniowych dot. przedsięwzięć z zakresu budownictwa, ekspertyzy budowlane.

(111) **230258** (220) 2009 06 22 (210) 357269
(151) 2010 08 13 (441) 2009 09 28
(732) Firma Cukiernicza „Solidarność-rok założenia 1925”
Spółka z ograniczoną odpowiedzialnością, Lublin, PL.
(540) MISTRZ CZEKOLADOWYCH SATYSFAKCJI
(510), (511) **30** słodycze, wyroby cukiernicze, galanteria czekoladowa, czekoladki, lody.

(111) **230259** (220) 2009 06 22 (210) 357279
(151) 2010 08 13 (441) 2009 09 28
(732) MAGRA Spółka Jawna Mariusz Gralak Izabela Gralak,
Izbica Kujawska, PL.
(540)



Kolor znaku: biały, czerwony, czarny

(531) 26.4.1, 26.4.2, 27.5.1, 29.1.13
(510), (511) **24** bielizna osobista, chusteczki do nosa, **25** garnitury, spodnie, kamizelki, koszule, płaszcze, palta, kurtki, kurtki wełniane lub futrzane z kapturem, skarpetki, krawaty, czapki, bielizna osobista.

(111) **230260** (220) 2009 06 26 (210) 357507
(151) 2010 08 06 (441) 2009 09 28
(732) Hankook Tire Co., Ltd., Seoul, KR.
(540) KINERGY
(510), (511) **12** opony samochodowe, dętki do kół samochodowych, opony do kół samochodowych.

(111) **230261** (220) 2007 03 30 (210) 323462
(151) 2010 06 07 (441) 2007 07 09
(732) WÓDKA POLSKA Spółka z ograniczoną odpowiedzialnością
Spółka komandytowa, Lublin, PL.
(540) advocaat żołądkowa gorzka
(510), (511) **33** wyroby i napoje alkoholowe.

(111) **230262** (220) 2007 03 30 (210) 323463
(151) 2010 06 07 (441) 2007 07 09
(732) WÓDKA POLSKA Spółka z ograniczoną odpowiedzialnością
Spółka komandytowa, Lublin, PL.
(540) czysta de luxe żołądkowa gorzka
(510), (511) **33** wyroby i napoje alkoholowe.

(111) **230263** (220) 2008 06 19 (210) 342416
(151) 2010 03 03 (441) 2008 09 29
(732) Apteka Medyczna Spółka z o.o., Warszawa, PL.
(540)



Kolor znaku: czerwony, zielony w odcieniach

(531) 5.3.6, 24.13.1, 27.5.1, 29.1.12
(510), (511) **44** usługi medyczne.

(111) **230264** (220) 2008 06 19 (210) 342417
(151) 2010 03 03 (441) 2008 09 29
(732) Apteka Medyczna Spółka z o.o., Warszawa, PL.
(540)



Kolor znaku: zielony, fioletowy

(531) 3.11.1, 3.11.2, 11.3.1, 27.5.1, 29.1.12
(510), (511) **44** usługi medyczne.

(111) **230265** (220) 2008 07 03 (210) 343032
(151) 2010 06 16 (441) 2008 10 13
(732) JAVA COFFEE COMPANY Spółka z ograniczoną
odpowiedzialnością, Warszawa, PL.
(540)



Kolor znaku: ciemnobrązowy, jasnobrązowy

(531) 5.7.1, 26.4.2, 27.5.1, 29.1.7
(510), (511) **35** usługi prowadzenie punktów sprzedaży z urządzeniami do parzenia kawy, ekspresami do kawy, młynkami do kawy, herbatą, kawą, ciastkami, syropami smakowymi, czekoladą i napojami w proszku, cukrem, kubkami, słomkami, czajnikami do herbaty, **40** usługi wypalania kawy, **41** usługi przeprowadzania szkoleń.

(111) **230266** (220) 2008 11 28 (210) 349201
(151) 2010 07 09 (441) 2009 03 02
(732) PARK'S BUSINESS SERVICES Spółka z ograniczoną
odpowiedzialnością, Warszawa, PL.
(540)



Kolor znaku: zielony i odcienie, żółty, czerwony, brązowy, biały, czarny

(531) 8.7.25, 26.1.1, 27.5.1, 29.1.15
(510), (511) **43** usługi restauracji.

(111) **230267** (220) 2009 02 13 (210) 352049
(151) 2010 04 21 (441) 2009 05 25
(732) Bonnier Business (Polska) Spółka z ograniczoną
odpowiedzialnością, Warszawa, PL.

(540)

POLLOG

(531) 27.5.1

(510), (511) **09** magnetyczne i optyczne nośniki danych z publikacjami oraz treściami multimedialnymi dotyczącymi logistyki, moduły ładowalne zawierające publikacje w formie cyfrowej oraz treści multimedialne dotyczące logistyki i zagadnień z nią powiązanych, programy komputerowe, **16** druki, materiały drukowane, dzienniki, czasopisma, gazety, publikacje drukowane, książki, materiały szkoleniowe i instruktażowe w formie drukowanej, materiały promocyjne w formie drukowanej lub wykonane z papieru i kartonu, fotografie, wszystkie wyżej wymienione dotyczą logistyki i zagadnień z nią powiązanych; papier, tektura i wyroby z tych materiałów, nie ujęte w innych klasach, **35** organizowanie wystaw w celach reklamowych i promocyjnych z zakresu logistyki, publikacja tekstów reklamowych i promocyjnych, także za pośrednictwem Internetu z dziedziny logistyki, działalność promocyjna dotycząca logistyki, pozyskiwanie i systematyzacja danych w komputerowe bazy danych, przetwarzanie tekstu, wyszukiwanie sponsorów dla osób trzecich, **41** organizowanie konferencji, sympozjów, konkursów oraz imprez w celach edukacyjnych, kulturalnych i rozrywkowych, organizowanie i prowadzenie warsztatów szkoleniowych, publikacja czasopism on-line, publikacja tekstów innych niż teksty reklamowe, także za pośrednictwem Internetu, udostępnianie publikacji elektronicznych on-line, nie do pobierania z sieci komputerowych, wszystkie wyżej wymienione usługi dotyczące logistyki i zagadnień z nią powiązanych.

(111) **230268** (220) 2009 04 27 (210) 352760
(151) 2010 06 02 (441) 2009 08 03

(732) CMP Pharmaceuticals Spółka z ograniczoną odpowiedzialnością, Warszawa, PL.

(540) CMP Pharmaceuticals

(510), (511) **03** preparaty do mycia, szampony, preparaty kosmetyczne do pielęgnacji skóry, **05** preparaty bakteryjne do celów medycznych, cukierki do celów leczniczych, preparaty witaminowe, lecznicze zioła, **29** oleje jadalne.

(111) **230269** (220) 2009 03 09 (210) 353089
(151) 2010 06 30 (441) 2009 06 22

(732) DEGA Zakład Pracy Chronionej Spółka Akcyjna, Karnieszewice, PL.

(540)



Kolor znaku: biały, niebieski i jego odcienie, brązowy i jego odcienie, czerwony

(531) 2.1.1, 2.1.12, 27.5.1, 29.1.15

(510), (511) **29** filety rybne; kawior; klej rybi do środków spożywczych; potrawy na bazie ryb; galaretki rybne; ryby konserwowane; sałatki warzywne; sałatki owocowe; sałatki rybne; śledzie; żywność przygotowywana z ryb, pasty spożywcze na bazie ryb, **30** sosy do sałatek; sushi.

(111) **230270** (220) 2009 03 23 (210) 353698
(151) 2010 06 09 (441) 2009 07 06

(732) Lubelskie Zakłady Przemysłu Spirytusowego POLMOS Sp. z o.o., Lublin, PL.

(540)



(531) 24.9.2, 27.5.1

(510), (511) **33** wyroby i napoje alkoholowe.

(111) **230271** (220) 2009 03 24 (210) 353702

(151) 2010 06 17 (441) 2009 07 06

(732) Robert Książek, Otwock, PL.

(540)



Kolor znaku: czarny, biały, czerwony

(531) 26.4.2, 26.5.2, 27.5.1, 29.1.13

(510), (511) **06** drobne wyroby metalowe, śruby, nakrętki, spinki metalowe do łączenia elementów w pojazdach, obejmy metalowe, wkręty, blachowkręty, wkręty do drewna, wkręty do tworzyw sztucznych, nity metalowe, nitonakrętki, uszczelki metalowe, kołki metalowe, kołki metalowe do ścian, sprzączki z metali nieszlachetnych, sprężyny jako drobnica metalowa, podkładki regulacyjne przetyczki, zawlecзки, opaski zaciskowe metalowe do łączenia rur, zaciski-klamry metalowe, klamry do mocowania kół zapasowych w bagażniku, zaciski naprężające, klucze, gwoździe, gwoździe z szeroką główką, **35** usługi sprzedaży hurtowej i detalicznej drobnych wyrobów metalowych ujętych w klasie 06.

(111) **230272** (220) 2009 04 27 (210) 353775

(151) 2010 05 26 (441) 2009 08 03

(732) HERBAPOL-LUBLIN S.A., Lublin, PL.

(540) GREEN-UP

(510), (511) **32** napoje bezalkoholowe, ekstrakty i wyciągi owocowe i warzywne, preparaty do produkcji napojów, soki, syropy i nektary owocowe i warzywne, napoje energetyzujące i izotoniczne.

(111) **230273** (220) 2009 03 30 (210) 354005

(151) 2010 04 26 (441) 2009 07 06

(732) EUROMECH Spółka z ograniczoną odpowiedzialnością, Dębno, PL.

(540)



Kolor znaku: niebieski, czerwony, biały

(531) 26.4.2, 26.4.18, 26.11.2, 27.5.1, 29.1.13

(510), (511) **07** maszyny i urządzenia automatyczne, półautomatyczne, mechaniczne sterowane ręcznie oraz kompletne linie technologiczne stosowane do obróbki plastycznej metali; frezarki, obrabiarki, piły do cięcia metalu (maszyny), prasy (maszyny do celów przemysłowych), prasy krawędziowe, giętarki, prostowarki (maszyny), przecinarki (narzędzia mechaniczne), stoły do maszyn, szlifierki do płaszczyszyn, wałów i otworów, tarcze szlifierskie (części maszyn), tokarki (maszyny), wytłaczarki (maszyny); mechanizmy sterownicze do maszyn; podajniki walcowe, podajniki i transportery pneumatyczne.

(111) **230274** (220) 2009 03 30 (210) 354031

(151) 2010 06 02 (441) 2009 07 06

(732) Perła-Browary Lubelskie S.A., Lublin, PL.

(540) piwo kowbojskie

(510), (511) **32** piwo, wyciąg chmielowy do wytwarzania piwa.

(111) **230275** (220) 2009 03 30 (210) 354034

(151) 2010 06 02 (441) 2009 07 06

(732) Perła-Browary Lubelskie S.A., Lublin, PL.

(540) goolman premium

(510), (511) **32** piwo, wyciąg chmielowy do wytwarzania piwa, wody mineralne, napoje bezalkoholowe, syropy i esencje do napojów, soki owocowe, warzywne, napoje witaminizowane zawarte w tej klasie.

(111) **230276** (220) 2009 04 09 (210) 354545

(151) 2010 06 07 (441) 2009 07 20

(732) Perła-Browary Lubelskie S.A., Lublin, PL.

(540)



Kolor znaku: biały, czarny, czerwony i jego odcienie, złoty

(531) 9.1.10, 26.13.25, 27.5.1, 29.1.14

(510), (511) **32** piwo, wyciąg chmielowy do wytwarzania piwa, wody mineralne, napoje bezalkoholowe, syropy i esencje do napojów, soki owocowe, warzywno, napoje witaminizowane.(111) **230277** (220) 2009 04 10 (210) 354561

(151) 2010 06 22 (441) 2009 07 20

(732) Zakład Budowy Urządzeń Dźwignicowych „ZBUD”-Sp. z o.o., Dąbrowa Tarnowska, PL.

(540)



Kolor znaku: biały, czarny, czerwony

(531) 14.1.18, 23.1.25, 26.1.2, 26.1.9, 26.1.18, 27.5.1, 29.1.13

(510), (511) **07** wciągarki, wciągarki, urządzenia do podnoszenia i wciągania.(111) **230278** (220) 2009 04 23 (210) 354994

(151) 2010 06 02 (441) 2009 08 03

(732) Herbapol-Lublin Spółka Akcyjna, Lublin, PL.

(540) SLIMFIGURA

(510), (511) **05** produkty farmaceutyczne, odżywki o przeznaczeniu leczniczym, suplementy diety o przeznaczeniu leczniczym, substancje oraz preparaty dietetyczne do celów medycznych, żywność dietetyczna przystosowana do celów leczniczych, preparaty do kąpieli leczniczych, środki wspomagające odchudzanie o przeznaczeniu leczniczym, ziołowe, owocowe i owocowo-ziołowe herbatki odchudzające o przeznaczeniu leczniczym, **30** herbata, herbaty ziołowe, owocowe i owocowo-ziołowe, preparaty herbaciane, napoje i napary na bazie herbaty oraz herbat ziołowych, owocowych i owocowo-ziołowych, wyroby piekarnicze i cukiernicze z udziałem nasion roślin i/lub ziaren zbóż, przekąski na bazie nasion roślin i/lub płatków i/lub ziaren zbożowych, ciastka i batony na bazie nasion roślin i/lub płatków i/lub ziaren zbożowych, **32** napoje bezalkoholowe, soki, nektary i napoje owocowe, warzywno oraz owocowo-warzywno, także z dodatkiem mikro-i/lub makroelementów i/lub witamin, wody smakowe, napoje musujące, napoje izotoniczne i energetyzujące, syropy i inne preparaty do produkcji napojów, w tym preparaty ziołowe, owocowe i owocowo-ziołowe w proszku, granulowane i płynne, napoje instant zawarte w tej klasie, proszki i pastylki do otrzymywania napojów musujących.

(111) **230279** (220) 2009 04 23 (210) 354998

(151) 2010 05 25 (441) 2009 08 03

(732) AGROS NOVA Spółka z ograniczoną odpowiedzialnością, Warszawa, PL.

(540)



Kolor znaku: biały, żółty, oranż, różowy, czerwony, ciemnoczerwony, zielony, ciemnozielony, błękitny, brązowy, szary, czarny

(531) 4.3.3, 27.5.1, 29.1.15

(510), (511) **32** napoje bezalkoholowe, soki, nektary i napoje owocowe, wieloowocowe, warzywno, wielowarzywno oraz owocowo-warzywno, przecierowe soki, nektary i napoje owocowe, wieloowocowe, warzywno, wielowarzywno oraz owocowo-warzywno, soki, nektary i napoje owocowe, warzywno oraz owocowo-warzywno z dodatkiem mikro-i/lub makroelementów i/lub witamin, wody mineralne, wody smakowe, napoje musujące, napoje izotoniczne i energetyzujące, syropy, koncentraty, zaprawy, wyciągi, esencje i inne preparaty do produkcji napojów, proszki i pastylki do otrzymywania napojów musujących, napoje instant zawarte w tej klasie.

(111) **230280** (220) 2009 04 23 (210) 355050

(151) 2010 06 08 (441) 2009 08 03

(732) WÓDKA POLSKA Spółka z ograniczoną odpowiedzialnością Spółka komandytowa, Lublin, PL.

(540)



(531) 1.3.2, 1.3.15, 25.1.15, 26.1.1, 26.1.3, 26.1.6, 27.5.1

(510), (511) **33** wyroby i napoje alkoholowe.(111) **230281** (220) 2009 05 12 (210) 355728

(151) 2010 07 05 (441) 2009 08 17

(732) REKUPERATORY Spółka z o.o., Szamotuły, PL.

(540)

REKUPERATORY.PL

Kolor znaku: biały, czerwony

(531) 26.4.2, 26.4.18, 27.5.1, 29.1.12

(510), (511) **16** afisze, plakaty, artykuły biurowe z wyjątkiem mebli, etykiety, gazety, czasopisma, materiały szkoleniowe i instruktażowe, kalendarze, katalogi, mapy, przybory do pisania, ulotki reklamowe, **37** usługi instalowania, konserwacji oraz naprawy urządzeń klimatyzacyjnych, wentylacyjnych, grzewczych, do znakowania, ważenia, pomiarów, do wytwarzania napojów gazowanych, usługi wykonywania systemów klimatyzacyjnych, wentylacyjnych i grzewczych, **42** usługi doradztwa i opracowywania projektów technicznych, usługi nadzoru i wydawania opinii dotyczących systemów klimatyzacji, wentylacji i ogrzewnictwa.

(111) **230282** (220) 2009 05 27 (210) 356326

(151) 2010 07 14 (441) 2009 08 31

(732) DRAMERS Spółka Akcyjna, Poznań, PL.

(540)

**FREE
TO LIVE**

(531) 27.5.1

(510), (511) **03** olejki do celów kosmetycznych, kosmetyki do brwi, chusteczki higieniczne nasączone płynami kosmetycznymi, preparaty do demakijażu, dezodoranty osobiste, perfumy, wody kolońskie, toaletowe, zestawy kosmetyków, lakiery do paznokci i do włosów, maseczki kosmetyczne, mleczko kosmetyczne, mydła toaletowe, przeciwpotowe, dezodorujące, do golenia, pomadki do ust, puder kosmetyczny, szampony, pasty do zębów, środki do opalania, pasty do butów.

(111) **230283** (220) 2009 05 27 (210) 356327
 (151) 2010 07 14 (441) 2009 08 31
 (732) DRAMERS Spółka Akcyjna, Poznań, PL.
 (540)



(531) 27.5.1

(510), (511) **03** olejki do celów kosmetycznych, kosmetyki do brwi, chusteczki higieniczne nasączone płynami kosmetycznymi, preparaty do demakijażu, dezodoranty osobiste, perfumy, wody kolońskie, toaletowe, zestawy kosmetyków, lakiery do paznokci i do włosów, maseczki kosmetyczne, mleczko kosmetyczne, mydła toaletowe, przeciwpotowe, dezodorujące, do golenia, pomadki do ust, puder kosmetyczny, szampony, pasty do zębów, środki do opalania, pasty do butów.

(111) **230284** (220) 2009 05 27 (210) 356328
 (151) 2010 07 14 (441) 2009 08 31
 (732) DRAMERS Spółka Akcyjna, Poznań, PL.
 (540) billionaire

(510), (511) **03** olejki do celów kosmetycznych, kosmetyki do brwi, chusteczki higieniczne nasączone płynami kosmetycznymi, preparaty do demakijażu, dezodoranty osobiste, perfumy, wody kolońskie, toaletowe, zestawy kosmetyków, lakiery do paznokci i do włosów, maseczki kosmetyczne, mleczko kosmetyczne, mydła toaletowe, przeciwpotowe, dezodorujące, do golenia, pomadki do ust, puder kosmetyczny, szampony, pasty do zębów, środki do opalania, pasty do butów.

(111) **230285** (220) 2009 06 29 (210) 357537
 (151) 2010 08 06 (441) 2009 10 12
 (732) Marek Grześniński, Kielce, PL.
 (540) VACAT

(510), (511) **07** urządzenia oraz części do odtłuszczania, urządzenia oraz części urządzeń do odolejania, separatory, części separatorów, myjnie przemysłowe, części myjni przemysłowych, linie technologiczne z zastosowaniem tych urządzeń, **11** urządzenia do ogrzewania, kotły grzewcze, urządzenia do ogrzewania wody, elementy urządzeń i instalacji grzewczych, pompy ciepłe, urządzenia i instalacje do ogrzewania podłogowego, aparatura do destylacji, destylarki, krystalizatory oraz linie technologiczne z tymi urządzeniami, **35** sprzedaż za pośrednictwem Internetu urządzeń przemysłowych oraz części zamiennych: urządzenia oraz części do odtłuszczania, urządzenia oraz części urządzeń do odolejania, separatory, części separatorów, myjnie przemysłowe, części myjni przemysłowych, linie technologiczne z zastosowaniem tych urządzeń środków myjących, środków odtłuszczających, urządzenia do ogrzewania, kotły grzewcze, urządzenia do ogrzewania wody, elementy urządzeń i instalacji grzewczych, pompy ciepłe, urządzenia i instalacje do ogrzewania podłogowego, aparatura do destylacji, destylarki, krystalizatory oraz linie technologiczne z tymi urządzeniami, **40** oczyszczanie wody, przemysłowe odzyskiwanie wody oraz substancji chemicznych, odtłuszczanie, odolejanie, usuwanie olejów, **42** opracowywanie projektów technicznych, projektowanie procesów technicznych.

(111) **230286** (220) 2009 06 29 (210) 357549
 (151) 2010 08 06 (441) 2009 10 12
 (732) Centrum Promocji Zdrowia „SANVIT” Spółka z ograniczoną odpowiedzialnością, Warszawa, PL.
 (540)

SANVIT

Kolor znaku: czerwony, ciemnoniebieski
 (531) 27.5.1, 29.1.12

(510), (511) **32** napoje bezalkoholowe, napoje owocowe, zagęszczone soki owocowe, soki owocowe i owocowo-warzywne, nektary owocowe; wody mineralne i gazowane, woda stołowa, woda do napojów, **39** usługi w zakresie biur i agencji podróży, biur turystycznych z wyjątkiem rezerwacji hoteli, pensjonatów, organizowanie podróży i wycieczek, usługi w zakresie turystyki, informacja turystyczna, prowadzenie wycieczek i podróży połączonych ze zwiedzaniem, wycieczki pojazdami turystycznymi wraz z przewodnikiem, wyprawy piesze, rowerowe i przejażdżki konne, usługi w zakresie transportu lądowego, przewóz osób i bagaży środkami transportu samochodowego, wynajmowanie pojazdów, samochodów, mikrobusów, rowerów, usługi związane z parkowaniem samochodów, serwis garażowy, **41** usługi związane z nauczaniem, rozrywką, rekreacją, poprawą kondycji fizycznej i kulturą fizyczną; organizowanie zabaw, konkursów rozrywkowych, gier sportowych, ćwiczeń na siłowni, pływania, jazdy konnej; obsługa sal gier, hal rehabilitacyjno-sportowych, kortów tenisowych, basenów rehabilitacyjno-rekreacyjnych, sal gimnastycznych, siłowni; organizowanie imprez rozrywkowych oraz ich scenografii, biesiady przy ognisku, zwiedzanie, pogadanki zdrowotne i prelekcje medyczne, koncerty muzyczne, wieczorki taneczne z grupą muzyczną; organizowanie przyjęć, uroczystości, spotkań okolicznościowych na zlecenie osób trzecich polegające na zapewnieniu rozrywki; prowadzenie obiektów kulturalnych: domów i ośrodków kultury; działalność: zespołów teatralnych, filharmonii, orkiestr, chórow, zespołów pieśni i tańca; organizowanie i prowadzenie galerii, salonów wystawienniczych i wystaw z dziedziny kultury i edukacji; organizowanie i prowadzenie seminariów, sympozjów i konferencji w zakresie promocji zdrowia, **43** usługi hotelarskie związane z rezerwacją, czasowym zakwaterowaniem oraz wyżywieniem w sanatoriach, pensjonatach, schroniskach turystycznych, wczasy lecznicze, rehabilitacyjne i wypoczynkowe, opieka wychowawcza i społeczna z zakwaterowaniem, letnie i zimowe kolonie zdrowotne, ferie zimowe, zielone szkoły, internat, usługi gastronomiczne związane z podawaniem potraw i napojów w barach, stołówkach, restauracjach, kawiarniach, przygotowywanie i dostarczanie żywności dla odbiorców zewnętrznych-katering, obsługa imprez promocyjnych, przyjęć, bankietów, uroczystości na zlecenie osób trzecich polegające na zapotrzeniu w żywność i napoje, **44** usługi związane z prowadzeniem sanatoriów i ośrodków rehabilitacyjnych, usługi medyczne, lecznictwo szpitalne i ambulatoryjne, usługi poradni psychologiczno-pedagogicznej, opieka wychowawcza i społeczna dla dzieci i młodzieży, wykonywanie zabiegów regeneracyjno-rehabilitacyjnych, usługi w zakresie terapii naturalnej, hydroterapia, fizykoterapia, borowina, inhalacje, krioterapia, aerodyn, terapia zajęciowa, sala doświadczeń życia, hipoterapia, zajęcia relaksacyjne, usługi lecznicze para-medyczne: redukcja otyłości, nadwagi i utrzymania atrakcyjnej sylwetki zwłaszcza dla pań, terapia przeciw nikotynowa, usługi kompleksowej odnowy biologicznej: masaż klasyczny, masaż wodny, sauna fińska, gimnastyka, callanetics, solarium, konsultacje medyczne, konsultacje kardiologiczne, neurologiczne, pulmonologiczne i psychiatryczne, badania densytometryczne w diagnostyce osteoporozy, usługi doradztwa w sprawach bezpieczeństwa zdrowotnego i psychicznego, prowadzenie serwisu medycznego, usługi salonów piękności, salonów fryzjersko-kosmetycznych.

(111) **230287** (220) 2009 06 29 (210) 357606
 (151) 2010 07 20 (441) 2009 10 12
 (732) EKO HOLDING S.A., Wrocław, PL.
 (540)



Kolor znaku: biały, czerwony, brązowy, jasnobrązowy
 (531) 26.4.2, 26.4.4, 26.11.1, 27.5.1, 29.1.13
 (510), (511) **30** wyroby cukiernicze, słodczyce.

(111) **230288** (220) 2009 06 30 (210) 357652
 (151) 2010 07 26 (441) 2009 10 12
 (732) ratiopharm GmbH, Ulm, DE.

(540) Donosan-ratiopharm
(510), (511) **05** preparaty farmaceutyczne, **10** urządzenia medyczne.

(111) **230289** (220) 2009 06 30 (210) 357663
(151) 2010 07 26 (441) 2009 10 12
(732) UNIWERSYTET JAGIELLOŃSKI, Kraków, PL.
(540)



(531) 27.5.1
(510), (511) **09** audiowizualne urządzenia dydaktyczne; chipy; elektroniczne nośniki danych wszystkich typów zawarte w klasie 9, w tym: magnetyczne i optyczne nośniki danych, taśmy magnetyczne, taśmy magnetyczne dla komputerów, dyski do rejestracji, dyskietki, dyski magnetyczne, dyski optyczne, dyski kompaktowe, w tym: audio-wideo, CD-ROM, CD-R, CD-RW, DVD, DVD-R, DVD+R, DVD-RW, BLUE RAY, HD DVD, ekrany projekcyjne; monitory, w tym monitory komputerowe; klawiatury komputerowe; komputerowe urządzenia wskazujące, w tym myszy komputerowe; komputery, w tym komputery przenośne; komputerowe urządzenia peryferyjne; drukarki komputerowe; konsole do gier; przenośne urządzenia służące do rozrywki za pomocą komputerowych programów rozrywkowych; mikroprocesory; napędy dysków do komputerów; modemy; pamięci komputerowe; oprogramowane komputerowe, w tym: programy gier komputerowych, programy komputerowe sterujące; skanery; stacje taśm magnetycznych dla komputerów, **41** usługi w zakresie informacji o edukacji i informacji o imprezach rozrywkowych; usługi w zakresie organizowania i obsługi konferencji, kongresów, konkursów, sympozjów, seminariów, zjazdów, pracowni specjalistycznych, wystaw z zakresu edukacji i rozrywki, w szczególności z zakresu informatyki; usługi w zakresie edukacji i nauczania, w tym nauczanie korespondencyjne; usługi w zakresie produkcji programów komputerowych, w tym programów rozrywkowych; usługi w zakresie obsługi gier w systemach on-line i obsługi gier w sieciach informatycznych, **42** usługi w zakresie analizy systemów komputerowych; usługi w zakresie doradztwa w sprawach sprzętu komputerowego i oprogramowania komputerowego; usługi instalacji oprogramowania komputerowego i odzyskiwanie danych komputerowych; usługi projektowania systemów komputerowych i oprogramowania komputerowego; usługi w zakresie programowania komputerów; usługi konserwacji i aktualizacji oprogramowania komputerowego, usługi konwersji danych lub dokumentów na formę elektroniczną, usługi wypożyczania oprogramowania komputerowego i komputerów, usługi powielania oprogramowania komputerowego; usługi w zakresie tworzenia i utrzymywania stron internetowych dla osób trzecich, usługi związane z projektowaniem graficznym.

(111) **230290** (220) 2009 06 30 (210) 357664
(151) 2010 07 26 (441) 2009 10 12
(732) UNIWERSYTET JAGIELLOŃSKI, Kraków, PL.
(540)



(531) 27.5.1
(510), (511) **09** audiowizualne urządzenia dydaktyczne; chipy; elektroniczne nośniki danych wszystkich typów zawarte w klasie 9, w tym: magnetyczne i optyczne nośniki danych, taśmy magnetyczne, taśmy magnetyczne dla komputerów, dyski do rejestracji, dyskietki, dyski magnetyczne, dyski optyczne, dyski kompaktowe, w tym: audio-wideo, CD-ROM, CD-R, CD-RW, DVD, DVD-R, DVD+R, DVD-RW, BLUE RAY, HD DVD, ekrany projekcyjne; monitory, w tym monitory komputerowe; klawiatury komputerowe; komputerowe urządzenia wskazujące, w tym myszy komputerowe; komputery, w tym komputery przenośne; komputerowe urządzenia peryferyjne; drukarki

komputerowe; konsole do gier; przenośne urządzenia służące do rozrywki za pomocą komputerowych programów rozrywkowych; mikroprocesory; napędy dysków do komputerów; modemy; pamięci komputerowe; oprogramowane komputerowe, w tym: programy gier komputerowych, programy komputerowe sterujące; skanery; stacje taśm magnetycznych dla komputerów, **41** usługi w zakresie informacji o edukacji i informacji o imprezach rozrywkowych; usługi w zakresie organizowania i obsługi konferencji, kongresów, konkursów, sympozjów, seminariów, zjazdów, pracowni specjalistycznych, wystaw z zakresu edukacji i rozrywki, w szczególności z zakresu informatyki; usługi w zakresie edukacji i nauczania, w tym nauczanie korespondencyjne; usługi w zakresie produkcji programów komputerowych, w tym programów rozrywkowych; usługi w zakresie obsługi gier w systemach on-line i obsługi gier w sieciach informatycznych, **42** usługi w zakresie analizy systemów komputerowych; usługi w zakresie doradztwa w sprawach sprzętu komputerowego i oprogramowania komputerowego; usługi instalacji oprogramowania komputerowego i odzyskiwanie danych komputerowych; usługi projektowania systemów komputerowych i oprogramowania komputerowego; usługi w zakresie programowania komputerów; usługi konserwacji i aktualizacji oprogramowania komputerowego, usługi konwersji danych lub dokumentów na formę elektroniczną, usługi wypożyczania oprogramowania komputerowego i komputerów, usługi powielania oprogramowania komputerowego; usługi w zakresie tworzenia i utrzymywania stron internetowych dla osób trzecich, usługi związane z projektowaniem graficznym.

(111) **230291** (220) 2008 03 05 (210) 337683
(151) 2010 05 26 (441) 2008 06 09
(732) Platforma Mediowa Point Group S.A., Warszawa, PL.

(540) point press
(510), (511) **06** metalowe lub o konstrukcji mieszanej domy przenośne, kioski, wiaty przystankowe, konstrukcje szkieletowe z metali, stojaki metalowe do prasy, wydawnictw i ekspozycji towarów, **09** urządzenia i przyrządy: naukowe, żeglarskie, geodezyjne, elektryczne, fotograficzne, kinematograficzne, optyczne, wagowe, pomiarowe, sygnalizacyjne, kontrolne, do ratowania życia, do celów dydaktycznych; urządzenia i przyrządy elektryczne przewodzące, transformujące, akumulatorowe i kontrolujące-sterujące; urządzenia do nagrywania, transmisji lub reprodukcji dźwięku lub obrazu; magnetyczne nośniki danych, płyty i dyski z nagraniami; automaty sprzedające i mechanizmy do urządzeń uruchamianych przez wrzucenie monety; kasy sklepowe, maszyny liczące, sprzęt przetwarzający dane i komputery; urządzenia do gaszenia ognia, **12** ruchome kioski na kołach, przyczepy towarowe, przyczepy z kioskami, **16** papier, tektura i wyroby z tych materiałów, wyroby drukarskie, czasopiśma, magazyny, gazety, kartki, druki, materiały drukowane, formularze, broszury, książki, podręczniki, periodyki, kalendarze, almanachy, notatniki, notesy podręczne, publikacje, śpiewniki, indeksy, skorowidze, komiksy, materiały do nauczania, materiały szkoleniowe i instryktażowe, mapy, słowniki, encyklopedie, atlasy, nuty, katalogi, prospekty, fotografie, materiały fotograficzne; grafiki, reprodukcje graficzne, rysunki, druki, odbitki graficzne, odwzorowania graficzne, grafiony, przewodniki, plansze, adresarki, afisze, plakaty, albumy, bloczki, bloki do pisanie, bloki rysunkowe, obwoluty na luźne kartki, obwoluty papierowe na dokumenty, artykuły biurowe, materiały piśmienne, materiały z tworzyw sztucznych do pakowania nie ujęte w innych klasach; czcionki drukarskie; matryce; materiały introligatorskie, **20** meble, lustra, ramki obrazów; stojaki na prasę i materiały drukowane; wyroby nie ujęte w innych klasach z drewna, korka, trzciny, wikliny, rogu, kości, kości słoniowej, fiszbinu, muszli, bursztynu, macicy perłowej, sepiolitu, imitacji tych surowców lub tworzyw sztucznych, **28** gry i zabawki; artykuły sportowe i gimnastyczne nie ujęte w innych klasach; ozdoby choinkowe, **35** reklama; zarządzanie w działalności handlowej; administrowanie działalności handlowej; prace biurowe; marketing, reklama, badania i analiza rynku, analiza kosztów, badania opinii publicznej, sporządzanie statystyk, także online, przekazywanie informacji, jak również know-how w dziedzinie doradztwa personalnego; realizacja przedsięwzięć handlowych na rzecz osób trzecich, również w połączeniu z usługami online; doradztwo w zakresie organizowania i prowadzenia działalności gospodarczej, doradztwo specjalistyczne, informacja o działalności gospodarczej, z lub bez pomocy elektronicznych baz danych, pomoc przy zarządzaniu przedsiębiorstwami przemysłowymi lub handlowymi,

doradztwo w zakresie strategicznego rozwoju przedsiębiorstwa, zarządzanie planami lojalnościowymi, planami zachęty dla klientów oraz planami promocyjnymi, organizacja targów, aukcji, licytacji oraz wystaw w celach gospodarczych i/lub reklamowych; powielanie i wysyłka dokumentów, fotokopiowanie, maszynopisanie, rozlepianie plakatów reklamowych, usługi sekretarskie; usługi produkcji audycji i filmów reklamowych dla radia, telewizji, filmu, Internetu, usługi w zakresie dystrybucji i doręczenia prospektów i próbek reklamowych, usługi domu towarowego i/lub wysyłkowego, także świadczone online, także za pośrednictwem Internetu; zgrupowanie na rzecz osób trzecich różnych towarów pozwalające nabywcy wygodnie je oglądać i kupować, pośrednictwo w sprzedaży przez Internet, zgrupowanie na rzecz osób trzecich ofert różnych usług pozwalające nabywcy je wygodnie oglądać i kupować; usługi agencji reklamowej, usługi w zakresie public relations; usługi domu towarowego i/lub wysyłkowego, także świadczone online, także za pośrednictwem Internetu, aukcje publiczne; dystrybucja towarów w celach reklamowych, dystrybucja materiałów reklamowych, rozpowszechnianie ogłoszeń reklamowych, wynajmowanie powierzchni na cele reklamowe i ogłoszenia, wypożyczanie materiału reklamowego; odpłatne, czasowe odstąpienie urządzeń do przetwarzania danych, urządzeń do biur, automatów do sprzedaży i ich części, w szczególności w drodze wynajmu i/lub leasingu; usługi w zakresie zarządzania zbiorami informatycznymi, plikami, usługi banku danych; obróbka danych komputerowych; zarządzanie sprzedażą poprzez Internet, **38** usługi telekomunikacyjne, usługi agencji informacyjnej w zakresie wiadomości i aktualności, agencji prasowej i mediowej, rozpowszechnianie programów i audycji radiowych i telewizyjnych, prowadzenie serwerów i portali internetowych, umożliwianie dostępu do krajowych i międzynarodowych serwerów i portali internetowych, **39** transport; pakowanie i składowanie towarów; organizowanie podróży, transport, spedycja, dystrybucja prasy, wyrobów drukowanych, dystrybucja przesyłek, dostarczanie przesyłek, przewożenie ładunków, wypożyczanie urządzeń rekreacyjno-rozrywkowych do zabaw, rozrywki, szkoleń, pokazów, team building, dostarczanie towarów, dostarczanie towarów z zamówień elektronicznych, z zamówień korespondencyjnych, organizowanie podróży, wycieczek, pakowanie towarów, transport podróży, pasażerski, agencje turystyczne, przenoszenie, przewóz bagaży, pośrednictwo w transporcie, wypożyczanie samochodów, pojazdów, łodzi, statków, magazynowanie elektronicznych nośników danych lub dokumentów, pilotaż, **40** obróbka materiałowa, usługi agencji poligraficzno-reklamowej, usługi w zakresie fotostudio, poligrafia, drukarnie, studio DTP, usługi drukowania, drukowanie litograficzne, offsetowe, wielofunkcyjne, druk sitowy, drukowanie rysunków, usługi obrazowania cyfrowego, wytwarzanie płyt drukarskich, materiałów reklamowych, wykonywanie odbitek fotograficznych, wywoływanie filmów fotograficznych, intrologatorstwo, laminowanie, drukowanie wzorców, obróbka taśm kinematograficznych, filmowych, skład fotograficzny, skład materiałów reklamowych, kompletowanie materiałów na zamówienie, przetwarzanie papieru i makulatury, informacja o obróbce materiałów, **41** nauczanie; kształcenie; rozrywka; działalność sportowa i kulturalna, publikowanie, edycja i dystrybucja książek, tekstów, gazet, periodyków i elektronicznych mediów, także obsługa publikacji elektronicznych online, publikowanie tekstów innych niż reklamowe, mikro-wydawnictwa, dostarczanie publikacji elektronicznych online, publikacja książek elektronicznych i czasopism online, prenumerata prasy; publikacja i wydawanie informacji o edukacji, imprezach, rekreacji, także przez sieci danych lub w połączeniu z usługami świadczonymi online, produkcja, montaż i rozpowszechnianie programów radiowych i telewizyjnych, telewizyjnych programów rozrywkowych, usługi reporterskie, fotoreportaże, usługi: produkcja filmów, wypożyczanie filmów; organizowanie, obsługa i prowadzenie kursów korespondencyjnych, seminariów, kongresów, forum, konferencji, sympozjów, organizowanie konkursów, loterii, przyjęć i wystaw, zabaw, festynów, pikników, eventów tematycznych, kształcenie praktyczne oraz usługi mające na celu ich uatrakcyjnienie, szkolenia, dokształcanie i doradztwo zawodowe, e-learning, usługi publikacji elektronicznej, w tym publikacja tekstu osób trzecich w formie cd, dvd, online, elektroniczne przetwarzanie danych; usługi dostarczania gier online z sieci komputerowej, dostarczanie interaktywnych gier komputerowych typu multi-player, także przez Internet i elektroniczną sieć komunikacyjną, wynajmowanie odbiorników radiowych i telewizyjnych, urządzenia do gier wirtualnych, dostarczanie online przeglądu filmów, książek, gier komputerowych, dostarczanie nagranej wcze-

śniejszej muzyki, informacji w zakresie muzyki, komentarzy i artykułów o muzyce, kinie, filmie, online z globalnej sieci komputerowej, **42** naukowe i techniczne usługi i badania oraz ich projektowanie; przemysłowa analiza i badanie usług; projektowanie i rozwój komputerowego sprzętu i oprogramowania; zarządzanie zbiorami informatycznymi oraz serwisami internetowymi, odpłatne udostępnianie serwisów informacyjnych lub baz danych, usługi portalu internetowego, projektowanie i opracowywanie portali internetowych, administrowanie portalami internetowymi, usługi dostępu do krajowych i międzynarodowych serwerów i portali internetowych, usługi informatyczne w zakresie projektowania witryn i serwisów informacyjnych, obsługa stron Web i portali, obsługa forum dyskusyjnego, tworzenie, odtwarzanie i odpłatne udostępnianie danych i komputerowych baz danych, wszystkie powyższe usługi także świadczone online; usługi administratora baz danych, także monitorowanie, zestrzajanie i sprawdzanie zasobów danych, zabezpieczanie danych i obrazu ściąganych z komputerowych baz danych Internetu, rozwój, tworzenie, rozbudowa i konserwacja, w tym ulepszanie i aktualizacja, systemów komputerowych, bibliotek programów komputerowych i baz danych, jak również ich wynajem lub odstąpienie na podstawie szczególnych warunków umownych, w tym odstąpienie na podstawie licencji, **45** usługi prawne, społeczne usługi sieci online; prywatne i społeczne usługi dotyczące indywidualnych potrzeb; usługi bezpieczeństwa dla ochrony mienia i osób.

(111) **230292** (220) 2008 03 05 (210) 337711
 (151) 2010 05 12 (441) 2008 06 09
 (732) Paweł Kibalczyc, Laski, PL.
 (540)



Kolor znaku: czarny, biały, czerwony, pomarańczowy

(531) 1.3.2, 1.3.15, 24.17.1, 27.5.1, 29.1.14
 (510), (511) **05** dietetyczne napoje przystosowane do celów medycznych, **32** pastylki do napojów gazowanych; proszki do napojów gazowanych, esencje do produkcji napojów; preparaty do produkcji napojów, pastylki do napojów gazowanych, proszek do wytwarzania napojów gazowanych, soki owocowe, soki warzywne, nektary owocowe, napoje bezalkoholowe, napoje owocowe, napoje warzywne, napoje izotoniczne, woda gazowana, woda stołowa, **33** napoje alkoholowe.

(111) **230293** (220) 2008 12 11 (210) 349845
 (151) 2010 06 21 (441) 2009 03 16
 (732) Perła-Browary Lubelskie Spółka Akcyjna, Lublin, PL.
 (540)



Kolor znaku: ciemnozielony, czerwony, złoty, czarny, biały

(531) 3.4.11, 5.3.20, 9.1.10, 11.3.1, 11.3.2, 24.1.9, 29.1.15
 (510), (511) **31** słód, **32** piwo, wyciąg chmielowy do wytwarzania piwa, wody mineralne, napoje bezalkoholowe, syropy i esencje do napojów, soki owocowe, warzywne, napoje witaminizowane, **33** na-

poje alkoholowe, **35** usługi reklamowe z wykorzystaniem wszystkich metod słownych, dźwiękowych oraz technik audiowizualnych, organizacja wystaw, targów i konkursów w celach handlowych i reklamowych, **41** usługi w zakresie organizowania imprez informacyjnych, muzycznych, rozrywkowych, artystycznych, naukowych, kulturalnych, sportowych, rekreacyjnych, plenerowych, konkursów, festiwalu, pokazów z wykorzystaniem wszystkich metod słownych, dźwiękowych oraz technik audiowizualnych.

(111) **230294** (220) 2009 02 23 (210) 352428
 (151) 2010 06 02 (441) 2009 06 08
 (732) ARDE-HAUS Spółka z ograniczoną odpowiedzialnością,
 Poznań, PL.
 (540)



Kolor znaku: biały, czerwony

(531) 26.4.1, 26.4.2, 26.4.18, 26.5.18, 27.5.1, 29.1.12
 (510), (511) **35** usługi w zakresie: organizacji i zarządzania przedsięwzięciami inwestycyjnymi w celu budowy i/lub przygotowaniu obiektów mieszkalnych i niemieskalnych przeznaczonych do sprzedaży, wynajmowania, użyczenia, sprzedaż licencji praw autorskich do projektów techniczno-budowlanych i architektoniczno-urbanistycznych; zgrupowanie na rzecz osób trzecich wielobranżowych towarów mających zastosowanie w budownictwie pozwalające nabywcy wygodnie oglądać i kupować te towary w wyspecjalizowanym sklepie i/lub hurtowni lub przez Internet oraz poprzez katalog sprzętu i oprogramowania komputerowego wykorzystując zamówienie korespondencyjne lub używając środków telekomunikacji; usługi w zakresie prezentacji towarów do sprzedaży w sklepach, usługi w zakresie pomocy przy sprzedaży, usługi promocyjne i marketingowe; usługi agencji eksportowe i importowe; pomoc handlowa i techniczna w zakresie organizowania i prowadzenia przedsiębiorstwa również świadczona w ramach umowy franchisingowej, usługi w zakresie doradztwa ekonomicznego w zakresie budownictwa, **36** sprzedaż obiektów i lokali mieszkalnych i niemieskalnych, usługi w zakresie doradztwa finansowego w zakresie budownictwa, **37** usługi w zakresie: budownictwa oraz prowadzenia działalności developerskiej w dziedzinie budownictwa, nadzoru budowlanego, realizacji i nadzoru nad przedsięwzięciami inwestycyjnymi polegającymi na budowie i/lub przygotowaniu obiektów mieszkalnych i niemieskalnych, usług remontowych, usług wykończeniowych, usług instalacyjnych, naprawy obiektów budowlanych, restauracji budynków, konserwacji obiektów budowlano-mieszkalniowych, budowania lokali mieszkaniowych i osiedli mieszkaniowych wraz z infrastrukturą, budowania obiektów kubaturowych, roboty ziemne oraz wodno-inżynieryjne, wykonywanie dróg, mostów i nawierzchni; prace budowlano-wykończeniowe w zakresie wystroju wnętrza, **42** projektowanie architektoniczne w zakresie budowlanych i ich otoczenia, projektowanie instalacji budowlanych, infrastruktury, dróg dojazdowych i placów, projektowanie ogólnobudowlane, projektowanie i dekoracja wnętrz, projektowanie wstępne uwzględniające studia krajoznawcze i historyczne w zakresie budownictwa i architektury, wzornictwo przemysłowe, ekspertyzy inżynieryjne, geologiczne, urbanistyczne, doradztwo budowlane, kosztorysowanie, inwentaryzacja, projektowanie warunków wstępnych budowlanych, ekspertyzy inżynieryjne, usługi w zakresie doradztwa technicznego w zakresie budownictwa, **45** zarządzanie prawami autorskimi, licencjonowanie własności intelektualnej, badania i usługi prawne.

(111) **230295** (220) 2009 05 26 (210) 356288
 (151) 2010 07 14 (441) 2009 08 31
 (732) KURARAY CO., LTD., Kurashiki City, JP.
 (540) KURARAY POVAL

(510), (511) **01** poliwinylowe żywice alkoholowe w postaci proszku, płatków, wiórek i granulek; nieprzetworzone sztuczne i syntetyczne żywice; nieprzetworzone tworzywa sztuczne; nieprzetworzone elastomery.

(111) **230296** (220) 2009 05 29 (210) 356431
 (151) 2010 07 06 (441) 2009 08 31
 (732) NOVARTIS AG, Bazylea, CH.
 (540) NEOCITEC
 (510), (511) **05** preparaty farmaceutyczne, w szczególności przeciwnowotworowe.

(111) **230297** (220) 2009 06 01 (210) 356544
 (151) 2010 07 01 (441) 2009 09 14
 (732) NOVARTIS AG, Bazylea, CH.
 (540) ZEMOSEPRAL
 (510), (511) **05** preparaty farmaceutyczne, weterynaryjne i sanitarne; substancje dietetyczne do celów leczniczych; żywność dla niemowląt; plastry, opatrunki gipsowe, materiały opatrunkowe; materiały do plombowania zębów, woski dentystyczne.

(111) **230298** (220) 2009 06 01 (210) 356546
 (151) 2010 07 01 (441) 2009 09 14
 (732) NOVARTIS AG, Bazylea, CH.
 (540) RAPRITAX
 (510), (511) **05** preparaty farmaceutyczne do leczenia migreny.

(111) **230299** (220) 2009 06 04 (210) 356753
 (151) 2010 07 13 (441) 2009 09 14
 (732) NOVARTIS AG, Bazylea, CH.
 (540) CRITIPEME
 (510), (511) **05** preparaty farmaceutyczne, weterynaryjne i sanitarne; substancje dietetyczne do celów leczniczych; żywność dla niemowląt; plastry, opatrunki gipsowe, materiały opatrunkowe; materiały do plombowania zębów, woski dentystyczne.

(111) **230300** (220) 2009 06 17 (210) 357144
 (151) 2010 07 08 (441) 2009 09 28
 (732) NOVARTIS AG, Bazylea, CH.
 (540) VENTIPRAX
 (510), (511) **05** preparaty farmaceutyczne, w szczególności preparaty żołądkowo-jelitowe.

(111) **230301** (220) 2009 03 27 (210) 353961
 (151) 2010 10 01 (441) 2009 07 06
 (732) „EXCELLENCE” F.H.U. Marcin Ciecierski, Łódź, PL.
 (540)



Kolor znaku: biały, zielony, granatowy

(531) 26.4.2, 26.4.3, 27.5.1, 29.1.13
 (510), (511) **30** napoje i desery na bazie herbaty, kawy, kakao i czekolady; lody, sorbety, kremy i desery mrożone, lody w proszku; sosy, sosy słodkie, sosy do polewania deserów, w tym wysokosłodzone soki owocowe jako polewy do deserów; aromaty do żywności, aromaty do napojów inne niż oleje esencyjne; przyprawy, **32** napoje izotoniczne i energetyzujące; soki, nektary i napoje owocowe, wieloowocowe, warzywne oraz warzywno-owocowe, soki i napoje owocowe, warzywne oraz warzywno-owocowe z dodatkiem mikro-i/lub makroelementów i/lub witamin; wyciągi, koncentraty, zaprawy, soki wysokosłodzone, syropy i inne preparaty do produkcji napojów; napoje instant zawarte w tej klasie, proszki i pastylki do otrzymywania napojów musujących, **39** transport; usługi spedycji i magazynowania; pakowanie i składowanie towarów dla obrotu krajowego i międzynarodowego.

(111) **230302** (220) 2009 03 16 (210) 353403
 (151) 2010 05 24 (441) 2009 06 22
 (732) MEGA SURF SPÓŁKA CYWILNA Tomasz Kościelak,
 Marcin Kościelak, Grzegorz Kunicki, Gdynia, PL.
 (540) MEGA SURF

(510), (511) **25** bielizna damska, bielizna osobista, bielizna wchłaniająca pot, bluzki, bluzy, kombinezony, buty, buty narciarskie, buty sportowe, czapki, czepki kąpielowe, kąpielówki, kombinezony dla narciarzy wodnych, kostiumy kąpielowe, kurtki, koszulki gimnastyczne, legginsy, odzież, odzież wodoodporna, pantofle kąpielowe, podkoszulki, rękawiczki, rękawiczki z jednym palcem, sandały, skarpetki, slipy, spodnie, spódnice, stroje plażowe, T-shirty, **28** deski surfingowe, deski windsurfingowe, żagle, trapezy i uprząże do desek windsurfingowych, latawce, szpule do latawców, maszty do desek windsurfingowych, narty, krawędzie nart, wiązania do nart, wosk do nart, torby na narty i deski surfingowe, narty surfingowe, narty wodne, ochraniacze, ochraniacze łokci, płetwy do pływania, pokrycia ślizgów nart, przyrządy do ćwiczeń fizycznych, przyrządy do zjeżdżania z góry po śniegu, rękawice, skrobaczki do nart, **41** organizowanie imprez sportowych, informacja o rekreacji, instruktaże, usługi poprawiania kondycji, edukacja, gimnastyka, organizowanie i prowadzenie konferencji, seminariów, zjazdów, organizowanie konkursów edukacyjnych lub rozrywkowych, kształcenie praktyczne-pokazy, nauczanie, organizowanie obozów sportowych, organizowanie obozów wakacyjnych, organizowanie przyjęć, organizowanie zawodów sportowych, wypożyczanie sprzętu sportowego, organizowanie sprawdzianów edukacyjnych, organizowanie zajęć sportowych, informacja o wypożyczeniu, usługi związane z organizacją wycieczek.

(111) **230303** (220) 2007 05 30 (210) 325943
 (151) 2010 06 11 (441) 2007 09 03
 (732) S.A.H. ELBEY, Luxemburg, LU.
 (540)



Kolor znaku: biały, niebieski

(531) 5.7.2, 27.5.1, 29.1.12
 (510), (511) **30** wyroby piekarnicze, wyroby cukiernicze i słodczyce, mrożone wyroby cukiernicze i piekarnicze, kanapki, przekąski, pizza, ciastka, produkty zbożowe, mąka, **31** pasza i karma dla zwierząt, pasze dla drobiu, koncentraty dla zwierząt, dodatki do pasz nie do celów leczniczych, premiksy, mączka dla zwierząt, pasze odżywcze i wzmacniające, dodatki do pasz, surowce i komponenty paszowe, mieszanki mineralne dla zwierząt, proteiny dla zwierząt, produkty do tuczenia zwierząt, odżywki i substancje wzmacniające dla zwierząt, produkty, ziarna i nasiona rolnicze ogrodnicze i leśne zawarte w kl. 31.

(111) **230304** (220) 2007 10 26 (210) 332042
 (151) 2010 07 09 (441) 2008 02 04
 (732) SCANDIC FOOD Spółka z ograniczoną odpowiedzialnością,
 Warszawa, PL.
 (540)



Kolor znaku: zielony, biały

(531) 3.7.6, 26.13.25, 27.5.1, 29.1.12
 (510), (511) **31** produkty rolne, ogrodnicze, leśne oraz ziarna nie ujęte w innych klasach, **32** napoje owocowe, soki owocowe, syropy i inne preparaty do produkcji napojów.

(111) **230305** (220) 2007 12 24 (210) 334558
 (151) 2010 08 10 (441) 2008 03 31

(732) „DRUTEX” Spółka Akcyjna, Bytów, PL.
 (540)



Kolor znaku: ciemnozielony i odcienie, jasnozielony i odcienie

(531) 27.5.1, 27.5.17, 27.5.19, 29.1.3
 (510), (511) **06** drut metalowy i wyroby z drutu, **19** budowlane konstrukcje niemetalowe, budowlane materiały niemetalowe, drewno budowlane, drewno użytkowe, obróbki budowlane niemetalowe, okienne szkło, płyty budowlane niemetalowe, półfabrykaty drewniane, profile drewniane, profile niemetalowe, szyby zawarte w tej klasie, żaluzje niemetalowe, **37** usługi nadzoru budowlanego.

(111) **230306** (220) 2009 02 05 (210) 351645
 (151) 2010 07 06 (441) 2009 05 11
 (732) DOMEX-KUŚNIEREK Spółka Jawna, Rydzyna, PL.
 (540)



Kolor znaku: biały, niebieski, żółty

(531) 26.1.2, 27.5.1, 29.1.13
 (510), (511) **16** folie z tworzyw sztucznych do pakowania, opakowania z tworzyw sztucznych, worki foliowe na śmieci, worki foliowe na żywność, woreczki na mrożonki, opakowania foliowe, **21** nieelektryczne urządzenia dla gospodarstw domowych, kosze, pojemniki, naczynia, materiały szczotkarskie, sprzęt do czyszczenia, rękawice do prac domowych i ogrodowych, przybory toaletowe, wyroby ze szkła, porcelany i fajansu, **35** zgrupowanie na rzecz osób trzecich różnych towarów pozwalające nabywcy wygodnie je oglądać i kupować w hurtowni i/lub sklepie z artykułami gospodarstwa domowego, foliami i opakowaniami z tworzyw sztucznych, usługi w zakresie sprzedaży hurtowej i detalicznej w systemie sprzedaży wysyłkowej i/lub za pośrednictwem Internetu, usługi reklamowe, usługi badania rynku, usługi marketingowe, pośrednictwo handlowe, agencje informacyjnej handlowej.

(111) **230307** (220) 2009 02 17 (210) 352168
 (151) 2010 06 16 (441) 2009 05 25
 (732) VITROLOGIKA Radosław Okrutny, Warszawa, PL.
 (540)



Kolor znaku: niebieski i odcienie, zielony, szary i odcienie

(531) 5.3.11, 5.3.14, 7.1.24, 26.11.2, 26.11.12, 27.5.1, 29.1.13
 (510), (511) **06** szklarnie, tunele uprawowe, inspekty, ogrody zimowe, cieplarnie metalowe i ich elementy, ramy metalowe dla szklarni, tunele uprawowych, inspektów, ogrodów zimowych, cieplarni, przenośne szklarnie, tunele uprawowe, inspekty, ogrody zimowe, cieplarnie metalowe i ich elementy, metalowe konstrukcje szklarniowe, tunele uprawowych, inspektów, ogrodów zimowych, cieplarni i ich elementy, metalowe elementy uszczelniające dla szklarni, tunele uprawowych, inspektów, ogrodów zimowych, cieplarni, łączniki metalowe do elementów konstrukcji szklarniowych, tunele uprawowych, inspektów, ogrodów zimowych, cieplarni, elementy konstrukcyjne szklarniowe, tunele uprawowych, inspektów, ogrodów zimowych, cieplarni z rur i profili zamkniętych rurowych, metalowe elementy instalacji zacieniaczy, metalowe zbiorniki na wodę deszczową, **11** urządzenia do doświetlania, ogrzewania, nawadniania, wentylacji i zacieniania szklarni, tunele uprawowych, inspektów, ogrodów zimowych, cieplarni, urządzenia wytwarzające atmosferę i wzbogacające atmosferę w CO₂, urządzenia sterujące klimatem wewnątrz obiektów szklarniowych i tunele uprawowych, **19** szklarnie, tunele uprawo-

we, inspekty, ogrody zimowe, cieplarnie niemetalowe i ich elementy, ramy niemetalowe dla szklarni, tuneli uprawowych, inspektów, ogrodów zimowych, cieplarni, przenośne szklarnie niemetalowe, tunele uprawowe, inspekty i ich elementy, niemetalowe konstrukcje szklarniowe, tuneli uprawowych, inspektów, ogrodów zimowych, cieplarni i ich elementy, niemetalowe elementy uszczelniające dla szklarni, tuneli uprawowych, inspektów, ogrodów zimowych, cieplarni, łączniki niemetalowe do elementów konstrukcji szklarniowych, tuneli uprawowych, inspektów, ogrodów zimowych, cieplarni, elementy konstrukcyjne szklarniowe, tuneli uprawowych, inspektów, ogrodów zimowych, cieplarni z niemetalowych rur i niemetalowych profili zamkniętych rurowych, niemetalowe elementy instalacji zacieniających, niemetalowe zbiorniki na wodę deszczową, **20** meble metalowe i niemetalowe dla szklarni, tuneli uprawowych, inspektów, ogrodów zimowych i cieplarni i meble ogrodowe, stoły zwykłe, robocze i stoły do przesadzania roślin, stoły zalewowe metalowe i niemetalowe, półki metalowe i niemetalowe, regały metalowe i niemetalowe, **35** usługi prowadzenia sklepów i hurtowni, w tym za pośrednictwem sieci internetowej oferujących: szklarnie, tunele uprawowe, inspekty, ogrody zimowe, cieplarnie metalowe i niemetalowe, elementy szklarni, tuneli uprawowych, inspektów, ogrodów zimowych, cieplarni, urządzenia do doświetlania, ogrzewania, nawadniania, zacieniania, wentylacji szklarni, tuneli uprawowych, inspektów, ogrodów zimowych, cieplarni i utrzymania klimatu wewnątrz obiektów szklarniowych, tuneli uprawowych, meble do szklarni, tuneli uprawowych, inspektów, ogrodów zimowych, cieplarni i meble ogrodowe, wyposażenie szklarni, tuneli uprawowych, inspektów, ogrodów zimowych, cieplarni oraz szkło ogrodowe do szklarni, inspektów, ogrodów zimowych, cieplarni oraz pokrycia niemetalowe w tym z polietylenu (PE), polichlorku winylu (PVC), kopolimeru etylenu i octanu winylu (EVA), tedaru, poliwęglanu (PC), poliestru i polimetakrylanu metylu (PMMA), a także chemię stosowaną w ogrodnictwie i chemię szklarniową i biologiczne środki do zwalczania szkodników oraz powłoki chemiczne do zacieniania szklarni, wspomagające utrzymanie klimatu szklarniowego i środki czyszczące te powłoki, **37** usługi montażu, instalacji, konserwacji i naprawy szklarni, tuneli uprawowych, inspektów, ogrodów zimowych, cieplarni, elementów szklarni, tuneli uprawowych, inspektów, ogrodów zimowych, cieplarni, mebli i wyposażenia szklarni, tuneli uprawowych, inspektów, ogrodów zimowych, cieplarni oraz systemów doświetlania, ogrzewania, nawadniania, wzbogacania atmosfery wewnątrz szklarni tuneli uprawowych w CO₂, wentylacji szklarni, tuneli uprawowych, inspektów, ogrodów zimowych, cieplarni i utrzymania klimatu szklarni, tuneli uprawowych, inspektów, ogrodów zimowych, cieplarni, **42** usługi projektowania, doradztwa, informacji w dziedzinie konstrukcji szklarniowych, tuneli uprawowych, inspektów, ogrodów zimowych, cieplarni i wyposażenia szklarni, tuneli uprawowych, inspektów, ogrodów zimowych, cieplarni, projektowanie i rozwój oprogramowania do sterowania klimatem szklarni, tuneli uprawowych.

(111) **230308** (220) 2009 02 17 (210) 352169
 (151) 2010 06 16 (441) 2009 05 25
 (732) VITROLOGIKA Radosław Okrutny, Warszawa, PL.
 (540) VITROLOGIKA

(510), (511) **06** szklarnie, tunele uprawowe, inspekty, ogrody zimowe, cieplarnie metalowe i ich elementy, ramy metalowe dla szklarni, tuneli uprawowych, inspektów, ogrodów zimowych, cieplarni, przenośne szklarnie, tunele uprawowe, inspekty, ogrody zimowe, cieplarnie metalowe i ich elementy, metalowe konstrukcje szklarniowe, tuneli uprawowych, inspektów, ogrodów zimowych, cieplarni i ich elementy, metalowe elementy uszczelniające dla szklarni, tuneli uprawowych, inspektów, ogrodów zimowych, cieplarni, łączniki metalowe do elementów konstrukcji szklarniowych, tuneli uprawowych, inspektów, ogrodów zimowych, cieplarni, elementy konstrukcyjne szklarniowe, tuneli uprawowych, inspektów, ogrodów zimowych, cieplarni z rur i profili zamkniętych rurowych, metalowe elementy instalacji zacieniających, metalowe zbiorniki na wodę deszczową, **11** urządzenia do doświetlania, ogrzewania, nawadniania, wentylacji i zacieniania szklarni, tuneli uprawowych, inspektów, ogrodów zimowych, cieplarni, urządzenia wytwarzające atmosferę i wzbogacające atmosferę w CO₂, urządzenia sterujące klimatem wewnątrz obiektów szklarniowych i tuneli uprawowych, **19** szklarnie, tunele uprawowe, inspekty, ogrody zimowe, cieplarnie niemetalowe i ich elementy, ramy niemetalowe dla szklarni, tuneli uprawowych, inspektów, ogro-

dów zimowych, cieplarni, przenośne szklarnie niemetalowe, tunele uprawowe, inspekty i ich elementy, niemetalowe konstrukcje szklarniowe, tuneli uprawowych, inspektów, ogrodów zimowych, cieplarni i ich elementy, niemetalowe elementy uszczelniające dla szklarni, tuneli uprawowych, inspektów, ogrodów zimowych, cieplarni, łączniki niemetalowe do elementów konstrukcji szklarniowych, tuneli uprawowych, inspektów, ogrodów zimowych, cieplarni, elementy konstrukcyjne szklarniowe, tuneli uprawowych, inspektów, ogrodów zimowych, cieplarni z niemetalowych rur i niemetalowych profili zamkniętych rurowych, niemetalowe elementy instalacji zacieniających, niemetalowe zbiorniki na wodę deszczową, **20** meble metalowe i niemetalowe dla szklarni, tuneli uprawowych, inspektów, ogrodów zimowych i cieplarni i meble ogrodowe, stoły zwykłe, robocze i stoły do przesadzania roślin, stoły zalewowe metalowe i niemetalowe, półki metalowe i niemetalowe, regały metalowe i niemetalowe, **35** usługi prowadzenia sklepów i hurtowni, w tym za pośrednictwem sieci internetowej oferujących: szklarnie, tunele uprawowe, inspekty, ogrody zimowe, cieplarnie metalowe i niemetalowe, elementy szklarni, tuneli uprawowych, inspektów, ogrodów zimowych, cieplarni, urządzenia do doświetlania, ogrzewania, nawadniania, zacieniania, wentylacji szklarni, tuneli uprawowych, inspektów, ogrodów zimowych, cieplarni i utrzymania klimatu wewnątrz obiektów szklarniowych, tuneli uprawowych, meble do szklarni, tuneli uprawowych, inspektów, ogrodów zimowych, cieplarni i meble ogrodowe, wyposażenie szklarni, tuneli uprawowych, inspektów, ogrodów zimowych, cieplarni oraz szkło ogrodowe do szklarni, inspektów, ogrodów zimowych, cieplarni oraz pokrycia niemetalowe w tym z polietylenu (PE), polichlorku winylu (PVC), kopolimeru etylenu i octanu winylu (EVA), tedaru, poliwęglanu (PC), poliestru i polimetakrylanu metylu (PMMA), a także chemię stosowaną w ogrodnictwie i chemię szklarniową i biologiczne środki do zwalczania szkodników oraz powłoki chemiczne do zacieniania szklarni, wspomagające utrzymanie klimatu szklarniowego i środki czyszczące te powłoki, **37** usługi montażu, instalacji, konserwacji i naprawy szklarni, tuneli uprawowych, inspektów, ogrodów zimowych, cieplarni, elementów szklarni, tuneli uprawowych, inspektów, ogrodów zimowych, cieplarni, mebli i wyposażenia szklarni, tuneli uprawowych, inspektów, ogrodów zimowych, cieplarni oraz systemów doświetlania, ogrzewania, nawadniania, wzbogacania atmosfery wewnątrz szklarni tuneli uprawowych w CO₂, wentylacji szklarni, tuneli uprawowych, inspektów, ogrodów zimowych, cieplarni i utrzymania klimatu szklarni, tuneli uprawowych, inspektów, ogrodów zimowych, cieplarni, **42** usługi projektowania, doradztwa, informacji w dziedzinie konstrukcji szklarniowych, tuneli uprawowych, inspektów, ogrodów zimowych, cieplarni i wyposażenia szklarni, tuneli uprawowych, inspektów, ogrodów zimowych, cieplarni, projektowanie i rozwój oprogramowania do sterowania klimatem szklarni, tuneli uprawowych.

(111) **230309** (220) 2009 02 19 (210) 352297
 (151) 2010 08 16 (441) 2009 05 25

(732) Zakłady Przemysłu Cukierniczego MIESZKO Spółka Akcyjna, Warszawa, PL.

(540) ZOZOLE PLUSK

(510), (511) **03** środki perfumeryjne, olejki eteryczne, woda kolońska, woda toaletowa, woda zapachowa, antyperspiranty, dezodoranty do użytku osobistego, odświeżacze do ust w aerozolu, mydła, mydła przeciwpotowe, saszetki zapachowe, chusteczki nasączone płynami kosmetycznymi, kosmetyki, zestawy kosmetyków, kremy i maści do celów kosmetycznych, preparaty do golenia, płyny po goleniu, pomadki do ust, tusze do rzęs, kredki do oczu, lakiery do paznokci, zmywacze do paznokci, waciki, szampony, płyny do pielęgnacji włosów, pasty do zębów, środki do czyszczenia i pielęgnacji zębów, preparaty kosmetyczne do opalania, preparaty kosmetyczne do odchudzania, preparaty kosmetyczne do kąpieli, sole do kąpieli do celów innych niż lecznicze, pumeki, preparaty do makijażu i demakijażu, kalkomanie i materiały przyklepne (ozdoby do celów kosmetycznych), farbki do bielizny, barwniki kosmetyczne, lakiery i farby do włosów, preparaty do odbarwiania, preparaty do usuwania farb, **21** przybory toaletowe zawarte w klasie 21.

(111) **230310** (220) 2009 03 12 (210) 353248
 (151) 2010 07 26 (441) 2009 06 22

(732) „TERMITECH” A.T.JAROSZEWICZ-SPÓŁKA JAWNA, Białystok, PL.

(540)



(531) 24.15.2, 26.3.23, 26.11.25, 27.5.1

(510), (511) **06** armatura do przewodów metalowych, metalowe kran, kurki do beczek, metalowe deflektory kominowe, metalowe kolanka do rur, baseny kąpielowe, metalowe kabiny kąpielowe, kominy metalowe, kominowe trzony metalowe, metalowe nasady kominowe, metalowe przewody rurowe, metalowe opaski zaciskowe do łączenia rur, metalowe rurowe przewody instalacyjne rozgałęźne, metalowe przewody centralnego ogrzewania, metalowe rurociągi zasilające, metalowe przewody do instalacji wentylacyjnej i klimatyzacyjnej, rury centralnego ogrzewania, metalowe zawory do rur, metalowe zawory wodociągowe, metalowe złączki rur, **07** odkurzacze centralne, części i inne elementy instalacji centralnego odkurzenia, odkurzacze, odkurzacze modułowe, węże, torby do odkurzaczy, oprzyrządowanie i akcesoria do odkurzaczy, wyposażenie odkurzaczy centralnych i modułowych, separatory, urządzenia czyszczące, **09** wtyczki i gniazdka do centralnego odkurzenia, **11** aparatura i urządzenia do oczyszczania powietrza, aparatura i urządzenia do uzdatniania wody, instalacje do uzdatniania wody, aparatura do wentylacji stosowana w klimatyzacji, armatura do regulacji urządzeń wodnych lub gazowych oraz przewodów wodnych lub gazowych, instalacje klimatyzacyjne powietrze, urządzenia do chłodzenia powietrza, aparatura i instalacje do zmiękczenia wody, armatura regulacyjna i zabezpieczająca do urządzeń wody, aparatura i urządzenia do uzdatniania wody, armatura do pieców, armatura do podgrzewaczy wody, zabezpieczająca armatura do urządzeń oraz instalacji wodnych i gazowych, aparatura na powietrze gorące, suszarki powietrza, aparatura do suszenia, urządzenia i instalacje do suszenia, bojlera, grzejniki do centralnego ogrzewania, nawilzacze do grzejników centralnego ogrzewania, aparatura i instalacje chłodnicze, aparatura i urządzenia chłodnicze, dmuchawy jako części instalacji nawiewu, instalacje do dystrybucja wody, elementy grzejne, filtry jako części instalacji domowych lub przemysłowych, filtry powietrza do klimatyzacji, armatura regulacyjna i bezpieczeństwa do urządzeń gazowych-bojlera gazowe, instalacje przewodów wodociągowych, palniki gazowe, generatory pary, grzejniki pompy ciepłe, rekuperatory ciepła, rury kotłowe centralnego ogrzewania, instalacje do sauny, suszarki łazienkowe do rąk montowane przy umywalkach, filtry do woda pitnej, umywalki, urządzenia do filtrowania wody, urządzenia do ujęcia wody, wanny łazienkowe, wyposażenie wanien łazienkowych, wanny z wirowym ruchem wody, wentylatory stosowane w klimatyzacji, węzownice jako części instalacji destylacyjnych, grzewczych lub chłodniczych, wyposażenie palenisk, wyposażenie pieców, wymienniki ciepła, wyciągi, wyciągi wentylacyjne, regulatory do wyciągów stosowane w ogrzewnictwie, zasobniki ciepła, zasobniki pary, zawory regulujące poziom w zbiorniki, zbiorniki ciśnieniowe wody, zespół grzejny powietrzny, urządzenia i instalacje do zmiękczenia wody, zawory termostacyjne jako części instalacji ogrzewniczych, zaślepki do grzejników, grzejniki elektryczne, inhalatory stosowane do sauny, kabiny natryskowe, kanały kominowe, kanały kominowe do kotłów grzewczych, podgrzewacze do kąpeli, instalacje do klimatyzacji, urządzenia klimatyzacyjne, kolektory słoneczne, kominki domowe, wyciągi kominowe, kanały dymowe do kominów, kotły grzewcze, rury do kotłów grzewczych, kanały kominowe do kotłów grzewczych, urządzenia zasilające do kotłów grzewczych, natryskowe kabiny, nawilzacze do grzejników centralnego ogrzewania, aparatura i urządzenia do oczyszczania powietrza, kotły do ogrzewania, urządzenia do ogrzewania na paliwa stałe, płynne lub gazowe, ogrzewanie, urządzenia elektryczne do ogrzewania, żarniki elektryczne do ogrzewania, instalacje do ogrzewania wodnego, ruszty do paleniska, palniki, piece słoneczne, piecyki do podgrzewania wody, płyty grzejące, instalacje do podgrzewaczy, podgrzewacze powietrza, ruszty piecowe, **19** niemetalowe przewody ciśnieniowe, niemetalowe rury drenażowe, niemetalowe kanały dla instalacji wentylacyjnych i klimatyzacyjnych, niemetalowe kształtki rurowe rozgałęźne, niemetalowe przewody ciśnieniowe, niemetalowe rury drenażowe, niemetalowe rury wodociągowe, kanały niemetalowe dla instalacji wentylacyjnych i klimatyzacyjnych, obudowy do kominów, niemetalowe deflektory kominowe, niemetalowe nasady kominowe, niemetalowe kominy, niemetalowe ogniotrwałe materiały budowlane, **35** usługi prowa-

żenia sprzedaży w sklepie oraz za pośrednictwem strony internetowej urzędów grzewczych, wentylacyjnych i klimatyzacyjnych, usługi prowadzenia sprzedaży za pośrednictwem katalogu produktów dotyczących urzędów grzewczych, wentylacyjnych i klimatyzacyjnych wykorzystując zamówienie korespondencyjne lub używając środków telekomunikacji, usługi w zakresie prowadzenia hurtowni urzędów grzewczych, wentylacyjnych i klimatyzacyjnych, pośrednictwo handlowe w zakresie sprzedaży urzędów grzewczych, wentylacyjnych i klimatyzacyjnych, usługi badania rynku i opinii publicznej w zakresie urzędów grzewczych, wentylacyjnych i klimatyzacyjnych.

(111) **230311** (220) 2009 03 12 (210) 353273

(151) 2010 08 16 (441) 2009 06 22

(732) WALLER Polska SPÓŁKA Z OGRANICZONĄ ODPOWIEDZIALNOŚCIĄ, Gdańsk, PL.

(540) MULTIMEDIALNA AKADEMIA STYLIZACJI PAZNOKCI

(510), (511) **41** nauczanie; kształcenie; rozrywka; działalność sportowa i kulturalna, doradztwo zawodowe, porady w zakresie edukacji lub kształcenia, instruktaze, organizowanie i prowadzenie seminariów, poradnictwo zawodowe, **42** badania oraz usługi naukowe i techniczne oraz ich projektowanie; analizy przemysłowe i usługi badawcze; projektowanie i ulepszanie sprzętu oraz oprogramowania komputerowego; analizy chemiczne, badania chemiczne, badania w dziedzinie kosmetyki, prace badawczo-rozwojowe dla przedsiębiorstw, usługi w zakresie chemii dla przedsiębiorstw, projektowanie opakowań, opracowywanie projektów technicznych, projektowanie opakowań, wzornictwo przemysłowe, usługi związane z projektowaniem graficznym, **44** usługi medyczne; usługi weterynaryjne; usługi w zakresie higieny i urody dla ludzi i zwierząt; usługi związane z rolnictwem, ogrodnictwem i leśnictwem, aromaterapia, salony fryzjerskie, manicure, masaż, salony piękności, usługi wizażu, usługi w zakresie korzystania z solariów.

(111) **230312** (220) 2009 03 13 (210) 353334

(151) 2010 08 18 (441) 2009 06 22

(732) Innovasjon Norge, Oslo, NO.

(540)



Kolor znaku: czerwony, biały

(531) 26.4.2, 27.5.1, 29.1.12

(510), (511) **35** reklama, zarządzanie w działalności handlowej, administrowanie działalności handlowej, prace biurowe, systematyzacja danych w komputerowych bazach danych, rozpowszechnianie ogłoszeń reklamowych, wynajmowanie powierzchni na cele reklamowe, **39** transport, pakowanie i składowanie towarów, organizowanie podróży, usługi informacyjne oraz doradztwo i konsultacje dla uczestników wycieczek i wydarzeń, usługi biur turystycznych (z wyjątkiem rezerwacji hoteli i pensjonatów), komputerowe dostarczanie informacji turystycznych w tym informacji o cenach, rozkładach jazdy oraz środkach transportu, świadczenie usług informacyjnych za pośrednictwem światowej sieci komputerowej w odniesieniu do wymienionych usług; dostarczanie komputerowych informacji dotyczących podróży oraz dokonywanie rezerwacji, **41** nauczanie, kształcenie, rozrywka, dostarczanie informacji dotyczącej działalności sportowej i kulturalnej, świadczenie usług informacyjnych za pośrednictwem światowej sieci komputerowej w odniesieniu do wymienionych usług, **43** doradztwo oraz usługi informacyjne i konsultacyjne dotyczące żywności i napojów, zaopatrywania w żywność i napoje oraz tymczasowe zakwaterowanie, w tym hotele, pensjonaty, kempingi, domy turystyczne, farmy wakacyjne, latarnie morskie, chaty górskie, domy letniskowe, apartamenty, mieszkania oraz noclegi i śniadania, świadczenie usług informacyjnych za pośrednictwem światowej sieci komputerowej w odniesieniu do wymienionych usług.

(111) **230313** (220) 2009 03 17 (210) 353426
 (151) 2010 07 06 (441) 2009 06 22
 (732) „TECHNO-LOGIC” Spółka z ograniczoną odpowiedzialnością,
 Katowice, PL.
 (540)



(531) 1.13.15, 24.17.25, 26.4.1, 26.4.18, 26.11.3, 27.5.1
 (510), (511) **09** elektryczne instalacje, złącza do instalacji, przewody, przełączniki, wskaźniki, sterowniki, ekrany wideo, lampy błyskowe, błyskowe światła, błyskowe sygnały świetlne, czytniki kodów kreskowych i znaków optycznych, drogowe znaki świecące lub mechaniczne, ekrany projekcyjne, elektroniczne pióra świetlne, ekranopisy, fotoogniwa, interfejsy, światłowody, kolektory elektryczne, komputerowe programy ładowalne, komputerowe programy nagrane, komputerowe oprogramowanie stałe nagrane, lampy optyczne, lampy wzmacniające, lampy wyładowcze elektryczne, lasery nie do celów medycznych, latarnie optyczne, monitory obrazowe wideo, neony, neony reklamowe, tablice elektroniczne na ogłoszenia, ogniwa fotoelektryczne, włókna optyczne, regulatory światła scenicznego, regulatory światła-ściemniacze elektryczne, sygnalizacja świetlna lub mechaniczna, latarnie sygnalizacyjne, tablice sygnalizacyjne, szyldy-znaki świecące, światłowody-kable, znaki nawigacyjne świetlne, **11** lampy elektryczne, lampki elektryczne, lampki elektryczne na choinki, lampy luminescencyjne rurowe, lampy ultrafioletowe dla celów innych niż lecznicze, urządzenia i instalacje do oświetlania, świecące numery domów, urządzenia do podświetlania fontann, oczek wodnych, basenów, wodotryski ozdobne, żarówki do kierunkowskazów w pojazdach, kolektory słoneczne, turbinki wiatrowe, reflektory, lampy do oświetlania akwariów, lampy wyładowcze elektryczne do oświetlania rurowe, latarki, latarki kieszonkowe, latarnie oświetleniowe, urządzenia i instalacje do oświetlania, urządzenia do oświetlania pojazdów, oświetlenie sufitowe, żarówki oświetleniowe, reflektory do pojazdów, światła do pojazdów, reflektory do lamp, **35** usługi w zakresie reklamy, prowadzenie sklepów i hurtowni tradycyjnych, wysyłkowych oraz internetowych, usługi agentów w zakresie sprzedaży detalicznej i/lub hurtowej elektrycznych instalacji, złączy do instalacji, przewodów, przełączników, wskaźników, sterowników, ekranów wideo, lamp błyskowych, błyskowych światel, błyskowych sygnałów świetlnych, czytników kodów kreskowych i znaków optycznych, drogowych znaków świecących lub mechanicznych, ekranów projekcyjnych, elektronicznych piór świetlnych, ekranopisów, fotoogniów, interfejsów, światłowodów, kolektorów elektrycznych, komputerowych programów ładowalnych, komputerowych programów nagranych, komputerowych oprogramowań stałych nagranych, lamp optycznych, lamp wzmacniających, lamp wyładowczych elektrycznych, laserów nie do celów medycznych, latarni optycznych, monitorów obrazowych wideo, neonów, neonów reklamowych, tablic elektronicznych na ogłoszenia, ogniwo fotoelektrycznych, włókien optycznych, regulatorów światła scenicznego, regulatorów światła-ściemniaczy elektrycznych, sygnalizacji świetlnych lub mechanicznych, latarni sygnalizacyjnych, tablic sygnalizacyjnych, szyldów-znaków świecących, światłowodów-kabli, znaków nawigacyjnych świetlnych, lamp elektrycznych, lampek elektrycznych, lampek elektrycznych na choinki, lamp luminescencyjnych rurowych, lamp ultrafioletowych dla celów innych niż lecznicze, urządzeń i instalacji do oświetlania, świecących numerów domów, urządzeń do podświetlania fontann, oczek wodnych, basenów, wodotrysków ozdobnych, żarówek do kierunkowskazów w pojazdach, kolektorów słonecznych, turbin wiatrowych, reflektorów, lamp do oświetlania akwariów, lamp wyładowczych elektrycznych do oświetlenia

rurowych, latarek, latarek kieszonkowych, latarni oświetleniowych, urządzeń i instalacji do oświetlania, urządzeń do oświetlania pojazdów, oświetleń sufitowych, żarówek oświetleniowych, reflektorów do pojazdów, światel do pojazdów, reflektorów do lamp.

(111) **230314** (220) 2009 04 09 (210) 354472
 (151) 2010 06 15 (441) 2009 07 20
 (732) Bonus Systems Polska Spółka Akcyjna, Warszawa, PL.
 (540)

elitecard

(531) 27.5.1
 (510), (511) **09** czytniki zawarte w sprzęcie do przetwarzania danych, czytniki kodów kreskowych, karty magnetyczne kodowane, magnetyczne nośniki danych, magnetyczne nośniki informacji, identyfikacyjne karty magnetyczne, elektroniczne karty płatnicze, karty inteligentne, **35** dystrybucja materiałów reklamowych tj. próbek, druków, prospektów, broszur, handlowe informacje i porady udzielane konsumentom w formie punktów informacji konsumenckiej, prezentowanie produktów w mediach dla celów sprzedaży detalicznej, organizowanie wystaw w celach handlowych lub reklamowych, poszukiwania w zakresie patronatu, prezentowanie produktów w mediach dla celów sprzedaży detalicznej, promocja sprzedaży dla osób trzecich, rozpowszechnianie materiałów reklamowych w formie ulotek, prospektów, druków, próbek, promocja sprzedaży dla osób trzecich, organizowanie targów w celach handlowych lub reklamowych, organizacja wystaw w celach handlowych lub reklamowych, wystawy handlowe, systemy lojalnościowe, marketing, **36** emisja bonów wartościowych, emisja kart kredytowych, informacje finansowe, informacja o ubezpieczeniach, usługi finansowe, obsługa kart debetowych, emisja i obsługa kart kredytowych, kredyty ratalne, operacje finansowe, pośrednictwo ubezpieczeniowe, kredyty ratalne, sponsorowanie finansowe, transakcje finansowe, ubezpieczenia, doradztwo w sprawach ubezpieczenia, informacje w sprawach ubezpieczenia, ubezpieczenia zdrowotne, umowy kredytowe połączone ze sprzedażą ratalną [umowy kredytowe], usługi ubezpieczeniowe.

(111) **230315** (220) 2009 04 10 (210) 354585
 (151) 2010 08 18 (441) 2009 07 20
 (732) Vinedos y Bodegas Corpora S.A., Santiago, CL.
 (540) PORTA
 (510), (511) **33** wina.

(111) **230316** (220) 2009 04 10 (210) 354597
 (151) 2010 08 18 (441) 2009 07 20
 (732) JAPAN TOBACCO INC., Tokyo, JP.
 (540) ESSENTIAL

(510), (511) **34** tytoń przetworzony i nieprzetworzony; tytoń do palenia, tytoń do fajek, tytoń zwijany, tytoń do żucia, wilgotny tytoń sproszkowany typu snus; papierosy, cygara, cygaretki; substancje do palenia inne niż do celów leczniczych sprzedawane oddzielnie lub w mieszkankach z tytoniem; tabaka; artykuły dla palaczy obejmujące papier absorpcyjny do fajek; zbiorniki na gaz do zapalniczek; pojemniki na tytoń nie z metali szlachetnych; woreczki na tytoń; bibułki papierosowe; bloczki bibułki papierosowej; cygarnice i papierośnice nie z metali szlachetnych; pudełka na zapalniczki; kamienie do zapalniczek; fajki włączając fajki do papierosów; stojaczki na fajki; przybory do czyszczenia fajek; ustniki do cygar i do cygarniczek nie z metali szlachetnych; ustniki papierosowe; ustniki do cygar i do cygarniczek również z bursztynu; gilzy papierosowe; kieszonkowe maszyny do skręcania papierosów; popielniczki nie z metali szlachetnych; pudełka na cygara i na papierosy nie z metali szlachetnych; filtry papierosowe; gilotynki do cygar; pojemniki na zapalniczki; zapalniczki; zapalniczki; zapalniczki.

(111) **230317** (220) 2009 04 23 (210) 355046
 (151) 2010 06 08 (441) 2009 08 03
 (732) WIM Spółka z o.o., Piotrków Trybunalski, PL.

(540)

**FUGA
DIAMENTOWA**



Kolor znaku: biały, czarny, szary

(531) 17.2.1, 27.5.1, 29.1.13

(510), (511) **19** niemetalowe materiały budowlane, fugi.(111) **230318** (220) 2009 04 24 (210) 355098

(151) 2010 06 16 (441) 2009 08 03

(732) CRACOW ROYAL CENTER Spółka z ograniczoną odpowiedzialnością, Zabierzów, PL.

(540)



(531) 27.5.1

(510), (511) **43** kawiarnie.(111) **230319** (220) 2009 04 28 (210) 355217

(151) 2010 05 17 (441) 2009 08 03

(732) KOMERS INTERNATIONAL Franciszek Mądry, Straszyn, PL.

(540) GBUR VODKA

(510), (511) **33** wyroby spirytusowe, napoje alkoholowe, wódka.(111) **230320** (220) 2009 04 28 (210) 355218

(151) 2010 05 17 (441) 2009 08 03

(732) KOMERS INTERNATIONAL Franciszek Mądry, Straszyn, PL.

(540) GRYF VODKA

(510), (511) **33** wyroby spirytusowe, napoje alkoholowe, wódka.(111) **230321** (220) 2009 05 05 (210) 355448

(151) 2010 06 09 (441) 2009 08 17

(732) Grupa Producentów Owoców i Warzyw „AGRO GARDEN” Spółka z ograniczoną odpowiedzialnością, Krojczyn, PL.

(540)



Kolor znaku: czarny, żółty, zielony

(531) 1.3.2, 26.11.3, 26.11.12, 27.5.1, 29.1.13

(510), (511) **29** warzywa i owoce gotowane, suszone, mrożone i konserwowane, przetwory owocowo-warzywne, **31** produkty rolne, ogrodnicze, leśne, świeże owoce i warzywa.(111) **230322** (220) 2009 05 12 (210) 355720

(151) 2010 07 05 (441) 2009 08 17

(732) DERMOSCIENCE KOSMETOLOGIA Monika Piechowiak, Poznań, PL.

(540)



Kolor znaku: szary, jasnofioletowy, czarny

(531) 25.1.5, 27.5.1, 29.1.13

(510), (511) **35** usługi sprzedaży hurtowej, detalicznej, wysyłkowej i za pośrednictwem Internetu w branżach: artykułów chemii gospodarczej i kosmetyków, środków do pielęgnacji ciała i twarzy, artykułów dla higieny, sprzętu kosmetycznego, sprzętu medycznego, informacja na temat sprzedaży wysyłkowej towarów i usług oraz ich promocja na rzecz osób trzecich, **44** usługi w zakresie pielęgnacji ciała i twarzy, aromaterapii, fizjoterapii i fizykoterapii, prowadzenie salonów fryzjerskich i salonów piękności.

(111) **230323** (220) 2009 05 25 (210) 356219

(151) 2010 07 07 (441) 2009 08 31

(732) PHU EURO DORADCA Jacek Paciorek, Kraków, PL.

(540)



Kolor znaku: niebieski, czerwony, biały

(531) 26.1.1, 26.3.23, 26.11.1, 27.5.1, 29.1.13

(510), (511) **35** doradztwo specjalistyczne w sprawach działalności gospodarczej, doradztwo w zakresie organizowania i prowadzenia działalności gospodarczej, doradztwo w sprawach zarządzania personelem, doradztwo w zarządzaniu działalnością gospodarczą, dystrybucja materiałów reklamowych (próbek, druków, prospektów, broszur), dobór personelu za pomocą metod psychotechnicznych, rekrutacja personelu, usługi powielania dokumentów, usługi imprezariów, w działalności artystycznej, informacja o działalności gospodarczej, edytorskie usługi w dziedzinie reklamy, ekspertyzy w zakresie wydolności przedsiębiorstw, agencje importowo-eksportowe, usługi fotokopiowania, zarządzanie w zakresie zamówień w handlu, handlowe informacje i porady udzielane konsumentom, administrowanie hotelami, pozyskiwanie danych do komputerowych baz danych, systematyzacja danych w komputerowych bazach danych, komputerowe zarządzanie plikami, usługi księgowo dla osób trzecich, organizowanie wystaw w celach handlowych lub reklamowych, wyszukiwanie informacji w plikach komputerowych dla osób trzecich, agencje public relations, publikowanie tekstów sponsorowanych, reklama za pośrednictwem sieci komputerowej, tworzenie reklamowych i sponsorowanych tekstów, usługi badania rynku, usługi analizy rynku, reklama radiowa i telewizyjna, transkrypcja formy wiadomości i komunikatów, usługi pośrednictwa w zakresie nabywania usług telekomunikacyjnych, wynajem czasu reklamowego we wszystkich środkach przekazu, wynajmowanie nośników reklamowych, zarządzanie zbiorami informatycznymi, **41** edukacja (nauczanie), informacja o edukacji, kształcenie ustawiczne dorosłych i pozostałe formy kształcenia gdzie indziej nie sklasyfikowane, kształcenie zawodowe, kursy i szkolenia dla dorosłych, fotoreportaże, informacja o imprezach rozrywkowych, informacja o rekreacji, informacja o wypoczynku, instruktaże, usługi klubowe w zakresie rozrywki lub nauczania, kluby zdrowia, kształcenie praktyczne (pokazy), kursy korespondencyjne, lunaparki, nauczanie korespondencyjne, usługi nauczania, nauczanie przedszkolne, komputerowe przygotowywanie materiałów do publikacji, obsługa publikacji elektronicznych on-line (nieprzesyłalnych), obrazy cyfrowe, obsługa sal kinowych, sale koncertowe, komponowanie muzyczne, organizowanie konkursów piękności, organizowanie obozów wakacyjnych (rozrywki i zabawy), obsługa urzędów sportowych, organizowanie balów, rozrywka, organizowanie i prowadzenie konferencji, organizowanie i prowadzenie kongresów, organizowanie i prowadzenie pracowni specjalistycznych, organizowanie i prowadzenie seminariów, organizowanie i prowadzenie sympozjów, organizowanie i prowadzenie zjazdów, organizowanie konkursów edukacyjnych lub rozrywkowych, organizowanie spektakli (usługi impresariów), organizowanie wystaw z dziedziny kultury lub edukacji, szkoły z internatem, wyższe uczelnie (edukacja), sporządzanie napisów, np. do filmów na taśmach wideo w wersji oryginalnej, wykonywanie mikrofilmów, sprawdziany pedagogiczne, usługi studia nagrań, telewizyjne studia nagrań, usługi reporterskie, rezerwacja miejsc na spektakle, usługi tłumaczeń, tłumaczenia z języka migowego, usługi orkiestry, przedstawienia teatralne, planowanie przebiegu przyjęć (część rozrywkowa), radiowe programy rozrywkowe, usługi świadczone przez biblioteki objazdowe, publikowanie książek, wypożyczanie książek, wypożyczanie dekoracji teatralnych, wypożyczanie sprzętu audio, wypożyczanie aparatów i sprzętu kinematograficznego, wypożyczanie magnetoskopów, wypożyczanie

kaset wideo, wypożyczanie kamer wideo, wypożyczanie filmów na dyskach CD, wypożyczanie filmów kinowych, wypożyczanie nagrań dźwiękowych, wypożyczanie sprzętu sportowego (z wyjątkiem pojazdów), wypożyczanie aparatów radiowych i telewizyjnych, wypożyczanie aparatury oświetleniowej do dekoracji teatralnych lub do studiów telewizyjnych, wynajmowanie stadionów, wynajmowanie kortów tenisowych, nagrywanie filmów na taśmach wideo (filmowanie), montaż taśm wideo, poradnictwo zawodowe, chronometria na imprezach i zawodach sportowych, porady w zakresie edukacji lub kształcenia, publikowanie tekstów innych niż teksty reklamowe, usługi organizowania obozów wakacyjnych, usługi związane z organizacją wypoczynku, organizowanie zawodów sportowych, usługi związane z organizowaniem i obsługą dyskotek, usługi organizowania loterii, obsługa gier w systemie on-line z sieci informatycznej, zdjęcia.

(111) **230324** (220) 2009 05 28 (210) 356388
 (151) 2010 07 06 (441) 2009 08 31
 (732) Przedsiębiorstwo Produkcyjno-Handlowo-Usługowe „SMAK” Jacek Molski, Żanecin, PL.
 (540)



Kolor znaku: czerwony, żółty, biały, czarny
 (531) 5.7.2, 27.5.1, 29.1.14
 (510), (511) **30** wyroby piekarnicze, produkty zbożowe, chleb; wyroby cukiernicze i słodczy; ciasta i ciastka.

(111) **230325** (220) 2009 06 02 (210) 356597
 (151) 2010 08 16 (441) 2009 09 14
 (732) DENTMAX Beata Urbańska, Szczecin, PL.
 (540)

DENTMAX

Kolor znaku: granatowy
 (531) 27.5.1, 29.1.4
 (510), (511) **44** usługi medyczne, usługi stomatologiczne i dentystryczne, usługi RTG, USG i EEG, usługi prześwietlenia zębów, usługi kosmetyczne, fizykoterapeutyczne, fizjoterapeutyczne, rehabilitacyjne, usługi laboratorium medycznego, usługi pogotowia ratunkowego i dentystycznego, prowadzenie usługi z zakresu badań stomatologicznych i napraw protez dentystycznych.

(111) **230326** (220) 2009 06 02 (210) 356599
 (151) 2010 08 16 (441) 2009 09 14
 (732) Kompania Piwowarska Spółka Akcyjna, Poznań, PL.
 (540)

**Tyski
 Festiwal Piwa**

Kolor znaku: czerwony
 (531) 26.11.2, 27.5.1, 29.1.1
 (510), (511) **16** wyroby papiernicze, druki, materiały piśmienne, artykuły piśmienne, artykuły biurowe, materiały z tworzyw sztucznych do pakowania, **32** piwo, napoje bezalkoholowe, gazowane i niegazowane, soki, syropy, **43** usługi gastronomiczne, prowadzenie pubów.

(111) **230327** (220) 2009 06 02 (210) 356600
 (151) 2010 08 16 (441) 2009 09 14

(732) Kompania Piwowarska Spółka Akcyjna, Poznań, PL.
 (540)



Kolor znaku: bordowy, biały
 (531) 1.5.1, 19.8.1, 19.8.7, 24.9.1, 26.11.2, 27.5.1, 29.1.12
 (510), (511) **16** wyroby papiernicze, druki, materiały piśmienne, artykuły piśmienne, artykuły biurowe, materiały z tworzyw sztucznych do pakowania, **32** piwo, napoje bezalkoholowe, gazowane i niegazowane, soki, syropy, **43** usługi gastronomiczne, prowadzenie pubów.

(111) **230328** (220) 2009 06 02 (210) 356601
 (151) 2010 08 16 (441) 2009 09 14
 (732) Kompania Piwowarska Spółka Akcyjna, Poznań, PL.
 (540)



Kolor znaku: bordowy, biały
 (531) 1.5.1, 19.8.1, 19.8.7, 24.9.1, 27.5.1, 29.1.12
 (510), (511) **16** wyroby papiernicze, druki, materiały piśmienne, artykuły piśmienne, artykuły biurowe, materiały z tworzyw sztucznych do pakowania, **32** piwo, napoje bezalkoholowe, gazowane i niegazowane, soki, syropy, **43** usługi gastronomiczne, prowadzenie pubów.

(111) **230329** (220) 2009 06 02 (210) 356602
 (151) 2010 08 16 (441) 2009 09 14
 (732) HOGER Spółka z o.o., Lubliniec, PL.
 (540) HOGER

(510), (511) **06** metalowe materiały budowlane, okna, drzwi i ościeżnice metalowe, armatura do przewodów, baseny kąpielowe, belki, kształtowniki, konstrukcje metalowe, blacha, bramy, przewody do centralnego ogrzewania, dachy, drabinki, drobnica żelazna, drut formy, futryny, haki, gwoździe, wkręty, klamki, rury i złączki, rusztowania, kraty, liny, łańcuchy, osłony, pręty, rynny, słupy, sufity, śruby, zamki, zawiasy, zawory, żaluzje, **19** niemetalowe materiały budowlane; beton, cement, wyroby z betonu i cementu, cegły, ceramika budowlana zawarta w tej klasie, klinkiery, dachówka, pokrycia bitumiczne i niemetalowe, drewno budowlane, **35** pozyskiwanie wymaganych pozwoleń na budowę, organizacja procesu budowy, pośrednictwo w zawieraniu transakcji handlowych oraz zgrupowanie na rzecz osób trzecich towarów pozwalające nabywcy wygodnie je oglądać i kupować w sklepie i hurtowni z materiałami budowlanymi, **36** usługi finansowe, zakup nieruchomości, wycena nieruchomości, rozliczenia finansowe związane z transakcją kupna, sprzedaży i wynajmu nieruchomości, pośredniczenie w handlu nieruchomościami, administrowanie i zarządzanie nieruchomościami, wynajmowanie i wydzierżawianie nieruchomości, **37** generalne wykonawstwo oraz kierowanie i nadzorowanie robót budowlanych zewnętrznych i wewnętrznych, usługi budowlane w zakresie infrastruktury technicznej, usługi budowlane konstrukcyjne, wykonywanie konstrukcji stalowych, montaż prefabrykatów żelbetowych, usługi budowlane wykończeniowe, usługi budowlane instalacyjne w tym centralnego ogrzewania, wodno-kanalizacyjne, gazowe, elektryczne, zakładanie instalacji alarmowych i przeciwpożarowych, nadzór budowlany, usługi w zakresie funkcji generalnego wykonawcy i inwestora zastępczego robót bu-

dowlanych, wynajem sprzętu budowlanego, mycie pojazdów, obsługa i naprawa pojazdów.

(111) **230330** (220) 2009 06 02 (210) 356603
 (151) 2010 08 16 (441) 2009 09 14
 (732) Zakłady Farmaceutyczne „POLPHARMA” S.A.,
 Starogard Gdański, PL.
 (540) SUVAROL
 (510), (511) **05** produkty farmaceutyczne.

(111) **230331** (220) 2009 06 02 (210) 356604
 (151) 2010 08 16 (441) 2009 09 14
 (732) Zakłady Farmaceutyczne „POLPHARMA” S.A.,
 Starogard Gdański, PL.
 (540) GLIZADEN
 (510), (511) **05** produkty farmaceutyczne.

(111) **230332** (220) 2009 06 02 (210) 356605
 (151) 2010 08 16 (441) 2009 09 14
 (732) Zakłady Farmaceutyczne „POLPHARMA” S.A.,
 Starogard Gdański, PL.
 (540) ATINEPTE
 (510), (511) **05** produkty farmaceutyczne.

(111) **230333** (220) 2009 06 02 (210) 356606
 (151) 2010 08 16 (441) 2009 09 14
 (732) Zakłady Farmaceutyczne „POLPHARMA” S.A.,
 Starogard Gdański, PL.
 (540) POLIMAT
 (510), (511) **05** produkty farmaceutyczne.

(111) **230334** (220) 2009 06 02 (210) 356609
 (151) 2010 08 16 (441) 2009 09 14
 (732) Zakłady Farmaceutyczne „POLPHARMA” S.A.,
 Starogard Gdański, PL.
 (540) LUCADIL
 (510), (511) **05** produkty farmaceutyczne.

(111) **230335** (220) 2009 06 02 (210) 356610
 (151) 2010 08 16 (441) 2009 09 14
 (732) Zakłady Farmaceutyczne „POLPHARMA” S.A.,
 Starogard Gdański, PL.
 (540) VIXPO
 (510), (511) **05** produkty farmaceutyczne.

(111) **230336** (220) 2009 06 02 (210) 356642
 (151) 2010 08 16 (441) 2009 09 14
 (732) JAPAN TOBACCO INC., Tokyo, JP.
 (540)



Kolor znaku: oliwkowy, biały
 (531) 3.2.13, 26.4.2, 27.5.1, 29.1.12
 (510), (511) **34** papierosy, tytoń surowy i przetworzony, tytoń do palenia, tytoń do fajek, tytoń do zwijania, tytoń do żucia, wilgotny tytoń sproszkowany typu snus; cygara, cygaretki, substancje do palenia inne niż do celów medycznych lub leczniczych sprzedawane oddzielnie lub w mieszankach z tytoniem; tabaka; artykuły dla palaczy i zapalki.

(111) **230337** (220) 2009 06 02 (210) 356643
 (151) 2010 08 16 (441) 2009 09 14

(732) JAPAN TOBACCO INC., Tokyo, JP.
 (540)



Kolor znaku: biały, niebieski i jego odcienie, oliwkowy
 (531) 3.2.13, 26.4.2, 27.5.1, 29.1.14
 (510), (511) **34** papierosy, tytoń surowy i przetworzony, tytoń do palenia, tytoń do fajek, tytoń do zwijania, tytoń do żucia, wilgotny tytoń sproszkowany typu snus; cygara, cygaretki, substancje do palenia inne niż do celów medycznych lub leczniczych sprzedawane oddzielnie lub w mieszankach z tytoniem; tabaka; artykuły dla palaczy i zapalki.

(111) **230338** (220) 2009 06 10 (210) 356995
 (151) 2010 08 18 (441) 2009 09 14
 (732) JFarm-Józef Gręda, Ostrołęka, PL.
 (540)



Kolor znaku: granatowy, biały, czerwony
 (531) 26.4.3, 26.4.6, 26.4.18, 27.5.1, 29.1.13
 (510), (511) **31** karma dla zwierząt i dodatki do karmy, substancje odżywcze wzmacniające dla zwierząt, mieszanki dietetyczne dla przeżuwaczy, dodatki paszowe, witaminowe i mineralne, **35** prowadzenie hurtowni w zakresie sprzedaży produktów dla zwierząt: karma dla zwierząt i dodatki do karmy, substancje odżywcze wzmacniające dla zwierząt, mieszanki dietetyczne dla przeżuwaczy, dodatki paszowe, witaminowe i mineralne.

(111) **230339** (220) 2009 06 17 (210) 357126
 (151) 2010 08 13 (441) 2009 09 28
 (732) MedicoFarma Spółka Akcyjna, Warszawa, PL.
 (540) ANGINEX

(510), (511) **05** suplementy diety do celów medycznych, preparaty farmaceutyczne, preparaty chemiczno-farmaceutyczne, leki dla ludzi, leki pomocnicze wspierające, leki w płynie, leki wzmacniające, preparaty witaminowe, dodatki odżywcze do celów leczniczych, dodatki mineralne do żywności, wody mineralne do celów leczniczych, sole wód mineralnych do celów leczniczych, żywność dietetyczna do celów leczniczych, dietetyczne napoje przystosowane dla celów medycznych, dietetyczne substancje przystosowane dla celów medycznych, napoje lecznicze, oleje lecznicze, zioła lecznicze, nalewki lecznicze, herbata lecznicza, preparaty balsamiczne aromatyczne do celów leczniczych, środki zmniejszające apetyt dla celów medycznych, środki bakteriobójcze, środki do leczenia oparzeń, środki przeciwbólowe, syropy do użytku farmaceutycznego, lecytyna do celów medycznych, środki przeciw migrenie, tran, leki uspokajające, produkty na bazie wapna do celów farmaceutycznych.

(111) **230340** (220) 2009 06 22 (210) 357270
 (151) 2010 08 13 (441) 2009 09 28
 (732) Przedsiębiorstwo Robót Drogowych i Mostowych
 Spółka Akcyjna, Kędzierzyn-Koźle, PL.
 (540) www.prdim-kk.pl

(510), (511) **06** materiały konstrukcyjne metalowe, metalowe konstrukcje jako szkielety ramowe dla budownictwa, kratownice metalowe, materiały blacharskie dla budownictwa, blachy jako płyty i arkusze, kształtowniki metalowe, okucia do budownictwa metalowe, ościeżnice metalowe, płyty konstrukcyjne metalowe, rury i kształtki rurowe rozgałęzieniowe metalowe, przewody rurowe metalowe, ar-

matura do przewodów metalowa, metalowe: haki, kątowniki, kołki, kołnierze, nakrętki, nity, pierścienie, śruby, sworznie, taśma, uchwyty, **19** materiały budowlane niemetalowe, cegła, cement, piasek, gips, glina ceglarska, kamień, kruszywa, marmur, wapno, żwir, bitumy, bitumiczne materiały pokryć dachowych: pokrycia i gonty bitumiczne, dachówki bitumiczne, papy, papy podkładowe, papy asfaltowe, płyty budowlane niemetalowe, styropianowe płyty i profile, płyty warstwowe termoizolacyjne, beton, beton mostowy, mieszanki betonowe, zaprawy budowlane, masa bitumiczna, betonowe elementy budowlane, balustrady, kolumny, ogrodzenia, kształtki, płyty, dźwigary, kratownice, belki, ściany, prefabrykowane ściany betonowe, prefabrykaty betonowe wibroprasowane: kostka brukowa, płyty chodnikowe, krawężniki, obrzeża, bloczki, pustaki, płyty ażurowe, korytka ściekowe, gazony, betonowe elementy prefabrykowane, kształtki, elementy kanałowe, kregi, studzienki: rewizyjne, włazowe, połączeniowe, przewietrzniki, włazy, rury i kształtki rurowe sztywne niemetalowe: kamionkowe, betonowe, żelbetonowe, **35** usługi agencji importowo-eksportowej, usługi pośrednictwa handlowego na rzecz firm krajowych i zagranicznych, zgrupowanie na rzecz osób trzecich różnych towarów pozwalające nabywcy wygodnie je oglądać i kupować w sklepach, hurtowniach i na stronie internetowej wyspecjalizowanej w branży materiałów budowlanych, materiałów do budowy dróg i mostów, drobnowymiarowych elementów wibroprasowanych, maszyn i urządzeń budowlanych, usługi marketingowe, usługi reklamowe, dystrybucja materiałów reklamowych, próbek i wzorów wyrobów, organizacja i obsługa wystaw i targów w celach handlowych i reklamowych, doradztwo i pomoc w zakresie organizowania i prowadzenia działalności gospodarczej, usługi badania rynku, **37** usługi budowlano-montażowe i remontowe w zakresie budownictwa ogólnego, przemysłowego, budowa i remonty: mostów, dróg kołowych, szynowych, obiektów inżynierii komunikacyjnej, roboty brukarskie, układanie ścieków, krawężników i chodników, usługi odwodnienia dróg i ulic, wzmacnianie istniejącego słabonośnego podłoża, podbudowy, roboty w zakresie ulepszania istniejących nawierzchni bitumicznych, roboty inżynierskie lądowe i wodne w zakresie budowy i remontów dróg, mostów, zapór, śluz, jazów, nasypów i zbiorników retencyjnych, przygotowanie terenów pod budowę, roboty ziemne i drogowe przy wykopach, nasypach i zbiornikach retencyjnych, wykonywanie wykopów geologiczno-inżynierskich, rekultywacja terenów zdegradowanych lub zdewastowanych w tym zrobów zwałowych, wyrobisk i wysypisk odpadów, wykonywanie robót ogólnobudowlanych związanych z montażem i wznoszeniem budynków i budowli z elementów prefabrykowanych, montaż konstrukcji prefabrykowanych stalowych i żelbetonowych, budowlane roboty izolacyjne, rozbiórka i burzenie obiektów budowlanych, nadzór budowlany, naprawa i konserwacja maszyn i urządzeń budowlanych, wynajmowanie maszyn i urządzeń budowlanych, **39** usługi transportowe i spedycyjne, towarowy transport drogowy pojazdami uniwersalnymi i specjalistycznymi, składowanie, magazynowanie, przechowywanie, przeładunek, pakowanie, konfekcjonowanie i dostarczanie towarów, dowóz betonu, usługi informacyjne i pośrednictwo w zakresie transportu i spedycji, usługi w zakresie odbioru, gromadzenia, transportu i składowania odpadów przemysłowych i złomu, odprowadzanie ścieków, wypożyczenie samochodów ciężarowych, **40** obróbka metali i nakładanie powłok na metale, obróbka mechaniczna elementów metalowych: gięcie profili proste i przestrzenne, gięcie walcowe na zimno blach, zwijanie blach w formy symetryczne i niesymetryczne, zginanie i kantowanie blach, cięcie blach nożycowe i ogniowe, obróbka powierzchni blach: polerowanie, platerowanie, usługi w zakresie obróbki mechanicznej metali: frezowanie, kucie, prasowanie, szlifowanie, walcowanie, wiercenie, wytłaczanie, ukosowanie palnikiem, usługi w zakresie obróbki: kowalskiej, ślusarskiej, spawalniczej i skrawania, sortowanie i rozdrabnianie złomu metali, obróbka odpadów, osadów pościelowych i zanieczyszczonych materiałów, utylizacja i unieszkodliwianie odpadów przemysłowych, recykling odpadów, recykling istniejących, zniszczonych i słabonośnych podbudów oraz nawierzchni, kompletowanie maszyn, urządzeń i materiałów budowlanych na zamówienie, **42** prace badawczo-rozwojowe w dziedzinie nauk technicznych dla osób trzecich, opracowywanie projektów technicznych w zakresie budownictwa ogólnego, przemysłowego, urbanistycznego i technologicznego, badania i analizy techniczne, ekspertyzy inżynierskie, pomiary geodezyjne, pomiary gruntu, usługi kartograficzne, testowanie i kontrola jakości materiałów budowlanych, wzornictwo przemysłowe, doradztwo techniczne i technologiczne w zakresie budownictwa ogólnego i przemysłowego.

(111) **230341** (220) 2009 07 02 (210) 357732
 (151) 2010 08 18 (441) 2009 10 12
 (732) Tomasz Radziwonowicz, Warszawa, PL.
 (540) Sinfonia Viva
 (510), (511) **41** usługi orkiestry.

(111) **230342** (220) 2009 07 06 (210) 357842
 (151) 2010 08 18 (441) 2009 10 12
 (732) „ARC Rynek i Opinia” Spółka z ograniczoną odpowiedzialnością, Warszawa, PL.
 (540) epanel.pl
 (510), (511) **35** usługi polegające na badaniu rynku z wykorzystaniem Internetu.

(111) **230343** (220) 2009 07 06 (210) 357853
 (151) 2010 08 18 (441) 2009 10 12
 (732) S.C. Johnson & Son, Inc., Racine, US.
 (540)



Kolor znaku: biały, granatowy, szary, pomarańczowy, żółty
 (531) 2.1.8, 27.5.1, 27.5.2, 29.1.15
 (510), (511) **03** preparaty służące do czyszczenia, polerowania, szorowania i ścierania; woski, mydła, detergenty.

(111) **230344** (220) 2009 07 06 (210) 357862
 (151) 2010 08 18 (441) 2009 10 12
 (732) „BLUE MEDIA” Spółka Akcyjna, Sopot, PL.
 (540)



Kolor znaku: biały, granatowy
 (531) 7.3.11, 26.13.25, 27.5.1, 29.1.12
 (510), (511) **35** usługi porównywania cen, prezentowanie produktów w mediach dla celów sprzedaży detalicznej, **36** pośrednictwo ubezpieczeniowe, usługi finansowe, ubezpieczenia, **38** przesyłanie informacji tekstowej i obrazowej przy pomocy komputera.

(111) **230345** (220) 2009 07 07 (210) 357926
 (151) 2010 07 06 (441) 2009 10 12
 (732) NOVARTIS AG, Bazylea, CH.
 (540) CARZENIO
 (510), (511) **05** preparaty farmaceutyczne, w szczególności środki nasenne, środki uspokajające i antyepileptyczne.

(111) **230346** (220) 2009 07 07 (210) 357927
 (151) 2010 07 06 (441) 2009 10 12
 (732) NOVARTIS AG, Bazylea, CH.
 (540) ZEPIBARQ
 (510), (511) **05** preparaty farmaceutyczne, w szczególności środki nasenne, środki uspokajające i antyepileptyczne.

(111) **230347** (220) 2009 07 07 (210) 357928
 (151) 2010 07 06 (441) 2009 10 12
 (732) NOVARTIS AG, Bazylea, CH.
 (540) PIMIXART
 (510), (511) **05** preparaty farmaceutyczne, weterynaryjne i sanitarne; substancje dietetyczne do celów leczniczych; żywność dla nie-

mowląt; plastry, materiały opatrunkowe; materiały do plombowania zębów, woski dentystyczne.

(111) **230348** (220) 2009 07 07 (210) 357929
 (151) 2010 07 06 (441) 2009 10 12
 (732) NOVARTIS AG, Bazylea, CH.
 (540) PEZILUXX
 (510), (511) **05** preparaty farmaceutyczne, w szczególności preparaty na demencję.

(111) **230349** (220) 2009 07 07 (210) 357930
 (151) 2010 07 06 (441) 2009 10 12
 (732) NOVARTIS AG, Bazylea, CH.
 (540) XAPIMANT
 (510), (511) **05** preparaty farmaceutyczne, w szczególności preparaty na demencję i psychotropowe.

(111) **230350** (220) 2009 07 07 (210) 357931
 (151) 2010 07 06 (441) 2009 10 12
 (732) NOVARTIS AG, Bazylea, CH.
 (540) MENSAPEX
 (510), (511) **05** preparaty farmaceutyczne, w szczególności preparaty na demencję.

(111) **230351** (220) 2008 11 20 (210) 348860
 (151) 2010 06 28 (441) 2009 03 02
 (732) POLKOMTEL SPÓŁKA AKCYJNA, Warszawa, PL.
 (540) drogowyskażnik

(510), (511) **09** aparaty, przewody i słuchawki telefoniczne, automaty sprzedające i mechanizmy do urządzeń uruchamianych przez wrzucenie monety lub żetonu, kasy rejestrujące, komputery i sprzęt przetwarzający dane, magnetyczne nośniki danych, maszyny liczące, płyty (dyski) z nagraniami, urządzenia do gaszenia ognia, urządzenia do nagrywania, transmisji, reprodukcji danych, dźwięku lub obrazu, urządzenia i przyrządy naukowe, żeglarskie, geodezyjne, elektryczne, kinematograficzne, optyczne, wagowe, pomiarowe, sygnalizacyjne, kontrolne, do ratowania życia, do celów dydaktycznych, **35** usługi polegające na: rejestrowaniu, sporządzaniu odpisów, składzie, kompilacji, transkrypcji oraz rejestrowaniu, a także wykorzystaniu lub kompilacji danych matematycznych lub statystycznych oraz zarządzaniu zbiorami informatycznymi, informacja o działalności gospodarczej, handlu, reklamie, promocji, lokalizacji obiektów, agencje informacji handlowej, usługi w zakresie: badania rynku, telefonicznego udzielania informacji, organizacji wystaw lub targów handlowych, pośrednictwa w zawieraniu umów kupna-sprzedaży poprzez telefon i Internet, obsługa klientów przy wykożystaniu sieci Internet, elektroniczny serwis informacji typu on-line polegający na tworzeniu, prowadzeniu baz danych, usługi telekomunikacyjne on line polegające na umożliwieniu osobom trzecim: zlecenia usług, świadczenia usług, zawierania umów, umów pośrednictwa, umów kupna-sprzedaży, wykonywania umów, zgrupowanie na rzecz osób trzecich towarów związanych ze świadczeniem usług telekomunikacyjnych, internetowych i elektronicznych, w tym urządzeń i akcesoriów, i ofert usług telekomunikacyjnych, elektronicznych, internetowych, finansowych, ubezpieczeniowych, licencji na przedmioty własności intelektualnej, doradczych, pozwalające nabywcy wygodnie oglądać lub zapoznać się z opisem usług oraz kupować te towary i zamawiać usługi w szczególności: z katalogu różnych towarów lub usług za pośrednictwem usługi elektronicznej, na stronie internetowej oraz usługi pośrednictwa w powyższym zakresie, **36** usługi polegające na umożliwieniu osobom trzecim: zawierania umów ubezpieczeniowych, umów kredytowych, umów bankowych oraz otwierania rachunków bankowych, dokonywania operacji bankowych, dostępu do konta bankowego za pomocą środków telekomunikacyjnych, **38** usługi telekomunikacyjne, usługi w zakresie: rozpowszechniania systemów przekazywania dźwięku i obrazu w łączności radiofonicznej, telegraficznej, telefonicznej, telefonii komórkowej, telefaksowej, w systemie cyfrowym, usługi w zakresie łączności: radiofonicznej, telegraficznej, telefonicznej, telefonii komórkowej i poprzez Internet, telefaksowej, ustalania taryf i opłat, obsługi satelitów i przekazów satelitarnych, organizowania systemów transmisyjnych, przesyłania dźwięku, obrazu i sms-ów, usługi w zakresie: poczty elektronicznej,

zleceń przywoławczych z zastosowaniem radia, telefonu lub innych środków komunikacji elektronicznej, usługi w zakresie prowadzenia: stacji radiowych, telewizyjnych oraz transmitowania dźwięku i obrazu, usługi w zakresie zbierania i przekazywania aktualności informacyjnych z wykorzystaniem: multimediiów, urządzeń telekomunikacyjnych, usługi w zakresie wypożyczania telefonów, modemów i innych urządzeń telekomunikacyjnych, obsługa klientów przy wykorzystaniu sieci Internet, elektroniczny serwis informacji typu on-line polegający na udostępnianiu informacji z możliwością elektronicznego przyjmowania i przekazywania wiadomości, usługi polegające na transmisji, systematyzacji pisemnych informacji (komunikatów).

(111) **230352** (220) 2008 11 20 (210) 348861
 (151) 2010 06 28 (441) 2009 03 02
 (732) POLKOMTEL SPÓŁKA AKCYJNA, Warszawa, PL.
 (540) plus drogowyskażnik

(510), (511) **09** aparaty, przewody i słuchawki telefoniczne, automaty sprzedające i mechanizmy do urządzeń uruchamianych przez wrzucenie monety lub żetonu, kasy rejestrujące, komputery i sprzęt przetwarzający dane, magnetyczne nośniki danych, maszyny liczące, płyty (dyski) z nagraniami, urządzenia do gaszenia ognia, urządzenia do nagrywania, transmisji, reprodukcji danych, dźwięku lub obrazu, urządzenia i przyrządy naukowe, żeglarskie, geodezyjne, elektryczne, kinematograficzne, optyczne, wagowe, pomiarowe, sygnalizacyjne, kontrolne, do ratowania życia, do celów dydaktycznych, **35** usługi polegające na: rejestrowaniu, sporządzaniu odpisów, składzie, kompilacji, transkrypcji oraz rejestrowaniu, a także wykorzystaniu lub kompilacji danych matematycznych lub statystycznych oraz zarządzaniu zbiorami informatycznymi, informacja o działalności gospodarczej, handlu, reklamie, promocji, lokalizacji obiektów, agencje informacji handlowej, usługi w zakresie: badania rynku, telefonicznego udzielania informacji, organizacji wystaw lub targów handlowych, pośrednictwa w zawieraniu umów kupna-sprzedaży poprzez telefon i Internet, obsługa klientów przy wykożystaniu sieci Internet, elektroniczny serwis informacji typu on-line polegający na tworzeniu, prowadzeniu baz danych, usługi telekomunikacyjne on line polegające na umożliwieniu osobom trzecim: zlecenia usług, świadczenia usług, zawierania umów, umów pośrednictwa, umów kupna-sprzedaży, wykonywania umów, zgrupowanie na rzecz osób trzecich towarów związanych ze świadczeniem usług telekomunikacyjnych, internetowych i elektronicznych, w tym urządzeń i akcesoriów, i ofert usług telekomunikacyjnych, elektronicznych, internetowych, finansowych, ubezpieczeniowych, licencji na przedmioty własności intelektualnej, doradczych, pozwalające nabywcy wygodnie oglądać lub zapoznać się z opisem usług oraz kupować te towary i zamawiać usługi w szczególności: z katalogu różnych towarów lub usług za pośrednictwem usługi elektronicznej, na stronie internetowej oraz usługi pośrednictwa w powyższym zakresie, **36** usługi w zakresie: pośrednictwa w zawieraniu umów ubezpieczeniowych poprzez telefon i Internet, sprawdzania stanu konta poprzez telefon i Internet, usługi polegające na umożliwieniu osobom trzecim: zawierania umów ubezpieczeniowych, umów kredytowych, umów bankowych oraz otwierania rachunków bankowych, dokonywania operacji bankowych, dostępu do konta bankowego za pomocą środków telekomunikacyjnych, **38** usługi telekomunikacyjne, usługi w zakresie: rozpowszechniania systemów przekazywania dźwięku i obrazu w łączności radiofonicznej, telegraficznej, telefonicznej, telefonii komórkowej, telefaksowej, w systemie cyfrowym, usługi w zakresie łączności: radiofonicznej, telegraficznej, telefonicznej, telefonii komórkowej i poprzez Internet, telefaksowej, ustalania taryf i opłat, obsługi satelitów i przekazów satelitarnych, organizowania systemów transmisyjnych, przesyłania dźwięku, obrazu i sms-ów, usługi w zakresie: poczty elektronicznej,

(111) **230353** (220) 2008 11 20 (210) 348862
 (151) 2010 06 28 (441) 2009 03 02
 (732) POLKOMTEL SPÓŁKA AKCYJNA, Warszawa, PL.
 (540)



Kolor znaku: czerwony, czarny, niebieski i jego odcienie, jasnozielony, zielony, różowy

(531) 4.5.5, 24.17.5, 24.17.25, 26.13.25, 27.1.1, 27.5.1, 29.1.15
 (510), (511) **09** aparaty, przewody i słuchawki telefoniczne, automaty sprzedające i mechanizmy do urządzeń uruchamianych przez wrzucenie monety lub żetonu, kasy rejestrujące, komputery i sprzęt przetwarzający dane, magnetyczne nośniki danych, maszyny liczące, płyty (dyski) z nagraniami, urządzenia do gaszenia ognia, urządzenia do nagrywania, transmisji, reprodukcji danych, dźwięku lub obrazu, urządzenia i przyrządy naukowe, żeglarskie, geodezyjne, elektryczne, kinematograficzne, optyczne, wagowe, pomiarowe, sygnalizacyjne, kontrolne, do ratowania życia, do celów dydaktycznych, **35** usługi polegające na: rejestrowaniu, sporządzaniu odpisów, składzie, kompilacji, transkrypcji oraz rejestrowaniu, a także wykorzystaniu lub kompilacji danych matematycznych lub statystycznych oraz zarządzaniu zbiorami informatycznymi, informacja o działalności gospodarczej, handlu, reklamie, promocji, lokalizacji obiektów, agencje informacji handlowej, usługi w zakresie: badania rynku, telefonicznego udzielania informacji, organizacji wystaw lub targów handlowych, pośrednictwa w zawieraniu umów kupna-sprzedaży poprzez telefon i Internet, obsługa klientów przy wykożystaniu sieci Internet, elektroniczny serwis informacji typu on-line polegający na tworzeniu, prowadzeniu baz danych, usługi telekomunikacyjne on line polegające na umożliwieniu osobom trzecim: zlecenia usług, świadczenia usług, zawierania umów, umów pośrednictwa, umów kupna-sprzedaży, wykonywania umów, zgrupowanie na rzecz osób trzecich towarów związanych ze świadczeniem usług telekomunikacyjnych, internetowych i elektronicznych, w tym urządzeń i akcesoriów, i ofert usług telekomunikacyjnych, elektronicznych, internetowych, finansowych, ubezpieczeniowych, licencji na przedmioty własności intelektualnej, doradczych, pozwalające nabywcy wygodnie oglądać lub zapoznać się z opisem usług oraz kupować te towary i zamawiać usługi w szczególności: z katalogu różnych towarów lub usług za pośrednictwem usługi elektronicznej, na stronie internetowej oraz usługi pośrednictwa w powyższym zakresie, **36** usługi w zakresie: pośrednictwa w zawieraniu umów ubezpieczeniowych poprzez telefon i Internet, sprawdzania stanu konta poprzez telefon i Internet, usługi polegające na umożliwieniu osobom trzecim: zawierania umów ubezpieczeniowych, umów kredytowych, umów bankowych oraz otwierania rachunków bankowych, dokonywania operacji bankowych, dostępu do konta bankowego za pomocą środków telekomunikacyjnych, **38** usługi telekomunikacyjne, usługi w zakresie: rozpowszechniania systemów przekazywania dźwięku i obrazu w łączności radiofonicznej, telegraficznej, telefonicznej, telefonii komórkowej, telefaksowej, w systemie cyfrowym, usługi w zakresie łączności: radiofonicznej, telegraficznej, telefonicznej, telefonii komórkowej i poprzez Internet, telefaksowej, ustalania taryf i opłat, obsługi satelitów i przekazów satelitarnych, organizowania systemów transmisyjnych, przesyłania dźwięku, obrazu i sms-ów, usługi w zakresie: poczty elektronicznej, zleceń przywoławczych z zastosowaniem radia, telefonu lub innych środków komunikacji elektronicznej, usługi w zakresie prowadzenia: stacji radiowych, telewizyjnych oraz transmitowania dźwięku i obrazu, usługi w zakresie zbierania i przekazywania aktualności informacyjnych z wykorzystaniem: multimediiów, urządzeń telekomunikacyjnych, usługi w zakresie wypożyczania telefonów, modemów i innych urządzeń telekomunikacyjnych, obsługa klientów przy wykorzystaniu sieci Internet, elektroniczny serwis informacji typu on-line polegający na udostępnianiu informacji z możliwością elektronicznego przyjmowania i przekazywania

wiadomości, usługi polegające na transmisji, systematyzacji pisemnych informacji (komunikatów), **41** usługi w zakresie nauczania poprzez telefon, Internet, radio i telewizję.

(111) **230354** (220) 2008 11 20 (210) 348863
 (151) 2010 06 28 (441) 2009 03 02
 (732) POLKOMTEL SPÓŁKA AKCYJNA, Warszawa, PL.
 (540)



(531) 4.5.5, 24.17.5, 24.17.25, 26.13.25, 27.1.1, 27.5.1
 (510), (511) **09** aparaty, przewody i słuchawki telefoniczne, automaty sprzedające i mechanizmy do urządzeń uruchamianych przez wrzucenie monety lub żetonu, kasy rejestrujące, komputery i sprzęt przetwarzający dane, magnetyczne nośniki danych, maszyny liczące, płyty (dyski) z nagraniami, urządzenia do gaszenia ognia, urządzenia do nagrywania, transmisji, reprodukcji danych, dźwięku lub obrazu, urządzenia i przyrządy naukowe, żeglarskie, geodezyjne, elektryczne, kinematograficzne, optyczne, wagowe, pomiarowe, sygnalizacyjne, kontrolne, do ratowania życia, do celów dydaktycznych, **35** usługi polegające na: rejestrowaniu, sporządzaniu odpisów, składzie, kompilacji, transkrypcji oraz rejestrowaniu, a także wykorzystaniu lub kompilacji danych matematycznych lub statystycznych oraz zarządzaniu zbiorami informatycznymi, informacja o działalności gospodarczej, handlu, reklamie, promocji, lokalizacji obiektów, agencje informacji handlowej, usługi w zakresie: badania rynku, telefonicznego udzielania informacji, organizacji wystaw lub targów handlowych, pośrednictwa w zawieraniu umów kupna-sprzedaży poprzez telefon i Internet, obsługa klientów przy wykożystaniu sieci Internet, elektroniczny serwis informacji typu on-line polegający na tworzeniu, prowadzeniu baz danych, usługi telekomunikacyjne on line polegające na umożliwieniu osobom trzecim: zlecenia usług, świadczenia usług, zawierania umów, umów pośrednictwa, umów kupna-sprzedaży, wykonywania umów, zgrupowanie na rzecz osób trzecich towarów związanych ze świadczeniem usług telekomunikacyjnych, internetowych i elektronicznych, w tym urządzeń i akcesoriów, i ofert usług telekomunikacyjnych, elektronicznych, internetowych, finansowych, ubezpieczeniowych, licencji na przedmioty własności intelektualnej, doradczych, pozwalające nabywcy wygodnie oglądać lub zapoznać się z opisem usług oraz kupować te towary i zamawiać usługi w szczególności: z katalogu różnych towarów lub usług za pośrednictwem usługi elektronicznej, na stronie internetowej oraz usługi pośrednictwa w powyższym zakresie, **36** usługi w zakresie: pośrednictwa w zawieraniu umów ubezpieczeniowych poprzez telefon i Internet, sprawdzania stanu konta poprzez telefon i Internet, usługi polegające na umożliwieniu osobom trzecim: zawierania umów ubezpieczeniowych, umów kredytowych, umów bankowych oraz otwierania rachunków bankowych, dokonywania operacji bankowych, dostępu do konta bankowego za pomocą środków telekomunikacyjnych, **38** usługi telekomunikacyjne, usługi w zakresie: rozpowszechniania systemów przekazywania dźwięku i obrazu w łączności radiofonicznej, telegraficznej, telefonicznej, telefonii komórkowej, telefaksowej, w systemie cyfrowym, usługi w zakresie łączności: radiofonicznej, telegraficznej, telefonicznej, telefonii komórkowej i poprzez Internet, telefaksowej, ustalania taryf i opłat, obsługi satelitów i przekazów satelitarnych, organizowania systemów transmisyjnych, przesyłania dźwięku, obrazu i sms-ów, usługi w zakresie: poczty elektronicznej, zleceń przywoławczych z zastosowaniem radia, telefonu lub innych środków komunikacji elektronicznej, usługi w zakresie prowadzenia: stacji radiowych, telewizyjnych oraz transmitowania dźwięku i obrazu, usługi w zakresie zbierania i przekazywania aktualności informacyjnych z wykorzystaniem: multimediiów, urządzeń telekomunikacyjnych, usługi w zakresie wypożyczania telefonów, modemów i innych urządzeń telekomunikacyjnych, obsługa klientów przy wykorzystaniu sieci Internet, elektroniczny serwis informacji typu on-line polegający na udostępnianiu informacji z możliwością elektronicznego przyjmowania i przekazywania wiadomości, usługi polegające na transmisji, systematyzacji pisem-

nych informacji (komunikatów), **41** usługi w zakresie nauczania poprzez telefon, Internet, radio i telewizję.

(111) **230355** (220) 2008 11 20 (210) 348864
 (151) 2010 06 28 (441) 2009 03 02
 (732) POLKOMTEL SPÓŁKA AKCYJNA, Warszawa, PL.
 (540)



Kolor znaku: czerwony, czarny, niebieski i jego odcienie, jasnozielony, zielony, różowy

(531) 4.5.5, 24.17.5, 24.17.25, 26.13.25, 27.1.1, 27.5.1, 29.1.15
 (510), (511) **09** aparaty, przewody i słuchawki telefoniczne, automaty sprzedające i mechanizmy do urządzeń uruchamianych przez wrzucenie monety lub żetonu, kasy rejestrujące, komputery i sprzęt przetwarzający dane, magnetyczne nośniki danych, maszyny liczące, płyty (dyski) z nagraniami, urządzenia do gaszenia ognia, urządzenia do nagrywania, transmisji, reprodukcji danych, dźwięku lub obrazu, urządzenia i przyrządy naukowe, żeglarskie, geodezyjne, elektryczne, kinematograficzne, optyczne, wagowe, pomiarowe, sygnalizacyjne, kontrolne, do ratowania życia, do celów dydaktycznych, **35** usługi polegające na: rejestrowaniu, sporządzaniu odpisów, składzie, kompilacji, transkrypcji oraz rejestrowaniu, a także wykorzystaniu lub kompilacji danych matematycznych lub statystycznych oraz zarządzaniu zbiorami informatycznymi, informacja o działalności gospodarczej, handlu, reklamie, promocji, lokalizacji obiektów, agencje informacji handlowej, usługi w zakresie: badania rynku, telefonicznego udzielania informacji, organizacji wystaw lub targów handlowych, pośrednictwa w zawieraniu umów kupna-sprzedaży poprzez telefon i Internet, obsługa klientów przy wykorzystaniu sieci Internet, elektroniczny serwis informacji typu on-line polegający na tworzeniu, prowadzeniu baz danych, usługi telekomunikacyjne on line polegające na umożliwieniu osobom trzecim: zlecenia usług, świadczenia usług, zawierania umów, umów pośrednictwa, umów kupna-sprzedaży, wykonywania umów, zgrupowanie na rzecz osób trzecich towarów związanych ze świadczeniem usług telekomunikacyjnych, internetowych i elektronicznych, w tym urządzeń i akcesoriów, i ofert usług telekomunikacyjnych, elektronicznych, internetowych, finansowych, ubezpieczeniowych, licencji na przedmioty własności intelektualnej, doradczych, pozwalające nabywcy wygodnie oglądać lub zapoznać się z opisem usług oraz kupować te towary i zamawiać usługi w szczególności: z katalogu różnych towarów lub usług za pośrednictwem usługi elektronicznej, na stronie internetowej oraz usługi pośrednictwa w powyższym zakresie, **36** usługi w zakresie: pośrednictwa w zawieraniu umów ubezpieczeniowych poprzez telefon i Internet, sprawdzania stanu konta poprzez telefon i Internet, usługi polegające na umożliwieniu osobom trzecim: zawierania umów ubezpieczeniowych, umów kredytowych, umów bankowych oraz otwierania rachunków bankowych, dokonywania operacji bankowych, dostępu do konta bankowego za pomocą środków telekomunikacyjnych, **38** usługi telekomunikacyjne, usługi w zakresie: rozpowszechniania systemów przekazywania dźwięku i obrazu w łączności radiofonicznej, telegraficznej, telefonicznej, telefonii komórkowej, telefaksowej, w systemie cyfrowym, usługi w zakresie łączności: radiofonicznej, telegraficznej, telefonicznej, telefonii komórkowej i poprzez Internet, telefaksowej, ustalania taryf i opłat, obsługi satelitów i przekazów satelitarnych, organizowania systemów transmisyjnych, przesyłania dźwięku, obrazu i sms-ów, usługi w zakresie: poczty elektronicznej, zleceń przywoławczych z zastosowaniem radia, telefonu lub innych środków komunikacji elektronicznej, usługi w zakresie prowadzenia: stacji radiowych, telewizyjnych oraz transmitowania dźwięku i obrazu, usługi w zakresie zbierania i przekazywania aktualności informacyjnych z wykorzystaniem: multimedialnych, urządzeń telekomunikacyjnych, usługi w zakresie wypożyczania telefonów, modemów i innych urządzeń telekomunikacyjnych,

obsługa klientów przy wykorzystaniu sieci Internet, elektroniczny serwis informacji typu on-line polegający na udostępnianiu informacji z możliwością elektronicznego przyjmowania i przekazywania wiadomości, usługi polegające na transmisji, systematyzacji pisemnych informacji (komunikatów), **41** usługi w zakresie nauczania poprzez telefon, Internet, radio i telewizję.

(111) **230356** (220) 2008 11 20 (210) 348865
 (151) 2010 06 28 (441) 2009 03 02
 (732) POLKOMTEL SPÓŁKA AKCYJNA, Warszawa, PL.
 (540)



(531) 4.5.5, 24.17.5, 24.17.25, 26.13.25, 27.1.1, 27.5.1

(510), (511) **09** aparaty, przewody i słuchawki telefoniczne, automaty sprzedające i mechanizmy do urządzeń uruchamianych przez wrzucenie monety lub żetonu, kasy rejestrujące, komputery i sprzęt przetwarzający dane, magnetyczne nośniki danych, maszyny liczące, płyty (dyski) z nagraniami, urządzenia do gaszenia ognia, urządzenia do nagrywania, transmisji, reprodukcji danych, dźwięku lub obrazu, urządzenia i przyrządy naukowe, żeglarskie, geodezyjne, elektryczne, kinematograficzne, optyczne, wagowe, pomiarowe, sygnalizacyjne, kontrolne, do ratowania życia, do celów dydaktycznych, **35** usługi polegające na: rejestrowaniu, sporządzaniu odpisów, składzie, kompilacji, transkrypcji oraz rejestrowaniu, a także wykorzystaniu lub kompilacji danych matematycznych lub statystycznych oraz zarządzaniu zbiorami informatycznymi, informacja o działalności gospodarczej, handlu, reklamie, promocji, lokalizacji obiektów, agencje informacji handlowej, usługi w zakresie: badania rynku, telefonicznego udzielania informacji, organizacji wystaw lub targów handlowych, pośrednictwa w zawieraniu umów kupna-sprzedaży poprzez telefon i Internet, obsługa klientów przy wykorzystaniu sieci Internet, elektroniczny serwis informacji typu on-line polegający na tworzeniu, prowadzeniu baz danych, usługi telekomunikacyjne on line polegające na umożliwieniu osobom trzecim: zlecenia usług, świadczenia usług, zawierania umów, umów pośrednictwa, umów kupna-sprzedaży, wykonywania umów, zgrupowanie na rzecz osób trzecich towarów związanych ze świadczeniem usług telekomunikacyjnych, internetowych i elektronicznych, w tym urządzeń i akcesoriów, i ofert usług telekomunikacyjnych, elektronicznych, internetowych, finansowych, ubezpieczeniowych, licencji na przedmioty własności intelektualnej, doradczych, pozwalające nabywcy wygodnie oglądać lub zapoznać się z opisem usług oraz kupować te towary i zamawiać usługi w szczególności: z katalogu różnych towarów lub usług za pośrednictwem usługi elektronicznej, na stronie internetowej oraz usługi pośrednictwa w powyższym zakresie, **36** usługi w zakresie: pośrednictwa w zawieraniu umów ubezpieczeniowych poprzez telefon i Internet, sprawdzania stanu konta poprzez telefon i Internet, usługi polegające na umożliwieniu osobom trzecim: zawierania umów ubezpieczeniowych, umów kredytowych, umów bankowych oraz otwierania rachunków bankowych, dokonywania operacji bankowych, dostępu do konta bankowego za pomocą środków telekomunikacyjnych, **38** usługi telekomunikacyjne, usługi w zakresie: rozpowszechniania systemów przekazywania dźwięku i obrazu w łączności radiofonicznej, telegraficznej, telefonicznej, telefonii komórkowej i poprzez Internet, telefaksowej, ustalania taryf i opłat, obsługi satelitów i przekazów satelitarnych, organizowania systemów transmisyjnych, przesyłania dźwięku, obrazu i sms-ów, usługi w zakresie: poczty elektronicznej, zleceń przywoławczych z zastosowaniem radia, telefonu lub innych środków komunikacji elektronicznej, usługi w zakresie prowadzenia: stacji radiowych, telewizyjnych oraz transmitowania dźwięku i obrazu, usługi w zakresie zbierania i przekazywania aktualności informacyjnych z wykorzystaniem: multime-

diów, urządzeń telekomunikacyjnych, usługi w zakresie wypożyczania telefonów, modemów i innych urządzeń telekomunikacyjnych, obsługa klientów przy wykorzystaniu sieci Internet, elektroniczny serwis informacji typu on-line polegający na udostępnianiu informacji z możliwością elektronicznego przyjmowania i przekazywania wiadomości, usługi polegające na transmisji, systematyzacji pisemnych informacji (komunikatów), **41** usługi w zakresie nauczania poprzez telefon, Internet, radio i telewizję.

(111) **230357** (220) 2008 11 20 (210) 348866
 (151) 2010 06 28 (441) 2009 03 02
 (732) POLKOMTEL SPÓŁKA AKCYJNA, Warszawa, PL.
 (540)



Kolor znaku: różowy, czarny, niebieski, jasnozielony
 (531) 26.13.25, 27.1.1, 29.1.14

(510), (511) **09** aparaty, przewody i słuchawki telefoniczne, automaty sprzedające i mechanizmy do urządzeń uruchamianych przez wrzucenie monety lub żetonu, kasy rejestrujące, komputery i sprzęt przetwarzający dane, magnetyczne nośniki danych, maszyny liczące, płyty (dyski) z nagraniami, urządzenia do gaszenia ognia, urządzenia do nagrywania, transmisji, reprodukcji danych, dźwięku lub obrazu, urządzenia i przyrządy naukowe, żeglarskie, geodezyjne, elektryczne, kinematograficzne, optyczne, wagowe, pomiarowe, sygnalizacyjne, kontrolne, do ratowania życia, do celów dydaktycznych, **35** usługi polegające na: rejestrowaniu, sporządzaniu odpisów, składzie, kompilacji, transkrypcji oraz rejestrowaniu, a także wykorzystaniu lub kompilacji danych matematycznych lub statystycznych oraz zarządzaniu zbiorami informatycznymi, informacja o działalności gospodarczej, handlu, reklamie, promocji, lokalizacji obiektów, agencje informacji handlowej, usługi w zakresie: badania rynku, telefonicznego udzielania informacji, organizacji wystaw lub targów handlowych, pośrednictwa w zawieraniu umów kupna-sprzedaży poprzez telefon i Internet, obsługa klientów przy wykorzystaniu sieci Internet, elektroniczny serwis informacji typu on-line polegający na tworzeniu, prowadzeniu baz danych, usługi telekomunikacyjne on line polegające na umożliwieniu osobom trzecim: zlecenia usług, świadczenia usług, zawierania umów, umów pośrednictwa, umów kupna-sprzedaży, wykonywania umów, zgrupowanie na rzecz osób trzecich towarów związanych ze świadczeniem usług telekomunikacyjnych, internetowych i elektronicznych, w tym urządzeń i akcesoriów, i ofert usług telekomunikacyjnych, elektronicznych, internetowych, finansowych, ubezpieczeniowych, licencji na przedmioty własności intelektualnej, doradczych, pozwalające nabywcy wygodnie oglądać lub zapoznać się z opisem usług oraz kupować te towary i zamawiać usługi w szczególności: z katalogu różnych towarów lub usług za pośrednictwem usługi elektronicznej, na stronie internetowej oraz usługi pośrednictwa w powyższym zakresie, **36** usługi w zakresie: pośrednictwa w zawieraniu umów ubezpieczeniowych poprzez telefon i Internet, sprawdzania stanu konta poprzez telefon i Internet, usługi polegające na umożliwieniu osobom trzecim: zawierania umów ubezpieczeniowych, umów kredytowych, umów bankowych oraz otwierania rachunków bankowych, dokonywania operacji bankowych, dostępu do konta bankowego za pomocą środków telekomunikacyjnych, **38** usługi telekomunikacyjne, usługi w zakresie: rozpowszechniania systemów przekazywania dźwięku i obrazu w łączności radiofonicznej, telegraficznej, telefonicznej, telefonii komórkowej, telefaksowej, w systemie cyfrowym, usługi w zakresie łączności: radiofonicznej, telegraficznej, telefonicznej, telefonii komórkowej i poprzez Internet, telefaksowej, ustalania taryf i opłat, obsługi satelitów i przekazów satelitarnych, organizowania systemów transmisyjnych, przesyłania dźwięku, obrazu i sms-ów, usługi w zakresie: poczty elektronicznej, zleceń przywoławczych z zastosowaniem radia, telefonu lub innych środków komunikacji elektronicznej, usługi w zakresie prowadzenia: stacji radiowych, telewizyjnych oraz transmitowania dźwięku i obrazu, usługi w zakresie zbierania i prze-

kazywania aktualności informacyjnych z wykorzystaniem: multimedii, urządzeń telekomunikacyjnych, usługi w zakresie wypożyczania telefonów, modemów i innych urządzeń telekomunikacyjnych, obsługa klientów przy wykorzystaniu sieci Internet, elektroniczny serwis informacji typu on-line polegający na udostępnianiu informacji z możliwością elektronicznego przyjmowania i przekazywania wiadomości, usługi polegające na transmisji, systematyzacji pisemnych informacji (komunikatów), **41** usługi w zakresie nauczania poprzez telefon, Internet, radio i telewizję.

(111) **230358** (220) 2008 11 20 (210) 348867
 (151) 2010 06 28 (441) 2009 03 02
 (732) POLKOMTEL SPÓŁKA AKCYJNA, Warszawa, PL.
 (540)



(531) 26.13.25, 27.1.1

(510), (511) **09** aparaty, przewody i słuchawki telefoniczne, automaty sprzedające i mechanizmy do urządzeń uruchamianych przez wrzucenie monety lub żetonu, kasy rejestrujące, komputery i sprzęt przetwarzający dane, magnetyczne nośniki danych, maszyny liczące, płyty (dyski) z nagraniami, urządzenia do gaszenia ognia, urządzenia do nagrywania, transmisji, reprodukcji danych, dźwięku lub obrazu, urządzenia i przyrządy naukowe, żeglarskie, geodezyjne, elektryczne, kinematograficzne, optyczne, wagowe, pomiarowe, sygnalizacyjne, kontrolne, do ratowania życia, do celów dydaktycznych, **35** usługi polegające na: rejestrowaniu, sporządzaniu odpisów, składzie, kompilacji, transkrypcji oraz rejestrowaniu, a także wykorzystaniu lub kompilacji danych matematycznych lub statystycznych oraz zarządzaniu zbiorami informatycznymi, informacja o działalności gospodarczej, handlu, reklamie, promocji, lokalizacji obiektów, agencje informacji handlowej, usługi w zakresie: badania rynku, telefonicznego udzielania informacji, organizacji wystaw lub targów handlowych, pośrednictwa w zawieraniu umów kupna-sprzedaży poprzez telefon i Internet, obsługa klientów przy wykorzystaniu sieci Internet, elektroniczny serwis informacji typu on-line polegający na tworzeniu, prowadzeniu baz danych, usługi telekomunikacyjne on line polegające na umożliwieniu osobom trzecim: zlecenia usług, świadczenia usług, zawierania umów, umów pośrednictwa, umów kupna-sprzedaży, wykonywania umów, zgrupowanie na rzecz osób trzecich towarów związanych ze świadczeniem usług telekomunikacyjnych, internetowych i elektronicznych, w tym urządzeń i akcesoriów, i ofert usług telekomunikacyjnych, elektronicznych, internetowych, finansowych, ubezpieczeniowych, licencji na przedmioty własności intelektualnej, doradczych, pozwalające nabywcy wygodnie oglądać lub zapoznać się z opisem usług oraz kupować te towary i zamawiać usługi w szczególności: z katalogu różnych towarów lub usług za pośrednictwem usługi elektronicznej, na stronie internetowej oraz usługi pośrednictwa w powyższym zakresie, **36** usługi w zakresie: pośrednictwa w zawieraniu umów ubezpieczeniowych poprzez telefon i Internet, sprawdzania stanu konta poprzez telefon i Internet, usługi polegające na umożliwieniu osobom trzecim: zawierania umów ubezpieczeniowych, umów kredytowych, umów bankowych oraz otwierania rachunków bankowych, dokonywania operacji bankowych, dostępu do konta bankowego za pomocą środków telekomunikacyjnych, **38** usługi telekomunikacyjne, usługi w zakresie: rozpowszechniania systemów przekazywania dźwięku i obrazu w łączności radiofonicznej, telegraficznej, telefonicznej, telefonii komórkowej, telefaksowej, w systemie cyfrowym, usługi w zakresie łączności: radiofonicznej, telegraficznej, telefonicznej, telefonii komórkowej i poprzez Internet, telefaksowej, ustalania taryf i opłat, obsługi satelitów i przekazów satelitarnych, organizowania systemów transmisyjnych, przesyłania dźwięku, obrazu i sms-ów, usługi w zakresie: poczty elektronicznej, zleceń przywoławczych z zastosowaniem radia, telefonu lub innych środków komunikacji elektronicznej, usługi w zakresie prowadzenia: stacji radiowych, telewizyjnych oraz transmitowania dźwięku i obrazu, usługi w zakresie zbierania i prze-

kazywania aktualności informacyjnych z wykorzystaniem: multimedii, urządzeń telekomunikacyjnych, usługi w zakresie wypożyczenia telefonów, modemów i innych urządzeń telekomunikacyjnych, obsługa klientów przy wykorzystaniu sieci Internet, elektroniczny serwis informacji typu on-line polegający na udostępnianiu informacji z możliwością elektronicznego przyjmowania i przekazywania wiadomości, usługi polegające na transmisji, systematyzacji pisemnych informacji (komunikatów), **41** usługi w zakresie nauczania poprzez telefon, Internet, radio i telewizję.

(111) **230359** (220) 2008 11 20 (210) 348868
 (151) 2010 06 28 (441) 2009 03 02
 (732) POLKOMTEL SPÓŁKA AKCYJNA, Warszawa, PL.
 (540)



Kolor znaku: różowy, czarny, niebieski

(531) 27.1.1, 29.1.13

(510), (511) **09** aparaty, przewody i słuchawki telefoniczne, automaty sprzedające i mechanizmy do urządzeń uruchamianych przez wrzucenie monety lub żetonu, kasy rejestrujące, komputery i sprzęt przetwarzający dane, magnetyczne nośniki danych, maszyny liczące, płyty (dyski) z nagraniami, urządzenia do gaszenia ognia, urządzenia do nagrywania, transmisji, reprodukcji danych, dźwięku lub obrazu, urządzenia i przyrządy naukowe, żeglarskie, geodezyjne, elektryczne, kinematograficzne, optyczne, wagowe, pomiarowe, sygnalizacyjne, kontrolne, do ratowania życia, do celów dydaktycznych, **35** usługi polegające na: rejestrowaniu, sporządzaniu odpisów, składzie, kompilacji, transkrypcji oraz rejestrowaniu, a także wykorzystaniu lub kompilacji danych matematycznych lub statystycznych oraz zarządzaniu zbiorami informatycznymi, informacja o działalności gospodarczej, handlu, reklamie, promocji, lokalizacji obiektów, agencje informacji handlowej, usługi w zakresie: badania rynku, telefonicznego udzielania informacji, organizacji wystaw lub targów handlowych, pośrednictwa w zawieraniu umów kupna-sprzedaży poprzez telefon i Internet, obsługa klientów przy wykorzystaniu sieci Internet, elektroniczny serwis informacji typu on-line polegający na tworzeniu, prowadzeniu baz danych, usługi telekomunikacyjne on line polegające na umożliwieniu osobom trzecim: zlecenia usług, świadczenia usług, zawierania umów, umów pośrednictwa, umów kupna-sprzedaży, wykonywania umów, zgrupowanie na rzecz osób trzecich towarów związanych ze świadczeniem usług telekomunikacyjnych, internetowych i elektronicznych, w tym urządzeń i akcesoriów, i ofert usług telekomunikacyjnych, elektronicznych, internetowych, finansowych, ubezpieczeniowych, licencji na przedmioty własności intelektualnej, doradczych, pozwalające nabywcy wygodnie oglądać lub zapoznać się z opisem usług oraz kupować te towary i zamawiać usługi w szczególności: z katalogu różnych towarów lub usług za pośrednictwem usługi elektronicznej, na stronie internetowej oraz usługi pośrednictwa w powyższym zakresie, **36** usługi w zakresie: pośrednictwa w zawieraniu umów ubezpieczeniowych poprzez telefon i Internet, sprawdzania stanu konta poprzez telefon i Internet, informacje finansowe i o usługach finansowych, usługi polegające na umożliwieniu: zawierania umów ubezpieczeniowych, umów kredytowych, umów bankowych oraz otwierania rachunków bankowych, dokonywania operacji bankowych, dostępu do konta bankowego za pomocą środków telekomunikacyjnych, informacja o ubezpieczeniach, **38** usługi telekomunikacyjne, usługi polegające na transmisji, systematyzacji pisemnych informacji (komunikatów), usługi w zakresie: rozpowszechniania systemów przekazywania dźwięku i obrazu w łączności radiofonicznej, telegraficznej, telefonicznej, telefonii komórkowej, telefaksowej, w systemie cyfrowym, usługi w zakresie łączności: radiofonicznej, telegraficznej, telefonicznej, telefonii komórkowej i poprzez Internet, telefaksowej, ustalania taryf i opłat, obsługi satelitów i przekazów satelitarnych, organizowania systemów transmisyjnych, przesyłania dźwięku, obrazu i sms-ów, usługi w zakresie: poczty elektronicznej, zleceń przywoławczych z zastosowaniem radia, telefonu lub innych środków komunikacji elektronicznej, usługi w zakresie prowadzenia: stacji radiowych, telewizyjnych oraz transmitowania dźwięku i obrazu, usługi w zakresie zbierania i przekazywania aktualności informacyjnych z wy-

korzystaniem: multimedii, urządzeń telekomunikacyjnych, usługi w zakresie wypożyczenia telefonów, modemów i innych urządzeń telekomunikacyjnych, obsługa klientów przy wykorzystaniu sieci Internet, informacja o telekomunikacji, usługach telekomunikacyjnych, elektronicznych i internę to wych; przesyłanie informacji; gromadzenie i rozpowszechnianie wiadomości poprzez sieci komunikacyjne, w tym sieć telewizyjną, satelitarną i Internet, agencje informacyjne w zakresie wiadomości i aktualności, elektroniczny serwis informacji typu on-line polegający na udostępnianiu informacji z możliwością elektronicznego przyjmowania i przekazywania wiadomości, **41** usługi w zakresie nauczania poprzez telefon, Internet, radio i telewizję, informacja o nauczaniu, kształceniu, rozrywce, działalności sportowej i kulturalnej.

(111) **230360** (220) 2008 11 20 (210) 348869
 (151) 2010 06 28 (441) 2009 03 02
 (732) POLKOMTEL SPÓŁKA AKCYJNA, Warszawa, PL.

(540) dom plus

(510), (511) **09** aparaty, przewody i słuchawki telefoniczne, automaty sprzedające i mechanizmy do urządzeń uruchamianych przez wrzucenie monety lub żetonu, kasy rejestrujące, komputery i sprzęt przetwarzający dane, magnetyczne nośniki danych, maszyny liczące, płyty (dyski) z nagraniami, urządzenia do gaszenia ognia, urządzenia do nagrywania, transmisji, reprodukcji danych, dźwięku lub obrazu, urządzenia i przyrządy naukowe, żeglarskie, geodezyjne, elektryczne, kinematograficzne, optyczne, wagowe, pomiarowe, sygnalizacyjne, kontrolne, do ratowania życia, do celów dydaktycznych, **35** usługi polegające na: rejestrowaniu, sporządzaniu odpisów, składzie, kompilacji, transkrypcji oraz rejestrowaniu, a także wykorzystaniu lub kompilacji danych matematycznych lub statystycznych oraz zarządzaniu zbiorami informatycznymi, informacja o działalności gospodarczej, handlu, reklamie, promocji, lokalizacji obiektów, agencje informacji handlowej, usługi w zakresie: badania rynku, telefonicznego udzielania informacji, organizacji wystaw lub targów handlowych, pośrednictwa w zawieraniu umów kupna-sprzedaży poprzez telefon i Internet, obsługa klientów przy wykorzystaniu sieci Internet, elektroniczny serwis informacji typu on-line polegający na tworzeniu, prowadzeniu baz danych, usługi telekomunikacyjne on line polegające na umożliwieniu osobom trzecim: zlecenia usług, świadczenia usług, zawierania umów, umów pośrednictwa, umów kupna-sprzedaży, wykonywania umów, zgrupowanie na rzecz osób trzecich towarów związanych ze świadczeniem usług telekomunikacyjnych, internetowych i elektronicznych, w tym urządzeń i akcesoriów, i ofert usług telekomunikacyjnych, elektronicznych, internetowych, finansowych, ubezpieczeniowych, licencji na przedmioty własności intelektualnej, doradczych, pozwalające nabywcy wygodnie oglądać lub zapoznać się z opisem usług oraz kupować te towary i zamawiać usługi w szczególności: z katalogu różnych towarów lub usług za pośrednictwem usługi elektronicznej, na stronie internetowej oraz usługi pośrednictwa w powyższym zakresie, **36** usługi w zakresie: pośrednictwa w zawieraniu umów ubezpieczeniowych poprzez telefon i Internet, sprawdzania stanu konta poprzez telefon i Internet, usługi polegające na umożliwieniu osobom trzecim: zawierania umów ubezpieczeniowych, umów kredytowych, umów bankowych oraz otwierania rachunków bankowych, dokonywania operacji bankowych, dostępu do konta bankowego za pomocą środków telekomunikacyjnych, **38** usługi telekomunikacyjne, usługi w zakresie: rozpowszechniania systemów przekazywania dźwięku i obrazu w łączności radiofonicznej, telegraficznej, telefonicznej, telefonii komórkowej i poprzez Internet, telefaksowej, ustalania taryf i opłat, obsługi satelitów i przekazów satelitarnych, organizowania systemów transmisyjnych, przesyłania dźwięku, obrazu i sms-ów, usługi w zakresie: poczty elektronicznej, zleceń przywoławczych z zastosowaniem radia, telefonu lub innych środków komunikacji elektronicznej, usługi w zakresie prowadzenia: stacji radiowych, telewizyjnych oraz transmitowania dźwięku i obrazu, usługi w zakresie zbierania i przekazywania aktualności informacyjnych z wykorzystaniem: multimedii, urządzeń telekomunikacyjnych, obsługa klientów przy wykorzystaniu sieci Internet, elektroniczny serwis informacji typu on-line polegający na udostępnianiu informacji z możliwością elektronicznego przyjmowania i przekazywania

wiadomości, usługi polegające na transmisji, systematyzacji pisemnych informacji (komunikatów), **41** usługi w zakresie nauczania poprzez telefon, Internet, radio i telewizję.

(111) **230361** (220) 2008 11 20 (210) 348870
 (151) 2010 06 28 (441) 2009 03 02
 (732) POLKOMTEL SPÓŁKA AKCYJNA, Warszawa, PL.
 (540)



(531) 27.1.1

(510), (511) **09** aparaty, przewody i słuchawki telefoniczne, automaty sprzedające i mechanizmy do urządzeń uruchamianych przez wrzucenie monety lub żetonu, kasy rejestrujące, komputery i sprzęt przetwarzający dane, magnetyczne nośniki danych, maszyny liczące, płyty (dyski) z nagraniami, urządzenia do gaszenia ognia, urządzenia do nagrywania, transmisji, reprodukcji danych, dźwięku lub obrazu, urządzenia i przyrządy naukowe, żeglarskie, geodezyjne, elektryczne, kinematograficzne, optyczne, wagowe, pomiarowe, sygnalizacyjne, kontrolne, do ratowania życia, do celów dydaktycznych, **35** usługi polegające na: rejestrowaniu, sporządzaniu odpisów, składzie, kompilacji, transkrypcji oraz rejestrowaniu, a także wykorzystaniu lub kompilacji danych matematycznych lub statystycznych oraz zarządzaniu zbiorami informatycznymi, informacja o działalności gospodarczej, handlu, reklamie, promocji, lokalizacji obiektów, agencje informacji handlowej, usługi w zakresie: badania rynku, telefonicznego udzielania informacji, organizacji wystaw lub targów handlowych, pośrednictwa w zawieraniu umów kupna-sprzedaży poprzez telefon i Internet, obsługa klientów przy wykożystaniu sieci Internet, elektroniczny serwis informacji typu on-line polegający na tworzeniu, prowadzeniu baz danych, usługi telekomunikacyjne on line polegające na umożliwieniu osobom trzecim: zlecenia usług, świadczenia usług, zawierania umów, umów pośrednictwa, umów kupna-sprzedaży, wykonywania umów, zgrupowanie na rzecz osób trzecich towarów związanych ze świadczeniem usług telekomunikacyjnych, internetowych i elektronicznych, w tym urządzeń i akcesoriów, i ofert usług telekomunikacyjnych, elektronicznych, internetowych, finansowych, ubezpieczeniowych, licencji na przedmioty własności intelektualnej, doradczych, pozwalające nabywcy wygodnie oglądać lub zapoznać się z opisem usług oraz kupować te towary i zamawiać usługi w szczególności: z katalogu różnych towarów lub usług za pośrednictwem usługi elektronicznej, na stronie internetowej oraz usługi pośrednictwa w powyższym zakresie, **36** usługi w zakresie: pośrednictwa w zawieraniu umów ubezpieczeniowych poprzez telefon i Internet, sprawdzania stanu konta poprzez telefon i Internet, usługi polegające na umożliwieniu osobom trzecim: zawierania umów ubezpieczeniowych, umów kredytowych, umów bankowych oraz otwierania rachunków bankowych, dokonywania operacji bankowych, dostępu do konta bankowego za pomocą środków telekomunikacyjnych, **38** usługi telekomunikacyjne, usługi w zakresie: rozpowszechniania systemów przekazywania dźwięku i obrazu w łączności radiofonicznej, telegraficznej, telefonicznej, telefonii komórkowej, telefaksowej, w systemie cyfrowym, usługi w zakresie łączności: radiofonicznej, telegraficznej, telefonicznej, telefonii komórkowej i poprzez Internet, telefaksowej, ustalania taryf i opłat, obsługi satelitów i przekazów satelitarnych, organizowania systemów transmisyjnych, przesyłania dźwięku, obrazu i sms-ów, usługi w zakresie: poczty elektronicznej, zleceń przywoławczych z zastosowaniem radia, telefonu lub innych środków komunikacji elektronicznej, usługi w zakresie prowadzenia: stacji radiowych, telewizyjnych oraz transmitowania dźwięku i obrazu, usługi w zakresie zbierania i przekazywania aktualności informacyjnych z wykorzystaniem: multimedii, urządzeń telekomunikacyjnych, usługi w zakresie wypożyczania telefonów, modemów i innych urządzeń telekomunikacyjnych, obsługa klientów przy wykorzystaniu sieci Internet, elektroniczny serwis informacji typu on-line polegający na udostępnianiu informacji z możliwością elektronicznego przyjmowania i przekazywania wiadomości, usługi polegające na transmisji, systematyzacji pisemnych informacji (komunikatów), **41** usługi w zakresie nauczania poprzez telefon, Internet, radio i telewizję.

(111) **230362** (220) 2008 11 20 (210) 348871
 (151) 2010 06 28 (441) 2009 03 02
 (732) POLKOMTEL SPÓŁKA AKCYJNA, Warszawa, PL.

(540) nowy plus
 (510), (511) **09** aparaty, przewody i słuchawki telefoniczne, automaty sprzedające i mechanizmy do urządzeń uruchamianych przez wrzucenie monety lub żetonu, kasy rejestrujące, komputery i sprzęt przetwarzający dane, magnetyczne nośniki danych, maszyny liczące, płyty (dyski) z nagraniami, urządzenia do gaszenia ognia, urządzenia do nagrywania, transmisji, reprodukcji danych, dźwięku lub obrazu, urządzenia i przyrządy naukowe, żeglarskie, geodezyjne, elektryczne, kinematograficzne, optyczne, wagowe, pomiarowe, sygnalizacyjne, kontrolne, do ratowania życia, do celów dydaktycznych, **35** usługi polegające na: rejestrowaniu, sporządzaniu odpisów, składzie, kompilacji, transkrypcji oraz rejestrowaniu, a także wykorzystaniu lub kompilacji danych matematycznych lub statystycznych oraz zarządzaniu zbiorami informatycznymi, informacja o działalności gospodarczej, handlu, reklamie, promocji, lokalizacji obiektów, agencje informacji handlowej, usługi w zakresie: badania rynku, telefonicznego udzielania informacji, organizacji wystaw lub targów handlowych, pośrednictwa w zawieraniu umów kupna-sprzedaży poprzez telefon i Internet, obsługa klientów przy wykożystaniu sieci Internet, elektroniczny serwis informacji typu on-line polegający na tworzeniu, prowadzeniu baz danych, usługi telekomunikacyjne on line polegające na umożliwieniu osobom trzecim: zlecenia usług, świadczenia usług, zawierania umów, umów pośrednictwa, umów kupna-sprzedaży, wykonywania umów, zgrupowanie na rzecz osób trzecich towarów związanych ze świadczeniem usług telekomunikacyjnych, internetowych i elektronicznych, w tym urządzeń i akcesoriów, i ofert usług telekomunikacyjnych, elektronicznych, internetowych, finansowych, ubezpieczeniowych, licencji na przedmioty własności intelektualnej, doradczych, pozwalające nabywcy wygodnie oglądać lub zapoznać się z opisem usług oraz kupować te towary i zamawiać usługi w szczególności: z katalogu różnych towarów lub usług za pośrednictwem usługi elektronicznej, na stronie internetowej oraz usługi pośrednictwa w powyższym zakresie, **36** usługi w zakresie: pośrednictwa w zawieraniu umów ubezpieczeniowych poprzez telefon i Internet, sprawdzania stanu konta poprzez telefon i Internet, usługi polegające na umożliwieniu osobom trzecim: zawierania umów ubezpieczeniowych, umów kredytowych, umów bankowych oraz otwierania rachunków bankowych, dokonywania operacji bankowych, dostępu do konta bankowego za pomocą środków telekomunikacyjnych, **38** usługi telekomunikacyjne, usługi w zakresie: rozpowszechniania systemów przekazywania dźwięku i obrazu w łączności radiofonicznej, telegraficznej, telefonicznej, telefonii komórkowej, telefaksowej, w systemie cyfrowym, usługi w zakresie łączności: radiofonicznej, telegraficznej, telefonicznej, telefonii komórkowej i poprzez Internet, telefaksowej, ustalania taryf i opłat, obsługi satelitów i przekazów satelitarnych, organizowania systemów transmisyjnych, przesyłania dźwięku, obrazu i sms-ów, usługi w zakresie: poczty elektronicznej, zleceń przywoławczych z zastosowaniem radia, telefonu lub innych środków komunikacji elektronicznej, usługi w zakresie prowadzenia: stacji radiowych, telewizyjnych oraz transmitowania dźwięku i obrazu, usługi w zakresie zbierania i przekazywania aktualności informacyjnych z wykorzystaniem: multimedii, urządzeń telekomunikacyjnych, usługi w zakresie wypożyczania telefonów, modemów i innych urządzeń telekomunikacyjnych, obsługa klientów przy wykorzystaniu sieci Internet, elektroniczny serwis informacji typu on-line polegający na udostępnianiu informacji z możliwością elektronicznego przyjmowania i przekazywania wiadomości, usługi polegające na transmisji, systematyzacji pisemnych informacji (komunikatów), **41** usługi w zakresie nauczania poprzez telefon, Internet, radio i telewizję.

(111) **230363** (220) 2008 11 20 (210) 348872
 (151) 2010 06 28 (441) 2009 03 02
 (732) POLKOMTEL SPÓŁKA AKCYJNA, Warszawa, PL.

(540) nowy plus
 (510), (511) **09** aparaty, przewody i słuchawki telefoniczne, automaty sprzedające i mechanizmy do urządzeń uruchamianych przez wrzucenie monety lub żetonu, kasy rejestrujące, komputery i sprzęt przetwarzający dane, magnetyczne nośniki danych, maszyny liczące, płyty (dyski) z nagraniami, urządzenia do gaszenia ognia, urządzenia do nagrywania, transmisji, reprodukcji danych, dźwięku lub

obrazu, urządzenia i przyrządy naukowe, żeglarskie, geodezyjne, elektryczne, kinematograficzne, optyczne, wagowe, pomiarowe, sygnalizacyjne, kontrolne, do ratowania życia, do celów dydaktycznych, **35** usługi polegające na: rejestrowaniu, sporządzaniu odpisów, składzie, kompilacji, transkrypcji oraz rejestrowaniu, a także wykorzystaniu lub kompilacji danych matematycznych lub statystycznych oraz zarządzaniu zbiorami informatycznymi, informacja o działalności gospodarczej, handlu, reklamie, promocji, lokalizacji obiektów, agencje informacji handlowej, usługi w zakresie: badania rynku, telefonicznego udzielania informacji, organizacji wystaw lub targów handlowych, pośrednictwa w zawieraniu umów kupna-sprzedaży poprzez telefon i Internet, obsługa klientów przy wykożystaniu sieci Internet, elektroniczny serwis informacji typu on-line polegający na tworzeniu, prowadzeniu baz danych, usługi telekomunikacyjne on line polegające na umożliwieniu osobom trzecim: zlecenia usług, świadczenia usług, zawierania umów, umów pośrednictwa, umów kupna-sprzedaży, wykonywania umów, zgrupowanie na rzecz osób trzecich towarów związanych ze świadczeniem usług telekomunikacyjnych, internetowych i elektronicznych, w tym urządzeń i akcesoriów, i ofert usług telekomunikacyjnych, elektronicznych, internetowych, finansowych, ubezpieczeniowych, licencji na przedmioty własności intelektualnej, doradczych, pozwalające nabywcy wygodnie oglądać lub zapoznać się z opisem usług oraz kupować te towary i zamawiać usługi w szczególności: z katalogu różnych towarów lub usług za pośrednictwem usługi elektronicznej, na stronie internetowej oraz usługi pośrednictwa w powyższym zakresie, **36** usługi w zakresie: pośrednictwa w zawieraniu umów ubezpieczeniowych poprzez telefon i Internet, sprawdzania stanu konta poprzez telefon i Internet, usługi polegające na umożliwieniu osobom trzecim: zawierania umów ubezpieczeniowych, umów kredytowych, umów bankowych oraz otwierania rachunków bankowych, dokonywania operacji bankowych, dostępu do konta bankowego za pomocą środków telekomunikacyjnych, **38** usługi telekomunikacyjne, usługi w zakresie: rozpowszechniania systemów przekazywania dźwięku i obrazu w łączności radiofonicznej, telegraficznej, telefonicznej, telefonii komórkowej, telefaksowej, w systemie cyfrowym, usługi w zakresie łączności: radiofonicznej, telegraficznej, telefonicznej, telefonii komórkowej i poprzez Internet, telefaksowej, ustalania taryf i opłat, obsługi satelitów i przekazów satelitarnych, organizowania systemów transmisyjnych, przesyłania dźwięku, obrazu i sms-ów, usługi w zakresie: poczty elektronicznej, zleceń przywoławczych z zastosowaniem radia, telefonu lub innych środków komunikacji elektronicznej, usługi w zakresie prowadzenia: stacji radiowych, telewizyjnych oraz transmitowania dźwięku i obrazu, usługi w zakresie zbierania i przekazywania aktualności informacyjnych z wykorzystaniem: multimedii, urządzeń telekomunikacyjnych, usługi w zakresie wypożyczenia telefonów, modemów i innych urządzeń telekomunikacyjnych, obsługa klientów przy wykorzystaniu sieci Internet, elektroniczny serwis informacji typu on-line polegający na udostępnianiu informacji z możliwością elektronicznego przyjmowania i przekazywania wiadomości, usługi polegające na transmisji, systematyzacji pisemnych informacji (komunikatów), **41** usługi w zakresie nauczania poprzez telefon, Internet, radio i telewizję.

(111) **230364** (220) 2008 11 20 (210) 348873
 (151) 2010 06 28 (441) 2009 03 02
 (732) POLKOMTEL SPÓŁKA AKCYJNA, Warszawa, PL.
 (540)

plus dla biznesu

(531) 27.5.1

(510), (511) **09** aparaty, przewody i słuchawki telefoniczne, automaty sprzedające i mechanizmy do urządzeń uruchamianych przez wrzucenie monety lub żetonu, kasy rejestrujące, komputery i sprzęt przetwarzający dane, magnetyczne nośniki danych, maszyny liczące, płyty (dyski) z nagraniami, urządzenia do gaszenia ognia, urządzenia do nagrywania, transmisji, reprodukcji danych, dźwięku lub obrazu, urządzenia i przyrządy naukowe, żeglarskie, geodezyjne, elektryczne, kinematograficzne, optyczne, wagowe, pomiarowe, sygnalizacyjne, kontrolne, do ratowania życia, do celów dydaktycznych, **35** usługi polegające na: rejestrowaniu, sporządzaniu odpisów, składzie, kompilacji, transkrypcji oraz rejestrowaniu, a także wyko-

zystaniu lub kompilacji danych matematycznych lub statystycznych oraz zarządzaniu zbiorami informatycznymi, informacja o działalności gospodarczej, handlu, reklamie, promocji, lokalizacji obiektów, agencje informacji handlowej, usługi w zakresie: badania rynku, telefonicznego udzielania informacji, organizacji wystaw lub targów handlowych, pośrednictwa w zawieraniu umów kupna-sprzedaży poprzez telefon i Internet, obsługa klientów przy wykożystaniu sieci Internet, elektroniczny serwis informacji typu on-line polegający na tworzeniu, prowadzeniu baz danych, usługi telekomunikacyjne on line polegające na umożliwieniu osobom trzecim: zlecenia usług, świadczenia usług, zawierania umów, umów pośrednictwa, umów kupna-sprzedaży, wykonywania umów, zgrupowanie na rzecz osób trzecich towarów związanych ze świadczeniem usług telekomunikacyjnych, internetowych i elektronicznych, w tym urządzeń i akcesoriów, i ofert usług telekomunikacyjnych, elektronicznych, internetowych, finansowych, ubezpieczeniowych, licencji na przedmioty własności intelektualnej, doradczych, pozwalające nabywcy wygodnie oglądać lub zapoznać się z opisem usług oraz kupować te towary i zamawiać usługi w szczególności: z katalogu różnych towarów lub usług za pośrednictwem usługi elektronicznej, na stronie internetowej oraz usługi pośrednictwa w powyższym zakresie, **36** usługi w zakresie: pośrednictwa w zawieraniu umów ubezpieczeniowych poprzez telefon i Internet, sprawdzania stanu konta poprzez telefon i Internet, usługi polegające na umożliwieniu osobom trzecim: zawierania umów ubezpieczeniowych, umów kredytowych, umów bankowych oraz otwierania rachunków bankowych, dokonywania operacji bankowych, dostępu do konta bankowego za pomocą środków telekomunikacyjnych, **38** usługi telekomunikacyjne, usługi w zakresie: rozpowszechniania systemów przekazywania dźwięku i obrazu w łączności radiofonicznej, telegraficznej, telefonicznej, telefonii komórkowej, telefaksowej, w systemie cyfrowym, usługi w zakresie łączności: radiofonicznej, telegraficznej, telefonicznej, telefonii komórkowej i poprzez Internet, telefaksowej, ustalania taryf i opłat, obsługi satelitów i przekazów satelitarnych, organizowania systemów transmisyjnych, przesyłania dźwięku, obrazu i sms-ów, usługi w zakresie: poczty elektronicznej, zleceń przywoławczych z zastosowaniem radia, telefonu lub innych środków komunikacji elektronicznej, usługi w zakresie prowadzenia: stacji radiowych, telewizyjnych oraz transmitowania dźwięku i obrazu, usługi w zakresie zbierania i przekazywania aktualności informacyjnych z wykorzystaniem: multimedii, urządzeń telekomunikacyjnych, usługi w zakresie wypożyczenia telefonów, modemów i innych urządzeń telekomunikacyjnych, obsługa klientów przy wykorzystaniu sieci Internet, elektroniczny serwis informacji typu on-line polegający na udostępnianiu informacji z możliwością elektronicznego przyjmowania i przekazywania wiadomości, usługi polegające na transmisji, systematyzacji pisemnych informacji (komunikatów), **41** usługi w zakresie nauczania poprzez telefon, Internet, radio i telewizję.

(111) **230365** (220) 2008 11 20 (210) 348874
 (151) 2010 06 28 (441) 2009 03 02
 (732) POLKOMTEL SPÓŁKA AKCYJNA, Warszawa, PL.
 (540)

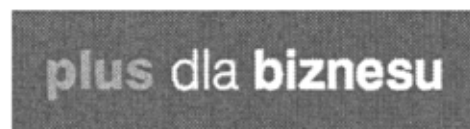

(531) 27.5.1

(510), (511) **09** aparaty, przewody i słuchawki telefoniczne, automaty sprzedające i mechanizmy do urządzeń uruchamianych przez wrzucenie monety lub żetonu, kasy rejestrujące, komputery i sprzęt przetwarzający dane, magnetyczne nośniki danych, maszyny liczące, płyty (dyski) z nagraniami, urządzenia do gaszenia ognia, urządzenia do nagrywania, transmisji, reprodukcji danych, dźwięku lub obrazu, urządzenia i przyrządy naukowe, żeglarskie, geodezyjne, elektryczne, kinematograficzne, optyczne, wagowe, pomiarowe, sygnalizacyjne, kontrolne, do ratowania życia, do celów dydaktycznych, **35** usługi polegające na: rejestrowaniu, sporządzaniu odpisów, składzie, kompilacji, transkrypcji oraz rejestrowaniu, a także wykorzystaniu lub kompilacji danych matematycznych lub statystycznych oraz zarządzaniu zbiorami informatycznymi, informacja o działalności gospodarczej, handlu, reklamie, promocji, lokalizacji obiektów,

agencje informacji handlowej, usługi w zakresie: badania rynku, telefonicznego udzielania informacji, organizacji wystaw lub targów handlowych, pośrednictwa w zawieraniu umów kupna-sprzedaży poprzez telefon i Internet, obsługa klientów przy wykorzystaniu sieci Internet, elektroniczny serwis informacji typu on-line polegający na tworzeniu, prowadzeniu baz danych, usługi telekomunikacyjne on-line polegające na umożliwieniu osobom trzecim: zlecenia usług, świadczenia usług, zawierania umów, umów pośrednictwa, umów kupna-sprzedaży, wykonywania umów, zgrupowanie na rzecz osób trzecich towarów związanych ze świadczeniem usług telekomunikacyjnych, internetowych i elektronicznych, w tym urządzeń i akcesoriów, i ofert usług telekomunikacyjnych, elektronicznych, internetowych, finansowych, ubezpieczeniowych, licencji na przedmioty własności intelektualnej, doradczych, pozwalające nabywcy wygodnie oglądać lub zapoznać się z opisem usług oraz kupować te towary i zamawiać usługi w szczególności: z katalogu różnych towarów lub usług za pośrednictwem usługi elektronicznej, na stronie internetowej oraz usługi pośrednictwa w powyższym zakresie, **36** usługi w zakresie: pośrednictwa w zawieraniu umów ubezpieczeniowych poprzez telefon i Internet, sprawdzania stanu konta poprzez telefon i Internet, usługi polegające na umożliwieniu osobom trzecim: zawierania umów ubezpieczeniowych, umów kredytowych, umów bankowych oraz otwierania rachunków bankowych, dokonywania operacji bankowych, dostępu do konta bankowego za pomocą środków telekomunikacyjnych, **38** usługi telekomunikacyjne, usługi w zakresie: rozpowszechniania systemów przekazywania dźwięku i obrazu w łączności radiofonicznej, telegraficznej, telefonicznej, telefonii komórkowej, telefaksowej, w systemie cyfrowym, usługi w zakresie łączności: radiofonicznej, telegraficznej, telefonicznej, telefonii komórkowej i poprzez Internet, telefaksowej, ustalania taryf i opłat, obsługi satelitów i przekazów satelitarnych, organizowania systemów transmisyjnych, przesyłania dźwięku, obrazu i sms-ów, usługi w zakresie: poczty elektronicznej, zleceń przywoławczych z zastosowaniem radia, telefonu lub innych środków komunikacji elektronicznej, usługi w zakresie prowadzenia: stacji radiowych, telewizyjnych oraz transmitowania dźwięku i obrazu, usługi w zakresie zbierania i przekazywania aktualności informacyjnych z wykorzystaniem: multimedialnych, urządzeń telekomunikacyjnych, usługi w zakresie wypożyczania telefonów, modemów i innych urządzeń telekomunikacyjnych, obsługa klientów przy wykorzystaniu sieci Internet, elektroniczny serwis informacji typu on-line polegający na udostępnianiu informacji z możliwością elektronicznego przyjmowania i przekazywania wiadomości, usługi polegające na transmisji, systematyzacji pisemnych informacji (komunikatów), **41** usługi w zakresie nauczania poprzez telefon, Internet, radio i telewizję.

(111) **230366** (220) 2008 11 20 (210) 348875
 (151) 2010 06 28 (441) 2009 03 02
 (732) POLKOMTEL SPÓŁKA AKCYJNA, Warszawa, PL.
 (540)



Kolor znaku: zielony, granatowy, biały

(531) 27.5.1, 29.1.13

(510), (511) **09** aparaty, przewody i słuchawki telefoniczne, automaty sprzedające i mechanizmy do urządzeń uruchamianych przez wrzucenie monety lub żetonu, kasy rejestrujące, komputery i sprzęt przetwarzający dane, magnetyczne nośniki danych, maszyny liczące, płyty (dyski) z nagraniami, urządzenia do gaszenia ognia, urządzenia do nagrywania, transmisji, reprodukcji danych, dźwięku lub obrazu, urządzenia i przyrządy naukowe, żeglarskie, geodezyjne, elektryczne, kinematograficzne, optyczne, wagowe, pomiarowe, sygnalizacyjne, kontrolne, do ratowania życia, do celów dydaktycznych, **35** usługi polegające na: rejestrowaniu, sporządzaniu odpisów, składzie, kompilacji, transkrypcji oraz rejestrowaniu, a także wykorzystaniu lub kompilacji danych matematycznych lub statystycznych oraz zarządzaniu zbiorami informatycznymi, informacja o działalności gospodarczej, handlu, reklamie, promocji, lokalizacji obiektów, agencje informacji handlowej, usługi w zakresie: badania rynku, telefonicznego udzielania informacji, organizacji wystaw lub targów handlowych, pośrednictwa w zawieraniu umów kupna-sprzedaży

poprzez telefon i Internet, obsługa klientów przy wykorzystaniu sieci Internet, elektroniczny serwis informacji typu on-line polegający na tworzeniu, prowadzeniu baz danych, usługi telekomunikacyjne on-line polegające na umożliwieniu osobom trzecim: zlecenia usług, świadczenia usług, zawierania umów, umów pośrednictwa, umów kupna-sprzedaży, wykonywania umów, zgrupowanie na rzecz osób trzecich towarów związanych ze świadczeniem usług telekomunikacyjnych, internetowych i elektronicznych, w tym urządzeń i akcesoriów, i ofert usług telekomunikacyjnych, elektronicznych, internetowych, finansowych, ubezpieczeniowych, licencji na przedmioty własności intelektualnej, doradczych, pozwalające nabywcy wygodnie oglądać lub zapoznać się z opisem usług oraz kupować te towary i zamawiać usługi w szczególności: z katalogu różnych towarów lub usług, za pośrednictwem usługi elektronicznej, na stronie internetowej oraz usługi pośrednictwa w powyższym zakresie, **36** usługi w zakresie: pośrednictwa w zawieraniu umów ubezpieczeniowych poprzez telefon i Internet, sprawdzania stanu konta poprzez telefon i Internet, usługi polegające na umożliwieniu osobom trzecim: zawierania umów ubezpieczeniowych, umów kredytowych, umów bankowych oraz otwierania rachunków bankowych, dokonywania operacji bankowych, dostępu do konta bankowego za pomocą środków telekomunikacyjnych, **38** usługi telekomunikacyjne, usługi w zakresie: rozpowszechniania systemów przekazywania dźwięku i obrazu w łączności radiofonicznej, telegraficznej, telefonicznej, telefonii komórkowej, telefaksowej, w systemie cyfrowym, usługi w zakresie łączności: radiofonicznej, telegraficznej, telefonicznej, telefonii komórkowej i poprzez Internet, telefaksowej, ustalania taryf i opłat, obsługi satelitów i przekazów satelitarnych, organizowania systemów transmisyjnych, przesyłania dźwięku, obrazu i sms-ów, usługi w zakresie: poczty elektronicznej, zleceń przywoławczych z zastosowaniem radia, telefonu lub innych środków komunikacji elektronicznej, usługi w zakresie prowadzenia: stacji radiowych, telewizyjnych oraz transmitowania dźwięku i obrazu, usługi w zakresie zbierania i przekazywania aktualności informacyjnych z wykorzystaniem: multimedialnych, urządzeń telekomunikacyjnych, usługi w zakresie wypożyczania telefonów, modemów i innych urządzeń telekomunikacyjnych, obsługa klientów przy wykorzystaniu sieci Internet, elektroniczny serwis informacji typu on-line polegający na udostępnianiu informacji z możliwością elektronicznego przyjmowania i przekazywania wiadomości, usługi polegające na transmisji, systematyzacji pisemnych informacji (komunikatów), **41** usługi w zakresie nauczania poprzez telefon, Internet, radio i telewizję.

(111) **230367** (220) 2008 11 20 (210) 348876
 (151) 2010 06 28 (441) 2009 03 02
 (732) POLKOMTEL SPÓŁKA AKCYJNA, Warszawa, PL.
 (540)



Kolor znaku: zielony, biały, granatowy

(531) 27.5.1, 29.1.13

(510), (511) **09** aparaty, przewody i słuchawki telefoniczne, automaty sprzedające i mechanizmy do urządzeń uruchamianych przez wrzucenie monety lub żetonu, kasy rejestrujące, komputery i sprzęt przetwarzający dane, magnetyczne nośniki danych, maszyny liczące, płyty (dyski) z nagraniami, urządzenia do gaszenia ognia, urządzenia do nagrywania, transmisji, reprodukcji danych, dźwięku lub obrazu, urządzenia i przyrządy naukowe, żeglarskie, geodezyjne, elektryczne, kinematograficzne, optyczne, wagowe, pomiarowe, sygnalizacyjne, kontrolne, do ratowania życia, do celów dydaktycznych, **35** usługi polegające na: rejestrowaniu, sporządzaniu odpisów, składzie, kompilacji, transkrypcji oraz rejestrowaniu, a także wykorzystaniu lub kompilacji danych matematycznych lub statystycznych oraz zarządzaniu zbiorami informatycznymi, informacja o działalności gospodarczej, handlu, reklamie, promocji, lokalizacji obiektów, agencje informacji handlowej, usługi w zakresie: badania rynku, telefonicznego udzielania informacji, organizacji wystaw lub targów handlowych, pośrednictwa w zawieraniu umów kupna-sprzedaży poprzez telefon i Internet, obsługa klientów przy wykorzystaniu sie-

ci Internet, elektroniczny serwis informacji typu on-line polegający na tworzeniu, prowadzeniu baz danych, usługi telekomunikacyjne on line polegające na umożliwieniu osobom trzecim: zlecenia usług, świadczenia usług, zawierania umów, umów pośrednictwa, umów kupna-sprzedaży, wykonywania umów, zgrupowanie na rzecz osób trzecich towarów związanych ze świadczeniem usług telekomunikacyjnych, internetowych i elektronicznych, w tym urządzeń i akcesoriów, i ofert usług telekomunikacyjnych, elektronicznych, internetowych, finansowych, ubezpieczeniowych, licencji na przedmioty własności intelektualnej, doradczych, pozwalające nabywcy wygodnie oglądać lub zapoznać się z opisem usług oraz kupować te towary i zamawiać usługi w szczególności: z katalogu różnych towarów lub usług za pośrednictwem usługi elektronicznej, na stronie internetowej oraz usługi pośrednictwa w powyższym zakresie, **36** usługi w zakresie: pośrednictwa w zawieraniu umów ubezpieczeniowych poprzez telefon i Internet, sprawdzania stanu konta poprzez telefon i Internet, usługi polegające na umożliwieniu osobom trzecim: zawierania umów ubezpieczeniowych, umów kredytowych, umów bankowych oraz otwierania rachunków bankowych, dokonywania operacji bankowych, dostępu do konta bankowego za pomocą środków telekomunikacyjnych, **38** usługi telekomunikacyjne, usługi w zakresie: rozpowszechniania systemów przekazywania dźwięku i obrazu w łączności radiofonicznej, telegraficznej, telefonicznej, telefonii komórkowej, telefaksowej, w systemie cyfrowym, usługi w zakresie łączności: radiofonicznej, telegraficznej, telefonicznej, telefonii komórkowej i poprzez Internet, telefaksowej, ustalania taryf i opłat, obsługi satelitów i przekazów satelitarnych, organizowania systemów transmisyjnych, przesyłania dźwięku, obrazu i sms-ów, usługi w zakresie: poczty elektronicznej, zleceń przywoławczych z zastosowaniem radia, telefonu lub innych środków komunikacji elektronicznej, usługi w zakresie prowadzenia: stacji radiowych, telewizyjnych oraz transmitowania dźwięku i obrazu, usługi w zakresie zbierania i przekazywania aktualności informacyjnych z wykorzystaniem: multimedii, urządzeń telekomunikacyjnych, usługi w zakresie wypożyczenia telefonów, modemów i innych urządzeń telekomunikacyjnych, obsługa klientów przy wykorzystaniu sieci Internet, elektroniczny serwis informacji typu on-line polegający na udostępnianiu informacji z możliwością elektronicznego przyjmowania i przekazywania wiadomości, usługi polegające na transmisji, systematyzacji pisemnych informacji (komunikatów), **41** usługi w zakresie nauczania poprzez telefon, Internet, radio i telewizję.

(111) **230368** (220) 2008 11 20 (210) 348877
 (151) 2010 06 28 (441) 2009 03 02
 (732) POLKOMTEL SPÓŁKA AKCYJNA, Warszawa, PL.
 (540)



Kolor znaku: czerwony, niebieski

(531) 4.5.5, 24.17.4, 24.17.5, 24.17.25, 27.5.1, 29.1.12
 (510), (511) **09** aparaty, przewody i słuchawki telefoniczne, automaty sprzedające i mechanizmy do urządzeń uruchamianych przez wrzucenie monety lub żetonu, kasy rejestrujące, komputery i sprzęt przetwarzający dane, magnetyczne nośniki danych, maszyny liczące, płyty (dyski) z nagraniami, urządzenia do gaszenia ognia, urządzenia do nagrywania, transmisji, reprodukcji danych, dźwięku lub obrazu, urządzenia i przyrządy naukowe, żeglarskie, geodezyjne, elektryczne, kinematograficzne, optyczne, wagowe, pomiarowe, sygnalizacyjne, kontrolne, do ratowania życia, do celów dydaktycznych, **35** usługi polegające na: rejestrowaniu, sporządzaniu odpisów, składzie, kompilacji, transkrypcji oraz rejestrowaniu, a także wykorzystaniu lub kompilacji danych matematycznych lub statystycznych oraz zarządzaniu zbiorami informatycznymi, informacja o działalności gospodarczej, handlu, reklamie, promocji, lokalizacji obiektów, agencje informacji handlowej, usługi w zakresie: badania rynku, telefonicznego udzielania informacji, organizacji wystaw lub targów handlowych, pośrednictwa w zawieraniu umów kupna-sprzedaży poprzez telefon i Internet, obsługa klientów przy wykorzystaniu sieci Internet, elektroniczny serwis informacji typu on-line polegający na tworzeniu, prowadzeniu baz danych, usługi telekomunikacyjne on line polegające na umożliwieniu osobom trzecim: zlecenia usług,

świadczenia usług, zawierania umów, umów pośrednictwa, umów kupna-sprzedaży, wykonywania umów, zgrupowanie na rzecz osób trzecich towarów związanych ze świadczeniem usług telekomunikacyjnych, internetowych i elektronicznych, w tym urządzeń i akcesoriów, i ofert usług telekomunikacyjnych, elektronicznych, internetowych, finansowych, ubezpieczeniowych, licencji na przedmioty własności intelektualnej, doradczych, pozwalające nabywcy wygodnie oglądać lub zapoznać się z opisem usług oraz kupować te towary i zamawiać usługi w szczególności: z katalogu różnych towarów lub usług za pośrednictwem usługi elektronicznej, na stronie internetowej oraz usługi pośrednictwa w powyższym zakresie, **36** usługi w zakresie: pośrednictwa w zawieraniu umów ubezpieczeniowych poprzez telefon i Internet, sprawdzania stanu konta poprzez telefon i Internet, usługi polegające na umożliwieniu osobom trzecim: zawierania umów ubezpieczeniowych, umów kredytowych, umów bankowych oraz otwierania rachunków bankowych, dokonywania operacji bankowych, dostępu do konta bankowego za pomocą środków telekomunikacyjnych, **38** usługi telekomunikacyjne, usługi w zakresie: rozpowszechniania systemów przekazywania dźwięku i obrazu w łączności radiofonicznej, telegraficznej, telefonicznej, telefonii komórkowej, telefaksowej, w systemie cyfrowym, usługi w zakresie łączności: radiofonicznej, telegraficznej, telefonicznej, telefonii komórkowej i poprzez Internet, telefaksowej, ustalania taryf i opłat, obsługi satelitów i przekazów satelitarnych, organizowania systemów transmisyjnych, przesyłania dźwięku, obrazu i sms-ów, usługi w zakresie: poczty elektronicznej, zleceń przywoławczych z zastosowaniem radia, telefonu lub innych środków komunikacji elektronicznej, usługi w zakresie prowadzenia: stacji radiowych, telewizyjnych oraz transmitowania dźwięku i obrazu, usługi w zakresie zbierania i przekazywania aktualności informacyjnych z wykorzystaniem: multimedii, urządzeń telekomunikacyjnych, usługi w zakresie wypożyczenia telefonów, modemów i innych urządzeń telekomunikacyjnych, obsługa klientów przy wykorzystaniu sieci Internet, elektroniczny serwis informacji typu on-line polegający na udostępnianiu informacji z możliwością elektronicznego przyjmowania i przekazywania wiadomości, usługi polegające na transmisji, systematyzacji pisemnych informacji (komunikatów), **41** usługi w zakresie nauczania poprzez telefon, Internet, radio i telewizję.

(111) **230369** (220) 2008 11 20 (210) 348878
 (151) 2010 06 28 (441) 2009 03 02
 (732) POLKOMTEL SPÓŁKA AKCYJNA, Warszawa, PL.
 (540)



(531) 4.5.5, 24.17.4, 24.17.5, 24.17.25, 27.5.1

(510), (511) **09** aparaty, przewody i słuchawki telefoniczne, automaty sprzedające i mechanizmy do urządzeń uruchamianych przez wrzucenie monety lub żetonu, kasy rejestrujące, komputery i sprzęt przetwarzający dane, magnetyczne nośniki danych, maszyny liczące, płyty (dyski) z nagraniami, urządzenia do gaszenia ognia, urządzenia do nagrywania, transmisji, reprodukcji danych, dźwięku lub obrazu, urządzenia i przyrządy naukowe, żeglarskie, geodezyjne, elektryczne, kinematograficzne, optyczne, wagowe, pomiarowe, sygnalizacyjne, kontrolne, do ratowania życia, do celów dydaktycznych, **35** usługi polegające na: rejestrowaniu, sporządzaniu odpisów, składzie, kompilacji, transkrypcji oraz rejestrowaniu, a także wykorzystaniu lub kompilacji danych matematycznych lub statystycznych oraz zarządzaniu zbiorami informatycznymi, informacja o działalności gospodarczej, handlu, reklamie, promocji, lokalizacji obiektów, agencje informacji handlowej, usługi w zakresie: badania rynku, telefonicznego udzielania informacji, organizacji wystaw lub targów handlowych, pośrednictwa w zawieraniu umów kupna-sprzedaży poprzez telefon i Internet, obsługa klientów przy wykorzystaniu sieci Internet, elektroniczny serwis informacji typu on-line polegający na tworzeniu, prowadzeniu baz danych, usługi telekomunikacyjne on line polegające na umożliwieniu osobom trzecim: zlecenia usług, świadczenia usług, zawierania umów, umów pośrednictwa, umów kupna-sprzedaży, wykonywania umów, zgrupowanie na rzecz osób trzecich towarów związanych ze świadczeniem usług telekomunikacyjnych, internetowych i elektronicznych, w tym urządzeń i akce-

soriów, i ofert usług telekomunikacyjnych, elektronicznych, internetowych, finansowych, ubezpieczeniowych, licencji na przedmioty własności intelektualnej, doradczych, pozwalające nabywcy wygodnie oglądać lub zapoznać się z opisem usług oraz kupować te towary i zamawiać usługi w szczególności: z katalogu różnych towarów lub usług za pośrednictwem usługi elektronicznej, na stronie internetowej oraz usługi pośrednictwa w powyższym zakresie, **36** usługi w zakresie: pośrednictwa w zawieraniu umów ubezpieczeniowych poprzez telefon i Internet, sprawdzania stanu konta poprzez telefon i Internet, usługi polegające na umożliwieniu osobom trzecim: zawierania umów ubezpieczeniowych, umów kredytowych, umów bankowych oraz otwierania rachunków bankowych, dokonywania operacji bankowych, dostępu do konta bankowego za pomocą środków telekomunikacyjnych, **38** usługi telekomunikacyjne, usługi w zakresie: rozpowszechniania systemów przekazywania dźwięku i obrazu w łączności radiofonicznej, telegraficznej, telefonicznej, telefonii komórkowej, telefaksowej, w systemie cyfrowym, usługi w zakresie łączności: radiofonicznej, telegraficznej, telefonicznej, telefonii komórkowej i poprzez Internet, telefaksowej, ustalania taryf i opłat, obsługi satelitów i przekazów satelitarnych, organizowania systemów transmisyjnych, przesyłania dźwięku, obrazu i sms-ów, usługi w zakresie: poczty elektronicznej, zleceń przywoławczych z zastosowaniem radia, telefonu lub innych środków komunikacji elektronicznej, usługi w zakresie prowadzenia: stacji radiowych, telewizyjnych oraz transmitowania dźwięku i obrazu, usługi w zakresie zbierania i przekazywania aktualności informacyjnych z wykorzystaniem: multimediiów, urządzeń telekomunikacyjnych, usługi w zakresie wypożyczania telefonów, modemów i innych urządzeń telekomunikacyjnych, obsługa klientów przy wykorzystaniu sieci Internet, elektroniczny serwis informacji typu on-line polegający na udostępnianiu informacji z możliwością elektronicznego przyjmowania i przekazywania wiadomości, usługi polegające na transmisji, systematyzacji pisemnych informacji (komunikatów), **41** usługi w zakresie nauczania poprzez telefon, Internet, radio i telewizję.

(111) **230370** (220) 2008 11 20 (210) 348879
 (151) 2010 06 28 (441) 2009 03 02
 (732) POLKOMTEL SPÓŁKA AKCYJNA, Warszawa, PL.
 (540)

live!™

(531) 4.5.5, 24.17.4, 24.17.5, 24.17.25, 27.5.1
 (510), (511) **09** aparaty, przewody i słuchawki telefoniczne, automaty sprzedające i mechanizmy do urządzeń uruchamianych przez wrzucenie monety lub żetonu, kasy rejestrujące, komputery i sprzęt przetwarzający dane, magnetyczne nośniki danych, maszyny liczące, płyty (dyski) z nagraniami, urządzenia do gaszenia ognia, urządzenia do nagrywania, transmisji, reprodukcji danych, dźwięku lub obrazu, urządzenia i przyrządy naukowe, żeglarskie, geodezyjne, elektryczne, kinematograficzne, optyczne, wagowe, pomiarowe, sygnalizacyjne, kontrolne, do ratowania życia, do celów dydaktycznych, **35** usługi polegające na: rejestrowaniu, sporządzaniu odpisów, składzie, kompilacji, transkrypcji oraz rejestrowaniu, a także wykorzystaniu lub kompilacji danych matematycznych lub statystycznych oraz zarządzaniu zbiorami informatycznymi, informacja o działalności gospodarczej, handlu, reklamie, promocji, lokalizacji obiektów, agencje informacji handlowej, usługi w zakresie: badania rynku, telefonicznego udzielania informacji, organizacji wystaw lub targów handlowych, pośrednictwa w zawieraniu umów kupna-sprzedaży poprzez telefon i Internet, obsługa klientów przy wykorzystaniu sieci Internet, elektroniczny serwis informacji typu on-line polegający na tworzeniu, prowadzeniu baz danych, usługi telekomunikacyjne on line polegające na umożliwieniu osobom trzecim: zlecenia usług, świadczenia usług, zawierania umów, umów pośrednictwa, umów kupna-sprzedaży, wykonywania umów, zgrupowanie na rzecz osób trzecich towarów związanych ze świadczeniem usług telekomunikacyjnych, internetowych i elektronicznych, w tym urządzeń i akcesoriów, i ofert usług telekomunikacyjnych, elektronicznych i internetowych, finansowych, ubezpieczeniowych, licencji na przedmioty własności intelektualnej, doradczych, pozwalające nabywcy wygodnie oglądać lub zapoznać się z opisem usług oraz kupować te towary

i zamawiać usługi w szczególności: z katalogu różnych towarów lub usług za pośrednictwem usługi elektronicznej, na stronie internetowej oraz usługi pośrednictwa w powyższym zakresie, **36** usługi w zakresie: pośrednictwa w zawieraniu umów ubezpieczeniowych poprzez telefon i Internet, sprawdzania stanu konta poprzez telefon i Internet, usługi polegające na umożliwieniu osobom trzecim: zawierania umów ubezpieczeniowych, umów kredytowych, umów bankowych oraz otwierania rachunków bankowych, dokonywania operacji bankowych, dostępu do konta bankowego za pomocą środków telekomunikacyjnych, **38** usługi telekomunikacyjne, usługi w zakresie: rozpowszechniania systemów przekazywania dźwięku i obrazu w łączności radiofonicznej, telegraficznej, telefonicznej, telefonii komórkowej, telefaksowej, w systemie cyfrowym, usługi w zakresie łączności: radiofonicznej, telegraficznej, telefonicznej, telefonii komórkowej i poprzez Internet, telefaksowej, ustalania taryf i opłat, obsługi satelitów i przekazów satelitarnych, organizowania systemów transmisyjnych, przesyłania dźwięku, obrazu i sms-ów, usługi w zakresie: poczty elektronicznej, zleceń przywoławczych z zastosowaniem radia, telefonu lub innych środków komunikacji elektronicznej, usługi w zakresie prowadzenia: stacji radiowych, telewizyjnych oraz transmitowania dźwięku i obrazu, usługi w zakresie zbierania i przekazywania aktualności informacyjnych z wykorzystaniem: multimediiów, urządzeń telekomunikacyjnych, usługi w zakresie wypożyczania telefonów, modemów i innych urządzeń telekomunikacyjnych, obsługa klientów przy wykorzystaniu sieci Internet, elektroniczny serwis informacji typu on-line polegający na udostępnianiu informacji z możliwością elektronicznego przyjmowania i przekazywania wiadomości, usługi polegające na transmisji, systematyzacji pisemnych informacji (komunikatów), **41** usługi w zakresie nauczania poprzez telefon, Internet, radio i telewizję.

(111) **230371** (220) 2008 11 24 (210) 348997
 (151) 2010 06 11 (441) 2009 03 02
 (732) POLKOMTEL Spółka Akcyjna, Warszawa, PL.

(540) muzodajnia
 (510), (511) **09** aparaty, przewody i słuchawki telefoniczne, automaty sprzedające i mechanizmy do urządzeń uruchamianych przez wrzucenie monety lub żetonu; kasy rejestrujące; komputery i sprzęt przetwarzający dane; nośniki danych, w tym magnetyczne i cyfrowe; maszyny liczące, płyty (dyski) z nagraniami; urządzenia do gaszenia ognia; urządzenia do nagrywania, transmisji, reprodukcji danych, dźwięku lub obrazu; urządzenia i przyrządy naukowe, żeglarskie, geodezyjne, elektryczne, kinematograficzne, optyczne, wagowe, pomiarowe, sygnalizacyjne, kontrolne, do ratowania życia, do celów dydaktycznych, **35** usługi polegające na: rejestrowaniu, sporządzaniu odpisów, składzie, kompilacji, transkrypcji pisemnych informacji (komunikatów) oraz rejestrowaniu a także wykorzystaniu lub kompilacji danych matematycznych lub statystycznych oraz zarządzaniu zbiorami informatycznymi; elektroniczny serwis informacji typu on-line polegający na tworzeniu i prowadzeniu baz danych, informacja o działalności gospodarczej, handlu, reklamie, promocji, lokalizacji obiektów, agencje informacji handlowej, usługi w zakresie: reklamy, badania rynku, telefonicznego udzielania informacji, organizacji wystaw lub targów handlowych, pośrednictwa w zawieraniu umów kupna-sprzedaży poprzez telefon i Internet, obsługa klientów przy wykorzystaniu sieci Internet; usługi telekomunikacyjne on-line polegające na umożliwieniu: zlecenia usług, świadczenia usług, zawierania umów, umów pośrednictwa, umów kupna-sprzedaży, wykonywania umów, zgrupowanie na rzecz osób trzecich towarów związanych ze świadczeniem usług telekomunikacyjnych, internetowych i elektronicznych, w tym urządzeń i akcesoriów, i ofert usług telekomunikacyjnych, elektronicznych i internetowych, finansowych, ubezpieczeniowych, licencji na przedmioty własności intelektualnej, doradczych, pozwalające nabywcy wygodnie oglądać lub zapoznać się z opisem usług oraz kupować te towary i zamawiać usługi w szczególności: z katalogu różnych towarów lub usług, za pośrednictwem usługi elektronicznej, na stronie internetowej oraz usługi pośrednictwa w powyższym zakresie; usługi w zakresie dystrybucji i promocji kontentu muzycznego i audiowizualnego; zarządzanie działalnością artystyczną; informacja o powyższych usługach, **36** usługi w zakresie: pośrednictwa w zawieraniu umów ubezpieczeniowych poprzez telefon i Internet, sprawdzania stanu konta poprzez telefon i Internet, usługi polegające na umożliwieniu: zawierania umów ubezpieczeniowych, umów kredytowych, umów bankowych oraz otwierania

rachunków bankowych, dokonywania operacji bankowych, dostępu do konta bankowego za pomocą środków telekomunikacyjnych, informacje finansowe i o usługach finansowych, informacja o ubezpieczeniach, **38** usługi telekomunikacyjne, usługi w zakresie: rozpowszechniania systemów przekazywania dźwięku i obrazu w łączności radiofonicznej, telegraficznej, telefonicznej, telefonii komórkowej, telefaksowej, w systemie cyfrowym; usługi polegające na transmisji, systematyzacji pisemnych informacji (komunikatów), usługi w zakresie łączności: radiofonicznej, telegraficznej, telefonicznej, telefonii komórkowej i poprzez Internet, telefaksowej, ustalania taryf i opłat, obsługi satelitów i przekazów satelitarnych, organizowania systemów transmisyjnych, przesyłania dźwięku, obrazu i sms-ów, usługi w zakresie: poczty elektronicznej, zleceń przywoławczych z zastosowaniem radia, telefonu lub innych środków komunikacji elektronicznej, usługi w zakresie prowadzenia: stacji radiowych, telewizyjnych oraz transmitowania dźwięku i obrazu, usługi w zakresie zbierania i przekazywania aktualności informacyjnych z wykorzystaniem: multimediiów, urządzeń telekomunikacyjnych, usługi w zakresie wypożyczenia telefonów, modemów i innych urządzeń telekomunikacyjnych, obsługa klientów przy wykorzystaniu sieci Internet; informacja o telekomunikacji, usługach telekomunikacyjnych, elektronicznych i internetowych; przesyłanie informacji; gromadzenie i rozpowszechnianie wiadomości poprzez sieci komunikacyjne, w tym sieć telewizyjną, satelitarną i Internet, agencje informacyjne w zakresie wiadomości i aktualności, **41** usługi w zakresie nauczania poprzez telefon, Internet, radio i telewizję; rozrywka, usługi w zakresie działalności kulturalnej, usługi związane z rozpowszechnianiem i promowaniem twórczości muzycznej i audiowizualnej, informacja o nauczaniu, kształceniu, rozrywce, działalności sportowej i kulturalnej, informacja o powyższych usługach, **42** elektroniczny serwis informacji typu on-line polegający na udostępnianiu informacji z możliwością elektronicznego przyjmowania i przekazywania wiadomości.

(111) **230372** (220) 2008 11 24 (210) 349000
 (151) 2010 06 11 (441) 2009 03 02
 (732) POLKOMTEL Spółka Akcyjna, Warszawa, PL.
 (540) muzykodajnia

(510), (511) **09** aparaty, przewody i słuchawki telefoniczne, automaty sprzedające i mechanizmy do urządzeń uruchamianych przez wrzucenie monety lub żetonu; kasy rejestrujące; komputery i sprzęt przetwarzający dane; nośniki danych, w tym magnetyczne i cyfrowe; maszyny liczące, płyty (dyski) z nagraniami; urządzenia do gaszenia ognia; urządzenia do nagrywania, transmisji, reprodukcji danych, dźwięku lub obrazu; urządzenia i przyrządy naukowe, żeglarskie, geodezyjne, elektryczne, kinematograficzne, optyczne, wagowe, pomiarowe, sygnalizacyjne, kontrolne, do ratowania życia, do celów dydaktycznych, **35** usługi polegające na: rejestrowaniu, sporządzaniu odpisów, składzie, kompilacji, transkrypcji pisemnych informacji (komunikatów) oraz rejestrowaniu a także wykorzystaniu lub kompilacji danych matematycznych lub statystycznych oraz zarządzaniu zbiorami informatycznymi; elektroniczny serwis informacji typu on-line polegający na tworzeniu i prowadzeniu baz danych, informacja o działalności gospodarczej, handlu, reklamie, promocji, lokalizacji obiektów, agencje informacji handlowej, usługi w zakresie: reklamy, badania rynku, telefonicznego udzielania informacji, organizacji wystaw lub targów handlowych, pośrednictwa w zawieraniu umów kupna-sprzedaży poprzez telefon i Internet, obsługa klientów przy wykorzystaniu sieci Internet; usługi telekomunikacyjne on-line polegające na umożliwieniu: zlecenia usług, świadczenia usług, zawierania umów, umów pośrednictwa, umów kupna-sprzedaży, wykonywania umów, zgrupowanie na rzecz osób trzecich towarów związanych ze świadczeniem usług telekomunikacyjnych, internetowych i elektronicznych, w tym urządzeń i akcesoriów, i ofert usług telekomunikacyjnych, elektronicznych i internetowych, finansowych, ubezpieczeniowych, licencji na przedmioty własności intelektualnej, doradczych, pozwalające nabywcy wygodnie oglądać lub zapoznać się z opisem usług oraz kupować te towary i zamawiać usługi w szczególności: z katalogu różnych towarów lub usług, za pośrednictwem usługi elektronicznej, na stronie internetowej oraz usługi pośrednictwa w powyższym zakresie; usługi w zakresie dystrybucji i promocji contentu muzycznego i audiowizualnego; zarządzanie działalnością artystyczną; informacja o powyższych usługach, **36** usługi w zakresie: pośrednictwa w zawieraniu umów ubezpieczeniowych poprzez telefon i Internet, sprawdzania stanu konta poprzez telefon i Inter-

net, usługi polegające na umożliwieniu: zawierania umów ubezpieczeniowych, umów kredytowych, umów bankowych oraz otwierania rachunków bankowych, dokonywania operacji bankowych, dostępu do konta bankowego za pomocą środków telekomunikacyjnych, informacje finansowe i o usługach finansowych, informacja o ubezpieczeniach, **38** usługi telekomunikacyjne, usługi w zakresie: rozpowszechniania systemów przekazywania dźwięku i obrazu w łączności radiofonicznej, telegraficznej, telefonicznej, telefonii komórkowej, telefaksowej, w systemie cyfrowym; usługi polegające na transmisji, systematyzacji pisemnych informacji (komunikatów), usługi w zakresie łączności: radiofonicznej, telegraficznej, telefonicznej, telefonii komórkowej i poprzez Internet, telefaksowej, ustalania taryf i opłat, obsługi satelitów i przekazów satelitarnych, organizowania systemów transmisyjnych, przesyłania dźwięku, obrazu i sms-ów, usługi w zakresie: poczty elektronicznej, zleceń przywoławczych z zastosowaniem radia, telefonu lub innych środków komunikacji elektronicznej, usługi w zakresie prowadzenia: stacji radiowych, telewizyjnych oraz transmitowania dźwięku i obrazu, usługi w zakresie zbierania i przekazywania aktualności informacyjnych z wykorzystaniem: multimediiów, urządzeń telekomunikacyjnych, usługi w zakresie wypożyczenia telefonów, modemów i innych urządzeń telekomunikacyjnych, obsługa klientów przy wykorzystaniu sieci Internet; informacja o telekomunikacji, usługach telekomunikacyjnych, elektronicznych i internetowych; przesyłanie informacji; gromadzenie i rozpowszechnianie wiadomości poprzez sieci komunikacyjne, w tym sieć telewizyjną, satelitarną i Internet, agencje informacyjne w zakresie wiadomości i aktualności, **41** usługi w zakresie nauczania poprzez telefon, Internet, radio i telewizję; rozrywka, usługi w zakresie działalności kulturalnej, usługi związane z rozpowszechnianiem i promowaniem twórczości muzycznej i audiowizualnej, informacja o nauczaniu, kształceniu, rozrywce, działalności sportowej i kulturalnej, informacja o powyższych usługach, **42** elektroniczny serwis informacji typu on-line polegający na udostępnianiu informacji z możliwością elektronicznego przyjmowania i przekazywania wiadomości.

(111) **230373** (220) 2008 11 24 (210) 349001
 (151) 2010 06 11 (441) 2009 03 02
 (732) POLKOMTEL Spółka Akcyjna, Warszawa, PL.

(540) plus muzodajnia
 (510), (511) **09** aparaty, przewody i słuchawki telefoniczne, automaty sprzedające i mechanizmy do urządzeń uruchamianych przez wrzucenie monety lub żetonu; kasy rejestrujące; komputery i sprzęt przetwarzający dane; nośniki danych, w tym magnetyczne i cyfrowe; maszyny liczące, płyty (dyski) z nagraniami; urządzenia do gaszenia ognia; urządzenia do nagrywania, transmisji, reprodukcji danych, dźwięku lub obrazu; urządzenia i przyrządy naukowe, żeglarskie, geodezyjne, elektryczne, kinematograficzne, optyczne, wagowe, pomiarowe, sygnalizacyjne, kontrolne, do ratowania życia, do celów dydaktycznych, **35** usługi polegające na: rejestrowaniu, sporządzaniu odpisów, składzie, kompilacji, transkrypcji pisemnych informacji (komunikatów) oraz rejestrowaniu a także wykorzystaniu lub kompilacji danych matematycznych lub statystycznych oraz zarządzaniu zbiorami informatycznymi; elektroniczny serwis informacji typu on-line polegający na tworzeniu i prowadzeniu baz danych, informacja o działalności gospodarczej, handlu, reklamie, promocji, lokalizacji obiektów, agencje informacji handlowej, usługi w zakresie: reklamy, badania rynku, telefonicznego udzielania informacji, organizacji wystaw lub targów handlowych, pośrednictwa w zawieraniu umów kupna-sprzedaży poprzez telefon i Internet, obsługa klientów przy wykorzystaniu sieci Internet; usługi telekomunikacyjne on-line polegające na umożliwieniu: zlecenia usług, świadczenia usług, zawierania umów, umów pośrednictwa, umów kupna-sprzedaży, wykonywania umów, zgrupowanie na rzecz osób trzecich towarów związanych ze świadczeniem usług telekomunikacyjnych, internetowych i elektronicznych, w tym urządzeń i akcesoriów, i ofert usług telekomunikacyjnych, elektronicznych i internetowych, finansowych, ubezpieczeniowych, licencji na przedmioty własności intelektualnej, doradczych, pozwalające nabywcy wygodnie oglądać lub zapoznać się z opisem usług oraz kupować te towary i zamawiać usługi w szczególności: z katalogu różnych towarów lub usług, za pośrednictwem usługi elektronicznej, na stronie internetowej oraz usługi pośrednictwa w powyższym zakresie; usługi w zakresie dystrybucji i promocji contentu muzycznego i audiowizualnego; zarządzanie działalnością artystyczną; informacja o powyższych usługach, **36** usługi w zakre-

sie: pośrednictwa w zawieraniu umów ubezpieczeniowych poprzez telefon i Internet, sprawdzania stanu konta poprzez telefon i Internet, usługi polegające na umożliwieniu: zawierania umów ubezpieczeniowych, umów kredytowych, umów bankowych oraz otwierania rachunków bankowych, dokonywania operacji bankowych, dostępu do konta bankowego za pomocą środków telekomunikacyjnych, informacje finansowe i o usługach finansowych, informacja o ubezpieczeniach, **38** usługi telekomunikacyjne, usługi w zakresie: rozpowszechniania systemów przekazywania dźwięku i obrazu w łączności radiofonicznej, telegraficznej, telefonicznej, telefonii komórkowej, telefaksowej, w systemie cyfrowym; usługi polegające na transmisji, systematyzacji pisemnych informacji (komunikatów), usługi w zakresie łączności: radiofonicznej, telegraficznej, telefonicznej, telefonii komórkowej i poprzez Internet, telefaksowej, ustalania taryf i opłat, obsługi satelitów i przekazów satelitarnych, organizowania systemów transmisyjnych, przesyłania dźwięku, obrazu i sms-ów, usługi w zakresie: poczty elektronicznej, zleceń przywoławczych z zastosowaniem radia, telefonu lub innych środków komunikacji elektronicznej, usługi w zakresie prowadzenia: stacji radiowych, telewizyjnych oraz transmitowania dźwięku i obrazu, usługi w zakresie zbierania i przekazywania aktualności informacyjnych z wykorzystaniem: multimedialnych, urządzeń telekomunikacyjnych, usługi w zakresie wypożyczania telefonów, modemów i innych urządzeń telekomunikacyjnych, obsługa klientów przy wykorzystaniu sieci Internet; informacja o telekomunikacji, usługach telekomunikacyjnych, elektronicznych i internetowych; przesyłanie informacji; gromadzenie i rozpowszechnianie wiadomości poprzez sieci komunikacyjne, w tym sieć telewizyjną, satelitarną i Internet, agencje informacyjne w zakresie wiadomości i aktualności, **41** usługi w zakresie nauczania poprzez telefon, Internet, radio i telewizję; rozrywka, usługi w zakresie działalności kulturalnej, usługi związane z rozpowszechnianiem i promowaniem twórczości muzycznej i audiowizualnej, informacja o nauczaniu, kształceniu, rozrywce, działalności sportowej i kulturalnej, informacja o powyższych usługach, **42** elektroniczny serwis informacji typu on-line polegający na udostępnianiu informacji z możliwością elektronicznego przyjmowania i przekazywania wiadomości.

(111) **230374** (220) 2008 11 24 (210) 349003
(151) 2010 06 11 (441) 2009 03 02

(732) POLKOMTEL Spółka Akcyjna, Warszawa, PL.

(540) plus muzykodajnia

(510), (511) **09** aparaty, przewody i słuchawki telefoniczne, automaty sprzedające i mechanizmy do urządzeń uruchamianych przez wrzucenie monety lub żetonu; kasy rejestrujące; komputery i sprzęt przetwarzający dane; nośniki danych, w tym magnetyczne i cyfrowe; maszyny liczące, płyty (dyski) z nagraniami; urządzenia do gaszenia ognia; urządzenia do nagrywania, transmisji, reprodukcji danych, dźwięku lub obrazu; urządzenia i przyrządy naukowe, żeglarskie, geodezyjne, elektryczne, kinematograficzne, optyczne, wagowe, pomiarowe, sygnalizacyjne, kontrolne, do ratowania życia, do celów dydaktycznych, **35** usługi polegające na: rejestrowaniu, sporządzaniu odpisów, składzie, kompilacji, transkrypcji pisemnych informacji (komunikatów) oraz rejestrowaniu a także wykorzystaniu lub kompilacji danych matematycznych lub statystycznych oraz zarządzaniu zbiorami informatycznymi; elektroniczny serwis informacji typu on-line polegający na tworzeniu i prowadzeniu baz danych, informacja o działalności gospodarczej, handlu, reklamie, promocji, lokalizacji obiektów, agencje informacji handlowej, usługi w zakresie: reklamy, badania rynku, telefonicznego udzielania informacji, organizacji wystaw lub targów handlowych, pośrednictwa w zawieraniu umów kupna-sprzedaży poprzez telefon i Internet, obsługa klientów przy wykorzystaniu sieci Internet; usługi telekomunikacyjne on-line polegające na umożliwieniu: zlecenia usług, świadczenia usług, zawierania umów, umów pośrednictwa, umów kupna-sprzedaży, wykonywania umów, zgrupowanie na rzecz osób trzecich towarów związanych ze świadczeniem usług telekomunikacyjnych, internetowych i elektronicznych, w tym urządzeń i akcesoriów, i ofert usług telekomunikacyjnych, elektronicznych i internetowych, finansowych, ubezpieczeniowych, licencji na przedmioty własności intelektualnej, doradczych, pozwalające nabywcy wygodnie oglądać lub zapoznać się z opisem usług oraz kupować te towary i zamawiać usługi w szczególności: z katalogu różnych towarów lub usług, za pośrednictwem usługi elektronicznej, na stronie internetowej oraz usługi pośrednictwa w powyższym zakresie; usługi w zakresie dystrybucji i promocji

kontentu muzycznego i audiowizualnego; zarządzanie działalnością artystyczną; informacja o powyższych usługach, **36** usługi w zakresie: pośrednictwa w zawieraniu umów ubezpieczeniowych poprzez telefon i Internet, sprawdzania stanu konta poprzez telefon i Internet, usługi polegające na umożliwieniu: zawierania umów ubezpieczeniowych, umów kredytowych, umów bankowych oraz otwierania rachunków bankowych, dokonywania operacji bankowych, dostępu do konta bankowego za pomocą środków telekomunikacyjnych, informacje finansowe i o usługach finansowych, informacja o ubezpieczeniach, **38** usługi telekomunikacyjne, usługi w zakresie: rozpowszechniania systemów przekazywania dźwięku i obrazu w łączności radiofonicznej, telegraficznej, telefonicznej, telefonii komórkowej, telefaksowej, w systemie cyfrowym; usługi polegające na transmisji, systematyzacji pisemnych informacji (komunikatów), usługi w zakresie łączności: radiofonicznej, telegraficznej, telefonicznej, telefonii komórkowej i poprzez Internet, telefaksowej, ustalania taryf i opłat, obsługi satelitów i przekazów satelitarnych, organizowania systemów transmisyjnych, przesyłania dźwięku, obrazu i sms-ów, usługi w zakresie: poczty elektronicznej, zleceń przywoławczych z zastosowaniem radia, telefonu lub innych środków komunikacji elektronicznej, usługi w zakresie prowadzenia: stacji radiowych, telewizyjnych oraz transmitowania dźwięku i obrazu, usługi w zakresie zbierania i przekazywania aktualności informacyjnych z wykorzystaniem: multimedialnych, urządzeń telekomunikacyjnych, usługi w zakresie wypożyczania telefonów, modemów i innych urządzeń telekomunikacyjnych, obsługa klientów przy wykorzystaniu sieci Internet; informacja o telekomunikacji, usługach telekomunikacyjnych, elektronicznych i internetowych; przesyłanie informacji; gromadzenie i rozpowszechnianie wiadomości poprzez sieci komunikacyjne, w tym sieć telewizyjną, satelitarną i Internet, agencje informacyjne w zakresie wiadomości i aktualności, **41** usługi w zakresie nauczania poprzez telefon, Internet, radio i telewizję; rozrywka, usługi w zakresie działalności kulturalnej, usługi związane z rozpowszechnianiem i promowaniem twórczości muzycznej i audiowizualnej, informacja o nauczaniu, kształceniu, rozrywce, działalności sportowej i kulturalnej, informacja o powyższych usługach, **42** elektroniczny serwis informacji typu on-line polegający na udostępnianiu informacji z możliwością elektronicznego przyjmowania i przekazywania wiadomości.

(111) **230375** (220) 2008 11 24 (210) 349007
(151) 2010 06 11 (441) 2009 03 02

(732) POLKOMTEL Spółka Akcyjna, Warszawa, PL.

(540) esy floresy

(510), (511) **09** aparaty, przewody i słuchawki telefoniczne, automaty sprzedające i mechanizmy do urządzeń uruchamianych przez wrzucenie monety lub żetonu; kasy rejestrujące; komputery i sprzęt przetwarzający dane; nośniki danych, w tym magnetyczne i cyfrowe; maszyny liczące, płyty (dyski) z nagraniami; urządzenia do gaszenia ognia; urządzenia do nagrywania, transmisji, reprodukcji danych, dźwięku lub obrazu; urządzenia i przyrządy naukowe, żeglarskie, geodezyjne, elektryczne, kinematograficzne, optyczne, wagowe, pomiarowe, sygnalizacyjne, kontrolne, do ratowania życia, do celów dydaktycznych, **35** usługi polegające na: rejestrowaniu, sporządzaniu odpisów, składzie, kompilacji, transkrypcji pisemnych informacji (komunikatów) oraz rejestrowaniu a także wykorzystaniu lub kompilacji danych matematycznych lub statystycznych oraz zarządzaniu zbiorami informatycznymi; usługi w zakresie: reklamy, badania rynku, telefonicznego udzielania informacji, organizacji wystaw lub targów handlowych, pośrednictwa w zawieraniu umów kupna-sprzedaży poprzez telefon i Internet, obsługa klientów przy wykorzystaniu sieci Internet; elektroniczny serwis informacji typu on-line polegający na tworzeniu i prowadzeniu baz danych, informacja o działalności gospodarczej, handlu, reklamie, promocji, lokalizacji obiektów, agencje informacji handlowej, zgrupowanie na rzecz osób trzecich towarów związanych ze świadczeniem usług telekomunikacyjnych, internetowych i elektronicznych, w tym urządzeń i akcesoriów, i ofert usług telekomunikacyjnych, elektronicznych i internetowych, finansowych, ubezpieczeniowych, licencji na przedmioty własności intelektualnej, doradczych, pozwalające nabywcy wygodnie oglądać lub zapoznać się z opisem usług oraz kupować te towary i zamawiać usługi w szczególności: z katalogu różnych towarów lub usług, za pośrednictwem usługi elektronicznej, na stronie internetowej oraz usługi pośrednictwa w powyższym zakresie, **36** usługi w zakresie: pośrednictwa w zawieraniu umów ubezpieczeniowych poprzez telefon i Internet,

sprawdzania stanu konta poprzez telefon i Internet, informacje finansowe i o usługach finansowych, informacja o ubezpieczeniach, usługi polegające na umożliwieniu: zlecenia usług, świadczenia usług, zawierania umów, umów pośrednictwa, umów ubezpieczeniowych, umów kupna-sprzedaży, umów kredytowych, umów bankowych oraz otwierania rachunków bankowych, dokonywania operacji bankowych, dostępu do konta bankowego, wykonywania umów za pomocą środków telekomunikacyjnych, **38** usługi telekomunikacyjne, usługi polegające na transmisji, systematyzacji pisemnych informacji (komunikatów), usługi w zakresie: rozpowszechniania systemów przekazywania dźwięku i obrazu w łączności radiofonicznej, telegraficznej, telefonicznej, telefonii komórkowej, telefaksowej, w systemie cyfrowym; usługi w zakresie łączności: radiofonicznej, telegraficznej, telefonicznej, telefonii komórkowej i poprzez Internet, telefaksowej, ustalania taryf i opłat, obsługi satelitów i przekazów satelitarnych, organizowania systemów transmisyjnych, przesyłania dźwięku, obrazu i sms-ów, usługi w zakresie: poczty elektronicznej, zleceń przywoławczych z zastosowaniem radia, telefonu lub innych środków komunikacji elektronicznej, usługi w zakresie prowadzenia: stacji radiowych, telewizyjnych oraz transmitowania dźwięku i obrazu, usługi w zakresie zbierania i przekazywania aktualności informacyjnych z wykorzystaniem: multimediów, urządzeń telekomunikacyjnych, usługi w zakresie wypożyczania telefonów, modemów i innych urządzeń telekomunikacyjnych, obsługa klientów przy wykorzystaniu sieci Internet; informacja o telekomunikacji, usługach telekomunikacyjnych, elektronicznych i internetowych; przesyłanie informacji; gromadzenie i rozpowszechnianie wiadomości poprzez sieci komunikacyjne, w tym sieć telewizyjną, satelitarną i Internet, agencje informacyjne w zakresie wiadomości i aktualności, elektroniczny serwis informacji typu on-line, **41** usługi w zakresie nauczania poprzez telefon, Internet, radio i telewizję; informacja o nauczaniu, kształceniu, rozrywce, działalności sportowej i kulturalnej, **42** elektroniczny serwis informacji typu on-line polegający na udostępnianiu informacji z możliwością elektronicznego przyjmowania i przekazywania wiadomości.

(111) **230376** (220) 2008 11 24 (210) 349009
(151) 2010 06 11 (441) 2009 03 02

(732) POLKOMTEL Spółka Akcyjna, Warszawa, PL.

(540) mówiszmasz

(510), (511) **09** aparaty, przewody i słuchawki telefoniczne, automaty sprzedające i mechanizmy do urządzeń uruchamianych przez wrzucenie monety lub żetonu; kasy rejestrujące; komputery i sprzęt przetwarzający dane; nośniki danych, w tym magnetyczne i cyfrowe; maszyny liczące, płyty (dyski) z nagraniami; urządzenia do gaszenia ognia; urządzenia do nagrywania, transmisji, reprodukcji danych, dźwięku lub obrazu; urządzenia i przyrządy naukowe, żeglarskie, geodezyjne, elektryczne, kinematograficzne, optyczne, wagowe, pomiarowe, sygnalizacyjne, kontrolne, do ratowania życia, do celów dydaktycznych, **35** usługi polegające na: rejestrowaniu, sporządzaniu odpisów, składzie, kompilacji, transkrypcji pisemnych informacji (komunikatów) oraz rejestrowaniu a także wykorzystaniu lub kompilacji danych matematycznych lub statystycznych oraz zarządzaniu zbiorami informatycznymi; usługi w zakresie: reklamy, badania rynku, telefonicznego udzielania informacji, organizacji wystaw lub targów handlowych, pośrednictwa w zawieraniu umów kupna-sprzedaży poprzez telefon i Internet, obsługa klientów przy wykorzystaniu sieci Internet; elektroniczny serwis informacji typu on-line polegający na tworzeniu i prowadzeniu baz danych, informacja o działalności gospodarczej, handlu, reklamie, promocji, lokalizacji obiektów, agencje informacji handlowej, zgrupowanie na rzecz osób trzecich towarów związanych ze świadczeniem usług telekomunikacyjnych, internetowych i elektronicznych, w tym urządzeń i akcesoriów, i ofert usług telekomunikacyjnych, elektronicznych i internetowych, finansowych, ubezpieczeniowych, licencji na przedmioty własności intelektualnej, doradczych, pozwalające nabywcy wygodnie oglądać lub zapoznać się z opisem usług oraz kupować te towary i zamawiać usługi w szczególności: z katalogu różnych towarów lub usług, za pośrednictwem usługi elektronicznej, na stronie internetowej oraz usługi pośrednictwa w powyższym zakresie, **36** usługi w zakresie: pośrednictwa w zawieraniu umów ubezpieczeniowych poprzez telefon i Internet, sprawdzania stanu konta poprzez telefon i Internet, informacje finansowe i o usługach finansowych, informacja o ubezpieczeniach, usługi polegające na umożliwieniu: zlecenia usług, świadczenia usług, zawierania umów, umów pośrednictwa, umów ubezpieczeniowych, umów kupna-sprzedaży, umów kredytowych, umów bankowych oraz otwierania rachunków bankowych, dokonywania operacji bankowych, dostępu do konta bankowego, wykonywania umów za pomocą środków telekomunikacyjnych, **38** usługi telekomunikacyjne,

umów kupna-sprzedaży, umów kredytowych, umów bankowych oraz otwierania rachunków bankowych, dokonywania operacji bankowych, dostępu do konta bankowego, wykonywania umów za pomocą środków telekomunikacyjnych, **38** usługi telekomunikacyjne, usługi polegające na transmisji, systematyzacji pisemnych informacji (komunikatów), usługi w zakresie: rozpowszechniania systemów przekazywania dźwięku i obrazu w łączności radiofonicznej, telegraficznej, telefonicznej, telefonii komórkowej, telefaksowej, w systemie cyfrowym; usługi w zakresie łączności: radiofonicznej, telegraficznej, telefonicznej, telefonii komórkowej i poprzez Internet, telefaksowej, ustalania taryf i opłat, obsługi satelitów i przekazów satelitarnych, organizowania systemów transmisyjnych, przesyłania dźwięku, obrazu i sms-ów, usługi w zakresie: poczty elektronicznej, zleceń przywoławczych z zastosowaniem radia, telefonu lub innych środków komunikacji elektronicznej, usługi w zakresie prowadzenia: stacji radiowych, telewizyjnych oraz transmitowania dźwięku i obrazu, usługi w zakresie zbierania i przekazywania aktualności informacyjnych z wykorzystaniem: multimediów, urządzeń telekomunikacyjnych, usługi w zakresie wypożyczania telefonów, modemów i innych urządzeń telekomunikacyjnych, obsługa klientów przy wykorzystaniu sieci Internet; informacja o telekomunikacji, usługach telekomunikacyjnych, elektronicznych i internetowych; przesyłanie informacji; gromadzenie i rozpowszechnianie wiadomości poprzez sieci komunikacyjne, w tym sieć telewizyjną, satelitarną i Internet, agencje informacyjne w zakresie wiadomości i aktualności, elektroniczny serwis informacji typu on-line, **41** usługi w zakresie nauczania poprzez telefon, Internet, radio i telewizję; informacja o nauczaniu, kształceniu, rozrywce, działalności sportowej i kulturalnej, **42** elektroniczny serwis informacji typu on-line polegający na udostępnianiu informacji z możliwością elektronicznego przyjmowania i przekazywania wiadomości.

(111) **230377** (220) 2008 11 24 (210) 349010
(151) 2010 06 11 (441) 2009 03 02

(732) POLKOMTEL Spółka Akcyjna, Warszawa, PL.

(540) współ wespół

(510), (511) **09** aparaty, przewody i słuchawki telefoniczne, automaty sprzedające i mechanizmy do urządzeń uruchamianych przez wrzucenie monety lub żetonu; kasy rejestrujące; komputery i sprzęt przetwarzający dane; nośniki danych, w tym magnetyczne i cyfrowe; maszyny liczące, płyty (dyski) z nagraniami; urządzenia do gaszenia ognia; urządzenia do nagrywania, transmisji, reprodukcji danych, dźwięku lub obrazu; urządzenia i przyrządy naukowe, żeglarskie, geodezyjne, elektryczne, kinematograficzne, optyczne, wagowe, pomiarowe, sygnalizacyjne, kontrolne, do ratowania życia, do celów dydaktycznych, **35** usługi polegające na: rejestrowaniu, sporządzaniu odpisów, składzie, kompilacji, transkrypcji pisemnych informacji (komunikatów) oraz rejestrowaniu a także wykorzystaniu lub kompilacji danych matematycznych lub statystycznych oraz zarządzaniu zbiorami informatycznymi; usługi w zakresie: reklamy, badania rynku, telefonicznego udzielania informacji, organizacji wystaw lub targów handlowych, pośrednictwa w zawieraniu umów kupna-sprzedaży poprzez telefon i Internet, obsługa klientów przy wykorzystaniu sieci Internet; elektroniczny serwis informacji typu on-line polegający na tworzeniu i prowadzeniu baz danych, informacja o działalności gospodarczej, handlu, reklamie, promocji, lokalizacji obiektów, agencje informacji handlowej, zgrupowanie na rzecz osób trzecich towarów związanych ze świadczeniem usług telekomunikacyjnych, internetowych i elektronicznych, w tym urządzeń i akcesoriów, i ofert usług telekomunikacyjnych, elektronicznych i internetowych, finansowych, ubezpieczeniowych, licencji na przedmioty własności intelektualnej, doradczych, pozwalające nabywcy wygodnie oglądać lub zapoznać się z opisem usług oraz kupować te towary i zamawiać usługi w szczególności: z katalogu różnych towarów lub usług, za pośrednictwem usługi elektronicznej, na stronie internetowej oraz usługi pośrednictwa w powyższym zakresie, **36** usługi w zakresie: pośrednictwa w zawieraniu umów ubezpieczeniowych poprzez telefon i Internet, sprawdzania stanu konta poprzez telefon i Internet, informacje finansowe i o usługach finansowych, informacja o ubezpieczeniach, usługi polegające na umożliwieniu: zlecenia usług, świadczenia usług, zawierania umów, umów pośrednictwa, umów ubezpieczeniowych, umów kupna-sprzedaży, umów kredytowych, umów bankowych oraz otwierania rachunków bankowych, dokonywania operacji bankowych, dostępu do konta bankowego, wykonywania umów za pomocą środków telekomunikacyjnych, **38** usługi telekomunikacyjne,

usługi polegające na transmisji, systematyzacji pisemnych informacji (komunikatów), usługi w zakresie: rozpowszechniania systemów przekazywania dźwięku i obrazu w łączności radiofonicznej, telegraficznej, telefonicznej, telefonii komórkowej, telefaksowej, w systemie cyfrowym; usługi w zakresie łączności: radiofonicznej, telegraficznej, telefonicznej, telefonii komórkowej i poprzez Internet, telefaksowej, ustalania taryf i opłat, obsługi satelitów i przekazów satelitarnych, organizowania systemów transmisyjnych, przesyłania dźwięku, obrazu i sms-ów, usługi w zakresie: poczty elektronicznej, zleceń przywoławczych z zastosowaniem radia, telefonu lub innych środków komunikacji elektronicznej, usługi w zakresie prowadzenia: stacji radiowych, telewizyjnych oraz transmitowania dźwięku i obrazu, usługi w zakresie zbierania i przekazywania aktualności informacyjnych z wykorzystaniem: multimediów, urządzeń telekomunikacyjnych, usługi w zakresie wypożyczania telefonów, modemów i innych urządzeń telekomunikacyjnych, obsługa klientów przy wykorzystaniu sieci Internet; informacja o telekomunikacji, usługach telekomunikacyjnych, elektronicznych i internetowych; przesyłanie informacji; gromadzenie i rozpowszechnianie wiadomości poprzez sieci komunikacyjne, w tym sieć telewizyjną, satelitarną i Internet, agencje informacyjne w zakresie wiadomości i aktualności, elektroniczny serwis informacji typu on-line, **41** usługi w zakresie nauczania poprzez telefon, Internet, radio i telewizję; informacja o nauczaniu, kształceniu, rozrywce, działalności sportowej i kulturalnej, **42** elektroniczny serwis informacji typu on-line polegający na udostępnianiu informacji z możliwością elektronicznego przyjmowania i przekazywania wiadomości.

(111) **230378** (220) 2008 11 26 (210) 349105

(151) 2010 06 07 (441) 2009 03 02

(732) „EVELINE COSMETICS” SPÓŁKA AKCYJNA, Lesznowola, PL.

(540) pro-retinol max

(510), (511) **03** kosmetyki: kremy, emulsje, płyny, żele i oliwki do skóry, maseczki do twarzy, maseczki do peelingu, podkłady barwiące (płyny, pasty, pudry), pudry do makijażu, pudry po kąpieli, pudry higieniczne, mydła toaletowe, mydła dezodoryzujące, perfumy, wody toaletowe i kolońskie, środki do kąpieli i pod prysznic (sole, pianki, oliwki, żele), depilatory, dezodoranty i środki przeciw poceniu, środki do pielęgnacji włosów, środki do golenia (kremy, pianki, płyny), środki do makijażu i demakijażu twarzy i oczu, środki przeznaczone do ust, środki do pielęgnacji zębów i jamy ustnej, środki do pielęgnacji i malowania paznokci, środki do higieny intymnej, środki do opalania, środki samoopalające, środki do rozjaśniania skóry, środki przeciw zmarszczkom, preparaty kosmetyczne do ujędrniania skóry, preparaty antycellulitowe, preparaty dla skóry trądzikowej i alergicznej, składniki kosmetyków nawilżających i ujędrniających skórę, **05** kosmetyki do zastosowań medycznych: balsamy, maści, olejki, płyny sole, żele, kremy dla skóry wysuszonej i łuszczącej się.

(111) **230379** (220) 2008 11 26 (210) 349106

(151) 2010 06 07 (441) 2009 03 02

(732) „EVELINE COSMETICS” SPÓŁKA AKCYJNA, Lesznowola, PL.

(540) pro-retinol lift

(510), (511) **03** kosmetyki: kremy, emulsje, płyny, żele i oliwki do skóry, maseczki do twarzy, maseczki do peelingu, podkłady barwiące (płyny, pasty, pudry), pudry do makijażu, pudry po kąpieli, pudry higieniczne, mydła toaletowe, mydła dezodoryzujące, perfumy, wody toaletowe i kolońskie, środki do kąpieli i pod prysznic (sole, pianki, oliwki, żele), depilatory, dezodoranty i środki przeciw poceniu, środki do pielęgnacji włosów, środki do golenia (kremy, pianki, płyny), środki do makijażu i demakijażu twarzy i oczu, środki przeznaczone do ust, środki do pielęgnacji zębów i jamy ustnej, środki do pielęgnacji i malowania paznokci, środki do higieny intymnej, środki do opalania, środki samoopalające, środki do rozjaśniania skóry, środki przeciw zmarszczkom, preparaty kosmetyczne do ujędrniania skóry, preparaty antycellulitowe, preparaty dla skóry trądzikowej i alergicznej, składniki kosmetyków nawilżających i ujędrniających skórę, **05** kosmetyki do zastosowań medycznych: balsamy, maści, olejki, płyny sole, żele, kremy dla skóry wysuszonej i łuszczącej się.

(111) **230380** (220) 2008 11 26 (210) 349107

(151) 2010 06 07 (441) 2009 03 02

(732) „EVELINE COSMETICS” SPÓŁKA AKCYJNA, Lesznowola, PL.

(540) pro-retinol ultra-active

(510), (511) **03** kosmetyki: kremy, emulsje, płyny, żele i oliwki do skóry, maseczki do twarzy, maseczki do peelingu, podkłady barwiące (płyny, pasty, pudry), pudry do makijażu, pudry po kąpieli, pudry higieniczne, mydła toaletowe, mydła dezodoryzujące, perfumy, wody toaletowe i kolońskie, środki do kąpieli i pod prysznic (sole, pianki, oliwki, żele), depilatory, dezodoranty i środki przeciw poceniu, środki do pielęgnacji włosów, środki do golenia (kremy, pianki, płyny), środki do makijażu i demakijażu twarzy i oczu, środki przeznaczone do ust, środki do pielęgnacji zębów i jamy ustnej, środki do pielęgnacji i malowania paznokci, środki do higieny intymnej, środki do opalania, środki samoopalające, środki do rozjaśniania skóry, środki przeciw zmarszczkom, preparaty kosmetyczne do ujędrniania skóry, preparaty antycellulitowe, preparaty dla skóry trądzikowej i alergicznej, składniki kosmetyków nawilżających i ujędrniających skórę, **05** kosmetyki do zastosowań medycznych: balsamy, maści, olejki, płyny sole, żele, kremy dla skóry wysuszonej i łuszczącej się.

(111) **230381** (220) 2007 10 22 (210) 331788

(151) 2010 05 13 (441) 2008 02 04

(732) Wilhelm Hamm GmbH & Co. KG, Osnabrück, DE.

(540) MERCEDES

(510), (511) **25** obuwie.

(111) **230382** (220) 2006 04 12 K (210) 342083

(151) 2010 08 16 (441) 2008 09 15

(732) Payless ShoeSource Worldwide, Inc., Topeka, US.

(540)



Kolor znaku: pomarańczowy, jasnoniebieski

(531) 26.1.4, 27.5.1, 29.1.12

(510), (511) **25** obuwie i odzież, mianowicie nakrycia głowy, elementy ubioru na szyję, szaliki, kapelusze, rękawiczki, paski, skarpetki, wyroby pończosnicze, rajstopy, pończochy i kalesony, **35** sprzedaż detaliczna obuwia i usługi sklepów z modnymi dodatkami; skomputeryzowane usługi sprzedaży on-line za pośrednictwem globalnej sieci komputerowej w zakresie obuwia, odzieży, portmonetek, torebek i plecaków.

(111) **230383** (220) 2008 05 14 (210) 340928

(151) 2010 06 07 (441) 2008 08 18

(732) CONRAD INSTITUTE POLAND SPÓŁKA Z OGRANICZONĄ ODPOWIEDZIALNOŚCIĄ, Warszawa, PL.

(540)



Kolor znaku: biały, czarny, czerwony

(531) 2.9.4, 26.1.12, 27.5.1, 29.1.13

(510), (511) **09** urządzenia do nagrywania, transmisji lub reprodukcji dźwięku lub obrazu; magnetyczne nośniki danych; sprzęt przetwarzający dane i komputery; oprogramowanie komputerowe, **35** usługi w zakresie reklamy prasowej, radiowej, telewizyjnej i za pomocą sieci komputerowej; doradztwo w zakresie prowadzenia działalności gospodarczej i zarządzania; badania rynku i opinii publicznej; usługi związane z rekrutacją i udostępnianiem pracowników; doradztwo w sprawach zarządzania personelem; pozyskiwanie i systematyzacja bazy danych, komputerowe zarządzanie plikami, **36** obsługa, administrowanie i wycena nieruchomości; doradztwo finansowe, audyt finansowe, analizy finansowe, **41** usługi wydawnicze; usługi w zakresie organizacji i prowadzenia szkoleń, usługi w zakresie kształcenia ustawicznego dorosłych; usługi bibliotek, **42** usługi informatyczne; projektowanie i rozwój komputerowego sprzętu i oprogramowania; aktualizacja, instalacje, konserwacja, powielanie, projektowanie i wypożyczanie oprogramowania komputerowego; doradztwo w zakresie sprzętu i oprogramowania komputerowego; badania i analizy techniczne; działalność badawczo-rozwojowa; usługi w zakresie

projektowania budowlanego, urbanistycznego i technologicznego, usługi w zakresie reprodukcji zapisanych komputerowych nośników informacji.

(111) **230384** (220) 2008 05 29 (210) 341493
 (151) 2010 08 16 (441) 2008 09 01
 (732) FremantleMedia Polska Spółka z ograniczoną odpowiedzialnością, Warszawa, PL.; Simco Limited, Londyn, GB.
 (540)



Kolor znaku: niebieski, czerwony, granatowy, czarny, srebrny, biały, błękitny, różowy

(531) 1.1.1, 27.5.1, 29.1.15
 (510), (511) **09** filmy kinematograficzne, filmy animowane, taśmy filmowe, filmy, nośniki magnetyczne, nośniki optyczne, nośniki magnetyczno-optyczne, pamięci półprzewodnikowe, audiowizualne urządzenia dydaktyczne, aparatura do rozrywki przystosowana do odbiorników telewizyjnych, elektronicznie książki i publikacje, gry elektroniczne, interaktywne gry przystosowane do odbiorników telewizyjnych, elektryczna i wideo aparatura i sprzęt do rozrywki, multimedialne dyski i publikacje, multimedialne nośniki i publikacje, dyski do odczytu laserowego, dyski i publikacje wideo, oprogramowanie komputerowe, programy komputerowe, gry komputerowe, oprogramowanie do komputerowych gier interaktywnych, telefonów komórkowych i ręcznych urządzeń, cyfrowe nośniki danych, nośniki mediów do rejestracji, dźwięku i/lub wideo i/lub danych i/lub informacji, aparatura i sprzęt do nagrywania i/lub odtwarzania dźwięku i/lub wideo i/lub informacji, hologramy, dyskietki, nośniki dźwiękowe, uprzednio zapisane dyski, dyski do nagrywania, płyty kompaktowe, płyty gramofonowe, taśmy audio, kasety magnetofonowe, taśmy wideo, dyski laserowe, CD-Romy, płyty DVD, aparatura i sprzęt do komunikacji, telefony, telefony komórkowe, ładowarki, ładowarki do telefonów komórkowych, sprzęt głośnomówiący do telefonów komórkowych, gry na telefony komórkowe, sprzęt karaoke, części i urządzenia montażowe wcześniej wymienionych towarów, gry cyfrowe, gry na telefony komórkowe, gry DVD, **16** papier, tektura, artykuły papierowe, artykuły tekturowe, publikacje drukowane, książki, roczniki, publikacje, komiksy, śpiewniki, czasopisma, biuletyny, gazety, albumy, periodyki, dzienniki, katalogi, podręczniki, mapy, broszury, ulotki, plakaty, materiały piśmienne, nalepki, sprzęt biurowy, materiały, aparatura i przyrządy do rysowania i malowania, przyrządy do pisania, materiały instruktażowe i szkoleniowe, materiały instruktażowe i szkoleniowe w postaci gier, aparaty i sprzętu, materiały intrologatorskie, okładki książek, zakładki do książek, czcionki drukarskie, rysunki, obrazy, fotografie, druki, ryciny, kalendarze, pióra, ołówki, nakładki na ołówki, farby, pędzle malarskie, zestawy malarskie, etykiety, ozdobny papier do pakowania, karty okolicznościowe, ozdobna bibuła do pakowania, pudełka do pakowania prezentów, papier do pakowania, notesy, dekalcomanie, papierowe serwetki i inne papierowe artykuły dekoracyjne, papierowe artykuły i dekoracje na przyjęcia, papierowe obrusy i nakrycia stołu, papierowe maty, papierowe serpentynty na przyjęcia, wzory do haftowania, dekoracyjne wzory krawieckie, linijki, gumki do ścierania, kartki z życzeniami, naklejki, papierowe znaki, bannery, tablice, części i urządzenia montażowe wyżej wymienionych towarów, **25** odzież, obuwie, buty za kostkę, buty, pantofle, sandały, skarpety, pończochy, buty sportowe, nakrycia głowy, kapelusze, czapki, szaliki, rękawiczki, rękawiczki z jednym palcem, paski (będące częścią odzieży), **28** gry, zabawki, przedmioty do zabawy, artykuły sportowe i gimnastyczne, zabawki elektroniczne, aparatura i sprzęt do gier komputerowych, elektryczne i elektroniczne gry, elektroniczna aparatura do rozrywki, aparatura automatyczna, aparatura uruchamiana po wrzuceniu monety, automaty do gier i urządzenia hazardowe, ręczne gry komputerowe, aparatura do rozrywkowych gier wideo, lalki i ubrania dla lalek, maskotki pluszowe, karty do gry, części, urządzenia montażowe i akcesoria do wszystkich wyżej wymienionych towarów, **38** usługi

w zakresie nadawania radiowo-telewizyjnego, nadawanie programów telewizyjnych, nadawanie programów radiowych, transmisja za pomocą telewizji satelitarnej, transmisja za pomocą telewizji kablowej, usługi w zakresie komunikacji telefonicznej, interaktywne usługi telefoniczne, usługi związane z wiadomościami telefonicznymi, usługi komunikacyjne za pomocą fal radiowych, telefonów, Internetu, światowej sieci komputerowej, kabla, satelity, mikrofal oraz siatki elektrycznej, usługi w zakresie telefonii, **41** usługi edukacyjne i rozrywkowe w postaci programów telewizyjnych, radiowych, kablowych, satelitarnych i internetowych, usługi w zakresie produkcji i prezentacji programów radiowych i telewizyjnych, filmów kinematograficznych, przedstawień, taśm wideo, płyt DVD, programów kablowych, satelitarnych i/lub internetowych, usługi rozrywkowe w postaci produkcji teatralnych, organizacja konkursów (edukacyjnych lub rozrywkowych), usługi w zakresie przeprowadzania interaktywnych konkursów telefonicznych, działalność wydawnicza, usługi w zakresie zapewniania edukacji i rozrywki za pomocą radia, telewizji, satelity, kabla, telefonu, światowej sieci komputerowej i Internetu, organizacja przedstawień, wynajem nagrań dźwiękowych i uprzednio nagranych przedstawień, filmów, przedstawień radiowych i telewizyjnych, usługi w zakresie produkcji taśm i dysków video, usługi w zakresie rozrywki radiowej, telewizyjnej, kinowej, teatralnej, teleturniejów, usługi w zakresie rozrywki telewizyjnej z telefonicznym udziałem widzów, usługi w zakresie rozrywki interaktywnej przy użyciu telefonów komórkowych, usługi w zakresie gier internetowych, obsługa loterii i gier losowych, usługi związane z grami rozrywkowymi, hazardowymi, bukmacherskimi, usługi związane z obsługą kasyn, usługi w zakresie turniejów gier karcianych i kasynowych, konkursów, zawodów, gier i/lub wydarzeń, usługi w zakresie loterii, zapewnianie wyżej wymienionych usług na telefony komórkowe, poprzez sieć komórkową, komunikację satelitarną, mikrofałe lub inne media elektroniczne, cyfrowe i analogowe, na żywo, drogą elektroniczną, poprzez sieć komputerową, Internet, w trybie on-line i za pomocą medium telewizyjnego, usługi w zakresie organizacji, produkcji i prezentacji wydarzeń w celach edukacyjnych, kulturalnych i rozrywkowych, usługi w zakresie organizacji, produkcji, promocji, zarządzania i prezentacji konkursów, zawodów, gier, przedstawień związanych z grami, quizów, dni zabaw, wystaw, pokazów, przedstawień objazdowych, wydarzeń estradowych, imprez w stylu rave, przedstawień teatralnych, koncertów, widowisk na żywo i imprez masowych, usługi w zakresie organizacji i produkcji teledysków dostarczanych poprzez sieć komórkową lub komputerową w celach rozrywkowych i/lub edukacyjnych.

(551) wspólne prawo ochronne

(111) **230385** (220) 2008 06 14 (210) 342186
 (151) 2010 08 10 (441) 2008 09 15
 (732) MOTO-PROFIL Spółka z ograniczoną odpowiedzialnością, Katowice, PL.
 (540)



Kolor znaku: pomarańczowy, biały

(531) 18.1.7, 18.1.9, 25.5.25, 27.5.1, 29.1.12
 (510), (511) **35** pozyskiwanie i systematyzacja danych do komputerowych baz danych, wyszukiwanie informacji w plikach komputerowych dla osób trzecich, zarządzanie zbiorami informatycznymi, **39** usługi w zakresie pomocy drogowej (holowanie), wypożyczanie samochodów.

(111) **230386** (220) 2008 08 07 (210) 344652
 (151) 2010 07 05 (441) 2008 11 10
 (732) NOBLE BANK Spółka Akcyjna, Warszawa, PL.
 (540) WINE&FOOD NOBLE NIGHT
 (510), (511) **09** karty obciążeniowe, karty bankowe, karty kredytowe, karty debetowe, karty płatnicze i karty identyfikacyjne, magnetycz-

nie kodowane karty i karty zawierające płytki obwodów scalonych (smart cards-karty „inteligentne”), karty z pamięcią lub z mikroprocesorem, czytelniki kart, **16** publikacje, wydawnictwa reklamowe, katalogi branżowe, czasopisma, broszury, foldery, ulotki, zaproszenia, prospekty, druki, **33** wina, napoje alkoholowe (z wyjątkiem piwa), **35** usługi produkcji programów reklamowych: audycji i filmów dla radia, telewizji, przekazu internetowego, organizacja w celach reklamowych: imprez, pokazów, wystaw, targów i konkursów, zarządzanie produkcją telewizyjną i radiową, reklama, zarządzanie biznesem, administrowanie biznesem, czynności biurowe, badania rynku, usługi dotyczące „public relations”, publikowanie tekstów reklamowych, wydawanie/wypuszczanie ulotek reklamowych, doradztwo specjalistyczne w sprawach działalności gospodarczej, pomoc w prowadzeniu działalności gospodarczej, usługi w zakresie komputerowych baz danych i przetwarzania danych, zgrupowanie na rzecz osób trzecich win, napojów alkoholowych, artykułów spożywczych, magnetycznych nośników danych, kart płatniczych, debetowych, kredytowych i przepłaconych, sprzętu przetwarzającego dane, urządzeń elektronicznych i elektrycznych, publikacji, wydawnictw, materiałów reklamowych, katalogów branżowych, czasopism, broszur, folderów, ulotek, prospektów druków pozwalające nabywcy wygodnie oglądać i kupować te towary: z katalogu różnych artykułów, na stronie internetowej, za pośrednictwem usługi elektronicznej, za pośrednictwem systemu telezakupów, wykorzystując zamówienie korespondencyjne, używając środków telekomunikacji, informacja o powyższych usługach, **36** usługi bankowe, usługi finansowe, doradztwo finansowe, usługi inwestycyjne, usługi związane z bankowością inwestycyjną, fundusze inwestycyjne, zarządzanie funduszami inwestycyjnymi, private banking, zarządzanie aktywami, **41** organizacja i prowadzenie imprez, prezentacji i pokazów, przyjęć, widowisk oraz konkursów, pokazy sztuki kulinarnej, pokazy i degustacje win i alkoholi, pokazy plenerowe, artystyczne, estradowe, konkursy zawodowe, edukacyjne i rozrywkowe, w tym związane z działalnością restauracyjno-gastronomiczną, produkcją win, hotelarstwem i turystyką, organizacja teleturniejów i telekonkursów, organizacja audycji z interaktywnym udziałem widzów, rozrywka, organizacja widowisk telewizyjnych i radiowych, produkcja reportaży, programów telewizyjnych i radiowych, dostarczanie rozrywki i usług edukacyjnych z wykorzystaniem wszystkich technik audiowizualnych, za pośrednictwem radia, telewizji, Internetu, dostarczanie informacji o imprezach, pokazach, konkursach, rozrywce, programach radiowych i telewizyjnych, edukacja, kursy korespondencyjne, tłumaczenia, publikowanie książek, publikowanie tekstów innych niż teksty reklamowe, usługi w zakresie rozrywki, nauczania, kształcenia, organizowanie i obsługa konferencji, imprez i wystaw, organizowanie loterii, organizacja i prowadzenie zjazdów, kongresów, wyjazdów i imprez integracyjnych, przyjęć, bankietów, zawodów sportowych, konkursów oraz turniejów sportowych, edukacyjnych i rozrywkowych, publikacje multimedialne, publikowanie tekstów innych niż reklamowe, informacja o powyższych usługach, **42** obsługa techniczna urządzeń służących do produkcji telewizyjnej i filmowej, tworzenie i utrzymywanie serwisów internetowych i multimedialnych, administrowanie serwisami internetowymi, usługi w zakresie tworzenia prezentacji internetowych i multimedialnych, doradztwo komputerowe, informacja o powyższych usługach, **43** przygotowywanie potraw (żywności i napojów), usługi związane z prowadzeniem restauracji, kawiarni, herbaciarni, winiarni, cukierni, usługi gastronomiczne i cateringowe, wynajmowanie pomieszczeń na imprezy, **45** usługi administrowania prawami własności intelektualnej, usługi udzielania licencji i pośrednictwa w obrocie prawami własności intelektualnej.

(111) **230387** (220) 2008 08 20 (210) 345110
 (151) 2010 06 07 (441) 2008 11 24
 (732) BERLIN-CHEMIE AG, Berlin, DE.
 (540) QUIXX
 (510), (511) **10** aparatura i instrumenty medyczne z wyłączeniem sztucznych kończyn i oczu, artykułów ortopedycznych, materiałów do zszywania oraz aparatury, instrumentów i sprzętu używanych w stomatologii.

(111) **230388** (220) 2008 09 02 (210) 345624
 (151) 2010 06 07 (441) 2008 12 08
 (732) „BAKOMA” Spółka z ograniczoną odpowiedzialnością, Warszawa, PL.

(540) POLSKIE SMAKI

(510), (511) **29** produkty mleczarskie, jogurty, kefir, napoje i desery mleczne lub na bazie mleka, mleczka i napoje mleczarskie smako- we, kremy także z dodatkiem owoców i/lub zbóż, sery, **30** budynie, puddingi, mrożone kremy i desery o różnych smakach na bazie mleka i produktów mlecznych z dodatkiem zbóż, musli, owoców, kawy, czekolady, kakao, mrożone jogurty.

(111) **230389** (220) 2008 09 30 (210) 346800
 (151) 2010 06 07 (441) 2009 01 05
 (732) DERMAPHARM AG, Grünwald, DE.
 (540) PANPRAZOL
 (510), (511) **05** preparaty farmaceutyczne, leki.

(111) **230390** (220) 2008 10 29 (210) 348003
 (151) 2010 06 11 (441) 2009 02 02
 (732) DOMAX Spółka z ograniczoną odpowiedzialnością, Łężyce, PL.
 (540)



Kolor znaku: żółty, czarny, biały

(531) 26.1.1, 26.3.23, 26.4.1, 27.5.1, 29.1.13
 (510), (511) **06** materiały konstrukcyjne metalowe, profile konstrukcyjne metalowe, łączniki metalowe do konstrukcji drewnianych i betonowych w tym kątowniki, płytki, wieszaki do belek, taśmy montażowe metalowe, narożniki metalowe w budownictwie, uchwyty do muru metalowe, wsporniki metalowe dla budownictwa, okucia budowlane metalowe, ograniczniki metalowe, klamry metalowe, podpórki do łat dachowych metalowe, śruby metalowe, kotwy budowlane metalowe, pręty gwintowane metalowe, gwoździe, wkręty metalowe, kołki metalowe, złącza ogrodowe metalowe w tym podstawy słupków, kotwy, daszki, okucia metalowe, elementy metalowe do mocowania huśtawek, zawiasy metalowe, zasuw metalowe, zamki na zasuw, rygle do zasuw okiennych, rygle do klamek, zamki metalowe do skrzyń, narożniki metalowe do skrzyń, uchwyty metalowe, zamknięcia metalowe do pojemników i pudełek, podpórki metalowe do bram, haczyki metalowe, haki metalowe, systemy metalowe do regałów, wsporniki metalowe do półek, wieszaki na ubrania metalowe, półki metalowe, uchwyty do kwiatników metalowe, osprzęt do mebli metalowy, osprzęt do drzwi metalowy, drobnica żelazna.

(111) **230391** (220) 2008 10 01 (210) 346833
 (151) 2010 10 07 (441) 2009 01 05
 (732) BSJP System Spółka z ograniczoną odpowiedzialnością, Warszawa, PL.
 (540)



Kolor znaku: pomarańczowy i jego odcienie, czarny

(531) 26.4.7, 27.5.1, 29.1.12
 (510), (511) **35** doradztwo w zakresie organizowania i prowadzenia działalności gospodarczej, **36** ekspertyzy do celów podatkowych.

(111) **230392** (220) 2008 11 05 (210) 348323
 (151) 2010 07 20 (441) 2009 02 16
 (732) US PHARMACIA Spółka z o.o., Wrocław, PL.
 (540) Econopiryna
 (510), (511) **05** preparaty farmaceutyczne i wyroby medyczne zawarte w klasie 5, mineralne, witaminowe i ziołowe suplementy diety zawarte w klasie 5, preparaty witaminowe i mineralne, **35** usługi mar-

ketingowe, w tym reklama osób trzecich, promocja sprzedaży, dystrybucja materiałów reklamowych, badanie opinii, badanie rynku, informacja gospodarcza, grupowanie i prezentacja towarów wymienionych w przedmiotowym wykazie w celu umożliwienia klientom ich zakupu w punktach sprzedaży hurtowej i detalicznej, także za pośrednictwem mediów telekomunikacyjnych i elektronicznych, organizowanie targów i wystaw dla celów handlowych lub reklamowych, informacja handlowa, usługi importowo-eksportowe, publikowanie tekstów reklamowych włączając czasopisma, periodyki, katalogi, kalendarze, broszury, foldery, plakaty, ulotki, druki i formularze, wszystkie dla celów promocyjnych i reklamowych, **42** prowadzenie prac naukowo-badawczych w zakresie preparatów farmaceutycznych i produktów medycznych, wdrażanie nowych technologii w wytwarzaniu leków.

(111) **230393** (220) 2008 11 19 (210) 348798
 (151) 2010 06 07 (441) 2009 03 02
 (732) P4 Spółka z ograniczoną odpowiedzialnością, Warszawa, PL.
 (540)



Kolor znaku: czerwony, szary

(531) 15.7.1, 27.5.1, 29.1.12
 (510), (511) **09** aparaty telefoniczne systemu telefonii komórkowej, urządzenia do nadawania, przekazywania i odbioru w systemie telefonii komórkowej, aparaty do rejestracji, przekazu i odtwarzania dźwięków i obrazów, urządzenia do przetwarzania informacji, urządzenia współpracujące z komputerami w zakresie przekazywania dźwięku i obrazu, **38** usługi telekomunikacyjne w zakresie: usługi telefonii komórkowej, usługi połączeń telefonicznych, usługi telefoniczne, usługi połączeń ze światową siecią komputerową za pośrednictwem telekomunikacji; usługi wypożyczania telefonów; usługi przekazywania dźwięku i obrazu; obsługa przekazu fonicznego i cyfrowego; usługi transmitowania dźwięku i obrazu, usługi poczty elektronicznej; przesyłanie informacji tekstowej i obrazowej przy pomocy komputerów, **41** organizowanie rozrywki internetowej, informacje o imprezach internetowych, publikacja elektroniczna on-line książek i periodyków.

(111) **230394** (220) 2008 11 19 (210) 348800
 (151) 2010 06 07 (441) 2009 03 02
 (732) P4 Spółka z ograniczoną odpowiedzialnością, Warszawa, PL.
 (540)



Kolor znaku: fioletowy cieniowany, żółty, czarny

(531) 26.3.1, 26.11.25, 26.15.1, 27.5.1, 29.1.14
 (510), (511) **09** aparaty telefoniczne systemu telefonii komórkowej, urządzenia do nadawania, przekazywania i odbioru w systemie telefonii komórkowej, aparaty do rejestracji, przekazu i odtwarzania dźwięków i obrazów, urządzenia do przetwarzania informacji, urządzenia współpracujące z komputerami w zakresie przekazywania dźwięku i obrazu, **38** usługi telekomunikacyjne w zakresie: usługi telefonii komórkowej, usługi połączeń telefonicznych, usługi telefoniczne, usługi połączeń ze światową siecią komputerową za pośrednictwem telekomunikacji; usługi wypożyczania telefonów; usługi przekazywania dźwięku i obrazu; obsługa przekazu fonicznego i cyfrowego; usługi transmitowania dźwięku i obrazu, usługi poczty elektronicznej; przesyłanie informacji tekstowej i obrazowej przy pomocy komputerów, **41** organizowanie rozrywki internetowej, informacje o imprezach internetowych, publikacja elektroniczna on-line książek i periodyków z wyłączeniem tych, które dotyczą dziedziny własności intelektualnej.

(111) **230395** (220) 2008 11 19 (210) 348804
 (151) 2010 06 07 (441) 2009 03 02
 (732) P4 Spółka z ograniczoną odpowiedzialnością, Warszawa, PL.
 (540)



Kolor znaku: fioletowy cieniowany, srebrny cieniowany, żółty cieniowany

(531) 25.7.20, 26.4.2, 27.5.1, 29.1.13
 (510), (511) **09** aparaty telefoniczne systemu telefonii komórkowej, urządzenia do nadawania, przekazywania i odbioru w systemie telefonii komórkowej, aparaty do rejestracji, przekazu i odtwarzania dźwięków i obrazów, urządzenia do przetwarzania informacji, urządzenia współpracujące z komputerami w zakresie przekazywania dźwięku i obrazu, **38** usługi telekomunikacyjne w zakresie: usługi telefonii komórkowej, usługi połączeń telefonicznych, usługi telefoniczne, usługi połączeń ze światową siecią komputerową za pośrednictwem telekomunikacji; usługi wypożyczania telefonów; usługi przekazywania dźwięku i obrazu; obsługa przekazu fonicznego i cyfrowego; usługi transmitowania dźwięku i obrazu, usługi poczty elektronicznej; przesyłanie informacji tekstowej i obrazowej przy pomocy komputerów, **41** organizowanie rozrywki internetowej, informacje o imprezach internetowych, publikacja elektroniczna on-line książek i periodyków.

(111) **230396** (220) 2008 12 19 (210) 350222
 (151) 2010 08 10 (441) 2009 03 30
 (732) Żabka Polska S.A., Poznań, PL.
 (540) Freshmarket

(510), (511) **35** usługi w dziedzinie reklamy, publikowanie tekstów reklamowych, dystrybucja materiałów reklamowych, próbek, druków, ulotek, prospektów i broszur, reklama za pośrednictwem sieci komputerowej, reklama telewizyjna i radiowa, wynajmowanie czasu reklamowego we wszystkich środkach przekazu, wynajmowanie miejsc na umieszczanie ogłoszeń lub reklam, usługi w zakresie udzielania pomocy przy zarządzaniu przedsiębiorstwami handlowymi i przemysłowymi, w zakresie pośrednictwa pracy, w zakresie doradztwa związanego z organizowaniem i kierowaniem działalnością gospodarczą oraz zarządzaniem kadrowym, usługowe wykonywanie czynności biurowych, powielanie dokumentów, usługi w zakresie informacji o handlu i działalności gospodarczej, w zakresie badań dotyczących działalności gospodarczej oraz badań opinii i rynku, w zakresie doradztwa handlowego i gospodarczego, w zakresie organizowania aukcji publicznych, sporządzania prognoz ekonomicznych, ekspertyz opłacalności przedsięwzięć gospodarczych i wyceny działalności gospodarczej, usługi w zakresie sprzedaży bonusów służących doładowaniu konta klienta, usługi w zakresie prowadzenia sklepu, obejmujące sprzedaż następujących towarów: środki do prania i wybielania, środki do czyszczenia, polerowania, odtłuszczania i ścierania, mydła, produkty perfumeryjne, olejki eteryczne, kosmetyki, dezodoranty osobiste, środki do pielęgnacji włosów, środki do czyszczenia zębów, pasty do obuwia, materiały oświetleniowe, świece, znicze, paliwa, produkty farmaceutyczne, weterynaryjne i higieniczne, dietetyczne środki lecznicze, żywność dla niemowląt, plastry i materiały opatrunkowe, środki dezynfekcyjne, preparaty do niszczenia szkodników, środki chwasto i grzybobójcze, pieluszki jednorazowe, narzędzia ręczne, sztucce, nożyczki, aparaty i nożyki do golenia, aparaty i akcesoria fotograficzne, błony fotograficzne nie naświetlone i naświetlone, rysunkowe filmy animowane, urządzenia do rejestracji i odtwarzania obrazu i dźwięku jak nagrywarki i odtwarzacze płyt kompaktowych, kamery wideo oraz magnetofony, magnetyczne i optyczne nośniki danych, kasety z taśmami magnetofonowymi i taśmami wideo, kasety wideo z gramami, dyski kompaktowe, komputery, podręczne komputery przenośne, laptopy, akcesoria komputerowe, karty inteligentne ze zintegrowanymi obwodami scalonymi, programy komputerowe, programy gier komputerowych, urządzenia do gier telewizyjnych i komputerowych, słuchawki, telefony przenośne, kaski dla uprawiania sportu, przyrządy szkolne, rowery, pompki do rowerów, sztuczne ognie i petardy, biżuteria komórkowa, ozdobne breloczki do kluczy, zegarki, artykuły biurowe, papier, karton, zeszyty, bloki rysunkowe, dzienniki, czasopisma, książki, podręczniki, atla-

sy, komiksy, taśmy i karty papierowe do zapisu programów komputerowych, podpórki do książek, zakładki do książek, przybory szkolne, piórniki, pióra i piórka do pisania i rysowania, fotografie, papeteria, materiały klejące do papeterii oraz dla gospodarstw domowych, plecaki w tym szkolne i turystyczne, tornistry, torby, nieelektryczne narzędzia kuchenne, grzebienie, szczotki, sprzęt do czyszczenia, naczynia kuchenne, wyroby ze szkła i porcelany, przybory toaletowe, pojemniki dla gospodarstwa domowego, wycieraczki do obuwia, dywaniki, obuwie sportowe, buty narciarskie, koszulki sportowe, akcesoria i sprzęt sportowy, zabawki, w tym klocki, lalki, ubranka i domki dla lalek, zabawki zdalnie sterowane, zabawki militarne, gry, w tym karty do gry, gry planszowe, akcesoria do gier jak plansze, pionki, kule i kulki, gry automatyczne lub na żetony, gry automatyczne inne niż telewizyjne, urządzenia do gier elektronicznych innych niż telewizyjne, artykuły spożywcze, w tym mięso, ryby, drób, dziczyzna, ekstrakty mięsne, owoce i warzywa świeże, konserwowane, suszone i gotowane, galaretki, dżemy i kompoty, mleko i przetwory mleczne, jadalne oleje i tłuszcze, konserwy, pikle, sosy do sałat, kawa, herbata, kakao, przyprawy, produkty zbożowe, wyroby piekarnicze i cukiernicze, słodczyce lody, cukier, drożdże, miód, proszki do pieczenia, nasiona, rośliny i naturalne kwiaty, pokarm dla zwierząt, wody mineralne gazowane i niegazowane, inne napoje bezalkoholowe, syropy, preparaty do przygotowywania napojów, piwo, soki owocowe, napoje alkoholowe nisko i wysokoprocentowe, wina, wódki, likiery, koniaki, tytoń, wyroby tytoniowe, papierosy, cygara, artykuły dla palących w tym zapałki, zapalniczki, sprzedaż losów loteryjnych i kuponów innych gier losowych lub hazardowych, **36** usługi finansowe, operacje bankowe, operacje walutowe, wymiana pieniędzy, elektroniczny transfer środków finansowych, obsługa kart kredytowych i debetowych, **38** elektroniczne doładowywanie kont w telefonach komórkowych, elektroniczne doładowywanie kont w biletach komunikacji publicznej, **39** dostarczanie przesyłek, **40** usługi laboratorium fotograficznego, wywoływanie filmów fotograficznych, wykonywanie odbitek fotograficznych, **41** usługi w zakresie organizowania szkoleń dotyczących działalności gospodarczej, zarządzania przedsiębiorstwami, doradztwa handlowego i gospodarczego, usługi w zakresie organizacji kursów korespondencyjnych i konkursów edukacyjnych, usługi w zakresie publikowania tekstów innych niż reklamowe, oraz w zakresie organizacji imprez sportowych, kulturalnych i rozrywkowych, wykonywanie tłumaczeń, pośrednictwo w zawieraniu zakładów w krajowych oraz zagranicznych grach liczbowych, **43** podawanie potraw i napojów.

(111) **230397** (220) 2008 12 19 (210) 350224
 (151) 2010 08 10 (441) 2009 03 30
 (732) Żabka Polska S.A., Poznań, PL.
 (540)



Kolor znaku: zielony, czerwony, żółty
 (531) 5.5.19, 5.5.20, 26.11.2, 26.11.12, 27.5.1, 29.1.13
 (510), (511) **35** usługi w dziedzinie reklamy, publikowanie tekstów reklamowych, dystrybucja materiałów reklamowych, próbek, druków, ulotek, prospektów i broszur, reklama za pośrednictwem sieci komputerowej, reklama telewizyjna i radiowa, wynajmowanie czasu reklamowego we wszystkich środkach przekazu, wynajmowanie miejsc na umieszczanie ogłoszeń lub reklam, usługi w zakresie udzielania pomocy przy zarządzaniu przedsiębiorstwami handlowymi i przemysłowymi, w zakresie pośrednictwa pracy, w zakresie doradztwa związanego z organizowaniem i kierowaniem działalnością gospodarczą oraz zarządzaniem kadrowym, usługowe wykonywanie czynności biurowych, powielanie dokumentów, usługi w zakresie informacji o handlu i działalności gospodarczej, w zakresie badań dotyczących działalności gospodarczej oraz badań opinii i rynku, w zakresie doradztwa handlowego i gospodarczego, w zakresie organizowania aukcji publicznych, sporządzania prognoz ekonomicz-

nych, ekspertyz opłacalności przedsięwzięć gospodarczych i wyceny działalności gospodarczej, usługi w zakresie sprzedaży bonusów służących doładowaniu konta klienta, usługi w zakresie prowadzenia sklepu, obejmujące sprzedaż następujących towarów: środki do prania i wybielania, środki do czyszczenia, polerowania, odtłuszczania i ścierania, mydła, produkty perfumeryjne, olejki eteryczne, kosmetyki, dezodoranty osobiste, środki do pielęgnacji włosów, środki do czyszczenia zębów, pasty do obuwia, materiały oświetleniowe, świece, znicze, paliwa, produkty farmaceutyczne, weterynaryjne i higieniczne, dietetyczne środki lecznicze, żywność dla niemowląt, plastry i materiały opatrunkowe, środki dezynfekcyjne, preparaty do niszczenia szkodników, środki chwastu i grzybobójcze, pieluszki jednorazowe, narzędzia ręczne, sztućce, nożyczki, aparaty i nożyki do golenia, aparaty i akcesoria fotograficzne, błony fotograficzne nie naświetlone i naświetlone, rysunkowe filmy animowane, urządzenia do rejestracji i odtwarzania obrazu i dźwięku jak nagrywarki i odtwarzacze płyt kompaktowych, kamery wideo oraz magnetofony, magnetyczne i optyczne nośniki danych, kasety z taśmami magnetofonowymi i taśmami wideo, kasety wideo z gramami, dyski kompaktowe, komputery, podręczne komputery przenośne, laptopy, akcesoria komputerowe, karty inteligentne ze zintegrowanymi obwodami scalonymi, programy komputerowe, programy gier komputerowych, urządzenia do gier telewizyjnych i komputerowych, słuchawki, telefony przenośne, kaski dla uprawiania sportu, przyrządy szkolne, rowery, pompki do rowerów, sztuczne ognie i petardy, biżuteria komórkowa, ozdobne breloczki do kluczy, zegarki, artykuły biurowe, papier, karton, zeszyty, bloki rysunkowe, dzienniki, czasopisma, książki, podręczniki, atlasy, komiksy, taśmy i karty papierowe do zapisu programów komputerowych, podpórki do książek, zakładki do książek, przybory szkolne, piórniki, pióra i piórka do pisania i rysowania, fotografie, papeteria, materiały klejące do papeterii oraz dla gospodarstw domowych, plecaki w tym szkolne i turystyczne, tornistry, torby, nieelektryczne narzędzia kuchenne, grzebienie, szczotki, sprzęt do czyszczenia, naczynia kuchenne, wyroby ze szkła i porcelany, przybory toaletowe, pojemniki dla gospodarstwa domowego, wycieraczki do obuwia, dywaniki, obuwie sportowe, buty narciarskie, koszulki sportowe, akcesoria i sprzęt sportowy, zabawki, w tym klocki, lalki, ubranka i domki dla lalek, zabawki zdalnie sterowane, zabawki militarne, gry, w tym karty do gry, gry planszowe, akcesoria do gier jak plansze, pionki, kule i kulki, gry automatyczne lub na żetony, gry automatyczne inne niż telewizyjne, urządzenia do gier elektronicznych innych niż telewizyjne, artykuły spożywcze, w tym mięso, ryby, drób, dziczyzna, ekstrakty mięsne, owoce i warzywa świeże, konserwowane, suszone i gotowane, galaretki, dżemy i kompoty, mleko i przetwory mleczne, jadalne oleje i tłuszcze, konserwy, pikle, sosy do sałat, kawa, herbata, kakao, przyprawy, produkty zbożowe, wyroby piekarnicze i cukiernicze, słodczyce lody, cukier, drożdże, miód, proszki do pieczenia, nasiona, rośliny i naturalne kwiaty, pokarm dla zwierząt, wody mineralne gazowane i niegazowane, inne napoje bezalkoholowe, syropy, preparaty do przygotowywania napojów, piwo, soki owocowe, napoje alkoholowe nisko i wysokoprocentowe, wina, wódki, likiery, koniaki, tytoń, wyroby tytoniowe, papierosy, cygara, artykuły dla palących w tym zapałki, zapalniczki, sprzedaż losów loteryjnych i kuponów innych gier losowych lub hazardowych, **36** usługi finansowe, operacje bankowe, operacje walutowe, wymiana pieniędzy, elektroniczny transfer środków finansowych, obsługa kart kredytowych i debetowych, **38** elektroniczne doładowywanie kont w telefonach komórkowych, elektroniczne doładowywanie kont w biletach komunikacji publicznej, **39** dostarczanie przesyłek, **40** usługi laboratorium fotograficznego, wywoływanie filmów fotograficznych, wykonywanie odbitek fotograficznych, **41** usługi w zakresie organizowania szkoleń dotyczących działalności gospodarczej, zarządzania przedsiębiorstwami, doradztwa handlowego i gospodarczego, usługi w zakresie organizacji kursów korespondencyjnych i konkursów edukacyjnych, usługi w zakresie publikowania tekstów innych niż reklamowe, oraz w zakresie organizacji imprez sportowych, kulturalnych i rozrywkowych, wykonywanie tłumaczeń, pośrednictwo w zawieraniu zakładów w krajowych oraz zagranicznych grach liczbowych, **43** podawanie potraw i napojów.

(111) **230398** (220) 2008 12 29 (210) 350478
 (151) 2010 08 18 (441) 2009 04 14
 (732) REDEFINE Spółka z ograniczoną odpowiedzialnością,
 Warszawa, PL.

(540)



Kolor znaku: biały, czerwony, czarny

(531) 26.4.1, 26.4.18, 26.11.12, 27.5.1, 29.1.13

(510), (511) **35** agencje reklamowe, aukcje publiczne, badania opinii publicznej, badanie rynku, powielanie dokumentów, dystrybucja materiałów reklamowych-próbek, druków, prospektów, broszur, profesjonalne zarządzanie działalnością artystyczną, pozyskiwanie danych do komputerowych baz danych, systematyzacja danych w komputerowych bazach danych, komputerowe zarządzanie plikami, obróbka tekstów, organizowanie wystaw w celach handlowych lub reklamowych, promocja sprzedaży dla osób trzecich, reklama za pośrednictwem sieci komputerowej, wynajmowanie powierzchni na cele reklamowe, uaktualnianie materiału reklamowego, wypożyczanie materiału reklamowego, publikowanie tekstów reklamowych, reklamy, reklamy korespondencyjne, reklamy telewizyjne, reklamy prasowe, reklamy radiowe, rozpowszechnianie ogłoszeń reklamowych, sortowanie danych w bazach komputerowych, reklama telewizyjna, wyszukiwanie informacji w plikach komputerowych dla osób trzecich, wyszukiwanie w komputerowych bazach danych, zarządzanie zbiorami informatycznymi, **41** edukacja, studia filmowe, produkcja filmów, kultura fizyczna, fotoreportaże, obsługa gier w systemie on-line z sieci informatycznej, informacja o edukacji, informacja o imprezach rozrywkowych, informacja o rekreacji, kształcenie praktyczne-pokazy, nagrywanie filmów na taśmach video-filmowanie, usługi obrazu cyfrowego, obsługa publikacji elektronicznych on-line nieprzesyłalnych, organizowanie i prowadzenie konferencji, organizowanie i prowadzenie kongresów, organizowanie i prowadzenie pracowni specjalistycznych, organizowanie i prowadzenie seminariów, organizowanie i prowadzenie sympozjów, organizowanie i prowadzenie zjazdów, organizowanie konkursów edukacyjnych lub rozrywkowych, organizowanie konkursów piękności, organizowanie przyjęć w zakresie rozrywki, organizowanie spektakli-usługi impresariów, organizowanie wystaw z dziedziny kultury lub edukacji, organizowanie zawodów sportowych, produkcja filmów na taśmach video, montaż programów radiowych i telewizyjnych, publikacja elektroniczna on-line książek i periodyków, publikowanie książek, publikowanie tekstów innych niż teksty reklamowe, radiowe programy rozrywkowe, montaż programów radiowych i telewizyjnych, wypożyczanie odbiorników radiowych i telewizyjnych, usługi reporterskie, rozrywka, informacja o rozrywce, montaż na taśmach video, nagrywanie-filmowanie na taśmach video, produkcja filmów na taśmach video, wypożyczanie taśm video, telewizyjne programy rozrywkowe.

(111) **230399** (220) 2009 01 13 (210) 350764

(151) 2010 06 11 (441) 2009 04 27

(732) MC CAIN ALIMENTAIRE, Harnes, FR.

(540) FRI'STYLE

(510), (511) **29** mięso, ryby, drób i dziczyzna, ekstrakty mięsne, konserwowane, mrożone, suszone i gotowane owoce i warzywa, galaretki, dżemy, kompoty, jaja, mleko produkty mleczne, jadalne oleje i tłuszcze, masło, wędliny, mięso solone, skorupiaki nieżywe, mięso w puszkach, ryby w puszkach, sery, napoje mleczne lub z przewagą mleka.

(111) **230400** (220) 2009 02 27 (210) 352739

(151) 2010 06 02 (441) 2009 06 08

(732) Wm. WRIGLEY Jr. Company, Chicago, US.

(540) APROPIERE FARA LIMITE

(510), (511) **30** słodycze, w szczególności guma do żucia, guma balonowa, cukierki i miętówki.

(111) **230401** (220) 2009 10 23 (210) 362003

(151) 2010 08 04 (441) 2010 02 01

(732) PL.2012 Spółka z ograniczoną odpowiedzialnością, Warszawa, PL.

(540) Karta Euro

(510), (511) **36** usługi pośrednictwa w sprawach majątku nieruchomościowego, **39** usługi transportu, pakowania i składowania towarów, usługi organizowania wycieczek, usługi rezerwacji miejsc na podróż, **41** usługi w zakresie organizowania rozrywki oraz zawodów sportowych, usługi organizowania obozów sportowych, usługi wynajmowania stadionów, **43** usługi zaopatrzenia w żywność i napoje, usługi tymczasowego zakwaterowania.

(111) **230402** (220) 2009 01 14 (210) 350811

(151) 2010 07 20 (441) 2009 04 27

(732) Przedsiębiorstwo Handlowe PODHALE Spółka z o.o., Nowy Sącz, PL.

(540) BH SYSTEM

(510), (511) **19** budowlane materiały niemetalowe, **20** schody niemetalowe, trumny.

(111) **230403** (220) 2008 07 18 (210) 343795

(151) 2010 07 09 (441) 2008 10 27

(732) Rurgaz Spółka z ograniczoną odpowiedzialnością, Kolonia Prawiedniki, PL.

(540)

MAXIprotect

(531) 27.5.1

(510), (511) **17** giętkie przewody niemetalowe, osłony niemetalowe do rur, uszczelki do rur i połączeń, złączki do rur niemetalowe, tworzywa sztuczne półprzetworzone, materiały i substancje uszczelniające do połączeń, **19** rury z tworzyw sztucznych: wodociągowe, gazowe i kanalizacyjne, rury osłonowe, rury sztywne niemetalowe dla budownictwa i przemysłu, przewody ciśnieniowe niemetalowe, złączki i kształtki rurowe niemetalowe, kształtowniki niemetalowe, **40** przetwarzanie surowców, przerabianie materiałów chemicznych, usługi obróbki, powlekania i barwienia wyrobów metalowych i z tworzyw sztucznych.

(111) **230404** (220) 2008 10 13 (210) 347352

(151) 2010 07 06 (441) 2009 01 19

(732) „PANORAMA INTERNETU” Marek Stefaniak, Gdańsk, PL.

(540)

Polskie Firmy OK

Kolor znaku: granatowy

(531) 2.9.14, 27.5.1, 29.1.4

(510), (511) **16** czasopisma, periodyki, katalogi, gazety, książki, publikacje, wydawnictwa prasowe, **35** usługi w zakresie prenumeraty gazet dla osób trzecich, kompilacja informacji do/w komputerowych bazach danych, systematyzacja w komputerowych bazach danych, usługi marketingowe i konsultingowe poprzez Internet, Intranet i sieć, publikacje tekstów reklamowych, reklama i działalność informacyjna, skomputeryzowane zarządzanie plikami, sortowanie danych w bazach komputerowych, zarządzanie zbiorami informatycznymi, reklama osób trzecich w tym i reklama z wykorzystaniem Internetu, Intranetu i sieci, doradztwo w zakresie organizacji i zarządzania, informacja o działalności gospodarczej, pozyskiwanie informacji o działalności gospodarczej, informacja handlowa, **38** usługi telekomunikacyjne i teleinformatyczne, usługi charakterystyczne dla działania agencji informacyjnych i agencji prasowych (aktualności) poprzez Internet, Intranet i sieć, przesyłanie informacji tekstowej, obrazowej oraz danych przy pomocy terminali komputerowych, poczta elektroniczna, sieci Internetu, Intranetu, cyfrowo, przesyłanie wiadomości i obrazów przy pomocy komputera, ogłoszenia elektroniczne, **41** usługi wydawnicze, usługi reporterskie, publikowanie książek, tekstów innych niż teksty reklamowe poprzez Internet i elektronicznie, usługi tworzenia publikacji, obsługa gier w systemie on-line.

(111) **230405** (220) 2009 01 16 (210) 350927

(151) 2010 06 07 (441) 2009 04 27

(732) „AMET” S.C. Jan Kawiak, Wiktor Kuśnierz, Wrocław, PL.
 (540) AMET
 (510), (511) **06** rury i rurki metalowe, metalowe przewody nieelektryczne, zszywki tapicerskie, zszywki meblowe, **07** reduktory lub regulatory ciśnienia (części maszyn), zawory ciśnieniowe (części maszyn i urządzeń), urządzenia hydrauliczne lub pneumatyczne do otwierania i zamykania drzwi, kompresory, narzędzia ręczne o napędzie pneumatycznym, transportery pneumatyczne, części i akcesoria do instalacji pneumatycznych, maszyny na sprężone powietrze, sprężarki, mechanizmy pneumatyczne lub hydrauliczne służące do sterowania maszynami lub silnikami, turbosprężarki, przewody pneumatyczne lub hydrauliczne (części maszyn i urządzeń), zawory (części maszyn lub silników), złącza (części maszyn lub silników), siłowniki pneumatyczne, **17** armatura niemetalowa do przewodów sprężonego powietrza, giętkie przewody niemetalowe, uszczelki, **37** usługi budowlane, naprawy, usługi instalacyjne, wykonawstwo, montaż oraz naprawy i konserwacja instalacji pneumatycznych lub hydraulicznych, stacji sprężonego powietrza, systemów grzewczych lub klimatyzacyjnych, **42** projektowanie, doradztwo techniczne w zakresie instalacji i systemów pneumatycznych i hydraulicznych.

(111) **230406** (220) 2009 02 27 (210) 352740
 (151) 2010 06 02 (441) 2009 06 08
 (732) Hollyland Company Limited, Kowloon Bay, HK.
 (540)



(531) 27.5.1
 (510), (511) **09** urządzenia i przyrządy: naukowe, żeglarskie, geodezyjne, fotograficzne, kinematograficzne, optyczne, do ważenia, pomiarowe, sygnalizacyjne, kontrolne, do ratowania życia, do celów dydaktycznych, urządzenia i przyrządy do przewodzenia, przełączania, przekształcania, gromadzenia, sterowania i regulacji energii elektrycznej, urządzenia do nagrywania, przesyłania lub odtwarzania dźwięku lub obrazów, magnetyczne nośniki danych, nagrane dyski, automaty sprzedające i mechanizmy do urządzeń uruchamianych monetami, kasy rejestrujące, maszyny liczące, osprzęt do przetwarzania danych, komputery, urządzenia do gaszenia ognia.

(111) **230407** (220) 2009 03 02 (210) 352784
 (151) 2010 08 10 (441) 2009 06 08
 (732) ARMET BIS SPÓŁKA Z OGRANICZONĄ ODPOWIEDZIALNOŚCIĄ, Gdynia, PL.
 (540)



Kolor znaku: niebieski, biały, czarny
 (531) 26.4.1, 27.5.1, 29.1.13
 (510), (511) **20** meble.

(111) **230408** (220) 2009 03 03 (210) 352853
 (151) 2010 06 16 (441) 2009 06 08
 (732) EVERMOTION S.C. Paweł Gajlewicz, Krzysztof Marcin Kundzicz, Adam Kozłowski, Białystok, PL.
 (540)



(531) 26.1.4, 26.4.2, 27.5.1
 (510), (511) **09** oprogramowanie komputerowe nagrane; gry komputerowe, **28** gry, gry 3D (trójwymiarowe), **35** fotokopiowanie, usługi

projektowania do celów reklamowych, **38** przesyłanie informacji tekstowej i obrazowej za pomocą komputera, udostępnianie Internetu dla forum dyskusyjnego; udostępnianie stron internetowych do celów gry internetowej, **41** edukacja [nauczanie], fotografie, fotoreportaże, grafiki komputerowe, instruktaże, komputerowe przygotowanie materiałów do publikacji, postprodukcja filmowa, usługi projektowania inne niż do celów reklamowych, **42** usługi architektoniczne, usługi artystów-grafików, projektowanie budynków, projektowanie dekoracji wnętrz, doradztwo budowlane komputerowe, usługi związane z projektowaniem graficznym [sztuka], wzornictwo przemysłowe, projektowanie rozwiązań w dziedzinie architektury, wizualizacje architektoniczne; projektowanie wizualizacji architektonicznych 3D, projektowanie rozwiązań w dziedzinie grafiki, projektowanie oświetlenia, projektowanie wnętrz, projektowanie samochodów.

(111) **230409** (220) 2009 03 03 (210) 352854
 (151) 2010 06 16 (441) 2009 06 08
 (732) EVERMOTION S.C. Paweł Gajlewicz, Krzysztof Marcin Kundzicz, Adam Kozłowski, Białystok, PL.

(540) EVERMOTION
 (510), (511) **09** oprogramowanie komputerowe nagrane; gry komputerowe, **28** gry, gry 3D (trójwymiarowe), **35** fotokopiowanie, usługi projektowania do celów reklamowych, **38** przesyłanie informacji tekstowej i obrazowej za pomocą komputera, udostępnianie Internetu dla forum dyskusyjnego; udostępnianie stron internetowych do celów gry internetowej, **41** edukacja [nauczanie], fotografie, fotoreportaże, grafiki komputerowe, instruktaże, komputerowe przygotowanie materiałów do publikacji, postprodukcja filmowa, usługi projektowania inne niż do celów reklamowych, **42** usługi architektoniczne, usługi artystów-grafików, projektowanie budynków, projektowanie dekoracji wnętrz, doradztwo budowlane komputerowe, usługi związane z projektowaniem graficznym [sztuka], wzornictwo przemysłowe, projektowanie rozwiązań w dziedzinie architektury, wizualizacje architektoniczne; projektowanie wizualizacji architektonicznych 3D, projektowanie rozwiązań w dziedzinie grafiki, projektowanie oświetlenia, projektowanie wnętrz, projektowanie samochodów.

(111) **230410** (220) 2009 03 23 (210) 353654
 (151) 2010 07 02 (441) 2009 07 06
 (732) P.P.U.H. "ARTMAN" T. KOSINIAK, A. KOSINIAK SPÓŁKA JAWNA, Niedomice, PL.
 (540)



Kolor znaku: czerwony, żółty
 (531) 26.4.2, 26.4.18, 27.5.1, 29.1.12
 (510), (511) **29** żurki, barszcze, kapusta kwaszona (kiszona), sok z kapusty kiszanej, ogórki kwaszone (kiszone), przecier ogórkowy, czosnek obierany, kiszony warzywa, pickle, warzywne sałatki, korniszony, oliwki, cebulka w zalewie.

(111) **230411** (220) 2009 04 02 (210) 354139
 (151) 2010 06 22 (441) 2009 07 06
 (732) GASTROPOL GROUP Spółka z ograniczoną odpowiedzialnością, Warszawa, PL.
 (540) Gastropol
 (510), (511) **37** usługi czyszczenia i obsługi technicznej budynków, **43** usługi cateringowe, restauracyjne, **45** usługi ochroniarskie.

(111) **230412** (220) 2009 04 02 (210) 354140
 (151) 2010 06 22 (441) 2009 07 06
 (732) GASTROPOL GROUP Spółka z ograniczoną odpowiedzialnością, Warszawa, PL.

(540)



Kolor znaku: pomarańczowy, bładoniebieski, czarny

(531) 26.4.1, 27.5.1, 29.1.13

(510), (511) **37** usługi czyszczenia i obsługi technicznej budynków, **43** usługi cateringowe, restauracyjne, **45** usługi ochroniarskie.(111) **230413** (220) 2009 04 02 (210) 354141

(151) 2010 06 22 (441) 2009 07 06

(732) GASTROPOL GROUP Spółka z ograniczoną odpowiedzialnością, Warszawa, PL.

(540) Gastropol Group

(510), (511) **37** usługi czyszczenia i obsługi technicznej budynków, **43** usługi cateringowe, restauracyjne, **45** usługi ochroniarskie.(111) **230414** (220) 2009 04 06 (210) 354383

(151) 2010 06 30 (441) 2009 07 20

(732) Górnośląskie Towarzystwo Lotnicze Spółka Akcyjna, Katowice, PL.

(540)



Kolor znaku: niebieski, biały, czerwony

(531) 24.15.1, 26.4.2, 27.5.5, 29.1.13

(510), (511) **35** usługi reklamowe; usługi marketingowe, zarządzanie działalnością gospodarczą, pomoc w zarządzaniu działalnością przedsiębiorstw, doradztwo w zakresie organizowania i kierowania działalnością gospodarczą; zgrupowanie na rzecz osób trzecich różnych towarów pozwalające nabywcy wygodnie je oglądać i kupować w sklepach z produktami spożywczymi, napojami, kosmetykami, odzieżą, pamiątkami, gazetami, czasopismami, książkami, artykułami elektronicznymi, **39** transport i magazynowanie a w szczególności przewóz osób i rzeczy zwłaszcza drogą lotniczą, a także transportem samochodowym, szynowym; organizowanie podróży, czarterowanie, wynajem miejsc parkingowych i garażowych, pilotaż, informacja o składowaniu, informacja o transporcie, usługi nawigacji, wynajem pojazdów, rezerwacja miejsc na podróż, usługi agencji turystycznej.(111) **230415** (220) 2009 04 07 (210) 354394

(151) 2010 06 15 (441) 2009 07 20

(732) DOM CZEKOLADY SPÓŁKA CYWILNA ANETA I RAFAŁ BARZYK, Gdynia, PL.

(540)



Kolor znaku: biały, czarny, jasnobrązowy

(531) 9.1.10, 26.1.2, 26.11.13, 27.5.1, 29.1.13

(510), (511) **30** czekolada; wyroby na bazie czekolady; wyroby cukiernicze i ciastkarskie; słodczyce; napoje na bazie czekolady lub kakao; desery na bazie czekolady lub kakao; kawa; wyroby na bazie kawy; napoje na bazie kawy; herbata; wyroby i napoje na bazie herbaty; lody; desery lodowe; sosy i polewy do lodów i deserów; ozdoby ja-dalne do ciast, deserów i lodów; aromaty do ciast i deserów; wyroby piekarnicze; galaretki owocowe; kanapki; napoje czekoladowe z mlekiem; napoje kawowe z mlekiem; napoje kakaowe z mlekiem; miód i wyroby na bazie miodu zawarte w tej klasie; ozdoby choinkowe jadalne zawarte w tej klasie; puddingi; desery i wyroby spożywcze na bazie składników zawartych w tej klasie, **35** usługi w zakresie sprzedaży artykułów spożywczych zwłaszcza wyrobów czekoladowych, cukierniczych, deserów i słodczych w wyspecjalizowanych punktach handlowych oraz poprzez sieci komputerowe, zwłaszcza poprzez Internet, **43** usługi gastronomiczne; usługi w zakresie przygotowywania dań, deserów, ciast, tortów, lodów i napojów na zamówienie oraz ich dostawa; usługi hotelarskie.(111) **230416** (220) 2009 04 07 (210) 354421

(151) 2010 08 10 (441) 2009 07 20

(732) TOYOTA JIDOSHA KABUSHIKI KAISHA (TOYOTA MOTOR CORPORATION), Toyota-shi, JP.

(540) TOYOTA FABRYKA Z SASIEDZTWA

(510), (511) **35** zarządzanie w działalności gospodarczej w zakresie opieki społecznej.(111) **230417** (220) 2009 04 08 (210) 354452

(151) 2010 06 11 (441) 2009 07 20

(732) „ZAS-POL” SPÓŁKA Z OGRANICZONĄ ODPOWIEDZIALNOŚCIĄ, Warszawa, PL.

(540)

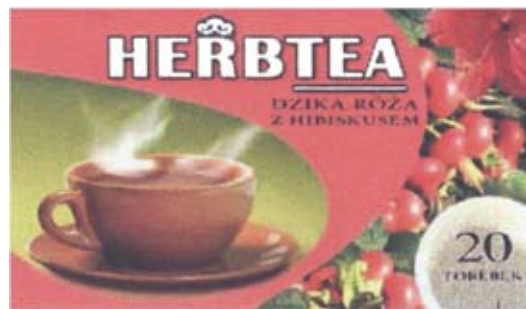

Kolor znaku: zielony i odcienie, różowy i odcienie, biały, czarny, jasnobrązowy

(531) 5.3.11, 5.7.21, 11.3.4, 24.9.1, 26.2.1, 27.5.5, 27.7.1, 29.1.15

(510), (511) **05** lecznicze herbatki ziołowe, mieszanki ziołowe, **30** herbata, herbaty czarne, owocowe, zielone, białe, czerwone, aromatyzowane, owocowe, napoje na bazie herbaty.(111) **230418** (220) 2009 04 08 (210) 354453

(151) 2010 06 11 (441) 2009 07 20

(732) „ZAS-POL” SPÓŁKA Z OGRANICZONĄ ODPOWIEDZIALNOŚCIĄ, Warszawa, PL.

(540)



Kolor znaku: zielony i odcienie, biały, czarny, jasnobrązowy

(531) 5.3.11, 11.3.4, 24.9.1, 26.2.1, 26.11.2, 27.5.5, 27.7.1, 29.1.14

(510), (511) **05** lecznicze herbatki ziołowe, mieszanki ziołowe, **30** herbata, herbaty czarne, owocowe, zielone, białe, czerwone, aromatyzowane, owocowe, napoje na bazie herbaty.(111) **230419** (220) 2009 04 08 (210) 354454

(151) 2010 06 11 (441) 2009 07 20

(732) „ZAS-POL” SPÓŁKA Z OGRANICZONĄ
ODPOWIEDZIALNOŚCIĄ, Warszawa, PL.
(540)



Kolor znaku: zielony i odcienie, biały, czarny, jasnobrązowy
(531) 5.3.11, 11.3.4, 24.9.1, 26.2.1, 27.5.5, 27.7.1, 29.1.14
(510), (511) **05** lecznicze herbatki ziołowe, mieszanki ziołowe, **30** her-
bata, herbaty czarne, owocowe, zielone, białe, czerwone, aromatyzo-
wane, owocowe, napoje na bazie herbaty.

(111) **230420** (220) 2009 04 08 (210) 354455
(151) 2010 06 11 (441) 2009 07 20
(732) „ZAS-POL” SPÓŁKA Z OGRANICZONĄ
ODPOWIEDZIALNOŚCIĄ, Warszawa, PL.
(540)



Kolor znaku: fioletowy i odcienie, różowy i odcienie, zielony
i odcienie, żółty, biały, brązowy, cielisty, pomarańczowy,
czerwony, niebieski, granatowy, złoty
(531) 2.3.7, 5.5.1, 11.3.4, 26.4.2, 27.5.5, 27.7.1, 29.1.15
(510), (511) **05** lecznicze herbatki ziołowe, mieszanki ziołowe, **30** her-
bata, herbaty czarne, owocowe, zielone, białe, czerwone, aromatyzo-
wane, owocowe, napoje na bazie herbaty.

(111) **230421** (220) 2009 04 08 (210) 354456
(151) 2010 06 11 (441) 2009 07 20
(732) „ZAS-POL” SPÓŁKA Z OGRANICZONĄ
ODPOWIEDZIALNOŚCIĄ, Warszawa, PL.
(540)



Kolor znaku: zielony i odcienie, żółty i odcienie, złoty, biały,
cielisty, pomarańczowy, niebieski, fioletowy
(531) 2.3.17, 11.3.4, 26.4.2, 27.5.5, 27.7.1, 29.1.15
(510), (511) **05** lecznicze herbatki ziołowe, mieszanki ziołowe, **30** her-
bata, herbaty czarne, owocowe, zielone, białe, czerwone, aromatyzo-
wane, owocowe, napoje na bazie herbaty.

(111) **230422** (220) 2009 04 08 (210) 354457
(151) 2010 06 11 (441) 2009 07 20
(732) „ZAS-POL” SPÓŁKA Z OGRANICZONĄ
ODPOWIEDZIALNOŚCIĄ, Warszawa, PL.

(540)

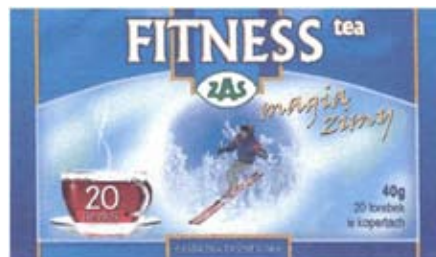

Kolor znaku: błękitny i odcienie, biały, jasnobrązowy, czerwony,
granatowy, cielisty, żółty, czarny, złoty, zielony
(531) 2.3.8, 11.3.4, 26.4.2, 27.5.5, 27.7.1, 29.1.15
(510), (511) **05** lecznicze herbatki ziołowe, mieszanki ziołowe, **30** her-
bata, herbaty czarne, owocowe, zielone, białe, czerwone, aromatyzo-
wane, owocowe, napoje na bazie herbaty.

(111) **230423** (220) 2009 04 08 (210) 354458
(151) 2010 06 11 (441) 2009 07 20
(732) „ZAS-POL” SPÓŁKA Z OGRANICZONĄ
ODPOWIEDZIALNOŚCIĄ, Warszawa, PL.
(540)

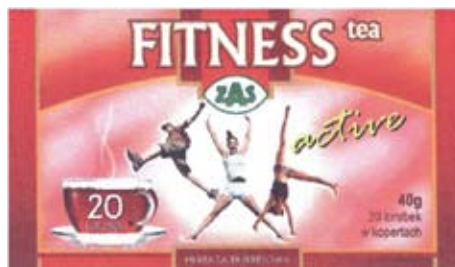

Kolor znaku: różowy i odcienie, jasnożółty, biały, jasnobrązowy,
cielisty, khaki, jasnofioletowy, ciemnofioletowy, żółty, czarny,
czerwony, bordowy, zielony
(531) 2.3.8, 11.3.4, 26.4.2, 27.5.5, 27.7.1, 29.1.15
(510), (511) **05** lecznicze herbatki ziołowe, mieszanki ziołowe, **30** her-
bata, herbaty czarne, owocowe, zielone, białe, czerwone, aromatyzo-
wane, owocowe, napoje na bazie herbaty.

(111) **230424** (220) 2009 04 09 (210) 354487
(151) 2010 07 08 (441) 2009 07 20
(732) Klub Wysokogórski Warszawa, Warszawa, PL.
(540)



(531) 3.7.1, 14.7.2, 27.1.1, 27.1.6, 27.5.1
(510), (511) **16** wyroby z papieru i kartonu, książki, broszury, czaso-
pisma, periodyki, informatory, katalogi, kalendarze, foldery, prospek-
ty, afisze, druki, formularze, **35** reklama, zbieranie i przekazywanie
informacji oraz materiałów związanych z turystyką wysokogórską,
również poprzez Internet, pośredniczenie w pozyskiwaniu sponso-
rów, **39** organizowanie i prowadzenie turystyki, w tym prowadzenie
i pilotowanie wycieczek oraz wypraw górskich, **41** organizowanie
obozów szkoleniowych w zakresie prowadzenia turystyki wysoko-
górskiej, szkolenie instruktorów wspinaczki wysokogórskiej, organi-
zowanie konkursów sprawności fizycznej, doradztwo oraz wymiana
doświadczeń w zakresie turystyki wysokogórskiej.

(111) **230425** (220) 2008 09 24 (210) 346514
 (510), (511) 2010 06 11 (441) 2009 01 05
 (732) PolCam Police Camera Video Krystian Kaczyński, Kielce, PL.
 (540)



Kolor znaku: niebieski, biały

(531) 26.11.1, 27.5.1, 29.1.12
 (510), (511) **09** wideorejestratory do kontroli ruchu drogowego, radarowe mierniki prędkości, rejestratory wideo dla policji, straży miejskiej i w samochodach egzaminacyjnych na prawo jazdy, kamery do rejestracji, regulacji ruchu pojazdów samochodowych, urządzenia i przyrządy optyczne, wagowe, pomiarowe, kontrolne, sygnalizacyjne, **37** usługi instalacyjne i naprawy wideorejestratorów do kontroli ruchu drogowego, mierników prędkości, rejestratorów wideo, kamer do rejestracji i regulacji ruchu pojazdów samochodowych, elektronicznych urządzeń kontrolnych i sygnalizacyjnych.

(111) **230426** (220) 2009 04 09 (210) 354534
 (510), (511) 2010 06 07 (441) 2009 07 20
 (732) „MacTronic” Mocek i Sp-ka Spółka Jawna, Wrocław, PL.
 (540)



(531) 5.1.1, 6.1.1, 26.1.1, 27.5.1
 (510), (511) **11** turystyczne: latarki elektryczne, lampy elektryczne, lamy bezpieczeństwa i sygnalizacyjne przeznaczone do stosowania na zewnątrz (w terenie).

(111) **230427** (220) 2009 04 14 (210) 354634
 (510), (511) 2010 06 15 (441) 2009 07 20
 (732) SILANOS Małgorzata Gruszecka, Świebodzin, PL.
 (540) SILANOS

(510), (511) **35** agencje importowo-eksportowe, promocja sprzedaży na rzecz osób trzecich maszyn i urządzeń dla gastronomii, prowadzenie sklepu i/lub hurtowni z urządzeniami i maszynami dla gastronomii, **36** giełdowe notowania, maklerstwo giełdowe, operacje walutowe, operacje finansowe, pośrednictwo, pośrednictwo giełdowe.

(111) **230428** (220) 2009 04 16 (210) 354732
 (510), (511) 2010 06 22 (441) 2009 07 20
 (732) MUGSERWIS CERAMIKA REKLAMOWA Daniel Majewski, Gutkowo, PL.
 (540)



Kolor znaku: biały, czarny, zielony

(531) 11.3.4, 11.3.14, 26.1.1, 26.1.4, 26.1.16, 26.1.18, 26.4.2, 26.4.18, 27.5.1, 29.1.13
 (510), (511) **35** usługi w zakresie reklamy-projektowanie i rozpowszechnianie materiałów reklamowych, tworzenie reklamowych tekstów i rozpowszechnianie ich na wyrobach ceramicznych, prowadzenie sklepu, hurtowni z ceramiką, porcelaną, szkłem, kamionką, porcelitem, nadrukami reklamowymi.

(111) **230429** (220) 2009 04 23 (210) 355018
 (510), (511) 2010 06 09 (441) 2009 08 03
 (732) VEPHARM Przedsiębiorstwo Prywatne Andrzej Pochodyła, Puławy, PL.

(540) VEPHARM
 (510), (511) **05** preparaty bakteriologiczne do celów weterynaryjnych, biologiczne preparaty do celów weterynaryjnych, chemiczne preparaty farmaceutyczne do celów weterynaryjnych, dodatki lecznicze do pasz do celów weterynaryjnych, enzymatyczne preparaty do celów weterynaryjnych, leki do celów weterynaryjnych, mikroelementy dla zwierząt, antyseptyki dla zwierząt, obroże przeciwpasożytnicze dla zwierząt, **42** prowadzenie usług w zakresie: testowania materiałów stosowanych przy usługach weterynaryjnych związanych z hodowlą, czyszczeniem, leczeniem i zabiegami pielęgnacyjnymi zwierząt, **44** prowadzenie usług w zakresie: usług weterynaryjnych związanych z hodowlą, czyszczeniem, leczeniem i zabiegami pielęgnacyjnymi zwierząt.

(111) **230430** (220) 2009 04 23 (210) 355025
 (510), (511) 2010 06 09 (441) 2009 08 03
 (732) PCB TRADE T. Trando, O. Kotras i S-ka Spółka Komandytowa, Kraków, PL.

(540) PCB TRADE
 (510), (511) **09** obwody drukowane, płytki drukowane, płytki obwodów drukowanych, obwody scalone, półprzewodniki, układy scalone, **35** usługi sprzedaży obwodów drukowanych, płytek drukowanych, płytek obwodów drukowanych, usługi sprzedaży obwodów scalonych, półprzewodników, układów scalonych, usługi sprzedaży wyrobów chemicznych, usługi sprzedaży podzespołów i urządzeń elektronicznych, **42** doradztwo i projektowanie w zakresie elektroniki, inżynieria techniczna, opracowywanie projektów technicznych, projektowanie obwodów drukowanych, płytek drukowanych, płytek obwodów drukowanych, projektowanie obwodów scalonych.

(111) **230431** (220) 2009 04 23 (210) 355033
 (510), (511) 2010 06 09 (441) 2009 08 03
 (732) BIOTON Spółka Akcyjna, Warszawa, PL.
 (540)



Kolor znaku: szary, zielony, żółty, fioletowy

(531) 26.1.6, 27.5.1, 29.1.14
 (510), (511) **05** produkty farmaceutyczne, suplementy diety do celów medycznych.

(111) **230432** (220) 2009 04 24 (210) 355080
 (510), (511) 2010 07 06 (441) 2009 08 03
 (732) FOKUS Firma Ogólnobudowlana Robert Jacek Hościło, Wrocław, PL.
 (540)



Kolor znaku: niebieski

(531) 27.5.1, 29.1.4
 (510), (511) **35** sprzedaż hurtowa i detaliczna, także za pośrednictwem Internetu następujących towarów: materiałów budowlanych, wyposażenie sanitarnego, urządzeń grzewczych, urządzeń wentylacyjnych i klimatyzacyjnych, wyrobów metalowych, sprzętu hydraulicznego, drewna budowlanego, farb, lakierów i szkła, **37** usługi budowlane, naprawy, usługi instalacyjne, usługi związane z wykonywaniem budynków, dróg, mostów, zapór lub linii przesyłowych, usługi malowania, szklenia, instalatorstwa hydraulicznego, wykonywania instalacji elektrycznych, instalacji centralnego ogrzewania, wentylacji i klimatyzacji, instalacji gazowych, usługi dekararskie, usługi pomocnicze w budownictwie, takie jak nadzór techniczny, usługi związane z naprawami tj. usługi przywracające obiekt do stanu używalności po jego zużyciu lub uszkodzeniu, rozbiora i burzenie obiektów budowlanych, roboty ziemne, wykonywanie robót budowlanych w zakresie wznoszenie konstrukcji stalowych, usługi posadzkarskie, usługi w zakresie sztukatorstwa, usługi w zakresie tynkowania, tapetowania i oblicowywania ścian, wykonywanie wykopów i wierceń geologiczno-inżynierskich, wszystkie w/w z wyjątkiem dźwigów osobowych, wind oraz schodów ruchomych i ruchomych chodników.

(111) **230433** (220) 2009 05 04 (210) 355417
 (151) 2010 06 09 (441) 2009 08 17
 (732) Piotr Cimaszkiewicz, Jonkowo, PL.
 (540)



Kolor znaku: bordowy, biały
 (531) 9.1.10, 26.11.2, 27.5.1, 29.1.12
 (510), (511) **29** wędliny, szynka wiejska samoistnie dojrzewająca, połączona z zalewy w przyprawach, kiełbasy dymem wędzone, boczek surowy i wędzony, kiełbasy, dżemy, konfitury, przetwory owocowe według domowych receptur, kompoty, przetwory mleczne z mleka krowiego i koziego, jogurty, sery, masło, twarogi, przetwory warzywne, oleje i tłuszcze jadalne, **30** wyroby cukiernicze i słodkie, tradycyjne pieczywo, chleby pieczone na zakwasie w glinianych piecach, bułeczki, **32** napoje bezalkoholowe, napoje owocowe i domowe soki owocowe, syropy owocowe, piwo.

(111) **230434** (220) 2009 05 14 (210) 355899
 (151) 2010 06 28 (441) 2009 08 17
 (732) DAXTON POLAND Waldemar Kosałka, Tarnów, PL.
 (540)



Kolor znaku: czarny, szary, czerwony
 (531) 18.1.19, 27.5.1, 29.1.13
 (510), (511) **28** gry i zabawki, artykuły sportowe i gimnastyczne nie ujęte w innych klasach, hulajnogi, hulajnogi śnieżne, ochraniacze jako części strojów sportowych, nakolanniki, nałokietniki, **35** usługi w zakresie sprzedaży w sklepach, hurtowniach, za pośrednictwem Internetu (sprzedaż on-line), sprzedaż wysyłkowa, katalogowa, na podstawie zamówień telefonicznych następujących towarów: pojazdy; rowery; rowerki 3-kołowe, monocykle, akcesoria rowerowe: siodełka, ramy, opony, łańcuchy, obręcze, szprychy, błotniki, dzwonki, klaksony, hamulce, kierownice, pompki, kaski, rękawice rowerowe, odzież sportowa, gry i zabawki, artykuły sportowe i gimnastyczne, hulajnogi, hulajnogi śnieżne, ochraniacze jako części strojów sportowych, nakolanniki, nałokietniki; prowadzenie sklepów internetowych on-line, prezentacja oferty handlowej w Internecie; reklama, reklama radiowa, telewizyjna i prasowa; reklama na stronach internetowych; wynajmowanie miejsc na umieszczanie ogłoszeń lub reklam; rozpowszechnianie materiałów reklamowych; promocja sprzedaży; pokazy towarów; tworzenie i zarządzanie bazami danych oraz udostępnianie tych baz w Internecie lub poprzez sieć telekomunikacyjną, **38** usługi telekomunikacyjne w zakresie przesyłania informacji tekstowej i obrazowej za pomocą komputera; prowadzenie portalu internetowego; obsługa internetowych forów dyskusyjnych, usługi poczty elektronicznej, zapewnianie dostępu do baz danych; prowadzenie portali i forów internetowych o tematyce sportowej, rekreacyjnej oraz dla użytkowników hulajnóg.

(111) **230435** (220) 2009 05 15 (210) 355940
 (151) 2010 08 16 (441) 2009 08 17
 (732) Bristol-Myers Squibb Company, Nowy Jork, US.
 (540)



(531) 1.3.15, 1.15.7, 27.5.1
 (510), (511) **05** preparaty farmaceutyczne do zastosowania przez ludzi.

(111) **230436** (220) 2009 05 26 (210) 356277
 (151) 2010 07 14 (441) 2009 08 31
 (732) Studium Języków Obcych „M. Wawrzonek i Spółka” S.C., Marek Wawrzonek, Jadwiga Rynkiewicz, Marek Nowicki, Łódź, PL.
 (540) WAWRZONEK
 (510), (511) **16** materiały piśmienne; materiały do nauczania; broszury; kalendarze; książki; artykuły papiernicze; notesy podręczne; teczki; skoroszyty; zeszyty, **41** usługi nauczania; usługi nauczania korespondencyjnego, usługi tłumaczenia, usługi organizowania konkursów edukacyjnych lub rozrywkowych.

(111) **230437** (220) 2009 05 28 (210) 356401
 (151) 2010 07 06 (441) 2009 08 31
 (732) Laboratoire Francais du Fractionnement et des Biotechnologies, Les Ulis, FR.
 (540) NOVEFACT
 (510), (511) **05** czynnik antykoagulantu (przeciwwkrzepliwy), a mianowicie czynnik IX wstrzykiwany chorym na hemofilię sprzedawany tylko w szpitalach.

(111) **230438** (220) 2009 05 28 (210) 356403
 (151) 2010 07 06 (441) 2009 08 31
 (732) Laboratoire Francais du Fractionnement et des Biotechnologies, Les Ulis, FR.
 (540) TRYGGA
 (510), (511) **05** preparaty farmaceutyczne pochodzące z krwi.

(111) **230439** (220) 2009 05 29 (210) 356429
 (151) 2010 07 06 (441) 2009 08 31
 (732) Knockout Management Bartłomiej Cymanek, Wrocław, PL.
 (540) WROCLOVE
 (510), (511) **18** plecaki, plecaki szkolne, tornistry, teczki, torby, torby turystyczne, torby podróżne, torby na zakupy, torebki, walizki, worki, **25** apaszki, bluzy, bluzki, nakrycia głowy, czapki, kapelusze, garnitury, kąpielówki, kombinezony, koszule męskie, konfekcja odzieżowa, kostiumy, krawaty, kurtki, marynarki, obuwie, odzież ze skóry i z imitacji skóry, okrycia wierzchnie, paski, płaszcze, pulowery, rękawiczki, spodnie, spodenki, spódnice, suknie, swetry, szale, szelki, ubrania wierzchnie.

(111) **230440** (220) 2009 06 01 (210) 356509
 (151) 2010 07 07 (441) 2009 09 14
 (732) „PRZEPIÓRKI” Dariusz Królik, Sieradz, PL.
 (540) od kurki przepiórki
 (510), (511) **29** mięso, przetwory mięsne, ekstrakty mięsne, wędliny, konserwy mięsne i mięsno-warzywne, tłuszcze zwierzęce, sosy mięsne, wyroby garmażeryjne, drób, wyroby z drobiu, jaja, jaja przepiórcze, wyroby na bazie jaj, owoce, warzywa i grzyby konserwowane, suszone, gotowane i mrożone, dania gotowe zawarte w tej klasie, **30** wyroby piekarnicze, wyroby cukiernicze, mąka, wyroby na bazie mąki, preparaty zbożowe, makarony, pizze, majonez.

(111) **230441** (220) 2009 06 04 (210) 356728
 (151) 2010 07 19 (441) 2009 09 14
 (732) Ireneusz Gerard Golczyk, Nowy Bedoń, PL.
 (540)



Kolor znaku: czerwony, czarny, biały, żółty
 (531) 27.5.1, 29.1.14
 (510), (511) **09** kasety magnetofonowe, płyty CD, taśmy video, **16** afisze, plakaty, **41** usługi związane z organizacją występów.

(111) **230442** (220) 2009 06 04 (210) 356731
 (151) 2010 07 19 (441) 2009 09 14
 (732) Ireneusz Gerard Golczyk, Nowy Bedoń, PL.
 (540) BIG DANCE
 (510), (511) **09** kasety magnetofonowe, płyty CD, taśmy video, **16** afisze, plakaty, **41** usługi związane z organizacją występów.

(111) **230443** (220) 2009 06 09 (210) 356963
 (151) 2010 07 05 (441) 2009 09 14
 (732) KEMETYL AB, Haninge, SE.
 (540)



Kolor znaku: czarny, żółty

(531) 26.4.2, 26.11.2, 27.5.1, 29.1.12
 (510), (511) **01** chemiczne dodatki do paliw silnikowych, płyny hamulcowe, płyny do chłodnic, preparaty chemiczne do odmrażania szyb samochodowych, **03** kosmetyki samochodowe, preparaty do mycia szyb samochodowych, płyny do spryskiwaczy samochodowych, **04** dodatki niechemiczne do paliw silnikowych.

(111) **230444** (220) 2009 06 17 (210) 357136
 (151) 2010 07 08 (441) 2009 09 28
 (732) Towarzystwo Jednolitych Cen „TIC” Spółka Akcyjna, Katowice, PL.
 (540)

TECHNIK EXTRA

(531) 27.5.1
 (510), (511) **08** brzeszczoty pił, cęgi do cięcia drutu, tarcze cierne szlifierskie, ubijaki do gruntu, gwintownice, kielnie, packi metalowe, łomy, łopaty, młotki, narzędzia o napędzie ręcznym, noże, nożyce, obcęgi, oskardy, kilofy, piły, pilniki, pistolety ręczne do wytłaczania masy uszczelniającej, przebijaki, przecinaki, punktaki, przyrządy do cięcia rur, siekiery, strugi, szpachle, łopatki, szpadle, śrubokręty, lewarki do uruchamiania ręcznego, widły, wiertła, **16** pędzle, taśmy przyklepne do celów papierniczych lub do użytku domowego, wałki do malowania ścian.

(111) **230445** (220) 2009 06 19 (210) 357246
 (151) 2010 08 13 (441) 2009 09 28
 (732) „BIEL-FLAG” FLAGI BANDERY REKLAMY Spółka z ograniczoną odpowiedzialnością, Bielsko-Biała, PL.
 (540)



Kolor znaku: biały, czarny, żółty

(531) 26.4.1, 27.5.1, 29.1.13
 (510), (511) **24** flagi, bandery, proporczyki, sztandary, szarfy z tkanin i tworzyw sztucznych, **35** zgrupowanie na rzecz osób trzecich towarów pozwalające nabywcy wygodnie je oglądać i kupować w sklepie i hurtowni z flagami, proporczykami, sztandarami, szarfami i materiałami reklamowymi, **40** usługi w zakresie drukowania na tkaninach i tworzywach sztucznych flag, bander, proporczyków, sztandarów szarf oraz treści reklamowych.

(111) **230446** (220) 2009 06 21 (210) 357268
 (151) 2010 08 13 (441) 2009 09 28
 (732) TESCO /Polska/ Spółka z ograniczoną odpowiedzialnością, Kraków, PL.
 (540)



Kolor znaku: jasnozielony, ciemnozielony, czerwony, biały

(531) 2.1.25, 26.11.1, 27.5.1, 29.1.14
 (510), (511) **09** optyczne nośniki danych, karty magnetyczne i optyczne, do identyfikacji i kodowane, podkładki pod myszy, osłony przeciwodblaskowe, hologramy, magnesy dekoracyjne, tablice i szylidy mechaniczne oraz świecące, ekrany fluoryzujące, neony reklamowe, **16** katalogi, prospekty, menu, reprodukcje graficzne, fotografie, publikacje, materiały przyklepne, artykuły papiernicze, papier listowy i do pakowania, wszystkie wykonane z papieru i folii z tworzyw sztucznych: opakowania, obrusy, torby, worki, koperty i woreczki, taśmy przyklepne, naklejki, plakaty, bannery, wizytówki, nalepki, wyroby z kartonu, pudła, pudełka tekturowe lub papierowe, kalendarze, kalkomanie, druki do wypełniania, broszury, zawiadomienia, albumy, rysunki, ręczniki papierowe, serwetki, szylidy kartonowe i z folii z tworzyw sztucznych, kartki z życzeniami, okolicznościowe, teczki papierowe i z tworzyw sztucznych, segregatory, stemple, taśmy klejące, przyklepne, zakładki do książek, zeszyty, artykuły i materiały piśmienne, podręczniki, mapy, żetony kontrolne, foliowe rękawy do pakowania, **35** usługi w zakresie reklamy, promocji, przekazywania informacji handlowej, zgrupowania towarów pozwalające nabywcy wygodnie je wybierać i kupować w punktach sprzedaży detalicznej i hurtowej z produktami spożywczymi, rozpowszechnianie materiałów reklamowych, organizowanie prezentacji, wystaw handlowych i reklamowych, prezentowanie i informowanie o powyższych w Internecie.

(111) **230447** (220) 2009 07 06 (210) 357863
 (151) 2010 08 18 (441) 2009 10 12
 (732) „BLUE MEDIA” Spółka Akcyjna, Sopot, PL.
 (540)



Kolor znaku: biały, niebieski i odcienie

(531) 26.4.9, 27.5.1, 29.1.12
 (510), (511) **35** usługi porównywania cen, prezentowanie produktów w mediach dla celów sprzedaży detalicznej, reklama, promocja sprzedaży dla osób trzecich, **36** usługi finansowe.

(111) **230448** (220) 2009 07 06 (210) 357868
 (151) 2010 08 18 (441) 2009 10 12
 (732) Przedsiębiorstwo Produkcyjno-Handlowe „BIK”
 Izabela Jędrzejczak, Kostrzyn n/Odrą, PL.
 (540)



Kolor znaku: czerwony

(531) 7.3.11, 26.3.23, 29.1.1
 (510), (511) **19** wyroby stolarskie niemetalowe: drzwi, okna, schody.

(111) **230449** (220) 2009 07 07 (210) 357947
 (151) 2010 08 13 (441) 2009 10 12

(732) Przedsiębiorstwo Produkcyjno Handlowo Usługowe JOLTEX Spółka Cywilna Jolanta Koczańska, Rafał Szerment, Łódź, PL.
(540)



(531) 3.13.1, 27.5.1

(510), (511) **25** odzież z tkanin i dzianin, suknie ślubne i komunijne, suknie wizytowe, suknie balowe, odzież wizytowa, bielizna osobista, nakrycia głowy, obuwie, dodatki ślubne i komunijne w tym: woalki, welony, rękawiczki, podwiązki, pończochy, **40** usługi krawieckie, szycie na zamówienie odzieży, sukien ślubnych, komunijnych, wieczorowych i wizytowych, haftowanie.

(111) **230450** (220) 2009 07 10 (210) 358090
(151) 2010 08 18 (441) 2009 10 12

(732) ATLANTIKA Spółka z ograniczoną odpowiedzialnością, Warszawa, PL.

(540) WINES & MORE

(510), (511) **33** wino, napoje alkoholowe, **35** usługi w zakresie prowadzenia sklepu/hurtowni w branży spożywczej, usługi agencji importowo-eksportowej, usługi w zakresie gromadzenia napojów alkoholowych, napojów oraz żywności w celu umożliwienia klientom wygodnego zapoznania się z ich ofertą i dokonania zakupu w sklepach detalicznych, hurtowniach i na stronie internetowej, usługi w zakresie marketingu i reklamy, **43** restauracje, hotele, puby, bary, kawiarnie, usługi gastronomiczne i cateringowe, usługi w zakresie turystyki.

(111) **230451** (220) 2006 09 15 (210) 315519
(151) 2008 02 08 (441) 2006 12 27

(732) Pomorskie Centrum Dystrybucji „FROTE.pl” Hanna Grądział, Osielsko k/Bydgoszczy, PL.

(540)



Kolor znaku: czarny, biały, pomarańczowy

(531) 26.3.23, 26.4.2, 26.11.2, 26.11.6, 26.11.12, 27.5.1, 29.1.13

(510), (511) **35** usługi w zakresie prowadzenia hurtowni i sklepów detalicznych z artykułami tekstylnymi i wyrobami włókienniczymi, narzutami na łóżka, obrusami.

(111) **230452** (220) 2006 09 15 (210) 315520
(151) 2008 02 08 (441) 2006 12 27

(732) Pomorskie Centrum Dystrybucji „FROTE.pl” Hanna Grądział, Osielsko k/Bydgoszczy, PL.

(540)



(531) 26.3.23, 26.4.2, 26.11.2, 26.11.6, 26.11.12

(510), (511) **35** usługi w zakresie prowadzenia hurtowni i sklepów detalicznych z artykułami tekstylnymi i wyrobami włókienniczymi, narzutami na łóżka, obrusami.

(111) **230453** (220) 2006 09 15 (210) 315521

(151) 2008 02 08 (441) 2006 12 27

(732) Pomorskie Centrum Dystrybucji „FROTE.pl” Hanna Grądział, Osielsko k/Bydgoszczy, PL.

(540)



Kolor znaku: bordowy, czarny, biały

(531) 25.5.1, 26.3.23, 26.4.1, 26.4.2, 26.11.2, 26.11.6, 26.11.12, 27.5.1, 29.1.13

(510), (511) **35** usługi w zakresie prowadzenia hurtowni i sklepów detalicznych z artykułami tekstylnymi i wyrobami włókienniczymi, narzutami na łóżka, obrusami.

(111) **230454** (220) 2007 08 30 (210) 329549

(151) 2010 06 16 (441) 2007 12 10

(732) Eurozet Sp. z o.o., Warszawa, PL.

(540) ZRÓB COŚ NA PLUS

(510), (511) **16** papier i artykuły papiernicze, publikacje drukowane, afisze, prospekty, katalogi, broszury, naklejki i nalepki, periodyki, czasopisma, materiały szkoleniowe i instruktażowe, kalendarze, papeteria, galanteria papiernicza, materiały piśmienne, artykuły biurowe zawarte w tej klasie, **35** usługi reklamowe i promocyjne, w tym promowanie i reklamowanie za pośrednictwem Internetu, w prasie, radiu i telewizji, badanie rynku i opinii publicznej, informacja handlowa i biznesowa, doradztwo w zakresie działalności gospodarczej, zarządzanie i pomoc w działalności gospodarczej, organizacja wystaw handlowych lub reklamowych, zdobywanie i przetwarzanie informacji do komputerowych baz danych, systematyzacja informacji w komputerowych bazach danych, zarządzanie zbiorami informacyjnymi, rozpowszechnianie programów radiowych i telewizyjnych na drodze ich reklamy, profesjonalne zarządzanie działalnością artystyczną, sprzedaż zarejestrowanych na dostępnych nośnikach nagrań dźwiękowych i obrazowych, **38** usługi agencji informacyjnej w zakresie udostępniania aktualności i wiadomości, usługi łączności telefonicznej poprzez terminale komputerowe, emisja programów radiowych i telewizyjnych, transmisje i retransmisje programów radiowych i telewizyjnych, usługi portalu internetowego obejmujące usługi telekomunikacyjne takie jak: przesyłanie za pośrednictwem Internetu informacji tekstowych, obrazowych i dźwiękowych z zakresu wiadomości bieżących, rozrywki i sportu, usługi poczty elektronicznej, obsługa internetowych forów dyskusyjnych, **41** produkcja i montaż programów radiowych i telewizyjnych, organizowanie i rozpowszechnianie programów i konkursów edukacyjnych i rozrywkowych na drodze ich transmisji, w tym za pośrednictwem Internetu, organizowanie rozrywki radiowej i telewizyjnej, organizacja czasu wolnego, produkcja i organizowanie widowisk, pokazów, spektakli, koncertów i imprez rozrywkowych oraz kulturalnych, organizowanie imprez sportowych, usługi impresariów w zakresie organizowania spektakli, wypożyczanie zarejestrowanych na dostępnych nośnikach nagrań dźwiękowych i obrazowych, usługi w zakresie opracowywania reportaży, usługi w zakresie opracowywania tłumaczeń, **42** usługi w zakresie doradztwa oraz opracowywania ekspertyz naukowo-badawczych w dziedzinie mediów, **45** zarządzanie prawami autorskimi do utworów literackich, publicystycznych, naukowych, muzycznych, słowno-muzycznych, audialnych w zakresie reprodukcji, wprowadzania do obrotu, zwielokrotniania i rozpowszechniania.

(111) **230455** (220) 2007 08 30 (210) 329551

(151) 2010 06 16 (441) 2007 12 10

(732) Eurozet Sp. z o.o., Warszawa, PL.

(540) WYPRAWY Z PLUSEM

(510), (511) **16** papier i artykuły papiernicze, publikacje drukowane, afisze, prospekty, katalogi, broszury, naklejki i nalepki, periodyki, czasopisma, materiały szkoleniowe i instruktażowe, kalendarze, papeteria, galanteria papiernicza, materiały piśmienne, artykuły biurowe zawarte w tej klasie, **35** usługi reklamowe i promocyjne, w tym promowanie i reklamowanie za pośrednictwem Internetu, w prasie, radiu i telewizji, badanie rynku i opinii publicznej, informacja handlowa i biznesowa, doradztwo w zakresie działalności gospodar-

czej, zarządzanie i pomoc w działalności gospodarczej, organizacja wystaw handlowych lub reklamowych, zdobywanie i przetwarzanie informacji do komputerowych baz danych, systematyzacja informacji w komputerowych bazach danych, zarządzanie zbiorami informatycznymi, rozpowszechnianie programów radiowych i telewizyjnych na drodze ich reklamy, profesjonalne zarządzanie działalnością artystyczną, sprzedaż zarejestrowanych na dostępnych nośnikach nagrań dźwiękowych i obrazowych, **38** usługi agencji informacyjnej w zakresie udostępniania aktualności i wiadomości, usługi łączności telefonicznej poprzez terminale komputerowe, emisja programów radiowych i telewizyjnych, transmisje i retransmisje programów radiowych i telewizyjnych, usługi portalu internetowego obejmujące usługi telekomunikacyjne takie jak: przesyłanie za pośrednictwem Internetu informacji tekstowych, obrazowych i dźwiękowych z zakresu wiadomości bieżących, rozrywki i sportu, usługi poczty elektronicznej, obsługa internetowych forów dyskusyjnych, **41** produkcja i montaż programów radiowych i telewizyjnych, organizowanie i rozpowszechnianie programów i konkursów edukacyjnych i rozrywkowych na drodze ich transmisji, w tym za pośrednictwem Internetu, organizowanie rozrywki radiowej i telewizyjnej, organizacja czasu wolnego, produkcja i organizowanie widowisk, pokazów, spektakli, koncertów i imprez rozrywkowych oraz kulturalnych, organizowanie imprez sportowych, usługi impresariów w zakresie organizowania spektakli, wypożyczanie zarejestrowanych na dostępnych nośnikach nagrań dźwiękowych i obrazowych, usługi w zakresie opracowywania reportaży, usługi w zakresie opracowywania tłumaczeń, **42** usługi w zakresie doradztwa oraz opracowywania ekspertyz naukowo-badawczych w dziedzinie mediów, **45** zarządzanie prawami autorskimi do utworów literackich, publicystycznych, naukowych, muzycznych, słowno-muzycznych, audialnych w zakresie reprodukcji, wprowadzania do obrotu, zwielokrotniania i rozpowszechniania.

(111) **230456** (220) 2007 08 30 (210) 329552

(151) 2010 06 16 (441) 2007 12 10

(732) Eurozet Sp. z o.o., Warszawa, PL.

(540) GWIAZDA Z PLUSEM

(510), (511) **16** papier i artykuły papiernicze, publikacje drukowane, afisze, prospekty, katalogi, broszury, naklejki i nalepki, periodyki, czasopisma, materiały szkoleniowe i instruktażowe, kalendarze, papeteria, galanteria papiernicza, materiały piśmienne, artykuły biurowe zawarte w tej klasie, **35** usługi reklamowe i promocyjne, w tym promowanie i reklamowanie za pośrednictwem Internetu, w prasie, radiu i telewizji, badanie rynku i opinii publicznej, informacja handlowa i biznesowa, doradztwo w zakresie działalności gospodarczej, zarządzanie i pomoc w działalności gospodarczej, organizacja wystaw handlowych lub reklamowych, zdobywanie i przetwarzanie informacji do komputerowych baz danych, systematyzacja informacji w komputerowych bazach danych, zarządzanie zbiorami informatycznymi, rozpowszechnianie programów radiowych i telewizyjnych na drodze ich reklamy, profesjonalne zarządzanie działalnością artystyczną, sprzedaż zarejestrowanych na dostępnych nośnikach nagrań dźwiękowych i obrazowych, **38** usługi agencji informacyjnej w zakresie udostępniania aktualności i wiadomości, usługi łączności telefonicznej poprzez terminale komputerowe, emisja programów radiowych i telewizyjnych, transmisje i retransmisje programów radiowych i telewizyjnych, usługi portalu internetowego obejmujące usługi telekomunikacyjne takie jak: przesyłanie za pośrednictwem Internetu informacji tekstowych, obrazowych i dźwiękowych z zakresu wiadomości bieżących, rozrywki i sportu, usługi poczty elektronicznej, obsługa internetowych forów dyskusyjnych, **41** produkcja i montaż programów radiowych i telewizyjnych, organizowanie i rozpowszechnianie programów i konkursów edukacyjnych i rozrywkowych na drodze ich transmisji, w tym za pośrednictwem Internetu, organizowanie rozrywki radiowej i telewizyjnej, organizacja czasu wolnego, produkcja i organizowanie widowisk, pokazów, spektakli, koncertów i imprez rozrywkowych oraz kulturalnych, organizowanie imprez sportowych, usługi impresariów w zakresie organizowania spektakli, wypożyczanie zarejestrowanych na dostępnych nośnikach nagrań dźwiękowych i obrazowych, usługi w zakresie opracowywania reportaży, usługi w zakresie opracowywania tłumaczeń, **42** usługi w zakresie doradztwa oraz opracowywania ekspertyz naukowo-badawczych w dziedzinie mediów, **45** zarządzanie prawami autorskimi do utworów literackich, publicystycznych, naukowych, muzycznych, słowno-muzycznych, audialnych w zakresie reprodukcji, wprowadzania do obrotu, zwielokrotniania i rozpowszechniania.

(111) **230457** (220) 2007 08 30 (210) 329554

(151) 2010 06 16 (441) 2007 12 10

(732) Eurozet Sp. z o.o., Warszawa, PL.

(540) ŻYCIE NA PLUSIE

(510), (511) **16** papier i artykuły papiernicze, publikacje drukowane, afisze, prospekty, katalogi, broszury, naklejki i nalepki, periodyki, czasopisma, materiały szkoleniowe i instruktażowe, kalendarze, papeteria, galanteria papiernicza, materiały piśmienne, artykuły biurowe zawarte w tej klasie, **35** usługi reklamowe i promocyjne, w tym promowanie i reklamowanie za pośrednictwem Internetu, w prasie, radiu i telewizji, badanie rynku i opinii publicznej, informacja handlowa i biznesowa, doradztwo w zakresie działalności gospodarczej, zarządzanie i pomoc w działalności gospodarczej, organizacja wystaw handlowych lub reklamowych, zdobywanie i przetwarzanie informacji do komputerowych baz danych, systematyzacja informacji w komputerowych bazach danych, zarządzanie zbiorami informatycznymi, rozpowszechnianie programów radiowych i telewizyjnych na drodze ich reklamy, profesjonalne zarządzanie działalnością artystyczną, sprzedaż zarejestrowanych na dostępnych nośnikach nagrań dźwiękowych i obrazowych, **38** usługi agencji informacyjnej w zakresie udostępniania aktualności i wiadomości, usługi łączności telefonicznej poprzez terminale komputerowe, emisja programów radiowych i telewizyjnych, transmisje i retransmisje programów radiowych i telewizyjnych, usługi portalu internetowego obejmujące usługi telekomunikacyjne takie jak: przesyłanie za pośrednictwem Internetu informacji tekstowych, obrazowych i dźwiękowych z zakresu wiadomości bieżących, rozrywki i sportu, usługi poczty elektronicznej, obsługa internetowych forów dyskusyjnych, **41** produkcja i montaż programów radiowych i telewizyjnych, organizowanie i rozpowszechnianie programów i konkursów edukacyjnych i rozrywkowych na drodze ich transmisji, w tym za pośrednictwem Internetu, organizowanie rozrywki radiowej i telewizyjnej, organizacja czasu wolnego, produkcja i organizowanie widowisk, pokazów, spektakli, koncertów i imprez rozrywkowych oraz kulturalnych, organizowanie imprez sportowych, usługi impresariów w zakresie organizowania spektakli, wypożyczanie zarejestrowanych na dostępnych nośnikach nagrań dźwiękowych i obrazowych, usługi w zakresie opracowywania reportaży, usługi w zakresie opracowywania tłumaczeń, **42** usługi w zakresie doradztwa oraz opracowywania ekspertyz naukowo-badawczych w dziedzinie mediów, **45** zarządzanie prawami autorskimi do utworów literackich, publicystycznych, naukowych, muzycznych, słowno-muzycznych, audialnych w zakresie reprodukcji, wprowadzania do obrotu, zwielokrotniania i rozpowszechniania.

(111) **230458** (220) 2007 08 30 (210) 329556

(151) 2010 06 16 (441) 2007 12 10

(732) Eurozet Sp. z o.o., Warszawa, PL.

(540) WIADOMOŚCI NA PLUS

(510), (511) **16** papier i artykuły papiernicze, publikacje drukowane, afisze, prospekty, katalogi, broszury, naklejki i nalepki, periodyki, czasopisma, materiały szkoleniowe i instruktażowe, kalendarze, papeteria, galanteria papiernicza, materiały piśmienne, artykuły biurowe zawarte w tej klasie, **35** usługi reklamowe i promocyjne, w tym promowanie i reklamowanie za pośrednictwem Internetu, w prasie, radiu i telewizji, badanie rynku i opinii publicznej, informacja handlowa i biznesowa, doradztwo w zakresie działalności gospodarczej, zarządzanie i pomoc w działalności gospodarczej, organizacja wystaw handlowych lub reklamowych, zdobywanie i przetwarzanie informacji do komputerowych baz danych, systematyzacja informacji w komputerowych bazach danych, zarządzanie zbiorami informatycznymi, rozpowszechnianie programów radiowych i telewizyjnych na drodze ich reklamy, profesjonalne zarządzanie działalnością artystyczną, sprzedaż zarejestrowanych na dostępnych nośnikach nagrań dźwiękowych i obrazowych, **38** usługi agencji informacyjnej w zakresie udostępniania aktualności i wiadomości, usługi łączności telefonicznej poprzez terminale komputerowe, emisja programów radiowych i telewizyjnych, transmisje i retransmisje programów radiowych i telewizyjnych, usługi portalu internetowego obejmujące usługi telekomunikacyjne takie jak: przesyłanie za pośrednictwem Internetu informacji tekstowych, obrazowych i dźwiękowych z zakresu wiadomości bieżących, rozrywki i sportu, usługi poczty elektronicznej, obsługa internetowych forów dyskusyjnych, **41** produkcja i montaż programów radiowych i telewizyjnych, organizowanie i rozpowszechnianie programów i konkursów edukacyjnych i rozrywko-

wych na drodze ich transmisji, w tym za pośrednictwem Internetu, organizowanie rozrywki radiowej i telewizyjnej, organizacja czasu wolnego, produkcja i organizowanie widowisk, pokazów, spektakli, koncertów i imprez rozrywkowych oraz kulturalnych, organizowanie imprez sportowych, usługi impresariów w zakresie organizowania spektakli, wypożyczanie zarejestrowanych na dostępnych nośnikach nagrań dźwiękowych i obrazowych, usługi w zakresie opracowywania reportaży, usługi w zakresie opracowywania tłumaczeń, **42** usługi w zakresie doradztwa oraz opracowywania ekspertyz naukowo-badawczych w dziedzinie mediów, **45** zarządzanie prawami autorskimi do utworów literackich, publicystycznych, naukowych, muzycznych, słowno-muzycznych, audialnych w zakresie reprodukcji, wprowadzania do obrotu, zwielokrotniania i rozpowszechniania.

(111) **230459** (220) 2007 08 30 (210) 329557
(151) 2010 06 16 (441) 2007 12 10
(732) Eurozet Sp. z o.o., Warszawa, PL.

(540) DZIEŃ NA PLUS

(510), (511) **16** papier i artykuły papierniczne, publikacje drukowane, afisze, prospekty, katalogi, broszury, naklejki i nalepki, periodyki, czasopisma, materiały szkoleniowe i instruktażowe, kalendarze, papieteria, galanteria papiernicza, materiały piśmienne, artykuły biurowe zawarte w tej klasie, **35** usługi reklamowe i promocyjne, w tym promowanie i reklamowanie za pośrednictwem Internetu, w prasie, radiu i telewizji, badanie rynku i opinii publicznej, informacja handlowa i biznesowa, doradztwo w zakresie działalności gospodarczej, zarządzanie i pomoc w działalności gospodarczej, organizacja wystaw handlowych lub reklamowych, zdobywanie i przetwarzanie informacji do komputerowych baz danych, systematyzacja informacji w komputerowych bazach danych, zarządzanie zbiorami informacyjnymi, rozpowszechnianie programów radiowych i telewizyjnych na drodze ich reklamy, profesjonalne zarządzanie działalnością artystyczną, sprzedaż zarejestrowanych na dostępnych nośnikach nagrań dźwiękowych i obrazowych, **38** usługi agencji informacyjnej w zakresie udostępniania aktualności i wiadomości, usługi łączności telefonicznej poprzez terminale komputerowe, emisja programów radiowych i telewizyjnych, transmisje i retransmisje programów radiowych i telewizyjnych, usługi portalu internetowego obejmujące usługi telekomunikacyjne takie jak: przesyłanie za pośrednictwem Internetu informacji tekstowych, obrazowych i dźwiękowych z zakresu wiadomości bieżących, rozrywki i sportu, usługi poczty elektronicznej, obsługa internetowych forów dyskusyjnych, **41** produkcja i montaż programów radiowych i telewizyjnych, organizowanie i rozpowszechnianie programów i konkursów edukacyjnych i rozrywkowych na drodze ich transmisji, w tym za pośrednictwem Internetu, organizowanie rozrywki radiowej i telewizyjnej, organizacja czasu wolnego, produkcja i organizowanie widowisk, pokazów, spektakli, koncertów i imprez rozrywkowych oraz kulturalnych, organizowanie imprez sportowych, usługi impresariów w zakresie organizowania spektakli, wypożyczanie zarejestrowanych na dostępnych nośnikach nagrań dźwiękowych i obrazowych, usługi w zakresie opracowywania reportaży, usługi w zakresie opracowywania tłumaczeń, **42** usługi w zakresie doradztwa oraz opracowywania ekspertyz naukowo-badawczych w dziedzinie mediów, **45** zarządzanie prawami autorskimi do utworów literackich, publicystycznych, naukowych, muzycznych, słowno-muzycznych, audialnych w zakresie reprodukcji, wprowadzania do obrotu, zwielokrotniania i rozpowszechniania.

(111) **230460** (220) 2007 10 12 (210) 331395
(151) 2009 12 29 (441) 2008 01 21
(732) ZBÓJNICKI SZLAK Leszek Młodzianowski, Żywiec, PL.

(540) Szlak Zbójników Beskidzkich

(510), (511) **37** znakowanie i wytyczanie szlaków turystycznych, **39** usługi biur i agencji turystycznych, wycieczki-organizowanie i rezerwowanie miejsc, wynajmowanie koni, wypożyczanie pojazdów i sprzętu pływającego, zwiedzanie turystyczne, transport samochodowy, przewóz turystów autokarami, **43** rezerwowanie i wynajmowanie miejsc noclegowych w pensjonatach, domach turystycznych, hotelach, kwaterach agroturystycznych, kempingach i polach namiotowych, w tym za pośrednictwem osób trzecich, przygotowywanie dań w barach, restauracjach, kawiarniach, stołówkach oraz ich dostawa, wypożyczanie namiotów i sprzętu kempingowego, eksploatacja terenów kempingowych, organizowanie obozów wakacyjnych.

(111) **230461** (220) 2007 11 30 (210) 333553
(151) 2010 06 11 (441) 2008 03 03
(732) PBG DOM Spółka z ograniczoną odpowiedzialnością, Wysogotowo, PL.
(540)



...inwestycja z widokiem na przyszłość

Kolor znaku: granatowy, żółty

(531) 7.3.11, 7.3.12, 26.11.1, 27.5.1, 29.1.12

(510), (511) **35** usługi w zakresie uzyskiwania wymaganych zezwoleń na budowę, **36** usługi developerskie i inwestycyjne: finansowanie inwestycji, ze źródeł własnych lub kredytów bankowych, zarządzanie nieruchomościami, wynajmowanie powierzchni w budynkach mieszkalnych, biurowych lub wynajmowanie budynków biurowych, mieszkalnych; usługi ubezpieczeniowe i finansowe, **39** wynajmowanie magazynów, budynków garażowych i miejsc parkingowych, hal i obiektów produkcyjnych, **43** usługi hotelarsko-gastronomiczne, restauracje, kawiarnie.

(111) **230462** (220) 2008 10 27 (210) 347849
(151) 2010 08 16 (441) 2009 02 02
(732) HYGIENIKA Spółka Akcyjna, Lubliniec, PL.
(540)



Kolor znaku: biały, zielony, granatowy

(531) 3.13.1, 26.1.2, 27.5.1, 29.1.13

(510), (511) **05** majtki, opaski, podpaski, tampony menstruacyjne.

(111) **230463** (220) 2009 02 23 (210) 352412
(151) 2010 06 02 (441) 2009 06 08
(732) BINGO GR Grzegorz Rubach, Kalisz, PL.
(540)



(531) 3.7.6, 3.7.24, 27.5.1

(510), (511) **35** zgrupowanie na rzecz osób trzecich różnych towarów pozwalające nabywcy wygodnie je oglądać i kupować w sklepie lub hurtowni ze sprzętem medycznym, kosmetycznym, rehabilitacyjnym, sprzętem i artykułami fryzjerskimi i do odnowy biologicznej oraz z wyrobami kosmetycznymi, produktami do pielęgnacji ciała, artykułami perfumeryjnymi i do włosów; organizowanie wystaw w celach handlowych lub reklamowych, pokazy towarów; prowadzenie sieci punktów usługowych w zakresie usług kosmetycznych, gabinetów medycyny estetycznej, salonów piękności; reklama w zakresie sprzedaży sprzętu kosmetycznego, medycznego, rehabilitacyjnego i do odnowy biologicznej oraz kosmetyków, artykułów perfumeryjnych i do włosów, **44** usługi kosmetyczne, usługi w zakresie kosmetyki pielęgnacyjnej twarzy i ciała, udzielanie porad z zakresu kosmetyki, salony piękności, usługi wizażu, manicure; usługi fryzjerskie; usługi w zakresie dermatologii estetycznej i leczniczej; fitness; usługi masażu; odnowa biologiczna; usługi w zakresie korzystania z sauny; usługi rehabilitacyjne; fizykoterapia; usługi w zakresie korzystania z solarium; usługi doradcze w zakresie sprzętu kosmetycznego, medycznego oraz do odnowy biologicznej.

(111) **230464** (220) 2009 02 23 (210) 352413
 (151) 2010 06 02 (441) 2009 06 08
 (732) Łukasz Rybarski, Kraków, PL.

(540) wideowizytówka

(510), (511) **09** nagrania wideo, nagrane nośniki informacji, nagrane dyski audio-wideo, filmy, **16** albumy, katalogi, prospekty, publikacje drukowane, druki ulotne, kalendarze, afisze, etykiety, fotografie, grafiki, reprodukcje graficzne, plakaty, gadzety zadrukowane, materiały informacyjne, **35** sprzedaż towarów branży księgarskiej, papierniczej, regionalnej i turystycznej; pośrednictwo handlowe polegające na kojarzeniu kontrahentów handlowych, projektowanie i wykonywanie reklam, rozpowszechnianie artykułów reklamowych, organizowanie wystaw, reklama audiowizualna, reklama radiowa, telewizyjna i internetowa, **41** wydawanie i publikowanie książek, druków ulotnych i tekstów, organizowanie wystaw z dziedziny kultury i edukacji, wydawnictwo artystyczne, reprodukcjonowanie komputerowych nośników informacji, studio nagrań, produkcja widowisk, agencja teatralna, montaż nagrań i programów audiowizualnych, przedstawienie teatralne i okolicznościowe, usługi fonograficzne; usługi fotograficzne-wykonywanie zdjęć, fotoreportaż; reportaże wideo, **42** usługi graficzne, konwersja danych na formę elektroniczną (cyfrową), **45** zarządzanie prawami autorskimi, usługi prawnicze, pośrednictwo w zakresie usług notarialnych, rejestracja oświadczeń woli, testamentów i umów, prowadzenie oświadczeń dawców organów, prowadzenie depozytów.

(111) **230465** (220) 2009 03 16 (210) 353393
 (151) 2010 07 08 (441) 2009 06 22
 (732) Natalia Świtko, Warszawa, PL.

(540) Zdrowy Duch-Zdrowe Ciało-Piękny Wygląd

(510), (511) **03** olejki aromatyczne, barwniki do celów kosmetycznych, balsamy, ekstrakty roślinne kosmetyczne i perfumeryjne, dezodoranty, ekstrakty kwiatowe do perfum, esencje eteryczne, olejki eteryczne, kadzidła, preparaty kosmetyczne do kąpieli, maseczki kosmetyczne, kosmetyki, kosmetyczne preparaty do odchudzania, kosmetyki upiększające, kremy kosmetyczne, kremy regenerujące, maści do celów kosmetycznych, mydła kosmetyczne, maseczki odżywiające i regenerujące skórę, mieszaniny zapachowe, aromaty do napojów jako olejki eteryczne, olejki do celów kosmetycznych, olejki do celów perfumeryjnych, olejki toaletowe, produkty perfumeryjne, płyny do pielęgnacji włosów, odżywki do włosów, preparaty kosmetyczne do pielęgnacji skóry, odświeżacze do ust, woda zapachowa, środki do czyszczenia zębów, szampony, kosmetyki gdzie indziej nie wymienione i ich zestawy, **05** żywność i napoje dietetyczne do celów zdrowotnych, substancje dietetyczne do celów zdrowotnych, dietetyczne środki spożywcze do celów medycznych, dodatki mineralne do żywności, preparaty z mikroelementami przeznaczone dla ludzi, materiały wzbogacające żywność, dodatki do diet do celów medycznych, dodatki odżywcze do celów zdrowotnych, odżywka-tonik do celów leczniczych, napój orzeźwiający do celów leczniczych, żywność dla niemowląt, dietetyczne środki odżywcze dla dzieci do celów zdrowotnych, balsamy zdrowotne, preparaty do okładów i kompresów, esencje do celów medycznych, olejki i ekstrakty zdrowotne, sole kąpielowe zdrowotne, napary i nalewki zdrowotne, produkty higieniczne, olejek eteryczny, zioła, mazidła i maści do celów zdrowotnych, płyny do przemywania oczu, maść i inne preparaty przeciw odmrożeniom, sole do kąpieli mineralnych, oleje lecznicze, herbata z ziół do celów odchudzających i zdrowotnych, zioła do palenia do celów zdrowotnych, środki przeciw zrogowaceniu, środki na odciski, **16** papier, karton i wyroby z tych materiałów nie ujęte w innych klasach, materiały drukowane, fotografie i inne materiały fotograficzne, materiały introligatorskie, materiały szkoleniowe i instruktażowe (z wyjątkiem przyrządów), materiały z papieru i tworzyw sztucznych do pakowania (nie ujęte w innych klasach), afisze, plakaty z papieru lub kartonu, albumy, broszury, kartki z życzeniami, materiały do modelowania, materiały do rysowania, materiały piśmienne, obrazy, obrusy papierowe, wydawnictwa prasowe, katalogi, książki, kalendarze, prospekty, nalepki, czasopisma, papeterie, informatory, publikacje.

(111) **230466** (220) 2009 04 02 (210) 354161
 (151) 2010 06 22 (441) 2009 07 06
 (732) Perła-Browary Lubelskie S.A., Lublin, PL.

(540)



Kolor znaku: biały, złoty, szary i jego odcienie, czarny, czerwony i jego odcienie

(531) 7.1.25, 25.1.15, 27.5.1, 29.1.15

(510), (511) **32** piwo, wyciąg chmielowy do wytwarzania piwa.

(111) **230467** (220) 2009 04 02 (210) 354162
 (151) 2010 06 22 (441) 2009 07 06
 (732) Perła-Browary Lubelskie S.A., Lublin, PL.
 (540)



Kolor znaku: biały, złoty, szary i jego odcienie, czarny, czerwony i jego odcienie

(531) 7.1.25, 25.1.15, 27.5.1, 29.1.15

(510), (511) **32** piwo, wyciąg chmielowy do wytwarzania piwa.

(111) **230468** (220) 2008 12 15 (210) 349951
 (151) 2010 07 30 (441) 2009 03 30
 (732) Raben Group Intellectual Properties B.V., Winterswijk, NL.
 (540)

Raben your partner in logistics

Kolor znaku: czerwony, czarny

(531) 27.5.1, 29.1.12

(510), (511) **35** agencje importowo-eksportowe; doradztwo w zakresie organizowania, zarządzania i prowadzenia działalności gospodarczej; ekspertyzy w zakresie działalności gospodarczej, **36** agencje celne; doradztwo w sprawach ubezpieczeniowych, informacja o ubezpieczeniach, pośrednictwo ubezpieczeniowe, ubezpieczenia, ubezpieczenia morskie, **39** transport aeronautyczny, morski, rzeczny, transport kolejowy, transport mebli, transport przedmiotów wartościowych, transport powietrzny, promowy, samochodowy, statkami, barkami, łodziami, pomoc drogowa w przypadku awarii pojazdów (holowanie), dostarczanie towarów, dystrybucja paczek i przesyłek, pośrednictwo frachtowe i fracht, informacja o składowaniu i transporcie, usługi kierowców, wypożyczanie kontenerów magazynowych i pojazdów, dystrybucja korespondencji i przesyłek; magazynowanie i informacja o magazynowaniu, magazynowanie elektronicznych nośników danych lub dokumentów, wynajmowanie magazynów; maklerstwo okrętowe, transportowe; pakowanie towarów, pilotowanie; przenoszenie i przewóz bagażu; przewożenie ładunków wraz z rozładunkiem, przewóz samochodami ciężarowymi, wypożyczanie samochodów, składowanie towarów, spedycja, pośrednictwo w transporcie, transport i wyładunek odpadów, usługi tranzytowe, usługi kurierskie, wynajmowanie wagonów, załadunek statków.

(111) **230469** (220) 2008 12 15 (210) 349952
 (151) 2010 07 30 (441) 2009 03 30
 (732) Raben Group Intellectual Properties B.V., Winterswijk, NL.
 (540) raben your partner in logistics
 (510), (511) **35** agencje importowo-eksportowe; doradztwo w zakresie organizowania, zarządzania i prowadzenia działalności gospodarczej; ekspertyzy w zakresie działalności gospodarczej, **36** agencje celne; doradztwo w sprawach ubezpieczeniowych, informacja o ubezpieczeniach, pośrednictwo ubezpieczeniowe, ubezpieczenia, ubezpieczenia morskie, **39** transport aeronautyczny, morski, rzeczny, transport kolejowy, transport mebli, transport przedmiotów wartościowych, transport powietrzny, promowy, samochodowy, statkami, barkami, łodziami, pomoc drogowa w przypadku awarii pojazdów (holowanie), dostarczanie towarów, dystrybucja paczek i przesyłek, pośrednictwo frachtowe i fracht, informacja o składowaniu i transporcie, usługi kierowców, wypożyczanie kontenerów magazynowych i pojazdów, dystrybucja korespondencji i przesyłek; magazynowanie i informacja o magazynowaniu, magazynowanie elektronicznych nośników danych lub dokumentów, wynajmowanie magazynów; maklerstwo okrętowe, transportowe; pakowanie towarów, pilotowanie; przenoszenie i przewóz bagażu; przewożenie ładunków wraz z rozładunkiem, przewóz samochodami ciężarowymi, wypożyczanie samochodów, składowanie towarów, spedycja, pośrednictwo w transporcie, transport i wyładunek odpadów, usługi tranzytowe, usługi kurierskie, wynajmowanie wagonów, załadunek statków.

(111) **230470** (220) 2009 09 21 (210) 360809
 (151) 2010 08 06 (441) 2010 01 04
 (732) YORK Spółka z ograniczoną odpowiedzialnością, Bolechowo k/Poznań, PL.
 (540)



Kolor znaku: czerwony, zielony

(531) 1.1.1, 24.17.25, 27.5.1, 29.1.12
 (510), (511) **16** papier i wyroby z tego materiału, nie ujęte w innych klasach; papier do pieczenia, folia do żywności; bielizna stołowa papierowa; filtry do kawy, **20** meble; meble biurowe; lustra, ramy do obrazów, wyroby (nie ujęte w innych klasach) z drewna, korka, trzciny, wikliny, imitacji tych surowców lub z tworzyw sztucznych; trzonki, kije do mioteł, szczotek, oprawy do mioteł i szczotek, wieszaki na ubrania, wieszaki stojące; materace, poduszki, śpiwory, **21** przybory kuchenne nie elektryczne; naczynia z papieru lub tworzyw sztucznych i urządzenia do gospodarstwa domowego; naczynia i wyroby ze szkła, fajansu i porcelany; przybory toaletowe, przybory kosmetyczne; szczotki, szczoteczki do paznokci, szczoteczki do zębów, szczotki do ciała, szczotki do czyszczenia pojemników, butelek, do misek klozetowych, szczotki do mycia naczyń, szczotki do szorowania; miotły, mopy, wkłady do mopów; ściągacze do wody, myjki, zmiotki, szufelki, wiadra, komplety WC, klamerki, czyściki, zmywaki metalowe do szorowania, linki do bielizny; rękawice do kąpieli, rękawice gumowe; gąbki do celów domowych, gąbki toaletowe, do mycia naczyń, gąbki do mycia samochodu, ścierki, ścierki do mycia podłóg, ścierki do wycierania kurzu, do mebli, zestawy combi do zamiatania, kule do kurzu, zmywaki, zmywaki kuchenne; foremki, woreczki do lodu, worki na śmieci; wkłady do zlewu, podkładki pod mydło, **24** tekstylia, bielizna pościelowa domowa, stołowa, ręczniki, chusteczki, rękawice do gospodarstwa domowego, kołdry, **35** usługi w zakresie sprzedaży detalicznej i/lub hurtowej towarów, jak: papier i wyroby z tego materiału, nie ujęte w innych klasach; papier do pieczenia, folia do żywności; bielizna stołowa papierowa; filtry do kawy; meble; meble biurowe; lustra, ramy do obrazów, wyroby z drewna, korka, trzciny, wikliny, imitacji tych surowców lub z tworzyw sztucznych; trzonki, kije do mioteł, szczotek, oprawy do mioteł i szczotek, wieszaki na ubrania, wieszaki stojące; materace, poduszki, śpiwory; przybory kuchenne nie elektryczne; naczynia z papieru lub z tworzyw sztucznych i urządzenia do gospodarstwa domowego; naczynia i wyroby ze szkła, fajansu i porcelany; przybory toaletowe,

przybory kosmetyczne; szczotki, szczoteczki do paznokci, szczoteczki do zębów, szczotki do ciała, szczotki do: czyszczenia pojemników, butelek, do misek klozetowych, szczotki do mycia naczyń, szczotki do szorowania; miotły, mopy, wkłady do mopów; ściągacze do wody, myjki, zmiotki, szufelki, wiadra, komplety WC, klamerki, czyściki, zmywaki metalowe do szorowania, linki do bielizny; rękawice do kąpieli, rękawice gumowe; gąbki do celów domowych, gąbki toaletowe, do mycia naczyń, gąbki do mycia samochodu, ścierki, ścierki do mycia podłóg, ścierki do wycierania kurzu, do mebli, zestawy combi do zamiatania, kule do kurzu, zmywaki, zmywaki kuchenne; foremki, woreczki do lodu, worki na śmieci; wkłady do zlewu, podkładki pod mydło, tekstylia, bielizna pościelowa domowa, stołowa, ręczniki, chusteczki, rękawice do gospodarstwa domowego, kołdry.

(111) **230471** (220) 2007 06 06 (210) 326278
 (151) 2010 07 09 (441) 2007 09 17
 (732) „TERMEDIA” Spółka z ograniczoną odpowiedzialnością, Poznań, PL.

(540) TOP MEDICAL TRENDS For Media
 (510), (511) **16** książki i podręczniki, materiały do nauczania, albumy, katalogi, czasopisma, gazety, broszury, afisze, plakaty, plansze, druki, notesy, zeszyty, skoroszyty i teczki na dokumenty, artykuły papiernicze, artykuły i materiały piśmienne, **41** publikowanie książek, czasopism i tekstów innych niż reklamowe.

(111) **230472** (220) 2007 11 23 (210) 333225
 (151) 2010 06 07 (441) 2008 03 03
 (732) Przedsiębiorstwo z Udziałem Zagranicznym MEIBES Spółka z ograniczoną odpowiedzialnością, Leszno, PL.

(540) INOFLEX
 (510), (511) **06** przewody nieelektryczne z metali nieszlachetnych, budowlane materiały metalowe, drobne wyroby żelazne, drobne wyroby metalowe, rury i rurki metalowe, towary z metali nieszlachetnych nie ujęte w innych klasach, metalowa armatura do przewodów, przewody i elementy metalowe do centralnego ogrzewania, kolanka do rur, kołnierze metalowe, kształtki rurowe metalowe, przewody ciśnieniowe metalowe, przewody wodociągowe metalowe, przewody instalacyjne rozgałęźne metalowe, zawory metalowe jako inne niż części maszyn, rozdzielacze, złączki metalowe, zaciski metalowe, obejmy metalowe do rur, tuleje uszczelniające oraz nawiertki do naprawy nieszczelnych rur, **07** wymienniki ciepła jako części maszyn, reduktory ciśnienia, regulatory ciśnienia, wkładki filtrujące do urządzeń, kotły jako części maszyn, oddzielacze skroplin, odpowietrzacze wody zasilającej, pompy, pompy do instalacji grzewczych, reduktory i regulatory ciśnienia, rury kotłowe jako części maszyn, podgrzewacze wody jako części maszyn, regulatory wody, zawory jako części maszyn, wymienniki ciepła jako części maszyn, kompensatory mieszkowe, zwrotnice hydrauliczne, **11** urządzenia do ogrzewania, wytwarzania pary, chłodzenia, wentylacji, zaopatrzenia w wodę oraz instalacje sanitarne, grzejniki centralnego ogrzewania, instalacje do ogrzewania, instalacje klimatyzacyjne, urządzenia klimatyzacyjne, instalacje wodociągowe, bojler ogrzewcze, grzejniki, grzejniki do centralnego ogrzewania, grzejniki elektryczne, wymienniki ciepła, elementy grzejne, instalacje do dystrybucji wody, korpusy grzewcze, kotły grzewcze, odpowietrzacze do instalacji grzewczej, urządzenia grzewcze, piece, armatura do pieców, wyposażenie do pieców, pompy ciepłe, zawory regulujące poziom w zbiornikach, wodomierze, instalacje do zaopatrywania w wodę, armatura regulacyjna i zabezpieczająca do urządzeń zaopatrujących w wodę, przewody wodociągowe, zawory kanalizacyjne, zawory mieszalnikowe do przewodów wodociągowych, zawory termostatyczne, aparaty do pobierania wody, urządzenia do zasilania kotłów grzewczych, wymiennikowe stacje ciepłe dla budownictwa mieszkaniowego i obiektów użytkowych, **37** instalacja, konserwacja i naprawa instalacji grzewczych i wodnych, instalacja i naprawa pieców, montaż urządzeń centralnego ogrzewania, czyszczenie i naprawa kotłów, doradztwo w zakresie nadzoru i odbiorów technicznych w przedsięwzięciach ciepłowniczych i wodnych, **42** usługi w zakresie przedsięwzięć energetycznych, ciepłowniczych i grzewczych, w szczególności oceny, opinii, badania techniczne, projekty, ekspertyzy inżynierskie, badania i pomiary sieci, urządzeń energetycznych, ciepłowniczych i grzewczych oraz doradztwo w zakresie projektowania, instalowania i użytkowania systemów energetycznych, usługi pomiarowe w zakresie gospodarki energetycznej, ciepłowniczej i grzewczej, kontrola jakości.

(111) **230473** (220) 2008 02 01 (210) 336002
 (151) 2010 06 02 (441) 2008 05 12
 (732) KNAUF BAUPRODUKTE POLSKA Spółka z ograniczoną
 odpowiedzialnością, Rogowiec, PL.
 (540)



Kolor znaku: niebieski, biały

(531) 2.7.12, 2.7.23, 7.3.11, 27.5.1, 29.1.12

(510), (511) **01** kleje i spoiwa w szczególności kleje i spoiwa do celów budowlanych i do płytek, kleje i spoiwa do okładzin i kleje i spoiwa dwuskładnikowe, kleje do tapet i do korka, **17** materiały uszczelniające i izolacyjne do celów budowlanych, w szczególności mieszaniny uszczelniające, silikon, opaski uszczelniające, taśmy uszczelniające i folia uszczelniająca oraz pianka izolacyjna, **19** kamień budowlany, tynk specjalny do celów budowlanych, w szczególności tynk wykończeniowy, klejąca zaprawa murarska, mieszaniny i wypełniacze spajająco-wiążące, tynk, zaprawa murarska i sucha zaprawa murarska wstępnie mieszana, w szczególności tynk wiążący, tynk teksturowany, tynk izolacyjny, obrzutka tynkowa i tynk do przygotowywania maszynowego jak również zaprawa murarska do murarstwa, mieszaniny łączące i wypełniające z dodatkiem lub bez dodatku wypełnień i włókien wzmacniających, mieszaniny łącząco-wiążące jak również mieszaniny i wypełnienia poziomujące, środki i powłoki gruntujące wiążące do celów budowlanych (z wyłączeniem farb), niemetalowe materiały wzmacniające do celów budowlanych, w szczególności dla metalowych obramowań i metalowych narożników ochronnych, taśm do łączeń papierowych, taśm do pokryć papierowych, taśm ołowianych, siatek zbrojeniowych i siatek metalowych pod tynki, słupki drewniane i plastikowe oraz drewniane i plastikowe profile przewodnic do celów budowlanych, materiały budowlane do budowania podłóg i stropów, paneli i systemów ogrzewania sufitowego, elementy do budowania sufitów i ścian, w szczególności okładziny tynkowe, wzmocnione włóknem okładziny tynkowe, płyty z włókien mineralnych, panele kompozytowe, płyty ogniotrwałe, płyty ściennie z powłokami z arkuszy ołowianych (zabezpieczającymi przed promieniami rentgena) oraz bloki ścianek działowych, dekoracyjne i dźwiękochłonne okładziny tynkowe i elementy, okładziny ściennie, elementy izolujące do okien, elementy izolacyjne i drewniane do progów, materiały budowlane do budowania podłóg, w szczególności suche elementy podłogowych desek kierunkowych, suche kompozytowe elementy podłogowe, deski kierunkowe podłogowe i do granulatów poziomujących, budowlane elementy montażowe z drewna i/lub z tworzyw sztucznych, składające się głównie ze słupków, przewodnic, rur i zbiorników do celów sanitarnych, drzwi, framugi drzwiowe i panele drzwiowe, okna i ramy okienne z drewna i/lub z tworzyw sztucznych, szyby okienne, pianka instalacyjna.

(111) **230474** (220) 2008 02 01 (210) 336003
 (151) 2010 06 02 (441) 2008 05 12
 (732) KNAUF BAUPRODUKTE POLSKA Spółka z ograniczoną
 odpowiedzialnością, Rogowiec, PL.
 (540)



Kolor znaku: niebieski, biały

(531) 2.7.12, 2.7.23, 27.5.1, 29.1.12

(510), (511) **01** kleje i spoiwa w szczególności kleje i spoiwa do celów budowlanych i do płytek, kleje i spoiwa do okładzin i kleje i spoiwa dwuskładnikowe, kleje do tapet i do korka, **17** materiały uszczelniające i izolacyjne do celów budowlanych, w szczególności mieszaniny uszczelniające, silikon, opaski uszczelniające, taśmy uszczelniające i folia uszczelniająca oraz pianka izolacyjna, **19** kamień budowlany, tynk specjalny do celów budowlanych, w szczególności tynk wykończeniowy, klejąca zaprawa murarska, mieszaniny i wypełniacze spajająco-wiążące, tynk, zaprawa murarska i sucha zaprawa murarska wstępnie mieszana, w szczególności tynk wiążący, tynk teksturowany, tynk izolacyjny, obrzutka tynkowa i tynk do przygotowywania maszynowego jak również zaprawa murarska do murarstwa, mieszaniny łączące i wypełniające z dodatkiem lub bez dodatku wypełnień i włókien wzmacniających, mieszaniny łącząco-wiążące jak również mieszaniny i wypełnienia poziomujące, środki i powłoki gruntujące wiążące do celów budowlanych (z wyłączeniem farb), niemetalowe materiały wzmacniające do celów budowlanych, w szczególności dla metalowych obramowań i metalowych narożników ochronnych, taśm do łączeń papierowych, taśm do pokryć papierowych, taśm ołowianych, siatek zbrojeniowych i siatek metalowych pod tynki, słupki drewniane i plastikowe oraz drewniane i plastikowe profile przewodnic do celów budowlanych, materiały budowlane do budowania podłóg i stropów, paneli i systemów ogrzewania sufitowego, elementy do budowania sufitów i ścian, w szczególności okładziny tynkowe, wzmocnione włóknem okładziny tynkowe, płyty z włókien mineralnych, panele kompozytowe, płyty ogniotrwałe, płyty ściennie z powłokami z arkuszy ołowianych (zabezpieczającymi przed promieniami rentgena) oraz bloki ścianek działowych, dekoracyjne i dźwiękochłonne okładziny tynkowe i elementy, okładziny ściennie, elementy izolujące do okien, elementy izolacyjne i drewniane do progów, materiały budowlane do budowania podłóg, w szczególności suche elementy podłogowych desek kierunkowych, suche kompozytowe elementy podłogowe, deski kierunkowe podłogowe i do granulatów poziomujących, budowlane elementy montażowe z drewna i/lub z tworzyw sztucznych, składające się głównie ze słupków, przewodnic, rur i zbiorników do celów sanitarnych, drzwi, framugi drzwiowe i panele drzwiowe, okna i ramy okienne z drewna i/lub z tworzyw sztucznych, szyby okienne, pianka instalacyjna.

(111) **230475** (220) 2008 07 18 (210) 343774
 (151) 2010 06 11 (441) 2008 10 27
 (732) Business Consulting Center Spółka z ograniczoną
 odpowiedzialnością, Złotniki, PL.
 (540)



Kolor znaku: biały, czerwony, grafitowy, szary

(531) 26.1.1, 27.5.1, 27.7.1, 29.1.14

(510), (511) **09** oprogramowanie dla księgowości, finansów, logistyki, produkcji, zaopatrzenia, sprzedaży i dystrybucji, zarządzania kadrami, gospodarki magazynowej oraz innych działów firmy w ramach prowadzonej działalności gospodarczej i administrowania działalnością gospodarczą, **16** artykuły piśmienne do stosowania z oprogramowaniem dla księgowości, finansów, działalności gospodarczej i administrowania działalnością gospodarczą, druki, formularze, dokumentacja (w tym instrukcje i podręczniki dla użytkowników) dla programów komputerowych, **35** doradztwo w zakresie prowadzenia działalności gospodarczej i zarządzania, **38** usługi telekomunikacyjne, usługi komunikacji za pośrednictwem komputerów, **41** usługi w zakresie organizowania i prowadzenia szkoleń i kursów w zakresie użytkowania programów komputerowych, publikowanie tekstów dotyczących obsługi programów komputerowych, **42** prace badawczo-rozwojowe w dziedzinie programów wspomagających zarządzanie przedsiębiorstwem w dziedzinie nauk technicznych, usługi projektowania i opracowywania oprogramowania dla wspierania zarządzania całością przedsiębiorstwa i administrowania działalnością gospodarczą, usługi doradcze, konsultingowe i informacyjne związane z komputerami i oprogramowaniem komputerowym, usługi tworzenia, wypożyczania serwerów i utrzymywania stron internetowych (websites).

(111) **230476** (220) 2008 08 22 (210) 345188
 (151) 2010 06 11 (441) 2008 11 24
 (732) BIM INVESTMENTS Spółka z ograniczoną odpowiedzialnością, Warszawa, PL.
 (540)



Kolor znaku: złoty, czarny, biały

(531) 3.7.1, 29.1.13

(510), (511) **25** czapki, koszule, T-shirty, bluzki, bluzy, kurtki, odzież, **29** mięso, ryby, drób, dziczyzna, ekstrakty mięsne; konserwowane, suszone i gotowane owoce i warzywa; galaretki, dżemy, kompoty, mleko, produkty mleczne, jaja, oleje i tłuszcze jadalne, **30** kawa, kawa nienaturalna, herbata, kakao, czekolada, lody, mąka i produkty zbożowe, skrobia do celów spożywczych i produkty skrobiowe, pieczywo, chleb, wyroby cukiernicze i słodczyce, cukier, ryż, tapioka, miód, melasa, drożdże, proszek do pieczenia, sól, musztarda, ocet, przyprawy, sosy, lód, **31** świeże owoce i warzywa, produkty ogrodnicze, rolne oraz ziarna nie ujęte w innych klasach, **32** wody mineralne i gazowane, napoje bezalkoholowe, napoje owocowe i soki owocowe, syropy i inne preparaty do produkcji napojów, **34** tytoń, przybory dla palaczy, zapalaki, **43** usługi: restauracji, restauracji samoobsługowych, kawiarni, barów, snack-barów, stołówek, przygotowywanie i dostarczanie żywności dla odbiorców zewnętrznych.

(111) **230477** (220) 2008 09 29 (210) 346764
 (151) 2010 06 11 (441) 2009 01 05
 (732) Filipiak Polska Spółka Akcyjna Spółka Komandytowo-Akcyjna, Warszawa, PL.
 (540)



(531) 26.2.8, 27.5.1

(510), (511) **03** kosmetyki, środki perfumeryjne, perfumy, wody toaletowe i kolońskie, olejki eteryczne, środki do mycia i pielęgnacji włosów, środki do pielęgnacji zębów i jamy ustnej, dezodoranty i środki przeciw poceniu; środki do makijażu i demakijażu; środki do pielęgnacji i malowania ust; środki do pielęgnacji i malowania paznokci; środki do higieny intymnej; środki do opalania i chroniące przed promieniowaniem ultrafioletowym; środki do samoopalanania; środki do depilacji; pudry do makijażu, pudry po kąpieli, pudry higieniczne, artykuły toaletowe; wyroby chemii gospodarczej, preparaty i środki piorące, substancje stosowane w praniu, proszki do prania, detergenty, płyny do płukania tkanin, środki do czyszczenia, polerowania, środki do szorowania, środki ściernicze, mleczka do czyszczenia i polerowania, antystatyczne preparaty do celów domowych, pasty do podłogi i mebli, preparaty do czyszczenia, polerowania, renowacji i konserwacji mebli wykonanych z drewna, materiałów drewnopodobnych i tworzyw sztucznych, środki do zamaczania bielizny, preparaty do czyszczenia i trawienia, preparaty do usuwania kamienia kotłowego dla celów gospodarstw domowych, mydła do prania, mydła do ożywiania koloru tkanin, środki wybielające stosowane w pralnictwie, środki do prania skóry, płyny do czyszczenia szkła, wywabiacze plam, **05** produkty i preparaty lecznicze do pielęgnacji skóry, kremy, emulsje, płyny, żele, oliwki i balsamy lecznicze; sole do kąpieli do celów medycznych; kąpiele lecznicze; zioła lecznicze; preparaty do masażu leczniczych i rehabilitacyjnych.

(111) **230478** (220) 2009 01 08 (210) 350612
 (151) 2010 07 20 (441) 2009 04 14
 (732) CECE ROBI CACY Małgorzata Ciszewska, Warszawa, PL.

(540)



Kolor znaku: czarny, szary, biały, bordowy, fioletowy, zielony

(531) 1.5.2, 1.5.7, 2.1.4, 2.9.4, 2.9.14, 16.1.11, 16.1.25, 26.4.2, 26.4.18, 27.5.1, 29.1.15

(510), (511) **35** reklama radiowa, reklama telewizyjna, reklama prasowa, reklama za pośrednictwem sieci komputerowej, profesjonalne zarządzanie działalnością artystyczną, dystrybucja materiałów reklamowych, rozpowszechnianie materiałów reklamowych, publikacja tekstów reklamowych, aktualizacja materiałów reklamowych, wynajmowanie powierzchni na cele reklamowe, wynajem czasu reklamowego we wszystkich środkach przekazu, agencje reklamowe, **38** transmisja programów telewizyjnych, transmisja programów radiowych, przekaz satelitarny, przesyłanie informacji, radiofonia, telefonia komórkowa, agencje informacyjne-wiadomości i aktualności, telewizja kablowa, przesyłanie informacji tekstowej i obrazowej przy pomocy komputera, **41** publikacja elektroniczna on-line książek i periodyków, informacja o rozrywkach, produkcja telewizyjnych programów rozrywkowych, pisanie scenariuszy, montaż programów telewizyjnych i radiowych, publikacja tekstów innych niż teksty reklamowe, produkcja filmowa, studia filmowe, organizacja spektakli, obsługa gier w systemie on-line, usługi reporterskie, organizacja konkursów, sporządzanie napisów, np. do filmów w wersji oryginalnej, organizacja i prowadzenie seminariów, użytkowanie sal kinowych, nagrywanie filmów.

(111) **230479** (220) 2009 03 04 (210) 352869
 (151) 2010 07 21 (441) 2009 06 08
 (732) „BONO” Spółka Cywilna Tomasz Kosowski, Klaudia Jeziorek-Kosowska, Kraków, PL.

(540) Szalone środy

(510), (511) **41** usługi związane z organizowaniem i obsługą dyskotek, usługi w zakresie informacji o imprezach rozrywkowych, usługi klubowe, usługi organizowania konkursów edukacyjnych lub rozrywkowych, usługi organizowania loterii, usługi klubów nocnych, usługi organizowania balów, usługi organizowania konkursów piękności, usługi organizowania przyjęć w zakresie rozrywki, usługi organizowania spektakli, usługi impresariów w zakresie organizowania spektakli, usługi udostępniania sal koncertowych, usługi w zakresie rezerwowania miejsc na spektakle, usługi w zakresie wystawiania spektakli, usługi studia nagrań, usługi w zakresie organizowania przedstawień teatralnych, **43** usługi barowe, usługi gastronomiczne świadczone przez: bary szybkiej obsługi, snack-bary, kafeterie, usługi w zakresie rezerwowania i wynajmowania noclegów, usługi świadczone przez pensjonaty, usługi w zakresie przygotowywania dań (żywność inapoje) na zamówienie oraz ich dostawa, usługi gastronomiczne świadczone przez: restauracje, restauracje samoobsługowe.

(111) **230480** (220) 2009 03 13 (210) 353333
 (151) 2010 08 18 (441) 2009 06 22
 (732) Adam Jezierski, Chruściechów, PL.
 (540)

www.**OFERTA**.com.pl

Kolor znaku: czarny, żółty

(531) 27.5.1, 29.1.12

(510), (511) **16** afisze, plakaty wykonane na nośnikach z papieru lub kartonu bądź materiałów celulozopochodnych, broszury w szczególności reklamowe materiały informacyjne, chorągiewki papierowe, diagramy obrazujące prezentację graficzną badań czytelnictwa

przedstawiane osobom trzecim w celach marketingowych, folia z tworzyw sztucznych do pakowania opatrzona nadrukami tekstowymi i/lub obrazowymi, formularze zwłaszcza blankiety i druki przeznaczone do pozyskania ogłoszeń reklamowych, wewnętrznej komunikacji pracowników, przeprowadzania sondaży i ankiet wśród opinii publicznej, gazety, tygodniki, kalendarze, kalendarze z kartkami do zrywania, karty okolicznościowe zwłaszcza o charakterze reklamowym, komiksy, koperty i papeterie z nadrukami, ofertowe nalepki, naklejki informacyjne reklamowo-marketingowe, notatniki, notesy podręczne zwłaszcza o charakterze reklamowym, papiery firmowe używane w szczególności celem nadania najwyższej wagi wysłanemu pismu, papier do pakowania używany w celach reklamowo-marketingowych, płótno i tkaniny introligatorskie w szczególności wykorzystywane jako nośniki reklamowo-informacyjne, przybory do pisania w formie zestawów przeznaczonych na upominki dla klientów, przybory do pisania w szczególności jako produkt reklamowo-marketingowy, prospekty, publikacje nieperiodyczne, wydawnictwa periodyczne, składanki komputerowe do drukarek opatrzone emblematem używane w celach informacyjnych oraz handlowo-marketingowych, szyldy z papieru lub kartonu, skoroszyty, artykuły biurowe w postaci teczek na dokumenty pokryte nadrukami tekstowymi i/lub obrazowymi, torebki do pakowania z papieru lub tworzyw sztucznych, wydruki graficzne, **35** agencje informacji handlowej, agencje reklamowe, analiza kosztów podmiotów gospodarczych w dziedzinie reklamy, analizy rynkowe celem poznania metod działania konkurencji, organizowanie sprzedaży w trybie aukcji i przetargów publicznych, badania marketingowe, badania opinii publicznej, badania rynku w dziedzinie działalności gospodarczej, dekoracja wystaw sklepowych w celach reklamowych, powielanie dokumentów, doradztwo specjalistyczne w sprawach działalności gospodarczej w części dotyczącej reklamy i akwizycji towarów i usług, doręczanie gazet osobom trzecim, dystrybucja materiałów reklamowych (próbek, druków, prospektów, broszur), edytorskie usługi w zakresie reklamy, przygotowywanie ekonomicznych prognoz w dziedzinie reklamy i akwizycji towarów i usług, gromadzenie i dystrybucja materiałów reklamowych i ofertowych również w drodze poczty elektronicznej i za pośrednictwem Internetu, usługi prenumeraty gazety, handlowe informacje i porady udzielane konsumentom zwłaszcza w zakresie wyceny usług reklamowych, kolportaż próbek oraz innych materiałów reklamowych, tworzenie komputerowych baz danych, obróbka tekstów reklamowych dla potrzeb osób trzecich, organizowanie wystaw w celach handlowych lub reklamowych, rozlepianie plakatów reklamowych, usługi świadczony z zakresu przeglądania prasy, publikowanie tekstów reklamowych i sponsorowanych, reklama, reklama billboardowa, reklama za pośrednictwem sieci komputerowej, przygotowywanie reklam prasowych i kolumn reklamowych, reklamy radiowe, reklamy telewizyjne, rozpowszechnianie materiałów reklamowych (ulotki, prospekty, druki, próbki), rozpowszechnianie ogłoszeń reklamowych, telefoniczne udzielanie informacji z zakresu działalności marketingowej oraz przyjmowanie zleceń od osób trzecich na zamieszczenie reklamy graficznej bądź ogłoszenia reklamowego, tworzenie, wydawanie, dystrybucja materiałów promocyjno-reklamowych, tworzenie tekstów reklamowych i sponsorowanych, uaktualnianie materiałów reklamowych, kreowanie wizerunku podmiotów gospodarczych poprzez tworzenie informacji o charakterze reklamowym, transkrypcja w tym komputerowa informacja o charakterze reklamowym, akwizycyjnym, wdrożeniowym i/lub ofertowym, wynajmowanie nośników reklamowych na cele reklamowe, wynajmowanie przestrzeni reklamowej na umieszczanie ogłoszeń lub reklam, zarządzanie zbiorami informatycznymi w zakresie prowadzonej działalności, **38** usługa udostępniania osobom trzecim możliwości przesyłania informacji tekstowej i obrazowej w formie ogłoszeniowo-reklamowej za pośrednictwem komputera zwłaszcza poczty elektronicznej i Internetu, łączność poprzez terminale komputerowe, usługi w zakresie ogłoszeń elektronicznych, **41** komputerowe przygotowanie materiałów do publikacji, publikowanie tekstów innych niż teksty reklamowe, publikacja gazet, tygodników on-line, usługowe publikowanie książek, broszur oraz innych insertów niskonakładowych, **42** elektroniczna konwersja danych lub programów w szczególności danych zawierających przesyłane przez osoby trzecie treści reklamowe, sporządzanie technikami elektronicznego przetwarzania danych szkiców, planów i rysunków handlowych, akwizycyjnych, reklamowych, ofertowych i technicznych oraz ich weryfikacja pod różnymi aspektami w szczególności materiałowymi, technicznymi, itp., tworzenie i utrzymywanie stron

internetowych, usługi w zakresie wzornictwa przemysłowego głównie co do grafiki i publikacji.

(111) **230481** (220) 2009 03 13 (210) 353332
 (151) 2010 08 18 (441) 2009 06 22
 (732) Adam Jezierski, Chruściechów, PL.
 (540)

www. **OFERTA** .pl

Kolor znaku: czarny, żółty

(531) 27.5.1, 29.1.12

(510), (511) **16** afisze, plakaty wykonane na nośnikach z papieru lub kartonu bądź materiałów celulozopochodnych, broszury w szczególności reklamowe materiały informacyjne, chorągiewki papierowe, diagramy obrazujące prezentację graficzną badań czytelności przedstawiane osobom trzecim w celach marketingowych, folia z tworzyw sztucznych do pakowania opatrzona nadrukami tekstowymi i/lub obrazowymi, formularze zwłaszcza blankiety i druki przeznaczone do pozyskania ogłoszeń reklamowych, wewnętrznej komunikacji pracowników, przeprowadzania sondaży i ankiet wśród opinii publicznej, gazety, tygodniki, kalendarze, kalendarze z kartkami do zrywania, karty okolicznościowe zwłaszcza o charakterze reklamowym, komiksy, koperty i papeterie z nadrukami, ofertowe nalepki, naklejki informacyjne reklamowo-marketingowe, notatniki, notesy podręczne zwłaszcza o charakterze reklamowym, papiery firmowe używane w szczególności celem nadania najwyższej wagi wysłanemu pismu, papier do pakowania używany w celach reklamowo-marketingowych, płótno i tkaniny introligatorskie w szczególności wykorzystywane jako nośniki reklamowo-informacyjne, przybory do pisania w formie zestawów przeznaczonych na upominki dla klientów, przybory do pisania w szczególności jako produkt reklamowo-marketingowy, prospekty, publikacje nieperiodyczne, wydawnictwa periodyczne, składanki komputerowe do drukarek opatrzone emblematem używane w celach informacyjnych oraz handlowo-marketingowych, szyldy z papieru lub kartonu, skoroszyty, artykuły biurowe w postaci teczek na dokumenty pokryte nadrukami tekstowymi i/lub obrazowymi, torebki do pakowania z papieru lub tworzyw sztucznych, wydruki graficzne, **35** agencje informacji handlowej, agencje reklamowe, analiza kosztów podmiotów gospodarczych w dziedzinie reklamy, analizy rynkowe celem poznania metod działania konkurencji, organizowanie sprzedaży w trybie aukcji i przetargów publicznych, badania marketingowe, badania opinii publicznej, badania rynku w dziedzinie działalności gospodarczej, dekoracja wystaw sklepowych w celach reklamowych, powielanie dokumentów, doradztwo specjalistyczne w sprawach działalności gospodarczej w części dotyczącej reklamy i akwizycji towarów i usług, doręczanie gazet osobom trzecim, dystrybucja materiałów reklamowych (próbek, druków, prospektów, broszur), edytorskie usługi w zakresie reklamy, przygotowywanie ekonomicznych prognoz w dziedzinie reklamy i akwizycji towarów i usług, gromadzenie i dystrybucja materiałów reklamowych i ofertowych również w drodze poczty elektronicznej i za pośrednictwem Internetu, usługi prenumeraty gazety, handlowe informacje i porady udzielane konsumentom zwłaszcza w zakresie wyceny usług reklamowych, kolportaż próbek oraz innych materiałów reklamowych, tworzenie komputerowych baz danych, obróbka tekstów reklamowych dla potrzeb osób trzecich, organizowanie wystaw w celach handlowych lub reklamowych, rozlepianie plakatów reklamowych, usługi świadczony z zakresu przeglądania prasy, publikowanie tekstów reklamowych i sponsorowanych, reklama, reklama billboardowa, reklama za pośrednictwem sieci komputerowej, przygotowywanie reklam prasowych i kolumn reklamowych, reklamy radiowe, reklamy telewizyjne, rozpowszechnianie materiałów reklamowych (ulotki, prospekty, druki, próbki), rozpowszechnianie ogłoszeń reklamowych, telefoniczne udzielanie informacji z zakresu działalności marketingowej oraz przyjmowanie zleceń od osób trzecich na zamieszczenie reklamy graficznej bądź ogłoszenia reklamowego, tworzenie, wydawanie, dystrybucja materiałów promocyjno-reklamowych, tworzenie tekstów reklamowych i sponsorowanych, uaktualnianie materiałów reklamowych, kreowanie wizerunku podmiotów gospodarczych poprzez tworzenie informacji o charakterze reklamowym, transkrypcja w tym komputerowa informacja o charakterze reklamowym, akwizycyjnym, wdrożeni-

wym i/lub ofertowym, wynajmowanie nośników reklamowych na cele reklamowe, wynajmowanie przestrzeni reklamowej na umieszczenie ogłoszeń lub reklam, zarządzanie zbiorami informatycznymi w zakresie prowadzonej działalności, **38** usługa udostępniania osobom trzecim możliwości przesyłania informacji tekstowej i obrazowej w formie ogłoszeniowo-reklamowej za pośrednictwem komputera zwłaszcza poczty elektronicznej i Internetu, łączność poprzez terminale komputerowe, usługi w zakresie ogłoszeń elektronicznych, **41** komputerowe przygotowanie materiałów do publikacji, publikowanie tekstów innych niż teksty reklamowe, publikacja gazet, tygodników on-line, usługowe publikowanie książek, broszur oraz innych insertów niskonakładowych, **42** elektroniczna konwersja danych lub programów w szczególności danych zawierających przesyłane przez osoby trzecie treści reklamowe, sporządzanie technikami elektronicznego przetwarzania danych szkiców, planów i rysunków handlowych, akwizycyjnych, reklamowych, ofertowych i technicznych oraz ich weryfikacja pod różnymi aspektami w szczególności materiałowymi, technicznymi, itp., tworzenie i utrzymywanie stron internetowych, usługi w zakresie wzornictwa przemysłowego głównie co do grafiki i publikacji.

(111) **230482** (220) 2009 03 19 (210) 353544
(151) 2010 06 09 (441) 2009 06 22
(732) Barbara Gąsiorowska, Warszawa, PL.
(540)



Kolor znaku: zielony, złoty

(531) 11.3.9, 26.1.1, 27.1.1, 27.5.1, 29.1.12
(510), (511) **29** jaja, kapusta kwaszona, mleko, produkty mleczne, masło, owoce konserwowane, dżemy, sałatki warzywne, warzywa konserwowane, przetwory warzywne, mięso, wyroby z mięsa, przetwory z ziemniaków; pasztety, **30** mąka spożywcza, makarony spożywcze, ciasta, paszteciki, lody spożywcze, naleśniki, kasze spożywcze, **31** świeże owoce, ogórki, jarzyny, ziemniaki, **43** przygotowywanie dań i napojów na zamówienie oraz ich dostawa, restauracje, restauracje samoobsługowe, kawiarnie, usługi barowe, catering, wynajmowanie sal na posiedzenia i bankiety, stołówki, kawiarnie.

(111) **230483** (220) 2009 03 25 (210) 353793
(151) 2010 06 09 (441) 2009 07 06
(732) Przedsiębiorstwo Produkcyjno-Usługowo-Handlowe „DEKOM” Spółka z ograniczoną odpowiedzialnością, Gdańsk, PL.
(540) Morze marzeń Morze możliwości
(510), (511) **35** reklama za pomocą prasy, radia, telewizji i sieci komputerowej, organizacja targów i wystaw w celach handlowych lub reklamowych, agencje importowo-eksportowe, agencje informacji handlowej, wynajmowanie powierzchni na cele reklamowe, administrowanie hotelami, zarządzanie hotelami, powielanie dokumentów, pomoc w zakresie zarządzania, promocja sprzedaży towarów i usług dla osób trzecich, **41** akwaparki, baseny kąpielowe dla celów rozrywki, parki rozrywki, kultura fizyczna, usługi instruktorów gimnastyki, edukacja, produkcja i wypożyczanie filmów, fotoreportaże, usługi orkiestry i chóru, organizacja wystaw związanych z kulturą i edukacją, wypożyczanie sprzętu sportowego z wyłączeniem pojazdów, organizowanie zawodów sportowych, rozrywka, organizowanie balów, sale koncertowe, organizowanie koncertów, **44** sanatoria, masaże, rehabilitacja zdrowotna, kąpiele lecznicze, łaźnie publiczne, usługi zdrowotne poprawiające kondycję, salony piękności, pomoc medyczna, szpitalnictwo, dentystryka.

(111) **230484** (220) 2009 04 06 (210) 354359
(151) 2010 06 30 (441) 2009 07 20

(732) JHJ Spółka z ograniczoną odpowiedzialnością, Nowa Wieś, PL.
(540) DEZOSAN WIGOR
(510), (511) **05** preparat do suchej dezynfekcji i poprawy mikroklimatu w pomieszczeniach inwentarskich.

(111) **230485** (220) 2009 04 07 (210) 354391
(151) 2010 06 15 (441) 2009 07 20
(732) P.P.U.H. ZAKS Tomasz Zakrzewski, Tarnowskie Góry, PL.
(540)



Kolor znaku: czerwony, czarny

(531) 26.4.1, 26.4.2, 27.5.5, 29.1.12
(510), (511) **16** opakowania papierowe, opakowania tekturowe, folie do pakowania, **35** usługi sprzedaży w branży motoryzacyjnej, **37** mycie pojazdów.

(111) **230486** (220) 2009 04 08 (210) 354467
(151) 2010 06 15 (441) 2009 07 20
(732) Libranova Spółka z ograniczoną odpowiedzialnością, Warszawa, PL.
(540) Libranova
(510), (511) **09** urządzenia i przyrządy do celów dydaktycznych; urządzenia do transmisji i reprodukcji dźwięku oraz obrazu; magnetyczne nośniki danych, płyty (dyski) z nagraniami; publikacje elektroniczne (moduły ładowalne), **35** usługi w zakresie sprzedaży detalicznej przez domy sprzedaży wysyłkowej oraz Internet, książek, w tym książek elektronicznych (eBooków), periodyków, tekstów (innych niż reklamowe), **41** usługi wydawnicze, publikowanie książek, w tym książek elektronicznych (eBooków), periodyków, tekstów (innych niż reklamowe); usługi bibliotek.

(111) **230487** (220) 2009 04 20 (210) 354838
(151) 2010 06 08 (441) 2009 08 03
(732) Paweł Całkiewicz, Łódź, PL.
(540)



Kolor znaku: niebieski, biały, czarny

(531) 2.1.1, 26.13.25, 27.5.1, 29.1.13
(510), (511) **24** etykiety z materiału, **25** bandany na szyję, bezrękawniki, bielizna damska, bielizna osobista, bielizna wchłaniająca pot, bluzki, bluzy, kombinezony, buty, buty sportowe, chusty, fulardy, czapki stanowiące nakrycia głowy, daszki do czapek, dzianina będąca odzieżą, dżerseje będące ubraniami, getry, kamizelki, kaptury będące odzieżą, karczki koszul, kąpielówki, kieszenie do odzieży, kieszenie kwadratowe, kołnierze stanowiące odzież, kołnierzyki, kołnierzyki przypinane, kombinezony będące odzieżą, kostiumy kąpielowe, koszule, koszulki gimnastyczne, kurtki stanowiące odzież, kurtki wełniane lub futrzane z kapturem, legginsy, majtki, mankiety będące ubraniami, nakrycia głowy, nakrycia głowy stanowiące odzież, nasuszniki będące odzieżą, obuwie, obuwie plażowe, obuwie sportowe, odzież, odzież ze skóry, odzież z imitacji skóry, okrycia wierzchnie będące odzieżą, osłony, daszki do czapek, osłony przed słońcem w formie daszków, pantofle domowe, pantofle kąpielowe, paski stanowiące odzież, paski do butów i obuwia, pasy do przechowywania pieniędzy będące odzieżą, płaszcze, podkoszulki, podszewki będące elementami ubrań, podszewki gotowe stanowiące części garderoby, pulowery, rękawiczki będące odzieżą, rękawiczki z jednym palcem,

sandały, sandały kąpielowe, skarpetki, slipy, spodnie, spódnice, stroje kąpielowe, sukienki, swetry, szale, szaliki, trykoty będące ubraniami, t-shirty, **26** zapięcia do bluzek, błyskawiczne zamki, błyskotki do ubrań, broszki stanowiące dodatki ubraniowe, sznurowadła do butów, dekoracja artykułów tekstylnych będące łalami przyklejanymi na gorąco, taśmy elastyczne, hafty, monogramy do znakowania bielizny, ozdoby do obuwia nie z metali szlachetnych, zapięcia do paszków, opaski na ręce, lamówki do ubrań, zapięcia do ubrań, ozdoby do włosów.

(111) **230488** (220) 2009 04 21 (210) 354918
(151) 2010 07 21 (441) 2009 08 03
(732) MASTER Andrzej Węgrzyn, Skawina, PL.
(540)



Kolor znaku: biały, czarny, złoty
(531) 26.1.1, 26.4.2, 27.5.1, 29.1.13
(510), (511) **19** gładź szpachlowa gotowa.

(111) **230489** (220) 2009 04 23 (210) 355024
(151) 2010 06 09 (441) 2009 08 03
(732) PAIDEIA. Fundacja Działań Twórczych w Kulturze i Edukacji, Kraków, PL.

(540) uniwersytetdzieci.pl
(510), (511) **16** książki, publikacje, broszury, druki, gazety, czasopiśma, periodyki, ołówki, ołówki automatyczne, pióra (artykuły biurowe), długopisy, piórniki, pastele (kredki), notatniki, notesy podręczne, teczki, skoroszyty (artykuły biurowe), segregatory na dokumenty, **35** prowadzenie sklepu/hurtowni z następującymi towarami: książkami, publikacjami, broszurami, drukami, gazetami, czasopismami, periodykami, ołówkami, ołówkami automatycznymi, piórami (artykuły biurowe), długopisami, piórnikami, pastelami (kredkami), notatnikami, notesami podręcznymi, teczkami, skoroszytami (artykuły biurowe) i segregatorami na dokumenty, oferowanie do sprzedaży w ramach sklepu internetowego następujących towarów: książek, publikacji, broszur, druków, gazet, czasopism, periodyków, ołówków, ołówków automatycznych, piór (artykuły biurowe), długopisów, piórników, pasteli (kredki), notatników, notesów podręcznych, teczek, skoroszytów (artykuły biurowe) i segregatorów na dokumenty, **41** kształcenie praktyczne, pokazy, organizowanie i prowadzenie konferencji, organizowanie i prowadzenie kongresów, organizowanie i prowadzenie zjazdów, organizowanie i prowadzenie sympozjów, organizowanie i prowadzenie seminariów, edukacja, nauczanie, kursy korespondencyjne, publikowanie książek, publikowanie tekstów innych niż teksty reklamowe, poradnictwo zawodowe, porady w zakresie edukacji lub kształcenia, doradztwo zawodowe, organizowanie konkursów edukacyjnych lub rozrywkowych.

(111) **230490** (220) 2009 04 23 (210) 355048
(151) 2010 06 08 (441) 2009 10 12
(732) Fabryka Mebli BALMA Spółka Akcyjna, Tarnowo Podgórne, PL.
(540)

G4

(531) 27.5.1, 27.7.1
(510), (511) **20** meble.

(111) **230491** (220) 2009 05 05 (210) 355466
(151) 2010 06 16 (441) 2009 08 17

(732) Mateusz Gajowy, Gołków, PL.
(540) SMOKESTORY
(510), (511) **25** odzież, obuwie, **28** deski surfingowe, deski windsurfingowe, deskorolki, body board.

(111) **230492** (220) 2009 05 12 (210) 355769
(151) 2010 08 18 (441) 2009 08 17
(732) INTER CARS Spółka Akcyjna, Warszawa, PL.
(540)



Kolor znaku: szary, jasnoszary, niebieski, biały, złoty
(531) 26.4.2, 26.4.3, 26.4.12, 27.5.1, 29.1.15

(510), (511) **12** samochody, samochody osobowe, samochody ciężarowe, motocykle, skutery, motorowery, pojazdy samochodowe, części zamienne do pojazdów samochodowych, do motocykli, do skuterów i do motorowerów, antywłamaniowe urządzenia do pojazdów, autoalarmy, bagażniki do pojazdów, krzeselka dla dzieci do pojazdów, pasy bezpieczeństwa w pojazdach, błotniki, dętki do opon, hamulce do pojazdów, klocki, szczęki hamulcowe, okładziny hamulcowe do pojazdów, karoserie samochodowe, kierownice pojazdów, koła do pojazdów, ogumienie do kół pojazdów, lusterka wsteczne, łańcuchy przeciwpoślizgowe, nadwozia do pojazdów, mechanizmy napędowe do pojazdów, obręcze do piast kół, obwoły hydrauliczne do pojazdów, opony, osie pojazdów, podwozia pojazdów, amortyzatory zawieszenia w pojazdach, dachy składane w pojazdach, klaksony, kierunkowskazy w pojazdach, pokrowce na pojazdy, urządzenia przeciwosłepieniowe w pojazdach, resory zawieszenia do pojazdów, szyby do pojazdów, zderzaki do pojazdów, progi do pojazdów, rolety i osłony przeciwsłoneczne do pojazdów, przyczepy do pojazdów, przyczepy bagażowe, przyczepy campingowe, przyczepy motocyklowe, silniki do pojazdów lądowych, maski do silników samochodowych, skrzynie biegów do pojazdów lądowych, sprzęgła do pojazdów lądowych, tapicerka samochodowa, wózki transportowe, turbiny do pojazdów lądowych, wentyle do opon pojazdów, pojazdy transportowe wojskowe, wolne koła do pojazdów lądowych, wózki podnośnikowe, wycieraczki do szyb pojazdów, zawieszania w pojazdach, zbiorniki paliwa w pojazdach, zderzaki do pojazdów, złącza przyczep do pojazdów, **35** sprzedaż hurtowa i detaliczna pojazdów i części zamiennych do pojazdów, sprzedaż hurtowa i detaliczna przez Internet pojazdów i części zamiennych do pojazdów, badania rynku, doradztwo w zakresie organizacji i zarządzania działalnością gospodarczą, wycena działalności handlowej, agencje eksport-import, usługi informacji handlowej o pojazdach i częściach zamiennych do pojazdów, analizy kosztów, pokazy towarów w celach handlowych i reklamowych, pomoc przy zarządzaniu przedsiębiorstwami, promocja sprzedaży, reklama, reklama za pośrednictwem sieci komputerowych, Internetu, organizowanie targów i wystaw w celach handlowych i reklamowych, usługi zaopatrywania osób trzecich, doradztwo w zawieraniu transakcji handlowych, **36** ubezpieczenia pojazdów, wycena pojazdów, ubezpieczenia od wypadków komunikacyjnych, doradztwo w sprawach ubezpieczenia pojazdów, doradztwo finansowe, kredyty, dzierżawa pojazdów, pośrednictwo ubezpieczeniowe, pośrednictwo w sprawach majątku ruchomego, udzielanie pożyczek pod zastaw pojazdów.

(111) **230493** (220) 2009 05 12 (210) 355770
(151) 2010 08 18 (441) 2009 08 17
(732) INTER CARS Spółka Akcyjna, Warszawa, PL.
(540)



Kolor znaku: czarny, biały, szary, złoty
(531) 26.4.2, 26.4.3, 26.4.12, 27.5.1, 29.1.14

(510), (511) **12** samochody, samochody osobowe, samochody ciężarowe, motocykle, skutery, motorowery, pojazdy samochodowe, części zamienne do pojazdów samochodowych, do motocykli, do skuterów i do motorowerów, antywłamaniowe urządzenia do pojazdów, autoalarmy, bagażniki do pojazdów, krzeselka dla dzieci do pojazdów, pasy bezpieczeństwa w pojazdach, błotniki, dętki do opon, hamulce do pojazdów, klocki, szczęki hamulcowe, okładziny hamulcowe do pojazdów, karoserie samochodowe, kierownice pojazdów, koła do pojazdów, ogumienie do kół pojazdów, lusterka wsteczne, łańcuchy przeciwpoślizgowe, nadwozia do pojazdów, mechanizmy napędowe do pojazdów, obręcze do piast kół, obwody hydrauliczne do pojazdów, opony, osie pojazdów, podwozia pojazdów, amortyzatory zawieszenia w pojazdach, dachy składane w pojazdach, klaksony, kierunkowskazy w pojazdach, pokrowce na pojazdy, urządzenia przeciwosłepieniowe w pojazdach, resory zawieszenia do pojazdów, szyby do pojazdów, zderzaki do pojazdów, progi do pojazdów, rolety i osłony przeciwsłoneczne do pojazdów, przyczepy do pojazdów, przyczepy bagażowe, przyczepy campingowe, przyczepy motocyklowe, silniki do pojazdów lądowych, maski do silników samochodowych, skrzynie biegów do pojazdów lądowych, sprzęgła do pojazdów lądowych, tapicerka samochodowa, wózki transportowe, turbiny do pojazdów lądowych, wentyle do opon pojazdów, pojazdy transportowe wojskowe, wolne koła do pojazdów lądowych, wózki podnośnikowe, wycieraczki do szyb pojazdów, zawieszania w pojazdach, zbiorniki paliwa w pojazdach, zderzaki do pojazdów, złącza przyczep do pojazdów, **35** sprzedaż hurtowa i detaliczna pojazdów i części zamiennych do pojazdów, sprzedaż hurtowa i detaliczna przez Internet pojazdów i części zamiennych do pojazdów, badania rynku, doradztwo w zakresie organizacji i zarządzania działalnością gospodarczą, wycena działalności handlowej, agencje eksport-import, usługi informacji handlowej o pojazdach i częściach zamiennych do pojazdów, analizy kosztów, pokazy towarów w celach handlowych i reklamowych, pomoc przy zarządzaniu przedsiębiorstwami, promocja sprzedaży, reklama, reklama za pośrednictwem sieci komputerowych, Internetu, organizowanie targów i wystaw w celach handlowych i reklamowych, usługi zaopatrywania osób trzecich, doradztwo w zawieraniu transakcji handlowych, **36** ubezpieczenia pojazdów, wycena pojazdów, ubezpieczenia od wypadków komunikacyjnych, doradztwo w sprawach ubezpieczenia pojazdów, doradztwo finansowe, kredyty, dzierżawa pojazdów, pośrednictwo ubezpieczeniowe, pośrednictwo w sprawach majątku ruchomego, udzielanie pożyczek pod zastaw pojazdów.

(111) **230494** (220) 2009 05 12 (210) 355771
 (151) 2010 08 18 (441) 2009 08 17
 (732) INTER CARS Spółka Akcyjna, Warszawa, PL.
 (540)



Kolor znaku: czarny, czerwony
 (531) 1.15.5, 27.5.1, 28.3.0, 29.1.12
 (510), (511) **12** samochody, samochody osobowe, samochody ciężarowe, motocykle, skutery, motorowery, pojazdy samochodowe, części zamienne do pojazdów samochodowych, do motocykli, do skuterów i do motorowerów, antywłamaniowe urządzenia do pojazdów, autoalarmy, bagażniki do pojazdów, krzeselka dla dzieci do pojazdów, pasy bezpieczeństwa w pojazdach, błotniki, dętki do opon, hamulce do pojazdów, klocki, szczęki hamulcowe, okładziny hamulcowe do pojazdów, karoserie samochodowe, kierownice pojazdów, koła do pojazdów, ogumienie do kół pojazdów, lusterka wsteczne, łańcuchy przeciwpoślizgowe, nadwozia do pojazdów, mechanizmy napędowe do pojazdów, obręcze do piast kół, obwody hydrauliczne do pojazdów, opony, osie pojazdów, podwozia pojazdów, amortyzatory zawieszenia w pojazdach, dachy składane w pojazdach, klaksony, kierunkowskazy w pojazdach, pokrowce na pojazdy, urządzenia przeciwosłepieniowe w pojazdach, resory zawieszenia do pojazdów, szyby do pojazdów, zderzaki do pojazdów, progi do pojazdów, rolety i osłony przeciwsłoneczne do pojazdów, przyczepy do pojazdów, przyczepy bagażowe, przyczepy campingowe, przyczepy motocyklowe, silniki do pojazdów lądowych, maski do silników samochodowych,

skrzynie biegów do pojazdów lądowych, sprzęgła do pojazdów lądowych, tapicerka samochodowa, wózki transportowe, turbiny do pojazdów lądowych, wentyle do opon pojazdów, pojazdy transportowe wojskowe, wolne koła do pojazdów lądowych, wózki podnośnikowe, wycieraczki do szyb pojazdów, zawieszania w pojazdach, zbiorniki paliwa w pojazdach, zderzaki do pojazdów, złącza przyczep do pojazdów, **35** sprzedaż hurtowa i detaliczna pojazdów i części zamiennych do pojazdów, sprzedaż hurtowa i detaliczna przez Internet pojazdów i części zamiennych do pojazdów, badania rynku, doradztwo w zakresie organizacji i zarządzania działalnością gospodarczą, wycena działalności handlowej, agencje eksport-import, usługi informacji handlowej o pojazdach i częściach zamiennych do pojazdów, analizy kosztów, pokazy towarów w celach handlowych i reklamowych, pomoc przy zarządzaniu przedsiębiorstwami, promocja sprzedaży, reklama, reklama za pośrednictwem sieci komputerowych, Internetu, organizowanie targów i wystaw w celach handlowych i reklamowych, usługi zaopatrywania osób trzecich, doradztwo w zawieraniu transakcji handlowych, **37** wynajem maszyn i urządzeń, usługi w zakresie obsługi i napraw pojazdów mechanicznych, wynajmowanie pojazdów mechanicznych i sprzętu, wynajmowanie samochodów osobowych, tuning samochodowy, usługi polegające na zwiększaniu parametrów silnika, na zwiększaniu parametrów nadwozia i podwozia, ulepszenie pojazdów mechanicznych.

(111) **230495** (220) 2009 05 13 (210) 355797
 (151) 2010 06 21 (441) 2009 08 17
 (732) Kancelaria Patentowa Anna Górka, Kraków, PL.
 (540)



Kolor znaku: czarny, pomarańczowy, szary
 (531) 26.4.1, 27.5.1, 29.1.13
 (510), (511) **45** usługi w zakresie ochrony własności intelektualnej.

(111) **230496** (220) 2009 05 18 (210) 355999
 (151) 2010 06 28 (441) 2009 08 31
 (732) MK-SYSTEM Spółka z ograniczoną odpowiedzialnością,
 Warszawa, PL.
 (540)

AMARENO

Kolor znaku: czerwony
 (531) 27.5.1, 29.1.1
 (510), (511) **16** dzienniki, czasopisma, gazety, publikacje, broszury, druki, afisze, kalendarze, fotografie, książki, almanachy, periodyki, prospekty, katalogi, atlasy, mapy, reprodukcje graficzne, notesy, karty pocztówkowe, papier, tektura i wyroby z tych materiałów nie ujęte w innych klasach, papier do pakowania, materiały z tworzyw sztucznych do pakowania nie ujęte w innych klasach, **35** reklamy, reklama prasowa, multimedialne publikacje reklamowe, teksty reklamowe i sponsorowane, reklamy internetowe, reklama za pośrednictwem sieci komputerowej, promocja firm w sieci Internetu, doradztwo w zakresie organizowania i prowadzenia działalności gospodarczej, pozyskiwanie danych do komputerowych baz danych, informacja handlowa, informacja o działalności gospodarczej, informacje o firmach, informacje statystyczne, ekspertyzy ekonomiczne, analizy kosztów, badania rynku, sondaże, organizowanie wystaw i targów w celach handlowych lub reklamowych, promocja sprzedaży dla osób trzecich, pokazy towarów, prezentacja towarów poprzez media w celach handlowych, prenumerata gazet i czasopism dla osób trzecich, powielanie dokumentów, fotokopiowanie, obróbka tekstów, uaktualnianie materiału reklamowego, rozpowszechnianie materiałów reklamowych (ulotki, druki, prospekty, próbki), wynajmowanie powierzchni na cele reklamowe, **37** usługi stolarskie meblowe, usługi remontowe w zakresie stolarki budowlanej, instalowanie drzwi i okien, konserwacja mebli, naprawa zamków, konserwacja i naprawy sejfów, instalowanie i naprawy alarmów przeciw włamaniom, informacja o naprawach, informacja budowlana.

(111) **230497** (220) 2009 05 22 (210) 356156
 (151) 2010 08 04 (441) 2009 08 31
 (732) DREJK KAŻMIERCZAK Spółka Jawna, Warszawa, PL.
 (540) primavera
 (510), (511) **43** świadczenie usług krótkotrwałego zakwaterowania, domy turystyczne, hotele, motele, pensjonaty, kawiarnie, restauracje, ośrodki wczasowe, wynajmowanie mieszkań na pobyt czasowy, prowadzenie: barów, klubów nocnych, restauracji i placówek gastronomicznych, przygotowywanie żywności dla odbiorców, **44** fizjoterapia, domy starców, hospicja, pomoc medyczna, sanatoria.

(111) **230498** (220) 2009 05 24 (210) 356179
 (151) 2010 08 04 (441) 2009 08 31
 (732) „Tubądzin Management Group” Spółka z ograniczoną odpowiedzialnością, Cedrowice Parcela, PL.
 (540) brika

(510), (511) **11** bidety, nawilżacze do grzejników centralnego ogrzewania, dozowniki środków odkażających w toaletach, fontanny, kabiny natryskowe, wanny do kąpieli, klosze do lamp, miski klozetowe WC, kominki domowe, osłony do lamp, natryski, prysznice, piece inne niż do celów doświadczalnych, pisuary, płuczki ustępowe, instalacje i aparatura sanitarna, sedesy, toalety WC, umywalki, ustępy przenośne, wanny łazienkowe, wyposażenie waniów łazienkowych, wanny z wirowym ruchem wody, wodotryski ozdobne, zbiorniki do płuczek ustępowych, zlewozmywaki, **19** belki niemetalowe, betonowe elementy budowlane, boazeria niemetalowa, boazerie, konstrukcje budowlane niemetalowe, materiały budowlane niemetalowe, kamień budowlany, niemetalowe elementy konstrukcyjne dla budownictwa, glina ceglarska, cegły, pokrycia dachowe niemetalowe, dachówki, niemetalowe konstrukcje przykryć dachów, figurki i posążki z kamienia betonu lub marmuru, gzymsy niemetalowe, kanały niemetalowe dla instalacji wentylacyjnych i klimatyzacyjnych, wyroby kamieniarskie, obudowy kominków, kształowniki niemetalowe, łupek twardy, obróbki budowlane niemetalowe, materiały ogniotrwałe, okładziny niemetalowe dla budownictwa, palisady niemetalowe, płytki niemetalowe dla budownictwa, płytki podłogowe i ścienne niemetalowe, płytki ceramiczne, płyty niemetalowe, podłogi niemetalowe, podpory niemetalowe, pokrycia niemetalowe dla budownictwa, powłoki jako materiały budowlane, profile niemetalowe dla budownictwa, rury sztywne niemetalowe dla budownictwa, schody niemetalowe, słupy niemetalowe, sufity niemetalowe, kamień, sztuczny kamień, pokrycia niemetalowe ścian, terakota, zaprawy budowlane, **21** butelki, wyroby ceramiczne dla gospodarstwa domowego, osłony na doniczki nie z papieru, doniczki na kwiaty, dozowniki mydła, dozowniki papieru toaletowego, klamki do drzwi porcelanowe, fajans, figurki z porcelany, terakoty lub szkła, formy i foremki jako przybory kuchenne, gałki i uchwyty porcelanowe, przybory do użytku domowego nie z metali szlachetnych, sprzęt kuchenny nieelektryczny, podpórki, uchwyty do kwiatów do układania i rozmieszczanie kwiatów, miedzice, miski, mydelniczki, naczynia ceramiczne, naczynia nie z metali szlachetnych, nocniki, pojemniki do użytku w domu lub w kuchni nie z metali szlachetnych, porcelana jako bibeloty, przybory toaletowe, przybory kuchenne nie z metali szlachetnych, urny nie z metali szlachetnych, wazonny nie z metali szlachetnych, zraszacze, **35** agencje importowo-eksportowe, agencje informacji handlowej, agencje reklamowe, dystrybucja materiałów reklamowych, komputerowe zarządzanie plikami, pozyskiwanie i systematyzacja danych do komputerowych baz danych, organizowanie wystaw w celach handlowych lub reklamowych, wyszukiwanie informacji w plikach komputerowych dla osób trzecich, pokazy towarów, promocja sprzedaży dla osób trzecich, reklama za pośrednictwem sieci komputerowej, reklamy, rozpowszechnianie ogłoszeń reklamowych, wyszukiwanie w komputerowych bazach danych, usługi zaopatrzenia osób trzecich jako zakupy produktów usług dla innych przedsiębiorstw, zarządzanie zbiorami informatycznymi, zgrupowanie na rzecz osób trzecich różnych towarów pozwalające nabywcy wygodnie oglądać i kupować te towary na stronie Web dotyczącej sprzedaży towarów budowlanych i przeznaczonych do wyposażania i wykańczania wnętrz, zgrupowanie na rzecz osób trzecich różnych towarów pozwalające nabywcy wygodnie oglądać i kupować te towary w sklepie i hurtowni z towarami budowlanymi i przeznaczonymi do wyposażania i wykańczania wnętrz.

(111) **230499** (220) 2009 05 26 (210) 356280
 (151) 2010 07 14 (441) 2009 08 31
 (732) CLASSIC TOUR Andreas Malinowski, Kraków, PL.
 (540)



(531) 2.3.25, 11.3.5, 27.5.1
 (510), (511) **16** bielizna stołowa papierowa, obrusy papierowe, serwetki stołowe papierowe, serwety na stół papierowe, pudełka kartonowe lub papierowe, nalepki i naklejki dla ozdabiania oraz oznaczania materiałów piśmiennych, reklamowych oraz opakowań, papiery do pakowania, **39** usługi pakowania i dostarczania towarów, **43** usługi gastronomiczne, usługi w zakresie prowadzenia barów szybkiej obsługi.

(111) **230500** (220) 2009 05 28 (210) 356405
 (151) 2010 07 06 (441) 2009 08 31
 (732) Edyta Chreścianko, Biała Podlaska, PL.
 (540)



Kolor znaku: fioletowy, szary, czarny

(531) 3.7.6, 27.5.1, 29.1.13
 (510), (511) **41** wypożyczanie dekoracji teatralnych, **42** projektowanie dekoracji wnętrz, **44** układanie kompozycji kwiatowych.

(111) **230501** (220) 2009 06 05 (210) 356792
 (151) 2010 07 07 (441) 2009 09 14
 (732) AGENCJA KREATYWNA 4N Wiesława Stysiał, Strażów, PL.
 (540)



(531) 1.1.17, 27.5.1, 27.7.1
 (510), (511) **35** agencje reklamowe, badania marketingowe, **42** tworzenie i utrzymywanie stron internetowych dla osób trzecich.

(111) **230502** (220) 2009 06 08 (210) 356891
 (151) 2010 07 19 (441) 2009 09 14
 (732) Mennica Polska S.A., Warszawa, PL.
 (540) DUKAT LOKALNY

(510), (511) **08** narzędzia mennicze do wyrobu monet, żetonów, breloków, emblematów, odznaczeń i odznak metalowych, **14** monety powszechnego obiegu, monety kolekcjonerskie, półfabrykaty do produkcji monet, zestawy monet, żetony okolicznościowe i do automatów wrzutowych z miedzi i jej stopów, odznaczenia państwowe i odznaki, breloki, emblematy z metali szlachetnych, sztabki z metali szlachetnych, medale, znaczki metalowe, znaczniki probiercze, **16** pieczęcie urzędowe, katalogi, cenniki, wydawnictwa okolicznościowe, **20** opakowania do monet kolekcjonerskich drewniane i z tworzyw sztucznych, **35** doradztwo w zakresie prowadzenia działalności gospodarczej i zarządzania, usługi marketingowe i reklamowe, zarządzanie systemami teleinformatycznymi, informacja handlowa, usługowa, gromadzenie i udostępnianie informacji o ważnych wydarzeniach, agencje informacji handlowej, tworzenie kompute-

rowych baz danych, zarządzanie komputerowymi bazami danych i zbiorami informatycznymi, przetwarzanie danych, nadzór i zarządzanie serwerami aplikacji bazodanowych, zarządzanie systemami dystrybucji impulsów kodowanych na nośnikach (kartach z mikroprocesorami) wykorzystywanych w bezgotówkowych transakcjach opartych na przedpłatach: opracowywanie analiz danych sterowania terminalami, opracowywanie raportów technicznych i finansowych, przyjmowanie i załatwianie reklamacji, usługi w zakresie organizowania punktów sprzedaży oraz prowadzenia sprzedaży detalicznej i hurtowej monet, numizmatów, odznaczeń państwowych, medali, znaczków metalowych, pieczęci, znaczników probierczych, datowników, katalogów, klaserów, wydawnictw okolicznościowych, pamiątek i innych wyrobów z metali i metali szlachetnych, usługi w zakresie kupna i sprzedaży złota i platyny w stanie nieprzerobionym, w postaci sztab, monet a także półfabrykatów oraz zagranicznych środków płatniczych, zarządzanie systemami transakcji realizowanych w przedpłatach, usługi w zakresie prowadzenia sklepów oraz hurtowni maszyn i urządzeń biurowych, obrabiarek, maszyn i urządzeń dla przemysłu, handlu i transportu wodnego, półproduktów przemysłowych, metali i rud metali, odpadów i złomu, zarządzanie i organizowanie działalności agentów zajmujących się sprzedażą paliw, rud, metali i chemikaliów przemysłowych, **36** usługi w zakresie wyceny zbiorów numizmatycznych, **41** usługi w zakresie organizacji targów i wystaw numizmatycznych, prowadzenia szkoleń i doszkalania użytkowników urządzeń działających w systemach transakcji realizowanych w przedpłatach, prowadzenia instruktażu obsługi urządzeń systemu transakcji realizowanych w przedpłatach, organizacji szkoleń i kursów w zakresie wdrażania systemów i nowych technologii, jak również informatyki, usługi informacyjne o placówkach i wydarzeniach kulturalnych, grach losowych, loteriach i wyścigach.

(111) **230503** (220) 2009 06 08 (210) 356892
 (151) 2010 07 19 (441) 2009 09 14
 (732) Mennica Polska S.A., Warszawa, PL.
 (540) DUKAT NA SZCZĘŚCIE

(510), (511) **08** narzędzia mennicze do wyrobu monet, żetonów, breloków, emblematów, odznaczeń i odznak metalowych, **14** monety powszechnego obiegu, monety kolekcjonerskie, półfabrykaty do produkcji monet, zestawy monet, żetony okolicznościowe i do automatów wrzutowych z miedzi i jej stopów, odznaczenia państwowe i odznaki, breloki, emblematy z metali szlachetnych, sztabki z metali szlachetnych, medale, znaczki metalowe, znaczniki probiercze, **16** pieczęcie urzędowe, katalogi, cenniki, wydawnictwa okolicznościowe, **20** opakowania do monet kolekcjonerskich drewniane i z tworzyw sztucznych, **35** doradztwo w zakresie prowadzenia działalności gospodarczej i zarządzania, usługi marketingowe i reklamowe, zarządzanie systemami teleinformatycznymi, informacja handlowa, usługowa, gromadzenie i udostępnianie informacji o ważnych wydarzeniach, agencje informacji handlowej, tworzenie komputerowych baz danych, zarządzanie komputerowymi bazami danych i zbiorami informatycznymi, przetwarzanie danych, nadzór i zarządzanie serwerami aplikacji bazodanowych, zarządzanie systemami dystrybucji impulsów kodowanych na nośnikach (kartach z mikroprocesorami) wykorzystywanych w bezgotówkowych transakcjach opartych na przedpłatach: opracowywanie analiz danych sterowania terminalami, opracowywanie raportów technicznych i finansowych, przyjmowanie i załatwianie reklamacji, usługi w zakresie organizowania punktów sprzedaży oraz prowadzenia sprzedaży detalicznej i hurtowej monet, numizmatów, odznaczeń państwowych, medali, znaczków metalowych, pieczęci, znaczników probierczych, datowników, katalogów, klaserów, wydawnictw okolicznościowych, pamiątek i innych wyrobów z metali i metali szlachetnych, usługi w zakresie kupna i sprzedaży złota i platyny w stanie nieprzerobionym, w postaci sztab, monet a także półfabrykatów oraz zagranicznych środków płatniczych, zarządzanie systemami transakcji realizowanych w przedpłatach, usługi w zakresie prowadzenia sklepów oraz hurtowni maszyn i urządzeń biurowych, obrabiarek, maszyn i urządzeń dla przemysłu, handlu i transportu wodnego, półproduktów przemysłowych, metali i rud metali, odpadów i złomu, zarządzanie i organizowanie działalności agentów zajmujących się sprzedażą paliw, rud, metali i chemikaliów przemysłowych, **36** usługi w zakresie wyceny zbiorów numizmatycznych, **41** usługi w zakresie organizacji targów i wystaw numizmatycznych, prowadzenia szkoleń i doszkalania użytkowników urządzeń działających w systemach transakcji realizowanych w przedpłatach, prowadzenia instruktażu obsługi

urządzeń systemu transakcji realizowanych w przedpłatach, organizacji szkoleń i kursów w zakresie wdrażania systemów i nowych technologii, jak również informatyki, usługi informacyjne o placówkach i wydarzeniach kulturalnych, grach losowych, loteriach i wyścigach.

(111) **230504** (220) 2009 06 08 (210) 356893
 (151) 2010 07 19 (441) 2009 09 14
 (732) Mennica Polska S.A., Warszawa, PL.
 (540)



(531) 26.1.1, 26.1.18, 27.5.1
 (510), (511) **08** narzędzia mennicze do wyrobu monet, żetonów, breloków, emblematów, odznaczeń i odznak metalowych, **14** monety powszechnego obiegu, monety kolekcjonerskie, półfabrykaty do produkcji monet, zestawy monet, żetony okolicznościowe i do automatów wrzutowych z miedzi i jej stopów, odznaczenia państwowe i odznaki, breloki, emblematy z metali szlachetnych, sztabki z metali szlachetnych, medale, znaczki metalowe, znaczniki probiercze, **16** pieczęcie urzędowe, katalogi, cenniki, wydawnictwa okolicznościowe, **20** pakowania do monet kolekcjonerskich drewniane i z tworzyw sztucznych, **35** doradztwo w zakresie prowadzenia działalności gospodarczej i zarządzania, usługi marketingowe i reklamowe, zarządzanie systemami teleinformatycznymi, informacja handlowa, usługowa, gromadzenie i udostępnianie informacji o ważnych wydarzeniach, agencje informacji handlowej, tworzenie komputerowych baz danych, zarządzanie komputerowymi bazami danych i zbiorami informatycznymi, przetwarzanie danych, nadzór i zarządzanie serwerami aplikacji bazodanowych, zarządzanie systemami dystrybucji impulsów kodowanych na nośnikach (kartach z mikroprocesorami) wykorzystywanych w bezgotówkowych transakcjach opartych na przedpłatach: opracowywanie analiz danych sterowania terminalami, opracowywanie raportów technicznych i finansowych, przyjmowanie i załatwianie reklamacji, usługi w zakresie organizowania punktów sprzedaży oraz prowadzenia sprzedaży detalicznej i hurtowej monet, numizmatów, odznaczeń państwowych, medali, znaczków metalowych, pieczęci, znaczników probierczych, datowników, katalogów, klaserów, wydawnictw okolicznościowych, pamiątek i innych wyrobów z metali i metali szlachetnych, usługi w zakresie kupna i sprzedaży złota i platyny w stanie nieprzerobionym, w postaci sztab, monet a także półfabrykatów oraz zagranicznych środków płatniczych, zarządzanie systemami transakcji realizowanych w przedpłatach, usługi w zakresie prowadzenia sklepów oraz hurtowni maszyn i urządzeń biurowych, obrabiarek, maszyn i urządzeń dla przemysłu, handlu i transportu wodnego, półproduktów przemysłowych, metali i rud metali, odpadów i złomu, zarządzanie i organizowanie działalności agentów zajmujących się sprzedażą paliw, rud, metali i chemikaliów przemysłowych, **36** usługi w zakresie wyceny zbiorów numizmatycznych, **41** usługi w zakresie organizacji targów i wystaw numizmatycznych, prowadzenia szkoleń i doszkalania użytkowników urządzeń działających w systemach transakcji realizowanych w przedpłatach, prowadzenia instruktażu obsługi urządzeń systemu transakcji realizowanych w przedpłatach, organizacji szkoleń i kursów w zakresie wdrażania systemów i nowych technologii, jak również informatyki, usługi informacyjne o placówkach i wydarzeniach kulturalnych, grach losowych, loteriach i wyścigach.

(111) **230505** (220) 2009 06 08 (210) 356894
 (151) 2010 07 19 (441) 2009 09 14
 (732) Mennica Polska S.A., Warszawa, PL.
 (540)



Kolor znaku: srebrny i jego odcienie
 (531) 3.13.2, 3.13.9, 5.3.6, 26.1.1, 26.1.15, 29.1.6

(510), (511) **08** narzędzia mennicze do wyrobu monet, żetonów, breloków, emblematów, odznaczeń i odznak metalowych, **14** monety powszechnego obiegu, monety kolekcjonerskie, półfabrykaty do produkcji monet, zestawy monet, żetony okolicznościowe i do automatów wrzutowych z miedzi i jej stopów, odznaczenia państwowe i odznaki, breloki, emblematy z metali szlachetnych, sztabki z metali szlachetnych, medale, znaczki metalowe, znaczki probiercze, **16** pieczęcie urzędowe, katalogi, cenniki, wydawnictwa okolicznościowe, **20** pakowania do monet kolekcjonerskich drewniane i z tworzywa sztucznego, **35** doradztwo w zakresie prowadzenia działalności gospodarczej i zarządzania, usługi marketingowe i reklamowe, zarządzanie systemami teleinformatycznymi, informacja handlowa, usługowa, gromadzenie i udostępnianie informacji o ważnych wydarzeniach, agencje informacji handlowej, tworzenie komputerowych baz danych, zarządzanie komputerowymi bazami danych i zbiorami informatycznymi, przetwarzanie danych, nadzór i zarządzanie serwerami aplikacji bazodanowych, zarządzanie systemami dystrybucji impulsów kodowanych na nośnikach (kartach z mikroprocesorami) wykorzystywanych w bezgotówkowych transakcjach opartych na przedpłatach: opracowywanie analiz danych sterowania terminalami, opracowywanie raportów technicznych i finansowych, przyjmowanie i załatwianie reklamacji, usługi w zakresie organizowania punktów sprzedaży oraz prowadzenia sprzedaży detalicznej i hurtowej monet, numizmatów, odznaczeń państwowych, medali, znaczków metalowych, pieczęci, znaczników probierczych, datowników, katalogów, klaserów, wydawnictw okolicznościowych, pamiątek i innych wyrobów z metali i metali szlachetnych, usługi w zakresie kupna i sprzedaży złota i platyny w stanie nieprzerobionym, w postaci sztab, monet a także półfabrykatów oraz zagranicznych środków płatniczych, zarządzanie systemami transakcji realizowanych w przedpłatach, usługi w zakresie prowadzenia sklepów oraz hurtowni maszyn i urządzeń biurowych, obrabiarek, maszyn i urządzeń dla przemysłu, handlu i transportu wodnego, półproduktów przemysłowych, metali i rud metali, odpadów i złomu, zarządzanie i organizowanie działalności agentów zajmujących się sprzedażą paliw, rud, metali i chemikaliów przemysłowych, **36** usługi w zakresie wyceny zbiorów numizmatycznych, **41** usługi w zakresie organizacji targów i wystaw numizmatycznych, prowadzenia szkoleń i doszkalanania użytkowników urządzeń działających w systemach transakcji realizowanych w przedpłatach, prowadzenia instruktażu obsługi urządzeń systemu transakcji realizowanych w przedpłatach, organizacji szkoleń i kursów w zakresie wdrażania systemów i nowych technologii, jak również informatyki, usługi informacyjne o placówkach i wydarzeniach kulturalnych, grach losowych, loteriach i wyścigach.

(111) **230506** (220) 2009 06 17 (210) 357127
 (151) 2010 08 13 (441) 2009 09 28
 (732) DROP SPÓŁKA AKCYJNA, Ostrzeszów, PL.
 (540)



Kolor znaku: biały, szary

(531) 27.5.1, 29.1.12
 (510), (511) **31** pożywienie dla zwierząt, pożywienie dla zwierząt domowych, pożywienie dla psów, kotów i innych zwierząt.

(111) **230507** (220) 2009 07 07 (210) 357920
 (151) 2010 08 13 (441) 2009 10 12
 (732) WWM Spółka Cywilna Ewa Wiśniewska, Artur Wawrzeńczyk, Zagościniec, PL.
 (540)



Kolor znaku: niebieski
 (531) 26.4.1, 26.11.1, 27.5.1, 29.1.4

(510), (511) **06** okna, drzwi, konstrukcje dla budownictwa i żaluzje metalowe, **19** okna, drzwi, konstrukcje dla budownictwa i żaluzje niemetalowe, **37** instalacja okien, drzwi, konstrukcji, oraz ich czyszczenie.

(111) **230508** (220) 2009 07 08 (210) 357950
 (151) 2010 07 06 (441) 2009 10 12
 (732) KUMIBEX Spółka z ograniczoną odpowiedzialnością, Orzech, PL.
 (540)



Kolor znaku: biały, czerwony, jasnozielony

(531) 27.5.1, 29.1.13
 (510), (511) **01** tworzywa sztuczne w stanie surowym; preparaty przeciwwilgociowe stosowane w murarstwie do konserwacji murów, **17** tworzywa sztuczne w stanie półprzetworzonym; izolacje przeciwwilgociowe budynków; substancje do izolacji przeciwwilgociowych i termicznych budynków; sztuczne żywice jako półprodukty; syntetyczne żywice jako półprodukty, **19** pokrycia niemetalowe dla budownictwa; niemetalowe konstrukcje przekryć dachowych; podłogi niemetalowe.

(111) **230509** (220) 2009 07 08 (210) 357951
 (151) 2010 07 06 (441) 2009 10 12
 (732) KUMIBEX Spółka z ograniczoną odpowiedzialnością, Orzech, PL.
 (540)



Kolor znaku: biały, czerwony, jasnoniebieski

(531) 27.5.1, 29.1.13
 (510), (511) **01** tworzywa sztuczne w stanie surowym; preparaty przeciwwilgociowe stosowane w murarstwie do konserwacji murów, **17** tworzywa sztuczne w stanie półprzetworzonym; izolacje przeciwwilgociowe budynków; substancje do izolacji przeciwwilgociowych i termicznych budynków; sztuczne żywice jako półprodukty; syntetyczne żywice jako półprodukty, **19** pokrycia niemetalowe dla budownictwa; niemetalowe konstrukcje przekryć dachowych; podłogi niemetalowe.

(111) **230510** (220) 2009 07 08 (210) 357956
 (151) 2010 08 13 (441) 2009 10 12
 (732) TMC SHELTER Spółka Cywilna Iwona Czerniewicz, Tomasz Czerniewicz, Gdańsk, PL.
 (540)



Kolor znaku: niebieski, srebrny
 (531) 27.5.1, 29.1.12

(510), (511) **35** agencje reklamowe, księgowość, rekrutacja personelu, reklama, **36** administrowanie nieruchomościami, dzierżawa majątku nieruchomego, usługi finansowe, **37** instalowanie, konserwacja oraz naprawy maszyn i urządzeń biurowych, instalowanie i naprawa telefonów, instalowanie i naprawa urządzeń elektrycznych, konserwacja i naprawa sejfów, montaż i naprawa instalacji alarmowych przeciwpożarowych, naprawa zamków, naprawy i konserwacje skarbców.

(111) **230511** (220) 2009 07 10 (210) 358109
(151) 2010 08 06 (441) 2009 10 12
(732) Fabryka Cukiernicza „KOPERNIK” Spółka Akcyjna, Toruń, PL.
(540) PUSZKA POSEJDON
(510), (511) **30** pierniki, wyroby cukiernicze.

(111) **230512** (220) 2009 08 10 (210) 359195
(151) 2010 07 20 (441) 2009 11 23
(732) Wrocławskie Zakłady Zielarskie „HERBAPOL” Spółka Akcyjna, Wrocław, PL.
(540)

APETISAN

АПЕТИСАН

(531) 27.5.1, 28.5.0
(510), (511) **05** preparaty farmaceutyczne, suplementy diety do celów medycznych, preparaty ziołowe do celów medycznych.

(111) **230513** (220) 2006 06 07 (210) 311742
(151) 2010 10 13 (441) 2006 09 18
(732) AMBRA Spółka Akcyjna, Warszawa, PL.
(540)

EL
SOL

(531) 27.5.1
(510), (511) **33** wina.

(111) **230514** (220) 2006 06 07 (210) 311743
(151) 2010 10 13 (441) 2006 09 18
(732) AMBRA Spółka Akcyjna, Warszawa, PL.
(540)

EL
SOL

(531) 27.5.1
(510), (511) **33** wina.

(111) **230515** (220) 2006 06 07 (210) 311744
(151) 2010 10 13 (441) 2006 09 18
(732) AMBRA Spółka Akcyjna, Warszawa, PL.
(540)

EL
SOL

(531) 27.5.1
(510), (511) **33** wina.

(111) **230516** (220) 2003 06 23 (210) 266519
(151) 2010 08 25 (441) 2003 12 29
(732) Instytut Inżynierii Materiałów Polimerowych i Barwników, Toruń, PL.

(540) METALCHEM

(510), (511) **01** żywice syntetyczne i sztuczne w stanie surowym, kleje do celów przemysłowych, **02** barwniki, bejce, emalie, farby, lakiery, pigmenty, pokosty, środki antykorozyjne, preparaty zabezpieczające do metali, kity olejowe, rzeźbiarskie, stolarskie, szklarskie, **07** wytłaczarki w tym wytłaczarki jedno i dwuślimakowe, linie technologiczne wraz ze specjalnym oprzyrządowaniem technologicznym do produkcji folii, granulatu, kształtek i rur na bazie wytłaczarek, młyny jako maszyny do rozdrabniania, urządzenia do rozdrabniania, mycia i zagęszczania odpadów, suszarki jako wirówki do tworzyw sztucznych, mechanizmy sterownicze do maszyn i silników, urządzenia mechaniczne do nawijania, sterowanie pneumatyczne i hydrauliczne do maszyn, maszyny do formowania maszynowego, przecinarki jako narzędzia mechaniczne, narzędzia jako części maszyn, pneumatyczne transportery rurowe, transportery pneumatyczne, **09** aparatura elektryczna kontrolno-sterująca, aparatura do jonizacji inna niż do uzdatniania powietrza w tym aktywatory do folii i rur z tworzyw sztucznych, urządzenia do dozowania, urządzenia elektryczne do zgrzewania opakowań z tworzyw sztucznych, **10** urządzenia do produkcji pigulek-tabletkarki rotacyjne, **37** zabezpieczenie przed korocją, usługi antykorozyjne, **42** prace naukowe, badawczo-rozwojowe dla osób trzecich, prace wdrożeniowe, prace projektowe i konstrukcyjne, opracowywanie projektów technicznych i technologicznych, analizy i badania chemiczne, badania w dziedzinie chemii i mechaniki, badania techniczne maszyn i urządzeń do przetwórstwa tworzyw sztucznych, ekspertyzy inżynierskie, akredytacja i certyfikacja wyrobów, kontrola jakości, opracowywanie projektów norm.

(111) **230517** (220) 2004 12 31 (210) 289524
(151) 2010 08 25 (441) 2005 04 04
(732) WODY MINERALNE OSTROMECKO Leszek Bokiej Zakład Pracy Chronionej, Ostromecko, PL.
(540)



Kolor znaku: zielony, ciemnozielony, żółty, biały, niebieski, ciemnożółty, czerwony, czarny, błękitny, brązowy, piaskowy, złoty
(531) 5.5.19, 7.1.1, 19.7.25, 25.1.15, 26.1.1, 27.5.1, 29.1.15
(510), (511) **32** woda mineralna niegazowana.

(111) **230518** (220) 2006 06 01 (210) 311469
(151) 2010 08 25 (441) 2006 09 04
(732) UNILEVER N.V., Rotterdam, NL.

(540) BIG

(510), (511) **30** lody, lizaki lodowe, sorbety, mrożone wyroby cukiernicze oraz preparaty do produkcji wyżej wymienionych towarów.

(111) **230519** (220) 2006 11 24 (210) 318297
 (151) 2010 06 11 (441) 2007 03 05
 (732) Europejskie Centrum Doradztwa Europrimus Consulting
 Spółka z ograniczoną odpowiedzialnością, Warszawa, PL.
 (540)



Kolor znaku: niebieski, czerwony
 (531) 26.4.1, 26.11.2, 27.5.1, 29.1.12
 (510), (511) **35** prenumerata gazet dla osób trzecich, **41** doradztwo
 zawodowe-porady w zakresie edukacji lub kształcenia.

(111) **230520** (220) 2008 04 16 (210) 339711
 (151) 2010 08 24 (441) 2008 07 21
 (732) Elektroeko Organizacja Odzysku Sprzętu Elektrycznego
 i Elektronicznego S.A., Warszawa, PL.
 (540)



Kolor znaku: zielony, granatowy, biały
 (531) 26.1.1, 26.1.18, 27.5.1, 29.1.13
 (510), (511) **16** wydawnictwa, publikacje, książki, poradniki, gazetki,
 dzienniki, serwisy prasowe, instrukcje, periodyki, prospekty, czasopi-
 sma, magazyny, raporty, kalendarze, ankiety-bez względu na rodzaj
 ich nośnika, a w szczególności elektroniczne i papierowe, **35** badania
 rynku i opinii publicznej, sondaże, ekspertyzy oraz prognozy rynko-
 we i ekonomiczne, doradztwo i informacja w zakresie działalności
 gospodarczej, czynności i funkcje biurowe, organizowanie wystaw
 handlowych, promocyjnych i reklamowych, doradztwo w sprawach
 zarządzania personelem, dobór personelu, działalność polegająca na
 zaopatrywaniu osób trzecich w towary lub usługi, analizy kosztów,
 reprezentacja interesów podmiotów zrzeszonych w organizacji pra-
 codawców, wytwórców, producentów, usługodawców lub w innej or-
 ganizacji o charakterze gospodarczym lub zawodowym, zgrupowa-
 nie w celu sprzedaży klientom odpadów, złomu albo przedmiotów
 i materiałów powstałych wskutek odzysku sprzętu elektronicznego
 lub elektrycznego, prowadzenie baz danych i ewidencji dotyczą-
 cych bezpośrednio lub pośrednio podmiotów zajmujących się
 zbieraniem, przetwarzaniem, odzyskiwaniem, sprzedażą zużytego
 lub nowego sprzętu elektronicznego albo elektrycznego, a także
 pozyskiwanie informacji w tym zakresie, zarządzanie działalnością
 gospodarczą polegającą na zbiórkach, przetwarzaniu, odzyskiwaniu,
 sprzedawaniu zużytego lub nowego sprzętu elektronicznego albo
 elektrycznego, a także pomoc w zakresie takiego zarządzania, po-
 kazy sprzętu elektronicznego lub elektrycznego, pomoc w zakresie
 działalności gospodarczej polegającej na zbiórkach, przetwarzaniu,
 odzyskiwaniu, sprzedawaniu zużytego lub nowego sprzętu elektro-
 nicznego albo elektrycznego, **36** organizowanie funduszy na zbie-
 ranie, przetwarzanie, procesy odzysku, unieszkodliwianie, niszczenie
 zużytego sprzętu elektrycznego i elektronicznego, usługi i czynności
 finansowe, udzielanie kredytów, pożyczek, dotacji, wsparcia finan-
 sowego, transakcje finansowe, analizy finansowe, **41** edukacja, na-
 uczanie, kształcenie praktyczne, organizowanie i prowadzenie wy-
 kładów, konferencji, kongresów, zjazdów, seminariów, sympozjów,
 szkoleń w zakresie ekologii, administrowania oraz gospodarowania
 odpadami, w tym zużytym sprzętem elektronicznym i elektrycznym,
 publikowanie, w szczególności elektroniczne i na papierze raportów,
 analiz, ewidencji, książek, a także innych wydawnictw lub tekstów,
 organizowanie wystaw edukacyjnych, w szczególności z zakresu
 ekologii oraz odzysku zużytego sprzętu elektronicznego i elektrycz-
 nego, **42** doradztwo w zakresie ochrony środowiska, tworzenie lub
 wdrażanie oprogramowania albo sprzętu komputerowego, konstru-
 owanie i projektowanie urządzeń oraz instalacji służących do zbiórki,
 składowania, przetwarzania, segregowania i odzyskiwania zużytego
 sprzętu elektronicznego i elektrycznego, usługi certyfikacji, testowa-
 nia oraz akredytacji w zakresie produkcji, wprowadzania do obrotu
 i przetwarzania sprzętu elektrycznego i elektronicznego, a także
 w zakresie działalności ekologicznej, **45** administrowanie własnością
 intelektualną, udzielanie i nabywanie licencji i innych upoważnień

w zakresie praw własności intelektualnej, w tym handlowej i przemy-
 słowej, udzielanie licencji na korzystanie ze wspólnych znaków towa-
 rowych gwarancyjnych i innych oznaczeń potwierdzających określo-
 ne cechy towarów lub usług albo podmiotów, doradztwo w zakresie
 własności intelektualnej.

(111) **230521** (220) 2008 05 19 (210) 341052
 (151) 2010 08 24 (441) 2008 09 01
 (732) Monika Roguska, Warszawa, PL.
 (540)



Kolor znaku: żółty i jego odcienie, biały, niebieski
 (531) 1.15.24, 26.4.2, 26.13.25, 27.5.1, 29.1.13
 (510), (511) **39** usługi biur podróży zawarte w tej klasie, usługi tury-
 styczne zawarte w tej klasie.

(111) **230522** (220) 2008 06 02 (210) 341617
 (151) 2010 07 20 (441) 2008 09 15
 (732) Spółdzielnia Inwalidów „SPAMEL”, Twardogóra, PL.
 (540) Z I

(510), (511) **09** łączniki krzywkowe, przyciski sterownicze i lampki
 sygnalizacyjne, rozłączniki, zestawy instalacyjne, rozdzielnice, ręczny
 ostrzegacz pożarowy, sygnalizatory akustyczne, złącza i sprzęgacze
 akustyczne, alarmy dźwiękowe i pożarowe, analizatory powietrza,
 aparatura do analizy inna niż do celów medycznych, bezpieczniki-
 elektryczne, cewki elektromagnetyczne i elektryczne, karkasy na
 cewki elektryczne, elektryczne cewki indukcyjne-wzbudniki, chro-
 nografy aparaty rekonstruujące przebieg zjawiska w czasie, czytni-
 ki-informatyka, druty-przewody elektryczne, osłony do identyfikacji
 drutów-przewodów elektrycznych, złącza do drutów-przewodów
 elektrycznych, wykrywacze dymu, dzwonki alarmowe elektrycz-
 ne, cewki elektromagnetyczne, zawory elektromagnetyczne-prze-
 łączniki, instalacje elektryczne, elektryczne: przekaźniki, przewody,
 transformatory, wskaźniki strat, złącza, kable i złącza do przewodów,
 urządzenia do analizy gazu, gniazdko, wtyczki i inne kontakty elek-
 tryczne, gwizdki alarmowe ostrzegawcze, instalacje elektryczne,
 instalacje elektryczne do zdalnego sterowania procesami przemy-
 słowymi, powłoki do kabli elektrycznych, tuleje złączowe do kabli
 elektrycznych, kable koncentryczne współosiowe, kable optyczne-
 światłowody, karkasy dla cewek elektrycznych, kable koncentryczne,
 aparatura kontrolno-sterująca elektryczna, konwektory elektryczne,
 lasery nie do celów medycznych, liczniki, wykrywacze metali stoso-
 wane w przemyśle lub wojsku, przyrządy do miernictwa, ogranicz-
 niki elektryczne, oporniki elektryczne, puszki na połączenia, tablice
 połączeniowe, puszki połączeniowe stosowane w elektryczności,
 urządzenia pomiarowe elektryczne, powłoki-osłony kabli elektrycz-
 nych, półprzewodniki, sterowniki prądu, przekaźniki elektrycz-
 ne, przekaźniki sygnałów elektronicznych, przełączniki stosowane
 w elektryczności, przełączniki czasowe nie do zegarów, automatycz-
 ne przemienniki, inwektory stosowane w elektryczności, zaciski do
 przewodów stosowane w elektryczności, przewody zbiorcze prądu
 elektrycznego, skrzynki przyłączone stosowane w elektryczności,
 pulpity rozdzielcze stosowane w elektryczności, puszki rozgałęźne
 stosowane w elektryczności, szafy i tablice rozdzielcze elektrycz-
 ne, rozgałęźniki stosowane w elektryczności, skrzynki do przyłączy
 stosowane w elektryczności, tablice sterownicze stosowane w elek-
 tryczności, sterowniki informatyczne, wskaźniki strat elektrycznych,
 styki elektryczne, styki elektryczne z metali szlachetnych, sygnaliza-
 tory elektryczne, przekaźniki sygnałów elektronicznych, transformato-
 ry elektryczne, tuleje złączowe do kabli elektrycznych, tworniki,
 zwory magnetyczne stosowane w elektryczności, wskaźniki stoso-
 wane w elektryczności, wykrywacze dymu, wyłączniki elektrycz-
 ne i samoczynne, wyłączniki zdalnie sterowane, zaciski stosowane
 w elektryczności, zaciski przewodów stosowane w elektryczności,
 zamki elektryczne, puszki na zawory stosowane w elektryczności, za-
 wory elektromagnetyczne-przełączniki, złącza do przewodów elek-
 trycznych, złącza elektryczne, złączki stosowane w elektryczności,
 skrzynki złączowe stosowane w elektryczności, tuleje złączowe do

kabli elektrycznych, **16** afisze, plakaty, albumy, broszury, chorągiewki papierowe, czasopisma, obwoluty, okładki papierowe na dokumenty, materiały drukowane, emblematy, etykiety nie z materiału tekstylnego, formularze-blankiety, fotografie, folia z tworzywa sztucznego i z pęcherzykami powietrza do pakowania lub zabezpieczania w transporcie, gazety, druki, kalendarze, kalendarze z kartkami do zdzierania, wyroby z kartonu, karton, katalogi, koperty, książki, papier do pisania listów, naklejki adresowe, nalepki, obwoluty papierowe na dokumenty, papier pakowy, torebki do pakowania z papieru lub z tworzyw sztucznych, błony z tworzyw sztucznych do paletyzacji samoprzylepne, rozciągliwe, taśmy z papieru, papier listowy i pakowy, prospekty, pudełka kartonowe lub papierowe, taśmy papierowe, taśmy samoprzylepne do celów papierniczych do pakowania, papierowe kontenery do pakowania, etykiety bagażowe, materiały z tworzyw sztucznych do pakowania nie ujęte w innych klasach.

(111) **230523** (220) 2008 07 23 (210) 343840
 (151) 2010 06 11 (441) 2008 10 27
 (732) „TARCOPOL” Spółka z ograniczoną odpowiedzialnością, Starachowice, PL.
 (540) TARCOPOL
 (510), (511) **37** usługi na obiektach mostowych polegające na: układaniu nawierzchni z żywic epoksydowych i bitumicznych, naprawa i zabezpieczenie antykorozyjne konstrukcji betonowych, naprawa pęknięć nawierzchni, uszczelnianie i naprawa odwodnienia mostów, **42** specjalistyczne badania konstrukcji betonowych.

(111) **230524** (220) 2008 08 20 (210) 345085
 (151) 2009 12 28 (441) 2008 11 24
 (732) „RED BOX” Robert Jankowiak, Poznań, PL.
 (540)

RED BOX SOCCER WORLD

Kolor znaku: czerwony, biały

(531) 27.5.1, 29.1.12
 (510), (511) **09** publikacje elektroniczne, **35** usługi reklamowe i marketingowe, usługi w zakresie prowadzenia sprzedaży hurtowej, detalicznej i poprzez Internet takich towarów, jak: kosmetyki, kompresory, apteczki, bandaże, publikacje elektroniczne, okulary i kaski ochronne, tablice magnetyczne, lodówki, publikacje na nośnikach papierowych, torby, plecaki, worki na piłki, odzież, obuwie, nakrycia głowy, artykuły sportowe i gimnastyczne, ochraniacze dla sportowców, gadżety reklamowe, **41** usługi z zakresu kultury fizycznej i sportu: organizowanie imprez, zawodów, obozów sportowych, organizowanie imprez rekreacyjnych i rehabilitacyjnych sportowych, organizowanie wystaw, targów, pokazów, zjazdów, seminariów, sympozjów, konferencji; prowadzenie nauczania, szkoleń i treningów z zakresu różnych dziedzin sportu, usługi z zakresu krzewienia kultury fizycznej poprzez publikowanie tekstów, nagrywanie audycji i filmów; organizowanie imprez rozrywkowych, edukacyjnych, organizowanie i prowadzenie konkursów, organizowanie obozów edukacyjnych; usługi związane z użytkowaniem i wynajmowaniem obiektów sportowych-stadionów, hal, pomieszczeń, urzędzeń i sprzętu sportowego.

(111) **230525** (220) 2008 09 05 (210) 345765
 (151) 2010 06 16 (441) 2008 12 08
 (732) Cztery Pory Roku Centrum Kreowania Wizerunku Izabela Bedyniak-Siewierska, Łódź, PL.
 (540)



(531) 5.1.3, 5.1.4, 26.4.1, 27.5.1
 (510), (511) **41** szkoły policealne.

(111) **230526** (220) 2008 10 02 (210) 346891
 (151) 2009 12 28 (441) 2009 01 05
 (732) AquaEco Spółka z ograniczoną odpowiedzialnością, Jasin, PL.
 (540)



Kolor znaku: granatowy, niebieski i jego odcienie

(531) 1.15.15, 27.5.1, 29.1.4
 (510), (511) **11** oczyszczalnie ścieków, **37** nadzór budowlany, **42** doradztwo w zakresie ochrony środowiska.

(111) **230527** (220) 2008 11 07 (210) 348411
 (151) 2010 06 16 (441) 2009 02 16
 (732) Uniwersytet Technologiczno-Przyrodniczy im. Jędrzeja i Jana Śniadeckich, Bydgoszcz, PL.
 (540)



(531) 13.3.1, 19.11.4, 27.5.1
 (510), (511) **41** edukacja, letnia szkoła nauczania chemii, kształcenie zawodowe, **42** badania chemiczne, analizy chemiczne.

(111) **230528** (220) 2008 12 01 (210) 349282
 (151) 2010 08 24 (441) 2009 03 16
 (732) Południowy Koncern Energetyczny Spółka Akcyjna, Katowice, PL.
 (540)



Kolor znaku: zielony, biały, czerwony

(531) 24.7.1, 26.4.1, 26.4.4, 27.5.1, 29.1.13
 (510), (511) **35** usługi w zakresie sprzedaży paliw stałych, ciekłych i gazowych, energii elektrycznej i ciepłej, **37** usługi w zakresie wykonywania: instalacji grzewczych, wodociągowych, kanalizacyjnych, wentylacyjnych, klimatyzacyjnych, usługi w zakresie robót wydobywczych węgla kamiennego, kamienia budowlanego, skał wapiennych, gipsu, kredy i łupków, usługi w zakresie odpajania i kruszenia skał, usługi w zakresie wykonawstwa: konstrukcji elementów stalowych i metalowych oraz ich naprawy i montażu; usługi w zakresie remontów, konserwacji, rekonstrukcji i modernizacji urządzeń i instalacji energetycznych i ciepłowniczych; usługi w zakresie robót budowlanych i remontowych urządzeń, budowli, linii instalacji energetycznych i telekomunikacyjnych, **39** usługi w zakresie dystrybucji energii elektrycznej i ciepłej, gorącej wody oraz pary wodnej, **40** usługi w zakresie wytwarzania pary wodnej i gorącej wody; usługi w zakresie wytwarzania i przetwarzania energii elektrycznej i ciepłej, recyklingu odpadów, utylizacji śmieci; usługi w zakresie brykietowania węgla.

(111) **230529** (220) 2009 04 07 (210) 354403
 (151) 2010 06 15 (441) 2009 07 20
 (732) Leszek Cichoński, Wrocław, PL.
 (540)

1 Maja Święto Gitary 1st of May World Guitar Day

(531) 27.5.1
 (510), (511) **35** usługi reklamowe z wykorzystaniem wszystkich metod słownych, dźwiękowych oraz technik audiowizualnych również przez Internet; dystrybucja materiałów reklamowych (ulotki, prospekty, broszury, druki), zgrupowanie na rzecz osób trzecich różnych towarów promujących treści artystyczne, takie jak m. in. filmy, płyty fonograficzne, video-dyski magnetyczne, optyczne i laserowe, płyty kompaktowe, taśmy muzyczne, w tym video-taśmy, wydawnictwa muzyczne nutowe, czasopisma i książki muzyczne, fotografie, plakaty i afisze; albumy, fotografie, rysunki, kalendarze, karty pocztowe, notesy, śpiewniki, zeszyty, zaproszenia, foldery, gadzety pozwalające nabywcy je oglądać i kupować, **41** usługi widowiskowe i imprezaryjne, organizowanie koncertów, festiwali, imprez, balów oraz ich scenografii, organizowanie nagrań programów rozrywkowych słownych, muzycznych, słowno-muzycznych i scenicznych; działalność artystyczna i rozrywkowa przez organizowanie występów artystów i zespołów artystycznych.

(111) **230530** (220) 2008 12 04 (210) 349451
 (151) 2010 04 09 (441) 2009 03 16
 (732) Przedsiębiorstwo Produkcyjne „MKK” Wanda Kowalczyk, Dobiegniew, PL.
 (540)

Kolor znaku: czarny, czerwony

(531) 26.11.1, 27.5.1, 29.1.12
 (510), (511) **18** skóry zwierzęce (futra), imitacje skóry (futra), aktówki, skórzane etui na klucze, podróżne komplety skórzane, przenośne kuferki na kosmetyki, torby i kufrы podróżne, paski zawarte w tej klasie, parasole, parasolki, rzemienie, plecaki, portmonetki, portfele, siatki na zakupy, teczki, torby, torebki, torby turystyczne, torby na zakupy, walizki, **25** apaszki, bandany na szyję, berety, bezrękawniki, bielizna damska, bielizna osobista, bielizna wchłaniająca pot, biustonosze, bluzy, bluzy, kombinezony, boa na szyję, chusty, cylindry, kapelusze, czapki, odzież z dzianiny i dżerseju, etole futrzane, futra jako odzież, ubrania z gabardyny, garnitury, garsonki, getry, gorsety, halki, półhalki, halki jako bielizna, kamizelki, koszule, kurtki w tym kurtki wełniane lub futrzane z kapturem, konfekcja męska, konfekcja damska, legginsy, nakrycia głowy, odzież, odzież gotowa, odzież ze skóry, odzież z imitacji skóry, okrycia wierzchnie, palta, paski do odzieży, peleryny, płaszcze, podkoszulki, podszewki jako elementy ubrań, podszewki gotowe jako część garderoby, pończochy, prochowce, pulawery, rękawiczki, sari, spodnie, spódnice, sukienki, swetry, szale, T-shirty, żakiety w tym żakiety pikowane, **26** zapięcia do bluzek, klamry do odzieży, pasków i zamknięcia toreb, artykuły pasmanteryjne, zapięcia do: odzieży, pasków, podwiązek, ubrań, zamki błyskawiczne, zatrzaski, sprzączki do ubrań, taśmy elastyczne, wstążki, ozdoby do włosów, lamówki do ubrań, **40** krawiectwo, przeróbki odzieży.

(111) **230531** (220) 2008 12 22 (210) 350251
 (151) 2010 06 16 (441) 2009 03 30
 (732) „NOVART” Mirosław Nowocień, Skawina, PL.

(540)



Kolor znaku: zielony, czarny

(531) 5.1.1, 5.1.5, 5.1.10, 26.4.1, 26.4.4, 27.5.1, 29.1.12
 (510), (511) **16** katalogi, prospekty, reprodukcje graficzne, fotografie, publikacje, materiały przylepne, plakaty, artykuły papiernicze, papier listowy i do pakowania, opakowania, torby, koperty i woreczki z papieru i tworzyw sztucznych, wizytówki, nalepki, naklejki, wyroby z kartonu, pudła na kapelusze, pudełka tekturowe lub papierowe, kalendarze, kalkomanie, druki, broszury, zawiadomienia, albumy, rysunki, ręczniki papierowe, serwetki, wykroje krawieckie, szyldy kartonowe, bannery, kartki z życzeniami, okolicznościowe, teczki papierowe i z tworzyw sztucznych, zeszyty, **19** altany jako konstrukcje niemetalowe, balustrady, belki niemetalowe, boazeria niemetalowa, materiały i płyty budowlane niemetalowe, dachówki niemetalowe, daszki niemetalowe dla budownictwa, drewno obrobione, drzwi niemetalowe, płyty drzwiowe niemetalowe, drewno na fornir, gzymsy niemetalowe, rury kamionkowe, kanały niemetalowe dla instalacji wentylacyjnych i klimatyzacyjnych, obudowy kominków, kominowe trzony niemetalowe, kształtowniki niemetalowe, mozaiki dla budownictwa, nadproża niemetalowe, ogrodzenia niemetalowe, okładziny drewniane, okładziny niemetalowe dla budownictwa, parkiety, deski podłogowe, podłogowe płyty parkietowe, profile niemetalowe dla budownictwa, rury sztywne niemetalowe dla budownictwa, sklejka, schody niemetalowe, sufony niemetalowe, szkło budowlane, pokrycia niemetalowe ścian i płyty ściennie niemetalowe dla budownictwa, żaluzje niemetalowe, **35** usługi w zakresie reklamy, promocji, informacji handlowej, prezentowania towarów w sposób umożliwiający klientom wybór i zakup towarów w hurtowniach i sklepach z materiałami budowlanymi i wyposażenia wnętrz, rozpowszechnianie materiałów reklamowych, informowanie i reklama za pośrednictwem sieci komputerowej, komputerowe zarządzanie plikami, organizowanie wystaw handlowych i reklamowych; prezentowanie towarów w witrynach internetowych i usługi związane z wyborem i zakupem towarów na odległość świadczony przez internetowe sklepy z materiałami budowlanymi i wyposażenia wnętrz.

(111) **230532** (220) 2008 12 22 (210) 350252
 (151) 2010 06 16 (441) 2009 03 30
 (732) „NOVART” Mirosław Nowocień, Skawina, PL.

(540) forestaitaliana

(510), (511) **16** katalogi, prospekty, reprodukcje graficzne, fotografie, publikacje, materiały przylepne, plakaty, artykuły papiernicze, papier listowy i do pakowania, opakowania, torby, koperty i woreczki z papieru i tworzyw sztucznych, wizytówki, nalepki, naklejki, wyroby z kartonu, pudła na kapelusze, pudełka tekturowe lub papierowe, kalendarze, kalkomanie, druki, broszury, zawiadomienia, albumy, rysunki, ręczniki papierowe, serwetki, wykroje krawieckie, szyldy kartonowe, bannery, kartki z życzeniami, okolicznościowe, teczki papierowe i z tworzyw sztucznych, zeszyty, **19** altany jako konstrukcje niemetalowe, balustrady, belki niemetalowe, boazeria niemetalowa, materiały i płyty budowlane niemetalowe, dachówki niemetalowe, daszki niemetalowe dla budownictwa, drewno obrobione, drzwi niemetalowe, płyty drzwiowe niemetalowe, drewno na fornir, gzymsy niemetalowe, rury kamionkowe, kanały niemetalowe dla instalacji wentylacyjnych i klimatyzacyjnych, obudowy kominków, kominowe trzony niemetalowe, kształtowniki niemetalowe, mozaiki dla budownictwa, nadproża niemetalowe, ogrodzenia niemetalowe, okładziny drewniane, okładziny niemetalowe dla budownictwa, parkiety, deski podłogowe, podłogowe płyty parkietowe, profile niemetalowe dla budownictwa, rury sztywne niemetalowe dla budownictwa, sklejka, schody niemetalowe, sufony niemetalowe, szkło budowlane, pokrycia niemetalowe ścian i płyty ściennie niemetalowe dla budownictwa, żaluzje niemetalowe, **35** usługi w zakresie reklamy, promocji, informacji handlowej, prezentowania towarów w sposób umożliwiający

klientom wybór i zakup towarów w hurtowniach i sklepach z materiałami budowlanymi i wyposażenia wnętrz, rozpowszechnianie materiałów reklamowych, informowanie i reklama za pośrednictwem sieci komputerowej, komputerowe zarządzanie plikami, organizowanie wystaw handlowych i reklamowych; prezentowanie towarów w witrynach internetowych i usługi związane z wyborem i zakupem towarów na odległość świadczone przez internetowe sklepy z materiałami budowlanymi i wyposażenia wnętrz, **38** przesyłanie informacji tekstowej i obrazowej przy pomocy komputera.

(111) **230533** (220) 2008 12 22 (210) 350253
(151) 2010 06 16 (441) 2009 03 30

(732) „NOVART” Mirosław Nowocięń, Skawina, PL.

(540) foresta-italiana

(510), (511) **16** katalogi, prospekty, reprodukcje graficzne, fotografie, publikacje, materiały przyklepne, plakaty, artykuły papiernicze, papier listowy i do pakowania, opakowania, torby, koperty i woreczki z papieru i tworzyw sztucznych, wizytówki, nalepki, naklejki, wyroby z kartonu, pudła na kapelusze, pudełka tekturowe lub papierowe, kalendarze, kalkomanie, druki, broszury, zawiadomienia, albumy, rysunki, ręczniki papierowe, serwetki, wykroje krawieckie, szylidy kartonowe, bannery, kartki z życzeniami, okolicznościowe, teczki papierowe i z tworzyw sztucznych, zeszyty, **19** altany jako konstrukcje niemetalowe, balustrady, belki niemetalowe, boazeria niemetalowa, materiały i płyty budowlane niemetalowe, dachówki niemetalowe, daszki niemetalowe dla budownictwa, drewno obrobione, drzwi niemetalowe, płyty drzwiowe niemetalowe, drewno na fornir, gzymsy niemetalowe, rury kamionkowe, kanały niemetalowe dla instalacji wentylacyjnych i klimatyzacyjnych, obudowy kominków, kominowe trzony niemetalowe, kształtowniki niemetalowe, mozaiki dla budownictwa, nadproża niemetalowe, ogrodzenia niemetalowe, okładziny drewniane, okładziny niemetalowe dla budownictwa, parkiety, deski podłogowe, podłogowe płyty parkietowe, profile niemetalowe dla budownictwa, rury sztywne niemetalowe dla budownictwa, sklejką, schody niemetalowe, sufity niemetalowe, szkło budowlane, pokrycia niemetalowe ścian i płyty ściennie niemetalowe dla budownictwa, żaluzje niemetalowe, **35** usługi w zakresie reklamy, promocji, informacji handlowej, prezentowania towarów w sposób umożliwiający klientom wybór i zakup towarów w hurtowniach i sklepach z materiałami budowlanymi i wyposażenia wnętrz, rozpowszechnianie materiałów reklamowych, informowanie i reklama za pośrednictwem sieci komputerowej, komputerowe zarządzanie plikami, organizowanie wystaw handlowych i reklamowych; prezentowanie towarów w witrynach internetowych i usługi związane z wyborem i zakupem towarów na odległość świadczone przez internetowe sklepy z materiałami budowlanymi i wyposażenia wnętrz, **38** przesyłanie informacji tekstowej i obrazowej przy pomocy komputera.

(111) **230534** (220) 2009 01 31 (210) 351484
(151) 2010 06 16 (441) 2009 05 11

(732) HEADS Spółka z ograniczoną odpowiedzialnością, Kraków, PL.
(540)

TEQGEL

Kolor znaku: granatowy, biały

(531) 27.5.1, 29.1.12

(510), (511) **01** produkty chemiczne przeznaczone dla przemysłu, prac badawczych, produkty do wykonywania płuczek wiertniczych, żywice syntetyczne w stanie surowym, tworzywa sztuczne w stanie surowym, mieszkanki karboksymetylocelulozy, skrobi, gumy guar, gumy ksantanowej, bentonitu, węglańu sody, **35** usługi doradcze związane z zarządzaniem i prowadzeniem działalności gospodarczej, sprzedaż surowców i produktów mineralnych, produktów chemicznych w tym przeznaczonych dla: przemysłu, prac badawczych, do wykonywania płuczek wiertniczych, żywic syntetycznych w stanie surowym, tworzyw sztucznych w stanie surowym, mieszanek karboksymetylocelulozy, skrobi, gumy guar, gumy ksantanowej, bentonitu, węglańu sody, złomu, urządzeń wiertniczych, osprzętu wiertniczego, pomp, maszyn wiertniczych, maszyn budowlanych, maszyn przeznaczonych dla górnictwa i kopalnictwa, systemów oczyszczania płuczek wiertniczych, usługi związane z reprezentowaniem podmiotów zagranicznych, usługi związane z prowadzeniem agencji im-

portowo-eksportowych, **40** przetwarzanie surowców mineralnych w tym: bentonitu, kaolinitu, gliny, wapieni, usługi z zakresu ochrony środowiska polegające na oczyszczaniu powietrza, wody, ziemi, usługi sanitarne polegające na utylizacji odpadów chemicznych i organicznych, przetwarzanie złomu.

(111) **230535** (220) 2009 02 19 (210) 352290
(151) 2010 08 25 (441) 2009 05 25

(732) PZ CUSSONS Polska Spółka Akcyjna, Warszawa, PL.

(540) Kokosal

(510), (511) **03** kosmetyki, preparaty kosmetyczne, środki perfumeryjne, perfumy, wody toaletowe i kolońskie, preparaty kosmetyczne do golenia i po goleniu, pianki, kremy i mydła do golenia, balsamy po goleniu, kremy, pianki, talki, emulsje, płyny, toniki, żele, mlecзки kosmetyczne, oliwki, balsamy do skóry, mydła, mydła w płynie, mydła dezynfekujące, mydła dezodoryzujące, mydła lecznicze, mydła przeciwopotowe, mydła toaletowe, mydła zawierające składniki pilingujące i/lub masujące, mydła przeciwopotowe do stóp, środki i preparaty do mycia i kąpieli, płyny, żele, kremy, pianki i mlecзка pod prysznic, płyny, żele, kremy, pianki i mlecзка do kąpieli, środki i preparaty do pielęgnacji ciała, środki i preparaty do mycia, pielęgnacji i ochrony włosów, farby i lakiery do włosów, środki i preparaty do układania włosów, szampony, odżywki do włosów, środki i preparaty przeciwłupieżowe, środki i preparaty do oczyszczania skóry, środki i preparaty do oczyszczania skóry o właściwościach antybakteryjnych, olejki eteryczne, dezodoranty i antyperspiranty, środki i preparaty do higieny intymnej, odświeżacze do ust, środki i preparaty do makijażu i demakijażu, środki i preparaty do pielęgnacji, malowania i ochrony ust, rzęs, brwi, paznokci, środki i preparaty do usuwania lakierów, odżywki do paznokci, środki i preparaty do opalania i chroniące przed promieniowaniem ultrafioletowym, środki i preparaty do samoopalania, środki i preparaty do depilacji, pudry do makijażu, pudry po kąpieli, pudry higieniczne, chusteczki nasączone płynami kosmetycznymi, środki i preparaty do pielęgnacji zębów i jamy ustnej, artykuły toaletowe, ozdoby do celów kosmetycznych, wyroby chemii gospodarczej, środki i preparaty do czyszczenia, polerowania, szorowania i ścierania, środki i preparaty do czyszczenia, polerowania, szorowania i ścierania do użytku w gospodarstwie domowym, mlecзка, żele, płyny i proszki do czyszczenia i polerowania, detergenty, materiały ściernie, środki i preparaty piorące, proszki, płyny i mydła do prania, koncentraty do prania, płyny do mycia naczyń, płyny do płukania tkanin, koncentraty do płukania tkanin, antystatyczne środki i preparaty do celów domowych, środki i preparaty do zmiękczenia tkanin, krochmal, środki i preparaty do krochmalenia, środki i preparaty do namaczania tkanin, środki i preparaty chemiczne do ożywiania kolorów do użytku domowego, mydła do ożywiania koloru tkanin, środki i preparaty wybielające stosowane w praniu, środki i preparaty do odbarwiania, środki i preparaty odtłuszczające, środki i preparaty do wywabiania plam, woda do prasowania zapachowa, preparaty do usuwania kamienia kotłowego dla gospodarstw domowych, środki i preparaty do prania, czyszczenia i konserwacji skóry, środki i preparaty do czyszczenia szkła, szyb i lustro, **05** kosmetyki do celów leczniczych, kremy, pianki, emulsje, płyny, żele, oliwki i balsamy lecznicze, środki i preparaty przeciwłupieżowe lecznicze, sole do kąpieli do celów medycznych, środki do kąpieli leczniczych, dezodoranty inne niż do użytku osobistego, środki dezynfekcyjne do celów higienicznych, środki do odświeżania powietrza, środki odstrasające owady, środki grzybobójcze.

(111) **230536** (220) 2009 04 02 (210) 352859
(151) 2010 08 04 (441) 2009 07 06

(732) „SHARDA EUROPE” Spółka z ograniczoną odpowiedzialnością, Pabianice, PL.
(540)



Kolor znaku: czarny, czerwony, biały, szary

(531) 1.15.23, 9.1.3, 27.5.1, 29.1.14

(510), (511) **20** surowce lub półprodukty z fiszbinu, pokrowce na odzież, pościel za wyjątkiem bielizny pościelowej, śpiwory kempingowe, **22** odpady bawełniane do wyściełania, pakuły bawełniane, włókna bawełniane, bawełna surowa, czesankowa wełna, woreczki do prania wyrobów dziewiarskich, jedwabne odpady, jedwab surowy, juta, kłaczki jedwabne, kłaczki wełniane, włókno kokosowe, konopie, pasy z konopi, płótno z surowego lnu, markizy z materiałów tekstylnych, materiały tekstylne w postaci surowych włókien, tekstyla z nieprzetworzonych włókien, materiały obciowe z surowców tekstylnych, odpady bawełniane do wyściełania, włókna ostnicy, plandeki, pierze na pościel, przędza jedwabna pozyskiwana z odpadów jedwabnych, pierze puchowe, pierzyny puchowe, włókna z rafii, włókno z ramii, runo, runo owcze, surowa lub impregnowana wełna, surowy jedwab, płótno z surowego lnu, szklane włókno krzemowe do celów włókienniczych, tekstyla z nieprzetworzonych włókien, materiały tekstylne, wełna drzewna, wełna surowa lub impregnowana, wełna tapicerska, wełna zgrzebna, włókna bawełny, włókna ostnicy, włókna tekstylne, włókna węglowe do celów włókienniczych, włókna z tworzyw sztucznych do celów włókienniczych, włókno kokosowe, woreczki do prania wyrobów dziewiarskich, worki do pakowania z materiałów tekstylnych, worki do transportu i przechowywania materiałów luzem, worki pocztowe, **23** nici i przędza z bawełny, nici i przędza do cerowania, włókno i nici z jedwabiu, jedwab uprzedzony, nici i przędza z juty, nici kauczukowe do celów włókienniczych, nici i przędza z włókna kokosowego, nici i przędza z konopi, kordonek, nici i przędza z lnu, nici, nici i przędza do haftowania, nici i przędza elastyczna do celów włókienniczych, nici i przędza z włókna szklanego do celów włókienniczych, nici z tworzyw sztucznych do celów włókienniczych, przędza, przędza i nici wełniane, nici i włókna ze sztucznego jedwabiu, nici i przędza do szycia, uprzedzona wełna, **24** bielizna domowa, bielizna kąpielowa z wyjątkiem odzieży, materiały na bieliznę osobistą, bielizna pościelowa, bielizna stołowa tekstylna, bielizna wzorzysta, bieżniki stołowe, adamaszek, aksamit, chorągiewki, tekstylne chusteczki do nosa, drelichy, drukowane tkaniny perkalowe, dzianina, materiał z dżerseju, firanki, flagi niepapierowe, tkanina flanelowa, flanela sanitarna, tkanina z gazy, materiały pokryte motywami rysunkowymi do haftowania, tkanina jedwabna, kapy na łóżka, płótno klejone, kołderki do przykrywania nóg, płótno z konopi, materiały tekstylne nietkane, materiały włókiennicze, materiały z juty, pokrowce ochronne na meble, moskitiery, narzuty na łóżka, narzuty pikowane, obicia ścienne z materiałów tekstylnych, tekstylne obrusy na stół, pledy podróżne, płótna do gobelinów i haftów, podstawki pod kieliszki z tkanin, tkaniny podszewkowe, podszewki do kapeluszy, pokrowce do drukarek z materiałów tekstylnych, pokrowce na deski toaletowe z tkanin, pokrowce na poduszki, pokrycie na materace, poszewki, poszewki na poduszki, prześcieradła, tkaniny z rami, tkaniny z ratyny, ręczniki tekstylne, serwetki stołowe tekstylne, serwetki i serwetki tekstylne, serwetki tekstylne do demakijażu, sukna bilardowe, tkanina szewiotowa, sztandary, ścierki do osuszania szkła, tkanina z tafii, materiały do filtrowania, tiul, tkaniny, tkaniny bawełniane, tkaniny do celów włókienniczych, tkaniny elastyczne, tkaniny imitujące skóry zwierzęce, tkaniny jedwabne do szablonów drukarskich, tkaniny lniane, tkaniny na buty lub obuwie, tkaniny nie przepuszczające gazów na balony aerostatyczne, tkaniny obciowe, tkaniny płócienne na buty, tkaniny wełniane, tkaniny ze sztucznego jedwabiu, tkaniny z włókna szklanego do celów włókienniczych, materiał trykotowy, zasłony prysznicowe z materiałów tekstylnych, zasłony z surowców włókienniczych, tkanina zefirowa, **25** odzież, odzież z dzianiny, ubrania z dżerseju, fartuchy, futra, ubrania z gabardyny, garnitury, getry, gorsety, halki, półhalki, kamizelki, kamizelki dla rybaków, kapelusze, kaptury, karczki koszul, kąpielówki, kieszenie do odzieży, kieszenie kwadratowe, kołnierze, kołnierzyki, kołnierzyki przypinane, kombinezony, kombinezony dla narciarzy wodnych, kostiumy kąpielowe, koszule, koszulki gimnastyczne, krawaty, kurtki, kurtki wełniane lub futrzane z kapturem, majtki, majtki dziecięce, mankiety, muffki, mundury, nakrycia głowy, napierśniki, napiętki do pończoch, nauszники, odzież dla automobilistów, odzież dla kolarzy, odzież gimnastyczna, odzież gotowa, odzież wodoodporna, odzież ze skóry, odzież z imitacji skóry, palta, peleryny, pelisy, pieluszki dla dzieci z materiałów tekstylnych, piżamy, płaszcze, palta, płaszcze kąpielowe, podkoszulki, podszewki jako elementy ubrań, podszewki gotowe jako część garderoby, podwiązki, podwiązki do pończoch, podwiązki do skarpetek, pończochy, pończochy wchłaniające pot, potniki, prochowce, pulowery, rajstopy, rękawiczki, rękawiczki z jednym palcem, slipy, spodnie, spódnice, staniki, stroje kąpielowe, stroje

na maskaradę, stroje plażowe, sukienki, swetry, szale, szaliki, szlafroki, śliniaki niepapierowe, ubrania trykotowe, T-shirty, woalki, ubranka dziecięce, wyroby pończosznice, żakiety pikowane, **35** usługi w zakresie prowadzenia sprzedaży hurtowej i detalicznej surowców i wyrobów z branży włókienniczej i tekstylnej.

(111) **230537** (220) 2009 03 18 (210) 353513
 (151) 2010 07 06 (441) 2009 06 22
 (732) DBS SYSTEMS Łukasz Korol, Szurpiły, PL.
 (540)



Kolor znaku: niebieski i jego odcienie

(531) 26.4.4, 26.4.9, 27.5.1, 29.1.12
 (510), (511) **09** ładowalny oraz stały-nagrany software.

(111) **230538** (220) 2009 04 03 (210) 354295
 (151) 2010 05 07 (441) 2009 07 06
 (732) Sharda Europe Sp. z o.o., Pabianice, PL.
 (540)



(531) 3.7.3
 (510), (511) **20** surowce lub półprodukty z fiszbinu, pokrowce na odzież, pościel za wyjątkiem bielizny pościelowej, śpiwory kempingowe, **22** odpady bawełniane do wyściełania, pakuły bawełniane, włókna bawełniane, bawełna surowa, czesankowa wełna, woreczki do prania wyrobów dziewiarskich, jedwabne odpady, jedwab surowy, juta, kłaczki jedwabne, kłaczki wełniane, włókno kokosowe, konopie, pasy z konopi, płótno z surowego lnu, markizy z materiałów tekstylnych, materiały tekstylne w postaci surowych włókien, tekstyla z nieprzetworzonych włókien, materiały obciowe z surowców tekstylnych, odpady bawełniane do wyściełania, włókna ostnicy, plandeki, pierze na pościel, przędza jedwabna pozyskiwana z odpadów jedwabnych, pierze puchowe, pierzyny puchowe, włókna z rafii, ramii runo, runo owcze, surowa lub impregnowana wełna, surowy jedwab, płótno z surowego lnu, szklane włókno krzemowe do celów włókienniczych, tekstyla z nieprzetworzonych włókien, materiały tekstylne, wełna czesankowa, wełna drzewna, wełna surowa lub impregnowana, wełna tapicerska, wełna zgrzebna, kłaczki wełniane, włókna bawełny, włókna ostnicy, włókna tekstylne, włókna węglowe do celów włókienniczych, włókna z tworzyw sztucznych do celów włókienniczych, włókno kokosowe, woreczki do prania wyrobów dziewiarskich, worki do pakowania z materiałów tekstylnych, worki do transportu i przechowywania materiałów luzem, worki pocztowe, **23** nici i przędza z bawełny, nici i przędza do cerowania, włókno i nici z jedwabiu, jedwab uprzedzony, nici i przędza z juty, nici kauczukowe do celów włókienniczych, nici i przędza z włókna kokosowego, nici i przędza z konopi, kordonek, nici i przędza z lnu, nici, nici i przędza do haftowania, nici i przędza elastyczna do celów włókienniczych, nici i przędza z włókna szklanego do celów włókienniczych, nici z tworzyw sztucznych do celów włókienniczych, przędza, przędza i nici wełniane, nici i włókna ze sztucznego jedwabiu, nici i przędza do szycia, uprzedzona wełna, **24** bielizna domowa, bielizna kąpielowa z wyjątkiem odzieży, materiały na bieliznę osobistą, bielizna pościelowa, bielizna stołowa tekstylna, bielizna wzorzysta, bieżniki stołowe, adamaszek, aksamit, chorągiewki, tekstylne chusteczki do nosa, drelichy, drukowane tkaniny perkalowe, dzianina, materiał z dżerseju, firanki, flagi niepapierowe, tkanina flanelowa, flanela sanitarna, tkanina z gazy, materiały pokryte motywami rysunkowymi do haftowania, tkanina jedwabna, kapy na łóżka, płótno klejone, kołderki do przykrywania nóg, płótno z konopi, materiały tekstylne nietkane, materiały włókiennicze, materiały z juty, pokrowce ochronne na meble, moskitiery, narzuty na łóżka, narzuty pikowane, obicia ścienne z materiałów tekstylnych, tekstylne obrusy na stół, pledy

podróżne, płótna do gobelinów i haftów, podstawki pod kieliszki z tkanin, tkaniny podszewkowe, podszewki do kapeluszy, pokrowce do drukarek z materiałów tekstylnych, pokrowce na deski toaletowe z tkanin, pokrowce na poduszki, pokrycie na materace, poszewki, poszewki na poduszki, prześcieradła, tkaniny z rami, tkaniny z ratyny, ręczniki tekstylne, serwetki stołowe tekstylne, serwetki i serwetki tekstylne, serwetki tekstylne do demakijażu, sukna bilardowe, tkanina szewiutowa, sztandary, ścierki do osuszania szkła, tkanina z rafii, materiały do filtrowania, tiul, tkaniny, tkaniny bawełniane, tkaniny do celów włókienniczych, tkaniny elastyczne, tkaniny imitujące skóry zwierzęce, tkaniny jedwabne do szablonów drukarskich, tkaniny lniane, tkaniny na buty lub obuwiu, tkaniny nie przepuszczające gazów na balony aerostacyjne, tkaniny obciowe, tkaniny płócienne na buty, tkaniny wełniane, tkaniny ze sztucznego jedwabiu, tkaniny z włókna szklanego do celów włókienniczych, materiał trykotowy, zasłony prysznicowe z materiałów tekstylnych, zasłony z surowców włókienniczych, tkanina zefrowa, **25** odzież, odzież z dzianiny, ubrania z dżerseju, fartuchy, futra, ubrania z gabardyny, garnitury, getry, gorsety, halki, półhalki, kamizelki, kamizelki dla rybaków, kapelusze, kaptury, karczki koszul, kąpielówki, kieszenie do odzieży, kieszenie kwadratowe, kołnierze, kołnierzyki, kołnierzyki przypinane, kombinезony, kombinезony dla narciarzy wodnych, kostiumy kąpielowe, koszule, koszulki gimnastyczne, krawaty, kurtki, kurtki wełniane lub futrzane z kapturem, majtki, majtki dziecięce, mankiety, muffki, mundury, nakrycia głowy, napierśniki, napiętki do pończoch, nauszniaki, odzież dla automobilistów, odzież dla kolarzy, odzież gimnastyczna, odzież gotowa, odzież wodoodporna, odzież ze skóry, odzież z imitacji skóry, palta, peleryny, pelisy, pieluski dla dzieci z materiałów tekstylnych, piżamy, płaszcze, palta, płaszcze kąpielowe, podkoszulki, podszewki jako elementy ubrań, podszewki gotowe jako część garderoby, podwiązki, podwiązki do pończoch, podwiązki do skarpetek, pończochy, pończochy wchłaniające pot, potniki, prochowce, pulowery, rajstopy, rękawiczki, rękawiczki z jednym palcem, slipy, spodnie, spódnice, staniki, stroje kąpielowe, stroje na maskaradę, stroje plażowe, sukienki, swetry, szale, szaliki, szlafroki, śliniaki niepapierowe, ubrania trykotowe, T-shirty, woalki, ubranka dziecięce, wyroby pończosznicze, żakiety pikowane, **35** prowadzenie sprzedaży hurtowej i detalicznej surowców i wyrobów z branży włókienniczej i tekstylnej.

(111) **230539** (220) 2009 04 06 (210) 354317
 (151) 2010 07 20 (441) 2009 07 20
 (732) AMBIT Jan Zielonkowski i Wspólnicy Spółka Jawna, Gdańsk, PL.
 (540)



Kolor znaku: biały, szary, bordowy

(531) 7.3.11, 7.3.12, 27.5.1, 29.1.13
 (510), (511) **19** materiały budowlane niemetalowe, **35** detaliczny handel (oferowanie w mediach produktów) budowlanych materiałów niemetalowych zgłoszonych w klasie 19, **37** usługi budowlane.

(111) **230540** (220) 2009 04 22 (210) 354966
 (151) 2010 08 24 (441) 2009 08 03
 (732) DOM DOCHODOWY LEASING Spółka z ograniczoną odpowiedzialnością, Warszawa, PL.
 (540)

Dom Dochodowy

(531) 27.5.1
 (510), (511) **35** badania rynku i opinii publicznej, reklama, dystrybucja materiałów reklamowych, doradztwo w zakresie organizacji i zarządzania działalnością gospodarczą, administrowanie działalnością gospodarczą, prace biurowe, usługi inwestora zastępczego dotyczące nieruchomości, usługi organizacji i zarządzania podwykonawcami, usługi w zakresie marketingu, promocji i reklamy związanej z nie-

ruchomościami, organizowanie wystaw w celach handlowych lub reklamowych dotyczących nieruchomości, prowadzenie interesów osób trzecich, pośrednictwo handlowe, komputerowe zarządzanie plikami, pozyskiwanie danych do komputerowych baz danych i ich systematyzacja, przetwarzanie danych, księgowość, usługi pośrednictwa w zakresie nabywania usług telekomunikacyjnych, analizy kosztów, analizy rynkowe, doradztwo specjalistyczne w sprawach działalności gospodarczej, doradztwo w zakresie organizowania i prowadzenia działalności gospodarczej, doradztwo w zakresie zarządzania personelem, doradztwo w zarządzaniu działalnością gospodarczą, handlowe wyceny, outsourcing, rekrutacja personelu, fakturowanie, przygotowanie zeznań podatkowych, pomoc przedsiębiorstwom w działalności gospodarczej przemysłowej lub handlowej, pomoc przy zarządzaniu przedsiębiorstwami przemysłowymi lub handlowymi, pomoc w prowadzeniu działalności gospodarczej, pozyskiwanie informacji o działalności gospodarczej, usługi związane z przenoszeniem przedsiębiorstw, przygotowanie listy płac, rachunkowość, rekrutacja personelu, sporządzanie sprawozdań rachunkowych, zestawienia statystyczne, ekspertyzy w zakresie wydolności przedsiębiorstw, wynajmowanie urządzeń i wyposażenia biurowego, **36** agencje nieruchomości, agencje pośrednictwa w handlu nieruchomościami, administrowanie i zarządzanie nieruchomościami, dzierżawa nieruchomości, pośrednictwo w sprawach majątku nieruchomego, wycena nieruchomości, wynajmowanie mieszkań i pomieszczeń biurowych, inwestycje kapitałowe dotyczące nieruchomości, usługi finansowe związane z nieruchomościami, doradztwo, informacja i konsultacje w zakresie wyżej wymienionych usług, analizy finansowe, doradztwo w sprawach finansowych, dzierżawa i zarządzanie majątkiem nieruchomym, ściąganie czynszów, wynajmowanie nieruchomości, **37** usługi budowlane, usługi remontowe, przygotowanie terenu pod budowę, budowa obiektów inżynierii wodnej i lądowej, montaż rusztowań, wykonywanie instalacji budowlanych, wykonywanie robót budowlanych i wykończeniowych, czyszczenie budynków od wewnątrz i od zewnątrz, czyszczenie okien, uszczelnianie, izolowanie budynków, zabezpieczanie budynków przed wilgocią, rozbiórka budynków, nadzór budowlany, wynajem sprzętu budowlanego, informacja budowlana, budowa i naprawy magazynów, deratyzacja, instalacja, konserwacja i naprawa maszyn i urządzeń biurowych, instalowanie drzwi i okien, instalowanie i naprawa telefonów, instalowanie i naprawa urządzeń elektrycznych, instalowanie oraz naprawa urządzeń klimatyzacyjnych, lakierowanie, malowanie, montaż i naprawy instalacji grzewczych, muirowanie, tynkowanie, usługi dekararskie, **39** wynajmowanie miejsc parkingowych, prowadzenie parkingów, administrowanie parkingami, wynajmowanie magazynów, dostarczanie korespondencji, przesyłek, dostarczanie paczek, dostarczanie towarów, wynajmowanie garaży, magazynowanie, pakowanie produktów i towarów, wypożyczanie pojazdów, przewożenie ładunków, składowanie i dostarczanie towarów, usługi kurierskie, wypożyczanie kontenerów magazynowych, **41** organizowanie i prowadzenie kursów, szkoleń, konferencji, kongresów, seminariów, sympozjów, zjazdów, stacjonarnych i korespondencyjnych imprez szkoleniowych, organizowanie konkursów edukacyjnych lub rozrywkowych, organizowanie przyjęć, organizowanie spektakli, organizowanie wystaw z dziedziny kultury lub edukacji, usługi związane z organizowaniem i prowadzeniem dyskotek, informacja o imprezach rozrywkowych, informacja o rekreacji, organizowanie zabaw, organizowanie zawodów sportowych, prowadzenie parków rozrywki, publikowanie tekstów innych niż teksty reklamowe, informacja o rozrywce, usługi związane z organizowaniem imprez karaoke, obsługa pól golfowych, wypożyczanie sprzętu do sportowego, **43** biura zakwaterowania w hotelach i pensjonatach, usługi hotelarskie w pełnym zakresie, rezerwacja miejsc w hotelach, rezerwacja kwater na pobyt czasowy, wynajmowanie pomieszczeń na pobyt czasowy, wynajmowanie sal na posiedzenia, hotele, motele, domy turystyczne, pensjonaty, usługi gastronomiczne w pełnym zakresie, prowadzenie restauracji, kawiarni, kafeterii, barów, snack-barów, organizowanie przyjęć okolicznościowych, obsługa gastronomiczna z własnym zapleczem, produktami transportem-catering, zarządzanie hotelami.

(111) **230541** (220) 2009 04 22 (210) 354967
 (151) 2010 08 24 (441) 2009 08 03
 (732) DOM DOCHODOWY LEASING Spółka z ograniczoną odpowiedzialnością, Warszawa, PL.

(540)

*Dom Dochodowy
o Trzech Frontach*

(531) 27.5.1

(510), (511) **35** badania rynku i opinii publicznej, reklama, dystrybucja materiałów reklamowych, doradztwo w zakresie organizacji i zarządzania działalnością gospodarczą, administrowanie działalnością gospodarczą, prace biurowe, usługi inwestora zastępczego dotyczące nieruchomości, usługi organizacji i zarządzania podwykonawcami, usługi w zakresie marketingu, promocji i reklamy związanej z nieruchomościami, organizowanie wystaw w celach handlowych lub reklamowych dotyczących nieruchomości, prowadzenie interesów osób trzecich, pośrednictwo handlowe, komputerowe zarządzanie plikami, pozyskiwanie danych do komputerowych baz danych i ich systematyzacja, przetwarzanie danych, księgowość, usługi pośrednictwa w zakresie nabywania usług telekomunikacyjnych, analizy kosztów, analizy rynkowe, doradztwo specjalistyczne w sprawach działalności gospodarczej, doradztwo w zakresie organizowania i prowadzenia działalności gospodarczej, doradztwo w zakresie zarządzania personelem, doradztwo w zarządzaniu działalnością gospodarczą, handlowe wyceny, outsourcing, rekrutacja personelu, fakturowanie, przygotowanie zeznań podatkowych, pomoc przedsiębiorstwom w działalności gospodarczej przemysłowej lub handlowej, pomoc przy zarządzaniu przedsiębiorstwami przemysłowymi lub handlowymi, pomoc w prowadzeniu działalności gospodarczej, pozyskiwanie informacji o działalności gospodarczej, usługi związane z przenoszeniem przedsiębiorstw, przygotowanie listy płac, rachunkowość, rekrutacja personelu, sporządzanie sprawozdań rachunkowych, zestawienia statystyczne, ekspertyzy w zakresie wydolności przedsiębiorstw, wynajmowanie urządzeń i wyposażenia biurowego, **36** agencje nieruchomości, agencje pośrednictwa w handlu nieruchomościami, administrowanie i zarządzanie nieruchomościami, dzierżawa nieruchomości, pośrednictwo w sprawach majątku nieruchomego, wycena nieruchomości, wynajmowanie mieszkań i pomieszczeń biurowych, inwestycje kapitałowe dotyczące nieruchomości, usługi finansowe związane z nieruchomościami, doradztwo, informacja i konsultacje w zakresie wyżej wymienionych usług, analizy finansowe, doradztwo w sprawach finansowych, dzierżawa i zarządzanie majątkiem nieruchomym, ściąganie czynszów, wynajmowanie nieruchomości, **37** usługi budowlane, usługi remontowe, przygotowanie terenu pod budowę, budowa obiektów inżynierii wodnej i lądowej, montaż rusztowań, wykonywanie instalacji budowlanych, wykonywanie robót budowlanych i wykończeniowych, czyszczenie budynków od wewnątrz i od zewnątrz, czyszczenie okien, uszczelnianie, izolowanie budynków, zabezpieczanie budynków przed wilgocią, rozbiorka budynków, nadzór budowlany, wynajem sprzętu budowlanego, informacja budowlana, budowa i naprawy magazynów, deratyzacja, instalacja, konserwacja i naprawa maszyn i urządzeń biurowych, instalowanie drzwi i okien, instalowanie i naprawa telefonów, instalowanie i naprawa urządzeń elektrycznych, instalowanie oraz naprawa urządzeń klimatyzacyjnych, lakierowanie, malowanie, montaż i naprawy instalacji grzewczych, murowanie, tynkowanie, usługi dekarские, **39** wynajmowanie miejsc parkingowych, prowadzenie parkingów, administrowanie parkingami, wynajmowanie magazynów, dostarczanie korespondencji, przesyłek, dostarczanie paczek, dostarczanie towarów, wynajmowanie garaży, magazynowanie, pakowanie produktów i towarów, wypożyczanie pojazdów, przewożenie ładunków, składowanie i dostarczanie towarów, usługi kurierskie, wypożyczanie kontenerów magazynowych, **41** organizowanie i prowadzenie kursów, szkoleń, konferencji, kongresów, seminariów, sympozjów, zjazdów, stacjonarnych i korespondencyjnych imprez szkoleniowych, organizowanie konkursów edukacyjnych lub rozrywkowych, organizowanie przyjęć, organizowanie spektakli, organizowanie wystaw z dziedziny kultury lub edukacji, usługi związane z organizowaniem i prowadzeniem dyskotek, informacja o imprezach rozrywkowych, informacja o rekreacji, organizowanie zabaw, organizowanie zawodów sportowych, prowadzenie parków rozrywki, publikowanie tekstów innych niż teksty reklamowe, informacja o rozrywce, usługi związane z organizowaniem imprez karaoke, obsługa pól golfowych, wypożyczanie sprzętu do sportowego, **43** biura zakwaterowania w hotelach i pensjonatach,

usługi hotelarskie w pełnym zakresie, rezerwacja miejsc w hotelach, rezerwacja kwater na pobyt czasowy, wynajmowanie pomieszczeń na pobyt czasowy, wynajmowanie sal na posiedzenia, hotele, motele, domy turystyczne, pensjonaty, usługi gastronomiczne w pełnym zakresie, prowadzenie restauracji, kawiarni, kafeterii, barów, snack-barów, organizowanie przyjęć okolicznościowych, obsługa gastronomiczna z własnym zapleczem, produktami transportem-catering, zarządzanie hotelami.

(111) **230542** (220) 2009 04 23 (210) 355040
(151) 2010 08 25 (441) 2009 08 03
(732) PATAGONIA, INC., Ventura, US.
(540)



Kolor znaku: biały, czerwony, niebieski z odcieniami, czarny

(531) 6.1.2, 6.1.4, 27.5.1, 29.1.15

(510), (511) **18** plecaki, torby na plecy, torby sportowe, walizki, torby podróżne, walizeczki, **25** odzież wszelkiego rodzaju, w tym kurtki i marynarki, bluzy, bluzy z polaru, buty dla wędkarzy (wadery), kamizelki dla wędkarzy, odzież wyjściowa, stroje narciarskie, koszule, spodnie, szorty, stroje piankowe do uprawiania sportów wodnych, koszulki ochronne typu rashguard do uprawiania sportów, sukienki, spódnice, bluzki, bielizna, odzież dla małych dzieci, buty, nakrycia głowy, rękawiczki, paski.

(111) **230543** (220) 2009 05 11 (210) 355680
(151) 2010 08 24 (441) 2009 08 17
(732) VOXEL Spółka Akcyjna, Kraków, PL.
(540)

voxel

Kolor znaku: jasnozielony, ciemnozielony, szary

(531) 27.5.1, 29.1.13

(510), (511) **10** ekrany radiologiczne do celów medycznych; aparaty radiologiczne do celów medycznych; aparatura do radioterapii; aparatura diagnostyczna do celów medycznych, **42** prace badawczo-rozwojowe; badania w dziedzinie fizyki, **44** kliniki medyczne; niehospitalizacyjne placówki opieki medycznej; pomoc medyczna.

(111) **230544** (220) 2009 05 25 (210) 356205
(151) 2010 08 18 (441) 2009 08 31
(732) FARM-VIX S.C. Iwona Karwaczyńska, Robert Karwaczyński,
Mysłowice, PL.
(540)



(531) 3.3.1, 3.3.15, 27.5.1

(510), (511) **03** kosmetyki, produkty i środki ziołowe do celów kosmetycznych, balsamy ziołowe do celów kosmetycznych, emulsje, żele-balsamy kosmetyczne, **05** kosmetyki do celów leczniczych, emulsje, żele, balsamy lecznicze, kremy do celów leczniczych.

(111) **230545** (220) 2009 05 28 (210) 356381
(151) 2010 08 25 (441) 2009 08 31
(732) Przedsiębiorstwo Wielobranżowe „VEGAS”
Spółka z ograniczoną odpowiedzialnością, Warszawa, PL.
(540)

BLACK HORSE

(531) 3.3.1, 27.5.1

(510), (511) **09** urządzenia do gier działające z zewnętrznym ekranem wyświetlającym lub monitorem, **28** urządzenia do gier automatycznych zawarte w tej klasie, urządzenia do gier w salach i salonach gier, **41** obsługa salonów gier, sal z automatami do gier, organizacja gier na pieniądze, gry hazardowe, obsługa gier w systemie on-line.

(111) **230546** (220) 2009 05 28 (210) 356382
 (151) 2010 08 25 (441) 2009 08 31
 (732) Przedsiębiorstwo Wielobranżowe „VEGAS”
 Spółka z ograniczoną odpowiedzialnością, Warszawa, PL.
 (540)



Kolor znaku: szary, srebrny, biały

(531) 3.9.1, 3.9.2, 29.1.13

(510), (511) **09** urządzenia do gier działające z zewnętrznym ekranem wyświetlającym lub monitorem, **28** urządzenia do gier automatycznych zawarte w tej klasie, urządzenia do gier w salach i salonach gier, **41** obsługa salonów gier, sal z automatami do gier, organizacja gier na pieniądze, gry hazardowe, obsługa gier w systemie on-line.

(111) **230547** (220) 2009 06 04 (210) 356752
 (151) 2010 07 01 (441) 2009 09 14
 (732) „JAAN AUTOMOTIVE GLASS” Sp. z o.o., Koszalin, PL.
 (540)



Kolor znaku: czerwony

(531) 26.4.3, 26.4.9, 27.5.1, 29.1.1

(510), (511) **12** szyby do pojazdów, szyby do pojazdów przednie, **19** szkło alabastrowe, szkło bezodpryskowe, szkło izolacyjne, szkło konstrukcyjne, szkło okienne, szkło płaskie walcowane, **21** szkło do którego wprowadzono cienkie przewodniki elektryczne, szkło na szyby samochodowe, szkło płaskie szlifowane, szkło surowe lub półprzetworzone, szkło do pojazdów, **37** montaż szyb samochodowych, naprawa szyb samochodowych, wymiana szyb samochodowych, przyciemnianie szyb samochodowych.

(111) **230548** (220) 2009 06 05 (210) 356812
 (151) 2010 08 25 (441) 2009 09 14
 (732) Philip Morris Products S.A., Neuchatel, CH.
 (540) HIGH COOLING STRIPE

(510), (511) **34** tytoń, tytoń surowy oraz tytoń w stanie przetworzonym; wyroby tytoniowe, cygara, papierosy, cygaretki, tytoń do samodzielnego skręcania papierosów, tytoń do fajek, tytoń do żucia, tabaka, papierosy aromatyzowane, papierosy kretek; snus; substytuty tytoniu (nie do celów medycznych); przybory dla palaczy, ustniki oraz bibułka do papierosów, filtry do papierosów, pojemniki na tytoń nie z metali szlachetnych, papierośnice nie z metali szlachetnych, popielniczki nie z metali szlachetnych, fajki, kieszonkowe przyrządy do skręcania papierosów, zapalniczki dla palaczy tytoniu; zapalki.

(111) **230549** (220) 2009 06 16 (210) 357124
 (151) 2010 08 18 (441) 2009 09 28
 (732) Jan Musialik, Piekary Śląskie, PL.
 (540)



Kolor znaku: czarny, czerwony

(531) 26.11.1, 27.5.1, 29.1.12

(510), (511) **16** wydawnictwa reklamowe, afisze i plakaty, fotografie, wydawnictwa muzyczne, okładki do kaset i płyt, albumy, książki i śpiewniki torby reklamowe, gazetki promocyjne, materiały reklamowe z papieru, kartonu i tworzyw sztucznych oraz ich kompozycji, kalendarze, nalepki i maczki z papieru, tworzyw sztucznych, tkanin, skóry oraz ich kompozycji, długopisy, ołówki, pióra, breloczki, balony, chorągiewki proporce i proporczyki, **25** odzież w tym kurtki, bluzy, koszulki, czapki, koszule, opaski, chusty, **35** zarządzanie działalnością artystyczną, usługi wydawnicze w zakresie materiałów reklamowych i ich rozpowszechnianie dowolnymi technikami z wykorzystaniem wszystkich metod słownych, dźwiękowych oraz technik audiowizualnych i multimedialnych, obróbka tekstów, doradztwo specjalistyczne dotyczące franchisingu, usługi menedżerskie, promowania marki (merchandisingowe), zarządzanie w zakresie udzielania licencji na usługi na rzecz osób trzecich w zakresie produkcji filmowej reklamowej, prezentacji multimedialnych i agencji reklamowej, **38** prowadzenie usług w zakresie: emisji i transmisji radiowej, emisji i transmisji telewizyjnej, przekazów satelitarnych, poczty elektronicznej, przesyłania informacji i wiadomości, transmisji programów radiowych i telewizyjnych, przesyłania informacji tekstowej i obrazowej przy pomocy komputerów, rozpowszechniania programów radiowych i telewizyjnych, prowadzenia agencji informatycznych i wiadomości, **41** koncerty estradowe, organizowanie i realizowanie koncertów i spektakli, studia nagrań, usługi związane z katalogami muzycznymi, usługi w zakresie rejestracji dźwięku i obrazu, doradztwo muzyczne, nagrywanie filmów na taśmach wideo, opracowywanie programów radiowych, telewizyjnych i multimedialnych.

(111) **230550** (220) 2009 06 16 (210) 357125
 (151) 2010 08 13 (441) 2009 09 28
 (732) Jan Musialik, Piekary Śląskie, PL.
 (540)



Kolor znaku: czarny, popielaty, biały, czerwony

(531) 26.11.1, 27.5.1, 29.1.14

(510), (511) **09** kasety magnetofonowe, wideo, płyty kompaktowe, nośniki dźwięku oraz dźwięku i obrazu, płyty DVD, **16** wydawnictwa reklamowe, afisze i plakaty, fotografie, wydawnictwa muzyczne, okładki do kaset i płyt, albumy, książki i śpiewniki torby reklamowe, gazetki promocyjne, materiały reklamowe z papieru, kartonu i tworzyw sztucznych oraz ich kompozycji, kalendarze, nalepki i znaczki z papieru, tworzyw sztucznych, tkanin, skóry oraz ich kompozycji, długopisy, ołówki, pióra, breloczki, balony, chorągiewki proporce i proporczyki, **25** odzież w tym kurtki, bluzy, koszulki, czapki, koszule, opaski, chusty, **35** zarządzanie działalnością artystyczną, usługi wydawnicze w zakresie materiałów reklamowych i ich rozpowszechnianie dowolnymi technikami z wykorzystaniem wszystkich metod słownych, dźwiękowych oraz technik audiowizualnych i multimedialnych, obróbka tekstów, doradztwo specjalistyczne dotyczące franchisingu, usługi menedżerskie, promowania marki (merchandisingowe), zarządzanie w zakresie udzielania licencji na usługi na rzecz osób trzecich w zakresie produkcji filmowej reklamowej, prezentacji multimedialnych i agencji reklamowej, **38** prowadzenie usług w zakresie: emisji i transmisji radiowej, emisji i transmisji telewizyjnej, przekazów satelitarnych, poczty elektronicznej, przesyłania informacji i wiadomości, transmisji programów radiowych i telewizyjnych, przesyłania informacji tekstowej i obrazowej przy pomocy komputerów, rozpowszechniania programów radiowych i telewizyjnych, prowadzenia agencji informatycznych i wiadomości, **41** koncerty estradowe, organizowanie i realizowanie koncertów i spektakli, studia nagrań, usługi związane z katalogami muzycznymi, usługi w zakresie rejestracji dźwięku i obrazu, doradztwo muzyczne, nagrywanie filmów na taśmach wideo, opracowywanie programów radiowych, telewizyjnych i multimedialnych.

(111) **230551** (220) 2009 06 18 (210) 357170
 (151) 2010 08 24 (441) 2009 09 28

(732) GALOP-EQUUS Biuro Artystyczno-Reklamowe Bożena Ładno, Zielonka, PL.
(540)



Kolor znaku: żółty, czarny, brązowy, biały
(531) 1.1.1, 9.1.10, 24.1.9, 27.5.1, 29.1.14
(510), (511) **41** organizowanie imprez okolicznościowych w zakresie rozrywki, **43** usługi w zakresie prowadzenia hotelu, usługi w zakresie organizowania przyjęć, usługi gastronomiczne.

(111) **230552** (220) 2009 06 18 (210) 357178
(151) 2010 08 24 (441) 2009 09 28
(732) Materiały Budowlane „WESOŁEK” Spółka z ograniczoną odpowiedzialnością, Chocicza, PL.
(540)



Kolor znaku: biały, czarny, ciemnoniebieski, czerwony
(531) 3.7.1, 26.4.1, 27.5.1, 29.1.14
(510), (511) **06** blachy, rynny dachowe metalowe, rury metalowe, drzwi i okna metalowe, okiennice metalowe, futryny i ramy metalowe, dachówka metalowa, klamry metalowe, konstrukcje dachowe metalowe, stal konstrukcyjna, stropy i sufitry metalowe, **11** kotły grzewcze, **17** folie metalowe izolacyjne, materiały izolacyjne, materiały uszczelniające i wypełniające z tworzyw sztucznych, folie z tworzyw sztucznych paraizolacyjne, **19** dachówki betonowe, elementy betonowe, dachówki ceramiczne, krokwie dachowe, pokrycia bitumiczne, drewno budowlane, gonty, płytki dachowe (łupkowe), drzwi niemetalowe, futryny do drzwi niemetalowe, okna niemetalowe, ramy do okien niemetalowe, konstrukcje dachowe niemetalowe, płyty faliste bitumiczne, płyty gipsowo-kartonowe i inne płyty niemetalowe, rynny dachowe niemetalowe, zaprawy murarskie, cegła, cement, gips, beton komórkowy, **39** usługi transportowe dla osób trzecich, przewożenie ładunków ciężarówkami, **42** doradztwo budowlane w zakresie stosowania materiałów budowlanych.

(111) **230553** (220) 2009 06 19 (210) 357239
(151) 2010 08 13 (441) 2009 09 28
(732) MASTERMAX Andrzej Michał Nejman, Warszawa, PL.
(540)



Kolor znaku: czerwony, czarny
(531) 27.5.1, 29.1.12
(510), (511) **08** maszyny elektryczne do golenia i strzyżenia, **09** żelazka elektryczne, **11** aparaty i urządzenia grzewcze, chłodnicze, wentylacyjne i klimatyzacyjne, czajniki elektryczne, ekspresy do kawy elektryczne, urządzenia i instalacje elektryczne do gotowania, podgrzewania, suszenia i pieczenia, sprzęt kuchenny elektryczny, aparaty i urządzenia oświetleniowe, suszarki do włosów.

(111) **230554** (220) 2009 06 29 (210) 357585
(151) 2010 08 24 (441) 2009 10 12

(732) APART Spółka z ograniczoną odpowiedzialnością, Suchy Las, PL.
(540) Z MIŁOŚCI DO BIŻUTERII
(510), (511) **03** kosmetyki, mydła, środki perfumeryjne, olejki eteryczne, płyny do pielęgnacji włosów; środki do czyszczenia, prania, polerowania, szorowania, ścierania, **14** wyroby jubilerskie, biżuteria; wyroby oraz przyrządy zegarmistrzowskie i chronometryczne; zegary, zegarki, budziki; wyroby z metali szlachetnych/półszlachetnych lub pokrywane nimi, nie ujęte w innych klasach; kamienie szlachetne i półszlachetne; metale szlachetne i półszlachetne oraz ich stopy; akcesoria do w/w wyrobów nie ujęte w innych klasach, **25** odzież, obuwie, nakrycia głowy-wszystko w/w nie ujęte w innych klasach, **35** usługi sprzedaży: detalicznej, hurtowej, internetowej, katalogowej, wysyłkowej, oraz poprzez ofertę bezpośrednią takich towarów jak: wyroby jubilerskie, biżuteria; wyroby oraz przyrządy zegarmistrzowskie i chronometryczne; zegary, zegarki, budziki; wyroby z metali szlachetnych lub pokrywane nimi; kamienie szlachetne i półszlachetne; metale szlachetne i półszlachetne oraz ich stopy; akcesoria do biżuterii, wyrobów jubilerskich, wyrobów oraz przyrządów zegarmistrzowskich i chronometrycznych; kosmetyki, mydła, środki perfumeryjne, olejki eteryczne, preparaty do pielęgnacji włosów i ciała; środki do czyszczenia, prania, polerowania, szorowania, ścierania; galanteria skórzana; odzież; bielizna; obuwie; okulary; okulary przeciwsłoneczne; upominki; opakowania; kartoniki; artykuły papiernicze i biurowe; ozdoby do włosów i garderoby; statuetki; puchary, zarządzanie sklepami: detalicznymi, hurtowymi, internetowymi.

(111) **230555** (220) 2009 07 02 (210) 357712
(151) 2010 08 24 (441) 2009 10 12
(732) „Prymus” Spółka z ograniczoną odpowiedzialnością, Tychy, PL.
(540)

SILENT STEPS FLOOR

Kolor znaku: niebieski
(531) 27.5.1, 29.1.4
(510), (511) **17** tworzywa sztuczne w formie wyciśniętej stosowane w produkcji; materiały wypełniające, uszczelniające, pakuły, materiały izolacyjne, **19** materiały budowlane niemetalowe; rury sztywne niemetalowe stosowane w budownictwie; asfalt, smoła, bitumy; budynki przenośne niemetalowe; pomniki niemetalowe, **22** liny, sznury; materiały na obicia i do wypełniania (z wyjątkiem gum lub tworzyw sztucznych); nie przerobione tekstylne materiały włókiennicze, **24** tekstylia i wyroby włókiennicze nie ujęte w innych klasach.

(111) **230556** (220) 2009 07 13 (210) 358140
(151) 2010 08 25 (441) 2009 10 26
(732) HURTOWNIA MATERIAŁÓW BUDOWLANYCH „REMBUD” Zdzisław Dąbrowski, Jelenia Góra, PL.
(540)



Kolor znaku: czerwony, pomarańczowy
(531) 7.3.11, 27.5.1, 29.1.12
(510), (511) **35** sprzedaż hurtowa materiałów budowlanych i wyposażenia sanitarnego takich jak farby, lakiery, rozpuszczalniki, środki antykorozyjne, środki impregnujące, piany montażowe, silikon, uszczelniacze, pędzle, wałki malarskie, gwoździe, śruby, okucia, rury metalowe, blachy płaskie i profilowane, rynny metalowe, druty, siatki, stal zbrojeniowa, łączniki budowlane, wkrety, śruby, kołki rozporowe, wyroby ślusarskie, profile metalowe, narzędzia ręczne z napędem elektrycznym, piły, narzędzia do ścierania, narzędzia ręczne, poziomice, urządzenia pomiarowe instalacje sanitarne, kanalizacja, drenaże, odwodnienia liniowe, urządzenia wentylacyjne, wodociągowe, rynny PCV, materiały do izolowania, płyty styropianowe, styrodur, wełna szklana, wełna mineralna, folie, membrany dachowe, materiały ceramiczne, dachówki, cegły i pustaki ścienne, okładziny, kształtki, systemy kominowe i wentylacyjne, wyroby betonowe, dachówki, kostka brukowa, krawężniki, gazony kwiatowe, ogrodzenia, bloczki fundamentowe, płyty chodnikowe i tarasowe, bitumy, papy, gonty papowe, lepiki, abizole, dysperbity, wapno, cement, kleje, fugi,

szpachle, zaprawy budowlane, wyroby z kamienia naturalnego, kruszywa, piaski, żwir, kłębki, bloczki gazobetonowe, keramzytowe, wapienne, stropy ceramiczne i betonowe, prefabrykaty drewniane i drewno-pochodne (płyty OSB), płyty gipsowo-kartonowe, metalowe profile do płyt gipsowo-kartonowych, terakota, glazura, płytki ścienne, podłogowe, okładziny tarasów, balkonów i schodów, stolarka budowlana, drzwi, okna, drzwi metalowe i z PCV, bramy garażowe, okna połaciowe, parapety, panele i deski podłogowe, tarcica budowlana, krokwie, łaty, deski, belki, więźby dachowe, tapety z materiału, tapety papierowe, tynki dekoracyjne, drabiny, podesty, rusztowania, sprzęt ochrony osobistej.

(111) **230557** (220) 2009 07 13 (210) 358141
 (151) 2010 08 25 (441) 2009 10 26
 (732) Andrzej Szurgot, Czechoy, PL.
 (540)



Kolor znaku: czarny, czerwony, biały
 (531) 27.5.1, 29.1.12
 (510), (511) **25** odzież wierzchnia.

(111) **230558** (220) 2009 07 13 (210) 358147
 (151) 2010 08 25 (441) 2009 10 26
 (732) ICN POLFA Rzeszów S.A., Rzeszów, PL.
 (540) bicloxin
 (510), (511) **05** produkty farmaceutyczne, leki.

(111) **230559** (220) 2009 07 13 (210) 358151
 (151) 2010 08 25 (441) 2009 10 26
 (732) Firma Handlowo-Usługowa „ERIDAN” Zbigniew Ilkowski, Borne Sulino, PL.
 (540) ERIDAN
 (510), (511) **14** wyroby z metali szlachetnych lub pokrywane nimi, wyroby jubilerskie, kamienie szlachetne, przyrządy zegarmistrzowskie i chronometryczne, **20** wyroby z drewna, korka, trzciny, wikliny, rogu, kości słoniowej, fiszbinu, muszli, bursztynu, macicy perłowej, sepiolitu, imitacji tych surowców lub z tworzyw sztucznych takie jak dzieła sztuki, figurki, statuetki, ramy do obrazów, muszle, pianka morska, parawany, popiersia, posągi, szkatułki, modele statków, **28** gry i zabawki.

(111) **230560** (220) 2009 07 13 (210) 358152
 (151) 2010 08 25 (441) 2009 10 26
 (732) Firma Handlowo-Usługowa „ERIDAN” Zbigniew Ilkowski, Borne Sulino, PL.
 (540)



Kolor znaku: czerwony i odcienie
 (531) 27.5.1, 29.1.1

(510), (511) **14** wyroby z metali szlachetnych lub pokrywane nimi, wyroby jubilerskie, kamienie szlachetne, przyrządy zegarmistrzowskie i chronometryczne, **20** wyroby z drewna, korka, trzciny, wikliny, rogu, kości słoniowej, fiszbinu, muszli, bursztynu, macicy perłowej, sepiolitu, imitacji tych surowców lub z tworzyw sztucznych takie jak dzieła sztuki, figurki, statuetki, ramy do obrazów, muszle, pianka morska, parawany, popiersia, posągi, szkatułki, modele statków, **28** gry i zabawki.

(111) **230561** (220) 2009 08 21 (210) 359686
 (151) 2010 06 16 (441) 2009 11 23
 (732) Warszawskie Zakłady Zielarskie „HERBAPOL”
 Przedsiębiorstwo Państwowe, Pruszków, PL.

(540)



(531) 28.5.0
 (510), (511) **05** antyseptyki, biologiczne preparaty do celów medycznych, preparaty z mikroelementami dla ludzi, dietetyczne substancje do celów medycznych, suplementy diety do celów medycznych, dietetyczna żywność do celów medycznych, leki dla ludzi, leki wzmacniające, balsamy do celów leczniczych, oleje lecznicze, środki przeciwbólowe, preparaty farmaceutyczne do pielęgnacji skóry, wywary do celów farmaceutycznych, preparaty przeciw moczeniu się, syropy do użytku farmaceutycznego, środki bakteriobójcze, preparaty przeciw pasożytnicze, leki uspokajające, zioła lecznicze, **35** agencje importowo-eksportowe zajmujące się handlem i sprzedażą oraz handel detaliczny i sprzedaż na rzecz osób trzecich antyseptyków, biologicznych preparatów do celów medycznych, preparatów z mikroelementami dla ludzi, dietetycznych substancji do celów medycznych, suplementów diety do celów medycznych, dietetycznej żywności do celów medycznych, leków dla ludzi, leków wzmacniających, balsamów do celów leczniczych, olejów leczniczych, środków przeciwbólowych, preparatów farmaceutycznych do pielęgnacji skóry, wywarów do celów farmaceutycznych, preparatów przeciw moczeniu się, syropów do użytku farmaceutycznego, środków bakteriobójczych, preparatów przeciw pasożytniczych, leków uspokajających, ziół leczniczych.

(111) **230562** (220) 2007 11 13 (210) 332789
 (151) 2010 08 26 (441) 2008 02 18
 (732) TEVA PHARMACEUTICALS POLSKA SPÓŁKA
 Z OGRANICZONĄ ODPOWIEDZIALNOŚCIĄ, Warszawa, PL.

(540) GlimTeva
 (510), (511) **05** produkty farmaceutyczne, produkty medyczne, leki, dietetyczne środki medyczne i lecznicze, środki wspomagające leczenie, odżywki medyczne, suplementy żywności do celów leczniczych zawarte w tej klasie, preparaty witaminowe, dodatki mineralne do żywności.

(111) **230563** (220) 2008 09 08 (210) 345836
 (151) 2010 06 16 (441) 2008 12 22
 (732) GROUPE AUCHAN, Croix, FR.
 (540)



Kolor znaku: ciemnozielony, biały, ciemnoczerwony, jasnozielony
 (531) 3.7.21, 3.7.24, 26.1.4, 27.5.1, 29.1.14

(510), (511) **16** publikacje, czasopisma, katalogi, broszury, ulotki, artykuły papiernicze, papier, tektura i wyroby z tych materiałów, kalendarze, informatory, prospekty, wydawnictwa periodyczne i nieperiodyczne, materiały piśmienne, materiały szkoleniowe i instruktażowe, **29** mięso, ekstrakty z mięsa, galaretki z mięsa, mięso konserwowane, mięso solone, mięso wieprzowe, ryby, drób, dziczyzna, ekstrakty mięsne, konserwowane, suszone i gotowane owoce i warzywa, galaretki, dżemy, kompoty, jaja, mleko, produkty mleczne, napoje mleczne z przewagą mleka, oleje i tłuszcze jadalne, chipsy ziemniaczane, konserwy mięsne, konserwy rybne, proteiny spożywcze, rosół, zupy, żelatyna do żywności, **30** kawa, herbata, kakao, napoje na bazie kawy, herbaty, kakao, cukier, ryż, tapioka, sago, kawa nienaturalna, mąka i produkty zbożowe, chleb, zboża przystosowane do spożycia dla ludzi, wyroby cukiernicze i słodczy, czekolada, napoje na bazie czekolady, lody, miód, melasa (syropy), drożdże, proszek do pieczenia, sól, musztarda, ocet, sosy (przyprawy), sosy do sałatek, przyprawy, lód, **31** produkty rolne, ogrodnicze, leśne oraz ziarna nie ujęte w innych klasach, żywe zwierzęta, świeże owoce i warzywa, nasiona,

zboża nie przerobione, rośliny i kwiaty naturalne, karma dla zwierząt, sód, **32** piwo, wody mineralne i gazowane oraz inne napoje bezalkoholowe, napoje owocowe i soki owocowe, syropy i inne preparaty do produkcji napojów, **33** wyroby alkoholowe, **35** zgrupowanie na rzecz osób trzecich różnych towarów pozwalające nabywcy wygodnie oglądać i kupować te towary: w centrum handlowym, hipermarkecie, supermarkecie, hurtowni, sklepie, z katalogu różnych artykułów, na stronie internetowej, za pośrednictwem usługi elektronicznej, za pośrednictwem systemu telezakupów, wykorzystując zamówienie korespondencyjne, używając środków telekomunikacji, usługi w zakresie prowadzenia centrum handlowego, zarządzanie w działalności handlowej, administrowanie działalności handlowej, doradztwo w zakresie działalności gospodarczej, usługi w zakresie reklamy, dystrybucja materiałów reklamowych i promocyjnych, a w szczególności gazetki i ulotki reklamowych, rozpowszechnianie próbek towarów, reklama radiowa, reklama telewizyjna, reklama za pośrednictwem środków elektronicznych, wynajmowanie powierzchni na cele reklamowe, wynajmowanie miejsc na umieszczanie ogłoszeń lub reklam, publikowanie tekstów reklamowych, rozpowszechnianie ogłoszeń reklamowych, reklamy korespondencyjne, reklamy prasowe, manekiny do celów reklamowych i promowania sprzedaży, pokazy towarów, plakaty reklamowe, pokazy towarów, promocja sprzedaży, organizacja wystaw w celach handlowych lub promocyjnych, dekoracja wystaw sklepowych, usługi w zakresie komputerowych baz danych, w tym pozyskiwanie i systematyzacja danych, komputerowe zarządzanie plikami, sortowanie danych w bazach komputerowych, wyszukiwanie danych w bazach komputerowych, zarządzanie i administracja danymi w zbiorach informatycznych, przeprowadzanie sondaży, ankiet, zbieranie opinii, badania rynku, **36** inwestycje kapitałowe, doradztwo finansowe, kredytowanie, kredyty ratalne, dzierżawa i najem majątku nieruchomego, administrowanie majątkiem nieruchomym, pośrednictwo w sprawach majątku nieruchomego, ściąganie czynszów, zarządzanie majątkiem nieruchomym, pośrednictwo w uzyskaniu zaproszeń na targi, imprezy okolicznościowe, biznesowe, pośrednictwo w uzyskaniu zaproszeń na wystawy oraz inne imprezy specjalistyczne wraz z imprezami towarzyszącymi, informacja o powyższych usługach, **37** obsługa i naprawa pojazdów, usługi stacji obsługi samochodów, stacje paliw, usługi mycia samochodów, instalacja, konserwacja i naprawa maszyn, zabezpieczanie pojazdów przed korozją, **39** dystrybucja gazet, transport pasażerski, rezerwacja miejsc w środkach transportu, w tym pośrednictwo i rezerwacja usług w zakresie komunikacji i podróży, czarterowanie, przewóz ludzi i towaru pojazdami mechanicznymi, koleją, statkami i samolotami, usługi bagażowe, transport pieniędzy i rzeczy wartościowych, transport chorych, wynajmowanie środków transportu podróży, informacja o transporcie, pośrednictwo transportowe, pakowanie i składowanie towarów, **40** wywoływanie filmów fotograficznych, wykonywanie odbitek i reprodukcji, **41** organizowanie i obsługa loterii, konkursów, zawodów sportowych, nauczanie, kształcenie, rozrywka, działalność sportowa i kulturalna, **43** usługi gastronomiczne, bary szybkiej obsługi, snack bary, stołówki, kawiaterie, kawiarnie, restauracje, restauracje samoobsługowe, usługi zaopatrzenia w żywność i napoje, przygotowywanie dań (żywność i napoje) na zamówienie oraz ich dostawa, **44** salony fryzjerskie, salony piękności, salony kosmetyczne, usługi w zakresie odnowy biologicznej, usługi solaryjne.

(111) **230564** (220) 2008 10 06 (210) 347024
(151) 2010 08 18 (441) 2009 01 19

(732) PEPCO Poland Spółka z ograniczoną odpowiedzialnością, Poznań, PL.

(540) My School

(510), (511) **16** artykuły papiernicze, artykuły piśmiennicze, artykuły i przybory szkolne, artykuły biurowe, ekierki, cyrkle kreślarskie, klej do papieru, gumki do ścierania, klamry, zaciski do papieru, koperty, korektory, kreda do pisania, zakładki do książek, linijki, nalepki, naklejki, notatniki, notesy, obwoluty i okładki na dokumenty, ołówki, długopisy, papeteria, papier, kredki, pastele, pędzle, farby, pinezki, spinacze do papieru, zszywacze, zszywki biurowe, pióra, piórniki, przyrządy do pisania, podstawki do długopisów i ołówek, taśmy przyklepne, bloki rysunkowe i techniczne, segregatory, tablice do pisania, teczki, skoroszyty, temperówki, zeszyty, **18** plecaki, torby szkolne, tornistry.

(111) **230565** (220) 2008 10 22 (210) 347737
(151) 2010 08 04 (441) 2009 02 02
(732) HOLLAND HOUSE Spółka z ograniczoną odpowiedzialnością, Warszawa, PL.
(540) ALIBABA
(510), (511) **43** hotele, pensjonaty, motele, noclegi, domy turystyczne.

(111) **230566** (220) 2005 11 22 K (210) 348384
(151) 2010 09 10 (441) 2009 01 19

(732) Berndson Spółka z ograniczoną odpowiedzialnością, Kraków, PL.

(540) BERNDSON

(510), (511) **35** agencje informacji handlowej, badania i poszukiwanie działalności gospodarczej, doradztwo w zakresie organizacji i zarządzania działalnością gospodarczą, ekspertyzy w zakresie działalności gospodarczej, informacja o działalności gospodarczej, profesjonalne doradztwo w zakresie działalności gospodarczej, rozpowszechnianie ogłoszeń reklamowych, sondaże opinii, dobór personelu za pomocą metod psychotechnicznych, doradztwo w sprawach zarządzania personelem, rekrutacja personelu, wyszukiwanie informacji w plikach komputerowych, public relations, sortowanie danych w bazach komputerowych, wyszukiwanie w komputerowych bazach danych, zarządzanie zbiorami informacji, analizy kosztów; aukcje publiczne, badania rynku; powielanie dokumentów; doradztwo specjalistyczne w sprawach działalności gospodarczej; doradztwo w zakresie prowadzenia działalności gospodarczej; agencje importowo-eksportowe; pozyskiwanie danych do komputerowych baz danych, systematyzacja danych w komputerowych bazach danych; komputerowe zarządzanie plikami, obróbka tekstów; organizowanie wystaw w celach handlowych lub reklamowych, pomoc przy zarządzaniu przedsiębiorstwami przemysłowymi lub handlowymi; pomoc w prowadzeniu działalności gospodarczej; pomoc w zakresie zarządzania; pośrednictwo pracy; biura pośrednictwa pracy; pozyskiwanie informacji o działalności gospodarczej; rozpowszechnianie materiałów reklamowych; reklama za pośrednictwem sieci komputerowej; wynajmowanie powierzchni na cele reklamowe; uaktualnianie materiału reklamowego; wypożyczanie materiału reklamowego; publikowanie tekstów reklamowych; reklamy; reklamy korespondencyjne; fotokopiowanie; usługi prenumeraty czasopism; prognozy ekonomiczne; organizowanie targów w celach handlowych lub reklamowych; agencje importowo-eksportowe; agencje reklamowe; badania opinii publicznej; wypożyczanie maszyn i urządzeń dla biur, profesjonalne zarządzanie działalnością artystyczną; wycena działalności handlowej; administrowanie hotelami; usługi maszynopisania; rozlepianie plakatów reklamowych; przygotowywanie zeznań podatkowych; pokazy towarów; projektowanie (pomoc w prowadzeniu działalności gospodarczej); promocja sprzedaży; prowadzenie ksiąg; rozpowszechnienie próbek; usługi związane z przenoszeniem przedsiębiorstw; usługi przeglądu prasy; przygotowanie listy płac, rachunkowość; reklama radiowa, reklamy prasowe, reklamy telewizyjne; usługi sekretarskie; informacje statystyczne; usługi stenograficzne; telefoniczne udzielanie informacji (dla nieobecnych abonentów); transkrypcja; transkrypcja przekazu; weryfikacja rachunków; wycena jakości wełny; sporządzanie wyciągów z kont; wynajem czasu reklamowego we wszystkich środkach przekazu; wynajem dystrybutorów automatycznych; wypożyczanie fotokopiarek; usługi zaopatrzenia osób trzecich, **38** informacja o telekomunikacji; przesyłanie informacji; łączność poprzez terminale komputerowe; przesyłanie informacji tekstowej i obrazowej przy pomocy komputerów; ogłoszenia elektroniczne; poczta elektroniczna; połączenie ze światową siecią komputerową za pośrednictwem telekomunikacji; usługi telekonferencji; wypożyczanie aparatury do przesyłania informacji; wypożyczanie urządzeń telekomunikacyjnych; emisja radiowa; emisja telewizyjna; łączność poprzez sieć światłowodów; łączność radiowa; połączenia i trasy połączeń dla telekomunikacji; agencje prasowe; transmisja programów radiowych; transmisja programów telewizyjnych; przekaz satelitarny; przesyłanie telegramów; przesyłanie telekopii; przydzielanie dostępu do światowej sieci komputerowej; radiofonii; telefonia komórkowa; usługi telefoniczne; usługi telegraficzne; przesyłanie telegramów; przesyłanie telekopii; usługi teleksów; telewizja kablowa; trasy połączeń i połączenia dla telekomunikacji, wypożyczanie modemów; wypożyczanie symulografów; wypożyczanie telefonów; zlecenia przywoławcze (radio, telefon lub inne środki łączności elektronicznej), **41** doradztwo zawodowe; edukacja; informacja o edukacji, kształcenie praktyczne; organizowanie i prowadzenie seminariów; produkcja fil-

mów; publikacja elektroniczna on-line książek i periodyków; publikowanie książek; informacja o imprezach rozrywkowych; informacja o rekreacji; organizowanie i obsługa konferencji; organizowanie i obsługa kongresów; organizowanie konkursów (edukacyjne lub rozrywkowe); kursy korespondencyjne, mikro-wydawnictwa; nagrywanie filmów na taśmach wideo (filmowanie); nauczanie; nauczanie korespondencyjne; organizowanie i prowadzenie pracowni specjalistycznych; organizowanie i prowadzenie sympozjów; organizowanie i prowadzenie zjazdów; pisanie scenariuszy; publikowanie tekstów innych niż teksty reklamowe; usługi związane z organizowaniem i obsługa dyskotek; studia filmowe; wypożyczanie filmów kinematograficznych; kultura fizyczna; fotoreportaże; usługi instruktorów gimnastyki; obsługa gier w systemie on-line (z sieci informatycznej); obsługa sal gier; usługi klubowe; kluby zdrowia; komponowanie muzyczne; organizowanie loterii; wypożyczanie magnetoskopów; montaż taśm wideo; usługi muzealnicze (wystawy); nocne kluby; wypożyczanie sprzętu do nurkowania; organizowanie obozów sportowych; organizowanie obozów wakacyjnych (rozrywki i zabawy); obrazy cyfrowe; obsługa publikacji elektronicznych on-line (nieprzesyłalnych); obsługa sal kinowych; obsługa urządzeń sportowych; organizowanie balów; organizowanie przyjęć (rozrywka); organizowanie wystaw z dziedziny kultury lub edukacji; organizowanie zawodów sportowych; usługi orkiestry, przedstawienia teatralne; planowanie przebiegu przyjęć (część rozrywkowa); radiowe programy rozrywkowe; usługi reporterskie; rezerwacja miejsc na spektakle; rozrywka; użytkowanie sal kinowych; sale koncertowe; sporządzanie napisów, np. do filmów w wersji oryginalnej; sprawdziany pedagogiczne; usługi studia nagrań; szkoły z internatem; produkcja filmów na taśmach wideo; telewizyjne programy rozrywkowe; montaż programów radiowych i telewizyjnych; usługi tłumaczenia; udostępnianie sprzętu do karaoke; wykonywanie mikrofilmów; wynajmowanie kortów tenisowych; wynajmowanie stadionów; informacje o wypoczynku; usługi związane z organizacją wypoczynku; wypożyczanie aparatów i sprzętu kinematograficznego; wypożyczanie aparatów radiowych i telewizyjnych; wypożyczanie aparatury oświetleniowej do dekoracji teatralnych lub do studiów telewizyjnych; wypożyczanie kamer wideo; wypożyczanie kaset wideo; wypożyczanie książek; wypożyczanie nagrań dźwiękowych; wypożyczanie sprzętu audio; wypożyczanie sprzętu sportowego (z wyjątkiem pojazdów); wyższe uczelnie (edukacja); poradnictwo zawodowe (porady w zakresie edukacji lub kształcenia); fotografowanie.

(111) **230567** (220) 2008 12 12 (210) 349869
(151) 2010 06 21 (441) 2009 03 16
(732) „FELDMAN-RESTAURANTS” Urszula Feldman, Byczyna, PL.
(540)



Kolor znaku: bordowy, biały

(531) 26.11.1, 27.5.1, 29.1.12
(510), (511) **41** organizowanie balów, organizowanie przyjęć, **43** przygotowywanie dań (żywność i napoje) na zamówienie oraz ich dostawa, usługi w zakresie prowadzenia restauracji, usługi w zakresie zapewniania noclegów.

(111) **230568** (220) 2008 12 15 (210) 349962
(151) 2010 08 26 (441) 2009 03 30
(732) Koło Żołnierzy 12 Pułku Ułanów Podolskich w Szczecinie, Szczecin, PL.
(540)



Kolor znaku: czarny, czerwony, granatowy, biały, złoty i jego odcienie
(531) 1.3.2, 1.3.16, 24.5.20, 24.13.4, 29.1.15

(510), (511) **14** medale, **16** papier firmowy, wizytówki, publikacje, książki, broszury, prospekty, podręczniki, inne drukowane materiały i pomoce dydaktyczne, czasopisma, periodyki, raporty, afisze, plakaty, plansze, albumy, kroniki i książki pamiątkowe, katalogi, foldery, informatory, notatniki, kalendarze, teczki, skoroszyty, oprawy, obwoluty i okładki papierowe na dokumenty, druki, formularze, fotografie, odbitki i reprodukcje graficzne, stemple, emblematy, pieczęcie papierowe, materiały informacyjne i dydaktyczne na folii, almanachy, **41** organizacja szkoleń, seminariów i odczytów, organizowanie konkursów edukacyjnych i rozrywkowych, usługi w organizowaniu imprez charytatywnych jak loterii, usługi w zakresie organizowania klubowych spotkań towarzyskich, usługi w zakresie publikowania tekstów publicystycznych, zwłaszcza czasopism, usługi w zakresie administrowania wystaw nie handlowych.

(111) **230569** (220) 2009 02 06 (210) 351733
(151) 2010 08 26 (441) 2009 05 11
(732) ANWIS A.G. Wiśniewscy Spółka Jawna, Włocławek, PL.
(540)



Kolor znaku: biały, ciemnobrązowy, jasnobrązowy

(531) 26.1.1, 26.11.3, 27.5.1, 29.1.12
(510), (511) **06** żaluzje metalowe wewnętrzne i zewnętrzne, bramy metalowe, rolety zewnętrzne metalowe, metalowe siatki przeciw owadom, elementy składowe żaluzji metalowych, rolet zewnętrznych i siatek przeciw owadom, **19** żaluzje niemetalowe poziome i pionowe, rolety wewnętrzne i zewnętrzne tkaninowe oraz tworzywowe, tkaninowe rolety dachowe, okiennice niemetalowe, niemetalowe siatki przeciw owadom, elementy składowe żaluzji niemetalowych, rolet wewnętrznych i zewnętrznych oraz okiennic, **20** story wewnętrzne, zasłony rzymskie, maty, **22** markizy z materiałów tekstylnych i tworzyw sztucznych, **42** usługi w zakresie prac badawczych i rozwojowych w zakresie zewnętrznych i wewnętrznych przesłon okiennych, usługi w zakresie wzornictwa przemysłowego.

(111) **230570** (220) 2009 02 10 (210) 351868
(151) 2010 06 21 (441) 2009 05 25
(732) Biuro Nieruchomości „RENOMA” Marta Kubica, Kraków, PL.
(540)



Kolor znaku: biały, czerwony, czarny

(531) 7.3.11, 26.11.3, 27.5.1, 29.1.13
(510), (511) **35** usługi reklamowe, doradztwo w zakresie reklamy, tworzenie, wydawanie i dystrybucja materiałów promocyjno-reklamowych, także katalogów oraz gadżetów reklamowych, **36** pośrednictwo w handlu nieruchomościami, wycena nieruchomości, administrowanie i zarządzanie nieruchomościami, wynajem i dzierżawa nieruchomości, pośrednictwo i doradztwo w sprawach inwestycji, kupna, sprzedaży, najmu i dzierżawy nieruchomości, usługi ubezpieczeniowe, doradztwo ubezpieczeniowe, pośrednictwo ubezpieczeniowe, agencja kredytowa, usługi kredytowe, pożyczki, pośrednictwo finansowe, doradztwo finansowe w zakresie kredytów, finansowania, ubezpieczenia oraz obrotu nieruchomościami, ściąganie wierzytelności, dochodzenie roszczeń finansowych, windykacja należności, obrót wierzytelnościami, **37** budownictwo ogólne, usługi budowlane, naprawy, remonty, konserwacje, usługi nadzoru budowlanego, informacja budowlana.

(111) **230571** (220) 2009 03 05 (210) 352986
(151) 2010 08 26 (441) 2009 06 08
(732) Wytwórnia Pasz i Koncentratów „TASOMIX”
Ireneusz Sobczak, Bisupice Ołoboczne, PL.

(540)

nasze pasze... 

Kolor znaku: niebieski, żółty

(531) 5.7.2, 26.4.4, 27.5.1, 29.1.12

(510), (511) **31** pasze i karmy dla zwierząt, pożywienie dla psów i kotów oraz innych zwierząt, produkty do hodowli i tuczenia zwierząt, suchary dla psów, ziarno do żywienia zwierząt.(111) **230572** (220) 2009 03 10 (210) 353166

(151) 2010 08 26 (441) 2009 06 22

(732) Marcin Rychlik, Warszawa, PL.

(540) Klub 50 Plus

(510), (511) **41** nauczanie; kształcenie, edukacja, rozrywka; gimnastyka [instruktaż], instruktaże, usługi klubowe-poprawianie kondycji zdrowotnej, fitness, porady żywieniowe, dotyczące stylu życia, kultura fizyczna, nauczanie korespondencyjne, organizowanie obozów sportowych dla osób powyżej 50 roku życia, organizowanie i prowadzenie konferencji, organizowanie i prowadzenie pracowni specjalistycznych, organizowanie konkursów [edukacja lub rozrywka], organizowanie obozów sportowych, organizowanie zawodów sportowych, wypożyczanie sprzętu sportowego i rehabilitacyjnego [z wyjątkiem pojazdów], urządzenia sportowe [organizowanie zajęć sportowych], wyższe uczelnie [edukacja], poradnictwo zawodowe-rehabilitacyjne [porady w zakresie edukacji i szkolenia].(111) **230573** (220) 2009 03 16 (210) 353381

(151) 2010 06 17 (441) 2009 06 22

(732) MISS Spółka z ograniczoną odpowiedzialnością, Warszawa, PL.

(540)



Kolor znaku: czarny, niebieski

(531) 5.3.6, 27.5.1, 29.1.12

(510), (511) **35** usługi modelek i modeli, promocja sprzedaży i reklamy, impresariat w działalności artystycznej, **41** organizowanie i prowadzenie konkursów piękności.(111) **230574** (220) 2009 04 02 (210) 354201

(151) 2010 08 26 (441) 2009 07 06

(732) AD REM Nieruchomości Cezary Papliński, Lublin, PL.

(540)



Kolor znaku: żółty, czarny

(531) 7.1.8, 7.1.9, 27.5.1, 29.1.12

(510), (511) **36** pośrednictwo w obrocie nieruchomościami, zarządzanie i administrowanie nieruchomościami, wycena nieruchomości, wynajem nieruchomości.(111) **230575** (220) 2009 04 02 (210) 354203

(151) 2010 08 26 (441) 2009 07 06

(732) Powszechny Zakład Ubezpieczeń Spółka Akcyjna, Warszawa, PL.

(540) autocasco pzu

(510), (511) **09** magnetyczne i optyczne nośniki danych z nagraniami, programy komputerowe, moduły ładowalne z publikacjami elektronicznymi, **16** publikacje drukowane, ulotki, broszury, drukowane materiały szkoleniowe i instruktażowe, druki zawarte w klasie16, **36** usługi ubezpieczeniowe, ocena ryzyka ubezpieczeniowego, usługi agencji ubezpieczeniowych, pośrednictwo ubezpieczeniowe, usługi w zakresie tworzenia i obsługi funduszy emerytalnych; informacja o ubezpieczeniach, doradztwo ubezpieczeniowe; usługi finansowe i inwestycje kapitałowe związane z działalnością ubezpieczeniową; wszystkie wyżej wymienione usługi świadczone także przez Internet; likwidacja szkód ubezpieczeniowych.(111) **230576** (220) 2009 04 02 (210) 354204

(151) 2010 08 26 (441) 2009 07 06

(732) Powszechny Zakład Ubezpieczeń Spółka Akcyjna, Warszawa, PL.

(540) oc pzu

(510), (511) **09** magnetyczne i optyczne nośniki danych z nagraniami, programy komputerowe, moduły ładowalne z publikacjami elektronicznymi, **16** publikacje drukowane, ulotki, broszury, drukowane materiały szkoleniowe i instruktażowe, druki zawarte w klasie 16, **36** usługi ubezpieczeniowe, ocena ryzyka ubezpieczeniowego, usługi agencji ubezpieczeniowych, pośrednictwo ubezpieczeniowe, usługi w zakresie tworzenia i obsługi funduszy emerytalnych; informacja o ubezpieczeniach, doradztwo ubezpieczeniowe; usługi finansowe i inwestycje kapitałowe związane z działalnością ubezpieczeniową; wszystkie wyżej wymienione usługi świadczone także przez Internet; likwidacja szkód ubezpieczeniowych.(111) **230577** (220) 2009 04 02 (210) 354205

(151) 2010 08 26 (441) 2009 07 06

(732) AD REM Nieruchomości Cezary Papliński, Lublin, PL.

(540) AD REM

(510), (511) **36** pośrednictwo w obrocie nieruchomościami, zarządzanie i administrowanie nieruchomościami, wycena nieruchomości, wynajem nieruchomości.(111) **230578** (220) 2009 04 02 (210) 354206

(151) 2010 08 26 (441) 2009 07 06

(732) Powszechny Zakład Ubezpieczeń Spółka Akcyjna, Warszawa, PL.

(540) pzu

(510), (511) **09** magnetyczne i optyczne nośniki danych z nagraniami, programy komputerowe, moduły ładowalne z publikacjami elektronicznymi, **16** publikacje drukowane, ulotki, broszury, drukowane materiały szkoleniowe i instruktażowe, druki zawarte w klasie 16, **36** usługi ubezpieczeniowe, ocena ryzyka ubezpieczeniowego, usługi agencji ubezpieczeniowych, pośrednictwo ubezpieczeniowe, usługi w zakresie tworzenia i obsługi funduszy emerytalnych; informacja o ubezpieczeniach, doradztwo ubezpieczeniowe; usługi finansowe i inwestycje kapitałowe związane z działalnością ubezpieczeniową; wszystkie wyżej wymienione usługi świadczone także przez Internet; likwidacja szkód ubezpieczeniowych.(111) **230579** (220) 2009 07 06 (210) 354372

(151) 2010 08 26 (441) 2009 10 12

(732) HRK SPÓŁKA AKCYJNA, Warszawa, PL.

(540) Job4friend

(510), (511) **35** usługa na rynku pracy polegająca na rekrutacji i rekomendacji personelu dla podmiotów trzecich świadczona także za pośrednictwem serwisu internetowego; komputerowe zarządzanie plikami z danymi osobowymi kandydatów do pracy; rekrutacja personelu; pośrednictwo pracy.(111) **230580** (220) 2009 04 22 (210) 354958

(151) 2010 08 24 (441) 2009 08 03

(732) K-MAGAZINE Spółka z ograniczoną odpowiedzialnością, Warszawa, PL.

(540)



(531) 27.5.1

(510), (511) **16** czasopisma, gazety, **35** reklama, **41** publikacje elektroniczne on-line książek i periodyków.

(111) **230581** (220) 2009 05 07 (210) 355553
 (151) 2010 08 26 (441) 2009 08 17
 (732) Sklep Odzieżowy Leszek Chowaniec, Nowy Sącz, PL.
 (540)

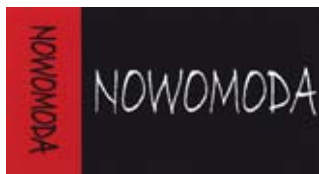

Kolor znaku: biały, czarny, czerwony

(531) 25.5.2, 26.4.2, 27.5.1, 29.1.13
 (510), (511) **25** berety, bezrękawniki, bielizna, bielizna damska, bielizna osobista, bielizna wchłaniająca pot, biustonosze, bluzki koszulowe, chusty, czapki, czepki kąpielowe, odzież z dzianiny, ubrania z gabardyny, garnitury, getry, obuwie gimnastyczne, gorsety, kalesony, kalosze, kamasze, kamizelki, kapelusze, kostiumy kąpielowe, ubrania dla kierowców, kombinezony, koszule, krawaty, ubrania, stroje na maskarady, mundury, mycki, piuski, nakrycia głowy, narciarskie buty, obuwie, odzież gotowa, odzież na gimnastykę, odzież papierowa, odzież wodoodporna, odzież z imitacji skóry, odzież ze skóry, ornaty, osłony przed słońcem, palta, pancerze, pantofle domowe, pasy do przechowywania pieniędzy, peleryny, pelisy, piżamy, obuwie plażowe, plażowe stroje, płaszcze, płaszcze kąpielowe, podkoszulki, pończochy, pończochy wchłaniające pot, potniki, półbuty, pulowery, rajstopy, rękawiczki, sandały, skarpetki, spodnie, slipy, spódnice, staniki, sukienki, szale, szaliki, szlafroki, togi, turbany, woalki, wyprawki dziecięce (ubrania), **37** pranie bielizny, prasowanie bielizny, czyszczenie od wewnątrz w budynkach, czyszczenie od zewnątrz budynków, czyszczenie odzieży, czyszczenie okien, pranie, **44** niszczenie chwastów, ogrodnictwo, projektowanie ogrodów, pielęgnacja trawników.

(111) **230582** (220) 2009 05 08 (210) 355594
 (151) 2010 08 26 (441) 2009 08 17
 (732) OCEANIC Spółka Akcyjna, Sopot, PL.
 (540)



(531) 26.4.2, 26.4.4, 26.4.9, 27.5.1
 (510), (511) **03** produkty kosmetyczne, **05** produkty farmaceutyczne.

(111) **230583** (220) 2009 05 08 (210) 355596
 (151) 2010 08 26 (441) 2009 08 17
 (732) OCEANIC Spółka Akcyjna, Sopot, PL.
 (540)



(531) 26.4.2, 26.4.4, 26.4.9, 27.5.1
 (510), (511) **03** produkty kosmetyczne, **05** produkty farmaceutyczne.

(111) **230584** (220) 2009 05 08 (210) 355597
 (151) 2010 08 26 (441) 2009 08 17
 (732) OCEANIC Spółka Akcyjna, Sopot, PL.
 (540)



(531) 26.3.5, 26.4.2, 26.4.4, 27.5.1
 (510), (511) **03** produkty kosmetyczne, **05** produkty farmaceutyczne.

(111) **230585** (220) 2009 05 08 (210) 355598
 (151) 2010 08 26 (441) 2009 08 17
 (732) OCEANIC Spółka Akcyjna, Sopot, PL.
 (540)



(531) 26.4.2, 26.4.4, 26.4.9, 27.5.1
 (510), (511) **03** produkty kosmetyczne, **05** produkty farmaceutyczne.

(111) **230586** (220) 2009 06 17 (210) 357154
 (151) 2010 08 13 (441) 2009 09 28
 (732) „ALI” Mehmet Ali Taşci, Michałowice, PL.
 (540) A DORN

(510), (511) **24** bielizna domowa; materiały na bieliznę osobistą; obrusy; dzianina; dżersej; firanki; gaza; flanela; jedwab; narzuty na łóżka; konopne tkaniny; kordonek, kotary na drzwi; krepa; krepon; płótno do gobelinów i haftów; poszewki; pościel; prześcieradła, ręczniki do twarzy tekstylne; serwetki tekstylne; tiul; tkaniny; trykot; substytuty tkanin; zasłony z surowców włókienniczych lub tworzyw sztucznych, **25** ubiory, bielizna, buty, nakrycia głowy, torby, szaliki, swetry.

(111) **230587** (220) 2009 06 18 (210) 357182
 (151) 2010 08 24 (441) 2009 09 28
 (732) Millennium & Copthorne International Limited, Singapore, SG.
 (540) Tara Hotels

(510), (511) **35** zarządzanie w działalności gospodarczej dotyczącej hoteli i moteli oraz innych placówek tymczasowego zakwaterowania, mieszkań z obsługą i hoteli apartamentowych; usługi public relations dotyczące placówek tymczasowego zakwaterowania, hoteli, moteli, mieszkań z obsługą i hoteli apartamentowych; marketing dotyczący placówek tymczasowego zakwaterowania, hoteli, moteli, mieszkań z obsługą i hoteli apartamentowych, w tym reklama w odniesieniu do wymienionych usług świadczona za pośrednictwem Internetu oraz innych światowych sieci komputerowych, **43** usługi w zakresie tymczasowego zakwaterowania, wynajem pomieszczeń na pobyt czasowy, obsługa gastronomiczna z własnym zapleczem, produktami i transportem, wynajmowanie sal na posiedzenia, usługi restauracji i kawiarni, rezerwacje kwater na pobyt czasowy; dostarczanie nieruchomości przeznaczonych do pobytu czasowego; udostępnianie mieszkań z obsługą; usługi hotelowe.

(111) **230588** (220) 2009 06 19 (210) 357252
 (151) 2010 08 13 (441) 2009 09 28
 (732) Millennium & Copthorne International Limited, Singapore, SG.
 (540)



Kolor znaku: zielony, żółty, fioletowy, czarny, biały

(531) 5.5.19, 27.5.1, 29.1.15
 (510), (511) **35** zarządzanie w działalności gospodarczej dotyczącej hoteli i moteli oraz innych placówek tymczasowego zakwaterowania, mieszkań z obsługą i hoteli apartamentowych, usługi public relations dotyczące placówek tymczasowego zakwaterowania, hoteli, moteli, mieszkań z obsługą i hoteli apartamentowych, marketing dotyczący placówek tymczasowego zakwaterowania, hoteli, moteli, mieszkań z obsługą i hoteli apartamentowych, w tym reklama w odniesieniu do wymienionych usług świadczona za pośrednictwem Internetu oraz innych światowych sieci komputerowych, **36** usługi w zakresie nieruchomości, dzierżawa nieruchomości, zarządzanie nieruchomościami, wynajmowanie pokoi i mieszkań, wynajmowanie mieszkań z obsługą, zarządzanie wynajętymi nieruchomościami, zarządzanie

mieszkaniami z obsługą, dostarczanie nieruchomości do zamieszkania stałego, **43** usługi w zakresie tymczasowego zakwaterowania, wynajem pomieszczeń na pobyt czasowy, obsługa gastronomiczna z własnym zapleczem, produktami i transportem, wynajmowanie sal na posiedzenia, usługi restauracji i kawiarni, rezerwacje kwatery na pobyt czasowy, dostarczanie nieruchomości przeznaczonych do pobytu czasowego, udostępnianie mieszkań z obsługą, usługi hotelowe.

(111) **230589** (220) 2009 06 19 (210) 357253
 (151) 2010 08 13 (441) 2009 09 28
 (732) Neutrogena Corporeation, Los Angeles, US.
 (540) MULTI-DEFENCE
 (510), (511) **03** preparaty oczyszczające, chusteczki oczyszczające, preparaty nawilżające oraz serum do pielęgnacji skóry, **21** ręczne urządzenia na baterie do oczyszczania i peelingu skóry.

(111) **230590** (220) 2009 07 09 (210) 358013
 (151) 2010 08 18 (441) 2009 10 12
 (732) „iKoncept Wojtek Sobczyński” Wojciech Sobczyński, Piaseczno, PL.
 (540)



Kolor znaku: pomarańczowy i jego odcienie, różowy
 (531) 27.5.1, 29.1.12

(510), (511) **35** zarządzanie w działalności handlowej; administrowanie działalnością handlowej; prace biurowe, pozyskiwanie danych do komputerowych baz danych, komputerowe systematyzacja danych w bazy danych, komputerowe zarządzanie plikami, sondaż w zakresie opinii, promocja sprzedaży dla osób trzecich, badania opinii publicznej, usługi edytorskie w dziedzinie reklamy, reklama, rozpowszechnianie ogłoszeń reklamowych, badania rynku, publikowanie tekstów sponsorowanych, reklama za pośrednictwem sieci komputerowej, wynajmowanie przestrzeni reklamowej, badania marketingowe, wyszukiwanie informacji w plikach komputerowych dla osób trzecich, wyszukiwanie w komputerowych bazach danych, edycja tekstów, tworzenie tekstów reklamowych i sponsorowanych, prezentowanie produktów w mediach dla celów sprzedaży detalicznej, usługi porównywania cen, **38** telekomunikacja, usługi agencji informacyjnych w zakresie aktualności, usługi agencji informacyjnych w zakresie wiadomości, udostępnianie internetowego forum dyskusyjnego, przydzielanie dostępu do baz danych, przesyłanie informacji tekstowej i obrazowej za pomocą komputera, łączność poprzez terminale komputerowe, połączenie ze światową siecią komputerową za pośrednictwem telekomunikacji, poczta elektroniczna, przesyłanie informacji, usługi ogłoszeń elektronicznych w telekomunikacji, **42** badania oraz usługi-naukowe i techniczne oraz ich projektowanie; analizy przemysłowe i usługi badawcze; projektowanie i ulepszenie sprzętu oraz oprogramowania komputerowego, tworzenie i utrzymywanie stron internetowych dla osób trzecich, usługi związane z projektowaniem graficznym w zakresie sztuki, elektroniczna konwersja danych lub programów, konwersja danych lub dokumentów na formę elektroniczną, wynajmowanie i udostępnianie zasobów serwerów w zakresie sieci komputerowych.

(111) **230591** (220) 2009 07 13 (210) 358138
 (151) 2010 08 06 (441) 2009 10 26
 (732) Fabryka Kosmetyków „POLLENA-EWA” Spółka Akcyjna, Łódź, PL.
 (540) eva natura for teens
 (510), (511) **03** wyroby perfumeryjne, kosmetyczne i higieniczne do pielęgnacji ciała, rąk, paznokci i włosów, wody kolońskie i toaletowe, dezodoranty.

(111) **230592** (220) 2005 05 09 (210) 294724
 (151) 2010 07 26 (441) 2005 08 22

(732) Optimum Mark Spółka z ograniczoną odpowiedzialnością, Warszawa, PL.
 (540)



Kolor znaku: czerwony, niebieski, biały

(531) 24.17.1, 27.5.1, 29.1.13
 (510), (511) **29** jogurty, napoje na bazie jogurtu, mleko, wyroby z mleka.

(111) **230593** (220) 2006 04 03 (210) 308590
 (151) 2010 07 09 (441) 2006 07 10
 (732) Przedsiębiorstwo Produkcyjno-Usługowo-Handlowe EKO-ENERGIA Spółka z ograniczoną odpowiedzialnością, Kraków, PL.
 (540)



Kolor znaku: biały, czerwony, zielony, czarny

(531) 1.15.3, 5.3.11, 24.15.1, 27.5.1, 29.1.14
 (510), (511) **07** chłodnice do silników, generatory elektryczności, generatory prądu, giętarki, głowice cylindrów do silników, koła maszyn, koła pasowe, koła zębate maszynowe, zespoły kół zębatach maszynowych, kompresory /maszyny/, instalacje do kondensacji, kondensatory powietrzne, generatory prądowe, prądnice prądu stałego, rozruszniki silników, spawarki elektryczne, szczotki elektryczne, szczotki prądnic, wiertarki ręczne elektryczne, **09** płyty akustyczne, alarmy, alarmy antywłamaniowe, alarmy dźwiękowe, urządzenia ostrzegawcze antywłamaniowe, dzwonki alarmowe elektryczne, elektryczne urządzenia do spawania, maski spawalnicze, syreny, **40** wytwarzanie energii, galwanizacja, kowalstwo, obróbka metali, powlekanie metali, produkcja energii, spawanie, lutowanie.

(111) **230594** (220) 2008 05 18 (210) 341031
 (151) 2010 06 17 (441) 2008 08 18
 (732) „ABE-BIKE” Beata Wolińska, Wrocław, PL.
 (540) PHILL ROGGER'S
 (510), (511) **12** rowery i części do rowerów, błotniki, dętki, dzwonki, hamulce, kierownice, kierunkowskazy, koła, korby pedałów, łańcuch, obręcze, ogumienie, opony, pedały, piasty, pompki, ramy, siodełka, szprychy, uchwyty.

(111) **230595** (220) 2008 06 26 (210) 342724
 (151) 2010 06 07 (441) 2008 09 29
 (732) „CLEAR CHANNEL POLAND” Spółka z o.o., Warszawa, PL.
 (540)



Kolor znaku: różowy, biały
 (531) 2.3.10, 7.1.18, 26.4.1, 27.5.1, 29.1.12

(510), (511) **35** usługi w zakresie informacji handlowej, informacyjne serwisy handlowe, usługi reklamy i promocji sprzedaży na rzecz osób trzecich, publikowanie tekstów reklamowych, usługi przedstawicielskie oraz usługi agencyjne w zakresie reklamy, usługi marketingowe, akwizycyjne i konsultingowe w dziedzinie reklamy, usługi informacyjne dotyczące reklamy, rozpowszechnianie reklam i informacji handlowych, przygotowywanie kampanii reklamowych i promocyjnych, doradztwo w zakresie reklamy, pozyskiwanie i wynajmowanie powierzchni na cele reklamowe i informacji handlowej, organizowanie targów, pokazów i wystaw w celach reklamowych i informacji handlowej, badania rynku, badania opinii publicznej, pozyskiwanie, gromadzenie, systematyzacja danych do komputerowych baz danych, obsługa komputerowych baz danych, doradztwo w zakresie organizowania i zarządzania działalnością gospodarczą w zakresie informacji, reklamy, sprzedaży, usługi w zakresie doboru personelu.

(111) **230596** (220) 2008 12 01 (210) 349251
 (151) 2010 06 11 (441) 2009 03 16
 (732) ARCYMEDIA Bogusław Nyczaj, Jarosław, PL.
 (540)



Kolor znaku: ciemnogranatowy, czerwony, biały, szary i odcienie
 (531) 26.4.1, 26.4.18, 26.4.19, 27.5.1, 29.1.14

(510), (511) **35** reklama, dystrybucja materiałów reklamowych osób trzecich, projektowanie druków, ulotek, prospektów, broszur, książek, czasopism, kart wizytowych, pozyskiwanie danych do komputerowych baz danych, komputerowe zarządzanie plikami, uaktualnianie materiałów reklamowych osób trzecich, wyszukiwanie informacji i tworzenie plików komputerowych dla osób trzecich, powielanie dokumentów, rozpowszechnianie materiałów reklamowych osób trzecich, reklama za pośrednictwem sieci komputerowej i Internetu, publikowanie tekstów, sortowanie danych w bazach komputerowych, wynajem czasu reklamowego we wszystkich środkach przekazu, zarządzanie zbiorami informatycznymi, **38** przesyłanie informacji, łączność poprzez terminale komputerowe, przesyłanie informacji tekstowej i obrazowej za pomocą komputerów, łączność poprzez terminale komputerowe, usługi w zakresie ogłoszeń elektronicznych, poczta elektroniczna, **42** usługi w zakresie projektowania, tworzenia oraz utrzymywania stron internetowych, sklepów i portali internetowych dla osób trzecich, usługi w zakresie tworzenia serwisów internetowych, usługi w zakresie rejestracji domen internetowych, projektowanie grafiki komputerowej, projektowanie i tworzenie reklam internetowych i kampanii reklamowych, usługi pozycjonowania stron internetowych, sklepów i portali internetowych, projektowanie i tworzenie materiałów drukowanych-książek, publikacji, czasopism, plakatów, banerów, broszur, ulotek, papeterii i kart wizytowych, usługi w zakresie prowadzenia systemu zarządzania treściami CMS dla potrzeb tworzonych stron internetowych, sklepów i portali internetowych, utrzymywanie serwerów, tworzenie oraz utrzymywanie systemów obsługi klienta dostępnych przez Internet i sieci komputerowe, administrowanie stronami komputerowymi i sieciowymi, konwersja danych lub dokumentów na formę elektroniczną, konwersja danych przez programy komputerowe, obsługa baz danych dostępnych przez Internet i sieci komputerowe, promocja, pozycjonowanie i optymalizacja stron internetowych, projektowanie oprogramowania komputerowego, projektowanie systemów komputerowych, projektowanie, tworzenie, aktualizacja, konserwacja oraz wynajmowanie oprogramowania komputerowego, usługi poligraficzne, doradztwo w sprawach sprzętu komputerowego, instalacja oprogramowania komputerowego.

(111) **230597** (220) 2009 01 30 (210) 351469
 (151) 2010 06 16 (441) 2009 05 11
 (732) POLKOMTEL Spółka Akcyjna, Warszawa, PL.
 (540) Simplus. Najlepsza oferta na kartę

(510), (511) **09** aparaty, przewody i słuchawki telefoniczne, automaty sprzedające i mechanizmy do urządzeń uruchamianych przez wrzucenie monety lub żetonu; kasy rejestrujące; komputery i sprzęt przetwarzający dane; magnetyczne nośniki danych; maszyny liczące, płyty (dyski) z nagraniami; urządzenia do gaszenia ognia; urządzenia do nagrywania, transmisji, reprodukcji danych, dźwięku lub obrazu; urządzenia i przyrządy naukowe, żeglarskie, geodezyjne, elektryczne, kinematograficzne, optyczne, wagowe, pomiarowe, sygnalizacyjne, kontrolne, do ratowania życia, do celów dydaktycznych, **35** usługi polegające na: rejestrowaniu, sporządzaniu odpisów, składzie, kompilacji, transmisji, transkrypcji, systematyzacji pisemnych informacji (komunikatów) oraz rejestrowaniu a także wykorzystaniu lub kompilacji danych matematycznych lub statystycznych oraz zarządzaniu zbiorami informatycznymi; informacja o działalności gospodarczej, handlu, reklamie, promocji, lokalizacji obiektów, agencje informacji handlowej; usługi w zakresie: reklamy, badania rynku, telefonicznego udzielania informacji, organizacji wystaw lub targów handlowych, pośrednictwa w zawieraniu umów kupna-sprzedaży poprzez telefon i Internet, obsługa klientów przy wykorzystaniu sieci Internet umożliwiającą dostarczanie klientom informacji oraz otrzymywanie informacji od klientów; elektroniczny serwis informacji typu on-line polegający na tworzeniu i prowadzeniu baz danych; zgrupowanie na rzecz osób trzecich towarów związanych ze świadczeniem usług telekomunikacyjnych, internetowych i elektronicznych, w tym urządzeń i akcesoriów, i ofert usług telekomunikacyjnych, elektronicznych, internetowych, finansowych, ubezpieczeniowych, licencji na przedmioty własności intelektualnej, doradczych, pozwalające nabywcy wygodnie oglądać lub zapoznać się z opisem usług oraz kupować te towary i zamawiać usługi w szczególności: z katalogu różnych towarów lub usług, za pośrednictwem usługi elektronicznej, na stronie internetowej oraz usługi pośrednictwa w powyższym zakresie, **36** usługi polegające na umożliwieniu: zawierania umów ubezpieczeniowych, umów kredytowych, umów bankowych oraz otwierania rachunków bankowych, dokonywania operacji bankowych, dostępu do konta bankowego za pomocą środków telekomunikacyjnych; usługi w zakresie: pośrednictwa w zawieraniu umów ubezpieczeniowych poprzez telefon i Internet, sprawdzania stanu konta poprzez telefon i Internet; usługi w zakresie ustalania taryf i opłat; informacje finansowe i o usługach finansowych, informacja o ubezpieczeniach, **38** usługi telekomunikacyjne, usługi w zakresie: rozpowszechniania systemów przekazywania dźwięku i obrazu w łączności radiofonicznej, telegraficznej, telefonicznej, telefonii komórkowej, telefaksowej, w systemie cyfrowym; usługi w zakresie łączności: radiofonicznej, telegraficznej, telefonicznej, telefonii komórkowej i poprzez Internet, telefaksowej, obsługi satelitów i przekazów satelitarnych, organizowania systemów transmisyjnych, przesyłania dźwięku, obrazu i sms-ów; usługi telekomunikacyjne on-line polegające na umożliwieniu: zlecania usług, świadczenia usług, zawierania umów, umów pośrednictwa, umów kupna-sprzedaży, wykonywania umów; usługi w zakresie: poczty elektronicznej, zleceń przywoławczych z zastosowaniem radia, telefonu lub innych środków komunikacji elektronicznej, usługi w zakresie prowadzenia: stacji radiowych, telewizyjnych oraz transmitowania dźwięku i obrazu, usługi w zakresie zbierania i przekazywania aktualności informacyjnych z wykorzystaniem: multimediów, urządzeń telekomunikacyjnych, usługi w zakresie wypożyczania telefonów, modemów i innych urządzeń telekomunikacyjnych, elektroniczny serwis informacji typu on-line polegający na udostępnianiu informacji z możliwością elektronicznego przyjmowania i przekazywania wiadomości, **41** usługi w zakresie nauczania poprzez telefon, Internet, radio i telewizję; informacja o nauczaniu, kształceniu, rozrywce, działalności sportowej i kulturalnej.

(111) **230598** (220) 2009 01 30 (210) 351470
 (151) 2010 06 16 (441) 2009 05 11
 (732) POLKOMTEL Spółka Akcyjna, Warszawa, PL.
 (540) simplus najlepsza oferta na kartę

(510), (511) **09** aparaty, przewody i słuchawki telefoniczne, automaty sprzedające i mechanizmy do urządzeń uruchamianych przez wrzucenie monety lub żetonu; kasy rejestrujące; komputery i sprzęt przetwarzający dane; magnetyczne nośniki danych; maszyny liczące, płyty (dyski) z nagraniami; urządzenia do gaszenia ognia; urządzenia do nagrywania, transmisji, reprodukcji danych, dźwięku lub obrazu; urządzenia i przyrządy naukowe, żeglarskie, geodezyjne, elektryczne, kinematograficzne, optyczne, wagowe, pomiarowe, sygnalizacyj-

ne, kontrolne, do ratowania życia, do celów dydaktycznych, **35** usługi polegające na: rejestrowaniu, sporządzaniu odpisów, składzie, kompilacji, transmisji, transkrypcji, systematyzacji pisemnych informacji (komunikatów) oraz rejestrowaniu a także wykorzystaniu lub kompilacji danych matematycznych lub statystycznych oraz zarządzaniu zbiorami informatycznymi; informacja o działalności gospodarczej, handlu, reklamie, promocji, lokalizacji obiektów, agencje informacji handlowej; usługi w zakresie: reklamy, badania rynku, telefonicznego udzielania informacji, organizacji wystaw lub targów handlowych, pośrednictwa w zawieraniu umów kupna-sprzedaży poprzez telefon i Internet, obsługa klientów przy wykorzystaniu sieci Internet umożliwiające dostarczanie klientom informacji oraz otrzymywanie informacji od klientów; elektroniczny serwis informacji typu on-line polegający na tworzeniu i prowadzeniu baz danych; zgrupowanie na rzecz osób trzecich towarów związanych ze świadczeniem usług telekomunikacyjnych, internetowych i elektronicznych, w tym urządzeń i akcesoriów, i ofert usług telekomunikacyjnych, elektronicznych, internetowych, finansowych, ubezpieczeniowych, licencji na przedmioty własności intelektualnej, doradczych, pozwalające nabywcy wygodnie oglądać lub zapoznać się z opisem usług oraz kupować te towary i zamawiać usługi w szczególności: z katalogu różnych towarów lub usług, za pośrednictwem usługi elektronicznej, na stronie internetowej oraz usługi pośrednictwa w powyższym zakresie, **36** usługi polegające na umożliwieniu: zawierania umów ubezpieczeniowych, umów kredytowych, umów bankowych oraz otwierania rachunków bankowych, dokonywania operacji bankowych, dostępu do konta bankowego za pomocą środków telekomunikacyjnych; usługi w zakresie: pośrednictwa w zawieraniu umów ubezpieczeniowych poprzez telefon i Internet, sprawdzania stanu konta poprzez telefon i Internet; usługi w zakresie ustalania taryf i opłat; informacje finansowe i o usługach finansowych, informacja o ubezpieczeniach, **38** usługi telekomunikacyjne, usługi w zakresie: rozpowszechniania systemów przekazywania dźwięku i obrazu w łączności radiofonicznej, telegraficznej, telefonicznej, telefonii komórkowej, telefaksowej, w systemie cyfrowym; usługi w zakresie łączności: radiofonicznej, telegraficznej, telefonicznej, telefonii komórkowej i poprzez Internet, telefaksowej, obsługi satelitów i przekazów satelitarnych, organizowania systemów transmisyjnych, przesyłania dźwięku, obrazu i sms-ów; usługi telekomunikacyjne on-line polegające na umożliwieniu: zlecania usług, świadczenia usług, zawierania umów, umów pośrednictwa, umów kupna-sprzedaży, wykonywania umów; usługi w zakresie: poczty elektronicznej, zleceń przywoławczych z zastosowaniem radia, telefonu lub innych środków komunikacji elektronicznej, usługi w zakresie prowadzenia: stacji radiowych, telewizyjnych oraz transmitowania dźwięku i obrazu, usługi w zakresie zbierania i przekazywania aktualności informacyjnych z wykorzystaniem: multimediiów, urządzeń telekomunikacyjnych, usługi w zakresie wypożyczania telefonów, modemów i innych urządzeń telekomunikacyjnych, elektroniczny serwis informacji typu on-line polegający na udostępnianiu informacji z możliwością elektronicznego przyjmowania i przekazywania wiadomości, **41** usługi w zakresie nauczania poprzez telefon, Internet, radio i telewizję; informacja o nauczaniu, kształceniu, rozrywce, działalności sportowej i kulturalnej.

(111) **230599** (220) 2009 02 25 (210) 352577
 (151) 2010 06 16 (441) 2009 06 08
 (732) Andrzej Kieruzalski, Warszawa, PL.
 (540)



(531) 2.5.1, 26.4.1, 26.4.7, 27.5.1
 (510), (511) **09** magnetyczne nośniki danych, kasety audio, kasety video, płyty CD, płyty DVD, płyty analogowe, gry komputerowe, **16** afisze, plakaty, albumy, broszury, bloki do pisania, chorągiewki papierowe, czasopisma, fotografie, gazety, kalendarze, karty pocztowe, karty okolicznościowe, katalogi, komiksy, koperty, książki, zakładki

do książek, nalepki, naklejki, notatniki, przybory do pisania, prospekty, kalkomanie, karty muzyczne z życzeniami, okładki, obwoluty, opakowania z papieru, tektury lub tworzyw sztucznych, papeteria, podstawki do długopisów i ołówków, śpiewniki, wydawnictwa nutowe, **25** odzież, obuwie, nakrycia głowy, **28** pluszowe zabawki, lalki, gry planszowe, **41** prowadzenie zespołów muzycznych i tanecznych, organizowanie, realizacja, wystawianie, prowadzenie spektakli, koncertów, przedstawień, festiwali, imprez rozrywkowych, imprez muzycznych, usługi edukacyjne w zakresie tańca i muzyki, rezerwacja miejsc na spektakle, organizowanie konkursów edukacyjnych lub rozrywkowych, publikowanie książek, czasopism, mikro-wydawnictw, wypożyczanie nagrań dźwiękowych, produkcja nagrań audio-wizualnych na taśmach video, płytach CD i DVD, pisanie scenariuszy spektakli muzycznych i tanecznych, publikowanie tekstów innych niż reklamowe, organizacja wystaw i imprez związanych z kulturą lub edukacją, organizowanie obozów wakacyjnych.

(111) **230600** (220) 2009 02 25 (210) 352580
 (151) 2010 06 16 (441) 2009 06 08
 (732) Andrzej Kieruzalski, Warszawa, PL.

(540) GAWĘDA

(510), (511) **09** magnetyczne nośniki danych, kasety audio, kasety video, płyty CD, płyty DVD, płyty analogowe; gry komputerowe, **16** afisze, plakaty, albumy, broszury, bloki do pisania, chorągiewki papierowe, czasopisma, fotografie, gazety, kalendarze, karty pocztowe, karty okolicznościowe, katalogi; komiksy, koperty, książki, zakładki do książek, nalepki, naklejki, notatniki; przybory do pisania, prospekty, kalkomanie, karty muzyczne z życzeniami, okładki, obwoluty, opakowania z papieru, tektury lub tworzyw sztucznych; papeteria, podstawki do długopisów i ołówków, śpiewniki; wydawnictwa nutowe, **25** odzież, obuwie, nakrycia głowy, **28** pluszowe zabawki, lalki, gry planszowe, **41** prowadzenie zespołów muzycznych i tanecznych, organizowanie, realizacja, wystawianie, prowadzenie spektakli, koncertów, przedstawień, festiwali, imprez rozrywkowych, imprez muzycznych; usługi edukacyjne w zakresie tańca i muzyki, rezerwacja miejsc na spektakle, organizowanie konkursów edukacyjnych lub rozrywkowych, publikowanie książek, czasopism, mikro-wydawnictw, wypożyczanie nagrań dźwiękowych, produkcja nagrań audio-wizualnych na taśmach video, płytach CD i DVD, pisanie scenariuszy spektakli muzycznych i tanecznych, publikowanie tekstów innych niż reklamowe, organizacja wystaw i imprez związanych z kulturą lub edukacją, organizowanie obozów wakacyjnych.

(111) **230601** (220) 2009 02 25 (210) 352582
 (151) 2010 06 16 (441) 2009 06 08
 (732) Andrzej Kieruzalski, Warszawa, PL.
 (540)

GAWĘDA

(531) 27.5.1

(510), (511) **09** magnetyczne nośniki danych; kasety audio, kasety video, płyty CD, płyty DVD, płyty analogowe, gry komputerowe, **16** afisze, plakaty, albumy, broszury, bloki do pisania, chorągiewki papierowe, czasopisma, fotografie, gazety, kalendarze, karty pocztowe, karty okolicznościowe, katalogi, komiksy, koperty, książki, zakładki do książek, nalepki, naklejki, notatniki, przybory do pisania, prospekty, kalkomanie, karty muzyczne z życzeniami, okładki, obwoluty, opakowania z papieru, tektury lub tworzyw sztucznych, papeteria, podstawki do długopisów i ołówków, śpiewniki, wydawnictwa nutowe, **25** odzież, obuwie, nakrycia głowy, **28** pluszowe zabawki, lalki, gry planszowe, **41** prowadzenie zespołów muzycznych i tanecznych, organizowanie, realizacja, wystawianie, prowadzenie spektakli, koncertów, przedstawień, festiwali, imprez rozrywkowych, imprez muzycznych, usługi edukacyjne w zakresie tańca i muzyki, rezerwacja miejsc na spektakle, organizowanie konkursów edukacyjnych lub rozrywkowych, publikowanie książek, czasopism, mikro-wydawnictw, wypożyczanie nagrań dźwiękowych, produkcja nagrań audio-wizualnych na taśmach video, płytach CD i DVD, pisanie scenariuszy spektakli muzycznych i tanecznych, publikowanie tekstów innych niż reklamowe, organizacja wystaw i imprez związanych z kulturą lub edukacją; organizowanie obozów wakacyjnych.

(111) **230602** (220) 2009 03 19 (210) 353572
 (151) 2010 06 09 (441) 2009 06 22
 (732) Zakład Piekarsko-Cukierniczy „PIEKARENKA”
 A. W. Wawrzyniak Spółka Jawna, Łódź, PL.
 (540)



Kolor znaku: złoty, czerwony

(531) 8.1.1, 27.5.1, 29.1.12
 (510), (511) **30** mąka i produkty zbożowe, płatki zbożowe, potrawy na bazie mąki, kluski na bazie mąki, naleśniki, wyroby piekarnicze, pieczywo, pieczywo pszenne, pieczywo żytnie, chleb, chleb bezdrożdżowy, bułki, tarta bułka, pieczywo półcukiernicze i cukiernicze, pieczywo mieszane, suchary, bułki słodkie, pączki, wyroby cukiernicze, torty, ciasta, ciastka, ciasteczka, herbatniki, biszkopty, pierniki, gofry, wafle, wafelki, paluszki, krakersy, ozdoby jadalne do ciast, ciasto na ciastka, ciasto w proszku, pizza, kanapki i przekąski, przekąski zbożowe, chipsy, mięso i wyroby mięsne zapiekane w cieście, pieczone wyroby garmażeryjne zawarte w tej klasie, pasztety i paszteciki, pierogi, lody i desery lodowe, bita śmietana, wyroby cukiernicze i desery z bitą śmietaną cukierki, słodycze, **35** reklama, badanie rynku, pomoc w prowadzeniu działalności gospodarczej, doradztwo handlowe, usługi sprzedaży detalicznej w sklepie bądź w sieci sklepów, sprzedaży hurtowej lub sprzedaży z katalogu względnie za pośrednictwem systemu telezakupów albo na stronie internetowej wykorzystując zamówienie korespondencyjne lub używając środków telekomunikacji następujących towarów: mąka i produkty zbożowe, płatki zbożowe, potrawy na bazie mąki, kluski na bazie mąki, naleśniki, wyroby piekarnicze, pieczywo, pieczywo pszenne, pieczywo żytnie, chleb, chleb bezdrożdżowy, bułki, tarta bułka, pieczywo półcukiernicze i cukiernicze, pieczywo mieszane, suchary, bułki słodkie, pączki, wyroby cukiernicze, torty, ciasta, ciastka, ciasteczka, herbatniki, biszkopty, pierniki, gofry, wafle, wafelki, paluszki, krakersy, ozdoby jadalne do ciast, ciasto na ciastka, ciasto w proszku, pizza, kanapki i przekąski, przekąski zbożowe, chipsy, mięso i wyroby mięsne zapiekane w cieście, wyroby garmażeryjne, pasztety i paszteciki, pierogi, lody i desery lodowe, bita śmietana, wyroby cukiernicze i desery z bitą śmietaną cukierki, słodycze, usługi zaopatrzenia osób trzecich.

(111) **230603** (220) 2009 03 23 (210) 353678
 (151) 2010 06 17 (441) 2009 07 06
 (732) IN Spółka Cywilna Tobiasz Niemirow, Jakob Kicerman,
 Olsztyn, PL.
 (540)



Kolor znaku: biały, pomarańczowy, szary

(531) 26.11.1, 27.5.1, 29.1.13
 (510), (511) **36** administrowanie nieruchomości, **37** czyszczenie budynków od wewnątrz, czyszczenie budynków od zewnątrz, czyszczenie okien, czyszczenie pojazdów, oczyszczanie dróg, **43** obsługa gastronomiczna z własnym zapleczem, produktami i transportem, **45** ochrona osobista, usługi ochroniarskie nocne, usługi ochroniarskie, opieka nad domem.

(111) **230604** (220) 2009 03 26 (210) 353892
 (151) 2010 06 09 (441) 2009 07 06

(732) „ZERO 2” AGENCJA REKLAMOWA S.C. Przemysław Jasielski, Olaf Jarzemski, Maciej Burtymowicz, Poznań, PL.

(540) zero,2 sport
 (510), (511) **35** reklama, agencje reklamowe, kreacja wizerunku, doradztwo dotyczące organizowania, administrowania oraz zarządzania działalnością gospodarczą, wynajmowanie nośników reklamowych, dystrybucja materiałów i ogłoszeń reklamowych, promocja sprzedaży na rzecz osób trzecich, badania rynku, badania opinii publicznej, badania marketingowe, publikowanie tekstów reklamowych i promocyjnych, doradztwo w zakresie reklamy oraz promocji, organizowanie targów w celach handlowych i reklamowych, pokazy towarów w celach handlowych i reklamowych, transkrypcja przekazu, rekrutacja personelu, doradztwo w zakresie zarządzania personelem, publikowanie tekstów sponsorowanych, powielanie dokumentów, usługi maszynopisania, prace biurowe, pośrednictwo pracy w ramach call center, informacja o tych usługach, **41** produkcja filmów, montaż programów radiowych i telewizyjnych, usługi reporterskie, usługi studia nagrań, produkcja, montaż, organizowanie, rozpowszechnianie telewizyjnych programów rozrywkowych, produkcja utworów multimedialnych; produkcja, montaż, prezentacja, rozpowszechnianie oraz wynajmowanie nagrań audio i wideo, organizowanie, planowanie przebiegu i obsługa konferencji, kongresów, seminariów, sympozjów, zjazdów, bankietów i przyjęć, publikowanie tekstów innych niż reklamowe, publikowanie książek, publikacje elektroniczne on-line książek i periodyków, tłumaczenia, usługi kaligraficzne, usługi projektowania inne niż do celów reklamowych, informacja o tych usługach, **42** usługi projektowe, usługi architektoniczne, doradztwo budowlane, usługi urbanistyczne, usługi techniczne w zakresie doradztwa technicznego, dokumentacji technicznej, projektowania technicznego, ekspertyz technicznych, prac badawczo-rozwojowych w zakresie nauk technicznych, usługi grafików, projektowanie opakowań oraz dekoracja wnętrz, wzornictwo przemysłowe, usługi informatyczne w zakresie: opracowywania, wypożyczania, aktualizacji oprogramowania komputerowego, doradztwo w zakresie systemów informatycznych, sprzętu komputerowego, Internetu, usługi w zakresie projektowania serwisów internetowych, administrowanie stronami komputerowymi, projektowanie stylu i struktur stron internetowych, graficzne opracowywanie stron WWW, usługi graficzne, modernizacja sprzętu komputerowego, systemów informatycznych oraz telekomunikacyjnych, udostępnianie domen internetowych, odpłatne udostępnianie czasu dostępu do komputerowych baz danych, odpłatne udostępnianie czasu dostępu do komputerów do celu przetwarzania danych, odzyskiwanie danych, w tym komputerowych baz danych, usługi kawiarni internetowych, prowadzenie i udostępnianie portalu internetowego, informacja o powyższych usługach.

(111) **230605** (220) 2009 03 26 (210) 353893
 (151) 2010 06 09 (441) 2009 07 06
 (732) „ZERO 2” AGENCJA REKLAMOWA S.C. Przemysław Jasielski,
 Olaf Jarzemski, Maciej Burtymowicz, Poznań, PL.

(540) zero,2 inżynieria marki
 (510), (511) **35** reklama, agencje reklamowe, kreacja wizerunku, doradztwo dotyczące organizowania, administrowania oraz zarządzania działalnością gospodarczą, wynajmowanie nośników reklamowych, dystrybucja materiałów i ogłoszeń reklamowych, promocja sprzedaży na rzecz osób trzecich, badania rynku, badania opinii publicznej, badania marketingowe, publikowanie tekstów reklamowych i promocyjnych, doradztwo w zakresie reklamy oraz promocji, organizowanie targów w celach handlowych i reklamowych, pokazy towarów w celach handlowych i reklamowych, transkrypcja przekazu, rekrutacja personelu, doradztwo w zakresie zarządzania personelem, publikowanie tekstów sponsorowanych, powielanie dokumentów, usługi maszynopisania, prace biurowe, pośrednictwo pracy w ramach call center, informacja o tych usługach, **41** produkcja filmów, montaż programów radiowych i telewizyjnych, usługi reporterskie, usługi studia nagrań, produkcja, montaż, organizowanie, rozpowszechnianie telewizyjnych programów rozrywkowych, produkcja utworów multimedialnych; produkcja, montaż, prezentacja, rozpowszechnianie oraz wynajmowanie nagrań audio i wideo, organizowanie, planowanie przebiegu i obsługa konferencji, kongresów, seminariów, sympozjów, zjazdów, bankietów i przyjęć, publikowanie tekstów innych niż reklamowe, publikowanie książek, publikacje elektroniczne on-line książek i periodyków, tłumaczenia,

usługi kaligraficzne, usługi projektowania inne niż do celów reklamowych, informacja o tych usługach, **42** usługi projektowe, usługi architektoniczne, doradztwo budowlane, usługi urbanistyczne, usługi techniczne w zakresie doradztwa technicznego, dokumentacji technicznej, projektowania technicznego, ekspertyz technicznych, prac badawczo-rozwojowych w zakresie nauk technicznych, usługi grafików, projektowanie opakowań oraz dekoracja wnętrz, wzornictwo przemysłowe, usługi informatyczne w zakresie: opracowywania, wypożyczania, aktualizacji oprogramowania komputerowego, doradztwo w zakresie systemów informatycznych, sprzętu komputerowego, Internetu, usługi w zakresie projektowania serwisów internetowych, administrowanie stronami komputerowymi, projektowanie stylu i struktur stron internetowych, graficzne opracowywanie stron WWW, usługi graficzne, modernizacja sprzętu komputerowego, systemów informatycznych oraz telekomunikacyjnych, udostępnianie domen internetowych, odpłatne udostępnianie czasu dostępu do komputerowych baz danych, odpłatne udostępnianie czasu dostępu do komputerów w celu przetwarzania danych, odzyskiwanie danych, w tym komputerowych baz danych, usługi kawiarni internetowych, prowadzenie i udostępnianie portalu internetowego, informacja o powyższych usługach.

(111) **230606** (220) 2009 03 26 (210) 353894
(151) 2010 06 09 (441) 2009 07 06

(732) „ZERO 2” AGENCJA REKLAMOWA S.C. Przemysław Jasielski, Olaf Jarzemski, Maciej Burtymowicz, Poznań, PL.

(540) zero,2 trade marketing

(510), (511) **35** reklama, agencje reklamowe, kreacja wizerunku, doradztwo dotyczące organizowania, administrowania oraz zarządzania działalnością gospodarczą, wynajmowanie nośników reklamowych, dystrybucja materiałów i ogłoszeń reklamowych, promocja sprzedaży na rzecz osób trzecich, badania rynku, badania opinii publicznej, badania marketingowe, publikowanie tekstów reklamowych i promocyjnych, doradztwo w zakresie reklamy oraz promocji, organizowanie targów w celach handlowych i reklamowych, pokazy towarów w celach handlowych i reklamowych, transkrypcja przekazu, rekrutacja personelu, doradztwo w zakresie zarządzania personelem, publikowanie tekstów sponsorowanych, powielanie dokumentów, usługi maszynopisania, prace biurowe, pośrednictwo pracy w ramach call center, informacja o tych usługach, **41** produkcja filmów, montaż programów radiowych i telewizyjnych, usługi reporterskie, usługi studia nagrań, produkcja, montaż, organizowanie, rozpowszechnianie telewizyjnych programów rozrywkowych, produkcja utworów multimedialnych; produkcja, montaż, prezentacja, rozpowszechnianie oraz wynajmowanie nagrań audio i wideo, organizowanie, planowanie przebiegu i obsługa konferencji, kongresów, seminariów, sympozjów, zjazdów, bankietów i przyjęć, publikowanie tekstów innych niż reklamowe, publikowanie książek, publikacje elektroniczne on-line książek i periodyków, tłumaczenia, usługi kaligraficzne, usługi projektowania inne niż do celów reklamowych, informacja o tych usługach, **42** usługi projektowe, usługi architektoniczne, doradztwo budowlane, usługi urbanistyczne, usługi techniczne w zakresie doradztwa technicznego, dokumentacji technicznej, projektowania technicznego, ekspertyz technicznych, prac badawczo-rozwojowych w zakresie nauk technicznych, usługi grafików, projektowanie opakowań oraz dekoracja wnętrz, wzornictwo przemysłowe, usługi informatyczne w zakresie: opracowywania, wypożyczania, aktualizacji oprogramowania komputerowego, doradztwo w zakresie systemów informatycznych, sprzętu komputerowego, Internetu, usługi w zakresie projektowania serwisów internetowych, administrowanie stronami komputerowymi, projektowanie stylu i struktur stron internetowych, graficzne opracowywanie stron WWW, usługi graficzne, modernizacja sprzętu komputerowego, systemów informatycznych oraz telekomunikacyjnych, udostępnianie domen internetowych, odpłatne udostępnianie czasu dostępu do komputerowych baz danych, odpłatne udostępnianie czasu dostępu do komputerów w celu przetwarzania danych, odzyskiwanie danych, w tym komputerowych baz danych, usługi kawiarni internetowych, prowadzenie i udostępnianie portalu internetowego, informacja o powyższych usługach.

(111) **230607** (220) 2009 03 26 (210) 353895
(151) 2010 06 09 (441) 2009 07 06

(732) „ZERO 2” AGENCJA REKLAMOWA S.C. Przemysław Jasielski, Olaf Jarzemski, Maciej Burtymowicz, Poznań, PL.

(540)

ZERO,2

(531) 24.17.1, 27.5.1, 27.7.1

(510), (511) **35** reklama, agencje reklamowe, kreacja wizerunku, doradztwo dotyczące organizowania, administrowania oraz zarządzania działalnością gospodarczą, wynajmowanie nośników reklamowych, dystrybucja materiałów i ogłoszeń reklamowych, promocja sprzedaży na rzecz osób trzecich, badania rynku, badania opinii publicznej, badania marketingowe, publikowanie tekstów reklamowych i promocyjnych, doradztwo w zakresie reklamy oraz promocji, organizowanie targów w celach handlowych i reklamowych, pokazy towarów w celach handlowych i reklamowych, transkrypcja przekazu, rekrutacja personelu, doradztwo w zakresie zarządzania personelem, publikowanie tekstów sponsorowanych, powielanie dokumentów, usługi maszynopisania, prace biurowe, pośrednictwo pracy w ramach call center, informacja o tych usługach, **41** produkcja filmów, montaż programów radiowych i telewizyjnych, usługi reporterskie, usługi studia nagrań, produkcja, montaż, organizowanie, rozpowszechnianie telewizyjnych programów rozrywkowych, produkcja utworów multimedialnych; produkcja, montaż, prezentacja, rozpowszechnianie oraz wynajmowanie nagrań audio i wideo, organizowanie, planowanie przebiegu i obsługa konferencji, kongresów, seminariów, sympozjów, zjazdów, bankietów i przyjęć, publikowanie tekstów innych niż reklamowe, publikowanie książek, publikacje elektroniczne on-line książek i periodyków, tłumaczenia, usługi kaligraficzne, usługi projektowania inne niż do celów reklamowych, informacja o tych usługach, **42** usługi projektowe, usługi architektoniczne, doradztwo budowlane, usługi urbanistyczne, usługi techniczne w zakresie doradztwa technicznego, dokumentacji technicznej, projektowania technicznego, ekspertyz technicznych, prac badawczo-rozwojowych w zakresie nauk technicznych, usługi grafików, projektowanie opakowań oraz dekoracja wnętrz, wzornictwo przemysłowe, usługi informatyczne w zakresie: opracowywania, wypożyczania, aktualizacji oprogramowania komputerowego, doradztwo w zakresie systemów informatycznych, sprzętu komputerowego, Internetu, usługi w zakresie projektowania serwisów internetowych, administrowanie stronami komputerowymi, projektowanie stylu i struktur stron internetowych, graficzne opracowywanie stron WWW, usługi graficzne, modernizacja sprzętu komputerowego, systemów informatycznych oraz telekomunikacyjnych, udostępnianie domen internetowych, odpłatne udostępnianie czasu dostępu do komputerowych baz danych, odpłatne udostępnianie czasu dostępu do komputerów w celu przetwarzania danych, odzyskiwanie danych, w tym komputerowych baz danych, usługi kawiarni internetowych, prowadzenie i udostępnianie portalu internetowego, informacja o powyższych usługach.

(111) **230608** (220) 2009 03 27 (210) 353913
(151) 2010 07 06 (441) 2009 07 06

(732) Wydawnictwo WIEDZA I PRAKTYKA Spółka z o.o., Warszawa, PL.

(540)

BHP

w pracy

Kolor znaku: czerwony, biały

(531) 26.11.1, 27.5.1, 29.1.12

(510), (511) **16** książki, czasopisma, **35** reklama na rzecz osób trzecich, doradztwo personalne, **41** prowadzenie kursów edukacyjnych-szkolenia.

(111) **230609** (220) 2009 04 03 (210) 354223
(151) 2010 08 26 (441) 2009 07 06

(732) GLOBAL COSMED GROUP Spółka z ograniczoną odpowiedzialnością Spółka komandytowa, Radom, PL.

(540)



Kolor znaku: granatowy, zielony, biały

(531) 5.5.20, 27.5.1, 29.1.13

(510), (511) **03** antyperspiranty; chusteczki nasączone płynami kosmetycznymi; dezodoranty do użytku osobistego; farby do włosów; kosmetyczne maseczki; kosmetyczne mleczko; kosmetyki; kosmetyki do opalania; kosmetyki upiększające; kremy kosmetyczne; lakiery do włosów; lotony do celów kosmetycznych; mydła; mydła dezynfekujące; mydła dezodoryzujące; mydła przeciwpotowe; mydła przeciwpotowe do stóp; perfumy; płyny do pielęgnacji włosów; płyny po goleniu; preparaty do prania; preparaty kosmetyczne do pielęgnacji skóry; preparaty do makijażu; preparaty do golenia; preparaty kosmetyczne do kąpieli; preparaty kosmetyczne do opalania; preparaty do mycia; produkty perfumeryjne; produkty toaletowe; sole do kąpieli do celów innych niż lecznicze; szampony; szminki; środki do zmiękczenia tkanin; środki do czyszczenia zębów; toniki kosmetyczne; wazelina kosmetyczna; woda kolońska; zestawy kosmetyczne; zmywacze do paznokci.

(111) **230610** (220) 2009 04 03 (210) 354224

(151) 2010 08 26 (441) 2009 07 06

(732) GLOBAL COSMED GROUP Spółka z ograniczoną odpowiedzialnością Spółka komandytowa, Radom, PL.
(540)



Kolor znaku: bordowy, pomarańczowy

(531) 5.5.20, 27.5.1, 29.1.12

(510), (511) **03** antyperspiranty; chusteczki nasączone płynami kosmetycznymi; dezodoranty do użytku osobistego; farby do włosów; kosmetyczne maseczki; kosmetyczne mleczko; kosmetyki; kosmetyki do opalania; kosmetyki upiększające; kremy kosmetyczne; lakiery do włosów; lotony do celów kosmetycznych; mydła; mydła dezynfekujące; mydła dezodoryzujące; mydła przeciwpotowe; mydła przeciwpotowe do stóp; perfumy; płyny do pielęgnacji włosów; płyny po goleniu; preparaty do prania; preparaty kosmetyczne do pielęgnacji skóry; preparaty do makijażu; preparaty do golenia; preparaty kosmetyczne do kąpieli; preparaty kosmetyczne do opalania; preparaty do mycia; produkty perfumeryjne; produkty toaletowe; sole do kąpieli do celów innych niż lecznicze; szampony; szminki; środki do zmiękczenia tkanin; środki do czyszczenia zębów; toniki kosmetyczne; wazelina kosmetyczna; woda kolońska; zestawy kosmetyczne; zmywacze do paznokci.

(111) **230611** (220) 2009 04 08 (210) 354432

(151) 2010 08 10 (441) 2009 07 20

(732) Zakład Produkcji Handlowy SHOGUN Anna Borzęcka, Olsztyn, PL.
(540)

SHOGUN



(531) 1.3.1, 2.1.4, 27.5.1

(510), (511) **18** plecaki, torby turystyczne, torby podróżne, torby na zakupy, torby na ubrania, torby myśliwskie, torby alpinistyczne, torby do noszenia niemowląt, torebki plażowe, torby na kółkach, **25** odzież

sportowo-turystyczna, kimona, dobok, spodnie i bluza do kick-boxingu, stroje do Kung-Fu, peleryny turystyczne, dresy, odzież wodoodporna, kamizelki, kurtki, spodnie, **28** artykuły sportowe i gimnastyczne do różnych gier i dyscyplin sportowych, gry i zabawki, ozdoby choinkowe, ekspandery, przyrządy gimnastyczne do rozciągania, nagolenniki, nakolanniki, ochraniacze, piłki do gier, do zabawy rękawice baseballowe, boksyerskie, do szermierki, golfowe rzutki do tarczy, rzutki strzelnicze.

(111) **230612** (220) 2009 04 10 (210) 354572

(151) 2010 06 22 (441) 2009 07 20

(732) POLITYKA Spółdzielnia Pracy, Warszawa, PL.
(540)



Kolor znaku: biały, czerwony, różowy

(531) 26.4.2, 27.5.1, 29.1.13

(510), (511) **16** czasopisma, **35** publikowanie tekstów sponsorowanych, **41** pisanie i publikowanie tekstów innych niż reklamowe, publikacje elektroniczne on-line periodyków, udostępnianie publikacji elektronicznych on-line nie do pobrania z sieci komputerowych.

(111) **230613** (220) 2009 04 10 (210) 354573

(151) 2010 06 22 (441) 2009 07 20

(732) POLITYKA Spółdzielnia Pracy, Warszawa, PL.

(540) ja my oni Poradnik Psychologiczny POLITYKI

(510), (511) **16** czasopisma, **35** publikowanie tekstów sponsorowanych, **41** pisanie i publikowanie tekstów innych niż reklamowe, publikacje elektroniczne on-line periodyków, udostępnianie publikacji elektronicznych on-line nie do pobrania z sieci komputerowych.

(111) **230614** (220) 2009 04 21 (210) 354908

(151) 2010 07 21 (441) 2009 08 03

(732) Grupa Animex Spółka Akcyjna, Morliny, PL.

(540)



Kolor znaku: złoty

(531) 26.11.1, 26.11.12, 27.5.1, 27.5.11, 29.1.2

(510), (511) **29** wyroby wędliniarskie: parówki, kiełbaski, wędliny.(111) **230615** (220) 2009 04 21 (210) 354909

(151) 2010 07 21 (441) 2009 08 03

(732) Grupa Animex Spółka Akcyjna, Morliny, PL.

(540) SĄ PARÓWKI I SĄ BERLINKI

(510), (511) **29** wyroby wędliniarskie: parówki, kiełbaski, wędliny.(111) **230616** (220) 2009 04 21 (210) 354932

(151) 2010 07 21 (441) 2009 08 03

(732) TESCO STORES LIMITED, Cheshunt, GB.

(540) MODA W STYLU F&F, CENA W STYLU TESCO.

(510), (511) **35** usługi sprzedaży detalicznej, usługi sklepów detalicznych, usługi sklepów zajmujących się sprzedażą detaliczną drogą elektroniczną, wszystkie wyżej wymienione w zakresie wyrobów toaletowych, kosmetyków, daszków przeciwsłonecznych, osłon przeciwsłonecznych, okularów przeciwsłonecznych, okularów i artykułów optycznych, biżuterii i zegarków, toreb, artykułów bagażowych, torebek, portfeli i portmonetek, obuwia, odzieży i nakryć głowy, artykułów pasmanteryjnych i wstążek, usługi reklamowe, usługi w zakresie administrowania w działalności gospodarczej, usługi promocyjne.

(111) **230617** (220) 2009 04 23 (210) 355064

(151) 2010 06 08 (441) 2009 08 03

(732) „HERBAPOL-LUBLIN” Spółka Akcyjna, Lublin, PL.

(540) NORMOLINUM

(510), (511) **05** produkty farmaceutyczne, odżywki, suplementy diety, substancje oraz preparaty dietetyczne do celów medycznych, żywność dietetyczna przystosowana do celów leczniczych, preparaty do kąpieli leczniczych, środki wspomagające odchudzanie, ziołowe, owocowe i owocowo-ziołowe herbatki odchudzające, **30** herbata, herbaty ziołowe, owocowe i owocowo-ziołowe, preparaty herbaciane, napoje i napary na bazie herbaty oraz herbat ziołowych, owocowych i owocowo-ziołowych, wyroby piekarnicze i cukiernicze z udziałem nasion roślin i/lub ziaren zbóż, przekąski, ciastka i batony na bazie nasion roślin i/lub płatków i/lub ziaren zbożowych, **32** napoje bezalkoholowe, soki, nektary i napoje owocowe, warzywne oraz owocowo-warzywne, ewentualnie z dodatkiem mikro-i/lub makroelementów i/lub witamin, wody smakowe, napoje musujące, napoje izotoniczne i energetyzujące, syropy i inne preparaty do produkcji napojów, w tym preparaty ziołowe, owocowe i owocowo-ziołowe w proszku, granulowane i płynne, napoje instant zawarte w tej klasie, proszki i pastylki do otrzymywania napojów musujących.

(111) **230618** (220) 2009 05 28 (210) 356394

(151) 2010 07 06 (441) 2009 08 31

(732) Wydawnictwo Wiedza i Praktyka Sp. z o.o., Warszawa, PL.

(540)

ISOwpraktyce

Kolor znaku: biały, niebieski, ciemnoniebieski

(531) 27.5.1, 29.1.12

(510), (511) **16** książki i czasopisma, **41** szkolenia, prowadzenie kursów edukacyjnych, konferencje, **45** doradztwo prawne, dotyczy norm ISO.

(111) **230619** (220) 2009 05 28 (210) 356395

(151) 2010 07 06 (441) 2009 08 31

(732) Wydawnictwo Wiedza i Praktyka Sp. z o.o., Warszawa, PL.

(540)

Analiza i kontrola
finansowa w praktyce

Kolor znaku: ciemnoniebieski, biały

(531) 27.5.1, 29.1.12

(510), (511) **16** książki i czasopisma, **35** doradztwo personalne, **41** szkolenia, prowadzenie kursów edukacyjnych.

(111) **230620** (220) 2009 06 04 (210) 356761

(151) 2010 07 13 (441) 2009 09 14

(732) THE IRISH DAIRY BOARD CO-OPERATIVE LIMITED, Dublin, IE.

(540) IRISH GOLD

(510), (511) **29** mięso, ryby, drób i dziczyzna; ekstrakty mięsne; suszone i gotowane warzywa; galarety, mianowicie galarety mięsne,

rybne, owocowe i galarety z warzywami; dżemy; jaja; mleko, mleko odtłuszczone, maślanka, kwaśne mleko, śmietana, wszystkie wyżej wymienione produkty szczególnie w formie płynnej, skondensowanej, mrożonej lub w proszku; produkty mleczne do celów spożywczych; produkty nabiałowe do celów spożywczych; napoje mleczne, sporządzone głównie z mleka lub z mleka odtłuszczonego; masło, sery, jogurt, serwatka (nie w postaci napoju), produkty na bazie mleka kwaśnego, preparaty na bazie masła, preparaty na bazie sera, twaróg; jadalne oleje i tłuszcze, również oleje do masła, tłuszcz mleczny, tłuszcze mleczne częściowo odtłuszczone; konserwy, mianowicie konserwy mięsne i rybne; kazeina i kazeiniany do celów spożywczych; produkty mleczne jako półprodukty stosowane w przemyśle spożywczym; produkty spożywcze sporządzone w przeważającej części z mleka, produktów mlecznych, jadalnych olejów i tłuszczów z dodatkiem lub bez dodatku wody; pasty do pieczywa składające się głównie z mieszanki jednego lub dwóch produktów nabiałowych, w szczególności z masła, śmietany, mleka, mleka odtłuszczonego lub maślanki, z wodą, ewentualnie z proteinami mlecznymi; pasty do pieczywa składające się głównie z sera z mlekiem i/lub mlekiem odtłuszczone, ewentualnie z dodatkami smakowymi.

(111) **230621** (220) 2006 02 17 (210) 306309

(151) 2010 08 31 (441) 2006 05 29

(732) Axel Springer Polska Spółka z ograniczoną odpowiedzialnością, Warszawa, PL.

(540)

The logo features a stylized bird in flight to the left of the word "PUNKT" in a bold, sans-serif font. Below "PUNKT" is a horizontal bar with the words "GAZETA CODZIENNA" in a smaller, all-caps font.

Kolor znaku: czarny, niebieski, biały

(531) 4.3.5, 26.4.2, 27.5.1, 29.1.13

(510), (511) **09** nośniki elektroniczne, **41** organizowanie imprez rozrywkowych, kulturalnych, sportowych, festynów i konkursów.

(111) **230622** (220) 2007 03 09 (210) 322376

(151) 2010 07 20 (441) 2007 06 11

(732) Raymond Limited, Ratnagiri, IN.

(540) PARK AVENUE

(510), (511) **24** tekstylia i wyroby tekstylne włączając tkaniny garniturowe i tkaniny na koszule; tkaniny wełniano-poliestrowe; materiały wełniane, serwetki tekstylne; obrusy i pokrycia łóżek; koce, narzuty na łóżka; satyna; tkanina na szale; prześcieradła; pokrycia na stoły i poszewki na poduszki; obicia meblowe z flaneli; ręczniki tekstylne; chusteczki tekstylne; artykuły tekstylne nie ujęte w innych klasach.

(111) **230623** (220) 2007 12 21 (210) 334479

(151) 2010 08 30 (441) 2008 03 31

(732) Prokoncept s.c. Jarosław Domalewski, Jarosław Leszczyński, Białystok, PL.

(540)

The logo features the words "OLD POLISH VODKA" in a bold, serif font, with "OLD" and "VODKA" on separate lines. Below this is a circular emblem containing a traditional Polish folk scene. Underneath the emblem is the text "The Unique Tradition of Poland" in a cursive font, and at the bottom, "Distilled and Bottled in Poland" in a smaller, sans-serif font.

Kolor znaku: czarny, czerwony, złoty

(531) 2.7.18, 5.7.2, 25.1.15, 27.5.1, 29.1.13

(510), (511) **33** wódka.

(111) **230624** (220) 2008 03 31 (210) 338919
 (151) 2010 08 31 (441) 2008 07 07
 (732) MEDIA SUKCES Spółka Cywilna Dorota Wróblewska,
 Włodzimierz Wróblewski, Warszawa, PL.
 (540)



(531) 27.5.1
 (510), (511) **35** usługi organizowanych konkursów w celach handlowych, **41** usługi wydawnicze-tytuły katalogów i czasopism, usługi produkcji programów telewizyjnych, usługi organizowania konkursów edukacyjnych i rozrywkowych.

(111) **230625** (220) 2008 04 01 (210) 339000
 (151) 2010 08 24 (441) 2008 07 07
 (732) Skoda Auto Polska S.A., Poznań, PL.
 (540)



OPANUJ SZTUKĘ JAZDY SAMOCHODEM

Kolor znaku: biały, czerwony, zielony, czarny, srebrny, szary
 (531) 26.1.1, 26.1.4, 26.1.16, 26.4.2, 26.4.4, 26.4.16, 26.4.22, 27.5.1, 29.1.15
 (510), (511) **41** edukacja i nauczanie kierowania i prowadzenia pojazdów mechanicznych, szkolenie w zakresie doskonalenia kierowania pojazdami mechanicznymi.

(111) **230626** (220) 2008 08 22 (210) 345189
 (151) 2010 08 31 (441) 2008 11 24
 (732) BEKER GROUP SPÓŁKA Z OGRANICZONĄ
 ODPOWIEDZIALNOŚCIĄ, Raszyn, PL.
 (540)



Kolor znaku: czarny, zielony i jego odcienie, czerwony
 (531) 5.3.17, 5.7.19, 27.5.1, 29.1.13
 (510), (511) **43** restauracje, bary, hotele, bary szybkiej obsługi.

(111) **230627** (220) 2008 09 08 (210) 345878
 (151) 2010 06 16 (441) 2008 12 22
 (732) P.P.H.U. „WOJTEX” Wojciech Goduński, Łódź, PL.
 (540) biesiadowo
 (510), (511) **41** prowadzenie dyskotek, klubów muzycznych, **43** prowadzenie pizzerii, barów, wytwarzanie kebabów, prowadzenie snack-barów, barów szybkiej obsługi, przygotowywanie dań na zamówienie, usługi cateringu, prowadzenie restauracji, stołówek, restauracji samoobsługowych, kafełtteri, kawiarni, usługi hotelowe, prowadzenie pensjonatów, moteli, kampingów, kwater mieszkalnych do wynajęcia.

(111) **230628** (220) 2008 10 10 (210) 346518
 (151) 2010 08 31 (441) 2009 01 19

(732) Bank Spółdzielczy w Przysusze, Przysucha, PL.
 (540)



(531) 2.9.14, 2.9.16, 26.1.4, 27.5.1
 (510), (511) **16** druki, materiały piśmienne.

(111) **230629** (220) 2008 10 08 (210) 347201
 (151) 2010 08 31 (441) 2009 01 19
 (732) STELLA PACK S.A., Lubartów, PL.

(540) STELLA POMAGA W DOMU KAŻDEGO DNIA
 (510), (511) **04** świece, świeczki zapachowe, świece ozdobne, świece podgrzewające, zapachowe świece podgrzewające, kostki do rozpalańia w grillu i kominku, zapalacze do grilla, **06** folie metalowe do zawijania i pakowania, wyroby z folii metalowych, w tym: pojemniki, formy, torby, rękawy foliowe, folie żaroodporne, folie aluminiowe do zawijania i pakowania, folie aluminiowe do pakowania produktów spożywczych, grillowania, pieczenia, aluminiowe tacki do grilla, **16** folie z tworzyw sztucznych do pakowania, papier do pakowania, papier i rękawy do pieczenia, torby do pakowania (koperty, woreczki) z papieru lub z tworzyw sztucznych, torby na śmieci z papieru lub z tworzyw sztucznych, worki na śmieci foliowe, torebki do pakowania (koperty, woreczki) z papieru lub z tworzyw sztucznych, ręczniki papierowe, filtry do kawy, serwetki papierowe, obrusy papierowe, torebki na mrożonki, torebki śniadaniowe, **20** słomki do napojów, **21** foremki do lodu, rękawice do prac domowych, rękawice ogrodnicze, ścierki i ściereczki z mikrofibry, ściereczki do wycierania kurzu, ścierki do czyszczenia, ścierki do mycia podłóg, ściereczki do wycierania mebli, ściereczki impregnowane detergentem do czyszczenia, gąbki do celów domowych, gąbki toaletowe, mopy, mopy z mikrofibry, zmywaki ścierne do celów kuchennych, materiały do polerowania, papierowe tace i tacki gastronomiczne, talerze papierowe, talerze z tworzyw sztucznych, łyżki z tworzyw sztucznych, łyżeczki z tworzyw sztucznych, widelce z tworzyw sztucznych, noże z tworzyw sztucznych, miseczki z tworzyw sztucznych, kubki papierowe, kubki z tworzyw sztucznych, kufle do piwa z tworzyw sztucznych, szklaneczki z tworzyw sztucznych, filiżanki z tworzyw sztucznych, kieliszki z tworzyw sztucznych, wykałaczki, **24** ścierki do szkła i luster, rękawice toaletowe, ręczniki tekstylne.

(111) **230630** (220) 2008 11 03 (210) 348214
 (151) 2010 08 31 (441) 2009 02 16
 (732) Fundacja Widzew Łódź „AKADEMIA FUTBOLU”, Łódź, PL.
 (540)



Kolor znaku: biały, czerwony, czarny
 (531) 21.3.1, 26.1.1, 27.5.1, 29.1.13
 (510), (511) **14** breloczki, emblematy z metali szlachetnych, etui na zegarki, figurki z metali szlachetnych, breloczki biżuteryjne ozdobne do kluczy, spinki do krawatów, szpilki do krawatów, kubki z metali szlachetnych, spinki do mankietów, medale, monety, puchary z metali szlachetnych, stopery, zegarki, koperty do zegarków, zegarki na rękę, zegary, skrzynki do zegarów, zegary i zegarki elektryczne, **16** tablice ogłoszeniowe na afisze z kartonu lub papieru, afisze, plakaty z papieru lub kartonu, albumy, atlasy, bilety, bloczki do pisania, bloki do pisania listowe, bloki rysunkowe, broszury, chorągiewki papierowe, czasopisma, obwoluty, okładki papierowe na dokumenty, segregatory

na dokumenty, urządzenia do laminowania dokumentów do użytku biurowego, gazety, druki, odbitki graficzne, kalendarze, kalendarze z kartkami do zdzierania, karty pocztowe, koperty, papier do pisania listów, mapy, nalepki, naklejki, notatniki, notesy podręczne, etui na pióra, pióra jako artykuły biurowe, plany, podręczniki, prospekty, publikacje, zakładki do książek, kartki z życzeniami okolicznościowymi, **18** portfele na karty wizytowe, kufry, kufry podróżne, parasole, pokrowce na parasole, plecaki, plecaki szkolne, plecaki turystyczne, pokrowce na siodła końskie, pokrowce skórzane na sprężyny, portfele, portmonetki, portmonetki nie z metali szlachetnych, torby na kółkach, torby skórzane na narzędzia, torby podróżne na ubranie, torby na zakupy, torby podróżne, torby turystyczne, walizeczki, walizki, rączki do walizek, walizki ze skóry lub tektury skórzanej, walizy, **25** bielizna, bielizna wchłaniająca pot, buty piłkarskie, buty sportowe, chusty, daszki do czapek, czapki, garnitury, getry, korki do butów piłkarskich, koszule, karczki koszul, przody koszul, krawaty, marynarki, nakrycia głowy, skarpetki, koszule sportowe, obuwie sportowe, szale, szaliki, trykoty, T-shirty, **28** balony do zabaw, gry automatyczne inne niż telewizyjne, urządzenia do gier elektronicznych innych niż telewizyjne, gry planszowe, gry towarzyskie, nagolenniki, nakolanniki, ochraniacze, ochraniacze ciała, stoły do piłki nożnej w pomieszczeniach, piłki do gier, małe piłki do gier, **35** aukcje publiczne, doradztwo w zakresie organizacji i zarządzania w działalności gospodarczej, doradztwo w zakresie zarządzania personalnego, ekspertyzy w zakresie działalności gospodarczej, informacja o działalności gospodarczej, profesjonalne doradztwo specjalistyczne w sprawach działalności gospodarczej, wycena działalności handlowej, administrowanie hotelami, dobór personelu za pomocą metod psychotechnicznych, doradztwo w sprawach zarządzania personelem, rekrutacja personelu, rozlepianie plakatów reklamowych, pokazy towarów, pomoc przy zarządzaniu przedsiębiorstwami przemysłowymi lub handlowymi, pomoc w prowadzeniu działalności gospodarczej, pomoc w zakresie zarządzania, pośrednictwo pracy, biura pośrednictwa pracy, promocja sprzedaży, usługi przeglądu prasy, reklama radiowa, rozpowszechnianie materiałów, próbek i ogłoszeń reklamowych, reklama za pośrednictwem sieci komputerowej, wynajmowanie powierzchni na cele reklamowe, uaktualnianie materiału reklamowego, wypożyczanie materiału reklamowego, publikowanie tekstów reklamowych, reklamy w tym korespondencyjne, prasowe, telewizyjne, wynajmowanie miejsc na umieszczenie ogłoszeń lub reklam, wypożyczanie fotokopiarek, wypożyczanie materiałów reklamowych, wypożyczanie urządzeń i wyposażenia biurowego, organizacja wystaw i targów w celach handlowych lub reklamowych, dekorowanie wystaw sklepowych, **41** doradztwo zawodowe w zakresie kształcenia i edukacji, edukacja, produkcja filmów, kultura fizyczna, obsługa gier w systemie on-line, obsługa sal gier, chronometraż imprez sportowych, informacja o edukacji, informacja o imprezach rozrywkowych, informacja o rekreacji, usługi klubowe w zakresie rozrywki lub nauczania, usługi klubów zdrowia w zakresie poprawiania kondycji, organizowanie i obsługa konferencji i kongresów, organizowanie konkursów, publikowanie książek, kształcenie praktyczne, organizowanie loterii, usługi muzealne w zakresie organizacji wystaw, nauczanie, nauczanie korespondencyjne, organizowanie obozów sportowych, obsługa urzędów sportowych, organizowanie wystaw z dziedziny kultury lub edukacji, organizowanie zawodów sportowych, produkcja filmów na taśmach wideo, montaż programów radiowych i telewizyjnych, przedstawienia teatralne, publikowanie tekstów, organizowanie i prowadzenie seminariów, wypożyczanie sprzętu sportowego, wynajmowanie stadionów, organizowanie sympozjów, montaż taśm wideo, nagrywanie na taśmy wideo, wypożyczanie taśm wideo, usługi związane z organizacją wycieczek.

(111) **230631** (220) 2008 11 28 (210) 349198
 (151) 2010 08 31 (441) 2009 03 02
 (732) AUTO GALERI BADUM Karol Kukła, Jasienica, PL.
 (540)



Kolor znaku: czerwony i odcienie, czarny, popielaty, biały
 (531) 24.15.1, 24.15.8, 26.11.1, 26.11.12, 27.5.1, 29.1.14

(510), (511) **01** preparaty chemiczne ułatwiające spawanie w tym spraye ochronne do spawania, preparatydiagnostyczne w tym testery szczelności, preparaty konserwujące listwy, uszczelki samochodowe, elementy gumowe, środki chemiczne do czyszczenia hamulców, gaźników,polepszące kontakt między stykami, płyny i spraye odmrażające do szyb i zamkówsamochodowych, **02** preparaty i środki antykorozyjne, środki do konserwacji podwozia i przestrzeni zamkniętych, **03** kosmetyki samochodowe, środki do mycia i pielęgnacji pojazdów, w tym środki do myciaszyb, silników, hamulców, preparaty do mycia i konserwacji opon i felg, preparaty doklimatyzacji, preparaty do odfuszczenia, preparaty do usuwania owadów, odprysków asfaltui innych zanieczyszczeń z powierzchni karoserii pojazdów, **04** smary w tym smary do montażu klocków i szcęk hamulcowych w pojazdach, tłumików, odporne na wysoką temperaturę i zapiekanie, preparaty antypoślizgowe w tym sprayedo pasków klinowych, **05** preparaty do dezynfekcji układów klimatyzacji.

(111) **230632** (220) 2008 12 02 (210) 349333
 (151) 2010 08 04 (441) 2009 03 16
 (732) Global Audit Partner Spółka z ograniczoną odpowiedzialnością, Warszawa, PL.
 (540)



Kolor znaku: niebieski, biały, czarny
 (531) 26.4.1, 26.4.2, 26.4.12, 27.5.1, 29.1.13
 (510), (511) **35** usługi audytorskie, specjalistyczne doradztwo w sprawach działalności gospodarczej, **36** analizy finansowe, doradztwo w sprawach finansowych, wycena majątku nieruchomości.

(111) **230633** (220) 2008 12 22 (210) 350254
 (151) 2010 06 08 (441) 2009 03 30
 (732) BEIJING HXHT MEGA EYES INFORMATION TECHNOLOGY CO., LTD., Beijing, CN.
 (540)



(531) 2.7.23, 27.5.1
 (510), (511) **09** pamięci komputerowe, monitory [programy komputerowe], programy komputerowe [software ładowalny], tablice ogłoszeń elektroniczne, urządzenia do nawigacji dla pojazdów [komputery pokładowe], alarmy, elektryczne urządzenia ostrzegawcze antywłamaniowe, kamery wideo, instalacje elektryczne do zdalnego sterowania procesami przemysłowymi, procesory [centralne jednostki przetwarzania].

(111) **230634** (220) 2009 01 09 (210) 350682
 (151) 2010 06 16 (441) 2009 04 14
 (732) METALURGIA S.A., Radomsko, PL.
 (540) HOT WELD

(510), (511) **06** przenośne metalowe konstrukcje budowlane, materiały metalowe do budowy szlaków kolejowych, przewody nieelektryczne i przewody drutowe z metali nieszlachetnych, drobnica żelazna, pojedyncze drobne wyroby metalowe; rury i rurki metalowe, kasy pancerne, metale nieszlachetne surowe lub półprzetworzone, rudy (kruszce), metale nieszlachetne i ich stopy, budowlane materiały metalowe, drut i wyroby z drutu, drut ze stali, drut ze stopów metali nieszlachetnych (z wyjątkiem drutu topikowego), drut żelazny, drut metalowy (z metali nieszlachetnych), gwoździe, gwoździe z szeroką główką (ćwieki), siatka druciana (cienka), włókna stalowe.

(111) **230635** (220) 2009 01 19 (210) 350941
 (151) 2010 08 25 (441) 2009 04 27
 (732) Janusz Kujat, Świebodzice, PL.
 (540) targira
 (510), (511) **35** organizowanie imprez wystawienniczych w celach handlowych i reklamowych.

(111) **230636** (220) 2009 01 27 (210) 351284
 (151) 2010 07 13 (441) 2009 05 11
 (732) PPH CHANTAL Roman Godek, Wiązowna, PL.
 (540)

PERFECT YOU

Kolor znaku: pomarańczowy

(531) 27.5.1, 29.1.1

(510), (511) **03** produkty perfumeryjne, kosmetyki, środki do pielęgnacji włosów, kosmetyki dekoracyjne, **44** fryzjerskie salony, salony piękności, usługi wizażu, aromaterapia, usługi w zakresie korzystania z solariumów.

(111) **230637** (220) 2009 01 30 (210) 351478
 (151) 2010 06 16 (441) 2009 05 11
 (732) Uniwersytet Ekonomiczny w Poznaniu, Poznań, PL.
 (540)



Kolor znaku: zielony, biały

(531) 3.11.2, 3.11.3, 9.7.1, 24.11.3, 24.11.14, 24.17.25, 26.1.1, 27.5.1, 27.7.1, 29.1.12

(510), (511) **16** książki, skrypty, czasopisma, publikacje drukowane, prospekty, foldery i katalogi, **35** doradztwo w sprawach dotyczących organizacji i kierowania działalnością gospodarczą, doradztwo w sprawach podatkowych i/lub z dziedziny rachunkowości, prognozy ekonomiczne, badania rynku, ekspertyzy opłacalności, edycja tekstów publicystycznych, **36** doradztwo w sprawach ubezpieczeniowych i/lub finansowych, **40** usługi poligraficzne, **41** usługi wydawnicze, publikowanie książek, skryptów, czasopism, publikacji drukowanych, prospektów, folderów i katalogów, kształcenie podyplomowe, organizacja oraz prowadzenie kursów szkoleniowych i/lub seminariów, **42** usługi w zakresie prac naukowo-badawczych z dziedziny ekonomii i/lub towaroznawstwa i/lub informatyki, programowanie komputerowe, ekspertyzy towaroznawcze artykułów spożywczych i przemysłowych.

(111) **230638** (220) 2009 02 02 (210) 351553
 (151) 2010 07 20 (441) 2009 05 11
 (732) Tasneem Akbarally, Indolamulla-Dompe, LK.
 (540) PARKERS
 (510), (511) **29** owoce w puszcze, ryby w puszcze.

(111) **230639** (220) 2009 02 06 (210) 351722
 (151) 2010 06 21 (441) 2009 05 11
 (732) Alpa Dystrybucja-Janusz Kurek, Tarnowiec, PL.
 (540) francovka

(510), (511) **03** kosmetyki, olejki eteryczne, kremy, żele, emulsje, mleczka, **05** produkty farmaceutyczne, produkty lecznicze, wyroby medyczne zawarte w klasie 5, **29** mięso, ryby, drób, dziczyzna, ekstrakty mięsne, konserwowane, suszone i gotowane owoce i warzywa, galaretki, dżemy, kompoty, jaja, mleko, produkty mleczne, oleje i tłuszcze jadalne, **30** mąka i produkty zbożowe, chleb, wyroby cu-

kiernicze i słodczyce, sosy (przyprawy), przyprawy, lód, **31** produkty rolne, ogrodnicze, leśne oraz ziarna nie ujęte w innych klasach, nasiona, rośliny i kwiaty naturalne, **32** wody mineralne i gazowane oraz inne napoje bezalkoholowe, napoje owocowe i soki owocowe, syropy i inne preparaty do produkcji napojów.

(111) **230640** (220) 2009 02 24 (210) 352549
 (151) 2010 08 30 (441) 2009 06 08
 (732) BADARO INVESTMENTS B.V., Amsterdam, NL.
 (540) IBUPROM DUO
 (510), (511) **05** preparaty farmaceutyczne; środki przeciwbólowe, przeciwzapalne i przeciwgorączkowe; wyroby medyczne zawarte w klasie 5; witaminowe i ziołowe suplementy diety zawarte w klasie 5; preparaty witaminowe i mineralne.

(111) **230641** (220) 2009 03 06 (210) 352999
 (151) 2010 08 31 (441) 2009 06 08
 (732) KONTEKST HR POLSKA Sp. z o.o., Warszawa, PL.
 (540)

Kontekst HR
 INTERNATIONAL GROUP

Kolor znaku: niebieski

(531) 2.1.16, 2.1.25, 27.5.1, 29.1.4

(510), (511) **35** doradztwo w zakresie zarządzania personelem, doradztwo w zarządzaniu działalnością gospodarczą, doradztwo w zakresie organizowania i prowadzenia działalności gospodarczej, dobór personelu za pomocą metod psychometrycznych, pomoc przedsiębiorcom w działalności gospodarczej: przemysłowej i handlowej, systematyzacja danych w komputerowych bazach danych, **41** doradztwo zawodowe: porady w zakresie edukacji lub kształcenia, edukacja: nauczanie pozaszkolne-kształcenie ustawiczne dorosłych i pozostałe formy kształcenia gdzie indziej niesklasyfikowane, organizacja i obsługa konferencji, publikowanie książek, organizowanie i prowadzenie seminariów.

(111) **230642** (220) 2009 03 16 (210) 353370
 (151) 2010 06 17 (441) 2009 06 22
 (732) AVANGARD S.C. Anna Żeliźniak, Maciej Skucik, Opole, PL.
 (540)

AVANGARD
 KUCHNIE & WNĘTRZA

(531) 26.11.2, 27.5.1, 29.1.12

(510), (511) **11** abażury, lampy, klosze do lamp, instalacje i urządzenia klimatyzacyjne, wentylacyjne i grzewcze, grzejniki, urządzenia chłodnicze kuchenne, bojler, urządzenia kuchenne: czajniki elektryczne, instalacje do dystrybucji wody, urządzenia chłodzące, urządzenia i instalacje do gotowania, smażenia, pieczenia, grille, kominki domowe, kuchenki mikrofalowe, wyposażenie łazienek, kabiny prysznicowe, instalacje do kąpeli, sauny, urządzenia sanitarne, natryski i prysznice, pisuary i bidety, rekuperatory ciepła, wanny łazienkowe wanny z wirowym ruchem wody, zlewozmywaki, **20** biurka, meble kuchenne, półki biblioteczne, taśmy drewniane, drzwi do mebli, kanapy, otomany, kojce dla dzieci, kołyski, komody, krzesła, kwietniki, ławy, łóżka, meble drewniane i tapicerowane, meble szkolne, osprzęt niemetalowy do mebli pojemniki, regały, meble do siedzenia, sofy, stolarstwo meblowe, zagłówki, lustra, fotele, szafy, stoły i stoliki, toaletki, zasłony dekoracyjne, elementy do mocowania zasłon, wózki meblowe, wieszaki na ubrania, ścienne plakietki ozdobne, pokrowce parawany, **42** usługi architektury wnętrz, usługi plastyków i grafików, projektowanie dekoracji wnętrz, doradztwo budowlane, usługi wzornictwa przemysłowego, testowanie materiałów, stylizacja.

(111) **230643** (220) 2009 03 20 (210) 353594
 (151) 2010 08 31 (441) 2009 06 22
 (732) EURO FASHION Sławomir Woś, Pruszcz Gdański, PL.
 (540)



(531) 26.15.7, 27.5.1
 (510), (511) **03** środki czystości, kosmetyki, preparaty do pielęgnacji dłoni i stóp, lakiery do paznokci, **35** usługi reklamowe i promocyjne, **41** usługi w zakresie organizowania i prowadzenia mistrzostw, zawodów, widowisk i imprez w zakresie pielęgnacji urody, **44** usługi w zakresie prowadzenia salonów pielęgnacji dłoni i stóp.

(111) **230644** (220) 2009 04 01 (210) 354101
 (151) 2010 07 13 (441) 2009 07 06
 (732) P. H. SAWELA S.C. Adam Stolarz, Alicja Kalafarska-Stolarz, Kalisz, PL.
 (540)



Kolor znaku: czarny, czerwony

(531) 24.9.3, 27.5.1, 29.1.12
 (510), (511) **07** tarcze szlifierskie, tarcze do cięcia, fazowania i wycinania, brzeszczoty, tarcze ściernie, płyty ściernie, głowice polerskie i szlifierskie, **08** narzędzia ręcznie sterowane, wykrawarki, wycinarki, tarcze do cięcia, fazowania i wycinania, brzeszczoty, tarcze ściernie i polerskie, **35** zgrupowanie na rzecz osób trzecich wielobranżowych towarów w postaci narzędzi i przyrządów do szlifowania, polerowania, wykrawania, fazowania i wycinania oraz artykułów czyszczących i chemii gospodarczej pozwalające nabywcy wygodnie oglądać i kupować te towary w wyspecjalizowanym sklepie i/lub hurtowni lub przez Internet oraz poprzez katalog sprzętu i oprogramowania komputerowego wykorzystując zamówienie korespondencyjne lub używając środków telekomunikacji; usługi w zakresie prezentacji towarów do sprzedaży w sklepach, usługi w zakresie pomocy przy sprzedaży, usługi promocyjne i marketingowe; usługi (agencje) eksportowe i importowe; prowadzenie przedstawicielstw pomiotów zagranicznych w kraju oraz reklamy ich wyrobów; organizacja wystaw w celach handlowych lub reklamowych; usługi w zakresie kojarzenia kontrahentów handlowych, usługi w zakresie reklamowania i rozpowszechniania materiałów reklamowych.

(111) **230645** (220) 2009 04 03 (210) 354222
 (151) 2010 08 26 (441) 2009 07 06
 (732) Łukasz Sobieraj, Kielce, PL.
 (540)



Kolor znaku: zielony, czerwony, czarny, biały
 (531) 11.1.3, 22.1.15, 27.5.1, 29.1.14

(510), (511) **41** organizowanie i prowadzenie koncertów, spektakle (realizacja), rozrywka (widowiska).

(111) **230646** (220) 2009 04 03 (210) 354243
 (151) 2010 08 30 (441) 2009 07 06
 (732) Przedsiębiorstwo Produkcyjno-Handlowo-Usługowe „DOTIS” Spółka Jawna I. J. Tylatyccy, Częstochowa, PL.
 (540)



Kolor znaku: biały, czerwony

(531) 26.2.1, 27.5.1, 29.1.12
 (510), (511) **29** bulion, koncentraty na bulion, koncentraty rosółu, konserwy mięsne, konserwy rybne, mięso, ryby, drób, dziczyzna, ekstrakty mięsne, konserwowane, suszone i gotowe owoce i warzywa, galaretki jadalne, sałatki owocowe, owoce w puszkach, sałatki warzywne, dżemy, kompoty, produkty mleczne, koncentraty, sałatki, cebula konserwowa, fasolka konserwowa, groszek konserwowy, grzyby konserwowe, pasta z ciecierzycy, zupy jarzynowe, kapusta kwaszona, pikle, kiszona warzywa, korniszony, korniszony z jarzynami w occie, sok pomidorowy do celów kulinarnych, przecier jabłkowy, przecier pomidorowy, pulpa owocowa, soczewica konserwowa, soja konserwowa spożywcza, warzywa w puszkach, żółtka jajek, ziemniaczane placki, ziemniaczane chrupki, ziemniaczane chipsy, żelatyna spożywcza, warzywa suszone, owoce konserwowane w alkoholu, owoce kandyzowane, **30** anyż, aromaty do żywności, curry, cynamon, esencje do artykułów żywnościowych, gałka muszkatołowa, goździki, imbir, słodziki naturalne, sól do celów spożywczych, syrop cukrowy do celów spożywczych, ziele angielskie, żywność na bazie mąki, zioła konserwowane, sałatki, sosy, przyprawy, desery, napoje na bazie kakao, kawy, herbaty; galaretki owocowe, **32** napoje bezalkoholowe, napoje owocowe, soki owocowe, **35** usługi sprzedaży detalicznej i hurtowej, wysyłkowej i internetowej produktów rolnych, żywności, napojów, tytoniu, żywych zwierząt, usługi w zakresie reklamy, **36** pośrednictwo finansowe, obsługa nieruchomości na własny rachunek, wynajem nieruchomości na własny rachunek, **39** transport drogowy towarów, przeladunek, magazynowanie, przechowywanie towarów, pakowanie towarów, **43** prowadzenie hoteli i restauracji, **44** uprawy rolne, ogrodnictwo, warzywnictwo, chów i hodowla zwierząt, zagospodarowanie terenów zielonych.

(111) **230647** (220) 2009 04 03 (210) 354279
 (151) 2010 06 30 (441) 2009 07 06
 (732) SAMSUNG ELECTRONICS POLSKA Spółka z ograniczoną odpowiedzialnością, Warszawa, PL.
 (540) AVILA

(510), (511) **09** przenośne telefony, słuchawki telefoniczne, aparaty telefoniczne, telefoniczne słuchawki, telefony jako urządzenia nadawcze, telefony przenośne, telefony tubowe, aparaty do telewizorów, drukarki komputerowe, drukarki do komputerów, komputery, podręczne komputery przenośne, laptopy, urządzenia do nawigacji dla pojazdów, komputery pokładowe, **28** urządzenia do gier elektronicznych inne niż telewizyjne, **38** łączność radiowa, łączność telefoniczna, transmisja programów telewizyjnych, przesyłanie informacji, wypożyczanie aparatury do przesyłania informacji, przesyłanie informacji tekstowej i obrazowej przy pomocy komputera, telefonia komórkowa, połączenia telefoniczne, usługi telefoniczne.

(111) **230648** (220) 2009 04 09 (210) 354548
 (151) 2010 06 22 (441) 2009 07 20
 (732) Edipresse Polska Spółka Akcyjna, Warszawa, PL.
 (540)



Kolor znaku: czerwony, fioletowy, niebieski, zielony, żółty
 (531) 5.5.19, 15.1.13, 21.1.25, 27.5.1, 29.1.15

(510), (511) **16** artykuły i materiały piśmienne zawarte w tej klasie, artykuły biurowe z wyjątkiem mebli, papier, wyroby z papieru i tektury zawarte w tej klasie, książki, czasopisma, gazety, dzienniki, periodyki, afisze, albumy, atlasy, almanachy, blankiety, broszury, druki, formularze, fotografie, ramki do fotografii, kalendarze, katalogi, mapy, naklejki, nalepki, obwoluty, plakaty, prospekty, plany, publikacje, rysunki, skorowidze, skoroszyty na dokumenty, zakładki do książek, podpórki do książek, koperty, bilety i kupony papierowe, kartki ilościowe, materiały instruktażowe i do nauczania z wyjątkiem aparatów, materiały introligatorskie, artykuły malarskie zawarte w tej klasie, materiały z papieru na przyjęcia, w tym papier do pakowania prezentów, druki zaproszeń, papierowe ozdoby, **35** usługi reklamowe na rzecz osób trzecich, promocja sprzedaży na rzecz osób trzecich, rozpowszechnianie ogłoszeń reklamowych, rozpowszechnianie materiałów reklamowych, wynajmowanie miejsc na umieszczanie ogłoszeń i reklam, publikowanie tekstów reklamowych, reklama za pośrednictwem sieci komputerowej, Internetu, Intranetu, usługi badania rynku i opinii społecznej, pośrednictwo w nawiązywaniu kontaktów handlowych, prenumerata gazet, czasopism na rzecz osób trzecich, organizowanie wystaw, targów i konkursów w celach reklamowych i handlowych, usługi marketingowe, usługi agencji informacyjnej handlowej, usługi w zakresie zarządzania centrum informacyjnym, przygotowywanie audiowizualnych i multimedialnych prezentacji do wykorzystania w reklamie, usługi rejestracji, transkrypcji, składu, kompilacji i systematyzacji informacji tekstowej i obrazowej przesyłanej przy pomocy komputera, terminali komputerowych, poczty elektronicznej, sieci Internet i Intranet, cyfrowo, pozyskiwanie i systematyzowanie danych do komputerowych baz danych, powielanie dokumentów, **38** agencje informacyjne, usługi transmisji danych i wiadomości, przesyłanie informacji tekstowej i obrazowej za pomocą komputera; internetowy serwis informacyjny, poczta elektroniczna, przydzielanie dostępu do baz danych, udostępnianie internetowego forum dyskusyjnego, usługi ogłoszeń elektronicznych, **39** dystrybucja prasy, **41** organizowanie i prowadzenie konkursów edukacyjnych i rozrywkowych, organizowanie plebiscytów, przyznawanie nagród w dziedzinie sztuki, fotografii, muzyki, literatury, polityki, nauki, techniki, rozrywki, filmu, audycji radiowych i telewizyjnych, organizowanie loterii, organizowanie i prowadzenie balów, koncertów, seminariów, sympozjów, zjazdów, konferencji, kongresów, organizowanie pokazów i wystaw, targów i ekspozycji tematycznych z zakresu sztuki, kultury, edukacji i rozrywki, usługi informacji o edukacji, o imprezach rozrywkowych, usługi klubów rozrywkowych, usługi klubów nocnych, wypoczynku i rekreacji, usługi parków i klubów rozrywki; usługi wydawnicze, usługi wydawnicze książkowe, elektroniczne i internetowe, publikowanie książek, publikowanie tekstów innych niż teksty reklamowe, publikacja elektroniczna on-line książek i periodyków, usługi tworzenia publikacji multimedialnych i internetowych; usługi w zakresie edukacji i nauczania; usługi w zakresie wykonywania zdjęć, usługi reporterskie, usługi fotoreportaży, fotografika artystyczna, filmowanie, przygotowywanie prezentacji, filmów i audycji telewizyjnych, produkcje programów radiowych, realizacja nagrań audiowizualnych, nagrywanie i montaż programów radiowych i telewizyjnych, **42** przygotowywanie serwisów internetowych, administrowanie stronami internetowymi, tworzenie i utrzymywanie stron internetowych dla osób trzecich, umożliwianie wielu użytkownikom dostępu do zbioru informacji za pośrednictwem sieci komputerowej, Internetu, Intranetu; udostępnianie stron internetowych w celu dostępu i pozyskiwania informacji w zakresie higieny, pielęgnacji i troski o zdrowie i urodę, opieki medycznej oraz legislacji, usługi związane z projektowaniem graficznym.

(111) **230649** (220) 2009 04 09 (210) 354550
 (151) 2010 06 22 (441) 2009 07 20
 (732) Edipresse Polska Spółka Akcyjna, Warszawa, PL.
 (540)



Kolor znaku: fioletowy i jego odcienie, różowy i jego odcienie
 (531) 2.3.5, 2.3.16, 2.3.23, 2.3.25, 27.5.1, 29.1.12

(510), (511) **16** artykuły i materiały piśmienne zawarte w tej klasie, artykuły biurowe z wyjątkiem mebli, papier, wyroby z papieru i tektury zawarte w tej klasie, książki, czasopisma, gazety, dzienniki, periodyki, afisze, albumy, atlasy, almanachy, blankiety, broszury, druki, formularze, fotografie, ramki do fotografii, kalendarze, katalogi, mapy, naklejki, nalepki, obwoluty, plakaty, prospekty, plany, publikacje, rysunki, skorowidze, skoroszyty na dokumenty, zakładki do książek, podpórki do książek, koperty, bilety i kupony papierowe, kartki ilościowe, materiały instruktażowe i do nauczania z wyjątkiem aparatów, materiały introligatorskie, artykuły malarskie zawarte w tej klasie, materiały z papieru na przyjęcia, w tym papier do pakowania prezentów, druki zaproszeń, papierowe ozdoby, **35** usługi reklamowe na rzecz osób trzecich, promocja sprzedaży na rzecz osób trzecich, rozpowszechnianie ogłoszeń reklamowych, rozpowszechnianie materiałów reklamowych, wynajmowanie miejsc na umieszczanie ogłoszeń i reklam, publikowanie tekstów reklamowych, reklama za pośrednictwem sieci komputerowej, Internetu, Intranetu, usługi badania rynku i opinii społecznej, pośrednictwo w nawiązywaniu kontaktów handlowych, prenumerata gazet, czasopism na rzecz osób trzecich, organizowanie wystaw, targów i konkursów w celach reklamowych i handlowych, usługi marketingowe, usługi agencji informacyjnej handlowej, usługi w zakresie zarządzania centrum informacyjnym, przygotowywanie audiowizualnych i multimedialnych prezentacji do wykorzystania w reklamie, usługi rejestracji, transkrypcji, składu, kompilacji i systematyzacji informacji tekstowej i obrazowej przesyłanej przy pomocy komputera, terminali komputerowych, poczty elektronicznej, sieci Internet i Intranet, cyfrowo, pozyskiwanie i systematyzowanie danych do komputerowych baz danych, powielanie dokumentów, **38** agencje informacyjne, usługi transmisji danych i wiadomości, przesyłanie informacji tekstowej i obrazowej za pomocą komputera; internetowy serwis informacyjny, poczta elektroniczna, przydzielanie dostępu do baz danych, udostępnianie internetowego forum dyskusyjnego, usługi ogłoszeń elektronicznych, **39** dystrybucja prasy, **41** organizowanie i prowadzenie konkursów edukacyjnych i rozrywkowych, organizowanie plebiscytów, przyznawanie nagród w dziedzinie sztuki, fotografii, muzyki, literatury, polityki, nauki, techniki, rozrywki, filmu, audycji radiowych i telewizyjnych, organizowanie loterii, organizowanie i prowadzenie balów, koncertów, seminariów, sympozjów, zjazdów, konferencji, kongresów, organizowanie pokazów i wystaw, targów i ekspozycji tematycznych z zakresu sztuki, kultury, edukacji i rozrywki, usługi informacji o edukacji, o imprezach rozrywkowych, usługi klubów rozrywkowych, usługi klubów nocnych, wypoczynku i rekreacji, usługi parków i klubów rozrywki; usługi wydawnicze, usługi wydawnicze książkowe, elektroniczne i internetowe, publikowanie książek, publikowanie tekstów innych niż teksty reklamowe, publikacja elektroniczna on-line książek i periodyków, usługi tworzenia publikacji multimedialnych i internetowych; usługi w zakresie edukacji i nauczania; usługi w zakresie wykonywania zdjęć, usługi reporterskie, usługi fotoreportaży, fotografika artystyczna, filmowanie, przygotowywanie prezentacji, filmów i audycji telewizyjnych, produkcje programów radiowych, realizacja nagrań audiowizualnych, nagrywanie i montaż programów radiowych i telewizyjnych, **42** przygotowywanie serwisów internetowych, administrowanie stronami internetowymi, tworzenie i utrzymywanie stron internetowych dla osób trzecich, umożliwianie wielu użytkownikom dostępu do zbioru informacji za pośrednictwem sieci komputerowej, Internetu, Intranetu; udostępnianie stron internetowych w celu dostępu i pozyskiwania informacji w zakresie higieny, pielęgnacji i troski o zdrowie i urodę, opieki medycznej oraz legislacji, usługi związane z projektowaniem graficznym.

(111) **230650** (220) 2009 04 20 (210) 354854
 (151) 2010 08 30 (441) 2009 08 03
 (732) FARUTEX Spółka z ograniczoną odpowiedzialnością,
 Szczecin, PL.
 (540) FARUTEX

(510), (511) **21** kubki, naczynia, pojemniki z papieru lub tworzyw sztucznych, sztućce z tworzyw sztucznych, **29** drób, dziczyzna, grzyby, mięso, owoce, ryby, warzywa, ziemniaki-wszystkie wymienione towary mrożone lub konserwowane, również w postaci przyrządzonej i/lub w postaci mieszanek np. dania obiadowe, dżemy, kompoty, sałatki, wędliny; bita śmietana, frytura, jogurt, margaryna, masa jajowa, masło, mleko, olej, oliwa, ser, śmietana, zupy, żelatyna spożywcza, **30** bułki, ciasta, chleby, herbata, kawa, keczup, knedle, kopytka,

majonez, makarony, musztarda, lody, pierogi, pizze, placki, puddingi, pyzy, płatki owsiane, ryż, sosy do mięsa, sosy do polewania deserów, sosy sałatkowe, uszka, wyroby cukiernicze i piekarnicze, zapiekanki, zioła ogrodowe konserwowane, żywność na bazie mąki, **32** napoje bezalkoholowe, nektary owocowe, soki owocowe i warzywne, woda: gazowana, mineralna i stołowa, **34** cygara, cygaretki, cygarnice nie z metali szlachetnych, fajki, filtry do papierosów, gilotynki do cygar, papierosy, papierosnice nie z metali szlachetnych, tabaka, tabakierki, tytoń, tytoń do żucia, woreczki na tytoń, zapalniczki, zapalniczki, zioła do palenia, **35** agencje informacji handlowej, badanie rynku, doradztwo specjalistyczne w sprawach działalności gospodarczej, dystrybucja materiałów reklamowych, organizowanie pokazów towarów, organizowanie prezentacji produktów, usługi reklamy i reklama za pośrednictwem Internetu, rozpowszechnianie ogłoszeń reklamowych, uaktualnianie materiałów reklamowych, wynajmowanie powierzchni reklamowych, wyszukiwanie informacji dla osób trzecich, zgrupowanie na rzecz osób trzecich towarów branży: cukierniczej, gastronomicznej, piekarniczej, spożywczej i tytoniowej pozwalające wygodnie je oglądać i kupować w hurtowniach i sklepach oraz oferowanie tych towarów również za pośrednictwem Internetu, **39** usługi dostarczania towarów, dostarczanie towarów zamówionych korespondencyjnie, dystrybucja paczek i przesyłek, magazynowanie, pakowanie towarów, przewóz samochodami ciężarowymi, rozładunek, spedycja, usługi kurierskie, **42** usługi administrowania stronami komputerowymi, aktualizowanie oprogramowania komputerowego, tworzenie i utrzymywanie stron internetowych dla osób trzecich, **43** serwis gastronomiczny, usługi zaopatrzenia w żywność i napoje dla: hoteli, kafeterii, kawiarni, restauracji, sklepów, snack-barów, stolówek.

(111) **230651** (220) 2009 04 20 (210) 354855
 (151) 2010 08 30 (441) 2009 08 03
 (732) FARUTEX Spółka z ograniczoną odpowiedzialnością,
 Szczecin, PL.
 (540)



Kolor znaku: czerwony, zielony

(531) 11.1.1, 11.1.4, 27.5.1, 29.1.12
 (510), (511) **21** kubki, naczynia, pojemniki z papieru lub tworzyw sztucznych, sztucze z tworzyw sztucznych, **29** drób, dziczyzna, grzyby, mięso, owoce, ryby, warzywa, ziemniaki-wszystkie wymienione towary mrożone lub konserwowane, również w postaci przyrządzonej i/lub w postaci mieszanek np. dania obiadowe, dżemy, kompoty, sałatki, wędliny; bita śmietana, frytura, jogurt, margaryna, masa jajowa, masło, mleko, olej, oliwa, ser, śmietana, zupy, żelatyna spożywcza, **30** bułki, ciasta, chleby, herbata, kawa, keczup, knedle, kopytka, majonez, makarony, musztarda, lody, pierogi, pizze, placki, puddingi, pyzy, płatki owsiane, ryż, sosy do mięsa, sosy do polewania deserów, sosy sałatkowe, uszka, wyroby cukiernicze i piekarnicze, zapiekanki, zioła ogrodowe konserwowane, żywność na bazie mąki, **32** napoje bezalkoholowe, nektary owocowe, soki owocowe i warzywne, woda: gazowana, mineralna i stołowa, **34** cygara, cygaretki, cygarnice nie z metali szlachetnych, fajki, filtry do papierosów, gilotynki do cygar, papierosy, papierosnice nie z metali szlachetnych, tabaka, tabakierki, tytoń, tytoń do żucia, woreczki na tytoń, zapalniczki, zapalniczki, zioła do palenia, **35** agencje informacji handlowej, badanie rynku, doradztwo specjalistyczne w sprawach działalności gospodarczej, dystrybucja materiałów reklamowych, organizowanie pokazów towarów, organizowanie prezentacji produktów, usługi reklamy i reklama za pośrednictwem Internetu, rozpowszechnianie ogłoszeń reklamowych, uaktualnianie materiałów reklamowych, wynajmowanie powierzchni reklamowych, wyszukiwanie informacji dla osób trzecich, zgrupowanie na rzecz osób trzecich towarów branży: cukierniczej, gastronomicznej, piekarniczej, spożywczej i tytoniowej pozwalające wygodnie je oglądać i kupować w hurtowniach i sklepach oraz oferowanie tych towarów również za pośrednictwem Internetu, **39** usługi dostarczania towarów, dostarczanie towarów zamówionych korespondencyjnie, dystrybucja paczek i przesyłek, magazynowanie, pakowanie towarów, przewóz samochodami ciężarowymi, rozładunek, spedycja, usługi kurierskie, **42** usługi administrowania stronami

komputerowymi, aktualizowanie oprogramowania komputerowego, tworzenie i utrzymywanie stron internetowych dla osób trzecich, **43** serwis gastronomiczny, usługi zaopatrzenia w żywność i napoje dla: hoteli, kafeterii, kawiarni, restauracji, sklepów, snack-barów, stolówek.

(111) **230652** (220) 2009 04 20 (210) 354856
 (151) 2010 08 30 (441) 2009 08 03
 (732) FARUTEX Spółka z ograniczoną odpowiedzialnością,
 Szczecin, PL.
 (540)



Kolor znaku: czarny, złoty, zielony

(531) 1.15.23, 26.1.2, 26.1.5, 27.5.1, 29.1.13
 (510), (511) **21** kubki, naczynia, pojemniki z papieru lub tworzyw sztucznych, sztucze z tworzyw sztucznych, **29** drób, dziczyzna, grzyby, mięso, owoce, ryby, warzywa, ziemniaki-wszystkie wymienione towary mrożone lub konserwowane, również w postaci przyrządzonej i/lub w postaci mieszanek np. dania obiadowe, dżemy, kompoty, sałatki, wędliny; bita śmietana, frytura, jogurt, margaryna, masa jajowa, masło, mleko, olej, oliwa, ser, śmietana, zupy, żelatyna spożywcza, **30** bułki, ciasta, chleby, herbata, kawa, keczup, knedle, kopytka, majonez, makarony, musztarda, lody, pierogi, pizze, placki, puddingi, pyzy, płatki owsiane, ryż, sosy do mięsa, sosy do polewania deserów, sosy sałatkowe, uszka, wyroby cukiernicze i piekarnicze, zapiekanki, zioła ogrodowe konserwowane, żywność na bazie mąki, **32** napoje bezalkoholowe, nektary owocowe, soki owocowe i warzywne, woda: gazowana, mineralna i stołowa, **34** cygara, cygaretki, cygarnice nie z metali szlachetnych, fajki, filtry do papierosów, gilotynki do cygar, papierosy, papierosnice nie z metali szlachetnych, tabaka, tabakierki, tytoń, tytoń do żucia, woreczki na tytoń, zapalniczki, zapalniczki, zioła do palenia, **35** agencje informacji handlowej, badanie rynku, doradztwo specjalistyczne w sprawach działalności gospodarczej, dystrybucja materiałów reklamowych, organizowanie pokazów towarów, organizowanie prezentacji produktów, usługi reklamy i reklama za pośrednictwem Internetu, rozpowszechnianie ogłoszeń reklamowych, uaktualnianie materiałów reklamowych, wynajmowanie powierzchni reklamowych, wyszukiwanie informacji dla osób trzecich, zgrupowanie na rzecz osób trzecich towarów branży: cukierniczej, gastronomicznej, piekarniczej, spożywczej i tytoniowej pozwalające wygodnie je oglądać i kupować w hurtowniach i sklepach oraz oferowanie tych towarów również za pośrednictwem Internetu, **39** usługi dostarczania towarów, dostarczanie towarów zamówionych korespondencyjnie, dystrybucja paczek i przesyłek, magazynowanie, pakowanie towarów, przewóz samochodami ciężarowymi, rozładunek, spedycja, usługi kurierskie, **42** usługi administrowania stronami komputerowymi, aktualizowanie oprogramowania komputerowego, tworzenie i utrzymywanie stron internetowych dla osób trzecich, **43** serwis gastronomiczny, usługi zaopatrzenia w żywność i napoje dla: hoteli, kafeterii, kawiarni, restauracji, sklepów, snack-barów, stolówek.

(111) **230653** (220) 2009 04 20 (210) 354858
 (151) 2010 08 30 (441) 2009 08 03
 (732) KOKO S.C. Magdalena Jakubowska, Marek Jakubowski,
 Joanna Kołodziejska, Danuta Mikulska, Warszawa, PL.
 (540) Bobomigi

(510), (511) **16** papier, tektura i inne wyroby, takie jak: materiały introligatorskie, materiały fotograficzne, materiały piśmienne; materiały szkoleniowe i instruktażowe; materiały do pakowania; czcionki drukarskie, matryce, **28** gry i zabawki; artykuły sportowe i gimnastyczne, **41** nauczanie; kształcenie; rozrywka; organizowanie szkoleń, imprez rozrywkowych dla dzieci, obozów szkoleniowych, **43** żłobki dla dzieci.

(111) **230654** (220) 2009 04 30 (210) 355320
 (151) 2010 07 08 (441) 2009 08 03
 (732) Wm. WRIGLEY Jr. Company, Chicago, US.
 (540) INTERNATIONAL DAY OF GETTING CLOSER
 (510), (511) **30** słodycze, w szczególności guma do żucia, guma balonowa, cukierki i miętówki.

(111) **230655** (220) 2009 04 30 (210) 355321
 (151) 2010 07 08 (441) 2009 08 03
 (732) Wm. WRIGLEY Jr. Company, Chicago, US.
 (540) MIĘDZYNARODOWY DZIEŃ ZBLIŻENIA
 (510), (511) **30** słodycze, w szczególności guma do żucia, guma balonowa, cukierki i miętówki.

(111) **230656** (220) 2009 05 11 (210) 355697
 (151) 2010 07 08 (441) 2009 08 17
 (732) Wm. Wrigley Jr. Company, Chicago, US.
 (540) EINFACH MAL ENTSPANNEN
 (510), (511) **30** słodycze, w szczególności guma do żucia, guma balonowa, cukierki i miętówki.

(111) **230657** (220) 2009 06 01 (210) 356480
 (151) 2010 08 31 (441) 2009 09 14
 (732) ARF S.C. Adam Lachowicz, Bartłomiej Klimkiewicz, Bytom, PL.
 (540)



Kolor znaku: bordowy, szary, biały

(531) 27.5.1, 29.1.13
 (510), (511) **35** reklama w pełnym zakresie klasy, usługi sprzedaży detalicznej oraz prowadzonej poza siecią sklepową pojazdów samochodowych, mebli, wyposażenia biurowego, komputerów, sprzętu telekomunikacyjnego, sprzętu optycznego, fotograficznego, precyzyjnego, artykułów niezwyńnościowych w wyspecjalizowanych sklepach, usługi sprzedaży hurtowej maszyn i urządzeń biurowych, mebli biurowych, doradztwo gospodarcze, **37** usługi konserwacji i naprawy pojazdów samochodowych, maszyn biurowych, księgujących, sprzętu komputerowego, **41** usługi wydawnicze, usługi związane z kształceniem osób dorosłych, usługi fotograficzne, wykonywanie w zakładzie i poza zakładem fotografii, filmów, fotoreportaże, usługi reporterskie.

(111) **230658** (220) 2009 06 01 (210) 356485
 (151) 2010 08 31 (441) 2009 09 14
 (732) ALLUX Spółka z ograniczoną odpowiedzialnością, Oświęcim, PL.
 (540)



Kolor znaku: popielaty, biały, złoty i jego odcienie,

pomarańczowy i jego odcienie

(531) 26.15.9, 27.5.1, 29.1.14

(510), (511) **06** materiały budowlane metalowe; osprzęt do drzwi i okien; metalowe elementy do drzwi i okien, w tym: klamki, futryny, zasuwki, zamknięcia, ograniczniki; drzwi metalowe; klucze; kłódki; konstrukcje metalowe; kraty metalowe; łańcuchy zabezpieczające metalowe; metalowy osprzęt do mebli; odrzwia metalowe; okna metalowe; okucia metalowe; metalowe osłony do rur; ościeżnice metalowe; metalowe przewody; metalowe ramy okienne i drzwiowe; rolety zewnętrzne metalowe; metalowe ścianki; uchwyty i haki metalowe; śruby metalowe; metalowe zaciski i klamry; metalowe zamki i zamknięcia; zasuwki i zawiasy metalowe; bramy metalowe; aluminiowe

fasady, z wyłączeniem metalowych skrzynek na listy i osprzętu do skrzynek oraz odlewów i matryc z bloków aluminiowych, **19** szkło budowlane; szklane fasady, materiały budowlane niemetalowe, **37** budowa i naprawy hal przemysłowych, pawilonów i sklepów; informacja budowlana; nadzór budowlany; wynajem sprzętu budowlanego; usługi dekarckie; zabezpieczanie przed korozją; informacja o naprawach; naprawa zamków; rozbiórka budynków; montaż ślusarki aluminiowej.

(111) **230659** (220) 2009 06 06 (210) 356851
 (151) 2010 07 05 (441) 2009 09 14
 (732) „PAKART” Spółka z ograniczoną odpowiedzialnością, Wrocław, PL.

(540) slimtape
 (510), (511) **35** zgrupowanie na rzecz osób trzech różnych towarów pozwalające nabywcy wygodnie je oglądać i kupować w sprzedaży detalicznej i hurtowej oraz na stronie internetowej, wyspecjalizowanych w sprzedaży w szczególności artykułów biurowych bez mebli, samoprzylepnych i rozciągliwych błon z tworzyw sztucznych do pakowania, dozowników taśmy przylepnej, folii z tworzyw sztucznych do pakowania, folii z tworzyw sztucznych z pęcherzykami powietrza, kartonów, wyrobów kartonowych, pudełek kartonowych i papierowych, opakowań do butelek z kartonu, tektury i papieru, taśm elastycznych do użytku biurowego, taśm gumowych dla piśmiennictwa, taśm papierowych, taśm nasączonych tuszem, taśm przylepnych i samoprzylepnych do celów piśmienniczych i użytku domowego, toreb i torebek do pakowania z papieru i z tworzyw sztucznych, toreb na śmieci z papieru i z tworzyw sztucznych, lub tekturowych, żywic i półproduktów akrylowych, folii z tworzyw sztucznych innych niż do pakowania, materiałów izolacyjnych, materiałów do pakowania i wypychania z gumy i z tworzyw sztucznych, taśm izolacyjnych, taśm przylepnych i samoprzylepnych innych niż stosowane w medycynie, piśmiennictwie lub do użytku domowego, taśm uszczelniających do drzwi i okien, materiałów na uszczelnienia okien i drzwi, uszczelnień zapobiegających przeciekowi wody, tworzyw sztucznych półprzetworzonych, włókien z tworzyw sztucznych nie do celów włókienniczych, złączy i uszczelnień rozprężnych; usługi w zakresie dostarczania informacji na stronach internetowych o artykułach biurowych, samoprzylepnych i rozciągliwych błonach z tworzyw sztucznych do pakowania, dozownikach taśmy przylepnej, foliach z tworzyw sztucznych do pakowania, foliach z tworzyw sztucznych z pęcherzykami powietrza, kartonach, wyrobach kartonowych, pudełkach kartonowych i papierowych, opakowaniach do butelek z kartonu, tektury i papieru, taśmach elastycznych do użytku biurowego, taśmach gumowanych dla piśmiennictwa, taśmach papierowych, taśmach nasączonych tuszem, taśmach przylepnych i samoprzylepnych do celów piśmienniczych i użytku domowego, torbach i torebkach do pakowania z papieru i z tworzyw sztucznych, torbach na śmieci z papieru i z tworzyw sztucznych, tubach tekturowych, żywicach i półproduktach akrylowych, foliach z tworzyw sztucznych innych niż do pakowania, materiałach izolacyjnych, materiałach do pakowania i wypychania z gumy i z tworzyw sztucznych, taśmach izolacyjnych, taśmach przylepnych i samoprzylepnych innych niż stosowanych w medycynie, piśmiennictwie lub do użytku domowego, taśmach uszczelniających do drzwi i okien, materiałach do uszczelnienia okien i drzwi, uszczelnieniach zapobiegających przeciekowi wody, tworzywach sztucznych półprzetworzonych, włóknach z tworzyw sztucznych nie do celów włókienniczych, złączach i uszczelnieniach rozprężnych.

(111) **230660** (220) 2009 06 09 (210) 356928
 (151) 2010 08 30 (441) 2009 09 14
 (732) Firma Cukiernicza „Solidarność-rok założenia 1952” Spółka z ograniczoną odpowiedzialnością, Lublin, PL.
 (540)



Kolor znaku: biały, brązowy i jego odcienie
 (531) 5.1.1, 5.1.16, 8.1.22, 29.1.12

(510), (511) **30** słodczyce, wyroby cukiernicze, galanteria czekoladowa, czekolady, czekoladki, ciastka, lody.

(111) **230661** (220) 2009 06 08 (210) 356914
(151) 2010 08 30 (441) 2009 09 14

(732) FOLPOL Spółka Jawna Robert Barczyk, Jacek Cygan, Wólka Załęska, PL.

(540) AGROFILM

(510), (511) **17** folie z tworzyw sztucznych nie do pakowania, materiały ciepłochronne, materiały do pakowania z gumy lub tworzyw sztucznych, przyciemniająca folia do okien (zabarwiona), taśmy izolacyjne, włókna z tworzywa sztucznego nie dla włókiennictwa, **35** prowadzenie usług w zakresie agencji importowo-handlowej, agencji reklamowych, badań opinii publicznej, badań rynku, dystrybucja materiałów reklamowych-próbek, druków, prospektów, broszur, pozyskiwanie danych do komputerowych baz danych, promocja sprzedaży dla osób trzecich, reklama za pośrednictwem sieci komputerowych, rozpowszechnianie ogłoszeń reklamowych, reklamy prasowe, reklamy telewizyjne, reklamy radiowe, organizowanie targów w celach handlowych lub reklamowych, tworzenie tekstów reklamowych i sponsorowanych, usługi pośrednictwa w zakresie nabywania usług telekomunikacyjnych, usług prowadzenia sprzedaży w sklepie i/lub hurtowni wyselekcjonowanych produktów z zakresu opakowań z tworzyw sztucznych, tworzywo sztucznych dla rolnictwa, tworzywo do pakowania palet, tworzywo sztucznych do sianokiszzonek i kiszzonek.

(111) **230662** (220) 2009 06 08 (210) 356915
(151) 2010 08 30 (441) 2009 09 14

(732) FOLPOL Spółka Jawna Robert Barczyk, Jacek Cygan, Wólka Załęska, PL.

(540) SILOBALE

(510), (511) **35** prowadzenie usług w zakresie agencji importowo-handlowej, agencji reklamowych, badań opinii publicznej, badań rynku, dystrybucja materiałów reklamowych-próbek, druków, prospektów, broszur, pozyskiwanie danych do komputerowych baz danych, promocji, sprzedaży dla osób trzecich, reklamy za pośrednictwem sieci komputerowych, rozpowszechnianie ogłoszeń reklamowych, reklamy prasowe, reklamy telewizyjne, reklamy radiowe, organizowanie targów w celach handlowych lub reklamowych, tworzenie tekstów reklamowych i sponsorowanych, usługi pośrednictwa w zakresie nabywania usług telekomunikacyjnych, usług prowadzenia sprzedaży w sklepie i/lub hurtowni wyselekcjonowanych produktów z zakresu opakowań z tworzyw sztucznych, tworzywo sztucznych dla rolnictwa, tworzywo do pakowania palet, tworzywo sztucznych do sianokiszzonek i kiszzonek.

(111) **230663** (220) 2009 06 09 (210) 356934
(151) 2010 08 30 (441) 2009 09 14

(732) Wydawnictwo „Wiedza i Praktyka” Spółka z ograniczoną odpowiedzialnością, Warszawa, PL.

(540)

Szkolenia **bhp**
w firmie

Kolor znaku: granatowy

(531) 26.1.4, 26.11.1, 27.5.1, 29.1.4

(510), (511) **16** książki czasopisma, **35** reklama na rzecz osób trzecich, doradztwo personalne, **41** prowadzenie kursów edukacyjnych, szkolenia.

(111) **230664** (220) 2009 06 09 (210) 356935
(151) 2010 08 30 (441) 2009 09 14

(732) Wydawnictwo „Wiedza i Praktyka” Spółka z ograniczoną odpowiedzialnością, Warszawa, PL.

(540)

BEZPIECZEŃSTWO
INFORMACJI od A do Z

Kolor znaku: granatowy, biały

(531) 24.15.2, 24.15.15, 27.5.1, 29.1.12

(510), (511) **16** książki i czasopisma, **41** szkolenia, prowadzenie kursów edukacyjnych, konferencje, **42** doradztwo informatyczne.

(111) **230665** (220) 2009 06 09 (210) 356936
(151) 2010 08 30 (441) 2009 09 14

(732) Wydawnictwo „Wiedza i Praktyka” Spółka z ograniczoną odpowiedzialnością, Warszawa, PL.

(540)

Excel
w praktyce

Kolor znaku: ciemnozielony, biały

(531) 26.11.1, 27.5.1, 29.1.12

(510), (511) **16** książki i czasopisma, **41** szkolenia, prowadzenie kursów edukacyjnych, konferencje, **42** doradztwo informatyczne.

(111) **230666** (220) 2009 06 09 (210) 356937
(151) 2010 08 30 (441) 2009 09 14

(732) Wydawnictwo „Wiedza i Praktyka” Spółka z ograniczoną odpowiedzialnością, Warszawa, PL.

(540)

Zarządzanie
Działem Sprzedaży

Kolor znaku: granatowy, biały

(531) 26.2.1, 26.11.2, 27.5.1, 29.1.12

(510), (511) **16** książki i czasopisma, **35** doradztwo w zakresie zarządzania działalnością gospodarczą, **41** szkolenia, prowadzenie kursów edukacyjnych, konferencje.

(111) **230667** (220) 2009 06 18 (210) 357176
(151) 2010 07 07 (441) 2009 09 28

(732) Grupa Animex S.A., Morliny, PL.

(540)

Grill
Party

Kolor znaku: żółty, pomarańczowy, czarny

(531) 1.15.5, 27.5.1, 29.1.13

(510), (511) **29** mięso i przetwory mięsne ze zwierząt rzeźnych, drobiu i dziczyzny, podroby i wyroby podrobowe, wyroby garmazeryjne z mięsa i podrobów.

(111) **230668** (220) 2009 06 20 (210) 357263
(151) 2010 08 13 (441) 2009 09 28

(732) Andrzej Cichoń, Radzionków, PL.

(540) RIDING CLUB

(510), (511) **43** usługi w zakresie prowadzenia restauracji, barów koktajlowych, barów szybkiej obsługi (snack-barów), kawiarni i kafełkarni, stołówek i restauracji, moteli, pensjonatów, wynajmowanie sal na urządzenie imprez okolicznościowych, przygotowywanie dań na zamówienie oraz ich dostawa (catering), rezerwacje hotelowe i biletowe, obsługa turystów i podróżnych.

(111) **230669** (220) 2009 06 22 (210) 357338
(151) 2010 08 31 (441) 2009 09 28

(732) Kazimierz Zdebski, Skoczów, PL.

(540)



Kolor znaku: szary, zielony, żółty

(531) 27.5.1, 27.5.19, 29.1.13

(510), (511) **35** profesjonalne doradztwo w zakresie działalności gospodarczej i zarządzania, zarządzanie i kierowanie w zakresie prowadzenia działalności gospodarczej, zarządzanie holdingami, badanie rynku i opinii publicznej, prowadzenie księgowości, usługi reprodukcji zapisanych nośników informacji, doradztwo w zakresie zarządzania personelem, pomoc w prowadzeniu działalności gospodarczej, pomoc w zarządzaniu przedsiębiorstwem, usługi sekretarskie usługi reklamy, **36** pośrednictwo finansowe, doradztwo finansowe, **41** organizowanie szkoleń, pozaszkolne formy kształcenia, usługi wydawnicze.

(111) **230670** (220) 2009 06 25 (210) 357480
(151) 2010 08 30 (441) 2009 09 28

(732) ISS Facility Services Spółka z o.o., Warszawa, PL.

(540) Mediservice

(510), (511) **37** usługi czyszczenia budynków, usługi wykonawstwa, konserwacji i modernizacji systemów i urządzeń w zakresie infrastruktury technicznej budynków, usługi w zakresie wykonawstwa, remontów i konserwacji instalacji elektrycznych, w tym systemów oświetleń, instalacji elektrycznych sygnalizacyjnych, przeciwpożarowych, gazowych, detekcji dwutlenku węgla, ogrzewania, wodno-kanalizacyjnych, sanitarnych, wentylacyjnych, klimatyzacyjnych, systemów kontroli dostępu, monitoringu CCTV (televizji przemysłowej), systemów automatyki i sterowania, **43** usługi cateringowe, restauracyjne, **44** usługi pielęgniarskie i położnicze, **45** usługi ochroniarskie.

(111) **230671** (220) 2006 02 14 (210) 306124
(151) 2009 10 30 (441) 2006 05 29

(732) Jerzy Krzakowski, Warszawa, PL.

(540)

(531) 27.5.1

(510), (511) **07** młynki do użytku domowego inne niż ręczne, narzędzia ręczne o napędzie innym niż ręczny: odkurzacze, pralki, maszyny i urządzenia elektryczne do prania, roboty kuchenne elektryczne, suszarki, szatkownice do warzyw, szczotki elektryczne, ubijaczki elektryczne do użytku domowego, zmywarki naczyń, urządzenia elektromechaniczne do produkcji żywności, **08** nożyczki do przycinania brody, brzytwy elektryczne i nielektryczne, części do obcinania paznokci, przybory do depilacji elektryczne lub nielektryczne, zestawy do golenia, maszynki do golenia elektryczne lub nielektryczne, maszynki do strzyżenia włosów elektryczne i nielektryczne, gilotynki do paznokci elektryczne lub nielektryczne, pilniki do paznokci, zestawy do pedicure, pęsety, szczypce do depilacji, szczypce do wycinania skórek, pilniki do paznokci elektryczne, aparaty do przekłuwania uszu, maszynki do strzyżenia brody, przybory ręczne do układania włosów nielektryczne, maszynki do obcinania włosów elektryczne i nielektryczne, **09** aparaty do demakijażu elektryczne, żelazka elektryczne, aparaty elektrotermiczne do ondulacji włosów, urządzenia do układania włosów elektrotermiczne, **11** grzejniki do centralnego ogrzewania, nawilżacze do grzejników centralnego ogrzewania, czajniki elektryczne, elektryczne ekspresy do kawy, grzejniki elektryczne, filtry powietrza do klimatyzacji, formy do wypiekania ciasta elektryczne, formy do wypiekania wafli elektryczne, frytownice elektryczne, kuchenki, urządzenia i instalacje do gotowania, podgrzewacze do kąpiel, instalacje klimatyzacji, urządzenia klimatyzacji, piece kuchenne, piece piekarskie, podgrzewacze butelek

dla niemowląt elektryczne, poduszki elektryczne nie do celów leczniczych, wyposażenie kuchenne różna, suszarki do włosów, tostery, lampy do układania włosów, urządzenia do suszenia rąk przy umywalkach, aparatura do wentylacji i klimatyzacji, zamrażarki, **21** szczoteczki do brwi, czajniczki do herbaty nie z metali szlachetnych, czajniki nielektryczne, dzbanki do parzenia kawy, ekspresy do kawy nielektryczne i nie z metali szlachetnych, frytownice nielektryczne, garnki, garnki do gotowania na parze nielektryczne, garnki kuchenne, komplety garnków kuchennych, nielektryczne garnki utrzymujące ciepło, kuchenne grille, grzebienie elektryczne, zaparzaczkę do herbaty nie z metali szlachetnych, wodne aparaty do płukania jamy ustnej, krajarka do ciasta, sprzęt kuchenny nielektryczny, lodówki przenośne nielektryczne, urządzenia do produkcji makaronu ręczne, naczynia do mieszania koktajli, naczynia do przyrządzania lodów i mrożonych napojów, wyciskacze do owoców nielektryczne do celów domowych, szczoteczki do paznokci, młynki do pieprzu ręczne, szczoteczki do zębów, szczoteczki do zębów elektryczne, **28** przyrządy do ćwiczeń fizycznych, deskorolki, przyrządy mechaniczne do gimnastyki, przyrządy stosowane w kulturystyce, rowery treningowe stacjonarne, rolki, wrotki.

(111) **230672** (220) 2006 03 20 (210) 307965
(151) 2008 01 04 (441) 2006 06 26
(732) BALTEX Inżynieria Wodna i Lądowa Sp. z o.o., Gdynia, PL.
(540)



Kolor znaku: niebieski, szary, biały

(531) 25.5.1, 26.4.1, 27.5.1, 29.1.13

(510), (511) **07** maszyny, części maszyn, maszyny dla górnictwa i kopalnictwa, maszyny do budowy dróg, maszyny do robót ziemnych, maszyny do obróbki kamieni, maszyny do produkcji budowlanych wyrobów betonowych i gipsowych, silniki i mechanizmy sprzęgania i napędu z wyjątkiem stosowanych w pojazdach lądowych, formy, koparki, kruszarki, łamacze kamienia, rozdrabniarki, mieszarki do betonu, młoty pneumatyczne, młyny, przenośniki, przenośniki taśmowe, przesiewacze, podnośniki, pompy, prasy, separatory, sita, sortownice, świdry wiertnicze, wibratory, **19** materiały budowlane niemetalowe, materiały do budowy i pokryć dróg, kamień, bloki kamienne, elementy kamienne, kostka brukowa, marmur, kruszywa, mieszanki kruszywa łamanego, grysy, żwir, piasek uszlachetniony i łamany, cegła, cement, gips, glina ceglarska, wapno, zaprawy budowlane, beton, beton towarowy, betony asfaltowe modyfikowane polimerami, betonowe elementy prefabrykowane: płyty chodnikowe, krawężniki, obrzeża, bloczki, pustaki, płyty ażurowe, korytka ściekowe, gazony, balustrady, kolumny, ogrodzenia, kształtki, płyty, dźwigary, kratownice, belki, ściany, kształtki, elementy kanałowe, kręgi, studzienki: rewizyjne, włazowe, połączeniowe, przewietrzniki, włazy, rury i kształtki rurowe sztywne niemetalowe: kamionkowe, betonowe, żelbetonowe, asfalt, asfalt drogowy, nawierzchnie asfaltowe, bitumy, bitumiczne wyroby dla budownictwa, **35** usługi agencji importowo-eksportowej, usługi pośrednictwa handlowego na rzecz firm krajowych i zagranicznych, zgrupowanie na rzecz osób trzecich różnych towarów pozwalające nabywcy wygodnie je oglądać i kupować hurtowniach, komisach, sklepach i na stronie internetowej wyspecjalizowanej w sprzedaży materiałów budowlanych: kamienia, kruszyw, grysów, piasku, żwiru i pojazdów mechanicznych, marketing, usługi reklamowe i promocyjne, dystrybucja materiałów reklamowych, próbek i wzorów wyrobów, organizacja pokazów, targów i wystaw w celach handlowych lub reklamowych, doradztwo i pomoc w zakresie organizowania i prowadzenia działalności gospodarczej, usługi badania rynku, rekrutacja i poszukiwanie personelu, **37** usługi eksploatacji kamieniołomów, kamieniarstwo, górnictwo roboty wydobywcze: kamienia, łupków, żwiru, piasku, skał wapiennych, gipsu i kredy, produkcja wyrobów betonowych i gipsowych, usługi budowlano-montażowe i remontowe w zakresie budownictwa ogólnego i przemysłowego, roboty inżynierskie lądowe i wodne, roboty ziemne, budowlane roboty izolacyjne, budownictwo drogowe, budowa i modernizacja tras komunikacji pozamiejskiej i miejskiej, budowa autostrad, lotnisk, mostów i parkingów, układanie nawierzchni drogowych, budowa infrastruktury komunikacyjnej, usługi stoczniowe:

montaż, konserwacja i naprawy statków i łodzi, nadzór budowlany, czyszczenie budynków od wewnątrz i od zewnątrz, usługi sanitarne: deratyzacja, dezynfekcja, wynajem maszyn i sprzętu budowlanego, wynajem sprzętu do czyszczenia budynków i dróg, **39** usługi transportowe i spedycyjne, towarowy transport drogowy i wodny pojazdami uniwersalnymi i specjalistycznym, transport poprzez taśmociągi, składowanie, magazynowanie, przechowywanie, przeładunek, pakowanie, sortowanie, konfekcjonowanie i dostarczanie towarów, usługi informacyjne i pośrednictwo w zakresie transportu i spedycji, usługi w zakresie odbioru, transportu i składowania odpadów przemysłowych i złomu, odprowadzanie ścieków, usługi w zakresie turystyki, organizowanie podróży i wycieczek, rezerwowanie miejsc podróży, prowadzenie wycieczek i podróży połączonych ze zwiedzaniem, wycieczki pojazdami turystycznymi, **40** obróbka materiałowa, usługi w zakresie obróbki mechanicznej i/lub chemicznej surowców mineralnych: kruszenie, mielenie, rozbijanie, rozdrabnianie, oddzielanie, przesiewanie suche i mokre, obróbka betonowych i gipsowych wyrobów budowlanych: formowanie, suszenie, szklwienie, szlifowanie, wypalanie, sortowanie i rozdrabnianie odpadów przemysłowych i złomu, obróbka odpadów, osadów pościekowych i zanieczyszczonych materiałów, utylizacja i unieszkodliwianie odpadów przemysłowych i wyrobów wybrakowanych, recykling odpadków i odpadów, kompletowanie maszyn i materiałów budowlanych na zamówienie, usługi fotograficzne: skład fotograficzny, wywoływanie filmów fotograficznych, wykonywanie odbitek fotograficznych, **41** usługi związane z nauczaniem, rozrywką i rekreacją, organizowanie kursów, sympozjów, szkoleń, poradnictwo zawodowe w zakresie robót wydobywczych surowców mineralnych, produkcji kruszyw, gryków i budowlanych wyrobów betonowych, usługi związane z organizacją imprez kulturalnych, rekreacyjnych, rozrywkowych, sportowych i wypoczynkowych, organizowanie konkursów edukacyjnych, rozrywkowych i sportowych, edukacja, informacja o edukacji, **42** usługi projektowe, badania geologiczne, techniczne i ekspertyzy inżynierskie w zakresie górniczych robót wydobywczych surowców mineralnych, projektowanie w zakresie budownictwa ogólnego, przemysłowego, budowy dróg i rekultywacji obszarów zdegradowanych i zawałowanych, doradztwo w zakresie ochrony środowiska.

(111) **230673** (220) 2007 09 18 (210) 330299

(151) 2009 08 13 (441) 2007 12 24

(732) Danuta Grechuta, Kraków, PL.

(540) Anawa

(510), (511) **09** alarmy dźwiękowe, aparatura do rejestracji dźwięku, automaty muzyczne uruchamiane monetą, dane na nośnikach optycznych, dyski do rejestracji dźwięku, dyski kompaktowe audio-video, dyski kompaktowe nośniki danych, dyski kompaktowe optyczne, dyski magnetyczne, dyski optyczne, dyskietki, dzwonki sygnalizacyjne, filmy animowane-rysunkowe, futerały na przyrządy i aparaturę fotograficzne, hologramy, karty magnetyczne kodowane, komputerowe urządzenia peryferyjne zewnętrzne, magnetyczne nośniki danych, mikrofony, neony reklamowe, nośniki do rejestracji dźwięku, odbiorniki audio-video, odbiorniki radiowe, odtwarzacze kaset, odtwarzacze płyt kompaktowych, optyczne nośniki informacji, płyty fonograficzne, programy gier komputerowych, programy komputerowe gry, programy komputerowe jako software ładowalne, programy komputerowe nagrane, publikacje elektroniczne jako moduły ładowalne, software nagrane jako oprogramowanie dla komputerów, sterujące nagrane programy komputerowe systemu operacyjnego, szyldy jako znaki mechaniczne, szyldy jako znaki świecące, taśmy do nagrywania dźwięku, taśmy do rejestracji dźwięku, taśmy filmowe naświetlone, taśmy magnetyczne, taśmy wideo, urządzenia do czyszczenia dysków nagrane dźwiękiem, urządzenia do czyszczenia płyt fonograficznych, urządzenia do odtwarzania dźwięku, urządzenia do transmisji dźwięku, wideo kasety, wideo kasety z gramami, **14** medale, monety, ozdoby ze srebra, tarcze zegarów i zegarków, zegarki na rękę, zegary, **15** futerały na instrumenty muzyczne, instrumenty muzyczne, pianina, skrzypce, smyczki, statywy do nut, taśmy muzyczne, **16** afisze, plakaty z papieru lub kartonu, akwaforty jako grafika, albumy, almanachy jako roczniki, atlasy, bloczki do pisania, bloki do pisania listowe, bloki rysunkowe jako materiały piśmienne, broszury, czasopisma jako periodyki, druki, odbitki graficzne, gazety, kalendarze, kalendarze z kartkami do zdzierania, karty muzyczne z życzeniami, karty pocztowe, katalogi, komiksy, koperty jako artykuły piśmienne, książki, materiały drukowane, materiały piśmienne,

notatniki jako notesy, notesy podręczne, obrazy jako malarstwo oprowiane lub nie, odwzorowania graficzne, okładki, obwoluty jako papiernictwo, opakowania jako artykuły papiernicze, papier do pisania listów, papier listowy, plakaty, podręczniki jako książki, portrety, prospekty, publikacje, reprodukcje graficzne, rysunki, śpiewniki, zakładki do książek zeszyty, znaczki pocztowe, **35** dystrybucja materiałów reklamowych: próbek, druków, prospektów, broszur, profesjonalne zarządzanie działalnością artystyczną, promocja, publikowanie tekstów reklamowych, reklama radiowa, reklama telewizyjna, reklama za pośrednictwem sieci komputerowej, reklamy korespondencyjne, reklamy prasowe, rozpowszechnianie ogłoszeń reklamowych, sprzedaż dla osób trzecich, uaktualnianie materiału reklamowego, wynajmowanie powierzchni na cele reklamowe, wypożyczanie materiału reklamowego, **38** emisja radiowa, emisja telewizyjna, łączność poprzez terminale komputerowe, poczta elektroniczna, przesyłanie informacji, przesyłanie informacji tekstowej i obrazowej przy pomocy komputera, usługi łączności poprzez telefonię komórkową, usługi ogłoszeń elektronicznych świadczonych poprzez łącza telekomunikacyjne, **41** informacja rozrywkowa, mikro-wydawnictwa, montaż programów radiowych i telewizyjnych, nagrywanie filmów na taśmach wideo jako filmowanie, organizacja wystaw związanych z kulturą lub edukacją, organizowanie przedstawień teatralnych, organizowanie spektakli jako usługi impresariów, organizowanie wystaw z dziedziny kultury lub edukacji, produkcja filmów, produkcja filmów na taśmach wideo, publikacja elektroniczna on-line książek i periodyków, publikowanie książek, publikowanie tekstów inne niż teksty reklamowe, radiowe programy rozrywkowe, realizacja spektakli, robienie zdjęć, telewizyjne programy rozrywkowe, udostępnianie sprzętu do karaoke, usługi orkiestrowe, usługi rozrywkowe, usługi studia nagrań, wypożyczanie odbiorników radiowych i telewizyjnych, **42** administrowanie stronami komputerowymi, usługi architektoniczne, usługi dekoracja wnętrz, usługi programowania komputerów, usługi projektowanie oprogramowania komputerowego, usługi tworzenia i utrzymywania + A38 stron internetowych dla osób trzecich, **45** usługi doradztwa w zakresie własności intelektualnej, usługi licencjonowania własności intelektualnej, usługi zarządzania prawami autorskimi, usługi związane z bezpieczeństwem własności intelektualnej.

(111) **230674** (220) 2007 01 18 (210) 320342

(151) 2009 09 25 (441) 2007 04 30

(732) JML S.A., Warszawa, PL.

(540) home brokers

(510), (511) **16** publikacje, wydawnictwa reklamowe, katalogi branżowe, czasopisma, broszury, foldery, ulotki, prospekty, druki, **35** zgrupowanie na rzecz osób trzecich ofert kupna oraz wynajmu nieruchomości gruntowych, lokalowych oraz budynkowych pozwalające nabywcy wygodnie zapoznawać się z tymi ofertami z katalogu, za pośrednictwem usługi elektronicznej, na stronie internetowej, organizacja targów, organizowanie wystaw w celach handlowych i reklamowych, rozpowszechnianie materiałów reklamowych, badania rynku, reklama, zarządzanie biznesem, administrowanie biznesem, informacja o powyższych usługach, **36** usługi wykonywane przez agencje nieruchomości, takie jak: pośrednictwo w handlu nieruchomościami, pośrednictwo w sprawach kupna, sprzedaży, najmu nieruchomości, wycena nieruchomości, wynajmowanie mieszkań, wynajmowanie pomieszczeń biurowych, zarządzanie majątkiem nieruchomym, doradztwo i usługi finansowe, takie jak: analizy finansowe, doradztwo w sprawach finansowych, działalność finansowa, pośrednictwo przy zawieraniu umów kredytowych, zarządzanie finansami, usługi wykonywane przez agencje ubezpieczeniowe, takie jak: doradztwo w sprawach ubezpieczeniowych, informacja o ubezpieczeniach, ubezpieczenia, wycena ubezpieczenia, usługi dotyczące leasingu nieruchomości, usługi brokerskie w zakresie nieruchomości, usługi świadczone przez rzeczoznawców majątkowych, dzierżawa nieruchomości, porady dotyczące inwestowania w nieruchomości, informacja o powyższych usługach, **41** usługi w zakresie rozrywki, nauczania, kształcenia, edukacji, organizowanie i obsługa konferencji, imprez i wystaw, organizowanie loterii, organizacja i prowadzenie zjazdów, kongresów, wyjazdów i imprez integracyjnych, przyjęć, bankietów, zawodów sportowych, konkursów oraz turniejów sportowych, edukacyjnych i rozrywkowych, publikacje multimedialne, publikowanie tekstów innych niż reklamowe, informacja o powyższych usługach, **42** tworzenie i utrzymywanie portali internetowych

i multimedialnych, administrowanie portalami internetowymi, usługi w zakresie tworzenia prezentacji internetowych i multimedialnych nieruchomości gruntowych, lokalowych oraz budynkowych w celach handlowych oraz reklamowych, doradztwo komputerowe, informacja o powyższych usługach.

(111) **230675** (220) 2009 06 26 (210) 357496
 (151) 2010 08 30 (441) 2009 09 28
 (732) „CanAgri” Marzanna Rydzińska, Małopole, PL.
 (540)



Kolor znaku: granatowy, czerwony, niebieski i odcienie
 (531) 3.1.8, 3.3.1, 3.4.1, 3.4.2, 3.4.11, 3.4.18, 3.17.0, 26.2.1, 26.11.3, 27.5.1, 29.1.14

(510), (511) **01** produkty chemiczne przeznaczone dla przemysłu, rolnictwa, ogrodnictwa i leśnictwa, nawozy do użyźniania gleby, **05** produkty weterynaryjne takie jak środki odkażające i środki do zwalczania robactwa, **08** maszyny do strzyżenia bydła, przyrządy do ogłuszania bydła, przyrządy do skórowania bydła, przyrządy do znakowania bydła, narzędzia ręczne do niszczenia chwastów, narzędzia i przyrządy ręczne o napędzie ręcznym, **09** urządzenia i przyrządy do przewodzenia, przełączania, przekształcania, gromadzenia, sterowania i regulacji energii elektrycznej, **10** aparatura i instrumenty weterynaryjne, **18** skóra i imitacje skóry, wyroby z tych materiałów takie jak bicze i uprzęże, **31** karma dla zwierząt.

(111) **230676** (220) 2009 06 26 (210) 357526
 (151) 2010 08 06 (441) 2009 09 28
 (732) Wm. WRIGLEY Jr. Company, Chicago, US.
 (540) ZASMAKUJ W DOBRYM SAMOPOCZUCIU
 (510), (511) **30** słodczyce, zwłaszcza guma do żucia, guma balonowa, cukierki i miętówki.

(111) **230677** (220) 2009 06 29 (210) 357593
 (151) 2010 08 18 (441) 2009 10 12
 (732) Wydawnictwo Wiedza i Praktyka Spółka z ograniczoną odpowiedzialnością, Warszawa, PL.
 (540)



Kolor znaku: niebieski, biały, czarny
 (531) 2.1.15, 26.4.2, 26.4.18, 27.5.1, 29.1.13
 (510), (511) **16** książki i czasopisma, **41** szkolenia, prowadzenie kursów edukacyjnych, konferencje, **42** doradztwo informatyczne.

(111) **230678** (220) 2009 07 01 (210) 357668
 (151) 2010 07 26 (441) 2009 10 12
 (732) „ŁUKSJA” Spółdzielnia im. gen. Kleeberga w Łukowie, Łuków, PL.
 (540)

Łuksja

(531) 27.5.1
 (510), (511) **24** tkaniny, tekstylia i wyroby włókiennicze nie ujęte w innych klasach; tkaniny: bawełniane, wełniane, jedwabne, Inia-

ne, z tworzyw sztucznych jako substytuty tkanin i sztucznego jedwabiu, tkaniny z udziałem bawełny i przędz wiskozowych; tkaniny odzieżowe, dekoracyjne, pościelowe, meblowe, tkaniny elastyczne, tkaniny na obuwia; adamaszek, aksamit, brokaty, barchan, całuny, drelichy, dzianina, dżersej, flanela, gaza, jedwab, krepa, muślin; bielizna domowa, bielizna kąpielowa z wyjątkiem odzieży, materiały na bieliznę osobistą, bielizna pościelowa, bielizna stołowa niepapierowa, bielizna stołowa tekstylna, bielizna wzorzysta, bieżniki stołowe, kapy na łóżka, narzuty na łóżka, narzuty pikowane, obrusy na stół niepapierowe, obrusy stołowe niepapierowe, podszewki, prześcieradła, pościel, poszewki, poszewki na poduszki, przykrycia na łóżka, ręczniki do twarzy tekstylne, ręczniki tekstylne, rękawice toaletowe, serwetki stołowe tekstylne, serwetki tekstylne, tkaniny imitujące skóry zwierząt, szewiot, tafta, trykot, zefir; firanki; pledy, **25** apaszki, bluzki damskie, bluzy, boa na szyję, czapki, dresy, etole, fartuchy jako odzież, garsonki, garnitury, golfy, gorsety, gorseciki, halki, kamizelki, kapelusze, kaptury do ubrań, kąpielówki, koszule, koszulki, krawaty, liberie, majtki, mantyle, mundurki szkolne, mundury, pałta, paski do odzieży, peleryny, pelisy, pidżamy, płaszcze, półgolfy, pulowery, rajstopy, rękawiczki, rękawiczki z jednym palcem, skafandry, spodniki, spodnie, spódnice, stroje komunijne, stroje plażowe, sukienki, swetry, szale, szaliki, szlafroki, trykoty jako ubrania, T-shirty, ubrania robocze, woalki, wyprawki dziecięce ubraniowe, żakiety pikowane, **40** usługi w zakresie: apretuowania tkanin, farbowania tekstyliów i odzieży, dekatyzowania tkanin, uszlachetniania przędzy, teksturowania ze szczepianiem przędz, snucia osnów, uszlachetniania przędzy poliestrowej, hafciarstwa, prania tkanin, usługi szwalnicze; usługi krawieckie w zakresie szycia, szycia odzieży, bielizny, krojenia tkanin, pikowania tkanin, tkania, wykańczania tkanin, przeróbki odzieży; obróbka mechaniczna elementów metalowych i z tworzyw sztucznych, skrawanie, toczenie, frezowanie, dłutowanie, szlifowanie, wiercenie, wycinanie; drukowanie; utylizacja i unieszkodliwianie odpadów przemysłowych, recykling odpadów.

(111) **230679** (220) 2009 07 03 (210) 357815
 (151) 2010 08 30 (441) 2009 10 12
 (732) Unilever N.V., Rotterdam, NL.
 (540)



Kolor znaku: jasnozielony, ciemnozielony, żółty, niebieski, biały, różowy, szary

(531) 11.3.4, 11.3.14, 25.1.5, 25.5.25, 27.5.1, 29.1.15
 (510), (511) **30** herbata i produkty z herbaty; gazowane i niegazowane produkty na bazie herbat; herbata mrożona; herbata ziołowa i napary nie do celów medycznych; lód.

(111) **230680** (220) 2009 07 06 (210) 357833
 (151) 2010 08 30 (441) 2009 10 12
 (732) S-lab Spółka z o.o., Mirków, PL.
 (540) Kidavit

(510), (511) **05** produkty farmaceutyczne w całym zakresie klasowym, witaminowe preparaty, lecznicze zioła, antyseptyki, preparaty do celów medycznych, wspomagające leczenie, **30** pastylki, cukierki, lizaki, wyroby cukiernicze, propolis, **35** usługi prowadzenia sprzedaży w sklepach i hurtowniach następujących towarów: produkty farmaceutyczne w całym zakresie klasowym, witaminowe preparaty, lecznicze zioła, antyseptyki, preparaty do celów medycznych, wspomagające leczenie, pastylki, cukierki, lizaki, wyroby cukiernicze, propolis.sss

23

**DECYZJE O ODMOWIE UDZIELENIA
PRAWA OCHRONNEGO
(wydane po ogłoszeniu o zgłoszeniu)**

Poniższe zestawienie zawiera kolejno: numer zgłoszenia znaku towarowego oraz numer i rok wydania Biuletynu Urzędu Patentowego, w którym zgłoszenie zostało ogłoszone.

272997	08/2004	351856	11/2009
287899	04/2005	352459	12/2009
289981	09/2005	352460	12/2009
294152	15/2005	352466	12/2009
307838	13/2006	352572	12/2009
309286	15/2006	352575	15/2009
310412	16/2006	352616	12/2009
310413	16/2006	353152	13/2009
314498	25/2006	353346	13/2009
314506	24/2006	353442	13/2009
327659	21/2007	353593	13/2009
328713	23/2007	353651	14/2009
328714	23/2007	354165	14/2009
330204	26/2007	354345	15/2009
330448	04/2008	354348	15/2009
331566	02/2008	354520	15/2009
331629	02/2008	354521	15/2009
333530	05/2008	354522	15/2009
333888	06/2008	354523	15/2009
334000	06/2008	354524	15/2009
334163	07/2008	354525	15/2009
334789	08/2008	354574	15/2009
337088	12/2008	355095	16/2009
337090	12/2008	355101	16/2009
338896	14/2008	355383	17/2009
340993	17/2008	355739	17/2009
341001	17/2008	355741	17/2009
341015	17/2008	355743	17/2009
341154	18/2008	355746	17/2009
343274	21/2008	355747	17/2009
343791	22/2008	355748	17/2009
344659	23/2008	355749	17/2009
345494	25/2008	355750	17/2009
346123	26/2008	355751	17/2009
346511	01/2009	355753	17/2009
346529	01/2009	355754	17/2009
346782	01/2009	355755	17/2009
347310	02/2009	355761	17/2009
347324	02/2009	356228	18/2009
348436	04/2009	356243	18/2009
348437	04/2009	356425	18/2009
348736	05/2009	356836	19/2009
349771	06/2009	357221	20/2009
350375	07/2009	357242	20/2009
350974	09/2009	358629	22/2009

24

**DECYZJE O UMORZENIU POSTĘPOWANIA
(wydane po ogłoszeniu o zgłoszeniu)**

Poniższe zestawienie zawiera kolejno: numer zgłoszenia znaku towarowego oraz numer i rok wydania Biuletynu Urzędu Patentowego, w którym zgłoszenie zostało ogłoszone.

277059	12/2004	358012	21/2009
287022	03/2005	358111	21/2009
287880	04/2005	358120	22/2009
288259	05/2005	358121	22/2009
289342	07/2005	358122	22/2009
289980	09/2005	360722	01/2010
294223	16/2005	365841	10/2010
314840	25/2006	367930	13/2010
318281	05/2007	368509	14/2010
324540	16/2007	368510	14/2010
331441	02/2008	369131	15/2010
335401	09/2008	369132	15/2010
341269	18/2008	369252	15/2010
343880	22/2008	370283	17/2010
346756	01/2009	370385	18/2010
347166	02/2009	370655	18/2010
347167	02/2009	370657	18/2010
347168	02/2009	370677	18/2010
347351	02/2009	370678	18/2010
349158	05/2009	370679	18/2010
349159	05/2009	370713	18/2010
349160	05/2009	370724	18/2010
350350	07/2009	370782	18/2010
350703	09/2009	370791	22/2010
353197	13/2009	370797	18/2010
353433	13/2009	370828	18/2010
353564	13/2009	370859	18/2010
353617	13/2009	370887	18/2010
353636	14/2009	370900	18/2010
353637	14/2009	370903	18/2010
353638	14/2009	370906	18/2010
354200	14/2009	370909	18/2010
355005	16/2009	370929	18/2010
355008	16/2009	370930	18/2010
355009	16/2009	370932	18/2010
355191	16/2009	370946	18/2010
355193	16/2009	370947	18/2010
355425	17/2009	370990	18/2010
355683	17/2009	371118	19/2010
355902	17/2009	371126	19/2010
356158	18/2009	371127	19/2010
356245	18/2009	371142	19/2010
356402	18/2009	371143	19/2010
356587	19/2009	371143	19/2010
356588	19/2009	371217	19/2010
356589	19/2009	371256	19/2010
356590	19/2009	371275	19/2010
356590	19/2009	371276	19/2010
356872	19/2009	371276	19/2010
356872	19/2009	371286	19/2010
356906	19/2009	371287	19/2010
356922	19/2009	371287	19/2010
356922	19/2009	371298	19/2010
357217	20/2009	371298	19/2010
357217	20/2009	371315	19/2010
357355	24/2009	371327	19/2010

371328	19/2010	371875	20/2010
371353	19/2010	371876	20/2010
371372	19/2010	371877	20/2010
371404	19/2010	371878	20/2010
371462	19/2010	371879	20/2010
371481	19/2010	371880	20/2010
371544	20/2010	371881	20/2010
371564	20/2010	371882	20/2010
371565	20/2010	371883	20/2010
371624	20/2010	371884	20/2010
371635	20/2010	371885	20/2010
371657	20/2010	371886	20/2010
371671	20/2010	371887	20/2010
371675	20/2010	371888	20/2010
371772	20/2010	371889	20/2010
371784	20/2010	371957	20/2010
371785	20/2010	372850	20/2010
371873	20/2010	372852	20/2010
371874	20/2010		

25

WPISY I ZMIANY W REJESTRZE ZNAKÓW TOWAROWYCH

(nieuwzględnione w innych samodzielnych ogłoszeniach)

Poniższe zestawienie zawiera kolejno: numer rejestru znaków towarowych, datę wpisu, oznaczenie rubryki, w której dokonano wpisu lub zmiany oraz treść wpisu. Poszczególne rubryki rejestru znaków towarowych zawierają następujące dane:

- rubryka A - nazwisko i imię lub nazwę oraz adres uprawnionego z podaniem nazwy kraju,
- rubryka B - znak towarowy (wpisany znak towarowy lub jego odbitkę i klasy elementów graficznych - jeżeli znak je zawiera - oraz, jeżeli jest to niezbędne dla identyfikacji znaku, jego rodzaj np. znak przestrzenny, dźwiękowy, a także w przypadku znaków barwnych określenie kolorów),
- rubryka C - wykaz towarów przyporządkowanych do odpowiednich klas towarowych,
- rubryka D - prawa ograniczające prawo ochronne,
- rubryka E - kategorię znaku lub prawa ochronnego (wspólny znak towarowy, wspólny znak towarowy gwarancyjny, wspólne prawo ochronne) oraz regulamin znaku,
- rubryka F - wnioski i sprzeciw oraz decyzje wydane w wyniku ich rozpoznania,
- rubryka G - rejestracja międzynarodowa (adnotacja o rejestracji międzynarodowej na podstawie zgłoszenia lub rejestracji krajowej),
- rubryka H - datę unieważnienia lub datę i przyczynę wygaśnięcia prawa ochronnego, zastąpienie rejestracji krajowej rejestracją międzynarodową.

Uwaga: Publikacji podlegają: zmiana uprawnionego, zmiana nazwy uprawnionego, prawa ograniczające prawo ochronne, zmiana regulaminu znaku wspólnego, sprostowania istotnych pomyłek.

23977 2010 10 11 A. Wprowadzono zmianę uprawnionego przez wykreślenie wpisu: NIVEA Polska Sp. z o.o., Poznań, Polska 630007112 i dokonanie wpisu: NIVEA Polska Spółka z ograniczoną odpowiedzialnością Sp.k., Poznań, Polska 301350388.

23977 2010 10 11 A. Wprowadzono zmianę uprawnionego przez wykreślenie wpisu: NIVEA Polska Spółka z ograniczoną odpowiedzialnością Sp.k., Poznań, Polska 301350388 i dokonanie wpisu: BEIERSDORF AG, Hamburg, Niemcy.

24862 2010 10 11 A. Wprowadzono zmianę uprawnionego przez wykreślenie wpisu: NIVEA Polska Sp. z o.o., Poznań, Polska 630007112 i dokonanie wpisu: NIVEA Polska Spółka z ograniczoną odpowiedzialnością Sp.k., Poznań, Polska 301350388.

24862 2010 10 11 A. Wprowadzono zmianę uprawnionego przez wykreślenie wpisu: NIVEA Polska Spółka z ograniczoną odpowiedzialnością Sp.k., Poznań, Polska 301350388 i dokonanie wpisu: BEIERSDORF AG, Hamburg, Niemcy.

33401 2010 10 27 A. Wprowadzono zmianę nazwy uprawnionego przez wykreślenie wpisu: Škoda Holding a.s., Praga, Republika Czeska i dokonanie wpisu: Škoda Investment a.s., Praga 1, Republika Czeska.

34232 2010 10 27 A. Wprowadzono zmianę nazwy uprawnionego przez wykreślenie wpisu: Škoda Holding a.s., Praga, Republika Czeska i dokonanie wpisu: Škoda Investment a.s., Praga 1, Republika Czeska.

45546 2010 10 12 D. Dokonano wpisu: Na mocy umowy z dnia 1 kwietnia 2010 r. udzielono niewyłącznej licencji na czas określony od dnia 1 kwietnia 2010 r. do dnia 31 marca 2011 r. na używanie znaku towarowego przez spółkę „INCO Uszczelnienia” Sp. z o.o., Środa Śląska, Polska w zakresie oznaczania produkowanych przez licencjodawcę uszczelnień technicznych na terytorium RP.

50059 2010 10 06 A. Wprowadzono zmianę uprawnionego przez wykreślenie wpisu: AKZO NOBEL COATINGS SPÓŁKA Z OGRANICZONĄ ODPOWIEDZIALNOŚCIĄ, Włocławek, Polska 910084202 i dokonanie wpisu: AKZO NOBEL DECORATIVE PAINTS Sp. z o.o., Warszawa, Polska 010413361.

50416 2010 10 06 A. Wprowadzono zmianę uprawnionego przez wykreślenie wpisu: Imperial Chemical Industries PLC, Londyn, Wielka Brytania i dokonanie wpisu: Imperial Chemical Industries Ltd., Londyn, Wielka Brytania.

51925 2010 10 06 A. Wprowadzono zmianę uprawnionego przez wykreślenie wpisu: AKZO NOBEL COATINGS SPÓŁKA Z OGRANICZONĄ ODPOWIEDZIALNOŚCIĄ, Włocławek, Polska 910084202 i dokonanie wpisu: AKZO NOBEL DECORATIVE PAINTS Sp. z o.o., Warszawa, Polska 010413361.

51951 2010 10 06 A. Wprowadzono zmianę uprawnionego przez wykreślenie wpisu: AKZO NOBEL COATINGS SPÓŁKA Z OGRANICZONĄ ODPOWIEDZIALNOŚCIĄ, Włocławek, Polska 910084202 i dokonanie wpisu: AKZO NOBEL DECORATIVE PAINTS Sp. z o.o., Warszawa, Polska 010413361.

59893 2010 10 06 A. Wprowadzono zmianę uprawnionego przez wykreślenie wpisu: AKZO NOBEL COATINGS SPÓŁKA Z OGRANICZONĄ ODPOWIEDZIALNOŚCIĄ, Włocławek, Polska 910084202 i dokonanie wpisu: AKZO NOBEL DECORATIVE PAINTS Sp. z o.o., Warszawa, Polska 010413361.

60038 2010 10 06 A. Wprowadzono zmianę uprawnionego przez wykreślenie wpisu: ICI Polska Spółka z ograniczoną odpowiedzialnością, Warszawa, Polska i dokonanie wpisu: AKZO NOBEL DECORATIVE PAINTS Sp. z o.o., Warszawa, Polska 010413361.

60562 2010 10 11 A. Wprowadzono zmianę uprawnionego przez wykreślenie wpisu: NIVEA Polska Sp. z o.o., Poznań, Polska 630007112 i dokonanie wpisu: NIVEA Polska Spółka z ograniczoną odpowiedzialnością Sp.k., Poznań, Polska 301350388.

60562 2010 10 11 A. Wprowadzono zmianę uprawnionego przez wykreślenie wpisu: NIVEA Polska Spółka z ograniczoną odpowiedzialnością Sp.k., Poznań, Polska 301350388 i dokonanie wpisu: BEIERSDORF AG, Hamburg, Niemcy.

60601 2010 10 06 A. Wprowadzono zmianę uprawnionego przez wykreślenie wpisu: AKZO NOBEL COATINGS SPÓŁKA Z OGRA-

NICZONĄ ODPOWIEDZIALNOŚCIĄ, Włocławek, Polska 910084202 i dokonanie wpisu: AKZO NOBEL DECORATIVE PAINTS Sp. z o.o., Warszawa, Polska 010413361.

63381 2010 10 06 A. Wprowadzono zmianę uprawnionego przez wykreślenie wpisu: AKZO NOBEL COATINGS SPÓŁKA Z OGRANICZONĄ ODPOWIEDZIALNOŚCIĄ, Włocławek, Polska 910084202 i dokonanie wpisu: AKZO NOBEL DECORATIVE PAINTS Sp. z o.o., Warszawa, Polska 010413361.

67529 2010 10 05 A. Wprowadzono zmianę uprawnionego przez wykreślenie wpisu: BASF Aktiengesellschaft, Ludwigshafen, Niemcy i dokonanie wpisu: BASF SE, Ludwigshafen, Niemcy.

67899 2010 10 05 A. Wprowadzono zmianę uprawnionego przez wykreślenie wpisu: SCA Hygiene Products Hoogezand B.V., Zeist, Holandia i dokonanie wpisu: SCA Hygiene Products AB, Göteborg, Szwecja.

68087 2010 10 27 A. Wprowadzono zmianę nazwy uprawnionego przez wykreślenie wpisu: Gray Line Sight-Seeing Association, Inc., Denver, Stany Zjednoczone Ameryki i dokonanie wpisu: Gray Line Corporation, Denver, Stany Zjednoczone Ameryki.

68240 2010 10 07 A. Wprowadzono zmianę uprawnionego przez wykreślenie wpisu: Champagne Moët & Chandon, Epernay, Francja i dokonanie wpisu: CHAMPAGNE RUINART, Reims, Francja.

68240 2010 10 07 A. Wprowadzono zmianę uprawnionego przez wykreślenie wpisu: CHAMPAGNE RUINART, Reims, Francja i dokonanie wpisu: KRUG, VINS FINS DE CHAMPAGNE, Reims, Francja.

68240 2010 10 07 A. Wprowadzono zmianę uprawnionego przez wykreślenie wpisu: KRUG, VINS FINS DE CHAMPAGNE, Reims, Francja i dokonanie wpisu: MHCS, Epernay, Francja.

68413 2010 10 25 A. Wprowadzono zmianę uprawnionego przez wykreślenie wpisu: Abbott GmbH & Co.KG, Wiesbaden, Niemcy i dokonanie wpisu: Axcan Pharma SAS, Houdan, Francja.

69379 2010 10 27 A. Wprowadzono zmianę nazwy uprawnionego przez wykreślenie wpisu: Wyeth, Madison, Stany Zjednoczone Ameryki i dokonanie wpisu: Wyeth LLC, Wilmington, Stany Zjednoczone Ameryki.

69580 2010 10 06 A. Wprowadzono zmianę uprawnionego przez wykreślenie wpisu: AKZO NOBEL COATINGS SPÓŁKA Z OGRANICZONĄ ODPOWIEDZIALNOŚCIĄ, Włocławek, Polska 910084202 i dokonanie wpisu: AKZO NOBEL DECORATIVE PAINTS Sp. z o.o., Warszawa, Polska 010413361.

72439 2010 10 04 A. Wprowadzono zmianę uprawnionego przez wykreślenie wpisu: Przedsiębiorstwo Zbożowo Młynarskie „PZZ” w Stoisławiu, Stoisław, Polska i dokonanie wpisu: Przedsiębiorstwo Zbożowo Młynarskie „PZZ” w Stoisławiu S.A., Stoisław, Polska.

72954 2010 10 04 A. Wprowadzono zmianę uprawnionego przez wykreślenie wpisu: „OPTIMUM” s.c. Ryszard Bałakier, Marcin Sylwestrzak, Dariusz Tymiński, Warszawa, Polska i dokonanie wpisu: OPTIMUM-LASOTA I S-KA SPÓŁKA JAWNA, Warszawa, Polska 006469011.

74946 2010 10 06 A. Wprowadzono zmianę uprawnionego przez wykreślenie wpisu: Akzo Nobel Coatings Sp. z o.o., Włocławek, Polska i dokonanie wpisu: AKZO NOBEL DECORATIVE PAINTS Sp. z o.o., Warszawa, Polska 010413361.

74952 2010 10 06 A. Wprowadzono zmianę uprawnionego przez wykreślenie wpisu: AKZO NOBEL COATINGS SPÓŁKA Z OGRANICZONĄ ODPOWIEDZIALNOŚCIĄ, Włocławek, Polska 910084202 i dokonanie wpisu: AKZO NOBEL DECORATIVE PAINTS Sp. z o.o., Warszawa, Polska 010413361.

78573 2010 10 04 A. Wprowadzono zmianę uprawnionego przez wykreślenie wpisu: CREATON AG, Wetingen, Niemcy

i dokonanie wpisu: CREATON POLSKA Sp. z o.o., Olkusz, Polska 120471850.

79447 2010 10 06 A. Wprowadzono zmianę uprawnionego przez wykreślenie wpisu: AKZO NOBEL COATINGS SPÓŁKA Z OGRANICZONĄ ODPOWIEDZIALNOŚCIĄ, Włocławek, Polska 910084202 i dokonanie wpisu: AKZO NOBEL DECORATIVE PAINTS Sp. z o.o., Warszawa, Polska 010413361.

83313 2010 10 06 A. Wprowadzono zmianę uprawnionego przez wykreślenie wpisu: AKZO NOBEL COATINGS SPÓŁKA Z OGRANICZONĄ ODPOWIEDZIALNOŚCIĄ, Włocławek, Polska 910084202 i dokonanie wpisu: AKZO NOBEL DECORATIVE PAINTS Sp. z o.o., Warszawa, Polska 010413361.

84568 2010 10 06 A. Wprowadzono zmianę uprawnionego przez wykreślenie wpisu: Imperial Chemical Industries PLC, Londyn, Wielka Brytania i dokonanie wpisu: Imperial Chemical Industries Ltd., Londyn, Wielka Brytania.

84916 2010 10 06 A. Wprowadzono zmianę uprawnionego przez wykreślenie wpisu: AKZO NOBEL COATINGS Spółka z ograniczoną odpowiedzialnością, Włocławek, Polska 910084202 i dokonanie wpisu: AKZO NOBEL DECORATIVE PAINTS Sp. z o.o., Warszawa, Polska 010413361.

85121 2010 10 27 A. Wprowadzono zmianę nazwy uprawnionego przez wykreślenie wpisu: Wyeth, Madison, Stany Zjednoczone Ameryki i dokonanie wpisu: Wyeth LLC, Wilmington, Stany Zjednoczone Ameryki.

85798 2010 10 11 A. Wprowadzono zmianę uprawnionego przez wykreślenie wpisu: Transfer Multisort Elektronik S.C. Kuczyński Adam, Kuczyński Zbigniew, Łódź, Polska i dokonanie wpisu: TRANSFER MULTISORT ELEKTRONIK ADAM I ZBIGNIEW KUCZYŃSKI SPÓŁKA JAWNA, Łódź, Polska 004281119.

85798 2010 10 11 A. Wprowadzono zmianę uprawnionego przez wykreślenie wpisu: TRANSFER MULTISORT ELEKTRONIK ADAM I ZBIGNIEW KUCZYŃSKI SPÓŁKA JAWNA, Łódź, Polska 004281119 i dokonanie wpisu: TRANSFER MULTISORT ELEKTRONIK SPÓŁKA Z OGRANICZONĄ ODPOWIEDZIALNOŚCIĄ, Łódź, Polska 473171710.

86301 2010 10 11 A. Wprowadzono zmianę uprawnionego przez wykreślenie wpisu: Lorenz Bahlsen Snack-World Holding GmbH & Co.KG, Hannover, Niemcy i dokonanie wpisu: LORENZ SNACK-WORLD HOLDING GmbH, Hannover, Niemcy.

87719 2010 10 27 A. Wprowadzono zmianę nazwy uprawnionego przez wykreślenie wpisu: Wyeth, Madison, Stany Zjednoczone Ameryki i dokonanie wpisu: Wyeth LLC, Wilmington, Stany Zjednoczone Ameryki.

91952 2010 10 11 A. Wprowadzono zmianę uprawnionego przez wykreślenie wpisu: NIVEA Polska Sp. z o.o., Poznań, Polska 630007112 i dokonanie wpisu: NIVEA Polska Spółka z ograniczoną odpowiedzialnością Sp.k., Poznań, Polska 301350388.

91952 2010 10 11 A. Wprowadzono zmianę uprawnionego przez wykreślenie wpisu: NIVEA Polska Spółka z ograniczoną odpowiedzialnością Sp.k., Poznań, Polska 301350388 i dokonanie wpisu: BEIERSDORF AG, Hamburg, Niemcy.

91953 2010 10 11 A. Wprowadzono zmianę uprawnionego przez wykreślenie wpisu: NIVEA Polska Sp. z o.o., Poznań, Polska 630007112 i dokonanie wpisu: NIVEA Polska Spółka z ograniczoną odpowiedzialnością Sp.k., Poznań, Polska 301350388.

91953 2010 10 11 A. Wprowadzono zmianę uprawnionego przez wykreślenie wpisu: NIVEA Polska Spółka z ograniczoną odpowiedzialnością Sp.k., Poznań, Polska 301350388 i dokonanie wpisu: BEIERSDORF AG, Hamburg, Niemcy.

91979 2010 10 11 A. Wprowadzono zmianę uprawnionego przez wykreślenie wpisu: NIVEA Polska Sp. z o.o., Poznań, Polska

630007112 i dokonanie wpisu: NIVEA Polska Spółka z ograniczoną odpowiedzialnością Sp.k., Poznań, Polska 301350388.

91979 2010 10 11 A. Wprowadzono zmianę uprawnionego przez wykreślenie wpisu: NIVEA Polska Spółka z ograniczoną odpowiedzialnością Sp.k., Poznań, Polska 301350388 i dokonanie wpisu: BEIERSDORF AG, Hamburg, Niemcy.

93527 2010 10 06 A. Wprowadzono zmianę uprawnionego przez wykreślenie wpisu: AKZO NOBEL COATINGS Spółka z ograniczoną odpowiedzialnością, Włocławek, Polska 910084202 i dokonanie wpisu: AKZO NOBEL DECORATIVE PAINTS Sp. z o.o., Warszawa, Polska 010413361.

94726 2010 10 27 A. Wprowadzono zmianę nazwy uprawnionego przez wykreślenie wpisu: Wyeth, Madison, Stany Zjednoczone Ameryki i dokonanie wpisu: Wyeth LLC, Wilmington, Stany Zjednoczone Ameryki.

95408 2010 10 11 A. Wprowadzono zmianę uprawnionego przez wykreślenie wpisu: NIVEA Polska Sp. z o.o., Poznań, Polska 630007112 i dokonanie wpisu: NIVEA Polska Spółka z ograniczoną odpowiedzialnością Sp.k., Poznań, Polska 301350388.

95408 2010 10 11 A. Wprowadzono zmianę uprawnionego przez wykreślenie wpisu: NIVEA Polska Spółka z ograniczoną odpowiedzialnością Sp.k., Poznań, Polska 301350388 i dokonanie wpisu: BEIERSDORF AG, Hamburg, Niemcy.

97914 2010 10 12 A. Wprowadzono zmianę uprawnionego przez wykreślenie wpisu: Stimsonite Corporation, Niles, Stany Zjednoczone Ameryki i dokonanie wpisu: ENNIS PAINT, INC., Dallas, Stany Zjednoczone Ameryki.

98250 2010 10 25 A. Wprowadzono zmianę nazwy uprawnionego przez wykreślenie wpisu: Przedsiębiorstwo Produkcyjne OKNOPLAST-KRAKÓW Sp. z o.o., Ochmanów, Polska i dokonanie wpisu: OKNOPLAST Spółka z ograniczoną odpowiedzialnością, Ochmanów, Polska 350661450.

103057 2010 10 14 A. Wprowadzono zmianę siedziby uprawnionego przez wykreślenie wpisu: Spirits Product International Intellectual Property B.V., Strassen, Luksemburg i dokonanie wpisu: Spirits Product International Intellectual Property B.V., Luksemburg, Luksemburg.

108109 2010 10 06 A. Wprowadzono zmianę uprawnionego przez wykreślenie wpisu: ICI Polska Spółka z ograniczoną odpowiedzialnością, Warszawa, Polska i dokonanie wpisu: AKZO NOBEL DECORATIVE PAINTS Sp. z o.o., Warszawa, Polska 010413361.

108187 2010 10 25 A. Wprowadzono zmianę nazwy uprawnionego przez wykreślenie wpisu: Przedsiębiorstwo Produkcyjne OKNOPLAST-KRAKÓW Sp. z o.o., Ochmanów, Polska i dokonanie wpisu: OKNOPLAST Spółka z ograniczoną odpowiedzialnością, Ochmanów, Polska 350661450.

112955 2010 10 06 A. Wprowadzono zmianę uprawnionego przez wykreślenie wpisu: AKZO NOBEL COATINGS Spółka z ograniczoną odpowiedzialnością, Włocławek, Polska 910084202 i dokonanie wpisu: AKZO NOBEL DECORATIVE PAINTS Sp. z o.o., Warszawa, Polska 010413361.

112963 2010 10 06 A. Wprowadzono zmianę uprawnionego przez wykreślenie wpisu: AKZO NOBEL COATINGS SPÓŁKA Z OGRANICZONĄ ODPOWIEDZIALNOŚCIĄ, Włocławek, Polska 910084202 i dokonanie wpisu: AKZO NOBEL DECORATIVE PAINTS Sp. z o.o., Warszawa, Polska 010413361.

113208 2010 10 27 A. Wprowadzono zmianę nazwy uprawnionego przez wykreślenie wpisu: Wyeth, Madison, Stany Zjednoczone Ameryki i dokonanie wpisu: Wyeth LLC, Wilmington, Stany Zjednoczone Ameryki.

117770 2010 10 06 A. Wprowadzono zmianę uprawnionego przez wykreślenie wpisu: AKZO NOBEL COATINGS SPÓŁKA Z OGRA-

NICZONĄ ODPOWIEDZIALNOŚCIĄ, Włocławek, Polska 910084202 i dokonanie wpisu: AKZO NOBEL DECORATIVE PAINTS Sp. z o.o., Warszawa, Polska 010413361.

119455 2010 10 06 A. Wprowadzono zmianę uprawnionego przez wykreślenie wpisu: AKZO NOBEL COATINGS SPÓŁKA Z OGRANICZONĄ ODPOWIEDZIALNOŚCIĄ, Włocławek, Polska 910084202 i dokonanie wpisu: AKZO NOBEL DECORATIVE PAINTS Sp. z o.o., Warszawa, Polska 010413361.

122276 2010 10 05 A. Wprowadzono zmianę siedziby uprawnionego przez wykreślenie wpisu: HERBA STUDIO, Mścisz i wspólnicy Spółka jawna, Poznań, Polska i dokonanie wpisu: HERBA STUDIO, Mścisz i wspólnicy Spółka jawna, Wysogotowo, Polska.

122811 2010 10 27 A. Wprowadzono zmianę nazwy uprawnionego przez wykreślenie wpisu: Krog Iversen & Co. A/S, Vissenbjerg, Dania i dokonanie wpisu: SCAN A/S, Vissenbjerg, Dania.

124091 2010 10 12 A. Wprowadzono zmianę uprawnionego przez wykreślenie wpisu: Bulski Jacek, Grabiński Jan Przedsiębiorstwo Prywatne KATES S.C., Olsztyn, Polska i dokonanie wpisu: Jacek Bulski, Jan Grabiński, Teresa Bulska, Krystyna Grabińska KATES s.c., Olsztyn, Polska.

124091 2010 10 12 A. Wprowadzono zmianę uprawnionego przez wykreślenie wpisu: Jacek Bulski, Jan Grabiński, Teresa Bulska, Krystyna Grabińska KATES s.c., Olsztyn, Polska i dokonanie wpisu: KATES – Bulscy i Grabińscy Sp. jawna, Olsztyn, Polska.

124091 2010 10 12 A. Wprowadzono zmianę uprawnionego przez wykreślenie wpisu: KATES – Bulscy i Grabińscy Sp. jawna, Olsztyn, Polska i dokonanie wpisu: Kates Polska Sp. z o.o., Olsztyn, Polska.

125602 2010 10 08 A. Wprowadzono zmianę uprawnionego przez wykreślenie wpisu: Radio Muzyka Fakty Spółka z o.o., Kraków, Polska i dokonanie wpisu: SCENA FM Sp. z o.o., Kraków, Polska.

126072 2010 10 06 A. Wprowadzono zmianę uprawnionego przez wykreślenie wpisu: AKZO NOBEL COATINGS Spółka z ograniczoną odpowiedzialnością, Włocławek, Polska 910084202 i dokonanie wpisu: AKZO NOBEL DECORATIVE PAINTS Sp. z o.o., Warszawa, Polska 010413361.

127215 2010 10 27 A. Wprowadzono zmianę nazwy uprawnionego przez wykreślenie wpisu: WYETH, Madison, Stany Zjednoczone Ameryki i dokonanie wpisu: Wyeth LLC, Wilmington, Stany Zjednoczone Ameryki.

127216 2010 10 27 A. Wprowadzono zmianę nazwy uprawnionego przez wykreślenie wpisu: Wyeth, Madison, Stany Zjednoczone Ameryki i dokonanie wpisu: Wyeth LLC, Wilmington, Stany Zjednoczone Ameryki.

127240 2010 10 14 A. Wprowadzono zmianę siedziby uprawnionego przez wykreślenie wpisu: Spirits Product International Intellectual Property B.V., Strassen, Luksemburg i dokonanie wpisu: Spirits Product International Intellectual Property B.V., Luksemburg, Luksemburg.

127556 2010 10 27 A. Wprowadzono zmianę nazwy uprawnionego przez wykreślenie wpisu: Wyeth, Madison, Stany Zjednoczone Ameryki i dokonanie wpisu: Wyeth LLC, Wilmington, Stany Zjednoczone Ameryki.

127557 2010 10 27 A. Wprowadzono zmianę nazwy uprawnionego przez wykreślenie wpisu: Wyeth, Madison, Stany Zjednoczone Ameryki i dokonanie wpisu: Wyeth LLC, Wilmington, Stany Zjednoczone Ameryki.

128463 2010 10 13 A. Wprowadzono zmianę uprawnionego przez wykreślenie wpisu: Zakłady Mięsne Mysłowice – Mysław Spółka z o.o., Mysłowice, Polska i dokonanie wpisu: Agnes Sp. z o.o., Ruda Śląska, Polska 241058837.

128925 2010 10 06 A. Wprowadzono zmianę uprawnionego przez wykreślenie wpisu: AKZO NOBEL COATINGS SPÓŁKA Z OGRA-

NICZONĄ ODPOWIEDZIALNOŚCIĄ, Włocławek, Polska 910084202 i dokonanie wpisu: AKZO NOBEL DECORATIVE PAINTS Sp. z o.o., Warszawa, Polska 010413361.

128926 2010 10 06 A. Wprowadzono zmianę uprawnionego przez wykreślenie wpisu: AKZO NOBEL COATINGS SPÓŁKA Z OGRANICZONĄ ODPOWIEDZIALNOŚCIĄ, Włocławek, Polska 910084202 i dokonanie wpisu: AKZO NOBEL DECORATIVE PAINTS Sp. z o.o., Warszawa, Polska 010413361.

128927 2010 10 06 A. Wprowadzono zmianę uprawnionego przez wykreślenie wpisu: AKZO NOBEL COATINGS SPÓŁKA Z OGRANICZONĄ ODPOWIEDZIALNOŚCIĄ, Włocławek, Polska 910084202 i dokonanie wpisu: AKZO NOBEL DECORATIVE PAINTS Sp. z o.o., Warszawa, Polska 010413361.

129094 2010 10 27 A. Wprowadzono zmianę nazwy uprawnionego przez wykreślenie wpisu: Wyeth, Madison, Stany Zjednoczone Ameryki i dokonanie wpisu: Wyeth LLC, Wilmington, Stany Zjednoczone Ameryki.

129401 2010 10 27 A. Wprowadzono zmianę nazwy uprawnionego przez wykreślenie wpisu: Wyeth, Madison, Stany Zjednoczone Ameryki i dokonanie wpisu: Wyeth LLC, Wilmington, Stany Zjednoczone Ameryki.

129679 2010 10 27 A. Wprowadzono zmianę nazwy uprawnionego przez wykreślenie wpisu: Wyeth, Madison, Stany Zjednoczone Ameryki i dokonanie wpisu: Wyeth LLC, Wilmington, Stany Zjednoczone Ameryki.

130136 2010 10 06 A. Wprowadzono zmianę uprawnionego przez wykreślenie wpisu: AKZO NOBEL COATINGS SPÓŁKA Z OGRANICZONĄ ODPOWIEDZIALNOŚCIĄ, Włocławek, Polska 910084202 i dokonanie wpisu: AKZO NOBEL DECORATIVE PAINTS Sp. z o.o., Warszawa, Polska 010413361.

130651 2010 10 12 A. Wprowadzono zmianę nazwy uprawnionego przez wykreślenie wpisu: ENERGOTECHNIKA Spółka z o.o., Knurów, Polska 008062319 i dokonanie wpisu: Limes Spółka z o.o., Knurów, Polska.

130651 2010 10 12 A. Wprowadzono zmianę uprawnionego przez wykreślenie wpisu: Limes Spółka z o.o., Knurów, Polska i dokonanie wpisu: „Energotechnika Projekt” Sp. z o.o., Gliwice, Polska.

131543 2010 10 11 A. Wprowadzono zmianę uprawnionego przez wykreślenie wpisu: „PATROL JEANSWEAR” Sp. z o.o., Wrocław, Polska i dokonanie wpisu: Fortress Sp. z o.o., Katowice, Polska 278092890.

132171 2010 10 06 A. Wprowadzono zmianę uprawnionego przez wykreślenie wpisu: AKZO NOBEL COATINGS Spółka z ograniczoną odpowiedzialnością, Włocławek, Polska 910084202 i dokonanie wpisu: AKZO NOBEL DECORATIVE PAINTS Sp. z o.o., Warszawa, Polska 010413361.

134693 2010 10 04 A. Wprowadzono zmianę uprawnionego przez wykreślenie wpisu: P.P.H.U „AKAZ” Spółka Jawna Krzysztof Aniołek, Zbigniew Aniołek, 41-200 Sosnowiec Al. Mireckiego 14, Polska 272576433 i dokonanie wpisu: P.P.H.U „AKAZ” Spółka Cywilna Zbigniew Aniołek, Łukasz Aniołek, Sosnowiec, Polska 241423277.

134855 2010 10 07 D. Dokonano wpisu: Na mocy Porozumienia z dnia 11 marca 2005 r. udzielono niewyłącznej i pełnej licencji na czas nieokreślony na używanie znaku towarowego przez Stowarzyszenie Piłkarskie „ZAWISZA”, Bydgoszcz, Polska.

136881 2010 10 12 A. Wprowadzono zmianę nazwy uprawnionego przez wykreślenie wpisu: Powszechne Towarzystwo Emerytalne BANKOWY S.A., Warszawa, Polska i dokonanie wpisu: PKO BP BANKOWY Powszechne Towarzystwo Emerytalne S.A., Warszawa, Polska.

139707 2010 10 04 A. Wprowadzono zmianę adresu uprawnionego przez wykreślenie wpisu: Stefanów Marian, Stefanów Tadeusz P.W. TADMAR S.C., 31-988 Kraków ul. Wadowska 2E, Polska 351441146 i dokonanie wpisu: Stefanów Marian, Stefanów Tadeusz P.W. TADMAR S.C., Kraków, Polska 351441146.

143168 2010 10 14 A. Wprowadzono zmianę uprawnionego przez wykreślenie wpisu: CERRAD Sp. z o.o., 26-600 Radom ul. Słowackiego 100, Polska i dokonanie wpisu: „CERRAD” SPÓŁKA Z OGRANICZONĄ ODPOWIEDZIALNOŚCIĄ, Starachowice, Polska 670754817.

143938 2010 10 05 A. Wprowadzono zmianę uprawnionego przez wykreślenie wpisu: Tosara Products Limited, Baldoyle Industrial Estate Dublin 13, Irlandia i dokonanie wpisu: FOREST TOSARA LIMITED, Dublin 13, Irlandia.

144600 2010 10 19 A. Wprowadzono zmianę nazwy uprawnionego przez wykreślenie wpisu: Przedsiębiorstwo Produkcyjne OKNOPLAST-KRAKÓW Spółka z o.o., 32-003 Podłęże Ochmanów 117, Polska i dokonanie wpisu: OKNOPLAST Spółka z o.o., Ochmanów, Polska.

145888 2010 10 27 A. Wprowadzono zmianę nazwy i siedziby uprawnionego przez wykreślenie wpisu: Wyeth, Five Giralda Farms Madison New Jersey 07940, Stany Zjednoczone Ameryki i dokonanie wpisu: Wyeth LLC, Wilmington, Stany Zjednoczone Ameryki.

146677 2010 10 04 A. Wprowadzono zmianę uprawnionego przez wykreślenie wpisu: MW-GMW SPÓŁKA Z OGRANICZONĄ ODPOWIEDZIALNOŚCIĄ SPÓŁKA KOMANDYTOWA Wadowice, Polska 357233331 i dokonanie wpisu: TYMBARK - GMW Sp. z o.o., Sp. k., Tymbark, Polska 490540969.

146681 2010 10 26 A. Wprowadzono zmianę uprawnionego przez wykreślenie wpisu: MW-GMW SPÓŁKA Z OGRANICZONĄ ODPOWIEDZIALNOŚCIĄ SPÓŁKA KOMANDYTOWA Wadowice, Polska 357233331 i dokonanie wpisu: TYMBARK - GMW Spółka z ograniczoną odpowiedzialnością spółka komandytowa, Tymbark, Polska 490540969.

147362 2010 10 07 A. Wprowadzono zmianę uprawnionego przez wykreślenie wpisu: AKZO NOBEL COATINGS Spółka z ograniczoną odpowiedzialnością, Włocławek, Polska 910084202 i dokonanie wpisu: AKZO NOBEL DECORATIVE PAINTS Sp. z o.o., Warszawa, Polska 010413361.

147507 2010 10 07 A. Wprowadzono zmianę uprawnionego przez wykreślenie wpisu: AKZO NOBEL COATINGS Spółka z ograniczoną odpowiedzialnością, Włocławek, Polska 910084202 i dokonanie wpisu: AKZO NOBEL DECORATIVE PAINTS Sp. z o.o., Warszawa, Polska 010413361.

147590 2010 10 13 A. Wprowadzono zmianę uprawnionego przez wykreślenie wpisu: Philip Morris Polska S.A., 31-982 Kraków Al. Jana Pawła II 196, Polska i dokonanie wpisu: Philip Morris Polska Distribution Spółka z ograniczoną odpowiedzialnością, Kraków, Polska.

147894 2010 10 07 A. Wprowadzono zmianę siedziby uprawnionego przez wykreślenie wpisu: Schering-Plough Animal Health Corporation, 1095 Morris Avenue Union New Jersey 07083, Stany Zjednoczone Ameryki i dokonanie wpisu: Schering-Plough Animal Health Corporation, Summit, Stany Zjednoczone Ameryki.

147894 2010 10 07 A. Wprowadzono zmianę nazwy uprawnionego przez wykreślenie wpisu: Schering-Plough Animal Health Corporation, Summit, Stany Zjednoczone Ameryki i dokonanie wpisu: Intervet, Inc., Summit, Stany Zjednoczone Ameryki.

147894 2010 10 07 A. Wprowadzono zmianę siedziby uprawnionego przez wykreślenie wpisu: Intervet, Inc., Summit, Stany Zjednoczone Ameryki i dokonanie wpisu: Intervet, Inc., Roseland, Stany Zjednoczone Ameryki.

147895 2010 10 07 A. Wprowadzono zmianę siedziby uprawnionego przez wykreślenie wpisu: Schering-Plough Animal Health Corporation, 1095 Morris Avenue Union New Jersey 07083, Stany Zjednoczone Ameryki i dokonanie wpisu: Schering-Plough Animal Health Corporation, Summit, Stany Zjednoczone Ameryki.

147895 2010 10 07 A. Wprowadzono zmianę nazwy uprawnionego przez wykreślenie wpisu: Schering-Plough Animal Health Corporation, Summit, Stany Zjednoczone Ameryki i dokonanie wpisu: Intervet, Inc., Summit, Stany Zjednoczone Ameryki.

147895 2010 10 07 A. Wprowadzono zmianę siedziby uprawnionego przez wykreślenie wpisu: Intervet, Inc., Summit, Stany Zjednoczone Ameryki i dokonanie wpisu: Intervet, Inc., Roseland, Stany Zjednoczone Ameryki.

148222 2010 10 14 A. Wprowadzono zmianę siedziby uprawnionego przez wykreślenie wpisu: Skoczeń Ewa A.S.S.3 Biuro Exportu, Importu i Marketingu, 41-600 Świętochłowice ul. Szkolna 25/13, Polska i dokonanie wpisu: A.S.S.-3 Biuro Exportu, Importu i Marketingu Ewa Skoczeń, Chorzów, Polska 271933984.

148235 2010 10 07 A. Wprowadzono zmianę uprawnionego przez wykreślenie wpisu: ICI Polska Spółka z o.o., 01-864 Warszawa ul. Kochanowskiego 49A, Polska i dokonanie wpisu: AKZO NOBEL DECORATIVE PAINTS Sp. z o.o., Warszawa, Polska 010413361.

148562 2010 10 12 A. Wprowadzono zmianę uprawnionego przez wykreślenie wpisu: MAGRO S.C. Przedsiębiorstwo Wielobranżowe Mariusz Grolik, Aleksander Grolik, 43-200 Pszczyna ul. Polne Domy 22a, Polska i dokonanie wpisu: MAGRO Przedsiębiorstwo Wielobranżowe Sp.j. Mariusz, Katarzyna i Aleksander Grolik, Pszczyna, Polska 276607142.

148562 2010 10 12 A. Wprowadzono zmianę nazwy uprawnionego przez wykreślenie wpisu: MAGRO Przedsiębiorstwo Wielobranżowe Sp.j. Mariusz, Katarzyna i Aleksander Grolik, Pszczyna, Polska 276607142 i dokonanie wpisu: MAGRO M.K.A. Grolik Sp.j., Pszczyna, Polska 276607142.

148702 2010 10 04 A. Wprowadzono zmianę siedziby uprawnionego przez wykreślenie wpisu: Zakład Produkcyjno-Handlowo-Usługowy FEBA Janusz Fajferek, 43-331 Dankowice Nr 1, Polska i dokonanie wpisu: Zakład Produkcyjno-Handlowo-Usługowy FEBA Janusz Fajferek, Piszczowice, Polska 070356165.

148893 2010 10 12 A. Wprowadzono zmianę uprawnionego przez wykreślenie wpisu: Przedsiębiorstwo Produkcyjno-Handlowe PIOWO S.C. Wojciech Zieliński, Piotr Jachna, 41-700 Ruda Śląska ul. Matejki 16, Polska 272371978 i dokonanie wpisu: Przedsiębiorstwo Produkcyjno-Handlowe PIOWO Wojciech Zieliński, Piotr Jachna Sp.j., Ruda Śląska, Polska 272371978.

149751 2010 10 27 A. Wprowadzono zmianę nazwy i siedziby uprawnionego przez wykreślenie wpisu: Wyeth, Five Giralda Farms Madison New Jersey 07940, Stany Zjednoczone Ameryki i dokonanie wpisu: Wyeth LLC, Wilmington, Stany Zjednoczone Ameryki.

149984 2010 10 11 A. Wprowadzono zmianę adresu uprawnionego przez wykreślenie wpisu: Szopf Janusz Biuro Podróży TOP-SKI, 50-079 Wrocław ul. Ruska 61, Polska i dokonanie wpisu: „TOP-SKI” JANUSZ SZOPF BIURO PODRÓŻY, Wrocław, Polska.

149987 2010 10 26 A. Wprowadzono zmianę uprawnionego przez wykreślenie wpisu: Nordea AB (publ), S-105 71 Sztokholm, Szwecja i dokonanie wpisu: Nordea Bank AB (publ), Sztokholm, Szwecja.

149988 2010 10 26 A. Wprowadzono zmianę uprawnionego przez wykreślenie wpisu: Nordea AB (publ), S-105 71 Sztokholm, Szwecja i dokonanie wpisu: Nordea Bank AB (publ), Sztokholm, Szwecja.

149990 2010 10 26 A. Wprowadzono zmianę uprawnionego przez wykreślenie wpisu: Nordea AB (publ), S-105 71 Sztokholm,

Szwecja i dokonanie wpisu: Nordea Bank AB (publ), Sztokholm, Szwecja.

149992 2010 10 08 A. Wprowadzono zmianę uprawnionego przez wykreślenie wpisu: Kokoszka Wiesław, Nowelski Roman Przedsiębiorstwo Handlowo-Usługowe ROLBUD S.C., 33-370 Muszyna ul. Piłsudskiego 11, Polska i dokonanie wpisu: Przedsiębiorstwo Wielobranżowe WAMKRAK Sp. z o.o., Muszyna, Polska 492697356.

149992 2010 10 08 A. Wprowadzono zmianę uprawnionego przez wykreślenie wpisu: Przedsiębiorstwo Wielobranżowe WAMKRAK Sp. z o.o., Muszyna, Polska 492697356 i dokonanie wpisu: GFT – GOLDFRUCT SPÓŁKA Z OGRANICZONĄ ODPOWIEDZIALNOŚCIĄ, Kraków, Polska 350925770.

150013 2010 10 26 A. Wprowadzono zmianę uprawnionego przez wykreślenie wpisu: Nordea AB (publ), S-105 71 Sztokholm, Szwecja i dokonanie wpisu: Nordea Bank AB (publ), Sztokholm, Szwecja.

150014 2010 10 26 A. Wprowadzono zmianę uprawnionego przez wykreślenie wpisu: Nordea AB (publ), S-105 71 Sztokholm, Szwecja i dokonanie wpisu: Nordea Bank AB (publ), Sztokholm, Szwecja.

150015 2010 10 26 A. Wprowadzono zmianę uprawnionego przez wykreślenie wpisu: Nordea AB (publ), S-105 71 Sztokholm, Szwecja i dokonanie wpisu: Nordea Bank AB (publ), Sztokholm, Szwecja.

150016 2010 10 26 A. Wprowadzono zmianę uprawnionego przez wykreślenie wpisu: Nordea AB (publ), S-105 71 Sztokholm, Szwecja i dokonanie wpisu: Nordea Bank AB (publ), Sztokholm, Szwecja.

150384 2010 10 05 A. Wprowadzono zmianę adresu uprawnionego przez wykreślenie wpisu: Kia Motors Corporation, 15-21 Yoido-dong, Youngdeungpo-gu Seoul 150-010, Republika Korei i dokonanie wpisu: Kia Motors Corporation, Seoul, Republika Korei.

150871 2010 10 14 A. Wprowadzono zmianę uprawnionego przez wykreślenie wpisu: „MASPEX” SPÓŁKA Z OGRANICZONĄ ODPOWIEDZIALNOŚCIĄ Wadowice, Polska 357233331 i dokonanie wpisu: MASPEX-GMW SPÓŁKA Z OGRANICZONĄ ODPOWIEDZIALNOŚCIĄ SPÓŁKA KOMANDYTOWO-AKCYJNA, Wadowice, Polska 070396905.

151161 2010 10 08 A. Wprowadzono zmianę uprawnionego przez wykreślenie wpisu: POLTRONIC PPHU S.C. Sebastian Sawicki, Piotr Chrobak, 50-252 Wrocław ul. Św. Wincentego 9, Polska i dokonanie wpisu: POLTRONIC S.C. Sebastian Sawicki, Piotr Chrobak, Agnieszka Chrobak, Wrocław, Polska.

151161 2010 10 08 A. Wprowadzono zmianę uprawnionego przez wykreślenie wpisu: POLTRONIC S.C. Sebastian Sawicki, Piotr Chrobak, Agnieszka Chrobak, Wrocław, Polska i dokonanie wpisu: POLTRONIC S.C. Piotr Chrobak, Agnieszka Chrobak, Wrocław, Polska.

151161 2010 10 08 A. Wprowadzono zmianę uprawnionego przez wykreślenie wpisu: POLTRONIC S.C. Piotr Chrobak, Agnieszka Chrobak, Wrocław, Polska i dokonanie wpisu: POLTRONIC S.C. Piotr Chrobak, Agnieszka Chrobak, Tadeusz Chrobak, Wrocław, Polska.

151161 2010 10 08 A. Wprowadzono zmianę uprawnionego przez wykreślenie wpisu: POLTRONIC S.C. Piotr Chrobak, Agnieszka Chrobak, Tadeusz Chrobak, Wrocław, Polska i dokonanie wpisu: POLTRONIC S.C. Piotr Chrobak, Tadeusz Chrobak, Wrocław, Polska.

151161 2010 10 08 A. Wprowadzono zmianę uprawnionego przez wykreślenie wpisu: POLTRONIC S.C. Piotr Chrobak, Tadeusz Chrobak, Wrocław, Polska i dokonanie wpisu: POLTRONIC Sp. z o.o., Wrocław, Polska 930330677.

151161 2010 10 08 A. Wprowadzono zmianę uprawnionego przez wykreślenie wpisu: POLTRONIC Sp. z o.o., Wrocław, Polska

930330677 i dokonanie wpisu: POLTRONIC S.A., Wrocław, Polska 021138067.

151475 2010 10 04 A. Wprowadzono zmianę siedziby uprawnionego przez wykreślenie wpisu: Blue City Sp. z o.o., 05-826 Grodzisk Mazowiecki Opypy 13 A, Polska i dokonanie wpisu: Blue City Spółka z o.o., Warszawa, Polska 010738034.

151652 2010 10 11 A. Wprowadzono zmianę nazwy uprawnionego przez wykreślenie wpisu: „RADIO WEEKEND” Spółka z ograniczoną odpowiedzialnością, 89-604 Chojnice ul. Jana Pawła II nr 1, Polska i dokonanie wpisu: „PETRUS POLSKA” SPÓŁKA Z OGRANICZONĄ ODPOWIEDZIALNOŚCIĄ, Chojnice, Polska 771477995.

151801 2010 10 04 A. Wprowadzono zmianę uprawnionego przez wykreślenie wpisu: MG-GMW SPÓŁKA Z OGRANICZONĄ ODPOWIEDZIALNOŚCIĄ SPÓŁKA KOMANDYTOWA, Wadowice, Polska 357233331 i dokonanie wpisu: TYMBARK – GMW Sp. z o.o. Sp.k., Tymbark, Polska 490540969.

151824 2010 10 25 A. Wprowadzono zmianę nazwy uprawnionego przez wykreślenie wpisu: C.S. Dermatologie, 35, Rue d'Artois 75008 Paris, Francja i dokonanie wpisu: CS, Paryż, Francja.

151824 2010 10 25 A. Wprowadzono zmianę nazwy uprawnionego przez wykreślenie wpisu: C.S. Paris, Francja i dokonanie wpisu: Sinclair Pharma France Socie par action simplifiée, Paryż, Francja.

151826 2010 10 25 A. Wprowadzono zmianę nazwy uprawnionego przez wykreślenie wpisu: C.S. Dermatologie, 35, Rue d'Artois 75008 Paris, Francja i dokonanie wpisu: CS, Paryż, Francja.

151826 2010 10 25 A. Wprowadzono zmianę nazwy uprawnionego przez wykreślenie wpisu: C.S. Paris, Francja i dokonanie wpisu: Sinclair Pharma France Socie par action simplifiée, Paryż, Francja.

151996 2010 10 12 A. Wprowadzono zmianę uprawnionego przez wykreślenie wpisu: MG - GMW Sp. z o.o. Sp.k., Wadowice, Polska 357233331 i dokonanie wpisu: TYMBARK – GMW Sp. z o.o. Sp.k., Tymbark, Polska 490540969.

152010 2010 10 05 A. Wprowadzono zmianę nazwy uprawnionego przez wykreślenie wpisu: Saunatec Plc, Pohjoinen Pallontie 1 Hanko, Finlandia i dokonanie wpisu: Saunatec Oy, Hanko, Finlandia.

152010 2010 10 05 A. Wprowadzono zmianę uprawnionego przez wykreślenie wpisu: Saunatec Oy, Hanko, Finlandia i dokonanie wpisu: Saunatec Group Oy, Hanko, Finlandia.

152010 2010 10 05 A. Wprowadzono zmianę nazwy uprawnionego przez wykreślenie wpisu: Saunatec Group Oy, Hanko, Finlandia i dokonanie wpisu: Helo Oy, Hanko, Finlandia.

152551 2010 10 04 A. Wprowadzono zmianę uprawnionego przez wykreślenie wpisu: „GADU-GADU” Sp. z o.o., Warszawa, Polska i dokonanie wpisu: Gadu-Gadu S.A., Warszawa, Polska 830470105.

152551 2010 10 04 A. Wprowadzono zmianę nazwy uprawnionego przez wykreślenie wpisu: Gadu-Gadu S.A., Warszawa, Polska 830470105 i dokonanie wpisu: GG Network S.A., Warszawa, Polska 830470105.

152716 2010 10 27 A. Wprowadzono zmianę nazwy uprawnionego przez wykreślenie wpisu: NORTON COMPANY, 1 New Bond Street, Box Number 15138, Worcester Massachusetts 01615-0138, Stany Zjednoczone Ameryki i dokonanie wpisu: Saint-Gobain Abrasives, Inc., Worcester, Stany Zjednoczone Ameryki.

152758 2010 10 07 A. Wprowadzono zmianę adresu uprawnionego przez wykreślenie wpisu: Kabushiki Kaisha Soft 99 Corporation, 4-6 Minamishinmachi 1-chome Chuo-ku Osaka, Japonia i dokonanie wpisu: Kabushiki Kaisha Soft 99 Corporation, Chuo-ku, Japonia.

152883 2010 10 14 A. Wprowadzono zmianę uprawnionego przez wykreślenie wpisu: „MASPEX” Spółka z o.o., 34-100 Wadowice ul. Chopina 10, Polska i dokonanie wpisu: MASPEX-GMW SPÓŁKA Z OGRANICZONĄ ODPOWIEDZIALNOŚCIĄ SPÓŁKA KOMANDYTOWO-AKCYJNA, Wadowice, Polska 070396905.

152929 2010 10 14 A. Wprowadzono zmianę uprawnionego przez wykreślenie wpisu: „MASPEX” Spółka z o.o., 34-100 Wadowice ul. Chopina 10, Polska i dokonanie wpisu: MASPEX-GMW SPÓŁKA Z OGRANICZONĄ ODPOWIEDZIALNOŚCIĄ SPÓŁKA KOMANDYTOWO-AKCYJNA, Wadowice, Polska 070396905.

153059 2010 10 12 A. Wprowadzono zmianę adresu uprawnionego przez wykreślenie wpisu: Fabryka „Sklejka-Pisz” S.A., 12-200 Pisz ul. dr. Wł. Klementowskiego 19, Polska i dokonanie wpisu: Fabryka „Sklejka-Pisz” S.A., Pisz, Polska 000123004.

153257 2010 10 12 A. Wprowadzono zmianę uprawnionego przez wykreślenie wpisu: MW-GMW SPÓŁKA Z OGRANICZONĄ ODPOWIEDZIALNOŚCIĄ SPÓŁKA KOMANDYTOWA, Wadowice, Polska 357233331 i dokonanie wpisu: MASPEX-GMW Sp. z o.o. S.K.A., Wadowice, Polska.

153329 2010 10 26 A. Wprowadzono zmianę uprawnionego przez wykreślenie wpisu: Nordea AB (publ), S-105 71 Sztokholm, Szwecja i dokonanie wpisu: Nordea Bank AB (publ), Sztokholm, Szwecja.

153330 2010 10 26 A. Wprowadzono zmianę uprawnionego przez wykreślenie wpisu: Nordea AB (publ), S-105 71 Sztokholm, Szwecja i dokonanie wpisu: Nordea Bank AB (publ), Sztokholm, Szwecja.

153331 2010 10 26 A. Wprowadzono zmianę uprawnionego przez wykreślenie wpisu: Nordea AB (publ), S-105 71 Sztokholm, Szwecja i dokonanie wpisu: Nordea Bank AB (publ), Sztokholm, Szwecja.

153412 2010 10 12 A. Wprowadzono zmianę siedziby uprawnionego przez wykreślenie wpisu: Przedsiębiorstwo Handlowo Usługowe KROFIX Jan Kaszuba, 77-300 Człuchów ul. Wojska Polskiego 25a/2, Polska 770803300 i dokonanie wpisu: Przedsiębiorstwo Handlowo Usługowe KROFIX Jan Kaszuba, Rychnowy-Przylesie, Polska 770803300.

153728 2010 10 26 A. Wprowadzono zmianę uprawnionego przez wykreślenie wpisu: BUD-TOR Zakład Produkcyjno-Usługowo-Handlowy S.C. Leszek Kosmaty, Andrzej Kosmaty, 43-512 Bestwina ul. Białka 1, Polska i dokonanie wpisu: „BUD-TOR.ANDRZEJ KOSMATY I LESZEK KOSMATY.SPÓŁKA JAWNA”, Bestwina, Polska 270256948.

153770 2010 10 04 A. Wprowadzono zmianę adresu uprawnionego przez wykreślenie wpisu: Firma Projektowo-Reklamowa Niedzielski, 31-115 Kraków Plac Sikorskiego 4/10, Polska i dokonanie wpisu: Firma Projektowo-Reklamowa Niedzielski, Kraków, Polska.

154125 2010 10 25 A. Wprowadzono zmianę nazwy uprawnionego przez wykreślenie wpisu: Przedsiębiorstwo Produkcyjne OKNOPLAST – Kraków Sp. z o.o., 32-003 Podłęże Ochmanów 117, Polska i dokonanie wpisu: OKNOPLAST Spółka z ograniczoną odpowiedzialnością, Ochmanów, Polska 350661450.

154257 2010 10 05 A. Wprowadzono zmianę uprawnionego przez wykreślenie wpisu: Firma Handlowo-Usługowa SOBIK Leszek Sobik, 43-346 Bielsko Biała ul. Centralna 20, Polska i dokonanie wpisu: „SOBIK” Zakład Produkcyjny Sp. z o.o. Sp.k., Bielsko-Biała, Polska.

154283 2010 10 04 A. Wprowadzono zmianę adresu uprawnionego przez wykreślenie wpisu: Teletechniczny Zakład Usługowo-Handlowy TELE-SERWIS Czesław Kwaśnicki, 86-300 Grudziądz ul. J. Włodka 16, Polska i dokonanie wpisu: Teletechniczny Zakład Usługowo-Handlowy TELE-SERWIS Czesław Kwaśnicki, Grudziądz, Polska NIP 876-100-28-09.

154481 2010 10 04 A. Wprowadzono zmianę adresu uprawnionego przez wykreślenie wpisu: Przedsiębiorstwo Usługowe „ZNAKI WSPÓLNE” Spółka z o.o., 00-006 Warszawa ul. Szkolna 2/4, Polska i dokonanie wpisu: Przedsiębiorstwo Usługowe „ZNAKI WSPÓLNE” Spółka z o.o., Warszawa, Polska.

154482 2010 10 04 A. Wprowadzono zmianę adresu uprawnionego przez wykreślenie wpisu: Przedsiębiorstwo Usługowe „ZNAKI WSPÓLNE” Spółka z o.o., 00-006 Warszawa ul. Szkolna 2/4, Polska i dokonanie wpisu: Przedsiębiorstwo Usługowe „ZNAKI WSPÓLNE” Spółka z o.o., Warszawa, Polska.

154635 2010 10 19 A. Wprowadzono zmianę adresu uprawnionego przez wykreślenie wpisu: Dziewiarstwo Maszynowe Paweł Wyrzykowski, 05-075 Wesola ul. Kostki Napierskiego 27, Polska 012022400 i dokonanie wpisu: „Dziewiarstwo Maszynowe” Paweł Wyrzykowski, Warszawa, Polska 012022400.

154787 2010 10 12 A. Wprowadzono zmianę uprawnionego przez wykreślenie wpisu: „GYMNASION” Spółka z o.o., 02-801 Warszawa ul. Puławska 427, Polska 014897930 i dokonanie wpisu: „GYMNASION” Spółka akcyjna, Warszawa, Polska.

154788 2010 10 12 A. Wprowadzono zmianę uprawnionego przez wykreślenie wpisu: „GYMNASION” Spółka z o.o., 02-801 Warszawa ul. Puławska 427, Polska 014897930 i dokonanie wpisu: „GYMNASION” Spółka akcyjna, Warszawa, Polska.

154791 2010 10 26 A. Wprowadzono zmianę siedziby uprawnionego przez wykreślenie wpisu: „DRAMERS” Spółka Akcyjna, 61-625 Poznań ul. Hawelańska 1, Polska i dokonanie wpisu: „DRAMERS” SPÓŁKA AKCYJNA, Rabowice, Polska 630382034.

154983 2010 10 27 A. Wprowadzono zmianę nazwy i siedziby uprawnionego przez wykreślenie wpisu: Wyeth, Five Giralda Farms Madison New Jersey 07940, Stany Zjednoczone Ameryki i dokonanie wpisu: Wyeth LLC, Wilmington, Stany Zjednoczone Ameryki.

154998 2010 10 26 A. Wprowadzono zmianę nazwy uprawnionego przez wykreślenie wpisu: Merck & Co., Inc. (a New Jersey corporation), One Merck Drive Whitehouse Station New Jersey, Stany Zjednoczone Ameryki i dokonanie wpisu: Merck Sharp & Dohme Corp., Whitehouse Station, Stany Zjednoczone Ameryki.

155001 2010 10 27 A. Wprowadzono zmianę nazwy i siedziby uprawnionego przez wykreślenie wpisu: Wyeth, Five Giralda Farms Madison New Jersey 07940, Stany Zjednoczone Ameryki i dokonanie wpisu: Wyeth LLC, Wilmington, Stany Zjednoczone Ameryki.

155043 2010 10 12 A,E. Wprowadzono zmianę przez wykreślenie wpisu: Ośrodek Badania Jakości Wyrobów Zetom Sp. z o.o., ul. Konstruktorska 4, 02-673 Warszawa, Polska i w rubryce A dokonanie wpisu: „Ośrodek Badania Jakości Wyrobów Zetom” Sp. z o.o., Warszawa, Polska 012506925 Zakłady Badań i Atestacji „Zetom” im. prof. F. Stauba w Katowicach Sp. z o.o., Katowice, Polska 012064730 i w rubryce E dokonanie wpisu: „Na podstawie Regulaminu z dnia 17 czerwca 2010 r. ustanowiono wspólne prawo ochronne”.

155746 2010 10 07 A. Wprowadzono zmianę uprawnionego przez wykreślenie wpisu: Athletic International Spółka Akcyjna, Warszawa, Polska i dokonanie wpisu: New Trade Solutions Spółka Akcyjna, Warszawa, Polska.

155851 2010 10 07 A. Wprowadzono zmianę uprawnionego przez wykreślenie wpisu: Rieber Foods Polska Spółka Akcyjna, 87-800 Włocławek ul. Prymasa Stefana Wyszyńskiego 14, Polska 910144105 i dokonanie wpisu: KING OSCAR Sp. z o.o., Strzebielinko, Polska 220820490.

155883 2010 10 11 A. Wprowadzono zmianę uprawnionego przez wykreślenie wpisu: Sobik Leszek Firma Handlowo-Usługowa SOBIK, 43-346 Bielsko-Biała ul. Centralna 20, Polska i dokonanie wpisu: „SOBIK” ZAKŁAD PRODUKCYJNY SPÓŁKA Z OGRANICZONĄ

ODPOWIEDZIALNOŚCIĄ SPÓŁKA KOMANDYTOWA, Bielsko-Biała, Polska 072867830.

155885 2010 10 11 A. Wprowadzono zmianę uprawnionego przez wykreślenie wpisu: Sobik Leszek Firma Handlowo-Usługowa SOBIK, 43-346 Bielsko-Biała ul. Centralna 20, Polska i dokonanie wpisu: „SOBIK” ZAKŁAD PRODUKCYJNY SPÓŁKA Z OGRANICZONĄ ODPOWIEDZIALNOŚCIĄ SPÓŁKA KOMANDYTOWA, Bielsko-Biała, Polska 072867830.

156137 2010 10 08 A. Wprowadzono zmianę uprawnionego przez wykreślenie wpisu: „INTERBUS” Spółka z o.o., 00-511 Warszawa ul. Nowogrodzka 27, Polska i dokonanie wpisu: Prywatne Biuro Podróży SINDBAD Wójcik Ryszard, Opole, Polska 530507869.

156697 2010 10 27 A. Wprowadzono zmianę uprawnionego przez wykreślenie wpisu: Adolf Ahlers AG, St.Gallen, Szwajcaria i dokonanie wpisu: Baldessarini GmbH, Monachium, Niemcy.

156944 2010 10 04 A. Wprowadzono zmianę siedziby uprawnionego przez wykreślenie wpisu: Przedsiębiorstwo Handlowo-Usługowe ECON Spółka z o.o. 41-922 Radzionków ul. ks. dr. J. Knośały 115, Polska 276411611 i dokonanie wpisu: Przedsiębiorstwo Handlowo-Usługowe ECON Spółka z o.o., Bytom, Polska 276411611.

156944 2010 10 04 A. Wprowadzono zmianę uprawnionego przez wykreślenie wpisu: Przedsiębiorstwo Handlowo-Usługowe ECON Spółka z o.o., Bytom, Polska 276411611 i dokonanie wpisu: „ECON” Transport i Spedycja Sp. z o.o., Bytom, Polska 241253361.

157057 2010 10 12 A. Wprowadzono zmianę uprawnionego przez wykreślenie wpisu: MW-GMW SPÓŁKA Z OGRANICZONĄ ODPOWIEDZIALNOŚCIĄ SPÓŁKA KOMANDYTOWA, 34-100 Wadowice ul. Chopina 39, Polska 357233331 i dokonanie wpisu: MASPEX - GMW Sp. z o.o. S.K.A., Wadowice, Polska.

157059 2010 10 12 A. Wprowadzono zmianę uprawnionego przez wykreślenie wpisu: MW-GMW SPÓŁKA Z OGRANICZONĄ ODPOWIEDZIALNOŚCIĄ SPÓŁKA KOMANDYTOWA, Wadowice, Polska 357233331 i dokonanie wpisu: MASPEX - GMW Sp. z o.o. S.K.A., Wadowice, Polska.

157060 2010 10 12 A. Wprowadzono zmianę uprawnionego przez wykreślenie wpisu: MW-GMW SPÓŁKA Z OGRANICZONĄ ODPOWIEDZIALNOŚCIĄ SPÓŁKA KOMANDYTOWA, Wadowice, Polska 357233331 i dokonanie wpisu: MASPEX - GMW Sp. z o.o. S.K.A., Wadowice, Polska.

157080 2010 10 12 A. Wprowadzono zmianę uprawnionego przez wykreślenie wpisu: „WŁODARZEWSKA” S.C. Jerzy Szymański, Krzysztof Kowalski, 02-121 Warszawa ul. Korzeniowskiego 5 m. 14, Polska i dokonanie wpisu: WŁODARZEWSKA Sp. z o.o., Warszawa, Polska.

157080 2010 10 12 A. Wprowadzono zmianę uprawnionego przez wykreślenie wpisu: WŁODARZEWSKA Sp. z o.o., Warszawa, Polska i dokonanie wpisu: WŁODARZEWSKA SA, Warszawa, Polska 016729177.

157081 2010 10 12 A. Wprowadzono zmianę uprawnionego przez wykreślenie wpisu: „WŁODARZEWSKA” S.C. Jerzy Szymański, Krzysztof Kowalski, 02-121 Warszawa ul. Korzeniowskiego 5 m. 14, Polska 016111678 i dokonanie wpisu: WŁODARZEWSKA Sp. z o.o., Warszawa, Polska.

157081 2010 10 12 A. Wprowadzono zmianę uprawnionego przez wykreślenie wpisu: WŁODARZEWSKA Sp. z o.o., Warszawa, Polska i dokonanie wpisu: WŁODARZEWSKA SA, Warszawa, Polska 016729177.

157180-A 2010 10 12 D. Dokonano wpisu: „Na mocy umowy z dnia 26 listopada 2009 r. udzielono pełnej i niewyłącznej licencji na używanie znaku towarowego przez Platinum Poland Wojciech

Guzewski, Łódź, Polska przez okres 10 lat z możliwością jej automatycznego przedłużania na dalsze okresy dziesięcioletnie”.

157801 2010 10 07 A. Wprowadzono zmianę uprawnionego przez wykreślenie wpisu: ICI Polska Spółka z o.o., 01-864 Warszawa ul. Kochanowskiego 49A, Polska i dokonanie wpisu: AKZO NOBEL DECORATIVE PAINTS Sp. z o.o., Warszawa, Polska 010413361.

158280 2010 10 07 A. Wprowadzono zmianę uprawnionego przez wykreślenie wpisu: ICI Polska Spółka z o.o., 01-864 Warszawa ul. Kochanowskiego 49A, Polska i dokonanie wpisu: AKZO NOBEL DECORATIVE PAINTS Sp. z o.o., Warszawa, Polska 010413361.

158399 2010 10 26 A. Wprowadzono zmianę nazwy uprawnionego przez wykreślenie wpisu: MERCK & CO., Inc. (a New Jersey corporation), One Merck Drive P.O. Box 100 Whitehouse Station New Jersey, Stany Zjednoczone Ameryki i dokonanie wpisu: Merck Sharp & Dohme Corp., Whitehouse Station, Stany Zjednoczone Ameryki.

158451 2010 10 12 A,E. Wprowadzono zmianę przez wykreślenie wpisu: Ośrodek Badania Jakości Wyrobów Zetom Sp. z o.o., ul. Konstruktorska 4, 02-673 Warszawa, Polska i dokonanie wpisu: „Ośrodek Badania Jakości Wyrobów Zetom” Sp. z o.o., Warszawa, Polska 012506925 Zakłady Badań i Atestacji „Zetom” im. prof. F. Stauba w Katowicach Sp. z o.o., Katowice, Polska 012064730 i w rubryce E dokonanie wpisu: „Na podstawie Regulaminu z dnia 17 czerwca 2010 r. ustanowiono wspólne prawo ochronne”.

159376 2010 10 26 A. Wprowadzono zmianę nazwy uprawnionego przez wykreślenie wpisu: MERCK & CO., Inc. (a New Jersey corporation), One Merck Drive, P.O. Box 100 Whitehouse Station New Jersey, Stany Zjednoczone Ameryki i dokonanie wpisu: Merck Sharp & Dohme Corp., Whitehouse Station, Stany Zjednoczone Ameryki.

159823 2010 10 12 A. Wprowadzono zmianę uprawnionego przez wykreślenie wpisu: MW-GMW SPÓŁKA Z OGRANICZONĄ ODPOWIEDZIALNOŚCIĄ SPÓŁKA KOMANDYTOWA, 34-100 Wadowice ul. Chopina 39, Polska 357233331 i dokonanie wpisu: MASPEX-GMW Sp. z o.o. S.K.A., Wadowice, Polska.

159824 2010 10 12 A. Wprowadzono zmianę uprawnionego przez wykreślenie wpisu: MW-GMW SPÓŁKA Z OGRANICZONĄ ODPOWIEDZIALNOŚCIĄ SPÓŁKA KOMANDYTOWA, 34-100 Wadowice ul. Chopina 39, Polska 357233331 i dokonanie wpisu: MASPEX-GMW Sp. z o.o. S.K.A., Wadowice, Polska.

159825 2010 10 12 A. Wprowadzono zmianę uprawnionego przez wykreślenie wpisu: MW-GMW SPÓŁKA Z OGRANICZONĄ ODPOWIEDZIALNOŚCIĄ SPÓŁKA KOMANDYTOWA, Wadowice, Polska 357233331 i dokonanie wpisu: MASPEX-GMW Sp. z o.o. S.K.A., Wadowice, Polska.

159826 2010 10 12 A. Wprowadzono zmianę uprawnionego przez wykreślenie wpisu: MW-GMW SPÓŁKA Z OGRANICZONĄ ODPOWIEDZIALNOŚCIĄ SPÓŁKA KOMANDYTOWA, Wadowice, Polska 357233331 i dokonanie wpisu: MASPEX-GMW Sp. z o.o. S.K.A., Wadowice, Polska.

159961 2010 10 25 A. Wprowadzono zmianę uprawnionego przez wykreślenie wpisu: MW-GMW SPÓŁKA Z OGRANICZONĄ ODPOWIEDZIALNOŚCIĄ SPÓŁKA KOMANDYTOWA, Wadowice, Polska 357233331 i dokonanie wpisu: MASPEX-GMW Sp. z o.o. S.K.A., Wadowice, Polska.

159964 2010 10 25 A. Wprowadzono zmianę uprawnionego przez wykreślenie wpisu: MW-GMW SPÓŁKA Z OGRANICZONĄ ODPOWIEDZIALNOŚCIĄ SPÓŁKA KOMANDYTOWA, 34-100 Wadowice ul. Chopina 39, Polska 357233331 i dokonanie wpisu: MASPEX-GMW Sp. z o.o. S.K.A., Wadowice, Polska.

160185 2010 10 07 A. Wprowadzono zmianę nazwy uprawnionego przez wykreślenie wpisu: P.P.H. „INDROB” Jarosław Pawliński, 62-300 Września ul. Sikorskiego 34, Polska 63039250 i doko-

nanie wpisu: „ULTRAFOOD-INDROB” Jarosław Pawliński, Września, Polska 630389250.

160186 2010 10 07 A. Wprowadzono zmianę nazwy uprawnionego przez wykreślenie wpisu: P.P.H. „INDROB” Jarosław Pawliński, 62-300 Września ul. Sikorskiego 34, Polska i dokonanie wpisu: „ULTRAFOOD-INDROB” Jarosław Pawliński, Września, Polska 630389250.

160362 2010 10 26 A. Wprowadzono zmianę nazwy uprawnionego przez wykreślenie wpisu: MERCK & CO., Inc. (a New Jersey corporation), One Merck Drive, P.O. Box 100 Whitehouse Station New Jersey, Stany Zjednoczone Ameryki i dokonanie wpisu: Merck Sharp & Dohme Corp., Whitehouse Station, Stany Zjednoczone Ameryki.

160786 2010 10 13 A. Wprowadzono zmianę uprawnionego przez wykreślenie wpisu: MW-GMW SPÓŁKA Z OGRANICZONĄ ODPOWIEDZIALNOŚCIĄ SPÓŁKA KOMANDYTOWA, Wadowice, Polska 357233331 i dokonanie wpisu: MASPEX-GMW Sp. z o.o. S.K.A., Wadowice, Polska.

160787 2010 10 13 A. Wprowadzono zmianę uprawnionego przez wykreślenie wpisu: MW-GMW SPÓŁKA Z OGRANICZONĄ ODPOWIEDZIALNOŚCIĄ SPÓŁKA KOMANDYTOWA, Wadowice, Polska 357233331 i dokonanie wpisu: MASPEX-GMW Sp. z o.o. S.K.A., Wadowice, Polska.

160833 2010 10 26 A. Wprowadzono zmianę nazwy uprawnionego przez wykreślenie wpisu: MERCK & CO., Inc. (a New Jersey corporation), One Merck Drive, P.O. Box 100 Whitehouse Station New Jersey, Stany Zjednoczone Ameryki i dokonanie wpisu: Merck Sharp & Dohme Corp., Whitehouse Station, Stany Zjednoczone Ameryki.

161139 2010 10 05 D. Dokonano wpisu: „W dniu 01 kwietnia 2010 r. na podstawie postanowienia Sądu Rejonowego dla m.st. Warszawy w Warszawie Wydział XI Gospodarczy – Rejestru Zastawów (sygn. akt WA.XI.Ns-Rej.Za 3086/10/188) wpisano do Rejestru Zastawów pod pozycją 2206991 zastaw rejestrowy na prawie ochronnym udzielonym Blau-Farma Spółka z ograniczoną odpowiedzialnością Spółka komandytowa z siedzibą w Warszawie na znak towarowy R-161139 w celu zabezpieczenia wierzytelności przysługujących ICN Polfa Rzeszów S.A. z siedzibą w Rzeszowie wobec Blau-Farma Spółka z ograniczoną odpowiedzialnością SPV – Spółka komandytowo-akcyjna z siedzibą w Warszawie”.

161153 2010 10 07 A. Wprowadzono zmianę uprawnionego przez wykreślenie wpisu: AKZO NOBEL COATINGS Spółka z ograniczoną odpowiedzialnością, Włocławek, Polska 910084202 i dokonanie wpisu: AKZO NOBEL DECORATIVE PAINTS Sp. z o.o., Warszawa, Polska 010413361.

161274 2010 10 13 A. Wprowadzono zmianę uprawnionego przez wykreślenie wpisu: MW-GMW SPÓŁKA Z OGRANICZONĄ ODPOWIEDZIALNOŚCIĄ SPÓŁKA KOMANDYTOWA, 34-100 Wadowice ul. Chopina 39, Polska 357233331 i dokonanie wpisu: MASPEX-GMW Sp. z o.o. S.K.A., Wadowice, Polska.

161774 2010 10 26 A. Wprowadzono zmianę nazwy uprawnionego przez wykreślenie wpisu: F.S. Andersen A/S, Staktoften 16 2950 Vedbaek, Dania i dokonanie wpisu: Multi-Wing International A/S, Vedbaek, Dania.

161774 2010 10 26 A. Wprowadzono zmianę uprawnionego przez wykreślenie wpisu: Multi-Wing International A/S, Vedbaek, Dania i dokonanie wpisu: Multi-Wig Group ApS, Vedbaek, Dania.

162541 2010 10 11 A. Wprowadzono zmianę uprawnionego przez wykreślenie wpisu: Szkoła Języków Obcych O.K.! Zembrzuski Marek, Warszawa, Polska 011956885 i dokonanie wpisu: Marek Zembrzuski, Warszawa, Polska NIP: 118-013-49-31.

162570 2010 10 25 A. Wprowadzono zmianę uprawnionego przez wykreślenie wpisu: MW-GMW SPÓŁKA Z OGRANICZONĄ ODPOWIEDZIALNOŚCIĄ SPÓŁKA KOMANDYTOWA, Wadowice, Polska

357233331 i dokonanie wpisu: MASPEX - GMW Sp. z o.o. S.K.A., Wadowice, Polska.

162970 2010 10 07 A. Wprowadzono zmianę uprawnionego przez wykreślenie wpisu: AKZO NOBEL COATINGS Spółka z ograniczoną odpowiedzialnością, Włocławek, Polska 910084202 i dokonanie wpisu: AKZO NOBEL DECORATIVE PAINTS Sp. z o.o., Warszawa, Polska 010413361.

162983 2010 10 11 A. Wprowadzono zmianę uprawnionego przez wykreślenie wpisu: ICB PLAND Tomasz Świątosławski, Paweł Świątosławski, Jaworzno, Polska 276916802 i dokonanie wpisu: ICB POLAND TOMASZ ŚWIĘTOSŁAWSKI, PAWEŁ ŚWIĘTOSŁAWSKI SPÓŁKA JAWNA, Jaworzno, Polska 276916802.

162983 2010 10 11 A. Wprowadzono zmianę nazwy uprawnionego przez wykreślenie wpisu: ICB POLAND TOMASZ ŚWIĘTOSŁAWSKI, PAWEŁ ŚWIĘTOSŁAWSKI SPÓŁKA JAWNA, Jaworzno, Polska 276916802 i dokonanie wpisu: ICB PHARMA TOMASZ ŚWIĘTOSŁAWSKI, PAWEŁ ŚWIĘTOSŁAWSKI SPÓŁKA JAWNA, Jaworzno, Polska 276916802.

162984 2010 10 11 A. Wprowadzono zmianę uprawnionego przez wykreślenie wpisu: ICB PLAND Tomasz Świątosławski, Paweł Świątosławski, Jaworzno, Polska 276916802 i dokonanie wpisu: ICB POLAND TOMASZ ŚWIĘTOSŁAWSKI, PAWEŁ ŚWIĘTOSŁAWSKI SPÓŁKA JAWNA, Jaworzno, Polska 276916802.

162984 2010 10 11 A. Wprowadzono zmianę nazwy uprawnionego przez wykreślenie wpisu: ICB POLAND TOMASZ ŚWIĘTOSŁAWSKI, PAWEŁ ŚWIĘTOSŁAWSKI SPÓŁKA JAWNA, Jaworzno, Polska 276916802 i dokonanie wpisu: ICB PHARMA TOMASZ ŚWIĘTOSŁAWSKI, PAWEŁ ŚWIĘTOSŁAWSKI SPÓŁKA JAWNA, Jaworzno, Polska 276916802.

163263 2010 10 04 A. Wprowadzono zmianę uprawnionego przez wykreślenie wpisu: MW-GMW SPÓŁKA Z OGRANICZONĄ ODPOWIEDZIALNOŚCIĄ SPÓŁKA KOMANDYTOWA, Wadowice, Polska 357233331 i dokonanie wpisu: TYMBARK - GMW Sp. z o.o. Sp.k, Tymbark, Polska 490540969.

163318 2010 10 07 A. Wprowadzono zmianę uprawnionego przez wykreślenie wpisu: IMPERIAL CHEMICAL INDUSTRIES PLC, Londyn, Wielka Brytania i dokonanie wpisu: IMPERIAL CHEMICAL INDUSTRIES LTD., Londyn, Wielka Brytania.

163500 2010 10 13 A. Wprowadzono zmianę uprawnionego przez wykreślenie wpisu: MW-GMW SPÓŁKA Z OGRANICZONĄ ODPOWIEDZIALNOŚCIĄ SPÓŁKA KOMANDYTOWA, Wadowice, Polska 357233331 i dokonanie wpisu: MASPEX - GMW Sp. z o.o. S.K.A., Wadowice, Polska.

163931 2010 10 05 D. Dokonano wpisu: „W dniu 5 sierpnia 2010 r. na podstawie postanowienia Sądu Rejonowego Gdańsk-Północ w Gdańsku Wydział IX Gospodarczy – Rejestru Zastawów (sygn. Akt GD.IX.NsRejZa5449/10/653) wpisano do Rejestru Zastawów pod pozycją 2177975 zastaw rejestrowy na prawie ochronnym udzielonym na znak towarowy R-163931 w celu zabezpieczenia wierzytelności przysługujących Bre Bank Spółka Akcyjna z siedzibą w Warszawie od „Etos” Spółka Akcyjna z siedzibą w Gdańsku”.

164291 2010 10 13 A. Wprowadzono zmianę uprawnionego przez wykreślenie wpisu: MW-GMW SPÓŁKA Z OGRANICZONĄ ODPOWIEDZIALNOŚCIĄ SPÓŁKA KOMANDYTOWA, Wadowice, Polska 357233331 i dokonanie wpisu: MASPEX - GMW Sp. z o.o. S.K.A., Wadowice, Polska.

164713 2010 10 13 A. Wprowadzono zmianę uprawnionego przez wykreślenie wpisu: MW-GMW SPÓŁKA Z OGRANICZONĄ ODPOWIEDZIALNOŚCIĄ SPÓŁKA KOMANDYTOWA, Wadowice, Polska 357233331 i dokonanie wpisu: MASPEX - GMW Sp. z o.o. S.K.A., Wadowice, Polska.

164744 2010 10 07 A. Wprowadzono zmianę uprawnionego przez wykreślenie wpisu: AKZO NOBEL COATINGS Spółka z ograniczoną odpowiedzialnością, Włocławek, Polska 910084202 i dokonanie wpisu: AKZO NOBEL DECORATIVE PAINTS Sp. z o.o., Warszawa, Polska 010413361.

164746 2010 10 26 A. Wprowadzono zmianę uprawnionego przez wykreślenie wpisu: MW-GMW SPÓŁKA Z OGRANICZONĄ ODPOWIEDZIALNOŚCIĄ SPÓŁKA KOMANDYTOWA, Wadowice ul. Chopina 39, Polska 357233331 i dokonanie wpisu: TYMBARK-GMW SPÓŁKA Z OGRANICZONĄ ODPOWIEDZIALNOŚCIĄ SPÓŁKA KOMANDYTOWA, Tymbark, Polska 490540969.

164747 2010 10 26 A. Wprowadzono zmianę uprawnionego przez wykreślenie wpisu: MW-GMW SPÓŁKA Z OGRANICZONĄ ODPOWIEDZIALNOŚCIĄ SPÓŁKA KOMANDYTOWA, Wadowice ul. Chopina 39, Polska 357233331 i dokonanie wpisu: TYMBARK-GMW SPÓŁKA Z OGRANICZONĄ ODPOWIEDZIALNOŚCIĄ SPÓŁKA KOMANDYTOWA, Tymbark, Polska 490540969.

164870 2010 10 15 A. Wprowadzono zmianę nazwy uprawnionego przez wykreślenie wpisu: MERCK & CO., Inc. (a New Jersey Corporation), Whitehouse Station, Stany Zjednoczone Ameryki i dokonanie wpisu: Merck Sharp & Dohme Corp., Whitehouse Station, Stany Zjednoczone Ameryki.

164897 2010 10 15 A. Wprowadzono zmianę nazwy uprawnionego przez wykreślenie wpisu: MERCK & CO., Inc. (a New Jersey Corporation), Whitehouse Station, Stany Zjednoczone Ameryki i dokonanie wpisu: Merck Sharp & Dohme Corp., Whitehouse Station, Stany Zjednoczone Ameryki.

164898 2010 10 15 A. Wprowadzono zmianę nazwy uprawnionego przez wykreślenie wpisu: MERCK & CO., Inc. (a New Jersey Corporation), Whitehouse Station, Stany Zjednoczone Ameryki i dokonanie wpisu: Merck Sharp & Dohme Corp., Whitehouse Station, Stany Zjednoczone Ameryki.

164982 2010 10 12 A. Wprowadzono zmianę uprawnionego przez wykreślenie wpisu: Zakłady Mięсне Mysłówice „Mysław” Spółka z o.o., Mysłówice, Polska 272073985 i dokonanie wpisu: Agnes Sp. z o.o., Ruda Śląska, Polska 241058837.

165356 2010 10 13 A. Wprowadzono zmianę uprawnionego przez wykreślenie wpisu: MW-GMW SPÓŁKA Z OGRANICZONĄ ODPOWIEDZIALNOŚCIĄ SPÓŁKA KOMANDYTOWA, Wadowice, Polska 357233331 i dokonanie wpisu: MASPEX - GMW Sp. z o.o. S.K.A., Wadowice, Polska.

165580 2010 10 26 A. Wprowadzono zmianę uprawnionego przez wykreślenie wpisu: MW-GMW Sp. z o.o. Sp.k., Wadowice, Polska 357233331 i dokonanie wpisu: TYMBARK - GMW SPÓŁKA Z OGRANICZONĄ ODPOWIEDZIALNOŚCIĄ SPÓŁKA KOMANDYTOWA, Tymbark, Polska 490540969.

166934 2010 10 15 A. Wprowadzono zmianę nazwy uprawnionego przez wykreślenie wpisu: MERCK & CO., Inc. (a New Jersey Corporation), Whitehouse Station, Stany Zjednoczone Ameryki i dokonanie wpisu: Merck Sharp & Dohme Corp., Whitehouse Station, Stany Zjednoczone Ameryki.

167012 2010 10 13 A. Wprowadzono zmianę uprawnionego przez wykreślenie wpisu: MW-GMW SPÓŁKA Z OGRANICZONĄ ODPOWIEDZIALNOŚCIĄ SPÓŁKA KOMANDYTOWA, Wadowice, Polska 357233331 i dokonanie wpisu: MASPEX - GMW Sp. z o.o. S.K.A., Wadowice, Polska.

167064 2010 10 07 A. Wprowadzono zmianę uprawnionego przez wykreślenie wpisu: „ICI Polska” Spółka z ograniczoną odpowiedzialnością, Warszawa, Polska i dokonanie wpisu: AKZO NOBEL DECORATIVE PAINTS Sp. z o.o., Warszawa, Polska 010413361.

167407 2010 10 13 A. Wprowadzono zmianę uprawnionego przez wykreślenie wpisu: MW-GMW SPÓŁKA Z OGRANICZONĄ ODPOWIEDZIALNOŚCIĄ SPÓŁKA KOMANDYTOWA, Wadowice, Polska 357233331 i dokonanie wpisu: MASPEX - GMW Sp. z o.o. S.K.A., Wadowice, Polska.

167415 2010 10 13 A. Wprowadzono zmianę uprawnionego przez wykreślenie wpisu: MW-GMW SPÓŁKA Z OGRANICZONĄ ODPOWIEDZIALNOŚCIĄ SPÓŁKA KOMANDYTOWA, Wadowice, Polska 357233331 i dokonanie wpisu: MASPEX - GMW Sp. z o.o. S.K.A., Wadowice, Polska.

167416 2010 10 13 A. Wprowadzono zmianę uprawnionego przez wykreślenie wpisu: MW-GMW SPÓŁKA Z OGRANICZONĄ ODPOWIEDZIALNOŚCIĄ SPÓŁKA KOMANDYTOWA, Wadowice, Polska 357233331 i dokonanie wpisu: MASPEX - GMW Sp. z o.o. S.K.A., Wadowice, Polska.

167612 2010 10 07 A. Wprowadzono zmianę uprawnionego przez wykreślenie wpisu: Imperial Chemical Industries Plc., Londyn, Wielka Brytania i dokonanie wpisu: Imperial Chemical Industries Ltd., Londyn, Wielka Brytania.

167613 2010 10 07 A. Wprowadzono zmianę uprawnionego przez wykreślenie wpisu: Imperial Chemical Industries Plc., Londyn, Wielka Brytania i dokonanie wpisu: Imperial Chemical Industries Ltd., Londyn, Wielka Brytania.

167741 2010 10 15 A. Wprowadzono zmianę nazwy uprawnionego przez wykreślenie wpisu: MERCK & CO., Inc. (a New Jersey Corporation), Whitehouse Station, Stany Zjednoczone Ameryki i dokonanie wpisu: Merck Sharp & Dohme Corp., Whitehouse Station, Stany Zjednoczone Ameryki.

168736 2010 10 26 A. Wprowadzono zmianę nazwy uprawnionego przez wykreślenie wpisu: Przedsiębiorstwo WIM spółka jawna M. Witas, T. Mitas, Będzin, Polska i dokonanie wpisu: LEON SPÓŁKA JAWNA WITAS I MITAS, Będzin, Polska 276617873.

168737 2010 10 26 A. Wprowadzono zmianę nazwy uprawnionego przez wykreślenie wpisu: Przedsiębiorstwo WIM spółka jawna M. Witas, T. Mitas, Będzin, Polska i dokonanie wpisu: LEON SPÓŁKA JAWNA WITAS I MITAS, Będzin, Polska 276617873.

168789 2010 10 13 A. Wprowadzono zmianę uprawnionego przez wykreślenie wpisu: MW-GMW SPÓŁKA Z OGRANICZONĄ ODPOWIEDZIALNOŚCIĄ SPÓŁKA KOMANDYTOWA, Wadowice, Polska 357233331 i dokonanie wpisu: MASPEX - GMW Sp. z o.o. S.K.A., Wadowice, Polska.

168793 2010 10 07 A. Wprowadzono zmianę uprawnionego przez wykreślenie wpisu: ICI Polska Sp. z o.o., Warszawa, Polska i dokonanie wpisu: AKZO NOBEL DECORATIVE PAINTS Sp. z o.o., Warszawa, Polska 010413361.

169091 2010 10 27 A. Wprowadzono zmianę nazwy i siedziby uprawnionego przez wykreślenie wpisu: Laboratorium Kolastyna Spółka Akcyjna, Łódź, Polska 472905994 i dokonanie wpisu: Grupa Kolastyna SA, Kraków, Polska 472905994.

169091 2010 10 27 A. Wprowadzono zmianę uprawnionego przez wykreślenie wpisu: „Grupa Kolastyna” SA, Kraków, Polska 472905994 i dokonanie wpisu: Laboratorium Kosmetyczne Malwa Sp. z o.o., Świętochłowice, Polska 272472030.

169091 2010 10 27 A. Wprowadzono zmianę uprawnionego przez wykreślenie wpisu: Laboratorium Kosmetyczne Malwa Sp. z o.o., Świętochłowice, Polska 272472030 i dokonanie wpisu: „Grupa Kolastyna” Spółka Akcyjna w upadłości układowej, Kraków, Polska 472905994.

169092 2010 10 27 A. Wprowadzono zmianę nazwy i siedziby uprawnionego przez wykreślenie wpisu: Laboratorium Kolastyna Spółka Akcyjna, Łódź, Polska 472905994 i dokonanie wpisu: Grupa Kolastyna SA, Kraków, Polska 472905994.

169092 2010 10 27 A. Wprowadzono zmianę uprawnionego przez wykreślenie wpisu: „Grupa Kolastyna” SA, Kraków, Polska 472905994 i dokonanie wpisu: Laboratorium Kosmetyczne Malwa Sp. z o.o., Świętochłowice, Polska 272472030.

169092 2010 10 27 A. Wprowadzono zmianę uprawnionego przez wykreślenie wpisu: Laboratorium Kosmetyczne Malwa

Sp. z o.o., Świętochłowice, Polska 272472030 i dokonanie wpisu: „Grupa Kolastyna” Spółka Akcyjna w upadłości układowej, Kraków, Polska 472905994.

169093 2010 10 27 A. Wprowadzono zmianę nazwy i siedziby uprawnionego przez wykreślenie wpisu: Laboratorium Kolastyna Spółka Akcyjna, Łódź, Polska 472905994 i dokonanie wpisu: Grupa Kolastyna SA, Kraków, Polska 472905994.

169093 2010 10 27 A. Wprowadzono zmianę uprawnionego przez wykreślenie wpisu: „Grupa Kolastyna” SA, Kraków, Polska 472905994 i dokonanie wpisu: Laboratorium Kosmetyczne Malwa Sp. z o.o., Świętochłowice, Polska 272472030.

169093 2010 10 27 A. Wprowadzono zmianę uprawnionego przez wykreślenie wpisu: Laboratorium Kosmetyczne Malwa Sp. z o.o., Świętochłowice, Polska 272472030 i dokonanie wpisu: „Grupa Kolastyna” Spółka Akcyjna w upadłości układowej, Kraków, Polska 472905994.

169117 2010 10 04 A. Wprowadzono zmianę uprawnionego przez wykreślenie wpisu: Firma ROLETY KRAJEWSKI Mirosław Krajewski, Grzegorz Krajewski, Gliwice, Polska 272076877 i dokonanie wpisu: Grzegorz Krajewski „FIRMA ROLETY KRAJEWSKI”, Gliwice, Polska NIP 631-102-07-69.

169262 2010 10 15 A. Wprowadzono zmianę nazwy uprawnionego przez wykreślenie wpisu: MERCK & CO., Inc. (a New Jersey Corporation), Whitehouse Station, Stany Zjednoczone Ameryki i dokonanie wpisu: Merck Sharp & Dohme Corp., Whitehouse Station, Stany Zjednoczone Ameryki.

169263 2010 10 15 A. Wprowadzono zmianę nazwy uprawnionego przez wykreślenie wpisu: MERCK & CO., Inc. (a New Jersey Corporation), Whitehouse Station, Stany Zjednoczone Ameryki i dokonanie wpisu: Merck Sharp & Dohme Corp., Whitehouse Station, Stany Zjednoczone Ameryki.

169585 2010 10 13 A. Wprowadzono zmianę uprawnionego przez wykreślenie wpisu: MW-GMW SPÓŁKA Z OGRANICZONĄ ODPOWIEDZIALNOŚCIĄ SPÓŁKA KOMANDYTOWA, Wadowice, Polska 357233331 i dokonanie wpisu: MASPEX - GMW Sp. z o.o. S.K.A., Wadowice, Polska.

169825 2010 10 07 A. Wprowadzono zmianę uprawnionego przez wykreślenie wpisu: AKZO NOBEL COATINGS Spółka z ograniczoną odpowiedzialnością, Włocławek, Polska 910084202 i dokonanie wpisu: AKZO NOBEL DECORATIVE PAINTS Sp. z o.o., Warszawa, Polska 010413361.

170184 2010 10 05 D. Dokonano wpisu: „W dniu 01 kwietnia 2010 r. na podstawie postanowienia Sądu Rejonowego dla m.st. Warszawy w Warszawie Wydział XI Gospodarczy – Rejestru Zastawów (sygn. akt WA.XI.Ns-Rej.Za 3083/10/985) wpisano do Rejestru Zastawów pod pozycją 2206992 zastaw rejestrowy na prawie ochronnym udzielonym Blau-Farma Spółka z ograniczoną odpowiedzialnością Spółka komandytowa z siedzibą w Warszawie na znak towarowy R-170184 w celu zabezpieczenia wierzytelności przysługujących ICN Polfa Rzeszów S.A. z siedzibą w Rzeszowie wobec Blau-Farma Spółka z ograniczoną odpowiedzialnością SPV - Spółka komandytowo-akcyjna z siedzibą w Warszawie”.

170274 2010 10 15 A. Wprowadzono zmianę nazwy uprawnionego przez wykreślenie wpisu: MERCK & CO., Inc. (a New Jersey Corporation), Whitehouse Station, Stany Zjednoczone Ameryki i dokonanie wpisu: Merck Sharp & Dohme Corp., Whitehouse Station, Stany Zjednoczone Ameryki.

170275 2010 10 15 A. Wprowadzono zmianę nazwy uprawnionego przez wykreślenie wpisu: MERCK & CO., Inc. (a New Jersey Corporation), Whitehouse Station, Stany Zjednoczone Ameryki i dokonanie wpisu: Merck Sharp & Dohme Corp., Whitehouse Station, Stany Zjednoczone Ameryki.

171545 2010 10 05 A. Wprowadzono zmianę nazwy uprawnionego przez wykreślenie wpisu: Wytwórnia Kosmetyków „BIE-

LENDĄ" Barbara Bielenda, Cholerzyn, Polska 003910665 i dokonanie wpisu: Barbara Bielenda, Cholerzyn, Polska 003910665.

171545 2010 10 05 A. Wprowadzono zmianę nazwy i siedziby uprawnionego przez wykreślenie wpisu: Barbara Bielenda, Cholerzyn, Polska 003910665 i dokonanie wpisu: Barbara Hildman, Kraków, Polska.

171545 2010 10 05 A. Wprowadzono zmianę uprawnionego przez wykreślenie wpisu: Barbara Hildman, Kraków, Polska i dokonanie wpisu: Bielenda Kosmetyki Sp. z o.o. Sp.k., Kraków, Polska.

173349 2010 10 27 A. Wprowadzono zmianę uprawnionego przez wykreślenie wpisu: PRYZMAT Spółka z o.o., Wrocław, Polska 930464998 i dokonanie wpisu: "PRYZMAT Spółka z o.o. Spółka komandytowa", Wrocław, Polska.

173405 2010 10 15 A. Wprowadzono zmianę nazwy uprawnionego przez wykreślenie wpisu: MERCK & CO., Inc. (a New Jersey Corporation), Whitehouse Station, Stany Zjednoczone Ameryki i dokonanie wpisu: Merck Sharp & Dohme Corp., Whitehouse Station, Stany Zjednoczone Ameryki.

173628 2010 10 07 A. Wprowadzono zmianę siedziby uprawnionego przez wykreślenie wpisu: MEDAGRO INTERNATIONAL Spółka z o.o., Warszawa, Polska i dokonanie wpisu: MEDAGRO INTERNATIONAL Spółka z o.o., Łazy, Polska.

173629 2010 10 07 A. Wprowadzono zmianę siedziby uprawnionego przez wykreślenie wpisu: MEDAGRO INTERNATIONAL Spółka z o.o., Warszawa, Polska i dokonanie wpisu: MEDAGRO INTERNATIONAL Spółka z o.o., Łazy, Polska.

173893 2010 10 07 A. Wprowadzono zmianę uprawnionego przez wykreślenie wpisu: ICI Polska Spółka z o.o., Warszawa, Polska i dokonanie wpisu: AKZO NOBEL DECORATIVE PAINTS Sp. z o.o., Warszawa, Polska 010413361.

174333 2010 10 07 A. Wprowadzono zmianę siedziby uprawnionego przez wykreślenie wpisu: MEDAGRO INTERNATIONAL Spółka z o.o., Warszawa, Polska i dokonanie wpisu: MEDAGRO INTERNATIONAL Spółka z o.o., Łazy, Polska.

174759 2010 10 27 A. Wprowadzono zmianę nazwy i siedziby uprawnionego przez wykreślenie wpisu: Laboratorium Kolastyna S.A., Łódź, Polska 472905994 i dokonanie wpisu: Grupa Kolastyna S.A., Kraków, Polska 472905994.

174759 2010 10 27 A. Wprowadzono zmianę uprawnionego przez wykreślenie wpisu: „Grupa Kolastyna” SA, Kraków, Polska 472905994 i dokonanie wpisu: Laboratorium Kosmetyczne Malwa Sp. z o.o., Świętochłowice, Polska 272472030.

174759 2010 10 27 A. Wprowadzono zmianę uprawnionego przez wykreślenie wpisu: Laboratorium Kosmetyczne Malwa Sp. z o.o., Świętochłowice, Polska 272472030 i dokonanie wpisu: „Grupa Kolastyna” Spółka Akcyjna w upadłości układowej, Kraków, Polska 472905994.

176662 2010 10 13 A. Wprowadzono zmianę nazwy i siedziby uprawnionego przez wykreślenie wpisu: Wyeth (a Delaware corporation), Madison, Stany Zjednoczone Ameryki i dokonanie wpisu: Wyeth LLC, Wilmington, Stany Zjednoczone Ameryki.

176663 2010 10 13 A. Wprowadzono zmianę nazwy i siedziby uprawnionego przez wykreślenie wpisu: Wyeth (a Delaware corporation), Madison, Stany Zjednoczone Ameryki i dokonanie wpisu: Wyeth LLC, Wilmington, Stany Zjednoczone Ameryki.

176664 2010 10 13 A. Wprowadzono zmianę nazwy i siedziby uprawnionego przez wykreślenie wpisu: Wyeth (a Delaware corporation), Madison, Stany Zjednoczone Ameryki i dokonanie wpisu: Wyeth LLC, Wilmington, Stany Zjednoczone Ameryki.

176665 2010 10 13 A. Wprowadzono zmianę nazwy i siedziby uprawnionego przez wykreślenie wpisu: Wyeth (a Delaware corporation), Madison, Stany Zjednoczone Ameryki i dokonanie wpisu: Wyeth LLC, Wilmington, Stany Zjednoczone Ameryki.

176760 2010 10 15 A. Wprowadzono zmianę nazwy uprawnionego przez wykreślenie wpisu: MERCK & CO., Inc. (a New Jersey Corporation), Whitehouse Station, Stany Zjednoczone Ameryki i dokonanie wpisu: Merck Sharp & Dohme Corp., Whitehouse Station, Stany Zjednoczone Ameryki.

176761 2010 10 15 A. Wprowadzono zmianę nazwy uprawnionego przez wykreślenie wpisu: MERCK & CO., Inc. (a New Jersey Corporation), Whitehouse Station, Stany Zjednoczone Ameryki i dokonanie wpisu: Merck Sharp & Dohme Corp., Whitehouse Station, Stany Zjednoczone Ameryki.

176847 2010 10 07 A. Wprowadzono zmianę uprawnionego przez wykreślenie wpisu: ICI Polska Spółka z ograniczoną odpowiedzialnością, Warszawa, Polska i dokonanie wpisu: AKZO NOBEL DECORATIVE PAINTS Sp. z o.o., Warszawa, Polska 010413361.

176849 2010 10 07 A. Wprowadzono zmianę uprawnionego przez wykreślenie wpisu: ICI Polska Spółka z ograniczoną odpowiedzialnością, Warszawa, Polska i dokonanie wpisu: AKZO NOBEL DECORATIVE PAINTS Sp. z o.o., Warszawa, Polska 010413361.

177010 2010 10 11 A. Wprowadzono zmianę uprawnionego przez wykreślenie wpisu: „VITROFLORA” Spółka z ograniczoną odpowiedzialnością, Trzęsacz, Polska 001310458 i dokonanie wpisu: VITROFLORA K.A. Pawlak, Łochowo, Polska 092586445.

177931 2010 10 07 A. Wprowadzono zmianę uprawnionego przez wykreślenie wpisu: ICI Polska Spółka z ograniczoną odpowiedzialnością, Warszawa, Polska i dokonanie wpisu: AKZO NOBEL DECORATIVE PAINTS Sp. z o.o., Warszawa, Polska 010413361.

178889 2010 10 15 A. Wprowadzono zmianę nazwy uprawnionego przez wykreślenie wpisu: MERCK & CO., Inc. (a New Jersey Corporation), Whitehouse Station, Stany Zjednoczone Ameryki i dokonanie wpisu: Merck Sharp & Dohme Corp., Whitehouse Station, Stany Zjednoczone Ameryki.

179501 2010 10 07 A. Wprowadzono zmianę uprawnionego przez wykreślenie wpisu: Regent Inns plc, Borchamwood, Wielka Brytania i dokonanie wpisu: Intertain (Bars) Limited, Borehamwood, Wielka Brytania.

179577 2010 10 15 A. Wprowadzono zmianę nazwy uprawnionego przez wykreślenie wpisu: MERCK & CO., Inc. (a New Jersey Corporation), Whitehouse Station, Stany Zjednoczone Ameryki i dokonanie wpisu: Merck Sharp & Dohme Corp., Whitehouse Station, Stany Zjednoczone Ameryki.

179578 2010 10 15 A. Wprowadzono zmianę nazwy uprawnionego przez wykreślenie wpisu: MERCK & CO., Inc. (a New Jersey Corporation), Whitehouse Station, Stany Zjednoczone Ameryki i dokonanie wpisu: Merck Sharp & Dohme Corp., Whitehouse Station, Stany Zjednoczone Ameryki.

180297 2010 10 13 A. Wprowadzono zmianę uprawnionego przez wykreślenie wpisu: MW-GMW Sp. z o.o. Sp.k., Wadowice, Polska 357233331 i dokonanie wpisu: MASPEX - GMW Sp. z o.o. S.K.A., Wadowice, Polska.

180299 2010 10 13 A. Wprowadzono zmianę uprawnionego przez wykreślenie wpisu: MW-GMW Sp. z o.o. Sp.k., Wadowice, Polska 357233331 i dokonanie wpisu: MASPEX - GMW Sp. z o.o. S.K.A., Wadowice, Polska.

180793 2010 10 04 A. Wprowadzono zmianę siedziby uprawnionego przez wykreślenie wpisu: Blue City Spółka z o.o., Opypy, Polska 010738034 i dokonanie wpisu: Blue City Spółka z o.o., Warszawa, Polska 010738034.

181903 2010 10 07 A. Wprowadzono zmianę uprawnionego przez wykreślenie wpisu: AKZO NOBEL COATINGS Spółka z ograniczoną odpowiedzialnością, Włocławek, Polska 910084202 i dokonanie wpisu: AKZO NOBEL DECORATIVE PAINTS Sp. z o.o., Warszawa, Polska 010413361.

181904 2010 10 07 A. Wprowadzono zmianę uprawnionego przez wykreślenie wpisu: AKZO NOBEL COATINGS Sp. z o.o., Włocławek, Polska 910084202 i dokonanie wpisu: AKZO NOBEL DECORATIVE PAINTS Sp. z o.o., Warszawa, Polska 010413361.

clawek, Polska 910084202 i dokonanie wpisu: AKZO NOBEL DECORATIVE PAINTS Sp. z o.o., Warszawa, Polska 010413361.

181905 2010 10 07 A. Wprowadzono zmianę uprawnionego przez wykreślenie wpisu: AKZO NOBEL COATINGS Sp. z o.o., Włocławek, Polska 910084202 i dokonanie wpisu: AKZO NOBEL DECORATIVE PAINTS Sp. z o.o., Warszawa, Polska 010413361.

182208 2010 10 04 A. Wprowadzono zmianę siedziby uprawnionego przez wykreślenie wpisu: Blue City Spółka z o.o., Opypy, Polska 010738034 i dokonanie wpisu: Blue City Spółka z o.o., Warszawa, Polska 010738034.

182243 2010 10 05 D. Dokonano wpisu: „W dniu 5 sierpnia 2010 r. na podstawie postanowienia Sądu Rejonowego Gdańsk-Północ w Gdańsku Wydział IX Gospodarczy – Rejestru Zastawów (sygn. Akt GD.IX.NsRejZa5448/10/252) wpisano do Rejestru Zastawów pod pozycją 2224122 zastaw rejestrowy na prawie ochronnym udzielonym na znak towarowy R-182243 w celu zabezpieczenia wierzytelności przysługujących Bre Bank Spółka Akcyjna z siedzibą w Warszawie od „Etos” Spółka Akcyjna z siedzibą w Gdańsku”.

182366 2010 10 07 A. Wprowadzono zmianę uprawnionego przez wykreślenie wpisu: Travellanet.pl SA, Wrocław, Polska 932281575 i dokonanie wpisu: „TRAVELPASS” Sp. z o.o. Sp. z o.o., Wrocław, Polska 020655062.

182409 2010 10 13 A. Wprowadzono zmianę nazwy i siedziby uprawnionego przez wykreślenie wpisu: Wyeth, Madison, Stany Zjednoczone Ameryki i dokonanie wpisu: Wyeth LLC, Wilmington, Stany Zjednoczone Ameryki.

182450 2010 10 04 A. Wprowadzono zmianę siedziby uprawnionego przez wykreślenie wpisu: Blue City Spółka z o.o., Opypy, Polska 010738034 i dokonanie wpisu: Blue City Spółka z o.o., Warszawa, Polska 010738034.

182664 2010 10 07 A. Wprowadzono zmianę nazwy uprawnionego przez wykreślenie wpisu: P.P.H. INDROB Jarosław Pawliński, Września, Polska 630389250 i dokonanie wpisu: „ULTRAFOD-INDROB” Jarosław Pawliński, Września, Polska 630389250.

182781 2010 10 25 A. Wprowadzono zmianę nazwy uprawnionego przez wykreślenie wpisu: Przedsiębiorstwo Produkcyjne OKNOPLAST – Kraków Sp. z o.o., Ochmanów, Polska 350661450 i dokonanie wpisu: OKNOPLAST Spółka z ograniczoną odpowiedzialnością, Ochmanów, Polska 350661450.

183253 2010 10 27 A. Wprowadzono zmianę uprawnionego przez wykreślenie wpisu: Calamus Rotan Sp. z o.o., Kraków, Polska 356565533 i dokonanie wpisu: „Vinotti Sp. z o.o.” Sp. komandytowo-akcyjna, Kraków, Polska.

183555 2010 10 05 D. Dokonano wpisu: „W dniu 01 kwietnia 2010 r. na podstawie postanowienia Sądu Rejonowego dla m.st. Warszawy w Warszawie Wydział XI Gospodarczy – Rejestru Zastawów (sygn. akt WA.XI.Ns-Rej.Za 3082/10/584) wpisano do Rejestru Zastawów pod pozycją 2206983 zastaw rejestrowy na prawie ochronnym udzielonym Blau-Farma Spółka z ograniczoną odpowiedzialnością Spółka komandytowa z siedzibą w Warszawie na znak towarowy R-183555 w celu zabezpieczenia wierzytelności przysługujących ICN Polfa Rzeszów S.A. z siedzibą w Rzeszowie wobec Blau-Farma Spółka z ograniczoną odpowiedzialnością SPV – Spółka komandytowo-akcyjna z siedzibą w Warszawie”.

183680 2010 10 05 D. Dokonano wpisu: „W dniu 5 sierpnia 2010 r. na podstawie postanowienia Sądu Rejonowego Gdańsk-Północ w Gdańsku Wydział IX Gospodarczy – Rejestru Zastawów (sygn. akt GD.IX.NsRejZa5453/10/568) wpisano do Rejestru Zastawów pod pozycją 2224127 zastaw rejestrowy na prawie ochronnym udzielonym na znak towarowy R-183680 w celu zabezpieczenia wierzytelności przysługujących Bre Bank Spółka Akcyjna z siedzibą w Warszawie od „Etos” Spółka Akcyjna z siedzibą w Gdańsku”.

183681 2010 10 05 D. Dokonano wpisu: „W dniu 5 sierpnia 2010 r. na podstawie postanowienia Sądu Rejonowego Gdańsk-

Północ w Gdańsku Wydział IX Gospodarczy – Rejestru Zastawów (sygn. akt GD.IX.NsRejZa5459/10/974) wpisano do Rejestru Zastawów pod pozycją 2224101 zastaw rejestrowy na prawie ochronnym udzielonym na znak towarowy R-183681 w celu zabezpieczenia wierzytelności przysługujących Bre Bank Spółka Akcyjna z siedzibą w Warszawie od „Etos” Spółka Akcyjna z siedzibą w Gdańsku”.

184745 2010 10 04 A. Wprowadzono zmianę nazwy uprawnionego przez wykreślenie wpisu: DR. GERARD Spółka z o.o., Stare Lipiny, Polska 015498882 i dokonanie wpisu: DUKESSA Spółka z o.o., Stare Lipiny, Polska 015498882.

184869 2010 10 14 A. Wprowadzono zmianę siedziby uprawnionego przez wykreślenie wpisu: Spirits Product International Intellectual Property B.V., Strassen, Luksemburg i dokonanie wpisu: Spirits Product International Intellectual Property B.V., Luksemburg, Luksemburg.

184929 2010 10 27 A. Wprowadzono zmianę nazwy i siedziby uprawnionego przez wykreślenie wpisu: Laboratorium Kolastyna S.A., Łódź, Polska 472905994 i dokonanie wpisu: Grupa Kolastyna SA, Kraków, Polska 472905994.

184929 2010 10 27 A. Wprowadzono zmianę uprawnionego przez wykreślenie wpisu: „Grupa Kolastyna” SA, Kraków, Polska 472905994 i dokonanie wpisu: Laboratorium Kosmetyczne Malwa Sp. z o.o., Świętochłowice, Polska 272472030.

184929 2010 10 27 A. Wprowadzono zmianę uprawnionego przez wykreślenie wpisu: Laboratorium Kosmetyczne Malwa Sp. z o.o., Świętochłowice, Polska 272472030 i dokonanie wpisu: „Grupa Kolastyna” Spółka Akcyjna w upadłości układowej, Kraków, Polska 472905994.

185208 2010 10 13 A. Wprowadzono zmianę nazwy i siedziby uprawnionego przez wykreślenie wpisu: Wyeth, Madison, Stany Zjednoczone Ameryki i dokonanie wpisu: Wyeth LLC, Wilmington, Stany Zjednoczone Ameryki.

185356 2010 10 13 A. Wprowadzono zmianę nazwy i siedziby uprawnionego przez wykreślenie wpisu: Wyeth, Madison, Stany Zjednoczone Ameryki i dokonanie wpisu: Wyeth LLC, Wilmington, Stany Zjednoczone Ameryki.

185627 2010 10 14 A. Wprowadzono zmianę siedziby uprawnionego przez wykreślenie wpisu: Spirits Product International Intellectual Property B.V., Strassen, Luksemburg i dokonanie wpisu: Spirits Product International Intellectual Property B.V., Luksemburg, Luksemburg.

185628 2010 10 14 A. Wprowadzono zmianę siedziby uprawnionego przez wykreślenie wpisu: Spirits Product International Intellectual Property B.V., Strassen, Luksemburg i dokonanie wpisu: Spirits Product International Intellectual Property B.V., Luksemburg, Luksemburg.

186353 2010 10 14 A. Wprowadzono zmianę uprawnionego przez wykreślenie wpisu: „TAT-ELECTRONIK” TELEWIZJA TAT STUDIO-TORUŃ Sp. z o.o., Toruń, Polska 005728580 i dokonanie wpisu: TAT-ELECTRONIC Elżbieta Karczewska-Tłałka, Toruń, Polska 340577288.

186354 2010 10 14 A. Wprowadzono zmianę uprawnionego przez wykreślenie wpisu: „TAT-ELECTRONIK” TELEWIZJA TAT STUDIO-TORUŃ Sp. z o.o., Toruń, Polska 005728580 i dokonanie wpisu: TAT-ELECTRONIC Elżbieta Karczewska-Tłałka, Toruń, Polska 340577288.

186430 2010 10 25 A. Wprowadzono zmianę nazwy uprawnionego przez wykreślenie wpisu: Przedsiębiorstwo Produkcyjne OKNOPLAST – Kraków Sp. z o.o., Ochmanów, Polska 350661450 i dokonanie wpisu: OKNOPLAST Spółka z ograniczoną odpowiedzialnością, Ochmanów, Polska 350661450.

188093 2010 10 15 A. Wprowadzono zmianę nazwy i siedziby uprawnionego przez wykreślenie wpisu: Laboratories BIOCODEX,

Montrouge, Francja i dokonanie wpisu: BIOCDEX, Gentilly, Francja.

188517 2010 10 15 A. Wprowadzono zmianę uprawnionego przez wykreślenie wpisu: RAFA Anna Majerkiewicz-Lenart, Warszawa, Polska i dokonanie wpisu: RAFA Anna Majerkiewicz-Kępa, Warszawa, Polska.

188635 2010 10 05 D. Dokonano wpisu: „W dniu 5 sierpnia 2010 r. na podstawie postanowienia Sądu Rejonowego Gdańsk-Północ w Gdańsku Wydział IX Gospodarczy – Rejestru Zastawów (sygn. akt GD.IX.NsRejZa5451/10/766) wpisano do Rejestru Zastawów pod pozycją 2224125 zastaw rejestrowy na prawie ochronnym udzielonym na znak towarowy R-188635 w celu zabezpieczenia wierzytelności przysługujących Bre Bank Spółka Akcyjna z siedzibą w Warszawie od „Etos” Spółka Akcyjna z siedzibą w Gdańsku”.

189371 2010 10 15 A. Wprowadzono zmianę nazwy i siedziby uprawnionego przez wykreślenie wpisu: Wyeth, Madison, Stany Zjednoczone Ameryki i dokonanie wpisu: Wyeth LLC, Wilmington, Stany Zjednoczone Ameryki.

189428 2010 10 04 A. Wprowadzono zmianę nazwy uprawnionego przez wykreślenie wpisu: „DR GERARD” Sp. z o.o., Lipiny Stare, Polska i dokonanie wpisu: DUKESSA Sp. z o.o., Lipiny Stare, Polska 015498882.

189429 2010 10 04 A. Wprowadzono zmianę nazwy uprawnionego przez wykreślenie wpisu: „DR GERARD” Sp. z o.o., Lipiny Stare, Polska 015498882 i dokonanie wpisu: DUKESSA Sp. z o.o., Lipiny Stare, Polska 015498882.

189705 2010 10 05 D. Dokonano wpisu: „Na mocy umowy z dnia 14 grudnia 2009 r. udzielono niewyłącznej i niepełnej licencji na czas nieoznaczony, począwszy od dnia następującego po dniu zawarcia umowy, na używanie znaku towarowego przez spółkę ROBYG Morena Sp. z o.o., Warszawa, Polska dla celów związanych z działalnością gospodarczą Licencjobiorycy w zakresie realizacji w Gdańsku przy ul. Kartuskiej, inwestycji polegającej na wybudowaniu zespołu budynków mieszkalnych”.

189915 2010 10 27 A. Wprowadzono zmianę uprawnionego przez wykreślenie wpisu: Wydawnictwo „EREMIS” Spółka z o.o., Warszawa, Polska 002179552 i dokonanie wpisu: Wydawnictwo RM Sp. z o.o., Warszawa, Polska 011926447.

189916 2010 10 27 A. Wprowadzono zmianę uprawnionego przez wykreślenie wpisu: Wydawnictwo „EREMIS” Spółka z o.o., Warszawa, Polska 002179552 i dokonanie wpisu: Wydawnictwo RM Sp. z o.o., Warszawa, Polska 011926447.

189917 2010 10 27 A. Wprowadzono zmianę uprawnionego przez wykreślenie wpisu: Wydawnictwo „EREMIS” Spółka z o.o., Warszawa, Polska 002179552 i dokonanie wpisu: Wydawnictwo RM Sp. z o.o., Warszawa, Polska 011926447.

190438 2010 10 07 A. Wprowadzono zmianę uprawnionego przez wykreślenie wpisu: ICI Polska Sp. z o.o., Warszawa, Polska 010413361 i dokonanie wpisu: AKZO NOBEL DECORATIVE PAINTS Sp. z o.o., Warszawa, Polska 010413361.

191820 2010 10 14 D. Dokonano wpisu: „Na mocy umowy z dnia 3 listopada 2004 r., udzielono upoważnienia do używania znaku towarowego począwszy od dnia zawarcia niniejszej umowy natomiast z chwilą udzielenia prawa ochronnego na znak towarowy, udzielono pełnej i wyłącznej licencji na używanie znaku towarowego na czas nieoznaczony przez spółkę Kaliskie Przedsiębiorstwo Przemysłu Spożywczego „INTERJAREK” grupa INTERJAREK Sp. z o.o., Jedlec, Polska”.

192725 2010 10 26 A. Wprowadzono zmianę uprawnionego przez wykreślenie wpisu: APS ENERGIA Sp. z o.o., Zielonka, Polska 017370070 i dokonanie wpisu: APS ENERGIA SPÓŁKA AKCYJNA, Zielonka, Polska 017370070.

193397 2010 10 12 A. Wprowadzono zmianę uprawnionego przez wykreślenie wpisu: PPG DECO POLSKA SPÓŁKA Z OGRA-

NICZONĄ ODPOWIEDZIALNOŚCIĄ, Wrocław, Polska i dokonanie wpisu: ICI Polska Sp. z o.o., Warszawa, Polska 010413361.

193397 2010 10 12 A. Wprowadzono zmianę nazwy uprawnionego przez wykreślenie wpisu: ICI Polska Sp. z o.o., Warszawa, Polska 010413361 i dokonanie wpisu: Akzo Nobel Decorative Paints Sp. z o.o., Warszawa, Polska 010413361.

193905 2010 10 15 A. Wprowadzono zmianę uprawnionego przez wykreślenie wpisu: MERCK & CO., Inc. (a New Jersey Corporation), Whitehouse Station, Stany Zjednoczone Ameryki i dokonanie wpisu: Merck Sharp & Dohme Corp., Whitehouse Station, Stany Zjednoczone Ameryki.

193961 2010 10 14 A. Wprowadzono zmianę siedziby uprawnionego przez wykreślenie wpisu: Spirits Product International Intellectual Property B.V., Strassen, Luksemburg i dokonanie wpisu: Spirits Product International Intellectual Property B.V., Luksemburg, Luksemburg.

193962 2010 10 14 A. Wprowadzono zmianę siedziby uprawnionego przez wykreślenie wpisu: Spirits Product International Intellectual Property B.V., Strassen, Luksemburg i dokonanie wpisu: Spirits Product International Intellectual Property B.V., Luksemburg, Luksemburg.

193963 2010 10 14 A. Wprowadzono zmianę siedziby uprawnionego przez wykreślenie wpisu: Spirits Product International Intellectual Property B.V., Strassen, Luksemburg i dokonanie wpisu: Spirits Product International Intellectual Property B.V., Luksemburg, Luksemburg.

194167 2010 10 15 A. Wprowadzono zmianę nazwy i siedziby uprawnionego przez wykreślenie wpisu: Wyeth, Madison, Stany Zjednoczone Ameryki i dokonanie wpisu: Wyeth LLC, Wilmington, Stany Zjednoczone Ameryki.

194231 2010 10 15 A. Wprowadzono zmianę nazwy i siedziby uprawnionego przez wykreślenie wpisu: WYETH, Madison, Stany Zjednoczone Ameryki i dokonanie wpisu: Wyeth LLC, Wilmington, Stany Zjednoczone Ameryki.

194232 2010 10 15 A. Wprowadzono zmianę nazwy i siedziby uprawnionego przez wykreślenie wpisu: WYETH, Madison, Stany Zjednoczone Ameryki i dokonanie wpisu: Wyeth LLC, Wilmington, Stany Zjednoczone Ameryki.

194597 2010 10 05 D. Dokonano wpisu: „W dniu 5 sierpnia 2010 r. na podstawie postanowienia Sądu Rejonowego Gdańsk-Północ w Gdańsku Wydział IX Gospodarczy – Rejestru Zastawów (sygn. akt GD.IX.NsRejZa5447/10/851) wpisano do Rejestru Zastawów pod pozycją 2224121 zastaw rejestrowy na prawie ochronnym udzielonym na znak towarowy R-194597 w celu zabezpieczenia wierzytelności przysługujących Bre Bank Spółka Akcyjna z siedzibą w Warszawie od „Etos” Spółka Akcyjna z siedzibą w Gdańsku”.

195200 2010 10 27 A. Wprowadzono zmianę uprawnionego przez wykreślenie wpisu: Calamus Rotan Sp. z o.o., Kraków, Polska 356565533 i dokonanie wpisu: „Vinotti Sp. z o.o.” Sp. komandytowo-akcyjna, Kraków, Polska.

195509 2010 10 04 A. Wprowadzono zmianę nazwy uprawnionego przez wykreślenie wpisu: Zakłady Azotowe KĘDZIERZYN Spółka Akcyjna, Kędzierzyn-Koźle, Polska 530544497 i dokonanie wpisu: ZAK S.A., Kędzierzyn-Koźle, Polska 530544497.

195510 2010 10 04 A. Wprowadzono zmianę nazwy uprawnionego przez wykreślenie wpisu: Zakłady Azotowe KĘDZIERZYN Spółka Akcyjna, Kędzierzyn-Koźle, Polska 530544497 i dokonanie wpisu: ZAK S.A., Kędzierzyn-Koźle, Polska 530544497.

195511 2010 10 04 A. Wprowadzono zmianę nazwy uprawnionego przez wykreślenie wpisu: Zakłady Azotowe KĘDZIERZYN Spółka Akcyjna, Kędzierzyn-Koźle, Polska 530544497 i dokonanie wpisu: ZAK S.A., Kędzierzyn-Koźle, Polska 530544497.

195982 2010 10 14 A. Wprowadzono zmianę uprawnionego przez wykreślenie wpisu: Lorenz Bahlsen Snack-World Holding

GmbH & Co. KG, Hannover, Niemcy i dokonanie wpisu: LORENZ SNACK – WORLD HOLDING GmbH, Hannover, Niemcy.

196437 2010 10 07 A. Wprowadzono zmianę uprawnionego przez wykreślenie wpisu: "Wydawnictwo Forum" Sp. z o.o., Poznań, Polska 631046924 i dokonanie wpisu: FORUM PRESS Sp. z o.o., Poznań, Polska 301153854.

196968 2010 10 05 D. Dokonano wpisu: „W dniu 5 sierpnia 2010 r. na podstawie postanowienia Sądu Rejonowego Gdańsk-Północ w Gdańsku Wydział IX Gospodarczy – Rejestru Zastawów (sygn. akt GD.IX.NsRejZa5455/10/370) wpisano do Rejestru Zastawów pod pozycją 2224129 zastaw rejestrowy na prawie ochronnym udzielonym na znak towarowy R-196968 w celu zabezpieczenia wierzytelności przysługujących Bre Bank Spółka Akcyjna z siedzibą w Warszawie od „Etos” Spółka Akcyjna z siedzibą w Gdańsku”.

196975 2010 10 25 A. Wprowadzono zmianę nazwy uprawnionego przez wykreślenie wpisu: Przedsiębiorstwo Produkcyjne OKNOPLAST – Kraków Spółka z o.o., Ochmanów, Polska 350661450 i dokonanie wpisu: OKNOPLAST Spółka z ograniczoną odpowiedzialnością, Ochmanów, Polska 350661450.

196976 2010 10 25 A. Wprowadzono zmianę nazwy uprawnionego przez wykreślenie wpisu: Przedsiębiorstwo Produkcyjne OKNOPLAST – Kraków Spółka z o.o., Ochmanów, Polska 350661450 i dokonanie wpisu: OKNOPLAST Spółka z ograniczoną odpowiedzialnością, Ochmanów, Polska 350661450.

197026 2010 10 07 A. Wprowadzono zmianę nazwy uprawnionego przez wykreślenie wpisu: GRUPO BIMBO S.A. DE C.V., México D.F., Meksyk i dokonanie wpisu: GRUPO BIMBO S.A.B. de C.V., Meksyk D.F., Meksyk.

197369 2010 10 14 A. Wprowadzono zmianę uprawnionego przez wykreślenie wpisu: Lorenz Bahlsen Snack – World Holding GmbH & Co. KG, Hannover, Niemcy i dokonanie wpisu: LORENZ SNACK – WORLD HOLDING GmbH, Hannover, Niemcy.

197418 2010 10 05 D. Dokonano wpisu: „W dniu 5 sierpnia 2010 r. na podstawie postanowienia Sądu Rejonowego Gdańsk-Północ w Gdańsku Wydział IX Gospodarczy – Rejestru Zastawów (sygn. akt GD.IX.NsRejZa5458/10/573) wpisano do Rejestru Zastawów pod pozycją 2224105 zastaw rejestrowy na prawie ochronnym udzielonym na znak towarowy R-197418 w celu zabezpieczenia wierzytelności przysługujących Bre Bank Spółka Akcyjna z siedzibą w Warszawie od „Etos” Spółka Akcyjna z siedzibą w Gdańsku”.

197443 2010 10 25 A. Wprowadzono zmianę nazwy uprawnionego przez wykreślenie wpisu: Przedsiębiorstwo Produkcyjne OKNOPLAST – Kraków Spółka z o.o., Ochmanów, Polska 350661450 i dokonanie wpisu: OKNOPLAST Spółka z ograniczoną odpowiedzialnością, Ochmanów, Polska 350661450.

197527 2010 10 05 D. Dokonano wpisu: „W dniu 5 sierpnia 2010 r. na podstawie postanowienia Sądu Rejonowego Gdańsk-Północ w Gdańsku Wydział IX Gospodarczy – Rejestru Zastawów (sygn. akt GD.IX.NsRejZa5456/10/771) wpisano do Rejestru Zastawów pod pozycją 2224103 zastaw rejestrowy na prawie ochronnym udzielonym na znak towarowy R-197527 w celu zabezpieczenia wierzytelności przysługujących Bre Bank Spółka Akcyjna z siedzibą w Warszawie od „Etos” Spółka Akcyjna z siedzibą w Gdańsku”.

197597 2010 10 15 A. Wprowadzono zmianę nazwy uprawnionego przez wykreślenie wpisu: MERCK & CO., INC. (a New Jersey corporation), Whitehouse Station, Stany Zjednoczone Ameryki i dokonanie wpisu: Merck Sharp & Dohme Corp., Whitehouse Station, Stany Zjednoczone Ameryki.

198147 2010 10 11 A. Wprowadzono zmianę nazwy uprawnionego przez wykreślenie wpisu: Ecco – Papier Sp. z o.o., Bronisze, Polska 011565469 i dokonanie wpisu: „MAP POLSKA” SPÓŁKA Z OGRANICZONĄ ODPOWIEDZIALNOŚCIĄ, Bronisze, Polska 011565469.

198147 2010 10 11 A. Wprowadzono zmianę siedziby uprawnionego przez wykreślenie wpisu: „MAP POLSKA” SPÓŁKA Z OGRA-

NICZONĄ ODPOWIEDZIALNOŚCIĄ, Bronisze, Polska 011565469 i dokonanie wpisu: „MAP POLSKA” SPÓŁKA Z OGRANICZONĄ ODPOWIEDZIALNOŚCIĄ, Warszawa, Polska 011565469.

198569 2010 10 15 A. Wprowadzono zmianę nazwy uprawnionego przez wykreślenie wpisu: MERCK & CO., INC. (a New Jersey corporation), Whitehouse Station, Stany Zjednoczone Ameryki i dokonanie wpisu: Merck Sharp & Dohme Corp., Whitehouse Station, Stany Zjednoczone Ameryki.

200360 2010 10 27 A. Wprowadzono zmianę uprawnionego przez wykreślenie wpisu: AURUM Sp. z o.o., Katowice, Polska 273799129 i dokonanie wpisu: AURUM Sp. z o.o. Chemicals Sp.k., Katowice, Polska.

201430 2010 10 07 A. Wprowadzono zmianę nazwy uprawnionego przez wykreślenie wpisu: P.P.H. „INDROB” Jarosław Pawliński, Września, Polska 630389250 i dokonanie wpisu: „ULTRAFO-OD - INDROB” Jarosław Pawliński, Września, Polska 630389250.

201450 2010 10 08 A. Wprowadzono zmianę uprawnionego przez wykreślenie wpisu: BAKAL CENTER Spółka z ograniczoną odpowiedzialnością, Dąbrowa Górnicza, Polska 277818987 i dokonanie wpisu: Atlanta Poland S.A., Gdańsk, Polska.

202309 2010 10 15 A. Wprowadzono zmianę nazwy i siedziby uprawnionego przez wykreślenie wpisu: WYETH, Madison, Stany Zjednoczone Ameryki i dokonanie wpisu: Wyeth LLC, Wilmington, Stany Zjednoczone Ameryki.

202310 2010 10 15 A. Wprowadzono zmianę nazwy i siedziby uprawnionego przez wykreślenie wpisu: WYETH, Madison, Stany Zjednoczone Ameryki i dokonanie wpisu: Wyeth LLC, Wilmington, Stany Zjednoczone Ameryki.

202623 2010 10 07 A. Wprowadzono zmianę uprawnionego przez wykreślenie wpisu: ICI Polska Spółka z o.o., Warszawa, Polska i dokonanie wpisu: AKZO NOBEL DECORATIVE PAINTS Sp. z o.o., Warszawa, Polska 010413361.

202888 2010 10 25 A. Wprowadzono zmianę nazwy uprawnionego przez wykreślenie wpisu: Przedsiębiorstwo Produkcyjne OKNOPLAST-Kraków Sp. z o.o., Ochmanów, Polska 350661450 i dokonanie wpisu: OKNOPLAST Spółka z ograniczoną odpowiedzialnością, Ochmanów, Polska 350661450.

203086 2010 10 05 D. Dokonano wpisu: „W dniu 5 sierpnia 2010 r. na podstawie postanowienia Sądu Rejonowego Gdańsk-Północ w Gdańsku Wydział IX Gospodarczy – Rejestru Zastawów (sygn. akt GD.IX.NsRejZa5450/10/365) wpisano do Rejestru Zastawów pod pozycją 2224124 zastaw rejestrowy na prawie ochronnym udzielonym na znak towarowy R-203086 w celu zabezpieczenia wierzytelności przysługujących Bre Bank Spółka Akcyjna z siedzibą w Warszawie od „Etos” Spółka Akcyjna z siedzibą w Gdańsku”.

204474 2010 10 26 A. Wprowadzono zmianę uprawnionego przez wykreślenie wpisu: APS ENERGIA Spółka z o.o., Zielonka, Polska 017370070 i dokonanie wpisu: APS ENERGIA SPÓŁKA AKCYJNA, Zielonka, Polska 017370070.

204475 2010 10 26 A. Wprowadzono zmianę uprawnionego przez wykreślenie wpisu: APS ENERGIA Spółka z o.o., Zielonka, Polska 017370070 i dokonanie wpisu: APS ENERGIA SPÓŁKA AKCYJNA, Zielonka, Polska 017370070.

204900 2010 10 08 A. Wprowadzono zmianę uprawnionego przez wykreślenie wpisu: TINES Spółka z o.o., Kraków, Polska 356815226 i dokonanie wpisu: TINES S.A., Kraków, Polska.

205234 2010 10 05 D. Dokonano wpisu: „W dniu 5 sierpnia 2010 r. na podstawie postanowienia Sądu Rejonowego Gdańsk-Północ w Gdańsku Wydział IX Gospodarczy – Rejestru Zastawów (sygn. akt GD.IX.NsRejZa5461/10/087) wpisano do Rejestru Zastawów pod pozycją 2224094 zastaw rejestrowy na prawie ochronnym udzielonym na znak towarowy R-205234 w celu zabezpieczenia wierzytelności przysługujących Bre Bank Spółka Akcyjna z siedzibą w Warszawie od „Etos” Spółka Akcyjna z siedzibą w Gdańsku”.

205911 2010 10 25 A. Wprowadzono zmianę nazwy uprawnionego przez wykreślenie wpisu: Przedsiębiorstwo Produkcyjne „OKNOPLAST-Kraków” Spółka z o.o., Ochmanów, Polska 350661450 i dokonanie wpisu: OKNOPLAST Spółka z ograniczoną odpowiedzialnością, Ochmanów, Polska 350661450.

206287 2010 10 07 A. Wprowadzono zmianę uprawnionego przez wykreślenie wpisu: Bielenda Kosmetyki Naturalne Sp. z o.o., Kraków, Polska 356357380 i dokonanie wpisu: L’Oréal S.A., Paryż, Francja.

206425 2010 10 07 A. Wprowadzono zmianę nazwy uprawnionego przez wykreślenie wpisu: P.P.H. „INDROB” Jarosław Pawliński, Września, Polska 630389250 i dokonanie wpisu: „ULTRAFO-OD-INDROB” Jarosław Pawliński, Września, Polska 630389250.

206539 2010 10 15 A. Wprowadzono zmianę nazwy i siedziby uprawnionego przez wykreślenie wpisu: WYETH, Madison, Stany Zjednoczone Ameryki i dokonanie wpisu: Wyeth LLC, Wilmington, Stany Zjednoczone Ameryki.

206892 2010 10 14 D. Dokonano wpisu: „Na mocy umowy z dnia 7 sierpnia 2005 r., udzielono upoważnienia do używania znaku towarowego począwszy od dnia zawarcia niniejszej umowy natomiast z chwilą udzielenia prawa ochronnego na znak towarowy, udzielono pełnej i wyłącznej licencji na używanie znaku towarowego na czas nieoznaczony przez spółkę Kaliskie Przedsiębiorstwo Przemysłu Spożywczego „INTERJAREK” grupa INTERJAREK Sp. z o.o., Jedlec, Polska”.

207003 2010 10 05 D. Dokonano wpisu: „W dniu 5 sierpnia 2010 r. na podstawie postanowienia Sądu Rejonowego Gdańsk-Północ w Gdańsku Wydział IX Gospodarczy – Rejestru Zastawów (sygn. akt GD.IX.NsRejZa5457/10/172) wpisano do Rejestru Zastawów pod pozycją 2224104 zastaw rejestrowy na prawie ochronnym udzielonym na znak towarowy R-207003 w celu zabezpieczenia wierzytelności przysługujących Bre Bank Spółka Akcyjna z siedzibą w Warszawie od „Etos” Spółka Akcyjna z siedzibą w Gdańsku”.

207067 2010 10 25 A. Wprowadzono zmianę nazwy uprawnionego przez wykreślenie wpisu: Przedsiębiorstwo Produkcyjne OKNOPLAST-Kraków Sp. z o.o., Ochmanów, Polska 350661450 i dokonanie wpisu: OKNOPLAST Spółka z ograniczoną odpowiedzialnością, Ochmanów, Polska 350661450.

207397 2010 10 05 D. Dokonano wpisu: „W dniu 5 sierpnia 2010 r. na podstawie postanowienia Sądu Rejonowego Gdańsk-Północ w Gdańsku Wydział IX Gospodarczy – Rejestru Zastawów (sygn. akt GD.IX.NsRejZa5452/10/167) wpisano do Rejestru Zastawów pod pozycją 2224104 zastaw rejestrowy na prawie ochronnym udzielonym na znak towarowy R-207397 w celu zabezpieczenia wierzytelności przysługujących Bre Bank Spółka Akcyjna z siedzibą w Warszawie od „Etos” Spółka Akcyjna z siedzibą w Gdańsku”.

208734 2010 10 25 A. Wprowadzono zmianę nazwy uprawnionego przez wykreślenie wpisu: Przedsiębiorstwo Produkcyjne „OKNOPLAST - Kraków” Spółka z ograniczoną odpowiedzialnością, Ochmanów, Polska 350661450 i dokonanie wpisu: OKNOPLAST Spółka z ograniczoną odpowiedzialnością, Ochmanów, Polska 350661450.

208872 2010 10 11 A. Wprowadzono zmianę nazwy uprawnionego przez wykreślenie wpisu: Ecco - Papier Sp. z o.o., Bronisze, Polska 011565469 i dokonanie wpisu: „MAP POLSKA” SPÓŁKA Z OGRANICZONĄ ODPOWIEDZIALNOŚCIĄ, Bronisze, Polska 011565469.

208872 2010 10 11 A. Wprowadzono zmianę siedziby uprawnionego przez wykreślenie wpisu: „MAP POLSKA” SPÓŁKA Z OGRANICZONĄ ODPOWIEDZIALNOŚCIĄ, Bronisze, Polska 011565469 i dokonanie wpisu: „MAP POLSKA” SPÓŁKA Z OGRANICZONĄ ODPOWIEDZIALNOŚCIĄ, Warszawa, Polska 011565469.

208873 2010 10 11 A. Wprowadzono zmianę nazwy uprawnionego przez wykreślenie wpisu: Ecco - Papier Sp. z o.o., Broni-

sz, Polska 011565469 i dokonanie wpisu: „MAP POLSKA” SPÓŁKA Z OGRANICZONĄ ODPOWIEDZIALNOŚCIĄ, Bronisze, Polska 011565469.

208873 2010 10 11 A. Wprowadzono zmianę siedziby uprawnionego przez wykreślenie wpisu: „MAP POLSKA” SPÓŁKA Z OGRANICZONĄ ODPOWIEDZIALNOŚCIĄ, Bronisze, Polska 011565469 i dokonanie wpisu: „MAP POLSKA” SPÓŁKA Z OGRANICZONĄ ODPOWIEDZIALNOŚCIĄ, Warszawa, Polska 011565469.

209020 2010 10 08 A. Wprowadzono zmianę uprawnionego przez wykreślenie wpisu: BAKAL CENTER Spółka z o.o., Dąbrowa Górnicza, Polska 277818987 i dokonanie wpisu: ATLANTA POLAND S.A., Gdańsk, Polska.

209897 2010 10 27 A. Wprowadzono zmianę uprawnionego przez wykreślenie wpisu: Calamus Rotan Spółka z o.o., Kraków, Polska i dokonanie wpisu: „Vinotti Sp. z o.o.” Sp. komandytowo-akcyjna, Kraków, Polska.

210412 2010 10 27 A. Wprowadzono zmianę uprawnionego przez wykreślenie wpisu: Calamus Rotan Spółka z o.o., Kraków, Polska i dokonanie wpisu: „Vinotti Sp. z o.o.” Sp. komandytowo-akcyjna, Kraków, Polska.

210961 2010 10 07 A. Wprowadzono zmianę nazwy uprawnionego przez wykreślenie wpisu: P.P.H. „INDROB” Jarosław Pawliński, Września, Polska 630389250 i dokonanie wpisu: „ULTRAFO-OD-INDROB” Jarosław Pawliński, Września, Polska 630389250.

211031 2010 04 10 A. Wprowadzono zmianę uprawnionego przez wykreślenie wpisu: ADCO II Adam Kotowski, Warszawa, Polska 011346141 ZBIG TRADING Marian Szwajewski, Warszawa, Polska 010955286 i dokonanie wpisu: Aromes Group Sp. z o.o., Grodzisk Mazowiecki, Polska 015211722.

211031 2010 10 04 E. Wykreślono wpis: „wspólne prawo ochronne”.

211100 2010 10 25 A. Wprowadzono zmianę nazwy uprawnionego przez wykreślenie wpisu: Przedsiębiorstwo Produkcyjne OKNOPLAST - Kraków Spółka z ograniczoną odpowiedzialnością, Ochmanów, Polska 350661450 i dokonanie wpisu: OKNOPLAST Spółka z ograniczoną odpowiedzialnością, Ochmanów, Polska 350661450.

211277 2010 10 19 A. Wprowadzono zmianę uprawnionego przez wykreślenie wpisu: CARLSBERG POLSKA Sp. z o.o., Warszawa, Polska i dokonanie wpisu: „Ambra” SA, Warszawa, Polska 006054698.

211278 2010 10 19 A. Wprowadzono zmianę uprawnionego przez wykreślenie wpisu: CARLSBERG POLSKA Sp. z o.o., Warszawa, Polska i dokonanie wpisu: „Ambra” SA, Warszawa, Polska 006054698.

211279 2010 10 19 A. Wprowadzono zmianę uprawnionego przez wykreślenie wpisu: CARLSBERG POLSKA Sp. z o.o., Warszawa, Polska i dokonanie wpisu: „Ambra” SA, Warszawa, Polska 006054698.

211280 2010 10 19 A. Wprowadzono zmianę uprawnionego przez wykreślenie wpisu: Carlsberg Polska Sp. z o.o., Warszawa, Polska i dokonanie wpisu: „Ambra” SA, Warszawa, Polska 006054698.

211418 2010 10 15 A. Wprowadzono zmianę uprawnionego przez wykreślenie wpisu: ZIPP Sp. z o.o., Przasnysz, Polska i dokonanie wpisu: INVESTOOL SPÓŁKA Z OGRANICZONĄ ODPOWIEDZIALNOŚCIĄ, Przasnysz, Polska.

211418 2010 10 15 A. Wprowadzono zmianę nazwy uprawnionego przez wykreślenie wpisu: INVESTOOL SPÓŁKA Z OGRANICZONĄ ODPOWIEDZIALNOŚCIĄ, Przasnysz, Polska i dokonanie wpisu: ZIPP SKUTERY SPÓŁKA Z OGRANICZONĄ ODPOWIEDZIALNOŚCIĄ, Przasnysz, Polska.

213370 2010 10 04 A. Wprowadzono zmianę siedziby uprawnionego przez wykreślenie wpisu: Blue City Spółka z o.o., Opypy,

Polska 010738034 i dokonanie wpisu: Blue City Spółka z o.o., Warszawa, Polska 010738034.

213506 2010 10 19 A. Wprowadzono zmianę uprawnionego przez wykreślenie wpisu: KOLPORTER SERVICE Spółka z o.o., Kielce, Polska 290554972 i dokonanie wpisu: KOLPORTER SERVICE SA, Kielce, Polska 290554972.

213507 2010 10 19 A. Wprowadzono zmianę uprawnionego przez wykreślenie wpisu: KOLPORTER SERVICE Spółka z o.o., Kielce, Polska 290554972 i dokonanie wpisu: KOLPORTER SERVICE SA, Kielce, Polska 290554972.

214498 2010 10 13 A. Wprowadzono zmianę uprawnionego przez wykreślenie wpisu: Lubelskie Zakłady Przemysłu Spirytusowego POLMOS Sp. z o.o., Lublin, Polska 140665998 i dokonanie wpisu: Wódka Polska Sp. z o.o. Sp. komandytowa, Lublin, Polska.

215019 2010 10 25 A. Wprowadzono zmianę uprawnionego przez wykreślenie wpisu: „BLAU FARMA” Spółka z ograniczoną odpowiedzialnością Spółka Komandytowa, Warszawa, Polska 017211850 i dokonanie wpisu: BLAU FARMA SPÓŁKA Z OGRANICZONĄ ODPOWIEDZIALNOŚCIĄ, SPV – SPÓŁKA KOMANDYTOWO-AKCYJNA, Warszawa, Polska 141835327.

215019 2010 10 25 D. Dokonano wpisu: „W dniu 01 kwietnia 2010 r. na podstawie postanowienia Sądu Rejonowego dla m.st. Warszawy w Warszawie Wydział XI Gospodarczy – Rejestru Zastawów (sygn. akt WA.XI.Ns-Rej.Za 3088/10/990) wpisano do Rejestru Zastawów pod pozycją 2206984 zastaw rejestrowy na prawie ochronnym udzielonym Blau-Farma Spółka z ograniczoną odpowiedzialnością Spółka komandytowa z siedzibą w Warszawie na znak towarowy R-215019 w celu zabezpieczenia wierzytelności przysługujących ICN Polfa Rzeszów S.A. z siedzibą w Rzeszowie wobec Blau-Farma Spółka z ograniczoną odpowiedzialnością SPV – Spółka komandytowo-akcyjna z siedzibą w Warszawie”.

215519 2010 10 04 A. Wprowadzono zmianę siedziby uprawnionego przez wykreślenie wpisu: BLUE CITY Spółka z o.o., Popy, Polska 010738034 i dokonanie wpisu: BLUE CITY Spółka z o.o., Warszawa, Polska 010738034.

215569 2010 10 12 A. Wprowadzono zmianę nazwy uprawnionego przez wykreślenie wpisu: Hotele DORACO Spółka z o.o., Sopot, Polska 190939824 i dokonanie wpisu: Hotel HAFFNER Spółka z o.o., Sopot, Polska 190939824.

215582 2010 10 15 A. Wprowadzono zmianę uprawnionego przez wykreślenie wpisu: „RAFA” Anna Majerkiewicz-Lenart, Warszawa, Polska i dokonanie wpisu: RAFA Anna Majerkiewicz-Kępa, Warszawa, Polska.

216064 2010 10 19 A. Wprowadzono zmianę uprawnionego przez wykreślenie wpisu: CARLSBERG POLSKA Sp. z o.o., Warszawa, Polska i dokonanie wpisu: „Ambra” SA, Warszawa, Polska 006054698.

216111 2010 10 15 A. Wprowadzono zmianę uprawnionego przez wykreślenie wpisu: RAFA Anna Majerkiewicz-Lenart, Warszawa, Polska i dokonanie wpisu: RAFA Anna Majerkiewicz-Kępa, Warszawa, Polska.

216259 2010 10 25 A. Wprowadzono zmianę nazwy uprawnionego przez wykreślenie wpisu: Przedsiębiorstwo Produkcyjne OKNOPLAST – Kraków Spółka z o.o., Ochmanów, Polska 350661450 i dokonanie wpisu: OKNOPLAST Spółka z ograniczoną odpowiedzialnością, Ochmanów, Polska 350661450.

217358 2010 10 05 D. Dokonano wpisu: „W dniu 5 sierpnia 2010 r. na podstawie postanowienia Sądu Rejonowego Gdańsk-Północ w Gdańsku Wydział IX Gospodarczy – Rejestru Zastawów pod pozycją 2224128 zastaw rejestrowy na prawie ochronnym udzielonym na znak towarowy R-217358 w celu zabezpieczenia wierzytelności przysługujących Bre Bank Spółka Akcyjna z siedzibą w Warszawie od „Etos” Spółka Akcyjna z siedzibą w Gdańsku”.

217437 2010 10 04 A. Wprowadzono zmianę siedziby uprawnionego przez wykreślenie wpisu: LeenLife Polska S.A., Żary, Polska 020383959 i dokonanie wpisu: LeenLife Polska S.A., Kraków, Polska 020383959.

217630 2010 10 27 A. Wprowadzono zmianę uprawnionego przez wykreślenie wpisu: Calamus Rotan Spółka z o.o., Kraków, Polska 356565533 i dokonanie wpisu: „Vinotti Spółka z o.o.” Sp. komandytowo-akcyjna, Kraków, Polska.

218205 2010 10 19 A. Wprowadzono zmianę uprawnionego przez wykreślenie wpisu: KOLPORTER SERVICE Spółka z o.o., Kielce, Polska 290554972 i dokonanie wpisu: KOLPORTER SERVICE SA, Kielce, Polska 290554972.

218510 2010 10 05 D. Dokonano wpisu: „W dniu 01 kwietnia 2010 r. na podstawie postanowienia Sądu Rejonowego dla m.st. Warszawy w Warszawie Wydział XI Gospodarczy – Rejestru Zastawów (sygn. akt WA.XI.Ns-Rej.Za 3085/10/787) wpisano do Rejestru Zastawów pod pozycją 2206982 zastaw rejestrowy na prawie ochronnym udzielonym Blau-Farma Spółka z ograniczoną odpowiedzialnością Spółka komandytowa z siedzibą w Warszawie na znak towarowy R-218510 w celu zabezpieczenia wierzytelności przysługujących ICN Polfa Rzeszów S.A. z siedzibą w Rzeszowie wobec Blau-Farma Spółka z ograniczoną odpowiedzialnością SPV – Spółka komandytowo-akcyjna z siedzibą w Warszawie”.

219534 2010 10 07 A. Wprowadzono zmianę uprawnionego przez wykreślenie wpisu: RIBER FOODS POLSKA S.A., Włocławek, Polska 910144105 i dokonanie wpisu: KING OSCAR Sp. z o.o., Strzebielinko, Polska 220820490.

221251 2010 10 04 A. Wprowadzono zmianę uprawnionego przez wykreślenie wpisu: Przedsiębiorstwo Obsługi Cudzoziemców „DIPSERVICE”, Warszawa, Polska 012296630 i dokonanie wpisu: DIPSERVICE W WARSZAWIE SPÓŁKA AKCYJNA, Warszawa, Polska 141958662.

221252 2010 10 04 A. Wprowadzono zmianę uprawnionego przez wykreślenie wpisu: Przedsiębiorstwo Obsługi Cudzoziemców „DIPSERVICE”, Warszawa, Polska 012296630 i dokonanie wpisu: DIPSERVICE W WARSZAWIE SPÓŁKA AKCYJNA, Warszawa, Polska 141958662.

221441 2010 10 04 A. Wprowadzono zmianę siedziby uprawnionego przez wykreślenie wpisu: LeenLife Polska S.A., Żary, Polska 020383959 i dokonanie wpisu: LeenLife Polska S.A., Kraków, Polska 020383959.

222180 2010 10 19 A. Wprowadzono zmianę uprawnionego przez wykreślenie wpisu: KOLPORTER SERVICE Spółka z o.o., Kielce, Polska 290554972 i dokonanie wpisu: KOLPORTER SERVICE SA, Kielce, Polska 290554972.

222393 2010 10 25 A. Wprowadzono zmianę nazwy uprawnionego przez wykreślenie wpisu: Przedsiębiorstwo Produkcyjne OKNOPLAST – Kraków Sp. z o.o., Ochmanów, Polska 350661450 i dokonanie wpisu: OKNOPLAST Spółka z ograniczoną odpowiedzialnością, Ochmanów, Polska 350661450.

224030 2010 10 12 A. Wprowadzono zmianę nazwy uprawnionego przez wykreślenie wpisu: Zakład Produkcji Części Samochodowych Jerzy Turas Sp. z o.o., Słupsk, Polska 771565191 i dokonanie wpisu: Fabryka TURAS Sp. z o.o., Słupsk, Polska.

224690 2010 10 25 A. Wprowadzono zmianę nazwy uprawnionego przez wykreślenie wpisu: Przedsiębiorstwo Produkcyjne „OKNOPLAST – KRAKÓW” Spółka z ograniczoną odpowiedzialnością, Ochmanów, Polska 350661450 i dokonanie wpisu: OKNOPLAST Spółka z ograniczoną odpowiedzialnością, Ochmanów, Polska 350661450.

225035 2010 10 19 A. Wprowadzono zmianę uprawnionego przez wykreślenie wpisu: CARLSBERG POLSKA Sp. z o.o., Warszawa, Polska i dokonanie wpisu: „Ambra” SA, Warszawa, Polska 006054698.

225036 2010 10 19 A. Wprowadzono zmianę uprawnionego przez wykreślenie wpisu: CARLSBERG POLSKA Sp. z o.o., Warszawa, Polska i dokonanie wpisu: „Ambra” SA, Warszawa, Polska 006054698.

225037 2010 10 19 A. Wprowadzono zmianę uprawnionego przez wykreślenie wpisu: CARLSBERG POLSKA Sp. z o.o., Warszawa, Polska i dokonanie wpisu: „Ambra” SA, Warszawa, Polska 006054698.

225038 2010 10 19 A. Wprowadzono zmianę uprawnionego przez wykreślenie wpisu: CARLSBERG POLSKA Sp. z o.o., Warszawa, Polska i dokonanie wpisu: „Ambra” SA, Warszawa, Polska 006054698.

225161 2010 10 07 A. Wprowadzono zmianę nazwy uprawnionego przez wykreślenie wpisu: P.P.H. „INDROB” Jarosław Pawliński, Września, Polska 630389250 i dokonanie wpisu: „ULTRAFO-OD – INDROB” Jarosław Pawliński, Września, Polska 630389250.

223209 2010 10 07 A. Wprowadzono zmianę uprawnionego przez wykreślenie wpisu: „GNIEWKO” Sp. z o.o., Kluczewo, Polska 320141170 i dokonanie wpisu: „GNIEWKO KLUCZEWO” Andrzej Łosiński, Andrzej Sołtowski, Mirosław Sołtowski Sp.j., Kluczewo, Polska 320544637.

26

DECYZJE O UNIEWAŻNIENIU PRAWA OCHRONNEGO

Poniższe zestawienie zawiera kolejno: numer prawa ochronnego na znaki towarowe, datę unieważnienia prawa ochronnego oraz treść decyzji.

194 411 2009 05 25 Unieważniono w całości
194 932 2009 04 07 Unieważniono w części dotyczącej usług z klasy 35, tj. zarządzanie działalnością artystyczną.

27

DECYZJE O WYGAŚNIĘCIU PRAWA OCHRONNEGO

Poniższe zestawienie zawiera kolejno: numer prawa ochronnego na znaki towarowe i datę wygaśnięcia prawa ochronnego. W przypadku wygaśnięcia prawa tylko dla części towarów (usług) wymienia się te towary (usługi).

67910 2010 06 21 Prawo wygasło w części dla towarów i usług: papier i wyroby papiernicze, tektura i wyroby z tektury; druki, dzienniki, czasopisma, książki w tym książki i podręczniki z dziedziny komputerów i oprogramowania komputerowego; artykuły introligatorskie, fotografie, papeteria, materiały do klejenia (dla papeterii); artykuły dla artystów; pędzle; maszyny do pisania i artykuły biurowe (z wyjątkiem mebli), materiały do uczenia się i nauczania (z wyjątkiem aparatów), karty do gry; czcionki drukarskie; klisze drukarskie; projektowanie i prace rozwojowe z dziedziny oprogramowania komputerowego, profesjonalne i techniczne usługi pomocnicze i doradztwo w związku z komputerami i oprogramowaniem komputerowym, usługi związane z konserwacją i utrzymaniem oprogramowania komputerowego; klasa 16, 42.

128 163 2008 01 16 Prawo wygasło w części dla towarów i usług: pielucho-majtki jednorazowe (klasa 16); usługi w zakresie prowadzenia sklepu dla

towarów: pielucho-majtki jednorazowe; przędza i nici dla włókiennictwa; płaskie materiały włókiennicze; tkaniny, dzianiny, fizelina, watalina; narzuty na łóżka, obrusy, ręczniki; odzież, obuwie, nakrycia głowy, rajstopy, skarpety i inne wyroby pończosznicze; pieluchy tekstylne; artykuły krawieckie i pasmanteryjne; koronki; hafty; wstążki (klasa 35); magazynowanie towarów: pieluchomajtki jednorazowe, przędza i nici dla włókiennictwa; płaskie materiały włókiennicze; tkaniny, dzianiny, fizelina, watalina; narzuty na łóżka, obrusy, ręczniki; odzież, obuwie, nakrycia głowy, rajstopy, skarpety i inne wyroby pończosznicze; pieluchy tekstylne; artykuły krawieckie i pasmanteryjne; koronki; hafty; wstążki (klasa 39).

131 543 2009 08 26

Prawo wygasło w części dla towarów i usług: klasa 09: czytniki optyczne, drukarki komputerowe, dyski magnetyczne, dyski obliczeniowe, dyski optyczne, dyski optyczne kompaktowe, dyskiety, dystrybutory dysków, aparatura do przetwarzania informacji, interfejsy, klawiatury komputerowe, komputery, mikroprocesory, modemy, monitory, myszy, napędy dyskowe, nośniki danych magnetyczne, optyczne nośniki informacji, nośniki danych optyczne, notesy komputerowe, obwody drukowane, obwody scalone, pamięci komputerowe, peryferyjne urządzenia komputerowe, procesory, programy, komputerowe, skanery, urządzenia peryferyjne komputerowe, sterowniki, transformatory, przewody elektryczne, kable elektryczne; klasa 14: biżuteria, zegarki, zegary; klasa 16: afisze, albumy, artykuły szkolne, artykuły biurowe, bibuły, blankiety, broszury, czasopisma, czcionki drukarskie, emblematy, stemple papierowe, fotografie reklamowe i artystyczne, tablice ogłoszeniowe na afisze kartonowe lub papierowe, chorągiewki papierowe, etykiety nie z materiału, grafiki, materiały introligatorskie, materiały fotograficzne, kalendarze, książki, katalogi, kleje do materiałów piśmiennych lub do celów domowych, materiały piśmienne, prospekty, torebki do pakowania; klasa 28: balony do zabawy, stoły bilardowe, kule bilardowe, kije bilardowe, buty łyżwiarskie z łyżwami, ozdoby na choinki, choinki z materiałów syntetycznych, deski surfingowe, deskorolki, dyski sportowe, ekspandery, przyrządy do ćwiczeń fizycznych, przyrządy gimnastyczne, przyrządy mechaniczne do gimnastyki, balony do gry, kule do gry, piłki do gier, żetony do gry, gry automatyczne inne niż na żetony oraz inne niż telewizyjne, urządzenia do gier elektronicznych inne niż telewizyjne, gry stołowe, gry towarzyskie, hantle, huśtawki, kręgle, oprzyrządowania i urządzenia do kręgli, przyrządy stosowane w kulturystyce, latawce, liny wspinaczkowe, lotnie, łyżwy, nagolenniki, nakolanniki, narty, narty wodne, rakietki do gier, rękawice sportowe, rowery treningowe stacjonarne, rzutki do tarczy, rzutki strzelnicze, szachownice, wrotki, zabawki; klasa 35: kompilacja

	informacji w komputerowych bazach danych, systematyzacja informacji w komputerowych bazach danych, sortowanie danych w bazach komputerowych, pokazy towarów, promocja sprzedaży, usługi reklamowe, organizacja wystaw handlowych lub reklamowych; klasa 37: instalowanie, konserwacja i naprawy komputerów, usługi pralnicze, prasowanie parowe odzieży, naprawa odzieży klasa 38: przesyłanie danych przy pomocy terminali komputerowych, przesyłanie informacji tekstowej i obrazowej przy pomocy komputera, usługi poczty elektronicznej, wypożyczanie modemów, usługi telewizji kablowej, wypożyczanie urządzeń do przekazywania informacji, wypożyczanie aparatury do przysłania wiadomości; klasa 41: informacja o edukacji, informacja o imprezach rozrywkowych, informacja o rekreacji, organizowanie konkursów edukacyjnych lub rozrywkowych, organizowanie konkursów piękności, organizowanie zabaw, planowanie przyjęć; klasa 42: analiza systemów komputerowych, doradztwo w sprawach sprzętu komputerowego, odpłatne udostępnianie komputerowych baz danych, odtwarzanie komputerowych baz danych, wypożyczanie komputerów, konserwacja oprogramowania komputerów, aktualizacja oprogramowania komputerów, dekoracja wnętrz, informacje o modzie.		
138 808	2009 03 01	Prawo wygasło w części dla towarów i usług: świeże owoce i jarzyny, warzywa, nasiona, pasza dla zwierząt, pożywienie dla zwierząt domowych, zwierzęta żywe (klasa 31); piwo, wody mineralne i gazowane i inne napoje bezalkoholowe, napoje owocowe, soki owocowe, soki owocowo - warzywne; syropy i produkty do przygotowywania napojów (klasa 32); konfekcjonowanie artykułów spożywczych, w tym również mięsnych i garmażeryjnych (klasa 39); usługowe przetwarzanie mięsa, surowców spożywczych i płodów rolnych na zlecenie osób trzecich; ubój zwierząt (klasa 40).	148 222 2010 03 27 149 167 2010 03 09
140 407	2008 09 21	Prawo wygasło w części dla towarów i usług: dyski kompaktowe, aparaty do nauczania, programy komputerowe (klasa 09); agencje reklamowe, dystrybucja materiałów reklamowych, marketing, pokazy towarów, promocja sprzedaży dla osób trzecich, reklama i działalność informacyjna, reklamy, reklamy korespondencyjne, reklamy radiowe, reklamy telewizyjne, organizowanie targów handlowych i reklamowych (klasa 35); druk offsetowy, druk sitowy (klasa 40); edukacja, informacja o edukacji, organizowanie i prowadzenie konferencji, organizowanie i prowadzenie kongresów, organizowanie konkursów, publikowanie książek, nauczanie, nauczanie korespondencyjne, organizowanie i prowadzenie pracowni specjalistycznych, organizowanie zabaw, biura redakcyjne i fotostudio (klasa 41).	149 270 2010 05 15
147 821	2010 02 10	Prawo wygasło w części dla towarów: klasa 31: otręby zbożowe.	
147 982	2010 05 17	Prawo wygasło w części dla towarów i usług: klasa 01: środki gaśnicze, nawozy sztuczne.	149 332 2010 05 22
			Prawo wygasło w części dla usług: usługi w zakresie magazynowania i składowania towarów, usługi w zakresie pakowania towarów; klasa 39.
			Prawo wygasło w części dla towarów i usług: klasa 17: materiały do pakowania z gumy i tworzyw sztucznych, folie z tworzyw sztucznych nie do pakowania; klasa 20: pojemniki do pakowania z tworzyw sztucznych; klasa 25: fartuchy, odzież papierowa, odzież wodoodporna, peleryny, bielizna, dziewiarstwo, konfekcja odzieżowa, artykuły odzieżowe, płaszcze, rękawice; klasa 35: usługi menadżerskie w ramach reprezentowania firm zagranicznych, organizowanie działalności gospodarczej, wyszukiwanie partnerów handlowych, usługi reklamowe na zlecenie osób trzecich; klasa 39: usługi transportu samochodowego, usługi magazynowe, pakowanie produktów, pakowanie towarów.
			Prawo wygasło w części dla towarów: 03: towary z pierwszeństwem od dnia 1999-12-08 75/863,300 US: produkty toaletowe i kosmetyki; 14: towary z pierwszeństwem od dnia 1999-12-03 75/863,439 US: biżuteria, zegary i zegarki; 16: towary z pierwszeństwem od dnia 1999-12-03 75/863,440 US: papier i artykuły papierowe, karton i wyroby z kartonu, druki, publikacje, książki, fotografie, materiały piśmienne, przybory biurowe i szkolne; 18: towary z pierwszeństwem od dnia 1999-12-03 75/863,304 US: artykuły ze skóry i z imitacji skóry nie ujęte w innych klasach, parasole; 21 : towary z pierwszeństwem od dnia 1999-12-03 75/863,301 US: zastawa stołowa, naczynia szklane, naczynia na napoje, okrągłe podkładki pod naczynia, zdejmowane osłony izolacyjne na kontenery i butelki na napoje, zestawy naczyń na lunch, składające się z pudełka na lunch oraz izolowanych pojemników, tace; 24: towary z pierwszeństwem od dnia 1999-12-03 75/863,302 US: różnego rodzaju serwetki i ściereczki z materiału, bielizna stołowa, bielizna pościelowa, bielizna kąpielowa, artykuły tekstylne nie ujęte w innych klasach; 25: towary z pierwszeństwem od dnia 1999-12-03 75/863,438 US: odzież, obuwie i nakrycia głowy; 28: towary z pierwszeństwem od dnia 1999-12-03 75/863,249 US: gry i zabawki, artykuły gimnastyczne i sportowe (z wyjątkiem odzieży), gry wideo i ręczne gry elektroniczne; 29: towary z pierwszeństwem od dnia 1999-12-03 75/863,124 US: konserwowane owoce, przekąski na bazie owoców, dżemy, galaretki, chipsy ziemniaczane; 30: towary z pierwszeństwem od dnia 1999-12-03 75/863,446 US: słodczyce i guma do żucia.
			Prawo wygasło w części dla towarów: 30: kawa, herbata, kakao, czekolada, napoje na bazie kawy, kakao i czekolady, cukier, ryż, tapioka, mąki, paszteciki (słodkie lub słone), pizze, ciastka (słodkie lub słone), pasta (zwykła lub aromatyzowana i/lub nadziewana), produkty zbożowe, płatki śniadaniowe,

- posiłki gotowe całkowicie i/lub częściowo zrobione z pasty, dania gotowe częściowo lub całkowicie zrobione z wyrobów piekarniczych, chleb, sucharki, herbatniki (słodkie lub słone), wafle, wafle naleśnikowe, ciastka, paszteciki, wszystkie te produkty zwykle i/lub z polewą i/lub nadziewane i/lub aromatyzowane, słone lub słodkie przekąski z herbatników, wyrobów piekarniczych, ciasta, rzadkiego ciasta, wyroby cukiernicze, lody, kremy mrożone, miód, sól, musztarda, ocet, sosy (przyprawy), słodkie sosy, sosy do pasty, przyprawy; 32: piwo (alkoholowe lub bezalkoholowe), niegazowane i gazowane wody (mineralne i niemineralizowane), soki owocowe lub warzywne, napoje na bazie owoców i warzyw, lemoniada, toniki, piwo imbirowe, korbety, preparaty do produkcji napojów, syropów do napojów, bezalkoholowe ekstrakty owocowe lub warzywne, napoje bezalkoholowe częściowo zawierające produkty nabiałowe, napoje bezalkoholowe częściowo zawierające mleczne środki fermentujące.
- 149 880 2010 03 31 Prawo wygasło w części dla usług: usługi techniczne, w szczególności w zakresie instalowania i naprawy urządzeń oraz sieci informatycznych; klasa 37.
- 149 881 2010 03 31 Prawo wygasło w części dla usług: usługi techniczne, w szczególności w zakresie instalowania i naprawy urządzeń oraz sieci informatycznych; klasa 37.
- 150 920 2010 05 18 Prawo wygasło w części dla towarów: urządzenia i aparatura energetyczna, elektryczna i elektroniczna do celów przemysłowych, naukowych i badawczych, części i akcesoria do wyżej wymienionych urządzeń, systemy automatyki przemysłowej, komputery, części i akcesoria, urządzenia peryferyjne do komputerów, oprogramowanie komputerowe, gry komputerowe, skanery klasa 09, usługi projektowe z zakresu automatyki przemysłowej, doradztwo z dziedziny techniki i telekomunikacji komputerowej oraz sieci komputerowych klasa 42.
- 152 758 2010 03 17 Prawo wygasło w części dla towarów: produkty chemiczne stosowane w przemyśle, fotografii i rolnictwie, kleje /spoiwa/ przemysłowe, spoiwa i kleje inne niż do użytku domowego i papeterii, środki ułatwiające samooczyszczanie się szyb samochodowych z wody, preparaty chemiczne do powlekania lusterek samochodowych celem zapobiegania skraplania się wody na ich powierzchni, środki zabezpieczające szyby samochodowe przed przyleganiem brudu i wody, środki odmrażające i zapobiegające zamarzaniu szyb samochodowych i zamków samochodowych, środki chemiczne do dyspersji wody w zbiornikach paliwa, preparaty do napełniania akumulatorów, dodatki do elektrolitu akumulatorów, oleje stosowane do przemywania silników samochodowych z osadów, preparaty do usuwania nagaru z gaźników samochodowych, płyny do chłodnic, preparaty uszczelniające chłodnice samochodowe oraz uszczelnia-
- cze samochodowych układów chłodzenia, preparaty zapobiegające drganiom wycieraczek samochodowych, chemikalia stosowane do zapobiegania matowieniu szyb samochodowych, preparaty zapobiegające oślepieniu stosowane do szyb samochodowych, środki do czyszczenia komór silnikowych, środki do czyszczenia gaźników, środki do przepłukiwania i czyszczenia chłodnic; farby, werniksy, lakiery, powłoki, środki zapobiegające korozji, oleje stosowane przeciwko korozji, szpachlówka do reperacji powierzchni karoserii samochodowych, zderzaków i/lub tłumików, powłoki zawierające włókna uretanowe stosowane do reperacji karoserii samochodowych, dodatki do płynów do chłodnic zapobiegające korozji, środki zapobiegające korozji samochodowych układów chłodzących; oleje przemysłowe i tłuszcze, paliwa płynne, oleje smarujące, smary stałe, mieszaniny pochłaniające kurz, nawilżające i wiążące, oleje i smary w rozpylaczach, antypoślizgowe preparaty do pasków stosowanych w motorach samochodowych i silnikach, oraz antypoślizgowe i redukujące hałas preparaty chemiczne stosowane do pasków napędu wentylatorów i klimatyzatorów samochodowych; dezodoranty nie do użytku osobistego stosowane w pomieszczeniach lub w samochodach, preparaty neutralizujące zapachy do użytku domowego lub w samochodach, odświeżacze powietrza do samochodów lub domowego użytku, środki zapachowe do samochodów lub użytku domowego; klasy: 01; 02; 04; 05.
- 152 826 2010 07 10 Prawo wygasło w części dla towarów i usług: klasa 29: mięso drobiowe z kurczaka, z gęsi, kury, kaczki, indyka i jego przetwory, mięso porcjowane, mięso mielone, filety drobiowe, części składowe, skrzydła, uda, tuszki, podroby drobiowe, żołądki, serca, wątroba, porcje rosółowe, drób świeży i drób mrożony, wyroby wędliniarskie z drobiu, konserwy drobiowe, konserwy warzywne z mięsem drobiowym, wyroby garnażeryjne z drobiu, galaretki mięsne, sałatki warzywne z dodatkiem mięsa drobiowego, wyroby tłuszczowe, kostne i techniczne z drobiu, jaja wylęgowe, jaja konsumpcyjne; klasa 40: przetwórstwo mięsa, przetwórstwo drobiu.
- 152 827 2010 07 10 Prawo wygasło w części dla towarów i usług: klasa 29: mięso drobiowe z kurczaka, z gęsi, kury, kaczki, indyka i jego przetwory, mięso porcjowane, mięso mielone, filety drobiowe, części składowe, skrzydła, uda, tuszki, podroby drobiowe, żołądki, serca, wątroba, porcje rosółowe, drób świeży i drób mrożony, wyroby wędliniarskie z drobiu, konserwy drobiowe, konserwy warzywne z mięsem drobiowym, wyroby garnażeryjne z drobiu, galaretki mięsne, sałatki warzywne z dodatkiem mięsa drobiowego, wyroby tłuszczowe, kostne i techniczne z drobiu, jaja wylęgowe, jaja konsumpcyjne; klasa 40: przetwórstwo mięsa, przetwórstwo drobiu.
- 152 890 2010 08 04 Prawo wygasło w części dla towarów i usług: klasa 01: topniki dla hutnictwa, dołomit do

		celów przemysłowych; klasa 04: koks, węgiel koksujący.			
152 891	2010 08 04	Prawo wygasło w części dla towarów i usług: klasa 01: topniki dla hutnictwa, dolomit do celów przemysłowych; klasa 04: koks, węgiel koksujący.			
153 371	2010 06 16	Prawo wygasło w części dla towarów i usług: klasa 25: odzież, obuwie, nakrycia głowy; klasa 41: publikacja czasopism z dziedziny zdrowia i sprawności fizycznej za pośrednictwem Internetu.			
153 964	2010 10 10	Prawo wygasło w części dla towarów: klasa 29: chrupki jabłkowe, chrupki owocowe, chrupki ziemniaczane, galaretki jadalne, grzyby konserwowane, kapusta kwaszona, koncentrat pomidorowy, konfitury, konserwy mięsne, konserwy rybne, konserwy z owocami, konserwy z warzywami, korniszony, korniszony z jarzynami w occie, marmolady, napoje mleczne lub z przewagą mleka, mleczne produkty, mleko, mrożone owoce, oleje jadalne, galaretki z owoców, plastry z owoców, pulpa z owoców, owoce konserwowane, owoce konserwowane w alkoholu, owoce smażone, owoce smażone w cukrze, owoce w cukrze, przecier pomidorowy, sok pomidorowy do celów kulinarnych, pulpa owocowa, racuchy ziemniaczane, rosoly, rośliny strączkowe konserwowane, ryby konserwowane, ryby solone, sałatki owocowe, sałatki warzywne, sery, smalec, tłuszcze spożywcze, warzywa gotowane, warzywa konserwowane, warzywa suszone, zioła ogrodowe konserwowane, zupy, składniki do przyrządzania zup, zupy jarzynowe, żelatyna do celów spożywczych, żywność solona; klasa 32: woda gazowana, lemoniady, woda mineralna, woda sodowa, woda stołowa, napoje serwatkowe, nektary owocowe, bezalkoholowe wyciągi z owoców, soki owocowe, soki warzywne, syropy do napojów.			
154 769	2010 07 17	Prawo wygasło w części dla towarów i usług: klasa 29: przetwory z owoców i warzyw, produkty mleczne, napoje mleczne, desery na bazie produktów mlecznych, koncentraty spożywcze; klasa 32: napoje bezalkoholowe, napoje owocowe, soki owocowe i warzywne, syropy i inne produkty do sporządzania napojów.			
154 787	2010 07 27	Prawo wygasło w części dla towarów i usług: klasa 12: rowery, łodzie żaglowe i wiosłowe, rowery wodne, hulajnogi.			
154 788	2010 07 27	Prawo wygasło w części dla towarów i usług: klasa 12: rowery, łodzie żaglowe i wiosłowe, rowery wodne, hulajnogi.			
157 080	2009 10 15	Prawo wygasło w części dla towarów i usług: arkusze stalowe, armatura do przewodów, armatura do przewodów sprężonego powietrza, barierki bezpieczeństwa na drogach, barierki ochronne, baryłki, baseny kąpielowe konstrukcje metalowe i niemetalowe, becзки, belki, belki policzkowe schodów, biały metal, blacha, blaszki do klinowania, bochny pudlarskie, boje cumownicze, bramy, bransoletki identyfikacyjne w szpitalach, brąz, butle, drut aluminiowy, drut z miedzi nieizolowa-			
					ny, cermetale, chrom, cyna, cynk, cyrkon, ćwieki, dachówka, daszki, deflektory kominowe, doki pływające, dozowniki ręczników, drabinki, drobnica żelazna, drut metalowy, kolczasty, drut ze stopów metali nieszlachetnych, druty metalowe do zgrzewania, drzwi, dwuróg blacharski, dzieła sztuki, dysze, dzwonki, dzwony, ekrany do pieców, paleniskowe, emblematy do pojazdów, figurki, folie metalowe do zawijania i pakowania, foremki do lodu, formy odlewnicze, futryny, galenit, gałki, german, glin, grobowce, gwoździe, hafn, haki, haki do wspinaczki po oblodzonych powierzchniach, haki do wieszania ubrań, imadła warsztatowe, ind, kabiny kąpielowe, kabiny do malowania, kabiny telefoniczne, kadm, kadzie, kajdanki, kapsle do korkowania, kasetki na pieniądze, kasetki pancerne, kasety, kasy pancerne, kątowniki, kęsiska płaskie, kije do szczotek, klamki, klamki do drzwi, klamry, klamry do pasów maszynowych, klapy i haki do mocowania kabli lub rur, klucze, kłódki, kobalt surowy, kokile, kolce do podków, kołatki do drzwi, konstrukcje ptaszarni, konstrukcje stalowe, końcówki do kabli, końcówki do lin, końcówki wylotowe z metali, kostki, kosze, kosze wyładownicze, kotwice, płyty kotwiące, kowadła, kółka do kluczy, kółka do mebli, krany do beczek, kratownice, kraty, kraty ochronne piecowe, króćce do rur, kształtki rurowe rozgałęźne, kule i kulki stalowe, kurniki, limonit, liny, liny kolejek napowietrznych, listwy do gzymsów metalowe, litery i cyfry z wyjątkiem czcionek, lodowiska, lufciki, okienka, lut twardy, luty ze srebra, złota, łańcuchy, łańcuchy dla bydła, psów, łańcuchy zabezpieczające, łaty, łubki, łupki i nakładki stykowe do szyn, mangan, maszty, materiały budowlane, materiały kolejowe, materiały konstrukcyjne, metale nieszlachetne surowe lub półprzetworzone, metale samozapalne, miedź surowa lub półprzetworzona, magnez, molibden, mosiądz surowy lub półprzetworzony, naciągi pasów, nadproża, nagrobki z brązu, nakrętki, napinacze drutów, taśm żelazne, narożniki w budownictwie, nasadki na laski, nasady kominowe, nawijarki niemechaniczne do przewodów giętkich, rur giętkich, nieelektryczne urządzenia do otwierania drzwi, nieświejące numery domów, nikiel, niob, nity, obejmę do mocowania rur, obręcze do beczek, obrotnice, obudowy grobów, obudowy do szybów naftowych, odrzwia, ograniczniki do drzwi, okien, ogrodzenia, okiennice, okładziny, okna, okucia budowlane lub meblowe z alpaki, okucia do budownictwa, okucia drzwi, okienne, okucia do rękonoścy, ołów surowy lub półprzetworzony, opakowania z białej blachy, opaski zaciskowe do łączenia rur, opiłki metalowe, osłony do rur, osłony drzew, osprzęt do drzwi, okien, osprzęt do metalowy, osprzęt do pasów, osprzęt do trumien, ostrogi, pacholki do cumowania, paliki do namiotów, palety transportowe, palisady, pancerze, pasy do prze-

noszenia ładunków, pierścienie, pierścienie oporowe, pierścienie z miedzi, plakietki pamiątkowe, platformy wyrzutni raketowych, plomby, plomby zabezpieczające, płytki wykładzinowe, płyty, płyty konstrukcyjne, płyty pancerne, płyty do drzwi, płyty grobowcowe, podkłady do klinowania, pojemniki, pojemniki do pakowania, pojemniki do przechowywania kwasów, pojemniki do sprężonego gazu lub skroplonego powietrza, pojemniki na paliwo ciekłe, pojemniki pływające, podkłady kolejowe, podkowy, podpory, pokrycia dachowe, pokrycia ścian, pokrywy do włazów, pomniki, pomniki nagrobkowe, pomosty prefabrykowane, popiersia i posągi z metali nieszlachetnych, pręty, pręty krat, pręty do lutowania i spawania, pręty ogrodzeniowe, progi, prowadnice do drzwi, przegrody, przewody antenowe, przewody centralnego ogrzewania, przewody ciśnieniowe, przewody instalacyjne rozgałęźne, przewody do instalacji wentylacyjnej i klimatyzacyjnej, przewody do drenażu, przewody rurowe, przewody wodociągowe, pudełka z metali nieszlachetnych, puszki do konserw, raki do wspinaczki po powierzchniach oblodzonych, ramy do łóżek, ramy do okien, ramy do szklarni, ręczki do narzędzi, rolety zewnętrzne, rolki, rolki i prowadnice do drzwi i okien przesuwanych, rudy metali, rurki i rury, rury rozgałęźne do kanalizacji, rury spustowe, rusztowania, rygle do zasuw okiennych, rynny, saboty z Denver, schody, schody ruchome, siatki, sidła na zwierzęta, silosy, skarbonki, skrajniki do wagonów kolejowych, skrzynie, skrzynki do narzędzi, skrzynki na listy, słupy, smarowniczkę, sprężyny, sprzączki, stal surowa lub półprzetworzona, stelle nagrobne, stemple, stojaki do beczek, stop łożyskowy, stopnie schodów, stopy, stopy metali nieszlachetnych, stopy srebrno - cynowe do platerowania, stopy srebrno - niklowe, stropy, strzemiona, sufity, sworznie, sygnalizacja nie świetlna i niemechaniczna, szafki do przechowywania żywności, szafle i szufle do mieszania zaprawy, szalunki do betonu, szczęki imadeł, sztabki metali nieszlachetnych, szklarnie przenośne, szyldy, szyny, ścianki szczelne, śruby, tablice rejestracyjne, tablice sygnalizacyjne nieświecące i niemechaniczne, tabliczki identyfikacyjne, tabliczki nagrobkowe, tantal, taśmy, tlenek berylowy, tombak, trampoliny, trzonki mioteł, tuleje, turnikiety nieautomatyczne, tytan, uchwyty do przemieszczania przedmiotów, urządzenia do napinania taśm, urządzenia do parkowania rowerów, uszczelki, usztywniacze, wanad, wanienki dla ptaków, wiatrowskazy, wiazadła, wieszaki na ubrania, wlewnice, wolfram, wycieraczki, wykładziny, wyroby artystyczne z brązu, zaciski do kabli i rur metalowe, zaczepy do dachówek z łupków, zamki, zamki do pojazdów, zamki do toreb, kufków, zamki obrotowe do okien, zamki zasuwowe, zamknięcia do butelek, pojemników, zamknięcia do toreb, zamknię-

cia drzwi, zasłony metalowe, zasuwki, zasuwki do drzwi, zatrzaski drzwiowe, zatyczki, zawiasy, zawieszki do przenoszenia ładunków, zawory, zawory do przewodów i rur, zbiorniki, zbiorniki do gazu pod ciśnieniem, zbrojenia dla budownictwa, zderzaki, złącza do naprężania, złącza kabli nieelektryczne, złącza do łańcuchów, złączki rur, znaki drogowe, znaki nawigacyjne, zwrotnice kolejowe, żaluzje, żelazochrom, żelazokrzem, żelazomolibden, żelazotytan, żelazowolfram, żeliwo staliste, żeliwo surówka lub półprzerobione, żyłki do wiązania (klasa 06); akwaria, alabaster, altany, asfalt, azbestocement, balustrady, baraki, baseny kąpielowe, belki niemetalowe, belki policzkowe niemetalowe, beton, betonowe elementy budowlane, bitumy, boazerie, bramy niemetalowe, budki targowe, cegły, cement, chlewy, dachówka, daszki, deflektory kominowe, deski, doki do cumowania statków, dozowniki ręczników, drewno budowlane, drewno obrabiane, po częściowej obróbce, drewno użytkowe, drzwi, dzieła sztuki z kamienia, betonu i marmuru, filc dla budownictwa, folie i płyty z tworzyw sztucznych do znakowania dróg, formy odlewnicze, fornir z drzewa, futryny, gips, glina, gonty, granit, granulaty szklane do znakowania dróg, grobowce, grzędy, gzymsy, łąki, kabiny kąpielowe, kabiny stosowane przy malowaniu, kabiny telefoniczne, kamienie nagrobkowe, kamienie sztuczne, kamienie żaroodporne, kamień, kamień budowlany, kamień wapienny, kamień żużlowy, karton bitumiczny, karton budowlany, karton z miazgi drzewnej, kątowniki, kesony do prac konstrukcyjnych pod wodą, klepka podłogowa, klepki bednarskie, kominy, konstrukcje, konstrukcje lodowisk, konstrukcje nośne szklarni, konstrukcje przenośne, korek sprasowany, kostki, kostki brukowe świecące, kostki oświetlające, kosze dachowe, kratownice, kraty, krawędzie dachów, kreda surowa, krokwie dachowe, kryształ skalny, krzemionka, ksyololit, kształtki rurowe rozgałęzieniowe, kurniki, kwarc, listewki boazeryjne, listewki drewniane do wykładzin, lepiszcza do konserwacji dróg, listwy, listwy do gzymsów, łufciki, łaty, łupki, makadam, materiały ogniotrwałe, margiel wapienny, marmur, maszty, materiały budowlane, materiały do budowy i pokrywania dróg, materiały konstrukcyjne, mozaiki do budownictwa, nadproża, naroża dachów, nasady kominowe, obudowy, obudowy grobów, obudowy kominów, odrzwia, ogrodzenia, okna, okiennice, okładziny, okucia drzwi, oliwin dla budownictwa, pacholki cumownicze, palisady, papier budowlany, parkiety, piasek, piaskowiec budowlany, plakietki pamiątkowe, platformy wyrzutni raketowych, płatwy, płytki dachowe łupkowe, płytki do konstrukcji, płytki wykładzinowe, płyty, płyty cementowe, płyty do drzwi, płyty grobowcowe, płyty konstrukcyjne, podkłady kolejowe, podłogi, podpory, pokrycia dachowe, pokrycia

ścian, pokrywy do włazów, pomniki, pomniki nagrobkowe, pomosty prefabrykowane, popiersia, posągi z kamienia, betonu lub marmuru, powłoki, powłoki cementowe ognioodporne, produkty bitumiczne dla budownictwa, progi, proszek łupkowy, przedłużacze do kominów, przegrody, przewody ciśnieniowe, przewody do drenażu, przewody kominowe, do instalacji wentylacyjnej i klimatyzacyjnej, przewody wodociągowe, przewody z piaskowca, ptaszarnie, ramy do okien, ramy do szklarni, rękojeści kos, noży, rolety wewnętrzne, zewnętrzne, rolki do zasłon, rozpórki, róg surowy lub półprzetworzony, ruchome ozdoby wydające dźwięki, rury drenażowe, spustowe, sztywne, rusztowania, rynny, schody, silosy, sklejka, skrzynki na listy murowane, słupy, smoła, spoiwa do produkcji brykietów, spoiwa murarskie, stelle nagrobne, stemple, stojaki na afisze, stopnie schodów, stropy, sufity, sygnalizacja, surowce do produkcji ceramiki, szalunki do betonu, szamota, szklarnie przenośne, szkło izolacyjne, szkło konstrukcyjne, szkło okienne, szkło płaskie walcowane dla budownictwa, szkło zbrojne, szyby, szyny winylowe, ścianki szczelne, tablice sygnalizacyjne, tabliczki nagrobkowe, taśmy smołowane, terakota, trampoliny, trzcina dla budownictwa, trzony kominowe, tuf wapienny, urządzenia do parkowania rowerów, wanienki dla ptaków, wapień twardy drobnociarnisty, wapno, witraże, wykładziny, wyroby kamieniarskie, zaprawa azbestowa, zaprawa murarska, zawory do przewodów wodociągowych, rur drenażowych, zbiorniki murowane, zbrojenia dla budownictwa, zbrylona bagassa, znaki drogowe, żaluzje, żużel, żwir (klasa 19).

157 081 2009 10 15 Prawo wygasło w części dla towarów i usług: arkusze stalowe, armatura do przewodów, armatura do przewodów sprężonego powietrza, bariery bezpieczeństwa na drogach, bariery ochronne, baryłki, baseny kąpielowe konstrukcje metalowe i niemetalowe, beczki, belki, belki policzkowe schodów, biały metal, blacha, blaszki do klinowania, bochny pudlarskie, boje cumownicze, bramy, bransoletki identyfikacyjne w szpitalach, brąz, butle, drut aluminiowy, drut z miedzi nieizolowany, cermetale, chrom, cyna, cynk, cyrkon, ćwieki, dachówka, daszki, deflektory kominowe, doki pływające, dozowniki ręczników, drabinki, drobnica żelazna, drut metalowy, kolczasty, drut ze stopów metali nieszlachetnych, druty metalowe do zgrzewania, drzwi, dwuróg blacharski, dzieła sztuki, dysze, dzwonki, dzwony, ekrany do pieców, paleniskowe, emblematy do pojazdów, figurki, folie metalowe do zawijania i pakowania, foremki do lodu, formy odlewnicze, futryny, galenit, gałki, german, glin, grobowce, gwoździe, hafn, haki, haki do wieszania, haki do wieszania ubrań, imadła warsztatowe, ind, kabiny kąpielowe, kabiny do malowania, kabiny telefoniczne, kadm, kadzie, kajdanki, kapsle do

korkowania, kasetki na pieniądze, kasetki pancerne, kasety, kasy pancerne, kątowniki, kęsiska płaskie, kije do szczotek, klamki, klamki do drzwi, klamry, klamry do pasów maszynowych, kłapy i haki do mocowania kabli lub rur, klucze, kłódki, kobalt surowy, kokile, kolce do podków, kołatki do drzwi, konstrukcje ptaszarni, konstrukcje stalowe, końcówki do kabli, końcówki do lin, końcówki wylotowe z metali, kostki, kosze, kosze wyładownicze, kotwice, płyty kotwiące, kowadła, kółka do kluczy, kółka do mebli, krany do beczek, kratownice, kraty, kraty ochronne piecowe, króćce do rur, kształtki rurowe rozgałęźne, kule i kulki stalowe, kurniki, limonit, liny, liny kolejek napowietrznych, listwy do gzymsów metalowe, litery i cyfry z wyjątkiem czcionek, lodowiska, lufciki, okienka, lut twardy, luty ze srebra, złota, łańcuchy, łańcuchy dla bydła, psów, łańcuchy zabezpieczające, łaty, łubki, łupki i nakładki stykowe do szyn, mangan, maszty, materiały budowlane, materiały kolejowe, materiały konstrukcyjne, metale nieszlachetne surowe lub półprzetworzone, metale samozapalne, miedź surowa lub półprzetworzona, magnez, molibden, mosiądz surowy lub półprzetworzony, naciągi pasów, nadproża, nagrobki z brązu, nakrętki, napinacze drutów, taśm żelazne, narożniki w budownictwie, nasadki na laski, nasady kominowe, nawijarki niemechaniczne do przewodów giętkich, rur giętkich, nieelektryczne urządzenia do otwierania drzwi, nieświecące numery domów, nikiel, niob, nity, obejmy do mocowania rur, obręcze do beczek, obrotnice, obudowy grobów, obudowy do szybów naftowych, odrzwia, ograniczniki do drzwi, okien, ogrodzenia, okiennice, okładziny, okna, okucia budowlane lub meblowe z alpaki, okucia do budownictwa, okucia drzwi, okienne, okucia do rękojeści, ołów surowy lub półprzetworzony, opakowania z białej blachy, opaski zaciskowe do łączenia rur, opłiki metalowe, osłony do rur, osłony drzew, osprzęt do drzwi, okien, osprzęt do metalowy, osprzęt do pasów, osprzęt do trumien, ostrogi, pacholki do cumowania, paliki do namiotów, palety transportowe, palisady, pancerze, pasy do przenoszenia ładunków, pierścienie, pierścienie oporowe, pierścienie z miedzi, plakietki pamiątkowe, platformy wyrzutni raketowych, plomby, plomby zabezpieczające, płytki wykładzinowe, płyty, płyty konstrukcyjne, płyty pancerne, płyty do drzwi, płyty grobowcowe, podkładki do klinowania, pojemniki, pojemniki do pakowania, pojemniki do przechowywania kwasów, pojemniki do sprężonego gazu lub skroplonego powietrza, pojemniki na paliwo ciekłe, pojemniki pływające, podkłady kolejowe, podkowy, podpory, pokrycia dachowe, pokrycia ścian, pokrywy do włazów, pomniki, pomniki nagrobkowe, pomosty prefabrykowane, popiersia i posągi z metali nieszlachetnych, pręty, pręty krat, pręty do lutowania i spa-

wania, pręty ogrodzeniowe, progi, prowadnice do drzwi, przegrody, przewody antenowe, przewody centralnego ogrzewania, przewody ciśnieniowe, przewody instalacyjne rozgałęźne, przewody do instalacji wentylacyjnej i klimatyzacyjnej, przewody do drenażu, przewody rurowe, przewody wodociągowe, pudełka z metali nieszlachetnych, puszki do konserw, raki do wspinaczki po powierzchniach oblodzonych, ramy do łóżek, ramy do okien, ramy do szklarni, ręczki do narzędzi, rolety zewnętrzne, rolki, rolki i prowadnice do drzwi i okien przesuwanych, rudy metali, rurki i rury, rury rozgałęźne do kanalizacji, rury spustowe, rusztowania, rygle do zasuw okiennych, rynny, saboty z Denver, schody, schody ruchome, siatki, siatki na zwierzęta, silosy, skarbonki, skrajniki do wagonów kolejowych, skrzynie, skrzynki do narzędzi, skrzynki na listy, słupy, smarowniczkę, sprężyny, sprzączki, stal surowa lub półprzetworzona, stelle nagrobne, stemple, stojaki do beczek, stop łożyskowy, stopnie schodów, stopy, stopy metali nieszlachetnych, stopy srebrno - cynowe do platerowania, stopy srebrno - niklowe, stropy, strzemiona, sufity, sworznie, sygnalizacja nieświatlna i niemechaniczna, szafki do przechowywania żywności, szafki i szufle do mieszania zaprawy, szalunki do betonu, szczęki imadeł, sztabki metali nieszlachetnych, szklarnie przenośne, szyldy, szyny, ścianki szczelne, śruby, tablice rejestracyjne, tablice sygnalizacyjne nieświejące i niemechaniczne, tabliczki identyfikacyjne, tabliczki nagrobkowe, tantal, taśmy, tlenek berylowy, tombak, trampoliny, trzonki mioteł, tuleje, turnikiety nieautomatyczne, tytan, uchwyty do przemieszczania przedmiotów, urządzenia do napinania taśm, urządzenia do parkowania rowerów, uszczelki, usztywniacze, wanad, waniunki dla ptaków, wiatrowskazy, wiązadła, wieszaki na ubrania, wlewnice, wolfram, wycieraczki, wykładziny, wyroby artystyczne z brązu, zaciski do kabli i rur metalowe, zaczepy do dachówek z łupków, zamki, zamki do pojazdów, zamki do toreb, kufrów, zamki obrotowe do okien, zamki zasuwowe, zamknięcia do butelek, pojemników, zamknięcia do toreb, zamknięcia drzwi, zasłony metalowe, zasuwki, zasuwki do drzwi, zatrzaski drzwiowe, zatyczki, zawiasy, zawieszki do przenoszenia ładunków, zawory, zawory do przewodów i rur, zbiorniki, zbiorniki do gazu pod ciśnieniem, zbrojenia dla budownictwa, zderzaki, złącza do naprężania, złącza kabli nieelektryczne, złącza do łańcuchów, złączki rur, znaki drogowe, znaki nawigacyjne, zwrotnice kolejowe, żaluzje, żelazochrom, żelazokrzem, żelazomolibden, żelazotytan, żelazowolfram, żeliwo staliste, żeliwo surówka lub półprzeobione, żyłki do wiązania (klasa 06); akwaria, alabaster, altany, asfalt, azbestocement, balustrady, baraki, baseny kąpielowe, belki niemetalowe, belki policzkowe niemetalowe, beton, betonowe elementy budowlane,

bitumy, boazerie, bramy niemetalowe, budki targowe, cegły, cement, chlewy, dachówka, daszki, deflektory kominowe, deski, doki do cumowania statków, dozowniki ręczników, drewno budowlane, drewno obrobione, po częściowej obróbce, drewno użytkowe, drzwi, dzieła sztuki z kamienia, betonu i marmuru, filc dla budownictwa, folie i płyty z tworzyw sztucznych do znakowania dróg, formy odlewnicze, fornir z drzewa, futryny, gips, glina, gonty, granit, granulaty szklane do znakowania dróg, grobowce, grzędzi, gzymsy, łąki, kabiny kąpielowe, kabiny stosowane przy malowaniu, kabiny telefoniczne, kamienie nagrobkowe, kamienie sztuczne, kamienie żaroodporne, kamień, kamień budowlany, kamień wapienny, kamień żuźlowy, karton bitumiczny, karton budowlany, karton z miazgi drzewnej, kątowniki, kesony do prac konstrukcyjnych pod wodą, klepka podłogowa, klepki bednarskie, kominy, konstrukcje, konstrukcje lodowisk, konstrukcje nośne szklarni, konstrukcje przenośne, korek sprasowany, kostki, kostki brukowe świejące, kostki oświetlające, kosze dachowe, kratownice, kraty, krawędzie dachów, kreda surowa, krokwie dachowe, kryształ skalny, krzemionka, ksyololit, kształtki rurowe rozgałęziennicze, kurniki, kwarc, listewki boazerijne, listewki drewniane do wykładzin, lepiszcza do konserwacji dróg, listwy, listwy do gzymsów, lufciki, łąki, łupki, makadam, materiały ogniotrwałe, margiel wapienna, marmur, maszty, materiały budowlane, materiały do budowy i pokrywania dróg, materiały konstrukcyjne, mozaiki do budownictwa, nadproża, naroża dachów, nasady kominowe, obudowy, obudowy grobów, obudowy kominków, odrzwia, ogrodzenia, okna, okiennice, okładziny, okucia drzwi, oliwin dla budownictwa, pacholki cumownicze, palisady, papier budowlany, parkiety, piasek, piaskowiec budowlany, plakietki pamiątkowe, platformy wyrzutni rakietowych, pławy, płytki dachowe łupkowe, płytki do konstrukcji, płytki wykładzinowe, płyty, płyty cementowe, płyty do drzwi, płyty grobowcowe, płyty konstrukcyjne, podkłady kolejowe, podłogi, podpory, pokrycia dachowe, pokrycia ścian, pokrywy do włazów, pomniki, pomniki nagrobkowe, pomosty prefabrykowane, popiersia, posągi z kamienia, betonu lub marmuru, powłoki, powłoki cementowe ognioodporne, produkty bitumiczne dla budownictwa, progi, proszek łupkowy, przedłużacze do kominów, przegrody, przewody ciśnieniowe, przewody do drenażu, przewody kominowe, do instalacji wentylacyjnej i klimatyzacyjnej, przewody wodociągowe, przewody z piaskowca, ptaszarnie, ramy do okien, ramy do szklarni, rękojeści kos, noży, rolety wewnętrzne, zewnętrzne, rolki do zasłon, rozpórki, róg surowy lub półprzetworzony, ruchome ozdoby wydające dźwięki, rury drenażowe, spustowe, sztywne, rusztowania, rynny, schody, silosy, sklejka, skrzynki na

- listy murowane, słupy, smoła, spoiwa do produkcji brykietów, spoiwa murarskie, stelle nagrobne, stemple, stojaki na afisze, stopnie schodów, stropy, sufity, sygnalizacja, surowce do produkcji ceramiki, szalunki do betonu, szamota, szklarnie przenośne, szkło izolacyjne, szkło konstrukcyjne, szkło okienne, szkło płaskie walcowane dla budownictwa, szkło zbrojone, szyby, szyny winylowe, ścianki szczelne, tablice sygnalizacyjne, tabliczki nagrobkowe, taśmy smołowane, terakota, trampoliny, trzcina dla budownictwa, trzony kominowe, tuf wapienny, urządzenia do parkowania rowerów, wanienki dla ptaków, wapień twardy drobnoziarnisty, wapno, witraże, wykładziny, wyroby kamieniarskie, zaprawa azbestowa, zaprawa murarska, zawory do przewodów wodociągowych, rur drenażowych, zbiorniki murowane, zbrojenia dla budownictwa, zbrylona bagassa, znaki drogowe, żaluzje, żużel, żwir (klasa 19).
- 163 131 2010 07 15 Prawo wygasło w części dla towarów i usług: klasa 05: błota lecznicze, borowina do kąpeli, kąpiele lecznicze, kąpiele z wód mineralnych, sole do celów medycznych, sole do celów leczniczych, sole wód mineralnych, napoje dietetyczne do celów leczniczych, nalewki dla celów leczniczych, woda mineralna do celów leczniczych, woda termalna, wyciągi (nalewki) do celów leczniczych; klasa 39: usługi dystrybucji towarów, usługi dystrybucji wody, usługi dystrybucji wody mineralnej, gazowanej, sodowej, stołowej, litowej, usługi dostarczania towarów. usługi magazynowania towarów, usługi pakowania produktów i towarów, usługi przewożenia ładunków, usługi składowania towarów, usługi wynajmowania magazynów, usługi pośrednictwa transportowego, usługi transportowe, usługi taksówkowe, rezerwacja transportu, transport pasażerski, transport samochodami ciężarowymi, usługi turystyczne, usługi wynajmowanie magazynów, wynajmowanie pojazdów, przyczep, usługi wynajmowania samochodów.
- 169 117 2010 08 11 Prawo wygasło w części dla towarów i usług: bramki na parkingach odblokowywane monetą lub żetonem; klasa 09; rolety wewnętrzne z listew zachodzących na siebie, kraty kominkowe domowe; klasa 20.
- 217 653 2010 06 30 Prawo wygasło w części dla towarów i usług: produkty chemiczne przeznaczone dla przemysłu, żywice akrylowe, kleje (spoiwa) przeznaczone dla przemysłu, towary przeznaczone dla przemysłu zwłaszcza budowlanego klasa 01, lakiery z wyłączeniem lakierów dla przemysłu motoryzacyjnego; środki zabezpieczające przeznaczone dla przemysłu budowlanego klasa 02, maszyny, części i akcesoria do maszyn z wyłączeniem maszyn, części i akcesoriów do maszyn przeznaczonych dla lakiernictwa i blacharstwa klasa 07, niemetalowe materiały budowlane klasa 19, usługi w zakresie sprzedaży hurtowej i detalicznej towarów takich jak: produkty chemiczne przeznaczone dla przemysłu, żywice akrylowe, kleje (spoiwa) przeznaczone dla przemysłu, niemetalowe materiały budowlane, lakiery z wyłączeniem lakierów dla przemysłu motoryzacyjnego, maszyny, części i akcesoria do maszyn z wyłączeniem maszyn przeznaczonych dla lakiernictwa i blacharstwa klasa 35.
- 218 174 2010 06 18 Prawo wygasło w części dla towarów: środki do zwalczania robactwa, fungicydy, herbicydy klasa 05 w części.

28

**DECYZJE O ZMIANIE LUB UCHYLENIU DECYZJI
(opublikowanych w Wiadomościach Urzędu Patentowego)**

Poniższe zestawienie zawiera kolejno: numer prawa ochronnego na znak towarowy, numer i rok wydania Wiadomości Urzędu Patentowego, w którym zmieniona lub uchylona decyzja została ogłoszona oraz datę i treść decyzji, w której zmieniono lub uchylono decyzję poprzednią.

- 212983 06/2009 2010 06 07 Na podstawie art. 247 ust. 2 ustawy z dnia 30 czerwca 2000 r. Prawo własności przemysłowej – dalej pwp (tekst jednolity: Dz. U. z 2003 r. Nr 119, poz. 1117, z późn. zm.) Urząd Patentowy RP uchyla decyzję z dnia 23 października 2008 r. o udzieleniu na rzecz Hotel Systems Restaurants Spółka z o.o., Kraków prawa ochronnego na znak towarowy słowno-graficzny orangepizza o nr R-212983 w odniesieniu do wszystkich towarów zawartych w klasie 09 i 16 oraz umarza postępowanie.
- 199 617 07/2008 2010 06 22 Na podstawie art. 247 ust. 2 ustawy z dnia 30 czerwca 2000 r. Prawo własności przemysłowej – dalej pwp (tekst jednolity: Dz. U. z 2003 r. Nr 119, poz. 1117, z późn. zm.) Urząd Patentowy RP uchyla decyzję z dnia 08 listopada 2007 r. o udzieleniu na rzecz JKM IGNATOWICZ-WOJCIECHOWSKI S.C. Krzysztof Ignatowicz, Jarosław Wojciechowski, Elk prawa ochronnego na znak towarowy słowno-graficzny M.-CITY MEN THING o nr R-199617 oraz umarza postępowanie.
- 201 750 08/2008 2010 06 22 Na podstawie art. 247 ust. 2 ustawy z dnia 30 czerwca 2000 r. Prawo własności przemysłowej – dalej pwp (tekst jednolity: Dz. U. z 2003 r. Nr 119, poz. 1117, z późn. zm.) Urząd Patentowy RP uchyla decyzję z dnia 22 lutego 2008 r. o udzieleniu na rzecz OPOCZNO S.A., Opoczno (aktualny uprawniony: CERSANIT S.A., Kielce) prawa ochronnego na znak towarowy słowny Kallisto o nr R-201750 oraz umarza postępowanie.
- 205 553 11/2008 2010 06 07 Na podstawie art. 247 ust. 2 ustawy z dnia 30 czerwca 2000 r. Prawo własności przemysłowej – dalej pwp (tekst jednolity: Dz. U. z 2003 r. Nr 119, poz. 1117, z późn. zm.) Urząd

		Patentowy RP uchyla decyzję z dnia 22 kwietnia 2008 r. o udzieleniu na rzecz Maison du Vin Sp. z o.o., Chotyńia prawa ochronnego na znak towarowy słowny Collegium Vini o nr R-205553 oraz umarza postępowanie.			
213 046	06/2009	2010 06 22	Na podstawie art. 247 ust. 2 ustawy z dnia 30 czerwca 2000 r. Prawo własności przemysłowej – dalej pwp (tekst jednolity: Dz. U. z 2003 r. Nr 119, poz. 1117, z późn. zm.) Urząd Patentowy RP uchyla decyzję z dnia 07 stycznia 2009 r. o udzieleniu na rzecz Biofarm Sp. z o.o., Poznań prawa ochronnego na znak towarowy słowny FORMAX o nr R-213046 oraz umarza postępowanie.		
226 067	09/2010	2010 08 06	Sprostowano oczywistą omyłkę w decyzji o udzieleniu prawa ochronnego na znak towarowy z dnia 09.03.2010 r. w następujący sposób: - w części dotyczącej nazwy uprawnionego powinno być: EUROKRAN-2 Spółka Jawna Irena Waryło, Leopold Waryło, Agnieszka Waryło-Goździk, Maciej Goździk, Szczecin, Polska.		
29					
REJESTRACJA MIĘDZYNARODOWA UZNANA W POLSCE					
<i>Poniższe zestawienie zawiera kolejno: numer międzynarodowego rejestru znaków towarowych (w przypadku konwersji – oznaczono literą K), określenie znaku towarowego przedstawionego w postaci liter bądź cyfr albo, jeżeli znak jest znakiem graficznym lub zawiera elementy graficzne, wskazanie symboli klas elementów graficznych znaku (CFE), określenie klas towarowych, nazwisko i imię bądź nazwę uprawnionego, jego miejsce zamieszkania lub siedzibę oraz kod kraju, datę rejestracji międzynarodowej lub datę późniejszego wyznaczenia, datę zamieszczenia informacji o tej rejestracji w Biuletynie Urzędu Patentowego oraz datę notyfikacji bądź datę notyfikacji późniejszego wyznaczenia.</i>					
174980	CANALIS		07, 09, 11		
SCHNEIDER ELECTRIC INDUSTRIES SAS, 35 rue Joseph Monier F-92500 RUEIL-MALMAISON (FR)					
2009 09 11		2010 04 12		2010 02 25	
177253	Robot		09		
JENOPTIK Robot GmbH, Opladener Straße 202 40789 Monheim (DE)					
2007 11 02		2008 02 18		2008 01 03	
182167	PAGETTE		11		
Pagette Sanitär Produktions-und Vertriebs-GmbH, Armelerstrasse 20-22 46242 Bottrop (DE)					
2010 01 22		2010 04 12		2010 02 25	
207028	Mowiflex		01, 02, 16		
Kuraray Europe GmbH, Industriepark Höchst 65929 Frankfurt am Main (DE)					
2009 11 12		2010 03 15		2010 01 28	
214970	Triquart		01, 03, 05		
Ecolab GmbH & Co. OHG, Reisholzer-Werftstraße 38-42 40589 Düsseldorf (DE)					
2009 08 04		2010 03 29		2010 02 11	
223075	CUORIL		30		
MILANI S.P.A., Via Provinciale, 77 I-22030 LIPOMO (IT)					
2009 10 09		2010 04 26		2010 03 04	
237789	HÄMUN		05		
GÖDECKE GMBH, Pfizerstrasse 1 76139 Karlsruhe (DE)					
2009 11 05		2010 04 12		2010 02 25	
253313	Thrombotison		05		
Gödecke GmbH, Pfizerstrasse 1 76139 Karlsruhe (DE)					
2009 11 06		2010 04 12		2010 02 18	
260790	Ergee		25		
CFE: 9.3.15, 26.11.3, 26.11.6, 26.11.7, 27.5.24					
KiK Textilien und Non-Food GmbH, Siemensstrasse 21 59199 Bönen (DE)					
2009 08 20		2010 04 12		2010 02 25	
260791	Ergee		25		
CFE: 2.9.19, 26.11.3, 26.11.7, 27.5.24					
KiK Textilien und Non-Food GmbH, Siemensstrasse 21 59199 Bönen (DE)					
2009 08 20		2010 03 29		2010 02 04	
341468	INTERTOCINE		05		
Intervet International B.V., Wim de Körverstraat 35 NL-5831 AN Boxmeer (NL)					
2009 06 02		2010 03 29		2010 02 04	
350123	BARONNIERE		33		
LES CAVES DE LANDIRAS-LOUIS ESCHENAUER, Route de Balzac F-33720 LANDIRAS (FR)					
2009 09 22		2010 04 12		2010 02 18	
351017	Sportex		12,, 21, 22		
OCKERT GMBH, Benzstrasse 20 82178 Puchheim (DE)					
2007 08 01		2008 03 31		2008 02 14	
373282 C	OASIS		32		
Schweppes International Limited, 7 Albemarle Street London W1S 4HQ (GB)					
2009 09 12		2010 04 12		2010 02 18	
382757	MON CHÉRI Benamar, S. L. Sagunto		31		
CFE: 27.5.1					
BRULAF, S.A., Canet de Berenguer, s/n E-46500 SAGUNTO (VALENCIA) (ES)					
2009 06 18		2010 03 29		2010 02 11	
383235	INTRAGLOBIN		05		
BIOTEST Aktiengesellschaft, Landsteinerstrasse 5 63303 Dreieich (DE)					
2009 08 13		2010 05 10		2010 03 25	
391815	BRONSECUR		05		
Parke-Davis GmbH, Linkstr. 10 10785 Berlin (DE)					
2009 10 23		2010 03 29		2010 02 11	
399584	KONTUREX		05		
Richter Gedeon Nyrt., Gyömrői út 19-21 H-1103 Budapest (HU)					
2009 10 15		2010 04 12		2010 02 25	
403291	Terbicolor		05		
Pharmacia GmbH, Linkstrasse 10 10785 Berlin (DE)					
2009 11 12		2010 04 26		2010 03 11	
449952	COMPO-SANA		01		
Compo GmbH & Co. KG, Gildenstrasse 38 48157 Münster (DE)					
2009 12 08		2010 04 26		2010 03 11	
460329 A	SOLVEX		09		
Ansell Limited, Victoria Gardens, Level 3/678 Victoria Street Richmond VIC 3121 (AU)					
2009 08 25		2010 04 12		2010 02 18	
463117	BERTELSMANN		09, 16, 41		
Bertelsmann AG, Carl-Bertelsmann-Strasse 270 33335 Gütersloh (DE)					
2009 11 25		2010 03 15		2010 01 21	
482182	TELAPREP		05		
Paul Hartmann AG, Paul-Hartmann-Strasse 12 89522 Heidenheim (DE)					
2009 10 26		2010 04 26		2010 03 11	

510771	RICHARD WOLF			
CFE: 3.1.8, 3.1.16, 16.3.11, 26.4.4, 27.5.1			09, 10, 11	
RICHARD WOLF GMBH, Pforzheimer Strasse 32 75438 KNITTLINGEN (DE)				
2006 11 07	2007 05 14		2007 03 29	
538282	HILLWELL			31
SNC ELARIS, 75, avenue Jean Joxé F-49100 ANGERS (FR)				
2009 11 30	2010 05 10		2010 03 18	
540220	Rako			
CFE: 24.15.1, 24.15.8, 24.15.17, 27.5.1			05, 10, 28	
TAMAS RAKOSI, rue Révérend Pere Pire 9 B-1080 MOLENBEEK-SAINT-JEAN (BE)				
2009 06 16	2010 03 29		2010 02 11	
544380	EUROVER 2000			17
EUROFIBRE SPA, Via Giuseppe Verdi, 67 I-37046 MINERBE (IT)				
2009 11 26	2010 04 26		2010 03 04	
544617	NAVIGATOR			14
TISSOT S.A., Chemin des Tourelles 17 CH-2400 LE LOCLE (CH)				
2009 12 29	2010 03 29		2010 02 11	
546944	UNIGYR		07, 09, 11, 16	
Siemens Schweiz AG, Albisriederstrasse 245 CH-8047 Zürich (CH)				
2009 12 06	2010 05 10		2010 03 25	
547512	TRIGAROL			30
GePro Geflügel-Protein Vertriebs-Geschäftsführungsgesellschaft mbH & Co. KG, Im Moore 1 49356 Diepholz (DE)				
2010 02 02	2010 05 10		2010 03 18	
549792	Kessy			31
Rosen Tantau Mathias Tantau Nachf., Tornescher Weg 13 25436 Uetersen (DE)				
2010 02 15	2010 05 10		2010 03 25	
552832	AGROFINO			01, 31
PELTRACOM, naamloze vennootschap, Haltstraat 50 B-3900 Overpelt (BE)				
2009 08 24	2010 03 29		2010 02 04	
557590	Belonis			31
Vitakraft-Werke Wührmann & Sohn GmbH & Co. KG, Mahndorfer Heerstrasse 9 28307 Bremen (DE)				
2009 12 15	2010 04 26		2010 03 11	
575876	NCP			
CFE: 27.5.23			09, 35, 42	
NCPe GmbH Network Communications Products engineering, Dombühler Str. 2 90449 Nürnberg (DE)				
2009 08 20	2010 03 29		2010 02 04	
580976	JAYNE AUSTIN			31
David Austin Roses Limited, Kribbestraat 52 II NL-1079 WV Amsterdam (NL)				
2008 05 13	2008 09 01		2008 07 17	
643802	CREATION BAUMANN		20, 24, 27	
BAUMANN, WEBEREI & FÄRBEREI AG, CH-4901 LANGENTHAL (CH)				
2010 02 01	2010 05 10		2010 03 18	
643841	SEPTOMIDA		01, 03, 05	
LABORATORIOS VINAS, S.A., Provenza, 386-5a planta E-08025 BARCELONA (ES)				
2009 11 20	2010 03 15		2010 01 21	
669740	BLOKSET			09
SCHNEIDER ELECTRIC INDUSTRIES SAS, 35 rue Joseph Monier F-92500 RUEIL-MALMAISON (FR)				
2009 12 07	2010 05 10		2010 03 18	
696076	A			
CFE: 26.7.5, 27.1.1, 29.1.1, 29.1.6			03, 05, 16	
Laboratoires ARKOPHARMA SA, Zone Industrielle, F-06510 CARROS (FR)				
2009 09 28	2010 04 12		2010 02 18	
712875	PHYSIOMYCINE			05
GB HOLDING, 6 parc de Montretout F-92210 SAINT CLOUD (FR)				
2009 11 03	2010 04 26		2010 03 04	
723825	vb Dock Lock			
CFE: 27.5.1				07
Vischer & Bolli AG, Im Schossacher 17, Postfach 176 CH-8600 Dübendorf (CH)				
2009 10 28	2010 03 15		2010 01 28	
742587	PROLIANS 01, 02, 03, 04, 05, 06, 07, 08, 09, 10, 11, 12, 16, 17, 18, 19, 20, 21, 22, 23, 24, 25, 27			
DESCOURS ET CABAUD SA, 10 rue Général Plessier F-69002 LYON (FR)				
2008 05 29	2008 09 01		2008 07 10	
756176 B				32
Obchtchestvo s ogranitchenoi otvetstvennostyou „Sovmestnoe predpriyatie „NIDAN-EKOFUKT“, 36, ul. Okruzhnaya RU-630020 Novosibirsk (RU)				
2009 10 06	2010 04 26		2010 03 04	
756627	Colorama			06, 16, 20
Demp B.V., Hagenweg 1F NL-4131 LX Vianen (NL)				
2007 08 07	2008 05 12		2008 03 20	
776365	S&P Salt & Pepper Homewares			
CFE: 24.17.25, 27.5.1			08, 21	
P.G.R.-MANAGEMENT, naamloze vennootschap, Herentalseweg 66 B-2440 Geel (BE)				
2009 12 28	2006 03 06		2010 02 11	
795749	Binova TECHNO-LOGICALKITCHENS			
CFE: 26.4.1, 27.5.1			11, 20	
BINOVA S.p.A., Via Indipendenza, Frz. Petrignano d'Assisi, I-06086 ASSISI (PG) (IT)				
2009 12 17	2010 03 29		2010 02 04	
803712	ROSSOPOMODORO			
CFE: 1.3.2, 5.9.17, 25.1.19			43	
VESEVO S.p.A., Corso Giacomo Matteotti, 10 I-20100 MILANO (IT)				
2010 02 03	2010 05 10		2010 03 25	
810007	fast lane			
CFE: 24.17.2, 26.11.1, 27.5.1, 29.1.12			09, 35, 38, 41, 42	
FAST LANE Institute for Knowledge Transfer GmbH, Brauhausstraße 1/9 A-2320 SCHWECHAT (AT)				
2008 03 27	2010 04 12		2010 02 25	
813107	OMNIA			
CFE: 27.5.1			03	
BULGARI S.p.A., Via Lungotevere Marzio, 11 I-00186 ROMA (IT)				
2003 09 09	2004 01 12		2003 12 04	
813647	MEMOSENS			09
Endress+Hauser Conducta Gesellschaft für Mess-und Regeltechnik mbH+Co. KG, Dieselstrasse 24 70839 Gerlingen (DE)				
2009 11 27	2010 03 01		2010 01 14	
818273	PLAYMODE			25
YILMAZ TEKSTIL VE TICARET LIMITED ŞİRKETİ, Karaağaç köyü, Irgin Sokak, Kuruşan Çiftliği Mevkii No: 1, Hadimköy Gişeleri-Istanbul (TR)				
2009 06 05	2010 03 15		2010 01 21	
818463	KEDU			
CFE: 1.1.1, 26.2.1, 26.3.6, 26.3.24, 27.5.1			09	
ZHEJIANG KEDU ELECTRIC MANUFACTURING CO., LTD., Puqi Industry Zone, Yueqing 325600 Zhejiang (CN)				
2010 01 25	2010 05 10		2010 03 25	
820786	VIE			
CFE: 26.1.2, 26.1.18, 27.5.1			12	
ZHEJIANG VIE SCIENCE & TECHNOLOGY CO., LTD., Diankou Town Industrial Zone, Zhuji City 311835 Zhejiang Province (CN)				
2009 12 03	2010 03 15		2010 01 28	
821466	lightec			
CFE: 27.5.1			09	

MARIUS MOREL FRANCE SAS, 117 route des Buclets F-39400 MORBIER (FR)			
2010 01 08	2010 04 26		2010 03 11
826310 Nimm's frisch			
CFE: 24.17.1, 27.1.12, 29.1.1			29, 43
Deutsche See GmbH, Maifischstraße 3-9 27572 Bremerhaven (DE)			
2009 06 22	2010 03 29		2010 02 11
826311 Nimm's frisch			
CFE: 24.17.1, 25.1.1, 27.5.1, 29.1.14			29, 43
Deutsche See GmbH, Maifischstraße 3-9 27572 Bremerhaven (DE)			
2009 06 22	2010 03 29		2010 02 11
829856 REISSER SCHRAUBENTECHNIK			
CFE: 26.4.4, 26.11.6, 26.11.12, 27.5.1, 29.1.12		06, 08, 09, 17, 20, 40	
REISSER Schraubentechnik GmbH, 10, Fritz-Müller-Straße 74653 Ingelfingen-Criesbach (DE)			
2009 11 26	2010 04 12		2010 02 18
839231 Sibylla is inside			
CFE: 27.5.1, 29.1.13			29, 30, 43
LITHELLS AKTIEBOLAG, SE-697 80 SKÖLLERSTA (SE)			
2004 08 31	2005 03 21		2005 01 27
843692 elmex			
CFE: 3.5.7, 3.5.24, 3.5.25, 10.5.1, 19.7.1			03, 05, 21, 41
GABA International Holding AG, Grabetsmattweg CH-4106 Therwil (CH)			
2009 11 27	2010 03 15		2010 01 28
851103 GANG CONTROL			16, 25
Jean-Pierre Schwarz, Columbusstraße 62 40549 Düsseldorf (DE)			
2005 04 19	2005 08 22		2005 07 07
874476 FETAS			
CFE: 27.5.1, 29.1.1			09
MEHMET TAS, 58, Sok. No: 6 OSTIM-ANKARA (TR)			
2009 12 30	2010 03 15		2010 01 28
886057 JAPONICA Orange Still			
CFE: 5.7.11, 27.5.1, 29.1.13			32, 33
TRAISENTALER GETRÄNKE Gesellschaft m.b.H., Tiroler Straße 20 A-3105 St. Pölten-Unterradlberg (AT)			
2009 09 29	2010 04 26		2010 03 04
890292 LACTOGYN			03, 05
JADRAN-GALENSKI LABORATORIJ d.d., Pulac bb HR-51000 Rijeka (HR)			
2009 07 03	2010 03 29		2010 02 11
905612 CFE: 1.1.1, 26.2.7, 26.7.9, 26.7.11, 28.5.0, 29.1.1, 29.1.4			09, 16, 21, 28, 35, 38, 39, 41, 42, 43, 45
Obshestvo s ogranichennoj otvetstvennostju „Firma „Bars“, str. 1, 56/17, Baumanskaya RU-105005 Moskva (RU)			
2006 06 07	2007 02 05		2006 12 14
911140 City Walk			
CFE: 26.4.24, 26.11.3, 27.5.2			18, 25
Otto (GmbH & Co KG), Wandsbeker Str. 3-7 22179 Hamburg (DE)			
2009 06 18	2010 03 29		2010 02 11
914368 Brillcolor			02, 03, 19
Brillux GmbH & Co. KG, Weseler Strasse 401 48163 Münster (DE)			
2010 01 29	2010 05 10		2010 03 18
915853 EVERGREEN			12
WU, KUANG-JUNG, No. 7, Lane 1, Jhongsing Village, Hukou Township Hsinchu County, Taiwan (CN)			
2010 01 25	2010 04 26		2010 03 04
916764 CathyCat COLORIST			
CFE: 2.3.23, 27.5.1, 29.1.13			03
LG HOUSEHOLD & HEALTH CARE LTD., 20, Yoido-dong, Youngdungpo-gu Seoul (KR)			
2007 01 11	2007 05 28		2007 04 12
917863 STOP BACTERIA Prolen Siltex, Bodyfresh			
CFE: 1.13.15, 26.5.22, 26.5.24, 27.5.24, 29.1.12			22, 35
Chemosvit Fibrochem, a.s., Štúrova 101, SK-059 21 Svit (SK)			
2007 02 08	2007 06 11		2007 04 19
921697 HOME MARKET		04, 11, 20, 21, 24, 26, 27, 28	
TAPIS SAINT MACLOU, 330 rue Carnot F-59150 WATTRELOS (FR)			
2006 12 07	2007 07 23		2007 05 31
931694 THOR			11
The Heating Company BVBA, Kruishoefstraat 50 B-3650 Dilsen (BE)			
2007 07 24	2007 10 15		2007 08 30
934894 MEDIATOR			06, 09, 37
ASSA ABLOY Sicherheitstechnik GmbH, Bildstockstr. 20 72458 Albstadt (DE)			
2007 03 06	2007 11 12		2007 09 27
936452 POLICE OFFICER LOS ANGELES POLICE			
CFE: 7.1.8, 24.5.1, 25.1.6			14, 21
Los Angeles Police Revolver and Athletic Club Inc., 1880 North Academy Drive Los Angeles, CA 90012 (US)			
2007 07 02	2007 11 26		2007 10 11
944959 CECILIA BENETTI			03, 18
NUOVA MAXMODE SOCIETA' A RESPONSABILITA' LIMITATA, Via Lama, 34 I-41012 Carpi (MO) (IT)			
2007 10 08	2008 02 04		2007 12 20
947197 c.a.r.o.			14
Carolin Vanity GmbH & Co. KG, Im Hagenkamp 13 48282 Emsdetten (DE)			
2007 11 12	2008 02 18		2008 01 03
949968 BOHNACKER			12, 37, 40
Bohnacker, Thomas, Schafhauser Weg 15 91555 FEUCHTWANGEN (DE)			
2007 12 06	2008 03 31		2008 02 07
949999 CFE: 26.11.12, 28.5.0, 29.1.12			05, 42
KAPLINA Elli Nikolaevna, kv. 26, str. 5, d. 21/8, ul. Myasnikskaya RU-101000 Moscou (RU)			
2007 07 20	2008 03 31		2008 02 14
952412 NUTRIACTION			05, 29, 30, 41, 44
N.V. Nutricia, Eerste Stationsstraat 186 NL-2712 HM Zoetermeer (NL)			
2007 10 10	2008 04 28		2008 03 06
955086 SMARTLY DRIVEN			01, 07, 11
VESUVIUS France SA, 68 rue Paul Deudon F-59750 FEIGNIES (FR)			
2008 01 10	2008 05 12		2008 03 27
955672 ZOLDRIA			05, 30
S & D Pharma CZ, spol. s r.o., Písnická 22/546 CZ-142 00 Praha 4 (CZ)			
2007 09 26	2008 05 26		2008 04 03
955673 FORACORT			05, 30
S & D Pharma CZ, spol. s r.o., Písnická 22/546 CZ-142 00 Praha 4 (CZ)			
2007 09 26	2008 05 26		2008 04 03
955708 VoXX			
CFE: 27.5.1			23, 26
Zdeněk Janoušek-BOMA, Ruská 148 CZ-100 00 Praha 10-Vršovice (CZ)			
2007 10 31	2008 05 26		2008 04 03
957127 HAGOS			35, 41
HAGOS Verbund deutscher Kachelofen-und Luftheizungsbaubetriebe eG, Industriestr. 62 70565 Stuttgart (DE)			
2007 11 22	2008 06 09		2008 04 17
957642 BMC			09, 42
BMC SOFTWARE, INC., 2101 CityWest Boulevard Houston, TX 77042 (US)			
2010 02 04	2010 05 10		2010 03 18
960643 CFE: 26.1.6, 28.5.0			25
Otkrytoe aktsionernoe obshchestvo „Svitanak“, d. 1, ul. 8-e marta 222160 Zhodino (BY)			
2009 12 24	2010 04 12		2010 02 25

962296	SILVINI	18, 25, 28
Dušan Neuwirth, U Louže 380 CZ-250 66 Zdiby (CZ)		
2008 03 18	2008 08 04	2008 06 05
963446	PAY 2 FAST	
CFE: 25.3.1, 27.7.1, 29.1.13 41		
TIM W.E. RECHARGING IRELAND LIMITED, 28/30 Burlington Road		
Dublin 4 (IE)		
2008 03 04	2008 08 04	2008 06 12
963927	THERMOMASTER	17
Masterplast Group Zrt, Árpád u. 1/a H-8143 Sárszentmihály (HU)		
2009 12 16	2010 05 10	2010 03 18
967146	GustoSi	
CFE: 27.5.2 31, 43		
NEW FOODS INDUSTRY S.p.A., Localita Crocioni, 43/A I-37012		
BUSSOLENGO (VR) (IT)		
2008 04 17	2008 09 01	2008 07 17
967168	Sarah	09, 38, 41
2ME Holding AG, Dufourstr. 25, Postfach 352 CH-4010 Basel (CH)		
2008 05 16	2008 09 01	2008 07 17
967186	Tritec-Hair	26
Siegfried Ebenhoch, Frankfurter Str.5 65239 Hochheim (DE)		
2008 04 23	2008 09 01	2008 07 17
976396	DOMOTEC	
CFE: 7.1.24, 26.2.1, 26.4.3, 29.1.13 07		
Tovarystvo z obmezhenoiu vidpovidalnistiu „Legpromimport“,		
vul. Artema, 1 A m. Mykolaiv 54052 (UA)		
2008 04 23	2008 11 24	2008 10 09
977714	EPIGALLAT	
CFE: 28.5.0 05		
Zakrytoe aktsionernoie obchtchestvo „MiraksBioFarma“, d. 5, oul.		
Bryanskaya RU-121059 Moskva (RU)		
2009 09 24	2010 04 26	2010 03 04
979773	UNICREDIT LEASING	16, 35, 36
UNICREDIT S.p.A., Via Alessandro Specchi, 16 I-00186 ROMA (IT)		
2009 08 28	2010 04 26	2010 03 04
983380	1 UniCredit Leasing	
CFE: 26.15.1, 27.5.10, 27.7.1, 29.1.12 16, 35, 36		
UNICREDIT S.p.A., Via Alessandro Specchi, 16 I-00186 ROMA (IT)		
2009 07 29	2010 03 29	2010 02 04
983641	PHYT'S	03, 05, 44
LABORATOIRES PHYT'S, La Bouygue F-46140 Caillac (FR)		
2008 10 03	2009 01 19	2008 12 04
986273	CFE: 7.5.1, 8.1.19, 19.3.3, 25.7.1, 29.1.12	30
FERRERO S.P.A., Piazzale Pietro Ferrero, 1 I-12051 ALBA (CN) (IT)		
2008 10 09	2009 02 02	2008 12 18
987102	TOBLERONE TOBELLE	30
KRAFT FOODS EUROPE GMBH, Lindbergh-Allee 1 CH-8152		
Glattpark (CH)		
2009 12 16	2010 03 15	2010 01 28
987674	KT	
CFE: 1.15.23, 26.1.5, 29.1.15 07, 08, 09		
Kolisyk Oleksandr Oleksiyovych, vul. Zalyvna, 7, kv. 31 Sumy		
40000 (UA)		
2009 08 26	2010 04 12	2010 02 25
989260	ELKA	29, 30, 32
Elka Frischsaftherstellung GmbH, Siemensstr. 1 63303		
Dreieich (DE)		
2008 09 10	2009 03 16	2009 01 29
990834	amour Esfero Crema	
CFE: 2.1.22, 4.1.2, 27.5.10, 29.1.2 30		
Kolesnikov Borys Viktorovych, 31 Vitshiznyana Str., flat 2 Donetsk		
83050 (UA)		
2008 06 17	2009 03 30	2009 02 12
997670	machala	
CFE: 26.11.11, 27.5.1 07, 20, 21, 24, 35		
MACHALA a.s., Hybernská 1271/32 CZ-110 00 Praha 1-Nové Mesto (CZ)		
2008 10 13	2009 06 08	2009 04 16
999495	POWERPHOS	01, 05, 25
Hechenbichler GmbH, Cusanusweg 7 A-6020 Innsbruck (AT)		
2010 01 15	2010 05 10	2010 03 18
1005506	PerimeterUno	06, 17, 19
Schwenk Dämmtechnik GmbH & Co. KG, Isotexstrasse 1 86899		
Landsberg am Lech (DE)		
2009 01 08	2009 08 31	2009 07 16
1005507	PerimeterSolo	06, 17, 19
Schwenk Dämmtechnik GmbH & Co. KG, Isotexstrasse 1 86899		
Landsberg am Lech (DE)		
2009 01 08	2009 08 31	2009 07 16
1008106	KNOWLEDGE.PASSION.RESULTS.	09, 16, 35, 37, 38, 41, 42, 45
Tieto Oyj, Aku Korhosen tie 2-6 FI-00440 Helsinki (FI)		
2009 12 22	2010 04 12	2010 02 18
1010259	BB	
CFE: 27.5.17, 27.5.22, 29.1.12 11		
BOR-SAN ISI SISTEMLERI ÜRETİM VE PAZARLAMA ANONİM		
SİRKETİ, Mebusevleri Mah. İller Sk. No: 38 TR-06580		
TANDOĞAN-ANKARA (TR)		
2009 10 12	2010 03 29	2010 02 11
1014981	CFE: 28.5.0	25, 28, 35
Sovmestnoe obshchestvo s ogranichennoy otvetstvennostyu		
„Torgovo-promyshlennaya gruppa Vest Ost Yunion“, ul. 40 let		
Pobedy, d. Borovlyany 223053 Minskiy rayon (BY)		
2009 11 16	2010 03 29	2010 02 04
1015778	CFE: 28.5.0	05
Zakrytoe aktsionernoie obshtchestvo „MiraksBioFarma“, d.5,		
ul. Bryanskaya RU-121059 Moskva (RU)		
2009 11 17	2010 03 29	2010 02 04
1017044	CFE: 26.1.6, 28.3.0	23, 24, 25
ZHEJIANG MINGXIAO FENGHUI HOLDING GROUP CORPORATION,		
Mingxiao Fenghui Industrial Park, Wangjiangjing Development		
Zone, Xiuzhou District, Jiaying City 314016 Zhejiang Province		
(CN); JIAXING MINGYUE SPINNING AND WEAVING CO., LTD.,		
Mingxiao Fenghui Industrial Park, Wangjiangjing Development		
Zone, Xiuzhou District, Jiaying City 314016 Zhejiang Province (CN);		
JIAXING YUEFENG HEMP SPINNING CO., LTD., Mingxiao Fenghui		
Industrial Park, Wangjiangjing Development Zone, Xiuzhou		
District, Jiaying City 314016 Zhejiang Province (CN)		
2009 08 20	2010 01 04	2009 11 12
1017206	LIGHT & SHAPE by Kufner	
CFE: 9.3.0, 24.17.0, 27.5.0, 29.1.0 24, 25		
Kufner Textil GmbH, Irschenhauser Str. 10 81379 München (DE)		
2009 09 10	2010 01 04	2009 11 12
1018051	InRoom	11
American Power Conversion Corporation, 132 Fairgrounds Road		
W. Kingston, RI 02903 (US)		
2010 02 24	2010 05 10	2010 03 25
1018199	Orkide Olivia	
CFE: 27.5.1 03		
ORKIDE PARFÜM VE KOZMETİK SANAYİ ANONİM ŞİRKETİ,		
Camikebir Mahallesi Hakim, Sokak Hüdaverdi Han No:38/B		
BEYOĞLU-İSTANBUL (TR)		
2009 06 03	2010 01 18	2009 11 26
1018844	Fitesten	05
RIGAS STRADINA UNIVERSITATE, Dzirciema iela 16 LV-1007 Riga		
(LV); BF-ESSE, SIA, Brivibas gatve 357 LV-1024 Riga (LV)		
2010 02 04	2010 05 10	2010 03 18

1022226 FIORE di VALLE CFE: 27.5.19, 27.5.24 ERTEK TEKSTIL PAZARLAMA VE TICARET ANONIM ŞİRKETİ, Hobyar Mah. C. Nadir Sokak, Büyük Milas Han No. 153-154-155-156 EMİNÖNÜ İSTANBUL (TR) 2010 02 16 2010 05 10 2010 03 18	1024964 HIGH LEVERAGE NETWORK ALCATEL LUCENT, 54 rue La Boétie F-75008 PARIS (FR) 2009 10 30 2010 03 15 2010 01 21	24, 25, 26	09, 38, 42
1022624 Here for you, for your health SANOFI-AVENTIS, 174 avenue de France F-75013 PARIS (FR) 2009 09 04 2010 02 15 2009 12 24	1024968 CONCRIX Brugg Seiltechnik Holding AG, Klosterzelgstrasse 28 CH-5200 Brugg (CH) 2009 11 03 2010 03 15 2010 01 21	05, 10, 16, 35, 38, 41, 42, 44	17
1022669 MONUS CFE: 19.3.3, 26.1.6, 27.5.1, 29.1.12 MONUS d.o.o., Aleksandra Dubčeka 14 11080 BEOGRAD-ZEMUN (RS) 2009 11 05 2010 02 15 2009 12 31	1024998 FLORIOL DUO BUNGE ZRt., Vaci ut 33 H-1134 Budapest (HU) 2009 11 25 2010 03 15 2010 01 21	34	29, 30
1022670 MONUS CFE: 19.3.3, 26.1.6, 27.5.1, 29.1.12 MONUS d.o.o., Aleksandra Dubčeka 14 11080 BEOGRAD-ZEMUN (RS) 2009 11 05 2010 02 15 2009 12 31	1024999 MAGNETOM Aera Siemens Aktiengesellschaft, Wittelsbacherplatz 2 80333 München (DE) 2009 11 16 2010 03 15 2010 01 21	34	10
1022694 CHALCO CFE: 26.3.19, 26.3.24 Aluminum Corporation of China, No. 12 B Fuxing Road, Hadian District Beijing (CN) 2009 11 23 2010 02 15 2009 12 31	1025000 floriol CFE: 1.15.15, 2.9.1, 27.5.8 BUNGE ZRt., Vaci ut 33 H-1134 Budapest (HU) 2009 11 25 2010 03 15 2010 01 21	01, 06, 37	29, 30
1023779 VLNIKA CFE: 3.5.1, 27.1.12 Ivana Albrechtová, Dolní Pěna 5 CZ-377 01 Jindřichův Hradec (CZ) 2009 06 08 2010 03 01 2010 01 07	1025001 FLORIOL TRIO BUNGE ZRt., Vaci ut 33 H-1134 Budapest (HU) 2009 11 25 2010 03 15 2010 01 21	16, 22, 23, 25	29, 30
1024274 NATURINA CFE: 5.3.15, 27.5.7, 29.1.12 NATURINA S.A.S DI ROBERTO RAFFO, Via Robbio 1/3 Rosso I-16137 Genova (IT) 2009 10 07 2010 03 01 2010 01 07	1025007 CFE: 1.3.1, 1.15.24, 3.7.24, 26.11.13 Wenzhou Haitan Magnetic Electrical Equipment Co., LTD., No. 12, 99 Lane, Xiaonan Rd, Wenzhou City 325000 Zhejiang Province (CN) 2009 12 16 2010 03 15 2010 01 21	31	06
1024591 CFE: 25.1.6, 27.5.24, 28.5.0, 29.1.13 Zakryte aktzionerne tovarystvo „Chumak“, vul. Kozatska, 3, m. Kakhovka Khersonska obl. 74800 (UA) 2009 10 29 2010 03 01 2010 01 14	1025035 JUTAback JUTA a.s., Dukelská 417 CZ-544 15 Dvůr Králové nad Labem (CZ) 2009 07 22 2010 03 15 2010 01 21	29, 30, 31, 32, 33, 34, 40, 43	24
1024599 isped CFE: 27.5.2 XINGSHENG (FUJIAN) WEAVING CO., LTD., Wuli Industrial Park, Jinjiang City 362200 Fujian Province (CN) 2009 11 23 2010 03 01 2010 01 14	1025072 icono Stephan Bethke, Hortensienstrasse 29 12203 Berlin (DE) 2009 10 14 2010 03 15 2010 01 21	25	03, 35, 41, 44
1024874 Meprelon mibe GmbH Arzneimittel, Münchener Straße 15 06796 Brehna (DE) 2009 11 16 2010 03 15 2010 01 21	1025077 DEIFY CFE: 27.5.1 BNSM (BEIJING) GARMENT CO., No.2, Donghuan Road, Yinghai Town, Daxing Dist. BEIJING (CN) 2009 12 14 2010 03 15 2010 01 21	05	18, 25
1024910 KERCOAT ARKEMA FRANCE, 420 rue d'Estienne d'Orves F-92700 COLOMBES (FR) 2009 09 21 2010 03 15 2010 01 21	1025078 STUDIO72 CFE: 26.4.17, 26.4.18, 27.5.1, 27.7.1 FONTANA GIYIM SANAYII VE TICARET LIMITED ŞİRKETİ, Mehmet Akif Cad. Defne Sk. No: 11 D: 6 MERTER GÜNGÖREN/İSTANBUL (TR) 2009 11 11 2010 03 15 2010 01 21	01, 07, 40	25
1024918 seven CFE: 27.5.1 Sonova Holding AG, Laubisrütistrasse 28 CH-8712 Stäfa (CH) 2009 11 11 2010 03 15 2010 01 21	1025086 CACHET Alcon, Inc., Bösch 69 CH-6331 Hünenberg (CH) 2009 12 29 2010 03 15 2010 01 21	09, 10	10
1024922 MILO Sonova Holding AG, Laubisrütistrasse 28 CH-8712 Stäfa (CH) 2009 11 17 2010 03 15 2010 01 21	1025107 Aimtec AIMTEC a.s., Hálkova 1203 CZ-301 22 Plzeň (CZ) 2009 05 25 2010 03 15 2010 01 21	09, 10	09, 35, 37, 41, 42
1024930 YATAS CFE: 26.4.4, 26.11.13, 27.5.24, 29.1.13 YATAŞ YATAK VE YORGAN SANAYI VE TICARET ANONIM ŞİRKETİ, Organize Sanayi Bölgesi 30, Cadde. No:6 Kayseri (TR) 2009 06 03 2010 03 15 2010 01 21	1025111 PARCERINE 2 PIERRE FABRE Dermo-Cosmetique, 45 Place Abel Gance F-92100 BOULOGNE (FR) 2009 06 22 2010 03 15 2010 01 21	20, 24, 35	01, 03, 05
	1025115 LAXORIN Orion Corporation, Orionintie 1 FI-02200 Espoo (FI) 2009 12 07 2010 03 15 2010 01 21		05
	1025117 VICASTO CFE: 27.5.1 SHAOXING TIANBAOHUA IMPORT & EXPORT CO., LTD., Dushu Crossing, Renmin East Rd, Shaoxing Ecological Sector Park 312000 Zhejiang Province (CN) 2009 12 16 2010 03 15 2010 01 21		25
	1025139 SWITMAX CFE: 27.5.2, 29.1.13		30

KONYA ŞEKER SANAYI VE TICARET ANONİM ŞİRKETİ, Eski Beyşehir Yolu Üzeri No: 19 Meram KONYA (TR)			
2009 07 09	2010 03 15	2010 01 21	
1025153 TEKTON		24	
Fiberweb, Inc., 70 Old Hickory Boulevard Old Hickory, TN 37138 (US)			
2009 12 21	2010 03 15	2010 01 21	
1025157 PLAYSPOORT		09	
Eastman Kodak Company, 343 State Street Rochester, NY 14650 (US)			
2009 12 27	2010 03 15	2010 01 21	
1025164 FUNCHOS		29, 30	
NAZLI GIDA INSAAT TEMIZLIK VE KOZMETİK SANAYİ TICARET LIMITED SİRKETİ, Barbaros Mah. 3.Sok. No:10 Bağcılar-İSTANBUL (TR)			
2009 06 29	2010 03 15	2010 01 21	
1025172 m oil			
CFE: 1.15.5, 27.5.7, 29.1.13		04	
BÖLÜNMEZ PETROLCÜLÜK ANONİM ŞİRKETİ, Dünya Ticaret Merkezi, Atatürk Havalimanı Karsisi A-3 Blok Kat:6 İstanbul (TR)			
2009 08 24	2010 03 15	2010 01 21	
1025183 Da!			
CFE: 24.17.4, 27.5.1, 29.1.1		29, 32	
Limited Liability Company Joint Venture NIDAN-EKOFRUKT, ul. Okruzhnaya 36 RU-630020 Novosibirsk (RU)			
2009 09 09	2010 03 15	2010 01 21	
1025214 CFE: 28.5.0		03	
Zakryte aktsionerne tovarystvo „Elfa“, 9 Simji Sosninyh Str. Kyiv 03680 (UA)			
2009 11 11	2010 03 15	2010 01 21	
1025259 Chev		09	
Callaway Golf Company, 2180 Rutherford Road Carlsbad, CA 920087328 (US)			
2009 12 22	2010 03 15	2010 01 21	
1025260 Chev Tour		09	
Callaway Golf Company, 2180 Rutherford Road Carlsbad, CA 92008-7328 (US)			
2009 12 22	2010 03 15	2010 01 21	
1025261 Tour Broque		25	
Callaway Golf Company, 2180 Rutherford Road Carlsbad, CA 920087328 (US)			
2009 12 22	2010 03 15	2010 01 21	
1025276 GA EGGA			
CFE: 1.1.1, 26.1.21, 27.5.22		25	
Wuhu Ruilida Automotive Tooling Manufacture Co., Ltd., Shicheng Industry District, Changjiang Road, Jiujiang, Wuhu, Anhui (CN)			
2009 12 09	2010 03 15	2010 01 21	
1025282 OL			
CFE: 27.5.19		03, 05, 29, 30, 32	
LABORATOIRES MACANTHY, Les Terrasses du Port, 2 avenue des Lignes MC-98000 MONACO (MC)			
2009 09 07	2010 03 15	2010 01 21	
1025304 WINNER		09	
Zhejiang Winner Fire Fighting Equipment Co., Ltd., Qinglong Road, Xinhuang, Fengqiao Town, Jiaxing City 314000 Zhejiang (CN)			
2009 12 14	2010 03 15	2010 01 21	
1025319 Sothema			
CFE: 27.5.1, 28.1.0, 29.1.13		05	
SOTHEMA SOCIETE DE THERAPEUTIQUE MAROCAINE SA, BP No1 20180 BOUSKOURA, CASABLANCA (MA)			
2009 08 26	2010 03 15	2010 01 21	
1025325 ResistAid		01, 05, 29, 30, 32	
Lonza AG (Lonza Ltd.), Lonzastrasse CH-3930 Visp (CH)			
2009 10 28	2010 03 15	2010 01 21	
1025337 MICROMASTER		09	
TESA S.A., Rue Bugnon 38 CH-1020 Renens (CH)			
2009 11 24	2010 03 15	2010 01 21	
1025338 Vilzim		31	
UAB „Baltijos enzimai“, Žemaites g. 26 LT-03201 Vilnius (LT)			
2009 11 17	2010 03 15	2010 01 21	
1025406 WIRELI		06, 11, 21	
IDEAL TRADE, spol. s r.o., Machová 164 CZ-763 01 Mysločovice (CZ)			
2009 03 25	2010 03 15	2010 01 28	
1025414 J JOVIAL			
CFE: 3.7.17, 27.5.8		14	
Mohammed S. Dabaan, Bahsah, Asia Hotel Building 1st Floor, Room 10 & 22 Damascus (SY)			
2009 08 20	2010 03 15	2010 01 28	
1025456 PEERCAT			
CFE: 27.5.1		18, 25, 35	
LIN YUZHONG, Hushangyang Village, Lingdi Town, Leqing Zhejiang (CN)			
2009 12 16	2010 03 15	2010 01 28	
1025465 NYAMBA		09, 12, 18, 25, 28, 35, 41	
DECATHLON, 4 Boulevard de Mons F-59150 VILLENEUVE D'ASCQ (FR)			
2009 08 28	2010 03 15	2010 01 28	
1025478 Kenol			
CFE: 27.5.1		25	
KANGNAI GROUP CO., LTD., Kangnai Industrial Garden, China Shoe Capital Wenzhou Zhejiang (CN)			
2009 12 16	2010 03 15	2010 01 28	
1025528 CAMEL ACCESS			
CFE: 27.5.2, 29.1.4		34, 41	
Japan Tobacco Inc., 2-2-1 Toranomom, Minato-ku Tokyo (JP)			
2009 12 09	2010 03 15	2010 01 28	
1025529 DISCOVER MORE CAMEL ACCESS			
CFE: 3.2.13, 27.5.8, 29.1.13		34, 41	
Japan Tobacco Inc., 2-2-1 Toranomom, Minato-ku Tokyo (JP)			
2009 12 09	2010 03 15	2010 01 28	
1025545 ETi Burçak KLASİK			
CFE: 1.3.2, 5.7.2, 8.1.9, 19.3.3, 29.1.14		30	
ETI GIDA SANAYI VE TICARET ANONİM SİRKETİ, Organize Sanayi Bölgesi 11 Cadde ESKİSEHIR (TR)			
2009 11 12	2010 03 15	2010 01 28	
1025647 ETi puf			
CFE: 1.3.2, 8.1.19, 19.3.25, 29.1.13		30	
ETI GIDA SANAYI VE TICARET ANONİM SİRKETİ, Organize Sanayi Bölgesi 11 Cadde ESKİSEHIR (TR)			
2009 11 12	2010 03 15	2010 01 28	
1025691 RAMLON		05	
EGIS GYÓGYSZERGYÁR Nyilvánosan Működő Részvénytársaság, Keresztúri út. 30-38 H-1106 Budapest (HU)			
2009 11 30	2010 03 15	2010 01 28	
1025694 CRUROVIT		05	
EGIS GYÓGYSZERGYÁR Nyilvánosan Működő Részvénytársaság, Keresztúri út. 30-38 H-1106 Budapest (HU)			
2009 11 30	2010 03 15	2010 01 28	
1025697 TAVO		29	
UAB „LUKŠIŲ PIENINĖ“, A. Tatares g. 54, Lukšiai LT-71180 Šakiai r. (LT)			
2009 11 16	2010 03 15	2010 01 28	
1025766 by s.Oliver		03, 09, 14, 18, 25, 35	
s.Oliver Bernd Freier GmbH & Co. KG, s.Oliver-Straße 1 97228 Rottendorf (DE)			
2009 12 02	2010 03 15	2010 01 28	
1025773 CV CHONVSON			
CFE: 27.5.10, 27.5.22		21	
CHAOZHOU CHONVSON CERAMICS INDUSTRY CO., LTD., Street Intersection of Baita Development Zone, Fengxi, Chaozhou 521000 Guangdong (CN)			
2009 12 16	2010 03 15	2010 01 28	

1025777 Dailyart CFE: 27.5.1 JIANGMEN VICTORY LIMITED, Third Floor, No.1,3,5 Meijing Road Pengjiang District, Jiangmen City Guangdong (CN) 2009 12 16	06, 21 2010 03 15	2010 01 28
1025847 GONGNIU CFE: 26.13.25, 28.3.0 Cixi Gongniu Electric, Ltd., Guanhaiwei Town Industrial Park, Cixi, Zhejiang Province (CN) 2009 12 16	09 2010 03 15	2010 01 28
1025859 Asterina CFE: 27.5.2 Promo-Fruit AG, Schluchewäg 1 CH-8197 Rafz (CH) 2009 09 28	31 2010 03 15	2010 01 28
1025878 ETi topkek MEYVELI CFE: 1.3.2, 5.7.24, 8.1.15, 19.3.3, 29.1.15 ETI GIDA SANAYI VE TICARET ANONIM SIRKETI, Organize Sanayi Bolgesi 11 Cadde ESKISEHIR (TR) 2009 11 12	30 2010 03 15	2010 01 28
1025903 ETi Paykek Meyveli CFE: 1.3.2, 8.1.15, 8.1.16, 11.3.1, 19.3.3, 29.1.15 ETI GIDA SANAYI VE TICARET ANONIM SIRKETI, Organize Sanayi Bolgesi 11 Cadde ESKISEHIR (TR) 2009 11 12	30 2010 03 15	2010 01 28
1025904 ETI MEK KLASIK CFE: 1.3.2, 2.7.23, 5.7.2, 8.1.1, 29.1.14 ETI GIDA SANAYI VE TICARET ANONIM SIRKETI, Organize Sanayi Bolgesi 11 Cadde ESKISEHIR (TR) 2009 11 13	30 2010 03 15	2010 01 28
1025907 CFE: 26.4.5, 26.13.1, 29.1.12 Gruuna GmbH & Co. KG, An der Wiesenmühle 13 09224 Chemnitz-Grüna (DE) 2009 06 02	09, 16, 25, 28, 35, 36, 38, 41, 42 2010 03 15	2010 01 28
1025910 CFE: 2.1.15, 14.7.6, 14.7.9, 29.1.13 HIDIR GAYIR, Telsiz Mah. Doktor Sadik Ahmet Cad. No:42 Zeytinburnu Istanbul (TR) 2009 07 31	18, 24, 25, 35 2010 03 15	2010 01 28
1025927 DEEP COOL CFE: 26.1.19, 27.5.1 Beijing Deepcool Industries Co., Ltd., 12C Building 2, Yard 2, Shangdi International Science Park, Haidian Dist., Beijing (CN) 2009 11 26	09 2010 03 15	2010 01 28
1025934 CERTIKA QualityLabs BT GmbH, Neumeyerstr. 46a, 90411 Nürnberg (DE) 2009 11 13	42, 44 2010 03 15	2010 01 28
1025958 EXTASE latin moves MÄURER & WIRTZ GmbH & Co. KG, Zweifaller Strasse 120 52224 Stolberg (DE) 2009 12 10	03 2010 03 15	2010 01 28
1025959 On Stage MÄURER & WIRTZ GmbH & Co. KG, Zweifaller Strasse 120 52224 Stolberg (DE) 2009 12 10	03 2010 03 15	2010 01 28
1026010 @@ EDELNET CFE: 24.17.17, 29.1.12 Association des Centres Distributeurs E. LECLERC (A.C.D. Lec), 26 quai Marcel Boyer F-94200 IVRY SUR SEINE Cedex (FR) 2009 11 06	35, 36, 38 2010 03 15	2010 01 28
1026011 EDELNET Association des Centres Distributeurs E. LECLERC (A.C.D. Lec), 26 quai Marcel Boyer F-94200 IVRY SUR SEINE Cedex (FR) 2009 11 06	35, 36, 38 2010 03 15	2010 01 28
1026018 ECOUTE TA NATURE BOURJOIS, 12-14 rue Victor Noir F-92200 NEUILLY-SUR-SEINE (FR) 2009 11 23	03 2010 03 15	2010 01 28
1026031 ETi CIN CFE: 1.3.2, 4.5.5, 8.1.9, 19.3.3, 29.1.15 ETI GIDA SANAYI VE TICARET ANONIM SIRKETI, Organize Sanayi Bolgesi 11 Cadde ESKISEHIR (TR) 2009 11 12	30 2010 03 15	2010 01 28
1026039 NUTRISAB AGRISAB, s.r.o., Všetickova 632/33 CZ-602 00 Brno (CZ) 2009 11 27	31, 35 2010 03 29	2010 02 04
1026041 MARGAS CFE: 5.3.14, 27.5.8, 27.5.11, 29.1.12 MARGAS MÜHENDISLIK ELEKTRONIK ARAŞTIRMA GELİŞTİRME OTOMOTIV TAAHHÜT, MAKINA VE GAZ DOLUM SANAYI TICARET LIMITED ŞIRKETI, 10032 Sokak No:19, Atatürk Organize Sanayi Bölgesi Cigli-Izmir (TR) 2009 08 20	12, 35, 37, 39 2010 03 29	2010 02 04
1026048 KISBEE PEUGEOT MOTOCYCLES, 103 rue du 17 Novembre F-25350 MANDEURE (FR) 2009 06 26	12 2010 03 29	2010 02 04
1026078 GreenScreen CFE: 26.3.1, 29.1.13 Hunter Douglas Industries Switzerland GmbH, Adligenswilerstrasse 37 CH-6006 Luzern (CH) 2009 09 18	24 2010 03 29	2010 02 04
1026079 Papirec Thévenaz-Leduc SA, Ch de la Motte 5, CP 311 CH-1024 Ecublens (CH) 2009 10 30	16, 35, 39, 40, 45 2010 03 29	2010 02 04
1026096 FITOVAL FORMULA Hair Expert. CFE: 26.4.18, 27.5.10, 29.1.13 KRKA, tovarna zdravil, d.d., Novo mesto, Šmarješka cesta 6 SI-8501 Novo mesto (SI) 2009 11 05	03, 05 2010 03 29	2010 02 04
1026129 ELTORQUE CFE: 24.15.13, 26.4.18, 26.4.24 Eltorque AS, N-7125 Vanvikan (NO) 2009 08 20	07, 09, 37 2010 03 29	2010 02 04
1026132 TOV CFE: 26.11.12, 27.5.8 Superhuman Group Co., Ltd., Changcheng Industrial Zone, Guli Town, Yongkang City 321300 Zhejiang (CN) 2009 08 06	07, 43, 44 2010 03 29	2010 02 04
1026153 CORPEUM Business Intelligence Solutions, k.s., Leškova 4 SK-811 04 Bratislava (SK) 2009 10 12	09, 35, 42 2010 03 29	2010 02 04
1026251 FLUTENSIF BIOFARMA, 22 rue Garnier F-92200 NEUILLY-SUR-SEINE (FR) 2009 12 11	05 2010 03 29	2010 02 04
1026254 BRICOMARCHE 01, 02, 03, 04, 05, 06, 07, 08, 09, 10, 11, 12, 13, 14, 17, 18, 19, 20, 21, 22, 23, 24, 25, 26, 27, 28, 31, 36, 37, 39, 40, 41, 42 ITM ENTREPRISES Société par actions simplifiée, 24 rue Auguste-Chabrieres F-75015 PARIS (FR) 2009 10 27	2010 03 29	2010 02 04
1026259 CFE: 5.1.5, 5.1.16, 26.1.5 AYUS Ätherische Öle und Naturrohstoffe GmbH, Weinstrasse 60 77815 Bühl (DE) 2009 11 28	03, 21 2010 03 29	2010 02 04

1026281 ROTEX			
CFE: 28.5.0		07	
Obshchestvo s Ogranichennoy Otvetstvennostyu „Kombainovy zavod „Rostselmash““, 2, ulitsa Menzhinskogo RU-344029 Rostov-na-Dony (RU)			
2009 08 07	2010 03 29		2010 02 04
1026312 CT STABI		10	
Carl Zeiss Meditec AG, Göschwitzer Str. 51-52 07745 Jena (DE)			
2009 12 08	2010 03 29		2010 02 04
1026313 AT TORBI		10	
Carl Zeiss Meditec AG, Göschwitzer Str. 51-52 07745 Jena (DE)			
2009 12 08	2010 03 29		2010 02 04
1026316 RT OCTA		05	
Carl Zeiss Meditec AG, Göschwitzer Str. 51-52 07745 Jena (DE)			
2009 12 09	2010 03 29		2010 02 04
1026317 RT DECALIN		05	
Carl Zeiss Meditec AG, Göschwitzer Str. 51-52 07745 Jena (DE)			
2009 12 09	2010 03 29		2010 02 04
1026319 PURI PROTECT		05	
Carl Zeiss Meditec AG, Göschwitzer Str. 51-52 07745 Jena (DE)			
2009 12 09	2010 03 29		2010 02 04
1026359 SELVA			
CFE: 1.3.1, 26.4.18, 27.5.1, 29.1.13		30	
SELVA GIDA SANAYI ANONIM ŞİRKETİ, Fatih Mahallesi, Eski Sanayi ve Futbol Sahası Yani, No. 10/C KONYA (TR)			
2009 08 24	2010 03 29		2010 02 04
1026369 MONOLITH		06, 09	
Slobodianiuk Viktor Petrovych, vul. Zhovtneva., 2, smt. Rudnytsia, Pishchanskiy r-n Vinnyts'ka obl. 24723 (UA)			
2009 11 18	2010 03 29		2010 02 04
1026395 Doliva SKIN IN BALANCE			
CFE: 5.3.17, 5.7.19, 27.3.11, 27.5.10, 29.1.12		03, 29, 30	
Dr. THEISS Naturwaren GmbH, Michelinstr. 10 66424 Homburg (DE)			
2009 11 27	2010 03 29		2010 02 04
1026398 CLAN MALTÉS		33	
Bodega Camporroso S.L., Don Javier, 1, 2E E-13630 Socuellamos (ES)			
2009 12 03	2010 03 29		2010 02 04
1026412 SHENGHONG			
CFE: 26.4.16, 26.4.18, 26.4.24, 26.11.12, 26.13.25, 28.3.0		23, 24, 39, 40	
SHENGHONG GROUP CO., LTD., The west side of Oriental Silk Market, Shengze Town, Wujiang City 215200 Jiangsu Province (CN)			
2009 12 16	2010 03 29		2010 04 22
1026417 CFE: 26.1.18, 28.5.0		07, 42	
The „Uralmashplant“ Joint-Stock Company Pervoi Pyatiletki pl. OAO „Uralmashzavod“, RU-620012 Ekaterinburg (RU)			
2008 12 15	2010 03 29		2010 02 04
1026436 REPARA		05	
PSS, World Medical, Inc., 4345 Southpoint Boulevard Jacksonville, FL 32216 (US)			
2009 12 16	2010 03 29		2010 02 04
1026457 OXYPHORE		01, 03, 05, 32	
Biotek Ltd., d. 7A, Volhonskoe shosse, poselok Gorelovo, Lomonosovsky rayon RU-198323 Leningradskaya oblast (RU)			
2009 11 30	2010 03 29		2010 02 04
1026476 YNG zolla			
CFE: 27.5.10		25, 35	
Company with Limited Liability Mozaro Corp, Sea Meadow House Blackburn Highway Post Box 116 Road Town Tortola (VG)			
2009 11 18	2010 03 29		2010 02 04
1026481 SUBWAY			
CFE: 24.15.2, 24.15.17, 29.1.12		43	
Doctor's Associates Inc., 300 South Pine Island Road Ste. 306 Plantation, FL 33324 (US)			
2009 09 03	2010 03 29		2010 02 04
1026494 RUSSIAPEDIA		09, 16, 35, 38, 41, 42	
Autonomous nonprofit organization „TV-Novosti“, Zubovsky boulevard, 4, building 1 RU-119021 Moscow (RU)			
2009 09 30	2010 03 29		2010 02 04
1026549 VISIODRIVE		12	
AUTOMOBILES CITROËN, Immeuble Colisée III-12 rue Fructidor F-75835 Paris Cedex 17 (FR)			
2009 07 22	2010 03 29		2010 02 11
1026562 ELDYS		25	
ITM ENTREPRISES Société par actions simplifiée, 24 rue Auguste-Chabrieres F-75015 PARIS (FR)			
2009 12 09	2010 03 29		2010 02 11
1026576 doliche		09, 14, 18, 35	
IPEKYOLU KUYUMCULUK KIYMETLI TAŞLAR SANAYI VE TICARET LIMITED ŞİRKETİ, Molla Fenari Mah. Bileyciler Sk. No:41 Çarşıkapı-İSTANBUL (TR)			
2009 12 01	2010 03 29		2010 02 11
1026580 AK			
CFE: 15.7.18, 27.5.22		07	
Anke Special Valve Co., Ltd., No.19 Xin Shen Road, Zhe Lin Zhen, Feng Xian District SHANG HAI CITY (CN)			
2009 12 14	2010 03 29		2010 02 11
1026581 interim agents			
CFE: 27.5.1		16, 35, 36, 41, 42	
Dr. Andreas Nentwich, Dollnergasse 10 A-1190 Wien (AT)			
2009 10 29	2010 03 29		2010 02 11
1026592 VIVAMPOULE		05, 10	
Ivoclar Vivadent AG, Bendererstrasse 2 FL-9494 Schaan (LI)			
2009 12 15	2010 03 29		2010 02 11
1026593 ETi Popkek			
CFE: 1.3.2, 8.1.15, 8.1.16, 19.3.3, 29.1.13		30	
ETI GIDA SANAYI VE TICARET ANONIM ŞİRKETİ, Organize Sanayi Bolgesi 11 Cadde ESKİSEHIR (TR)			
2009 11 12	2010 03 29		2010 02 11
1026601 ENEREXPO			
CFE: 1.3.17, 26.1.12, 26.4.10, 26.11.13, 29.1.13		16, 35, 41	
IMAG-Internationaler Messe-und Ausstellungsdienst GmbH, Am Messesee 2 81829 München (DE)			
2009 09 30	2010 03 29		2010 02 11
1026649 HARD TOOL			
CFE: 26.1.4, 26.4.12, 26.4.18, 26.4.24, 26.11.2, 26.11.6, 26.11.9, 27.5.24		07, 08	
Ing. Denisa Kováčová Kuchtová, Ivana Krasku 1116/3 SK-050 01 Revúca (SK)			
2009 04 28	2010 03 29		2010 02 11
1026689 MOTTIN		09, 14, 18	
T.N. ROZALINDE, SIA, Murmuižas iela 14a LV-4201 Valmiera (LV)			
2009 05 28	2010 03 29		2010 02 11
1026704 TORRO		34	
EDNOLITCHNO DRUJESTVO S OGRANICHENA OTGOVORNOST „FINANSKONSULT“, „ALTZEKO“ str. 16 BG-4000 PLOVDIV (BG)			
2009 11 03	2010 03 29		2010 02 11
1026734 28RED		03, 25, 32, 33	
Calidris 28 AG (SA), 30, Esplanade de la Moselle L-6637 Luxembourg (LU)			
2009 12 16	2010 03 29		2010 02 11
1026762 PRIMAX			
CFE: 26.3.18, 26.3.24		07, 09, 17	
Sykes Group Pty Limited, 42 Munibung Road CARDIFF NSW 2285 (AU)			
2009 11 12	2010 03 29		2010 02 11

1026797 OKNA CFE: 26.3.23, 26.4.7, 26.4.24, 27.5.24 Ing. Denisa Kováčová Kuchtová, Ivana Krasku 1116/3 SK-050 01 Revúca (SK) 2009 04 28 2010 03 29 2010 02 11	01, 17
1026805 GEMCORE CFE: 27.5.1 ZHEJIANG GEMCORE TECHNOLOGIES CO., LTD, No. 50 JinLongShan Road, Economic and Technical Development Area, WenZhou City 325000 ZheJiang Province (CN) 2009 12 09 2010 03 29 2010 04 08	11
1026822 MKEE CFE: 26.1.16 BAHAER. AIBIBULA, No. 402, Unit 2, Building 1, No. 8, Xingfu Road, Wulumuqi 830000 Xinjiang (CN) 2009 11 02 2010 03 29 2010 02 11	25
1026840 FULL BEAT LABORATOIRE DUCASTEL, 37 Avenue de la Bastide F-46140 CASTELFRANC (FR) 2009 12 07 2010 03 29 2010 02 11	03
1026868 FULLJET Spraying Systems Company, North Avenue at Schmale Road Wheaton, IL 60189 (US) 2009 10 13 2010 03 29 2010 02 11	07
1026885 CFE: 1.3.1, 5.7.2, 6.19.1, 25.3.1, 28.5.0 OBSCHESTVO S OGRANICHENNOY OTVETSTVENNOSTIU „Chestnaya Vodochnaya Kompaniya“, d.177, k.2, ul. Professionalnaya, RU-141800 Dmitrov, Moskovskaya obl. (RU) 2009 10 15 2010 03 29 2010 02 11	33
1026894 green energy CFE: 15.1.13, 15.9.10, 26.4.16, 26.11.13, 29.1.3 Mayer-Kuvert-network GmbH, Wannenäckerstraße 65 74078 Heilbronn (DE) 2009 12 03 2010 03 29 2010 02 11	16
1026936 MADPOWER Mádle Ivo, Všestary 128 CZ-503 12 Všestary (CZ) 2009 12 09 2010 03 29 2010 02 11	25, 28, 32
1026958 PINEXTROL RIGAS STRADINA UNIVERSITATE, Dzirciema iela 16 LV-1007 Riga (LV); BF-ESSE, SIA, Jekaba iela 26/28-15 LV-1050 Riga (LV) 2010 01 06 2010 03 29 2010 02 11	05
1026981 Laudius Vestavia B.V., Veldstraat 109 NL-5931 GZ Tegelen (NL) 2009 08 25 2010 03 29 2010 02 11	09, 16, 41
1027023 CITROËN FreeDrive AUTOMOBILES CITROËN, Immeuble Colisée III-12 rue Fructidor F-75835 Paris Cedex 17 (FR) 2009 07 22 2010 03 29 2010 02 11	12, 36
1027030 TONMEISTER SAE Licensing AG, Buckhauserstrasse 24 CH-8048 ZÜRICH (CH) 2009 11 17 2010 03 29 2010 02 11	41
1027037 NOMADICDENIM CFE: 27.5.10 VARTEKS, Varaždinska tekstilna industrija d.d., Zagrebačka 94 HR-42000 Varaždin (HR) 2009 09 24 2010 03 29 2010 02 11	18, 24, 25
1027069 ViMiQ Ginsana SA, Via Mulini CH-6934 Bioggio (CH) 2009 11 27 2010 03 29 2010 02 11	05
1027090 ABUZZ CFE: 27.5.1 CHENGSHIN RUBBER (XIAMEN) IND. LTD., No. 15, Xibin Road, Xinglin, Jimei, Xiamen Fujian (CN) 2010 01 04 2010 03 29 2010 02 11	12
1027091 SURGE CFE: 27.5.11 CHENGSHIN RUBBER (XIAMEN) IND. LTD., No. 15, Xibin Road, Xinglin, Jimei, Xiamen Fujian (CN) 2010 01 04 2010 03 29 2010 02 11	12
1027121 CUNG DINH ASIA FOOD TECHNOLOGY CO., LTD. (CONG TY TNHH CONG NGHE THUC PHAM CHAU A), Lot G2, Tien Son Industrial park, Bac Ninh province (VN) 2010 01 14 2010 03 29 2010 02 11	30
1027136 KLD CFE: 27.5.1 Taizhou Kanglide Metal Products Co., Ltd, Gaoshantou Village, Longxi Township, Yuhuan county Zhejiang (CN) 2010 01 04 2010 03 29 2010 02 11	06
1027181 BAUMER Baumer Holding AG, Hummelstrasse 17 CH-8500 Frauenfeld (CH) 2009 04 20 2010 03 29 2010 02 11	09, 42
1027183 CFE: 28.5.0 Vidkryte akcionerne tovarystvo „Koblevo“, vul. Odeska, 6, s. Kobleve, Berezanskyj rajon Mykolajivska oblast 57453 (UA) 2009 08 25 2010 03 29 2010 02 11	16, 31, 33
1027195 Ram-X ROBERT BOSCH GMBH, 70469 Stuttgart (DE) 2009 11 19 2010 03 29 2010 02 11	07, 08
1027196 Tivoli Audio Tivoli Audio, LLC, 70 Fargo Street, Suite 901 Boston, MA 02210 (US) 2009 12 30 2010 03 29 2010 02 11	09
1027204 Eti FORM CFE: 1.3.2, 27.5.10, 29.1.13 ETI GIDA SANAYI VE TICARET ANONIM SIRKETI, Organize Sanayi Bolgesi 11 Cadde ESKISEHIR (TR) 2009 12 08 2010 03 29 2010 02 11	30
1027207 Gaolujie CFE: 27.5.1, 28.3.0 JINJIANGSHI GAOLUJIE XIEYE YOUXIAN GONGSI, Chen Dai Wu Dai, Jinjiang Shi, 362200 Fujian Province (CN) 2010 01 07 2010 03 29 2010 02 11	25
1027213 Sensibelle LABORATOIRE NUXE, 19 rue Pécelet F-75015 PARIS (FR) 2009 12 03 2010 03 29 2010 02 11	03
1027216 Tingyuan CFE: 1.1.1, 1.3.2, 7.1.5, 26.1.16, 28.3.0 CHANGZHOU TINGYAN GARDEN PRODUCTS CO., LTD., Chenxiang Village, Benniu Town, Wujin District, Changzhou City Jiangsu Province (CN) 2010 01 04 2010 03 29 2010 02 11	20
1027228 MOTOBATT QuadFlex Battery CFE: 27.5.10, 27.5.11 GUANGZHOU KAIJIE POWER SUPPLY INDUSTRIAL CO., LTD, Xinhua Industrial Zone, Huadu, Guangzhou Guangdong (CN) 2010 01 04 2010 03 29 2010 02 11	09
1027232 AOLITE CFE: 27.5.1 AOLITE KERESKEDELMI ÉS SZOLGÁLTATÓ KFT., Ipoly utca 8, VIII/7 H-1133 Budapest (HU) 2009 10 27 2010 03 29 2010 02 11	25
1027256 DP Duration power CFE: 27.5.2, 28.3.0 Guangzhou Songle Electronic Technology Co., Ltd., No. 12, Keyuan Road, Guangzhou Private-operated Technological Garden, No. 1633, Beitai Road Baiyun District, Guangzhou City 510000 Guangdong Province (CN) 2009 10 28 2010 03 29 2010 02 11	11

1027261 Cekok CFE: 5.3.14, 27.5.11, 29.1.12 ÇEKOKLAR NARENCIYE TICARET VE SANAYI LIMITED ŞİRKETİ, Uphill Court Towers A-B1 Blok K:21/122 Bati Ataşehir İSTANBUL (TR) 2009 12 14 2010 03 29 2010 02 11	31, 35	1027499 software Xperts www.sw-xperts.com CFE: 27.5.9, 27.5.17, 27.5.21, 29.1.12 Herbert Hörmann und Mag. (FH) Roman Bauer, Kremsergasse 14 A-3100 St. Pölten (AT) 2009 07 13 2010 04 12 2010 02 18	09, 35, 42
1027271 RICARDO ROSSI SEHA TEKSTİL KONFEKSİYON SANAYİ VE TICARET LIMITED SİRKETİ, Mahmutbey Merkez Mahallesi Fevzi, Çakmak Caddesi Bilici Sokak No:4/2 BAGCILAR-İSTANBUL (TR) 2009 12 25 2010 03 29 2010 02 11	25	1027509 BIO X20 X-International ApS, Tuborg Sundpark 12, 4th DK-2900 Hellerup (DK) 2009 10 01 2010 04 12 2010 02 18	05
1027280 BANCOM WOOD CFE: 27.5.1 Jiangsu Sainty Bancom Pro-Trading Co., Ltd., No. 98, Jianye Road, Nanjing 210012 Jiangsu (CN) 2010 01 07 2010 03 29 2010 02 11	19	1027510 PYROMANA Boomkwekerijen Gebr. Janssen B.V., Winnerstraat 2 B NL-6031 NL NEDERWEERT (NL) 2009 09 30 2010 04 12 2010 02 18	31, 44
1027300 CreditBank S.A.L. CFE: 26.4.9, 26.4.18, 27.5.22, 28.1.0 CREDITBANK S.A.L., Sin El Fil Boulevard 15-19o, Freeway Center BEIRUT 1100-2802 (LB) 2009 07 17 2010 03 29 2010 02 11	35, 36	1027551 ABSENT JEANS CFE: 26.4.18 ÖZBİKLİK TEKSTİL İNŞAAT TAŞIMACILIK İTHALAT İHRACAT SANAYİ VE TICARET LIMITED ŞİRKETİ, Tuna Mah. 652. Sok. No: 6 Esenler/İstanbul (TR) 2009 12 11 2010 04 12 2010 02 18	25
1027303 DREVOSAN METRUM s.r.o., gen. Štefánika 1638 CZ-750 02 Přešov (CZ) 2009 09 14 2010 03 29 2010 02 11	01, 02, 16, 19	1027558 CUNOX Medy-Tox Inc., 641-4, Gag-ri, Ochang-myeon, Cheongwon-gun Chungcheongbuk-do 363-883 (KR) 2009 12 08 2010 04 12 2010 02 18	05
1027307 U-Impl CFE: 27.5.1 Prytula Oleg Mykhaylovych, vul. Baseyna, 17, kv. 7 Kyiv 01004 (UA) 2009 09 29 2010 03 29 2010 02 11	10, 35, 44	1027587 S.W.D. SIWEIDA CFE: 26.4.18, 26.4.24, 27.5.24 Beijing HaiRan Import & Export Trading Co., Ltd., No. 5, Dongxiaomazhuang village, Liyuan town, Tongzhou District 101100 Beijing (CN) 2010 01 04 2010 04 12 2010 02 18	28
1027319 STRENGTH AND PROXIMITY SAINT GOBAIN EMBALLAGE, 18 avenue d'Alsace F-92400 COURBEVOIE (FR) 2009 10 26 2010 03 29 2010 02 11	21, 40	1027602 NOCLAUD EGIS GYÓGYSZERGYÁR Nyilvánosan Működő Részvénytársaság, Keresztúri út 30-38 H-1106 Budapest (HU) 2009 12 15 2010 04 12 2010 02 18	05
1027356 SNBC CFE: 27.5.19, 29.1.4 Shandong New Beiyang Information Technology Co., Ltd., No. 169 Huoju Rd, Hi-Tech Delp. Zone, Weihai, Shandong (CN) 2009 11 02 2010 03 29 2010 02 11	42	1027623 Fratelli VANNI CFE: 27.5.17 CALZATURIFICIO F.LLI VANNI DI VANNI IVANDRO & C. S.A.S., Via Francesca, 139/141 I-56020 SANTA MARIA A MONTE (PI) (IT) 2009 11 19 2010 04 12 2010 02 18	18, 25
1027359 SCR COMP CFE: 26.11.8, 27.5.11 SHANGHAI SCREW COMPRESSOR CO., LTD, No. 1555 Ting Feng Road Songyin town, Jinshan District 201504 Shanghai (CN) 2010 01 04 2010 03 29 2010 02 11	07	1027630 Schwarzkopf Sensual Colors CFE: 27.5.10 Henkel AG & Co. KGaA, Henkelstraße 67 40589 Düsseldorf (DE) 2009 12 03 2010 04 12 2010 02 18	03
1027437 WHITE CONCEPT BLANCHON SA, 28 rue Charles Martin F-69190 SAINT FONS (FR) 2009 09 02 2010 04 12 2010 02 18	02, 03	1027635 NAVIBULGAR CFE: 28.5.0, 29.1.4 PARAHODSTVO BALGARSKI MORSKI FLOT AD, „Primorski“ Blvd. 1 BG-9000 VARNA (BG) 2009 09 09 2010 04 12 2010 02 18	35, 36, 37, 38, 39, 41, 42
1027440 HAOPENG CFE: 28.3.0 Taizhou Kaile Sanitary Wares Co., Ltd, Changyang Village, Xinqiao Town, Luqiao, Taizhou Zhejiang (CN) 2009 11 16 2010 04 12 2010 02 18	06, 11	1027644 WE'RE THE PEOPLE WHO HELP THE PEOPLE WHO HELP THE PEOPLE Stryker Corporation, 2825 Airview Boulevard Kalamazoo, MI 49002 (US) 2009 12 04 2010 04 12 2010 02 18	10
1027442 ANCLA CFE: 3.1.16, 27.5.24 CHENGSHIN RUBBER (XIAMEN) IND. LTD., No. 15, Xibin Road, Xinglin, Jimei, Xiamen Fujian (CN) 2010 01 04 2010 04 12 2010 02 18	12	1027680 Zott Deluxe Zott GmbH & Co. KG, Dr.-Steichele-Straße 4 86690 Mertingen (DE) 2009 11 06 2010 04 12 2010 02 18	29, 30
1027465 CFE: 26.4.16, 26.4.19, 28.3.0 Yang Kaiming, No. 139 Jiefang Road Hexi District Huazhou City Guangdong Province (CN) 2009 08 20 2010 04 12 2010 02 18	30, 32	1027685 incap CFE: 27.5.1 Obschestvo s ogranichenoi otvetstvennostiyu „Eurostandart“, structure, 1, la maison 11, Irkutskaya, la rue RU-107497 Moscou (RU) 2009 11 13 2010 04 12 2010 02 18	07, 11, 20, 21, 32, 33
1027473 CHU YI DU CFE: 28.3.0 BEIJING BIANYIFANG ROAST DUCK GROUP CO., LTD., No. 15 East Street Zhongli, Yongdingmennei, Chongwen District Beijing City (CN) 2010 01 07 2010 04 12 2010 02 18	29, 43	1027688 DACHSER Food Logistics CFE: 27.5.10, 29.1.12 Dachser GmbH & Co. KG, Memminger Str. 140 87439 Kempten (DE) 2009 11 09 2010 04 12 2010 02 18	09, 35, 39, 42

1027720 ROSVASTA KRKA, tovarna zdravil, d.d., Novo mesto, Šmarješka cesta 6 SI-8501 Novo mesto (SI) 2009 12 28 2010 06 21 2010 04 29	05	1027988 Adozol +pharma arzneimittel s. r. o., Vysoká 14 SK-811 06 Bratislava (SK) 2009 11 27 2010 04 12 2010 02 18	05
1027722 SORVASTA KRKA, tovarna zdravil, d.d., Novo mesto, Šmarješka cesta 6 SI-8501 Novo mesto (SI) 2009 12 28 2010 06 21 2010 04 29	05	1028010 KITI NIGHT FRANCE B DIFFUSION, Rue de la Voyette F-59811 LESQUIN (FR) 2009 12 04 2010 04 12 2010 02 18	25
1027728 SANHONG FUJIAN SANHONG RENEWABLE RESOURCES TECHNOLOGY CO., LTD, No. 2-16(A), Erjingjiu Lu, Qingmeng Yuanqu, Quanzhou Economic & Technological Development Zone Fujian (CN) 2010 01 04 2010 04 12 2010 02 18	26	1028021 DIGIMOVE Siemens Transportation Systems SAS, 150 avenue de la République F-92323 Châtillon (FR) 2009 12 18 2010 04 12 2010 02 18	09, 12
1027759 MEISSEN Joaillerie CFE: 23.1.1, 27.5.9 14, 21, 35 Staatliche Porzellan-Manufaktur Meissen GmbH, Talstr. 9 01662 Meißen (DE) 2009 09 29 2010 04 12 2010 02 18	14, 21, 35	1028022 ECOLOSCOPE ITM ENTREPRISES Société par actions simplifiée, 24 rue Auguste-Chabrieres F-75015 PARIS (FR) 2009 12 11 2010 04 12 2010 02 18	16, 35, 38, 41
1027778 CFE: 1.15.15, 2.9.14, 7.1.8, 7.1.24, 26.1.16, 29.1.13 01, 21 Henkel AG & Co. KGaA, Henkelstraße 67 40589 Düsseldorf (DE) 2009 11 26 2010 04 12 2010 02 18	01, 21	1028062 ESH AMPLIFIERS CFE: 16.1.4, 16.1.25, 22.1.21, 26.3.16, 27.5.9 09, 37, 42 Ing. Petr Faiereisl-Efendi Sound Hardware, Stroupežnického 20 CZ-150 00 Praha 5 (CZ) 2009 12 15 2010 04 12 2010 02 18	09, 37, 42
1027811 AMEDIA HOTEL CFE: 1.1.1, 27.5.3, 29.1.1 39, 43 Udo M. Chistee, Alderstrasse 1 A-4600 Wels (AT) 2009 11 30 2010 04 12 2010 02 18	39, 43	1028117 Findus Group a passion for food CFE: 25.1.18, 27.5.1, 29.1.12 16, 29, 30, 35, 41, 43 SUDNIF SA c/o Schwerzmann Rechtsanwälte & Notare, Gotthardstrasse 31 CH-6300 Zug (CH) 2009 12 18 2010 04 12 2010 02 18	16, 29, 30, 35, 41, 43
1027813 ADRENO CFE: 27.5.2 12 CHENGSHIN RUBBER (XIAMEN) IND. LTD., No. 15, Xibin Road, Xinglin, Jimei, Xiamen Fujian (CN) 2010 01 19 2010 04 12 2010 02 18	12	1028161 ALPIN 57 Lux CFE: 1.15.17, 26.4.16, 27.5.24, 27.7.24, 29.1.13 30 ISTRATE IOAN, Str. Rastoaca nr. 7, 515800 SEBEŞ (RO) 2009 08 12 2010 04 12 2010 02 25	30
1027845 ZGLOBEX PROTON SYSTEM d.o.o., Viline vode bb, Slobodna Zona Beograd 11000 Beograd (RS) 2009 10 28 2010 04 12 2010 02 18	05	1028168 FCG Financial Consultants Group CFE: 26.11.12, 27.5.10, 29.1.12 36 FCG Holding GmbH, Rotenturmstraße 16-18 A-1010 Wien (AT) 2009 11 28 2010 04 12 2010 02 25	36
1027874 by s.Oliver CFE: 24.17.2, 27.5.13 03, 09, 14, 18, 25, 35 s.Oliver Bernd Freier GmbH & Co. KG, s.Oliver-Straße 1 97228 Rottendorf (DE) 2009 12 16 2010 04 12 2010 02 18	03, 09, 14, 18, 25, 35	1028185 CISTUS QUINTA DO VALE DA PERDIZ-SOCIEDADE AGRÍCOLA, LDA., Qinta da Ferreira P-5160 Torre de Moncorvo (PT) 2009 11 09 2010 04 12 2010 02 25	33
1027875 LONSHINE CFE: 27.5.1 20 LONG SHENG OFFICE FURNITURE CO., LTD., Shatou Yingming Industrial Zone, Jiujiang Town, Nanhai, Foshan Guangdong Province (CN) 2010 01 14 2010 04 12 2010 02 18	20	1028200 CFE: 19.3.3, 29.1.15 29, 30 Tovaristvo z obmezenouy vidpovidalnistiu „SHANS”, Prosp. Moskovskiy, 254, kv. 3 Kharkiv 61099 (UA) 2009 04 24 2010 04 12 2010 02 25	29, 30
1027948 aiminer CFE: 27.5.1 25 CHENGDU AIMINER LEATHER PRODUCTS CO., LTD., No. 16, Wenchangzhonglu, Cuqiao, Wuhou District, Chengdu City 610043 Sichuan Province (CN) 2010 01 21 2010 04 12 2010 02 18	25	1028206 ANTARCTICA CHARENNAISE D'ENTREPOTS, 34 quai Louis Durand F-17000 LA ROCHELLE (FR) 2009 10 29 2010 04 12 2010 02 25	33
1027974 Westlife Anton Schlecker e.K., Talstrasse 12-14 89584 Ehingen (DE) 2009 11 24 2010 04 12 2010 02 18	08	1028236 Aoelec CFE: 27.5.1 09 Wenzhou Vikotech Electrical CO., LTD., No. 7, Zhenxing Road, Xinguang Industrial Zone, Liushi, Yueqing Zhengjiang (CN) 2009 11 04 2010 04 12 2010 02 25	09
1027980 PUREMOIST Alcon, Inc., Bösch 69 CH-6331 Hünenberg (CH) 2010 01 20 2010 04 12 2010 02 18	05	1028258 SYBO CFE: 26.4.24, 27.5.24 07 NINGBO SYBO MACHINERY CO., LTD. (ningbo saibo jixie youxian gongsi), Floor 6th, Chuangye Mansion, No. 10, Lane 8, Dongjiao Road, Jiangdongqu, Ningbo 315000 Zhejiang (CN) 2010 01 20 2010 04 12 2010 02 25	07
1027983 CFE: 28.5.0 41 Zakrytoe aktsionernoe obchtchestvo „Russkoe loto”, str.2, 2/11, rue 4-aya Tverskaya-Yamskaya RU-125047 Moscou (RU) 2009 09 15 2010 04 12 2010 02 18	41	1028285 BERLINGO Obschestvo s ogranitchennoi otvetstvennostyou „Berlingo”, str. 4, dom 11A, pr. Shmitovskiy RU-123100 gor. Moskva (RU) 2009 12 17 2010 04 12 2010 02 25	08, 09, 16, 18, 35
		1028306 CFE: 2.9.19 29 Burger Käse AG, Murmattstrasse 7 CH-6372 Ennetmoos (CH) 2009 12 30 2010 04 12 2010 02 25	29

1028316 SVETSKI CFE: 26.1.18, 27.5.14, 28.5.0, 29.1.13 THE ALBA AKTIENGESELLSCHAFT/ THE ALBA CORPORATION LIMITED, Am Schragen Weg 14 FL-9490 Vaduz (LI) 2009 07 16 2010 04 12	18, 25, 35 2010 02 25
1028333 Premo Suisag, Aktiengesellschaft für Dienstleistungen, in der Schweineproduktion, Allmend CH-6204 Sempach (CH) 2009 10 16 2010 04 12	05, 31, 44 2010 02 25
1028343 ABLAZE CFE: 27.1.1 CHENGSHIN RUBBER (XIAMEN) IND. LTD., No. 15, Xibin Road, Xinglin, Jimei, Xiamen Fujian (CN) 2010 01 19 2010 04 12	12 2010 02 25
1028377 naturapotheke CFE: 5.3.14, 24.17.25, 27.5.12, 29.1.12 Anton Hübner GmbH & Co. KG, Schloßstr. 11-17 79238 Ehrenkirchen (DE) 2009 11 25 2010 04 12	03 2010 02 25
1028404 WAGER CFE: 27.5.17 DERYA TEKSTIL SANAYI VE TICARET LIMITED ŞİRKETİ, Çobançeşme Mah. Mithatpaşa Cad. Söğütlü Sk. No:3 K:1 Yenibosna ISTANBUL (TR) 2009 12 18 2010 04 12	25 2010 02 25
1028408 ELASTOFIRM Coty Deutschland GmbH, Fort Malakoff Park, Rheinstrasse 4E 55116 Mainz (DE) 2010 01 04 2010 04 12	03 2010 02 25
1028460 M. Schneider M. Schneider GmbH-Annaberg, Alte Poststraße 5 09456 Annaberg-Buchholz (DE) 2009 08 18 2010 04 12	09, 37, 42 2010 02 25
1028461 NEW ANTRACID CFE: 26.4.18, 26.11.7, 29.1.14 IBRAHİM ÇIÇEK, Koska Caddesi. Galeria, Toro Çarsisi No. 39-40 LALELİ / ISTANBUL (TR) 2009 09 17 2010 04 12	25 2010 02 25
1028476 bizzybee CFE: 3.13.4, 3.13.24, 27.5.1, 29.1.14 BM Polycy Ltd, Crown Road Enfield, Middlesex EN1 1TX (GB) 2009 12 14 2010 04 12	21, 24 2010 02 25
1028481 Maxland CFE: 26.11.13 HANGZHOU HAN'S FASHION CO., LTD., Room 5018, 5016, 5020, 5022, No.26 Qingchun Road, Xiacheng District, Hangzhou City Zhejiang Province (CN) 2010 01 04 2010 04 12	25 2010 02 25
1028488 NutriNext GENERALE BISCUIT, 3 rue Saarinen-Bâtiment Saarinen F-94150 RUNGIS (FR) 2009 12 31 2010 04 12	16, 35, 41 2010 02 25
1028489 NutriInsight GENERALE BISCUIT, 3 rue Saarinen-Bâtiment Saarinen F-94150 RUNGIS (FR) 2009 12 31 2010 04 12	16, 35, 41 2010 02 25
1028495 Lunapret Bionorica AG, Kerschensteinerstrasse 11-15 92318 Neumarkt (DE) 2009 12 02 2010 04 12	05 2010 02 25
1028529 TZ FIRST CFE: 26.5.18, 27.5.10, 29.1.1 WONDER LINE, S.L., Diputació, 237 E-08007 BARCELONA (ES) 2009 11 25 2010 04 12	07, 09, 11, 21 2010 02 25
1028537 TRAMP COMPLETE MENU Provimi Pet Food CZ s.r.o., Brniště 139 CZ-471 29 Brniště (CZ) 2009 10 09 2010 04 12	31 2010 02 25
1028561 PLANTIUM OXADIS, Zone Industrielle de Tharabie I „Sérézin“, ST QUENTIN FALLAVIER F-38290 LA VERPILLIERE (FR) 2009 12 01 2010 04 12	01 2010 02 25
1028564 VISTA VISTA (SHANGHAI) BEARING CO., LTD, Room 102, Building 6, No.8, Lane 449, North NuJiang Road, PuTuo District Shanghai (CN) 2010 01 14 2010 04 12	07 2010 02 25
1028594 GMB Ginseng Coffee Oscar Enterprises International BVBA, Nieuwstraat 51 B-9100 Sint Niklaas (BE) 2010 01 07 2010 04 12	30, 43 2010 02 25
1028606 SCHIGERD CFE: 1.5.2, 15.7.11, 27.5.2 Voevoda Andrejus Vasil'evich, kv. 20, d. 20, ul. Limozha 230005 Grodno (BY) 2009 02 03 2010 04 12	07, 09, 11, 12, 17, 35 2010 02 25
1028619 FASTWEB CFE: 27.5.2 FASTWEB S.p.A., Via Caracciolo, 51 I-20155 MILANO (IT) 2009 09 02 2010 04 12	09, 25, 28, 37, 38, 41, 42 2010 02 25
1028625 RATIONEL EONE VKR HOLDING A/S, Breettevej 18 DK-2970 Horsholm (DK) 2009 10 26 2010 04 12	06, 19, 37 2010 06 17
1028633 DOUGH-HOW & MORE Rondo Burgdorf AG, Heimiswilstrasse 42 CH-3400 Burgdorf (CH) 2009 12 15 2010 04 12	07 2010 02 25
1028662 JUJIANG CFE: 2.1.1, 2.1.2, 26.4.14 QUANZHOU SHI JUJIANG FANGDAOSHEBEI YOUXIANGONGSI, Floor 3, Building 5, JingPinYuan, HuiNan Industrial Estate, Huian County Quanzhou City, Fujian Province (CN) 2010 01 08 2010 04 12	09 2010 02 25
1028688 AFRODIZIL EGIS GYÓGYSZERGYÁR Nyilvánosan Működő Részvénytársaság, Keresztúri út 30-38 H-1106 Budapest (HU) 2010 01 13 2010 04 12	05 2010 02 25
1028720 b BEKAP CFE: 26.4.18, 27.5.10, 29.1.13 BEKAP METAL INSAAT SANAYI VE TICARET ANONIM SİRKETİ, Soganlik Barbaros Hayrettin Pasa Cad. No:41/B Soganlik KARTAL-ISTANBUL (TR) 2009 08 26 2010 04 12	06 2010 03 25
1028761 AGABEKOV LIGHTING COMPANY INTERNATIONAL CFE: 24.7.1, 24.7.15, 27.5.1, 27.5.8, 27.5.9, 27.5.10 Agabekov SA, Route de Compois 6 CH-1222 Vérenaz (CH) 2009 11 23 2010 04 12	09, 11 2010 02 25
1028817 Jean Biani BFT Best Fashion Team GmbH, Maria-Probst-Str. 3 80939 München (DE) 2009 12 22 2010 04 12	18, 24, 25 2010 02 25
1028820 DACHSER DIY-Logistics supply pipeline Dachser GmbH & Co. KG, Memminger Str. 140 87439 Kempten (DE) 2009 12 08 2010 04 12	09, 35, 39, 42 2010 02 25
1028826 NORD BLANC CFE: 26.3.7, 26.3.12, 26.4.4, 26.4.24 ICORE SOLUTIONS LIMITED, Avlonos 1, Maria House CY-1075 Nikósie (CY) 2009 08 27 2010 04 26	18, 25, 28 2010 03 04
1028827 BLACK AND WHITE INSTITUT NATIONAL DE LA RECHERCHE AGRONOMIQUE, 145-147 rue de l'Université F-75007 PARIS (FR) 2009 12 01 2010 04 26	31 2010 03 04

1028829 Foster YANTAI WINHERE AUTO-PART MANUFACTURING CO., LTD., Yantai Economic Technical Development Area of Shandong Province (CN) 2010 01 14 2010 04 26 2010 03 04	12	ZHEJIANG NATIVE PRODUCE & ANIMAL BY-PRODUCTS I/E GROUP CO., LTD., 308 North Zhongshan Road Hangzhou (CN) 2010 01 07 2010 04 26 2010 03 04	
1028841 INCOR ALLIANCE LAW OFFICE CFE: 26.11.12, 27.5.10, 29.1.12 Obshchestvo s ogranichennoy otvetstvenost'yu „Konsaltingovaya gruppa „Inkor Al'yans”, 23a, k. 35 d. Artinskaya oul RU-620046 Ekaterinburg, Sverdlovskaya oblact' (RU) 2009 08 24 2010 04 26 2010 03 04	45	1029017 hearing Comprehensive Hearing Implant Centers CFE: 26.4.6, 27.5.10, 29.1.12 Thomas Hütter, Tarzens 11/a A-6083 Ellbögen (AT) 2009 11 26 2010 04 26 2010 03 04	41, 42, 44
1028845 iDM CFE: 27.5.1, 29.1.12 ELKO EP, s.r.o., Palackého 493 CZ-769 01 Holešov, Všetuly (CZ) 2009 11 23 2010 04 26 2010 03 04	09	1029021 HENDERS & HAZEL Van Den Bosch Beheer B.V., Metaalweg 15 NL-5527 AE Hapert (NL) 2009 12 29 2010 04 26 2010 03 04	20, 24, 27, 35, 39
1028848 NEWMEN CFE: 27.5.1 SHENZHEN FUYEDA INDUSTRY DEVELOPMENT CO., LTD., Floor 4, Building A, B, No. 1, Xingui Road, Tongsheng Community, DaLang Jiedao, Baoan District Shenzhen, Guangdong (CN) 2010 01 04 2010 04 26 2010 03 04	09	1029044 MET injeans CFE: 27.5.1 ITALSERVICES spa, Via G. Marconi 39 I-35010 SAN PIETRO IN GU (PD) (IT) 2009 12 23 2010 04 26 2010 03 04	09, 35, 43
1028879 ReptoSafe Tetra GmbH, Herrenteich 78 49324 Melle (DE) 2009 12 09 2010 04 26 2010 03 04	01	1029071 Anqi CFE: 27.5.2, 28.3.0 WENZHOU HUAQI DECORATING HARDWARE CO., LTD., No. 26 Exing Road, Ehu Industrial Area, Nanbaixiang 325000 Wenzhou (CN) 2010 01 20 2010 04 26 2010 03 04	06
1028892 SHEN GUAN CFE: 8.5.3, 24.9.5, 28.3.0 WUZHOU SHENGUAN PROTEIN CASING CO., LTD., The 29, Fudian Shangchong, Xijiang 4th Rd, Wuzhou Guangxi (CN) 2010 01 14 2010 04 26 2010 03 04	18	1029073 Kontrol technology CFE: 27.5.9, 27.5.10, 29.1.12 HANKOOK TIRE CO., LTD., #647-15, Yoksam-dong, Kangnam-gu Seoul (KR) 2009 07 29 2010 04 26 2010 03 04	12
1028896 UNIVERSE CFE: 27.5.24 ZHEJIANG NATIVE PRODUCE & ANIMAL BY-PRODUCTS I/E GROUP CO., LTD., 308 North Zhongshan Road Hangzhou (CN) 2010 01 07 2010 04 26 2010 03 04	21	1029110 BESTIN Cyathus Exquirere PharmaforschungsGmbH, Rudolfplatz 2/8 A-1010 Wien (AT) 2009 12 15 2010 04 26 2010 03 04	03, 05, 10
1028920 HABUFA MEUBELEN Van Den Bosch Beheer B.V., Metaalweg 15 NL-5527 AE Hapert (NL) 2009 12 29 2010 04 26 2010 03 04	20, 24, 27, 35, 39	1029116 GLIMBAX AZIENDE CHIMICHE RIUNITE ANGELINI FRANCESCO A.C.R.A.F. S.p.A., Viale Amelia, 70 I-00181 ROMA (IT) 2009 11 13 2010 04 26 2010 03 04	05
1028921 HABUFA meubelen CFE: 12.1.25, 26.1.2, 27.5.1, 29.1.13 Van Den Bosch Beheer B.V., Metaalweg 15, Postbus 10 NL-5527 ZG HAPERT (NL) 2009 12 29 2010 04 26 2010 03 04	20, 24, 27, 35, 39	1029130 adore CFE: 27.5.11, 29.1.13 ADORE MOBILYA SANAYI VE DIS TICARET LIMITED SIRKETI, Konya Yolu 19. Km Ahiboz Mevkii Pk. 90 Golbasi/Ankara (TR) 2010 01 13 2010 04 26 2010 03 04	20
1028922 H&H Henders & Hazel CFE: 24.17.25, 26.1.18, 29.1.13 Van Den Bosch Beheer B.V., Metaalweg 15, Postbus 10 NL-5527 ZG HAPERT (NL) 2009 12 29 2010 04 26 2010 03 04	20, 24, 27, 35, 39	1029138 OMNI IDB Omnident Dental-Handelsgesellschaft mbH, Gutenbergring 7-9 63110 Rodgau (DE) 2010 01 05 2010 04 26 2010 03 04	03, 05, 21
1028964 Sultan CFE: 26.4.19, 27.5.2, 29.1.13 AHMET BILIKÇI, Menderes Bulvari No: 205 Hasanoglan Ankara (TR) 2009 09 24 2010 04 26 2010 03 04	29	1029150 KINGLAND CFE: 26.1.16, 26.1.24, 26.11.3 ZHEJIANG KINGLAND PIPELINE AND TECHNOLOGIES CO., LTD., Shiwulipai, Dongmen, Huzhou City Zhejiang Province (CN) 2009 11 10 2010 04 26 2010 03 04	06
1028978 ONNIMARKKINAT CFE: 27.5.1 Onninen Oy, Mittalinja 1 FI-01260 Vantaa (FI) 2009 11 25 2010 04 26 2010 03 04	04, 06, 07, 08, 09, 11, 16, 17, 19, 35, 37	1029165 F&D BEARING CFE: 15.7.1, 24.17.25, 27.5.24 ZHEJIANG FUDA BEARING CO., LTD., Pengqiao Industrial Zone, Henghe Town, Cixi City Zhejiang Province (CN) 2009 11 04 2010 04 26 2010 03 04	06, 07, 12
1028991 YAODA TAIZHOU YAODA INDUSTRY & TRADE CO., LTD., Dongnan Industrial Zone, Songmen Town, Wenling City Zhejiang Province (CN) 2010 01 04 2010 04 26 2010 03 04	09	1029171 Blixz Glamunique International B.V., Voltaweg 29 NL-6101 XK Echt (NL) 2009 11 16 2010 04 26 2010 03 04	03, 17, 44
1028997 catspia Fashion Factory Co. Ltd., RM#202, 2nd Fl., Dongsan Bldg., #110-107, Junghwa-dong, Jungnang-gu SEOUL, 131-120 (KR) 2009 12 07 2010 04 26 2010 03 04	18, 20	1029183 aquabionica CFE: 27.5.1 AquaBionica Corporation GmbH, Am Heumarkt 12 A-1030 Wien (AT) 2009 11 30 2010 04 26 2010 03 04	03, 05, 32, 35, 38, 40
1029004 EEI CFE: 27.5.1	18, 25	1029184 heise Germany H CFE: 26.1.18, 27.5.9, 27.7.1 Werner Heise, Vehlgest 7 39539 Havelberg (DE) 2009 11 21 2010 04 26 2010 03 04	21

1029201 SUGASA CFE: 17.3.1, 17.3.2, 27.3.1 ZHEJIANG HUACHAO ELECTRIC APPLIANCE CO., LTD., Qianjiayang Industry Zone, Hongqiao, Yueqing Zhejiang (CN) 2009 11 27	09 2010 04 26	2010 03 04
1029203 CFE: 2.9.1, 3.4.7, 3.4.13, 26.1.15, 29.1.12 Petra Waldherr-Merk, Bergweg 12 83661 Lenggries (DE) 2009 12 30	33 2010 04 26	2010 03 04
1029221 APARA IMPLUS FOOTCARE, LLC, 9221 Globe Center Drive, Suite 120 Morrisville, NC 27650 (US) 2010 01 26	25 2010 04 26	2010 03 04
1029238 XTASE MÄURER & WIRTZ GmbH & Co. KG, Zweifaller Strasse 120 52224 Stolberg (DE) 2010 01 15	03, 10, 14 2010 04 26	2010 03 04
1029292 SEBA ROYAL BLUE CFE: 27.5.1 SEBA DIS TICARET VE NAKLIYAT ANONIM ŞİRKETİ, Samandira Caddesi, No: 18 Buyukbakkalkoy-Maltepe-Istanbul (TR) 2009 12 29	34 2010 04 26	2010 03 04
1029301 NORD BLANC CFE: 27.5.17 ICORE SOLUTIONS LIMITED, Avlonos 1, Maria House CY-1075 Nikósie (CY) 2009 08 27	18, 25, 28 2010 04 26	2010 03 04
1029328 Findus Group CFE: 25.1.18, 27.5.1, 29.1.12 SUDNIF SA c/o Schwerzmann Rechtsanwälte & Notare, Gotthardstrasse 31 CH-6300 Zug (CH) 2009 12 18	05, 16, 29, 30, 31, 35, 39, 41, 43 2010 04 26	2010 03 04
1029333 MUSTAD INTERNATIONAL GROUP Mustad International SA, Avenue d'Ouchy 18 CH-1006 Lausanne (CH) 2009 08 03	35 2010 04 26	2010 03 04
1029359 BÂTIMARCHÉ CFE: 26.4.18, 27.5.10, 29.1.13 ITM ENTREPRISES Société par actions simplifiée, 24 rue Auguste-Chabrieres F-75015 PARIS (FR) 2009 12 17	01, 02, 06, 07, 08, 11, 12, 17, 19, 20, 37, 39, 42 2010 04 26	2010 03 04
1029384 lusima SANOVEL İLAÇ SANAYİ VE TICARET ANONİM ŞİRKETİ, Büyükdere Caddesi Dereboyu Sokak, Zagra Is Merkezi C Blok K:2, Maslak TR-34398 Istanbul (TR) 2009 12 30	05 2010 04 26	2010 03 04
1029430 SOLESMIN S & D Pharma CZ, spol. s r.o., Písnická 22/546 CZ-142 00 Praha 4 (CZ) 2009 06 04	05, 30 2010 04 26	2010 03 04
1029434 Kinder Pic Poc CFE: 27.5.2, 27.5.3, 29.1.15 SOREMARTEC SA, Rue Joseph Netzer, 5 B-6700 ARLON (BE) 2009 12 11	30 2010 04 26	2010 03 04
1029461 Holzblock von Holzplast CFE: 26.11.9, 27.5.10, 29.1.12 BAVERO LIMITED, Diagorou, 4, KERMIA HOUSE, Office 104 CY-1097 Nicosia (CY) 2009 08 31	06, 19 2010 04 26	2010 03 04
1029477 EYCA CFE: 1.1.1, 26.4.18, 27.5.1 Mark Sollberger, Rechtsanwalt, Dufourstrasse 18 CH-3005 Bern (CH) 2009 11 30	09, 16, 28, 35, 36, 38, 39, 41, 42, 43, 45 2010 04 26	2010 03 04
1029509 CAR WELL CFE: 27.5.10, 29.1.4	01, 04, 07, 09, 12, 17	
APM Automotive s.r.o., Nádražní 104 CZ-345 06 Kdyně (CZ) 2009 10 01	2010 04 26	2010 03 04
1029510 Decken Dekor von Holzplast CFE: 26.11.9, 27.5.10, 29.1.12 BAVERO LIMITED, Diagorou, 4, KERMIA HOUSE, Office 104 CY-1097 Nicosia (CY) 2009 08 31	06, 19 2010 04 26	2010 03 04
1029516 Sheen CFE: 27.5.1 CASIO COMPUTER CO., LTD., 6-2, Hon-machi 1-chome Shibuya-ku, Tokyo 151-8543 (JP) 2010 01 19	14 2010 04 26	2010 03 04
1029556 MEDICAL POWER + CFE: 24.13.22, 24.17.7, 25.3.3, 26.1.24, 27.5.9 MACHALA a.s., Hybernská 1271/32 CZ-110 00 Praha 1-Nové Mesto (CZ) 2009 12 15	20, 24, 35 2010 04 26	2010 03 04
1029601 OMNI IDBG Omnident Dental-Handelsgesellschaft mbH, Gutenbergring 7-9 63110 Rodgau (DE) 2010 01 05	03, 05, 21 2010 04 26	2010 03 04
1029604 HAISEN CFE: 26.11.12, 26.15.1, 28.3.0 Ningbo Development Zone Haixin Gifts and Stationery CO., LTD, Hufang Village, Xiaogang Town, Ningbo Development Zone 315000 Zhejiang Province (CN) 2010 01 20	16 2010 04 26	2010 03 04
1029658 CFE: 28.5.0 Otkrytoe aktsionernoje obchtchestvo „Gruppa kompany „Milan“, str.2, 2/11, rue 4-aya Tverskaya-Yamskaya RU-125047 Moscou (RU) 2009 09 15	41 2010 04 26	2010 03 04
1029709 RISEN CFE: 26.11.12, 27.5.1 Ninghai Risen Electric Co., Ltd, Shaojia, Xidian, Ninghai County, Ningbo City Zhejiang Province (CN) 2009 10 20	09, 11 2010 04 26	2010 03 04
1029766 RIPIFREN EGIS GYÓGYSZERGYÁR Nyilvánosan Működő Részvénytársaság, Keresztúri út 30-38 H-1106 Budapest (HU) 2010 01 13	05 2010 04 26	2010 03 04
1029767 LIPOROSA EGIS GYÓGYSZERGYÁR Nyilvánosan Működő Részvénytársaság, Keresztúri út 30-38 H-1106 Budapest (HU) 2010 01 13	05 2010 04 26	2010 03 04
1029794 Marila Original Coffe Brand Cafe Crema Espresso CFE: 5.7.1, 11.1.19, 11.3.4, 11.3.20, 24.3.2, 29.1.15 MOKATE SPÓLKA Z OGRANICZONA ODPOWIEDZIALNOŚCIĄ, Strażacka 48 PL-44-240 M. Żory (PL) 2009 09 02	30, 35, 40 2010 04 26	2010 03 11
1029815 MILSY Milsino CFE: 8.3.12, 19.1.1, 19.1.8, 25.1.6, 26.1.16 MILSY, a.s., Partizánska 224/B SK-957 01 Bánovce nad Bebravou (SK) 2009 11 13	29 2010 04 26	2010 03 11
1029828 CFE: 3.13.24, 5.3.15 Obchtchestvo s ogranitchennoi otvetstvennostyuu Naoutchno-proizvodstvennaya firma „Issledovatelsky Tsentr“, ofis 246, korpus 200, promzona, r.p. Koltsovo RU-630559 Novosibirskaya obl. (RU) 2009 11 24	03, 05 2010 04 26	2010 03 11
1029831 MONUS CFE: 19.3.3, 26.1.6, 29.1.13 MONUS d.o.o., Aleksandra Dubčeka 14 11080 BEOGRAD-ZEMUN (RS) 2010 02 02	34 2010 04 26	2010 03 11
1029880 KAMENEX KAMENEX, s.r.o., Nivnická 418 CZ-688 01 Uherský Brod (CZ) 2009 11 23	19, 37, 42, 44 2010 04 26	2010 03 11

1029916 zhoubaguo CFE: 27.5.1, 28.3.0 Suizhou Yidu Food Machinery Manufacturing Co., Ltd., No. 438, Jiaotong Road, Suizhou 441300 Hubei (CN) 2010 01 04	07, 11, 43 2010 03 11	
1029919 EAU TENDRE Chanel SARL, Burgstrasse 26 CH-8750 Glarus (CH) 2010 01 05	03 2010 03 11	
1029954 My Art Villeroy & Boch S.A.S., 82 rue d'Hauteville F-75010 Paris (FR) 2010 01 11	11, 20 2010 03 11	
1029957 STAUT Individualnyi predprinimatel, Novikov Andrei Valeriyevich, ul. Aiteke bi, d. 198 050000 g. Almaty (KZ) 2010 01 29	32, 35 2010 03 11	
1029958 STAUT BEER BAR CFE: 5.11.15, 25.1.15, 27.5.3, 29.1.13 Individualnyi predprinimatel, Novikov Andrei Valeriyevich, ul. Aiteke bi, d. 198 050000 g. Almaty (KZ) 2010 01 29	32, 35, 43 2010 03 11	
1029959 STAUT Individualnyi predprinimatel, Novikov Andrei Valeriyevich, ul. Aiteke bi, d. 198 050000 g. Almaty (KZ) 2010 01 29	43 2010 03 11	
1029971 MOBILE FRIENDS MNC MOBILE NEWS CHANNEL SA, 10, avenue de la Gare CH-1003 Lausanne (CH) 2010 02 05	38 2010 03 11	
1030005 Big Bill energy drink CFE: 1.15.5, 3.4.7, 25.1.15, 29.1.14 Zlatevski Ljubisa, ul. „Fazancrija“ 1, br. 96 Gostivar (MK) 2010 01 15	32 2010 03 11	
1030012 My Sweet Princess Bobkov Gleb Viktorovich, B. Cheremushkinskaya ul, d.24, k.1, kv.111 RU-117218 Moscow (RU) 2009 12 23	03, 16, 35 2010 03 11	
1030035 Cremore CFE: 2.9.1, 8.1.19, 8.3.25, 11.1.2, 19.3.1 Zott GmbH & Co. KG, Dr.-Steichele-Straße 4 86690 Mertingen (DE) 2009 12 30	29, 30 2010 03 11	
1030036 Cremore CFE: 2.9.1, 27.3.2, 27.5.2 Zott GmbH & Co. KG, Dr.-Steichele-Straße 4 86690 Mertingen (DE) 2009 12 30	29, 30 2010 03 11	
1030053 DIAGBOX AUTOMOBILES CITROËN, Immeuble Colisée III-12 rue Fructidor F-75835 Paris Cedex 17 (FR); AUTOMOBILES PEUGEOT, 75 avenue de la Grande Armée F-75116 Paris (FR) 2009 09 18	09, 12, 37, 38, 39, 42 2010 03 11	
1030093 KREMLIN AWARD Federal state unitary enterprise „Trading house „Kremlevskiy“ Administration of the President of the Russian Federation, ul. Tikhvinskaya, d.4 RU-127055 Moscow (RU) 2010 01 12	32, 33 2010 03 11	
1030104 DHAid Lonza AG (Lonza Ltd.), Lonzastrasse 3930 Visp Geschäftsleitung Münchensteinerstrasse 38 CH-4002 Basel (CH) 2010 01 13	01, 05, 29, 30, 32 2010 03 11	
1030110 SF AIRLINES GUANGZHOU S.F. EXPRESS CO., LTD., 3/F and 4/F, No. 776, DongFengDong Road, YueXiu District, GuangZhou 510080 GuangDong Province (CN) 2009 12 01	16, 37, 39 2010 03 11	
1030117 content inn expanding Your business CFE: 24.15.2, 27.5.10 Pryvatne pidpryemstvo „KONTENT UKRAYINA“, Nyzhnyoyurkivska str. 45A Kyiv 04080 (UA) 2010 01 27	36, 39, 43 2010 03 11	
1030118 CFE: 28.5.0 Close joint stock company „Istochnik Plus“, 1, ul. Sotsialisticheskaya RU-659322 Biisk, Altaysky krai (RU) 2010 02 01	09 2010 03 11	
1030129 Fulwin CFE: 27.5.1 Chery Automobile Co., Ltd, Changchun Road 8, Economy & Technology, Development Zone, Wuhu City, Anhui Prov. (CN) 2009 12 17	12 2010 03 11	
1030178 Terre des Hommes International Federation CFE: 27.5.10 Terre des Hommes Fédération Internationale, 31 chemin Frank-Thomas CH-1223 Cologny (CH) 2010 01 18	35, 36, 41, 45 2010 03 11	
1030181 Bisheffect CFE: 27.5.1 Katukhin Oleg Valeriyovich, vul. Pushkina, 81, kv. 17 Poltava 36000 (UA) 2010 01 27	01, 03, 05 2010 03 11	
1030226 amhelios CFE: 26.2.1, 26.2.5, 26.11.12 ArcelorMittal Conctruction Belgium, société anonyme, Lammerdries 8 B-2440 GEEL (BE) 2009 12 22	06, 09, 19, 42 2010 03 11	
1030231 Schweppes CFE: 1.15.21, 5.7.22, 7.5.15, 25.1.15 Schweppes International Limited, 7 Albemarle Street London W1S 4HQ (GB) 2009 12 31	32, 33 2010 03 11	
1030244 BRICELEC ITM ENTREPRISES Société par actions simplifiée, 24 rue Auguste-Chabrieres F-75015 PARIS (FR) 2010 01 19	09, 11 2010 03 11	
1030272 Chiller CFE: 27.5.8, 28.3.0 CHENGDU XIANMEINI SHOES CO., LTD., Huaikou New City Zone, Xiandai Street, East Zone, Jintang Industrial Development Zone 610000 Sichuan Province (CN) 2010 02 02	25 2010 03 11	
1030274 CHATEAU GUIRAUD SCA du Château GUIRAUD (société civile agricole), F-33210 Sauternes (FR) 2009 12 28	33 2010 03 11	
1030278 EXEL CFE: 27.5.2, 27.5.11 PETRONAS LUBRICANTS ITALY S.P.A., Via Santena, 1 I-10029 VILLASTELLONE (TO) (IT) 2009 11 06	01, 04 2010 03 11	
1030291 OMNI IDBH Omnident Dental-Handelsgesellschaft mbH, Gutenbergring 7-9 63110 Rodgau (DE) 2010 01 05	03, 05, 21 2010 03 11	
1030303 SONIREM CFE: 26.11.9 ITALFARMACO SPA, Viale Fulvio Testi, 330 I-20126 MILANO (IT) 2009 12 10	05 2010 03 11	
1030363 SHAKE A DEAL ? CFE: 10.3.10, 24.17.4, 27.5.2	09, 16, 35, 39, 41	

UNITO Versand & Dienstleistungen GmbH, Peilsteinerstraße 5-7 A-5020 Salzburg (AT) 2010 01 11	2010 04 26	2010 03 11	1030375 SYSBEL CFE: 27.5.1	06, 09, 20
Shanghai Westing Area M&E System Co., Limited, Room B370, building no. 11, No. 613, Eshan Road, Pudong New Area 200127 Shanghai (CN) 2010 02 02	2010 04 26	2010 03 11	1030511 PaintPerformer CFE: 15.1.21, 24.15.13, 26.11.12, 26.15.1, 27.5.2	02, 35, 42
AUTODISTRIBUTION, 22 avenue Aristide Briand F-94110 Arcueil (FR) 2010 01 12	2010 04 26	2010 03 11	1030520 FABIO SALSA PLAISIR GROUPE FRANCK PROVOST COIFFURE SAS, 133 rue du Faubourg Saint Honoré F-75008 PARIS (FR) 2009 10 28	09, 16, 35, 41
1030528 Techdow Shenzhen Techdow Pharmaceutical Co., Ltd., Room 2-205/209/408/111, Bio-incubator Bldf., Gaoxinzhongyi Road, Nanshan District Shenzhen (CN) 2010 02 04	2010 05 10	2010 03 18	1030530 Prolongin Shenzhen Techdow Pharmaceutical Co., Ltd., Room 2-205/209/408/111, Bio-incubator Bldf., Gaoxinzhongyi Road, Nanshan District Shenzhen (CN) 2010 02 04	05
1030542 CFE: 25.1.25, 26.1.16, 28.5.0 Aktionernoe obshestvo „Kokshetauskie mineralnie vodi”, a/ya 926, Severnaya promzona, Akmolinskaya oblast, 020000 g. Kokshetau (KZ) 2009 11 09	2010 05 10	2010 03 18	1030543 KMW KOKSHETAUMINERALWATER SINCE 1991 CFE: 1.15.15, 25.1.15, 26.11.13, 29.1.12 Aktionernoe obshestvo „Kokshetauskyie mineralnyie vodi”, a/ya 926, Severnaya promzona, Akmolinskaya oblast, 020000 g. Kokshetau (KZ) 2009 11 09	32, 33
1030547 RELANCE OH KI HWAN, Silver Star Building, 900-7 Sinjeong-Dong, Yanagcheon-Gu Seoul (KR) 2009 12 21	2010 05 10	2010 03 18	1030565 PHOBOL Huntsman Advanced Materials (Switzerland) GmbH, Klybeckstrasse 200 CH-4057 Basel (CH) 2010 01 11	21
1030584 blobo CFE: 27.5.17 Ball-it oy, Uusikatu 24 G 76 FI-90100 Oulu (FI) 2009 12 01	2010 05 10	2010 03 18	1030585 MOMAT Moltoplast GmbH, Egger-Lienz-Strasse 130 A-6020 Innsbruck (AT) 2009 10 20	09
1030600 Logib Schweizerische Eidgenossenschaft Eidgenössisches Departement des Innern Eidgenössisches Büro für die Gleichstellung von von Frau und Mann, Schwarztorstrasse 51 CH-3003 Bern (CH) 2009 11 18	2010 05 10	2010 03 18	1030635 Alinéa ALINEA, Rue du Maréchal de Lattre de Tassigny F-59170 CROIX (FR) 2009 12 03	09, 45
1030658 ULYSSE NARDIN CFE: 18.4.1, 18.4.2 ULYSSENARDIN HOLDING LTD, Athalassis 122, 1st Floor, Strovolos CY-2024 Nicosia (CY) 2009 09 09	2010 05 10	2010 03 18	1030662 M CFE: 24.1.5, 24.1.15, 24.1.23 McAfee, Inc., 3965 Freedom Circle Santa Clara CA 95054 (US) 2009 10 15	09
1030673 CONSULT diagnostics CFE: 26.1.24 PSS World Medical, Inc., 4345 Southpoint Boulevard Jacksonville, FL 32216 (US) 2009 12 16	2010 05 10	2010 03 18	1030676 ETi CFE: 1.3.2, 27.5.17, 29.1.13 ETI GIDA SANAYI VE TICARET ANONIM SIRKETI, Organize Sanayi Bolgesi 11 Cadde ESKISEHIR (TR) 2009 11 12	09, 37, 42
1030682 biocooking bc CFE: 27.5.22, 29.1.12 BAZZOLI FRANCO, G. Franchi, 3 I-27100 PAVIA (IT) 2010 01 05	2010 05 10	2010 03 18	1030685 COOLTE H CFE: 26.3.23 Kennametal Inc., 1600 Technology Way Latrobe, PA 15650-0231 (US) 2010 01 13	05, 10
1030748 Z-CELCOAT Carl Zeiss Meditec AG, Göschwitzer Str. 51-52 07745 Jena (DE) 2009 12 17	2010 05 10	2010 03 18	1030772 ZKTECO Advanced Biometric And RFID Solutions CFE: 27.5.10 ZK Software Biometric Identification Technology Co., Ltd. (Shenzhen), F1-3, ZK Mansion, Wuhe Road, Xinhua Industrial Park, Buji Town, Longgang District 518000 Shenzhen, Guangdong (CN) 2010 02 02	07, 42
1030786 Pommette CFE: 3.1.14, 25.3.1, 27.5.2, 29.1.13 ITM ENTREPRISES Société par actions simplifiée, 24 rue Auguste-Chabrieres F-75015 PARIS (FR) 2009 12 30	2010 05 10	2010 03 18	1030793 Bricélec CFE: 27.5.11, 29.1.12 ITM ENTREPRISES Société par actions simplifiée, 24 rue Auguste-Chabrieres F-75015 PARIS (FR) 2010 01 19	03, 05, 08, 09, 10, 11, 12, 15, 16, 18, 20, 21, 24, 25, 26, 28
1030794 RIZAGREN Zentiva, k.s., U Kabelovny 130 CZ-102 37 Praha 10-Dolní Měcholupy (CZ) 2009 12 09	2010 05 10	2010 03 18	1030817 DECODrive Tornos SA, Rue Industrielle 111 CH-2740 Moutier (CH) 2009 12 09	05
1030830 OMNIPCX ALCATEL LUCENT, 54 rue La Boétie F-75008 PARIS (FR) 2009 12 22	2010 05 10	2010 03 18	1030832 LaVoce ELETTROMEDIA S.R.L., SCN, Contrada Marignano I-62018 POTENZA PICENA (MC) (IT) 2010 01 04	09, 38, 42
	2010 05 10	2010 03 18		09

1030878 CAAGIS	09, 35, 36, 38, 42	
CAAGIS-CREDIT AGRICOLE ASSURANCE GESTION INFORMATIQUE ET SERVICES, 50/56 rue de la Procession F-75015 PARIS (FR)		
2010 01 08	2010 05 10	2010 03 18
1030935 CFE: 3.7.1, 3.7.16	03, 09, 12, 14, 16, 18, 24, 25, 26, 28, 35	
GIORGIO ARMANI S.P.A., Milan, Swiss Branch Mendrisio, Via Penate 4 CH-6850 Mendrisio (CH)		
2009 11 23	2010 05 10	2010 03 18
1030941 ROCKIN IT	03	
HENKEL AG & CO KGaA (Société de droit allemand), Henkelstrasse 67 40589 Düsseldorf (DE)		
2009 11 30	2010 05 10	2010 03 18
1030946 TRISAN		
CFE: 26.4.6, 26.15.1, 29.1.12	29, 30	
Lidl Stiftung & Co. KG, Stiftsbergstraße 1 74167 Neckarsulm (DE)		
2009 11 30	2010 05 10	2010 03 18
1031002 JARDIBEST	01, 05, 08, 31	
ITM ENTREPRISES Société par actions simplifiée, 24 rue Auguste-Chabrieres F-75015 PARIS (FR)		
2010 01 19	2010 05 10	2010 03 18
1031032 Telecom Italia		
CFE: 2.1.23, 26.3.1, 26.11.13	09, 16, 35, 36, 37, 38, 41, 42, 45	
TELECOM ITALIA S.P.A., Piazza degli Affari, 2 I-20123 MILANO (IT)		
2009 09 02	2010 05 10	2010 03 18
1031060 SYSBERY		
CFE: 28.3.0	01, 09, 11	
Shanghai Westing Area M&E System Co., Limited, Room 1808, No. 145, Pujian Road, Pudong New Area 200127 Shanghai (CN)		
2010 02 02	2010 05 10	2010 03 18
1031064 LETROGER	05	
G.L. Pharma GmbH, Schloßplatz 1 A-8502 Lannach (AT)		
2009 12 29	2010 05 10	2010 03 18
1031069 Vesta		
CFE: 26.4.18, 26.4.24, 27.5.24	07, 11, 21, 35	
Mushkouski Viktor Uladzimiravich, ul. Voronyanskogo, 7-51 220039 Minsk (BY)		
2009 12 29	2010 05 10	2010 03 18
1031090 EUROFAMILY	35	
NAPCSILLAG Kereskedelmi és Szolgáltató Korlátolt Felelősségű Társaság, Hársfa U. 1.B. Ép. H-8400 Ajka (HU)		
2009 12 22	2010 05 10	2010 03 18
1031097 Blue Mist	34	
Starbuzz Tobacco, Inc., 2116 W. Lincoln Avenue Anaheim, CA 92801 (US)		
2010 02 18	2010 05 10	2010 03 18
1031116 MIGROFENID	05	
AVENTIS PHARMA S.A., 20 avenue Raymond Aron F-92160 ANTONY (FR)		
2010 01 21	2010 05 10	2010 03 25
1031147 ABDIIBRAHIM		
CFE: 26.1.5, 27.5.10, 29.1.13	05	
ABDI IBRAHIM İLAÇ SANAYİ VE TİCARET ANONİM ŞİRKETİ, Reşitpaşa Mah. Eski Büyükdere Cad. No: 4, Maslak Sanyer TR-34467 İstanbul (TR)		
2009 12 31	2010 05 10	2010 03 25
1031148 Fizzii	11, 21, 32	
oxentis gmbh, Bahnhofstraße 9 37154 Northeim (DE)		
2010 02 03	2010 05 10	2010 03 25
1031176 Sunbird		
CFE: 1.15.9, 3.7.24, 27.5.1, 29.1.13	25	
CHEN JIANXIN, Bethlen G. U. 8. 3/18 H-1078 Budapest (HU)		
2009 08 28	2010 05 10	2010 03 25
1031178 Lotus PROFESSIONAL		
CFE: 5.5.16, 25.1.6, 25.7.25, 27.5.7	16	
Georgia-Pacific S.a.r.l., 25, route d'Esch L-1470 LUXEMBOURG (LU)		
2010 01 18	2010 05 10	2010 03 25
1031180 PEP WORLDWIDE-EUROPE		
CFE: 26.4.9, 26.4.18, 26.11.8, 29.1.13	09, 16, 41	
IBT Europe B.V., Voorweg 97 aa NL-2431 AN NOORDEN (NL)		
2010 02 18	2010 05 10	2010 03 25
1031182 duck tv		
CFE: 3.7.6, 26.1.15, 29.1.14	38	
MEGA MAX MEDIA, s.r.o., Zámocká 3 SK-811 01 Bratislava (SK)		
2009 12 18	2010 05 10	2010 03 25
1031193 CARLO DAMIANI	33	
AZIENDA VINICOLA FRATELLI FABIANO S.P.A., 6, Via Verona, I-37060 SONA VR (IT)		
2009 12 29	2010 05 10	2010 03 25
1031245 SFCO	25	
YARDA TEKSTİL KONFEKSİYON SANAYİ VE TİCARET LIMITED ŞİRKETİ, 1587/1 Sokak, No: 4/1 Yıldız İş Merkezi, Kat: 1-2 Mersinli-İZMİR (TR)		
2010 01 12	2010 05 10	2010 03 25
1031246 4711 Nouveau Cologne	03, 14, 25	
MÄURER & WIRTZ GmbH & Co. KG, Zweifaller Strasse 120 52224 Stolberg (DE)		
2010 02 03	2010 05 10	2010 03 25
1031253 Sanvitos	31	
Jungpflanzen Grünwald GmbH, Kochstrasse 6 59379 Selm (DE)		
2010 02 05	2010 05 10	2010 03 25
1031274 OPTIMET	01	
KERNEOS, 8 rue des Graviers F-92200 NEUILLY-SUR-SEINE (FR)		
2009 12 23	2010 05 10	2010 03 25
1031275 KNP LAW NAGY KOPPANY VARGA AND PARTNERS		
CFE: 27.5.10, 27.5.11, 29.1.12	45	
Dr. Nagy-Koppány Kornélia Ugyvédi Iroda, Mahart Ház 6th floor, Vigadó utca 2 H-1051 Budapest (HU)		
2010 01 15	2010 05 10	2010 03 25
1031301 PIONEER AUTHENTIC JEANS		
CFE: 27.5.10, 29.1.12	25	
Ahlers AG, Elverdisser Strasse 313 32052 Herford (DE)		
2009 12 23	2010 05 10	2010 03 25
1031312 Fan di FENDI		
CFE: 27.5.1	03	
FENDI ADELE S.r.l., Via Flaminia, 968 I-00189 ROMA (IT)		
2010 01 18	2010 05 10	2010 03 25
1031336 BAIDA		
CFE: 26.3.19, 27.5.2	29, 30, 32	
CHAOAN SHANTAI FOODSTUFF CO., LTD, Meixi Industrial Park, An Bu, Chaoan County, Guangdong Province (CN)		
2009 11 26	2010 05 10	2010 03 25
1031339 GRIESSON CRÉATION NOIRE	29, 30	
Griesson-de Beukelaer GmbH & Co. KG, August-Horch-Strasse 23 56751 Polch (DE)		
2009 11 19	2010 05 10	2010 03 25
1031363 GREENICE	25	
Zhejiang Jemimah Garment Company Ltd., Fourth Phase Industrial Park, Songyang County, Lishui City 323400 Zhejiang (CN)		
2010 02 02	2010 05 10	2010 03 25
1031383 FRUPAC FRUTA DEL PACIFICO, SA		
CFE: 5.7.23	31, 35, 39	
FRUTA DEL PACÍFICO S.A., Gran Via Carles III, 158 esc. A 2º 1a E-08034 Barcelona (ES)		
2010 01 28	2010 05 10	2010 03 25

1031402	EUROSARM		
CFE: 26.1.12, 26.2.5, 27.5.9		01, 04, 35	
EURO-Šarm spol. s r.o., Těšínská 222 CZ-739 34 Šenov (CZ)			
2009 11 02	2010 05 10		2010 03 25
1031411	RONDE DES MERS		
CFE: 1.5.11, 18.3.14, 18.3.17, 18.4.1, 27.1.1, 29.1.13		29	
SOCIETE COOPERATIVE GROUPEMENTS D'ACHATS DES CENTRES LECLERC, SC GALEC, 26 quai Marcel Boyer F-94200 IVRY-SUR-SEINE (FR)			
2009 12 23	2010 05 10		2010 03 25
1031413	ELITEXPERT		
CFE: 4.5.5, 21.1.1, 27.5.2		35, 41, 45	
Christopher Pruefer, 18-20 allée Andréa F-93140 Bondy (FR); Thomas Journal, 66 rue des Tanneurs F-59800 Lille (FR)			
2009 12 15	2010 05 10		2010 03 25
1031453	SMARTEYES		09
Optik Smart Eyes AB, Östra Hamngatan 41 SE-411 10 Gothenburg (SE)			
2010 02 03	2010 05 10		2010 03 25
1031465	Controlbody		
CFE: 27.5.10		25	
NORMAN S.R.L., Via Dante, 14 I-26100 CREMONA (Cremona) (IT)			
2009 12 23	2010 05 10		2010 03 25
1031470	KOSYN TOPRENE		17
KOREA KUMHO PETROCHEMICAL CO., LTD., Kumho Asiana Main Tower, #115 Sinmunno 1-Ga, Jongno-Gu Seoul 110-857 (KR)			
2010 02 03	2010 05 10		2010 03 25
1031476	QS by s.Oliver on stage		03, 06, 35
S.Oliver Bernd Freier GmbH & Co. KG, s.Oliver-Straße 1 97228 Rottendorf (DE)			
2009 12 22	2010 05 10		2010 03 25
1031477	s.Oliver Superior		03, 06, 35
S.Oliver Bernd Freier GmbH & Co. KG, s.Oliver-Straße 1 97228 Rottendorf (DE)			
2009 12 24	2010 05 10		2010 03 25
1031479	granchio		
CFE: 3.9.16, 27.5.1		16, 21, 35	
Tovarystvo z obmezhenoiu vidpovidalnistiu „Granchio-Ukraine”, vul. Mishugy, 2, ofis 3-5, sekciya 5 Kyiv 02140 (UA)			
2010 01 14	2010 05 10		2010 03 25
1031516	4711 New Cologne		03, 14, 25
MÄURER & WIRTZ GmbH & Co. KG, Zweifaller Strasse 120 52224 Stolberg (DE)			
2010 02 03	2010 05 10		2010 03 25
1031521	BATISTE		03
VIVALIS LIMITED, 22 Grimrod place, Skelmersdale Lancashire WN8 9UU (GB)			
2010 02 04	2010 05 10		2010 03 25
1031535	Nuit des Sens		03
The open joint stock company „UNITED EUROPE-HOLDING”, Building 1, Mashkova street RU-105062 Moscow (RU)			
2009 12 28	2010 05 10		2010 03 25
1031548	HATTAT		
CFE: 27.5.1, 29.1.4		07, 12, 39, 40, 42	
HEMA ENDÜSTRI A.Ş., Buyukdere Cad. Uc Yol Mevkii No:53 TR-80670 Maslak/Sisli/Istanbul (TR)			
2009 07 27	2010 05 10		2010 03 25
1031573	SmartMatic		01, 03, 05
Henkel AG & Co. KGaA, Henkelstraße 67 40589 Düsseldorf (DE)			
2009 11 24	2010 05 10		2010 03 25
1031631	Z-COMPACT		05
Carl Zeiss Meditec AG, Göschwitzer Str. 51-52 07745 Jena (DE)			
2010 01 27	2010 05 10		2010 03 25
1031673	Lase		
CFE: 5.5.4, 8.3.2, 11.3.8, 28.5.0, 29.1.14		29, 30	

RIGAS PIENA KOMBINATS, A/S, Bauskas Iela 180 LV-1004 Riga (LV)			
2010 01 26	2010 05 10		2010 03 25
1031732	Levonce		05
Mibe GmbH Arzneimittel, Münchener Straße 15 06796 Brehna (DE)			
2010 02 12	2010 05 10		2010 03 25
1031736	Telesens global solutions		
CFE: 26.15.1, 29.1.12		09, 35, 38, 42	
Tovarystvo z obmezhenoyu vidpovidalnistyu „Telesens”, vul. Akademika Proscury, 1 Kharkiv 61070 (UA)			
2009 12 18	2010 05 10		2010 03 25
1031765	Hypno-Oss		01, 05, 10
Hypno Otrokovice, s.r.o., Přístavní 568 CZ-765 02 Otrokovice (CZ)			
2009 11 06	2010 05 10		2010 03 25
1031767	Mei Wei		33
Peter Herres Wein-und Sektkellerei GmbH, Trier, Rudolf-Diesel-Straße 7-9 54292 Trier (DE)			
2010 01 09	2010 05 10		2010 03 25
1031775	Femaleon		05
Mibe GmbH Arzneimittel, Münchener Straße 15 06796 Brehna (DE)			
2010 02 12	2010 05 10		2010 03 25
1031776	Levostrel		05
Mibe GmbH Arzneimittel, Münchener Straße 15 06796 Brehna (DE)			
2010 02 12	2010 05 10		2010 03 25
1031963	Femaleone		05
Mibe GmbH Arzneimittel, Münchener Straße 15 06796 Brehna (DE)			
2010 02 12	2010 05 10		2010 03 25

30

**REJESTRACJA MIĘDZYNARODOWA,
W KTÓREJ WYDANO DECYZJĘ O DEFINITYWNEJ
ODMOWIE UZNANIA OCHRONY W POLSCE**

Poniższe zestawienie zawiera kolejno: numer międzynarodowego rejestru znaków towarowych, określenie znaku towarowego przedstawionego w postaci liter bądź cyfr albo, jeżeli znak jest znakiem graficznym lub zawiera elementy graficzne, wskazanie symboli klas elementów graficznych znaku (CFE), określenie klas towarowych, nazwisko i imię bądź nazwę uprawnionego, jego miejsce zamieszkania lub siedzibę oraz kod kraju, datę rejestracji międzynarodowej lub datę późniejszego wyznaczenia, datę zamieszczenia informacji o tej rejestracji w Biuletynie Urzędu Patentowego oraz datę notyfikacji bądź datę notyfikacji późniejszego wyznaczenia.

841969	POWER		
CFE: 25.1.13, 26.3.23, 27.5.1		09, 38, 42	
Silent Power Electronics GmbH, Mühlenstr. 123 41352 Korschenbroich (DE)			
2008 08 06	2009 01 19		2008 12 04
858265	LC POWER		09, 38, 42
Silent Power Electronics GmbH, Mühlenstr. 123 41352 Korschenbroich (DE)			
2008 08 06	2009 01 19		2008 12 04
951819	M&S MODE		18, 25, 35
M & S Mode International B.V., Basisweg 52 NL-1043 AP AMSTERDAM (NL)			
2007 12 10	2008 04 14		2008 02 28
955775	SNOWHITE		
CFE: 27.5.17		09	
XUEFEI ZHANG, B-802, Zhongtai Building, Xili Zhongguan Garden, Nanshan District, Shenzhen Guangdong (CN)			
2008 01 22	2008 05 26		2008 04 03

960446	CFE: 28.5.0	16, 35	975097	NEXT ENHANCE	31
DIDENKO IGOR ANATOLYOYCH, vul. Dragomyrova, 2, ap. 119 KYIV 02068 (UA); YAROVYJ OLEG ANDRIYOYCH, vul. Scherbakova, 63 B KYIV 04128 (UA); TARNAVCKIY SERGIY VIKTOROYCH, vul. Kravchenko, 15, ap. 54 KYIV 04050 (UA)			CAROTENOID TECHNOLOGIES, S.A, Polígono Industrial Francoi, 30 E-43006 TARRAGONA (ES)		
2008 02 12	2008 07 07	2008 05 15	2008 03 12	2008 11 10	2008 09 25
960513	CUP&CO.	09, 16, 41	976479	SAPPHIRE	12
Albiplast AG, 36, Marktstrasse CH-9244 Niederuzwil (CH)			CFE: 27.1.12		
2008 03 19	2008 07 07	2008 05 22	TRIANGLE TYRE CO., LTD., No. 56, Qingdao Middle Road 264200 Weihai, Shandong (CN)		
963549	BIORISTA	03	2008 08 26	2008 11 24	2008 10 09
IDEA INTERNATIONAL CO., LTD., 3F, M.T.C. Building, 5-13-18, Shiba, Minato-ku Tokyo 108-0014 (JP)			981956	UltraPower	10
2008 05 01	2008 08 04	2008 06 12	Sonova Holding AG, Laubisrütistrasse 28 CH-8712 Stäfa (CH)		
967215	B&F Banking & Finance European Platform for Finan- cial Professionals	16	2008 09 26	2009 01 05	2008 11 20
CFE: 1.1.5, 26.1.18, 29.1.13			984922	NAIL STARS HOLLYWOOD	03
International Financial Publishers nv, Koloniënstraat 11 B-1000 Brussel (BE)			CFE: 1.1.1, 27.5.8, 29.1.13		
2008 05 27	2008 09 01	2008 07 17	GEROVITAL ITALIA S.R.L., Via Leopoldo Micucci, 19 I-00173 ROMA (IT)		
970259	DuraMaxx	07, 12, 37	2008 08 05	2009 02 02	2008 12 11
Lemken GmbH & Co. KG, Weseler Strasse 5 46519 Alpen (DE)			984953	Queen of Catwalk	25
2008 05 06	2008 09 29	2008 08 14	CFE: 3.1.6, 26.4.18, 27.5.8		
974997	RSVP	25	Queen of Catwalk e.K., In den Kuhwiesen 10 76149 Karlsruhe (DE)		
CFE: 26.13.25, 27.5.1			2008 09 04	2009 02 02	2008 12 11
SONG JIANHUA, Dazhangzhuang Village, Anxin Town, Anxin County 071600 Hebei Province (CN)			985953	Kerastone	21
2008 07 08	2008 11 10	2008 09 25	Ballarini Paolo & Figli S.p.A., Via Risorgimento, 3 I-46017 Rivarolo Mantovano (IT)		
			2008 10 02	2009 02 02	2008 12 18

G. SPROSTOWANIA OPISÓW PATENTOWYCH I OPISÓW OCHRONNYCH

31

Poniższe zestawienie zawiera kolejno: kod rodzaju patentu lub prawa ochronnego, numer patentu lub prawa ochronnego oraz przyczynę i treść sprostowania.

OPISY PATENTOWE

- (B1) 196910 Sprostowano błąd drukarski w treści opisu: str. 15 w. 6 od dołu z „kopolimerów butadienowo33 nitrylowych” na „kopolimerów butadienowo nitrylowych”
- (B1) 198409 Postanowiono opis patentowy ponownie wydrukować ze względu na stwierdzone błędy drukarskie
- (B1) 199352 Sprostowano błąd drukarski na tytułowej stronie opisu poz.72 z „Ellen Collison” na „Ellen W. Collisson”
- (B1) 200935 Sprostowano błąd drukarski w treści opisu: str. 11 w. 14 od góry z „A8 + 15 + mero + „ na „A8 + A15 + mero +”
- (B1) 201440 Postanowiono opis patentowy ponownie wydrukować ze względu na stwierdzone błędy drukarskie
- (B1) 202025 Sprostowano błędy drukarskie w treści opisu: str. 11 w. 7 od dołu z „Na2O” na „Na₂O”; str. 12 w. 17 od dołu z „poprzecznych 1B modelu” na „poprzecznych 1B modelu”
- (B1) 202221 Sprostowano błąd drukarski na tytułowej stronie opisu w nazwisku twórcy poz. 72 Z „Dung Dao viet” na „Dung Dao Viet”
- (B1) 202302 Postanowiono opis patentowy ponownie wydrukować ze względu na stwierdzone błędy drukarskie
- (B1) 202698 Postanowiono opis patentowy ponownie wydrukować ze względu na stwierdzone błędy drukarskie
- (B1) 202726 Postanowiono opis patentowy ponownie wydrukować ze względu na stwierdzone błędy drukarskie
- (B1) 202727 Postanowiono opis patentowy ponownie wydrukować ze względu na stwierdzone błędy drukarskie
- (B1) 202728 Postanowiono opis patentowy ponownie wydrukować ze względu na stwierdzone błędy drukarskie
- (B1) 202729 Postanowiono błąd drukarski ponownie wydrukować ze względu na stwierdzone błędy drukarskie
- (B1) 203198 Sprostowano błędy drukarskie w treści opisu: str. 2 w. 2 z „torba do przyjmowania mas zaprawowych” na „torba do mas zaprawowych”; str. 4 w. 12 z „szwem 1” na „szwem 7”
- (B1) 203536 Postanowiono opis patentowy ponownie wydrukować ze względu na stwierdzone błędy drukarskie
- (B1) 203684 Sprostowano błąd drukarski na tytułowej stronie opisu poz. 72 z „Bhristi” na „Christi”
- (B1) 203685 Postanowiono opis patentowy ponownie wydrukować ze względu na stwierdzone błędy drukarskie
- (B1) 203896 Sprostowano błędy drukarskie w treści opisu: str. 6 w. 13 od góry z „poza piankami hydrofilowymi” na „poza piankami hydrofilowymi”; str. 8 w. 6 od góry z „-Niax Al., katalizator aminowy” na „Niax A1, katalizator aminowy”
- (B1) 203897 Postanowiono opis patentowy ponownie wydrukować ze względu na stwierdzone błędy drukarskie
- (B1) 203993 Sprostowano błąd drukarski w treści opisu poprzez wykreślenie na 4 stronie całego 7 wiersza
- (B1) 204093 Postanowiono opis patentowy ponownie wydrukować ze względu na stwierdzone błędy drukarskie
- (B1) 204249 Postanowiono opis patentowy ponownie wydrukować ze względu na stwierdzone błędy drukarskie
- (B1) 204251 Sprostowano błędy drukarskie w treści opisu: str. 10 w. 32 z „5 cm²g⁻¹” na „5 m²g⁻¹”; str. 17 w. 12 „warunkach testu” na „w warunkach testu”
- (B1) 204272 Postanowiono opis patentowy ponownie wydrukować ze względu na stwierdzone błędy drukarskie
- (B1) 204293 Postanowiono opis patentowy ponownie wydrukować ze względu na stwierdzone błędy drukarskie
- (B1) 204407 Postanowiono opis patentowy ponownie wydrukować ze względu na stwierdzone błędy drukarskie
- (B1) 204479 Postanowiono opis patentowy ponownie wydrukować ze względu na stwierdzone błędy drukarskie
- (B1) 204484 Postanowiono opis patentowy ponownie wydrukować ze względu na stwierdzone błędy drukarskie
- (B1) 204568 Sprostowano błąd drukarski w treści opisu: str. 12, tab. 4, w. 1, kol. 5 z „Y₃” na „Y”
- (B1) 204744 Postanowiono opis patentowy ponownie wydrukować ze względu na stwierdzone błędy drukarskie
- (B1) 204863 Sprostowano błędy drukarskie w treści opisu: str. 27, kolumna 8, w. 4 z „Gps14H Streptococcus pneumoniae (30%)” na „Cps14H Streptococcus pneumoniae (30%)”; str. 27, kolumna 9, w. 11 z „(AB0026684)” na „(AB002668_4)”
- (B1) 204895 Sprostowano błąd drukarski na tytułowej stronie opisu poz. 73 poprzez wykreślenie „OLEŚNICA, Polska” a pozostawienie „OLEŚNICA, PL”
- (B1) 204979 Postanowiono opis patentowy ponownie wydrukować ze względu na stwierdzone błędy drukarskie
- (B1) 205021 Postanowiono opis patentowy ponownie wydrukować ze względu na stwierdzone błędy drukarskie
- (B1) 205025 Postanowiono opis patentowy ponownie wydrukować ze względu na stwierdzone błędy drukarskie
- (B1) 205143 Postanowiono opis patentowy ponownie wydrukować ze względu na stwierdzone błędy drukarskie
- (B1) 205224 Postanowiono opis patentowy ponownie wydrukować ze względu na stwierdzone błędy drukarskie
- (B1) 205273 Postanowiono opis patentowy ponownie wydrukować ze względu na stwierdzone błędy drukarskie
- (B1) 205302 Postanowiono opis patentowy ponownie wydrukować ze względu na stwierdzone błędy drukarskie

(B1) 205331 Sprostowano błąd drukarski na tytułowej stronie opisu poz. 72 twórcą z „KROONENN” na „KROONEN”

(B1) 205335 Sprostowano błędy drukarskie w treści opisu: str. 4 w. 17 od góry z „pierścieniowy rowek 1” na „pierścieniowy rowek 7”; str. 4 w. 28 od dołu z „wewnątrz rowków 1” na „wewnątrz rowków 7”

(B1) 205341 Sprostowano błędy drukarskie w treści opisu: str. 80 tabela 46 pozycja 128 z „1a-4-27 0,0114” na „1a-4-28 0,173”; str. 80 tabela 47 ostatnia linijka z „109 1a-4-9 0,00325” na „150 1a-5-17 0,0122”

(B1) 205470 Postanowiono opis patentowy ponownie wydrukować ze względu na stwierdzone błędy drukarskie

(B1) 205507 Sprostowano błąd drukarski na tytułowej stronie opisu miejsce zamieszkania pierwszego twórcy Zhihua SUI z „FLEM-NIGTON” na „FLEMINGTON”

(B1) 205531 Sprostowano błędy drukarskie w treści opisu: str. 26 wzór matematyczny znajdujący się na tej stronie z „całkowity prąd jonowy” na „całkowity prąd jonowy”; str. 26 końcowa część wzoru matematycznego na tej stronie z „a)” na „) x 100”

(B1) 205533 Sprostowano błąd drukarski w treści opisu str. 6 w. 12 od dołu z „2 wręgu ramy” na „12 wręgu ramy”

(B1) 205551 Postanowiono opis patentowy ponownie wydrukować ze względu na stwierdzone błędy drukarskie

(B1) 205555 Sprostowano błąd drukarski w zastrzeżeniu str. 6 zastrz. 2 z „powierzchnie czołowe 6 i 2” na „powierzchnie czołowe 6 i 7”

(B1) 205562 Sprostowano błąd drukarski w treści opisu str. 6 w. 3 od góry z „C₈ do C₂₀, korzystniej C₇ do C₁₅, szczególnie C₈ do C₁₂” na „C₆ do C₂₀, korzystniej C₇ do C₁₅, szczególnie C₈ do C₁₂”

(B1) 205566 Postanowiono opis patentowy ponownie wydrukować ze względu na stwierdzone błędy drukarskie

(B1) 205577 Sprostowano błędy drukarskie na tytułowej stronie opisu poz. 72 kod kraju twórcy z „Bochum, PL” na „Bochum, DE”; oraz błąd w treści opisu str. 6 w. 24 z „od kąta orientacji O” na „od kąta orientacji Φ ”

(B1) 205606 Sprostowano błędy drukarskie w treści opisu: str. 6 w. 27 od góry z „prowadzi materiał 1” na „prowadzi materiał 7”; str. 9 w. 27 od góry z „wodzikami 52, 52” na „wodzikami 52, 52’ ”; oraz w zastrzeżeniach str. 13 zastrz. 26 z „materiału taśmowego (2)” na „materiału taśmowego (7)”; str. 14 zastrz. 39 z „zastrz. 20 albo 21 albo” na „zastrz. 20 albo 21 albo 22”

(B1) 205614 Sprostowano błąd drukarski na tytułowej stronie opisu poz. 72 przy 5 twórcy w adresie jest „MILANES, IT ”, a powinno być „MILANESE, IT”

H. OGŁOSZENIA

32

OŚWIADCZENIA O GOTOWOŚCI UDZIELENIA LICENCJI (LICENCJA OTWARTA)

Patenty, prawa ochronne, prawa z rejestracji

Poniższe zestawienia zawierają kolejno: kod rodzaju patentu, numer patentu, datę zgłoszenia, numer i rok wydania Wiadomości Urzędu Patentowego, w którym ogłoszono o udzieleniu patentu, wysokość opłaty licencyjnej (jeżeli uprawniony ją podał) i datę złożenia oświadczenia oraz tytuł wynalazku (wzoru użytkowego, wzoru przemysłowego) oraz nazwisko i imię (nazwę) uprawnionego z adresem.

PATENTY

(B1) 192557 1999 11 03 11/2006 (-) 2010 10 13
 Układ generatora ze wzmacniaczem separującym
 RADMOR SPÓŁKA AKCYJNA
 ul. Hutnicza 3
 81-212 GDYNIA

(B1) 193392 2000 01 05 02/2007 (-) 2010 11 10
 Układ połączenia przestrajanego napięciem generatora z cyfrową częścią syntezy częstotliwości
 RADMOR SPÓŁKA AKCYJNA
 ul. Hutnicza 3
 81-212 GDYNIA

(B1) 201998 2005 11 09 05/2009 (-) 2010 10 18
 Sposób wytwarzania R-pantolaktonu
 POLITECHNIKA WARSZAWSKA
 Pl. Politechniki 1
 00-661 WARSZAWA

(B1) 207564 2007 11 02 01/2011 (-) 2010 06 21
 Pochodne 1-(1-aryloimidazolidyn-2-ylideno)-3-aryloalkilomocznika i sposób ich wytwarzania
 UNIWERSYTET MEDYCZNY W LUBLINIE
 Al. Raławickie 1
 20-950 LUBLIN

33

**OGŁOSZENIA W SPRAWIE WPŁYNIĘCIA WNIOSKU
O UDZIELENIE DODATKOWEGO
PRAWA OCHRONNEGO DLA PRODUKTÓW
LECZNICZYCH I PRODUKTÓW OCHRONY ROŚLIN**

Poniższe zestawienie zawiera kolejno: kod rodzaju patentu, numer patentu podstawowego i tytuł wynalazku, numer i datę złożenia wniosku, nazwisko i imię lub nazwę i adres uprawnionego, numer i datę pierwszego zezwolenia na wprowadzenie produktu na rynek, numer i datę pierwszego zezwolenia w Unii Europejskiej na wprowadzenie produktu na rynek oraz oznaczenie produktu opisanego w tym zezwoleniu.

(61) 206833

Przeciwciało, izolowana cząsteczka kwasu nukleinowego, rekombinowany wektor, komórka gospodarza, kompozycja, przeciwciało i kompozycja do zastosowania w diagnostyce lub terapii

0161/0206833 2010 09 08

Centocor Ortho Biotech Inc. Horsham Stany Zjednoczone Ameryki

EU/1/09/546/001 DO 004 2009 10 01 Simponi-golimumabu

(61) 207041

Pochodna cyklopropylo-skondensowanej piperolidyny jako inhibitor dipeptydylopeptydazy IV i jej zastosowanie oraz kompozycja farmaceutyczna

0162/0207041 2010 10 20

Bristol-Myers Squibb Company Princeton Stany Zjednoczone Ameryki

EU/1/09/545/001 DO 010 2009 10 01 Onglyza-saxagliptyn

34

**SPROSTOWANIA OGŁOSZEŃ OPUBLIKOWANYCH
W WIADOMOŚCIACH URZĘDU PATENTOWEGO**

Poniższe zestawienie zawiera kolejno: numer, którego sprostowanie dotyczy oraz treść sprostowania.

PATENTY

199359 w WUP nr 09/2008 na stronie 2677 w łamie lewym, wiersz 1 od góry, jest:

Poz. (72) Winslow Barbara J., Cochran Mark D., Collins Ellen W., Hash Stephen M., Choi In-Soo, oraz

Poz. (73) SCHERING-PLOUGH LTD., Lucerna (CH); THE TEXAS A & M UNIVERSITY SYSTEMS,, Tamu (US)

Powinno być:

Poz. (72) Winslow Barbara J., Cochran Mark D., Collisson Ellen W., Hash Stephen M., Choi In-Soo, oraz

Poz. (73) SCHERING-PLOUGH LTD., Lucerna (CH); THE TEXAS A & M UNIVERSITY SYSTEMS,, College Station (US)

202798 w WUP nr 06/2010 na stronie 1445 w łamie lewym, wiersz 9 od góry, jest:

(B1) 202798 2010 03 25 A. Wprowadzono zmianę uprawnionego przez wykreślenie wpisu: H.C. STARCK GMBH, Goslar, Niemcy i dokonano wpisu: Azko Nobel International B.V., Amersfoort, Holandia.

Powinno być:

(B1) 202798 2010 03 25 A. Wprowadzono zmianę uprawnionego przez wykreślenie wpisu: H.C. STARCK GMBH, Goslar, Niemcy i dokonano wpisu: Akzo Nobel Chemicals International B.V., Amersfoort, Holandia.

203069 w WUP nr 08/2009 na stronie 1997 w łamie lewym, wiersz 30 od góry, jest:

Poz. (72) Mohr Michael, Geitz Carsetn, Wintersieg Jorg

Powinno być:

Poz. (72) Mohr Michael, Geitz Carsten, Wintersieg Jorg

203424 w WUP nr 10/2009 na stronie 2502 w łamie prawym, wiersz 34 od góry, jest:

Poz. (54) Pochodne 2-amino-1,3-tiazolu, sposoby wytwarzania, ich zastosowanie oraz ich kompozycje farmaceutyczne

Powinno być:

Poz. (54) Pochodne 2-amino-1,3-tiazolu, sposoby ich wytwarzania, ich zastosowanie oraz ich kompozycje farmaceutyczne

205140 w WUP nr 03/2010 na stronie 574 w łamie lewym, wiersz 10 od góry, jest:

Poz. (73) GUARDIAN INDUSTRIES CORP., Auburn Hills (US); CENTRE LUXEMBOURGEOIS DE RECHERCHES POUR LE VERRE ET LA CERAMIQUE S.A./C.R.V.C./, Luksemburg (LU)

Powinno być:

Poz. (73) GUARDIAN INDUSTRIES CORP., Auburn Hills (US); CENTRE LUXEMBOURGEOIS DE RESEARCHES POUR LE VERRE ET LA CERAMIQUE S.A./C.R.V.C./, Luksemburg (LU)

205150 W WUP nr 03/2010 na stronie 577 w łamie lewym, wiersz 14 od dołu, jest:

Poz. (30) 00 40493 2000 02 18 JP

Powinno być:

Poz: (30) 00 40439 2000 02 18 JP

206706 w WUP nr 09/2010 na stronie 2318 w łamie prawym, wiersz 4 od dołu, jest:

Poz. (73) SOCIETE DE CONSEILS DE RECHERCHES ET D'APPLICATIONS SCIENTIFIQUES (S.C.R.A.S.), Paryż (FR)

Powinno być:

Poz. (73) IPSEN PHARMA S.A.S, Boulogne-Billancourt, (FR)

WZORY PRZEMYSŁOWE

15723 w WUP 10/2010 na stronie 2678 w łamie lewym jest:

(73) Grzegorz Darlak, Włocławek, (PL)

(72) Darlak Grzegorz

Powinno być:

(73) Grzegorz Derlak, Rozgarty, (PL)

(72) Derlak Grzegorz

TABLE OF CONTENTS

PART II NOTICES OF RIGHTS GRANTED

A. Inventions	
1. Granted patents (from N° 207 555 to N° 207 782)	2
2. Translations of European Patents	26
3. Decisions on refusal to grant patents (taken after the publication of the particulars of the applications)	28
4. Decisions on refusal to supplementary protection rights	29
5. Decisions on discontinuance of the proceedings (taken after the publication of the particulars of the applications)	29
6. Decisions declaring the decisions on the grant of the patents lapsed	30
7. Entries and changes in the Patent Register (not published in other separate publications)	30
8. Decisions on invalidation of patents	31
9. Decisions on the lapse of the supplementary of the protection rights	31
10. Decisions on the change or reversal of the decisions (published in Wiadomości Urzędu Patentowego)	32
B. Utility models	
11. Granted rights of protection (from N° 65 251 to N° 65 274)	33
12. Decisions on refusal to grant rights of protection (take after the publication of the particulars of the application)	35
13. Decisions on discontinuance of the proceedings (taken after the publication of the particulars of the applications)	35
14. Decisions declaring the decisions on the grant of the rights of protection lapsed	35
15. Entries and changes in the Utility Model Register (not inserted in other separate publications)	35
16. Decisions on invalidation of rights of protection	35
17. Decisions on the lapse of rights of protection	36
C. Industrial designs	
18. Registration (from N° 16 035 to N° 16 192)	37
19. Decisions declaring the decisions on the grant of rights in registration lapsed	62
20. Decisions on the lapse of rights in registration	62
21. International registrations recognised in Poland	62
D. Trademarks	
22. Granted rights of protection for trademarks (from N° 229 901 to N° 230 680)	64
23. Decisions on refusal to grant rights of protection (take after publication of the particulars of the application)	229
24. Decisions on discontinuance of the proceedings (taken after publication of the particulars of the application)	229
25. Entries and changes in the Trademark Register (not published in other separate publications)	230
26. Decisions on invalidation of rights of protection	246
27. Decisions on the lapse of rights protection	246
28. Decisions on the change or reversal of the decisions (published in Wiadomości Urzędu Patentowego)	253
29. International registrations recognised in Poland	254
30. International registration in which a decision was taken on a definite refusal to recognise the protection in Poland	271
G. Rectifications of patent specifications and other specifications	
31. Patent specifications	273
H. Announcements	
32. Declarations of willingness to grant licences (open licences)	
- patents, rights of protection	274
33. Announcements on receipt of an application for grant of a supplementary protection certificate for medicinal and plant protection products	275
34. Corrections of announcements published in the Wiadomości Urzędu Patentowego	
- patents, industrial designs	275

PART III INFORMATION

Jurisdiction and explanations

Foreign regulations. Statistics. Miscellaneous

Corrections

(of announcements published in the Wiadomości Urzędu Patentowego)
