



---

URZĄD PATENTOWY RZECZYPOSPOLITEJ POLSKIEJ

---

# WIADOMOŚCI

---

Urzędu  
Patentowego

3

---

ISSN - 0043 - 5201 • Cena 21 zł (w tym 5% VAT) • Warszawa

Marzec 2011

---

## SPIS TREŚCI

CZĘŚĆ II  
OGŁOSZENIA O UDZIELONYCH PRAWACH

<b>A. Wynalazki</b>	
68.	Udzielone patenty (od nr 208 005 do nr 208 224)..... 514
69.	Tłumaczenia patentów europejskich..... 537
70.	Decyzje o odmowie udzielenia patentu (wydane po ogłoszeniu o zgłoszeniu)..... 540
71.	Decyzje o odmowie udzielenia dodatkowego prawa ochronnego..... 541
72.	Decyzje o umorzeniu postępowania (wydane po ogłoszeniu o zgłoszeniu)..... 541
73.	Decyzje stwierdzające wygaśnięcie decyzji o udzieleniu patentu..... 541
74.	Wpisy i zmiany w rejestrze patentowym (nieuwzględnione w innych samodzielnych ogłoszeniach)..... 541
75.	Decyzje o wygaśnięciu patentu..... 543
76.	Decyzje o zmianie lub uchyleniu decyzji (opublikowanych w Wiadomościach Urzędu Patentowego)..... 543
<b>B. Wzory użytkowe</b>	
77.	Udzielone prawa ochronne (od nr 65 305 do nr 65 338)..... 544
78.	Decyzje o odmowie udzielenia prawa ochronnego (wydane po ogłoszeniu o zgłoszeniu)..... 547
79.	Decyzje stwierdzające wygaśnięcie decyzji o udzieleniu prawa ochronnego..... 547
80.	Wpisy i zmiany w rejestrze praw ochronnych (nieuwzględnione w innych samodzielnych ogłoszeniach)..... 547
81.	Decyzje o wygaśnięciu prawa ochronnego..... 547
<b>C. Wzory przemysłowe</b>	
82.	Rejestracja (od nr 16 239 do nr 16 318)..... 548
83.	Wpisy i zmiany w rejestrze wzorów przemysłowych (nieuwzględnione w innych samodzielnych ogłoszeniach)..... 559
84.	Decyzje stwierdzające wygaśnięcie decyzji o udzieleniu prawa z rejestracji..... 559
85.	Decyzje o wygaśnięciu prawa z rejestracji..... 559
86.	Rejestracja międzynarodowa uznana w Polsce..... 560
<b>D. Znaki towarowe</b>	
87.	Udzielone prawa ochronne na znaki towarowe (od nr 231 401 do nr 232 000)..... 561
88.	Decyzje o odmowie udzielenia prawa ochronnego (wydane po ogłoszeniu o zgłoszeniu)..... 677
89.	Decyzje o umorzeniu postępowania (wydane po ogłoszeniu o zgłoszeniu)..... 677
90.	Wpisy i zmiany w rejestrze znaków towarowych (nieuwzględnione w innych samodzielnych ogłoszeniach)..... 677
91.	Decyzje o wygaśnięciu prawa ochronnego..... 697
92.	Decyzje o zmianie lub uchyleniu decyzji (opublikowanych w Wiadomościach Urzędu Patentowego)..... 700
93.	Rejestracja międzynarodowa uznana w Polsce..... 701
94.	Rejestracja międzynarodowa, w której wydano decyzję o definitywnej odmowie uznania ochrony w Polsce..... 711
<b>G. Sprostowania opisów patentowych i opisów ochronnych</b>	
95.	Opisy patentowe..... 713
<b>H. Ogłoszenia</b>	
96.	Oświadczenia o gotowości udzielenia licencji (licencja otwarta) - patenty, prawa ochronne..... 715
97.	Ogłoszenia w sprawie wpłynięcia wniosku o udzielenie dodatkowego prawa ochronnego dla produktów leczniczych i produktów ochrony roślin..... 715
98.	Sprostowania ogłoszeń opublikowanych w Wiadomościach Urzędu Patentowego - patenty..... 715

Część III  
INFORMACJE

Orzecznictwo i wyjaśnienia

Ustawodawstwo zagraniczne. Statystyka. Informacje

Korekta

(ogłoszeń zamieszczonych w Wiadomościach Urzędu Patentowego)

Urząd Patentowy podaje do wiadomości nr konta w NBP  
Urząd Patentowy RP – NBP O/O w Warszawie konto: 93 1010 1010 0025 8322 3100 0000

Zainteresowanych prenumeratą lub zakupem egzemplarzy bieżących oraz z lat ubiegłych prosimy o składanie zamówień: faksem pod numerem (22) 579-04-55 lub via e-mail: [wydawnictwa@uprp.pl](mailto:wydawnictwa@uprp.pl) lub w siedzibie Urzędu Patentowego RP, 00-950 Warszawa, Al. Niepodległości 188/192 w pok. 22 w godz. 8-16  
Informacji dotyczących wydawnictw udzielamy pod numerem telefonu (22) 579-01-07, (22) 579-02-24.

URZĄD PATENTOWY RZECZYPOSPOLITEJ POLSKIEJ  
Druk: Departament Wydawnictw Urzędu Patentowego RP. Zam. 143/2011. Nakład 185 egz.



# WIADOMOŚCI

## URZĘDU PATENTOWEGO RP

Warszawa, 2011 03 31

Nr 3

Poz. 68 - 98

### CZĘŚĆ II

## OGŁOSZENIA O UDZIELONYCH PRAWACH

*Cyfrowe kody identyfikujące (według normy WIPO ST. 9), które poprzedzają informacje o udzielonych patentach oraz prawach ochronnych oznaczają:*

- (11) – numer patentu lub prawa ochronnego
- (21) – numer zgłoszenia wynalazku lub wzoru użytkowego
- (22) – data zgłoszenia wynalazku lub wzoru użytkowego
- (23) – data pierwszeństwa z wystawienia wynalazku lub wzoru użytkowego na wystawie i nazwa wystawy
- (30) – dane dotyczące pierwszeństwa konwencyjnego (numer zgłoszenia priorytetowego, data wniesienia zgłoszenia priorytetowego, kod kraju)
- (41) – data ogłoszenia o zgłoszeniu wynalazku lub wzoru użytkowego
- (51) – symbol Międzynarodowej Klasyfikacji Patentowej
- (54) – tytuł wynalazku lub wzoru użytkowego
- (61) – numer patentu głównego
- (62) – numer zgłoszenia macierzystego (pod którym dane zgłoszenie było ogłoszone)
- (68) – numer patentu podstawowego dla dodatkowego prawa ochronnego
- (72) – nazwisko i imię twórcy wynalazku lub wzoru użytkowego
- (73) – nazwisko i imię lub nazwa uprawnionego z patentu lub prawa ochronnego oraz miejsce zamieszkania lub siedziba i w nawiasie kod kraju
- (76) – nazwisko i imię twórcy i jednocześnie uprawnionego z patentu lub prawa ochronnego oraz miejsce zamieszkania lub siedziba i w nawiasie kod kraju
- (86) – data i numer zgłoszenia międzynarodowego
- (87) – data i numer publikacji zgłoszenia międzynarodowego
- (93) – numer i data pierwszego zezwolenia na wprowadzenie na rynek produktu objętego dodatkowym prawem ochronnym oraz wskazanie organu, który zezwolenie wydał
- (94) – data, od której powstaje i czas trwania dodatkowego prawa ochronnego
- (95) – oznaczenie produktu opisanego w zezwoleniu na wprowadzenie na rynek produktu objętego dodatkowym prawem ochronnym
- (97) – data i numer publikacji patentu europejskiego

*Przed cyfrowym kodem identyfikującym (11) lub przed numerem patentu lub prawa ochronnego umieszczone są literowo-cyfrowe kody identyfikujące (kod rodzaju dokumentu), zgodnie z przyjętymi symbolami (wg normy WIPO ST. 16):*

- |   |        |
|---|--------|
| Patent  | – (B1) |
| Patent dodatkowy do patentu   | – (B3) |
| Prawo ochronne  | – (Y1) |
| Tłumaczenie na język polski patentu europejskiego   | – (T3) |
| Poprawione tłumaczenie patentu europejskiego  | – (T4) |
| Zmienione po sprzeciwie tłumaczenie patentu europejskiego   | – (T5) |
| Tłumaczenie patentu europejskiego ograniczonego przez uprawnionego zgodnie z art. 105a Konwencji o patencie europejskim | – (T6) |

## A. WYNAŁAZKI

68

### UDZIELONE PATENTY

(od nr 208 005 do nr 208 224)

B1 (11) **208067** (41) 2005 01 10  
 (51) **A01G 31/00** (2006.01)  
 (21) 365791 (22) 2001 04 24  
 (30) 00303603.5 2000 04 28 EP  
 (86) 2001 04 24 PCT/EP01/04945  
 (87) 2001 11 08 WO01/82683  
 (72) BLAAKMEER ANTON, Venray (NL)  
 (73) ROCKWOOL INTERNATIONAL A/S, Hedehusene (DK)  
 (54) Produkt do stosowania zwłaszcza jako podłoże wzrostowe dla roślin, zastosowanie tego produktu i sposób wytwarzania podłoża

B1 (11) **208071** (41) 2005 02 07  
 (51) **A01N 25/32** (2006.01)  
**A01N 43/80** (2006.01)  
**A01P 13/00** (2006.01)  
 (62) 366801  
 (21) 388370 (22) 2002 01 31  
 (30) 01102222.5 2001 01 31 EP  
 (86) 2002 01 31 PCT/EP02/01002  
 (87) 2002 08 08 WO02/060255  
 (72) ZIEMER FRANK, Kriftel (DE); WILLMS LOTHAR, Hofheim (DE); ROSINGER CHRISTOPHER, Hofheim (DE); HACKER ERWIN, Hochheim (DE); BIERINGER HERMANN, Eppstein (DE); PALLET KEN, Königstein (DE)  
 (73) Bayer CropScience AG, Monheim (DE)  
 (54) Kompozycja herbicyd-odtrutka i sposób zwalczania chwastów w uprawach roślin użytkowych

B1 (11) **208075** (41) 2005 11 28  
 (51) **A01N 37/10** (2006.01)  
**A01N 25/32** (2006.01)  
**A01P 13/00** (2006.01)  
 (21) 375275 (22) 2003 05 26  
 (30) 02012766.8 2002 06 08 EP  
 (86) 2003 05 26 PCT/EP03/05469  
 (87) 2003 12 18 WO03/103394  
 (72) EFFERTZ CHAD, Velva (US)  
 (73) Bayer CropScience AG, Monheim (DE)  
 (54) Kompozycja herbicyd-środek zabezpieczający, sposób ochrony roślin użytkowych przed fitotoksycznymi działaniami ubocznymi herbicydu, sposób selektywnego zwalczania chwastów w uprawach roślin użytkowych i zastosowanie środków zabezpieczających do ochrony roślin użytkowych przeciw fitotoksycznym działaniom ubocznym herbicydu

B1 (11) **208076** (41) 2005 08 22  
 (51) **A01N 37/50** (2006.01)  
**A01N 43/18** (2006.01)  
**A01N 25/32** (2006.01)  
**A01P 13/00** (2006.01)  
 (21) 373463 (22) 2003 07 07  
 (30) 02016006.5 2002 07 18 EP  
 (86) 2003 07 07 PCT/EP03/07251

(87) 2004 01 29 WO04/008854  
 (72) HACKER ERWIN, Hochheim (DE); BIERINGER HERMANN, Eppstein (DE); HUFF HANS PHILIPP, Eppstein (DE)  
 (73) Bayer CropScience AG, Monheim (DE)  
 (54) Kompozycja herbicyd-środek zabezpieczający, środek chwastobójczy, sposób ochrony roślin użytkowych przed fitotoksycznymi działaniami ubocznymi herbicydu, sposób selektywnego zwalczania chwastów w uprawach roślin użytkowych, zastosowanie związków do ochrony roślin użytkowych przed fitotoksycznymi działaniami ubocznymi herbicydu i zastosowanie kompozycji herbicyd-środek zabezpieczający

B1 (11) **208090** (41) 2005 04 18  
 (51) **A01N 43/56** (2006.01)  
**A01P 7/00** (2006.01)  
**C07D 401/04** (2006.01)  
 (21) 369024 (22) 2002 08 13  
 (30) 60/311919 2001 08 13 US  
 60/324128 2001 09 21 US  
 60/369661 2002 04 02 US  
 (86) 2002 08 13 PCT/US02/25615  
 (87) 2003 02 27 WO03/015519  
 (72) LAHM GEORGE PHILIP, Wilmington (US); SELBY THOMAS PAUL, Wilmington (US); STEVENSON THOMAS MARTIN, Newark (US)  
 (73) E.I. DU PONT DE NEMOURS AND COMPANY, Wilmington (US)  
 (54) Antranioloamidy, środek do zwalczania szkodników będących bezkręgowcami i sposób zwalczania tych szkodników

B1 (11) **208070** (41)  
 (51) **A01N 43/56** (2006.01)  
**A01P 13/00** (2006.01)  
 (62) 370995  
 (21) 389000 (22) 2002 11 13  
 (30) 10157339.1 2001 11 22 DE  
 (86) 2002 11 13 PCT/DE02/12672  
 (87) 2003 05 30 2003/043422  
 (72) HUFF HANS PHILIPP, Eppstein (DE); SCHMITT MONIKA, Frankfurt nad Main (DE); WILLMS LOTHAR, Hofheim (DE); VAN ALMSICK ANDREAS, Karben (DE); HACKER ERWIN, Hochheim (DE); BIERINGER HERMANN, Eppstein (DE)  
 (73) BAYER CROPSCIENCE AG, Monheim (DE)  
 (54) Środek chwastobójczy, sposób zwalczania niepożądanego wzrostu roślin i zastosowanie kompozycji herbicydów

B1 (11) **208095** (41) 2005 03 07  
 (51) **A23K 1/14** (2006.01)  
 (21) 362033 (22) 2003 09 06  
 (72) GROCHOWICZ JÓZEF, Lublin (PL); ZAWIŚLAK KAZIMIERZ, Snopków (PL)  
 (73) UNIWERSYTET PRZYRODNICZY W LUBLINIE, Lublin (PL)  
 (54) Sposób obróbki ziarna na paszę

B1 (11) **208176** (41) 2009 04 27  
 (51) **A47G 27/04** (2006.01)  
**A47G 27/02** (2006.01)  
**E04F 11/16** (2006.01)  
 (21) 383581 (22) 2007 10 22  
 (72) SZCZERBA DIONIZY, Lubliniec (PL)  
 (73) SZCZERBA DIONIZY PRZEDSIĘBIORSTWO PRODUKCYJNO-  
 HANDLOWE POLMAR, Lubliniec (PL)  
 (54) Mata schodowa i sposób mocowania maty schodowej jako  
 systemu zabezpieczającego przed poślizgnięciem

B3 (11) **208159** (41) 2008 12 08  
 (51) **A47J 37/07** (2006.01)  
 (21) 382517 (22) 2007 05 28  
 (61) 203014

(72) SOSNOWSKI WŁODZIMIERZ, Ciechanów (PL)  
 (73) SOSNOWSKI WŁODZIMIERZ, Ciechanów (PL)  
 (54) Palenisko przenośne wolnostojące

B1 (11) **208199** (41) 2006 01 23  
 (51) **A61C 5/02** (2006.01)  
**A61B 5/00** (2006.01)

(21) 369112 (22) 2004 07 16  
 (72) PEKACKI PAWEŁ, Skarżysko-Kamienna (PL)  
 (73) PEKACKI PAWEŁ, Skarżysko-Kamienna (PL)  
 (54) Układ do monitorowania zabiegów stomatologicznych

B1 (11) **208107** (41) 2006 08 21  
 (51) **A61C 19/04** (2006.01)  
 (21) 372640 (22) 2005 02 07  
 (72) CHLADEK WIESŁAW, Mikołów (PL); CHLADEK GRZEGORZ,  
 Mikołów (PL); KASPERSKI JACEK, Zabrze (PL); KLIMEK LUCJAN,  
 Katowice (PL); LIPSKI TOMASZ, Dąbrowa Górnicza (PL)  
 (73) POLITECHNIKA ŚLĄSKA, Gliwice (PL); ŚLĄSKA AKADEMIA  
 MEDYCZNA, Katowice (PL)  
 (54) Przyrząd do pomiaru podatności błony śluzowej jamy ustnej

B1 (11) **208055** (41) 2004 04 19  
 (51) **A61F 2/42** (2006.01)  
**A61L 27/28** (2006.01)  
 (21) 356519 (22) 2002 10 06  
 (72) EL FRAY MIROSŁAWA, Dobra Szczecińska (PL); PROWANS  
 PIOTR, Szczecin (PL); KORAB-SŁONECKI JERZY, Szczecin (PL)  
 (73) EI FRAY MIROSŁAWA, Dobra Szczecińska (PL); PROWANS  
 PIOTR, Szczecin (PL); KORAB-SŁONECKI JERZY, Szczecin (PL)  
 (54) Czasowa proteza ścięgien zginaczy palców ręki oraz sposób  
 wytwarzania czasowej protezy ścięgien zginaczy palców ręki

B1 (11) **208019** (41) 2006 01 23  
 (51) **A61F 13/496** (2006.01)  
**A61F 13/56** (2006.01)  
**A61F 13/15** (2006.01)  
 (21) 377019 (22) 2003 10 29  
 (30) 0203462-7 2002 11 22 SE  
 (86) 2003 10 29 PCT/SE03/01669  
 (87) 2004 06 10 WO04/047704  
 (72) GANDEMO TOMAS, Askim (SE)  
 (73) SCA HYGIENE PRODUCTS AB, Göteborg (SE)  
 (54) Wyrób chłonny przystosowany do wielokrotnego otwierania  
 i zamykania

B1 (11) **208018** (41) 2006 01 09  
 (51) **A61F 13/537** (2006.01)  
**A61F 13/15** (2006.01)  
 (21) 376831 (22) 2003 10 27  
 (30) 0203358-7 2002 11 13 SE  
 (86) 2003 10 27 PCT/SE03/01655

(87) 2004 05 27 WO04/043321  
 (72) ELIASSON MALIN, Mölndal (SE)  
 (73) SCA HYGIENE PRODUCTS AB, Göteborg (SE)  
 (54) Wyrób chłonny

B1 (11) **208139** (41) 2004 08 23  
 (51) **A61G 7/005** (2006.01)  
**A61G 7/012** (2006.01)  
 (21) 365233 (22) 2004 02 13  
 (30) 03003467.2 2003 02 15 EP  
 (72) WARLING ANDREAS, Herford (DE)  
 (73) Joh.Stiegelmeyer GmbH & Co. KG, Herford (DE)  
 (54) Łóżko szpitalne lub pielęgniarskie

B1 (11) **208026** (41) 2006 07 10  
 (51) **A61H 23/04** (2006.01)  
**A61H 23/00** (2006.01)  
 (21) 372110 (22) 2005 01 06  
 (72) PIĄTKOWSKI ZYGMUNT, Warszawa (PL)  
 (73) PIĄTKOWSKI ZYGMUNT, Warszawa (PL)  
 (54) Aparat do masażu leczniczego

B1 (11) **208005** (41) 2002 08 12  
 (51) **A61K 8/22** (2006.01)  
**A61K 8/81** (2006.01)  
**A61K 8/86** (2006.01)  
**A61Q 5/08** (2006.01)  
 (21) 352010 (22) 2002 02 04  
 (30) 0101431 2001 02 02 FR  
 (72) LEGRAND FRÉDÉRIC, Courbevoie (FR); MILLEQUANT JEAN-  
 MARIE, Saint-Maur des Fosses (FR)  
 (73) L'ORÉAL, Paryż (FR)  
 (54) Proszkowa kompozycja do odbarwiania ludzkich włókien ke-  
 ratynowych, jej zastosowanie i sposób wytwarzania, sposób od-  
 barwiania ludzkich włókien keratynowych oraz wieloprzędziowy  
 zestaw

B1 (11) **208136** (41) 2004 11 15  
 (51) **A61K 8/34** (2006.01)  
**A61K 8/37** (2006.01)  
**A61K 8/44** (2006.01)  
**A61K 8/60** (2006.01)  
**A61Q 17/00** (2006.01)  
**A61Q 19/00** (2006.01)  
 (62) 363039  
 (21) 385353 (22) 2001 02 19  
 (30) 10008850.3 2000 02 25 DE  
 (86) 2001 02 19 PCT/DE01/00615  
 (87) 2001 08 30 WO01/62222  
 (72) ALBRECHT MARTIN, Odenthal (DE); GHYCHY MIKLOS, Kolonia (DE)  
 (73) KUHS GMBH, Lörrach (DE)  
 (54) Kompozycja do leczenia skóry narażonej na stres lub skóry  
 chorej

B1 (11) **208099** (41) 2007 12 24  
 (51) **A61K 8/64** (2006.01)  
**A61Q 11/00** (2006.01)  
 (21) 379952 (22) 2006 06 19  
 (72) PIETRZYKOWSKI DARIUSZ, Jelenia Góra (PL); ROJEK IWONA,  
 Jelenia Góra (PL); GOGO-KOSIOREK JOLANTA, Jelenia Góra (PL);  
 MILEWSKA KRYSZYNA, Siedlęcina (PL); SZKARŁAT MAŁGORZATA,  
 Jelenia Góra (PL); DROZD BOGUSŁAWA, Jelenia Góra (PL);  
 BILIŃSKA GRAŻYNA, Jelenia Góra (PL)  
 (73) PRZEDSIĘBIORSTWO FARMACEUTYCZNE JELFA SPÓŁKA  
 AKCYJNA, Jelenia Góra (PL)  
 (54) Preparat kosmetyczny w postaci pasty do zębów

B1 (11) **208045** (41) 2003 06 30  
 (51) **A61K 8/81** (2006.01)  
**A61Q 5/06** (2006.01)  
**A61Q 5/12** (2006.01)  
 (21) 357900 (22) 2002 12 19  
 (30) 10/023330 2001 12 20 US  
 (72) ROLLAT-CORVOL ISABELLE, Paryż (FR); SAMAIN HENRI, Bievres (FR); PERRON BÉATRICE, Jouy en Josas (FR); RESTLE SERGE, Saint-Prix (FR)  
 (73) L'OREAL, Paryż (FR)  
 (54) Kompozycja do układania włosów umożliwiającą ponowne ich ułożenie, sposób kosmetycznego oddziaływania na włosy i sposób ponownego ułożenia włosów

B1 (11) **208073** (41) 2005 12 27  
 (51) **A61K 9/10** (2006.01)  
**A61K 38/09** (2006.01)  
**A61P 5/00** (2006.01)  
**A61P 15/00** (2006.01)  
**A61P 35/00** (2006.01)  
 (21) 376446 (22) 2003 09 26  
 (30) 10245525.2 2002 09 27 DE  
 60/414,225 2002 09 27 US  
 10320051.7 2003 04 26 DE  
 (86) 2003 09 26 PCT/EP03/10732  
 (87) 2004 04 15 WO04/030650  
 (72) BAUER HORST, Hersbruck (DE); REISSMANN THOMAS, Frankfurt am Main (DE); ROMEIS PETER, Gelnhausen (DE); ROESSLER BERTHOLD, Brandenburg (DE)  
 (73) AETERNA ZENTARIS GMBH, Frankfurt am Main (DE)  
 (54) Żelowy preparat farmaceutyczny oraz sposób jego otrzymywania i zestaw do jego wytwarzania

B1 (11) **208133** (41) 2005 07 25  
 (51) **A61K 9/16** (2006.01)  
 (21) 372579 (22) 2003 03 05  
 (30) 0205253.8 2002 03 06 GB  
 (86) 2003 03 05 PCT/BE03/00040  
 (87) 2003 09 12 WO03/074031  
 (72) REMON JEAN-PAUL, Melle (BE); VERVAET CHRIS, Kachtem (BE)  
 (73) UNIVERSITEIT GENT, Gent (BE)  
 (54) Kompozycja farmaceutyczna w postaci granulek oraz ciągły sposób wytwarzania kompozycji farmaceutycznej w postaci granulek

B1 (11) **208096** (41) 2004 07 26  
 (51) **A61K 9/20** (2006.01)  
**A61K 31/135** (2006.01)  
 (21) 357680 (22) 2000 12 20  
 (30) PV1868-99 1999 12 28 SK  
 (86) 2000 12 20 PCT/SK00/00027  
 (87) 2001 07 05 WO01/47497  
 (72) RÁZUS L'UBOSLAV, Hlohovec (SK); SEDLÁROVÁ HELENA, Hlohovec (SK); VARGA IVAN, Hlohovec (SK); GATTNAR ONDŘEJ, Bratysława (SK); ZEMÁNEK MARIÁN, Bratysława (SK)  
 (73) ZENTIVA a.s., Hlohovec (SK)  
 (54) Kompozycja farmaceutyczna o kontrolowanym uwalnianiu zawierająca chlorowoderek tramadolu i sposób jej wytwarzania

B1 (11) **208130** (41) 2005 10 31  
 (51) **A61K 9/22** (2006.01)  
**A61K 9/50** (2006.01)  
**A61K 47/38** (2006.01)  
**A61K 31/4439** (2006.01)  
 (21) 374827 (22) 2003 07 16  
 (30) 10235475.8 2002 08 02 DE  
 60/400,071 2002 08 02 US

(86) 2003 07 16 PCT/EP03/07741  
 (87) 2004 02 19 WO04/014345  
 (72) MUSKULUS FRANK, Gröbenzell (DE); KRAASS PETER, München (DE); BURGENMEISTER ANDREA, Merklingen (DE)  
 (73) RATIOPHARM GMBH, Ulm (DE)  
 (54) Preparat farmaceutyczny zawierający związek benzoimidazolu w mieszaninie z celulozą mikrokrystaliczną oraz sposób jego otrzymywania

B1 (11) **208054** (41) 2009 03 16  
 (51) **A61K 9/127** (2006.01)  
**A61K 48/00** (2006.01)  
**C12N 15/88** (2006.01)  
 (21) 383287 (22) 2007 09 06  
 (72) SIKORSKI ALEKSANDER F., Wrocław (PL); WYROZUMSKA PAULINA, Wrocław (PL); WALASEK MARTA, Wrocław (PL); KULICZKOWSKI KAZIMIERZ, Wrocław (PL)  
 (73) UNIWERSYTET WROCŁAWSKI, Wrocław (PL); AKADEMIA MEDYCZNA IM. PIASTÓW ŚLĄSKICH WE WROCŁAWIU, Wrocław (PL)  
 (54) Kompozycja lipidowa do wytwarzania lipidowego nośnika dla leków genetycznych i jej zastosowanie

B1 (11) **208110** (41) 2005 04 04  
 (51) **A61K 31/397** (2006.01)  
**A61K 31/215** (2006.01)  
**A61P 9/10** (2006.01)  
 (21) 368653 (22) 2002 01 25  
 (30) 60/264396 2001 01 26 US  
 60/323839 2001 09 21 US  
 (86) 2002 01 25 PCT/US02/02009  
 (87) 2002 08 01 WO02/058732  
 (72) KOSOGLOU TEDDY, Bucks County (US); DAVIS HARRY R., Berkeley Heights (US); PICARD GILLES JEAN BERNARD, Braine L'Alleud (BE); CHO WING-KEE PHILIP, Princeton (US)  
 (73) SCHERING CORPORATION, Kenilworth (US)  
 (54) Kompozycja farmaceutyczna

B1 (11) **208138** (41) 2005 02 07  
 (51) **A61K 31/439** (2006.01)  
**A61P 13/00** (2006.01)  
 (21) 366731 (22) 2002 07 08  
 (30) 2001-209041 2001 07 10 JP  
 (86) 2002 07 08 PCT/JP02/06904  
 (87) 2003 01 23 WO03/06019  
 (72) IKEDA KEN, Tsukuba (JP); TAKEUCHI MAKOTO, Tsukuba (JP)  
 (73) ASTELLAS PHARMA INC., Tokio (JP)  
 (54) Zastosowanie kompozycji farmaceutycznej

B1 (11) **208080** (41) 2005 05 30  
 (51) **A61K 31/495** (2006.01)  
**A61K 47/38** (2006.01)  
**A61P 25/34** (2006.01)  
 (21) 370913 (22) 2002 11 04  
 (30) 60/334,652 2001 11 30 US  
 (86) 2002 11 04 PCT/IB02/04612  
 (87) 2003 06 05 WO03/045437  
 (72) AM ENDE MARY TANYA, Groton (US); ROY MICHAEL CHRISTOPHER, Groton (US); SMITH SCOTT WENDELL, San Diego (US); WATERMAN KENNETH CRAIG, Groton (US); MOSES SARA KRISTEN, Groton (US); QUAN ERNEST SHING, Groton (US)  
 (73) PFIZER PRODUCTS INC., Groton (US)  
 (54) Postacie dawkowane zawierające 5,8,14-triazatetracyklo[10.3.1.0<sup>2'11</sup>.0<sup>4'9</sup>]heksadeka-2(11),3,5,7,9-pentaen i zastosowanie 5,8,14-triazatetracyklo[10.3.1.0<sup>2'11</sup>.0<sup>4'9</sup>]heksadeka-2(11),3,5,7,9-pentaenu

B1 (11) **208202** (41) 2005 03 21  
 (51) **A61K 35/10** (2006.01)  
**A61K 9/10** (2006.01)

(21) 366318 (22) 2004 03 16  
 (23) 2003 09 18 III Targi Rehabilitacji, Sanatoriów i Uzdrowisk REH-MED-EXPO, Kielce  
 (72) KUBIAK ALOJZY, Busko-Zdrój (PL)  
 (73) KUBIAK ALOJZY, Busko-Zdrój (PL)  
 (54) Produkt leczniczy borowinowy oraz sposób otrzymywania produktu leczniczego borowinowego

B1 (11) **208058** (41) 2009 04 14

(51) **A61K 36/18** (2006.01)  
**C11B 9/02** (2006.01)

(21) 386340 (22) 2008 10 23  
 (72) BAJ TOMASZ, Lublin (PL); WOLSKI TADEUSZ, Lublin (PL); GŁOWNIAK KAZIMIERZ, Lublin (PL); KOWALSKI RADOŚLAW, Lubartów (PL); ZIĘBA KRZYSZTOF, Starachowice (PL)  
 (73) UNIWERSYTET MEDYCZNY W LUBLINIE, Lublin (PL)  
 (54) Sposób otrzymywania olejku eterycznego

B1 (11) **208052** (41) 2009 04 14

(51) **A61K 36/18** (2006.01)  
**C11B 9/02** (2006.01)

(21) 386341 (22) 2008 10 23  
 (72) BAJ TOMASZ, Lublin (PL); WOLSKI TADEUSZ, Lublin (PL); GŁOWNIAK KAZIMIERZ, Lublin (PL); KOWALSKI RADOŚLAW, Lubartów (PL); ZIĘBA KRZYSZTOF, Starachowice (PL)  
 (73) UNIWERSYTET MEDYCZNY W LUBLINIE, Lublin (PL)  
 (54) Sposób i układ do otrzymywania olejku eterycznego

B1 (11) **208040** (41) 2005 12 12

(51) **A61K 36/31** (2006.01)  
**A61P 1/10** (2006.01)  
**A61P 1/12** (2006.01)

(21) 375604 (22) 2003 11 26  
 (30) A1771/2002 2002 11 26 AT  
 (86) 2003 11 26 PCT/IB03/05476  
 (87) 2004 06 10 WO04/047850  
 (72) CHOI DANETTE VANESSA, Mountain View (US)  
 (73) JI KWANG INC., Hilo (US)  
 (54) Zastosowanie preparatu z przecieru z owoców papai Carica papaya do produkcji środka do leczenia zaburzeń trawiennych

B1 (11) **208008** (41) 2004 12 13

(51) **A61K 38/00** (2006.01)  
**A61K 38/53** (2006.01)  
**A61K 38/43** (2006.01)  
**A61K 48/00** (2006.01)  
**A61P 27/02** (2006.01)  
**A61P 9/10** (2006.01)  
**A61P 9/00** (2006.01)  
**A61P 35/00** (2006.01)  
**C07H 21/02** (2006.01)  
**C07H 21/04** (2006.01)  
**C07H 21/00** (2006.01)  
**C07K 14/00** (2006.01)  
**C07K 16/00** (2006.01)  
**C07K 17/00** (2006.01)  
**C07K 2/00** (2006.01)  
**C07K 4/00** (2006.01)  
**C07K 5/00** (2006.01)  
**C07K 7/00** (2006.01)  
**C12N 1/14** (2006.01)  
**C12N 1/16** (2006.01)  
**C12N 1/18** (2006.01)  
**C12N 1/20** (2006.01)  
**C12N 15/00** (2006.01)  
**C12N 15/09** (2006.01)  
**C12N 15/63** (2006.01)  
**C12N 15/70** (2006.01)  
**C12N 5/00** (2006.01)

**C12N 5/02** (2006.01)

**C12N 5/04** (2006.01)

**C12N 5/10** (2006.01)

**C12N 9/00** (2006.01)

(21) 364596 (22) 2002 02 22  
 (30) 60/270,951 2001 02 23 US  
 (86) 2002 02 22 PCT/US02/05185  
 (87) 2002 09 06 WO02/067970

(72) SCHIMMEL PAUL, La Jolla (US); WAKASUGI KEISUKE, Shizuoka (JP); FRIEDLANDER MARTIN, Del Mar (US)  
 (73) THE SCRIPPS RESEARCH INSTITUTE, La Jolla (US)  
 (54) Izolowany polipeptyd i jego zastosowanie, izolowany polinukleotyd, rekombinowany wektor, rekombinowana komórka gospodarza, kompozycja angiostatyczna i zestaw do hamowania neowaskularyzacji ocznej

B1 (11) **208009** (41) 2005 07 25

(51) **A61K 38/37** (2006.01)  
**A61K 38/43** (2006.01)  
**A61K 31/495** (2006.01)  
**A61K 47/04** (2006.01)  
**A61K 47/12** (2006.01)  
**A61K 47/18** (2006.01)  
**A61K 47/26** (2006.01)  
**A61K 47/34** (2006.01)  
**A61K 47/36** (2006.01)  
**A61K 9/19** (2006.01)

(21) 372414 (22) 2003 03 26  
 (30) 0207092.8 2002 03 26 GB  
 (86) 2003 03 26 PCT/GB03/01297  
 (87) 2003 10 02 WO03/080108

(72) WHITE MARY, Wrexham (GB); WEBB PAUL, Wrexham (GB)  
 (73) IPSEN PHARMA S.A.S., Boulogne-Billancourt (FR)  
 (54) Stała kompozycja farmaceutyczna zawierająca czynnik VIII i ciełka kompozycja farmaceutyczna

B1 (11) **208221** (41) 2004 03 22

(51) **A61K 39/00** (2006.01)  
**A61K 41/00** (2006.01)  
**C12N 5/00** (2006.01)

(21) 355015 (22) 2000 03 10  
 (30) 9905911.5 1999 03 15 GB  
 (86) 2000 03 10 PCT/GB00/00903  
 (87) 2000 09 21 WO00/54802

(72) BERG KRISTIAN, Heggedal (NO); TJELLE TORUNN E., Oslo (NO); HØGSET ANDERS, Oslo (NO); PRASMICKAITE LINA, Oslo (NO)  
 (73) PHOTOCURE ASA, Oslo (NO)  
 (54) Zastosowanie białka lub peptydu do wyrażania in vitro białka lub peptydu antygenowego albo jego antygenowej części na powierzchni komórki, oraz odpowiednie sposoby, kompozycje, komórki i zastosowanie medyczne

B1 (11) **208114** (41) 2005 07 11

(51) **A61K 47/38** (2006.01)  
**A61K 31/5377** (2006.01)

(21) 372215 (22) 2003 02 24  
 (30) 0204392.5 2002 02 26 GB  
 0212462.6 2002 05 30 GB  
 0213267.8 2002 06 11 GB

(86) 2003 02 24 PCT/GB03/00803  
 (87) 2003 09 04 WO03/072139  
 (72) GELLERT PAUL RICHARD, Macclesfield (GB); PARKER MICHAEL DAVIS, Macclesfield (GB); DE MATAS MARCEL, Macclesfield (GB)  
 (73) ASTRAZENECA AB, Södertälje (SE)  
 (54) Kompozycja farmaceutyczna, sposób jej wytwarzania i zastosowanie

B1 (11) **208173** (41) 2010 04 26  
 (51) **A61L 29/00** (2006.01)  
**A61M 25/00** (2006.01)  
 (21) 389488 (22) 2009 11 05  
 (72) GINALSKA GRAŻYNA, Lublin (PL); KOWALCZUK DOROTA, Lublin (PL)  
 (73) UNIWERSYTET MEDYCZNY W LUBLINIE, Lublin (PL)  
 (54) Sposób otrzymywania przeciwbakteryjnej matrycy przez imobilizację chemioterapeutyku na bioaktywnej powierzchni

B1 (11) **208115** (41) 2005 08 22  
 (51) **A61L 31/16** (2006.01)  
**A61L 33/08** (2006.01)  
 (21) 373226 (22) 2003 04 15  
 (30) 60/378,676 2002 05 09 US  
 10221055.1 2002 05 10 DE  
 (86) 2003 04 15 PCT/DE03/01253  
 (87) 2003 11 20 WO03/094990  
 (72) HORRES ROLAND, Stolberg (DE); LINSSEN MARITA KATHARINA, Aachen (DE); HOFFMANN MICHAEL, Eschweiler (DE); FAUST VOLKER, Aachen (DE); HOFFMANN ERIKA, Eschweiler (DE); DI BIASE DONATO, Aachen (DE)  
 (73) HEMOTEQ AG, Würselen (DE)  
 (54) Oligo- i polisacharydy, sposób ich otrzymywania i zastosowanie, sposób hemokompatybilnego powlekania powierzchni urządzeń leczniczych oraz urządzenie lecznicze wytworzone tym sposobem

B1 (11) **208111** (41) 2008 07 07  
 (51) **A62D 1/02** (2006.01)  
 (21) 381418 (22) 2006 12 28  
 (72) TWARDOCHELEB BOŽENA, Kędzierzyn-Koźle (PL); KOENIG KORNELIA, Kędzierzyn-Koźle (PL); WASILEWSKI JERZY, Kędzierzyn-Koźle (PL); RAITER-TYBIŃSKA BARBARA, Brzeg Dolny (PL); MAGRAŚ PIOTR, Brzeg Dolny (PL); BAJDA ROMAN, Brzeg Dolny (PL); TRZASKOWSKI TOMASZ, Otwock (PL); FISZER RENATA, Kędzierzyn-Koźle (PL)  
 (73) INSTYTUT CIĘŻKIEJ SYNTEZY ORGANICZNEJ BLACHOWNIA, Kędzierzyn-Koźle (PL); PCC ROKITA SPÓŁKA AKCYJNA, Brzeg-Dolny (PL)  
 (54) Pianotwórczy środek gaśniczy

B1 (11) **208118** (41) 2006 08 07  
 (51) **A63G 13/00** (2006.01)  
**A63G 11/00** (2006.01)  
**A63G 13/04** (2006.01)  
**F16F 1/12** (2006.01)  
 (21) 375469 (22) 2005 06 01  
 (30) 202005001460.5 2005 01 28 DE  
 (72) KORTE WALTER, Attendorn (DE)  
 (73) Heinrich Eibach GMBH, Finnentrop (DE)  
 (54) Urządzenie do mocowania sprzętu rekreacyjnego

B1 (11) **208134** (41) 2005 10 03  
 (51) **B01D 53/50** (2006.01)  
**B01J 20/00** (2006.01)  
 (21) 366646 (22) 2004 03 26  
 (72) MICHALAK PIOTR PAWEŁ, Ciechocinek (PL); ROMIŃSKI MAREK ROMAN, Włocławek (PL); PAWŁOWSKI WACŁAW KAZIMIERZ, Włocławek (PL)  
 (73) OMEGA SPÓŁKA Z OGRANICZONĄ ODPOWIEDZIALNOŚCIĄ, Głogów (PL)  
 (54) Środek do zmniejszania emisji dwutlenku siarki i tlenków azotu w gazach spalinowych i sposób zmniejszania emisji dwutlenku siarki i tlenków azotu w gazach spalinowych

B1 (11) **208051** (41) 2007 10 01  
 (51) **B01D 61/36** (2006.01)  
**B01D 63/00** (2006.01)

(21) 379337 (22) 2006 03 30  
 (72) GRYTA MAREK, Szczecin (PL); SASIM MICHAŁ, Świebodzin (PL); MORAWSKI ANTONI WALDEMAR, Szczecin (PL)  
 (73) ZACHODNIOPOMORSKI UNIWERSYTET TECHNOLOGICZNY W SZCZECINIE, Szczecin (PL)  
 (54) Sposób prowadzenia osmotycznej destylacji membranowej oraz układ do osmotycznej destylacji membranowej

B1 (11) **208037** (41) 2007 08 06  
 (51) **B01D 65/08** (2006.01)  
**B01D 61/36** (2006.01)  
 (21) 378882 (22) 2006 02 03  
 (72) GRYTA MAREK, Szczecin (PL); MORAWSKI ANTONI WALDEMAR, Szczecin (PL)  
 (73) ZACHODNIOPOMORSKI UNIWERSYTET TECHNOLOGICZNY W SZCZECINIE, Szczecin (PL)  
 (54) Sposób zapobiegania zwiłżaniu membran hydrofobowych w procesie destylacji membranowej

B1 (11) **208066** (41) 2002 01 14  
 (51) **B01J 20/16** (2006.01)  
**B01D 53/02** (2006.01)  
**B01D 53/64** (2006.01)  
**B01D 53/70** (2006.01)  
**B01D 53/50** (2006.01)  
 (21) 345884 (22) 1999 07 07  
 (30) 1009870 1998 08 14 NL  
 (86) 1999 07 07 PCT/NL99/00431  
 (87) 2000 02 24 WO00/09256  
 (72) VOOGT NICOLAAS, Beekbergen (NL); BIERMANN JOSEPH JAN PETER, Huis Ter Heide (NL)  
 (73) CDEM HOLLAND B.V., Eerbeek (NL)  
 (54) Zastosowanie produktu wytworzonego z materiału podstawowego, zawierającego wapń i kaolin

B1 (11) **208030** (41) 2010 04 12  
 (51) **B01J 21/06** (2006.01)  
**B01J 21/04** (2006.01)  
**B01J 23/04** (2006.01)  
**C07C 31/04** (2006.01)  
 (21) 386181 (22) 2008 09 29  
 (72) NAZIMEK DOBIEŚŁAW, Lublin (PL); CZECH BOŽENA, Lublin (PL); JABŁOŃSKI STANISŁAW, Warszawa (PL); ZANIUK WALDEMAR, Świdnik (PL); WASIŃSKA ZOFIA, Lublin (PL)  
 (73) UNIWERSYTET MARII CURIE-SKŁODOWSKIEJ, Lublin (PL); JABŁOŃSKI STANISŁAW, Warszawa (PL); ZANIUK WALDEMAR, Kalinówka (PL)  
 (54) Katalizator do syntezy metanolu i jego pochodnych

B1 (11) **208217** (41) 2005 03 21  
 (51) **B01J 37/32** (2006.01)  
**B01J 23/44** (2006.01)  
**B01J 21/16** (2006.01)  
**B01D 53/70** (2006.01)  
 (21) 362182 (22) 2003 09 15  
 (72) BAHRANOWSKI KRZYSZTOF, Kraków (PL); SERWICKA-BAHRANOWSKA EWA, Kraków (PL); MACHEJ TADEUSZ, Kraków (PL); MICHALIK ALICJA, Kraków (PL); JANIK ROBERT, Kraków (PL); PIEKARSKA-SADOWSKA HALINA, Kraków (PL); JANAS JANUSZ, Kraków (PL)  
 (73) INSTYTUT KATALIZY I FIZYKOCHEMII POWIERZCHNI PAN, Kraków (PL); AKADEMIA GÓRNICZO-HUTNICZA IM. STANISŁAWA STASZICA, Kraków (PL)  
 (54) Sposób suszenia modyfikowanego montmorillonitu, służącego jako nośnik katalizatora palladowego do utleniania zanieczyszczeń organicznych zawierających chlor



B1 (11) **208077** (41) 2007 09 03  
 (51) **B02C 18/18** (2006.01)  
**B09B 3/00** (2006.01)  
 (21) 379010 (22) 2006 02 20  
 (72) PAC ALEKSANDER, Lublewo (PL); JÓZEFOWSKI MAREK, Gdańsk (PL); BRZOSKOWSKI KAZIMIERZ, Gdańsk (PL); SOBCZYK MARIAN, Gdańsk (PL); KLEIN OTTON, Gdańsk (PL)  
 (73) PAC ALEKSANDER, Lublewo (PL)  
 (54) Urządzenie do niszczenia twardych dysków komputerowych

B1 (11) **208207** (41) 2006 12 11  
 (51) **B03B 5/44** (2006.01)  
 (21) 375666 (22) 2005 06 10  
 (72) GOLEC STANISŁAW, Racibórz (PL); STACHURA RYSZARD, Kraków (PL); WCISŁO ZYGMUNT, Kraków (PL); JĘDRZEJSKI MARIUSZ, Racibórz (PL); KONSEK RYSZARD, Rybnik (PL); SZOT SŁAWOMIR, Racibórz (PL)  
 (73) PRZEDSIĘBIORSTWO WIELOBRANŻOWE INTERCONTRACT SPÓŁKA Z OGRANICZONĄ ODPOWIEDZIALNOŚCIĄ, Racibórz (PL)  
 (54) Sposób wytwarzania obciążnika cieczy ciężkiej do wzbogacania kopalni

B1 (11) **208101** (41) 2006 05 29  
 (51) **B09B 3/00** (2006.01)  
 (21) 371170 (22) 2004 11 15  
 (72) HOLKA HENRYK, Bydgoszcz (PL)  
 (73) UNIWERSYTET TECHNOLOGICZNO-PRZYRODNICZY IM. JANA I JĘDRZEJA ŚNIADECKICH W BYDGOSZCZY, Bydgoszcz (PL)  
 (54) Metoda utylizacji opon

B1 (11) **208034** (41) 2005 10 03  
 (51) **B21H 3/04** (2006.01)  
**B23G 7/00** (2006.01)  
 (21) 366500 (22) 2004 03 22  
 (72) GONTARZ ANDRZEJ, Krasnystaw (PL); PATER ZBIGNIEW, Jakubowice Konieńskie (PL); WEROŃSKI WIESŁAW S., Lublin (PL); BROŻEK JAN, Radzyń Podlaski (PL); SZCZEPANIUK JERZY, Radzyń Podlaski (PL)  
 (73) POLITECHNIKA LUBELSKA, Lublin (PL)  
 (54) Sposób wytwarzania wkrętów, zwłaszcza szynowych

B1 (11) **208033** (41) 2005 10 03  
 (51) **B21H 9/02** (2006.01)  
**B21D 25/04** (2006.01)  
 (21) 366497 (22) 2004 03 22  
 (72) PATER ZBIGNIEW, Jakubowice Konieńskie (PL); BOGUSZ EUGENIUSZ, Lublin (PL); GONTARZ ANDRZEJ, Krasnystaw (PL); WEROŃSKI WIESŁAW S., Lublin (PL)  
 (73) POLITECHNIKA LUBELSKA, Lublin (PL)  
 (54) Walcarka i narzędzie do wytwarzania wyrobów kształtowych, zwłaszcza śrubowych

B1 (11) **208105** (41) 2008 02 18  
 (51) **B22D 11/06** (2006.01)  
 (21) 383330 (22) 2005 12 13  
 (30) 11/010,625 2004 12 13 US  
 (86) 2005 12 13 PCT/IB05/54226  
 (87) 2006 06 22 WO06/064476  
 (72) SCHLICHTING MARK, Crawfordsville (US); BLEJDE WALTER, Brownsburg (US); PRETORIUS EUGENE B., Mt. Pleasant (US)  
 (73) NUCOR CORPORATION, Charlotte (US)  
 (54) Sposób i urządzenie do odlewania ciągłego cienkiej taśmy

B1 (11) **208106** (41) 2008 02 18  
 (51) **B22D 11/16** (2006.01)  
**B22D 33/02** (2006.01)  
 (21) 383329 (22) 2005 11 21

(30) 11/005,722 2004 12 07 US  
 (86) 2005 11 21 PCT/AU05/01763  
 (87) 2006 06 15 WO06/060848  
 (72) COOPER W.KENT, Greencastle (US); GAGE STEVEN R., Crawfordsville (US)  
 (73) CASTRIP, LLC, Charlotte (US)  
 (54) Sposób wytwarzania odlewanej taśmy przez odlewanie ciągłe

B1 (11) **208032** (41) 2005 10 03  
 (51) **B23G 7/00** (2006.01)  
**B21H 3/04** (2006.01)  
 (21) 366498 (22) 2004 03 22  
 (72) PATER ZBIGNIEW, Jakubowice Konieńskie (PL); GONTARZ ANDRZEJ, Krasnystaw (PL); WEROŃSKI WIESŁAW S., Lublin (PL)  
 (73) POLITECHNIKA LUBELSKA, Lublin (PL)  
 (54) Sposób otrzymywania wyrobów kształtowych, zwłaszcza śrubowych

B1 (11) **208081** (41) 2006 04 18  
 (51) **B23K 7/10** (2006.01)  
**B23K 37/04** (2006.01)  
 (21) 370648 (22) 2004 10 12  
 (72) CZECHOWICZ ZBIGNIEW, Żarnowiec (PL); MAJEWSKI ANDRZEJ, Sędziszów (PL); KRZEMIEN ADAM, Łany (PL)  
 (73) FABRYKA KOTŁÓW SEFAKO SPÓŁKA AKCYJNA, Sędziszów (PL)  
 (54) Urządzenie do kształtowania końcy rur przez opalanie

B1 (11) **208062** (41) 2005 11 28  
 (51) **B23K 26/34** (2006.01)  
**B23K 26/14** (2006.01)  
 (21) 368026 (22) 2004 05 17  
 (72) KLIMPEL ANDRZEJ, Gliwice (PL); LISIECKI ALEKSANDER, Ruda Śląska (PL); JANICKI DAMIAN, Ogrodzieniec (PL)  
 (73) POLITECHNIKA ŚLĄSKA, Gliwice (PL)  
 (54) Dysza do podawania proszku w procesie napawania laserowego

B1 (11) **208162** (41) 2008 03 17  
 (51) **B23K 35/22** (2006.01)  
**C22C 5/08** (2006.01)  
 (21) 380540 (22) 2006 09 04  
 (72) CWOLEK BEATA, Gliwice (PL); CIURA LUDWIK, Gliwice (PL); MALEC WITOLD, Gliwice (PL); MISSOL WITOLD, Gliwice (PL); KSIĘŻAREK STANISŁAW, Gliwice (PL); RUDNICKI KRZYSZTOF, Gliwice (PL); ŻYCIŃSKI ROBERT, Siemianowice Śląskie (PL)  
 (73) INSTYTUT METALI NIEŻELAZNYCH, Gliwice (PL)  
 (54) Bezkadmowe twarde lutowie

B1 (11) **208155** (41) 2008 03 17  
 (51) **B23K 35/22** (2006.01)  
**C22C 5/08** (2006.01)  
 (21) 380541 (22) 2006 09 04  
 (72) CWOLEK BEATA, Gliwice (PL); CIURA LUDWIK, Gliwice (PL); MALEC WITOLD, Gliwice (PL); MISSOL WITOLD, Gliwice (PL); KSIĘŻAREK STANISŁAW, Gliwice (PL); RUDNICKI KRZYSZTOF, Gliwice (PL); ŻYCIŃSKI ROBERT, Siemianowice Śląskie (PL)  
 (73) INSTYTUT METALI NIEŻELAZNYCH, Gliwice (PL)  
 (54) Bezkadmowe twarde lutowie

B1 (11) **208154** (41) 2008 03 17  
 (51) **B23K 35/22** (2006.01)  
**C22C 5/08** (2006.01)  
 (21) 380542 (22) 2006 09 04  
 (72) CWOLEK BEATA, Gliwice (PL); CIURA LUDWIK, Gliwice (PL); MALEC WITOLD, Gliwice (PL); MISSOL WITOLD, Gliwice (PL); KSIĘŻAREK STANISŁAW, Gliwice (PL); RUDNICKI KRZYSZTOF, Gliwice (PL); ŻYCIŃSKI ROBERT, Siemianowice Śląskie (PL)

(73) INSTYTUT METALI NIEŻELAZNYCH, Gliwice (PL)  
 (54) Bezkadmowe twarde lutowie

B1 (11) **208194** (41) 2008 03 17  
 (51) **B23K 35/22** (2006.01)  
**C22C 5/08** (2006.01)

(21) 380543 (22) 2006 09 04  
 (72) CWOLEK BEATA, Gliwice (PL); CIURA LUDWIK, Gliwice (PL);  
 MALEC WITOLD, Gliwice (PL); MISSOL WITOLD, Gliwice (PL);  
 KSIĘŻAREK STANISŁAW, Gliwice (PL); RUDNICKI KRZYSZTOF,  
 Gliwice (PL); ŻYCIŃSKI ROBERT, Siemianowice Śląskie (PL)  
 (73) INSTYTUT METALI NIEŻELAZNYCH, Gliwice (PL)  
 (54) Bezkadmowe twarde lutowie

B1 (11) **208153** (41) 2008 03 17  
 (51) **B23K 35/22** (2006.01)  
**C22C 5/08** (2006.01)

(21) 380544 (22) 2006 09 04  
 (72) CWOLEK BEATA, Gliwice (PL); CIURA LUDWIK, Gliwice (PL);  
 MALEC WITOLD, Gliwice (PL); MISSOL WITOLD, Gliwice (PL);  
 KSIĘŻAREK STANISŁAW, Gliwice (PL); RUDNICKI KRZYSZTOF,  
 Gliwice (PL); ŻYCIŃSKI ROBERT, Siemianowice Śląskie (PL)  
 (73) INSTYTUT METALI NIEŻELAZNYCH, Gliwice (PL)  
 (54) Bezkadmowe twarde lutowie

B1 (11) **208178** (41) 2006 01 09  
 (51) **B23P 15/00** (2006.01)  
**F01D 11/00** (2006.01)

(21) 368832 (22) 2004 06 29  
 (72) GREŃ CZESŁAW, Elbląg (PL)  
 (73) PRZEDSIĘBIORSTWO WDRAŻANIA POSTĘPU TECHNICZNEGO  
 POSTEOR SPÓŁKA Z OGRANICZONĄ ODPOWIEDZIALNOŚCIĄ,  
 Sopot (PL)  
 (54) Sposób wytwarzania uszczelnienia i uszczelnienie stopnia tur-  
 biny parowej

B1 (11) **208152** (41) 2005 10 03  
 (51) **B23Q 11/12** (2006.01)  
**C10M 125/10** (2006.01)

(21) 366651 (22) 2004 03 26  
 (72) KOTNAROWSKI ANDRZEJ, Radom (PL); MAKOWSKI ROMUALD,  
 Skarżysko-Kamienna (PL); MARCZAK RYSZARD, Warszawa (PL);  
 MOROZOW DMITRIJ, Radom (PL)  
 (73) POLITECHNIKA RADOMSKA IM. KAZIMIERZA PUŁASKIEGO,  
 Radom (PL)  
 (54) Środek smarująco-chłodzący zwłaszcza do obróbki skraw-  
 niem, zawierający cząstki miękkich metali

B3 (11) **208157** (41) 2006 07 10  
 (51) **B25B 13/48** (2006.01)  
**B25B 13/02** (2006.01)

(21) 371960 (22) 2004 12 28  
 (61) 206692  
 (72) NOWIKOW JERZY, Huta Żabiowska (PL)  
 (73) NOWIKOW JERZY HUBIX, Huta Żabiowska (PL)  
 (54) Klucz maszynowy, zwłaszcza do pracy pod napięciem

B1 (11) **208121** (41) 2004 12 13  
 (51) **B25C 1/18** (2006.01)  
**B25C 1/06** (2006.01)

(21) 368400 (22) 2004 06 04  
 (30) 10325920.1 2003 06 07 DE  
 (72) EHMIG GERHARD, Rankweil (AT); DITTRICH TILO, Gams (AT)  
 (73) Hilti Aktiengesellschaft, Schaan (LI)  
 (54) Przyrząd do osadzania

B1 (11) **208131** (41) 2005 11 14  
 (51) **B25D 17/00** (2006.01)

(21) 375028 (22) 2003 10 22  
 (30) 20021898 2002 10 24 FI  
 (86) 2003 10 22 PCT/FI03/00785  
 (87) 2004 05 06 WO04/037493

(72) KOTALA ARI, Tampere (FI); SAUKKO PEKKA, Tottijärvi (FI);  
 HELIN AIMO, Tampere (FI)  
 (73) SANDVIK MINING AND CONSTRUCTION OY, Tampere (FI)  
 (54) Uchwyt wiertarki do kamienia i wiertarka do kamienia

B1 (11) **208028** (41) 2005 09 19  
 (51) **B27N 3/04** (2006.01)  
**E04B 1/78** (2006.01)

(21) 366319 (22) 2004 03 16  
 (72) NOWAK ZBIGNIEW, Puławy (PL)  
 (73) ROCKWOOL POLSKA SPÓŁKA Z OGRANICZONĄ  
 ODPOWIEDZIALNOŚCIĄ, Cigacice (PL)  
 (54) Sposób produkcji płyt z wełny mineralnej

B1 (11) **208042** (41) 2006 06 26  
 (51) **B29C 47/88** (2006.01)

(21) 371720 (22) 2004 12 13  
 (72) CYBULSKI ROMAN, Toruń (PL); KUBIAK GRZEGORZ, Toruń  
 (PL); SKOTARCZAK STANISŁAW, Toruń (PL); MISZEWSKI SŁAWOMIR,  
 Brzozówka (PL); IGNACZAK IRENA, Toruń (PL)  
 (73) INSTYTUT INŻYNIERII MATERIAŁÓW POLIMEROWYCH  
 I BARWNIKÓW, Toruń (PL)  
 (54) Mechanizm podtrzymujący

B1 (11) **208170** (41) 2006 07 10  
 (51) **B29C 63/34** (2006.01)  
**F16L 57/00** (2006.01)

(21) 371991 (22) 2004 12 29  
 (72) PAWELAK TERESA, Jastrzębie Zdrój (PL); PAWELAK ANNA,  
 Jastrzębie Zdrój (PL)  
 (73) ELPLAST+SPÓŁKA Z OGRANICZONĄ ODPOWIEDZIALNOŚCIĄ,  
 Jastrzębie Zdrój (PL)  
 (54) Urządzenie do naciągania płaszcz ochronnego na rurę i sposób  
 naciągania płaszcz ochronnego na rurę

B1 (11) **208127** (41) 2005 09 19  
 (51) **B41F 17/18** (2006.01)  
**B41F 17/22** (2006.01)  
**B41F 17/28** (2006.01)

(21) 374012 (22) 2003 06 06  
 (30) 10226500.3 2002 06 14 DE  
 (86) 2003 06 06 PCT/EP03/05958  
 (87) 2003 12 24 WO03/106177  
 (72) VETTER THOMAS, Lorch (DE); NOLL WERNER, Hübigen (DE);  
 KREUTZ PATRICK, Koblenz (DE)  
 (73) BALL PACKAGING EUROPE HOLDING GMBH & CO.KG,  
 Ratingen (DE)  
 (54) Sposób obróbki powierzchniowej puszek

B1 (11) **208128** (41) 2000 09 11  
 (51) **B42D 15/00** (2006.01)

(21) 337943 (22) 1998 07 02  
 (30) 19729918.0 1997 07 04 DE  
 (86) 1998 07 02 PCT/DE98/01900  
 (87) 1999 01 14 WO99/01291  
 (72) AHLERS BENEDIKT, Berlin (DE); KAPPE FRANK, Berlin (DE);  
 GUTMANN ROLAND, Berlin (DE); PAUGSTADT RALF, Berlin (DE);  
 FRANZ-BURGHOLZ ARNIM, Berlin (DE); PODOLL BERTEL, Berlin (DE)  
 (73) Securrency Pty Ltd., Craigieburn (AU)  
 (54) Dokument zabezpieczony lub dokument wartościowy

B1 (11) **208084** (41) 2004 08 09  
 (51) **B42F 7/04** (2006.01)  
**B65D 27/02** (2006.01)

(21) 364617 (22) 2004 01 28  
 (30) 03425043.1 2003 01 29 EP  
 (72) ALFONSI GABRIELE, Fabriano (IT)  
 (73) CARTIERE FEDRIGONI & C. S.p.A., Arco (IT)  
 (54) Koperta, głównie na arkusze, a zwłaszcza na rysunki

B1 (11) **208056** (41) 2006 04 03  
 (51) **B60J 5/04** (2006.01)  
**B60R 16/08** (2006.01)  
 (21) 370326 (22) 2004 09 27  
 (72) BIENIASZEWSKI ANDRZEJ, Sulechów (PL); BOROCH HENRYK, Zielona Góra (PL); ZAWARTKO HENRYK, Zielona Góra (PL)  
 (73) MB-PNEUMATYKA SPÓŁKA Z OGRANICZONĄ ODPOWIEDZIALNOŚCIĄ, Sulechów (PL)  
 (54) Układ do uruchamiania drzwi pojazdu, zwłaszcza autobusu

B1 (11) **208063** (41) 2004 08 09  
 (51) **B60K 26/00** (2006.01)  
**B60K 7/00** (2006.01)  
 (21) 358376 (22) 2001 01 26  
 (30) 1014182 2000 01 26 NL  
 (86) 2001 01 26 PCT/NL01/00054  
 (87) 2001 08 02 WO01/54939  
 (72) HEINEN ADRIANUS JOHANNES, Apeldoorn (NL)  
 (73) SPECIAL PRODUCTS FOR INDUSTRY V.O.F., Apeldoorn (NL)  
 (54) Koło zawierające elektryczne elementy napędowe, zespół co najmniej dwóch kół zawierających elektryczne elementy napędowe, pojazd kołowy, oraz sposób koordynowania liczby obrotów co najmniej dwóch kół zaopatrzonych w silniki elektryczne

B1 (11) **208203** (41) 2005 12 12  
 (51) **B60N 3/10** (2006.01)  
**B60R 7/04** (2006.01)  
 (21) 368336 (22) 2004 06 02  
 (72) DŻEGAN DARIUSZ, Michałowice (PL)  
 (73) DŻEGAN DARIUSZ, Michałowice (PL)  
 (54) Torba zwiększająca komfort w samochodach

B1 (11) **208120** (41) 2005 05 02  
 (51) **B60P 3/40** (2006.01)  
**B62D 53/00** (2006.01)  
 (21) 369865 (22) 2002 12 21  
 (30) 10200401.3 2002 01 08 DE  
 (86) 2002 12 21 PCT/EP02/14700  
 (87) 2003 07 17 WO03/057528  
 (72) WOBLEN ALOYS, Aurich (DE)  
 (73) Wobben Aloys, Aurich (DE)  
 (54) Pojazd transportowy do przewozu łopaty wirnika elektrowni wiatrowej z ciągnikiem i przyczepą

B1 (11) **208091** (41) 2005 06 13  
 (51) **B60R 21/26** (2006.01)  
 (21) 371117 (22) 2003 02 21  
 (30) 2002-45640 2002 02 22 JP  
 (86) 2003 02 21 PCT/JP03/01905  
 (87) 2003 08 28 WO03/070528  
 (72) NISHIMURA TSUYOKAZU, Himeji (JP); TANAKA KOJI, Himeji (JP)  
 (73) NIPPON KAYAKU KABUSHIKI-KAISHA, Tokio (JP)  
 (54) Generator gazu

B1 (11) **208181** (41) 2006 06 12  
 (51) **B60R 25/06** (2006.01)  
 (21) 371569 (22) 2004 12 06  
 (72) NIEDŹWIEDŹ ZYGMUNT, Luboń (PL)  
 (73) NIEDŹWIEDŹ ZYGMUNT, Luboń (PL)  
 (54) Blokada dźwigni zmiany biegów pojazdów

B1 (11) **208007** (41) 2004 10 18  
 (51) **B65D 41/22** (2006.01)  
**B65D 43/02** (2006.01)  
 (21) 367238 (22) 2004 04 14  
 (30) 10/413,821 2003 04 15 US  
 (72) MCMAHON THOMAS JOSEPH III, Celebration (US); BACKAERT DIMITRI M.C.J., Moorsel (BE); D'ALESSIO BRENT E., St. Cloud (US); KUSUMA DAVID DAUD, Orlando (US); MORTIER JOHAN M.J.K., Grimminge (BE); SUMTER JOHN E., Sanford (US); TRUDEAU RAYMOND J., St. Cloud (US)  
 (73) DART INDUSTRIES INC., Orlando (US)  
 (54) Zdejmowalne zamknięcie przymocowane do obrzeża pojemnika

B1 (11) **208124** (41) 2003 11 03  
 (51) **B65G 1/04** (2006.01)  
 (21) 359815 (22) 2003 04 23  
 (30) 20206372.0 2002 04 23 DE  
 (72) UPMEYER ULRICH, Borgholzhausen (DE)  
 (73) Westfalia Logistics Technologies GmbH & Co. KG, Borgholzhausen/Bhf. (DE)  
 (54) Wózek regałowy i układarka z wózkiem regałowym

B1 (11) **208156** (41) 2007 11 12  
 (51) **B65G 5/00** (2006.01)  
 (21) 379671 (22) 2006 05 11  
 (72) WASILEWSKA AGNIESZKA, Warszawa (PL); KOŁDRA JACEK, Piaseczno (PL)  
 (73) AGWA SPÓŁKA Z OGRANICZONĄ ODPOWIEDZIALNOŚCIĄ, Warszawa (PL)  
 (54) Sposób i układ kompensacyjnego uszczelnienia osadzenia zbiorników wielkogabarytowych, zwłaszcza na paliwa płynne

B1 (11) **208022** (41) 2008 03 17  
 (51) **B65G 7/04** (2006.01)  
 (21) 380600 (22) 2006 09 11  
 (72) KRÓLIK WIEŚLAW, Warka (PL)  
 (73) KRÓLIK WIEŚLAW, Warka (PL)  
 (54) Wózek samowładowczy, zwłaszcza do transportu palet skrzyniowych

B1 (11) **208065** (41) 2008 04 14  
 (51) **B65G 17/20** (2006.01)  
**E21F 13/00** (2006.01)  
**B61B 13/04** (2006.01)  
 (21) 380797 (22) 2006 10 09  
 (72) POZNAŃSKI KAZIMIERZ, Gniew (PL); DRĄGOWSKI PIOTR, Gniew (PL); HAŁAS WALDEMAR, Smetowo Graniczne (PL)  
 (73) FAMA SPÓŁKA Z OGRANICZONĄ ODPOWIEDZIALNOŚCIĄ, Gniew (PL)  
 (54) Osprzęt transportowy

B1 (11) **208088** (41) 2006 11 27  
 (51) **B65G 69/00** (2006.01)  
**E01B 35/00** (2006.01)  
**G01C 15/00** (2006.01)  
 (21) 375122 (22) 2005 05 16  
 (72) ANIGACZ WOJCIECH, Opole (PL); RASZKA ADRIAN, Dziewkowice (PL)  
 (73) POLITECHNIKA OPOLSKA, Opole (PL)  
 (54) Statyw szynowy

B1 (11) **208087** (41) 2007 06 25  
 (51) **B65G 69/00** (2006.01)  
**G01C 15/00** (2006.01)  
**E01B 35/00** (2006.01)  
 (21) 378451 (22) 2005 12 16

(72) ANIGACZ WOJCIECH, Opole (PL); ŻÓŁTASZEK ŁUKASZ, Kuźnica (PL)  
 (73) POLITECHNIKA OPOLSKA, Opole (PL)  
 (54) Statyw szynowy do przyrządów pomiarowych

B1 (11) **208094** (41) 2004 10 04  
 (51) **B65H 19/10** (2006.01)  
 (21) 366654 (22) 2004 03 26  
 (30) 03090085.6 2003 03 27 EP  
 (72) HEBELS ALBERT-BEREND, Hamburg (DE); HENNING AXEL, Hamburg (DE)  
 (73) Hauni Maschinenbau AG, Hamburg (DE)  
 (54) Urządzenie do wymiany bobin

B1 (11) **208100** (41) 2005 02 21  
 (51) **B66C 1/00** (2006.01)  
**B66C 1/66** (2006.01)  
 (21) 367184 (22) 2002 05 08  
 (30) 1018049 2001 05 11 NL  
 (86) 2002 05 08 PCT/NL02/00302  
 (87) 2002 11 21 WO02/92492  
 (72) STINIS CORNELIS, Krimpen Aan De Lek (NL)  
 (73) STINIS BEHEER B.V., Krimpen Aan De Lek (NL)  
 (54) Konstrukcja łącząca dla zmiennych obciążeń oraz mechanizm podnoszący przedmioty, wyposażony w taką konstrukcję łączącą

B1 (11) **208212** (41) 2007 02 05  
 (51) **B66F 11/04** (2006.01)  
**B66F 11/00** (2006.01)  
 (21) 376360 (22) 2005 07 28  
 (72) ADAMIEC PIOTR, Dobrzeń Wielki (PL); ADAMIEC MAREK, Opole (PL); ADAMIEC ROMAN, Opole (PL)  
 (73) MOVIEBIRD INTERNATIONAL SPÓŁKA Z OGRANICZONĄ ODPOWIEDZIALNOŚCIĄ, Dobrzeń Wielki (PL)  
 (54) Teleskopowy dźwиг kamerowy

B1 (11) **208160** (41) 2008 10 27  
 (51) **C01B 25/22** (2006.01)  
**C01B 25/26** (2006.01)  
 (21) 382238 (22) 2007 04 20  
 (72) CICHY BARBARA, Gliwice (PL); FOLEK STANISŁAW, Gliwice (PL)  
 (73) INSTYTUT NAWOZÓW SZTUCZNYCH, Puławy (PL)  
 (54) Sposób wytwarzania spożywczych fosforanów potasu

B3 (11) **208158** (41) 2009 04 14  
 (51) **C01B 31/20** (2006.01)  
 (21) 383479 (22) 2007 10 10  
 (61) 177337  
 (72) CWALINA JANUSZ, Puławy (PL); MOŻEŃSKI CEZARY, Puławy (PL); MOŻEŃSKA BOŻENA, Puławy (PL)  
 (73) INSTYTUT NAWOZÓW SZTUCZNYCH, Puławy (PL)  
 (54) Sposób otrzymywania dwutlenku węgla o dużej czystości z cyklicznych procesów oczyszczania gazów syntezowych

B1 (11) **208125** (41) 2005 05 16  
 (51) **C02F 1/24** (2006.01)  
 (21) 370266 (22) 2002 12 11  
 (30) 02/01114 2002 01 30 FR  
 (86) 2002 12 11 PCT/FR02/04292  
 (87) 2003 08 07 WO03/064326  
 (72) VION PATRICK, Houilles (FR)  
 (73) DEGREMONT, Rueil Malmaison (FR)  
 (54) Instalacja do oczyszczania wody przez flotację

B1 (11) **208161** (41) 2005 07 25  
 (51) **C02F 1/32** (2006.01)  
 (21) 364514 (22) 2004 01 21

(72) KRZYŻANOWSKI HIERONIM, Banino (PL); ZAMAJSKI ROBERT, Sopot (PL)  
 (73) KRZYŻANOWSKI HIERONIM, Banino (PL); ZAMAJSKI ROBERT, Sopot (PL)  
 (54) Urządzenie do dezynfekcji cieczy mętnych, cieczy zawierających zawiesiny, cieczy o składzie jakościowym odpowiadającym ściekom, za pomocą naświetlania ultrafioletem

B1 (11) **208204** (41) 2009 06 22  
 (51) **C05C 3/00** (2006.01)  
**C05B 7/00** (2006.01)  
 (21) 384107 (22) 2007 12 20  
 (72) JAWORSKI ZDZIŚŁAW, Szczecin (PL)  
 (73) JAWORSKI ZDZIŚŁAW, Szczecin (PL); ZACHODNIOPOMORSKI UNIwersytet Technologiczny w Szczecinie, Szczecin (PL)  
 (54) Sposób wytwarzania nawozów sztucznych przez amonizację kwasów fosforowego i/lub siarkowego w ciśnieniowym reaktorze chemicznym

B1 (11) **208193** (41) 2009 04 14  
 (51) **C05D 11/00** (2006.01)  
**C05D 3/00** (2006.01)  
**C05D 9/02** (2006.01)  
 (21) 383468 (22) 2007 10 02  
 (72) BOROWIK MIECZYŚŁAW, Strzyżowice (PL); BISKUPSKI ANDRZEJ, Wrocław (PL); KOWALSKI ZYGMUNT, Puławy (PL); SAS JÓZEF, Puławy (PL); STRACHOTA WALDEMAR, Puławy (PL); TURCZYN AUGUST, Puławy (PL); SERAFIŃSKA MARIA, Puławy (PL); RUSEK PIOTR, Stary Pożóg (PL); BOROWIK KRZYSZTOF, Lublin (PL)  
 (73) INSTYTUT NAWOZÓW SZTUCZNYCH, Puławy (PL)  
 (54) Płynny nawóz wapniowy z mikroskładnikami z niską zawartością azotu i chlorków

B1 (11) **208046** (41) 2008 11 24  
 (51) **C05F 17/00** (2006.01)  
**C05F 5/00** (2006.01)  
 (21) 382428 (22) 2007 05 16  
 (72) CIEŚLICKI BOGUSŁAW, Gdańsk (PL)  
 (73) CIEŚLICKI BOGUSŁAW, Gdańsk (PL)  
 (54) Sposób utylizacji wywaru gorzelnianego, zwłaszcza zbożowego lub melasowego

B1 (11) **208189** (41) 2009 01 19  
 (51) **C05F 17/00** (2006.01)  
**C05F 5/00** (2006.01)  
 (21) 382897 (22) 2007 07 11  
 (72) CIEŚLICKI BOGUSŁAW, Gdańsk (PL); DACH JACEK, Poznań (PL); ZBYTEK ZBIGNIEW, Poznań (PL)  
 (73) CIEŚLICKI BOGUSŁAW, Gdańsk (PL); DACH JACEK, Poznań (PL); ZBYTEK ZBIGNIEW, Poznań (PL)  
 (54) Sposób kompostowania wywaru gorzelnianego, zwłaszcza zbożowego lub melasowego

B1 (11) **208223** (41) 2006 11 27  
 (51) **C05G 3/00** (2006.01)  
**C05C 9/00** (2006.01)  
 (21) 379865 (22) 2003 10 06  
 (86) 2003 10 06 PCT/EP03/11069  
 (87) 2005 05 06 WO05/040072  
 (72) BIJPOST ERIK, Nieuwegein (NL); VANMARCKE LUC, Lembeke (BE); KORVER JACOBUS GERARDUS, Wormer (NL); VAN BELZEN RUUD, Middelburg (NL)  
 (73) YARA INTERNATIONAL ASA, Oslo (NO)  
 (54) Sposób zmniejszania skłonności granulek mocznika do zbrylania się, tworzenia pyłu i skłonności do pienienia się w środowiskach wodnych oraz granulka mocznika

B1 (11) **208167** (41) 2009 07 06  
 (51) **C05G 3/00** (2006.01)  
**B01J 2/30** (2006.01)  
 (21) 384157 (22) 2007 12 24  
 (72) LUKOSEK MAREK, Kędzierzyn-Koźle (PL); JERZYKIEWICZ WOJCIECH, Kędzierzyn-Koźle (PL); NARANIECKI BRONISŁAW, Kędzierzyn-Koźle (PL); FISZER RENATA, Kędzierzyn-Koźle (PL)  
 (73) INSTYTUT CIĘŻKIEJ SYNTEZY ORGANICZNEJ BLACHOWNIA, Kędzierzyn-Koźle (PL)  
 (54) Środek antyzbrylający

B1 (11) **208168** (41) 2009 07 06  
 (51) **C05G 3/00** (2006.01)  
**B01J 2/30** (2006.01)  
 (21) 384158 (22) 2007 12 24  
 (72) LUKOSEK MAREK, Kędzierzyn-Koźle (PL); JERZYKIEWICZ WOJCIECH, Kędzierzyn-Koźle (PL); NARANIECKI BRONISŁAW, Kędzierzyn-Koźle (PL); FISZER RENATA, Kędzierzyn-Koźle (PL)  
 (73) INSTYTUT CIĘŻKIEJ SYNTEZY ORGANICZNEJ BLACHOWNIA, Kędzierzyn-Koźle (PL)  
 (54) Środek antyzbrylający

B1 (11) **208093** (41) 2005 02 07  
 (51) **C07B 31/00** (2006.01)  
**C07C 41/18** (2006.01)  
 (21) 366823 (22) 2002 04 24  
 (30) 10120911.8 2001 04 27 DE  
 (86) 2002 04 24 PCT/EP02/04486  
 (87) 2002 11 07 WO02/88046  
 (72) FISCHER ROLF-HARTMUTH, Heidelberg (DE); RÖSCH MARKUS, Oppenheim (DE); GÖTZ NORBERT, Worms (DE)  
 (73) BASF AKTIENGESELLSCHAFT, Ludwigshafen (DE)  
 (54) Jednoetapowy sposób wytwarzania 3,4,5-trimetoksytoluenu

B1 (11) **208017** (41) 2005 11 28  
 (51) **C07C 7/08** (2006.01)  
**B01D 3/40** (2006.01)  
 (21) 375377 (22) 2003 07 22  
 (30) 10233620.2 2002 07 24 DE  
 (86) 2003 07 22 PCT/EP03/07991  
 (87) 2004 02 05 WO04/011406  
 (72) ADRIAN TILL, Bobenheim-Roxheim (DE); HILL THOMAS, Ludwigshafen (DE); KINDLER KLAUS, Harthausen (DE); HEIDA BERND, Ellerstadt (DE)  
 (73) BASF AKTIENGESELLSCHAFT, Ludwigshafen (DE)  
 (54) Ciągły sposób rozdzielania frakcji C<sub>4</sub>

B1 (11) **208216** (41) 2007 07 09  
 (51) **C07C 51/083** (2006.01)  
 (21) 378600 (22) 2005 12 29  
 (72) SYNORADZKI LUDWIK, Warszawa (PL); BERNAŚ URSZULA, Warszawa (PL); HAJMOWICZ HALINA, Warszawa (PL); JERZAK ANNA, Warszawa (PL); WÓJCIK EDYTA, Maurycew (PL)  
 (73) POLITECHNIKA WARSZAWSKA, Warszawa (PL)  
 (54) Sposób otrzymywania bezwodnika diacetylowinowego

B1 (11) **208123** (41) 2005 06 13  
 (51) **C07C 229/50** (2006.01)  
**C07D 333/06** (2006.01)  
**A61K 31/196** (2006.01)  
**A61P 25/24** (2006.01)  
 (21) 371014 (22) 2002 12 26  
 (30) 395797/2001 2001 12 27 JP  
 (86) 2002 12 26 PCT/JP02/13693  
 (87) 2003 07 31 WO03/061698  
 (72) NAKAZATO ATSURO, Tokio (JP); CHAKI SHIGEYUKI, Tokio (JP); SAKAGAMI KAZUNARI, Tokio (JP); DEAN RYOKO, Tokio (JP); OHTA

HIROSHI, Tokio (JP); HIROTA SHIHO, Tokio (JP); YASUHARA AKITO, Tokio (JP)  
 (73) TAISHO PHARMACEUTICAL CO.,LTD., Tokio (JP)  
 (54) Pochodna kwasu 2-amino-3-alkoksy-6-fluorobicyklo [3.1.0] heksano-2, 6-dikarboksyłowego, zawierająca ją kompozycja farmaceutyczna i lek, oraz jej zastosowanie

B1 (11) **208024** (41) 2009 07 06  
 (51) **C07C 311/51** (2006.01)  
**A61K 31/18** (2006.01)  
**A61P 35/00** (2006.01)  
 (21) 384176 (22) 2007 12 28  
 (72) SOBIĄK STANISŁAW, Poznań (PL); RÓŻAŃSKI JAKUB, Poznań (PL)  
 (73) UNIWERSYTET MEDYCZNY IM. KAROLA MARCINKOWSKIEGO W POZNANIU, Poznań (PL)  
 (54) Nowe podstawione N-sulfonyloformamidyny, ich zastosowanie oraz sposób ich otrzymywania

B1 (11) **208188** (41) 2009 01 19  
 (51) **C07C 401/00** (2006.01)  
 (21) 382912 (22) 2007 07 12  
 (72) KUTNER ANDRZEJ, Warszawa (PL); CHODYŃSKI MICHAŁ, Pruszków (PL); LESZCZYŃSKA KINGA, Warszawa (PL); SZELEJEWSKI WIESŁAW, Warszawa (PL); FITAK HANNA, Warszawa (PL)  
 (73) INSTYTUT FARMACEUTYCZNY, Warszawa (PL)  
 (54) Sposób otrzymywania kalcyptriolu

B1 (11) **208021** (41) 2004 12 27  
 (51) **C07D 205/04** (2006.01)  
**C07D 401/12** (2006.01)  
**A61K 31/397** (2006.01)  
**C07D 403/12** (2006.01)  
**A61P 25/00** (2006.01)  
 (21) 365046 (22) 2001 03 01  
 (30) 00/02776 2000 03 03 FR  
 (86) 2001 03 01 PCT/FR01/00602  
 (87) 2001 09 07 WO01/64634  
 (72) ACHARD DANIEL, Thiais (FR); BOUCHARD HERVÉ, Thiais (FR); BOUQUEREL JEAN, Drancy (FR); FILOCHE BRUNO, Créteil (FR); GRISONI SERGE, Créteil (FR); HITTINGER AUGUSTIN, Ingy (FR); MYERS MICHAEL, Saint Nom la Breteche (FR)  
 (73) AVENTIS PHARMA S.A., Antony (FR)  
 (54) Związek o wzorze ( I ) będący pochodną azetydyny i sposób jego wytwarzania oraz kompozycja farmaceutyczna zawierająca taki związek

B1 (11) **208098** (41) 2004 08 09  
 (51) **C07D 231/06** (2006.01)  
**C07D 231/08** (2006.01)  
**C07D 401/04** (2006.01)  
**C07D 409/04** (2006.01)  
**A61K 31/4155** (2006.01)  
**A61P 25/00** (2006.01)  
**A61P 9/00** (2006.01)  
 (21) 358101 (22) 2001 03 22  
 (30) 00201032.0 2000 03 23 EP  
 1014728 2000 03 23 NL  
 (86) 2001 03 22 PCT/EP01/03247  
 (87) 2001 09 27 WO01/70700  
 (72) LANGE JOSEPHUS H.M., Weesp (NL); KRUSE CORNELIS G., Weesp (NL); TIPKER JACOBUS, Weesp (NL); TULP MARTINUS T.M., Weesp (NL); VAN VLIET BERNARDUS J., Weesp (NL)  
 (73) SOLVAY PHARMACEUTICALS B.V., Weesp (NL)  
 (54) Pochodne 4,5-dihydro-1H-pirazolu, kompozycja farmaceutyczna, sposób wytwarzania związków oraz ich zastosowanie

B1 (11) **208083** (41) 2005 03 21  
 (51) **C07D 233/36** (2006.01)  
**C07D 333/34** (2006.01)  
**C07D 409/04** (2006.01)  
**A61K 31/425** (2006.01)  
**A61K 31/38** (2006.01)  
**A61K 31/4436** (2006.01)  
**A61P 35/00** (2006.01)  
 (21) 368234 (22) 2002 10 15  
 (30) 60/352,012 2001 10 25 US  
 (86) 2002 10 15 PCT/US02/31568  
 (87) 2003 05 01 WO03/035629  
 (72) DE DIOS ALFONSO, Alcobendas (ES); GROSSMAN CORA SUE, Indianapolis (US); HIPSKIND PHILIP ARTHUR, New Palestine (US); LIN HO-SHEN, Indianapolis (US); LOBB KAREN LYNN, Indianapolis (US); LOPEZ DE URALDE GARMENDIA BEATRIZ, Alcobendas (ES); LOPEZ JOSE EDUARDO, Fishers (US); MADER MARY MARGARET, Fishers (US); RICHETT MICHAEL ENRICO, Indianapolis (US); SHIH CHAUN, Carmel (US)  
 (73) ELI LILLY AND COMPANY, Indianapolis (US)  
 (54) Tiofeno-i tiazolosulfonamidy, preparat farmaceutyczny je zawierający oraz zastosowanie jako środki przeciwnowotworowe

B1 (11) **208220** (41) 2004 09 06  
 (51) **C07D 251/60** (2006.01)  
 (21) 360255 (22) 2001 10 15  
 (30) A1802/2000 2000 10 20 AT  
 (86) 2001 10 15 PCT/EP01/11890  
 (87) 2002 05 02 WO02/34730  
 (72) BUCKA HARTMUT, Eggendorf (AT); COUFAL GERHARD, Leonding (AT); KOGLGRUBER FERDINAND, Linz (AT)  
 (73) AGROLINZ MELAMIN GMBH, Linz (AT)  
 (54) Sposób wytwarzania melaminy oraz reaktor wysokociśnieniowy do stosowania tego sposobu

B1 (11) **208074** (41) 2005 02 21  
 (51) **C07D 263/22** (2006.01)  
**C07D 413/12** (2006.01)  
**A61K 31/421** (2006.01)  
**A61K 31/422** (2006.01)  
**A61P 3/10** (2006.01)  
 (21) 367087 (22) 2002 05 06  
 (30) 01111745.4 2001 05 15 EP  
 (86) 2002 05 06 PCT/EP02/04962  
 (87) 2002 11 21 WO02/92084  
 (72) BINGGELI ALFRED, Binningen (CH); BOEHRINGER MARKUS, Moehlin (CH); GREYER UWE, Loerrach (DE); HILPERT HANS, Reinach (CH); MAERKI HANS-PETER, Bazylea (CH); MEYER MARKUS, Neuenburg (DE); MOHR PETER, Bazylea (CH); RICKLIN FABIENNE, Hombourg (FR)  
 (73) F. HOFFMANN-LA ROCHE AG, Bazylea (CH)  
 (54) Pochodne oksazolu, sposób ich wytwarzania, środek farmaceutyczny i zastosowanie pochodnych oksazolu

B1 (11) **208122** (41) 2004 12 13  
 (51) **C07D 307/79** (2006.01)  
**C07D 307/80** (2006.01)  
 (21) 364767 (22) 2001 12 10  
 (30) 0016070 2000 12 11 FR  
 (86) 2001 12 10 PCT/FR01/03899  
 (87) 2002 06 20 WO02/48132  
 (72) FINO NOËL, Chateau-Arnoux (FR); LEROY CORINNE, Orpierre (FR)  
 (73) SANOFI-AVENTIS, Paryż (FR)  
 (54) 2-Butylo-5-(metanosulfonoamido)benzofuran, sposób jego wytwarzania i sposób wytwarzania 2-butylo-3-(4-[3-(dibutyloamino)propoksy]benzoilo)-5-(metanosulfonoamido)benzofuranu

B1 (11) **208137** (41) 2004 12 13  
 (51) **C07D 451/10** (2006.01)  
 (21) 364489 (22) 2002 06 08  
 (30) 10129710.6 2001 06 22 DE  
 10215436.8 2002 04 08 DE  
 (86) 2002 06 08 PCT/EP02/06291  
 (87) 2003 01 03 WO03/00265  
 (72) SIEGER PETER, Mittelbiberach (DE); WERTHMANN ULRIKE, Biberach (DE)  
 (73) BOEHRINGER INGELHEIM PHARMA GMBH & CO.KG, Ingelheim (DE)  
 (54) Bezwodny krystaliczny bromek tiotropium, sposób jego wytwarzania i zastosowanie krystalicznego monohydratu bromku tiotropium do wytwarzania krystalicznego bezwodnego bromku tiotropium

B1 (11) **208132** (41) 2005 04 18  
 (51) **C07D 451/10** (2006.01)  
 (21) 369126 (22) 2002 12 24  
 (30) 10200943.0 2002 01 12 DE  
 (86) 2002 12 24 PCT/EP02/14756  
 (87) 2003 07 17 WO03/057694  
 (72) BRANDENBURG JÖRG, Wiesbaden (DE); PFRENGLE WALDEMAR, Biberach (DE); RALL WERNER, Mittelbiberach (DE)  
 (73) BOEHRINGER INGELHEIM PHARMA GmbH & Co. KG, Ingelheim am Rhein (DE)  
 (54) Sposób wytwarzania estrów skopiny oraz zastosowanie metylobromku skopiny do ich wytwarzania

B1 (11) **208061** (41) 2004 06 28  
 (51) **C07D 487/04** (2006.01)  
**A61K 31/519** (2006.01)  
**A61P 35/00** (2006.01)  
 (21) 356423 (22) 2001 02 12  
 (30) 60/184,964 2000 02 25 US  
 (86) 2001 02 12 PCT/US01/01229  
 (87) 2001 08 30 WO01/62760  
 (72) CHELIUS ERIK CHRISTOPHER, County Cork (IE); REUTZEL-EDENS SUSAN MARIE, Indianapolis (US); VAN DEN BERGHE SNOREK SHARON, Lafayette (US)  
 (73) ELI LILLY AND COMPANY, Indianapolis (US)  
 (54) Postać krystaliczna heptahydratu soli disodowej kwasu N-[4-[2-(2-amino-4,7-dihydro-4-okso-3H-pirololo[2,3-d]-pirymidyn-5-yl)etylo]benzoilo]-L-glutaminowego i jej zastosowanie

B1 (11) **208027** (41) 2004 07 12  
 (51) **C07D 487/04** (2006.01)  
**A61K 31/40** (2006.01)  
 (21) 356774 (22) 2001 01 26  
 (30) 001047 2000 01 28 MX  
 (86) 2001 01 26 PCT/EP01/00852  
 (87) 2001 08 02 WO01/55149  
 (72) KAMMERMEIER THOMAS, Ulm (DE); LAUFER STEFAN, Blaubeuren (DE); MERCKLE PHILIPP, Blaubeuren-Weiler (DE); STRIEGEL HANS-GÜNTER, Blaustein (DE)  
 (73) MERCKLE GMBH, Ulm (DE)  
 (54) Sposób wytwarzania kwasu 6-(4-chlorofenylo)-2,2-dimetylo-7-fenylo-2,3-dihydro-1H-pirolizyn-5-yloctowego, związek pośredni, kwas 6-(4-chlorofenylo)-2, 2-dimetylo-7-fenylo-2, 3-dihydro-1H-pirolizyn-5-yloctowy, środek farmaceutyczny i zastosowanie tego kwasu

B1 (11) **208177** (41) 2007 05 14  
 (51) **C07D 513/04** (2006.01)  
 (21) 377955 (22) 2005 11 03  
 (72) BRZozowski Zdzisław, Gdańsk (PL); SaCzewski Franciszek, Gdańsk (PL); NEAMATI NOURI, Fullerton (US)

(73) AKADEMIA MEDYCZNA W GDAŃSKU, Gdańsk (PL)  
 (54) Pochodne 1,4,2-benzoditiazyny i sposób ich otrzymywania

B1 (11) **208163** (41) 2005 06 27

(51) **C07J 51/00** (2006.01)  
**C07J 1/00** (2006.01)  
**C07J 5/00** (2006.01)

(21) 371583 (22) 2003 01 14  
 (30) 02075230.9 2002 01 21 EP  
 (86) 2003 01 14 PCT/EP03/00339  
 (87) 2003 07 24 WO03/059931  
 (72) STOELWINDER J., Oss (NL); OSTENDORF M., Oss (NL); VAN BUGGENUM P.A.M., Oss (NL)  
 (73) N.V. ORGANON, Oss (NL)  
 (54) Sposób wytwarzania 7  $\alpha$ -metylosteroidów

B1 (11) **208164** (41) 2009 03 30

(51) **C07K 7/02** (2006.01)  
**A61K 38/04** (2006.01)  
**A61K 31/282** (2006.01)  
**A61P 35/00** (2006.01)

(21) 383412 (22) 2007 09 24  
 (72) MISICKA-KĘSIK ALEKSANDRA, Pisatów (PL); LIPKOWSKI ANDRZEJ W., Warszawa (PL); GŁOWIŃSKA AGNIESZKA, Warszawa (PL)  
 (73) UNIWERSYTET WARSZAWSKI, Warszawa (PL); INSTYTUT MEDYCyny DOŚWIADCZALNEJ I KLINICZNEJ PAN IM. M. MOSSAKOWSKIEGO, Warszawa (PL)  
 (54) Nowe peptydowe kompleksy platyny, sposób ich otrzymywania, kompozycja farmaceutyczna i zastosowanie

B1 (11) **208102** (41) 2004 08 09

(51) **C07K 14/415** (2006.01)  
**C12N 15/29** (2006.01)  
**C12N 15/82** (2006.01)  
**A01H 5/00** (2006.01)  
**C12Q 1/68** (2006.01)

(21) 358386 (22) 2001 04 24  
 (30) 00/05534 2000 04 28 FR  
 (86) 2001 04 24 PCT/FR01/01252  
 (87) 2001 11 08 WO01/83756  
 (72) ZIVY MICHEL, Paris (FR); PEREZ PASCUAL, Chanonat (FR)  
 (73) BIOGEMMA, Paris (FR); INSTITUT NATIONAL DE LA RECHERCHE AGRONOMIQUE (INRA), Paris Cedex (FR); ASSOCIATION GENERALE DES PRODUCTEURS DE MAIS TECHNIQUE, Montardon (FR)  
 (54) Sposób otrzymywania roślin wykazujących zwiększoną oporność na stres wodny, roślina możliwa do uzyskania za pomocą tego sposobu, hybrydowa roślina transgeniczna, oraz zastosowanie kwasu nukleinowego kodującego białko ASR

B1 (11) **208109** (41) 2005 07 11

(51) **C07K 16/30** (2006.01)  
**C07K 16/42** (2006.01)  
**A61K 31/70** (2006.01)  
**A61K 39/395** (2006.01)  
**A61P 35/04** (2006.01)

(21) 371937 (22) 2002 04 08  
 (30) 84/2001 2001 04 06 CU  
 (86) 2002 04 08 PCT/CU02/00002  
 (87) 2002 10 17 WO02/081661  
 (72) FERNÁNDEZ MOLINA LUIS ENRIQUE, Ciudad de la Habana (CU); VÁZQUEZ LÓPEZ ANA MARIA, Ciudad de la Habana (CU); PÉREZ RODRÍGUEZ ROLANDO, Ciudad de la Habana (CU); PÉREZ GONZÁLEZ ALEXIS, Ciudad de la Habana (CU); CARR PÉREZ ADRIANA, Ciudad de la Habana (CU); DÍAZ RODRÍGUEZ YILDIAN, Ciudad de la Habana (CU); ALFONSO FERNÁNDEZ MAURO A.,

Ciudad de la Habana (CU); ROJAS DEL CALVO ADRIANA MARIA, Ciudad de la Habana (CU)

(73) CENTRO DE INMUNOLOGIA MOLECULAR, Ciudad Habana (CU)  
 (54) Kombinacja immunoterapeutyczna do immunoterapii nowotworów, które nadwyrażają gangliozydy i jej zastosowanie

B1 (11) **208103** (41) 2005 07 11

(51) **C08B 37/18** (2006.01)  
**C09D 5/00** (2006.01)  
**C09D 105/00** (2006.01)

(21) 372276 (22) 2003 01 28  
 (30) 02447016.3 2002 01 30 EP  
 (86) 2003 01 28 PCT/EP03/00845  
 (87) 2003 08 07 WO03/064477  
 (72) OOSTVEEN EVERARDUS ARNOLDUS, Wageningen (NL); WEIJNEN JOHN, Alphen aan den Rijn (NL); VAN HAVEREN JACCO, Wageningen (NL); GILLARD MICHEL, Louvain-La-Neuve (BE)  
 (73) SIGMA COATINGS B.V., Uithoorn (NL)  
 (54) Poliester, sposób wytwarzania poliesteru, zastosowanie poliesteru oraz kompozycja farby lub lakieru

B1 (11) **208174** (41) 2008 01 07

(51) **C08F 2/48** (2006.01)  
**H01M 6/16** (2006.01)  
**H01M 6/18** (2006.01)

(21) 380029 (22) 2006 06 26  
 (72) ANDRZEJEWSKA EWA, Poznań (PL); STĘPNIAK IZABELA, Zalasewo (PL)  
 (73) POLITECHNIKA POZNAŃSKA, Poznań (PL)  
 (54) Sposób wytwarzania stałych elektrolitów polimerowych zawierających ciecz jonową na drodze polimeryzacji

B1 (11) **208190** (41) 2009 10 26

(51) **C08F 2/48** (2006.01)  
**C08K 5/3432** (2006.01)  
**C08K 5/3465** (2006.01)

(21) 384972 (22) 2008 04 18  
 (72) PODSIADŁY RADOSŁAW, Łódź (PL); SOKOŁOWSKA JOLANTA, Łódź (PL)  
 (73) POLITECHNIKA ŁÓDZKA, Łódź (PL)  
 (54) Kompozycja fotopolimeryzująca

B1 (11) **208147** (41) 2009 02 02

(51) **C08F 8/04** (2006.01)  
**C08C 19/02** (2006.01)  
**C08F 4/642** (2006.01)

(21) 382997 (22) 2007 07 25  
 (72) SKUPIŃSKI WINCENTY, Warszawa (PL); DZIURA ROBERT, Jedlicze (PL); WIECZOREK ZDZISŁAW, Warszawa (PL); JAMANEK DARIUSZ, Kozienice (PL)  
 (73) INSTYTUT CHEMII PRZEMYSŁOWEJ IM. PROF. IGNACEGO MOŚCICKIEGO, Warszawa (PL)  
 (54) Sposób uwodornienia blokowych kopolimerów styrenu

B1 (11) **208144** (41) 2009 04 27

(51) **C08F 8/36** (2006.01)  
 (21) 383553 (22) 2007 10 16  
 (72) NOWAK KRZYSZTOF, Sosnowiec (PL); SUŁKOWSKI WIESŁAW W., Katowice (PL)  
 (73) UNIWERSYTET ŚLĄSKI W KATOWICACH, Katowice (PL)  
 (54) Sposób sulfonowania polistyrenu

B1 (11) **208059** (41) 2005 05 30

(51) **C08G 63/83** (2006.01)  
**C08G 63/80** (2006.01)

(21) 370590 (22) 2002 12 18

(30) 60/343,564 2001 12 21 US  
10/128,784 2002 04 22 US  
(86) 2002 12 18 PCT/US02/40331  
(87) 2003 07 10 WO03/055931  
(72) PARTHASARATHY ANJU, Glenmoore (US)  
(73) INVISTA Technologies S.Á.R.L, Zurich (CH)  
(54) Sposób zwiększania szybkości polimeryzacji w fazie stałej prepolimerów poliestrowych

B1 (11) **208149** (41) 2008 06 23  
(51) **C08J 3/03** (2006.01)  
(21) 381309 (22) 2006 12 15  
(72) GNIADY JAN, Kędzierzyn-Koźle (PL); SAJEWICZ JOLANTA, Kędzierzyn-Koźle (PL); BUBICZ JOLANTA, Kędzierzyn-Koźle (PL); KUBICA RENATA, Bierawa (PL); KOSNO CZESŁAW, Kędzierzyn-Koźle (PL); HAAS WITOLD, Kędzierzyn-Koźle (PL); FISZER RENATA, Kędzierzyn-Koźle (PL); KOZUPA MARIAN, Reńska Wieś (PL); DĘBSKI KAZIMIERZ, Kędzierzyn-Koźle (PL); GOŁY EDYTA, Kędzierzyn-Koźle (PL); ZWIERSZ KRYSZYNA, Kędzierzyn-Koźle (PL); MAKOWSKA KRYSZYNA, Ujazd (PL)  
(73) INSTYTUT CIĘŻKIEJ SYNTEZY ORGANICZNEJ BLACHOWNIA, Kędzierzyn-Koźle (PL)  
(54) Sposób wytwarzania emulsji polietylenowej

B1 (11) **208116** (41) 2004 04 05  
(51) **C08J 9/00** (2006.01)  
**C08L 75/04** (2006.01)  
**C08K 3/00** (2006.01)  
**E04B 1/94** (2006.01)  
(21) 362347 (22) 2003 09 22  
(30) 10244171.5 2002 09 23 DE  
(72) JAKOBSTRÖER PETRA, Landsberg (DE); SCHULZ-HANKE WOLFGANG, Untermeitingen (DE); FÖRG CHRISTIAN, Buchloe (DE)  
(73) Hilti Aktiengesellschaft, Schaan (LI)  
(54) Dwuskładnikowy układ piankowy dla wytwarzania pianek budowlanych i jego zastosowanie

B1 (11) **208222** (41) 2005 11 28  
(51) **C08J 9/30** (2006.01)  
**C08K 3/36** (2006.01)  
**A61F 13/15** (2006.01)  
**A61L 15/18** (2006.01)  
**A61L 15/24** (2006.01)  
**A61L 15/42** (2006.01)  
(21) 375365 (22) 2003 07 07  
(30) 60/395317 2002 07 12 US  
(86) 2003 07 07 PCT/EP03/07228  
(87) 2004 01 22 WO04/007598  
(72) CHAMP SAMANTHA, Ludwigshafen (DE); HÄHNLE HANS-JOACHIM, Neustadt (DE); WANIOR MARIOLA, Erlensee (DE)  
(73) BASF AKTIENGESELLSCHAFT, Ludwigshafen (DE)  
(54) Zastosowanie wyrobów wykonanych z chłonących wodę, otwartokomórkowych pianek z usieciowanych polimerów addcyjnych z kwasowymi grupami funkcyjnymi

B1 (11) **208191** (41) 2009 11 09  
(51) **C08L 9/06** (2006.01)  
**C08L 23/22** (2006.01)  
**C08L 23/28** (2006.01)  
**C08K 3/22** (2006.01)  
**C08J 3/24** (2006.01)  
(21) 385040 (22) 2008 04 28  
(72) RZYMSKI WŁADYSŁAW M., Łódź (PL); BOCIONG KINGA, Piotrków Trybunalski (PL); GIETKA KATARZYNA, Tarnowskie Góry (PL)  
(73) POLITECHNIKA ŁÓDZKA, Łódź (PL)  
(54) Sposób modyfikacji i sieciowania kauczuków butadienowo-styrenowych

B1 (11) **208092** (41) 2005 02 21  
(51) **C08L 77/00** (2006.01)  
**C08K 3/22** (2006.01)  
**C08K 5/3435** (2006.01)  
**D01F 6/60** (2006.01)  
(21) 367209 (22) 2002 05 17  
(30) 10125137.8 2001 05 22 DE  
(86) 2002 05 17 PCT/EP02/05475  
(87) 2002 11 28 WO02/094921  
(72) WEISS ROBERT, Kirchheim (DE); NEUBERG RAINER, Dannstadt-Schauernheim (DE); WILMS AXEL, Weisenheim (DE); KLOSTERMANN RAINER, Hockenheim (DE); RICHTER KONRAD, Ludwigshafen (DE)  
(73) BASF AKTIENGESELLSCHAFT, Ludwigshafen (DE)  
(54) Kompozycja polimerowa

B1 (11) **208135** (41)  
(51) **C09D 191/06** (2006.01)  
**C09D 5/14** (2006.01)  
**C09D 7/12** (2006.01)  
**B05D 3/00** (2006.01)  
(62) 361740  
(21) 389682 (22) 2001 12 12  
(30) 10064413.9 2000 12 21 DE  
(86) 2001 12 12 PCT/EP01/14561  
(87) 2002 06 27 WO02/050205  
(72) ROGMANN KARL-HEINZ, Ratingen (DE); SCHEUVENS ULRIKE, Langenfeld (DE); FAUBEL HEIKO, Wermelskirchen (DE); DECKER MICHAEL, Solingen (DE)  
(73) ECOLAB INC., Lone Oak Drive (US)  
(54) Sposób czyszczenia podłóg

B1 (11) **208119** (41) 2005 07 11  
(51) **C09J 7/04** (2006.01)  
(21) 372163 (22) 2002 09 26  
(30) 10150453.5 2001 10 16 DE  
20205486.1 2002 04 10 DE  
(86) 2002 09 26 PCT/EP02/10801  
(87) 2003 04 24 WO03/033611  
(72) MUNDT STEFAN, Düsseldorf (DE)  
(73) CERTOPLAST VORWERK & SOHN GMBH, Wuppertal (DE)  
(54) Taśma klejąca i jej zastosowanie

B1 (11) **208148** (41) 2008 01 21  
(51) **C10G 67/00** (2006.01)  
(21) 380186 (22) 2006 07 12  
(72) BRZozowski ROBERT, Brwinów (PL); RATAJCZAK WŁODZIMIERZ, Warszawa (PL)  
(73) INSTYTUT CHEMII PRZEMYSŁOWEJ IM. PROF. IGNACEGO MOŚCICKIEGO, Warszawa (PL)  
(54) Sposób wytwarzania komponentu paliw silnikowych ze smoły fenolowej z procesu wytwarzania fenolu i acetonu metodą kumelową

B1 (11) **208201** (41) 2007 08 20  
(51) **C10J 1/28** (2006.01)  
(21) 378985 (22) 2006 02 15  
(72) TURKOWSKI MATEUSZ, Warszawa (PL); BRUDZYŃSKI TOMASZ, Warszawa (PL)  
(73) JT ZAKŁAD BUDOWY GAZOCIĄGÓW SPÓŁKA Z OGRANICZONĄ ODPOWIEDZIALNOŚCIĄ, Warszawa (PL)  
(54) Nawalnialnia gazu ziemnego i zespół dozowania

B1 (11) **208108** (41) 2005 11 28  
(51) **C10L 1/02** (2006.01)  
(21) 375380 (22) 2003 10 16  
(30) 02257258.0 2002 10 18 EP



(86) 2003 10 16 PCT/EP03/50725  
 (87) 2004 04 29 WO04/035713  
 (72) CLARK RICHARD HUGH, Chester (GB); GROVES ADRIAN PHILIP, Chester (GB); MORLEY CHRISTOPHER, Chester (GB); SMITH JOHANNE, Chester (GB)  
 (73) SHELL INTERNATIONALE RESEARCH MAATSCHAPPIJ B.V., Hague (NL)  
 (54) Kompozycja paliwa, sposób jej wytwarzania i jej zastosowanie do zasilania silnika wysokoprężnego i/lub pojazdu albo do zasilania urządzenia grzewczego zaopatrzonego w palnik oraz zastosowanie w tej kompozycji składników dodatkowych paliwa

B1 (11) **208146** (41) 2009 06 22  
 (51) **C11D 17/06** (2006.01)  
**C11D 10/02** (2006.01)  
**C11D 1/37** (2006.01)  
 (21) 384009 (22) 2007 12 10  
 (72) KŁOSIŃSKI BOGDAN, Bydgoszcz (PL)  
 (73) PRZEDSIĘBIORSTWO WIELOBRANŻOWE OKTIMA SPÓŁKA Z OGRANICZONĄ ODPOWIEDZIALNOŚCIĄ, Bydgoszcz (PL)  
 (54) Proszek do prania

B1 (11) **208145** (41) 2007 08 20  
 (51) **C12G 3/02** (2006.01)  
**C12G 1/00** (2006.01)  
**C12G 1/022** (2006.01)  
**C12N 1/16** (2006.01)  
**C12R 1/865** (2006.01)  
 (21) 378960 (22) 2006 02 13  
 (72) POGORZELSKI EUGENIUSZ, Łódź (PL); AMBROZIAK WOJCIECH, Łódź (PL); LASKOWSKA JOANNA, Zduńska Wola (PL)  
 (73) POLITECHNIKA ŁÓDZKA, Łódź (PL)  
 (54) Sposób otrzymywania cydrów zawierających związki selenu

B1 (11) **208060** (41) 2005 01 10  
 (51) **C12N 1/20** (2006.01)  
**C12N 9/78** (2006.01)  
**C12N 9/88** (2006.01)  
**C12P 13/02** (2006.01)  
**C12R 1/01** (2006.01)  
 (21) 365921 (22) 2002 01 08  
 (30) 01100493.4 2001 01 09 EP  
 60/342,373 2001 12 27 US  
 (86) 2002 01 08 PCT/EP02/00103  
 (87) 2002 07 18 WO02/55670  
 (72) ROBINS KAREN TRACEY, South Guangzhou (CN); NAGASAWA TORU, Gifu (JP)  
 (73) LONZA AG, Basel (CH)  
 (54) Nowe mikroorganizmy *Rhodococcus* sp., ekstrakty enzymów wyodrębniane z tych mikroorganizmów, hydrataza nitrylowa wytwarzana przez te mikroorganizmy oraz mikrobiologiczny sposób wytwarzania amidów, jak również zastosowania tych mikroorganizmów

B1 (11) **208219** (41) 2005 10 31  
 (51) **C12N 9/74** (2006.01)  
**A61K 38/36** (2006.01)  
**A61K 38/48** (2006.01)  
**G01N 33/86** (2006.01)  
**A61L 2/00** (2006.01)  
**A61L 24/00** (2006.01)  
**A61P 7/04** (2006.01)  
 (21) 374747 (22) 2003 07 07  
 (30) 0216002.6 2002 07 10 GB  
 (86) 2003 07 07 PCT/GB03/02942  
 (87) 2004 01 22 WO04/007707  
 (72) CONNOLLY CAROLINE, Glasgow (GB); HARDWAY CHRISTOPHER, Elstree (GB); EVANS DAVID, Elstree (GB); FELDMAN PETER, Elstree (GB)

(73) NHS Blood and Transplant, Watford (GB)  
 (54) Sposób otrzymywania trombiny po inaktywacji wirusów

B1 (11) **208113** (41) 2004 09 06  
 (51) **C12N 15/13** (2006.01)  
**C12N 15/63** (2006.01)  
**C12N 5/10** (2006.01)  
**C07K 16/28** (2006.01)  
**A61K 39/395** (2006.01)  
**A61P 25/28** (2006.01)  
**A61P 9/00** (2006.01)  
**A61P 25/00** (2006.01)  
 (21) 359926 (22) 2001 06 22  
 (30) 60/213,141 2000 06 22 US  
 60/238,319 2000 10 05 US  
 (86) 2001 06 22 PCT/US01/20153  
 (87) 2001 12 27 WO01/98361  
 (72) DEVAUX BRIGITTE, Redwood City (US); HONGO JO-ANNE S., Redwood City (US); PRESTA LEONARD G., San Francisco (US); SHELTON DAVID L., Oakland (US)  
 (73) GENENTECH, INC., San Francisco (US)

(54) Agonistyczne przeciwciała monoklonalne anty-trkC, mysie agonistyczne przeciwciała monoklonalne, ludzkie agonistyczne przeciwciała monoklonalne, wyizolowana cząsteczka kwasu nukleinowego kodująca mysie agonistyczne przeciwciała monoklonalne, wyizolowana cząsteczka kwasu nukleinowego kodująca ludzkie przeciwciała anty-trkC, cząsteczka kwasu nukleinowego, wektor zawierający cząsteczkę kwasu nukleinowego, linia komórek gospodarza, linia komórek hybrydomy, przeciwciała wytwarzane przez tę linię komórek hybrydomy, wyizolowana cząsteczka kwasu nukleinowego i wektor zawierający tę cząsteczkę kwasu nukleinowego, przeciwciała, polipeptyd, kompozycja farmaceutyczna, przeciwciała do leczenia neuropatii, izolowany kwas nukleinowy do leczenia choroby związanej z degeneracją komórkową, sposób wytwarzania agonistycznego przeciwciała i zastosowanie tego przeciwciała do leczenia choroby neurodegeneracyjnej

B1 (11) **208069** (41) 2004 09 06  
 (51) **C12N 15/13** (2006.01)  
**G01N 33/68** (2006.01)  
**A61K 51/10** (2006.01)  
**A61P 37/06** (2006.01)  
**C07K 16/24** (2006.01)  
 (21) 359995 (22) 2001 06 28  
 (30) 60/215,379 2000 06 29 US  
 (86) 2001 06 28 PCT/US01/20755  
 (87) 2002 01 10 WO02/02773  
 (72) COLLINSON ALBERT, Marlborough (US); GHAYUR TARIQ, Holliston (US); AVGERINOS GEORGE, Sudbury (US); DIXON RICHARD, North Grafton (US); KAYMAKALAN ZEHRA, Westborough (US)  
 (73) Abbott Laboratories, Abbott Park (US)  
 (54) Sposób uzyskiwania przeciwciała o podwójnej specyficzności lub jego części wiążącej antygen

B1 (11) **208064** (41) 2004 08 09  
 (51) **C12N 15/53** (2006.01)  
**C12N 9/06** (2006.01)  
**C12N 9/96** (2006.01)  
**A61K 47/48** (2006.01)  
**A61K 38/44** (2006.01)  
 (21) 358539 (22) 2001 02 07  
 (30) 09/501,730 2000 02 10 US  
 (86) 2001 02 07 PCT/US01/40069  
 (87) 2001 08 16 WO01/59078  
 (72) SHERMAN MERRY R., San Carlos (US); SAIFER MARK G.P., San Carlos (US); WILLIAMS DAVID L., Fremont (US); HERSHFELD MICHAEL S., Durham (US); KELLY SUSAN J., Chapel Hill (US)

(73) MOUNTAIN VIEW PHARMACEUTICALS, INC., Menlo Park (US);  
DUKE UNIVERSITY, Durham (US)  
(54) Koniugat urykazy, zawierająca go kompozycja farmaceutyczna i sposób jego wytwarzania, sposób oczyszczania urykazy oraz izolowana urykaza

B1 (11) **208112** (41) 2005 08 08

(51) **D04H 1/56** (2006.01)

**A61F 13/38** (2006.01)

(21) 372774 (22) 2003 07 15

(30) 02400033.3 2002 07 15 EP

10321906.4 2003 05 05 DE

(86) 2003 07 15 PCT/EP03/07627

(87) 2004 01 22 WO04/007825

(72) MANGOLD RAINER, Herbrechtingen (DE); RÖMPP ANGELA, Zell u.A (DE); MICHELMANN JANA, Heidenheim (DE)

(73) PAUL HARTMANN AG, Heidenheim (DE)

(54) Bawełniany wacik do celów kosmetycznych, medycznych lub do pielęgnacji ciała

B1 (11) **208031** (41) 2007 04 02

(51) **D06M 11/42** (2006.01)

**A01N 59/16** (2006.01)

**B01D 39/16** (2006.01)

(21) 377305 (22) 2005 09 28

(72) MICHALSKI ANDRZEJ, Konstantinów Łódzki (PL); KUDAJ JAN, Konstantinów Łódzki (PL); GUTAROWSKA BEATA, Łódź (PL); KIEDRZYŃSKA-LEWANDOWSKA JOLANTA, Łódź (PL)

(73) SPÓŁDZIELNIA INWALIDÓW ZGODA ZAKŁAD PRACY CHRONIONEJ, Konstantinów Łódzki (PL)

(54) Sposób wytwarzania antybakteryjnej włókniny filtracyjnej i antybakteryjna włóknina filtracyjna

B1 (11) **208006** (41) 2004 01 12

(51) **E01B 3/40** (2006.01)

**E01C 5/08** (2006.01)

(21) 354319 (22) 2000 09 20

(30) 19948003.6 1999 10 06 DE

(86) 2000 09 20 PCT/EP00/09188

(87) 2001 04 12 WO01/25538

(72) REICHEL DIETER, Neumarkt (DE)

(73) MAX BÖGL BAUUNTERNEHMUNG GMBH & CO. KG, Neumarkt (DE)

(54) Płyta prefabrykowana z żelazobetonu i sposób wytwarzania zespolonej konstrukcji płytowej z prefabrykowanych płyt żelbetowych

B1 (11) **208079** (41) 2006 12 11

(51) **E03B 9/02** (2006.01)

**A62C 35/20** (2006.01)

(21) 375427 (22) 2005 05 30

(72) GRABOWSKI PIOTR, Korzybie (PL)

(73) GRABOWSKI PIOTR PRYWATNE PRZEDSIĘBIORSTWO PRODUKCYJNO-HANDLOWE GRAS, Korzybie (PL)

(54) Wylewka, zwłaszcza hydrantowa

B1 (11) **208086** (41) 2006 07 24

(51) **E03F 5/22** (2006.01)

(21) 378821 (22) 2006 01 26

(72) WITANOWSKI JANUSZ, Koszalin (PL)

(73) PRZEDSIĘBIORSTWO INŻYNIERII ŚRODOWISKA EKOWODROL SPÓŁKA Z OGRANICZONĄ ODPOWIEDZIALNOŚCIĄ, Koszalin (PL)

(54) Zbiornikowa przepompownia ścieków

B1 (11) **208195** (41) 2007 10 01

(51) **E03F 5/22** (2006.01)

(21) 379265 (22) 2006 03 22

(72) SZUSTER MIROSŁAW, Naramice (PL); WOJCIECHOWSKI RAFAŁ, Koszalin (PL)

(73) SZUSTER MIROSŁAW, Naramice (PL); PRZEDSIĘBIORSTWO INŻYNIERII ŚRODOWISKA EKO WODROL SPÓŁKA Z OGRANICZONĄ ODPOWIEDZIALNOŚCIĄ, Koszalin (PL)

(54) Urządzenie pompowe ścieków

B1 (11) **208184** (41) 2005 07 11

(51) **E04B 1/32** (2006.01)

**E04B 1/342** (2006.01)

**E04H 6/04** (2006.01)

(21) 364340 (22) 2004 01 09

(72) MATUSIAK WIESŁAW, Katowice (PL)

(73) MATUSIAK WIESŁAW, Katowice (PL)

(54) Hala łukowa trój-przegubowa rozbieralna

B1 (11) **208072** (41) 2009 06 08

(51) **E04B 1/61** (2006.01)

(21) 383956 (22) 2007 12 05

(72) BĄBÓŁ DARIUSZ, Gutowo Małe (PL)

(73) BĄBÓŁ DARIUSZ, Gutowo Małe (PL)

(54) Łącznik klipowy

B1 (11) **208082** (41) 2004 09 20

(51) **E04B 1/78** (2006.01)

**E04B 1/76** (2006.01)

**B32B 19/06** (2006.01)

**D04H 13/00** (2006.01)

(21) 360853 (22) 2001 09 06

(30) 10043907.1 2000 09 06 DE

20017788.5 2000 10 17 DE

(86) 2001 09 06 PCT/EP01/10298

(87) 2002 03 14 WO02/20911

(72) BIHY LOTHAR, Kaiserslautern (DE); ARMBRUST MANFRED, Limburgerhof (DE); BECKER MICHAEL, Ludwigshafen (DE); KELLER CLEMENS, Harthausen (DE); TRAPPMANN JÜRGEN, Plankstadt (DE)

(73) SAINT-GOBAIN-ISOVER, Courbevoie (FR)

(54) Wyrób z wełny mineralnej oraz sposób i urządzenie do wytwarzania wyrobów z wełny mineralnej

B1 (11) **208141** (41) 2006 02 06

(51) **E04F 11/04** (2006.01)

(21) 369378 (22) 2004 08 02

(72) FLOREK RYSZARD, Nowy Sącz (PL)

(73) FAKRO PP SPÓŁKA Z OGRANICZONĄ ODPOWIEDZIALNOŚCIĄ, Nowy Sącz (PL)

(54) Składane schody z wentylatorem do szybkiej wymiany powietrza

B1 (11) **208117** (41) 2004 03 22

(51) **E04F 15/12** (2006.01)

**C04B 26/06** (2006.01)

**C09D 5/02** (2006.01)

**C09D 133/04** (2006.01)

(21) 362240 (22) 2003 09 17

(30) 02020834.4 2002 09 18 EP

(72) LEIMER HANS JOACHIM, Moguncja (DE); LOHMANN THOMAS, Ladenberg (DE); REUL KLAUS, Erkelenz (DE)

(73) Remmers Baustofftechnik GmbH, Löningen (DE)

(54) Powłokowa mieszanka podłogowa

B1 (11) **208150** (41) 2006 03 06

(51) **E04H 4/00** (2006.01)

**E04H 4/14** (2006.01)

(21) 369702 (22) 2004 08 23

(72) MAZUR PIOTR, Bytom (PL)

(73) MAZUR PIOTR, Bytom (PL)

(54) Sposób zmiany położenia ruchomego dna basenu

- B1 (11) **208182** (41) 2007 04 16  
 (51) **E05F 5/12** (2006.01)  
**E05F 5/00** (2006.01)  
 (21) 377453 (22) 2005 10 05  
 (72) RUTKOWSKI CEZARY, Płock (PL)  
 (73) BEM BRUDNICZY SPÓŁKA JAWNA, Mirosław (PL)  
 (54) Regulator kolejności zamykania skrzydeł drzwiowych
- 
- B1 (11) **208016** (41) 2005 05 16  
 (51) **E06B 3/263** (2006.01)  
 (21) 371113 (22) 2004 11 09  
 (30) 03025858.6 2003 11 11 EP  
 (72) BRUNNHOFER ERWIN, Fuldabrück (DE)  
 (73) Technoform Caprano und Brunnhofers GmbH & Co. KG, Kassel (DE)  
 (54) Profil zespolony
- 
- B1 (11) **208169** (41) 2007 03 19  
 (51) **E21C 27/00** (2006.01)  
 (21) 380698 (22) 2006 09 26  
 (72) DOMBROT ANDRZEJ, Katowice (PL); CIESIELSKI TADEUSZ, Tarnowskie Góry (PL); KOCIUMAKA MAREK, Gliwice (PL); SKRZYPIEC ANDRZEJ, Zabrze (PL); NOWAK TADEUSZ, Gliwice (PL); WYSOCKI STANISŁAW, Zabrze (PL); WENCEL HENRYK, Pyskowice (PL)  
 (73) DOZUT-TAGOR SPÓŁKA Z OGRANICZONĄ ODPOWIEDZIALNOŚCIĄ, Zabrze (PL)  
 (54) Zespół ochronny przegubu kulistego
- 
- B1 (11) **208211** (41) 2007 08 06  
 (51) **E21C 35/23** (2006.01)  
 (21) 378828 (22) 2006 01 27  
 (72) PŁONKA RUDOLF, Gliwice (PL); SOK HANRYK, Czechowice-Dziedzice (PL); GWIAZDZIŃSKI PAWEŁ, Gliwice (PL)  
 (73) FABRYKA MASZYN FAMUR SPÓŁKA AKCYJNA, Katowice (PL)  
 (54) Wewnętrzna instalacja wodna kombajnu górniczego
- 
- B1 (11) **208175** (41) 2007 10 01  
 (51) **E21D 5/04** (2006.01)  
 (21) 379311 (22) 2006 03 28  
 (72) CZAJA PIOTR, Pękowice (PL); HYDZIK JOANNA, Jurowce (PL); BRANNY MARIAN, Kraków (PL)  
 (73) AKADEMIA GÓRNICZO-HUTNICZA IM. STANISŁAWA STASZICA, Kraków (PL)  
 (54) Sposób wykonywania obudowy szybu odcinkami z góry w dół w zamrożonym górotworze
- 
- B1 (11) **208035** (41) 2007 10 15  
 (51) **E21D 8/00** (2006.01)  
**E21B 33/13** (2006.01)  
**E21F 15/06** (2006.01)  
 (21) 379353 (22) 2006 04 03  
 (72) KOWALSKI EDWARD, Kalety (PL); STAŁĘGA STANISŁAW, Katowice (PL); ROTKEGEL MAREK, Chorzów (PL); PRUSEK STANISŁAW, Bytom (PL); BEDNARCZYK GINTER, Gliwice (PL); TYKA JANUSZ, Kędzierzyn-Koźle (PL); BARSZCZ ANDRZEJ, Kędzierzyn-Koźle (PL)  
 (73) GŁÓWNY INSTYTUT GÓRNICZWA, Katowice (PL)  
 (54) Sposób likwidowania szybu kopalnianego
- 
- B1 (11) **208171** (41) 2005 03 21  
 (51) **F01N 3/06** (2006.01)  
 (21) 365494 (22) 2004 02 23  
 (23) 2003 09 09 Międzynarodowe Targi Górnicztwa, Energetyki, Metalurgii i Chemii Katowice  
 (72) MARCINIAK ZBYSZEK, Piotrków Trybunalski (PL); MICHAŁAK RADOŚLAW, Piotrków Trybunalski (PL); STEFANIAK RYSZARD, Piotrków Trybunalski (PL)

- (73) FABRYKA MASZYN GÓRNICZYCH PIOMA SPÓŁKA AKCYJNA, Piotrków Trybunalski (PL)  
 (54) Płuczka wodna spalin ciągnika spalinowego z wylotowym przewracaczem płomieni
- 
- B1 (11) **208025** (41) 2007 10 15  
 (51) **F02M 21/00** (2006.01)  
**F16K 31/06** (2006.01)  
 (21) 379461 (22) 2006 04 13  
 (72) HUNICZ JACEK, Lublin (PL); MOĆKO IRENEUSZ, Kielce (PL); KORDOS PAWEŁ, Ostrowiec Świętokrzyski (PL); PIERNIKARSKI DARIUSZ, Lublin (PL)  
 (73) HUNICZ JACEK, Lublin (PL); MOĆKO IRENEUSZ, Kielce (PL)  
 (54) Wtryskiwacz elektromagnetyczny paliwa gazowego
- 
- B1 (11) **208206** (41) 2006 05 15  
 (51) **F03B 3/12** (2006.01)  
 (21) 371080 (22) 2004 11 08  
 (72) PAWLAK ZDZISŁAW, Kalisz (PL)  
 (73) PAWLAK ZDZISŁAW, Kalisz (PL)  
 (54) Kompaktowa dwustopniowa turbina przepływowa
- 
- B1 (11) **208015** (41) 2005 05 30  
 (51) **F03D 11/04** (2006.01)  
 (21) 370912 (22) 2003 02 05  
 (30) PA200200178 2002 02 06 DK  
 (86) 2003 02 05 PCT/DK03/00073  
 (87) 2003 08 14 WO03/067083  
 (72) ØLLGAARD BØRGE, Esbjerg (DK)  
 (73) VESTAS WIND SYSTEMS A/S, Ringkøbing (DK)  
 (54) Sposób montowania elementów w wieży turbiny wiatrowej, urządzenie do zawieszania dla wieży wiatrowej i układ wzajemnie mocowanych elementów
- 
- B1 (11) **208165** (41) 2006 12 27  
 (51) **F15B 19/00** (2006.01)  
**G01M 3/04** (2006.01)  
 (21) 380058 (22) 2006 06 28  
 (72) KULIŚ JAN, Tarnowskie Góry (PL); OCHMAN LUCJAN, Tarnowskie Góry (PL)  
 (73) FABRYKA ZMECHANIZOWANYCH OBUDÓW ŚCIANOWYCH FAZOS SPÓŁKA AKCYJNA, Tarnowskie Góry (PL)  
 (54) Stanowisko do konserwacji siłowników
- 
- B1 (11) **208213** (41) 2006 05 02  
 (51) **F16J 15/53** (2006.01)  
**F16J 15/34** (2006.01)  
 (21) 370753 (22) 2004 10 18  
 (72) OCHOŃSKI WŁODZIMIERZ, Kraków (PL)  
 (73) AKADEMIA GÓRNICZO-HUTNICZA IM. STANISŁAWA STASZICA, Kraków (PL)  
 (54) Dwustronne uszczelnienie czołowe z dociskiem magnetycznym
- 
- B1 (11) **208068** (41) 2004 08 23  
 (51) **F16L 55/00** (2006.01)  
**F01D 15/08** (2006.01)  
**F01K 23/10** (2006.01)  
 (21) 364455 (22) 2004 01 19  
 (30) PCT/JP03/01938 2003 02 21 WO  
 (72) ODA MASASHI, Tokio (JP); HORITSUGI MUTSUMI, Tokio (JP); NISHIMURA MAKOTO, Tokio (JP)  
 (73) Hitachi, Ltd., Tokio (JP)  
 (54) Rurociąg paliwa gazowego zawierający urządzenie wspomagające
- 
- B1 (11) **208218** (41) 2009 09 14  
 (51) **F16L 58/10** (2006.01)

**C23F 15/00** (2006.01)

**B05D 1/02** (2006.01)

- (21) 387688 (22) 2006 01 13  
 (30) 11/035,521 2005 01 14 US  
 (86) 2006 01 13 PCT/US06/01487  
 (87) 2006 07 20 WP06/076704  
 (72) MAMISH ABOUD, Marlborough (US)  
 (73) BERRY PLASTICS CORPORATION, Evansville (US)  
 (54) Sposób nakładania na rurociąg warstwy ochronnej przed korozją i uszkodzeniami mechanicznymi

B1 (11) **208215** (41) 2008 06 09

(51) **F21V 13/00** (2006.01)

**F21V 19/00** (2006.01)

**F21Y 101/02** (2006.01)

- (21) 381244 (22) 2006 12 08  
 (72) ZALEWSKI SŁAWOMIR, Warszawa (PL)  
 (73) POLITECHNIKA WARSZAWSKA, Warszawa (PL)  
 (54) Układ mocowania i zasilania diody elektroluminescencyjnej w oprawie oświetleniowej z kloszem

B1 (11) **208097** (41) 2007 01 08

(51) **F22B 31/04** (2006.01)

(21) 376027 (22) 2005 07 01

- (72) SYGAŁA RYSZARD, Sędziszów (PL); MOCEK-SELEGA ELŻBIETA, Wodzisław (PL)  
 (73) FABRYKA KOTŁÓW SEFAKO SPÓŁKA AKCYJNA, Sędziszów (PL)  
 (54) Kocioł parowy z przedpaleniskiem

B1 (11) **208078** (41) 2006 09 18

(51) **F23B 10/00** (2006.01)

(21) 373481 (22) 2005 03 08

- (72) SYGAŁA RYSZARD, Sędziszów (PL); ORLIŃSKI ANDRZEJ, Sędziszów (PL); ROCHOWIAK FRANCISZEK, Jędrzejów (PL); MOCEK-SELEGA ELŻBIETA, Wodzisław (PL); SŁOTA RAFAŁ, Konary (PL)  
 (73) FABRYKA KOTŁÓW SEFAKO SPÓŁKA AKCYJNA, Sędziszów (PL)  
 (54) Przedpalenisko walczakowe

B1 (11) **208085** (41) 2007 05 28

(51) **F23B 99/00** (2006.01)

(21) 378045 (22) 2005 11 14

- (72) OSTROWSKI PIOTR, Chorzów (PL); PRONOBIS MAREK, Katowice (PL); KALISZ SYLWESTER, Gliwice (PL); WEJKOWSKI ROBERT, Gliwice (PL); THOMA KRYSZTIAN, Stare Siołkowice (PL)  
 (73) POLITECHNIKA ŚLĄSKA, Gliwice (PL)  
 (54) Sonda do quasi ciągłego poboru spalin na ścianie wewnętrznej ekranu zwłaszcza w kotłach z pyłowymi palnikami o niskiej emisji NO<sub>x</sub>

B1 (11) **208041** (41) 2007 07 23

(51) **F23C 1/10** (2006.01)

(21) 378737 (22) 2006 01 16

- (72) GOLEC TOMASZ, Warszawa (PL); ŚWIRSKI JAN, Warszawa (PL)  
 (73) INSTYTUT ENERGETYKI, Warszawa (PL)  
 (54) Sposób i układ do uruchamiania kotłów energetycznych

B1 (11) **208208** (41) 2008 02 04

(51) **F23C 7/00** (2006.01)

(21) 380347 (22) 2006 07 31

- (72) KORDYLEWSKI WŁODZIMIERZ, Wrocław (PL); HARDY TOMASZ, Wrocław (PL); ANDRYJOWICZ CZESŁAW, Piotrków Trybunalski (PL); GOLEC TOMASZ, Warszawa (PL)  
 (73) POLITECHNIKA WROCŁAWSKA, Wrocław (PL)  
 (54) Sposób i urządzenie do zasilania pyłowych palników rozpałkowo-podtrzymujących w kotłach pyłowych

B1 (11) **208205** (41) 2007 03 05

(51) **F23J 15/00** (2006.01)

(21) 376873 (22) 2005 09 02

- (72) WITOS WINCENTY, Łódź (PL); GAWĘDA ZBIGNIEW, Łódź (PL)  
 (73) PRZEDSIĘBIORSTWO PROJEKTOWANIA I PRODUKCJI EKOMEGA SPÓŁKA Z OGRANICZONĄ ODPOWIEDZIALNOŚCIĄ, Łódź (PL)  
 (54) Układ odpylający

B1 (11) **208043** (41) 2005 03 21

(51) **F23N 3/00** (2006.01)

(21) 362086 (22) 2003 09 10

- (72) KARCZ HENRYK, Wrocław (PL); BUTMANKIEWICZ TOMASZ, Opole (PL)  
 (73) TKW COMBUSTION SPÓŁKA Z OGRANICZONĄ ODPOWIEDZIALNOŚCIĄ W UPADŁOŚCI, Głowno (PL)  
 (54) Sposób i instalacja obniżenia korozji wysokotemperaturowej-niskotlenowej rur ekranowych w komorze spalania kotła pyłowego

B1 (11) **208180** (41) 2007 03 19

(51) **F24H 9/00** (2006.01)

**F23K 3/14** (2006.01)

(21) 376910 (22) 2005 09 05

- (72) ŚLIWA MIROŚŁAW, Pleszew (PL); ŚLIWA SŁAWOMIR, Pleszew (PL)  
 (73) ŚLIWA MIROŚŁAW, Pleszew (PL); ŚLIWA SŁAWOMIR, Pleszew (PL)  
 (54) Transporter ślimakowy, zwłaszcza kotła centralnego ogrzewania na paliwo stałe, szczególnie miał węglowy

B1 (11) **208224** (41) 2006 06 12

(51) **F28F 9/00** (2006.01)

(21) 378923 (22) 2004 07 08

(30) 10333381.9 2003 07 23 DE

(86) 2004 07 08 PCT/EP04/07451

(87) 2005 02 17 WO05/015109

(72) DE GELIS VINCENT, Grenoble (FR)

(73) A. Raymond & Cie, Grenoble (FR); Behr France Hambach S.A.R.L., Hambach (FR)

(54) Urządzenie do mocowania łącznika elementu zabudowywanego na chłodnicy

B1 (11) **208013** (41) 2009 03 30

(51) **F41C 23/00** (2006.01)

**F41C 23/14** (2006.01)

**F41C 23/04** (2006.01)

**F41C 27/06** (2006.01)

(21) 383783 (22) 2007 09 21

- (72) GACEK JÓZEF, Warszawa (PL); KAMIŃSKI ROBERT, Warszawa (PL); KOŁODZIEJCZYK PAWEŁ, Nowa Dęba (PL); KOWALIK GRZEGORZ, Tarnobrzeg (PL); WOŹNIAK RYSZARD, Warszawa (PL); ZAHOR MIROŚŁAW, Warszawa (PL)  
 (73) ZAKŁADY METALOWE DEZAMET SPÓŁKA AKCYJNA, Nowa Dęba (PL)  
 (54) Nastawna kolba broni strzeleckiej, zwłaszcza granatnika samodzielnego

B1 (11) **208014** (41) 2009 06 08

(51) **F41H 5/00** (2006.01)

(21) 384516 (22) 2007 11 26

(72) PAŃGOWSKI WITOLD, Warszawa (PL); SUBOCZ BOGDAN, Warszawa (PL); JAKUSZ PRZEMYSŁAW, Szymbark (PL); JAKUSZ BOGDAN, Szymbark (PL)

(73) JAKUSZ BOGDAN JAKUSZ SYSTEMY ZABEZPIECZEŃ BANKOWYCH, Kościerzyna (PL)

(54) Sposób wytwarzania warstwy tłumiącej energię wybuchu oraz urządzenie do tłumienia energii wybuchu, zwłaszcza materiałów wybuchowych

B1 (11) **208036** (41) 2006 12 11

(51) **G01C 9/06** (2006.01)

**G01C 9/18** (2006.01)

(21) 379920 (22) 2006 06 12

(72) ĆMIELEWSKI KAZIMIERZ, Wrocław (PL); JAMROZ OLGIERD, Wrocław (PL); KOWALSKI KRZYSZTOF, Wrocław (PL)

(73) UNIWERSYTET PRZYRODNICZY WE WROCŁAWIU, Wrocław (PL)

(54) Pochyłomierz

B1 (11) **208049** (41) 2007 11 26

(51) **G01F 1/34** (2006.01)

**G01P 5/14** (2006.01)

(21) 379723 (22) 2006 05 18

(72) OSTROWSKI PIOTR, Chorzów (PL); WĘCEL DANIEL, Łazy (PL)

(73) POLITECHNIKA ŚLĄSKA, Gliwice (PL)

(54) Rurka uśredniająca do ciągłego pomiaru strumienia płynu zwłaszcza w rurociągach

B1 (11) **208172** (41) 2003 06 02

(51) **G01F 1/42** (2006.01)

**G05D 7/06** (2006.01)

**G01K 17/16** (2006.01)

(21) 350844 (22) 2001 11 23

(72) RÖSNER EGON, Świdnica (PL)

(73) RÖSNER EGON, Świdnica (PL)

(54) Urządzenie do pomiaru i regulacji indywidualnego zużycia płynnego lub gazowego nośnika energii cieplnej

B1 (11) **208140** (41) 2007 05 28

(51) **G01F 23/20** (2006.01)

**G01G 3/14** (2006.01)

**B65D 90/48** (2006.01)

(21) 378093 (22) 2005 11 18

(72) KOPACZ WIESŁAW, Warszawa (PL); KLENIEWSKI TOMASZ, Warszawa (PL); PILAT ZBIGNIEW, Pruszków (PL)

(73) PRZEMYSŁOWY INSTYTUT AUTOMATYKI I POMIARÓW PIAP, Warszawa (PL)

(54) Układ do pomiaru poziomu napełnienia zbiornika materiału sypkiego

B1 (11) **208142** (41) 2007 10 29

(51) **G01N 21/952** (2006.01)

**G01B 11/30** (2006.01)

(21) 379578 (22) 2006 04 28

(72) MRZYGLÓD MARIUSZ, Wrocław (PL); REINER JACEK, Wrocław (PL); SZEPLIK PIOTR, Wrocław (PL)

(73) POLITECHNIKA WROCŁAWSKA, Wrocław (PL)

(54) Układ do optycznej detekcji wad powierzchni obiektów cylindrycznych, zwłaszcza wałków łożysk

B1 (11) **208143** (41) 2007 10 29

(51) **G01N 21/952** (2006.01)

**G01B 11/30** (2006.01)

(21) 379579 (22) 2006 04 28

(72) MRZYGLÓD MARIUSZ, Wrocław (PL); REINER JACEK, Wrocław (PL); SZEPLIK PIOTR, Wrocław (PL)

(73) POLITECHNIKA WROCŁAWSKA, Wrocław (PL)

(54) Układ do optycznej detekcji wad powierzchni obiektów cylindrycznych, zwłaszcza wałków łożysk

B1 (11) **208183** (41) 2007 10 29

(51) **G01N 21/952** (2006.01)

**G01B 11/30** (2006.01)

(21) 379580 (22) 2006 04 28

(72) MRZYGLÓD MARIUSZ, Wrocław (PL); REINER JACEK, Wrocław (PL); SZEPLIK PIOTR, Wrocław (PL)

(73) POLITECHNIKA WROCŁAWSKA, Wrocław (PL)

(73) POLITECHNIKA WROCŁAWSKA, Wrocław (PL)

(54) Sposób optycznej detekcji wad powierzchni obiektów cylindrycznych, zwłaszcza wałków łożysk

B1 (11) **208192** (41) 2007 10 15

(51) **G01N 27/00** (2006.01)

**G01N 30/00** (2006.01)

**G01N 27/26** (2006.01)

(21) 379393 (22) 2006 04 06

(72) KROGULEC TADEUSZ, Białystok (PL); BARANSKI ANDRZEJ S., Saskatoon (CA); BASA ANNA, Białystok (PL); MAGNUSZEWSKA

JOLANTA, Białystok (PL); KUKLA PAWEŁ, Białystok (PL)

(73) UNIWERSYTET W BIAŁYMSTOKU, Białystok (PL)

(54) Sposób detekcji elektrochemicznej w elektroforezie kapilarnej

B1 (11) **208196** (41) 2005 12 27

(51) **G01N 27/12** (2006.01)

(21) 368632 (22) 2004 06 18

(72) WEREMCZUK JERZY, Warszawa (PL); JACHOWICZ RYSZARD, Warszawa (PL); ŻESZCZYŃSKI CEZARY, Warszawa (PL)

(73) POLITECHNIKA WARSZAWSKA, Warszawa (PL)

(54) Urządzenie do pomiaru wilgotności liścia

B1 (11) **208126** (41) 2003 04 22

(51) **G01N 27/26** (2006.01)

(21) 356578 (22) 2002 10 10

(30) 09/974,597 2001 10 10 US

(72) KERMANI MAHYAR Z., Pleasanton (US); TEODORCZYK MARIA, San Jose (US); GUO SHERRY X., San Jose (US)

(73) LIFESCAN, INC., Milpitas (US)

(54) Sposób wyznaczania objętości próbki biologicznej

B1 (11) **208089** (41) 2008 01 21

(51) **G01N 31/00** (2006.01)

**G01N 33/00** (2006.01)

**C02F 3/12** (2006.01)

(21) 380221 (22) 2006 07 17

(72) OSTROWSKI PIOTR, Chorzów (PL); MIKSCH KORNELIUSZ, Gliwice (PL); SURMACZ-GÓRSKA JOANNA, Gliwice (PL); KAWA

KRZYSZTOF, Mysłówice (PL)

(73) POLITECHNIKA ŚLĄSKA, Gliwice (PL)

(54) Przemysłowy przyrząd pomiarowy do wyznaczania in-situ szybkości zużycia tlenu napowietrzanej próbki osadu czynnego zwłaszcza w biotechnologii

B1 (11) **208129** (41) 2003 05 19

(51) **G01N 33/543** (2006.01)

**G01N 33/566** (2006.01)

**G01N 33/68** (2006.01)

(21) 351672 (22) 1999 12 22

(30) PA199801709 1998 12 22 DK

(86) 1999 12 22 PCT/DK99/00727

(87) 2000 06 29 WO00/37941

(72) VAN NEERVEN R.J.J., Almere (NL)

(73) ALK-ABELLÓ A/S, Hørsholm (DK)

(54) Sposób wykrywania i określania ilościowego zawartości przeciwciała IgE swoistego w stosunku do ligandu w postaci alergenu w próbce płynu biologicznego oraz zastosowanie tego sposobu do monitorowania stanu immunologicznego osobnika

B1 (11) **208039** (41) 2005 02 07

(51) **G01N 33/564** (2006.01)

(21) 366996 (22) 2002 04 24

(30) 20010868 2001 04 25 FI

(86) 2002 04 24 PCT/FI02/00340

(87) 2002 10 31 WO02/86509

(72) MÄKI MARKKU, Tampere (FI); KORPONAY-SZABO ILMA, Budapeszt (HU)

(73) Mäki Markku, Tampere (FI); Korponay-Szabo Ilma, Budapeszt (HU)  
 (54) Sposób wykrywania celiakii (CD) lub opryszczkowego zapalenia skóry w próbce krwi pacjenta lub w zhemolizowanej próbce krwi pacjenta i zastosowanie transglutaminazy tkankowej (tTG) uwolnionej z czerwonych krwinek (RBC) z próbki krwi

B1 (11) **208038** (41) 2008 01 21  
 (51) **G01R 29/18** (2006.01)  
 (21) 380130 (22) 2006 07 07  
 (72) MAJEWSKI JACEK, Lublin (PL)  
 (73) POLITECHNIKA LUBELSKA, Lublin (PL)  
 (54) Układ do wykrywania i sygnalizowania niewłaściwej kolejności faz w elektrycznych obwodach trójfazowych

B1 (11) **208048** (41) 2008 06 09  
 (51) **G01R 33/02** (2006.01)  
**H01J 37/26** (2006.01)  
 (21) 381228 (22) 2006 12 05  
 (72) PŁUSKA MARIUSZ, Kutno (PL); CZERWIŃSKI ANDRZEJ, Warszawa (PL); RATAJCZAK JACEK, Otwock (PL); KAŹCKI JERZY, Warszawa (PL); OSKWAREK ŁUKASZ, Bielsko-Biała (PL); RAK REMIGIUSZ, Warszawa (PL)  
 (73) INSTYTUT TECHNOLOGII ELEKTRONOWEJ, Warszawa (PL)  
 (54) Sposób wyznaczania indukcji pola magnetycznego obecnego w komorze skaningowego mikroskopu elektronowego

B1 (11) **208047** (41) 2008 06 23  
 (51) **G01R 35/00** (2006.01)  
 (21) 381322 (22) 2006 12 18  
 (72) NAWROCKI ZDZIŚŁAW, Wrocław (PL); DUSZA DANIEL, Inowrocław (PL)  
 (73) POLITECHNIKA WROCŁAWSKA, Wrocław (PL)  
 (54) Urządzenie do sprawdzania błędów przekładników i przetworników

B1 (11) **208209** (41) 2006 04 18  
 (51) **G02B 26/04** (2006.01)  
**G01N 21/31** (2006.01)  
 (21) 370734 (22) 2004 10 15  
 (72) STARECKI TOMASZ, Zalesie Górne (PL)  
 (73) POLITECHNIKA WARSZAWSKA, Warszawa (PL)  
 (54) Urządzenie do modulacji wiązek światła

B1 (11) **208053** (41) 2004 02 09  
 (51) **G07B 1/00** (2006.01)  
**G07B 5/08** (2006.01)  
 (21) 355222 (22) 2002 07 26  
 (72) BOREJSZO LECH, Grodzisk Mazowiecki (PL); ZAWADZKI JANUSZ, Warszawa (PL)  
 (73) MBS COMPUTERGRAPHIK SPÓŁKA Z OGRANICZONĄ ODPOWIEDZIALNOŚCIĄ, Błonie (PL)  
 (54) Zespół wylotu odcinka taśmy papierowej

B1 (11) **208197** (41) 2005 05 02  
 (51) **G07D 13/00** (2006.01)  
**G06K 13/067** (2006.01)  
**G06K 13/07** (2006.01)  
**G06K 7/08** (2006.01)  
 (21) 363194 (22) 2003 10 29  
 (72) MAKOWSKI MARIUSZ, Warszawa (PL); IGIELSKI JANUSZ, Warszawa (PL)  
 (73) POLITECHNIKA WARSZAWSKA, Warszawa (PL)  
 (54) Urządzenie do odwracania biletów z paskiem magnetycznym

B1 (11) **208166** (41) 2005 10 17  
 (51) **G08B 17/103** (2006.01)  
**G08B 17/107** (2006.01)

(21) 367172 (22) 2004 04 13  
 (72) LUBIŃSKI RYSZARD, Bydgoszcz (PL); KOZŁOWSKI JAN, Bydgoszcz (PL); GUZIWEŁAKIS TANASZYS, Bydgoszcz (PL)  
 (73) POLON-ALFA ZAKŁAD URZĄDZEŃ DOZYMETRYCZNYCH SPÓŁKA Z OGRANICZONĄ ODPOWIEDZIALNOŚCIĄ, Bydgoszcz (PL)  
 (54) Komora dymowa

B1 (11) **208210** (41) 2006 03 20  
 (51) **G09B 23/22** (2006.01)  
 (21) 370125 (22) 2004 09 16  
 (72) LATUSZEK ANTONI, Warszawa (PL)  
 (73) POLITECHNIKA WARSZAWSKA, Warszawa (PL)  
 (54) Ława optyczna

B1 (11) **208185** (41) 2008 11 10  
 (51) **G09F 3/00** (2006.01)  
**B27F 7/30** (2006.01)  
**B41K 3/00** (2006.01)  
**B27G 17/00** (2006.01)  
 (21) 382335 (22) 2007 04 30  
 (72) KAWALEC ANDRZEJ, Warszawa (PL); BURZYŃSKI JERZY, Warszawa (PL)  
 (73) CODIMEX SPÓŁKA Z OGRANICZONĄ ODPOWIEDZIALNOŚCIĄ, Warszawa (PL)  
 (54) Magazynek z automatycznym podajnikiem

B1 (11) **208186** (41) 2008 11 10  
 (51) **G09F 3/00** (2006.01)  
**B27F 7/30** (2006.01)  
**B41K 3/00** (2006.01)  
**B27G 17/00** (2006.01)  
 (21) 382336 (22) 2007 04 30  
 (72) KAWALEC ANDRZEJ, Warszawa (PL); BURZYŃSKI JERZY, Warszawa (PL)  
 (73) CODIMEX SPÓŁKA Z OGRANICZONĄ ODPOWIEDZIALNOŚCIĄ, Warszawa (PL)  
 (54) Magazynek z automatycznym podajnikiem

B1 (11) **208187** (41) 2008 11 10  
 (51) **G09F 3/00** (2006.01)  
**B27F 7/30** (2006.01)  
**B41K 3/00** (2006.01)  
**B27G 17/00** (2006.01)  
 (21) 382337 (22) 2007 04 30  
 (72) KAWALEC ANDRZEJ, Warszawa (PL); BURZYŃSKI JERZY, Warszawa (PL)  
 (73) CODIMEX SPÓŁKA Z OGRANICZONĄ ODPOWIEDZIALNOŚCIĄ, Warszawa (PL)  
 (54) Magazynek z automatycznym podajnikiem

B1 (11) **208198** (41) 2006 09 18  
 (51) **G09F 7/04** (2006.01)  
**B42F 1/02** (2006.01)  
 (21) 373718 (22) 2005 03 16  
 (72) DULIŃSKA IWONA, Kraków (PL); DULIŃSKI JERZY, Kraków (PL)  
 (73) DULIŃSKA IWONA, Kraków (PL); DULIŃSKI JERZY, Kraków (PL)  
 (54) Spinacz magnetyczny

B1 (11) **208214** (41) 2005 12 12  
 (51) **G09F 13/22** (2006.01)  
 (21) 368426 (22) 2004 06 07  
 (72) DZIŻA SŁAWOMIR, Szadkowice (PL)  
 (73) DZIŻA SŁAWOMIR-PRACOWNIA PLASTYCZNA REKLAMA, Szadkowice (PL)  
 (54) Element reklamy świetlnej

B1 (11) **208020** (41) 2004 11 29  
 (51) **G11B 23/00** (2006.01)

**B65D 25/20** (2006.01)  
**B65D 51/24** (2006.01)  
 (62) 363888  
 (21) 385821 (22) 2002 05 15  
 (30) 60/291,916 2001 05 18 US  
 10/124,440 2002 04 17 US  
 (86) 2002 05 15 PCT/US02/15508  
 (87) 2002 11 28 WO02/95671  
 (72) CARR TIMOTHY, Carmel (US); LANDSKRONE SIEGFRIED, Kirchheimbolanden (DE); SMEYAK LAWRENCE M., Lafayette (US); POWELL MARK, Crawfordsville (US); GATLIN-CHAMBERS SHARON L., Fishers (US); ZIEGLER JOHN, Carmel (US)  
 (73) ALCOA CLOSURE SYSTEMS INTERNATIONAL, INC., Crawfordsville (US)  
 (54) Sposób monitorowania zawartości opakowania podczas obróbki cieplnej

B1 (11) **208011** (41) 2005 09 19  
 (51) **H01B 9/00** (2006.01)  
**B32B 15/04** (2006.01)  
**H01B 13/008** (2006.01)  
 (21) 374015 (22) 2003 04 23  
 (30) 60/374,879 2002 04 23 US  
 (86) 2003 04 23 PCT/US03/12520  
 (87) 2003 11 06 WO03/091008  
 (72) KORZENIOWSKI GEORGE, Woodland Hills (US); HIEL CLEM, Rancho Palos Verdes (US)  
 (73) CTC CABLE CORPORATION, Irvine (US)  
 (54) Rdzeń kompozytowy do przesyłowego i dystrybucyjnego kabla elektrycznego, przesyłowy i dystrybucyjny kabel elektryczny, sposób wytwarzania elementu rdzenia kompozytowego oraz zastosowanie kabla

B1 (11) **208104** (41) 2007 01 08  
 (51) **H01B 13/14** (2006.01)  
**B29C 47/10** (2006.01)  
**H01B 3/44** (2006.01)  
 (21) 380242 (22) 2003 10 31  
 (86) 2003 10 31 PCT/IT03/00704  
 (87) 2005 05 12 WO05/042226  
 (72) BALCONI LUCA, Milano (IT); DELL'ANNA GAIA, Milano (IT); BAREGGI ALBERTO, Milano (IT); BELLI SERGIO, Milano (IT)  
 (73) PRYSMIAN CAVI E SISTEMI ENERGIA S.R.L., Milano (IT)  
 (54) Sposób i instalacja do wprowadzania cieczy do roztopionej masy pod ciśnieniem

B1 (11) **208200** (41) 2005 11 14  
 (51) **H01G 4/12** (2006.01)  
**H01G 9/07** (2006.01)  
 (21) 367927 (22) 2004 05 12  
 (72) SZWAGIERCZAK DOROTA, Kraków (PL); KULAWIK JAN, Kraków (PL); GRÖGER BARBARA, Kraków (PL)  
 (73) INSTYTUT TECHNOLOGII ELEKTRONOWEJ, Warszawa (PL)  
 (54) Bezołowiowy materiał dielektryczny do kondensatorów

B1 (11) **208029** (41) 2004 11 15  
 (51) **H01H 25/06** (2006.01)  
**H05B 39/04** (2006.01)  
 (21) 360062 (22) 2003 05 12  
 (72) LANDOWSKI LECH, Bydgoszcz (PL); PLEŚNIAK RYSZARD, Bydgoszcz (PL)  
 (73) ELDA-ELTRA ELEKTROTECHNIKA SPÓŁKA AKCYJNA, Bydgoszcz (PL)  
 (54) Ściemniacz z łącznikiem

B1 (11) **208151** (41) 2005 05 02  
 (51) **H01J 37/26** (2006.01)  
**G01N 23/225** (2006.01)  
**G01T 1/20** (2006.01)

(21) 363131 (22) 2003 10 27  
 (72) SŁÓWKO WITOLD, Wrocław (PL)  
 (73) POLITECHNIKA WROCŁAWSKA, Wrocław (PL)  
 (54) Układ do detekcji elektronów w skaningowym mikroskopie elektronowym

B1 (11) **208010** (41) 2005 09 19  
 (51) **H01L 21/00** (2006.01)  
 (21) 373857 (22) 2003 09 30  
 (30) 10/261,839 2002 09 30 US  
 10/330,843 2002 12 24 US  
 10/330,897 2002 12 24 US  
 10/404,270 2003 03 31 US  
 (86) 2003 09 30 PCT/US03/31051  
 (87) 2004 04 08 WO04/030051  
 (72) WOODS CARL, Aptos (US); GARCIA JAMES P., Santa Clara (US); DE LARIOS JOHN, Palo Alto (US); RAVKIN MIKE, Sunnyvale (US); REDEKER FRED C., Fremont (US); NICKHOU AFSHIN, San Jose (US)  
 (73) LAM RESEARCH CORPORATION, Fremont (US)  
 (54) Sposób obróbki płytek półprzewodnikowych i głowica do przygotowania powierzchni płytek półprzewodnikowych

B1 (11) **208012** (41) 2005 10 31  
 (51) **H01L 21/00** (2006.01)  
 (21) 374502 (22) 2003 09 30  
 (30) 10/261,839 2002 09 30 US  
 10/611,140 2003 06 30 US  
 (86) 2003 09 30 PCT/US03/31136  
 (87) 2004 04 08 WO04/030052  
 (72) DE LARIOS JOHN M., Palo Alto (US); GARCIA JAMES P., Santa Clara (US); WOODS CARL, Aptos (US); RAVKIN MIKE, Sunnyvale (US); REDEKER FRITZ, Fremont (US); BOYD JOHN, Atascadero (US); NICKHOU AFSHIN, San Jose (US)  
 (73) LAM RESEARCH CORPORATION, Fremont (US)  
 (54) Sposób i system do obróbki płytek półprzewodnikowych oraz przyrząd i głowica do stosowania tego sposobu

B1 (11) **208044** (41) 2005 06 27  
 (51) **H01P 5/18** (2006.01)  
**H01P 5/103** (2006.01)  
 (21) 364244 (22) 2003 12 24  
 (72) CZWARTACKA ANNA, Warszawa (PL); PODLASIŃSKI ANDRZEJ, Warszawa (PL)  
 (73) PRZEMYSŁOWY INSTYTUT TELEKOMUNIKACJI SPÓŁKA AKCYJNA, Warszawa (PL)  
 (54) Falowodowo-współosiowy sprzęgacz kierunkowy

B1 (11) **208023** (41) 2008 04 28  
 (51) **H01R 9/22** (2006.01)  
 (21) 383742 (22) 2007 11 12  
 (72) MARACHOWSKI MAREK, Bydgoszcz (PL); PAKULSKI JAROSŁAW, Bydgoszcz (PL)  
 (73) BYDGOSKIE ZAKŁADY ELEKTROMECHANICZNE BELMA SPÓŁKA AKCYJNA, Białe Błota (PL)  
 (54) Listwa połączeniowa wielozaciskowa

B1 (11) **208057** (41) 2005 03 21  
 (51) **H02G 3/04** (2006.01)  
 (21) 368421 (22) 2002 09 26  
 (30) A1828/2001 2001 11 20 AT  
 (86) 2002 09 26 PCT/AT02/00281  
 (87) 2003 05 30 WO03/044919  
 (72) KADRNOŠKA HELMUT, Wiedeń (AT); REISS GERHARD, Laxenburg (AT); FIETZ ALFONS, St. Christophen (AT)  
 (73) CableRunner Austria GmbH & Co.KG, Wiedeń (AT)  
 (54) Przyrząd do montażu i osłaniania kabli

B1 (11) 208050 (41) 2005 12 12

(51) H03C 5/04 (2006.01)

G01S 7/282 (2006.01)

H03K 3/57 (2006.01)

(21) 368468 (22) 2004 06 08

(72) HRYSZKIEWICZ JACEK, Świętajno (PL); KOPCZYŃSKI MAREK, Mińsk Mazowiecki (PL); KOŁODZIEJ JANUSZ, Warszawa (PL); ŚWIĄTKOWSKI KRZYSZTOF, Koczargi Stare (PL)

(73) PRZEMYSŁOWY INSTYTUT TELEKOMUNIKACJI SPÓŁKA AKCYJNA, Warszawa (PL)

(54) Modulator impulsowy lampy mikrofalowej typu M

B1 (11) 208179 (41) 2005 09 19

(51) H04B 3/32 (2006.01)

(21) 365915 (22) 2004 03 05

(72) GWAREK WOJCIECH, Warszawa (PL); CIAMULSKI TOMASZ, Kurów (PL)

(73) QWED SPÓŁKA Z OGRANICZONĄ ODPOWIEDZIALNOŚCIĄ, Warszawa (PL)

(54) Sposób przesyłania sygnałów elektrycznych w wieloprzewodowej linii transmisyjnej

INDEKS UDZIELONYCH PATENTÓW,  
WEDŁUG SYMBOLI MKP

Symbol MKP	Nr patentu	Symbol MKP	Nr patentu
1	2	1	2
A01G 31/00 (2006.01)	208067	A61H 23/04 (2006.01)	208026
A01H 5/00 (2006.01)	208102*	A61H 23/00 (2006.01)	208026*
A01N 25/32 (2006.01)	208071	A61K 8/22 (2006.01)	208005
A01N 43/80 (2006.01)	208071*	A61K 8/81 (2006.01)	208005*
A01N 37/10 (2006.01)	208075	A61K 8/86 (2006.01)	208005*
A01N 25/32 (2006.01)	208075*	A61K 8/34 (2006.01)	208136
A01N 37/50 (2006.01)	208076	A61K 8/37 (2006.01)	208136*
A01N 43/18 (2006.01)	208076*	A61K 8/44 (2006.01)	208136*
A01N 25/32 (2006.01)	208076*	A61K 8/60 (2006.01)	208136*
A01N 43/56 (2006.01)	208090	A61K 8/64 (2006.01)	208099
A01N 43/56 (2006.01)	208070	A61K 8/81 (2006.01)	208045
A01N 59/16 (2006.01)	208031*	A61K 9/10 (2006.01)	208073
A01P 13/00 (2006.01)	208071*	A61K 38/09 (2006.01)	208073*
A01P 13/00 (2006.01)	208075*	A61K 9/16 (2006.01)	208133
A01P 13/00 (2006.01)	208076*	A61K 9/20 (2006.01)	208096
A01P 7/00 (2006.01)	208090*	A61K 31/135 (2006.01)	208096*
A01P 13/00 (2006.01)	208070*	A61K 9/22 (2006.01)	208130
A23K 1/14 (2006.01)	208095	A61K 9/50 (2006.01)	208130*
A47G 27/04 (2006.01)	208176	A61K 47/38 (2006.01)	208130*
A47G 27/02 (2006.01)	208176*	A61K 31/4439 (2006.01)	208130*
A47J 37/07 (2006.01)	208159	A61K 9/127 (2006.01)	208054
A61B 5/00 (2006.01)	208199*	A61K 48/00 (2006.01)	208054*
A61C 5/02 (2006.01)	208199	A61K 31/397 (2006.01)	208110
A61C 19/04 (2006.01)	208107	A61K 31/215 (2006.01)	208110*
A61F 2/42 (2006.01)	208055	A61K 31/439 (2006.01)	208138
A61F 13/496 (2006.01)	208019	A61K 31/495 (2006.01)	208080
A61F 13/56 (2006.01)	208019*	A61K 47/38 (2006.01)	208080*
A61F 13/15 (2006.01)	208019*	A61K 35/10 (2006.01)	208202
A61F 13/537 (2006.01)	208018	A61K 9/10 (2006.01)	208202*
A61F 13/15 (2006.01)	208018*	A61K 36/18 (2006.01)	208058
A61F 13/15 (2006.01)	208222*	A61K 36/18 (2006.01)	208052
A61F 13/38 (2006.01)	208112*	A61K 36/31 (2006.01)	208040
A61G 7/005 (2006.01)	208139	A61K 38/00 (2006.01)	208008
A61G 7/012 (2006.01)	208139*	A61K 38/53 (2006.01)	208008*

1	2	1	2
A61K 38/43 (2006.01)	208008*	A61P 3/10 (2006.01)	208074*
A61K 48/00 (2006.01)	208008*	A61P 35/00 (2006.01)	208061*
A61K 38/37 (2006.01)	208009	A61P 35/00 (2006.01)	208164*
A61K 38/43 (2006.01)	208009*	A61P 35/04 (2006.01)	208109*
A61K 31/495 (2006.01)	208009*	A61P 7/04 (2006.01)	208219*
A61K 47/04 (2006.01)	208009*	A61P 25/28 (2006.01)	208113*
A61K 47/12 (2006.01)	208009*	A61P 9/00 (2006.01)	208113*
A61K 47/18 (2006.01)	208009*	A61P 25/00 (2006.01)	208113*
A61K 47/26 (2006.01)	208009*	A61P 37/06 (2006.01)	208069*
A61K 47/34 (2006.01)	208009*	A61Q 5/08 (2006.01)	208005*
A61K 47/36 (2006.01)	208009*	A61Q 17/00 (2006.01)	208136*
A61K 9/19 (2006.01)	208009*	A61Q 19/00 (2006.01)	208136*
A61K 39/00 (2006.01)	208221	A61Q 11/00 (2006.01)	208099*
A61K 41/00 (2006.01)	208221*	A61Q 5/06 (2006.01)	208045*
A61K 47/38 (2006.01)	208114	A61Q 5/12 (2006.01)	208045*
A61K 31/5377 (2006.01)	208114*	A62C 35/20 (2006.01)	208079*
A61K 31/196 (2006.01)	208123*	A62D 1/02 (2006.01)	208111
A61K 31/18 (2006.01)	208024*	A63G 13/00 (2006.01)	208118
A61K 31/397 (2006.01)	208021*	A63G 11/00 (2006.01)	208118*
A61K 31/4155 (2006.01)	208098*	A63G 13/04 (2006.01)	208118*
A61K 31/425 (2006.01)	208083*	B01D 53/50 (2006.01)	208134
A61K 31/38 (2006.01)	208083*	B01D 61/36 (2006.01)	208051
A61K 31/4436 (2006.01)	208083*	B01D 63/00 (2006.01)	208051*
A61K 31/421 (2006.01)	208074*	B01D 65/08 (2006.01)	208037
A61K 31/422 (2006.01)	208074*	B01D 61/36 (2006.01)	208037*
A61K 31/519 (2006.01)	208061*	B01D 53/02 (2006.01)	208066*
A61K 31/40 (2006.01)	208027*	B01D 53/64 (2006.01)	208066*
A61K 38/04 (2006.01)	208164*	B01D 53/70 (2006.01)	208066*
A61K 31/282 (2006.01)	208164*	B01D 53/50 (2006.01)	208066*
A61K 31/70 (2006.01)	208109*	B01D 53/70 (2006.01)	208217*
A61K 39/395 (2006.01)	208109*	B01D 3/40 (2006.01)	208017*
A61K 38/36 (2006.01)	208219*	B01D 39/16 (2006.01)	208031*
A61K 38/48 (2006.01)	208219*	B01J 20/00 (2006.01)	208134*
A61K 39/395 (2006.01)	208113*	B01J 20/16 (2006.01)	208066
A61K 51/10 (2006.01)	208069*	B01J 21/06 (2006.01)	208030
A61K 47/48 (2006.01)	208064*	B01J 21/04 (2006.01)	208030*
A61K 38/44 (2006.01)	208064*	B01J 23/04 (2006.01)	208030*
A61L 27/28 (2006.01)	208055*	B01J 37/32 (2006.01)	208217
A61L 29/00 (2006.01)	208173	B01J 23/44 (2006.01)	208217*
A61L 31/16 (2006.01)	208115	B01J 21/16 (2006.01)	208217*
A61L 33/08 (2006.01)	208115*	B01J 2/30 (2006.01)	208167*
A61L 15/18 (2006.01)	208222*	B01J 2/30 (2006.01)	208168*
A61L 15/24 (2006.01)	208222*	B02C 18/18 (2006.01)	208077
A61L 15/42 (2006.01)	208222*	B03B 5/44 (2006.01)	208207
A61L 2/00 (2006.01)	208219*	B05D 3/00 (2006.01)	208135*
A61L 24/00 (2006.01)	208219*	B05D 1/02 (2006.01)	208218*
A61M 25/00 (2006.01)	208173*	B09B 3/00 (2006.01)	208077*
A61P 5/00 (2006.01)	208073*	B09B 3/00 (2006.01)	208101
A61P 15/00 (2006.01)	208073*	B21D 25/04 (2006.01)	208033*
A61P 35/00 (2006.01)	208073*	B21H 3/04 (2006.01)	208034
A61P 9/10 (2006.01)	208110*	B21H 9/02 (2006.01)	208033
A61P 13/00 (2006.01)	208138*	B21H 3/04 (2006.01)	208032*
A61P 25/34 (2006.01)	208080*	B22D 11/06 (2006.01)	208105
A61P 1/10 (2006.01)	208040*	B22D 11/16 (2006.01)	208106
A61P 1/12 (2006.01)	208040*	B22D 33/02 (2006.01)	208106*
A61P 27/02 (2006.01)	208008*	B23G 7/00 (2006.01)	208034*
A61P 9/10 (2006.01)	208008*	B23G 7/00 (2006.01)	208032
A61P 9/00 (2006.01)	208008*	B23K 7/10 (2006.01)	208081
A61P 35/00 (2006.01)	208008*	B23K 37/04 (2006.01)	208081*
A61P 25/24 (2006.01)	208123*	B23K 26/34 (2006.01)	208062
A61P 35/00 (2006.01)	208024*	B23K 26/14 (2006.01)	208062*
A61P 25/00 (2006.01)	208021*	B23K 35/22 (2006.01)	208162
A61P 25/00 (2006.01)	208098*	B23K 35/22 (2006.01)	208155
A61P 9/00 (2006.01)	208098*	B23K 35/22 (2006.01)	208154
A61P 35/00 (2006.01)	208083*	B23K 35/22 (2006.01)	208194

\*) Patent oznaczony więcej niż jednym symbolem klasyfikacyjnym. Ogłoszenie dotyczące tego patentu można znaleźć pod symbolem klasyfikacyjnym odpowiadającym numerowi bez gwiazdki.



1	2	1	2	1	2	1	2
B23K 35/22 (2006.01)	208153	C05C 3/00 (2006.01)	208204	C08F 8/04 (2006.01)	208147	C12N 5/10 (2006.01)	208113*
B23P 15/00 (2006.01)	208178	C05C 9/00 (2006.01)	208223*	C08F 4/642 (2006.01)	208147*	C12N 15/13 (2006.01)	208069
B23Q 11/12 (2006.01)	208152	C05D 11/00 (2006.01)	208193	C08F 8/36 (2006.01)	208144	C12N 15/53 (2006.01)	208064
B25B 13/48 (2006.01)	208157	C05D 3/00 (2006.01)	208193*	C08G 63/83 (2006.01)	208059	C12N 9/06 (2006.01)	208064*
B25B 13/02 (2006.01)	208157*	C05D 9/02 (2006.01)	208193*	C08G 63/80 (2006.01)	208059*	C12N 9/96 (2006.01)	208064*
B25C 1/18 (2006.01)	208121	C05F 17/00 (2006.01)	208046	C08J 3/03 (2006.01)	208149	C12P 13/02 (2006.01)	208060*
B25C 1/06 (2006.01)	208121*	C05F 5/00 (2006.01)	208046*	C08J 9/00 (2006.01)	208116	C12P 1/68 (2006.01)	208102*
B25D 17/00 (2006.01)	208131	C05F 17/00 (2006.01)	208189	C08J 9/30 (2006.01)	208222	C12R 1/865 (2006.01)	208145*
B27F 7/30 (2006.01)	208185*	C05F 5/00 (2006.01)	208189*	C08J 3/24 (2006.01)	208191*	C12R 1/01 (2006.01)	208060*
B27F 7/30 (2006.01)	208186*	C05G 3/00 (2006.01)	208223	C08K 5/3432 (2006.01)	208190*	C22C 5/08 (2006.01)	208162*
B27F 7/30 (2006.01)	208187*	C05G 3/00 (2006.01)	208167	C08K 5/3465 (2006.01)	208190*	C22C 5/08 (2006.01)	208155*
B27G 17/00 (2006.01)	208185*	C05G 3/00 (2006.01)	208168	C08K 3/00 (2006.01)	208116*	C22C 5/08 (2006.01)	208154*
B27G 17/00 (2006.01)	208186*	C07B 31/00 (2006.01)	208093	C08K 3/36 (2006.01)	208222*	C22C 5/08 (2006.01)	208194*
B27G 17/00 (2006.01)	208187*	C07C 31/04 (2006.01)	208030*	C08K 3/22 (2006.01)	208191*	C22C 5/08 (2006.01)	208153*
B27N 3/04 (2006.01)	208028	C07C 41/18 (2006.01)	208093*	C08K 3/22 (2006.01)	208092*	C23F 15/00 (2006.01)	208218*
B29C 47/88 (2006.01)	208042	C07C 7/08 (2006.01)	208017	C08K 5/3435 (2006.01)	208092*	D01F 6/60 (2006.01)	208092*
B29C 63/34 (2006.01)	208170	C07C 51/083 (2006.01)	208216	C08L 75/04 (2006.01)	208116*	D04H 1/56 (2006.01)	208112
B29C 47/10 (2006.01)	208104*	C07C 229/50 (2006.01)	208123	C08L 9/06 (2006.01)	208191	D04H 13/00 (2006.01)	208082*
B32B 19/06 (2006.01)	208082*	C07C 311/51 (2006.01)	208024	C08L 23/22 (2006.01)	208191*	D06M 11/42 (2006.01)	208031
B32B 15/04 (2006.01)	208011*	C07C 401/00 (2006.01)	208188	C08L 23/28 (2006.01)	208191*	E01B 35/00 (2006.01)	208088*
B41F 17/18 (2006.01)	208127	C07D 401/04 (2006.01)	208090*	C08L 77/00 (2006.01)	208092	E01B 35/00 (2006.01)	208087*
B41F 17/22 (2006.01)	208127*	C07D 333/06 (2006.01)	208123*	C09D 5/00 (2006.01)	208103*	E01B 3/40 (2006.01)	208006
B41F 17/28 (2006.01)	208127*	C07D 205/04 (2006.01)	208021	C09D 105/00 (2006.01)	208103*	E01C 5/08 (2006.01)	208006*
B41K 3/00 (2006.01)	208185*	C07D 401/12 (2006.01)	208021*	C09D 191/06 (2006.01)	208135	E03B 9/02 (2006.01)	208079
B41K 3/00 (2006.01)	208186*	C07D 403/12 (2006.01)	208021*	C09D 5/14 (2006.01)	208135*	E03F 5/22 (2006.01)	208086
B41K 3/00 (2006.01)	208187*	C07D 231/06 (2006.01)	208098	C09D 7/12 (2006.01)	208135*	E03F 5/22 (2006.01)	208195
B42D 15/00 (2006.01)	208128	C07D 231/08 (2006.01)	208098*	C09D 5/02 (2006.01)	208117*	E04B 1/78 (2006.01)	208028*
B42F 7/04 (2006.01)	208084	C07D 401/04 (2006.01)	208098*	C09D 133/04 (2006.01)	208117*	E04B 1/94 (2006.01)	208116*
B42F 1/02 (2006.01)	208198*	C07D 409/04 (2006.01)	208098*	C09J 7/04 (2006.01)	208119	E04B 1/32 (2006.01)	208184
B60J 5/04 (2006.01)	208056	C07D 233/36 (2006.01)	208083	C10G 67/00 (2006.01)	208148	E04B 1/342 (2006.01)	208184*
B60K 26/00 (2006.01)	208063	C07D 333/34 (2006.01)	208083*	C10J 1/28 (2006.01)	208201	E04B 1/61 (2006.01)	208072
B60K 7/00 (2006.01)	208063*	C07D 409/04 (2006.01)	208083*	C10L 1/02 (2006.01)	208108	E04B 1/78 (2006.01)	208082
B60N 3/10 (2006.01)	208203	C07D 251/60 (2006.01)	208220	C10M 125/10 (2006.01)	208152*	E04B 1/76 (2006.01)	208082*
B60P 3/40 (2006.01)	208120	C07D 263/22 (2006.01)	208074	C11B 9/02 (2006.01)	208058*	E04F 11/16 (2006.01)	208176*
B60R 16/08 (2006.01)	208056*	C07D 413/12 (2006.01)	208074*	C11B 9/02 (2006.01)	208052*	E04F 11/04 (2006.01)	208141
B60R 7/04 (2006.01)	208203*	C07D 307/79 (2006.01)	208122	C11D 17/06 (2006.01)	208146	E04F 15/12 (2006.01)	208117
B60R 21/26 (2006.01)	208091	C07D 307/80 (2006.01)	208122*	C11D 10/02 (2006.01)	208146*	E04H 6/04 (2006.01)	208184*
B60R 25/06 (2006.01)	208181	C07D 451/10 (2006.01)	208137	C11D 1/37 (2006.01)	208146*	E04H 4/00 (2006.01)	208150
B61B 13/04 (2006.01)	208065*	C07D 451/10 (2006.01)	208132	C12G 3/02 (2006.01)	208145	E04H 4/14 (2006.01)	208150*
B62D 53/00 (2006.01)	208120*	C07D 487/04 (2006.01)	208061	C12G 1/00 (2006.01)	208145*	E05F 5/12 (2006.01)	208182
B65D 27/02 (2006.01)	208084*	C07D 487/04 (2006.01)	208027	C12G 1/022 (2006.01)	208145*	E05F 5/00 (2006.01)	208182*
B65D 41/22 (2006.01)	208007	C07D 513/04 (2006.01)	208177	C12N 15/88 (2006.01)	208054*	E06B 3/263 (2006.01)	208016
B65D 43/02 (2006.01)	208007*	C07H 21/02 (2006.01)	208008*	C12N 1/14 (2006.01)	208008*	E21B 33/13 (2006.01)	208035*
B65D 90/48 (2006.01)	208140*	C07H 21/04 (2006.01)	208008*	C12N 1/16 (2006.01)	208008*	E21C 27/00 (2006.01)	208169
B65D 25/20 (2006.01)	208020*	C07H 21/00 (2006.01)	208008*	C12N 1/18 (2006.01)	208008*	E21C 35/23 (2006.01)	208211
B65D 51/24 (2006.01)	208020*	C07J 51/00 (2006.01)	208163	C12N 1/20 (2006.01)	208008*	E21D 5/04 (2006.01)	208175
B65G 1/04 (2006.01)	208124	C07J 1/00 (2006.01)	208163*	C12N 15/00 (2006.01)	208008*	E21D 8/00 (2006.01)	208035
B65G 5/00 (2006.01)	208156	C07J 5/00 (2006.01)	208163*	C12N 15/09 (2006.01)	208008*	E21F 13/00 (2006.01)	208065*
B65G 7/04 (2006.01)	208022	C07K 14/00 (2006.01)	208008*	C12N 15/63 (2006.01)	208008*	E21F 15/06 (2006.01)	208035*
B65G 17/20 (2006.01)	208065	C07K 16/00 (2006.01)	208008*	C12N 15/70 (2006.01)	208008*	F01D 11/00 (2006.01)	208178*
B65G 69/00 (2006.01)	208088	C07K 17/00 (2006.01)	208008*	C12N 5/00 (2006.01)	208008*	F01D 15/08 (2006.01)	208068*
B65G 69/00 (2006.01)	208087	C07K 2/00 (2006.01)	208008*	C12N 5/02 (2006.01)	208008*	F01K 23/10 (2006.01)	208068*
B65H 19/10 (2006.01)	208094	C07K 4/00 (2006.01)	208008*	C12N 5/04 (2006.01)	208008*	F01N 3/06 (2006.01)	208171
B66C 1/00 (2006.01)	208100	C07K 5/00 (2006.01)	208008*	C12N 5/10 (2006.01)	208008*	F02M 21/00 (2006.01)	208025
B66C 1/66 (2006.01)	208100*	C07K 7/00 (2006.01)	208008*	C12N 9/00 (2006.01)	208008*	F03B 3/12 (2006.01)	208206
B66F 11/04 (2006.01)	208212	C07K 7/02 (2006.01)	208164	C12N 5/00 (2006.01)	208221*	F03D 11/04 (2006.01)	208015
B66F 11/00 (2006.01)	208212*	C07K 14/415 (2006.01)	208102	C12N 15/29 (2006.01)	208102*	F15B 19/00 (2006.01)	208165
C01B 25/22 (2006.01)	208160	C07K 16/30 (2006.01)	208109	C12N 15/82 (2006.01)	208102*	F16F 1/12 (2006.01)	208118*
C01B 25/26 (2006.01)	208160*	C07K 16/42 (2006.01)	208109*	C12N 1/16 (2006.01)	208145*	F16J 15/53 (2006.01)	208213
C01B 31/20 (2006.01)	208158	C07K 16/28 (2006.01)	208113*	C12N 1/20 (2006.01)	208060	F16J 15/34 (2006.01)	208213*
C02F 1/24 (2006.01)	208125	C07K 16/24 (2006.01)	208069*	C12N 9/78 (2006.01)	208060*	F16K 31/06 (2006.01)	208025*
C02F 1/32 (2006.01)	208161	C08B 37/18 (2006.01)	208103	C12N 9/88 (2006.01)	208060*	F16L 57/00 (2006.01)	208170*
C02F 3/12 (2006.01)	208089*	C08C 19/02 (2006.01)	208147*	C12N 9/74 (2006.01)	208219	F16L 55/00 (2006.01)	208068
C04B 26/06 (2006.01)	208117*	C08F 2/48 (2006.01)	208174	C12N 15/13 (2006.01)	208113	F16L 58/10 (2006.01)	208218
C05B 7/00 (2006.01)	208204*	C08F 2/48 (2006.01)	208190	C12N 15/63 (2006.01)	208113*	F21V 13/00 (2006.01)	208215

1	2	1	2	1	2	1	2
F21V 19/00 (2006.01)	208215*	G01N 21/31 (2006.01)	208209*	208025	F02M 21/00 (2006.01)	208090	A01N 43/56 (2006.01)
F21Y 101/02 (2006.01)	208215*	G01N 23/225 (2006.01)	208151*	208026	A61H 23/04 (2006.01)	208091	B60R 21/26 (2006.01)
F22B 31/04 (2006.01)	208097	G01P 5/14 (2006.01)	208049*	208027	C07D 487/04 (2006.01)	208092	C08L 77/00 (2006.01)
F23B 10/00 (2006.01)	208078	G01R 29/18 (2006.01)	208038	208028	B27N 3/04 (2006.01)	208093	C07B 31/00 (2006.01)
F23B 99/00 (2006.01)	208085	G01R 33/02 (2006.01)	208048	208029	H01H 25/06 (2006.01)	208094	B65H 19/10 (2006.01)
F23C 1/10 (2006.01)	208041	G01R 35/00 (2006.01)	208047	208030	B01J 21/06 (2006.01)	208095	A23K 1/14 (2006.01)
F23C 7/00 (2006.01)	208208	G01S 7/282 (2006.01)	208050*	208031	D06M 11/42 (2006.01)	208096	A61K 9/20 (2006.01)
F23J 15/00 (2006.01)	208205	G01T 1/20 (2006.01)	208151*	208032	B23G 7/00 (2006.01)	208097	F22B 31/04 (2006.01)
F23K 3/14 (2006.01)	208180*	G02B 26/04 (2006.01)	208209	208033	B21H 9/02 (2006.01)	208098	C07D 231/06 (2006.01)
F23N 3/00 (2006.01)	208043	G05D 7/06 (2006.01)	208172*	208034	B21H 3/04 (2006.01)	208099	A61K 8/64 (2006.01)
F24H 9/00 (2006.01)	208180	G06K 13/067 (2006.01)	208197*	208035	E21D 8/00 (2006.01)	208100	B66C 1/00 (2006.01)
F28F 9/00 (2006.01)	208224	G06K 13/07 (2006.01)	208197*	208036	G01C 9/06 (2006.01)	208101	B09B 3/00 (2006.01)
F41C 23/00 (2006.01)	208013	G06K 7/08 (2006.01)	208197*	208037	B01D 65/08 (2006.01)	208102	C07K 14/415 (2006.01)
F41C 23/14 (2006.01)	208013*	G07B 1/00 (2006.01)	208053	208038	G01R 29/18 (2006.01)	208103	C08B 37/18 (2006.01)
F41C 23/04 (2006.01)	208013*	G07B 5/08 (2006.01)	208053*	208039	G01N 33/564 (2006.01)	208104	H01B 13/14 (2006.01)
F41C 27/06 (2006.01)	208013*	G07D 13/00 (2006.01)	208197	208040	A61K 36/31 (2006.01)	208105	B22D 11/06 (2006.01)
F41H 5/00 (2006.01)	208014	G08B 17/103 (2006.01)	208166	208041	F23C 1/10 (2006.01)	208106	B22D 11/16 (2006.01)
G01B 11/30 (2006.01)	208142*	G08B 17/107 (2006.01)	208166*	208042	B29C 47/88 (2006.01)	208107	A61C 19/04 (2006.01)
G01B 11/30 (2006.01)	208143*	G09B 23/22 (2006.01)	208210	208043	F23N 3/00 (2006.01)	208108	C10L 1/02 (2006.01)
G01B 11/30 (2006.01)	208183*	G09F 3/00 (2006.01)	208185	208044	H01P 5/18 (2006.01)	208109	C07K 16/30 (2006.01)
G01C 15/00 (2006.01)	208088*	G09F 3/00 (2006.01)	208186	208045	A61K 8/81 (2006.01)	208110	A61K 31/397 (2006.01)
G01C 15/00 (2006.01)	208087*	G09F 3/00 (2006.01)	208187	208046	C05F 17/00 (2006.01)	208111	A62D 1/02 (2006.01)
G01C 9/06 (2006.01)	208036	G09F 7/04 (2006.01)	208198	208047	G01R 35/00 (2006.01)	208112	D04H 1/56 (2006.01)
G01C 9/18 (2006.01)	208036*	G09F 13/22 (2006.01)	208214	208048	G01R 33/02 (2006.01)	208113	C12N 15/13 (2006.01)
G01F 1/34 (2006.01)	208049	G11B 23/00 (2006.01)	208020	208049	G01F 1/34 (2006.01)	208114	A61K 47/38 (2006.01)
G01F 1/42 (2006.01)	208172	H01B 9/00 (2006.01)	208011	208050	H03C 5/04 (2006.01)	208115	A61L 31/16 (2006.01)
G01F 23/20 (2006.01)	208140	H01B 13/008 (2006.01)	208011*	208051	B01D 61/36 (2006.01)	208116	C08J 9/00 (2006.01)
G01G 3/14 (2006.01)	208140*	H01B 13/14 (2006.01)	208104	208052	A61K 36/18 (2006.01)	208117	E04F 15/12 (2006.01)
G01K 17/16 (2006.01)	208172*	H01B 3/44 (2006.01)	208104*	208053	G07B 1/00 (2006.01)	208118	A63G 13/00 (2006.01)
G01M 3/04 (2006.01)	208165*	H01G 4/12 (2006.01)	208200	208054	A61K 9/127 (2006.01)	208119	C09J 7/04 (2006.01)
G01N 33/86 (2006.01)	208219*	H01G 9/07 (2006.01)	208200*	208055	A61F 2/42 (2006.01)	208120	B60P 3/40 (2006.01)
G01N 33/68 (2006.01)	208069*	H01H 25/06 (2006.01)	208029	208056	B60J 5/04 (2006.01)	208121	B25C 1/18 (2006.01)
G01N 21/952 (2006.01)	208142	H01J 37/26 (2006.01)	208048*	208057	H02G 3/04 (2006.01)	208122	C07D 307/79 (2006.01)
G01N 21/952 (2006.01)	208143	H01J 37/26 (2006.01)	208151	208058	A61K 36/18 (2006.01)	208123	C07C 229/50 (2006.01)
G01N 21/952 (2006.01)	208183	H01L 21/00 (2006.01)	208010	208059	C08G 63/83 (2006.01)	208124	B65G 1/04 (2006.01)
G01N 27/00 (2006.01)	208192	H01L 21/00 (2006.01)	208012	208060	C12N 1/20 (2006.01)	208125	C02F 1/24 (2006.01)
G01N 30/00 (2006.01)	208192*	H01M 6/16 (2006.01)	208174*	208061	C07D 487/04 (2006.01)	208126	G01N 27/26 (2006.01)
G01N 27/26 (2006.01)	208192*	H01M 6/18 (2006.01)	208174*	208062	B23K 26/34 (2006.01)	208127	B41F 17/18 (2006.01)
G01N 27/12 (2006.01)	208196	H01P 5/18 (2006.01)	208044	208063	B60K 26/00 (2006.01)	208128	B42D 15/00 (2006.01)
G01N 27/26 (2006.01)	208126	H01P 5/103 (2006.01)	208044*	208064	C12N 15/53 (2006.01)	208129	G01N 33/543 (2006.01)
G01N 31/00 (2006.01)	208089	H01R 9/22 (2006.01)	208023	208065	B65G 17/20 (2006.01)	208130	A61K 9/22 (2006.01)
G01N 33/00 (2006.01)	208089*	H02G 3/04 (2006.01)	208057	208066	B01J 20/16 (2006.01)	208131	B25D 17/00 (2006.01)
G01N 33/543 (2006.01)	208129	H03C 5/04 (2006.01)	208050	208067	A01G 31/00 (2006.01)	208132	C07D 451/10 (2006.01)
G01N 33/566 (2006.01)	208129*	H03K 3/57 (2006.01)	208050*	208068	F16L 55/00 (2006.01)	208133	A61K 9/16 (2006.01)
G01N 33/68 (2006.01)	208129*	H04B 3/32 (2006.01)	208179	208069	C12N 15/13 (2006.01)	208134	B01D 53/50 (2006.01)
G01N 33/564 (2006.01)	208039	H05B 39/04 (2006.01)	208029*	208070	A01N 43/56 (2006.01)	208135	C09D 191/06 (2006.01)
				208071	A01N 25/32 (2006.01)	208136	A61K 8/34 (2006.01)
				208072	E04B 1/61 (2006.01)	208137	C07D 451/10 (2006.01)
				208073	A61K 9/10 (2006.01)	208138	A61K 31/439 (2006.01)
				208074	C07D 263/22 (2006.01)	208139	A61G 7/005 (2006.01)
				208075	A01N 37/10 (2006.01)	208140	G01F 23/20 (2006.01)
				208076	A01N 37/50 (2006.01)	208141	E04F 11/04 (2006.01)
				208077	B02C 18/18 (2006.01)	208142	G01N 21/952 (2006.01)
				208078	F23B 10/00 (2006.01)	208143	G01N 21/952 (2006.01)
				208079	E03B 9/02 (2006.01)	208144	C08F 8/36 (2006.01)
				208080	A61K 31/495 (2006.01)	208145	C12G 3/02 (2006.01)
				208081	B23K 7/10 (2006.01)	208146	C11D 17/06 (2006.01)
				208082	E04B 1/78 (2006.01)	208147	C08F 8/04 (2006.01)
				208083	C07D 233/36 (2006.01)	208148	C10G 67/00 (2006.01)
				208084	B42F 7/04 (2006.01)	208149	C08J 3/03 (2006.01)
				208085	F23B 99/00 (2006.01)	208150	E04H 4/00 (2006.01)
				208086	E03F 5/22 (2006.01)	208151	H01J 37/26 (2006.01)
				208087	B65G 69/00 (2006.01)	208152	B23Q 11/12 (2006.01)
				208088	B65G 69/00 (2006.01)	208153	B23K 35/22 (2006.01)
				208089	G01N 31/00 (2006.01)	208154	B23K 35/22 (2006.01)

INDEKS NUMEROWY  
UDZIELONYCH PATENTÓW

Nr patentu	Symbol MKP	Nr patentu	Symbol MKP
1	2	1	2
208005	A61K 8/22 (2006.01)	208015	F03D 11/04 (2006.01)
208006	E01B 3/40 (2006.01)	208016	E06B 3/263 (2006.01)
208007	B65D 41/22 (2006.01)	208017	C07C 7/08 (2006.01)
208008	A61K 38/00 (2006.01)	208018	A61F 13/537 (2006.01)
208009	A61K 38/37 (2006.01)	208019	A61F 13/496 (2006.01)
208010	H01L 21/00 (2006.01)	208020	G11B 23/00 (2006.01)
208011	H01B 9/00 (2006.01)	208021	C07D 205/04 (2006.01)
208012	H01L 21/00 (2006.01)	208022	B65G 7/04 (2006.01)
208013	F41C 23/00 (2006.01)	208023	H01R 9/22 (2006.01)
208014	F41H 5/00 (2006.01)	208024	C07C 311/51 (2006.01)

1	2	1	2
208155	B23K 35/22 (2006.01)	208190	C08F 2/48 (2006.01)
208156	B65G 5/00 (2006.01)	208191	C08L 9/06 (2006.01)
208157	B25B 13/48 (2006.01)	208192	G01N 27/00 (2006.01)
208158	C01B 31/20 (2006.01)	208193	C05D 11/00 (2006.01)
208159	A47J 37/07 (2006.01)	208194	B23K 35/22 (2006.01)
208160	C01B 25/22 (2006.01)	208195	E03F 5/22 (2006.01)
208161	C02F 1/32 (2006.01)	208196	G01N 27/12 (2006.01)
208162	B23K 35/22 (2006.01)	208197	G07D 13/00 (2006.01)
208163	C07J 51/00 (2006.01)	208198	G09F 7/04 (2006.01)
208164	C07K 7/02 (2006.01)	208199	A61C 5/02 (2006.01)
208165	F15B 19/00 (2006.01)	208200	H01G 4/12 (2006.01)
208166	G08B 17/103 (2006.01)	208201	C10J 1/28 (2006.01)
208167	C05G 3/00 (2006.01)	208202	A61K 35/10 (2006.01)
208168	C05G 3/00 (2006.01)	208203	B60N 3/10 (2006.01)
208169	E21C 27/00 (2006.01)	208204	C05C 3/00 (2006.01)
208170	B29C 63/34 (2006.01)	208205	F23J 15/00 (2006.01)
208171	F01N 3/06 (2006.01)	208206	F03B 3/12 (2006.01)
208172	G01F 1/42 (2006.01)	208207	B03B 5/44 (2006.01)
208173	A61L 29/00 (2006.01)	208208	F23C 7/00 (2006.01)
208174	C08F 2/48 (2006.01)	208209	G02B 26/04 (2006.01)
208175	E21D 5/04 (2006.01)	208210	G09B 23/22 (2006.01)
208176	A47G 27/04 (2006.01)	208211	E21C 35/23 (2006.01)
208177	C07D 513/04 (2006.01)	208212	B66F 11/04 (2006.01)
208178	B23P 15/00 (2006.01)	208213	F16J 15/53 (2006.01)
208179	H04B 3/32 (2006.01)	208214	G09F 13/22 (2006.01)
208180	F24H 9/00 (2006.01)	208215	F21V 13/00 (2006.01)
208181	B60R 25/06 (2006.01)	208216	C07C 51/083 (2006.01)
208182	E05F 5/12 (2006.01)	208217	B01J 37/32 (2006.01)
208183	G01N 21/952 (2006.01)	208218	F16L 58/10 (2006.01)
208184	E04B 1/32 (2006.01)	208219	C12N 9/74 (2006.01)
208185	G09F 3/00 (2006.01)	208220	C07D 251/60 (2006.01)
208186	G09F 3/00 (2006.01)	208221	A61K 39/00 (2006.01)
208187	G09F 3/00 (2006.01)	208222	C08J 9/30 (2006.01)
208188	C07C 401/00 (2006.01)	208223	C05G 3/00 (2006.01)
208189	C05F 17/00 (2006.01)	208224	F28F 9/00 (2006.01)

69

### TŁUMACZENIA PATENTÓW EUROPEJSKICH

Poniższe zestawienie zawiera kolejno: kod rodzaju tłumaczenia patentu europejskiego chronionego na terytorium Rzeczypospolitej Polskiej, datę publikacji o udzieleniu lub zmianie patentu europejskiego, rok wydania i numer Europejskiego Biuletynu Patentowego, w którym ogłoszono o udzieleniu lub zmianie patentu, numer patentu europejskiego.

(97) 15 09 2010	2010/37	EP 1477573 T3
(97) 15 09 2010	2010/37	EP 1495824 T3
(97) 15 09 2010	2010/37	EP 1619217 T3
(97) 08 09 2010	2010/36	EP 1502656 T3
(97) 22 09 2010	2010/38	EP 1520931 T3
(97) 26 05 2010	2010/21	EP 1623654 T3
(97) 22 09 2010	2010/38	EP 1526206 T3
(97) 08 09 2010	2010/36	EP 1649756 T3
(97) 29 09 2010	2010/39	EP 1529953 T3
(97) 29 09 2010	2010/39	EP 1537935 T3
(97) 09 01 2008	2008/02	EP 1522319 T5
(97) 14 07 2010	2010/28	EP 1479611 T3
(97) 22 09 2010	2010/38	EP 1630286 T3
(97) 29 09 2010	2010/39	EP 1630287 T3
(97) 15 09 2010	2010/37	EP 1599626 T3
(97) 22 09 2010	2010/38	EP 1601384 T3
(97) 15 09 2010	2010/37	EP 1611406 T3
(97) 25 08 2010	2010/34	EP 1608450 T3
(97) 15 09 2010	2010/37	EP 1633520 T3

(97) 15 09 2010	2010/37	EP 1628591 T3
(97) 06 10 2010	2010/40	EP 1611266 T3
(97) 29 09 2010	2010/39	EP 1638957 T3
(97) 25 08 2010	2010/34	EP 1651789 T3
(97) 27 10 2010	2010/43	EP 2107954 T3
(97) 15 09 2010	2010/37	EP 1644605 T3
(97) 08 09 2010	2010/36	EP 1654345 T3
(97) 29 09 2010	2010/39	EP 1652535 T3
(97) 29 09 2010	2010/39	EP 1618238 T3
(97) 13 10 2010	2010/41	EP 1656391 T3
(97) 25 08 2010	2010/34	EP 1658302 T3
(97) 29 09 2010	2010/39	EP 1636519 T3
(97) 13 10 2010	2010/41	EP 1668170 T3
(97) 08 09 2010	2010/36	EP 1610820 T3
(97) 15 09 2010	2010/37	EP 1611144 T3
(97) 29 09 2010	2010/39	EP 1644595 T3
(97) 08 09 2010	2010/36	EP 1644376 T3
(97) 08 09 2010	2010/36	EP 1675477 T3
(97) 18 08 2010	2010/33	EP 1663401 T3
(97) 01 09 2010	2010/35	EP 1665602 T3
(97) 20 10 2010	2010/42	EP 1689751 T3
(97) 15 09 2010	2010/37	EP 1700079 T3
(97) 25 08 2010	2010/34	EP 1695013 T3
(97) 22 09 2010	2010/38	EP 1699537 T3
(97) 15 09 2010	2010/37	EP 1701973 T3
(97) 08 09 2010	2010/36	EP 1680945 T3
(97) 06 10 2010	2010/40	EP 1706385 T3
(97) 14 07 2010	2010/28	EP 1742719 T3
(97) 22 09 2010	2010/38	EP 1824367 T3
(97) 05 05 2010	2010/18	EP 1830631 T3
(97) 21 07 2010	2010/29	EP 1682177 T3
(97) 22 09 2010	2010/38	EP 1690075 T3
(97) 05 05 2010	2010/18	EP 1684263 T3
(97) 08 09 2010	2010/36	EP 1584730 T3
(97) 22 09 2010	2010/38	EP 1582272 T3
(97) 01 09 2010	2010/35	EP 1738819 T3
(97) 08 09 2010	2010/36	EP 1738818 T3
(97) 22 09 2010	2010/38	EP 1616592 T3
(97) 10 11 2010	2010/45	EP 1752447 T3
(97) 08 09 2010	2010/36	EP 1762259 T3
(97) 08 09 2010	2010/36	EP 1650392 T3
(97) 15 09 2010	2010/37	EP 1659254 T3
(97) 08 09 2010	2010/36	EP 1630121 T3
(97) 08 09 2010	2010/36	EP 1674227 T3
(97) 28 07 2010	2010/30	EP 1672954 T3
(97) 01 09 2010	2010/35	EP 1760733 T3
(97) 08 12 2010	2010/49	EP 1653343 T3
(97) 06 10 2010	2010/40	EP 1596138 T3
(97) 06 10 2010	2010/40	EP 1598931 T3
(97) 01 09 2010	2010/35	EP 1785192 T3
(97) 20 10 2010	2010/42	EP 1718461 T3
(97) 13 10 2010	2010/41	EP 1917018 T3
(97) 22 09 2010	2010/38	EP 1718174 T3
(97) 29 09 2010	2010/39	EP 1722636 T3
(97) 29 09 2010	2010/39	EP 1727817 T3
(97) 29 09 2010	2010/39	EP 1718164 T3
(97) 08 09 2010	2010/36	EP 1740065 T3
(97) 25 08 2010	2010/34	EP 1767725 T3
(97) 29 09 2010	2010/39	EP 1732558 T3
(97) 24 02 2010	2010/08	EP 1729775 T3
(97) 08 09 2010	2010/36	EP 1735349 T3
(97) 17 11 2010	2010/46	EP 1842570 T3
(97) 08 09 2010	2010/36	EP 1748779 T3
(97) 06 10 2010	2010/40	EP 1747365 T3
(97) 09 06 2010	2010/23	EP 1753934 T3
(97) 15 09 2010	2010/37	EP 1751156 T3
(97) 21 07 2010	2010/29	EP 1755818 T3
(97) 08 09 2010	2010/36	EP 1765282 T3

(97) 08 09 2010	2010/36	EP 1782004 T3	(97) 15 09 2010	2010/37	EP 1889503 T3
(97) 27 10 2010	2010/43	EP 1756583 T3	(97) 28 04 2010	2010/17	EP 1860023 T3
(97) 08 09 2010	2010/36	EP 1789489 T3	(97) 18 08 2010	2010/33	EP 1850774 T3
(97) 22 09 2010	2010/38	EP 1781292 T3	(97) 08 09 2010	2010/36	EP 1888440 T3
(97) 08 09 2010	2010/36	EP 1761227 T3	(97) 29 09 2010	2010/39	EP 1863801 T3
(97) 22 09 2010	2010/38	EP 1769195 T3	(97) 29 09 2010	2010/39	EP 1853619 T3
(97) 22 09 2010	2010/38	EP 1893082 T3	(97) 22 09 2010	2010/38	EP 1869673 T3
(97) 08 09 2010	2010/36	EP 1771451 T3	(97) 20 10 2010	2010/42	EP 1904000 T3
(97) 25 08 2010	2010/34	EP 1909712 T3	(97) 29 09 2010	2010/39	EP 1876897 T3
(97) 01 09 2010	2010/35	EP 1778720 T3	(97) 28 07 2010	2010/30	EP 1874313 T3
(97) 29 09 2010	2010/39	EP 1789398 T3	(97) 29 09 2010	2010/39	EP 1869155 T3
(97) 22 09 2010	2010/38	EP 1917053 T3	(97) 08 09 2010	2010/36	EP 1899771 T3
(97) 15 09 2010	2010/37	EP 1789108 T3	(97) 08 09 2010	2010/36	EP 1901755 T3
(97) 29 09 2010	2010/39	EP 1812807 T3	(97) 29 09 2010	2010/39	EP 1881850 T3
(97) 14 07 2010	2010/28	EP 1794302 T3	(97) 26 05 2010	2010/21	EP 1896470 T3
(97) 22 09 2010	2010/38	EP 1774114 T3	(97) 09 06 2010	2010/23	EP 1907243 T3
(97) 25 08 2010	2010/34	EP 1804591 T3	(97) 12 05 2010	2010/19	EP 1962645 T3
(97) 22 09 2010	2010/38	EP 1794293 T3	(97) 06 10 2010	2010/40	EP 1905261 T3
(97) 15 09 2010	2010/37	EP 1773284 T3	(97) 06 10 2010	2010/40	EP 1913190 T3
(97) 15 09 2010	2010/37	EP 1811999 T3	(97) 27 10 2010	2010/43	EP 1920113 T3
(97) 08 09 2010	2010/36	EP 1813088 T3	(97) 15 09 2010	2010/37	EP 1886514 T3
(97) 06 10 2010	2010/40	EP 1807048 T3	(97) 15 09 2010	2010/37	EP 1893151 T3
(97) 03 11 2010	2010/44	EP 1827895 T3	(97) 04 08 2010	2010/31	EP 1907519 T3
(97) 08 09 2010	2010/36	EP 1805395 T3	(97) 19 05 2010	2010/20	EP 1938768 T3
(97) 08 09 2010	2010/36	EP 1954064 T3	(97) 08 09 2010	2010/36	EP 1890608 T3
(97) 08 09 2010	2010/36	EP 1807431 T3	(97) 28 10 2009	2009/44	EP 1899378 T3
(97) 15 09 2010	2010/37	EP 1833815 T3	(97) 22 09 2010	2010/38	EP 2038905 T3
(97) 04 08 2010	2010/31	EP 1965634 T3	(97) 08 09 2010	2010/36	EP 1933773 T3
(97) 29 09 2010	2010/39	EP 1827758 T3	(97) 03 11 2010	2010/44	EP 1924203 T3
(97) 08 09 2010	2010/36	EP 1843736 T3	(97) 08 09 2010	2010/36	EP 1908334 T3
(97) 06 10 2010	2010/40	EP 1962712 T3	(97) 01 09 2010	2010/35	EP 2043768 T3
(97) 03 03 2010	2010/09	EP 1828225 T3	(97) 08 09 2010	2010/36	EP 2091347 T3
(97) 18 08 2010	2010/33	EP 1835968 T3	(97) 06 10 2010	2010/40	EP 1928748 T3
(97) 08 09 2010	2010/36	EP 1806458 T3	(97) 26 05 2010	2010/21	EP 1926535 T3
(97) 29 09 2010	2010/39	EP 1710165 T3	(97) 07 07 2010	2010/27	EP 1940817 T3
(97) 08 09 2010	2010/36	EP 1873166 T3	(97) 08 09 2010	2010/36	EP 1919878 T3
(97) 29 09 2010	2010/39	EP 1754663 T3	(97) 15 09 2010	2010/37	EP 1913300 T3
(97) 08 09 2010	2010/36	EP 1752730 T3	(97) 18 08 2010	2010/33	EP 1948590 T3
(97) 08 09 2010	2010/36	EP 1880671 T3	(97) 20 01 2010	2010/03	EP 1999075 T3
(97) 06 10 2010	2010/40	EP 1749952 T3	(97) 22 09 2010	2010/38	EP 1913320 T3
(97) 08 09 2010	2010/36	EP 1882573 T3	(97) 22 09 2010	2010/38	EP 1913004 T3
(97) 29 09 2010	2010/39	EP 1762461 T3	(97) 29 09 2010	2010/39	EP 2099797 T3
(97) 18 08 2010	2010/33	EP 1783071 T3	(97) 29 09 2010	2010/39	EP 1940409 T3
(97) 29 09 2010	2010/39	EP 1930492 T3	(97) 22 09 2010	2010/38	EP 2015851 T3
(97) 21 07 2010	2010/29	EP 1865349 T3	(97) 15 09 2010	2010/37	EP 1948986 T3
(97) 29 09 2010	2010/39	EP 1801314 T3	(97) 15 09 2010	2010/37	EP 1931697 T3
(97) 22 09 2010	2010/38	EP 1825906 T3	(97) 15 09 2010	2010/37	EP 1960275 T3
(97) 25 08 2010	2010/34	EP 1736709 T3	(97) 15 09 2010	2010/37	EP 2083873 T3
(97) 08 09 2010	2010/36	EP 1741850 T3	(97) 22 09 2010	2010/38	EP 1979071 T3
(97) 22 09 2010	2010/38	EP 1746394 T3	(97) 22 09 2010	2010/38	EP 1951925 T3
(97) 08 09 2010	2010/36	EP 1748108 T3	(97) 29 09 2010	2010/39	EP 1962808 T3
(97) 20 10 2010	2010/42	EP 1772446 T3	(97) 29 09 2010	2010/39	EP 1968594 T3
(97) 08 09 2010	2010/36	EP 1803618 T3	(97) 08 09 2010	2010/36	EP 1974101 T3
(97) 22 09 2010	2010/38	EP 1795489 T3	(97) 27 10 2010	2010/43	EP 1963714 T3
(97) 22 09 2010	2010/38	EP 1875949 T3	(97) 28 07 2010	2010/30	EP 1943979 T3
(97) 16 06 2010	2010/24	EP 1747881 T3	(97) 13 10 2010	2010/41	EP 1834724 T3
(97) 08 09 2010	2010/36	EP 1878666 T3	(97) 13 10 2010	2010/41	EP 1832535 T3
(97) 08 09 2010	2010/36	EP 1918045 T3	(97) 06 10 2010	2010/40	EP 1834529 T3
(97) 14 07 2010	2010/28	EP 2007302 T3	(97) 15 09 2010	2010/37	EP 1847518 T3
(97) 29 09 2010	2010/39	EP 1868579 T3	(97) 28 04 2010	2010/17	EP 1972211 T3
(97) 20 10 2010	2010/42	EP 1963596 T3	(97) 29 09 2010	2010/39	EP 1856964 T3
(97) 05 05 2010	2010/18	EP 1994423 T3	(97) 20 10 2010	2010/42	EP 1855413 T3
(97) 29 09 2010	2010/39	EP 1848263 T3	(97) 22 09 2010	2010/38	EP 1903277 T3
(97) 07 07 2010	2010/27	EP 1866912 T3	(97) 08 09 2010	2010/36	EP 1882832 T3
(97) 01 09 2010	2010/35	EP 1859651 T3	(97) 06 10 2010	2010/40	EP 1881084 T3
(97) 15 09 2010	2010/37	EP 1842122 T3	(97) 15 09 2010	2010/37	EP 1870282 T3
(97) 13 10 2010	2010/41	EP 1851254 T3	(97) 15 09 2010	2010/37	EP 2014176 T3
(97) 08 09 2010	2010/36	EP 1856231 T3	(97) 08 09 2010	2010/36	EP 1886848 T3

(97) 08 09 2010	2010/36	EP 1897642 T3	(97) 28 07 2010	2010/30	EP 2032323 T3
(97) 27 10 2010	2010/43	EP 2048553 T3	(97) 22 09 2010	2010/38	EP 2051749 T3
(97) 18 08 2010	2010/33	EP 1911416 T3	(97) 22 09 2010	2010/38	EP 2044078 T3
(97) 01 09 2010	2010/35	EP 1932614 T3	(97) 29 09 2010	2010/39	EP 2134545 T3
(97) 14 07 2010	2010/28	EP 2060658 T3	(97) 15 09 2010	2010/37	EP 2046135 T3
(97) 22 09 2010	2010/38	EP 1935877 T3	(97) 18 08 2010	2010/33	EP 2044014 T3
(97) 29 09 2010	2010/39	EP 1923211 T3	(97) 22 09 2010	2010/38	EP 2032334 T3
(97) 08 09 2010	2010/36	EP 1829809 T3	(97) 29 09 2010	2010/39	EP 2047053 T3
(97) 21 07 2010	2010/29	EP 1845033 T3	(97) 06 10 2010	2010/40	EP 2051913 T3
(97) 08 09 2010	2010/36	EP 1977968 T3	(97) 06 10 2010	2010/40	EP 2049064 T3
(97) 15 09 2010	2010/37	EP 1990553 T3	(97) 25 08 2010	2010/34	EP 2047855 T3
(97) 22 09 2010	2010/38	EP 1880767 T3	(97) 22 09 2010	2010/38	EP 2032475 T3
(97) 17 11 2010	2010/46	EP 1889649 T3	(97) 15 09 2010	2010/37	EP 2037887 T3
(97) 13 10 2010	2010/41	EP 1908822 T3	(97) 06 10 2010	2010/40	EP 2038178 T3
(97) 22 09 2010	2010/38	EP 2028754 T3	(97) 20 10 2010	2010/42	EP 2064298 T3
(97) 29 09 2010	2010/39	EP 1970353 T3	(97) 15 09 2010	2010/37	EP 2066669 T3
(97) 01 09 2010	2010/35	EP 1930862 T3	(97) 22 09 2010	2010/38	EP 2048960 T3
(97) 01 09 2010	2010/35	EP 1921312 T3	(97) 01 09 2010	2010/35	EP 2057122 T3
(97) 18 08 2010	2010/33	EP 1936039 T3	(97) 15 09 2010	2010/37	EP 2079705 T3
(97) 15 09 2010	2010/37	EP 1826135 T3	(97) 15 09 2010	2010/37	EP 1961096 T3
(97) 14 07 2010	2010/28	EP 1847455 T3	(97) 22 09 2010	2010/38	EP 2092009 T3
(97) 13 10 2010	2010/41	EP 1892732 T3	(97) 22 09 2010	2010/38	EP 2047577 T3
(97) 29 09 2010	2010/39	EP 1890080 T3	(97) 22 09 2010	2010/38	EP 2074683 T3
(97) 08 09 2010	2010/36	EP 1905775 T3	(97) 01 09 2010	2010/35	EP 2069607 T3
(97) 08 09 2010	2010/36	EP 2015616 T3	(97) 15 09 2010	2010/37	EP 2097314 T3
(97) 13 10 2010	2010/41	EP 1844786 T3	(97) 01 09 2010	2010/35	EP 2139310 T3
(97) 13 10 2010	2010/41	EP 2072697 T3	(97) 06 10 2010	2010/40	EP 2083638 T3
(97) 22 09 2010	2010/38	EP 1981554 T3	(97) 15 09 2010	2010/37	EP 2107983 T3
(97) 29 09 2010	2010/39	EP 1989011 T3	(97) 17 11 2010	2010/46	EP 2099996 T3
(97) 29 09 2010	2010/39	EP 1989338 T3	(97) 15 09 2010	2010/37	EP 2121495 T3
(97) 06 10 2010	2010/40	EP 1979685 T3	(97) 15 09 2010	2010/37	EP 2104546 T3
(97) 07 07 2010	2010/27	EP 1982202 T3	(97) 15 09 2010	2010/37	EP 2092064 T3
(97) 08 09 2010	2010/36	EP 1996249 T3	(97) 22 09 2010	2010/38	EP 2091680 T3
(97) 22 09 2010	2010/38	EP 1997277 T3	(97) 15 09 2010	2010/37	EP 2094734 T3
(97) 08 09 2010	2010/36	EP 1976715 T3	(97) 06 10 2010	2010/40	EP 1967279 T3
(97) 22 09 2010	2010/38	EP 2015661 T3	(97) 22 09 2010	2010/38	EP 1970498 T3
(97) 01 09 2010	2010/35	EP 2013520 T3	(97) 29 09 2010	2010/39	EP 1962519 T3
(97) 30 06 2010	2010/26	EP 2013434 T3	(97) 15 09 2010	2010/37	EP 1997549 T3
(97) 08 09 2010	2010/36	EP 2153007 T3	(97) 15 09 2010	2010/37	EP 2045045 T3
(97) 15 09 2010	2010/37	EP 1981959 T3	(97) 22 09 2010	2010/38	EP 2130950 T3
(97) 08 09 2010	2010/36	EP 1991972 T3	(97) 26 05 2010	2010/21	EP 2132994 T3
(97) 22 09 2010	2010/38	EP 2010461 T3	(97) 10 11 2010	2010/45	EP 2067924 T3
(97) 11 08 2010	2010/32	EP 2013041 T3	(97) 21 07 2010	2010/29	EP 2014150 T3
(97) 29 09 2010	2010/39	EP 2004791 T3	(97) 15 09 2010	2010/37	EP 2141691 T3
(97) 08 09 2010	2010/36	EP 2007770 T3	(97) 15 09 2010	2010/37	EP 2022698 T3
(97) 08 09 2010	2010/36	EP 2023902 T3	(97) 22 09 2010	2010/38	EP 2138058 T3
(97) 08 09 2010	2010/36	EP 2031962 T3	(97) 18 08 2010	2010/33	EP 2159535 T3
(97) 15 09 2010	2010/37	EP 2041081 T3	(97) 29 09 2010	2010/39	EP 2048302 T3
(97) 08 09 2010	2010/36	EP 2081921 T3	(97) 27 10 2010	2010/43	EP 2189231 T3
(97) 27 10 2010	2010/43	EP 2015974 T3	(97) 15 09 2010	2010/37	EP 2065100 T3
(97) 08 09 2010	2010/36	EP 2029677 T3	(97) 21 07 2010	2010/29	EP 2193751 T3
(97) 28 07 2010	2010/30	EP 2016080 T3	(97) 15 09 2010	2010/37	EP 2037184 T3
(97) 01 09 2010	2010/35	EP 2022788 T3	(97) 22 09 2010	2010/38	EP 2110420 T3
(97) 06 10 2010	2010/40	EP 1999876 T3	(97) 22 09 2010	2010/38	EP 1985731 T3
(97) 22 09 2010	2010/38	EP 2021330 T3	(97) 29 09 2010	2010/39	EP 2112155 T3
(97) 29 09 2010	2010/39	EP 1984381 T3	(97) 25 08 2010	2010/34	EP 2002770 T3
(97) 06 10 2010	2010/40	EP 1987038 T3	(97) 03 11 2010	2010/44	EP 2025506 T3
(97) 09 06 2010	2010/23	EP 2043836 T3	(97) 20 10 2010	2010/42	EP 2026424 T3
(97) 22 09 2010	2010/38	EP 2033472 T3	(97) 10 11 2010	2010/45	EP 2158808 T3
(97) 29 09 2010	2010/39	EP 2049284 T3	(97) 01 09 2010	2010/35	EP 2043310 T3
(97) 15 09 2010	2010/37	EP 2044136 T3	(97) 29 09 2010	2010/39	EP 2022548 T3
(97) 15 09 2010	2010/37	EP 2044136 T4	(97) 14 07 2010	2010/28	EP 2048096 T3
(97) 22 09 2010	2010/38	EP 2035277 T3	(97) 29 09 2010	2010/39	EP 2072288 T3
(97) 22 09 2010	2010/38	EP 2054482 T3	(97) 22 09 2010	2010/38	EP 2084991 T3
(97) 01 09 2010	2010/35	EP 2032672 T3	(97) 15 09 2010	2010/37	EP 2017187 T3
(97) 25 08 2010	2010/34	EP 2044375 T3	(97) 18 08 2010	2010/33	EP 2073297 T3
(97) 01 09 2010	2010/35	EP 2038018 T3	(97) 01 09 2010	2010/35	EP 1973392 T3
(97) 15 09 2010	2010/37	EP 2038425 T3	(97) 20 10 2010	2010/42	EP 2085548 T3

(97) 06 10 2010	2010/40	EP 2114225 T3	359959	23/2004	370488	11/2005
(97) 22 09 2010	2010/38	EP 2134162 T3	360152	18/2004	370554	11/2005
(97) 22 09 2010	2010/38	EP 2126504 T3	360208	24/2004	370563	11/2005
(97) 29 09 2010	2010/39	EP 2109501 T3	360263	18/2004	370589	11/2005
(97) 22 09 2010	2010/38	EP 2126502 T3	360430	24/2003	370667	11/2005
(97) 15 09 2010	2010/37	EP 2145445 T3	360679	26/2003	370749	09/2006
(97) 15 09 2010	2010/37	EP 2139743 T3	360854	19/2004	370858	11/2005
(97) 15 09 2010	2010/37	EP 2134767 T3	361074	01/2004	371063	12/2005
(97) 22 09 2010	2010/38	EP 2137257 T3	361157	19/2004	371091	12/2005
(97) 22 09 2010	2010/38	EP 2076506 T3	361344	15/2004	371141	10/2006
(97) 22 09 2010	2010/38	EP 2134704 T3	361416	02/2004	371252	12/2005
(97) 22 09 2010	2010/38	EP 2144705 T3	361811	20/2004	371304	11/2006
(97) 18 08 2010	2010/33	EP 2134481 T3	361838	20/2004	371408	12/2005
(97) 29 09 2010	2010/39	EP 2136625 T3	361978	21/2004	371438	12/2005
(97) 15 09 2010	2010/37	EP 2139537 T3	362046	06/2005	371603	13/2005
(97) 15 09 2010	2010/37	EP 2146616 T3	362835	22/2004	371732	13/2005
(97) 15 09 2010	2010/37	EP 2152872 T3	363029	23/2004	371770	13/2005
(97) 01 09 2010	2010/35	EP 2136986 T3	363033	23/2004	371781	13/2005
(97) 28 07 2010	2010/30	EP 2144690 T3	363398	10/2005	371863	13/2005
(97) 06 10 2010	2010/40	EP 2137196 T3	363672	11/2005	371870	14/2005
(97) 22 09 2010	2010/38	EP 2176133 T3	363770	12/2004	371930	14/2005
(97) 22 09 2010	2010/38	EP 2146675 T3	363907	24/2004	371972	14/2005
(97) 18 08 2010	2010/33	EP 2150195 T3	364148	11/2005	372226	14/2005
(97) 22 09 2010	2010/38	EP 2079481 T3	364201	13/2005	372318	14/2005
(97) 15 09 2010	2010/37	EP 2167498 T3	365909	01/2005	372365	15/2005
(97) 15 09 2010	2010/37	EP 2140524 T3	366444	20/2005	372432	15/2005
(97) 17 11 2010	2010/46	EP 2178677 T3	366451	03/2005	372449	15/2005
(97) 06 10 2010	2010/40	EP 2174303 T3	366622	03/2005	372456	15/2005
(97) 22 09 2010	2010/38	EP 2171271 T3	366625	03/2005	372562	16/2006
(97) 22 09 2010	2010/38	EP 2158560 T3	366700	03/2005	372701	15/2005
(97) 28 07 2010	2010/30	EP 2070168 T3	366940	03/2005	372748	16/2005
(97) 22 09 2010	2010/38	EP 2096015 T3	366973	21/2004	372755	16/2005
(97) 15 09 2010	2010/37	EP 2108293 T3	367032	04/2005	372768	16/2005
(97) 22 09 2010	2010/38	EP 2143779 T3	367114	04/2005	372790	17/2006
(97) 22 09 2010	2010/38	EP 2103283 T3	367215	04/2005	372836	16/2005
(97) 15 09 2010	2010/37	EP 2159137 T3	367248	04/2005	372958	17/2006
(97) 15 09 2010	2010/37	EP 2100804 T3	367302	04/2005	373051	16/2005
(97) 15 09 2010	2010/37	EP 2053048 T3	367423	04/2005	373166	17/2005
(97) 29 09 2010	2010/39	EP 2099105 T3	367423	04/2005	373166	17/2005
(97) 15 09 2010	2010/37	EP 2106972 T3	367572	22/2004	373230	17/2005
(97) 29 09 2010	2010/39	EP 2131605 T3	367647	23/2005	373586	18/2005
(97) 29 09 2010	2010/39	EP 2090500 T3	367773	05/2005	373627	18/2005
(97) 06 10 2010	2010/40	EP 2146073 T3	367808	23/2004	373802	19/2005
(97) 29 12 2010	2010/52	EP 2184730 T3	367884	05/2005	373849	19/2005
(97) 29 09 2010	2010/39	EP 2145775 T3	367895	05/2005	373872	19/2005
(97) 15 09 2010	2010/37	EP 2147915 T3	368171	24/2005	374005	19/2005
(97) 06 10 2010	2010/40	EP 2166004 T3	368205	06/2005	374204	20/2005
			368364	25/2004	374325	21/2005
			368458	06/2005	374326	21/2005
			368766	26/2005	374401	21/2005
			368939	07/2005	374466	22/2005
			369225	08/2005	374774	22/2005
			369296	08/2005	374870	23/2005
			369337	08/2005	374928	22/2005
			369395	03/2006	375445	24/2005
			369482	04/2006	375533	24/2005
			369497	08/2005	375563	24/2005
			369502	08/2005	375567	24/2005
			369568	09/2005	375724	25/2005
			369600	09/2005	375741	25/2005
			369736	09/2005	375883	25/2005
			369763	09/2005	376083	25/2005
			370030	10/2005	376103	25/2005
			370058	10/2005	376124	02/2007
			370110	10/2005	376251	26/2005
			370215 <sup>u)</sup>	20/2005	376252	26/2005
			370367	10/2005	376336	26/2005
			370392	07/2006	376356	03/2007

## 70

**DECYZJE O ODMOWIE UDZIELENIA PATENTU  
(wydane po ogłoszeniu o zgłoszeniu)**

Poniższe zestawienie zawiera kolejno: numer zgłoszenia wynalazku oraz numer i rok wydania Biuletynu Urzędu Patentowego, w którym zgłoszenie zostało ogłoszone (dla zgłoszeń wydzielonych umieszczono w nawiasie numer zgłoszenia macierzystego).

342233	12/2001	356842	14/2004
345856	02/2002	356855 <sup>u)</sup>	09/2004
347405	24/2002	357054	10/2004
347589	08/2002	357534	15/2004
348621	01/2003	358203	16/2004
349060	04/2002	358647	17/2004
350669	02/2003	359208	19/2003
352988	19/2003	359329	17/2004
353948	25/2002	359542	21/2004
356239	13/2004	359643	21/2004
356713	13/2004	359825	18/2004

376381	26/2005	378748	10/2006
376394	03/2007	378899	11/2006
376411	26/2005	378936	12/2006
376513	04/2007	378983	13/2006
376696	05/2007	379023	18/2007
376748	05/2007	379278 <sup>u)</sup>	20/2007
376812	05/2007	379319	20/2007
376844	01/2006	380090	01/2008
376858	01/2006	380093	01/2008
376880	05/2007	380183	02/2008
377106	02/2006	380865	06/2007
377130	07/2007	381130	11/2008
377246 <sup>u)</sup>	07/2007	381344	13/2008
377488	03/2006	382061	20/2008
377516	03/2006	382093	21/2008
377520	03/2006	382303	16/2007
377661	03/2006	382704	24/2007
377739	04/2006	384077	13/2009
377742	04/2006	384235(351791)	12/2003
377937	04/2006	385329	21/2009
378439	07/2006	386771(360546)	18/2004
378460	13/2007	387003	26/2009
378574	09/2006	389233(367491)	24/2009

<sup>u)</sup> zgłoszenie będzie rozpatrywane jako zgłoszenie wzoru użytkowego

71

#### DECYZJE O ODMOWIE UDZIELENIA DODATKOWEGO PRAWA OCHRONNEGO

Poniższe zestawienie zawiera kolejno: numer patentu podstawowego i tytuł wynalazku, nazwisko i imię lub nazwę i adres uprawnionego, numer i datę pierwszego zezwolenia na wprowadzenie produktu na rynek, numer i datę pierwszego zezwolenia w Unii Europejskiej na wprowadzenie produktu na rynek oraz nazwę organu, który je wydał, oznaczenie produktu opisanego w tym zezwoleniu.

(B1) 185510

Nowa pochodna podstawionego izoksazolu i środek farmaceutyczny  
0008/0185510 2004 09 08  
G.D. Searle & Co., ST. LOUIS, Stany Zjednoczone Ameryki  
EU/1/02/239/001do 024 2003 03 27 Bextra-Valdecoxib

(B1) 180717

Nowe 1-[4-(aminosulfonylo)fenylo] pirazolilobenzenosulfonamidy  
do leczenia stanów zapalnych  
0011/0180717 2004 10 07  
G.D. Searle & Co., ST. LOUIS, Stany Zjednoczone Ameryki  
4703 do 4704 2000 02 28 Celebrex  
14838 do 14839 1999 12 03 Celebra  
14840 do 14841 1999 12 03 Solexa  
15431 do 15432 1999 12 03 Celora  
15433 do 15434 1999 12 03 Aclarix

72

#### DECYZJE O UOMORZENIU POSTĘPOWANIA (wydane po ogłoszeniu o zgłoszeniu)

Poniższe zestawienie zawiera kolejno: numer zgłoszenia wynalazku oraz numer i rok wydania Biuletynu Urzędu Patentowego, w którym zgłoszenie zostało ogłoszone (dla zgłoszeń wydzielonych umieszczono w nawiasie numer zgłoszenia macierzystego).

345614	01/2002	355512	04/2004
351800	15/2003	355519	04/2004
353634	24/2003	356590	13/2004

357395	11/2004	376823	01/2006
360674	19/2004	376919	01/2006
364769	25/2004	376961	01/2006
366978	03/2005	377342	02/2006
367651	23/2005	377424	01/2007
368030	24/2004	377733	03/2006
368938	07/2005	377902	04/2006
369260	08/2005	378519	09/2006
369413	08/2005	378976	17/2007
369834	06/2006	378981	13/2006
369853	09/2005	379018	13/2006
369953	09/2005	379202	19/2007
370678	11/2005	379563	21/2006
370740	11/2005	379621	22/2006
370838	11/2005	379862	24/2006
371111	10/2006	379962	26/2007
371387	12/2005	380123 <sup>u)</sup>	01/2008
372152	15/2006	380398	04/2008
372507	15/2005	381528	15/2008
372553	15/2005	381765	14/2007
374045	19/2005	383442 <sup>u)</sup>	07/2008
374345	21/2005	383443 <sup>u)</sup>	07/2008
374823	22/2005	384388	17/2009
374949	23/2005	385312	02/2010
375413	24/2005	387017	15/2009
376644	01/2006	388666(368352)	21/2009
376805	05/2007		

<sup>u)</sup> zgłoszenie będzie rozpatrywane jako zgłoszenie wzoru użytkowego

73

#### DECYZJE STWIERDZAJĄCE WYGAŚNIĘCIE DECYZJI O UDZIELENIU PATENTU

Poniższe zestawienie zawiera kolejno: numer zgłoszenia wynalazku oraz numer i rok wydania Biuletynu Urzędu Patentowego, w którym zgłoszenie zostało ogłoszone (dla zgłoszeń wydzielonych umieszczono w nawiasie numer zgłoszenia macierzystego).

352618	18/2003	365961	06/2005
353494	23/2003	366941	03/2005
354623	03/2004	367469	22/2005
354997	06/2004	369206	08/2005
355105	07/2004	369541	04/2006
358314	15/2003	370104	07/2006
359957	23/2004	370467	08/2006
360390	18/2004	371265	12/2005
362036	06/2005	371555	13/2005
362167	06/2004	372129	14/2006
362723	08/2004	374467	22/2005
364329	14/2005	374763	22/2005
364529	15/2005	376666	04/2007
364530	15/2005	376902	06/2007
365267	17/2005	384170	14/2009

74

#### WPISY I ZMIANY W REJESTRZE PATENTOWYM (nieuwzględnione w innych samodzielnych ogłoszeniach)

Poniższe zestawienie zawiera kolejno: kod rodzaju patentu, numer patentu, datę wpisu, oznaczenie rubryki, w której dokonano wpisu lub zmiany oraz treść wpisu. Poszczególne rubryki rejestru patentowego zawierają następujące dane:

rubryka A - nazwisko i imię albo nazwa, miejsce zamieszkania albo siedziba uprawnionego z patentu (miejscowość, kraj) oraz

numer identyfikacji podatkowej NIP, a także numer PESEL albo numer identyfikacyjny REGON, o ile zgłaszający je wskazał,

rubryka B - tytuł wynalazku,

rubryka C - nazwisko i imię twórcy wynalazku oraz jego miejsce zamieszkania (miejscowość, kraj),

rubryka D - prawa ograniczające patent,

rubryka E - wpisy uzupełniające stan prawny patentu (w szczególności patenty dodatkowe, zamiana patentu dodatkowego na patent), a także numer dodatkowego prawa ochronnego, data pierwszego zezwolenia na wprowadzenie produktu na rynek w Rzeczypospolitej Polskiej i Unii Europejskiej oraz oznaczenie organu, który wydał zezwolenie,

rubryka F - wnioski o unieważnienie i sprzeciwy, wnioski o udzielenie dodatkowego prawa ochronnego oraz decyzje dotyczące danego patentu,

rubryka G - data unieważnienia lub data i przyczyna wygaśnięcia patentu, a także data stwierdzenia wygaśnięcia decyzji o udzieleniu dodatkowego prawa ochronnego lub data unieważnienia albo data i przyczyna wygaśnięcia dodatkowego prawa ochronnego.

**Uwaga:** Publikacji podlegają: zmiana uprawnionego, twórcy, zmiana nazwy uprawnionego, prawa ograniczające patent, sprostowania istotnych pomylek.

(B1) **178053** 2010 12 08 A. Wprowadzono zmianę uprawnionego przez wykreślenie wpisu: Barthlott Wilhelm, Bonn, Niemcy i dokonanie wpisu: STO AG, Stühlingen, Niemcy.

(B1) **181303** 2010 12 07 A. Wprowadzono zmianę uprawnionego przez wykreślenie wpisu: MASPEX SPÓŁKA Z OGRANICZONĄ ODPOWIEDZIALNOŚCIĄ, Wadowice, Polska i dokonano wpisu: MASPEX - GMW SPÓŁKA Z OGRANICZONĄ ODPOWIEDZIALNOŚCIĄ SPÓŁKA KOMANDYTOWO-AKCYJNA, Wadowice, Polska 070396905.

(B1) **181369** 2010 12 03 A. Wprowadzono zmianę uprawnionego przez wykreślenie wpisu: CIBA SPECIALTY CHEMICALS HOLDING INC., Bazylea, Szwajcaria i dokonanie wpisu: CIBA HOLDING AG, Bazylea, Szwajcaria.

(B1) **181369** 2010 12 03 A. Wprowadzono zmianę uprawnionego przez wykreślenie wpisu: CIBA HOLDING AG, Bazylea, Szwajcaria i dokonanie wpisu: BASF Speciality Chemicals GmbH, Bazylea, Szwajcaria.

(B1) **181369** 2010 12 03 A. Wprowadzono zmianę uprawnionego przez wykreślenie wpisu: BASF Speciality Chemicals GmbH, Bazylea, Szwajcaria i dokonanie wpisu: BASF SE, Ludwigshafen, Niemcy.

(B1) **184836** 2010 12 06 A. Wprowadzono zmianę uprawnionego przez wykreślenie wpisu: INSTITUUT VOOR VEEHOUDERIJ EN DIERGEZONDHEID (ID-DLO), Lelystad, Holandia i dokonanie wpisu: STICHTING DIENST LANDBOUWKUNDIG ONDERZOEK, Wageningen, Holandia.

(B1) **186601** 2010 12 30 A. Wprowadzono zmianę uprawnionego przez wykreślenie wpisu: Société en Commandite Gaz Métropolitain, Montreal, Kanada; GAZ DE FRANCE, Paryż, Francja; SOFAME, Montreal, Kanada; SECCACIER Chaudières, Paryż, Francja; THE BROOKLYN UNION GAS COMPANY, New York, Stany Zjednoczone Ameryki i dokonanie wpisu: GDF SUEZ, Paryż, Francja; SECCACIER Chaudières, Paryż, Francja; Société en Commandite Gaz Métropolitain, Montreal, Kanada; SOFAME, Montreal, Kanada; THE BROOKLYN UNION GAS COMPANY, New York, Stany Zjednoczone Ameryki.

(B1) **187208** 2010 12 02 A. Wprowadzono zmianę uprawnionego przez wykreślenie wpisu: Boart Longyear GmbH & Co.KG, Burghaun, Niemcy i dokonanie wpisu: BARAT CARBIDE HOLDING GMBH, Burghaun, Niemcy.

(B1) **187622** 2010 12 03 A. Wprowadzono zmianę uprawnionego przez wykreślenie wpisu: CIBA SPECIALTY CHEMICALS HOLDING INC., Bazylea, Szwajcaria i dokonanie wpisu: CIBA HOLDING AG, Bazylea, Szwajcaria.

(B1) **187622** 2010 12 03 A. Wprowadzono zmianę uprawnionego przez wykreślenie wpisu: CIBA HOLDING AG, Bazylea, Szwajcaria i dokonanie wpisu: BASF Speciality Chemicals GmbH, Bazylea, Szwajcaria.

(B1) **187622** 2010 12 03 A. Wprowadzono zmianę uprawnionego przez wykreślenie wpisu: BASF Speciality Chemicals GmbH, Bazylea, Szwajcaria i dokonanie wpisu: BASF SE, Ludwigshafen, Niemcy.

(B1) **188043** 2010 11 25 A. Wprowadzono zmianę uprawnionego przez wykreślenie wpisu: BRAU-UNION ÖSTERREICH AKTIENGESELLSCHAFT, Graz, Austria i dokonanie wpisu: BRAU-UNION ÖSTERREICH AKTIENGESELLSCHAFT, Linz, Austria.

(B1) **188043** 2010 11 25 A. Wprowadzono zmianę uprawnionego przez wykreślenie wpisu: BRAU-UNION ÖSTERREICH AKTIENGESELLSCHAFT, Linz, Austria i dokonanie wpisu: ZIEMANN ENERGY GMBH, Ludwigsburg, Niemcy.

(B1) **188730** 2010 12 28 A. Wprowadzono zmianę uprawnionego przez wykreślenie wpisu: INSTYTUT BUDOWNICTWA MECHANIZACJI I ELEKTRYFIKACJI ROLNICTWA, Warszawa, Polska; POLTYT SPÓŁKA CYWILNA BARBARA WARGOCKA GRZEGORZ WARGOCKI, Warszawa, Polska i dokonano wpisu: INSTYTUT TECHNOLOGICZNO-PRZYRODNICZY, Falenty, Polska; POLSKA GRUPA TYTONIOWA S.C. BARBARA URCUS-WARGOCKA, GRZEGORZ WARGOCKI, Warszawa, Polska 015895057.

(B1) **190949** 2010 12 07 A. Wprowadzono zmianę uprawnionego przez wykreślenie wpisu: VEBA OIL REFINING & PETROCHEMICALS GMBH, Gelsenkirchen-Hassel, Niemcy i dokonano wpisu o brzmieniu: BP REFINING & PETROCHEMICALS GMBH, Gelsenkirchen, Niemcy.

(B1) **190949** 2010 12 07 A. Wprowadzono zmianę uprawnionego przez wykreślenie wpisu: BP REFINING & PETROCHEMICALS GMBH, Gelsenkirchen, Niemcy i dokonano wpisu: BP EUROPA SE, Hamburg, Niemcy.

(B1) **190981** 2010 12 30 A. Wprowadzono zmianę uprawnionego przez wykreślenie wpisu: GAZ DE FRANCE, Paryż, Francja i dokonano wpisu: GDF SUEZ, Paryż, Francja.

(B1) **191539** 2010 12 06 A. Wprowadzono zmianę uprawnionego przez wykreślenie wpisu: CERSANIT SPÓŁKA AKCYJNA, Kielce, Polska 110011180 i dokonano wpisu: OPOCZNO I SPÓŁKA Z OGRANICZONĄ ODPOWIEDZIALNOŚCIĄ, Opoczno, Polska 100335181.

(B1) **194032** 2010 12 28 A. Wprowadzono zmianę uprawnionego przez wykreślenie wpisu: AGROPHARM SPÓŁKA AKCYJNA, Tuszyn k/Łodzi, Polska i dokonano wpisu o brzmieniu: ADAMED CONSUMER HEALTHCARE SPÓŁKA AKCYJNA, Tuszyn, Polska 008027620.

(B1) **196489** 2010 12 08 A. Wprowadzono zmianę uprawnionego przez wykreślenie wpisu: UDDEHOLM TOOLING AKTIEBOLAG, Hagfors, Szwecja i dokonano wpisu: UDDEHOLMS AB, Hagfors, Szwecja.

(B1) **197290** 2010 12 07 A. Wprowadzono zmianę uprawnionego przez wykreślenie wpisu: GESTIND POLAND SPÓŁKA Z OGRANICZONĄ ODPOWIEDZIALNOŚCIĄ, Bielsko-Biała, Polska i dokonanie wpisu: PROSEAT SPÓŁKA Z OGRANICZONĄ ODPOWIEDZIALNOŚCIĄ, Bielsko-Biała, Polska 070427652.

(B1) **198295** 2010 12 08 A. Wprowadzono zmianę uprawnionego przez wykreślenie wpisu: UDDEHOLM TOOLING AKTIEBOLAG, Hagfors, Szwecja i dokonano wpisu o brzmieniu: UDDEHOLMS AB, Hagfors, Szwecja.

(B1) **200160** 2010 12 29 A. Wprowadzono zmianę uprawnionego przez wykreślenie wpisu: gabo Systemtechnik GmbH, Niederwinkling, Niemcy i dokonano wpisu o brzmieniu: GABOTHERM GMBH, Niederwinkling, Niemcy.

(B1) **200160** 2010 12 29 A. Wprowadzono zmianę uprawnionego przez wykreślenie wpisu: GABOTHERM GMBH, Niederwinkling, Niemcy i dokonanie wpisu: VIEGA GMBH & CO. KG, Atten-dorn, Niemcy.



(B1) **201493** 2010 12 06 A. Wprowadzono zmianę uprawnionego przez wykreślenie wpisu: BASF COATINGS AG, Münster, Niemcy i dokonanie wpisu: BASF COATINGS GMBH, Münster, Niemcy.

(B1) **202480** 2010 12 03 A. Wprowadzono zmianę uprawnionego przez wykreślenie wpisu: BAYER (Schweiz) AG, Zürich, Szwajcaria i dokonanie wpisu o brzmieniu: LYTTRON TECHNOLOGY GMBH, Kolonia, Niemcy.

(B1) **202480** 2010 12 03 A. Wprowadzono zmianę uprawnionego przez wykreślenie wpisu: LYTTRON TECHNOLOGY GMBH, Kolonia, Niemcy i dokonanie wpisu: BAYER MATERIAL SCIENCE AG, Leverkusen, Niemcy.

(B1) **202778** 2010 12 06 A. Wprowadzono zmianę uprawnionego przez wykreślenie wpisu: SKYEPHARMA CANADA INC., Verdun, Kanada i dokonanie wpisu: JAGOTEC AG, Muttentz, Szwajcaria.

(B1) **204728** 2010 11 05 A. Wprowadzono zmianę uprawnionego przez wykreślenie wpisu: STAKO IRENA STATNIUK JACEK MAREK STANIUK SPÓŁKA JAWNA, Słupsk, Polska 771561610 i dokonanie wpisu: STAKO SPÓŁKA Z OGRANICZONĄ ODPOWIEDZIALNOŚCIĄ, Słupsk, Polska 771488409.

(B1) **205846** 2010 12 03 A. Wprowadzono zmianę uprawnionego przez wykreślenie wpisu: CIBA SPECIALTY CHEMICALS HOLDING INC., Bazylea, Szwajcaria i dokonanie wpisu: CIBA HOLDING AG, Bazylea, Szwajcaria.

(B1) **205846** 2010 12 03 A. Wprowadzono zmianę uprawnionego przez wykreślenie wpisu: CIBA HOLDING AG, Bazylea, Szwajcaria i dokonanie wpisu: BASF Speciality Chemicals GmbH, Bazylea, Szwajcaria.

(B1) **205846** 2010 12 03 A. Wprowadzono zmianę uprawnionego przez wykreślenie wpisu: BASF Speciality Chemicals GmbH, Bazylea, Szwajcaria i dokonanie wpisu: BASF SE, Ludwigshafen, Niemcy.

## 75

## DECYZJE O WYGAŚNIĘCIU PATENTU

Poniższe zestawienie zawiera kolejno: kod rodzaju patentu, numery patentów, które wygasły na podstawie art. 90 ust. 1 pkt 2 - 4 ustawy z dnia 30.06.2000 r. - Prawo własności przemysłowej oraz datę wygaśnięcia patentu.

(B1) 164933	2009 09 18	(B1) 182427	2009 12 04
(B1) 165100	2010 01 30	(B1) 182475	2010 01 08
(B1) 168606	2010 01 17	(B1) 183291	2010 01 23
(B1) 168771	2010 01 20	(B1) 183557	2010 01 16
(B1) 169795	2010 01 22	(B1) 184026	2010 01 03
(B1) 170056	2010 01 12	(B1) 184218	2010 01 13
(B1) 170913	2010 01 14	(B1) 184442	2010 01 13
(B1) 171097	2010 01 20	(B1) 185041	2010 01 30
(B1) 172762	2010 01 08	(B1) 185043	2010 01 14
(B1) 172767	2010 01 12	(B1) 185419	2010 01 22
(B1) 175040	2010 01 26	(B1) 186511	2010 01 26
(B1) 175253	2010 01 12	(B1) 186627	2010 01 15
(B1) 176011	2010 01 25	(B1) 186689	2010 01 30
(B1) 176266	2010 01 24	(B1) 187237	2010 01 27
(B1) 177710	2010 01 13	(B1) 187439	2010 01 21
(B1) 177931	2010 01 07	(B1) 187516	2010 01 10
(B1) 178724	2010 01 26	(B1) 187616	2010 01 10
(B1) 179069	2010 01 25	(B1) 187961	2010 01 22
(B1) 179771	2010 01 11	(B1) 188252	2010 01 22
(B1) 180350	2010 01 03	(B1) 188285	2010 01 22
(B1) 180911	2010 01 04	(B1) 188363	2010 01 11
(B1) 181451	2010 01 31	(B1) 188832	2010 01 31
(B1) 181507	2010 01 09	(B1) 189408	2010 01 28
(B1) 181781	2010 01 23	(B1) 189508	2010 01 03
(B1) 182128	2010 01 14	(B1) 189713	2010 01 15
(B1) 182279	2010 01 17	(B1) 189747	2010 01 10
(B1) 182412	2010 01 23	(B1) 190213	2010 01 07
(B1) 182414	2010 01 26	(B1) 190251	2010 01 31

(B1) 190273	2010 01 28	(B1) 198877	2010 01 25
(B1) 190302	2010 01 27	(B1) 198933	2010 01 30
(B1) 190594	2010 01 19	(B1) 199054	2010 01 30
(B1) 190753	2010 01 14	(B1) 199071	2010 01 29
(B1) 190778	2010 01 07	(B1) 199107	2010 01 30
(B1) 191359	2010 01 13	(B1) 199279	2010 01 19
(B1) 191374	2010 01 20	(B1) 199426	2010 01 14
(B1) 191387	2010 01 27	(B1) 199876	2010 01 15
(B1) 191642	2010 01 27	(B1) 200064	2010 01 09
(B1) 191919	2010 01 28	(B1) 200114	2010 01 10
(B1) 192053	2010 01 05	(B1) 200127	2010 01 21
(B1) 192326	2010 01 05	(B1) 200356	2010 01 30
(B1) 192522	2010 01 10	(B1) 200731	2010 01 25
(B1) 192551	2010 01 03	(B1) 200915	2010 01 17
(B1) 192633	2010 01 28	(B1) 200972	2010 01 16
(B1) 192755	2010 01 22	(B1) 201063	2010 01 10
(B1) 192848	2010 01 20	(B1) 201064	2010 01 16
(B1) 193078	2010 01 30	(B1) 201239	2010 01 05
(B1) 193192	2010 01 15	(B1) 201299	2010 01 08
(B1) 193219	2010 01 26	(B1) 201474	2010 01 31
(B1) 193406	2010 01 03	(B1) 201498	2010 01 03
(B1) 193926	2010 01 20	(B1) 201536	2010 01 31
(B1) 194394	2009 06 13	(B1) 201637	2010 01 28
(B1) 194581	2010 01 08	(B1) 201673	2010 01 22
(B1) 194735	2010 01 14	(B1) 201751	2009 11 12
(B1) 194792	2010 01 18	(B1) 201823	2009 11 18
(B1) 194872	2010 01 18	(B1) 201942	2009 07 05
(B1) 194967	2010 01 18	(B1) 202092	2010 01 30
(B1) 194977	2010 01 18	(B1) 202093	2010 01 20
(B1) 195013	2010 01 13	(B1) 202252	2010 01 08
(B1) 195396	2009 07 12	(B1) 202504	2010 01 19
(B1) 195517	2010 01 20	(B1) 202558	2010 01 13
(B1) 195711	2010 01 17	(B1) 202611	2010 01 18
(B1) 195729	2010 01 17	(B1) 202704	2010 01 30
(B1) 195898	2010 01 27	(B1) 202793	2006 07 14
(B1) 196041	2010 01 29	(B1) 202867	2010 01 27
(B1) 196134	2010 01 28	(B1) 202878	2009 12 13
(B1) 196219	2010 01 19	(B1) 203422	2009 12 19
(B1) 196642	2010 01 26	(B1) 203618	2010 01 23
(B1) 197161	2010 01 24	(B1) 203659	2010 01 08
(B1) 197255	2010 01 12	(B1) 204025	2010 01 29
(B1) 197283	2009 11 22	(B1) 204116	2010 01 30
(B1) 197312	2010 01 26	(B1) 204117	2010 01 23
(B1) 197484	2010 01 27	(B1) 204424	2010 01 16
(B1) 197614	2010 01 29	(B1) 204497	2010 01 03
(B1) 197632	2009 01 30	(B1) 204889	2010 01 31
(B1) 197767	2010 01 30	(B1) 204974	2010 01 11
(B1) 197808	2010 01 18	(B1) 205076	2006 07 31
(B1) 197821	2010 01 14	(B1) 205078	2006 11 24
(B1) 198114	2010 01 23	(B1) 205080	2009 06 28
(B1) 198139	2010 01 19	(B1) 205082	2007 01 21
(B1) 198201	2010 01 14	(B1) 205085	2008 09 19
(B1) 198359	2010 01 02	(B1) 205086	2008 12 19
(B1) 198853	2010 01 30	(B1) 205340	2005 11 07

## 76

DECYZJE O ZMIANIE LUB UCHYLENIU DECYZJI  
(opublikowanych w Wiadomościach Urzędu Patentowego)

Poniższe zestawienie zawiera kolejno: numer zgłoszenia wynalazku albo kod i numer patentu, numer i rok wydania Wiadomości Urzędu Patentowego, w którym zmieniona lub uchylona decyzja została ogłoszona oraz datę i treść decyzji, w której zmieniono lub uchylono decyzję poprzednią.

(B1) 197948	05/2008	17.02.2010	Uchylono decyzję o udzieleniu patentu
-------------	---------	------------	---------------------------------------

## B. WZORY UŻYTKOWE

77

### UDZIELONE PRAWA OCHRONNE

(od nr 65 305 do nr 65 338)

Y1 (11) **65335** (41) 2010 06 07(51) **A47F 3/04** (2006.01)**F25D 13/02** (2006.01)**F25D 17/08** (2006.01)

(21) 118674 (22) 2009 12 17

(72) KUKLA TOMASZ, Pszczyna (PL); SWOBODA KRZYSZTOF, Rydułtowy (PL); OŻÓG GRZEGORZ, Rybnik (PL); STANKIEWICZ MARIUSZ, Rybnik (PL); GOLD LECH, Świętochłowice (PL)

(73) JBG-2 SPÓŁKA Z OGRANICZONĄ ODPOWIEDZIALNOŚCIĄ, Warszowice (PL)

(54) Zestaw regałów chłodniczych

Y1 (11) **65320** (41) 2010 03 15(51) **A47G 19/22** (2006.01)

(21) 117678 (22) 2008 09 01

(72) ZAWIŚLAK HENRYK, Dziwnówek (PL)

(73) ZAWIŚLAK HENRYK, Dziwnówek (PL)

(54) Podajnik, zwłaszcza do naczynia z uchwytem

Y1 (11) **65328** (41) 2010 05 24(51) **A47G 25/00** (2006.01)

(21) 117835 (22) 2008 11 12

(72) ZAJĄC MARIUSZ, Staszów (PL)

(73) ZAJĄC MARIUSZ, Staszów (PL)

(54) Wieszak

Y1 (11) **65326** (41) 2010 04 26(51) **A47L 13/58** (2006.01)**A47J 47/19** (2006.01)**E04F 21/00** (2006.01)

(21) 117791 (22) 2008 10 22

(72) KUBALA ROMAN, Ustroń (PL)

(73) KUBALA SPÓŁKA Z OGRANICZONĄ ODPOWIEDZIALNOŚCIĄ, Ustroń (PL)

(54) Zestaw wiadra budowlanego

Y1 (11) **65317** (41) 2010 04 12(51) **A61D 7/04** (2006.01)**A01K 1/03** (2006.01)**A01K 29/00** (2006.01)

(21) 118268 (22) 2009 06 05

(72) GOLEC MARCIN, Wieliczka (PL); SKÓRSKA CZESŁAWA, Lublin (PL); LEMIESZEK MARTA, Międzyrzec Podlaski (PL); DUTKIEWICZ JACEK, Lublin (PL)

(73) INSTYTUT MEDYCYNY WSI IM. WITOLDA CHODŹKI W LUBLINIE, Lublin (PL)

(54) Komora inhalacyjna

Y1 (11) **65316** (41) 2010 06 21(51) **A61G 7/057** (2006.01)**A47C 27/08** (2006.01)

(21) 117889 (22) 2008 12 12

(72) ŻEBROWSKI PIOTR, Bukowno (PL)

(73) ŻEBROWSKI P. KRUPIŃSKI J. ŻEBROWSKA A. NOEL SPÓŁKA CYWILNA, Kraków (PL)

(54) Materac modelowany z pamięcią kształtu

Y1 (11) **65308** (41) 2009 09 28(51) **B60K 15/04** (2006.01)**B67D 5/37** (2006.01)**F02B 77/08** (2006.01)

(21) 117372 (22) 2008 03 25

(72) SOBCZYK MAREK, Dąbrowa Górnicza (PL)

(73) SOBCZYK MAREK, Dąbrowa Górnicza (PL)

(54) Zestaw pojemnika z aerozolowym preparatem regenerującym oraz łącznika z przyłączem do samochodowego zaworu zbiornika paliwowego LPG

Y1 (11) **65319** (41) 2010 03 01(51) **B62D 21/16** (2006.01)**E03F 7/10** (2006.01)

(21) 117653 (22) 2008 08 20

(72) BAŁ CZESŁAW, Chojna (PL); JÓZEFACKI EDWARD, Chojna (PL); SIATKA LESZEK, Chojna (PL)

(73) PRZEDSIĘBIORSTWO USŁUGOWO PRODUKCYJNE POMOT SPÓŁKA Z OGRANICZONĄ ODPOWIEDZIALNOŚCIĄ, Chojna (PL)

(54) Urządzenie do odzyskiwania przepracowanego oleju w wozach asenizacyjnych

Y1 (11) **65324** (41) 2010 04 12(51) **B65G 47/53** (2006.01)

(21) 117760 (22) 2008 10 03

(72) GROCHOWICZ JÓZEF, Lublin (PL); OSZCZAK ZBIGNIEW, Lublin (PL)

(73) UNIWERSYTET PRZYRODNICZY W LUBLINIE, Lublin (PL)

(54) Urządzenie do segregacji drobnych przedmiotów

Y1 (11) **65329** (41) 2010 05 24(51) **B67B 1/00** (2006.01)

(21) 117837 (22) 2008 11 12

(72) MIRKA DANIEL, Poznań (PL)

(73) MIRKA DANIEL, Poznań (PL)

(54) Zamknięcie do butelki

Y1 (11) **65313** (41) 2010 04 26(51) **E01C 5/22** (2006.01)**E01C 17/00** (2006.01)**E01F 9/04** (2006.01)

(21) 117802 (22) 2008 10 24

(72) KARAŚ ANNA, Żywiec (PL); KUGLARZ WOJCIECH, Żywiec (PL)

(73) KARAŚ ANNA, Żywiec (PL); KUGLARZ WOJCIECH, Żywiec (PL)

(54) Świecząca kostka brukowa

Y1 (11) **65338** (41) 2009 02 16(51) **E01H 5/02** (2006.01)**A01B 1/00** (2006.01)

(62) 116976

(21) 118373 (22) 2007 08 15  
 (72) MRÓZEK PAWEŁ, Buczkowice (PL); MRÓZEK MAREK, Buczkowice (PL)  
 (73) PRZEDSIĘBIORSTWO PRODUKCYJNO-HANDLOWO-USŁUGOWE PROSPERPLAST SPÓŁKA JAWNA PAWEŁ MRÓZEK & MAREK MRÓZEK, Buczkowice (PL)  
 (54) Trzonek

Y1 (11) **65307** (41) 2009 09 14  
 (51) **E04C 2/08** (2006.01)  
**E04B 1/343** (2006.01)  
**E04H 6/02** (2006.01)  
**F16S 3/04** (2006.01)

(21) 117320 (22) 2008 03 03  
 (72) BAŁBEL STANISŁAW, Szczyrzyc (PL)  
 (73) BAŁBEL STANISŁAW, Szczyrzyc (PL)  
 (54) Element konstrukcyjny

Y1 (11) **65309** (41) 2009 10 26  
 (51) **E04C 2/08** (2006.01)  
**E04B 2/88** (2006.01)  
 (21) 117424 (22) 2008 04 21  
 (72) BAŁBEL STANISŁAW, Szczyrzyc (PL)  
 (73) BAŁBEL STANISŁAW, Szczyrzyc (PL)  
 (54) Element konstrukcyjny

Y1 (11) **65310** (41) 2009 10 26  
 (51) **E04C 2/08** (2006.01)  
**E04B 2/88** (2006.01)  
 (21) 117425 (22) 2008 04 21  
 (72) BAŁBEL STANISŁAW, Szczyrzyc (PL)  
 (73) BAŁBEL STANISŁAW, Szczyrzyc (PL)  
 (54) Element konstrukcyjny

Y1 (11) **65311** (41) 2009 10 26  
 (51) **E04C 2/08** (2006.01)  
**E04B 2/88** (2006.01)  
 (21) 117426 (22) 2008 04 21  
 (72) BAŁBEL STANISŁAW, Szczyrzyc (PL)  
 (73) BAŁBEL STANISŁAW, Szczyrzyc (PL)  
 (54) Element konstrukcyjny

Y1 (11) **65336** (41) 2010 06 21  
 (51) **E05D 7/04** (2006.01)  
 (21) 118687 (22) 2009 12 28  
 (72) WALA IRENEUSZ, Katowice (PL); JĘDRUSIK ADRIAN, Bielsko-Biała (PL)  
 (73) WALA SPÓŁKA Z OGRANICZONĄ ODPOWIEDZIALNOŚCIĄ, Wilkowice (PL)  
 (54) Zawias, zwłaszcza do drzwi

Y1 (11) **65331** (41) 2010 06 07  
 (51) **E05D 7/085** (2006.01)  
 (21) 117858 (22) 2008 11 24  
 (72) GŁOGOWSKI HENRYK, Suszno (PL)  
 (73) OKPOL SPÓŁKA Z OGRANICZONĄ ODPOWIEDZIALNOŚCIĄ, Skarbimierz Osiedle (PL)  
 (54) Mechanizm do zamykania pokrywy wylazu, zwłaszcza dachowego

Y1 (11) **65321** (41) 2010 03 15  
 (51) **E21D 23/03** (2006.01)  
 (21) 117706 (22) 2008 09 09  
 (72) KORBEL KAZIMIERZ, Tarnowskie Góry (PL); MAZUR KRZYSZTOF, Kalety (PL)  
 (73) KOPEX TECHNOLOGY SPÓŁKA Z OGRANICZONĄ ODPOWIEDZIALNOŚCIĄ, Zabrze (PL); FABRYKA MASZYN I URZĄDZEŃ TAGOR SPÓŁKA AKCYJNA, Tarnowskie Góry (PL)  
 (54) Osłona boczna zmechanizowanej obudowy górniczej

Y1 (11) **65306** (41) 2009 08 31  
 (51) **F16B 33/00** (2006.01)  
**F16B 37/00** (2006.01)  
**F16B 37/12** (2006.01)  
**A47C 17/00** (2006.01)  
 (21) 117290 (22) 2008 02 18  
 (72) GORCZYŃSKI PAWEŁ, Piotrkowo (PL)  
 (73) FABRYKA NOWOCZESNYCH FUNKCJI MEBLOWYCH TAGMET SPÓŁKA Z OGRANICZONĄ ODPOWIEDZIALNOŚCIĄ, Lubicz (PL)  
 (54) Zakończenie gwintowane rury

Y1 (11) **65327** (41) 2010 05 10  
 (51) **F24C 15/08** (2006.01)  
 (21) 117826 (22) 2008 10 31  
 (72) PRZEWOŹNY JERZY, Dzierżoniów (PL)  
 (73) PRZEWOŹNY JERZY KJM, Dzierżoniów (PL)  
 (54) Korpus obudowy kuchenki domowej

Y1 (11) **65325** (41) 2010 04 12  
 (51) **F24H 1/20** (2006.01)  
 (21) 117768 (22) 2008 10 08  
 (72) CYMER JANUSZ, Kraków (PL)  
 (73) CYMER JANUSZ, Kraków (PL)  
 (54) Podgrzewacz wody

Y1 (11) **65323** (41) 2010 04 12  
 (51) **F24J 2/52** (2006.01)  
**F24J 2/05** (2006.01)  
 (21) 117759 (22) 2008 10 03  
 (72) SUN CLARK, Shandong (CN)  
 (73) ECO-SCHUBERT SPÓŁKA Z OGRANICZONĄ ODPOWIEDZIALNOŚCIĄ, Kraków (PL)  
 (54) Kolektor słoneczny

Y1 (11) **65314** (41) 2010 03 15  
 (51) **F41H 1/02** (2006.01)  
**F41H 1/00** (2006.01)  
**A41D 13/00** (2006.01)  
**A41D 29/00** (2006.01)  
 (21) 117819 (22) 2008 09 08  
 (72) JANYST PAWEŁ, Warszawa (PL)  
 (73) JANYST PAWEŁ, Warszawa (PL)  
 (54) Kamizelka ochronna

Y1 (11) **65315** (41) 2010 06 07  
 (51) **G01N 1/20** (2006.01)  
 (21) 117872 (22) 2008 12 02  
 (72) ZĄTEK JAN WŁADYSŁAW, Radlin (PL); TOMAS ARKADIUSZ GRZEGORZ, Radlin (PL); GLENC TADEUSZ, Pszów (PL)  
 (73) GLENC GRAŻYNA TESTCHEM ZAKŁAD PRODUKCYJNO-USŁUGOWY, Pszów (PL)  
 (54) Urządzenie do pobierania próbek z materiałów sypkich

Y1 (11) **65305** (41) 2009 03 16  
 (51) **G01N 27/04** (2006.01)  
**G01N 33/22** (2006.01)  
 (21) 117010 (22) 2007 09 06  
 (72) RANCZAKOWSKI JAROSŁAW, Kraków (PL); RANCZAKOWSKI MAREK, Kraków (PL)  
 (73) RANCZAKOWSKI JAROSŁAW, Kraków (PL); RANCZAKOWSKI MAREK, Kraków (PL)  
 (54) Przyrząd do wykrywania wody w paliwie silnikowym

Y1 (11) **65318** (41) 2010 02 01  
 (51) **G07D 9/06** (2006.01)  
**B65D 83/12** (2006.01)  
 (21) 117607 (22) 2008 07 24

(72) TOMKIEWICZ JACEK, Luboń (PL); TOMKIEWICZ PAWEŁ,  
Luboń (PL)  
(73) TOMKIEWICZ PAWEŁ GRAFOR, Luboń (PL)  
(54) Kapsuła, zwłaszcza do monet

Y1 (11) **65337** (41) 2010 03 15

(51) **G07F 9/06** (2006.01)  
**E05G 1/00** (2006.01)

(21) 117717 (22) 2008 09 12  
(72) KŁOS ZBIGNIEW, Laski (PL)  
(73) KŁOS ZBIGNIEW, Laski (PL)  
(54) Wrzutnia transferowa

Y1 (11) **65333** (41) 2010 03 15

(51) **G09F 15/00** (2006.01)  
**E01F 9/011** (2006.01)

(21) 118493 (22) 2009 09 15  
(72) DĄBCZYŃSKI ZDZIŚLAW, Karwodrza (PL)  
(73) DĄBCZYŃSKI ZDZIŚLAW ZAKŁAD PRODUKCJI ZNAKÓW  
DROGOWYCH WIMED, Tuchów (PL)  
(54) Konstrukcja wsporcza tablicy

Y1 (11) **65334** (41) 2010 03 15

(51) **G09F 15/00** (2006.01)  
**E01F 9/011** (2006.01)

(21) 118495 (22) 2009 09 15  
(72) DĄBCZYŃSKI ZDZIŚLAW, Karwodrza (PL)  
(73) DĄBCZYŃSKI ZDZIŚLAW ZAKŁAD PRODUKCJI ZNAKÓW  
DROGOWYCH WIMED, Tuchów (PL)  
(54) Element wsporczy tablicy

Y1 (11) **65312** (41) 2010 04 26

(51) **H01H 37/76** (2006.01)  
**H05B 1/02** (2006.01)

(21) 117788 (22) 2008 10 22  
(72) POMIANOWSKI ZYGMUNT, Warszawa (PL)  
(73) POMIANOWSKI ZYGMUNT ZAKŁAD ELEKTRONIKI  
PROFESJONALNEJ TEMI, Warszawa (PL)  
(54) Zabezpieczenie topikowe nagrzewnicy elektrycznej powietrza

Y1 (11) **65330** (41) 2010 05 24

(51) **H01T 13/20** (2006.01)  
**F02P 13/00** (2006.01)

(21) 117844 (22) 2008 11 14  
(72) WALCZAK MIROSŁAW, Ostrów Wielkopolski (PL); SKIBICKI  
WIESŁAW STANISŁAW, Janowo (PL); KISIEL KRZYSZTOF,  
Szczecinek (PL)  
(73) HYDRO ACTIV CAR SPÓŁKA Z OGRANICZONĄ  
ODPOWIEDZIALNOŚCIĄ, Szczecinek (PL)  
(54) Świeca zapłonowa

Y1 (11) **65322** (41) 2010 04 12

(51) **H04R 5/033** (2006.01)

(21) 117756 (22) 2008 10 02  
(72) PIĄTEK MICHAŁ, Lubin (PL)  
(73) PIĄTEK MICHAŁ, Lubin (PL)  
(54) Słuchawki bezprzewodowe do komunikacji z urządzeniem  
bluetooth

Y1 (11) **65332** (41) 2010 06 07

(51) **H05K 7/16** (2006.01)  
**H05K 5/02** (2006.01)

(21) 117860 (22) 2008 11 27  
(72) MRÓZ PAWEŁ, Tarnów (PL)  
(73) MRÓZ PAWEŁ INTEGRA, Tarnów (PL)  
(54) Rotacyjna obudowa teletechniczna

INDEKS UDZIELONYCH PRAW OCHRONNYCH,  
WEDŁUG SYMBOLI MKP

Symbol MKP	Nr prawa ochronn.	Symbol MKP	Nr prawa ochronn.
<b>A01B 1/00</b> (2006.01)	65338*	<b>E04C 2/08</b> (2006.01)	65311
<b>A01K 1/03</b> (2006.01)	65317*	<b>E04F 21/00</b> (2006.01)	65326*
<b>A01K 29/00</b> (2006.01)	65317*	<b>E04H 6/02</b> (2006.01)	65307*
<b>A41D 13/00</b> (2006.01)	65314*	<b>E05D 7/04</b> (2006.01)	65336
<b>A41D 29/00</b> (2006.01)	65314*	<b>E05D 7/085</b> (2006.01)	65331
<b>A47C 27/08</b> (2006.01)	65316*	<b>E05G 1/00</b> (2006.01)	65337*
<b>A47F 17/00</b> (2006.01)	65306*	<b>E21D 23/03</b> (2006.01)	65321
<b>A47F 3/04</b> (2006.01)	65335	<b>F02B 77/08</b> (2006.01)	65308*
<b>A47G 19/22</b> (2006.01)	65320	<b>F02P 13/00</b> (2006.01)	65330*
<b>A47G 25/00</b> (2006.01)	65328	<b>F16B 33/00</b> (2006.01)	65306
<b>A47J 47/19</b> (2006.01)	65326*	<b>F16B 37/00</b> (2006.01)	65306*
<b>A47L 13/58</b> (2006.01)	65326	<b>F16B 37/12</b> (2006.01)	65306*
<b>A61D 7/04</b> (2006.01)	65317	<b>F16S 3/04</b> (2006.01)	65307*
<b>A61G 7/057</b> (2006.01)	65316	<b>F24C 15/08</b> (2006.01)	65327
<b>B60K 15/04</b> (2006.01)	65308	<b>F24H 1/20</b> (2006.01)	65325
<b>B62D 21/16</b> (2006.01)	65319	<b>F24J 2/52</b> (2006.01)	65323
<b>B65D 83/12</b> (2006.01)	65318*	<b>F24J 2/05</b> (2006.01)	65323*
<b>B65G 47/53</b> (2006.01)	65324	<b>F25D 13/02</b> (2006.01)	65335*
<b>B67B 1/00</b> (2006.01)	65329	<b>F25D 17/08</b> (2006.01)	65335*
<b>B67D 5/37</b> (2006.01)	65308*	<b>F41H 1/02</b> (2006.01)	65314
<b>E01C 5/22</b> (2006.01)	65313	<b>F41H 1/00</b> (2006.01)	65314*
<b>E01C 17/00</b> (2006.01)	65313*	<b>G01N 1/20</b> (2006.01)	65315
<b>E01F 9/04</b> (2006.01)	65313*	<b>G01N 27/04</b> (2006.01)	65305
<b>E01F 9/011</b> (2006.01)	65333*	<b>G01N 33/22</b> (2006.01)	65305*
<b>E01F 9/011</b> (2006.01)	65334*	<b>G07D 9/06</b> (2006.01)	65318
<b>E01H 5/02</b> (2006.01)	65338	<b>G07F 9/06</b> (2006.01)	65337
<b>E03F 7/10</b> (2006.01)	65319*	<b>G09F 15/00</b> (2006.01)	65333
<b>E04B 1/343</b> (2006.01)	65307*	<b>G09F 15/00</b> (2006.01)	65334
<b>E04B 2/88</b> (2006.01)	65309*	<b>H01H 37/76</b> (2006.01)	65312
<b>E04B 2/88</b> (2006.01)	65310*	<b>H01T 13/20</b> (2006.01)	65330
<b>E04B 2/88</b> (2006.01)	65311*	<b>H04R 5/033</b> (2006.01)	65322
<b>E04C 2/08</b> (2006.01)	65307	<b>H05B 1/02</b> (2006.01)	65312*
<b>E04C 2/08</b> (2006.01)	65309	<b>H05K 7/16</b> (2006.01)	65332
<b>E04C 2/08</b> (2006.01)	65310	<b>H05K 5/02</b> (2006.01)	65332*

\*) Prawo ochronne oznaczone więcej niż jednym symbolem klasyfikacyjnym. Ogłoszenie dotyczące tego prawa ochronnego można znaleźć pod symbolem klasyfikacyjnym odpowiadającym numerowi bez gwiazdki.

INDEKS NUMEROWY  
UDZIELONYCH PRAW OCHRONNYCH

Nr prawa ochronn.	Symbol MKP	Nr prawa ochronn.	Symbol MKP
65305	<b>G01N 27/04</b> (2006.01)	65322	<b>H04R 5/033</b> (2006.01)
65306	<b>F16B 33/00</b> (2006.01)	65323	<b>F24J 2/52</b> (2006.01)
65307	<b>E04C 2/08</b> (2006.01)	65324	<b>B65G 47/53</b> (2006.01)
65308	<b>B60K 15/04</b> (2006.01)	65325	<b>F24H 1/20</b> (2006.01)
65309	<b>E04C 2/08</b> (2006.01)	65326	<b>A47L 13/58</b> (2006.01)
65310	<b>E04C 2/08</b> (2006.01)	65327	<b>F24C 15/08</b> (2006.01)
65311	<b>E04C 2/08</b> (2006.01)	65328	<b>A47G 25/00</b> (2006.01)
65312	<b>H01H 37/76</b> (2006.01)	65329	<b>B67B 1/00</b> (2006.01)
65313	<b>E01C 5/22</b> (2006.01)	65330	<b>H01T 13/20</b> (2006.01)
65314	<b>F41H 1/02</b> (2006.01)	65331	<b>E05D 7/085</b> (2006.01)
65315	<b>G01N 1/20</b> (2006.01)	65332	<b>H05K 7/16</b> (2006.01)
65316	<b>A61G 7/057</b> (2006.01)	65333	<b>G09F 15/00</b> (2006.01)
65317	<b>A61D 7/04</b> (2006.01)	65334	<b>G09F 15/00</b> (2006.01)
65318	<b>G07D 9/06</b> (2006.01)	65335	<b>A47F 3/04</b> (2006.01)
65319	<b>B62D 21/16</b> (2006.01)	65336	<b>E05D 7/04</b> (2006.01)
65320	<b>A47G 19/22</b> (2006.01)	65337	<b>G07F 9/06</b> (2006.01)
65321	<b>E21D 23/03</b> (2006.01)	65338	<b>E01H 5/02</b> (2006.01)

## 78

**DECYZJE O ODMOWIE UDZIELENIA  
PRAWA OCHRONNEGO  
(wydane po ogłoszeniu o zgłoszeniu)**

Poniższe zestawienie zawiera kolejno: numer zgłoszenia wzoru użytkowego oraz numer i rok wydania Biuletynu Urzędu Patentowego, w którym zgłoszenie zostało ogłoszone (dla zgłoszeń wydzielonych lub przekształconych ze zgłoszenia wynalazku umieszczono w nawiasie numer zgłoszenia macierzystego).

116969	04/2009	117611	03/2010
117087	10/2009	117950	16/2010
117429	22/2009	118122	01/2010
117605	03/2010		

## 79

**DECYZJE STWIERDZAJĄCE WYGAŚNIĘCIE  
DECYZJI O UDZIELENIU PRAWA OCHRONNEGO**

Poniższe zestawienie zawiera kolejno: numer zgłoszenia wzoru użytkowego oraz numer i rok wydania Biuletynu Urzędu Patentowego, w którym zgłoszenie zostało ogłoszone (dla zgłoszeń wydzielonych lub przekształconych ze zgłoszenia wynalazku umieszczono w nawiasie numer zgłoszenia macierzystego).

117234	16/2009	117705	06/2010
--------	---------	--------	---------

## 80

**WPISY I ZMIANY W REJESTRZE  
PRAW OCHRONNYCH**

**(nieuwzględnione w innych samodzielnych ogłoszeniach)**

Poniższe zestawienie zawiera kolejno: kod rodzaju prawa, numer prawa ochronnego, datę wpisu, oznaczenie rubryki, w której dokonano wpisu lub zmiany oraz treść wpisu. Poszczególne rubryki rejestru praw ochronnych zawierają następujące dane:

- rubryka A - nazwisko i imię albo nazwa, miejsce zamieszkania albo siedziba uprawnionego z prawa ochronnego (miejscowość, kraj) oraz numer identyfikacji podatkowej NIP, a także numer PESEL albo numer identyfikacyjny REGON, o ile zgłaszający je wskazał,
- rubryka B - tytuł wzoru użytkowego,
- rubryka C - nazwisko i imię twórcy wzoru użytkowego oraz jego miejsce zamieszkania (miejscowość, kraj),
- rubryka D - prawa ograniczające prawo ochronne,
- rubryka E - wpisy uzupełniające stan prawny prawa ochronnego,
- rubryka F - wnioski o unieważnienie i sprzeciwy oraz decyzje dotyczące danego prawa ochronnego,

rubryka G - data unieważnienia lub data i przyczyna wygaśnięcia prawa ochronnego.

**Uwaga:** Publikacji podlegają: zmiana uprawnionego, twórcy, zmiana nazwy uprawnionego, prawa ograniczające prawo ochronne, sprostowania istotnych pomyłek.

(Y1) **63166** 2010 10 18 A. Wprowadzono zmianę uprawnionego przez wykreślenie wpisu: „HESS TRADING SR, spol. s.r.o., Skalica, Republika Słowacka; Jovean & Rogy Electrical Holding Co., Ltd, Wenzhou, Chiny” i dokonanie wpisu: “HESS R&D, s. r. o., Sudoměřice, Republika Czeska; Jovean & Rogy Electrical Holding Co., Ltd, Wenzhou, Chiny”

(Y1) **63281** 2010 10 18 A. Wprowadzono zmianę uprawnionego przez wykreślenie wpisu: „Cudny Andrzej, Mińsk Mazowiecki, Polska; Ziółkowski Jacek, Mińsk Mazowiecki, Polska” i dokonanie wpisu: „Ziółkowski Jacek, Mińsk Mazowiecki, Polska”

(Y1) **63387** 2010 10 28 A. Wprowadzono zmianę uprawnionego przez wykreślenie wpisu: „ALUPROF S.A., Bielsko-Biała, Polska 070424429” i dokonanie wpisu: „ALUPROF S.A., Bielsko-Biała, Polska 070424429; PPUH RODEX Sp. z o.o., Białystok, Polska 008125876”

(Y1) **65167** 2011 01 17 D. Dokonano wpisu: „Na mocy umowy z dn. 26 maja 2010 r. uprawnieni udzieliłi licencji pełnej, wyłącznej na korzystanie z przedmiotowego wzoru użytkowego na terenie Polski na rzecz spółki P.P.H. „MINBUD” Ryszard Sikorski, Zdzisław Żarek i Wspólnicy Sp. j. z siedzibą w Stojadłach na czas trwania prawa ochronnego w mocy”

## 81

**DECYZJE O WYGAŚNIĘCIU PRAWA OCHRONNEGO**

Poniższe zestawienie zawiera kolejno: kod rodzaju prawa, numery praw ochronnych, które wygasły na podstawie art. 90 ust. 1 pkt 2 - 4 w związku z art. 100 ust. 1 ustawy z dnia 30.06.2000 r. - Prawo własności przemysłowej oraz datę wygaśnięcia prawa ochronnego.

(Y1) 61735	2010 02 14	(Y1) 63685	2010 02 09
(Y1) 61908	2010 02 21	(Y1) 63870	2010 02 14
(Y1) 62069	2010 02 21	(Y1) 63952	2010 02 25
(Y1) 62226	2010 02 28	(Y1) 64133	2010 02 14
(Y1) 62307	2010 02 28	(Y1) 64368	2010 02 07
(Y1) 62405	2010 02 21	(Y1) 64395	2010 02 25
(Y1) 62516	2010 02 13	(Y1) 64396	2009 11 07
(Y1) 62946	2010 02 24	(Y1) 64417	2010 02 07
(Y1) 63362	2010 02 12	(Y1) 64517	2010 02 07
(Y1) 63455	2010 02 25	(Y1) 64518	2010 02 26
(Y1) 63558	2010 02 18	(Y1) 64548	2010 02 08
(Y1) 63559	2010 02 18	(Y1) 64549	2010 02 26
(Y1) 63570	2010 02 01	(Y1) 64566	2010 02 27
(Y1) 63629	2010 02 02		

## C. WZORY PRZEMYSŁOWE

Cyfrowe kody identyfikacyjne (wg normy WIPO ST. 80), które poprzedzają informacje o dokonanej rejestracji oznaczają:

- (11) – numer rejestracji oraz rejestracji międzynarodowej
- (15) – data rejestracji międzynarodowej
- (21) – numer zgłoszenia
- (22) – data zgłoszenia
- (30) – pierwszeństwo
- (45) – data publikacji rejestracji międzynarodowej
- (51) – symbol klasy wzoru przemysłowego
- (54) – określenie przedmiotu wzoru
- (55) – rysunek wzoru lub fotografię wzoru
- (72) – imię i nazwisko twórcy wzoru
- (73) – nazwisko i imię bądź nazwę uprawnionego

82

### REJESTRACJA

(od nr 16 239 do nr 16 318)

- (51) 20-03 (11) **16239** (22) 2010 01 28 (21) 15989  
 (73) „ONMEDIA” M. Jamiołkowski Spółka Jawna, Olsztyn, (PL)  
 (72) Kułak Andrzej  
 (54) Wolnostojący ekran reklamowy  
 (55)



- (51) 21-01 (11) **16240** (22) 2010 01 06 (21) 15912  
 (73) Kornel Kukulski, Zielona Góra, (PL)  
 (72) Kukulski Kornel  
 (54) Gra logiczna-samotnik  
 (55)



- (51) 23-03 (11) **16241** (22) 2010 02 24 (21) 16137  
 (73) Cezary Krzysztof Świącki, Białystok, (PL)  
 (72) Świącki Cezary Krzysztof

- (54) Piec wolnostojący  
 (55)

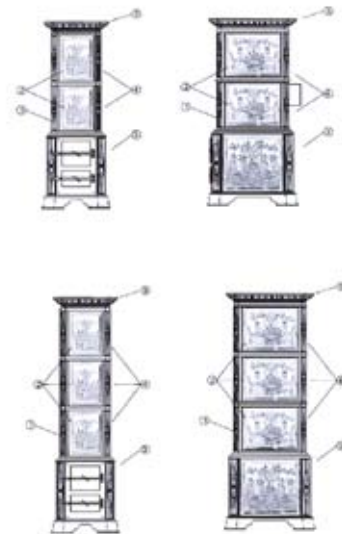

- (51) 06-05 (11) **16242** (22) 2010 02 24 (21) 16139  
 (73) MEBLE WAJNERT SPÓŁKA JAWNA, Międzybórz, (PL)  
 (72) Wajnert Wiesław  
 (54) Zestaw mebli gabinetowych  
 (55)



- (51) 06-01 (11) **16243** (22) 2010 02 24 (21) 16140  
 (73) MEBLE WAJNERT SPÓŁKA JAWNA, Międzybórz, (PL)  
 (72) Wajnert Wiesław

(54) Sofa tapicerowana  
(55)



(51) 06-01 (11) **16244** (22) 2010 02 24 (21) 16141  
(73) MEBLE WAJNERT SPÓŁKA JAWNA, Międzybórz, (PL)  
(72) Wajnert Wiesław  
(54) narożnik wypoczynkowy  
(55)



(51) 08-06 (11) **16245** (22) 2010 03 25 (21) 16279  
(73) „DOMINO” Spółka Jawna Eugeniusz Świszcz, Zofia Świszcz, Dzierżoniów, (PL)  
(72) Świszcz Eugeniusz, Świszcz Zofia  
(54) Klamka TYP 3  
(55)



(51) 06-01 (11) **16247** (22) 2010 02 24 (21) 16142  
(73) MEBLE WAJNERT SPÓŁKA JAWNA, Międzybórz, (PL)  
(72) Wajnert Wiesław  
(54) narożnik uniwersalny  
(55)



Fig. 1



Fig. 2

(51) 06-08 (11) **16248** (22) 2010 03 25 (21) 16281  
(73) Politechnika Gdańska, Gdańsk, (PL)  
(72) Boryczko Adam

(54) Wieszak wielopoziomowy i wielostrefowy dla zagospodarowania małej przestrzeni  
(55)

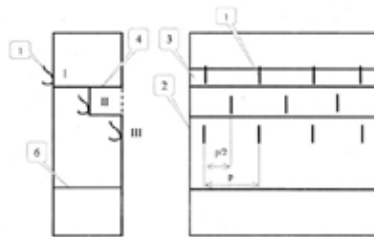

Fig. 1.

Fig. 2.

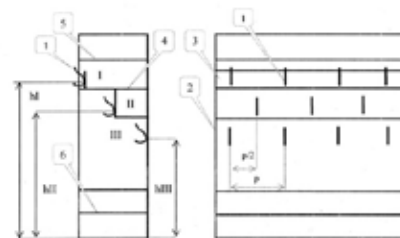

Fig. 3.

Fig. 4.

(51) 21-01 (11) **16249** (22) 2010 03 26 (21) 16284  
(73) P.W. „NINA” A. Jakubowski Spółka Jawna, Trzciniec, (PL)  
(72) Ratajczyk-Jakubowska Ewa  
(54) Zestaw konstrukcyjny do zabawy  
(55)



Fig. 1



Fig. 2



Fig. 3



Fig. 4



Fig. 5



Fig. 6

(51) 21-01 (11) **16250** (22) 2010 03 26 (21) 16285  
(73) P.W. „NINA” A. Jakubowski Spółka Jawna, Trzciniec, (PL)  
(72) Ratajczyk-Jakubowska Ewa  
(54) Zestaw klocków  
(55)



Fig. 1



Fig. 2



Fig. 3



Fig. 4



Fig. 5



Fig. 6

(51) 07-99 (11) **16251** (22) 2010 03 26 (21) 16290  
(73) Władysław Prajzner, Korczyn, (PL)  
(72) Prajzner Władysław

(54) Palnik zapalniczkowy  
(55)

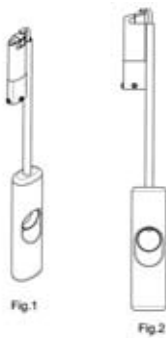

(51) 08-08 (11) **16252** (22) 2010 03 26 (21) 16292  
(73) ŚRUBENA UNIA Spółka Akcyjna, Żywiec, (PL)  
(72) Nowak Piotr  
(54) Śruba hakowa  
(55)

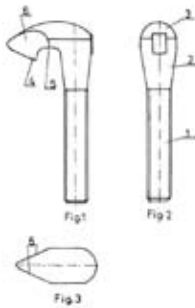

(51) 09-01 (11) **16253** (22) 2010 03 26 (21) 16293  
(73) Elstar Oils Spółka Akcyjna, Elbląg, (PL)  
(72) Wojnarowicz Zdzisław  
(54) Butelka  
(55)

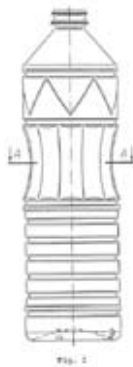

(51) 11-02 (11) **16254** (22) 2010 03 27 (21) 16294  
(73) SZEMIKOWIE Spółka Jawna, Kęty, (PL)  
(72) Szemik Ireneusz  
(54) Doniczka  
(55)



(51) 15-04 (11) **16255** (22) 2010 03 27 (21) 16295  
(73) MINE MASTER Spółka z ograniczoną odpowiedzialnością, Wilków, (PL)  
(72) Ostapów Lesław, Modzelewski Józef, Rak Robert, Skupień Marek, Kucfir Wojciech  
(54) Korpus platformy przedniej samojezdnej dwuczłonowej maszyny górniczej  
(55)

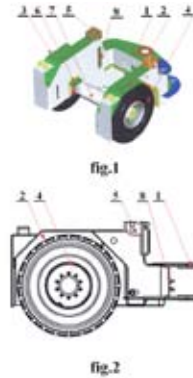

(51) 15-04 (11) **16256** (22) 2010 03 27 (21) 16296  
(73) MINE MASTER Spółka z ograniczoną odpowiedzialnością, Wilków, (PL)  
(72) Ostapów Lesław, Młyńczak Mariusz, Makuchowski Ryszard, Kaźmierczak Wiesław  
(54) Rama wiertnicza samojezdnej dwuczłonowej maszyny górniczej  
(55)

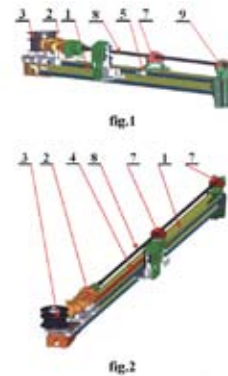

(51) 09-03 (11) **16257** (22) 2010 03 31 (21) 16297  
(73) HANKA 1923 SŁODYCZE POLSKIE KOPCZYŃSCY SPÓŁKA JAWNA, Toruń, (PL)  
(72) Kołodziński Wojciech, Olejniczak Michał  
(54) Opakowanie  
(55)





(51) 08-06 (11) **16258** (22) 2010 03 29 (21) 16301  
 (73) Krzysztof Pytel, Strzelce Krajeńskie, (PL)  
 (72) Pytel Krzysztof  
 (54) Klamka elastyczna  
 (55)



(51) 21-01 (11) **16259** (22) 2010 03 29 (21) 16302  
 (73) P.W. „NINA” A. Jakubowski Spółka Jawna, Trzciniec, (PL)  
 (72) Ratajczyk-Jakubowska Ewa  
 (54) Grzybek edukacyjny  
 (55)

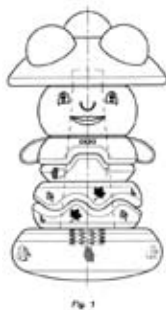

(51) 25-02 (11) **16260** (22) 2010 03 29 (21) 16308  
 (73) Firma Produkcyjno-Handlowo-Ustugowa Jarosław Czurakowski, Płock, (PL)  
 (72) Czurakowski Jarosław  
 (54) Segment ozdobny ogrodzenia  
 (55)

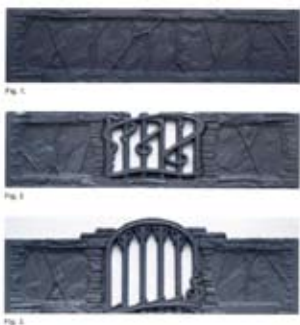

(51) 11-02 (11) **16261** (22) 2010 03 29 (21) 16309  
 (73) Henryk Małec, Gdynia, (PL)  
 (72) Małec Henryk  
 (54) Stojak na doniczki  
 (55)

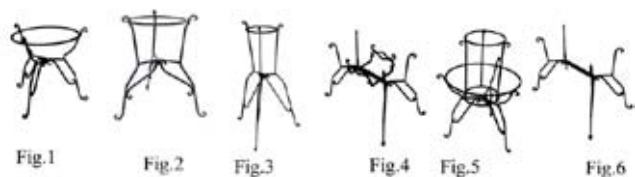

(51) 10-07 (11) **16262** (22) 2010 03 30 (21) 16312  
 (73) Zakład Elektroniczny „TATAREK” Jerzy Tatarek, Wrocław, (PL)  
 (72) Tatarek Jerzy

(54) Ramka maskująca regulatora  
 (55)

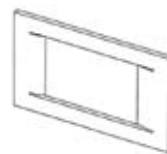

(51) 21-03 (11) **16263** (22) 2009 11 30 (21) 16335  
 (73) AVIS Ekologiczne Place Zabaw s.c. Marek Małecki, Karina Małecka , Lublin, (PL)  
 (72) Małecki Marek, Małecka Karina  
 (54) Bujak sprężynowy dla dzieci  
 (55)



(51) 21-03 (11) **16264** (22) 2009 11 30 (21) 16336  
 (73) AVIS Ekologiczne Place Zabaw s.c. Marek Małecki, Karina Małecka , Lublin, (PL)  
 (72) Małecki Marek, Małecka Karina  
 (54) Bujak sprężynowy dla dzieci  
 (55)



(51) 21-03 (11) **16265** (22) 2009 11 30 (21) 16337  
 (73) AVIS Ekologiczne Place Zabaw s.c. Marek Małecki, Karina Małecka , Lublin, (PL)  
 (72) Małecki Marek, Małecka Karina  
 (54) Bujak sprężynowy dla dzieci  
 (55)



(51) 05-05 (11) **16266** (22) 2010 02 25 (21) 16157  
 (73) INTER-SAN Spółka z ograniczoną odpowiedzialnością, Łomianki Dolne, (PL)  
 (72) Okçuoglu Ahmet  
 (54) Tkanina z deseniem  
 (55)



(51) 09-01 (11) **16267** (22) 2010 02 25 (21) 16158  
 (73) GLOBAL COSMED SPÓŁKA AKCYJNA FABRYKA KOSMETYKÓW,  
 Radom, (PL)  
 (72) Skrzypczak Piotr  
 (54) Butelka z nasadką  
 (55)



(51) 09-01 (11) **16268** (22) 2010 02 25 (21) 16159  
 (73) GLOBAL COSMED SPÓŁKA AKCYJNA FABRYKA KOSMETYKÓW,  
 Radom, (PL)  
 (72) Skrzypczak Piotr  
 (54) Butelka z nasadką  
 (55)



(51) 06-04 (11) **16269** (22) 2009 10 02 (21) 15430  
 (73) VOX INDUSTRIE SPÓŁKA AKCYJNA, Janikowo, (PL)  
 (72) Stępkowska-Nowak Anna  
 (54) Zestaw mebli  
 (55)



(51) 99-00 (11) **16270** (22) 2010 05 25 (21) 16624  
 (73) VOX INDUSTRIE Spółka Akcyjna, Janikowo, (PL)  
 (72) Stępkowska-Nowak Anna

(54) Wzór graficzny  
 (55)

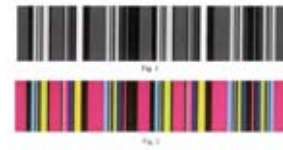

(51) 99-00 (11) **16271** (22) 2010 05 25 (21) 16626  
 (73) VOX INDUSTRIE Spółka Akcyjna, Janikowo, (PL)  
 (72) Stępkowska-Nowak Anna  
 (54) Wzór graficzny  
 (55)



(51) 99-00 (11) **16272** (22) 2010 05 25 (21) 16625  
 (73) Vox Industrie Spółka Akcyjna, Janikowo, (PL)  
 (72) Stępkowska-Nowak Anna  
 (54) Wzór graficzny  
 (55)



(51) 06-01 (11) **16273** (22) 2009 10 02 (21) 16538  
 (73) VOX-INDUSTRIE Spółka Akcyjna, Janikowo, (PL)  
 (72) Stępkowska-Nowak Anna  
 (54) Zestaw mebli  
 (55)



(51) 99-00 (11) **16274** (22) 2010 04 26 (21) 16481  
 (73) SILESIA FOODS Spółka z ograniczoną odpowiedzialnością,  
 Sosnowiec, (PL)  
 (72) Lokajczyk Aleksander  
 (54) Ostonki na karmy dla psów  
 (55)



(51) 01-04 (11) **16275** (22) 2009 11 23 (21) 15680  
 (73) Zakłady Mięsne DUDA SILESIA spółka z ograniczoną odpowiedzialnością, Katowice, (PL)  
 (72) Woźnica Krzysztof  
 (54) Osłonka  
 (55)



(51) 01-04 (11) **16276** (22) 2009 07 06 (21) 14904  
 (73) Zakłady Mięsne DUDA SILESIA Spółka z ograniczoną odpowiedzialnością, Katowice, (PL)  
 (72) Woźnica Krzysztof  
 (54) Osłonka na wyrób z indyka  
 (55)

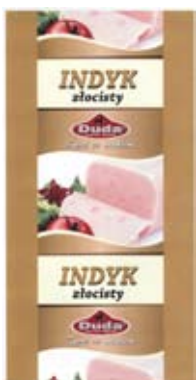

(51) 06-03 (11) **16277** (22) 2010 03 22 (21) 16264  
 (73) MOJE BAMBINO Spółka z ograniczoną odpowiedzialnością Spółka Komandytowa, Łódź, (PL)  
 (72) Świętek Karol  
 (54) Biurko  
 (55)



(51) 05-05 (11) **16278** (22) 2010 02 26 (21) 16162  
 (30) 2010 01 09 (TR)  
 (73) TOPTEXTIL Spółka z ograniczoną odpowiedzialnością, Kraków, (PL)  
 (72) Tosunoglu Murat

(54) Materiał obciowy  
 (55)

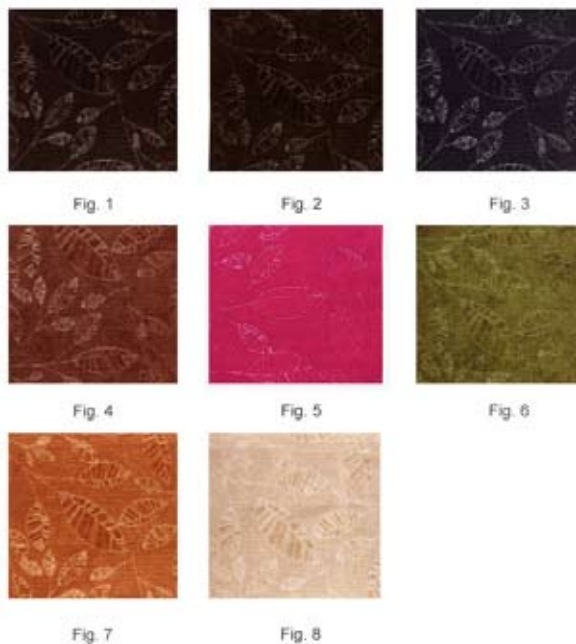

(51) 08-05 (11) **16279** (22) 2010 02 26 (21) 16163  
 (73) KUBALA Spółka z ograniczoną odpowiedzialnością, Ustroń, (PL)  
 (72) Kubala Roman  
 (54) Mieszadło  
 (55)

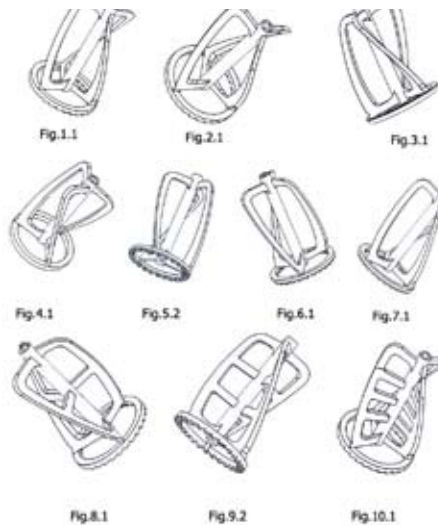

(51) 08-99 (11) **16280** (22) 2010 03 01 (21) 16174  
 (73) Zakład Produkcyjny „BOHAMET” Henryk Bogusz, Jarosław Halarewicz Spółka Jawna, Ciele, (PL)  
 (72) Kaliński Andrzej, Kaliński Filip  
 (54) Wziernik  
 (55)



(51) 25-02 (11) **16281** (22) 2010 03 04 (21) 16188  
 (73) „CLASSEN-POL” Spółka Akcyjna, Zwonowice, (PL)  
 (72) Zadworny Paweł

(54) Drzwi  
(55)



(51) 99-00 (11) **16282** (22) 2010 03 04 (21) 16189  
(73) „CLASSEN-POL” Spółka Akcyjna, Zwonowice, (PL)  
(72) Andrusiak Bartłomiej  
(54) Ornament ozdobny  
(55)



(51) 99-00 (11) **16283** (22) 2010 03 04 (21) 16190  
(73) „CLASSEN-POL” Spółka Akcyjna, Zwonowice, (PL)  
(72) Andrusiak Bartłomiej  
(54) Ornament ozdobny  
(55)



(51) 99-00 (11) **16284** (22) 2010 03 04 (21) 16191  
(73) „CLASSEN-POL” Spółka Akcyjna, Zwonowice, (PL)  
(72) Andrusiak Bartłomiej  
(54) Ornament ozdobny  
(55)



(51) 09-03 (11) **16285** (22) 2010 03 04 (21) 16192  
(73) Przedsiębiorstwo Usługowo-Handlowo-Produkcyjne „MAŁEK” Witosław Małek, Trojanowice, (PL)  
(72) Małek Witosław  
(54) Opakowanie  
(55)

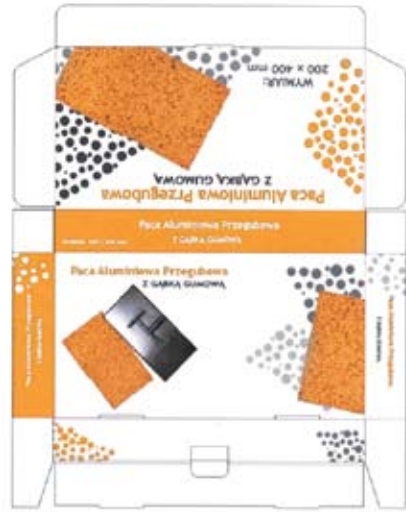

(51) 08-09 (11) **16286** (22) 2010 03 04 (21) 16194  
(73) SEVROLL SYSTEM Spółka z ograniczoną odpowiedzialnością, Warszawa, (PL)  
(72) Moroz Andrzej, Palarz Mieczysław  
(54) Listwa profilowa drzwi przesuwnych  
(55)

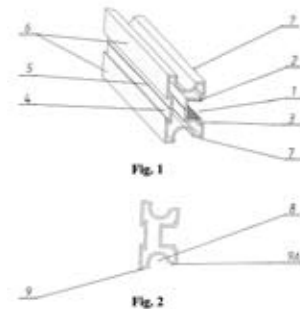

(51) 08-09 (11) **16287** (22) 2010 03 04 (21) 16196  
(73) SEVROLL SYSTEM Spółka z ograniczoną odpowiedzialnością, Warszawa, (PL)  
(72) Moroz Andrzej, Palarz Mieczysław  
(54) Listwa profilowa drzwi przesuwnych  
(55)

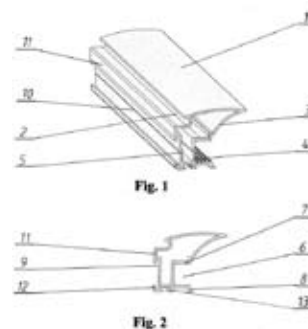

(51) 99-00 (11) **16288** (22) 2010 03 05 (21) 16197  
(73) FOTBAJT Beata Wyszyńska, Zielonka, (PL)  
(72) Wyszyńska Beata

(54) Ścianka do modelowania odzieży  
(55)

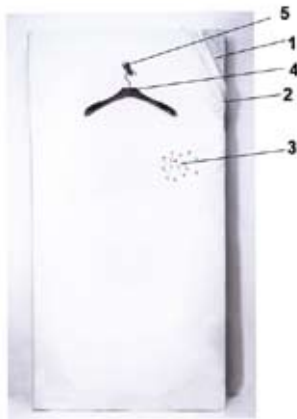

(51) 25-01 (11) **16289** (22) 2010 03 08 (21) 16208  
(73) Agrobud Spółka z ograniczoną odpowiedzialnością, Koszalin, (PL)

(72) Hendzel Krzysztof  
(54) Kostka brukowa  
(55)

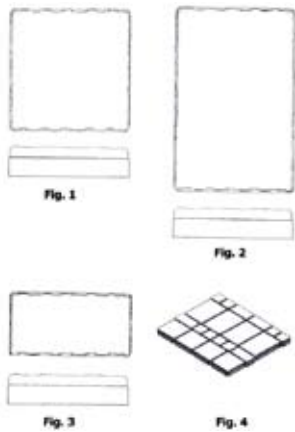

(51) 15-03 (11) **16290** (22) 2010 03 10 (21) 16211  
(73) Firma SaMASZ inż. Antoni Stolarski, Białystok, (PL)

(72) Stolarski Antoni  
(54) Przetrzęsacz karuzelowy  
(55)

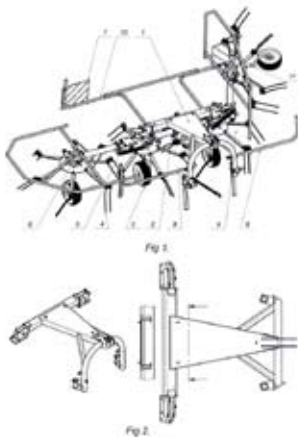

(51) 08-06 (11) **16291** (22) 2010 03 11 (21) 16212  
(73) „KUBALA” Spółka z ograniczoną odpowiedzialnością, Ustroń, (PL)  
(72) Kubala Roman

(54) Uchwyt, zwłaszcza do narzędzi ręcznych  
(55)

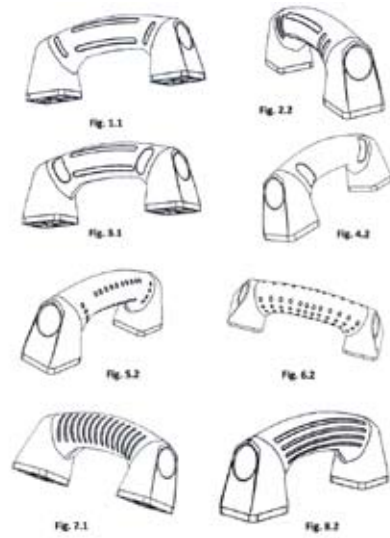

(51) 09-01 (11) **16292** (22) 2010 03 11 (21) 16215  
(73) Zakłady Wytwórcze „AGRO-CHEMAT” Spółka z ograniczoną odpowiedzialnością, Wiązowna, (PL)

(72) Balcerzak Robert  
(54) Butelka z etykietą  
(55)



(51) 01-01 (11) **16293** (22) 2010 03 12 (21) 16216  
(73) Czesław Woźniak, Nysa, (PL)

(72) Woźniak Czesław  
(54) Wafle ozdobne  
(55)

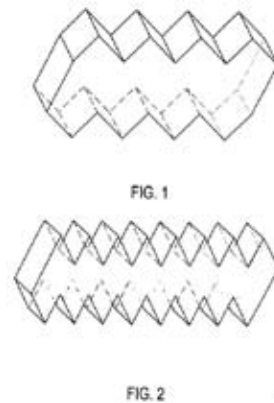

(51) 08-09 (11) **16294** (22) 2010 03 12 (21) 16220  
(73) SEVROLL SYSTEM Spółka z ograniczoną odpowiedzialnością, Warszawa, (PL)  
(72) Moroz Andrzej, Palarz Mieczysław

(54) Listwa profilowa drzwi przesuwnych i rozwieranych  
(55)

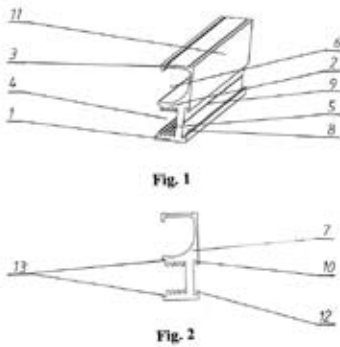

(51) 23-04 (11) **16295** (22) 2010 03 15 (21) 16225  
(73) P.H-U-P Sylwester Kosicki, Leszno, (PL)  
(72) Kosicki Sylwester  
(54) Odświeżacz powietrza  
(55)

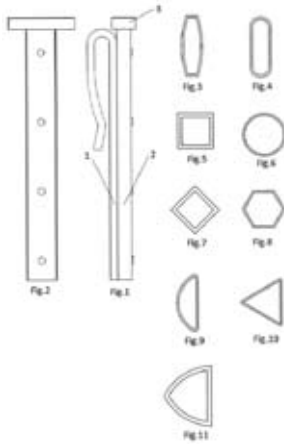

(51) 06-05 (11) **16296** (22) 2010 03 16 (21) 16230  
(73) Agnieszka Szymańska, Konin, (PL); Adam Szymański, Poznań, (PL)  
(72) Szymańska Agnieszka  
(54) Zestaw mebli  
(55)



(51) 08-06 (11) **16297** (22) 2010 03 17 (21) 16232  
(73) „MEDOS” Marian Buławka, Ewa Buławka Spółka Jawna, Chełmno, (PL)  
(72) Buławka Marian, Buławka Paweł  
(54) Zawias drzwiowy AL  
(55)



(51) 08-06 (11) **16298** (22) 2010 03 17 (21) 16233  
(73) „MEDOS” Marian Buławka, Ewa Buławka Spółka Jawna, Chełmno, (PL)

(72) Buławka Marian, Buławka Paweł  
(54) Pochwyty drzwiowy  
(55)

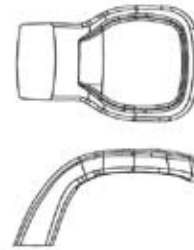

(51) 26-99 (11) **16299** (22) 2010 03 18 (21) 16245  
(73) „GLAS HIT” Eksport Import mgr inż. Joanna Chudy, Wręczyca Wielka, (PL)  
(72) Chudy Joanna  
(54) Podstawka  
(55)



(51) 01-01 (11) **16300** (22) 2010 03 18 (21) 16246  
(73) DELIC-POL Spółka Akcyjna, Kamyk, (PL)  
(72) Czupryna Marek, Czupryna Zbigniew  
(54) Ciastko  
(55)



(51) 08-06 (11) **16301** (22) 2010 03 18 (21) 16247  
(73) SCHWINN POLSKA Spółka z ograniczoną odpowiedzialnością, Kraków, (PL)  
(72) Zięba Marcin  
(54) Uchwyt meblowy  
(55)

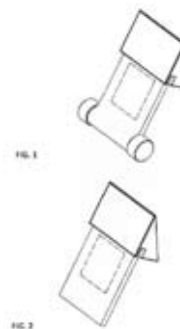

(51) 25-04 (11) **16302** (22) 2010 03 19 (21) 16250  
 (73) NIDAMET Spółka z ograniczoną odpowiedzialnością,  
 Warszawa, (PL)  
 (72) Kiczko Adam, Walkowicz Marcin  
 (54) Barierka do oświetlania ciągów komunikacyjnych  
 (55)

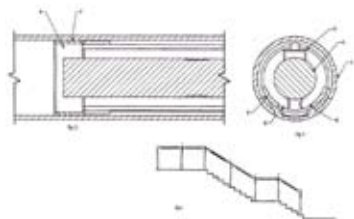

(51) 08-08 (11) **16303** (22) 2010 03 19 (21) 16252  
 (73) MERA METAL Spółka Akcyjna, Warszawa, (PL)  
 (72) Piłka Rafał  
 (54) Wielozaczepowy wspornik półki regału sklepowego  
 (55)

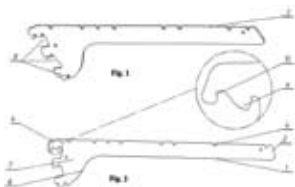

(51) 25-02 (11) **16304** (22) 2010 03 19 (21) 16254  
 (73) „DREWBET-SPÓŁKA JAWNA” Elżbieta i Dariusz Rogaczewscy,  
 Jolanta i Zbigniew Grzybowie, Zbrojewsko, (PL)  
 (72) Grzyb Zbigniew  
 (54) Element ogrodzeniowy  
 (55)

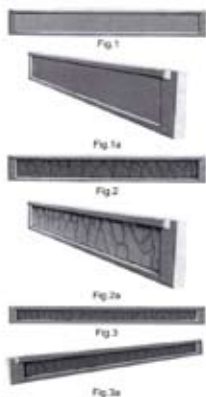

(51) 09-03 (11) **16305** (22) 2010 03 22 (21) 16256  
 (73) Tomasz Jakubiec, Czarnoziem, (PL)  
 (72) Jakubiec Tomasz  
 (54) Pudełko na pastę do obuwia  
 (55)

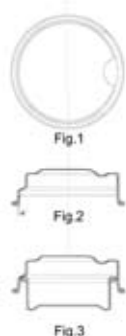

(51) 06-04 (11) **16306** (22) 2010 03 22 (21) 16265  
 (73) MOJE BAMBINO Spółka z ograniczoną odpowiedzialnością  
 Spółka Komandytowa, Łódź, (PL)  
 (72) Świątek Karol  
 (54) Szafa Premium  
 (55)



(51) 06-04 (11) **16307** (22) 2010 03 22 (21) 16266  
 (73) MOJE BAMBINO Spółka z ograniczoną odpowiedzialnością  
 Spółka Komandytowa, Łódź, (PL)  
 (72) Świątek Karol  
 (54) Szafa wysoka  
 (55)

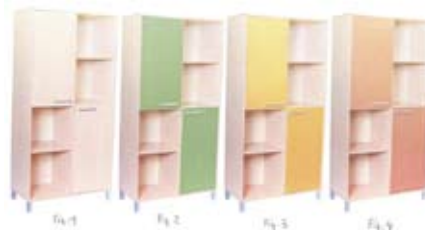

(51) 12-16 (11) **16308** (22) 2010 03 23 (21) 16269  
 (73) „FRANK-CARS” Spółka z ograniczoną odpowiedzialnością,  
 Częstochowa, (PL)  
 (72) Wąs Piotr, Pietraszko Franciszek  
 (54) Kontener do wozu strażackiego  
 (55)

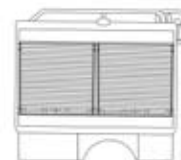

(51) 09-03 (11) **16309** (22) 2010 03 24 (21) 16274  
 (73) DELIC-POL Spółka Akcyjna, Kamyk, (PL)  
 (72) Czupryna Marek, Czupryna Zbigniew  
 (54) Opakowanie  
 (55)



(51) 15-99 (11) **16310** (22) 2010 03 24 (21) 16277  
 (73) MINE MASTER Spółka z ograniczoną odpowiedzialnością,  
 Wilków, (PL)  
 (72) Kaźmierczak Wiesław, Młyńczak Mariusz, Ostapów Lesław,  
 Makuchowski Ryszard

(54) Wysięgnik teleskopowy w wersji ciężkiej  
(55)

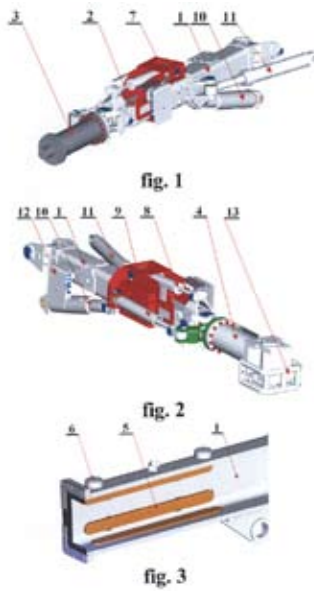

(51) 02-03 (11) **16311** (22) 2010 08 13 (21) 16981  
(73) Sabina Król, Kraków, (PL)  
(72) Król Sabina  
(54) Czapka  
(55)



Fig. 3A



Fig. 3B



Fig. 3C



Fig. 3D

(51) 02-03 (11) **16312** (22) 2010 08 13 (21) 16982  
(73) Sabina Król, Kraków, (PL)  
(72) Król Sabina  
(54) Czapka  
(55)



Fig. 6A



Fig. 6B

(51) 02-03 (11) **16313** (22) 2010 08 13 (21) 16983  
(73) Sabina Król, Kraków, (PL)  
(72) Król Sabina  
(54) Czapka  
(55)



Fig. 1A



Fig. 1B

(51) 02-03 (11) **16314** (22) 2010 08 13 (21) 16984  
(73) Sabina Król, Kraków, (PL)  
(72) Król Sabina  
(54) Czapka  
(55)



Fig. 4A



Fig. 4B

(51) 02-03 (11) **16315** (22) 2010 08 13 (21) 16985  
(73) Sabina Król, Kraków, (PL)  
(72) Król Sabina  
(54) Czapka  
(55)



Fig. 7A



Fig. 7B

(51) 02-03 (11) **16316** (22) 2010 08 13 (21) 16987  
(73) Sabina Król, Kraków, (PL)  
(72) Król Sabina



(54) Czapka  
(55)



Fig. 8A



Fig. 8B

(51) 02-03 (11) **16317** (22) 2010 08 13 (21) 16988  
(73) Sabina Król, Kraków, (PL)  
(72) Król Sabina  
(54) Czapka  
(55)



Fig. 2A



Fig. 2B

(51) 08-06 (11) **16318** (22) 2010 05 04 (21) 16517  
(73) SCHWINN POLSKA Spółka z ograniczoną odpowiedzialnością, Kraków, (PL)  
(72) Sokol Maciej  
(54) Uchwyt meblowy  
(55)

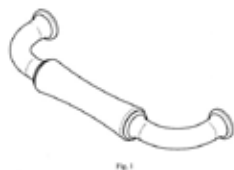

Fig. 1

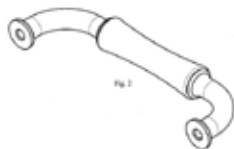

Fig. 2

**83**

**WPISY I ZMIANY W REJESTRZE WZORÓW PRZEMYSŁOWYCH (nieuwzględnione w innych samodzielnych ogłoszeniach)**

Poniższe zestawienie zawiera kolejno: numer rejestracji wzoru przemysłowego, datę wpisu, oznaczenie rubryki, w której dokonano wpisu lub zmiany oraz treść wpisu. Poszczególne rubryki rejestru wzorów przemysłowych zawierają następujące dane:

- rubryka A - nazwisko i imię albo nazwa, miejsce zamieszkania albo siedziba uprawnionego z prawa z rejestracji wzoru przemysłowego (miejscowość, kraj) oraz numer identyfikacji podatkowej NIP, a także numer PESEL albo numer identyfikacyjny REGON, o ile zgłaszający je wskazał,
- rubryka B - przedmiot wzoru przemysłowego,
- rubryka C - nazwisko i imię twórcy wzoru przemysłowego oraz jego miejsce zamieszkania (miejscowość, kraj),
- rubryka D - prawa ograniczające prawo z rejestracji,
- rubryka E - wnioski o unieważnienie i sprzeciw oraz decyzje dotyczące danego prawa z rejestracji,
- rubryka F - data unieważnienia lub data i przyczyna wygaśnięcia prawa z rejestracji.

**Uwaga:** Publikacji podlegają: zmiana uprawnionego, twórcy, zmiana nazwy uprawnionego, prawa ograniczające prawo z rejestracji wzoru przemysłowego, sprostowania istotnych pomyłek.

**5337** 2010 10 20 B. Wykreślono wpis odmian nr 1 i nr 5 przedmiotowego wzoru przemysłowego, przedstawionych w rejestrze wzorów przemysłowych jako fig. 1 i fig.5.

**84**

**DECYZJE STWIERDZAJĄCE WYGAŚNIĘCIE DECYZJI O UDZIELENIU PRAWA Z REJESTRACJI**

Poniższe zestawienie zawiera numer zgłoszenia wzoru przemysłowego.

13382	15040	15522
14184	15359	

**85**

**DECYZJE O WYGAŚNIĘCIU PRAWA Z REJESTRACJI**

Poniższe zestawienie zawiera kolejno: numer rejestracji wzorów przemysłowych i datę wygaśnięcia prawa z rejestracji.

852	2010 05 09	7908	2009 06 03
7872	2009 06 28	7988	2009 07 09
7875	2009 06 28	7992	2009 08 02
7904	2009 05 21	7993	2009 08 02
7905	2009 05 21	7994	2009 08 02
7906	2009 05 21	8250	2009 10 25

## REJESTRACJA MIĘDZYNARODOWA UZNANA W POLSCE

(51) 24-01 (11) **DM/073714** (15) 21.05.2010 (45) 30.11.2010  
 (73) GORAN MILANOVIĆ, Krušedolska 15, 11351 Vinča (RS)  
 (54) Adapter do urządzenia dentystycznego na wodę i powietrze  
 (55)



(51) 19-08 (11) **DM/074079** (15) 03.05.2010 (45) 30.11.2010  
 (73) NEMIROFF INTELLECTUAL PROPERTY ESTABLISHMENT,  
 Städtle 31, FL-9490 Vaduz (LI)  
 (54) Etykiety  
 (55)



(51) 02-04 (11) **DM/074495** (15) 03.09.2010 (45) 30.11.2010  
 (73) SARL LEISURE SHOES, 4 rue du Marché Saint-Honoré, F-75001  
 PARIS (FR)  
 (54) Buty  
 (55)



## D. ZNAKI TOWAROWE

Cyfrowe kody identyfikacyjne (wg normy WIPO ST. 60), które poprzedzają informacje o dokonanej rejestracji oznaczają:

- (111) – numer prawa ochronnego
- (151) – data wydania decyzji o udzieleniu prawa ochronnego
- (210) – numer zgłoszenia
- (220) – data zgłoszenia (w przypadku konwersji – oznaczono literą K – jest to data od której liczy się okres ochrony na terenie Polski)
- (441) – data ogłoszenia o zgłoszeniu
- (510) – wykaz towarów
- (511) – klasy towarowe
- (531) – symbol klasyfikacji elementów graficznych znaku
- (540) – określenie znaku towarowego ze wskazaniem kolorów
- (551) – wskazanie kategorii znaku towarowego lub udzielonego prawa jeżeli dotyczy wspólnego prawa ochronnego, wspólnego znaku towarowego albo wspólnego znaku towarowego gwarancyjnego
- (732) – nazwisko i imię lub nazwę uprawnionego, jego miejsce zamieszkania lub siedzibę oraz kod kraju

87

### REJESTRACJA

(od nr 231 401 do nr 232 000)

(111) **231401** (220) 2005 04 28 K (210) 325478  
 (151) 2010 09 10 (441) 2007 09 03  
 (732) Fruit Shippers Limited, Nassau, BS.  
 (540) RICA  
 (510), (511) **29** mięso, ryby, drób, dziczyzna, ekstrakty mięsne, konserwowe, suszone, pieczone, gotowane owoce i warzywa, galaretki, dżemy, kompoty, sosy owocowe, jaja, **31** produkty rolne, ogrodnicze, leśne oraz ziarna nieujęte w innych klasach, żywe zwierzęta, świeże owoce i warzywa, nasiona, rośliny i kwiaty naturalne, karma dla zwierząt, słód.

(111) **231402** (220) 2008 12 04 (210) 349495  
 (151) 2010 09 29 (441) 2009 03 16  
 (732) ANDROPOL S.A., Andrychów, PL.  
 (540) eskulap  
 (510), (511) **24** płaskie metrażowe wyroby włókiennicze zawarte w klasie 24, bawełniane, tkaniny, tkaniny drelichowe, tkaniny włókiennicze, tkaniny podszewkowe, tkaniny na pokrowce na poduszki, tkaniny na poszewki na poduszki, tkaniny poszewkowe, tkaniny pościelowe, tkaniny na prześcieradła, tkaniny na ręczniki tekstylne, tkaniny na serwetki tekstylne, tkaniny na bieliznę stołową, tkaniny na serwety, na stół, tkaniny do celów włókienniczych, tkaniny na kieszenie do odzieży, tkaniny odzieżowe, tkaniny na mundury, tkaniny na spodnie, tkaniny na spódnice, tkaniny na spodenki, tkaniny ubraniowe, tkaniny na odzież ochronną, tkaniny na odzież używaną w salach operacyjnych, tkaniny medyczne, tkaniny na odzież ochronną niepalną, tkaniny na odzież ochronną trudnopalną, tkaniny na odzież ochronną o intensywnej widzialności.

(111) **231403** (220) 2006 03 30 (210) 308449  
 (151) 2010 09 16 (441) 2006 07 10  
 (732) Biuro Podatkowe „Profit” Wiesława Dyszy, Tarnowskie Góry, PL.

(540)



Kolor znaku: czerwony

(531) 27.5.1, 29.1.1

(510), (511) **35** przygotowywanie zeznań podatkowych, **36** wyceny i ekspertyzy do celów podatkowych, doradztwo podatkowe.

(111) **231404** (220) 2007 02 02 (210) 320899  
 (151) 2010 02 05 (441) 2007 05 14  
 (732) MERCURY ENGINEERING POLSKA Spółka z o.o., Warszawa, PL.  
 (540)



Kolor znaku: biały, czarny, czerwony i jego odcienie, niebieski i jego odcienie

(531) 26.4.18, 27.5.1, 29.1.14

(510), (511) **35** doradztwo w zakresie prowadzenia działalności gospodarczej i zarządzania, badanie rynku i opinii publicznej, reklama, grupowanie towarów osób trzecich w sklepach i/lub hurtowniach z materiałami budowlanymi i wyposażeniem sanitarnym, z artyku-

łami metalowymi oraz sprzętem i wyposażeniem hydraulicznym i grzejnym, z maszynami i urządzeniami biurowymi w celu umożliwienia nabywcom dogodnego ich oglądania i dokonywania zakupów, przetwarzanie danych nie ujęte w innych klasach, **36** usługi związane z obrotem, administrowaniem, wynajmem i zarządzaniem nieruchomościami, agencje nieruchomości, zarządzanie nieruchomościami mieszkalnymi i niemieszkalnymi, pośrednictwo i doradztwo w obrocie nieruchomościami, pośrednictwo w zakresie wynajmu nieruchomości, **37** usługi budowlane, wykonywanie robót ogólnobudowlanych związanych ze wznoszeniem budynków, w zakresie obiektów mostowych, w zakresie obiektów liniowych: rurociągów, linii elektroenergetycznych i telekomunikacyjnych-także lokalnych, w zakresie obiektów inżynierskich, a także wykonywanie specjalistycznych robót budowlanych, budowa dróg kołowych i szynowych, wykonywanie konstrukcji i pokryć dachowych, usługi instalacyjne, w szczególności wykonywanie instalacji budowlanych, instalacji elektrycznych, instalacji elektrycznych budynków i budowlanych, sygnalizacyjnych instalacji elektrycznych, instalacji wodno-kanalizacyjnych, instalacji centralnego ogrzewania i wentylacyjnych, instalacji gazowych, usługi instalowania sprzętu elektrycznego, silników elektrycznych, prądnic i transformatorów, elektrycznej aparatury rozdzielczej i sterowniczej, naprawy, w tym naprawa i konserwacja sprzętu elektrycznego i elektrycznej aparatury rozdzielczej i sterowniczej, naprawa, konserwacja i przewijanie silników elektrycznych, prądnic i transformatorów, konserwacja i naprawa maszyn biurowych, księgujących i liczących, **38** telekomunikacja, transmisja danych i teleinformatyka, **39** transport, towarowy transport drogowy pojazdami uniwersalnymi, **41** usługi edukacyjne, edukacja pozaszkolna, **42** usługi w zakresie projektowania budowlanego, urbanistycznego i technologicznego, badania i analizy techniczne, doradztwo w zakresie sprzętu komputerowego i oprogramowania, reprodukcja komputerowych nośników informacji, administrowanie stronami komputerowymi (sieciowymi), ekspertyzy inżynierskie.

(111) **231405** (220) 2007 11 26 (210) 333318  
 (151) 2010 06 22 (441) 2008 03 03  
 (732) ERMONT Kazimierz Woliński Bogdan Zieliński Spółka Jawna,  
 Suchy Las k/Poznań, PL.  
 (540)



Kolor znaku: szary, biały, pomarańczowy  
 (531) 26.3.23, 26.4.3, 27.5.1, 29.1.13

(510), (511) **06** szkielety do ogrodów zimowych metalowe i z tworzyw sztucznych, klapy metalowe, klapy dymowe metalowe i z tworzyw sztucznych, przewietrzające, świetliki, pasma świetlne, wyłazy dymowe, dachowe, stolarka aluminiowa, panele aluminiowe zewnętrzne i wewnętrzne, fasady aluminiowe, konstrukcje aluminiowe, profile aluminiowe montażowe, pokrycia dachowe metalowe, daszki, materiały budowlane metalowe, wiatrołapy z tworzyw sztucznych, metalowe, konstrukcje profilowe, wiaty i zadaszenia metalowe, fasady metalowe, aluminiowe i elementy do ich montażu nie zawarte w innych klasach, **19** szkielety do ogrodów zimowych niemetalowe, wiatrołapy, zadaszenia, klapy niemetalowe, świetliki, konstrukcje profilowe niemetalowe, budowlane materiały niemetalowe, stolarka budowlana, fasady niemetalowe i elementy do ich montażu nie zawarte w innych klasach, **35** usługi prowadzenia punktów sprzedaży, aptek, składów fabrycznych, celnych lub outsourcingowych, sklepów, sieci sklepów, hurtowni, salonów, sprzedaży na stronach Web oraz poprzez ofertę bezpośrednią takich towarów jak: ogrody zimowe, budowlane materiały, klapy, klapy dymowe, przewietrzające, świetliki, pasma świetlne, wyłazy dymowe, dachowe, stolarka aluminiowa, pokrycia dachowe metalowe, daszki, konstrukcje profilowe, wiaty i zadaszenia, fasady, stolarka budowlana, **37** usługi montażu, instalacji oraz napraw i konserwacji w następującym zakresie: ogrody zimo-

we, klapy, klapy dymowe, przewietrzające, świetliki, pasma świetlne, wyłazy dymowe, dachowe, stolarka aluminiowa, panele aluminiowe zewnętrzne i wewnętrzne, konstrukcje aluminiowe, profile aluminiowe montażowe, pokrycia dachowe, daszki, wiaty i zadaszenia, klapy, świetliki, materiały budowlane metalowe i niemetalowe, konstrukcje profilowe, stolarka budowlana, wiatrołapy, konstrukcje profilowe, fasady metalowe, niemetalowe, aluminiowe i elementy do ich montażu.

(111) **231406** (220) 2008 05 21 (210) 341241  
 (151) 2010 07 09 (441) 2008 09 01  
 (732) BERNDSON Spółka z o.o., Kraków, PL.  
 (540) Precious People

(510), (511) **16** afisze, albumy, artykuły papiernicze, broszury, czasopisma, druki, gazety, kalendarze, kartki okolicznościowe, katalogi, koperty, książki, materiały piśmienne, notesy, ołówki, papier listowy, periodyki, podręczniki, prospekty, przybory do pisania, publikacje, segregatory na dokumenty, zakładki do książek, zeszyty, **21** wyroby ceramiczne, figurki i statuetki z porcelany, terakoty lub szkła, filizanki nie z metali szlachetnych, kieliszki, przybory kosmetyczne, wyroby szklane, kubki, kufle, naczynia ceramiczne, otwieracze do butelek, porcelana, bibeloty porcelanowe, przybory do użytku domowego nie z metali szlachetnych zawarte w tej klasie, dzieła sztuki z porcelany, terakoty i szkła, **25** odzież, nakrycia głowy, bandany, chusty, bluzki, bluzy, czapki, apaszki, kamizelki, koszule, koszulki, krawaty, kurtki, podkoszulki, skarpetki, swetry, szale, szaliki, t-shirty, **35** agencje informacji handlowej, badania i poszukiwania dotyczące działalności gospodarczej, doradztwo w zakresie organizacji i zarządzania działalnością gospodarczą, ekspertyzy w zakresie działalności gospodarczej, informacja o działalności gospodarczej, profesjonalne doradztwo w zakresie działalności gospodarczej, rozpowszechnianie ogłoszeń reklamowych, sondaże opinii, dobór personelu za pomocą metod psycho-technicznych, doradztwo w sprawach zarządzania personelem, rekrutacja personelu, wyszukiwanie informacji w plikach komputerowych, public relations, sortowanie danych w bazach komputerowych, wyszukiwanie w komputerowych bazach danych, zarządzanie zbiorami informacji, analizy kosztów, aukcje publiczne, badania rynku, powielanie dokumentów, doradztwo specjalistyczne w sprawach działalności gospodarczej, doradztwo w zakresie prowadzenia działalności gospodarczej, agencje importowo-eksportowe, informacja o działalności gospodarczej, pozyskiwanie danych do komputerowych baz danych, systematyzacja danych w komputerowych bazach danych, komputerowe zarządzanie plikami, obróbka tekstów, organizowanie wystaw w celach handlowych lub reklamowych, pomoc przy zarządzaniu przedsiębiorstwami przemysłowymi lub handlowymi, pomoc w prowadzeniu działalności gospodarczej, pomoc w zakresie zarządzania, pośrednictwo pracy, biura pośrednictwo pracy, pozyskiwanie informacji o działalności gospodarczej, rozpowszechnianie materiałów reklamowych, reklama za pośrednictwem sieci komputerowej, wynajmowanie powierzchni na cele reklamowe, uaktualnianie materiału reklamowego, wypożyczenie materiału reklamowego, publikowanie tekstów reklamowych, reklamy, reklamy korespondencyjne, fotokopiowanie, usługi prenumeraty czasopism, prognozy ekonomiczne, organizowanie targów w celach handlowych lub reklamowych, agencje reklamowe, badania opinii publicznej, wypożyczanie maszyn i urządzeń dla biur, profesjonalne zarządzanie działalnością artystyczną, wycena działalności handlowej, administrowanie hotelami, usługi maszynopisania, rozlepianie plakatów reklamowych, przygotowywanie zeznań podatkowych, pokazy towarów, projektowanie (pomoc w prowadzeniu działalności gospodarczej), promocja sprzedaży, prowadzenie ksiąg, rozpowszechnienie próbek, usługi związane z przenoszeniem przedsiębiorstw nie zawarte w innych klasach, usługi przeglądu prasy, przygotowanie list płac, rachunkowość, reklama radiowa, reklamy prasowe, reklamy telewizyjne, usługi sekretarskie, informacje statystyczne, usługi stenograficzne, telefoniczne udzielanie informacji (dla nieobecnych abonentów), transkrypcja, transkrypcja przekazu, weryfikacja rachunków, wycena jakości wełny, sporządzanie wyciągów z kont, wynajem czasu reklamowego we wszystkich środkach przekazu, wynajem dystrybutorów automatycznych, wypożyczanie fotokopiarek, organizacja wystaw w celach handlowych lub reklamowych, usługi zaopatrzenia osób trzecich, **41** doradztwo zawodowe, edukacja, informacja o edukacji, kształcenie praktyczne, organizowanie i prowadzenie seminariów, produkcja filmów, publikacja elektroniczna on-line książek i periodyków, publikowanie książek,

informacja o imprezach rozrywkowych, informacja o rekreacji, organizowanie i obsługa konferencji, organizowanie i obsługa kongresów, organizowanie konkursów (edukacyjne lub rozrywkowe), kursy korespondencyjne, mikro-wydawnictwa, nagrywanie filmów na taśmach wideo (filmowanie), nauczanie, nauczanie korespondencyjne, organizowanie i prowadzenie pracowni specjalistycznych, organizowanie i prowadzenie sympozjów, organizowanie i prowadzenie zjazdów, pisanie scenariuszy, publikowanie tekstów innych niż teksty reklamowe, usługi związane z organizowaniem i obsługą dyskotek, studia filmowe, wypożyczanie filmów kinematograficznych, kultura fizyczna, fotoreportaże, usługi instruktorów gimnastyki, obsługa gier w systemie on-line (z sieci informatycznej), obsługa sal gier, usługi klubowe, kluby zdrowia, komponowanie muzyczne, organizowanie loterii, wypożyczanie magnetoskopów, montaż taśm wideo, usługi muzealnicze (wystawy), nocne kluby, wypożyczanie sprzętu do nurkowania, organizowanie obozów sportowych, organizowanie obozów wakacyjnych (rozrywki i zabawy), obrazy cyfrowe, obsługa publikacji elektronicznych on-line (nieprzesyłalnych), obsługa sal kinowych, organizowanie balów, organizowanie przyjęć (rozrywka), organizowanie wystaw z dziedziny kultury lub edukacji, organizowanie zawodów sportowych, usługi orkiestry, przedstawienia teatralne, planowanie przebiegu przyjęć (część rozrywkowa), radiowe programy rozrywkowe, usługi reporterskie, rezerwacja miejsc na spektakle, rozrywka, użytkowanie sal kinowych, sale koncertowe, sporządzanie napisów, do filmów w wersji oryginalnej, sprawdziany pedagogiczne, usługi studia nagrań, szkoły z internatem, produkcja filmów na taśmach wideo, telewizyjne programy rozrywkowe, montaż programów radiowych i telewizyjnych, usługi tłumaczenia, udostępnianie sprzętu do karaoke, wykonywanie mikrofilmów, wynajmowanie kortów tenisowych, wynajmowanie stadionów, informacje o wypoczynku, usługi związane z organizacją wypoczynku, wypożyczanie aparatów i sprzętu kinematograficznego, wypożyczanie aparatów radiowych i telewizyjnych, wypożyczanie aparatury oświetleniowej do dekoracji teatralnych lub do studiów telewizyjnych, wypożyczanie kamer wideo, wypożyczanie kaset wideo, wypożyczanie książek, wypożyczanie nagrań dźwiękowych, wypożyczanie sprzętu audio, wypożyczanie sprzętu sportowego (z wyjątkiem pojazdów), wyższe uczelnie (edukacja), poradnictwo zawodowe (porady w zakresie edukacji lub kształcenia), fotografowanie.

(111) **231407** (220) 2008 06 16 (210) 342206  
 (151) 2010 07 05 (441) 2008 09 29  
 (732) VICTORIOUS Janusz Bolski, Rzgów, PL.  
 (540)



Kolor znaku: granatowy, szary, czarny, pomarańczowy, żółty  
 (531) 3.1.2, 23.5.1, 24.1.5, 24.1.17, 25.1.25, 27.5.1, 29.1.15  
 (510), (511) **14** metale szlachetne i ich stopy, wyroby z metali szlachetnych lub pokrywane nimi, nie ujęte w innych klasach, wyroby jubilerskie, kamienie szlachetne, przyrządy zegarmistrzowskie i chronometryczne, monety, **35** publikowanie tekstów reklamowych, reklama za pośrednictwem sieci komputerowej, rozpowszechnianie ogłoszeń reklamowych, uaktualnianie materiału reklamowego, wynajmowanie miejsc na umieszczanie ogłoszeń lub reklam, zarządzanie zbiorami informatycznymi, usługi sklepu internetowego, tj usługi prezentowania i oferowania towarów z branży jubilerskiej i numizmatyki za pośrednictwem stron internetowych, badania rynku, pokazy towarów z branży jubilerskiej i numizmatyki, **36** wycena antyków, monet, biżuterii, depozyt przedmiotów wartościowych, numizmatyka, wycena dla numizmatyki, obsługa zamówień i płatności za pośrednictwem stron internetowych związanych z prezentowa-

nymi i oferowanymi za pośrednictwem internetu towarami branży jubilerskiej i numizmatyki, **39** obsługa w zakresie wysyłki i informacji o przesyłkach nadawanych do klientów sklepu internetowego.

(111) **231408** (220) 2008 07 04 (210) 343126  
 (151) 2010 08 26 (441) 2008 10 13  
 (732) Arkadios Holdings Limited, Nikozja, CY.  
 (540)



Kolor znaku: szary, zielony  
 (531) 3.7.1, 27.5.1, 29.1.12

(510), (511) **14** gadzety, zakładki do książek, medale, plakietki, breloki, wyroby z metali szlachetnych i półszlachetnych, ozdoby z metali szlachetnych, półszlachetnych, portmonetki, **43** usługi hotelarskie, usługi restauracyjne, restauracje samoobsługowe, gospody, bary, sklepy kawowe, bary szybkiej obsługi, motele, zajazdy, herbaciarnie, kafeterie, kawiarnie, winiarnie, lodziarnie, kempingi, domy wczasowe, pensjonaty, wynajmowanie mieszkań na pobyt czasowy, wynajmowanie sal na posiedzenia, konferencje, domy wypoczynkowe, rezerwacja hoteli dla podróżnych.

(111) **231409** (220) 2008 12 02 (210) 349376  
 (151) 2010 09 24 (441) 2009 03 16  
 (732) Anna Maria Nałęcz-Sikorska, Murów, PL.  
 (540)



Kolor znaku: brązowy, jasnobrązowy, beżowy, biały, żółty, czarny  
 (531) 3.2.9, 9.1.7, 25.1.15, 27.5.1, 29.1.15

(510), (511) **16** książki, publikacje seryjne i w blokach tematycznych, informatory, gazety, dzienniki, czasopisma, katalogi, podręczniki, periodyki, oprawy, pisma informacyjne, drukowane zapisy muzyczne, wydawnictwa albumowe, wydawnictwa kartograficzne, śpiewniki, materiały drukowane, druki, szablony, segregatory, kartonowe opakowania do gromadzenia materiałów, broszury, nośniki papierowe programów komputerowych, materiały instruktażowe i do nauczania, albumy fotograficzne, pamiętniki, kalendarze, obrazy, rysunki, reprodukcje, czcionki drukarskie, klisze, foldery, łamigłówki, materiały do uczenia się i do nauczania, pisma informacyjne, psychologiczno-dydaktyczne: diagramy, formularze, plansze, szablony, wydawnictwa multimedialne, **25** odzież, obuwie i nakrycia głowy dla dzieci, **28** zabawki dla dzieci, zabawki edukacyjne, gry planszowe, gry edukacyjne, **43** usługi w zakresie sprawowania opieki nad dziećmi w żłobkach, **45** usługi w zakresie sprawowania opieki nad dziećmi w „przechowalniach” dla dzieci w tak zwanych ogródkach jordanowskich na wolnej przestrzeni i w centrach handlowych.

(111) **231410** (220) 2008 12 08 (210) 349700  
 (151) 2010 09 23 (441) 2009 03 16  
 (732) Kraft Foods France Intellectual Property S.A.S., Vélizy Villacoublay, FR.  
 (540) CZARNA KARTA

(510), (511) **30** kawa, ekstrakty kawy, substytuty kawy, kakao, czekolada, napoje kakaowe, napoje czekoladowe i napoje kawowe oraz preparaty do przygotowywania tych napojów, herbata, wyroby piekarnicze, suchary, wyroby cukiernicze i słodczyce, w szczególności cukrowe i czekoladowe wyroby cukiernicze, produkty z surowego ciasta, preparaty zbożowe, lody jadalne.

(111) **231411** (220) 2009 01 29 (210) 351407  
 (151) 2010 07 02 (441) 2009 05 11  
 (732) Maybe Baby Joanna Czarnecka-Świsł, Wrocław, PL.  
 (540)



Kolor znaku: różowy

(531) 27.5.1, 29.1.1

(510), (511) **41** usługi w zakresie wypożyczania aparatów i sprzętu fotograficznego i kinematograficznego, usługi artystów teatralnych i estradowych, usługi bibliotek objazdowych, usługi w zakresie wypożyczania dekoracji teatralnych, usługi w zakresie doradztwa zawodowego w zakresie edukacji lub kształcenia, usługi związane z organizowaniem i obsługą potańcówek, dyskotek i balów dla dzieci w zakresie rozrywki, usługi w zakresie informacji o edukacji, informacji o imprezach rozrywkowych, informacji o rekreacji, usługi w zakresie wypożyczania filmów, usługi fotografowania i tworzenia fotoreportaży, usługi w zakresie instruktazu gimnastyki w szczególności dla dzieci, obsługi sal gier, tłumaczenia języka migowego, usługi związane z organizacją imprez karaoke, usługi klubów rozrywki lub nauczania, usługi klubów zdrowia w zakresie poprawiania kondycji, usługi kompozycji muzycznych, usługi w zakresie komputerowego przygotowania materiałów do publikacji, usługi w zakresie organizowania i obsługi konkursów rozrywkowych i edukacyjnych oraz organizowania konkursów piękności, usługi w zakresie publikowania i wypożyczania książek, usługi w zakresie pokazów kształcenia praktycznego, usługi w zakresie kultury fizycznej, usługi prowadzenia lunaparków, usługi w zakresie montażu filmów wideo, usługi organizacji wystaw z dziedziny kultury lub edukacji, usługi w zakresie wypożyczania nagrań dźwiękowych i nagrywania filmów wideo, usługi w zakresie nauczania w tym nauczania korespondencyjnego, usługi w zakresie organizowania obozów sportowych, usługi obozów wakacyjnych w ramach rozrywki i zabawy dla dzieci, usługi w zakresie organizowania balów w zakresie rozrywki, organizowania i prowadzenia koncertów, organizowania i prowadzenia konferencji, organizowania i prowadzenia kongresów, organizowania i prowadzenia pracowni specjalistycznych, organizowania i prowadzenia seminariów, organizowania i prowadzenia sympozjów, organizowania i prowadzenia zjazdów, organizowania przyjęć, organizowania wystaw z dziedziny kultury lub edukacji, organizowania zawodów sportowych, usługi orkiestry, usługi w zakresie parków rozrywki, usługi w zakresie pisanie tekstów innych niż reklamowe, usługi w zakresie produkcji filmów, przedstawień teatralnych, programów radiowych i telewizyjnych, usługi prowadzenia przedszkoli, usługi w zakresie nauczania w przedszkolach, usługi w zakresie publikacji elektronicznych on-line książek i periodyków, publikowania książek, publikowania tekstów innych niż teksty reklamowe, usługi tworzenia radiowych programów rozrywkowych, usługi w zakresie realizacji spektakli, usługi reporterskie, usługi w zakresie informacji o rozrywce, usługi studia nagrań, usługi prowadzenia szkół z internetem, usługi kaligrafii, usługi projektowania innego niż do celów reklamowych, **43** usługi świadczone przez bary szybkiej obsługi, restauracje i stołówki, usługi świadczone przez domy opieki dla osób w podeszłym wieku, usługi świadczone przez domy turystyczne, usługi świadczone przez hotele i hotele dla zwierząt, usługi świadczone przez kafeterie jako bufety, usługi świadczone przez kawiarnie i kawiarenki w szczególności dla rodziców z dziećmi, usługi w zakresie obsługi gastronomicznej z własnym zapleczem, produktami i transportem, usługi barowe, usługi w zakresie wyposażenia i urządzeń kempingowych, usługi w zakresie organizowania obozów na wakacje, usługi w zakresie wynajmowania pomieszczeń na pobyt czasowy, usługi w zakresie wynajmowania sal na spotkania i narady, usługi w zakresie wypożyczania krzeseł, stołów, bielizny stołowej i szklanych naczyń, usługi w zakresie wypożyczania namiotów, usługi w zakresie prowadzenia żłobków dla dzieci, **45** usługi świadczone przez agencje adopcyjne, usługi świadczone przez agencje pośrednictwa w zawieraniu znajomości, usługi w zakresie doradztwa w sprawach bezpieczeństwa w szczególności dzieci, usługi w zakresie dotrzymania towarzystwa jako opieki osobistej, usługi w zakresie ochrony osobistej, usługi w zakresie opieki nad domem, opieki nad dziećmi, opieki nad zwierzętami domowymi, usługi w zakresie wypożyczania odzieży i wypożyczania strojów wieczorowych.

(111) **231412** (220) 2009 02 16 (210) 352084  
 (151) 2010 10 01 (441) 2009 05 25  
 (732) „Oxford Educational” Spółka z ograniczoną odpowiedzialnością, Słupsk, PL.  
 (540) SERIA SENSACJI TYGRYSY  
 (510), (511) **16** książki, czasopisma.

(111) **231413** (220) 2005 03 18 K (210) 352886  
 (151) 2010 09 10 (441) 2009 05 11  
 (732) Klaus Dieter Klement Verwaltungs GmbH,  
 Norderfriedrichskoog, DE.

(540) GHS-Automation

(510), (511) **07** maszyny, o ile są zawarte w klasie 7, a mianowicie przyrządy do usuwania nadlewów i części do wtryskarek, pneumatyczne przyrządy do usuwania części, roboty liniowe oraz urządzenia w pełni automatyczne składające się z przyrządów załadowniczych i wyładowniczych, obrabiarki, roboty (maszyny), silniki z wyjątkiem pojazdów terenowych, sprzęgła i urządzenia do przenoszenia siły z wyjątkiem pojazdów terenowych, przyrządy sterujące do robotów (maszyn) i obrabiarek.

(111) **231414** (220) 2009 04 01 (210) 354095  
 (151) 2010 07 13 (441) 2009 07 06  
 (732) Bogusław Hadała, Rzeszów, PL.

(540) Pogranicze-portal

(510), (511) **35** prezentowanie produktów dla celów sprzedaży detalicznej, rozpowszechnianie ogłoszeń reklamowych, reklama, badania rynku, doradztwo w zakresie organizowania i prowadzenia działalności gospodarczej, prognozy ekonomiczne.

(111) **231415** (220) 2009 04 02 (210) 354202  
 (151) 2010 08 26 (441) 2009 07 06

(732) Pharmaceutical Chemical Cosmetic industry ALKALOID AD-Skopje, Skopje, MK.

(540) CALIPRA

(510), (511) **05** modyfikatory lipidowe, inhibitory reduktazy HMG CoA.

(111) **231416** (220) 2009 05 04 (210) 355388  
 (151) 2010 09 02 (441) 2009 08 17

(732) Etos SPÓŁKA AKCYJNA, Gdańsk, PL.

(540)



Kolor znaku: szary, czarny

(531) 26.1.1, 26.1.18, 26.4.2, 27.5.1, 29.1.12

(510), (511) **03** kosmetyki do pielęgnacji i upiększania ciała, włosów, wyroby perfumeryjne, olejki eteryczne, środki toaletowe do mycia, golenia, **09** etui na okulary, **18** torby podróżne, sportowe, na zakupy, plażowe, plecaki szkolne, turystyczne, walizki, tornistry szkolne, teczki biurowe, aktówki, kasetki, etui na klucze, torebki, portfele, portmonetki, **20** meble do wyposażania mieszkań, biur, sklepów, hoteli, **25** odzież, obuwie, nakrycia głowy, futra, płaszcze, kurtki, ubrania, kostiumy, marynarki, żakiety, kamizelki, bluzy, wdzianka, spodnie, krótkie spodenki (szorty, bermudy), spódnice, koszule, bluzki, suknie, swetry, pulowery, dresy, bielizna dla dzieci i dorosłych, skarpety, rajstopy, pończochy, kapelusze, czapki, paski, apaszki, fulary, szale, szaliki, krawaty, muszki.

(111) **231417** (220) 2009 05 07 (210) 355388  
 (151) 2010 08 04 (441) 2009 08 17

(732) Etos S.A., Gdańsk, PL.

(540)



(531) 27.5.1

(510), (511) **03** kosmetyki do pielęgnacji i upiększania ciała, włosów, wyroby perfumeryjne, olejki eteryczne, środki toaletowe do mycia, golenia, **09** okulary, etui na okulary, **18** torby podróżne, sportowe, na zakupy, plażowe, plecaki szkolne, turystyczne, walizki, tornistry szkolne, teczki biurowe, aktówki, kasetki, etui na klucze, torebki, portfele, portmonetki, **20** meble do wyposażania mieszkań, biur, sklepów, hoteli, **25** odzież, obuwie, nakrycia głowy, futra, płaszcze, kurtki, ubrania, kostiumy, marynarki, żakiety, kamizelki, bluzy, wdzianka, spodnie, krótkie spodenki (szorty, bermudy), spódnice, koszule, bluzki, suknie, swetry, pulowery, dresy, bielizna dla dzieci i dorosłych, skarpety, rajstopy, pończochy, kapelusze, czapki, paski, apaszki, fulary, szale, szaliki, krawaty, muszki.

(111) **231418** (220) 2009 05 13 (210) 355805  
(151) 2010 08 18 (441) 2009 08 17

(732) „Polska Telefonía Komórkowa-CENTERTEL”

Spółka z ograniczoną odpowiedzialnością, Warszawa, PL.

(540) Happy Day

(510), (511) **38** usługi telekomunikacyjne; usługi teleinformatyczne; usługi komunikacyjne świadczone poprzez Internet, telefonię komórkową oraz za pomocą dekoderek, w szczególności usługi nadawania, dostarczania oraz udostępniania drogą Internetową oraz za pośrednictwem linii telefonicznej programów telewizyjnych, materiałów filmowych w jakości DVD oraz gier multimedialnych; usługi w zakresie udostępniania drogą elektroniczną oraz poprzez linię telefoniczną tzw. video na życzenie; usługi w zakresie realizowania transmisji multimedialnych; usługi w zakresie poczty elektronicznej oraz przesyłania informacji tekstowej i obrazowej; usługi w zakresie łączności poprzez terminale komputerowe; usługi w zakresie łączności poprzez sieć światłowodów; usługi w zakresie łączności radiowej, telefonicznej i telegraficznej; usługi w zakresie ogłoszeń elektronicznych; usługi w zakresie połączeń z Internetem za pośrednictwem telekomunikacji; usługi w zakresie udostępniania i leasingu czasu dostępu do Internetu osobom trzecim; usługi w zakresie udostępniania miejsc internetowych osobom trzecim i tworzenia elektronicznych skrzynek pocztowych dla osób trzecich; usługi w zakresie udostępniania książek telefonicznych online; usługi telefoniczne; usługi w zakresie przeprowadzania telekonferencji; usługi w zakresie wypożyczania sprzętu telekomunikacyjnego; usługi w zakresie natychmiastowego nawiązania połączenia z wyszukanym numerem; usługi w zakresie wyszukiwania instytucji, obiektów i usług.

(111) **231419** (220) 2009 05 13 (210) 355806  
(151) 2010 08 18 (441) 2009 08 17

(732) „Polska Telefonía Komórkowa-CENTERTEL”

Spółka z ograniczoną odpowiedzialnością, Warszawa, PL.

(540) Wygadany Pakiet

(510), (511) **38** usługi telekomunikacyjne; usługi teleinformatyczne; usługi komunikacyjne świadczone poprzez Internet, telefonię komórkową oraz za pomocą dekoderek, w szczególności usługi nadawania, dostarczania oraz udostępniania drogą Internetową oraz za pośrednictwem linii telefonicznej programów telewizyjnych, materiałów filmowych w jakości DVD oraz gier multimedialnych; usługi w zakresie udostępniania drogą elektroniczną oraz poprzez linię telefoniczną tzw. video na życzenie; usługi w zakresie realizowania transmisji multimedialnych; usługi w zakresie poczty elektronicznej oraz przesyłania informacji tekstowej i obrazowej; usługi w zakresie łączności poprzez terminale komputerowe; usługi w zakresie łączności poprzez sieć światłowodów; usługi w zakresie łączności radiowej, telefonicznej i telegraficznej; usługi w zakresie ogłoszeń elektronicznych; usługi w zakresie połączeń z Internetem za pośrednictwem telekomunikacji; usługi w zakresie udostępniania i leasingu czasu dostępu do Internetu osobom trzecim; usługi w zakresie udostępniania miejsc internetowych osobom trzecim i tworzenia elektronicznych skrzynek pocztowych dla osób trzecich; usługi w zakresie udostępniania książek telefonicznych online; usługi telefoniczne; usługi w zakresie przeprowadzania telekonferencji; usługi w zakresie wypożyczania sprzętu telekomunikacyjnego; usługi w zakresie natychmiastowego nawiązania połączenia z wyszukanym numerem; usługi w zakresie wyszukiwania instytucji, obiektów i usług.

(111) **231420** (220) 2009 05 14 (210) 355832  
(151) 2010 07 20 (441) 2009 08 17

(732) Jan Lubomirski-Lanckoroński, Warszawa, PL.

(540)



Kolor znaku: biały, żółty, złoty, niebieski, czarny

(531) 3.1.1, 24.1.5, 24.9.2, 27.5.1, 29.1.15

(510), (511) **21** wyroby ze szkła, wyroby z ceramiki, **32** piwo, napoje bezalkoholowe, **33** napoje alkoholowe, **35** usługi związane z prowadzeniem rachunkowości i księgowości, usługi obejmujące doradztwo w zakresie organizowania, prowadzenia i zarządzania działalnością gospodarczą, usługi obejmujące doradztwo w zakresie zarządzania personelem, usługi obejmujące organizowanie wystaw w celach handlowych, lub reklamowych, usługi obejmujące rekrutację personelu, usługi obejmująca pomoc w prowadzeniu i zarządzaniu, przedsiębiorstwem przemysłowym lub handlowym, usługi w zakresie powielania dokumentów, usługi związane z obsługą sekretariatu, **37** usługi w zakresie prowadzenia budowy i konserwacji rurociągów, usługi w zakresie budownictwa obejmujące wykonywanie budynków, malowanie, izolowanie, usługi w zakresie instalowania urządzeń hydraulicznych, grzewczych, elektrycznych, **39** usługi obejmujące transport autobusowy, usługi obejmujące przewóz towarów (fracht), usługi obejmujące przewóz samochodami ciężarowymi, usługi obejmujące organizowanie wycieczek, pilotaż, usługi związane z rezerwacją miejsc w zakresie transportu, usługi w zakresie turystyki, prowadzenie biur, zwiedzanie, **41** usługi obejmujące obsługę salonów gier, usługi związane z prowadzeniem informacji o imprezach rozrywkowych, rekreacji, usługi związane z prowadzeniem dystrybucji biletów (rozrywka), usługi obejmujące pisanie i publikowanie tekstów innych niż reklamowe, usługi obejmujące organizowanie i obsługę konferencji, kongresów, sympozjów, seminariów, zjazdów, usługi obejmujące wypożyczanie książek, usługi obejmujące organizowanie balów, przyjęć, koncertów, usługi związane z organizowaniem wystaw w dziedzinie kultury (muzea) i edukacji, usługi związane z organizowaniem wypoczynku, rozrywki, **43** usługi z prowadzeniem hoteli, moteli, pensjonatów, usługi związane z prowadzeniem restauracji, barów szybkiej obsługi, kawiarni, kafejek itp., usługi związane z rezerwacją miejsc noclegowych w hotelach, pensjonatach kwatery prywatnych, usługi związane z wynajęciem sal na posiedzenia, narady, **45** usługi prawne świadczone przez prawników na rzecz osób fizycznych, przedsiębiorstw.

(111) **231421** (220) 2009 05 14 (210) 355840  
(151) 2010 07 14 (441) 2009 08 17

(732) Zakład Przetwórstwa Mięsnego „JBB” Import-Eksport Józef Bałdyga, Łyśe, PL.

(540)



Kolor znaku: brązowy, czerwony, biały, bordowy, żółty, zielony, fioletowy, pomarańczowy, niebieski

(531) 3.7.3, 5.5.4, 8.5.3, 25.1.1, 27.5.1, 29.1.15

(510), (511) **29** kaszanka, kiełbasy, konserwy mięsne, parówki, paszety, produkty mięsne lub produkty gotowe na bazie mięsa zawarte w tej klasie, wędliny, produkty gotowe na bazie wędlin zawarte w tej klasie.

(111) **231422** (220) 2009 05 14 (210) 355842  
(151) 2010 07 14 (441) 2009 08 17  
(732) Zakład Przetwórstwa Mięsnego „JBB” Import-Eksport Józef Bałdyga, Łyse, PL.  
(540)



Kolor znaku: niebieski, biały, czerwony, żółty, zielony, brązowy, czarny, fioletowy, ciemnozielony

(531) 3.4.1, 5.9.24, 6.7.25, 8.5.3, 25.1.1, 27.5.1, 29.1.15

(510), (511) **29** kaszanka, kiełbasy, konserwy mięsne, parówki, paszety, produkty mięsne lub produkty gotowe na bazie mięsa zawarte w tej klasie, wędliny, produkty gotowe na bazie wędlin zawarte w tej klasie.

(111) **231423** (220) 2009 05 14 (210) 355843  
(151) 2010 07 14 (441) 2009 08 17  
(732) Zakład Przetwórstwa Mięsnego „JBB” Import-Eksport Józef Bałdyga, Łyse, PL.  
(540)



Kolor znaku: biały, szary, żółty, brązowy, czerwony, niebieski

(531) 19.1.1, 25.1.1, 26.1.2, 26.4.4, 27.5.1, 29.1.15

(510), (511) **29** bekon, chrupki na bazie mięsa, drób, dziczyzna, ekstrakty mięsne, flaki, galaretki, kaszanka, kiełbasy, konserwy mięsne, krokiety spożywcze, mięso, parówki, paszety, produkty mięsne lub produkty gotowe na bazie mięsa zawarte w tej klasie, słonina, smalec, wędliny, produkty gotowe na bazie wędlin zawarte w tej klasie, **35** badanie rynku, doradztwo specjalistyczne w sprawach działalności gospodarczej, ekspertyzy w działalności gospodarczej, opinie, sondaże, organizowanie wystaw lub targów w celach handlowych lub reklamowych, pokazy towarów, promocja sprzedaży stosowana dla osób trzecich, zaopatrzenie osób trzecich stosowane jako zakupy i sprzedaż produktów dla innych przedsiębiorstw, usługi umożliwiające odbiorcom dogodny wybór i zakup towarów w hurtowni, sklepach, z wyrobami branży spożywczej, a w szczególności branży mięsnej.

(111) **231424** (220) 2009 05 15 (210) 355913  
(151) 2010 09 29 (441) 2009 08 17  
(732) USTRONIANKA Spółka z o.o., Ustroń, PL.  
(540)



Kolor znaku: czarny, biały, złoty, czerwony, pomarańczowy, żółty  
(531) 1.15.5, 18.1.21, 25.1.1, 27.5.1, 29.1.15

(510), (511) **32** napoje owocowe, soki owocowe, soki warzywne, nektary, syropy, preparaty do przygotowania napojów, zaprawy do napojów, napoje bezalkoholowe, napoje izotoniczne.

(111) **231425** (220) 2009 05 15 (210) 355918  
(151) 2010 08 16 (441) 2009 08 17  
(732) Suwalska Izba Rolniczo-Turystyczna, Suwałki, PL.  
(540)



Kolor znaku: pomarańczowy, zielony, ciemnozielony, niebieski, biały

(531) 6.3.1, 6.7.11, 7.1.3, 27.5.1, 29.1.15

(510), (511) **35** edycja tekstów reklamowych, fotokopiowanie, publikacja tekstów reklamowych, doradztwo w zakresie prowadzenia działalności gospodarczej, prowadzenie agencji informacji, doradztwo w zakresie organizowania i kierowania działalnością gospodarczą, pomoc w zakresie prowadzenia działalności gospodarczej, marketing, usługi reklamy, zgrupowanie na rzecz osób trzecich różnych towarów pozwalające nabywcy wygodnie je oglądać i kupować w hurtowni i sklepie z produktami określanymi jako produkty lokalne (wytworzonymi z surowców lokalnie dostępnych) a w szczególności z produktami spożywczymi oraz wyrobami z wikliny, z drewna z kamienia, kamieni szlachetnych i półszlachetnych, metalu oraz wyrobami rękodzieła dziewiarskiego, marketing w zakresie postaw prospołecznych i ekologicznych, rozwoju produkcji zdrowej żywności, rozwoju infrastruktury turystycznej, promocja sprzedaży dla osób trzecich, **39** organizowanie podróży, organizowanie zwiedzania, usługi agencji turystycznej, z wyjątkiem rezerwacji hoteli i pensjonatów, **41** organizacja szkoleń, sympozjów, konferencji, kongresów, wystaw i innych imprez edukacyjnych kulturalnych i sportowych, publikacja tekstów innych niż reklamowe, usługi edukacyjne, nauczanie, publikowanie książek, tłumaczenia, wykonywanie fotoreportaży, informacja o rozrywkach i rekreacji, usługi związane z organizacją wypoczynku, informacje o wypoczynku.

(111) **231426** (220) 2009 05 15 (210) 355939  
(151) 2010 09 29 (441) 2009 08 17  
(732) GASTRONOMIA ROZRYWKOWA Małgorzata Zawadzka, Warszawa, PL.  
(540)

Gastronomia Rozrywkowa

(531) 27.5.1



(510), (511) **43** usługi świadczone przez: restauracje, restauracje samoobsługowe, kawiarnie, bary, bary szybkiej obsługi, bistra, drink-bary, kafeterie, obsługa gastronomiczna z własnym zapleczem, produktami i transportem.

(111) **231427** (220) 2009 05 15 (210) 355941  
 (151) 2010 09 29 (441) 2009 08 17  
 (732) VINDEREN DEVELOPMENT UNLIMIT Spółka z ograniczoną odpowiedzialnością Spółka Komandytowa, Warszawa, PL.  
 (540)



Kolor znaku: szary

(531) 26.4.11, 27.5.1, 29.1.6

(510), (511) **35** zarządzanie w działalności gospodarczej; administrowanie działalnością gospodarczej; prace biurowe, **36** zarządzanie i administrowanie nieruchomością, **37** usługi budowlane; usługi budowlane i montaż instalacji budowlanych; naprawy budowlane i instalacji budowlanych.

(111) **231428** (220) 2009 05 21 (210) 356121  
 (151) 2010 10 01 (441) 2009 08 31  
 (732) Mennica Polska Spółka Akcyjna, Warszawa, PL.  
 (540)



Kolor znaku: złoty, zielony

(531) 26.1.10, 26.1.12, 27.5.1, 27.7.1, 29.1.12

(510), (511) **08** narzędzia menniczne do wyrobu monet, żetonów, breloków, emblematów, odznaczeń i odznak metalowych, **09** komputery i urządzenia do przetwarzania danych i informacji, zewnętrzne nośniki pamięci, karty z pamięcią lub z mikroprocesorem: stykowe i bezstykowe, karty do realizacji płatności na rzecz określonych podmiotów na podstawie przedpłat, karty do dokonywania przedpłat; magnetyczne nośniki danych, czytniki; programy komputerowe do urządzeń przenośnych, karty ID dla firm (identyfikacyjne, karty dostępu) lub dla szkół i uczelni, aparaty do przetwarzania informacji, urządzenia nadawcze, urządzenia do interkomunikacji, automaty bezobsługowe, parkometry, **14** monety powszechnego obiegu, monety kolekcjonerskie, półfabrykaty do produkcji monet, zestawy monet, żetony okolicznościowe i do automatów wrzutowych z miedzi i jej stopów, odznaczenia państwowe i odznaki, breloki, emblematy z metali szlachetnych, sztabki z metali szlachetnych, medale, znaczki metalowe, znaczki probiercze, **16** pieczęcie urzędowe, datowniki i części zamiennie do datowników, opakowania z tektury i papieru, **20** opakowania do monet kolekcjonerskich drewniane i z tworzyw sztucznych, **35** doradztwo w zakresie prowadzenia działalności gospodarczej i zarządzania, usługi marketingowe i reklamowe, organizowanie wystaw i targów w celach handlowych i reklamowych, doradztwo handlowe w zakresie wdrażania systemu karty miejskiej; usługi w zakresie reklamy prasowej, radiowej, telewizyjnej i internetowej, usługi w zakresie obróbki tekstów, usługi w zakresie powielania dokumentów; zarządzanie systemami teleinformatycznymi, usługi agencji informacji handlowej, gromadzenie i udostępnianie informacji o ważnych wydarzeniach (agencje informacyjne), tworzenie komputerowych baz danych, zarządzanie komputerowymi bazami danych i zbiorami informatycznymi, przetwarzanie danych, nadzór i zarządzanie serwerami aplikacji bazodanowych, zarządzanie systemami dystrybucji impulsów kodowanych na nośnikach (kartach z mikroprocesorami) wykorzystywanych w bezgotówkowych transakcjach opartych na przedpłatach: opracowywanie analiz danych sterowania terminalami, opracowywanie raportów technicznych i finansowych, przyjmowanie i załatwianie reklamacji, usługi w zakresie organizowania punktów sprzedaży oraz prowadzenia sprzedaży detalicznej i hurtowej monet, numizmatów, odznaczeń państwowych, medali, znaczków metalowych, pieczęci, znaczników probierczych,

datowników, katalogów, klaserów, wydawnictw okolicznościowych, pamiątek i innych wyrobów z metali i metali szlachetnych, usługi w zakresie kupna i sprzedaży złota i platyny w stanie nieprzerobionym, w postaci sztab, monet a także półfabrykatów oraz zagranicznych środków płatniczych, zarządzanie systemami transakcji realizowanych w przedpłatach, usługi w zakresie prowadzenia sklepów oraz w hurtowni maszyn i urządzeń biurowych, obrabiarek, maszyn i urządzeń dla przemysłu, handlu i transportu wodnego, półproduktów przemysłowych, metali i rud metali, odpadów i złomu, zarządzanie i organizowanie działalności agentów zajmujących się sprzedażą paliw, rud, metali i chemikaliów przemysłowych; usługi w zakresie grupowania we własnych placówkach obsługi klientów lub w placówkach partnerskich sieci dystrybucyjnych: terminali i automatów do kodowania biletów na kartach z pamięcią lub z mikroprocesorem oraz do personalizacji kart miejskich, automatów do zakupu biletów, reklam na wyświetlaczach automatów, ulotek informacyjnych, rozkładów jazdy, kart miejskich oraz biletów papierowych, a także telearkat dla operatorów telefonii cyfrowej, w celu umożliwienia nabywcom dogodnego zapoznania się z ofertą i dokonywania zakupów w/w usług i towarów, **36** usługi w zakresie rozliczania finansowego transakcji, tworzenia i prowadzenia systemów bezgotówkowych transakcji w zakresie usług, transportu, komunikacji miejskiej, tworzenia i obsługi systemów pobierania opłat w służbie zdrowia, nabywcom dogodnego zapoznania się z ofertą i dokonywania zakupów w/w usług i towarów, **36** usługi w zakresie rozliczania finansowego transakcji, tworzenia i prowadzenia systemów bezgotówkowych transakcji w zakresie usług, transportu, komunikacji miejskiej, tworzenia i obsługi systemów pobierania opłat w służbie zdrowia, opłat za korzystanie z płatnych autostrad i parkingów, pośrednictwo i wynajem nieruchomości; usługi w zakresie wyceny zbiorów numizmatycznych; usługi w zakresie wyceny i administrowania nieruchomościami, **37** usługi w zakresie konserwacji i naprawy sprzętu komputerowego, **38** usługi w zakresie radiokomunikacji, komunikacji telefonicznej, transmisji danych i teleinformatyki, przesyłania danych przy pomocy terminali komputerowych, organizowania systemów transmisyjnych do przekazywania danych, transmisji danych, komunikacji przez łącza GSM i GPRS-, łącza stałe komutowane, usługi w zakresie obsługi aplikacji systemowych na serwerze telekomunikacyjnym w zakresie transmisji danych z terminali, usługi telekomunikacyjne, **39** usługi w zakresie turystyki i zwiedzania, organizacji turystyki i podróży, rezerwacji miejsc na podróże, usługi kurierskie w zakresie doręczania przesyłek, korespondencji towarów, dostarczania towarów zamówionych korespondencyjnie, usługi związane z parkowaniem samochodów, usługi agencji transportowych, usługi informacyjne w zakresie turystyki, topografii miasta, transportu miejskiego, transportu kolejowego i lotniczego i technicznej pomocy drogowej w zakresie holowania; magazynowanie elektronicznych nośników danych, **41** usługi w zakresie organizacji targów i wystaw numizmatycznych, prowadzenia szkoleń i doszkalania użytkowników urządzeń działających w systemach transakcji realizowanych w przedpłatach, prowadzenia instruktażu obsługi urządzeń systemu transakcji realizowanych w przedpłatach, organizacji szkoleń i kursów w zakresie wdrażania systemów i nowych technologii, jak również informatyki, usługi informacyjne o placówkach i wydarzeniach kulturalnych, grach losowych, loteriach i wyścigach; usługi wydawnicze, usługi w zakresie produkcji i dystrybucji filmów i nagrań wideo, organizowanie wystaw i konkursów o dziedziny kultury, edukacji i rozrywki, montaż programów radiowych i telewizyjnych, usługi w zakresie elektronicznych publikacji on-line książek i periodyków, usługi studia produkcji nagrań dźwiękowych i nagrań wideo i nagrań filmowych, wykonywanie mikrofilmów dla osób trzecich, **42** usługi projektowania elektronicznych systemów przetwarzania danych, usługi w zakresie konwersji danych lub dokumentów na formę elektroniczną, usługi projektowania informatycznego, programowania komputerowego, powielania oprogramowania komputerowego, tworzenia i utrzymanie stron internetowych dla osób trzecich; usługi doradztwa w sprawach sprzętu komputerowego, projektowania, instalacji, aktualizacji, konserwacji, a także powielania i wypożyczania oprogramowania, usługi w zakresie doradztwa, projektowania, realizacji i obsługi systemów komputerowych, usługi w zakresie administrowania zasobami sprzętu i wynajmu oprogramowania komputerowego, uslugi w zakresie projektowania programów komputerowych tworzących informatyczne systemy sieci sprzedaży internetowej, usługi w zakresie projektowania i obsługi sieci urządzeń do kodowania kart pamięciowych i procesorowych, wykorzystywanych w transakcjach bezgotówkowych, usługi w zakresie projektowania systemów kodowania i systemów rozliczeń sieci sprzedaży biletów oraz innych form płatności za przejazdy środkami komunikacji, usługi w zakresie opracowania systemów pobierania opłat parkingowych, wdrażania systemów elektronicznej płatności, analizy systemów

komputerowych i informatycznych, kodowanie biletów na karcie mikroprocesorowej; udostępnianie zasobów serwerów do przetwarzania danych o sprzedaży biletów okresowych lub przedpłat; usługi kolokacyjne dla serwerów aplikacyjnych osób trzecich wraz z udostępnianiem dostępu do sieci, zasilania energetycznego i wsparcia administratorów; w ramach usług informatycznych i teleinformatycznych, wypożyczanie urządzeń elektronicznych obsługujących systemy kodowania kart elektronicznych w tym czytników kontrolerskich, elektronicznych kart zbliżeniowych; wypożyczanie urządzeń do dystrybucji impulsów kodowanych na nośnikach (kartach z mikroprocesorami i na kartach bezstykowych) wykorzystywanych w bezgotówkowych transakcjach opartych na przedpłatach; kodowanie na nośnikach (kartach z mikroprocesorami i na kartach bezstykowych) kodów dostępu do usług objętych kartą miejską, biletów upoważniających do przejazdów komunikacją i/lub przedpłat na wnoszenie opłat parkingowych: instalowanie i reinstalacja urządzeń do obsługi kart miejskich, **43** usługi informacyjne w zakresie gastronomii i bazy noclegowej, **44** usługi informacyjne w zakresie służby zdrowia, dyżurów szpitali, pomocy medycznej w nagłych wypadkach, **45** usługi informacyjne w zakresie straży pożarnej i policji.

(111) **231429** (220) 2009 05 25 (210) 356242  
 (151) 2010 10 01 (441) 2009 08 31  
 (732) Urszula Ziarko-Siwiek, Poznań, PL.  
 (540)



Kolor znaku: szary, ciemnoszary, pomarańczowy, żółty  
 (531) 25.5.6, 26.1.1, 26.1.9, 26.1.18, 27.5.1, 29.1.14  
 (510), (511) **09** urządzenia do zapisywania, gromadzenia i przetwarzania danych, aparaty telefoniczne, aparatura do telefonii internetowej, w tym bramki VoIP, urządzenia do przewodowej i bezprzewodowej sieci komputerowej, w tym routery, switche, anteny, **38** usługi świadczenia łączności telefonicznej za pośrednictwem internetu, usługi przesyłania danych przez internet.

(111) **231430** (220) 2009 05 25 (210) 356257  
 (151) 2010 07 07 (441) 2009 08 31  
 (732) JP Weber GmbH, Berlin, DE.  
 (540) JP Weber

(510), (511) **35** reklama, zarządzanie w działalności handlowej, administrowanie działalności handlowej, prace biurowe, aktualizacja i obsługa danych w komputerowych bazach danych, usługi pośrednictwa pracy, usługi agencji pracy tymczasowej, usługi rekrutacji personelu, doradztwo w sprawach biznesowych, doradztwo, pomoc i pośrednictwo w tworzeniu, prowadzeniu, rozwoju, przenoszeniu i likwidowaniu podmiotów gospodarczych, usługi rachunkowe i księgowość, prace biurowe, doradztwo podatkowe oraz przygotowywanie zeznań, rozliczeń, deklaracji i innych dokumentów podatkowych, organizowanie targów, wystaw i innych imprez w celach reklamowych lub handlowych, usługi badania opinii publicznej oraz badania rynku, doradztwo marketingowe i świadczenie usług marketingowych, pośrednictwo w działalności gospodarczej, sporządzanie umów pomiędzy podmiotami gospodarczymi, usługi biegłego rewidenta, sporządzanie ekspertyz i raportów w zakresie działalności gospodarczej, usługi outsourcingowe (wsparcie przy sprawach związanych z prowadzeniem przedsiębiorstwa), sporządzanie koncepcji na użytkowanie nieruchomości pod względem gospodarczym (Facility management), sporządzanie wycen w sprawach związanych z prowadzeniem przedsiębiorstwa, zestawiania kosztów-analiz cenowych, opracowanie i analiza danych statystycznych, sporządzanie raportów księgowych, sporządzanie prognoz gospodarczych, fakturowanie,

pośrednictwo reklamowe, tworzenie strategii reklamowych, zarządzanie projektem w obszarze technologii informatycznych, sprawdzanie danych komputerowych (dla osób trzecich), badania w dziedzinie działalności gospodarczej, doradztwo w zakresie zarządzania personalnego, pozyskiwanie informacji o działalności gospodarczej, **36** ubezpieczenia, działalność finansowa, bankowość, majątek nieruchomy, pośrednictwo w sprawach związanych z nieruchomościami, tworzenie koncepcji użytkowania dla nieruchomości pod względem finansowym, udzielanie informacji oraz doradztwo i pośrednictwo w sprawach finansowych i ubezpieczeniowych, sporządzanie opinii oraz ocen i ekspertyz dla celów podatkowych, zarządzanie majątkiem trwałym i nieruchomościami, doradztwo i pośrednictwo kredytowe: operacje lombardowe, usługi ściągania wierzytelności, doradztwo oraz pośrednictwo w sprawach inwestycyjnych, obrót wierzytelnościami, usługi maklerskie, notowania kursów giełdowych, inwestycje kapitałowe, wycena majątku nieruchomego, operacje bankowe, usługi finansowe związane z przedsięwzięciami budowlanymi, elektroniczny transfer kapitału, ewidencja, realizacja i zabezpieczenie transakcji terminowych, doradztwo finansowe przy nabyciu i sprzedaży przedsiębiorstw oraz udziałów w przedsiębiorstwach, wsparcie finansowe, factoring, świadczenie usług w ramach aktuariusza, **45** usługi prawne, usługi w zakresie zapewnienia bezpieczeństwa i ochrony osób i mienia, doradztwo i pośrednictwo w zakresie własności przemysłowej i intelektualnej, doradztwo prawne i reprezentacja prawna, przyznawanie licencji praw własności przemysłowej i praw autorskich, przyznawanie licencji dla projektów franczyzowych, zarządzanie własnością intelektualną i przemysłową.

(111) **231431** (220) 2009 05 26 (210) 356267  
 (151) 2010 07 14 (441) 2009 08 31  
 (732) Totalizator Sportowy Spółka z ograniczoną odpowiedzialnością, Warszawa, PL.  
 (540)

**totalizator** sportowy

Kolor znaku: szary, niebieski i jego odcienie  
 (531) 27.5.1, 29.1.13  
 (510), (511) **09** elektrotechniczne i elektroniczne urządzenia służące do przeprowadzania gier liczbowych, loterii, videoloterii i zakładów wzajemnych, lottomaty, **16** wydawnictwa periodyczne i nieperiodyczne, prospekty, kupony, losy, blankiety dotyczące: gier, loterii, videoloterii, zakładów wzajemnych, wyścigów konnych, plakaty, naklejki, **35** reklama, dystrybucja i rozpowszechnianie materiałów reklamowych i informacyjnych, **36** sponsorowanie finansowe, pośrednictwo w obrocie bankowym, transfer elektroniczny środków finansowych, **37** instalowanie i serwis urządzeń do prowadzenia gier, loterii, videoloterii, zakładów wzajemnych, **41** organizowanie i prowadzenie gier liczbowych, gier losowych, gier hazardowych, loterii pieniężnych, loterii zdrapkowych, videoloterii, zakładów wzajemnych, wyścigów konnych, obsługa gier w systemie on-line w sieci informatycznej, usługi związane ze sportem i rekreacją, organizowanie zawodów sportowych, telewizyjne programy rozrywkowe, wypożyczanie urządzeń do gier losowych.

(111) **231432** (220) 2009 05 26 (210) 356268  
 (151) 2010 07 14 (441) 2009 08 31  
 (732) Totalizator Sportowy Spółka z ograniczoną odpowiedzialnością, Warszawa, PL.  
 (540)



Kolor znaku: niebieski i jego odcienie  
 (531) 1.1.15, 24.17.1, 27.5.1, 29.1.12  
 (510), (511) **09** elektrotechniczne i elektroniczne urządzenia służące do przeprowadzania gier liczbowych, loterii, videoloterii i zakładów wzajemnych, lottomaty, **16** wydawnictwa periodyczne

i nieperiodyczne, prospekty, kupony, losy, blankiety dotyczące: gier, loterii, videoloterii, zakładów wzajemnych, wyścigów konnych, plakaty, naklejki, **35** reklama, dystrybucja i rozpowszechnianie materiałów reklamowych i informacyjnych, **36** sponsorowanie finansowe, pośrednictwo w obrocie bankowym, transfer elektroniczny środków finansowych, **37** instalowanie i serwis urządzeń do prowadzenia gier, loterii, videoloterii, zakładów wzajemnych, **41** organizowanie i prowadzenie gier liczbowych, gier losowych, gier hazardowych, loterii pieniężnych, loterii zdrapkowych, videoloterii, zakładów wzajemnych, wyścigów konnych, obsługa gier w systemie on-line w sieci informatycznej, usługi związane ze sportem i rekreacją, organizowanie zawodów sportowych, telewizyjne programy rozrywkowe, wypożyczanie urządzeń do gier losowych.

(111) **231433** (220) 2009 05 27 (210) 356340  
 (151) 2010 07 19 (441) 2009 08 31  
 (732) Sebastian Dziwiński, Gorzów Wielkopolski, PL.  
 (540)



Kolor znaku: czerwony, biały  
 (531) 1.5.15, 26.4.2, 27.5.1, 29.1.12  
 (510), (511) **35** reklama, zarządzanie w działalności handlowej, **39** transport-pakowanie i składowanie towarów, **43** kawiarnie, usługi zaopatrzenia w żywność i napoje.

(111) **231434** (220) 2009 06 02 (210) 356647  
 (151) 2010 09 06 (441) 2009 09 14  
 (732) Pharmaceutical Chemical Cosmetic industry „ALKALOID”  
 AD-Skopje, Skopje, MK.  
 (540) DOREZ  
 (510), (511) **05** preparaty farmaceutyczne-środki blokujące receptory beta.

(111) **231435** (220) 2009 06 04 (210) 356707  
 (151) 2010 07 19 (441) 2009 09 14  
 (732) ITI NEOVISION Spółka z ograniczoną odpowiedzialnością,  
 Warszawa, PL.  
 (540)



Kolor znaku: niebieski i odcienie, biały  
 (531) 1.1.1, 1.1.2, 26.15.1, 27.5.1, 29.1.12  
 (510), (511) **03** kosmetyki, wyroby perfumeryjne, środki myjące, czyszczące i piorące, **09** programy telewizyjne, filmy, audycje radiowe, nagrania dźwięku, obrazu i filmowe utrwalone w formie zapisanej taśmy filmowej, taśmy video, taśmy magnetycznej, dysków optycznych, w formacie MP3, MP4, w zapisie cyfrowym, w wersji przystosowanej do odtwarzania w komputerach multimedialnych, w odtwarzaczach CD, DVD, zapisane nośniki obrazu i dźwięku, gry komputerowe, interaktywne gry komputerowe, urządzenia do nagrywania, zapisywania, odtwarzania i reprodukcji dźwięku, obrazu, informacji i zapisu filmowego w formie analogowej i cyfrowej, elektroniczna i elektroniczna aparatura służąca do odbioru przekazu satelitarnego, naziemnego, kablowego i światłowodowego, nadajniki sygnału naziemnego, kablowego i satelitarnego, odbiorniki telewizyjne i radiowe, odbiorniki telewizyjne i radiowe z wbudowanym dekodem sygnału, urządzenia do odekodowywania zakodowanego sygnału zawierające zestaw do odbioru telewizji, zestawy aparaturowe zawierające dekodery i interaktywną przeglądarkę kanałów telewizji satelitarnej, zestawy aparaturowe zawierające dekodery i nagrywarkę do zapisywania programów telewizyjnych i dźwiękowych-rejestracja dźwięku i obrazu na wbudowanym dysku twardym PVR umożliwiającą

ca wybór zapisywanych programów (Personal Video Recorder-osobisty rejestrator obrazu), komputery, programy komputerowe, programy komputerowe umożliwiające użytkownikom telewizji oglądanie i zakup towarów za pośrednictwem cyfrowych kanałów telewizyjnych, programy do prowadzenia gier komputerowych, konkursów, przystosowane do użycia z odbiornikiem telewizyjnym jako ekranem komputerowym, programy komputerowe do obsługi interaktywnej telewizji, urządzenia do zapisu audio i video w postaci skompresowanej, anteny radiowe i telewizyjne, urządzenia do zapisywania, zapamiętywania i odtwarzania obrazów, dźwięków i zapisu wideo w postaci plików MP3, MP4, w zapisie cyfrowym, aparaty telefoniczne, **16** papier, karton i wyroby z tych materiałów nie ujęte w innych klasach, druki akcydensowe, kalendarze, foldery, prospekty, afisze, plakaty, fotografie, nalepki, publikacje drukowane, czasopiśma, książki, broszury, materiały piśmienne, papeterie, torby do pakowania z papieru i tworzyw sztucznych, materiały szkoleniowe i instruktażowe (z wyjątkiem aparatów), **25** odzież, odzież sportowa, obuwie, nakrycia głowy, **28** gry, zabawki i sprzęt sportowy ujęte w tej klasie, **35** usługi w zakresie reklamy: organizacja i prowadzenie kampanii reklamowych, wynajem i sprzedaż miejsca i czasu na cele reklamowe w środkach masowego przekazu, usługi produkcji audycji i filmów reklamowych dla radia, telewizji, filmu, Internetu, usługi w zakresie dystrybucji i doręczania prospektów i próbek reklamowych, organizacji pokazów i wystaw w celach handlowych i reklamowych, usługi badania opinii publicznej, badania rynku mediów i reklamy, usługi prowadzenia sklepu, hurtowni wielobranżowej i sklepu internetowego, usługi sprzedaży odzieży, obuwia, wyrobów papierniczych, kosmetyków, chemii gospodarczej, książek, czasopism, gazet, sprzętów gospodarstwa domowego, mebli, wyposażenia wnętrz, usługi prowadzenia sprzedaży niżej wymienionych towarów z naniesionym logo jako elementem reklamowo-ozdobnym: apaszki jedwabne, baloniki, bandanki, banery, bezrękawniki, bloczki kartek samoprzylepnych, bluzy, bombki, breloczki, chorągiewki, czapki, daszki, długopisy, elektroniczne urządzenia do tłumaczeń językowych, elektroniczne urządzenia ze słownikiem, etui skórzane na długopisy, etui skórzane na wizytówki, flagi, galanteria odzieżowa damska i męska, galanteria skórzana, galanteria papierowa, kalendarze, kalkulatory, kapelusze, karafki, konstrukcje dmuchane i balony, kosmetyczki, kosmetyki, koszulki polo, krawaty, krzeselka, kubki, kurtki, latawce, maskotki, materiały biurowe i szkolne, pudełka, naklejki i nalepki, notesy, obrusy, odtwarzacze płyt kompaktowych i kaset, ołówki, opakowania na napoje, organizery, otwieracze do butelek, pałeczki chińskie, papiery pakowe, parasole, parasolki, parawany, para jedwabne, piłki, piórniki, plecaki, podkładki pod kubki, kieliszki i szklanki, podkładki pod mysz, pokrowce na telefony, portfele, postery, radioodbiorniki, rękawiczki, ręczniki, sakwy rowerowe, sakwy podróżne, samochodowe osłony przeciwsłoneczne, siatki, pałeczki do szyb, słodycze, standy, stroje dla personelu, szale, szalik, teczki skórzane, termosy, torby i torebki, torciki, trąbki, t-shirty, wizytowniki, wody perfumowane i perfumy, worki żeglarskie, wyroby ze szkła i porcelany, zabawki, zegary ściennie, zegarki, znaczki z logo, **36** usługi w zakresie pośrednictwa w zawieraniu umów ubezpieczeniowych, umów kredytowych za pośrednictwem telewizji interaktywnej i sieci teleinformatycznych Internet, umożliwianie sprawdzania stanu konta za pośrednictwem telewizji interaktywnej i sieci teleinformatycznych Internet, umożliwianie dokonywania płatności za pośrednictwem telewizji interaktywnej i Internetu, obsługa kart kredytowych za pośrednictwem telewizji interaktywnej i Internetu, **37** usługi w zakresie: instalacji, obsługi i napraw systemów przekazywania dźwięku i obrazu w systemie łączności radiofonicznej, telewizyjnej, kablowej, światłowodowej, satelitarnej i naziemnej, w systemie cyfrowym i analogowym, instalacji i naprawy urządzeń do odbioru sygnału telewizyjnego, radiowego, instalacja anten zbiorczych indywidualnych do odbioru tego sygnału, instalacja i naprawa sprzętu do odekodowywania sygnału, **38** usługi telekomunikacyjne, usługi agencji informacyjnej: zbieranie i rozpowszechnianie informacji, usługi rozpowszechniania programów telewizyjnych, reportaży, filmów dokumentalnych i fabularnych, widowisk rozrywkowych i sportowych oraz audycji z interaktywnym udziałem widzów, usługi: emisji telewizyjnej i radiowej, obsługi przekazu dźwięku i obrazu, obsługi przekazu cyfrowego, organizowania systemów transmisyjnych dźwięku, obrazu i sygnału cyfrowego, rozpowszechniania programów i informacji za pośrednictwem sieci informatycznych-Internetu, usługi komunikacyjne za pośrednictwem przekazu satelitarnego, naziemnego, kablowego i światłowodowego, usługi telekomunikacyjne spersonalizowane

wane-w zakresie dostępu do treści informacyjnych i usług indywidualnie określonych dla każdego abonenta z możliwością wykorzystania przesyłania informacji od abonenta do operatora w celu wyboru usług, uczestniczenia w grach, konkursach, głosowaniach i dokonywania zakupów z jednoczesnym przekazywaniem informacji od i do klienta, usługi telekomunikacyjne przeznaczone do obsługi sprzedaży detalicznej towarów poprzez bezpośrednią komunikację z klientem, usługi przekazu telewizyjnego łącznie z umożliwianiem wyboru spośród wielu programów i inteligentnej automatycznej selekcji programów które mają być nagrywane, usługi emisji i transmisji telewizji interaktywnej, interaktywnej rozrywki i konkursów, usługi dostarczania informacji on-line z komputerowych baz danych, umożliwianie dostępu do stron WWW za pośrednictwem przekazu telewizyjnego poprzez interaktywny portal telewizyjny, udzielanie informacji i usługi konsultacyjne dotyczące wyżej wymienionych usług, dostarczanie dostępu do Internetu, wynajem miejsca na strony WWW, usługi poczty elektronicznej, dostarczanie dostępu do internetowych stron WWW zawierających pliki muzyczne, video, dźwiękowe i graficzne, wynajem urządzeń do odbioru i nadawania sygnału telewizyjnego i radiowego, odbiorników radiowych i telewizyjnych, urządzeń do kodowania i dekodowania sygnału cyfrowego i analogowego, zapewnienie dostępu do sieci LAN-przesyłanie danych z i do sieci lokalnej (Local Area Network) jak również umożliwienie dostępu do Internetu za pośrednictwem tej sieci, **41** usługi w zakresie rozrywki i nauczania: organizacja rozrywkowych widowisk telewizyjnych, audycji radiowych, produkcja filmów dokumentalnych i fabularnych, reportaży, programów telewizyjnych, organizacji teleturniejów i konkursów, organizacja audycji z interaktywnym udziałem widzów, dostarczanie rozrywki i usług edukacyjnych za pośrednictwem radia, telewizji, Internetu, dostęp do wyżej wymienionych usług edukacyjnych i rozrywkowych w systemie on-line, w systemie telewizji interaktywnej, usługi wynajmowania sprzętu do nagrywania, odtwarzania dźwięku i obrazu, dostarczanie informacji o rozrywce, edukacji, programach radiowych i telewizyjnych, imprezach sportowych, usługi automatycznego zapisywania programów telewizyjnych zgodnie z preferencjami odbiorców i następnie odtwarzanie ich w czasie wybranym przez odbiorcę, usługi rozrywkowe polegające na udostępnianiu muzyki, video, dźwięku i obrazu w postaci plików dostępnych ze stron WWW poprzez Internet, usługi wynajmowania studia nagraniowego, filmowego, organizacji i produkcji nagrań filmowych, dźwiękowych, usługi organizacji imprez artystycznych, estradowych, sportowych, rekreacyjnych, usługi wydawnicze: publikowanie książek i materiałów drukowanych, publikowanie w formie elektronicznej książek, magazynów, czasopism, gazet, udostępnianie ich w sieci internetowej, usługi obsługi technicznej i organizacyjnej produkcji telewizyjnej i filmowej, **42** opracowywanie i wdrażanie programów komputerowych, wykonywanie opinii i badań w dziedzinie środków komunikacji publicznej, multimedialnej, udostępnienie prognoz pogody, **45** usługi administrowania prawami własności intelektualnej, udzielania licencji i pośrednictwa w obrocie prawami własności intelektualnej.

(111) **231436** (220) 2009 06 04 (210) 356708  
 (151) 2010 07 19 (441) 2009 09 14  
 (732) ITI NEOVISION Spółka z ograniczoną odpowiedzialnością,  
 Warszawa, PL.  
 (540)



Kolor znaku: szary i odcienie, biały  
 (531) 1.1.1, 1.1.2, 26.15.1, 27.5.1, 29.1.12  
 (510), (511) **03** kosmetyki, wyroby perfumeryjne, środki myjące, czyszczące i piorące, **09** programy telewizyjne, filmy, audycje radiowe, nagrania dźwięku, obrazu i filmowe utrwalone w formie zapisanej taśmy filmowej, taśmy video, taśmy magnetycznej, dysków optycznych, w formacie MP3, MP4, w zapisie cyfrowym, w wersji przystosowanej do odtwarzania

w komputerach multimedialnych, w odtwarzaczach CD, DVD, zapisane nośniki obrazu i dźwięku, gry komputerowe, interaktywne gry komputerowe, urządzenia do nagrywania, zapisywania, odtwarzania i reprodukcji dźwięku, obrazu, informacji i zapisu filmowego w formie analogowej i cyfrowej, elektryczna i elektroniczna aparatura służąca do odbioru przekazu satelitarnego, naziemnego, kablowego i światłowodowego, nadajniki sygnału naziemnego, kablowego i satelitarnego, odbiorniki telewizyjne i radiowe, odbiorniki telewizyjne i radiowe z wbudowanym dekodującym sygnału, urządzenia do odtwarzania zakodowanego sygnału zawierające zestaw do odbioru telewizji, zestawy aparaturowe zawierające dekodery i interaktywną przeglądarkę kanałów telewizji satelitarnej, zestawy aparaturowe zawierające dekodery i nagrywarke do zapisywania programów telewizyjnych i dźwiękowych-rejestracja dźwięku i obrazu na wbudowanym dysku twardym PVR umożliwiającą wybór zapisywanych programów (Personal Video Recorder-osobisty rejestrator obrazu), komputery, programy komputerowe, programy komputerowe umożliwiające użytkownikom telewizji oglądanie i zakup towarów za pośrednictwem cyfrowych kanałów telewizyjnych, programy do prowadzenia gier komputerowych, konkursów, przystosowane do użycia z odbiornikiem telewizyjnym jako ekranem komputerowym, programy komputerowe do obsługi interaktywnej telewizji, urządzenia do zapisu audio i video w postaci skompresowanej, anteny radiowe i telewizyjne, urządzenia do zapisywania, zapamiętywania i odtwarzania obrazów, dźwięków i zapisu wideo w postaci plików MP3, MP4, w zapisie cyfrowym, aparaty telefoniczne, **16** papier, karton i wyroby z tych materiałów nie ujęte w innych klasach, druki akcydensowe, kalendarze, foldery, prospekty, afisze, plakaty, fotografie, nalepki, publikacje drukowane, czasopisma, książki, broszury, materiały piśmienne, papeterie, torby do pakowania z papieru i tworzyw sztucznych, materiały szkoleniowe i instruktażowe (z wyjątkiem aparatów), **25** odzież, odzież sportowa, obuwie, nakrycia głowy, **28** gry, zabawki i sprzęt sportowy ujęte w tej klasie, **35** usługi w zakresie reklamy: organizacja i prowadzenie kampanii reklamowych, wynajem i sprzedaż miejsca i czasu na cele reklamowe w środkach masowego przekazu, usługi produkcji audycji i filmów reklamowych dla radia, telewizji, filmu, Internetu, usługi w zakresie dystrybucji i doręczania prospektów i próbek reklamowych, organizacja pokazów i wystaw w celach handlowych i reklamowych, usługi badania opinii publicznej, badania rynku mediów i reklamy, usługi prowadzenia sklepu, hurtowni wielobranżowej i sklepu internetowego, usługi sprzedaży odzieży, obuwia, wyrobów papierniczych, kosmetyków, chemii gospodarczej, książek, czasopism, gazet, sprzętów gospodarstwa domowego, mebli, wyposażenia wnętrz, usługi prowadzenia sprzedaży niżej wymienionych towarów z naniesionym logo jako elementem reklamowo-ozdobnym: apaszkki jedwabne, baloniki, bandanki, banery, bezrękawniki, bloczki kartek samoprzylepnych, bluzy, bombki, breloczki, chorągiewki, czapki, daszki, długopisy, elektroniczne urządzenia do tłumaczeń językowych, elektroniczne urządzenia ze słownikiem, etui skórzane na długopisy, etui skórzane na wizytówki, flagi, galanteria odzieżowa damska i męska, galanteria skórzana, galanteria papierowa, kalendarze, kalkulatory, kapelusze, karafki, konstrukcje dmuchane i balony, kosmetyczki, kosmetyki, koszulki polo, krawaty, krzeselka, kubki, kurtki, latawce, maskotki, materiały biurowe i szkolne, pudełka, naklejki i nalepki, notesy, obrusy, odtwarzacze płyt kompaktowych i kaset, ołówki, opakowania na napoje, organizery, otwieracze do butelek, pałeczki chirńskie, papieru pakowe, parasole, parasolki, parawany, para jedwabne, piłki, piórniki, plecaki, podkładki pod kubki, kielszki i szklanki, podkładki pod mysz, pokrowce na telefony, portfele, postery, radioodbiorniki, rękawiczki, ręczniki, sakwy rowerowe, sakwy podróżne, samochodowe osłony przeciwsłoneczne, siatki, skrobaczki do szyb, słodycze, standy, stroje dla personelu, szale, szalik, teczki skórzane, termosy, torby i torebki, torciki, trąbki, t-shirty, wizytowniki, wody perfumowane i perfumy, worki żeglarskie, wyroby ze szkła i porcelany, zabawki, zegary ściennie, zegarki, znaczki z logo, **36** usługi w zakresie pośrednictwa w zawieraniu umów ubezpieczeniowych, umów kredytowych za pośrednictwem telewizji interaktywnej i sieci teleinformatycznych Internet, umożliwianie sprawdzania stanu konta za pośrednictwem telewizji interaktywnej i sieci teleinformatycznych Internet, umożliwianie dokonywania płatności za pośrednictwem telewizji interaktywnej i Internetu, obsługa kart kredytowych za pośrednictwem telewizji interaktywnej i Internetu, **37** usługi w zakresie: instalacji, obsługi i napraw systemów przekazywania dźwięku i obrazu w systemie łączności radiofonicznej, telewizyjnej, kablowej, światłowodowej, satelitarnej i naziemnej, w systemie cyfrowym i analogowym, instalacji i naprawy urządzeń do odbioru sygnału telewizyjnego, radiowego, instalacja anten zbiorczych indywidualnych do odbioru tego sygnału, instalacja i naprawa sprzętu do odtwarzania sygnału, **38** usługi telekomunikacyjne, usługi agencji informacyjnej: zbieranie i rozpowszechnianie informacji, usługi rozpo-

wszechniania programów telewizyjnych, reportaży, filmów dokumentalnych i fabularnych, widowisk rozrywkowych i sportowych oraz audycji z interaktywnym udziałem widzów, usługi: emisji telewizyjnej i radiowej, obsługi przekazu dźwięku i obrazu, obsługi przekazu cyfrowego, organizowania systemów transmisyjnych dźwięku, obrazu i sygnału cyfrowego, rozpowszechniania programów i informacji za pośrednictwem sieci informatycznych-Internetu, usługi komunikacyjne za pośrednictwem przekazu satelitarnego, naziemnego, kablowego i światłowodowego, usługi telekomunikacyjne spersonalizowane-w zakresie dostępu do treści informacyjnych i usług indywidualnie określonych dla każdego abonenta z możliwością wykorzystania przesyłania informacji od abonenta do operatora w celu wyboru usług, uczestniczenia w grach, konkursach, głosowaniach i dokonywania zakupów z jednoczesnym przekazywaniem informacji od i do klienta, usługi telekomunikacyjne przeznaczone do obsługi sprzedaży detalicznej towarów poprzez bezpośrednią komunikację z klientem, usługi przekazu telewizyjnego łącznie z umożliwianiem wyboru spośród wielu programów i inteligentnej automatycznej selekcji programów które mają być nagrywane, usługi emisji i transmisji telewizji interaktywnej, interaktywnej rozrywki i konkursów, usługi dostarczania informacji on-line z komputerowych baz danych, umożliwianie dostępu do stron WWW za pośrednictwem przekazu telewizyjnego poprzez interaktywny portal telewizyjny, udzielanie informacji i usługi konsultacyjne dotyczące wyżej wymienionych usług, dostarczanie dostępu do Internetu, wynajem miejsca na strony WWW, usługi poczty elektronicznej, dostarczanie dostępu do internetowych stron WWW zawierających pliki muzyczne, video, dźwiękowe i graficzne, wynajem urządzeń do odbioru i nadawania sygnału telewizyjnego i radiowego, odbiorników radiowych i telewizyjnych, urządzeń do kodowania i dekodowania sygnału cyfrowego i analogowego, zapewnienie dostępu do sieci LAN-przesyłanie danych z i do sieci lokalnej (Local Area Network) jak również umożliwianie dostępu do Internetu za pośrednictwem tej sieci, **41** usługi w zakresie rozrywki i nauuczania: organizacja rozrywkowych widowisk telewizyjnych, audycji radiowych, produkcja filmów dokumentalnych i fabularnych, reportaży, programów telewizyjnych, organizacji teleturniejów i konkursów, organizacja audycji z interaktywnym udziałem widzów, dostarczanie rozrywki i usług edukacyjnych za pośrednictwem radia, telewizji, Internetu, dostęp do wyżej wymienionych usług edukacyjnych i rozrywkowych w systemie on-line, w systemie telewizji interaktywnej, usługi wynajmowania sprzętu do nagrywania, odtwarzania dźwięku i obrazu, dostarczanie informacji o rozrywce, edukacji, programach radiowych i telewizyjnych, imprezach sportowych, usługi automatycznego zapisywania programów telewizyjnych zgodnie z preferencjami odbiorców i następnie odtwarzanie ich w czasie wybranym przez odbiorcę, usługi rozrywkowe polegające na udostępnianiu muzyki, video, dźwięku i obrazu w postaci plików dostępnych ze stron WWW poprzez Internet, usługi wynajmowania studia nagraniowego, filmowego, organizacji i produkcji nagrań filmowych, dźwiękowych, usługi organizacji imprez artystycznych, estradowych, sportowych, rekreacyjnych, usługi wydawnicze: publikowanie książek i materiałów drukowanych, publikowanie w formie elektronicznej książek, magazynów, czasopism, gazet, udostępnianie ich w sieci internetowej, usługi obsługi technicznej i organizacyjnej produkcji telewizyjnej i filmowej, **42** opracowywanie i wdrażanie programów komputerowych, wykonywanie opinii i badań w dziedzinie środków komunikacji publicznej, multimedialnej, udostępnienie prognoz pogody, **45** usługi administrowania prawami własności intelektualnej, udzielania licencji i pośrednictwa w obrocie prawami własności intelektualnej.

(111) **231437** (220) 2009 06 04 (210) 356709  
 (151) 2010 07 19 (441) 2009 09 14  
 (732) ITI NEOVISION Spółka z ograniczoną odpowiedzialnością,  
 Warszawa, PL.  
 (540)



Kolor znaku: szary i odcienie  
 (531) 1.1.1, 1.1.2, 26.15.1, 27.5.1, 29.1.6

(510), (511) **03** kosmetyki, wyroby perfumeryjne, środki myjące, czyszczące i piorące, **09** programy telewizyjne, filmy, audycje radiowe, nagrania dźwięku, obrazu i filmowe utrwalone w formie zapisanej taśmy filmowej, taśmy video, taśmy magnetycznej, dysków optycznych, w formacie MP3, MP4, w zapisie cyfrowym, w wersji przystosowanej do odtwarzania w komputerach multimedialnych, w odtwarzaczach CD, DVD, zapisane nośniki obrazu i dźwięku, gry komputerowe, interaktywne gry komputerowe, urządzenia do nagrywania, zapisywania, odtwarzania i reprodukcji dźwięku, obrazu, informacji i zapisu filmowego w formie analogowej i cyfrowej, elektryczna i elektroniczna aparatura służąca do odbioru przekazu satelitarnego, naziemnego, kablowego i światłowodowego, nadajniki sygnału naziemnego, kablowego i satelitarnego, odbiorniki telewizyjne i radiowe, odbiorniki telewizyjne i radiowe z wbudowanym dekodem sygnału, urządzenia do odkodowywania zakodowanego sygnału zawierające zestaw do odbioru telewizji, zestawy aparaturowe zawierające dekoder i interaktywną przeglądarkę kanałów telewizji satelitarnej, zestawy aparaturowe zawierające dekoder i nagrywarę do zapisywania programów telewizyjnych i dźwiękowych-rejestracja dźwięku i obrazu na wbudowanym dysku twardym PVR umożliwiającą wybór zapisywanych programów (Personal Video Recorder-osobisty rejestrator obrazu), komputery, programy komputerowe, programy komputerowe umożliwiające użytkownikom telewizji oglądanie i zakup towarów za pośrednictwem cyfrowych kanałów telewizyjnych, programy do prowadzenia gier komputerowych, konkursów, przystosowane do użycia z odbiornikiem telewizyjnym jako ekranem komputerowym, programy komputerowe do obsługi interaktywnej telewizji, urządzenia do zapisu audio i video w postaci skompresowanej, anteny radiowe i telewizyjne, urządzenia do zapisywania, zapamiętywania i odtwarzania obrazów, dźwięków i zapisu video w postaci plików MP3, MP4, w zapisie cyfrowym, aparaty telefoniczne, **16** papier, karton i wyroby z tych materiałów nie ujęte w innych klasach, druki akcydensowe, kalendarze, foldery, prospekty, afisze, plakaty, fotografie, nalepki, publikacje drukowane, czasopiśma, książki, broszury, materiały piśmienne, papeterie, torby do pakowania z papieru i tworzyw sztucznych, materiały szkoleniowe i instruktażowe (z wyjątkiem aparatów), **25** odzież, odzież sportowa, obuwie, nakrycia głowy, **28** gry, zabawki i sprzęt sportowy ujęte w tej klasie, **35** usługi w zakresie reklamy: organizacja i prowadzenie kampanii reklamowych, wynajem i sprzedaż miejsca i czasu na cele reklamowe w środkach masowego przekazu, usługi produkcji audycji i filmów reklamowych dla radia, telewizji, filmu, Internetu, usługi w zakresie dystrybucji i doręczenia prospektów i próbek reklamowych, organizacji pokazów i wystaw w celach handlowych i reklamowych, usługi badania opinii publicznej, badania rynku mediów i reklamy, usługi prowadzenia sklepu, hurtowni wielobranżowej i sklepu internetowego, usługi sprzedaży odzieży, obuwia, wyrobów papierniczych, kosmetyków, chemii gospodarczej, książek, czasopism, gazet, sprzętów gospodarstwa domowego, mebli, wyposażenia wnętrz, usługi prowadzenia sprzedaży niżej wymienionych towarów z naniesionym logo jako elementem reklamowo-ozdobnym: apaszki jedwabne, baloniki, bandanki, banery, bezrękawniki, bloczki kartek samoprzylepnych, bluzy, bombki, breloczki, chorągiewki, czapki, daszki, długopisy, elektroniczne urządzenia do tłumaczeń językowych, elektroniczne urządzenia ze słownikiem, etui skórzane na długopisy, etui skórzane na wizytówki, flagi, galanteria odzieżowa damska i męska, galanteria skórzana, galanteria papierowa, kalendarze, kalkulatory, kapelusze, karafki, konstrukcje dmuchane i balony, kosmetyczki, kosmetyki, koszulki polo, krawaty, krzeselka, kubki, kurtki, latawce, maskotki, materiały biurowe i szkolne, pudełka, naklejki i nalepki, notesy, obrusy, odtwarzacze płyt kompaktowych i kaset, ołówki, opakowania na napoje, organizery, otwieracze do butelek, pałeczki chińskie, papiery pakowe, parasole, parasolki, parawany, para jedwabne, piłki, piórniki, plecaki, podkładki pod kubki, kieliszki i szklanki, podkładki pod mysz, pokrowce na telefony, portfele, postery, radioodbiorniki, rękawiczki, ręczniki, sakwy rowerowe, sakwy podróżne, samochodowe osłony przeciwświatłowe, siatki, skrobaczki do szyb, słodycze, standy, stroje dla personelu, szale, szalik, teczki skórzane, termosy, torby i torebki, torciki, trąbki, t-shirty, wizytowniki, wody perfumowane i perfumy, worki żeglarskie, wyroby ze szkła i porcelany, zabawki, zegary ściennie, zegarki, znaczki z logo, **36** usługi w zakresie pośrednictwa w zawieraniu umów ubezpieczeniowych, umów kredytowych za pośrednictwem telewizji interaktywnej i sieci teleinformatycznych Internet, umożliwianie sprawdzania stanu konta za pośrednictwem telewizji interaktywnej i sieci teleinformatycz-

nych Internet, umożliwianie dokonywania płatności za pośrednictwem telewizji interaktywnej i Internetu, obsługa kart kredytowych za pośrednictwem telewizji interaktywnej i Internetu, **37** usługi w zakresie: instalacji, obsługi i napraw systemów przekazywania dźwięku i obrazu w systemie łączności radiofonicznej, telewizyjnej, kablowej, światłowodowej, satelitarnej i naziemnej, w systemie cyfrowym i analogowym, instalacji i naprawy urządzeń do odbioru sygnału telewizyjnego, radiowego, instalacja anten zbiorczych indywidualnych do odbioru tego sygnału, instalacja i naprawa sprzętu do odkodowywania sygnału, **38** usługi telekomunikacyjne, usługi agencji informacyjnej: zbieranie i rozpowszechnianie informacji, usługi rozpowszechniania programów telewizyjnych, reportaży, filmów dokumentalnych i fabularnych, widowisk rozrywkowych i sportowych oraz audycji z interaktywnym udziałem widzów, usługi: emisji telewizyjnej i radiowej, obsługi przekazu dźwięku i obrazu, obsługi przekazu cyfrowego, organizowania systemów transmisyjnych dźwięku, obrazu i sygnału cyfrowego, rozpowszechniania programów i informacji za pośrednictwem sieci informatycznych-Internetu, usługi komunikacyjne za pośrednictwem przekazu satelitarnego, naziemnego, kablowego i światłowodowego, usługi telekomunikacyjne spersonalizowane-w zakresie dostępu do treści informacyjnych i usług indywidualnie określonych dla każdego abonenta z możliwością wykorzystania przesyłania informacji od abonenta do operatora w celu wyboru usług, uczestniczenia w grach, konkursach, głosowaniach i dokonywania zakupów z jednoczesnym przekazywaniem informacji od i do klienta, usługi telekomunikacyjne przeznaczone do obsługi sprzedaży detalicznej towarów poprzez bezpośrednią komunikację z klientem, usługi przekazu telewizyjnego łącznie z umożliwianiem wyboru spośród wielu programów i inteligentnej automatycznej selekcji programów które mają być nagrywane, usługi emisji i transmisji telewizji interaktywnej, interaktywnej rozrywki i konkursów, usługi dostarczania informacji on-line z komputerowych baz danych, umożliwianie dostępu do stron WWW za pośrednictwem przekazu telewizyjnego poprzez interaktywny portal telewizyjny, udzielanie informacji i usługi konsultacyjne dotyczące wyżej wymienionych usług, dostarczanie dostępu do Internetu, wynajem miejsca na strony WWW, usługi poczty elektronicznej, dostarczanie dostępu do internetowych stron WWW zawierających pliki muzyczne, video, dźwiękowe i graficzne, wynajem urządzeń do odbioru i nadawania sygnału telewizyjnego i radiowego, odbiorników radiowych i telewizyjnych, urządzeń do kodowania i dekodowania sygnału cyfrowego i analogowego, zapewnienie dostępu do sieci LAN-przesyłanie danych z i do sieci lokalnej (Local Area Network) jak również umożliwienie dostępu do Internetu za pośrednictwem tej sieci, **41** usługi w zakresie rozrywki i nauczania: organizacja rozrywkowych widowisk telewizyjnych, audycji radiowych, produkcja filmów dokumentalnych i fabularnych, reportaży, programów telewizyjnych, organizacji teleturniejów i konkursów, organizacja audycji z interaktywnym udziałem widzów, dostarczanie rozrywki i usług edukacyjnych za pośrednictwem radia, telewizji, Internetu, dostęp do wyżej wymienionych usług edukacyjnych i rozrywkowych w systemie on-line, w systemie telewizji interaktywnej, usługi wynajmowania sprzętu do nagrywania, odtwarzania dźwięku i obrazu, dostarczanie informacji o rozrywce, edukacji, programach radiowych i telewizyjnych, imprezach sportowych, usługi automatycznego zapisywania programów telewizyjnych zgodnie z preferencjami odbiorców i następnie odtwarzanie ich w czasie wybranym przez odbiorcę, usługi rozrywkowe polegające na udostępnianiu muzyki, video, dźwięku i obrazu w postaci plików dostępnych ze stron WWW poprzez Internet, usługi wynajmowania studia nagraniowego, filmowego, organizacji i produkcji nagrań filmowych, dźwiękowych, usługi organizacji imprez artystycznych, estradowych, sportowych, rekreacyjnych, usługi wydawnicze: publikowanie książek i materiałów drukowanych, publikowanie w formie elektronicznej książek, magazynów, czasopism, gazet, udostępnianie ich w sieci internetowej, usługi obsługi technicznej i organizacyjnej produkcji telewizyjnej i filmowej, **42** opracowywanie i wdrażanie programów komputerowych, wykonywanie opinii i badań w dziedzinie środków komunikacji publicznej, multimedialnej, udostępnienie prognoz pogody, **45** usługi administrowania prawami własności intelektualnej, udzielania licencji i pośrednictwa w obrocie prawami własności intelektualnej.

(111) **231438** (220) 2009 06 04 (210) 356710  
 (151) 2010 07 19 (441) 2009 09 14

(732) ITI NEOVISION Spółka z ograniczoną odpowiedzialnością, Warszawa, PL.  
 (540)



(531) 1.1.1, 1.1.2, 26.15.1, 27.5.1

(510), (511) **03** kosmetyki, wyroby perfumeryjne, środki myjące, czyszczące i piorące, **09** programy telewizyjne, filmy, audycje radiowe, nagrania dźwięku, obrazu i filmowe utrwalone w formie zapisanej taśmy filmowej, taśmy video, taśmy magnetycznej, dysków optycznych, w formacie MP3, MP4, w zapisie cyfrowym, w wersji przystosowanej do odtwarzania w komputerach multimedialnych, w odtwarzaczach CD, DVD, zapisane nośniki obrazu i dźwięku, gry komputerowe, interaktywne gry komputerowe, urządzenia do nagrywania, zapisywania, odtwarzania i reprodukcji dźwięku, obrazu, informacji i zapisu filmowego w formie analogowej i cyfrowej, elektryczna i elektroniczna aparatura służąca do odbioru przekazu satelitarnego, naziemnego, kablowego i światłowodowego, nadajniki sygnału naziemnego, kablowego i satelitarnego, odbiorniki telewizyjne i radiowe, odbiorniki telewizyjne i radiowe z wbudowanym dekodującym sygnału, urządzenia do odkodowywania zakodowanego sygnału zawierające zestaw do odbioru telewizji, zestawy aparaturowe zawierające dekoder i interaktywną przeglądarkę kanałów telewizji satelitarnej, zestawy aparaturowe zawierające dekoder i nagrywarę do zapisywania programów telewizyjnych i dźwiękowych-rejestracją dźwięku i obrazu na wbudowanym dysku twardym PVR umożliwiającą wybór zapisywanych programów (Personal Video Recorder-osobisty rejestrator obrazu), komputery, programy komputerowe, programy komputerowe umożliwiające użytkownikom telewizji, oglądanie i zakup towarów, za pośrednictwem cyfrowych kanałów telewizyjnych, programy do prowadzenia gier komputerowych, konkursów przystosowane do użycia z odbiornikiem telewizyjnym jako ekranem komputerowym, programy komputerowe do obsługi interaktywnej telewizji, urządzenia do zapisu audio i video w postaci skompresowanej, anteny radiowe i telewizyjne, urządzenia do zapisywania, zapamiętywania i odtwarzania obrazów, dźwięków i zapisu wideo w postaci plików MP3, MP4, w zapisie cyfrowym, aparaty telefoniczne, **16** papier, karton i wyroby z tych materiałów nie ujęte w innych klasach, druki akcydensowe, kalendarze, foldery, prospekty afisze, plakaty, fotografie, nalepki, publikacje drukowane, czasopisma, książki, broszury, materiały piśmienne, papeteria, torby do pakowania z papieru i tworzyw sztucznych, materiały szkoleniowe i instruktażowe (z wyjątkiem aparatów), **25** odzież, odzież sportowa, obuwie, nakrycia głowy, **28** gry, zabawki i sprzęt sportowy ujęte w tej klasie, **35** usługi w zakresie reklamy: organizacja i prowadzenie kampanii reklamowych, wynajem i sprzedaż miejsca i czasu na cele reklamowe w środkach masowego przekazu, usługi produkcji audycji i filmów reklamowych dla radia, telewizji, filmu, Internetu, usługi w zakresie dystrybucji i doręczania prospektów i próbek reklamowych, organizacji pokazów i wystaw w celach handlowych i reklamowych, usługi badania opinii publicznej, badania rynku mediów i reklamy, usługi prowadzenia sklepu, hurtowni wielobranżowej i sklepu internetowego, usługi sprzedaży odzieży, obuwia, wyrobów papierniczych, kosmetyków, chemii gospodarczej, książek, czasopism, gazet, sprzętów gospodarstwa domowego, mebli, wyposażenia wnętrz, usługi prowadzenia sprzedaży niżej wymienionych towarów z naniesionym logo jako elementem reklamowo-ozdobnym: apaszki jedwabne, baloniki, bandanki, banery, breźkawniki, bloczki kartek samoprzylepnych, bluzy, bombki, breloczki, chorągiewki, czapki, daszki, długopisy, elektroniczne urządzenia do tłumaczeń językowych, elektroniczne urządzenia ze słownikiem, etui skórzane na długopisy, etui skórzane na wizytówki, flagi, galanteria odzieżowa damska i męska, galanteria skórzana, galanteria papierowa, kalendarze, kalkulatory, kapelusze, karafki, konstrukcje dmuchane i balony, kosmetyczki, kosmetyki, koszulki polo, krawaty, krzeselka, kubki, kurtki, latawce, maskotki, materiały biurowe i szkolne, pudełka, naklejki i nalepki, notesy, obrusy, odtwarzacze płyt kompaktowych i kaset, ołówki, opakowania na na-

poje, organizery, otwieracze do butelek, pałeczki chińskie, papiery pakowe, parasole, parasolki, parawany, para jedwabne, piłki, piórnik, plecaki, podkładki pod kubki, kieliszki i szklanki, podkładki pod mysz, pokrowce na telefony, portfele, postery, radioodbiorniki, rękawiczki, ręczniki, sakwy rowerowe, sakwy podróżne, samochodowe osłony przeciwsłoneczne, siatki, skrobaczki do szyb, słodczyce, standy, stroje dla personelu, szale, szaliki, teczki skórzane, termosy, torby i torebki, torciki, trąbki, t-shirty, wizytowniki, wody perfumowane i perfumy, worki żeglarskie, wyroby ze szkła i porcelany, zabawki, zegary ściennie, zegarki, znaczki z logo, **36** usługi w zakresie pośrednictwa w zawieraniu umów ubezpieczeniowych, umów kredytowych za pośrednictwem telewizji interaktywnej i sieci teleinformatycznych Internet, umożliwienie sprawdzania stanu konta za pośrednictwem telewizji interaktywnej i sieci teleinformatycznych Internet, umożliwienie dokonywania płatności za pośrednictwem telewizji interaktywnej i Internetu, obsługa kart kredytowych za pośrednictwem telewizji interaktywnej i Internetu, **37** usługi w zakresie: instalacji, obsługi i napraw systemów przekazywania dźwięku i obrazu w systemie łączności radiofonicznej, telewizyjnej, kablowej, światłowodowej, satelitarnej i naziemnej w systemie cyfrowym i analogowym, instalacji i naprawy urządzeń do odbioru sygnału telewizyjnego, radiowego, instalacja anten zbiorczych i indywidualnych do odbioru tego sygnału, instalacja i naprawa sprzętu do odfiltrowywania sygnału, **38** usługi telekomunikacyjne, usługi agencji informacyjnej: zbieranie i rozpowszechnianie informacji, usługi rozpowszechniania programów telewizyjnych, reportaży, filmów dokumentalnych i fabularnych, widowisk rozrywkowych i sportowych oraz audycji z interaktywnym udziałem widzów, usługi: emisji telewizyjnej i radiowej, obsługi przekazu dźwięku i obrazu, obsługi przekazu cyfrowego, organizowania systemów transmisyjnych dźwięku, obrazu i sygnału cyfrowego, rozpowszechniania programów i informacji za pośrednictwem sieci informatycznych-Internetu, usługi komunikacyjne za pośrednictwem przekazu satelitarnego, naziemnego, kablowego i światłowodowego, usługi telekomunikacyjne spersonalizowane-w zakresie dostępu do treści informacyjnych i usług indywidualnie określonych dla każdego abonenta z możliwością wykorzystania przesyłania informacji od abonenta do operatora w celu wyboru usług, uczestniczenia w grach konkursach, głosowaniach i dokonywania zakupów z jednoczesnym przekazywaniem informacji od i do klienta, usługi telekomunikacyjne przeznaczone do obsługi sprzedaży detalicznej towarów poprzez bezpośrednią komunikację z klientem, usługi przekazu telewizyjnego łącznie z umożliwianiem wyboru z spośród wielu programów i inteligentnej automatycznej selekcji programów które mają być nagrywane, usługi emisji i transmisji telewizji interaktywnej, interaktywnej rozrywki i konkursów, usługi dostarczania informacji on-line z komputerowych baz danych, umożliwienie dostępu do stron WWW za pośrednictwem przekazu telewizyjnego poprzez interaktywny portal telewizyjny, udzielanie informacji i usługi konsultacyjne dotyczące wyżej wymienionych usług, dostarczanie dostępu do Internetu, wynajem miejsca na stronie WWW, usługi poczty elektronicznej, dostarczanie dostępu do internetowych stron WWW zawierających pliki muzyczne, video, dźwiękowe i graficzne, wynajem urządzeń do odbioru i nadawania sygnału telewizyjnego i radiowego, odbiorników radiowych i telewizyjnych, urządzeń do kodowania i dekodowania sygnału cyfrowego i analogowego, zapewnienie dostępu do sieci LAN-przesyłanie danych z i do sieci lokalnej (Local Area Network) jak również umożliwienie dostępu do Internetu za pośrednictwem tej sieci, **41** usługi w zakresie rozrywki i nauczania: organizacja rozrywkowych widowisk telewizyjnych, audycji radiowych, produkcja filmów dokumentalnych i fabularnych, reportaży, programów telewizyjnych, organizacji teleturniejów i konkursów, organizacja audycji z interaktywnym udziałem widzów, dostarczanie rozrywki i usług edukacyjnych za pośrednictwem radia, telewizji, Internetu, dostęp do wyżej wymienionych usług edukacyjnych i rozrywkowych w systemie on-line, w systemie telewizji interaktywnej, usługi wynajmowania sprzętu do nagrywania, odtwarzania dźwięku i obrazu, dostarczanie informacji o rozrywce, edukacji, programach radiowych i telewizyjnych, imprezach sportowych, usługi automatycznego zapisywania programów telewizyjnych zgodnie z preferencjami odbiorców i następnie odtwarzanie ich w czasie wybranym przez odbiorcę, usługi rozrywkowe polegające na udostępnianiu muzyki, video, dźwięku i obrazu w postaci plików dostępnych ze stron WWW poprzez Internet, usługi wynajmowania studia nagraniowego, filmowego, organizacji i produkcji nagrań filmowych, dźwiękowych, usługi organizacji imprez

artystycznych, estradowych, sportowych, rekreacyjnych, usługi wydawnicze: publikowanie książek i materiałów drukowanych, publikowanie w formie elektronicznej książek, magazynów, czasopism, gazet udostępnianie ich w sieci internetowej, usługi obsługi technicznej i organizacyjnej produkcji telewizyjnej i filmowej, **42** opracowywanie i wdrażanie programów komputerowych, wykonywanie opinii i badań w dziedzinie środków komunikacji publicznej, multimedialnej, udostępnianie prognoz pogody, **45** usługi administrowania prawami własności intelektualnej, udzielania licencji i pośrednictwa w obrocie prawami własności intelektualnej.

(111) **231439** (220) 2009 06 04 (210) 356711  
 (151) 2010 07 19 (441) 2009 09 14  
 (732) ITI NEOVISION Spółka z ograniczoną odpowiedzialnością,  
 Warszawa, PL.  
 (540)



(531) 1.1.1, 1.1.2, 26.15.1, 27.5.1  
 (510), (511) **03** kosmetyki, wyroby perfumeryjne, środki myjące, czyszczące i piorące, **09** programy telewizyjne, filmy, audycje radiowe, nagrania dźwięku, obrazu i filmowe utrwalone w formie zapisanej taśmy filmowej, taśmy video, taśmy magnetycznej, dysków optycznych, w formacie MP3, MP4, w zapisie cyfrowym, w wersji przystosowanej do odtwarzania w komputerach multimedialnych, w odtwarzaczach CD, DVD, zapisane nośniki obrazu i dźwięku, gry komputerowe, interaktywne gry komputerowe, urządzenia do nagrywania, zapisywania, odtwarzania i reprodukcji dźwięku, obrazu, informacji i zapisu filmowego w formie analogowej i cyfrowej, elektroniczna aparatura służąca do odbioru przekazu satelitarnego, naziemnego, kablowego i światłowodowego, nadajniki sygnału naziemnego, kablowego i satelitarnego, odbiorniki telewizyjne i radiowe, odbiorniki telewizyjne i radiowe z wbudowanym dekodrem sygnału, urządzenia do odfiltrowywania zakodowanego sygnału zawierające zestaw do odbioru telewizji, zestawy aparaturowe zawierające dekodery i interaktywną przegłódkę kanałów telewizji satelitarnej, zestawy aparaturowe zawierające dekodery i nagrywarkę do zapisywania programów telewizyjnych i dźwiękowych-rejestracja dźwięku i obrazu na wbudowanym dysku twardym PVR umożliwiającą wybór zapisywanych programów (Personal Video Recorder-osobisty rejestrator obrazu), komputery, programy komputerowe, programy komputerowe umożliwiające użytkownikom telewizji, oglądanie i zakup towarów, za pośrednictwem cyfrowych kanałów telewizyjnych, programy do prowadzenia gier komputerowych, konkursów przystosowane do użycia z odbiornikiem telewizyjnym jako ekranem komputerowym, programy komputerowe do obsługi interaktywnej telewizji, urządzenia do zapisu audio i video w postaci skompresowanej, anteny radiowe i telewizyjne, urządzenia do zapisywania, zapamiętywania i odtwarzania obrazów, dźwięków i zapisu video w postaci plików MP3, MP4, w zapisie cyfrowym, aparaty telefoniczne, **16** papier, karton i wyroby z tych materiałów nie ujęte w innych klasach, druki akcydensowe, kalendarze, foldery, prospekty afisze, plakaty, fotografie, nalepki, publikacje drukowane, czasopisma, książki, broszury, materiały piśmienne, papeteria, torby do pakowania z papieru i tworzyw sztucznych, materiały szkoleniowe i instruktażowe (z wyjątkiem aparatów), **25** odzież, odzież sportowa, obuwie, nakrycia głowy, **28** gry, zabawki i sprzęt sportowy ujęte w tej klasie, **35** usługi w zakresie reklamy: organizacja i prowadzenie kampanii reklamowych, wynajem i sprzedaż miejsca i czasu na cele reklamowe w środkach masowego przekazu, usługi produkcji audycji i filmów reklamowych dla radia, telewizji, filmu, Internetu, usługi w zakresie dystrybucji i doręczania prospektów i próbek reklamowych, organizacji pokazów i wystaw w celach handlowych i reklamowych, usługi badania opinii publicznej, badania rynku mediów i reklamy, usługi prowadzenia sklepu, hurtowni wielobranżowej i sklepu internetowe-

go, usługi sprzedaży odzieży, obuwia, wyrobów papierniczych, kosmetyków, chemii gospodarczej, książek, czasopism, gazet, sprzętów gospodarstwa domowego, mebli, wyposażenia wnętrz, usługi prowadzenia sprzedaży niżej wymienionych towarów z naniesionym logo jako elementem reklamowo-ozdobnym: apaszkki jedwabne, baloniki, bandanki, banery, bezrękawki, bloczki kartek samoprzylepnych, bluzy, bombki, breloczki, chorągiewki, czapki, daszki, długopisy, elektroniczne urządzenia do tłumaczeń językowych, elektroniczne urządzenia ze słownikiem, etui skórzane na długopisy, etui skórzane na wizytówki, flagi, galanteria odzieżowa damska i męska, galanteria skórzana, galanteria papierowa, kalendarze, kalkulatory, kapelusze, karkafki, konstrukcje dmuchane i balony, kosmetyczki, kosmetyki, koszulki polo, krawaty, krzeselka, kubki, kurtki, latawce, maskotki, materiały biurowe i szkolne, pudełka, naklejki i nalepki, notesy, obrusy, odtwarzacze płyt kompaktowych i kaset, ołówki, opakowania na napoje, organizery, otwieracze do butelek, pałeczki chińskie, papiery pakowe, parasole, parasolki, parawany, para jedwabne, piłki, piórnik, plecaki, podkładki pod kubki, kieliszki i szklanki, podkładki pod mysz, pokrowce na telefony, portfele, postery, radioodbiorniki, rękawiczki, ręczniki, sakwy rowerowe, sakwy podróżne, samochodowe osłony przeciwsłoneczne, siatki, skrobaczki do szyb, słodczyce, standy, stroje dla personelu, szale, szalik, teczki skórzane, termosy, torby i torebki, torciki, trąbki, t-shirty, wizytowniki, wody perfumowane i perfumy, worki żeglarskie, wyroby ze szkła i porcelany, zabawki, zegary ściennie, zegarki, znaczki z logo, **36** usługi w zakresie pośrednictwa w zawieraniu umów ubezpieczeniowych, umów kredytowych za pośrednictwem telewizji interaktywnej i sieci teleinformatycznych Internet, umożliwianie sprawdzania stanu konta za pośrednictwem telewizji interaktywnej i sieci teleinformatycznych Internet, umożliwienie dokonywania płatności za pośrednictwem telewizji interaktywnej i Internetu, obsługa kart kredytowych za pośrednictwem telewizji interaktywnej i Internetu, **37** usługi w zakresie: instalacji, obsługi i napraw systemów przekazywania dźwięku i obrazu w systemie łączności radiofonicznej, telewizyjnej, kablowej, światłowodowej, satelitarnej i naziemnej w systemie cyfrowym i analogowym, instalacji i naprawy urządzeń do odbioru sygnału telewizyjnego, radiowego, instalacja anten zbiorczych i indywidualnych do odbioru tego sygnału, instalacja i naprawa sprzętu do odcodowywania sygnału, **38** usługi telekomunikacyjne, usługi agencji informacyjnej: zbieranie i rozpowszechnianie informacji, usługi rozpowszechniania programów telewizyjnych, reportaży, filmów dokumentalnych i fabularnych, widowisk rozrywkowych i sportowych oraz audycji z interaktywnym udziałem widzów, usługi: emisji telewizyjnej i radiowej, obsługi przekazu dźwięku i obrazu, obsługi przekazu cyfrowego, organizowania systemów transmisyjnych dźwięku, obrazu i sygnału cyfrowego, rozpowszechniania programów i informacji za pośrednictwem sieci informatycznych-Internetu, usługi komunikacyjne za pośrednictwem przekazu satelitarnego, naziemnego, kablowego i światłowodowego, usługi telekomunikacyjne spersonalizowane-w zakresie dostępu do treści informacyjnych i usług indywidualnie określonych dla każdego abonenta z możliwością wykorzystania przesyłania informacji od abonenta do operatora w celu wyboru usług, uczestniczenia w grach konkursach, głosowaniach i dokonywania zakupów z jednoczesnym przekazywaniem informacji od i do klienta, usługi telekomunikacyjne przeznaczone do obsługi sprzedaży detalicznej towarów poprzez bezpośrednią komunikację z klientem, usługi przekazu telewizyjnego łącznie z umożliwianiem wyboru z spośród wielu programów i inteligentnej automatycznej selekcji programów które mają być nagrywane, usługi emisji i transmisji telewizji interaktywnej, interaktywnej rozrywki i konkursów, usługi dostarczania informacji on-line z komputerowych baz danych, umożliwienie dostępu do stron WWW za pośrednictwem przekazu telewizyjnego poprzez interaktywny portal telewizyjny, udzielanie informacji i usługi konsultacyjne dotyczące wyżej wymienionych usług, dostarczanie dostępu do Internetu, wynajem miejsca na stronie WWW, usługi poczty elektronicznej, dostarczanie dostępu do internetowych stron WWW zawierających pliki muzyczne, video, dźwiękowe i graficzne, wynajem urządzeń do odbioru i nadawania sygnału telewizyjnego i radiowego, odbiorników radiowych i telewizyjnych, urządzeń do kodowania i dekodowania sygnału cyfrowego i analogowego, zapewnienie dostępu do sieci LAN-przesyłanie danych z i do sieci lokalnej (Local Area Network) jak również umożliwienie dostępu do Internetu za pośrednictwem tej sieci, **41** usługi w zakresie rozrywki i nauczania: organizacja rozrywkowych widowisk telewizyjnych, audycji radiowych, produkcja filmów dokumental-

nych i fabularnych, reportaży, programów telewizyjnych, organizacji teleturystycznych i konkursów, organizacja audycji z interaktywnym udziałem widzów, dostarczanie rozrywki i usług edukacyjnych za pośrednictwem radia, telewizji, Internetu, dostęp do wyżej wymienionych usług edukacyjnych i rozrywkowych w systemie on-line, w systemie telewizji interaktywnej, usługi wynajmowania sprzętu do nagrywania, odtwarzania dźwięku i obrazu, dostarczanie informacji o rozrywce, edukacji, programach radiowych i telewizyjnych, imprezach sportowych, usługi automatycznego zapisywania programów telewizyjnych zgodnie z preferencjami odbiorców i następnie odtwarzanie ich w czasie wybranym przez odbiorcę, usługi rozrywkowe polegające na udostępnianiu muzyki, video, dźwięku i obrazu w postaci plików dostępnych ze stron WWW poprzez Internet, usługi wynajmowania studia nagraniowego, filmowego, organizacji i produkcji nagrań filmowych, dźwiękowych, usługi organizacji imprez artystycznych, estradowych, sportowych, rekreacyjnych, usługi wydawnicze: publikowanie książek i materiałów drukowanych, publikowanie w formie elektronicznej książek, magazynów, czasopism, gazet udostępnianie ich w sieci internetowej, usługi obsługi technicznej i organizacyjnej produkcji telewizyjnej i filmowej, **42** opracowywanie i wdrażanie programów komputerowych, wykonywanie opinii i badań w dziedzinie środków komunikacji publicznej, multimedialnej, udostępnienie prognoz pogody, **45** usługi administrowania prawami własności intelektualnej, udzielania licencji i pośrednictwa w obrocie prawami własności intelektualnej.

(111) **231440** (220) 2009 06 04 (210) 356712  
 (151) 2010 07 19 (441) 2009 09 14  
 (732) ITI NEOVISION Spółka z ograniczoną odpowiedzialnością,  
 Warszawa, PL.  
 (540)



Kolor znaku: niebieski i odcienie, biały

(531) 1.1.1, 1.1.2, 26.15.1, 27.5.1, 27.7.1, 29.1.12

(510), (511) **03** kosmetyki, wyroby perfumeryjne, środki myjące, czyszczące i piorące, **09** programy telewizyjne, filmy, audycje radiowe, nagrania dźwięku, obrazu i filmowe utrwalone w formie zapisanej taśmy filmowej, taśmy video, taśmy magnetycznej, dysków optycznych, w formacie MP3, MP4, w zapisie cyfrowym, w wersji przystosowanej do odtwarzania w komputerach multimedialnych, w odtwarzaczach CD, DVD, zapisane nośniki obrazu i dźwięku, gry komputerowe, interaktywne gry komputerowe, urządzenia do nagrywania, zapisywania, odtwarzania i reprodukcji dźwięku, obrazu, informacji i zapisu filmowego w formie analogowej i cyfrowej, elektroniczna aparatura służąca do odbioru przekazu satelitarnego, naziemnego, kablowego i światłowodowego, nadajniki sygnału naziemnego, kablowego i satelitarnego, odbiorniki telewizyjne i radiowe, odbiorniki telewizyjne i radiowe z wbudowanym dekodrem sygnału, urządzenia do odcodowywania zakodowanego sygnału zawierające zestaw do odbioru telewizji, zestawy aparaturowe zawierające dekoder i interaktywną przeglądarkę kanałów telewizji satelitarnej, zestawy aparaturowe zawierające dekoder i nagrywarkę do zapisywania programów telewizyjnych i dźwiękowych-rejestracja dźwięku i obrazu na wbudowanym dysku twardym PVR umożliwiającą wybór zapisywanych programów (Personal Video Recorder-osobisty rejestrator obrazu), komputery, programy komputerowe, programy komputerowe umożliwiające użytkownikom telewizji, oglądanie i zakup towarów, za pośrednictwem cyfrowych kanałów telewizyjnych, programy do prowadzenia gier komputerowych, konkursów przystosowane do użycia z odbiornikiem telewizyjnym jako ekranem komputerowym, programy komputerowe do obsługi interaktywnej telewizji, urządzenia do zapisu audio i video w postaci skompresowanej, anteny radiowe i telewizyjne, urządzenia do zapisywania, zapamiętywania i odtwarzania obrazów, dźwięków i zapisu video w postaci plików MP3, MP4, w zapisie cyfrowym, aparaty telefoniczne, **16** papier, karton i wyroby z tych materiałów nie ujęte w in-



nych klasach, druki akcydensowe, kalendarze, foldery, prospekty afiszowe, plakaty, fotografie, nalepki, publikacje drukowane, czasopisma, książki, broszury, materiały piśmienne, papeterie, torby do pakowania z papieru i tworzyw sztucznych, materiały szkoleniowe i instruktażowe (z wyjątkiem aparatów), **25** odzież, odzież sportowa, obuwie, nakrycia głowy, **28** gry, zabawki i sprzęt sportowy ujęte w tej klasie, **35** usługi w zakresie reklamy: organizacja i prowadzenie kampanii reklamowych, wynajem i sprzedaż miejsca i czasu na cele reklamowe w środkach masowego przekazu, usługi produkcji audycji i filmów reklamowych dla radia, telewizji, filmu, Internetu, usługi w zakresie dystrybucji i doręczania prospektów i próbek reklamowych, organizacji pokazów i wystaw w celach handlowych i reklamowych, usługi badania opinii publicznej, badania rynku mediów i reklamy, usługi prowadzenia sklepu, hurtowni wielobranżowej i sklepu internetowego, usługi sprzedaży odzieży, obuwia, wyrobów papierniczych, kosmetyków, chemii gospodarczej, książek, czasopism, gazet, sprzętów gospodarstwa domowego, mebli, wyposażenia wnętrz, usługi prowadzenia sprzedaży niżej wymienionych towarów z naniesionym logo jako elementem reklamowo-ozdobnym: apaszkki jedwabne, baloniki, bandanki, banery, bezrękawniki, bloczki kartek samoprzylepnych, bluzy, bombki, breloczki, chorągiewki, czapki, daszki, długopisy, elektroniczne urządzenia do tłumaczeń językowych, elektroniczne urządzenia ze słownikami, etui skórzane na długopisy, etui skórzane na wizytówki, flagi, galanteria odzieżowa damska i męska, galanteria skórzana, galanteria papierowa, kalendarze, kalkulatory, kapelusze, karafki, konstrukcje dmuchane i balony, kosmetyczki, kosmetyki, koszulki polo, krawaty, krzeselka, kubki, kurtki, latawce, maskotki, materiały biurowe i szkolne, pudełka, naklejki i nalepki, notesy, obrusy, odtwarzacze płyt kompaktowych i kaset, ołówki, opakowania na napoje, organizery, otwieracze do butelek, pałeczki chińskie, papiery pakowe, parasole, parasolki, parawany, para jedwabne, piłki, piórnik, plecaki, podkładki pod kubki, kieliszki i szklanki, podkładki pod mysz, pokrowce na telefony, portfele, postery, radioodbiorniki, rękawiczki, ręczniki, sakwy rowerowe, sakwy podróżne, samochodowe osłony przeciwsłoneczne, siatki, skrobaczki do szyb, słodczyce, standy, stroje dla personelu, szale, szaliki, teczki skórzane, termosy, torby i torebki, torciki, trąbki, t-shirty, wizytowniki, wody perfumowane i perfumy, worki żeglarskie, wyroby ze szkła i porcelany, zabawki, zegary ściennie, zegarki, znaczki z logo, **36** usługi w zakresie pośrednictwa w zawieraniu umów ubezpieczeniowych, umów kredytowych za pośrednictwem telewizji interaktywnej i sieci teleinformatycznych Internet, umożliwianie sprawdzania stanu konta za pośrednictwem telewizji interaktywnej i sieci teleinformatycznych Internet, umożliwienie dokonywania płatności za pośrednictwem telewizji interaktywnej i Internetu, obsługa kart kredytowych za pośrednictwem telewizji interaktywnej i Internetu, **37** usługi w zakresie: instalacji, obsługi i napraw systemów przekazywania dźwięku i obrazu w systemie łączności radiofonicznej, telewizyjnej, kablowej, światłowodowej, satelitarnej i naziemnej w systemie cyfrowym i analogowym, instalacji i naprawy urządzeń do odbioru sygnału telewizyjnego, radiowego, instalacja anten zbiorczych i indywidualnych do odbioru tego sygnału, instalacja i naprawa sprzętu do odkodowywania sygnału, **38** usługi telekomunikacyjne, usługi agencji informacyjnej: zbieranie i rozpowszechnianie informacji, usługi rozpowszechniania programów telewizyjnych, reportaży, filmów dokumentalnych i fabularnych, widowisk rozrywkowych i sportowych oraz audycji z interaktywnym udziałem widzów, usługi: emisji telewizyjnej i radiowej, obsługi przekazu dźwięku i obrazu, obsługi przekazu cyfrowego, organizowania systemów transmisyjnych dźwięku, obrazu i sygnału cyfrowego, rozpowszechniania programów i informacji za pośrednictwem sieci informatycznych-Internetu, usługi komunikacyjne za pośrednictwem przekazu satelitarnego, naziemnego, kablowego i światłowodowego, usługi telekomunikacyjne spersonalizowane w zakresie dostępu do treści informacyjnych i usług indywidualnie określonych dla każdego abonenta z możliwością wykorzystania przesyłania informacji od abonenta do operatora w celu wyboru usług, uczestniczenia w grach konkursach, głosowaniach i dokonywania zakupów z jednoczesnym przekazywaniem informacji od i do klienta, usługi telekomunikacyjne przeznaczone do obsługi sprzedaży detalicznej towarów poprzez bezpośrednią komunikację z klientem, usługi przekazu telewizyjnego łącznie z umożliwianiem wyboru z pośród wielu programów i inteligentnej automatycznej selekcji programów które mają być nagrywane, usługi emisji i transmisji telewizji interaktywnej, interaktywnej rozrywki i konkursów, usługi dostarczania informacji on-line z komputerowych baz danych, umożli-

wianie dostępu do stron WWW za pośrednictwem przekazu telewizyjnego poprzez interaktywny portal telewizyjny, udzielanie informacji i usługi konsultacyjne dotyczące wyżej wymienionych usług, dostarczanie dostępu do Internetu, wynajem miejsca na strony WWW, usługi poczty elektronicznej, dostarczanie dostępu do internetowych stron WWW zawierających pliki muzyczne, video, dźwiękowe i graficzne, wynajem urządzeń do odbioru i nadawania sygnału telewizyjnego i radiowego, odbiorników radiowych i telewizyjnych, urządzeń do kodowania i dekodowania sygnału cyfrowego i analogowego, zapewnienie dostępu do sieci LAN-przesyłanie danych z i do sieci lokalnej (Local Area Network) jak również umożliwienie dostępu do Internetu za pośrednictwem tej sieci, **41** usługi w zakresie rozrywki i nauczania: organizacja rozrywkowych widowisk telewizyjnych, audycji radiowych, produkcja filmów dokumentalnych i fabularnych, reportaży, programów telewizyjnych, organizacji teleturniejów i konkursów, organizacja audycji z interaktywnym udziałem widzów, dostarczanie rozrywki i usług edukacyjnych za pośrednictwem radia, telewizji, Internetu, dostęp do wyżej wymienionych usług edukacyjnych i rozrywkowych w systemie on-line, w systemie telewizji interaktywnej, usługi wynajmowania sprzętu do nagrywania, odtwarzania dźwięku i obrazu, dostarczanie informacji o rozrywce, edukacji, programach radiowych i telewizyjnych, imprezach sportowych, usługi automatycznego zapisywania programów telewizyjnych zgodnie z preferencjami odbiorców i następnie odtwarzanie ich w czasie wybranym przez odbiorcę, usługi rozrywkowe polegające na udostępnianiu muzyki, video, dźwięku i obrazu w postaci plików dostępnych ze stron WWW poprzez Internet, usługi wynajmowania studia nagraniowego, filmowego, organizacji i produkcji nagrań filmowych, dźwiękowych, usługi organizacji imprez artystycznych, estradowych, sportowych, rekreacyjnych, usługi wydawnicze: publikowanie książek i materiałów drukowanych, publikowanie w formie elektronicznej książek, magazynów, czasopism, gazet udostępnianie ich w sieci internetowej, usługi obsługi technicznej i organizacyjnej produkcji telewizyjnej i filmowej, **42** opracowywanie i wdrażanie programów komputerowych, wykonywanie opinii i badań w dziedzinie środków komunikacji publicznej, multimedialnej, udostępnienie prognoz pogody, **45** usługi administrowania prawami własności intelektualnej, udzielania licencji i pośrednictwa w obrocie prawami własności intelektualnej.

(111) **231441** (220) 2009 06 04 (210) 356713  
 (151) 2010 07 19 (441) 2009 09 14  
 (732) ITI NEOVISION Spółka z ograniczoną odpowiedzialnością,  
 Warszawa, PL.  
 (540)



Kolor znaku: szary i odcienie, biały

(531) 1.1.1, 1.1.2, 26.15.1, 27.5.1, 27.7.1, 29.1.12

(510), (511) **03** kosmetyki, wyroby perfumeryjne, środki myjące, czyszczące i piorące, **09** programy telewizyjne, filmy, audycje radiowe, nagrania dźwięku, obrazu i filmowe utrwalone w formie zapisanej taśmy filmowej, taśmy video, taśmy magnetycznej, dysków optycznych, w formacie MP3, MP4, w zapisie cyfrowym, w wersji przystosowanej do odtwarzania w komputerach multimedialnych, w odtwarzaczach CD, DVD, zapisane nośniki obrazu i dźwięku, gry komputerowe, interaktywne gry komputerowe, urządzenia do nagrywania, zapisywania, odtwarzania i reprodukcji dźwięku, obrazu, informacji i zapisu filmowego w formie analogowej i cyfrowej, elektroniczna i elektroniczna aparatura służąca do odbioru przekazu satelitarnego, naziemnego, kablowego i światłowodowego, nadajniki sygnału naziemnego, kablowego i satelitarnego, odbiorniki telewizyjne i radiowe, odbiorniki telewizyjne i radiowe z wbudowanym dekodującym sygnału, urządzenia do odkodowywania zakodowanego sygnału zawierające zestaw do odbioru telewizji, zestawy aparaturowe zawierające dekodery i interaktywną przeglądarkę kanałów telewizji satelitarnej, zestawy aparaturowe zawierające dekodery i nagrywarke

do zapisywania programów telewizyjnych i dźwiękowych-rejestracja dźwięku i obrazu na wbudowanym dysku twardym PVR umożliwiająca wybór zapisywanych programów (Personal Video Recorder-osobisty rejestrator obrazu), komputery, programy komputerowe, programy komputerowe umożliwiające użytkownikom telewizji, oglądanie i zakup towarów, za pośrednictwem cyfrowych kanałów telewizyjnych, programy do prowadzenia gier komputerowych, konkursów przystosowane do użycia z odbiornikiem telewizyjnym jako ekranem komputerowym, programy komputerowe do obsługi interaktywnej telewizji, urządzenia do zapisu audio i video w postaci skompresowanej, anteny radiowe i telewizyjne, urządzenia do zapisywania, zapamiętywania i odtwarzania obrazów, dźwięków i zapisu wideo w postaci plików MP3, MP4, w zapisie cyfrowym, aparaty telefoniczne, **16** papier, karton i wyroby z tych materiałów nie ujęte w innych klasach, druki akcydensowe, kalendarze, foldery, prospekty afisze, plakaty, fotografie, nalepki, publikacje drukowane, czasopisma, książki, broszury, materiały piśmienne, papeterie, torby do pakowania z papieru i tworzyw sztucznych, materiały szkoleniowe i instruktażowe (z wyjątkiem aparatów), **25** odzież, odzież sportowa, obuwie, nakrycia głowy, **28** gry, zabawki i sprzęt sportowy ujęte w tej klasie, **35** usługi w zakresie reklamy: organizacja i prowadzenie kampanii reklamowych, wynajem i sprzedaż miejsca i czasu na cele reklamowe w środkach masowego przekazu, usługi produkcji audycji i filmów reklamowych dla radia, telewizji, filmu, Internetu, usługi w zakresie dystrybucji i doręczania prospektów i próbek reklamowych, organizacji pokazów i wystaw w celach handlowych i reklamowych, usługi badania opinii publicznej, badania rynku mediów i reklamy, usługi prowadzenia sklepu, hurtowni wielobranżowej i sklepu internetowego, usługi sprzedaży odzieży, obuwia, wyrobów papierniczych, kosmetyków, chemii gospodarczej, książek, czasopism, gazet, sprzętów gospodarstwa domowego, mebli, wyposażenia wnętrz, usługi prowadzenia sprzedaży niżej wymienionych towarów z naniesieniem logo jako elementem reklamowo-ozdobnym: apaszki jedwabne, baloniki, bandanki, banery, bezrękawniki, bloczki kartek samoprzylepnych, bluzy, bombki, breloczki, chorągiewki, czapki, daszki, długopisy, elektroniczne urządzenia do tłumaczeń językowych, elektroniczne urządzenia ze słownikiem, etui skórzane na długopisy, etui skórzane na wizytówki, flagi, galanteria odzieżowa damska i męska, galanteria skórzana, galanteria papierowa, kalendarze, kalkulatory, kapelusze, karafki, konstrukcje dmuchane i balony, kosmetyczki, kosmetyki, koszulki polo, krawaty, krzeselka, kubki, kurtki, latawce, maskotki, materiały biurowe i szkolne, pudełka, naklejki i nalepki, notesy, obrusy, odtwarzacze płyt kompaktowych i kaset, ołówki, opakowania na napoje, organizery, otwieracze do butelek, pałeczki chińskie, papiery pakowe, parasole, parasolki, parawany, para jedwabne, piłki, piórniaki, plecaki, podkładki pod kubki, kieliszki i szklanki, podkładki pod mysz, pokrowce na telefony, portfele, postery, radioodbiorniki, rękawiczki, ręczniki, sakwy rowerowe, sakwy podróżne, samochodowe osłony przeciwsłoneczne, siatki, skrobaczki do szyb, słodczyce, standy, stroje dla personelu, szale, szaliki, teczki skórzane, termosy, torby i torebki, torciki, trąbki, t-shirty, wizytowniki, wody perfumowane i perfumy, worki żeglarskie, wyroby ze szkła i porcelany, zabawki, zegary ścienna, zegarki, znaczki z logo, **36** usługi w zakresie pośrednictwa w zawieraniu umów ubezpieczeniowych, umów kredytowych za pośrednictwem telewizji interaktywnej i sieci teleinformatycznych Internet, umożliwianie sprawdzania stanu konta za pośrednictwem telewizji interaktywnej i sieci teleinformatycznych Internet, umożliwienie dokonywania płatności za pośrednictwem telewizji interaktywnej i Internetu, obsługa kart kredytowych za pośrednictwem telewizji interaktywnej i Internetu, **37** usługi w zakresie: instalacji, obsługi i napraw systemów przekazywania dźwięku i obrazu w systemie łączności radiofonicznej, telewizyjnej, kablowej, światłowodowej, satelitarnej i naziemnej w systemie cyfrowym i analogowym, instalacji i naprawy urządzeń do odbioru sygnału telewizyjnego, radiowego, instalacja anten zbiorczych i indywidualnych do odbioru tego sygnału, instalacja i naprawa sprzętu do odkodowywania sygnału, **38** usługi telekomunikacyjne, usługi agencji informacyjnej: zbieranie i rozpowszechnianie informacji, usługi rozpowszechniania programów telewizyjnych, reportaży, filmów dokumentalnych i fabularnych, widowisk rozrywkowych i sportowych oraz audycji z interaktywnym udziałem widzów, usługi: emisji telewizyjnej i radiowej, obsługi przekazu dźwięku i obrazu, obsługi przekazu cyfrowego, organizowania systemów transmisyjnych dźwięku, obrazu i sygnału cyfrowego, rozpowszechniania programów i informacji za pośrednictwem sieci informatycznych-Internetu, usługi komunikacyjne za

pośrednictwem przekazu satelitarnego, naziemnego, kablowego i światłowodowego, usługi telekomunikacyjne spersonalizowane w zakresie dostępu do treści informacyjnych i usług indywidualnie określonych dla każdego abonenta z możliwością wykorzystania przesyłania informacji od abonenta do operatora w celu wyboru usług, uczestniczenia w grach konkursach, głosowaniach i dokonywania zakupów z jednoczesnym przekazywaniem informacji od i do klienta, usługi telekomunikacyjne przeznaczone do obsługi sprzedaży detalicznej towarów poprzez bezpośrednią komunikację z klientem, usługi przekazu telewizyjnego łącznie z umożliwianiem wyboru z pośród wielu programów i inteligentnej automatycznej selekcji programów które mają być nagrywane, usługi emisji i transmisji telewizji interaktywnej, interaktywnej rozrywki i konkursów, usługi dostarczania informacji on-line z komputerowych baz danych, umożliwianie dostępu do stron WWW za pośrednictwem przekazu telewizyjnego poprzez interaktywny portal telewizyjny, udzielanie informacji i usługi konsultacyjne dotyczące wyżej wymienionych usług, dostarczanie dostępu do Internetu, wynajem miejsca na strony WWW, usługi poczty elektronicznej, dostarczanie dostępu do internetowych stron WWW zawierających pliki muzyczne, video, dźwiękowe i graficzne, wynajem urządzeń do odbioru i nadawania sygnału telewizyjnego i radiowego, odbiorników radiowych i telewizyjnych, urządzeń do kodowania i dekodowania sygnału cyfrowego i analogowego, zapewnienie dostępu do sieci LAN-przesyłanie danych z i do sieci lokalnej (Local Area Network) jak również umożliwienie dostępu do Internetu za pośrednictwem tej sieci, **41** usługi w zakresie rozrywki i nauczania: organizacja rozrywkowych widowisk telewizyjnych, audycji radiowych, produkcja filmów dokumentalnych i fabularnych, reportaży, programów telewizyjnych, organizacji teleturniejów i konkursów, organizacja audycji z interaktywnym udziałem widzów, dostarczanie rozrywki i usług edukacyjnych za pośrednictwem radia, telewizji, Internetu, dostęp do wyżej wymienionych usług edukacyjnych i rozrywkowych w systemie on-line, w systemie telewizji interaktywnej, usługi wynajmowania sprzętu do nagrywania, odtwarzania dźwięku i obrazu, dostarczanie informacji o rozrywce, edukacji, programach radiowych i telewizyjnych, imprezach sportowych, usługi automatycznego zapisywania programów telewizyjnych zgodnie z preferencjami odbiorców i następnie odtwarzanie ich w czasie wybranym przez odbiorcę, usługi rozrywkowe polegające na udostępnianiu muzyki, video, dźwięku i obrazu w postaci plików dostępnych ze stron WWW poprzez Internet, usługi wynajmowania studia nagraniowego, filmowego, organizacji i produkcji nagrań filmowych, dźwiękowych, usługi organizacji imprez artystycznych, estradowych, sportowych, rekreacyjnych, usługi wydawnicze: publikowanie książek i materiałów drukowanych, publikowanie w formie elektronicznej książek, magazynów, czasopism, gazet udostępnianie ich w sieci internetowej, usługi obsługi technicznej i organizacyjnej produkcji telewizyjnej i filmowej, **42** opracowywanie i wdrażanie programów komputerowych, wykonywanie opinii i badań w dziedzinie środków komunikacji publicznej, multimedialnej, udostępnienie prognoz pogody, **45** usługi administrowania prawami własności intelektualnej, udzielania licencji i pośrednictwa w obrocie prawami własności intelektualnej.

(111) **231442** (220) 2009 06 04 (210) 356714  
 (151) 2010 07 19 (441) 2009 09 14  
 (732) ITI NEOVISION Spółka z ograniczoną odpowiedzialnością,  
 Warszawa, PL.  
 (540)



Kolor znaku: szary i odcienie

(531) 1.1.1, 1.1.2, 26.15.1, 27.5.1, 27.7.1, 29.1.6

(510), (511) **03** kosmetyki, wyroby perfumeryjne, środki myjące, czyszczące i piorące, **09** programy telewizyjne, filmy, audycje radiowe, nagrania dźwięku, obrazu i filmowe utrwalone w formie zapisanej taśmy filmowej, taśmy video, taśmy magnetycznej, dysków optycznych, w formacie MP3,

MP4, w zapisie cyfrowym, w wersji przystosowanej do odtwarzania w komputerach multimedialnych, w odtwarzaczach CD, DVD, zapisane nośniki obrazu i dźwięku, gry komputerowe, interaktywne gry komputerowe, urządzenia do nagrywania, zapisywania, odtwarzania i reprodukcji dźwięku, obrazu, informacji i zapisu filmowego w formie analogowej i cyfrowej, elektryczna i elektroniczna aparatura służąca do odbioru przekazu satelitarne, naziemnego, kablowego i światłowodowego, nadajniki sygnału naziemnego, kablowego i satelitarne, odbiorniki telewizyjne i radiowe, odbiorniki telewizyjne i radiowe z wbudowanym dekodernym sygnału, urządzenia do odkodowywania zakodowanego sygnału zawierające zestaw do odbioru telewizji, zestawy aparaturowe zawierające dekodery i interaktywną przeglądarkę kanałów telewizji satelitarnej, zestawy aparaturowe zawierające dekodery i nagrywarkę do zapisywania programów telewizyjnych i dźwiękowych-rejestracja dźwięku i obrazu na wbudowanym dysku twardym PVR umożliwiającą wybór zapisywanych programów (Personal Video Recorder-osobisty rejestrator obrazu), komputery, programy komputerowe, programy komputerowe umożliwiające użytkownikom telewizji, oglądanie i zakup towarów, za pośrednictwem cyfrowych kanałów telewizyjnych, programy do prowadzenia gier komputerowych, konkursów przystosowane do użycia z odbiornikiem telewizyjnym jako ekranem komputerowym, programy komputerowe do obsługi interaktywnej telewizji, urządzenia do zapisu audio i video w postaci skompresowanej, anteny radiowe i telewizyjne, urządzenia do zapisywania, zapamiętywania i odtwarzania obrazów, dźwięków i zapisu wideo w postaci plików MP3, MP4, w zapisie cyfrowym, aparaty telefoniczne, **16** papier, karton i wyroby z tych materiałów nie ujęte w innych klasach, druki akcydensowe, kalendarze, foldery, prospekty afisze, plakaty, fotografie, nalepki, publikacje drukowane, czasopisma, książki, broszury, materiały piśmienne, papeterie, torby do pakowania z papieru i tworzyw sztucznych, materiały szkoleniowe i instruktażowe (z wyjątkiem aparatów), **25** odzież, odzież sportowa, obuwie, nakrycia głowy, **28** gry, zabawki i sprzęt sportowy ujęte w tej klasie, **35** usługi w zakresie reklamy: organizacja i prowadzenie kampanii reklamowych, wynajem i sprzedaż miejsca i czasu na cele reklamowe w środkach masowego przekazu, usługi produkcji audycji i filmów reklamowych dla radia, telewizji, filmu, Internetu, usługi w zakresie dystrybucji i doręczania prospektów i próbek reklamowych, organizacji pokazów i wystaw w celach handlowych i reklamowych, usługi badania opinii publicznej, badania rynku mediów i reklamy, usługi prowadzenia sklepu, hurtowni wielobranżowej i sklepu internetowego, usługi sprzedaży odzieży, obuwia, wyrobów papierniczych, kosmetyków, chemii gospodarczej, książek, czasopism, gazet, sprzętów gospodarstwa domowego, mebli, wyposażenia wnętrz, usługi prowadzenia sprzedaży niższej wymienionych towarów z naniem logo jako elementem reklamowo-ozdobnym: apaszki jedwabne, baloniki, bandanki, banery, bezrękawniki, bloczki kartek samoprzylepnych, bluzy, bombki, breloczki, chorągiewki, czapki, daszki, długopisy, elektroniczne urządzenia do tłumaczeń językowych, elektroniczne urządzenia ze słownikiem, etui skórzane na długopisy, etui skórzane na wizytówki, flagi, galanteria odzieżowa damska i męska, galanteria skórzana, galanteria papierowa, kalendarze, kalkulatory, kapelusze, karafki, konstrukcje dmuchane i balony, kosmetyczki, kosmetyki, koszulki polo, krawaty, krzeselka, kubki, kurtki, latawce, maskotki, materiały biurowe i szkolne, pudełka, naklejki i nalepki, notesy, obrusy, odtwarzacze płyt kompaktowych i kaset, otówki, opakowania na napoje, organizery, otwieracze do butelek, pałeczki chińskie, papiery pakowe, parasole, parasolki, parawany, para jedwabne, piłki, piórniki, plecaki, podkładki pod kubki, kieliszki i szklanki, podkładki pod mysz, pokrowce na telefony, portfele, postery, radioodbiorniki, rękawiczki, ręczniki, sakwy rowerowe, sakwy podróżne, samochodowe osłony przeciwsłoneczne, siatki, skrobaczki do szyb, słodczyce, standy, stroje dla personelu, szale, szaliki, teczki skórzane, termosy, torby i torebki, torciki, trąbki, t-shirty, wizytowniki, wody perfumowane i perfumy, worki żeglarskie, wyroby ze szkła i porcelany, zabawki, zegary ścienne, zegarki, znaczki z logo, **36** usługi w zakresie pośrednictwa w zawieraniu umów ubezpieczeniowych, umów kredytowych za pośrednictwem telewizji interaktywnej i sieci teleinformatycznych Internet, umożliwianie sprawdzania stanu konta za pośrednictwem telewizji interaktywnej i sieci teleinformatycznych Internet, umożliwienie dokonywania płatności za pośrednictwem telewizji interaktywnej i Internetu, obsługa kart kredytowych za pośrednictwem telewizji interaktywnej i Internetu, **37** usługi w zakresie: instalacji, obsługi i napraw systemów przekazywania dźwięku i obrazu w systemie łączności radiofonicznej, telewizyjnej, kablowej, światłowodowej, satelitarnej i naziemnej w systemie cyfrowym i analogowym, instalacji i naprawy urządzeń do odbioru sygnału telewizyjnego, radiowego, instalacja anten zbiorczych i indywidualnych do odbioru tego sygnału, instalacja i naprawa sprzętu do odkodowywania sygnału, **38** usługi telekomunikacyjne, usługi agencji in-

formacyjnej: zbieranie i rozpowszechnianie informacji, usługi rozpowszechniania programów telewizyjnych, reportaży, filmów dokumentalnych i fabularnych, widowisk rozrywkowych i sportowych oraz audycji z interaktywnym udziałem widzów, usługi: emisji telewizyjnej i radiowej, obsługi przekazu dźwięku i obrazu, obsługi przekazu cyfrowego, organizowania systemów transmisyjnych dźwięku, obrazu i sygnału cyfrowego, rozpowszechniania programów i informacji za pośrednictwem sieci informatycznych-Internetu, usługi komunikacyjne za pośrednictwem przekazu satelitarne, naziemnego, kablowego i światłowodowego, usługi telekomunikacyjne spersonalizowane-w zakresie dostępu do treści informacyjnych i usług indywidualnie określonych dla każdego abonenta z możliwością wykorzystania przesyłania informacji od abonenta do operatora w celu wyboru usług, uczestniczenia w grach konkursach, głosowaniach i dokonywania zakupów z jednoczesnym przekazywaniem informacji od i do klienta, usługi telekomunikacyjne przeznaczone do obsługi sprzedaży detalicznej towarów poprzez bezpośrednią komunikację z klientem, usługi przekazu telewizyjnego łącznie z umożliwianiem wyboru z pośród wielu programów i inteligentnej automatycznej selekcji programów które mają być nagrywane, usługi emisji i transmisji telewizji interaktywnej, interaktywnej rozrywki i konkursów, usługi dostarczania informacji on-line z komputerowych baz danych, umożliwianie dostępu do stron WWW za pośrednictwem przekazu telewizyjnego poprzez interaktywny portal telewizyjny, udzielanie informacji i usługi konsultacyjne dotyczące wyżej wymienionych usług, dostarczanie dostępu do Internetu, wynajem miejsca na strony WWW, usługi poczty elektronicznej, dostarczanie dostępu do internetowych stron WWW zawierających pliki muzyczne, video, dźwiękowe i graficzne, wynajem urządzeń do odbioru i nadawania sygnału telewizyjnego i radiowego, odbiorników radiowych i telewizyjnych, urządzeń do kodowania i dekodowania sygnału cyfrowego i analogowego, zapewnienie dostępu do sieci LAN-przesyłanie danych z i do sieci lokalnej (Local Area Network) jak również umożliwianie dostępu do Internetu za pośrednictwem tej sieci, **41** usługi w zakresie rozrywki i nauce: organizacja rozrywkowych widowisk telewizyjnych, audycji radiowych, produkcja filmów dokumentalnych i fabularnych, reportaży, programów telewizyjnych, organizacji teleturniejów i konkursów, organizacja audycji z interaktywnym udziałem widzów, dostarczanie rozrywki i usług edukacyjnych za pośrednictwem radia, telewizji, Internetu, dostęp do wyżej wymienionych usług edukacyjnych i rozrywkowych w systemie on-line, w systemie telewizji interaktywnej, usługi wynajmowania sprzętu do nagrywania, odtwarzania dźwięku i obrazu, dostarczanie informacji o rozrywce, edukacji, programach radiowych i telewizyjnych, imprezach sportowych, usługi automatycznego zapisywania programów telewizyjnych zgodnie z preferencjami odbiorców i następnie odtwarzanie ich w czasie wybranym przez odbiorcę, usługi rozrywkowe polegające na udostępnianiu muzyki, video, dźwięku i obrazu w postaci plików dostępnych ze stron WWW poprzez Internet, usługi wynajmowania studia nagraniowego, filmowego, organizacji i produkcji nagrań filmowych, dźwiękowych, usługi organizacji imprez artystycznych, estradowych, sportowych, rekreacyjnych, usługi wydawnicze: publikowanie książek i materiałów drukowanych, publikowanie w formie elektronicznej książek, magazynów, czasopism, gazet udostępnianie ich w sieci internetowej, usługi obsługi technicznej i organizacyjnej produkcji telewizyjnej i filmowej, **42** opracowywanie i wdrażanie programów komputerowych, wykonywanie opinii i badań w dziedzinie środków komunikacji publicznej, multimedialnej, udostępnienie prognoz pogody, **45** usługi administrowania prawami własności intelektualnej, udzielania licencji i pośrednictwa w obrocie prawami własności intelektualnej.

(111) **231443** (220) 2009 06 04 (210) 356715  
 (151) 2010 07 19 (441) 2009 09 14  
 (732) ITI NEOVISION Spółka z ograniczoną odpowiedzialnością,  
 Warszawa, PL.  
 (540)



(531) 1.1.1, 1.1.2, 26.15.1, 27.5.1, 27.7.1  
 (510), (511) **03** kosmetyki, wyroby perfumeryjne, środki myjące, czyszczące i piorące, **09** programy telewizyjne, filmy, audycje radio-

we, nagrania dźwięku, obrazu i filmowe utrwalone w formie zapisanej taśmy filmowej, taśmy video, taśmy magnetycznej, dysków optycznych, w formacie MP3, MP4, w zapisie cyfrowym, w wersji przystosowanej do odtwarzania w komputerach multimedialnych, w odtwarzaczach CD, DVD, zapisane nośniki obrazu i dźwięku, gry komputerowe, interaktywne gry komputerowe, urządzenia do nagrywania, zapisywania, odtwarzania i reprodukcji dźwięku, obrazu, informacji i zapisu filmowego w formie analogowej i cyfrowej, elektryczna i elektroniczna aparatura służąca do odbioru przekazu satelitarne, naziemnego, kablowego i światłowodowego, nadajniki sygnału naziemnego, kablowego i satelitarnego, odbiorniki telewizyjne i radiowe, odbiorniki telewizyjne i radiowe z wbudowanym dekodującym sygnału, urządzenia do odkodowywania zakodowanego sygnału zawierające zestaw do odbioru telewizji, zestawy aparaturowe zawierające dekoder i interaktywną przeglądarkę kanałów telewizji satelitarnej, zestawy aparaturowe zawierające dekoder i nagrywarę do zapisywania programów telewizyjnych i dźwiękowych-rejestracja dźwięku i obrazu na wbudowanym dysku twardym PVR umożliwiającą wybór zapisywanych programów (Personal Video Recorder-osobisty rejestrator obrazu), komputery, programy komputerowe, programy komputerowe umożliwiające użytkownikom telewizji, oglądanie i zakup towarów, za pośrednictwem cyfrowych kanałów telewizyjnych, programy do prowadzenia gier komputerowych, konkursów przystosowane do użycia z odbiornikiem telewizyjnym jako ekranem komputerowym, programy komputerowe do obsługi interaktywnej telewizji, urządzenia do zapisu audio i video w postaci skompresowanej, anteny radiowe i telewizyjne, urządzenia do zapisywania, zapamiętywania i odtwarzania obrazów, dźwięków i zapisu wideo w postaci plików MP3, MP4, w zapisie cyfrowym, aparaty telefoniczne, **16** papier, karton i wyroby z tych materiałów nie ujęte w innych klasach, druki akcydensowe, kalendarze, foldery, prospekty, afisze, plakaty, fotografie, nalepki, publikacje drukowane, czasopisma, książki, broszury, materiały piśmienne, papeterie, torby do pakowania z papieru i tworzyw sztucznych, materiały szkoleniowe i instruktażowe (z wyjątkiem aparatów), **25** odzież, odzież sportowa, obuwie, nakrycia głowy, **28** gry, zabawki i sprzęt sportowy ujęte w tej klasie, **35** usługi w zakresie reklamy: organizacja i prowadzenie kampanii reklamowych, wynajem i sprzedaż miejsca i czasu na cele reklamowe w środkach masowego przekazu, usługi produkcji audycji i filmów reklamowych dla radia, telewizji, filmu, Internetu, usługi w zakresie dystrybucji i doręczania prospektów i próbek reklamowych, organizacji pokazów i wystaw w celach handlowych i reklamowych, usługi badania opinii publicznej, badania rynku mediów i reklamy, usługi prowadzenia sklepu, hurtowni wielobranżowej i sklepu internetowego, usługi sprzedaży odzieży, obuwia, wyrobów papierniczych, kosmetyków, chemii gospodarczej, książek, czasopism, gazet, sprzętów gospodarstwa domowego, mebli, wyposażenia wnętrz, usługi prowadzenia sprzedaży niżej wymienionych towarów z naniesionym logo jako elementem reklamowo-ozdobnym: apaszkki jedwabne, baloniki, bandanki, banery, bezrękawki, bloczki kartek samoprzylepnych, bluzy, bombki, breloczki, chorągiewki, czapki, daszki, długopisy, elektroniczne urządzenia do tłumaczeń językowych, elektroniczne urządzenia ze słownikiem, etui skórzane na długopisy, etui skórzane na wizytówki, flagi, galanteria odzieżowa damska i męska, galanteria skórzana, galanteria papierowa, kalendarze, kalkulatory, kapelusze, karafki, konstrukcje dmuchane i balony, kosmetyczki, kosmetyki, koszulki polo, krawaty, krzeselka, kubki, kurtki, latawce, maskotki, materiały biurowe i szkolne, pudełka, naklejki i nalepki, notesy, obrusy, odtwarzacze płyt kompaktowych i kaset, ołówki, opakowania na napoje, organizery, otwieracze do butelek, pałeczki chińskie, papiery pakowe, parasole, parasolki, parawany, para jedwabne, piłki, piórnik, plecaki, podkładki pod kubki, kieliszki i szklanki, podkładki pod mysz, pokrowce na telefony, portfele, postery, radioodbiorniki, rękawiczki, ręczniki, sakwy rowerowe, sakwy podróżne, samochodowe osłony przeciwsłoneczne, siatki, skrobaczki do szyb, słodczyce, standy, stroje dla personelu, szale, szaliki, teczki skórzane, termosy, torby i torebki, torciki, trąbki, t-shirty, wizytowniki, wody perfumowane i perfumy, worki żeglarskie, wyroby ze szkła i porcelany, zabawki, zegary ściennie, zegarki, znaczki z logo, **36** usługi w zakresie pośrednictwa w zawieraniu umów ubezpieczeniowych, umów kredytowych za pośrednictwem telewizji interaktywnej i sieci teleinformatycznych Internet, umożliwienie sprawdzania stanu konta za pośrednictwem telewizji interaktywnej i sieci teleinformatycznych Internet, umożliwienie dokonywania płatności za pośrednictwem telewizji interaktywnej i Internetu, obsługa kart kredytowych za pośrednictwem te-

lewizji interaktywnej i Internetu, **37** usługi w zakresie: instalacji, obsługi i napraw systemów przekazywania dźwięku i obrazu w systemie łączności radiofonicznej, telewizyjnej, kablowej, światłowodowej, satelitarnej i naziemnej w systemie cyfrowym i analogowym, instalacji i naprawy urządzeń do odbioru sygnału telewizyjnego, radiowego, instalacja anten zbiorczych i indywidualnych do odbioru tego sygnału, instalacja i naprawa sprzętu do odkodowywania sygnału, **38** usługi telekomunikacyjne, usługi agencji informacyjnej: zbieranie i rozpowszechnianie informacji, usługi rozpowszechniania programów telewizyjnych, reportaży, filmów dokumentalnych i fabularnych, widowisk rozrywkowych i sportowych oraz audycji z interaktywnym udziałem widzów, usługi: emisji telewizyjnej i radiowej, obsługi przekazu dźwięku i obrazu, obsługi przekazu cyfrowego, organizowania systemów transmisyjnych dźwięku, obrazu i sygnału cyfrowego, rozpowszechniania programów i informacji za pośrednictwem sieci informatycznych-Internetu, usługi komunikacyjne za pośrednictwem przekazu satelitarnego, naziemnego, kablowego i światłowodowego, usługi telekomunikacyjne spersonalizowane w zakresie dostępu do treści informacyjnych i usług indywidualnie określonych dla każdego abonenta z możliwością wykorzystania przesyłania informacji od abonenta do operatora w celu wyboru usług, uczestniczenia w grach konkursach, głosowaniach i dokonywania zakupów z jednoczesnym przekazywaniem informacji od i do klienta, usługi telekomunikacyjne przeznaczone do obsługi sprzedaży detalicznej towarów poprzez bezpośrednią komunikację z klientem, usługi przekazu telewizyjnego łącznie z umożliwianiem wyboru z spośród wielu programów i inteligentnej automatycznej selekcji programów które mają być nagrywane, usługi emisji i transmisji telewizji interaktywnej, interaktywnej rozrywki i konkursów, usługi dostarczania informacji on-line z komputerowych baz danych, umożliwienie dostępu do stron WWW za pośrednictwem przekazu telewizyjnego poprzez interaktywny portal telewizyjny, udzielanie informacji i usługi konsultacyjne dotyczące wyżej wymienionych usług, dostarczanie dostępu do Internetu, wynajem miejsca na strony WWW, usługi poczty elektronicznej, dostarczanie dostępu do internetowych stron WWW zawierających pliki muzyczne, video, dźwiękowe i graficzne, wynajem urządzeń do odbioru i nadawania sygnału telewizyjnego i radiowego, odbiorników radiowych i telewizyjnych, urządzeń do kodowania i dekodowania sygnału cyfrowego i analogowego, zapewnienie dostępu do sieci LAN-przesyłanie danych z i do sieci lokalnej (Local Area Network) jak również umożliwienie dostępu do Internetu za pośrednictwem tej sieci, **41** usługi w zakresie rozrywki i nauczania: organizacja rozrywkowych widowisk telewizyjnych, audycji radiowych, produkcja filmów dokumentalnych i fabularnych, reportaży, programów telewizyjnych, organizacji teleturniejów i konkursów, organizacja audycji z interaktywnym udziałem widzów, dostarczanie rozrywki i usług edukacyjnych za pośrednictwem radia, telewizji, Internetu, dostęp do wyżej wymienionych usług edukacyjnych i rozrywkowych w systemie on-line, w systemie telewizji interaktywnej, usługi wynajmowania sprzętu do nagrywania, odtwarzania dźwięku i obrazu, dostarczanie informacji o rozrywce, edukacji, programach radiowych i telewizyjnych, imprezach sportowych, usługi automatycznego zapisywania programów telewizyjnych zgodnie z preferencjami odbiorców i następnie odtwarzanie ich w czasie wybranym przez odbiorcę, usługi rozrywkowe polegające na udostępnianiu muzyki, video, dźwięku i obrazu w postaci plików dostępnych ze stron WWW poprzez Internet, usługi wynajmowania studia nagraniowego, filmowego, organizacji i produkcji nagrań filmowych, dźwiękowych, usługi organizacji imprez artystycznych, estradowych, sportowych, rekreacyjnych, usługi wydawnicze: publikowanie książek i materiałów drukowanych, publikowanie w formie elektronicznej książek, magazynów, czasopism, gazet udostępnianie ich w sieci internetowej, usługi obsługi technicznej i organizacyjnej produkcji telewizyjnej i filmowej, **42** opracowywanie i wdrażanie programów komputerowych, wykonywanie opinii i badań w dziedzinie środków komunikacji publicznej, multimedialnej, udostępnienie prognoz pogody, **45** usługi administrowania prawami własności intelektualnej, udzielania licencji i pośrednictwa w obrocie prawami własności intelektualnej.

(111) **231444** (220) 2009 06 04 (210) 356716  
 (151) 2010 07 19 (441) 2009 09 14  
 (732) ITI NEOVISION Spółka z ograniczoną odpowiedzialnością,  
 Warszawa, PL.

(540)



(531) 1.1.1, 1.1.2, 26.15.1, 27.5.1, 27.71

(510), (511) **03** kosmetyki, wyroby perfumeryjne, środki myjące, czyszczące i piorące, **09** programy telewizyjne, filmy, audycje radiowe, nagrania dźwięku, obrazu i filmowe utrwalone w formie zapisanej taśmy filmowej, taśmy video, taśmy magnetycznej, dysków optycznych, w formacie MP3, MP4, w zapisie cyfrowym, w wersji przystosowanej do odtwarzania w komputerach multimedialnych, w odtwarzaczach CD, DVD, zapisane nośniki obrazu i dźwięku, gry komputerowe, interaktywne gry komputerowe, urządzenia do nagrywania, zapisywania, odtwarzania i reprodukcji dźwięku, obrazu, informacji i zapisu filmowego w formie analogowej i cyfrowej, elektroniczna aparatura służąca do odbioru przekazu satelitarnego, naziemnego, kablowego i światłowodowego, nadajniki sygnału naziemnego, kablowego i satelitarnego, odbiorniki telewizyjne i radiowe, odbiorniki telewizyjne i radiowe z wbudowanym dekoderny sygnału, urządzenia do odekodowywania zakodowanego sygnału zawierające zestaw do odbioru telewizji, zestawy aparaturowe zawierające dekoderny i interaktywną przeglądarkę kanałów telewizji satelitarnej, zestawy aparaturowe zawierające dekoderny i nagrywarkę do zapisywania programów telewizyjnych i dźwiękowych-rejestracja dźwięku i obrazu na wbudowanym dysku twardym PVR umożliwiającą wybór zapisywanych programów (Personal Video Recorder-osobisty rejestrator obrazu), komputery, programy komputerowe, programy komputerowe umożliwiające użytkownikom telewizji, oglądanie i zakup towarów, za pośrednictwem cyfrowych kanałów telewizyjnych, programy do prowadzenia gier komputerowych, konkursów przystosowane do użycia z odbiornikiem telewizyjnym jako ekranem komputerowym, programy komputerowe do obsługi interaktywnej telewizji, urządzenia do zapisu audio i video w postaci skompresowanej, anteny radiowe i telewizyjne, urządzenia do zapisywania, zapamiętywania i odtwarzania obrazów, dźwięków i zapisu wideo w postaci plików MP3, MP4, w zapisie cyfrowym, aparaty telefoniczne, **16** papier, karton i wyroby z tych materiałów nie ujęte w innych klasach, druki akcydensowe, kalendarze, foldery, prospekty afisze, plakaty, fotografie, nalepki, publikacje drukowane, czasopisma, książki, broszury, materiały piśmienne, papeterie, torby do pakowania z papieru i tworzyw sztucznych, materiały szkoleniowe i instruktażowe (z wyjątkiem aparatów), **25** odzież, odzież sportowa, obuwie, nakrycia głowy, **28** gry, zabawki i sprzęt sportowy ujęte w tej klasie, **35** usługi w zakresie reklamy: organizacja i prowadzenie kampanii reklamowych, wynajem i sprzedaż miejsca i czasu na cele reklamowe w środkach masowego przekazu, usługi produkcji audycji i filmów reklamowych dla radia, telewizji, filmu, Internetu, usługi w zakresie dystrybucji i doręczania prospektów i próbek reklamowych, organizacji pokazów i wystaw w celach handlowych i reklamowych, usługi badania opinii publicznej, badania rynku mediów i reklamy, usługi prowadzenia sklepu, hurtowni wielobranżowej i sklepu internetowego, usługi sprzedaży odzieży, obuwia, wyrobów papierniczych, kosmetyków, chemii gospodarczej, książek, czasopism, gazet, sprzętów gospodarstwa domowego, mebli, wyposażenia wnętrz, usługi prowadzenia sprzedaży niżej wymienionych towarów z naniesieniem logo jako elementem reklamowo-ozdobnym: apaszki jedwabne, baloniki, bandanki, banery, bezrękawniki, bloczki kartek samoprzylepnych, bluzy, bombki, breloczki, chorągiewki, czapki, daszki, długopisy, elektroniczne urządzenia do tłumaczeń językowych, elektroniczne urządzenia ze słownikiem, etui skórzane na długopisy, etui skórzane na wizytówki, flagi, galanteria odzieżowa damska i męska, galanteria skórzana, galanteria papierowa, kalendarze, kalkulatory, kapelusze, karafki, konstrukcje dmuchane i balony, kosmetyczki, kosmetyki, koszulki polo, krawaty, krzesła, kubki, kurtki, latawce, maskotki, materiały biurowe i szkolne, pudełka, naklejki i nalepki, notesy, obrusy, odtwarzacze płyt kompaktowych i kaset, ołówki, opakowania na napoje, organizery, otwieracze do butelek, pałeczki chińskie, papiery pakowe, parasole, parasolki, parawany, para jedwabne, piłki, piórniki, plecaki, podkładki pod kubki, kieliszki i szklanki, podkładki pod

mysz, pokrowce na telefony, portfele, postery, radioodbiorniki, rękawiczki, rękawiczki, sakwy rowerowe, sakwy podróżne, samochodowe osłony przeciwsłoneczne, siatki, skrobaczki do szyb, słodycze, standy, stroje dla personelu, szale, szaliki, teczki skórzane, termosy, torby i torebki, torciki, trąbki, t-shirty, wizytowniki, wody perfumowane i perfumy, worki żeglarskie, wyroby ze szkła i porcelany, zabawki, zegary ściennie, zegarki, znaczki z logo, **36** usługi w zakresie pośrednictwa w zawieraniu umów ubezpieczeniowych, umów kredytowych za pośrednictwem telewizji interaktywnej i sieci teleinformatycznych Internet, umożliwianie sprawdzania stanu konta za pośrednictwem telewizji interaktywnej i sieci teleinformatycznych Internet, umożliwienie dokonywania płatności za pośrednictwem telewizji interaktywnej i Internetu, obsługa kart kredytowych za pośrednictwem telewizji interaktywnej i Internetu, **37** usługi w zakresie: instalacji, obsługi i napraw systemów przekazywania dźwięku i obrazu w systemie łączności radiofonicznej, telewizyjnej, kablowej, światłowodowej, satelitarnej i naziemnej w systemie cyfrowym i analogowym, instalacji i naprawy urządzeń do odbioru sygnału telewizyjnego, radiowego, instalacja anten zbiorczych i indywidualnych do odbioru tego sygnału, instalacja i naprawa sprzętu do odekodowywania sygnału, **38** usługi telekomunikacyjne, usługi agencji informacyjnej: zbieranie i rozpowszechnianie informacji, usługi rozpowszechniania programów telewizyjnych, reportaży, filmów dokumentalnych i fabularnych, widowisk rozrywkowych i sportowych oraz audycji z interaktywnym udziałem widzów, usługi: emisji telewizyjnej i radiowej, obsługi przekazu dźwięku i obrazu, obsługi przekazu cyfrowego, organizowania systemów transmisyjnych dźwięku i obrazu i sygnału cyfrowego, rozpowszechniania programów i informacji za pośrednictwem sieci informatycznych-Internetu, usługi komunikacyjne za pośrednictwem przekazu satelitarnego, naziemnego, kablowego i światłowodowego, usługi telekomunikacyjne spersonalizowane w zakresie dostępu do treści informacyjnych i usług indywidualnie określonych dla każdego abonenta z możliwością wykorzystania przesyłania informacji od abonenta do operatora w celu wyboru usług, uczestniczenia w grach konkursach, głosowaniach i dokonywania zakupów z jednoczesnym przekazywaniem informacji od i do klienta, usługi telekomunikacyjne przeznaczone do obsługi sprzedaży detalicznej towarów poprzez bezpośrednią komunikację z klientem, usługi przekazu telewizyjnego łącznie z umożliwianiem wyboru z pośród wielu programów i inteligentnej automatycznej selekcji programów które mają być nagrywane, usługi emisji i transmisji telewizji interaktywnej, interaktywnej rozrywki i konkursów, usługi dostarczania informacji on-line z komputerowych baz danych, umożliwianie dostępu do stron WWW za pośrednictwem przekazu telewizyjnego poprzez interaktywny portal telewizyjny, udzielanie informacji i usługi konsultacyjne dotyczące wyżej wymienionych usług, dostarczanie dostępu do Internetu, wynajem miejsca na strony WWW, usługi poczty elektronicznej, dostarczanie dostępu do internetowych stron WWW zawierających pliki muzyczne, video, dźwiękowe i graficzne, wynajem urządzeń do odbioru i nadawania sygnału telewizyjnego i radiowego, odbiorników radiowych i telewizyjnych, urządzeń do kodowania i dekodowania sygnału cyfrowego i analogowego, zapewnienie dostępu do sieci LAN-przesyłanie danych z i do sieci lokalnej (Local Area Network) jak również umożliwienie dostępu do Internetu za pośrednictwem tej sieci, **41** usługi w zakresie rozrywki i nauczania: organizacja rozrywkowych widowisk telewizyjnych, audycji radiowych, produkcja filmów dokumentalnych i fabularnych, reportaży, programów telewizyjnych, organizacji teleturniejów i konkursów, organizacja audycji z interaktywnym udziałem widzów, dostarczanie rozrywki i usług edukacyjnych za pośrednictwem radia, telewizji, Internetu, dostęp do wyżej wymienionych usług edukacyjnych i rozrywkowych w systemie on-line, w systemie telewizji interaktywnej, usługi wynajmowania sprzętu do nagrywania, odtwarzania dźwięku i obrazu, dostarczanie informacji o rozrywce, edukacji, programach radiowych i telewizyjnych, imprezach sportowych, usługi automatycznego zapisywania programów telewizyjnych zgodnie z preferencjami odbiorców i następnie odtwarzanie ich w czasie wybranym przez odbiorcę, usługi rozrywkowe polegające na udostępnianiu muzyki, video, dźwięku i obrazu w postaci plików dostępnych ze stron WWW poprzez Internet, usługi wynajmowania studia nagraniowego, filmowego, organizacji i produkcji nagrań filmowych, dźwiękowych, usługi organizacji imprez artystycznych, estradowych, sportowych, rekreacyjnych, usługi wydawnicze: publikowanie książek i materiałów drukowanych, publikowanie w formie elektronicznej książek, magazynów, czasopism, ga-

zet udostępnianie ich w sieci internetowej, usługi obsługi technicznej i organizacyjnej produkcji telewizyjnej i filmowej, **42** opracowywanie i wdrażanie programów komputerowych, wykonywanie opinii i badań w dziedzinie środków komunikacji publicznej, multimedialnej, udostępnienie prognoz pogody, **45** usługi administrowania prawami własności intelektualnej, udzielania licencji i pośrednictwa w obrocie prawami własności intelektualnej.

(111) **231445** (220) 2009 06 22 (210) 357326  
(151) 2010 08 18 (441) 2009 09 28  
(732) The Procter & Gamble Company, Cincinnati, US.  
(540) OLD SPICE PATAGONIA

(510), (511) **03** mydła toaletowe, artykuły perfumeryjne, kosmetyki, olejki eteryczne, lotony do włosów, preparaty do oczyszczenia, pielęgnacji oraz upiększania skóry, owłosionej skóry głowy oraz włosów, dezodoranty i antyperspiranty do użytku osobistego.

(111) **231446** (220) 2009 06 29 (210) 357613  
(151) 2010 08 18 (441) 2009 10 12  
(732) KERATRONIK SAFETY SPÓŁKA Z OGRANICZONĄ  
ODPOWIEDZIALNOŚCIĄ, Warszawa, PL.  
(540) FLYSEC

(510), (511) **09** dane na nośnikach optycznych, magnetycznych; dyski do rejestracji dźwięku; elektryczne urządzenia do dozoru; elektroniczny sprzęt transmisyjny; elektryczna aparatura kontrolno-sterująca; instalacje analogowe; instalacje telefoniczne i do przechowywania danych; publikacje elektroniczne; urządzenia do komunikacji wewnętrznej; mikroprocesory; urządzenia do nawigacji satelitarnej; przyrządy nawigacyjne; koncentratory liniowe; przyrządy i urządzenia pomiarowe; przenośna aparatura do radiokomunikacji; przyrządy do rejestrowania czasu, odległości; rejestratory przebytej drogi dla pojazdów; pulpity, szafy rozdzielcze; telefoniczne urządzenia nadawcze; karty z obwodami zintegrowanymi; urządzenia do wyznaczania współrzędnych dowolnych obiektów w skali globu wykorzystujące satelitarne systemy lokalizacyjne; wyposażenie linii transmisyjnych; systemy i urządzenia do monitorowania pojazdów z wykorzystaniem technologii GPS, **35** analizy rynkowe; badanie rynku i opinii publicznej; zgrupowanie na rzecz osób trzecich różnego rodzaju artykułów, takich jak: elektryczny sprzęt gospodarstwa domowego, artykuły radiowo-telewizyjne; komputery, urządzenia peryferyjne, oprogramowanie, maszyn i urządzeń biurowych, części elektronicznych, maszyn i urządzeń dla przemysłu i nawigacji-pozwalające nabywcy wygodnie oglądać i kupować te towary w sklepach detalicznych, hurtowniach, poprzez Internet i poza siecią detaliczną; wynajmowanie maszyn i urządzeń dla biura; pozyskiwanie i systematyzacja danych do komputerowej bazy danych; komputerowe zarządzanie plikami; usługi pośrednictwa w zakresie nabywania usług telekomunikacyjnych; wyszukiwanie informacji w plikach komputerowych dla osób trzecich, **37** usługi dotyczące instalowania, konserwacji i napraw: elektrycznej aparatury rozdzielczej i sterowniczej; nadajników i sprzętu radiowo-telewizyjnego; urządzeń do nawigacji satelitarnej; usługi związane z montażem i serwisowaniem urządzeń elektronicznych oraz systemów monitorowania pojazdów z wykorzystaniem technologi GPS; usługi dotyczące wykonywania wykopów i wierceń geologiczno-inżynierskich; wykonywanie robót ogólnobudowlanych i instalacji elektrycznych; usługi związane z wykańczaniem wnętrz; usługi związane z instalowaniem, naprawą i konserwacją maszyn specjalnego przeznaczenia, **38** łączność telefoniczna, telegraficzna; łączność za pomocą telefonii komórkowej; usługi dotyczące przesyłania informacji, przesyłania telegramów; usługi dotyczące zapewnienia łączności przez terminale komputerowe; komputerowe przesyłanie informacji tekstowej i obrazowej przy pomocy komputera; usługi dotyczące umożliwienia połączenia i przydzielania dostępu światowej sieci komputerowej; usługi związane z obsługą telekonferencji; wypożyczanie modemów i urządzeń do przesyłania informacji; usługi związane ze zleceniami przywoławczymi poprzez radio, telefon lub inne środki łączności elektronicznej; telewizja kablowa, **42** prace badawczo-rozwojowe w dziedzinie nauk technicznych; doradztwo w sprawach sprzętu komputerowego i oprogramowania komputerowego; instalacje oprogramowania komputerowego; inżynieria techniczna; projektowanie systemów komputerowych; konwersja danych lub dokumentów na formę elektroniczną; odzyskiwanie danych komputerowych; opracowywanie projektów tech-

nicznych; usługi dotyczące projektowania, konserwacji, powielania i wypożyczania oprogramowania komputerowego, **45** agencje dektetywistyczne; doradztwo w sprawach bezpieczeństwa; eskorta (ochrona osobista); kontrola przedsiębiorstw dla celów bezpieczeństwa; monitoring systemów bezpieczeństwa i antywłamaniowych; nadzór nocny; ochrona osobista; usługi ochroniarskie.

(111) **231447** (220) 2009 06 30 (210) 357641  
(151) 2010 10 01 (441) 2009 10 12  
(732) BRAVA Małgorzata Lewandowska , Opacz-Kolonia , PL.  
(540)

## Coriano

(531) 27.5.1  
(510), (511) **24** tkaniny bawełniane, prześcieradła jako tkaniny, ręczniki do twarzy tekstylne, ręczniki tekstylne, bielizna pościelowa, bielizna stołowa tekstylna, kapy na łóżka, **25** szlafroki.

(111) **231448** (220) 2009 07 02 (210) 357705  
(151) 2010 10 01 (441) 2009 10 12  
(732) „GLUE-INVEST” SPÓŁKA AKCYJNA, Warszawa, PL.  
(540) PYRETHRUM SPOT-ON

(510), (511) **01** insektycydy, **05** środki odstraszające insekty dla zwierząt, biologiczne preparaty do celów weterynaryjnych, preparaty chemiczne do celów weterynaryjnych, środki do tępienia larw insektów, obroże przeciw pasożytnicze dla zwierząt, środki do odstraszania owadów, środki do tępienia pasożytów, preparaty przeciw pasożytnicze, lotony dla zwierząt, środki i preparaty do mycia dla zwierząt, preparaty weterynaryjne.

(111) **231449** (220) 2009 07 02 (210) 357706  
(151) 2010 10 01 (441) 2009 10 12  
(732) Automobilklub Polski, Warszawa, PL.  
(540)



Kolor znaku: biały, czerwony, złoty, czarny  
(531) 3.7.1, 18.1.21, 24.9.1, 26.1.1, 27.5.1, 29.1.14  
(510), (511) **12** pojazdy; urządzenia do poruszania się na lądzie, **16** wydawnictwa motoryzacyjne, materiały szkoleniowe i instruktażowe (z wyjątkiem przyrządów), **35** usługi w zakresie reklamy; organizowania wystaw w celach handlowych lub reklamowych i promocji sprzedaży dla osób trzecich, **41** usługi w zakresie organizacji zawodów sportowych; usługi w zakresie szkolenia i nauczania, **43** usługi w zakresie wynajmowania sal na posiedzenia.

(111) **231450** (220) 2009 07 02 (210) 357708  
(151) 2010 10 01 (441) 2009 11 23  
(732) Automobilklub Polski, Warszawa, PL.  
(540) Rajd Barbórka-Ogólnopolskie Kryterium Asów  
(510), (511) **41** usługi w zakresie organizacji zawodów sportowych, usługi w zakresie szkolenia i nauczania.

(111) **231451** (220) 2009 07 02 (210) 357709  
(151) 2010 10 01 (441) 2009 11 23  
(732) Automobilklub Polski, Warszawa, PL.  
(540) Rajd Warszawski  
(510), (511) **41** usługi w zakresie organizacji zawodów sportowych, usługi w zakresie szkolenia i nauczania.

(111) **231452** (220) 2009 07 02 (210) 357715  
 (151) 2010 08 24 (441) 2009 10 12  
 (732) KIMBERLY-CLARK Spółka z ograniczoną odpowiedzialnością, Klucze-Osada, PL.  
 (540) VELVET JUNIOR  
 (510), (511) **03** nasączone chusteczki, wilgotne chusteczki do higieny osobistej, higieniczne chusteczki, **16** toaletowe chusteczki, ściereczki papierowe.

(111) **231453** (220) 2009 07 06 (210) 357880  
 (151) 2010 10 01 (441) 2009 10 12  
 (732) VIETLEX Spółka z ograniczoną odpowiedzialnością, Gdynia, PL.  
 (540) QQY  
 (510), (511) **25** odzież, bielizna, obuwie, nakrycia głowy.

(111) **231454** (220) 2009 07 10 (210) 358079  
 (151) 2010 09 27 (441) 2009 10 12  
 (732) TEVA PHARMACEUTICALS POLSKA Spółka z ograniczoną odpowiedzialnością, Warszawa, PL.  
 (540)



Kolor znaku: zielony, niebieski, fioletowy, czerwony, pomarańczowy, żółty

(531) 1.15.1, 26.1.6, 26.1.18, 27.5.1, 29.1.15  
 (510), (511) **05** preparaty farmaceutyczne, leki, substancje dietetyczne przystosowane do celów medycznych, żywność dietetyczna dla celów leczniczych, suplementy diety do celów leczniczych, preparaty witaminowe, preparaty z mikroelementami, suplementy mineralne do żywności do celów leczniczych, preparaty bakteryjne do celów leczniczych, **32** preparaty do produkcji napojów, pastylki do napojów gazowanych, proszki do napojów gazowanych, napoje izotoniczne.

(111) **231455** (220) 2009 07 13 (210) 358175  
 (151) 2010 09 03 (441) 2009 10 26  
 (732) KBM Sp. z o.o., Bełchatów, PL.  
 (540)



Kolor znaku: niebieski i odcienie

(531) 20.1.1, 20.1.5, 26.4.1, 27.5.1, 29.1.12  
 (510), (511) **01** kleje przemysłowe, w tym kleje do tapet; płyny do usuwania tapet, preparaty do klejenia i gruntowania, środki impregnujące, **02** farby, bejce, pokosty, **27** tapety.

(111) **231456** (220) 2009 07 13 (210) 358176  
 (151) 2010 09 03 (441) 2009 10 26  
 (732) KBM Sp. z o.o., Bełchatów, PL.  
 (540) WALLFIX  
 (510), (511) **01** kleje przemysłowe, w tym kleje do tapet; płyny do usuwania tapet, preparaty do klejenia i gruntowania, środki impregnujące, **02** farby, bejce, pokosty, **27** tapety.

(111) **231457** (220) 2009 07 13 (210) 358177  
 (151) 2010 09 03 (441) 2009 10 26  
 (732) KBM Sp. z o.o., Bełchatów, PL.

(540)



Kolor znaku: pomarańczowy, czarny

(531) 26.1.1, 26.4.2, 27.5.1, 29.1.12  
 (510), (511) **01** kleje przemysłowe, w tym kleje do tapet; płyny do usuwania tapet, preparaty do klejenia i gruntowania, środki impregnujące, **27** tapety.

(111) **231458** (220) 2009 07 21 (210) 358434  
 (151) 2010 09 14 (441) 2009 10 26  
 (732) PZ CUSSONS Polska S.A., Warszawa, PL.  
 (540)



Kolor znaku: biały, fioletowy, beżowy

(531) 25.3.1, 26.11.2, 27.5.1, 29.1.13  
 (510), (511) **03** kosmetyki, preparaty kosmetyczne, środki perfumeryjne, perfumy, wody toaletowe i kolońskie; preparaty kosmetyczne do golenia i po goleniu, pianki, kremy i mydła do golenia, balsamy po goleniu, kremy, pianki, talki, emulsje, płyny, toniki, żele, mleczka kosmetyczne, oliwki, balsamy do skóry, mydła, mydła w płynie, mydła dezynfekujące, mydła dezodoryzujące, mydła lecznicze, mydła przeciwopotowe, mydła toaletowe, mydła zawierające składniki pilingujące i/lub masujące, mydła przeciwopotowe do stóp, środki i preparaty do mycia i kąpieli, płyny, żele, kremy, pianki i mleczka pod prysznic, płyny, żele, kremy, pianki i mleczka do kąpieli, środki i preparaty do pielęgnacji ciała, środki i preparaty do mycia, pielęgnacji i ochrony pielęgnacji i lakiery do włosów, środki i preparaty do układania włosów, szampony, odżywki do włosów, środki i preparaty przeciwłupieżowe, środki i preparaty do oczyszczania skóry, środki i preparaty do oczyszczania skóry o właściwościach antybakteryjnych, olejki eteryczne, dezodoranty i antyperspiranty, środki i preparaty do higieny intymnej, odświeżacze do ust, środki i preparaty do makijażu i demakijażu, środki i preparaty do pielęgnacji, malowania i ochrony ust, rzęs, brwi, paznokci, środki i preparaty do usuwania lakierów, odżywki do paznokci, środki i preparaty do opalania i chroniące przed promieniowaniem ultrafioletowym, środki i preparaty do samoopalanania, środki i preparaty do depilacji, pudry do makijażu, pudry po kąpieli, pudry higieniczne, chusteczki nasączone płynami kosmetycznymi, środki i preparaty do pielęgnacji zębów i jamy ustnej, artykuły toaletowe, ozdoby do celów kosmetycznych, wyroby chemii gospodarczej, środki i preparaty do czyszczenia, polerowania, szorowania i ścierania, środki i preparaty do czyszczenia, polerowania, szorowania i ścierania do użytku w gospodarstwie domowym, mleczka, żele, płyny i proszki do czyszczenia i polerowania, detergenty, materiały ściernie, środki i preparaty piorące, proszki, płyny i mydła do prania, koncentraty do prania, płyny do mycia naczyń, płyny do płukania tkanin, koncentraty do płukania tkanin, antystatyczne środki i preparaty do celów domowych, środki i preparaty do zmiękczenia tkanin, krochmal, środki i preparaty do krochmalenia, środki i preparaty do namaczania tkanin, środki i preparaty do trawienia, środki i preparaty chemiczne do ożywiania kolorów do użytku domowego, mydła do ożywiania koloru tkanin, środki i preparaty wybielające stosowane w praniu, środki i preparaty do odbarwiania, środki i preparaty odświeżające, środki i preparaty do wywabiania plam, woda do prasowania, preparaty do usuwania kamienia kotłowego dla gospodarstw domowych, środki i preparaty do prania, czyszczenia i konserwacji skóry, środki i preparaty do czyszczenia szkła, szyb i luster, **05** kosmetyki do celów leczniczych, kremy, pianki, emulsje, płyny, żele, oliwki i balsamy lecznicze, środki i preparaty przeciwłupieżowe lecznicze, sole do kąpieli do celów medycznych, kąpiele lecznicze, dezodoranty inne niż do użytku osobistego, środki dezynfekcyjne do celów hi-

gienicznych, środki do odświeżania powietrza, środki odstraszające owady, środki grzybobójcze.

(111) **231459** (220) 2009 07 24 (210) 358623  
(151) 2010 09 14 (441) 2009 10 26  
(732) AMOS Anna Orlicka-Sapa, Warszawa, PL.  
(540) KLUB ZNAWCÓW POLSKICH POMNIKÓW HISTORII  
(510), (511) **06** odznaki, plakietki pamiątkowe metalowe, **16** czasopi-  
sma, książki, albumy, wydawnictwa nieperiodyczne, broszury, kartki  
pocztowe, widokówki, **39** organizowanie imprez turystycznych.

(111) **231460** (220) 2009 07 31 (210) 358923  
(151) 2010 09 22 (441) 2009 11 09  
(732) „Trouw Nutrition Polska” Spółka z ograniczoną  
odpowiedzialnością, Grodzisk Mazowiecki, PL.  
(540)



Kolor znaku: zielony, różowy, biały

(531) 27.5.1, 29.1.13

(510), (511) **31** pasze dla zwierząt, komponenty paszowe, koncentra-  
ty paszowe, dodatki paszowe, premiksy paszowe.

(111) **231461** (220) 2009 07 31 (210) 358924  
(151) 2010 09 22 (441) 2009 11 09  
(732) „Trouw Nutrition Polska” Spółka z ograniczoną  
odpowiedzialnością, Grodzisk Mazowiecki, PL.  
(540)



Kolor znaku: czarny, czerwony, biały

(531) 26.11.1, 27.5.1, 29.1.13

(510), (511) **31** pasze dla zwierząt, komponenty paszowe, koncentra-  
ty paszowe, dodatki paszowe, premiksy paszowe.

(111) **231462** (220) 2009 07 31 (210) 358925  
(151) 2010 09 22 (441) 2009 11 09  
(732) „Trouw Nutrition Polska” Spółka z ograniczoną  
odpowiedzialnością, Grodzisk Mazowiecki, PL.  
(540)



Kolor znaku: niebieski, zielony, biały

(531) 26.2.7, 27.5.1, 29.1.13

(510), (511) **31** pasze dla zwierząt, komponenty paszowe, koncentra-  
ty paszowe, dodatki paszowe, premiksy paszowe.

(111) **231463** (220) 2009 07 31 (210) 358926  
(151) 2010 09 22 (441) 2009 11 09  
(732) „Trouw Nutrition Polska” Spółka z ograniczoną  
odpowiedzialnością, Grodzisk Mazowiecki, PL.  
(540)



Kolor znaku: niebieski, żółty, biały

(531) 26.13.25, 27.5.1, 29.1.13

(510), (511) **31** pasze dla zwierząt, komponenty paszowe, koncentra-  
ty paszowe, dodatki paszowe, premiksy paszowe.

(111) **231464** (220) 2009 07 31 (210) 358927  
(151) 2010 09 22 (441) 2009 11 09  
(732) „Trouw Nutrition Polska” Spółka z ograniczoną  
odpowiedzialnością, Grodzisk Mazowiecki, PL.  
(540)



Kolor znaku: niebieski, żółty, biały

(531) 27.5.1, 27.5.17, 27.5.21, 29.1.13

(510), (511) **31** pasze dla zwierząt, komponenty paszowe, koncentra-  
ty paszowe, dodatki paszowe, premiksy paszowe.

(111) **231465** (220) 2009 07 31 (210) 358928  
(151) 2010 09 22 (441) 2009 11 09  
(732) „Trouw Nutrition Polska” Spółka z ograniczoną  
odpowiedzialnością, Grodzisk Mazowiecki, PL.  
(540)



Kolor znaku: żółty, niebieski, biały

(531) 5.3.11, 5.3.13, 26.1.1, 26.1.15, 27.5.1, 29.1.13

(510), (511) **05** mieszanki witaminowo-mineralne, witaminowe, mi-  
neralne dla zwierząt do celów leczniczych, mieszanki paszowe uzu-  
pełniające do celów leczniczych, dodatki do pasz do celów leczni-  
czych.

(111) **231466** (220) 2009 08 10 (210) 359197  
(151) 2010 09 27 (441) 2009 11 23  
(732) Wrocławskie Zakłady Zielarskie „Herbapol” Spółka Akcyjna,  
Wrocław, PL.  
(540) HEDEROIN

(510), (511) **05** preparaty farmaceutyczne, suplementy diety do ce-  
lów medycznych, preparaty ziołowe do celów medycznych.

(111) **231467** (220) 2009 08 10 (210) 359200  
(151) 2010 09 27 (441) 2009 11 23  
(732) KRAKOWSKIE TOWARZYSTWO PRZEMYSŁOWE, Kraków, PL.  
(540) LAST NIGHT OF THE PROMS  
(510), (511) **41** organizacja koncertów i widowisk.

(111) **231468** (220) 2009 08 31 (210) 360041  
(151) 2010 09 27 (441) 2009 12 07  
(732) TERMO ORGANIKA SPÓŁKA Z OGRANICZONĄ  
ODPOWIEDZIALNOŚCIĄ, Kraków, PL.  
(540)



Kolor znaku: czarny, pomarańczowy

(531) 25.7.1, 26.1.1, 26.3.1, 26.4.1, 26.7.25, 29.1.12

(510), (511) **17** styropian i produkty styropianowe zawarte w tej kla-  
sie, materiały izolacyjne, materiały uszczelniające, **19** materiały bu-  
dowlane niemetalowe.



(111) **231469** (220) 2009 08 31 (210) 360042  
 (151) 2010 09 27 (441) 2009 12 07  
 (732) TERMO ORGANIKA SPÓŁKA Z OGRANICZONĄ  
 ODPOWIEDZIALNOŚCIĄ, Kraków, PL.  
 (540) POMARAŃCZ W KROPKI  
 (510), (511) **17** styropian i produkty styropianowe zawarte w tej kla-  
 sie, materiały izolacyjne, materiały uszczelniające, **19** materiały bu-  
 dowlane niemetalowe.

(111) **231470** (220) 2009 08 31 (210) 360044  
 (151) 2010 09 27 (441) 2009 12 07  
 (732) TERMO ORGANIKA SPÓŁKA Z OGRANICZONĄ  
 ODPOWIEDZIALNOŚCIĄ, Kraków, PL.  
 (540) CĘTKI  
 (510), (511) **17** styropian i produkty styropianowe zawarte w tej kla-  
 sie, materiały izolacyjne, materiały uszczelniające, **19** materiały bu-  
 dowlane niemetalowe.

(111) **231471** (220) 2009 08 31 (210) 360046  
 (151) 2010 09 27 (441) 2009 12 07  
 (732) TERMO ORGANIKA SPÓŁKA Z OGRANICZONĄ  
 ODPOWIEDZIALNOŚCIĄ, Kraków, PL.  
 (540) STYROPIAN W ŁĄTY  
 (510), (511) **17** styropian i produkty styropianowe zawarte w tej kla-  
 sie, materiały izolacyjne, materiały uszczelniające.

(111) **231472** (220) 2009 09 09 (210) 360359  
 (151) 2010 09 27 (441) 2009 12 21  
 (732) TEVA PHARMACEUTICALS POLSKA Spółka z ograniczoną  
 odpowiedzialnością, Warszawa, PL.  
 (540) SUZETTE  
 (510), (511) **05** preparaty farmaceutyczne, leki, substancje dietetycz-  
 ne przystosowane do celów medycznych, żywność dietetyczna dla  
 celów leczniczych, suplementy diety do celów leczniczych, prepara-  
 ty witaminowe, preparaty z mikroelementami, suplementy mineral-  
 ne do żywności, preparaty bakteryjne do celów leczniczych.

(111) **231473** (220) 2009 09 22 (210) 360841  
 (151) 2010 09 27 (441) 2010 01 04  
 (732) Warszawskie Zakłady Farmaceutyczne Polfa Spółka Akcyjna,  
 Warszawa, PL.  
 (540) NOLODON  
 (510), (511) **05** wyroby farmaceutyczne.

(111) **231474** (220) 2009 09 22 (210) 360843  
 (151) 2010 09 27 (441) 2010 01 04  
 (732) Warszawskie Zakłady Farmaceutyczne Polfa Spółka Akcyjna,  
 Warszawa, PL.  
 (540) NOTADON  
 (510), (511) **05** wyroby farmaceutyczne.

(111) **231475** (220) 2009 09 22 (210) 360844  
 (151) 2010 09 27 (441) 2010 01 04  
 (732) Warszawskie Zakłady Farmaceutyczne Polfa Spółka Akcyjna,  
 Warszawa, PL.  
 (540) DORSAL  
 (510), (511) **05** wyroby farmaceutyczne.

(111) **231476** (220) 2009 09 22 (210) 360845  
 (151) 2010 09 27 (441) 2010 01 04  
 (732) Warszawskie Zakłady Farmaceutyczne Polfa Spółka Akcyjna,  
 Warszawa, PL.  
 (540) INTADON  
 (510), (511) **05** wyroby farmaceutyczne.

(111) **231477** (220) 2009 12 18 (210) 364254  
 (151) 2010 09 27 (441) 2010 03 29  
 (732) JFP SPÓŁKA Z OGRANICZONĄ ODPOWIEDZIALNOŚCIĄ,  
 Warszawa, PL.

(540)



Kolor znaku: czerwony, czarny

(531) 26.13.1, 27.5.1, 29.1.12

(510), (511) **25** odzież, obuwie, rękawiczki, skarpety, szaliki, nakrycia  
 głowy.

(111) **231478** (220) 2000 07 21 (210) 221617  
 (151) 2010 09 21  
 (732) Maytag International, Inc., Newton, US.  
 (540) ADMIRAL

(510), (511) **07** elektryczne urządzenia, aparaty, maszyny domowe  
 i kuchenne zawarte w klasie 7, aparaty, urządzenia i maszyny prze-  
 znaczone do czyszczenia brudnych rzeczy, prania i suszenia, odku-  
 rzacze oraz urządzenia i maszyny do czyszczenia zawarte w klasie  
 7, urządzenia i maszyny do woskowania i polerowania, żelazka oraz  
 urządzenia i maszyny do prasowania, urządzenia do mycia naczyń,  
 zmywarki, kompaktory (compactors) i urządzenia do usuwania i roz-  
 kładania śmieci, instalacje usuwające i wyciągające kurz, urządzenia  
 do czyszczenia parą, urządzenia, aparaty i maszyny do prania dy-  
 wanów, części i oprzyrządowanie do w/w towarów, **09** elektryczne  
 urządzenia, aparaty, maszyny domowe i kuchenne zawarte w klasie  
 9, aparaty, urządzenia i maszyny przeznaczone do czyszczenia, urzą-  
 dzenia i maszyny do polerowania, żelazka elektryczne, chłodnicze  
 urządzenia, maszyny, automaty sprzedające, chłodnicze urządzenia,  
 automaty, maszyny dozujące napoje, maszyny i urządzenia do przy-  
 rządzenia i dozowania lodów oraz schładzania napoi, urządzenia  
 i aparaty do nagrywania i odtwarzania dźwięku i/lub obrazu, radia,  
 telewizory, głośniki, aparaty fotograficzne, urządzenia kontrolne ste-  
 rujące, piloty, urządzenia i przyrządy komunikacyjne, transmisyjne  
 i odbiorcze, anteny, wzmacniacze, nośniki magnetyczne i kasety do  
 użytku z w/w urządzeniami, suche ogniwa i baterie, linie transmisyjne  
 i kable elektryczne oraz połączenia używane z nimi, automaty, urzą-  
 dzenia i maszyny sprzedające, komputery, software i programy kom-  
 puterowe, części i oprzyrządowanie do w/w towarów, **11** domowe  
 i kuchenne urządzenia, aparaty, maszyny zawarte w klasie 11, wen-  
 tylatory, urządzenia, aparaty i maszyny do gotowania, chłodzenia,  
 suszenia, grzania, oziębiania, mrożenia, zamrażarki, urządzenia do  
 przyrządzenia i dozowania lodów oraz schładzania napojów, urzą-  
 dzenia, aparaty i maszyny do klimatyzacji oraz wentylacji, kuchnie  
 i piecyki kuchenne elektryczne oraz gazowe, piece, grille, piekarniki,  
 schowki w kominkach, płyty kuchenne, powierzchnie do gotowania,  
 kuchenki mikrofalowe, elektryczne jednostki do barbecue stosowa-  
 ne w piecach elektrycznych, grille do gotowania na zewnątrz budyn-  
 ków, nawilzacze i urządzenia pochłaniające wilgoć.

(111) **231479** (220) 2009 08 20 (210) 359610  
 (151) 2010 11 17 (441) 2009 11 23  
 (732) Auto-Land Spółka z ograniczoną odpowiedzialnością,  
 Olsztyn, PL.  
 (540)



Kolor znaku: biały, czerwony

(531) 24.17.25, 26.4.4, 27.5.1, 29.1.12

(510), (511) **01** płyny eksploatacyjne do pojazdów mechanicznych  
 zawarte w klasie 1; przemysłowe środki chemiczne do mycia, czysz-  
 czenia i konserwacji wszystkich części pojazdów mechanicznych,  
**02** środki ochronne dla samochodów, mianowicie środki ochronne  
 dla pojazdów mechanicznych farby i lakiery, **03** środki do czyszcze-  
 nia, polerowania i szorowania wszystkich części pojazdów mecha-

nicznych, politory i żele do zabezpieczania karoserii, mydła i szampony samochodowe; płyny do spryskiwaczy, **04** paliwa i materiały oświetlające; przemysłowe oleje i smary w szczególności oleje i smary silnikowe, **07** filtry oleju, filtry powietrza, **09** aparatura pomiarowa i instrumenty pomiarowe wymienione w klasie 9; elektroniczne aparaty jako części samochodowe; elektryczne alarmy antywłamaniowe, wskaźniki prędkości, linijki jako przyrządy miernicze; elektryczne części dla samochodów, zawarte w klasie 9; instrumenty nawigacyjne, poziomice, wagi; komputerowe analizatory dla pojazdów; skanery kodu; komputery w tym elektroniczne terminarze, monitory, komputerowe urządzenia peryferyjne; zapisane komputerowe programy i oprogramowanie i zbiory danych; kwasomierze, bezpieczniki elektryczne, przełączniki elektryczne, lasery, nie do celów medycznych; odzież chroniąca przed wypadkami, napromieniowaniem i ogniem w tym okrycia wierzchnie jak np. kombinezony, spodnie, kurtki, koszule, paski, płaszcze, buty, rękawiczki, nakrycia głowy nauszniki; przyrządy ratunkowe: gaśnice, siatki bezpieczeństwa, siatki ratunkowe i siatki zabezpieczające przed wypadkami zawarte w klasie 9; trójkąt ostrzegawcze do pojazdów, wskaźniki świetlne ostrzegawcze do pojazdów i ich części; urządzenia alarmowe, baterie i ich części, akumulatory i ich części; urządzenia do przetwarzania danych; urządzenia do zapisu, przesyłania i/lub odtwarzania dźwięku i/lub obrazu w tym anteny, radia, telewizory, aparaty, telefoniczne, wideotelefony; urządzenia przyrządy do gaszenia ognia, **11** lampy do kierunkowskazów, reflektory i światła do samochodów; urządzenia i instalacje do oświetlenia, urządzenia chłodzące i wentylacyjne do pojazdów, **12** części dla pojazdów służących do poruszania się na lądzie, powietrzu, wodzie; części samochodowe i akcesoria samochodowe zawarte w klasie 12, **16** publikacje; druki, czasopisma, książki, **35** usługi administrowania działalnością handlową; usługi analizy i doradztwa warsztatowego w dziedzinie zarządzania przedsiębiorstwem; usługi analizy i doradztwa związane z ekonomiką przedsiębiorstwa; usługi biurowe i sekretarskie; usługi doradztwa w zakresie prowadzenia działalności gospodarczej, analizy i doradztwo organizacyjne; usługi doradztwa ekonomicznego i organizacyjnego do jednostkowych programów do elektronicznego przetwarzania danych i numerów artykułów części samochodowych, akcesoriów samochodowych; usługi doradztwa ekonomicznego; usługi doradztwa gospodarczego; usługi w zakresie eksportu i importu towarów wielobranżowych; usługi marketingowe dotyczące zbytu i zaopatrywania, reklamy i promocji sprzedaży części samochodowych i akcesoriów samochodowych; usługi pośrednictwa w umowach dla osób trzecich odnośnie kupna i sprzedaży samochodów, części samochodów i akcesoriów samochodowych; usługi reklamy; usługi handlu detalicznego i hurtowego, w tym promocja sprzedaży dla osób trzecich towarów wielobranżowych; usługi handlu detalicznego świadczone przez audycje kanału telewizyjnego w odniesieniu do nowych i używanych: samochodów, części samochodowych i akcesoriów samochodowych; usługi handlu detalicznego w zakresie handlu wysyłkowego w odniesieniu do nowych i używanych: samochodów, części samochodowych i akcesoriów samochodowych; usługi handlu detalicznego/hurtowego świadczone przez internet w odniesieniu do nowych i używanych: samochodów, części samochodowych i akcesoriów samochodowych; usługi handlu detalicznego/hurtowego w odniesieniu do nowych i używanych: samochodów, części samochodowych i akcesoriów samochodowych; usługi w zakresie zarządzania działalnością gospodarczą; usługi katalogowania w celu ułatwienia użytkownikom nabycia tych towarów w zakresie zestawiania różnych typów: samochodów, części samochodowych i akcesoriów samochodowych; zarządzanie zbiorami informatycznymi, pozyskiwanie i systematyzacja baz danych, **36** usługi operacji finansowych; usługi inwestycji kapitałowych; usługi leasingu; usługi ubezpieczenia; usługi wyceny kosztów napraw, **37** usługi instalowania i naprawy urządzeń do klimatyzacji; usługi wulkanizacji opon; usługi zabezpieczania przed korozją; usługi w zakresie wyposażania warsztatów samochodowych i motoryzacyjnych dla osób trzecich, **39** usługi w zakresie dostarczania towarów; usługi holowania pojazdów; usługi informacji o transporcie; usługi magazynowania i składowania, wynajmowanie powierzchni magazynowych; usługi pakowania towarów; usługi pomocy drogowej w przypadku awarii pojazdów; usługi sterowania taborem pojazdów za pomocą elektronicznych urządzeń nawigacyjnych i lokalizacyjnych; usługi transportowe; usługi logistyczne w zakresie magazynowania i w sektorze transportowym; usługi przewożenia ładunków; usługi w zakresie wypożyczania pojazdów mechanicznych, **41** usługi organizacji i przeprowadzania seminariów,

kursów i szkoleń, **42** usługi w zakresie technicznego zarządzania projektami w dziedzinie elektronicznego przetwarzania danych.

(111) **231480** (220) 2009 09 09 (210) 360363  
 (151) 2010 09 27 (441) 2009 12 21  
 (732) Przedsiębiorstwo Handlowo-Usługowo-Produkcyjne „MALEXIM” Andrzej Górzyński, Warszawa, PL.  
 (540) rapid  
 (510), (511) **02** środki antykorozyjne, emalie, lakiery, farby.

(111) **231481** (220) 2009 06 25 (210) 357485  
 (151) 2010 08 30 (441) 2009 09 28  
 (732) LABORATOIRES GOEMAR, Saint Malo, FR.  
 (540) VAXIPLANT  
 (510), (511) **01** chemikalia stosowane w rolnictwie, ogrodnictwie i leśnictwie (z wyłączeniem fungicydów, herbicydów, środków owadobójczych i środków przeciwpasożytniczych), nawozy do gleby; preparaty do nawożenia zawierające wodorosty; biostymulatory, aktywatory fizjologiczne i nawozy do odżywiania roślin; aktywatory zawierające wodorosty odżywiające i regulujące wzrost roślin, drzew, winorośli, zbóż, owoców i warzyw; wodorosty morskie jako nawozy, **05** preparaty do zwalczania szkodników; fungicydy, herbicydy, środki owadobójcze, środki przeciwpasożytnicze.

(111) **231482** (220) 2009 06 24 (210) 357408  
 (151) 2010 10 04 (441) 2009 09 28  
 (732) „MITEX CO” Spółka z ograniczoną odpowiedzialnością, Warszawa, PL.  
 (540) XCORE  
 (510), (511) **18** plecaki, torby, **25** obuwie, odzież, **28** sprzęt sportowy do ćwiczeń.

(111) **231483** (220) 2009 05 21 (210) 356138  
 (151) 2010 07 21 (441) 2009 08 31  
 (732) Laboratorium Kosmetyczne Dr Irena Eris Spółka Akcyjna, Piaseczno, PL.  
 (540) PHARMACERIS NEWS  
 (510), (511) **03** kosmetyki, kremy do twarzy i do ciała, emulsje do twarzy i do ciała, płyny do twarzy i do ciała, żele do twarzy i do ciała, pianki do twarzy i do ciała, oliwki i balsamy do skóry, środki do mycia i pielęgnacji stóp, mydła, środki do mycia i kąpieli, środki do mycia i pielęgnacji włosów, szampony, balsamy do włosów, odżywki do włosów, kremy do włosów, emulsje do włosów, płyny do włosów, żele do włosów, pianki do włosów, środki perfumeryjne, perfumy, wody toaletowe i kolońskie, olejki eteryczne, dezodoranty i antyperspiranty, środki do makijażu i demakijażu, fluidy, środki do pielęgnacji i malowania ust, środki do pielęgnacji i malowania paznokci, środki do higieny intymnej, środki do opalania i chroniące przed promieniowaniem ultrafioletowym, środki do samoopalania, środki do depilacji, pudry do makijażu, pudry do kąpieli, pudry higieniczne, środki do pielęgnacji zębów i jamy ustnej, artykuły toaletowe zawarte w tej klasie, pianki do golenia, żele do golenia, balsamy po goleniu, **05** produkty i preparaty lecznicze do pielęgnacji skóry, kremy do twarzy i do ciała do celów leczniczych, emulsje do twarzy i do ciała do celów leczniczych, płyny do twarzy i do ciała do celów leczniczych, żele do twarzy i do ciała do celów leczniczych, pianki do twarzy i do ciała do celów leczniczych, oliwki i balsamy lecznicze, produkty lecznicze do stóp, sole do kąpieli do celów medycznych, preparaty do kąpieli leczniczych, preparaty medyczne w postaci leczniczych kremów, emulsji, płynów, żeli, oliwek i balsamów dla skóry alergicznej i wrażliwej, skóry suchej, skóry trądzikowej, skóry z problemami naczynkowymi, skóry z trądzikiem różowatym, skóry z przebarwieniami, skóry po zabiegach onkologicznych, skóry napromieniowanej po radioterapii, skóry z problemami łuszczykowymi, skóry dla kobiet w/lub po ciąży, preparaty lecznicze dla skóry dzieci, preparaty dla skóry atopowej, produkty lecznicze do skóry głowy, produkty lecznicze do włosów, preparaty witaminowe, substancje dietetyczne do celów leczniczych, suplementy diety do celów leczniczych, suplementy diety wspomagające oddechowanie do celów leczniczych, herbaty ziołowe, **16** czasopisma, gazety, dzienniki, magazyny, kwartalniki, książki, poradniki, periodyki, afisze, albumy, atlasy, almanachy, blankiety, broszury, druki, formularze, fotografie, kalendarze, katalogi, mapy, plany, plakaty, naklejki, nalepki, obwoluty, pro-

spekty, publikacje, rysunki, zakładki do książek, podpórki do książek, koperty, kartki okolicznościowe, bilety, kupony papierowe, materiały instruktażowe i do nauczania, papier i wyroby z papieru zawarte w tej klasie, **35** usługi reklamowe na rzecz osób trzecich, rozpowszechnianie ogłoszeń reklamowych, rozpowszechnianie materiałów reklamowych, wynajmowanie miejsc na umieszczanie ogłoszeń i reklam, promocja sprzedaży na rzecz osób trzecich, publikowanie tekstów reklamowych, usługi badania rynku i opinii społecznej, **41** usługi wydawnicze, publikowanie tekstów innych niż teksty reklamowe, publikowanie książek, publikacja elektroniczna on-line książek i periodyków, organizowanie i prowadzenie balów, seminariów, sympozjów, zjazdów, konferencji, kongresów, organizowanie konkursów edukacyjnych i rozrywkowych, konkursów piękności, organizowanie loterii, organizowanie pokazów i wystaw, usługi reporterskie, usługi informacji o imprezach kulturalnych i rozrywkowych, usługi informacji o wypoczynku, usługi informacji o rekreacji.

(111) **231484** (220) 2009 04 29 (210) 355248  
 (151) 2010 10 04 (441) 2009 08 03  
 (732) Innowacyjno-Wdrożeniowe Laboratorium Farmaceutyczne „Labofarm” mgr farm. Tadeusz Pawełek, Starogard Gdański, PL.  
 (540) SENEFOL  
 (510), (511) **05** preparaty farmaceutyczne.

(111) **231485** (220) 2009 04 29 (210) 355247  
 (151) 2010 10 04 (441) 2009 08 03  
 (732) Innowacyjno-Wdrożeniowe Laboratorium Farmaceutyczne „Labofarm” mgr farm. Tadeusz Pawełek, Starogard Gdański, PL.  
 (540) SALICORTEX  
 (510), (511) **05** preparaty farmaceutyczne.

(111) **231486** (220) 2009 04 02 (210) 354195  
 (151) 2010 07 20 (441) 2009 07 06  
 (732) MEDAGRO INTERNATIONAL Spółka z ograniczoną odpowiedzialnością, Łazy, PL.  
 (540) MEDAGRO INTERNATIONAL  
 (510), (511) **03** środki wybielające i inne substancje stosowane w praniu; środki do czyszczenia, polerowania, szorowania i ścierania; mydła; środki perfumeryjne, olejki eteryczne, kosmetyki, płyny do pielęgnacji włosów; środki do czyszczenia zębów, **05** produkty farmaceutyczne i weterynaryjne; środki sanitarne do celów medycznych; substancje dietetyczne do celów leczniczych; żywność dla niemowląt; plastry, materiały opatrunkowe; materiały do plombowania zębów, woski dentystyczne; środki odkażające; środki do zwalczania robactwa; fungicydy, herbicydy, **35** marketing w sektorze farmaceutyków i preparatów leczniczych, **39** dystrybucja farmaceutyków i preparatów leczniczych, **41** usługi szkolenia w zakresie eksploatacji wyposażenia medycznego i farmaceutycznego, **42** pośrednictwo w rejestracji farmaceutyków i preparatów leczniczych.

(111) **231487** (220) 2009 03 06 (210) 353032  
 (151) 2010 07 20 (441) 2009 06 08  
 (732) FOOTBALL CITY SPÓŁKA AKCYJNA, Zalesie Górne, PL.  
 (540)



Kolor znaku: czarny, czerwony

(531) 3.7.1, 26.1.1, 26.1.15, 27.5.1, 29.1.12  
 (510), (511) **09** magnetyczne i optyczne nośniki informacji, płyty i dyski z nagraniami, dyski kompaktowe, audio-wideo, filmy, kasety wideo z nagraniami, płyty CD, płyty DVD, programy komputerowe nagrane, **16** wydawnictwa drukowane, druki, kupony, losy, bilety, kalendarze, albumy, fotografie, plakaty, afisze, chorągiewki papierowe, dyplomy, prospekty, książki i prasa o tematyce sportowej, **25** odzież, obuwie, nakrycia głowy, **28** gry i zabawki; artykuły gimnastyczne i sportowe nie ujęte w innych klasach, **32** piwo; wody mineralne

i gazowane oraz napoje bezalkoholowe; napoje owocowe i soki owocowe; syropy i inne preparaty do produkcji napojów, **35** promocja sportu; wydawanie i dystrybucja artykułów reklamowych, gadżetów reklamowych oraz artykułów służących celom marketingowym, takich jak: ubrania, buty, nakrycia głowy, wyroby kaletnicze i rymarskie, artykuły biurowe, drobne wyroby metalowe, wydawnictwa, plakaty, artykuły upominkowe ze skóry, drewna, papieru, tektury, ze szkła, porcelany, fajansu, gipsu, tworzyw sztucznych, korka, słomy; aukcje charytatywne promujące sport; reklama, reklamy radiowe, telewizyjne, prasowe, reklama billboardowa, reklama za pośrednictwem sieci komputerowej; publikowanie tekstów reklamowych; dystrybucja materiałów reklamowych w postaci ulotek, prospektów, katalogów, folderów, kalendarzy; udzielanie porad i pomocy w upowszechnianiu sportu, organizowanie targów i wystaw o tematyce sportowej w celach handlowych lub reklamowych; usługi w zakresie sprzedaży detalicznej w sklepach wielobranżowych takich towarów jak: artykuły gimnastyczne, sportowe, rehabilitacyjne; odżywki, suplementy diety, napoje, produkty dietetyczne; żywność, wyroby cukiernicze i słodczyce, piwo, napoje, wyroby tytoniowe; ubrania, buty, rękawiczki, nakrycia głowy dla sportowców; akcesoria treningowe, sprzęt treningowy, torby treningowe, artykuły kosmetyczne, fachowa literatura i prasa o tematyce dotyczącej sportu; promocja turystyki rodzimej w środkach masowego przekazu; doradztwo w zakresie organizowania, prowadzenia i zarządzania działalnością gospodarczą; zarządzanie hotelami, **36** organizowanie funduszy na cele dobroczynne; dofinansowywanie budowy i modernizacji obiektów sportowych; udzielanie pomocy finansowej sportowcom; fundowanie stypendiów szkolnych i sportowych; usługi bankowe w zakresie dostępu bezpośredniego przez internet, operacje bankowe, doradztwo bankowe, informacje bankowe, usługi pośrednictwa walutowego, prowadzenie rachunków, kont bankowych, depozyty: lokaty terminowe, papiery wartościowe, depozyty przedmiotów wartościowych, depozyty sejfowe; usługi w zakresie udzielania różnorodnych kredytów, emisja kart kredytowych i kart płatniczych, usługi w zakresie obsługi kart kredytowych i debetowych, organizowanie sprzedaży kredytów bieżących, odnawialnych, inwestycyjnych, lombardowych, kasowych, czekowych; usługi ubezpieczeniowe, usługi brokerskie, usługi świadczone ubezpieczonym i ubezpieczającym, usługi w zakresie ubezpieczeń komunikacyjnych, ubezpieczeń na życie, ubezpieczeń osobowych innych niż ubezpieczenia na życie, ubezpieczeń majątkowych, doradztwo ubezpieczeniowe, informacja o ubezpieczeniach, usługi pośrednictwa w zawieraniu umów ubezpieczeniowych, pośredniczenie w sprzedaży ubezpieczeń, doradztwo w sprawach ubezpieczeniowych; usługi funduszy inwestycyjnych i emerytalno-rentowych, zarządzanie funduszami; usługi finansowe, analizy finansowe, powiernictwo finansowe, usługi pośrednictwa finansowego, doradztwo w sprawach finansowych, finansowanie pożyczek, spłaty ratalne, sponsorowanie finansowe, transakcje finansowe, operacje walutowe, zarządzanie finansami; usługi w zakresie likwidacji szkód komunikacyjnych; usługi inwestycji kapitałowych, usługi związane z tworzeniem kapitału, nakładów kapitałowych, lokat kapitału; usługi maklerskie na rynkach papierów wartościowych; leasing samochodów oraz innych środków trwałych takich jak sprzęt medyczny, maszyny i urządzenia przemysłowe, linie technologiczne, nieruchomości; kupno i sprzedaż nieruchomości, administrowanie nieruchomości, **38** agencje prasowe, transmisja programów radiowych i telewizyjnych, łączność poprzez terminale komputerowe, przesyłanie informacji tekstowej i obrazowej przy pomocy komputera; usługi portali internetowych obejmujące udostępnianie internetowego serwisu informacyjnego poszerzonego o różnorodne funkcje internetowe, dostępne z jednego adresu internetowego; poczta elektroniczna; przekaz satelitarny; telewizja kablowa, **39** agencje turystyczne z wyjątkiem rezerwacji miejsc noclegowych; organizowanie wycieczek; transport podróży; prowadzenie parkingów, wynajmowanie miejsc na parkingi; organizowanie turystyki, **41** usługi mające na celu rekreację, obejmujące usługi związane z rozrywką i kulturą fizyczną w zakresie: organizowania i obsługi zabaw (bali), organizowania i obsługi przyjęć, organizowania i obsługi dyskotek, organizowania zabaw i gier rozrywkowych, konkursów rozrywkowych, spektakli, organizowania gier sportowych, organizowania zabaw ruchowych, organizowania turystyki konnej, turystyki rowerowej, ćwiczeń gimnastycznych, pływania, ćwiczeń na siłowni; usługi w zakresie obsługi: sal gier, obiektów sportowych, kortów tenisowych, pól golfowych, basenów, sauny, sal gimnastycznych, klubów fitness, siłowni; usługi w zakresie organizowania obozów sportowych i wakacyjnych;

wypożyczanie sprzętu sportowego; organizowanie zawodów sportowych; organizowanie obozów sportowych; organizowanie imprez o tematyce sportowej; organizowanie imprez połączonych z wręczeniem nagród, dyplomów, statuetek, wyróżnień; organizowanie wystaw z dziedziny kultury fizycznej i sportu; edukacja, doradztwo oraz organizowanie różnorodnych działań w zakresie ochrony zdrowia, rozpowszechniania kultury fizycznej, sportu i turystyki, obejmujące również środowisko osób niepełnosprawnych; usługi w zakresie organizowania i prowadzenia gier hazardowych, gier losowych, loterii zdrapkowych, loterii liczbowych, loterii pieniężnych, zakładów wzajemnych, zakładów bookmacherskich; usługi w zakresie organizowania i obsługi konferencji, kongresów, seminariów, sympozjów, zjazdów, szkoleń, kursów, konkursów piękności, konkursów edukacyjnych; usługi związane z edukacją ludzi (kursy, szkolenia); publikowanie tekstów innych niż reklamowe; publikacja elektroniczna on-line książek i periodyków; usługi klubowe w zakresie sportu, kultury fizycznej, poprawiania kondycji sportowej i zdrowia; organizowanie olimpiad i konkursów o tematyce sportowej; opracowywanie programów szkoleniowych dla treningów podnoszących ogólną sprawność; usługi związane z organizacją wypoczynku; usługi reporterskie; fotoreportaż; nagrywanie filmów na taśmach video; produkcja programów radiowych i telewizyjnych, telewizyjne programy rozrywkowe, **42** administrowanie stronami komputerowymi, przetwarzanie danych, analizy systemów komputerowych, aktualizacja oprogramowania komputerowego, projektowanie oprogramowania komputerowego, projektowanie systemów komputerowych, doradztwo w zakresie sprzętu komputerowego, instalacje oprogramowania komputerowego, programowanie komputerowe, konwersja danych lub dokumentów do postaci elektronicznej, konserwacja oprogramowania komputerowego, tworzenie i utrzymywanie stron internetowych dla osób trzecich, **43** agencje zakwaterowania, hotele, motele, pensjonaty, domy turystyczne, rezerwowanie noclegów; restauracje, kawiarnie, kafeteria, bary, snack-bary, stołówki, przygotowywanie dań (żywność i napoje) na zamówienie oraz ich dostawa – catering, **45** zarządzanie prawami autorskimi.

(111) **231488** (220) 2006 10 20 K (210) 352376  
 (151) 2010 09 10 (441) 2009 04 14  
 (732) Bayer Aktiengesellschaft, Leverkusen, DE.  
 (540) MENEVIT  
 (510), (511) **05** produkty farmaceutyczne.

(111) **231489** (220) 2005 06 21 K (210) 352366  
 (151) 2010 09 10 (441) 2009 04 14  
 (732) Landmark Graphics Corporation, Houston, US.  
 (540) GEOGRAPHIX  
 (510), (511) **09** oprogramowanie komputerowe do nabywania danych i zarządzania danymi wszelkiego rodzaju, oprogramowanie geofizyczne, geologiczne i inżynierskie, komputery komputerowe urządzenia peryferyjne w międzynarodowej klasie 9, **42** usługi komputerowe, usługi w zakresie skomputeryzowanych rozwiązań cyfrowych i symulacji do celów odwiertów ropy naftowej i gazu w międzynarodowej klasie 42.

(111) **231490** (220) 2008 12 29 (210) 350474  
 (151) 2010 09 07 (441) 2009 04 14  
 (732) Paul Hartmann Aktiengesellschaft, Heidenheim, DE.  
 (540) HARTMANN pomagamy w leczeniu  
 (510), (511) **05** produkty farmaceutyczne; wyroby chemiczne o działaniu leczniczym do pielęgnacji ciała, do ochrony i do czyszczenia skóry; preparaty higieniczne do użytku medycznego; pieluchy, wkłady pieluchowe, pieluchomajtki i podkłady chłonne dla osób chorych na inkontynencję i dla chorych; dietetyczne substancje przystosowane do celów medycznych; plastry, środki opatrunkowe; materiał opatrunkowy także z materiałem kontrastowym pochłaniającym promienie rentgenowskie lub z chipem detekcyjnym, materiał kontrastowy pochłaniający promienie rentgenowskie; dezynfektanty; wata i wyroby z waty do celów medycznych i higienicznych; nasączana środkami dezynfekującymi i/lub olejkami do czyszczenia wata lub chusteczki celulozowe do celów medycznych i higienicznych; materiały do udzielania pierwszej pomocy, zwłaszcza materiały opatrunkowe, produkty farmaceutyczne, jako części zestawu i opakowania do uzupełniania wyposażone w te towary;

majtki unieruchamiające-przytrzymujące, dziane i/lub tkane z włókien tekstylnych lub składające się z celulozy, do unieruchamiania i przytrzymywania podkładowych chłonnych, wszystkie wyżej wymienione towary do stosowania przy inkontynencji; wymienne zestawy opatrunkowe, mianowicie materiał opatrunkowy, plastry, kompresy, waciki, tampony jako części wymiennych zestawów opatrunkowych; zestawy cewników, zwłaszcza wyroby farmaceutyczne, materiał opatrunkowy, środki dezynfekujące jako części zestawu cewników; zestawy operacyjne, zwłaszcza wyroby farmaceutyczne, opaski, bandaże, chusty brzuszne, także z rentgenowskim chipem kontrastowym, folie do nacięć, pętle naczyniowe, podkłady i podkładki stosowane przy inkontynencji, jako części zestawu operacyjnego; medyczne produkty do pielęgnacji skóry i włosów, **09** urządzenia i przyrządy pomiarowe; elektryczne i elektroniczne urządzenia pomiarowe i instrumenty pomiarowe; oprogramowanie komputerowe; programy do przetwarzania danych, zwłaszcza w związku z usługami posłańców w celu zaopatrywania szpitali i/lub usuwania odpadów szpitali, **10** aparatura, instrumenty i narzędzia chirurgiczne, medyczne, dentylistyczne i weterynaryjne, protezy kończyn, oczu i zębów; artykuły ortopedyczne; materiały do zszywania; pasy na szyję na rany; urządzenia do pomiaru temperatury ciała, termometry do celów medycznych; rękawice badawcze, ochronne i operacyjne do celów lekarskich, medycznych i chirurgicznych; chusty do przykrycia sterylnych pacjentów i przedmiotów; maski na usta i nos; wkłady łóżkowe z celulozy, włókniny, tworzywa sztuczne, materiałów tekstylnych i/lub gumy dla dzieci i osób chorych; prześcieradła na łóżka dla chorych i prześcieradła dla chorych niekontrolujących czynności fizjologicznych (o ile ujęte w klasie 10); cewniki, kaczki na mocz; worki ssące z włókniny i/lub z tworzywa sztucznego do rurek ssących; specjalne pojemniki do celów medycznych, zwłaszcza naczynia z tworzywa sztucznego, papieru lub folii metalowych; materiał pierwszej pomocy, mianowicie leki i instrumenty jako części zestawu i opakowania uzupełniające wyposażone w te materiały; zestawy do zmiany opatrunków, mianowicie chusty do sterylnego przykrywania pacjentów; zestawy cewników; szpatułki, kubki i miski, filtry medyczne, butle, worki, strzykawki, kaniule, igły filtracyjne, elektrody, drenaże i węże, trokary, systemy ssące/systemy przewodzenia płynów, kredki do znaczenia na skórze, zbieraki igieł i ostrzy, produkty do operacji angiograficznych jako części zestawu operacyjnego, **25** odzież, obuwie, nakrycia głowy; odzież zawodowa dla personelu medycznego oraz dla pacjentów jako odzież jednorazowego i wielorazowego użytku, **39** transport; pakowanie i składowanie towarów; organizowanie podróży; usługi posłańców w celu zaopatrywania szpitali i/lub usuwania odpadów szpitali poprzez ich transport, załadunek i wyładunek, zwłaszcza w dziedzinie operacyjnej w zakresie takich towarów jak: wyroby farmaceutyczne; wyroby chemiczne o działaniu leczniczym do pielęgnacji ciała do ochrony i do czyszczenia skóry; preparaty higieniczne do użytku medycznego; podpaski, wkładki higieniczne, podkłady położnicze; pieluchy, wkładki do pieluch, pieluchomajtki i podkłady chłonne dla osób chorych na inkontynencję i osób chorych; dietetyczne substancje przystosowane do celów medycznych; plastry, materiał opatrunkowy także z materiałem kontrastowym pochłaniającym promienie rentgenowskie lub z chipem detekcyjnym; materiał kontrastujący z promieniami rentgenowskimi; środki dezynfekujące; wata i wyroby z waty do celów medycznych i higienicznych; nasączana środkami dezynfekującymi i/lub olejkami i/lub środkami do czyszczenia wata lub chusteczki celulozowe do celów medycznych i higienicznych; materiały do udzielania pierwszej pomocy, zwłaszcza materiały opatrunkowe, produkty farmaceutyczne, jako części zestawu i opakowania do uzupełniania wyposażone w te towary; wyposażone apteczki pierwszej pomocy; majtki unieruchamiające-przytrzymujące, dziane i/lub tkane z włókien tekstylnych lub składające się z celulozy, do unieruchamiania i przytrzymywania podkładowych chłonnych, wszystkie wyżej wymienione towary do stosowania przy inkontynencji; wymienne zestawy opatrunkowe, mianowicie materiał opatrunkowy, plastry, kompresy, waciki, tampony jako części wymiennych zestawów opatrunkowych; zestawy cewników, zwłaszcza wyroby farmaceutyczne, materiał opatrunkowy, środki dezynfekujące jako części zestawu cewników; zestawy operacyjne, zwłaszcza wyroby farmaceutyczne, opaski, bandaże, chusty brzuszne, także z rentgenowskim chipem kontrastowym, folie do nacięć, pętle naczyniowe, podkłady i podkładki stosowane przy inkontynencji, jako części zestawu operacyjnego; urządzenia i przyrządy pomiarowe; elektryczne lub elektroniczne urządzenia pomiarowe i przyrządy pomiarowe;

przrządy i urządzenia chirurgiczne, lekarskie, stomatologiczne i weterynaryjne, zwłaszcza do jednorazowego użytku; protezy kończyn, oczu i zębów; artykuły ortopedyczne, materiały do zszywania stosowane w chirurgii; pasy na szwy na rany; urządzenia do pomiaru temperatury ciała, termometry do celów medycznych; rękawiczki do badań, rękawiczki ochronne i rękawiczki operacyjne do celów lekarskich, medycznych i chirurgicznych; czepki operacyjne i osłony na głowę; kotary do użytku chirurgicznego; chusty do przykryć sterylnych pacjentów i przedmiotów; maski na usta i nosy, wkłady łóżkowe z celulozy, włókniny, tworzywa sztucznego, materiałów tekstylnych i/lub gumy dla dzieci i osób chorych; prześcieradła na łóżka dla chorych i prześcieradła dla chorych niekontrolujących czynności fizjologicznych (o ile ujęte w klasie 10); worki ssące z włókniny i/lub tworzywa sztucznego do rurek ssących; specjalne pojemniki do celów medycznych, zwłaszcza naczynia z tworzywa sztucznego, papieru lub folii metalowych; materiał pierwszej pomocy, mianowicie lekarskie instrumenty jako części zestawu i opakowania uzupełniające wyposażone w te materiały; zestawy do zmiany opatrunków, urządzenia i przrządy chirurgiczne, lekarskie i weterynaryjne, szpatułki, kubki i miski, filtry medyczne, butle, worki, strzykawki, kaniule, igły filtracyjne, elektrody, drenże i węże, trokary, systemy ssące/systemy przewodzenia płynów, kredki do znaczenia na skórze, zbieraki igieł i ostrzy, produkty do operacji angiograficznych jako części zestawu operacyjnego; odzież zawodowa dla personelu medycznego oraz dla pacjentów jako odzież jednorazowego i wielorazowego użytku; odzież, buty i nakrycia głowy; usługi producenta i dystrybutora towarów medycznych w dziedzinie zaopatrywania i dostarczania towarów do domów starców i placówek dla osób niepełnosprawnych, **41** edukacja; kształcenie; rozrywka; działalność sportowa i kulturalna; przeprowadzanie kursów dla przekazywania wiedzy z zakresu opatrywania ran, inkontynencji i terapii kompresyjnej oraz kursy Tape (w celu przekazania wiedzy z zakresu opatrunków Tape), **42** projektowanie i rozwój komputerowego sprzętu i oprogramowania, **43** aprowizacja w żywność i napoje; tymczasowe zakwaterowanie, **44** usługi medyczne; higiena i troska o urodę istot ludzkich lub zwierząt; usługi pomocy medycznej.

(111) **231491** (220) 2008 10 22 (210) 347726  
(151) 2010 09 24 (441) 2009 02 02  
(732) P.U.H. „DOMINIK” Wiesława Pawlikowska, Mierzyn, PL.  
(540)



Kolor znaku: żółty, czarny, zielony, biały  
(531) 5.9.24, 25.1.15, 26.1.1, 26.1.8, 26.4.2, 26.5.1, 27.5.1, 29.1.14  
(510), (511) **29** kapusta kwaszona, ogórki kwaszone, surówki warzywne, warzywa gotowane, warzywa konserwowe, warzywa puszkowane, warzywa suszone.

(111) **231492** (220) 2008 09 25 (210) 346525  
(151) 2010 10 04 (441) 2009 01 05  
(732) VOTUM S.A., Wrocław, PL.  
(540)

VOTUM SA

Kolor znaku: grafitowy  
(531) 27.5.1, 29.1.6  
(510), (511) **35** reklama; zarządzanie przedsiębiorstwem; administrowanie przedsiębiorstwem; czynności biurowe, **36** usługi ubezpieczeniowe: bezpośrednie i pośrednie – reasekuracyjne, jednorazowe, powtarzające się oraz kombinowane, w zakresie wypadków,

chorób, casco pojazdów lądowych i szynowych, przedmiotów w transporcie, szkód spowodowanych żywiołami, szkód rzeczowych, odpowiedzialności cywilnej, kredytu oraz strat finansowych, ochrony prawnej; usługi finansowe, doradztwo w sprawach finansowych; administrowanie nieruchomościami, **41** nauczanie; organizacja szkoleń; rozrywka; organizowanie imprez sportowych, organizowanie zawodów sportowych.

(111) **231493** (220) 2008 08 22 (210) 345200  
(151) 2010 10 04 (441) 2008 11 24  
(732) Twentieth Century Fox Film Corporation, Los Angeles, US.  
(540) INZSEARCH.FOX

(510), (511) **35** usługi reklamowe, promocyjne i marketingowe; usługi w zakresie zarządzania i administrowania działalnością handlową; usługi w zakresie prac biurowych, **42** usługi komputerowe w szczególności optymalizacja wyszukiwarek internetowych, usługi doradcze w zakresie optymalizacji wyszukiwarek internetowych; usługi naukowe, techniczne i badawcze w zakresie optymalizacji wyszukiwarek internetowych; usługi w zakresie analizy przemysłowej i badanie usług w zakresie optymalizacji wyszukiwarek internetowych; usługi w zakresie projektowania i rozwoju sprzętu komputerowego i oprogramowania.

(111) **231494** (220) 2004 01 14 (210) 274980  
(151) 2010 10 04 (441) 2004 04 19  
(732) Przedsiębiorstwo Produkcyjno-Handlowo-Usługowe euroCapital Rafał Brzazgacz, Roczyny, PL.  
(540)



Kolor znaku: biały, niebieski, czarny  
(531) 26.4.1, 27.5.1, 29.1.13  
(510), (511) **35** ekspertyzy w zakresie działalności gospodarczej, informacja w zakresie działalności gospodarczej, wycena w zakresie działalności handlowej, pozyskiwanie informacji do komputerowych baz danych, usługi w zakresie pośrednictwa pracy, organizowanie targów w celach handlowych lub reklamowych, **36** agencje kredytowe, agencje pośrednictwa w handlu nieruchomościami, operacje finansowe, informacje finansowe, doradztwo w sprawach finansowych, doradztwo w sprawach ubezpieczeniowych, dzierżawa majątku nieruchomego, pośrednictwo finansowe w udzielaniu kredytów hipotecznych, konsumpcyjnych, inwestycyjnych, pośrednictwo ubezpieczeniowe, zarządzanie i administrowanie nieruchomościami, wycena finansowa nieruchomości, wynajmowanie mieszkań i domów, operacje walutowe, pośrednictwo w sprawach finansowych, pożyczki – finansowanie, pożyczki pod zastaw, **37** nadzór budowlany, wynajem sprzętu budowlanego, informacja budowlana, **41** organizowanie wystaw związanych z kulturą lub edukacją, **42** projektowanie budynków, projektowanie i dekoracja wnętrz, projektowanie ogrodów, wykonywanie pomiarów gruntów-usługi geodezyjne, projektowanie i aktualizacja oprogramowania komputerowego.

(111) **231495** (220) 2007 10 02 (210) 330921  
(151) 2010 08 31 (441) 2008 01 07  
(732) POLNORD SPÓŁKA AKCYJNA, Gdynia, PL.  
(540)



Kolor znaku: biały, czerwony, szary  
(531) 26.3.2, 26.3.4, 26.3.6, 27.5.1, 29.1.13  
(510), (511) **16** dokumentacja projektowo-kosztorysowa, **19** wyroby niemetalowe: materiały budowlane niemetalowe, rury sztywne

niemetalowe stosowane w budownictwie, asfalt, smoła i bitumy, budynki przenośne niemetalowe, pomniki niemetalowe, prefabrykaty betonowe, beton towarowy, sufity podwieszane, żaluzje niemetalowe, **37** roboty budowlano-montażowe i instalacyjne zarówno w generalnym wykonawstwie jak i w podwykonawczym na nowo budowanych obiektach i remontach; budowanie, naprawy i instalowanie obiektów małej architektury; usługi budowlane, naprawy budowlane, budowlane usługi instalacyjne wewnątrz budynków; realizacja i nadzór robót budowlano-montażowych, **39** przewóz towarów i osób środkami transportu samochodowego, wynajmowanie pojazdów i sprzętu transportowo-budowlanego.

(111) **231496** (220) 2008 02 04 (210) 336091  
(151) 2010 09 29 (441) 2008 05 12  
(732) Onninen Oy, Vantaa, FI.  
(540)

# online

(531) 27.5.1

(510), (511) **06** metale nieszlachetne i ich stopy; budowlane materiały metalowe; przenośne metalowe konstrukcje budowlane; materiały metalowe do budowy szlaków kolejowych; przewody nieelektryczne i przewody drutowe z metali nieszlachetnych; drobne wyroby żelazne, pojedyncze drobne wyroby metalowe; rury i rurki metalowe; kasy pancerne; towary z metali nieszlachetnych nie ujęte w innych klasach, rudy (kruszcze), **07** maszyny i obrabiarki; silniki (z wyjątkiem stosowanych w pojazdach lądowych); mechanizmy sprzęgania i napędu (z wyjątkiem stosowanych w pojazdach lądowych); mechaniczne narzędzia rolnicze; inkubatory do jaj, **09** urządzenia i przyrządy; naukowe, żeglarskie, geodezyjne, elektryczne, fotograficzne, kinematograficzne, optyczne, wagowe, pomiarowe, sygnalizacyjne, kontrolne, do ratowania życia, do celów dydaktycznych; urządzenia i przyrządy elektryczne przewodzące, transformujące, akumulatorowe i kontrolno-sterujące; urządzenie do nagrywania, transmisji lub reprodukcji dźwięku lub obrazu; magnetyczne nośniki danych, płyty (dyski) z nagraniami; automaty sprzedające i mechanizmy do urządzeń uruchamianych przez wrzucenie monety; kasy sklepowe, maszyny liczące, sprzęt przetwarzający dane i komputery; urządzenie do gaszenia ognia, **11** urządzenia do oświetlania, ogrzewania, wytwarzania pary, gotowania, chłodzenia, suszenia, wentylacji, zaopatrzenia w wodę oraz instalacje sanitarne, **17** kauczuk, gutaperka, guma, azbest, mika i wyroby z tych materiałów nie ujęte w innych klasach; tworzywa sztuczne w formie wyciśniętej stosowane w produkcji; materiały wypełniające, uszczelniające, pakiety, materiały izolacyjne; rury giętkie niemetalowe.

(111) **231497** (220) 2008 02 13 (210) 336543  
(151) 2010 09 22 (441) 2008 05 26  
(732) SOLVAY PHARMA POLSKA Spółka z ograniczoną odpowiedzialnością, Warszawa, PL.  
(540) DISNEMAR

(510), (511) **05** oczyszczony roztwór wody morskiej stosowany do celów medycznych, produkty farmaceutyczne, środki dezynfekcyjne, środki opatrunkowe, środki weterynaryjne.

(111) **231498** (220) 2007 10 02 (210) 330922  
(151) 2010 08 31 (441) 2008 01 07  
(732) POLNORD S.A., Gdynia, PL.  
(540) POLNORD

(510), (511) **16** dokumentacja projektowo-kosztorysowa, **19** wyroby niemetalowe: materiały budowlane niemetalowe, rury sztywne niemetalowe stosowane w budownictwie, asfalt, smoła i bitumy, budynki przenośne niemetalowe, pomniki niemetalowe, prefabrykaty betonowe, beton towarowy, sufity podwieszane, żaluzje niemetalowe, **37** roboty budowlano-montażowe i instalacyjne zarówno w generalnym wykonawstwie jak i w podwykonawczym na nowo budowanych obiektach i remontach; budowanie, naprawy i instalowanie obiektów małej architektury; usługi budowlane, naprawy budowlane, budowlane usługi instalacyjne wewnątrz budynków; realizacja i nadzór robót budowlano-montażowych, **39** przewóz towarów i osób środkami transportu samochodowego, wynajmowanie pojazdów i sprzętu transportowo-budowlanego.

(111) **231499** (220) 2007 09 13 (210) 330096  
(151) 2010 10 04 (441) 2007 12 24  
(732) Tomasz Nasiłowski, Szczecin, PL.

(540) FAIR PLAY  
(510), (511) **32** piwo, wody mineralne i gazowane oraz napoje bezalkoholowe, napoje owocowe i soki owocowe, syropy i inne preparaty do produkcji napojów, **36** doradztwo ubezpieczeniowe, doradztwo finansowe, usługi bankowe, usługi związane z administrowaniem nieruchomości.

(111) **231500** (220) 2007 03 02 (210) 322107  
(151) 2010 10 05 (441) 2007 06 11  
(732) COMPLEX Spółka Akcyjna, Łódź, PL.

(540) CX  
(510), (511) **06** wyroby metalowe produkowane w procesie obróbki mechanicznej: koła i zestawy kołowe metalowe, rolki metalowe inne niż do maszyn, zestawy kołowe do rusztań metalowych, koła do pojemników metalowych, kółka samonastawne, zestawy kołowe skrętne z hamulcem metalowe, **07** części maszyn, w szczególności: koła pasowe, pasy zębate, pasy taśmowe płaskie, pasy wariatorowe, pasy dwustronne, pasy zespolone, złącza uszczelniające, **12** piasty do kół pojazdów, sprzęgła do pojazdów lądowych, łańcuchy napędowe do pojazdów lądowych, **17** pierścienie uszczelniające, uszczelnienia czołowe obrotowych elementów maszyn, podkładki elastyczne, uszczelki, **20** koła do wózków podnośnikowych, transportowych i do wózków sklepowych, kółka samonastawne niemetalowe, zestawy kołowe skrętne z hamulcem niemetalowe, **35** usługi w zakresie prowadzenia sklepów i hurtowni z towarami wymienionymi w klasach 06, 07, 12, 17, 20.

(111) **231501** (220) 2009 08 06 (210) 359114  
(151) 2010 10 05 (441) 2009 11 09

(732) S&T System Integration & Technology Distribution AG, Vienna, AT.

(540) PROAXIA

(510), (511) **09** urządzenia do przetwarzania danych i komputery; sprzęt komputerowy i oprogramowanie komputerowe, **16** materiały drukowane; podręczniki i broszury, **35** reklama; zarządzanie w działalności gospodarczej; administrowanie przedsiębiorstwem; doradztwo w zakresie prowadzenia przedsiębiorstwa; prace biurowe; usługi zaopatrzeniowe na rzecz osób trzecich; konserwacja baz danych, mianowicie aktualizacja treści, **38** telekomunikacja; uzyskiwanie zdalnego dostępu do danych (usługi telekomunikacyjne); usługi umożliwiania dostępu do sieci on-line i usług telekomunikacyjnych; doradztwo w dziedzinie przekazywania informacji między klientami i przedsiębiorstwem drogą telekomunikacyjną za pomocą komputera lub innymi kanałami elektronicznymi; umożliwianie dostępu do globalnych sieci komputerowych, **41** nauczanie; kształcenie; rozrywka; działalność sportowa i kulturalna, **42** usługi naukowe i technologiczne i prace badawcze i odnośnie usługi projektowania oraz udoskonalania; przemysłowe usługi analityczne i badawcze; projektowanie i udoskonalanie sprzętu komputerowego i oprogramowania komputerowego; konserwacja oprogramowania komputerowego; projektowanie baz danych i stron internetowych; usługi informatyczne w zakresie instalowania i konserwowania sieci komputerowych (oprogramowania komputerowego); doradztwo informacyjno-technologiczne.

(111) **231502** (220) 2009 08 07 (210) 359133  
(151) 2010 10 05 (441) 2009 11 09

(732) „MARBEX” SPÓŁKA Z OGRANICZONĄ ODPOWIEDZIALNOŚCIĄ, Tomaszów Mazowiecki, PL.

(540)



Kolor znaku: jasnoróżowy, różowy, ciemnoróżowy  
(531) 26.11.2, 27.5.1, 29.1.1

(510), (511) **35** prezentowanie towarów w mediach dla celów sprzedaży detalicznej, handel dywanami i wykładzinami podłogowymi w sklepach detalicznych, hurtowniach i poprzez Internet.

(111) **231503** (220) 2009 08 07 (210) 359149  
 (151) 2010 10 05 (441) 2009 11 09  
 (732) ŚLĄSKA WYTWÓRNIA WÓDEK GATUNKOWYCH „POLMOS”  
 SPÓŁKA AKCYJNA, Bielsko-Biała, PL.  
 (540)



Kolor znaku: złoty, jasnożółty, czarny, czerwony

(531) 25.1.1, 25.1.5, 25.1.9, 27.5.1, 29.1.14  
 (510), (511) **33** napoje spirytusowe.

(111) **231504** (220) 2009 08 11 (210) 359246  
 (151) 2010 10 05 (441) 2009 11 23  
 (732) BZ WBK AIB Towarzystwo Funduszy Inwestycyjnych SPÓŁKA  
 AKCYJNA, Poznań, PL.  
 (540)



Kolor znaku: biały (CMYK 0% 0% 0% 0%), granatowy (PANTONE 654 lub CMYK 100,70,0,55), pomarańczowy (PANTONE 021 lub CMYK 0,80,100,0)

(531) 1.3.2, 27.5.1, 29.1.13  
 (510), (511) **36** usługi finansowe, działalność inwestycyjna, tworzenie i zarządzanie funduszami inwestycyjnymi.

(111) **231505** (220) 2009 08 11 (210) 359247  
 (151) 2010 10 05 (441) 2009 11 23  
 (732) BZ WBK AIB Towarzystwo Funduszy Inwestycyjnych S.A.,  
 Poznań, PL.  
 (540)



Kolor znaku: biały, zielony, szary, żółty, pomarańczowy

(531) 1.3.2, 27.5.1, 29.1.15  
 (510), (511) **36** usługi finansowe, działalność inwestycyjna, tworzenie i zarządzanie funduszami inwestycyjnymi.

(111) **231506** (220) 2009 08 11 (210) 359251  
 (151) 2010 10 05 (441) 2009 11 23  
 (732) Instytut Nafty i Gazu, Kraków, PL.

(540) LUBRAIL G  
 (510), (511) **04** smary.

(111) **231507** (220) 2009 08 17 (210) 359471  
 (151) 2010 10 05 (441) 2009 11 23  
 (732) BIOFARM Spółka z ograniczoną odpowiedzialnością,  
 Poznań, PL.  
 (540) LERAZYX  
 (510), (511) **05** produkty farmaceutyczne: leki, środki dezynfekcyjne, odkażające, produkty weterynaryjne, dietetyczne środki medyczne, produkty sanitarne, materiały opatrunkowe, plastry, podpaski higieniczne, żywność dla niemowląt.

(111) **231508** (220) 2009 08 27 (210) 359910  
 (151) 2010 10 05 (441) 2009 12 07  
 (732) Warszawskie Zakłady Farmaceutyczne Polfa Spółka Akcyjna,  
 Warszawa, PL.  
 (540)



(531) 3.11.1, 4.2.11, 26.1.1, 26.1.15, 27.5.1

(510), (511) **03** preparaty kosmetyczne, środki toaletowe, **05** preparaty farmaceutyczne, preparaty weterynaryjne, preparaty dietetyczne do celów leczniczych, suplementy diety do celów leczniczych, preparaty witaminowe, preparaty chemiczne do celów farmaceutycznych.

(111) **231509** (220) 2009 08 27 (210) 359911  
 (151) 2010 10 05 (441) 2009 12 07  
 (732) Przedsiębiorstwo Handlowe INDRA X Krzysztof Wszolek,  
 Krzysztof Lasoń spółka jawna, Zabrze, PL.  
 (540)



(531) 27.5.1

(510), (511) **18** torebki, portfele, parasole, **25** obuwiu, odzież, odzież damska, nakrycia głowy, galanteria odzieżowa zawarta w klasie 25.

(111) **231510** (220) 2009 08 27 (210) 359912  
 (151) 2010 10 05 (441) 2009 12 07  
 (732) Warszawskie Zakłady Farmaceutyczne Polfa Spółka Akcyjna,  
 Warszawa, PL.  
 (540)



Kolor znaku: granatowy

(531) 3.11.1, 4.2.11, 26.1.1, 26.1.15, 27.5.1, 29.1.14  
 (510), (511) **03** preparaty kosmetyczne, środki toaletowe, **05** preparaty farmaceutyczne, preparaty weterynaryjne, preparaty dietetyczne do celów leczniczych, suplementy diety do celów leczniczych, preparaty witaminowe, preparaty chemiczne do celów farmaceutycznych.

(111) **231511** (220) 2009 08 27 (210) 359914  
 (151) 2010 10 05 (441) 2009 12 07  
 (732) Warszawskie Zakłady Farmaceutyczne „Polfa”  
 Spółka Akcyjna, Warszawa, PL.

(540) Biegunka atakuje ? Laremid ratuje !  
(510), (511) **05** wyroby farmaceutyczne.

(111) **231512** (220) 2009 08 27 (210) 359915  
(151) 2010 10 05 (441) 2009 12 07  
(732) Warszawskie Zakłady Farmaceutyczne „Polfa”  
Spółka Akcyjna, Warszawa, PL.  
(540) Laremid-mistrz w powstrzymywaniu biegunki.  
(510), (511) **05** wyroby farmaceutyczne.

(111) **231513** (220) 2009 08 27 (210) 359917  
(151) 2010 10 05 (441) 2009 12 07  
(732) Warszawskie Zakłady Farmaceutyczne „Polfa”  
Spółka Akcyjna, Warszawa, PL.  
(540) Laremid-mistrz w powstrzymywaniu objawów biegunki.  
(510), (511) **05** wyroby farmaceutyczne.

(111) **231514** (220) 2009 08 27 (210) 359919  
(151) 2010 10 05 (441) 2009 12 07  
(732) JOLCAR Jolanta Morawska, Katowice, PL.  
(540)



Kolor znaku: biały, zielony, żółty

(531) 26.4.2, 26.4.18, 26.5.8, 27.5.1, 29.1.13  
(510), (511) **12** samochody, amortyzatory do samochodów, łańcuchy do samochodów, nadwozia samochodów, opony do samochodów, podwozia samochodów, przykrywy samochodów, maski silnika do samochodów, osłony przeciwsłoneczne do samochodów, **37** naprawa pojazdów, **39** wypożyczanie samochodów.

(111) **231515** (220) 2009 08 31 (210) 360071  
(151) 2010 10 05 (441) 2009 12 07  
(732) „LSA” Leszek Sierhej, Piła, PL.  
(540)



Kolor znaku: czerwony, biały

(531) 26.4.9, 27.5.1, 29.1.12  
(510), (511) **39** transport pasażerski-przewóz osób.

(111) **231516** (220) 2009 09 02 (210) 360116  
(151) 2010 10 05 (441) 2009 12 07  
(732) Studio DN Design Group Spółka z ograniczoną odpowiedzialnością, Łomianki, PL.  
(540)



(531) 26.1.2, 26.15.1, 27.5.1  
(510), (511) **20** meble, meble biurowe.

(111) **231517** (220) 2009 09 02 (210) 360117  
(151) 2010 10 05 (441) 2009 12 07  
(732) Instytut Biotechnologii Surowic i Szczepionek BIOMED  
Spółka Akcyjna, Kraków, PL.  
(540) orsalit plus

(510), (511) **05** żywność dietetyczna do celów leczniczych, preparaty bakteryjne do celów medycznych, substancje dietetyczne do celów leczniczych, guma do żucia do celów medycznych, herbata lecznicza, plastry do celów leczniczych, suplement diety do celów wspomagania leczenia, kultury mikroorganizmów do celów leczniczych, preparaty z mikroorganizmów do celów leczniczych, napoje lecznicze, leki wspierające, podłoża dla kultur bakteryjnych, gałki dopochwowe, leki do celów medycznych, preparaty farmaceutyczne, szczepionki, wyroby medyczne do celów leczniczych lub diagnostycznych zawarte w tej klasie, tampony menstruacyjne i podpaski, chusteczki nasączone płynami farmaceutycznymi, środki spożywcze specjalnego przeznaczenia medycznego, **29** produkty mleczne, **32** napoje owocowe, soki owocowe, **35** dystrybucja materiałów reklamowych i próbek; publikacja tekstów reklamowych; reklama internetowa, telewizyjna i prasowa; sprzedaż i promocja bezpośrednia towarów: żywność dietetyczna do celów leczniczych, preparaty bakteryjne do celów medycznych, substancje dietetyczne do celów leczniczych, guma do żucia do celów medycznych, herbata lecznicza, plastry do celów leczniczych, suplement diety do celów wspomagania leczenia, kultury mikroorganizmów do celów leczniczych, preparaty z mikroorganizmów do celów leczniczych, napoje lecznicze, leki wspierające, podłoża dla kultur bakteryjnych, gałki dopochwowe, leki do celów medycznych, preparaty farmaceutyczne, szczepionki, wyroby medyczne do celów leczniczych, tampony menstruacyjne i podpaski, chusteczki nasączone płynami farmaceutycznymi, środki spożywcze specjalnego przeznaczenia medycznego, produkty mleczne, napoje owocowe i soki owocowe.

(111) **231518** (220) 2009 09 02 (210) 360118  
(151) 2010 10 05 (441) 2009 12 07  
(732) Instytut Biotechnologii Surowic i Szczepionek BIOMED  
Spółka Akcyjna, Kraków, PL.  
(540)



Kolor znaku: jasnoniebieski, niebieski, granatowy, złoty

(531) 1.13.1, 1.15.21, 26.1.6, 27.5.1, 29.1.13  
(510), (511) **05** żywność dietetyczna do celów leczniczych, preparaty bakteryjne do celów medycznych, substancje dietetyczne do celów leczniczych, guma do żucia do celów medycznych, herbata lecznicza, plastry do celów leczniczych, suplement diety do celów wspomagania leczenia, kultury mikroorganizmów do celów leczniczych, preparaty z mikroorganizmów do celów leczniczych, napoje lecznicze, leki wspierające, podłoża dla kultur bakteryjnych, gałki dopochwowe, leki do celów medycznych, preparaty farmaceutyczne, szczepionki, wyroby medyczne do celów leczniczych lub diagnostycznych zawarte w tej klasie, tampony menstruacyjne i podpaski, chusteczki nasączone płynami farmaceutycznymi, środki spożywcze specjalnego przeznaczenia medycznego, **29** produkty mleczne, **32** napoje owocowe, soki owocowe, **35** dystrybucja materiałów reklamowych i próbek; publikacja tekstów reklamowych; reklama internetowa, telewizyjna i prasowa; sprzedaż i promocja bezpośrednia towarów: żywność dietetyczna do celów leczniczych, preparaty bakteryjne do celów medycznych, substancje dietetyczne do celów leczniczych, guma do żucia do celów medycznych, herbata lecznicza, plastry do celów leczniczych, suplement diety do celów wspomagania leczenia, kultury mikroorganizmów do celów leczniczych, preparaty z mikroorganizmów do celów leczniczych, napoje lecznicze, leki wspierające, podłoża dla kultur bakteryjnych, gałki dopochwowe, leki do celów medycznych, preparaty farmaceutyczne, szczepionki, wyroby medyczne do celów leczniczych, tampony menstruacyjne i podpaski, chusteczki nasączone płynami farmaceutycznymi, środki spożywcze specjalnego przeznaczenia medycznego, produkty mleczne, napoje owocowe i soki owocowe.

(111) **231519** (220) 2009 09 02 (210) 360121  
(151) 2010 10 05 (441) 2009 12 07



(732) VIGA G. JAGIEŁŁO i S. SĄDEJ SPÓŁKA JAWNA, Nisko, PL.  
(540)



Kolor znaku: czarny, biały, żółty

(531) 8.7.11, 27.5.1, 29.1.13

(510), (511) **30** mieszanka dodatków funkcjonalnych do produktów spożywczych.

(111) **231520** (220) 2009 09 02 (210) 360122  
(151) 2010 10 05 (441) 2009 12 07  
(732) VIGA G. JAGIEŁŁO i S. SĄDEJ SPÓŁKA JAWNA, Nisko, PL.  
(540)



(531) 8.7.11, 27.5.1

(510), (511) **30** mieszanka dodatków funkcjonalnych do produktów spożywczych.

(111) **231521** (220) 2009 09 02 (210) 360129  
(151) 2010 10 05 (441) 2009 12 07  
(732) NEUMANNBROWN SPÓŁKA Z OGRANICZONĄ  
ODPOWIEDZIALNOŚCIĄ SPÓŁKA KOMANDYTOWA, Kraków, PL.  
(540)

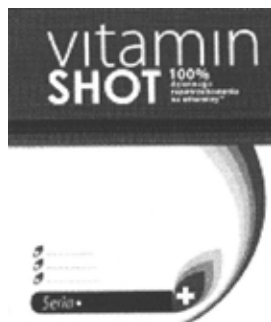

(531) 1.15.5, 1.15.24, 24.13.1, 25.5.2, 27.5.1

(510), (511) **05** dietetyczna żywność przystosowana do celów medycznych; dietetyczne napoje przystosowane do celów medycznych; dietetyczne substancje przystosowane do celów medycznych; dodatki odżywcze do celów leczniczych; preparaty farmaceutyczne; preparaty witaminowe, **32** napoje bezalkoholowe; napoje energetyczne; napoje izotoniczne; wody mineralne; wody stołowe; napoje owocowe; soki owocowe; soki warzywne; preparaty do produkcji napojów.

(111) **231522** (220) 2009 09 03 (210) 360142  
(151) 2010 10 06 (441) 2009 12 07  
(732) „MIKROKASA” Spółka z ograniczoną odpowiedzialnością,  
Gdynia, PL.  
(540)



Kolor znaku: żółty, czerwony

(531) 1.3.1, 27.5.1, 29.1.12

(510), (511) **36** doradztwo w sprawach ubezpieczeniowych, wycena finansowa, informacja o ubezpieczeniach, pośrednictwo ubezpie-

zeniowe, ubezpieczenia, usługi ubezpieczeniowe, udzielanie pożyczek pieniężnych, analizy finansowe, doradztwo w sprawach finansowych, informacja finansowe, operacje finansowe, usługi finansowe, sponsorowanie finansowe, transakcje finansowe.

(111) **231523** (220) 2009 09 04 (210) 360191  
(151) 2010 10 05 (441) 2009 12 07  
(732) CENTRUM USŁUGOWE AUTOKLUCZ Paweł Wierzbiński,  
Rzeszów, PL.  
(540)



Kolor znaku: czarny, czerwony

(531) 26.11.3, 27.5.1, 29.1.12

(510), (511) **40** dorabianie kluczy.

(111) **231524** (220) 2009 11 09 (210) 362646  
(151) 2010 09 27 (441) 2010 02 15  
(732) Zakłady Chemiczne „UNIA” Spółdzielnia Pracy, Poznań, PL.  
(540)



Kolor znaku: niebieski, zielony, biały, czerwony

(531) 1.1.1, 5.5.1, 12.3.1, 12.3.7, 27.5.1, 29.1.14

(510), (511) **03** płyn, pianka i żel do mycia kuchni, płyn, pianka i żel do mycia WC, tabletki do WC, płyn do mycia szyb, płyn i balsam do mycia naczyń, płyn do mycia uniwersalny, mleczko do mycia i czyszczenia uniwersalne, proszek do czyszczenia – uniwersalny, granulki do udrażniania rur, płyn, pianka i żel do mycia łazienki, płyn, pianka i żel do usuwania przypaleń, krążki do splotek, zawieszki zapachowe do WC, kostki do WC, emulsja i zmywacz do podłóg, emulsja woskowa do podłóg, emulsja wysokopółyskowa do podłóg, płyn do pielęgnacji paneli, pasta płynna do podłóg, mydło w płynie i kostce, wybielacz czyszczący, pasty do obuwia z lanoliną i samopółyskowe, środki do odświeżania obuwia z zamszu i nubuku, środki do czyszczenia tapicerki i dywanów, środki do czyszczenia pomników i nagrobków, proszki do prania, płyn do czyszczenia płyt ceramicznych, płyn do czyszczenia metalu, drewna, szkła i sprzętu elektronicznego, preparat do usuwania pleśni, preparat do czyszczenia mikrofalówek, mleczko do czyszczenia łazienki, mleczko do czyszczenia kuchni, **35** sprzedaż hurtowa i detaliczna: płyn, pianka i żel do mycia kuchni, płyn, pianka i żel do mycia WC, tabletki do WC, płyn do mycia szyb, płyn i balsam do mycia naczyń, płyn do mycia uniwersalny, mleczko do mycia i czyszczenia uniwersalne, proszek do czyszczenia – uniwersalny, granulki do udrażniania rur, pianka i żel do mycia łazienki, płyn, pianka i żel do usuwania przypaleń, krążki do splotek, zawieszki zapachowe i kostki do WC, emulsja i zmywacz do podłóg, emulsja woskowa i emulsja wysokopółyskowa do podłóg, płyn do pielęgnacji paneli, pasta płynna do podłóg, mydło w płynie i kostce, wybielacz czyszczący, pasty do obuwia z lanoliną i samopółyskowe, środki do odświeżania obuwia z zamszu i nubuku, środki do czyszczenia tapicerki i dywanów, środki do czyszczenia pomników i nagrobków, proszki do prania, płyn do czyszczenia płyt ceramicznych, szyb kominkowych i grilli, metalu, drewna, szkła i sprzętu elektronicznego, preparaty do czyszczenia lodówek i mikrofalówek, preparat do usuwania pleśni, mleczka: do czyszczenia łazienki i kuchni.

(111) **231525** (220) 2009 11 09 (210) 362647  
(151) 2010 10 04 (441) 2010 02 15

(732) Zakłady Chemiczne „UNIA” Spółdzielnia Pracy, Poznań, PL.  
(540)



Kolor znaku: biały, zielony, czerwony

(531) 1.1.1, 27.5.1, 29.1.13

(510), (511) **03** płyn, pianka i żel do mycia kuchni, płyn, pianka i żel do mycia WC, tabletki do WC, płyn do mycia szyb, płyn i balsam do mycia naczyń, płyn do mycia uniwersalny, mleczko do mycia i czyszczenia-uniwersalne, proszek do czyszczenia – uniwersalny, granulki do udrażniania rur, płyn, pianka i żel do mycia łazienki, płyn, pianka i żel do usuwania przypaleń, krążki do spłuczek, zawieszki zapachowe do WC, kostki do WC, emulsja i zmywacz do podłóg, emulsja woskowa do podłóg, emulsja wysokopółskowa do podłóg, płyn do pielęgnacji paneli, pasta płynna do podłóg, mydło w płynie i kostce, wybielacz czyszczący, pasty do obuwia z lanoliną i samopółskowe, środki do odświeżania obuwia z zamszu i nubuku, środki do czyszczenia tapicerki i dywanów, środki do czyszczenia pomników i nagrobków, proszki do prania, płyn do czyszczenia płyt ceramicznych, płyn do czyszczenia metalu, drewna, szkła i sprzętu elektronicznego, preparat do usuwania pleśni, preparat do czyszczenia mikrofalówek, mleczko do czyszczenia łazienki, mleczko do czyszczenia kuchni, **35** sprzedaż hurtowa i detaliczna: płyn, pianka i żel do mycia kuchni, płyn, pianka i żel do mycia WC, tabletki do WC, płyn do mycia szyb, płyn i balsam do mycia naczyń, płyn do mycia uniwersalny, mleczko do mycia i czyszczenia-uniwersalne, proszek do czyszczenia – uniwersalny, granulki do udrażniania rur, pianka i żel do mycia łazienki, płyn, pianka i żel do usuwania przypaleń, krążki do spłuczek, zawieszki zapachowe i kostki do WC, emulsja i zmywacz do podłóg, emulsja woskowa i emulsja wysokopółskowa do podłóg, płyn do pielęgnacji paneli, pasta płynna do podłóg, mydło w płynie i kostce, wybielacz czyszczący, pasty do obuwia z lanoliną i samopółskowe, środki do odświeżania obuwia z zamszu i nubuku, środki do czyszczenia tapicerki i dywanów, środki do czyszczenia pomników i nagrobków, proszki do prania, płyn do czyszczenia płyt ceramicznych, szyb kominkowych i grilli, metalu, drewna, szkła i sprzętu elektronicznego, preparaty do czyszczenia lodówek i mikrofalówek, preparat do usuwania pleśni, mleczka: do czyszczenia łazienki i kuchni.

(111) **231526** (220) 2008 12 08 (210) 349625  
(151) 2010 10 04 (441) 2009 03 16  
(732) Krzysztof Rozum, Tarnów, PL.  
(540)

Kolor znaku: czerwony

(531) 24.15.1, 27.5.1, 29.1.1

(510), (511) **35** usługi reklamy, reklama billboardowa, przygotowywanie reklam prasowych, uaktualnianie materiałów reklamowych, wynajmowanie nośników reklamowych, usługi agencji reklamowej, usługi modelek i modeli do promocji sprzedaży i reklamy, wynajmowanie przestrzeni reklamowej, tworzenie reklamowych i sponsorowanych tekstów, **39** transport samochodowy, przewożenie ładunków, przewóz samochodami ciężarowymi, składowanie, magazynowanie, usługi frachtu odnośnie przewozu towarów, pośrednictwo frachtowe, spedycja, pośrednictwo w transporcie, **42** projektowanie opakowań, programowanie komputerów, projektowanie oprogramowania komputerowego, doradztwo w zakresie komputerowego sprzętu, usługi artystów grafików, konserwacja oprogramowania komputerowego, projektowanie systemów komputerowych, tworzenie i utrzymywanie stron internetowych dla osób trzecich, instalacje oprogramowania komputerowego, doradztwo w zakresie oprogramowania komputerowego.

(111) **231527** (220) 2009 03 06 (210) 353033  
(151) 2010 07 20 (441) 2009 06 08  
(732) FOOTBALL CITY SPÓŁKA AKCYJNA, Zalesie Górne, PL.

(540)



Kolor znaku: czerwony

(531) 3.7.1, 27.5.1, 29.1.1

(510), (511) **09** magnetyczne i optyczne nośniki informacji, płyty i dyski z nagraniami, dyski kompaktowe, audio-wideo, filmy, kasety wideo z nagraniami, płyty CD, płyty DVD, programy komputerowe nagrane, **16** wydawnictwa drukowane, druki, kupony, losy, bilety, kalendarze, albumy, fotografie, plakaty, afisze, chorągiewki papierowe, dyplomy, prospekty, książki i prasa o tematyce sportowej, **25** odzież, obuwie, nakrycia głowy, **28** gry i zabawki; artykuły gimnastyczne i sportowe nie ujęte w innych klasach, **32** piwo; wody mineralne i gazowane oraz napoje bezalkoholowe; napoje owocowe i soki owocowe; syropy i inne preparaty do produkcji napojów, **35** promocja sportu; wydawanie i dystrybucja artykułów reklamowych, gadżetów reklamowych oraz artykułów służących celom marketingowym, takich jak: ubrania, buty, nakrycia głowy, wyroby kaletnicze i rymarskie, artykuły biurowe, drobne wyroby metalowe, wydawnictwa, plakaty, artykuły upominkowe ze skóry, drewna, papieru, tektury, ze szkła, porcelany, fajansu, gipsu, tworzyw sztucznych, korka, słomy; aukcje charytatywne promujące sport; reklama, reklamy radiowe, telewizyjne, prasowe, reklama billboardowa, reklama za pośrednictwem sieci komputerowej; publikowanie tekstów reklamowych; dystrybucja materiałów reklamowych w postaci ulotek, prospektów, katalogów, folderów, kalendarzy; udzielanie porad i pomocy w upowszechnianiu sportu, organizowanie targów i wystaw o tematyce sportowej w celach handlowych lub reklamowych; usługi w zakresie sprzedaży detalicznej w sklepach wielobranżowych takich towarów jak: artykuły gimnastyczne, sportowe, rehabilitacyjne; odżywki, suplementy diety, napoje, produkty dietetyczne; żywność, wyroby cukiernicze i słodczyce, piwo, napoje, wyroby tytoniowe; ubrania, buty, rękawiczki, nakrycia głowy dla sportowców; akcesoria treningowe, sprzęt treningowy, torby treningowe, artykuły kosmetyczne, fachowa literatura i prasa o tematyce dotyczącej sportu; promocja turystyki rodzimej w środkach masowego przekazu; doradztwo w zakresie organizowania, prowadzenia i zarządzania działalnością gospodarczą; zarządzanie hotelami, **36** organizowanie funduszy na cele dobroczynne; dofinansowywanie budowy i modernizacji obiektów sportowych; udzielanie pomocy finansowej sportowcom; fundowanie stypendiów szkolnych i sportowych; usługi bankowe w tym również z dostępem bezpośrednim przez internet, operacje bankowe, doradztwo bankowe, informacje bankowe, usługi pośrednictwa walutowego, prowadzenie rachunków, kont bankowych, depozyty: lokaty terminowe, papiery wartościowe, depozyty przedmiotów wartościowych, depozyty sejfowe; usługi w zakresie udzielania różnorodnych kredytów, emisja kart kredytowych i kart płatniczych, usługi w zakresie obsługi kart kredytowych i debetowych, organizowanie sprzedaży kredytów bieżących, odnawialnych, inwestycyjnych, lombardowych, kasowych, czekowych; usługi ubezpieczeniowe, usługi brokerskie, usługi świadczone ubezpieczonym i ubezpieczającym, usługi w zakresie ubezpieczeń komunikacyjnych, ubezpieczeń na życie, ubezpieczeń osobowych innych niż ubezpieczenia na życie, ubezpieczeń majątkowych, doradztwo ubezpieczeniowe, informacja o ubezpieczeniach, usługi pośrednictwa w zawieraniu umów ubezpieczeniowych, pośredniczenie w sprzedaży ubezpieczeń, doradztwo w sprawach ubezpieczeniowych; usługi funduszy inwestycyjnych i emerytalno-rentowych, zarządzanie funduszami; usługi finansowe, analizy finansowe, powiernictwo finansowe, usługi pośrednictwa finansowego, doradztwo w sprawach finansowych, finansowanie pożyczek, spłaty ratalne, sponsorowanie finansowe, transakcje finansowe, operacje walutowe, zarządzanie finansami; usługi w zakresie likwidacji szkód komunikacyjnych; usługi inwestycji kapitałowych, usługi związane z tworzeniem kapitału, nakładów kapitałowych, lokat kapitału; usługi maklerskie na rynkach papierów wartościowych; leasing samochodów oraz innych środków trwałych takich jak sprzęt medyczny, maszyny i urządzenia przemysłowe, linie technologiczne, nieruchomości; kupno i sprzedaż nieruchomości, administrowanie nieruchomości, **38** agencje prasowe, transmisja programów radiowych i telewizyjnych, łączność poprzez terminale komputerowe, przesyłanie informacji tekstowej i obrazowej przy pomocy komputera; usługi portali internetowych obejmujące udostępnianie internetowego serwisu informacyjnego poszerzonego o różnorodne funkcje internetowe, do-

stępane z jednego adresu internetowego; poczta elektroniczna; przekaz satelitarny; telewizja kablowa, **39** agencje turystyczne z wyjątkiem rezerwacji miejsc noclegowych; organizowanie wycieczek; transport podróży; prowadzenie parkingów, wynajmowanie miejsc na parkingi; organizowanie turystyki, **41** usługi mające na celu rekreację, obejmujące usługi związane z rozrywką i kulturą fizyczną w zakresie: organizowania i obsługi zabaw (bali), organizowania i obsługi przyjęć, organizowania i obsługi dyskotek, organizowania zabaw i gier rozrywkowych, konkursów rozrywkowych, spektakli, organizowania gier sportowych, organizowania zabaw ruchowych, organizowania turystyki konnej, turystyki rowerowej, ćwiczeń gimnastycznych, pływanie, ćwiczeń na siłowni; usługi w zakresie obsługi: sal gier, obiektów sportowych, kortów tenisowych, pól golfowych, basenów, sauny, sal gimnastycznych, klubów fitness, siłowni; usługi w zakresie organizowania obozów sportowych i wakacyjnych; wypożyczanie sprzętu sportowego; organizowanie zawodów sportowych; organizowanie obozów sportowych; organizowanie imprez o tematyce sportowej; organizowanie imprez połączonych z wręczaniem nagród, dyplomów, statuetek, wyróżnień; organizowanie wystaw z dziedziny kultury fizycznej i sportu; edukacja, doradztwo oraz organizowanie różnorodnych działań w zakresie ochrony zdrowia, rozpowszechniania kultury fizycznej, sportu i turystyki, obejmujące również środowisko osób niepełnosprawnych; usługi w zakresie organizowania i prowadzenia gier hazardowych, gier losowych, loterii zdrapkowych, loterii liczbowych, loterii pieniężnych, zakładów wzajemnych, zakładów bookmacherskich; usługi w zakresie organizowania i obsługi konferencji, kongresów, seminariów, sympozjów, zjazdów, szkoleń, kursów, konkursów piękności, konkursów edukacyjnych; usługi związane z edukacją ludzi (kursy, szkolenia); publikowanie tekstów innych niż reklamowe; publikacja elektroniczna on-line książek i periodyków; usługi klubowe w zakresie sportu, kultury fizycznej, poprawiania kondycji sportowej i zdrowia; organizowanie olimpiad i konkursów o tematyce sportowej; opracowywanie programów szkoleniowych dla treningów podnoszących ogólną sprawność; usługi związane z organizacją wycieczek; usługi reporterskie; fotoreportaże; nagrywanie filmów na taśmach video; produkcja programów radiowych i telewizyjnych, telewizyjne programy rozrywkowe, **42** administrowanie stronami komputerowymi, przetwarzanie danych, analizy systemów komputerowych, aktualizacja oprogramowania komputerowego, projektowanie oprogramowania komputerowego, projektowanie systemów komputerowych, doradztwo w zakresie sprzętu komputerowego, instalacje oprogramowania komputerowego, programowanie komputerowe, konwersja danych lub dokumentów do postaci elektronicznej, konserwacja oprogramowania komputerowego, tworzenie i utrzymywanie stron internetowych dla osób trzecich, **43** agencje zakwaterowania, hotele, motele, pensjonaty, domy turystyczne, rezerwowanie noclegów; restauracje, kawiarnie, kafeteria, bary, snack-bary, stołówki, przygotowywanie dań (żywność i napoje) na zamówienie oraz ich dostawa – catering, **45** zarządzanie prawami autorskimi.

(111) **231528** (220) 2009 03 20 (210) 353606  
 (151) 2010 10 04 (441) 2009 06 22  
 (732) FRISCOM s.c. Robert Borzym, Bartłomiej Dyląg, Kraków, PL.  
 (540)



Kolor znaku: ciemnoniebieski, żółty, pomarańczowy, niebieski, zielony, różowo-czerwony, czarny  
 (531) 1.17.2, 27.5.1, 29.1.15  
 (510), (511) **16** czasopisma, gazety, publikacje na nośniku papierowym, fotografie, **35** rozlepianie plakatów reklamowych, wypożyczanie materiałów reklamowych, rozpowszechnianie ogłoszeń reklamowych, usługi przeglądu prasy, dystrybucja materiałów reklamowych, uaktualnianie materiałów reklamowych, reklama za pośrednictwem sieci komputerowej, wynajmowanie miejsc na umieszczanie ogłoszeń lub reklam, reklamy telewizyjne, publikowanie tekstów reklamowych, wynajem czasu reklamowego we wszystkich środkach przekazu, agencje reklamowe, reklamy prasowe, reklamy, reklamy korespondencyjne, reklamy radiowe, organizowanie wystaw w celach handlowych lub reklamowych, organizowanie targów w celach handlowych lub reklamowych, pokazy towarów,

prognozy ekonomiczne, sondaże opinii, informacje statystyczne, badanie rynku, agencje informacji handlowej, promocja sprzedaży, pośrednictwo pracy, usługi zaopatrzenia osób trzecich w zakresie zakupu produktów i usług innych przedsiębiorstw, telefoniczne udzielanie informacji dla nieobecnych abonentów, obróbka tekstów, agencje informacji handlowej, systematyzacja danych w komputerowych bazach danych, zarządzanie zbiorami informatycznymi, komputerowe zarządzanie plikami, wyszukiwanie w komputerowych bazach danych, pozyskiwanie danych do komputerowych baz danych, reklama online w sieci komputerowej, pisanie tekstów reklamowych, prezentacja towarów w mediach w celu sprzedaży detalicznej, **38** agencje informacyjne, przydzielanie dostępu do światowej sieci komputerowej, przesyłanie informacji tekstowej i obrazowej przy pomocy komputera, agencje prasowe, poczta elektroniczna, połączenie ze światową siecią komputerową za pośrednictwem telekomunikacji, obsługa telekonferencji, ogłoszenia elektroniczne, emisja telewizyjna, transmisja programów telewizyjnych, przesyłanie informacji, łączność poprzez terminale komputerowe, udostępnianie internetowego forum dyskusyjnego, komputerowa transmisja wiadomości i obrazów, usługi elektronicznych biuletynów informacyjnych, przydzielanie dostępu do baz danych, **39** usługi transportowe autobusowe, dostarczanie towarów zamówionych korespondencyjnie, dystrybucja gazet, organizowanie wycieczek, usługi osób towarzyszących podróży, pilotowanie, rezerwowanie miejsc na podróże, transport podróży, wypożyczanie pojazdów, transport powietrzny, przenoszenie, przewóz bagaży, przewożenie ładunków, rezerwacja transportu, rejsy statkami wycieczkowymi, informacja o transporcie, pośrednictwo w transporcie, zwiedzanie turystyczne, usługi biur podróży w zakresie planowania podróży, organizowanie podróży, pośrednictwo w sprzedaży biletów, **41** fotografowanie, fotoreportaże, obsługa gier w systemie on-line, komputerowe przygotowanie materiałów do publikacji, organizowanie i obsługa konferencji, organizowanie i obsługa kongresów, organizowanie konkursów, publikowanie książek, nagrywanie filmów na taśmach wideo, nauczanie korespondencyjne, organizowanie obozów wakacyjnych w zakresie rozrywki, usługi związane z obrazami cyfrowymi, pisanie tekstów, innych niż reklamowych, produkcja filmów, produkcja programów radiowych i telewizyjnych, publikacje elektroniczne on-line książek i periodyków publikowanie tekstów, usługi reporterskie, informacja o rozrywce, telewizyjne programy rozrywkowe, tłumaczenia, informacje o wycieczkach, usługi związane z organizacją wycieczek, **42** opracowywanie i dostarczanie wyszukiwarek internetowych, usługi graficzne, projektowanie systemów komputerowych, projektowanie oprogramowania komputerowego, aktualizacja oprogramowania komputerowego, powielanie oprogramowania komputerowego, konserwacja oprogramowania komputerowego, instalacje oprogramowania komputerowego, administrowanie sieciami komputerowymi, doradztwo w sprawach sprzętu komputerowego, tworzenie i utrzymywanie stron internetowych dla osób trzecich, tworzenie i utrzymywanie stron internetowych, konwersja danych lub dokumentów na formę elektroniczną, hostinging stron internetowych, **43** biura zakwaterowania, domy turystyczne, hotele, motele, pensjonaty, rezerwacja miejsc w pensjonatach, rezerwacje kwater na pobyt czasowy, restauracje, rezerwacje miejsc w hotelach, organizowanie obozów wakacyjnych w zakresie zakwaterowania.

(111) **231529** (220) 2009 04 17 (210) 354775  
 (151) 2010 10 04 (441) 2009 07 20  
 (732) TRADUS ALLEGRO AG, Zug, CH.  
 (540)



Kolor znaku: niebieski, czarny, szary  
 (531) 27.5.1, 29.1.13  
 (510), (511) **35** analizy rynkowe, pozyskiwanie danych do komputerowych baz danych, badania opinii publicznej, systematyzacja danych w komputerowych bazach danych, publikowanie tekstów sponsorowanych, reklama za pośrednictwem sieci komputerowej, informacja handlowa oraz udzielanie porad konsumentom poprzez punkty informacyjnej konsumpcyjnej, zarządzanie zbiorami informatycznymi, **38** udostępnianie internetowego forum dyskusyjnego, **41** informacje o edukacji, organizowanie konkursów edukacyjnych lub rozrywkowych, publikowanie tekstów innych niż teksty reklamowe, **42** opracowywanie wyszukiwarek internetowych oraz ich dostarczanie.

(111) **231530** (220) 2009 04 20 (210) 354834  
 (151) 2010 08 30 (441) 2009 08 03  
 (732) Dr. Regenold GmbH International Regulatory Affairs,  
 Badenweiler, DE.  
 (540)



Kolor znaku: szary, ciemnoczerwony

(531) 27.5.1, 29.1.12

(510), (511) **35** pomoc w prowadzeniu działalności gospodarczej obejmującą obsługę administracyjną związaną ze stosowaniem procedur regulacyjnych dotyczących przemysłu farmaceutycznego, porady dotyczące strategii rozwoju produktu, organizacja spotkań dla klientów i przedstawicieli sektora branży farmaceutycznej, reklama, **42** doradztwo w zakresie oprogramowania komputerowego dla przemysłu farmaceutycznego i dziedzin pokrewnych, wykonywanie ocen i analiz danych technicznych, chemicznych, klinicznych, przedklinicznych i prowadzenie kontroli jakości produktów branży farmaceutycznej, planowanie i opracowywanie projektów technicznych, **44** porady dla przemysłu farmaceutycznego.

(111) **231531** (220) 2009 04 28 (210) 355237  
 (151) 2010 09 07 (441) 2009 08 03  
 (732) Żywiec-Zdrój Spółka Akcyjna, Cięcina, PL.  
 (540)



Kolor znaku: brązowy i jego odcienie, niebieski i jego odcienie, zielony

(531) 2.9.14, 5.1.5, 5.1.16, 26.2.7, 29.1.13

(510), (511) **32** napoje na bazie herbaty, wody mineralne i gazowane oraz inne napoje bezalkoholowe, napoje smakowe na bazie wody, napoje i soki owocowe, syropy i inne produkty do produkcji napojów.

(111) **231532** (220) 2009 05 14 (210) 355844  
 (151) 2010 07 14 (441) 2009 08 17  
 (732) Zakład Przetwórstwa Mięsnego „JBB” Import-Eksport Józef Bałdyga, Łyse, PL.  
 (540)



Kolor znaku: biały, brązowy, czerwony, fioletowy, bordowy, żółty, złoty, niebieski, ceglasty, zielony

(531) 5.9.24, 7.1.1, 8.5.1, 25.1.1, 26.1.2, 27.5.1, 29.1.15

(510), (511) **29** kaszanka, kiełbasy, konserwy mięsne, parówki, paszety, produkty mięsne lub produkty gotowe na bazie mięsa zawarte w tej klasie, wędliny, produkty gotowe na bazie wędlin zawarte w tej klasie.

(111) **231533** (220) 2009 05 18 (210) 356004  
 (151) 2010 10 01 (441) 2009 08 31  
 (732) „M & M ALICJA” Michał Szewczyk, Łódź, PL.  
 (540)



Kolor znaku: czarny, biały, różowy

(531) 2.3.25, 5.5.19, 27.5.1, 29.1.13

(510), (511) **35** sprzedaż detaliczna i hurtowa towarów: kosmetyki, kosmetyki do oczu, preparaty do makijażu, preparaty do demakijażu, preparaty do depilacji, paski do depilacji, podgrzewacze wosku do depilacji, ozdoby do celów kosmetycznych, preparaty do pielęgnacji i zdobienia paznokci, sztuczne paznokcie, kleje do paznokci, lakiery do paznokci, odżywki do paznokci, środki do usuwania lakierów do paznokci, preparaty do odtłuszczania inne niż stosowane w procesach produkcyjnych, materiały przylepne do celów kosmetycznych, preparaty kosmetyczne do pielęgnacji skóry, miseczki do manicure i pedicure, pędzelki do nakładania masy żelowej i akrylowej, elektryczne frezarki do manicure i pedicure, lampy do utwardzania masy żelowej i akrylowej do paznokci, urządzenia do mikrodermabrazji, pilniki do paznokci, narzędzia do obcinania i polerowania paznokci oraz wycinania skórek, preparaty do dezynfekcji skóry, preparaty do dezynfekcji narzędzi i powierzchni blatów w salonach kosmetycznych, **39** konfekcjonowanie preparatów do pielęgnacji i zdobienia paznokci.

(111) **231534** (220) 2009 05 25 (210) 356255  
 (151) 2010 09 06 (441) 2009 08 31  
 (732) ICONEX Spółka z ograniczoną odpowiedzialnością, Babice Nowe, PL.  
 (540)



(531) 26.1.1, 26.1.18, 27.5.1

(510), (511) **09** kable i przewody elektryczne, kable i przewody elektryczne do komputerów, kable i przewody elektryczne do stosowania w telekomunikacji, światłowody, kable i przewody światłowodowe, kable i przewody światłowodowe do komputerów, kable i przewody światłowodowe do stosowania w telekomunikacji oraz przełącznice światłowodowe.

(111) **231535** (220) 2009 05 28 (210) 356369  
 (151) 2010 10 04 (441) 2009 08 31  
 (732) Fundacja Urszuli Smok „Podaruj Życie” Rejestr Dawców Szpiku Kostnego, Kraków, PL.  
 (540)



Kolor znaku: zielony, biały, czarny

(531) 2.9.1, 2.9.14, 26.4.1, 27.5.1, 29.1.13

(510), (511) **35** pozyskiwanie, prowadzenie i udostępnianie komputerowej bazy danych w zakresie rejestru dawców szpiku kostnego, rozpowszechnianie materiałów informacyjnych w zakresie prowadzonej działalności charytatywnej na rzecz osób chorych na białaczkę

ki i inne choroby krwi, **36** organizowanie akcji pozyskiwania funduszy na realizację celów w zakresie leczenia osób chorych na białaczkę i inne choroby krwi oraz zbieranie funduszy na te cele, **44** pomoc medyczna osobom po przeszczepie komórek, tkanek i narządów, chorym na białaczkę i inne choroby krwi.

(111) **231536** (220) 2009 06 03 (210) 356703  
 (151) 2010 09 24 (441) 2009 09 14  
 (732) JUTRZENKA COLIAN Spółka z ograniczoną odpowiedzialnością, Opatówek, PL.  
 (540)



Kolor znaku: zielony i odcienie, biały, czerwony, żółty  
 (531) 5.7.12, 25.1.15, 27.5.1, 29.1.14  
 (510), (511) **32** bezalkoholowe napoje gazowane, napoje aromatyzowane, napoje o smaku owocowym i na bazie owoców.

(111) **231537** (220) 2009 06 05 (210) 356826  
 (151) 2010 09 03 (441) 2009 09 14  
 (732) Żywiec-Zdrój Spółka Akcyjna, Cięcina, PL.  
 (540)



(531) 1.15.15, 4.5.2, 4.5.5  
 (510), (511) **32** napoje na bazie herbaty; wody mineralne i gazowane oraz inne napoje bezalkoholowe; napoje smakowe na bazie wody; napoje i soki owocowe; syropy i inne produkty do produkcji napojów.

(111) **231538** (220) 2009 06 05 (210) 356828  
 (151) 2010 09 03 (441) 2009 09 14  
 (732) Żywiec-Zdrój Spółka Akcyjna, Cięcina, PL.  
 (540)



Kolor znaku: biały, granatowy, niebieski i jego odcienie, zielony i jego odcienie, czerwony  
 (531) 4.5.21, 29.1.15  
 (510), (511) **32** napoje na bazie herbaty; wody mineralne i gazowane oraz inne napoje bezalkoholowe; napoje smakowe na bazie wody; napoje i soki owocowe; syropy i inne produkty do produkcji napojów.

(111) **231539** (220) 2009 06 05 (210) 356829  
 (151) 2010 09 03 (441) 2009 09 14  
 (732) Żywiec-Zdrój Spółka Akcyjna, Cięcina, PL.

(540)



Kolor znaku: cielisty, brązowy i jego odcienie, granatowy, zielony i jego odcienie, niebieski i jego odcienie, szary

(531) 2.3.1, 2.3.18, 8.7.1, 8.7.25, 19.7.1, 26.1.1, 26.1.4, 26.1.14, 27.5.1, 29.1.15

(510), (511) **32** napoje na bazie herbaty; wody mineralne i gazowane oraz inne napoje bezalkoholowe; napoje smakowe na bazie wody; napoje i soki owocowe; syropy i inne produkty do produkcji napojów.

(111) **231540** (220) 2009 06 10 (210) 356989  
 (151) 2010 10 04 (441) 2009 09 14  
 (732) DRABPOL Spółka Jawna P. Drabczyński i Wspólnik, Mykanów, PL.  
 (540)



Kolor znaku: niebieski, czarny, biały

(531) 26.11.2, 26.11.8, 27.5.1, 29.1.13

(510), (511) **09** urządzenia i przyrządy naukowe i żeglarskie, urządzenia i przyrządy geodezyjne i fotograficzne, urządzenia i przyrządy kinematograficzne, urządzenia i przyrządy pomiarowe i sygnalizacyjne, urządzenia i przyrządy kontrolne i do ratowania życia, urządzenia i przyrządy do ważenia i do celów dydaktycznych; urządzenia i przyrządy do przewodzenia, przełączania, przekształcania, gromadzenia, sterowania i regulacji energii elektrycznej; urządzenia do nagrywania, przesyłania lub odtwarzania dźwięku lub obrazów, nagrane dyski, automaty sprzedające i mechanizmy do urządzeń uruchamianych monetami, kasy rejestrujące, maszyny liczące, osprzęt do przetwarzania danych, urządzenia do gaszenia ognia, przyrządy do wskazywania wyników mierzenia, regulacji i kontroli pojazdów lądowych, powietrznych i wodnych, rejestratory przebytej drogi pojazdów, przyrządy do rejestrowania czasu, urządzenia i systemy zarządzania transportem, ograniczniki prędkości pojazdów, urządzenia pomiaru zużycia paliwa, rejestratory danych w pojazdach, urządzenia do nawigacji, termografy, aparaty i urządzenia audio-wideo, urządzenia sterowania ruchem pojazdów, urządzenia do przetwarzania danych, akumulatory, alarmy, urządzenia alarmowe, alkoholomierze, anteny, aparaty fotograficzne, automaty do gier na żetony lub monety, automaty biletowe, automaty muzyczne, baterie, ogniwa, dystrybutory paliw, bramki parkingowe dla pojazdów uruchamiane monetą, żetonem lub kartą elektroniczną, parkometry, czujniki i wskaźniki wielkości elektrycznych i nieelektrycznych, urządzenia pomiarowe i mierniki wielkości elektrycznych i nieelektrycznych, czytniki, czytniki kodów kreskowych, czytniki optyczne, dalmierze, dystrybutory automatyczne, dzwonki do drzwi i ostrzegające, aparatura do przetwarzania informacji, karty magnetyczne, karty magnetyczne identyfikacyjne, kasy rejestrujące, elektryczna aparatura kontrolno-sterująca, maszyny i urządzenia do kopiowania, komputery, drukarki, monitory, komputerowe urządzenia peryferyjne, liczniki, aparaty i urządzenia do nauczania, nośniki danych, obrotomierze, prędkościomierze, przyrządy do obserwacji, przyrządy rejestrujące do kontroli urządzeń mechanicznych, pasy bezpieczeństwa, urządzenia do liczenia i sortowania pieniędzy, urządzenia liczące, urządzenia i przyrządy optyczne, urządzenia do automatycznego pilotowania pojazdów, radary, aparaty radiowe do pojazdów, regulatory napięcia do pojazdów, regulatory światła, rejestratory przebytej drogi do pojazdów, aparatura do rejestracji odległości, programy komputerowe

we, spektrografy, spektroskopy, sygnalizatory, symulatory do sterowania i kontroli pojazdów, syreny, taksometry, tachografy, czytniki tarcz tachografów, termostaty do pojazdów, trójkąty ostrzegawcze o niesprawnym pojeździe, aparatura do wyważania, zapalniczki samochodowe, znaki drogowe, znaki nawigacyjne świetlne, **37** usługi budowlane, czyszczenie pojazdów, mycie i polerowanie pojazdów, instalacja, kontrola i naprawa urządzeń klimatyzacyjnych, pomiarowych, grzewczych i chłodniczych, obsługa i naprawy pojazdów lądowych, powietrznych i wodnych, pomoc drogowa jako naprawy, obsługa i naprawy urządzeń związanych z lotniskami, smarowanie pojazdów, stacja obsługi pojazdów lądowych, powietrznych i wodnych, zabezpieczanie pojazdów przed korozją, malowanie i naprawy znaków, **42** testowanie materiałów, analizy chemiczne, badania chemiczne, badania naukowe i techniczne, badania w dziedzinie mechaniki, ekspertyzy pojazdów i urządzeń stosowanych w pojazdach oraz urządzeń związanych z pojazdami, opracowywanie projektów technicznych, ekspertyzy inżynierskie, ekspertyzy biegłego w zakresie pojazdów i urządzeń, doradztwo w sprawach sprzętu komputerowego, doradztwo w zakresie ochrony środowiska, instalacje oprogramowania komputerowego, programowanie komputerów, projektowanie systemów komputerowych, kontrola jakości, konwersja danych przez programy komputerowe, testowanie pojazdów, usługi kalibrowania i cechowania urządzeń i pojazdów.

(111) **231541** (220) 2009 06 18 (210) 357219  
 (151) 2010 08 13 (441) 2009 09 28  
 (732) RINTAL SpA, Forlì, IT.  
 (540)



Kolor znaku: biały, czerwony

(531) 26.1.2, 26.1.4, 26.1.18, 27.5.1, 29.1.12  
 (510), (511) **06** schody metalowe, stopnie metalowe, poręcze metalowe, balustrady metalowe, **19** schody niemetalowe, stopnie niemetalowe, balustrady niemetalowe, poręcze niemetalowe, **37** montaż schodów, serwis naprawczy gwarancyjny i pogwarancyjny montowanych schodów.

(111) **231542** (220) 2009 06 15 (210) 357054  
 (151) 2010 10 04 (441) 2009 09 28  
 (732) Specjalistyczne Gospodarstwo Rolne Dariusz Augustyniak, Będlewo, PL.  
 (540)



Kolor znaku: czerwony, szary, czarny, ciemnozielony, pomarańczowy, brązowy

(531) 3.7.3, 27.5.1, 29.1.15  
 (510), (511) **29** drób niezwywy; jaja spożywcze, jaja wzbogacone witaminami i minerałami, jaja w proszku, jaja w płynie, żółtka jajek, białka jajek, **31** drób żywy, drób do hodowli, kurczęta, kury, pisklęta kurze, kurki nieśne; jaja do wylęgania; kasze dla drobiu, pasze, mieszanki paszowe, koncentraty paszowe dla drobiu; preparaty zwiększające niesienie się drobiu; dodatki do pasz nie do celów leczniczych; spożywcze pasze wzmacniające dla drobiu, **35** usługi agencji importowo-eksportowej; usługi pośrednictwa handlowego na rzecz firm krajowych i zagranicznych; zgrupowanie na rzecz osób trzecich różnych towarów pozwalające nabywcy wygodnie je oglądać i kupować w hurtowniach, sklepach i na stronie internetowej wyspecjalizowanej w sprzedaży jaj spożywczych, drobiu żywego, mięsa drobiowego, zboża, nasion i pasz dla zwierząt; usługi marketingowe; usługi reklamowe, dystrybucja materiałów reklamowych, próbek i wzorów

wyrobów; organizacja i obsługa wystaw i targów w celach handlowych i reklamowych; doradztwo i pomoc w zakresie organizowania i prowadzenia działalności gospodarczej, **39** usługi transportowe i spedycyjne; towarowy transport drogowy pojazdami uniwersalnymi i specjalistycznym, specjalistyczny transport chłodniczy artykułów spożywczych; składowanie, magazynowanie, magazynowanie chłodnicze, pakowanie, sortowanie, konfekcjonowanie i dostarczenie towarów; usługi informacyjne i pośrednictwo w zakresie transportu i spedycji.

(111) **231543** (220) 2009 06 15 (210) 357058  
 (151) 2010 10 04 (441) 2009 09 28  
 (732) Społeczne Towarzystwo „Hospicjum Cordis”, Mysłowice, PL.  
 (540)

## HospicjumCordis

(531) 27.5.1  
 (510), (511) **16** afisze, plakaty, albumy, broszury, czasopisma, fotografie, kalendarze, kartki z życzeniami, książki, materiały drukowane, publikacje, **36** zbiórki funduszy na cele dobroczynne, organizacja zbiórek, **41** organizowanie i prowadzenie koncertów, publikowanie książek, organizacja wystaw związanych z kulturą lub edukacją, publikowanie tekstów-innych niż teksty reklamowe, **44** hospicja, opieka pielęgnarska, medyczna, opieka zdrowotna, placówki opieki medycznej, niehospitalizacyjne, placówki rekonwalescencji w warunkach domowych lub sanatoryjnych, fizykoterapia, porady psychologiczne.

(111) **231544** (220) 2009 06 15 (210) 357069  
 (151) 2010 10 04 (441) 2009 09 28  
 (732) „EUROCASH” Spółka Akcyjna, Komorniki, PL.  
 (540)



Kolor znaku: granatowy, niebieski i odcienie, biały, zielony i odcienie

(531) 6.3.1, 9.1.10, 25.1.15, 27.5.1, 29.1.14  
 (510), (511) **32** napoje bezalkoholowe, woda niegazowana.

(111) **231545** (220) 2009 06 15 (210) 357070  
 (151) 2010 10 04 (441) 2009 09 28  
 (732) „EUROCASH” Spółka Akcyjna, Komorniki, PL.  
 (540)



Kolor znaku: granatowy, niebieski i odcienie, biały, zielony i odcienie

(531) 6.3.1, 9.1.10, 25.1.15, 27.5.1, 29.1.14  
 (510), (511) **32** napoje bezalkoholowe, woda gazowana.

(111) **231546** (220) 2009 06 15 (210) 357072  
 (151) 2010 10 04 (441) 2009 09 28  
 (732) Przedsiębiorstwo Produkcyjno-Handlowe „EWA”  
 Spółka Akcyjna, Krotoszyn, PL.  
 (540)



Kolor znaku: czerwony, żółty  
 (531) 26.1.2, 27.5.1, 29.1.13  
 (510), (511) **30** cukierki, cukierki miętowe, pomadki jako cukierki, słodycze.

(111) **231547** (220) 2009 06 15 (210) 357073  
 (151) 2010 10 04 (441) 2009 09 28  
 (732) Przedsiębiorstwo Produkcyjno-Handlowe „EWA”  
 Spółka Akcyjna, Krotoszyn, PL.  
 (540)



(531) 26.1.2, 27.5.1  
 (510), (511) **30** cukierki, cukierki miętowe, pomadki jako cukierki, słodycze.

(111) **231548** (220) 2009 06 19 (210) 357243  
 (151) 2010 09 10 (441) 2009 09 28  
 (732) Sklepy Komfort Spółka Akcyjna, Szczecin, PL.  
 (540)



Kolor znaku: zielony, biały  
 (531) 5.3.11, 5.3.14, 25.5.1, 26.4.2, 26.4.9, 26.4.15, 26.4.18, 27.5.1, 29.1.12  
 (510), (511) **19** podłogi drewniane, deski lite, panele, parkiety.

(111) **231549** (220) 2009 06 26 (210) 357506  
 (151) 2010 09 29 (441) 2009 09 28  
 (732) Radio PiN Spółka Akcyjna, Warszawa, PL.  
 (540) Pin do wina

(510), (511) **09** płyty fonograficzne, dyski do rejestracji dźwięku, dyskietki, dyski kompaktowe audio-video, dyski kompaktowe CD-ROM-y, nośniki do rejestracji dźwięku, taśmy video, **16** książki, **35** reklamy radiowe, usługi przygotowywania reklam prasowych, usługi rozpowszechniania ogłoszeń reklamowych, usługi rozpowszechniania materiałów reklamowych w zakresie próbek, druków, prospektów, broszur, usługi tworzenia tekstów reklamowych i sponsorowanych, usługi publikowania tekstów sponsorowanych, usługi organizowania wystaw w celach handlowych lub reklamowych, **38** agencje informacyjne w zakresie aktualności, transmisja programów radiowych, transmisja programów telewizyjnych, **41** informacja o edukacji, informacja o imprezach rozrywkowych, informacja o rekreacji, organizowanie i prowadzenie koncertów, produkcja programów radiowych i telewizyjnych, usługi informacji o rozrywce, radiowe programy rozrywkowe, usługi klubowe w zakresie rozrywki i nauczania, usługi wypożyczania nagrań dźwiękowych, usługi związane z organizacją imprez karaoke, usługi organizowania przyjęć w zakresie rozrywki, usługi organizowania balów, usługi organizowania wystaw z dziedziny kultury lub edukacji, usługi pisania tekstów innych niż reklamowych, usługi planowania przebiegu przyjęć w zakresie części rozrywkowej, usługi publikowania tekstów innych niż teksty reklamowe, usługi reporterskie, rozrywka w zakresie wi-

dowsk, usługi organizowania i prowadzenia seminariów, telewizyjne programy rozrywkowe, usługi związane z organizowaniem i obsługą dyskotek, usługi informacji o wypoczynku, wypożyczanie nagrań dźwiękowych, usługi studia nagrań, nocne kluby, komputerowe przygotowanie materiałów do publikacji, **43** usługi w zakresie prowadzenia: kawiarni, restauracji.

(111) **231550** (220) 2009 06 30 (210) 357644  
 (151) 2010 07 26 (441) 2009 10 12  
 (732) Polska Agencja Imprez Masowych PAIM s.c. Teresa Tomaszewska, Leszek Tomaszewski, Płock, PL.  
 (540)



Kolor znaku: biały, żółty, czerwony, ciemnoniebieski  
 (531) 1.1.1, 1.17.11, 6.7.4, 27.5.1, 29.1.14  
 (510), (511) **41** usługi o charakterze rozrywkowym, sportowym i w dziedzinie kultury.

(111) **231551** (220) 2009 06 30 (210) 357653  
 (151) 2010 07 26 (441) 2009 10 12  
 (732) TROPICAL Tadeusz Ogrodnik, Chorzów, PL.  
 (540) SANITAL

(510), (511) **05** produkty i preparaty farmaceutyczne, weterynaryjne, lecznicze, odkażające, sanitarne, do stosowania w akwarystyce, terrarystyce, w hodowli fauny i flory, dezynfekujące, neutralizujące o działaniu przeciwbakteryjnym i przeciwwirusowym, do stosowania w akwarystyce, terrarystyce, w hodowli fauny i flory, preparaty i produkty o działaniu leczniczym i regenerującym do stosowania w akwarystyce i terrarystyce; preparaty lecznicze, pielęgnacyjne i dezynfekcyjne przeznaczone do pielęgnacji fauny w terrariach, w tym preparaty zawierające witaminę A i/lub wapno i/lub żelazo i/lub sole mineralne z azotem i fosforem; preparaty weterynaryjne witaminizowane; dodatki witaminowe do pokarmów dla zwierząt; preparaty weterynaryjne dla ryb, ptaków, gadów, płazów oraz drobnych zwierząt hodowlanych; środki do dezynfekcji terrarium; środki dezynfekcyjne dla zwierząt domowych w tym ryb akwariowych i hodowlanych; preparaty bakteriobójcze; fungicydy, herbicydy, insektycydy; biocydy; preparaty do ochrony roślin przed patogenami.

(111) **231552** (220) 2009 07 02 (210) 357714  
 (151) 2010 08 24 (441) 2009 10 12  
 (732) BANK POCZTOWY Spółka Akcyjna, Bydgoszcz, PL.  
 (540)



Kolor znaku: ciemnoniebieski, biały, czerwony  
 (531) 22.1.5, 27.5.1, 29.1.13  
 (510), (511) **35** prowadzenie działalności akwizycyjnej na rzecz otwartego funduszu emerytalnego, **36** prowadzenie bankowości i działalności finansowej; prowadzenie systemu rozliczeń bezgotówkowych, gromadzenie i wykorzystywanie środków finansowych osób fizycznych i prawnych oraz kredytowanie ich działalności, przyjmowanie wkładów pieniężnych płatnych na żądanie lub z nadejściem oznaczonego terminu oraz prowadzenie rachunków tych wkładów, prowadzenie bankowych rozliczeń pieniężnych, wykonywanie terminowych operacji finansowych, nabywanie i zbywanie wierzytelności pieniężnych, wykonywanie czynności zleconych związanych z emisją papierów

wartościowych, przechowywanie przedmiotów i papierów wartościowych oraz udostępnianie skrytek sejfowych, emitowanie bankowych papierów wartościowych, prowadzenie pośrednictwa w obrocie jednostkami uczestnictwa funduszy inwestycyjnych, wydawanie kart płatniczych oraz wykonywanie operacji przy ich użyciu, wykonywanie czynności pośrednictwa ubezpieczeniowego, świadczenie usług konsultacyjno-doradczych w sprawach finansowych, dokonywanie zmiany wierzytelności dłużnika na składniki majątku, zaciąganie zobowiązań związanych z emisją papierów wartościowych oraz dokonywanie obrotu papierami wartościowymi, nabywanie i zbywanie nieruchomości oraz wierzytelności zabezpieczonych hipoteką, udzielanie kredytów, pożyczek pieniężnych oraz pożyczek i kredytów konsumenckich, udzielanie i potwierdzanie poręczeń i gwarancji bankowych oraz otwieranie akredytyw, prowadzenie innych rachunków bankowych, wykonywanie operacji czekowych i wekslowych oraz operacji, których przedmiotem są warrandy, prowadzenie skupu i sprzedaży wartości dewizowych, obejmowanie lub nabywanie akcji i praw z akcji, udziałów innej osoby prawnej i jednostki uczestnictwa w funduszach inwestycyjnych, pośrednictwo w dokonywaniu przekazów pieniężnych oraz rozliczeń w obrocie dewizowym.

(111) **231553** (220) 2009 07 02 (210) 357716  
 (151) 2010 08 24 (441) 2009 10 12  
 (732) BANK POCZTOWY Spółka Akcyjna, Bydgoszcz, PL.  
 (540)



Kolor znaku: ciemnoniebieski, biały, czerwony

(531) 22.1.5, 27.5.1, 29.1.13

(510), (511) **35** prowadzenie działalności akwizycyjnej na rzecz otwartego funduszu emerytalnego, **36** prowadzenie bankowości i działalności finansowej; prowadzenie systemu rozliczeń bezgotówkowych, gromadzenie i wykorzystywanie środków finansowych osób fizycznych i prawnych oraz kredytowanie ich działalności, przyjmowanie wkładów pieniężnych płatnych na żądanie lub z nadejściem oznaczonego terminu oraz prowadzenie rachunków tych wkładów, prowadzenie bankowych rozliczeń pieniężnych, wykonywanie terminowych operacji finansowych, nabywanie i zbywanie wierzytelności pieniężnych, wykonywanie czynności zleconych związanych z emisją papierów wartościowych, przechowywanie przedmiotów i papierów wartościowych oraz udostępnianie skrytek sejfowych, emitowanie bankowych papierów wartościowych, prowadzenie pośrednictwa w obrocie jednostkami uczestnictwa funduszy inwestycyjnych, wydawanie kart płatniczych oraz wykonywanie operacji przy ich użyciu, wykonywanie czynności pośrednictwa ubezpieczeniowego, świadczenie usług konsultacyjno-doradczych w sprawach finansowych, dokonywanie zmiany wierzytelności dłużnika na składniki majątku, zaciąganie zobowiązań związanych z emisją papierów wartościowych oraz dokonywanie obrotu papierami wartościowymi, nabywanie i zbywanie nieruchomości oraz wierzytelności zabezpieczonych hipoteką, udzielanie kredytów, pożyczek pieniężnych oraz pożyczek i kredytów konsumenckich, udzielanie i potwierdzanie poręczeń i gwarancji bankowych oraz otwieranie akredytyw, prowadzenie innych rachunków bankowych, wykonywanie operacji czekowych i wekslowych oraz operacji, których przedmiotem są warrandy, prowadzenie skupu i sprzedaży wartości dewizowych, obejmowanie lub nabywanie akcji i praw z akcji, udziałów innej osoby prawnej i jednostki uczestnictwa w funduszach inwestycyjnych, pośrednictwo w dokonywaniu przekazów pieniężnych oraz rozliczeń w obrocie dewizowym.

(111) **231554** (220) 2009 07 02 (210) 357717  
 (151) 2010 08 24 (441) 2009 10 12  
 (732) BANK POCZTOWY Spółka Akcyjna, Bydgoszcz, PL.  
 (540)



Kolor znaku: biały, ciemnoniebieski, czerwony

(531) 22.1.5, 27.5.1, 29.1.13

(510), (511) **35** prowadzenie działalności akwizycyjnej na rzecz otwartego funduszu emerytalnego, **36** prowadzenie bankowości i działalności finansowej; prowadzenie systemu rozliczeń bezgotówkowych, gromadzenie i wykorzystywanie środków finansowych osób fizycznych i prawnych oraz kredytowanie ich działalności, przyjmowanie wkładów pieniężnych płatnych na żądanie lub z nadejściem oznaczonego terminu oraz prowadzenie rachunków tych wkładów, prowadzenie bankowych rozliczeń pieniężnych, wykonywanie terminowych operacji finansowych, nabywanie i zbywanie wierzytelności pieniężnych, wykonywanie czynności zleconych związanych z emisją papierów wartościowych, przechowywanie przedmiotów i papierów wartościowych oraz udostępnianie skrytek sejfowych, emitowanie bankowych papierów wartościowych, prowadzenie pośrednictwa w obrocie jednostkami uczestnictwa funduszy inwestycyjnych, wydawanie kart płatniczych oraz wykonywanie operacji przy ich użyciu, wykonywanie czynności pośrednictwa ubezpieczeniowego, świadczenie usług konsultacyjno-doradczych w sprawach finansowych, dokonywanie zmiany wierzytelności dłużnika na składniki majątku, zaciąganie zobowiązań związanych z emisją papierów wartościowych oraz dokonywanie obrotu papierami wartościowymi, nabywanie i zbywanie nieruchomości oraz wierzytelności zabezpieczonych hipoteką, udzielanie kredytów, pożyczek pieniężnych oraz pożyczek i kredytów konsumenckich, udzielanie i potwierdzanie poręczeń i gwarancji bankowych oraz otwieranie akredytyw, prowadzenie innych rachunków bankowych, wykonywanie operacji czekowych i wekslowych oraz operacji, których przedmiotem są warrandy, prowadzenie skupu i sprzedaży wartości dewizowych, obejmowanie lub nabywanie akcji i praw z akcji, udziałów innej osoby prawnej i jednostki uczestnictwa w funduszach inwestycyjnych, pośrednictwo w dokonywaniu przekazów pieniężnych oraz rozliczeń w obrocie dewizowym.

(111) **231555** (220) 2009 07 02 (210) 357718  
 (151) 2010 08 24 (441) 2009 10 12  
 (732) BANK POCZTOWY SPÓŁKA AKCYJNA, Bydgoszcz, PL.  
 (540)



Kolor znaku: ciemnoniebieski, biały, czerwony

(531) 22.1.5, 27.5.1, 29.1.12

(510), (511) **35** prowadzenie działalności akwizycyjnej na rzecz otwartego funduszu emerytalnego, **36** prowadzenie bankowości i działalności finansowej; prowadzenie systemu rozliczeń bezgotówkowych, gromadzenie i wykorzystywanie środków finansowych osób fizycznych i prawnych oraz kredytowanie ich działalności, przyjmowanie wkładów pieniężnych płatnych na żądanie lub z nadejściem oznaczonego terminu oraz prowadzenie rachunków tych wkładów, prowadzenie bankowych rozliczeń pieniężnych, wykonywanie terminowych operacji finansowych, nabywanie i zbywanie wierzytelności pieniężnych, wykonywanie czynności zleconych związanych z emisją papierów wartościowych, przechowywanie przedmiotów i papierów wartościowych oraz udostępnianie skrytek sejfowych, emitowanie bankowych papierów wartościowych, prowadzenie pośrednictwa w obrocie jednostkami uczestnictwa funduszy inwestycyjnych, wydawanie kart płatniczych oraz wykonywanie operacji przy ich użyciu, wykonywanie czynności pośrednictwa ubezpieczeniowego, świadczenie usług konsultacyjno-doradczych w sprawach finansowych, dokonywanie zmiany wierzytelności dłużnika na składniki majątku, zaciąganie zobowiązań związanych z emisją papierów wartościowych oraz dokonywanie obrotu papierami wartościowymi, nabywanie i zbywanie nieruchomości oraz wierzytelności zabezpieczonych hipoteką, udzielanie kredytów, pożyczek pieniężnych oraz pożyczek i kredytów konsumenckich, udzielanie i potwierdzanie poręczeń i gwarancji bankowych oraz otwieranie akredytyw, prowadzenie innych rachunków bankowych, wykonywanie operacji czekowych i wekslowych oraz operacji, których przedmiotem są warrandy, prowadzenie skupu i sprzedaży wartości dewizowych, obejmowanie lub nabywanie akcji i praw z akcji, udziałów innej osoby prawnej i jednostki uczestnictwa w funduszach inwestycyjnych, pośrednictwo w dokonywaniu przekazów pieniężnych oraz rozliczeń w obrocie dewizowym.



(111) **231556** (220) 2009 07 03 (210) 357811  
 (151) 2010 09 03 (441) 2009 10 12  
 (732) JANYSPOORT Paweł Janyst, Warszawa, PL.  
 (540)



(531) 27.5.1  
 (510), (511) **09** kamizelki ochronne, kuloodporne, taktyczne, medyczne, ratunkowe, **18** plecaki, pasy, uprząże, torby podróżne i turystyczne, **25** kamizelki, kieszenie, nakrycia głowy.

(111) **231557** (220) 2009 07 06 (210) 357884  
 (151) 2010 10 04 (441) 2009 10 12  
 (732) GREEN DEVELOPMENT Spółka z ograniczoną odpowiedzialnością, Lesznowola, PL.  
 (540)



Kolor znaku: czarny, niebieski  
 (531) 5.5.19, 5.5.20, 27.5.1, 29.1.12  
 (510), (511) **35** promocja sprzedaży dla osób trzecich, **36** dzierżawa nieruchomości, wynajmowanie pomieszczeń biurowych.

(111) **231558** (220) 2009 07 08 (210) 357976  
 (151) 2010 09 21 (441) 2009 10 12  
 (732) Żywiec-Zdrój Spółka Akcyjna, Cięcina, PL.  
 (540) Zdrojek  
 (510), (511) **32** wody mineralne i gazowane oraz inne napoje bezalkoholowe; napoje smakowe na bazie wody; napoje i soki owocowe; syropy i inne produkty do produkcji napojów.

(111) **231559** (220) 2009 07 10 (210) 358059  
 (151) 2010 10 04 (441) 2009 10 12  
 (732) OLIMP LABORATORIES Spółka z o.o., Nagawczyna, PL.  
 (540) ZOSTAW ZMĘCZENIE W CIENIU  
 (510), (511) **05** suplementy diety i inna żywność dietetyczna do celów leczniczych, odżywki wzmacniające do celów leczniczych, preparaty parafarmaceutyczne stosowane profilaktycznie i dla rekonwalescentów do celów leczniczych, leki dla ludzi, leki pomocnicze, leki w płynie, maści do celów farmaceutycznych, środki przeciwbólowe, balsamy do celów leczniczych, **29** koncentraty i odżywki wysokobiałkowe wzbogacone witaminami, solami mineralnymi i aminokwasami, produkty mleczne takie jak: mleko, jogurty, kefir, sery, proteiny mleczne, serwatki, napoje mleczne lub z przewagą mleka, **30** koncentraty węglowodanowe i odżywki węglowodanowe i wysokoenergetyczne wzbogacone, witaminami i solami mineralnymi, **32** napoje bezalkoholowe wzbogacane witaminami i minerałami, napoje serwatkowe, napoje izotoniczne, napoje z soków owocowych, nektary owocowe, napoje proteinowe, węglowodanowe, energetyczne, **35** usługi reklamowe i marketingowe.

(111) **231560** (220) 2009 07 10 (210) 358060  
 (151) 2010 10 04 (441) 2009 10 12  
 (732) OLIMP LABORATORIES Spółka z o.o., Nagawczyna, PL.  
 (540) CHELATONIC  
 (510), (511) **05** suplementy diety i inna żywność dietetyczna do celów leczniczych, odżywki wzmacniające do celów leczniczych, preparaty parafarmaceutyczne stosowane profilaktycznie i dla rekonwalescentów do celów leczniczych, leki dla ludzi, leki pomocnicze, leki w płynie, maści do celów farmaceutycznych, środki przeciwbólowe, balsamy do celów leczniczych, **16** gazety, czasopisma, katalogi,

książki, albumy, broszury, plakaty, prospekty, foldery, **29** koncentraty i odżywki wysokobiałkowe wzbogacone witaminami, solami mineralnymi i aminokwasami, produkty mleczne takie jak: mleko, jogurty, kefir, sery, proteiny mleczne, serwatki, napoje mleczne lub z przewagą mleka, **30** koncentraty węglowodanowe i odżywki węglowodanowe i wysokoenergetyczne wzbogacone, witaminami i solami mineralnymi, **32** napoje bezalkoholowe wzbogacane witaminami i minerałami, napoje serwatkowe, napoje izotoniczne, napoje z soków owocowych, nektary owocowe, napoje proteinowe, węglowodanowe, energetyczne, **35** usługi reklamowe i marketingowe.

(111) **231561** (220) 2009 07 13 (210) 358143  
 (151) 2010 08 25 (441) 2009 10 26  
 (732) N.V. Sumatra Tobacco Trading Company, Pematang Siantar, ID.  
 (540)



Kolor znaku: złoty, czerwony  
 (531) 1.1.1, 27.5.1, 29.1.12  
 (510), (511) **43** kawiarnie, kafele, hotele, motele, restauracje, bary szybkiej obsługi, bary, kantyny.

(111) **231562** (220) 2009 07 13 (210) 358144  
 (151) 2010 08 25 (441) 2009 10 26  
 (732) N.V. Sumatra Tobacco Trading Company, Pematang Siantar, ID.  
 (540)



Kolor znaku: złoty, czerwony  
 (531) 1.1.1, 27.5.1, 29.1.12  
 (510), (511) **30** kawa, herbata, płatki zbożowe, herbatniki, czekolada, kakao, cukier, wyroby cukiernicze, słodczyce, miód, cukierki, chleb, ciasta, ciasteczka, kluski.

(111) **231563** (220) 2009 07 16 (210) 358300  
 (151) 2010 07 20 (441) 2009 10 26  
 (732) Studio Pielęgnacji „OLIWKOWY ZAKĄTEK” S.C. Aneta Sikorska, Katarzyna Brzezińska-Stoń, Warszawa, PL.  
 (540)



Kolor znaku: zielony, beżowy, jasnobieżowy  
 (531) 5.3.4, 27.5.1, 29.1.13  
 (510), (511) **44** kosmetyka, fryzjerstwo, masaż.

(111) **231564** (220) 2009 07 22 (210) 358541  
 (151) 2010 09 16 (441) 2009 10 26  
 (732) JUTRZENKA COLIAN Spółka z ograniczoną odpowiedzialnością, Opatówek, PL.  
 (540) BELISSE  
 (510), (511) **30** wyroby cukiernicze, wyroby piekarnicze, słodczyce, wafle, batony, czekolady, cukierki, czekoladki, żelki, żelki z nadzieniem, gummy do żucia, galaretki, galaretki nadziewane, ciastka, ciastka w czekoladzie, ciasteczka.

(111) **231565** (220) 2009 07 27 (210) 358691  
 (151) 2010 10 06 (441) 2009 11 09  
 (732) „LEVANT” PRZEDSIĘBIORSTWO HANDLOWE WIELOBRANŻOWE KASEM BAHLOUL, Poznań, PL.

(540)

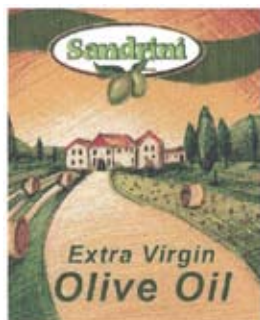

Kolor znaku: zielony, biały, czerwony, złoty, beżowy, brązowy, kremowy

(531) 5.1.9, 5.7.19, 7.1.9, 7.11.10, 26.1.18, 27.5.1, 29.1.15  
 (510), (511) **29** anchois, chrupki owocowe, dzemy, fasolka konserwowa, galaretki jadalne, groszek konserwowy, grzyby konserwowane, hummus jako pasta z ciecierzycy, jogurt, kefir jako napój mleczny, korniszony, korniszony z jarzynami w occie, krewetki nieżywe, krewetki różowe nieżywe, małże nieżywe będące mięczakami, marmolada, masło, masło arachidowe, masło czekoladowe, masło kakaowe, masło kokosowe będące olejem kokosowym, miąższ owoców, migdały spreparowane, mleczne produkty, mleko, mleko sojowe jako zamiastka mleka, mrożone owoce, napoje mleczne z przewagą mleka, oleje jadalne, olej palmowy jadalny, olej rzepakowy jadalny, olej słonecznikowy do celów spożywczych, olej z oliwek jadalny, oliwki konserwowane, opiekane wodorosty, orzechy preparowane, orzeszki arachidowe preparowane, ostrygi nieżywe, owoce kandyzowane, owoce konserwowane, owoce konserwowane w alkoholu, owoce lukrowane, owoce w puszkach, chipsy owocowe, galaretki owocowe, skórki owocowe, pikle, sok pomidorowy do celów kulinarnych, przecier jabłkowy, przecier pomidorowy będący koncentratem, przekąski na bazie owoców, raki, nieżywe, rodzynki, potrawy rybne, ryby konserwowane, sałatki owocowe, sałatki warzywne, sardynki, ser, serwatka, olej sezamowy, skorupiaki, nieżywe, smalec, soczewica konserwowana będąca warzywem, soja konserwowana spożywcza, sos żurawinowy będący kompotem, szynka, ślimaki morskie nieżywe, bita śmietana, śmietana będąca produktem mleczarskim, tahini jako pasta z ziarna sezamowego, pasty zawierające tłuszcz do kanapek, tłuszcze jadalne, tofu, trufle konserwowane, tuńczyk, warzywa gotowane, warzywa konserwowane, warzywa suszone, warzywa w puszkach, wędliny, wiórki kokosowe, zupy, żywność przygotowywana z ryb, **30** ciasto w proszku, cukierki, curry jako przyprawa, cykoria jako substytut kawy, cynamon jako przyprawa, czekolada, napoje na bazie czekolady, galaretki owocowe będące słodyczami, gałka muszkatołowa, gofry, herbatniki, herbatniki petit-beurre, jogurt mrożony będący lodami spożywczymi, kakao, napoje na bazie kakao, wyroby z kakao, kanapki, kapary, karmelki jako cukierki, kawa, napoje na bazie kawy, kawa nienaturalna, kawa nie palona, ketchup będący sosem, kit pszczeli spożywczy stanowiący propolis, kleik spożywczy na bazie mleka, kluski, krakersy, sól kuchenna, kukurydza prażona jako popcorn, lody spożywcze, lody spożywcze w proszku, lukrecja stosowana w cukiernictwie, batony lukrecyjne stanowiące wyrób cukierniczy, biszkopty, bułeczki słodkie, bułki chałwa, chipsy stanowiące produkty zbożowe, chleb, chleb bezdrożdżowy, ciasta, ciasta mączne, ciasto na ciastka, ciastka, wyroby cukiernicze, majonezy, makaroniki jako wyroby cukiernicze, makaron rurki, makaron wstążki, makarony, marcepan, pasta z migdałów, wyroby cukiernicze na bazie migdałów, miód, herbata mrożona, mrożony jogurt stanowiący lody spożywcze, muesli, musztarda, napary inne niż do celów leczniczych, napoje czekoladowe z mlekiem, napoje kakaowe z mlekiem, napoje na bazie czekolady, napoje na bazie herbaty, ocet, wyroby cukiernicze na bazie orzechów arachidowych, płatki owsiane, jadalne ozdoby do ciast, pasta migdałowa, pasta z soi będąca przyprawą, pastylki stanowiące cukierki, paszteciki, pierożki ravioli, ocet piwny, pizze, placki, pomadki stanowiące cukierki, sosy z pomidorów, potrawy na bazie mąki, pitfurki stanowiące ciasteczka, puddingi, relish-sos przyprawowy na bazie owoców lub warzyw, sosy do sałatek, słodczyce, słodczyce stanowiące cukierki, słodczyce do ssania, pasta z soi jako przyprawa, sorbety będące lodami, sosy będące przyprawami, sosy do polewania deserów, sosy mięsne, sól kuchenna, spaghetti, suchary, wyroby cukiernicze, żywność na bazie mąki,

**32** napoje bezalkoholowe, bezalkoholowe napoje na bazie miodu, bezalkoholowe napoje z soków owocowych, bezalkoholowe wyciągi z owoców, wody gazowane, koktajle bezalkoholowe, lemoniada, syropy do lemoniady, wody mineralne jako napoje, mleko arachidowe jako napoje bezalkoholowe, mleko migdałowe jako napój, syropy do napojów, napoje bezalkoholowe, napoje izotoniczne, napoje serwatkowe, nektary owocowe bezalkoholowe, orszada, owocowe nektary bezalkoholowe, sok pomidorowy jako napój, soki owocowe, soki warzywne stanowiące napoje, sorbety jako napoje, woda stołowa, syropy do napojów, woda jako napój, woda litowa, woda mineralna jako napój, woda selcerska, woda sodowa.

(111) **231566** (220) 2009 07 27 (210) 358698

(151) 2010 10 06

(441) 2009 11 09

(732) MIX ELECTRONICS SPÓŁKA AKCYJNA, Skawina, PL.

(540) MIX ELECTRONICS GWARANCJA NAJNIŻSZEJ CENY

(510), (511) **35** reklama, badanie rynku, badanie opinii publicznej, zgrupowanie na rzecz osób trzech różnych towarów pozwalające nabywcy wygodnie je oglądać i kupować w hurtowniach i sklepach ze sprzętem AGD, RTV, komputerami i osprzętem lub akcesoriami do nich, mediami elektronicznymi, artykułami elektrycznymi, oświetleniowymi i wyposażenia mieszkań, elektroniką użytkową, sprzętem fotograficznym i telefonicznym oraz częściami zamiennymi i akcesoriami do wyżej wymienionych wyrobów, usługi w zakresie kojarzenia kontrahentów handlowych, **36** przeprowadzania analiz finansowych; doradztwo w sprawach finansowych; doradztwo w sprawach ubezpieczeniowych; świadczenie usług pośrednictwa ubezpieczeniowego; świadczenie usług pośrednictwa w zawieraniu umów kredytowych połączonych ze sprzedażą ratą, **37** usługi w zakresie: montażu, instalacji, napraw i serwisu: sprzętu RTV, AGD, komputerów, artykułów elektrycznych i wyposażenia mieszkań, mediów elektronicznych, sprzętu fotograficznego i telefonicznego, **39** usługi w zakresie transportu towarów w tym transport towarów zakupionych korespondencyjnie lub w sklepach internetowych.

(111) **231567** (220) 2009 07 29 (210) 358805

(151) 2010 10 05

(441) 2009 11 09

(732) MIEJSKI KLUB SPORTOWY „POLONIA” ŚWIDNICA, Świdnica, PL.

(540)



(531) 21.3.1, 26.1.1, 27.5.1

(510), (511) **41** usługi w zakresie kultury fizycznej i sportu, usługi organizowania imprez sportowych i rekreacyjnych.

(111) **231568** (220) 2009 07 30 (210) 358850

(151) 2010 09 22

(441) 2009 11 09

(732) ELWRO SPÓŁKA AKCYJNA, Wrocław, PL.

(540)

**ELWRO**

(531) 27.5.1

(510), (511) **09** alarmy; alarmy antywłamaniowe; alarmy dźwiękowe, alarmy pożarowe; analizatory powietrza; anteny; antykady; urządzenia i przyrządy astronomiczne; audiowizualne urządzenia dydaktyczne do nauczania; bransoletki (identyfikacja kodowana); magnetyczne brzęczyki; chipy [układy scalone]; chipy z kodem DNA; częstotliwościomierze; czujniki; czujniki ciśnienia; czujniki mikrometryczne; czytniki [sprzęt przetwarzania danych]; czytniki znaków optycznych; dozоровanie-urządzenia elektryczne do dozоровania; dozometry; drogowe światła sygnalizacyjne [urządzenia sygnalizacyjne]; drukarki komputerowe, dynamometry [siłomierze]; dyski kompaktowe [audio-wideo]; dyski kompaktowe [CD-

ROM-y); dyski magnetyczne; dyski optyczne; dzwonki [urządzenia ostrzegające]; dzwonki alarmowe elektryczne; dzwonki sygnalizacyjne; urządzenia do transmisji dźwięku; ekrany fluoryzujące; ekrany projekcyjne; elektroniczne pióra świetlne i ekranopisy; elektryczne instalacje przeciwwłamaniowe; elektryczne urządzenia do otwierania drzwi; elektryczne urządzenia kontrolno-sterujące; elektryczne urządzenia pomiarowe; elektryczne zamknięcia drzwiowe; epidiaskopy [rzutniki]; ergometry; etykietki na towarach elektroniczne; urządzenia i przyrządy z zakresu fizyki; fotokopiarki; głośniki; gniazdka, wtyczki i inne kontakty [elektryczne]; gniazdka, wtyczki i inne kontakty [złącza elektryczne]; hologramy; kodowane identyfikacyjne bransoletki magnetyczne; interfejsy komputerowe [informatyka]; kalkulatory; kalkulatory kieszonkowe; kamery wideo zespolone z magnetofonem; karty magnetyczne kodowane; karty z układem scalonym lub mikroprocesorem; kodery magnetyczne, komputery; komputery przenośne [podręczne], aparatura elektryczna do komutacji; komutatory, kondensatory; laptopy [komputery]; lasery nie do celów medycznych; latarnie magiczne [aparaty projekcyjne]; magnetyczne karty identyfikujące; magnetyczne nośniki danych; maszyny do anten bezprzewodowych; maszyny sprzedające automatycznie; mierniki [przyrządy pomiarowe]; mierniki czasu naświetlania [światłomierze]; mikroprocesory modemy; monitory [hardware komputerowy]; monitory [programy komputerowe]; monitory ekranowe; urządzenia do montażu filmów kinematograficznych, myszy [informatyka], nadajniki [telekomunikacja]; nadajniki sygnałów elektronicznych; napędy dyskowe [informatyka]; napędy dysków do komputera; nośniki płyt ciemniowych [fotografia] notesy elektroniczne; obwody drukowane; odtwarzacze płyt DVD; odtwarzacze płyt kompaktowych; nagrane oprogramowanie komputerowe; optyczne nośniki danych, optyczne włókna przewodzące promienie świetlne [światłowody]; osobiste urządzenia stereofoniczne; pamięci komputerowe; parkometry; plotery [pisaki x-y]; płytki krzemowe [obwody scalone] półprzewodnikowe; pojemniki na płytki mikroskopowe; podkładki pod myszy komputerowe; podpórki pod nadgarstki do użytku z komputerem; półprzewodniki procesory [centralne jednostki przetwarzania]; procesory tekstu; programy gier komputerowych; programy komputerowe [software ładowalny]; nagrane programy komputerowe; nagrane programy sterujące komputerowe; przemienniki, inwertory [elektryczność], przenośny radiowy sprzęt nadawczo-odbiorczy; przetwornice elektryczne; przewodniki elektryczne; przyrządy do pomiarów geodezyjnych; przyrządy do rejestrowania odległości; przyrządy do wyznaczania azymutu; przyrządy meteorologiczne; przyrządy nawigacyjne; przyrządy obserwacyjne; przyrządy pomiarowe; publikacje elektroniczne [moduły ładowalne], radary; radia samochodowe; radio pagery; rejestratory przebytej drogi [w kilometrach] dla pojazdów; rejestratory przebytej drogi [w milach] dla pojazdów; słuchawki na uszy; słuchawki telefoniczne; sonary [hydrolokatory]; symulatory do sterowania i kontroli pojazdów; tachometry; taksometry; taktomierze [metronomy]; telefony przenośne; telegrafy [aparaty]; telekopiarki; urządzenia do automatycznego kierowania do pojazdów; urządzenia do gier działające z zewnętrznym ekranem wyświetlającym lub monitorem; urządzenia do głosowania; urządzenia do namierzania dźwięku [sonometry]; urządzenia do nauczania; urządzenia do nawigacji satelitarnej; urządzenia do ochrony osobistej przed wypadkami; urządzenia do oddychania inne niż do sztucznego oddychania; urządzenia do odtwarzania dźwięku; urządzenia do pomiarów precyzyjnych; urządzenia do przetwarzania informacji; urządzenia do rejestrowania dźwięku; urządzenia do rejestrowania przebiegu zjawisk czasowych; urządzenia do zapewnienia bezpieczeństwa w ruchu kolejowym; urządzenia do zdalnego sterowania; urządzenia elektrodynamiczne do zdalnego sterowania; urządzenia elektrodynamiczne do zdalnego sterowania zwoznicami kolejowymi; urządzenia i przyrządy geodezyjne; urządzenia i przyrządy optyczne; urządzenia i sprzęt dla ratownictwa; urządzenia nawigacyjne dla pojazdów [komputery pokładowe]; urządzenia pomiarowe; urządzenia projekcyjne; urządzenia przeznaczone do rozrywki, przystosowane wyłącznie do odbiorników telewizyjnych; urządzenia sterujące do wind; urządzenia telefoniczne; urządzenia telewizyjne; urządzenia wysokiej częstotliwości; wideofony; zespoły nadawcze [telekomunikacja], **38** usługi agencji informacyjnych [aktualności]; usługi agencji informacyjnych [wiadomości]; wypożyczanie czasu dostępu do światowej sieci; udostępnianie Internetu dla forum dyskusyjnego; informacja o telekomunikacji; łączność poprzez sieć światłowodów, łączność poprzez terminale komputerowe; łączność telefoniczna; łączność za pomocą telefonii komórkowej; obsługa telekonferencji; poczta elektroniczna; połączenie ze światową siecią komputerową za pośrednictwem telekomunikacji; przesyłanie informacji; przesyłanie informacji tekstowej i obrazowej za pomocą komputera; przesyłanie telekopii; przydzielanie dostępu do baz danych; przydzielanie użytkownikowi dostępu do światowej sieci komputerowej [usługi opera-

torów sieciowych]; usługi telewizji kablowej; transmisja programów radiowych; transmisja programów telewizyjnych; transmisja satelitarna; udostępnianie internetowego forum dyskusyjnego, usług ogłoszeń elektronicznych [telekomunikacja]; usługi poczty głosowej, usługi telefoniczne; usługi związane z ustalaniem tras połączeń i połączeń dla telekomunikacji; wypożyczanie czasu dostępu do światowej sieci komputerowej; wypożyczanie modemów; wypożyczanie telefonów; wypożyczanie urządzeń do kopiowania; wypożyczanie urządzeń do przesyłania informacji; wypożyczanie urządzeń; telekomunikacyjnych; zlecenia przywoławcze [radio, telefon lub inne środki łączności elektronicznej], **42** analizy systemów komputerowych; badania techniczne; badania w dziedzinie fizyki; badania w dziedzinie mechaniki; badania w zakresie ochrony środowiska naturalnego; prace badawczo-rozwojowe dla osób trzecich; projektowanie budynków; projektowanie dekoracji wnętrz; doradztwo w sprawach sprzętu komputerowego; doradztwo w zakresie planowania zużycia energii; elektroniczna konwersja danych lub programów; badania geologiczne; ekspertyzy geologiczne; poszukiwania geologiczne; inżynieria techniczna; odzyskiwanie danych komputerowych; programowanie komputerów; projektowanie systemów komputerowych; wypożyczenie komputerów; kontrola jakości; konwersja danych lub dokumentów na formę elektroniczną; projektowanie opakowań; opracowywanie projektów technicznych; aktualizacja oprogramowania komputerowego; doradztwo w zakresie oprogramowania komputerowego; instalacje oprogramowania komputerowego; konserwacja oprogramowania komputerowego; powielanie oprogramowania komputerowego; projektowanie oprogramowania komputerowego; wypożyczenie oprogramowania komputerowego; doradztwo w zakresie planowania zużycia energii; pomiary geodezyjne; poszukiwania [analizy, pomiary]; poszukiwania geologiczne; poszukiwania geologiczne [ekspertyzy, pomiary]; projektowanie systemów komputerowych; tworzenie i utrzymywanie stron internetowych dla osób trzecich, usługi komputerowe w zakresie ochrony antywirusowej; usługi związane z projektowaniem graficznym [sztuksa]; utrzymywanie i tworzenie stron internetowych dla osób trzecich; wynajmowanie [udostępnianie] zasobów serwerów [sieci komputerowej]; wypożyczanie serwerów [hosting]; dostarczanie wyszukiwarek internetowych [opracowywanie]; wzornictwo przemysłowe.

(111) **231569** (220) 2009 07 31 (210) 358960  
 (151) 2010 09 22 (441) 2009 11 09  
 (732) LABORATORIUM FARMACEUTYCZNE HOMEOPHARM SPÓŁKA Z OGRANICZONĄ ODPOWIEDZIALNOŚCIĄ, Gdańsk, PL.  
 (540) DERMOCEUTICA ZINAPANTH  
 (510), (511) **03** kosmetyki, **05** preparaty farmaceutyczne.

(111) **231570** (220) 2009 08 03 (210) 359001  
 (151) 2010 10 04 (441) 2009 11 09  
 (732) GAM SPÓŁKA Z OGRANICZONĄ ODPOWIEDZIALNOŚCIĄ, Toruń, PL.  
 (540)

*Gam*

(531) 27.5.1  
 (510), (511) **18** torby na zakupy z tworzyw sztucznych lub tworzyw naturalnych.

(111) **231571** (220) 2009 08 03 (210) 359002  
 (151) 2010 10 04 (441) 2009 11 09  
 (732) DFP DORADZTWO FINANSOWE SPÓŁKA AKCYJNA, Łódź, PL.  
 (540)

**DFP** Dom Maklerski

Kolor znaku: żółty, granatowy, ciemnoniebieski  
 (531) 26.4.2, 26.4.22, 27.5.1, 29.1.13

(510), (511) **36** analizy finansowe, depozyty przedmiotów wartościowych, doradztwo w sprawach finansowych, doradztwo w sprawach ubezpieczeniowych, doradztwo finansowe, informacje finansowe, operacje finansowe, usługi finansowe, notowania giełdowe, pośrednictwo giełdowe, informacje finansowe, inwestycje kapitałowe, maklerstwo, maklerstwo ubezpieczeniowe, operacje finansowe, pośrednictwo giełdowe, depozyty przedmiotów wartościowych, transakcje finansowe.

(111) **231572** (220) 2009 08 04 (210) 359025  
(151) 2010 10 05 (441) 2009 11 09  
(732) PREMO-WROCŁAW Leszek Osiński, Wrocław, PL.  
(540)



Kolor znaku: czerwony, biały

(531) 7.1.13, 15.7.1, 27.5.1, 29.1.12

(510), (511) **07** przenośniki ślimakowe, korytowe, rurowe, przenośniki kubelkowe, przenośniki taśmowe.

(111) **231573** (220) 2009 08 05 (210) 359081  
(151) 2010 10 06 (441) 2009 11 09  
(732) GRUPA EDUKACYJNA SPÓŁKA AKCYJNA, Kielce, PL.  
(540) UDANY START

(510), (511) **09** urządzenia do nagrywania, transmisji lub reprodukcji dźwięku, **16** książki, podręczniki, czasopisma (periodyki) i inne publikacje drukowane mające na celu wspieranie edukacji wczesnoszkolnej, **35** usługi w zakresie reklamy także on-line w sieci komputerowej, **39** dystrybucja podręczników szkolnych, książek i czasopism, **41** usługi wydawnicze w zakresie publikacji książek, czasopism, nauczanie, kształcenie, rozrywka, usługi w dziedzinie sportu i kultury, usługi doradcze w zakresie edukacji, **42** badania oraz usługi naukowe i techniczne oraz ich projektowanie.

(111) **231574** (220) 2009 10 01 (210) 361161  
(151) 2010 11 19 (441) 2010 01 04  
(732) „PRZEDSIĘBIORSTWO PRODUKCJI FARMACEUTYCZNEJ HASCO-LEK” SPÓŁKA AKCYJNA, Wrocław, PL.  
(540) RHIN-BAC

(510), (511) **03** olejki eteryczne; kosmetyki; chusteczki nasączone płynami kosmetycznymi; olejek cytrynowy; olejki eteryczne z drzewa cedrowego; olejki esencjonalne; esencje eteryczne; olejek jaśminowy; kadzidełka z olejkami eterycznymi; sole do kąpeli; sole do kąpeli z olejkami eterycznymi; maseczki kosmetyczne; maseczki kosmetyczne z olejkami eterycznymi; kosmetyki z olejkami eterycznymi; mleczko kosmetyczne; mleczko kosmetyczne z olejkami eterycznymi; kremy kosmetyczne; kremy kosmetyczne z olejkami eterycznymi; olejek lawendowy; lotony do celów kosmetycznych; lotony do celów kosmetycznych z olejkami eterycznymi; maseczki kosmetyczne; maseczki kosmetyczne z olejkami eterycznymi; mydła; mydła z olejkami eterycznymi; olejek lawendowy; olejek migdałowy; olejek różany; olejek terpentynowy; olejki do celów kosmetycznych; płyny kosmetyczne; płyny kosmetyczne z olejkami eterycznymi; toniki kosmetyczne; toniki kosmetyczne z olejkami eterycznymi; odświeżacz do ust; odświeżacz do ust z olejkami eterycznymi; olejek sosnowy; produkty kosmetyczne zawierające w swoim składzie między innymi mentol; produkty kosmetyczne zawierające w swoim składzie między innymi olejek miętowy; produkty kosmetyczne zawierające w swoim składzie mentol; produkty kosmetyczne zawierające w swoim składzie olejek miętowy, **05** mentol i inne olejki eteryczne mogące mieć zastosowanie przy schorzeniach górnych dróg oddechowych, produkty do inhalacji na bazie olejków eterycznych, produkty do inha-

cji na bazie mentolu, produkty do inhalacji mogące mieć zastosowanie przy schorzeniach górnych dróg oddechowych na bazie mentolu i olejków eterycznych, produkty ułatwiające oddychanie w nieżycie górnych dróg oddechowych, produkty ułatwiające oddychanie w nieżycie górnych dróg oddechowych zawierające w swoim składzie mentol i/lub olejki eteryczne, olejki mogące mieć zastosowanie do inhalacji w schorzeniach górnych dróg oddechowych, olejki mogące mieć zastosowanie do inhalacji w schorzeniach górnych dróg oddechowych, olejki mogące mieć zastosowanie w schorzeniach górnych dróg oddechowych zawierające w swoim składzie mentol i/lub inne olejki eteryczne, maści i /lub sztyfty mogące mieć zastosowanie w schorzeniach górnych dróg oddechowych, maści i/lub sztyfty mogące mieć zastosowanie do w schorzeniach górnych dróg oddechowych zawierające w swoim składzie mentol i/lub inne olejki eteryczne, żele mogące mieć zastosowanie w schorzeniach górnych dróg oddechowych zawierające w swoim składzie mentol i/lub inne olejki eteryczne, produkty higieniczne na bazie mentolu i/lub innych olejków eterycznych; produkt higieniczny w postaci sztyftu na bazie mentolu i/lub innych olejków eterycznych; produkty zawierające w swoim składzie mentol i/lub olejki eteryczne; produkty higieniczne w postaci żelu zawierające w składzie mentol i/lub olejki eteryczne; produkty higieniczne w postaci maści zawierające w swoim składzie mentol i/lub olejki eteryczne; produkty higieniczne w postaci płynu zawierające w swoim składzie mentol i/lub olejki eteryczne; produkty higieniczne w postaci kremu zawierające w swoim składzie mentol i/lub olejki eteryczne; produkty higieniczne w postaci żelu; produkty higieniczne w postaci maści; produkty higieniczne w postaci płynu; produkty higieniczne w postaci kremu.

(111) **231575** (220) 2009 06 25 (210) 357481  
(151) 2010 08 30 (441) 2009 09 28  
(732) Łukasz Reczek, Warszawa, PL.  
(540) BALIBAR  
(510), (511) **43** usługi restauracji.

(111) **231576** (220) 2008 10 24 (210) 347832  
(151) 2010 09 14 (441) 2009 02 02  
(732) Zakłady Farmaceutyczne Polfa-Łódź Spółka Akcyjna, Łódź, PL.  
(540) Polfa-Łódź

(510), (511) **01** produkty i półprodukty chemiczne do celów przemysłowych i badawczych, preparaty do konserwowania produktów żywnościowych i farmaceutycznych, **03** kosmetyki, środki perfumeryjne i higieniczne, środki do mycia i czyszczenia, szampony i odżywki do pielęgnacji włosów, środki do zębów i jamy ustnej, **05** produkty farmaceutyczne, weterynaryjne i higieniczne, dezynfekcyjne środki do celów higienicznych, materiały opatrunkowe, odżywcze dodatki do celów leczniczych, suplementy diety, witaminowe preparaty, zioła lecznicze, żywność dla niemowląt, środki odkażające.

(111) **231577** (220) 2008 11 17 (210) 348660  
(151) 2010 09 14 (441) 2009 03 02  
(732) KOOKE DESIGN Szymon Szlazgo, Gliwice, PL.  
(540)

## Face 2 Face

(531) 27.5.1, 27.7.1

(510), (511) **09** okulary ochronne do uprawiania sportu, okulary przeciwsłoneczne, odtwarzacze muzyczne, **14** breloki, spinki do mankietów i krawatów, biżuteria, szklanki na biżuterię z metali szlachetnych, imitacje drogich kamieni, cygarniczki do cygar z metali szlachetnych, ozdoby z kości słoniowej, szpilki do krawatów, ozdoby do obuwia z metali szlachetnych, zegarki na rękę, **18** aktówki, dyplomatki, paski ze skóry, plecaki, portmonetki, portfele, teczki, torby, torebki nie ujęte w innych klasach, portfele na karty wizytowe, etui na klucze, kuferki na kosmetyki, kufrы podroczne, torby plażowe, torby podróżne w tym ubraniowe, **25** odzież, obuwie, nakrycia głowy.

(111) **231578** (220) 2008 11 24 (210) 348966  
(151) 2010 04 20 (441) 2009 03 02  
(732) Kommunikation & Design Katharina Kreuzer, Singen, DE.

(540)



Kolor znaku: zielony, szary

(531) 27.5.1, 29.1.12

(510), (511) **35** organizowanie targów związanych ze sportem i odnową biologiczną, prowadzenie punktów sprzedaży zdrowej żywności i produktów związanych ze sportem i rekreacją, **41** działalność rekreacyjna, kształcenie instruktorów fitness, nauczanie, organizowanie i prowadzenie imprez oraz zajęć sportowo-rekreacyjnych, organizowanie konferencji i kongresów związanych ze sportem i odnową biologiczną, usługi instruktazhu z zakresu gimnastyki callanetics, gimnastyki korekcyjnej, jogi, feng shui, nordic walking, usługi z zakresu rozrywki sportowej i kulturalnej, usługi świadczone przez siłownię, usługi poprawiania kondycji w klubach zdrowia, **44** usługi związane z rekreacją w tym: odnowa biologiczna, solarium, masaże, kosmetyczne zabiegi wyszczuplające ciało, porady dietetyczne, sauna, usługi fryzjersko-kosmetyczne.

(111) **231579** (220) 2008 11 24 (210) 348991  
 (151) 2010 05 10 (441) 2009 03 02  
 (732) „MEDIA-PRESS” Spółka z ograniczoną odpowiedzialnością, Warszawa, PL.  
 (540)



Kolor znaku: niebieski, zielony, czarny

(531) 26.4.1, 26.11.13, 27.5.1, 29.1.13

(510), (511) **16** druki, dzienniki, czasopisma, książki, podręczniki, w tym o tematyce medycznej i farmaceutycznej, fotografie, kalendary, publikacje, **35** usługi w zakresie: reklamy prasowej, internetowej i zewnętrznej, prowadzenia kampanii reklamowych i promocyjnych, badań opinii publicznej, badań w dziedzinie działalności medycznej i farmaceutycznej, badań rynku, doradztwa w zakresie organizowania i prowadzenia działalności gospodarczej, organizowania wystaw, giełd i targów w celach handlowych, reklamowych i informacyjnych, udostępniania informacji, **38** usługi przesyłania informacji tekstowej i obrazowej przy pomocy sieci komputerowych, **41** usługi w zakresie: dostarczania publikacji on-line, w tym prowadzenia serwisów internetowych i publikacji elektronicznej książek i periodyków, publikowania książek, gazet, czasopism, periodyków; usługi szkoleniowe; prowadzenie konferencji, seminariów i kongresów.

(111) **231580** (220) 2008 11 26 (210) 349097  
 (151) 2010 08 06 (441) 2009 03 02  
 (732) TELEWIZJA POLSKA Spółka Akcyjna, Warszawa, PL.  
 (540) TVP Gdańsk

(510), (511) **09** nośniki do rejestracji dźwięku i danych, płyty, dyski z nagraniami, automaty sprzedające przez wrzucenie monety, sprzęt przetwarzający dane i komputery, audiowizualne urządzenia do nauki, urządzenia do transmisji multimedialnych, karty magnetyczne, pióra elektroniczne, suflery telewizyjne, programy komputerowe, telewizyjne, audycje, filmy i reportaże utrwalane w formie multimedialnej, gry telewizyjne i komputerowe, zawarte w tej klasie, **35** usługi reklamowe i produkcja reklam w systemie multimedialnym, usługi marketingu i public relations, zgrupowanie na rzecz osób trzecich różnych towarów pozwalające nabywcy wygodnie je oglądać i kupować w sklepie wielobranżowym i w hurtowni: sprzętu, artykułów i programów multimedialnych, gier telewizyjnych i komputerowych, gier, zabawek i artykułów: kosmetycznych, higienicznych i opatrunkowych, odzieżowych, spożywczych, sportowych i wydawnictw, **38** przekazywanie fonii i/lub wizji także w systemie cyfrowym poprzez sieci komunikacyjne, w tym sieć telewizyjną, satelitarną i Internet, rozpowszechnianie programów, reportaży i konkursów telewizyjnych lub radiowych, teleturniejów, zbieranie i przekazywanie wiadomości poprzez sieci komunikacyjne, w tym sieć telewizyjną, satelitarną i Internet, usługi teletekstowe i audiotekstowe, usługi organizowania systemów transmisyjnych.

(111) **231581** (220) 2008 11 26 (210) 349098  
 (151) 2010 08 06 (441) 2009 03 02  
 (732) TELEWIZJA POLSKA Spółka Akcyjna, Warszawa, PL.  
 (540)



(531) 2.1.3, 27.5.1

(510), (511) **09** nośniki do rejestracji dźwięku i danych, płyty, dyski z nagraniami, automaty sprzedające przez wrzucenie monety, sprzęt przetwarzający dane i komputery, audiowizualne urządzenia do nauki, urządzenia do transmisji multimedialnych, karty magnetyczne, pióra elektroniczne, suflery telewizyjne, programy komputerowe, telewizyjne, audycje, filmy i reportaże utrwalane w formie multimedialnej, gry telewizyjne i komputerowe, zawarte w tej klasie, **35** usługi reklamowe i produkcja reklam w systemie multimedialnym, usługi marketingu i public relations, zgrupowanie na rzecz osób trzecich różnych towarów pozwalające nabywcy wygodnie je oglądać i kupować w sklepie wielobranżowym i w hurtowni: sprzętu, artykułów i programów multimedialnych, gier telewizyjnych i komputerowych, gier, zabawek i artykułów: kosmetycznych, higienicznych i opatrunkowych, odzieżowych, spożywczych, sportowych i wydawnictw, **38** przekazywanie fonii i/lub wizji także w systemie cyfrowym poprzez sieci komunikacyjne, w tym sieć telewizyjną, satelitarną i Internet, rozpowszechnianie programów, reportaży i konkursów telewizyjnych lub radiowych, teleturniejów, zbieranie i przekazywanie wiadomości poprzez sieci komunikacyjne, w tym sieć telewizyjną, satelitarną i Internet, usługi teletekstowe i audiotekstowe, usługi organizowania systemów transmisyjnych.

(111) **231582** (220) 2009 01 14 (210) 350794  
 (151) 2010 09 21 (441) 2009 04 27  
 (732) OCHRONA PRACY Spółka z ograniczoną odpowiedzialnością, Wadowice, PL.  
 (540)



Kolor znaku: zielony, granatowy

(531) 2.1.23, 26.1.1, 26.3.1, 26.3.6, 26.11.2, 27.5.1, 29.1.12

(510), (511) **35** doradztwo specjalistyczne w sprawach działalności gospodarczej, doradztwo w zakresie organizowania i prowadzenia działalności gospodarczej, doradztwo w zakresie zarządzania personalnego, ekspertyzy w zakresie działalności gospodarczej, personel-doradztwo w sprawach zarządzania, **41** doradztwo zawodowe-porady w zakresie edukacji lub kształcenia, nauczanie, nauczanie korespondencyjne, kształcenie praktyczne-pokazy, publikowanie tekstów innych niż reklamowe, **42** doradztwo w zakresie ochrony środowiska, **45** doradztwo w sprawach bezpieczeństwa.

(111) **231583** (220) 2009 01 19 (210) 350944  
 (151) 2010 03 03 (441) 2009 04 27  
 (732) FAMOT Pleszew Spółka Akcyjna, Pleszew, PL.  
 (540)



Kolor znaku: zielony

(531) 27.5.1, 29.1.3

(510), (511) **07** tokarki uniwersalne, w tym szybkoobrotowe, tokarki kłowe sterowane numerycznie.

(111) **231584** (220) 2009 02 02 (210) 351557  
 (151) 2010 07 20 (441) 2009 05 11  
 (732) INTERKADRA Spółka z o.o., Kraków, PL.  
 (540) INTERKADRA  
 (510), (511) **35** pośrednictwo pracy; usługi agencji pracy, w tym pracy tymczasowej; rekrutacja personelu; dobór personelu, w tym za pomo-

cą metod psychotechnicznych; doradztwo w zakresie zarządzania personelem; badania w dziedzinie działalności gospodarczej; doradztwo w zakresie organizowania i prowadzenia działalności gospodarczej; pomoc przedsiębiorstwom w działalności gospodarczej; przygotowanie listy płac; księgowość; rachunkowość; analizy kosztów; badania rynku; reklama; wyszukiwanie w komputerowych bazach danych; usługi sekretarskie, **43** usługi opieki nad osobami w podeszłym wieku.

(111) **231585** (220) 2009 02 02 (210) 351569  
(151) 2010 07 20 (441) 2009 05 11

(732) „EMO-FARM” Spółka z ograniczoną odpowiedzialnością, Ksawerów, PL.

(540) LIOVEN ACTIVE TABS

(510), (511) **03** produkty kosmetyczne, środki myjące i czyszczące, **05** produkty farmaceutyczne, weterynaryjne i higieniczne, preparaty zawierające witaminy i mikroelementy stosowane jako uzupełnienie pożywienia do celów leczniczych, zioła lecznicze, herbaty lecznicze z ziół, preparaty farmaceutyczne, żywność dietetyczna do celów leczniczych, dietetyczne napoje do celów leczniczych, dodatki odżywcze do celów leczniczych, dietetyczne substancje do celów leczniczych, żywność dla niemowląt, lecytyna do celów medycznych i dietetycznych, artykuły żywnościowe na bazie białka do celów medycznych, mleko białkowe, **29** artykuły spożywcze pochodzenia zwierzęcego: drób, mięso, ryby, dziczyzna i wyroby na ich bazie ujęte w tej klasie, spożywcze środki dietetyczne zawierające mleko ujęte w tej klasie, produkty mleczne ujęte w tej klasie, konserwowane, suszone i gotowane owoce i warzywa, batony przekąskowe zawierające przetworzone owoce i/lub orzechy wzbogacone w witaminy i/lub mikroelementy, proteiny spożywcze, batony proteinowe, białko spożywcze, białko z jaj, białko sojowe, lecytyna sojowa do celów spożywczych, artykuły żywnościowe na bazie białka inne niż do celów medycznych, suplementy diety nie ujęte w innych klasach, **30** aromaty i esencje do żywności, herbaty, kakao, czekolada, napoje na bazie herbaty, kakao i czekolady, produkty i przetwory zbożowe, przyprawy, produkty pszczelarskie, soja i jej przetwory do celów spożywczych nie ujęte w innych klasach, batony czekoladowe.

(111) **231586** (220) 2009 02 12 (210) 351941  
(151) 2010 09 07 (441) 2009 05 25

(732) „AQUARIUS & CO” Iwona Helena Górkowska-Jarząbek, Konstancin-Jeziorna, PL.

(540)



Kolor znaku: niebieski, czarny, biały

(531) 7.5.15, 26.3.23, 26.13.25, 29.1.13

(510), (511) **11** urządzenia do oczyszczania ścieków, **37** usługi budowy i konserwacji rurociągów, **39** usługi zaopatrywania w wodę, **40** usługi unieszkodliwiania, przetwarzania odpadów.

(111) **231587** (220) 2009 02 17 (210) 352170  
(151) 2010 08 31 (441) 2009 05 25

(732) Zakłady Przemysłu Cukierniczego MIESZKO Spółka Akcyjna, Warszawa, PL.

(540)



Kolor znaku: biały, czarny, żółty, czerwony, brązowy, zielony, niebieski, szary

(531) 2.5.23, 16.1.14, 21.3.11, 29.1.15

(510), (511) **28** sprzęt sportowy, artykuły sportowe i gimnastyczne nie ujęte w innych klasach, ozdoby na choinkę z wyjątkiem artykułów oświetleniowych i słodczy, gry i zabawki takie jak grzechotki, balony, bąki, klocki, piłki, kulki do gry, kalejdoskopy, maski, łańcuchówki, układanki, domino, gry planszowe, szachy, warcaby, karty do gry, lalki, kukielki, marionetki, butelki do karmienia lalek, zabawki pluszowe, przeskalowane modele pojazdów, samolotów i statków, latawce, latające krążki.

(111) **231588** (220) 2009 02 17 (210) 352171  
(151) 2010 08 31 (441) 2009 05 25

(732) Zakłady Przemysłu Cukierniczego MIESZKO Spółka Akcyjna, Warszawa, PL.

(540)



Kolor znaku: biały, czarny, żółty, czerwony, brązowy, zielony, niebieski, błękitny, fioletowy, różowy

(531) 4.5.2, 29.1.15

(510), (511) **28** sprzęt sportowy, artykuły sportowe i gimnastyczne nie ujęte w innych klasach, ozdoby na choinkę z wyjątkiem artykułów oświetleniowych i słodczy, gry i zabawki takie jak grzechotki, balony, bąki, klocki, piłki, kulki do gry, kalejdoskopy, maski, łańcuchówki, układanki, domino, gry planszowe, szachy, warcaby, karty do gry, lalki, kukielki, marionetki, butelki do karmienia lalek, zabawki pluszowe, przeskalowane modele pojazdów, samolotów i statków, latawce, latające krążki.

(111) **231589** (220) 2009 02 17 (210) 352172  
(151) 2010 08 31 (441) 2009 05 25

(732) Zakłady Przemysłu Cukierniczego MIESZKO Spółka Akcyjna, Warszawa, PL.

(540)



Kolor znaku: biały, czarny, szary, żółty, czerwony, brązowy, zielony, niebieski, pomarańczowy

(531) 4.5.2, 16.1.4, 29.1.15

(510), (511) **28** sprzęt sportowy, artykuły sportowe i gimnastyczne nie ujęte w innych klasach, ozdoby na choinkę z wyjątkiem artykułów oświetleniowych i słodczy, gry i zabawki takie jak grzechotki, balony, bąki, klocki, piłki, kulki do gry, kalejdoskopy, maski, łańcuchówki, układanki, domino, gry planszowe, szachy, warcaby, karty do gry, lalki, kukielki, marionetki, butelki do karmienia lalek, zabawki pluszowe, przeskalowane modele pojazdów, samolotów i statków, latawce, latające krążki.

(111) **231590** (220) 2009 02 25 (210) 352574  
(151) 2010 05 13 (441) 2009 06 08

(732) „1 Plus” Spółka z ograniczoną odpowiedzialnością, Warszawa, PL.

(540)



Kolor znaku: niebieski, biały

(531) 3.7.16, 26.1.1, 27.5.1, 29.1.12

(510), (511) **03** antyperspiranty, olejki aromatyczne: bergamotowy, jaśminowy, lawendowy, migdałowy, chusteczki nasączone płynami kosmetycznymi, preparaty do demakijażu, dezodoranty, mydła, drewno zapachowe, olejki eteryczne z drzewa cedrowego, olejki, olejki esencjonalne, heliotropina, kadzidła, kadzidełka, preparaty kosmetyczne i sole do kąpieli, maseczki, kosmetyki, preparaty kosmetyczne do odchudzania, kremy perfumeryjne, szampony, olejki toaletowe, produkty toaletowe, **05** herbata dla astmatyków, balsamy lecznicze, borowina, wyroby cukiernicze do celów leczniczych, żywność i napoje dietetyczne przystosowane do celów medycznych, herbata lecznicza, kamfora, kąpiele lecznicze, sole do kąpieli mineralnych, kąpiele tlenowe, kora kondurango do celów leczniczych, koper włoski do celów leczniczych, oleje lecznicze, zioła i nalewki do celów leczniczych, lecytyna do celów medycznych, lotony, lukrecja, woda melisowa, mięta, mleko migdałowe oraz maści do celów farmaceutycznych, mentol, środki przeciw migrenie, preparaty z mikroelementów, wody mineralne do celów leczniczych, środki na uspokojenie nerwowe, herbata odchudzająca do celów leczniczych, preparaty witaminowe, woda morską do kąpieli leczniczych, leki wzmacniające, **44** aromaterapia, chiropraktyka, fizjoterapia, fizykoterapia, salony fryzjerskie, kliniki medyczne, manicure, masaż, opieka zdrowotna, salony piękności, placówki opieki medycznej, placówki rekonwalescencji, pomoc medyczna, porady psychologiczne, usługi sanatoriów, usługi kuracji uzdrowiskowych, usługi telemedyczne, usługi wizażu, usługi w zakresie korzystania z sauny i solariów.

(111) **231591** (220) 2009 03 03 (210) 352835

(151) 2010 09 29 (441) 2009 06 08

(732) 4Turbo Spółka z ograniczoną odpowiedzialnością, Katowice, PL.

(540)



Kolor znaku: pomarańczowy, czarny

(531) 18.1.7, 18.1.9, 27.5.1, 29.1.12

(510), (511) **35** zgrupowanie na rzecz osób trzecich różnych towarów samochodowych, części zamiennych, akcesoriów i sprzętu samochodowego i pojazdów samochodowych pozwalające nabywcy wygodnie je oglądać i kupować w punktach sprzedaży detalicznej, hurtowej, w sprzedaży internetowej, komisach samochodowych, salonach samochodowych; usługi reklamowe, zamieszczanie ogłoszeń, publikowanie tekstów reklamowych, usługi związane z organizowaniem aukcji, usługi z zakresu informacji handlowej, usługi marketingowe, usługi badania rynku, usługi badania opinii, usługi dotyczące zarządzania zbiorami informatycznymi, usługi organizacji wystaw handlowych lub reklamowych, **37** usługi stacji obsługi samochodów, usługi serwisowe, napraw i konserwacji sprzętu i urządzeń samochodowych, **41** organizacja i prowadzenie imprez motoryzacyjnych, sportowych i rekreacyjnych, usługi wydawnicze, usługi w zakresie dostarczania informacji na stronach internetowych dotyczące spraw motoryzacyjnych, publikowanie tekstów innych niż reklamowe; usługi rozrywkowe i edukacyjne, świadczone również za pośrednictwem Internetu.

(111) **231592** (220) 2004 05 01 K (210) 352912

(151) 2010 09 10 (441) 2009 04 14

(732) Orion Electric Co., Ltd., Echizen-City, JP.

(540) ORION

(510), (511) **09** radia, urządzenia nagrywające na taśmę magnetyczną; magnetofony szpulowe bez wzmacniacza; odtwarzacze taśm magnetycznych; odbiorniki stereo; odtwarzacze płyt; radia samochodowe; samochodowe urządzenia nagrywające stereo; samochodowe odtwarzacze stereo; nadajnik-odbiorniki; zestawy kombinowane: telewizja / nagrywarka taśm wideo / odtwarzacz taśm wideo; nagrywarki i odtwarzacze HDD (dysków twarde); kombinacja nagrywarki / odtwarzacza HDD/DCD (dysków twarde i płyt CD); elektroniczne urządzenia i przyrządy z wbudowaną lampą wytwarzającą promienie katodowe (teletext, podgląd danych, gry TV, itp.); ciekłokrystaliczne urządzenia wyświetlające (system nawigacji samochodowej, itp.); nagrywarki taśm wideo; odtwarzacze taśm wideo, odtwarzacze płyt wideo; kamery wideo; cyfrowe aparaty fotograficzne; odtwarzacze CD (płyt kompaktowych); nagrywarki / odtwarzacze MD (mini dysków); nagrywarki / odtwarzacze CD/MD; nagrywarki / odtwarzacze DVD (dysków cyfrowych ogólnego przeznaczenia; kombinacja nagrywarki / odtwarzacza DVD i telewizora; kombinacja nagrywarki / odtwarzacza DVD, telewizora i odtwarzacza / nagrywarki wideo; nagrywarki / odtwarzacze DVD z wbudowanym ciekłokrystalicznym wyświetlaczem telewizyjnym; głośniki; tunery; wzmacniacze; korektory; wszelkie układy złożone z dwóch lub więcej elementów z wyżej wymienionych towarów w klasie 9.

(111) **231593** (220) 2009 03 09 (210) 353131

(151) 2010 10 08 (441) 2009 06 22

(732) Przedsiębiorstwo Produkcyjno-Handlowo-Usługowe JES Janusz Skawiński, Łódź, PL.

(540)



Kolor znaku: zielony i jego odcienie

(531) 5.1.3, 27.5.1, 29.1.3

(510), (511) **44** ogrodnictwo, ogrodnictwo krajobrazowe, projektowanie i urządzenie ogrodów i terenów zielonych.(111) **231594** (220) 2009 03 11 (210) 353227

(151) 2010 09 24 (441) 2009 06 22

(732) Bank Ochrony Środowiska Spółka Akcyjna, Warszawa, PL.

(540) Pakiet e-boś Plus

(510), (511) **35** usługi tworzenia, organizacji i zarządzania systemem lojalnościowym klienta, w tym tworzenie programów bonusowych i premii w celu wiązania klienta poprzez wydawanie kuponów, kuponów rabatowych, kont, kart klientów z funkcją płatności, przyznawanie rabatów, premii oraz informacja o nich, usługi doradcze w zakresie organizacji i zarządzania, z lub bez pomocy elektronicznych baz danych, ekspertyzy w zakresie działalności gospodarczej, wycena działalności handlowej, prognozy ekonomiczne, sporządzanie statystyk, także on-line, sondaże opinii; sporządzanie raportów rozliczeniowych, sporządzanie bilansu rozliczeń, sporządzanie wyników sprzedaży, billingi jako usługa sporządzania bilingów, organizowanie wystaw w celach handlowych lub reklamowych, organizowanie targów handlowych i reklamowych, usługi w zakresie zarządzania zbiorami informatycznymi, plikami, usługi banku danych; obróbka danych komputerowych, usługi reklamy; dostarczanie informacji mającej charakter reklamowy w zakresie produktów bankowych, finansowych i ubezpieczeniowych; zarządzanie w działalności handlowej; administrowanie działalności handlowej; prace biurowe, **36** usługi bankowe, usługi ubezpieczeniowe; usługi finansowe; usługi monetarne; majątek nieruchomości; pośrednictwo finansowe, pośrednictwo finansowe za pomocą urządzeń telekomunikacyjnych i komputerowych, **38** usługi telekomunikacyjne, usługi transmisji danych, usługi teleinformatyczne, dostarczanie publikacji elektronicznych on-line

nie ściąganych, w tym e-wydania, poczta elektroniczna, ogłoszenia elektroniczne, dostarczanie on-line informacji o charakterze reklamowym w zakresie produktów bankowych, finansowych i ubezpieczeniowych, przydzielanie dostępu do komputerowych baz danych, usługi on-line-dostarczanie wiadomości i informacji o charakterze nie reklamowym każdego rodzaju, w formie dźwięku i obrazu.

(111) **231595** (220) 2009 03 16 (210) 353402  
 (151) 2010 09 10 (441) 2009 06 22  
 (732) GKS WYBRZEŻE SPÓŁKA AKCYJNA, Gdańsk, PL.  
 (540)



Kolor znaku: złoty, niebieski, biały, czerwony  
 (531) 24.9.2, 24.13.25, 26.4.3, 26.4.11, 27.5.1, 29.1.14  
 (510), (511) **16** afisze, plakaty, grafika, akwarele, obrazy, albumy, almanachy, artykuły biurowe z wyjątkiem mebli, atlasy, bielizna stołowa papierowa, bilety, bloczki do pisania, bloki do pisania, papeteria, bloki rysunkowe, broszury, chorągiewki papierowe, papierowe chusteczki do nosa, periodyki, przenośne zestawy drukarskie, etykiety nie z materiału tekstylnego, emblematy, pieczęcie papierowe, statuetki z papieru machy, blankiety, druki, formularze, fotografie, gazety, kalendarze, kalendarze z kartkami do wrywania, kartki z życzeniami, karty pocztowe, katalogi, koperty biurowe, książki, mapy, mapy geograficzne, materiały drukowane, materiały piśmienne, nalepki, naklejki, notesy, obwoluty na luźne kartki i dokumenty, kasetki ozdobne na papeterie, papier, papier do pakowania, papier do pisania, stemple, podstawki pod kufle do piwa, przezrocza, publikacje, pudełka kartonowe lub papierowe, wzory do haftowania, **25** bandany na szyję, berety, bezrękawniki, bielizna osobista, bielizna wchłaniająca pot, bluzki, bluzy, kombinezony, buty, buty sportowe, buty sznurowane, chusty, fulardy, kapelusze, czapki, odzież, dżerseje, getry, kamizelki, koszule, koszulki gimnastyczne, krawaty, kurtki, kurtki wełniane lub futrzane z kapturem, legginsy, nakrycia głowy, napierśniki, plastro-ny, obuwie, odzież dla automobilistów odzież gimnastyczna, okrycia wierzchnie, paski, podkoszulki, rękawiczki, skarpetki, spodnie, spódnice, sukienki, swetry, szale, szaliki, T-shirty, **35** usługi obrotu handlowego, uaktualnianie materiałów reklamowych, reklama, reklama: radiowa, billboardowa, telewizyjna, prasowa, korespondencyjna, za pośrednictwem sieci komputerowej, rozpowszechnianie materiałów reklamowych, wynajmowanie przestrzeni reklamowej, tworzenie reklamowych i sponsorowanych tekstów, rozpowszechnianie ogłoszeń reklamowych, wynajmowanie nośników reklamowych, publikowanie sponsorowanych tekstów, promocja sprzedaży dla osób trzecich, tworzenie reklamowych i sponsorowanych tekstów, kreowanie wizerunku we wszystkich środkach przekazu, **41** usługi w zakresie edukacji, fotoreportaże, imprezy sportowe, informacja o imprezach rozrywkowych, informacja o rekreacji, instruktaże, usługi poprawiania kondycji, komputerowe przygotowanie materiałów do publikacji, organizowanie i prowadzenie konferencji, organizowanie konkursów edukacyjnych lub rozrywkowych, usługi kultury fizycznej, organizowanie loterii, filmowanie na taśmach video, organizowanie obozów sportowych, organizowanie balów, organizowanie zawodów sportowych, rozrywki, wypożyczanie sprzętu sportowego, organizowanie zajęć sportowych, usługi dystrybucji biletów na imprezy sportowe.

(111) **231596** (220) 2009 03 20 (210) 353603  
 (151) 2010 10 04 (441) 2009 06 22

(732) Michał Kamil Socha, Białystok, PL.  
 (540)



Kolor znaku: biały, szary, czerwony, czarny, srebrny  
 (531) 7.1.8, 27.5.1, 29.1.15

(510), (511) **36** zarządzanie majątkiem nieruchomości, zarządzanie nieruchomościami, administrowanie nieruchomościami, zarządzanie nieruchomościami na zlecenie, dzierżawa majątku nieruchomego, dzierżawa nieruchomości, usługi doradztwa w zakresie inwestowania w nieruchomości, usługi najmu nieruchomości, usługi wyceny nieruchomości, usługi wyceny inwestycji budowlanych, kupno i sprzedaż nieruchomości na własny rachunek.

(111) **231597** (220) 2009 03 24 (210) 353758  
 (151) 2010 07 26 (441) 2009 07 06

(732) Polska Grupa Meblowa „Furini” Agnieszka Wójcik,  
 Stary Sącz, PL.  
 (540) LOVE

(510), (511) **20** meble, meble wypoczynkowe, pufy, sofy, leżanki, materace, fotele, fotele wypoczynkowe, meble: relaksacyjne, stołowe, salonowe, sypialniane, kuchenne, biurowe, łazienkowe i ogrodowe, meble drewniane, metalowe, z tworzywa sztucznego, z ratanu, bambusa, materace, zagłówki, poduszki, pościel z wyjątkiem białizny pościelowej.

(111) **231598** (220) 2009 03 24 (210) 353761  
 (151) 2010 07 26 (441) 2009 07 06

(732) Polska Grupa Meblowa „Furini” Agnieszka Wójcik,  
 Stary Sącz, PL.  
 (540) SAKO

(510), (511) **20** meble, meble wypoczynkowe, pufy, sofy, leżanki, materace, fotele, fotele wypoczynkowe, meble: relaksacyjne, stołowe, salonowe, sypialniane, kuchenne, biurowe, łazienkowe i ogrodowe, meble drewniane, metalowe, z tworzywa sztucznego, z ratanu, bambusa, materace, zagłówki, poduszki, pościel z wyjątkiem białizny pościelowej.

(111) **231599** (220) 2009 03 24 (210) 353762  
 (151) 2010 07 30 (441) 2009 07 06

(732) Polska Grupa Meblowa „Furini” Agnieszka Wójcik,  
 Stary Sącz, PL.  
 (540) MEGA SAKO

(510), (511) **10** fotele porodowe, meble rehabilitacyjne, **20** meble, meble wypoczynkowe, pufy, sofy, leżanki, materace, fotele, fotele wypoczynkowe, meble: relaksacyjne, stołowe, salonowe, sypialniane, kuchenne, biurowe, łazienkowe i ogrodowe, meble drewniane, metalowe, z tworzywa sztucznego, z ratanu, bambusa, materace, zagłówki, poduszki, pościel z wyjątkiem białizny pościelowej.

(111) **231600** (220) 2009 04 06 (210) 354370  
 (151) 2010 08 26 (441) 2009 07 20

(732) BOART SPÓŁKA CYWILNA Małgorzata Staręga, Stanisław  
 Bogacki, Poznań, PL.  
 (540)



(531) 27.5.1

(510), (511) **35** usługi w zakresie sprzedaży przedmiotów artystycznych, takich jak: obrazy, rzeźby, porcelana stołowa i srebrne naczynia użytkowe prowadzonej w wyspecjalizowanych sklepach, **36** wycena przedmiotów artystycznych, **41** usługi w zakresie wyszukiwania na wskazany temat obrazów, rzeźb, porcelany stołowej i srebrnych naczyń użytkowych, katalogowanie istniejących kolekcji artystycznych,



pomoc w aranżacji ekspozycji obrazów i doboru ram do nich, opinowanie przedmiotów artystycznych.

(111) **231601** (220) 2009 04 07 (210) 354429  
 (151) 2010 08 10 (441) 2009 07 20  
 (732) Apotex Europe B.V., Leiden, NL.  
 (540) MONTESSAN  
 (510), (511) **05** produkty farmaceutyczne.

(111) **231602** (220) 2009 04 09 (210) 354509  
 (151) 2010 10 08 (441) 2009 07 20  
 (732) WYDAWNICTWO WIEDZA I PRAKTYKA Spółka z ograniczoną odpowiedzialnością, Warszawa, PL.  
 (540)



Kolor znaku: granatowy, biały

(531) 20.7.1, 27.5.1, 29.1.12

(510), (511) **16** książki, czasopisma, **35** reklama na rzecz osób trzecich, doradztwo personalne, **41** prowadzenie kursów edukacyjnych-szkolenia.

(111) **231603** (220) 2009 04 17 (210) 354821  
 (151) 2010 09 27 (441) 2009 07 20  
 (732) Uniwersytet Jagielloński, Kraków, PL.  
 (540) AKADEMIA KRAKOWSKA

(510), (511) **41** usługi edukacyjne i szkoleniowe, w tym: edukacja prowadzona przez uczelnie wyższe; informacja o edukacji; nauczanie; nauczanie korespondencyjne; doradztwo zawodowe, w tym: porady w zakresie edukacji lub kształcenia; wypożyczanie książek; wypożyczanie nagrań dźwiękowych; wypożyczanie nagrań audiowizualnych; organizowanie, prowadzenie i obsługa wystaw muzealnych; organizowanie i prowadzenie obozów sportowych, organizowanie i prowadzenie obozów wakacyjnych, w tym: organizowanie i prowadzenie rozrywki i zabawy podczas obozów wakacyjnych; obsługa urządzeń sportowych; prowadzenie ogrodów zoologicznych; kultura fizyczna, informacja o imprezach rozrywkowych, informacja o rekreacji; tłumaczenie z użyciem języka migowego; organizowanie, prowadzenie i obsługa: konferencji, kongresów, seminariów, sympozjów, zjazdów, pracowni specjalistycznych; organizowanie konkursów edukacyjnych lub rozrywkowych; organizowanie wystaw z dziedziny kultury lub edukacji; organizowanie, zawodów sportowych; usługi orkiestr; organizowanie, prowadzenie i obsługa przedstawień teatralnych; publikacja elektroniczna on-line książek i periodyków; publikowanie książek; publikowanie tekstów innych niż teksty reklamowe; realizacja spektakli teatralnych; organizowanie, prowadzenie i obsługa sprawdzianów pedagogicznych, **42** usługi naukowe i techniczne stanowiące badania, ekspertyzy w tym w zakresie: prawa i administracji; medycyny; farmacji, w tym: botaniki farmaceutycznej, chemii farmaceutycznej, chemii nieorganicznej, chemii analitycznej, chemii organicznej, farmakodynamiki, farmakognozji, technologii i biotechnologii środków leczniczych, technologii postaci leku i biofarmacji, toksykologii, farmakoepidemiologii, farmakoekonomiki, analityki biochemicznej, farmatologii, cytobiologii i histochemii, farmakobiologii, farmakokinetiki, farmacji fizycznej, mikrobiologii farmaceutycznej, farmacji klinicznej; nauk o zdrowiu, w tym: fizjoterapii, pielęgniarstwa, położnictwa, ratownictwa medycznego, nauk o zdrowiu w zakresie zdrowia publicznego; nauk filozoficznych; nauk w zakresie porównawczych studiów cywilizacyjnych; pedagogiki; psychologii; religioznawstwa; nauk socjologicznych; nauk historycznych, w tym: historii, archeologii, etnologii, antropologii kulturowej, historii sztuki; muzykologii; judaistyki; nauk filologicznych w tym: filologii angielskiej, filologii germańskiej, filologii klasycznej, filologii orientalnej, filologii romańskiej, filologii słowiańskiej, filologii wschodniosłowiańskiej, filologii węgierskiej, językoznawstwa ogólnego, językoznawstwa indoeuropejskiego, przekładu i komunikacji międzykulturowej; filologii polskiej; wiedzy o teatrze; nauk fizycznych; astronomii; matematyki; informatyki;

informatyki stosowanej; nauk chemicznych; nauk biologicznych; nauk o ziemi; nauk dotyczących zarządzania i komunikacji społecznej, w tym: informatyki naukowej i bibliotekoznawstwa; kulturoznawstwa; filmoznawstwa; zarządzania i marketingu, w tym: zarządzania w administracji publicznej, zarządzania kulturą zarządzania w oświacie, zarządzania w turystyce; ekonomii; dziennikarstwa i komunikacji społecznej; psychologii, w tym: psychologii stosowanej; lingwistyki; kulturoznawstwa; studiów międzynarodowych; studiów politycznych; nauk biochemicznych; nauk biofizycznych; nauk biotechnologicznych; badania bakteriologiczne; badania geologiczne; ekspertyzy w zakresie geologii; badania techniczne; badania w dziedzinie kosmetyki; ekspertyzy w dziedzinie kosmetyki; badania w dziedzinie mechaniki; ekspertyzy w dziedzinie mechaniki; prace badawczo-rozwojowe wykonywane dla osób trzecich; usługi chemiczne; doradztwo w sprawach sprzętu komputerowego; doradztwo w zakresie ochrony środowiska; ekspertyzy geologiczne; ekspertyzy inżynierskie; ekspertyzy pól naftowych; poszukiwania geologiczne; poszukiwania ropy naftowej; programowanie komputerów; programowania systemów komputerowych; konwersja danych lub dokumentów na formę elektroniczną konwersja danych przez programy komputerowe; projektowanie budynków; projektowanie dekoracji wnętrz; projektowanie opakowań; projektowanie oprogramowania komputerowego; projektowanie systemów komputerowych; stwierdzanie autentyczności dzieł sztuki; analizy systemów komputerowych, **43** prowadzenie hoteli, w tym hoteli studenckich oraz akademików; usługi agencji zakwaterowań; rezerwacja pomieszczeń na pobyt czasowy; wynajmowanie pomieszczeń na pobyt czasowy; wynajmowanie sal na posiedzenia, konferencje, kongresy, seminaria, sympozja, zjazdy; usługi restauracyjne, kawiarniane i barowe.

(111) **231604** (220) 2009 04 22 (210) 354972  
 (151) 2010 08 04 (441) 2009 08 03  
 (732) VERON DEVELOPMENT Spółka z ograniczoną odpowiedzialnością, Michałowice, PL.  
 (540)



Kolor znaku: niebieski, granatowy, ciemnoniebieski, czarny

(531) 5.5.19, 5.5.20, 27.5.1, 29.1.14

(510), (511) **36** usługi w zakresie administrowania i zarządzania nieruchomościami, usługi agencji pośrednictwa w handlu nieruchomościami, wycena nieruchomości, dzierżawa nieruchomości, wynajem mieszkań, pośrednictwo w sprawach majątku nieruchomego, **37** deweloperskie usługi budowlane, usługi związane z wykonywaniem budynków, dróg, mostów, usługi w zakresie instalatorstwa hydraulicznego, ogrzewczego, dekarstwa i malowania, usługi nadzoru budowlanego, naprawy budowlane, **42** usługi w zakresie projektowania budynków, planowania urbanistycznego, opracowania projektów technicznych, usługi w zakresie doradztwa budowlanego.

(111) **231605** (220) 2009 04 23 (210) 355003  
 (151) 2010 10 01 (441) 2009 08 03  
 (732) Politechnika Częstochowska, Częstochowa, PL.  
 (540)



Kolor znaku: biały, niebieski

(531) 27.5.1, 29.1.12

(510), (511) **41** nauczanie i kształcenie, organizowanie i prowadzenie konferencji, kongresów, seminariów, usługi w zakresie kształcenia wysokokwalifikowanych specjalistów i kadr naukowych, usługi bi-

biłotekarskie, publikacja elektroniczna on-line książek i periodyków, publikowanie książek, publikowanie tekstów innych niż reklamowe.

(111) **231606** (220) 2009 04 24 (210) 355068  
 (151) 2010 09 29 (441) 2009 08 03  
 (732) KANCELARIA PRAWNA RENATA UROWSKA I WSPÓLNICY  
 SP.K., Poznań, PL.  
 (540)



Kolor znaku: granatowy, bordowy

(531) 20.1.3, 20.1.17, 27.5.1, 29.1.12  
 (510), (511) **35** analizy kosztów, audyt, doradztwo specjalistyczne w sprawach działalności gospodarczej, doradztwo w zakresie organizowania i prowadzenia działalności gospodarczej, doradztwo w zarządzaniu działalnością gospodarczą, pozyskiwanie danych do komputerowych baz danych, systematyzacja danych w komputerowych bazach danych, komputerowe zarządzanie plikami, przygotowywanie zeznań podatkowych, pomoc przedsiębiorstwom w działalności gospodarczej, przemysłowej lub handlowej, pomoc przy zarządzaniu przedsiębiorstwami przemysłowymi lub handlowymi, pomoc w prowadzeniu działalności gospodarczej, **36** usługi związane z administrowaniem nieruchomościami, analizy finansowe, doradztwo w sprawach finansowych, doradztwo w sprawach ubezpieczeniowych, dzierżawa majątku nieruchomego, ekspertyzy dla celów fiskalnych, ekspertyzy do celów podatkowych, wycena majątku nieruchomego, dzierżawa nieruchomości, pośrednictwo w sprawach majątku nieruchomego, zarządzanie majątkiem i majątkiem nieruchomym, inwestycje kapitałowe, realizacja projektów inwestycyjnych, **45** usługi w zakresie arbitrażu, badania prawne, usługi prawne w zakresie rejestrowania nazw domen, doradztwo w zakresie własności intelektualnej, usługi prawne w zakresie licencjonowania programów komputerowych, licencjonowanie własności intelektualnej, mediacje, zarządzanie prawami autorskimi, usługi pomocy w sprawach spornych, usługi prawne, w tym on-line, usługi reprezentacji prawnej, usługi przygotowywania oraz prowadzenia spraw przed sądami powszechnymi, administracyjnymi, Sądem Najwyższym, organami ścigania, organami egzekucyjnymi, konsulting prawny, usługi dostarczania informacji prawnej, usługi opiniowania i ekspertyz w zakresie prawa.

(111) **231607** (220) 2009 05 08 (210) 355587  
 (151) 2010 08 10 (441) 2009 08 17  
 (732) „Dead Sea Jordan Trade International” Spółka z o.o.,  
 Warszawa, PL.  
 (540)

# MERACTIV

Kolor znaku: czerwony, granatowy

(531) 27.5.1, 29.1.12  
 (510), (511) **03** środki perfumeryjne, kosmetyki, olejki eteryczne, płyny do pielęgnacji włosów, wody toaletowe, perfumy, dezodoranty osobiste, lotony do celów kosmetycznych, płyny do pielęgnacji włosów, preparaty do golenia, płyny po goleniu, kremy kosmetyczne, maści do celów kosmetycznych, preparaty do makijażu, puder do makijażu, mascara, ołówki kosmetyczne, ołówki do brwi, szminki, kosmetyki do brwi, lakiery do paznokci, preparaty kosmetyczne do opalania się, olejki do celów kosmetycznych, olejki toaletowe, esencje eteryczne, preparaty kosmetyczne do kąpieli, szampony, sole kąpielowe do celów innych niż lecznicze, sole morskie do kąpieli, maseczki kosmetyczne, olejki do masażu, preparaty kosmetyczne do odchudzania, kosmetyki złuszczające naskórek, błoto i osady kosmetyczne do pielęgnacji skóry, preparaty do aromaterapii, preparaty do odrywania, kadzidła, drewno zapachowe, olejki kąpielowe, błoto do kąpieli, **05** substancje dietetyczne do celów leczniczych, żywność dietetyczna i napoje dietetyczne przystosowane do celów

leczniczych, substancje dietetyczne do celów leczniczych, preparaty z mikroelementami, preparaty witaminowe, dodatki mineralne do żywności, suplementy mineralne do żywności, dodatki odżywcze do celów leczniczych, wody mineralne do celów leczniczych, napoje lecznicze, herbata lecznicza, zioła lecznicze, korzenie lekarskie, oleje lecznicze, tran, tłuszcze do celów medycznych, lotony do celów farmaceutycznych, syropy do użytku farmaceutycznego, wywary do celów farmaceutycznych, maści do celów farmaceutycznych, preparaty na porost włosów, preparaty medyczne do odchudzania, preparaty balsamiczne do celów leczniczych, sole do celów medycznych, sole sodowe do celów leczniczych, preparaty farmaceutyczne do pielęgnacji skóry i kąpieli, zwłaszcza do celów terapeutycznych, sole wód mineralnych, sole do kąpieli mineralnych, okłady, borowina lecznicza, błoto i osady do okładów leczniczych, zioła do palenia do celów leczniczych, trociszki do odrywania, środki do odstraszania owadów, kadzidła do odstraszania owadów.

(111) **231608** (220) 2009 05 09 (210) 355618  
 (151) 2010 09 22 (441) 2009 08 17  
 (732) AGENCJA TRAVELLAND Andrzej Urbanik, Zielonki, PL.  
 (540) OSOTT

(510), (511) **41** usługi w zakresie: organizowania wszelkich form wypoczynku, rozrywki, rekreacji, poprawy kondycji fizycznej i sportu, organizowania spotkań, konferencji, sympozjów, szkoleń, imprez artystycznych, kulturalnych, kształcenia, nauczania języków obcych, organizowania wystaw kulturalnych, edukacyjnych, wystaw o tematyce podróżniczo-turystycznej, produkcji filmów i nagrań wideo, usługi w zakresie fotografowania i wykonywania zdjęć, usługi fotografii reportażowej oraz reklamowej, publikacje elektroniczne on-line, publikowanie książek oraz książek elektronicznych, publikowanie tekstów (innych niż teksty reklamowe), usługi w zakresie informacji turystycznych i informacji o podróżach.

(111) **231609** (220) 2009 05 11 (210) 355655  
 (151) 2010 08 13 (441) 2009 08 17  
 (732) Urszula Radecka, Giżycko, PL.  
 (540)



Kolor znaku: ciemnoniebieski  
 (531) 18.3.21, 26.1.2, 27.5.1, 29.1.4  
 (510), (511) **39** czartery jachtów.

(111) **231610** (220) 2009 05 11 (210) 355656  
 (151) 2010 08 13 (441) 2009 08 17  
 (732) Urszula Radecka, Giżycko, PL.  
 (540)



Kolor znaku: bordowy  
 (531) 18.3.21, 26.1.2, 27.5.1  
 (510), (511) **39** czartery jachtów.

(111) **231611** (220) 2009 05 18 (210) 356012  
 (151) 2010 10 01 (441) 2009 08 31  
 (732) O.G. Witold Michalak, Warszawa, PL.

(540)



(531) 2.1.25, 19.7.1, 27.5.1

(510), (511) **09** płyty fonograficzne, płyty gramofonowe, **25** odzież.(111) **231612** (220) 2009 05 26 (210) 356292

(151) 2010 08 06 (441) 2009 08 31

(732) „DOSPEL” Spółka z ograniczoną odpowiedzialnością, Częstochowa, PL.

(540) syntelith

(510), (511) **06** budowlane materiały metalowe, rury i przewody do instalacji centralnego ogrzewania, przewody metalowe do instalacji wentylacji i klimatyzacji, **07** urządzenia i maszyny do ssania powietrza, silniki elektryczne inne niż do pojazdów lądowych, sprężarki, wentylatory do silników, wymienniki ciepła jako części maszyn, maszyny do nadmuchu, **11** termowentylatory, wentylatory, wentylatory kanałowe, wymienniki ciepła, wyciągi wentylacyjne i kominowe, wentylatory sufitowe, przewody jako części instalacji sanitarnych, **19** materiały budowlane niemetalowe, kanały i przewody niemetalowe dla instalacji wentylacyjnych i klimatyzacyjnych.

(111) **231613** (220) 2009 05 27 (210) 356335

(151) 2010 07 19 (441) 2009 08 31

(732) W2 Włodzimierz Wyrzykowski, Białe Błota, PL.

(540)



(531) 26.1.1, 26.13.25

(510), (511) **09** urządzenia i przyrządy pomiarowe, sygnalizacyjne, kontrolne; urządzenia i przyrządy elektroniczne i elektryczne przewodzące, przełączające, transformujące, akumulatorowe i kontrolno-sterujące; urządzenia do nagrywania, transmisji lub odtwarzania dźwięku lub obrazu; urządzenia elektryczne i elektroniczne automatyki sterowniczej; systemy alarmowe, sygnalizacyjne, przeciwpożarowe oraz antywłamaniowe, puszki instalacyjne przeciwpożarowe; sygnalizatory akustyczne, optyczne i akustyczno-optyczne; sterowniki; zautomatyzowane wyświetlacze informacji; puszki przyłączeniowe do systemów telekomunikacyjnych oraz puszki instalacyjne przeciwpożarowe i antywłamaniowe; okablowanie; czujniki temperatury; systemy przekazywania alarmów tj. przekazywania sygnału alarmowego od dyspozytora do drużyn pożarniczych lub ratowniczych oraz sterowania otwieraniem i zamykaniem bram wyjazdowych; elektroniczne układy czasowe; elektroniczne znaki informacyjno-ewakuacyjne z komunikatami głosowymi; systemy nagłaśniania i powiadamiania głosowego, **11** urządzenia do oświetlania; oświetlenia awaryjne, ostrzegawcze, **37** usługi instalacyjne i montażowe oraz konserwacja i naprawa urządzeń i systemów sygnalizacyjnych, alarmowych, przeciwpożarowych i antywłamaniowych, **42** usługi projektowe w dziedzinie instalacji alarmowej przeciwpożarowej, antywłamaniowej, doradztwo w sprawach ww. instalacji w szczególności w sprawach bezpieczeństwa.

(111) **231614** (220) 2009 05 27 (210) 356336

(151) 2010 07 19 (441) 2009 08 31

(732) W2 Włodzimierz Wyrzykowski, Białe Błota, PL.

(540) ŚWIATŁO I DŹWIĘK DLA BEZPIECZEŃSTWA

(510), (511) **09** urządzenia i przyrządy pomiarowe, sygnalizacyjne, kontrolne; urządzenia i przyrządy elektroniczne i elektryczne przewodzące, przełączające, transformujące, akumulatorowe i kontrolno-sterujące; urządzenia do nagrywania, transmisji lub odtwarzania dźwięku lub obrazu; urządzenia elektryczne i elektroniczne automatyki sterowniczej; systemy alarmowe, sygnalizacyjne, przeciwpożarowe oraz antywłamaniowe, puszki instalacyjne przeciwpożarowe; sygnalizatory akustyczne, optyczne i akustyczno-optyczne; sterowniki; zautomatyzowane wyświetlacze informacji; puszki przyłączeniowe do systemów telekomunikacyjnych oraz puszki instalacyjne przeciwpożarowe i antywłamaniowe; okablowanie; czujniki temperatury; systemy przekazywania alarmów tj. przekazywania sygnału alarmowego od dyspozytora do drużyn pożarniczych lub ratowniczych oraz sterowania otwieraniem i zamykaniem bram wyjazdowych; elektroniczne układy czasowe; elektroniczne znaki informacyjno-ewakuacyjne z komunikatami głosowymi; systemy nagłaśniania i powiadamiania głosowego, **11** urządzenia do oświetlania; oświetlenia awaryjne, ostrzegawcze, **37** usługi instalacyjne i montażowe oraz konserwacja i naprawa urządzeń i systemów sygnalizacyjnych, alarmowych, przeciwpożarowych i antywłamaniowych, **42** usługi projektowe w dziedzinie instalacji alarmowej przeciwpożarowej, antywłamaniowej, doradztwo w sprawach ww. instalacji w szczególności w sprawach bezpieczeństwa.

(111) **231615** (220) 2009 06 02 (210) 356632

(151) 2010 08 16 (441) 2009 09 14

(732) Agnieszka Woźniak, Raclawówka, PL.

(540)

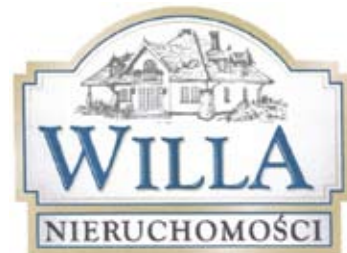

Kolor znaku: niebieski, złoty, czarny, biały

(531) 6.7.25, 25.1.15, 26.4.2, 27.5.1, 29.1.14

(510), (511) **36** pośrednictwo w obrocie nieruchomościami.(111) **231616** (220) 2009 06 05 (210) 356819

(151) 2010 09 03 (441) 2009 09 14

(732) NOVARTIS AG, Bazylea, CH.

(540) VACOLAZ

(510), (511) **05** preparaty farmaceutyczne, mianowicie przeciwłękowe, uspakajające, nasenne oraz antypsychotyczne.

(111) **231617** (220) 2009 06 05 (210) 356820

(151) 2010 09 03 (441) 2009 09 14

(732) NOVARTIS AG, Bazylea, CH.

(540) DAPIMOQQ

(510), (511) **05** preparaty farmaceutyczne, mianowicie preparaty sercowo-naczyniowe.

(111) **231618** (220) 2008 10 06 (210) 347017

(151) 2010 08 16 (441) 2009 01 19

(732) CYFROWY POLSAT Spółka Akcyjna, Warszawa, PL.

(540)



Kolor znaku: pomarańczowy, czarny

(531) 16.1.4, 16.1.11, 29.1.12

(510), (511) **09** urządzenia i przyrządy naukowe, żeglarskie, geodezyjne, elektryczne, fotograficzne, kinematograficzne, optyczne, wagowe, pomiarowe, sygnalizacyjne, kontrolne, do ratowania życia, do celów dydaktycznych, urządzenia i przyrządy elektryczne przewodzące, transformujące, akumulatorowe i kontrolno-sterujące, urządzenia do nagrywania, transmisji lub reprodukcji dźwięku lub obrazu; magnetyczne nośniki danych, płyty, dyski z nagraniami, automaty sprzedające i mechanizmy do urządzeń uruchamianych przez wrzucanie monety, kasy sklepowe, maszyny liczące, sprzęt przetwarzający dane i komputery, urządzenia do gaszenia ognia; przenośne urządzenia elektroniczne, dekodery, urządzenia do kodowania lub dekodowania, nagrania dźwiękowe i audiowizualne, telefony przenośne, telefony komórkowe, zestawy głośno mówiące, anteny i baterie do tych telefonów, ładowarki, obudowy kolorowe, zestawy słuchawkowe, karty PCMCIA, obudowy, uchwyty i pokrowce do telefonów komórkowych, karty telefoniczne do automatów, karty telefoniczne do telefonów komórkowych-karty SIM, reportaże telefoniczne, maszty antenowe do telefonii bezprzewodowej, przewody telefoniczne, urządzenia do przetwarzania informacji, urządzenia współpracujące z komputerami w zakresie przekazywania dźwięku i obrazu, dyski do nagrywania i rejestracji dźwięku, dyski kompaktowe, audio-wideo i optyczne, pamięci komputerowe, programy komputerowe, programy komputerowe ładowalne, programy komputerowe nagrane, programy gier komputerowych, karty z pamięcią, karty magnetyczne kodowane, urządzenia do odtwarzania dźwięku i obrazu, odbiorniki radiowe i telewizyjne, komputery, komputery przenośne, oprogramowanie komputerowe nagrane, komputerowe urządzenia peryferyjne, modemy, aparatura do radiokomunikacji przenośna, aparatura radiotelefoniczna, maszty do łączności radiowej, nadajniki telekomunikacyjne, odbiorniki radiowe, zespoły nadawcze, aparaty wideo, taśmy wideo, aparaty fotograficzne, głośniki, rzutniki, kamery filmowe, kamery wideo zespolone z magnetofonem, kamery wizyjne, aparaty kinematograficzne, taśmy filmowe kinematograficzne naświetlone, taśmy magnetyczne, urządzenia do montażu filmów kinematograficznych, aparaty projekcyjne, ekrany projekcyjne, urządzenia do gier działające wyłącznie z odbiornikiem telewizyjnym, odtwarzacze płyt kompaktowych; publikacje elektroniczne, **16** materiały piśmienne zawarte w tej klasie, wyroby z papieru i kartonu zawarte w tej klasie, czasopisma, książki, periodyki, afisze, albumy, atlasy, almanachy, blankiety, foldery, broszury, prospekty, druki, formularze, fotografie, kalendarze, katalogi, plakaty, naklejki, nalepki, obwoluty, publikacje, rysunki, karty okolicznościowe, bilety, kupony papierowe, materiały instruktażowe i do nauczania (inne niż urządzenia), **35** prowadzenie reklamy, zarządzanie w działalności handlowej, administrowanie działalności handlowej, prace biurowe; doradztwo w zakresie organizowania, prowadzenia działalności gospodarczej i zarządzania, usługi marketingowe, usługi w zakresie informacji handlowej, telefoniczne udzielanie informacji, usługi w zakresie prowadzenia centrum informacyjnego, usługi reklamowe, produkcja i rozpowszechnianie ogłoszeń reklamowych, reklamy prasowe, radiowe, telewizyjne, reklama za pośrednictwem sieci komputerowej, wynajem czasu reklamowego we wszystkich środkach przekazu, wynajmowanie miejsc na umieszczenie ogłoszeń lub reklam, dystrybucja materiałów reklamowych, uaktualnianie materiałów reklamowych, reklama za pośrednictwem sieci komputerowej, publikowanie tekstów reklamowych, telefoniczne udzielanie informacji, doradztwo w zakresie organizacji i zarządzania działalnością gospodarczą, usługi w zakresie zarządzania holdingami, profesjonalne zarządzanie działalnością artystyczną, pozyskiwanie informacji o działalności gospodarczej, usługi związane z przenoszeniem przedsiębiorstw, pomoc w zarządzaniu działalnością gospodarczą, usługi związane z organizacją targów i wystaw w celach handlowych lub reklamowych, promocja sprzedaży dla osób trzecich, pokazy towarów, rozpowszechnianie próbek, badanie rynku i opinii społecznej, pozyskiwanie danych i systematyzacja danych w komputerowych bazach danych, zarządzanie zbiorami informatycznymi, wyszukiwanie w komputerowych bazach danych, komputerowe zarządzanie plikami; usługi w zakresie zgrupowania na rzecz osób trzecich różnych towarów pozwalające nabywcy wygodnie je oglądać i kupować w dobrych warunkach; sprzedaż detaliczna i hurtowa przenośnych urządzeń elektronicznych oraz akcesoriów do nich, sprzedaż detaliczna i hurtowa artykułów radiowo-telewizyjnych, usługi świadczony w systemie on-line w zakresie kupna i sprzedaży; sprzedaż detaliczna bezpośrednia prowadzona poza siecią sklepową, usługi agencyjne w zakresie sprzedaży towarów różnego rodzaju, usługi

komisu; obsługa klientów przy wykorzystaniu sieci telefonicznej, komputerowej, Internetu, Intranetu, **37** usługi instalacyjne i naprawcze w zakresie urządzeń elektrycznych i elektronicznych, usługi naprawcze i konserwacyjne w zakresie projektorów filmowych, usługi instalacyjne, konserwacyjne i naprawcze w zakresie sieci komputerowych, komputerów i związanych z nimi urządzeń peryferyjnych, usługi instalacyjne i naprawcze w zakresie urządzeń do nadawania, usługi instalacyjne i naprawcze w zakresie telefonów, **38** usługi telekomunikacyjne; transmisja analogowych i cyfrowych programów telewizyjnych telewizji kablowej, naziemnej, satelitarnej, usługi w zakresie emisji radiowej i telewizyjnej, transmisja programów radiowych, usługi w zakresie transmisji programów telewizyjnych i radiowych, zbieranie i przesyłanie informacji, usługi w zakresie radiofonii, łączność przez terminale komputerowe, usługi w zakresie łączności radiowej, telefonicznej i telegraficznej, usługi połączenia i trasy połączeń dla telekomunikacji, działalność centrów telefonicznych (call center), telekomunikacyjne usługi ogłoszeń elektronicznych, połączenia ze światową siecią komputerową za pośrednictwem telekomunikacji, usługi świadczone przez operatora telefonii komórkowej w zakresie połączeń abonentów telefonii komórkowej, świadczenie usług przekazywania głosu i obrazu w systemie przekazu fonicznego i cyfrowego, świadczenie usług w zakresie przesyłania informacji tekstowej i obrazowej za pośrednictwem komputerów i sieci informatycznych, przekazywanie danych przy pomocy terminali komputerowych, przekaz satelitarny, przesyłanie wiadomości, danych, dźwięku i obrazu za pomocą przekazu satelitarnego, świadczenie usług przekazywania poczty elektronicznej za pośrednictwem sieci telefonii komórkowej i telefonów komórkowych, wypożyczanie aparatury do przesyłania informacji, wypożyczanie urządzeń służących do przekazywania głosu, obrazu i danych za pomocą telefonii analogowej, cyfrowej oraz satelitarnej, wypożyczanie modemów, symulografów, telefonów i urządzeń telekomunikacyjnych, udostępnianie stron internetowych za pośrednictwem sieci telefonii komórkowej bezpośrednio na wyświetlaczu aparatu telefonicznego, informacja o telekomunikacji; usługi ogłoszeń elektronicznych, obsługa telekonferencji, usługa zleceń przywoławczych za pomocą radia, telefonu lub innych środków łączności elektronicznej, **41** usługi w zakresie nauczania, kształcenia, rozrywki; usługi w zakresie działalności kulturalnej; usługi w zakresie obsługi i udostępniania w stronie WWW on-line gier komputerowych, usługi związane z organizacją koncertów, imprez, targów i wystaw, informacja o imprezach rozrywkowych, usługi klubowe w zakresie rozrywki i nauczania, organizowanie i obsługa konferencji, organizowanie konkursów edukacyjnych lub rozrywkowych, organizowanie loterii, usługi wydawnicze, publikowanie tekstów innych niż reklamowe, obsługa publikacji elektronicznych on-line, prowadzenie produkcji filmowej, telewizyjnej i wideo, prowadzenie studiów filmowych, usługi studia nagrań, nagrywanie filmów na taśmach wideo, montaż programów radiowych i telewizyjnych, montaż taśm wideo, usługi w zakresie telewizyjnych i radiowych programów rozrywkowych, dystrybucja i rozpowszechnianie filmów, nagrań wideo i nagrań dźwiękowych, wypożyczanie nagrań dźwiękowych, wypożyczanie aparatów radiowych i telewizyjnych, wypożyczanie aparatów i sprzętu kinematograficznego, wypożyczanie filmów kinematograficznych, wypożyczanie filmów dla kin, wypożyczanie taśm wideo, wypożyczanie odbiorników radiowych i telewizyjnych, wypożyczenie sprzętu audio, najem i wypożyczanie dekodatorów i odbiorników programów zakodowanych, usługi obrazów cyfrowych, **42** usługi w zakresie badań oraz projektów naukowych i technicznych; prowadzenie analiz przemysłowych i usługi badawcze; projektowanie i rozwój sprzętu komputerowego i oprogramowania; usługi w zakresie prac badawczo-rozwojowych, ekspertyzy inżynierskie, opracowywanie projektów technicznych; instalowanie, konserwacja i aktualizacja oprogramowania komputerowego, projektowanie systemów komputerowych, odzyskiwanie danych komputerowych, konwersja danych lub dokumentów na drogę elektroniczną, konwersja danych przez programy komputerowe, powielanie oprogramowania komputerowego, programowanie komputerowe, projektowanie systemów komputerowych, wypożyczanie komputerów, wypożyczanie oprogramowania komputerowego, doradztwo w sprawach sprzętu komputerowego, analizy systemów komputerowych, tworzenie i utrzymywanie stron internetowych dla osób trzecich.

(111) **231619** (220) 2008 10 06 (210) 347021  
 (151) 2010 08 16 (441) 2009 01 19  
 (732) CYFROWY POLSAT Spółka Akcyjna, Warszawa, PL.

(540)



Kolor znaku: pomarańczowy, czarny

(531) 16.1.4, 16.1.5, 26.4.4, 29.1.12

(510), (511) **09** urządzenia i przyrządy naukowe, żeglarskie, geodezyjne, elektryczne, fotograficzne, kinematograficzne, optyczne, wagowe, pomiarowe, sygnalizacyjne, kontrolne, do ratowania życia, do celów dydaktycznych, urządzenia i przyrządy elektryczne przewodzące, transformujące, akumulatorowe i kontrolno-sterujące, urządzenia do nagrywania, transmisji lub reprodukcji dźwięku lub obrazu; magnetyczne nośniki danych, płyty, dyski z nagraniami, automaty sprzedające i mechanizmy do urządzeń uruchamianych przez wrzucanie monety, kasy sklepowe, maszyny liczące, sprzęt przetwarzający dane i komputery, urządzenia do gaszenia ognia; przenośne urządzenia elektroniczne, dekodery, urządzenia do kodowania lub dekodowania, nagrania dźwiękowe i audiowizualne, telefony przenośne, telefony komórkowe, zestawy głośno mówiące, anteny i baterie do tych telefonów, ładowarki, obudowy kolorowe, zestawy słuchawkowe, karty PCMCIA, obudowy, uchwyty i pokrowce do telefonów komórkowych, karty telefoniczne do automatów, karty telefoniczne do telefonów komórkowych-karty SIM, reportaże telefoniczne, maszty antenowe do telefonii bezprzewodowej, przewody telefoniczne, urządzenia do przetwarzania informacji, urządzenia współpracujące z komputerami w zakresie przekazywania dźwięku i obrazu, dyski do nagrywania i rejestracji dźwięku, dyski kompaktowe, audio-wideo i optyczne, pamięci komputerowe, programy komputerowe, programy komputerowe ładowalne, programy komputerowe nagrane, programy gier komputerowych, karty z pamięcią, karty magnetyczne kodowane, urządzenia do odtwarzania dźwięku i obrazu, odbiorniki radiowe i telewizyjne, komputery, komputery przenośne, oprogramowanie komputerowe nagrane, komputerowe urządzenia peryferyjne, modemy, aparatura do radiokomunikacji przenośna, aparatura radiotelefoniczna, maszty do łączności radiowej, nadajniki telekomunikacyjne, odbiorniki radiowe, zespoły nadawcze, aparaty wideo, taśmy wideo, aparaty fotograficzne, głośniki, rzutniki, kamery filmowe, kamery wideo zespolone z magnetofonem, kamery wizyjne, aparaty kinematograficzne, taśmy filmowe kinematograficzne naświetlone, taśmy magnetyczne, urządzenia do montażu filmów kinematograficznych, aparaty projekcyjne, ekrany projekcyjne, urządzenia do gier działające wyłącznie z odbiornikiem telewizyjnym, odtwarzacze płyt kompaktowych; publikacje elektroniczne, **16** materiały piśmienne zawarte w tej klasie, wyroby z papieru i kartonu zawarte w tej klasie, czasopisma, książki, periodyki, afisze, albumy, atlasy, almanachy, blankiety, foldery, broszury, prospekty, druki, formularze, fotografie, kalendarze, katalogi, plakaty, naklejki, nalepki, obwoluty, publikacje, rysunki, karty okolicznościowe, bilety, kupony papierowe, materiały instruktażowe i do nauczania (inne niż urządzenia), **35** prowadzenie reklamy, zarządzanie w działalności handlowej, administrowanie działalności handlowej, prace biurowe; doradztwo w zakresie organizowania, prowadzenia działalności gospodarczej i zarządzania, usługi marketingowe, usługi w zakresie informacji handlowej, telefoniczne udzielanie informacji, usługi w zakresie prowadzenia centrum informacyjnego, usługi reklamowe, produkcja i rozpowszechnianie ogłoszeń reklamowych, reklamy prasowe, radiowe, telewizyjne, reklama za pośrednictwem sieci komputerowej, wynajem czasu reklamowego we wszystkich środkach przekazu, wynajmowanie miejsc na umieszczenie ogłoszeń lub reklam, dystrybucja materiałów reklamowych, uaktualnianie materiałów reklamowych, reklama za pośrednictwem sieci komputerowej, publikowanie tekstów reklamowych, telefoniczne udzielanie informacji, doradztwo w zakresie organizacji i zarządzania działalnością gospodarczą, usługi w zakresie zarządzania holdingami, profesjonalne zarządzanie działalnością artystyczną, pozyskiwanie informacji o działalności gospodarczej, usługi związane z przenoszeniem przedsiębiorstw, pomoc w zarządzaniu działalnością gospodarczą, usługi związane z organizacją targów i wystaw w celach handlowych lub reklamowych, promocja sprzedaży dla osób trzecich, pokazy to-

warów, rozpowszechnianie próbek, badanie rynku i opinii społecznej, pozyskiwanie danych i systematyzacja danych w komputerowych bazach danych, zarządzanie zbiorami informatycznymi, wyszukiwanie w komputerowych bazach danych, komputerowe zarządzanie plikami; usługi w zakresie zgrupowania na rzecz osób trzecich różnych towarów pozwalające nabywcy wygodnie je oglądać i kupować w dobrych warunkach; sprzedaż detaliczna i hurtowa przenośnych urządzeń elektronicznych oraz akcesoriów do nich, sprzedaż detaliczna i hurtowa artykułów radiowo-telewizyjnych, usługi świadczone w systemie on-line w zakresie kupna i sprzedaży; sprzedaż detaliczna bezpośrednia prowadzona poza siecią sklepową, usługi agencyjne w zakresie sprzedaży towarów różnego rodzaju, usługi komisju; obsługa klientów przy wykorzystaniu sieci telefonicznej, komputerowej, Internetu, Intranetu, **37** usługi instalacyjne i naprawcze w zakresie urządzeń elektrycznych i elektronicznych, usługi naprawcze i konserwacyjne w zakresie projektorów filmowych, usługi instalacyjne, konserwacyjne i naprawcze w zakresie sieci komputerowych, komputerów i związanych z nimi urządzeń peryferyjnych, usługi instalacyjne i naprawcze w zakresie urządzeń do nadawania, usługi instalacyjne i naprawcze w zakresie telefonów, **38** usługi telekomunikacyjne; transmisja analogowych i cyfrowych programów telewizyjnych telewizji kablowej, naziemnej, satelitarnej, usługi w zakresie emisji radiowej i telewizyjnej, transmisja programów radiowych, usługi w zakresie transmisji programów telewizyjnych i radiowych, zbieranie i przesyłanie informacji, usługi w zakresie radiofonii, łączność przez terminale komputerowe, usługi w zakresie łączności radiowej, telefonicznej i telegraficznej, usługi połączenia i trasy połączeń dla telekomunikacji, działalność centrów telefonicznych (call center), telekomunikacyjne usługi ogłoszeń elektronicznych, połączenia ze światową siecią komputerową za pośrednictwem telekomunikacji, usługi świadczone przez operatora telefonii komórkowej w zakresie połączeń abonentów telefonii komórkowej, świadczenie usług przekazywania głosu i obrazu w systemie przekazu fonicznego i cyfrowego, świadczenie usług w zakresie przesyłania informacji tekstowej i obrazowej za pośrednictwem komputerów i sieci informatycznych, przekazywanie danych przy pomocy terminali komputerowych, przekaz satelitarny, przesyłanie wiadomości, danych, dźwięku i obrazu za pomocą przekazu satelitarnego, świadczenie usług przekazywania poczty elektronicznej za pośrednictwem sieci telefonii komórkowej i telefonów komórkowych, wypożyczanie aparatury do przesyłania informacji, wypożyczanie urządzeń służących do przekazywania głosu, obrazu i danych za pomocą telefonii analogowej, cyfrowej oraz satelitarnej, wypożyczanie modemów, symulografów, telefonów i urządzeń telekomunikacyjnych, udostępnianie stron internetowych za pośrednictwem sieci telefonii komórkowej bezpośrednio na wyświetlaczu aparatu telefonicznego, informacja o telekomunikacji; usługi ogłoszeń elektronicznych, obsługa telekonferencji, usługa zleceń przywoławczych za pomocą radia, telefonu lub innych środków łączności elektronicznej, **41** usługi w zakresie nauczania, kształcenia, rozrywki; usługi w zakresie działalności kulturalnej; usługi w zakresie obsługi i udostępniania w stronie WWW on-line gier komputerowych, usługi związane z organizacją koncertów, imprez, targów i wystaw, informacja o imprezach rozrywkowych, usługi klubowe w zakresie rozrywki i nauczania, organizowanie i obsługa konferencji, organizowanie konkursów edukacyjnych lub rozrywkowych, organizowanie loterii, usługi wydawnicze, publikowanie tekstów innych niż reklamowe, obsługa publikacji elektronicznych on-line, prowadzenie produkcji filmowej, telewizyjnej i wideo, prowadzenie studiów filmowych, usługi studia nagrań, nagrywanie filmów na taśmach wideo, montaż programów radiowych i telewizyjnych, montaż taśm wideo, usługi w zakresie telewizyjnych i radiowych programów rozrywkowych, dystrybucja i rozpowszechnianie filmów, nagrań wideo i nagrań dźwiękowych, wypożyczanie nagrań dźwiękowych, wypożyczanie aparatów radiowych i telewizyjnych, wypożyczanie aparatów i sprzętu kinematograficznego, wypożyczanie filmów kinematograficznych, wypożyczanie filmów dla kin, wypożyczanie taśm wideo, wypożyczanie odbiorników radiowych i telewizyjnych, wypożyczanie sprzętu audio, najem i wypożyczanie dekoderek i odbiorników programów zakodowanych, usługi obrazów cyfrowych, **42** usługi w zakresie badań oraz projektów naukowych i technicznych; prowadzenie analiz przemysłowych i usługi badawcze; projektowanie i rozwój sprzętu komputerowego i oprogramowania; usługi w zakresie prac badawczo-rozwojowych, ekspertyzy inżynierskie, opracowywanie projektów technicznych; instalowanie, konserwacja i aktualizacja oprogramowania komputerowego,

projektowanie systemów komputerowych, odzyskiwanie danych komputerowych, konwersja danych lub dokumentów na drogę elektroniczną, konwersja danych przez programy komputerowe, powielanie oprogramowania komputerowego, programowanie komputerowe, projektowanie systemów komputerowych, wypożyczanie komputerów, wypożyczanie oprogramowania komputerowego, doradztwo w sprawach sprzętu komputerowego, analizy systemów komputerowych, tworzenie i utrzymywanie stron internetowych dla osób trzecich.

(111) **231620** (220) 2005 01 14 (210) 289919  
(151) 2010 10 07 (441) 2005 04 18  
(732) POSNET POLSKA Spółka Akcyjna, Warszawa, PL.  
(540)



Kolor znaku: czerwony, granatowy

(531) 27.5.1, 29.1.12  
(510), (511) **09** urządzenia do czyszczenia dysków nagranych dźwiękiem, urządzenia do czyszczenia płyt fonograficznych, czytniki, dalekopisy, drukarki komputerowe, obwody drukowane, druty elektryczne, telefoniczne, telegraficzne, dyktafony, dyski, dyskietki, dystrybutory dysków komputerowych, ekrany projekcyjne, cewki elektromagnetyczne, ekranopisy, baterie elektryczne, instalacje elektryczne, druty, kable, przewody elektryczne, transformatory, urządzenia do spawania, złącza, fotokopiarki, galwanometri, gaśnice, przyrządy i urządzenia geodezyjne, gramofony, urządzenia do gier działające wyłącznie z odbiornikiem telewizyjnym, kasy sklepowe, fiskalne, karty magnetyczne do identyfikacji osób, kalkulatory, kamery filmowe, wideo-kasety, kasy rejestrujące, dyski kompaktowe, komputery, maszyny księgujące, laptopy, maszyny do dyktowania, faksymilowe, liczące, sprzedające automatycznie, sumujące, biurowe, monitory, myszy, odbiorniki radiowe, aparatura i instrumenty optyczne, urządzenia pomiarowe elektryczne, programy komputerowe, maszyny do łączności radiowej, aparatura do rejestracji dźwięku, kasy rejestrujące, aparatura rozrywkowa przystosowana wyłącznie do odbiorników telewizyjnych, radia samochodowe, satelity do celów naukowych, software dla komputerów, sondy do celów naukowo-badawczych, telekopiarki, teleskopy, wiatromierze, wideofony, wilgotnościomierze, wskaźniki ilości, nachylenia, poziomu wody, prędkości, stosowane w elektryczności, temperatury, **35** komputerowe zarządzanie plikami, reklama, reklama za pośrednictwem sieci komputerowej, wypożyczanie urządzeń dotyczących komputerów i urządzeń biurowych, wyszukiwanie w komputerze bazy danych, **37** instalowanie, konserwacja oraz naprawy biurowych maszyn, urządzeń i komputerów, **38** przesyłanie informacji, łączność poprzez terminale komputerowe i światłowodowe, poczta elektroniczna, przekaz satelitarny, przesyłanie telekopii, usługi teleksowe, telewizja kablowa, wypożyczanie urządzeń do przesyłania informacji, **42** administrowanie stronami komputerowymi, badania w zakresie urządzeń maszyn biurowych i komputerów, instalacje oprogramowania komputerowego, aktualizacja oprogramowania komputerowego, instalacje, konserwacja, powielanie i wypożyczanie oprogramowania komputerowego.

(111) **231621** (220) 2006 01 09 (210) 304626  
(151) 2010 10 07 (441) 2006 04 18  
(732) Śląska Wytwórnia Wódek Gatunkowych „POLMOS” S.A., Bielsko-Biała, PL.  
(540)

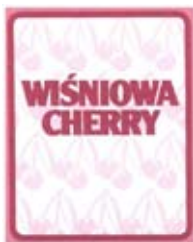

Kolor znaku: wiśniowy, różowy, biały

(531) 5.7.16, 25.1.15, 25.7.25, 27.5.1, 29.1.13  
(510), (511) **33** napoje spirytusowe.

(111) **231622** (220) 2004 05 01 K (210) 311735  
(151) 2010 10 08 (441) 2006 09 18  
(732) SODALCO S.r.L., Mediolan, IT.  
(540)



Kolor znaku: czerwony, ciemnoniebieski, niebieski, biały

(531) 27.5.1, 29.1.14  
(510), (511) **03** kosmetyki, **16** towary z papieru i kartonu nie zawarte w innych klasach.

(111) **231623** (220) 2004 05 01 K (210) 316864  
(151) 2010 10 08 (441) 2007 01 22  
(732) Payless ShoeSource Worldwide, Inc., Topeka, US.  
(540) PAYLESS SHOESOURCE

(510), (511) **25** obuwie, **35** prowadzenie sklepów detalicznych z butami, doradztwo przy zakładaniu i prowadzeniu sklepów detalicznych z obuwem, **42** doradztwo techniczne związane z zakładaniem i prowadzeniem sklepów detalicznych z obuwem.

(111) **231624** (220) 2006 12 28 (210) 319575  
(151) 2010 08 06 (441) 2007 04 02  
(732) CARLSBERG POLSKA Spółka z ograniczoną odpowiedzialnością, Warszawa, PL.  
(540) Browar Piast

(510), (511) **35** usługi na rzecz osób trzecich w zakresie zarządzania i administrowania przedsiębiorstwem oraz w zakresie wykonywania czynności biurowych, **36** usługi w zakresie kompleksowego prowadzenia spraw dotyczących nieruchomości, **41** usługi w zakresie organizowania zawodów sportowych, imprez rozrywkowych, **43** usługi w zakresie zakwaterowania osób w hotelach i pensjonatach.

(111) **231625** (220) 2007 01 18 (210) 320347  
(151) 2010 10 04 (441) 2007 04 30  
(732) TERMEDIA SPÓŁKA Z OGRANICZONĄ ODPOWIEDZIALNOŚCIĄ, Poznań, PL.  
(540) TOP MEDICAL TRENDS

(510), (511) **16** książki i podręczniki, materiały do nauczania z wyjątkiem aparatów, albumy, katalogi, czasopisma, gazety, broszury, afisze, plakaty, plansze, druki, notesy, zeszyty, skoroszyty i teczki na dokumenty, artykuły papierniczne, artykuły i materiały piśmienne, **41** publikowanie książek, czasopism i tekstów innych niż reklamowe.

(111) **231626** (220) 2004 06 03 K (210) 322324  
(151) 2010 10 08 (441) 2007 06 11  
(732) Nycomed GmbH, Konstanz, DE.  
(540) DALEN  
(510), (511) **05** produkty farmaceutyczne.

(111) **231627** (220) 2007 03 15 (210) 322624  
(151) 2010 08 06 (441) 2007 06 25  
(732) CARLSBERG POLSKA Spółka z ograniczoną odpowiedzialnością, Warszawa, PL.  
(540) Browar Piast

(510), (511) **16** publikacje, czasopisma, broszury, plakaty, reklamy, **35** prowadzenie agencji informacji handlowej, **36** prowadzenie agencji pośrednictwa w handlu nieruchomościami, administrowanie majątkiem nieruchomym-nieruchomościami, dzierżawa nieruchomości, pośrednictwo między innymi w sprawach majątku nieruchomego, zarządzanie nieruchomościami, **41** prowadzenie działalności rozrywkowej, organizowanie i prowadzenie dyskotek, prowadzenie klubów, parków rozrywki, organizowanie przyjęć, obsługa sal kinowych, informacje o imprezach rozrywkowych i rekreacyjnych, **43** prowadzenie agencji dotyczących organizowania i prowadzenia zakwaterowań, hotele, pensjonaty, motele.

(111) **231628** (220) 2007 06 13 (210) 326465  
(151) 2010 10 04 (441) 2007 09 17  
(732) Zakład Meblowy LAYMAN Ryszard Seroka, Elbląg-Rubno, PL.

(540)



Kolor znaku: pomarańczowy, czarny, szary

(531) 27.5.1, 29.1.13

(510), (511) **04** brykiety drewna, **20** meble wszystkich rodzajów z drewna i materiałów drewnopochodnych, lustra, łóżka, **39** transport.(111) **231629** (220) 2007 07 24 (210) 328135

(151) 2010 08 18 (441) 2007 10 29

(732) AGORA S.A., Warszawa, PL.

(540) ALERT24.PL

(510), (511) **16** dzienniki, czasopisma, magazyny, komiksy, albumy, almanachy, książki, podręczniki, encyklopedie, słowniki i leksykony, kompendia wiedzy, poradniki, opracowania lektur szkolnych, monografie, biuletyny, mapy, druki, **35** usługi reklamowe w zakresie reklamy prasowej, radiowej, telewizyjnej i internetowej oraz reklamy zewnętrznej, w postaci billboardów, plakatów i tablic reklamowych oraz z zastosowaniem ulotek oraz elektronicznych, magnetycznych i optycznych nośników informacji, prowadzenie kompleksowych kampanii reklamowych, doradztwo w zakresie reklamy, wynajem czasu antenowego, wydawanie i dystrybucja materiałów promocyjno-reklamowych, także katalogów oraz gadżetów reklamowych w postaci koszulek i kubków, usługi w zakresie badania rynku oraz badania opinii publicznej, organizowanie i obsługa-handlowych lub reklamowych-pokazów mody, wystaw, giełd i targów, organizowanie gier, konkursów i loterii oraz imprez rozrywkowych-o podłożu reklamowym-z zastosowaniem reklamy prasowej, radiowej, telewizyjnej i internetowej oraz z wykorzystaniem elektronicznych, magnetycznych i optycznych nośników informacji, doradztwo w zakresie organizowania, kierowania oraz prowadzenia działalności gospodarczej; usługi świadczone przez sklepy detaliczne, hurtownie, za pomocą katalogów przesyłanych pocztą, za pomocą środków komunikacji elektronicznej przez strony internetowe i teleshopy polegające na wyselekcjonowaniu, z myślą o osobach trzecich różnych produktów tak by umożliwić konsumentom obejrzenie i dokonanie zakupu w dobrych warunkach w szczególności: artykułów spożywczych, artykułów dla niemowląt i dzieci starszych, napojów alkoholowych i bezalkoholowych, artykułów sanitarnych i kosmetycznych, produktów farmaceutycznych, artykułów gospodarstwa domowego, odzieży, butów, nakryć głowy, artykułów włókienniczych i skórzanych, artykułów tytoniowych, artykułów papierniczych, wydawnictw, artykułów elektronicznych, gier, zabawek, artykułów gimnastycznych i sportowych, wyrobów jubilerskich, artykułów muzycznych, artykułów sprzedawanych w sexshopie, materiałów budowlanych, mebli, artykułów do wyposażenia wnętrz oraz innych artykułów powszechnego użytku, artykułów upominkowych i gadżetów, artykułów motoryzacyjnych; usługi świadczone w ramach oferowania i sprzedaży za pośrednictwem internetu usług oferowanych przez firmy i specjalistów z branż usługowych, a w szczególności: reklamowych, bankowych, ubezpieczeniowych, nieruchomości, biur podróży, telekomunikacyjnych, budowlanych, motoryzacyjnych, transportowych, edukacyjnych, rozrywkowych, wydawniczych, sportowych, rekreacyjnych, hotelarskich, gastronomicznych, ochrony zdrowia, prawnych, ochrony osób i mienia; projektowanie materiałów promocyjno-reklamowych, także katalogów oraz gadżetów reklamowych w postaci koszulek, kubków; produkcja reklam radiowych, **38** agencje informacyjne i agencje prasowe, rozpowszechnianie programów i audycji radiowych, udostępnianie połączeń telekomunikacyjnych z globalną siecią komputerową, umożliwianie dostępu do globalnej sieci komputerowej dla użytkowników, przesyłanie informacji tekstowej i obrazowej, zwłaszcza nagrań fonograficznych i nagrań video, przy pomocy sieci komputerowej, poczta elektroniczna, przesyłanie informacji zapisanej na płytach DVD, CD, VCD oraz kasetach video, przesyłanie informacji SMS-em, przesyłanie informacji, z zastosowaniem-do nadawania i/lub odbioru informacji-urządzeń mobilnych: telefonów III generacji, laptopów, pagerów itp., **41** publikacja gazet, czasopism oraz magazynów on-line, usługi agencji fotograficznych, polegające na wykonywaniu zdjęć, reportaże fotograficzne, usługi reporterów newsowych, publikowanie książek oraz książek elektronicznych, publikowanie tekstów innych niż reklamowe, montaż programów radiowych i telewizyjnych, produkcja programów radiowych, produkcja filmów i nagrań wideo, dystrybucja filmów i nagrań wideo, organizowanie i realizacja spektakli, widowisk oraz imprez rozrywkowych, informacja o imprezach rozrywkowych, organizowanie wystaw kulturalnych i edukacyjnych, orga-

nizowanie konkursów edukacyjnych lub rozrywkowych, organizowanie plebiscytów; usługi związane z organizowaniem i prowadzeniem klubów i kółek zainteresowań, wycieczek, podróży, obozów sportowych i wakacyjnych w zakresie mającym na celu nauczanie, rozrywkę i rekreację; organizowanie balów, organizowanie i prowadzenie: kongresów i konferencji, zjazdów, seminariów i sympozjów, nauczanie języków obcych oraz usługi tłumaczeń, **42** tworzenie programów komputerowych, usługi komputerowe w zakresie zarządzania sieciami komputerowymi, odpłatne udostępnianie serwisów informacyjnych lub baz danych, usługi portalu internetowego polegające na oferowaniu dostępu do takich usług jak: multimedia, pobieranie plików, grupy dyskusyjne, udostępnianie poczty elektronicznej; usługi w zakresie tworzenia i utrzymywania stron i witryn internetowych dla osób trzecich, udostępnianie on-line komputerowych baz danych, **45** usługi w zakresie ochrony własności intelektualnej, zarządzanie prawami autorskimi.

(111) **231630** (220) 2007 07 27 (210) 328267

(151) 2010 09 23 (441) 2007 10 29

(732) MCARD KARTY PLASTIKOWE-Marian Toborek, Ruda Śląska, PL.  
(540)

(531) 26.4.4, 27.5.1

(510), (511) **35** usługi agencji reklamowej, dystrybucja materiałów reklamowych, rozpowszechnianie materiałów reklamowych, usługi reklamy korespondencyjnej, sortowanie danych w bazach komputerowych, zarządzanie zbiorami informatycznymi, komputerowe zarządzanie plikami, pozyskiwanie danych do komputerowej bazy danych, systematyzacja danych w komputerowej bazie danych, doradztwo w zakresie organizowania i prowadzenia działalności gospodarczej, usługi agencji importowo-eksportowej, usługi sprzedaży hurtowej i detalicznej oraz wysyłkowej w dziedzinie wyrobów z tworzyw sztucznych, promocja sprzedaży dla osób trzecich, **40** usługi poligraficzne, grawerowanie, druk sitowy, litografia, drukowanie litograficzne, drukowanie offsetowe, drukowanie rysunków, introligatorstwo, obróbka tworzyw sztucznych, **42** tworzenie i utrzymywanie stron internetowych dla osób trzecich, tworzenie programów komputerowych, usługi artystów grafików.

(111) **231631** (220) 2007 12 10 (210) 333885

(151) 2010 10 01 (441) 2008 03 17

(732) Pro-Domo Spółka z ograniczoną odpowiedzialnością, Nadarzyn, PL.

(540) NIANIA

(510), (511) **03** chusteczki nasączone płynami kosmetycznymi, waciki, wata do celów kosmetycznych, **16** pieluchy jednorazowe niemowlęce z papieru lub celulozy.

(111) **231632** (220) 2008 02 05 (210) 336105

(151) 2010 09 29 (441) 2008 05 12

(732) „MOLO” Spółka z ograniczoną odpowiedzialnością, Smardzewice, PL.

(540)



Kolor znaku: czerwony, granatowy

(531) 18.3.23, 26.11.1, 27.5.1, 29.1.12

(510), (511) **41** usługi w zakresie doradztwa zawodowego z wyłączeniem: zagadnień technicznych i doradztwa w zakresie sprzętu komputerowego, usługi w zakresie organizowania konkursów edukacyjnych, rozrywkowych i kulinarnych, wystaw z dziedziny kultury tub edukacji, usługi w zakresie poprawiania kondycji, organizowania obozów sportowych, zawodów sportowych, obsługi pól golfowych, obsługi basenów, usługi w zakresie wypożyczania sprzętu sportowego z wyjątkiem pojazdów, usługi w zakresie organizacji balów, dyskotek, rekreacji wodnej, **43** usługi w zakresie: prowadzenia hoteli, udostępniania terenu i urządzeń kempingowych, **44** usługi: fryzjerskie, w zakresie masażu, w zakresie prowadzenia salonów pielęgnacji.

(111) **231633** (220) 2008 06 18 (210) 342377  
 (151) 2010 09 01 (441) 2008 09 29  
 (732) Wydawnictwo Naukowe Scholar Spółka z ograniczoną odpowiedzialnością, Warszawa, PL.  
 (540)



Kolor znaku: jasnobrązowy, biały

(531) 20.7.1, 27.5.1, 29.1.12

(510), (511) **09** publikacje elektroniczne książek, czasopism, materiałów dydaktycznych umieszczone na nośnikach danych, **16** książki, czasopisma, broszury, foldery, katalogi, plakaty, materiały dydaktyczne, **41** usługi wydawnicze, publikacje elektroniczne książek i czasopism.

(111) **231634** (220) 2008 07 07 (210) 343186  
 (151) 2009 12 28 (441) 2008 10 13  
 (732) Firma Handlowa J & A-Spółka Jawna Iwona Kozioł i Tadeusz Kozioł, Krzeszowice, PL.  
 (540)



Kolor znaku: złoty

(531) 27.5.1, 29.1.2

(510), (511) **29** napoje mleczne lub z przewagą mleka, oleje jadalne, śmietana, ser, masło, tłuszcze jadalne, jogurt, kefir, mleko, mleczne produkty.

(111) **231635** (220) 2008 08 05 (210) 344531  
 (151) 2010 10 05 (441) 2008 11 10  
 (732) NATHUSIUS INVESTMENTS Spółka z ograniczoną odpowiedzialnością, Warszawa, PL.  
 (540)



Kolor znaku: granatowy, biały

(531) 17.2.2, 26.5.1, 27.5.1, 29.1.12

(510), (511) **41** organizowanie i prowadzenie konferencji, organizowanie i prowadzenie kongresów, organizowanie i prowadzenie pracowni specjalistycznych, organizowanie i prowadzenie seminariów, organizowanie i prowadzenie sympozjów, organizowanie i prowadzenie zjazdów, organizowanie konkursów [edukacyjnych lub rozrywkowych].

(111) **231636** (220) 2008 08 08 (210) 344709  
 (151) 2010 07 26 (441) 2008 11 10  
 (732) WYDAWNICTWO BAUER Spółka z ograniczoną odpowiedzialnością, Spółka komandytowa, Warszawa, PL.  
 (540)



(531) 27.5.1

(510), (511) **09** programy gier komputerowych, kasety video z grami, **16** krzyżówki, katalogi i zeszyty tematycznie związane z rozrywką umysłową, krzyżówkami, rebusami, szaradami i łamigłówkami, książeczki z krzyżówkami, rebusami, szaradami i łamigłówkami, wydawnictwa krzyżówkowe, **28** łamigłówki, gry, gry planszowe, gry towarzyskie, puzzle, zabawki, **41** organizowanie konkursów tematycznych, organizowanie telekonkursów, telekrzyżówek i quizów.

(111) **231637** (220) 2008 09 09 (210) 345927  
 (151) 2010 08 26 (441) 2008 12 22  
 (732) POMAREX Łukasz Popielecki, Będzin, PL.  
 (540)



Kolor znaku: czerwony, biały, jasnobrązowy, brązowy

(531) 24.1.5, 26.4.2, 27.5.1, 29.1.14

(510), (511) **06** budowlane materiały metalowe, rury metalowe, listwy metalowe, liny metalowe i stalowe, korytka metalowe, bednarka metalowe, drobne wyroby metalowe żelazne i stalowe, uchwyty metalowe, haki metalowe, klamry metalowe, złączki metalowe, gwoździe metalowe, kołki metalowe, śruby metalowe, lut i stopy na lut, przewody nieelektryczne metalowe, przewody drutowe metalowe, przewody antenowe metalowe, **09** aparatura wysokiego i niskiego napięcia, osprzęt i materiały elektroinstalacyjne, zespoły, podzespoły i elementy elektryczne, złącza, przewody i kable elektryczne i światłowodowe, mierniki i przyrządy pomiarowe, osprzęt dla potrzeb telewizji kablowej i satelitarnej, komputery i osprzęt komputerowy, zespoły, podzespoły, elementy i części składowe wyposażenia do komputerów, telewizorów, radia, telefonów, magnetowidów, magnetofonów, kamer, **35** usługi reklamowe, publikowanie tekstów reklamowych, reklama internetowa, świadczenie usług informacyjnych w drodze poczty elektronicznej i internetu w zakresie reklamy, dystrybucja dla potrzeb osób trzecich materiałów reklamowych i ofertowych w drodze poczty elektronicznej i za pośrednictwem internetu, zarządzanie zbiorami informatycznymi dla potrzeb osób trzecich, badania rynku i opinii publicznej, wypożyczanie urządzeń i wyposażenia biurowego, usługi prowadzenia sklepów detalicznych i hurtowni z towarami elektrycznymi i elektronicznymi oraz części do tych towarów, usługi prowadzenia sklepów detalicznych i hurtowni z wyposażeniem biurowym, maszynami, urządzeniami i meblami biurowymi, usługi prowadzenia sklepów detalicznych i hurtowni z artykułów gospodarstwa domowego, chemicznego i radiowo-telewizyjnych, usługi prowadzenia sklepów detalicznych i hurtowni z materiałami budowlanymi, wyposażenia sanitarnego, usługi prowadzenia sklepów detalicznych i hurtowni z maszynami i urządzeniami wykorzystywanymi w górnictwie, budownictwie, inżynierii lądowej i wodnej, przemyśle i handlu, **37** usługi budowlano-reмонтowe i konserwatorskie, usługi wykonywania robót ogólnobudowlanych w zakresie przesyłowych obiektów liniowych: rurociągów, linii



elektroenergetycznych, elektrotrakcyjnych, telekomunikacyjnych i teleinformatycznych, wykonywanie i konserwacje instalacji elektrycznych budynków i budowli, wykonywanie i konserwacja instalacji elektrycznych sygnalizacyjnych, wykonywanie i konserwacje innych instalacji niskoprądowych i teleinformatycznych: telewizji kablowej i satelitarnej, usługi wypożyczenia maszyn i sprzętu budowlanego, usługi naprawy maszyn i sprzętu budowlanego, nadzór budowlany, usługi sprzątania i czyszczenia obiektów.

(111) **231638** (220) 2008 09 26 (210) 346635  
 (151) 2010 01 14 (441) 2009 01 05  
 (732) Przedsiębiorstwo Produkcyjne „EKO-OKNA” Spółka z o.o., Racibórz, PL.  
 (540)



Kolor znaku: niebieski i jego odcienie

(531) 27.5.1, 29.1.4  
 (510), (511) **06** osprzęt metalowy do drzwi i okien, akcesoria metalowe do drzwi i okien jak: okucia okienne i drzwiowe, okucia antywłamaniowe, zamknięcia do okien i drzwi, ograniczniki do okien i drzwi, blokady klamki, klamki, pochwyt, samozamykacze, hamulce rozwarcia, listwy łączeniowe, łączniki kątowe, poszerzenia ościeżnicy, okapniki, zatrzaski balkonowe, kotwy montażowe, mikrowentylacja, żaluzje metalowe, **17** uszczelki, wypełnienia rowka okuciowego, **19** okna i drzwi niemetalowe, futryny do okien i drzwi niemetalowe, okiennice niemetalowe, żaluzje i rolety zewnętrzne, szyby, szyby zespolone, parapety drewniane, z tworzyw sztucznych, z kamienia budowlanego, **20** akcesoria niemetalowe do drzwi i okien, listwy przyszybowe, listwy łączeniowe, żaluzje i rolety wewnętrzne, **37** usługi związane z naprawą i konserwacją okien i drzwi.

(111) **231639** (220) 2008 10 03 (210) 346954  
 (151) 2010 08 06 (441) 2009 01 05  
 (732) AGORA SPÓŁKA AKCYJNA, Warszawa, PL.  
 (540) target effect

(510), (511) **16** dzienniki, czasopisma, magazyny, komiksy, albumy, almanachy, książki, podręczniki, encyklopedie, słowniki i leksykony, kompendia wiedzy, poradniki, opracowania lektur szkolnych, monografie, biuletyny, mapy, druki, **35** usługi reklamowe w zakresie reklamy prasowej, radiowej, telewizyjnej i internetowej oraz reklamy zewnętrznej, w postaci billboardów, plakatów i tablic reklamowych oraz z zastosowaniem ulotek oraz elektronicznych, magnetycznych i optycznych nośników informacji; prowadzenie kompleksowych kampanii reklamowych, doradztwo w zakresie reklamy, wynajem czasu antenowego; tworzenie, wydawanie i dystrybucja materiałów promocyjno-reklamowych, także katalogów oraz gadżetów reklamowych (koszulki, kubki); usługi w zakresie badania rynku oraz badania opinii publicznej; organizowanie i obsługa handlowych lub reklamowych pokazów mody, wystaw, giełd i targów; organizowanie gier, konkursów i loterii oraz imprez rozrywkowych o podłożu reklamowym z zastosowaniem reklamy prasowej, radiowej, telewizyjnej i internetowej oraz z wykorzystaniem elektronicznych, magnetycznych i optycznych nośników informacji; doradztwo w zakresie organizowania, kierowania oraz prowadzenia działalności gospodarczej; usługi zarządzania bazami danych; usługi archiwizowania danych zwłaszcza mających postać dźwięków i obrazów (ruchomych i nieruchomych); prowadzenie aukcji przez Internet lub bezprzewodowo; usługi świadczące przez sklepy detaliczne, hurtownie, za pomocą katalogów przesyłanych pocztą, za pomocą środków komunikacji elektronicznej przez strony internetowe i telesklepy polegające na wyselekcjonowaniu, z myślą o osobach trzecich różnych produktów tak by umożliwić konsumentom obejrzenie i dokonanie zakupu w dobrych warunkach w szczególności: artykułów spożywczych, artykułów dla niemowląt i dzieci starszych, napojów alkoholowych i bezalkoholowych, artykułów sanitarnych i kosmetycznych, produktów farmaceutycznych, artykułów gospodarstwa domowego, odzieży, butów, nakryć głowy, artykułów włókienniczych i skórzanych, artykułów ty-

toniowych, artykułów papierniczych, wydawnictw, artykułów elektronicznych, gier, zabawek, artykułów gimnastycznych i sportowych, wyrobów jubilerskich, artykułów muzycznych, artykułów sprzedawanych w sexshopie, materiałów budowlanych, mebli, artykułów do wyposażenia wnętrz oraz innych artykułów powszechnego użytku, artykułów upominkowych i gadżetów, artykułów motoryzacyjnych; usługi świadczone w ramach oferowania i sprzedaży za pośrednictwem Internetu usług oferowanych przez firmy i specjalistów z branż usługowych, a w szczególności: reklamowych, bankowych, ubezpieczeniowych, nieruchomości, biur podróży, telekomunikacyjnych, budowlanych, motoryzacyjnych, transportowych, edukacyjnych, rozrywkowych, wydawniczych, sportowych, rekreacyjnych, hotelarskich, gastronomicznych, ochrony zdrowia, prawnych, ochrony osób i mienia, **38** agencje informacyjne i agencje prasowe; rozpowszechnianie programów (audycji) radiowych, udostępnianie wejścia do Internetu oraz udostępnianie połączeń telekomunikacyjnych z globalną siecią komputerową, umożliwianie dostępu do globalnej bezprzewodowej sieci komputerowej dla użytkowników, przesyłanie informacji tekstowej i obrazowej, zwłaszcza nagrań fonograficznych i nagrań video, przy pomocy sieci komputerowej; poczta elektroniczna; przesyłanie informacji zapisanej na płytach DVD, CD, VCD oraz kasetach video; przesyłanie informacji Sms-em; przesyłanie informacji z zastosowaniem do nadawania i/lub odbioru informacji-urządzeń mobilnych (telefonów III generacji, laptopów, pagerów, itp.), **41** montaż programów radiowych i telewizyjnych, produkcja programów radiowych; wydawanie nagrań dźwiękowych; organizowanie i realizacja spektakli, widowisk oraz imprez rozrywkowych; organizowanie wystaw kulturalnych i edukacyjnych; organizowanie konkursów edukacyjnych lub rozrywkowych; organizowanie plebiscytów; usługi związane z nauczaniem oraz organizowanie kursów, szkoleń i odczytów; usługi związane z rozrywkami i rekreacją, organizowanie i prowadzenie obozów sportowych i wakacyjnych; prowadzenie klubów i kółek zainteresowań; organizowanie i prowadzenie: kongresów i konferencji, zjazdów, seminariów i sympozjów; publikowanie w Internecie dźwięków i obrazów, zwłaszcza muzyki, elektronicznych książek i czasopism, **42** tworzenie programów komputerowych, usługi komputerowe w zakresie zarządzania sieciami komputerowymi; odpłatne udostępnianie serwisów informacyjnych lub baz danych; usługi portalu internetowego, usługi w zakresie tworzenia i utrzymywania stron i witryn internetowych dla osób trzecich, udostępnianie on-line komputerowych baz danych, **45** usługi w zakresie ochrony własności intelektualnej; zarządzanie prawami autorskimi; porady prawne.

(111) **231640** (220) 2008 10 03 (210) 346955  
 (151) 2010 08 06 (441) 2009 01 05  
 (732) AGORA SPÓŁKA AKCYJNA, Warszawa, PL.  
 (540)



Kolor znaku: purpurowy w odcieniach, czarny

(531) 1.15.23, 26.1.1, 27.5.1, 29.1.12  
 (510), (511) **16** dzienniki, czasopisma, magazyny, komiksy, albumy, almanachy, książki, podręczniki, encyklopedie, słowniki i leksykony, kompendia wiedzy, poradniki, opracowania lektur szkolnych, monografie, biuletyny, mapy, druki, **35** usługi reklamowe w zakresie reklamy prasowej, radiowej, telewizyjnej i internetowej oraz reklamy zewnętrznej, w postaci billboardów, plakatów i tablic reklamowych oraz z zastosowaniem ulotek oraz elektronicznych, magnetycznych i optycznych nośników informacji; prowadzenie kompleksowych kampanii reklamowych, doradztwo w zakresie reklamy, wynajem czasu antenowego; tworzenie, wydawanie i dystrybucja materiałów promocyjno-reklamowych, także katalogów oraz gadżetów reklamowych (koszulki, kubki); usługi w zakresie badania rynku oraz badania opinii publicznej; organizowanie i obsługa handlowych lub reklamowych pokazów mody, wystaw, giełd i targów; organi-

zowanie gier, konkursów i loterii oraz imprez rozrywkowych o podłożu reklamowym z zastosowaniem reklamy prasowej, radiowej, telewizyjnej i internetowej oraz z wykorzystaniem elektronicznych, magnetycznych i optycznych nośników informacji; doradztwo w zakresie organizowania, kierowania oraz prowadzenia działalności gospodarczej; usługi zarządzania bazami danych; usługi archiwizowania danych zwłaszcza mających postać dźwięków i obrazów (ruchomych i nieruchomych); prowadzenie aukcji przez Internet lub bezprzewodowo; usługi świadczone przez sklepy detaliczne, hurtownie, za pomocą katalogów przesyłanych pocztą, za pomocą środków komunikacji elektronicznej przez strony internetowe i telesklepy polegające na wyselekcjonowaniu, z myślą o osobach trzecich różnych produktów tak by umożliwić konsumentom obejrzenie i dokonanie zakupu w dobrych warunkach w szczególności: artykułów spożywczych, artykułów dla niemowląt i dzieci starszych, napojów alkoholowych i bezalkoholowych, artykułów sanitarnych i kosmetycznych, produktów farmaceutycznych, artykułów gospodarstwa domowego, odzieży, butów, nakryć głowy, artykułów włókienniczych i skórzanych, artykułów tytoniowych, artykułów papierniczych, wydawnictw, artykułów elektronicznych, gier, zabawek, artykułów gimnastycznych i sportowych, wyrobów jubilerskich, artykułów muzycznych, artykułów sprzedawanych w sexshopie, materiałów budowlanych, mebli, artykułów do wyposażenia wnętrz oraz innych artykułów powszechnego użytku, artykułów upominkowych i gadżetów, artykułów motoryzacyjnych; usługi świadczone w ramach oferowania i sprzedaży za pośrednictwem Internetu usług oferowanych przez firmy i specjalistów z branż usługowych, a w szczególności: reklamowych, bankowych, ubezpieczeniowych, nieruchomości, biur podróży, telekomunikacyjnych, budowlanych, motoryzacyjnych, transportowych, edukacyjnych, rozrywkowych, wydawniczych, sportowych, rekreacyjnych, hotelarskich, gastronomicznych, ochrony zdrowia, prawnych, ochrony osób i mienia, **38** agencje informacyjne i agencje prasowe; rozpowszechnianie programów (audycji) radiowych, udostępnianie wejścia do Internetu oraz udostępnianie połączeń telekomunikacyjnych z globalną siecią komputerową, umożliwianie dostępu do globalnej bezprzewodowej sieci komputerowej dla użytkowników, przesyłanie informacji tekstowej i obrazowej, zwłaszcza nagrań fonograficznych i nagrań video, przy pomocy sieci komputerowej; poczta elektroniczna; przesyłanie informacji zapisanej na płytach DVD, CD, VCD oraz kasetach video; przesyłanie informacji Sms-em; przesyłanie informacji z zastosowaniem do nadawania i/lub odbioru informacji-urządzeń mobilnych (telefonów III generacji, laptopów, pagerów, itp.), **41** montaż programów radiowych i telewizyjnych, produkcja programów radiowych; wydawanie nagrań dźwiękowych; organizowanie i realizacja spektakli, widowisk oraz imprez rozrywkowych; organizowanie wystaw kulturalnych i edukacyjnych; organizowanie konkursów edukacyjnych lub rozrywkowych; organizowanie plebiscytów; usługi związane z nauczaniem oraz organizowanie kursów, szkoleń i odczytów; usługi związane z rozrywkami i rekreacją, organizowanie i prowadzenie obozów sportowych i wakacyjnych; prowadzenie klubów i kółek zainteresowań; organizowanie i prowadzenie: kongresów i konferencji, zjazdów, seminariów i sympozjów; publikowanie w Internecie dźwięków i obrazów, zwłaszcza muzyki, elektronicznych książek i czasopism, **42** tworzenie programów komputerowych, usługi komputerowe w zakresie zarządzania sieciami komputerowymi; odpłatne udostępnianie serwisów informacyjnych lub baz danych; usługi portalu internetowego, usługi w zakresie tworzenia i utrzymywania stron i witryn internetowych dla osób trzecich, udostępnianie on-line komputerowych baz danych, **45** usługi w zakresie ochrony własności intelektualnej; zarządzanie prawami autorskimi; porady prawne.

(111) **231641** (220) 2009 07 31 (210) 358947  
 (151) 2010 09 22 (441) 2009 11 09  
 (732) Syngenta Participations AG, Bazylea, CH.  
 (540) MODERA  
 (510), (511) **05** preparaty do zwalczania szkodników, fungicydy, herbicydy.

(111) **231642** (220) 2009 07 31 (210) 358948  
 (151) 2010 09 22 (441) 2009 11 09  
 (732) Syngenta Participations AG, Bazylea, CH.  
 (540) VERTIGA  
 (510), (511) **05** preparaty do zwalczania szkodników, fungicydy, herbicydy.

(111) **231643** (220) 2009 07 31 (210) 358950  
 (151) 2010 09 22 (441) 2009 11 09

(732) Syngenta Participations AG, Bazylea, CH.  
 (540) VERTIMO  
 (510), (511) **05** preparaty do zwalczania szkodników, fungicydy, herbicydy.

(111) **231644** (220) 2009 08 03 (210) 358986  
 (151) 2010 09 09 (441) 2009 11 09  
 (732) Firma Handlowa A&S PARFUME FACTORY Marek Asenkowicz, Katowice, PL.  
 (540) ENERGY DOUBLE POWER  
 (510), (511) **32** napoje energetyzujące, napoje izotoniczne, napoje bezalkoholowe, wody mineralne, napoje dla sportowców, soki owocowe, soki warzywne, syropy, koncentraty i inne preparaty do przygotowywania napojów.

(111) **231645** (220) 2009 08 03 (210) 358992  
 (151) 2010 09 09 (441) 2009 11 09  
 (732) Firma Produkcyjno-Handlowa „Wann” Wanda Stożek, Dobczyce, PL.  
 (540)



Kolor znaku: czarny, srebrny  
 (531) 26.11.1, 27.5.1, 29.1.12  
 (510), (511) **25** koszula męska, bluzki, spodnie.

(111) **231646** (220) 2009 08 04 (210) 359034  
 (151) 2010 10 07 (441) 2009 11 09  
 (732) VERON TRAVEL SPÓŁKA Z OGRANICZONĄ ODPOWIEDZIALNOŚCIĄ, Pruszków, PL.  
 (540)



Kolor znaku: czerwony, pomarańczowy, żółty  
 (531) 5.5.19, 27.5.1, 29.1.13  
 (510), (511) **39** usługi w zakresie organizowania wycieczek, usługi w zakresie lądowego, powietrznego i morskiego transportu osób i przedmiotów, wypożyczanie pojazdów, rezerwacja miejsc na podróz, usługi w zakresie organizowania zwiedzania turystycznego, usługi pośredników i organizatorów turystyki, usługi pilotów wycieczek i przewodników turystycznych, usługi w zakresie informacji turystycznej, **43** usługi w zakresie prowadzenia biur turystycznych, domów turystycznych, hoteli, moteli, pensjonatów, rezerwacja i wynajmowanie kwatery na pobyt czasowy, usługi w zakresie prowadzenia restauracji, usługi barowe, usługi w zakresie prowadzenia kempingów, wypożyczania namiotów i urządzeń kempingowych.

(111) **231647** (220) 2009 08 04 (210) 359040  
 (151) 2010 10 07 (441) 2009 11 09  
 (732) PROMAR SPÓŁKA Z OGRANICZONĄ ODPOWIEDZIALNOŚCIĄ, Łódź, PL.  
 (540)



Kolor znaku: czarny, czerwony  
 (531) 26.2.1, 26.11.1, 27.5.1, 29.1.12  
 (510), (511) **11** urządzenia i instalacje do oświetlenia, sprzęt oświetleniowy, urządzenia zabezpieczające do oświetlenia.

(111) **231648** (220) 2009 08 04 (210) 359042  
 (151) 2010 10 07 (441) 2009 11 09  
 (732) KRYNICA VITAMIN SPÓŁKA Z OGRANICZONĄ  
 ODPOWIEDZIALNOŚCIĄ, Warszawa, PL.  
 (540)



Kolor znaku: niebieski, złoty

(531) 27.5.1, 29.1.12

(510), (511) **32** piwo, napoje bezalkoholowe, esencje i preparaty do produkcji napojów, bezalkoholowe wyciągi z owoców, **33** napoje alkoholowe, owocowe ekstrakty z alkoholem, esencje i ekstrakty alkoholowe.

(111) **231649** (220) 2009 08 07 (210) 359125  
 (151) 2010 10 05 (441) 2009 11 09  
 (732) POLMLEK OLSZTYN SPÓŁKA Z OGRANICZONĄ  
 ODPOWIEDZIALNOŚCIĄ, Olsztyn, PL.  
 (540)



Kolor znaku: szary, czerwony, ciemnozielony, biały

(531) 2.9.1, 9.1.7, 25.1.5, 27.5.1, 29.1.14

(510), (511) **29** masło, **35** sprzedaż hurtowa i detaliczna masła, reklama-rozpowszechnianie materiałów reklamowych w postaci ulotek, prospektów, reklama radiowa, telewizyjna, za pośrednictwem komputera, wystawy handlowe.

(111) **231650** (220) 2009 08 07 (210) 359126  
 (151) 2010 10 05 (441) 2009 11 09  
 (732) POLMLEK OLSZTYN SPÓŁKA Z OGRANICZONĄ  
 ODPOWIEDZIALNOŚCIĄ, Olsztyn, PL.  
 (540)



Kolor znaku: szary, czerwony, ciemnozielony, biały

(531) 2.9.1, 9.1.7, 25.1.5, 27.5.1, 29.1.14

(510), (511) **29** ser, **35** sprzedaż hurtowa i detaliczna sera, reklama-rozpowszechnianie materiałów reklamowych w postaci ulotek, prospektów, reklama radiowa, telewizyjna, za pośrednictwem komputera, wystawy handlowe.

(111) **231651** (220) 2009 08 07 (210) 359140  
 (151) 2010 10 05 (441) 2009 11 09  
 (732) „DEBECIK” S.C. Sylwia Turlej, Krzysztof Rudziewicz,  
 Złocieniec, PL.  
 (540) DEBECIK

(510), (511) **36** wycena biżuterii, depozyty kosztowności, depozyty przedmiotów wartościowych, doradztwo w sprawach finansowych, usługi finansowe, wymiana pieniędzy, usługi powiernicze, pożyczki pod zastaw, kredyty ratalne, wymiana waluty, umowy kredytowe połączone ze sprzedażą ratalną.

(111) **231652** (220) 2009 08 07 (210) 359147  
 (151) 2010 10 05 (441) 2009 11 09  
 (732) LUBELLA SPÓŁKA Z OGRANICZONĄ ODPOWIEDZIALNOŚCIĄ  
 SPÓŁKA KOMANDYTOWO-AKCYJNA, Lublin, PL.  
 (540)



Kolor znaku: niebieski, jasnoniebieski, biały, czerwony,

pomarańczowy, srebrny, czarny, żółty, granatowy

(531) 8.7.1, 8.7.8, 9.1.7, 17.1.1, 17.1.9, 25.1.1, 25.5.2, 26.13.25, 27.5.1, 29.1.15

(510), (511) **30** płatki kukurydziane, płatki zbożowe.

(111) **231653** (220) 2009 08 07 (210) 359148  
 (151) 2010 10 05 (441) 2009 11 09  
 (732) „MORIC DRZWI II” Kazimierz Moric, Czyżowice, PL.  
 (540)



(531) 26.4.7, 26.4.18, 27.5.1

(510), (511) **19** drzwi niemetalowe, **37** usługi zakładania stolarki budowlanej, **39** usługi transportu drogowego.

(111) **231654** (220) 2009 08 10 (210) 359220  
 (151) 2010 09 09 (441) 2009 11 23  
 (732) Elżbieta Stasiak, Lublin, PL.  
 (540)



Kolor znaku: kremowy, granatowy, błękitny

(531) 24.13.25, 27.5.1, 29.1.13

(510), (511) **10** aparatura, przyrządy, instrumenty medyczne i przybory do celów medycznych, przyrządy i urządzenia terapeutyczne i ortopedyczne, pieluchomajtki, cewniki urologiczne, baseny i kaczki sanitarne, stabilizatory kończyn górnych i dolnych, barku, pasy i majtki przepuklinowe, temblaki, korektory postawy, rajstopy i pończochy przeciwyżylakowe, maty i poduszki do masażu kręgosłupa i innych partii ciała, łóżka rehabilitacyjne, krzeselka prysznicowe, maty antypoślizgowe, poduszki ortopedyczne, ciśnieniomierze, gleukometry, termometry, inhalatory, lampy solux, stetoskopy, opatrunki, zdrowotne materace, poduszki, termofory, skarpetki zdrowotne, pasy po operacjach kardiochirurgicznych, pasy oraz stabilizatory z magnesami, przeciwreumatyczne opaski, pasy i rękawiczki, ocieplacze

z bursztynami, **41** pozaszkolne formy edukacji, szkolenia praktyczne, nauczanie gimnastyki, rehabilitacji, kultury fizycznej, poprawiania kondycji fizycznej, **44** usługi i opieka pielęgnarska, położnych i usługi medyczne, usługi masażu, rehabilitacji, opieka zdrowotna.

(111) **231655** (220) 2009 08 10 (210) 359229  
 (151) 2010 09 22 (441) 2009 11 23  
 (732) „DOSPEL” Spółka z ograniczoną odpowiedzialnością, Częstochowa, PL.  
 (540)



Kolor znaku: złoty, czarny, biały

(531) 26.4.1, 27.5.1, 29.1.13

(510), (511) **07** urządzenia kuchenne elektryczne, urządzenia i maszyny do ssania powietrza, mechanizmy napędowe inne niż do pojazdów lądowych, dmuchawy jako maszyny, dmuchawy do sprężania, zasysania i transportu gazu, filtry jako części maszyn lub silników, filtry jako wkłady do maszyn filtrujących, formy do maszyn, regulatory jako części maszyn, regulatory prędkości do maszyn i silników, silniki elektryczne inne niż do pojazdów lądowych, silniki inne niż do pojazdów lądowych, sprężarki, wentylatory do silników, wtryskarki, wymienniki ciepła jako części maszyn, maszyny do nadmuchu, pompy jako maszyny, generatory prądu, generatory elektryczności, prądnice prądu stałego, turbiny inne niż do pojazdów lądowych, turbiny wiatrowe, generatory wiatrowe, wiatraki i inne urządzenia poruszane siłą wiatru do wytwarzania energii, łopaty i wirniki turbin wiatrakowych i wiatraków, elektrownie wiatrowe, podstawy maszyn, obudowy maszyn, **11** urządzenia i instalacje do oświetlania, urządzenia i instalacje do chłodzenia i ogrzewania, podgrzewacze wody, grzejniki elektryczne, grzejniki, elementy grzejne, termowentylatory, wentylatory, wentylatory kanałowe, wymienniki ciepła, wyciągi wentylacyjne i kominowe, wentylatory sufitowe, aparatura urządzenia i instalacje do wentylacji i klimatyzacji, dmuchawy jako części instalacji do nawiewu, filtry jako części instalacji domowych lub przemysłowych, filtry powietrza do klimatyzacji, przewody jako części instalacji sanitarnych, rekuperatory ciepła, suszarki do włosów, aparatura do suszenia, lampy oświetleniowe, oprawki żarówek do lamp elektrycznych, sprzęt kuchenny elektryczny, regulatory do wyciągów w ogrzewnictwie, ogrzewacze stóp elektryczne lub nieelektryczne, kanały kominowe, aparatura i urządzenia do oczyszczania powietrza, instalacje i urządzenia do odświeżania, urządzenia i instalacje do suszenia, **35** zgrupowanie na rzecz osób trzecich różnych towarów pozwalające nabywcy wygodnie oglądać i kupować te towary na stronie internetowej dotyczącej sprzedaży towarów przemysłowych, gospodarstwa domowego, wentylacyjnych, klimatyzacyjnych, budowlanych, do wytwarzania energii; zgrupowanie na rzecz osób trzecich różnych towarów pozwalające nabywcy wygodnie oglądać i kupować te towary w sklepie wielobranżowym i hurtowni z towarami przemysłowymi, gospodarstwa domowego, wentylacyjnymi, klimatyzacyjnymi, budowlanymi i do wytwarzania energii; komputerowe zarządzanie plikami, organizowanie wystaw w celach handlowych lub reklamowych, pokazy towarów, promocja sprzedaży dla osób trzecich, reklama za pośrednictwem sieci komputerowej, reklamy, usługi zaopatrzenie osób trzecich jako zakupy produktów i usług dla innych przedsiębiorstw, zarządzanie działalnością artystyczną.

(111) **231656** (220) 2009 08 11 (210) 359263  
 (151) 2010 10 08 (441) 2009 11 23  
 (732) BZ WBK AIB TOWARZYSTWO FUNDUSZY INWESTYCYJNYCH SPÓŁKA AKCYJNA, Poznań, PL.  
 (540) Arka Online

(510), (511) **36** usługi finansowe, działalność inwestycyjna, tworzenie i zarządzanie funduszami inwestycyjnymi.

(111) **231657** (220) 2009 08 11 (210) 359264  
 (151) 2010 10 08 (441) 2009 11 23  
 (732) BZ WBK AIB TOWARZYSTWO FUNDUSZY INWESTYCYJNYCH SPÓŁKA AKCYJNA, Poznań, PL.  
 (540) Fundusze Inwestycyjne Arka

(510), (511) **36** usługi finansowe, działalność inwestycyjna, tworzenie i zarządzanie funduszami inwestycyjnymi.

(111) **231658** (220) 2009 08 11 (210) 359265  
 (151) 2010 10 08 (441) 2009 11 23  
 (732) IPRA POLSKA SPÓŁKA Z OGRANICZONĄ ODPOWIEDZIALNOŚCIĄ, Nowy Sącz, PL.  
 (540)



Kolor znaku: złoty, pomarańczowy, niebieski, czerwony, biały

(531) 26.1.2, 26.1.16, 26.11.9, 26.11.13, 27.5.1, 29.1.15

(510), (511) **03** esencja anyżu, olejki aromatyczne, olejki eteryczne do napojów, barwniki do celów kosmetycznych, barwniki kosmetyczne, olejek bergamotowy, cytrynowe olejki eteryczne, olejki eteryczne z drzewa cedrowego, ekstrakty kwiatowe do perfum, esencje eteryczne, olejki esencjonalne, olejki eteryczne, geraniol, olej jaśminowy, woda Javelle, perfumy jonon, ekstrakty z kwiatów, kwiaty jako baza do perfum, olej lawendowy, mieszaniny zapachowe, esencje miętowe, mięta do wyrobów perfumeryjnych, olejek migdałowy, olejki eteryczne do mydła, odymane preparaty do perfum, olejek różany, olejek terpentynowy, olejki do celów kosmetycznych, olejki do celów perfumeryjnych, produkty perfumeryjne, perfumy, ekstrakty do produkcji perfum, piżmo, płyny po goleniu, pomady do celów kosmetycznych, saszetki zapachowe, woda toaletowa, olejki toaletowe, produkty toaletowe, woda kolońska, woda lawendowa, woda zapachowa, **30** aromaty do żywności, aromaty do ciast inne niż oleje esencyjne, aromaty inne niż oleje esencyjne, aromaty do napojów inne niż oleje esencyjne, esencje do artykułów żywnościowych z wyjątkiem esencji eterycznych, olejów esencyjnych i olejów aromatycznych, aromaty kawowe, preparaty roślinne zastępujące kawę, kurkuma do żywności, wanilia, wanilina.

(111) **231659** (220) 2009 08 17 (210) 359488  
 (151) 2010 10 05 (441) 2009 11 23  
 (732) Przedsiębiorstwo Handlowe „JETA” Spółka z ograniczoną odpowiedzialnością, Ostrów Wielkopolski, PL.  
 (540)



Kolor znaku: biały, czarny, różowy

(531) 5.5.19, 26.4.1, 26.11.1, 27.5.1, 29.1.13

(510), (511) **19** materiały budowlane niemetalowe, płytki ceramiczne, drzwi i okna niemetalowe, panele podłogowe, **27** dywany, słomianki, maty, linoleum, wykładziny podłogowe, **35** prowadzenie sklepu i/lub hurtowni z wyżej wymienionymi towarami, **37** usługi budowlane i naprawy.

(111) **231660** (220) 2009 08 25 (210) 359844  
 (151) 2010 10 07 (441) 2009 12 07  
 (732) Red Bull GmbH, Fuschl am See, AT.  
 (540)



Kolor znaku: niebieski, srebrny, czerwony, złoty

(531) 3.4.1, 25.5.25, 26.1.1, 27.5.1, 29.1.14

(510), (511) **05** preparaty farmaceutyczne, w szczególności preparaty wzmacniające, witaminowe preparaty w płynie, preparaty zawie-

rające minerały i/lub witaminy i/lub pierwiastki śladowe dla celów leczniczych w małej objętości, dietetyczne napoje przystosowane do celów medycznych w małej objętości, **30** kawa, herbata, napoje na bazie kawy, napoje na bazie herbaty w małej objętości, mrożona kawa i mrożona herbata w małej objętości, **32** napoje energetyczne o małej objętości tj. drinki energetyczne w małej objętości.

(111) **231661** (220) 2009 08 26 (210) 359867  
 (151) 2010 09 27 (441) 2009 12 07  
 (732) TIKKURILA POLSKA SPÓŁKA AKCYJNA, Dębica, PL.  
 (540)



Kolor znaku: biały, ciemnoniebieski, żółty, jasnożółty, jasnobrązowy, brązowy  
 (531) 7.15.5, 27.5.1, 29.1.15

(510), (511) **02** farby, pokosty, bejce do drewna, emalie, lakiery i barwniki do drewna, utwardzacze, rozcieńczalniki, materiały koloryzujące, środki zapobiegające korozji i zabezpieczające drewno, środki konserwujące drewno, środki gruntujące w postaci farby.

(111) **231662** (220) 2009 08 26 (210) 359869  
 (151) 2010 10 05 (441) 2009 12 07  
 (732) TIKKURILA POLSKA SPÓŁKA AKCYJNA, Dębica, PL.  
 (540)



Kolor znaku: biały, ciemnoniebieski, szary, niebieski, ciemnobrązowy, ciemnoszary, brązowy, jasnobrązowy  
 (531) 7.1.8, 7.3.2, 7.3.3, 7.3.11, 26.11.8, 27.5.1, 29.1.15

(510), (511) **02** farby, pokosty, bejce do drewna, emalie, lakiery i barwniki do drewna, utwardzacze, rozcieńczalniki, materiały koloryzujące, środki zapobiegające korozji i zabezpieczające drewno, środki konserwujące drewno, środki gruntujące w postaci farby.

(111) **231663** (220) 2009 08 26 (210) 359870  
 (151) 2010 10 05 (441) 2009 12 07  
 (732) TIKKURILA POLSKA SPÓŁKA AKCYJNA, Dębica, PL.  
 (540)

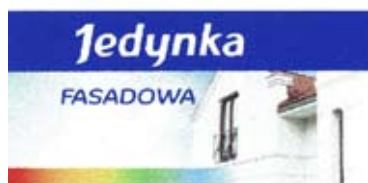

Kolor znaku: biały, ciemnoniebieski, niebieski, ciemnobrązowy, ciemnoszary, brązowy, czerwony, pomarańczowy, żółty, zielony  
 (531) 7.1.8, 7.3.2, 7.3.3, 7.3.11, 26.11.8, 27.5.1, 29.1.15

(510), (511) **02** farby, pokosty, bejce do drewna, emalie, lakiery i barwniki do drewna, utwardzacze, rozcieńczalniki, materiały koloryzujące, środki zapobiegające korozji i zabezpieczające drewno, środki konserwujące drewno, środki gruntujące w postaci farby.

(111) **231664** (220) 2009 08 26 (210) 359871  
 (151) 2010 10 05 (441) 2009 12 07  
 (732) TIKKURILA POLSKA SPÓŁKA AKCYJNA, Dębica, PL.  
 (540)



Kolor znaku: biały, ciemnoniebieski, czarny, niebieski, jasnoniebieski

(531) 7.3.3, 26.11.6, 26.11.8, 27.5.1, 29.1.13

(510), (511) **02** farby, pokosty, bejce do drewna, emalie, lakiery i barwniki do drewna, utwardzacze, rozcieńczalniki, materiały koloryzujące, środki zapobiegające korozji i zabezpieczające drewno, środki konserwujące drewno, środki gruntujące w postaci farby.

(111) **231665** (220) 2009 08 26 (210) 359872  
 (151) 2010 10 05 (441) 2009 12 07  
 (732) TIKKURILA POLSKA SPÓŁKA AKCYJNA, Dębica, PL.  
 (540)



Kolor znaku: biały, ciemnoniebieski, jasnoniebieski, niebieski

(531) 1.15.17, 26.11.6, 26.11.8, 27.5.1, 29.1.13

(510), (511) **02** farby, pokosty, bejce do drewna, emalie, lakiery i barwniki do drewna, utwardzacze, rozcieńczalniki, materiały koloryzujące, środki zapobiegające korozji i zabezpieczające drewno, środki konserwujące drewno, środki gruntujące w postaci farby.

(111) **231666** (220) 2009 08 26 (210) 359873  
 (151) 2010 10 05 (441) 2009 12 07  
 (732) TIKKURILA POLSKA SPÓŁKA AKCYJNA, Dębica, PL.  
 (540)



Kolor znaku: biały, ciemnoniebieski, czarny, jasnoszary, szary

(531) 7.15.22, 26.11.6, 26.11.8, 27.5.1, 29.1.13

(510), (511) **02** farby, pokosty, bejce do drewna, emalie, lakiery i barwniki do drewna, utwardzacze, rozcieńczalniki, materiały koloryzujące, środki zapobiegające korozji i zabezpieczające drewno, środki konserwujące drewno, środki gruntujące w postaci farby.

(111) **231667** (220) 2009 08 26 (210) 359874  
 (151) 2010 10 05 (441) 2009 12 07  
 (732) TIKKURILA POLSKA SPÓŁKA AKCYJNA, Dębica, PL.  
 (540)



Kolor znaku: biały, ciemnoniebieski, jasnoszary, jasnoniebieski  
 (531) 1.15.23, 9.1.20, 26.11.6, 26.11.8, 27.5.1, 29.1.13  
 (510), (511) **02** farby, pokosty, bejce do drewna, emalie, lakiery i barwniki do drewna, utwardzacze, rozcieńczalniki, materiały koloryzujące, środki zapobiegające korozji i zabezpieczające drewno, środki konserwujące drewno, środki gruntujące w postaci farby.

(111) **231668** (220) 2009 08 26 (210) 359875  
 (151) 2010 09 27 (441) 2009 12 07  
 (732) TIKKURILA POLSKA SPÓŁKA AKCYJNA, Dębica, PL.  
 (540)



Kolor znaku: ciemnoniebieski, szary, biały, jasnobezowy, beżowy  
 (531) 5.5.1, 26.11.6, 26.11.8, 27.5.1, 29.1.15  
 (510), (511) **02** farby, pokosty, bejce do drewna, emalie, lakiery i barwniki do drewna, utwardzacze, rozcieńczalniki, materiały koloryzujące, środki zapobiegające korozji i zabezpieczające drewno, środki konserwujące drewno, środki gruntujące w postaci farby.

(111) **231669** (220) 2009 08 28 (210) 359959  
 (151) 2010 10 07 (441) 2009 12 07  
 (732) Lorenz Snack-World Holding GmbH, Hanover, DE.  
 (540)



Kolor znaku: ciemnozielony, złoty, ciemnozłoty  
 (531) 2.3.1, 2.3.4, 9.1.10, 26.1.1, 27.5.1, 29.1.12  
 (510), (511) **29** ekstrakty ziemniaczane do wytwarzania żywności, chipsy ziemniaczane, paluszki ziemniaczane, rodzyнки, suszone, pieczone, solone oraz/lub przyprawione na ostro orzechy, w szczególności orzechy włoskie, orzechy laskowe, orzeszki ziemne, nerkowce, pistacje, migdały, suszone owoce, **30** wyroby cukiernicze i słodczyce, ciasta, ciastka, biszkopty, czekolada, wyroby czekoladowe, pralinki, cukierki, słodczyce, marcepan, produkty zbożowe, produkty ryżowe oraz produkty kukurydziane do wytwarzania żywności, popkorn, pikantne przekąski oraz pikantne ciasteczka, paluszki, precle.

(111) **231670** (220) 2009 08 26 (210) 359876  
 (151) 2010 10 05 (441) 2009 12 07  
 (732) TIKKURILA POLSKA SPÓŁKA AKCYJNA, Dębica, PL.

(540)



Kolor znaku: ciemnoniebieski, brązowy, żółty, jasnobrązowy, biały  
 (531) 7.1.8, 7.1.9, 26.11.6, 27.5.1, 29.1.15  
 (510), (511) **02** farby, pokosty, bejce do drewna, emalie, lakiery i barwniki do drewna, utwardzacze, rozcieńczalniki, materiały koloryzujące, środki zapobiegające korozji i zabezpieczające drewno, środki konserwujące drewno, środki gruntujące w postaci farby.

(111) **231671** (220) 2009 08 28 (210) 359960  
 (151) 2010 10 07 (441) 2009 12 07  
 (732) Lorenz Snack-World Holding GmbH, Hanover, DE.  
 (540)



Kolor znaku: czarny, czerwony, biały, żółty, zielony, szary, brązowy  
 (531) 5.9.24, 8.5.10, 24.3.7, 26.4.2, 27.5.1, 29.1.15  
 (510), (511) **29** ekstrakty ziemniaczane do wytwarzania żywności, chipsy ziemniaczane, paluszki ziemniaczane, rodzyнки, suszone, pieczone, solone oraz/lub przyprawione na ostro orzechy, w szczególności orzechy włoskie, orzechy laskowe, orzeszki ziemne, nerkowce, pistacje, migdały, suszone owoce, **30** wyroby cukiernicze i słodczyce, ciasta, ciastka, biszkopty, czekolada, wyroby czekoladowe, pralinki, cukierki, słodczyce, marcepan, produkty zbożowe, produkty ryżowe oraz produkty kukurydziane do wytwarzania żywności, popkorn, pikantne przekąski oraz pikantne ciasteczka, paluszki, precle.

(111) **231672** (220) 2009 08 28 (210) 359963  
 (151) 2010 10 07 (441) 2009 12 07  
 (732) DOM TOWAROWY BRACIA JABŁKOWSCY SPÓŁKA AKCYJNA, Warszawa, PL.

(540) Nowy Dom Jabłkowski  
 (510), (511) **36** administrowanie, wynajmowanie i dzierżawa nieruchomości, powierzchni handlowych, usługowych i biurowych, zarządzanie majątkiem nieruchomości.

(111) **231673** (220) 2009 08 28 (210) 359961  
 (151) 2010 10 07 (441) 2009 12 07  
 (732) Polski Koncern Naftowy ORLEN SPÓŁKA AKCYJNA, Płock, PL.  
 (540)



Kolor znaku: biały, zielony, czarny  
 (531) 3.13.1, 6.19.1, 6.19.11, 26.4.1, 27.5.7, 29.1.13

(510), (511) **16** publikacje drukowane, gazety, czasopisma, magazyny, albumy, książki, kalendarze, mapy i atlasy, druki, afisze (plakaty), talony, torby do pakowania z papieru lub z tworzyw sztucznych, **18** parasole, parasolki, pokrowce na parasole, torby, torebki, **35** usługi reklamowe w zakresie reklamy prasowej, radiowej, telewizyjnej i internetowej oraz z zastosowaniem plakatów i ulotek oraz elektronicznych, magnetycznych i optycznych nośników informacji, prowadzenie kompleksowych kampanii reklamowych, dystrybucja materiałów promocyjno-reklamowych także katalogów, usługi w zakresie badania rynku oraz badania opinii publicznej, organizowanie i obsługa handlowych lub reklamowych wystaw, giełd i targów, konkursów i loterii oraz imprez, rozrywkowych o podłożu reklamowym z zastosowaniem reklamy prasowej, radiowej, telewizyjnej i internetowej oraz z wykorzystaniem elektronicznych, magnetycznych i optycznych nośników informacji, usługi administracyjne w zakresie wydawania i obsługi kart upoważniających do zakupów, usługi w zakresie wydawania i obsługi kart stałego klienta.

(111) **231674** (220) 2009 08 28 (210) 359962  
(151) 2010 10 07 (441) 2009 12 07  
(732) Polski Koncern Naftowy ORLEN SPÓŁKA AKCYJNA, Płock, PL.  
(540)



Kolor znaku: czarny, biały, zielony

(531) 3.13.1, 6.19.1, 6.19.11, 26.4.1, 27.5.1, 29.1.13

(510), (511) **16** publikacje drukowane, gazety, czasopisma, magazyny, albumy, książki, kalendarze, mapy i atlasy, druki, afisze (plakaty), talony, torby do pakowania z papieru lub z tworzyw sztucznych, **18** parasole, parasolki, pokrowce na parasole, torby, torebki, **35** usługi reklamowe w zakresie reklamy prasowej, radiowej, telewizyjnej i internetowej oraz z zastosowaniem plakatów i ulotek oraz elektronicznych, magnetycznych i optycznych nośników informacji, prowadzenie kompleksowych kampanii reklamowych, dystrybucja materiałów promocyjno-reklamowych także katalogów, usługi w zakresie badania rynku oraz badania opinii publicznej, organizowanie i obsługa handlowych lub reklamowych wystaw, giełd i targów, konkursów i loterii oraz imprez, rozrywkowych o podłożu reklamowym z zastosowaniem reklamy prasowej, radiowej, telewizyjnej i internetowej oraz z wykorzystaniem elektronicznych, magnetycznych i optycznych nośników informacji, usługi administracyjne w zakresie wydawania i obsługi kart upoważniających do zakupów, usługi w zakresie wydawania i obsługi kart stałego klienta.

(111) **231675** (220) 2009 08 28 (210) 359965  
(151) 2010 10 07 (441) 2009 12 07  
(732) REGITA SPÓŁKA Z OGRANICZONĄ ODPOWIEDZIALNOŚCIĄ,  
Warszawa, PL.

(540) SMS365

(510), (511) **35** reklama, zarządzanie w działalności gospodarczej, administrowanie działalności gospodarczej, doradztwo w zakresie prowadzenia działalności gospodarczej, **36** usługi ubezpieczeniowe, działalność finansowa, analizy oraz informacje i operacje finansowe, badanie zdolności kredytowej, udzielanie i obsługa kredytów ratalnych, udzielanie i obsługa finansowa pożyczek, usługi agencji ściągających należności.

(111) **231676** (220) 2009 08 28 (210) 359966  
(151) 2010 10 07 (441) 2009 12 07  
(732) REGITA SPÓŁKA Z OGRANICZONĄ ODPOWIEDZIALNOŚCIĄ,  
Warszawa, PL.  
(540)



Kolor znaku: pomarańczowy, czarny

(531) 26.11.2, 27.5.1, 29.1.12

(510), (511) **35** reklama, zarządzanie w działalności gospodarczej, administrowanie działalności gospodarczej, doradztwo w zakresie prowadzenia działalności gospodarczej, **36** usługi ubezpieczeniowe, działalność finansowa, analizy oraz informacje i operacje finansowe, badanie zdolności kredytowej, udzielanie i obsługa kredytów ratalnych, udzielanie i obsługa finansowa pożyczek, usługi agencji ściągających należności.

(111) **231677** (220) 2009 08 30 (210) 359986  
(151) 2010 10 07 (441) 2009 12 07  
(732) PHARMA-C-FOOD Spółka z ograniczoną  
odpowiedzialnością, Niepołomice, PL.

(540) Bond Męski Charakter

(510), (511) **03** wyroby kosmetyczne, wyroby perfumeryjne, olejki eteryczne, preparaty do mycia, mydła, produkty toaletowe, dezodoranty osobiste, preparaty do golenia, sole do kąpielii inne niż lecznicze, preparaty kosmetyczne do kąpielii, wody kolońskie, kremy kosmetyczne, mleczka i balsamy do ciała, preparaty do kręcenia włosów, lotony kosmetyczne, odświeżacze do ust, olejki perfumeryjne, pasty, proszki i płyny do zębów, toniki, żele, odżywki, sole wspomagające wyszczuplanie, maski do zabiegów kosmetycznych, preparaty do pielęgnacji skóry, szampony, preparaty do pielęgnacji włosów, kremy do rąk.

(111) **231678** (220) 2009 08 31 (210) 359987  
(151) 2010 10 07 (441) 2009 12 07  
(732) „POLSOJA” GĘBALA G., PONIŃSKI P. SPÓŁKA JAWNA,  
Komorów, PL.  
(540)



Kolor znaku: jasnozielony, zielony

(531) 5.3.11, 27.5.1, 29.1.13

(510), (511) **29** mięso, ryby, drób, dziczyzna, ekstrakty mięsne, paszety; konserwowane, suszone i gotowane owoce i warzywa: galaretki, dżemy, kompoty, jaja, mleko, produkty mleczne; oleje i tłuszcze jadalne; przetwory spożywcze na bazie soi i warzyw, tofu, wędliny sojowe, kielbaski sojowe, parówki sojowe, paszety sojowe, flaki sojowe, krokiety spożywcze, soja konserwowana spożywcza, grzyby konserwowane, groszek konserwowy, korniszony, sałatki warzywne, zupy, zupy jarzynowe, składniki do sporządzania zup, produkty gotowane sojowe, koncentraty (buliony) na bazie soi, placki ziemniaczane, wyroby spożywcze wegetariańskie na bazie towarów ujętych w tej klasie, dżemy, desery ryżowo-sojowe, galaretki jadalne, soja w galarecie, tłuszcze jadalne, tłuszcze sojowe, olej sojowy, masło sojowe, margaryna sojowa, pasty zawierające tłuszcz do kanapek, białko spożywcze, pektyna do celów spożywczych, proteiny spożywcze, chrupki owocowe, mrożone owoce, napoje mleczne lub z przewagą mleka; kotlety warzywne, kotlety mięsno-warzywne, kotlety wegetariańskie, produkty sojowe nie ujęte w innych klasach, **30** kawa, herbata, kakao, ryż, kawa nienaturalna, mąka i produkty zbożowe, chleb, wyroby cukiernicze, słodczyce, lody, miód, drożdże, proszek do pieczenia, sól, musztarda, ocet, napoje na bazie czekolady, napoje czekoladowe z mlekiem, napoje na bazie kakao, napoje kakaowe z mlekiem, napoje na bazie kawy, napoje kawowe z mlekiem, napoje na bazie herbaty, preparaty roślinne zastępujące kawę, aromaty do napojów inne niż esencje, preparaty aromatyczne i esencje do żywności, potrawy na bazie mąki, bułki, ciasta, ciasto w proszku, ciasta mączne, herbatniki, makarony spożywcze, chipsy, pizze, mąka sojowa, wyroby z mąki sojowej, produkty żywnościowe ze skrobi, muesli, pierożki ravioli, paszteciki, przyprawy, sosy, sosy do sałatek, sosy do mięsa, sosy sałatkowe, sosy do polewania deserów, zagęszczacze stosowane przy gotowaniu produktów spożywczych, gluten do celów spożywczych, kleik spożywczy na bazie mleka, galaretki spożywcze, makarony sojowe, makarony zbożowo-sojowe, batony sojowe, słodczyce, cukierki sojowe, budynie sojowe, puddingi sojowe, kaszki sojowo-kukurydziane i sojowo-ryżowe, **32** piwo i napoje bezalkoholowe, napoje owocowe, soki, syropy, preparaty do produkcji

napojów; ekstrakty owocowe bezalkoholowe, esencje do produkcji napojów, syropy do napojów, soki owocowe, soki jabłkowe, soki warzywne, sorbety, napoje serwatkowe, mleko arachidowe, mleko migdałowe, napoje bezalkoholowe na bazie soi.

(111) **231679** (220) 2009 08 31 (210) 359989  
(151) 2010 10 07 (441) 2009 12 07

(732) Agencja Promocji Rolnictwa i Agrobiznesu „APRA” Spółka z ograniczoną odpowiedzialnością, Myślęcinek, PL.  
(540)

**Nasz rzepak**

Kolor znaku: żółty

(531) 27.5.1, 29.1.2  
(510), (511) **16** czasopisma.

(111) **231680** (220) 2009 09 03 (210) 360147  
(151) 2010 10 07 (441) 2009 12 07

(732) POLVET HEALTHCARE TEODOROWSKI Spółka Jawna, Orzesze, PL.

(540) NETKARMA

(510), (511) **05** produkty i preparaty do celów weterynaryjnych, **31** artykuły spożywcze do zucia dla zwierząt, pokarm dla zwierząt, dodatki do pasz nie do celów leczniczych, pasza wzmacniająca dla zwierząt, napoje dla zwierząt, **35** usługi reklamowe, pokazy towarów, promocja i sprzedaż towarów, internetowa sprzedaż towarów.

(111) **231681** (220) 2009 09 04 (210) 360200  
(151) 2010 10 05 (441) 2009 12 07

(732) Romuald Popłonyk, Wrocław, PL.

(540)



Kolor znaku: czarny, biały, czerwony

(531) 9.7.1, 9.7.9, 9.7.19, 9.9.1, 29.1.13  
(510), (511) **41** organizowanie imprez artystycznych, festiwali, spektakli teatralnych, imprez muzycznych i plastycznych, edukacja artystyczna dzieci i młodzieży.

(111) **231682** (220) 2009 09 07 (210) 360291  
(151) 2010 10 07 (441) 2009 12 21

(732) TEVA KUTNO SPÓŁKA AKCYJNA, Kutno, PL.

(540) SOFTINE

(510), (511) **05** preparaty farmaceutyczne, leki, substancje dietetyczne przystosowane do celów medycznych, żywność dietetyczna dla celów leczniczych, suplementy diety do celów leczniczych, preparaty witaminowe, preparaty z mikroelementami, suplementy mineralne do żywności, preparaty bakteryjne do celów leczniczych.

(111) **231683** (220) 2009 09 07 (210) 360292  
(151) 2010 10 07

(732) Kancelaria Radców Prawnych Gabriela Morawska-Stanecka, Marek Stańko Spółka Partnerska, Katowice, PL.

(540)

**GMS**

Kolor znaku: fioletowy

(531) 27.5.1, 29.1.5  
(510), (511) **36** usługi doradztwa podatkowego, **45** usługi i doradztwo prawne, kompleksowa prawna obsługa przedsiębiorstw.

(111) **231684** (220) 2009 11 03 (210) 362447  
(151) 2010 09 27 (441) 2010 02 15  
(732) „FORBABY” Arkadiusz Łęgowik, Rędziny, PL.  
(540)

**bexa**

(531) 27.5.1

(510), (511) **12** siatki bagażowe do pojazdów, wózki bagażowe, wózki dziecięce głębokie, wózki dziecięce spacerowe, koła pojazdów, kółka samonastawne do wózków, foteliki bezpieczeństwa dla dzieci do pojazdów, pasy bezpieczeństwa do siedzeń w pojazdach, rolety, osłony przeciwsłoneczne do samochodów, pokrycia wózków dziecięcych, pokrycia wózków dziecięcych spacerowych, budki do wózków dziecięcych, wózki na zakupy, **18** nosidełka do noszenia dzieci i niemowląt, parasole, parasolki, plecaki, siatki na zakupy, torby na kółkach, torby podróżne na ubranie, torby na zakupy, torby podróżne, torby turystyczne, torby plażowe, torebki, portmonetki, portfele, kufarki, **20** chodziki dla dzieci, łóżeczka dla dzieci i niemowląt, wysokie krzesła dla dzieci, figurki z drewna, wosku lub tworzyw sztucznych, kojce dla dzieci, kołyski, wyroby koszykarstwa, legowiska dla zwierząt domowych, leżaki, materace, maty do kojców dziecięcych, meble, poduszki, pościel oprócz białej pościelowej, śpiwory kempingowe, skrzynki na zabawki, **35** oferowanie i prezentowanie w mediach produktów dla celów sprzedaży w zakresie wózków i fotelików dziecięcych, parasoli, toreb, mebli, pościeli i tkanin, zgrupowanie na rzecz osób trzecich różnych towarów pozwalające nabywcy wygodnie oglądać i kupować te towary na stronie internetowej dotyczącej sprzedaży wózków i fotelików dziecięcych, parasoli, toreb, mebli, pościeli i tkanin, zgrupowanie na rzecz osób trzecich różnych towarów pozwalające nabywcy wygodnie oglądać i kupować te towary w sklepie i hurtowni z wózkami i fotelikami dziecięcymi, parasolami, torbami, meblami, pościelą i tkaninami.

(111) **231685** (220) 2009 11 09 (210) 362660  
(151) 2010 10 04 (441) 2010 02 15

(732) Zakłady Chemiczne „UNIA” Spółdzielnia Pracy, Poznań, PL.

(540) tytan

(510), (511) **03** płyn, pianka i żel do mycia kuchni, płyn, pianka i żel do mycia WC, tabletki do WC, płyn do mycia szyb, płyn i balsam do mycia naczyń, płyn do mycia uniwersalny, mleczko do mycia i czyszczenia uniwersalne, proszek do czyszczenia – uniwersalny, granulki do udrażniania rur, płyn, pianka i żel do mycia łazienki, płyn, pianka i żel do usuwania przypaleń, krążki do spłuczek, zawieszki zapachowe do WC, kostki do WC, emulsja i zmywacz do podłóg, emulsja woskowa do podłóg, emulsja wysokopółskowa do podłóg, płyn do pielęgnacji paneli, pasta płynna do podłóg, mydło w płynie i kostce, wybielacz czyszczący, pasty do obuwia z lanoliną i samopółskowe, środki do odświeżania obuwia z zamszu i nubuku, środki do czyszczenia tapicerki i dywanów, środki do czyszczenia pomników i nagrobków, proszki do prania, płyn do czyszczenia płyt ceramicznych, płyn do czyszczenia metalu, drewna, szkła i sprzętu elektronicznego, preparat do usuwania pleśni, preparat do czyszczenia mikrofalówek, mleczko do czyszczenia łazienki, mleczko do czyszczenia kuchni, **35** sprzedaż hurtowa i detaliczna: płyn, pianka i żel do mycia kuchni, płyn, pianka i żel do mycia WC, tabletki do WC, płyn do mycia szyb, płyn i balsam do mycia naczyń, płyn do mycia uniwersalny, mleczko do mycia i czyszczenia uniwersalne, proszek do czyszczenia – uniwersalny, granulki do udrażniania rur, pianka i żel do mycia łazienki, płyn, pianka i żel do usuwania przypaleń, krążki do spłuczek, zawieszki zapachowe i kostki do WC, emulsja i zmywacz do podłóg, emulsja woskowa i emulsja wysokopółskowa do podłóg, płyn do pielęgnacji paneli, pasta płynna do podłóg, mydło w płynie i kostce, wybielacz czyszczący, pasty do obuwia z lanoliną i samopółskowe, środki do odświeżania obuwia z zamszu i nubuku, środki do czyszczenia tapicerki i dywanów, środki do czyszczenia pomników i nagrobków, proszki do prania, płyn do czyszczenia płyt ceramicznych, szyb kominkowych i grilli, metalu, drewna, szkła i sprzętu elektronicznego, preparaty do czyszczenia lodówek i mikrofalówek, preparat do usuwania pleśni, mleczka: do czyszczenia łazienki i kuchni.

(111) **231686** (220) 2009 07 21 (210) 358435  
(151) 2010 09 16 (441) 2009 10 26



(732) PremiumTM Spółka z ograniczoną odpowiedzialnością,  
Warszawa, PL.

(540)



Kolor znaku: szary, pomarańczowy, czarny, żółty

(531) 24.17.25, 26.4.1, 26.4.16, 27.5.1, 29.1.14

(510), (511) **35** agencje informacji handlowej, badania marketingowe, usługi porównywania cen, edytorskie usługi w dziedzinie reklamy, handlowe informacje i porady udzielane konsumentom w punktach informacji konsumenckiej, komputerowe bazy danych-pozyskiwanie danych do komputerowych baz danych, systematyzacja komputerowych baz danych, uaktualnianie materiałów reklamowych, rozpowszechnianie ogłoszeń reklamowych, sondaże opinii, pośrednictwo w zakresie nabywania usług telekomunikacyjnych, prezentowanie produktów w mediach dla celów sprzedaży detalicznej, reklama za pośrednictwem sieci komputerowej, rozpowszechnianie ogłoszeń reklamowych, sortowanie danych w bazach komputerowych, promocja sprzedaży dla osób trzecich, **38** przesyłanie informacji tekstowej i obrazowej za pomocą komputera, usługi ogłoszeń elektronicznych w telekomunikacji, **42** dostarczanie i opracowywanie wyszukiwarek internetowych, wynajmowanie udostępnianie zasobów serwerów w sieciach komputerowych.

(111) **231687** (220) 2009 07 21 (210) 358450  
(151) 2010 10 08 (441) 2009 10 26

(732) Usługowy Zakład Szklarski „SZKIEŁKO” Włodzimierz Królikowski, Koszalin, PL.

(540) SZKIEŁKO

(510), (511) **37** usługi szklarskie; usługi montażowe w zakresie; konstrukcji szklanych, witraży, lusterek, okiennych szyb zespolonych, lusterek samochodowych, gablot; oprawianie obrazów i lusterek, **40** obróbka szkła poprzez cięcie, krawędziowanie, fazowanie, wiercenie, szlifowanie, grawerowanie, piaskowanie wzorów i całych powierzchni, matowienie, klejenie.

(111) **231688** (220) 2009 07 21 (210) 358451  
(151) 2010 10 08 (441) 2009 10 26

(732) MAGNA ERA Spółka z ograniczoną odpowiedzialnością, Ostrów Wielkopolski, PL.

(540) MAGNA ERA

(510), (511) **35** badania rynku, badania w dziedzinie działalności gospodarczej, prowadzenie rachunkowości, telefoniczne udzielanie informacji o działalności gospodarczej, reklamy korespondencyjne, **36** pośrednictwo finansowe, ściąganie należności.

(111) **231689** (220) 2009 07 21 (210) 358452  
(151) 2010 10 08 (441) 2009 10 26

(732) MAGNA ERA Spółka z ograniczoną odpowiedzialnością, Ostrów Wielkopolski, PL.

(540)



Kolor znaku: biały, niebieski, popielaty, szary

(531) 26.5.11, 26.11.3, 27.5.1, 29.1.14

(510), (511) **35** badania rynku, badania w dziedzinie działalności gospodarczej, prowadzenie rachunkowości, telefoniczne udzielanie informacji o działalności gospodarczej, reklamy korespondencyjne, **36** pośrednictwo finansowe, ściąganie należności.

(111) **231690** (220) 2009 07 21 (210) 358454  
(151) 2010 10 08 (441) 2009 10 26

(732) Przedsiębiorstwo Usług Naukowo-Technicznych „Pro Novum” Spółka z ograniczoną odpowiedzialnością, Katowice, PL.

(540)

**LM System PRO+**

Kolor znaku: niebieski

(531) 24.17.5, 27.5.1, 29.1.4

(510), (511) **42** usługi dotyczące oprogramowania komputerowego, prace badawczo-rozwojowe z zakresu urządzeń energetycznych, naukowe i techniczne usługi i badania oraz badania i projektowanie w zakresie urządzeń energetycznych, usługi analiz i badań przemysłowych w dziedzinie nauk przyrodniczych i technicznych.

(111) **231691** (220) 2009 07 21 (210) 358458  
(151) 2010 10 08 (441) 2009 10 26

(732) Podlaska Wytwórnia Wódek „Polmos” Spółka Akcyjna, Siedlce, PL.

(540) Etiuda

(510), (511) **33** napoje alkoholowe (z wyjątkiem piwa).

(111) **231692** (220) 2009 07 21 (210) 358467  
(151) 2010 10 08 (441) 2009 10 26

(732) COLGATE-PALMOLIVE COMPANY, New York, US.

(540) XANLEIN

(510), (511) **03** dezodoranty i antyperspiranty.

(111) **231693** (220) 2009 07 21 (210) 358472  
(151) 2010 10 08 (441) 2009 10 26

(732) PODLASKA WYTWÓRNIA WÓDEK „POLMOS” SPÓŁKA AKCYJNA, Siedlce, PL.

(540) FRYDERYK

(510), (511) **33** napoje alkoholowe.

(111) **231694** (220) 2009 07 21 (210) 358474  
(151) 2010 10 08 (441) 2009 10 26

(732) PODLASKA WYTWÓRNIA WÓDEK „POLMOS” SPÓŁKA AKCYJNA, Siedlce, PL.

(540) FREDERIC

(510), (511) **33** napoje alkoholowe.

(111) **231695** (220) 2009 07 22 (210) 358495  
(151) 2010 09 16 (441) 2009 10 26

(732) Województwo Śląskie, Katowice, PL.

(540)



Szlak  
ZABYTKÓW TECHNIKI

Kolor znaku: czerwony, pomarańczowy, biały, szary, czarny

(531) 1.15.11, 18.1.21, 27.5.1, 29.1.15

(510), (511) **16** broszury, **35** reklama radiowa, reklama billboardowa, reklama za pośrednictwem sieci komputerowej, reklama telewizyjna.

(111) **231696** (220) 2009 07 22 (210) 358512  
(151) 2010 09 16 (441) 2009 10 26

(732) INPOL Jacek Kicerman, Olsztyn, PL.

(540)



Kolor znaku: biały, czarny, jasnozielony, szary, czerwony

(531) 3.9.1, 3.9.11, 27.5.1, 29.1.15

(510), (511) **40** ubój ryb barramundi, **44** hodowla ryb barramundi „Lates Calcarifer”, uprawa hydroponiczna różnych odmian sałat.

(111) **231697** (220) 2009 07 27 (210) 358679  
(151) 2010 10 06 (441) 2009 11 09  
(732) TORUŃSKIE ZAKŁADY MATERIAŁÓW OPATRUNKOWYCH  
SPÓŁKA AKCYJNA, Toruń, PL.  
(540)

medical  
**PROFILINE**

Kolor znaku: czarny, czerwony

(531) 27.5.1, 29.1.12

(510), (511) **10** wyroby medyczne, takie jak ortopedyczne, wkładki ortopedyczne, **12** wózki inwalidzkie, **39** dostarczanie sprzętu i wyrobów medycznych obejmujące ich transport, wypożyczanie wózków inwalidzkich.

(111) **231698** (220) 2009 07 27 (210) 358681  
(151) 2010 10 05 (441) 2009 11 09  
(732) TORUŃSKIE ZAKŁADY MATERIAŁÓW OPATRUNKOWYCH  
SPÓŁKA AKCYJNA, Toruń, PL.  
(540)

medical  
**PROFILINE**

Kolor znaku: biały, czerwony, czarny

(531) 26.4.2, 26.4.18, 27.5.1, 29.1.13

(510), (511) **10** wyroby medyczne, takie jak ortopedyczne, wkładki ortopedyczne, **12** wózki inwalidzkie, **39** dostarczanie sprzętu i wyrobów medycznych obejmujące ich transport, wypożyczanie wózków inwalidzkich.

(111) **231699** (220) 2009 07 27 (210) 358707  
(151) 2010 10 07 (441) 2009 11 09  
(732) Zakład Meblowy Layman Ryszard Seroka, Elbląg-Rubno, PL.  
(540)

**FUGATO**

Kolor znaku: biały, bordowy

(531) 26.4.2, 27.5.1, 29.1.12

(510), (511) **20** meble wszystkich rodzajów z drewna i materiałów drewnopochodnych, lustra, łóżka.

(111) **231700** (220) 2009 07 27 (210) 358708  
(151) 2010 10 07 (441) 2009 11 09  
(732) Zakład Meblowy Layman Ryszard Seroka, Elbląg-Rubno, PL.  
(540)

**LENA**

(531) 26.4.2, 27.5.1

(510), (511) **20** meble wszystkich rodzajów z drewna i materiałów drewnopochodnych, lustra, łóżka.

(111) **231701** (220) 2009 07 27 (210) 358711  
(151) 2010 10 07 (441) 2009 11 09  
(732) Zakład Meblowy Layman Ryszard Seroka, Elbląg-Rubno, PL.  
(540)

**MARTYNA**

(531) 26.4.2, 27.5.1

(510), (511) **20** meble wszystkich rodzajów z drewna i materiałów drewnopochodnych, lustra, łóżka.

(111) **231702** (220) 2009 07 27 (210) 358714  
(151) 2010 09 22 (441) 2009 11 09  
(732) Zakład Meblowy Layman Ryszard Seroka, Elbląg-Rubno, PL.  
(540)

**KORNELIA**

(531) 26.4.2, 27.5.1

(510), (511) **20** meble wszystkich rodzajów z drewna i materiałów drewnopochodnych, lustra, łóżka.

(111) **231703** (220) 2009 07 28 (210) 358743  
(151) 2010 10 07 (441) 2009 11 09  
(732) GRUPA POLSKIE SKŁADY NAWOZOWE Spółka z ograniczoną odpowiedzialnością, Warszawa, PL.  
(540)

GRUPA  
PSN GRUPA POLSKIE SKŁADY NAWOZOWE

Kolor znaku: zielony, czarny

(531) 5.3.20, 26.4.9, 26.4.18, 27.5.1, 29.1.12

(510), (511) **01** produkty chemiczne dla rolnictwa, nawozy do użytkowania gleby, **16** plakaty, afisze, artykuły papierniczne, bloczki do pisania, broszury, długopisy, kalendarze, kartki, karty pocztowe, koperty, okładki, ołówki, skoroszyty, stemple, teczki, papier listowy, torebki, **41** organizowanie zawodów sportowych, balów, konferencji, seminariów, loterii, publikowanie książek.

(111) **231704** (220) 2009 07 28 (210) 358751  
(151) 2010 10 07 (441) 2009 11 09  
(732) Firma Produkcyjno-Usługowo-Handlowa „JONIEC”  
Mieczysław Joniec, Tymbark, PL.  
(540) GORC

(510), (511) **19** balustrady, betonowe elementy budowlane, daszki, elementy ogrodzeniowe, gazony, kostka brukowa, krawężniki, materiały budowlane niemetalowe, ogrodzenia niemetalowe, okładziny dla budownictwa, palisady niemetalowe, płytki elewacyjne i okładzinowe, płyty drogowe-nawierzchniowe ażurowe i pełne, podmurówki, pustaki betonowe, słupki, sztuczny kamień.

(111) **231705** (220) 2009 07 28 (210) 358767  
(151) 2010 10 08 (441) 2009 11 09  
(732) „AGRO-SMAK” Jajecznik i Spółka Spółka Jawna, Dębe  
Kolonja, PL.  
(540) wędliny lekkie jak piórko  
(510), (511) **29** wędliny, parówki, mortadela.

(111) **231706** (220) 2009 07 29 (210) 358803  
(151) 2010 10 07 (441) 2009 11 09  
(732) „PYLKOW” PYL-SPÓŁKA JAWNA, Wola Gołkowska, PL.  
(540)

**Pylo  
Kow**

Kolor znaku: żółty, pomarańczowy, czerwony, czarny, zielony, biały, niebieski

(531) 4.5.5, 5.3.11, 5.3.14, 27.5.1, 29.1.15

(510), (511) **30** batony lukrecyjne jako produkt cukierniczy, biszkopty, bułeczki słodkie, chałka, chipsy-produkty zbożowe, słodczyce ozdobne na choinki, ciasta, ciasto, ciastka, wyroby cukiernicze, cukierki, cukierki miętowe, czekolada, galaretki owocowe jako słodycze, guma do żucia nie do celów medycznych, herbatka, herbatniki, herbatniki petit-beurre, karmelki-cukierki, kawa, krakersy, napoje czekoladowe z mlekiem, napoje kakaowe z mlekiem, napoje kawo-

we z mlekiem, napoje na bazie czekolady, napoje na bazie herbaty, napoje na bazie kakao, napoje na bazie kawy, pastylki-cukierki, pomadki-cukierki, pralinki, słodycze, cukierki.

(111) **231707** (220) 2009 07 30 (210) 358852  
(151) 2010 10 08 (441) 2009 11 09  
(732) Farmaceutyczna Spółdzielnia Pracy „FILOFARM”, Bydgoszcz, PL.  
(540) ASPARGINA  
(510), (511) **05** suplementy diety wspomagające leczenie.

(111) **231708** (220) 2009 07 30 (210) 358853  
(151) 2010 10 08 (441) 2009 11 09  
(732) Farmaceutyczna Spółdzielnia Pracy „FILOFARM”, Bydgoszcz, PL.  
(540) ASPARGINUM  
(510), (511) **05** suplementy diety wspomagające leczenie.

(111) **231709** (220) 2009 07 30 (210) 358855  
(151) 2010 10 08 (441) 2009 11 09  
(732) „Dryvit Systems USA (Europe)” Spółka z ograniczoną odpowiedzialnością, Krze Duże, PL.  
(540) SUPERSILOX  
(510), (511) **02** farba elewacyjna.

(111) **231710** (220) 2009 07 30 (210) 358856  
(151) 2010 10 08 (441) 2009 11 09  
(732) „Dryvit Systems USA (Europe)” Spółka z ograniczoną odpowiedzialnością, Krze Duże, PL.  
(540) ULTRA TEX  
(510), (511) **01** kleje budowlane, **02** zaprawa cementowa, **19** zaprawa murarska.

(111) **231711** (220) 2009 07 30 (210) 358857  
(151) 2010 10 08 (441) 2009 11 09  
(732) „Dryvit Systems USA (Europe)” Spółka z ograniczoną odpowiedzialnością, Krze Duże, PL.  
(540) DRYXSULATION  
(510), (511) **01** kleje budowlane, **02** zaprawa cementowa, **19** zaprawa murarska.

(111) **231712** (220) 2009 07 30 (210) 358878  
(151) 2010 10 08 (441) 2009 11 09  
(732) „Dryvit Systems USA (Europe)” Spółka z ograniczoną odpowiedzialnością, Krze Duże, PL.  
(540) ROXSULATION  
(510), (511) **01** kleje budowlane, **02** zaprawa cementowa, **19** zaprawa murarska.

(111) **231713** (220) 2009 07 30 (210) 358883  
(151) 2010 09 14 (441) 2009 11 09  
(732) „TUBĄDZIN MANAGEMENT GROUP” Spółka z ograniczoną odpowiedzialnością, Cedrowice Parcela, PL.  
(540) enduria

(510), (511) **11** bidety, nawilżacze do grzejników centralnego ogrzewania, dozowniki środków odkażających w toaletach, fontanny, kabiny natryskowe, wanny do kąpeli, klosze do lamp, miski klozetowe WC, kominki domowe, osłony do lamp, natryski, prysznicze, piece inne niż do celów doświadczalnych, pisuary, płuczki ustępowe, instalacje i aparatura sanitarna, sedesy, toalety WC, umywalki, ustępy przenośne, wanny łazienkowe, wyposażenie wanien łazienkowych, wanny z wirowym ruchem wody, wodotryski ozdobne, zbiorniki do płuczek ustępowych, zlewozmywaki, **19** belki niemetalowe, betonowe elementy budowlane, boazeria niemetalowa, boazerie, konstrukcje budowlane niemetalowe, materiały budowlane niemetalowe, kamień budowlany, niemetalowe elementy konstrukcyjne dla budownictwa, glina ceglarska, cegły, pokrycia dachowe niemetalowe, dachówki, niemetalowe konstrukcje przykryć dachów, figurki i posążki z kamienia betonu lub marmuru, gzymsy niemetalowe, kanały niemetalowe dla instalacji wentylacyjnych i klimatyzacyjnych, wyroby kamieniarstwa, obudowy kominków, kształtowniki niemetalowe, lupek twardy,

obróbki budowlane niemetalowe, materiały ogniotrwałe, okładziny niemetalowe dla budownictwa, palisady niemetalowe, płytki niemetalowe dla budownictwa, płytki podłogowe i ścienne niemetalowe, płytki ceramiczne, płyty niemetalowe, podłogi niemetalowe, podpory niemetalowe, pokrycia niemetalowe dla budownictwa, powłoki jako materiały budowlane, profile niemetalowe dla budownictwa, rury sztywne niemetalowe dla budownictwa, schody niemetalowe, słupy niemetalowe, sufity niemetalowe, kamień, sztuczny kamień, pokrycia niemetalowe ścian, terakota, zaprawy budowlane.

(111) **231714** (220) 2009 07 30 (210) 358885  
(151) 2010 09 14 (441) 2009 11 09  
(732) „TUBĄDZIN MANAGEMENT GROUP” Spółka z ograniczoną odpowiedzialnością, Cedrowice Parcela, PL.

(540) dorado  
(510), (511) **11** bidety, nawilżacze do grzejników centralnego ogrzewania, dozowniki środków odkażających w toaletach, fontanny, kabiny natryskowe, wanny do kąpeli, klosze do lamp, miski klozetowe WC, kominki domowe, osłony do lamp, natryski, prysznicze, piece inne niż do celów doświadczalnych, pisuary, płuczki ustępowe, instalacje i aparatura sanitarna, sedesy, toalety WC, umywalki, ustępy przenośne, wanny łazienkowe, wyposażenie wanien łazienkowych, wanny z wirowym ruchem wody, wodotryski ozdobne, zbiorniki do płuczek ustępowych, zlewozmywaki, **19** belki niemetalowe, betonowe elementy budowlane, boazeria niemetalowa, boazerie, konstrukcje budowlane niemetalowe, materiały budowlane niemetalowe, kamień budowlany, niemetalowe elementy konstrukcyjne dla budownictwa, glina ceglarska, cegły, pokrycia dachowe niemetalowe, dachówki, niemetalowe konstrukcje przykryć dachów, figurki i posążki z kamienia betonu lub marmuru, gzymsy niemetalowe, kanały niemetalowe dla instalacji wentylacyjnych i klimatyzacyjnych, wyroby kamieniarstwa, obudowy kominków, kształtowniki niemetalowe, lupek twardy, obróbki budowlane niemetalowe, materiały ogniotrwałe, okładziny niemetalowe dla budownictwa, palisady niemetalowe, płytki niemetalowe dla budownictwa, płytki podłogowe i ścienne niemetalowe, płytki ceramiczne, płyty niemetalowe, podłogi niemetalowe, podpory niemetalowe, pokrycia niemetalowe dla budownictwa, powłoki jako materiały budowlane, profile niemetalowe dla budownictwa, rury sztywne niemetalowe dla budownictwa, schody niemetalowe, słupy niemetalowe, sufity niemetalowe, kamień, sztuczny kamień, pokrycia niemetalowe ścian, terakota, zaprawy budowlane.

(111) **231715** (220) 2009 07 30 (210) 358888  
(151) 2010 09 14 (441) 2009 11 09  
(732) „TUBĄDZIN MANAGEMENT GROUP” Spółka z ograniczoną odpowiedzialnością, Cedrowice Parcela, PL.

(540) karelia  
(510), (511) **11** bidety, nawilżacze do grzejników centralnego ogrzewania, dozowniki środków odkażających w toaletach, fontanny, kabiny natryskowe, wanny do kąpeli, klosze do lamp, miski klozetowe WC, kominki domowe, osłony do lamp, natryski, prysznicze, piece inne niż do celów doświadczalnych, pisuary, płuczki ustępowe, instalacje i aparatura sanitarna, sedesy, toalety WC, umywalki, ustępy przenośne, wanny łazienkowe, wyposażenie wanien łazienkowych, wanny z wirowym ruchem wody, wodotryski ozdobne, zbiorniki do płuczek ustępowych, zlewozmywaki, **19** belki niemetalowe, betonowe elementy budowlane, boazeria niemetalowa, boazerie, konstrukcje budowlane niemetalowe, materiały budowlane niemetalowe, kamień budowlany, niemetalowe elementy konstrukcyjne dla budownictwa, glina ceglarska, cegły, pokrycia dachowe niemetalowe, dachówki, niemetalowe konstrukcje przykryć dachów, figurki i posążki z kamienia betonu lub marmuru, gzymsy niemetalowe, kanały niemetalowe dla instalacji wentylacyjnych i klimatyzacyjnych, wyroby kamieniarstwa, obudowy kominków, kształtowniki niemetalowe, lupek twardy, obróbki budowlane niemetalowe, materiały ogniotrwałe, okładziny niemetalowe dla budownictwa, palisady niemetalowe, płytki niemetalowe dla budownictwa, płytki podłogowe i ścienne niemetalowe, płytki ceramiczne, płyty niemetalowe, podłogi niemetalowe, podpory niemetalowe, pokrycia niemetalowe dla budownictwa, powłoki jako materiały budowlane, profile niemetalowe dla budownictwa, rury sztywne niemetalowe dla budownictwa, schody niemetalowe, słupy niemetalowe, sufity niemetalowe, kamień, sztuczny kamień, pokrycia niemetalowe ścian, terakota, zaprawy budowlane.

(111) **231716** (220) 2009 07 30 (210) 358889  
 (151) 2010 09 14 (441) 2009 11 09  
 (732) „TUBĄDZIN MANAGEMENT GROUP” Spółka z ograniczoną odpowiedzialnością, Cedrowice Parcela, PL.  
 (540) karyntia  
 (510), (511) **11** bidety, nawilżacze do grzejników centralnego ogrzewania, dozowniki środków odkażających w toaletach, fontanny, kabiny natryskowe, wanny do kąpieli, klosze do lamp, miski klozetowe WC, kominki domowe, osłony do lamp, natryski, prysznicze, piece inne niż do celów doświadczalnych, pisuary, płuczki ustępowe, instalacje i aparatura sanitarna, sedesy, toalety WC, umywalki, ustępy przenośne, wanny łazienkowe, wyposażenie wanien łazienkowych, wanny z wirowym ruchem wody, wodotryski ozdobne, zbiorniki do płuczek ustępowych, zlewozmywaki, **19** belki niemetalowe, betonowe elementy budowlane, boazeria niemetalowa, boazerie, konstrukcje budowlane niemetalowe, materiały budowlane niemetalowe, kamień budowlany, niemetalowe elementy konstrukcyjne dla budownictwa, glina ceglarska, cegły, pokrycia dachowe niemetalowe, dachówki, niemetalowe konstrukcje przykryć dachów, figurki i posążki z kamienia betonu lub marmuru, gzymsy niemetalowe, kanały niemetalowe dla instalacji wentylacyjnych i klimatyzacyjnych, wyroby kamieniarstwa, obudowy kominków, kształtowniki niemetalowe, łupek twardy, obróbki budowlane niemetalowe, materiały ogniotrwałe, okładziny niemetalowe dla budownictwa, palisady niemetalowe, płytki niemetalowe dla budownictwa, płytki podłogowe i ściennie niemetalowe, płytki ceramiczne, płyty niemetalowe, podłogi niemetalowe, podpory niemetalowe, pokrycia niemetalowe dla budownictwa, powłoki jako materiały budowlane, profile niemetalowe dla budownictwa, rury sztywne niemetalowe dla budownictwa, schody niemetalowe, słupy niemetalowe, sufity niemetalowe, kamień, sztuczny kamień, pokrycia niemetalowe ścian, terakota, zaprawy budowlane.

(111) **231717** (220) 2009 07 30 (210) 358891  
 (151) 2010 09 14 (441) 2009 11 09  
 (732) „TUBĄDZIN MANAGEMENT GROUP” Spółka z ograniczoną odpowiedzialnością, Cedrowice Parcela, PL.  
 (540) oxide  
 (510), (511) **11** bidety, nawilżacze do grzejników centralnego ogrzewania, dozowniki środków odkażających w toaletach, fontanny, kabiny natryskowe, wanny do kąpieli, klosze do lamp, miski klozetowe WC, kominki domowe, osłony do lamp, natryski, prysznicze, piece inne niż do celów doświadczalnych, pisuary, płuczki ustępowe, instalacje i aparatura sanitarna, sedesy, toalety WC, umywalki, ustępy przenośne, wanny łazienkowe, wyposażenie wanien łazienkowych, wanny z wirowym ruchem wody, wodotryski ozdobne, zbiorniki do płuczek ustępowych, zlewozmywaki, **19** belki niemetalowe, betonowe elementy budowlane, boazeria niemetalowa, boazerie, konstrukcje budowlane niemetalowe, materiały budowlane niemetalowe, kamień budowlany, niemetalowe elementy konstrukcyjne dla budownictwa, glina ceglarska, cegły, pokrycia dachowe niemetalowe, dachówki, niemetalowe konstrukcje przykryć dachów, figurki i posążki z kamienia betonu lub marmuru, gzymsy niemetalowe, kanały niemetalowe dla instalacji wentylacyjnych i klimatyzacyjnych, wyroby kamieniarstwa, obudowy kominków, kształtowniki niemetalowe, łupek twardy, obróbki budowlane niemetalowe, materiały ogniotrwałe, okładziny niemetalowe dla budownictwa, palisady niemetalowe, płytki niemetalowe dla budownictwa, płytki podłogowe i ściennie niemetalowe, płytki ceramiczne, płyty niemetalowe, podłogi niemetalowe, podpory niemetalowe, pokrycia niemetalowe dla budownictwa, powłoki jako materiały budowlane, profile niemetalowe dla budownictwa, rury sztywne niemetalowe dla budownictwa, schody niemetalowe, słupy niemetalowe, sufity niemetalowe, kamień, sztuczny kamień, pokrycia niemetalowe ścian, terakota, zaprawy budowlane.

(111) **231718** (220) 2009 07 30 (210) 358892  
 (151) 2010 09 14 (441) 2009 11 09  
 (732) „TUBĄDZIN MANAGEMENT GROUP” Spółka z ograniczoną odpowiedzialnością, Cedrowice Parcela, PL.  
 (540) onde  
 (510), (511) **11** bidety, nawilżacze do grzejników centralnego ogrzewania, dozowniki środków odkażających w toaletach, fontanny, kabiny natryskowe, wanny do kąpieli, klosze do lamp, miski klozetowe WC, kominki domowe, osłony do lamp, natryski, prysznicze, piece inne

niż do celów doświadczalnych, pisuary, płuczki ustępowe, instalacje i aparatura sanitarna, sedesy, toalety WC, umywalki, ustępy przenośne, wanny łazienkowe, wyposażenie wanien łazienkowych, wanny z wirowym ruchem wody, wodotryski ozdobne, zbiorniki do płuczek ustępowych, zlewozmywaki, **19** belki niemetalowe, betonowe elementy budowlane, boazeria niemetalowa, boazerie, konstrukcje budowlane niemetalowe, materiały budowlane niemetalowe, kamień budowlany, niemetalowe elementy konstrukcyjne dla budownictwa, glina ceglarska, cegły, pokrycia dachowe niemetalowe, dachówki, niemetalowe konstrukcje przykryć dachów, figurki i posążki z kamienia betonu lub marmuru, gzymsy niemetalowe, kanały niemetalowe dla instalacji wentylacyjnych i klimatyzacyjnych, wyroby kamieniarstwa, obudowy kominków, kształtowniki niemetalowe, łupek twardy, obróbki budowlane niemetalowe, materiały ogniotrwałe, okładziny niemetalowe dla budownictwa, palisady niemetalowe, płytki niemetalowe dla budownictwa, płytki podłogowe i ściennie niemetalowe, płytki ceramiczne, płyty niemetalowe, podłogi niemetalowe, podpory niemetalowe, pokrycia niemetalowe dla budownictwa, powłoki jako materiały budowlane, profile niemetalowe dla budownictwa, rury sztywne niemetalowe dla budownictwa, schody niemetalowe, słupy niemetalowe, sufity niemetalowe, kamień, sztuczny kamień, pokrycia niemetalowe ścian, terakota, zaprawy budowlane.

(111) **231719** (220) 2009 07 30 (210) 358894  
 (151) 2010 09 14 (441) 2009 11 09  
 (732) „MATCH POINT M. W. MATYJA” Spółka Jawna, Ślęza, PL.  
 (540)



Kolor znaku: zielony, oliwkowy  
 (531) 5.7.19, 5.13.7, 27.5.1, 29.1.12  
 (510), (511) **43** restauracje.

(111) **231720** (220) 2009 07 31 (210) 358918  
 (151) 2010 10 07 (441) 2009 11 09  
 (732) SPIRAL SPÓŁKA Z OGRANICZONĄ ODPOWIEDZIALNOŚCIĄ, Jasin, PL.  
 (540)



(531) 27.5.1, 27.5.17  
 (510), (511) **16** teczki skoroszytowe oraz wyroby z papieru i tektury, afisze, plakaty z papieru lub kartonu, albumy, papierowe lub kartonowe artykuły biurowe, bloki do pisania, segregatory na dokumenty, materiały drukowane, druki i odbitki graficzne, wyroby introligatorskie, wyroby z kartonu, artykuły papiernicze, rejestry, segregatory, skoroszyty na dokumenty, teczki skoroszytowe.

(111) **231721** (220) 2009 07 31 (210) 358943  
 (151) 2010 09 22 (441) 2009 11 09  
 (732) DANONE SPÓŁKA Z OGRANICZONĄ ODPOWIEDZIALNOŚCIĄ, Warszawa, PL.  
 (540) CHOCHO  
 (510), (511) **29** desery mleczne.

(111) **231722** (220) 2009 07 31 (210) 358944  
 (151) 2010 09 22 (441) 2009 11 09  
 (732) Syngenta Participations AG, Bazylea, CH.  
 (540) VESTIGO  
 (510), (511) **05** preparaty do zwalczania szkodników, fungicydy, herbicydy.

(111) **231723** (220) 2009 07 31 (210) 358945  
 (151) 2010 09 22 (441) 2009 11 09  
 (732) Syngenta Participations AG, Bazylea, CH.

(540) MODANA  
(510), (511) **05** preparaty do zwalczania szkodników, fungicydy, herbicydy.

(111) **231724** (220) 2009 07 31 (210) 358946  
(151) 2010 09 22 (441) 2009 11 09

(732) Syngenta Participations AG, Bazylea, CH.

(540) MODDO  
(510), (511) **05** preparaty do zwalczania szkodników, fungicydy, herbicydy.

(111) **231725** (220) 2007 10 22 (210) 331830  
(151) 2010 09 07 (441) 2008 02 04

(732) P.W. TAKO SPÓŁKA Z OGRANICZONĄ ODPOWIEDZIALNOŚCIĄ, Tarnowskie Góry, PL.

(540) TAKO  
(510), (511) **37** modernizacja zbiorników, cystern i pojemników, naprawy zbiorników, cystern i pojemników, montaż instalacji technologicznych, budowa stacji paliw, usługi ogólnobudowlane, usługi instalatorstwa elektrycznego, gazowego i paliwowego, **42** opracowywanie dokumentacji technicznej, atestacyjnej i dopuszczeniowej, usługi informatyczne zawarte tj. oprogramowanie, analiza systemów komputerowych, tworzenie i utrzymywanie wyszukiwarek internetowych, tworzenie i utrzymywanie stron internetowych osób trzech, udostępnianie sieci komputerowych, hosting serwerów komputerowych, doradztwo w zakresie sprzętu komputerowego, konserwacja oprogramowania komputerowego.

(111) **231726** (220) 2007 11 27 (210) 333368  
(151) 2010 10 01 (441) 2008 03 03

(732) WYBOROWA S.A., Poznań, PL.

(540) WYBOROWA HERITAGE CENTRE  
(510), (511) **33** napoje alkoholowe, **35** usługi w zakresie prowadzenia punktów sprzedaży hurtowej i detalicznej żywności i napojów, **43** usługi prowadzenia lokali gastronomicznych, usługi zaopatrzenia w żywność i napoje.

(111) **231727** (220) 2008 02 06 (210) 336239  
(151) 2010 10 05 (441) 2008 05 12

(732) BOMAR Marek Niemczyk, Mysłowice, PL.  
(540)

Wielka  
Żywiecka

Kolor znaku: niebieski

(531) 27.5.1, 29.1.4

(510), (511) **32** wody mineralne gazowane i niegazowane, wody stołowe, niegazowane napoje bezalkoholowe, soki owocowe i warzywne, syropy, piwo, **33** napoje alkoholowe.

(111) **231728** (220) 2008 02 28 (210) 337307  
(151) 2010 08 04 (441) 2008 06 09

(732) Zakład Produkcyjno-Usługowo-Handlowy „ASORMET”

Wojciech Szczęblewski, Bydgoszcz, PL.

(540) ASORMET SZCZĘBLEWSKI  
(510), (511) **35** usługi kserograficzne, **40** obróbka metali: spawanie AL, blachy KO, cięcie blach do 25 mm, wycinanie automatem spawalniczym PERUN, wykrawanie na wykrawarkach komputerowych, zginanie blach na prasach krawędziowych, skrawanie.

(111) **231729** (220) 2008 10 30 (210) 348069  
(151) 2010 09 22 (441) 2009 02 02

(732) MKS CRACOVIA SPORTOWA SPÓŁKA AKCYJNA, Kraków, PL.

(540) GOL CRACOVIA POWER DRINK  
(510), (511) **32** napoje izotoniczne, preparaty i esencje do produkcji napojów izotonicznych, pastylki i proszek do wytwarzania napojów izotonicznych.

(111) **231730** (220) 2008 10 30 (210) 348076  
(151) 2010 09 22 (441) 2009 02 02

(732) MKS CRACOVIA SPORTOWA SPÓŁKA AKCYJNA, Kraków, PL.  
(540)



Kolor znaku: biały, czarny, czerwony, jasnoszary, pomarańczowy, szary, jasnopomarańczowy

(531) 1.15.9, 2.1.8, 25.1.15, 26.11.13, 27.5.1, 29.1.15

(510), (511) **32** napoje izotoniczne, preparaty i esencje do produkcji napojów izotonicznych, pastylki i proszek do wytwarzania napojów izotonicznych.

(111) **231731** (220) 2008 10 30 (210) 348081  
(151) 2010 09 22 (441) 2009 02 02

(732) MKS CRACOVIA SPORTOWA SPÓŁKA AKCYJNA, Kraków, PL.

(540)



Kolor znaku: biały, czerwony, pomarańczowy, szary, czarny, jasnoszary, jasnopomarańczowy

(531) 1.15.9, 2.1.8, 25.1.15, 26.11.13, 27.5.1, 29.1.15

(510), (511) **32** napoje izotoniczne, preparaty i esencje do produkcji napojów izotonicznych, pastylki i proszek do wytwarzania napojów izotonicznych.

(111) **231732** (220) 2009 01 14 (210) 350800  
(151) 2010 08 24 (441) 2009 04 27

(732) CAFE BOTANICA-Iwetta Gintowt-Paprocka, Kraków, PL.

(540)

cafe botanica

Kolor znaku: zielony, biały

(531) 5.3.13, 5.3.14, 27.5.1, 29.1.12

(510), (511) **41** usługi związane z organizowaniem i obsługą dyskotek; organizowanie przyjęć rozrywkowych; organizowanie i prowadzenie bankietów i balów, prowadzenie klubów nocnych, **43** pro-

wadzenie restauracji, barów i kawiarni i kafeterii; przygotowywanie żywności i napojów na zamówienie oraz ich dostawa.

(111) **231733** (220) 2009 02 16 (210) 352087  
(151) 2010 10 01 (441) 2009 05 25  
(732) Gmina Miasto Czeladź, Czeladź, PL.  
(540) Festiwal Ave Maria w Czeladzi  
(510), (511) **41** organizowanie festiwali.

(111) **231734** (220) 2007 10 08 K (210) 352364  
(151) 2010 09 10 (441) 2009 04 14  
(732) FINANCIERE ELYSEES BALZAC (Société Anonyme), Paryż, FR.  
(540) LINEA MARE  
(510), (511) **21** gąbki naturalne lub sztuczne, o powierzchni ścierającej lub bez, ściereczkogąbki; artykuły do czyszczenia, a mianowicie szczotki, mopy, szczoteczki do czyszczenia, szmatki do czyszczenia, szmatki z irchy do czyszczenia, odkurzacze nie elektroniczne, ściereczki impregnowane detergentem do celów czyszczenia, czyściki do szorowania ze stali nierdzewnej, ścierki, szczoteczki do mycia naczyń, ściereczki i szmatki do ścierania kurzu, druciaki z żelaza do czyszczenia, rękawice gospodarskie, rękawice do mycia naczyń, czyściki, wiadra; artykuły toaletowe, a mianowicie przybory toaletowe, niezbędne do dokonania toalety, przybory kosmetyczne, pudełka do mydła, szczoteczki do zębów, szczotki do włosów, dozowniki do mydła oraz papieru higienicznego, metalowe pudełka do dozowania ręczników papierowych, grzebienie, mydelniczki.

(111) **231735** (220) 2009 03 12 (210) 353259  
(151) 2010 07 26 (441) 2009 06 22  
(732) PKP Przewozy Regionalne Spółka z ograniczoną odpowiedzialnością, Warszawa, PL.  
(540)

**interREGIO**

Kolor znaku: zielony, niebieski  
(531) 27.5.1, 29.1.12  
(510), (511) **39** transport kolejowy.

(111) **231736** (220) 2009 03 12 (210) 353260  
(151) 2010 07 26 (441) 2009 06 22  
(732) PKP Przewozy Regionalne Spółka z ograniczoną odpowiedzialnością, Warszawa, PL.  
(540)

**REGIO**ekspres

Kolor znaku: zielony, niebieski  
(531) 27.5.1, 29.1.12  
(510), (511) **39** transport kolejowy.

(111) **231737** (220) 2009 04 22 (210) 354954  
(151) 2010 07 30 (441) 2009 08 03  
(732) „BALANDA” Andrzej Balandowski, Sopot, PL.  
(540)



Kolor znaku: brązowy, beżowy  
(531) 2.9.4, 26.11.1, 27.5.1, 29.1.12  
(510), (511) **09** sygnalizacyjne tablice świetlne, neony reklamowe, regulatory światła, tablice ogłoszeń elektroniczne, numery i litery

świecące, **35** reklama, reklama za pośrednictwem sieci komputerowych, sprzedaż katalogów i prospektów, publikowanie tekstów reklamowych, organizowanie targów i wystaw w celach handlowych i reklamowych, sprzedaż gazet i artykułów piśmienniczych, **37** malowanie, instalowanie, konserwacja oraz prowadzenie robót budowlanych wykończeniowych.

(111) **231738** (220) 2009 04 29 (210) 355291  
(151) 2010 08 06 (441) 2009 08 03  
(732) Perła-Browary Lubelskie Spółka Akcyjna, Lublin, PL.  
(540)



Kolor znaku: złoty, czarny, grafitowy, srebrny, biały, czerwony, zielony

(531) 3.1.14, 5.13.25, 24.5.5, 25.1.15, 26.1.2, 27.5.1, 29.1.15  
(510), (511) **32** piwo, wyciąg chmielowy do wytwarzania piwa.

(111) **231739** (220) 2009 05 04 (210) 355382  
(151) 2010 09 02 (441) 2009 08 17  
(732) „Ekstraliga Żużlowa” Spółka z ograniczoną odpowiedzialnością, Bydgoszcz, PL.  
(540)



Kolor znaku: biały, czarny, niebieski  
(531) 26.1.2, 26.1.18, 26.4.2, 26.4.18, 29.1.13  
(510), (511) **09** programy komputerowe, gry komputerowe, gry na telefony komórkowe, **16** afisze, albumy, broszury, papier, karton, dzienniki, czasopisma, fotografie, grafiki, kalendarze, nalepki, piśma, książki, katalogi, foldery, etykiety nie z materiału, chorągiewki papierowe, sztandary papierowe, folie z tworzywa sztucznego do pakowania, opakowania z tworzyw sztucznych, torby do pakowania z papieru lub tworzyw sztucznych, materiały biurowe, przybory do pisania, **25** odzież, obuwie, nakrycia głowy, **32** napoje gazowane i niegazowane, wody mineralne, dodatki mineralne do napojów, syropy do napojów, napoje energetyzujące, napoje izotoniczne, napoje dla sportowców, napoje owocowe, soki, esencje i inne preparaty do przygotowywania napojów gazowanych i niegazowanych, proszki i pastylki do napojów gazowanych i niegazowanych, **35** usługi w zakresie reklamy, w tym reklamy radiowej, telewizyjnej, prasowej oraz korespondencyjnej, rozpowszechniania materiałów reklamowych [ulotek, prospektów, druków, próbek], reklama za pośrednictwem sieci komputerowej, wynajmowanie powierzchni na cele reklamowe, publikowanie tekstów reklamowych, **41** organizowanie zawodów sportowych, organizowanie zajęć z zakresu kultury fizycznej, usługi instruktorów gimnastyki, organizowanie imprez sportowych, informacja o imprezach sportowych, rozrywkowych i rekreacji, obozy sportowe, obozy wakacyjne, organizowanie obozów sportowych,

obsługa urzędów sportowych, wypożyczanie sprzętu sportowego, wynajmowanie stadionów, wynajmowanie sal do gier sportowych i zawodów sportowych, publikowanie książek oraz tekstów innych niż teksty reklamowe, organizowanie konkursów, edukacyjnych lub rozrywkowych, organizowanie loterii, fotoreportaże i produkcja filmów.

(111) **231740** (220) 2009 05 04 (210) 355423  
(151) 2010 06 09 (441) 2009 08 17  
(732) Jakub Kolasiński, Poznań, PL.  
(540)



Kolor znaku: czarny, jasnoniebieski, ciemnoniebieski

(531) 26.1.1, 26.1.4, 26.1.18, 27.5.1, 29.1.13  
(510), (511) **06** rurociągi metalowe, rury studienne stalowe, metalowe obudowy studni głębinowych, następujące akcesoria do zabudowy studni głębinowych: przewodniki, denka, kapy zamykające wykonane z metalu, **11** filtry studienne stalowe, z PCV i tworzyw sztucznych, **19** rury z tworzyw sztucznych do zabudowy studni głębinowych i geotermii głębokiej, następujące akcesoria do zabudowy studni głębinowych: przewodniki, denka, kapy zamykające-wszystkie wymienione towary niemetalowe.

(111) **231741** (220) 2009 05 08 (210) 355605  
(151) 2010 08 30 (441) 2009 08 17  
(732) EUROMEX Spółka z o.o., Dąbrowa Tarnowska, PL.  
(540)



Kolor znaku: czerwony, szary

(531) 26.11.2, 26.11.12, 27.5.1, 29.1.12  
(510), (511) **01** dyspersja tworzyw sztucznych, tworzywa sztuczne w stanie surowym dla materiałów filtracyjnych, tworzywa sztuczne do absorpcji oleju, tworzywa sztuczne w stanie surowym, dodatki chemiczne do paliw silnikowych, płyny do napędu automatycznego, płyny do obwodów hydraulicznych, płyny hamulcowe, **21** buteleczki, buteleczki do oleju, butelki, otwieracze do butelek, butelki chłodnicze, butle, **39** usługi: pakowania produktów, pakowania towarów, przewożenia ładunków.

(111) **231742** (220) 2009 06 05 (210) 356821  
(151) 2010 09 03 (441) 2009 09 14  
(732) NOVARTIS AG, Bazylea, CH.  
(540) MOLPRAXA

(510), (511) **05** preparaty farmaceutyczne, weterynaryjne i sanitarne; substancje dietetyczne do celów leczniczych; żywność dla niemowląt; plastry, opatrunki gipsowe, materiały opatrunkowe; materiały do plombowania zębów, woski dentystyczne.

(111) **231743** (220) 2009 06 05 (210) 356822  
(151) 2010 09 03 (441) 2009 09 14  
(732) NOVARTIS AG, Bazylea, CH.  
(540) PANOPRIST

(510), (511) **05** preparaty farmaceutyczne, weterynaryjne i sanitarne; substancje dietetyczne do celów leczniczych; żywność dla niemowląt; plastry, opatrunki gipsowe, materiały opatrunkowe; materiały do plombowania zębów, woski dentystyczne.

(111) **231744** (220) 2009 06 05 (210) 356824  
(151) 2010 08 25 (441) 2009 09 14  
(732) Polska Telefonia Komórkowa Centertel Sp. z o.o., Warszawa, PL.  
(540) 2x2

(510), (511) **38** usługi telekomunikacyjne; usługi w zakresie informacji o telekomunikacji; usługi w zakresie przesyłania informacji; usługi w zakresie transmisji satelitarnej; usługi w zakresie dostępu do Internetu; usługi w zakresie wypożyczania urządzeń do przesyłania

informacji oraz urządzeń telekomunikacyjnych; usługi w zakresie udostępniania informacji oraz rezerwacji miejsc hotelowych, biletów, świadczone za pomocą telefonii komórkowej, satelitarnej, stacjonarnej.

(111) **231745** (220) 2009 06 08 (210) 356877  
(151) 2010 07 19 (441) 2009 09 14  
(732) „JASH” Spółka z ograniczoną odpowiedzialnością, Toruń, PL.  
(540)

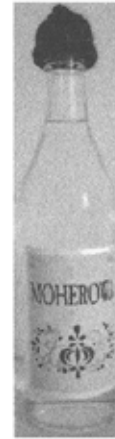

(531) 9.7.1, 9.7.5, 19.7.1, 25.1.5, 25.1.25, 25.12.25, 27.5.1  
(510), (511) **33** napoje alkoholowe, wódka.

(111) **231746** (220) 2009 06 08 (210) 356909  
(151) 2010 07 19 (441) 2009 09 14  
(732) Krzysztof Szczęsny, Czachów, PL.

(540) Czarownica Świętokrzyska  
(510), (511) **16** pocztówki, foldery, prospekty, kalendarze, **30** bułki, bułeczki, rogale, ciastka, w tym przekładane, ozdobna galanteria piekarnicza typu suchych pasztetów francuskich, obwarzanków, kugocików i tym podobnych strojonych wypieków cukierniczych, czekolady, w tym nadziewane oraz galanteria czekoladowa, lizaki wszelkiego typu, **35** sprzedaż artykułów pamiątkarskich zwłaszcza: figurki, kukiełki, lalki, obrazki, koszulki, kubki.

(111) **231747** (220) 2009 06 08 (210) 356911  
(151) 2010 07 19 (441) 2009 09 14  
(732) Bank Ochrony Środowiska S.A., Warszawa, PL.  
(540) Masowe Płatności Przychodzące MPP  
(510), (511) **36** usługi bankowe, bankowość internetowa.

(111) **231748** (220) 2009 06 08 (210) 356912  
(151) 2010 07 19 (441) 2009 09 14  
(732) MM BROWN POLSKA Spółka z ograniczoną odpowiedzialnością, Poznań, PL.

(540) CZEKOLADOWA WIADOMOŚĆ  
(510), (511) **30** kawa, herbata, kakao, cukier, ryż, tapioka, sago, kawa nienaturalna; mąka i produkty zbożowe, chleb, wyroby cukiernicze i słodczyce, lody; miód, melasa (syropy); drożdże, proszek do pieczenia; sól, musztarda; ocet, sosy (przyprawy); przyprawy; lód; czekolada i wyroby czekoladowe, czekoladki, trufle, bombonierki, pralinki, cukierki, pastylki, draże, batoniki, wafle, ciasta, ciastka, biszkopty, herbatniki, suchary, musli, galaretki owocowe, marcepan, wyroby cukiernicze na bazie czekolady, orzechów, migdałów; guma do żucia, czekolada do picia, napoje na bazie kakao i czekolady, jako gotowe napoje oraz w formie ekstraktów (w płynie lub proszku); wyroby czekoladowe w formie smarowideł lub nadzienia do wyrobów piekarniczych i cukierniczych oraz nadzienia do ciast i przekąsek; lody, batoniki lodowe, mrożone wyroby cukiernicze, desery, **35** sprzedaż w sklepach, hurtowniach oraz za pośrednictwem Internetu (sprzedaż on-line), sprzedaż wysyłkowa i katalogowa następujących towarów: kawa, herbata, kakao, cukier, ryż, tapioka, sago, kawa nienaturalna; mąka i produkty zbożowe, chleb, wyroby cukiernicze i słodczyce, lody; miód, melasa (syropy); drożdże, proszek do pieczenia; sól, musztarda; ocet, sosy (przyprawy); przyprawy; lód; czekolada i wy-

roby czekoladowe, czekoladki, trufle, bombonierki, pralinki, cukierki, pastylki, draże, batoniki, wafle, ciasta, ciastka, biszkopty, herbatniki, suchary, musli, galaretki, marcepan, chałka, wyroby cukiernicze na bazie czekolady, orzechów, migdałów; guma do żucia, kawa, kakao, czekolada do picia, napoje na bazie kakao i czekolady, jako gotowe napoje oraz w formie ekstraktów (w płynie lub proszku); wyroby czekoladowe w formie smarowideł lub nadzienia do wyrobów piekarniczych i cukierniczych oraz nadzienia do ciast i przekąsek; lody, batoniki lodowe, mrożone wyroby cukiernicze, desery; piwo; wody mineralne i gazowane oraz inne napoje bezalkoholowe; napoje i soki owocowe oraz warzywne; syropy i inne preparaty do produkcji napojów; koktajle bezalkoholowe, ekstrakty owocowe i warzywne, esencje do produkcji napojów, napoje izotoniczne, pastylki do napojów gazowanych; napoje alkoholowe (z wyjątkiem piwa); likiery, aperitify, koktajle, wina, nalewki, napoje alkoholowe zawierające owoce, ekstrakty z owoców z alkoholem, wódki, miody pitne, napoje spirytusowe; reklama, wynajmowanie powierzchni reklamowej w Internecie, przygotowywanie kampanii reklamowych, rozpowszechnianie materiałów reklamowych, informacja handlowa, promocja sprzedaży; organizowanie pokazów towarów, organizowanie giełd, targów, aukcji, przetargów; pozyskiwanie klientów w drodze reklamy korespondencyjnej (mailing), administrowanie działalnością handlową i gospodarczą; badania rynku i opinii publicznej, agencje exportowo-importowe, **39** pakowanie, dystrybucja oraz dostarczanie słodczy, wyrobów czekoladowych oraz alkoholowych, dystrybucja towarów zamówionych korespondencyjnie lub przez Internet, usługi transportowe, usługi kurierskie, organizowanie podróży.

(111) **231749** (220) 2009 06 16 (210) 357111  
(151) 2010 09 23 (441) 2009 09 28  
(732) NOVARTIS AG, Bazylea, CH.  
(540) SUVARDIO

(510), (511) **05** preparaty farmaceutyczne, weterynaryjne i sanitarne, substancje dietetyczne do celów leczniczych, żywność dla niemowląt, plastry, opatrunki gipsowe, materiały opatrunkowe, materiały do plombowania zębów, woski dentystyczne.

(111) **231750** (220) 2009 06 16 (210) 357112  
(151) 2010 09 23 (441) 2009 09 28  
(732) NOVARTIS AG, Bazylea, CH.  
(540) ROXARDIO

(510), (511) **05** preparaty farmaceutyczne, weterynaryjne i sanitarne, substancje dietetyczne do celów leczniczych, żywność dla niemowląt, plastry, opatrunki gipsowe, materiały opatrunkowe, materiały do plombowania zębów, woski dentystyczne.

(111) **231751** (220) 2009 06 22 (210) 357331  
(151) 2010 09 22 (441) 2009 09 28  
(732) Fabryka Armatury IDMAR Spółka z ograniczoną odpowiedzialnością, Krosno, PL.  
(540) bok

(510), (511) **06** armatura żeliwna dostosowana do rur przepływowych cieczy i gazów.

(111) **231752** (220) 2009 06 23 (210) 357350  
(151) 2010 09 02 (441) 2009 09 28  
(732) SOLID ROCK Spółka z ograniczoną odpowiedzialnością, Warszawa, PL.  
(540)



Kolor znaku: bordowy, jasnobordowy, ciemnoszary, jasnoszary, biały

(531) 26.13.1, 27.5.1, 29.1.15  
(510), (511) **36** usługi ubezpieczeniowe, pośrednictwo ubezpieczeniowe, ubezpieczenia, operacje finansowe, usługi finansowe, do-

radztwo w sprawach finansowych, doradztwo w sprawach ubezpieczeniowych, informacje finansowe, informacja o ubezpieczeniach.

(111) **231753** (220) 2009 06 23 (210) 357367  
(151) 2010 09 02 (441) 2009 09 28  
(732) Województwo Śląskie, Katowice, PL.  
(540)



Kolor znaku: żółty, zielony, niebieski, czarny

(531) 26.11.3, 27.5.1, 29.1.14  
(510), (511) **16** broszury, **35** reklama radiowa, reklama billboardowa, reklama za pośrednictwem sieci komputerowej, reklama telewizyjna.

(111) **231754** (220) 2009 06 23 (210) 357378  
(151) 2010 10 04 (441) 2009 09 28  
(732) Niepubliczny Wielospecjalistyczny Zakład Opieki Zdrowotnej Gruszczyk Piotr, Skoczów, PL.  
(540)



Kolor znaku: niebieski i jego odcienie, jasnożółty, zielony, czerwony i jego odcienie

(531) 2.9.1, 2.9.14, 24.13.17, 24.13.25, 29.1.14  
(510), (511) **39** transport sanitarny, **42** badania bakteriologiczne, badania lekarskie specjalistyczne, usługi pracowni badań specjalistycznych w zakresie medycyny, badania w zakresie medycyny pracy, **44** usługi medyczne, opieka zdrowotna, niehospitalizacyjne placówki opieki medycznej, placówki rekonwalescencji w warunkach domowych lub sanatoryjnych, pomoc medyczna, masaże, opieka pielęgniarska, usługi kuracji uzdrowiskowych, obsługa medyczna imprez masowych, szpitale, usługi sanatoryjne.

(111) **231755** (220) 2009 06 25 (210) 357466  
(151) 2010 08 30 (441) 2009 09 28  
(732) Zbigniew Balcerkiewicz, Poznań, PL.  
(540)



Kolor znaku: czarny, żółty, czerwony, niebieski, pomarańczowy

(531) 26.4.2, 26.11.3, 27.5.1, 29.1.15  
(510), (511) **37** wiercenie studni głębinowych, budowanie ujęć podziemnych, **40** uzdatnianie wody podziemnej, **42** projektowanie hydrogeologiczne.

(111) **231756** (220) 2009 06 25 (210) 357472  
(151) 2010 08 30 (441) 2009 09 28  
(732) YAKUZA Elwira Morańska, Warszawa, PL.



(540)



Kolor znaku: czarny, czerwony, biały

(531) 4.3.3, 26.2.7, 27.5.1, 29.1.13

(510), (511) **44** tatuowanie.

(111) **231757** (220) 2009 06 26 (210) 357498  
 (151) 2010 08 30 (441) 2009 09 28  
 (732) ChM Spółka z ograniczoną odpowiedzialnością, Lewickie, PL.  
 (540)



(531) 26.4.2, 26.4.18, 27.5.1, 27.7.1

(510), (511) **10** aparatura i instrumenty medyczne i chirurgiczne.

(111) **231758** (220) 2009 06 26 (210) 357499  
 (151) 2010 08 31 (441) 2009 09 28  
 (732) ChM Spółka z ograniczoną odpowiedzialnością, Lewickie, PL.  
 (540)

ChM

Kolor znaku: czerwony

(531) 27.5.1, 29.1.1

(510), (511) **10** aparatura i instrumenty medyczne i chirurgiczne, w tym chirurgiczne instrumenty ręczne, napędzane instrumenty i aparaty chirurgiczne, implanty zastępujące lub poprawiające połączenia stawowe, w tym protezy stawów oraz instrumenty do ich wczepiania, gwoździe chirurgiczne śródszpikowe: blokowane i nieblokowane, wkrety kostne, śruby stosowane w chirurgii kostnej, klamry kostne, płytki: proste, kątowe, kształtowe, mikropłytki, płytki blokowane, stabilizatory, aparaty i instrumenty chirurgiczne do ich wszczepiania, piły, narzędzia do celów chirurgicznych, zwłaszcza do chirurgii kostnej, instrumentaria do bezgipsowego leczenia złamań kości, aparatura i instrumenty do chirurgii ogólnej, dłuta i wiertła chirurgiczne, wyroby wykonane ze stali, stopów i tworzyw stosowanych w medycynie.

(111) **231759** (220) 2009 06 29 (210) 357548  
 (151) 2010 08 06 (441) 2009 10 12  
 (732) Firma Handlowo-Usługowa „MASMAL” Piotr Jastrzębski, Warlubie, PL.  
 (540)



Kolor znaku: jasnożółty, niebieski, czarny, czerwony

(531) 3.4.2, 3.4.7, 26.1.2, 26.1.19, 27.5.1, 29.1.14

(510), (511) **29** masło, tłuszcze i oleje jadalne.

(111) **231760** (220) 2009 06 30 (210) 357645  
 (151) 2010 07 26 (441) 2009 10 12

(732) RUNBERRY Katarzyna Draniak-Mierżyńska, Michałowice, PL.  
 (540) RUNBERRY

(510), (511) **03** kosmetyki, perfumy, mydła, mlecza do pielęgnacji ciała, balsamy do pielęgnacji ciała, kremy do pielęgnacji ciała, kremy do twarzy, masła do pielęgnacji ciała, żele do kąpieli, peeling, dezodoranty, antyperspiranty, pomadki do ust, oliwki do pielęgnacji ciała, olejki do pielęgnacji ciała, kremy do opalania, mlecza do opalania, balsamy do opalania, płyny do kąpieli, sole do kąpieli, **28** sprzęt sportowy, artykuły sportowe, sprzęt gimnastyczny, przyrządy gimnastyczne, skakanki, hantle, ekspandery, ochraniacze na łokcie, ochraniacze na kolana, ringo, rolki, stacjonarne, rowery treningowe, rakiety do badmintonu, **41** kluby zdrowia, kluby fitness.

(111) **231761** (220) 2009 06 30 (210) 357665  
 (151) 2010 10 01 (441) 2009 10 12

(732) TKM Spółka Cywilna Sebastian Kalisz, Jacek Konopczak, Wrocław, PL.

(540) Coolturka  
 (510), (511) **41** usługi artystów teatralnych, usługi związane z organizacją imprez karaoke, publikowanie tekstów innych niż reklamowe, **43** bary szybkiej obsługi, kafeterie, kawiarnie, obsługa gastronomiczna z własnym zapleczem, produktami i transportem, restauracje, restauracje samoobsługowe.

(111) **231762** (220) 2009 07 01 (210) 357700  
 (151) 2010 09 24 (441) 2009 10 12

(732) „SMAK” Spółka z ograniczoną odpowiedzialnością, Żory, PL.  
 (540)



Kolor znaku: jasnozielony, żółty, czarny, biały, zielony, czerwony, pomarańczowy, fioletowy, biały

(531) 5.3.11, 5.9.1, 5.9.6, 5.9.8, 5.9.14, 5.9.24, 26.1.1, 26.1.16, 27.5.1, 29.1.15

(510), (511) **29** ekstrakty mięsne, konserwowane i mrożone warzywa i owoce, gotowane i suszone warzywa i owoce, owoce kandyzowane i lukrowane, galaretki jadalne, dżemy, kompoty, kapusta kwaszona, korniszony, czosnek i cebula konserwowana, oliwki konserwowane, groszek konserwowy, produkty mleczne, oleje, tłuszcze jadalne, bulion, koncentraty na buliony i rosoly, koncentraty owocowe i warzywne, chipsy i chrupki ziemniaczane, chipsy i chrupki owocowe i warzywne, grzyby konserwowane i suszone, napoje mleczne lub z przewagą mleka, orzechy spreparowane, sałatki owocowe i warzywne, sałatki grzybowe, placki ziemniaczane, miąższ owoców, przeciera owocowe, przeciera warzywne, przeciera grzybowe, pikle, podpuszczka, pyłki kwiatowe jako żywność, soki roślinne do gotowania, serwatka, skórki owocowe, wyciągi z wodorostów do celów spożywczych, zupy, zupy jarzynowe jako przetwory, składniki do sporządzania zup, żelatyna do żywności, **30** miód, melasa, drożdże, proszek do pieczenia, musztarda, ocet, sosy jako przyprawy, przyprawy, chow-chow, chutney, curry, preparaty jako aromaty do żywności, bułka tarta, chipsy jako produkty zbożowe, napoje na bazie czekolady, kakao i herbaty, esencje do artykułów żywnościowych z wyjątkiem esencji eterycznych i olejów esencyjnych, galaretki owocowe jako słodczyce, wyroby z kakao, kanapki, mąka spożywcza, kasze spożywcze, keczup, kapary, sól kuchenna, kukurydza mielona, prażona i palona, majonezy, makarony, żywność na bazie mąki, muesli, naleśniki, napary inne niż do celów leczniczych, ozdoby do ciast jadalne, paszteciki, pierogi, pizze, płatki zbożowe i kukurydziane, sosy z pomidorów, puddingi, sosy do sałatek, sosy sojowe, sosy do mięs,

produkty żywnościowe ze skrobi, słodziki, sosy do polewania deserów, tarty z nadzieniem, tortille, wermiszel, zagęszczacze stosowane przy gotowaniu produktów spożywczych, zielenina jako przyprawa, preparaty zbożowe, zioła ogrodowe konserwowane i suszone.

(111) **231763** (220) 2009 07 01 (210) 357702  
 (151) 2010 09 24 (441) 2009 10 12  
 (732) „SMAK” Spółka z ograniczoną odpowiedzialnością, Żory, PL.  
 (540)



Kolor znaku: biały, zielony, złoty, żółty  
 (531) 5.3.11, 5.3.13, 26.11.3, 26.13.25, 27.5.1, 29.1.14  
 (510), (511) **29** ekstrakty mięsne, konserwowane i mrożone warzywa i owoce, gotowane i suszone warzywa i owoce, owoce kandyzowane i lukrowane, galaretki jadalne, dżemy, kompoty, kapusta kwaszona, korniszony, czosnek i cebula konserwowana, oliwki konserwowane, groszek konserwowy, produkty mleczne, oleje, tłuszcze jadalne, bulion, koncentraty na buliony i rosoly, koncentraty owocowe i warzywne, chipsy i chrupki ziemniaczane, chipsy i chrupki owocowe i warzywne, grzyby konserwowane i suszone, napoje mleczne lub z przewagą mleka, orzechy spreparowane, sałatki owocowe i warzywne, sałatki grzybowe, placki ziemniaczane, mięszone owocowe, przeciery owocowe, przeciery warzywne, przeciery grzybowe, pikle, podpuszczka, pyłki kwiatowe jako żywność, soki roślinne do gotowania, serwatka, skórki owocowe, wyciągi z wodorostów do celów spożywczych, zupy, zupy jarzynowe jako przetwory, składniki do sporządzania zup, żelatyna do żywności, **30** miód, melasa, drożdże, proszek do pieczenia, musztarda, ocet, sosy jako przyprawy, przyprawy, chow-chow, chutney, curry, preparaty jako aromaty do żywności, bułka tarta, chipsy jako produkty zbożowe, napoje na bazie czekolady, kakao i herbaty, esencje do artykułów żywnościowych z wyjątkiem esencji eterycznych i olejów esencyjnych, galaretki owocowe jako słodczyce, wyroby z kakao, kanapki, mąka spożywcza, kasze spożywcze, keczup, kapary, sól kuchenna, kukurydza mielona, prażona i palona, majonezy, makarony, żywność na bazie mąki, muesli, naleśniki, napary inne niż do celów leczniczych, ozdoby do ciast jadalne, paszteciki, pierogi, pizze, płatki zbożowe i kukurydziane, sosy z pomidorów, puddingi, sosy do sałatek, sosy sojowe, sosy do mięs, produkty żywnościowe ze skrobi, słodziki, sosy do polewania deserów, tarty z nadzieniem, tortille, wermiszel, zagęszczacze stosowane przy gotowaniu produktów spożywczych, zielenina jako przyprawa, preparaty zbożowe, zioła ogrodowe konserwowane i suszone.

(111) **231764** (220) 2009 07 02 (210) 357710  
 (151) 2010 10 01 (441) 2009 10 12  
 (732) „SOLVAY PHARMA POLSKA” SPÓŁKA Z OGRANICZONĄ ODPOWIEDZIALNOŚCIĄ, Warszawa, PL.  
 (540)



Kolor znaku: fioletowy, pomarańczowy, biały  
 (531) 2.9.19, 26.4.2, 26.11.2, 29.1.13  
 (510), (511) **05** produkty farmaceutyczne, dożylnie środki tonizujące, suplementy diety do celów leczniczych.

(111) **231765** (220) 2009 07 02 (210) 357758  
 (151) 2010 10 07 (441) 2009 10 12

(732) Zakłady Tłuszczowe „KRUSZWICA” S.A., Kruszwica, PL.  
 (540)



Kolor znaku: biały, beżowy, żółty i odcienie, pomarańczowy, różowy, zielony i odcienie, brązowy i odcienie  
 (531) 2.1.4, 5.5.4, 27.5.1, 29.1.15  
 (510), (511) **29** oleje jadalne.

(111) **231766** (220) 2009 07 02 (210) 357760  
 (151) 2010 10 04 (441) 2009 10 12  
 (732) Zakłady Tłuszczowe „KRUSZWICA” Spółka Akcyjna, Kruszwica, PL.  
 (540)



Kolor znaku: biały, beżowy, żółty i odcienie, pomarańczowy, różowy, zielony i odcienie, fioletowy, czerwony, brązowy i odcienie  
 (531) 2.1.4, 5.9.14, 5.9.17, 8.5.1, 27.5.1, 29.1.15  
 (510), (511) **29** oleje jadalne.

(111) **231767** (220) 2009 07 06 (210) 357869  
 (151) 2010 08 18 (441) 2009 10 12  
 (732) „MAHOŃ” Spółka Cywilna Bartłomiej Czerniecki, Mieczysław Kukuruza, Dargomyśl, PL.  
 (540)



(531) 5.1.3, 26.4.2, 27.5.1  
 (510), (511) **19** wyroby stolarskie: schody, drzwi, **37** usługi stolarskie.

(111) **231768** (220) 2009 07 06 (210) 357883  
 (151) 2010 10 04 (441) 2009 10 12  
 (732) UNICREDIT S.p.A., Roma, IT.  
 (540)

22 KRAJE. JEDEN EUROPEJSKI BANK.



Kolor znaku: biały, czerwony, czarny  
 (531) 26.1.1, 26.11.2, 26.13.25, 27.5.1, 29.1.13

(510), (511) **35** usługi reklamowe; rozpowszechnianie reklam i ogłoszeń handlowych; zarządzanie w działalności gospodarczej; organizowanie wystaw dla celów handlowych lub reklamowych, **36** usługi bankowe; usługi leasingu; usługi finansowe; usługi dotyczące zagadnień monetarnych; usługi ubezpieczeniowe; usługi związane z nieruchomościami; bankowość internetowa; usługi konsultacyjne i informacyjne dotyczące finansów, nieruchomości i ubezpieczeń, sponsorowanie finansowe, **41** edukacja; organizowanie szkoleń; usługi w zakresie rozrywki; usługi w zakresie działalności sportowej i kulturalnej; organizowanie wystaw dla celów kulturalnych lub edukacyjnych; organizowanie konkursów dla celów edukacyjnych lub rozrywkowych; organizowanie zawodów sportowych; wynajmowanie stadionów.

(111) **231769** (220) 2009 07 06 (210) 357891  
(151) 2010 08 31 (441) 2009 10 12  
(732) Zakłady Przemysłu Cukierniczego MIESZKO S.A., Warszawa, PL.  
(540)



Kolor znaku: biały, żółty, czerwony, zielony, seledynowy, granatowy, niebieski, brązowy  
(531) 5.7.14, 19.3.3, 24.9.2, 25.1.15, 27.5.1, 29.1.15  
(510), (511) **30** słodczyce-śliwki w czekoladzie.

(111) **231770** (220) 2009 07 06 (210) 357892  
(151) 2010 08 31 (441) 2009 10 12  
(732) Zakłady Przemysłu Cukierniczego MIESZKO S.A., Warszawa, PL.  
(540)



Kolor znaku: biały, beżowy, czerwony, brązowy, czarny  
(531) 8.1.19, 8.1.21, 19.3.3, 27.5.1, 29.1.15  
(510), (511) **30** wafle.

(111) **231771** (220) 2009 07 06 (210) 357893  
(151) 2010 08 31 (441) 2009 10 12  
(732) Zakłady Przemysłu Cukierniczego MIESZKO S.A., Warszawa, PL.  
(540)



Kolor znaku: czarny, biały, beżowy, żółty, pomarańczowy, czerwony, brązowy  
(531) 2.9.1, 8.1.19, 25.1.15, 27.5.1, 29.1.15  
(510), (511) **30** wyroby cukiernicze i słodczyce.

(111) **231772** (220) 2009 07 06 (210) 357894  
(151) 2010 08 31 (441) 2009 10 12  
(732) Zakłady Przemysłu Cukierniczego MIESZKO S.A., Warszawa, PL.  
(540)



Kolor znaku: czarny, biały, beżowy, czerwony, pomarańczowy, brązowy  
(531) 2.9.1, 8.1.19, 25.1.15, 27.5.1, 29.1.15  
(510), (511) **30** wyroby cukiernicze i słodczyce.

(111) **231773** (220) 2009 07 08 (210) 358003  
(151) 2010 08 18 (441) 2009 10 12  
(732) „SZCZOTPOL” A. Spychała Spółka Jawna, Wronki, PL.  
(540) SZCZOTPOL

(510), (511) **07** szczotki druciane maszynowe, **08** szczotki szlifierskie i wiertarskie, **21** materiały do szczotkarstwa, szczotki, szczotki druciane, szczotki gospodarcze, szczotki do butów, szczotki techniczne, szczotki przemysłowe, szczotki do czyszczenia pojemników, szczotki do misek klozetowych, szczotki do mycia naczyń, szczotki do rozsmarowywania smoły, szczotki do szorowania, **35** usługi w zakresie sprzedaży detalicznej, hurtowej i poprzez Internet szczotek druczanych, szczotek szlifierskich i wiertarskich, materiałów do szczotkarstwa, szczotek gospodarczych, szczotek do butów, szczotek technicznych, szczotek przemysłowych, szczotek do czyszczenia pojemników, szczotek do misek klozetowych, szczotek do mycia naczyń, szczotek do rozsmarowywania smoły, szczotek do szorowania.

(111) **231774** (220) 2009 07 09 (210) 358045  
(151) 2010 09 07 (441) 2009 10 12  
(732) „CELPOL” Andrzej Lewandowski Spółka Jawna w Łasku, Łask, PL.  
(540)



*Dobranocki*

Kolor znaku: jasnobrązowy, jasnoniebieski, żółty, ciemnoniebieski, ciemnobrązowy  
(531) 8.1.8, 26.4.1, 26.4.16, 27.5.1, 29.1.13  
(510), (511) **30** ciastka.

(111) **231775** (220) 2009 07 10 (210) 358086  
(151) 2010 09 27 (441) 2009 10 12  
(732) POLMASS SPÓŁKA AKCYJNA, Bydgoszcz, PL.  
(540) POLMAZYM  
(510), (511) **01** preparaty mikrobiologiczne do sporządzania kiszonek z roślin trudno kiszających się.

(111) **231776** (220) 2009 07 16 (210) 358288  
(151) 2010 10 07 (441) 2009 10 26  
(732) POLSKI ZWIĄZEK PRACODAWCÓW PRAWNICZYCH, Warszawa, PL.

(540)



(531) 17.3.1

(510), (511) **16** książki, podręczniki, kalendarze, czasopisma, gazety, atlasy, mapy, druki, formularze, prospekty, materiały szkoleniowe i instruktażowe, fotografie, papier i materiały do pakowania, **35** działalność usługowa w zakresie promocji sprzedaży produktów, działalność usługowa w zakresie promocji idei społecznych, idei i programów gospodarczych, usługi w zakresie organizowania działalności przedsiębiorstw, działalność usługowa w zakresie public relations wykonywana na rzecz osób, przedsiębiorstw, organizacji przedsiębiorstw, organizacji rządowych, społecznych i pozarządowych, obróbka tekstów, wykonywanie ekspertyz w zakresie działań reklamowych, usługi w zakresie reklamy, usługi doradztwa w zakresie reklamy, organizowanie wystaw, targów i pokazów w celach handlowych lub reklamowych, działalność lobbingsowa wykonywana na rzecz osób, przedsiębiorstw, organizacji przedsiębiorstw, badania i monitoring rynku pracy, badania i ekspertyzy specjalistyczne w sprawach działalności gospodarczej, projektowanie działalności gospodarczej, doradztwo w zakresie organizowania i prowadzenia działalności gospodarczej, usługi w zakresie przekształcania działalności gospodarczej, doradztwo, analizy i ekspertyzy w tym zakresie, usługi pomocy przy przenoszeniu przedsiębiorstw, usługi gromadzenia, udzielania i przetwarzania informacji o działalności gospodarczej, doradztwo w zakresie zarządzania personalnego, usługi naboru pracowników i doradztwo w tym zakresie, usługi agencji headhunterskich, agencje pośrednictwa pracy, doradztwo w zakresie badania opinii publicznej, przeprowadzanie sondaży i badania rynkowe, usługi analizy kosztów, usługi gromadzenia, udzielania i przetwarzania informacji handlowej, doradztwo specjalistyczne, ekspertyzy i wyceny w zakresie prowadzenia działalności handlowej i usługowej, usługi wywiadowni gospodarczych, prognozy ekonomiczne, aukcje publiczne, doradztwo w zakresie kreowania wizerunku firmy, usług, towarów, **36** organizowanie i zbiórki funduszy na cele dobroczynne, edukacji i wspierania kultury, doradztwo i ekspertyzy w sprawach finansowych, ekspertyzy i wyceny dla celów podatkowych, ekspertyzy dla celów fiskalnych, doradztwo ekonomiczne i finansowe, doradztwo inwestycyjne, administrowanie majątkiem osób trzecich, badania notowań giełdowych, ekspertyzy i opinie dotyczące lub wykonane na podstawie notowań giełdowych, usługi powiernicze, pośrednictwo w wynajmie i sprzedaży nieruchomości, zarządzanie nieruchomościami, **41** porady w zakresie edukacji lub kształcenia, szkolenia, szkolenia podnoszące kwalifikacje lub umożliwiające przekwalifikowanie się i doradztwo zawodowe, usługi w zakresie edukacji: informacja o edukacji, prowadzenie i usługi szkół i uczelni, doradztwo w zakresie edukacji, tworzenie filmów i audycji szkoleniowych, organizowanie, popularyzacja wiedzy ekonomicznej, prawnej, organizacyjnej, obsługa i prowadzenie pokazów, konferencji, kongresów, seminariów, sympozjów, zjazdów i szkoleń, organizowanie konkursów edukacyjnych, publikowanie tekstów innych niż reklamowe, edukacja w zakresie zakładania, prowadzenia i zarządzania działalnością gospodarczą, organizowanie i prowadzenie edukacji zawodowej, działalność wydawnicza, publikowanie książek, wypożyczanie książek, organizowanie wystaw z dziedziny kultury i edukacji, **42** doradztwo w zakresie oprogramowania komputerowego, **45** usługi arbitrażowe, prowadzenie rokowań, reprezentacja w sporach prawnych i ekonomicznych, reprezentowanie osób trzecich w sprawach prawnych, ekonomicznych i spornych, występowanie w imieniu przedsiębiorców z inicjatywą ustawodawczą, prowadzenie studiów i badań prawnych, gromadzenie i przekazywanie informacji z zakresu prawa, ekonomii, opiniowanie aktów prawnych, doradztwo w zakresie własności intelektualnej, usługi związane z bezpieczeństwem własności intelektualnej, ekspertyzy, badania, opinie i doradztwo prawne, usługi licencjonowania własności intelektualnej, zarządzanie prawami autorskimi.

(111) **231777** (220) 2009 07 16 (210) 358312  
 (151) 2010 07 20 (441) 2009 10 26  
 (732) Wyroby ogrodowe z drewna „BLIŹNIAKI” S.C. Łukasz Musiał, Tomasz Musiał, Borów Wielki, PL.

(540)



Kolor znaku: brązowy

(531) 7.15.20, 9.1.10, 27.5.1, 29.1.7

(510), (511) **20** wyroby ogrodowe z drewna: budki lęgowe, domki dla ptaków, donice, karmniki, klatki dla królików, krzesła, lampy ogrodowe, latarnie morskie, meble ogrodową młyny wodne, paśniki dla zwierząt, pergole, płoty, podesty, pojemniki na drzewo, stojaki do karmników, studnie, taczki, wiatraki, wozy, zasłony na śmietnik, **35** usługi oferowania za pośrednictwem Internetu wyrobów ogrodowych z drewna, zgrupowanie na rzecz osób trzecich towarów (wyrobów ogrodowych z drewna) pozwalające wygodnie je oglądać i kupować w hurtowniach i sklepach.

(111) **231778** (220) 2009 07 23 (210) 358582  
 (151) 2010 10 15 (441) 2009 10 26  
 (732) MT TARGI SPÓŁKA Z OGRANICZONĄ ODPOWIEDZIALNOŚCIĄ, Warszawa, PL.

(540)



Kolor znaku: granatowy, jasnoniebieski

(531) 24.15.2, 27.5.1, 29.1.4

(510), (511) **35** usługi organizowania targów w celach handlowych lub reklamowych, usługi organizowania wystaw w celach handlowych lub reklamowych, **41** usługi organizowania i prowadzenia seminarium, usługi organizowania i prowadzenia konferencji, usługi organizowania wystaw związanych z kulturą lub edukacją.

(111) **231779** (220) 2009 08 11 (210) 359239  
 (151) 2010 09 22 (441) 2009 11 23  
 (732) KOLPORTER HOLDING Spółka z ograniczoną odpowiedzialnością, Kielce, PL.

(540) POLPOST

(510), (511) **06** skrzynki metalowe na listy, **16** bloki listowe, papeteria, kartki z życzeniami, karty pocztowe, koperty, materiały do pieczętowania listów, papier do pakowania, pieczęcie, stemple, torebki do pakowania (koperty, woreczki) z papieru lub tworzyw sztucznych, urządzenia do frankowania, znaczki pocztowe, druki, ulotki, broszury, prospekty, kalendarze, prasa, książki, **35** usługi dystrybucji materiałów reklamowych, prenumerata czasopism dla osób trzecich, przetwarzanie poczty elektronicznej dla osób trzecich polegające na wydruku, kopertowaniu i adresowaniu przesyłek listowych, tworzenie komputerowych baz danych, **36** operacje bankowe i finansowe, operacje walutowe, **38** poczta elektroniczna, przesyłanie informacji tekstowej i obrazowej za pomocą komputera, przesyłanie telegramów, łączność poprzez terminale komputerowe, usługi poczty głosowej, usługi telegraficzne, usługi pośrednictwa w przesyłaniu korespondencji elektronicznej, **39** dostarczanie korespondencji, przesyłek, paczek, dostarczanie towarów zamówionych korespondencyjnie, frankowanie przesyłek pocztowych, dostarczanie kwiatów, pakowanie produktów i towarów, usługi kurierskie, usługi pocztowe, dostarczanie gazet, usługi transportowe i przewozowe korespondencji, paczek, przesyłek.

(111) **231780** (220) 2009 07 07 (210) 357902  
 (151) 2010 10 04 (441) 2009 10 12  
 (732) Grzegorz Gola, Kielce, PL.

(540)



Kolor znaku: czerwony, niebieski, brązowy, biały, czarny

(531) 11.3.5, 27.5.1, 29.1.15

(510), (511) **29** chrupki owocowe, chrupki ziemniaczane, chipsy ziemniaczane, bakalie, dżemy, przetwory z owoców i warzyw, potrawy mięsne i beźmięsne konserwowane, galaretki, grzyby konserwowane, bulion, koncentraty bulionu, przeciery owocowe i warzywne, konserwy rybne, konserwy mięsne, przetwory owocowo-warzywne kwaszone, ujmowane w tej klasie wyroby pasteryzowane, barszcz biały, barszcz czerwony, żurek, żelatyna spożywcza, ekstrakty mięsne; konserwowane, mrożone, suszone i gotowane owoce i warzywa, zioła ogrodowe konserwowane, jaja, mleko, produkty mleczne, jogurty, masło, margaryna, napoje mleczne, sery, sery wędzone, śmietana, bita śmietana, maślanka, zsiadłe mleko, desery mleczne, oleje, tłuszcze jadalne, smalec, oliwa z oliwek, **30** bułka tarta, chałka, ciasta, aromaty do ciast, ciasta mączne, ciasto w proszku, przyprawy do ciast i innych potraw, herbata, kawa, herbatniki, czekolada, napoje na bazie czekolady, kakao, napoje na bazie kakao, kasza manna, kasza owsiana, kasze spożywcze, keczup, kleik spożywczy na bazie mleka, krakersy, majonezy, kluski, makarony, mąka, miód, muesli, musztarda, pieprz, płatki kukurydziane, płatki owsiane oraz inne na bazie zbóż, proszek do pieczenia, przekąski zbożowe, słodziki naturalne, mięsne sosy, sosy do sałatek, sosy pomidorowe, zagęszczacze stosowane przy gotowaniu produktów spożywczych, drożdże, **35** usługi sprzedaży hurtowej i detalicznej oraz poprzez Internet produktów spożywczych oraz nabiałowych.

(111) **231781** (220) 2009 06 08 (210) 356865  
 (151) 2010 10 05 (441) 2009 09 14  
 (732) ATLANTA POLAND SPÓŁKA AKCYJNA, Gdańsk, PL.  
 (540)



Kolor znaku: żółty, zielony, czarny

(531) 5.3.11, 5.3.15, 27.5.1, 29.1.13

(510), (511) **29** bakalie i ich mieszanki konserwowane, suszone i kandyzowane, gotowane, suszone i kandyzowane owoce, skórki z owoców kandyzowane, chipsy, daktyle, migdały spreparowane, orzechy preparowane, orzeszki arachidowe, preparowane, rodzynki, **30** zboża preparowane, muesli, masa makowa, płatki owsiane, płatki kukurydziane, prażona kukurydza, przekąski ryżowe, przekąski zbożowe, **31** nasiona jadalne, kiełki, orzechy, migdały, owoce jadalne.

(111) **231782** (220) 2009 09 02 (210) 360134  
 (151) 2010 10 05 (441) 2009 12 07  
 (732) LIGHT Ryszard Bagadziński, Poznań, PL.  
 (540)



Kolor znaku: żółty, czarny, czerwony

(531) 1.15.5, 13.1.1, 26.1.2, 27.5.1, 29.1.13

(510), (511) **04** wosk do oświetlania, parafina, stearyna, oleje do oświetlania; knoty do lamp i świec; świece, znicze, **11** lampy olejowe, lampiony, świeczniki, pochodnie; lampy elektryczne i gazowe; klosze do lamp.

(111) **231783** (220) 2009 08 28 (210) 359953  
 (151) 2010 10 07 (441) 2009 12 07  
 (732) LIGHT Ryszard Bagadziński, Poznań, PL.  
 (540) OLEJAK

(510), (511) **04** wosk do oświetlania, parafina, stearyna, oleje do oświetlania; knoty do lamp i świec; świece, znicze, **11** lampy olejowe, lampiony, świeczniki, pochodnie; lampy elektryczne i gazowe; klosze do lamp.

(111) **231784** (220) 2009 01 19 (210) 350965  
 (151) 2010 08 25 (441) 2009 04 27  
 (732) Antykwariat Numizmatyczny Paweł Niemczyk,  
 Warszawa, PL.  
 (540)



(531) 2.1.1, 2.1.2, 2.1.4, 24.5.1, 24.5.2, 26.1.1, 26.1.14, 27.5.1  
 (510), (511) **35** sprzedaż numizmatów.

(111) **231785** (220) 2007 05 18 (210) 325428  
 (151) 2010 10 13 (441) 2007 08 20  
 (732) DEXOL Kalinowski, Bródza Spółka Jawna, Kraków, PL.  
 (540) DEXOL

(510), (511) **03** środki myjące i czyszczące do pojazdów, wyroby kosmetyczne i toaletowe, kosmetyki stosowane do mycia, czyszczenia i polerowania pojazdów, **35** sprzedaż hurtowa i detaliczna oraz za pośrednictwem Internetu: pojazdów mechanicznych, części i akcesoriów do pojazdów, paliw ciekłych, stałych i gazowych, metali i chemikaliów przemysłowych, żywności, wyrobów chemicznych, mebli, wyposażenia biurowego, komputerów oraz sprzętu telekomunikacyjnego, olejów i smarów motoryzacyjnych, a także dla przemysłu oraz jako komponenty do maszyn, preparatów chłodniczych, środków do chłodzenia silników w pojazdach, płynów hamulcowych, płynów do obwodów hydraulicznych, płynów do układu kierowniczego ze wspomaganie, smarów przeciwrzecznych, kosmetyków, środków czyszczących i myjących dla pojazdów, płynów do spryskiwaczy, usługi agencji reklamowych, dystrybucja materiałów reklamowych, organizowanie targów w celach reklamowych lub handlowych, usługi w zakresie badania rynku, **37** usługi w zakresie nadzoru budowlanego, informacji budowlanej, mycia samochodów, naprawy pojazdów, smarowania pojazdów, usług stacji obsługi pojazdów, wznoszenia budynków, usług budowlanych, wynajmu sprzętu budowlanego.

(111) **231786** (220) 2008 05 19 (210) 341039  
 (151) 2010 09 14 (441) 2008 09 01

(732) Aleksandra Drozd-Rzoska, Chorzów, PL.

(540) ...dla Twego piękna... Colours & Beauty

(510), (511) **20** zasłony dekoracyjne z koralików, dzieła sztuki z drewna, wosku, gipsu lub tworzyw sztucznych, plecionki ze słomy z wyjątkiem mat, wyroby koszykarskie, ściennie plakiety ozdobne nie tekstylne, stopy wewnętrzne z listewek, **40** barwienie szyb przez obróbkę ich powierzchni, obróbka drewna, obróbka metalu, obróbka papieru, obróbka sznurka, obróbka tkanin, obróbka ceramiki, hafciarstwo, lutowanie, spawanie, szlifowanie, **44** aromaterapia, fizjoterapia, usługi manicure i pedicure, usługi chirurgii plastycznej, porady psychologa, salony piękności, salony fryzjerskie, porady w zakresie farmakologii, chiropraktyka, fizykoterapia, masaż, pomoc medyczna, porady dietetyczne, tatuowanie, zabiegi pielęgnacyjne zwierząt, projektowanie ogrodów, kompozycje kwiatowe, ogrodnictwo krajobrazowe.

(111) **231787** (220) 2009 08 03 (210) 358976  
 (151) 2010 09 22 (441) 2009 11 09  
 (732) Jerzy Hołowiecki, Katowice, PL.

(540)



Kolor znaku: ciemnoniebieski, popielaty

(531) 1.17.11, 27.5.1, 29.1.12

(510), (511) **09** audiowizualne urządzenia dydaktyczne do nauki, dyski kompaktowe, dyski optyczne, dyskietki, filmy naświetlone, kasety wideo, magnetyczne nośniki danych, oprogramowanie komputerowe nagrane, **16** afisze, plakaty, broszury, czasopisma, periodyki, fotografie, koperty, książki, papier do pisania, pieczęcie, **41** edukacja, nauczanie, publikowanie książek, organizowanie i prowadzenie konferencji, sympozjów, seminariów, zjazdów, publikacja elektroniczna on-line książek i periodyków, **44** usługi banków krwi, kliniki medyczne, placówki opieki medycznej niehospitalizacyjne.

(111) **231788** (220) 2009 04 14 (210) 354653

(151) 2010 09 07 (441) 2009 07 20

(732) „OBWOŻNIAK” Andrzej Woźniak, Nowy Sącz, PL.

(540)

"OBWOŻNIAK"

Kolor znaku: zielony, biały

(531) 27.5.1, 29.1.12

(510), (511) **09** nakolanniki dla robotników, odzież chroniąca przed ogniem, wysoką temperaturą, poparzeniem dłoni i rąk, rękawice do ochrony przed wypadkami, **10** odzież specjalna używana w salach operacyjnych, prześcieradła chirurgiczne, **25** bezrękawniki, bielizna osobista, bluzy, kombinezony, czapki, fartuchy, kamizelki, koszule, kurtki, mundury, odzież gimnastyczna, odzież wodoodporna, peleryny, rękawiczki z jednym palcem, spodnie, spódnice, stroje kąpielowe, stroje na maskaradę, sukienki, **35** prezentowanie produktów w mediach dla celów sprzedaży detalicznej, reklama za pośrednictwem sieci komputerowej, usługi sprzedaży dla osób trzecich towarów wielobranżowych.

(111) **231789** (220) 2009 07 03 (210) 357820

(151) 2010 08 30 (441) 2009 10 12

(732) Lempke Krzysztof, Lempke Magdalena EBR Poland Services Spółka Jawna, Warszawa, PL.

(540)



Kolor znaku: czerwony

(531) 26.3.1, 26.3.4, 26.4.3, 27.5.1, 29.1.1

(510), (511) **09** oprogramowanie i publikacje elektroniczne, w szczególności dotyczące kontroli dostępu osób, pomiarów biometrycznych, obsługi lotnisk, ochrony osób i mienia oraz bankowości elektronicznej; sprzęt elektroniczny służący do: identyfikacji, autoryzacji i kontroli dostępu, pomiarów biometrycznych, automatycznego rozpoznawania osób, lotniskowej kontroli osób i bagażu, kontroli przepływu środków pieniężnych oraz ochrony osób i mienia, **35** zarządzanie komputerowymi bazami danych i ich usługowe udostępnianie, **36** usługi finansowe, w szczególności w zakresie bankowości elektronicznej.

(111) **231790** (220) 2009 06 22 (210) 357291

(151) 2010 11 03 (441) 2009 09 28

(732) Inter Technologie Artur Hanisz, Nowa Sól, PL.

(540)



Kolor znaku: niebieski i jego odcienie

(531) 26.11.2, 27.5.1, 29.1.4

(510), (511) **03** antyperspiranty, esencja anyżkowa, olejki aromatyczne, olejek bergamotowy, saszetki zapachowe do bielizny, środki do namaczania bielizny, chusteczki nasączone płynami kosmetycznymi, olejki eteryczne cytrynowe, dezodoranty do użytku osobistego, mydła dezodoryzujące, drewno zapachowe, olejki eteryczne z drzewa cedrowego, ekstrakty kwiatowe do perfum, esencje eteryczne, olejki esencjonalne, geraniol, alun po goleniu antyseptyczny, mydło po goleniu, preparaty po goleniu, heliotropina, olejek jaśminowy, woda Javelle, jonon, kadzidełka, kadzidła, sole do kąpeli do celów innych niż lecznicze, preparaty kosmetyczne do kąpeli, woda kolońska, maseczki kosmetyczne, mleczko kosmetyczne, kosmetyki, kremy kosmetyczne, kremy wybielające do skóry, ekstrakty z kwiatów, kwiaty jako baza do perfum, woda lawendowa, olejek lawendowy, mieszanki zapachowe, esencje mięty, mięta do wyrobów perfumeryjnych do celów kosmetycznych, mleko migdałowe, mydło migdałowe, olejek migdałowy, preparaty do mycia, mydełka, mydła, mydła dezynfekujące, mydła do żywienia koloru tkanin, mydła lecznicze, mydła przeciwpotowe, mydła przeciwpotowe do stóp, kora mydełka do prania, aromaty do napojów, odświeżacze do ust w aerozolu, preparaty do odymiania, oleje czyszczące, olejek różany, olejek terpentynowy, olejki do celów kosmetycznych, olejki do celów perfumeryjnych, olejki toaletowe, preparaty kosmetyczne do opalania się, produkty perfumeryjne, perfumy, preparaty do pielęgnacji jamy ustnej nie do celów leczniczych, piżmo, płyny do pielęgnacji włosów, preparaty do czyszczenia, pomady do celów kosmetycznych, płyny po goleniu, pomadki do ust, preparaty do prania, preparaty do prania chemicznego, preparaty przeciwśrołeczne, safról, szampony, woda toaletowa, produkty toaletowe, toniki kosmetyczne, woda utleniona do celów kosmetycznych, woda zapachowa, lotony do celów kosmetycznych, szampony dla zwierząt domowych, lakiery do włosów, zestawy kosmetyków, **05** chemiczne preparaty do celów farmaceutycznych, chemiczne preparaty do celów medycznych, chemiczne preparaty do celów weterynaryjnych, chemiczno-farmaceutyczne preparaty, chusteczki nasączone płynami farmaceutycznymi, dezodoranty inne niż do użytku osobistego, eliksiry, kadzidełka do odstraszenia owadów, oleje lecznicze, napoje lecznicze, odświeżacze do ubrań i tkanin, preparaty medyczne na porost włosów, środki do oczyszczania powietrza, środki do odświeżania powietrza, preparaty z mikroorganizmów do celów medycznych lub weterynaryjnych, obroże przeciw pasożytnicze dla zwierząt, środki przeciw pasożytom, przeciw pasożytnicze preparaty, sole do celów medycznych, sole do kąpeli mineralnych, sole wód mineralnych, syropy do użytku farmaceutycznego, środki przeciw szkodnikom, środki antykoncepcyjne, środki chwastobójcze, tabletki do celów farmaceutycznych, wywary do celów farmaceutycznych, zioła lecznicze, zioła do palenia do celów leczniczych, herbatki z ziół do celów medycznych, balsamiczne aromatyczne preparaty do celów leczniczych, balsamy do celów leczniczych, środki bakteriobójcze, bakteriologiczne preparaty do celów medycznych i weterynaryjnych, biologiczne preparaty do celów weterynaryjnych, środki do odstraszenia owadów, lotony dla psów, środki do mycia psów, sterydy, preparaty weterynaryjne, preparaty do mycia zwierząt, **35** rozpowszechnianie ogłoszeń reklamowych, zarządzanie zbiorami informacyjnymi, rozpowszechnianie materiałów reklamowych, próbek, druków, prospektów, broszur, agencje reklamowe, organizowanie sprzedaży w trybie aukcji i przetargów publicznych, organizowanie i prowadzenie sprzedaży w trybie on-line, dystrybucja materiałów reklamowych, próbek, druków, prospektów, broszur, edytorskie usługi w dziedzinie reklamy, pozyskiwanie danych do komputerowych bazy danych, systematyzacja danych komputerowe bazy danych, komputerowe zarządzanie plikami, reklama, reklama za pośrednictwem sieci komputerowej, kreowanie wizerunku firmy, usług, towaru, tworzenie reklamowych i sponsorowanych tekstów, edycja tekstów, public relations, prezentowanie produktów w mediach dla celów sprzedaży detalicznej, zarobkowe zarządzanie w zakresie koncesjonowania towarów i usług dla osób trzecich, zarządzanie w zakresie zamówień w handlu, **44** aromaterapia, rozsiewanie z powietrza lub

powierzchni ziemi nawozów i innych preparatów chemicznych stosowanych w rolnictwie, tępienie szkodników w rolnictwie, ogrodnictwie i leśnictwie, salony fryzjerskie, hodowla zwierząt, masaż, pomoc weterynaryjna, salony piękności, zabiegi pielęgnacyjne zwierząt.

(111) **231791** (220) 2009 07 13 (210) 358135  
 (151) 2010 08 06 (441) 2009 10 26  
 (732) „INTER LOK” Hermann Schmidtendorf, Berlin, DE.  
 (540)



Kolor znaku: biały, błękitny  
 (531) 1.11.15, 26.15.11, 27.5.1, 29.1.12  
 (510), (511) **12** pojazdy szynowe, lokomotywy, drezyny, wagony i ich elementy, lokomotywy parowe, spalinowe i elektryczne, silniki trakcyjne, tabor kolejowy, drezyny amortyzatory i zawieszania wagonów osobowych, towarowych i specjalnych, bufory-zderzaki do taboru kolejowego, zderzaki do wagonów specjalnych, klocki i człony hamulcowe, kołnierze i obręcze kół wagonowych, kominy i ich obudowy w lokomotywach, wagony-platformy w asortymencie, **35** prowadzenie działalności handlowej, agencje reklamowe, doradztwo, prowadzenie agencji importowo-eksportowych, agencje informacji handlowej z zakresu kolejnictwa, badanie rynku, branżowe doradztwo specjalistyczne, prowadzenie informacji o działalności gospodarczej, ekspertyzy w zakresie działalności gospodarczej, organizowanie targów, publikowanie tekstów reklamowych, **37** usługi z zakresu kolejnictwa, informacja o naprawach sprzętu kolejowego, zabezpieczanie przed korozją, naprawa pojazdów, regeneracja silników, smarowanie pojazdów.

(111) **231792** (220) 2009 07 13 (210) 358134  
 (151) 2010 08 06 (441) 2009 10 26  
 (732) „INTER LOK” Hermann Schmidtendorf, Berlin, DE.  
 (540) INTER LOK

(510), (511) **12** pojazdy szynowe, lokomotywy, drezyny, lokomotywy parowe, spalinowe i elektryczne, silniki trakcyjne, tabor kolejowy, drezyny amortyzatory i zawieszania wagonów osobowych, towarowych i specjalnych, bufory-zderzaki do taboru kolejowego, zderzaki do wagonów specjalnych, klocki i człony hamulcowe, kołnierze i obręcze kół wagonowych, kominy i ich obudowy w lokomotywach, wagony-platformy w asortymencie, **35** prowadzenie działalności handlowej, prowadzenie agencji importowo-eksportowych, agencje informacji handlowej z zakresu kolejnictwa, badanie rynku, branżowe doradztwo specjalistyczne, prowadzenie informacji o działalności gospodarczej, ekspertyzy w zakresie działalności gospodarczej, organizowanie targów, publikowanie tekstów reklamowych, **37** usługi z zakresu kolejnictwa, informacja o naprawach sprzętu kolejowego, zabezpieczanie przed korozją, naprawa pojazdów, regeneracja silników, smarowanie pojazdów.

(111) **231793** (220) 2009 03 13 (210) 353289  
 (151) 2010 08 16 (441) 2009 06 22  
 (732) Piotr Jentkiewicz, Warszawa-Wesoła, PL.  
 (540) Hodos

(510), (511) **35** usługi doradztwa związanego z zarządzaniem, usługi w zakresie projektowania i realizowania kampanii reklamowych, usługi badania rynku, **41** usługi związane z organizacją targów, wystaw i kongresów, usługi w zakresie prowadzenia pozaszkolnych form edukacji, usługi wydawania książek i periodyków, **42** usługi w zakresie tworzenia i utrzymania stron internetowych, usługi w zakresie prowadzenia portali internetowych, usługi w zakresie tworzenia serwisów internetowych.

(111) **231794** (220) 2006 10 09 (210) 316394  
 (151) 2010 10 21 (441) 2007 01 22  
 (732) Towarzystwo Ubezpieczeń INTER Polska Spółka Akcyjna, Warszawa, PL.

(540)



Kolor znaku: ciemnoniebieski  
 (531) 26.3.4, 27.5.1, 29.1.4  
 (510), (511) **35** usługi w zakresie badania opinii, rynku i sondaży w sprawach związanych z ubezpieczeniami, **36** pośrednictwo w zawieraniu transakcji na rynku ubezpieczeń i reasekuracji, ubezpieczenia, usługi ubezpieczeniowe, w tym indywidualne i grupowe ubezpieczenia zdrowotne, ubezpieczenia kosztów leczenia, w tym kosztów leczenia za granicą, usługi ubezpieczeniowe z dostępem bezpośrednim przez Internet, doradztwo w sprawach ubezpieczeń zdrowotnych, informacja o ubezpieczeniach zdrowotnych, wycena finansowa ubezpieczenia, usługi w ramach prowadzenia agencji ubezpieczeniowych, pośrednictwo ubezpieczeniowe, usługi brokerskie w zakresie ubezpieczeń.

(111) **231795** (220) 2006 10 09 (210) 316393  
 (151) 2010 10 21 (441) 2007 01 22  
 (732) Towarzystwo Ubezpieczeń INTER Polska Spółka Akcyjna, Warszawa, PL.  
 (540)



Kolor znaku: ciemnoniebieski  
 (531) 26.3.4, 27.5.1, 29.1.4  
 (510), (511) **35** usługi w zakresie badania opinii, rynku i sondaży w sprawach związanych z ubezpieczeniami, **36** pośrednictwo w zawieraniu transakcji na rynku ubezpieczeń i reasekuracji, ubezpieczenia, usługi ubezpieczeniowe, w tym indywidualne i grupowe ubezpieczenia zdrowotne, ubezpieczenia kosztów leczenia, w tym kosztów leczenia za granicą, usługi ubezpieczeniowe z dostępem bezpośrednim przez Internet, doradztwo w sprawach ubezpieczeń zdrowotnych, informacja o ubezpieczeniach zdrowotnych, wycena finansowa ubezpieczenia, usługi w ramach prowadzenia agencji ubezpieczeniowych, pośrednictwo ubezpieczeniowe, usługi brokerskie w zakresie ubezpieczeń.

(111) **231796** (220) 2009 07 22 (210) 358543  
 (151) 2010 09 16 (441) 2009 10 26  
 (732) Bank BPH Spółka Akcyjna, Kraków, PL.  
 (540) E-LOK@TA BANKU BPH

(510), (511) **36** działalność finansowa; bankowość; analizy finansowe; usługi banku oszczędnościowego; usługi banków z dostępem bezpośrednim np. przez Internet; informacje bankowe; operacje bankowe; informacje finansowe; operacje finansowe; usługi finansowe; doradztwo w sprawach finansowych; inwestycje kapitałowe; transfer elektroniczny kapitału; transakcje finansowe; operacje walutowe; lokaty kapitałowe.

(111) **231797** (220) 2007 06 15 (210) 326607  
 (151) 2010 09 03 (441) 2007 09 17  
 (732) EUROINWEST Aleksandra Kieras, Kraków, PL.  
 (540)



Kolor znaku: czerwony, granatowy, biały  
 (531) 26.4.1, 26.4.5, 27.5.1, 29.1.13  
 (510), (511) **36** pośrednictwo w zakresie nieruchomości.

(111) **231798** (220) 2008 12 01 (210) 349274  
 (151) 2010 10 21 (441) 2009 03 16  
 (732) MY MUSIC Spółka z ograniczoną odpowiedzialnością,  
 Poznań, PL.

(540) stadium of sound

(510), (511) **35** usługi w zakresie prowadzenia reklam na rzecz innych podmiotów gospodarczych, doradztwo w zakresie prowadzenia działalności reklamowej, dystrybucja i rozpowszechnianie materiałów reklamowych, sprzęt do celów reklamowych i ekspozycyjnych, wynajmowanie powierzchni na cele reklamowe, reklamy prasowe, reklamy radiowe, reklamy telewizyjne, reklama za pomocą sieci komputerowych, **41** usługi artystów różnych dziedzin sztuki, organizowanie i obsługa dyskotek i innych imprez muzycznych i rozrywkowych, produkcja, sprzedaż i wypożyczanie nagrań dźwiękowych, produkcja, sprzedaż i wypożyczanie filmów, plakaty jako wydawnictwa, organizowanie konkursów edukacyjnych bądź rozrywkowych, organizowanie wystaw z dziedziny kultury, usługi orkiestr i zespołów muzycznych, montaż programów radiowych i telewizyjnych, usługi reporterskie, użytkowanie i wypożyczanie sal koncertowych, rozrywka i informacja o rozrywce, usługi impresariów, wypożyczanie dekoracji scenicznych, publikowanie tekstów innych niż reklamowe, realizacja i wystawianie spektakli, usługi studia nagrań, **42** usługi artystów grafików, usługi dekoracji wnętrz, wzornictwo przemysłowe, **45** zarządzanie prawami autorskimi i własnością intelektualną.

(111) **231799** (220) 2009 01 28 (210) 351327  
 (151) 2010 10 14 (441) 2009 05 11  
 (732) Jakub Szczęsny, Pruszków, PL.  
 (540)



Kolor znaku: szary, zielony, biały

(531) 1.5.1, 1.5.23, 27.5.1, 29.1.13

(510), (511) **36** doradztwo finansowe, **37** prace instalacyjne, budowlane, **42** doradztwo budowlane.

(111) **231800** (220) 2008 08 28 (210) 345454  
 (151) 2010 10 19 (441) 2008 12 08  
 (732) Krynica Vitamin Spółka z ograniczoną odpowiedzialnością,  
 Warszawa, PL.  
 (540) NIECHCICKIE NOCE  
 (510), (511) **33** wina, napoje alkoholowe.

(111) **231801** (220) 2009 06 29 (210) 357546  
 (151) 2010 08 06 (441) 2009 10 12  
 (732) NAUTIQUS Spółka z ograniczoną odpowiedzialnością,  
 Gdynia, PL.  
 (540)



Kolor znaku: ciemnoniebieski, zielony

(531) 1.1.1, 27.5.1, 29.1.12

(510), (511) **35** agencje importowo-eksportowe, agencje informacji handlowej, doradztwo w zakresie organizowania i prowadzenia działalności gospodarczej, promocja sprzedaży dla osób trzecich, pomoc w zakresie zarządzania, reklama za pomocą prasy, radia, telewizji i sieci komputerowej, **39** informacja o składowaniu, informacja o transporcie, magazynowanie, maklerstwo okrętowe, maklerstwo transportowe, przewożenie ładunków, pośrednictwo frachtowe, rozładunek, składowanie, spedycja, usługi transportowe, transport morski, transport łodziami, statkami, transport pasażerski, transport rzeczny, transport promowy, transport samochodowy, wynajmowanie magazynów, wypożyczanie samochodów, załadunek statków, **41** edukacja, kultura fizyczna, kursy, kursy korespondencyjne, nauczanie pozaszkolne, organizowanie i prowadzenie pracowni specjalistycznych, rozrywka, nauczanie przedszkolne, organizowanie zawodów sportowych.

(111) **231802** (220) 2009 06 05 (210) 356775  
 (151) 2010 09 29 (441) 2009 09 14  
 (732) CAPITAL INVESTORS Andrzej Moszczyński, Olsztyn, PL.  
 (540)

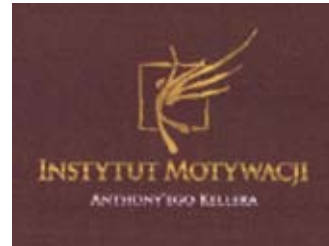

Kolor znaku: złoty, biały, brązowy

(531) 4.1.3, 26.4.1, 27.5.1, 29.1.13

(510), (511) **16** wydawnictwa na nośnikach papierowych, materiały szkoleniowe i instruktażowe w postaci wydawnictw, wydawnictwa, afisze, albumy, biuletyny, broszury, czasopisma, dzienniki, druki, foldery, katalogi, kalendarze, książki, periodyki, plany, prospekty, plakaty, publikacje, **41** edukacja, organizowanie szkoleń i kursów edukacyjnych, organizowanie i obsługa krajowych i międzynarodowych konferencji, kongresów, seminariów, sympozjów, zjazdów dla wszystkich branż, spotkań przedstawicieli przedsiębiorców z przedstawicielami władz, organizowanie i prowadzenie konkursów edukacyjnych lub rozrywkowych oraz sesji naukowych, usługi w zakresie działalności wydawniczej, przyjęć, usługi w zakresie organizowania imprez sportowo-rekreacyjnych, **43** domy turystyczne, usługi w zakresie prowadzenia: hoteli, restauracji, kawiarni, herbaciarni, kafeterii, barów, bufetów, pubów, klubów, udostępnianie terenów i urządzeń kempingowych, motele, rezerwowanie noclegów, usługi zakwaterowania w zakresie obozów wakacyjnych, rezerwacja miejsc w pensjonatach, rezerwacje hotelowe, rezerwacje kwatery, wynajmowanie sal na posiedzenia, agencje zakwaterowania na rzecz hoteli i pensjonatów, przygotowywanie dań-żywności i napojów na zamówienie oraz ich dostawa.

(111) **231803** (220) 2009 07 20 (210) 358415  
 (151) 2010 09 14 (441) 2009 10 26  
 (732) GLOBAL DESIGN Zbigniew Przybylski, Wrocław, PL.  
 (540) SOLJET

(510), (511) **16** solwentowe wielkoformatowe zestawy drukarskie z osprzętem do drukowania, części zamienne do tych zestawów, druki, materiały do drukowania.

(111) **231804** (220) 2009 07 31 (210) 358916  
 (151) 2010 10 07 (441) 2009 11 09  
 (732) MUZEUM-ZAMEK w ŁAŃCUCIE, Łańcut, PL.  
 (540) ŁAŃCUT ESTATE

(510), (511) **16** afisze, albumy, artykuły biurowe za wyjątkiem mebli, bibuły, bilety, broszury, chorągiewki papierowe, czasopisma, długopisy, druki, emblematy, folia z tworzywa sztucznego do pakowania, formularze, fotografie, gazety, kalendarze, kalkomanie, karty pocztowe, kokardy papierowe, komiksy, koperty, książki, litografie, mapy, materiały piśmienne, modele, makiety architektoniczne, nalepki, naklejki, notatniki, notesy, noże do papieru, obrazy, obrusy papierowe, obwoluty, okładki, ołówki, opakowania z papieru, papier do pakowania, palety dla malarzy, papeterie, papier listowy, pastele, pędzle, pióra wieczne, plakaty, plansze, plany, podstawki pod kufle do piwa, portrety, prospekty, pudełka kartonowe i papierowe, publikacje, reprodukcje graficzne, rysunki, serwetki papierowe, sztychy, ryty, sztalugi malarskie, śpiewniki, teczki, skoroszyty, torby i torebki do pakowania z papieru, kartonu i tworzyw sztucznych, zakładki do książek, zeszyty, **41** organizowanie, prowadzenie i obsługa wystaw, konferencji, kongresów, koncertów, pokazów, seminariów, spektakli, sympozjów i wystaw z dziedziny kultury, edukacji i rozrywki, publikowanie książek, publikowanie tekstów innych niż reklamowe, wypożyczanie sal koncertowych i wystawowych, wynajmowanie kortów tenisowych.

(111) **231805** (220) 2009 08 26 (210) 359860  
 (151) 2010 09 27 (441) 2009 12 07



(732) SEKO Kotły Centralnego Ogrzewania-Zbigniew Sitek,  
Dębica, PL.  
(540) BAWARIA  
(510), (511) 11 kotły grzewcze, kotły parowe.

(111) **231806** (220) 2009 03 10 (210) 353145  
(151) 2010 10 08 (441) 2009 06 22  
(732) Towarzystwo Obrotu Energią, Warszawa, PL.  
(540)



Kolor znaku: pomarańczowy, zielony, niebieski, ciemnoniebieski  
(531) 25.7.1, 26.1.6, 27.5.1, 29.1.13  
(510), (511) 35 reklama, usługi sekretarskie, organizowanie wystaw w celach handlowych i reklamowych, pozyskiwanie danych do komputerowych baz danych, systematyzacja danych w komputerowych bazach danych, badania opinii publicznej, doradztwo specjalistyczne w sprawach działalności gospodarczej, 39 dystrybucja energii, 40 wytwarzanie energii, 41 usługi tłumaczeń, organizowanie i prowadzenie konferencji, kongresów, seminariów, sympozjów i zjazdów dotyczących sektora paliwowo-energetycznego, ochrony środowiska, nauk prawnych i ekonomicznych, technologii informatycznych i oprogramowania komputerów oraz rynków kapitałowych i instrumentów finansowych, 42 odzyskiwanie danych komputerowych, powielanie oprogramowania do komputerów, badania biologiczne, badania prawne, projektowanie budynków, usługi grafików.

(111) **231807** (220) 2009 09 03 (210) 360138  
(151) 2010 10 05 (441) 2009 12 07  
(732) PRZEDSIĘBIORSTWO HANDLOWE „ROBOPOL” SPÓŁKA  
JAWNA ZBIGNIEW PANEK, JANUSZ FUK, Kępa k/Opola, PL.  
(540)



Kolor znaku: granatowy, pomarańczowy, biały  
(531) 9.3.1, 9.3.16, 9.7.1, 9.7.21, 9.9.1, 27.5.1, 29.1.13  
(510), (511) 09 odzież chroniąca przed wypadkami, napromieniowaniem i ogniem, rękawice do ochrony przed wypadkami, napromieniowaniem i ogniem, fartuchy i kombinezony jako odzież ochronna, nakolanniki, nałokietniki, nastopniki, nastopniki z nagolennikiem, ochronne obuwie zabezpieczające przed wypadkami, napromieniowaniem i ogniem, maski ochronne, osłony zabezpieczające twarze robotników, kaski ochronne, okulary ochronne, rękawice do ochrony przed promieniami rentgenowskimi do celów przemysłowych, maski spawalnicze, 25 bluzy drelichowe, brezentowe, skórzane, cholewki do butów, buty sznurowane, chodaki jako rodzaj butów, cholewki do obuwia, czapki, czapki bez daszka jako nakrycia głowy, czapki z daszkiem, czapki drelichowe i skórzane, fartuchy jako odzież robocza, kamizelki, kaptury do ubrań, kombinezony jako odzież, odzież robocza drelichowa, brezentowa i skórzana, spodnie robocze drelichowe, brezentowe i skórzane, koszule flanelowe, nakrycia głowy, obuwie, czubki do obuwia, obcasy do obuwia, okucia do obuwia, paski do obuwia, środki antypoślizgowe do obuwia, odzież, artykuły odzieżowe, bielizna, odzież wodoodporna, odzież z imitacji skóry, odzież ze skóry, opaski na głowę jako elementy ubrania, paski jako odzież, paski do butów, rękawice jako element odzieży, rękawiczki z jednym palcem, spodnie, ubrania, ubrania wierzchnie, wkładki do obuwia, wkładki wewnętrzne do odzieży, bezrękawniki, 35 zgrupowanie na rzecz osób trzecich wielobranżowych towarów jak odzież z tworzyw naturalnych i sztucznych, odzież ochronna, bielizna, obuwie, nakrycia głowy, skóra, imitacje skóry, artykuły gospodarstwa domowego, materiały budowlane, narzędzia i maszyny, materiały biurowe, sprzęt RTV, kosmetyki, produkty perfumeryjne, środki do prania i wybiela-

nia, substancje wiążące i spoiwa, środki do czyszczenia, polerowania, odtłuszczania i ścierania, mydła, oleje techniczne, artykuły sanitarne i grzewcze pozwalające nabywcy wygodnie oglądać i kupować te towary w wyspecjalizowanym sklepie i/lub hurtowni lub przez Internet oraz poprzez katalog sprzętu i oprogramowania komputerowego wykorzystując zamówienie korespondencyjne lub używając środków telekomunikacji; usługi w zakresie prezentacji towarów do sprzedaży w sklepach, usługi w zakresie pomocy przy sprzedaży, usługi promocyjne i marketingowe; usługi (agencje) eksportowe i importowe; pomoc handlowa w zakresie organizowania i prowadzenia przedsiębiorstwa również świadczona w ramach umowy franchisingowej.

(111) **231808** (220) 2009 04 24 (210) 355072  
(151) 2010 10 04 (441) 2009 08 03  
(732) Firma Cris-Mar Krzysztof Dziedzic, Leńcze, PL.  
(540)



Kolor znaku: czerwony  
(531) 24.17.1, 26.11.1, 27.5.1, 29.1.1  
(510), (511) 25 obuwie.

(111) **231809** (220) 2009 04 24 (210) 355073  
(151) 2010 10 04 (441) 2009 08 03  
(732) Firma Cris-Mar Krzysztof Dziedzic, Leńcze, PL.  
(540) Cris Mar  
(510), (511) 25 obuwie.

(111) **231810** (220) 2009 07 10 (210) 358084  
(151) 2010 09 27 (441) 2009 10 12  
(732) FIRMA HANDLOWA „TAB-SOL” CIEŚLAK ŁUKASZ, Dębica, PL.  
(540)



Kolor znaku: błękitny, niebieski  
(531) 1.15.15, 27.5.1, 29.1.4  
(510), (511) 03 sól do zmiękczenia wody, sól do zmywarek, mydła, środki piorące i wybielające, środki czyszczące i polerujące, środki do płukania tkanin i mycia naczyń, środki do usuwania plam, chemiczne środki do czyszczenia materiałów włókienniczych.

(111) **231811** (220) 2009 07 10 (210) 358057  
(151) 2010 10 04 (441) 2009 10 12  
(732) CREDIT HOUSE POLSKA Doradcy Kredytowi  
Spółka z ograniczoną odpowiedzialnością i Wspólnicy  
Spółka Komandytowa, Szczecin, PL.  
(540)



Kolor znaku: ciemnoróżowy, niebieski, biały  
(531) 26.4.4, 27.5.1, 29.1.13  
(510), (511) 35 usługi realizowane w agencji reklamowej; doradztwo w zakresie prowadzenia działalności gospodarczej; doradztwo specjalistyczne w zakresie wypełniania druków i formularzy; wynajem i sprzedaż powierzchni reklamowych; pomoc w zakresie przygotowania zeznań podatkowych; prognozy ekonomiczne, 36 usługi doradztwa w sprawach finansowych i ubezpieczeniowych; informacje finansowe; pośrednictwo w zakresie udzielania kredytów; usługi powiernicze; pożyczki finansowe; transakcje finansowe.

(111) **231812** (220) 2009 09 09 (210) 360369  
(151) 2010 10 20 (441) 2009 12 21  
(732) Pabianickie Zakłady Farmaceutyczne Polfa Spółka Akcyjna,  
Pabianice, PL.

(540) NONPRES  
(510), (511) **05** preparaty farmaceutyczne.

(111) **231813** (220) 2009 08 14 (210) 359417  
(151) 2010 10 22 (441) 2009 11 23  
(732) Philip Morris Products S.A., Neuchâtel, CH.  
(540)



Kolor znaku: biały, czerwony, szary, zielony i odcienie  
(531) 4.3.1, 24.1.17, 24.9.1, 26.1.1, 26.4.2, 27.5.1, 29.1.15  
(510), (511) **34** tytoń, tytoń surowy oraz tytoń w stanie przetworzonym; wyroby tytoniowe, cygara, papierosy, cygaretki, tytoń do samodzielnego skręcania papierosów, tytoń do fajek, tytoń do żucia, tabaka, papierosy aromatyzowane, papierosy kretek; snus; substytuty tytoniu (nie do celów medycznych); przybory dla palaczy, ustniki oraz bibułka do papierosów, filtry do papierosów, pojemniki na tytoń nie z metali szlachetnych, papierośnice nie z metali szlachetnych, popielniczki nie z metali szlachetnych, fajki, kieszonkowe przyrządy do skręcania papierosów, zapalniczki dla palaczy tytoniu; zapalki.

(111) **231814** (220) 2009 09 24 (210) 360909  
(151) 2010 10 19 (441) 2010 01 04  
(732) Zbigniew Kwiatkowski, Ostrówek, PL.  
(540)



Kolor znaku: niebieski, żółty  
(531) 26.4.11, 26.4.12, 27.5.1, 29.1.12  
(510), (511) **35** reklama; zarządzanie w działalności handlowej; administrowanie działalności handlowej; prace biurowe, **37** usługi budowlane; naprawy, usługi instalacyjne, **39** transport; pakowanie i składowanie towarów; organizowanie podróży, **45** usługi prawne, prywatne i społeczne usługi świadczone przez osoby trzecie w celu zaspokojenia potrzeb poszczególnych osób; usługi w zakresie zapewnienia bezpieczeństwa i ochrony osób i mienia.

(111) **231815** (220) 2008 01 11 (210) 335049  
(151) 2010 10 21 (441) 2008 04 14  
(732) Mazowieckie Centrum Sztuki Współczesnej „ELEKTROWNIA”, Radom, PL.  
(540) Generator sztuki

(510), (511) **37** konserwacja zbiorów sztuki współczesnej, **39** przechowywanie zbiorów sztuki współczesnej, **41** organizacja wystaw dotyczących sztuki współczesnej, usługi w zakresie projektowania, opracowywania i promocji sztuki współczesnej, usługi doradcze dotyczące działań artystycznych na obiektach przemysłowych zaadoptowanych dla potrzeb kultury, organizowanie zajęć warsztatowych, szkoleń, seminariów, wykładów, widowisk teatralnych, spotkań z twórcami i specjalistami w dziedzinie sztuki współczesnej, wspieranie działalności badawczej i naukowej w zakresie sztuki współczesnej w formie patronatu, **42** tworzenie i obsługa internetowego systemu informacyjnego o sztuce współczesnej, obejmującego digitalizację zbiorów i pokazywanie ich w kontekście zjawisk artystycznych w sztuce na świecie.

(111) **231816** (220) 2008 01 11 (210) 335048  
(151) 2010 10 21 (441) 2008 04 14  
(732) Mazowieckie Centrum Sztuki Współczesnej „ELEKTROWNIA”, Radom, PL.

(540) Fabryka wyobraźni  
(510), (511) **37** konserwacja zbiorów sztuki współczesnej, **39** przechowywanie zbiorów sztuki współczesnej, **41** organizacja wystaw dotyczących sztuki współczesnej, usługi w zakresie projektowania, opracowywania i promocji sztuki współczesnej, usługi doradcze dotyczące działań artystycznych na obiektach przemysłowych zaadoptowanych dla potrzeb kultury, organizowanie zajęć warsztatowych, szkoleń, seminariów, wykładów, widowisk teatralnych, spotkań z twórcami i specjalistami w dziedzinie sztuki współczesnej, wspieranie działalności badawczej i naukowej w zakresie sztuki współczesnej w formie patronatu, **42** tworzenie i obsługa internetowego systemu informacyjnego o sztuce współczesnej, obejmującego digitalizację zbiorów i pokazywanie ich w kontekście zjawisk artystycznych w sztuce na świecie.

(111) **231817** (220) 2008 09 11 (210) 346003  
(151) 2010 10 26 (441) 2008 12 22  
(732) Firma Cukiernicza „SOLIDARNOŚĆ-rok założenia 1952” Spółka z ograniczoną odpowiedzialnością, Lublin, PL.  
(540)



(531) 26.3.2, 26.4.2, 27.5.1  
(510), (511) **30** wyroby cukiernicze, słodcze, wyroby czekoladowe.

(111) **231818** (220) 2009 07 14 (210) 358194  
(151) 2010 09 09 (441) 2009 10 26  
(732) ZAKŁADY TŁUSZCZOWE „BIELMAR” Sp. z o.o., Bielsko-Biała, PL.  
(540)



Kolor znaku: niebieski, pomarańczowy, brązowy, żółty  
(531) 8.1.1, 8.1.7, 8.1.8, 26.11.1, 26.11.13, 27.5.1, 29.1.14  
(510), (511) **04** olej rzepakowy dla celów przemysłowych, **29** masło arachidowe, masło kakaowe, jogurt, kefir, masło kokosowe, olej kokosowy, tłuszcz kokosowy, margaryna, masło, krem na bazie masła, masło czekoladowe, napoje mleczne lub z przewagą mleka, mleczne produkty, mleko, olej rzepakowy, olej słonecznikowy, olej z oliwek, oliwa, olej z orzechów palmowych, ser, olej sezamowy, smalec, śmietana, tłuszcze jadalne, rafinowane tłuszcze roślinne jadalne, masło roślinne, oleje jadalne, komponenty i ekstrakty tłuszczów roślinnych rafinowanych, **30** napoje na bazie czekolady, kakao, napoje na bazie kakao, napoje na bazie kawy, lody, napoje czekoladowe z mlekiem, napoje kakaowe z mlekiem.

(111) **231819** (220) 2008 07 08 (210) 343258  
(151) 2010 09 07 (441) 2008 10 13

(732) DCS Computer Consultants Group Jacek Diehl, Warszawa, PL.  
(540)

**DCS** Computer Consultants Group

Kolor znaku: biały, niebieski

(531) 27.5.1, 29.1.12

(510), (511) **09** części i podzespoły do montażu komputerów, programy komputerowe nagrane, **35** prowadzenie interesów osób trzecich, usługi przedstawicielskie w branży komputerowej, pośrednictwo handlowe, kojarzenie kontrahentów, **37** usługi w zakresie: instalacji, obsługi i naprawy systemów przekazywania danych, dźwięku i obrazu w łączności telekomunikacyjnej, komputerowej w systemie cyfrowym i analogowym instalacja i naprawa urządzeń telefonii komórkowej i GPS, usługi w zakresie wykonania instalacji połączeń światłowodowych, telekomunikacyjnych i komputerowych, **38** pobieranie i przesyłanie danych na rzecz osób trzecich przy pomocy urządzeń komputerowych, terminali i urządzeń radiokomunikacyjnych, **41** prowadzenie kursów edukacyjnych: w zakresie sprzętu komputerowego i oprogramowania, systemów informatycznych, systemów automatyki, systemów telekomunikacyjnych i systemów transmisji danych, **42** usługi konstruktorskie, opinie i ekspertyzy: w zakresie sprzętu komputerowego i oprogramowania, systemów informatycznych, systemów automatyki, systemów telekomunikacyjnych i systemów transmisji danych, doradztwo zawodowe: w zakresie komputerowego oprogramowania systemów informatycznych, systemów automatyki, systemów telekomunikacyjnych i systemów transmisji danych, projektowanie oprogramowań komputerowych.

(111) **231820** (220) 2009 02 04 (210) 351637

(151) 2010 10 26 (441) 2009 05 11

(732) „TOP” Spółka Cywilna Maciej Fleischer, Ewa Fleischer, Chodzież, PL.

(540)



Kolor znaku: zielony

(531) 26.2.1, 27.5.1, 29.1.3

(510), (511) **29** jogurty, sery, produkty mleczne.

(111) **231821** (220) 2009 09 04 (210) 360194

(151) 2010 10 05 (441) 2009 12 07

(732) Przedsiębiorstwo Produkcyjno-Handlowo-Usługowe BORPOL Władysław Boruch, Niedrzwica Kościelna, PL.

(540)



Kolor znaku: brązowy, biały

(531) 2.3.1, 5.5.23, 27.5.1, 29.1.12

(510), (511) **43** restauracje, motele, obsługa gastronomiczna z własnym zapleczem, produktami i transportem.

(111) **231822** (220) 2009 07 31 (210) 358956

(151) 2010 09 22 (441) 2009 11 09

(732) KOKORO SMAKI JAPONII SPÓŁKA Z OGRANICZONĄ ODPOWIEDZIALNOŚCIĄ, Warszawa, PL.

(540)



**SMAKI JAPONII**

Kolor znaku: czarny, czerwony, złoty, biały

(531) 10.3.7, 26.1.1, 26.4.1, 26.4.16, 27.5.1, 29.1.14

(510), (511) **30** herbata, napoje, desery i potrawy na bazie herbaty, **35** usługi importowo-eksportowe, usługi reklamowe, prowadzenie sklepów, hurtowni, punktów sprzedaży w zakresie artykułów spożywczych, napojów bezalkoholowych, napojów alkoholowych, **43** usługi barów szybkiej obsługi, kawiarni, kafeterii, bufetów, restauracji, restauracji samoobsługowych, sushi barów, hoteli, pensjonatów, obsługa gastronomiczna z własnym zapleczem, produktami i transportem, usługi cateringowe.

(111) **231823** (220) 2009 05 13 (210) 355784

(151) 2010 08 18 (441) 2009 08 17

(732) ENC SPORT Kamil Grzegorz Orzechowski, Elbląg, PL.

(540) ENC SPORT

(510), (511) **05** dietetyczne substancje do celów medycznych, preparaty farmaceutyczne, odżywki, mineralne dodatki do żywności, preparaty witaminowe; preparaty do odchudzania; preparaty wspomagające organizm w niezbędne witaminy i mikroelementy, **25** odzież, bielizna, obuwie, nakrycia głowy, **28** sprzęt i artykuły sportowe, gimnastyczne, siłowo-kulturystyczne nie ujęte w innych klasach, **29** koncentraty spożywcze wysokobiałkowe oraz wysokobiałkowo-węglowodanowe z dodatkiem witamin i składników mineralnych dla sportowców i ludzi obciążonych dużym wysiłkiem fizycznym, **30** koncentraty spożywcze węglowodanowe z dodatkiem witamin i składników mineralnych dla sportowców i ludzi obciążonych dużym wysiłkiem fizycznym, **35** usługi w zakresie sprzedaży i dystrybucji: dietetycznych substancji do celów medycznych, preparatów farmaceutycznych, odżywek, mineralnych dodatków do żywności, preparatów witaminowych; preparatów do odchudzania; suplementów diety; koncentratów spożywczych wysokobiałkowych oraz wysokobiałkowo-węglowodanowych z dodatkiem witamin i składników mineralnych dla sportowców i ludzi obciążonych dużym wysiłkiem fizycznym; koncentratów spożywczych węglowodanowych z dodatkiem witamin i składników mineralnych dla sportowców i ludzi obciążonych dużym wysiłkiem fizycznym; sprzętu i artykułów sportowych, gimnastycznych, siłowo-kulturystycznego oraz sprzedaż produktów wyżej wymienionych przez Internet.

(111) **231824** (220) 2009 07 13 (210) 358146

(151) 2010 08 25 (441) 2009 10 26

(732) Ogólnopolski Serwis Internetowy Go3.pl Emilia Orzechowska, Łódź, PL.

(540)



(531) 24.17.1, 26.2.7, 26.4.1, 27.5.1, 27.7.1

(510), (511) **09** czytniki znaków optycznych, dane na nośnikach optycznych, urządzenia do przetwarzania informacji, drukarki komputerowe, dyski do rejestracji dźwięku, dyski kompaktowe nośniki danych, dyski kompaktowe audio-wideo, urządzenia do fotokopowania, głowice nagrywające, skanery, hologramy, interfejsy, kamery wizyjne, karty inteligentne z obwodami scalonymi zintegrowanymi, karty magnetyczne kodowane, kodery magnetyczne, pamięci komputerowe, programy komputerowe, komputery, komputerowe sterujące programy systemu operacyjnego, komputerowe programy nagrane, komputery przenośne, monitory, myszy dla informatyki,

optyczne i magnetyczne nośniki informacji, notesy elektroniczne, plotery, **35** prowadzenie usług w zakresie: dystrybucji i rozpowszechniania materiałów reklamowych, próbek, druków, prospektów i broszur, pozyskiwanie i systematyzacja danych do komputerowych baz danych, komputerowe zarządzanie plikami, organizowanie wystaw w celach handlowych lub reklamowych, pokazy towarów, promocja sprzedaży dla osób trzecich, reklama za pośrednictwem sieci komputerowych, prasy, radia i telewizji, wyselekcjonowanie dla osób trzecich różnych produktów dotyczących sprzętu komputerowego tak by umożliwić konsumentom obejrzenie i dokonanie zakupu z pośrednictwem strony internetowej, **38** prowadzenie usług w zakresie: przesyłania informacji, łączności przez terminale komputerowe, przesyłania informacji tekstowej i obrazowej przy pomocy komputera, poczta elektroniczna, ogłoszenia elektroniczne, **42** prowadzenie usług w zakresie: doradztwa w sprawach sprzętu komputerowego, instalacje oprogramowania komputerowego, aktualizacja oprogramowania komputerowego, odzyskiwanie danych komputerowych, powielanie i konserwacja oprogramowania komputerowego, konwersja danych przez programy komputerowe, projektowanie oprogramowania komputerowego, tworzenie i utrzymywanie stron internetowych dla osób trzecich.

(111) **231825** (220) 2009 07 31 (210) 358912  
(151) 2010 10 08 (441) 2009 11 09

(732) UPC Polska Spółka z ograniczoną odpowiedzialnością, Warszawa, PL.

(540) Internet Student

(510), (511) **35** promocja sprzedaży, **38** łączność przez sieć światłowodów, połączenia ze światową siecią komputerową za pośrednictwem komputera, przesyłanie informacji tekstowej i obrazowej przy pomocy komputera, usługi połączeń i trasy połączeń dla telekomunikacji.

(111) **231826** (220) 2009 06 17 (210) 357159  
(151) 2010 08 13 (441) 2009 09 28

(732) RADIO ZET Spółka z ograniczoną odpowiedzialnością, Warszawa, PL.

(540) ZETT2

(510), (511) **09** płyty i dyski z nagraniami, **16** papier i artykuły piernicze, publikacje drukowane, afisze, prospekty, katalogi, broszury, naklejki i nalepki, periodyki, czasopisma, materiały szkoleniowe i instruktażowe, kalendarze, papeteria, materiały piśmienne, artykuły biurowe, **35** usługi agencji reklamowej; prowadzenie reklamy i promocji osób trzecich; badanie rynku i opinii publicznej; opracowywanie i produkcja reklam prasowych, radiowych i telewizyjnych, usługi reklamowe, dystrybucja i rozpowszechnianie programów i materiałów reklamowych; informacja handlowa i biznesowa; doradztwo, zarządzanie i pomoc w działalności gospodarczej; organizacja wystaw handlowych lub reklamowych; zdobywanie informacji i przetwarzanie informacji o działalności gospodarczej, zarządzanie zbiorami informatycznymi, **38** usługi agencji informacyjnej, komunikacja telefoniczna, rozpowszechnianie programów radiowych i telewizyjnych, retransmisja programów, opracowywanie i przekazywanie wiadomości, **41** prowadzenie i organizowanie transmisji, organizowanie konkursów edukacyjnych i rozrywkowych, rozrywka prasowa, radiowa i telewizyjna, organizacja czasu wolnego, produkcja i organizowanie widowisk, pokazów, spektakli, koncertów i imprez rozrywkowych oraz kulturalnych, organizowanie imprez sportowych, udostępnianie nagranych nośników obrazu i dźwięku, wypożyczanie nagrań, usługi w zakresie opracowywania reportaży, usługi w zakresie opracowywania tłumaczeń; agencja impresaryjna, agencja artystyczna; organizowanie i rozpowszechnianie programów edukacyjnych i rozrywkowych, produkcja i montaż programów radiowych i telewizyjnych, **42** usługi w zakresie doradztwa oraz opracowywania ekspertyz i raportów naukowo-badawczych w dziedzinie mediów, **45** zarządzanie prawami autorskimi do utworów literackich, publicystycznych, naukowych, muzycznych, słowno-muzycznych, audialnych w zakresie reprodukcji, wprowadzania do obrotu, zwielokrotniania i rozpowszechniania.

(111) **231827** (220) 2008 12 22 (210) 350286  
(151) 2010 09 14 (441) 2009 03 30

(732) „FLAVI” Aneta Czogalla, Gaszowice, PL.

(540)

**flavi**

Kolor znaku: czarny, czerwony

(531) 26.3.1, 27.5.1, 29.1.12

(510), (511) **04** alkohol jako paliwo, **06** produkty ze stali nierdzewnej zawarte w tej klasie, **11** urządzenia do wytwarzania pary, ogrzewania, oświetlenia-zawarte w tej klasie.

(111) **231828** (220) 2009 06 29 (210) 357603  
(151) 2010 08 18 (441) 2009 10 12

(732) Bielenda Kosmetyki Naturalne Spółka z ograniczoną odpowiedzialnością, Kraków, PL.

(540) BIELEND A IN VITRO

(510), (511) **03** kosmetyki upiększające, kosmetyki pielęgnacyjne, wyroby perfumeryjne i dezodoranty, olejki, środki i preparaty do makijażu i demakijażu, środki czystości, preparaty kosmetyczne do odchudzenia i kosmetyki profesjonalne, kosmetyki do stylizacji włosów, **05** preparaty farmaceutyczne, suplementy żywności dla celów leczniczych, preparaty witaminowe, kosmetyczne preparaty lecznicze.

(111) **231829** (220) 2009 08 10 (210) 359216  
(151) 2010 09 22 (441) 2009 11 23

(732) PAMA PARKIET Spółka z ograniczoną odpowiedzialnością, Owińska, PL.

(540)



Kolor znaku: szary, zielony, czerwony

(531) 5.3.14, 26.4.1, 27.5.1, 29.1.13

(510), (511) **19** elementy drewniane (belki, deski, listwy, płyty) nasączone olejami lub wyrobami na bazie olejków.

(111) **231830** (220) 2009 06 18 (210) 357183  
(151) 2010 08 13 (441) 2009 09 28

(732) MEDITRANS Karol Dworzaczek, Kielce, PL.

(540)

**PrimaDent**

Kolor znaku: niebieski, biały

(531) 1.15.15, 17.5.9, 26.4.1, 27.5.1, 29.1.12

(510), (511) **03** środki do czyszczenia glazury, mydła dezynfekujące, chusteczki nasączone płynami kosmetycznymi, pasty do zębów, proszki do zębów, płyny czyszczące do zębów, preparaty do pielęgnacji jamy ustnej, preparaty do czyszczenia protez zębowych, **05** środki dezynfekcyjne do toalet chemicznych, środki odkażające, środki dezynfekcyjne do celów higienicznych, chusteczki nasączone płynami farmaceutycznymi, materiały do plombowania zębów, plastry, materiały opatrunkowe, środki sanitarne do celów medycznych, **10** aparatura i instrumenty stomatologiczne, zdjęcia rentgenowskie dla celów medycznych, zęby sztuczne, zgłębniki chirurgiczne, wkłady z włókna szklanego do odbudowy zębów, aerozole (dozowniki) do celów medycznych, bandaże elastyczne i podtrzymujące, aparatura i instrumenty chirurgiczne, fotele dentystyczne i lekarskie, igły do celów medycznych, kaniule, lampy do celów medycznych i leczniczych, lasery do celów medycznych, aparatura i instrumenty medyczne, nici chirurgiczne, nożyce chirurgiczne, protezy, protezy

dentystyczne, aparaty radiologiczne i rentgenowskie do celów medycznych, rękawice do celów medycznych, skalpele, spluwaczki do celów leczniczych.

(111) **231831** (220) 2009 06 18 (210) 357184  
 (151) 2010 08 24 (441) 2009 09 28  
 (732) NOMI Spółka Akcyjna, Kielce, PL.  
 (540)



Kolor znaku: niebieski, biały, pomarańczowy, czarny  
 (531) 26.4.2, 26.11.2, 27.5.1, 29.1.14

(510), (511) **01** preparaty chemiczne dla przemysłu, preparaty do prowadzenia prac badawczych, stosowane w fotografii jak również w rolnictwie, ogrodnictwie i leśnictwie, nawozy użyźniające glebę, kleje dla celów przemysłowych, **02** farby, lakiery, preparaty zabezpieczające przed rdzą i korozją, preparaty do konserwacji drewna, zaprawy farbierskie, folie metalowe i formy proszkowe dla malarzy i dekoratorów, **03** preparaty i środki do czyszczenia, polerowania, szorowania i ścierania, **04** świece do oświetlenia, knoty do świec, **05** preparaty przeciwpaśmożytnicze, środki przeciw robactwu, preparaty grzybobójcze, środki chwastobójcze, **06** metalowe materiały budowlane, przenośne metalowe konstrukcje budowlane, przewody nieelektryczne i druty z metali nieszlachetnych, drobne wyroby żelazne, pojedyncze drobne wyroby metalowe, rury i rurki metalowe, **08** narzędzia i przyrządy sterowane ręcznie, **09** urządzenia i przyrządy do przewodzenia, przełączania, transformowania, akumulowania, regulowania lub kontrolowania elektryczności, **11** urządzenia do oświetlania, ogrzewania, wytwarzania pary, gotowania, chłodzenia, suszenia, wentylacji, zaopatrzenia w wodę i do celów sanitarnych, **16** pędzle malarskie, materiały z tworzyw sztucznych do pakowania (nie ujęte w innych klasach), torby z tworzyw sztucznych na śmieci, torebki do pakowania, **17** tworzywa sztuczne w formie wyciśniętej stosowane w produkcji, materiały wypełniające, uszczelniające i izolujące, giętkie rury niemetalowe, **19** materiały budowlane niemetalowe, rury sztywne niemetalowe stosowane w budownictwie, **20** meble, lustra, ramy do obrazów, wyroby (nie ujęte w innych klasach) z drewna, korka, trzciny, wikliny, rogu, kości słoniowej, fiszbinu, muszli, bursztynu, macicy perłowej, sepiolitu i imitacji tych wszystkich materiałów lub tworzyw sztucznych, **27** dywany, dywaniki, maty i słomianki, linoleum i inne materiały do pokrywania podłóg, tapety (nietekstylne).

(111) **231832** (220) 2008 02 21 (210) 336964  
 (151) 2010 09 22 (441) 2008 05 26  
 (732) Z.P.H.U. „MURABET” Zdzisław Kotynia, Danków, PL.  
 (540)



Kolor znaku: pomarańczowy, granatowy  
 (531) 27.5.1, 29.1.12

(510), (511) **06** barierki ochronne metalowe, belki metalowe, belki stropowe metalowe, szalunki do betonu metalowe, kratownice i szkielety ramowe dla budownictwa metalowe, materiały zbrojenio-we dla budownictwa metalowe, tkanina druciana, konstrukcje metalowe dla budownictwa, konstrukcje przenośne metalowe, materiały konstrukcyjne metalowe, obudowy do korytarzy podziemnych metalowe i ich elementy, budowlane worki metalowe do wypełniania substancją twardniejącą, rusztowania metalowe, metalowe worki do wypełnień pustych przestrzeni w budownictwie, sklepienia koryta-

ry podziemnych metalowe, okładziny metalowe konstrukcyjne i budowlane, słupy metalowe, podpory metalowe, stropy metalowe, sufity metalowe, ścianki szczelne metalowe, materiały zbrojenio-we do betonu metalowe, ogrodzenia metalowe, **07** maszyny dla górnictwa, obudowy maszyn, osłony maszyn, pompy jako maszyny, ruchome chodniki, maszyny do stemplowania, **17** materiały izolacyjne, zaprawy izolacyjne, tkaniny izolacyjne, farby izolacyjne, materiały uszczelniające, substancje uszczelniające do połączeń, **19** belki niemetalowe, beton, cement budowlany, szalunki do betonu niemetalowe, betonowe elementy budowlane, drewno budowlane, konstrukcje budowlane niemetalowe, budowlane materiały niemetalowe, konstrukcyjne elementy niemetalowe dla budownictwa, obudowy niemetalowe korytarzy podziemnych i ich elementy, budowlane worki niemetalowe do wypełniania substancją twardniejącą, niemetalowe worki do wypełnień pustych przestrzeni w budownictwie, sklepienia korytarzy podziemnych niemetalowe, materiały ogniotrwałe, okładziny niemetalowe dla budownictwa, pokrycia niemetalowe dla budownictwa, rusztowania niemetalowe, słupy niemetalowe, belki stropowe niemetalowe, sufity niemetalowe, ścianki działowe i szczelne niemetalowe, podpory niemetalowe, kamień, kostka brukowa, ogrodzenia niemetalowe, materiały do budowy i pokryć dróg i chodników, wapno, zaprawy budowlane.

(111) **231833** (220) 2008 10 17 (210) 347576  
 (151) 2010 07 06 (441) 2009 01 19  
 (732) „WOŁOSZYN” Mieczysław Wołoszyn, Warszawa, PL.  
 (540)



Kolor znaku: szary, czerwony, jasnoczerwony  
 (531) 1.15.5, 27.5.1, 29.1.12

(510), (511) **04** podpałki do grilla, elementy drewniane do zapalania, **08** pilniczki i patyczki do paznokci, **20** wyroby z drewna nie ujęte w innych klasach w tym patyczki, pałeczki, **21** wykałaczki, **34** zapalaki, rozpalacze, zapalniczki, papierośnice, zapalaki zwykłe, drewniane i tekturowe, zapalaki przedłużone kominkowe, zapalniczki dla palaczy, papierośnice nie z metali szlachetnych; zapalaki do celów reklamowych, opakowania reklamowe na zapalaki i rozpalacze.

(111) **231834** (220) 2008 10 17 (210) 347575  
 (151) 2010 07 06 (441) 2009 01 19  
 (732) „WOŁOSZYN” Mieczysław Wołoszyn, Warszawa, PL.  
 (540) Wołoszyn

(510), (511) **04** podpałki do grilla, elementy drewniane do zapalania, **08** pilniczki i patyczki do paznokci, **20** wyroby z drewna nie ujęte w innych klasach w tym patyczki, pałeczki, **21** wykałaczki, **34** zapalaki, rozpalacze, zapalniczki, papierośnice, zapalaki zwykłe, drewniane i tekturowe, zapalaki przedłużone kominkowe, zapalniczki dla palaczy, papierośnice nie z metali szlachetnych; zapalaki do celów reklamowych, opakowania reklamowe na zapalaki i rozpalacze.

(111) **231835** (220) 2004 05 01 K (210) 335550  
 (151) 2010 09 10 (441) 2008 04 28  
 (732) VAMIX, naamloze vennootschap, Gent, BE.  
 (540)



Kolor znaku: niebieski, pomarańczowy, pomarańczowo-żółty, biały  
 (531) 8.1.9, 27.5.1, 29.1.14

(510), (511) **30** pączki, także pączki głęboko mrożone; mąka i przetwory zbożowe do produkcji pączków.

(111) **231836** (220) 2009 08 03 (210) 358977  
 (151) 2010 09 22 (441) 2009 11 09

(732) Przedsiębiorstwo Produkcyjno-Handlowo-Usługowe „EFFECT” Anna Iwaniak, Kędzierzyn-Koźle, PL.  
(540)

# Superblue

Kolor znaku: ciemnoniebieski

(531) 27.5.1, 29.1.4

(510), (511) **01** środki chemiczne dla przemysłu, amoniak do celów przemysłowych, preparaty do oczyszczania gazów spalinowych, amidy kwasu karbaminowego.

(111) **231837** (220) 2009 05 14 (210) 355878  
(151) 2010 10 14 (441) 2009 08 17

(732) Universe Properties Group Spółka z ograniczoną odpowiedzialnością, Warszawa, PL.

(540) Premium Real Estate.pl

(510), (511) **36** agencje nieruchomości, agencje mieszkaniowe; agencje pośrednictwa w handlu nieruchomościami; wycena nieruchomości; doradztwo w zakresie rynku nieruchomości; dzierżawa nieruchomości; administrowanie nieruchomościami; zarządzanie nieruchomościami; wynajmowanie mieszkań, wynajmowanie pomieszczeń biurowych, **38** przysyłanie informacji tekstowych i obrazowych za pośrednictwem terminali komputerowych i sieci internetowej; usługi informacyjne on-line, związane z telekomunikacją, **41** usługi wydawnicze, usługi w zakresie organizacji imprez sportowych, rekreacyjnych, zawodów, pokazów; nauczanie; szkolenie, prowadzenie treningów w zakresie dyscyplin sportowych; organizacja imprez rozrywkowych, przedstawień, przyjęć, balów, organizacja i obsługa: sympozjów, konferencji, kongresów; organizacja wypożyczenia.

(111) **231838** (220) 2009 07 21 (210) 358464  
(151) 2010 10 08 (441) 2009 10 26

(732) DCB Spółka z ograniczoną odpowiedzialnością, Olsztyn, PL.

(540) D e C o B a

(510), (511) **11** lampy elektryczne do podświetlania banknotów.

(111) **231839** (220) 2009 06 19 (210) 357247  
(151) 2010 08 13 (441) 2009 09 28

(732) „SYSTEMY KOMPUTEROWE GŁÓWKA” SPÓŁKA AKCYJNA, Bielsko-Biała, PL.

(540)



(531) 27.5.1

(510), (511) **09** programy komputerowe, systemy informatyczne, bazy danych, komputery i wyposażenie dla przetwarzania informacji, urządzenia peryferyjne, drukarki, klawiatury, skanery, plotery, urządzenia wyświetlające (monitory), dyski, pamięci, pióra elektroniczne, procesory, urządzenia do interkomunikacji, interfejsy, modemy, cyfrowe aparaty i kamery fotograficzne, części zapasowe i osprzęt do: komputerów, drukarek, kas fiskalnych, urządzeń wyświetlających, kalkulatory, czytniki kodów kreskowych, programy komputerowe (software), profesjonalne programy użytkowe zarejestrowane na taśmach, dyskach optycznych, dyskietkach magnetycznych, videodyskach, na kartach i innych nośnikach, kasy fiskalne, telefony, telefaxy, telegrafy, urządzenia do: systemów telekomunikacyjnych, sieci komputerowych, abonenckich central telefonicznych, systemów okablowania strukturalnego, systemów teleinformatycznych, **35** transkrypcja informacji, zarządzanie zbiorami informatycznymi, doradztwo w zakresie organizacji i zarządzania przedsiębiorstwami i przedsięwzięciami, informacja o działalności gospodarczej, pro-

mocja i marketing w sieciach komputerowych, udostępnianie baz danych w zakresie informacji miejskiej, branżowej, specjalistycznej, reprodukcja komputerowych nośników informacji, reprodukcja baz danych, usługi kserograficzne, usługi poligrafii i małej poligrafii, **37** instalowanie i serwisowanie: systemów telekomunikacyjnych, sieci komputerowych, urządzeń komputerowych, abonenckich central telefonicznych, systemów okablowania strukturalnego, systemów teleinformatycznych, **38** usługi telekomunikacyjne w zakresie dostępu do sieci Internet i call-centre.

(111) **231840** (220) 2009 05 21 (210) 356148  
(151) 2010 08 04 (441) 2009 08 31

(732) Jarosław Lichota, Kraków, PL.

(540)



Kolor znaku: biały, czarny, szary, zielony, niebieski

(531) 2.9.4, 26.4.2, 27.5.1, 29.1.15

(510), (511) **05** płyny do soczewek, preparaty do konserwowania, dezynfekcji i czyszczenia szkieł i soczewek kontaktowych, optycznych i korekcyjnych, preparaty do konserwowania, dezynfekcji i czyszczenia okularów i szkieł okularów, w tym szkieł antyrefleksyjnych, preparaty do zabezpieczania szkieł okularów przed parowaniem, produkty farmaceutyczne, w tym: płyny i krople nawilżające do oczu, płyny do przemywania oczu, preparaty wspomagające leczenie i poprawiające kondycję wzroku, preparaty do pielęgnacji oczu, dietetyczne środki spożywcze do celów leczniczych, **09** aparatura i instrumenty optyczne, wyroby optyczne, artykuły oftalmiczne, binokle, okulary, okulary przeciwsłoneczne, okulary przeciwosłepieniowe, okulary ochronne, przemysłowe, sportowe, oprawki do okularów, soczewki i szkła optyczne, korekcyjne i kontaktowe, szkła do okularów, oprawki do okularów, elementy opraw do okularów, etui na okulary, pojemniczki na szkła i soczewki optyczne, korekcyjne i kontaktowe, pojemniczki na szkiełka mikroskopowe, lornetki, lunety, lupy, optyczne pomoce dla słabo widzących nie zawarte w innych klasach, sznureczki i łańcuszki do okularów, szkła optyczne, **21** ściereczki i ściereczki z mikrofibry, ircha do czyszczenia, **35** oforowanie w celu sprzedaży osobom trzecim w sklepie, hurtowni, w formie zamówienia korespondencyjnego, w formie sprzedaży wysyłkowej, w formie sprzedaży katalogowej, a także w miejscu i czasie dowolnie przez odbiorców wybranym, w tym poprzez sieci telekomunikacyjne i informatyczne, także w formie sprzedaży internetowej poprzez strony internetowe towarów z zakresu płynów do soczewek, preparatów do konserwowania dezynfekcji i czyszczenia szkieł i soczewek kontaktowych, optycznych i korekcyjnych, preparatów do konserwowania, dezynfekcji i czyszczenia okularów i szkieł okularów, w tym szkieł antyrefleksyjnych: preparatów do zabezpieczania szkieł okularów przed parowaniem, produktów farmaceutycznych, w tym: płynów i kropli nawilżających do oczu, płynów do przemywania oczu, preparatów wspomagających leczenie i poprawiających kondycję wzroku, preparatów do pielęgnacji oczu, dietetycznych środków spożywczych do celów leczniczych, aparatury i instrumentów optycznych, produktów z zakresu sprzętu optycznego, binokli, okularów, okularów przeciwsłonecznych, okularów przeciwosłepieniowych, okularów ochronnych, przemysłowych, sportowych, oprawek do okularów, soczewek i szkieł optycznych, korekcyjnych i kontaktowych, szkieł do okularów, oprawek do okularów, elementów opraw do okularów, bibelotów okularowych, etui na okulary, pojemniczków na szkła i soczewki optyczne, korekcyjne i kontaktowe, pojemniczków na szkiełka mikroskopowe, lornetek, lunet, lup, optycznych pomocy dla słabo widzących, sznureczków i łańcuszków do okularów, szkła optycznego, pozwalające nabywcy wygodnie je oglądać i kupować, pośrednictwo handlowe w zakresie sprzedaży w/w towarów, usługi w zakresie prowadzenia salonów optycznych, **44** usługi optyczne, usługi w zakresie diagnozowania i badania wzroku, usługi w zakresie komputerowego badania wzroku, usługi w zakresie kosmetyki okulistycznej, dobór soczewek kontaktowych, konsultacje w zakresie korekcji wzroku.

(111) **231841** (220) 2009 05 21 (210) 356149  
(151) 2010 08 04 (441) 2009 08 31

(732) Jarosław Lichota, Kraków, PL.

## (540) OPTILAND

(510), (511) **05** płyny do soczewek, preparaty do konserwowania, dezynfekcji i czyszczenia szkieł i soczewek kontaktowych, optycznych i korekcyjnych, preparaty do konserwowania, dezynfekcji i czyszczenia okularów i szkieł okularów, w tym szkieł antyrefleksyjnych, preparaty do zabezpieczania szkieł okularów przed parowaniem, produkty farmaceutyczne, w tym: płyny i krople nawilżające do oczu, płyny do przemywania oczu, preparaty wspomagające leczenie i poprawiające kondycję wzroku, preparaty do pielęgnacji oczu, dietetyczne środki spożywcze do celów leczniczych, **09** aparatura i instrumenty optyczne, wyroby optyczne, artykuły oftalmiczne, binokle, okulary, okulary przeciwsłoneczne, okulary przeciwosłepieniowe, okulary ochronne, przemysłowe, sportowe, oprawki do okularów, soczewki i szkła optyczne, korekcyjne i kontaktowe, szkła do okularów, oprawki do okularów, elementy opraw do okularów, etui na okulary, pojemniczki na szkła i soczewki optyczne, korekcyjne i kontaktowe, pojemniczki na szkiełka mikroskopowe, lornetki, lunety, lupy, optyczne pomoce dla słabo widzących nie zawarte w innych klasach, sznureczki i łańcuszki do okularów, szkło optyczne, **21** ściereki i ściereczki z mikrofibry, ircha do czyszczenia, **35** oferowanie w celu sprzedaży osobom trzecim w sklepie, hurtowni, w formie zamówienia korespondencyjnego, w formie sprzedaży wysyłkowej, w formie sprzedaży katalogowej, a także w miejscu i czasie dowolnie przez odbiorców wybranym, w tym poprzez sieci telekomunikacyjne i informatyczne, także w formie sprzedaży internetowej poprzez strony internetowe towarów z zakresu płynów do soczewek, preparatów do konserwowania dezynfekcji i czyszczenia szkieł i soczewek kontaktowych, optycznych i korekcyjnych, preparatów do konserwowania, dezynfekcji i czyszczenia okularów i szkieł okularów, w tym szkieł antyrefleksyjnych: preparatów do zabezpieczania szkieł okularów przed parowaniem, produktów farmaceutycznych, w tym: płynów i kropli nawilżających do oczu, płynów do przemywania oczu, preparatów wspomagających leczenie i poprawiających kondycję wzroku, preparatów do pielęgnacji oczu, dietetycznych środków spożywczych do celów leczniczych, aparatury i instrumentów optycznych, produktów z zakresu sprzętu optycznego, binokli, okularów, okularów przeciwsłonecznych, okularów przeciwosłepieniowych, okularów ochronnych, przemysłowych, sportowych, oprawek do okularów, soczewek i szkieł optycznych, korekcyjnych i kontaktowych, szkieł do okularów, oprawek do okularów, elementów opraw do okularów, bibelotów okularowych, etui na okulary, pojemniczków na szkła i soczewki optyczne, korekcyjne i kontaktowe, pojemniczków na szkiełka mikroskopowe, lornetek, lunet, lup, optycznych pomocy dla słabo widzących, sznureczków i łańcuszków do okularów, szkła optycznego, pozwalające nabywcy wygodnie je oglądać i kupować, pośrednictwo handlowe w zakresie sprzedaży w/w towarów, usługi w zakresie prowadzenia salonów optycznych, **44** usługi optyczne, usługi w zakresie diagnozowania i badania wzroku, usługi w zakresie komputerowego badania wzroku, usługi w zakresie kosmetyki okulistycznej, dobór soczewek kontaktowych, konsultacje w zakresie korekcji wzroku.

(111) **231842** (220) 2009 01 30 (210) 351471  
(151) 2010 08 26 (441) 2009 05 11

(732) DERMIKA Spółka z ograniczoną odpowiedzialnością, Warszawa, PL.

## (540) body synergym

(510), (511) **44** gabinety odnowy biologicznej, aromaterapia, chiropraktyka, fizjoterapia, fizykoterapia, masaż, hydromasaż, usługi w zakresie leczenia wodą, opieka medyczna i pielęgnarska, usługi kuracji uzdrowiskowych, usługi w zakresie korzystania z sauny, kliniki medyczne, salony piękności, usługi wizażu, usługi w zakresie korzystania z solariów, manicure.

(111) **231843** (220) 2008 10 08 (210) 347203  
(151) 2010 08 31 (441) 2009 01 19

(732) Dermika Spółka z ograniczoną odpowiedzialnością, Warszawa, PL.

## (540) stem lift

(510), (511) **01** surowce, odczynniki, preparaty chemiczne do wytwarzania środków kosmetycznych, myjących, czyszczących i sanitarnych, **03** środki kosmetyczne do pielęgnacji skóry, kremy, maseczki, toniki, balsamy, lotony, płyny do pielęgnacji włosów, środki do mycia skóry, mydła, żele, preparaty kosmetyczne do kąpieli, kosmetyczne środki upiększające, wyroby perfumeryjne, wody toaletowe, kolońskie, zapachowe, olejki zapachowe, preparaty do makijażu i demakijażu, środki

kosmetyczne do włosów, szampony, odżywki, farby, preparaty do manicure i pedicure, lakiery do paznokci, środki do pielęgnacji jamy ustnej, pasty, proszki i płyny do zębów i protez dentystycznych, odświeżacze do ust w aerozolach, płyny, balsamy, żele, kremy do i po goleniu, środki do depilacji, produkty przeciw poceniu się, antyperspiranty, dezodoranty, ałun, mydła dezynfekujące, mydła przeciwpotowe, preparaty do odchudzenia, maści do celów kosmetycznych, talk kosmetyczny, mieszaniny zapachowe, farbki do bielizny, wybielacze, środki do mycia i szorowania, olejki toaletowe, olejki do celów kosmetycznych i perfumeryjnych, preparaty czyszczące, preparaty do polerowania, pasty do obuwia, skóry, podłóg, mebli, waciki, woski, barwniki kosmetyczne, **05** preparaty farmaceutyczne, biologiczne, bakteriologiczne i chemiczne do celów farmaceutycznych, preparaty wspomagające leczenie, **35** usługi agencji reklamowych z wykorzystaniem wszystkich metod słownych, dźwiękowych, audiowizualnych i multimedialnych, badania rynku, doradztwo handlowe, usługi marketingowe oraz pośrednictwo w zawieraniu umów handlowych, **39** konfekcjonowanie wyrobów kosmetycznych, perfumeryjnych oraz chemii gospodarczej, **42** prowadzenie laboratoriów, prac naukowo-badawczych i aplikacyjnych w zakresie środków kosmetycznych, pielęgnacyjnych, perfumeryjnych, wspomagających leczenie i farmaceutycznych oraz chemii gospodarczej, **44** prowadzenie poradnictwa i pokazów w zakresie sposobów używania i stosowania kosmetyków, artykułów pielęgnacyjnych, perfumeryjnych i wspomagających leczenie, usługi w zakresie salonów fryzjerskich i klinik medycznych, kosmetycznych (salony piękności).

(111) **231844** (220) 2009 03 16 (210) 353412  
(151) 2010 09 06 (441) 2009 06 22

(732) „CAPEK” SPÓŁKA Z OGRANICZONĄ ODPOWIEDZIALNOŚCIĄ, Skrzyszów, PL.

## (540) JOWISZ

(510), (511) **06** kołatki, dzwonki do drzwi nieelektryczne, płyty drzwiowe metalowe, nieelektryczne urządzenia do otwierania drzwi, zasuwki do drzwi, drzwi metalowe, okucia drzwiowe metalowe, ościeżnice drzwiowe, zawiasy metalowe, **19** drzwi niemetalowe, płyty, futryny, ościeżnice drzwiowe niemetalowe.

(111) **231845** (220) 2008 06 23 (210) 342518  
(151) 2010 09 03 (441) 2008 09 29

(732) KOMERS INTERNATIONAL Franciszek Mądry, Straszyn, PL.  
(540)



Kolor znaku: czerwony, ciemnożółty, czarny, biały

(531) 3.3.1, 9.1.10, 24.1.5, 24.1.19, 24.1.20, 24.9.2, 27.5.1, 29.1.14

(510), (511) **04** alkohol jako paliwo, alkohol jako dodatek do paliw, paliwa na bazie alkoholu, denaturat, **05** alkohol do celów farmaceutycznych, **33** wyroby spirytusowe, napoje alkoholowe za wyjątkiem piwa, **35** usługi w zakresie prowadzenia hurtowni i sklepów z artykułami przemysłowymi oraz spożywczymi, usługi w zakresie sprzedaży artykułów przemysłowych i spożywczych poprzez sieci komputerowe, zwłaszcza poprzez Internet, **36** usługi w zakresie pośrednictwa handlu nieruchomościami, dzierżawa gospodarstw rolnych, dzierżawa nieruchomości, tworzenie funduszy, inwestycje kapitałowe, zarządzanie oraz administrowanie majątkiem nieruchomości, wynajmowanie mieszkań, domów, lokali oraz obiektów handlowych i usługowych, **37** usługi budowlane, budowanie domów, mieszkań, lokali i obiektów na sprzedaż lub wynajem, usługi remontowe w zakresie budynków i budowl.

(111) **231846** (220) 2008 12 29 (210) 350434  
(151) 2010 10 15 (441) 2009 04 14

(732) HOTEL Swing Sp. z o.o., Kraków, PL.

(540)



Kolor znaku: bordowy

(531) 27.5.1, 29.1.1

(510), (511) **35** usługi reklamowe; usługi zarządzania w działalności handlowej; usługi administrowania działalności handlowej; usługi sekretarskie, **36** usługi zarządzania majątkiem nieruchomości, **37** usługi budowlane; usługi instalacyjne, **39** usługi transportowe; usługi pakowania i składowania towarów; usługi rezerwowania miejsc na podróże; usługi transportu podróży; usługi organizowania wycieczek, **41** usługi nauczania; usługi kształcenia; usługi rozrywki; usługi sportowe i kulturalne, **43** usługi zaopatrzenia w żywność i napoje; usługi tymczasowego zakwaterowania, **44** usługi w zakresie higieny i urody dla ludzi i zwierząt.

(111) **231847** (220) 2009 10 28 (210) 362208  
 (151) 2010 10 20 (441) 2010 02 01  
 (732) POLFA Spółka z ograniczoną odpowiedzialnością, Warszawa, PL.  
 (540)



Kolor znaku: granatowy

(531) 26.4.3, 26.4.18, 27.5.1, 29.1.12

(510), (511) **05** produkty i półprodukty farmaceutyczne, dodatki spożywcze do celów leczniczych; tkaniny chirurgiczne; apteczki pierwszej pomocy medycznej; materiały opatrunkowe; zioła lecznicze; materiały dentystyczne; suplementy diety do celów leczniczych, produkty kosmetyczne o działaniu leczniczym, **10** narzędzia chirurgiczne, nici chirurgiczne; aparaty i instrumenty medyczne, **35** zgrupowanie na rzecz osób trzecich różnych towarów pozwalające nabywcy wygodnie je oglądać i nabywać w ofercie hurtowej lub wysyłkowej, w składzie fabrycznym, w witrynie internetowej oraz sprzedaży bezpośredniej dotyczącej produktów i półproduktów farmaceutycznych, produktów medycznych, dodatków spożywczych do celów leczniczych, tkanin chirurgicznych, apteczek pierwszej pomocy medycznej, materiałów opatrunkowych, ziół leczniczych, materiałów dentystycznych, suplementów diety do celów leczniczych, produktów kosmetycznych o działaniu leczniczym, narzędzi chirurgicznych, nici chirurgicznych; usługi polegające na świadczeniu pomocy w uzyskiwaniu dopuszczenia do obrotu produktów i półproduktów farmaceutycznych, produktów medycznych, dodatków spożywczych do celów leczniczych, tkanin chirurgicznych, apteczek pierwszej pomocy medycznej, materiałów opatrunkowych, ziół leczniczych, materiałów dentystycznych, suplementów diety do celów leczniczych, produktów kosmetycznych o działaniu leczniczym, narzędzi chirurgicznych, nici chirurgicznych, **39** usługi magazynowe, usługi spedycyjne i transportowe.

(111) **231848** (220) 2009 08 31 (210) 360019  
 (151) 2010 10 13 (441) 2009 12 07  
 (732) „K.C.B. INTERLIGHT SPÓŁKA Z OGRANICZONĄ ODPOWIEDZIALNOŚCIĄ, Gniewkowo, PL.  
 (540) VIVERE

(510), (511) **04** świece z wosku i parafiny, świece zapachowe, znicze, **11** pochodnie.

(111) **231849** (220) 2009 08 31 (210) 360018  
 (151) 2010 10 13 (441) 2009 12 07  
 (732) „Trouw Nutrition Polska” Spółka z ograniczoną odpowiedzialnością, Grodzisk Mazowiecki, PL.  
 (540)



Kolor znaku: czarny, czerwony, biały

(531) 3.11.1, 27.5.1, 29.1.13

(510), (511) **31** pasze dla zwierząt, komponenty paszowe, koncentraty paszowe, dodatki paszowe, premiksi paszowe.

(111) **231850** (220) 2009 08 17 (210) 359487  
 (151) 2010 10 05 (441) 2009 11 23  
 (732) Marek Gotowski, Bydgoszcz, PL.  
 (540)



Kolor znaku: niebieski, biały, pomarańczowy

(531) 7.11.1, 27.5.1, 29.1.13

(510), (511) **06** metalowe konstrukcje budowlane, **37** montaż metalowych konstrukcji budowlanych, usługi budowlano-remontowe w zakresie budynków i budowli, usługi w zakresie rozbiórki i burzenia obiektów budowlanych, nadzorowanie usług budowlanych, inwestorstwo zastępcze w zakresie usług budowlanych, wynajem sprzętu budowlanego i burzącego, malowanie, **39** wynajem środków transportu lądowego, usługi w zakresie towarowego transportu drogowego pojazdami uniwersalnymi, usługi w zakresie magazynowania i przechowywania towarów, **42** usługi w zakresie projektowania budowlanego, urbanistycznego i technologicznego, badania i analizy techniczne.

(111) **231851** (220) 2009 04 22 (210) 354968  
 (151) 2010 07 30 (441) 2009 08 03  
 (732) Przedsiębiorstwo Produkcyjno-Handlowo-Usługowe „WAMPOL” Wróbel Spółka Jawna, Częstochowa, PL.  
 (540)



(531) 18.1.19, 27.5.1

(510), (511) **12** wózki dla dzieci i niemowląt, wózki głębokie, spacerowe, wielofunkcyjne pojedyncze i podwójne, części i wyposażenie do tych wózków ujęte w tej klasie, pokrycia do wózków dziecięcych, budki do wózków dziecięcych, śpiwory do wózków dziecięcych, torby do wózków dziecięcych, krzeselka bezpieczeństwa dla dzieci, foteliki bezpieczeństwa do przewozu dzieci w pojazdach, rowery dla dzieci i części zamienne do nich, **18** nosidełka dla niemowląt.

(111) **231852** (220) 2009 04 22 (210) 354969  
 (151) 2010 07 30 (441) 2009 08 03  
 (732) Przedsiębiorstwo Produkcyjno-Handlowo-Usługowe „WAMPOL” Wróbel Spółka Jawna, Częstochowa, PL.  
 (540)



(531) 18.1.19, 26.11.1, 27.5.1

(510), (511) **12** wózki dla dzieci i niemowląt, wózki głębokie, spacerowe, wielofunkcyjne pojedyncze i podwójne, części i wyposażenie do tych wózków ujęte w tej klasie, pokrycia do wózków dziecięcych, budki do wózków dziecięcych, śpiwory do wózków dziecięcych, torby do wózków dziecięcych, krzeselka bezpieczeństwa dla dzieci, foteliki bezpieczeństwa do przewozu dzieci w pojazdach, rowery dla dzieci i części zamienne do nich, **18** nosidełka dla niemowląt, **20** krzeselka do karmienia dzieci, łóżeczka dziecięce, łóżeczka turystyczne dla dzieci, leżaki dla dzieci, maty edukacyjne dla dzieci, chodziki dla dzieci, kojce do zabawy, kołyski, biurka, meble dla dzieci.



(111) **231853** (220) 2009 08 28 (210) 359975  
 (151) 2010 10 07 (441) 2009 12 07  
 (732) WISTERIA SPÓŁKA Z OGRANICZONĄ ODPOWIEDZIALNOŚCIĄ  
 SPÓŁKA KOMANDYTOWO-AKCYJNA, Kraków, PL.  
 (540) WISTERIA  
 (510), (511) **30** kawa; aromaty kawowe napoje na bazie kawy; desery  
 na bazie kawy; kawa nienaturalna; substytuty kawy; herbata; napoje  
 na bazie herbaty; herbatniki; kakao; napoje na bazie kakao; czekolada;  
 napoje na bazie czekolady; wyroby cukiernicze i słodczyce; biszko-  
 pty; ciasta; ciastka ryżowe; ciasto na ciastka; cukierki; gofry; galaretki  
 owocowe; lody; miód, słodkie bułeczki; sosy, **35** usługi zarządzania  
 działalnością gospodarczą, usługi pomocy i doradztwa w zakresie  
 działalności gospodarczej, **43** usługi w zakresie prowadzenia kawiarni,  
 restauracji, klubów nocnych, kantyn, hoteli, kafeterii; usługi baro-  
 we; usługi przygotowywania i dostawy dań na zamówienie; obsługa  
 gastronomiczna z własnym zapleczem, produktami i transportem;  
 wypożyczanie krzeseł, stołów, bielizny stołowej i szklanych naczyń;  
 usługi rezerwacji miejsc w hotelach i kwater na pobyt czasowy;  
 wynajmowanie pomieszczeń na pobyt czasowy; usługi wynajmowania  
 sal na posiedzenia.

(111) **231854** (220) 2008 10 27 (210) 347856  
 (151) 2010 08 16 (441) 2009 02 02  
 (732) English Language School s.c. Magdalena Krüger-Pałgan,  
 Krzysztof Pałgan, Zielona Góra, PL.  
 (540)



Kolor znaku: niebieski, biały, czerwony  
 (531) 26.1.1, 27.5.1, 29.1.13  
 (510), (511) **35** usługi sekretarskie, **41** tłumaczenia.

(111) **231855** (220) 2004 05 01 K (210) 330696  
 (151) 2010 10 21 (441) 2008 02 18  
 (732) Nycomed GmbH, Konstanz, DE.  
 (540) PANTO  
 (510), (511) **05** leki dla ludzi wydawane tylko na receptę, mianowicie  
 preparaty żołądkowo-jelitowe.

(111) **231856** (220) 2007 10 11 (210) 331300  
 (151) 2010 10 28 (441) 2008 01 21  
 (732) P.P.H.U. „SZLACHET-STAL” Waldemar i Grażyna Sendalscy  
 Spółka Jawna, Piotrków Trybunalski, PL.  
 (540)



Kolor znaku: biały, czerwony, czarny, niebieski  
 (531) 3.7.3, 27.5.1, 29.1.14  
 (510), (511) **07** maszyny i obrabiarki, koła maszyn, koła pasowe, koła  
 zębate (części maszyn), łańcuchy napędowe, łożyska (części maszyn),  
 mieszalniki, narzędzia (części maszyn), obudowy maszyn, podnośni-  
 ki, podnośniki zębatkowe, prasy (maszyny do celów przemysłowych),  
 prowadnice do maszyn, sita (maszyny lub części maszyn), spręży-  
 ny (części maszyn), sprzęgła stałe inne niż do pojazdów lądowych,  
 suszarki (wirówki), przenośniki taśmowe, uchwyty (części maszyn),  
 wały transmisyjne inne niż do pojazdów lądowych, wciągarki, wie-  
 szaki (części maszyn), maszyny do czyszczenia, mycia pod wysokim  
 ciśnieniem, **40** obróbka materiałowa, spawanie, lutowanie.

(111) **231857** (220) 2008 02 19 (210) 336819  
 (151) 2010 10 28 (441) 2008 05 26  
 (732) Jarosław Matuszewski, Łódź, PL.; Artur Majtczak, Łódź, PL.  
 (540)



Kolor znaku: srebrny, granatowy, czarny  
 (531) 26.1.2, 26.4.1, 26.4.17, 27.5.1, 29.1.13  
 (510), (511) **09** programy komputerowe, komputery, urządzenia  
 i przyrządy, **25** odzież, obuwie, nakrycia głowy, **42** aktualizacja, insta-  
 lacje, konserwacja, powielanie, wypożyczanie, projektowanie oraz  
 doradztwo w zakresie oprogramowania komputerowego.  
 (551) wspólne prawo ochronne

(111) **231858** (220) 2008 06 30 (210) 342909  
 (151) 2010 10 08 (441) 2008 10 13  
 (732) Den Braven East Spółka z ograniczoną odpowiedzialnością,  
 Wysogotowo, PL.  
 (540)



(531) 27.5.1  
 (510), (511) **01** silikon, wysokotemperaturowe, uniwersalne, sani-  
 tarne, łazienkowo-kuchenne, szklarsko-budowlane, szklarskie, do  
 kamieni, silikon malowany; kleje przemysłowe, kleje-uszczelnia-  
 cze: do szyb, do szyb samochodowych, uniwersalne, kleje montażowe,  
 kleje do lustek, klej-silikon do szkła, kleje: do polichlorku winylu, do  
 drewna, do drewna wodoodporny, do paneli drewnianych i z two-  
 rzyw sztucznych, do styropianu, poliuretanowe, dekararskie; spraye si-  
 likonowe, środki do usuwania silikonów, emulsje i rozpuszczalniki do  
 czyszczenia polichlorku winylu, primery (podkłady): do szkła, betonu,  
 poliuretanów, zabezpieczające przed UV, zmywacze do hamulców,  
 pianki do czyszczenia, zmywacze do gaźników, tworzyw sztucznych,  
 płyny czyszczące do pianki poliuretanowej, **17** masy uszczelniające,  
 uszczelniające dekararskie, bitumiczne, kauczukowe, uszczelniające ża-  
 roodporne nisko, średnio i wysokomodułowe, uszczelniające poliure-  
 tanowe, uszczelniające elastyczne, uszczelniające tiokolowe, pianki  
 montażowe: wężykowe, dwukomponentowe, ognioochronne, kon-  
 strukcyjne, pistoletowe pianki montażowe i ognioochronne.

(111) **231859** (220) 2008 08 22 (210) 345194  
 (151) 2010 10 28 (441) 2008 11 24  
 (732) Producent Opakowań „OPAKOMET” Spółka jawna K.i P.  
 Krasieńscy, I. i M. Matwiszyn, Lębork, PL.  
 (540)



Kolor znaku: pomarańczowy, niebieski, biały  
 (531) 26.4.9, 27.5.1, 29.1.13  
 (510), (511) **16** wyroby z kartonu, karton, opakowania jako artykuły  
 papiernicze.

(111) **231860** (220) 2008 12 04 (210) 349512  
 (151) 2010 10 15 (441) 2009 03 16  
 (732) WALLER Polska Spółka z ograniczoną odpowiedzialnością,  
 Gdańsk, PL.  
 (540) COSMOGEN  
 (510), (511) **05** produkty farmaceutyczne; środki sanitarne do celów  
 medycznych; materiały do plombowania zębów, woski dentystycz-

ne; środki odkażające; środki do zwalczania robactwa; fungicydy, herbicydy, **41** nauczanie, kształcenie, porady w zakresie edukacji lub kształcenia, organizowanie i prowadzenie seminariów, pośrednictwo zawodowe, instruktaże, kursy i szkolenia, **42** analizy chemiczne, badania chemiczne, badania w dziedzinie kosmetyki, prace badawczo-rozwojowe dla przedsiębiorstw kosmetycznych i handlowych, usługi w zakresie chemii dla przedsiębiorstw kosmetycznych i handlowych; projektowanie opakowań kosmetycznych, opracowywanie projektów technicznych, wzornictwo przemysłowe, usługi związane z projektowaniem graficznym, **44** usługi w zakresie higieny i urody dla ludzi; aromaterapia; usługi wizażu; usługi manicure i pedicure; usługi przedłużania i zdobienia paznokci; usługi w zakresie korzystania z solariów, usługi odnowy biologicznej i SPA, usługi masażu, salony fryzjerskie, salony piękności, salony kosmetyczne, salony SPA.

(111) **231861** (220) 2009 01 15 (210) 350853  
(151) 2010 10 21 (441) 2009 04 27  
(732) TAYLOR PRUNE Spółka z ograniczoną odpowiedzialnością, Grudziądz, PL.  
(540)



Kolor znaku: czarny, śliwkowy, zielony i jego odcienie, biały, żółty  
(531) 5.3.14, 26.1.1, 26.4.4, 27.5.1, 29.1.15  
(510), (511) **29** śliwka suszona, rodzynka, morela suszona, **31** migdał, orzech włoski, pistacja.

(111) **231862** (220) 2009 01 15 (210) 350855  
(151) 2010 10 21 (441) 2009 04 27  
(732) TAYLOR PRUNE Spółka z ograniczoną odpowiedzialnością, Grudziądz, PL.  
(540)



Kolor znaku: czarny, śliwkowy, zielony i jego odcienie, biały  
(531) 5.3.14, 26.1.1, 26.4.4, 27.5.4, 29.1.14  
(510), (511) **29** śliwka suszona, rodzynka, morela suszona, **31** migdał, orzech włoski, pistacja.

(111) **231863** (220) 2009 02 03 (210) 351609  
(151) 2010 10 26 (441) 2009 05 11  
(732) American-Cigarette Company (Overseas) Limited, Zug, CH.  
(540)



Kolor znaku: szary, zielony, różowy, niebieski, czarny, biały  
(531) 5.13.6, 7.1.8, 7.3.1, 7.3.2, 7.3.3, 27.5.1, 29.1.15  
(510), (511) **34** papierosy, tytoń, wyroby tytoniowe, zapalniczki, zapalaki, przybory dla palaczy.

(111) **231864** (220) 2009 02 09 (210) 351799  
(151) 2010 10 19 (441) 2009 05 25

(732) CAFE SYSTEM Spółka z ograniczoną odpowiedzialnością, Szczecin, PL.  
(540)



Kolor znaku: jasnobrązowy, ciemnobrązowy, brązowy, zielony  
(531) 5.3.11, 5.3.13, 5.3.14, 18.3.2, 27.5.1, 29.1.13  
(510), (511) **30** anyż, aromaty do ciast i napojów, aromaty kawowe, batony lukrecyjne stosowane w cukiernictwie, biszkopty, preparaty uszluskiwające do bitej śmietany, bułeczki słodkie, bułka tarta, bułka, chałka, chipsy, chleb, ciasta, ciastka ryżowe, cukier, cukierki, cykorja jako substytut kawy, przyprawy do ciast, czekolada, napoje na bazie czekolady, drożdże, enzymy do ciast, galaretki owocowe, gałka muszkatołowa, gofry, goździki jako przyprawy, herbata oraz napoje na bazie herbaty, herbata mrożona, herbatniki, guma do żucia, pieczywo imbirowe, kakao, napoje oraz wyroby na bazie kakao, kawa, kawa nie palona, kawa nienaturalna, spożywczy kit pszczeli, krakersy, kukurydza palona, lody spożywcze, lód do napojów chłodzących, marcepan, pasta z migdałów, miód, mąka, kukurydza, musesli, naleśniki, napoje czekoladowe z mlekiem, orzechy arachidowe, paszteciki, pizze, placki, sosy do sałatek, słodczyce, słodziki, puddingi. sos przyprawowy na bazie owoców lub warzyw, suchary, słodczyce, sosy sałatkowe, sushi, tarty z owocami, tortille, wyroby, cukiernicze, mąka ziemniaczana do celów spożywczych, **35** usługi w zakresie gromadzenia, ekspozycji i stworzenia klientom warunków dogodnego doboru i zakupu w sklepie oraz hurtowni i w domach sprzedaży wysyłkowej lub przy użyciu środków telekomunikacji, produktów spożywczych, używek, wód i napojów, alkoholi, wyrobów metalowych, szklanych, porcelanowych, ceramicznych, przemysłowych i elektrycznych przeznaczonych do stosowania w gospodarstwach domowych, wyrobami pamiątkowymi i artystycznymi, **43** bary szybkiej obsługi, kafeterie, kawiarnie, restauracje, obsługa gastronomiczna z własnym zapleczem, produktami i transportem.

(111) **231865** (220) 2009 03 09 (210) 353099  
(151) 2010 10 26 (441) 2009 06 22  
(732) Przedsiębiorstwo Produkcyjno-Handlowe „AKSAM” Adam Kłęczar, Osiek, PL.  
(540) JUNIORKI  
(510), (511) **29** chipsy ziemniaczane, chrupki ziemniaczane, warzywa i owoce suszone, galaretki jadalne, **30** paluszki, precle.

(111) **231866** (220) 2009 03 11 (210) 353230  
(151) 2010 10 28 (441) 2009 06 22  
(732) FKA FURTEK KOMOSA ALEKSANDROWICZ SPOŁKA KOMANDYTOWA, Warszawa, PL.  
(540)



Kolor znaku: biały, granatowy, zielony, niebieski  
(531) 24.17.5, 26.4.9, 29.1.14  
(510), (511) **45** usługi prawne obejmujące: usługi arbitrażu, badania prawne, pomoc prawną, doradztwo prawne, pośrednictwo mediacyjne, usługi pomocy prawnej w sprawach spornych, doradztwo w zakresie ochrony własności intelektualnej, analizy i ekspertyzy prawne, opracowywanie projektów aktów prawnych; informacja prawna.

(111) **231867** (220) 2009 10 30 (210) 362317  
(151) 2010 11 17 (441) 2010 02 01  
(732) GRAFIA GROUP Piotr Oleksiak, Brody-Parcele, PL.  
(540) brandquest

(510), (511) **16** albumy, broszury, etykiety, kalendarze, katalogi, prospekty, publikacje drukowane, fotografie, grafiki, reprodukcje graficzne, rysunki, folie z tworzyw sztucznych i papiery do pakowania, w tym m.in. ozdobne, woskowane, srebrne, świecące, obwoluty, opakowania z kartonu, papieru, folii i innych tworzyw sztucznych, wszelkiego rodzaju pudełka, torby i torebki do pakowania z tych materiałów, **35** prowadzenie działań promocyjno-reklamowych na zlecenie osób trzecich, dekoracja wystaw, rozpowszechnianie materiałów reklamowych, próbek, organizacja wystaw i pokazów w celach handlowych lub reklamowych, doradztwo w zakresie promocji towarów, usług, usługi public-relations i kreowania wizerunku firm i osób, **42** wzornictwo przemysłowe, projektowanie opakowań, projektowanie form plastycznych, grafiki użytkowej, reklamowej, usługi w zakresie programowania i projektowania plastycznego nazewnictwa, symboli firmowych, znaków towarowych, doradztwo i ekspertryzy w tym zakresie.

(111) **231868** (220) 2009 08 25 (210) 359836  
(151) 2010 11 23 (441) 2009 12 07

(732) GRUPA LOTOS SPÓŁKA AKCYJNA, Gdańsk, PL.

(540) Budzi zwierzę w każdym aucie

(510), (511) **04** benzyna, benzyna bezołowiowa, paliwa uszlachetnione, biopaliwa, paliwa do diesla, paliwa na bazie alkoholu, paliwo gazowe, oleje napędowe, oleje napędowe uszlachetnione, oleje silnikowe, oleje hydrauliczne, oleje przekładniowe, smary.

(111) **231869** (220) 2009 08 21 (210) 359670  
(151) 2010 10 05 (441) 2009 11 23

(732) BANK POCZTOWY SPÓŁKA AKCYJNA, Bydgoszcz, PL.

(540) Lokata ze wsparciem

(510), (511) **35** usługi prowadzenia działalności akwizycyjnej na rzecz otwartego funduszu emerytalnego, **36** usługi z zakresu bankowości i działalności finansowej; prowadzenie systemu rozliczeń bezgotówkowych, gromadzenie i wykorzystywanie środków finansowych osób fizycznych i prawnych oraz kredytowanie ich działalności, przyjmowanie wkładów pieniężnych płatnych na żądanie lub z nadejściem oznaczonego terminu oraz prowadzenie rachunków tych wkładów, prowadzenie bankowych rozliczeń pieniężnych, wykonywanie terminowych operacji finansowych, nabywanie i zbywanie wierzytelności pieniężnych, wykonywanie czynności zleconych związanych z emisją papierów wartościowych, przechowywanie przedmiotów i papierów wartościowych oraz udostępnianie skrytek sejfowych, emitowanie bankowych papierów wartościowych, prowadzenie pośrednictwa w obrocie jednostkami uczestnictwa funduszy inwestycyjnych, wydawanie kart płatniczych oraz wykonywanie operacji przy ich użyciu, wykonywanie czynności pośrednictwa ubezpieczeniowego, świadczenie usług konsultacyjno-doradczych w sprawach finansowych, dokonywanie zmiany wierzytelności dłużnika na składniki majątku, zaciąganie zobowiązań związanych z emisją papierów wartościowych oraz dokonywanie obrotu papierami wartościowymi, nabywanie i zbywanie nieruchomości oraz wierzytelności zabezpieczonych hipoteką, udzielanie kredytów, pożyczek pieniężnych oraz pożyczek i kredytów konsumenckich, udzielanie i potwierdzanie poręczeń i gwarancji bankowych oraz otwieranie akredytyw, prowadzenie innych rachunków bankowych, wykonywanie operacji czekowych i wekslowych oraz operacji, których przedmiotem są warranty, prowadzenie skupu i sprzedaży wartości dewizowych, obejmowanie lub nabywanie akcji i praw z akcji, udziałów innej osoby prawnej i jednostki uczestnictwa w funduszach inwestycyjnych, pośrednictwo w dokonywaniu przekazów pieniężnych oraz rozliczeń w obrocie dewizowym.

(111) **231870** (220) 2009 06 03 (210) 356676  
(151) 2010 10 04 (441) 2009 09 14

(732) MICHAŁ STACHURSKI, Warszawa, PL.

(540) nikko-taichi

(510), (511) **41** usługi instruktorów gimnastyki w klubach zdrowia, usługi przy poprawianiu kondycji fizycznej, organizowanie obozów sportowych, prowadzenie szkoły taichi /styl gimnastyki chińskiej/, **44** prowadzenie rehabilitacji poprzez zajęcia gimnastyczne, zajęcia taichi /styl gimnastyki chińskiej/.

(111) **231871** (220) 2009 03 30 (210) 354013  
(151) 2010 10 28 (441) 2009 07 06

(732) HYUNDAI CORPORATION, Seoul, KR.

(540)



(531) 26.3.4, 27.5.1

(510), (511) **35** usługi importowo-eksportowych, usługi reklamowe i promocyjne dla korporacji, promocja sprzedaży, usługi konsultacyjne w zakresie organizacji i zarządzania w działalności gospodarczej, usługi agencji informacji handlowej, usługi marketingowe, usługi agencji zajmujących się sprzedażą i usługi w zakresie organizacji sprzedaży narzędzi i sprzętu elektrycznego mającego zastosowanie w gospodarstwie domowym, usługi agencji zajmujących się sprzedażą i usługi w zakresie organizacji sprzedaży domowych elektrycznych maszyn i urządzeń, usługi agencji zajmujących się sprzedażą i usługi w zakresie organizacji sprzedaży elektrycznych urządzeń grzewczych i elektrycznego sprzętu grzewczego stosowanych w gospodarstwie domowym, usługi agencji zajmujących się sprzedażą i usługi w zakresie organizacji sprzedaży narzędzi i przyrządów ręcznych stosowanych w kuchni, usługi agencji zajmujących się sprzedażą i usługi w zakresie organizacji sprzedaży narzędzi ręcznych, usługi agencji zajmujących się sprzedażą i usługi w zakresie organizacji sprzedaży maszyn i urządzeń fotograficznych, usługi agencji zajmujących się sprzedażą i usługi w zakresie organizacji sprzedaży baterii i ogniw, usługi agencji zajmujących się sprzedażą i usługi w zakresie organizacji sprzedaży maszyn i urządzeń telekomunikacyjnych, usługi agencji zajmujących się sprzedażą i usługi w zakresie organizacji sprzedaży wanien, usługi agencji zajmujących się sprzedażą i usługi w zakresie organizacji sprzedaży urządzeń grzewczych oraz maszyn i urządzeń chłodniczych, usługi agencji zajmujących się sprzedażą i usługi w zakresie organizacji sprzedaży kolektorów słonecznych, usługi agencji zajmujących się sprzedażą i usługi w zakresie organizacji sprzedaży maszyn i narzędzi do obróbki metali, usługi agencji zajmujących się sprzedażą i usługi w zakresie organizacji sprzedaży kosiarek, usługi agencji zajmujących się sprzedażą i usługi w zakresie organizacji sprzedaży narzędzi i urządzeń do prac ogrodowych, usługi agencji zajmujących się sprzedażą i usługi w zakresie organizacji sprzedaży narzędzi i sprzętu biurowego, usługi agencji zajmujących się sprzedażą i usługi w zakresie organizacji sprzedaży automatów sprzedających, usługi agencji zajmujących się sprzedażą i usługi w zakresie organizacji sprzedaży maszyn i urządzeń elektronicznych oraz ich części, usługi agencji zajmujących się sprzedażą i usługi w zakresie organizacji sprzedaży sprzętu i urządzeń zabezpieczających oraz ich części, usługi agencji zajmujących się sprzedażą i usługi w zakresie organizacji sprzedaży olejów smarniczych.

(111) **231872** (220) 2009 04 24 (210) 355113

(151) 2010 10 04 (441) 2009 08 03

(732) Zakłady Wyrobów Cukierniczych „MIŚ” Spółka z ograniczoną odpowiedzialnością, Oborniki Śląskie, PL.

(540)



Kolor znaku: ciemnoniebieski, biały, beżowy, niebieski, żółty

(531) 5.5.4, 8.1.25, 11.3.3, 11.3.5, 25.1.15, 27.5.1, 29.1.15

(510), (511) **30** ciasta, ciastka, wafle, wyroby ciastkarskie na bazie wafli, wyroby cukiernicze na bazie wafli, cukierki wafelowe, batony wafelowe, słodycze na choinkę w postaci wafli, czekoladki z wafkami, wyroby czekoladowe z wafkami.

(111) **231873** (220) 2009 05 18 (210) 356014

(151) 2010 10 01 (441) 2009 08 31

(732) EKO HOLDING SPÓŁKA AKCYJNA, Wrocław, PL.

(540)



Kolor znaku: szary, ciemnożółty, jasnożółty, czarny

(531) 26.4.2, 27.5.1, 29.1.14

(510), (511) **30** słodczyce, ciastka, ciastka typu wafle.(111) **231874** (220) 2009 06 15 (210) 357076

(151) 2010 10 04 (441) 2009 09 28

(732) Bank Zachodni WBK Spółka Akcyjna, Wrocław, PL.

(540)

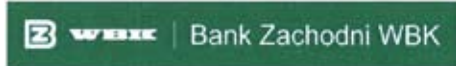

Kolor znaku: biały, ciemnozielony

(531) 26.4.2, 27.5.1, 29.1.12

(510), (511) **36** usługi bankowe.(111) **231875** (220) 2009 06 16 (210) 357096

(151) 2010 10 19 (441) 2009 09 28

(732) Przedsiębiorstwo Produkcji Farmaceutycznej Hasco-Lek Spółka Akcyjna, Wrocław, PL.

(540) penigra

(510), (511) **03** kosmetyki, olejki aromatyczne, chusteczki nasączone płynami kosmetycznymi, mydła dezodoryzujące, olejki eteryczne z drzewa sandałowego, detergenty inne niż używane w procesach produkcyjnych oraz inne niż do celów medycznych, olejki esencjonalne, olejek jaśminowy, preparaty kosmetyczne do kąpieli, wazelina do celów kosmetycznych, olejek lawendowy, preparaty do mycia, mydełka, mydła, mydła dezodoryzujące, mydła dezynfekujące, mydła lecznicze, olejki do celów kosmetycznych, preparaty kosmetyczne do pielęgnacji skóry, olejki toaletowe.

(111) **231876** (220) 2009 06 16 (210) 357097

(151) 2010 10 19 (441) 2009 09 28

(732) Przedsiębiorstwo Produkcji Farmaceutycznej Hasco-Lek Spółka Akcyjna, Wrocław, PL.

(540) glandex

(510), (511) **05** produkty farmaceutyczne, chemiczne preparaty do celów medycznych, chemiczne preparaty do celów farmaceutycznych, hormony do celów medycznych, kapsułki do celów farmaceutycznych, kapsułki z opłatka do celów farmaceutycznych, lekarstwa do picia, leki dla ludzi, środki nasenne, pastylki do celów farmaceutycznych, pigułki do celów farmaceutycznych, środki przeciwbólowe, substancje przeciwnowotworowe, leki przeciwnowotworowe, leki zawierające inhibitory, leki zmniejszające stężenie estrogenów, leki stosowane w leczeniu nowotworów hormonozależnych, leki zawierające w swoim składzie inhibitory aromatazy, leki regulujące poziom hormonów, leki stosowane u kobiet po menopauzie naturalnej lub wywołanej leczeniem.

(111) **231877** (220) 2009 06 16 (210) 357100

(151) 2010 10 19 (441) 2009 09 28

(732) Millennium &amp; Cophorne International Limited, Singapore, SG.

(540)



(531) 26.4.2, 26.4.9, 26.11.6, 27.5.1

(510), (511) **35** zarządzanie w działalności gospodarczej dotyczącej hoteli i moteli oraz innych placówek tymczasowego zakwaterowania, mieszkań z obsługą i hoteli apartamentowych; usługi public relations dotyczące placówek tymczasowego zakwaterowania, hoteli, moteli, mieszkań z obsługą i hoteli apartamentowych; administrowanie i promowanie sprzedaży usług dotyczące placówek tymczasowego zakwaterowania, hoteli, moteli, mieszkań z obsługą i hoteli apartamentowych; reklama w odniesieniu do wymienionych usług świadczona za pośrednictwem Internetu oraz innych światowych sieci komputerowych, **43** usługi w zakresie tymczasowego zakwaterowania, usługi agencji tymczasowego zakwaterowania, przygotowywanie dań (żywność i napoje) na zamówienie oraz ich dostawa, wynajmowanie sal na posiedzenia, usługi restauracji i kawiarni, rezerwacje kwater; udostępnianie nieruchomości do zamieszkania czasowego; udostępnianie mieszkań z obsługą; usługi hotelowe.

(111) **231878** (220) 2009 06 18 (210) 357213

(151) 2010 10 13 (441) 2009 09 28

(732) FANABERIE GRAŻYNA LEŚNIAK, Cieciszew, PL.

(540)



(531) 27.5.1

(510), (511) **30** praliny z czekolady belgijskiej z nadzieniem z płatków róż.(111) **231879** (220) 2009 06 22 (210) 357287

(151) 2010 10 15 (441) 2009 09 28

(732) „GLUE-INVEST” Spółka Akcyjna, Warszawa, PL.

(540) gusto

(510), (511) **03** kleje do przymocowywania sztucznych włosów, sztucznych rzęs i paznokci, antyperspiranty, saszetki zapachowe do bielizny, kosmetyki do brwi, ołówki do brwi, chusteczki nasączone płynami kosmetycznymi, preparaty do demakijażu, preparaty do depilacji, dezodoranty do użytku domowego, mydła: dezodorujące, przeciwpotowe, przeciwpotowe do stóp, toaletowe, do golenia, preparaty do golenia, sole do kąpieli inne niż do celów leczniczych, preparaty kosmetyczne do kąpieli, woda kolońska, maseczki kosmetyczne, mleczka kosmetyczne, kosmetyki, kredki do oczu, kremy kosmetyczne, kremy wybielające do skóry, preparaty do kręcenia włosów, środki do usuwania lakierów, lakiery do paznokci, preparaty do pielęgnacji paznokci, lotony do celów kosmetycznych, maści do celów kosmetycznych, preparaty kosmetyczne do odchudzania, olejki do celów kosmetycznych, olejki do celów perfumeryjnych, preparaty kosmetyczne do opalania, patyczki z watą do celów kosmetycznych, sztuczne paznokcie, perfumy, płyny do pielęgnacji włosów, płyny po goleniu, pomadki do ust, szminki, przybory toaletowe, puder do makijażu, szampony, środki do czyszczenia zębów, talk kosmetyczny, toniki kosmetyczne, tusze do rzęs, farby do włosów, lakiery do włosów, wosk do depilacji, zestawy kosmetyków, zmywacze do paznokci.

(111) **231880** (220) 2009 06 22 (210) 357288

(151) 2010 10 15 (441) 2009 09 28

(732) „GLUE-INVEST” Spółka Akcyjna, Warszawa, PL.

(540)



(531) 26.4.1, 27.5.1

(510), (511) **03** kleje do przymocowywania sztucznych włosów, sztucznych rzęs i paznokci, antyperspiranty, saszetki zapachowe do

bielizny, kosmetyki do brwi, ołówki do brwi, chusteczki nasączone płynami kosmetycznymi, preparaty do demakijażu, preparaty do depilacji, dezodoranty do użytku domowego, mydła: dezodorujące przeciwpotowe, przeciwpotowe do stóp, toaletowe, do golenia, preparaty do golenia, sole do kąpiei inne niż do celów leczniczych, preparaty kosmetyczne do kąpiei, woda kolońska, maseczki kosmetyczne, mleczka kosmetyczne, kosmetyki, kredki do oczu, kremy kosmetyczne, kremy wybielające do skóry, preparaty do kręcenia włosów, środki do usuwania lakierów, lakiery do paznokci, preparaty do pielęgnacji paznokci, lotony do celów kosmetycznych, maści do celów kosmetycznych, preparaty kosmetyczne do odchudzania, olejki do celów kosmetycznych, olejki do celów perfumeryjnych, preparaty kosmetyczne do opalania, patyczki z watą do celów kosmetycznych, sztuczne paznokcie, perfumy, płyny do pielęgnacji włosów, płyny po goleniu, pomadki do ust, szminki przybory toaletowe, puder do makijażu, szampony, środki do czyszczenia zębów, talk kosmetyczny, toniki kosmetyczne, tusze do rzęs, farby do włosów, lakiery do włosów, wosk do depilacji, zestawy kosmetyków, zmywacze do paznokci.

(111) **231881** (220) 2009 07 07 (210) 357906  
 (151) 2010 10 04 (441) 2009 10 12  
 (732) Przedsiębiorstwo Usług Inżynierskich „RIALEX”  
 Spółka z ograniczoną odpowiedzialnością, Kluczbork, PL.  
 (540)



Kolor znaku: pomarańczowy, czarny  
 (531) 3.7.7, 27.5.1, 29.1.12

(510), (511) **06** armatura do przewodów, barierki ochronne, belki metalowe, blachy stalowe, bramy metalowe, drabiny metalowe; druty, drzwi i włazy metalowe, gałki i uchwyty metalowe, haki metalowe, haki, kątowniki i kształtowniki stalowe, klamki i klamry metalowe, szyny, podkłady i odbojnice metalowe, konstrukcje metalowe, materiały do konstrukcji metalowych, kraty i kratownice metalowe, liny stalowe, łańcuchy, słupy i maszty, metalowe elementy złączone: śruby nakrętki, podkładki; napinacze drutu, nawijarki, obrotnice, ograniczniki i okładziny metalowe, ogrodzenia metalowe, okucia metalowe, pacholki, palisady, pancerze metalowe, płyty konstrukcyjne i podłogowe metalowe, blachy pancerne, podkładki regulacyjne, podłogi i pomosty metalowe, podłużnice, pręty, przetyczki, zawlecзки i puszki blaszane, rolki i bloki metalowe, rusztowania metalowe, rury metalowe, słupy i podpory metalowe, materiały spawalnicze ujmowane w tej klasie, sprężyny, stal konstrukcyjna, stopy metali nieszlachetnych, łupki i nakładki stykowe do mocowania szyn, taśmy żelazne i metalowe, tubingi, wiązania metalowe, wsporniki metalowe, zaciski i zasłony metalowe, zasuwy i rygle, złącza metalowe do lin, kabli i łańcuchów, **07** czopy i łożyska, giętarki do rur i prętów, klocki, okładziny i szczęki hamulcowe, urządzenia hydrauliczne, koła: pasowe, jezdne, zębate; łańcuchy napędowe, mechanizmy napędowe, nawijarki mechaniczne, obudowy i osłony maszyn, pasy do kół pasowych, pasy do przenośników, pierścienie smarowe, przenośniki: taśmowe, łańcuchowe, ślimakowe, wibracyjne, pneumatyczne; podajniki, suwnice pomostowe, prądnice, przekładnie do maszyn: łańcuchowe, pasowe, zębate; przenośniki rurowe, przesiewacze, separatory skrzynie biegów, smarownice, sprzęgła, podnośniki i wciągarki, urządzenia sterownicze transportery, uchwyty, przeguby, wciągarki, wielokrążki, żurawie, **37** malowanie i konserwacja maszyn, instalacja i naprawa maszyn, instalowanie i naprawy wind i wciągników, **39** usługi transportowe, wynajem środków transportu i powierzchni magazynowej, **42** badania techniczne w dziedzinie mechaniki, prace badawczo-rozwojowe, ekspertyzy inżynierskie, testowanie materiałów, projektowanie komputerowe, opracowywanie projektów technicznych.

(111) **231882** (220) 2009 07 15 (210) 358263  
 (151) 2010 10 26 (441) 2009 10 26  
 (732) MASPEX-GMW Spółka z ograniczoną odpowiedzialnością  
 Spółka Komandytowo-Akcyjna, Wadowice, PL.  
 (540) Plussz Up-gaś pragnienie tym co zdrowe

(510), (511) **05** produkty farmaceutyczne i dietetyczne do celów leczniczych, **32** wody mineralne i gazowane oraz inne napoje bezalkoholowe, napoje owocowe i soki owocowe; syropy i inne preparaty do produkcji napojów, tabletki do sporządzania napojów.

(111) **231883** (220) 2009 07 21 (210) 358460  
 (151) 2010 10 08 (441) 2009 10 26  
 (732) Unicard Spółka Akcyjna, Kraków, PL.  
 (540)



(531) 25.7.1, 26.4.2, 26.11.3, 27.5.1  
 (510), (511) **09** komputery, zestawy komputerowe, **42** programowanie komputerów, oprogramowanie komputerowe.

(111) **231884** (220) 2009 07 21 (210) 358461  
 (151) 2010 10 08 (441) 2009 10 26  
 (732) FERMA OLDAR ALEKSANDRA DĘBSKA, Sokołów, PL.  
 (540)



Kolor znaku: biały, żółty, czarny, szary  
 (531) 8.7.11, 26.1.1, 26.1.2, 27.5.2, 29.1.14  
 (510), (511) **29** jaja.

(111) **231885** (220) 2009 07 21 (210) 358468  
 (151) 2010 10 08 (441) 2009 10 26  
 (732) TK SPORTMARKETING Tomasz Kaczmarczyk, Łódź, PL.  
 (540) ŁOWCA AUTOGRAFÓW  
 (510), (511) **16** broszury, czasopisma, gazety, kalendarze, materiały drukowane, publikacje.

(111) **231886** (220) 2009 07 21 (210) 358470  
 (151) 2010 10 08 (441) 2009 10 26  
 (732) TK SPORTMARKETING Tomasz Kaczmarczyk, Łódź, PL.  
 (540)



(531) 26.11.2  
 (510), (511) **03** kosmetyki, wyroby perfumeryjne, pasty do obuwia i wyrobów skórzanych, **25** odzież, obuwie, **28** sprzęt sportowy.

(111) **231887** (220) 2009 07 21 (210) 358480  
 (151) 2010 10 08 (441) 2009 10 26  
 (732) LPP Spółka Akcyjna, Gdańsk, PL.  
 (540)

**RESERVED**

(531) 27.5.1  
 (510), (511) **14** biżuteria, kolczyki, spinki do krawatów, szpilki do krawatów, zegarki, **24** bielizna pościelowa, bielizna stołowa, drelich, dzianina, dżersej, flanela, kapy na łóżka, narzuty na łóżka, pledy, podszewki, poszewki, ręczniki tekstylne, sztandary, tkaniny elastyczne, tkaniny, zasłony z surowców włókienniczych i tworzyw sztucznych, **25** bielizna osobista, bluzki, bluzy, body, czapki, daszki do czapek, kalosze, kamizelki, kaptury do ubrań, kostiumy, koszule męskie, krawaty, marynarki, mundury, nakrycia głowy, obuwie, odzież w postaci

kombinezonów, odzież z dzianiny, odzież, w tym odzież skórzana, paski, płaszczki, podkoszulki, pończochy, rajstopy, rękawice, skarpetki, spodnie, spodnie, suknie, swetry, szaliki, szale, szlafroki, śpioszki dziecięce, trykoty bez zapięcia, T-shirty, ubrania, **26** broszki, emblematy ozdobne, falbany do odzieży, guziki, igły, klamry do odzieży, klamry do pasków, koronki, napy, numery startowe, opaski na włosy, pasmanteria, poduszeczki do igieł, siatki na włosy, sprzączki do ubrań, taśmy wykończeniowe, wstążki, zamki błyskawiczne, zatrzaski, zapięcia do odzieży, **35** usługi w zakresie: analiz rynkowych, badań rynku, dekoracji wystaw sklepowych, doradztwa handlowego, organizowania targów handlowych i reklamowych, prowadzenia sklepu z artykułami odzieżowymi, obuwicznymi i pasmanteryjnymi, reklamy, specjalistycznego doradztwa handlowego, **42** usługi w zakresie: dekoracji wnętrz, informacji o modzie, projektowania mody, testowania materiałów, wzornictwa przemysłowego.

(111) **231888** (220) 2009 07 23 (210) 358549  
 (151) 2010 10 06 (441) 2009 10 26  
 (732) Firma Handlowa Sprzedaż Zegarków i Części Zamiennych  
 Monika Szybiak, Przemysł, PL.  
 (540)



(531) 17.1.1, 17.1.2, 27.5.1  
 (510), (511) **14** zegary i zegarki, produkty mierzące i wskazujące czas oraz ich akcesoria i części zamienne.

(111) **231889** (220) 2009 07 23 (210) 358592  
 (151) 2010 10 14 (441) 2009 10 26  
 (732) Fundacja Widzew Łódź „Akademia Futbolu”, Łódź, PL.  
 (540) AKADEMIA FUTBOLU

(510), (511) **14** breloczki, emblematy z metali szlachetnych, etui na zegarki, figurki z metali szlachetnych, breloczki biżuteryjne ozdobne do kluczy, spinki do krawatów, szpilki do krawatów, spinki do mankietów, medale, monety, stopery, zegarki, koperty do zegarków, zegarki na rękę, zegary, skrzynki do zegarów, zegary i zegarki elektryczne, **16** tablice ogłoszeniowe na afisze z kartonu lub papieru, afisze, plakaty z papieru lub kartonu, albumy, atlasy, bilety, bloczki do pisania, bloki do pisania listowe, bloki rysunkowe, broszury, chórągiewki papierowe, czasopisma, obwoluty, okładki papierowe na dokumenty, segregatory na dokumenty, urządzenia do laminowania dokumentów do użytku biurowego, gazety, druki, odbitki graficzne, kalendarze, kalendarze z kartkami do zdzierania, karty pocztowe, koperty, papier do pisania listów, mapy, nalepki, naklejki, notatniki, notesy podręczne, etui na pióra, pióra jako artykuły biurowe, plany, podręczniki, prospekty, publikacje, zakładki do książek, kartki z życzeniami okolicznościowymi, **18** portfele na karty wizytowe, kufry, kufry podróżne, parasole, pokrowce na parasole, plecaki, plecaki szkolne, plecaki turystyczne, pokrowce na siodła końskie, pokrowce skórzane na sprężyny, portfele, portmonetki, portmonetki nie z metali szlachetnych, torby na kółkach, torby skórzane na narzędzia, torby podróżne na ubranie, torby na zakupy, torby podróżne, torby turystyczne, walizeczki, walizki, rączki do walizek, walizki ze skóry lub tektury skórzanej, walizy, **25** bielizna, bielizna wchłaniająca pot, buty piłkarskie, buty sportowe, chusty, daszki do czapek, czapki, garnitury, getry, korki do butów piłkarskich, koszule, karczki koszul, przody koszul, krawaty, marynarki, nakrycia głowy, skarpetki, koszule sportowe, obuwanie sportowe, szale, szaliki, trykoty, T-shirty, **28** balony do zabaw, gry automatyczne inne niż telewizyjne, urządzenia do gier elektronicznych innych niż telewizyjne, gry planszowe, gry towarzyskie, nagolenniki, nakolanniki, ochraniacze, ochraniacze ciała, stoły do piłki nożnej w pomieszczeniach, piłki do gier, małe piłki do gier, **35** aukcje publiczne, doradztwo w zakresie organizacji i zarządzania w działalności gospodarczej, doradztwo w zakresie zarządzania personalnego, ekspertyzy w zakresie działalności gospodarczej, informacja o działalności gospodarczej, profesjonalne doradztwo specjalistyczne w sprawach działalności gospodarczej, wycena działalności

handlowej, administrowanie hotelami, dobór personelu za pomocą metod psychotechnicznych, doradztwo w sprawach zarządzania personelem, rekrutacja personelu, rozlepianie plakatów reklamowych, pokazy towarów, pomoc przy zarządzaniu przedsiębiorstwami przemysłowymi lub handlowymi, pomoc w prowadzeniu działalności gospodarczej, pomoc w zakresie zarządzania, pośrednictwo pracy, biura pośrednictwa pracy, promocja sprzedaży, usługi przeglądu prasy, reklama radiowa, rozpowszechnianie materiałów, próbek i ogłoszeń reklamowych, reklama za pośrednictwem sieci komputerowej, wynajmowanie powierzchni na cele reklamowe, uaktualnianie materiału reklamowego, wypożyczanie materiału reklamowego, publikowanie tekstów reklamowych, reklamy, w tym korespondencyjne, prasowe, telewizyjne, wynajmowanie miejsc na umieszczenie ogłoszeń lub reklam, wypożyczanie fotokopiarek, wypożyczanie materiałów reklamowych, wypożyczanie urządzeń i wyposażenia biurowego, organizacja wystaw i targów w celach handlowych lub reklamowych, dekorowanie wystaw sklepowych, **41** doradztwo zawodowe w zakresie kształcenia i edukacji, edukacja, produkcja filmów, kultura fizyczna, obsługa gier w systemie on-line, obsługa sal gier, chronometraż imprez sportowych, informacja o edukacji, informacja o imprezach rozrywkowych, informacja o rekreacji, usługi klubowe w zakresie rozrywki lub nauczania, usługi klubów zdrowia w zakresie poprawiania kondycji, organizowanie i obsługa konferencji i kongresów, organizowanie konkursów, publikowanie książek, kształcenie praktyczne, organizowanie loterii, usługi muzealne w zakresie organizacji wystaw, nauczanie, nauczanie korespondencyjne, organizowanie obozów sportowych, obsługa urządzeń sportowych, organizowanie wystaw z dziedziny kultury lub edukacji, organizowanie zawodów sportowych, produkcja filmów na taśmach wideo, montaż programów radiowych i telewizyjnych, przedstawienia teatralne, publikowanie tekstów, organizowanie i prowadzenie seminariów, wypożyczanie sprzętu sportowego, wynajmowanie stadionów, organizowanie sympozjów, montaż taśm wideo, nagrywanie na taśmy wideo, wypożyczanie taśm wideo, usługi związane z organizacją wypożyczku.

(111) **231890** (220) 2009 07 23 (210) 358593  
 (151) 2010 10 15 (441) 2009 10 26  
 (732) PARK SPÓŁKA Z OGRANICZONĄ ODPOWIEDZIALNOŚCIĄ,  
 Sitaniec, PL.  
 (540)



Kolor znaku: brązowy  
 (531) 1.1.1, 27.5.1, 29.1.7  
 (510), (511) **43** hotele, restauracje, bary.

(111) **231891** (220) 2009 07 27 (210) 358685  
 (151) 2010 10 06 (441) 2009 11 09  
 (732) ENERGOINSTAL SPÓŁKA AKCYJNA, Katowice, PL.  
 (540) ENERGOINSTAL

(510), (511) **11** kotły dla energetyki zawodowej i przemysłowej inne niż części maszyn, kotły grzewcze, kotły do pralni, kotły parowe na biopaliwa, kotły do utylizacji śmieci, kotły parowe, inne niż części maszyn; urządzenia zasilające kotły grzewcze, kanały kominowe do kotłów grzewczych; rury do kotłów grzewczych, rury ożebrowane kotłowe, rury napawane kotłowe, rury kotłowe centralnego ogrzewania; piece do grzania, chłodnice do pieców, aparatura do ładowania pieców, dźwigiary do ładowania pieców; grzejniki, elementy grzejne, podgrzewacze wody, przegrzewacze pary w kotłach parowych; węzownice będące częściami instalacji destylacyjnych, grzewczych lub chłodniczych; ściany szczelne membranowe w kotłach, walczaki, parowniki; armatura zapewniająca bezpieczeństwo urządzeń oraz instalacji wodnych i gazowych; armatura regulacyjna i bezpieczeństwo do urządzeń gazowych; bojłery, bojłery nie będące częściami maszyn; chłodnice do cieczy, aparatura, instalacje i urządzenia chłodnicze; wymienniki ciepła nie będące częściami maszyn, zasobniki ciepła; dmu-

chawy [części instalacji do nawiewu]; filtry do instalacji domowych lub przemysłowych; naczynia wzbiorcze do instalacji centralnego ogrzewania; urządzenia do ogrzewania na paliwa stałe, płynne lub gazowe; palniki na ropę naftową palniki olejowo-gazowe; wyposażenie palenisk, popielniki do palenisk; rekuperatory ciepła, ruszty, ruszty paleniskowe, ruszty piecowe; zespół grzejny powietrzny; stacje regulacyjne palników do kotłów dla energetyki zawodowej i przemysłowej, **37** montaż i naprawy instalacji grzewczych i kompletnych kotłowni; instalowanie, czyszczenie i naprawa kotłów, instalowanie i naprawa pieców; montaż i naprawy konstrukcji nośnych kotłów i obiektów przemysłowych, montaż i naprawy urządzeń pomocniczych do utylizacji śmieci; montaż i naprawy instalacji i urządzeń ochrony środowiska; montaż i naprawy instalacji wodno-kanalizacyjnych, ciepła technologicznego, wody lodowej; montaż i naprawy instalacji i produktów ze stali szlachetnych w przemyśle spożywczym, chemicznym i budownictwie; montaż i naprawy izolacji termicznych; konserwacja i naprawy palników; montaż i naprawa instalacji alarmowych przeciwpożarowych; budownictwo, montaż rusztowań, budownictwo przemysłowe, budowa i konserwacja rurociągów; nadzór: budowlany, spawalniczy, montażowy, wytwarzania urządzeń; usługi hydrauliczne; malowanie antykorozyjne; instalacja, konserwacja i naprawy maszyn; instalowanie oraz naprawa urządzeń klimatyzacyjnych, wentylacyjnych i odpylania; regeneracja maszyn zużytych lub częściowo zniszczonych, **42** inżynieria techniczna, opracowywanie projektów technicznych; projektowanie konstrukcji stalowych; projektowanie urządzeń energetycznych; projektowanie instalacji technologicznych; projektowanie budynków; badania: techniczne, rentgenowskie, ultradźwiękowe, magnetyczne, penetracyjne; analizy chemiczne, badania chemiczne; prace badawczo-rozwojowe dla osób trzecich; prace badawcze z zakresu inżynierii materiałowej, spawalnictwa, obróbki cieplnej materiału; testowanie materiałów, pomiary twardości, pomiary wytrzymałości na rozciąganie; próby zginania, próby udarnośći; kontrola jakości; doradztwo budowlane; doradztwo w zakresie planowania zużycia energii.

(111) **231892** (220) 2009 07 27 (210) 358687  
 (151) 2010 10 06 (441) 2009 11 09  
 (732) ENERGOINSTAL SPÓŁKA AKCYJNA, Katowice, PL.  
 (540)



Kolor znaku: zielony, biały, grafitowy (PANTONE 424, RAL 7015, 7105-R79B Slate Grey)  
 (531) 26.1.2, 26.1.4, 26.1.16, 27.5.1, 29.1.13  
 (510), (511) **11** kotły dla energetyki zawodowej i przemysłowej inne niż części maszyn, kotły grzewcze, kotły do pralni, kotły parowe na biopaliwa, kotły do utylizacji śmieci, kotły parowe, inne niż części maszyn; urządzenia zasilające kotły grzewcze, kanały kominowe do kotłów grzewczych; rury do kotłów grzewczych, rury ożebrowane kotłowe, rury napawane kotłowe, rury kotłowe centralnego ogrzewania; piece do grzania, chłodnice do pieców, aparatura do ładowania pieców, dźwigary do ładowania pieców; grzejniki, elementy grzejne, podgrzewacze wody, przegrzewacze pary w kotłach parowych; węzownice będące częściami instalacji destylacyjnych, grzewczych lub chłodniczych; ściany szczelne membranowe w kotłach, walczaki, parowniki; armatura zapewniająca bezpieczeństwo urządzeń oraz instalacji wodnych i gazowych; armatura regulacyjna i bezpieczeństwa do urządzeń gazowych; bojler, bojler nie będące częściami maszyn; chłodnice do cieczy, aparatura, instalacje i urządzenia chłodnicze; wymienniki ciepła nie będące częściami maszyn, zasobniki ciepła, dmuchawy-części instalacji do nawiewu, filtry do instalacji domowych lub przemysłowych; naczynia wzbiorcze do instalacji centralnego ogrzewania; urządzenia do ogrzewania na paliwa stałe, płynne lub gazowe; palniki na ropę naftową palniki olejowo-gazowe; wyposażenie palenisk, popielniki do palenisk; rekuperatory ciepła, ruszty, ruszty paleniskowe, ruszty piecowe; zespół grzejny powietrzny; stacje regulacyjne palników do kotłów dla energetyki zawodowej i przemysłowej, **37** montaż i naprawy instalacji grzewczych i kompletnych kotłowni; instalowanie, czyszczenie i naprawa kotłów, instalowanie i naprawa pieców; montaż i naprawy konstrukcji nośnych kotłów i obiektów przemysłowych; montaż i naprawy urządzeń pomocniczych do utylizacji śmieci; montaż i naprawy instalacji i urządzeń ochrony środowiska; montaż i naprawy instalacji wodno-

kanalizacyjnych, ciepła technologicznego, wody lodowej; montaż i naprawy instalacji i produktów ze stali szlachetnych w przemyśle spożywczym, chemicznym budownictwie; montaż i naprawy izolacji termicznych; konserwacja i naprawy palników, montaż i naprawa instalacji alarmowych przeciwpożarowych; budownictwo, montaż rusztowań, budownictwo przemysłowe, budowa i konserwacja rurociągów; nadzór: budowlany, spawalniczy, montażowy, wytwarzania urządzeń; usługi hydrauliczne; malowanie antykorozyjne; instalacja, konserwacja i naprawy maszyn; instalowanie oraz naprawa urządzeń klimatyzacyjnych, wentylacyjnych i odpylania; regeneracja maszyn zużytych lub częściowo zniszczonych, **42** inżynieria techniczna, opracowywanie projektów technicznych, projektowanie konstrukcji stalowych; projektowanie urządzeń energetycznych; projektowanie instalacji technologicznych; projektowanie budynków; badania: techniczne, rentgenowskie, ultradźwiękowe, magnetyczne, penetracyjne; analizy chemiczne, badania chemiczne; prace badawczo-rozwojowe dla osób trzecich; prace badawcze z zakresu inżynierii materiałowej, spawalnictwa, obróbki cieplnej materiału; testowanie materiałów, pomiary twardości, pomiary wytrzymałości na rozciąganie; próby zginania, próby udarnośći; kontrola jakości; doradztwo budowlane; doradztwo w zakresie planowania zużycia energii.

(111) **231893** (220) 2009 07 27 (210) 358734  
 (151) 2010 10 07 (441) 2009 11 09  
 (732) Robert Waśniewski, Legionowo, PL.

(540) Royalmed  
 (510), (511) **44** chiropraktyka, chirurgia plastyczna, stomatologia, fizjoterapia, implantacja włosów, kliniki medyczne, masaż, opieka pielęgniarska, medyczna, opieka zdrowotna, placówki opieki medycznej, niehospitalizacyjne, usługi telemedyczne, usługi w zakresie prowadzenia placówek rekonwalescencji, porady w zakresie farmakologii, usługi położnicze, usługi prowadzenia hospicjów, fizykoterapia, pomoc medyczna, porady psychologiczne, usługi w zakresie rekonwalescencji, przeprowadzanie sztucznego zapłodnienia.

(111) **231894** (220) 2009 07 27 (210) 358735  
 (151) 2010 10 07 (441) 2009 11 09  
 (732) HJ HEINZ POLSKA Spółka Akcyjna, Pudliszki, PL.  
 (540)



Kolor znaku: zielony, żółty  
 (531) 26.4.2, 26.11.1, 27.5.1, 29.1.12  
 (510), (511) **29** warzywa i owoce gotowane, suszone, mrożone i konserwowane, dżemy galaretki konfitury, kompoty, mięso, ryby, drób, dziczyzna i ich przetwory, konserwy mięsne, tłuszczowe i mięsno-warzywne, ekstrakty mięsne, drobiowe i rybne, produkty mleczne, zupy, zupy w proszku, tłuszcze jadalne, pasztety, **30** pierogi, makarony, mąka, ryż, przetwory zbożowe, pieczywo, wyroby cukiernicze, słodycze, desery błyskawiczne w proszku, lody, lody w proszku, miód, dodatki piekarnicze, aromaty do ciast, przyprawy, budynie, kisiele, sosy mięsne i sosy do sałat, kawa, herbata, kakao, namiastki kawy, napoje na bazie kawy, kakao i herbaty lub czekolady, koncentraty spożywcze, cukier, **32** piwo, wody mineralne, napoje bezalkoholowe, koncentraty owocowe i warzywne, syropy, soki i napoje owocowe i warzywne, ekstrakty i inne produkty do wytwarzania napojów.

(111) **231895** (220) 2009 08 03 (210) 359020  
 (151) 2010 10 05 (441) 2009 11 09  
 (732) AGROPLANT SPÓŁKA Z OGRANICZONĄ  
 ODPOWIEDZIALNOŚCIĄ, Dobrzyca, PL.  
 (540)



Kolor znaku: fioletowy, biały, ciemnoszary  
 (531) 27.5.1, 27.5.3, 29.1.13

(510), (511) **03** ekstrakty z kwiatów dla przemysłu perfumeryjnego; kwiaty jako baza do perfum, **31** produkty rolne, ogrodnicze, leśne oraz ziarna nie ujęte w innych klasach; żywe zwierzęta; świeże owoce i warzywa; nasiona, naturalne rośliny i kwiaty; karma dla zwierząt; słód; kwiaty cięte i pąki kwiatowe świeże, suszone, barwione, impregnowane lub w inny sposób przygotowane do dekoracji włączając bukiety i wieńce, **35** usługi sprzedaży hurtowej, detalicznej oraz przez Internet-kwiatów świeżych, suszonych, barwionych, impregnowanych lub w inny sposób przygotowanych włączając bukiety i wieńce.

(111) **231896** (220) 2009 08 04 (210) 359039  
 (151) 2010 10 07 (441) 2009 11 09  
 (732) LPP SPÓŁKA AKCYJNA, Gdańsk, PL.  
 (540)



Kolor znaku: czarny, biały, czerwony

(531) 27.5.1, 29.1.13

(510), (511) **14** biżuteria, kolczyki, spinki do krawatów, szpilki do krawatów, zegarki, **24** bielizna pościelowa, bielizna stołowa, drelich, dzianina, dżersej, flanela, kapy na łóżka, narzuty na łóżka, pledy, podszewki, poszewki, ręczniki tekstylne, sztandary, tkaniny elastyczne, tkaniny, zasłony z surowców włókienniczych i tworzyw sztucznych, **25** bielizna osobista, bluzki, bluzy, body, czapki, daszki do czapek, kalosze, kamizelki, kaptury do ubrań, kostiumy, koszule męskie, krawaty, marynarki, mundury, nakrycia głowy, obuwie, odzież w postaci kombinezonów, odzież z dzianiny, odzież, w tym odzież skórzana, paski, płaszczki, podkoszulki, pończochy, rajstopy, rękawice, skarpetki, spodnie, spódnice, suknie, swetry, szaliki, szale, szlafroki, śpioszki dziecięce, trykoty bez zapięcia, T-shirty, ubrania, **26** broszki, emblematy ozdobne, falbany do odzieży, guziki, igły, klamry do odzieży, klamry do pasków, koronki, napy, numery startowe, opaski na włosy, pasmanteria, poduszeczki do igieł, siatki na włosy, sprzączki do ubrań, taśmy wykończeniowe, wstążki, zamki błyskawiczne, zatrzaśki, zapięcia do odzieży, **35** usługi w zakresie: analiz rynkowych, badań rynku, dekoracji wystaw sklepowych, doradztwa handlowego, organizowania targów handlowych i reklamowych, prowadzenia sklepu z artykułami odzieżowymi, obuwicznymi i pasmanteryjnymi, reklamy, specjalistycznego doradztwa handlowego, **42** usługi w zakresie: dekoracji wnętrz, informacji o modzie, projektowania mody, testowania materiałów, wzornictwa przemysłowego.

(111) **231897** (220) 2009 08 12 (210) 359320  
 (151) 2010 10 22 (441) 2009 11 23  
 (732) GEORGIAN WINE CENTER SPÓŁKA Z OGRANICZONĄ ODPOWIEDZIALNOŚCIĄ, Warszawa, PL.  
 (540)

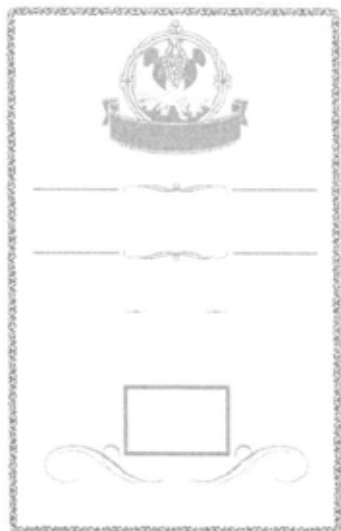

(531) 5.13.6, 6.1.2, 9.1.10, 24.1.5, 25.1.15, 26.4.2, 26.11.3, 26.11.13

(510), (511) **33** napoje alkoholowe pochodzenia gruzińskiego, z włączaniem piwa.

(111) **231898** (220) 2009 08 18 (210) 359539  
 (151) 2010 10 19 (441) 2009 11 23  
 (732) FARBY KABE POLSKA SPÓŁKA Z OGRANICZONĄ ODPOWIEDZIALNOŚCIĄ, Katowice, PL.  
 (540)



Kolor znaku: czerwony (PANTONE 485 C), biały

(531) 26.4.2, 27.5.1, 29.1.12

(510), (511) **01** kleje i zaprawy klejące do styropianu i wełny mineralnej, **17** systemy ociepleń ścian budynków oparte na styropianie lub wełnie mineralnej, masy uszczelniające, uszczelniacze poliuretanowe, pianki montażowe, taśmy uszczelniające z gumy, tworzywa sztucznych z siatką z tworzyw sztucznych, **19** masy szpachlowe, masy klejowo-szpachlowe, zaprawy budowlane, pianki montażowe, płyty styropianowe, siatki z włókna szklanego, tynki ochronno-dekoracyjne, tynki mineralne.

(111) **231899** (220) 2009 08 18 (210) 359543  
 (151) 2010 10 19 (441) 2009 11 23  
 (732) Przedsiębiorstwo Produkcyjno-Handlowe „AFLOPA” Andrzej Furman, Pabianice, PL.  
 (540) lileo

(510), (511) **03** środki wybielające i inne substancje stosowane w praniu; środki do czyszczenia, polerowania, szorowania i ścierania; mydła; środki perfumeryjne, olejki eteryczne, kosmetyki, płyny do pielęgnacji włosów; środki do czyszczenia zębów, **05** produkty farmaceutyczne i weterynaryjne; środki sanitarne do celów medycznych; substancje dietetyczne do celów leczniczych; żywność dla niemowląt; plastry, opatrunki gipsowe, materiały opatrunkowe; materiały do plombowania zębów, woski dentystyczne; środki odkażające; środki do zwalczania robactwa; fungicydy, herbicydy, **42** naukowe i techniczne usługi i badania oraz ich projektowanie; przemysłowa analiza i badanie usług; projektowanie i rozwój komputerowego sprzętu i oprogramowania, **43** usługi zaopatrzenia w żywność i napoje; tymczasowe zakwaterowanie, **44** usługi medyczne; usługi w zakresie higieny i urody dla ludzi i zwierząt; usługi związane z rolnictwem, ogrodnictwem i leśnictwem.

(111) **231900** (220) 2009 08 31 (210) 360002  
 (151) 2010 10 05 (441) 2009 12 07  
 (732) KOM-BIS Spółka z ograniczoną odpowiedzialnością, Gdańsk, PL.  
 (540)



Kolor znaku: jasnozielony, biały

(531) 27.5.1, 29.1.12

(510), (511) **35** prowadzenie sklepu i/lub hurtowni z pojazdami samochodowymi, usługi reklamy, publikowanie tekstów reklamowych, reklama za pomocą sieci komputerowej, rozpowszechnianie materiałów reklamowych-druków, prospektów, próbek, ulotek reklamowych, **37** czyszczenie budynków od wewnątrz, czyszczenie budynków od zewnątrz, obsługa i naprawa samochodów, **39** transport samochodowy, transport i wyładunek odpadów, **40** niszczenie odpadków, przetwarzanie i unieszkodliwianie odpadów, recykling odpadów i odpadków, **44** usługi ogrodnicze ujmowane w tej klasie, pielęgnacja trawników, projektowanie ogrodów.

(111) **231901** (220) 2009 08 31 (210) 360021  
 (151) 2010 10 13 (441) 2009 12 07  
 (732) ENTENTINO Spółka z ograniczoną odpowiedzialnością, Pruszków, PL.



(540)



Kolor znaku: pomarańczowy, czarny

(531) 3.11.7, 26.1.5, 26.11.1, 29.1.12

(510), (511) 16 kalendarze, 20 meble, 25 odzież.

(111) 231902 (220) 2009 08 31 (210) 360074  
(151) 2010 10 05 (441) 2009 12 07

(732) EMPEX Spółka Cywilna Mieczysława Chominiec, Edward Chominiec, Bochnia, PL.

(540)



Kolor znaku: czerwony, czarny, biały, szary

(531) 26.4.2, 26.11.1, 27.5.1, 29.1.14

(510), (511) 03 środki czyszczące do pojazdów, kosmetyki do pojazdów, 09 akumulatory samochodowe, urządzenia do ładowania akumulatorów i baterii, baterie elektryczne, galwaniczne, baterie słoneczne, baterie wysokonapięciowe.

(111) 231903 (220) 2009 08 31 (210) 360085  
(151) 2010 10 08 (441) 2009 12 07

(732) Piotr Czmocho, Gliwice, PL.

(540)



Kolor znaku: czarny, pomarańczowy

(531) 6.1.2, 27.5.1, 29.1.12

(510), (511) 35 sprzedaż hurtowa, detaliczna i przez Internet odzieży, obuwia, sprzętu sportowego, w tym turystycznego, biwakowego i wspinaczkowego oraz środków ochrony indywidualnej (ŚOI) i sprzętu do prac na wysokości.

(111) 231904 (220) 2009 09 01 (210) 360093  
(151) 2010 10 14 (441) 2009 12 07

(732) P.P.H. „hebe” Sylwia Ciekot, Częstochowa, PL.

(540) nife

(510), (511) 18 paski skórzane, torebki damskie, 25 odzież.

(111) 231905 (220) 2009 09 10 (210) 360380  
(151) 2010 10 20 (441) 2009 12 21

(732) PRZEDSIĘBIORSTWO WIELOBRANŻOWE „SPOMET” SPÓŁKA JAWNA Andrzej Nowotarski, Jan Mędrzak, Marek Adamczyk, Jacek Kamiński, Bielsko-Biała, PL.

(540)



Kolor znaku: żółty, czarny

(531) 7.1.9, 27.5.1, 29.1.12

(510), (511) 37 budownictwo, projektowanie budynków, 40 obróbka drewna, 42 administrowanie stronami komputerowymi (sieciowymi), doradztwo budowlane.

(111) 231906 (220) 2009 09 16 (210) 360587  
(151) 2010 10 20 (441) 2009 12 21  
(732) The Lorenz Bahlsen Snack-World Spółka z ograniczoną odpowiedzialnością, Sady k/Poznań, PL.  
(540)

Kolor znaku: czarny, czerwony

(531) 26.1.2, 26.4.2, 26.4.4, 27.5.1, 29.1.12

(510), (511) 29 ekstrakty ziemniaczane do wytwarzania żywności, chipsy ziemniaczane; paluszki ziemniaczane, rodzynki; suszone, pieczone, solone oraz/lub przyprawione na ostro orzechy, w szczególności orzechy włoskie, orzechy laskowe, orzeszki ziemne, nerkowce, orzechy cashews, pistacje, migdały; suszone owoce, 30 wyroby cukiernicze i słodycze, ciasta, ciastka, biszkopty, czekolada, wyroby czekoladowe, pralinki, cukierki, słodycze, marcepan, produkty zbożowe, produkty ryżowe oraz produkty kukurydziane do wytwarzania żywności, popcorn, pikantne przekąski oraz pikantne ciasteczka, paluszki, precle.

(111) 231907 (220) 2009 09 16 (210) 360588  
(151) 2010 10 20 (441) 2009 12 21

(732) The Lorenz Bahlsen Snack-World Spółka z ograniczoną odpowiedzialnością, Sady k/Poznań, PL.

(540)



Kolor znaku: czarny, czerwony

(531) 26.1.2, 26.4.2, 26.4.4, 27.5.1, 29.1.12

(510), (511) 29 ekstrakty ziemniaczane do wytwarzania żywności, chipsy ziemniaczane; paluszki ziemniaczane, rodzynki; suszone, pieczone, solone oraz/lub przyprawione na ostro orzechy, w szczególności orzechy włoskie, orzechy laskowe, orzeszki ziemne, nerkowce, orzechy cashews, pistacje, migdały; suszone owoce, 30 wyroby cukiernicze i słodycze, ciasta, ciastka, biszkopty, czekolada, wyroby czekoladowe, pralinki, cukierki, słodycze, marcepan, produkty zbożowe, produkty ryżowe oraz produkty kukurydziane do wytwarzania żywności, popcorn, pikantne przekąski oraz pikantne ciasteczka, paluszki, precle.

(111) 231908 (220) 2009 09 16 (210) 360589  
(151) 2010 10 20 (441) 2009 12 21

(732) The Lorenz Bahlsen Snack-World Spółka z ograniczoną odpowiedzialnością, Sady k/Poznań, PL.

(540)



Kolor znaku: czarny, czerwony

(531) 26.1.2, 26.4.2, 26.4.4, 27.5.1, 29.1.12

(510), (511) **29** ekstrakty ziemniaczane do wytwarzania żywności, chipsy ziemniaczane; paluszki ziemniaczane, rodzyнки; suszone, pieczone, solone oraz/lub przyprawione na ostro orzechy, w szczególności orzechy włoskie, orzechy laskowe, orzeszki ziemne, nerkowce, orzechy cashews, pistacje, migdały; suszone owoce, **30** wyroby cukiernicze i słodyczne, ciasta, ciastka, biszkopty, czekolada, wyroby czekoladowe, pralinki, cukierki, słodyczne, marcepan, produkty zbożowe, produkty ryżowe oraz produkty kukurydziane do wytwarzania żywności, popcorn, pikantne przekąski oraz pikantne ciasteczka, paluszki, precle.

(111) **231909** (220) 2009 09 16 (210) 360590  
 (151) 2010 10 20 (441) 2009 12 21  
 (732) The Lorenz Bahlsen Snack-World Spółka z ograniczoną odpowiedzialnością, Sady k/Poznań, PL.  
 (540)



Kolor znaku: czarny, czerwony

(531) 26.1.2, 26.4.2, 26.4.4, 27.5.1, 29.1.12

(510), (511) **29** ekstrakty ziemniaczane do wytwarzania żywności, chipsy ziemniaczane; paluszki ziemniaczane, rodzyнки; suszone, pieczone, solone oraz/lub przyprawione na ostro orzechy, w szczególności orzechy włoskie, orzechy laskowe, orzeszki ziemne, nerkowce, orzechy cashews, pistacje, migdały; suszone owoce, **30** wyroby cukiernicze i słodyczne, ciasta, ciastka, biszkopty, czekolada, wyroby czekoladowe, pralinki, cukierki, słodyczne, marcepan, produkty zbożowe, produkty ryżowe oraz produkty kukurydziane do wytwarzania żywności, popcorn, pikantne przekąski oraz pikantne ciasteczka, paluszki, precle.

(111) **231910** (220) 2009 09 16 (210) 360591  
 (151) 2010 10 20 (441) 2009 12 21  
 (732) The Lorenz Bahlsen Snack-World Spółka z ograniczoną odpowiedzialnością, Sady k/Poznań, PL.  
 (540)



Kolor znaku: czarny, czerwony

(531) 26.1.2, 26.4.2, 26.4.4, 27.5.1, 29.1.12

(510), (511) **29** ekstrakty ziemniaczane do wytwarzania żywności, chipsy ziemniaczane; paluszki ziemniaczane, rodzyнки; suszone, pieczone, solone oraz/lub przyprawione na ostro orzechy, w szczególności orzechy włoskie, orzechy laskowe, orzeszki ziemne, nerkowce, orzechy cashews, pistacje, migdały; suszone owoce, **30** wyroby cukiernicze i słodyczne, ciasta, ciastka, biszkopty, czekolada, wyroby czekoladowe, pralinki, cukierki, słodyczne, marcepan, produkty zbożowe, produkty ryżowe oraz produkty kukurydziane do wytwarzania żywności, popcorn, pikantne przekąski oraz pikantne ciasteczka, paluszki, precle.

(111) **231911** (220) 2009 09 16 (210) 360601  
 (151) 2010 10 20 (441) 2009 12 21  
 (732) NLP Neuroedukacja Spółka z ograniczoną odpowiedzialnością, Lublin, PL.

(540) Negocjacje Navigator

(510), (511) **09** taśmy audio, wideo, taśmy magnetyczne, płyty CD i CD ROM, **16** książki, skrypty, czasopisma, periodyki, publikacje, plakaty informacyjne i reklamowe, **41** szkolenia dla nauczycieli, pedagogów, psychologów i terapeutów w zakresie terapii, rozwoju osobistego, pracy z grupą, komunikacji interpersonalnej, hipnozy; szkolenia dla ludzi biznesu w zakresie gospodarowania zasobami ludzkimi, komunikacji interpersonalnej, negocjacji i sztuki sprzedaży; szkolenia w zakresie neurolingwistycznego programowania; nauczanie języków obcych.

(111) **231912** (220) 2009 10 06 (210) 361310  
 (151) 2010 10 14 (441) 2010 01 18  
 (732) INSTYTUT TECHNIKI BUDOWLANEJ, Warszawa, PL.  
 (540)



Kolor znaku: niebieski, biały, czerwony, żółty

(531) 26.4.1, 26.4.4, 26.11.1, 27.5.1, 29.1.14

(510), (511) **19** beton, **35** audyt, **37** informacja budowlana, **42** kontrola jakości.

(111) **231913** (220) 2009 10 06 (210) 361311  
 (151) 2010 10 14 (441) 2010 01 18  
 (732) INSTYTUT TECHNIKI BUDOWLANEJ, Warszawa, PL.  
 (540)



Kolor znaku: niebieski, biały, czerwony, pomarańczowy

(531) 26.4.1, 26.4.4, 26.11.1, 27.5.1, 29.1.14

(510), (511) **06** metalowy osprzęt do okna, okucia metalowe do okien, okucia okienne (ozdobne), **17** materiały ciepłochronne, dźwiękoszczelne materiały, materiały izolacyjne, uszczelki, **20** wyroby z drewna nie ujęte w innych klasach, **35** audyt, **37** informacja budowlana, **42** prace badawczo-rozwojowe dla osób trzecich, kontrola jakości.

(111) **231914** (220) 2009 10 06 (210) 361312  
 (151) 2010 10 14 (441) 2010 01 18  
 (732) INSTYTUT TECHNIKI BUDOWLANEJ, Warszawa, PL.  
 (540)



Kolor znaku: jasnoniebieski, ciemnoniebieski, biały, czerwony

(531) 26.4.1, 26.4.4, 26.11.1, 27.5.1, 29.1.13

(510), (511) **06** metalowy osprzęt do okna, okucia metalowe do okien, okucia okienne (ozdobne), **17** materiały ciepłochronne, dźwiękoszczelne materiały, materiały izolacyjne, uszczelki, **20** wyro-

by z drewna nie ujęte w innych klasach, **35** audyt, **37** informacja budowlana, **42** prace badawczo-rozwojowe dla osób trzecich, kontrola jakości.

(111) **231915** (220) 2009 12 07 (210) 361327  
(151) 2010 10 14 (441) 2010 03 15  
(732) Grupa Wydawnicza SŁOWO Spółka z ograniczoną odpowiedzialnością, Biała Podlaska, PL.  
(540)



Kolor znaku: niebieski, biały

(531) 26.4.5, 26.4.18, 27.5.1, 29.1.12  
(510), (511) **41** wydawanie gazet, wydawanie czasopism i wydawnictw periodycznych.

(111) **231916** (220) 2009 04 02 (210) 354190  
(151) 2010 11 03 (441) 2009 07 06  
(732) IC COMPANYS A/S, Kopenhaga S, DK.  
(540) IC Outlets  
(510), (511) **35** prowadzenie sklepów z odzieżą, obuwiem, nakryciami głowy, torbami, kuframi i walizkami podróżnymi, torebkami podręcznymi, plecakami, portfelami, parasolami, okularami, okularami słonecznymi oraz zegarkami.

(111) **231917** (220) 2008 10 16 (210) 347497  
(151) 2010 07 30 (441) 2009 01 19  
(732) „CONTIMAX” Spółka Akcyjna, Bochnia, PL.  
(540)



Kolor znaku: czerwony, złoty, biały

(531) 1.17.2, 2.9.1, 25.1.15, 26.1.2, 26.11.3, 27.5.1, 29.1.13  
(510), (511) **29** ryby, ryby solone, ryby wędzone, ryby w stanie przetworzonym i półprzetworzonym, konserwy rybne, filety rybne w zalewach octowych, octowo-olejowych, olejowo-smakowych z owocami i warzywami, filety rybne z przyprawami, filety rybne w sosach owocowo-warzywnych, w sosach warzywnych, w sosach salsa, sałatki rybno-owocowe, sałatki rybno-warzywne, pasty rybne, pasztety z ryb, ryby w galarecie, sałatki rybne, potrawy na bazie ryb, kawior, skorupiaki nieżywe.

(111) **231918** (220) 2008 10 16 (210) 347499  
(151) 2010 07 30 (441) 2009 01 19  
(732) „CONTIMAX” Spółka Akcyjna, Bochnia, PL.  
(540)



Kolor znaku: czerwony, złoty, biały

(531) 1.17.2, 2.9.1, 25.1.15, 26.1.2, 26.11.3, 27.5.1, 29.1.13  
(510), (511) **29** ryby, ryby solone, ryby wędzone, ryby w stanie przetworzonym i półprzetworzonym, konserwy rybne, filety rybne w zalewach octowych, octowo-olejowych, olejowo-smakowych z owocami i warzywami, filety rybne z przyprawami, filety rybne w sosach owocowo-warzywnych, w sosach warzywnych, w sosach salsa, sałatki

rybno-owocowe, sałatki rybno-warzywne, pasty rybne, pasztety z ryb, ryby w galarecie, sałatki rybne, potrawy na bazie ryb, kawior, skorupiaki nieżywe.

(111) **231919** (220) 2008 12 22 (210) 350277  
(151) 2010 07 06 (441) 2009 03 30  
(732) WYTWARZANIE ARTYKUŁÓW Z TWORZYW SZTUCZNYCH  
Marek Lipiecki, Warszawa, PL.  
(540)



Kolor znaku: złoty, pomarańczowy, czarny, czerwony, szary  
(531) 26.1.1, 26.1.18, 26.4.10, 27.5.1, 29.1.15

(510), (511) **17** tworzywa sztuczne w formie wyciśniętej, **21** przybory kuchenne, wiadra, misy bez pokrywy i z pokrywą, pojemniki na produkty spożywcze, półki z pojemnikami do przypraw, pojemniki na pieczywo, łyżki do potraw, solniczki z pokrywą uchylną wiszące i stojące, cukiernice, masielnice, tarki, ociekacze do sztućców, wkładki i sitka do zlewu, cedzaki, zestawy stołowe sałatkowe, deserowe, cukiernicze, pucharki do lodów, legumin, galaretek, półmiski do śledzi, sałatek, owoców, piramidy i patery do ciast i owoców, tace, serwetniki, i przybory gospodarstwa domowego-pojemniki na papier toaletowy, szczotki do ubrań, łyżki do butów, nocniki dla dzieci, miednice, sprzęt domowy do mycia podłóg, kosze plażowe, kosze do przenoszenia małych zwierząt i z uchwytami, pokrywami do artykułów spożywczych, **27** wycieraczki.

(111) **231920** (220) 2009 01 19 (210) 350994  
(151) 2010 07 05 (441) 2009 04 27  
(732) „SC EWA” J. Kowalik, G. Kasperski, M. Zaręba Spółka Jawna, Kąty Goździejewskie II, PL.  
(540) eurodrogeria

(510), (511) **03** kosmetyki: kremy, emulsje, płyny, żele i oliwki do skóry; maseczki do twarzy, maseczki do peelingu, podkłady barwiące (płyny, pasty, pudry), pudry do makijażu, pudry po kąpieli, pudry higieniczne, mydła toaletowe, mydła dezodoryzujące, mydła lecznicze, perfumy, wody toaletowe i kolońskie, środki do kąpieli i pod prysznic (sole, pianki, oliwki, żele), preparaty do depilacji, dezodoranty i środki przeciw poceniu, środki do pielęgnacji włosów, środki do golenia (kremy, pianki, płyny), środki do makijażu i demakijażu twarzy i oczu, środki przeznaczone do ust, środki do pielęgnacji zębów i jamy ustnej, środki do pielęgnacji i malowania paznokci, środki do higieny intymnej, środki do opalania, środki samoopalające, środki do rozjaśniania skóry, środki przeciw zmarszczkom, preparaty kosmetyczne do ujędrniania skóry, preparaty antycellulitowe, preparaty dla skóry trądzikowej, wrażliwej, wymagającej i alergicznej, preparaty do czyszczenia, mydła, środki do prania, środki do odplamiania, krochmal, olejki zapachowe, kadzidelka, preparaty do pastowania i polerowania, środki do szorowania, środki do odkamieniania i odrdzewiania, **05** kosmetyki do zastosowań medycznych: balsamy, maści, olejki, płyny sole, żele, kremy dla skóry wrażliwej i wymagającej, wata do celów medycznych, podpaski higieniczne, tampony menstruacyjne, pieluchy dla chorych z brakiem kontroli czynności fizjologicznych i dla niemowląt, plastry do celów medycznych, środki medyczne przeciw poceniu się, preparaty przeciwpasożytnicze, roztwory i płyny do czyszczenia szkieł kontaktowych, żywność dietetyczna do celów leczniczych, żywność dla niemowląt, zioła lecznicze, **21** nieelektryczny sprzęt do demakijażu, przybory kosmetyczne i toaletowe, dozowniki do środków higieny, nici dentystyczne, gąbki toaletowe i rękawice do kąpieli, grzebienie i szczotki, szczoteczki do zębów, pędzle do golenia, pędzelki do mycia twarzy, **35** usługi w zakresie marketingu, dystrybucji i rozpowszechniania materiałów reklamowych (próbek, druków, prospektów, broszur), usługi w zakresie reklamy oraz informacji handlowej, promocja sprzedaży dla osób trzecich, udostępnianie informacji o możliwościach zakupu

w Internecie, organizowanie wystaw handlowych i reklamowych, usługi sprzedaży towarów w sklepach stacjonarnych i w sklepie internetowym obejmującym produkty drogerijne, chemii gospodarczej i artykuły użytku codziennego, organizowanie konkursów promocyjnych, usługi dystrybucji towarów firm trzecich za pomocą Internetu, pokazy towarów, reklama za pośrednictwem sieci komputerowej, usługi importowo-eksportowe.

(111) **231921** (220) 2009 04 22 (210) 354957  
(151) 2010 07 30 (441) 2009 08 03  
(732) Leszek Mitusiński, Kraków, PL.  
(540) ABAXO

(510), (511) **06** zamki, klucze do zamków, kłódki, wkładki bębnowe, zamykacze, zatrzaski, zasuwki, rygle, zamknięcia meblowe, zamknięcia do środków transportu, zamknięcia do urządzeń elektronicznych, okucia do okien i drzwi, klamki, uchwyty, gałki, drzwi i bramy metalowe, osprzęt metalowy do drzwi i bram, żaluzje metalowe, **09** urządzenia do nadawania, przekazywania, odbierania, nagrywania i odtwarzania dźwięku i obrazu, telefony, wideotelefony, interkomu, radiotelefony, domofony, wideofony, nadajniki i odbiorniki telewizyjnej przemysłowej, kamery, monitory, anteny, urządzenia do nadawania, przekazywania, odbierania, zapisywania i odtwarzania danych, elektroniczne urządzenia i systemy kontroli dostępu, urządzenia i systemy sygnalizacyjne, urządzenia i systemy alarmowe, bramki sygnalizujące przemieszczanie rzeczy i osób, wykrywacze metali, czujniki, zamki elektryczne, zamki elektroniczne, zasilacze, kable elektryczne, przewody elektryczne, złącza elektryczne, identyfikacyjne osłony i nici do przewodów elektrycznych, tuleje połączeniowe do kabli elektrycznych, osłony do kabli elektrycznych, tablice połączeniowe, przełączniki elektryczne, przekaźniki elektryczne, zaciski do przewodów elektrycznych, pulpity, szafy i tablice elektryczne rozdzielcze, puszkę rozgałęzienną elektryczną, skrzynki przyłączeniowe elektryczne, wtyczki i gniazda elektryczne, wyłączniki, wszystkie wyżej wymienione w zastosowaniu również do sieci i urządzeń komputerowych, sieci i urządzeń transmisji danych i sieci i urządzeń światłowodowych, **37** usługi w zakresie instalowania, serwisu i napraw urządzeń do nadawania, przekazywania, odbierania, nagrywania i odtwarzania dźwięku i obrazu, urządzeń do nadawania, przekazywania, odbierania, zapisywania i odtwarzania danych, urządzeń i systemów kontroli dostępu, urządzeń i systemów sygnalizacyjnych, urządzeń i systemów alarmowych, urządzeń i systemów teleinformatycznych, zamków i zamknięć.

(111) **231922** (220) 2009 04 23 (210) 354995  
(151) 2010 07 26 (441) 2009 08 03  
(732) „Herbapol-Lublin” Spółka Akcyjna, Lublin, PL.  
(540)



Kolor znaku: biały, ciemnobrunatny, brunatny i odcienie, żółty  
(531) 27.5.1, 29.1.13

(510), (511) **05** produkty farmaceutyczne, odżywki o przeznaczeniu leczniczym, suplementy diety o przeznaczeniu leczniczym, substancje oraz preparaty dietetyczne do celów medycznych, żywność dietetyczna przystosowana do celów leczniczych, preparaty do kąpielii leczniczych, środki wspomagające odchudzanie o przeznaczeniu leczniczym, ziołowe, owocowe i owocowo-ziołowe herbatki odchudzające o przeznaczeniu leczniczym, **32** napoje bezalkoholowe, soki, nektary i napoje owocowe, warzywne oraz owocowo-warzywne, także z dodatkiem mikro-i/lub makroelementów i/lub witamin, wody smakowe, napoje musujące, napoje izotoniczne i energetyzujące, syropy i inne preparaty do produkcji napojów, w tym preparaty ziołowe, owocowe i owocowo-ziołowe w proszku, granulowane i płynne, napoje instant zawarte w tej klasie, proszki i pastylki do otrzymywania napojów musujących.

(111) **231923** (220) 2009 04 23 (210) 354996  
(151) 2010 07 26 (441) 2009 08 03

(732) „Herbapol-Lublin” Spółka Akcyjna, Lublin, PL.  
(540)



Kolor znaku: biały, żółty, zielony, ciemnozielony  
(531) 27.5.1, 29.1.13

(510), (511) **05** produkty farmaceutyczne, odżywki o przeznaczeniu leczniczym, suplementy diety o przeznaczeniu leczniczym, substancje oraz preparaty dietetyczne do celów medycznych, żywność dietetyczna przystosowana do celów leczniczych, preparaty do kąpielii leczniczych, środki wspomagające odchudzanie o przeznaczeniu leczniczym, ziołowe, owocowe i owocowo-ziołowe herbatki odchudzające o przeznaczeniu leczniczym, **32** napoje bezalkoholowe, soki, nektary i napoje owocowe, warzywne oraz owocowo-warzywne, także z dodatkiem mikro-i/lub makroelementów i/lub witamin, wody smakowe, napoje musujące, napoje izotoniczne i energetyzujące, syropy i inne preparaty do produkcji napojów, w tym preparaty ziołowe, owocowe i owocowo-ziołowe w proszku, granulowane i płynne, napoje instant zawarte w tej klasie, proszki i pastylki do otrzymywania napojów musujących.

(111) **231924** (220) 2009 04 23 (210) 354997  
(151) 2010 07 26 (441) 2009 08 03  
(732) „Herbapol-Lublin” Spółka Akcyjna, Lublin, PL.  
(540) FIGURA

(510), (511) **05** produkty farmaceutyczne, odżywki o przeznaczeniu leczniczym, suplementy diety o przeznaczeniu leczniczym, substancje oraz preparaty dietetyczne do celów medycznych, żywność dietetyczna przystosowana do celów leczniczych, preparaty do kąpielii leczniczych, środki wspomagające odchudzanie o przeznaczeniu leczniczym, ziołowe, owocowe i owocowo-ziołowe herbatki odchudzające o przeznaczeniu leczniczym, **32** napoje bezalkoholowe, soki, nektary i napoje owocowe, warzywne oraz owocowo-warzywne, także z dodatkiem mikro-i/lub makroelementów i/lub witamin, wody smakowe, napoje musujące, napoje izotoniczne i energetyzujące, syropy i inne preparaty do produkcji napojów, w tym preparaty ziołowe, owocowe i owocowo-ziołowe w proszku, granulowane i płynne, napoje instant zawarte w tej klasie, proszki i pastylki do otrzymywania napojów musujących.

(111) **231925** (220) 2009 06 18 (210) 357206  
(151) 2010 07 26 (441) 2009 09 28  
(732) EC1 Fundacja Łódzka, Łódź, PL.

(540) 5inlodz  
(510), (511) **09** dyskiety, karty magnetyczne, kasety video, płyty CD-ROM, płyty DVD i nienagrane nośniki elektroniczne oraz nośniki elektroniczne z nagraniem dźwiękiem, obrazem, grafiką, tekstami, **16** papier i artykuły papiernicze, publikacje drukowane, książki, dzienniki, czasopisma, periodyki, inne wydawnictwa prasowe i reklamowe, w tym druki, foldery, afisze, prospekty, katalogi, broszury, naklejki i nalepki, kalendarze, papeteria, artykuły papiernicze, materiały piśmienne, artykuły biurowe, materiały szkoleniowe i instruktażowe, **25** ubrania, buty i nakrycia głowy, **36** administrowanie, zarządzanie i wynajmowanie obiektów sportowych, rozrywkowych i rekreacyjnych (sal gimnastycznych, klubów fitness, basenów, boisk, kortów, stadionów, torów do rywalizacji sportowej), **41** usługi organizowania i prowadzenia imprez rozrywkowych, sportowych i rekreacyjnych, usługi organizowania konkursów, gier losowych i loterii, usługi organizowania wystaw oraz imprez kulturalnych i edukacyjnych, usługi organizowania pokazów mody, usługi organizowania przyjęć, zabaw i festynów, publikacje elektroniczne on-line, usługi prowadzenia sal kinowych, scen teatralnych i pantomimicznych, usługi produkcji i re-produkcji filmów i nagrań: video, dźwiękowych oraz ich rozpowszechnianie, usługi wykonywania reportażu fotograficznego i robienia zdjęć, montaż programów radiowych i telewizyjnych, wydawanie książek i tekstów innych niż reklamowe, pokazy i wystawy edukacyjne, tłumaczenia, usługi świadczące przez artystów teatralnych, cyrkowych, wypożyczanie dekoracji filmowych i teatralnych, usługi

organizowania dyskotek, produkcja filmów, usługi wypożyczania filmów, nagrań audio i książek, usługi wypożyczania filmów dla kin, usługi instruktorów kultury fizycznej, usługi wypożyczania sprzętu kinematograficznego, usługi organizowania konferencji, sympozjów i zjazdów, usługi organizowania loterii, prowadzenie lunaparków, usługi montażu programów radiowych i telewizyjnych, usługi prowadzenia nocnych klubów, obsługa pól golfowych, usługi organizowania, usługi udostępniania sprzętu karaoke, **43** usługi kawiarni, usługi restauracji, usługi punktów gastronomicznych, usługi hotelowe, przygotowywanie i serwowanie posiłków w kawiarniach, restauracjach, punktach gastronomicznych, hotelach, wynajmowanie pomieszczeń na pobyt czasowy w hotelach, przygotowywanie żywności na zamówienie oraz ich dostawa, wynajmowanie sal na posiedzenia, bankiety, odczyty.

(111) **231926** (220) 2009 06 18 (210) 357207

(151) 2010 07 20 (441) 2009 09 28

(732) EC1 Fundacja Łódzka, Łódź, PL.

(540) SPECJALNA STREFA SZTUKI

(510), (511) **09** dyskiety, karty magnetyczne, kasety video, płyty CD-ROM, płyty DVD i nienagrane nośniki elektroniczne oraz nośniki elektroniczne z nagraniem dźwiękiem, obrazem, grafiką, tekstami, **16** papier i artykuły papierniczne, publikacje drukowane, książki, dzienniki, czasopisma, periodyki, inne wydawnictwa prasowe i reklamowe, w tym druki, foldery, afisze, prospekty, katalogi, broszury, naklejki i nalepki, kalendarze, papeteria, artykuły papierniczne, materiały piśmienne, artykuły biurowe, materiały szkoleniowe i instruktażowe, **25** ubrania, buty i nakrycia głowy, **35** usługi prowadzenia sprzedaży w sklepie wielobranżowym i/lub w hurtowni oraz za pośrednictwem sieci Internet dalej wymienionych towarów: produkty chemiczne dla przemysłu, budownictwa, fotografików, ogrodnictwa i leśnictwa, farby, lakiery, pokosty, pigmenty, zaprawy farbiarskie, oleje przemysłowe, tłuszcze przemysłowe i smary, sorbenty (substancje pochłaniające), świece, knoty do oświetlenia, produkty farmaceutyczne, środki sanitarne do celów medycznych, żywność dla niemowląt, materiały opatrunkowe, materiały do plombowania zębów, woski dentystyczne; środki odkażające; środki do zwalczania robactwa; fungicydy, herbicydy, metale nieszlachetne i ich stopy; budowlane materiały metalowe; przenośne metalowe konstrukcje budowlane; materiały metalowe do budowy szlaków kolejowych; przewody nieelektryczne i przewody drutowe z metali nieszlachetnych; drobne wyroby żelazne, pojedyncze drobne wyroby metalowe; rury i rurki metalowe; kasy pancerne; towary z metali nieszlachetnych; rudy (kruszcze), maszyny i obrabiarki; silniki (z wyjątkiem stosowanych w pojazdach lądowych); mechanizmy sprzęgania i napędu (z wyjątkiem stosowanych w pojazdach lądowych); mechaniczne narzędzia rolnicze; inkubatory do jaj, narzędzia i przyrządy (ręczne sterowane); wyroby nożownicze; broń ręczna; ostrza (maszynki do golenia), urządzenia i przyrządy: naukowe, żeglarskie, geodezyjne, elektryczne, fotograficzne, kinematograficzne, optyczne, wagowe, pomiarowe, sygnalizacyjne, kontrolne, do ratowania życia, do celów dydaktycznych; urządzenia i przyrządy elektryczne przewodzące, transformujące, akumulatorowe i kontrolno-sterujące; urządzenia do nagrywania, transmisji lub reprodukcji dźwięku lub obrazu; magnetyczne nośniki danych, płyty (dyski) z nagraniami; automaty sprzedające i mechanizmy do urządzeń uruchamianych przez wrzucenie monety; kasy sklepowe, maszyny liczące, sprzęt przetwarzający dane i komputery; urządzenia do gaszenia ognia, aparatura i instrumenty chirurgiczne, medyczne, stomatologiczne i weterynaryjne, protezy kończyn, oczu i zębów; artykuły ortopedyczne; materiały do zszywania stosowane w chirurgii, urządzenia do oświetlania, ogrzewania, wytwarzania pary, gotowania, chłodzenia, suszenia, wentylacji, zaopatrzenia w wodę oraz instalacje sanitarne, pojazdy; urządzenia służące do poruszania się na lądzie, w powietrzu lub wodzie, broń palna; amunicja i pociski; materiały wybuchowe; sztuczne ognie, metale szlachetne i ich stopy, wyroby z metali szlachetnych lub pokrywane nimi; wyroby jubilerskie, kamienie szlachetne; przyrządy zegarmistrzowskie i chronometryczne, instrumenty muzyczne, papier, tektura i wyroby z tych materiałów; druki; materiały introligatorskie; materiały fotograficzne; materiały piśmienne; kleje do materiałów piśmiennych lub do celów domowych; materiały przeznaczone dla artystów; pędzle malarskie; maszyny do pisania i sprzęt biurowy (z wyjątkiem mebli); materiały szkoleniowe i instruktażowe (z wyjątkiem aparatów); mate-

riały z tworzyw sztucznych do pakowania, czcionki drukarskie; matryce, kauczuk, gutaperka, guma, azbest, mika i wyroby z tych materiałów; tworzywa sztuczne w formie wyciśniętej stosowane w produkcji; materiały wypełniające, uszczelniające, pakuły, materiały izolacyjne; rury giętkie niemetalowe, skóra i imitacje skóry, wyroby z tych materiałów, skóry zwierzęce, skóry surowe; walizy i torby podróżne; parasolki, parasole (duże) i laski; bicze, uprząże i wyroby rymarskie, materiały budowlane niemetalowe; rury sztywne niemetalowe stosowane w budownictwie; asfalt, smoła i bitumy; budynki przenośne niemetalowe; pomniki niemetalowe, meble, lustra, ramki obrazów; wyroby z drewna, korka, trzciny, wikliny, rogu, kości, kości słoniowej, fiszbinu, muszli, bursztynu, macicy perłowej, sepiolitu, imitacji tych surowców lub z tworzyw sztucznych, przybory kuchenne i gospodarstwa domowego oraz pojemniki (wykonane nie z metali szlachetnych ani nie pokrywane nimi); grzebienie i gąbki; pędzle (z wyjątkiem pędzli malarskich); materiały do wytwarzania pędzli; sprzęt do czyszczenia; wełna (wata) stalowa; nie przerobione lub półprzetworzone szkło (z wyjątkiem szkła stosowanego w budownictwie); wyroby szklane, porcelanowe i ceramiczne stanowiące dekorację lub wyposażenie wnętrz, liny, sznury, sieci, namioty, markizy, brezenty, żagle, torby i torebki nie ujęte w innych klasach); materiały na obicia i do wypełniania (z wyjątkiem gum lub tworzyw sztucznych); nie przerobione tekstylne materiały włókiennicze, przędza i nici dla włókiennictwa, tekstylia i wyroby włókiennicze; narzuty na łóżka i obrusy, odzież, obuwie, nakrycia głowy, koronki; hafty, wstążki i sploty; guziki, haczyki i oczka, szpilki i igły; sztuczne kwiaty, dywany, chodniki (kilimy), maty i słomianki, linoleum i inne materiały do pokrywania podłóg; draperie (nie tekstylne), gry i zabawki; artykuły sportowe i gimnastyczne nie ujęte w innych klasach; ozdoby choinkowe, mięso, ryby, drób, dziczyzna; ekstrakty mięsne; konserwowane, suszone i gotowane owoce i warzywa; galaretki, dżemy, kompoty, jaja, mleko, produkty mleczne; oleje i tłuszcze jadalne, kawa, herbata, kakao, cukier, ryż, tapioka, sago, kawa nienaturalna; mąka i produkty zbożowe, chleb, wyroby cukiernicze i słodczyce, lody; miód, melasa (syropy); drożdże, proszek do pieczenia; sól, musztarda; ocet, sosy (przyprawy); przyprawy; lody, produkty rolne, ogrodnicze, leśne oraz ziarna nie ujęte w innych klasach; żywe zwierzęta; świeże owoce i warzywa; nasiona, rośliny i kwiaty naturalne; karma dla zwierząt; sól, piwo; wody mineralne i gazowane oraz inne napoje bezalkoholowe; napoje owocowe i soki owocowe; syropy i inne preparaty do produkcji napojów, napoje alkoholowe (z wyjątkiem piwa), tytoń; przybory dla palaczy; zapalki, usługi administrowania i zarządzania centrami handlowo-rozrywkowymi, sklepami, punktami usługowymi, hurtowniami, zarządzanie działalnością gospodarczą, prowadzenie marketingu, organizacji promocji sprzedaży, doradztwo w zakresie: prowadzenia działalności gospodarczej i zarządzania, w tym w zarządzaniu przedsiębiorstwami handlowymi, usługi tworzenia sieci handlowych i gastronomicznych, usługi reprezentowania interesów osób trzecich, usługi reklamowe, usługi polegające na promocji sprzedaży dla osób trzecich, usługi organizowania targów i wystaw w celach handlowych, wynajmowanie miejsc na umieszczenie ogłoszeń lub reklam, pokazy towarów, usługi w zakresie agencji importowych, dystrybucja materiałów reklamowych, publikowanie tekstów reklamowych, prowadzenie komputerowych baz danych, usługi związane z udostępnianiem baz danych, wynajmowanie dysyktorów automatycznych, wynajmowanie powierzchni na cele reklamowe, usługi w zakresie informacji handlowej, usługi reklamy i promocji sprzedaży na rzecz osób trzecich w sieciach komputerowych, prowadzenie reklamy radiowej, telewizyjnej, prasowej oraz za pomocą środków elektronicznych, usługi w zakresie dekoracji wystaw i witryn sklepowych, usługi organizowania wystaw i imprez kulturalnych, rozrywkowych w celach handlowych, **36** usługi wydzielawiania i wynajmowania centrów handlowych, wynajmowanie obiektów handlowych, biurowych, usługowych, wynajem powierzchni handlowych w centrum handlowo-rozrywkowym, ich administrowanie, zbieranie czynszu, usługi wyceny powierzchni w centrum handlowo-usługowo-rozrywkowym, usługi dzierżawy, zarządzania i administrowania nieruchomościami, usługi obrotu nieruchomościami, doradztwo inwestycyjne, usługi ubezpieczeniowe, usługi związane z kredytowaniem zakupu nieruchomości, wycena nieruchomości, leasing nieruchomości, prowadzenie kantorów wymiany walut, usługi administrowania, zarządzania i wynajmowania obiektów sportowych, rozrywkowych i rekreacyjnych (sal gimnastycznych, klubów fitness, basenów, boisk, kortów, stadionów, torów do rywalizacji sportowej), **41** usługi organizowania i prowadzenia im-

prez rozrywkowych, sportowych i rekreacyjnych, usługi organizowania konkursów, gier losowych i loterii, usługi organizowania wystaw oraz imprez kulturalnych i edukacyjnych, usługi organizowania pokazów mody, usługi organizowania przyjęć, zabaw i festynów, publikacje elektroniczne on-line, usługi w zakresie prowadzenia sal kinowych, scen teatralnych i pantomimicznych, usługi produkcji i reprodukcji filmów i nagrań: video, dźwiękowych oraz ich rozpowszechnianie, usługi wykonywania reportaży fotograficznego i robienia zdjęć, usługi montażu programów radiowych i telewizyjnych, wydawanie książek i tekstów innych niż reklamowe, pokazy i wystawy edukacyjne, tłumaczenia, usługi świadczone przez artystów teatralnych, cyrkowych, wypożyczenie dekoracji filmowych i teatralnych, usługi organizowania dyskotek, produkcja filmów, usługi wypożyczania filmów, nagrań audio i książek, usługi wypożyczania filmów dla kin, usługi instruktorów kultury fizycznej, wypożyczenie sprzętu kinematograficznego, usługi organizowania konferencji, sympozjów i zjazdów, usługi organizowania loterii, prowadzenie lunaparków, montaż programów radiowych i telewizyjnych, prowadzenie nocnych klubów, obsługa pól golfowych, usługi organizowania balów, usługi orkiestry, usługi prowadzenia sal koncertowych, udostępnianie sprzętu karaoke, **43** prowadzenie kawiarni, restauracji, punktów gastronomicznych, hoteli, przygotowywanie żywności na zamówienie oraz ich dostawa, wynajmowanie sal na posiedzenia.

(111) **231927** (220) 2009 06 18 (210) 357209  
 (151) 2010 07 20 (441) 2009 09 28  
 (732) EC1 Fundacja Łódzka, Łódź, PL.

(540) MIASTO 4 ULIC

(510), (511) **09** dyskiety, karty magnetyczne, kasyety video, płyty CD-ROM, płyty DVD i nienagrane nośniki elektroniczne oraz nośniki elektroniczne z nagraniem dźwiękiem, obrazem, grafiką, tekstami, **16** papier i artykuły papierniczne, publikacje drukowane, książki, dzienniki, czasopiśma, periodyki, inne wydawnictwa prasowe i reklamowe, w tym druki, foldery, afisze, prospekty, katalogi, broszury, naklejki i nalepki, kalendarze, papeteria, artykuły papierniczne, materiały piśmienne, artykuły biurowe, materiały szkoleniowe i instruktażowe, **25** ubrania, buty i nakrycia głowy, **35** usługi prowadzenia sprzedaży w sklepie wielobranżowym i/ lub w hurtowni oraz za pośrednictwem sieci Internet dalej wymienionych towarów: produkty chemiczne dla przemysłu, budownictwa, fotografików, ogrodnictwa i leśnictwa, farby, lakiery, pokosty, pigmenty, zaprawy farbierskie, oleje przemysłowe, tłuszcze przemysłowe i smary, sorbenty (substancje pochłaniające), świece, knoty do oświetlenia, produkty farmaceutyczne, środki sanitarne do celów medycznych, żywność dla niemowląt, materiały opatrunkowe, materiały do plombowania zębów, woski dentystyczne; środki odkażające; środki do zwalczania robactwa; fungicydy, herbicydy, metale nieszlachetne i ich stopy; budowlane materiały metalowe; przenośne metalowe konstrukcje budowlane; materiały metalowe do budowy szlaków kolejowych; przewody nieelektryczne i przewody drutowe z metali nieszlachetnych; drobne wyroby żelazne, pojedyncze drobne wyroby metalowe; rury i rurki metalowe; kasy pancerne; towary z metali nieszlachetnych; rudy (kruszce), maszyny i obrabiarki; silniki (z wyjątkiem stosowanych w pojazdach lądowych); mechanizmy sprzęgania i napędu (z wyjątkiem stosowanych w pojazdach lądowych); mechaniczne narzędzia rolnicze; inkubatory do jaj, narzędzia i przyrządy (ręczne sterowane); wyroby nożownicze; broń ręczna; ostrza (maszynki do golenia), urządzenia i przyrządy: naukowe, żeglarskie, geodezyjne, elektryczne, fotograficzne, kinematograficzne, optyczne, wagowe, pomiarowe, sygnalizacyjne, kontrolne, do ratowania życia, do celów dydaktycznych; urządzenia i przyrządy elektryczne przewodzące, transformujące, akumulatorowe i kontrolno-sterujące; urządzenia do nagrywania, transmisji lub reprodukcji dźwięku lub obrazu; magnetyczne nośniki danych, płyty (dyski) z nagraniami; automaty sprzedające i mechanizmy do urządzeń uruchamianych przez wrzucenie monety; kasy sklepowe, maszyny liczące, sprzęt przetwarzający dane i komputery; urządzenia do gaszenia ognia, aparaty i instrumenty chirurgiczne, medyczne, stomatologiczne i weterynaryjne, protezy kończyn, oczu i zębów; artykuły ortopedyczne; materiały do zszywania stosowane w chirurgii, urządzenia do oświetlania, ogrzewania, wytwarzania pary, gotowania, chłodzenia, suszenia, wentylacji, zaopatrzenia w wodę oraz instalacje sanitarne, pojazdy; urządzenia służące do poruszania się na lądzie, w powietrzu lub wodzie, broń palna; amunicja i pociski; materiały wybuchowe; sztuczne ognie, metale szlachetne i ich stopy, wyroby z metali szlachetnych lub pokrywane nimi; wyroby jubilerskie, kamienie szlachetne; przyrządy zegarmistrzowskie i chronome-

tryczne, instrumenty muzyczne, papier, tektura i wyroby z tych materiałów; druki; materiały introligatorskie; materiały fotograficzne; materiały piśmienne; kleje do materiałów piśmiennych lub do celów domowych; materiały przeznaczone dla artystów; pędzle malarskie; maszyny do pisania i sprzęt biurowy (z wyjątkiem mebli); materiały szkoleniowe i instruktażowe (z wyjątkiem aparatów); materiały z tworzyw sztucznych do pakowania, czcionki drukarskie; matryce, kauczuk, gutaperka, guma, azbest, włókna i wyroby z tych materiałów; tworzywa sztuczne w formie wyciśniętej stosowane w produkcji; materiały wypełniające, uszczelniające, pakuły, materiały izolacyjne; rury giętkie niemetalowe, skóra i imitacja skóry, wyroby z tych materiałów, skóry zwierzęce, skóry surowe; walizy i torby podrózne; parasolki, parasole (duże) i laski; bicze, uprząże i wyroby rymarskie, materiały budowlane niemetalowe; rury sztywne niemetalowe stosowane w budownictwie; asfalt, smoła i bitumy; budynki przenośne niemetalowe; pomniki niemetalowe, meble, lustra, ramki obrazów; wyroby z drewna, korka, trzciny, wikliny, rogu, kości, kości słoniowej, fiszbinu, muszli, bursztynu, macicy perłowej, sepiolitu, imitacji tych surowców lub z tworzyw sztucznych, przybory kuchenne i gospodarstwa domowego oraz pojemniki (wykonane nie z metali szlachetnych ani nie pokrywane nimi); grzebienie i gąbki; pędzle (z wyjątkiem pędzli malarskich); materiały do wytwarzania pędzli; sprzęt do czyszczenia; wełna (wata) stalowa; nie przerobione lub półprzetworzone szkło (z wyjątkiem szkła stosowanego w budownictwie); wyroby szklane, porcelanowe i ceramiczne stanowiące dekorację lub wyposażenie wnętrza, liny, sznury, sieci, namioty, markizy, brezenty, żagle, torby i torebki nie ujęte w innych klasach); materiały na obicia i do wypełniania (z wyjątkiem gum lub tworzyw sztucznych); nie przerobione tekstylne materiały włókiennicze, przędza i nici dla włókiennictwa, tekstylia i wyroby włókiennicze; narzuty na łóżka i obrusy, odzież, obuwie, nakrycia głowy, koronki; hafty, wstążki i sploty; guziki, haczyki i oczka, szpilki i igły; sztuczne kwiaty, dywany, chodniki (kilimy), maty i ślomianki, linoleum i inne materiały do pokrywania podłóg; draperie (nie tekstylne), gry i zabawki; artykuły sportowe i gimnastyczne nie ujęte w innych klasach; ozdoby choinkowe, mięso, ryby, drób, dziczyzna; ekstrakty mięsne; konserwowane, suszone i gotowane owoce i warzywa; galaretki, dżemy, kompoty, jaja, mleko, produkty mleczne; oleje i tłuszcze jadalne, kawa, herbata, kakao, cukier, ryż, tapioka, sago, kawa nienaturalna; mąka i produkty zbożowe, chleb, wyroby cukiernicze i słodczyce, lody; miód, melasa (syropy); drożdże, proszek do pieczenia; sól, musztarda; ocet, sosy (przyprawy); przyprawy; lody, produkty rolne, ogrodnicze, leśne oraz ziarna nie ujęte w innych klasach; żywe zwierzęta; świeże owoce i warzywa; nasiona, rośliny i kwiaty naturalne; karma dla zwierząt; słód, piwo; wody mineralne i gazowane oraz inne napoje bezalkoholowe; napoje owocowe i soki owocowe; syropy i inne preparaty do produkcji napojów, napoje alkoholowe (z wyjątkiem piwa), tytoni; przybory dla palaczy; zapalki, usługi administrowania i zarządzania centrami handlowo-rozrywkowymi, sklepami, punktami usługowymi, hurtowniami, zarządzanie działalnością gospodarczą, prowadzenie marketingu, organizacja promocji sprzedaży, doradztwo w zakresie prowadzenia działalności gospodarczej i zarządzania, w tym w zarządzaniu przedsiębiorstwami handlowymi, usługi tworzenia sieci handlowych i gastronomicznych, usługi reprezentowania interesów osób trzecich, usługi reklamowe, usługi polegające na promocji sprzedaży dla osób trzecich, usługi organizowania targów i wystaw w celach handlowych, wynajmowanie miejsc na umieszczanie ogłoszeń lub reklam, pokazy towarów, usługi w zakresie agencji importowych, dystrybucja materiałów reklamowych, publikowanie tekstów reklamowych, prowadzenie komputerowych baz danych, usługi związane z udostępnianiem baz danych, wynajmowanie dystrybutorów automatycznych, wynajmowanie powierzchni na cele reklamowe, usługi w zakresie informacji handlowej, usługi reklamy i promocji sprzedaży na rzecz osób trzecich w sieciach komputerowych, prowadzenie reklamy radiowej, telewizyjnej, prasowej oraz za pomocą środków elektronicznych, usługi w zakresie dekoracji wystaw i witryn sklepowych, usługi organizowania wystaw i imprez kulturalnych, rozrywkowych w celach handlowych, **36** usługi wydzierżawiania i wynajmowania centrów handlowych, wynajmowanie obiektów handlowych, biurowych, usługowych, wynajem powierzchni handlowych w centrum handlowo-rozrywkowym, ich administrowanie, zbieranie czynszu, usługi wyceny powierzchni w centrum handlowo-usługowo-rozrywkowym, usługi dzierżawy, zarządzania i administrowania nieruchomościami, usługi obrotu nieruchomościami, doradztwo inwestycyjne, usługi ubezpieczeniowe, usługi związane z kredytowaniem zakupu nieruchomości, wycena nieruchomości, leasing nieruchomości, prowadzenie kantorów wymiany walut, usługi administrowania, zarządzania i wynajmowania obiektów sportowych, rozrywkowych i rekreacyjnych (sal gimnastycz-

nych, klubów fitness, basenów, boisk, kortów, stadionów, torów do rywalizacji sportowej), **41** usługi organizowania i prowadzenia imprez rozrywkowych, sportowych i rekreacyjnych, usługi organizowania konkursów, gier losowych i loterii, usługi organizowania wystaw oraz imprez kulturalnych i edukacyjnych, usługi organizowania pokazów mody, usługi organizowania przyjęć, zabaw i festynów, publikacje elektroniczne on-line, usługi w zakresie prowadzenia sal kinowych, scen teatralnych i pantomimicznych, usługi produkcji i reprodukcji filmów i nagrań: video, dźwiękowych oraz ich rozpowszechnianie, usługi wykonywania reportażu fotograficznego i robienia zdjęć, usługi montażu programów radiowych i telewizyjnych, wydawanie książek i tekstów innych niż reklamowe, pokazy i wystawy edukacyjne, tłumaczenia, usługi świadczone przez artystów teatralnych, cyrkowych, wypożyczanie dekoracji filmowych i teatralnych, usługi organizowania dyskotek, produkcja filmów, usługi wypożyczania filmów, nagrań audio i książek, usługi wypożyczania filmów dla kin, usługi instruktorów kultury fizycznej, wypożyczanie sprzętu kinematograficznego, usługi organizowania konferencji, sympozjów i zjazdów, usługi organizowania loterii, prowadzenie lunaparków, montaż programów radiowych i telewizyjnych, prowadzenie nocnych klubów, obsługa pól golfowych, usługi organizowania balów, usługi orkiestry, usługi prowadzenia sal koncertowych, udostępnianie sprzętu karaoke, **43** usługi kawiarni, restauracji, punktów gastronomicznych, hoteli, przygotowywanie żywności na zamówienie oraz ich dostawa, wynajmowanie sal na posiedzenia.

(111) **231928** (220) 2007 12 22 (210) 334497  
(151) 2010 08 10 (441) 2008 03 31  
(732) PHYTOPHARM Kłęka Spółka Akcyjna, Kłęka, PL.

(540) plantagopharm  
(510), (511) **05** preparaty farmaceutyczne wzmacniające odporność organizmu zawierające witaminy i minerały, preparaty odżywcze i witaminowe do celów medycznych, suplementy diety do celów leczniczych, żywność dietetyczna do celów leczniczych, dodatki odżywcze do celów leczniczych, zioła lecznicze, herbaty lecznicze, lecznicze herbatki ziołowe, wyciągi roślinne i ziołowe do celów leczniczych, syropy do celów leczniczych, nalewki do celów leczniczych, mieszanki ziołowe do celów leczniczych, ziołowe preparaty do odchudzania i oczyszczania organizmu, herbatki lecznicze do przemywania oczu, **30** herbaty, herbaty ziołowe, herbaty aromatyzowane, herbaty owocowe, napoje na bazie herbaty, herbaty mrożone, **32** napoje bezalkoholowe gazowane i niegazowane, lemoniady, napoje i soki owocowe, warzywne, wody mineralne, esencje, wyciągi, ekstrakty i syropy do napojów, koktajle bezalkoholowe, nektary owocowe, napoje i preparaty w formie proszków do przygotowywania bezalkoholowych napojów.

(111) **231929** (220) 2008 03 06 (210) 337759  
(151) 2010 08 04 (441) 2008 06 09

(732) „BABY CITY” Spółka z ograniczoną odpowiedzialnością, Warszawa, PL.

(540)

**Baby City**

Kolor znaku: granatowy

(531) 27.5.1, 29.1.4

(510), (511) **35** usługi doradztwa gospodarczego w zakresie prowadzenia i organizowania: nauczania, kształcenia, rozrywki, usług przedszkola, usług opieki nad dziećmi, organizowania i prowadzenia szkoleń, kursów dla dzieci i dorosłych, organizowania i prowadzenia zajęć sportowych, organizowania i prowadzenia imprez kulturalnych, rekreacyjnych i sportowych, organizowania wystaw związanych z kulturą i edukacją, organizowania i prowadzenia obozów sportowych i wakacyjnych, prowadzenia żłobka dla dzieci, doradztwo gospodarcze w zakresie prowadzenia i organizowania usług tymczasowego zakwaterowania, włącznie z dostarczaniem posiłków, usługi doradztwa w zakresie prowadzenia i organizowania: doboru i rekrutacji personelu, zarządzania personelem do opieki nad dziećmi i do pracy w przedszkolach, żłobkach, działalności edukacyjnej, sportowej, rekreacyjnej, kulturalnej, artystycznej oraz rozrywkowej dla dzieci i dorosłych, usługi pośrednictwa w zakresie: doboru i rekrutacji personelu, zarządzania personelem, czasowego użyczenia personelu do opieki nad dziećmi i do pracy w przedszkolach, żłobkach, prowadzenia

działalności edukacyjnej, sportowej, rekreacyjnej, kulturalnej, artystycznej oraz rozrywkowej dla dzieci i dorosłych, usługi w zakresie: opracowywania, przygotowywania i produkcji materiałów promocyjnych, informacyjnych oraz edukacyjnych związanych z działalnością sportową, edukacyjną, rekreacyjną, kulturalną, artystyczną i rozrywkową dla dzieci i dorosłych, usługi w zakresie: badania rynku oraz innych badań związanych z działalnością sportową, edukacyjną, rekreacyjną, kulturalną, artystyczną i rozrywkową dla dzieci i dorosłych, **41** usługi w zakresie: nauczania, kształcenia, rozrywki i rekreacji, usługi przedszkola, usługi w zakresie: organizowania i prowadzenia szkoleń, kursów, konferencji, kongresów, seminariów, zjazdów oraz kursów korespondencyjnych, w tym też przez internet, dla dzieci i dorosłych, usługi w zakresie: organizowania i prowadzenia imprez i zajęć kulturalnych, rekreacyjnych i sportowych, usługi w zakresie organizowania i prowadzenia obozów dla dzieci i dorosłych, usługi w zakresie organizowania wystaw związanych z kulturą i edukacją, organizowania i prowadzenia obozów sportowych i wakacyjnych, usługi w zakresie organizacji i prowadzenia przyjęć dla dzieci i dorosłych, usługi doradztwa zawodowego w zakresie organizowania i prowadzenia: działalności edukacyjnej, sportowej i rekreacyjnej, kulturalnej, artystycznej i rozrywkowej dla dzieci i dorosłych, usługi w zakresie: przygotowywania i opracowywania scenariuszy oraz produkcji filmów, programów telewizyjnych i radiowych oraz imprez i spektakli dotyczących lub związanych z działalnością artystyczną, kulturalną, edukacyjną, sportową, rekreacyjną lub rozrywkową dla dzieci i dorosłych, usługi w zakresie: publikacji książek lub innych tekstów i materiałów, w tym też przez internet, związanych z tematyką edukacyjną, sportową, artystyczną, kulturalną, rozrywkową i rekreacyjną dla dzieci i dorosłych, **43** usługi z zakresie prowadzenia żłobka dla dzieci, usługi w zakresie tymczasowego zakwaterowania, włącznie z dostarczaniem posiłków, usługi w zakresie organizowania i prowadzenia obozów dla dzieci i dorosłych w zakresie tymczasowego zakwaterowania, **45** usługi w zakresie opieki nad dziećmi.

(111) **231930** (220) 2008 03 06 (210) 337760  
(151) 2010 08 04 (441) 2008 06 09

(732) „BABY CITY” Spółka z ograniczoną odpowiedzialnością, Warszawa, PL.

(540)



Kolor znaku: granatowy, żółty, czerwony, biały

(531) 2.5.1, 2.5.2, 2.5.3, 27.5.1, 29.1.4

(510), (511) **35** usługi doradztwa gospodarczego w zakresie prowadzenia i organizowania: nauczania, kształcenia, rozrywki, usług przedszkola, usług opieki nad dziećmi, organizowania i prowadzenia szkoleń, kursów dla dzieci i dorosłych, organizowania i prowadzenia zajęć sportowych, organizowania i prowadzenia imprez kulturalnych, rekreacyjnych i sportowych, organizowania wystaw związanych z kulturą i edukacją, organizowania i prowadzenia obozów sportowych i wakacyjnych, prowadzenia żłobka dla dzieci, doradztwo gospodarcze w zakresie prowadzenia i organizowania usług tymczasowego zakwaterowania, włącznie z dostarczaniem posiłków, usługi doradztwa w zakresie prowadzenia i organizowania: doboru i rekrutacji personelu, zarządzania personelem do opieki nad dziećmi i do pracy w przedszkolach, żłobkach, działalności edukacyjnej, sportowej, rekreacyjnej, kulturalnej, artystycznej oraz rozrywkowej dla dzieci i dorosłych, usługi pośrednictwa w zakresie: doboru i rekrutacji personelu, zarządzania personelem, czasowego użyczenia personelu do opieki nad dziećmi i do pracy w przedszkolach, żłobkach, prowadzenia działalności edukacyjnej, sportowej, rekreacyjnej, kulturalnej, artystycznej oraz rozrywkowej dla dzieci i dorosłych, usługi w zakresie: opracowywania, przygotowywania i produkcji materiałów promocyjnych, informacyjnych oraz edukacyjnych związanych z działalnością sportową, edukacyjną, rekreacyjną, kulturalną, artystyczną i rozrywkową dla dzieci i dorosłych, usługi w zakresie: badania rynku oraz innych badań związanych z działalnością sportową, edukacyjną, rekreacyjną, kulturalną, artystyczną i rozrywkową dla dzieci i dorosłych, **41** usługi w zakresie: naucza-

nia, kształcenia, rozrywki i rekreacji, usługi przedszkola, usługi w zakresie: organizowania i prowadzenia szkoleń, kursów, konferencji, kongresów, seminariów, zjazdów oraz kursów korespondencyjnych, w tym też przez internet, dla dzieci i dorosłych, usługi w zakresie: organizowania i prowadzenia imprez i zajęć kulturalnych, rekreacyjnych i sportowych, usługi w zakresie organizowania i prowadzenia obozów dla dzieci i dorosłych, usługi w zakresie organizowania wystaw związanych z kulturą i edukacją, organizowania i prowadzenia obozów sportowych i wakacyjnych, usługi w zakresie organizacji i prowadzenia przyjęć dla dzieci i dorosłych, usługi doradztwa zawodowego w zakresie organizowania i prowadzenia: działalności edukacyjnej, sportowej i rekreacyjnej, kulturalnej, artystycznej i rozrywkowej dla dzieci i dorosłych, usługi w zakresie: przygotowywania i opracowywania scenariuszy oraz produkcji filmów, programów telewizyjnych i radiowych oraz imprez i spektakli dotyczących lub związanych z działalnością artystyczną, kulturalną, edukacyjną, sportową, rekreacyjną lub rozrywkową dla dzieci i dorosłych, usługi w zakresie: publikacji książek lub innych tekstów i materiałów, w tym też przez internet, związanych z tematyką edukacyjną, sportową, artystyczną, kulturalną, rozrywkową i rekreacyjną dla dzieci i dorosłych, **43** usługi w zakresie prowadzenia żłobka dla dzieci, usługi w zakresie tymczasowego zakwaterowania, włącznie z dostarczaniem posiłków, usługi w zakresie organizowania i prowadzenia obozów dla dzieci i dorosłych w zakresie tymczasowego zakwaterowania, **45** usługi w zakresie opieki nad dziećmi.

(111) **231931** (220) 2008 04 21 (210) 339910  
 (151) 2010 08 31 (441) 2008 08 04  
 (732) Grupa Gospodarcza Fundacji Kardiologii  
 Spółka z ograniczoną odpowiedzialnością, Wrocław, PL.  
 (540)



Kolor znaku: jasnożółty, czerwony, beżowy, różowy, zielony, biały  
 (531) 2.1.25, 2.3.25, 2.9.1, 5.3.11, 5.7.2, 26.1.1, 27.5.1, 29.1.15  
 (510), (511) **30** chleb, chleb bezdrożdżowy, chleb dla diabetyków, chleb świętojański, pieczywo, wyroby piekarskie, pieczywo chrupkie, wyroby piekarnicze, pieczywo tostowe.

(111) **231932** (220) 2008 04 21 (210) 339920  
 (151) 2010 08 31 (441) 2008 08 04  
 (732) Grupa Gospodarcza Fundacji Kardiologii  
 Spółka z ograniczoną odpowiedzialnością, Wrocław, PL.  
 (540)



Kolor znaku: jasnożółty, czerwony, beżowy, biały, granatowy, zielony, niebieski, fioletowy  
 (531) 2.1.25, 2.3.25, 2.9.1, 5.7.2, 5.7.21, 27.5.1, 29.1.15  
 (510), (511) **30** chleb, chleb bezdrożdżowy, chleb dla diabetyków, chleb świętojański, pieczywo, wyroby piekarskie, pieczywo chrupkie, wyroby piekarnicze, pieczywo tostowe.

(111) **231933** (220) 2008 09 01 (210) 345577  
 (151) 2010 08 06 (441) 2008 12 08  
 (732) Przemysław Drosik, Opole, PL.  
 (540)



Kolor znaku: jasnoniebieski  
 (531) 27.5.1, 29.1.4  
 (510), (511) **35** agencje reklamowe, badanie rynku, badania opinii publicznej, reklamy korespondencyjne, prasowe, radiowe, telewizyjne, reklama za pośrednictwem sieci komputerowej i innych środków porozumiewania się na odległość, publikowanie tekstów reklamowych, rozpowszechnianie i uaktualnianie materiałów reklamowych, wypożyczanie materiałów reklamowych, dekorowanie wystaw sklepowych, usługi rozlepiania plakatów reklamowych, organizacja wystaw i targów w celach handlowych lub reklamowych, profesjonalne zarządzanie działalnością artystyczną, wycena działalności handlowej, wynajmowanie powierzchni na cele reklamowe, wynajem czasu reklamowego we wszystkich środkach przekazu, wynajmowanie miejsc na umieszczanie ogłoszeń lub reklam, pozyskiwanie danych do komputerowych baz danych, sortowanie danych w bazach komputerowych, systematyzacja danych do komputerowych baz danych, komputerowe zarządzanie plikami, promocja sprzedaży dla osób trzecich, **38** usługi w zakresie przesyłania wiadomości i obrazu przy pomocy komputera, **40** druk sitowy, drukowanie litograficzne, drukowanie offsetowe, drukowanie rysunków, drukowanie wzorów, obróbka taśm filmowych, wykonywanie odbitek fotograficznych, **41** produkcja widowisk telewizyjnych, teatralnych, produkcja filmów fabularnych, dokumentalnych, reportaży, organizacja koncertów, widowisk artystycznych i innych imprez kulturalnych i rozrywkowych, usługi związane z pisaniem scenariuszy, organizacja produkcji filmowej, telewizyjnej, nagrań radiowych, płytowych i nagrań audio-video, usługi wydawnicze, publikowanie książek i innych tekstów nie reklamowych w formie drukowanej, elektronicznej, udostępnianie tych wydawnictw za pośrednictwem Internetu, usługi wynajmowania studia nagraniowego, filmowego, organizacji i produkcji nagrań filmowych, dźwiękowych, usługi organizacji imprez artystycznych, estradowych, sportowych, rekreacyjnych, usługi obsługi technicznej i menedżerskiej produkcji telewizyjnej i filmowej, usługi wynajmu sprzętu telewizyjnego, radiowego, filmowego, kinematograficznego, organizacja konferencji i sympozjów, **42** administrowanie stronami komputerowymi, analizy systemów komputerowych, aktualizacja oprogramowania komputerowego, architektura, projektowanie i dekoratorstwo wnętrz, doradztwo w sprawach sprzętu komputerowego, instalacje oprogramowania komputerowego, projektowanie budynków, projektowanie opakowań, projektowanie oprogramowania komputerowego, projektowanie systemów komputerowych, tworzenie i utrzymywanie stron internetowych dla osób trzecich, usługi artystów grafików, usługi projektantów mody, wzornictwo przemysłowe i artystyczne.

(111) **231934** (220) 2008 09 30 (210) 346795  
 (151) 2010 08 31 (441) 2009 01 05  
 (732) Dawipol Spółka z ograniczoną odpowiedzialnością,  
 Warszawa, PL.  
 (540)



Kolor znaku: biały, czerwony, szary  
 (531) 14.7.6, 14.7.20, 26.4.9, 27.5.1, 29.1.13



(510), (511) **35** zgrupowanie na rzecz osób trzecich towarów: mebli i sprzętu technicznego do wyposażenia salonów fryzjerskich i kosmetycznych, narzędzi i akcesoriów fryzjerskich i kosmetycznych; drobnych wyrobów fryzjerskich i kosmetycznych, produktów kosmetycznych i preparatów do czyszczenia, kosmetyków do koloryzacji, pielęgnacji, trwałej ondulacji i stylizacji, środków do dezynfekcji, obuwia i ubrań roboczych, pozwalające nabywcy wygodnie je oglądać i kupować w hurtowniach, sklepach detalicznych i sklepach internetowych, usługi agencji importowo-eksportowej i informacji handlowej, usługi reklamy i promocja sprzedaży dla osób trzecich, pośrednictwo handlowe, **41** kształcenie zawodowe w zakresie fryzjerstwa i kosmetyki.

(111) **231935** (220) 2008 10 03 (210) 346952  
(151) 2010 08 06 (441) 2009 01 05  
(732) „SUN SERVICE” Spółka z ograniczoną odpowiedzialnością, Słupsk, PL.

(540) Vacu Activ

(510), (511) **28** urządzenia treningowe, urządzenia wysiłkowe, urządzenia odchudzające.

(111) **231936** (220) 2008 12 19 (210) 350206  
(151) 2010 08 10 (441) 2009 03 30  
(732) Przedsiębiorstwo Produkcyjno-Handlowo-Usługowe „ALADYN” Sławomir Michalski, Poznań, PL.  
(540)



Kolor znaku: ciemnoniebieski, szary, biały

(531) 26.4.2, 26.4.18, 27.5.1, 29.1.13

(510), (511) **09** żarówki, bezpieczniki, osprzęt do instalacji elektrycznej, **11** lampy oświetleniowe, **35** usługi w zakresie prowadzenia sprzedaży takich towarów jak: żarówki, bezpieczniki, osprzęt do instalacji elektrycznej, lampy oświetleniowe.

(111) **231937** (220) 2009 02 06 (210) 351749  
(151) 2010 08 26 (441) 2009 05 11  
(732) GIE BNP Paribas Assurance, Paris, FR.  
(540) ANGELS & FELLOWS

(510), (511) **35** reklama; zarządzanie w działalności handlowej; administrowanie działalności handlowej; prace biurowe; rozpowszechnianie materiałów reklamowych, w tym broszur, prospektów, druków, próbek, prenumerata czasopism dla osób trzecich, doradztwo w zakresie zarządzania działalnością gospodarczą, rachunkowość, powielanie dokumentów, usługi biur pośrednictwa pracy, zarządzanie zbiorami informatycznymi, organizowanie wystaw w celach handlowych lub reklamowych, reklama za pośrednictwem sieci komputerowej, wynajem czasu reklamowego we wszystkich środkach przekazu; publikowanie tekstów reklamowych; wynajem powierzchni na cele reklamowe; usługi public relations, doradztwo w zakresie prowadzenia działalności gospodarczej, zarządzania personalnego oraz działalności handlowej świadczone na rzecz fundacji, przedsiębiorców i innych podmiotów; koordynacja administracyjna i inne usługi administracyjne świadczone na rzecz organizacji zajmujących się działalnością humanitarną, promowanie interesów organizacji społecznych; promocja i świadczenie profesjonalnych usług konsultingowych na rzecz osób fizycznych dla celów promowania przedsiębiorstw społecznych, **36** ubezpieczenia; usługi finansowe i monetarne; analizy finansowe; usługi finansowe dotyczące majątku nieruchomości; usługi bankowych kas oszczędnościowych, usługi banków z dostępem bezpośrednim np. przez Internet, emitowanie czeków podróżnych i kart kredytowych, wycena nieruchomości, administrowanie nieruchomościami; usługi funduszy wzajemnych związanych z inwestycjami kapitałowymi; doradztwo w sprawach finansowych; usługi w zakresie wycen finansowych dla ubezpieczeń, bankowości oraz nieruchomości; usługi inwestycji kapitałowych; sponsorowanie finansowe, doradztwo w sprawach finansowych na rzecz osób fizycznych oraz organizacji zajmujących się działalnością społeczną, gospodarczą lub w zakresie ochrony środowiska; usługi

finansowe dotyczące funduszy charytatywnych, zbieranie funduszy na cele dobroczynne; usługi finansowe dotyczące dobroczynności obejmujące wsparcie i doradztwo finansowe oraz pozyskiwanie sponsorów i inwestorów dla przedsiębiorców społecznych, organizacji nie nastawionych na zysk, organizacji pozarządowych, organizacji ochotniczych i dobroczynnych, **41** nauczanie; kształcenie; rozrywka; działalność sportowa i kulturalna; udostępnianie informacji o edukacji i rozrywce, wypożyczanie sprzętu rekreacyjnego, publikowanie książek, wypożyczanie książek, produkcja filmów na taśmach wideo, wypożyczanie filmów kinematograficznych, wypożyczanie nagrań dźwiękowych, montaż taśm wideo; usługi w zakresie fotoreportaży, organizowanie konkursów edukacyjnych lub rozrywkowych, organizowanie i prowadzenie sympozjów, konferencji i kongresów, organizowanie wystaw z dziedziny kultury lub edukacji; publikacje elektroniczne on-line książek i periodyków, komputerowe przygotowanie materiałów do publikacji; usługi edukacyjne na rzecz osób fizycznych i organizacji mające na celu wspieranie postępowych poglądów społecznych i działalności publicznej oraz nowatorskich poglądów z różnych dziedzin, w szczególności dyscyplin społecznych, ekonomicznych i środowiskowych, **42** usługi inżynierskie w zakresie ocen, opinii, badań oraz sporządzania raportów na polu naukowym i technologicznym; badania naukowe w zakresie ochrony środowiska naturalnego, doradztwo w zakresie zużycia energii, projektowanie sprzętu i oprogramowania komputerowego, badawczo-rozwojowe prace nad nowymi produktami dla osób trzecich, opracowywanie projektów technicznych, usługi naukowe i techniczne z dziedziny architektury; projektowanie, instalacja, konserwacja, aktualizacja oraz wypożyczanie oprogramowania komputerowego, programowanie komputerów, doradztwo w zakresie sprzętu komputerowego, przetwarzanie danych przez programy komputerowe, przetwarzanie danych lub dokumentów na formę elektroniczną.

(111) **231938** (220) 2009 03 23 (210) 353626  
(151) 2010 08 04 (441) 2009 07 06  
(732) DOMIQ SPÓŁKA Z OGRANICZONĄ ODPOWIEDZIALNOŚCIĄ, Warszawa, PL.  
(540)



(531) 26.2.1, 26.11.2, 26.13.25

(510), (511) **09** elektroniczne i elektryczne urządzenia oraz przyrządy pomiarowe, sygnalizacyjne, nawigacyjne, kontrolne, sterujące, przewodzące, przełączające, łączące, przemieszczające, gromadzące, regulujące, transformujące, przesyłające i do wytwarzania energii lub dystrybucji energii lub elektryczności, **35** usługi w zakresie baz danych, w tym komputerowych, usługi w zakresie zbierania i opracowywania informacji do baz danych, usługi zarządzania bazami danych, opracowywania informacji statystycznych, usługi w zakresie prowadzenia sklepu lub hurtowni, również z wykorzystaniem sieci Internet lub urządzeń elektronicznych do komunikacji bezprzewodowej, w zakresie sprzedaży urządzeń elektronicznych i elektrycznych, przyrządów pomiarowych, sygnalizacyjnych, nawigacyjnych, kontrolnych, sterujących, przewodzących, przełączających, łączących, przemieszczających, gromadzących, regulujących, transformujących, przesyłających i do wytwarzania energii lub dystrybucji energii lub elektryczności, **38** usługi telekomunikacyjne, usługi w zakresie przesyłania informacji tekstowych, obrazowych, dźwiękowych, w tym za urządzeń nadawczo-odbiorczych, za pomocą komputera lub przez Internet, usługi portalu internetowego obejmujące, usługi w zakresie przesyłania za pośrednictwem Internetu informacji tekstowych, obrazowych i dźwiękowych, usługi poczty elektronicznej, obsługi internetowych forów dyskusyjnych, **42** usługi w zakresie projektowania i rozwoju oprogramowania komputerowego, systemów komputerowych i sprzętu komputerowego, opracowywanie projektów technicznych, doradztwo i ekspertyzy techniczne i inżynierskie, usługi w zakresie instalowania oprogramowania komputerowego, doradztwo w zakresie sprzętu komputerowego i informatyki, udostępnianie

czasu dostępu do centralnej bazy danych, udostępnianie czasu dostępu do centralnego komputera i komputerowych baz danych.

(111) **231939** (220) 2009 03 23 (210) 353627  
 (151) 2010 08 04 (441) 2009 07 06  
 (732) DOMIQ SPÓŁKA Z OGRANICZONĄ ODPOWIEDZIALNOŚCIĄ,  
 Warszawa, PL.  
 (540)

**DOMIQ**

(531) 27.5.1  
 (510), (511) **09** elektroniczne i elektryczne urządzenia oraz przyrządy pomiarowe, sygnalizacyjne, nawigacyjne, kontrolne, sterujące, przewodzące, przełączające, łączące, przemieniające, gromadzące, regulujące, transformujące, przesyłające i do wytwarzania energii lub dystrybucji energii lub elektryczności, **35** usługi w zakresie baz danych, w tym komputerowych, usługi w zakresie zbierania i opracowywania informacji do baz danych, usługi zarządzania bazami danych, opracowywania informacji statystycznych, usługi w zakresie prowadzenia sklepu lub hurtowni, również z wykorzystaniem sieci Internet lub urządzeń elektronicznych do komunikacji bezprzewodowej, w zakresie sprzedaży urządzeń elektronicznych i elektrycznych, przyrządów pomiarowych, sygnalizacyjnych, nawigacyjnych, kontrolnych, sterujących, przewodzących, przełączających, łączących, przemieniających, gromadzących, regulujących, transformujących, przesyłających i do wytwarzania energii lub dystrybucji energii lub elektryczności, **38** usługi telekomunikacyjne, usługi w zakresie przesyłania informacji tekstowych, obrazowych, dźwiękowych, w tym za urządzeń nadawczo-odbiorczych, za pomocą komputera lub przez Internet, usługi portalu internetowego obejmujące, usługi w zakresie przesyłania za pośrednictwem Internetu informacji tekstowych, obrazowych i dźwiękowych, usługi poczty elektronicznej, obsługi internetowych forów dyskusyjnych, **42** usługi w zakresie projektowania i rozwoju oprogramowania komputerowego, systemów komputerowych i sprzętu komputerowego, opracowywanie projektów technicznych, doradztwo i ekspertyzy techniczne i inżynierskie, usługi w zakresie instalowania oprogramowania komputerowego, doradztwo w zakresie sprzętu komputerowego i informatyki, udostępnianie czasu dostępu do centralnej bazy danych, udostępnianie czasu dostępu do centralnego komputera i komputerowych baz danych.

(111) **231940** (220) 2009 04 07 (210) 354424  
 (151) 2010 08 10 (441) 2009 07 20  
 (732) Grupa Training & Consulting s.c. Ewa Kastory-Senn,  
 Mirosława Kownacka-Banasiak, Warszawa, PL.  
 (540)

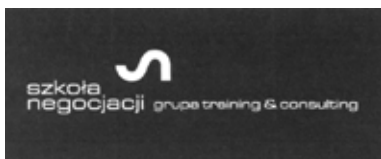

(531) 27.5.5  
 (510), (511) **09** elektroniczne wersje gazet, dyski kompaktowe [audio-wideo], dyski kompaktowe (CD-ROM-y), dyski z filmami, muzyką, kasety wideo, kasety wideo z gramami, urządzenia i przyrządy kinematograficzne, urządzenia do nagrywania, przesyłania lub odtwarzania dźwięku lub obrazów; magnetyczne nośniki danych, nagrane dyski, **16** druki, dzienniki, czasopisma, książki, skrypty; materiały introligatorskie; fotografie; materiały szkoleniowe i instruktażowe (z wyjątkiem przyrządów); papier, karton i wyroby z tych materiałów nie ujęte w innych klasach, **41** usługi w zakresie organizowania i prowadzenia szkoleń oraz warsztatów, organizowanie kursów edukacyjnych, organizowanie i prowadzenie seminariów, organizowanie i prowadzenie konferencji, nauczanie i kursy korespondencyjne, usługi wydawnicze, usługi publikacji elektronicznej on-line, doradztwo zawodowe (porady w zakresie edukacji lub kształcenia), usługi studia filmowego, usługi studia nagrań, usługi nagrywania filmów na taśmach wideo (filmowanie), komputerowe przygotowanie materiałów do publikacji, pisanie scenariuszy, produkcja filmów, produkcja

programów radiowych i telewizyjnych, publikacje elektroniczne on-line książek i periodyków, telewizyjne programy rozrywkowe, usługi reporterskie.

(111) **231941** (220) 2009 04 07 (210) 354425  
 (151) 2010 08 10 (441) 2009 07 20  
 (732) Grupa Training & Consulting s.c. Ewa Kastory-Senn,  
 Mirosława Kownacka-Banasiak, Warszawa, PL.  
 (540)



Kolor znaku: biały, fioletowy

(531) 5.5.19, 27.5.5, 29.1.12  
 (510), (511) **16** druki, dzienniki, czasopisma, książki, skrypty; materiały introligatorskie; fotografie; materiały szkoleniowe i instruktażowe (z wyjątkiem przyrządów); papier, karton i wyroby z tych materiałów nie ujęte w innych klasach, **41** usługi w zakresie organizowania i prowadzenia szkoleń oraz warsztatów, organizowanie kursów edukacyjnych, organizowanie i prowadzenie seminariów, organizowanie i prowadzenie konferencji, nauczanie i kursy korespondencyjne, usługi wydawnicze, usługi publikacji elektronicznej on-line, doradztwo zawodowe (porady w zakresie edukacji lub kształcenia), usługi studia filmowego, usługi studia nagrań, usługi nagrywania filmów na taśmach wideo (filmowanie), komputerowe przygotowanie materiałów do publikacji, pisanie scenariuszy, produkcja filmów, produkcja programów radiowych i telewizyjnych, publikacje elektroniczne on-line książek i periodyków, telewizyjne programy rozrywkowe, usługi reporterskie.

(111) **231942** (220) 2009 04 07 (210) 354426  
 (151) 2010 08 10 (441) 2009 07 20  
 (732) Grupa Training & Consulting s.c. Ewa Kastory-Senn,  
 Mirosława Kownacka-Banasiak, Warszawa, PL.  
 (540)



Kolor znaku: granatowy, ciemnoniebieski

(531) 2.7.23, 27.5.5, 29.1.4  
 (510), (511) **09** elektroniczne wersje gazet, dyski kompaktowe audio-wideo, dyski kompaktowe CD-ROM-y, dyski z filmami, muzyką, kasety wideo, kasety wideo z gramami, urządzenia i przyrządy kinematograficzne, urządzenia do nagrywania, przesyłania lub odtwarzania dźwięku lub obrazów; magnetyczne nośniki danych, nagrane dyski, **16** druki, dzienniki, czasopisma, książki, skrypty; materiały introligatorskie; fotografie; materiały szkoleniowe i instruktażowe (z wyjątkiem przyrządów); papier, karton i wyroby z tych materiałów nie ujęte w innych klasach, **35** doradztwo personalne w tym usługi w zakresie doboru i rekrutacji personelu, wyszukiwanie pracowników, weryfikacja pracowników, kierowanie osób do pracy, działalność związana z wyszukiwaniem miejsc pracy i pozyskiwaniem pracowników; usługi konsultingowe w tym doradztwo w zakresie prowadzenia działalności gospodarczej i zarządzania; usługi badania rynku i opinii publicznej, **41** usługi w zakresie organizowania i prowadzenia szkoleń oraz warsztatów, usługi organizowania kursów edukacyjnych, usługi organizowania i prowadzenia seminariów, oraz konferencji, nauczanie i kursy korespondencyjne, usługi wydawnicze, usługi publikacji elektronicznej on-line książek i periodyków, doradztwo zawodowe - porady w zakresie edukacji lub kształcenia, studia filmowego, studia nagrań, nagrywanie filmów na taśmach wideo - filmowanie, komputerowe przygotowanie materiałów do publikacji, pisanie scenariuszy, produkcja filmów, produkcja programów radiowych i telewizyjnych, telewizyjne programy rozrywkowe, usługi reporterskie, **42** badania oraz usługi - naukowe i techniczne oraz. ich projektowanie; analizy przemysłowe i usługi badawcze w zakresie nauk społecznych, nauk

humanistycznych i nauk międzydiscyplinarnych z przewagą nauk społecznych i humanistycznych; projektowanie i ulepszanie sprzętu oraz oprogramowania komputerowego.

(111) **231943** (220) 2009 04 08 (210) 354442  
 (151) 2010 08 10 (441) 2009 07 20  
 (732) PHU EKO-AGROTECH Zbigniew Marek Michałowski,  
 Węgorzewo, PL.  
 (540)

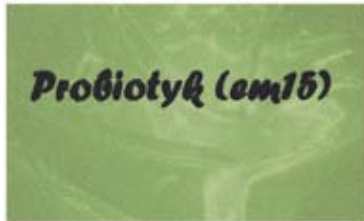

Kolor znaku: czarny, zielony i jego odcienie  
 (531) 26.4.2, 27.5.5, 27.7.1, 29.1.12  
 (510), (511) **31** karma dla zwierząt, **44** usługi dla rolnictwa, troska o higienę zwierząt.

(111) **231944** (220) 2009 04 08 (210) 354443  
 (151) 2010 08 10 (441) 2009 07 20  
 (732) PHU EKO-AGROTECH Zbigniew Marek Michałowski,  
 Węgorzewo, PL.  
 (540)



Kolor znaku: niebieski, błękitny i jego odcienie  
 (531) 26.4.2, 27.5.5, 29.1.4  
 (510), (511) **03** środki do czyszczenia, **05** środki odkażające.

(111) **231945** (220) 2009 05 06 (210) 355529  
 (151) 2010 08 04 (441) 2009 08 17  
 (732) „Dębowa Polska” Spółka Jawna Jerzy Markiewicz-Leszek  
 Markiewicz, Siedlec, PL.  
 (540)



Kolor znaku: złoty, biały  
 (531) 5.1.3, 5.1.5, 25.1.15, 27.5.1, 29.1.12  
 (510), (511) **33** wódka, **35** usługi w zakresie sprzedaży wódki.

(111) **231946** (220) 2009 05 15 (210) 355933  
 (151) 2010 08 16 (441) 2009 08 17  
 (732) PROWINCJA ŚW. FRANCISZKA Z ASYŻU W POZNANIU  
 ZAKONU BRACI MNIEJSZYCH-FRANCISZKANÓW, Poznań, PL.  
 (540) FRANCISZKAŃSKI ŚWIAT  
 (510), (511) **09** materiały edukacyjne utrwalone w formie: video,  
 dysków optycznych, pamięci masowej, dyskietek, taśmy magnetycznej,  
**16** książki, czasopisma, gazety, periodyki, publikacje, broszury,

kalendarze, prospekty, foldery, afisze, plakaty, **35** rozpowszechnianie materiałów reklamowych w tym: druków, prospektów, folderów, broszur, sprzedaż książek, periodyków, czasopism, broszur, kalendarzy.

(111) **231947** (220) 2009 05 21 (210) 356124  
 (151) 2010 08 04 (441) 2009 08 31  
 (732) „NOVAMED” Spółka z ograniczoną odpowiedzialnością,  
 Zgierz, PL.  
 (540)



Kolor znaku: niebieski, ciemnogrnatowy, biały  
 (531) 26.3.4, 27.5.1, 29.1.13  
 (510), (511) **35** usługi przedstawicielskie w zakresie prowadzenia interesów firm zagranicznych, usługi badania rynku, usługi menadżerskie, reklama oraz informacja handlowa w dziedzinie sprzętu medycznego oraz komputerowego, promocja sprzedaży, pośrednictwo handlowe w zakresie produktów, aparatów, urządzeń i instrumentów dla celów leczniczych i medycznych oraz sprzętu i artykułów branży komputerowej, usługi w zakresie prowadzenia sprzedaży, także z wykorzystaniem sieci Internetu, następujących towarów: aparaty, sprzęt, instrumenty i artykuły medyczne, w tym także do zabiegów rehabilitacyjnych, stomatologiczne i weterynaryjne, artykuły ortopedyczne, higieniczne artykuły gumowe, rękawiczki chirurgiczne, temblaki, materiały do zszywania stosowane w chirurgii, protezy kończyn, oczu i zębów, specjalistyczne meble do użytku medycznego, ciśnieniomierze lekarskie, sprzęt i artykuły branży komputerowej, **37** usługi w zakresie prowadzenia serwisu technicznego w dziedzinie sprzętu medycznego, usługi w zakresie instalowania oraz wykonywania konserwacji i napraw sprzętu komputerowego, **42** doradztwo w sprawach sprzętu komputerowego, usługi w zakresie projektowania i instalowania oprogramowania komputerowego oraz aktualizacji i konserwacji oprogramowania, projektowanie systemów komputerowych, **44** usługi laboratoryjne w zakresie analiz medycznych związanych z leczeniem osób, usługi diagnostyki medycznej, usługi w zakresie prowadzenia gabinetów zabiegowych oraz gabinetów medycznych i stomatologicznych.

(111) **231948** (220) 2009 05 21 (210) 356147  
 (151) 2010 08 04 (441) 2009 08 31  
 (732) „NOVAMED” Spółka z ograniczoną odpowiedzialnością,  
 Zgierz, PL.

(540) novamed z troski o zdrowie, dbając o Ciebie  
 (510), (511) **35** usługi przedstawicielskie w zakresie prowadzenia interesów firm zagranicznych, usługi badania rynku, usługi menadżerskie, reklama oraz informacja handlowa w dziedzinie sprzętu medycznego oraz komputerowego, promocja sprzedaży, pośrednictwo handlowe w zakresie produktów, aparatów, urządzeń i instrumentów dla celów leczniczych i medycznych oraz sprzętu i artykułów branży komputerowej, usługi w zakresie prowadzenia sprzedaży, także z wykorzystaniem sieci Internetu, następujących towarów: aparaty, sprzęt, instrumenty i artykuły medyczne, w tym także do zabiegów rehabilitacyjnych, stomatologiczne i weterynaryjne, artykuły ortopedyczne, higieniczne artykuły gumowe, rękawiczki chirurgiczne, temblaki, materiały do zszywania stosowane w chirurgii, protezy kończyn, oczu i zębów, specjalistyczne meble do użytku medycznego, ciśnieniomierze lekarskie, sprzęt i artykuły branży komputerowej, **37** usługi w zakresie prowadzenia serwisu technicznego w dziedzinie sprzętu medycznego, usługi w zakresie instalowania oraz wykonywania konserwacji i napraw sprzętu komputerowego, **42** doradztwo w sprawach sprzętu komputerowego, usługi w zakresie projektowania i instalowania oprogramowania komputerowego oraz aktualizacji i konserwacji oprogramowania, projektowanie systemów komputerowych, **44** usługi laboratoryjne w zakresie analiz medycznych związanych z leczeniem osób, usługi diagnostyki medycznej, usługi w zakresie prowadzenia gabinetów zabiegowych oraz gabinetów medycznych i stomatologicznych.

(111) **231949** (220) 2009 06 08 (210) 356868  
 (151) 2010 08 26 (441) 2009 09 14  
 (732) googletravel Ewelina Kajder, Gdańsk, PL.  
 (540)



Kolor znaku: zielony i jego odcienie, żółty i jego odcienie, ciemnobrązowy, biały

(531) 1.5.1, 1.5.2, 27.5.1, 29.1.14  
 (510), (511) **35** doradztwo w zakresie organizowania i prowadzenia działalności gospodarczej, organizowanie targów i wystaw w celach handlowych lub reklamowych, reklama za pomocą sieci komputerowej, prowadzenie agencji reklamowej, **36** doradztwo w sprawach ubezpieczeniowych, informacja o ubezpieczeniach, usługi ubezpieczeniowe, **39** agencje turystyczne z wyjątkiem rezerwacji hoteli, pensjonatów, organizowanie podróży, organizowanie wycieczek, organizowanie wycieczek morskich, rezerwacja miejsc na podróż, pilotaż wycieczek, zwiedzanie turystyczne, **43** domy turystyczne, rezerwowanie miejsc noclegowych, rezerwacja miejsc w pensjonatach, rezerwacja hotelowa, rezerwacja kwater, wynajmowanie miejsc noclegowych.

(111) **231950** (220) 2009 06 18 (210) 357187  
 (151) 2010 08 06 (441) 2009 09 28  
 (732) „FAWOR” Spółdzielnia Piekarsko-Ciastkarska, Poznań, PL.  
 (540)



Kolor znaku: niebieski, żółty, czerwony, zielony, jasnobrązowy, biały  
 (531) 5.7.2, 26.1.2, 27.5.1, 29.1.15  
 (510), (511) **30** chleb, **35** prowadzenie sprzedaży detalicznej, hurtowej i poprzez Internet chleba.

(111) **231951** (220) 2009 06 18 (210) 357188  
 (151) 2010 08 06 (441) 2009 09 28  
 (732) „LIMARO” Tymińska, Mania Zakład Produkcji Artykułów Spożywczych Spółka Jawna, Mosina, PL.  
 (540)



Kolor znaku: zielony, biały, żółty, czarny

(531) 5.7.2, 26.1.2, 27.5.1, 29.1.14  
 (510), (511) **30** pieczywo, pieczywo pszenne, pieczywo żytnie, pieczywo razowe, pieczywo cukiernicze, pieczywo mieszane, chleb, chleb bezdrożdżowy, drożdżówki, bagietki, bułki, bułeczki słodkie, precle, rogałe, strucle, biszkopty, torty, babki, keksy, kołaczki, pączki,

pizze, ciasta, ciastka, ciasteczka, ciasto na ciastka, ciasto w proszku, ozdoby do ciast, suchary, wafle, pierniki, herbatniki i wyroby cukiernicze, mąka i preparaty zbożowe, wyroby piekarnicze, potrawy na bazie mąki, zaczyn z drożdży, gofry, pizze, paluszki, bułka tarta, suchary, pierniki, cukierki i słodycze, lody spożywcze, **35** usługi w zakresie prowadzenia sprzedaży detalicznej i hurtowej takich towarów jak: pieczywo, pieczywo pszenne, pieczywo żytnie, pieczywo razowe, pieczywo cukiernicze, pieczywo mieszane, chleb, chleb bezdrożdżowy, drożdżówki, bagietki, bułki, bułeczki słodkie, precle, rogałe, strucle, biszkopty, torty, babki, keksy, kołaczki, pączki, pizze, ciasta, ciastka, ciasteczka, ciasto na ciastka, ciasto w proszku, ozdoby do ciast, suchary, wafle, pierniki, herbatniki i wyroby cukiernicze, mąka i preparaty zbożowe, wyroby piekarnicze, potrawy na bazie mąki, zaczyn z drożdży, gofry, pizze, paluszki, bułka tarta, pierniki, cukierki i słodycze, lody spożywcze.

(111) **231952** (220) 2009 07 09 (210) 358008  
 (151) 2010 08 18 (441) 2009 10 12  
 (732) ARTCONCEPT Artur Szulakowski, Gliwice, PL.  
 (540)



Kolor znaku: czarny, pomarańczowy, biały  
 (531) 26.3.23, 26.4.2, 26.4.18, 27.5.1, 29.1.13  
 (510), (511) **35** reklama, pokazy towarów, **36** agencja pośrednictwa w handlu nieruchomościami, wynajmu mieszkań, pomieszczeń biurowych i innych, administrowanie nieruchomościami, **37** budownictwo wielo- i jednorodzinnych pod wynajem lub sprzedaż, (deweloperstwo), **41** organizowanie spektakli i wystaw z dziedziny kultury lub edukacji, **42** projektowanie programów i systemów komputerowych, aktualizacja, instalacja, analizowanie, przetwarzanie danych, administrowanie stronami komputerowymi (hosting).

(111) **231953** (220) 2009 07 13 (210) 358128  
 (151) 2010 08 06 (441) 2009 10 26  
 (732) „KARAT” Spółka Jawna Halina Kosiak, Krystian Kałuża, Katowice, PL.  
 (540) rustika  
 (510), (511) **19** kafle.

(111) **231954** (220) 2003 06 05 (210) 265839  
 (151) 2010 09 14 (441) 2003 12 15  
 (732) WYDAWNICTWO BAUER Spółka z ograniczoną odpowiedzialnością, Spółka komandytowa, Warszawa, PL.  
 (540)



(531) 27.5.1  
 (510), (511) **16** plakaty, czasopisma, druki, gazety, książki, publikacje, podręczniki, **35** reklamy prasowe, publikowanie tekstów reklamowych, **39** dystrybucja gazet, czasopism i periodyków, **41** publikowanie książek, gazet, czasopism i periodyków, mikrowydawnictwa, publikacja elektroniczna on-line książek i periodyków.

(111) **231955** (220) 2003 06 05 (210) 265840  
 (151) 2010 09 14 (441) 2003 12 15

(732) WYDAWNICTWO BAUER Spółka z ograniczoną odpowiedzialnością, Spółka komandytowa, Warszawa, PL.  
(540)

# Mam dziecko

(531) 27.5.1  
(510), (511) **16** plakaty, czasopisma, druki, gazety, książki, publikacje, podręczniki, **35** reklamy prasowe, publikowanie tekstów reklamowych, **39** dystrybucja gazet, czasopism i periodyków, **41** publikowanie książek, gazet, czasopism i periodyków, mikrowydawnictwa, publikacja elektroniczna on-line książek i periodyków.

(111) **231956** (220) 2007 03 12 (210) 322342  
(151) 2010 09 06 (441) 2007 06 25  
(732) „SIEDEM ŚWIATÓW SPA” SPÓŁKA Z OGRANICZONĄ ODPOWIEDZIALNOŚCIĄ, Warszawa, PL.  
(540)



Kolor znaku: czarny, jasnobrązowy  
(531) 26.1.1, 27.5.1, 29.1.12

(510), (511) **35** zgromadzenie na rzecz osób trzecich produktów kosmetycznych pozwalające nabywcy wygodnie je oglądać i kupować w sklepie, hurtowni, w formiesprzedazy wysyłkowej na podstawie zamówień składanych z katalogów oraz witryn internetowych, franczyza w zakresie gabinetów odnowy biologicznej i poprawy kondycji fizycznej.

(111) **231957** (220) 2008 06 05 (210) 341807  
(151) 2010 09 03 (441) 2008 09 15  
(732) TOTALMONEY.PL Spółka z ograniczoną odpowiedzialnością, Warszawa, PL.  
(540)

Kolor znaku: niebieski, granatowy  
(531) 26.1.5, 27.5.1, 29.1.4

(510), (511) **35** usługi w zakresie agencji reklamowych; usługi w zakresie badania opinii publicznej, badania w dziedzinie działalności gospodarczej, usługi w zakresie badania rynku; doradztwo specjalistyczne w sprawach działalności gospodarczej, doradztwo w zakresie organizowania, prowadzenia i zarządzania działalnością gospodarczą; pozyskiwanie danych do komputerowych baz danych, systematyzacja danych w komputerowych bazach danych, komputerowe zarządzanie plikami; usługi w zakresie analizy kosztów; usługi w zakresie opinii i sondaży; usługi w zakresie organizowania wystaw w celach handlowych lub reklamowych; doradztwo w sprawach zarządzania personelem, usługi w zakresie rekrutacji personelu; wyszukiwanie informacji w plikach komputerowych dla osób trzecich; pomoc w prowadzeniu działalności gospodarczej, usługi w zakresie pośrednictwa pracy; pozyskiwanie informacji o działalności gospodarczej; usługi w zakresie prognoz ekonomicznych; usługi w zakresie przeglądu prasy; reklama za pośrednictwem sieci komputerowej, usługi w zakresie wynajmowania powierzchni na cele reklamowe,

publikowanie tekstów reklamowych, usługi w zakresie reklamy; sortowanie danych w bazach komputerowych; organizowanie targów i wystaw w celach handlowych lub reklamowych; usługi w zakresie telefonicznego udzielania informacji dla nieobecnych abonentów; wynajem czasu reklamowego we wszystkich środkach przekazu; wyszukiwanie w komputerowych bazach danych, **36** usługi w zakresie agencji kredytowych, usługi w zakresie agencji mieszkaniowych i nieruchomości; agencje ściągania wierzytelności; usługi w zakresie analizy finansowej; banki i kasy oszczędnościowe, banki z bezpośrednim dostępem do Internetu, usługi w zakresie operacji bankowych i finansowych; doradztwo w sprawach finansowych i ubezpieczeniowych, usługi w zakresie wyceny finansowej, usługi w zakresie transakcji oraz informacji finansowych; usługi w zakresie notowań giełdowych i pośrednictwa giełdowego; informacja o ubezpieczeniach, usługi w zakresie informacji bankowych, usługi w zakresie inwestycji kapitałowych; usługi w zakresie elektronicznego transferu kapitału, usługi w zakresie tworzenia kapitału, inwestycje i nakłady kapitałowe; obsługa kart kredytowych; usługi w zakresie kas i banków oszczędnościowych, kaucje i gwarancje; usługi kredytowe, kredyty ratalne; usługi w zakresie operacji finansowych w przedsiębiorstwach będących w stanie likwidacji; lokaty kapitału, usługi w zakresie zarządzania majątkiem; usługi w zakresie zarządzania majątkiem nieruchomości; agencje ściągające należności; ekspertyzy do celów podatkowych; pośrednictwo ubezpieczeniowe; usługi w zakresie finansowania pożyczek, pożyczki pod zastaw, spłaty ratalne; usługi w zakresie ubezpieczeń, doradztwa oraz informacji w sprawach ubezpieczeń, ubezpieczenia morskie, zdrowotne i na życie; umowy kredytowe.

(111) **231958** (220) 2009 01 08 (210) 350649  
(151) 2010 09 03 (441) 2009 04 14  
(732) EKO HOLDING S.A., Wrocław, PL.  
(540)



Kolor znaku: biały, jasnozielony, ciemnozielony, zielony, żółty, ciemnożółty

(531) 25.1.15, 26.1.2, 27.5.1, 29.1.13  
(510), (511) **30** słodycze.

(111) **231959** (220) 2009 02 13 (210) 352053  
(151) 2010 09 01 (441) 2009 05 25  
(732) Natur Produkt Zdovit Spółka z ograniczoną odpowiedzialnością, Warszawa, PL.  
(540) ZDROWOSEN

(510), (511) **03** kosmetyki, **05** preparaty farmaceutyczne, leki do celów medycznych, preparaty dietetyczne dla celów leczniczych, preparaty witaminowe i lecznicze, preparaty mineralne, napoje do celów leczniczych, zioła lecznicze, **30** wyroby cukiernicze, słodycze, **32** napoje bezalkoholowe, koncentraty napojów.

(111) **231960** (220) 2007 08 30 K (210) 352357  
(151) 2010 09 10 (441) 2009 04 14  
(732) ANZA AB, Bankeryd, SE.  
(540) ANZA

(510), (511) **25** odzież, obuwie, nakrycia głowy, w tym artykuły odzieży przemysłowej (innej niż odzież chroniąca przed wypadkami lub obrażeniami); artykuły odzieży zewnętrznej o właściwościach wodoodpornych, odpornej na plamy, kwasy, rozpuszczalniki i farby; artykuły odzieżowe chroniące przed niekorzystnymi warunkami pogodowymi; odzież ochronna robocza (inna niż odzież chroniąca przed wypadkami lub obrażeniami).

(111) **231961** (220) 2009 03 06 (210) 353001  
(151) 2010 09 03 (441) 2009 06 08  
(732) New Deal Bartłomiej Rynkiewicz, Piotrków Trybunalski, PL.

(540)

Defil

(531) 27.5.1

(510), (511) **09** wzmacniacze, mikrofony, **15** instrumenty muzyczne, akcesoria do instrumentów muzycznych.

(111) **231962** (220) 2009 03 06 (210) 353002  
 (151) 2010 09 03 (441) 2009 06 08  
 (732) New Deal Bartłomiej Rynkiewicz, Piotrków Trybunalski, PL.  
 (540)

Polmuz

(531) 27.5.1

(510), (511) **09** wzmacniacze, mikrofony, **15** instrumenty muzyczne, akcesoria do instrumentów muzycznych.

(111) **231963** (220) 2009 03 26 (210) 353901  
 (151) 2010 09 22 (441) 2009 07 06  
 (732) PSYCHOTRONICS-Grupa Psychologiczno-Egzystencjalna  
 Mieczysław Wojciech Korchut, Tychy, PL.  
 (540) NOKTOSCOPIUM  
 (510), (511) **09** urządzenia i przyrządy do badań psychologicznych  
 inne niż do celów medycznych.

(111) **231964** (220) 2009 04 15 (210) 354718  
 (151) 2010 09 29 (441) 2009 07 20  
 (732) TOP MARK Spółka z ograniczoną odpowiedzialnością, Łódź,  
 PL.  
 (540)



Kolor znaku: czarny, różowy

(531) 3.4.18, 16.1.4, 21.1.25, 29.1.13

(510), (511) **14** biżuteria; szkatułki na biżuterię z metali szlachetnych; biżuteria komórkowa; bransoletki; breloczki; broszki; klucze ozdobne, kolczyki; łańcuszki, naszyjniki; ozdoby-biżuteria; zegarki; zegary, **24** bielizna pościelowa; bielizna stołowa tekstylna; bielizna stołowa niepapierowa; bieżniki stołowe; ceraty; bielizna domowa; franki; kapy na łóżka; podstawki z tkanin pod kieliszki; kotary na drzwi; koce na łóżka, narzuty na łóżka; moskitiery; filc; narzuty pikowane; pledy; poszewki, pokrowce na poduszki; pokrowce na deski toaletowe; ręczniki tekstylne; serwetki stołowe tekstylne; obrusy, serwety niepapierowe; ściereki do osuszania szkła; śpiwory; zasłony prysznicowe z materiałów tekstylnych; zasłony prysznicowe z tworzyw sztucznych, **34** cygarniczki, **35** reklama za pośrednictwem sieci komputerowej, kolportaż próbek, agencje eksportowo-importowe, agencje informacji handlowej, agencje reklamowe, prezentowanie w mediach produktów dla celów sprzedaży detalicznej, pozyskiwanie danych do komputerowych baz danych, promocja sprzedaży i reklamy; wyselekcjonowanie z myślą o osobach trzecich: biżuterii, zegarków, bielizny stołowej, bielizny pościelowej, firan, kap, pledów, poszewek, zasłon prysznicowych, ręczników tekstylnych, koców na łóżka, kotar na drzwi, pledów tak, aby umożliwić konsumentom ich obejrzenie i dokonanie zakupu w dobrych warunkach.

(111) **231965** (220) 2009 04 20 (210) 354844  
 (151) 2010 09 27 (441) 2009 08 03  
 (732) Alutec Spółka z ograniczoną odpowiedzialnością, Recz, PL.

(540)

AluTec Sp. z o.o.

Kolor znaku: czarny, czerwony, biały

(531) 27.5.1, 29.1.13

(510), (511) **06** wyroby z materiałów nieszlachetnych zwłaszcza z aluminium zawarte w klasie 06 z wyłączeniem okien i drzwi oraz osprzętu do okien i drzwi, **08** wyroby nożownicze, **11** urządzenia do gotowania, **21** przybory kuchenne i gospodarstwa domowego oraz pojemniki, **40** obróbka materiałów metalowych zwłaszcza z aluminium.

(111) **231966** (220) 2009 06 02 (210) 356653  
 (151) 2010 09 06 (441) 2009 09 14  
 (732) DAXTON POLAND Waldemar Kosałka, Tarnów, PL.  
 (540)

WENTYLATORY.PL

Kolor znaku: niebieski

(531) 15.1.13, 27.5.1, 29.1.4

(510), (511) **11** urządzenia wentylacyjne, klimatyzacyjne oraz chłodnicze, wentylatory, wentylatory przemysłowe, wyciągi wentylacyjne, kurtyny powietrza, urządzenia odpylające, urządzenia i maszyny do chłodzenia, wymienniki i rekuperatory ciepła, dmuchawy do wentylacji, filtry jako części instalacji wentylacyjnych domowych lub przemysłowych, aparatura do jonizacji, chłodzenia i uzdatniania powietrza, urządzenia i aparatura do oczyszczania powietrza, podgrzewacze powietrza, urządzenia do suszenia, akcesoria, części, osprzęt i podzespoły do ww. towarów zawarte w klasie 11, **35** usługi sprzedaży w sklepach, hurtowniach oraz za pośrednictwem Internetu (sklepy internetowe on-line), usługi sprzedaży wysyłkowej i katalogowej następujących towarów: urządzenia wentylacyjne, klimatyzacyjne oraz chłodnicze, wentylatory, wentylatory przemysłowe, wyciągi wentylacyjne, kurtyny powietrza, urządzenia odpylające, urządzenia i maszyny do chłodzenia, wymienniki i rekuperatory ciepła, dmuchawy do wentylacji, filtry jako części instalacji wentylacyjnych domowych lub przemysłowych, aparatura do jonizacji, chłodzenia i uzdatniania powietrza, urządzenia i aparatura do oczyszczania powietrza, podgrzewacze powietrza, urządzenia do suszenia, akcesoria, części, osprzęt i podzespoły do urządzeń wentylacyjnych, klimatyzacyjnych i chłodniczych, urządzenia do sterowania instalacji wentylacyjno-klimatyzacyjnych i chłodniczych, urządzenia do kontroli i monitoringu temperatury, kontroli przepływu, kontroli czystości filtrów, szafy sterownicze, urządzenia automatyki przemysłowej; prezentacja oferty handlowej oraz usługowej w Internecie; reklama; promocja sprzedaży, **37** usługi instalacyjne; wykonywanie, konserwacja, serwis oraz naprawa: instalacji klimatyzacyjnych, wentylacyjnych, odpylających, instalacji centralnego ogrzewania; serwis gwarancyjny i pogwarancyjny sprzętu i urządzeń klimatyzacyjnych, wentylacyjnych, chłodniczych i odpylających; montaż automatyki sterowniczej do central wentylacyjnych; usługi w zakresie montażu i rozruchu systemów automatyki przemysłowej oraz maszyn i urządzeń przemysłowych; modernizacja; naprawy; regeneracja i remonty systemów automatyki przemysłowej oraz maszyn i urządzeń przemysłowych; doradztwo w zakresie ww. usług; informacja o powyższych usługach.

(111) **231967** (220) 2009 06 03 (210) 356675  
 (151) 2010 09 08 (441) 2009 09 14  
 (732) Michał Stachurski, Warszawa, PL.  
 (540)



Kolor znaku: czerwony

(531) 5.5.19, 5.5.20, 26.5.1, 29.1.1

(510), (511) **41** usługi instruktorów gimnastyki w klubach zdrowia, usługi przy poprawianiu kondycji fizycznej, organizowanie obozów sportowych, prowadzenie szkoły taichi /styl gimnastyki chińskiej/, **44** prowadzenie rehabilitacji poprzez zajęcia gimnastyczne, zajęcia taichi /styl gimnastyki chińskiej/.

(111) **231968** (220) 2009 06 05 (210) 356813  
(151) 2010 09 03 (441) 2009 09 14  
(732) MIROMETR Spółka z ograniczoną odpowiedzialnością, Cieszyn, PL.  
(540)

**MIROMETR**

Kolor znaku: ciemnoniebieski

(531) 27.5.1, 29.1.4

(510), (511) **09** czytniki (sprzęt do przetwarzania danych); elektryczne urządzenia pomiarowe; gazometry; liczniki; liczniki wody, ciepła, prądu, gazu; odległościomierze; przyrządy i urządzenia pomiarowe; urządzenia elektryczne do dozowania; urządzenia do fakturowania; urządzenia do analizy gazu; urządzenia do kontroli i regulacji ciepła; urządzenia do pomiarów precyzyjnych; urządzenia do przetwarzania informacji; wodomierze; woltomierze; wskaźniki ilości; wskaźniki poziomu wody; systemy zdalnego odczytu liczników; systemy fakturowania należności z odczytu tych liczników, **35** usługi importowo-eksportowe; usługi dotyczące sprzedaży hurtowej, detalicznej lub poza siecią detaliczną liczników wody, ciepła, gazu, prądu i innych urządzeń pomiarowych; fakturowanie, **37** usługi dotyczące instalacji, napraw i serwisowania liczników wody, liczników ciepła, prądu i gazu i innych urządzeń pomiarowych.

(111) **231969** (220) 2009 06 22 (210) 357334  
(151) 2010 09 22 (441) 2009 09 28  
(732) Andrzej Grudniok Przedsiębiorstwo Marketingowo-Usługowo-Handlowe „GRAND”, Opole, PL.  
(540)

**KADRY  
POLSKIE**

Kolor znaku: niebieski, czerwony, biały

(531) 26.3.4, 26.4.2, 27.5.1, 29.1.13

(510), (511) **35** usługi w zakresie gromadzenia i eksponowania towarów w postaci materiałów informacyjnych, edukacyjnych i reklamowych dotyczących szeroko rozumianego rynku pracy oraz ich udostępnianie klientom w celu ich obejrzenia i nabycia; opracowywanie ekspertyz z zakresu działalności gospodarczej, przeprowadzanie badań rynku i opinii publicznej oraz badań w dziedzinie działalności gospodarczej; profesjonalne doradztwo w zakresie organizowania i prowadzenia działalności gospodarczej; organizowanie wystaw i pokazów w celach handlowych, reklamowych i promocyjnych; reklama i rozpowszechnianie materiałów reklamowych, promocja sprzedaży dla osób trzecich; usługi outsourcingu kadrowo-płacowego; pomoc w prowadzeniu działalności gospodarczej poprzez jej projektowanie kadrowo-płacowe; dobór i rekrutacja personelu; dobór personelu za pomocą metod psychotechnicznych, doradztwo w sprawach zarządzania personalnego; „audyt personalny”-przeprowadzanie badań testowych umożliwiających wieloaspektową ocenę kadry menedżerskiej i poszczególnych zespołów pracowniczych; usługi „outplacementu” polegające na złagodzeniu negatywnych konsekwencji zwolnień pracowników; usługi w zakresie agencji i pośrednictwa pracy, w tym pracy tymczasowej; rekrutacja pracowników, pozyskiwanie personelu; doradztwo handlowe; doradztwo w zakresie zarządzania kadrowego; usługi marketingowe, w tym e-marketingu telemarketingu, **41** szkolenie i kształcenie praktyczne; nauczanie; wydawanie i publikowanie książek, czasopism i gazet; publikowanie tekstów innych niż teksty reklamowe; publikacja online książek i periodyków; edukacja; kursy korespondencyjne; usługi klubowe w zakresie rozrywki i nauczania; organizowanie konkursów edukacyjno-rozrywkowych; organizowanie i prowadzenie szkoleń, konferencji, kongresów, seminariów, sympozjów, zjazdów; wypoży-

czanie książek i periodyków, **45** usługi prawne; usługi prawne w zakresie prawa pracy i przepisów dotyczących rynku pracy.

(111) **231970** (220) 2009 06 22 (210) 357341  
(151) 2010 09 07 (441) 2009 09 28  
(732) DAXTON POLAND Waldemar Kosałka, Tarnów, PL.  
(540)



**WentylatorySufitowe.pl**

Kolor znaku: czarny, czerwony

(531) 15.1.13, 27.5.1, 29.1.12

(510), (511) **11** urządzenia wentylacyjne, klimatyzacyjne oraz chłodnicze, wentylatory, wentylatory sufitowe, wentylatory przemysłowe, wyciągi wentylacyjne, kurtyny powietrza, urządzenia odpylające, urządzenia i maszyny do chłodzenia, wymienniki i rekuperatory ciepła, dmuchawy do wentylacji, filtry jako części instalacji wentylacyjnych domowych lub przemysłowych, aparatura do jonizacji, chłodzenia i uzdatniania powietrza, urządzenia i aparatura do oczyszczania powietrza, podgrzewacze powietrza, urządzenia do suszenia, urządzenia do oświetlania, urządzenia wentylacyjno-oświetleniowe, akcesoria, części, osprzęt i podzespoły do ww. towarów zawarte w klasie 11, **35** sprzedaż w sklepach, hurtowniach oraz za pośrednictwem Internetu (sklepy internetowe on-line), oraz sprzedaż wysyłkowa i katalogowa następujących towarów: urządzenia wentylacyjne, klimatyzacyjne oraz chłodnicze, wentylatory, wentylatory sufitowe, wentylatory przemysłowe, wyciągi wentylacyjne, kurtyny powietrza, urządzenia odpylające, urządzenia i maszyny do chłodzenia, wymienniki i rekuperatory ciepła, dmuchawy do wentylacji, filtry jako części instalacji wentylacyjnych domowych lub przemysłowych, aparatura do jonizacji, chłodzenia i uzdatniania powietrza, urządzenia i aparatura do oczyszczania powietrza, podgrzewacze powietrza, urządzenia do suszenia, urządzenia do oświetlania, urządzenia wentylacyjno-oświetleniowe, akcesoria, części, osprzęt i podzespoły do urządzeń wentylacyjnych, klimatyzacyjnych i chłodniczych, urządzenia do sterowania instalacji wentylacyjno-klimatyzacyjnych i chłodniczych, urządzenia do kontroli i monitoringu temperatury, kontroli sprężu, kontroli przepływu, kontroli czystości filtrów, szafy sterownicze, urządzenia automatyki przemysłowej, prezentacja oferty handlowej oraz usługowej w Internecie, pozyskiwanie i przetwarzanie danych oraz informacji związanych z branżą wentylacyjną, klimatyzacyjną i chłodniczą, dostarczanie informacji handlowej, pokazy towarów, reklama, reklama radiowa, telewizyjna i prasowa, reklama na stronach internetowych, rozpowszechnianie ogłoszeń i materiałów promocyjno-reklamowych, promocja sprzedaży, **37** usługi instalacyjne, wykonywanie, konserwacja, serwis oraz naprawa: instalacji klimatyzacyjnych, wentylacyjnych, odpylających, instalacji centralnego ogrzewania, serwis gwarancyjny i pogwarancyjny sprzętu i urządzeń klimatyzacyjnych, wentylacyjnych, chłodniczych i odpylających, montaż automatyki sterowniczej do central wentylacyjnych, usługi w zakresie montażu i rozruchu systemów automatyki przemysłowej oraz maszyn i urządzeń przemysłowych, modernizacje, naprawy, regeneracja i remonty systemów automatyki przemysłowej oraz maszyn i urządzeń przemysłowych, doradztwo w zakresie ww. usług zawartych w klasie 37, informacja o powyższych usługach zawartych w klasie 37.

(111) **231971** (220) 2009 06 22 (210) 357342  
(151) 2010 09 02 (441) 2009 09 28  
(732) DAXTON POLAND Waldemar Kosałka, Tarnów, PL.  
(540)

**OSWIETLENIE.PL**

Kolor znaku: szary, żółty, pomarańczowy

(531) 1.3.2, 27.5.1, 29.1.13

(510), (511) **11** urządzenia do oświetlania, oświetlenie dekoracyjne, oświetlenie reklamowe, oświetlenie przestrzenne, oświetlenie architektoniczne, oświetlenie ogrodowe, oświetlenie przemysłowe, oświetlenie drogowe, oświetlenie awaryjne i bezpieczeństwa, oprawy, obudowy i osłony do oświetlenia, lampy, lampki, żyrandole, kinkiety, plafony, świeczniki, halogeny, reflektory, abażury, klosze, żarówki, diody oświetleniowe, elastyczne taśmy i węże oświetleniowe, listwy oświetleniowe, sterowniki oświetlenia, latarki, wentylatory sufitowe, urządzenia instalacyjne do oświetlenia, akcesoria, części, osprzęt i podzespoły do ww. towarów zawarte w klasie 11, **16** czasopisma, magazyny, gazety, dzienniki, wydawnictwa periodyczne i nieperiodyczne, książki, albumy, słowniki, poradniki, publikacje, druki, afisze, albumy, almanachy, blankiety, plansze, broszury, formularze, fotografie, kalendarze, koperty, znaczki, wizytówki, druki firmowe, dyplomy, certyfikaty, katalogi, plakaty, naklejki, nalepki, serwetki i podkładki papierowe, obwoluty, prospekty, rysunki, skoroszyty na dokumenty, papier, tektura i wyroby z tych materiałów, nie ujęte w innych klasach, materiały piśmienne, materiały fotograficzne, artykuły i sprzęt biurowy (z wyjątkiem mebli), materiały szkoleniowe i instruktażowe (z wyjątkiem aparatów), **35** sprzedaż w sklepach, hurtowniach oraz za pośrednictwem Internetu (sklepy internetowe on-line), sprzedaż wysyłkowa i katalogowa następujących towarów: urządzenia do oświetlania, oświetlenie dekoracyjne, oświetlenie reklamowe, oświetlenie przestrzenne, oświetlenie architektoniczne, oświetlenie dekoracyjne, oświetlenie ogrodowe, oświetlenie przemysłowe, oświetlenie drogowe, oświetlenie awaryjne i bezpieczeństwa, oprawy, obudowy i osłony do oświetlenia, lampy, lampki, żyrandole, kinkiety, plafony, świeczniki, halogeny, reflektory, abażury, klosze, żarówki, diody oświetleniowe, elastyczne taśmy i węże oświetleniowe, listwy oświetleniowe, sterowniki oświetlenia, latarki, wentylatory sufitowe, urządzenia instalacyjne do oświetlenia, akcesoria, części, osprzęt i podzespoły do ww. towarów, prezentacja oferty handlowej oraz usługowej w Internecie, pozyskiwanie i przetwarzanie danych oraz informacji związanych z branżą oświetleniową, dostarczanie informacji handlowej, pokazy towarów, reklama, reklama radiowa, telewizyjna i prasowa, reklama na stronach internetowych, rozpowszechnianie ogłoszeń i materiałów promocyjno-reklamowych, promocja sprzedaży, **38** zapewnianie dostępu do portali internetowych, rozpowszechnianie programów i informacji za pośrednictwem Internetu, transmisje internetowe, usługi komunikacji interaktywnej, przesyłanie wiadomości, danych, głosu i obrazu na odległość, portale i serwisy internetowe, portale komunikacyjne i informacyjne, rozpowszechnianie programów i informacji za pośrednictwem sieci informatycznych, obsługa baz danych dostępnych przez Internet, zapewnianie dostępu i utrzymywanie systemów obsługi klienta dostępnych przez Internet, prowadzenie forum on-line, usługi w zakresie poczty elektronicznej, administrowanie serwerów pocztowych, ogłoszenia elektroniczne, informacja o powyższych usługach.

(111) **231972** (220) 2009 06 25 (210) 357474  
 (151) 2010 09 27 (441) 2009 09 28  
 (732) „PCZ” SPÓŁKA AKCYJNA, Wrocław, PL.  
 (540) ALEXIOR

(510), (511) **05** produkty farmaceutyczne i weterynaryjne, środki sanitarne do celów medycznych, substancje dietetyczne do celów leczniczych, żywność dla niemowląt, plastry, materiały opatrunkowe, materiały do plombowania zębów, woski dentystyczne, środki odkażające: środki do zwalczania robactwa, fungicydy, herbicydy, **39** transport, pakowanie i składowanie towarów, organizowanie podróży, **41** organizowanie i prowadzenie kursów, konferencji, kongresów, seminariów, sympozjów, szkoleń i zjazdów w zakresie medycyny, farmacji i ochrony zdrowia, edukacja i nauczanie, organizowanie imprez sportowych i rekreacyjnych, prowadzenie klubów zdrowia, publikowanie książek i broszur z zakresu medycyny i ochrony zdrowia, usługi edukacyjne w zakresie organizowania i prowadzenia pracowni specjalistycznych, **43** usługi zaopatrzenia w żywność i napoje, tymczasowe zakwaterowanie, **44** usługi medyczne z zakresu: diagnozowania, leczenia, rehabilitacji, opieki psychologicznej, usługi higieniczne i kosmetyczne, fizykoterapia, usługi gabinetów odnowy biologicznej, aromaterapia, prowadzenie przychodni, szpitali, lecznic, klinik, gabinetów stomatologicznych, hospicjów, sanatoriów, domów spokojnej starości, chirurgia plastyczna; usługi położnicze, pomoc weterynaryjna, usługi związane z ogrodnictwem i sadownictwem, prowadzenie szkółek roślinnych, projektowanie ogrodów, **45** prywatne i społeczne usługi świadczone

w celu zaspokojenia potrzeb poszczególnych osób, usługi w zakresie zapewnienia bezpieczeństwa i ochrony osób i mienia.

(111) **231973** (220) 2009 07 09 (210) 358028  
 (151) 2010 09 07 (441) 2009 10 12  
 (732) HAN BRIGHT Spółka z ograniczoną odpowiedzialnością,  
 Kraków, PL.  
 (540)



Kolor znaku: żółty, niebieski, zielony, czerwony  
 (531) 26.1.1, 27.5.1, 29.1.14

(510), (511) **09** filmy rysunkowe animowane, kasety wideo z grami, komputery, magnetyczne nośniki danych, nośniki do rejestracji dźwięku, obrazu i danych, nagrane oprogramowanie komputerowe, programy gier komputerowych, programy komputerowe jako software ładowalny, programy komputerowe nagrane, urządzenia do odtwarzania dźwięku lub obrazu, urządzenia do nagrywania, transmisji lub reprodukcji dźwięku lub obrazu, **38** łączność poprzez terminale komputerowe, poczta elektroniczna, połączenie ze światową siecią komputerową za pośrednictwem telekomunikacji, przesyłanie informacji, telewizja kablowa, terminale komputerowe, transmisja programów telewizyjnych, udostępnianie internetowego forum dyskusyjnego, usługi zgłoszeń elektronicznych, **41** edukacja, obsługa gier w systemie on-line z sieci informatycznej, organizowanie konkursów z zakresu edukacji lub rozrywki, publikowanie książek, pokazy z zakresu kształcenia praktycznego, organizowanie loterii, publikacje elektroniczne on-line książek i periodyków, nauczanie, publikowanie tekstów innych niż teksty reklamowe, działalność wydawnicza, rozrywka, usługi studia nagrań, organizowanie i obsługa wystaw w zakresie kultury i edukacji, opracowanie lub obrót w zakresie programów telewizyjnych, organizowanie i obsługa gier towarzyskich, usługi w zakresie informacji przesyłanej przy pomocy sieci internet.

(111) **231974** (220) 2009 07 09 (210) 358035  
 (151) 2010 09 06 (441) 2009 10 12  
 (732) BioSEL Spółka z ograniczoną odpowiedzialnością,  
 Warszawa, PL.  
 (540)

Kolor znaku: zielony, czarny, czerwony

(531) 27.5.1, 29.1.13

(510), (511) **05** leki, produkty farmaceutyczne, środki lecznicze do kąpeli, żywność dietetyczna, żywność dietetyczna do celów medycznych, herbaty lecznicze, sole do kąpeli leczniczych, zioła i napoje lecznicze, maści, preparaty do odchudzania, środki przeciwbólowe, preparaty wspomagające leczenie, podnoszące odporność organizmu, wzbogacające organizm w niezbędne witaminy, pierwiastki i mikroelementy, suplementy diety, **35** prowadzenie aptek, prowadzenie aptek internetowych, sprzedaż hurtowa i detaliczna leków, produktów farmaceutycznych i preparatów wspomagających leczenie, podnoszących odporność organizmu, wzbogacających organizm w niezbędne witaminy i mikroelementy, suplementów diety, sprzedaż hurtowa i detaliczna za pośrednictwem Internetu produktów farmaceutycznych, preparatów wspomagających leczenie, podnoszących odporność organizmu, wzbogacających organizm w niezbędne witaminy i mikroelementy, suplementów diety, doradztwo w sprawach działalności gospodarczej, dystrybucja materiałów reklamowych, informacje handlowe, analizy kosztów, pozyskiwanie, sortowanie i wyszukiwanie danych do baz danych, obróbka tekstów reklamowych, sondaże, rekrutacja personelu, promocja sprzedaży, programy lojalnościowe, reklama za pośrednictwem sieci kompute-



rowych Internetu, publikowanie tekstów reklamowych, organizacja i prowadzenie kampanii reklamowych produktów, organizacja pokazów i wystaw, **42** badania naukowe z dziedziny farmakologii, ziołolecznictwa, zdrowego odżywiania, badania bakteriologiczne, badania i analizy chemiczne, wykonywanie ekspertyz, oprogramowania komputerowego, kontrola jakości żywności, testowanie produktów żywnościowych i produktów leczniczych.

(111) **231975** (220) 2009 07 09 (210) 358036  
 (151) 2010 09 06 (441) 2009 10 12  
 (732) BioSEL Spółka z ograniczoną odpowiedzialnością,  
 Warszawa, PL.  
 (540)

## VilcaSEL

Kolor znaku: zielony, czerwony, czarny

(531) 27.5.1, 29.1.13  
 (510), (511) **05** leki, produkty farmaceutyczne, środki lecznicze do kąpieli, żywność dietetyczna, żywność dietetyczna do celów medycznych, herbaty lecznicze, sole do kąpieli leczniczych, zioła i napoje lecznicze, maści, preparaty do odchudzania, środki przeciwbólowe, preparaty wspomagające leczenie, podnoszące odporność organizmu, wzbogacające organizm w niezbędne witaminy, pierwiastki i mikroelementy, suplementy diety, **35** prowadzenie aptek, prowadzenie aptek internetowych, sprzedaż hurtowa i detaliczna leków, produktów farmaceutycznych i preparatów wspomagających leczenie, podnoszących odporność organizmu, wzbogacających organizm w niezbędne witaminy i mikroelementy, suplementów diety, doradztwo w sprawach działalności gospodarczej, dystrybucja materiałów reklamowych, informacje handlowe, analizy kosztów, pozyskiwanie, sortowanie i wyszukiwanie danych do baz danych, obróbka tekstów reklamowych, sondaże, rekrutacja personelu, promocja sprzedaży, programy lojalnościowe, reklama za pośrednictwem sieci komputerowych Internetu, publikowanie tekstów reklamowych, organizacja i prowadzenie kampanii reklamowych produktów, organizacja pokazów i wystaw, **42** badania naukowe z dziedziny farmakologii, ziołolecznictwa, zdrowego odżywiania, badania bakteriologiczne, badania i analizy chemiczne, wykonywanie ekspertyz, oprogramowania komputerowego, kontrola jakości żywności, testowanie produktów żywnościowych i produktów leczniczych.

(111) **231976** (220) 2009 07 09 (210) 358037  
 (151) 2010 09 06 (441) 2009 10 12  
 (732) BioSEL Spółka z ograniczoną odpowiedzialnością,  
 Warszawa, PL.  
 (540)

## MultiPLANT

Kolor znaku: zielony, czerwony

(531) 27.5.1, 29.1.12  
 (510), (511) **05** leki, produkty farmaceutyczne, środki lecznicze do kąpieli, żywność dietetyczna, żywność dietetyczna do celów medycznych, herbaty lecznicze, sole do kąpieli leczniczych, zioła i napoje lecznicze, maści, preparaty do odchudzania, środki przeciwbólowe, preparaty wspomagające leczenie, podnoszące odporność organizmu, wzbogacające organizm w niezbędne witaminy, pierwiastki i mikroelementy, suplementy diety, **35** prowadzenie aptek, prowadzenie aptek internetowych, sprzedaż hurtowa i detaliczna leków, produktów farmaceutycznych i preparatów wspomagających leczenie, podnoszących odporność organizmu, wzbogacających organizm w niezbędne witaminy i mikroelementy, suplementów diety, sprzedaż hurtowa i detaliczna za pośrednictwem Internetu produktów farmaceutycznych, preparatów wspomagających leczenie, podnoszących odporność organizmu, wzbogacających organizm w niezbędne witaminy i mikroelementy, suplementów diety, doradztwo w sprawach działalności gospodarczej, dystrybucja materiałów

reklamowych, informacje handlowe, analizy kosztów, pozyskiwanie, sortowanie i wyszukiwanie danych do baz danych, obróbka tekstów reklamowych, sondaże, rekrutacja personelu, promocja sprzedaży, programy lojalnościowe, reklama za pośrednictwem sieci komputerowych Internetu, publikowanie tekstów reklamowych, organizacja i prowadzenie kampanii reklamowych produktów, organizacja pokazów i wystaw, **42** badania naukowe z dziedziny farmakologii, ziołolecznictwa, zdrowego odżywiania, badania bakteriologiczne, badania i analizy chemiczne, wykonywanie ekspertyz, oprogramowania komputerowego, kontrola jakości żywności, testowanie produktów żywnościowych i produktów leczniczych.

(111) **231977** (220) 2009 07 10 (210) 358077  
 (151) 2010 09 27 (441) 2009 10 12  
 (732) ZIOŁOPEX Spółka z ograniczoną odpowiedzialnością,  
 Wykroty, PL.  
 (540)

## HERBAL HARMONY

(531) 27.5.1  
 (510), (511) **30** herbata, napoje na bazie herbaty.

(111) **231978** (220) 2009 07 10 (210) 358078  
 (151) 2010 09 27 (441) 2009 10 12  
 (732) ZIOŁOPEX Spółka z ograniczoną odpowiedzialnością,  
 Wykroty, PL.  
 (540)

## Fruit Harmony

(531) 5.3.11, 5.3.14, 27.5.1  
 (510), (511) **30** herbata, napoje na bazie herbaty.

(111) **231979** (220) 2009 07 13 (210) 358145  
 (151) 2010 09 06 (441) 2009 10 26  
 (732) Futura Edukacja Spółka z ograniczoną odpowiedzialnością,  
 Warszawa, PL.  
 (540)

## FUTURA

edukacja & przyszłość

Kolor znaku: szary, czerwony  
 (531) 24.17.25, 26.11.1, 27.5.1, 29.1.12  
 (510), (511) **41** usługi edukacyjne.

(111) **231980** (220) 2009 07 16 (210) 358322  
 (151) 2010 09 09 (441) 2009 10 26  
 (732) Elektryczne Centrum Handlowe „ANIA” Elżbieta Bogucka  
 i Spółka-Spółka Jawna, Wieluń, PL.  
 (540)



Kolor znaku: niebieski, żółty, czerwony  
 (531) 1.15.3, 24.15.1, 26.1.1, 27.5.1, 29.1.13

(510), (511) **09** urządzenia i przyrządy do przewodzenia, przełączania, przekształcania, gromadzenia, sterowania i regulacji energii elektrycznej, w szczególności: amperomierze, drut miedziany izolowany, instalacje elektryczne, instalacje elektryczne do zdalnego sterowania procesami przemysłowymi, kable elektryczne, kable koncentryczne, kable optyczne [światłowodowy], kable rozruchowe do silników, oporniki elektryczne [rezystory], omomierze [omometry], osłony końcówek [wyjść] elektrycznych, odgromniki-piorunochrony, osprzęt elektryczny, mierniki, powłoki [osłony] kabli elektrycznych, powłoki do identyfikacji przewodów elektrycznych, przekaźniki elektryczne, przełączniki elektryczne, przemienniki, inwerty [elektryczność], przewody elektryczne, puszkę przełącznikowe [elektryczność], styki elektryczne, styki elektryczne z metali szlachetnych, urządzenia do spawania elektrycznego, urządzenia do spawania łukiem elektrycznym, zaciski przewodów elektrycznych, złącza elektryczne, złącza do przewodów elektrycznych, złączki [elektryczność], elektrody do spawania, transformatory, szafy rozdzielcze, aparatura modułowa i sterownicza, przyciski do szaf sterowniczych, skrzynki do przyłączy elektrycznych, złącza do przewodów elektrycznych, złączki stosowane w elektryczności, sterownicze tablice stosowane w elektryczności, tablice rozdzielcze, mechanizmy sterownicze do maszyn i silników, falowniki, elektryczna aparatura kontrolno-sterująca, **11** urządzenia do oświetlania, ogrzewania, chłodzenia, wentylacji, w szczególności: lampki elektryczne na choinki, lampy elektryczne, lampiony, abażury do lamp, klosze do lamp, obudowy do lamp, osłony do lamp, reflektory lampy, rury do lamp, lampy elektryczne, oprawki do lamp elektrycznych, lampy oświetleniowe, lampy uliczne, latarnie oświetleniowe, lampy na czujnik ruchu, oświetleniowe lampy luminescencyjne, lampy oświetleniowe, urządzenia i instalacje do oświetlenia, oświetlenie sufitowe, żarówki oświetleniowe, świeczniki, żyrandole, żarówki elektryczne, żarówki oświetleniowe, żarówki halogenowe, wentylatory, urządzenia elektryczne do ogrzewania, grzejniki elektryczne, **17** izolatory do kabli, izolatory do przewodów elektrycznych, taśmy izolacyjne, **35** zgrupowanie na rzecz osób trzecich różnych towarów pozwalające nabywcy swobodnie je oglądać i kupować w hurtowniach oraz sklepach z artykułami, urządzeniami i osprzętem elektrycznym.

(111) **231981** (220) 2009 07 20 (210) 358419  
(151) 2010 09 14 (441) 2009 10 26  
(732) „Ziaja Ltd” Zakład Produkcji Leków Spółka z ograniczoną odpowiedzialnością, Gdańsk, PL.

(540) ziaja naturalny opatrunek regenerujący  
(510), (511) **03** produkty kosmetyczne; środki do mycia i pielęgnacji włosów, szampony, odżywki, lotony, farby do włosów; środki do pielęgnacji i ochrony skóry, kremy, balsamy, żele, mleczka, emulsje, peelingi, toniki, maseczki, płyny regeneracyjne; preparaty kosmetyczne do i po opalaniu; środki do mycia, mydła, żele, preparaty do kąpieli, preparaty do higieny intymnej, preparaty do golenia, przed i po goleniu; wody toaletowe, wody kolońskie, olejki eteryczne, olejki do masażu; antyperspiranty, dezodoranty osobiste; środki do czyszczenia zębów i pielęgnacji jamy ustnej; chusteczki nasączone płynami kosmetycznymi; środki toaletowe, **05** produkty i półprodukty farmaceutyczne; produkty kosmetyczne o działaniu leczniczym, lecznicze środki do mycia i pielęgnacji włosów; preparaty przeciwgrzybiczne, preparaty antybakteryjne; produkty higieniczne, środki sanitarne stosowane w lecznictwie i higienie osobistej, środki dezynfekcyjne.

(111) **231982** (220) 2009 07 22 (210) 358532  
(151) 2010 09 16 (441) 2009 10 26  
(732) Polski Bank Spółdzielczy w Ciechanowie, Ciechanów, PL.  
(540)

Bankowo  
najlepszy

Kolor znaku: zielony  
(531) 27.5.1, 29.1.3  
(510), (511) **36** usługi bankowe, operacje bankowe, usługi bankowe z dostępem bezpośrednim np. przez Internet (home banking), doradztwo finansowe, analizy finansowe, usługi finansowe, informacje

bankowe, inwestycje kapitałowe, lokaty kapitałów, kredytowanie, kredyty, kredyty hipoteczne, kredyty ratalne, umowy kredytowe, pośrednictwo finansowe, powiernictwo finansowe, finansowanie pożyczek, transakcje finansowe, zarządzanie finansami, transfer elektroniczny środków finansowych, operacje finansowe, inwestycje kapitałowe, lokaty kapitałów, tworzenie kapitałów inwestycyjnych, tworzenie funduszy inwestycyjnych, doradztwo ubezpieczeniowe, pośrednictwo ubezpieczeniowe, usługi ubezpieczeniowe, informacje w sprawach ubezpieczeń, administrowanie nieruchomościami.

(111) **231983** (220) 2006 10 09 (210) 316370  
(151) 2010 10 21 (441) 2007 01 22  
(732) Krajowa Spółdzielcza Kasa Oszczędnościowo-Kredytowa, Sopot, PL.  
(540)

SKOK *Jesteś u siebie*

Kolor znaku: zielony, biały

(531) 27.5.1, 29.1.12  
(510), (511) **35** badanie opinii publicznej, badanie rynku, doradztwo w zakresie organizowania i prowadzenia działalności gospodarczej, doradztwo w zakresie zarządzania, reklamy, **36** doradztwo finansowe, doradztwo w sprawach ubezpieczeniowych, kasy oszczędnościowe, kredytowanie, kredyty ratalne, lokaty kapitału (inwestycje kapitałowe), tworzenie kapitałów, operacje finansowe, usługi finansowe, informacje finansowe, **41** organizowanie i prowadzenie konferencji, organizowanie i prowadzenie seminariów, nauczanie, publikowanie tekstów innych niż reklamowe, publikacje elektroniczne on-line książek i periodyków, usługi związane z organizacją wycieczek, wypożyczanie sprzętu sportowego, edukacja dorosłych, **42** projektowanie oprogramowania komputerowego, projektowanie systemów komputerowych, powielanie oprogramowania komputerowego.

(111) **231984** (220) 2006 10 09 (210) 316371  
(151) 2010 10 21 (441) 2007 01 22  
(732) Krajowa Spółdzielcza Kasa Oszczędnościowo-Kredytowa, Sopot, PL.  
(540)



Kolor znaku: czerwony, biały

(531) 26.4.2, 26.11.1, 27.5.1, 29.1.12  
(510), (511) **35** badanie opinii publicznej, badanie rynku, doradztwo w zakresie organizowania i prowadzenia działalności gospodarczej, doradztwo w zakresie zarządzania, reklamy, **36** doradztwo finansowe, doradztwo w sprawach ubezpieczeniowych, kasy oszczędnościowe, kredytowanie, kredyty ratalne, lokaty kapitału (inwestycje kapitałowe), tworzenie kapitałów, operacje finansowe, usługi finansowe, informacje finansowe, **41** organizowanie i prowadzenie konferencji, organizowanie i prowadzenie seminariów, nauczanie, publikowanie tekstów, innych niż reklamowe, publikacje elektroniczne on-line książek i periodyków, usługi związane z organizacją wycieczek, wypożyczanie sprzętu sportowego, edukacja dorosłych, **42** projektowanie oprogramowania komputerowego, projektowanie systemów komputerowych, powielanie oprogramowania komputerowego.

(111) **231985** (220) 2006 11 13 (210) 317878  
(151) 2010 10 19 (441) 2007 02 19  
(732) Andrychowskie Zakłady Przemysłu Bawełnianego ANDROPOL Spółka Akcyjna, Andrychów, PL.

(540)



Kolor znaku: różowy  
(531) 26.4.1, 27.5.1, 29.1.1  
(510), (511) **16** katalogi.

(111) **231986** (220) 2004 05 01 K (210) 320546  
(151) 2010 10 21 (441) 2007 04 30  
(732) United Parcel Service of America, Inc., Atlanta, US.  
(540) UPS ROUTENET  
(510), (511) **35** usługi reklamowe, zarządzanie w działalności gospodarczej, administrowanie działalnością gospodarczą, prace biurowe, usługi konsultacyjne w działalności gospodarczej, **42** usługi naukowe i techniczne oraz związane z nimi badania i projektowanie, usługi analiz i badań przemysłowych, projektowanie i rozwijanie sprzętu i oprogramowania komputerowego, usługi prawne.

(111) **231987** (220) 2007 08 28 (210) 329258  
(151) 2010 10 05 (441) 2007 11 26  
(732) CSV Spółka z ograniczoną odpowiedzialnością, Szczecin, PL.  
(540)



Kolor znaku: czerwony, biały  
(531) 26.1.1, 27.5.1, 29.1.12  
(510), (511) **09** kodowane elementy identyfikujące dane o właścicielach pojazdów, urządzeń i przedmiotów, kompozycje identyfikujące informacje o właścicielu, **35** usługi w zakresie zarządzania i administrowania bazami danych, **37** usługi w zakresie nanoszenia oznakowania w celu identyfikacji danych o właścicielu, umieszczania na lub w powłokach farb lub lakierów pojazdów urządzeń lub przedmiotów kodowanych informacji o właścicielu, znakowania pojazdów, urządzeń i przedmiotów za pomocą kodowanych elementów identyfikujących dane o właścicielu, zabezpieczenie przeciw kradzieżom pojazdów, mienia osobistego i publicznego, **45** doradztwo w zakresie sposobów identyfikacji właściciela pojazdów, urządzeń i przedmiotów zagubionych lub skradzionych, monitoringu poszukiwania zagubionych lub skradzionych pojazdów, urządzeń lub przedmiotów.

(111) **231988** (220) 2007 09 24 (210) 330499  
(151) 2010 10 28 (441) 2008 01 07  
(732) BWS Polska Spółka z ograniczoną odpowiedzialnością, Zaczernie, PL.  
(540)



Kolor znaku: pomarańczowy, niebieski, ciemnoniebieski  
(531) 5.7.10, 11.3.1, 27.5.1, 29.1.13  
(510), (511) **33** napoje alkoholowe, **35** usługi polegające na prowadzeniu agencji importowo-eksportowych, **39** usługi w zakresie dystrybucji towarów, usługi transportowe, magazynowe, dostawcze.

(111) **231989** (220) 2009 07 23 (210) 358577  
(151) 2010 10 28 (441) 2009 10 26  
(732) „REFLEX” ZAKŁAD USŁUG SZKLARSKICH Ryszard Stobba, Kokoszkowy, PL.  
(540)



Kolor znaku: niebieski, żółty, biały  
(531) 1.3.2, 27.5.1, 29.1.13  
(510), (511) **19** szkło alabastrowe, okienne szkło, z wyjątkiem stosowanego w pojazdach, szkło walcowane dla budownictwa, szkło witrażowe, **20** tafle szklane na lustra, lustra, szkło posrebrzone, listwy na ramy do obrazów, meble szklane, oprawy do lusterek, **40** obróbka ceramiki, obróbka szkła, dmuchanie szkła, grawerowanie szkła, polerowanie, piaskowanie szkła, szlifowanie szkła optycznego, szlifowanie.

(111) **231990** (220) 2009 02 06 (210) 351739  
(151) 2010 10 28 (441) 2009 05 11  
(732) Grupa Onet.pl Spółka Akcyjna, Kraków, PL.  
(540)



Kolor znaku: niebieski, pomarańczowy, szary  
(531) 27.5.1, 29.1.13  
(510), (511) **35** reklama za pośrednictwem sieci komputerowej, edycja i obróbka tekstów, **38** usługi w zakresie internetowego serwisu informacyjnego, udostępnianie internetowego forum dyskusyjnego, **42** doradztwo w sprawach sprzętu i oprogramowania komputerowego.

(111) **231991** (220) 2009 05 11 (210) 355633  
(151) 2010 10 28 (441) 2009 08 17  
(732) Paweł Jasionowski, Zambrów, PL.  
(540)



Kolor znaku: czerwony, czarny  
(531) 26.11.2, 27.5.1, 29.1.12  
(510), (511) **41** usługi w zakresie rozrywki, koncertów estradowych, muzyki, wykonywania utworów muzycznych na żywo, komponowania muzycznego, aranżacji muzycznych, organizowanie i prowadzenie koncertów i dyskotek; usługi menedżerskie w zakresie działalności artystycznej zespołów muzycznych.

(111) **231992** (220) 2008 10 10 (210) 347283  
(151) 2010 10 28 (441) 2009 01 19  
(732) PiżamIX Andrzej Wojczuk, Piastów, PL.  
(540)



(531) 27.5.1  
(510), (511) **24** bielizna pościelowa.

(111) **231993** (220) 2009 03 05 (210) 352937  
 (151) 2010 10 28 (441) 2009 06 08  
 (732) CONIVEO Tomasz Urbański, Warszawa, PL.  
 (540) Traper-system wycieraczek wejściowych.  
 (510), (511) **06** metale nieszlachetne i ich stopy; metalowe materiały budowlane; przenośne metalowe konstrukcje budowlane; materiały metalowe do budowy torów kolejowych; przewody nieelektryczne i druty z metali nieszlachetnych; drobne wyroby żelazne, pojedyncze drobne wyroby metalowe; rury i rurki metalowe; kasy pancerne; towary z metali nieszlachetnych nie ujęte w innych klasach; rudy.

(111) **231994** (220) 2008 03 05 (210) 337670  
 (151) 2010 09 22 (441) 2008 06 09  
 (732) Marcin Łuczyc, Szczecin, PL.  
 (540) printshop  
 (510), (511) **16** wizytówki, listowniki, ulotki, foldery, zaproszenia, etykiety, teczki ofertowe, stemple, reprodukcje graficzne, kalendarze, kartki okolicznościowe, książki, okładki na чеki i inne dokumenty, druki, blankiety, czasopisma, zakładki do książek, mapy, naklejki adresowe, notatniki, prospekty, rysunki, atramenty, **35** usługi w zakresie: powielania i reprodukcji dokumentów, rysunków, materiałów reklamowych oraz obróbka tekstów, **40** usługi w zakresie drukowania: cyfrowego, sitowego, offsetowego, usługi introligatorskie, laminowanie dokumentów.

(111) **231995** (220) 2008 03 25 (210) 338657  
 (151) 2010 09 21 (441) 2008 07 07  
 (732) „BEAN” Alicja Milewska, Warszawa, PL.  
 (540)



(531) 19.3.1, 27.5.1  
 (510), (511) **09** alkoholomierze, **35** promocja sprzedaży dla osób trzecich.

(111) **231996** (220) 2008 03 27 (210) 338797  
 (151) 2010 09 03 (441) 2008 07 07  
 (732) Podkarpackie Centrum Produkcyjno-Wdrożeniowe „EKO-KARPATY” Jan Pąprowicz, Tarnowiec, PL.  
 (540) NANO-FORMUŁA  
 (510), (511) **01** preparaty powierzchniowo-czynne, ochronne i poślizgowe do powierzchni szklanych, **05** materiały opatrunkowe na bazie materiałów tekstylnych, włóknin, przędzin, tkanin, materiałów nietkanych i innych materiałów włókienniczych, **07** urządzenia do filtrowania powietrza i innych gazów oraz wody i innych cieczy, filtry jako części maszyn lub silników, wkładki do urządzeń filtrujących, ładunki do urządzeń filtrujących, filtry i wkłady do filtrów do odkurzaczy, filtry do oczyszczania powietrza chłodzącego do silników, wkłady do filtrów samochodowych, kotły maszynowe, mechaniczne narzędzia rolnicze, filtry przemysłowe, energetyczne i kominowe, plandeki, okładziny, pokrowce, płachty rozmiarowe, wykładziny wygłuszające, wkłady do filtrów, przeznaczone do maszyn rolniczych i przemysłowych, wytwarzane z materiałów tekstylnych, włóknin, przędzin, tkanin, materiałów nietkanych i innych materiałów włókienniczych, **09** maski, sprzęt do ochrony dróg oddechowych i skóry, filtry do celów specjalnych (wojskowych), odzież ochronna, odzież BHP, kamizelki podgrzewane, ochronne, kuloodporne, wkłady do takich kamizelek, wytwarzane na bazie materiałów tekstylnych, włóknin, przędzin, tkanin, materiałów nietkanych i innych materiałów

włókienniczych, **11** kuchenny sprzęt elektryczny, urządzenia elektryczne do ogrzewania, chłodzenia, suszenia, wentylacji i klimatyzacji, filtry do kawy elektryczne, filtry do wody pitnej, systemów klimatyzacyjnych i wentylacyjnych, okapów kuchennych, kawiarek, frytkownic, lodówek, filtry do klimatyzacji, filtry jako części instalacji domowych i przemysłowych, aparaty i urządzenia, a także wkłady do tych aparatów i urządzeń, do filtrowania i uzdatniania mediów, powietrza i innych gazów oraz wody i innych cieczy, wyciągi kuchenne, wyciągi wentylacyjne, aparaty i urządzenia do kondycjonowania, chłodzenia, oczyszczania, jonizacji i odświeżania powietrza, urządzenia do klimatyzacji, filtry i urządzenia do oczyszczenia do celów specjalnych (wojskowych), urządzenia do oczyszczania oleju, gazu, powietrza, wody i ścieków, bojler grzewcze, kotły grzewcze, aparatura i urządzenia do dezynfekcji, dezodoryzacji i dezaktywacji, urządzenia do uzyskiwania energii odnawialnej, kolektory słoneczne, **12** plandeki, okładziny, pokrowce, płachty rozmiarowe, wykładziny wygłuszające, wkłady do filtrów, przeznaczone do samochodów, wagonów, wytwarzane z materiałów tekstylnych, włóknin, przędzin, tkanin, materiałów nietkanych i innych materiałów włókienniczych, **24** tekstylia, włókniny, przędziny, tkaniny, materiały nietkane i inne materiały włókiennicze oraz wyroby włókiennicze z takich materiałów (tekstyliów, włóknin, przędzin, tkanin, materiałów nietkanych i innych materiałów włókienniczych), tekstylia, włókniny, przędziny, tkaniny, materiały nietkane i inne materiały włókiennicze, wytwarzane z surowców sztucznych, naturalnych i mineralnych, włókien krzemowych i włókien szklanych, do celów włókienniczych oraz wyroby włókiennicze z takich materiałów, tworzywa sztuczne jako substytuty tekstyliów, włóknin, przędzin, tkanin, materiałów nietkanych i innych materiałów włókienniczych oraz wyroby włókiennicze z takich materiałów, materiały filtracyjne tekstylne, włókninowe, z przędzin, tkanin, materiałów nietkanych i innych materiałów włókienniczych oraz wyroby włókiennicze z takich materiałów, przeznaczone do filtracji powietrza, gazu, oleju, wody i innych cieczy, tekstylia, włókniny, przędziny, tkaniny, materiały nietkane i inne materiały włókiennicze oraz wyroby włókiennicze z takich materiałów, z węglem aktywnym, antybakteryjne i elektrostatyczne, tekstylia, włókniny, przędziny, tkaniny, materiały nietkane i inne materiały włókiennicze oraz wyroby włókiennicze z takich materiałów, takie jak maty, gąbki, wkłady, wykładziny, podkładki, pasy, pady ścierne, krążki i podobne, do pochłaniania oleju, ścierne, antypoślizgowe, wygłuszające, wyciszające, czyszczące i myjące, wielowarstwowe tekstylia, włókniny, przędziny, tkaniny, materiały nietkane i inne materiały włókiennicze oraz kompozyty włókiennicze na bazie takich materiałów, łączonych z gąbką, gumą i innymi materiałami niewłókienniczymi oraz wyroby włókiennicze z takich materiałów wielowarstwowych i kompozytowych, tekstylia, włókniny, przędziny, tkaniny, materiały nietkane i inne materiały włókiennicze oraz wyroby włókiennicze z takich materiałów, wytwarzane z wykorzystaniem nanotechnologii (nasyrane nanocząsteczkami), tekstylia, włókniny, przędziny, tkaniny, materiały nietkane i inne materiały włókiennicze, o strukturze puszystej i odzieżowe oraz wyroby włókiennicze z takich materiałów, w tym odzież ochronna, odzież BHP, tekstylia, włókniny, przędziny, tkaniny, materiały nietkane i inne materiały włókiennicze oraz wyroby włókiennicze z takich materiałów, do obuwnictwa, kaletnictwa i meblarstwa, tekstylia, włókniny, przędziny, tkaniny, materiały nietkane i inne materiały włókiennicze oraz wyroby włókiennicze z takich materiałów, do zastosowań tapicerskich oraz filce, okładziny i pokrowce do mebli oraz obicia ścienne, wytwarzane na bazie materiałów tekstylnych, włóknin, przędzin, tkanin, materiałów nietkanych i innych materiałów włókienniczych, kotary, markizy, zadaszenia, namioty, parasole ogrodowe i reklamowe, parasole do kawiarni barów i piwiarni, transparenty (banery) reklamowe oraz torby, galanteria i pokrowce, wytwarzane z materiałów tekstylnych, włóknin, przędzin, tkanin, materiałów nietkanych i innych materiałów włókienniczych, tekstylia, włókniny, przędziny, tkaniny, materiały nietkane i inne materiały włókiennicze, do powlekania PCV i innymi tworzywami sztucznymi, gumowania i laminowania, tekstylia, włókniny, przędziny, tkaniny, materiały nietkane i inne materiały włókiennicze oraz wyroby włókiennicze z takich materiałów, dla budownictwa, ochrony środowiska, melioracji i drogownictwa, geowłókniny i geotekstylia, w tym także do wzmocnień asfaltu, odwodnień budynków, zabezpieczeń drenażowych, wzmocnień skarp, wyłożeń wysypisk, śmieci i obiektów inżynierskich, **40** usługi w zakresie sortowania, spalania, niszczenia, unieszkodliwiania, przetwarzania i recyklingu odpadów, odpadków oraz wytwarzania surowców wtórnych z odpadów, usługi w zakresie kasa-

cji samochodów, recyklingu artykułów gospodarstwa domowego i sprzętu audio-wizualnego oraz recyklingu tworzyw sztucznych, usługi w zakresie obróbki materiałowej tekstyliów, włókien, przędzin, tkanin, materiałów nietkanych i innych materiałów włókienniczych oraz wyrobów włókienniczych z takich materiałów, w tym powlekanie gumą, PCV i innymi tworzywami sztucznymi oraz laminowanie, usługi w zakresie wykonywania wielowarstwowych tekstyliów, włókien, przędzin, tkanin, materiałów nietkanych i innych materiałów włókienniczych oraz wykonywania kompozytów włókienniczych na bazie takich materiałów, łączonych z gąbką, gumą i innymi materiałami niewłókienniczymi oraz wykonywania wyrobów włókienniczych z takich materiałów wielowarstwowych i kompozytowych, apreturowanie, barwienie, bielenie, dekatyzowanie, kalandrowanie, zabezpieczenie przed wodą i ogniem, w tym impregnowanie wodoodporne i ognioodporne tekstyliów, włókien, przędzin, tkanin, materiałów nietkanych i innych materiałów włókienniczych oraz wyrobów włókienniczych z takich materiałów, usługi w zakresie obróbki tekstyliów, włókien, przędzin, tkanin, materiałów nietkanych i innych materiałów włókienniczych oraz wyrobów włókienniczych z takich materiałów, z wykorzystaniem nanotechnologii i nasycanie nanocząsteczkami, usługi krawieckie w zakresie wyrobów włókienniczych z materiałów tekstylnych, włókien, przędzin, tkanin, materiałów nietkanych i innych materiałów włókienniczych, usługi w zakresie obróbki materiałów do wykonywania masek, sprzętu do ochrony dróg oddechowych i skóry, filtrów do celów specjalnych (wojskowych) oraz wytwarzania odzieży ochronnej, odzieży BHP, kamizelek podgrzewanych, ochronnych, kuloodpornych i wkładów do takich kamizelek, usługi w zakresie obróbki materiałów do wykonywania plandek, okładzin, pokrowców, płacht rozmiarowych i wykładzin wygłuszających, wkładów do filtrów, przeznaczonych do samochodów, wagonów oraz maszyn rolniczych i przemysłowych, usługi w zakresie obróbki materiałów do wykonywania kotar, markiz, zadaszeń, namiotów, parasoli ogrodowych i reklamowych, parasoli do kawiarni, barów i piwiarni, transparentów (banerów) reklamowych oraz szycia toreb, galanterii i pokrowców. **42** techniczne testowanie tekstyliów, włókien, przędzin, tkanin, materiałów nietkanych i innych materiałów włókienniczych oraz wyrobów włókienniczych z takich materiałów.

(111) **231997** (220) 2007 03 08 (210) 322332  
 (151) 2010 08 26 (441) 2007 06 11  
 (732) Ozone Laboratories Pharma SA, Bukareszt, RO.  
 (540) laxozone

(510), (511) **05** preparaty farmaceutyczne i weterynaryjne, środki sanitarne do celów medycznych, substancje dietetyczne przystosowane do użytku medycznego, żywność dla niemowląt, plastry, gips do celów medycznych, materiały opatrunkowe, materiały do plombowania zębów, wosk dentystryczny, środki odkażające, preparaty do zwalczania robactwa, fungicydy, herbicydy, leki w formie tabletek, kapsułek i syropu, preparaty żeń-szeniowe, tabletki i kapsułki witaminowe, tabletki i kapsułki multiwitaminowe, preparaty zawierające kwas foliowy, suplementy diety do celów medycznych, mineralne suplementy diety do celów medycznych, suplementy diety na bazie aminokwasów i/lub pierwiastków śladowych, suplementy diety zawierające witaminy, enzymy, aminokwasy, lecytynę, substancje pochodzenia roślinnego i składniki żywności nie podlegające trawieniu, różne rodzaje cukru, dekstrynę, mleko i komponenty zbożowe, środki sanitarne do celów medycznych, wyroby chirurgiczne i dodatki do nich, wyroby weterynaryjne i dodatki do nich, wyroby dentystryczne i dodatki do nich, wyroby laboratoryjne i dodatki do nich.

(111) **231998** (220) 2007 10 15 (210) 331443  
 (151) 2010 08 25 (441) 2008 01 21  
 (732) Dariusz Kędziora, Warszawa, PL.  
 (540)



**MUZEUM EROTYKI**

(531) 2.9.1, 27.5.1  
 (510), (511) **41** usługi muzeów-wystawy.

(111) **231999** (220) 2007 11 30 (210) 333513  
 (151) 2010 08 13 (441) 2008 03 03  
 (732) Kancelaria Finansowo-Księgowa „EXPERT” Spółka z o.o.,  
 Katowice, PL.  
 (540)



(531) 27.5.1  
 (510), (511) **35** usługi sprzedaży hurtowej komputerów, urządzeń peryferyjnych i oprogramowania; usługi sprzedaży hurtowej pozostałych maszyn i urządzeń biurowych oraz mebli biurowych; usługi sprzedaży hurtowej części elektronicznych; usługi sprzedaży detalicznej mebli wyposażenia biurowego, komputerów oraz sprzętu telekomunikacyjnego; przetwarzanie danych; pozyskiwanie, systematyzacja i sortowanie informacji do komputerowych baz danych, wyszukiwanie informacji w komputerowych bazach danych; badanie rynku i opinii publicznej; doradztwo w zakresie prowadzenia działalności gospodarczej i zarządzania; doradztwo w zakresie zarządzania personalnego; usługi sekretarskie; usługi reklamowe; wynajem maszyn i urządzeń biurowych; usługi w zakresie rachunkowo-księgowym, **36** zagospodarowanie i sprzedaż nieruchomości; pośrednictwo finansowe, **40** usługi poligraficzne, **41** tłumaczenia, **42** wynajem sprzętu komputerowego; doradztwo w zakresie sprzętu komputerowego; usługi w zakresie wdrażania oprogramowania systemów informatycznych oraz serwisu nad tymi systemami, instalacja, konserwacja i aktualizacja oprogramowania; konserwacja i naprawa sprzętu komputerowego; reprodukcja komputerowych nośników informacji; badania i analizy techniczne.

(111) **232000** (220) 2007 12 11 (210) 333917  
 (151) 2010 08 31 (441) 2008 03 17  
 (732) Edipresse Polska Spółka Akcyjna, Warszawa, PL.  
 (540)



Kolor znaku: biały, żółty, różowy, fioletowy, czarny  
 (531) 25.1.1, 25.1.15, 27.5.1, 29.1.15

(510), (511) **03** kremy, emulsje, płyny, żele, oliwki i balsamy do skóry, mydła, środki do mycia i kąpieli, środki do mycia i pielęgnacji włosów, środki perfumeryjne, perfumy, wody toaletowe i kolońskie, olejki eteryczne, dezodoranty i środki przeciw poceniu, środki do makijażu i demakijażu, środki do pielęgnacji i malowania ust, środki do pielęgnacji i malowania paznokci, środki do higieny intymnej, środki do opalania i chroniące przed promieniowaniem ultrafioletowym, środki do samoopalania, środki do depilacji, pudry do makijażu, pudry po

kąpieli, pudry higieniczne, środki do pielęgnacji zębów i jamy ustnej, artykuły toaletowe, środki i preparaty kosmetyczne dla niemowląt i dzieci, zasypki, oliwki, wyroby chemii gospodarczej, środki do czyszczenia, polerowania, szorowania i ścierania, środki do prania, toaletowe, sanitarne, **05** produkty farmaceutyczne, produkty sanitarne do celów medycznych, higieniczne i opatrunkowe, plastry, substancje dietetyczne do celów leczniczych, żywność dla dzieci i niemowląt, odżywki dla dzieci i niemowląt do celów leczniczych, mleko w proszku, kaszki i kleiki dla niemowląt, kosmetyki do celów leczniczych, środki wspomagające leczenie, **09** magnetyczne i optyczne nośniki danych, elektronicznie, optycznie, magnetycznie, cyfrowo zapisane dane i oprogramowanie, wszystko do stosowania w komputerach, płyty CD/CDR/CDRW/DVD/DVDR/DVDRW, dyski magnetyczne, dyski kompaktowe, dyskietki, kasety z nagraniami, kasety video, materiały w postaci elektroniki multimedialnej, publikacje elektroniczne, publikacje elektroniczne w sieci Internet i Intranet, audiowizualne urządzenia i przyrządy do nauki, wagi do ważenia dzieci, **10** butelki dla niemowląt, smoczki, smoczki dziecięce, smoczki i zamknięcia do butelek dla niemowląt, aparaty do karmienia piersią, aparaty i rękawice do masażu, gryzaki dla żąbkujących dzieci, przyrządy do masażu kosmetycznego, pasy ciężowe, pasy pępkowe, ściągarki mleka, **12** krzeselka i foteliki bezpieczeństwa dla dzieci do pojazdów, wózki i części do wózków dziecięcych zawarte w tej klasie, budki i pokrycia do wózków dziecięcych, rowery i części do rowerów zawarte w tej klasie, krzeselka dla dzieci do rowerów, **16** artykuły i materiały piśmienne zawarte w tej klasie, artykuły biurowe z wyjątkiem mebli, papier, wyroby z papieru i tektury zawarte w tej klasie, książki, książeczki dla dzieci, czasopisma, czasopisma z postaciami z filmów dla dzieci, książeczki do kolorowania, książki dla dzieci rozwijające ich sprawność manualną i umysłową, gazety, dzienniki, periodyki, afisze, albumy, atlasy, almanachy, blankiety, broszury, druki, formularze, fotografie, kalendarze, katalogi, mapy, naklejki, nalepki, obwoluty, plakaty, prospekt, publikacje, rysunki, skorowidze, długopisy, ołówki, piórniki, gumki do ścierania, kredki świecowe, markery, ołówki kolorowe, zestawy do malowania, kreda i tablice szkolne, kalkomanie, kalkomanie do przyklejania pod wpływem ciepła, zakładki do książek, kartki okolicznościowe, plastelina, modelina, bloki rysunkowe, bloki z papierem kolorowym, bloki szkolne do malowania, zeszyty, materiały instryktażowe i do nauczania z wyjątkiem aparatów, materiały introligatorskie, artykuły malarskie zawarte w tej klasie, wykroje kostiumów, materiały z papieru na przyjęcia, w tym papier do pakowania prezentów, druki zaproszeń, papierowe dekoracje deserów i ciast, serwetki z papieru, papierowe maty stołowe, papierowe kapelusze, czapki i daszki, papierowe ozdoby i obrusy, **18** wyroby ze skóry i imitacji skóry nie ujęte w innych klasach, walizy i torby szkolne, podróżne i turystyczne, torby dla dzieci, plecaki, plecaki szkolne i turystyczne, tornistry, parasolki, parasolki do wózków, portfele, portmonetki, paski skórzane, etui na klucze skórzane, teczki skórzane, torby, torebki, torebki damskie, torby plażowe, tornistry, plecaki, siatki i torby na zakupy, piórniki szkolne, nosidełka dla niemowląt i dzieci, **20** meble, meble dla niemowląt i dzieci, meble szkolne, biurka, krzesła, krzesła wysokie dla dzieci, kolebki, kołyski, leżaki, łóżka dla niemowląt i dzieci, kojce, chodniki dla dzieci, stojaki na czasopisma, materace do łóżek, stoły lub blaty używane do pielęgnacji i do mycia niemowląt, poduszki, pościel z wyjątkiem białizny pościelowej, pojemniki na zabawki z drewna i tworzyw sztucznych, wieszaki na ubrania, **21** przybory kuchenne i gospodarstwa domowego oraz pojemniki wykonane nie z metali szlachetnych ani nie pokrywane nimi, wyroby ze szkła, porcelany, fajansu, naczynia do picia, kubki, talerze, miseczki, naczynia, pojemniki, figurki zawarte w tej klasie, wyroby ceramiczne, naczynia stołowe, przybory toaletowe i kosmetyczne, nocniki, szczoteczki do zębów, szczoteczki do zębów elektryczne, termosy, wianienki dla niemowląt, **22** namioty, plecaki, torby i torebki nie ujęte w innych klasach, portfele i portmonetki tekstylne, worki tekstylne, torby reklamowe, **25** odzież, odzież dla kobiet w ciąży, obuwie, kapcie, nakrycia głowy, odzież dziecięca, **28** gry i zabawki, artykuły sportowe i gimnastyczne, zabawki i ozdoby choinkowe, **29** mięso, ryby, drób i ich przetwory, zupy, składniki do sporządzania zup, zupy w proszku, konserwowane, suszone i gotowane owoce i warzywa, galaretki, galaretki owocowe, kompoty, dzemy, mleko, produkty mleczne, napoje mleczne, napoje z przewagą mleka, jogurty, kefyry, chrupki owocowe i ziemniaczane, oleje i tłuszcze jadalne, masło, masło czekoladowe, masło kakaowe, masło kokosowe, przetwory owocowe i warzywne, mrożone owoce i warzywa, mrożone mieszanki owocowe i warzywne, mrożone dania gotowe wegetariańskie i z do-

datkiem mięsa, musy owocowe, przeciery owocowe i warzywne, sałatki owocowe i warzywne, bakalie, ozdoby do ciast i wypieków, polewy do ciast i wypieków, **30** kawa, herbata, kakao, napoje na ich bazie, napoje kawowe i kakaowe z mlekiem, produkty zbożowe, chrupki kukurydziane, wyroby mączne, gotowe dania na bazie produktów zbożowych i mąki, wyroby piekarnicze i cukiernicze, ciasta, ciasteczka, herbatniki, biszkopty, ciasta w proszku, muesli, cukier, słodziki, słodziki naturalne, słodczyce, galaretki owocowe, czekolada i wyroby czekoladowe, marcepan, guma do żucia, napoje na bazie czekolady i kakao, lody, lody spożywcze, lody spożywcze w proszku, sorbety, miód, propolis i inne spożywcze produkty pszczelarskie, syropy z melasy, gluten i glukoza oraz wyroby z ich dodatkami zawarte w tej klasie, przyprawy, **32** napoje bezalkoholowe, wody niegazowane i gazowane, wody mineralne, stołowe, sodowe, soki, napoje i nektary owocowe, warzywne i owocowo-warzywne, sorbety, napoje izotoniczne, napoje energetyczne, napoje serwatkowe, syropy i preparaty do sporządzania napojów, esencje do napojów, ekstrakty do napojów, **35** usługi reklamowe na rzecz osób trzecich z wykorzystaniem wszystkich metod słownych, dźwiękowych, audiowizualnych, multimedialnych i internetowych, promocja sprzedaży na rzecz osób trzecich, rozpowszechnianie ogłoszeń reklamowych, rozpowszechnianie materiałów reklamowych, wynajmowanie miejsc na umieszczanie ogłoszeń i reklam, publikowanie tekstów reklamowych, reklama za pośrednictwem sieci komputerowej, Internetu, intranetu, usługi badania rynku i opinii społecznej, pośrednictwo w nawiązywaniu kontaktów handlowych, prenumerata gazet, czasopism na rzecz osób trzecich, organizowanie wystaw, targów i konkursów w celach reklamowych i handlowych, usługi marketingowe, usługi agencji informacji handlowej, usługi w zakresie zarządzania centrum informacyjnym, przygotowywanie audiowizualnych i multimedialnych prezentacji do wykorzystania w reklamie, usługi rejestracji, transkrypcji, składu, kompilacji i systematyzacji informacji tekstowej i obrazowej przesyłanej przy pomocy komputera, terminali komputerowych, poczty elektronicznej, sieci Internet i Intranet, cyfrowo, pozyskiwanie i systematyzowanie danych do komputerowych baz danych, powielanie dokumentów: usługi rozpowszechniania informacji handlowej, usługi rozpowszechniania informacji o działalności gospodarczej, usługi doradcze poprzez Internet i Intranet w zakresie organizowania i prowadzenia działalności gospodarczej i zarządzania, opiniowanie i ekspertyzy z zakresu działalności gospodarczej, badania w dziedzinie działalności gospodarczej, opinie, sondaże, pozyskiwanie informacji gospodarczych, **38** przesyłanie serwisów i innych informacji oraz programów przy pomocy terminali komputerowych, internetowych i światłowodowych, emisja radiowa i telewizyjna: usługi agencji prasowych, transmisja programów radiowych, nadawanie programów audiowizualnych, **39** dystrybucja prasy, **40** usługi poligraficzne, drukowanie, druk litograficzny, druk offsetowy, usługi introligatorskie, **41** usługi wydawnicze, usługi wydawnicze książkowe, elektroniczne i internetowe, usługi w zakresie edukacji i nauczania, organizowanie i prowadzenie seminariów, sympozjów, zjazdów, konferencji, kongresów, balów i koncertów, publikowanie książek, periodyków i tekstów innych niż teksty reklamowe, również w Internecie i elektronicznie, organizowanie i prowadzenie pokazów, loterii, wystaw, konkursów, plebiscytów, targów i ekspozycji tematycznych z zakresu kultury, edukacji i rozrywki, usługi w zakresie wykonywania zdjęć, usługi fotoreportaży, fotografika artystyczna, filmowanie, przygotowywanie prezentacji, filmów i audycji telewizyjnych, produkcje programów radiowych, realizacja nagrań audiowizualnych, nagrywanie i montaż programów radiowych i telewizyjnych, usługi informacji o edukacji, imprezach rozrywkowych, wypoczynku i rekreacji, usługi parków i klubów rozrywki, usługi reporterskie, usługi tworzenia publikacji multimedialnych i internetowych, przyznawanie nagród i wyróżnień dla towarów przeznaczonych dla dzieci, **42** usługi w zakresie oprogramowania komputerów, konwersja danych na formę elektroniczną, konwersja dokumentów na formę elektroniczną, komputerowe przetwarzanie tekstów, projektowanie graficzne, usługi projektowe, usługi w zakresie opracowywania oprogramowań komputerowych na potrzeby wykorzystania Internetu, Intranetu i sieci, usługi w zakresie podłączania do Internetu oraz projektowania, przygotowywanie serwisów internetowych, tworzenie i utrzymywanie stron internetowych dla osób trzecich, instalacje oprogramowania komputerowego, administrowanie stronami komputerowymi (sieciowymi), doradztwo, opiniowanie i ekspertyzy z zakresu informatyki, **45** porady prawne i badania prawne, doradztwo, opiniowanie i ekspertyzy z zakresu prawa.

88

**DECYZJE O ODMOWIE UDZIELENIA  
PRAWA OCHRONNEGO  
(wydane po ogłoszeniu o zgłoszeniu)**

*Poniższe zestawienie zawiera kolejno: numer zgłoszenia znaku towarowego oraz numer i rok wydania Biuletynu Urzędu Patentowego, w którym zgłoszenie zostało ogłoszone.*

271788	08/2004	346931	01/2009
275660	09/2004	346932	01/2009
281206	18/2004	346933	01/2009
305641	10/2006	347450	02/2009
308313	14/2006	347471	02/2009
314613	24/2006	347556	02/2009
314614	24/2006	347881	03/2009
315388	25/2006	348469	04/2009
316979	02/2007	349006	05/2009
319318	07/2007	349615	06/2009
321468	11/2007	349616	06/2009
321469	11/2007	349617	06/2009
322913	13/2007	349618	06/2009
323515	14/2007	350091	07/2009
328400	23/2007	350690	09/2009
331136	02/2008	352143	11/2009
331399	02/2008	352776	12/2009
331446	02/2008	352913	10/2009
331780	03/2008	353379	13/2009
332657	04/2008	353735	14/2009
332707	04/2008	353737	14/2009
332708	04/2008	353994	14/2009
332712	04/2008	354461	15/2009
332734	04/2008	354462	15/2009
334573	07/2008	354538	15/2009
335464	09/2008	354544	15/2009
336411	11/2008	354678	15/2009
336587	11/2008	354931	16/2009
337059	12/2008	355718	19/2009
337072	12/2008	355930	17/2009
338904	14/2008	356212	18/2009
341388	18/2008	356325	18/2009
341872	19/2008	356332	18/2009
342091	19/2008	356333	18/2009
342092	19/2008	356437	18/2009
342093	19/2008	356447	21/2009
344208	23/2008	357737	21/2009
344265	23/2008	358101	21/2009
344266	23/2008	358126	22/2009
344267	23/2008	358127	22/2009
344685	23/2008	358129	22/2009
344860	24/2008	358130	22/2009
346062	26/2008	358132	22/2009
346063	26/2008	358233	22/2009
346064	26/2008	358514	22/2009
346065	26/2008	358716	23/2009
346075	26/2008	358717	23/2009
346840	01/2009	358733	23/2009

89

**DECYZJE O UMORZENIU POSTĘPOWANIA  
(wydane po ogłoszeniu o zgłoszeniu)**

*Poniższe zestawienie zawiera kolejno: numer zgłoszenia znaku towarowego oraz numer i rok wydania Biuletynu Urzędu Patentowego, w którym zgłoszenie zostało ogłoszone.*

245044	15/2002	298340	22/2005
290421	09/2005	299470	25/2005

307131	12/2006	373235	22/2010
324920	17/2007	373332	23/2010
339370	15/2008	373346	23/2010
340460	17/2008	373461	23/2010
345299	25/2008	373462	23/2010
348317	04/2009	373611	23/2010
350281	07/2009	373627	23/2010
350894	09/2009	373628	23/2010
350895	09/2009	373629	23/2010
353616	13/2009	373640	23/2010
354287	14/2009	373664	23/2010
355261	16/2009	373668	23/2010
356069	18/2009	373695	23/2010
356685	19/2009	373726	23/2010
357463	20/2009	373738	23/2010
357627	21/2009	373744	23/2010
358072	21/2009	373805	23/2010
358844	23/2009	373806	23/2010
358887	23/2009	373807	23/2010
358890	23/2009	373848	23/2010
359137	23/2009	373877	24/2010
359501	24/2009	373878	24/2010
359617	24/2009	373895	24/2010
359618	24/2009	373907	24/2010
359619	24/2009	373948	24/2010
359620	24/2009	373949	24/2010
361669	02/2010	373966	24/2010
362244	03/2010	374052	24/2010
364199	07/2010	374063	24/2010
366344	11/2010	374114	24/2010
366654	12/2010	374153	24/2010
368226	14/2010	374154	24/2010
368975	15/2010	374188	24/2010
369815	16/2010	374208	24/2010
370402	18/2010	374272	24/2010
370403	18/2010	374273	24/2010
370404	18/2010	374274	24/2010
370405	18/2010	374275	24/2010
370654	18/2010	374276	24/2010
370751	18/2010	374277	24/2010
371120	19/2010	374278	24/2010
372235	21/2010	374279	24/2010
372254	21/2010	374280	24/2010
372451	21/2010	374281	24/2010
372736	22/2010	374282	24/2010
373050	22/2010	374283	24/2010
373052	22/2010	374284	24/2010
373111	22/2010	374285	24/2010
373128	22/2010	374286	24/2010
373131	22/2010	374294	24/2010
373136	22/2010	374295	24/2010
373168	22/2010	374759	25/2010
373169	22/2010	374761	25/2010
373170	22/2010	374794	25/2010

90

**WPISY I ZMIANY W REJESTRZE  
ZNAKÓW TOWAROWYCH  
(nieuwzględnione w innych samodzielnych ogłoszeniach)**

*Poniższe zestawienie zawiera kolejno: numer rejestru znaków towarowych, datę wpisu, oznaczenie rubryki, w której dokonano wpisu lub zmiany oraz treść wpisu. Poszczególne rubryki rejestru znaków towarowych zawierają następujące dane:*

*rubryka A - nazwisko i imię lub nazwę oraz adres uprawnionego z podaniem nazwy kraju,*

- rubryka B* - znak towarowy (wpisany znak towarowy lub jego odbitkę i klasy elementów graficznych - jeżeli znak je zawiera - oraz, jeżeli jest to niezbędne dla identyfikacji znaku, jego rodzaj np. znak przestrzenny, dźwiękowy, a także w przypadku znaków barwnych określenie kolorów),
- rubryka C* - wykaz towarów przyporządkowanych do odpowiednich klas towarowych,
- rubryka D* - prawa ograniczające prawo ochronne,
- rubryka E* - kategorię znaku lub prawa ochronnego (wspólny znak towarowy, wspólny znak towarowy gwarancyjny, wspólne prawo ochronne) oraz regulamin znaku,
- rubryka F* - wnioski i sprzeciwy oraz decyzje wydane w wyniku ich rozpoznania,
- rubryka G* - rejestracja międzynarodowa (adnotacja o rejestracji międzynarodowej na podstawie zgłoszenia lub rejestracji krajowej),
- rubryka H* - datę unieważnienia lub datę i przyczynę wygaśnięcia prawa ochronnego, zastąpienie rejestracji krajowej rejestracją międzynarodową.

**Uwaga:** Publikacji podlegają: zmiana uprawnionego, zmiana nazwy uprawnionego, prawa ograniczające prawo ochronne, zmiana regulaminu znaku wspólnego, sprostowania istotnych pomyłek.

**34685** 2010 12 17 A. Wprowadzono zmianę nazwy uprawnionego przez wykreślenie wpisu: Škoda Holding a.s., Praga 1, Republika Czeska i dokonanie wpisu: Škoda Investment a.s., Praga 1, Republika Czeska.

**40606** 2010 12 17 A. Wprowadzono zmianę nazwy uprawnionego przez wykreślenie wpisu: Škoda Holding a.s., Praga 1, Republika Czeska i dokonanie wpisu: Škoda Investment a.s., Praga 1, Republika Czeska.

**44398** 2010 12 21 D. Dokonano wpisu: W związku z zawarciem przez Aspen Global Incorporated, Port Louis, Mauritius długoterminowej umowy kredytowej ustanowiono zabezpieczenie na prawie ochronnym R. 44398 wynikających z niej należności przysługujących spółkom: Standard Finance (Isle of Man) z siedzibą na Wyspie Man, BSA Bank Limited z siedzibą w Londynie, Wielka Brytania oraz NEDBANK Limited z siedzibą w Londynie, Wielka Brytania.

**44399** 2010 12 21 D. Dokonano wpisu: W związku z zawarciem przez Aspen Global Incorporated, Port Louis, Mauritius długoterminowej umowy kredytowej ustanowiono zabezpieczenie na prawie ochronnym R. 44399 wynikających z niej należności przysługujących spółkom: Standard Finance (Isle of Man) z siedzibą na Wyspie Man, BSA Bank Limited z siedzibą w Londynie, Wielka Brytania oraz NEDBANK Limited z siedzibą w Londynie, Wielka Brytania.

**48882** 2010 12 21 D. Dokonano wpisu: W związku z zawarciem przez Aspen Global Incorporated, Port Louis, Mauritius długoterminowej umowy kredytowej ustanowiono zabezpieczenie na prawie ochronnym R. 48882 wynikających z niej należności przysługujących spółkom: Standard Finance (Isle of Man) z siedzibą na Wyspie Man, BSA Bank Limited z siedzibą w Londynie, Wielka Brytania oraz NEDBANK Limited z siedzibą w Londynie, Wielka Brytania.

**49295** 2010 12 15 A. Wprowadzono zmianę uprawnionego przez wykreślenie wpisu: Intervet International BV, Boxmeer, Holandia i dokonanie wpisu: VIBRAC S.A., Carros, Francja.

**49345** 2010 12 15 A. Wprowadzono zmianę uprawnionego przez wykreślenie wpisu: AKZO NOBEL COATINGS SPÓŁKA Z OGRANICZONĄ ODPOWIEDZIALNOŚCIĄ, Włocławek, Polska 910084202 i dokonanie wpisu: AKZO NOBEL DECORATIVE PAINTS Sp. z o.o., Warszawa, Polska 010413361.

**49813** 2010 12 21 A. Wprowadzono zmianę siedziby uprawnionego przez wykreślenie wpisu: AUTOMOBILES CITROEN, Neuilly Sur Seine, Francja i dokonanie wpisu: AUTOMOBILES CITROËN, Paryż, Francja.

**50167** 2010 12 21 A. Wprowadzono zmianę uprawnionego przez wykreślenie wpisu: Betty Barclay GmbH, Nußloch, Niemcy i dokonanie wpisu: Winter Holding GmbH & Co. KG, Nussloch, Niemcy.

**50557** 2010 12 21 A. Wprowadzono zmianę nazwy i siedziby uprawnionego przez wykreślenie wpisu: Wyeth, Madison, Stany Zjednoczone Ameryki i dokonanie wpisu: Wyeth LLC, Wilmington, Stany Zjednoczone Ameryki.

**51277** 2010 12 27 A. Wprowadzono zmianę nazwy i siedziby uprawnionego przez wykreślenie wpisu: CARTIER INTERNATIONAL N.V., Curaçao, Antyle Holenderskie i dokonanie wpisu: CARTIER INTERNATIONAL AG, Steinhausen, Szwajcaria.

**57952** 2010 12 21 A. Wprowadzono zmianę uprawnionego przez wykreślenie wpisu: American Standard International Inc, a Delaware Corporation, Nowy Jork, Stany Zjednoczone Ameryki i dokonanie wpisu: Wabco IP Holdings LLC, Piscataway, Stany Zjednoczone Ameryki.

**58206** 2010 12 21 A. Wprowadzono zmianę uprawnionego przez wykreślenie wpisu: MÈRIAL Société par Actions Simplifiée (SAS), Lion, Francja i dokonanie wpisu: IMPEXTRACO, Heist-op-den-Berg, Belgia.

**59579** 2010 12 27 A. Wprowadzono zmianę nazwy i siedziby uprawnionego przez wykreślenie wpisu: CARTIER INTERNATIONAL N.V., Curaçao, Antyle Holenderskie i dokonanie wpisu: CARTIER INTERNATIONAL AG, Steinhausen, Szwajcaria.

**60513** 2010 12 21 A. Wprowadzono zmianę nazwy i siedziby uprawnionego przez wykreślenie wpisu: Wyeth, Madison, Stany Zjednoczone Ameryki i dokonanie wpisu: Wyeth LLC, Wilmington, Stany Zjednoczone Ameryki.

**61426** 2010 12 20 A. Wprowadzono zmianę uprawnionego przez wykreślenie wpisu: ADVANCED ELASTOMER STSTEMS, L.P., Akron, Stany Zjednoczone Ameryki i dokonanie wpisu: Exxon Mobil Corporation, Irving, Stany Zjednoczone Ameryki.

**61529** 2010 12 17 A. Wprowadzono zmianę uprawnionego przez wykreślenie wpisu: Cadbury Wedel Sp. z o.o., Warszawa, Polska i dokonanie wpisu: E. Wedel Sp. z o.o., Warszawa, Polska 142078650.

**61584** 2010 12 09 A. Wprowadzono zmianę uprawnionego przez wykreślenie wpisu: Cadbury Wedel Sp. z o.o., Warszawa, Polska i dokonanie wpisu: E. Wedel Sp. z o.o., Warszawa, Polska 142078650.

**61586** 2010 12 13 A. Wprowadzono zmianę uprawnionego przez wykreślenie wpisu: Cadbury Wedel Sp. z o.o., Warszawa, Polska i dokonanie wpisu: E. Wedel Sp. z o.o., Warszawa, Polska 142078650.

**61589** 2010 12 13 A. Wprowadzono zmianę uprawnionego przez wykreślenie wpisu: Cadbury Wedel Sp. z o.o., Warszawa, Polska i dokonanie wpisu: E. Wedel Sp. z o.o., Warszawa, Polska 142078650.

**61590** 2010 12 13 A. Wprowadzono zmianę uprawnionego przez wykreślenie wpisu: Cadbury Wedel Sp. z o.o., Warszawa, Polska i dokonanie wpisu: E. Wedel Sp. z o.o., Warszawa, Polska 142078650.

**61592** 2010 12 09 A. Wprowadzono zmianę uprawnionego przez wykreślenie wpisu: Cadbury Wedel Sp. z o.o., Warszawa, Polska i dokonanie wpisu: E. Wedel Sp. z o.o., Warszawa, Polska 142078650.

**61594** 2010 12 09 A. Wprowadzono zmianę uprawnionego przez wykreślenie wpisu: Cadbury Wedel Sp. z o.o., Warszawa, Polska i dokonanie wpisu: E. Wedel Sp. z o.o., Warszawa, Polska 142078650.

**61595** 2010 12 09 A. Wprowadzono zmianę uprawnionego przez wykreślenie wpisu: Cadbury Wedel Sp. z o.o., Warszawa,



Polska i dokonanie wpisu: E. Wedel Sp. z o.o., Warszawa, Polska 142078650.

**61658** 2010 12 09 A. Wprowadzono zmianę uprawnionego przez wykreślenie wpisu: Cadbury Wedel Sp. z o.o., Warszawa, Polska i dokonanie wpisu: E. Wedel Sp. z o.o., Warszawa, Polska 142078650.

**61659** 2010 12 09 A. Wprowadzono zmianę uprawnionego przez wykreślenie wpisu: Cadbury Wedel Sp. z o.o., Warszawa, Polska i dokonanie wpisu: E. Wedel Sp. z o.o., Warszawa, Polska 142078650.

**62264** 2010 12 09 A. Wprowadzono zmianę uprawnionego przez wykreślenie wpisu: Cadbury Wedel Sp. z o.o., Warszawa, Polska i dokonanie wpisu: E. Wedel Sp. z o.o., Warszawa, Polska 142078650.

**67666** 2010 12 17 A. Wprowadzono zmianę nazwy i siedziby uprawnionego przez wykreślenie wpisu: Jenson & Nicholson Ltd., Dagenham, Wielka Brytania i dokonanie wpisu: UB International Limited, Londyn, Wielka Brytania.

**67666** 2010 12 17 A. Wprowadzono zmianę uprawnionego przez wykreślenie wpisu: UB International Limited, Londyn, Wielka Brytania i dokonanie wpisu: Berger International Limited, Singapur, Singapur.

**67720** 2010 12 01 A. Wprowadzono zmianę uprawnionego przez wykreślenie wpisu: Kryptonite Corportion, Canton, Stany Zjednoczone Ameryki i dokonanie wpisu: Schlage Lock Company, Carmel, Stany Zjednoczone Ameryki.

**67853** 2010 12 21 A. Wprowadzono zmianę nazwy uprawnionego przez wykreślenie wpisu: SOLVAY PHARMACEUTICALS MARKETING & LICENSING AG, Allschwil, Szwajcaria i dokonanie wpisu: Abbott Products Operations AG, Allschwil, Szwajcaria.

**67858** 2010 12 21 A. Wprowadzono zmianę siedziby uprawnionego przez wykreślenie wpisu: INVISTA Technologies S.a.r.l., Wilmington, Stany Zjednoczone Ameryki i dokonanie wpisu: INVISTA Technologies S.a.r.l., Zurych, Szwajcaria.

**67858** 2010 12 21 A. Wprowadzono zmianę siedziby uprawnionego przez wykreślenie wpisu: INVISTA Technologies S.a.r.l., Zurych, Szwajcaria i dokonanie wpisu: INVISTA Technologies S.a.r.l., St.Gallen, Szwajcaria.

**68152** 2010 12 17 A. Wprowadzono zmianę siedziby uprawnionego przez wykreślenie wpisu: Financiere Elysees Balzac, Paryż, Francja i dokonanie wpisu: Financiere Elysees Balzac, Colombes, Francja.

**68181** 2010 12 17 A. Wprowadzono zmianę nazwy uprawnionego przez wykreślenie wpisu: VRANKEN MONOPOLE, Montmort Lucy, Francja i dokonanie wpisu: VRANKEN POMMERY MONOPOLE, Montmort Lucy, Francja.

**68181** 2010 12 17 A. Wprowadzono zmianę siedziby uprawnionego przez wykreślenie wpisu: VRANKEN POMMERY MONOPOLE, Montmort Lucy, Francja i dokonanie wpisu: VRANKEN POMMERY MONOPOLE, Reims, Francja.

**68417** 2010 12 16 A. Wprowadzono zmianę uprawnionego przez wykreślenie wpisu: Panther Wellpappen-Service GmbH & Co. KG, Tornesch, Niemcy i dokonanie wpisu: Panther Packafing GmbH & Co. KG, Tornesch, Niemcy.

**68540** 2010 12 16 A. Wprowadzono zmianę nazwy i siedziby uprawnionego przez wykreślenie wpisu: Bernard et Cie- Les Successeurs de Pregermain, Saint Savin, Francja i dokonanie wpisu: AUBADE - PARIS, Paryż, Francja.

**68663** 2010 12 17 A. Wprowadzono zmianę nazwy uprawnionego przez wykreślenie wpisu: Groupe Express-Expansion, Paryż, Francja i dokonanie wpisu: GROUPE EXPRESS-ROULARTA, Paryż, Francja.

**68665** 2010 12 17 A. Wprowadzono zmianę uprawnionego przez wykreślenie wpisu: MASPEX Sp. z o.o., Wadowice, Polska i dokonanie wpisu: MASPEX-GMW Sp.z o.o. S.K.A., Wadowice, Polska.

**68679** 2010 12 16 A. Wprowadzono zmianę nazwy uprawnionego przez wykreślenie wpisu: Erima Sportbekleidungs GmbH, Pfullingen, Niemcy i dokonanie wpisu: erima GmbH, Pfullingen, Niemcy.

**69353** 2010 12 15 A. Wprowadzono zmianę uprawnionego przez wykreślenie wpisu: Lloyd Shoes GmbH & Co. KG, Sulingen, Niemcy i dokonanie wpisu: LLOYD Shoes GmbH, Sulingen, Niemcy.

**69366** 2010 12 17 A. Wprowadzono zmianę uprawnionego przez wykreślenie wpisu: Mars, Inc. (Delaware Corporation), McLean, Stany Zjednoczone Ameryki i dokonanie wpisu: Westler Foods Limited, Amotherby, Wielka Brytania.

**69367** 2010 12 17 A. Wprowadzono zmianę siedziby uprawnionego przez wykreślenie wpisu: INVISTA Technologies S.a.r.l., Wilmington, Stany Zjednoczone Ameryki i dokonanie wpisu: INVISTA Technologies S.a.r.l., Zurych, Szwajcaria.

**69367** 2010 12 17 A. Wprowadzono zmianę siedziby uprawnionego przez wykreślenie wpisu: INVISTA Technologies S.a.r.l., Zurych, Szwajcaria i dokonanie wpisu: INVISTA Technologies S.a.r.l., St. Gallen, Szwajcaria.

**69692** 2010 12 17 A. Wprowadzono zmianę uprawnionego przez wykreślenie wpisu: Mapress GmbH & Co. KG, Langenfeld, Niemcy i dokonanie wpisu: Mapress Holding GmbH, Langenfeld, Niemcy.

**69692** 2010 12 17 A. Wprowadzono zmianę nazwy uprawnionego przez wykreślenie wpisu: Mapress Holding GmbH, Langenfeld, Niemcy i dokonanie wpisu: Geberit Mapress GmbH, Langenfeld, Niemcy.

**69692** 2010 12 17 A. Wprowadzono zmianę uprawnionego przez wykreślenie wpisu: Geberit Mapress GmbH, Langenfeld, Niemcy i dokonanie wpisu: Geberit International AG, Jona, Szwajcaria.

**70575** 2010 12 17 A. Wprowadzono zmianę siedziby uprawnionego przez wykreślenie wpisu: Allied Van Lines Inc., Naperville, Stany Zjednoczone Ameryki i dokonanie wpisu: Allied Van Lines Inc., Westmont, Stany Zjednoczone Ameryki.

**70722** 2010 12 01 A. Wprowadzono zmianę siedziby uprawnionego przez wykreślenie wpisu: ALLEGIANCE CORPORATION, McGaw Park, Stany Zjednoczone Ameryki i dokonanie wpisu: ALLEGIANCE CORPORATION, Waukegan, Stany Zjednoczone Ameryki.

**70722** 2010 12 01 A. Wprowadzono zmianę uprawnionego przez wykreślenie wpisu: ALLEGIANCE CORPORATION, Waukegan, Stany Zjednoczone Ameryki i dokonanie wpisu: CareFusion 2200, Inc., San Diego, Stany Zjednoczone Ameryki.

**74449** 2010 12 14 A. Wprowadzono zmianę uprawnionego przez wykreślenie wpisu: MASPEX Sp. z o.o., Wadowice, Polska i dokonanie wpisu: MASPEX-GMW Sp. z o.o. S.K.A., Wadowice, Polska.

**76394** 2010 12 17 A. Wprowadzono zmianę uprawnionego przez wykreślenie wpisu: The Comet Products Corporation, Irvington, Stany Zjednoczone Ameryki i dokonanie wpisu: The Spic and Span Compay, Irvington, Stany Zjednoczone Ameryki.

**78318** 2010 12 20 A. Wprowadzono zmianę uprawnionego przez wykreślenie wpisu: China National Chemicals Import & Export Corporation, Beijing, Chiny i dokonanie wpisu: Sinochem Corporation, Pekin, Chiny.

**79509** 2010 12 01 A. Wprowadzono zmianę nazwy i siedziby uprawnionego przez wykreślenie wpisu: Wyeth, Madison, Stany Zjednoczone Ameryki i dokonanie wpisu: Wyeth LLC, Wilmington, Stany Zjednoczone Ameryki.

**79942** 2010 12 08 A. Wprowadzono zmianę uprawnionego przez wykreślenie wpisu: Rodan Agencja Reklamowa Sp. z o.o. Spółka Komandytowa, Poznań, Polska 300540649 i dokonanie wpisu: Rodan Invest Sp. z o.o., Poznań, Polska 630007922.

**79942** 2010 12 08 D. dokonano wpisu: Na mocy umowy z dnia 04 maja 2010 r. udzielono pełnej i niewyłączonej licencji na używanie znaku towarowego przez Andrzeja Rogozińskiego prowadzącego działalność gospodarczą pod nazwą Rodan Event, Poznań, Polska przez czas nieokreślony.

**79942** 2010 12 08 D. dokonano wpisu: Na mocy umowy z dnia 04 maja 2010 r. udzielono pełnej i niewyłączonej licencji na używanie znaku towarowego przez spółkę Rodan Agencja Reklamowa Sp. z o.o. Sp. komandytowa, Poznań, Polska przez czas nieokreślony.

**80348** 2010 12 21 D. Dokonano wpisu: W związku z zawarciem przez Aspen Global Incorporated, Port Louis, Mauritius długoterminowej umowy kredytowej ustanowiono zabezpieczenie na prawie ochronnym R. 80348 wynikających z niej należności przysługujących spółkom: Standard Finance (Isle of Man) z siedzibą na Wyspie Man, BSA Bank Limited z siedzibą w Londynie, Wielka Brytania oraz NEDBANK Limited z siedzibą w Londynie, Wielka Brytania.

**84583** 2010 12 17 A. Wprowadzono zmianę uprawnionego przez wykreślenie wpisu: Cadbury Wedel Sp. z o.o., Warszawa, Polska i dokonanie wpisu: E. Wedel Sp. z o.o., Warszawa, Polska 142078650.

**85514** 2010 12 17 A. Wprowadzono zmianę uprawnionego przez wykreślenie wpisu: Cadbury Wedel Sp. z o.o., Warszawa, Polska i dokonanie wpisu: E. Wedel Sp. z o.o., Warszawa, Polska 142078650.

**85679** 2010 12 17 A. Wprowadzono zmianę uprawnionego przez wykreślenie wpisu: Cadbury Wedel Sp. z o.o., Warszawa, Polska i dokonanie wpisu: E. Wedel Sp. z o.o., Warszawa, Polska 142078650.

**86037** 2010 12 17 A. Wprowadzono zmianę uprawnionego przez wykreślenie wpisu: American Optical Corporation, Southbridge, Stany Zjednoczone Ameryki i dokonanie wpisu: American Optical IP Corporation, San Diego, Stany Zjednoczone Ameryki.

**86039** 2010 12 17 A. Wprowadzono zmianę uprawnionego przez wykreślenie wpisu: American Optical Corporation, Southbridge, Stany Zjednoczone Ameryki i dokonanie wpisu: American Optical IP Corporation, San Diego, Stany Zjednoczone Ameryki.

**86389** 2010 12 01 A. Wprowadzono zmianę nazwy i siedziby uprawnionego przez wykreślenie wpisu: Wyeth, Madison, Stany Zjednoczone Ameryki i dokonanie wpisu: Wyeth LLC, Wilmington, Stany Zjednoczone Ameryki.

**89351** 2010 12 01 D. Dokonano wpisu: W dniu 29 lipca 2010 r. na podstawie postanowienia Sądu Rejonowego dla m.st. Warszawy w Warszawie Wydział XI Gospodarczy – Rejestru Zastawów (sygn. akt WA.XI.Ns-Rej.Za 7701/10/606) wpisano do Rejestru Zastawów pod pozycją 2222796 zastaw rejestrowy na prawie ochronnym udzielonym na znak towarowy R-89351 w celu zabezpieczenia wierzytelności przysługujących BRE Bank S.A. z siedzibą w Warszawie od Atlantic Spółka z ograniczoną odpowiedzialnością z siedzibą w Warszawie.

**89401** 2010 12 20 A. Wprowadzono zmianę uprawnionego przez wykreślenie wpisu: E.R. Squibb and Sons. L.L.C., Princeton, Stany Zjednoczone Ameryki i dokonanie wpisu: ConvaTec Inc., Skiliman, Stany Zjednoczone Ameryki.

**89402** 2010 12 20 A. Wprowadzono zmianę uprawnionego przez wykreślenie wpisu: E.R. Squibb and Sons. L.L.C., Princeton, Stany Zjednoczone Ameryki i dokonanie wpisu: ConvaTec Inc., Skiliman, Stany Zjednoczone Ameryki.

**89403** 2010 12 20 A. Wprowadzono zmianę uprawnionego przez wykreślenie wpisu: E.R. Squibb and Sons. L.L.C., Princeton, Stany Zjednoczone Ameryki i dokonanie wpisu: ConvaTec Inc., Skiliman, Stany Zjednoczone Ameryki.

**90094** 2010 12 21 A. Wprowadzono zmianę uprawnionego przez wykreślenie wpisu: Cadbury Wedel Sp. z o.o., Warszawa, Pol-

ska i dokonanie wpisu: E. WEDEL SPÓŁKA Z OGRANICZONĄ ODPOWIEDZIALNOŚCIĄ, Warszawa, Polska 142078650.

**90095** 2010 12 21 A. Wprowadzono zmianę uprawnionego przez wykreślenie wpisu: Cadbury Wedel Sp. z o.o., Warszawa, Polska i dokonanie wpisu: E. WEDEL SPÓŁKA Z OGRANICZONĄ ODPOWIEDZIALNOŚCIĄ, Warszawa, Polska 142078650.

**90598** 2010 12 20 A. Wprowadzono zmianę uprawnionego przez wykreślenie wpisu: E.R. Squibb and Sons. L.L.C., Princeton, Stany Zjednoczone Ameryki i dokonanie wpisu: ConvaTec Inc., Skiliman, Stany Zjednoczone Ameryki.

**91018** 2010 12 09 A. Wprowadzono zmianę uprawnionego przez wykreślenie wpisu: Cadbury Wedel Sp. z o.o., Warszawa, Polska i dokonanie wpisu: E. Wedel Sp. z o.o., Warszawa, Polska 142078650.

**91026** 2010 12 17 A. Wprowadzono zmianę uprawnionego przez wykreślenie wpisu: Cadbury Wedel Sp. z o.o., Warszawa, Polska i dokonanie wpisu: E. Wedel Sp. z o.o., Warszawa, Polska 142078650.

**91404** 2010 12 20 A. Wprowadzono zmianę uprawnionego przez wykreślenie wpisu: E.R. Squibb and Sons. L.L.C., Princeton, Stany Zjednoczone Ameryki i dokonanie wpisu: ConvaTec Inc., Skiliman, Stany Zjednoczone Ameryki.

**91439** 2010 12 17 A. Wprowadzono zmianę uprawnionego przez wykreślenie wpisu: American Optical Corporation, Southbridge, Stany Zjednoczone Ameryki i dokonanie wpisu: American Optical IP Corporation, San Diego, Stany Zjednoczone Ameryki.

**92222** 2010 12 20 A. Wprowadzono zmianę uprawnionego przez wykreślenie wpisu: E.R. Squibb and Sons. L.L.C., Princeton, Stany Zjednoczone Ameryki i dokonanie wpisu: ConvaTec Inc., Skiliman, Stany Zjednoczone Ameryki.

**92233** 2010 12 21 D. Dokonano wpisu: Celem zabezpieczenia należności wynikających z deklaracji podatkowych Przedsiębiorstwa Zagranicznego „Inter Fragrances” Sp. z o.o. z siedzibą w Poznaniu, Naczelnik Pierwszego Wielkopolskiego Urzędu Skarbowego w Poznaniu ustanowił zestaw skarbowy na prawie ochronnym do znaku towarowego R. 92233.

**92523** 2010 12 17 A. Wprowadzono zmianę uprawnionego przez wykreślenie wpisu: Cadbury Wedel Sp. z o.o., Warszawa, Polska i dokonanie wpisu: E. Wedel Sp. z o.o., Warszawa, Polska 142078650.

**92595** 2010 12 13 A. Wprowadzono zmianę uprawnionego przez wykreślenie wpisu: Cadbury Wedel Sp. z o.o., Warszawa, Polska i dokonanie wpisu: E. Wedel Sp. z o.o., Warszawa, Polska 142078650.

**92596** 2010 12 09 A. Wprowadzono zmianę uprawnionego przez wykreślenie wpisu: Cadbury Wedel Sp. z o.o., Warszawa, Polska i dokonanie wpisu: E. Wedel Sp. z o.o., Warszawa, Polska 142078650.

**92954** 2010 12 20 A. Wprowadzono zmianę uprawnionego przez wykreślenie wpisu: E.R. Squibb and Sons. L.L.C., Princeton, Stany Zjednoczone Ameryki i dokonanie wpisu: ConvaTec Inc., Skiliman, Stany Zjednoczone Ameryki.

**94553** 2010 12 20 A. Wprowadzono zmianę uprawnionego przez wykreślenie wpisu: E.R. Squibb and Sons. L.L.C., Princeton, Stany Zjednoczone Ameryki i dokonanie wpisu: ConvaTec Inc., Skiliman, Stany Zjednoczone Ameryki.

**95053** 2010 12 20 A. Wprowadzono zmianę uprawnionego przez wykreślenie wpisu: E.R. Squibb and Sons. L.L.C., Princeton, Stany Zjednoczone Ameryki i dokonanie wpisu: ConvaTec Inc., Skiliman, Stany Zjednoczone Ameryki.

**96662** 2010 12 01 A. Wprowadzono zmianę uprawnionego przez wykreślenie wpisu: Armorex Limited, Sudbury, Wielka Brytania i dokonanie wpisu: Sika Limited, Welwyn Garden City, Wielka Brytania.

**96662** 2010 12 01 A. Wprowadzono zmianę uprawnionego przez wykreślenie wpisu: Sika Limited, Welwyn Garden City, Wielka Brytania i dokonanie wpisu: Sika AG, Baar, Szwajcaria.

**96783** 2010 12 16 A. Wprowadzono zmianę uprawnionego przez wykreślenie wpisu: Cadbury Wedel Sp. z o.o., Warszawa, Polska i dokonanie wpisu: E. Wedel Sp. z o.o., Warszawa, Polska 142078650.

**97482** 2010 12 16 A. Wprowadzono zmianę uprawnionego przez wykreślenie wpisu: Cadbury Wedel Sp. z o.o., Warszawa, Polska i dokonanie wpisu: E. Wedel Spółka z ograniczoną odpowiedzialnością, Warszawa, Polska 142078650.

**97623** 2010 12 16 A. Wprowadzono zmianę uprawnionego przez wykreślenie wpisu: Cadbury Wedel Sp. z o.o., Warszawa, Polska i dokonanie wpisu: E. Wedel Sp. z o.o., Warszawa, Polska 142078650.

**97979** 2010 12 16 A. Wprowadzono zmianę uprawnionego przez wykreślenie wpisu: Cadbury Wedel Sp. z o.o., Warszawa, Polska i dokonanie wpisu: E. Wedel Sp. z o.o., Warszawa, Polska 142078650.

**98177** 2010 12 16 A. Wprowadzono zmianę uprawnionego przez wykreślenie wpisu: Cadbury Wedel Sp. z o.o., Warszawa, Polska i dokonanie wpisu: E. Wedel Sp. z o.o., Warszawa, Polska 142078650.

**98753** 2010 12 20 A. Wprowadzono zmianę uprawnionego przez wykreślenie wpisu: E.R. Squibb and Sons. L.L.C., Princeton, Stany Zjednoczone Ameryki i dokonanie wpisu: ConvaTec Inc., Skilman, Stany Zjednoczone Ameryki.

**99155** 2010 12 16 A. Wprowadzono zmianę uprawnionego przez wykreślenie wpisu: Cadbury Wedel Sp. z o.o., Warszawa, Polska i dokonanie wpisu: E. Wedel Sp. z o.o., Warszawa, Polska 142078650.

**99156** 2010 12 16 A. Wprowadzono zmianę uprawnionego przez wykreślenie wpisu: Cadbury Wedel Sp. z o.o., Warszawa, Polska i dokonanie wpisu: E. Wedel Sp. z o.o., Warszawa, Polska 142078650.

**99157** 2010 12 13 A. Wprowadzono zmianę uprawnionego przez wykreślenie wpisu: Cadbury Wedel Sp. z o.o., Warszawa, Polska i dokonanie wpisu: E. Wedel Sp. z o.o., Warszawa, Polska 142078650.

**99158** 2010 12 13 A. Wprowadzono zmianę uprawnionego przez wykreślenie wpisu: Cadbury Wedel Sp. z o.o., Warszawa, Polska i dokonanie wpisu: E. Wedel Sp. z o.o., Warszawa, Polska 142078650.

**99257** 2010 12 13 A. Wprowadzono zmianę uprawnionego przez wykreślenie wpisu: Cadbury Wedel Sp. z o.o., Warszawa, Polska i dokonanie wpisu: E. Wedel Sp. z o.o., Warszawa, Polska 142078650.

**100609** 2010 12 21 A. Wprowadzono zmianę uprawnionego przez wykreślenie wpisu: Cadbury Wedel Sp. z o.o., Warszawa, Polska i dokonanie wpisu: E. WEDEL SPÓŁKA Z OGRANICZONĄ ODPOWIEDZIALNOŚCIĄ, Warszawa, Polska 142078650.

**100882** 2010 12 20 A. Wprowadzono zmianę uprawnionego przez wykreślenie wpisu: E.R. Squibb and Sons. L.L.C., Princeton, Stany Zjednoczone Ameryki i dokonanie wpisu: ConvaTec Inc., Skilman, Stany Zjednoczone Ameryki.

**102758** 2010 12 02 A. Wprowadzono zmianę uprawnionego przez wykreślenie wpisu: Cadbury Wedel Sp. z o.o., Warszawa, Polska i dokonanie wpisu: E. WEDEL SPÓŁKA Z OGRANICZONĄ ODPOWIEDZIALNOŚCIĄ, Warszawa, Polska 142078650.

**102906** 2010 12 02 A. Wprowadzono zmianę uprawnionego przez wykreślenie wpisu: Cadbury Wedel Sp. z o.o., Warszawa, Polska i dokonanie wpisu: E. WEDEL SPÓŁKA Z OGRANICZONĄ ODPOWIEDZIALNOŚCIĄ, Warszawa, Polska 142078650.

**104127** 2010 12 20 A. Wprowadzono zmianę uprawnionego przez wykreślenie wpisu: E.R. Squibb and Sons. L.L.C., Princeton, Stany Zjednoczone Ameryki i dokonanie wpisu: ConvaTec Inc., Skilman, Stany Zjednoczone Ameryki.

**104498** 2010 12 17 A. Wprowadzono zmianę uprawnionego przez wykreślenie wpisu: American Optical Corporation, Southbridge, Stany Zjednoczone Ameryki i dokonanie wpisu: American Optical IP Corporation, San Diego, Stany Zjednoczone Ameryki.

**105276** 2010 12 17 A. Wprowadzono zmianę uprawnionego przez wykreślenie wpisu: Dow AgroSciences LLC, Indianapolis, Stany Zjednoczone Ameryki i dokonanie wpisu: Nippon Soda Co., Ltd., Tokio, Japonia.

**105520** 2010 12 02 A. Wprowadzono zmianę uprawnionego przez wykreślenie wpisu: Cadbury Wedel Sp. z o.o., Warszawa, Polska i dokonanie wpisu: E. WEDEL SPÓŁKA Z OGRANICZONĄ ODPOWIEDZIALNOŚCIĄ, Warszawa, Polska 142078650.

**105565** 2010 12 17 A. Wprowadzono zmianę uprawnionego przez wykreślenie wpisu: Dow AgroSciences LLC, Indianapolis, Stany Zjednoczone Ameryki i dokonanie wpisu: Nippon Soda Co., Ltd., Tokio, Japonia.

**106037** 2010 12 21 A. Wprowadzono zmianę uprawnionego przez wykreślenie wpisu: Cadbury Wedel Sp. z o.o., Warszawa, Polska i dokonanie wpisu: E. WEDEL SPÓŁKA Z OGRANICZONĄ ODPOWIEDZIALNOŚCIĄ, Warszawa, Polska 142078650.

**106111** 2010 12 17 A. Wprowadzono zmianę uprawnionego przez wykreślenie wpisu: Cadbury Wedel Sp. z o.o., Warszawa, Polska i dokonanie wpisu: E. Wedel Sp. z o.o., Warszawa, Polska 142078650.

**106301** 2010 12 02 A. Wprowadzono zmianę uprawnionego przez wykreślenie wpisu: Cadbury Wedel Sp. z o.o., Warszawa, Polska i dokonanie wpisu: E. WEDEL SPÓŁKA Z OGRANICZONĄ ODPOWIEDZIALNOŚCIĄ, Warszawa, Polska 142078650.

**106358** 2010 12 02 A. Wprowadzono zmianę uprawnionego przez wykreślenie wpisu: Cadbury Wedel Sp. z o.o., Warszawa, Polska i dokonanie wpisu: E. WEDEL SPÓŁKA Z OGRANICZONĄ ODPOWIEDZIALNOŚCIĄ, Warszawa, Polska 142078650.

**106942** 2010 12 21 A. Wprowadzono zmianę uprawnionego przez wykreślenie wpisu: Cadbury Wedel Sp. z o.o., Warszawa, Polska i dokonanie wpisu: E. WEDEL SPÓŁKA Z OGRANICZONĄ ODPOWIEDZIALNOŚCIĄ, Warszawa, Polska 142078650.

**106960** 2010 12 21 A. Wprowadzono zmianę uprawnionego przez wykreślenie wpisu: Cadbury Wedel Sp. z o.o., Warszawa, Polska i dokonanie wpisu: E. WEDEL SPÓŁKA Z OGRANICZONĄ ODPOWIEDZIALNOŚCIĄ, Warszawa, Polska 142078650.

**108873** 2010 12 01 A. Wprowadzono zmianę nazwy i siedziby uprawnionego przez wykreślenie wpisu: Wyeth, Madison, Stany Zjednoczone Ameryki i dokonanie wpisu: Wyeth LLC, Wilmington, Stany Zjednoczone Ameryki.

**109011** 2010 12 16 A. Wprowadzono zmianę uprawnionego przez wykreślenie wpisu: Zakład Robót Budowlanych „TELDOM” Sp. z o.o., Poznań, Polska i dokonanie wpisu: ZAKŁAD ROBÓT BUDOWLANYCH „TELDOM” JERZY ŁADNIAK, DOROTA ŁADNIAK - SPÓŁKA JAWNA, Poznań, Polska.

**109011** 2010 12 16 A. Wprowadzono zmianę uprawnionego przez wykreślenie wpisu: ZAKŁAD ROBÓT BUDOWLANYCH „TELDOM” JERZY ŁADNIAK, DOROTA ŁADNIAK - SPÓŁKA JAWNA, Poznań, Polska i dokonanie wpisu: ZAKŁAD ROBÓT BUDOWLANYCH TELEDOM SPÓŁKA Z OGRANICZONĄ ODPOWIEDZIALNOŚCIĄ SPÓŁKA JAWNA, Poznań, Polska 634263958.

**109071** 2010 12 17 A. Wprowadzono zmianę uprawnionego przez wykreślenie wpisu: AXCAN PHARMA SA, Houdan, Francja i dokonanie wpisu: Axcan Pharma SAS, Houdan, Francja.

**109714** 2010 12 21 A. Wprowadzono zmianę uprawnionego przez wykreślenie wpisu: Cadbury Wedel Sp. z o.o., Warszawa, Pol-

ska i dokonanie wpisu: E. WEDEL SPÓŁKA Z OGRANICZONĄ ODPOWIEDZIALNOŚCIĄ, Warszawa, Polska 142078650.

**110172** 2010 12 21 A. Wprowadzono zmianę uprawnionego przez wykreślenie wpisu: Cadbury Wedel Sp. z o.o., Warszawa, Polska i dokonanie wpisu: E. WEDEL SPÓŁKA Z OGRANICZONĄ ODPOWIEDZIALNOŚCIĄ, Warszawa, Polska 142078650.

**110812** 2010 12 20 A. Wprowadzono zmianę uprawnionego przez wykreślenie wpisu: E.R. Squibb and Sons. L.L.C., Princeton, Stany Zjednoczone Ameryki i dokonanie wpisu: ConvaTec Inc., Skiliman, Stany Zjednoczone Ameryki.

**111245** 2010 12 21 A. Wprowadzono zmianę uprawnionego przez wykreślenie wpisu: Cadbury Wedel Sp. z o.o., Warszawa, Polska i dokonanie wpisu: E. WEDEL SPÓŁKA Z OGRANICZONĄ ODPOWIEDZIALNOŚCIĄ, Warszawa, Polska 142078650.

**111260** 2010 12 21 A. Wprowadzono zmianę uprawnionego przez wykreślenie wpisu: Cadbury Wedel Sp. z o.o., Warszawa, Polska i dokonanie wpisu: E. WEDEL SPÓŁKA Z OGRANICZONĄ ODPOWIEDZIALNOŚCIĄ, Warszawa, Polska 142078650.

**111603** 2010 12 21 A. Wprowadzono zmianę uprawnionego przez wykreślenie wpisu: Cadbury Wedel Sp. z o.o., Warszawa, Polska i dokonanie wpisu: E. WEDEL SPÓŁKA Z OGRANICZONĄ ODPOWIEDZIALNOŚCIĄ, Warszawa, Polska 142078650.

**111736** 2010 12 08 A. Wprowadzono zmianę uprawnionego przez wykreślenie wpisu: Cadbury Wedel Sp. z o.o., Warszawa, Polska i dokonanie wpisu: E. Wedel Sp. z o.o., Warszawa, Polska.

**112309** 2010 12 06 A. Wprowadzono zmianę uprawnionego przez wykreślenie wpisu: EMU Spółka z o.o., Gdańsk, Polska i dokonanie wpisu: EMU Spółka z o.o. Sp.k., Warszawa, Polska 220891537.

**112714** 2010 12 20 A. Wprowadzono zmianę uprawnionego przez wykreślenie wpisu: Cadbury Wedel Sp. z o.o., Warszawa, Polska i dokonanie wpisu: E. WEDEL SPÓŁKA Z OGRANICZONĄ ODPOWIEDZIALNOŚCIĄ, Warszawa, Polska 142078650.

**112715** 2010 12 20 A. Wprowadzono zmianę uprawnionego przez wykreślenie wpisu: Cadbury Wedel Sp. z o.o., Warszawa, Polska i dokonanie wpisu: E. WEDEL SPÓŁKA Z OGRANICZONĄ ODPOWIEDZIALNOŚCIĄ, Warszawa, Polska 142078650.

**115163** 2010 12 17 A. Wprowadzono zmianę uprawnionego przez wykreślenie wpisu: Associated Materials, Inc. (a Delaware Corporation), Akron, Stany Zjednoczone Ameryki i dokonanie wpisu: ASSOCIATED MATERIALS LLC, Cuyahoga Falls, Stany Zjednoczone Ameryki.

**115163** 2010 12 17 D. Dokonano wpisu. W dniu 5 listopada 2009 r. zawarto umowę zastawu rejestrowego, w której to umowie firma Associated Materials LLC wyraża zgodę na rejestrację zabezpieczenia prawa ochronnego na znak towarowy ALSIDE na rzecz: Deutsche Bank Trust Company Americas, Nowy Jork, Stany Zjednoczone Ameryki.

**115225** 2010 12 20 A. Wprowadzono zmianę uprawnionego przez wykreślenie wpisu: E.R. Squibb and Sons. L.L.C., Princeton, Stany Zjednoczone Ameryki i dokonanie wpisu: ConvaTec Inc., Skiliman, Stany Zjednoczone Ameryki.

**115295** 2010 12 08 A. Wprowadzono zmianę uprawnionego przez wykreślenie wpisu: Cadbury Wedel Sp. z o.o., Warszawa, Polska i dokonanie wpisu: E. Wedel Sp. z o.o., Warszawa, Polska.

**115690** 2010 12 08 A. Wprowadzono zmianę uprawnionego przez wykreślenie wpisu: Cadbury Wedel Sp. z o.o., Warszawa, Polska i dokonanie wpisu: E. Wedel Sp. z o.o., Warszawa, Polska.

**115964** 2010 12 20 A. Wprowadzono zmianę uprawnionego przez wykreślenie wpisu: Cadbury Wedel Sp. z o.o., Warszawa, Polska i dokonanie wpisu: E. WEDEL SPÓŁKA Z OGRANICZONĄ ODPOWIEDZIALNOŚCIĄ, Warszawa, Polska 142078650.

**115965** 2010 12 20 A. Wprowadzono zmianę uprawnionego przez wykreślenie wpisu: Cadbury Wedel Sp. z o.o., Warszawa, Pol-

ska i dokonanie wpisu: E. WEDEL SPÓŁKA Z OGRANICZONĄ ODPOWIEDZIALNOŚCIĄ, Warszawa, Polska 142078650.

**117488** 2010 12 17 A. Wprowadzono zmianę uprawnionego przez wykreślenie wpisu: Cadbury Wedel Sp. z o.o., Warszawa, Polska 012052269 i dokonanie wpisu: E. Wedel Sp. z o.o., Warszawa, Polska 142078650.

**117978** 2010 12 16 A. Wprowadzono zmianę uprawnionego przez wykreślenie wpisu: Wiernik Urszula, Wiernik Tomasz Przedsiębiorstwo Produkcyjno Handlowe TRAFIX, Pabianice, Polska i dokonanie wpisu: TRAFIX Urszula Wiernik, Pabianice, Polska 470284460.

**118013** 2010 12 01 A. Wprowadzono zmianę nazwy i siedziby uprawnionego przez wykreślenie wpisu: Wyeth, Madison, Stany Zjednoczone Ameryki i dokonanie wpisu: Wyeth LLC, Wilmington, Stany Zjednoczone Ameryki.

**118597** 2010 12 30 E. Dokonano wpisu: W dniu 24 czerwca 2010 r. do Urzędu Patentowego RP wpłynął wniosek o dokonanie w rejestrze wpisu informacji o zajęciu przedmiotowego prawa ochronnego.

**120064** 2010 12 20 A. Wprowadzono zmianę uprawnionego przez wykreślenie wpisu: Cadbury Wedel Sp. z o.o., Warszawa, Polska i dokonanie wpisu: E. WEDEL SPÓŁKA Z OGRANICZONĄ ODPOWIEDZIALNOŚCIĄ, Warszawa, Polska 142078650.

**120257** 2010 12 17 A. Wprowadzono zmianę uprawnionego przez wykreślenie wpisu: Cadbury Wedel Sp. z o.o., Warszawa, Polska i dokonanie wpisu: E. Wedel Sp. z o.o., Warszawa, Polska 142078650.

**120258** 2010 12 13 A. Wprowadzono zmianę uprawnionego przez wykreślenie wpisu: Cadbury Wedel Sp. z o.o., Warszawa, Polska 012052269 i dokonanie wpisu: E. Wedel Sp. z o.o., Warszawa, Polska 142078650.

**120286** 2010 12 17 A. Wprowadzono zmianę uprawnionego przez wykreślenie wpisu: Cadbury Wedel Sp. z o.o., Warszawa, Polska i dokonanie wpisu: E. Wedel Sp. z o.o., Warszawa, Polska 142078650.

**120287** 2010 12 09 A. Wprowadzono zmianę uprawnionego przez wykreślenie wpisu: Cadbury Wedel Sp. z o.o., Warszawa, Polska i dokonanie wpisu: E. Wedel Sp. z o.o., Warszawa, Polska 142078650.

**120288** 2010 12 09 A. Wprowadzono zmianę uprawnionego przez wykreślenie wpisu: Cadbury Wedel Sp. z o.o., Warszawa, Polska P-012052269 i dokonanie wpisu: E. Wedel Sp. z o.o., Warszawa, Polska 142078650.

**120538** 2010 12 02 A. Wprowadzono zmianę uprawnionego przez wykreślenie wpisu: Cadbury Wedel Sp. z o.o., Warszawa, Polska i dokonanie wpisu: E. WEDEL SPÓŁKA Z OGRANICZONĄ ODPOWIEDZIALNOŚCIĄ, Warszawa, Polska 142078650.

**120565** 2010 12 20 A. Wprowadzono zmianę uprawnionego przez wykreślenie wpisu: Cadbury Wedel Sp. z o.o., Warszawa, Polska i dokonanie wpisu: E. WEDEL SPÓŁKA Z OGRANICZONĄ ODPOWIEDZIALNOŚCIĄ, Warszawa, Polska 142078650.

**120672** 2010 12 20 A. Wprowadzono zmianę uprawnionego przez wykreślenie wpisu: Cadbury Wedel Sp. z o.o., Warszawa, Polska i dokonanie wpisu: E. WEDEL SPÓŁKA Z OGRANICZONĄ ODPOWIEDZIALNOŚCIĄ, Warszawa, Polska 142078650.

**120932** 2010 12 01 A. Wprowadzono zmianę uprawnionego przez wykreślenie wpisu: BARTEK – Paweł Bartnicki Spółka Jawna, Mińsk Mazowiecki, Polska i dokonanie wpisu: BARTEK SPÓŁKA AKCYJNA, Mińsk Mazowiecki, Polska.

**120969** 2010 12 20 A. Wprowadzono zmianę uprawnionego przez wykreślenie wpisu: Advanced Elastomer Systems, L.P., Akron, Stany Zjednoczone Ameryki i dokonanie wpisu: Exxon Mobil Corporation, Irving, Stany Zjednoczone Ameryki.



**124601** 2010 12 07 A. Wprowadzono zmianę nazwy uprawnionego przez wykreślenie wpisu: PPHU DUDA – BIS Sp. z o.o., Sosnowiec, Polska 276292193 i dokonanie wpisu: PPHU DUDA – BIS Sp. z o.o. w upadłości likwidacyjnej, Sosnowiec, Polska 276292193.

**124602** 2010 12 07 A. Wprowadzono zmianę uprawnionego przez wykreślenie wpisu: RENMAR Renata Oleksiak, Sosnowiec, Polska i dokonanie wpisu: PPHU DUDA – BIS Sp. z o.o., Sosnowiec, Polska 276292193.

**124602** 2010 12 07 A. Wprowadzono zmianę nazwy uprawnionego przez wykreślenie wpisu: PPHU DUDA – BIS Sp. z o.o., Sosnowiec, Polska 276292193 i dokonanie wpisu: PPHU DUDA – BIS Sp. z o.o. w upadłości likwidacyjnej, Sosnowiec, Polska 276292193.

**125815** 2010 12 07 A. Wprowadzono zmianę uprawnionego przez wykreślenie wpisu: RENMAR Renata Oleksiak, Sosnowiec, Polska i dokonanie wpisu: PPHU DUDA – BIS Sp. z o.o., Sosnowiec, Polska 276292193.

**125815** 2010 12 07 A. Wprowadzono zmianę nazwy uprawnionego przez wykreślenie wpisu: PPHU DUDA – BIS Sp. z o.o., Sosnowiec, Polska 276292193 i dokonanie wpisu: PPHU DUDA – BIS Sp. z o.o. w upadłości likwidacyjnej, Sosnowiec, Polska 276292193.

**125950** 2010 12 07 A. Wprowadzono zmianę uprawnionego przez wykreślenie wpisu: RENMAR Renata Oleksiak, Sosnowiec, Polska i dokonanie wpisu: PPHU DUDA – BIS Sp. z o.o., Sosnowiec, Polska 276292193.

**125950** 2010 12 07 A. Wprowadzono zmianę nazwy uprawnionego przez wykreślenie wpisu: PPHU DUDA – BIS Sp. z o.o., Sosnowiec, Polska 276292193 i dokonanie wpisu: PPHU DUDA – BIS Sp. z o.o. w upadłości likwidacyjnej, Sosnowiec, Polska 276292193.

**126461** 2010 12 07 A. Wprowadzono zmianę uprawnionego przez wykreślenie wpisu: RENMAR Renata Oleksiak, Sosnowiec, Polska i dokonanie wpisu: PPHU DUDA – BIS Sp. z o.o., Sosnowiec, Polska 276292193.

**126461** 2010 12 07 A. Wprowadzono zmianę nazwy uprawnionego przez wykreślenie wpisu: PPHU DUDA – BIS Sp. z o.o., Sosnowiec, Polska 276292193 i dokonanie wpisu: PPHU DUDA – BIS Sp. z o.o. w upadłości likwidacyjnej, Sosnowiec, Polska 276292193.

**126462** 2010 12 07 A. Wprowadzono zmianę uprawnionego przez wykreślenie wpisu: RENMAR Renata Oleksiak, Sosnowiec, Polska i dokonanie wpisu: PPHU DUDA – BIS Sp. z o.o., Sosnowiec, Polska 276292193.

**126462** 2010 12 07 A. Wprowadzono zmianę nazwy uprawnionego przez wykreślenie wpisu: PPHU DUDA – BIS Sp. z o.o., Sosnowiec, Polska 276292193 i dokonanie wpisu: PPHU DUDA – BIS Sp. z o.o. w upadłości likwidacyjnej, Sosnowiec, Polska 276292193.

**126953** 2010 12 01 A. Wprowadzono zmianę nazwy i siedziby uprawnionego przez wykreślenie wpisu: Wyeth, Madison, Stany Zjednoczone Ameryki i dokonanie wpisu: Wyeth LLC, Wilmington, Stany Zjednoczone Ameryki.

**127300** 2010 12 07 A. Wprowadzono zmianę uprawnionego przez wykreślenie wpisu: RENMAR Renata Oleksiak, Sosnowiec, Polska i dokonanie wpisu: PPHU DUDA – BIS Sp. z o.o., Sosnowiec, Polska 276292193.

**127300** 2010 12 07 A. Wprowadzono zmianę nazwy uprawnionego przez wykreślenie wpisu: PPHU DUDA – BIS Sp. z o.o., Sosnowiec, Polska 276292193 i dokonanie wpisu: PPHU DUDA – BIS Sp. z o.o. w upadłości likwidacyjnej, Sosnowiec, Polska 276292193.

**130530** 2010 12 30 A. Wprowadzono zmianę uprawnionego przez wykreślenie wpisu: Sulwiński Lech, Sulwińska Małgorzata SULSIL S.C., Ożarów Mazowiecki, Polska 010415064 i dokonanie wpisu: Sulwiński Lech, Sulwińska Małgorzata, Sulwiński Jacek SULSIL S.C., Ożarów Mazowiecki, Polska 010415064.

**130586** 2010 12 07 A. Wprowadzono zmianę uprawnionego przez wykreślenie wpisu: RENMAR Renata Oleksiak, Sosnowiec,

Polska i dokonanie wpisu: PPHU DUDA – BIS Sp. z o.o., Sosnowiec, Polska 276292193.

**130586** 2010 12 07 A. Wprowadzono zmianę nazwy uprawnionego przez wykreślenie wpisu: PPHU DUDA – BIS Sp. z o.o., Sosnowiec, Polska 276292193 i dokonanie wpisu: PPHU DUDA – BIS Sp. z o.o. w upadłości likwidacyjnej, Sosnowiec, Polska 276292193.

**130649** 2010 12 07 A. Wprowadzono zmianę uprawnionego przez wykreślenie wpisu: RENMAR Renata Oleksiak, Sosnowiec, Polska i dokonanie wpisu: PPHU DUDA – BIS Sp. z o.o., Sosnowiec, Polska 276292193.

**130649** 2010 12 07 A. Wprowadzono zmianę nazwy uprawnionego przez wykreślenie wpisu: PPHU DUDA – BIS Sp. z o.o., Sosnowiec, Polska 276292193 i dokonanie wpisu: PPHU DUDA – BIS Sp. z o.o. w upadłości likwidacyjnej, Sosnowiec, Polska 276292193.

**131586** 2010 12 07 A. Wprowadzono zmianę uprawnionego przez wykreślenie wpisu: RENMAR Renata Oleksiak, Sosnowiec, Polska i dokonanie wpisu: PPHU DUDA – BIS Sp. z o.o., Sosnowiec, Polska 276292193.

**131586** 2010 12 07 A. Wprowadzono zmianę nazwy uprawnionego przez wykreślenie wpisu: PPHU DUDA – BIS Sp. z o.o., Sosnowiec, Polska 276292193 i dokonanie wpisu: PPHU DUDA – BIS Sp. z o.o. w upadłości likwidacyjnej, Sosnowiec, Polska 276292193.

**133597** 2010 12 16 A. Wprowadzono zmianę nazwy uprawnionego przez wykreślenie wpisu: „TUBEROZA” KWIACIARNIA – PERFUMERIA Spółka Jawna, Warszawa, Polska i dokonanie wpisu: „TUBEROZA KWIACIARNIA I PERFUMERIA HABIERA, SERDIUKOW, BYSTROSZ” SPÓŁKA JAWNA, WARSZAWA, Polska.

**133890** 2010 12 20 A. Wprowadzono zmianę uprawnionego przez wykreślenie wpisu: E.R. Squibb and Sons. L.L.C., Princeton, Stany Zjednoczone Ameryki i dokonanie wpisu: ConvaTec Inc., Skillman, Stany Zjednoczone Ameryki.

**134649** 2010 12 21 A. Wprowadzono zmianę nazwy i siedziby uprawnionego przez wykreślenie wpisu: Wyeth, Five Giralda Farms, Madison New Jersey 07940-0874, Stany Zjednoczone Ameryki i dokonanie wpisu: Wyeth LLC, Wilmington, Stany Zjednoczone Ameryki.

**134689** 2010 12 09 A. Wprowadzono zmianę nazwy uprawnionego przez wykreślenie wpisu: Przetwórstwo Ryb PRORYB B.Z. Dyzmańscy Spółka z ograniczoną odpowiedzialnością, 84-230 Rumia ul. Zakopiańska 1, Polska i dokonanie wpisu: PRORYB Sp. z o.o., Rumia, Polska 192754862.

**134960** 2010 12 01 A. Wprowadzono zmianę uprawnionego przez wykreślenie wpisu: MARQUARD COMMUNICATION & MEDIA Sp. z o.o. Warszawa, Polska 140771312 i dokonanie wpisu: VIVIANA INVESTMENTS Sp. z o.o., Warszawa, Polska.

**135145** 2010 12 06 A. Wprowadzono zmianę uprawnionego przez wykreślenie wpisu: EMU Spółka z o.o., 80-384 Gdańsk ul. Mściwoja 11-44, Polska i dokonanie wpisu: EMU Spółka z o.o., Sp.k., Gdańsk, Polska 220891537.

**136845** 2010 12 30 F. Dokonano wpisu: W dniu 24 czerwca 2010 r. do Urzędu Patentowego RP wpłynął wniosek o dokonanie w rejestrze wpisu informacji o zajęciu przedmiotowego prawa ochronnego.

**139738** 2010 12 21 A. Wprowadzono zmianę nazwy i siedziby uprawnionego przez wykreślenie wpisu: Wyeth, Five Giralda Farms Madison New Jersey 07940, Stany Zjednoczone Ameryki i dokonanie wpisu: Wyeth LLC, Wilmington, Stany Zjednoczone Ameryki.

**140329** 2010 12 02 A. Wprowadzono zmianę uprawnionego przez wykreślenie wpisu: Cadbury Wedel Sp. z o.o., Warszawa, Polska i dokonanie wpisu: E. WEDEL SPÓŁKA Z OGRANICZONĄ ODPOWIEDZIALNOŚCIĄ, Warszawa, Polska 142078650.

**140330** 2010 12 02 A. Wprowadzono zmianę uprawnionego przez wykreślenie wpisu: Cadbury Wedel Sp. z o.o., Warszawa, Pol-

ska i dokonanie wpisu: E. WEDEL SPÓŁKA Z OGRANICZONĄ ODPOWIEDZIALNOŚCIĄ, Warszawa, Polska 142078650.

**140857** 2010 12 02 A. Wprowadzono zmianę uprawnionego przez wykreślenie wpisu: Cadbury Wedel Sp. z o.o., Warszawa, Polska i dokonanie wpisu: E. WEDEL SPÓŁKA Z OGRANICZONĄ ODPOWIEDZIALNOŚCIĄ, Warszawa, Polska 142078650.

**140858** 2010 12 02 A. Wprowadzono zmianę uprawnionego przez wykreślenie wpisu: Cadbury Wedel Sp. z o.o., Warszawa, Polska i dokonanie wpisu: E. WEDEL SPÓŁKA Z OGRANICZONĄ ODPOWIEDZIALNOŚCIĄ, Warszawa, Polska 142078650.

**141282** 2010 12 21 A. Wprowadzono zmianę nazwy i siedziby uprawnionego przez wykreślenie wpisu: Wyeth, Five Giralda Farms, Madison New Jersey 07940-0874, Stany Zjednoczone Ameryki i dokonanie wpisu: Wyeth LLC, Wilmington, Stany Zjednoczone Ameryki.

**141369** 2010 12 21 A. Wprowadzono zmianę nazwy i siedziby uprawnionego przez wykreślenie wpisu: Wyeth, Five Giralda Farms, Madison New Jersey, Stany Zjednoczone Ameryki i dokonanie wpisu: Wyeth LLC, Wilmington, Stany Zjednoczone Ameryki.

**142584** 2010 12 02 A. Wprowadzono zmianę uprawnionego przez wykreślenie wpisu: Cadbury Wedel Sp. z o.o., Warszawa, Polska i dokonanie wpisu: E. WEDEL SPÓŁKA Z OGRANICZONĄ ODPOWIEDZIALNOŚCIĄ, Warszawa, Polska 142078650.

**143027** 2010 12 20 A. Wprowadzono zmianę uprawnionego przez wykreślenie wpisu: Cadbury Wedel Sp. z o.o., Warszawa, Polska i dokonanie wpisu: E. WEDEL SPÓŁKA Z OGRANICZONĄ ODPOWIEDZIALNOŚCIĄ, Warszawa, Polska 142078650.

**143820** 2010 12 07 A. Wprowadzono zmianę uprawnionego przez wykreślenie wpisu: RENMAR Renata Oleksiak, Sosnowiec, Polska i dokonanie wpisu: PPHU DUDA – BIS Sp. z o.o., Sosnowiec, Polska 276292193.

**143820** 2010 12 07 A. Wprowadzono zmianę nazwy uprawnionego przez wykreślenie wpisu: PPHU DUDA – BIS Sp. z o.o., Sosnowiec, Polska 276292193 i dokonanie wpisu: PPHU DUDA – BIS Sp. z o.o. w upadłości likwidacyjnej, Sosnowiec, Polska 276292193.

**145190** 2010 12 20 A. Wprowadzono zmianę uprawnionego przez wykreślenie wpisu: DEERE & COMPANY, One John Deere Place Moline Illinois, Stany Zjednoczone Ameryki i dokonanie wpisu: TECHTRONIC OUTDOOR PRODUCTS TECHNOLOGY LIMITED, Hamilton, Bermudy.

**145424** 2010 12 30 F. Dokonano wpisu: W dniu 24 czerwca 2010 r. do Urzędu Patentowego RP wpłynął wniosek o dokonanie w rejestrze wpisu informacji o zajęciu przedmiotowego prawa ochronnego.

**145516** 2010 12 17 A. Wprowadzono zmianę uprawnionego przez wykreślenie wpisu: CADBURY WEDEL Spółka z o.o., 03-801 Warszawa ul. Zamoyskiego 28/30, Polska i dokonanie wpisu: E. Wedel Sp. z o.o., Warszawa, Polska 142078650.

**146315** 2010 12 16 A. Wprowadzono zmianę uprawnionego przez wykreślenie wpisu: RANBAXY Laboratories Ltd., 19 Nehru Place New Delhi, Indie i dokonanie wpisu: O.P. OZONE PHARMA LIMITED, Limassol, Cypr.

**146315** 2010 12 16 A. Wprowadzono zmianę uprawnionego przez wykreślenie wpisu: O.P. OZONE PHARMA LIMITED, Limassol, Cypr i dokonanie wpisu: OZONE LABORATORIES PHARMA S.A., Bukareszt, Rumunia.

**146321** 2010 12 21 A. Wprowadzono zmianę nazwy i siedziby uprawnionego przez wykreślenie wpisu: Wyeth, Five Giralda Farms, Madison New Jersey 07940, Stany Zjednoczone Ameryki i dokonanie wpisu: Wyeth LLC, Wilmington, Stany Zjednoczone Ameryki.

**146467** 2010 12 08 A. Wprowadzono zmianę uprawnionego przez wykreślenie wpisu: CADBURY WEDEL Spółka z o.o., 03-801

Warszawa ul. Zamoyskiego 28/30, Polska i dokonanie wpisu: E. WEDEL Spółka z o.o., Warszawa, Polska.

**146480** 2010 12 30 F. Dokonano wpisu: W dniu 24 czerwca 2010 r. do Urzędu Patentowego RP wpłynął wniosek o dokonanie w rejestrze wpisu informacji o zajęciu przedmiotowego prawa ochronnego.

**148133** 2010 12 20 A. Wprowadzono zmianę uprawnionego przez wykreślenie wpisu: Cadbury Wedel Sp. z o.o., Warszawa, Polska i dokonanie wpisu: E. WEDEL SPÓŁKA Z OGRANICZONĄ ODPOWIEDZIALNOŚCIĄ, Warszawa, Polska 142078650.

**148259** 2010 12 06 A. Wprowadzono zmianę uprawnionego przez wykreślenie wpisu: PPH ULTRA VIOL S.C. Wiesław Pietras, Radosław Purgał, Michał Słowiński, Zbigniew Wójcik, 94-307 Łódź ul. Sułkowskiego 53, Polska i dokonanie wpisu: „ULTRA-VIOL” Sp.j. Pietras, Purgał, Słowiński, Wójcik, Zgierz, Polska.

**148260** 2010 12 06 A. Wprowadzono zmianę uprawnionego przez wykreślenie wpisu: PPH ULTRA VIOL S.C. Wiesław Pietras, Radosław Purgał, Michał Słowiński, Zbigniew Wójcik, 94-307 Łódź ul. Sułkowskiego 53, Polska i dokonanie wpisu: „ULTRA-VIOL” Sp.j. Pietras, Purgał, Słowiński, Wójcik, Zgierz, Polska.

**148369** 2010 12 21 A. Wprowadzono zmianę adresu uprawnionego przez wykreślenie wpisu: BEA-POLSKA ELEKTROTECHNIKA I AUTOMATYZACJA Spółka z o.o., 53-332 Wrocław ul. Powstańców Śląskich 95, Polska i dokonanie wpisu: BEA-POLSKA ELEKTROTECHNIKA I AUTOMATYZACJA Spółka z o.o., 53-332 Wrocław, Polska 931999804.

**149255** 2010 12 13 A. Wprowadzono zmianę adresu uprawnionego przez wykreślenie wpisu: Sycamore Networks, Inc. (a Delaware Corporation), 150 Apollo Drive Chelmsford Massachusetts 01824, Stany Zjednoczone Ameryki i dokonanie wpisu: Sycamore Networks, Inc. (a Delaware Corporation), Chelmsford, Stany Zjednoczone Ameryki.

**149428** 2010 12 01 A. Wprowadzono zmianę adresu uprawnionego przez wykreślenie wpisu: MICROBAN PRODUCTS COMPANY (a North Carolina corporation), 11515 Vanstony Drive Suite 110 Huntersville North Carolina 28078, Stany Zjednoczone Ameryki i dokonanie wpisu: MICROBAN PRODUCTS COMPANY (a North Carolina corporation), Huntersville, Stany Zjednoczone Ameryki.

**149458** 2010 12 16 A. Wprowadzono zmianę uprawnionego przez wykreślenie wpisu: Consolidated Cigar Corporation, 5900 North Andrews Avenue Fort Lauderdale Florida, Stany Zjednoczone Ameryki i dokonanie wpisu: Altadis U.S.A. Inc., Fort Lauderdale, Stany Zjednoczone Ameryki.

**149458** 2010 12 16 A. Wprowadzono zmianę uprawnionego przez wykreślenie wpisu: Altadis U.S.A. Inc., Fort Lauderdale Stany Zjednoczone Ameryki i dokonanie wpisu: Max Rohr, Inc., Wilmington, Stany Zjednoczone Ameryki.

**149459** 2010 12 16 A. Wprowadzono zmianę uprawnionego przez wykreślenie wpisu: Consolidated Cigar Corporation, 5900 North Andrews Avenue Fort Lauderdale Florida, Stany Zjednoczone Ameryki i dokonanie wpisu: Altadis U.S.A. Inc., Fort Lauderdale, Stany Zjednoczone Ameryki.

**149459** 2010 12 16 A. Wprowadzono zmianę uprawnionego przez wykreślenie wpisu: Altadis U.S.A. Inc., Fort Lauderdale Stany Zjednoczone Ameryki i dokonanie wpisu: Max Rohr, Inc., Wilmington, Stany Zjednoczone Ameryki.

**149460** 2010 12 16 A. Wprowadzono zmianę uprawnionego przez wykreślenie wpisu: Consolidated Cigar Corporation, 5900 North Andrews Avenue Fort Lauderdale Florida, Stany Zjednoczone Ameryki i dokonanie wpisu: Altadis U.S.A. Inc., Fort Lauderdale, Stany Zjednoczone Ameryki.

**149460** 2010 12 16 A. Wprowadzono zmianę uprawnionego przez wykreślenie wpisu: Altadis U.S.A. Inc., Fort Lauderdale Stany

Zjednoczone Ameryki i dokonanie wpisu: Max Rohr, Inc., Wilmington, Stany Zjednoczone Ameryki.

**149461** 2010 12 14 A. Wprowadzono zmianę uprawnionego przez wykreślenie wpisu: Przedsiębiorstwo Produkcyjno-Usługowo-Handlowe ALFA Spółka Jawna Stanisław i Janusz Sosnowscy, 42-262 Nowa Wieś ul. Kopalniana 8, Polska 150000765 i dokonanie wpisu: Przedsiębiorstwo Produkcyjno Usługowo Handlowe ALFA Sosnowscy Spółka Jawna, Nowa Wieś, Polska 150000765.

**149557** 2010 12 02 A. Wprowadzono zmianę uprawnionego przez wykreślenie wpisu: CADBURY WEDEL Spółka z o.o., 03-801 Warszawa ul. Zamoyskiego 28/30, Polska i dokonanie wpisu: E. WEDEL SPÓŁKA Z OGRANICZONĄ ODPOWIEDZIALNOŚCIĄ, Warszawa, Polska 142078650.

**149851** 2010 12 16 A. Wprowadzono zmianę nazwy uprawnionego przez wykreślenie wpisu: „UNIVER” Maria Viola, Jan Firlus Spółka Jawna, 43-300 Bielsko-Biała ul. Orzechowa 26, Polska i dokonanie wpisu: „UNIVER” M.VIOLA I SPÓŁKA SPOŁKA JAWNA, Bielsko-Biała, Polska 070810026.

**149922** 2010 12 16 A. Wprowadzono zmianę nazwy uprawnionego przez wykreślenie wpisu: Telia AB, 123 86 Farsta, Szwecja i dokonanie wpisu: TeliaSonera AB, Farsta, Szwecja.

**149922** 2010 12 16 A. Wprowadzono zmianę siedziby uprawnionego przez wykreślenie wpisu: TeliaSonera AB, Farsta, Szwecja i dokonanie wpisu: TeliaSonera AB, Sztokholm, Szwecja.

**150122** 2010 12 02 A. Wprowadzono zmianę uprawnionego przez wykreślenie wpisu: Cadbury Wedel Spółka z o.o., 03-801 Warszawa ul. Zamoyskiego 28/30, Polska i dokonanie wpisu: E. WEDEL SPÓŁKA Z OGRANICZONĄ ODPOWIEDZIALNOŚCIĄ, Warszawa, Polska 142078650.

**150162** 2010 12 01 A. Wprowadzono zmianę nazwy i siedziby uprawnionego przez wykreślenie wpisu: Bioscience Technology Investment Holdings Limited, Level 8 (B) Main Office Tower Financial Park Complex 87000 F.T.Labuan, Malezja i dokonanie wpisu: Biolitec Pharma Marketing Limited, Labuan, Malezja.

**150681** 2010 12 02 A. Wprowadzono zmianę uprawnionego przez wykreślenie wpisu: CADBURY WEDEL Spółka z o.o., 03-801 Warszawa ul. Zamoyskiego 28/30, Polska i dokonanie wpisu: E. WEDEL SPÓŁKA Z OGRANICZONĄ ODPOWIEDZIALNOŚCIĄ, Warszawa, Polska 142078650.

**150682** 2010 12 02 A. Wprowadzono zmianę uprawnionego przez wykreślenie wpisu: CADBURY WEDEL Spółka z o.o., 03-801 Warszawa ul. Zamoyskiego 28/30, Polska i dokonanie wpisu: E. WEDEL SPÓŁKA Z OGRANICZONĄ ODPOWIEDZIALNOŚCIĄ, Warszawa, Polska 142078650.

**151064** 2010 12 20 A. Wprowadzono zmianę uprawnionego przez wykreślenie wpisu: Redsand, Inc., 687 South Coast Highway 101 Encinitas California 92024, Stany Zjednoczone Ameryki i dokonanie wpisu: Jantzen Apparel Corp., Wilmington, Stany Zjednoczone Ameryki.

**151064** 2010 12 20 A. Wprowadzono zmianę uprawnionego przez wykreślenie wpisu: Jantzen Apparel Corp., Wilmington, Stany Zjednoczone Ameryki i dokonanie wpisu: Jantzen Apparel, LLC, Miami, Stany Zjednoczone Ameryki.

**151064** 2010 12 20 A. Wprowadzono zmianę uprawnionego przez wykreślenie wpisu: Jantzen Apparel, LLC, Miami, Stany Zjednoczone Ameryki i dokonanie wpisu: Perry Ellis International, Inc., Miami, Stany Zjednoczone Ameryki.

**151318** 2010 12 20 A. Wprowadzono zmianę uprawnionego przez wykreślenie wpisu: E.R. Squibb & Sons. L.L.C., Lawrenceville-Princeton Road Princeton New Jersey 08540, Stany Zjednoczone Ameryki i dokonanie wpisu: ConvaTec Inc., Skillman, Stany Zjednoczone Ameryki.

**151504** 2010 12 21 A. Wprowadzono zmianę nazwy i siedziby uprawnionego przez wykreślenie wpisu: Wyeth, Five Giralda Farms,

Madison New Jersey 07940, Stany Zjednoczone Ameryki i dokonanie wpisu: Wyeth LLC, Wilmington, Stany Zjednoczone Ameryki.

**151564** 2010 12 30 F. Dokonano wpisu: W dniu 24 czerwca 2010 r. do Urzędu Patentowego RP wpłynął wniosek o dokonanie w rejestrze wpisu informacji o zajęciu przedmiotowego prawa ochronnego.

**152246** 2010 12 02 A. Wprowadzono zmianę uprawnionego przez wykreślenie wpisu: CADBURY WEDEL Spółka z o.o., 03-801 Warszawa ul. Zamoyskiego 28/30, Polska i dokonanie wpisu: E. WEDEL SPÓŁKA Z OGRANICZONĄ ODPOWIEDZIALNOŚCIĄ, Warszawa, Polska 142078650.

**152247** 2010 12 02 A. Wprowadzono zmianę uprawnionego przez wykreślenie wpisu: CADBURY WEDEL Spółka z o.o., 03-801 Warszawa ul. Zamoyskiego 28/30, Polska i dokonanie wpisu: E. WEDEL SPÓŁKA Z OGRANICZONĄ ODPOWIEDZIALNOŚCIĄ, Warszawa, Polska 142078650.

**152437** 2010 12 20 A. Wprowadzono zmianę adresu uprawnionego przez wykreślenie wpisu: HEWLETT-PACKARD DEVELOPMENT COMPANY, L.P., 20555 S.H. 249 Houston Texas 77070, Stany Zjednoczone Ameryki i dokonanie wpisu: HEWLETT-PACKARD DEVELOPMENT COMPANY, L.P., Houston, Stany Zjednoczone Ameryki.

**152680** 2010 12 17 A. Wprowadzono zmianę siedziby uprawnionego przez wykreślenie wpisu: „SELENA” Spółka Akcyjna, 58-100 Świdnica ul. Składowa 3, Polska i dokonanie wpisu: „SELENA” Spółka Akcyjna, Wrocław, Polska 890226433.

**152747** 2010 12 02 A. Wprowadzono zmianę uprawnionego przez wykreślenie wpisu: CADBURY WEDEL Sp. z o.o., 03-801 Warszawa ul. Zamoyskiego 28/30, Polska i dokonanie wpisu: E. WEDEL SPÓŁKA Z OGRANICZONĄ ODPOWIEDZIALNOŚCIĄ, Warszawa, Polska 142078650.

**152881** 2010 12 30 F. Dokonano wpisu: W dniu 24 czerwca 2010 r. do Urzędu Patentowego RP wpłynął wniosek o dokonanie w rejestrze wpisu informacji o zajęciu przedmiotowego prawa ochronnego.

**153052** 2010 12 01 A. Wprowadzono zmianę siedziby uprawnionego przez wykreślenie wpisu: PALL CORPORATION, 2200 Northern Boulevard East Hills NY 11548, Stany Zjednoczone Ameryki i dokonanie wpisu: PALL CORPORATION, Port Washington, Stany Zjednoczone Ameryki.

**153053** 2010 12 01 A. Wprowadzono zmianę siedziby uprawnionego przez wykreślenie wpisu: PALL CORPORATION, 2200 Northern Boulevard East Hills NY 11548, Stany Zjednoczone Ameryki i dokonanie wpisu: PALL CORPORATION, Port Washington, Stany Zjednoczone Ameryki.

**153393** 2010 12 21 A. Wprowadzono zmianę uprawnionego przez wykreślenie wpisu: SmithKline Beecham Plc, New Horizons Court Brentford Middlesex TW8 9EP, Wielka Brytania i dokonanie wpisu: SmithKline Beecham Limited, Brentford, Wielka Brytania.

**153456** 2010 12 15 A. Wprowadzono zmianę uprawnionego przez wykreślenie wpisu: Przedsiębiorstwo CHEMISTIK S.C. Bogdan Draczyński, Mieczysław Gadaj, 43-600 Jaworzno ul. Matejki 33A, Polska i dokonanie wpisu: „Przedsiębiorstwo CHEMISTIK” M.Gadaj i B.Draczyński -Spółka Jawna, Jaworzno, Polska 271117953.

**153456** 2010 12 15 A. Wprowadzono zmianę nazwy uprawnionego przez wykreślenie wpisu: „Przedsiębiorstwo CHEMISTIK” M.Gadaj i B.Draczyński -Spółka Jawna, Jaworzno, Polska 271117953 i dokonanie wpisu: Przedsiębiorstwo „CHEMISTIK” M.Gadaj i B.Draczyński Spółka Jawna, Jaworzno, Polska 271117953.

**153483** 2010 12 14 A. Wprowadzono zmianę uprawnionego przez wykreślenie wpisu: Przedsiębiorstwo Produkcyjno-Usługowo-Handlowe ALFA Spółka Jawna Stanisław i Janusz Sosnowscy, 42-262 Nowa Wieś ul. Kopalniana 8, Polska 150000765 i dokonanie wpisu: Przedsiębiorstwo Produkcyjno Usługowo Handlowe ALFA Sosnowscy Spółka Jawna, Nowa Wieś, Polska 150000765.



**153793** 2010 12 16 A. Wprowadzono zmianę adresu uprawnionego przez wykreślenie wpisu: FORTIS-SYSTEMY FASADOWE Spółka z o.o., 61-625 Poznań ul. Hawelańska 2, Polska i dokonanie wpisu: FORTIS-SYSTEMY FASADOWE SPÓŁKA Z OGRANICZONĄ ODPOWIEDZIALNOŚCIĄ, Poznań, Polska 634210494.

**153815** 2010 12 16 A. Wprowadzono zmianę siedziby uprawnionego przez wykreślenie wpisu: Firma Usługowo Handlowo Produkcyjna Jantra Sp. z o.o., 72-005 Kołbaskowo Przeclaw 58, Polska i dokonanie wpisu: FIRMA USŁUGOWO – HANDLOWO - PRODUKCYJNA „JANTRA” SPÓŁKA Z OGRANICZONĄ ODPOWIEDZIALNOŚCIĄ, Szczecin, Polska 810713931.

**153815** 2010 12 16 A. Wprowadzono zmianę nazwy uprawnionego przez wykreślenie wpisu: FIRMA USŁUGOWO – HANDLOWO - PRODUKCYJNA „JANTRA” SPÓŁKA Z OGRANICZONĄ ODPOWIEDZIALNOŚCIĄ, Szczecin, Polska 810713931 i dokonanie wpisu: SITA JANTRA SPÓŁKA Z OGRANICZONĄ ODPOWIEDZIALNOŚCIĄ, Szczecin, Polska 810713931.

**153856** 2010 12 09 A. Wprowadzono zmianę uprawnionego przez wykreślenie wpisu: EKO HOLDING Sp. z o.o., 51-114 Wrocław ul. Paprotna 3, Polska i dokonanie wpisu: EKO HOLDING S.A., Wrocław, Polska.

**154001** 2010 12 06 A. Wprowadzono zmianę nazwy uprawnionego przez wykreślenie wpisu: Stowarzyszenie Europa Masz Dom, 33-100 Tarnów ul. Dąbrowskiego 8, Polska i dokonanie wpisu: Centrum Wspierania Inicjatyw Pozarządowych – Stowarzyszenie Europa Nasz Dom, Tarnów, Polska 851778568.

**154016** 2010 12 02 A. Wprowadzono zmianę uprawnionego przez wykreślenie wpisu: CADBURY WEDEL Spółka z o.o., 03-801 Warszawa ul. Zamoyskiego 28/30, Polska i dokonanie wpisu: E. WEDEL SPÓŁKA Z OGRANICZONĄ ODPOWIEDZIALNOŚCIĄ, Warszawa, Polska 142078650.

**154017** 2010 12 02 A. Wprowadzono zmianę uprawnionego przez wykreślenie wpisu: CADBURY WEDEL Spółka z o.o., 03-801 Warszawa ul. Zamoyskiego 28/30, Polska i dokonanie wpisu: E. WEDEL SPÓŁKA Z OGRANICZONĄ ODPOWIEDZIALNOŚCIĄ, Warszawa, Polska 142078650.

**154018** 2010 12 08 A. Wprowadzono zmianę uprawnionego przez wykreślenie wpisu: CADBURY WEDEL Spółka z o.o., 03-801 Warszawa ul. Zamoyskiego 28/30, Polska i dokonanie wpisu: E. WEDEL Spółka z o.o., Warszawa, Polska.

**154019** 2010 12 08 A. Wprowadzono zmianę uprawnionego przez wykreślenie wpisu: CADBURY WEDEL Spółka z o.o., 03-801 Warszawa ul. Zamoyskiego 28/30, Polska i dokonanie wpisu: E. WEDEL Spółka z o.o., Warszawa, Polska.

**154024** 2010 12 08 A. Wprowadzono zmianę uprawnionego przez wykreślenie wpisu: CADBURY WEDEL Spółka z o.o., 03-801 Warszawa ul. Zamoyskiego 28/30, Polska i dokonanie wpisu: E. WEDEL Spółka z o.o., Warszawa, Polska.

**154071** 2010 12 01 A. Wprowadzono zmianę uprawnionego przez wykreślenie wpisu: DataPlay, Inc.(Delaware Corporation), 6200 Lookout Road Boulder Colorado 8031, Stany Zjednoczone Ameryki i dokonanie wpisu: DPPI, Inc., Longmont, Stany Zjednoczone Ameryki.

**154089** 2010 12 17 A. Wprowadzono zmianę uprawnionego przez wykreślenie wpisu: Bar CO TU Małgorzata Kowalczyk, 00-443 Warszawa ul. Górnośląska 1 m.54, Polska 012861106 i dokonanie wpisu: Tuyet Odzińska, Warszawa, Polska.

**154278** 2010 12 08 A. Wprowadzono zmianę uprawnionego przez wykreślenie wpisu: CADBURY WEDEL Spółka z o.o., 03-801 Warszawa ul. Zamoyskiego 28/30, Polska i dokonanie wpisu: E. WEDEL Spółka z o.o., Warszawa, Polska.

**154093** 2010 12 09 A. Wprowadzono zmianę nazwy uprawnionego przez wykreślenie wpisu: Przetwórstwo Ryb „PRORYB”

B.Z. Dyzmańscy Spółka z ograniczoną odpowiedzialnością, 84-230 Rumia ul. Zakopiańska 1, Polska i dokonanie wpisu: PRORYB Sp. z o.o., Rumia, Polska 192754862.

**154729** 2010 12 08 A. Wprowadzono zmianę uprawnionego przez wykreślenie wpisu: CADBURY WEDEL Spółka z o.o., 03-801 Warszawa ul. Zamoyskiego 28/30, Polska i dokonanie wpisu: E. WEDEL Spółka z o.o., Warszawa, Polska.

**154730** 2010 12 08 A. Wprowadzono zmianę uprawnionego przez wykreślenie wpisu: CADBURY WEDEL Spółka z o.o., 03-801 Warszawa ul. Zamoyskiego 28/30, Polska i dokonanie wpisu: E. WEDEL Spółka z o.o., Warszawa, Polska.

**155007** 2010 12 20 A. Wprowadzono zmianę uprawnionego przez wykreślenie wpisu: CADBURY WEDEL Spółka z o.o., 03-801 Warszawa ul. Zamoyskiego 28/30, Polska i dokonanie wpisu: E. WEDEL SPÓŁKA Z OGRANICZONĄ ODPOWIEDZIALNOŚCIĄ, Warszawa, Polska 142078650.

**155159** 2010 12 30 F. Dokonano wpisu: W dniu 24 czerwca 2010 r. do Urzędu Patentowego RP wpłynął wniosek o dokonanie w rejestrze wpisu informacji o zajęciu przedmiotowego prawa ochronnego.

**155389** 2010 12 30 F. Dokonano wpisu: W dniu 24 czerwca 2010 r. do Urzędu Patentowego RP wpłynął wniosek o dokonanie w rejestrze wpisu informacji o zajęciu przedmiotowego prawa ochronnego.

**155419** 2010 12 14 A. Wprowadzono zmianę uprawnionego przez wykreślenie wpisu: MW-GMW SPÓŁKA Z OGRANICZONĄ ODPOWIEDZIALNOŚCIĄ SPÓŁKA KOMANDYTOWA, Wadowice, Polska i dokonanie wpisu: MASPEX – GMW Sp. z o.o. S.K.A., Wadowice, Polska.

**155791** 2010 12 30 A. Wprowadzono zmianę uprawnionego przez wykreślenie wpisu: „DomData” Spółka z o.o., 60-479 Poznań ul. Strzeszyńska 73/75, Polska i dokonanie wpisu: Mostserv Sp. z o.o., Poznań, Polska 300376799.

**155791** 2010 12 30 A. Wprowadzono zmianę nazwy uprawnionego przez wykreślenie wpisu: Mostserv Sp. z o.o., Poznań, Polska 300376799 i dokonanie wpisu: DOMDATA AG Sp. z o.o., Poznań, Polska 300376799.

**155943** 2010 12 21 A. Wprowadzono zmianę nazwy i siedziby uprawnionego przez wykreślenie wpisu: Wyeth, Five Giralda Farms, Madison New Jersey 07940, Stany Zjednoczone Ameryki i dokonanie wpisu: Wyeth LLC, Wilmington, Stany Zjednoczone Ameryki.

**156314** 2010 12 15 A. Wprowadzono zmianę uprawnionego przez wykreślenie wpisu: MEDIA TREND Spółka z o.o., 00-680 Warszawa ul. Poznańska 17, Polska 016353683 i dokonanie wpisu: MEDIA TREND Monika Mizielińska-Chmielewska, Warszawa, Polska 016621132.

**156315** 2010 12 15 A. Wprowadzono zmianę uprawnionego przez wykreślenie wpisu: MEDIA TREND Spółka z o.o., 00-680 Warszawa ul. Poznańska 17, Polska 016353683 i dokonanie wpisu: MEDIA TREND Monika Mizielińska-Chmielewska, Warszawa, Polska 016621132.

**157207** 2010 12 15 A. Wprowadzono zmianę uprawnionego przez wykreślenie wpisu: Przedsiębiorstwo Handlowe RADA S.C. Andrzej Rutkowski, Krzysztof Piotrowski, 00-795 Warszawa ul. Skolimowska 3/8, Polska i dokonanie wpisu: RADA Andrzej Rutkowski Spółka Jawna, Warszawa, Polska 012584144.

**157208** 2010 12 15 A. Wprowadzono zmianę uprawnionego przez wykreślenie wpisu: Przedsiębiorstwo Handlowe RADA S.C. Andrzej Rutkowski, Krzysztof Piotrowski, 00-795 Warszawa ul. Skolimowska 3/8, Polska i dokonanie wpisu: RADA Andrzej Rutkowski Spółka Jawna, Warszawa, Polska 012584144.

**157378** 2010 12 02 A. Wprowadzono zmianę uprawnionego przez wykreślenie wpisu: Cadbury Wedel Sp. z o.o., Warszawa, Pol-

ska i dokonanie wpisu: E. WEDEL SPÓŁKA Z OGRANICZONĄ ODPOWIEDZIALNOŚCIĄ, Warszawa, Polska 142078650.

**157742** 2010 12 30 F. Dokonano wpisu: W dniu 24 czerwca 2010 r. do Urzędu Patentowego RP wpłynął wniosek o dokonanie w rejestrze wpisu informacji o zajęciu przedmiotowego prawa ochronnego.

**158115** 2010 12 16 A. Wprowadzono zmianę uprawnionego przez wykreślenie wpisu: CADBURY WEDEL Spółka z o.o., 03-801 Warszawa ul. Zamoyskiego 28/30, Polska i dokonanie wpisu: E. Wedel Sp. z o.o., Warszawa, Polska 142078650.

**158154** 2010 12 16 A. Wprowadzono zmianę uprawnionego przez wykreślenie wpisu: Cadbury Wedel Spółka z o.o., 03-801 Warszawa ul. Zamoyskiego 28/30, Polska i dokonanie wpisu: E. Wedel Sp. z o.o., Warszawa, Polska 142078650.

**158191** 2010 12 21 A. Wprowadzono zmianę nazwy i siedziby uprawnionego przez wykreślenie wpisu: Wyeth, Five Giralda Farms, Madison New Jersey 07940, Stany Zjednoczone Ameryki i dokonanie wpisu: Wyeth LLC, Wilmington, Stany Zjednoczone Ameryki.

**158525** 2010 12 09 A. Wprowadzono zmianę uprawnionego przez wykreślenie wpisu: GRUPA POLSKA STAL Spółka z o.o., 31-752 Kraków ul. Ujastek 7, Polska 357080181 i dokonanie wpisu: GRUPA POLSKA STAL S.A., Kraków, Polska.

**158769** 2010 12 16 A. Wprowadzono zmianę uprawnionego przez wykreślenie wpisu: CADBURY WEDEL Spółka z o.o., 03-801 Warszawa ul. Zamoyskiego 28/30, Polska i dokonanie wpisu: E. Wedel Sp. z o.o., Warszawa, Polska 142078650.

**158771** 2010 12 16 A. Wprowadzono zmianę uprawnionego przez wykreślenie wpisu: CADBURY WEDEL Spółka z o.o., 03-801 Warszawa ul. Zamoyskiego 28/30, Polska i dokonanie wpisu: E. Wedel Sp. z o.o., Warszawa, Polska 142078650.

**158772** 2010 12 16 A. Wprowadzono zmianę uprawnionego przez wykreślenie wpisu: CADBURY WEDEL Spółka z o.o., 03-801 Warszawa ul. Zamoyskiego 28/30, Polska i dokonanie wpisu: E. Wedel Sp. z o.o., Warszawa, Polska 142078650.

**158856** 2010 12 16 A. Wprowadzono zmianę uprawnionego przez wykreślenie wpisu: CADBURY WEDEL Spółka z o.o., 03-801 Warszawa ul. Zamoyskiego 28/30, Polska i dokonanie wpisu: E. Wedel Sp. z o.o., Warszawa, Polska 142078650.

**159132** 2010 12 16 A. Wprowadzono zmianę uprawnionego przez wykreślenie wpisu: Citigroup Global Markets, Inc., Nowy Jork, Stany Zjednoczone Ameryki i dokonanie wpisu: Morgan Stanley Smith Barney Holdings LLC, Purchase, Stany Zjednoczone Ameryki.

**159162** 2010 12 14 A. Wprowadzono zmianę uprawnionego przez wykreślenie wpisu: MASPEX Spółka z o.o., 34-100 Wadowice ul. Chopina 10, Polska i dokonanie wpisu: MASPEX – GMW Sp. z o.o. S.K.A., Wadowice, Polska 070396905.

**159163** 2010 12 14 A. Wprowadzono zmianę uprawnionego przez wykreślenie wpisu: „MASPEX” Sp. z o.o., Wadowice, Polska i dokonanie wpisu: MASPEX – GMW Sp. z o.o. S.K.A., Wadowice, Polska.

**159411** 2010 12 30 F. Dokonano wpisu: W dniu 24 czerwca 2010 r. do Urzędu Patentowego RP wpłynął wniosek o dokonanie w rejestrze wpisu informacji o zajęciu przedmiotowego prawa ochronnego.

**159623** 2010 12 20 A. Wprowadzono zmianę uprawnionego przez wykreślenie wpisu: E.R. Squibb & Sons. L.L.C., Lawrenceville-Princeton Road Princeton New Jersey 08540, Stany Zjednoczone Ameryki i dokonanie wpisu: ConvaTec Inc., Skillman, Stany Zjednoczone Ameryki.

**159628** 2010 12 02 A. Wprowadzono zmianę uprawnionego przez wykreślenie wpisu: CADBURY WEDEL Spółka z o.o., 03-801 Warszawa ul. Zamoyskiego 28/30, Polska i dokonanie wpisu: E. WE-

DEL SPÓŁKA Z OGRANICZONĄ ODPOWIEDZIALNOŚCIĄ, Warszawa, Polska 142078650.

**159629** 2010 12 02 A. Wprowadzono zmianę uprawnionego przez wykreślenie wpisu: CADBURY WEDEL Spółka z o.o., 03-801 Warszawa ul. Zamoyskiego 28/30, Polska i dokonanie wpisu: E. WEDEL SPÓŁKA Z OGRANICZONĄ ODPOWIEDZIALNOŚCIĄ, Warszawa, Polska 142078650.

**159871** 2010 12 02 A. Wprowadzono zmianę uprawnionego przez wykreślenie wpisu: CADBURY WEDEL Spółka z o.o., 03-801 Warszawa ul. Zamoyskiego 28/30, Polska i dokonanie wpisu: E. WEDEL SPÓŁKA Z OGRANICZONĄ ODPOWIEDZIALNOŚCIĄ, Warszawa, Polska 142078650.

**159872** 2010 12 02 A. Wprowadzono zmianę uprawnionego przez wykreślenie wpisu: CADBURY WEDEL Spółka z o.o., 03-801 Warszawa ul. Zamoyskiego 28/30, Polska i dokonanie wpisu: E. WEDEL SPÓŁKA Z OGRANICZONĄ ODPOWIEDZIALNOŚCIĄ, Warszawa, Polska 142078650.

**159873** 2010 12 02 A. Wprowadzono zmianę uprawnionego przez wykreślenie wpisu: CADBURY WEDEL Spółka z o.o., 03-801 Warszawa ul. Zamoyskiego 28/30, Polska i dokonanie wpisu: E. WEDEL SPÓŁKA Z OGRANICZONĄ ODPOWIEDZIALNOŚCIĄ, Warszawa, Polska 142078650.

**159874** 2010 12 02 A. Wprowadzono zmianę uprawnionego przez wykreślenie wpisu: CADBURY WEDEL Spółka z o.o., 03-801 Warszawa ul. Zamoyskiego 28/30, Polska i dokonanie wpisu: E. WEDEL SPÓŁKA Z OGRANICZONĄ ODPOWIEDZIALNOŚCIĄ, Warszawa, Polska 142078650.

**159959** 2010 12 14 A. Wprowadzono zmianę uprawnionego przez wykreślenie wpisu: MW-GMW SPÓŁKA Z OGRANICZONĄ ODPOWIEDZIALNOŚCIĄ SPÓŁKA KOMANDYTOWA, Wadowice, Polska 357233331 i dokonanie wpisu: MASPEX – GMW Sp. z o.o. S.K.A., Wadowice, Polska.

**159962** 2010 12 14 A. Wprowadzono zmianę uprawnionego przez wykreślenie wpisu: MW-GMW SPÓŁKA Z OGRANICZONĄ ODPOWIEDZIALNOŚCIĄ SPÓŁKA KOMANDYTOWA, Wadowice, Polska 357233331 i dokonanie wpisu: MASPEX – GMW Sp. z o.o. S.K.A., Wadowice, Polska.

**159994** 2010 12 30 F. Dokonano wpisu: W dniu 24 czerwca 2010 r. do Urzędu Patentowego RP wpłynął wniosek o dokonanie w rejestrze wpisu informacji o zajęciu przedmiotowego prawa ochronnego.

**159995** 2010 12 30 F. Dokonano wpisu: W dniu 24 czerwca 2010 r. do Urzędu Patentowego RP wpłynął wniosek o dokonanie w rejestrze wpisu informacji o zajęciu przedmiotowego prawa ochronnego.

**160336** 2010 12 21 A. Wprowadzono uprawnionego przez wykreślenie wpisu: Aguilla Rums Limited, Road Bay, Anguilla i dokonanie wpisu: Patrón Spirits International AG, Schaffhausen, Szwajcaria.

**160841** 2010 12 01 A. Wprowadzono zmianę nazwy i siedziby uprawnionego przez wykreślenie wpisu: Wyeth, Five Giralda Farms, Madison New Jersey 07940, Stany Zjednoczone Ameryki i dokonanie wpisu: Wyeth LLC, Wilmington, Stany Zjednoczone Ameryki.

**160867** 2010 12 02 A. Wprowadzono zmianę uprawnionego przez wykreślenie wpisu: CADBURY WEDEL Spółka z o.o., 03-801 Warszawa ul. Zamoyskiego 28/30, Polska i dokonanie wpisu: E. WEDEL SPÓŁKA Z OGRANICZONĄ ODPOWIEDZIALNOŚCIĄ, Warszawa, Polska 142078650.

**161040** 2010 12 02 A. Wprowadzono zmianę uprawnionego przez wykreślenie wpisu: CADBURY WEDEL Spółka z o.o., 03-801 Warszawa ul. Zamoyskiego 28/30, Polska i dokonanie wpisu: E. WEDEL SPÓŁKA Z OGRANICZONĄ ODPOWIEDZIALNOŚCIĄ, Warszawa, Polska 142078650.

**161041** 2010 12 02 A. Wprowadzono zmianę uprawnionego przez wykreślenie wpisu: CADBURY WEDEL Spółka z o.o., 03-801 Warszawa ul. Zamoyskiego 28/30, Polska i dokonanie wpisu: E. WEDEL SPÓŁKA Z OGRANICZONĄ ODPOWIEDZIALNOŚCIĄ, Warszawa, Polska 142078650.

**161134** 2010 12 02 A. Wprowadzono zmianę uprawnionego przez wykreślenie wpisu: CADBURY WEDEL Spółka z o.o., 03-801 Warszawa ul. Zamoyskiego 28/30, Polska i dokonanie wpisu: E. WEDEL SPÓŁKA Z OGRANICZONĄ ODPOWIEDZIALNOŚCIĄ, Warszawa, Polska 142078650.

**161138** 2010 12 02 A. Wprowadzono zmianę uprawnionego przez wykreślenie wpisu: CADBURY WEDEL Spółka z o.o., 03-801 Warszawa ul. Zamoyskiego 28/30, Polska i dokonanie wpisu: E. WEDEL SPÓŁKA Z OGRANICZONĄ ODPOWIEDZIALNOŚCIĄ, Warszawa, Polska 142078650.

**161139** 2010 12 21 A. Wprowadzono zmianę adresu uprawnionego przez wykreślenie wpisu: BLAU FARMA Spółka z o.o. Spółka Komandytowa, 02-495 Warszawa ul. Wiosny Ludów 69, Polska i dokonanie wpisu: BLAU FARMA Spółka z o.o., Spółka Komandytowa, Warszawa, Polska 017211850.

**161139** 2010 12 21 A. Wprowadzono zmianę adresu uprawnionego przez wykreślenie wpisu: BLAU FARMA Spółka z o.o. Spółka Komandytowa, Warszawa, Polska 017211850 i dokonanie wpisu: BLAU-FARMA SPÓŁKA Z OGRANICZONĄ ODPOWIEDZIALNOŚCIĄ SPV – SPÓŁKA KOMANDYTOWO-AKCYJNA, Warszawa, Polska 141835327.

**161139** 2010 12 21 A. Wprowadzono zmianę uprawnionego przez wykreślenie wpisu: BLAU-FARMA SPÓŁKA Z OGRANICZONĄ ODPOWIEDZIALNOŚCIĄ SPV – SPÓŁKA KOMANDYTOWO-AKCYJNA, Warszawa, Polska 141835327 i dokonanie wpisu: BLAU-FARMA SPÓŁKA Z OGRANICZONĄ ODPOWIEDZIALNOŚCIĄ – SPÓŁKA KOMANDYTOWA – SPÓŁKA KOMANDYTOWO – AKCYJNA, Warszawa, Polska 141835327.

**161139** 2010 12 21 A. Wprowadzono zmianę uprawnionego przez wykreślenie wpisu: BLAU-FARMA SPÓŁKA Z OGRANICZONĄ ODPOWIEDZIALNOŚCIĄ – SPÓŁKA KOMANDYTOWA – SPÓŁKA KOMANDYTOWO-AKCYJNA, Warszawa, Polska 141835327 i dokonanie wpisu: ICN Polfa Rzeszów SA, Rzeszów, Polska 690312268.

**161436** 2010 12 14 A. Wprowadzono zmianę uprawnionego przez wykreślenie wpisu: „MASPEX” Sp. z o.o., Wadowice, Polska i dokonanie wpisu: MASPEX – GMW Sp. z o.o. S.K.A., Wadowice, Polska.

**161556** 2010 12 07 A. Wprowadzono zmianę uprawnionego przez wykreślenie wpisu: RENMAR Renata Oleksiak, Sosnowiec, Polska i dokonanie wpisu: PPHU DUDA – BIS Sp. z o.o., Sosnowiec, Polska 276292193.

**161556** 2010 12 07 A. Wprowadzono zmianę nazwy uprawnionego przez wykreślenie wpisu: PPHU DUDA – BIS Sp. z o.o., Sosnowiec, Polska 276292193 i dokonanie wpisu: PPHU DUDA – BIS Sp. z o.o. w upadłości likwidacyjnej, Sosnowiec, Polska 276292193.

**161557** 2010 12 07 A. Wprowadzono zmianę uprawnionego przez wykreślenie wpisu: RENMAR Renata Oleksiak, Sosnowiec, Polska i dokonanie wpisu: PPHU DUDA – BIS Sp. z o.o., Sosnowiec, Polska 276292193.

**161557** 2010 12 07 A. Wprowadzono zmianę nazwy uprawnionego przez wykreślenie wpisu: PPHU DUDA – BIS Sp. z o.o., Sosnowiec, Polska 276292193 i dokonanie wpisu: PPHU DUDA – BIS Sp. z o.o. w upadłości likwidacyjnej, Sosnowiec, Polska 276292193.

**161638** 2010 12 07 A. Wprowadzono zmianę uprawnionego przez wykreślenie wpisu: RENMAR Renata Oleksiak, Sosnowiec, Polska i dokonanie wpisu: PPHU DUDA – BIS Sp. z o.o., Sosnowiec, Polska 276292193.

**161638** 2010 12 07 A. Wprowadzono zmianę nazwy uprawnionego przez wykreślenie wpisu: PPHU DUDA – BIS Sp. z o.o., So-

snowiec, Polska 276292193 i dokonanie wpisu: PPHU DUDA – BIS Sp. z o.o. w upadłości likwidacyjnej, Sosnowiec, Polska 276292193.

**161682** 2010 12 07 A. Wprowadzono zmianę uprawnionego przez wykreślenie wpisu: RENMAR Renata Oleksiak, Sosnowiec, Polska i dokonanie wpisu: PPHU DUDA – BIS Sp. z o.o., Sosnowiec, Polska 276292193.

**161682** 2010 12 07 A. Wprowadzono zmianę nazwy uprawnionego przez wykreślenie wpisu: PPHU DUDA – BIS Sp. z o.o., Sosnowiec, Polska 276292193 i dokonanie wpisu: PPHU DUDA – BIS Sp. z o.o. w upadłości likwidacyjnej, Sosnowiec, Polska 276292193.

**161683** 2010 12 07 A. Wprowadzono zmianę uprawnionego przez wykreślenie wpisu: RENMAR Renata Oleksiak, Sosnowiec, Polska i dokonanie wpisu: PPHU DUDA – BIS Sp. z o.o., Sosnowiec, Polska 276292193.

**161683** 2010 12 07 A. Wprowadzono zmianę nazwy uprawnionego przez wykreślenie wpisu: PPHU DUDA – BIS Sp. z o.o., Sosnowiec, Polska 276292193 i dokonanie wpisu: PPHU DUDA – BIS Sp. z o.o. w upadłości likwidacyjnej, Sosnowiec, Polska 276292193.

**161684** 2010 12 07 A. Wprowadzono zmianę uprawnionego przez wykreślenie wpisu: RENMAR Renata Oleksiak, Sosnowiec, Polska i dokonanie wpisu: PPHU DUDA – BIS Sp. z o.o., Sosnowiec, Polska 276292193.

**161684** 2010 12 07 A. Wprowadzono zmianę nazwy uprawnionego przez wykreślenie wpisu: PPHU DUDA – BIS Sp. z o.o., Sosnowiec, Polska 276292193 i dokonanie wpisu: PPHU DUDA – BIS Sp. z o.o. w upadłości likwidacyjnej, Sosnowiec, Polska 276292193.

**162052** 2010 12 07 A. Wprowadzono zmianę uprawnionego przez wykreślenie wpisu: RENMAR Renata Oleksiak, Sosnowiec, Polska i dokonanie wpisu: PPHU DUDA – BIS Sp. z o.o., Sosnowiec, Polska 276292193.

**162052** 2010 12 07 A. Wprowadzono zmianę nazwy uprawnionego przez wykreślenie wpisu: PPHU DUDA – BIS Sp. z o.o., Sosnowiec, Polska 276292193 i dokonanie wpisu: PPHU DUDA – BIS Sp. z o.o. w upadłości likwidacyjnej, Sosnowiec, Polska 276292193.

**162577** 2010 12 08 D. Dokonano wpisu: Na mocy umowy z dnia 04 maja 2010 r. udzielono pełnej i niewyłącznej licencji na używanie znaku towarowego przez Andrzeja Rogozińskiego prowadzącego działalność gospodarczą pod nazwą Rodan Event, Poznań, Polska przez czas nieokreślony.

**162577** 2010 12 08 D. Dokonano wpisu: Na mocy umowy z dnia 04 maja 2010 r. udzielono pełnej i niewyłącznej licencji na używanie znaku towarowego przez spółkę Rodan Agencja Reklamowa Sp. z o.o., Sp. komandytowa, Poznań, Polska przez czas nieokreślony.

**162577** 2010 12 08 A. Wprowadzono zmianę uprawnionego przez wykreślenie wpisu: Rodan Agencja Reklamowa Sp. z o.o., Spółka komandytowa, Poznań, Polska 300540649 i dokonanie wpisu: Rodan Invest Sp. z o.o., Poznań, Polska 630007922.

**162653** 2010 12 21 A. Wprowadzono zmianę nazwy i siedziby uprawnionego przez wykreślenie wpisu: Wyeth, „Madison, Stany Zjednoczone Ameryki i dokonanie wpisu: Wyeth LLC, Wilmington, Stany Zjednoczone Ameryki.

**162918** 2010 12 07 A. Wprowadzono zmianę uprawnionego przez wykreślenie wpisu: RENMAR Renata Oleksiak, Sosnowiec, Polska i dokonanie wpisu: PPHU DUDA – BIS Sp. z o.o., Sosnowiec, Polska 276292193.

**162918** 2010 12 07 A. Wprowadzono zmianę nazwy uprawnionego przez wykreślenie wpisu: PPHU DUDA – BIS Sp. z o.o., Sosnowiec, Polska 276292193 i dokonanie wpisu: PPHU DUDA – BIS Sp. z o.o. w upadłości likwidacyjnej, Sosnowiec, Polska 276292193.

**163710** 2010 12 08 A. Wprowadzono zmianę uprawnionego przez wykreślenie wpisu: CADBURY WEDEL Spółka z o.o., Warsza-

wa, Polska 630131480 i dokonanie wpisu: E. WEDEL Spółka z o.o., Warszawa, Polska.

**163827** 2010 12 08 A. Wprowadzono zmianę uprawnionego przez wykreślenie wpisu: CADBURY WEDEL Spółka z o.o., Warszawa, Polska 630131480 i dokonanie wpisu: E. WEDEL Spółka z o.o., Warszawa, Polska.

**163843** 2010 12 08 A. Wprowadzono zmianę uprawnionego przez wykreślenie wpisu: CADBURY WEDEL Spółka z o.o., Warszawa, Polska 630131480 i dokonanie wpisu: E. WEDEL Spółka z o.o., Warszawa, Polska.

**163844** 2010 12 08 A. Wprowadzono zmianę uprawnionego przez wykreślenie wpisu: CADBURY WEDEL Spółka z o.o., Warszawa, Polska 630131480 i dokonanie wpisu: E. WEDEL Spółka z o.o., Warszawa, Polska.

**164160** 2010 12 08 A. Wprowadzono zmianę uprawnionego przez wykreślenie wpisu: CADBURY WEDEL Spółka z o.o., Warszawa, Polska 630131480 i dokonanie wpisu: E. WEDEL Spółka z o.o., Warszawa, Polska.

**165127** 2010 12 20 A. Wprowadzono zmianę uprawnionego przez wykreślenie wpisu: E.R. Squibb & Sons. L.L.C., Princeton, Stany Zjednoczone Ameryki i dokonanie wpisu: ConvaTec Inc., Skillman, Stany Zjednoczone Ameryki.

**165128** 2010 12 20 A. Wprowadzono zmianę uprawnionego przez wykreślenie wpisu: E.R. Squibb & Sons. L.L.C., Princeton, Stany Zjednoczone Ameryki i dokonanie wpisu: ConvaTec Inc., Skillman, Stany Zjednoczone Ameryki.

**165365** 2010 12 14 A. Wprowadzono zmianę uprawnionego przez wykreślenie wpisu: „MASPEX” Spółka z ograniczoną odpowiedzialnością, Wadowice, Polska 070396905 i dokonanie wpisu: MASPEX – GMW Sp. z o.o. S.K.A., Wadowice, Polska 070396905.

**165366** 2010 12 14 A. Wprowadzono zmianę uprawnionego przez wykreślenie wpisu: „MASPEX” Spółka z ograniczoną odpowiedzialnością, Wadowice, Polska 070396905 i dokonanie wpisu: MASPEX – GMW Spółka z ograniczoną odpowiedzialnością Spółka komandytowo-akcyjna, Wadowice, Polska 070396905.

**165576** 2010 12 07 A. Wprowadzono zmianę uprawnionego przez wykreślenie wpisu: RENMAR Renata Oleksiak, Sosnowiec, Polska i dokonanie wpisu: PPHU DUDA – BIS Sp. z o.o., Sosnowiec, Polska 276292193.

**165576** 2010 12 07 A. Wprowadzono zmianę nazwy uprawnionego przez wykreślenie wpisu: PPHU DUDA – BIS Sp. z o.o., Sosnowiec, Polska 276292193 i dokonanie wpisu: PPHU DUDA – BIS Sp. z o.o. w upadłości likwidacyjnej, Sosnowiec, Polska 276292193.

**165677** 2010 12 02 A. Wprowadzono zmianę uprawnionego przez wykreślenie wpisu: CADBURY WEDEL Spółka z o.o., Warszawa, Polska 630131480 i dokonanie wpisu: E.WEDEL SPÓŁKA Z OGRANICZONĄ ODPOWIEDZIALNOŚCIĄ, Warszawa, Polska 142078650.

**165697** 2010 12 02 A. Wprowadzono zmianę uprawnionego przez wykreślenie wpisu: CADBURY WEDEL Spółka z o.o., Warszawa, Polska 630131480 i dokonanie wpisu: E.WEDEL SPÓŁKA Z OGRANICZONĄ ODPOWIEDZIALNOŚCIĄ, Warszawa, Polska 142078650.

**165698** 2010 12 02 A. Wprowadzono zmianę uprawnionego przez wykreślenie wpisu: CADBURY WEDEL Spółka z o.o., Warszawa, Polska 630131480 i dokonanie wpisu: E.WEDEL SPÓŁKA Z OGRANICZONĄ ODPOWIEDZIALNOŚCIĄ, Warszawa, Polska 142078650.

**165993** 2010 12 02 A. Wprowadzono zmianę uprawnionego przez wykreślenie wpisu: CADBURY WEDEL Spółka z o.o., Warszawa, Polska 630131480 i dokonanie wpisu: E.WEDEL SPÓŁKA Z OGRANICZONĄ ODPOWIEDZIALNOŚCIĄ, Warszawa, Polska 142078650.

**165994** 2010 12 02 A. Wprowadzono zmianę uprawnionego przez wykreślenie wpisu: CADBURY WEDEL Spółka z o.o., Warszawa, Polska 630131480 i dokonanie wpisu: E.WEDEL SPÓŁKA Z OGRANICZONĄ ODPOWIEDZIALNOŚCIĄ, Warszawa, Polska 142078650.

**165995** 2010 12 02 A. Wprowadzono zmianę uprawnionego przez wykreślenie wpisu: CADBURY WEDEL Spółka z o.o., Warszawa, Polska 630131480 i dokonanie wpisu: E.WEDEL SPÓŁKA Z OGRANICZONĄ ODPOWIEDZIALNOŚCIĄ, Warszawa, Polska 142078650.

**166211** 2010 12 17 A. Wprowadzono zmianę siedziby uprawnionego przez wykreślenie wpisu: P.S. TRADING – Stolker Peter, Spółka Jawna, Warszawa, Polska 0125696660 i dokonanie wpisu: P.S. TRADING – Stolker Peter, Spółka Jawna, Ołtarzew, Polska 015263127.

**166429** 2010 12 16 A. Wprowadzono zmianę uprawnionego przez wykreślenie wpisu: Danuta Gargol, Lublin, Polska i dokonanie wpisu: „PRZEDSIĘBIORSTWO DYSTRYBUCJI FARMACEUTYCZNEJ SLAWEX” SPÓŁKA Z OGRANICZONĄ ODPOWIEDZIALNOŚCIĄ, Lublin, Polska 432696398.

**167169** 2010 12 08 A. Wprowadzono zmianę uprawnionego przez wykreślenie wpisu: CADBURY WEDEL Spółka z o.o., Warszawa, Polska 630131480 i dokonanie wpisu: E.WEDEL Spółka z o.o., Warszawa, Polska.

**168135** 2010 12 02 A. Wprowadzono zmianę uprawnionego przez wykreślenie wpisu: Cadbury Wedel Sp. z o.o., Warszawa, Polska i dokonanie wpisu: E.WEDEL SPÓŁKA Z OGRANICZONĄ ODPOWIEDZIALNOŚCIĄ, Warszawa, Polska 142078650.

**168136** 2010 12 02 A. Wprowadzono zmianę uprawnionego przez wykreślenie wpisu: Cadbury Wedel Sp. z o.o., Warszawa, Polska i dokonanie wpisu: E.WEDEL SPÓŁKA Z OGRANICZONĄ ODPOWIEDZIALNOŚCIĄ, Warszawa, Polska 142078650.

**168171** 2010 12 02 A. Wprowadzono zmianę uprawnionego przez wykreślenie wpisu: Cadbury Wedel Sp. z o.o., Warszawa, Polska i dokonanie wpisu: E.WEDEL SPÓŁKA Z OGRANICZONĄ ODPOWIEDZIALNOŚCIĄ, Warszawa, Polska 142078650.

**168172** 2010 12 02 A. Wprowadzono zmianę uprawnionego przez wykreślenie wpisu: Cadbury Wedel Sp. z o.o., Warszawa, Polska i dokonanie wpisu: E.WEDEL SPÓŁKA Z OGRANICZONĄ ODPOWIEDZIALNOŚCIĄ, Warszawa, Polska 142078650.

**168649** 2010 12 13 A. Wprowadzono zmianę uprawnionego przez wykreślenie wpisu: Dudek Krzysztof, Koziegłowy, Polska i dokonanie wpisu: Dudek Dorota, Częstochowa, Polska.

**168694** 2010 12 20 A. Wprowadzono zmianę uprawnionego przez wykreślenie wpisu: E.R. Squibb & Sons. L.L.C., Princeton, Stany Zjednoczone Ameryki i dokonanie wpisu: ConvaTec Inc., Skillman, Stany Zjednoczone Ameryki.

**168695** 2010 12 20 A. Wprowadzono zmianę uprawnionego przez wykreślenie wpisu: E.R. Squibb & Sons. L.L.C., Princeton, Stany Zjednoczone Ameryki i dokonanie wpisu: ConvaTec Inc., Skillman, Stany Zjednoczone Ameryki.

**169046** 2010 12 07 A. Wprowadzono zmianę uprawnionego przez wykreślenie wpisu: RENMAR Renata Oleksiak, Sosnowiec, Polska i dokonanie wpisu: PPHU DUDA – BIS Sp. z o.o., Sosnowiec, Polska 276292193.

**169046** 2010 12 07 A. Wprowadzono zmianę nazwy uprawnionego przez wykreślenie wpisu: PPHU DUDA – BIS Sp. z o.o., Sosnowiec, Polska 276292193 i dokonanie wpisu: PPHU DUDA – BIS Sp. z o.o. w upadłości likwidacyjnej, Sosnowiec, Polska 276292193.

**169047** 2010 12 07 A. Wprowadzono zmianę uprawnionego przez wykreślenie wpisu: RENMAR Renata Oleksiak, Sosnowiec, Polska i dokonanie wpisu: PPHU DUDA – BIS Sp. z o.o., Sosnowiec, Polska 276292193.

**169047** 2010 12 07 A. Wprowadzono zmianę nazwy uprawnionego przez wykreślenie wpisu: PPHU DUDA – BIS Sp. z o.o., Sosnowiec, Polska 276292193 i dokonanie wpisu: PPHU DUDA – BIS Sp. z o.o. w upadłości likwidacyjnej, Sosnowiec, Polska 276292193.

**169048** 2010 12 07 A. Wprowadzono zmianę uprawnionego przez wykreślenie wpisu: RENMAR Renata Oleksiak, Sosnowiec,

Polska i dokonanie wpisu: PPHU DUDA – BIS Sp. z o.o., Sosnowiec, Polska 276292193.

**169048** 2010 12 07 A. Wprowadzono zmianę nazwy uprawnionego przez wykreślenie wpisu: PPHU DUDA – BIS Sp. z o.o., Sosnowiec, Polska 276292193 i dokonanie wpisu: PPHU DUDA – BIS Sp. z o.o. w upadłości likwidacyjnej, Sosnowiec, Polska 276292193.

**169243** 2010 12 07 A. Wprowadzono zmianę uprawnionego przez wykreślenie wpisu: RENMAR Renata Oleksiak, Sosnowiec, Polska i dokonanie wpisu: PPHU DUDA – BIS Sp. z o.o., Sosnowiec, Polska 276292193.

**169243** 2010 12 07 A. Wprowadzono zmianę nazwy uprawnionego przez wykreślenie wpisu: PPHU DUDA – BIS Sp. z o.o., Sosnowiec, Polska 276292193 i dokonanie wpisu: PPHU DUDA – BIS Sp. z o.o. w upadłości likwidacyjnej, Sosnowiec, Polska 276292193.

**169479** 2010 12 20 A. Wprowadzono zmianę uprawnionego przez wykreślenie wpisu: E.R. Squibb & Sons. L.L.C., Princeton, Stany Zjednoczone Ameryki i dokonanie wpisu: ConvaTec Inc., Skillman, Stany Zjednoczone Ameryki.

**169593** 2010 12 07 A. Wprowadzono zmianę uprawnionego przez wykreślenie wpisu: RENMAR Renata Oleksiak, Sosnowiec, Polska i dokonanie wpisu: PPHU DUDA – BIS Sp. z o.o., Sosnowiec, Polska 276292193.

**169593** 2010 12 07 A. Wprowadzono zmianę nazwy uprawnionego przez wykreślenie wpisu: PPHU DUDA – BIS Sp. z o.o., Sosnowiec, Polska 276292193 i dokonanie wpisu: PPHU DUDA – BIS Sp. z o.o. w upadłości likwidacyjnej, Sosnowiec, Polska 276292193.

**170036** 2010 12 01 A. Wprowadzono zmianę uprawnionego przez wykreślenie wpisu: BARTEK – Paweł Bartnicki Spółka Jawna, Mińsk Mazowiecki, Polska i dokonanie wpisu: BARTEK SPÓŁKA AKCYJNA, Mińsk Mazowiecki, Polska.

**170184** 2010 12 21 A. Wprowadzono zmianę uprawnionego przez wykreślenie wpisu: BLAU FARMA Spółka z o.o. Spółka Komandytowa, Warszawa, Polska 017211850 i dokonanie wpisu: BLAU-FARMA SPÓŁKA Z OGRANICZONĄ ODPOWIEDZIALNOŚCIĄ SPV – SPÓŁKA KOMANDYTOWO-AKCYJNA, Warszawa, Polska 141835327.

**170184** 2010 12 21 A. Wprowadzono zmianę uprawnionego przez wykreślenie wpisu: BLAU-FARMA SPÓŁKA Z OGRANICZONĄ ODPOWIEDZIALNOŚCIĄ SPV – SPÓŁKA KOMANDYTOWO-AKCYJNA, Warszawa, Polska 141835327 i dokonanie wpisu: BLAU-FARMA SPÓŁKA Z OGRANICZONĄ ODPOWIEDZIALNOŚCIĄ – SPÓŁKA KOMANDYTOWA - SPÓŁKA KOMANDYTOWO - AKCYJNA, Warszawa, Polska 141835327.

**170184** 2010 12 21 A. Wprowadzono zmianę uprawnionego przez wykreślenie wpisu: BLAU-FARMA SPÓŁKA Z OGRANICZONĄ ODPOWIEDZIALNOŚCIĄ – SPÓŁKA KOMANDYTOWA - SPÓŁKA KOMANDYTOWO-AKCYJNA, Warszawa, Polska 141835327 i dokonanie wpisu: ICN Polfa Rzeszów SA, Rzeszów, Polska 690312268.

**170699** 2010 12 22 A. Wprowadzono zmianę nazwy i siedziby uprawnionego przez wykreślenie wpisu: Wyeth (a Delaware Corporation), Madison, Stany Zjednoczone Ameryki i dokonanie wpisu: Wyeth LLC, Wilmington, Stany Zjednoczone Ameryki.

**170736** 2010 12 08 A. Wprowadzono zmianę uprawnionego przez wykreślenie wpisu: CADBURY WEDEL Spółka z ograniczoną odpowiedzialnością, Warszawa, Polska 630131480 i dokonanie wpisu: E. WEDEL Spółka z o.o., Warszawa, Polska.

**170784** 2010 12 22 A. Wprowadzono zmianę nazwy i siedziby uprawnionego przez wykreślenie wpisu: Wyeth (a Delaware Corporation), Madison, Stany Zjednoczone Ameryki i dokonanie wpisu: Wyeth LLC, Wilmington, Stany Zjednoczone Ameryki.

**172116** 2010 12 08 A. Wprowadzono zmianę uprawnionego przez wykreślenie wpisu: CADBURY WEDEL Spółka z o.o., Warszawa, Polska 630131480 i dokonanie wpisu: E. WEDEL Spółka z o.o., Warszawa, Polska.

**172496** 2010 12 08 A. Wprowadzono zmianę uprawnionego przez wykreślenie wpisu: CADBURY WEDEL Spółka z ograniczoną odpowiedzialnością, Warszawa, Polska 630131480 i dokonanie wpisu: E. WEDEL Spółka z o.o., Warszawa, Polska.

**172497** 2010 12 02 A. Wprowadzono zmianę uprawnionego przez wykreślenie wpisu: CADBURY WEDEL Spółka z ograniczoną odpowiedzialnością, Warszawa, Polska 630131480 i dokonanie wpisu: E. WEDEL SPÓŁKA Z OGRANICZONĄ ODPOWIEDZIALNOŚCIĄ, Warszawa, Polska 142078650.

**174888** 2010 12 01 A. Wprowadzono zmianę uprawnionego przez wykreślenie wpisu: BARTEK – Paweł Bartnicki Spółka Jawna, Mińsk Mazowiecki, Polska i dokonanie wpisu: BARTEK SPÓŁKA AKCYJNA, Mińsk Mazowiecki, Polska.

**175241** 2010 12 21 D. Dokonano wpisu: 1.Celem zabezpieczenia należności w podatku dochodowym od osób fizycznych wynikających z deklaracji PIT za 09/2008 spółki Fashion Service Sp. z o. o. z siedzibą w Mirosławiu, Naczelnik Pierwszego Wielkopolskiego Urzędu Skarbowego w Poznaniu ustanowił zastaw skarbowy na prawie ochronnym do znaku towarowego R.175241". 2.Celem zabezpieczenia należności w podatku dochodowym od osób fizycznych wynikających z deklaracji PIT za 07/2008 spółki Fashion Service Sp. z o. o. z siedzibą w Mirosławiu, Naczelnik Pierwszego Wielkopolskiego Urzędu Skarbowego w Poznaniu ustanowił zastaw skarbowy na prawie ochronnym do znaku towarowego R.175241". 3.Celem zabezpieczenia należności w podatku dochodowym od osób prawnych wynikających z deklaracji CIT za 2008 r. spółki Fashion Service Sp. z o. o. z siedzibą w Mirosławiu, Naczelnik Pierwszego Wielkopolskiego Urzędu Skarbowego w Poznaniu ustanowił zastaw skarbowy na prawie ochronnym „do znaku towarowego R.175241". 4.Celem zabezpieczenia należności w podatku dochodowym od osób fizycznych wynikających z deklaracji PIT za 08/2008 spółki Fashion Service Sp. z o. o. z siedzibą w Mirosławiu, Naczelnik Pierwszego Wielkopolskiego Urzędu Skarbowego w Poznaniu ustanowił zastaw skarbowy na prawie ochronnym do znaku towarowego R.175241". 5.Celem zabezpieczenia należności w podatku od towarów i usług wynikających z deklaracji VAT za 08/2009 spółki Fashion Service Sp. z o. o. z siedzibą w Mirosławiu, Naczelnik Pierwszego Wielkopolskiego Urzędu Skarbowego w Poznaniu ustanowił zastaw skarbowy na prawie ochronnym do znaku towarowego R. 175241". 6.Celem zabezpieczenia należności w podatku od towarów i usług wynikających z deklaracji VAT za 07/2009 spółki Fashion Service Sp. z o o z siedzibą w Mirosławiu, Naczelnik Pierwszego Wielkopolskiego Urzędu Skarbowego w Poznaniu ustanowił zastaw skarbowy na prawie ochronnym do znaku towarowego R.175241". 7.Celem zabezpieczenia należności w podatku dochodowym od osób fizycznych wynikających z deklaracji PIT za 10/2009 spółki Fashion Service Sp. z o. o. z siedzibą w Mirosławiu, Naczelnik Pierwszego Wielkopolskiego Urzędu Skarbowego w Poznaniu ustanowił zastaw skarbowy na prawie ochronnym do znaku towarowego R.175241". 8.Celem zabezpieczenia należności w podatku dochodowym od osób fizycznych wynikających z deklaracji PIT za 12/2008 spółki Fashion Service Sp. z o o z siedzibą w Mirosławiu, Naczelnik Pierwszego Wielkopolskiego Urzędu Skarbowego w Poznaniu ustanowił zastaw skarbowy na prawie ochronnym do znaku towarowego R.175241". (9. Celem zabezpieczenia należności z podatku dochodowym od osób fizycznych wynikających z deklaracji PIT za 1 1/2008 spółki Fashion Service Sp. z o. o. z siedzibą w Mirosławiu, Naczelnik Pierwszego Wielkopolskiego Urzędu Skarbowego w Poznaniu ustanowił zastaw skarbowy na prawie ochronnym do znaku towarowego R. 175241". 10.Celem zabezpieczenia należności wynikających z deklaracji VAT za 12/2008 spółki Fashion Service Sp. z o. O. z siedzibą w Mirosławiu, Naczelnik Pierwszego Wielkopolskiego Urzędu Skarbowego w Poznaniu ustanowił zastaw skarbowy na prawie ochronnym do znaku towarowego R.175241". 11.Celem zabezpieczenia należności w podatku dochodowym od osób fizycznych wynikających z deklaracji PIT za

06/2008 spółki Fashion Service Sp. z o. o. z siedzibą w Mirosławiu, Naczelnik Pierwszego Wielkopolskiego Urzędu Skarbowego w Poznaniu ustanowił zastaw skarbowy na prawie ochronnym do znaku towarowego R.175241”.

**175434** 2010 12 07 A. Wprowadzono zmianę uprawnionego przez wykreślenie wpisu: RENMAR Renata Oleksiak, Sosnowiec, Polska i dokonanie wpisu: PPHU DUDA – BIS Sp. z o.o., Sosnowiec, Polska 276292193.

**175434** 2010 12 07 A. Wprowadzono zmianę nazwy uprawnionego przez wykreślenie wpisu: PPHU DUDA – BIS Sp. z o.o., Sosnowiec, Polska 276292193 i dokonanie wpisu: PPHU DUDA – BIS Sp. z o.o. w upadłości likwidacyjnej, Sosnowiec, Polska 276292193.

**175634** 2010 12 30 A. Wprowadzono zmianę nazwy uprawnionego przez wykreślenie wpisu: „ATUT” Spółka z o.o., Łomża, Polska i dokonanie wpisu: TERRAZYT SPÓŁKA Z OGRANICZONĄ ODPOWIEDZIALNOŚCIĄ, Łomża, Polska 004257865.

**175892** 2010 12 30 F. Dokonano wpisu: W dniu 24 czerwca 2010 r. do Urzędu Patentowego RP wpłynął wniosek o dokonanie w rejestrze wpisu informacji o zajęciu przedmiotowego prawa ochronnego.

**175893** 2010 12 30 F. Dokonano wpisu: W dniu 24 czerwca 2010 r. do Urzędu Patentowego RP wpłynął wniosek o dokonanie w rejestrze wpisu informacji o zajęciu przedmiotowego prawa ochronnego.

**177004** 2010 12 16 A. Wprowadzono zmianę uprawnionego przez wykreślenie wpisu: Medana Pharma Spółka Akcyjna, Sieradz, Polska 730176395 i dokonanie wpisu: NEPENTES SPÓŁKA AKCYJNA, Warszawa, Polska 010880921.

**179222** 2010 12 28 A. Wprowadzono zmianę uprawnionego przez wykreślenie wpisu: PTJ Sp. z o.o., Nowy Dwór Mazowiecki, Polska i dokonanie wpisu: Anita Włudarz, Kraków, Polska.

**179222** 2010 12 28 A. Wprowadzono zmianę uprawnionego przez wykreślenie wpisu: Anita Włudarz, Kraków, Polska i dokonanie wpisu: „FoodCare spółka z ograniczoną odpowiedzialnością” Spółka komandytowa, Zabierzów, Polska 120881192.

**179953** 2010 12 06 A. Wprowadzono zmianę nazwy uprawnionego przez wykreślenie wpisu: SABEX 2002 INC., Boucherville, Kanada i dokonanie wpisu: SABEX INC., Boucherville, Kanada.

**179953** 2010 12 06 A. Wprowadzono zmianę nazwy uprawnionego przez wykreślenie wpisu: SABEX INC., Boucherville, Kanada i dokonanie wpisu: Sandoz Canada Inc., Boucherville, Kanada.

**180023** 2010 12 09 A. Wprowadzono zmianę uprawnionego przez wykreślenie wpisu: CADBURY WEDEL Spółka z o.o., Warszawa, Polska 630131480 i dokonanie wpisu: E. Wedel Sp. z o.o., Warszawa, Polska 142078650.

**180024** 2010 12 09 A. Wprowadzono zmianę uprawnionego przez wykreślenie wpisu: CADBURY WEDEL Spółka z o.o., Warszawa, Polska 630131480 i dokonanie wpisu: E. Wedel Sp. z o.o., Warszawa, Polska 142078650.

**180025** 2010 12 09 A. Wprowadzono zmianę uprawnionego przez wykreślenie wpisu: CADBURY WEDEL Spółka z o.o., Warszawa, Polska 630131480 i dokonanie wpisu: E. Wedel Sp. z o.o., Warszawa, Polska 142078650.

**180026** 2010 12 09 A. Wprowadzono zmianę uprawnionego przez wykreślenie wpisu: CADBURY WEDEL Spółka z o.o., Warszawa, Polska 630131480 i dokonanie wpisu: E. Wedel Sp. z o.o., Warszawa, Polska 142078650.

**180027** 2010 12 09 A. Wprowadzono zmianę uprawnionego przez wykreślenie wpisu: CADBURY WEDEL Spółka z o.o., Warszawa, Polska 630131480 i dokonanie wpisu: E. Wedel Sp. z o.o., Warszawa, Polska 142078650.

**180264** 2010 12 01 A. Wprowadzono zmianę nazwy i siedziby uprawnionego przez wykreślenie wpisu: Wyeth (a Delavare Corpo-

ration), Madison, Stany Zjednoczone Ameryki i dokonanie wpisu: Wyeth LLC, Wilmington, Stany Zjednoczone Ameryki.

**181711** 2010 12 16 A. Wprowadzono zmianę uprawnionego przez wykreślenie wpisu: Cadbury Wedel Sp. z o.o., Warszawa, Polska i dokonanie wpisu: E. Wedel Sp. z o.o., Warszawa, Polska 142078650.

**181712** 2010 12 16 A. Wprowadzono zmianę uprawnionego przez wykreślenie wpisu: Cadbury Wedel Sp. z o.o., Warszawa, Polska i dokonanie wpisu: E. Wedel Sp. z o.o., Warszawa, Polska 142078650.

**181714** 2010 12 02 A. Wprowadzono zmianę uprawnionego przez wykreślenie wpisu: Cadbury Wedel Sp. z o.o., Warszawa, Polska i dokonanie wpisu: E. WEDEL SPÓŁKA Z OGRANICZONĄ ODPOWIEDZIALNOŚCIĄ, Warszawa, Polska 142078650.

**181716** 2010 12 16 A. Wprowadzono zmianę uprawnionego przez wykreślenie wpisu: Cadbury Wedel Sp. z o.o., Warszawa, Polska i dokonanie wpisu: E. Wedel Sp. z o.o., Warszawa, Polska 142078650.

**181725** 2010 12 17 A. Wprowadzono zmianę uprawnionego przez wykreślenie wpisu: Cadbury Wedel Sp. z o.o., Warszawa, Polska i dokonanie wpisu: E. Wedel Sp. z o.o., Warszawa, Polska 142078650.

**181731** 2010 12 09 A. Wprowadzono zmianę uprawnionego przez wykreślenie wpisu: Cadbury Wedel Sp. z o.o., Warszawa, Polska i dokonanie wpisu: E. Wedel Sp. z o.o., Warszawa, Polska 142078650.

**181732** 2010 12 09 A. Wprowadzono zmianę uprawnionego przez wykreślenie wpisu: Cadbury Wedel Sp. z o.o., Warszawa, Polska i dokonanie wpisu: E. Wedel Sp. z o.o., Warszawa, Polska 142078650.

**181733** 2010 12 09 A. Wprowadzono zmianę uprawnionego przez wykreślenie wpisu: Cadbury Wedel Sp. z o.o., Warszawa, Polska i dokonanie wpisu: E. Wedel Sp. z o.o., Warszawa, Polska 142078650.

**182372** 2010 12 14 A. Wprowadzono zmianę uprawnionego przez wykreślenie wpisu: CADBURY WEDEL Sp. z o.o., Warszawa, Polska 630131480 i dokonanie wpisu: E. Wedel Sp. z o.o., Warszawa, Polska 142078650.

**182405** 2010 12 22 A. Wprowadzono zmianę nazwy i siedziby uprawnionego przez wykreślenie wpisu: Wyeth, Madison, Stany Zjednoczone Ameryki i dokonanie wpisu: Wyeth LLC, Wilmington, Stany Zjednoczone Ameryki.

**182406** 2010 12 22 A. Wprowadzono zmianę nazwy i siedziby uprawnionego przez wykreślenie wpisu: Wyeth, Madison, Stany Zjednoczone Ameryki i dokonanie wpisu: Wyeth LLC, Wilmington, Stany Zjednoczone Ameryki.

**182407** 2010 12 22 A. Wprowadzono zmianę nazwy i siedziby uprawnionego przez wykreślenie wpisu: Wyeth, Madison, Stany Zjednoczone Ameryki i dokonanie wpisu: Wyeth LLC, Wilmington, Stany Zjednoczone Ameryki.

**182408** 2010 12 22 A. Wprowadzono zmianę nazwy i siedziby uprawnionego przez wykreślenie wpisu: Wyeth, Madison, Stany Zjednoczone Ameryki i dokonanie wpisu: Wyeth LLC, Wilmington, Stany Zjednoczone Ameryki.

**182411** 2010 12 22 A. Wprowadzono zmianę nazwy i siedziby uprawnionego przez wykreślenie wpisu: Wyeth, Madison, Stany Zjednoczone Ameryki i dokonanie wpisu: Wyeth LLC, Wilmington, Stany Zjednoczone Ameryki.

**182575** 2010 12 17 A. Wprowadzono zmianę uprawnionego przez wykreślenie wpisu: Cadbury Wedel Sp. z o.o., Warszawa, Polska i dokonanie wpisu: E. Wedel Sp. z o.o., Warszawa, Polska 142078650.

**182835** 2010 12 16 A. Wprowadzono zmianę uprawnionego przez wykreślenie wpisu: Przedsiębiorstwo Usług Komunalnych „KLEP-SYDRA” T. Salski i D. Salski Spółka Jawna, Łódź, Polska 473093707 i dokonanie wpisu: PRZEDSIĘBIORSTWO HANDLOWE „MEMORY” SPÓŁKA Z OGRANICZONĄ ODPOWIEDZIALNOŚCIĄ, Łódź, Polska 470617558.

**182836** 2010 12 01 A. Wprowadzono zmianę nazwy i siedziby uprawnionego przez wykreślenie wpisu: Wyeth, Madison, Stany Zjednoczone Ameryki i dokonanie wpisu: Wyeth LLC, Wilmington, Stany Zjednoczone Ameryki.

**183183** 2010 12 14 A. Wprowadzono zmianę uprawnionego przez wykreślenie wpisu: PRYZMAT Spółka z o.o., Wrocław, Polska 930464998 i dokonanie wpisu: PRYZMAT Spółka z o.o. sp.k., Wrocław, Polska.

**183555** 2010 12 21 A. Wprowadzono zmianę adresu uprawnionego przez wykreślenie wpisu: BLAU FARMA Sp. z o.o. Sp. K., Warszawa, Polska 017211850 i dokonanie wpisu: BLAU-FARMA SPÓŁKA Z OGRANICZONĄ ODPOWIEDZIALNOŚCIĄ SPV – SPÓŁKA KOMANDYTOWO-AKCYJNA, Warszawa, Polska 141835327.

**183555** 2010 12 21 A. Wprowadzono zmianę uprawnionego przez wykreślenie wpisu: BLAU-FARMA SPÓŁKA Z OGRANICZONĄ ODPOWIEDZIALNOŚCIĄ SPV – SPÓŁKA KOMANDYTOWO-AKCYJNA, Warszawa, Polska 141835327 i dokonanie wpisu: BLAU-FARMA SPÓŁKA Z OGRANICZONĄ ODPOWIEDZIALNOŚCIĄ – SPÓŁKA KOMANDYTOWA - SPÓŁKA KOMANDYTOWO-AKCYJNA, Warszawa, Polska 141835327.

**183555** 2010 12 21 A. Wprowadzono zmianę uprawnionego przez wykreślenie wpisu: BLAU-FARMA SPÓŁKA Z OGRANICZONĄ ODPOWIEDZIALNOŚCIĄ – SPÓŁKA KOMANDYTOWA - SPÓŁKA KOMANDYTOWO-AKCYJNA, Warszawa, Polska 141835327 i dokonanie wpisu: ICN Polfa Rzeszów SA, Rzeszów, Polska 690312268.

**184694** 2010 12 08 A. Wprowadzono zmianę uprawnionego przez wykreślenie wpisu: CADBURY WEDEL Spółka z o.o., Warszawa, Polska 630131480 i dokonanie wpisu: E. WEDEL Spółka z o.o., Warszawa, Polska.

**185355** 2010 12 22 A. Wprowadzono zmianę nazwy i siedziby uprawnionego przez wykreślenie wpisu: Wyeth, Madison, Stany Zjednoczone Ameryki i dokonanie wpisu: Wyeth LLC, Wilmington, Stany Zjednoczone Ameryki.

**186321** 2010 12 08 A. Wprowadzono zmianę uprawnionego przez wykreślenie wpisu: CADBURY WEDEL Spółka z ograniczoną odpowiedzialnością, Warszawa, Polska 630131480 i dokonanie wpisu: E. WEDEL Spółka z o.o., Warszawa, Polska.

**187917** 2010 12 22 A. Wprowadzono zmianę nazwy i siedziby uprawnionego przez wykreślenie wpisu: Wyeth, Madison, Stany Zjednoczone Ameryki i dokonanie wpisu: Wyeth LLC, Wilmington, Stany Zjednoczone Ameryki.

**189130** 2010 12 14 A. Wprowadzono zmianę uprawnionego przez wykreślenie wpisu: CADBURY WEDEL Spółka z ograniczoną odpowiedzialnością, Warszawa, Polska 630131480 i dokonanie wpisu: E. Wedel Spółka z ograniczoną odpowiedzialnością, Warszawa, Polska 142078650.

**189277** 2010 12 06 A. Wprowadzono zmianę uprawnionego przez wykreślenie wpisu: EMU Spółka z o.o., Gdańsk, Polska 190524307 i dokonanie wpisu: EMU Spółka z o.o., Sp.k., Gdańsk, Polska 220891537.

**189733** 2010 12 20 A. Wprowadzono zmianę uprawnionego przez wykreślenie wpisu: E.R. Squibb & Sons. L.L.C., Princeton, Stany Zjednoczone Ameryki i dokonanie wpisu: ConvaTec Inc., Skillman, Stany Zjednoczone Ameryki.

**190015** 2010 12 07 A. Wprowadzono zmianę uprawnionego przez wykreślenie wpisu: RENMAR Renata Oleksiak, Sosnowiec, Polska i dokonanie wpisu: PPHU DUDA – BIS Sp. z o.o., Sosnowiec, Polska 276292193.

**190015** 2010 12 07 A. Wprowadzono zmianę nazwy uprawnionego przez wykreślenie wpisu: PPHU DUDA – BIS Sp. z o.o., Sosnowiec, Polska 276292193 i dokonanie wpisu: PPHU DUDA – BIS Sp. z o.o. w upadłości likwidacyjnej, Sosnowiec, Polska 276292193.

**190486** 2010 12 28 A. Wprowadzono zmianę uprawnionego przez wykreślenie wpisu: „PTJ” Spółka z o.o., Nowy Dwór Mazowiecki, Polska i dokonanie wpisu: Anita Włudarz, Kraków, Polska.

**190486** 2010 12 28 A. Wprowadzono zmianę uprawnionego przez wykreślenie wpisu: Anita Włudarz, Kraków, Polska i dokonanie wpisu: „FoodCare spółka z ograniczoną odpowiedzialnością” Spółka komandytowa, Zabierzów, Polska 120881192.

**192007** 2010 12 02 A. Wprowadzono zmianę uprawnionego przez wykreślenie wpisu: Cadbury Wedel Sp. z o.o., Warszawa, Polska 630131480 i dokonanie wpisu: E. WEDEL SPÓŁKA Z OGRANICZONĄ ODPOWIEDZIALNOŚCIĄ, Warszawa, Polska 142078650.

**194089** 2010 12 16 A. Wprowadzono zmianę uprawnionego przez wykreślenie wpisu: CADBURY WEDEL Sp. z o.o., Warszawa, Polska 630131480 i dokonanie wpisu: E. Wedel Sp. z o.o., Warszawa, Polska 142078650.

**194279** 2010 12 16 A. Wprowadzono zmianę uprawnionego przez wykreślenie wpisu: CADBURY WEDEL Spółka z ograniczoną odpowiedzialnością, Warszawa, Polska 630131480 i dokonanie wpisu: E. Wedel Sp. z o.o., Warszawa, Polska.

**194280** 2010 12 16 A. Wprowadzono zmianę uprawnionego przez wykreślenie wpisu: CADBURY WEDEL Spółka z ograniczoną odpowiedzialnością, Warszawa, Polska 630131480 i dokonanie wpisu: E. Wedel Sp. z o.o., Warszawa, Polska 142078650.

**194281** 2010 12 16 A. Wprowadzono zmianę uprawnionego przez wykreślenie wpisu: CADBURY WEDEL Spółka z ograniczoną odpowiedzialnością, Warszawa, Polska 630131480 i dokonanie wpisu: E. Wedel Sp. z o.o., Warszawa, Polska 142078650.

**194283** 2010 12 22 A. Wprowadzono zmianę nazwy i siedziby uprawnionego przez wykreślenie wpisu: WYETH, Madison, Stany Zjednoczone Ameryki i dokonanie wpisu: Wyeth LLC, Wilmington, Stany Zjednoczone Ameryki.

**194960** 2010 12 07 A. Wprowadzono zmianę uprawnionego przez wykreślenie wpisu: RENMAR Renata Oleksiak, Sosnowiec, Polska i dokonanie wpisu: PPHU DUDA – BIS Sp. z o.o., Sosnowiec, Polska 276292193.

**194960** 2010 12 07 A. Wprowadzono zmianę nazwy uprawnionego przez wykreślenie wpisu: PPHU DUDA – BIS Sp. z o.o., Sosnowiec, Polska 276292193 i dokonanie wpisu: PPHU DUDA – BIS Sp. z o.o. w upadłości likwidacyjnej, Sosnowiec, Polska 276292193.

**195552** 2010 12 20 A. Wprowadzono zmianę uprawnionego przez wykreślenie wpisu: E.R. SQUIBB & SONS. L.L.C., Princeton, Stany Zjednoczone Ameryki i dokonanie wpisu: ConvaTec Inc., Skillman, Stany Zjednoczone Ameryki.

**195643** 2010 12 16 A. Wprowadzono zmianę uprawnionego przez wykreślenie wpisu: BP Polska Sp. z o.o., Kraków, Polska 012112988 i dokonanie wpisu: BP POLSKA SPÓŁKA AKCYJNA, Kraków, Polska 012112988.

**195643** 2010 12 16 A. Wprowadzono zmianę uprawnionego przez wykreślenie wpisu: BP POLSKA SPÓŁKA AKCYJNA, Kraków, Polska 012112988 i dokonanie wpisu: BP EUROPA SE, Hamburg, Niemcy.

**195644** 2010 12 16 A. Wprowadzono zmianę uprawnionego przez wykreślenie wpisu: BP Polska Sp. z o.o., Kraków, Polska 012112988 i dokonanie wpisu: BP POLSKA SPÓŁKA AKCYJNA, Kraków, Polska 012112988.

**195644** 2010 12 16 A. Wprowadzono zmianę uprawnionego przez wykreślenie wpisu: BP POLSKA SPÓŁKA AKCYJNA, Kraków, Polska 012112988 i dokonanie wpisu: BP EUROPA SE, Hamburg, Niemcy.

**195881** 2010 12 15 A. Wprowadzono zmianę uprawnionego przez wykreślenie wpisu: MEDIA TREND Sp. z o.o., Warszawa, Polska 016353683 i dokonanie wpisu: MEDIA TREND Monika Mizielnińska-Chemielewska, Warszawa, Polska 016621132.

**196715** 2010 12 07 A. Wprowadzono zmianę uprawnionego przez wykreślenie wpisu: RENMAR Renata Oleksiak, Sosnowiec, Polska i dokonanie wpisu: PPHU DUDA – BIS Sp. z o.o., Sosnowiec, Polska 276292193.

**196715** 2010 12 07 A. Wprowadzono zmianę nazwy uprawnionego przez wykreślenie wpisu: PPHU DUDA – BIS Sp. z o.o., Sosnowiec, Polska 276292193 i dokonanie wpisu: PPHU DUDA – BIS Sp. z o.o. w upadłości likwidacyjnej, Sosnowiec, Polska 276292193.

**196716** 2010 12 07 A. Wprowadzono zmianę uprawnionego przez wykreślenie wpisu: RENMAR Renata Oleksiak, Sosnowiec, Polska i dokonanie wpisu: PPHU DUDA – BIS Sp. z o.o., Sosnowiec, Polska 276292193.

**196716** 2010 12 07 A. Wprowadzono zmianę nazwy uprawnionego przez wykreślenie wpisu: PPHU DUDA – BIS Sp. z o.o., Sosnowiec, Polska 276292193 i dokonanie wpisu: PPHU DUDA – BIS Sp. z o.o. w upadłości likwidacyjnej, Sosnowiec, Polska 276292193.

**196717** 2010 12 07 A. Wprowadzono zmianę uprawnionego przez wykreślenie wpisu: RENMAR Renata Oleksiak, Sosnowiec, Polska i dokonanie wpisu: PPHU DUDA – BIS Sp. z o.o., Sosnowiec, Polska 276292193.

**196717** 2010 12 07 A. Wprowadzono zmianę nazwy uprawnionego przez wykreślenie wpisu: PPHU DUDA – BIS Sp. z o.o., Sosnowiec, Polska 276292193 i dokonanie wpisu: PPHU DUDA – BIS Sp. z o.o. w upadłości likwidacyjnej, Sosnowiec, Polska 276292193.

**196758** 2010 12 07 A. Wprowadzono zmianę uprawnionego przez wykreślenie wpisu: RENMAR Renata Oleksiak, Sosnowiec, Polska i dokonanie wpisu: PPHU DUDA – BIS Sp. z o.o., Sosnowiec, Polska 276292193.

**196758** 2010 12 07 A. Wprowadzono zmianę nazwy uprawnionego przez wykreślenie wpisu: PPHU DUDA – BIS Sp. z o.o., Sosnowiec, Polska 276292193 i dokonanie wpisu: PPHU DUDA – BIS Sp. z o.o. w upadłości likwidacyjnej, Sosnowiec, Polska 276292193.

**196801** 2010 12 07 A. Wprowadzono zmianę uprawnionego przez wykreślenie wpisu: RENMAR Renata Oleksiak, Sosnowiec, Polska i dokonanie wpisu: PPHU DUDA – BIS Sp. z o.o., Sosnowiec, Polska 276292193.

**196801** 2010 12 07 A. Wprowadzono zmianę nazwy uprawnionego przez wykreślenie wpisu: PPHU DUDA – BIS Sp. z o.o., Sosnowiec, Polska 276292193 i dokonanie wpisu: PPHU DUDA – BIS Sp. z o.o. w upadłości likwidacyjnej, Sosnowiec, Polska 276292193.

**199425** 2010 12 22 A. Wprowadzono zmianę nazwy i siedziby uprawnionego przez wykreślenie wpisu: WYETH, Madison, Stany Zjednoczone Ameryki i dokonanie wpisu: Wyeth LLC, Wilmington, Stany Zjednoczone Ameryki.

**199426** 2010 12 22 A. Wprowadzono zmianę nazwy i siedziby uprawnionego przez wykreślenie wpisu: WYETH, Madison, Stany Zjednoczone Ameryki i dokonanie wpisu: Wyeth LLC, Wilmington, Stany Zjednoczone Ameryki.

**199470** 2010 12 07 A. Wprowadzono zmianę uprawnionego przez wykreślenie wpisu: RENMAR Renata Oleksiak, Sosnowiec, Polska i dokonanie wpisu: PPHU DUDA – BIS Sp. z o.o., Sosnowiec, Polska 276292193.

**199470** 2010 12 07 A. Wprowadzono zmianę nazwy uprawnionego przez wykreślenie wpisu: PPHU DUDA – BIS Sp. z o.o., Sosnowiec, Polska 276292193 i dokonanie wpisu: PPHU DUDA – BIS Sp. z o.o. w upadłości likwidacyjnej, Sosnowiec, Polska 276292193.

**200071** 2010 12 20 A. Wprowadzono zmianę uprawnionego przez wykreślenie wpisu: E.R. SQUIBB & SONS. L.L.C., Princeton,

Stany Zjednoczone Ameryki i dokonanie wpisu: ConvaTec Inc., Skillman, Stany Zjednoczone Ameryki.

**200999** 2010 12 22 A. Wprowadzono zmianę nazwy i siedziby uprawnionego przez wykreślenie wpisu: WYETH, Madison, Stany Zjednoczone Ameryki i dokonanie wpisu: Wyeth LLC, Wilmington, Stany Zjednoczone Ameryki.

**201949** 2010 12 01 A. Wprowadzono zmianę uprawnionego przez wykreślenie wpisu: BARTEK – PAWEŁ BARTNICKI Spółka Jawna, Mińsk Mazowiecki, Polska i dokonanie wpisu: BARTEK SPÓŁKA AKCYJNA, Mińsk Mazowiecki, Polska.

**202308** 2010 12 22 A. Wprowadzono zmianę nazwy i siedziby uprawnionego przez wykreślenie wpisu: WYETH, Madison, Stany Zjednoczone Ameryki i dokonanie wpisu: Wyeth LLC, Wilmington, Stany Zjednoczone Ameryki.

**202726** 2010 12 16 A. Wprowadzono zmianę uprawnionego przez wykreślenie wpisu: Cadbury Wedel Sp. z o.o., Warszawa, Polska 630131480 i dokonanie wpisu: E. Wedel Sp. z o.o., Warszawa, Polska 142078650.

**202926** 2010 12 09 A. Wprowadzono zmianę uprawnionego przez wykreślenie wpisu: Espace Warszawa Spółka z ograniczoną odpowiedzialnością, Warszawa, Polska 140732476 i dokonanie wpisu: Mayland Real Estate Sp. z o.o., Warszawa, Polska 011632332.

**202926** 2010 12 09 A. Wprowadzono zmianę uprawnionego przez wykreślenie wpisu: Mayland Real Estate Sp. z o.o., Warszawa, Polska 011632332 i dokonanie wpisu: Kayla Investments Sp. z o.o., Warszawa, Polska 142037792.

**202926** 2010 12 09 A. Wprowadzono zmianę nazwy uprawnionego przez wykreślenie wpisu: Kayla Investments Sp. z o.o., Warszawa, Polska 142037792 i dokonanie wpisu: Karolinka Investments Sp. z o.o., Warszawa, Polska 142037792.

**204007** 2010 12 06 A. Wprowadzono zmianę uprawnionego przez wykreślenie wpisu: „Welmax” s.c. Tomasz Jobski, Wojciech Szubert, Poznań, Polska 634505982 i dokonanie wpisu: Przemysław Mankiewicz, Buk, Polska.

**204007** 2010 12 06 A. Wprowadzono zmianę uprawnionego przez wykreślenie wpisu: Przemysław Mankiewicz, Buk, Polska i dokonanie wpisu: WELMAX J. Szubert Sp.k., Poznań, Polska 301413539.

**207751** 2010 12 01 A. Wprowadzono zmianę uprawnionego przez wykreślenie wpisu: The Comet Products Corporation, New York, Stany Zjednoczone Ameryki i dokonanie wpisu: The Spic and Span Company, Irvington, Stany Zjednoczone Ameryki.

**209166** 2010 12 16 A. Wprowadzono zmianę uprawnionego przez wykreślenie wpisu: Cadbury Wedel Spółka z ograniczoną odpowiedzialnością, Warszawa, Polska 630131480 i dokonanie wpisu: E. Wedel Sp. z o.o., Warszawa, Polska 142078650.

**209167** 2010 12 16 A. Wprowadzono zmianę uprawnionego przez wykreślenie wpisu: Cadbury Wedel Spółka z ograniczoną odpowiedzialnością, Warszawa, Polska 630131480 i dokonanie wpisu: E. Wedel Sp. z o.o., Warszawa, Polska 142078650.

**209168** 2010 12 16 A. Wprowadzono zmianę uprawnionego przez wykreślenie wpisu: Cadbury Wedel Spółka z ograniczoną odpowiedzialnością, Warszawa, Polska 630131480 i dokonanie wpisu: E. Wedel Sp. z o.o., Warszawa, Polska 142078650.

**209169** 2010 12 16 A. Wprowadzono zmianę uprawnionego przez wykreślenie wpisu: Cadbury Wedel Spółka z ograniczoną odpowiedzialnością, Warszawa, Polska 630131480 i dokonanie wpisu: E. Wedel Sp. z o.o., Warszawa, Polska 142078650.

**209734** 2010 12 22 A. Wprowadzono zmianę nazwy i siedziby uprawnionego przez wykreślenie wpisu: WYETH, Madison, Stany Zjednoczone Ameryki i dokonanie wpisu: Wyeth LLC, Wilmington, Stany Zjednoczone Ameryki.



**210370** 2010 12 01 D. Dokonano wpisu: W dniu 1 października 2010 r. na podstawie postanowienia Sądu Rejonowego w Warszawie Wydział XI Gospodarczy – Rejestru Zastawów (sygn. akt WA.XII.NsRejZa.11007/10/886) wpisano do Rejestru Zastawów pod pozycją 2231435 zastaw rejestrowy na prawie ochronnym udzielonym na znak towarowy R-210370 w celu zabezpieczenia wierzytelności przysługujących RBS Bank (Polska) Spółka Akcyjna z siedzibą w Warszawie wobec TRIADA Spółka Akcyjna z siedzibą w Warszawie.

**210371** 2010 12 01 D. Dokonano wpisu: W dniu 1 października 2010 r. na podstawie postanowienia Sądu Rejonowego w Warszawie Wydział XI Gospodarczy – Rejestru Zastawów (sygn. akt WA.XII.NsRejZa.11006/10/485) wpisano do Rejestru Zastawów pod pozycją 2231434 zastaw rejestrowy na prawie ochronnym udzielonym na znak towarowy R-210371 w celu zabezpieczenia wierzytelności przysługujących RBS Bank (Polska) Spółka Akcyjna z siedzibą w Warszawie wobec TRIADA Spółka Akcyjna z siedzibą w Warszawie.

**210400** 2010 12 15 A. Wprowadzono zmianę uprawnionego przez wykreślenie wpisu: P.H.U. ARNAP Marian Badura, Bielsko-Biała, Polska 070053720 i dokonanie wpisu: „ARNAP” Sp. z o.o., Bielsko-Biała, Polska 241394021.

**210401** 2010 12 15 A. Wprowadzono zmianę uprawnionego przez wykreślenie wpisu: P.H.U. ARNAP Marian Badura, Bielsko-Biała, Polska 070053720 i dokonanie wpisu: „ARNAP” Sp. z o.o., Bielsko-Biała, Polska 241394021.

**211299** 2010 12 01 D. Dokonano wpisu: W dniu 3 marca 2010 r. na podstawie postanowienia Sądu Rejonowego w Warszawie Wydział XI Gospodarczy – Rejestru Zastawów (sygn. akt WA.XI.NsRejZa.248/10/695) wpisano do Rejestru Zastawów pod pozycją 2203204 zastaw rejestrowy na prawie ochronnym na znak towarowy R-211299 należącym do zastawcy – Call Center Poland S.A. z siedzibą w Warszawie w celu zabezpieczenia wierzytelności przysługujących BRE BANK S.A. z siedzibą w Warszawie wobec Internet Group S.A. z siedzibą w Warszawie.

**211849** 2010 12 01 A. Wprowadzono zmianę uprawnionego przez wykreślenie wpisu: BARTEK – PAWEŁ BARTNICKI Spółka Jawna, Mińsk Mazowiecki, Polska i dokonanie wpisu: BARTEK SPÓŁKA AKCYJNA, Mińsk Mazowiecki, Polska.

**211884** 2010 12 01 A. Wprowadzono zmianę uprawnionego przez wykreślenie wpisu: BARTEK – PAWEŁ BARTNICKI Spółka Jawna, Mińsk Mazowiecki, Polska i dokonanie wpisu: BARTEK SPÓŁKA AKCYJNA, Mińsk Mazowiecki, Polska.

**212304** 2010 12 01 D. Dokonano wpisu: W dniu 30 września 2010 r. na podstawie postanowienia Sądu Rejonowego w Warszawie Wydział XI Gospodarczy – Rejestru Zastawów (sygn. akt WA.XII.NsRejZa.11008/10/287) wpisano do Rejestru Zastawów pod pozycją 2231204 zastaw rejestrowy na prawie ochronnym udzielonym na znak towarowy R-212304 w celu zabezpieczenia wierzytelności przysługujących RBS Bank (Polska) Spółka Akcyjna z siedzibą w Warszawie wobec TRIADA Spółka Akcyjna z siedzibą w Warszawie.

**212447** 2010 12 03 A. Wprowadzono zmianę uprawnionego przez wykreślenie wpisu: Anna Sybicka, Płońsk, Polska 130921222 i dokonanie wpisu: Novascon Pharmaceuticals Sp. z o.o., Warszawa, Polska.

**212844** 2010 12 16 A. Wprowadzono zmianę uprawnionego przez wykreślenie wpisu: Cadbury Wedel Sp. z o.o., Warszawa, Polska 630131480 i dokonanie wpisu: E. Wedel Sp. z o.o., Warszawa, Polska 142078650.

**212845** 2010 12 16 A. Wprowadzono zmianę uprawnionego przez wykreślenie wpisu: Cadbury Wedel Sp. z o.o., Warszawa, Polska 630131480 i dokonanie wpisu: E. Wedel Sp. z o.o., Warszawa, Polska 142078650.

**212895** 2010 12 16 A. Wprowadzono zmianę uprawnionego przez wykreślenie wpisu: Cadbury Wedel Spółka z ograniczoną od-

powiedzialnością Warszawa, Polska 630131480 i dokonanie wpisu: E. Wedel Sp. z o.o., Warszawa, Polska 142078650.

**212896** 2010 12 16 A. Wprowadzono zmianę uprawnionego przez wykreślenie wpisu: Cadbury Wedel Spółka z ograniczoną odpowiedzialnością Warszawa, Polska 630131480 i dokonanie wpisu: E. Wedel Sp. z o.o., Warszawa, Polska 142078650.

**212990** 2010 12 16 A. Wprowadzono zmianę uprawnionego przez wykreślenie wpisu: Cadbury Wedel Spółka z ograniczoną odpowiedzialnością Warszawa, Polska 630131480 i dokonanie wpisu: E. Wedel Sp. z o.o., Warszawa, Polska 142078650.

**213019** 2010 12 16 A. Wprowadzono zmianę uprawnionego przez wykreślenie wpisu: Biuro Handlowe POLON w Warszawie, Warszawa, Polska 006937535 i dokonanie wpisu: BIURO HANDLOWE POLON SPÓŁKA Z OGRANICZONĄ ODPOWIEDZIALNOŚCIĄ, Warszawa, Polska 006937535.

**213642** 2010 12 01 D. Dokonano wpisu: W dniu 12 października 2009 r. na podstawie postanowienia Sądu Rejonowego Gdańsk-Północ w Gdańsku Wydział IX Gospodarczy – Rejestru Zastawów (sygn. akt GD.IX.NsRejZa.6468 /09/991) wpisano do Rejestru Zastawów pod pozycją 2186805 zastaw rejestrowy na prawie ochronnym udzielonym na znak towarowy R-213642 w celu zabezpieczenia wierzytelności przysługujących spółce Powszechna Kasa Oszczędności Bank Polski Spółka Akcyjna z siedzibą w Warszawie wobec spółki Bomi Spółka Akcyjna z siedzibą w Gdyni.

**215464** 2010 12 22 A. Wprowadzono zmianę nazwy i siedziby uprawnionego przez wykreślenie wpisu: WYETH, Madison, Stany Zjednoczone Ameryki i dokonanie wpisu: Wyeth LLC, Wilmington, Stany Zjednoczone Ameryki.

**215581** 2010 12 01 A. Wprowadzono zmianę nazwy uprawnionego przez wykreślenie wpisu: „RAFA” Anna Majerkiewicz-Lenart, Warszawa, Polska i dokonanie wpisu: RAFA Anna Majerkiewicz-Kępa, Warszawa, Polska.

**215739** 2010 12 17 A. Wprowadzono zmianę uprawnionego przez wykreślenie wpisu: SOKOŁÓW Spółka Akcyjna, Sokołów Podlaski, Polska 710023709 i dokonanie wpisu: „SOKOŁÓW– SERVICE” SPÓŁKA Z OGRANICZONĄ ODPOWIEDZIALNOŚCIĄ – SPÓŁKA KOMANDYTOWA, Sokołów Podlaski, Polska.

**215739** 2010 12 17 A. Wprowadzono zmianę uprawnionego przez wykreślenie wpisu: „SOKOŁÓW– SERVICE” SPÓŁKA Z OGRANICZONĄ ODPOWIEDZIALNOŚCIĄ – SPÓŁKA KOMANDYTOWA, Sokołów Podlaski, Polska i dokonanie wpisu: MARKA „SOKOŁÓW – SERVICE” SPÓŁKA Z OGRANICZONĄ ODPOWIEDZIALNOŚCIĄ SPÓŁKA KOMANDYTOWA, Sokołów Podlaski, Polska.

**215740** 2010 12 17 A. Wprowadzono zmianę uprawnionego przez wykreślenie wpisu: SOKOŁÓW Spółka Akcyjna, Sokołów Podlaski, Polska 710023709 i dokonanie wpisu: „SOKOŁÓW– SERVICE” SPÓŁKA Z OGRANICZONĄ ODPOWIEDZIALNOŚCIĄ – SPÓŁKA KOMANDYTOWA, Sokołów Podlaski, Polska.

**215740** 2010 12 17 A. Wprowadzono zmianę uprawnionego przez wykreślenie wpisu: „SOKOŁÓW– SERVICE” SPÓŁKA Z OGRANICZONĄ ODPOWIEDZIALNOŚCIĄ – SPÓŁKA KOMANDYTOWA, Sokołów Podlaski, Polska i dokonanie wpisu: MARKA „SOKOŁÓW – SERVICE” SPÓŁKA Z OGRANICZONĄ ODPOWIEDZIALNOŚCIĄ SPÓŁKA KOMANDYTOWA, Sokołów Podlaski, Polska.

**215741** 2010 12 17 A. Wprowadzono zmianę uprawnionego przez wykreślenie wpisu: SOKOŁÓW Spółka Akcyjna, Sokołów Podlaski, Polska 710023709 i dokonanie wpisu: „SOKOŁÓW– SERVICE” SPÓŁKA Z OGRANICZONĄ ODPOWIEDZIALNOŚCIĄ – SPÓŁKA KOMANDYTOWA, Sokołów Podlaski, Polska.

**215741** 2010 12 17 A. Wprowadzono zmianę uprawnionego przez wykreślenie wpisu: „SOKOŁÓW– SERVICE” SPÓŁKA Z OGRANICZONĄ ODPOWIEDZIALNOŚCIĄ – SPÓŁKA KOMANDYTOWA, Sokołów Podlaski, Polska i dokonanie wpisu: MARKA „SOKOŁÓW – SE-

RVICE" SPÓŁKA Z OGRANICZONĄ ODPOWIEDZIALNOŚCIĄ SPÓŁKA KOMANDYTOWA, Sokołów Podlaski, Polska.

**215742** 2010 12 17 A. Wprowadzono zmianę uprawnionego przez wykreślenie wpisu: SOKOŁÓW Spółka Akcyjna, Sokołów Podlaski, Polska 710023709 i dokonanie wpisu: „SOKOŁÓW- SERVICE” SPÓŁKA Z OGRANICZONĄ ODPOWIEDZIALNOŚCIĄ – SPÓŁKA KOMANDYTOWA, Sokołów Podlaski, Polska.

**215742** 2010 12 17 A. Wprowadzono zmianę uprawnionego przez wykreślenie wpisu: „SOKOŁÓW- SERVICE” SPÓŁKA Z OGRANICZONĄ ODPOWIEDZIALNOŚCIĄ – SPÓŁKA KOMANDYTOWA, Sokołów Podlaski, Polska i dokonanie wpisu: MARKA „SOKOŁÓW – SERVICE” SPÓŁKA Z OGRANICZONĄ ODPOWIEDZIALNOŚCIĄ SPÓŁKA KOMANDYTOWA, Sokołów Podlaski, Polska.

**215743** 2010 12 17 A. Wprowadzono zmianę uprawnionego przez wykreślenie wpisu: SOKOŁÓW Spółka Akcyjna, Sokołów Podlaski, Polska 710023709 i dokonanie wpisu: „SOKOŁÓW- SERVICE” SPÓŁKA Z OGRANICZONĄ ODPOWIEDZIALNOŚCIĄ – SPÓŁKA KOMANDYTOWA, Sokołów Podlaski, Polska.

**215743** 2010 12 17 A. Wprowadzono zmianę uprawnionego przez wykreślenie wpisu: „SOKOŁÓW- SERVICE” SPÓŁKA Z OGRANICZONĄ ODPOWIEDZIALNOŚCIĄ – SPÓŁKA KOMANDYTOWA, Sokołów Podlaski, Polska i dokonanie wpisu: MARKA „SOKOŁÓW – SERVICE” SPÓŁKA Z OGRANICZONĄ ODPOWIEDZIALNOŚCIĄ SPÓŁKA KOMANDYTOWA, Sokołów Podlaski, Polska.

**215776** 2010 12 17 A. Wprowadzono zmianę siedziby uprawnionego przez wykreślenie wpisu: Detektyw 24 Sp. z o.o., Pańieńszczyzna, Polska 060135816 i dokonanie wpisu: Detektyw 24 Sp. z o.o., Lublin, Polska 060135816.

**216151** 2010 12 16 A. Wprowadzono zmianę uprawnionego przez wykreślenie wpisu: ZŁOMREX S.A., Poraj, Polska 012859760 i dokonanie wpisu: COGNOR Spółka Akcyjna, Katowice, Polska.

**216907** 2010 12 08 A.E. Wprowadzono zmianę przez wykreślenie wpisu: Tomasz Siarczyński, Łęgowo, Polska Bogdan Lisowski, Gdynia, Polska i dokonanie wpisu: GRANT Sp. z o.o., Łęgowo, Polska 220670820, i w rubryce E wykreślenie wpisu: wspólne prawo ochronne.

**217824** 2010 12 17 A. Wprowadzono zmianę siedziby uprawnionego przez wykreślenie wpisu: Polska Sieć Handlowa „UNIA” S.A., Rzeszów, Polska 690646064 i dokonanie wpisu: Polska Sieć Handlowa „UNIA” Spółka Akcyjna, Piotrków Trybunalski, Polska 690646064.

**218471** 2010 12 17 A. Wprowadzono zmianę siedziby uprawnionego przez wykreślenie wpisu: GABA 2 Spółka z o.o., Kanie, Polska 012110044 i dokonanie wpisu: GABA 2 Spółka z o.o., Komorów, Polska 012110044.

**218510** 2010 12 21 A. Wprowadzono zmianę adresu uprawnionego przez wykreślenie wpisu: „BLAU FARMA” Spółka z o.o. Spółka Komandytowa, Warszawa, Polska 017211850 i dokonanie wpisu: BLAU-FARMA SPÓŁKA Z OGRANICZONĄ ODPOWIEDZIALNOŚCIĄ SPV – SPÓŁKA KOMANDYTOWO-AKCYJNA, Warszawa, Polska 141835327.

**218510** 2010 12 21 A. Wprowadzono zmianę uprawnionego przez wykreślenie wpisu: BLAU-FARMA SPÓŁKA Z OGRANICZONĄ ODPOWIEDZIALNOŚCIĄ SPV – SPÓŁKA KOMANDYTOWO-AKCYJNA, Warszawa, Polska 141835327 i dokonanie wpisu: BLAU-FARMA SPÓŁKA Z OGRANICZONĄ ODPOWIEDZIALNOŚCIĄ – SPÓŁKA KOMANDYTOWA - SPÓŁKA KOMANDYTOWO - AKCYJNA, Warszawa, Polska 141835327.

**218510** 2010 12 21 A. Wprowadzono zmianę uprawnionego przez wykreślenie wpisu: BLAU-FARMA SPÓŁKA Z OGRANICZONĄ ODPOWIEDZIALNOŚCIĄ – SPÓŁKA KOMANDYTOWA - SPÓŁKA KOMANDYTOWO-AKCYJNA, Warszawa, Polska 141835327 i dokonanie wpisu: ICN Polfa Rzeszów SA, Rzeszów, Polska 690312268.

**219130** 2010 12 17 A. Wprowadzono zmianę uprawnionego przez wykreślenie wpisu: „POMORSKA FABRYKA DROŻDZY POLMOS” S.A., Tczew, Polska 191681180 i dokonanie wpisu: LESAFFRE BIO-CORPORATION SPÓŁKA AKCYJNA, Wołczyn, Polska 531172260.

**219130** 2010 12 17 A. Wprowadzono zmianę nazwy uprawnionego przez wykreślenie wpisu: LESAFFRE BIO-CORPORATION SPÓŁKA AKCYJNA, Wołczyn, Polska 531172260 i dokonanie wpisu: LESAFFRE POLSKA SPÓŁKA AKCYJNA, Wołczyn, Polska 531172260.

**219393** 2010 12 17 A. Wprowadzono zmianę uprawnionego przez wykreślenie wpisu: BUDREX – METAL Sp. z o.o., Toruń, Polska 871696783 i dokonanie wpisu: GRUPA CB-POLSKA SPÓŁKA Z OGRANICZONĄ ODPOWIEDZIALNOŚCIĄ, Toruń, Polska.

**219393** 2010 12 17 A. Wprowadzono zmianę uprawnionego przez wykreślenie wpisu: GRUPA CB-POLSKA SPÓŁKA Z OGRANICZONĄ ODPOWIEDZIALNOŚCIĄ, Toruń, Polska i dokonanie wpisu: GRUPA CB-BETON SPÓŁKA Z OGRANICZONĄ ODPOWIEDZIALNOŚCIĄ, Toruń, Polska. 870003884.

**219393** 2010 12 17 A. Wprowadzono zmianę nazwy uprawnionego przez wykreślenie wpisu: GRUPA CB-BETON SPÓŁKA Z OGRANICZONĄ ODPOWIEDZIALNOŚCIĄ, Toruń, Polska 870003884 i dokonanie wpisu: GRUPA CB PREFABRYKACJA SPÓŁKA Z OGRANICZONĄ ODPOWIEDZIALNOŚCIĄ, Toruń, Polska. 870003884.

**219394** 2010 12 17 A. Wprowadzono zmianę uprawnionego przez wykreślenie wpisu: BUDREX – METAL Sp. z o.o., Toruń, Polska 871696783 i dokonanie wpisu: GRUPA CB-POLSKA SPÓŁKA Z OGRANICZONĄ ODPOWIEDZIALNOŚCIĄ, Toruń, Polska.

**219394** 2010 12 17 A. Wprowadzono zmianę uprawnionego przez wykreślenie wpisu: GRUPA CB-POLSKA SPÓŁKA Z OGRANICZONĄ ODPOWIEDZIALNOŚCIĄ, Toruń, Polska i dokonanie wpisu: GRUPA CB-BETON SPÓŁKA Z OGRANICZONĄ ODPOWIEDZIALNOŚCIĄ, Toruń, Polska. 870003884.

**219394** 2010 12 17 A. Wprowadzono zmianę nazwy uprawnionego przez wykreślenie wpisu: GRUPA CB-BETON SPÓŁKA Z OGRANICZONĄ ODPOWIEDZIALNOŚCIĄ, Toruń, Polska 870003884 i dokonanie wpisu: GRUPA CB PREFABRYKACJA SPÓŁKA Z OGRANICZONĄ ODPOWIEDZIALNOŚCIĄ, Toruń, Polska. 870003884.

**220180** 2010 12 17 A. Wprowadzono zmianę nazwy uprawnionego przez wykreślenie wpisu: 3TM Sp. z o.o., Warszawa, Polska 140746640 i dokonanie wpisu: TFK SMARTHOME SPÓŁKA Z OGRANICZONĄ ODPOWIEDZIALNOŚCIĄ, Warszawa, Polska. 140746640.

**220180** 2010 12 17 A. Wprowadzono zmianę nazwy uprawnionego przez wykreślenie wpisu: TFK SMARTHOME SPÓŁKA Z OGRANICZONĄ ODPOWIEDZIALNOŚCIĄ, Warszawa, Polska. 140746640 i dokonanie wpisu: „SALUTE” SPÓŁKA Z OGRANICZONĄ ODPOWIEDZIALNOŚCIĄ, Warszawa, Polska. 140746640.

**220306** 2010 12 17 A. Wprowadzono zmianę nazwy uprawnionego przez wykreślenie wpisu: PASJA S.C. Hanna Zdanowicz, Krzysztof Płonka, Sława, Polska 978069030 i dokonanie wpisu: „CASU” Spółka Cywilna Krzysztof Płonka, Hanna Zdanowicz, Sława, Polska 978069030.

**220629** 2010 12 14 A. Wprowadzono zmianę uprawnionego przez wykreślenie wpisu: CADBURY WEDEL Spółka z ograniczoną odpowiedzialnością, Warszawa, Polska 630131480 i dokonanie wpisu: E. Wedel Spółka z ograniczoną odpowiedzialnością, Warszawa, Polska 142078650.

**221135** 2010 12 01 A. Wprowadzono zmianę uprawnionego przez wykreślenie wpisu: CHATAM INTERNATIONAL INCORPORATED, Wilmington, Stany Zjednoczone Ameryki i dokonanie wpisu: Pravda International Incorporated, Wilmington, Stany Zjednoczone Ameryki.

**221143** 2010 12 01 A. Wprowadzono zmianę uprawnionego przez wykreślenie wpisu: Chatam International Incorporated, Wil-

mington, Stany Zjednoczone Ameryki i dokonanie wpisu: Pravda International Incorporated, Wilmington, Stany Zjednoczone Ameryki.

**221876** 2010 12 16 A. Wprowadzono zmianę uprawnionego przez wykreślenie wpisu: FUTURE Group Sp. z o.o., Kraków, Polska 120489092 i dokonanie wpisu: Brema Sp. z o.o., Radom, Polska 673003402.

**221876** 2010 12 16 A. Wprowadzono zmianę uprawnionego przez wykreślenie wpisu: Brema Sp. z o.o., Radom, Polska 673003402 i dokonanie wpisu: BREMA SPÓŁKA Z OGRANICZONĄ ODPOWIEDZIALNOŚCIĄ SPÓŁKA KOMANDYTOWA, Radom, Polska 141231486.

**221876** 2010 12 16 A. Wprowadzono zmianę nazwy uprawnionego przez wykreślenie wpisu: BREMA SPÓŁKA Z OGRANICZONĄ ODPOWIEDZIALNOŚCIĄ SPÓŁKA KOMANDYTOWA, Radom, Polska 141231486 i dokonanie wpisu: GLOBAL MEDICA SPÓŁKA Z OGRANICZONĄ ODPOWIEDZIALNOŚCIĄ SPÓŁKA KOMANDYTOWA, Radom, Polska 141231486.

**221908** 2010 12 16 A. Wprowadzono zmianę uprawnionego przez wykreślenie wpisu: FUTURE Group Sp. z o.o., Kraków, Polska 120489092 i dokonanie wpisu: Brema Sp. z o.o., Radom, Polska 673003402.

**221908** 2010 12 16 A. Wprowadzono zmianę uprawnionego przez wykreślenie wpisu: Brema Sp. z o.o., Radom, Polska 673003402 i dokonanie wpisu: BREMA SPÓŁKA Z OGRANICZONĄ ODPOWIEDZIALNOŚCIĄ SPÓŁKA KOMANDYTOWA, Radom, Polska 141231486.

**221908** 2010 12 16 A. Wprowadzono zmianę nazwy uprawnionego przez wykreślenie wpisu: BREMA SPÓŁKA Z OGRANICZONĄ ODPOWIEDZIALNOŚCIĄ SPÓŁKA KOMANDYTOWA, Radom, Polska 141231486 i dokonanie wpisu: GLOBAL MEDICA SPÓŁKA Z OGRANICZONĄ ODPOWIEDZIALNOŚCIĄ SPÓŁKA KOMANDYTOWA, Radom, Polska 141231486.

**221972** 2010 12 15 A. Wprowadzono zmianę uprawnionego przez wykreślenie wpisu: DT-SPV 16 Spółka z ograniczoną odpowiedzialnością, Warszawa, Polska 140756637 i dokonanie wpisu: Sandres Investments Sp. z o.o., Warszawa, Polska 141911590.

**222159** 2010 12 16 A. Wprowadzono zmianę nazwy uprawnionego przez wykreślenie wpisu: Zakład Usługowo-Handlowy „ZMIROB” Andrzej Rolnik, Zbigniew Ząbek Spółka Jawna, Tychy, Polska 271543101 i dokonanie wpisu: ZAKŁAD USŁUGOWO-HANDLOWY „ZMIROB” ROLNIK, ZĄBEK SPÓŁKA JAWNA, Tychy, Polska 271543101.

**222181** 2010 12 08 A. Wprowadzono zmianę uprawnionego przez wykreślenie wpisu: CARLSBERG POLSKA Spółka Akcyjna, Warszawa, Polska 005703108 i dokonanie wpisu: CARLSBERG POLSKA Sp. z o.o., Warszawa, Polska 851638844.

**222181** 2010 12 08 A. Wprowadzono zmianę uprawnionego przez wykreślenie wpisu: CARLSBERG POLSKA Sp. z o.o., Warszawa, Polska 851638844 i dokonanie wpisu: Ambra SA, Warszawa, Polska.

**222862** 2010 12 15 A. Wprowadzono zmianę uprawnionego przez wykreślenie wpisu: Mateusz Niemczyk, Józefów, Polska i dokonanie wpisu: AplusM Sp. z o.o., Warszawa, Polska 142491249.

**223399** 2010 12 14 A. Wprowadzono zmianę uprawnionego przez wykreślenie wpisu: CADBURY WEDEL Spółka z ograniczoną odpowiedzialnością, Warszawa, Polska 630131480 i dokonanie wpisu: E. Wedel Spółka z ograniczoną odpowiedzialnością, Warszawa, Polska 142078650.

**223646** 2010 12 13 A. Wprowadzono zmianę nazwy uprawnionego przez wykreślenie wpisu: MERRIEDAY Spółka z o.o., Wrocław, Polska 020642600 i dokonanie wpisu: SPUPENS Sp. z o.o., Wrocław, Polska 020642600.

**224097** 2010 12 17 A. Wprowadzono zmianę nazwy uprawnionego przez wykreślenie wpisu: PCZ Polski Holding Medycz-

ny Spółka z ograniczoną odpowiedzialnością, Wrocław, Polska 020210756 i dokonanie wpisu: „PCZ SPÓŁKA AKCYJNA”, Wrocław, Polska 020625291.

**224148** 2010 12 17 A. Wprowadzono zmianę uprawnionego przez wykreślenie wpisu: Diners Club Polska Sp. z o.o., Warszawa, Polska 012411231 i dokonanie wpisu: DINERS CLUB INTERNATIONAL, Riverwoods, Stany Zjednoczone Ameryki.

**224779** 2010 12 03 A. Wprowadzono zmianę uprawnionego przez wykreślenie wpisu: SAMSONITE CORPORATION, Mansfield, Stany Zjednoczone Ameryki i dokonanie wpisu: Samsonite LLC, Mansfield, Stany Zjednoczone Ameryki.

**224779** 2010 12 03 A. Wprowadzono zmianę uprawnionego przez wykreślenie wpisu: Samsonite LLC, Mansfield, Stany Zjednoczone Ameryki i dokonanie wpisu: Delilah International S.a.r.l., Luxembourg, Luksemburg.

**224779** 2010 12 03 A. Wprowadzono zmianę nazwy uprawnionego przez wykreślenie wpisu: Delilah International S.a.r.l., Luxembourg, Luksemburg i dokonanie wpisu: Samsonite IP Holdings S.a.r.l., Luxembourg, Luksemburg.

**224843** 2010 12 21 D. Dokonano wpisu: W dniu 7 października 2008 r. na podstawie postanowienia Sądu Rejonowego w Warszawie Wydział XI Gospodarczy – Rejestru Zastawów (sygn. akt WA.XI.NsRejZa.12742/08/966) wpisano do Rejestru Zastawów pod pozycją 2143598 zastaw rejestrowy na prawie ochronnym udzielonym na znak towarowy R-224843 w celu zabezpieczenia wierzytelności przysługujących spółce FORTIS BANK POLSKA S.A. z siedzibą w Warszawie wobec spółki GALERIA CENTRUM SP. Z O.O. z siedzibą w Warszawie.

**224865** 2010 12 01 A. Wprowadzono zmianę nazwy uprawnionego przez wykreślenie wpisu: RAFA Anna Majerkiewicz-Lenart, Warszawa, Polska i dokonanie wpisu: RAFA Anna Majerkiewicz-Kępa, Warszawa, Polska.

**225081** 2010 12 16 A. Wprowadzono zmianę uprawnionego przez wykreślenie wpisu: Cadbury Wedel Spółka z ograniczoną odpowiedzialnością, Warszawa, Polska 630131480 i dokonanie wpisu: E. Wedel Sp. z o.o., Warszawa, Polska 142078650.

**226079** 2010 12 15 A. Wprowadzono zmianę uprawnionego przez wykreślenie wpisu: KRĄGŁE Spółka z ograniczoną odpowiedzialnością, Warszawa, Polska 140726323 i dokonanie wpisu: KRĄGŁE WIATR Spółka z o.o., Warszawa, Polska 141987221.

**227538** 2010 12 17 A. Wprowadzono zmianę uprawnionego przez wykreślenie wpisu: Lipuskie Przedsiębiorstwo Produkcyjno-Handlowo-Usługowe Stefan Kiedrowski, Lipusz, Polska 190449267 i dokonanie wpisu: „KIEDROWSCY” SPÓŁKA Z OGRANICZONĄ ODPOWIEDZIALNOŚCIĄ, Lipusz, Polska 220733560.

## 91

### DECYZJE O WYGAŚNIĘCIU PRAWA OCHRONNEGO

*Poniższe zestawienie zawiera kolejno: numer prawa ochronnego na znaki towarowe i datę wygaśnięcia prawa ochronnego. W przypadku wygaśnięcia prawa tylko dla części towarów (usług) wymienia się te towary (usługi).*

90 249	2001 04 26	Prawo wygasło w całości.
217 560	2010 07 22	Prawo wygasło w całości. Wnioskiem z dnia 22 lipca 2010 r. uprawniony zastępiony przez pełnomocnika poinformował Urząd o rezygnacji z dalszej ochrony przedmiotowego znaku towarowego.
49 844	2010 07 13	Prawo wygasło w części dla towarów: surowce i częściowo obrobione tworzywa, mianowicie błony, blachy, żywice syntetyczne we wszystkich postaciach, w tym rozprężające,

rozprężone, granulowane, sproszkowane, arkusze, płytki, sztaby, rury, pręty, opakowania dla towarów i tace; lepiszcza syntetyczne, lepiszcza cementowe, zaprawy murarskie, lepiszcza addytywne z rodzaju żywic syntetycznych, chemikalia nieorganiczne ogółem, a mianowicie elementy, kwasy, alkalia, sole, tlenki i wodorotlenki, chemikalia organiczne ogółem, mianowicie związki alifatyczne, izocykliczne i heterocykliczne, barwniki i półprodukty barwnikowe, rozpuszczalniki przemysłowe, środki do przenoszenia ciepła, zmiękczacze, zwilżacze, odwilżacze i środki chłodzące, chemikalia używane w rolnictwie, a zwłaszcza środki dezynfekcyjne, środki do odymiania, środki owadobójcze, środki grzybobójcze, środki do niszczenia chwastów, środki ogałające z liści i środki do konserwacji drewna, żywice wymiany jonów, żywice syntetyczne i tworzywa sztuczne w postaci proszków formierskich, roztworów i emulsji do użytkowania w dalszej przeróbce oraz plastyfikatory do żywic syntetycznych, regulatory wzrostu roślin; materiały budowlane i konstrukcyjne, a zwłaszcza izolacje cieplne z tworzyw sztucznych do użycia jako zapora przeciw wodzie i parze, szklwienie i prowizoryczna obudowa budynków i tym podobnych, deski i sztaby z piankowych tworzyw sztucznych i przepony dachów, wiążące i przyczepne cementy i zaprawy murarskie, elementy budowlane z aluminium i magnezu w postaci arkuszy, płyt i wyrobów wytłaczanych; metale, a zwłaszcza aluminium i magnez oraz ich stopy w postaci wlewek, kęsów, polimeryczne zestawy izolacji elektrycznej, zarówno w postaci cieczy jak i stałe, środki przenoszenia ciepła korzystne dla olejów transformatorowych, dielektryki i tym podobne; arkusze do opakowania i pakowania, wykonane z tworzyw sztucznych, laminatów i kombinowania tych materiałów ze sobą, magazyny (czasopisma) handlowe, biuletyny handlowe i czasopisma domowe; żywność i składniki żywności, a zwłaszcza namiastki dietetyczne w rodzaju żywic celulozowych używanych w diecie odchudzającej, tłuszcze roślinne, nośniki składników żywnościowych i dodatki żywnościowe, a zwłaszcza glikol propylenu i żywice celulozowe, środki chemiczne do konserwowania żywności, chemiczne środki smakowo-aromatyczne do żywności, dodatki chemiczne do żywności, a zwłaszcza nawilżacze, zmiękczacze, czynniki przyspieszające dojrzewanie oraz stabilizatory i neutralizatory zapobiegające niepożądanym osadom i opóźniające niepożądane reakcje, karma zwierzęca, dodatki do karmy, a zwłaszcza glikolu propylenu; środki do czyszczenia, takie jak rozpuszczalniki do czyszczenia, zarówno do czyszczenia przemysłowego jak i na sucho oraz detergenty; klasa 1, 2, 3, 4, 5, 6, 11, 16, 17, 19, 20, 29, 30, 31 z wyłączeniem surowce; lepiszcza syntetyczne, lepiszcza cementowe, zaprawy murarskie, lepiszcza

addytywne z rodzaju żywic syntetycznych, chemikalia nieorganiczne ogółem, a mianowicie elementy, kwasy, alkalia, sole, tlenki i wodorotlenki; chemikalia organiczne ogółem, mianowicie związki alifatyczne izocykliczne i heterocykliczne; rozpuszczalniki przemysłowe, środki do przenoszenia ciepła, zwilżacze, odwilżacze, zmiękczacze, środki chłodzące; chemikalia używane w rolnictwie, środki ogałające z liści, żywice wymiany jonów, żywice syntetyczne i tworzywa sztuczne w postaci proszków formierskich, roztworów i emulsji do użytkowania w dalszej przeróbce oraz plastyfikatory do żywic syntetycznych, regulatory wzrostu roślin, środki chemiczne do konserwowania żywności, środki do czyszczenia, takie jak rozpuszczalniki do czyszczenia przemysłowego jak i na sucho oraz detergenty; barwniki i półprodukty barwnikowe, środki do konserwacji drewna; środki do czyszczenia na sucho oraz detergenty; środki dezynfekcyjne, środki do odymiania, środki owadobójcze, środki grzybobójcze, środki do niszczenia chwastów; elementy budowlane z aluminium i magnezu w postaci arkuszy, płyt i wyrobów wytłaczanych; metale, a zwłaszcza aluminium i magnez oraz ich stopy w postaci wlewek, kęsów; arkusze do opakowania i opakowania, wykonane z tworzyw sztucznych, laminatów i kombinowania tych materiałów ze sobą; magazyny (czasopisma) handlowe, biuletyny handlowe i czasopisma domowe; częściowo obrobione tworzywa, mianowicie błony, blachy, żywice syntetyczne we wszystkich postaciach, w tym rozprężające, rozprężone, granulowane, sproszkowane, arkusze, płytki, sztaby, rury, pręty, izolacje cieplne z tworzyw sztucznych do użycia jako zapora przeciw wodzie i parze, polimeryczne zestawy izolacji elektrycznej, zarówno w postaci cieczy jak i stałe, środki przenoszenia ciepła korzystne dla olejów transformatorowych, dielektryki i tym podobne; materiały budowlane i konstrukcyjne, szklwienia i prowizoryczna obudowa budynków i tym podobnych, deski i sztaby z piankowych tworzyw sztucznych i przepony dachów, wiążące i przyczepne cementy, zaprawy murarskie; żywność i składniki żywności, a zwłaszcza namiastki dietetyczne w rodzaju żywic celulozowych używanych w diecie odchudzającej, nośniki składników żywnościowych i dodatki żywnościowe, a zwłaszcza glikol propylenu i żywice celulozowe, chemiczne środki smakowo-aromatyczne do żywności, dodatki chemiczne do żywności, a zwłaszcza nawilżacze, zmiękczacze, czynniki przyspieszające dojrzewania oraz stabilizatory i neutralizatory zapobiegające niepożądanym osadom i opóźniające niepożądane reakcje; karma zwierzęca, dodatki do karmy, a zwłaszcza glikolu propylenu; klasy 1, 2, 3, 5, 6, 16, 17, 19, 30, 31.

64 522 2008 07 20

Prawo wygasło w części dla towarów i usług: klasa 04: smary, knoty; klasa 11: instalacje sa-

		nitarne; klasa 14: wyroby z metali szlachetnych, wyroby jubilerskie, biżuteria, zegary; klasa 15: instrumenty muzyczne; klasa 18: wyroby ze skóry i jej imitacji; klasa 19: materiały budowlane, asfalt, smoła i bitumy, pomniki kamienne; klasa 20: ramy do obrazów, wyroby z drewna, wikliny i mas plastycznych; klasa 22: siatki; klasa 24: wyroby tekstylne, nakrycia na łóżka i stoły; klasa 25: ubrania, nakrycia głowy; klasa 26: koronki, hafty, guziki, sztuczne kwiaty; klasa 27: wykładziny podłogowe; klasa 28: gry, zabawki, ozdoby choinkowe.				przedsiębiorstw, usługi doradztwa, opracowywania opinii i ekspertyz w zakresie gospodarczym, finansowym, rachunkowym i podatkowym.	
68 324	2010 08 08	Prawo wygasło w części dla towarów: środki do prania i bielenia, środki do czyszczenia, polerowania, usuwania tłuszczu i ścierniwo; mydła, perfumeria, olejki eteryczne, kosmetyki, środki do mycia i pielęgnacji włosów, środki do mycia zębów; aparaty i instrumenty naukowe, żeglarskie, geodezyjne, elektryczne, aparaty i instrumenty fotograficzne, kinematograficzne, optyczne, do ważenia, do mierzenia, sygnalizacyjne, kontrolne, ratunkowe i do nauczania, automaty uruchamiane przez wrzucenie monety lub żetonu; maszyny do odtwarzania dźwięku; kasy rejestrujące, maszyny do liczenia, gaśnice; metale szlachetne i ich stopy oraz towary z nich wytworzone lub nimi platerowane, wyroby jubilerskie, kamienie szlachetne, zegary i inne instrumenty chronometryczne; papier i wyroby papiernicze, tektura i wyroby z tektury; druki, dzienniki i czasopisma, książki, artykuły introligatorskie; fotografie; papeteria, materiały do klejenia; artykuły dla artystów plastyków, pędzle, maszyny do pisania i artykuły biurowe; materiały instruktarzowe i do nauczania, czcionki drukarskie, klisze drukarskie; klasy: 03; 09; 14; 16.				148 260 2010 04 21	Prawo wygasło w części dla towarów i usług: usługi w zakresie montażu instalacji i napraw urządzeń i aparatów elektronicznych, elektrotechnicznych oraz medycznych; klasa 37.
						149 524 2010 06 01	Prawo wygasło w części dla towarów i usług: maszyny i urządzenia do wytwarzania i mocowania zamków błyskawicznych, guzików i klamerek; wynajem maszyn do szycia, wynajem maszyn i narzędzi do wytwarzania i mocowania zamków błyskawicznych, guzików i klamerek; klasy: 07; 42.
						155 419 2011 03 08	Prawo wygasło w części dla towarów i usług: napoje alkoholowe, wino, koktajle winne, nalewki koktajlowe, aperitify, wermuty, miody pitne, wódki, koktajle, spirytus; klasa 33.
						156 856 2010 09 13	Prawo wygasło w części dla towarów i usług: wydawnictwa: publikacje szkoleniowe, pomoce i materiały szkoleniowe, broszury, czasopisma, druki, kalendarze, książki; klasa 16; usługi gastronomiczne i hotelarskie; klasa 43.
						159 959 2011 03 30	Prawo wygasło w części dla towarów i usług: klasa 33; napoje alkoholowe, wino, koktajle winne, nalewki koktajlowe, aperitify, wermuty, miody pitne, wódki, koktajle, spirytus;
						159 962 2011 03 30	Prawo wygasło w części dla towarów i usług: klasa 33; napoje alkoholowe, wino, koktajle winne, nalewki koktajlowe, aperitify, wermuty, miody pitne, wódki, koktajle, spirytus.
						159 963 2011 03 30	Prawo wygasło w części dla towarów i usług: klasa 33; napoje alkoholowe, wino, koktajle winne, nalewki koktajlowe, aperitify, wermuty, miody pitne, wódki, koktajle, spirytus.
						159 965 2011 03 30	Prawo wygasło w części dla towarów i usług: klasa 33; napoje alkoholowe, wino, koktajle winne, nalewki koktajlowe, aperitify, wermuty, miody pitne, wódki, koktajle, spirytus.
						159 966 2011 03 30	Prawo wygasło w części dla towarów i usług: klasa 33; napoje alkoholowe, wino, koktajle winne, nalewki koktajlowe, aperitify, wermuty, miody pitne, wódki, koktajle, spirytus.
						159 967 2011 03 30	Prawo wygasło w części dla towarów i usług: klasa 33; napoje alkoholowe, wino, koktajle winne, nalewki koktajlowe, aperitify, wermuty, miody pitne, wódki, koktajle, spirytus.
						169 901 2010 06 14	Prawo wygasło w części dla towarów: klasa 12: samochody.
						170 993 2009 07 21	Prawo wygasło w części dla towarów: kostka niemetalowa z klasy 19.
						174 042 2011 03 30	Prawo wygasło w części dla towarów i usług: klasa 33; napoje alkoholowe, wino, koktajle winne, nalewki koktajlowe, aperitify, wermuty, miody pitne, wódki, koktajle, spirytus.
						174 043 2011 03 30	Prawo wygasło w części dla towarów i usług: klasa 33; napoje alkoholowe, wino, koktajle winne, nalewki koktajlowe, aperitify, wermuty, miody pitne, wódki, koktajle, spirytus.
						180 599 2010 07 22	Prawo wygasło w części dla towarów: nawozy sztuczne i naturalne stosowane w hodowli flory i zwierząt akwariowych klasa 1; środki do czyszczenia akwariów klasa 3; preparaty do dezynfekcji akwariów klasa 5; urządzenia ogrzewające akwariów klasa 11;
133 597	2010 06 20	Prawo wygasło w części dla towarów i usług: bandaże opatrunkowe, plastry, środki chwastobójcze, herbaty ziołowe, kadzidelka lepy na muchy, środki do tępienia gryzoni i szkodników, podpaski higieniczne, środki przeciwbólowe, środki grzybobójcze, tampony menstruacyjne, zaprawy do nasion, zioła lecznicze; słodycze, lody, czekolady; klasa 5, 30.					
146 104	2009 10 19	Prawo wygasło w części dla towarów: klasa 01 dla towarów: kleje do bandaży chirurgicznych, kleje do klejenia afiszów, preparaty do klejenia, żywice epoksydowe w stanie surowym, żywice syntetyczne w stanie surowym; klasa 02 w całości: żywice naturalne w stanie surowym; klasa 17 w całości: żywice syntetyczne produkty półprzetworzone, żywice syntetyczne produkty półprzetworzone.					
146 713	2009 12 30	Prawo wygasło w części dla towarów i usług: klasa 16: artykuły papierowe, biurowe, szkolne, książki, druki, formularze, afisze, akwaforty, kalendarze, tablice ogłoszeniowe, fotografie, kartki pocztowe, foldery, opakowania papierowe i z tworzyw sztucznych, czasopisma; klasa 35: usługi polegające na prowadzeniu ksiąg rachunkowych, podatkowych i ewidencji gospodarczych					

			akwaria klasa 16; pokarmy i dodatki żywieniowe stosowane w akwariach klasa 31.						
181 751	2011 03 30		Prawo wygasło w części dla towarów i usług: klasa 33; napoje alkoholowe, wino, koktajle winne, nalewki koktajlowe, aperitify, wermuty, miody pitne, wódki, koktajle, spirytus.						
181 752	2011 03 30		Prawo wygasło w części dla towarów i usług: klasa 33; napoje alkoholowe, wino, koktajle winne, nalewki koktajlowe, aperitify, wermuty, miody pitne, wódki, koktajle, spirytus.						
184 880	2008 05 29		Prawo wygasło w części dla towarów i usług: klasa 35 (w części): doradztwo w zakresie organizacji pracy z wyłączeniem doradztwa w zakresie działalności związanej z prowadzeniem interesów, planowania, organizowania obiegu informacji oraz usługi reklamowe dla osób trzecich.						
188 241	2010 06 07		Prawo wygasło w części dla towarów: prawo ochronne na znak 03: maseczki kosmetyczne, maści do celów kosmetycznych, pomady do celów kosmetycznych, kremy kosmetyczne, kosmetyki, kosmetyki upiększające, preparaty kosmetyczne do opalania, preparaty kosmetyczne do pielęgnacji skóry, zestawy kosmetyków; 05: środki farmaceutyczne, preparaty farmaceutyczne, leki, dietetyczne środki medyczne i lecznicze, odżywki medyczne, środki wspomagające leczenie, dietetyczne środki spożywcze, suplementy żywności, dietetyczna żywność przystosowana do celów medycznych, dietetyczne napoje przystosowane do celów medycznych, dietetyczne substancje przystosowane do celów medycznych, dodatki mineralne do żywności, żywność dietetyczna do celów leczniczych, preparaty witaminowe, odżywcze dodatki do celów leczniczych pastylki do celów farmaceutycznych, balsamy do celów leczniczych, kapsułki do celów farmaceutycznych, kapsułki na lekarstwa, napoje lecznicze, pigułki do celów farmaceutycznych, preparaty farmaceutyczne do pielęgnacji skóry, preparaty z mikroelementami dla ludzi i zwierząt, zioła lecznicze; z wyłączeniem 03: maseczki kosmetyczne, maści do celów kosmetycznych, pomady do celów kosmetycznych, kremy kosmetyczne, kosmetyki, kosmetyki upiększające, preparaty kosmetyczne do opalania, preparaty kosmetyczne do pielęgnacji skóry, zestawy kosmetyków, wszystkie wymienione z wyłączeniem preparatów do włosów i pielęgnacji skóry głowy; 05: środki farmaceutyczne z wyłączeniem preparatów do włosów i pielęgnacji skóry głowy, preparaty farmaceutyczne, z wyłączeniem preparatów do włosów i pielęgnacji skóry głowy, leki, dietetyczne środki medyczne i lecznicze, odżywki medyczne, środki wspomagające leczenie, dietetyczne środki spożywcze, suplementy żywności, dietetyczna żywność przystosowana do celów medycznych, dietetyczne napoje przystosowane do celów medycznych, dietetyczne substancje przystosowane do celów medycznych, dodatki mineralne do żywności, żywność dietetyczna do celów leczniczych, preparaty witaminowe,						
		212 962	2010 05 24						Prawo wygasło w części dla towarów: kosmetyki z wyłączeniem kosmetyków dostępnych wyłącznie w aptekach; klasa 03.
		217 474	2010 08 05						Prawo wygasło w części dla towarów: środki do konserwacji i zabezpieczania kamieni, minia; klasa 02 w części; towary zawierające mikropęcherzyki szklane, farby izolacyjne; klasa 17 w części; towary zawierające mikropęcherzyki szklane; klasa 19 w części.
		219 957	2010 05 08						Prawo wygasło w części dla towarów: biustonosze, bluzki koszulowe, cholewki do butów, obcasy do butów, okucia do butów, kapelusze, czepki kąpielowe, garnitury, getry, obuwie gimnastyczne, kąpielówki, koszule, krawaty, odzież papierowa, odzież z imitacji skóry, odzież ze skóry, pantofle domowe, pończochy wchłaniające pot, potniki, prochowce, półbuty, sari, obuwie sportowe, szale, togi; klasa 25.
		223 340	2010 10 26						Prawo wygasło w części dla towarów: wyroby farmaceutyczne z wyłączeniem produktów farmaceutycznych o działaniu przeciwnadciśnieniowym; klasa 05.

**DECYZJE O ZMIANIE LUB UCHYLENIU DECYZJI  
(opublikowanych w Wiadomościach Urzędu Patentowego)**

*Poniższe zestawienie zawiera kolejno: numer prawa ochronnego na znak towarowy, numer i rok wydania Wiadomości Urzędu Patentowego, w którym zmieniona lub uchylona decyzja została ogłoszona oraz datę i treść decyzji, w której zmieniono lub uchylono decyzję poprzednią.*

69 377	07/2003	2010 09 15	Sprostowano oczywistą omyłkę w decyzji administracyjnej z dnia 15.01.2003 r. w następujący sposób: - w części dotyczącej nazwy uprawnionego prawidłowo powinno być: Whirlpool Properties, Inc., Saint Joseph, Michigan, Stany Zjednoczone Ameryki.
92 755	07/2010	2010 05 14	Sprostowano oczywistą omyłkę w decyzji administracyjnej z dnia 13.01.2010 r.

			odnośnie znaku towarowego zarejestrowanego w rejestrze pod numerem R-92755 w części dotyczącej nazwy uprawnionego prawidłowo powinno być: Zygmunt Daszczyk Przedsiębiorstwo Produkcyjno-Handlowo-Usługowe MEBLOMARK, Ostrzeszów, Polska.				na znak towarowy z dnia 01.08.2008 r. w następujący sposób: - w części dotyczącej daty, od której liczy się okres ochrony znaku powinno być: 2006-07-12 K.
129 699	08/2001	2001 07 17	Zmieniono decyzję w sprawie rejestracji znaku towarowego z dnia 24.05.2001 r. w następujący sposób: - w części dotyczącej klasyfikacji wiedeńskiej powinno być: nie powinno być klasyfikacji wiedeńskiej, gdyż znak jest znakiem słownym.	209 029	02/2009	2010 04 19	Sprostowano oczywistą omyłkę w decyzji o udzieleniu prawa ochronnego na znak towarowy z dnia 27.08.2008 r. w następujący sposób: - w części dotyczącej daty, od której liczy się okres ochrony znaku powinno być: 2005-05-04 K.
160 266	09/2005	2010 10 22	Sprostowano oczywistą omyłkę w decyzji o udzieleniu prawa ochronnego na znak towarowy z dnia 12.01.2005 r. w następujący sposób: - w części dotyczącej nazwy uprawnionego powinno być: EUROCASH S.A., Poznań, Polska.	211 800	04/2009	2010 06 07	Na podstawie art. 247 ust. 2 ustawy z dnia 30 czerwca 2000 r. Prawo własności przemysłowej – dalej pwp (tekst jednolity: Dz. U. z 2003 r. Nr 119, poz. 1117, z późn. zm.) Urząd Patentowy RP uchyla decyzję z dnia 22 października 2008 r. o udzieleniu na rzecz USTRONIANKA Sp. z o.o., Ustroń prawa ochronnego na znak towarowy słowno-graficzny energy Riders o nr R-211800 oraz umarza postępowanie.
203 204	09/2008	2010 07 05	Na podstawie art. 247 ust. 2 ustawy z dnia 30 czerwca 2000 r. Prawo własności przemysłowej – dalej pwp (tekst jednolity: Dz. U. z 2003 r. Nr 119, poz. 1117, z późn. zm.) Urząd Patentowy RP uchyla decyzję z dnia 28 lutego 2008 r. o udzieleniu na rzecz europejskiego Centrum Doskonalenia Kadr s.c., Iwona Kołtuńnik, Sylwia Ziębicka, Warszawa prawa ochronnego na znak towarowy słowno-graficzny ECDK EUROPEJSKIE CENTRUM DOSKONALENIA KADR o nr R-203204 oraz umarza postępowanie.	212 090	04/2009	2010 08 27	Na podstawie art. 247 ust. 2 ustawy z dnia 30 czerwca 2000 r. Prawo własności przemysłowej – dalej pwp (tekst jednolity: Dz. U. z 2003 r. Nr 119, poz. 1117, z późn. zm.) Urząd Patentowy RP uchyla decyzję z dnia 29 września 2008 r. o udzieleniu na rzecz OVA G. BARGELLINI S.P.A., Pieve di Cento (Bologna), Włochy prawa ochronnego na znak towarowy słowny LUXA o nr R-212090 oraz umarza postępowanie.
203 531	09/2008	2010 03 18	Sprostowano oczywistą omyłkę w decyzji o udzieleniu prawa ochronnego na znak towarowy z dnia 04.03.2008 r. w następujący sposób: - w części dotyczącej daty, od której liczy się okres ochrony znaku powinno być: 2005-02-22 K.	224 656	07/2010	2010 10 13	Zmieniono decyzję o udzieleniu prawa na znak towarowy z dnia 28-12-2009 r. w następujący sposób: - w części dotyczącej nazwy znaku powinno być: znak towarowy słowno-graficzny Renostol
203 568	09/2008	2010 03 11	Sprostowano oczywistą omyłkę w decyzji o udzieleniu prawa ochronnego na znak towarowy z dnia 17.03.2008 r. w następujący sposób: - w części dotyczącej daty, od której liczy się okres ochrony znaku powinno być: 2004-07-19 K.	225 254	08/2010	2010 11 29	Sprostowano oczywistą omyłkę w decyzji o udzieleniu prawa ochronnego na znak towarowy z dnia 09.09.2009 r. w następujący sposób: - w części dotyczącej siedziby uprawnionego powinno być: Lubin, Polska.
205 872	11/2008	2008 06 05	Sprostowano oczywistą omyłkę w decyzji o udzieleniu prawa ochronnego na znak towarowy z dnia 04.03.2008 r. w następujący sposób: - w części dotyczącej daty, od której liczy się okres ochrony znaku powinno być: 2005-02-22 K.	229 544	12/2010	2010 11 26	Sprostowano oczywistą omyłkę w decyzji o udzieleniu prawa ochronnego na znak towarowy z dnia 27.04.2010 r. w następujący sposób: - w części dotyczącej nazwy znaku powinno być: ŹRÓDŁO TYMBARK CZERPIEMY Z GÓR.
206 155	11/2008	2008 10 22	Sprostowano oczywistą omyłkę w decyzji o udzieleniu prawa ochronnego na znak towarowy z dnia 17.03.2008 r. w następujący sposób: - w części dotyczącej klasyfikacji wiedeńskiej powinno być: 3.3.1, 27.5.1, 29.1.13.				
208 471	01/2009	2010 08 13	Sprostowano oczywistą omyłkę w decyzji o udzieleniu prawa ochronnego				

93

**REJESTRACJA MIĘDZYNARODOWA UZNANA W POLSCE**

*Poniższe zestawienie zawiera kolejno: numer międzynarodowego rejestru znaków towarowych (w przypadku konwersji – oznaczono literą K), określenie znaku towarowego przedstawionego w postaci liter bądź cyfr albo, jeżeli znak jest znakiem graficznym lub zawiera elementy graficzne, wskazanie symboli klas elementów graficznych znaku (CFE), określenie klas towarowych, nazwisko i imię bądź nazwę uprawnionego, jego miejsce*

*zamieszkania lub siedzibę oraz kod kraju, datę rejestracji międzynarodowej lub datę późniejszego wyznaczenia, datę zamieszczenia informacji o tej rejestracji w Biuletynie Urzędu Patentowego oraz datę notyfikacji bądź datę notyfikacji późniejszego wyznaczenia.*

<b>214041</b>	Otalgan	01, 05
SÜDMEDICA GESELLSCHAFT MBH CHEMISCH-PHARMAZEUTISCHE FABRIK, PHARMAZEUTISCHE HANDELSGESELLSCHAFT, Ehrwalder Strasse 21 81377 MÜNCHEN (DE)		
2009 01 30	2009 07 20	2009 05 28
<b>227074</b>	Amazone	07
AMAZONEN-WERKE H. DREYER GMBH & Co KG, 49202 HASBERGEN-GASTE (DE)		
2010 01 11	2010 06 07	2010 04 15
<b>227545</b>	Goldjuwel (Math. Tantau 59)	31
Rosen-Tantau Mathias Tantau Nachfolger, Tornescher Weg 13 25436 Uetersen (DE)		
2010 01 16	2010 05 24	2010 04 01
<b>451163</b>	Duftgold	31
Rosen-Tantau Mathias Tantau Nachfolger, Tornescher Weg 13 25436 Uetersen (DE)		
2010 02 12	2010 05 24	2010 04 01
<b>509208</b>	ALBOR	33
DOMECQ WINES ESPANA, S.A., Edificio Igara II-Camino de Portuetxe, 35 A E-20018 SAN SEBASTIAN (ES)		
2008 12 18	2009 07 06	2009 05 14
<b>541541</b>	FUL-FIL	05, 10
DENTSPLY De Trey GmbH, De-Trey-Strasse 1 78467 Konstanz (DE)		
2009 08 04	2010 04 12	2010 02 25
<b>608420</b>	PREVALIN	05
Chefaro Ireland Ltd., Farnham Drive, Finglas Road Dublin 11 (IE)		
2009 11 30	2010 06 07	2010 04 15
<b>660737</b>	SANIBROYEUR	07
SOCIETE FRANCAISE D'ASSAINISSEMENT-SFA, 8, rue d'Aboukir F-75002 PARIS (FR)		
2010 01 20	2010 06 07	2010 04 15
<b>683565</b>	EXTENSO	09
BB GR, société par actions simplifiée, 22, rue de Montmorency F-75003 PARIS (FR)		
2010 01 20	2010 06 07	2010 04 15
<b>701346</b>	gp gerovital plant	03
CFE: 26.13.25, 27.5.1		
FARMEC SA, Str. Henri Barbusse no. 16 Cluj-Napoca (RO)		
2009 10 07	2010 01 04	2009 11 19
<b>775808</b>	AIA	41, 42
AIA Holding B.V., Kerkenbos 10129, Postbus 38090 NL-6503 AB Nijmegen (NL)		
2008 02 26	2008 06 09	2008 04 17
<b>779855</b>	Dona	29
TURM-Sahne GmbH, 24a, Westerender Weg 26125 Oldenburg (DE)		
2007 11 06	2008 06 09	2008 04 17
<b>828939</b>	Blanche Fleur	25
Gerhard Rösch GmbH, Schaffhausenstrasse 101 72072 Tübingen (DE)		
2010 02 09	2010 05 24	2010 04 08
<b>866288</b>	Repak	21
Wipak Walsrode GmbH & Co. KG, Postfach 1661 29656 Walsrode (DE)		
2005 01 21	2006 01 09	2005 11 17
<b>872668</b>	JOKER	05
CFE: 27.5.1		
LIDER KOZMETIK SANAYI VE TICARET LIMITED ŞİRKETİ, Organize Deri Sanayi, Böl.1. Y1 U-16/B Parsel Orhanlı Tuzla Istanbul, (TR)		
2008 08 27	2008 10 23	
<b>880061</b>	PROBIOLOG	05
SCORPIUS (Société par actions simplifiée), 55, rue Jouffroy d'Abbans F-75017 PARIS (FR)		
2006 02 03	2006 06 12	2006 04 27
<b>882854</b>	LIRONA	05
PLIVA HRVATSKA d.o.o., Ulica grada Vukovara 49 HR-10000 Zagreb (HR)		
2010 02 05	2010 05 24	2010 04 08
<b>899920 K*)</b>	VIRGINIA SLIMS DUO	34
Philip Morris Products S.A., Quai Jeanrenaud 3 CH-2000 Neuchâtel (CH)		
2006 09 13	2010 05 24	2010 04 08
<b>911337</b>	X-Cube	07, 08, 09, 11, 21, 35, 37
OOO „Business-Aliance“, Volgogradskiy pr-t, 3-5, str. 2 RU-109316 Moscow (RU)		
2006 08 15	2007 04 02	2007 02 15
<b>928800</b>	Côté Table	29
CFE: 1.15.5, 20.5.15, 25.1.19, 29.1.12		
SOCIETE COOPERATIVE GROUPEMENTS D'ACHATS DES CENTRES LECLERC, SC GALEC, 26 quai Marcel Boyer F-94200 IVRY-SUR-SEINE (FR)		
2007 06 05	2007 09 17	2007 08 02
<b>930729</b>	AVE	39, 40
CFE: 27.5.15, 27.5.24, 29.1.12		
AVE ENERGIE AG OBERÖSTERREICH UMWELT GMBH, Böhmerwaldstr. 3 A-4021 Linz (AT)		
2007 04 18	2007 10 15	2007 08 23
<b>933505</b>	WRAP N'GO	03, 05, 25, 41, 44
Oswald Millet, Liniengasse 8/10 A-1060 Wien (AT)		
2007 05 25	2007 10 29	2007 09 13
<b>936693</b>	BlueAnt	38
CFE: 3.13.16, 26.4.15, 29.1.13		
Blueant Wireless Pty Ltd, 245 St Kilda Road ST KILDA VIC 3182 (AU)		
2008 07 30	2008 11 10	2008 09 18
<b>943669</b>	MISSIKO	18, 25, 38
CFE: 27.5.1		
HARFI, Alain, 121 rue Château Gaillard F-69100 VILLEURBANNE (FR)		
2008 03 11	2008 06 09	2008 04 17
<b>949776</b>	SELECTION GOURMANDE	03, 05, 08, 09, 16, 21, 25, 28, 29, 30, 31, 32, 33, 34, 35, 38, 41, 43
CFE: 2.1.2, 24.13.1, 25.1.18, 26.5.14, 29.1.13		
ITM ENTREPRISES Société Anonyme, 24 rue Auguste-Chabrieres F-75015 PARIS (FR)		
2007 12 19	2008 03 31	2008 02 07
<b>955118</b>	8CR	14
CFE: 3.7.17, 27.5.8, 27.7.11		
Kommonwealth, Inc., 9000 Sunset Blvd., Suite 1200 West Hollywood, CA 90069 (US)		
2008 01 26	2008 05 12	2008 03 27
<b>955136</b>	HOFER	37
CFE: 27.3.15, 29.1.12		
Hofer Privatstiftung, Wiener Straße 66a A-2193 Wilfersdorf (AT)		
2007 12 27	2008 05 12	2008 03 27
<b>962172</b>	Palette COLOR EFFECT	01, 03, 21
CFE: 27.5.9		
Henkel AG & Co. KGaA, Henkelstraße 67 40589 Düsseldorf (DE)		
2008 04 09	2008 08 04	2008 06 05
<b>963410</b>	ITE	06, 07, 17, 20, 37, 40
Intertechnik Elze GmbH & Co. KG, Wernher-von-Braun-Straße 1 31008 Elze (DE)		
2007 05 16	2008 08 04	2008 06 12



<b>963477</b> issimo CFE: 27.5.1, 27.5.17, 29.1.13 BAŞARI TEKSTİL SANAYI VE TİCARET ANONİM ŞİRKETİ, Goveclik Beldesi Denizli (TR) 2008 03 24                      2008 08 04                      2008 06 12	24
<b>964754</b> CFE: 28.5.0 Galagan Valeriy Leonidovich, vul. Novomistenska, 23, kv. 47, m. Sumy 40011 (UA) 2009 12 04                      2010 05 24                      2010 04 01	07, 08, 09
<b>968814</b> KEN CFE: 2.9.1, 5.3.13, 26.1.18, 27.5.14, 28.5.0 AKTSIONERNO DROUJESTVO „KEN”, kvartal Industrialen BG-6000 Stara Zagora (BG) 2008 06 02                      2008 09 15                      2008 07 31	29
<b>970803</b> amélie CFE: 5.3.14, 27.5.7 VI.P Coop. Soc. Agricola, Via Centrale, 1/C I-39021 LACES (BZ) (IT) 2008 06 04                      2008 10 13                      2008 08 21	31
<b>975157</b> JOHN'S coffee CFE: 27.5.10 KOKMEN GIDA VE İHTİYAC MADDELERİ SANAYİ VE TİCARET LIMITED SİRKETİ, İmes Sanayi, Sitesi C Blok 308 Sokak No:2 Yukaridudullu/Istanbul (TR) 2008 06 16                      2008 11 10                      2008 09 25	43
<b>976748</b> CFE: 28.5.0 EGIS GYÓGYSZERGYÁR Nyilvános Működő Részvénytársaság, Keresztúri út 30-38 H-1106 Budapest (HU) 2008 04 08                      2008 11 24                      2008 10 09	05
<b>978089</b> EUROPEUM CFE: 35,, 39,, 42, 43 Mariazeller Europeum GmbH, Wiener Straße 24 A-8630 Mariazell (AT) 2008 08 06                      2008 12 08                      2008 10 23	35,, 39,, 42, 43
<b>981466</b> IMAS IMAS International, Institut für Markt-und Sozialanalysen Gesellschaft m.b.H., Gruberstraße 2-6 A-4020 Linz (AT) 2008 08 25                      2009 01 05                      2008 11 20	35
<b>982172</b> Fructolax LIFTEC CZ spol. s.r.o., Počernická 272/96 CZ-108 03 Praha 10 (CZ) 2008 07 17                      2009 01 19                      2008 11 27	29
<b>987170</b> ROMA CFE: 26.4.18, 27.5.1, 29.1.12 Robert Maurer GmbH, Laxenburgerstraße 165-167 A-2331 Vösendorf (AT) 2008 09 01                      2009 02 16                      2009 01 01	21
<b>987272</b> NOA NOATEC GmbH, Jean-Monnet-Strasse 6 54343 Föhren (DE) 2008 07 23                      2009 02 16                      2009 01 01	06, 17, 20, 21
<b>988275</b> ASTRA BANK ALFA TRAPEZA ANONIMOUS ETAIRIA trading with the distinctive title „ALPHA BANK A.E.”, Stadiou 40 GR-102 52 Athens (GR) 2008 09 03                      2009 03 02                      2009 01 08	35, 36
<b>988302</b> IMMAGINE italiana CFE: 27.5.10 GEREVINI MARCO, Via Dante Alighieri, 106 DESENZANO DEL GARDA (Brescia) (IT) 2008 09 01                      2009 03 02                      2009 01 08	25
<b>990943</b> RAU-PROCARE REHAU AG + Co, Rheniumhaus 95111 Rehau (DE) 2008 07 01                      2009 03 30                      2009 02 12	01, 19, 21, 42
<b>993610</b> CFE: 26.4.24, 26.11.7 TELENOT ELECTRONIC GMBH, Postfach 18 27 73408 Aalen (DE) 2008 07 16                      2009 04 27                      2009 04 16	09, 41
<b>993639</b> ae akenerji CFE: 26.1.18, 29.1.12 Akenerji Elektrik Üretim Anonim Şirketi, Miralay Şefik Bey Sokak Akhan No. 15 Beyoglu/Istanbul (TR) 2008 09 24                      2009 04 27                      2009 03 12	04, 09, 35, 39, 40
<b>994546</b> DARD Jarola Beheer B.V., Dedemvaartseweg-Zuid 59 NL-7775 AC Lutten (NL) 2008 11 05                      2009 05 11                      2009 03 19	06, 19, 20, 35
<b>994547</b> APR AxPress Rolling Ralf Schmid, 46, 9 Tigne Seafront Sliema SLM 1022 (MT) 2008 10 07                      2009 05 11                      2009 03 19	06, 40
<b>996371</b> MEMOSCRATCH WRH Marketing AG, Industriestrasse 1 CH-8340 Hinwil (CH) 2008 11 28                      2009 05 25                      2009 04 02	16, 28, 35, 39, 41
<b>997496</b> MAINSTREAM MSX Gabriele Dlugos, Siemens-Ring 14 84184 Tiefenbach (DE) 2010 03 01                      2010 06 21                      2010 04 29	12, 18, 25
<b>998043</b> Pulpy cosmetology LABORATOIRE NUXE, 25 rue des Petits Hôtels F-75010 PARIS (FR) 2008 08 22                      2009 06 08                      2009 04 23	03, 44
<b>998116</b> BECAUSE WE CAN Bacardi & Company Limited, Aeulestrasse 5 FL-9490 Vaduz (LI) 2009 03 11                      2009 06 08                      2009 04 23	33, 35, 38, 43
<b>998173</b> FIBERFLON CFE: 27.5.17, 29.1.4 FIBERFLON TEKNİK TEKSTİL SANAYİ ANONİM ŞİRKETİ, Hacı Şeremet Mevkii Yulafli Çorlu-Tekirdag (TR) 2008 12 25                      2009 06 08                      2009 04 23	07, 17, 24
<b>998248</b> MEDIVIT CFE: 2.7.23, 4.5.5 CONSULTATIO Consulting, s.r.o., Framborská 253/21 SK-010 01 Žilina (SK) 2008 05 12                      2009 06 08                      2009 04 23	03, 10, 11, 20, 21, 22, 24, 35, 36, 43
<b>998304</b> QUANTUM CFE: 17.1.1 Time Art Uluslarasi Saat Ticaret ve Dis Ticaret Anonim Şirketi, Pürtelaş Mah. Meclisi Mebusan Cad., Findikli Han No: 145 Kat: 5 TR-34427 Beyoglu Istanbul (TR) 2008 10 10                      2009 06 08                      2009 04 23	14
<b>998319</b> Blue-Up! Laboratoire Mergens SA, 3bis, Cours des Bastions CH-1205 Geneve (CH) 2009 01 09                      2009 06 08                      2009 04 23	32
<b>1000530</b> AVOLTA POINTEC GmbH, Böttgerstr. 15 20148 Hamburg (DE) 2009 01 27                      2009 07 06                      2009 05 21	09, 35, 37, 38, 42
<b>1004043</b> MEDIAPOST MEDIAPOST SA, 19 rue de la Villette F-69003 LYON (FR) 2008 10 09                      2009 08 17                      2009 07 02	35, 38, 39, 42
<b>1004091</b> Italian Motor Village CFE: 27.5.1 FIAT GROUP AUTOMOBILES S.P.A., Corso Giovanni Agnelli, 200 I-10135 TORINO (IT) 2009 03 30                      2009 08 17                      2009 07 02	12, 35, 36, 37, 42
<b>1017051</b> STAR FLEX CFE: 1.1.1, 27.5.1, 27.5.8 ZHUHAI ELEPHANT ABRASIVES CO., LTD., Fuxi Industrial District, Qianshan, Zhuhai Guangdong (CN) 2009 09 08                      2010 01 04                      2009 11 12	03, 07, 08
<b>1017236</b> MEDICOM CFE: 26.1.6, 26.1.24, 27.5.7	05, 29, 30, 35

Medicom Pharma GmbH, Sedemünder 2-Altenhagen 1 31832 Springe (DE) 2009 08 31	2010 01 04	2009 11 12	<b>1017741</b> EUROOPEN CFE: 24.17.18, 27.5.8	16
KAMAL GOLESTANI, PO Box 19395-6318 Tehran (IR) 2009 12 14	2010 05 24	2010 04 08	<b>1019494</b> OLIMPIJSKI CFE: 14.1.16, 24.11.18, 24.11.25, 24.17.25, 26.1.6	01, 02, 03, 04, 05, 06, 07, 08, 09, 10, 11, 12, 13, 14, 15, 16, 17, 18, 19, 20, 21, 22, 23, 24, 25, 26, 27, 28, 29, 30, 31, 32, 33, 34, 35, 36, 37, 38, 39, 40, 41, 42, 43, 44, 45
Comité International Olympique, Château de Vidy CH-1007 Lausanne (CH) 2009 08 05	2010 01 18	2009 12 03	<b>1020084</b> BALKANADRIA CFE: 28.5.0	35, 39, 41, 43
OBŠHCHESTVO S OGRANICHENNOY OTVETSTVENNOSTIY „BALKAN-INVEST“, of.84, d.16, Planetnaia ul. RU-125167 Moscow (RU) 2009 10 01	2010 02 01	2009 12 10	<b>1020466</b> in + on OTTO CFE: 24.17.5, 26.1.16, 27.5.1, 29.1.14	08, 09, 11, 15, 16, 18, 20, 21, 24, 25, 27, 28, 35
Otto (GmbH & Co KG), Wandsbeker Str. 3-7 22179 Hamburg (DE) 2009 09 28	2010 02 01	2009 12 10	<b>1022635</b> snack'n play CFE: 3.1.1, 3.1.24, 27.5.2, 29.1.13	05, 30
THE CUP COMPANY, besloten vennootschap met beperkte aansprakelijkheid, Doornpark 16 Zone C B-9120 BEVEREN-WAAS (BE) 2009 09 29	2010 02 15	2009 12 24	<b>1022695</b> EMILCERAMICA EMILCERAMICA S.P.A., 29, via Ghiarola Nuova, I-41042 FIORANO MODENESE (IT) 2009 10 16	19
<b>1022746</b> CALCISENORET RICHTER GEDEON NYRT., Gyömrői út 19-21 H-1103 Budapest (HU) 2009 10 21	2010 02 15	2009 12 31	<b>1023203</b> CPS CFE: 27.5.17	17
ZHEJIANG CATHY PACKING & SEALING CO., LTD, Yanghu Cun, Puyang Zhen, Xiaoshan Qu, Hangzhou, 311255 Zhejiang (CN) 2009 11 23	2010 02 15	2009 12 31	<b>1025460</b> deVito CFE: 5.3.15, 5.7.21, 5.9.17, 27.5.12, 29.1.13	30
Lidl Stiftung & Co. KG, Stiftsbergstraße 1 74172 Neckarsulm (DE) 2009 11 17	2010 03 15	2010 01 28	<b>1025668</b> railroad CFE: 26.4.5, 27.5.1	07, 09, 12, 35, 38, 39, 42
Cargo Technologies GmbH, Lerchenfelderstr. 44/V A-1080 Wien (AT) 2009 09 09	2010 03 15	2010 01 28	<b>1025686</b> SUNBUN CFE: 27.5.1	07
ZHEJIANG SUNGUN MACHINERY CO., LTD, Huan Yi, Yaoxi, Longwan, Wenzhou City Zhejiang Province (CN) 2009 12 16	2010 03 15	2010 01 28	<b>1025888</b> CHERRY KIWI Head Technology GmbH, Wuhrkopfweg 1 A-6921 Kennelbach (AT) 2009 11 12	28
<b>1030727</b> CFE: 4.5.5		17, 19, 21	Tovarstvo z obmezenoyou vidpovidalnistu „Lvivska izoliatorna compania“, Zelena str. 301 Lviv 79066 (UA) 2009 11 16	2010 05 10
<b>1030728</b> CENANI		07, 09, 36, 37, 42	OSMAN RIZA CENANI, Osmangazi Mahallesi Meydan Yolu No:25 Yenidogan ÜMRANIYE-ISTANBUL (TR) 2009 12 10	2010 05 10
<b>1030741</b> Z-HYALCOAT		05	Carl Zeiss Meditec AG, Göschwitzer Str. 51-52 07745 Jena (DE) 2009 12 17	2010 05 10
<b>1030747</b> Z-HYALIN		05	Carl Zeiss Meditec AG, Göschwitzer Str. 51-52 07745 Jena (DE) 2009 12 17	2010 05 10
<b>1030857</b> CFE: 1.3.2, 26.1.16, 26.3.23		07, 09, 11, 37	Electrosuisse, SEV Verband für Elektro-, Energie-und Informationstechnik, Luppmenstrasse 1 CH-8320 Fehraltorf (CH) 2010 01 19	2010 05 10
<b>1030889</b> AZzardo CFE: 26.4.18, 27.5.10		11, 20, 35	FUTURE DESIGN, s.r.o., Kysucká 5 SK-010 01 Žilina (SK) 2009 09 18	2010 05 10
<b>1032131</b> MCKENZIE		03, 06, 07, 08, 20	ITM ENTREPRISES, Société par actions simplifiée, 24 rue Auguste Chabrieres F-75015 PARIS (FR) 2010 01 20	2010 05 24
<b>1032133</b> COSTES		18, 24, 25	SAINT-HONORE, 239-241 rue Saint Honoré F-75001 PARIS (FR) 2010 01 29	2010 05 24
<b>1032141</b> LA PRAIRIE WHITE CAVIAR		03	Laboratoires La Prairie SA, Industriestrasse 8 CH-8604 Volketswil (CH) 2010 02 02	2010 05 24
<b>1032155</b> ASSET LIABILITY REFINANCING GAP		09, 16, 35, 36, 38, 41, 42	Exane, 16 avenue Matignon F-75008 PARIS (FR) 2009 11 03	2010 05 24
<b>1032156</b> JARDIMARCHÉ CFE: 26.4.18, 27.5.10, 29.1.13		01, 04, 05, 06, 07, 08, 11, 12, 17, 18, 19, 20, 21, 22, 25, 26, 27, 28, 31, 37, 44	ITM ENTREPRISES Société par actions simplifiée, 24 rue Auguste- Chabrieres F-75015 PARIS (FR) 2009 12 18	2010 05 24
<b>1032165</b> TRIJOY		30	Kraft Foods Deutschland Holding GmbH, Langemarckstrasse 4-20 28199 Bremen (DE) 2010 01 07	2010 05 24
<b>1032216</b> Power Signal Data CFE: 26.11.3, 27.5.1		07, 08, 09	Weidmüller Interface GmbH & Co. KG, Klingenbergstraße 16 32758 Detmold (DE) 2009 12 17	2010 05 24
<b>1032226</b> ALRG		09, 16, 35, 36, 38, 41, 42	Exane, 16 avenue Matignon F-75008 PARIS (FR) 2009 11 03	2010 05 24
<b>1032229</b> BUDPL		09, 16, 35, 36, 42	Online Zrt., Vályog u. 3 H-1032 Budapest (HU) 2009 11 10	2010 05 24
<b>1032233</b> RIVERSEAL		09, 17, 24	Rivertex UK Limited, Winter Building, 4 Stonehill, Stukeley Meadow Industrial Estate Huntingdom, Cambs. PE29 6ED (GB) 2009 11 25	2010 05 24

<b>1032244</b> ODIN CFE: 3.3.24, 26.1.15 36 Odin Forvaltning AS, Postboks 1771 Vika N-0122 Oslo (NO) 2009 12 16 2010 05 24 2010 04 01	Edelvia SA, Avenue de Préville 6 CH-1510 Moudon (CH) 2010 02 02 2010 05 24 2010 04 01
<b>1032260</b> Roubloff CFE: 27.5.1 16, 35 Byakov Andrey Leonidovich, ul. Vorovskogo, 73A, kv. 7 RU-610035 Kirov (RU) 2009 12 18 2010 05 24 2010 04 01	<b>1032608</b> CFE: 3.5.5, 3.5.25 07, 44 Hartmut Neidlein, Heuweg 15 71384 Weinstadt (DE) 2009 11 14 2010 05 24 2010 04 01
<b>1032270</b> CFE: 26.1.3, 28.5.0 13 OTKRYTOE AKTSIONERNOE OBSHCHESTVO „TULSKY PATRONNY ZAVOD“, 139, ul. Marata RU-300004 g. Tula (RU) 2009 12 31 2010 05 24 2010 04 01	<b>1032621</b> villaset CFE: 27.5.1 11 TANSUG MAKINA SANAYI VE TICARET LIMITED SIRKETI, Adana Ceyhan Yolu 10. Km. TR-01340 Incirlik-Adana (TR) 2009 09 16 2010 05 24 2010 04 01
<b>1032284</b> Bonfire CFE: 26.4.18, 27.5.1, 29.1.13 32 KASIRGA IÇ VE DIŞ TICARET ANONIM ŞİRKETİ, Incilipinar Mah., Ali Fuat Cebesoy Bulv., Ceritli Apt. No:35 K:1/2 Şehitkamil/GAZIANTEP (TR) 2010 01 14 2010 05 24 2010 04 01	<b>1032626</b> Premium PLUS+ CFE: 24.17.7, 27.5.4, 29.1.12 30 NSA AG, Holeestr. 87 CH-4015 BASEL (CH) 2009 10 14 2010 05 24 2010 04 01
<b>1032496</b> PHENOMA 12, 35 BRISA BRIDGESTONE SABANCI LASTIK SANAYI VE TICARET ANONIM SIRKETI, Sabanci Center, Kule 2, Kat: 7-8-9, 4. Levent ISTANBUL (TR) 2009 10 27 2010 05 24 2010 04 01	<b>1032666</b> BIOSLEEPWORLD SLAAP ALS EEN GOD CFE: 2.1.1, 2.3.1, 7.5.5, 26.1.4 20, 24, 42 MELSEN Gert, Waterstraat 311 B-2970 SCHILDE (BE) 2010 01 05 2010 05 24 2010 04 01
<b>1032500</b> GET TO KNOW IN 5 STEPS 16, 35, 38 NAŠA DJECA d.o.o., Ulica grada Mainza 4 HR-10000 Zagreb (HR) 2009 11 19 2010 05 24 2010 04 01	<b>1032687</b> DENIRUG 07, 09, 12, 42 WRH Walter Reist Holding AG, Arenenbergstrasse 6 CH-8272 Ermatingen (CH) 2010 02 05 2010 05 24 2010 04 01
<b>1032510</b> MYGATE CFE: 27.5.10, 29.1.12 09, 37, 38, 41, 42 Translumina Holding AG, c/o Züger Treuhand AG, Bahnhofplatz 6 CH-8854 Siebnen SZ (CH) 2010 01 14 2010 05 24 2010 04 01	<b>1032731</b> Lucky year CFE: 1.1.5, 1.1.10, 27.5.1, 27.5.2, 27.5.22 18, 24, 25, 35 Xiannian Kosová, Kukučínova 52/2 SK-831 03 Bratislava (SK) 2009 05 17 2010 05 24 2010 04 01
<b>1032525</b> VAN ECK 36 Van Eck Associates Corporation, 335 Madison Avenue, 19th Floor New York, NY 10017 (US) 2010 02 10 2010 05 24 2010 04 01	<b>1032753</b> Camellatte 29, 30, 32, 33 Marco Willi, Alte Zihlstrasse 4a CH-8340 Hinwil ZH (CH) 2010 01 15 2010 05 24 2010 04 01
<b>1032528</b> AUTOFRONT CFE: 27.5.7 11, 20 SEIDAE INDUSTRIAL CO., LTD., 634-38 Janghang-dong, Ilsandong-gu, Goyang-si Gyeonggi-do 410-835 (KR) 2010 01 28 2010 05 24 2010 04 01	<b>1032788</b> NATALBEN CFE: 26.11.9 05 ITALFARMACO SPA, Viale Fulvio Testi, 330 I-20126 MILANO (IT) 2010 02 04 2010 05 24 2010 04 01
<b>1032545</b> VETEBIOL 03, 05, 10 ALIZES GESTION, 9 rue des Haies du Tour de Ville F-80680 SAINS EN AMIENOIS (FR) 2010 02 08 2010 05 24 2010 04 01	<b>1032798</b> S SECOIN CFE: 26.4.3, 26.4.18, 27.5.10 19 SECOIN BUILDING MATERIAL CORPORATION, 59 Hang Chuoi Street, Hai Ba Trung District Hanoi (VN) 2010 01 05 2010 05 24 2010 04 01
<b>1032547</b> MORETTI 11 Screwfix Direct Ltd, Trade House, Mead Avenue Houndston Business Park Yeovil Somerset BA22 8RT (GB) 2010 02 15 2010 05 24 2010 04 01	<b>1032858</b> SOULS ONLINE CFE: 2.9.22, 3.7.17, 26.13.1, 27.5.1, 29.1.13 09, 41 CR-SPACE CORP., 2-3F Joln B/D 89-6, NonHyun-Dong, GangNam-Gu Seoul (KR) 2010 01 29 2010 05 24 2010 04 08
<b>1032564</b> From: CFE: 5.3.14, 24.17.2, 27.5.8 29, 30, 31, 32, 33 FROM Societa Agricola Cooperativa, Via Jakobi, 1/A I-39018 TERLANO (Bolzano) (IT) 2009 10 16 2010 05 24 2010 04 01	<b>1032861</b> PILECKY CFE: 27.5.1 06, 16, 37, 41 PILECKÝ s.r.o., Mokrovraty 177 CZ-262 03 Nový Knín (CZ) 2009 12 15 2010 05 24 2010 04 08
<b>1032574</b> RESIGHT 10 Carl Zeiss AG, Carl-Zeiss-Strasse 22 73447 Oberkochen (DE) 2010 01 28 2010 05 24 2010 04 01	<b>1032873</b> ANTIHELIKON CFE: 27.5.2 05, 29 INOVATIVO BIOMEDICINAS TEHNOLOGIJU INSTITUTS, SIA, Jaja iela 3-14a LV-1010 Riga (LV) 2010 02 05 2010 05 24 2010 04 08
<b>1032585</b> CARGOMIND 39 Cargoplan Verwaltungsgesellschaft m.b.H., Objekt 262 A-1300 Flughafen Wien (AT) 2009 12 11 2010 05 24 2010 04 01	<b>1032888</b> Teleena CFE: 26.1.6, 27.5.10, 29.1.13 09, 38, 42 Teleena Holding B.V., Krijtwal 29 NL-3432 ZT Nieuwegein (NL) 2010 01 22 2010 05 24 2010 04 08
<b>1032607</b> edelvia CFE: 6.1.2, 26.15.1, 29.1.13 09, 11, 21, 37, 39, 43	<b>1032898</b> GX GRANDEX CFE: 27.5.2 18, 25, 35 MERVE TEKSTIL HAFRIYAT İNŞAAT MADENCİLİK SANAYİ VE TICARET LIMITED ŞİRKETİ, Çavuşbaşı Köyü Çengeldere Mahallesi NO:94/1 BEYKOZ-ISTANBUL (TR) 2010 01 22 2010 05 24 2010 04 08

<b>1032899</b> TROW CFE: 26.11.12, 27.5.1, 29.1.12 SAYINER OTOMOTIV INSAAT ELEKTRONIK ESYA SANAYI VE TICARET LIMITED ŞİRKETİ, Namik Kemal Cad. No: 107 Aksaray- Istanbul (TR) 2009 07 20	07, 11, 12, 17 2010 05 24	2010 04 08
<b>1032926</b> CONTURALED Westiform Holding AG, Emmetiweg 19 CH-6078 Bürglen (CH) 2010 02 11	11 2010 05 24	2010 04 08
<b>1032960</b> GENE SARAZEN KABUSHIKI KAISHA JUN, 8-22, 1-Chome, Konan, Minato-ku Tokyo 108-8484 (JP) 2010 02 18	14, 18, 25 2010 05 24	2010 04 08
<b>1033000</b> CFE: 4.5.5, 19.7.1, 26.1.3 RIGAS PIENA KOMBINATS, A/S, Bauskas Iela 180 LV-1004 Riga (LV) 2010 01 26	29, 30, 32, 35, 43 2010 05 24	2010 04 08
<b>1033009</b> SIMURG Zakrytoe aktsionerhoe obshchestvo „Meditsinskoe predpriyatie Simurg“, d. 13, pr. Lyudnikova 210023 Vitebsk (BY) 2010 02 17	05, 10, 42 2010 05 24	2010 04 08
<b>1033037</b> ARICEPT XL EISAI R&D MANAGEMENT CO., LTD., 6-10, Koishikawa 4-chome, Bunkyo-ku Tokyo 112-8088 (JP) 2010 02 26	05 2010 05 24	2010 04 08
<b>1033073</b> SER-GÜN CFE: 25.3.1, 27.5.1, 29.1.13 ÖZEL SERGÜN GÜNİSİ İNŞAAT MALZEMESİ PAZARLAMA İMALAT NAKLIYE TURİZM SANAYİ VE TİCARET LIMITED ŞİRKETİ, Hürriyet Mahalesi, Atatürk Bulvarı No: 322 YEŞİLBAYIR/ANTALYA (TR) 2009 10 22	11 2010 05 24	2010 04 08
<b>1033074</b> DISCOVER MORE CFE: 3.2.7, 26.4.18, 27.5.8, 29.1.11 Japan Tobacco Inc., 2-2-1 Toranomon, Minato-ku Tokyo (JP) 2010 02 10	41 2010 05 24	2010 04 08
<b>1033083</b> HOTELBOX CONNEX Touristikpromotion GmbH & Co. KG, Dr.-Schauer-Straße 26 A-4600 Wels (AT) 2010 01 15	16, 35, 36, 43 2010 05 24	2010 04 08
<b>1033085</b> Marlene SÜDTIROL CFE: 6.1.2, 26.1.18, 26.1.24, 27.5.10 VOG-VERBAND DER SÜDTIROLER OBSTGENOSSENSCHAFTEN-Gen. Landw. Gesellschaft, Jakobistrasse 1/A I-39018 TERLANO (Bolzano) (IT) 2009 11 18	31 2010 05 24	2010 04 08
<b>1033094</b> JOVITAL EGIS GYÓGSZERGYÁR Nyilvános Működő Részvénytársaság, Keresztúri út 30-38 H-1106 Budapest (HU) 2010 01 28	05 2010 05 24	2010 04 08
<b>1033096</b> alife & kickin suburban clothing culture CFE: 24.17.25, 25.1.9, 26.3.23, 27.5.10 Nico Jacob, Sonnenblick 5 08236 Ellefeld (DE) 2010 02 04	18, 25, 28 2010 05 24	2010 04 08
<b>1033098</b> GEMO CFE: 26.7.9, 26.13.25, 27.5.17 GEMO OLOMOUC, spol. s r.o., Dlouhá 562/22 CZ-772 35 Olomouc- Lazce (CZ) 2009 03 19	01, 02, 06, 07, 08, 17, 19, 36, 37, 39, 42, 43 2010 05 24	2010 04 08
<b>1033105</b> JAMNICA JAMNICA d.d., Getaldićeva 3 HR-10000 Zagreb (HR) 2009 12 09	30, 32, 33 2010 05 24	2010 04 08
<b>1033111</b> Demopac Häfner & Krullmann GmbH, Krentruper Straße 7-15 33818 Leopoldshöhe (DE) 2009 12 16	07 2010 05 24	2010 04 08
<b>1033126</b> TINCI CFE: 26.4.18, 26.4.24, 27.5.24, 28.3.0 Guangzhou Tinci Materials Technology Co., Ltd., No. 8 Kangda Road, Yunpu Industrial Park, Huangpu Guangzhou (CN) 2010 01 21	01 2010 05 24	2010 04 08
<b>1033160</b> GAVILON THE GAVILON GROUP, LLC, 11 CONAGRA DRIVE OMAHA, NE 68102 (US) 2010 03 11	36 2010 05 24	2010 04 08
<b>1033171</b> SAN FERMIN Pedro María Barroeta Urquiza, Atenas, 2-Oficina E-Norte E-28224 POZUELO DE ALARCÓN (Madrid) (ES) 2009 10 22	33 2010 05 24	2010 04 08
<b>1033174</b> ALQUIMIA MIGUEL TORRES S.A., Miquel Torres i Carbó, 6 E-08720 VILAFRANCA DEL PENEDES (Barcelona) (ES) 2010 02 15	33 2010 05 24	2010 04 08
<b>1033184</b> 156 MARUICHI RUBBER INDUSTRY CO.,LTD. CFE: 26.1.3, 26.1.12, 26.1.17, 26.1.10, 28.3.0 MARUICHI RUBBER INDUSTRY CO., LTD., 6th Floor, Kudan-Plaza Bld. No. 2-2-3 Kudan-Minami Chiyoda-ku Tokyo 102-0074 (JP) 2010 01 25	12 2010 05 24	2010 04 08
<b>1033270</b> Aero CFE: 1.15.21, 8.1.19, 27.5.8, 29.1.13 Société des Produits Nestlé S.A., CH-1800 Vevey (CH) 2010 03 05	30 2010 05 24	2010 04 08
<b>1033293</b> ebelieve CFE: 3.7.17, 27.5.22 YE WENWEI, Room A, 19th floor, Nanfang Mansion, Ruian Zhejiang (CN) 2009 12 25	18, 25 2010 05 24	2010 04 08
<b>1033312</b> PASS Jana Švirgová, Lanžhotská 111A CZ-691 52 Kostice (CZ) 2009 11 30	28 2010 05 24	2010 04 08
<b>1033347</b> TREIBSTOFF CEM-SEL TEKSTİL SANAYİ VE TİCARET LIMITED ŞİRKETİ, Üniversite Mahallesi Bağlariçi Caddesi No:22 Avcılar-Istanbul (TR) 2009 10 27	18, 25, 35 2010 05 24	2010 04 08
<b>1033350</b> KUMKAYA CFE: 15.7.1, 27.5.1 KUMKAYA MAKİNA GIDA TEKSTİL İNŞAAT SANAYİ VE TİCARET LIMITED ŞİRKETİ, Adnan Kahveci Mah. Mehmetçik Cad. No:17 Gürpınar Büyükçekmece İstanbul (TR) 2009 12 25	07, 11 2010 05 24	2010 04 08
<b>1033363</b> JNS CFE: 27.5.24, 29.1.12 NOSE SEIKO Co., LTD, 16-4, Enmyocho, Kashiwara-shi Osaka 582-0027 (JP) 2010 02 01	07, 12 2010 05 24	2010 04 08
<b>1033397</b> Busa GEBRÜDER BUSATIS GESELLSCHAFT M.B.H., A-3251 PURGSTALL (AT) 2010 02 11	06, 07, 08, 40 2010 05 24	2010 04 08
<b>1033412</b> YU CAI CFE: 26.13.25 WENZHOU YUCAI INDUSTRIAL CO.LTD., Baiyang Industrial Zone, Qiaotou Town, Yongjia County 325100 Zhejiang (CN) 2009 11 26	16, 28 2010 06 07	2010 04 15
<b>1033418</b> OLIVIER DECAUDIN 3 SUISSES INTERNATIONAL, 4 place de la République F-59170 CROIX (FR) 2010 01 21	16, 35, 38, 39 2010 06 07	2010 04 15

<b>1033432</b> CFE: 1.3.2, 26.3.23, 26.13.1 Electrosuisse, SEV Verband für Elektro-, Energie-und Informationstechnik, Luppmenstrasse 1 CH-8320 Fehraltorf (CH) 2010 01 19 2010 06 07 2010 04 15	07, 09, 11, 37	CIDO GRUPA, SIA, Ostas iela 4 LV-1005 Riga (LV) 2010 03 05 2010 06 07 2010 04 15
<b>1033434</b> Pangucare Pangucare AG, Melchrütistrasse 31 CH-8304 Wallisellen (CH) 2010 02 22 2010 06 07 2010 04 15	03, 05, 31	<b>1033666</b> COCO DEL REY 33 Kaufland Česká republika, v.o.s., Pod Višňovkou 25 CZ-140 00 Praha 4-Krč (CZ) 2010 01 26 2010 06 07 2010 04 15
<b>1033514</b> SANHUA CFE: 28.3.0 21 CHAOZHOU SANHUA CERAMICS INDUSTRIAL CO, LTD., Changmeiqiaotou, Fengxi Town, Chaozhou City Guangdong (CN) 2010 01 07 2010 06 07 2010 04 15		<b>1033667</b> 28BLACK 03, 25, 32, 33 Calidris 28 AG (SA), 30, Esplanade de la Moselle L-6637 Luxembourg (LU) 2009 12 22 2010 06 07 2010 04 15
<b>1033521</b> 33,000ft CFE: 25.5.3, 27.7.24 25 FUZHOU FASHION FLYING GARMENTS CO., LTD., Jinshan Industrial Zone 618, Jinshan Avenue, Cangshan, 350002 Fuzhou, Fujian (CN) 2010 01 07 2010 06 07 2010 04 15		<b>1033721</b> BOUJIS 03 Channoine Cosmetics AG, Landstrasse 40 FL-9495 Triesen (LI) 2010 03 02 2010 06 07 2010 04 15
<b>1033524</b> MARKET VECTORS 36 Van Eck Associates Corporation, 335 Madison Avenue, 19th Floor New York, NY 10017 (US) 2010 02 10 2010 06 07 2010 04 15		<b>1033723</b> CFE: 1.15.9, 26.4.4, 29.1.13 05 N.V. Organon, Kloosterstraat 6 NL-5349 AB Oss (NL) 2010 02 09 2010 06 07 2010 04 15
<b>1033534</b> GLOBAL SKY EXPRESS CFE: 26.3.1, 26.7.25, 26.11.9, 27.5.1, 29.1.12 39 Dachser GmbH & Co. KG, Memminger Str. 140 87439 Kempten (DE) 2009 12 15 2010 06 07 2010 04 15		<b>1033734</b> Santino Sarto CFE: 27.5.1 25, 35 Fly Horse Kereskedelmi és Szolgáltató Kft, Frangepán u. 77 H-1135 Budapest (HU) 2010 03 10 2010 06 07 2010 04 15
<b>1033542</b> TASSIMO TOGETHER IS BETTER 11 Kraft Foods Schweiz Holding GmbH, Chollerstrasse 4 CH-6301 Zug (CH) 2010 02 11 2010 06 07 2010 04 15		<b>1033758</b> BANGDENG CFE: 3.7.17, 28.3.0 25 Bangdeng Shoes Industry Co., Ltd. Nan'an Fujian, Dongxi Industrial District, Honglai Town, Nanan City 362300 Fujian Province (CN) 2009 11 11 2010 06 07 2010 04 15
<b>1033544</b> ROSSLOOK CFE: 27.5.1 25 Zhang Aili, 18 A of Yangguang Garden Apartment, Feixia South Road, Lucheng District, Wenzhou 325028 Zhejiang Province (CN) 2010 02 16 2010 06 07 2010 04 15		<b>1033765</b> YIDU SAILS CFE: 26.11.12, 26.15.1, 27.5.10 01, 09, 16 HUIZHOU YIDU STATIONERY SUPPLIES CO.,LTD, No.18 Huitai Road, Huitai Industrial Park, Huizhou Guangdong Province (CN) 2009 12 25 2010 06 07 2010 04 15
<b>1033585</b> BERYOZA CERAMICA CFE: 27.5.3, 29.1.12 17, 19, 35 Otkrytoe aktsionernoe obshchestvo „Beryozastroyaterialy“, d. 25, ul. Komsomolskaya 225210 Beryoza, Brestskaya obl. (BY) 2010 02 09 2010 06 07 2010 04 15		<b>1033794</b> BAUKOM 02, 06, 17, 19, 20 BAUKOM Bauprodukte GmbH, Wiesenstraße 50 74889 Sinsheim (DE) 2009 12 11 2010 06 07 2010 04 15
<b>1033600</b> ROMAZUVIT 03, 05, 35 S.C. BIOFARM S.A., 99 Logofăt Tăutu Str., sector 3 Bucharest (RO) 2009 12 18 2010 06 07 2010 04 15		<b>1033811</b> CFE: 26.4.24, 28.5.0 01, 03 Open Joint-Stock Company „Soda“, Babushkin Street 7, Sterlitamak RU-453122 Republic of Bashkortostan (RU) 2010 01 11 2010 06 07 2010 04 15
<b>1033607</b> ARICEPT XR 05 EISAI R&D MANAGEMENT CO., LTD., 6-10, Koishikawa 4-chome, Bunkyo-ku Tokyo 112-8088 (JP) 2010 02 26 2010 06 07 2010 04 15		<b>1033850</b> Quan Hu CFE: 27.5.1 21 LILING QUANHU INDUSTRIES GENERAL CO., No. 88 Lixin Road, Quanhua Liling Hunan (CN) 2010 03 15 2010 06 07 2010 04 15
<b>1033622</b> KORO CFE: 3.6.6, 3.6.25, 27.3.1, 27.5.8, 29.1.12 25 DE FONSECA S.p.A., Viale Italia, 73 LEINÍ (TO) (IT) 2010 01 26 2010 06 07 2010 04 15		<b>1033870</b> EMOZZI 25, 30, 35 Isayan Yervand Musesovich, kv. 1, korp. A, d. 2 223054 der. Raubichi, Minsky rayon (BY) 2010 02 17 2010 06 07 2010 04 15
<b>1033624</b> CONNECTIS 07, 37, 39 TENESOL, 12/14 allée du Levant Parc d'Activités F-69890 LA TOUR DE SALVAGNY (FR) 2010 02 12 2010 06 07 2010 04 15		<b>1033872</b> ISTYLERS 03 Henkel AG & Co. KGaA, Henkelstraße 67 40589 Düsseldorf (DE) 2010 01 27 2010 06 07 2010 04 15
<b>1033633</b> 2Day 11, 20, 21 Villero & Boch S.A., 82 rue d'Hauteville F-75010 Paris (FR) 2009 11 18 2010 06 07 2010 04 15		<b>1033873</b> ARCOSOLI 33 MIP METRO Group Intellectual Property GmbH & Co. KG, Metro- Strasse 1 40235 Düsseldorf (DE) 2010 02 24 2010 06 07 2010 04 15
<b>1033640</b> Cent SUPERMARKET CBA CFE: 18.1.19, 27.5.12, 29.1.12 35 CBA Slovakia, s.r.o., Dukelských hrdinov 2 SK-984 01 Lučenec (SK) 2010 01 06 2010 06 07 2010 04 15		<b>1033880</b> EHU European Humanities University CFE: 7.5.10, 27.5.1, 29.1.4 16, 41 VŠI „EUROPOS HUMANITARINIS UNIVERSITETAS“, Tauro g. 12 LT- 01114 Vilnius (LT) 2010 02 09 2010 06 07 2010 04 15
<b>1033661</b> Cido CFE: 5.7.23, 26.1.18, 27.5.7, 29.1.13 32		<b>1033890</b> ACC CFE: 26.1.4, 26.1.18, 27.5.1 14, 18, 25

Top Advice Verwaltungs GmbH, Lessingstr. 15 46149 Oberhausen (DE)  
2010 01 29 2010 06 07 2010 04 15

**1033893** HOLISTIC COCOONING 11, 20, 37, 42  
Schletterer International Group GmbH, Ried 19c A-6235 Reith im Alpbachtal (AT)  
2010 01 20 2010 06 07 2010 04 15

**1033898** 360Sound 09  
CFE: 1.15.23, 26.1.5, 26.11.21, 27.7.11, 27.7.17  
Koninklijke Philips Electronics N.V., Groenewoudseweg 1 NL-5621 BA EINDHOVEN (NL)  
2010 02 03 2010 06 07 2010 04 15

**1033900** Rex Crystal Fresh 03  
Henkel AG & Co. KGaA, Henkelstrasse 67 40589 Düsseldorf (DE)  
2010 02 02 2010 06 07 2010 04 15

**1033907** P Polinas 16, 17  
CFE: 26.4.18, 26.11.7, 27.5.10, 29.1.12  
POLINAS PLASTIK SANAYI VE TICARET ANONIM ŞİRKETİ, Organize Sanayi Bölgesi TR-45030 MANISA (TR)  
2010 01 29 2010 06 07 2010 04 15

**1033911** SUNELLA 30, 32, 33  
TRAISENTALER GETRÄNKE GESELLSCHAFT M.B.H., Tiroler Straße 20 A-3105 St. Pölten-Unterradlberg (AT)  
2010 02 22 2010 06 07 2010 04 15

**1033918** D.SIGN by s.Oliver 03, 09, 14, 18, 25, 35  
CFE: 27.5.1, 29.1.13  
S.Oliver Bernd Freier GmbH & Co. KG, s.Oliver-Straße 1 97228 Rottendorf (DE)  
2010 02 03 2010 06 07 2010 04 15

**1033928** OPTI-FREE EVERMOIST 05  
Alcon, Inc., Bösch 69 CH-6331 Hünenberg (CH)  
2010 03 09 2010 06 07 2010 04 15

**1033961** Zibert 32  
CFE: 27.5.2  
Slobodian Oleksandr, Radunska st., 26, f. 55, Kiev 02097 (UA)  
2010 02 16 2010 06 07 2010 04 15

**1033962** Glamour Aroma Radiant 34  
CFE: 1.15.15, 5.5.20, 19.3.3, 29.1.14  
Gallaher Limited, Members Hill, Brooklands Road Weybridge, Surrey KT13 0QU (GB)  
2010 02 11 2010 06 07 2010 04 15

**1033964** FASHIONISTA 34  
Gallaher Limited, Members Hill, Brooklands Road WEYBRIDGE, SURREY KT13 0QU (GB)  
2010 02 15 2010 06 07 2010 04 15

**1033966** TONIC Water 32  
CFE: 3.1.16, 24.9.7, 27.5.10, 29.1.13  
TRAISENTALER GETRÄNKE GESELLSCHAFT M.B.H., Tiroler Straße 20 A-3105 St. Pölten-Unterradlberg (AT)  
2010 02 22 2010 06 07 2010 04 15

**1033997** indemak 07  
INDEMAK İNDÜKSİYON DÖKÜM MAKİNALARI VE İNŞAAT SANAYİ TICARET LİMİTED ŞİRKETİ, Köseköy Küçük Sanayi Sitesi, M Blok No: 252 Köseköy Kocaeli (TR)  
2010 02 23 2010 06 07 2010 04 15

**1034002** sanhao 16, 18, 25, 35  
CFE: 27.5.1  
CHEN HONGMIN, Komárovská 9904/59 SK-821 06 Bratislava-Podunajské Biskupice (SK)  
2009 11 19 2010 06 07 2010 04 15

**1034005** ZPX Collection 21  
CFE: 1.15.11, 11.3.3, 27.5.19, 29.1.14

SHENZHEN ZHAN PENG XIANG INDUSTRIAL CO., LTD, 21G, Xiangxi Bldg., Chunfeng Rd., Luohu District, Shenzhen Guangdong Province (CN)  
2009 12 16 2010 06 07 2010 04 15

**1034009** CFE: 26.13.25, 29.1.12 35, 37  
Obshchestvo s ogranichennoy otvetstvennostyu Reklamnoe agentstvo „Tvorcheskaya masterskaya“, Sadovnicheskaya st., 58, building 1, office 18 RU-135035 Moscow (RU)  
2010 01 20 2010 06 07 2010 04 15

**1034038** Silvia Salvatore 25, 35  
CFE: 3.1.6, 27.5.13  
SENKO TEKSTİL SANAYI VE TICARET LİMİTED ŞİRKETİ, Çobançeşme Mah. San. Cad. No: 30, Acar San. 1. Bodrum, Yenibosna Istanbul (TR)  
2010 02 01 2010 06 07 2010 04 15

**1034060** Born to Bio 03  
CFE: 5.3.15, 27.5.1, 29.1.12  
PLANETE BLEUE, Bioparc de Vichy F-03200 VICHY (FR)  
2009 12 15 2010 06 07 2010 04 22

**1034067** HYTERA 09  
CFE: 27.5.17  
SHENZHEN HYT SCIENCE & TECHNOLOGY CO., LTD., HYT Tower, Shenzhen Hi-Tech, Industrial Park North, Beihuan Road, Nanshan District Shenzhen City (CN)  
2010 01 02 2010 06 07 2010 04 22

**1034069** BLEU DE CHANEL 03  
Chanel SARL, Burgstrasse 26 CH-8750 Glarus (CH)  
2010 02 19 2010 06 07 2010 04 22

**1034079** PHYTO COMPLEX 3 01, 03, 31  
CASTER, 35 avenue Franklin Roosevelt F-75008 PARIS (FR)  
2010 02 16 2010 06 07 2010 04 22

**1034081** DELICE DE SOLEIL 03  
BOURJOIS, 12-14 rue Victor Noir F-92200 NEUILLY-SUR-SEINE (FR)  
2010 02 16 2010 06 07 2010 04 22

**1034100** IF MIA RF ACADEMICAL ENSEMBLE RED ARMY GENERAL ELISEEV 41  
CFE: 1.17.11, 22.1.15, 24.1.12, 24.1.13, 24.7.3, 29.1.15  
Akademitchesky ansambl pesni i plyaski vnoutrennikh voysk MVD Rossii, 9A, oul. Krasnokazarmennaya RU-111250 MOSKVA (RU)  
2010 02 12 2010 06 07 2010 04 22

**1034103** SCUTUM 25  
WENZHOU OUHAI JINGLIANG SHOES CO., LTD, 9 DongFang Rd., Ouhai Economic Development Zone, Wenzhou, Zhejiang 325000 (CN)  
2010 03 19 2010 06 07 2010 04 22

**1034118** ZOLO 28  
ZOLO, INC., Suite 2F 122 West 20th Street New York, NY 10011 (US)  
2010 03 19 2010 06 07 2010 04 22

**1034122** Elfetin 01, 03, 05  
Markus Lüthy, Rebgasse 5 CH-4144 Arlesheim (CH)  
2010 03 01 2010 06 07 2010 04 22

**1034149** MOVILITAS 09, 35, 38, 41, 42, 45  
Movilitas GmbH, Julius-Hatry-Straße 1 68163 Mannheim (DE)  
2009 10 28 2010 06 07 2010 04 22

**1034157** iFrame 09  
CFE: 16.3.5, 26.4.9, 26.4.24  
Apple Inc., 1 Infinite Loop Cupertino, CA 95014 (US)  
2010 03 03 2010 06 07 2010 04 22

**1034164** ACS shadow 09, 42  
Rattunde & Co. GmbH, Bauernallee 23 19288 Ludwigslust (DE)  
2010 03 02 2010 06 07 2010 04 22

**1034165** Naliboki 32, 33, 41  
CFE: 28.5.0

Zakrytoe Aktsionerhoe Obshchestvo „Minsky Zavod Vinogradnykh Vin”, ul. Kazintska k. 23, d. 52a 220099 Minsk (BY)	<b>1034388</b> SWEET DELIGHT		
2010 02 05	CFE: 26.11.3, 26.11.5, 26.11.9		21, 29, 30
<b>1034205</b> CFE: 3.7.16, 3.7.24, 28.3.0	SWEET DELIGHT a.s., Pekařská 1/598 CZ-155 00 Praha 5 (CZ)		
2010 06 07	2010 01 08	2010 06 07	2010 04 22
2010 04 22	<b>1034440</b> CHATEAU DE FIGEAC		33
CHAOZHOU ZHANCUI FOODSTUFF CO., LTD, Aotou Middle School's Side, Dongfeng, Chaoan Guangdong (CN)	Château de Figeac-MANONCOURT PROPRIETAIRE, Château de Figeac F-33330 SAINT-EMILION (FR)		
2009 12 16	2010 03 05	2010 06 07	2010 04 22
<b>1034210</b> PALGIN	<b>1034448</b> UNITEDPOWER		
PRO.MED.CS Praha, a.s., Telčská 1 CZ-140 00 Praha 4 (CZ)	CFE: 27.5.17		07
2009 12 16	United Power Equipment Co., Ltd., Juyuanzhou, Jinshan Industrial Zone, Cangshan District 350002 Fuzhou City, Fujian Province (CN)		
2010 06 07	2010 03 19	2010 06 07	2010 04 22
2010 04 22	<b>1034453</b> NATRIA		05
<b>1034219</b> DEVIRAL	Bayer AG, 51373 Leverkusen (DE)		
03, 05, 30	2010 03 08	2010 06 07	2010 04 22
DIOCHI Slovakia, s.r.o., Hviezdoslavova 11 SK-917 00 Trnava (SK)	<b>1034474</b> NOVLIN		
2009 11 30	CFE: 27.5.10, 29.1.12		12, 17, 27, 37
2010 06 07	Obshestvo s ogranichennoy otvetstvennostyu „NOVLIN”, Office 301, administrativniy korpus, ul. Moscovskaya, G. Shchelkovo RU-141112 Moscovskaya oblast (RU)		
2010 04 22	2010 02 11	2010 06 07	2010 04 22
<b>1034241</b> KEDU	<b>1034475</b> MARKETGID		
CFE: 27.5.17	CFE: 1.5.1, 2.9.4, 27.5.1, 29.1.12		09, 35, 38, 41
09	”Obschestvo s ogranichennoy otvetstvennostyu „MarketGid”, ul. Myasnitskaya, 26a, str. 1 RU-101000 Moscow (RU)		
ZHEJIANG KEDU ELECTRIC MANUFACTURING CO., LTD., Puqi Industry Zone, Yueqing 325600 Zhejiang (CN)	2010 02 03	2010 06 07	2010 04 22
2010 02 22	<b>1034484</b> bld		
<b>1034266</b> FREEDOM REVISION KNEE	CFE: 1.5.6		09, 11
10	Zhejiang BLD Solar Technology Co. Ltd., Tianzihu Modern Industrial Park, Anji, Huzhou City Zhejiang Province (CN)		
Maxx Orthopedics, Inc., 2260 Butler Pike, Suite 100 Plymouth Meeting, PA 19462 (US)	2009 12 14	2010 06 07	2010 04 22
2010 03 09	<b>1034488</b> HUALIAN MACHINERY		
2010 06 07	CFE: 27.5.10		07
2010 04 22	HUALIAN MACHINERY GROUP CO., LTD., No.2 Dawei Road, Ou Hai, Wenzhou Zhejiang (CN)		
<b>1034299</b> Pink Elephant	2010 03 22	2010 06 07	2010 04 22
03, 25, 28	<b>1034509</b> PISTOLERO		33
Zakryte aktsionerhoe tovarystvo „Elfa”, 9 Simji Sosninyh Str. Kyiv 03680 (UA)	KAUFLAND ČESKÁ REPUBLIKA, v.o.s., Pod Višňovkou 25 CZ-140 00 Praha 4-Krč (CZ)		
2010 03 05	2010 02 09	2010 06 07	2010 04 22
2010 06 07	<b>1034517</b> BARON MIGUEL DE ROMERO		32, 33
2010 04 22	LINN MARKETING INK, 5909 SW Souyhview Palace Portland, OR 97219 (US)		
<b>1034300</b> Synlacto	2010 02 03	2010 06 07	2010 04 22
05, 29, 30	<b>1034523</b> CTX		06, 37, 39
Bastian-Werk Gesellschaft mit beschränkter Haftung, August-Exter-Straße 4 81245 München (DE)	CONTAINEX Container-Handelsgesellschaft m.b.H., IZ NÖ-Süd, Strasse 14 A-2355 Wiener Neudorf (AT)		
2010 02 22	2010 02 23	2010 06 07	2010 04 22
2010 06 07	<b>1034582</b> SUNDARI		30
2010 04 22	EBRO FOODS, S.A., Paseo de la Castellana, 20 Plantas 3a y 4a E-28046 MADRID (ES)		
<b>1034304</b> FALEDA	2010 02 22	2010 06 07	2010 04 22
CFE: 26.13.25, 27.5.1, 28.3.0	<b>1034592</b> bon prix it's me!		
14	CFE: 27.5.10, 29.1.1, 29.1.8		35
GUANGZHOU FALEDA WATCHES CO., LTD., No. D082, 2nd Floor of B Building, No. 30 The North Street, Zhanxi Road, Yuexiu District, Guangzhou City Guangdong Province (CN)	bon prix Handelsgesellschaft mbH, Haldedorfer Straße 61 22179 Hamburg (DE)		
2010 03 18	2010 02 25	2010 06 07	2010 04 22
2010 06 07	<b>1034624</b> OFR		05
2010 04 22	Alcon, Inc., Bösch 69 CH-6331 Hünenberg (CH)		
<b>1034325</b> Natakhtari	2010 03 22	2010 06 07	2010 04 22
CFE: 28.19.0	<b>1034632</b> ALCON ULTRACHOPPER		10
32	Alcon, Inc., Bösch 69 CH-6331 Hünenberg (CH)		
JSC LOMISI, Ksnis sanapiro str #1 0600 Akhlagori (GE)	2010 03 29	2010 06 07	2010 04 22
2010 01 25			
2010 06 07			
2010 04 22			
<b>1034337</b> People			
CFE: 26.2.9, 26.11.9, 27.5.9, 27.5.10, 27.5.21, 27.5.25, 29.1.12			
09			
Zhejiang People Science & Technology Investment Co., Ltd., People Group Industry Zone, Liushi, Yueqing City Zhejiang Province (CN)			
2009 12 16			
2010 06 07			
2010 04 22			
<b>1034340</b> Logpro			
07			
WANG ZHAOBO, Room 302, No. 60, Lane 366, Huancheng West Road, Ningbo 315010 Zhejiang (CN)			
2010 01 04			
2010 06 07			
2010 04 22			
<b>1034359</b> PAYANOFF			
33			
TRIADA GROUP LTD., Lilo 51 0151 Tbilisi (GE)			
2010 02 15			
2010 06 07			
2010 04 22			
<b>1034361</b> BITTER Lemon			
CFE: 3.1.16, 24.9.7, 27.5.10, 29.1.13			30, 32, 33
30, 32, 33			
TRAISENTALER GETRÄNKE GESELLSCHAFT M.B.H., Tiroler Straße 20 A-3105 St. Pölten-Unterradlberg (AT)			
2010 02 22			
2010 06 07			
2010 04 22			
<b>1034380</b> SAVOL			
CFE: 2.3.1, 27.5.1, 28.3.0			03
03			
Zhejiang Zhanghua Health & Beauty Hair Industry Co., Ltd., No. 16 Longpu Road, Dongcheng Development Zone, Huangyan District, Taizhou City Zhejiang (CN)			
2010 01 04			
2010 06 07			
2010 04 22			

<b>1034636</b> DAMLAX CFE: 27.5.1 DAMLA AYAKKABI DERI GIDA VE TEKSTIL SANAYI TICARET LIMITED ŞİRKETİ, Sanayi Mah., Başak Sokak No: 19/1 Güngören-İSTANBUL (TR) 2010 02 23 2010 06 07 2010 04 22	25	<b>1034895</b> ADLUX BROADCASTING LUXURY ADLUX AGENCY, Chemin Valmont 224 CH-1260 Nyon (CH) 2010 02 08 2010 06 21 2010 04 29	35, 38, 41
<b>1034660</b> ASAKI CFE: 27.5.17 Wu Chengzhi, Room 101, Interlayer of No. 64, He'an Street, Liwan District, Guangzhou City Guangdong Province (CN) 2010 02 22 2010 06 07 2010 04 22	07	<b>1034912</b> Kinder CFE: 27.5.1, 29.1.12 FERRERO S.P.A., Piazzale Pietro Ferrero, 1 I-12051 ALBA (CN) (IT) 2010 02 25 2010 06 21 2010 10 14	28, 29, 30, 32, 41
<b>1034678</b> BRENNTAG Brenntag Holding GmbH, Stinnes-Platz 1 45472 Mülheim an der Ruhr (DE) 2009 09 11 2010 06 07 2010 04 22	01, 02, 03, 04, 37, 39, 40, 42	<b>1034915</b> FCG CFE: 26.11.12, 27.5.1, 29.1.12 FCG Holding GmbH, Rotenturmstraße 16-18 A-1010 Wien (AT) 2010 02 19 2010 06 21 2010 04 29	36, 45
<b>1034680</b> MARK WEST PURPLE WINE COMPANY, LLC, P.O. Box 390 Graton, CA 95444 (US) 2010 03 24 2010 06 07 2010 04 22	33	<b>1034935</b> JPS CFE: 26.4.3, 26.4.18, 27.5.22 NINGBO JINPENG HIGH STRENGTH FASTENER CO., LTD., Zhanqi Town, Binhai Investment-Creating Center, Yinzhou District, Ningbo City Zhejiang Province (CN) 2010 03 19 2010 06 21 2010 04 29	06
<b>1034683</b> EAN 13 CFE: 27.5.1, 27.7.1 EAN 13 COLLECTION S.R.L., Via Platone, 8 I-41012 Carpi (Modena) (IT) 2010 02 11 2010 06 07 2010 04 22	18, 25	<b>1034944</b> JIIA CFE: 26.1.19, 27.5.17, 28.3.0 NINGBO JIANGBEI CHUANGXIN ELECTRIC APPLIANCES CO., LTD., No. 1228, Jiangbei Road 315033 Ningbo (CN) 2010 03 22 2010 06 21 2010 04 29	11
<b>1034691</b> ülfet CFE: 26.1.18, 27.5.2 BEŞLER GIDA VE KIMYA A.Ş., İstasyon Mahallesi Ülfet Caddesi No.28 NIZIP-GAZIANTEP (TR) 2009 11 12 2010 06 07 2010 04 22	29	<b>1034957</b> MIPHARM CFE: 26.3.1, 26.3.5, 26.3.23 MIPHARM SPA, Via B. Quaranta, 12 I-20141 MILANO (IT) 2010 02 19 2010 06 21 2010 04 29	40
<b>1034747</b> Jovital C Duo-Active EGIS GYÓGYSZERGYÁR Nyilvánosan Működő Részvénytársaság, Keresztúri út 30-38 H-1106 Budapest (HU) 2010 02 17 2010 06 07 2010 04 22	05	<b>1034974</b> NORALINDA KÖLLA München GmbH, Schäftlarnstraße 10 81371 München (DE) 2010 02 15 2010 06 21 2010 04 29	31
<b>1034751</b> MY PILLOW PETS CJ Products, LLC, 4040 Calle Platino, Ste. 123 Oceanside, CA 92056 (US) 2010 03 22 2010 06 07 2010 04 22	28	<b>1034987</b> OPTILASIK Alcon, Inc., Bösch 69 CH-6331 Hünenberg (CH) 2010 03 17 2010 06 21 2010 04 29	16, 44
<b>1034753</b> B.KELVIS ISMET BERKPINAR, Seyitnizam Cad. No: 49 Zeytinburnu Istanbul (TR) 2010 02 26 2010 06 07 2010 04 22	25	<b>1034993</b> CELITE CYNERGY Celite Corporation, 130 Castillian Drive Santa Barbara, CA 93117 (US) 2010 03 30 2010 06 21 2010 04 29	01
<b>1034814</b> TURBOSLEEP Sleep Science Partners, Inc., 900 Larkspur Landing Circle, Suite 207 Larkspur, CA 94939 (US) 2010 03 19 2010 06 21 2010 04 29	10	<b>1034997</b> TRILLIAN Eastman Kodak Company, 343 State Street Rochester, NY 14650 (US) 2010 03 30 2010 06 21 2010 04 29	07
<b>1034815</b> PURESLEEP Sleep Science Partners, Inc., 900 Larkspur Landing Circle, Suite 207 Larkspur, CA 94939 (US) 2010 03 19 2010 06 21 2010 04 29	10	<b>1035003</b> RONS CFE: 27.5.17 Guangdong Futina Electrical Co., Ltd., No. C06-1 Jiyue Industrial Zone, Leliu Port, Shunde District Foshan, Guangdong (CN) 2010 03 19 2010 06 21 2010 04 29	09, 11
<b>1034822</b> Blanche Fleur CFE: 27.5.13 Gerhard Rösch GmbH, Schaffhausenstrasse 101 72072 Tübingen (DE) 2010 02 25 2010 06 21 2010 04 29	16, 25, 42	<b>1035004</b> Gemy FOSHAN AILIHUA SANITARY WARE CO., LTD., No.2, Road 2, Shanghua Industrial Zone, Lecong Town, Shunde District, 528315 Foshan City, Guangdong Province (CN) 2010 03 19 2010 06 21 2010 04 29	11
<b>1034830</b> LEIPAI CFE: 27.5.17 ZHEJIANG LEIPAI MOTOR VEHICLE PARTS CO., LTD., Industrial Zone of Tangxia Town, Rui'an 325204 Zhejiang (CN) 2010 03 09 2010 06 21 2010 10 14	06, 09, 12	<b>1035006</b> FontShop FSI FONTSHOP INTERNATIONAL GMBH, Bergmannstrasse 102 10961 Berlin (DE) 2009 07 02 2010 06 21 2010 04 29	09, 16, 35, 40, 41, 42
<b>1034878</b> CFE: 26.4.6, 26.4.7, 29.1.12 Brenntag Holding GmbH, Stinnes-Platz 1 45472 Mülheim an der Ruhr (DE) 2009 09 11 2010 06 21 2010 04 29	01, 02, 03, 04, 37, 39, 40, 42	<b>1035010</b> PACIDOL BIOCODEX, 7 avenue Galliéni F-94250 GENTILLY (FR) 2010 01 20 2010 06 21 2010 04 29	05, 10
		<b>1035042</b> COPA-DATA do it your way CFE: 3.7.16, 27.5.10, 29.1.12 Ing. Punzenberger COPA-DATA GmbH, Karolinger Strasse 7B A-5020 SALZBURG (AT) 2010 01 13 2010 06 21 2010 09 16	09, 38, 42
		<b>1035090</b> AUF BRUDERSCHAFT CFE: 26.4.3, 26.11.12, 27.5.10, 29.1.13	33, 41, 43



Sait Sitdekov, Sächsische Str. 16 10707 Berlin (DE); Dr. Neile Eßel, Kunigundendamm 11 96050 Bamberg (DE)	2010 01 11	2010 06 21	2010 04 29	
<b>1035136</b> SALAD & GO				43
FLUNCH, S.A.S., 4 rue Van Gogh-Immeuble Pericentre F-59650 VILLENEUVE D'ASCQ (FR)	2010 03 12	2010 06 21	2010 04 29	
<b>1035137</b> SALAD & KIDS				43
FLUNCH, S.A.S., 4 rue Van Gogh-Immeuble Pericentre F-59650 VILLENEUVE D'ASCQ (FR)	2010 03 12	2010 06 21	2010 04 29	
<b>1035159</b> vitafeed gesundes Spezialfutter für ihr Tier				31
CFE: 27.5.9, 29.1.12				
Emsland-Stärke GmbH, Emslandstrasse 58 49824 Emlichheim (DE)	2010 02 15	2010 06 21	2010 04 29	
<b>1035165</b> 2teeth				31
Jungpflanzen Grünewald GmbH, Kochstraße 6 59379 Selm (DE)	2010 02 11	2010 06 21	2010 06 24	
<b>1035183</b> CFE: 14.1.1, 26.11.14, 29.1.12				17
The Toro Company, 8111 Lyndale Avenue South Bloomington, MN 55420 (US)	2010 03 31	2010 06 21	2010 04 29	
<b>1035218</b> FALCON PRIVATE BANK				09, 16, 35, 36, 41
CFE: 26.11.12				
Falcon Private Bank Ltd., Pelikanstrasse 37 CH-8001 Zürich (CH)	2009 07 17	2010 06 21	2010 04 29	

## 94

**REJESTRACJA MIĘDZYNARODOWA,  
W KTÓREJ WYDANO DECYZJĘ O DEFINITYWNEJ  
ODMOWIE UZNANIA OCHRONY W POLSCE**

*Poniższe zestawienie zawiera kolejno: numer międzynarodowego rejestru znaków towarowych, określenie znaku towarowego przedstawionego w postaci liter bądź cyfr albo, jeżeli znak jest znakiem graficznym lub zawiera elementy graficzne, wskazanie symboli klas elementów graficznych znaku (CFE), określenie klas towarowych, nazwisko i imię bądź nazwę uprawnionego, jego miejsce zamieszkania lub siedzibę oraz kod kraju, datę rejestracji międzynarodowej lub datę późniejszego wyznaczenia, datę zamieszczenia informacji o tej rejestracji w Biuletynie Urzędu Patentowego oraz datę notyfikacji bądź datę notyfikacji późniejszego wyznaczenia.*

<b>544795</b> C.I.S.C.O.				41
CFE: 26.1.2, 26.1.5, 26.1.22, 26.11.3, 26.11.6, 26.11.25, 29.1.3, 29.1.6, 29.1.8, 29.1.13				
C.I.S.C.O. S.R.L.-CENTRO INTERNAZIONALE STUDI CLINICI ORTODONTICI, via Cima Carega, 8 I-37030 LAVAGNO (IT)	2008 02 22	2008 06 09	2008 04 24	
<b>824584</b> JAC				12
CFE: 27.5.1				
Anhui Jianghuai Automobile Group Co., Ltd., No.176 Dongliu Road, Baohe District, Hefei City Anhui Province (CN)	2008 08 04	2008 10 23		
<b>923299</b> POLI-FARBE BORÓKA				02
POLI-FARBE Vegyipari Kft., III. kerület 2 H-6235 Bócsa (HU)	2007 03 01	2007 08 06	2007 06 14	
<b>923300</b> POLI-FARBE GLOBE				02
POLI-FARBE Vegyipari Kft., III. kerület 2 H-6235 Bócsa (HU)	2007 03 01	2007 08 06	2007 06 14	
<b>937721</b> RUSSKIY PARLIAMENT				33
CFE: 7.1.3, 25.1.15, 28.5.0, 29.1.12				
MARCO TRADING LTD, j.k. „Briz”, 143, M. „Akchelar” BG-9010 Varna (BG)	2007 08 23	2007 12 10	2007 10 18	

<b>946657</b> TEXTURA				19
ETERNIT N.V., Kuiermansstraat 1 B-1880 KAPELLE-OP-DEN-BOS (BE)	2007 11 13	2008 02 18	2008 01 03	
<b>955077</b> INFINITE				33
MIGUEL TORRES S.A., Miquel Torres i Carbó, 6 E-08720 VILAFRANCA DEL PENEDES (Barcelona) (ES)	2007 12 20	2008 05 12	2008 03 27	
<b>955187</b> PULSE EASY POWER				05, 30, 32
CFE: 2.1.8, 26.4.24, 27.5.8				
SANUTRI AG c/o ENGEL COPERA AG, Waldegstrasse 37 CH-3097 Bern Liebefeld (CH)	2008 02 11	2008 05 12	2008 03 27	
<b>955517</b> SITE				07, 08
Screwfix Direct Ltd, Trade House, Mead Avenue Houndston Business Park Yeovil Somerset BA22 8RT (GB)	2008 09 05	2008 10 16		
<b>965910</b> Hangchao H C				12
CFE: 26.4.19, 26.4.24, 27.5.24, 28.3.0				
YUHUAN HANGCHAO TRANSMISSION SHAFT CO., LTD. (yuhuan hangchao chuandongzhou youxian gongsi), Dongfeng Industrial Park, Kanmen Town, Yuhuan County 317600 Zhejiang (CN)	2008 04 02	2008 08 18	2008 07 03	
<b>966457</b> GOINDUSTRY				35
GoIndustry Operations Limited, New London Bridge House, 25 London Bridge Street London SE1 9BQ (GB)	2007 09 13	2008 09 01	2009 08 20	
<b>966545</b> BlueCard				09
Jiuchun Yin, Minghua Zhuang, Unit 801, Tower 4 Shangdi Science Building No. 8 Shangdi West Road, Haidian District 100085 Beijing (CN)	2008 06 05	2008 09 01	2008 07 10	
<b>968880</b> CFE: 26.4.2, 26.4.7, 29.1.13				05
G. Pohl-Boskamp GmbH & Co. KG, Kieler Strasse 11 25551 Hohenlockstedt (DE)	2008 05 21	2008 09 15	2008 07 31	
<b>973006</b> O sole mio				33
Obshchestvo s ogranitchennoi otvetstvennostyou „INTEL”, d. 75, k. 1, Varshavskoe shosse RU-117556 Moscou (RU)	2008 06 30	2008 10 27	2008 09 11	
<b>977372</b> Lambretta				03, 09, 12, 14, 18, 25
Lambretta S.r.l., Piazza Diaz Armando, 7 I-20123 MILANO (IT)	2008 05 12	2008 12 08	2008 10 16	
<b>977410</b> M MARUEM FUJICELL				09
CFE: 26.1.18, 26.1.24				
MARUEM TECHNO CO., LTD., 1-10-1 Masugata, Tama-Ku, Kawasaki Kanagawa Pref. 214-0032 (JP)	2008 08 30	2008 12 08	2008 10 16	
<b>982202</b> GLADIATOR				33
Obshchestvo s ogranitchennoi otvetstvennostyou „INTEL”, d.75 k 1, Varshavskoe shosse RU-117556 Moscou (RU)	2008 08 21	2009 01 19	2008 11 27	
<b>982208</b> SYNDION				05
YASOO Health, Inc., 2109 Market St. Johnson City, TN 37604 (US)	2008 10 22	2009 01 19	2008 11 27	
<b>982219</b> FP2				09
ALCATEL LUCENT, 3 avenue Octave Gréard F-75007 PARIS (FR)	2008 09 30	2009 01 19	2008 11 27	
<b>983170</b> ceres Bakery				30, 35
CFE: 5.7.2, 26.1.18, 29.1.13				
CERES ZRT., REPTÉRI ÚT 1 H-9027 GYÖR (HU)	2008 09 19	2009 01 19	2008 12 04	

<b>983664</b>	DANIEL DUFF			
CFE: 27.5.1		24, 25, 35		
BİÇER TEKSTİL TICARET VE SANAYİ LIMITED ŞİRKETİ, Keresteciler Sitesi M. Akif Caddesi Taflan Sokak No. 18 Merter, İstanbul (TR)				
2008 04 30	2009 01 19	2008 12 04		
<b>983809</b>	EXTRAGLASS		19	
DEHTOCHEMA BITUMAT, s.r.o., Pražská 870 CZ-294 21 Bělá pod Bezdězem (CZ)				
2008 10 09	2009 01 19	2008 12 04		
<b>984315</b>	LKW		39	
LKW Walter Internationale Transportorganisation AG, IZ NÖ-Süd, Straße 14 A-2355 Wiener Neudorf (AT)				
2008 06 16	2009 02 02	2008 12 11		
<b>984323</b>	LOOK4FASHION			
CFE: 27.5.9		35, 38, 42		
Look4fashion ApS, Mejlgade 48 C, st tv. DK-8000 Arhus C (DK)				
2008 07 10	2009 02 02	2008 12 11		
<b>984335</b>	NATURIGIN		03	
METTE LYKKEGAARD, Maagevej 3 DK-8240 Risskov (DK)				
2008 06 10	2009 02 02	2008 12 11		
<b>984340</b>	sympatico			
CFE: 3.7.11, 26.3.15, 27.5.1, 29.1.12		03, 14, 18, 25, 26		
Gründler, Steffen, Am Schösserholz 78 09127 Chemnitz (DE); Richter, Ronald, Max-Wenzel-Straße 32 09127 Chemnitz (DE)				
2008 07 16	2009 02 02	2009 04 02		
<b>987834</b>	AE			
CFE: 27.5.22		09		
ALEXANDER ELECTRIC s.r.o., Poděbradská 186/56 CZ-198 00 Praha 9 (CZ)				
2008 06 18	2009 02 16	2009 01 01		
<b>988236</b>	IBD		03	
American International Industries, 2220 Gaspar Avenue Los Angeles, CA 90040 (US)				
2008 09 12	2009 03 02	2009 01 08		
<b>988237</b>	SUPERNAIL		03	
American International Industries, 2220 Gaspar Avenue Los Angeles, CA 90040 (US)				
2008 09 12	2009 03 02	2009 01 08		
<b>988260</b>	soga			
CFE: 26.1.16		07, 09		
Costruzioni Elettromeccaniche Soga S.p.A., Via della Tecnica, 15 I-36075 MONTECCHIO MAGGIORE (Vicenza) (IT)				
2008 04 17	2009 03 02	2009 01 08		
<b>988316</b>	TODDY			
CFE: 27.5.1, 29.1.1		29, 30		
BARVIMA-PRODUTOS ALIMENTARES, LDA., Largo do Campo Pequeno, N°2-12°A P-1000-078 LISBOA (PT)				
2008 10 27	2009 03 02	2009 01 08		
<b>988367</b>	SAHLiNi			
CFE: 27.5.22		03		
SAHLINI SARL, 3 rue du Pré rond-Portillon F-44120 VERTOU (FR); MARTIN Céline, 3 rue du Pré rond-Portillon F-44120 VERTOU (FR)				
2008 11 28	2009 03 02	2009 01 08		
<b>988419</b>	VUKA VUKA		32, 44	
CAROTEX HOLDING LIMITED, Gr. Xenopoulou, 17 CY-3106 Limassol (CY)				
2008 08 01	2009 03 02	2009 01 08		
<b>990617</b>	PELIKAN			
CFE: 3.7.9, 29.1.13		05		
SEYITLER KIMYA SANAYİ ANONİM ŞİRKETİ, Atatürk Organize Sanayi Bölgesi, 10007 Sokak. No: 7, B. Çiğli IZMİR (TR)				
2008 09 24	2009 03 30	2009 02 12		
<b>993101</b>	Cash-Ticket			
CFE: 24.15.1, 29.1.12		36		
paysafecard.com Wertkarten AG, Am Euro Platz 2 A-1120 Wien (AT)				
2008 11 26	2009 04 27	2009 03 12		
<b>993152</b>	GLATRIL		05	
EGIS GYÓGYSZERGYÁR Nyilvánosan Működő Részvénytársaság, Keresztúri út 30-38 H-1106 Budapest (HU)				
2009 01 05	2009 04 27	2009 03 12		
<b>993656</b>	BUDDY			
CFE: 27.5.1		14		
ZENG LiJin, Floor A-20C, Hu Jing ju, Baocheng 6 area Baoan district, Shenzhen City 518000 Guangdong Province (CN)				
2009 01 14	2009 04 27	2009 03 12		
<b>993697</b>	CFE: 26.13.25		05	
ZHEJIANG TIANXIN PHARMACEUTICAL CO., LTD., No. 215 Fengze Road, Tiantai Zhejiang (CN)				
2009 01 13	2009 04 27	2009 03 12		
<b>998234</b>	EXSEX			
CFE: 27.5.24, 29.1.12		05		
DILAVER ÖZAŞKIN, Organize Sanayi Bölgesi İsteks, Dokumacılar Sanayi Sitesi, D3 Blok No: 14 İKİTELLİ-İSTANBUL (TR)				
2009 02 12	2009 06 08	2009 04 23		
<b>1000399</b>	MICE CENTRAL & EASTERN EUROPE			
CFE: 27.5.11		16, 35, 41		
Dr. Zuzana Adamson-Krupičková, Biskupská 1 CZ-110 00 Praha 1 (CZ)				
2008 09 04	2009 07 06	2009 05 21		
<b>1000439</b>	Fiesta			
CFE: 27.5.1		20, 24, 25		
FIESTA TEKSTİL SANAYİ VE TICARET LIMITED ŞİRKETİ, İzmir Asfaltı Ahmet Nuri Erikoglu Cad. Gümüşler DENİZLİ (TR)				
2008 10 24	2009 07 06	2009 05 21		

## G. SPROSTOWANIA OPISÓW PATENTOWYCH I OPISÓW OCHRONNYCH

95

*Poniższe zestawienie zawiera kolejno: kod rodzaju patentu lub prawa ochronnego, numer patentu lub prawa ochronnego oraz przyczynę i treść sprostowania.*

### OPISY PATENTOWE

- (B1) 201487 Sprostowano błąd drukarski w treści opisu: str. 10 w. 14 z „dootrzewnowo” na „dootrzewnową”
- (B1) 201683 Postanowiono opis patentowy ponownie wydrukować ze względu na stwierdzone błędy drukarskie
- (B1) 201784 Postanowiono opis patentowy ponownie wydrukować ze względu na stwierdzone błędy drukarskie
- (B1) 203391 Postanowiono opis patentowy ponownie wydrukować ze względu na stwierdzone błędy drukarskie
- (B1) 203467 Postanowiono opis patentowy ponownie wydrukować ze względu na stwierdzone błędy drukarskie
- (B1) 203574 Postanowiono opis patentowy ponownie wydrukować ze względu na stwierdzone błędy drukarskie
- (B1) 204044 Sprostowano błąd drukarski w treści opisu str. 6 w. 14 i 13 od dołu „przenieść „pH” z wiersza 14 od dołu do 13 od dołu i wzór powinien wyglądać „ $\text{pHMO}_2\text{-qTiO}_2\text{-SiO}_2$ ”
- (B1) 204353 Postanowiono opis patentowy ponownie wydrukować ze względu na stwierdzone błędy drukarskie
- (B1) 204588 Postanowiono opis patentowy ponownie wydrukować ze względu na stwierdzone błędy drukarskie
- (B1) 204600 Sprostowano błędy drukarskie w treści opisu: str. 3 w. 8 od dołu nie powinno być przecinka i zamiast „wejściowej 2,” powinno być „wejściowej 2”; str. 3 w. 7 od dołu z „Linia 1” na „Linia 2”
- (B1) 204797 Postanowiono opis patentowy ponownie wydrukować ze względu na stwierdzone błędy drukarskie
- (B1) 205339 Sprostowano błędy drukarskie w treści opisu: str. 2 w. 12 od góry nie powinno być przecinka i zamiast „zamek, zawierający” powinno być „zamek zawierający”; zastrz. 1 str. 4 w. 2 od góry z „element blokujący.” na „element blokujący 2.”
- (B1) 205697 Sprostowano błąd drukarski w treści opisu: str. 4 w. 22 z „40% dwutlenku krzemu” na „4,0% dwutlenku krzemu”
- (B1) 205790 Postanowiono opis patentowy ponownie wydrukować ze względu na stwierdzone błędy drukarskie
- (B3) 205836 Postanowiono opis patentowy ponownie wydrukować ze względu na stwierdzone błędy drukarskie
- (B1) 205857 Postanowiono opis patentowy ponownie wydrukować ze względu na stwierdzone błędy drukarskie
- (B1) 205881 Sprostowano błąd drukarski w treści opisu: str. 7 tabl.3 kol.3 wiersz 4 od dołu z „3,80” na „8,80”
- (B1) 205943 Postanowiono opis patentowy ponownie wydrukować ze względu na stwierdzone błędy drukarskie
- (B1) 205994 Sprostowano błąd drukarski w treści opisu: str. 8 zastrz. 11 w. 2 z „calcynacji” na „kalcynacji”
- (B1) 206000 Sprostowano błąd drukarski w treści opisu str. 9 w. 15 z „Fig. 7” na „Fig 6”
- (B1) 206052 Sprostowano błąd drukarski w treści opisu str. 7 w. 14 „trzcieniem 5 odblokowującym” na „trzcieniem odblokowującym”
- (B1) 206074 Postanowiono opis patentowy ponownie wydrukować ze względu na stwierdzone błędy drukarskie
- (B1) 206123 Sprostowano błąd drukarski w treści opisu: str. 8 zastrz. 13 z „środek prowadzący (61, 63)” na „środek prowadzący (61, 62, 63,)”
- (B1) 206125 Sprostowano błędy drukarskie w zastrzeżeniach str. 6 zastrz. 4 z „dolną częścią (2)” na „dolną częścią (Z)”; str. 6 zastrz. 10 z „według zastrz. 10” na „według zastrz. 9”
- (B1) 206130 Sprostowano błędy drukarskie w treści opisu: str. 22 tabl. 4 kol.8 z „76” na „8”
- (B1) 206186 Sprostowano błędy drukarskie w treści opisu: w zastrzeżeniach str. 5 zastrz. 1 i zastrz. 3 z „kołnierza blokującego 2” na „kołnierza blokującego Z” i w opisie str. 3 w. 1 od dołu z „kołnierz blokujący 1” na „kołnierz blokujący Z”; str. 4 w. 7, w. 12, w. 18 z „kołnierza blokującego 1” na „kołnierza blokującego Z”
- (B1) 206189 Sprostowano błędy drukarskie w treści opisu: str. 6 w. 25 od dołu z „1 pierwszy podgrzewacz” na „Z pierwszy podgrzewacz”; str. 8 w. 30 od dołu z „W pierwszym podgrzewacz 1” na „W pierwszym podgrzewacz Z”; str. 8 w. 34 od dołu z „podgrzewacza 1” na „podgrzewacza Z”; str. 8 w. 35 od dołu z „pierwszego podgrzewacza 1” na „pierwszego podgrzewacza Z”
- (B1) 206190 Postanowiono opis patentowy ponownie wydrukować ze względu na stwierdzone błędy drukarskie
- (B1) 206231 Sprostowano błędy drukarskie w treści opisu: str. 4 w. 1 z „Sio2” na „SiO2”; str. 4 w. 3 „agriniangite” na „agriniangite”; str. 10 tabela 10, próbka nr MP4 z „2037” na „2087”
- (B1) 206245 Postanowiono opis patentowy ponownie wydrukować ze względu na stwierdzone błędy drukarskie
- (B1) 206251 Sprostowano błąd drukarski w treści opisu: str. 4 w. 7 z „Uvitex FP (4,41-bis” na „Uvitex FP (4,4'-bis”
- (B1) 206254 Sprostowano błąd drukarski w zastrzeżeniu: str. 5 zastrz. 4 z „anodę 2” na „anodę Z”
- (B1) 206267 Postanowiono opis patentowy ponownie wydrukować ze względu na stwierdzone błędy drukarskie
- (B1) 206284 Sprostowano błąd drukarski w zastrzeżeniu: str. 6 zastrz. 7 z „dolnego korpusu (16) oczka (22)” na „dolnego korpusu (16) oczka (12)”
- (B1) 206285 Sprostowano błędy w treści opisu: str. 4 w. 5 z „celu 5 kierowanie” na „celu kierowanie”; str. 4 w. 9 z „początek 10 znajduje się” na „początek znajduje się”; str. 4 w. 11 z „kątem w 15 płaszczyźnie” na „kątem na płaszczyźnie”; str. 4 w. 22 z „pasy z 5 włókien” na „pasy z włókien”

(B1)206289 Sprostowano błąd drukarski w treści opisu: str. 9 w. 29 od dołu z „otworu 13” na „otworu 8”

(B1)206301 Postanowiono opis patentowy ponownie wydrukować ze względu na stwierdzone błędy drukarskie

(B1)206332 Postanowiono opis patentowy ponownie wydrukować ze względu na stwierdzone błędy drukarskie

(B1)206346 Sprostowano błąd drukarski w zastrzeżeniu: str. 13 zastrz. 7 z „w zakresie od 3,1 do 5 W/m x K” na „w zakresie od 0,1 do 5 W/m x K”

(B1)206362 Postanowiono opis patentowy ponownie wydrukować ze względu na stwierdzone błędy drukarskie

(B1)206382 Sprostowano błędy drukarskie w treści opisu: str. 17 w. 10 od dołu z „obszaru usztywniającego 52” na „obszaru usztywniającego 62”; str. 19 w. 23 od dołu z „a 20 mm” na „a 120 mm”

(B1)206409 Sprostowano błąd drukarski w treści opisu: str. 5 w. 11 z „Następne saszetki 35” na „Następne saszetki 36”

(B1)206430 Sprostowano błąd drukarski w treści opisu: str. 7 w. 29 od dołu z „arkuszem szkła 107b/ arkuszem” na „arkuszem szkła 102b/ arkuszem”

(B1)206436 Sprostowano błąd drukarski w zastrzeżeniu: str. 9 zastrz. 31 z „wkładka klinową (3)” na „wkładką klinową (3)”

(B1)206445 Sprostowano błąd drukarski w zastrzeżeniu: str. 6 zastrz. 4 z „naprężonymi linami (41)” na „naprężonymi linami (43)”

(B1)206493 Sprostowano błąd drukarski w zastrzeżeniu: str. 8 zastrz. 10 z „Mw wynoszący 4000-6999 g/mol” na „Mw wynoszący 4000-6000 g/mol”

(B1)206557 Sprostowano błędy drukarskie w treści opisu: str. 4 w. 19 od dołu z „elementu chłonnego 1” na „elementu chłonnego 7”; str. 5 w. 23 z „punktów końcowych 11, 18” na „punktów końcowych 17, 18”; str. 6 w. 6 od dołu z „części końcowej A” na „części końcowej 4”; str. 7 w. 5 z „Materiałowe warstwy 36, 31” na „Materiałowe warstwy 36, 37”

(B1)206561 Postanowiono opis patentowy ponownie wydrukować ze względu na stwierdzone błędy drukarskie

(B1)206601 Sprostowano błąd drukarski w treści opisu: str. 4 w. 10 od dołu z „masą papierniczą 1” na „masą papierniczą 11”

(B1)206614 Sprostowano błąd drukarski na tytułowej stronie opisu poprzez wykreślenie poz. 72 „Twórcy wynalazku

(B1)206939 Postanowiono opis patentowy ponownie wydrukować ze względu na stwierdzone błędy drukarskie

## H. OGŁOSZENIA

96

### OŚWIADCZENIA O GOTOWOŚCI UDZIELENIA LICENCJI (LICENCJA OTWARTA)

#### Patenty, prawa ochronne

Poniższe zestawienia zawierają kolejno: kod rodzaju patentu (prawa ochronnego), numer patentu (prawa ochronnego), datę zgłoszenia, numer i rok wydania Wiadomości Urzędu Patentowego, w którym ogłoszono o udzieleniu patentu (prawa ochronnego), wysokość opłaty licencyjnej (jeżeli uprawniony ją podał) i datę złożenia oświadczenia oraz tytuł wynalazku (wzoru użytkowego) oraz nazwisko i imię (nazwę) uprawnionego z adresem.

#### PATENTY

(B1) 208032 2004 03 22 03/2011 (-) 2010 11 03  
Sposób otrzymywania wyrobów kształtowych, zwłaszcza śrubowych  
POLITECHNIKA LUBELSKA  
ul. Nadbystrzycka 38 D  
20-618 LUBLIN

(B1) 208033 2004 03 22 03/2011 (-) 2010 11 03  
Walcarka i narzędzie do wytwarzania wyrobów kształtowych, zwłaszcza śrubowych  
POLITECHNIKA LUBELSKA  
ul. Nadbystrzycka 38 D  
20-618 LUBLIN

(B1) 208034 2004 03 22 03/2011 (-) 2010 11 03  
Sposób wytwarzania wkrętów, zwłaszcza szynowych  
POLITECHNIKA LUBELSKA  
ul. Nadbystrzycka 38 D  
20-618 LUBLIN

(B1) 208035 2006 04 03 03/2011 (-) 2010 10 29  
Sposób likwidowania szybu kopalnianego  
GŁÓWNY INSTYTUT GÓRNICICTWA  
Plac Gwarków 1  
40-166 KATOWICE

(B1) 208036 2006 06 12 03/2011 (-) 2010 11 30  
Pochyłomierz  
UNIwersytet PRZYRODNICZY WE WROCŁAWIU  
ul. Norwida 25  
50-375 WROCŁAW

(B1) 208037 2006 02 03 03/2011 (10%) 2010 11 10  
Sposób zapobiegania zwilżaniu membran hydrofobowych w procesie destylacji membranowej  
ZACHODNIOPOMORSKI UNIwersytet TECHNOLOGICZNY  
W SZCZECINIE  
Al. Piastów 17  
70-310 SZCZECIN

(B1) 208038 2006 07 07 03/2011 (-) 2010 11 23  
Układ do wykrywania i sygnalizowania niewłaściwej kolejności faz w elektrycznych obwodach trójfazowych  
POLITECHNIKA LUBELSKA  
ul. Nadbystrzycka 38 D  
20-618 LUBLIN

(B1) 208051 2006 03 30 03/2011 (10%) 2010 11 30  
Sposób prowadzenia osmotycznej destylacji membranowej oraz układ do osmotycznej destylacji membranowej  
ZACHODNIOPOMORSKI UNIwersytet TECHNOLOGICZNY  
W SZCZECINIE  
Al. Piastów 17  
70-310 SZCZECIN

#### PRAWA OCHRONNE

(Y1) 62705 2003 03 18 11/2006 (-) 2011 01 31  
Rama do modułowego wyposażenia siłowni okrętowej, szczególnie statków typu poziomego ładowania  
CENTRUM TECHNIKI OKRĘTOWEJ SPÓŁKA AKCYJNA  
ul. Wały Piastowskie 1  
80-958 GDAŃSK

97

### OGŁOSZENIA W SPRAWIE WPŁYNIĘCIA WNIOSKU O UDZIELENIE DODATKOWEGO PRAWA OCHRONNEGO DLA PRODUKTÓW LECZNICZYCH I PRODUKTÓW OCHRONY ROŚLIN

Poniższe zestawienie zawiera kolejno: kod rodzaju patentu, numer patentu podstawowego i tytuł wynalazku, numer i datę złożenia wniosku, nazwisko i imię lub nazwę i adres uprawnionego, numer i datę pierwszego zezwolenia na wprowadzenie produktu na rynek, numer i datę pierwszego zezwolenia w Unii Europejskiej na wprowadzenie produktu na rynek oraz oznaczenie produktu opisanego w tym zezwoleniu.

(B1) 97293  
Nowe eterowe pochodne aminocykloheksylowe, kompozycje zawierające te związki oraz zastosowanie tych związków  
0166/0197293 2010 12 17  
CARDIOME PHARMA CORP., VANCOUVER, Kanada  
EU/1/10/645/001DO 002 2010 09 01 Brinavess - wernakalantu chlo-  
rowodorek

98

### SPROSTOWANIA OGŁOSZEŃ OPUBLIKOWANYCH W WIADOMOŚCIACH URZĘDU PATENTOWEGO

Poniższe zestawienie zawiera kolejno: numer, którego sprostowanie dotyczy oraz treść sprostowania.

#### PATENTY

204587 w WUP nr 01/2010 na stronie 34 w łamie lewym, wiersz 3 od góry, jest:  
Poz. (72) Holmes Wiliam W. IV, Copeland Daniel A.  
Powinno być:  
Poz. (72) Holmes IV Wiliam W., Copeland Daniel A.

205551 w WUP nr 04/2010 na stronie 851 w łamie prawym, wiersz 3 od dołu, jest:  
Poz. (73) LUGWIG KRIEGER DRAHT-UND KUNSTSTOFFE-  
RZEUGNISSE GMBH, Karlsruhe-Hagsfeld (DE)  
Powinno być:  
Poz. (73) LUDWIG KRIEGER DRAHT-UND KUNSTSTOFFE-  
RZEUGNISSE GMBH, Karlsruhe-Hagsfeld (DE)

- 205816 w WUP nr 05/2010 na stronie 1179 w łamie prawym, wiersz 24 od dołu, jest:  
Poz. (72) THIERAUF AXEL, Mallersdorf-Pfaffenberg (DE); BAUER FRIEDERIKE, Bruhardswald (DE); GAST EDUARD, Kraiburg (DE)  
Powinno być:  
Poz. (72) THIERAUF AXEL, Mallersdorf-Pfaffenberg (DE); BAUER FRIEDERIKE, Bernhardswald (DE); GAST EDUARD, Kraiburg (DE)
- 205824 w WUP nr 05/2010 na stronie 1172 w łamie prawym, wiersz 5 od góry, jest:  
Poz. (72) GUIDOTTI TED, Göteborg (SE); HANSSON ROY, Göteborg (SE); WIDLUND URBAN, Pixbo (SE); EDWARDSON GUNNAR, Bohus Björkö (SE); BLOMSTRÖM PETER, Göteborg (SE); ÖSTERDAHL EJE, Frölunda (SE)  
Powinno być:  
Poz. (72) GUIDOTTI TED, Göteborg (SE); HANSSON ROY, Mölndal (SE); WIDLUND URBAN, Pixbo (SE); EDWARDSON GUNNAR, Bohus Björkö (SE); BLOMSTRÖM PETER, Göteborg (SE); ÖSTERDAHL EJE, Västra Frölunda (SE)
- 205874 w WUP nr 06/2010 na stronie 1415 w łamie lewym, wiersz 10 od góry, jest:  
Poz. (72) WOLF ANDREW A., San Francisco (US)  
Powinno być:  
Poz. (72) WOLFF ANDREW A., San Francisco (US)
- 205945 w WUP nr 06/2010 na stronie 1414 w łamie prawym, wiersz 13 od góry, jest:  
Poz. (72) WHEATLEY GARY WILLIAM, Salisbury (GB)  
Powinno być:  
Poz. (72) WHEATLEY GARY WILLIAM, Kingswood (GB)
- 206003 w WUP nr 06/2010 na stronie 1412 w łamie prawym, wiersz 2 od dołu, jest:  
Poz. (72) ÖSTMAN ASA, Göteborg (SE)  
Powinno być:  
Poz. (72) ÖSTMAN ÅSA, Göteborg (SE)
- 206590 w WUP 08/2010 na stronie 2013 w łamie prawym, wiersz 23 od góry, jest:  
Poz. (72) Nakai Yuta, Kawahara Yoshio, Kurahashi Osamu  
Powinno być:  
Poz. (72) Nakai Yuta, Kawahara Yoshio, Kurahashi Osamu, Nakanishi Kazuo, Ito Hisao
- 207036 w WUP nr 10/2010 na stronie 2642 w łamie lewym, wiersz 7 od góry, jest:  
Poz. (73) Meduna Arzneimittel GmbH, Isernhagen (DE)  
Powinno być:  
Poz. (73) bastipharm Arzneimittel GmbH, Gräfelfing (DE)

# KOMUNIKAT

## Urząd Patentowy Rzeczypospolitej Polskiej poszukuje kandydatów na stanowisko aplikanta eksperckiego w Departamencie Badań Znaków Towarowych

Liczba lub wymiar etatu: 2

### Główne obowiązki:

#### Zakres zadań wykonywanych na stanowisku pracy:

- udział w projektach informatycznych dotyczących systemów informatycznych w ramach prawa zamówień publicznych oraz w ramach porozumień z innymi Urzędami, projektowanie i opracowywanie założeń systemów wspomagających proces obsługi przedmiotów własności przemysłowej, wdrażanie nowych systemów oraz oprogramowania,
- administracja systemami bazodanowymi oraz aplikacjami, przeglądanie logów systemowych, analiza i raportowanie wykrytych nieprawidłowości, opracowywanie rozwiązań zaistniałych problemów w zakresie kompetencji w celu zapewnienia ciągłości działania systemów obecnie eksploatowanych lub wdrażanych,
- programowanie oraz modyfikacje szablonów dokumentów uzupełnianych danymi i przygotowywanie zestawień z systemów dotyczących znaków towarowych oraz wzorów przemysłowych,
- prowadzenie szkoleń użytkowników,
- opracowywanie dokumentacji projektowo-programowej i instrukcji eksploatacyjnej dla użytkowników,
- aktualizacja baz wewnętrznych danymi o znakach towarowych międzynarodowych,
- udział w procedurze orzeczniczej w zakresie udzielania praw wyłącznych na znaki towarowe.

### Pozostałe wymagania niezbędne:

- znajomość relacyjnych baz danych,
- znajomość technologii XML, XSL, XSD, DTD oraz FOP,
- umiejętność programowania,
- umiejętności analityczno-projektowe w zakresie systemów informatycznych,
- umiejętność argumentowania,
- komunikatywność, umiejętność organizowania pracy na swoim stanowisku; umiejętność pracy w zespole,
- bardzo dobra znajomość języka angielskiego w stopniu umożliwiającym sprawne komunikowanie, czytanie dokumentacji oraz prowadzenie korespondencji.

### Wymagania pożądane:

- wiedza z zakresu ochrony własności przemysłowej,
- znajomość trybu udzielania zamówień publicznych w odniesieniu do przepisów polskich i europejskich,
- umiejętność dokonywania analizy porównawczej tekstów i jasnego formułowania wniosków.

**Wykształcenie:** wyższe, preferowane informatyczne lub pokrewne.

### Wymagane dokumenty i oświadczenia:

- kopia dowodu osobistego,
- odpis dyplomu ukończenia studiów,
- oświadczenie kandydata o korzystaniu w pełni z praw publicznych i o niekaralności za przestępstwo popełnione umyślnie,
- oświadczenie kandydata o wyrażeniu zgody na przetwarzanie danych osobowych do celów rekrutacji,
- życiorys,
- list motywacyjny.

### Kopie innych dokumentów i oświadczeń:

- oświadczenie kandydata o wyrażeniu zgody na przeprowadzenie postępowania sprawdzającego, umożliwiającego dostęp do informacji niejawnych, zgodnie z przepisami ustawy z dnia 22 stycznia 1999 r. o ochronie informacji niejawnych (Dz. U. z 2005r. Nr 196, poz. 1631 z późn. zm.),
- kopie świadectw pracy.

**Oferty pracy należy przesłać do dnia 29 kwietnia 2011 roku pod adresem:**

**Urząd Patentowy RP**

**Wydział Kadr i Szkolenia**

**Al. Niepodległości 188**

**00-950 Warszawa**

z dopiskiem na kopercie **Rekrutacja DT**

### Inne informacje:

Oferty odrzucone zostaną komisyjnie zniszczone.

Szczegółowe informacje można uzyskać pod tel: 22 579 00 67

## TABLE OF CONTENTS

### PART II NOTICES OF RIGHTS GRANTED

<b>A. Inventions</b>	
68. Granted patents (from N° 208 005 to N° 208 224) .....	514
69. Translations of European Patents .....	537
70. Decisions on refusal to grant patents (taken after the publication of the particulars of the applications) .....	540
71. Decisions on refusal to supplementary protection rights .....	541
72. Decisions on discontinuance of the proceedings (taken after the publication of the particulars of the applications) .....	541
73. Decisions declaring the decisions on the grant of the patents lapsed .....	541
74. Entries and changes in the Patent Register (not published in other separate publications) .....	541
75. Decisions on the lapse of the supplementary of the protection rights .....	543
76. Decisions on the change or reversal of the decisions (published in Wiadomości Urzędu Patentowego) .....	543
<b>B. Utility models</b>	
77. Granted rights of protection (from N° 65 305 to N° 65 338) .....	544
78. Decisions on refusal to grant rights of protection (take after the publication of the particulars of the application) .....	547
79. Decisions declaring the decisions on the grant of the rights of protection lapsed .....	547
80. Entries and changes in the Utility Model Register (not inserted in other separate publications) .....	547
81. Decisions on the lapse of rights of protection .....	547
<b>C. Industrial designs</b>	
82. Registration (from N° 16 239 to N° 16 318) .....	548
83. Entries and changes in the Industrial Designs Register (not published in other separate publications) .....	559
84. Decisions declaring the decisions on the grant of rights in registration lapsed .....	559
85. Decisions on the lapse of rights in registration .....	559
86. International registrations recognised in Poland .....	560
<b>D. Trademarks</b>	
87. Granted rights of protection for trademarks (from N° 231 401 to N° 232 000) .....	561
88. Decisions on refusal to grant rights of protection (take after publication of the particulars of the application) .....	677
89. Decisions on discontinuance of the proceedings (taken after publication of the particulars of the application) .....	677
90. Entries and changes in the Trademark Register (not published in other separate publications) .....	677
91. Decisions on the lapse of rights protection .....	697
92. Decisions on the change or reversal of the decisions (published in Wiadomości Urzędu Patentowego) .....	700
93. International registrations recognised in Poland .....	701
94. International registration in which a decision was taken on a definite refusal to recognise the protection in Poland .....	711
<b>G. Rectifications of patent specifications and other specifications</b>	
95. Patent specifications .....	713
<b>H. Announcements</b>	
96. Declarations of willingness to grant licences (open licences) - patents, rights of protection .....	715
97. Announcements on receipt of an application for grant of a supplementary protection certificate for medicinal and plant protection products .....	715
98. Corrections of announcements published in the Wiadomości Urzędu Patentowego - patents .....	715

### PART III INFORMATION

**Jurisdiction and explanations**

\_\_\_\_\_

**Foreign regulations. Statistics. Miscellaneous**

\_\_\_\_\_

**Corrections**

**(of announcements published in the Wiadomości Urzędu Patentowego)**

\_\_\_\_\_