



URZĄD PATENTOWY RZECZYPOSPOLITEJ POLSKIEJ

WIADOMOŚCI

Urzędu
Patentowego

4

ISSN - 0043 - 5201 • Cena 21 zł (w tym 5% VAT) • Warszawa

kwiecień 2011

SPIS TREŚCI

CZĘŚĆ I
KOMUNIKATY URZĘDOWE

99. Lista rzeczników patentowych (wpisy i zmiany)	717
---	-----

CZĘŚĆ II
OGŁOSZENIA O UDZIELONYCH PRAWACH

A. Wynalazki	
100. Udzielone patenty (od nr 208 225 do nr 208 444)	720
101. Tłumaczenia patentów europejskich	743
102. Decyzje o odmowie udzielenia patentu (wydane po ogłoszeniu o zgłoszeniu)	748
103. Decyzje o odmowie udzielenia dodatkowego prawa ochronnego	749
104. Decyzje o umorzeniu postępowania (wydane po ogłoszeniu o zgłoszeniu)	749
105. Decyzje stwierdzające wygaśnięcie decyzji o udzieleniu patentu	749
106. Wpisy i zmiany w rejestrze patentowym (nieuwzględnione w innych samodzielnych ogłoszeniach)	750
107. Wpisy i zmiany w wyodrębnionej części rejestru patentowego (nieuwzględnione w innych samodzielnych ogłoszeniach)	752
108. Decyzje o wygaśnięciu patentu	752
B. Wzory użytkowe	
109. Udzielone prawa ochronne (od nr 65 339 do nr 65 396)	754
110. Decyzje o odmowie udzielenia prawa ochronnego (wydane po ogłoszeniu o zgłoszeniu)	759
111. Decyzje stwierdzające wygaśnięcie decyzji o udzieleniu prawa ochronnego	759
112. Wpisy i zmiany w rejestrze praw ochronnych (nieuwzględnione w innych samodzielnych ogłoszeniach)	759
113. Decyzje o wygaśnięciu prawa ochronnego	759
C. Wzory przemysłowe	
114. Rejestracja (od nr 16 319 do nr 16 402)	760
115. Wpisy i zmiany w rejestrze wzorów przemysłowych (nieuwzględnione w innych samodzielnych ogłoszeniach)	773
116. Decyzje stwierdzające wygaśnięcie decyzji o udzieleniu prawa z rejestracji	773
117. Decyzje o unieważnieniu prawa z rejestracji	774
118. Decyzje o wygaśnięciu prawa z rejestracji	774
119. Rejestracja międzynarodowa uznana w Polsce	774
D. Znaki towarowe	
120. Udzielone prawa ochronne na znaki towarowe (od nr 232 001 do nr 232 500 oraz nr 215 682 i nr 226 941)	776
121. Decyzje o odmowie udzielenia prawa ochronnego (wydane po ogłoszeniu o zgłoszeniu)	871
122. Decyzje o umorzeniu postępowania (wydane po ogłoszeniu o zgłoszeniu)	871
123. Przeniesienie prawa ochronnego w stosunku do niektórych towarów (art. 162 ust. 4)	872
124. Wpisy i zmiany w rejestrze znaków towarowych (nieuwzględnione w innych samodzielnych ogłoszeniach)	872
125. Decyzje o unieważnieniu prawa ochronnego	892
126. Decyzje o wygaśnięciu prawa ochronnego	893
127. Decyzje o zmianie lub uchyleniu decyzji (opublikowanych w Wiadomościach Urzędu Patentowego)	902
128. Rejestracja międzynarodowa uznana w Polsce	905
129. Rejestracja międzynarodowa, w której wydano decyzję o definitywnej odmowie uznania ochrony w Polsce	912
G. Sprostowania opisów patentowych i opisów ochronnych	
130. Opisy patentowe	915
H. Ogłoszenia	
131. Oświadczenia o gotowości udzielenia licencji (licencja otwarta) - patenty	916
132. Ogłoszenia w sprawie wpłynięcia wniosku o udzielenie dodatkowego prawa ochronnego dla produktów leczniczych i produktów ochrony roślin	917
133. Ogłoszenia w sprawie wpłynięcia wniosku o przedłużenie obowiązywania dodatkowego prawa ochronnego dla produktów leczniczych i produktów ochrony roślin	917
134. Sprostowania ogłoszeń opublikowanych w Wiadomościach Urzędu Patentowego - patenty, znaki towarowe	917

Część III
INFORMACJE

Orzecznictwo i wyjaśnienia

Ustawodawstwo zagraniczne. Statystyka. Informacje

Korekta

(ogłoszeń zamieszczonych w Wiadomościach Urzędu Patentowego)

Urząd Patentowy podaje do wiadomości nr konta w NBP
Urząd Patentowy RP – NBP O/O w Warszawie konto: 93 1010 1010 0025 8322 3100 0000

Zainteresowanych prenumeratą lub zakupem egzemplarzy bieżących oraz z lat ubiegłych prosimy o składanie zamówień: faksem pod numerem (22) 579-04-55 lub via e-mail: wydawnictwa@uprp.pl lub w siedzibie Urzędu Patentowego RP, 00-950 Warszawa, Al. Niepodległości 188/192 w pok. 22 w godz. 8-16

Informacji dotyczących wydawnictw udzielamy pod numerem telefonu (22) 579-01-07, (22) 579-02-24.



WIADOMOŚCI URZĘDU PATENTOWEGO RP

Warszawa, 2011 04 29

Nr 4

Poz. 99 - 134

CZĘŚĆ I

KOMUNIKATY URZĘDOWE

99

LISTA RZECZNIKÓW PATENTOWYCH (wpisy i zmiany)

Decyzją Prezesa Urzędu Patentowego Rzeczypospolitej Polskiej z dnia 23 listopada 2010 r., wydaną na podstawie art. 25 ust. 1 w związku z art. 24 ust. 2 pkt 1 ustawy z dnia 11 kwietnia 2001 r. o rzecznikach patentowych (Dz. U. Nr 49, poz. 509, z późn. zm.), skreślono z listy rzeczników patentowych w poz. nr:

2633 Kozłowski Krzysztof Cieszyn

Decyzją Prezesa Urzędu Patentowego Rzeczypospolitej Polskiej z dnia 14 grudnia 2010 r., wydaną na podstawie art. 25 ust. 1 w związku z art. 24 ust. 2 pkt 1 ustawy z dnia 11 kwietnia 2001 r. o rzecznikach patentowych (Dz. U. Nr 49, poz. 509, z późn. zm.), skreślono z listy rzeczników patentowych w poz. nr:

2855 Cisek Teresa Anna Gliwice

Decyzją Prezesa Urzędu Patentowego Rzeczypospolitej Polskiej z dnia 14 grudnia 2010 r., wydaną na podstawie art. 25 ust. 1 w związku z art. 24 ust. 2 pkt 6 ustawy z dnia 11 kwietnia 2001 r. o rzecznikach patentowych (Dz. U. Nr 49, poz. 509, z późn. zm.), skreślono z listy rzeczników patentowych w poz. nr:

427 Oleśniewicz Zbigniew Olimpiusz Szczecin

Decyzją Prezesa Urzędu Patentowego Rzeczypospolitej Polskiej z dnia 23 grudnia 2010 r., wydaną na podstawie art. 25 ust. 1 w związku z art. 24 ust. 2 pkt 6 ustawy z dnia 11 kwietnia 2001 r. o rzecznikach patentowych (Dz. U. Nr 49, poz. 509, z późn. zm.), skreślono z listy rzeczników patentowych w poz. nr:

489 Jankowski Bogdan Bydgoszcz

Decyzją Prezesa Urzędu Patentowego Rzeczypospolitej Polskiej z dnia 4 stycznia 2011 r., wydaną na podstawie art. 25 ust. 1 w związku z art. 24 ust. 2 pkt 6 ustawy z dnia 11 kwietnia 2001 r. o rzecznikach patentowych (Dz. U. Nr 49, poz. 509, z późn. zm.), skreślono z listy rzeczników patentowych w poz. nr:

319 Kuźnicka-Łukomska Barbara Anna Warszawa

Decyzją Prezesa Urzędu Patentowego Rzeczypospolitej Polskiej z dnia 10 stycznia 2011 r., wydaną na podstawie art. 25 ust. 1 w związku z art. 24 ust. 2 pkt 6 ustawy z dnia 11 kwietnia 2001 r. o rzecznikach patentowych (Dz. U. Nr 49, poz. 509, z późn. zm.), skreślono z listy rzeczników patentowych w poz. nr:

2135 Kunicka Krystyna Maria Kędzierzyn - Koźle

Decyzją Prezesa Urzędu Patentowego Rzeczypospolitej Polskiej z dnia 11 stycznia 2011 r., wydaną na podstawie art. 25 ust. 1 w związku z art. 24 ust. 2 pkt 1 ustawy z dnia 11 kwietnia 2001 r. o rzecznikach patentowych (Dz. U. Nr 49, poz. 509, z późn. zm.), skreślono z listy rzeczników patentowych w poz. nr:

2151 Szcześniak-Tymińska Elżbieta Warszawa

Decyzją Prezesa Urzędu Patentowego Rzeczypospolitej Polskiej z dnia 25 stycznia 2011 r., wydaną na podstawie art. 25 ust. 1 w związku z art. 24 ust. 2 pkt 1 ustawy z dnia 11 kwietnia 2001 r. o rzecznikach patentowych (Dz. U. Nr 49, poz. 509, z późn. zm.), skreślono z listy rzeczników patentowych w poz. nr nr:

2931	Misztak Irena	Warszawa
2313	Warchał Jacek Karol	Wrocław

Decyzją Prezesa Urzędu Patentowego Rzeczypospolitej Polskiej z dnia 1 lutego 2011 r., wydaną na podstawie art. 25 ust. 1 w związku z art. 24 ust. 2 pkt 6 ustawy z dnia 11 kwietnia 2001 r. o rzecznikach patentowych (Dz. U. Nr 49, poz. 509, z późn. zm.), skreślono z listy rzeczników patentowych w poz. nr:

1810	Chlanda Maciej Stanisław	Kraków
------	--------------------------	--------

C Z Ę Ś Ć II

OGŁOSZENIA O UDZIELONYCH PRAWACH

Cyfrowe kody identyfikujące (według normy WIPO ST. 9), które poprzedzają informacje o udzielonych patentach oraz prawach ochronnych oznaczają:

- (11) – numer patentu lub prawa ochronnego
- (21) – numer zgłoszenia wynalazku lub wzoru użytkowego
- (22) – data zgłoszenia wynalazku lub wzoru użytkowego
- (23) – data pierwszeństwa z wystawienia wynalazku lub wzoru użytkowego na wystawie i nazwa wystawy
- (30) – dane dotyczące pierwszeństwa konwencyjnego (numer zgłoszenia priorytetowego, data wniesienia zgłoszenia priorytetowego, kod kraju)
- (41) – data ogłoszenia o zgłoszeniu wynalazku lub wzoru użytkowego
- (51) – symbol Międzynarodowej Klasyfikacji Patentowej
- (54) – tytuł wynalazku lub wzoru użytkowego
- (61) – numer patentu głównego
- (62) – numer zgłoszenia macierzystego (pod którym dane zgłoszenie było ogłoszone)
- (68) – numer patentu podstawowego dla dodatkowego prawa ochronnego
- (72) – nazwisko i imię twórcy wynalazku lub wzoru użytkowego
- (73) – nazwisko i imię lub nazwa uprawnionego z patentu lub prawa ochronnego oraz miejsce zamieszkania lub siedziba i w nawiasie kod kraju
- (76) – nazwisko i imię twórcy i jednocześnie uprawnionego z patentu lub prawa ochronnego oraz miejsce zamieszkania lub siedziba i w nawiasie kod kraju
- (86) – data i numer zgłoszenia międzynarodowego
- (87) – data i numer publikacji zgłoszenia międzynarodowego
- (93) – numer i data pierwszego zezwolenia na wprowadzenie na rynek produktu objętego dodatkowym prawem ochronnym oraz wskazanie organu, który zezwolenie wydał
- (94) – data, od której powstaje i czas trwania dodatkowego prawa ochronnego
- (95) – oznaczenie produktu opisanego w zezwoleniu na wprowadzenie na rynek produktu objętego dodatkowym prawem ochronnym
- (97) – data i numer publikacji patentu europejskiego

Przed cyfrowym kodem identyfikującym (11) lub przed numerem patentu lub prawa ochronnego umieszczone są literowo-cyfrowe kody identyfikujące (kod rodzaju dokumentu), zgodnie z przyjętymi symbolami (wg normy WIPO ST. 16):

- Patent – (B1)
- Patent dodatkowy do patentu – (B3)
- Prawo ochronne – (Y1)
- Tłumaczenie na język polski patentu europejskiego – (T3)
- Poprawione tłumaczenie patentu europejskiego – (T4)
- Zmienione po sprzeciwie tłumaczenie patentu europejskiego – (T5)
- Tłumaczenie patentu europejskiego ograniczonego przez uprawnionego zgodnie z art. 105a Konwencji o patencie europejskim – (T6)

A. WYNAŁAZKI

100

UDZIELONE PATENTY

(od nr 208 225 do nr 208 444)

B1 (11) **208429** (41) 2009 05 25

(51) **A01B 39/10** (2006.01)

A01B 39/18 (2006.01)

A01B 35/06 (2006.01)

A01D 15/04 (2006.01)

(21) 383829 (22) 2007 11 20

(72) DUDEK JAN, Skierniewice (PL); BABIK JÓZEF, Skierniewice (PL); KANISZEWSKI STANISŁAW, Żyrardów (PL)

(73) INSTYTUT WARZYWNICTWA IM. EMILA CHROBOCZKA, Skierniewice (PL)

(54) Zespół drgający

B1 (11) **208436** (41) 2009 03 16

(51) **A01B 49/00** (2006.01)

A01B 49/06 (2006.01)

A01B 51/00 (2006.01)

(21) 383322 (22) 2007 09 11

(72) DUDEK JAN, Skierniewice (PL); BABIK JÓZEF, Skierniewice (PL); KANISZEWSKI STANISŁAW, Żyrardów (PL)

(73) INSTYTUT WARZYWNICTWA IM. EMILA CHROBOCZKA, Skierniewice (PL)

(54) Nośnik narzędzi rolniczych

B1 (11) **208426** (41) 2006 05 02

(51) **A01H 3/02** (2006.01)

A01H 1/04 (2006.01)

(21) 370881 (22) 2004 10 25

(72) GÓRECKA KRYSZYNA, Skierniewice (PL); KRZYŻANOWSKA DOROTA, Warszawa (PL); KOWALSKA URSZULA, Skierniewice (PL); KISZCZAK WALDEMAR, Skierniewice (PL)

(73) INSTYTUT WARZYWNICTWA IM. EMILA CHROBOCZKA, Skierniewice (PL)

(54) Sposób regeneracji roślin marchwi z zarodków androgenetycznych

B1 (11) **208250** (41) 2004 06 14

(51) **A01K 97/10** (2006.01)

(21) 357732 (22) 2002 12 12

(72) BADORA HENRYK, Barlinek (PL)

(73) BADORA HENRYK, Barlinek (PL)

(54) Podpórka uniwersalna do ustawiania wędki

B1 (11) **208389** (41) 2005 09 05

(51) **A01N 25/02** (2006.01)

A01N 25/22 (2006.01)

(21) 373507 (22) 2003 03 13

(30) 148684 2002 03 14 IL

(86) 2003 03 13 PCT/IL03/00222

(87) 2003 09 18 WO03/075657

(72) SASSON YOEL, Jarusalem (IL); TOLEDANO OFER, Kfar Saba (IL); LEVI-RUSO GANIT, Beer Sheva (IL)

(73) MAKHTESHIM CHEMICAL WORKS LTD., Beer-Sheva (IL)

(54) Sposób zapobiegania krystalizacji kompozycji pestycydowych i płynna kompozycja pestycydowa

B1 (11) **208337** (41) 2005 02 07

(51) **A01N 25/32** (2006.01)

A01N 35/06 (2006.01)

A01P 13/00 (2006.01)

(21) 366545 (22) 2002 04 09

(30) 10119721.7 2001 04 21 DE

(86) 2002 04 09 PCT/EP02/03902

(87) 2002 10 31 WO02/85120

(72) ZIEMER FRANK, Kriftel (DE); VAN ALMSICK ANDREAS, Karben (DE); WILLMS LOTHAR, Hofheim (DE); AULER THOMAS, Bad Soden (DE); BIERINGER HERMANN, Eppstein (DE); HACKER ERWIN, Hochheim (DE); ROSINGER CHRISTOPHER, Hofheim (DE)

(73) Bayer CropScience AG, Monheim (DE)

(54) Środek chwastobójczy i sposób zwalczania szkodliwych roślin w roślinach użytkowych

B1 (11) **208418** (41) 2009 05 25

(51) **A01N 33/02** (2006.01)

A01N 33/04 (2006.01)

A01N 33/12 (2006.01)

A01P 7/04 (2006.01)

(21) 383744 (22) 2007 11 12

(72) MATERNA KATARZYNA, Czapury (PL); PERNAK JULIUSZ, Poznań (PL); CYBULSKI JACEK, Warszawa (PL); KULIG-ADAMIAK ANNA, Warszawa (PL); NAWROT JAN, Poznań (PL)

(73) POLITECHNIKA POZNAŃSKA, Poznań (PL)

(54) Zastosowanie mleczanu dialkylodimetyloamoniowego jako deterenta pokarmowego

B1 (11) **208416** (41) 2009 02 02

(51) **A01N 33/12** (2006.01)

A01P 1/00 (2006.01)

(21) 382950 (22) 2007 07 19

(72) PERNAK JULIUSZ, Poznań (PL); MATERNA KATRZYNA, Czapury (PL); CYBULSKI JACEK, Warszawa (PL)

(73) POLITECHNIKA POZNAŃSKA, Poznań (PL)

(54) Zastosowanie mleczanu benzalkoniowego do mycia i dezynfekcji

B1 (11) **208417** (41) 2009 02 02

(51) **A01N 33/12** (2006.01)

A01P 1/00 (2006.01)

(21) 382951 (22) 2007 07 19

(72) PERNAK JULIUSZ, Poznań (PL); MATERNA KATARZYNA, Czapury (PL); CYBULSKI JACEK, Warszawa (PL)

(73) POLITECHNIKA POZNAŃSKA, Poznań (PL)

(54) Zastosowanie mleczanu didecylodimetyloamoniowego do mycia i dezynfekcji

B1 (11) **208370** (41) 2005 06 27
 (51) **A01N 41/10** (2006.01)
A01N 35/06 (2006.01)
A01N 25/30 (2006.01)
A01P 13/00 (2006.01)
 (21) 371550 (22) 2003 06 04
 (30) 0213654.7 2002 06 13 GB
 (86) 2003 06 04 PCT/GB03/02423
 (87) 2003 12 24 WO03/105588
 (72) PIPER CATHERINE JULIA, Bracknell (GB); STOCK DAVID, Bracknell (GB); HALL GAVIN JOHN, Bracknell (GB); SUTTON PETER BERNARD, Bracknell (GB)
 (73) SYNGENTA LIMITED, Guildford (GB)
 (54) Kompozycja chwastobójcza, sposób zwalczania chwastów oraz zastosowanie adiuwantu w kompozycji chwastobójczej

B1 (11) **208286** (41) 2005 03 21
 (51) **A01N 43/40** (2006.01)
A01N 47/12 (2006.01)
A01P 3/00 (2006.01)
 (21) 368287 (22) 2002 11 13
 (30) 0114692 2001 11 14 FR
 (86) 2002 11 13 PCT/EP02/13490
 (87) 2003 05 22 WO03/041501
 (72) WEGMANN THOMAS, Saint-Cyr-au-Mont-d'Or (FR); MERCER RICHARD, Ecully (FR)
 (73) BAYER CROPS SCIENCE S.A., Lyon (FR)
 (54) Kompozycja grzybobójcza i sposób leczniczego lub zapobiegawczego zwalczania fitopatogennych grzybów w uprawach

B1 (11) **208294** (41) 2006 02 20
 (51) **A01N 43/90** (2006.01)
A01N 43/38 (2006.01)
A01N 25/32 (2006.01)
A01P 13/02 (2006.01)
 (21) 377900 (22) 2004 01 07
 (30) 10301806.9 2003 01 20 DE
 (86) 2004 01 07 PCT/EP04/00038
 (87) 2004 08 05 WO04/064520
 (72) FEUCHT DIETER, Eschborn (DE); FISCHER REINER, Monheim (DE); LEHR STEFAN, Liederbach (DE); BOJACK GUIDO, Wiesbaden (DE); AULER THOMAS, Leichlingen (DE); HILLS MARTIN, Idstein (DE); ROSINGER CHRIS, Hofheim (DE); WILLMS LOTHAR, Hofheim (DE); ZIEMER FRANK, Kriftel (DE)
 (73) BAYER CROPS SCIENCE AKTIENGESELLSCHAFT, Monheim (DE)
 (54) Selektywny środek chwastobójczy, sposób zwalczania niepożądanych roślin i zastosowanie środka

B1 (11) **208419** (41) 2010 02 15
 (51) **A01N 43/653** (2006.01)
A01P 3/00 (2006.01)
B27K 3/34 (2006.01)
 (21) 385863 (22) 2008 08 11
 (72) PERNAK JULIUSZ, Poznań (PL); CIENIECKA-ROŚLONKIEWICZ ANNA, Warszawa (PL); WALKIEWICZ FILIP, Poznań (PL)
 (73) POLITECHNIKA POZNAŃSKA, Poznań (PL)
 (54) Preparat do zabezpieczania powierzchni przed grzybami i bakteriami

B1 (11) **208438** (41) 2009 09 28
 (51) **A01N 47/40** (2006.01)
A01N 43/40 (2006.01)
A01N 43/54 (2006.01)
A01N 25/02 (2006.01)
A01P 7/04 (2006.01)
 (21) 384798 (22) 2008 03 27
 (72) ŚWIĘTOSŁAWSKI JANUSZ, Jaworzno (PL); FEDORENKO VITALIY, Kyiv (UA)

(73) ZAKŁAD PRODUKCYJNO-USŁUGOWO-HANDLOWY BEST-PEST MAŁGORZATA ŚWIĘTOSŁAWSKA JACEK ŚWIĘTOSŁAWSKI SPÓŁKA JAWNA, Jaworzno (PL)
 (54) Kompozycja owadobójcza

B1 (11) **208298** (41) 2006 01 09
 (51) **A23D 7/00** (2006.01)
A23L 1/39 (2006.01)
A23L 1/40 (2006.01)
 (21) 376781 (22) 2003 10 29
 (30) 02079834.4 2002 11 18 EP
 (86) 2003 10 29 PCT/EP03/12031
 (87) 2004 06 03 WO04/045296
 (72) BRUG JOHANNES C., Baarn (NL); FLÖTER ECKHARD, Vlaardingen (NL); LANSBERGEN GABRIEL, Vlaardingen (NL)
 (73) UNILEVER N.V., Rotterdam (NL)
 (54) Pikantna kompozycja żywnościowa

B1 (11) **208364** (41) 2005 06 13
 (51) **A23K 1/18** (2006.01)
A23K 1/16 (2006.01)
A23P 1/02 (2006.01)
 (21) 371190 (22) 2003 04 03
 (30) 10215185.7 2002 04 05 DE
 (86) 2003 04 03 PCT/EP03/03493
 (87) 2003 10 16 WO03/084341
 (72) KÜRZINGER HUBERT, Melle (DE); KUHLMANN DIETMAR, Stadthagen (DE); SCHMIDT HARTMUT, Georgsmarienhütte (DE)
 (73) TETRA GMBH, Melle (DE)
 (54) Karma dla zwierząt wodnych i sposób jej wytwarzania

B1 (11) **208293** (41) 2005 02 21
 (51) **A23L 1/40** (2006.01)
A23L 1/22 (2006.01)
 (21) 367156 (22) 2002 05 27
 (30) 01202379.2 2001 06 20 EP
 (86) 2002 05 27 PCT/EP02/05832
 (87) 2003 01 03 WO03/00076
 (72) PALZER STEFAN, Fehrltorf (CH); KAPPELER CECILIA, Neschwil (CH); ENGGIST A., Kloten (CH); HARRIS BRENDA P., Pfungen (CH)
 (73) SOCIETE DES PRODUITS NESTLE S.A., Vevey (CH)
 (54) Bulion i/lub przyprawa w proszku i sposób ich wytwarzania

B1 (11) **208434** (41) 2008 10 27
 (51) **A23N 12/00** (2006.01)
 (21) 382270 (22) 2007 04 24
 (72) WAWER MAREK, Warszawa (PL)
 (73) SZKOŁA GŁÓWNA GOSPODARSTWA WIEJSKIEGO, Warszawa (PL)
 (54) Urządzenie do prażenia nasion, zwłaszcza nasion amarantusa

B1 (11) **208444** (41) 2008 07 21
 (51) **A47B 88/00** (2006.01)
 (21) 381534 (22) 2007 01 16
 (72) KRZYWONOS JAN, Krotoszyn (PL)
 (73) KRZYWONOS JAN PRZEDSIĘBIORSTWO JOTKEL, Krotoszyn (PL)
 (54) Urządzenie blokujące szuflady

B1 (11) **208430** (41) 2007 10 01
 (51) **A61B 1/00** (2006.01)
A61B 1/313 (2006.01)
A61B 17/94 (2006.01)
A61B 17/00 (2006.01)
B25J 1/00 (2006.01)
B25J 18/00 (2006.01)
 (21) 379332 (22) 2006 03 30

(72) NAWRAT ZBIGNIEW, Zabrze (PL); PODSĘDKOWSKI LESZEK, Łódź (PL); WRÓBLEWSKI PIOTR, Łódź (PL)
 (73) FUNDACJA ROZWOJU KARDIOCHIRURGII, Zabrze (PL)
 (54) Manipulator, zwłaszcza manipulator robota medycznego

B1 (11) **208267** (41) 2007 01 08
 (51) **A61B 17/24** (2006.01)
A61B 17/32 (2006.01)
 (21) 376041 (22) 2005 07 04
 (72) GRUSZKA ZBIGNIEW, Katowice (PL); GRUSZKA TOMASZ, Dąbrowa Górnicza (PL)
 (73) GRUSZKA ZBIGNIEW, Katowice (PL); GRUSZKA TOMASZ, Dąbrowa Górnicza (PL)
 (54) Spiralny preparator chirurgiczny

B1 (11) **208282** (41) 2006 02 06
 (51) **A61B 17/72** (2006.01)
A61B 17/68 (2006.01)
 (21) 377404 (22) 2003 03 21
 (86) 2003 03 21 PCT/CH03/00184
 (87) 2004 09 30 WO04/082494
 (72) SCHLIENGER ANDRÉ, Muenchenstein (CH); BUETTLER MARKUS, Muemliswil (CH); SENN PETER, Waldenburg (CH)
 (73) SYNTHES GMBH, Oberdorf (CH)
 (54) Gwóźdź śródszpikowy

B1 (11) **208433** (41) 2010 05 10
 (51) **A61B 17/94** (2006.01)
A61B 10/04 (2006.01)
 (21) 386454 (22) 2008 11 05
 (72) NAWRAT ZBIGNIEW, Zabrze (PL); PODSĘDKOWSKI LESZEK, Łódź (PL); ZAWIASA PIOTR, Łódź (PL)
 (73) FUNDACJA ROZWOJU KARDIOCHIRURGII, Zabrze (PL)
 (54) Narzędzie laparoskopowe

B1 (11) **208432** (41) 2009 06 08
 (51) **A61B 19/00** (2006.01)
A61B 1/04 (2006.01)
A61B 17/94 (2006.01)
B25J 13/06 (2006.01)
 (21) 383988 (22) 2007 12 06
 (72) NAWRAT ZBIGNIEW, Zabrze (PL)
 (73) FUNDACJA ROZWOJU KARDIOCHIRURGII, Zabrze (PL)
 (54) Stanowisko operatora urządzenia medycznego, zwłaszcza telemanipulatora chirurgicznego

B1 (11) **208345** (41) 2005 10 31
 (51) **A61C 7/16** (2006.01)
A61C 13/00 (2006.01)
 (21) 374795 (22) 2003 02 11
 (30) 10/075,676 2002 02 13 US
 (86) 2003 02 11 PCT/US03/04129
 (87) 2003 08 21 WO03/068099
 (72) WIECHMANN DIRK, Bad Essen (DE); PAEHL RALF, Melle (DE); RUBBERT RUDGER, Berlin (DE); WEISE THOMAS, Berlin (DE)
 (73) T.O.P. SERVICE FÜR LINGUALTECHNIK GMBH, Bad Essen (DE)
 (54) Sposób projektowania i wytwarzania indywidualnie dopasowanego zamka ortodontycznego dla pacjenta przy pomocy komputera

B1 (11) **208387** (41) 2009 07 06
 (51) **A61C 11/00** (2006.01)
G01N 19/00 (2006.01)
 (21) 384150 (22) 2007 12 24
 (72) HUNICZ JACEK, Lublin (PL); NIEWCZAS AGATA, Lublin (PL); KORDOS PAWEŁ, Ostrowiec Świętokrzyski (PL)
 (73) POLITECHNIKA LUBELSKA, Lublin (PL)
 (54) Sposób realizacji przyspieszonych badań zmęczeniaowych materiałów stomatologicznych i symulator żucia

B1 (11) **208396** (41) 2005 05 16
 (51) **A61C 17/02** (2006.01)
 (21) 370040 (22) 2002 07 31
 (30) 60/309,570 2001 08 02 US
 10/196,854 2001 07 17 US
 (86) 2002 07 31 PCT/US02/24137
 (87) 2003 02 13 WO03/011170
 (72) LYNCH EDWARD, Belfast (GB)
 (73) CUROZONE IRELAND, LTD, Dublin (IE)
 (54) Urządzenie do wybielania i leczenia próchnicy zębów za pomocą gazu utleniającego

B1 (11) **208384** (41) 2005 10 31
 (51) **A61J 3/07** (2006.01)
B01J 13/04 (2006.01)
 (21) 367593 (22) 2004 04 29
 (72) LEWIŃSKA DOROTA, Warszawa (PL); BUKOWSKI JÓZEF, Warszawa (PL); ROSIŃSKI STEFAN, Warszawa (PL); KOZUCHOWSKI MAREK, Warszawa (PL); WARYŃSKI ANDRZEJ, Warszawa (PL)
 (73) INSTYTUT BIOCYBERNETYKI I INŻYNIERII BIOMEDYCZNEJ POLSKA AKADEMIA NAUK, Warszawa (PL)
 (54) Sposób jednoetapowego wytwarzania mikrokapsulek, zwłaszcza zawierających żywe komórki, ich zbiory lub substancje biologicznie aktywne oraz urządzenie do ich jednoetapowego wytwarzania

B1 (11) **208378** (41) 2005 10 03
 (51) **A61K 8/89** (2006.01)
A61Q 11/00 (2006.01)
 (21) 374115 (22) 2003 05 09
 (30) 60/378994 2002 05 09 US
 (86) 2003 05 09 PCT/US03/14694
 (87) 2003 11 20 WO03/094877
 (72) MAJETI SATYANARAYANA, Middletown (US); RENO ELIZABETH ANN BROWN, Fairfield (US); KOVACS STEPHEN ANDRAS, Loveland (US); OLIER PHILIPPE, Lyon (FR); GLANDORF WILLIAM MICHAEL, Mason (US)
 (73) THE PROCTER & GAMBLE COMPANY, Cincinnati (US)
 (54) Kompozycja do pielęgnacji jamy ustnej i jej zastosowanie oraz zastosowanie polimeru siloksanowego

B1 (11) **208229** (41) 2005 03 21
 (51) **A61K 9/16** (2006.01)
A61K 9/22 (2006.01)
A61K 9/52 (2006.01)
A61K 31/445 (2006.01)
 (21) 368301 (22) 2002 10 08
 (30) 10149674.5 2001 10 09 DE
 (86) 2002 10 08 PCT/EP02/11253
 (87) 2003 04 17 WO03/030869
 (72) GRAMATTE THOMAS, Drezno (DE); GRUBER PETER, Merzhausen (DE); GÜLDNER PETER, Drezno (DE); HESCHEL MICHAEL, Pirna (DE); PAMPERIN DIRK, Drezno (DE); PLOEN JAN, Drezno (DE); SCHEITHAUER STEFFEN, Drezno (DE); WEHNER WOLFGANG, Borthen (DE)
 (73) APOGEPHA ARZNEIMITTEL GMBH, Drezno (DE)
 (54) Kompozycja farmaceutyczna do podawania doustnego, o przedłużonym uwalnianiu substancji czynnej, zawierająca propyteryinę i/lub jedną lub więcej jej farmaceutycznie akceptowalnych soli

B1 (11) **208383** (41) 2009 05 25
 (51) **A61K 9/50** (2006.01)
B01J 13/04 (2006.01)
 (21) 383775 (22) 2007 11 15
 (72) LEWIŃSKA DOROTA, Warszawa (PL); CHWOJNOWSKI ANDRZEJ, Warszawa (PL); JANKOWSKA-ŚLIWIŃSKA JOANNA, Warszawa (PL); WERYŃSKI ANDRZEJ, Warszawa (PL)

(73) INSTYTUT BIOCYBERNETYKI I INŻYNIERII BIOMEDYCZNEJ
POLSKA AKADEMIA NAUK, Warszawa (PL)
(54) Mikrokapsułki zawierające substancje biologiczne aktywne, zwłaszcza żywe komórki i mikroorganizmy, ewentualnie genetycznie zmodyfikowane, albo naturalne lub syntetyczne substancje do zastosowań biomedycznych, sposób ich wytwarzania oraz urządzenie do stosowania tego sposobu

B1 (11) **208263** (41) 2004 10 04

(51) **A61K 31/01** (2006.01)

A61P 9/10 (2006.01)

(21) 361734 (22) 2002 01 21

(30) 141039 2001 01 23 IL

(86) 2002 01 21 PCT/IL02/00053

(87) 2002 08 01 WO02/058682

(72) ZELKHA MORRIS, Omer (IL); SEDLOV TANYA, Beer Sheva (IL); NIR ZOHAR, Meitar (IL)

(73) LYCORED NATURAL PRODUCTS INDUSTRIES LTD., Beer Sheva (IL)

(54) Kompozycja obejmująca fitoen, fitofluen lub ich mieszaniny oraz zastosowanie tej kompozycji

B1 (11) **208258** (41) 2005 02 21

(51) **A61K 31/4433** (2006.01)

A61P 25/16 (2006.01)

(21) 367291 (22) 2002 07 10

(30) 01118097.3 2001 07 26 EP

(86) 2002 07 10 PCT/EP02/07660

(87) 2003 02 06 WO03/009835

(72) BARTOSZYK GERD, Weiterstadt (DE); RUSS HERMANN, Darmstadt (DE); SEYFRIED CHRISTOPH, Seeheim-Jugenheim (DE); WEBER FRANK, Dietzenbach (DE)

(73) MERCK PATENT GMBH, Darmstadt (DE)

(54) Nowe zastosowanie 2-[5-(4-fluorofenylo)-3-pirydylo-metyloaminometylo]-chromanu oraz jego fizjologicznie tolerowanych soli

B1 (11) **208255** (41) 2005 11 14

(51) **A61K 36/16** (2006.01)

A61P 3/04 (2006.01)

(21) 374841 (22) 2003 07 15

(30) 02/08941 2002 07 16 FR

(86) 2003 07 15 PCT/FR03/02230

(87) 2004 02 19 WO04/014405

(72) CHRISTEN YVES, Paryż (FR)

(73) IPSEN PHARMA S.A.S, Boulogne-Billancourt (FR)

(54) Zastosowanie ekstraktu z Ginkgo biloba

B1 (11) **208366** (41) 2007 03 05

(51) **A61K 36/28** (2006.01)

A61K 36/45 (2006.01)

A61K 36/49 (2006.01)

A61K 36/704 (2006.01)

A61P 31/00 (2006.01)

(21) 376876 (22) 2005 09 02

(72) SROKA ZBIGNIEW, Wrocław (PL); KOLASA AGNIESZKA, Lublin (PL)

(73) AKADEMIA MEDYCZNA IM. PIASTÓW ŚLĄSKICH

WE WROCŁAWIU, Wrocław (PL)

(54) Środki farmaceutyczne do pomocniczego leczenia chorób infekcyjnych u ptaków

B1 (11) **208388** (41) 2005 05 30

(51) **A61K 38/16** (2006.01)

A61K 38/22 (2006.01)

A61K 38/17 (2006.01)

C07K 14/575 (2006.01)

C07K 14/435 (2006.01)

A61P 31/00 (2006.01)

A61P 35/00 (2006.01)

A61P 37/04 (2006.01)

(21) 370430 (22) 2002 11 01

(30) 60/330,874 2001 11 01 US

(86) 2002 11 01 PCT/US02/35093

(87) 2003 05 08 WO03/037366

(72) RUDOLPH ALFRED R., Los Altos Hills (US); TUTHILL CYNTHIA W., Menlo Park (US)

(73) SCICLONE PHARMACEUTICALS, INC., San Mateo (US)

(54) Zastosowanie peptydu tymozyny α 1 (TA1)

B1 (11) **208343** (41) 2005 05 02

(51) **A61K 38/49** (2006.01)

A61K 38/43 (2006.01)

C12N 9/72 (2006.01)

A61P 9/00 (2006.01)

A61P 9/10 (2006.01)

(21) 369872 (22) 2002 10 31

(30) 10153601.1 2001 11 02 DE

01130006.8 2001 12 17 EP

(86) 2002 10 31 PCT/EP02/12204

(87) 2003 05 08 WO03/037363

(72) SÖHNGEN MARIOLA, Aachen (DE); SÖHNGEN WOLFGANG, Aachen (DE); SCHLEUNING WOLF-DIETER, Berlin (DE);

MEDCALF ROBERT, Victoria (AU)

(73) PAION DEUTSCHLAND GMBH, Aachen (DE)

(54) Zastosowanie DSPA alfa 1

B1 (11) **208277** (41) 2005 08 22

(51) **A61L 31/16** (2006.01)

A61L 33/08 (2006.01)

A61K 31/727 (2006.01)

(21) 373225 (22) 2003 04 15

(30) 60/378,676 2002 05 09 US

10221055.1 2002 05 10 DE

(86) 2003 04 15 PCT/DE03/01254

(87) 2003 11 20 WO03/094991

(72) HORRES ROLAND, Stolberg (DE); LINSSEN MARITA

KATHARINA, Aachen (DE); HOFFMANN MICHAEL, Eschweiler (DE);

FAUST VOLKER, Aachen (DE); HOFFMANN ERIKA, Eschweiler (DE);

DI BIASE DONATO, Aachen (DE)

(73) HEMOTEQ AG, Würselen (DE)

(54) Urządzenie lecznicze z hemokompatybilną powłoką, sposób hemokompatybilnego powlekania powierzchni urządzeń leczniczych i urządzenie lecznicze wytworzone tym sposobem

B1 (11) **208288** (41) 2006 01 23

(51) **A61M 15/00** (2006.01)

(21) 377023 (22) 2003 12 12

(30) 2002-362754 2002 12 13 JP

(86) 2003 12 12 PCT/JP03/15943

(87) 2004 07 01 WO04/054647

(72) YAMASHITA CHIKAMASA, Naruto (JP); MATSUSHITA HITOSHI, Tokushima (JP); IBARAGI SHIGERU, Tokushima (JP); AKAGI

AKITSUNA, Naruto (JP)

(73) OTSUKA PHARMACEUTICAL CO., LTD., Tokio (JP)

(54) Inhalator do przezłucznego podawania leku

B1 (11) **208321** (41) 2007 08 20

(51) **A62C 3/16** (2006.01)

(21) 378940 (22) 2006 02 09

(72) GODLEWSKI ARTUR JACEK, Warszawa (PL); PIETRYK DARIUSZ MIROŚLAW, Kołobrzeg (PL)

(73) GODLEWSKI ARTUR JACEK, Warszawa (PL); PIETRYK DARIUSZ MIROŚLAW, Kołobrzeg (PL)

(54) Urządzenie gaśnicze

B1 (11) **208253** (41) 2008 01 07
 (51) **B01D 35/02** (2006.01)
E03F 5/02 (2006.01)
E03F 5/14 (2006.01)
 (21) 380120 (22) 2006 07 05
 (72) WORONKOWICZ WOJCIECH, Kraków (PL)
 (73) ITEMS POLSKA SPÓŁKA Z OGRANICZONĄ
 ODPOWIEDZIALNOŚCIĄ, Kraków (PL)
 (54) Filtr kanalizacyjny

B1 (11) **208325** (41) 2006 12 27
 (51) **B01F 3/08** (2006.01)
B01F 17/00 (2006.01)
 (21) 375688 (22) 2005 06 14
 (72) WRÓŃSKI STANISŁAW, Warszawa (PL); DŁUSKA EWA,
 Warszawa (PL); HUBACZ ROBERT, Warszawa (PL); CIACH TOMASZ,
 Warszawa (PL)
 (73) POLITECHNIKA WARSZAWSKA, Warszawa (PL)
 (54) Sposób wytwarzania emulsji prostych i wielokrotnych

B1 (11) **208228** (41) 2006 01 09
 (51) **B01J 31/12** (2006.01)
C07F 7/22 (2006.01)
C07C 67/08 (2006.01)
C08G 63/82 (2006.01)
 (21) 376966 (22) 2003 11 25
 (30) 10256084.6 2002 11 29 DE
 (86) 2003 11 25 PCT/EP03/13222
 (87) 2004 06 17 WO04/050597
 (72) RÖDER JENS, Heidelberg (DE); KAPRIES ANDREA, Herbern (DE);
 NORDHORN THORSTEN, Kamen (DE); CANISIUS JOHANNES,
 Bochum (DE)
 (73) CHEMTURA ORGANOMETALLICS GMBH, Bergkamen (DE)
 (54) Kompozycja katalityczna oraz jej zastosowanie

B1 (11) **208435** (41) 2007 04 30
 (51) **B01J 37/34** (2006.01)
B01J 29/04 (2006.01)
 (21) 377787 (22) 2005 10 21
 (72) OPALIŃSKA TERESA, Warszawa (PL); BRZOZOWSKI ROBERT,
 Brwinów (PL); JAMRÓZ MAŁGORZATA, Warszawa (PL); PAWŁOWSKI
 SŁAWOMIR, Otwock (PL); BAJDOR KRZYSZTOF, Warszawa (PL);
 ULEJCZYK BOGDAN, Zabraniec (PL)
 (73) INSTYTUT CHEMII PRZEMYSŁOWEJ IM. PROF. IGNACEGO
 MOŚCICKIEGO, Warszawa (PL)
 (54) Sposób modyfikacji katalizatorów heterofazowych, zwłaszcza
 zeolitów, z zastosowaniem plazmy

B1 (11) **208311** (41) 2007 11 26
 (51) **B02C 13/08** (2006.01)
B02C 13/286 (2006.01)
 (21) 379693 (22) 2006 05 15
 (72) GRUCZA GINTER, Gliwice (PL); PIKUŁA WŁADYSŁAW,
 Katowice (PL)
 (73) INNOWACYJNE PRZEDSIĘBIORSTWO WIELOBRANŻOWE
 POLIN SPÓŁKA Z OGRANICZONĄ ODPOWIEDZIALNOŚCIĄ,
 Katowice (PL)
 (54) Sposób i urządzenie do ukierunkowywania strug paliwa i czyn-
 nika nośnego w młynie wentylatorowym

B1 (11) **208236** (41) 2006 02 20
 (51) **B05B 13/04** (2006.01)
A61D 7/00 (2006.01)
A01K 45/00 (2006.01)
A61M 11/02 (2006.01)
 (21) 377744 (22) 2003 11 10
 (30) 60/425,987 2002 11 13 US

10/350,557 2003 01 24 US
 (86) 2003 11 10 PCT/US03/35732
 (87) 2004 05 27 WO04/043612
 (72) JOHNSTON JOSEPH H. JR., Gainesville (US)
 (73) MERIAL LIMITED, Duluth (US)
 (54) Urządzenie do dostarczania rozpylanego płynu oraz sposób
 dostarczania rozpylanego płynu

B1 (11) **208399** (41) 2005 11 28
 (51) **B07C 5/346** (2006.01)
 (21) 375164 (22) 2003 10 10
 (30) PA200201548 2002 10 11 DK
 (86) 2003 10 10 PCT/DK03/00685
 (87) 2004 04 22 WO04/033117
 (72) PEDERSEN NIELS HALD, Hvidovre (DK); CRAMER JESPER,
 Vanløse (DK); EVALD ANDERS, Birkerød (DK)
 (73) FORCE TECHNOLOGY, Brøndby (DK)
 (54) Układ i sposób automatycznego sortowania przedmiotów

B1 (11) **208398** (41) 2006 08 07
 (51) **B21B 1/08** (2006.01)
E02D 5/04 (2006.01)
B21B 1/082 (2006.01)
 (21) 379246 (22) 2004 04 20
 (30) 10339957.7 2003 08 25 DE
 (86) 2004 04 20 PCT/DE04/00857
 (87) 2005 03 24 WO05/025770
 (72) DETTMER WOLFGANG, Wendeburg (DE); GROTMANN
 DIETMAR, Heilberscheid (DE); HAASLER ARVED, Peine (DE)
 (73) PEINER TRÄGER GMBH, Peine (DE)
 (54) Profil ścianki szczelnej w postaci dwuteownika ze stali, oraz
 narzędzie do wytwarzania profilu ścianki szczelnej

B1 (11) **208310** (41) 2006 07 24
 (51) **B21C 23/02** (2006.01)
 (21) 372231 (22) 2005 01 13
 (72) CEBULSKI JANUSZ, Piekary Śląskie (PL); TYTKO KAZIMIERZ,
 Katowice (PL)
 (73) POLITECHNIKA ŚLĄSKA, Gliwice (PL)
 (54) Sposób przeróbki plastycznej metodą wyciskania zwłaszcza
 stopów na podstawie fazy międzymetalicznej FeAl

B1 (11) **208375** (41) 2004 09 20
 (51) **B22C 9/08** (2006.01)
B22D 43/00 (2006.01)
C04B 38/06 (2006.01)
C04B 38/00 (2006.01)
B01D 39/00 (2006.01)
 (21) 361156 (22) 2001 08 28
 (30) 0021343.9 2000 08 31 GB
 0022676.1 2000 09 15 GB
 0025411.0 2000 10 17 GB
 0107872.4 2001 03 29 GB
 (86) 2001 08 28 PCT/GB01/03846
 (87) 2002 03 07 WO02/18075
 (72) BELL DAVID ALAN, Stafford (GB); JONES DAVID LLEWELLYN,
 Birmingham (GB); JUMA KASSIM, Stafford (GB); JAUNICH HELMUT,
 Raesfeld (DE); ANSORGE ANDREAS, Borken (DE); SCHMIDT
 MARTIN, Duisburg (DE)
 (73) FOSECO INTERNATIONAL LIMITED, Tamworth (GB)
 (54) Filtr nadający się do filtrowania stopionego metalu zawierający
 porowaty materiał o otwartych porach i sposób wytwarzania filtra
 zawierającego porowaty materiał o otwartych porach, nadającego
 się do filtrowania stopionego metalu

B1 (11) **208248** (41) 2008 02 18
 (51) **B22D 11/06** (2006.01)

(21) 383349 (22) 2005 12 13
 (30) 11/010,625 2004 12 13 US
 (86) 2005 12 13 PCT/IB05/54225
 (87) 2006 06 22 WO06/064475
 (72) SCHLICHTING MARK, Crawfordsville (US); SOMMER JOEL D., Crawfordsville (US); OSADA SHIRO, Yokohama (JP); FUKASE HISAHIKO, Tokio (JP)
 (73) NUCOR CORPORATION, Charlotte (US)
 (54) Sposób kontrolowania powstawania chropowatości powierzchni typu „krokodyla skóra” w odlewaniu ciągłym cienkiej odlewanej taśmy ze stali węglowej

B1 (11) **208268** (41) 2008 08 04
 (51) **B22D 31/00** (2006.01)
 (21) 381622 (22) 2007 01 29
 (72) ZATON JANUSZ, Częstochowa (PL); KONIECZNY ROMAN, Częstochowa (PL)
 (73) LAW A SPÓŁKA Z OGRANICZONĄ ODPOWIEDZIALNOŚCIĄ, Częstochowa (PL)
 (54) Urządzenie do usuwania nadlewów z odlewów

B1 (11) **208251** (41) 2004 12 27
 (51) **B23H 9/00** (2006.01)
 (21) 365275 (22) 2002 07 22
 (30) 10135587.4 2001 07 20 DE
 (86) 2002 07 22 PCT/DE02/02670
 (87) 2003 02 20 WO03/13775
 (72) MEISTER TITUS, Mainburg (DE); BERMANN JOHANN, Münchsmünster (DE); FISCHER ANTON, Ingolstadt (DE); SCHMIDTNER MAX, Manching (DE)
 (73) EADS DEUTSCHLAND GmbH, Ottobrunn (DE)
 (54) Urządzenie do obróbki erozyjnej z głowicą do tej obróbki przeznaczone do usuwania metalowych elementów złącznych

B1 (11) **208241** (41) 2006 02 06
 (51) **B23K 9/10** (2006.01)
 (21) 377438 (22) 2004 02 06
 (30) PD2003A000027 2003 02 14 IT
 (86) 2004 02 06 PCT/EP04/01102
 (87) 2004 08 26 WO04/071703
 (72) ROSSETTO GIANNI, Albignasego (IT); TACCON DANIELE, Vicenza (IT); MELA FRANCO, Piazzola sul Brenta (IT)
 (73) SELCO S.R.L., Tomboło (IT)
 (54) Generator do spawarki łukowej o dużym współczynniku mocy

B1 (11) **208340** (41) 2005 07 11
 (51) **B23P 15/10** (2006.01)
B23P 17/00 (2006.01)
 (21) 364339 (22) 2004 01 09
 (72) HAŚ ZDZISŁAW, Łódź (PL)
 (73) HAŚ ZDZISŁAW, Łódź (PL)
 (54) Sposób wytwarzania sworzni tłokowych

B1 (11) **208317** (41) 2004 10 18
 (51) **B23Q 1/01** (2006.01)
B23B 45/14 (2006.01)
 (21) 359683 (22) 2003 04 14
 (72) DOBROGOWSKI MIROSLAW JULIAN, Białystok (PL); GOŁĄBIEWSKI ZBIGNIEW, Białystok (PL); ZALESKI BOHDAN, Piaseczno (PL); HORODENSKI WITOLD, Białystok (PL); ALFUT EUGENIUSZ, Białystok (PL)
 (73) PROMOTECH SPÓŁKA Z OGRANICZONĄ ODPOWIEDZIALNOŚCIĄ, Białystok (PL)
 (54) Zespół regulacji luzu w prowadnicach zwłaszcza do wiertarek elektrycznych mocowanych do podłoża

B1 (11) **208382** (41) 2005 08 22
 (51) **B26F 1/24** (2006.01)
D04H 1/54 (2006.01)

(21) 373164 (22) 2003 07 05
 (30) 10232148.5 2002 07 16 DE
 (86) 2003 07 05 PCT/EP03/07217
 (87) 2004 01 22 WO04/007158
 (72) MUTH MATHIAS, Wiesbaden (DE); SODEMANN RALF, Peine (DE)
 (73) FIBERWEB COROVIN GMBH, Peine (DE)
 (54) Sposób perforacji włókniny oraz urządzenie do perforacji włókniny

B1 (11) **208336** (41) 2007 10 15
 (51) **B27K 3/34** (2006.01)
C09D 5/14 (2006.01)
 (21) 379415 (22) 2006 04 07
 (72) PERNAK JULIUSZ, Poznań (PL); ZABIELSKA-MATEJUK JADWIGA, Suchy Las (PL); FOJUTOWSKI ANDRZEJ, Pałędzie (PL); NOSKOWIAK ANDRZEJ, Poznań (PL)
 (73) INSTYTUT TECHNOLOGII DREWNA, Poznań (PL)
 (54) Sposób powierzchniowego i/lub wgłębnego zabezpieczania drewna, w szczególności dla ochrony przed grzybami, z wykorzystaniem hydrofobowych azotanowych (V) cieczy jonowych

B1 (11) **208335** (41) 2007 10 15
 (51) **B27K 3/34** (2006.01)
B27K 3/50 (2006.01)
C09D 5/14 (2006.01)
A01N 33/12 (2006.01)
 (21) 379416 (22) 2006 04 07
 (72) PERNAK JULIUSZ, Poznań (PL); ZABIELSKA-MATEJUK JADWIGA, Suchy Las (PL); FOJUTOWSKI ANDRZEJ, Pałędzie (PL); NOSKOWIAK ANDRZEJ, Poznań (PL)
 (73) INSTYTUT TECHNOLOGII DREWNA, Poznań (PL)
 (54) Sposób powierzchniowego i/lub wgłębnego zabezpieczania drewna oraz środek do zabezpieczania drewna

B1 (11) **208348** (41) 2008 05 12
 (51) **B28B 11/00** (2006.01)
C22C 33/12 (2006.01)
B22D 1/00 (2006.01)
 (21) 383714 (22) 2006 03 04
 (30) 60/658,660 2005 03 04 US
 (86) 2006 03 04 PCT/US06/07718
 (87) 2006 09 14 WO06/096559
 (72) SCHWADRON JAMES T., Valencia (US); MARZEC GREGORY P., East Amherst (US); NIEMI LESLIE W., Davenport (US)
 (73) AFFIVAL, INC., Williamsville (US)
 (54) Końcówka rury prowadzącej dodatki, zespół rury prowadzącej dodatki oraz sposób doprowadzania dodatku do metalu

B1 (11) **208275** (41) 2005 12 27
 (51) **B29C 47/90** (2006.01)
B29C 47/88 (2006.01)
 (21) 376375 (22) 2003 11 12
 (30) 2,412,066 2002 11 18 CA
 (86) 2003 11 12 PCT/CA03/01720
 (87) 2004 06 03 WO04/045829
 (72) LUPKE MANFRED A.A., Thornhill (CA); LUPKE STEFAN A., Thornhill (CA)
 (73) Lupke Manfred A.A., Thornhill (CA); Lupke Stefan A., Thornhill (CA)
 (54) Urządzenie do wytłaczania ciąglego wydrążonego wyrobu z tworzywa sztucznego

B1 (11) **208411** (41) 2005 08 22
 (51) **B29D 23/20** (2006.01)
B65B 9/10 (2006.01)
 (21) 373172 (22) 2003 07 31
 (30) 10237839.8 2002 08 19 DE

(86) 2003 07 31 PCT/EP03/08481
 (87) 2004 04 01 WO04/026567
 (72) KELLER GERHARD, Jongny (CH)
 (73) AISA AUTOMATION INDUSTRIELLE SA, Vouvry (CH)
 (54) Instalacja do produkcji i pakowania rur i sposób produkcji i pakowania rur

B1 (11) **208326** (41) 2005 07 25
 (51) **B32B 5/12** (2006.01)
B32B 19/06 (2006.01)
E04C 2/26 (2006.01)
E04B 1/74 (2006.01)
 (21) 364452 (22) 2004 01 19
 (72) NOWAK ZBIGNIEW, Puławy (PL)
 (73) ROCKWOOL POLSKA SPÓŁKA Z OGRANICZONĄ ODPOWIEDZIALNOŚCIĄ, Cigacice (PL)
 (54) Sposób produkcji płyt z wełny mineralnej

B1 (11) **208352** (41) 2005 12 12
 (51) **B32B 5/18** (2006.01)
B32B 5/26 (2006.01)
B29C 70/66 (2006.01)
B29C 44/12 (2006.01)
 (21) 375620 (22) 2003 09 29
 (30) 02079014.3 2002 09 27 EP
 (86) 2003 09 29 PCT/NL03/00667
 (87) 2004 04 08 WO04/028776
 (72) LAMERS PETER HUBERTUS, Veenendaal (NL); ANJEMA PIETER, Veenendaal (NL)
 (73) LANTOR B.V., Veenendaal (NL)
 (54) Materiał rdzeniowy, laminat zawierający co najmniej materiał rdzeniowy, sposób wytwarzania wyrobu kształtowego i wyrób kształtowy

B1 (11) **208330** (41) 2004 07 26
 (51) **B32B 29/06** (2006.01)
D21H 21/14 (2006.01)
 (21) 364409 (22) 2004 01 15
 (30) 10301770.4-45 2003 01 18 DE
 (72) KALWA NORBERT, Horn-Bad Meinberg (DE)
 (73) Glunz AG, Meppen (DE)
 (54) Powłoka na płyty i sposób powlekania płyt

B1 (11) **208256** (41) 2006 05 02
 (51) **B41J 2/06** (2006.01)
B41J 2/20 (2006.01)
G01D 15/20 (2006.01)
 (21) 370932 (22) 2004 10 28
 (72) JEUTE PIOTR, Warszawa (PL)
 (73) JEUTE PIOTR, Warszawa (PL)
 (54) Sposób wykonywania nadruków na produktach bezdotykową metodą atramentową

B1 (11) **208410** (41) 2006 02 20
 (51) **B41J 2/175** (2006.01)
 (21) 377843 (22) 2004 01 28
 (30) 10/354,730 2003 01 30 US
 (86) 2004 01 28 PCT/US04/02431
 (87) 2004 08 12 WO04/067282
 (72) FARR ISAAC, Corvallis (US); SHIVJI SHANE, Corvallis (US)
 (73) HEWLETT-PACKARD DEVELOPMENT COMPANY L.P., Houston (US)
 (54) Zużywający się element do układu drukarki

B1 (11) **208259** (41) 2005 09 05
 (51) **B42D 15/00** (2006.01)
 (21) 373561 (22) 2003 08 11

(30) 10237642.5 2002 08 13 DE
 10243863.3 2002 09 20 DE
 (86) 2003 08 11 PCT/EP03/08891
 (87) 2004 03 18 WO04/022355
 (72) ADAMCZYK ROGER, Isen (DE); FRANZ PETER, Bruck (DE)
 (73) GIESECKE & DEVRIENT GMBH, Monachium (DE)
 (54) Nośnik danych posiadający optycznie zmienną strukturę i sposób wytwarzania tego nośnika

B1 (11) **208257** (41) 2003 06 16
 (51) **B60C 3/06** (2006.01)
B60C 9/30 (2006.01)
B60C 19/00 (2006.01)
 (21) 357658 (22) 2002 12 10
 (30) TO2001A001155 2001 12 11 IT
 (72) LEENDERTSE JAAP BERNARD, Frankfurt nad Menem (DE)
 (73) BRIDGESTONE/FIRESTONE TECHNICAL CENTER EUROPE S.p.A., Rzym (IT)
 (54) Opona dla pojazdu

B1 (11) **208341** (41) 2007 06 25
 (51) **B60J 1/16** (2006.01)
 (21) 378390 (22) 2005 12 12
 (72) WAŚIK STANISŁAW, Sobiałkowo (PL); PARYNA MARIUSZ, Sarnówka (PL)
 (73) RAWICKA FABRYKA WYPOSAŻENIA WAGONÓW RAWAG SPÓŁKA Z OGRANICZONĄ ODPOWIEDZIALNOŚCIĄ, Rawicz (PL)
 (54) Zawierający szybę przesuwaną zespół okna do pojazdu, zwłaszcza szynowego

B1 (11) **208270** (41) 2007 02 05
 (51) **B60J 5/04** (2006.01)
B60R 16/08 (2006.01)
 (21) 376423 (22) 2005 08 01
 (72) BIENIASZEWSKI ANDRZEJ, Sulechów (PL); BOROCH HENRYK, Zielona Góra (PL); ZAWARTKO HENRYK, Zielona Góra (PL)
 (73) MB-PNEUMATYKA SPÓŁKA Z OGRANICZONĄ ODPOWIEDZIALNOŚCIĄ, Sulechów (PL)
 (54) Układ do sterowania drzwiami pojazdu, zwłaszcza autobusu

B1 (11) **208373** (41) 2003 07 28
 (51) **B60L 5/28** (2006.01)
B60L 5/16 (2006.01)
 (21) 358445 (22) 2003 01 24
 (30) 10202804.4 2002 01 25 DE
 (72) WILPSBÄUMER ULRICH, Nordwalde (DE)
 (73) Stemmann-Technik GmbH, Schüttorf (DE)
 (54) Układ do przemieszczania odbieraka prądu względem przewodu trakcyjnego

B1 (11) **208318** (41) 2007 04 02
 (51) **B60N 2/00** (2006.01)
A47C 7/00 (2006.01)
 (21) 377127 (22) 2005 09 19
 (72) SZYMAŃSKI MACIEJ, Poznań (PL)
 (73) SZYMAŃSKI MACIEJ, Poznań (PL)
 (54) Sposób wytwarzania elementów nośnych foteli, zwłaszcza komunikacji zbiorowej

B1 (11) **208266** (41) 2005 10 31
 (51) **B60R 11/00** (2006.01)
 (21) 367555 (22) 2004 04 26
 (72) DUBOWSKI ADAM, Poznań (PL); NOGAJEWSKI TADEUSZ, Sypniewo (PL)
 (73) PRZEMYSŁOWY INSTYTUT MASZYN ROLNICZYCH, Poznań (PL)
 (54) Urządzenie mocujące w ciągniku, zwłaszcza rolniczym lub leśnym, elektroniczny sterownik układu hamulcowego przyczepy

B1 (11) **208409** (41) 2004 09 20
 (51) **B60T 7/10** (2006.01)
 (21) 360876 (22) 2001 08 27
 (30) TO2000U000154 2000 08 30 IT
 (86) 2001 08 27 PCT/EP01/09858
 (87) 2002 03 07 WO02/18188
 (72) MELIS SALVATORE, Collegno (IT)
 (73) SILA HOLDING INDUSTRIALE S.P.A., Torino (IT)
 (54) Zespół uruchamiający do urządzenia hamulcowego, zwłaszcza do hamulca postojowego w pojeździe

B1 (11) **208380** (41) 2006 12 11
 (51) **B63J 99/00** (2009.01)
B63H 21/02 (2006.01)
F17C 9/02 (2006.01)
 (21) 380014 (22) 2004 02 25
 (30) 20031848 2003 12 18 FI
 PCT/FI04/050009 2004 01 30 WO
 (86) 2004 02 25 PCT/FI04/50019
 (87) 2005 06 30 WO05/058692
 (72) KARLSSON SÖREN, Solf (FI); MAHLANEN TIMO, Helsinki (FI)
 (73) WÄRTSILÄ FINLAND OY, Vaasa (FI)
 (54) Układ zasilania gazem morskiej jednostki pływającej i sposób dostarczania gazu w układzie zasilania gazem morskiej jednostki pływającej

B1 (11) **208271** (41) 2007 04 30
 (51) **B65D 1/22** (2006.01)
B65D 77/24 (2006.01)
 (21) 377779 (22) 2005 10 21
 (72) ŚWIŚ MAREK, Czystochleb (PL)
 (73) GŁOWIŃSKI JÓZEF PLAST-FARB, Czaple (PL)
 (54) Opakowanie

B1 (11) **208333** (41) 2007 11 26
 (51) **B65D 19/26** (2006.01)
B65D 19/44 (2006.01)
B65D 85/68 (2006.01)
 (21) 379755 (22) 2006 05 22
 (72) KUNICKI MACIEJ, Ruda Śląska (PL); NIESLER SEWERYN, Taciszów (PL)
 (73) PLASTAL SPÓŁKA Z OGRANICZONĄ ODPOWIEDZIALNOŚCIĄ W UPADŁOŚCI LIKWIDACYJNEJ, Gliwice (PL)
 (54) Paleta do transportu długich elementów, zwłaszcza kształowników z tworzywa sztucznego

B1 (11) **208289** (41) 2005 08 22
 (51) **B65G 45/16** (2006.01)
 (21) 373147 (22) 2003 06 13
 (30) 10237986.6 2002 08 14 DE
 (86) 2003 06 13 PCT/EP03/06235
 (87) 2004 03 04 WO04/018331
 (72) SCHWARZE HANS-OTTO, Recklinghausen (DE)
 (73) Schwarze Hans-Otto, Recklinghausen (DE)
 (54) Urządzenie do zgrzania zanieczyszczeń z taśmy przenośnika

B1 (11) **208365** (41) 2004 11 15
 (51) **C02F 3/02** (2006.01)
A01K 63/04 (2006.01)
 (21) 363467 (22) 2002 04 24
 (30) 10120421.3 2001 04 26 DE
 (86) 2002 04 24 PCT/EP02/04478
 (87) 2002 11 28 WO02/94015
 (72) RITTER GÜNTER, Bünde (DE)
 (73) TETRA GMBH, Melle (DE)
 (54) Zastosowanie polikaprolaktanu do usuwania lub zmniejszania zawartości nieorganicznych związków azotowych w warunkach tlenowych w zbiornikach wodnych z życiem biologicznym

B1 (11) **208239** (41) 2006 01 23
 (51) **C02F 3/12** (2006.01)
C02F 3/30 (2006.01)
 (21) 377193 (22) 2003 09 16
 (30) 1021466 2002 09 16 NL
 (86) 2003 09 16 PCT/NL03/00642
 (87) 2004 03 25 WO04/024638
 (72) VAN LOOSDRECHT MARINUS CORNELIS MARIA, De Lier (NL); DE KREUK MERLE KRISTA, Gouda (NL)
 (73) DHV WATER BV, Amersfoort (NL)
 (54) Sposób obróbki ścieków zawierających organiczne substancje odżywcze

B1 (11) **208374** (41) 2008 11 24
 (51) **C03B 9/08** (2006.01)
C03B 9/00 (2006.01)
 (21) 382445 (22) 2007 05 17
 (72) PRUS JANUSZ, Legnica (PL); DZIĘGŁOWSKI KAROL, Złotoryja (PL); ĆWIKLIŃSKI RYSZARD, Legnica (PL)
 (73) ZAKŁAD PRACY CHRONIONEJ PRZEDSIĘBIORSTWO PRODUKCYJNO-HANDLOWE KOVA SPÓŁKA Z OGRANICZONĄ ODPOWIEDZIALNOŚCIĄ, Złotoryja (PL)
 (54) Sposób kształtowania kulistych ozdób choinkowych

B1 (11) **208295** (41) 2004 05 31
 (51) **C04B 35/043** (2006.01)
C04B 35/66 (2006.01)
C04B 35/634 (2006.01)
 (21) 363496 (22) 2003 11 17
 (30) 10253712.7 2002 11 18 DE
 (72) JANSEN HELGE, Friedland (DE); GROSSE DALDRUP HEINRICH, Meerbusch (DE)
 (73) Refratechnik Holding GmbH, Ismaning (DE)
 (54) Ogniotrwała masa wypełniająca do napraw i sposób jej wytwarzania

B1 (11) **208358** (41) 2005 09 05
 (51) **C04B 35/64** (2006.01)
C04B 35/63 (2006.01)
C04B 38/00 (2006.01)
B01J 35/04 (2006.01)
 (21) 373646 (22) 2003 07 09
 (30) 2002-217941 2002 07 26 JP
 (86) 2003 07 09 PCT/JP03/08712
 (87) 2004 02 05 WO04/011390
 (72) TODA YUMI, Neyagawa-city (JP); YAMAMOTO YOSHINORI, Nagoya-city (JP); WADA YUKIHISA, Nagoya-city (JP)
 (73) NGK INSULATORS, LTD., Nagoya-city (JP)
 (54) Sposób wytwarzania porowatej struktury ceramicznej

B1 (11) **208413** (41) 2004 10 04
 (51) **C07C 229/50** (2006.01)
C07C 233/60 (2006.01)
A61K 31/195 (2006.01)
A61P 25/00 (2006.01)
 (21) 361669 (22) 2001 12 21
 (30) 01500007.8 2001 01 11 EP
 01500206.6 2001 08 02 EP
 60/329786 2001 10 16 US
 01500263.7 2001 11 07 EP
 (86) 2001 12 21 PCT/US01/45866
 (87) 2002 07 18 WO02/055481
 (72) COFFEY DAVID SCOTT, Indianapolis (US); MONN JAMES ALLEN, Indianapolis (US); PEDERSEN STEVEN WAYNE, Indianapolis (US); PEDREGAL-TERCERO CONCEPCION, Alcobendas (ES)
 (73) ELI LILLY AND COMPANY, Indianapolis (US)
 (54) Związek będący prolekiem aminokwasów pobudzających, zawierający go preparat farmaceutyczny i jego zastosowanie

B1 (11) **208226** (41) 2004 06 14
 (51) **C07D 207/34** (2006.01)
A61P 3/06 (2006.01)
 (21) 356184 (22) 2000 12 05
 (30) P-9900271 1999 12 10 SI
 (86) 2000 12 05 PCT/IB00/01797
 (87) 2001 06 14 WO01/42209
 (72) PFLAUM ZLATKO, Domžale (SI)
 (73) LEK PHARMACEUTICAL AND CHEMICAL COMPANY D.D.,
 Lublana (SI)
 (54) Sposób wytwarzania atorwastatyny w postaci amorficznej

B1 (11) **208265** (41) 2006 03 06
 (51) **C07D 303/02** (2006.01)
C07D 303/48 (2006.01)
 (21) 369884 (22) 2004 09 03
 (72) JOŃCZYK ANDRZEJ, Warszawa (PL); GADAJ ANNA,
 Sochaczew (PL)
 (73) POLITECHNIKA WARSZAWSKA, Warszawa (PL)
 (54) Sposób wytwarzania podstawionych cyjanowinylooksiranów

B1 (11) **208279** (41) 2005 07 25
 (51) **C07D 309/10** (2006.01)
 (21) 372360 (22) 2003 03 17
 (30) P-200200086 2002 03 26 SI
 (86) 2003 03 17 PCT/SI03/00009
 (87) 2003 10 02 WO03/080591
 (72) ZUPANČIČ SILVO, Novo Mesto (SI); KRAŠOVEC DUŠAN,
 Šentrupert (SI); ZUPET PAVEL, Novo Mesto (SI)
 (73) KRKA TOVARNA ZDRAVIL D. D., Novo Mesto (SI)
 (54) Sposób wytwarzania 4-oksytetrahydropiran-2-onów

B1 (11) **208260** (41) 2005 04 04
 (51) **C07D 401/04** (2006.01)
C07D 405/14 (2006.01)
A61K 31/4439 (2006.01)
A61K 31/496 (2006.01)
A61P 19/06 (2006.01)
A61P 43/00 (2006.01)
 (21) 368672 (22) 2002 12 03
 (30) 2002-017825 2002 01 28 JP
 (86) 2002 12 03 PCT/JP02/12662
 (87) 2003 08 07 WO03/064410
 (72) NAKAMURA HIROSHI, Nagareyama (JP); KANEDA SOICHI,
 Shiki (JP); SATO TAKAHIRO, Tokio (JP); ASHIZAWA NAOKI,
 Kamifukuoka (JP); MATSUMOTO KOJI, Saitama (JP); IWANAGA
 TAKASHI, Kazo (JP); INOUE TSUTOMU, Funabashi (JP)
 (73) FUJI YAKUHIN CO., LTD., Saitama (JP)
 (54) Związki 1,2,4-triazolu, lek zawierający związek oraz zastosowa-
 nie związku

B1 (11) **208281** (41) 2003 10 06
 (51) **C07D 401/12** (2006.01)
A61K 31/4439 (2006.01)
A61P 25/00 (2006.01)
A61P 15/10 (2006.01)
 (21) 359357 (22) 2003 03 26
 (30) 02.03788 2002 03 27 FR
 (72) LAVIELLE GILBERT, La Celle Saint Cloud (FR); MULLER OLIVIER,
 Chatou (FR); MILLAN MARK, Le Pecq (FR); GOBERT ALAIN,
 Rueil-Malmaison (FR)
 (73) LES LABORATOIRES SERVIER, Courbevoie (FR)
 (54) Związki indolinowe, sposób ich wytwarzania oraz zawierająca
 je kompozycja farmaceutyczna

B1 (11) **208284** (41) 2004 12 27
 (51) **C07D 401/12** (2006.01)

A61K 31/505 (2006.01)

A61P 27/02 (2006.01)

(21) 365254 (22) 2002 07 08
 (30) 01116553.7 2001 07 09 EP
 (86) 2002 07 08 PCT/EP02/07594
 (87) 2003 01 23 WO03/06458
 (72) MARKSTEIN RUDOLF, Rheinfelden (DE); GULL PETER,
 Pfeffingen (CH); POMBO VILLAR ESTEBAN, Bazylea (CH)
 (73) NOVARTIS AG, Bazylea (CH)
 (54) Pochodne benzo[g]chinoliny, kompozycje je zawierające oraz
 zastosowanie takich pochodnych

B1 (11) **208291** (41) 2005 02 07
 (51) **C07D 401/12** (2006.01)
 (21) 367006 (22) 2002 07 09
 (30) 01202696.9 2001 07 16 EP
 (86) 2002 07 09 PCT/EP02/07693
 (87) 2003 01 30 WO03/08406
 (72) BROECKX RUDY LAURENT MARIA, Beerse (BE); DE SMAELE
 DIRK, Beerse (BE); LEURS STEFAN MARCEL HERMAN, Beerse (BE)
 (73) JANSSEN PHARMACEUTICA N.V., Beerse (BE)
 (54) Sposób wytwarzania związków typu benzimidazolu oraz spo-
 sób usuwania sulfonów

B1 (11) **208280** (41) 2005 03 07
 (51) **C07D 401/12** (2006.01)
C07D 239/42 (2006.01)
A61K 31/506 (2006.01)
A61P 29/00 (2006.01)
 (21) 367821 (22) 2002 08 29
 (30) 0121026.9 2001 08 30 GB
 0121024.4 2001 08 30 GB
 (86) 2002 08 29 PCT/EP02/09661
 (87) 2003 03 13 WO03/020278
 (72) ALTMANN EVA, Reinach (CH); HAYAKAWA KENJI,
 Takarazuka (JP); IWASAKI GENJI, Tsukuba (JP)
 (73) NOVARTIS AG, Bazylea (CH)
 (54) Związki stanowiące inhibitory proteaz cysteinowych wykazują-
 ce aktywność inhibitorów katepsyny K, kompozycje farmaceutyczne
 zawierające takie związki, zastosowanie wspomnianych związków
 oraz sposób otrzymywania takich związków

B1 (11) **208283** (41) 2005 05 02
 (51) **C07D 401/14** (2006.01)
A61K 31/404 (2006.01)
A61K 31/4166 (2006.01)
A61P 35/00 (2006.01)
 (21) 369602 (22) 2002 12 20
 (30) 60/343,746 2001 12 27 US
 60/343,813 2001 12 27 US
 (86) 2002 12 20 PCT/US02/41252
 (87) 2003 07 17 WO03/57690
 (72) GRIFFIN JOHN H., Atherton (US); BRIESEWITZ ROGER,
 Columbus (US); WRAY JONATHAN W., San Francisco (US)
 (73) THERAVANCE, INC., South San Francisco (US)
 (54) Pochodna indolinonu, sposób jej wytwarzania, jej zastosowa-
 nie, kompozycja farmaceutyczna ją zawierająca i zastosowanie tej
 kompozycji

B1 (11) **208278** (41) 2005 04 04
 (51) **C07D 403/04** (2006.01)
A61K 31/53 (2006.01)
A61P 25/00 (2006.01)
 (21) 368644 (22) 2002 03 06
 (30) 60/275,403 2001 03 13 US
 (86) 2002 03 06 PCT/US02/06837
 (87) 2002 09 19 WO02/072202

(72) GILLIGAN PAUL J., Wilmington (US)
 (73) Bristol-Myers Squibb Pharma Company, Princeton (US)
 (54) 4-(2-Butyloamino)-2,7-dimetylo-8-(2-metylo-6-metoksypiryd-3-ylo) pirazolo[1,5-a]-1,3,5-triazyna i jej zastosowanie, kompozycja farmaceutyczna oraz sposób skryningu ligandów dla receptora CRF i sposób wykrywania receptorów CRF

B1 (11) **208238** (41) 2004 11 15
 (51) **C07D 403/06** (2006.01)
 (21) 363263 (22) 2002 03 05
 (30) 01200928.8 2001 03 12 EP
 (86) 2002 03 05 PCT/EP02/02459
 (87) 2002 09 19 WO02/72574
 (72) FILLIERS WALTER FERDINAND MARIA, Beerse (BE); BROECKX RUDY LAURENT MARIA, Beerse (BE); LEURS STEFAN MARCEL HERMAN, Beerse (BE)
 (73) JANSSEN PHARMACEUTICA N.V., Beerse (BE)
 (54) Sposób wytwarzania 4-(3-chlorofenylo)-6-[4-(chlorofenylo)-hydroksy (1-metylo-1H-imidazol-5-ilo) metylo]-1-metylo-2 (1H)-chinolinonu

B1 (11) **208363** (41) 2005 04 18
 (51) **C07D 413/04** (2006.01)
 (21) 369330 (22) 2002 02 14
 (30) 01200534.4 2001 02 16 EP
 (86) 2002 02 14 PCT/EP02/01666
 (87) 2002 08 29 WO02/066449
 (72) AAR MARCEL P.M. VAN, Weesp (NL); SCHOUTEN STEFANUS J., Weesp (NL); ZORGDRAGER JAN, Weesp (NL); HESLINGA MICHIEL C., Weesp (NL)
 (73) SOLVAY PHARMACEUTICALS B.V., Weesp (NL)
 (54) Sposób wytwarzania mezylanów pochodnych piperazyny i mezyłany pochodnych piperazyny

B1 (11) **208401** (41) 2005 06 13
 (51) **C07D 413/04** (2006.01)
C07D 403/04 (2006.01)
C07D 401/04 (2006.01)
A61K 31/496 (2006.01)
A61K 31/506 (2006.01)
A61K 31/5377 (2006.01)
A61P 35/00 (2006.01)
 (21) 371036 (22) 2003 03 11
 (30) 60/363,799 2002 03 13 US
 PCT/EP02/14833 2002 12 23 WO
 (86) 2003 03 11 PCT/EP03/02510
 (87) 2003 09 18 WO03/076438
 (72) VAN EMELEN KRISTOF, Beerse (BE)
 (73) JANSSEN PHARMACEUTICA N.V., Beerse (BE)
 (54) Pochodne piperazynylowe, piperydynylowe i morfolinyłowe, sposób ich wytwarzania, kompozycja je zawierająca oraz ich zastosowanie

B1 (11) **208386** (41) 2004 08 23
 (51) **C07D 495/04** (2006.01)
A61K 31/4365 (2006.01)
A61P 7/02 (2006.01)
 (21) 359393 (22) 2001 07 03
 (30) 2000-205396 2000 07 06 JP
 2000-266780 2000 09 04 JP
 (86) 2001 07 03 PCT/JP01/05764
 (87) 2002 01 17 WO02/04461
 (72) ASAI FUMITOSHI, Tokio (JP); OGAWA TAKETOSHI, Tokio (JP); NAGANUMA HIDEO, Tokio (JP); YAMAMURA NAOTOSHI, Tokio (JP); INOUE TERUHIKO, Ube (JP); NAKAMURA KAZUYOSHI, Ube (JP)

(73) DAIICHI SANKYO COMPANY, LIMITED, Tokio (JP); UBE INDUSTRIES, LTD., Ube (JP)
 (54) Sole addycyjne 2-acetoksy-5-(α -cyklopropylokarbonylo-2-fluorobenzyl)-4,5,6,7-tetrahydrotieno[3,2-c]pirydydy z kwasem, lekarstwo zawierające jako składnik czynny te sole, zastosowanie soli, sposoby wytwarzania soli addycyjnych 2-acetoksy-5-(α -cyklopropylokarbonylo-2-fluorobenzyl)-4,5,6,7-tetrahydrotieno[3,2-c]pirydydy z kwasem, sposób wytwarzania chlorowodorku 2-acetoksy-5-(α -cyklopropylokarbonylo-2-fluorobenzyl)-4,5,6,7-tetrahydrotieno[3,2-c]pirydydy

B1 (11) **208407** (41) 2005 04 04
 (51) **C07F 9/655** (2006.01)
C07F 15/00 (2006.01)
B01J 31/24 (2006.01)
C07B 53/00 (2006.01)
 (21) 368527 (22) 2002 09 16
 (30) 01/12499 2001 09 28 FR
 (86) 2002 09 16 PCT/FR02/03146
 (87) 2003 04 10 WO03/029259
 (72) DUPRAT DE PAULE SÉBASTIEN, Paryż (FR); CHAMPION NICOLAS, Dijon (FR); VIDAL VIRGINIE, Paryż (FR); GENET JEAN-PIERRE, Verrieres-le-Buisson (FR); DELLIS PHILIPPE, Dijon (FR)
 (73) SYNKEM, Chenove (FR)
 (54) Difosfny, związki pośrednie i metaliczny katalizator chiralny, ich zastosowanie oraz sposób katalizacyjnego uwodorniania

B1 (11) **208242** (41) 2004 11 15
 (51) **C07H 15/26** (2006.01)
A61K 31/70 (2006.01)
A61P 9/10 (2006.01)
 (21) 363237 (22) 2001 12 17
 (30) 60/256,875 2000 12 20 US
 (86) 2001 12 17 PCT/US01/49127
 (87) 2002 06 27 WO02/50090
 (72) GHOSAL ANIMA, Edison (US); ZBAIDA SHUMEL, East Brunswick (US); CHOWDHURY SWAPAN K., Warren (US); IANNUCCI ROBERT M., Hampton (US); FENG WENQING, Chatham (US); ALTON KEVIN B., Cedar Knolls (US); PATRICK JAMES E., Belle Mead (US); DAVIS HARRY R., Berkeley Heights (US)
 (73) SCHERING CORPORATION, Kenilworth (US)
 (54) Pochodna 2-azetydynonu, zawierająca ją farmaceutyczna kompozycja i zastosowanie tej pochodnej, oraz farmaceutyczna kompozycja zawierająca kombinację tej pochodnej i zastosowanie takiej kombinacji

B1 (11) **208245** (41) 2002 08 12
 (51) **C07H 19/067** (2006.01)
C07H 19/10 (2006.01)
C07H 19/167 (2006.01)
C07H 19/20 (2006.01)
C07H 21/02 (2006.01)
 (21) 349570 (22) 2000 02 10
 (30) 11/33863 1999 02 12 JP
 (86) 2000 02 10 PCT/JP00/00725
 (87) 2000 08 17 WO00/47599
 (72) KANEKO MASAKATSU, Tokio (JP); MORITA KOJI, Tokio (JP); IMANISHI TAKESHI, Nara (JP)
 (73) DAIICHI SANKYO COMPANY, LIMITED, Tokio (JP); MITSUBISHI-KAGAKU FOODS CORPORATION, Tokio (JP)
 (54) Analog nukleozydowy, analog oligonukleotydu, kompozycja farmaceutyczna, sonda dla genu, starter do rozpoczynania amplifikacji, zastosowanie analogu nukleotydu, środek antygenowy i środek antygenowy

B1 (11) **208225** (41) 2005 10 31
 (51) **C07K 14/03** (2006.01)

A61K 39/12 (2006.01)

C07K 14/18 (2006.01)

C12N 5/10 (2006.01)

C12N 5/07 (2010.01)

A61K 39/29 (2006.01)

(21) 374574 (22) 2003 07 16

(30) 10233064.6 2002 07 19 DE

(86) 2003 07 16 PCT/EP03/07730

(87) 2004 01 29 WO04/009802

(72) NEUBAUER ANTONIE, Monachium (DE); ZIEGLER CHRISTINA, Monachium (DE)

(73) Boehringer Ingelheim Vetmedica GmbH, Ingelheim am Rhein (DE)

(54) Koński herpeswirus (EHV), zastosowanie EHV, sposób otrzymania rekombinowanego EHV i preparat szczepionki oraz linia komórkowa

B1 (11) **208356** (41) 2003 04 22

(51) **C07K 14/78** (2006.01)

C07K 5/10 (2006.01)

C07K 5/08 (2006.01)

A61K 38/39 (2006.01)

A61P 19/00 (2006.01)

(62) 351483

(21) 385359 (22) 2000 02 19

(30) 99103869.6 1999 03 01 EP

(86) 2000 02 19 PCT/EP00/01386

(87) 2000 09 08 WO00/52051

(72) STILZ HANS ULRICH, Frankfurt (DE); GERL MARTIN, Niedernhausen (DE); FLYNN GARY A., Oro Valley (US); STANKOVA MAGDA, Tucson (US); BINNIE ROBERT A., Tucson (US)

(73) SANOFI-AVENTIS DEUTSCHLAND GMBH, Frankfurt (DE)

(54) Pochodne peptydowe, środek farmaceutyczny, zastosowanie pochodnych peptydowych do wytwarzania leków i sposób identyfikacji związku, który hamuje oddziaływanie pomiędzy lamininą i nidogenem

B1 (11) **208287** (41) 2005 10 03

(51) **C07K 14/525** (2006.01)

C07K 14/715 (2006.01)

C07K 14/725 (2006.01)

C12N 15/28 (2006.01)

C07K 19/00 (2006.01)

C12N 15/62 (2006.01)

(21) 374266 (22) 2002 12 20

(30) 60/343,315 2001 12 21 US

(86) 2002 12 20 PCT/US02/40913

(87) 2003 07 24 WO03/060072

(72) REDDY PRANHITHA, Seattle (US)

(73) IMMUNEX CORPORATION, Thousand Oaks (US)

(54) Polipeptyd fuzyjny, sposób jego wytwarzania oraz kodujący go kwas nukleinowy, komórka gospodarza, rekombinowany wektor oraz sposób jego konstruowania

B1 (11) **208292** (41) 2004 09 06

(51) **C07K 16/18** (2006.01)

C07K 14/47 (2006.01)

C07K 7/08 (2006.01)

A61K 39/395 (2006.01)

G01N 33/569 (2006.01)

C12N 5/20 (2006.01)

A61P 25/28 (2006.01)

(21) 360139 (22) 2001 05 15

(30) 00111108.7 2000 05 23 EP

(86) 2001 05 15 PCT/IB01/01666

(87) 2001 11 29 WO01/90191

(72) ČURIN-ŠERBEC VLADKA, Ljubljana (SI)

(73) BLOOD TRANSFUSION CENTRE OF SLOVENIA, Ljubljana (SI)

(54) Przeciwciało, zastosowanie przeciwciała, sposób jego wytwarzania, zestaw do diagnozowania i linia komórkowa hybrydoma

B1 (11) **208312** (41) 2007 12 10

(51) **C08F 2/48** (2006.01)

C08K 5/3445 (2006.01)

(21) 379856 (22) 2006 06 06

(72) SOKOŁOWSKA JOLANTA, Łódź (PL); PODSIADŁY RADOŚŁAW, Łódź (PL); ZABORSKI MARIAN, Łódź (PL); KAMIŃSKA ANETA, Jastrzębie-Zdrój (PL)

(73) POLITECHNIKA ŁÓDZKA, Łódź (PL)

(54) Kompozycja fotopolimeryzująca

B1 (11) **208272** (41) 2008 09 15

(51) **C08F 2/48** (2006.01)

C08L 33/08 (2006.01)

C08K 5/3442 (2006.01)

(21) 381956 (22) 2007 03 12

(72) SOKOŁOWSKA JOLANTA, Łódź (PL); PODSIADŁY RADOŚŁAW, Łódź (PL); ZABORSKI MARIAN, Łódź (PL); KOLIŃSKA JOLANTA, Konstancynów (PL)

(73) POLITECHNIKA ŁÓDZKA, Łódź (PL)

(54) Kompozycja fotopolimeryzująca

B1 (11) **208355** (41) 2009 08 03

(51) **C08F 8/06** (2006.01)

(21) 384340 (22) 2008 01 28

(72) ZAWADIAK JAN, Gliwice (PL); STEC ZBIGNIEW, Gliwice (PL); MAREK ADAM, Ruda Śląska (PL); KEIM HELMUT, Stromberg (DE); BODORA KAZIMIERZ, Kędzierzyn-Koźle (PL)

(73) POLITECHNIKA ŚLĄSKA, Gliwice (PL); EURO CERAS SPÓŁKA Z OGRANICZONĄ ODPOWIEDZIALNOŚCIĄ, Kędzierzyn-Koźle (PL)

(54) Sposób utleniania polietylenu wysokiej gęstości w fazie stałej

B1 (11) **208305** (41) 2010 01 04

(51) **C08F 8/32** (2006.01)

C08F 212/36 (2006.01)

C08F 212/08 (2006.01)

(21) 385490 (22) 2008 06 23

(72) JERMAKOWICZ-BARTKOWIAK DOROTA, Wrocław (PL)

(73) POLITECHNIKA WROCŁAWSKA, Wrocław (PL)

(54) Sposób wytwarzania jonitów i żywic chelatujących

B1 (11) **208415** (41) 2008 03 03

(51) **C08F 212/10** (2006.01)

C08F 220/06 (2006.01)

C08F 222/16 (2006.01)

(21) 380491 (22) 2006 08 25

(72) SPORYSZ WANDA, Oświęcim (PL); STARZAK MARIAN, Oświęcim (PL)

(73) PROFARB I SPÓŁKA Z OGRANICZONĄ ODPOWIEDZIALNOŚCIĄ, Gliwice (PL)

(54) Sposób wytwarzania wodnych dyspersji karboksylowych kopolimerów styrenowo-akrylowo-nitrylowych

B1 (11) **208414** (41) 2007 12 24

(51) **C08F 220/10** (2006.01)

C08F 220/18 (2006.01)

(21) 379961 (22) 2006 06 19

(72) SPORYSZ WANDA, Oświęcim (PL); STARZAK MARIAN, Oświęcim (PL)

(73) PROFARB I SPÓŁKA Z OGRANICZONĄ ODPOWIEDZIALNOŚCIĄ, Gliwice (PL)

(54) Sposób wytwarzania wodnych dyspersji kopolimerów (met) akrylowych

B1 (11) **208273** (41) 2006 01 23
 (51) **C08F 220/28** (2006.01)
C08F 230/08 (2006.01)
C08F 290/06 (2006.01)
C08K 3/26 (2006.01)
D21H 19/62 (2006.01)
D21H 17/69 (2006.01)
 (21) 376994 (22) 2003 11 06
 (30) 02/14001 2002 11 08 FR
 (86) 2003 11 06 PCT/IB03/05063
 (87) 2004 05 21 WO04/041882
 (72) GANE PATRICK A.C., Rothrist (CH); BURI MATTHIAS, Rothrist (CH); KARTH BEAT, Oberoenz (CH)
 (73) OMYA DEVELOPMENT AG, Oftringen (CH)
 (54) Wodna zawiesina rozdrobnionej substancji mineralnej, sposób rozdrabniania substancji mineralnej, zastosowanie wodnej zawiesiny oraz zastosowanie kopolimeru

B1 (11) **208234** (41) 2005 04 18
 (51) **C08G 18/10** (2006.01)
B01D 11/04 (2006.01)
 (21) 369310 (22) 2002 11 19
 (30) 10157768.0 2001 11 27 DE
 (86) 2002 11 19 PCT/EP02/12931
 (87) 2003 06 05 WO03/046040
 (72) BARTZ THOMAS, Wiedenzhausen (DE); SCHMIDT HANS ULRICH, Petzenhausen (DE); TIETZE KATRIN, Schipkau (DE); OCHSE MICHAEL, Kaufungen (DE); THIELE KAI, Schwarzheide (DE); MURRAR IMBRIDT, Senftenberg (DE)
 (73) BASF AKTIENGESELLSCHAFT, Ludwigshafen (DE)
 (54) Sposób wytwarzania prepolimerów zawierających grupy izocyjanianowe i uretanowe

B1 (11) **208262** (41) 2005 08 22
 (51) **C08K 5/02** (2006.01)
C08J 9/14 (2006.01)
C08G 18/00 (2006.01)
C08L 75/04 (2006.01)
C08K 5/053 (2006.01)
 (21) 373408 (22) 2003 04 14
 (30) 10/123,344 2002 04 16 US
 (86) 2003 04 14 PCT/US03/11511
 (87) 2003 10 30 WO03/89510
 (72) BOGDAN MARY C., Buffalo (US); KNOPECK GARY M., Lakeview (US); COOK KANE D., Eggertsville (US); SINGH RAJIV R., Getzville (US); RIEGEL RONALD, Buffalo (US); BEMENT LESLIE, Buffalo (US); WILLIAMS DAVID J., East Amherst (US); PHAM HANG T., Amherst (US)
 (73) HONEYWELL INTERNATIONAL INC., Morristown (US)
 (54) Kompozycje pentafluoropropanu, pentafluorobutanu i wody, środek porotwórczy, sposób wytwarzania kompozycji pianki poliuretanowej i poliizocyjanurowej, wstępna mieszanka polioliu i środka porotwórczego oraz kompozycja pianki z zamkniętymi komórkami

B1 (11) **208249** (41) 2009 09 14
 (51) **C08L 9/02** (2006.01)
C08K 5/07 (2006.01)
 (21) 384637 (22) 2008 03 10
 (72) PRZYBYSZEWSKA MAGDALENA, Gostynin (PL); ZABORSKI MARIAN, Łódź (PL); ZAWADIAK JAN, Gliwice (PL); JAKUBOWSKI BARTŁOMIEJ, Cork (IE); KEIM HELMUT, Stromberg (DE)
 (73) POLITECHNIKA ŁÓDZKA, Łódź (PL)
 (54) Kompozycja elastomerowa przeznaczona na wyroby gumowe o zmniejszonej zawartości cynku

B1 (11) **208412** (41) 2004 11 02
 (51) **C08L 83/04** (2006.01)
C08K 5/54 (2006.01)

C08K 3/34 (2006.01)

C08J 5/04 (2006.01)

B05D 3/02 (2006.01)

(21) 362843 (22) 2002 03 28
 (30) 10116810.1 2001 04 04 DE
 (86) 2002 03 28 PCT/EP02/03576
 (87) 2002 10 17 WO02/81568
 (72) RAUTSCHEK HOLGER, Nünchritz (DE); DEUBZER BERNWARD, Burghausen (DE); BEUSCHEL GÜNTHER, Nünchritz (DE); HANEBURGER KARIN, München (DE)
 (73) HANEBURGER KARIN, München (DE)
 (54) Zawiesina polisiloksanu oraz sposób wytwarzania kształtek opartych na włóknach mineralnych i kształtki z włókien mineralnych

B1 (11) **208431** (41) 2009 03 02

(51) **C09D 7/12** (2006.01)

B27K 3/00 (2006.01)

C09G 1/04 (2006.01)

(21) 383185 (22) 2007 08 23
 (72) BALCER MAGDALENA, Tarnowskie Góry (PL); RADOŁA RAFAŁ, Bytom (PL); STOKŁOSA WITOLD, Czerwionka-Leszczyny (PL)
 (73) NANOCO SPÓŁKA Z OGRANICZONĄ ODPOWIEDZIALNOŚCIĄ, Tarnowskie Góry (PL)
 (54) Emulsja zabezpieczająca do podłóg

B1 (11) **208302** (41) 2008 11 24

(51) **C09D 133/04** (2006.01)

C09D 133/00 (2006.01)

C09D 133/08 (2006.01)

C09D 133/10 (2006.01)

C09D 133/12 (2006.01)

C09D 133/06 (2006.01)

(21) 382474 (22) 2007 05 21
 (72) MAKAREWICZ EDWIN, Bydgoszcz (PL); KOWALIK JOANNA, Kruszyń Krajeński (PL); ZALEWSKA ANNA, Bydgoszcz (PL); STEMPCZYŃSKI MACIEJ, Inowrocław (PL)
 (73) BYDGOSKI PARK PRZEMYSŁOWY SPÓŁKA Z OGRANICZONĄ ODPOWIEDZIALNOŚCIĄ, Bydgoszcz (PL)
 (54) Sposób otrzymywania wodorozcieńczalnego lakieru lub farby akrylowej z kompozycji żywic akrylowych

B1 (11) **208276** (41) 2005 06 27

(51) **C09D 167/08** (2006.01)

C09D 7/00 (2006.01)

(21) 371798 (22) 2003 01 28
 (30) 02447014.8 2002 01 30 EP
 (86) 2003 01 28 PCT/EP03/00854
 (87) 2003 08 07 WO03/064548

(72) OOSTVEEN EVERARDUS ARNOLDUS, Wageningen (NL); WEIJNEN JOHN, Alphen aan den Rijn (NL); VAN HAVEREN JACCO, Wageningen (NL); GILLARD MICHEL, Louvain-La-Neuve (BE)
 (73) SIGMA COATINGS B.V., Uithoorn (NL)
 (54) Zastosowanie węglowodanu modyfikowanego kwasem tłuszczowym oraz powłoka zawierająca co najmniej jedno spoiwo

B1 (11) **208369** (41) 2005 05 02

(51) **C09D 193/04** (2006.01)

C09D 5/16 (2006.01)

(21) 369794 (22) 2002 10 25
 (30) 01204141.4 2001 10 30 EP
 (86) 2002 10 25 PCT/EP02/11957
 (87) 2003 05 08 WO03/037999

(72) GILLARD MICHEL, Louvain-La-Neuve (BE); VOS MARCEL, Nivelles (BE)
 (73) SIGMA COATINGS B.V., Uithoorn (NL)
 (54) Kompozycja farby i zastosowanie estrów sililowych kalafonii jako składnika spoiwowego układu spoiwa w kompozycji farby

B1 (11) **208300** (41) 2006 05 02
 (51) **C09J 5/06** (2006.01)
B05C 19/00 (2006.01)
 (21) 378562 (22) 2004 07 09
 (30) 10333152.2 2003 07 22 DE
 (86) 2004 07 09 PCT/EP04/07549
 (87) 2005 02 17 WO05/014749
 (72) HÄNSEL MATHIAS, Rümplingen (DE); BREMONT MICHEL, Attenschwiller (FR)
 (73) A. RAYMOND & CIE, Grenoble (FR)
 (54) Sposób i urządzenie do powlekania powierzchni sklejaných elementów mocujących klejem topliwym

B1 (11) **208354** (41) 2006 01 09
 (51) **C09K 5/04** (2006.01)
 (21) 376681 (22) 2003 12 01
 (30) 0227891.9 2002 11 29 GB
 0228306.7 2002 12 04 GB
 (86) 2003 12 01 PCT/GB03/05227
 (87) 2004 06 17 WO04/050787
 (72) ROBERTS NEIL ANDRE, Bristol (GB); CHAMBERS OWEN ROSS, Bristol (GB)
 (73) E.I.DU PONT DE NEMOURS AND COMPANY, Wilmington (US)
 (54) Kompozycja czynnika chłodniczego, jej zastosowanie oraz sposób wytwarzania chłodzenia

B1 (11) **208361** (41) 2008 01 07
 (51) **C10G 1/10** (2006.01)
 (21) 380049 (22) 2006 06 27
 (72) MATYNIA TADEUSZ, Lublin (PL)
 (73) MATYNIA TADEUSZ PRZEDSIĘBIORSTWO „FABER”, Lublin (PL)
 (54) Sposób krakowania katalicznego odpadowych związków organicznych, katalizator do krakowania katalicznego odpadowych związków organicznych oraz urządzenie do krakowania katalicznego odpadowych związków organicznych

B1 (11) **208439** (41) 2008 08 04
 (51) **C10G 3/00** (2006.01)
 (21) 381668 (22) 2007 02 02
 (72) WIRPSZA ZYGMUNT, Warszawa (PL)
 (73) POLITECHNIKA RADOMSKA IM. KAZIMIERZA PUŁASKIEGO, Radom (PL)
 (54) Sposób wytwarzania biopaliw

B1 (11) **208442** (41) 2008 07 21
 (51) **C10G 33/00** (2006.01)
 (21) 381518 (22) 2007 01 12
 (72) WINIARSKI ANDRZEJ, Radom (PL)
 (73) INSTYTUT TECHNOLOGII EKSPLOATACJI-PAŃSTWOWY INSTYTUT BADAWCZY, Radom (PL)
 (54) Urządzenie do usuwania wody z oleju transformatorowego

B1 (11) **208428** (41) 2008 08 04
 (51) **C10L 5/48** (2006.01)
 (21) 381589 (22) 2007 01 23
 (72) SUKIENNIK JACEK, Łódź (PL)
 (73) SUKIENNIK JACEK, Łódź (PL)
 (54) Sposób wytwarzania kruszyw lekkich oraz paliw popirolitycznych, energii cieplnej, elektrycznej, na bazie odpadów energetycznych i kopalin

B1 (11) **208313** (41) 2008 02 18
 (51) **C10M 169/04** (2006.01)
 (21) 380378 (22) 2006 08 07
 (72) ZAJEZIERSKA ANNA, Kraków (PL)
 (73) INSTYTUT NAFTY I GAZU, Kraków (PL)
 (54) Wielofunkcyjny smar łożyskowy

B1 (11) **208314** (41) 2008 03 17
 (51) **C10M 169/04** (2006.01)
 (21) 380597 (22) 2006 09 11
 (72) ZAJEZIERSKA ANNA, Kraków (PL)
 (73) INSTYTUT NAFTY I GAZU, Kraków (PL)
 (54) Smar plastyczny niskotemperaturowy

B1 (11) **208315** (41) 2008 07 07
 (51) **C10M 169/04** (2006.01)
 (21) 381476 (22) 2007 01 03
 (72) PAWELAK MARIAN, Jastrzębie-Zdrój (PL)
 (73) ELPLAST SPÓŁKA Z OGRANICZONĄ ODPOWIEDZIALNOŚCIĄ, Żory (PL)
 (54) Biodegradowalny smar ciekły

B1 (11) **208392** (41) 2008 02 04
 (51) **C12N 1/20** (2006.01)
C12R 1/225 (2006.01)
A23K 3/02 (2006.01)
 (21) 380358 (22) 2006 08 02
 (72) ZIELIŃSKA KRYSZYNA, Warszawa (PL); MIECZNIKOWSKI ANTONI, Warszawa (PL); SUTERSKA ALINA, Warszawa (PL); CZARNIECKA HONORATA, Warszawa (PL); KARAŚ JÓZEF, Piaseczno (PL)
 (73) INSTYTUT BIOTECHNOLOGII PRZEMYSŁU ROLNO-SPOŻYWCZEGO, Warszawa (PL)
 (54) Bakteryjny preparat do kiszenia zielonek oraz sposób wytwarzania bakteryjnego preparatu do kiszenia zielonek

B1 (11) **208420** (41) 2008 04 14
 (51) **C12N 1/20** (2006.01)
C12R 1/25 (2006.01)
A61P 1/00 (2006.01)
A61K 35/74 (2006.01)
 (21) 380802 (22) 2006 10 10
 (72) HECZKO PIOTR B., Kraków (PL); STRUS MAGDALENA, Kraków (PL); SKORUPSKA URSZULA, Kraków (PL); ŁUKAWSKA BARBARA, Kraków (PL); STEFAŃSKI GRZEGORZ, Warszawa (PL)
 (73) INSTYTUT BIOTECHNOLOGII SUROWIC I SZCZEPIONEK BIOMED SPÓŁKA AKCYJNA, Kraków (PL)
 (54) Nowy szczep *Lactobacillus plantarum* i kompozycja zawierająca nowy szczep *Lactobacillus plantarum*

B1 (11) **208421** (41) 2008 04 14
 (51) **C12N 1/20** (2006.01)
C12R 1/01 (2006.01)
A61P 1/00 (2006.01)
 (21) 380803 (22) 2006 10 10
 (72) HECZKO PIOTR B., Kraków (PL); STRUS MAGDALENA, Kraków (PL); SKORUPSKA URSZULA, Kraków (PL); ŁUKAWSKA BARBARA, Kraków (PL); STEFAŃSKI GRZEGORZ, Warszawa (PL)
 (73) INSTYTUT BIOTECHNOLOGII SUROWIC I SZCZEPIONEK BIOMED SPÓŁKA AKCYJNA, Kraków (PL)
 (54) Nowy szczep *Bifidobacterium longum*

B1 (11) **208422** (41) 2008 04 14
 (51) **C12N 1/20** (2006.01)
C12R 1/225 (2006.01)
A61P 1/00 (2006.01)
 (21) 380804 (22) 2006 10 10
 (72) HECZKO PIOTR B., Kraków (PL); STRUS MAGDALENA, Kraków (PL); SKORUPSKA URSZULA, Kraków (PL); ŁUKAWSKA BARBARA, Kraków (PL); STEFAŃSKI GRZEGORZ, Warszawa (PL)
 (73) INSTYTUT BIOTECHNOLOGII SUROWIC I SZCZEPIONEK BIOMED SPÓŁKA AKCYJNA, Kraków (PL)
 (54) Nowy szczep *Lactobacillus rhamnosus*

B1 (11) **208232** (41) 2005 09 05
 (51) **C12N 7/02** (2006.01)
C12N 5/00 (2006.01)
C12N 15/44 (2006.01)
 (21) 373487 (22) 2002 12 10
 (30) 10/006,881 2001 12 10 US
 (86) 2002 12 10 PCT/EP02/14011
 (87) 2003 07 03 WO03/054174
 (72) REITER MANFRED, Wiedeń (AT); MUNDT WOLFGANG, Wiedeń (AT)
 (73) BAXTER HEALTHCARE SA., Opfikon (CH)
 (54) Sposób wytwarzania wirusa lub antygeny wirusowego oraz biomasa hodowli komórkowej

B1 (11) **208395** (41)
 (51) **C12N 9/24** (2006.01)
C12N 1/20 (2006.01)
C12N 1/38 (2006.01)
A61K 8/66 (2006.01)
C12R 1/00 (2006.01)
 (62) 375969
 (21) 390543 (22) 2005 06 29
 (72) SZCZODRAK JANUSZ, Lublin (PL); WIATER ADRIAN, Lublin (PL); PLESZCZYŃSKA MAŁGORZATA, Lublin (PL)
 (73) UNIWERSYTET MARII CURIE-SKŁODOWSKIEJ, Lublin (PL)
 (54) Sposób wytwarzania mutanazy na drodze hodowli mikroorganizmu

B1 (11) **208247** (41) 2003 08 11
 (51) **C12N 15/12** (2006.01)
C12N 15/62 (2006.01)
C12N 5/10 (2006.01)
C07K 14/71 (2006.01)
A61K 38/17 (2006.01)
A61P 43/00 (2006.01)
 (21) 352246 (22) 2000 05 23
 (30) 60/138,133 1999 06 08 US
 (86) 2000 05 23 PCT/US00/14142
 (87) 2000 12 14 WO00/75319
 (72) PAPAPOULOS NICHOLAS J., Butler (US); DAVIS SAMUEL, Nowy Jork (US); YANCOPOULOS GEORGE D., Yorktown Heights (US)
 (73) REGENERON PHARMACEUTICALS, INC., Tarrytown (US)
 (54) Wyizolowana cząsteczka kwasu nukleinowego kodująca składnik receptora czynnika wzrostu śródbłonna naczyń (VEGF), wektor ekspresji zawierający tą wyizolowaną cząsteczkę kwasu nukleinowego, układ gospodarz-vektor do wytwarzania polipeptydu fuzyjnego, sposób wytwarzania polipeptydu fuzyjnego, dimeryczny antagonist receptoru VEGF, polipeptyd fuzyjny i zastosowanie polipeptydu fuzyjnego

B1 (11) **208400** (41) 2005 10 03
 (51) **C12N 15/52** (2006.01)
C12N 9/22 (2006.01)
C12N 15/00 (2006.01)
C12N 15/09 (2006.01)
C12N 15/66 (2006.01)
 (21) 374263 (22) 2003 07 10
 (30) 60/395,431 2002 07 12 US
 (86) 2003 07 10 PCT/US03/21570
 (87) 2004 01 22 WO04/007670
 (72) MORGAN RICHARD D., Middleton (US); BHATIA TANYA, Peabody (US); DAVIS THEODORE, Boxford (US); LOVASCO LINDSAY, Salem (US)
 (73) NEW ENGLAND BIOLABS, INC., Beverly (US)
 (54) Wyizolowany segment DNA kodujący Mmel restrykcyjna endonukleaza-metylaza, rekombinowany wektor, komórka gospodarza transformowana wektorem i sposób wytwarzania rekombinowanej endonukleazy restrykcyjnej Mmel oraz metylazy Mmel

B1 (11) **208246** (41) 2004 11 15
 (51) **C12N 15/82** (2006.01)
C12N 9/02 (2006.01)
A01H 5/00 (2006.01)
A01H 5/10 (2006.01)
 (21) 363480 (22) 2001 01 22
 (30) 09/751,687 2000 12 29 US
 PCT/IB00/02045 2000 12 29 IB
 (86) 2001 01 22 PCT/IB01/00207
 (87) 2002 07 11 WO02/53721
 (72) DOUMA ANNA CHRISTIANA, Zeiste (NL); DODERER ALBERT, Zoeterwoude (NL); CAMERON-MILLS VARENA, Valby (DK); SKADHAUGE BIRGITTE, Birkerød (DK); BECH LENE MOLSKOV, Smorum (DK); SCHMITT NATHALIE, Den Haag (NL); HEISTEK JOLANDA CAROLINA, Vlaardingen (NL); VAN MECHELEN JOHANNES REINIER, Amsterdam (NL)
 (73) CARLSBERG RESEARCH LABORATORY, Copenhagen (DK); HEINEKEN TECHNICAL SERVICES BV, Zoeterwoude (NL); BRASSERIES KRONENBOURG, Strasbourg (FR)
 (54) Roślina jęczmienia, jej część, ziarno, potomstwo rośliny, produkt roślinny, zastosowanie produktu roślinnego i zastosowanie rośliny jęczmienia, jej części, ziarna i potomstwa

B1 (11) **208359** (41) 2004 08 23
 (51) **C12P 7/62** (2006.01)
C07C 69/675 (2006.01)
 (21) 359336 (22) 2001 05 01
 (30) 0011120.3 2000 05 09 GB
 (86) 2001 05 01 PCT/GB01/01915
 (87) 2001 11 15 WO01/85975
 (72) HOLT ROBERT ANTONY, Billingham (GB); BLACKER ANDREW JOHN, Huddersfield (GB); REEVE CHRISTOPHER DAVID, Billingham (GB)
 (73) ASTRAZENECA UK LIMITED, Londyn (GB)
 (54) Sposób wytwarzania dihydroksyestrów oraz dihydroksyestry

B1 (11) **208377** (41) 2004 08 23
 (51) **C12P 7/62** (2006.01)
C07C 69/675 (2006.01)
 (62) 359336
 (21) 387243 (22) 2001 05 01
 (30) 0011120.3 2000 05 09 GB
 (86) 2001 05 01 PCT/GB01/01915
 (87) 2001 11 15 WO01/85975
 (72) HOLT ROBERT ANTONY, Billingham (GB); BLACKER ANDREW JOHN, Huddersfield (GB); REEVE CHRISTOPHER DAVID, Billingham (GB)
 (73) ASTRAZENECA UK LIMITED, London (GB)
 (54) Sposób stereoselektywnego wytwarzania acyloksyhydroksy-ketoestrów

B1 (11) **208379** (41) 2004 08 23
 (51) **C12P 7/62** (2006.01)
C07C 69/675 (2006.01)
 (62) 359336
 (21) 387244 (22) 2001 05 01
 (30) 0011120.3 2000 05 09 GB
 (86) 2001 05 01 PCT/GB01/01915
 (87) 2001 11 15 WO01/85975
 (72) HOLT ROBERT ANTONY, Billingham (GB); BLACKER ANDREW JOHN, Huddersfield (GB); REEVE CHRISTOPHER DAVID, Billingham (GB)
 (73) ASTRAZENECA UK LIMITED, London (GB)
 (54) Sposób stereoselektywnego wytwarzania acetonianów

B1 (11) **208254** (41) 2005 07 25
 (51) **C12P 19/02** (2006.01)

(21) 372388 (22) 2003 03 05
 (30) 60/364,020 2002 03 15 US
 (86) 2003 03 05 PCT/CA03/00299
 (87) 2003 09 25 WO03/078644
 (72) WAHNON DAPHNE, Ottawa (CA); WHITE THERESA C., Ottawa (CA); DONALDSON JENNIFER, Ottawa (CA); TOLAN JEFFREY S., Ottawa (CA)
 (73) IOGEN ENERGY CORPORATION, Nepean (CA)
 (54) Sposób przekształcania celulozy w glukozę

B1 (11) **208368** (41) 2004 11 02

(51) **C12Q 1/68** (2006.01)

G01N 33/53 (2006.01)

(21) 362437 (22) 2001 02 26
 (30) 60/186,073 2000 02 29 US
 (86) 2001 02 26 PCT/US01/06100
 (87) 2001 09 07 WO01/64949
 (72) CLARK ABBOT F., Arlington (US); FINGERT JOHN, Iowa City (US); MCNATT LORETTE, Hurst (US); STONE EDWIN M., Iowa City (US); WANG WAN-HENG, Grapevine (US)
 (73) ALCON INC., Hunenberg (CH); UNIVERSITY OF IOWA RESEARCH FOUNDATION, Iowa City (US)
 (54) Sposób diagnozowania jaskry

B1 (11) **208331** (41) 2003 01 27

(51) **C13F 1/02** (2006.01)

C13F 1/12 (2006.01)

C13F 1/14 (2006.01)

(21) 355007 (22) 2002 07 11
 (30) 10135079.7 2001 07 19 DE
 10142027.7 2001 08 28 DE
 (72) BRUHNS MARTIN, Elsdorf (DE); HUWER THOMAS, Aldenhoven (DE); KOHNKE JUERGEN, Koeln (DE); ZINGSHEIM OLIVER, Huertz (DE)
 (73) Pfeifer + Langen, Koeln (DE)
 (54) Sposób wytwarzania dużych kryształów cukru

B1 (11) **208404** (41) 2006 02 20

(51) **C21C 1/10** (2006.01)

C22C 37/04 (2006.01)

(21) 377940 (22) 2004 02 10
 (30) 2003-033201 2003 02 12 JP
 2003-203083 2003 07 29 JP
 2004-004357 2004 01 09 JP
 (86) 2004 02 10 PCT/JP04/01386
 (87) 2004 08 26 WO04/072314
 (72) YAMAMURA HIDEAKI, Futtu (JP); OHASHI WATARU, Futtu (JP)
 (73) NIPPON STEEL CORPORATION, Tokio (JP)
 (54) Żeliwo walcowane na gorąco i na zimno

B1 (11) **208233** (41) 2007 04 16

(51) **C22C 38/04** (2006.01)

C22C 38/14 (2006.01)

(21) 381033 (22) 2004 01 09
 (30) 2003-143638 2003 05 21 JP
 (86) 2004 01 09 PCT/JP04/00126
 (87) 2004 12 02 WO04/104256
 (72) GOTO KOICHI, Tokai (JP); OKAMOTO RIKI, Tokai (JP); TANIGUCHI HIROKAZU, Tokai (JP)
 (73) NIPPON STEEL CORPORATION, Tokio (JP)
 (54) Blacha stalowa walcowana na zimno, zwłaszcza obrobiona powierzchniowo

B1 (11) **208243** (41) 2005 11 28

(51) **C23C 2/24** (2006.01)

C23C 2/40 (2006.01)

(21) 375556 (22) 2003 11 15

(30) 10255994.5 2002 11 30 DE

(86) 2003 11 15 PCT/EP03/12792

(87) 2004 06 17 WO04/050940

(72) BRISBERGER ROLF, Issum (DE); TENCKHOFF BERNHARD, Duisburg (DE); BEHRENS HOLGER, Erkrath (DE); FALKENHAHN BODO, Ratingen (DE); ZIELENBACH MICHAEL, Siegen (DE); JÜRGENS ROBERT, Remscheid (DE); TRAKOWSKI WALTER, Duisburg (DE)

(73) SMS Siemag Aktiengesellschaft, Düsseldorf (DE)

(54) Sposób i urządzenie do powlekania zanurzeniowego w stopionym metalu pasma metalu o stałym profilu

B1 (11) **208402** (41) 2005 08 22

(51) **C23C 4/10** (2006.01)

C22C 29/12 (2006.01)

(21) 373145 (22) 2003 08 04
 (30) 10/217,523 2002 08 13 US
 (86) 2003 08 04 PCT/US03/24541
 (87) 2004 02 19 WO04/015158

(72) WALLAR HOWARD, Rutland (US)

(73) SAINT-GOBAIN CERAMICS & PLASTICS, INC., Worcester (US)

(54) Proszek tlenku cyrkonu do rozpylania termicznego oraz sposób wytwarzania chemicznie jednorodnego proszku do rozpylania termicznego

B1 (11) **208427** (41) 2008 12 22

(51) **C23C 22/06** (2006.01)

C23C 22/56 (2006.01)

C25D 11/06 (2006.01)

(21) 382699 (22) 2007 06 19

(72) KMITA TOMASZ, Sosnowiec (PL); SKONECZNY WŁADYSŁAW, Katowice (PL)

(73) UNIWERSYTET ŚLĄSKI W KATOWICACH,

Katowice (PL)

(54) Sposób otrzymywania gradientowych powłok tlenkowych na aluminium i jego stopach

B1 (11) **208299** (41) 2005 09 19

(51) **C23G 1/14** (2006.01)

G03F 7/42 (2006.01)

(21) 373809 (22) 2003 05 27
 (30) 60/386,800 2002 06 07 US
 (86) 2003 05 27 PCT/US03/16828
 (87) 2003 12 18 WO03/104900

(72) HSU CHIEN-PIN SHERMAN, Basking Ridge (US)

(73) MALLINCKRODT BAKER INC., St. Louis (US)

(54) Kompozycja czyszcząca w jednoetapowym procesie element mikroelektroniczny pokryty miedzią i zastosowanie kompozycji

B1 (11) **208342** (41) 2004 08 09

(51) **D21H 21/16** (2006.01)

D21H 17/00 (2006.01)

(21) 358583 (22) 2000 04 12
 (30) 09/293,051 1999 04 16 US
 (86) 2000 04 12 PCT/US00/09762
 (87) 2002 04 25 WO02/33172

(72) LIN TINGDONG, Mooresville (US)

(73) HERCULES INCORPORATED, Wilmington (US)

(54) Kompozycja wodna oraz sposób zaklejania produktu opartego na celulozie

B1 (11) **208441** (41) 2005 09 19

(51) **E01B 11/44** (2006.01)

B23K 9/04 (2006.01)

B23K 11/16 (2006.01)

(21) 365917 (22) 2004 03 05

(72) TASAK EDMUND, Kraków (PL)

(73) KOLTRAM SPÓŁKA Z OGRANICZONĄ ODPOWIEDZIALNOŚCIĄ, Zawadzkie (PL)
 (54) Sposób łączenia elementów rozjazdowych wykonanych ze staliwa wysokomanganowego i stali szynowej węglowej

B1 (11) **208240** (41) 2001 12 17
 (51) **E01B 27/17** (2006.01)
 (21) 347848 (22) 2001 06 01
 (30) GM431/2000 2000 06 09 AT
 (72) THEURER JOSEF, Wiedeń (AT); WÖRGÖTTER HERBERT, Gallneukirchen (AT)
 (73) FRANZ PLASSER BAHNBAUMASCHINEN-INDUSTRIEGESELLSCHAFT m.b.H., Wiedeń (AT)
 (54) Sposób podbijania toru i maszyna do podbijania toru

B1 (11) **208264** (41) 2004 11 29
 (51) **E01C 5/06** (2006.01)
E01C 5/00 (2006.01)
E04F 15/08 (2006.01)
E01C 11/22 (2006.01)
 (21) 363577 (22) 2001 09 26
 (30) 10105055.0 2001 02 05 DE
 (86) 2001 09 26 PCT/EP01/11151
 (87) 2002 08 15 WO02/63100
 (72) DROST ANDREAS, Karlsruhe (DE); SCHMITZ MICHAEL, Rheinmünster (DE)
 (73) UNI-International Bausysteme GmbH + Co., Iffezheim (DE)
 (54) Element nawierzchni kostkowej ze sztucznego kamienia

B1 (11) **208332** (41) 2004 04 19
 (51) **E01F 8/00** (2006.01)
 (21) 355395 (22) 2000 11 24
 (30) 19956669.0 1999 11 25 DE
 19962393.7 1999 12 23 DE
 (86) 2000 11 24 PCT/EP00/11699
 (87) 2001 05 31 WO01/38643
 (72) WISNIEWSKI PETER, Eichenzell (DE)
 (73) CALENBERG INGENIEURE PLANMÄSSIG ELASTISCH LAGERN GMBH, Salzhemmendorf (DE)
 (54) Element dźwiękoszczelny

B1 (11) **208423** (41) 2007 06 25
 (51) **E02F 3/88** (2006.01)
 (21) 378461 (22) 2005 12 16
 (72) HUPA BOGUSŁAW, Gliwice (PL); TYWONIAK WŁADYSŁAW, Zabrze (PL); COGHEN MAREK, Zabrze (PL); SYNOWIEC TOMASZ, Gliwice (PL); KRAWCZYK ZBIGNIEW, Orzesze-Zawiszć (PL); BENTKOWSKI ANDRZEJ, Zabrze (PL)
 (73) GRUPA POWEN-WAFAPOMP SPÓŁKA AKCYJNA, Warszawa (PL)
 (54) Głowica zwłaszcza do pogłębiarek ssących

B1 (11) **208307** (41) 2007 11 12
 (51) **E03B 3/04** (2006.01)
E03B 3/40 (2006.01)
 (21) 379608 (22) 2006 05 04
 (72) KOTOWSKI ANDRZEJ, Wrocław (PL)
 (73) POLITECHNIKA WROCŁAWSKA, Wrocław (PL)
 (54) Sposób formowania infiltracyjnych poddennych ujęć wody oraz segment filtracyjny do formowania poddennych ujęć wody

B1 (11) **208319** (41) 2010 07 19
 (51) **E03F 5/10** (2006.01)
E03B 3/03 (2006.01)
 (21) 387039 (22) 2009 01 14
 (72) SŁYŚ DANIEL, Krosno (PL); DZIOPAK JÓZEF, Rzeszów (PL)
 (73) POLITECHNIKA RZESZOWSKA IM. IGNACEGO ŁUKASIEWICZA, Rzeszów (PL)
 (54) Grawitacyjno-pompowy odciążający zbiornik retencyjny

B1 (11) **208285** (41) 2002 07 29
 (51) **E04B 1/76** (2006.01)
E04B 1/78 (2006.01)
E04B 1/00 (2006.01)
 (21) 351808 (22) 2002 01 22
 (30) 10102931.4 2001 01 23 DE
 02000345.5 2002 01 04 EP
 (72) BRAASCH HARALD, Sinzheim (DE); BÖCKMANN GERHARD, Ankum (DE)
 (73) Schöck Bauteile GmbH, Baden-Baden (DE)
 (54) Element konstrukcyjny do izolacji cieplnej

B1 (11) **208339** (41) 2004 11 02
 (51) **E04D 13/035** (2006.01)
E04D 13/00 (2006.01)
 (21) 359938 (22) 2003 04 30
 (72) MAŁKOWSKI ZENON, Wiry (PL); MAŁKOWSKA RENATA, Wiry (PL); MAŁKOWSKA MAGDALENA, Wiry (PL); MAŁKOWSKI MARCIN, Wiry (PL)
 (73) MAŁKOWSKI ZENON, Wiry (PL); MAŁKOWSKA RENATA, Wiry (PL); MAŁKOWSKA MAGDALENA, Wiry (PL); MAŁKOWSKI MARCIN, Wiry (PL)
 (54) Kształtownik

B1 (11) **208390** (41) 2001 09 10
 (51) **E04F 15/18** (2006.01)
E04F 15/20 (2006.01)
E04B 1/84 (2006.01)
 (21) 346198 (22) 2001 02 28
 (30) 00/02598 2000 03 01 FR
 (72) M.VAN HESS CHRISTIAAN, Roosendaal (NL)
 (73) SAINT-GOBAIN VETROTEX FRANCE S.A., Chambéry (FR)
 (54) Podłoże do izolacji akustycznej płyty pływającej

B1 (11) **208362** (41) 2004 05 31
 (51) **E04G 23/02** (2006.01)
E04G 1/36 (2006.01)
E04B 1/32 (2006.01)
 (21) 357360 (22) 2002 11 26
 (72) MIRSKI JAROSŁAW, Kielce (PL); KOWAL EWA AGATA, Kielce (PL)
 (73) POLITECHNIKA ŚWIĘTOKRZYSKA, Kielce (PL); KOWAL EWA AGATA, Kielce (PL)
 (54) Struktura kratownicowa dla sklepień o założeniu centralnym względem osi pionowej

B1 (11) **208347** (41) 2007 05 14
 (51) **E04H 1/12** (2006.01)
E04H 5/00 (2006.01)
B60S 5/02 (2006.01)
 (21) 377968 (22) 2005 11 05
 (72) ZYBER RADOŚLAW, Żołędzica (PL); KOWALSKI ANDRZEJ, Rawicz (PL); LISIAK WOJCIECH, Szymanowo (PL); MATUSZEWSKI RYSZARD, Rawicz (PL); PIETRZYK JAN, Rawicz (PL); WOJNICZ PIOTR, Rawicz (PL)
 (73) ZAKŁAD URZĄDZEŃ GAZOWNICZYCH GAZOMET SPÓŁKA Z OGRANICZONĄ ODPOWIEDZIALNOŚCIĄ, Rawicz (PL)
 (54) Sposób przygotowania, budowy i rozbudowy stacji gazowych

B1 (11) **208376** (41) 2004 02 09
 (51) **E04H 12/16** (2006.01)
 (21) 355216 (22) 2002 07 26
 (72) PRAWDZIK RYSZARD, Gdańsk (PL); WÓJCIK JERZY, Grudziądz (PL); KAMIŃSKI MIECZYŚLAW, Wrocław (PL); ŁODO ALEKSY, Wrocław (PL)
 (73) PRZEDSIĘBIORSTWO BUDOWNICTWA ELEKTROENERGETYCZNEGO ELBUD-GDAŃSK SPÓŁKA AKCYJNA, Sopot (PL)
 (54) Wieża strunobetonowa dwusegmentowa

B1 (11) **208316** (41) 2004 04 19
 (51) **E04H 13/00** (2006.01)
 (21) 356551 (22) 2002 10 09
 (72) BUCZEK PIOTR, Kraków (PL)
 (73) MARSEILLE SPÓŁKA Z OGRANICZONĄ
 ODPOWIEDZIALNOŚCIĄ, Kraków (PL)
 (54) Nagrobek tymczasowy

B1 (11) **208296** (41) 2004 06 28
 (51) **E05B 1/00** (2006.01)
B65D 73/00 (2006.01)
B65D 85/00 (2006.01)
 (21) 364242 (22) 2003 12 24
 (30) 0216643 2002 12 24 FR
 (72) VINCENT SAMUEL, Beaufort en Vallee (FR); QUERE PHILIPPE,
 Beaufort en Vallee (FR)
 (73) BEZAULT S.A., Longue (FR)
 (54) Urządzenie do konfekcjonowania zespołu płytki i uchwytu
 drzwi lub okna

B1 (11) **208231** (41) 2005 12 12
 (51) **E05B 65/08** (2006.01)
 (21) 375791 (22) 2003 12 10
 (30) 10258682.9 2002 12 13 DE
 (86) 2003 12 10 PCT/DE03/04073
 (87) 2004 07 01 WO04/055301
 (72) PIEPER NORBERT, Koblenz (DE)
 (73) DEUTSCHE POST AG, Bonn (DE)
 (54) Sposób i urządzenie do zamykania drzwi przesuwnych

B1 (11) **208261** (41) 2004 05 31
 (51) **E05D 7/04** (2006.01)
 (21) 363460 (22) 2003 11 14
 (30) 20217852.8 2002 11 19 DE
 (72) NIESSEN RAINER, Krefeld (DE)
 (73) Dr.Hahn GmbH & Co.KG, Mönchengladbach (DE)
 (54) Zawias, zwłaszcza dla drzwi, okien

B1 (11) **208297** (41) 2005 10 17
 (51) **E06B 3/54** (2006.01)
 (21) 371226 (22) 2004 11 17
 (30) 102004017421.0-25 2004 04 08 DE
 (72) FONNEMANN CLEMENS, Schloss Holte-Stukenbrock (DE)
 (73) Deflex Dichtsysteme GmbH, Moers (DE)
 (54) Klocek do szklenia

B1 (11) **208406** (41) 2005 04 04
 (51) **E06B 7/10** (2006.01)
 (21) 368869 (22) 2002 08 29
 (30) 20114862.5 2001 09 07 DE
 (86) 2002 08 29 PCT/EP02/09622
 (87) 2003 03 20 WO03/023176
 (72) ADELHARDT PETER, Rehau (DE)
 (73) REHAU AG + CO, Rehau (DE)
 (54) System ciągłej wentylacji dla okien z aluminium lub tworzywa
 sztucznego

B1 (11) **208353** (41) 2007 02 19
 (51) **E21B 33/138** (2006.01)
E02D 3/12 (2006.01)
 (21) 376545 (22) 2005 08 08
 (72) GOŁASZEWSKI ARKADIUSZ, Katowice (PL);
 GÓRCZYK JAROSŁAW, Nowy Sącz (PL); WOJNICKI JAN,
 Katowice (PL); PIERZGALSKA WANDA, Bydgoszcz (PL);
 BISKUPSKA LILIANA, Bydgoszcz (PL)
 (73) EMES-MINING SERVICE SPÓŁKA Z OGRANICZONĄ
 ODPOWIEDZIALNOŚCIĄ, Katowice (PL)
 (54) Sposób klejenia i wypełniania spękanego górotworu w wyro-
 biskach górniczych kopalń węgla kamiennego

B1 (11) **208351** (41) 2005 10 17
 (51) **E21C 27/44** (2006.01)
 (21) 374288 (22) 2005 04 11
 (30) 202004005920.7 2004 04 15 DE
 (72) DUHNKE KLAUS, Bochum (DE); HESSE NORBERT,
 Bochum (DE); KLABISCH ADAM, Dortmund (DE);
 SIEPENKORT GERHARD, Lünen (DE); TILLESSEN UWE, Kamen (DE)
 (73) DBT GmbH, Lünen (DE)
 (54) Nóż urabiający struga węglowego

B1 (11) **208252** (41) 2006 06 12
 (51) **E21F 3/00** (2006.01)
B65G 53/30 (2006.01)
 (21) 378283 (22) 2005 12 06
 (30) 102004059071.0 2004 12 07 DE
 (72) CHRISTIAN OTTMAR, Netphen (DE)
 (73) Siemag Tecberg GmbH, Haiger (DE)
 (54) Trójkomorowy podajnik rurowy dla górnictwa podziemnego

B1 (11) **208306** (41) 2005 11 14
 (51) **F01B 7/20** (2006.01)
F04B 39/00 (2006.01)
 (21) 367665 (22) 2004 05 04
 (72) KOZIARSKI CZESŁAW, Wrocław (PL)
 (73) POLITECHNIKA WROCŁAWSKA, Wrocław (PL)
 (54) Tłok

B1 (11) **208394** (41) 2009 05 11
 (51) **F02B 53/00** (2006.01)
 (21) 386522 (22) 2008 11 14
 (72) RZADKOSZ KAZIMIERZ, Gliczarów Górny (PL)
 (73) RZADKOSZ KAZIMIERZ, Gliczarów Górny (PL)
 (54) Silnik z wirującym tłokiem

B1 (11) **208443** (41) 2006 10 16
 (51) **F02B 75/28** (2006.01)
 (21) 374293 (22) 2005 04 11
 (72) MAROSZ MACIEJ, Wałbrzych (PL)
 (73) POLITECHNIKA WROCŁAWSKA, Wrocław (PL)
 (54) Układ kinematyczny silnika spalowego

B1 (11) **208304** (41) 2006 01 23
 (51) **F02K 7/10** (2006.01)
 (21) 369189 (22) 2004 07 21
 (72) KOZIARSKI CZESŁAW, Wrocław (PL)
 (73) POLITECHNIKA WROCŁAWSKA, Wrocław (PL)
 (54) Silnik strumieniowy

B1 (11) **208227** (41) 2005 05 16
 (51) **F03D 11/00** (2006.01)
F03D 11/04 (2006.01)
F03D 9/00 (2006.01)
F03D 9/02 (2006.01)
B61B 7/00 (2006.01)
B61B 12/02 (2006.01)
E02B 17/00 (2006.01)
 (21) 370262 (22) 2003 02 12
 (30) 10206495.4 2002 02 16 DE
 (86) 2003 02 12 PCT/EP03/01351
 (87) 2003 08 21 WO03/069155
 (72) WOBLEN ALOYS, Aurich (DE)
 (73) Wobben Aloys, Aurich (DE)
 (54) Morska farma wiatrowa

B1 (11) **208372** (41) 2005 07 11
 (51) **F04B 53/10** (2006.01)
F04B 39/10 (2006.01)
 (21) 372349 (22) 2003 03 18

(30) 20021434 2002 03 21 NO
 (86) 2003 03 18 PCT/NO03/00092
 (87) 2003 10 02 WO03/081047
 (72) MOE MAGNE, Harstad (NO); KYLLINGSTAD ÅGE, Ålgård (NO)
 (73) NATIONAL OILWELL NORWAY AS, Stavanger (NO)
 (54) Zespół zaworów dla maszyny postępowo-zwrotnej, na przykład pompy i sprężarki

B1 (11) **208405** (41) 2005 06 27
 (51) **F04D 13/06** (2006.01)
 (21) 371545 (22) 2003 05 07
 (30) 10220477.2 2002 05 07 DE
 10317492.3 2003 04 16 DE
 (86) 2003 05 07 PCT/DE03/01462
 (87) 2003 11 20 WO03/095842
 (72) HUSTER BERND, Münchberg (DE); GEIER WOLFGANG, Hof (DE)
 (73) EMU UNTERWASSERPUMPEN GMBH, Hof (DE)
 (54) Silnik napędowy, zwłaszcza dla pompy

B1 (11) **208338** (41) 2004 11 02
 (51) **F04D 29/18** (2006.01)
F04D 29/26 (2006.01)
 (21) 359798 (22) 2003 04 22
 (72) ROKITA JERZY, Gliwice (PL); PTASZEK GRZEGORZ, Żory (PL); STACH TOMASZ, Gliwice (PL)
 (73) ROKITA JERZY, Gliwice (PL); PTASZEK GRZEGORZ, Żory (PL); STACH TOMASZ, Gliwice (PL)
 (54) Wirnik pompy o swobodnym przepływie, zwłaszcza do cieczy zawierających zanieczyszczenia grube

B1 (11) **208322** (41) 2005 10 17
 (51) **F16C 11/06** (2006.01)
F16C 33/82 (2006.01)
 (21) 366970 (22) 2004 04 05
 (72) OCHOŃSKI WŁODZIMIERZ, Kraków (PL)
 (73) AKADEMIA GÓRNICZO-HUTNICZA IM. STANISŁAWA STASZICA, Kraków (PL)
 (54) Łożysko kuliste smarowane cieczą magnetyczną

B1 (11) **208329** (41) 2005 10 03
 (51) **F16H 57/04** (2010.01)
 (21) 374161 (22) 2003 02 28
 (30) 02/02656 2002 03 01 FR
 (86) 2003 02 28 PCT/FR03/00664
 (87) 2003 09 12 WO03/074903
 (72) ANTONETTI ALAIN, Fegersheim (FR); LAUFFENBURGER ETIENNE, Benfeld (FR); LEONI PETER, Blaesheim (FR); LOOS PATRICK, Herrlisheim (FR)
 (73) FLENDER GRAFFENSTADEN, Illkirch (FR)
 (54) Mechanizm zębaty

B1 (11) **208437** (41) 2008 01 07
 (51) **F21S 8/00** (2006.01)
F21W 111/00 (2006.01)
F21W 111/06 (2006.01)
 (21) 380108 (22) 2006 07 04
 (72) DMOWSKI MAREK, Warszawa (PL); STRUKOWICZ KRZYSZTOF, Warszawa (PL); SKONIECZNY STANISŁAW, Warszawa (PL)
 (73) DMOWSKI MAREK, Warszawa (PL)
 (54) Lampa przeszkodowa

B1 (11) **208393** (41) 2006 11 27
 (51) **F22B 7/12** (2006.01)
F22B 7/00 (2006.01)
 (21) 375288 (22) 2005 05 23
 (72) SYGAŁA RYSZARD, Sędziszów (PL); ORLIŃSKI ANDRZEJ, Sędziszów (PL); ROCHOWIAK FRANCISZEK, Jędrzejów (PL); MOCEK-

-SELEGA ELŻBIETA, Wodzisław (PL); SŁOTA RAFAŁ, Konary (PL); BUDREWICZ FRANCISZEK, Dobrzeń Wielki (PL)
 (73) FABRYKA KOTŁÓW SEFAKO SPÓŁKA AKCYJNA, Sędziszów (PL)
 (54) Kocioł wodny

B1 (11) **208381** (41) 2008 09 01
 (51) **F23H 17/12** (2006.01)
 (21) 381853 (22) 2007 02 27
 (72) MALITA JAN, Sulejów (PL)
 (73) REMO-KOTŁY MALITA SPÓŁKA Z OGRANICZONĄ ODPOWIEDZIALNOŚCIĄ, Warszawa (PL)
 (54) Rusztowina rusztu mechanicznego kotła rusztowego

B1 (11) **208360** (41) 2007 04 16
 (51) **F23J 1/06** (2006.01)
 (21) 377539 (22) 2005 10 10
 (72) JABŁOŃSKI JANUSZ, Bogatynia (PL); ZAJĄCZKOWSKI JANUSZ, Opole (PL); CHOJKA JACEK, Jelenia Góra (PL); UDRYCKI ALEKSANDER, Winów (PL); SAMSON KRZYSZTOF, Dobrzeń Wielki (PL); WRÓBLEWSKI ANDRZEJ, Katowice (PL)
 (73) APC PRESMET SPÓŁKA Z OGRANICZONĄ ODPOWIEDZIALNOŚCIĄ, Opole (PL)
 (54) Ślimak chłodniczy z dwupowłokową i jednopowłokową wstęgą

B1 (11) **208320** (41) 2007 06 25
 (51) **F23N 5/24** (2006.01)
G01N 33/00 (2006.01)
 (21) 378478 (22) 2005 12 19
 (72) HARDY TOMASZ, Wrocław (PL); KORDYLEWSKI WŁODZIMIERZ, Wrocław (PL); THOMA KRYSZTOF, Stare Siołkowie (PL); BUKOWSKI PRZEMYSŁAW, Wrocław (PL); GOLEC TOMASZ, Warszawa (PL); KAKIETEK SŁAWOMIR, Żyrardów (PL); KOWALSKI MAREK, Opole (PL); PIETRZYK MIROŚLAW, Opole (PL)
 (73) POLITECHNIKA WROCŁAWSKA, Wrocław (PL); BOT ELEKTROWNIA OPOLE SPÓŁKA AKCYJNA, Brzeziny k. Opola (PL)
 (54) Sposób monitorowania zagrożenia korozyjnego ścian membranowych kotłów pyłowych

B1 (11) **208309** (41) 2006 05 29
 (51) **F24D 5/02** (2006.01)
 (21) 371360 (22) 2004 11 24
 (72) GEDYMIN MICHAŁ, Poznań (PL); KLIMKIEWICZ GUSTAW, Poznań (PL); WOYKE WITOLD, Poznań (PL)
 (73) INSTYTUT TECHNOLOGICZNO-PRZYRODNICZY, Falenty (PL); WIŚNIEWSKI PAWEŁ ZE TECHNIK P. U. H., Węgrów (PL)
 (54) Układ do ogrzewania miejsca pracy dojazdu

B1 (11) **208274** (41) 2008 06 23
 (51) **F24D 19/10** (2006.01)
F16K 35/00 (2006.01)
F16K 31/64 (2006.01)
 (21) 384060 (22) 2007 12 19
 (30) PA200601694 2006 12 21 DK
 (72) NIELSEN KUNO, Silkeborg (DK)
 (73) Danfoss A/S, Nordborg (DK)
 (54) Urządzenie termostatyczne zawierające element zabezpieczający

B1 (11) **208425** (41) 2006 05 15
 (51) **F25B 25/00** (2006.01)
F25B 27/00 (2006.01)
 (21) 370996 (22) 2004 11 03
 (72) MIKOŁAJCZAK JERZY, Wrocław (PL)
 (73) POLITECHNIKA WROCŁAWSKA, Wrocław (PL)
 (54) Maszynownia systemu wody chłodniczej

B1 (11) **208290** (41) 2005 10 31
 (51) **F25B 31/02** (2006.01)

(21) 374602 (22) 2003 10 16
 (30) 10249215.8 2002 10 22 DE
 (86) 2003 10 16 PCT/EP03/11494
 (87) 2004 05 06 WO04/038221
 (72) MRZYGLÓD MATTHIAS, Ulm (DE)
 (73) BSH BOSCH UND SIEMENS HAUSGERÄTE GMBH,
 Monachium (DE)
 (54) Liniowy agregat sprężarkowy

B1 (11) **208269** (41) 2008 02 18
 (51) **F27D 1/16** (2006.01)
B05B 7/20 (2006.01)
 (21) 383108 (22) 2005 11 28
 (30) 20041210702 2004 12 24 UA
 (86) 2005 11 28 PCT/UA05/00053
 (87) 2006 06 29 WO06/068632
 (72) BONDIK VICTOR ANATOL'EVICH, Donetsk (UA); DATSKO OLEG
 IVANOVICH, Donetsk (UA); MANKEVICH ANATOLIY NIKOLAYEVICH,
 Donetsk (UA); CHEPELYANSKY ANATOLIY YACOVLEVICH,
 Donetsk (UA)
 (73) OBSHCHESTVO S OGRANICHENNOY OTVETSTVENNOSTYU
 'NAUCHNO-VNEDRENCHESKOE PREDPRIYATIE 'MAK', Donetsk (UA)
 (54) Sposób i urządzenie do renowacji ogniotrwałego obmurza
 pieca przemysłowego okładziną ceramiczną oraz sposób przygo-
 towania mieszanki przeznaczonej na okładzinę ceramiczną

B1 (11) **208367** (41) 2007 01 22
 (51) **F28D 9/00** (2006.01)
F28F 3/08 (2006.01)
 (21) 380413 (22) 2004 11 24
 (30) 0303307-3 2003 12 10 SE
 (86) 2004 11 24 PCT/SE04/01714
 (87) 2005 06 23 WO05/057118
 (72) ANDERSSON SVEN, Hörby (SE); ANDRE HANS, Ramlösa (SE);
 DAHLBERG TOMAS, Helsingborg (SE)
 (73) SWEP INTERNATIONAL AB, Landskrona (SE)
 (54) Płytowy wymiennik ciepła

B1 (11) **208327** (41) 2006 07 10
 (51) **F41C 7/00** (2006.01)
 (21) 372003 (22) 2004 12 30
 (72) ZDROJEWSKI ROMAN BOGDAN, Katowice (PL)
 (73) ZDROJEWSKI ROMAN BOGDAN, Katowice (PL)
 (54) Karabin wyborowy

B1 (11) **208324** (41) 2007 08 06
 (51) **G01F 1/075** (2006.01)
 (21) 378817 (22) 2006 01 25
 (72) ZIELIŃSKI BRONISŁAW, Poznań (PL); ZIÓŁKOWSKI JERZY,
 Poznań (PL)
 (73) APATOR POWOGAZ SPÓŁKA AKCYJNA, Poznań (PL)
 (54) Wodomierz

B1 (11) **208323** (41) 2007 09 03
 (51) **G01F 1/075** (2006.01)
 (21) 379060 (22) 2006 02 27
 (72) ZIELIŃSKI BRONISŁAW, Poznań (PL); ZIÓŁKOWSKI JERZY,
 Poznań (PL)
 (73) APATOR POWOGAZ SPÓŁKA AKCYJNA, Poznań (PL)
 (54) Wodomierz

B1 (11) **208397** (41) 2002 02 25
 (51) **G01F 1/84** (2006.01)
 (21) 349182 (22) 2001 08 17
 (30) 09/641,698 2000 08 18 US
 (72) BARGER MICHAEL J., Sauderton (US); DILLE JOSEPH C.,
 Telford (US); SCOTT TIMOTHY W., Lansdale (US);
 WHITELEY JEFFREY L., Quakertown (US)

(73) EMERSON ELECTRIC CO., St. Louis (US)
 (54) Przepływomierz wibracyjny typu Coriolisa

B1 (11) **208408** (41) 2005 03 07
 (51) **G01F 1/84** (2006.01)
G01F 1/74 (2006.01)
 (21) 367731 (22) 2002 08 26
 (30) 09/941,333 2001 08 29 US
 (86) 2002 08 26 PCT/US02/27100
 (87) 2003 03 13 WO03/021204
 (72) KELTY MICHAEL J., Lyons (US); PATTEN ANDREW T., Boulder (US)
 (73) MICRO MOTION, INC., Boulder (US)
 (54) Sposób wyznaczania proporcjonalnej zawartości głównego
 składnika płynu przepływającego przez przepływomierz Coriolisa

B1 (11) **208440** (41) 2008 05 26
 (51) **G01N 3/56** (2006.01)
G01N 33/44 (2006.01)
 (21) 383939 (22) 2007 12 03
 (72) KUJAWSKI WOJCIECH, Poznań (PL)
 (73) INSTYTUT TECHNIKI BUDOWLANEJ, Warszawa (PL)
 (54) Urządzenie do badania odporności syntetycznych nawierzchni
 na działanie kółców

B1 (11) **208391** (41) 2008 01 07
 (51) **G01N 29/12** (2006.01)
E21D 21/02 (2006.01)
 (21) 380119 (22) 2006 07 05
 (72) ISAKOW ZBIGNIEW, Katowice (PL)
 (73) INSTYTUT TECHNIK INNOWACYJNYCH EMAG, Katowice (PL)
 (54) Sposób testowania jakości wklejenia żerdzi kotwowych umiesz-
 czonych w górotworze

B1 (11) **208244** (41) 2008 02 18
 (51) **G01P 21/00** (2006.01)
G01D 5/34 (2006.01)
 (21) 380425 (22) 2006 08 16
 (72) ZATOR SŁAWOMIR, Opole (PL)
 (73) POLITECHNIKA OPOLSKA, Opole (PL)
 (54) Sposób badania bezkontaktowych przyrządów do pomiaru
 prędkości liniowej i urządzenie do badania bezkontaktowych przy-
 rządów do pomiaru prędkości liniowej

B1 (11) **208334** (41) 2007 10 29
 (51) **G01R 11/24** (2006.01)
G01R 21/133 (2006.01)
 (21) 379476 (22) 2006 04 18
 (72) ANTOŃ ELŻBIETA, Drzonków (PL); RYCHTER JAROSŁAW,
 Zielona Góra (PL); GRĄCIKOWSKI TADEUSZ, Nowa Sól (PL);
 STĄPEL JÓZEF, Świdnica (PL)
 (73) LUBUSKIE ZAKŁADY APARATÓW ELEKTRYCZNYCH LUMEL
 SPÓŁKA AKCYJNA, Zielona Góra (PL)
 (54) Elektroniczny licznik energii elektrycznej

B1 (11) **208308** (41) 2006 05 29
 (51) **G05D 9/02** (2006.01)
B08B 3/12 (2006.01)
 (21) 369781 (22) 2004 11 23
 (72) NIEMCZEWSKI BOGDAN, Warszawa (PL)
 (73) INSTYTUT TELE I RADIOTECHNICZNY, Warszawa (PL)
 (54) Regulator optymalnego poziomu cieczy w myjkach ultradź-
 więkowych

B1 (11) **208303** (41) 2004 08 09
 (51) **G05D 9/12** (2006.01)
 (21) 358561 (22) 2003 02 03
 (72) SOLNIK WŁODZIMIERZ, Wrocław (PL); ZAJDA ZBIGNIEW,
 Wrocław (PL)

(73) POLITECHNIKA WROCŁAWSKA, Wrocław (PL)
 (54) Sposób opróżniania zbiornika, zwłaszcza separatora z odpadowych cząstek stałych i układ do wykrywania odpadowych cząstek stałych w zbiorniku, zwłaszcza separatora

B1 (11) **208349** (41) 2006 05 15

(51) **G05D 9/12** (2006.01)
B05B 17/06 (2006.01)
G01F 23/26 (2006.01)

(21) 378047 (22) 2005 11 14
 (72) FIRLEJ WOJCIECH, Konstancin-Jeziorna (PL); GAWROŃSKI KRZYSZTOF, Warszawa (PL); KANIA JERZY, Warszawa (PL); TAFF JANUSZ, Warszawa (PL); WIERZCHOWSKI JERZY, Warszawa (PL)
 (73) PRZEDSIĘBIORSTWO PRODUKCYJNO-USŁUGOWE MEDBRYT SPÓŁKA Z OGRANICZONĄ ODPOWIEDZIALNOŚCIĄ, Warszawa (PL); INSTYTUT TELE I RADIOTECHNICZNY, Warszawa (PL)
 (54) Układ zabezpieczający ultradźwiękowy generator aerozolu z pojemnościowym czujnikiem poziomu wody

B1 (11) **208235** (41) 2004 05 31

(51) **G06F 12/14** (2006.01)
G06F 21/00 (2006.01)
H04N 5/00 (2006.01)
H04N 5/76 (2006.01)

(21) 357174 (22) 2002 11 18
 (72) BILIŃSKI KRZYSZTOF, Wilkanowo (PL); RYBICKI ANDREW N., Taipei (TW)
 (73) Advanced Digital Broadcast S.A., Pregny-Chambesey (CH)
 (54) Procesor do przetwarzania danych audio/wideo

B1 (11) **208230** (41) 2000 10 09

(51) **G06F 21/00** (2006.01)
G11B 27/36 (2006.01)
G11C 7/16 (2006.01)

(21) 339206 (22) 2000 03 24
 (30) P11-084918 1999 03 26 JP
 P11-183411 1999 06 29 JP
 P2000-023329 2000 01 27 JP
 (72) YOKOTA TEPPEI, Tokio (JP); KIHARA NOBUYUKI, Tokio (JP); YAMADA EIICHI, Tokio (JP); OKAUE TAKUMI, Tokio (JP)
 (73) SONY CORPORATION, Tokio (JP)
 (54) Sposób odtwarzania danych z nośnika zapisu typu odłączalna karta pamięci oraz urządzenie odtwarzające dane z nośnika zapisu typu odłączalna karta pamięci

B1 (11) **208403** (41) 2006 01 23

(51) **G06K 9/00** (2006.01)
G06F 3/044 (2006.01)

(21) 377273 (22) 2003 11 20
 (30) 10/331,432 2002 12 30 US
 (86) 2003 11 20 PCT/US03/37962
 (87) 2004 07 22 WO04/061751
 (72) GUST LAWRENCE ALAN, Round Lake Park (US)
 (73) MOTOROLA, INC., Schaumburg (US)
 (54) Ruchome urządzenie wyświetlające i wskazujące

B1 (11) **208371** (41) 2006 06 12

(51) **G09B 29/04** (2006.01)

(21) 371688 (22) 2004 12 10
 (72) PRZEOREK JANUSZ, Warszawa (PL)
 (73) PRZEOREK JANUSZ, Warszawa (PL)
 (54) Sposób wytwarzania planszy segmentowej, zwłaszcza mapy lub planu

B1 (11) **208344** (41) 2005 07 11

(51) **G10L 19/02** (2006.01)
G10L 21/02 (2006.01)

(21) 372104 (22) 2003 05 30
 (30) 10/174,493 2002 06 17 US
 (86) 2003 05 30 PCT/US03/17078
 (87) 2003 12 24 WO03/107328

(72) TRUMAN MICHAEL MEAD, San Francisco (US); DAVIDSON GRANT ALLEN, San Francisco (US); FELLERS MATTHEW CONRAD, San Francisco (US); VINTON MARK STUART, San Francisco (US); WATSON MATTHEW AUBREY, San Francisco (US); ROBINSON CHARLES QUITO, San Francisco (US)
 (73) DOLBY LABORATORIES LICENSING CORPORATION, San Francisco (US)
 (54) Sposób kodowania sygnałów akustycznych i sposób dekodowania sygnałów akustycznych, zwłaszcza w systemach kodowania fonii w telekomunikacji

B1 (11) **208346** (41) 2006 02 06

(51) **G10L 19/02** (2006.01)

(21) 377709 (22) 2003 12 16
 (30) 10/336,637 2003 01 02 US
 (86) 2003 12 16 PCT/US03/40173
 (87) 2004 07 22 WO04/061823

(72) VINTON MARK STUART, San Francisco (US)
 (73) DOLBY LABORATORIES LICENSING CORPORATION, San Francisco (US)
 (54) Sposób przesyłania współczynników skalowania percepcyjnego kodera akustycznego przy użyciu kraty w systemach transformacji i kodowania fonii

B1 (11) **208350** (41) 2002 08 26

(51) **H01J 9/40** (2006.01)
H01J 9/38 (2006.01)
H01J 9/00 (2006.01)

(21) 349743 (22) 2000 10 16
 (30) 19955265.7 1999 11 17 DE
 (86) 2000 10 16 PCT/DE00/03638
 (87) 2001 05 25 WO01/37307

(72) FISCHER GUDRUN, Germering (DE); HEIDER JÜRGEN, Monachium (DE); KOLBECK ROLAND, Friedberg (DE); REICHARDT JÜRGEN, Schwabmünchen (DE); SCHULZKI JOACHIM, Augsburg (DE); WEINHARDT EROLF, Diedorf (DE); CONRAD ANTHONY, Ottobrunn (DE); SCHAAF JOHANNES, Monachium (DE)
 (73) PATENT-TREUHAND-GESELLSCHAFT FÜR ELEKTRISCHE GLÜHLAMPEN MBH, Monachium (DE)
 (54) Sposób wytwarzania lampy

B1 (11) **208385** (41) 2004 01 12

(51) **H01Q 1/12** (2006.01)
E04H 12/22 (2006.01)

(21) 361012 (22) 2003 07 01
 (30) 20210148.7 2002 07 02 DE
 (72) GRÖTZ GEORG, Loffenau (DE)
 (73) Grötz Georg, Loffenau (DE)
 (54) Maszt nadawczy sieci telefonicznej, radiowej albo radiokomunikacyjnej

B1 (11) **208301** (41) 2007 02 05

(51) **H02B 1/30** (2006.01)
H02B 1/38 (2006.01)

(21) 376289 (22) 2005 07 25
 (72) FELSZTYŃSKI ZBIGNIEW, Święta Katarzyna (PL)
 (73) PETRO ELTECH SPÓŁKA Z OGRANICZONĄ ODPOWIEDZIALNOŚCIĄ, Płock (PL)
 (54) Krawędź ramy przedniej obudowy rozdzielnic, zwłaszcza rozdzielnic średniego lub niskiego napięcia

B1 (11) **208424** (41) 2005 12 12

(51) **H02G 3/08** (2006.01)
 (21) 368298 (22) 2004 06 01

(72) SIUDAK PIOTR, Kielce (PL); KAWALEC ADRIAN, Lubusza Śląska (PL)
 (73) DECORA SPÓŁKA Z OGRANICZONĄ ODPOWIEDZIALNOŚCIĄ, Środa Wielkopolska (PL)
 (54) Puszka elektroinstalacyjna systemu listew, zwłaszcza przypodłogowych

B1 (11) **208237** (41) 2006 06 12
 (51) **H02J 3/18** (2006.01)
 (21) 378920 (22) 2004 07 05
 (30) 03017299.3 2003 07 30 EP
 (86) 2004 07 05 PCT/EP04/07336
 (87) 2005 03 03 WO05/020403

(72) HÖRGER WOLFGANG, Hausen (DE); MEUSEL WOLFGANG, Herzogenaurach (DE)

(73) SIEMENS AKTIENGESELLSCHAFT, Monachium (DE)

(54) Sposób przyłączania kompensatora mocy biernej

B1 (11) **208328** (41) 2005 12 27

(51) **H03K 4/00** (2006.01)

G01R 31/08 (2006.01)

G01R 31/10 (2006.01)

(21) 368630 (22) 2004 06 18

(72) ANDERSON EDWARD, Warszawa (PL); KAROLAK JANUSZ, Warszawa (PL); TARCZYŃSKI WIESŁAW, Opole (PL)

(73) INSTYTUT ENERGETYKI, Warszawa (PL)

(54) Programowalny generator impulsów, zwłaszcza impulsów szpilkowych jednokrotnych

B1 (11) **208357** (41) 2006 02 06

(51) **H04B 3/46** (2006.01)

H04M 3/22 (2006.01)

G01R 31/02 (2006.01)

(21) 369252 (22) 2004 07 23

(72) BACZYŃSKI JANUSZ, Łódź (PL); BACZYŃSKI MICHAŁ, Łódź (PL)

(73) UNIWERSYTET ŁÓDZKI, Łódź (PL)

(54) Układ do identyfikacji kablowych linii telefonicznych

INDEKS UDZIELONYCH PATENTÓW,
 WEDŁUG SYMBOLI MKP

Symbol MKP	Nr patentu	Symbol MKP	Nr patentu
1	2	1	2
A01B 39/10 (2006.01)	208429	A01N 35/06 (2006.01)	208337*
A01B 39/18 (2006.01)	208429*	A01N 33/02 (2006.01)	208418
A01B 35/06 (2006.01)	208429*	A01N 33/04 (2006.01)	208418*
A01B 49/00 (2006.01)	208436	A01N 33/12 (2006.01)	208418*
A01B 49/06 (2006.01)	208436*	A01N 33/12 (2006.01)	208416
A01B 51/00 (2006.01)	208436*	A01N 33/12 (2006.01)	208417
A01D 15/04 (2006.01)	208429*	A01N 41/10 (2006.01)	208370
A01H 3/02 (2006.01)	208426	A01N 35/06 (2006.01)	208370*
A01H 1/04 (2006.01)	208426*	A01N 25/30 (2006.01)	208370*
A01H 5/00 (2006.01)	208246*	A01N 43/40 (2006.01)	208286
A01H 5/10 (2006.01)	208246*	A01N 47/12 (2006.01)	208286*
A01K 97/10 (2006.01)	208250	A01N 43/90 (2006.01)	208294
A01K 45/00 (2006.01)	208236*	A01N 43/38 (2006.01)	208294*
A01K 63/04 (2006.01)	208365*	A01N 25/32 (2006.01)	208294*
A01N 25/02 (2006.01)	208389	A01N 43/653 (2006.01)	208419
A01N 25/22 (2006.01)	208389*	A01N 47/40 (2006.01)	208438
A01N 25/32 (2006.01)	208337	A01N 43/40 (2006.01)	208438*

1	2	1	2
A01N 43/54 (2006.01)	208438*	A61K 31/4439 (2006.01)	208281*
A01N 25/02 (2006.01)	208438*	A61K 31/505 (2006.01)	208284*
A01N 33/12 (2006.01)	208335*	A61K 31/506 (2006.01)	208280*
A01P 13/00 (2006.01)	208337*	A61K 31/404 (2006.01)	208283*
A01P 7/04 (2006.01)	208418*	A61K 31/4166 (2006.01)	208283*
A01P 1/00 (2006.01)	208416*	A61K 31/53 (2006.01)	208278*
A01P 1/00 (2006.01)	208417*	A61K 31/496 (2006.01)	208401*
A01P 13/00 (2006.01)	208370*	A61K 31/506 (2006.01)	208401*
A01P 3/00 (2006.01)	208286*	A61K 31/5377 (2006.01)	208401*
A01P 13/02 (2006.01)	208294*	A61K 31/4365 (2006.01)	208386*
A01P 3/00 (2006.01)	208419*	A61K 31/70 (2006.01)	208242*
A01P 7/04 (2006.01)	208438*	A61K 39/12 (2006.01)	208225*
A23D 7/00 (2006.01)	208298	A61K 39/29 (2006.01)	208225*
A23K 1/18 (2006.01)	208364	A61K 38/39 (2006.01)	208356*
A23K 1/16 (2006.01)	208364*	A61K 39/395 (2006.01)	208292*
A23K 3/02 (2006.01)	208392*	A61K 35/74 (2006.01)	208420*
A23L 1/39 (2006.01)	208298*	A61K 8/66 (2006.01)	208395*
A23L 1/40 (2006.01)	208298*	A61K 38/17 (2006.01)	208247*
A23L 1/40 (2006.01)	208293	A61L 31/16 (2006.01)	208277
A23L 1/22 (2006.01)	208293*	A61L 33/08 (2006.01)	208277*
A23N 12/00 (2006.01)	208434	A61M 15/00 (2006.01)	208288
A23P 1/02 (2006.01)	208364*	A61M 11/02 (2006.01)	208236*
A47B 88/00 (2006.01)	208444	A61P 9/10 (2006.01)	208263*
A47C 7/00 (2006.01)	208318*	A61P 25/16 (2006.01)	208258*
A61B 1/00 (2006.01)	208430	A61P 3/04 (2006.01)	208255*
A61B 1/313 (2006.01)	208430*	A61P 31/00 (2006.01)	208366*
A61B 17/94 (2006.01)	208430*	A61P 31/00 (2006.01)	208388*
A61B 17/00 (2006.01)	208430*	A61P 35/00 (2006.01)	208388*
A61B 17/24 (2006.01)	208267	A61P 37/04 (2006.01)	208388*
A61B 17/32 (2006.01)	208267*	A61P 9/00 (2006.01)	208343*
A61B 17/72 (2006.01)	208282	A61P 9/10 (2006.01)	208343*
A61B 17/68 (2006.01)	208282*	A61P 25/00 (2006.01)	208413*
A61B 17/94 (2006.01)	208433	A61P 3/06 (2006.01)	208226*
A61B 10/04 (2006.01)	208433*	A61P 19/06 (2006.01)	208260*
A61B 19/00 (2006.01)	208432	A61P 43/00 (2006.01)	208260*
A61B 1/04 (2006.01)	208432*	A61P 25/00 (2006.01)	208281*
A61B 17/94 (2006.01)	208432*	A61P 15/10 (2006.01)	208281*
A61C 7/16 (2006.01)	208345	A61P 27/02 (2006.01)	208284*
A61C 13/00 (2006.01)	208345*	A61P 29/00 (2006.01)	208280*
A61C 11/00 (2006.01)	208387	A61P 35/00 (2006.01)	208283*
A61C 17/02 (2006.01)	208396	A61P 25/00 (2006.01)	208278*
A61D 7/00 (2006.01)	208236*	A61P 35/00 (2006.01)	208401*
A61J 3/07 (2006.01)	208384	A61P 7/02 (2006.01)	208386*
A61K 8/89 (2006.01)	208378	A61P 9/10 (2006.01)	208242*
A61K 9/16 (2006.01)	208229	A61P 19/00 (2006.01)	208356*
A61K 9/22 (2006.01)	208229*	A61P 25/28 (2006.01)	208292*
A61K 9/52 (2006.01)	208229*	A61P 1/00 (2006.01)	208420*
A61K 31/445 (2006.01)	208229*	A61P 1/00 (2006.01)	208421*
A61K 9/50 (2006.01)	208383	A61P 1/00 (2006.01)	208422*
A61K 31/01 (2006.01)	208263	A61P 43/00 (2006.01)	208247*
A61K 31/4433 (2006.01)	208258	A61Q 11/00 (2006.01)	208378*
A61K 36/16 (2006.01)	208255	A62C 3/16 (2006.01)	208321
A61K 36/28 (2006.01)	208366	B01D 35/02 (2006.01)	208253
A61K 36/45 (2006.01)	208366*	B01D 39/00 (2006.01)	208375*
A61K 36/49 (2006.01)	208366*	B01D 11/04 (2006.01)	208234*
A61K 36/704 (2006.01)	208366*	B01F 3/08 (2006.01)	208325
A61K 38/16 (2006.01)	208388	B01F 17/00 (2006.01)	208325*
A61K 38/22 (2006.01)	208388*	B01J 13/04 (2006.01)	208384*
A61K 38/17 (2006.01)	208388*	B01J 13/04 (2006.01)	208383*
A61K 38/49 (2006.01)	208343	B01J 31/12 (2006.01)	208228
A61K 38/43 (2006.01)	208343*	B01J 37/34 (2006.01)	208435
A61K 31/727 (2006.01)	208277*	B01J 29/04 (2006.01)	208435*
A61K 31/195 (2006.01)	208413*	B01J 35/04 (2006.01)	208358*
A61K 31/4439 (2006.01)	208260*	B01J 31/24 (2006.01)	208407*
A61K 31/496 (2006.01)	208260*	B02C 13/08 (2006.01)	208311

*) Patent oznaczony więcej niż jednym symbolem klasyfikacyjnym. Ogłoszenie dotyczące tego patentu można znaleźć pod symbolem klasyfikacyjnym odpowiadającym numerowi bez gwiazdki.

1	2	1	2	1	2	1	2
B02C 13/286 (2006.01)	208311*	B65D 1/22 (2006.01)	208271	C07K 14/715 (2006.01)	208287*	C12N 15/62 (2006.01)	208287*
B05B 13/04 (2006.01)	208236	B65D 77/24 (2006.01)	208271*	C07K 14/725 (2006.01)	208287*	C12N 5/20 (2006.01)	208292*
B05B 7/20 (2006.01)	208269*	B65D 19/26 (2006.01)	208333	C07K 19/00 (2006.01)	208287*	C12N 1/20 (2006.01)	208392
B05B 17/06 (2006.01)	208349*	B65D 19/44 (2006.01)	208333*	C07K 16/18 (2006.01)	208292	C12N 1/20 (2006.01)	208420
B05C 19/00 (2006.01)	208300*	B65D 85/68 (2006.01)	208333*	C07K 14/47 (2006.01)	208292*	C12N 1/20 (2006.01)	208421
B05D 3/02 (2006.01)	208412*	B65D 73/00 (2006.01)	208296*	C07K 7/08 (2006.01)	208292*	C12N 1/20 (2006.01)	208422
B07C 5/346 (2006.01)	208399	B65D 85/00 (2006.01)	208296*	C07K 14/71 (2006.01)	208247*	C12N 7/02 (2006.01)	208232
B08B 3/12 (2006.01)	208308*	B65G 45/16 (2006.01)	208289	C08F 2/48 (2006.01)	208312	C12N 5/00 (2006.01)	208232*
B21B 1/08 (2006.01)	208398	B65G 53/30 (2006.01)	208252*	C08F 2/48 (2006.01)	208272	C12N 15/44 (2006.01)	208232*
B21B 1/082 (2006.01)	208398*	C02F 3/02 (2006.01)	208365	C08F 8/06 (2006.01)	208355	C12N 9/24 (2006.01)	208395
B21C 23/02 (2006.01)	208310	C02F 3/12 (2006.01)	208239	C08F 8/32 (2006.01)	208305	C12N 1/20 (2006.01)	208395*
B22C 9/08 (2006.01)	208375	C02F 3/30 (2006.01)	208239*	C08F 212/36 (2006.01)	208305*	C12N 1/38 (2006.01)	208395*
B22D 43/00 (2006.01)	208375*	C03B 9/08 (2006.01)	208374	C08F 212/08 (2006.01)	208305*	C12N 15/12 (2006.01)	208247
B22D 11/06 (2006.01)	208248	C03B 9/00 (2006.01)	208374*	C08F 212/10 (2006.01)	208415	C12N 15/62 (2006.01)	208247*
B22D 31/00 (2006.01)	208268	C04B 38/06 (2006.01)	208375*	C08F 220/06 (2006.01)	208415*	C12N 5/10 (2006.01)	208247*
B22D 1/00 (2006.01)	208348*	C04B 38/00 (2006.01)	208375*	C08F 222/16 (2006.01)	208415*	C12N 15/52 (2006.01)	208400
B23B 45/14 (2006.01)	208317*	C04B 35/043 (2006.01)	208295	C08F 220/10 (2006.01)	208414	C12N 9/22 (2006.01)	208400*
B23H 9/00 (2006.01)	208251	C04B 35/66 (2006.01)	208295*	C08F 220/18 (2006.01)	208414*	C12N 15/00 (2006.01)	208400*
B23K 9/10 (2006.01)	208241	C04B 35/634 (2006.01)	208295*	C08F 220/28 (2006.01)	208273	C12N 15/09 (2006.01)	208400*
B23K 9/04 (2006.01)	208441*	C04B 35/64 (2006.01)	208358	C08F 230/08 (2006.01)	208273*	C12N 15/66 (2006.01)	208400*
B23K 11/16 (2006.01)	208441*	C04B 35/63 (2006.01)	208358*	C08F 290/06 (2006.01)	208273*	C12N 15/82 (2006.01)	208246
B23P 15/10 (2006.01)	208340	C04B 38/00 (2006.01)	208358*	C08G 63/82 (2006.01)	208228*	C12N 9/02 (2006.01)	208246*
B23P 17/00 (2006.01)	208340*	C07B 53/00 (2006.01)	208407*	C08G 18/10 (2006.01)	208234	C12P 7/62 (2006.01)	208359
B23Q 1/01 (2006.01)	208317	C07C 67/08 (2006.01)	208228*	C08G 18/00 (2006.01)	208262*	C12P 7/62 (2006.01)	208377
B25J 1/00 (2006.01)	208430*	C07C 229/50 (2006.01)	208413	C08J 9/14 (2006.01)	208262*	C12P 7/62 (2006.01)	208379
B25J 18/00 (2006.01)	208430*	C07C 233/60 (2006.01)	208413*	C08J 5/04 (2006.01)	208412*	C12P 19/02 (2006.01)	208254
B25J 13/06 (2006.01)	208432*	C07C 69/675 (2006.01)	208359*	C08K 5/3445 (2006.01)	208312*	C12Q 1/68 (2006.01)	208368
B26F 1/24 (2006.01)	208382	C07C 69/675 (2006.01)	208377*	C08K 5/3442 (2006.01)	208272*	C12R 1/225 (2006.01)	208392*
B27K 3/34 (2006.01)	208419*	C07C 69/675 (2006.01)	208379*	C08K 3/26 (2006.01)	208273*	C12R 1/25 (2006.01)	208420*
B27K 3/34 (2006.01)	208336	C07D 207/34 (2006.01)	208226	C08K 5/02 (2006.01)	208262	C12R 1/01 (2006.01)	208421*
B27K 3/34 (2006.01)	208335	C07D 303/02 (2006.01)	208265	C08K 5/053 (2006.01)	208262*	C12R 1/225 (2006.01)	208422*
B27K 3/50 (2006.01)	208335*	C07D 303/48 (2006.01)	208265*	C08K 5/07 (2006.01)	208249*	C12R 1/00 (2006.01)	208395*
B27K 3/00 (2006.01)	208431*	C07D 309/10 (2006.01)	208279	C08K 5/54 (2006.01)	208412*	C13F 1/02 (2006.01)	208331
B28B 11/00 (2006.01)	208348	C07D 401/04 (2006.01)	208260	C08K 3/34 (2006.01)	208412*	C13F 1/12 (2006.01)	208331*
B29C 47/90 (2006.01)	208275	C07D 405/14 (2006.01)	208260*	C08L 33/08 (2006.01)	208272*	C13F 1/14 (2006.01)	208331*
B29C 47/88 (2006.01)	208275*	C07D 401/12 (2006.01)	208281	C08L 75/04 (2006.01)	208262*	C21C 1/10 (2006.01)	208404
B29C 70/66 (2006.01)	208352*	C07D 401/12 (2006.01)	208284	C08L 9/02 (2006.01)	208249	C22C 33/12 (2006.01)	208348*
B29C 44/12 (2006.01)	208352*	C07D 401/12 (2006.01)	208291	C08L 83/04 (2006.01)	208412	C22C 37/04 (2006.01)	208404*
B29D 23/20 (2006.01)	208411	C07D 401/12 (2006.01)	208280	C09D 5/14 (2006.01)	208336*	C22C 38/04 (2006.01)	208233
B32B 5/12 (2006.01)	208326	C07D 239/42 (2006.01)	208280*	C09D 5/14 (2006.01)	208335*	C22C 38/14 (2006.01)	208233*
B32B 19/06 (2006.01)	208326*	C07D 401/14 (2006.01)	208283	C09D 7/12 (2006.01)	208431	C22C 29/12 (2006.01)	208402*
B32B 5/18 (2006.01)	208352	C07D 403/04 (2006.01)	208278	C09D 133/04 (2006.01)	208302	C23C 2/24 (2006.01)	208243
B32B 5/26 (2006.01)	208352*	C07D 403/06 (2006.01)	208238	C09D 133/00 (2006.01)	208302*	C23C 2/40 (2006.01)	208243*
B32B 29/06 (2006.01)	208330	C07D 413/04 (2006.01)	208363	C09D 133/08 (2006.01)	208302*	C23C 4/10 (2006.01)	208402
B41J 2/06 (2006.01)	208256	C07D 413/04 (2006.01)	208401	C09D 133/10 (2006.01)	208302*	C23C 22/06 (2006.01)	208427
B41J 2/20 (2006.01)	208256*	C07D 403/04 (2006.01)	208401*	C09D 133/12 (2006.01)	208302*	C23C 22/56 (2006.01)	208427*
B41J 2/175 (2006.01)	208410	C07D 401/04 (2006.01)	208401*	C09D 133/06 (2006.01)	208302*	C23G 1/14 (2006.01)	208299
B42D 15/00 (2006.01)	208259	C07D 495/04 (2006.01)	208386	C09D 167/08 (2006.01)	208276	C25D 11/06 (2006.01)	208427*
B60C 3/06 (2006.01)	208257	C07F 7/22 (2006.01)	208228*	C09D 7/00 (2006.01)	208276*	D04H 1/54 (2006.01)	208382*
B60C 9/30 (2006.01)	208257*	C07F 9/655 (2006.01)	208407	C09D 193/04 (2006.01)	208369	D21H 21/14 (2006.01)	208330*
B60C 19/00 (2006.01)	208257*	C07F 15/00 (2006.01)	208407*	C09D 5/16 (2006.01)	208369*	D21H 19/62 (2006.01)	208273*
B60J 1/16 (2006.01)	208341	C07H 15/26 (2006.01)	208242	C09G 1/04 (2006.01)	208431*	D21H 17/69 (2006.01)	208273*
B60J 5/04 (2006.01)	208270	C07H 19/067 (2006.01)	208245	C09J 5/06 (2006.01)	208300	D21H 21/16 (2006.01)	208342
B60L 5/28 (2006.01)	208373	C07H 19/10 (2006.01)	208245*	C09K 5/04 (2006.01)	208354	D21H 17/00 (2006.01)	208342*
B60L 5/16 (2006.01)	208373*	C07H 19/167 (2006.01)	208245*	C10G 1/10 (2006.01)	208361	E01B 11/44 (2006.01)	208441
B60N 2/00 (2006.01)	208318	C07H 19/20 (2006.01)	208245*	C10G 3/00 (2006.01)	208439	E01B 27/17 (2006.01)	208240
B60R 16/08 (2006.01)	208270*	C07H 21/02 (2006.01)	208245*	C10G 33/00 (2006.01)	208442	E01C 5/06 (2006.01)	208264
B60R 11/00 (2006.01)	208266	C07K 14/575 (2006.01)	208388*	C10L 5/48 (2006.01)	208428	E01C 5/00 (2006.01)	208264*
B60S 5/02 (2006.01)	208347*	C07K 14/435 (2006.01)	208388*	C10M 169/04 (2006.01)	208313	E01C 11/22 (2006.01)	208264*
B60T 7/10 (2006.01)	208409	C07K 14/03 (2006.01)	208225	C10M 169/04 (2006.01)	208314	E01F 8/00 (2006.01)	208332
B61B 7/00 (2006.01)	208227*	C07K 14/18 (2006.01)	208225*	C10M 169/04 (2006.01)	208315	E02B 17/00 (2006.01)	208227*
B61B 12/02 (2006.01)	208227*	C07K 14/78 (2006.01)	208356	C12N 9/72 (2006.01)	208343*	E02D 5/04 (2006.01)	208398*
B63H 21/02 (2006.01)	208380*	C07K 5/10 (2006.01)	208356*	C12N 5/10 (2006.01)	208225*	E02D 3/12 (2006.01)	208353*
B63J 99/00 (2009.01)	208380	C07K 5/08 (2006.01)	208356*	C12N 5/07 (2010.01)	208225*	E02F 3/88 (2006.01)	208423
B65B 9/10 (2006.01)	208411*	C07K 14/525 (2006.01)	208287	C12N 15/28 (2006.01)	208287*	E03B 3/04 (2006.01)	208307

1	2	1	2
E03B 3/40 (2006.01)	208307*	F23N 5/24 (2006.01)	208320
E03B 3/03 (2006.01)	208319*	F24D 5/02 (2006.01)	208309
E03F 5/02 (2006.01)	208253*	F24D 19/10 (2006.01)	208274
E03F 5/14 (2006.01)	208253*	F25B 25/00 (2006.01)	208425
E03F 5/10 (2006.01)	208319	F25B 27/00 (2006.01)	208425*
E04B 1/74 (2006.01)	208326*	F25B 31/02 (2006.01)	208290
E04B 1/76 (2006.01)	208285	F27D 1/16 (2006.01)	208269
E04B 1/78 (2006.01)	208285*	F28D 9/00 (2006.01)	208367
E04B 1/00 (2006.01)	208285*	F28F 3/08 (2006.01)	208367*
E04B 1/84 (2006.01)	208390*	F41C 7/00 (2006.01)	208327
E04B 1/32 (2006.01)	208362*	G01D 15/20 (2006.01)	208256*
E04C 2/26 (2006.01)	208326*	G01D 5/34 (2006.01)	208244*
E04D 13/035 (2006.01)	208339	G01F 1/075 (2006.01)	208324
E04D 13/00 (2006.01)	208339*	G01F 1/075 (2006.01)	208323
E04F 15/08 (2006.01)	208264*	G01F 1/84 (2006.01)	208397
E04F 15/18 (2006.01)	208390	G01F 1/84 (2006.01)	208408
E04F 15/20 (2006.01)	208390*	G01F 1/74 (2006.01)	208408*
E04G 23/02 (2006.01)	208362	G01F 23/26 (2006.01)	208349*
E04G 1/36 (2006.01)	208362*	G01N 19/00 (2006.01)	208387*
E04H 1/12 (2006.01)	208347	G01N 33/569 (2006.01)	208292*
E04H 5/00 (2006.01)	208347*	G01N 33/53 (2006.01)	208368*
E04H 12/16 (2006.01)	208376	G01N 33/00 (2006.01)	208320*
E04H 13/00 (2006.01)	208316	G01N 3/56 (2006.01)	208440
E04H 12/22 (2006.01)	208385*	G01N 33/44 (2006.01)	208440*
E05B 1/00 (2006.01)	208296	G01N 29/12 (2006.01)	208391
E05B 65/08 (2006.01)	208231	G01P 21/00 (2006.01)	208244
E05D 7/04 (2006.01)	208261	G01R 11/24 (2006.01)	208334
E06B 3/54 (2006.01)	208297	G01R 21/133 (2006.01)	208334*
E06B 7/10 (2006.01)	208406	G01R 31/08 (2006.01)	208328*
E21B 33/138 (2006.01)	208353	G01R 31/10 (2006.01)	208328*
E21C 27/44 (2006.01)	208351	G01R 31/02 (2006.01)	208357*
E21D 21/02 (2006.01)	208391*	G03F 7/42 (2006.01)	208299*
E21F 3/00 (2006.01)	208252	G05D 9/02 (2006.01)	208308
F01B 7/20 (2006.01)	208306	G05D 9/12 (2006.01)	208303
F02B 53/00 (2006.01)	208394	G05D 9/12 (2006.01)	208349
F02B 75/28 (2006.01)	208443	G05D 12/14 (2006.01)	208235
F02K 7/10 (2006.01)	208304	G06F 21/00 (2006.01)	208235*
F03D 11/00 (2006.01)	208227	G06F 21/00 (2006.01)	208230
F03D 11/04 (2006.01)	208227*	G06F 3/044 (2006.01)	208403*
F03D 9/00 (2006.01)	208227*	G06K 9/00 (2006.01)	208403
F03D 9/02 (2006.01)	208227*	G09B 29/04 (2006.01)	208371
F04B 39/00 (2006.01)	208306*	G10L 19/02 (2006.01)	208344
F04B 53/10 (2006.01)	208372	G10L 21/02 (2006.01)	208344*
F04B 39/10 (2006.01)	208372*	G10L 19/02 (2006.01)	208346
F04D 13/06 (2006.01)	208405	G11B 27/36 (2006.01)	208230*
F04D 29/18 (2006.01)	208338	G11C 7/16 (2006.01)	208230*
F04D 29/26 (2006.01)	208338*	H01J 9/40 (2006.01)	208350
F16C 11/06 (2006.01)	208322	H01J 9/38 (2006.01)	208350*
F16C 33/82 (2006.01)	208322*	H01J 9/00 (2006.01)	208350*
F16H 57/04 (2010.01)	208329	H01Q 1/12 (2006.01)	208385
F16K 35/00 (2006.01)	208274*	H02B 1/30 (2006.01)	208301
F16K 31/64 (2006.01)	208274*	H02B 1/38 (2006.01)	208301*
F17C 9/02 (2006.01)	208380*	H02G 3/08 (2006.01)	208424
F21S 8/00 (2006.01)	208437	H02J 3/18 (2006.01)	208237
F21W 111/00 (2006.01)	208437*	H03K 4/00 (2006.01)	208328
F21W 111/06 (2006.01)	208437*	H04B 3/46 (2006.01)	208357
F22B 7/12 (2006.01)	208393	H04M 3/22 (2006.01)	208357*
F22B 7/00 (2006.01)	208393*	H04N 5/00 (2006.01)	208235*
F23H 17/12 (2006.01)	208381	H04N 5/76 (2006.01)	208235*
F23J 1/06 (2006.01)	208360		

INDEKS NUMEROWY
UDZIELONYCH PATENTÓW

Nr patentu	Symbol MKP	Nr patentu	Symbol MKP
1	2	1	2
208225	C07K 14/03 (2006.01)	208284	C07D 401/12 (2006.01)
208226	C07D 207/34 (2006.01)	208285	E04B 1/76 (2006.01)
208227	F03D 11/00 (2006.01)	208286	A01N 43/40 (2006.01)
208228	B01J 31/12 (2006.01)	208287	C07K 14/525 (2006.01)
208229	A61K 9/16 (2006.01)	208288	A61M 15/00 (2006.01)
208230	G06F 21/00 (2006.01)	208289	B65G 45/16 (2006.01)
208231	E05B 65/08 (2006.01)	208290	F25B 31/02 (2006.01)
208232	C12N 7/02 (2006.01)	208291	C07D 401/12 (2006.01)
208233	C22C 38/04 (2006.01)	208292	C07K 16/18 (2006.01)
208234	C08G 18/10 (2006.01)	208293	A23L 1/40 (2006.01)
208235	G06F 12/14 (2006.01)	208294	A01N 43/90 (2006.01)
208236	B05B 13/04 (2006.01)	208295	C04B 35/043 (2006.01)
208237	H02J 3/18 (2006.01)	208296	E05B 1/00 (2006.01)
208238	C07D 403/06 (2006.01)	208297	E06B 3/54 (2006.01)
208239	C02F 3/12 (2006.01)	208298	A23D 7/00 (2006.01)
208240	E01B 27/17 (2006.01)	208299	C23G 1/14 (2006.01)
208241	B23K 9/10 (2006.01)	208300	C09J 5/06 (2006.01)
208242	C07H 15/26 (2006.01)	208301	H02B 1/30 (2006.01)
208243	C23C 2/24 (2006.01)	208302	C09D 133/04 (2006.01)
208244	G01P 21/00 (2006.01)	208303	G05D 9/12 (2006.01)
208245	C07H 19/067 (2006.01)	208304	F02K 7/10 (2006.01)
208246	C12N 15/82 (2006.01)	208305	C08F 8/32 (2006.01)
208247	C12N 15/12 (2006.01)	208306	F01B 7/20 (2006.01)
208248	B22D 11/06 (2006.01)	208307	E03B 3/04 (2006.01)
208249	C08L 9/02 (2006.01)	208308	G05D 9/02 (2006.01)
208250	A01K 97/10 (2006.01)	208309	F24D 5/02 (2006.01)
208251	B23H 9/00 (2006.01)	208310	B21C 23/02 (2006.01)
208252	E21F 3/00 (2006.01)	208311	B02C 13/08 (2006.01)
208253	B01D 35/02 (2006.01)	208312	C08F 2/48 (2006.01)
208254	C12P 19/02 (2006.01)	208313	C10M 169/04 (2006.01)
208255	A61K 36/16 (2006.01)	208314	C10M 169/04 (2006.01)
208256	B41J 2/06 (2006.01)	208315	C10M 169/04 (2006.01)
208257	B60C 3/06 (2006.01)	208316	E04H 13/00 (2006.01)
208258	A61K 31/4433 (2006.01)	208317	B23Q 1/01 (2006.01)
208259	B42D 15/00 (2006.01)	208318	B60N 2/00 (2006.01)
208260	C07D 401/04 (2006.01)	208319	E03F 5/10 (2006.01)
208261	E05D 7/04 (2006.01)	208320	F23N 5/24 (2006.01)
208262	C08K 5/02 (2006.01)	208321	A62C 3/16 (2006.01)
208263	A61K 31/01 (2006.01)	208322	F16C 11/06 (2006.01)
208264	E01C 5/06 (2006.01)	208323	G01F 1/075 (2006.01)
208265	C07D 303/02 (2006.01)	208324	G01F 1/075 (2006.01)
208266	B60R 11/00 (2006.01)	208325	B01F 3/08 (2006.01)
208267	A61B 17/24 (2006.01)	208326	B32B 5/12 (2006.01)
208268	B22D 31/00 (2006.01)	208327	F41C 7/00 (2006.01)
208269	F27D 1/16 (2006.01)	208328	H03K 4/00 (2006.01)
208270	B60J 5/04 (2006.01)	208329	F16H 57/04 (2010.01)
208271	B65D 1/22 (2006.01)	208330	B32B 29/06 (2006.01)
208272	C08F 2/48 (2006.01)	208331	C13F 1/02 (2006.01)
208273	C08F 220/28 (2006.01)	208332	E01F 8/00 (2006.01)
208274	F24D 19/10 (2006.01)	208333	B65D 19/26 (2006.01)
208275	B29C 47/90 (2006.01)	208334	G01R 11/24 (2006.01)
208276	C09D 167/08 (2006.01)	208335	B27K 3/34 (2006.01)
208277	A61L 31/16 (2006.01)	208336	B27K 3/34 (2006.01)
208278	C07D 403/04 (2006.01)	208337	A01N 25/32 (2006.01)
208279	C07D 309/10 (2006.01)	208338	F04D 29/18 (2006.01)
208280	C07D 401/12 (2006.01)	208339	E04D 13/035 (2006.01)
208281	C07D 401/12 (2006.01)	208340	B23P 15/10 (2006.01)
208282	A61B 17/72 (2006.01)	208341	B60J 1/16 (2006.01)
208283	C07D 401/14 (2006.01)	208342	D21H 21/16 (2006.01)

1	2	1	2
208343	A61K 38/49 (2006.01)	208394	F02B 53/00 (2006.01)
208344	G10L 19/02 (2006.01)	208395	C12N 9/24 (2006.01)
208345	A61C 7/16 (2006.01)	208396	A61C 17/02 (2006.01)
208346	G10L 19/02 (2006.01)	208397	G01F 1/84 (2006.01)
208347	E04H 1/12 (2006.01)	208398	B21B 1/08 (2006.01)
208348	B28B 11/00 (2006.01)	208399	B07C 5/346 (2006.01)
208349	G05D 9/12 (2006.01)	208400	C12N 15/52 (2006.01)
208350	H01J 9/40 (2006.01)	208401	C07D 413/04 (2006.01)
208351	E21C 27/44 (2006.01)	208402	C23C 4/10 (2006.01)
208352	B32B 5/18 (2006.01)	208403	G06K 9/00 (2006.01)
208353	E21B 33/138 (2006.01)	208404	C21C 1/10 (2006.01)
208354	C09K 5/04 (2006.01)	208405	F04D 13/06 (2006.01)
208355	C08F 8/06 (2006.01)	208406	E06B 7/10 (2006.01)
208356	C07K 14/78 (2006.01)	208407	C07F 9/655 (2006.01)
208357	H04B 3/46 (2006.01)	208408	G01F 1/84 (2006.01)
208358	C04B 35/64 (2006.01)	208409	B60T 7/10 (2006.01)
208359	C12P 7/62 (2006.01)	208410	B41J 2/175 (2006.01)
208360	F23J 1/06 (2006.01)	208411	B29D 23/20 (2006.01)
208361	C10G 1/10 (2006.01)	208412	C08L 83/04 (2006.01)
208362	E04G 23/02 (2006.01)	208413	C07C 229/50 (2006.01)
208363	C07D 413/04 (2006.01)	208414	C08F 220/10 (2006.01)
208364	A23K 1/18 (2006.01)	208415	C08F 212/10 (2006.01)
208365	C02F 3/02 (2006.01)	208416	A01N 33/12 (2006.01)
208366	A61K 36/28 (2006.01)	208417	A01N 33/12 (2006.01)
208367	F28D 9/00 (2006.01)	208418	A01N 33/02 (2006.01)
208368	C12Q 1/68 (2006.01)	208419	A01N 43/653 (2006.01)
208369	C09D 193/04 (2006.01)	208420	C12N 1/20 (2006.01)
208370	A01N 41/10 (2006.01)	208421	C12N 1/20 (2006.01)
208371	G09B 29/04 (2006.01)	208422	C12N 1/20 (2006.01)
208372	F04B 53/10 (2006.01)	208423	E02F 3/88 (2006.01)
208373	B60L 5/28 (2006.01)	208424	H02G 3/08 (2006.01)
208374	C03B 9/08 (2006.01)	208425	F25B 25/00 (2006.01)
208375	B22C 9/08 (2006.01)	208426	A01H 3/02 (2006.01)
208376	E04H 12/16 (2006.01)	208427	C23C 22/06 (2006.01)
208377	C12P 7/62 (2006.01)	208428	C10L 5/48 (2006.01)
208378	A61K 8/89 (2006.01)	208429	A01B 39/10 (2006.01)
208379	C12P 7/62 (2006.01)	208430	A61B 1/00 (2006.01)
208380	B63J 99/00 (2009.01)	208431	C09D 7/12 (2006.01)
208381	F23H 17/12 (2006.01)	208432	A61B 19/00 (2006.01)
208382	B26F 1/24 (2006.01)	208433	A61B 17/94 (2006.01)
208383	A61K 9/50 (2006.01)	208434	A23N 12/00 (2006.01)
208384	A61J 3/07 (2006.01)	208435	B01J 37/34 (2006.01)
208385	H01Q 1/12 (2006.01)	208436	A01B 49/00 (2006.01)
208386	C07D 495/04 (2006.01)	208437	F21S 8/00 (2006.01)
208387	A61C 11/00 (2006.01)	208438	A01N 47/40 (2006.01)
208388	A61K 38/16 (2006.01)	208439	C10G 3/00 (2006.01)
208389	A01N 25/02 (2006.01)	208440	G01N 3/56 (2006.01)
208390	E04F 15/18 (2006.01)	208441	E01B 11/44 (2006.01)
208391	G01N 29/12 (2006.01)	208442	C10G 33/00 (2006.01)
208392	C12N 1/20 (2006.01)	208443	F02B 75/28 (2006.01)
208393	F22B 7/12 (2006.01)	208444	A47B 88/00 (2006.01)

101

TŁUMACZENIA PATENTÓW EUROPEJSKICH

Poniższe zestawienie zawiera kolejno: kod rodzaju tłumaczenia patentu europejskiego chronionego na terytorium Rzeczypospolitej Polskiej, datę publikacji o udzieleniu lub zmianie patentu europejskiego, rok wydania i numer Europejskiego Biuletynu Patentowego, w którym ogłoszono o udzieleniu lub zmianie patentu, numer patentu europejskiego.

T3 (97) 03 11 2010	2010/44	EP 1463076 B1
T3 (97) 20 10 2010	2010/42	EP 1464650 B1

T3 (97) 27 10 2010	2010/43	EP 1484555 B1
T3 (97) 10 11 2010	2010/45	EP 1607752 B1
T3 (97) 11 08 2010	2010/32	EP 1489018 B1
T3 (97) 10 11 2010	2010/45	EP 1495675 B1
T3 (97) 06 10 2010	2010/40	EP 1505553 B1
T3 (97) 11 08 2010	2010/32	EP 1510645 B1
T3 (97) 27 10 2010	2010/43	EP 1526465 B1
T3 (97) 29 12 2010	2010/52	EP 1528136 B1
T3 (97) 13 10 2010	2010/41	EP 1548367 B1
T3 (97) 27 10 2010	2010/43	EP 1661951 B1
T3 (97) 03 11 2010	2010/44	EP 1533823 B1
T3 (97) 16 06 2010	2010/24	EP 1601445 B1
T3 (97) 27 10 2010	2010/43	EP 1726741 B1
T3 (97) 10 11 2010	2010/45	EP 1606377 B1
T3 (97) 06 10 2010	2010/40	EP 1604687 B1
T3 (97) 27 10 2010	2010/43	EP 1613453 B1
T3 (97) 20 10 2010	2010/42	EP 1611355 B1
T3 (97) 20 10 2010	2010/42	EP 1611054 B1
T3 (97) 20 10 2010	2010/42	EP 1615571 B1
T3 (97) 27 10 2010	2010/43	EP 1618316 B1
T3 (97) 13 10 2010	2010/41	EP 1633779 B1
T3 (97) 06 10 2010	2010/40	EP 1630161 B1
T6 (97) 18 03 2009	2009/12	EP 1641803 B1
T3 (97) 10 11 2010	2010/45	EP 1644145 B1
T3 (97) 27 10 2010	2010/43	EP 1641569 B1
T3 (97) 22 09 2010	2010/38	EP 1638683 B1
T3 (97) 24 11 2010	2010/47	EP 1756919 B1
T3 (97) 15 09 2010	2010/37	EP 1641442 B1
T3 (97) 06 10 2010	2010/40	EP 1651092 B1
T3 (97) 06 10 2010	2010/40	EP 1641887 B1
T3 (97) 10 11 2010	2010/45	EP 1651406 B1
T3 (97) 17 11 2010	2010/46	EP 1608498 B1
T3 (97) 03 11 2010	2010/44	EP 1646622 B1
T3 (97) 10 11 2010	2010/45	EP 1637517 B1
T3 (97) 06 10 2010	2010/40	EP 1763964 B1
T3 (97) 15 12 2010	2010/50	EP 1635855 B1
T3 (97) 27 10 2010	2010/43	EP 1639054 B1
T3 (97) 20 10 2010	2010/42	EP 1626973 B1
T3 (97) 20 10 2010	2010/42	EP 1638443 B1
T3 (97) 04 08 2010	2010/31	EP 1750702 B1
T3 (97) 17 11 2010	2010/46	EP 1632056 B1
T3 (97) 10 11 2010	2010/45	EP 1633340 B1
T3 (97) 24 11 2010	2010/47	EP 1783100 B1
T3 (97) 03 11 2010	2010/44	EP 1666463 B1
T3 (97) 15 09 2010	2010/37	EP 1648587 B1
T3 (97) 03 11 2010	2010/44	EP 1649155 B1
T3 (97) 10 11 2010	2010/45	EP 1651677 B1
T3 (97) 15 12 2010	2010/50	EP 1677808 B1
T3 (97) 06 10 2010	2010/40	EP 1694129 B1
T3 (97) 10 11 2010	2010/45	EP 1694146 B1
T3 (97) 15 09 2010	2010/37	EP 1711330 B1
T3 (97) 24 11 2010	2010/47	EP 1651263 B1
T3 (97) 27 10 2010	2010/43	EP 1662925 B1
T3 (97) 27 10 2010	2010/43	EP 1694870 B1
T3 (97) 18 08 2010	2010/33	EP 1697181 B1
T3 (97) 17 11 2010	2010/46	EP 1709144 B1
T3 (97) 13 10 2010	2010/41	EP 1716097 B1
T3 (97) 11 08 2010	2010/32	EP 1699462 B1
T3 (97) 11 08 2010	2010/32	EP 1680141 B1
T3 (97) 04 08 2010	2010/31	EP 1694360 B1
T3 (97) 16 06 2010	2010/24	EP 1773434 B1
T3 (97) 06 10 2010	2010/40	EP 1698070 B1
T3 (97) 20 10 2010	2010/42	EP 1691956 B1
T3 (97) 06 10 2010	2010/40	EP 1706133 B1
T3 (97) 10 11 2010	2010/45	EP 1694476 B1
T3 (97) 20 10 2010	2010/42	EP 1675954 B1
T3 (97) 13 10 2010	2010/41	EP 1561399 B1

T3 (97) 17 11 2010	2010/46	EP 1681266 B1	T3 (97) 02 06 2010	2010/22	EP 1753309 B1
T3 (97) 03 11 2010	2010/44	EP 1587347 B1	T3 (97) 17 11 2010	2010/46	EP 1775290 B1
T3 (97) 13 10 2010	2010/41	EP 1586381 B1	T3 (97) 10 11 2010	2010/45	EP 1778777 B1
T3 (97) 24 11 2010	2010/47	EP 1593390 B1	T3 (97) 17 11 2010	2010/46	EP 1760153 B1
T3 (97) 03 11 2010	2010/44	EP 1594106 B1	T3 (97) 03 11 2010	2010/44	EP 1761883 B1
T3 (97) 13 10 2010	2010/41	EP 1714784 B1	T3 (97) 03 11 2010	2010/44	EP 1765342 B1
T3 (97) 20 10 2010	2010/42	EP 1723908 B1	T3 (97) 13 10 2010	2010/41	EP 1765966 B1
T3 (97) 03 11 2010	2010/44	EP 1625797 B1	T3 (97) 03 11 2010	2010/44	EP 1769181 B1
T3 (97) 20 10 2010	2010/42	EP 1629999 B1	T3 (97) 03 11 2010	2010/44	EP 1891319 B1
T3 (97) 24 11 2010	2010/47	EP 1731685 B1	T3 (97) 20 10 2010	2010/42	EP 1766046 B1
T3 (97) 17 11 2010	2010/46	EP 1750052 B1	T3 (97) 03 11 2010	2010/44	EP 1674111 B1
T3 (97) 17 11 2010	2010/46	EP 1637044 B1	T3 (97) 03 11 2010	2010/44	EP 1763858 B1
T3 (97) 17 11 2010	2010/46	EP 1630343 B1	T3 (97) 27 10 2010	2010/43	EP 1761483 B1
T3 (97) 08 12 2010	2010/49	EP 1658902 B1	T3 (97) 08 09 2010	2010/36	EP 1910175 B1
T3 (97) 10 11 2010	2010/45	EP 1767319 B1	T3 (97) 06 10 2010	2010/40	EP 1765680 B1
T3 (97) 29 12 2010	2010/52	EP 1645676 B1	T5 (97) 31 10 2007	2007/44	EP 1771180 B1
T3 (97) 10 11 2010	2010/45	EP 1770395 B1	T3 (97) 17 11 2010	2010/46	EP 1761623 B1
T3 (97) 13 10 2010	2010/41	EP 1787916 B1	T3 (97) 13 10 2010	2010/41	EP 1776251 B1
T3 (97) 10 11 2010	2010/45	EP 1640125 B1	T3 (97) 20 10 2010	2010/42	EP 1780197 B1
T3 (97) 17 11 2010	2010/46	EP 1582135 B1	T3 (97) 09 06 2010	2010/23	EP 1766948 B1
T3 (97) 27 10 2010	2010/43	EP 1704860 B1	T3 (97) 29 09 2010	2010/39	EP 1765716 B1
T3 (97) 10 11 2010	2010/45	EP 1607120 B1	T3 (97) 17 11 2010	2010/46	EP 1789809 B1
T3 (97) 20 10 2010	2010/42	EP 1625836 B1	T3 (97) 20 10 2010	2010/42	EP 1778739 B1
T3 (97) 08 09 2010	2010/36	EP 1652903 B1	T3 (97) 17 11 2010	2010/46	EP 1779686 B1
T3 (97) 06 10 2010	2010/40	EP 1676521 B1	T3 (97) 13 10 2010	2010/41	EP 1781486 B1
T3 (97) 29 09 2010	2010/39	EP 1649790 B1	T3 (97) 27 10 2010	2010/43	EP 1781765 B1
T3 (97) 03 11 2010	2010/44	EP 1652937 B1	T3 (97) 20 10 2010	2010/42	EP 1789377 B1
T3 (97) 13 10 2010	2010/41	EP 1672959 B1	T3 (97) 24 11 2010	2010/47	EP 1785137 B1
T3 (97) 13 10 2010	2010/41	EP 1621245 B1	T3 (97) 08 09 2010	2010/36	EP 1773522 B1
T3 (97) 17 11 2010	2010/46	EP 1594186 B1	T3 (97) 03 11 2010	2010/44	EP 1781260 B1
T3 (97) 06 10 2010	2010/40	EP 1555251 B1	T3 (97) 10 11 2010	2010/45	EP 1812187 B1
T3 (97) 03 11 2010	2010/44	EP 1790495 B1	T3 (97) 03 11 2010	2010/44	EP 1786974 B1
T3 (97) 22 09 2010	2010/38	EP 1711248 B1	T3 (97) 13 10 2010	2010/41	EP 1836057 B1
T3 (97) 10 11 2010	2010/45	EP 1996544 B1	T3 (97) 06 10 2010	2010/40	EP 1776349 B1
T3 (97) 04 08 2010	2010/31	EP 1710258 B1	T3 (97) 27 10 2010	2010/43	EP 1789044 B1
T3 (97) 06 10 2010	2010/40	EP 1709364 B1	T3 (97) 20 10 2010	2010/42	EP 1796839 B1
T3 (97) 03 11 2010	2010/44	EP 1744977 B1	T3 (97) 27 10 2010	2010/43	EP 1786784 B1
T3 (97) 10 11 2010	2010/45	EP 1725386 B1	T3 (97) 17 11 2010	2010/46	EP 1787290 B1
T3 (97) 03 11 2010	2010/44	EP 1703902 B1	T3 (97) 10 11 2010	2010/45	EP 1799449 B1
T3 (97) 24 11 2010	2010/47	EP 1725390 B1	T3 (97) 13 10 2010	2010/41	EP 1946512 B1
T3 (97) 27 10 2010	2010/43	EP 1720557 B1	T3 (97) 24 11 2010	2010/47	EP 1876889 B1
T3 (97) 13 10 2010	2010/41	EP 1756916 B1	T3 (97) 07 07 2010	2010/27	EP 1778305 B1
T3 (97) 13 10 2010	2010/41	EP 1725820 B1	T3 (97) 25 08 2010	2010/34	EP 1811880 B1
T3 (97) 24 11 2010	2010/47	EP 1711552 B1	T3 (97) 24 11 2010	2010/47	EP 1824660 B1
T3 (97) 01 09 2010	2010/35	EP 1712106 B1	T3 (97) 21 07 2010	2010/29	EP 1797112 B1
T3 (97) 17 11 2010	2010/46	EP 1735251 B1	T3 (97) 15 09 2010	2010/37	EP 1838833 B1
T3 (97) 06 10 2010	2010/40	EP 1725646 B1	T3 (97) 15 12 2010	2010/50	EP 1828222 B1
T3 (97) 15 12 2010	2010/50	EP 1720610 B1	T3 (97) 01 09 2010	2010/35	EP 1859816 B1
T3 (97) 24 11 2010	2010/47	EP 1749598 B1	T3 (97) 21 07 2010	2010/29	EP 1976775 B1
T3 (97) 20 10 2010	2010/42	EP 1732929 B1	T3 (97) 17 11 2010	2010/46	EP 1858652 B1
T3 (97) 11 08 2010	2010/32	EP 1727946 B1	T3 (97) 27 10 2010	2010/43	EP 1828090 B1
T3 (97) 15 09 2010	2010/37	EP 1730311 B1	T3 (97) 06 10 2010	2010/40	EP 1838484 B1
T3 (97) 03 11 2010	2010/44	EP 1737547 B1	T3 (97) 16 06 2010	2010/24	EP 1828392 B1
T3 (97) 21 07 2010	2010/29	EP 1732858 B1	T3 (97) 03 11 2010	2010/44	EP 1809382 B1
T3 (97) 24 11 2010	2010/47	EP 1756176 B1	T3 (97) 27 10 2010	2010/43	EP 1853524 B1
T3 (97) 17 11 2010	2010/46	EP 1766154 B1	T3 (97) 03 11 2010	2010/44	EP 1834018 B1
T3 (97) 17 11 2010	2010/46	EP 1732756 B1	T3 (97) 13 10 2010	2010/41	EP 1773143 B1
T3 (97) 20 10 2010	2010/42	EP 1730247 B1	T3 (97) 20 10 2010	2010/42	EP 1681103 B1
T3 (97) 27 10 2010	2010/43	EP 1748691 B1	T3 (97) 24 11 2010	2010/47	EP 1707311 B1
T3 (97) 08 12 2010	2010/49	EP 1768809 B1	T3 (97) 10 11 2010	2010/45	EP 1700528 B1
T3 (97) 13 10 2010	2010/41	EP 1742575 B1	T3 (97) 10 11 2010	2010/45	EP 1699253 B1
T3 (97) 13 10 2010	2010/41	EP 1803097 B1	T3 (97) 24 11 2010	2010/47	EP 1712319 B1
T3 (97) 20 10 2010	2010/42	EP 1751338 B1	T3 (97) 01 09 2010	2010/35	EP 1726718 B1
T3 (97) 06 10 2010	2010/40	EP 1751093 B1	T3 (97) 17 11 2010	2010/46	EP 1741526 B1
T3 (97) 15 09 2010	2010/37	EP 1753308 B1	T3 (97) 10 11 2010	2010/45	EP 1736333 B1
T3 (97) 01 09 2010	2010/35	EP 1766023 B1	T3 (97) 10 11 2010	2010/45	EP 1752513 B1
T3 (97) 27 10 2010	2010/43	EP 1883308 B1	T3 (97) 20 10 2010	2010/42	EP 1747995 B1

T3 (97) 06 10 2010	2010/40	EP 1764462 B1	T3 (97) 15 09 2010	2010/37	EP 1874282 B1
T3 (97) 17 11 2010	2010/46	EP 1749939 B1	T3 (97) 24 11 2010	2010/47	EP 2004703 B1
T3 (97) 17 11 2010	2010/46	EP 1749733 B1	T3 (97) 27 10 2010	2010/43	EP 1885566 B1
T3 (97) 03 11 2010	2010/44	EP 1897493 B1	T3 (97) 11 08 2010	2010/32	EP 1896292 B1
T3 (97) 01 12 2010	2010/48	EP 1783294 B1	T3 (97) 21 07 2010	2010/29	EP 1899132 B1
T3 (97) 17 11 2010	2010/46	EP 1923322 B1	T3 (97) 13 10 2010	2010/41	EP 1888354 B1
T3 (97) 27 10 2010	2010/43	EP 1800551 B1	T3 (97) 03 11 2010	2010/44	EP 1877618 B1
T3 (97) 01 09 2010	2010/35	EP 1929920 B1	T3 (97) 20 10 2010	2010/42	EP 1880042 B1
T3 (97) 01 09 2010	2010/35	EP 1929922 B1	T3 (97) 11 08 2010	2010/32	EP 1899930 B1
T3 (97) 01 09 2010	2010/35	EP 1929923 B1	T3 (97) 27 10 2010	2010/43	EP 1888742 B1
T3 (97) 27 10 2010	2010/43	EP 1685854 B1	T3 (97) 10 11 2010	2010/45	EP 1912991 B1
T3 (97) 27 10 2010	2010/43	EP 1725076 B1	T3 (97) 17 11 2010	2010/46	EP 1896399 B1
T3 (97) 06 10 2010	2010/40	EP 1754745 B1	T3 (97) 11 08 2010	2010/32	EP 1889483 B1
T3 (97) 10 11 2010	2010/45	EP 1897992 B1	T3 (97) 28 07 2010	2010/30	EP 1879703 B1
T3 (97) 11 08 2010	2010/32	EP 1788295 B1	T3 (97) 20 10 2010	2010/42	EP 1924570 B1
T3 (97) 03 11 2010	2010/44	EP 1925820 B1	T3 (97) 20 10 2010	2010/42	EP 1948166 B1
T3 (97) 06 10 2010	2010/40	EP 1738817 B1	T3 (97) 20 10 2010	2010/42	EP 1885399 B1
T3 (97) 17 11 2010	2010/46	EP 1800683 B1	T3 (97) 06 10 2010	2010/40	EP 1896425 B1
T3 (97) 27 10 2010	2010/43	EP 1733860 B1	T3 (97) 10 11 2010	2010/45	EP 1924574 B1
T3 (97) 03 11 2010	2010/44	EP 1736632 B1	T3 (97) 03 11 2010	2010/44	EP 1916889 B1
T3 (97) 27 10 2010	2010/43	EP 1816108 B1	T3 (97) 27 10 2010	2010/43	EP 1940439 B1
T3 (97) 03 11 2010	2010/44	EP 1757859 B1	T3 (97) 20 10 2010	2010/42	EP 1919648 B1
T3 (97) 06 10 2010	2010/40	EP 1838508 B1	T3 (97) 03 11 2010	2010/44	EP 1893365 B1
T3 (97) 27 10 2010	2010/43	EP 1841930 B1	T3 (97) 10 11 2010	2010/45	EP 1929146 B1
T3 (97) 10 11 2010	2010/45	EP 1851503 B1	T3 (97) 03 11 2010	2010/44	EP 1937893 B1
T3 (97) 10 11 2010	2010/45	EP 1849170 B1	T3 (97) 17 11 2010	2010/46	EP 1915811 B1
T3 (97) 06 10 2010	2010/40	EP 1984123 B1	T3 (97) 06 10 2010	2010/40	EP 1919346 B1
T3 (97) 13 10 2010	2010/41	EP 1851528 B1	T3 (97) 10 11 2010	2010/45	EP 1916913 B1
T3 (97) 06 10 2010	2010/40	EP 1893173 B1	T3 (97) 01 12 2010	2010/48	EP 1906926 B1
T3 (97) 03 11 2010	2010/44	EP 1863477 B1	T3 (97) 10 11 2010	2010/45	EP 1964642 B1
T3 (97) 17 11 2010	2010/46	EP 1841902 B1	T3 (97) 11 08 2010	2010/32	EP 1893502 B1
T3 (97) 06 10 2010	2010/40	EP 1856211 B1	T3 (97) 29 09 2010	2010/39	EP 1895913 B1
T3 (97) 03 11 2010	2010/44	EP 1853737 B1	T3 (97) 20 10 2010	2010/42	EP 1902083 B1
T3 (97) 11 08 2010	2010/32	EP 2004315 B1	T3 (97) 15 12 2010	2010/50	EP 1937866 B1
T3 (97) 06 10 2010	2010/40	EP 1858346 B1	T3 (97) 13 10 2010	2010/41	EP 1893024 B1
T3 (97) 10 11 2010	2010/45	EP 1869056 B1	T3 (97) 22 12 2010	2010/51	EP 1926592 B1
T3 (97) 27 10 2010	2010/43	EP 1838715 B1	T3 (97) 09 06 2010	2010/23	EP 1917727 B1
T3 (97) 03 11 2010	2010/44	EP 1846406 B1	T3 (97) 29 09 2010	2010/39	EP 1927275 B1
T3 (97) 15 12 2010	2010/50	EP 1846831 B1	T3 (97) 06 10 2010	2010/40	EP 1920628 B1
T3 (97) 06 10 2010	2010/40	EP 1913211 B1	T3 (97) 17 11 2010	2010/46	EP 1938054 B1
T3 (97) 24 03 2010	2010/12	EP 1874825 B1	T3 (97) 29 09 2010	2010/39	EP 1893793 B1
T3 (97) 01 12 2010	2010/48	EP 1890863 B1	T3 (97) 23 06 2010	2010/25	EP 1934437 B1
T3 (97) 13 10 2010	2010/41	EP 1869263 B1	T3 (97) 17 11 2010	2010/46	EP 1926453 B1
T3 (97) 19 05 2010	2010/20	EP 1866650 B1	T3 (97) 27 10 2010	2010/43	EP 1922320 B1
T3 (97) 24 11 2010	2010/47	EP 1877033 B1	T3 (97) 30 06 2010	2010/26	EP 1916931 B1
T3 (97) 13 10 2010	2010/41	EP 1883679 B1	T3 (97) 27 10 2010	2010/43	EP 1949500 B1
T3 (97) 03 11 2010	2010/44	EP 1865990 B1	T3 (97) 10 11 2010	2010/45	EP 1948519 B1
T3 (97) 03 11 2010	2010/44	EP 1869154 B1	T3 (97) 24 11 2010	2010/47	EP 1940813 B1
T3 (97) 27 10 2010	2010/43	EP 1957386 B1	T3 (97) 20 10 2010	2010/42	EP 1957356 B1
T3 (97) 29 09 2010	2010/39	EP 1851117 B1	T3 (97) 29 09 2010	2010/39	EP 1937600 B1
T3 (97) 03 11 2010	2010/44	EP 1855695 B1	T3 (97) 29 09 2010	2010/39	EP 1978836 B1
T3 (97) 22 09 2010	2010/38	EP 1865762 B1	T3 (97) 06 10 2010	2010/40	EP 1963602 B1
T3 (97) 27 10 2010	2010/43	EP 1888455 B1	T5 (97) 21 05 2008	2008/21	EP 1804635 B1
T3 (97) 01 12 2010	2010/48	EP 1997578 B1	T3 (97) 06 10 2010	2010/40	EP 1957621 B1
T3 (97) 05 01 2011	2011/01	EP 1984415 B1	T3 (97) 04 08 2010	2010/31	EP 1941656 B1
T3 (97) 01 12 2010	2010/48	EP 1904494 B1	T3 (97) 20 10 2010	2010/42	EP 1963698 B1
T3 (97) 08 09 2010	2010/36	EP 1890955 B1	T3 (97) 10 11 2010	2010/45	EP 1964292 B1
T3 (97) 17 11 2010	2010/46	EP 1878175 B1	T3 (97) 17 11 2010	2010/46	EP 1959955 B1
T3 (97) 15 12 2010	2010/50	EP 1869446 B1	T3 (97) 27 10 2010	2010/43	EP 1938531 B1
T3 (97) 18 08 2010	2010/33	EP 1899940 B1	T3 (97) 03 11 2010	2010/44	EP 1940955 B1
T3 (97) 13 10 2010	2010/41	EP 1899246 B1	T3 (97) 03 11 2010	2010/44	EP 1940908 B1
T3 (97) 02 02 2011	2011/05	EP 1896439 B1	T3 (97) 25 08 2010	2010/34	EP 2064111 B1
T3 (97) 27 10 2010	2010/43	EP 1778017 B1	T3 (97) 20 10 2010	2010/42	EP 1976400 B1
T3 (97) 01 09 2010	2010/35	EP 1883639 B1	T3 (97) 03 11 2010	2010/44	EP 1958101 B1
T3 (97) 22 09 2010	2010/38	EP 1885321 B1	T3 (97) 20 10 2010	2010/42	EP 1940746 B1
T3 (97) 24 11 2010	2010/47	EP 1859591 B1	T3 (97) 03 11 2010	2010/44	EP 1951725 B1
T3 (97) 17 11 2010	2010/46	EP 1907442 B1	T3 (97) 06 10 2010	2010/40	EP 1960474 B1

T3 (97) 20 10 2010	2010/42	EP 1959933 B1	T3 (97) 17 11 2010	2010/46	EP 2073420 B1
T3 (97) 01 09 2010	2010/35	EP 1979582 B1	T3 (97) 08 12 2010	2010/49	EP 1894958 B1
T3 (97) 13 10 2010	2010/41	EP 1963507 B1	T3 (97) 23 06 2010	2010/25	EP 1917995 B1
T3 (97) 20 10 2010	2010/42	EP 1968949 B1	T3 (97) 13 10 2010	2010/41	EP 1870949 B1
T3 (97) 03 11 2010	2010/44	EP 1963260 B1	T3 (97) 06 10 2010	2010/40	EP 1882807 B1
T3 (97) 27 10 2010	2010/43	EP 1961761 B1	T3 (97) 24 11 2010	2010/47	EP 1905334 B1
T3 (97) 18 08 2010	2010/33	EP 1956886 B1	T3 (97) 17 11 2010	2010/46	EP 2071965 B1
T3 (97) 06 10 2010	2010/40	EP 2004903 B1	T3 (97) 22 12 2010	2010/51	EP 2022342 B1
T3 (97) 20 10 2010	2010/42	EP 1974572 B1	T3 (97) 03 11 2010	2010/44	EP 2039281 B1
T3 (97) 03 11 2010	2010/44	EP 1970372 B1	T3 (97) 10 11 2010	2010/45	EP 2073231 B1
T3 (97) 13 10 2010	2010/41	EP 1971510 B1	T3 (97) 03 11 2010	2010/44	EP 2104729 B1
T3 (97) 13 10 2010	2010/41	EP 2004786 B1	T3 (97) 29 09 2010	2010/39	EP 1984566 B1
T3 (97) 10 11 2010	2010/45	EP 1957492 B1	T3 (97) 28 07 2010	2010/30	EP 2132221 B1
T3 (97) 13 10 2010	2010/41	EP 1967038 B1	T3 (97) 17 11 2010	2010/46	EP 2024629 B1
T3 (97) 03 11 2010	2010/44	EP 1973541 B1	T3 (97) 20 10 2010	2010/42	EP 1979265 B1
T3 (97) 06 10 2010	2010/40	EP 1808430 B1	T3 (97) 08 09 2010	2010/36	EP 1974575 B1
T3 (97) 08 12 2010	2010/49	EP 1844912 B1	T3 (97) 28 07 2010	2010/30	EP 1981358 B1
T3 (97) 27 10 2010	2010/43	EP 1834530 B1	T3 (97) 20 10 2010	2010/42	EP 1986833 B1
T3 (97) 27 10 2010	2010/43	EP 1834531 B1	T3 (97) 08 09 2010	2010/36	EP 2125571 B1
T3 (97) 06 10 2010	2010/40	EP 1820621 B1	T3 (97) 06 10 2010	2010/40	EP 1981462 B1
T3 (97) 06 10 2010	2010/40	EP 1820735 B1	T3 (97) 03 11 2010	2010/44	EP 2004472 B1
T3 (97) 20 10 2010	2010/42	EP 1967086 B1	T3 (97) 13 10 2010	2010/41	EP 1987128 B1
T3 (97) 03 11 2010	2010/44	EP 1798046 B1	T3 (97) 20 10 2010	2010/42	EP 2001687 B1
T3 (97) 20 10 2010	2010/42	EP 1972674 B1	T3 (97) 10 11 2010	2010/45	EP 1981908 B1
T3 (97) 08 09 2010	2010/36	EP 1839792 B1	T3 (97) 18 08 2010	2010/33	EP 1979355 B1
T3 (97) 11 08 2010	2010/32	EP 1803360 B1	T3 (97) 08 09 2010	2010/36	EP 1991145 B1
T3 (97) 17 11 2010	2010/46	EP 1847186 B1	T3 (97) 01 09 2010	2010/35	EP 2026965 B1
T3 (97) 10 11 2010	2010/45	EP 1847366 B1	T3 (97) 27 10 2010	2010/43	EP 2121423 B1
T3 (97) 17 11 2010	2010/46	EP 1992283 B1	T3 (97) 25 08 2010	2010/34	EP 2034957 B1
T3 (97) 13 10 2010	2010/41	EP 1859974 B1	T3 (97) 26 01 2011	2011/04	EP 1994226 B1
T3 (97) 10 11 2010	2010/45	EP 1870319 B1	T3 (97) 17 11 2010	2010/46	EP 1996171 B1
T3 (97) 20 10 2010	2010/42	EP 1997547 B1	T3 (97) 17 11 2010	2010/46	EP 2001297 B1
T3 (97) 29 09 2010	2010/39	EP 1873334 B1	T3 (97) 17 11 2010	2010/46	EP 2004864 B1
T3 (97) 08 09 2010	2010/36	EP 1839842 B1	T3 (97) 03 11 2010	2010/44	EP 2010498 B1
T3 (97) 13 10 2010	2010/41	EP 2020531 B1	T3 (97) 12 01 2011	2011/02	EP 2012764 B1
T3 (97) 20 10 2010	2010/42	EP 1887574 B1	T3 (97) 03 11 2010	2010/44	EP 2144764 B1
T3 (97) 06 10 2010	2010/40	EP 2023542 B1	T3 (97) 10 11 2010	2010/45	EP 2018169 B1
T3 (97) 17 11 2010	2010/46	EP 1927506 B1	T3 (97) 03 11 2010	2010/44	EP 2019798 B1
T3 (97) 20 10 2010	2010/42	EP 2025837 B1	T3 (97) 20 10 2010	2010/42	EP 2026918 B1
T3 (97) 20 10 2010	2010/42	EP 2030524 B1	T3 (97) 17 11 2010	2010/46	EP 2026915 B1
T3 (97) 06 10 2010	2010/40	EP 1857200 B1	T3 (97) 10 11 2010	2010/45	EP 2001922 B1
T3 (97) 03 11 2010	2010/44	EP 2071835 B1	T3 (97) 03 11 2010	2010/44	EP 1998948 B1
T3 (97) 01 12 2010	2010/48	EP 2071972 B1	T3 (97) 03 11 2010	2010/44	EP 2001855 B1
T3 (97) 03 11 2010	2010/44	EP 1909403 B1	T3 (97) 17 11 2010	2010/46	EP 2007524 B1
T3 (97) 13 10 2010	2010/41	EP 1826094 B1	T3 (97) 08 09 2010	2010/36	EP 2035204 B1
T3 (97) 01 09 2010	2010/35	EP 1997953 B1	T3 (97) 04 08 2010	2010/31	EP 1998883 B1
T3 (97) 27 10 2010	2010/43	EP 1956235 B1	T3 (97) 22 09 2010	2010/38	EP 2027363 B1
T3 (97) 29 09 2010	2010/39	EP 1862596 B1	T3 (97) 11 08 2010	2010/32	EP 2046648 B1
T3 (97) 17 11 2010	2010/46	EP 1862231 B1	T3 (97) 03 11 2010	2010/44	EP 2015812 B1
T3 (97) 19 05 2010	2010/20	EP 1987722 B1	T3 (97) 03 11 2010	2010/44	EP 2015813 B1
T3 (97) 03 11 2010	2010/44	EP 1990466 B1	T3 (97) 13 10 2010	2010/41	EP 2019895 B1
T3 (97) 03 11 2010	2010/44	EP 1862931 B1	T3 (97) 13 10 2010	2010/41	EP 2006407 B1
T3 (97) 13 10 2010	2010/41	EP 1868417 B1	T3 (97) 10 11 2010	2010/45	EP 2035684 B1
T3 (97) 17 11 2010	2010/46	EP 1872928 B1	T3 (97) 03 11 2010	2010/44	EP 2163069 B1
T3 (97) 13 10 2010	2010/41	EP 2008553 B1	T3 (97) 03 11 2010	2010/44	EP 1998762 B1
T3 (97) 05 05 2010	2010/18	EP 1872666 B1	T3 (97) 10 11 2010	2010/45	EP 1971862 B1
T3 (97) 20 10 2010	2010/42	EP 1892145 B1	T3 (97) 20 10 2010	2010/42	EP 1996571 B1
T3 (97) 10 11 2010	2010/45	EP 2030706 B1	T3 (97) 08 09 2010	2010/36	EP 1996269 B1
T3 (97) 03 11 2010	2010/44	EP 1925370 B1	T3 (97) 01 09 2010	2010/35	EP 1915420 B1
T3 (97) 17 11 2010	2010/46	EP 1901327 B1	T3 (97) 18 08 2010	2010/33	EP 1999326 B1
T3 (97) 10 11 2010	2010/45	EP 2042074 B1	T3 (97) 27 10 2010	2010/43	EP 2012745 B1
T3 (97) 08 09 2010	2010/36	EP 1918176 B1	T3 (97) 06 10 2010	2010/40	EP 2027743 B1
T3 (97) 29 09 2010	2010/39	EP 1917891 B1	T3 (97) 24 11 2010	2010/47	EP 2016724 B1
T3 (97) 20 10 2010	2010/42	EP 2060478 B1	T3 (97) 01 09 2010	2010/35	EP 1979635 B1
T4 (97) 20 10 2010	2010/42	EP 2060478 B1	T3 (97) 22 09 2010	2010/38	EP 2037766 B1
T3 (97) 10 11 2010	2010/45	EP 1936031 B1	T3 (97) 27 10 2010	2010/43	EP 2038177 B1
T3 (97) 27 10 2010	2010/43	EP 2065631 B1	T3 (97) 01 12 2010	2010/48	EP 2040689 B1

T3 (97) 10 11 2010	2010/45	EP 2029549 B1	T3 (97) 03 11 2010	2010/44	EP 2122059 B1
T3 (97) 27 10 2010	2010/43	EP 2041212 B1	T3 (97) 15 09 2010	2010/37	EP 2092261 B1
T3 (97) 13 10 2010	2010/41	EP 2049381 B1	T3 (97) 13 10 2010	2010/41	EP 2118490 B1
T3 (97) 20 10 2010	2010/42	EP 2018259 B1	T3 (97) 10 11 2010	2010/45	EP 2094374 B1
T3 (97) 20 10 2010	2010/42	EP 1988934 B1	T3 (97) 20 10 2010	2010/42	EP 2094827 B1
T3 (97) 19 01 2011	2011/03	EP 2049157 B1	T3 (97) 03 11 2010	2010/44	EP 2121677 B1
T3 (97) 13 10 2010	2010/41	EP 2044248 B1	T3 (97) 03 11 2010	2010/44	EP 2103055 B1
T3 (97) 06 10 2010	2010/40	EP 2048963 B1	T3 (97) 03 11 2010	2010/44	EP 2125827 B1
T3 (97) 13 10 2010	2010/41	EP 2052102 B1	T3 (97) 13 10 2010	2010/41	EP 2124930 B1
T3 (97) 10 11 2010	2010/45	EP 2049282 B1	T3 (97) 28 07 2010	2010/30	EP 2089604 B1
T3 (97) 03 11 2010	2010/44	EP 2032333 B1	T3 (97) 15 09 2010	2010/37	EP 2099727 B1
T3 (97) 15 09 2010	2010/37	EP 2041281 B1	T3 (97) 28 07 2010	2010/30	EP 2118136 B1
T3 (97) 17 11 2010	2010/46	EP 2041289 B1	T3 (97) 29 09 2010	2010/39	EP 2109701 B1
T3 (97) 03 11 2010	2010/44	EP 2043989 B1	T3 (97) 03 11 2010	2010/44	EP 1947242 B1
T3 (97) 06 10 2010	2010/40	EP 2052014 B1	T3 (97) 01 12 2010	2010/48	EP 2031319 B1
T3 (97) 06 10 2010	2010/40	EP 2051941 B1	T3 (97) 03 11 2010	2010/44	EP 2014155 B1
T3 (97) 11 08 2010	2010/32	EP 2057063 B1	T3 (97) 13 10 2010	2010/41	EP 2085610 B1
T6 (97) 05 05 2010	2010/18	EP 2053985 B1	T3 (97) 17 11 2010	2010/46	EP 1967739 B1
T3 (97) 03 11 2010	2010/44	EP 2029556 B1	T3 (97) 03 11 2010	2010/44	EP 1972201 B1
T3 (97) 20 10 2010	2010/42	EP 2049746 B1	T3 (97) 06 10 2010	2010/40	EP 2051095 B1
T3 (97) 13 10 2010	2010/41	EP 2051693 B1	T3 (97) 27 10 2010	2010/43	EP 2108753 B1
T3 (97) 13 10 2010	2010/41	EP 2057011 B1	T3 (97) 03 11 2010	2010/44	EP 1977909 B1
T3 (97) 03 11 2010	2010/44	EP 2054536 B1	T3 (97) 10 11 2010	2010/45	EP 2110506 B1
T3 (97) 29 09 2010	2010/39	EP 2109663 B1	T3 (97) 27 10 2010	2010/43	EP 2116634 B1
T3 (97) 01 09 2010	2010/35	EP 2061688 B1	T3 (97) 03 11 2010	2010/44	EP 1997666 B1
T3 (97) 13 10 2010	2010/41	EP 2041133 B1	T3 (97) 20 10 2010	2010/42	EP 1997990 B1
T3 (97) 20 10 2010	2010/42	EP 2040893 B1	T3 (97) 24 11 2010	2010/47	EP 2127832 B1
T3 (97) 10 11 2010	2010/45	EP 2064993 B1	T3 (97) 28 07 2010	2010/30	EP 2009536 B1
T3 (97) 11 08 2010	2010/32	EP 2041040 B1	T3 (97) 17 11 2010	2010/46	EP 2130705 B1
T3 (97) 03 11 2010	2010/44	EP 2051949 B1	T3 (97) 22 09 2010	2010/38	EP 2014908 B1
T3 (97) 03 11 2010	2010/44	EP 2046331 B1	T3 (97) 29 09 2010	2010/39	EP 2133459 B1
T3 (97) 20 10 2010	2010/42	EP 2049491 B1	T3 (97) 20 10 2010	2010/42	EP 2005848 B1
T3 (97) 01 12 2010	2010/48	EP 2060144 B1	T3 (97) 20 10 2010	2010/42	EP 2006068 B1
T3 (97) 24 11 2010	2010/47	EP 2101590 B1	T3 (97) 27 10 2010	2010/43	EP 2011602 B1
T3 (97) 27 10 2010	2010/43	EP 2059280 B1	T3 (97) 13 10 2010	2010/41	EP 2136127 B1
T3 (97) 17 11 2010	2010/46	EP 2059571 B1	T3 (97) 01 12 2010	2010/48	EP 2138405 B1
T3 (97) 24 11 2010	2010/47	EP 2134732 B1	T3 (97) 22 09 2010	2010/38	EP 1992498 B1
T3 (97) 08 12 2010	2010/49	EP 2076344 B1	T3 (97) 27 10 2010	2010/43	EP 2055442 B1
T3 (97) 15 09 2010	2010/37	EP 2086488 B1	T3 (97) 10 11 2010	2010/45	EP 1983013 B1
T3 (97) 06 10 2010	2010/40	EP 2084015 B1	T3 (97) 29 12 2010	2010/52	EP 2151472 B1
T3 (97) 22 09 2010	2010/38	EP 2090031 B1	T3 (97) 03 11 2010	2010/44	EP 2028140 B1
T3 (97) 20 10 2010	2010/42	EP 2086610 B1	T3 (97) 03 11 2010	2010/44	EP 2153939 B1
T3 (97) 03 11 2010	2010/44	EP 2059707 B1	T3 (97) 13 10 2010	2010/41	EP 2159463 B1
T3 (97) 03 11 2010	2010/44	EP 2069080 B1	T3 (97) 10 11 2010	2010/45	EP 2165819 B1
T3 (97) 10 11 2010	2010/45	EP 2066844 B1	T3 (97) 13 10 2010	2010/41	EP 2060988 B1
T3 (97) 29 09 2010	2010/39	EP 1958304 B1	T3 (97) 15 09 2010	2010/37	EP 2050600 B1
T3 (97) 24 11 2010	2010/47	EP 2081778 B1	T3 (97) 13 10 2010	2010/41	EP 2052594 B1
T3 (97) 03 11 2010	2010/44	EP 2066683 B1	T3 (97) 01 09 2010	2010/35	EP 2058604 B1
T3 (97) 17 11 2010	2010/46	EP 2086897 B1	T3 (97) 10 11 2010	2010/45	EP 2186550 B1
T3 (97) 24 11 2010	2010/47	EP 2094859 B1	T3 (97) 20 10 2010	2010/42	EP 2080537 B1
T3 (97) 20 10 2010	2010/42	EP 2044005 B1	T3 (97) 29 09 2010	2010/39	EP 2070877 B1
T3 (97) 10 11 2010	2010/45	EP 2077811 B1	T3 (97) 25 08 2010	2010/34	EP 2071935 B1
T3 (97) 27 10 2010	2010/43	EP 2073961 B1	T3 (97) 03 11 2010	2010/44	EP 2093169 B1
T3 (97) 03 11 2010	2010/44	EP 2086319 B1	T3 (97) 22 09 2010	2010/38	EP 1927566 B1
T3 (97) 21 04 2010	2010/16	EP 2092793 B1	T3 (97) 01 09 2010	2010/35	EP 1946951 B1
T3 (97) 27 10 2010	2010/43	EP 2097341 B1	T3 (97) 06 10 2010	2010/40	EP 1985738 B1
T3 (97) 20 10 2010	2010/42	EP 2099719 B1	T3 (97) 01 09 2010	2010/35	EP 2074908 B1
T3 (97) 15 09 2010	2010/37	EP 2106314 B1	T3 (97) 06 10 2010	2010/40	EP 1974621 B1
T3 (97) 27 10 2010	2010/43	EP 2109664 B1	T3 (97) 13 10 2010	2010/41	EP 1949893 B1
T3 (97) 27 10 2010	2010/43	EP 2099761 B1	T3 (97) 27 10 2010	2010/43	EP 1990085 B1
T3 (97) 27 10 2010	2010/43	EP 2091938 B1	T3 (97) 03 11 2010	2010/44	EP 2123574 B1
T3 (97) 29 09 2010	2010/39	EP 2099301 B1	T3 (97) 17 11 2010	2010/46	EP 2011748 B1
T3 (97) 10 11 2010	2010/45	EP 2123051 B1	T3 (97) 10 11 2010	2010/45	EP 2025911 B1
T3 (97) 18 08 2010	2010/33	EP 2091394 B1	T3 (97) 27 10 2010	2010/43	EP 1972241 B1
T3 (97) 24 11 2010	2010/47	EP 2101954 B1	T3 (97) 13 10 2010	2010/41	EP 2145663 B1
T3 (97) 20 10 2010	2010/42	EP 2125794 B1	T3 (97) 22 09 2010	2010/38	EP 2025393 B1
T3 (97) 27 10 2010	2010/43	EP 2117318 B1	T3 (97) 29 09 2010	2010/39	EP 2022661 B1

359856	18/2004	371327	12/2005
359906	22/2004	371658	13/2005
359930	18/2004	371833	13/2006
360043 ^{u)}	23/2004	372071	14/2005
360419	25/2004	372296	14/2005
360420	25/2004	372350	14/2005
360519	25/2003	372467	15/2005
360990	19/2004	372759	16/2005
361643	04/2005	372957	18/2005
361718 ^{u)}	04/2005	372963	16/2005
361775	20/2004	373093	16/2005
362241	06/2004	373100	16/2005
362497	07/2004	373951	19/2005
362556	22/2004	373993	19/2005
363189	09/2005	374040	19/2005
363269	23/2004	374341	21/2005
363551	11/2005	374348	21/2005
364076	25/2004	374496	22/2005
364090	25/2004	374504	22/2005
364359	25/2004	374509	22/2005
364630	25/2004	374542	22/2005
364897	16/2005	375031	23/2005
364928	26/2004	375082	23/2005
365342	26/2004	375325	24/2006
365350	17/2005	375363	24/2005
365396	01/2005	375540	24/2005
365442	01/2005	375704	25/2005
365447	01/2005	375705	25/2005
365506 ^{u)}	18/2005	375736	25/2005
366031	02/2005	375894	25/2005
366045	02/2005	375958	25/2005
366187	19/2005	376050	25/2005
366226	02/2005	376182	02/2007
366265	19/2005	376231	26/2005
366271	19/2005	376285	03/2007
366624	03/2005	376508	26/2005
366715	20/2004	376536	01/2006
366722	03/2005	376553 ^{u)}	04/2007
366825	03/2005	376600	01/2006
366906	03/2005	376603	01/2006
366912	03/2005	376712	01/2006
366959	21/2005	376934	01/2006
367002	03/2005	377030	06/2007
367091	04/2005	377192	02/2006
367107	04/2005	377237	02/2006
367132	04/2005	377260	02/2006
367367	04/2005	377426	03/2006
367623	05/2005	377813	04/2006
367805	23/2005	377842	04/2006
368133	06/2005	377881	04/2006
368201	06/2005	378050	11/2007
368748	07/2005	378086	11/2007
368792	01/2006	378359	06/2006
368895	06/2005	378370	07/2006
370192	07/2006	378682	15/2007
370239 ^{u)}	07/2006	378739	10/2006
370373	10/2005	378764	10/2006
370819	11/2005	378820	11/2006
370907	11/2005	379383	18/2006
370916	12/2005	379521	22/2007
370959	10/2006	379562	21/2006
370961	10/2006	380035 ^{u)}	01/2008
371096	12/2005	380066	26/2006
371119	12/2005	380111(339079)	25/2000
371185	12/2005	380244	01/2007
371229 ^{u)}	11/2006	380270	01/2007
371310	12/2005	381170	12/2008

381195	12/2008	382092	21/2008
381303	13/2008	382990	03/2009
381310	13/2008	384041(352030)	15/2003
381310	13/2008	384691	19/2009
381370	13/2008	386146(359149)	17/2004

^{u)} zgłoszenie będzie rozpatrywane jako zgłoszenie wzoru użytkowego

103

DECYZJE O ODMOWIE UDZIELENIA DODATKOWEGO PRAWA OCHRONNEGO

Poniższe zestawienie zawiera kolejno: numer patentu podstawowego i tytuł wynalazku, nazwisko i imię lub nazwę i adres uprawnionego, numer i datę pierwszego zezwolenia na wprowadzenie produktu na rynek, numer i datę pierwszego zezwolenia w Unii Europejskiej na wprowadzenie produktu na rynek oraz nazwę organu, który je wydał, oznaczenie produktu opisanego w tym zezwoleniu.

(B1) 176733

Nowe czynniki przeciwpaźniczne pokrewne milbemycynom i awermektynom

0014/0176733 2004 10 15

PFIZER INC., NOWY JORK, Stany Zjednoczone Ameryki

1059/00 do 1060/00 2000 09 08 Stronghold

EU/2/99/014/001 do 006 1999 11 25 Stronghold-Selamekti

104

DECYZJE O UMORZENIU POSTĘPOWANIA (wydane po ogłoszeniu o zgłoszeniu)

Poniższe zestawienie zawiera kolejno: numer zgłoszenia wynalazku oraz numer i rok wydania Biuletynu Urzędu Patentowego, w którym zgłoszenie zostało ogłoszone (dla zgłoszeń wydzielonych umieszczono w nawiasie numer zgłoszenia macierzystego).

343526	18/2001	372075	14/2005
348481	03/2002	374119	20/2005
350319	25/2002	374440	21/2005
357711	12/2003	374952	23/2005
359081	19/2004	375892	25/2005
360014	23/2003	375963	25/2005
360700	19/2004	376288 ^{u)}	03/2007
361212	02/2005	377331	02/2006
361870	05/2005	377536	08/2007
362964	22/2004	378069	11/2007
363038	23/2004	378558	09/2006
365401	17/2005	379428	21/2007
366185	19/2005	380740	08/2008
366967	21/2005	382276	16/2007
367254	21/2005	382784	01/2009
367935	24/2004	383420(351684)	11/2003
369693	06/2005	383571	06/2008
371031	12/2005	386744(352431)	17/2003
371849	13/2005	387496(358579)	16/2004

105

DECYZJE STWIERDZAJĄCE WYGAŚNIĘCIE DECYZJI O UDZIELENIU PATENTU

Poniższe zestawienie zawiera kolejno: numer zgłoszenia wynalazku oraz numer i rok wydania Biuletynu Urzędu Patentowego, w którym zgłoszenie zostało ogłoszone (dla zgłoszeń wydzielonych umieszczono w nawiasie numer zgłoszenia macierzystego).

353753	23/2003	356232	07/2004
353921	25/2003	357992	13/2004

358758	17/2004	366976	10/2005
358789	17/2004	367676	05/2005
358820	17/2004	372979	16/2005
359779	18/2004	374669	22/2005
362308	06/2005	376183	02/2007
362442	22/2004	376877	05/2007
363015	09/2005	378621	14/2007
363694	24/2004	380648	07/2008
366313	02/2005		

106

WPISY I ZMIANY W REJESTRZE PATENTOWYM (nieuwzględnione w innych samodzielnych ogłoszeniach)

Poniższe zestawienie zawiera kolejno: kod rodzaju patentu, numer patentu, datę wpisu, oznaczenie rubryki, w której dokonano wpisu lub zmiany oraz treść wpisu. Poszczególne rubryki rejestru patentowego zawierają następujące dane:

rubryka A - nazwisko i imię albo nazwa, miejsce zamieszkania albo siedziba uprawnionego z patentu (miejscowość, kraj) oraz numer identyfikacji podatkowej NIP, a także numer PESEL albo numer identyfikacyjny REGON, o ile zgłaszający je wskazał,

rubryka B - tytuł wynalazku,

rubryka C - nazwisko i imię twórcy wynalazku oraz jego miejsce zamieszkania (miejscowość, kraj),

rubryka D - prawa ograniczające patent,

rubryka E - wpisy uzupełniające stan prawny patentu (w szczególności patenty dodatkowe, zamiana patentu dodatkowego na patent), a także numer dodatkowego prawa ochronnego, data pierwszego zezwolenia na wprowadzenie produktu na rynek w Rzeczypospolitej Polskiej i Unii Europejskiej oraz oznaczenie organu, który wydał zezwolenie,

rubryka F - wnioski o unieważnienie i sprzeciwy, wnioski o udzielenie dodatkowego prawa ochronnego oraz decyzje dotyczące danego patentu,

rubryka G - data unieważnienia lub data i przyczyna wygaśnięcia patentu, a także data stwierdzenia wygaśnięcia decyzji o udzieleniu dodatkowego prawa ochronnego lub data unieważnienia albo data i przyczyna wygaśnięcia dodatkowego prawa ochronnego.

Uwaga: Publikacji podlegają: zmiana uprawnionego, twórcy, zmiana nazwy uprawnionego, prawa ograniczające patent, sprostowania istotnych pomyłek.

(B1) **166362** 2011 01 27 A. Wprowadzono zmianę uprawnionego przez wykreślenie wpisu: Superior Plus Inc., Calgary, Kanada i dokonanie wpisu: SUPERIOR PLUS ADMINISTRATION INC., Calgary, Kanada

(B1) **166362** 2011 01 27 A. Wprowadzono zmianę uprawnionego przez wykreślenie wpisu: SUPERIOR PLUS ADMINISTRATION INC., Calgary, Kanada i dokonanie wpisu: SUPERIOR GENERAL PARTNER INC., Calgary, Kanada

(B1) **166362** 2011 01 27 A. Wprowadzono zmianę uprawnionego przez wykreślenie wpisu: SUPERIOR GENERAL PARTNER INC., Calgary, Kanada i dokonanie wpisu: SUPERIOR PLUS LP, Calgary, Kanada

(B1) **172041** 2011 01 26 A. Wprowadzono zmianę uprawnionego przez wykreślenie wpisu: TEXACO DEVELOPMENT CORPORATION, White Plains, Stany Zjednoczone Ameryki i dokonanie wpisu: IFP, Rueil-Malmaison, Francja

(B1) **172064** 2011 01 26 A. Wprowadzono zmianę uprawnionego przez wykreślenie wpisu: TEXACO DEVELOPMENT CORPORATION, Nowy Jork, Stany Zjednoczone Ameryki i dokonanie wpisu: IFP, Rueil-Malmaison, Francja

(B1) **173886** 2011 01 27 D. dokonano wpisu o brzmieniu: „Na mocy umowy z dnia 12.03.2009 r. udzielono pełnej i niewyłączonej licencji na korzystanie z wynalazku przez spółkę Wibroizolacja Polska Sp. z o.o. z siedzibą w Gliwicach od dnia 1 czerwca 2009 r. na czas trwania jego ochrony”

(B1) **174746** 2011 01 26 A. Wprowadzono zmianę adresu uprawnionego przez wykreślenie wpisu: CEREAL BASE CEBA AB, Lund, Szwecja i dokonanie wpisu: CEREAL BASE CEBA AB, Landskrona, Szwecja

(B1) **174746** 2011 01 26 A. Wprowadzono zmianę adresu uprawnionego przez wykreślenie wpisu: CEREAL BASE CEBA AB, Landskrona, Szwecja i dokonanie wpisu: OATLY AB, Landskrona, Szwecja

(B1) **175184** 2011 01 26 A. Wprowadzono zmianę uprawnionego przez wykreślenie wpisu: TEXACO DEVELOPMENT CORPORATION, White Plains, Stany Zjednoczone Ameryki i dokonanie wpisu: IFP, Rueil-Malmaison, Francja

(B1) **177570** 2011 01 27 A. Wprowadzono zmianę uprawnionego przez wykreślenie wpisu: SWISSCOM Mobile AG, Berno, Szwajcaria i dokonanie wpisu: SWISSCOM FIXNET AG, BERN, Szwajcaria

(B1) **177570** 2011 01 27 A. Wprowadzono zmianę uprawnionego przez wykreślenie wpisu: SWISSCOM FIXNET AG, BERN, Szwajcaria i dokonanie wpisu: Swisscom (Schweiz) AG, Bern, Szwajcaria

(B1) **177570** 2011 01 27 A. Wprowadzono zmianę uprawnionego przez wykreślenie wpisu: Swisscom (Schweiz) AG, Bern, Szwajcaria i dokonanie wpisu: Swisscom AG, Worblaufen/Ittigen, Szwajcaria

(B1) **178885** 2011 01 26 A. Wprowadzono zmianę uprawnionego przez wykreślenie wpisu: GEVI GESELLSCHAFT FÜR ENTWICKLUNG UND VERTRIEB INDUSTRIELLER ZERSTÖRUNGSFREIER UND UMWELTFREUNDLICHER VERFAHRENSTECHNIKEN ZUR INNENSANIERUNG VON ROHRLEITUNGEN MBH, Mannheim, Niemcy i dokonanie wpisu: ROXIA SYSTEM, Levallois Perret, Francja

(B1) **181407** 2011 01 25 A. Wprowadzono zmianę uprawnionego przez wykreślenie wpisu: STAHLGRUBER OTTO GRUBER GMBH & CO. KG, Poing, Niemcy i dokonanie wpisu: STAHLGRUBER OTTO GRUBER AG, Poing, Niemcy

(B1) **182198** 2011 01 27 A. Wprowadzono zmianę uprawnionego przez wykreślenie wpisu: Laboratorios Almirall, S.A., Barcelona, Hiszpania i dokonanie wpisu: ALMIRALL, S.A., Barcelona, Hiszpania

(B1) **182440** 2011 01 27 A. Wprowadzono zmianę nazwy uprawnionego przez wykreślenie wpisu: AGRO PRODUCTS A/S, Horsens, Dania i dokonanie wpisu: AP EJENDOMME A/S, Horsens, Dania

(B1) **182440** 2011 01 27 A. Wprowadzono zmianę nazwy i adresu uprawnionego przez wykreślenie wpisu: AP EJENDOMME A/S, Horsens, Dania i dokonanie wpisu: AP COMPANY AF 2009 A/S, Holstebro, Dania

(B1) **182650** 2011 01 26 A. Wprowadzono zmianę uprawnionego przez wykreślenie wpisu: TEXACO DEVELOPMENT CORPORATION, White Plains, Stany Zjednoczone Ameryki i dokonanie wpisu: IFP, Rueil-Malmaison, Francja

(B1) **182661** 2011 01 26 A. Wprowadzono zmianę uprawnionego przez wykreślenie wpisu: TEXACO DEVELOPMENT CORPORATION, White Plains, Stany Zjednoczone Ameryki i dokonanie wpisu: IFP, Rueil-Malmaison, Francja

(B1) **182715** 2011 01 27 A. Wprowadzono zmianę nazwy uprawnionego przez wykreślenie wpisu: Laboratorios Almirall, S.A., Barcelona, Hiszpania i dokonanie wpisu: ALMIRALL, S.A., Barcelona, Hiszpania

(B1) **189915** 2011 01 27 A. Wprowadzono zmianę uprawnionego przez wykreślenie wpisu: Kalle Nalo GmbH & Co. KG, Wiesbaden, Niemcy i dokonanie wpisu: AUF DER HEIDE, Osnabrück, Niemcy; Kalle Nalo GmbH & Co. KG, Wiesbaden, Niemcy

(B1) **190473** 2011 01 26 A. Wprowadzono zmianę uprawnionego przez wykreślenie wpisu: ELECTROWATT TECHNOLOGY INNOVATION AG, Zug, Szwajcaria i dokonanie wpisu: SIEMENS BUILDING TECHNOLOGIES AG, Zürich, Szwajcaria

(B1) **190473** 2011 01 26 A. Wprowadzono zmianę uprawnionego przez wykreślenie wpisu: SIEMENS BUILDING TECHNOLOGIES AG, Zürich, Szwajcaria i dokonanie wpisu: SIEMENS SCHWEIZ AG, Zürich, Szwajcaria

(B1) **190473** 2011 01 26 A. Wprowadzono zmianę uprawnionego przez wykreślenie wpisu: SIEMENS SCHWEIZ AG, Zürich, Szwajcaria i dokonanie wpisu: SIEMENS BUILDING TECHNOLOGIES ELECTRONIC GMBH, Muhlhausen, Niemcy

(B1) **190473** 2011 01 26 A. Wprowadzono zmianę uprawnionego przez wykreślenie wpisu: SIEMENS BUILDING TECHNOLOGIES ELECTRONIC GMBH, Muhlhausen, Niemcy i dokonanie wpisu: QVEDIS GMBH, Muhlhausen, Niemcy

(B1) **190473** 2011 01 26 A. Wprowadzono zmianę uprawnionego przez wykreślenie wpisu: QVEDIS GMBH, Muhlhausen, Niemcy i dokonanie wpisu: QUNDIS GMBH, Muhlhausen, Niemcy

(B1) **192130** 2011 01 27 A. Wprowadzono zmianę uprawnionego przez wykreślenie wpisu: SWISSCOM Mobile AG, Berno, Szwajcaria i dokonanie wpisu: SWISSCOM FIXNET AG, BERN, Szwajcaria

(B1) **192130** 2011 01 27 A. Wprowadzono zmianę uprawnionego przez wykreślenie wpisu: SWISSCOM FIXNET AG, BERN, Szwajcaria i dokonanie wpisu: Swisscom (Schweiz) AG, Bern, Szwajcaria

(B1) **192130** 2011 01 27 A. Wprowadzono zmianę uprawnionego przez wykreślenie wpisu: Swisscom (Schweiz) AG, Bern, Szwajcaria i dokonanie wpisu: SWISSCOM AG, Worblaufen/Ittingen, Szwajcaria

(B1) **192629** 2011 01 26 A. Wprowadzono zmianę uprawnionego przez wykreślenie wpisu: ZILA Biotechnology Inc., Phoenix, Stany Zjednoczone Ameryki i dokonanie wpisu: ZILA, Inc., Fort Collins, Stany Zjednoczone Ameryki

(B1) **193085** 2011 01 26 A. Wprowadzono zmianę uprawnionego przez wykreślenie wpisu: CarboTech Fosroc GmbH, Essen, Niemcy i dokonanie wpisu: MINOVA CARBOTECH GMBH, Essen, Niemcy

(B1) **193085** 2011 01 26 A. Wprowadzono zmianę uprawnionego przez wykreślenie wpisu: MINOVA CARBOTECH GMBH, Essen, Niemcy i dokonanie wpisu: MINOVA INTERNATIONAL LIMITED, Witan Way Witney, Wielka Brytania

(B1) **193336** 2011 01 26 A. Wprowadzono zmianę uprawnionego przez wykreślenie wpisu: SASOL WAX GmbH, Hamburg, Niemcy i dokonanie wpisu: RUBITHERM TECHNOLOGIES GMBH, Berlin, Niemcy

(B1) **193407** 2011 01 26 A. Wprowadzono zmianę uprawnionego przez wykreślenie wpisu: ZILA Biotechnology Inc., Phoenix, Stany Zjednoczone Ameryki i dokonanie wpisu: ZILA, Inc., Fort Collins, Stany Zjednoczone Ameryki

(B1) **195792** 2011 01 24 A. Wprowadzono zmianę uprawnionego przez wykreślenie wpisu: MALLINCKRODT BAKER INC., St. Louis, Stany Zjednoczone Ameryki i dokonanie wpisu: AVANTOR PERFORMANCE MATERIALS, INC., Phillipsburg, Stany Zjednoczone Ameryki

(B1) **196768** 2011 01 28 A. Wprowadzono zmianę uprawnionego przez wykreślenie wpisu: BIOENGINEERING RESOURCES, INC., Fayetteville, Stany Zjednoczone Ameryki; CELANESE INTERNATIONAL CORPORATION, Dallas, Stany Zjednoczone Ameryki i dokonanie wpisu: BIOETHANOL HOLDINGS, INC., Fayetteville, Stany Zjednoczone Ameryki; CELANESE INTERNATIONAL CORPORATION, Dallas, Stany Zjednoczone Ameryki

(B1) **196875** 2011 01 27 A. Wprowadzono zmianę nazwy uprawnionego przez wykreślenie wpisu: BL LABORATORIES SPÓŁ-

KA Z OGRANICZONĄ ODPOWIEDZIALNOŚCIĄ, Warszawa, Polska i dokonanie wpisu: CLARITER POLAND SPÓŁKA Z OGRANICZONĄ ODPOWIEDZIALNOŚCIĄ, Warszawa, Polska 015452087

(B1) **199380** 2011 01 12 A. Wprowadzono zmianę uprawnionego przez wykreślenie wpisu: FORSCHUNGSZENTRUM KARLSRUHE GMBH, Karlsruhe, Niemcy i dokonanie wpisu: KARLSRUHE INSTITUTE OF TECHNOLOGY, Karlsruhe, Niemcy

(B1) **199393** 2011 01 24 A. Wprowadzono zmianę uprawnionego przez wykreślenie wpisu: MALLINCKRODT BAKER INC., St. Louis, Stany Zjednoczone Ameryki i dokonanie wpisu: AVANTOR PERFORMANCE MATERIALS, INC., Phillipsburg, Stany Zjednoczone Ameryki

(B1) **199501** 2011 01 24 A. Wprowadzono zmianę uprawnionego przez wykreślenie wpisu: MALLINCKRODT BAKER INC., St. Louis, Stany Zjednoczone Ameryki i dokonanie wpisu: AVANTOR PERFORMANCE MATERIALS, INC., Phillipsburg, Stany Zjednoczone Ameryki

(B1) **199523** 2011 01 24 A. Wprowadzono zmianę uprawnionego przez wykreślenie wpisu: MALLINCKRODT BAKER INC., St. Louis, Stany Zjednoczone Ameryki i dokonanie wpisu: AVANTOR PERFORMANCE MATERIALS, INC., Phillipsburg, Stany Zjednoczone Ameryki

(B1) **201992** 2011 01 26 A. Wprowadzono zmianę nazwy uprawnionego przez wykreślenie wpisu: OMYA AG, Oftringen, Szwajcaria i dokonanie wpisu: OMYA DEVELOPMENT AG, Oftringen, Szwajcaria

(B1) **202177** 2011 01 27 A. Wprowadzono zmianę uprawnionego przez wykreślenie wpisu: Lenaerts Vincent, Montreal, Kanada; Beck Roland Herwig Friedrich, Valparaiso, Stany Zjednoczone Ameryki; Bogaert Elsie Van, Bornem, Belgia; Chouinard Francois, Lorriane, Kanada; Hopcke Reiner, Kleve, Niemcy; Desevaux Cyril, Saint-Hubert, Kanada i dokonanie wpisu: LABOPHARM, INC., Laval, Kanada; Labopharm Europe Limited, Dublin, Irlandia; Labopharm (Barbados) Limited, St. Michael, Barbados

(B1) **203004** 2011 01 26 A. Wprowadzono zmianę uprawnionego przez wykreślenie wpisu: bemo BRANDSCHUTZSYSTEME GMBH, Weissenthurm, Niemcy i dokonanie wpisu: Novoferm GmbH, Rees, Niemcy

(B1) **203571** 2011 01 24 A. Wprowadzono zmianę uprawnionego przez wykreślenie wpisu: MALLINCKRODT BAKER INC., St. Louis, Stany Zjednoczone Ameryki i dokonanie wpisu: AVANTOR PERFORMANCE MATERIALS, INC., Phillipsburg, Stany Zjednoczone Ameryki

(B1) **204716** 2011 01 27 A. Wprowadzono zmianę uprawnionego przez wykreślenie wpisu: SOCIETE DE CONSEILS DE RECHERCHES ET D'APPLICATIONS SCIENTIFIQUES (S.C.R.A.S.), Paryż, Francja i dokonanie wpisu: IPSEN PHARMA S.A.S, Boulogne-Billancourt, Francja

(B1) **204844** 2011 01 27 A. Wprowadzono zmianę uprawnionego przez wykreślenie wpisu: SOCIETE DE CONSEILS DE RECHERCHES ET D'APPLICATIONS SCIENTIFIQUES (S.C.R.A.S.), Paryż, Francja; CENTRE NATIONAL DE LA RECHERCHE SCIENTIFIQUE (C.N.R.S.), Paryż, Francja i dokonanie wpisu: CENTRE NATIONAL DE LA RECHERCHE SCIENTIFIQUE (C.N.R.S.), Paryż, Francja; IPSEN PHARMA S.A.S, Boulogne-Billancourt, Francja

(B1) **204856** 2011 01 27 A. Wprowadzono zmianę uprawnionego przez wykreślenie wpisu: KIRIN PHARMA KABUSHIKI KAISHA, Tokio, Japonia i dokonanie wpisu: KYOWA HAKKO KIRIN CO., LTD., Tokio, Japonia

(B1) **204864** 2011 01 27 A. Wprowadzono zmianę uprawnionego przez wykreślenie wpisu: SOCIETE DE CONSEILS DE RECHERCHES ET D'APPLICATIONS SCIENTIFIQUES (S.C.R.A.S.), Paryż, Francja i dokonanie wpisu: IPSEN PHARMA S.A.S, Boulogne-Billancourt, Francja

(B1) **205514** 2011 01 27 A. Wprowadzono zmianę uprawnionego przez wykreślenie wpisu: HENKEL KOMMANDITGESELLSCHAFT AUF AKTIEN, Duesseldorf, Niemcy i dokonanie wpisu: HENKEL AG & Co.KGaA, Düsseldorf, Niemcy

(B1) **205514** 2011 01 27 A. Wprowadzono zmianę uprawnionego przez wykreślenie wpisu: HENKEL AG & Co.KGaA, Düsseldorf, Niemcy i dokonanie wpisu: BK GIULINI GMBH, Ludwigshafen, Niemcy

(B1) **207297** 2011 01 24 A. Wprowadzono zmianę uprawnionego przez wykreślenie wpisu: MALLINCKRODT BAKER INC., St. Louis, Stany Zjednoczone Ameryki i dokonanie wpisu: AVANTOR PERFORMANCE MATERIALS, INC., Phillipsburg, Stany Zjednoczone Ameryki

(B1) **207921** 2011 01 18 A. Wprowadzono zmianę uprawnionego przez wykreślenie wpisu: MICHNIKOWSKI PAWEŁ, Poznań, Polska i dokonanie wpisu: ALMOT - ECO BIS SPÓŁKA Z OGRANICZONĄ ODPOWIEDZIALNOŚCIĄ, Poznań, Polska 630228340

107

WPISY I ZMIANY W WYODRĘBNIONEJ CZĘŚCI REJESTRU PATENTOWEGO

(nieuwzględnione w innych samodzielnych ogłoszeniach)

Poniższe zestawienie zawiera kolejno: kod rodzaju dokumentu, numer patentu europejskiego, datę wpisu, oznaczenie rubryki, w której dokonano wpisu lub zmiany oraz treść wpisu. Poszczególne rubryki rejestru zawierają następujące dane:

rubryka A - nazwisko i imię lub nazwa, a także miejsce zamieszkania lub siedziba uprawnionego z patentu europejskiego,

rubryka B - tytuł wynalazku,

rubryka C - nazwisko i imię twórcy wynalazku oraz jego miejsce zamieszkania,

rubryka D - prawa ograniczające patent,

rubryka E - numer dodatkowego prawa ochronnego, data pierwszego zezwolenia na wprowadzenie produktu na rynek w Rzeczypospolitej Polskiej i Unii Europejskiej, oznaczenie organu, który wydał zezwolenie,

rubryka F - decyzje dotyczące danego patentu europejskiego,

rubryka G - data unieważnienia lub data i przyczyna wygaśnięcia patentu europejskiego a także data stwierdzenia wygaśnięcia decyzji o udzieleniu dodatkowego prawa ochronnego lub data unieważnienia albo data i przyczyna wygaśnięcia dodatkowego prawa ochronnego.

Uwaga: Publikacji podlegają: zmiana uprawnionego, twórcy, zmiana nazwy uprawnionego, prawa ograniczające patent, sprostowania istotnych pomyłek.

(T3) **1717305** 2011 03 09 A. Wprowadzono zmianę uprawnionego przez wykreślenie wpisu: „U.T.S. Umwelt- Technik-Süd GmbH, Obertaufkirchen, Niemcy” i dokonanie wpisu: „UTS Biogastechnik GmbH, Hallbergmoos, Niemcy”

(T3) **1860324** 2011 03 09 A. Wprowadzono zmianę uprawnionego przez wykreślenie wpisu: „Appliances Components Companies S.p.A., Pordenone” i dokonanie wpisu: „Sole S.r.l., Pordenone, Włochy”

(T3) **1860324** 2011 03 09 A. Wprowadzono zmianę uprawnionego przez wykreślenie wpisu: „Appliances Components Companies S.p.A., Pordenone” i dokonanie wpisu: „Appliances Components Companies S.p.A., Pordenone, Włochy”

(T3) **1860324** 2011 03 09 A. Wprowadzono zmianę uprawnionego przez wykreślenie wpisu: „Sole S.r.l., Pordenone, Włochy” i dokonanie wpisu: „Nidec Sole Motor Corporation S.r.l, Pordenone, Włochy”

108

DECYZJE O WYGAŚNIĘCIU PATENTU

Poniższe zestawienie zawiera kolejno: kod rodzaju patentu, numery patentów, które wygasły na podstawie art. 90 ust. 1 pkt 2 - 4 ustawy z dnia 30.06.2000 r. - Prawo własności przemysłowej oraz datę wygaśnięcia patentu.

(B1) 164308	2010 02 13	(B1) 185282	2010 02 12
(B1) 166883	2010 02 27	(B1) 185674	2010 02 06
(B1) 166895	2010 02 12	(B1) 185944	2010 02 06
(B1) 168313	2010 02 26	(B1) 186035	2010 02 12
(B1) 169193	2010 02 08	(B1) 186078	2010 02 21
(B1) 169733	2010 02 19	(B1) 186598	2010 02 24
(B1) 170661	2010 02 19	(B1) 186734	2010 02 12
(B1) 172361	2010 02 15	(B1) 186889	2010 02 13
(B1) 174456	2010 02 07	(B1) 187096	2010 02 14
(B1) 174678	2010 02 15	(B1) 187357	2010 02 03
(B1) 174869	2010 02 14	(B1) 187404	2010 02 28
(B1) 175213	2010 02 14	(B1) 187618	2010 02 07
(B1) 175279	2010 02 08	(B1) 187714	2010 02 10
(B1) 175286	2010 02 08	(B1) 187715	2010 02 10
(B1) 175352	2010 02 20	(B1) 187716	2010 02 10
(B1) 175663	2010 02 15	(B1) 187731	2010 02 10
(B1) 176778	2010 02 15	(B1) 188609	2010 02 18
(B1) 176873	2010 02 28	(B1) 188614	2010 02 21
(B1) 176985	2010 02 10	(B1) 188960	2010 02 20
(B1) 177836	2010 02 24	(B1) 189004	2010 02 10
(B1) 178621	2010 02 16	(B1) 189246	2010 02 11
(B1) 178691	2010 02 23	(B1) 189490	2010 02 06
(B1) 178832	2010 02 28	(B1) 189625	2010 02 11
(B1) 178837	2009 02 29	(B1) 189878	2007 04 07
(B1) 178904	2010 02 14	(B1) 189977	2010 02 05
(B1) 179134	2010 02 13	(B1) 190734	2010 02 27
(B1) 179228	2010 02 05	(B1) 190772	2010 02 19
(B1) 179291	2010 02 27	(B1) 191117	2010 02 23
(B1) 179443	2010 02 07	(B1) 191127	2010 02 09
(B1) 179706	2010 02 06	(B1) 191146	2010 02 21
(B1) 179884	2010 02 14	(B1) 191454	2010 02 08
(B1) 180036	2010 02 02	(B1) 191576	2010 02 26
(B1) 180058	2010 02 07	(B1) 191778	2010 02 27
(B1) 180620	2010 02 27	(B1) 192304	2010 02 05
(B1) 180769	2010 02 17	(B1) 192315	2010 02 08
(B1) 181409	2010 02 07	(B1) 192388	2010 02 01
(B1) 181484	2010 02 07	(B1) 192410	2010 02 09
(B1) 181505	2010 02 23	(B1) 192498	2010 02 18
(B1) 181537	2010 02 28	(B1) 192552	2010 02 05
(B1) 181797	2010 02 02	(B1) 192639	2010 02 05
(B1) 182603	2010 02 26	(B1) 192727	2010 02 02
(B1) 182604	2010 02 24	(B1) 192766	2010 02 15
(B1) 182827	2010 02 10	(B1) 192767	2010 02 20
(B1) 183090	2010 02 13	(B1) 192901	2010 02 29
(B1) 183325	2010 02 12	(B1) 193130	2010 01 07
(B1) 183398	2010 02 07	(B1) 193232	2010 02 25
(B1) 183415	2010 02 01	(B1) 193298	2009 12 15
(B1) 183593	2010 02 13	(B1) 193712	2010 02 13
(B1) 183597	2010 02 20	(B1) 194065	2010 02 03
(B1) 183642	2010 02 13	(B1) 194649	2010 02 19
(B1) 183712	2010 02 21	(B1) 195322	2010 02 15
(B1) 183813	2010 02 27	(B1) 195661	2010 02 29
(B1) 183814	2010 02 07	(B1) 195788	2010 02 09
(B1) 183913	2010 02 07	(B1) 196218	2010 02 11
(B1) 184216	2010 02 14	(B1) 196241	2010 02 01
(B1) 184263	2010 02 01	(B1) 196260	2010 02 25
(B1) 184432	2010 02 14	(B1) 196261	2010 02 04
(B1) 184727	2010 02 14	(B1) 196472	2010 02 15
(B1) 184911	2010 02 23	(B1) 196516	2010 02 18

(B1) 196517	2010 02 18	(B1) 201504	2010 02 16	(B1) 204266	2010 02 07	(B1) 205431	2004 10 15
(B1) 196568	2010 02 01	(B1) 201521	2010 02 25	(B1) 204320	2010 02 21	(B1) 205445	2006 01 13
(B1) 196588	2008 08 24	(B1) 201535	2010 02 22	(B1) 204321	2010 02 13	(B1) 205447	2003 03 15
(B1) 196689	2010 02 23	(B1) 201648	2010 02 04	(B1) 204322	2010 02 10	(B1) 205448	2007 03 17
(B1) 196758	2010 02 18	(B1) 201669	2010 02 08	(B1) 204441	2010 02 12	(B1) 205449	2008 08 09
(B1) 196917	2010 02 20	(B1) 201684	2010 02 02	(B1) 204458	2010 02 10	(B1) 205450	2003 12 15
(B1) 197043	2010 02 17	(B1) 201685	2010 02 07	(B1) 204488	2009 01 26	(B1) 205451	2008 03 10
(B1) 197073	2010 02 09	(B1) 201839	2010 02 07	(B1) 204515	2010 02 07	(B1) 205463	2005 10 18
(B1) 197356	2010 02 06	(B1) 201911	2010 02 19	(B1) 204558	2010 02 18	(B1) 205464	2006 12 08
(B1) 197491	2010 02 12	(B1) 202044	2010 02 15	(B1) 205304	2010 02 27	(B1) 205481	2007 11 02
(B1) 197522	2010 02 28	(B1) 202072	2010 02 27	(B1) 205359	2008 03 31	(B1) 205518	2006 05 16
(B1) 197627	2010 02 26	(B1) 202135	2010 02 09	(B1) 205360	2008 03 31	(B1) 205522	2009 07 19
(B1) 197859	2010 02 03	(B1) 202206	2010 02 08	(B1) 205361	2008 03 31	(B1) 205523	2009 07 19
(B1) 198092	2010 02 12	(B1) 202209	2010 02 24	(B1) 205362	2008 03 31	(B1) 205593	2009 07 23
(B1) 198348	2009 08 29	(B1) 202327	2010 02 26	(B1) 205363	2008 03 31	(B1) 205646	2008 12 16
(B1) 198444	2010 02 14	(B1) 202370	2010 02 21	(B1) 205364	2008 03 31	(B1) 205647	2008 12 16
(B1) 198519	2009 09 23	(B1) 202441	2010 02 18	(B1) 205365	2008 03 31	(B1) 205676	2007 02 16
(B1) 198796	2010 02 25	(B1) 202535	2010 02 22	(B1) 205366	2006 04 04	(B1) 205684	2007 02 05
(B1) 198845	2010 02 10	(B1) 202644	2010 02 14	(B1) 205367	2006 04 04	(B1) 205702	2004 06 25
(B1) 199047	2010 02 27	(B1) 202645	2010 02 14	(B1) 205368	2006 04 04	(B1) 205703	2004 06 25
(B1) 199136	2010 02 23	(B1) 202668	2010 02 02	(B1) 205369	2006 04 04	(B1) 205711	2004 05 29
(B1) 199246	2010 02 09	(B1) 202672	2010 02 09	(B1) 205370	2006 04 04	(B1) 205781	2003 09 06
(B1) 199343	2010 02 26	(B1) 202749	2010 02 26	(B1) 205380	2009 05 04	(B1) 205787	2007 02 09
(B1) 199370	2010 02 17	(B1) 202800	2010 02 28	(B1) 205382	2008 06 13	(B1) 205819	2005 10 25
(B1) 199659	2010 02 24	(B1) 202821	2010 02 14	(B1) 205386	2006 11 19	(B1) 205843	2010 02 01
(B1) 199672	2010 02 22	(B1) 202957	2010 02 02	(B1) 205389	2004 12 20	(B1) 205887	2009 07 17
(B1) 199718	2010 02 02	(B1) 202995	2009 03 22	(B1) 205390	2006 12 05	(B1) 205902	2009 05 08
(B1) 200260	2010 02 24	(B1) 203061	2010 02 09	(B1) 205391	2007 06 21	(B1) 205908	2004 10 19
(B1) 200304	2010 02 03	(B1) 203205	2009 08 20	(B1) 205393	2008 06 28	(B1) 205920	2007 12 17
(B1) 200718	2010 02 05	(B1) 203334	2009 12 12	(B1) 205394	2008 06 28	(B1) 205933	2009 11 12
(B1) 200737	2010 02 21	(B1) 203598	2010 02 11	(B1) 205395	2006 12 15	(B1) 205996	2006 10 07
(B1) 200905	2010 02 07	(B1) 203822	2010 02 03	(B1) 205397	2009 01 16	(B1) 205997	2006 12 22
(B1) 201182	2010 02 23	(B1) 203831	2010 02 02	(B1) 205398	2007 07 02	(B1) 206136	2004 12 17
(B1) 201272	2010 02 06	(B1) 203970	2007 10 11	(B1) 205404	2008 11 14	(B1) 206137	2009 12 01
(B1) 201406	2010 02 27	(B1) 204047	2010 02 05	(B1) 205417	2008 07 11	(B1) 206181	2009 12 04
(B1) 201457	2010 02 04	(B1) 204106	2010 02 26	(B1) 205419	2009 03 20		
(B1) 201470	2010 02 07	(B1) 204138	2010 02 19	(B1) 205421	2008 05 30		

B. WZORY UŻYTKOWE

109

UDZIELONE PRAWA OCHRONNE

(od nr 65 339 do nr 65 396)

Y1 (11) **65382** (41) 2010 11 08(51) **A01B 27/00** (2006.01)**A01C 5/06** (2006.01)**A01B 33/04** (2006.01)

(21) 118201 (22) 2009 05 04

(72) PTASZYŃSKI STANISŁAW, Warszawa (PL)

(73) INSTYTUT TECHNOLOGICZNO-PRZYRODNICZY, Raszyn (PL)

(54) Bęben nożowy spulchniacza

Y1 (11) **65346** (41) 2010 05 10(51) **A01D 34/07** (2006.01)**A01D 34/63** (2006.01)**A01D 34/66** (2006.01)**A01D 34/64** (2006.01)

(21) 117806 (22) 2008 10 27

(72) CZAPLEJEWICZ WOJCIECH, Białystok (PL)

(73) PRONAR SPÓŁKA Z OGRANICZONĄ ODPOWIEDZIALNOŚCIĄ,

Narew (PL)

(54) Zespół zawieszania kosiarki dyskowej

Y1 (11) **65353** (41) 2010 06 21(51) **A01D 87/12** (2006.01)**A01D 87/08** (2006.01)**A01D 90/08** (2006.01)

(21) 117883 (22) 2008 12 08

(72) SEPKO TOMASZ, Krugło (PL)

(73) METAL-FACH SPÓŁKA Z OGRANICZONĄ

ODPOWIEDZIALNOŚCIĄ, Sokółka (PL)

(54) Chwytnak do bel

Y1 (11) **65358** (41) 2010 07 19(51) **A01J 5/04** (2006.01)**A01J 5/08** (2006.01)**A01J 5/00** (2006.01)

(21) 117946 (22) 2009 01 16

(72) KUPCZYK ADAM, Warszawa (PL)

(73) SZKOŁA GŁÓWNA GOSPODARSTWA WIEJSKIEGO

W WARSZAWIE, Warszawa (PL)

(54) Kubek udojowy dojarki mechanicznej

Y1 (11) **65377** (41) 2010 09 13(51) **A45F 3/14** (2006.01)**A41F 3/00** (2006.01)

(21) 118109 (22) 2009 03 04

(72) STASIOŁEK BOGDAN, Tomaszów Maz. (PL)

(73) STASIOŁEK BOGDAN PRZEDSIĘBIORSTWO PRODUKCYJNO-

-HANDLOWE POLSKÓR, Tomaszów Maz. (PL)

(54) Pas z szelkami

Y1 (11) **65354** (41) 2010 06 21(51) **A47C 1/12** (2006.01)**A47C 7/18** (2006.01)

(21) 117891 (22) 2008 12 12

(72) WĘKLAR GABRIEL, Krosno (PL)

(73) NOWY STYL SPÓŁKA Z OGRANICZONĄ

ODPOWIEDZIALNOŚCIĄ, Krosno (PL)

(54) Audytoryjne krzesło rządowe

Y1 (11) **65349** (41) 2010 05 10(51) **A47C 3/26** (2006.01)**A47C 3/20** (2006.01)**A47C 7/46** (2006.01)

(21) 117824 (22) 2008 10 31

(72) BUFFON OSCAR, Valdobbiadene (IT)

(73) NOWY STYL SPÓŁKA Z OGRANICZONĄ

ODPOWIEDZIALNOŚCIĄ, Krosno (PL)

(54) Oparcie pleców krzesła z funkcją regulacji wysokości wybruzszenia lędźwiowego

Y1 (11) **65350** (41) 2010 05 10(51) **A47C 27/16** (2006.01)**A47C 27/15** (2006.01)**A61G 7/057** (2006.01)

(21) 117831 (22) 2008 11 06

(72) SMUSZKIEWICZ EWA, Poznań (PL)

(73) LAMA GOLD SPÓŁKA Z OGRANICZONĄ

ODPOWIEDZIALNOŚCIĄ SPÓŁKA KOMANDYTOWA, Poznań (PL)

(54) Materac warstwowy

Y1 (11) **65343** (41) 2010 03 01(51) **A47D 7/04** (2006.01)**A47D 11/00** (2006.01)**A47D 13/00** (2006.01)

(21) 117650 (22) 2008 08 18

(72) PAPIOREK KRZYSZTOF, Bytom (PL)

(73) PAPIOREK KRZYSZTOF, Bytom (PL)

(54) Dwupoziomowy segment wypoczynkowo-użytkowy dla dzieci

Y1 (11) **65374** (41) 2010 09 27(51) **A47F 1/10** (2006.01)**B65D 30/12** (2006.01)

(21) 118084 (22) 2009 03 18

(72) BUŁAT WOJCIECH, Wrocław (PL)

(73) WILLSON & BROWN-WB SPÓŁKA Z OGRANICZONĄ

ODPOWIEDZIALNOŚCIĄ SPÓŁKA KOMANDYTOWO-AKCYJNA,

Warszawa (PL)

(54) Pojemnik na produkty w torebkach

Y1 (11) **65381** (41) 2010 11 08(51) **A61B 5/103** (2006.01)**A61B 5/107** (2006.01)**A61B 5/117** (2006.01)

(21) 118191 (22) 2009 04 28

(72) SITARZ JÓZEF, Opole (PL); BIBROWICZ KAROL, Lutynia (PL);

SEGIET MAREK, Opole (PL)

(73) OPOLSKIE PRZEDSIĘBIORSTWO INNOWACYJNO-
-WDROŻENIOWE OPIW SPÓŁKA Z OGRANICZONĄ
ODPOWIEDZIALNOŚCIĄ,
Opole (PL)
(54) Stanowisko do pomiaru postawy ciała

Y1 (11) **65342** (41) 2010 01 18
(51) **A61M 16/00** (2006.01)
A61G 12/00 (2006.01)
F16L 55/11 (2006.01)
(21) 117590 (22) 2008 07 11
(72) PIECHOWIAK STANISŁAW, Tarnowskie Góry (PL)
(73) PIECHOWIAK STANISŁAW NUR-MED, Tarnowskie Góry (PL)
(54) Punkt poboru sprzężonych gazów medycznych i próżni

Y1 (11) **65355** (41) 2010 07 05
(51) **B23P 19/06** (2006.01)
B23P 21/00 (2006.01)
(21) 117914 (22) 2008 12 29
(72) RYCHLIK KAZIMIERZ, Długosiodło-Stare Bosewo (PL);
SZYMCZAK WALDEMAR, Pruszków (PL)
(73) INSTYTUT MECHANIZACJI BUDOWNICTWA I GÓRNICZWA
SKALNEGO, Warszawa (PL)
(54) Obrabiarka zadaniowa

Y1 (11) **65344** (41) 2010 03 29
(51) **B25J 19/04** (2006.01)
H04N 5/232 (2006.01)
F16M 11/04 (2006.01)
(21) 117739 (22) 2008 09 24
(72) KRAKÓWKA TOMASZ, Warszawa (PL)
(73) PRZEMYSŁOWY INSTYTUT AUTOMATYKI I POMIARÓW PIAP,
Warszawa (PL)
(54) Obudowa kamery wizyjnej

Y1 (11) **65372** (41) 2010 09 13
(51) **B27F 1/00** (2006.01)
(21) 118064 (22) 2009 03 09
(72) SZWEJSER JÓZEF, Olecko (PL)
(73) ZAKŁADY PRODUKCYJNO-USŁUGOWE PRAWDA SPÓŁKA
Z OGRANICZONĄ ODPOWIEDZIALNOŚCIĄ, Olecko (PL)
(54) Zespół łączący, zwłaszcza ścianki pojemnika biurowego

Y1 (11) **65351** (41) 2010 05 24
(51) **B60N 3/08** (2006.01)
B65F 1/06 (2006.01)
(21) 117845 (22) 2008 11 18
(72) GRODZIŃSKI MAREK, Opole (PL)
(73) TABOR SZYNOWY OPOLE SPÓŁKA AKCYJNA, Opole (PL)
(54) Śmietniczka wagonowa

Y1 (11) **65366** (41) 2010 08 30
(51) **B62D 61/12** (2006.01)
B62D 57/00 (2006.01)
B25J 9/08 (2006.01)
B25J 5/00 (2006.01)
F41A 23/34 (2006.01)
(21) 118013 (22) 2009 02 20
(72) CZUPRYNIAK RAFAŁ, Słupca (PL)
(73) PRZEMYSŁOWY INSTYTUT AUTOMATYKI I POMIARÓW PIAP,
Warszawa (PL)
(54) Mobilna platforma transportowa

Y1 (11) **65369** (41) 2010 09 13
(51) **B65B 31/02** (2006.01)
(21) 118033 (22) 2009 03 02
(72) KRAWCZUK DARIUSZ, Gleźnowo (PL)

(73) ZAKŁAD TECHNIKI PRÓŻNIOWEJ TEPRO SPÓŁKA AKCYJNA,
Koszalin (PL)
(54) Zespół mocujący płyty zgrzewającej zwłaszcza w automatycz-
nych liniach pakujących i pakowarkach próżniowych

Y1 (11) **65347** (41) 2010 05 10
(51) **B65G 19/28** (2006.01)
(21) 117812 (22) 2008 10 28
(72) SZKUDLAREK ZBIGNIEW, Gliwice (PL); DRWIĘGA ANDRZEJ,
Gliwice (PL)
(73) INSTYTUT TECHNIKI GÓRNICZEJ KOMAG, Gliwice (PL)
(54) Rynna inspekcyjna zgrzeblowego przenośnika górniczego

Y1 (11) **65364** (41) 2010 08 16
(51) **C10G 3/00** (2006.01)
C10M 175/00 (2006.01)
B01F 7/02 (2006.01)
(21) 117992 (22) 2009 02 11
(72) STRZELCZYK MACIEJ, Kędzierzyn-Koźle (PL);
SZOŁTYSEK KATARZYNA, Wrocław (PL)
(73) UNIwersytet EKONOMICZNY WE WROCŁAWIU,
Wrocław (PL)
(54) Urządzenie do produkcji biodiesla na małą skalę, z zużytych
olejów spożywczych

Y1 (11) **65392** (41) 2010 09 13
(51) **E01F 15/04** (2006.01)
E01F 9/011 (2006.01)
(21) 118804 (22) 2010 02 26
(72) PASIKOWSKI JACEK, Kraków (PL)
(73) PRZEDSIĘBIORSTWO PRODUKCYJNO-USŁUGOWO-
-HANDLOWE PROWERK SPÓŁKA Z OGRANICZONĄ
ODPOWIEDZIALNOŚCIĄ, Kraków (PL)
(54) Słupek bariery drogowej

Y1 (11) **65348** (41) 2010 05 10
(51) **E02B 3/26** (2006.01)
B63B 59/02 (2006.01)
(21) 117823 (22) 2008 10 31
(72) GALOR WIEŚŁAW, Szczecin (PL)
(73) AKADEMIA MORSKA W SZCZECINIE, Szczecin (PL)
(54) Odbojnica, zwłaszcza nabrzeżowa

Y1 (11) **65359** (41) 2010 08 02
(51) **E02D 29/14** (2006.01)
E03F 5/02 (2006.01)
(21) 117949 (22) 2009 01 19
(72) POSTUŁA JANUSZ, Końskie (PL); KUŚ TADEUSZ, Końskie (PL)
(73) ODLEWNIA ŻELIWA FANSULD SPÓŁKA JAWNA J. POSTUŁA R.
RUDZIŃSKI R. POSTUŁA, Końskie (PL)
(54) Pokrywa żeliwno-betonowa, zwłaszcza do włazów kanało-
wych

Y1 (11) **65345** (41) 2010 04 26
(51) **E03F 5/04** (2006.01)
E02D 29/14 (2006.01)
(21) 117782 (22) 2008 10 20
(72) POSTUŁA JANUSZ, Końskie (PL)
(73) ODLEWNIA ŻELIWA FANSULD SPÓŁKA JAWNA J. POSTUŁA R.
RUDZIŃSKI R. POSTUŁA, Końskie (PL)
(54) Wpust ściekowy

Y1 (11) **65365** (41) 2010 08 30
(51) **E03F 5/08** (2006.01)
F24F 7/02 (2006.01)
(21) 118010 (22) 2009 02 19
(72) STYRNA ANDRZEJ, Bochnia (PL)

(73) STYRNA ANDRZEJ, Bochnia (PL)
 (54) Wywiewka

Y1 (11) **65356** (41) 2010 07 05
 (51) **E03F 5/10** (2006.01)
E03B 3/03 (2006.01)
E03D 11/14 (2006.01)
 (21) 117917 (22) 2008 12 30
 (72) HAAS MAREK, Brzeg (PL); HAAS JAN, Brzeg (PL); STACHOWICZ ZBIGNIEW, Brzeg (PL); WIERZBICKI KRZYSZTOF, Warszawa (PL)
 (73) INWAP SPÓŁKA Z OGRANICZONĄ ODPOWIEDZIALNOŚCIĄ, Brzeg (PL)
 (54) Zbiornik do pompowni ścieków

Y1 (11) **65391** (41) 2010 08 02
 (51) **E04B 1/80** (2006.01)
E04C 2/292 (2006.01)
 (21) 118752 (22) 2010 02 04
 (72) SKOWRON MAREK, Siemianowice Śląskie (PL)
 (73) PANELTECH SPÓŁKA Z OGRANICZONĄ ODPOWIEDZIALNOŚCIĄ, Chorzów (PL)
 (54) Płyta warstwowa ścienna, zwłaszcza chłodnicza

Y1 (11) **65340** (41) 2009 12 07
 (51) **E04B 2/96** (2006.01)
 (21) 117503 (22) 2008 06 02
 (72) RUŚNIOK DARIUSZ, Bielsko-Biała (PL)
 (73) ALUPROF SPÓŁKA AKCYJNA, Bielsko-Biała (PL)
 (54) Kształtownik elewacyjnej ściany słupowo-ryglowej o szkleniu strukturalnym

Y1 (11) **65341** (41) 2009 12 07
 (51) **E04B 2/96** (2006.01)
 (21) 117504 (22) 2008 06 02
 (72) RUŚNIOK DARIUSZ, Bielsko-Biała (PL)
 (73) ALUPROF SPÓŁKA AKCYJNA, Bielsko-Biała (PL)
 (54) Kształtownik elementowego słupa ściany osłonowej

Y1 (11) **65371** (41) 2010 09 13
 (51) **E04B 7/00** (2006.01)
E04B 7/14 (2006.01)
E04B 1/18 (2006.01)
E04B 1/24 (2006.01)
E04B 1/342 (2006.01)
E04H 3/10 (2006.01)
 (21) 118036 (22) 2009 03 04
 (72) RYŻYŃSKI WOJCIECH KAZIMIERZ, Poznań (PL); DAHLKE ANDRZEJ, Rataje (PL)
 (73) RYŻYŃSKI WOJCIECH KAZIMIERZ, Poznań (PL); DAHLKE ANDRZEJ, Rataje (PL)
 (54) Segment zadaszenia, zwłaszcza trybuny stadionu

Y1 (11) **65379** (41) 2010 10 11
 (51) **E04C 3/02** (2006.01)
E04C 3/20 (2006.01)
 (21) 118119 (22) 2009 03 27
 (72) KUSZ WALDEMAR, Bydgoszcz (PL)
 (73) PRZEDSIĘBIORSTWO BUDOWLANE BUDICO SPÓŁKA Z OGRANICZONĄ ODPOWIEDZIALNOŚCIĄ, Bydgoszcz (PL)
 (54) Uniwersalne nadproże budowlane do ścianek działowych

Y1 (11) **65339** (41) 2009 08 03
 (51) **E04D 3/30** (2006.01)
 (21) 117251 (22) 2008 01 28
 (72) STACHLEWSKI MACIEJ, Lutomiersk (PL)
 (73) STACHLEWSKI MACIEJ P. W. BUD-MASZ, Lutomiersk (PL)
 (54) Błachodachówka

Y1 (11) **65370** (41) 2010 09 13
 (51) **E06B 1/34** (2006.01)
E06B 1/62 (2006.01)
 (21) 118034 (22) 2009 03 02
 (72) DZIKI WACŁAW, Jastrzębie Zdrój (PL); KOPIEC SŁAWOMIR, Wodzisław Śląski (PL); MĘTEL PIOTR, Racibórz (PL)
 (73) CAPEK SPÓŁKA Z OGRANICZONĄ ODPOWIEDZIALNOŚCIĄ, Skrzyszów (PL)
 (54) Zespół zaślepiający otwory, zwłaszcza w ościeżnicy drzwiowej

Y1 (11) **65376** (41) 2010 09 27
 (51) **E06B 1/34** (2006.01)
E06B 1/00 (2006.01)
 (21) 118103 (22) 2009 03 23
 (72) GRZYBOWSKI MARIUSZ, Iława (PL); MOZERSKI TADEUSZ, Sokółka (PL); ŻAK WŁODZIMIERZ, Sokółka (PL); ŻÓŁTKO KRZYSZTOF, Sokółka (PL); GIEŁAŻYN TOMASZ, Dąbrowa Białostocka (PL)
 (73) SOKÓŁKA OKNA I DRZWI SPÓŁKA AKCYJNA, Sokółka (PL)
 (54) Profil aluminiowy

Y1 (11) **65367** (41) 2010 08 30
 (51) **E06B 3/42** (2006.01)
E06B 9/56 (2006.01)
 (21) 118016 (22) 2009 02 23
 (72) TOMKÓW STANISŁAW, Wrocław (PL)
 (73) TOMKÓW BERNADETA BESTA PRZEDSIĘBIORSTWO PRODUKCYJNO-HANDLOWO-USŁUGOWE EXPORT-IMPORT, Wrocław (PL)
 (54) Prowadnica przestrzenna z przegrodą

Y1 (11) **65357** (41) 2010 07 05
 (51) **E06B 3/54** (2006.01)
E04B 2/96 (2006.01)
 (21) 117921 (22) 2009 01 02
 (72) CHWASTEK JANUSZ, Bielsko-Biała (PL)
 (73) ALUPROF SPÓŁKA AKCYJNA, Bielsko-Biała (PL)
 (54) Wkładka mocująca

Y1 (11) **65380** (41) 2010 10 11
 (51) **E06B 3/263** (2006.01)
E06B 1/12 (2006.01)
 (21) 118142 (22) 2009 04 07
 (72) CHWASTEK JANUSZ, Bielsko-Biała (PL)
 (73) ALUPROF SPÓŁKA AKCYJNA, Bielsko-Biała (PL)
 (54) Docieplony zestaw ościeżnicy i skrzydła z kształtowników aluminiowych okna i drzwi

Y1 (11) **65362** (41) 2010 08 16
 (51) **E06B 9/42** (2006.01)
 (21) 117984 (22) 2009 02 12
 (72) TOMKÓW STANISŁAW, Wrocław (PL)
 (73) TOMKÓW BERNADETA BESTA PRZEDSIĘBIORSTWO PRODUKCYJNO-HANDLOWO-USŁUGOWE EXPORT-IMPORT, Wrocław (PL)
 (54) Belka obciążeniowa roletki

Y1 (11) **65387** (41) 2010 09 27
 (51) **E06B 9/42** (2006.01)
E06B 9/58 (2006.01)
 (21) 118712 (22) 2010 01 17
 (72) TOMKÓW STANISŁAW, Wrocław (PL)
 (73) TOMKÓW BERNADETA BESTA PRZEDSIĘBIORSTWO PRODUKCYJNO-HANDLOWO-USŁUGOWE EXPORT-IMPORT, Wrocław (PL)
 (54) Listwa maskująco-przewodząca

Y1 (11) **65388** (41) 2010 09 27
 (51) **E06B 9/42** (2006.01)
E06B 9/323 (2006.01)
 (21) 118713 (22) 2010 01 17
 (72) TOMKÓW STANISŁAW, Wrocław (PL)
 (73) TOMKÓW BERNADETA BESTA PRZEDSIĘBIORSTWO
 PRODUKCYJNO-HANDLOWO-USŁUGOWE EXPORT-IMPORT,
 Wrocław (PL)
 (54) Profil osłonowy

Y1 (11) **65389** (41) 2010 09 27
 (51) **E06B 9/42** (2006.01)
E06B 9/323 (2006.01)
 (21) 118714 (22) 2010 01 17
 (72) TOMKÓW STANISŁAW, Wrocław (PL)
 (73) TOMKÓW BERNADETA BESTA PRZEDSIĘBIORSTWO
 PRODUKCYJNO-HANDLOWO-USŁUGOWE EXPORT-IMPORT,
 Wrocław (PL)
 (54) Nakładka maskująca

Y1 (11) **65393** (41) 2010 10 11
 (51) **E06B 9/42** (2006.01)
E06B 9/323 (2006.01)
 (21) 118979 (22) 2010 04 26
 (72) TOMKÓW STANISŁAW, Wrocław (PL)
 (73) TOMKÓW BERNADETA BESTA PRZEDSIĘBIORSTWO
 PRODUKCYJNO-HANDLOWO-USŁUGOWE EXPORT-IMPORT,
 Wrocław (PL)
 (54) Wieszak do zawieszania rolet

Y1 (11) **65394** (41) 2010 10 11
 (51) **E06B 9/42** (2006.01)
E06B 9/323 (2006.01)
 (21) 118980 (22) 2010 04 26
 (72) TOMKÓW STANISŁAW, Wrocław (PL)
 (73) TOMKÓW BERNADETA BESTA PRZEDSIĘBIORSTWO
 PRODUKCYJNO-HANDLOWO-USŁUGOWE EXPORT-IMPORT,
 Wrocław (PL)
 (54) Profil montażowy wieszaków roletki

Y1 (11) **65395** (41) 2010 10 11
 (51) **E06B 9/42** (2006.01)
E06B 9/323 (2006.01)
 (21) 118981 (22) 2010 04 26
 (72) TOMKÓW STANISŁAW, Wrocław (PL)
 (73) TOMKÓW BERNADETA BESTA PRZEDSIĘBIORSTWO
 PRODUKCYJNO-HANDLOWO-USŁUGOWE EXPORT-IMPORT,
 Wrocław (PL)
 (54) Profil montażowy wieszaków roletki z zaczepem tkaniny

Y1 (11) **65396** (41) 2010 10 11
 (51) **E06B 9/42** (2006.01)
 (21) 118982 (22) 2010 04 27
 (72) TOMKÓW STANISŁAW, Wrocław (PL)
 (73) TOMKÓW BERNADETA BESTA PRZEDSIĘBIORSTWO
 PRODUKCYJNO-HANDLOWO-USŁUGOWE EXPORT-IMPORT,
 Wrocław (PL)
 (54) Wkładka ustalająco-łożyskowa

Y1 (11) **65363** (41) 2010 08 16
 (51) **E06B 9/56** (2006.01)
E06B 9/42 (2006.01)
 (21) 117986 (22) 2009 02 10
 (72) WIŚNIEWSKI ANTONI, Włocławek (PL)
 (73) ANWIS A. G. WIŚNIEWSKY SPÓŁKA JAWNA, Włocławek (PL)
 (54) Mechanizm napędowo-hamujący rolety

Y1 (11) **65390** (41) 2010 09 27
 (51) **E06B 9/323** (2006.01)
E06B 9/42 (2006.01)
 (21) 118715 (22) 2010 01 17
 (72) TOMKÓW STANISŁAW, Wrocław (PL)
 (73) TOMKÓW BERNADETA BESTA PRZEDSIĘBIORSTWO
 PRODUKCYJNO-HANDLOWO-USŁUGOWE EXPORT-IMPORT,
 Wrocław (PL)
 (54) Ścianka nośna

Y1 (11) **65360** (41) 2010 08 02
 (51) **E06C 7/42** (2006.01)
E06C 1/22 (2006.01)
 (21) 117973 (22) 2009 01 29
 (72) ŁASZKIEWICZ GRZEGORZ, Łódź (PL); WŁUKA MARCIN,
 Bukowina (PL)
 (73) ŁASZKIEWICZ GRZEGORZ PROTEKT, Łódź (PL)
 (54) Stojak do drabiny jednosegmentowej

Y1 (11) **65384** (41) 2010 03 29
 (51) **E21D 11/22** (2006.01)
 (21) 118537 (22) 2009 10 02
 (72) SIWEK MICHAŁ, Wrocław (PL)
 (73) SIWEK HENRYK ZAKŁADY METALOWE SIWEK,
 Bielszów (PL)
 (54) Jarzmo do strzemięcia

Y1 (11) **65352** (41) 2010 06 07
 (51) **E21F 17/02** (2006.01)
F16L 3/00 (2006.01)
 (21) 117859 (22) 2008 11 25
 (72) GRYGIEL ZYGMUNT, Mysłówice (PL)
 (73) ZAKŁAD PRODUKCYJNO-USŁUGOWY PEGRAL SPÓŁKA
 Z OGRANICZONĄ ODPOWIEDZIALNOŚCIĄ, Mysłówice (PL)
 (54) Układak kablowy

Y1 (11) **65361** (41) 2010 08 16
 (51) **F04D 17/00** (2006.01)
F04D 17/10 (2006.01)
F04D 17/08 (2006.01)
 (21) 117976 (22) 2009 02 02
 (72) GOLEC KAZIMIERZ, Gliwice (PL); WILK STANISŁAW,
 Gliwice (PL); WILK ANDRZEJ, Gliwice (PL)
 (73) ZAKŁAD MECHANIKI PRZEMYSŁOWEJ ZAMEP SPÓŁKA
 Z OGRANICZONĄ ODPOWIEDZIALNOŚCIĄ, Gliwice (PL)
 (54) Wirowa pompa jednostopniowa

Y1 (11) **65373** (41) 2010 09 13
 (51) **F16L 11/08** (2006.01)
 (21) 118069 (22) 2009 03 11
 (72) SŁABIK JANUSZ, Krosno (PL)
 (73) SŁABIK JANUSZ, Krosno (PL)
 (54) Wąż zbrojony

Y1 (11) **65385** (41) 2010 07 19
 (51) **F24D 3/10** (2006.01)
 (21) 118602 (22) 2009 11 19
 (72) WĄCHAŁA KRZYSZTOF, Zakopane (PL)
 (73) MAKROTERM AGATA I KRZYSZTOF WĄCHAŁA SPÓŁKA
 JAWNA, Zakopane (PL)
 (54) Naczynie wyrównawcze wody dla otwartej instalacji grzewczej

Y1 (11) **65386** (41) 2010 07 19
 (51) **F24H 9/12** (2006.01)
F24D 3/10 (2006.01)
 (21) 118615 (22) 2009 11 24
 (72) WĄCHAŁA KRZYSZTOF, Zakopane (PL)

(73) MAKROTERM AGATA I KRZYSZTOF WĄCHAŁA SPÓŁKA JAWNA, Zakopane (PL)
(54) Moduł rozdzielczy cieczy dla instalacji centralnego ogrzewania

Y1 (11) **65378** (41) 2010 07 19

(51) **F41G 1/16** (2006.01)
F41C 27/00 (2006.01)
F41G 11/00 (2006.01)
F41A 35/00 (2006.01)

(21) 118110 (22) 2009 01 12

(72) MOCEK CZESŁAW, Wrocław (PL)

(73) MACTRONIC MOCEK I SPÓŁKA SPÓŁKA JAWNA, Wrocław (PL)

(54) Adapter przeznaczony do broni krótkiej

Y1 (11) **65368** (41) 2010 09 13

(51) **G01F 5/00** (2006.01)
G01F 1/00 (2006.01)

(21) 118031 (22) 2009 03 02

(72) SZCZĘŚNIAK ZBIGNIEW, Jaworze Dolne (PL)

(73) POJAZDY SPECJALISTYCZNE ZBIGNIEW SZCZĘŚNIAK SPÓŁKA Z OGRANICZONĄ ODPOWIEDZIALNOŚCIĄ, Bielsko-Biała (PL)

(54) Wskaźnik ilości przepływu cieczy

Y1 (11) **65375** (41) 2010 09 27

(51) **H01B 19/00** (2006.01)
B65G 7/08 (2006.01)
B25J 11/00 (2006.01)

(21) 118094 (22) 2009 03 20

(72) BURY MARIUSZ, Czudec (PL)

(73) ZAKŁADY PORCELANY ELEKTROTECHNICZNEJ ZAPEL SPÓŁKA AKCYJNA, Boguchwała (PL)

(54) Przewrotnica do izolatorów wielkogabarytowych

Y1 (11) **65383** (41) 2010 11 08

(51) **H03K 17/96** (2006.01)

(21) 118207 (22) 2009 05 05

(72) DZIURÓWICZ GRZEGORZ, Sosnowiec (PL); CIUMCIA RAFAŁ, Dąbrowa Górnicza (PL)

(73) INSTYTUT TECHNIK INNOWACYJNYCH EMAG, Katowice (PL)

(54) Obudowa bezstykowej klawiatury

INDEKS UDZIELONYCH PRAW OCHRONNYCH, WEDŁUG SYMBOLI MKP

Symbol MKP	Nr prawa ochronn.	Symbol MKP	Nr prawa ochronn.
1	2	1	2
A01B 27/00 (2006.01)	65382	A47C 3/26 (2006.01)	65349
A01B 33/04 (2006.01)	65382*	A47C 3/20 (2006.01)	65349*
A01C 5/06 (2006.01)	65382*	A47C 7/46 (2006.01)	65349*
A01D 34/07 (2006.01)	65346	A47C 27/16 (2006.01)	65350
A01D 34/63 (2006.01)	65346*	A47C 27/15 (2006.01)	65350*
A01D 34/66 (2006.01)	65346*	A47D 7/04 (2006.01)	65343
A01D 34/64 (2006.01)	65346*	A47D 11/00 (2006.01)	65343*
A01D 87/12 (2006.01)	65353	A47D 13/00 (2006.01)	65343*
A01D 87/08 (2006.01)	65353*	A47F 1/10 (2006.01)	65374
A01D 90/08 (2006.01)	65353*	A61B 5/103 (2006.01)	65381
A01J 5/04 (2006.01)	65358	A61B 5/107 (2006.01)	65381*
A01J 5/08 (2006.01)	65358*	A61B 5/117 (2006.01)	65381*
A01J 5/00 (2006.01)	65358*	A61G 7/057 (2006.01)	65350*
A41F 3/00 (2006.01)	65377*	A61G 12/00 (2006.01)	65342*
A45F 3/14 (2006.01)	65377	A61M 16/00 (2006.01)	65342
A47C 1/12 (2006.01)	65354	B01F 7/02 (2006.01)	65364*
A47C 7/18 (2006.01)	65354*	B23P 19/06 (2006.01)	65355

1	2	1	2
B23P 21/00 (2006.01)	65355*	E06B 9/56 (2006.01)	65367*
B25J 19/04 (2006.01)	65344	E06B 3/54 (2006.01)	65357
B25J 9/08 (2006.01)	65366*	E06B 3/263 (2006.01)	65380
B25J 5/00 (2006.01)	65366*	E06B 1/12 (2006.01)	65380*
B25J 11/00 (2006.01)	65375*	E06B 9/42 (2006.01)	65362
B27F 1/00 (2006.01)	65372	E06B 9/42 (2006.01)	65387
B60N 3/08 (2006.01)	65351	E06B 9/58 (2006.01)	65387*
B62D 61/12 (2006.01)	65366	E06B 9/42 (2006.01)	65388
B62D 57/00 (2006.01)	65366*	E06B 9/323 (2006.01)	65388*
B63B 59/02 (2006.01)	65348*	E06B 9/42 (2006.01)	65389
B65B 31/02 (2006.01)	65369	E06B 9/323 (2006.01)	65389*
B65D 30/12 (2006.01)	65374*	E06B 9/42 (2006.01)	65393
B65F 1/06 (2006.01)	65351*	E06B 9/323 (2006.01)	65393*
B65G 19/28 (2006.01)	65347	E06B 9/42 (2006.01)	65394
B65G 7/08 (2006.01)	65375*	E06B 9/323 (2006.01)	65394*
C10G 3/00 (2006.01)	65364	E06B 9/42 (2006.01)	65395
C10M 175/00 (2006.01)	65364*	E06B 9/323 (2006.01)	65395*
E01F 15/04 (2006.01)	65392	E06B 9/42 (2006.01)	65396
E01F 9/011 (2006.01)	65392*	E06B 9/56 (2006.01)	65363
E02B 3/26 (2006.01)	65348	E06B 9/42 (2006.01)	65363*
E02D 29/14 (2006.01)	65359	E06B 9/323 (2006.01)	65390
E02D 29/14 (2006.01)	65345*	E06B 9/42 (2006.01)	65390*
E03B 3/03 (2006.01)	65356*	E06C 7/42 (2006.01)	65360
E03D 11/14 (2006.01)	65356*	E06C 1/22 (2006.01)	65360*
E03F 5/02 (2006.01)	65359*	E21D 11/22 (2006.01)	65384
E03F 5/04 (2006.01)	65345	E21F 17/02 (2006.01)	65352
E03F 5/08 (2006.01)	65365	F04D 17/00 (2006.01)	65361
E03F 5/10 (2006.01)	65356	F04D 17/10 (2006.01)	65361*
E04B 1/80 (2006.01)	65391	F04D 17/08 (2006.01)	65361*
E04B 2/96 (2006.01)	65340	F16L 55/11 (2006.01)	65342*
E04B 2/96 (2006.01)	65341	F16L 3/00 (2006.01)	65352*
E04B 7/00 (2006.01)	65371	F16L 11/08 (2006.01)	65373
E04B 7/14 (2006.01)	65371*	F16M 11/04 (2006.01)	65344*
E04B 1/18 (2006.01)	65371*	F24D 3/10 (2006.01)	65385
E04B 1/24 (2006.01)	65371*	F24D 3/10 (2006.01)	65386*
E04B 1/342 (2006.01)	65371*	F24F 7/02 (2006.01)	65365*
E04B 2/96 (2006.01)	65357*	F24H 9/12 (2006.01)	65386
E04C 2/292 (2006.01)	65391*	F41A 23/34 (2006.01)	65366*
E04C 3/02 (2006.01)	65379	F41A 35/00 (2006.01)	65378*
E04C 3/20 (2006.01)	65379*	F41C 27/00 (2006.01)	65378*
E04D 3/30 (2006.01)	65339	F41G 1/16 (2006.01)	65378
E04H 3/10 (2006.01)	65371*	F41G 11/00 (2006.01)	65378*
E06B 1/34 (2006.01)	65370	G01F 5/00 (2006.01)	65368
E06B 1/62 (2006.01)	65370*	G01F 1/00 (2006.01)	65368*
E06B 1/34 (2006.01)	65376	H01B 19/00 (2006.01)	65375
E06B 1/00 (2006.01)	65376*	H03K 17/96 (2006.01)	65383
E06B 3/42 (2006.01)	65367	H04N 5/232 (2006.01)	65344*

*) Prawo ochronne oznaczone więcej niż jednym symbolem klasyfikacyjnym. Ogłoszenie dotyczące tego prawa ochronnego można znaleźć pod symbolem klasyfikacyjnym odpowiadającym numerowi bez gwiazdki.

INDEKS NUMEROWY UDZIELONYCH PRAW OCHRONNYCH

Nr prawa ochronn.	Symbol MKP	Nr prawa ochronn.	Symbol MKP
1	2	1	2
65339	E04D 3/30 (2006.01)	65345	E03F 5/04 (2006.01)
65340	E04B 2/96 (2006.01)	65346	A01D 34/07 (2006.01)
65341	E04B 2/96 (2006.01)	65347	B65G 19/28 (2006.01)
65342	A61M 16/00 (2006.01)	65348	E02B 3/26 (2006.01)
65343	A47D 7/04 (2006.01)	65349	A47C 3/26 (2006.01)
65344	B25J 19/04 (2006.01)	65350	A47C 27/16 (2006.01)

1	2	1	2
65351	B60N 3/08 (2006.01)	65374	A47F 1/10 (2006.01)
65352	E21F 17/02 (2006.01)	65375	H01B 19/00 (2006.01)
65353	A01D 87/12 (2006.01)	65376	E06B 1/34 (2006.01)
65354	A47C 1/12 (2006.01)	65377	A45F 3/14 (2006.01)
65355	B23P 19/06 (2006.01)	65378	F41G 1/16 (2006.01)
65356	E03F 5/10 (2006.01)	65379	E04C 3/02 (2006.01)
65357	E06B 3/54 (2006.01)	65380	E06B 3/263 (2006.01)
65358	A01J 5/04 (2006.01)	65381	A61B 5/103 (2006.01)
65359	E02D 29/14 (2006.01)	65382	A01B 27/00 (2006.01)
65360	E06C 7/42 (2006.01)	65383	H03K 17/96 (2006.01)
65361	F04D 17/00 (2006.01)	65384	E21D 11/22 (2006.01)
65362	E06B 9/42 (2006.01)	65385	F24D 3/10 (2006.01)
65363	E06B 9/56 (2006.01)	65386	F24H 9/12 (2006.01)
65364	C10G 3/00 (2006.01)	65387	E06B 9/42 (2006.01)
65365	E03F 5/08 (2006.01)	65388	E06B 9/42 (2006.01)
65366	B62D 61/12 (2006.01)	65389	E06B 9/42 (2006.01)
65367	E06B 3/42 (2006.01)	65390	E06B 9/323 (2006.01)
65368	G01F 5/00 (2006.01)	65391	E04B 1/80 (2006.01)
65369	B65B 31/02 (2006.01)	65392	E01F 15/04 (2006.01)
65370	E06B 1/34 (2006.01)	65393	E06B 9/42 (2006.01)
65371	E04B 7/00 (2006.01)	65394	E06B 9/42 (2006.01)
65372	B27F 1/00 (2006.01)	65395	E06B 9/42 (2006.01)
65373	F16L 11/08 (2006.01)	65396	E06B 9/42 (2006.01)

110

**DECYZJE O ODMOWIE UDZIELENIA
PRAWA OCHRONNEGO
(wydane po ogłoszeniu o zgłoszeniu)**

Poniższe zestawienie zawiera kolejno: numer zgłoszenia wzoru użytkowego oraz numer i rok wydania Biuletynu Urzędu Patentowego, w którym zgłoszenie zostało ogłoszone (dla zgłoszeń wydzielonych lub przekształconych ze zgłoszenia wynalazku umieszczono w nawiasie numer zgłoszenia macierzystego).

117368	20/2009	117790	09/2010
117562	01/2010	117888	13/2010

111

**DECYZJE STWIERDZAJĄCE WYGAŚNIĘCIE
DECYZJI O UDZIELENIU PRAWA OCHRONNEGO**

Poniższe zestawienie zawiera kolejno: numer zgłoszenia wzoru użytkowego oraz numer i rok wydania Biuletynu Urzędu Patentowego, w którym zgłoszenie zostało ogłoszone (dla zgłoszeń wydzielonych lub przekształconych ze zgłoszenia wynalazku umieszczono w nawiasie numer zgłoszenia macierzystego).

117644	04/2010	117675	05/2010
--------	---------	--------	---------

112

**WPISY I ZMIANY W REJESTRZE
PRAW OCHRONNYCH
(nieuwzględnione w innych samodzielnych ogłoszeniach)**

Poniższe zestawienie zawiera kolejno: kod rodzaju prawa, numer prawa ochronnego, datę wpisu, oznaczenie rubryki, w której dokonano wpisu lub zmiany oraz treść wpisu. Poszczególne rubryki rejestru praw ochronnych zawierają następujące dane:

rubryka A - nazwisko i imię albo nazwa, miejsce zamieszkania albo siedziba uprawnionego z prawa ochronnego (miejscowość, kraj) oraz numer identyfikacji podatkowej NIP, a także numer PESEL albo numer identyfikacyjny REGON, o ile zgłaszający je wskazał,

rubryka B - tytuł wzoru użytkowego,

rubryka C - nazwisko i imię twórcy wzoru użytkowego oraz jego miejsce zamieszkania (miejscowość, kraj),

rubryka D - prawa ograniczające prawo ochronne,

rubryka E - wpisy uzupełniające stan prawny prawa ochronnego,

rubryka F - wnioski o unieważnienie i sprzeciw oraz decyzje dotyczące danego prawa ochronnego,

rubryka G - data unieważnienia lub data i przyczyna wygaśnięcia prawa ochronnego.

Uwaga: Publikacji podlegają: zmiana uprawnionego, twórcy, zmiana nazwy uprawnionego, prawa ograniczające prawo ochronne, sprostowania istotnych pomyłek.

(Y1) **62735** 2010 11 25 A. Wprowadzono zmianę uprawnionego przez wykreślenie wpisu: „Rogożnicki Piotr, Warszawa, Polska” i dokonanie wpisu: „FERNIKO Sp. z o.o., Kampinos, Polska 141739546”

(Y1) **63422** 2010 11 25 A. Wprowadzono zmianę uprawnionego przez wykreślenie wpisu: „Rogożnicki Piotr ESTYMA, Warszawa, Polska 010929030” i dokonanie wpisu: „FERNIKO Sp. z o.o., Kampinos, Polska 141739546”

113

DECYZJE O WYGAŚNIĘCIU PRAWA OCHRONNEGO

Poniższe zestawienie zawiera kolejno: kod rodzaju prawa, numery praw ochronnych, które wygasły na podstawie art. 90 ust. 1 pkt 2 - 4 w związku z art. 100 ust. 1 ustawy z dnia 30.06.2000 r. - Prawo własności przemysłowej oraz datę wygaśnięcia prawa ochronnego.

(Y1) 61848	2010 03 18	(Y1) 64015	2010 03 14
(Y1) 61866	2009 03 21	(Y1) 64032	2010 03 11
(Y1) 62005	2010 03 29	(Y1) 64049	2009 05 04
(Y1) 62076	2010 03 22	(Y1) 64168	2010 03 15
(Y1) 62406	2010 03 15	(Y1) 64247	2010 03 21
(Y1) 62616	2010 01 10	(Y1) 64360	2009 06 05
(Y1) 62678	2010 03 15	(Y1) 64394	2010 03 02
(Y1) 63018	2010 03 05	(Y1) 64397	2010 01 30
(Y1) 63058	2010 03 08	(Y1) 64398	2010 01 30
(Y1) 63121	2010 03 31	(Y1) 64399	2010 01 30
(Y1) 63211	2010 01 18	(Y1) 64400	2010 01 30
(Y1) 63251	2009 07 12	(Y1) 64403	2010 02 27
(Y1) 63253	2009 07 12	(Y1) 64420	2010 03 09
(Y1) 63522	2010 03 29	(Y1) 64466	2010 03 12
(Y1) 63557	2010 03 29	(Y1) 64472	2010 03 08
(Y1) 63596	2010 03 29	(Y1) 64475	2010 03 29
(Y1) 63607	2010 03 01	(Y1) 64525	2010 03 12
(Y1) 63608	2010 03 15	(Y1) 64558	2010 03 08
(Y1) 63871	2010 03 09	(Y1) 64613	2010 03 03
(Y1) 63917	2010 03 09	(Y1) 64616	2010 03 03
(Y1) 63942	2010 03 14	(Y1) 64617	2010 03 03
(Y1) 64013	2010 03 14	(Y1) 64658	2009 09 21
(Y1) 64014	2010 03 14	(Y1) 64826	2010 03 09

C. WZORY PRZEMYSŁOWE

Cyfrowe kody identyfikacyjne (wg normy WIPO ST. 80), które poprzedzają informacje o dokonanej rejestracji oznaczają:

- (11) – numer rejestracji oraz rejestracji międzynarodowej
- (15) – data rejestracji międzynarodowej
- (21) – numer zgłoszenia
- (22) – data zgłoszenia
- (30) – pierwszeństwo
- (45) – data publikacji rejestracji międzynarodowej
- (51) – symbol klasy wzoru przemysłowego
- (54) – określenie przedmiotu wzoru
- (55) – rysunek wzoru lub fotografię wzoru
- (72) – imię i nazwisko twórcy wzoru
- (73) – nazwisko i imię bądź nazwę uprawnionego

114

REJESTRACJA

(od nr 16 319 do nr 16 402)

- (51) 08-07 (11) **16319** (22) 2010 08 19 (21) 17016
 (73) Zakład Usługowo-Produkcyjny „ROZTOCZE” Roman Rak,
 Tomaszów Lubelski, (PL)
 (72) Rak Roman
 (54) Zamek klamkowy
 (55)



fig. 1

- (51) 08-07 (11) **16320** (22) 2010 08 19 (21) 17017
 (73) Zakład Usługowo-Produkcyjny „ROZTOCZE” Roman Rak,
 Tomaszów Lubelski, (PL)
 (72) Rak Roman
 (54) Zamek drzwi samochodowych
 (55)

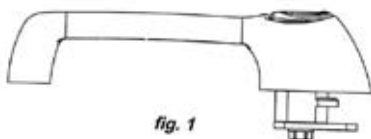
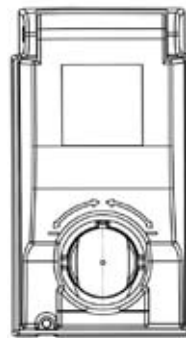

fig. 1

- (51) 08-07 (11) **16321** (22) 2010 08 30 (21) 17034
 (73) Zakład Usługowo-Produkcyjny „ROZTOCZE” Roman Rak,
 Tomaszów Lubelski, (PL)
 (72) Rak Roman

- (54) Blokada zamka
 (55)



odmiana 1

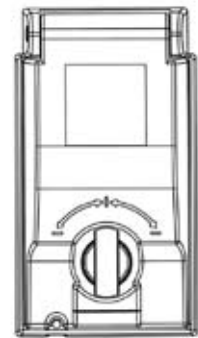

odmiana 2

- (51) 06-04 (11) **16322** (22) 2010 03 22 (21) 16267
 (73) MOJE BAMBINO Spółka z ograniczoną odpowiedzialnością
 Spółka Komandytowa, Łódź, (PL)
 (72) Świątek Karol
 (54) Szafki z szufladami
 (55)



Fig. 1



Fig. 2

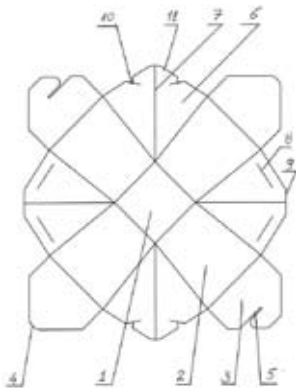

Fig. 3

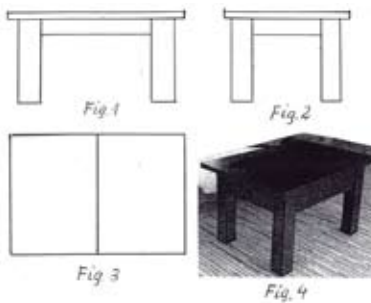

Fig. 4

(51) 09-03 (11) **16323** (22) 2010 09 17 (21) 17123
 (73) Maciej Berliński, Chylice, (PL); Michał Konowrocki, Warszawa, (PL)
 (72) Berliński Maciej, Konowrocki Michał
 (54) Pudełko papierowe
 (55)



(51) 06-03 (11) **16324** (22) 2010 09 27 (21) 17155
 (73) MARS-POL WOJCIECH KUJAWA, Wilkowice, (PL)
 (72) KUJAWA WOJCIECH
 (54) Ławo-stół
 (55)



(51) 20-03 (11) **16325** (22) 2010 04 29 (21) 17312
 (73) PROMA LECH I KIEŁBASIŃSCY SPÓŁKA JAWNA, Gdynia, (PL)
 (72) KIEŁBASIŃSKI HENRYK
 (54) Nośnik reklamowy
 (55)

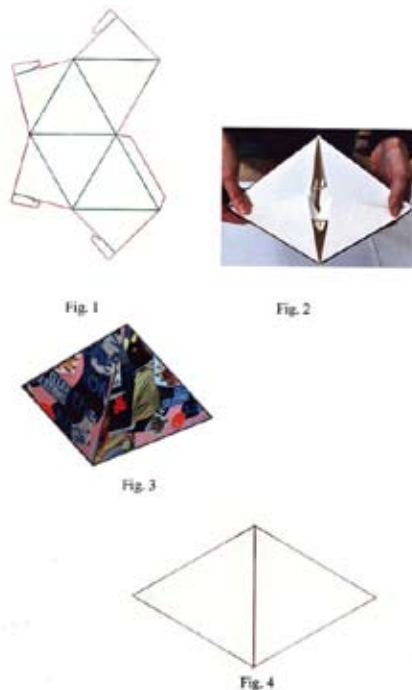

(51) 20-03 (11) **16326** (22) 2010 04 29 (21) 17318
 (73) PROMA LECH I KIEŁBASIŃSCY SPÓŁKA JAWNA, Gdynia, (PL)
 (72) KIEŁBASIŃSKI HENRYK
 (54) Nośnik reklamowy
 (55)

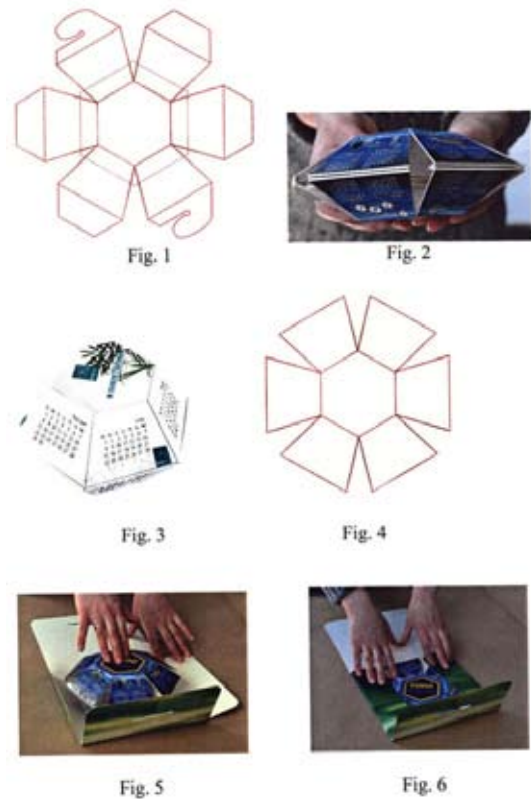

(51) 19-08 (11) **16327** (22) 2010 06 23 (21) 16749
 (73) Robert Jakowiak, Warszawa, (PL)
 (72) Jakowiak Robert
 (54) Tablica imienna
 (55)



(51) 19-04 (11) **16328** (22) 2010 02 25 (21) 16155
 (73) Wojciech Kamiński, Gostyń, (PL)
 (72) Kamiński Wojciech

(54) Segregator
(55)

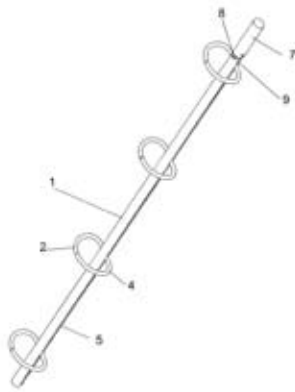

Fig. 1

(51) 07-01 (11) **16329** (22) 2010 04 20 (21) 16446
(73) Avant Import Export Jerzy Bujanowicz, Lublin, (PL)
(72) Bujanowicz Jerzy
(54) Kubek
(55)



fig. 1

(51) 07-01 (11) **16330** (22) 2010 04 20 (21) 16447
(73) Avant Import Export Jerzy Bujanowicz, Lublin, (PL)
(72) Bujanowicz Jerzy
(54) Kubek
(55)



fig. 1

(51) 06-06 (11) **16331** (22) 2010 03 17 (21) 16240
(73) Fabryka Mebli „BODZIO” Bogdan Szewczyk Spółka Jawna, Gosczyń, (PL)
(72) Szewczyk Bogdan
(54) Stopka meblowa z regulacją jej wysokości
(55)



(51) 14-99 (11) **16332** (22) 2010 03 17 (21) 16239
(73) Mennica Polska Spółka Akcyjna, Warszawa, (PL)
(72) Aftyka Patrycjusz
(54) Karta miejska
(55)



Fig. 1

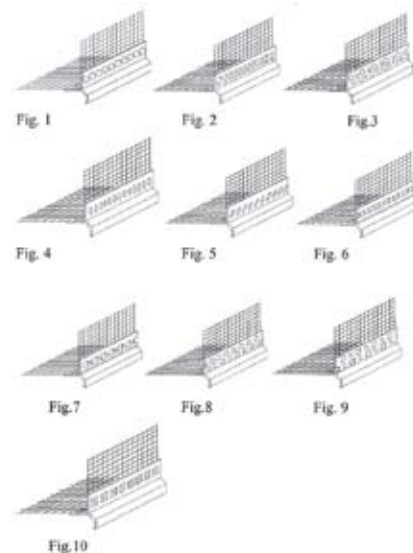

Fig. 2

(51) 06-06 (11) **16333** (22) 2010 03 16 (21) 16231
(73) Fabryka Mebli „BODZIO” Bogdan Szewczyk Spółka Jawna, Gosczyń, (PL)
(72) Szewczyk Bogdan
(54) Stopka meblowa (kwadratowa) z regulacją jej wysokości
(55)



(51) 25-01 (11) **16334** (22) 2010 03 16 (21) 16229
(73) ANMAX s.c. Adam Nowik, Krzysztof Nowik, Władysław Nowik, Juchnowiec Dolny, (PL)
(72) Nowik Władysław
(54) Listwa okapnikowa
(55)



(51) 99-00 (11) **16335** (22) 2010 03 12 (21) 16218
 (73) Przedsiębiorstwo Produkcyjno-Handlowo Usługowe DEFALIN Group Spółka Akcyjna, Świebodzice, (PL)
 (72) Trojanowski Lubomir
 (54) Rolka siatki do owijania bel
 (55)

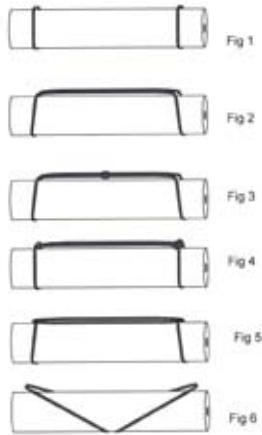

(51) 25-01 (11) **16338** (22) 2010 03 06 (21) 16201
 (73) GESSLER ANDRZEJAK-DOROZIŃSKI SPÓŁKA JAWNA, Gostawice, (PL)
 (72) Andrzejak Zygmunt
 (54) Narożnik z siatką
 (55)

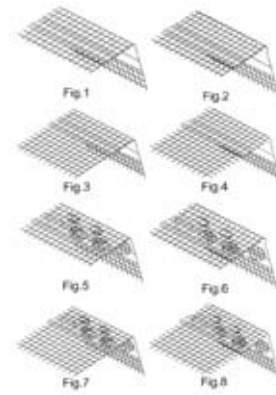

(51) 21-02 (11) **16336** (22) 2010 03 09 (21) 16210
 (73) P.P.H.U. „MARBO” s.c. Bożena Ulikowska, Marek Ulikowski, Starachowice, (PL)
 (72) Ulikowski Michał
 (54) Obciążnik do przyrządów i urządzeń sportowych
 (55)



(51) 14-03 (11) **16339** (22) 2010 02 26 (21) 16170
 (73) „myPhone” Spółka z ograniczoną odpowiedzialnością, Oleśnica, (PL)
 (72) Peng Ge
 (54) Telefon komórkowy
 (55)

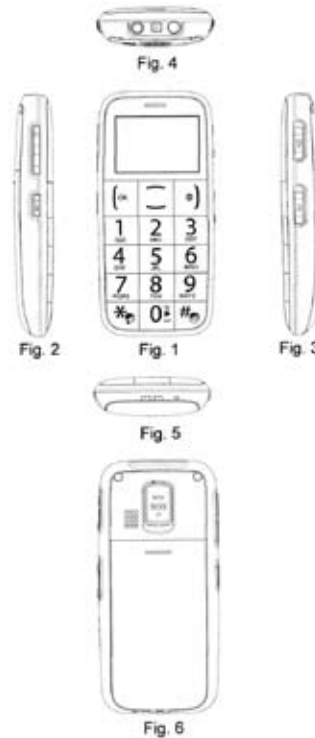

(51) 25-03 (11) **16337** (22) 2010 03 08 (21) 16202
 (73) Edyta Podkułska, Libusza, (PL)
 (72) Podkułska Edyta
 (54) Pawilon-salon fryzjerski
 (55)



(51) 08-08 (11) **16340** (22) 2010 02 15 (21) 16086
 (73) Henryk Zawiaślak, Dziwnówek, (PL)
 (72) Zawiaślak Henryk
 (54) Podajnik, zwłaszcza do naczynia z uchwytem
 (55)

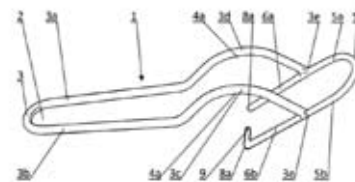

(51) 07-07 (11) **16341** (22) 2010 02 17 (21) 16082
 (73) ORPLAST Jerzy i Henryk Orlikowski Spółka Jawna, Sopot, (PL)
 (72) Orlikowski Jerzy
 (54) Wiaderko gospodarcze
 (55)



(51) 06-13 (11) **16342** (22) 2010 02 08 (21) 16055
 (73) „COMEX” SPÓŁKA Z OGRANICZONĄ ODPOWIEDZIALNOŚCIĄ,
 Piotrków Trybunalski, (PL)
 (72) Pietraszek Małgorzata
 (54) Komplet nadruków na materiał włókienniczy z motywem ja-
 pońskim
 (55)



(51) 08-06 (11) **16343** (22) 2010 04 06 (21) 16353
 (73) OKPOL Spółka z ograniczoną odpowiedzialnością,
 Skarbimierz Osiedle, (PL)
 (72) Głogowski Henryk
 (54) Klamka do okna dachowego
 (55)

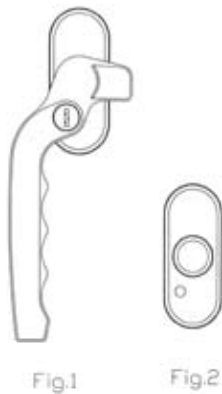

(51) 06-01 (11) **16344** (22) 2010 04 06 (21) 16352
 (73) Kazimierz Miąskowski, Chwaszczyno, (PL)
 (72) Miąskowski Kazimierz

(54) Komplet mebli wypoczynkowych
 (55)



(51) 01-01 (11) **16345** (22) 2010 03 31 (21) 16344
 (73) MCS POLAND Spółka z ograniczoną odpowiedzialnością,
 Kraków, (PL)
 (72) Dural Cuneyt, Fudali Anna
 (54) Wyrób cukierniczy
 (55)



(51) 11-01 (11) **16346** (22) 2010 04 01 (21) 16340
 (73) Przedsiębiorstwo Wielobranżowe „ROBI” Import-Export
 Zygmunt Janicki, Gliwice, (PL)
 (72) Janicki Zygmunt
 (54) Brelok
 (55)



(51) 12-10 (11) **16347** (22) 2010 04 01 (21) 16331
 (73) Wiesław Królik, Warka, (PL)
 (72) Królik Wiesław
 (54) Wózek transportowy ażurowy
 (55)



Fig. 1

(51) 12-10 (11) **16348** (22) 2010 04 01 (21) 16330
 (73) Wiesław Królik, Warka, (PL)
 (72) Królik Wiesław
 (54) Wózek transportowy pokryty
 (55)



Fig. 1



Fig. 2



Fig. 3



Fig. 4



Fig. 5



Fig. 6

(51) 08-06 (11) **16349** (22) 2010 04 01 (21) 16329
 (73) „DOMINO” Spółka Jawna Eugeniusz Świszcz, Zofia Świszcz, Dzierżonów, (PL)
 (72) Świszcz Eugeniusz, Świszcz Zofia
 (54) Klamka TYP D2
 (55)



Fig. 1

(51) 08-06 (11) **16350** (22) 2010 04 01 (21) 16328
 (73) „DOMINO” Spółka Jawna Eugeniusz Świszcz, Zofia Świszcz, Dzierżonów, (PL)
 (72) Świszcz Eugeniusz, Świszcz Zofia
 (54) Klamka TYP D1
 (55)



Fig. 1

(51) 08-06 (11) **16351** (22) 2010 04 01 (21) 16327
 (73) „DOMINO” Spółka Jawna Eugeniusz Świszcz, Zofia Świszcz, Dzierżonów, (PL)
 (72) Świszcz Eugeniusz, Świszcz Zofia
 (54) Klamka TYP D4
 (55)



(51) 08-06 (11) **16352** (22) 2010 04 01 (21) 16326
 (73) „DOMINO” Spółka Jawna Eugeniusz Świszcz, Zofia Świszcz, Dzierżonów, (PL)
 (72) Świszcz Eugeniusz, Świszcz Zofia
 (54) Klamka TYP D3
 (55)



Fig. 1



Fig. 2

(51) 08-06 (11) **16353** (22) 2010 04 01 (21) 16325
 (73) „DOMINO” Spółka Jawna Eugeniusz Świszcz, Zofia Świszcz, Dzierżonów, (PL)
 (72) Świszcz Eugeniusz, Świszcz Zofia
 (54) Gałka TYP 0
 (55)



Fig. 1



Fig. 2

(51) 08-08 (11) **16354** (22) 2010 03 30 (21) 16319
 (73) P.P.H.U. „ULMAN” - Antoni Ulman, Pcim, (PL)
 (72) Ulman Antoni

(54) Łącznik dystansowy desek tarasowych
(55)

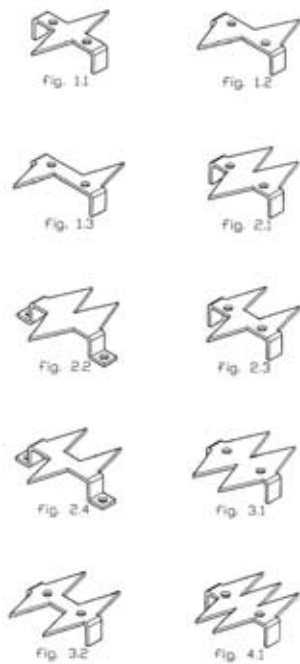

(51) 23-01 (11) **16355** (22) 2010 03 30 (21) 16317
(73) Floraland Distribution Spółka z ograniczoną odpowiedzialnością, Stanisławów Pierwszy, (PL)
(72) Pawelski Andrzej
(54) Szybkozłączka
(55)



(51) 23-01 (11) **16356** (22) 2010 03 30 (21) 16316
(73) „FLORALAND DISTRIBUTION” SPÓŁKA Z OGRANICZONĄ ODPOWIEDZIALNOŚCIĄ, Stanisławów Pierwszy, (PL)
(72) Pawelski Andrzej
(54) Dysza zraszająca
(55)



(51) 23-01 (11) **16357** (22) 2010 03 30 (21) 16315
(73) „FLORALAND DISTRIBUTION” SPÓŁKA Z OGRANICZONĄ ODPOWIEDZIALNOŚCIĄ, Stanisławów Pierwszy, (PL)
(72) Pawelski Andrzej
(54) Pistolet zraszający
(55)



(51) 23-01 (11) **16358** (22) 2010 03 30 (21) 16314
(73) „FLORALAND DISTRIBUTION” SPÓŁKA Z OGRANICZONĄ ODPOWIEDZIALNOŚCIĄ, Stanisławów Pierwszy, (PL)
(72) Pawelski Andrzej
(54) Pistolet zraszający z wielofunkcyjną dyszą
(55)



(51) 12-10 (11) **16359** (22) 2010 03 30 (21) 16311
(73) Bogdan Małecki, Ludwinowo, (PL)
(72) Małecki Bogdan
(54) Obudowa przyczepy, zwłaszcza przyczepy do przewozu koni
(55)

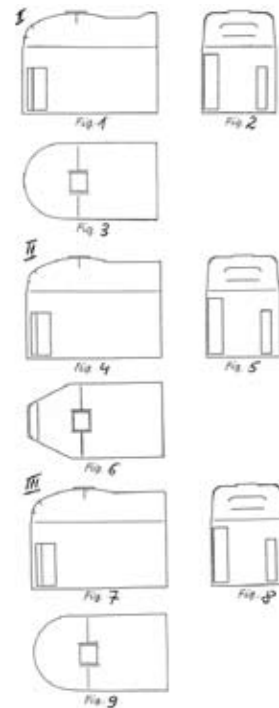

(51) 08-08 (11) **16360** (22) 2010 03 22 (21) 16261
(73) Przedsiębiorstwo Produkcyjno-Handlowe „LIMAK”

Wojciech Mrocheń, Częstochowa, (PL)
 (72) Mrocheń Wojciech
 (54) Komplet stanowiący gniazdo i wtyk
 (55)



(51) 06-05 (11) **16361** (22) 2010 03 19 (21) 16253
 (73) FABRYKA MEBLI „BODZIO” Bogdan Szewczyk Spółka Jawna, Gószcz, (PL)
 (72) Szewczyk Bogdan
 (54) Zestaw mebli pokojowych
 (55)

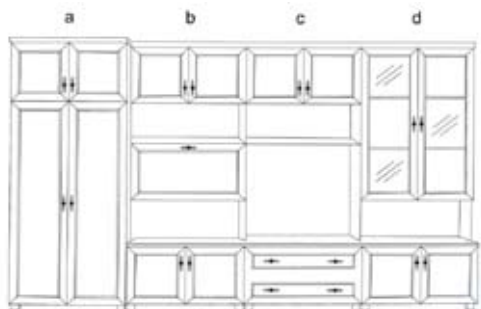

(51) 23-04 (11) **16362** (22) 2010 03 19 (21) 16248
 (73) FLOWAIR Głogowski i Brzeziński Spółka Jawna, Gdynia, (PL)
 (72) Brzeziński Marcin, Głogowski Maciej
 (54) Kurtyny powietrzne
 (55)



(51) 01-01 (11) **16363** (22) 2010 04 06 (21) 16354
 (73) Przedsiębiorstwo Wielobranżowe „Łuczniczka” Spółka z ograniczoną odpowiedzialnością, Tuchola, (PL)
 (72) Kobiak Andrzej
 (54) Pralina
 (55)



(51) 01-01 (11) **16364** (22) 2010 04 06 (21) 16355
 (73) Przedsiębiorstwo Wielobranżowe „Łuczniczka” Spółka z ograniczoną odpowiedzialnością, Tuchola, (PL)
 (72) Kobiak Andrzej
 (54) Pralina
 (55)



(51) 01-01 (11) **16365** (22) 2010 04 06 (21) 16356
 (73) Przedsiębiorstwo Wielobranżowe „Łuczniczka” Spółka z ograniczoną odpowiedzialnością, Tuchola, (PL)
 (72) Kobiak Andrzej
 (54) Czekoladka
 (55)



(51) 01-01 (11) **16366** (22) 2010 04 06 (21) 16357
 (73) Przedsiębiorstwo Wielobranżowe „Łuczniczka” Spółka z ograniczoną odpowiedzialnością, Tuchola, (PL)
 (72) Kobiak Andrzej
 (54) Czekoladka
 (55)



(51) 01-01 (11) **16367** (22) 2010 04 06 (21) 16358
 (73) Przedsiębiorstwo Wielobranżowe „Łuczniczka” Spółka z ograniczoną odpowiedzialnością, Tuchola, (PL)
 (72) Kobiak Andrzej

(54) Czekoladka
(55)



(51) 01-01 (11) **16368** (22) 2010 04 06 (21) 16361
(73) Przedsiębiorstwo Wielobranżowe „Łuczniczka”
Spółka z ograniczoną odpowiedzialnością, Tuchola, (PL)
(72) Kobiak Andrzej
(54) Pralina
(55)



(51) 01-01 (11) **16369** (22) 2010 04 06 (21) 16362
(73) Przedsiębiorstwo Wielobranżowe „Łuczniczka”
Spółka z ograniczoną odpowiedzialnością, Tuchola, (PL)
(72) Kobiak Andrzej
(54) Pralina
(55)



(51) 01-01 (11) **16370** (22) 2010 04 06 (21) 16364
(73) Przedsiębiorstwo Wielobranżowe „Łuczniczka”
Spółka z ograniczoną odpowiedzialnością, Tuchola, (PL)
(72) Kobiak Andrzej

(54) Pralina
(55)



(51) 09-01 (11) **16371** (22) 2010 04 06 (21) 16366
(73) LA RIVE Spółka Akcyjna, Grudziądz, (PL)
(72) Szymula Mariusz
(54) Butelka
(55)

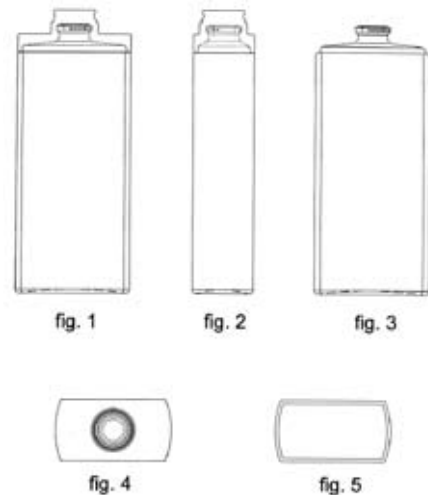

(51) 26-06 (11) **16372** (22) 2010 04 06 (21) 16367
(73) VALEO AUTOSYSTEMY Spółka z ograniczoną
odpowiedzialnością, Skawina, (PL)
(72) Camero Antonio, Frappot Sebastian, Martin Laure,
Balme Pierre-Yves, Vathonne Nicolas
(54) Reflektor pojazdu
(55)



(51) 06-01 (11) **16373** (22) 2010 04 07 (21) 16370
(73) PPHU MAGNAT Michał Suder, Skawina, (PL)
(72) Suder Michał

(54) Łóżko sypialniane
(55)

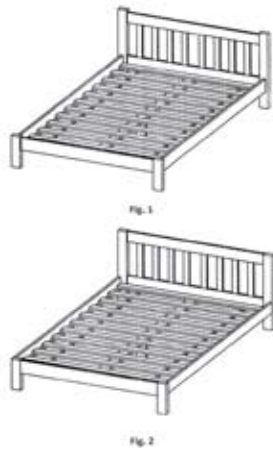

(51) 13-03 (11) **16374** (22) 2010 04 07 (21) 16371
(73) Przedsiębiorstwo Produkcyjno-Handlowe „ELEKTRO-PLAST”
Tadeusz Czachorowski, Nasielsk, (PL)
(54) Gniazda i łączniki elektryczne, natynkowe
(55)



(51) 23-04 (11) **16375** (22) 2010 04 08 (21) 16375
(73) „KRONO-PLAST” Januszka Kurowski Tadeusiak Spółka Jawna,
Kłobuck, (PL)
(72) Januszka Bartłomiej, Kurowski Tomasz, Tadeusiak Rafał
(54) Grawitacyjny wywietrznik dachowy
(55)

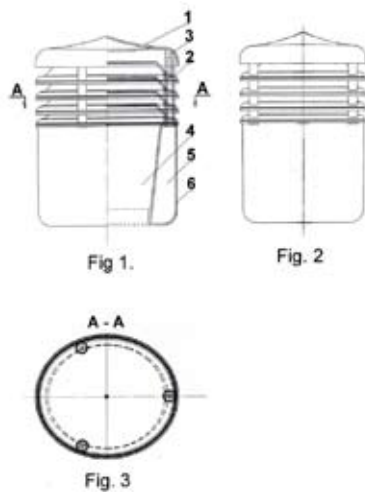

(51) 08-01 (11) **16376** (22) 2010 04 09 (21) 16379
(73) ZAKŁAD HANDLOWO-PRODUKCYJNY „KOBAX”-PAJĄK
KRZYSZTOF, Zebrzydowice, (PL)
(72) Pająk Krzysztof

(54) Frez kształtowy
(55)

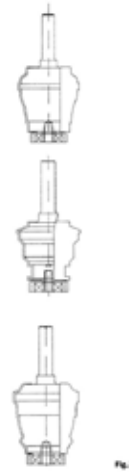

(51) 06-06 (11) **16377** (22) 2010 04 09 (21) 16380
(73) ZAKŁAD HANDLOWO-PRODUKCYJNY „KOBAX”-PAJĄK
KRZYSZTOF, Zebrzydowice, (PL)
(72) Pająk Krzysztof
(54) Front meblowy
(55)



(51) 09-05 (11) **16378** (22) 2010 04 09 (21) 16382
(73) Przedsiębiorstwo Przemysłu Chłodniczego FRITAR
Spółka Akcyjna, Tarnów, (PL)
(72) Paluch Jan
(54) Opakowanie
(55)



Fig. 1

Fig. 2

(51) 08-06 (11) **16379** (22) 2010 04 16 (21) 16430
 (73) FABRYKA MEBLI „BODZIO” BOGDAN SZEWCZYK SPÓŁKA
 JAWNA, Goszcz, (PL)
 (72) Szewczyk Bogdan
 (54) Uchwyt meblowy
 (55)

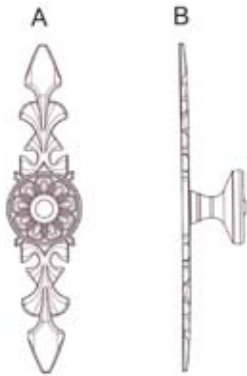

(51) 09-01 (11) **16380** (22) 2010 04 15 (21) 16426
 (73) LA RIVE Spółka Akcyjna, Grudziądz, (PL)
 (72) Szymula Mariusz
 (54) Butelka
 (55)



(51) 25-02 (11) **16381** (22) 2010 04 15 (21) 16424
 (73) „CLASSEN-POL” Spółka Akcyjna, Zwonowice, (PL)
 (72) Szwamberg Artur, Zadworny Paweł
 (54) Drzwi
 (55)



(51) 25-02 (11) **16382** (22) 2010 04 15 (21) 16422
 (73) „CLASSEN-POL” Spółka Akcyjna, Zwonowice, (PL)

(72) Zadworny Paweł
 (54) Drzwi
 (55)

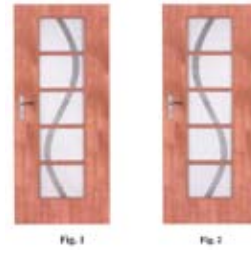

(51) 25-02 (11) **16383** (22) 2010 04 15 (21) 16423
 (73) „CLASSEN-POL” Spółka Akcyjna, Zwonowice, (PL)
 (72) Szwamberg Artur, Zadworny Paweł
 (54) Drzwi
 (55)

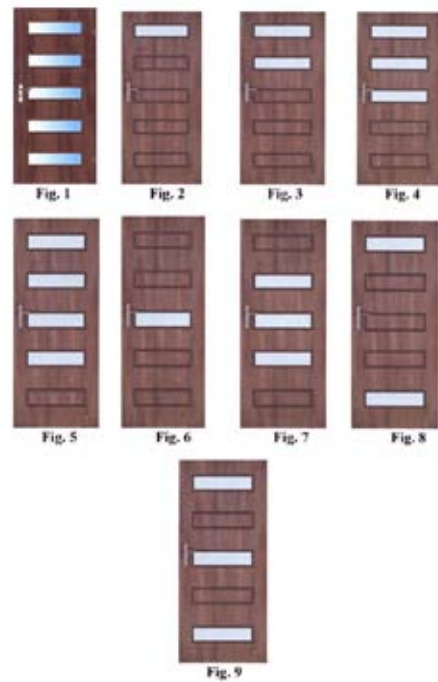

(51) 25-02 (11) **16384** (22) 2010 04 15 (21) 16421
 (73) „CLASSEN-POL” Spółka Akcyjna, Zwonowice, (PL)
 (72) Szwamberg Artur, Zadworny Paweł
 (54) Drzwi
 (55)

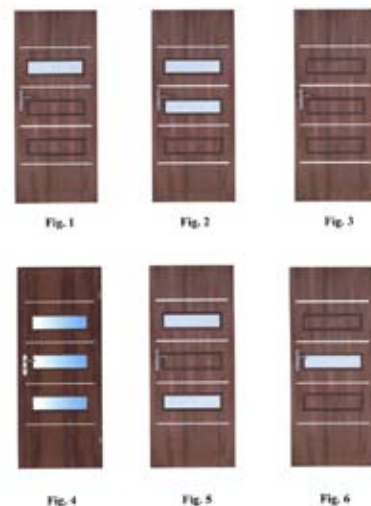

(51) 25-02 (11) **16385** (22) 2010 04 15 (21) 16420
 (73) „CLASSEN-POL” Spółka Akcyjna, Zwonowice, (PL)
 (72) Zadworny Paweł
 (54) Drzwi
 (55)

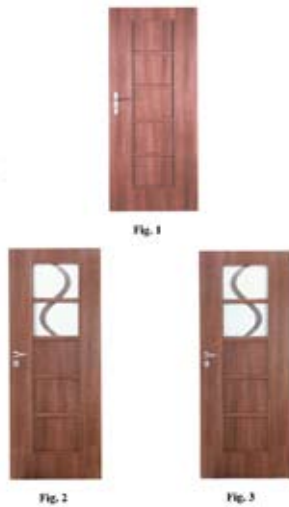

(51) 09-03 (11) **16386** (22) 2010 04 14 (21) 16418
 (73) Warszawskie Zakłady Zielarskie Herbapol Przedsiębiorstwo Państwowe, Pruszków, (PL)
 (72) Smak Danuta
 (54) Opakowanie produktu leczniczego
 (55)



(51) 06-01 (11) **16387** (22) 2010 04 14 (21) 16414
 (73) Maciej Polak, Kępno, (PL)
 (72) Polak Maciej
 (54) Kanapa narożna
 (55)



(51) 06-01 (11) **16388** (22) 2010 04 14 (21) 16413
 (73) Maciej Polak, Kępno, (PL)
 (72) Polak Maciej
 (54) Kanapa
 (55)

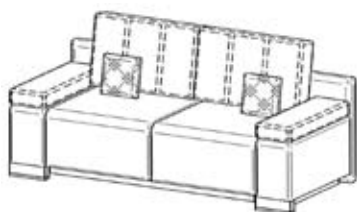

(51) 06-01 (11) **16389** (22) 2010 04 14 (21) 16412
 (73) Maciej Polak, Kępno, (PL)
 (72) Polak Maciej
 (54) Kanapa
 (55)

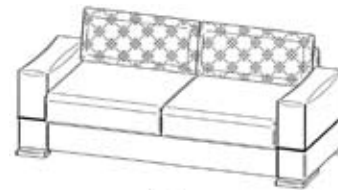

Fig. 1

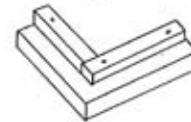

Fig. 2

(51) 06-01 (11) **16390** (22) 2010 04 14 (21) 16411
 (73) Maciej Polak, Kępno, (PL)
 (72) Polak Maciej
 (54) Kanapa narożna
 (55)

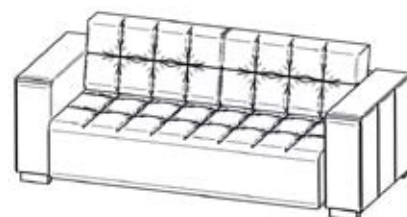

Fig. 2

(51) 06-01 (11) **16391** (22) 2010 04 14 (21) 16410
 (73) Maciej Polak, Kępno, (PL)
 (72) Polak Maciej
 (54) Kanapa
 (55)



(51) 06-01 (11) **16392** (22) 2010 04 14 (21) 16409
 (73) Maciej Polak, Kępno, (PL)
 (72) Polak Maciej
 (54) Kanapa
 (55)



(51) 07-06 (11) **16393** (22) 2010 04 13 (21) 16401
 (73) Mateusz Roślowski, Poznań, (PL)
 (72) Roślowski Mateusz

(54) Owijka na kubek jednorazowy
(55)

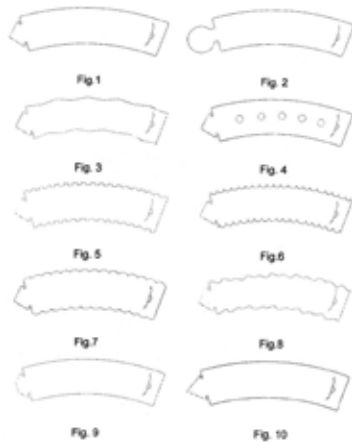

(51) 13-03 (11) **16394** (22) 2010 04 12 (21) 16393
(73) ABEX Spółka z ograniczoną odpowiedzialnością,
Szczecinek, (PL)
(72) Buchowski Adrian
(54) Osprzęt elektryczny
(55)

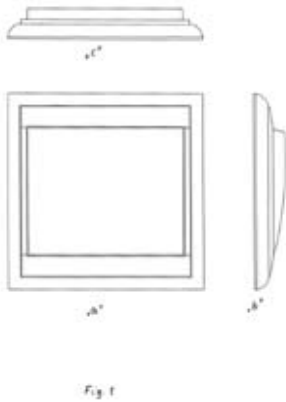

(51) 08-09 (11) **16395** (22) 2010 04 12 (21) 16385
(73) „SAKO-EXPO TECHTEXTILPLAST Henryk Sakowski”
Spółka Jawna, Aleksandria 6, (PL)
(72) Sakowski Henryk
(54) Profil do mocowania reklamy
(55)

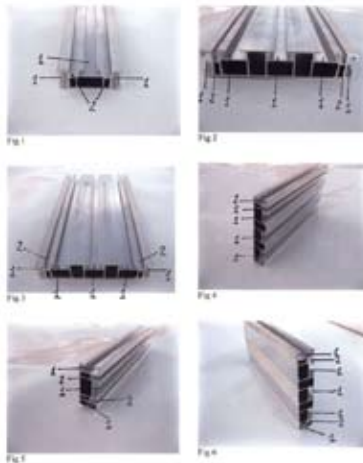

(51) 25-02 (11) **16396** (22) 2010 04 09 (21) 16383
(73) CAPEK-Spółka z ograniczoną odpowiedzialnością,
Skrzyszów, (PL)

(72) Dziki Wacław
(54) Drzwi
(55)

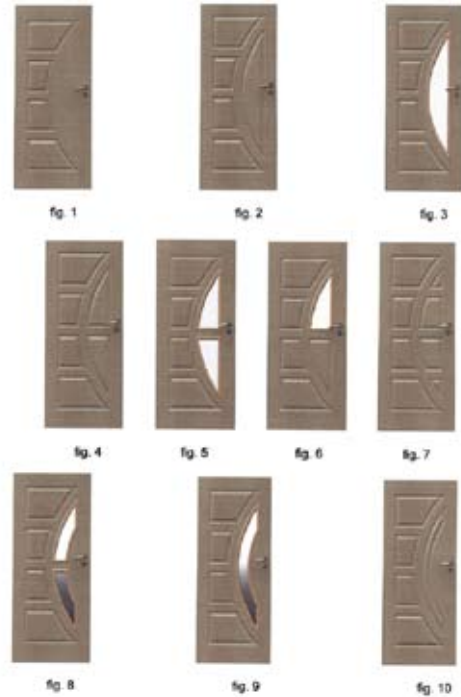

(51) 25-01 (11) **16397** (22) 2009 12 14 (21) 16636
(73) Robert Gloger, Poznań, (PL); Stanisław Szymański, Poznań, (PL);
Małgorzata Gieburowska, Poznań, (PL); Bartosz Gloger, Poznań, (PL)
(72) Gloger Robert, Szymański Stanisław,
Gieburowska Małgorzata, Gloger Bartosz
(54) Kształtownik
(55)

1/2



Fig. 1

(51) 23-02 (11) **16398** (22) 2009 12 28 (21) 16611
(73) Bogusław Rękoś, Brenno, (PL)
(72) Rękoś Bogusław
(54) Zlewozmywak prostokątny profilowany z ociekaczem
(55)

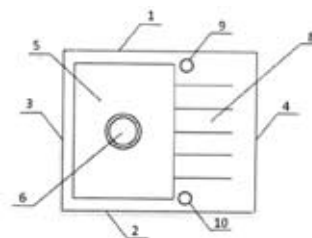

Fig. 1

(51) 06-06 (11) **16399** (22) 2010 04 28 (21) 16490
 (73) MEBLE WAJNERT Spółka Jawna, Międzybórz, (PL)
 (72) Wajnert Wiesław
 (54) Bok mebla tapicerowanego
 (55)

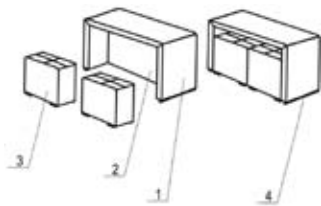

Fig. 1

(51) 21-03 (11) **16400** (22) 2009 11 30 (21) 16350
 (73) AVIS Ekologiczne Place Zabaw s.c. Marek Małecki, Karina Małecka, Lublin, (PL)
 (72) Małecki Marek, Małecka Karina
 (54) Bujak sprężynowy dla dzieci
 (55)



Fig. 1



Fig. 2



Fig. 3

(51) 07-07 (11) **16401** (22) 2010 05 25 (21) 16622
 (73) CADvantage Paweł Kęska, Warszawa, (PL)
 (72) Kęska Paweł
 (54) Schowek na leki z podstawką na kubek
 (55)



(51) 09-03 (11) **16402** (22) 2009 08 07 (21) 16011
 (73) PRZEDSIĘBIORSTWO PROD.-HANDL.-USŁ. "LUMAR"
 LUCJAN WALKOWICZ, Buczyna, (PL)
 (72) Walkowicz Lucjan
 (54) Opakowanie na wyroby spożywcze
 (55)



115

WPISY I ZMIANY W REJESTRZE WZORÓW PRZEMYSŁOWYCH (nieuwzględnione w innych samodzielnych ogłoszeniach)

Poniższe zestawienie zawiera kolejno: numer rejestracji wzoru przemysłowego, datę wpisu, oznaczenie rubryki, w której dokonano wpisu lub zmiany oraz treść wpisu. Poszczególne rubryki rejestru wzorów przemysłowych zawierają następujące dane:

rubryka A - nazwisko i imię albo nazwa, miejsce zamieszkania albo siedziba uprawnionego z prawa z rejestracji wzoru przemysłowego (miejscowość, kraj) oraz numer identyfikacji podatkowej NIP, a także numer PESEL albo numer identyfikacyjny REGON, o ile zgłaszający je wskazał,

rubryka B - przedmiot wzoru przemysłowego,

rubryka C - nazwisko i imię twórcy wzoru przemysłowego oraz jego miejsce zamieszkania (miejscowość, kraj),

rubryka D - prawa ograniczające prawo z rejestracji,

rubryka E - wnioski o unieważnienie i sprzeciwy oraz decyzje dotyczące danego prawa z rejestracji,

rubryka F - data unieważnienia lub data i przyczyna wygaśnięcia prawa z rejestracji.

Uwaga: Publikacji podlegają: zmiana uprawnionego, twórcy, zmiana nazwy uprawnionego, prawa ograniczające prawo z rejestracji wzoru przemysłowego, sprostowania istotnych pomyłek.

4175 2010 07 13 A. Wprowadzono zmianę uprawnionego przez wykreślenie wpisu "Mars U.K.Limited, Slough, Wielka Brytania" i dokonanie wpisu: "Mars Chocolate UK Limited, Slough, Wielka Brytania"

116

DECYZJE STWIERDZAJĄCE WYGAŚNIĘCIE DECYZJI O UDZIELENIU PRAWA Z REJESTRACJI

Poniższe zestawienie zawiera numer zgłoszenia wzoru przemysłowego.

9841	15100	15565	15567
12463	15347	15566	15723

117

**DECYZJE O UNIEWAŻNIENIU
PRAWA Z REJESTRACJI**

Poniższe zestawienie zawiera kolejno: numer rejestracji wzorów przemysłowych, datę unieważnienia prawa z rejestracji oraz treść decyzji.

10246 2010 01 12	unieważniono prawo z rejestracji wzoru przemysłowego
10801 2009 12 14	unieważniono prawo z rejestracji wzoru przemysłowego
10794 2009 12 14	unieważniono prawo z rejestracji wzoru przemysłowego
11434 2010 02 03	unieważniono prawo z rejestracji wzoru przemysłowego
13212 2010 05 31	unieważniono prawo z rejestracji wzoru przemysłowego
8292 2010 05 28	unieważniono prawo z rejestracji wzoru przemysłowego
2323 2010 06 11	unieważniono prawo z rejestracji wzoru przemysłowego
9192 2008 03 26	unieważniono prawo z rejestracji wzoru przemysłowego
6063 2010 03 17	unieważniono prawo z rejestracji wzoru przemysłowego

w części dotyczącej odmiany wzoru pokazanej na Fig. 1 i Fig. 3

11595 2009 12 04 unieważniono prawo z rejestracji wzoru przemysłowego

w części obejmującej postać wzoru przedstawioną na rys. figury 4, 5, 6, 9, 10

118

**DECYZJE O WYGAŚNIĘCIU
PRAWA Z REJESTRACJI**

Poniższe zestawienie zawiera kolejno: numer rejestracji wzorów przemysłowych i datę wygaśnięcia prawa z rejestracji.

5710 2008 06 11	6510 2008 09 11
6409 2008 06 03	7359 2009 05 07
6454 2008 09 10	8111 2009 06 04
6477 2008 10 02	8122 2009 06 04
6478 2008 10 02	8123 2009 06 04
6479 2008 10 02	8124 2009 06 04
6480 2008 10 03	8125 2009 06 04
6481 2008 10 03	8127 2009 06 04
6483 2008 09 29	8129 2009 06 04
6484 2008 09 29	8147 2009 08 27
6485 2008 09 29	9210 2008 07 07
6508 2008 08 28	10346 2008 10 20

119

REJESTRACJA MIĘDZYNARODOWA UZNANA W POLSCE

(51) 19-08 (11) **DM/074771** (15) 16.11.2009 (45) 31.12.2010
(73) KAO CI COATINGS (MOHAMED MOHAMED AHMED ELSAYED & PARTNERS), Port Said Governorate Industrial Zone, ElRaswa, Port Said (EG)
(54) Naklejka
(55)



(51) 06-03 (11) **DM/074880** (15) 01.04.2010 (45) 31.01.2011
(73) BILLARDS TOULET, 600 avenue du Générale de Gaulle, F-59910 BONDUES (FR)
(54) Stół bilardowy
(55)

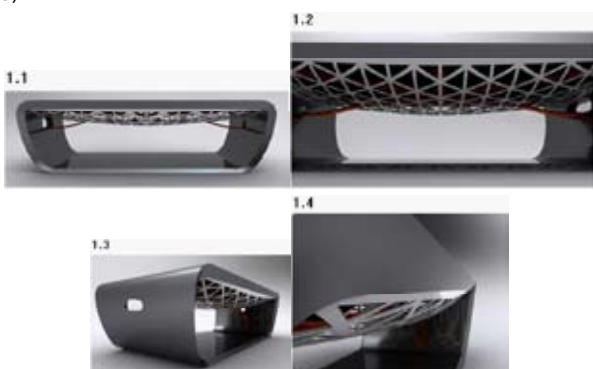

(51) 23-03 (11) **DM/074937** (15) 10.02.2010 (45) 31.01.2011
(73) QUANTEX GROUP B.V., De Overmaat 78, NL-6831 AJ Arnhem (NL)

(54) 1. Bojler 5-litrowy; 2. Przepływowy podgrzewacz wody sterowany elektronicznie; 3. Przepływowy podgrzewacz wody sterowany hydraulicznie;

(55)

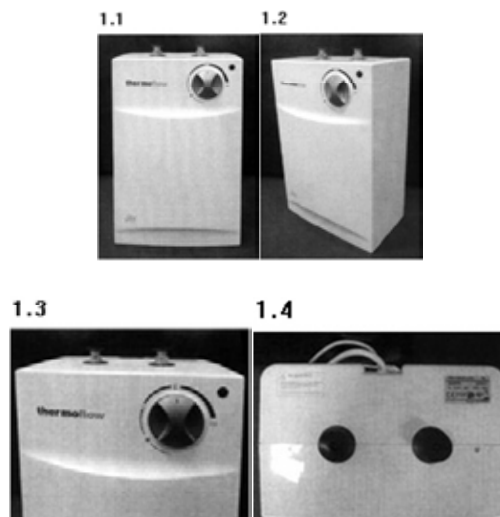

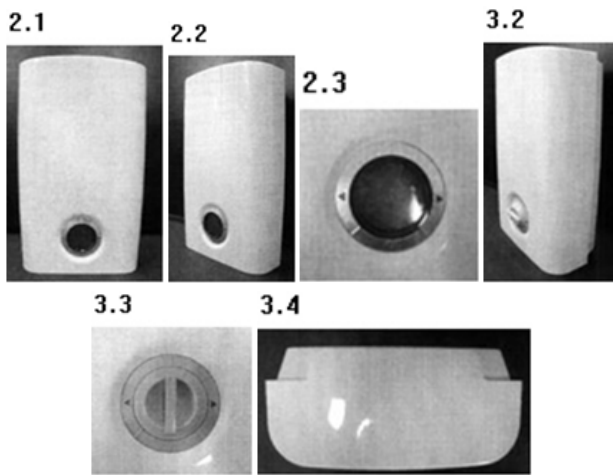

(51) 21-01 (11) **DM/075019** (15) 01.07.2010 (45) 28.02.2011
 (73) CEPIA SAS, 17 avenue de Belledonne, F-38700 Corenc (FR)
 (54) 1. Kula; 2. Samochodzik z trampoliną z tyłu;
 (55)

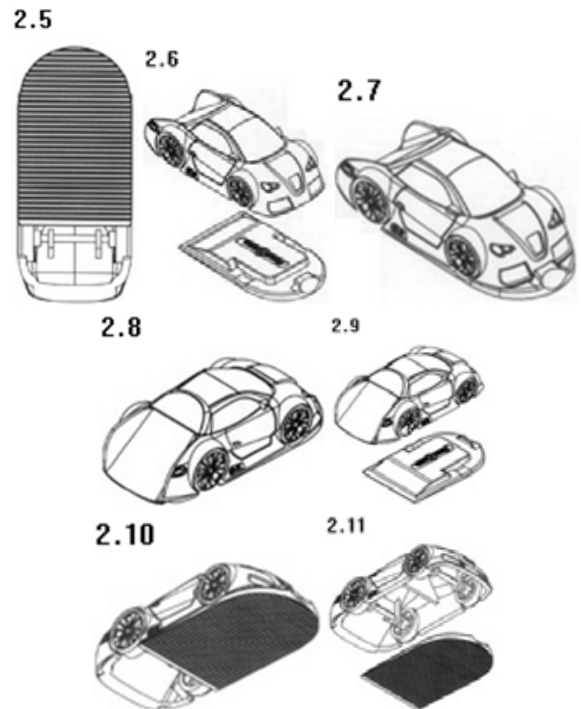
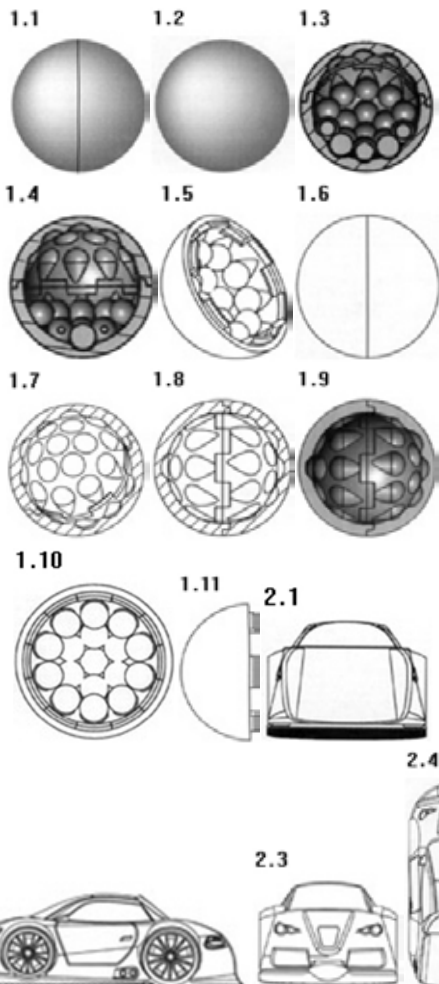

(51) 06-01 (11) **DM/075065** (15) 13.12.2010 (45) 28.02.2011
 (73) GABRIELLA ASZTALOS C/O ESCH & KRAMER,
 Speditionsstrasse 17, 40221 Düsseldorf (DE)
 (54) Siedzisko;
 (55)

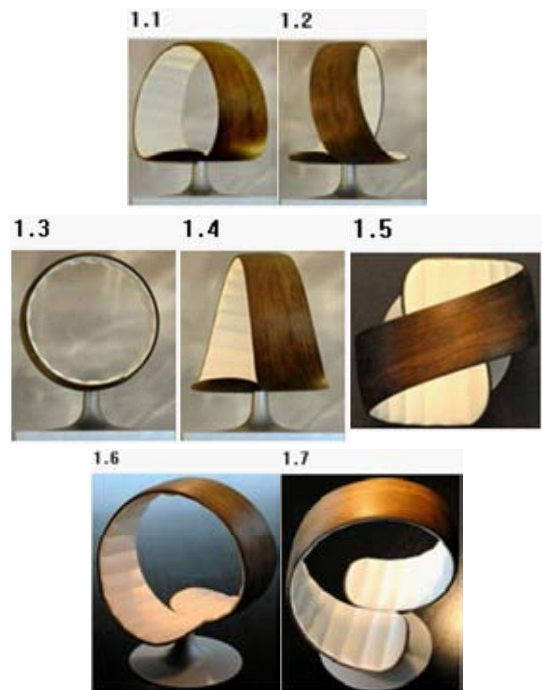

D. ZNAKI TOWAROWE

Cyfrowe kody identyfikacyjne (wg normy WIPO ST. 60), które poprzedzają informacje o dokonanej rejestracji oznaczają:

- (111) – numer prawa ochronnego
- (151) – data wydania decyzji o udzieleniu prawa ochronnego
- (210) – numer zgłoszenia
- (220) – data zgłoszenia (w przypadku konwersji – oznaczono literą K – jest to data od której liczy się okres ochrony na terenie Polski)
- (441) – data ogłoszenia o zgłoszeniu
- (510) – wykaz towarów
- (511) – klasy towarowe
- (531) – symbol klasyfikacji elementów graficznych znaku
- (540) – określenie znaku towarowego ze wskazaniem kolorów
- (551) – wskazanie kategorii znaku towarowego lub udzielonego prawa jeżeli dotyczy wspólnego prawa ochronnego, wspólnego znaku towarowego albo wspólnego znaku towarowego gwarancyjnego
- (732) – nazwisko i imię lub nazwę uprawnionego, jego miejsce zamieszkania lub siedzibę oraz kod kraju

120

REJESTRACJA

(od nr 232 001 do nr 232 500 oraz nr 215 682 i nr 226941)

(111) **215682** (220) 2004 05 01 K (210) 313215
 (151) 2010 02 18 (441) 2006 10 16
 (732) Nycomed GmbH, Konstancja, DE.
 (540) KERT
 (510), (511) **05** leki.

(111) **226941** (220) 2005 04 15 K (210) 319020
 (151) 2010 03 03 (441) 2007 03 19
 (732) Carpenter Co., Richmond, US.
 (540) ISOTONIC
 (510), (511) **20** materace, poduszki, **24** poszycia z tkaniny pikowanej na materace, pokrowce na materace.

(111) **232001** (220) 2008 02 25 (210) 337093
 (151) 2010 08 31 (441) 2008 06 09
 (732) Bochemie a.s., Bohumin, CZ.
 (540)



(531) 1.1.1, 26.1.2, 27.5.1
 (510), (511) **01** produkty chemiczne przeznaczone dla przemysłu, prac badawczych i rolnictwa zawarte w tej klasie, **05** środki odkażające do zwalczania bakterii, wirusów i pleśni.

(111) **232002** (220) 2008 03 10 (210) 337988
 (151) 2010 08 10 (441) 2008 06 23
 (732) „WOJDAR” Spółka Jawna Dariusz Gryniewicz, Wojciech Krzyściak, Zakopane, PL.

(540) KRAKOWIACY I GÓRALE
 (510), (511) **41** organizowanie i prowadzenie balów, przyjęć i koncertów, organizowanie wystaw z dziedziny kultury i edukacji, **43** usługi barowe, domy turystyczne, eksploatacja terenów kempingowych, hotele, kafeterie, kawiarnie, motele, rezerwowanie i wynajmowanie miejsc noclegowych, pensjonaty, catering, SPA, restauracje, snack-bary, bary szybkiej obsługi, stołówki, wypożyczanie krzeseł, stołów, bielizny stołowej i szklanej zastawy.

(111) **232003** (220) 2009 04 15 (210) 354684
 (151) 2010 09 07 (441) 2009 07 20
 (732) Centrum Medyczne TWOJE DZIECKO Spółka z ograniczoną odpowiedzialnością, Warszawa, PL.
 (540)



Kolor znaku: czerwony, jasnozielony, jasnoniebieski, żółty, biały, czarny, jasnobłękitny

(531) 24.17.1, 26.1.16, 27.5.1, 29.1.15
 (510), (511) **44** opieka zdrowotna, placówki opieki medycznej-nie-hospitalizacyjne, usługi położnicze w zakresie akuszerii, porady psychologiczne, fizjoterapia, usługi telemedyczne.

(111) **232004** (220) 2009 05 25 (210) 356259
 (151) 2010 09 23 (441) 2009 08 31
 (732) RIMIX SPÓŁKA Z OGRANICZONĄ ODPOWIEDZIALNOŚCIĄ, Krzeszowice, PL.
 (540) rimix

(510), (511) **01** apretura w postaci dekstryny, kleje zawarte w tej klasie, środki do konserwacji cementu, cegieł i dachówek, preparaty do klejenia i gruntowania, materiały do ochrony przed ogniem, preparaty przeciw wilgociowe stosowane w murarstwie, preparaty wodoszczelne z wyjątkiem farb, stosowane w murarstwie, spoiwa do betonu, substancje zapobiegające zamarzaniu, środki zabezpieczające przed wilgocią, żywice akrylowe w stanie surowym, żywice syntetyczne i sztuczne w stanie surowym, **02** barwniki do farb, bejce garbarskie, biele jako barwniki do farb, ekstrakty i barwniki barwiące drewno, emalie i emalie do malowania, farby, farby ogniotrwałe, gumożywice, lakiery, pigmenty, preparaty do zdejmowania tapet, rozcieńczalniki do farb i lakierów, spoiwa do farb, utrwalacze lakierów, zagęszczacze do farb i barwników, **16** katalogi, prospekty, reprodukcje graficzne, fotografie, publikacje, artykuły papierniczne, papier listowy i do pakowania, opakowania kartonowe, obrusy z papieru i tworzyw sztucznych, torby i worki papierowe i z folii, koperty i worki papierowe i z folii, taśmy przyklepne do celów domowych, naklejki, plakaty, bannery z folii z tworzyw sztucznych, przywieszki; wyroby z kartonu, pudła, pudełka tekturowe lub papierowe, kalendarze, kalkomanie, druki do wypełniania, broszury, zawiadomienia, albumy, rysunki, ręczniki papierowe, serwetki papierowe, sztylki kartonowe, kartki z życzeniami i okolicznościowe, teczki papierowe i z tworzyw sztucznych, segregatory, stemple, zakładki do książek, zeszyty, artykuły i materiały piśmienne, podręczniki, numeratory, **19** cement, gips, materiały budowlane niemetalowe, powłoki jako materiały budowlane, wapno, zaprawy budowlane; substancje gruntujące, zaprawy cementowe, **35** usługi w zakresie reklamy, promocji, przekazywania informacji handlowej, prezentowania, zgrupowanie materiałów budowlanych i papierniczych pozwalające nabywcy wygodnie je wybierać i kupować w punktach sprzedaży detalicznej i hurtowej, informacja handlowa o materiałach budowlanych i oferowanie w internecie; rozpowszechnianie materiałów reklamowych, organizowanie wystaw handlowych i reklamowych, **37** budownictwo, informacja budowlana, **38** przesyłanie informacji tekstowej i obrazowej za pomocą komputera, łączność poprzez terminale komputerowe i sieć światłowodów, przydzielanie dostępu do baz danych, udostępnianie internetu dla forum dyskusyjnych.

(111) **232005** (220) 2009 06 02 (210) 356655
 (151) 2010 09 03 (441) 2009 09 14
 (732) Mariusz Krawiński, Nowy Sącz, PL.
 (540)



Kolor znaku: biały, czarny, szary i odcienie
 (531) 1.11.15, 5.9.3, 27.5.1, 29.1.13
 (510), (511) **30** kawa; aromaty kawowe; napoje na bazie kawy; preparaty roślinne zastępujące kawę; kawa nie palona; kawa nienaturalna; czekolada; napoje na bazie czekolady; herbata, herbata mrożona, napoje na bazie herbaty; przekąski, chleb ze smalcem domowym, pieczywo zapiekane, żywność na bazie mąki, w szczególności kopytka, naleśniki, uszka, paszteciki, ciasta, produkcja dań gotowych na bazie mąki, dania chłodzone na bazie mąki, produkcja wyrobów delikatesowych mącznych, w szczególności pierogów, makaronów, klusek, produkcja potraw na bazie mąki, w szczególności krokietów, pierożków ravioli, pizzy, zapiekane, placków, mięso w cieście, ozdoby jadalne do ciast, ciasto na ciastka, sosy do sałatek, pampuchy, pyzy, aromaty do ciast inne niż esencje; ciastka ryżowe, ciasto na ciastka, ciasto w proszku, kanapki, tosty, gofry; lody; jogurt mrożony (lody spożywcze); ciasta, w szczególności ciasta mączne, **41** prowadzenie szkoleń i kształcenie kadr pracujących w gastronomii, organizacja i obsługa: konferencji, sympozjów, zjazdów, usługi orkiestry, organizowanie balów, zabaw, dyskotek, planowanie i organizowanie przyjęć okolicznościowych, spotkań klubowych i towarzyskich z zakresu rozrywki, **43** prowadzenie placówek gastronomicznych, w szczególności restauracji; kawiarni; herbaciarni; pubów; kafeterii; barów szybkiej obsługi; snack-barów; usługi gastronomiczne i cateringowe, posiłki

w restauracjach; wynajmowanie sal naposedzenia; przygotowanie dań (żywność i napoje) na zamówienie oraz ich dostawa.

(111) **232006** (220) 2009 06 16 (210) 357110
 (151) 2010 09 23 (441) 2009 09 28
 (732) Kraft Foods Belgium Intellectual Property BVBA, Halle, BE.
 (540) COTE D'OR DUSZA CZEKOLADY
 (510), (511) **30** kakao, czekolada, napoje kakaowe, napoje czekoladowe oraz preparaty do tych napojów, wyroby piekarnicze, herbatniki, ciasta i wyroby cukiernicze w szczególności cukrowe i czekoladowe, wyroby cukiernicze, produkty z surowego ciasta, produkty zbożowe.

(111) **232007** (220) 2009 06 18 (210) 357202
 (151) 2010 09 24 (441) 2009 09 28
 (732) The Procter & Gamble Company, Cincinnati, US.
 (540) OLD SPICE BAHAMAS
 (510), (511) **03** mydła toaletowe, artykuły perfumeryjne, kosmetyki, olejki eteryczne, lotony do włosów, preparaty do oczyszczania, pielęgnacji oraz upiększania skóry, owłosionej skóry głowy oraz włosów, dezodoranty i antyperspiranty do użytku osobistego.

(111) **232008** (220) 2009 06 18 (210) 357203
 (151) 2010 09 24 (441) 2009 09 28
 (732) The Procter & Gamble Company, Cincinnati, US.
 (540) OLD SPICE ALPS
 (510), (511) **03** mydła toaletowe, artykuły perfumeryjne, kosmetyki, olejki eteryczne, lotony do włosów, preparaty do oczyszczania, pielęgnacji oraz upiększania skóry, owłosionej skóry głowy oraz włosów, dezodoranty i antyperspiranty do użytku osobistego.

(111) **232009** (220) 2009 07 02 (210) 357773
 (151) 2010 09 10 (441) 2009 10 12
 (732) ABIDAR HOTEL & RESORT Danuta Machnicka, Ciechocinek, PL.
 (540)

abidar

Kolor znaku: złoty, bordowy
 (531) 27.5.1, 29.1.12
 (510), (511) **39** usługi w zakresie transportu osób, wypożyczenia samochodów, wynajmowanie miejsc parkingowych, usługi turystyczne zawarte w tej klasie, **41** usługi w zakresie prowadzenia i organizowania rozrywki i sportu, spotkań towarzyskich i okolicznościowych, kursów, pokazów, szkoleń, konferencji, kongresów, seminariów, sympozjów, zjazdów, konkursów, edukacji, promocji zdrowia i zdrowego stylu życia, galerii, usługi wydawnicze w zakresie publikacji książkowych i prasowych, **43** usługi w zakresie: prowadzenia hoteli, moteli, miejsc zakwaterowania podróźnych, restauracji, kawiarni, punktów gastronomicznych, cateringu, **44** usługi w zakresie opieki medycznej i stomatologicznej, usługi klinik kosmetycznych, salonów piękności, salonów fryzjerskich, ośrodków odnowy biologicznej, usługi z zakresu zabiegów regeneracyjno-rehabilitacyjnych, terapii naturalnej, fizykoterapii i balneologii.

(111) **232010** (220) 2009 07 06 (210) 357878
 (151) 2010 09 24 (441) 2009 10 12
 (732) PRERIA Renata Kawa, Wrocław, PL.
 (540)

PRERIA

Kolor znaku: czarny, pomarańczowy
 (531) 26.1.1, 26.2.1, 27.5.1, 29.1.12
 (510), (511) **35** usługi agencji reklamowej, badania marketingowe, badania opinii publicznej, badania rynku, usługi impresariów w dzia-

łałości artystycznej, doradztwo w zakresie organizacji i zarządzania działalnością gospodarczą, edytorskie usługi w dziedzinie reklamy, uaktualnianie materiałów reklamowych, organizowanie wystaw w celach handlowych lub reklamowych, usługi public relations, reklama, w tym reklama billboardowa, reklama za pośrednictwem sieci komputerowej, reklamy korespondencyjne, reklamy radiowe, reklamy telewizyjne, przygotowywanie reklam prasowych, wynajmowanie reklamowej przestrzeni, tworzenie tekstów reklamowych i sponsorowanych, rozpowszechnianie ogłoszeń reklamowych, wynajmowanie nośników reklamowych, rozpowszechnianie materiałów reklamowych: ulotki, prospekty, druki, próbki.

(111) **232011** (220) 2009 07 09 (210) 358014
 (151) 2010 09 07 (441) 2009 10 12
 (732) Doctor X Tomasz Kiska, Marki, PL.
 (540) AMODYN
 (510), (511) **05** leki do celów medycznych, dodatki odżywcze do celów leczniczych.

(111) **232012** (220) 2009 07 13 (210) 358186
 (151) 2010 09 03 (441) 2009 10 26
 (732) Fabryka Cukiernicza KOPERNIK S.A., Toruń, PL.
 (540) PIERNIKOWE MINI NUTKI
 (510), (511) **30** pierniki, wyroby cukiernicze.

(111) **232013** (220) 2009 07 22 (210) 358507
 (151) 2010 09 16 (441) 2009 10 26
 (732) „POLFARMEX” Spółka Akcyjna, Kutno, PL.
 (540) elofenum
 (510), (511) **05** produkty farmaceutyczne.

(111) **232014** (220) 2009 07 22 (210) 358508
 (151) 2010 09 16 (441) 2009 10 26
 (732) „POLFARMEX” Spółka Akcyjna, Kutno, PL.
 (540) elofenal
 (510), (511) **05** produkty farmaceutyczne.

(111) **232015** (220) 2009 07 28 (210) 358788
 (151) 2010 09 14 (441) 2009 11 09
 (732) DESCAMPS S.A.S., Paryż, FR.
 (540) DESCAMPS
 (510), (511) **20** meble, lustra (zwierciadła), ramki obrazów, wyroby (nie ujęte w innych klasach) z drewna, korka, szuwaru, trzciny, wikliny, rogu, kości, kości słoniowej, fiszbinu, muszli, bursztynu, macicy perłowej, sepiolitu, imitacji tych surowców lub z tworzyw sztucznych; poduszki i poduszki na kanapę, **27** dywany, chodniki, słomianki, maty, linoleum i materiały do pokrywania podłóg (z wyłączeniem płytek i farb), draperie (obicia ścienne) nietekstylne, **35** reklama, zarządzanie w działalności gospodarczej, administrowanie działalności gospodarczej, prace biurowe.

(111) **232016** (220) 2009 07 28 (210) 358790
 (151) 2010 09 14 (441) 2009 11 09
 (732) DESCAMPS S.A.S., Paryż, FR.
 (540) MATINS BLEUS
 (510), (511) **35** reklama, zarządzanie w działalności gospodarczej, administrowanie działalności gospodarczej, prace biurowe.

(111) **232017** (220) 2009 08 05 (210) 359078
 (151) 2010 09 09 (441) 2009 11 09
 (732) Instytut Genetyki Sądowej Jolanta Powierska-Czarny, Bydgoszcz, PL.
 (540)

GENETICO

Kolor znaku: jasnozielony, czarny

(531) 27.5.1, 29.1.12
 (510), (511) **42** badania genetyczne; ekspertyzy kryminalistyczne w dziedzinie biologii i genetyki sądowej; prace naukowo-badawcze

w dziedzinie genetyki sądowej w celu rozwoju narzędzi genetycznej identyfikacji i ustalanie pokrewieństwa człowieka oraz innych organizmów, roślin, zwierząt, a także drobnoustrojów; badania daktyloskopijne; badanie pisma; badania toksykologiczne; komputerowe badania antropologiczne; ekspertyzy zapisu video; badania wypadków komunikacyjnych.

(111) **232018** (220) 2009 08 10 (210) 359194
 (151) 2010 09 27 (441) 2009 11 23
 (732) „INSTYTUT GENETYKI SĄDOWEJ” Jolanta Powierska-Czarny, Bydgoszcz, PL.
 (540)



Kolor znaku: granatowy, niebieski

(531) 1.13.1, 1.13.15, 27.5.1, 29.1.12
 (510), (511) **42** badania genetyczne, ekspertyzy kryminalistyczne w dziedzinie biologii i genetyki sądowej, prace naukowo-badawcze w dziedzinie genetyki sądowej w celu rozwoju narzędzi genetycznej identyfikacji i ustalenie pokrewieństwa człowieka oraz innych organizmów, roślin, zwierząt a także drobnoustrojów, badania daktyloskopijne, badania pisma, badania toksykologiczne, komputerowe badania antropologiczne, ekspertyzy zapisu video, badania wypadków komunikacyjnych.

(111) **232019** (220) 2009 08 31 (210) 360043
 (151) 2010 09 27 (441) 2009 12 07
 (732) IKS STUDIO Grzegorz Wojciechowski, Łódź, PL.
 (540) REZYDENT
 (510), (511) **32** piwo, wody mineralne i gazowane oraz inne napoje bezalkoholowe zawarte w tej klasie; napoje owocowe i soki owocowe; syropy i inne preparaty do produkcji napojów, **33** napoje alkoholowe (z wyjątkiem piwa).

(111) **232020** (220) 2009 08 31 (210) 360047
 (151) 2010 09 27 (441) 2009 12 07
 (732) FIRMA HANDLOWO-USŁUGOWA „EL-KKOW”
 Krzysztof Kowal, Wieliczka, PL.
 (540)



Kolor znaku: biały, niebieski, żółty

(531) 1.15.3, 27.5.1, 29.1.13
 (510), (511) **09** alarmy, alarmy antywłamaniowe, automatyczne wyłączniki czasowe, baterie elektryczne, cewki elektryczne, urządzenia elektryczne do dozowania, druty (przewody) elektryczne, druty (przewody) telefoniczne, dynamometry (siłomierze), dzwonki (urządzenia ostrzegające), elektryczne instalacje przeciwwłamaniowe, elektryczne urządzenia do otwierania drzwi, elektryczne urządzenia pomiarowe, elektryczne zamknięcia drzwiowe, gniazdko, wtyczki i inne kontakty (elektryczne), gniazdko, wtyczki i inne kontakty (złącza elektryczne), induktry (wzбудniki, elektryczność), instalacje elektryczne, kable elektryczne, kable koncentryczne, łączniki elektryczne, materiały na przewody instalacji elektrycznych, mierniki (przyrządy pomiarowe), nadajniki sygnałów elektronicznych, odgromniki, przewody elektryczne, przyrządy nawigacyjne, puszkę przełącznikowe (elektryczność), skrzynki akumulatorowe, skrzynki do przyłączy (elektryczność), skrzynki rozdzielcze (elektryczność),

sprzęt radiotelefoniczny, szafy rozdzielcze (elektryczność), tablice rozdzielcze (elektryczność), termostaty, transformatory elektryczne, wideofony, zaciski przewodów (elektryczność), zamki elektryczne, złącza do przewodów elektrycznych, złącza elektryczne, **11** aparatura i instalacje chłodnicze, grzejniki elektryczne, lampy elektryczne, oprawy do lamp elektrycznych, lampy oświetleniowe, urządzenia elektryczne do ogrzewania, urządzenia i instalacje do oświetlenia, oświetlenie sufitowe, żarówki oświetleniowe, żarówki elektryczne, **37** budownictwo, instalowanie i naprawa urządzeń elektrycznych, instalowanie i naprawy alarmów przeciwwłamaniowych, montaż i naprawa instalacji alarmowych przeciwpożarowych, montaż i naprawy instalacji grzewczych.

(111) **232021** (220) 2009 09 21 (210) 360721
 (151) 2010 09 22 (441) 2010 01 04
 (732) LA MARRU POLSKA Spółka z ograniczoną odpowiedzialnością, Mikołów, PL.
 (540)



(531) 27.5.1
 (510), (511) **25** przybory antypoślizgowe do butów, bandany na szyję, bezrękawniki, bielizna damska, bielizna osobista, bielizna wchłaniająca pot, biustonosze, bluzki, bluzy, kombinezony, boa na szyję, boty, bryczesy, środki antypoślizgowe do butów, obcasy do butów, buty, buty narciarskie, buty sportowe, buty sznurowane, chusty, fulardy, nakrycia głowy, czepki kąpielowe, drewniaki, dzianiny, dżerseje, espadryle, etole, fartuchy, fulary, ubrania, garnitury, getry, gorsety, halki, półhalki, kalosze, kamasze, kamizelki, kapelusze, kaptury, kąpielówki, kołnierzyki przypinane, kombinezony, kombinezony dla narciarzy wodnych, kostiumy kąpielowe, koszule, koszulki gimnastyczne, krawaty, kurtki, legginsy, majtki, mankiety, stroje na maskaradę, maski na oczy do spania, mufki, mundury, nauszники, odzież gotowa, odzież papierowa, odzież z imitacji skóry, odzież wodoodporna, pantofle domowe, pantofle kąpielowe, paski, pasy do pończoch, pasy do przechowywania pieniędzy, peleryny, pieluszki dla dzieci z materiałów tekstylnych, piżamy, płaszcze, płaszcze kąpielowe, podkoszulki, podwiązki, pończochy, pulowery, rajstopy, rękawiczki, sandały, skarpetki, spodnie, spódnice, swetry, szale, szaliki, szelki, śliniaki niepapierowe, szlafroki, wyprawki dziecięce.

(111) **232022** (220) 2009 11 02 (210) 362349
 (151) 2010 09 27 (441) 2010 02 15
 (732) Przedsiębiorstwo Produkcyjno-Handlowo-Usługowe „LUMAR” Lucjan Walkowicz, Byczyna, PL.
 (540)



Kolor znaku: niebieski, jasnobrązowy, zielony, jasnozielony, żółty, jasnoniebieski, czerwony, biały, jasnożółty, ciemnożółty
 (531) 6.7.8, 6.19.9, 6.19.11, 6.19.16, 7.1.9, 8.1.9, 8.1.10, 9.1.10, 26.1.2, 27.5.1, 29.1.15
 (510), (511) **30** batony lukrecyjne, biskopty, słodczyce ozdobne na choinkę, ciasteczka, ciastka, ozdoby jadalne do ciasta, aromaty do ciasta, ciasto w proszku, ciasto z owocami, cukierki, czekolada, herbatniki, herbatniki petit-beurre, kakao, wyroby z kakao, karmelki,

drażetki, krakersy, makaroniki jako wyroby cukiernicze, mięta do wyrobów cukierniczych, cukierki miętowe, wyroby cukiernicze na bazie migdałów, miód, muesli, wyroby cukiernicze na bazie orzeszków arachidowych, ozdoby do ciast, pasta migdałowa, pastylki cukiernicze, piernik, pomadki, pralinki, słodczyce, słodziki naturalne, sód do celów spożywczych, suchary, wafle, płatki zbożowe, płatki kukurydziane, płatki owsiane, wyroby cukiernicze, chałwa, polewa kakaowa, pomada, marcepan, zawarte w tej klasie; wyroby oblewane masą karmelkową, wyroby z mas tłustych, wyroby z tłuszczu kakaowego, wyroby w czekoladzie, wyroby czekoladowane, cukierki czekoladowane o rdzeniu miękkim, cukierki czekoladowane o rdzeniu z karmelków nadziewanych, drażetki czekoladowane o rdzeniu miękkim, drażetki czekoladowane, herbatniki czekoladowane, pierniki czekoladowane i wafle czekoladowane.

(111) **232023** (220) 2006 12 01 (210) 318563
 (151) 2010 10 01 (441) 2007 03 05
 (732) „CM MICHEL” Zhilkin, Krasuski Spółka jawna, Piaseczno, PL.
 (540)



Kolor znaku: niebieski, różowy
 (531) 1.1.1, 26.1.1, 27.5.1, 29.1.12
 (510), (511) **03** kosmetyki, perfumy, wyroby perfumeryjne, przybory toaletowe, szampony, szminki, pomadki, lakiery do paznokci, odżywki do paznokci, błyszczki do ust, cienie do powiek, róże, tusze do rzęs, żele do ciała, środki do stylizacji włosów, środki do czyszczenia, polerowania, środki sanitarne, **35** prowadzenie sklepu lub hurtowni z kosmetykami, **39** konfekcjonowanie kosmetyków, perfum, wyrobów perfumeryjnych, przyborów toaletowych, szamponów, szminek, pomadek, lakieru do paznokci, odżywek do paznokci, błyszczków do ust, cieni do powiek, różów, tuszów do rzęs, żeli do ciała, środków do stylizacji włosów, środków do czyszczenia, polerowania, środków sanitarnych.

(111) **232024** (220) 2006 12 01 (210) 318564
 (151) 2010 10 01 (441) 2007 03 05
 (732) „CM MICHEL” Zhilkin, Krasuski Spółka jawna, Piaseczno, PL.
 (540)



Kolor znaku: niebieski, różowy, biały, brązowy
 (531) 1.1.1, 2.3.8, 2.3.25, 21.1.25, 26.4.1, 27.5.1, 29.1.14
 (510), (511) **03** kosmetyki, perfumy, wyroby perfumeryjne, przybory toaletowe, szampony, szminki, pomadki, lakiery do paznokci, odżywki do paznokci, błyszczki do ust, cienie do powiek, róże, tusze do rzęs, żele do ciała, środki do stylizacji włosów, środki do czyszczenia, polerowania, środki sanitarne, **35** prowadzenie sklepu lub hurtowni z kosmetykami, **39** konfekcjonowanie kosmetyków, perfum, wyrobów perfumeryjnych, przyborów toaletowych, szamponów, szminek, pomadek, lakieru do paznokci, odżywek do paznokci, błyszczków do ust, cieni do powiek, różów, tuszów do rzęs, żeli do ciała, środków do stylizacji włosów, środków do czyszczenia, polerowania, środków sanitarnych.

(111) **232025** (220) 2004 05 01 K (210) 321692
 (151) 2010 10 13 (441) 2007 05 28

(732) SER Solutions, Inc., Dulles, US.

(540) SER

(510), (511) **09** oprogramowanie komputerowe w tym programy do elektronicznego przetwarzania danych oraz bazy danych, nośniki danych odczytywane przez maszyny dostarczane razem z programami do elektronicznego przetwarzania danych i bazami danych, **16** instrukcje papierowe użytkownika oprogramowania komputerowego oraz dokumentacja papierowa oprogramowania komputerowego, **42** usługi tworzenia i utrzymywania, ulepszania i aktualizowania oprogramowania komputerowego, włącznie z programami do elektronicznego przetwarzania danych i bazami danych, doradztwo techniczne, ekspertyzy i usługi inżynierskie, wszystkie powyższe w zakresie elektronicznego przetwarzania danych.

(111) **232026** (220) 2007 04 06 (210) 323708
(151) 2010 10 28 (441) 2007 07 09

(732) IDEA TOWARZYSTWO FUNDUSZY INWESTYCYJNYCH
Spółka Akcyjna, Warszawa, PL.
(540)



Kolor znaku: zielony, granatowy

(531) 26.11.1, 26.11.12, 27.5.1, 29.1.12

(510), (511) **35** doradztwo specjalistyczne w zakresie działalności gospodarczej, w tym: organizowania, prowadzenia i zarządzania działalnością gospodarczą, ekspertyzy i informacje w zakresie działalności gospodarczej, pomoc przy prowadzeniu i zarządzaniu przedsiębiorstwami, prognozy ekonomiczne, **36** analizy finansowe, doradztwo finansowe, informacja finansowa, usługi i operacje finansowe, tworzenie funduszy, pośrednictwo giełdowe, notowania giełdowe, udzielanie i potwierdzanie gwarancji, otwieranie akredytyw, inwestycje kapitałowe, lokaty kapitału, zarządzanie nieruchomościami, dzierżawa i wynajem nieruchomości, nabywanie i zbywanie nieruchomości, pośrednictwo ubezpieczeniowe, leasing, operacje walutowe, pośrednictwo w sprawach majątku nieruchomego, usługi powiernicze, operacje rozrachunkowe, sponsorowanie finansowe, transakcje finansowe, transfer elektroniczny środków finansowych, nabywanie akcji i praw z akcji, obrót papierami wartościowymi, nabywanie i zbywanie wierzytelności pieniężnych, zarządzanie finansami, **38** udostępnianie produktów funduszy inwestycyjnych w Internecie, zarządzanie środkami finansowymi poprzez łącza telefoniczne, satelitarne i komputerowe, łączność przez terminale komputerowe.

(111) **232027** (220) 2007 07 03 (210) 327287
(151) 2010 10 28 (441) 2007 10 15

(732) LUKAS Bank Spółka Akcyjna, Wrocław, PL.

(540) SYMFONIA BIZNES

(510), (511) **16** materiały reklamowe drukowane, wydawnictwa drukowane, **35** usługi prognoz ekonomicznych, **36** usługi bankowe, a w szczególności udzielanie kredytów, w tym kredytów dla osób fizycznych i kredytów ratalnych, wymiana walut, komputerowe usługi bankowe, usługi w zakresie rachunków bankowych i oszczędnościowych, usługi w zakresie informacji o rachunkach bankowych, usługi w zakresie przyjmowania depozytów, przelewy z kont, transfery elektroniczne, ubezpieczenia, usługi związane z kartami kredytowymi, kartami płatniczymi, kartami debetowymi, kartami gotówkowymi i innymi kartami bankowymi, usługi związane z funkcjonowaniem i obsługą systemu kart płatniczych, usługi maklerskie, prowadzenie agencji celnych, wydawanie czeków podróży, usługi faktoringowe i gwarancyjne, usługi leasingu, udzielanie pożyczek pod zabezpieczenie, usługi w zakresie finansowania długów hipotecznych, usługi w zakresie pośrednictwa w obrocie nieruchomościami, usługi w zakresie planów i programów emerytalnych i ubezpieczeń emerytalnych oraz zarządzanie inwestycjami w ramach funduszy emerytalnych, wydawanie świadectw wartości, analizy bankowe i kredytowe, analizy finansowe, doradztwo w sprawach finansowych, kredytowych, ubezpieczeniowych, informacji kredytowych, doradztwo w sprawach lokat kapitałowych, zarządzania finansami, zarzą-

dzania nieruchomościami, pośrednictwo finansowe, prowadzenie obsługi pożyczek państwowych, usługi w zakresie obrotu papierami wartościowymi, obrotu wierzytelnościami, ściągania wierzytelności, depozyty przedmiotów wartościowych, depozyty sejfowe, emisja bonów wartościowych, finansowe informacje, operacje, usługi tworzenie funduszy, inwestycje kapitałowe, operacje walutowe, pośrednictwo ubezpieczeniowe, świadczenie wyżej wymienionych usług za pośrednictwem Internetu.

(111) **232028** (220) 2007 12 28 (210) 334651
(151) 2010 10 28 (441) 2008 03 31

(732) MODECOM Spółka Akcyjna, Warszawa, PL.

(540) freeway

(510), (511) **09** aparaty i kamery cyfrowe, telefony cyfrowe, urządzenia nawigacyjne.

(111) **232029** (220) 2008 02 08 (210) 336364
(151) 2010 10 26 (441) 2008 05 12

(732) Klub Sportowy „STAL GORZÓW”, Gorzów Wlkp., PL.

(540)



Kolor znaku: żółty, niebieski, czarny

(531) 24.1.5, 27.5.1, 29.1.13

(510), (511) **16** afisze, albumy, blankiety, czasopisma, druki, gadżety z papieru, kalendarze, katalogi, materiały reklamowe, plakaty, prospekty, publikacje, ulotki, **25** gadżety z materiału, odzież sportowa, nakrycia głowy, kurtki, marynarki i koszule klubowe, **35** agencje reklamowe, akcje promocyjne i reklamowe, dystrybucja materiałów reklamowych, organizowanie wystaw w celach reklamowych, prowadzenie sklepów firmowych, reklamy prasowe, radiowe, telewizyjne, filmowe i w Internecie, **41** działalność sportowa i kulturalna, obsługa urządzeń sportowych, organizowanie imprez, zawodów i obozów sportowych, organizowanie konferencji i sympozjów, usługi wydawnicze, wynajmowanie stadionów, wypożyczanie sprzętu sportowego.

(111) **232030** (220) 2008 03 07 (210) 337840
(151) 2010 10 05 (441) 2008 06 09

(732) PPHU „SUN OF GABA” Dariusz Gajewski,

Ostrów Wielkopolski, PL.

(540) SUN OF GABA

(510), (511) **25** odzież, obuwie, nakrycia głowy, galanteria i konfekcja odzieżowa, **35** zgrupowanie na rzecz osób trzecich różnych towarów jak: odzież, galanteria i konfekcja odzieżowa, wykończenia ozdobne do odzieży, obuwie, nakrycia głowy, artykuły ze skóry i imitacji skóry oraz tworzyw sztucznych i naturalnych, biżuteria pozwalające nabywcy wygodnie oglądać i kupować te towary w wyspecjalizowanym sklepie lub przez Internet oraz poprzez katalog sprzętu i oprogramowania komputerowego wykorzystując zamówienie korespondencyjne lub używając środków telekomunikacji; usługi promocyjne i marketingowe, usługi (agencje) eksportowe i importowe, pomoc handlowa i techniczna w zakresie organizowania i prowadzenia przedsiębiorstwa również świadczona w ramach umowy franchisingowej; prowadzenie przedstawicielstw podmiotów zagranicznych w kraju oraz reklamy ich wyrobów; organizacja wystaw w celach handlowych lub reklamowych.

(111) **232031** (220) 2008 04 04 (210) 339162
(151) 2010 10 21 (441) 2008 07 07

(732) Uniwersytet Warszawski, Warszawa, PL.

(540)

Targi Książki Akademickiej i Naukowej

ACADEMIA

(531) 27.5.1

(510), (511) **35** organizowanie wystaw w celach handlowych lub reklamowych, pokazy towarów, organizowanie targów w celach handlowych lub reklamowych, **41** organizowanie i prowadzenie konferencji, organizowanie i prowadzenie seminariów, organizowanie wystaw z dziedziny kultury lub edukacji, organizacja wystaw związanych z kulturą lub edukacją.

(111) **232032** (220) 2008 06 09 (210) 341921
(151) 2010 10 26 (441) 2008 09 15

(732) Pepsico, Inc., Purchase, US.

(540) PUREVIA

(510), (511) **29** mięso, ryby, drób i dziczyzna; ekstrakty mięsne; konserwowane, mrożone, suszone i gotowane owoce i warzywa; galaretki, dżemy, kompoty; jaja, mleko i produkty mleczne; oleje i tłuszcze jadalne; przekąski na bazie owoców, warzyw, sera, mięsa, orzechów; gotowe do spożycia orzechy; napoje mleczne; napoje na bazie soi, **30** kawa, herbata, kakao, cukier, ryż, tapioka, sago, kawa nienaturalna, namiastki kawy; mąka i produkty zbożowe, chleb, wyroby cukiernicze i słodczyce, lody; miód, melasa (syropy); drożdże, proszek do pieczenia; sól, musztarda; ocet, sosy (przyprawy); przyprawy; naturalne słodziki, przekąski na bazie mąki, kukurydzy, zbóż, ryżu; płatki śniadaniowe, przekąski na bazie ziaren zbóż, batony na bazie produktów zbożowych, wafle ryżowe, ciastka oraz napoje na bazie owsa.

(111) **232033** (220) 2008 06 24 (210) 342634
(151) 2010 10 21 (441) 2008 09 29

(732) BRE Bank Spółka Akcyjna, Warszawa, PL.

(540)



Kolor znaku: pomarańczowy, granatowy, biały

(531) 26.1.1, 26.11.2, 26.11.12, 27.5.1, 29.1.13
(510), (511) **36** usługi bankowe, usługi internetowe w zakresie elektronicznej wymiany faktur oraz oferowania produktów bankowych związanych z obsługą faktur.

(111) **232034** (220) 2008 07 16 (210) 343643
(151) 2010 10 21 (441) 2008 10 27

(732) „AMBRA” Spółka Akcyjna, Warszawa, PL.

(540)



Kolor znaku: czarny, biały, czerwony

(531) 1.5.1, 27.5.1, 27.5.17, 29.1.13
(510), (511) **33** wina.

(111) **232035** (220) 2008 07 23 (210) 343970
(151) 2010 10 21 (441) 2008 10 27

(732) Chanel SARL, Glarus, CH.

(540) BEIGE

(510), (511) **03** środki wybielające i inne substancje stosowane w praniu; środki do czyszczenia, polerowania, szorowania i ścierania; mydła; środki perfumeryjne, olejki eteryczne, kosmetyki, płyny do pielęgnacji włosów; środki do czyszczenia zębów.

(111) **232036** (220) 2008 08 18 (210) 344953
(151) 2010 10 14 (441) 2008 11 24

(732) Stowarzyszenie WIOSNA, Kraków, PL.

(540)



Kolor znaku: biały, niebieski, czarny

(531) 26.11.1, 27.5.1, 29.1.13

(510), (511) **36** tworzenie funduszy oraz pozyskiwanie i podział środków finansowych na wspieranie osób wymagających pomocy, sponsorowanie finansowe w zakresie stypendiów, zapomóg itp.

(111) **232037** (220) 2008 08 18 (210) 344954
(151) 2010 10 15 (441) 2008 11 24

(732) Stowarzyszenie WIOSNA, Kraków, PL.

(540)



Kolor znaku: biały, niebieski, czarny

(531) 5.1.3, 26.11.1, 27.5.1, 29.1.13

(510), (511) **36** tworzenie funduszy oraz pozyskiwanie i podział środków finansowych na wspieranie osób wymagających pomocy, sponsorowanie finansowe w zakresie stypendiów, zapomóg itp.

(111) **232038** (220) 2008 08 22 (210) 345202
(151) 2010 10 28 (441) 2008 11 24

(732) Twentieth Century Fox Film Corporation, Los Angeles, US.

(540) INTEGRA.FOX

(510), (511) **35** usługi promocyjne i marketingowe związane z optymalizacją reklamy w internecie, **41** usługi w zakresie publikacji elektronicznych, w szczególności publikacje tekstów i prac graficznych on-line dotyczących różnorodnej tematyki.

(111) **232039** (220) 2008 08 25 (210) 345245
(151) 2010 10 21 (441) 2008 12 08

(732) Polski Koncern Naftowy ORLEN Spółka Akcyjna, Płock, PL.

(540)



Kolor znaku: niebieski, biały

(531) 1.15.15, 26.11.12, 29.1.12

(510), (511) **01** produkty chemiczne do celów przemysłowych, chemikalia do oczyszczania gazów spalinowych w procesach chemicznych; dodatki do paliw płynnych ulepszające spalanie i zachowanie się spalin w silnikach spalinowych i zmniejszające emisję substancji szkodliwych w gazach spalinowych silników, **04** paliwa; smary; płynne materiały napędowe do silników spalinowych pojazdów lądowych i wodnych, **06** wyposażenie z metalu do pojazdów lądowych, wodnych i stacji benzynowych; metalowe zbiorniki i przewody rurowe do składowania, transportu i sprzedaży płynnych paliw, smarów i materiałów napędowych; metalowe przewody ciśnieniowe, **09** dystrybutory paliwa dla stacji benzynowych i ich osprzęt; dysze do dystrybucji paliwa; liczniki i pompy samoregulujące do dystrybutorów paliwa, **17** niemetalowe, giętkie przewody rurowe do składowania, transportu i sprzedaży paliw płynnych, smarów i materiałów napędowych, **20** części wyposażenia z tworzyw sztucznych do pojazdów lądowych i wodnych oraz stacji paliw; niemetalowe zbiorniki do składowania, transportu i sprzedaży paliw płynnych, smarów i materiałów napędowych, **35** reklama radiowa i telewizyjna; reklama za pośrednictwem sieci komputerowych; reklama prasowa; rozpowszechnianie materiałów reklamowych.

(111) **232040** (220) 2008 08 25 (210) 345293
 (151) 2010 10 21 (441) 2008 12 08
 (732) BRE Bank Spółka Akcyjna, Warszawa, PL.
 (540)

MultiKonto First Class

(531) 27.5.1
 (510), (511) **36** usługi bankowe, usługi bankowe przy użyciu technologii teleinformatycznych.

(111) **232041** (220) 2008 09 24 (210) 346515
 (151) 2010 10 04 (441) 2009 01 05
 (732) „FABRYKA BIZNESU” Sp. z o.o., Łódź, PL.
 (540)



Kolor znaku: biały, czerwony i odcienie, niebieski i odcienie
 (531) 26.4.1, 27.5.1, 29.1.13
 (510), (511) **35** świadczenie usług marketingowych, świadczenie usług reklamowych, świadczenie usług promocyjnych, **36** wynajem nieruchomości, wynajem powierzchni biurowej, wynajem powierzchni pod działalność handlową, wynajem powierzchni pod usługi dla ludności; zarządzanie nieruchomościami, świadczenie usług zarządzania dla najemców, **39** wynajem magazynów, wynajem powierzchni pod parkingi, usługi parkingowe, wynajem powierzchni pod salony samochodowe, **41** usługi rekreacyjne, rekreacyjno-zdrowotne: gry i zabawy dla dzieci, fitness, kęgle, bilard, ścianki wspinaczkowe, usługi rozrywkowe, usługi artystyczne, usługi kinowe, wynajem powierzchni pod usługi rozrywkowe, wynajem powierzchni pod usługi artystyczne, wynajem powierzchni pod usługi kinowe, wynajem powierzchni pod usługi rekreacyjne, **43** usługi hotelarskie, usługi gastronomiczne, wynajem powierzchni pod usługi hotelarskie, wynajem powierzchni pod usługi gastronomiczne, **44** usługi medyczne, wynajem powierzchni pod usługi medyczne, usługi SPA: kąpiele kosmetyczne, masaże, hydromasaże, masaże gorącymi kamieniami, bicz szkockie, sauny, baseny, krioterapia, kinezyterapia.

(111) **232042** (220) 2008 10 16 (210) 347498
 (151) 2010 10 28 (441) 2009 01 19
 (732) „BIOCHEFA” Farmaceutyczny Zakład Naukowo-Produkcyjny Florian Ryszka, Sosnowiec, PL.
 (540) OVOCALCIMAG
 (510), (511) **05** preparat wapniowy zapobiegający niedoborom wapnia i osteoporozie.

(111) **232043** (220) 2008 10 16 (210) 347500
 (151) 2010 10 28 (441) 2009 01 19
 (732) „BIOCHEFA” Farmaceutyczny Zakład Naukowo-Produkcyjny Florian Ryszka, Sosnowiec, PL.
 (540) OVOCALCIUM PLUS
 (510), (511) **05** preparat wapniowy zapobiegający niedoborom wapnia i osteoporozie.

(111) **232044** (220) 2009 04 24 (210) 355085
 (151) 2010 10 13 (441) 2009 08 03
 (732) „BURSZTYNOWA GALERIA” Edyta Ellwart, Gdańsk, PL.
 (540)



(531) 26.4.2, 26.4.18, 27.5.1
 (510), (511) **18** towary ze skóry i imitacji skóry takie jak: paski skórzane, torby podróżne, portmonetki, torebki damskie, torby na zakupy, walizki, teczki, parasole, breloczki, galanteria skórzana, wyroby ze skóry i imitacji skóry nie ujęte w innych klasach, **25** odzież damska, męska i dziecięca, obuwie, nakrycia głowy, odzież ze skóry, futra, galanteria odzieżowa, krawaty, koszule, rajstopy, skarpety, **35** usługi sprzedaży: hurtowej i detalicznej w wyspecjalizowanych sklepach, za pośrednictwem domów sprzedaży wysyłkowej lub Internet towarów takich jak: towary ze skóry i imitacji skóry, paski skórzane, torby podróżne, portmonetki, torebki damskie, torby na zakupy, walizki, galanteria skórzana, teczki, parasole, odzież damska, męska i dziecięca, obuwie, rajstopy, skarpety, nakrycia głowy, odzież ze skóry, futra, galanteria odzieżowa, wyroby jubilerskie z metali szlachetnych, wyroby biżuteryjne, wyroby użytku codziennego o charakterze zdobniczym, zegarki, usługi informacji handlowej, reklamy, pokazów towarów, organizowania wystaw i targów dla celów promocyjnych i handlowych w/w towarów, reklama za pośrednictwem sieci komputerowej, reklama i usługi marketingowe, pośrednictwo handlowe, reklamowanie i rozpowszechnianie informacyjnych i marketingowych materiałów, ulotek i prospektów związanych z powyższymi artykułami.

(111) **232045** (220) 2008 05 20 (210) 341150
 (151) 2010 11 03 (441) 2008 09 01
 (732) ARTDESIGN Biuro Projektowe-Jacek Niezgodą, Kraków, PL.
 (540)



Kolor znaku: srebrny, czerwony, czarny
 (531) 27.5.1, 29.1.13
 (510), (511) **35** zgrupowanie na rzecz osób trzech towarów, artykułów, przedmiotów, materiałów wyposażenia i wykończenia wnętrz pozwalające nabywcy wygodnie oglądać i kupować te towary: w sklepie, z katalogu różnych artykułów, na stronie internetowej, w komisie, na aukcji, w tym aukcji internetowej, za pośrednictwem usługi elektronicznej, za pośrednictwem systemu telezakupów, wykorzystując zamówienie korespondencyjne, używając środków telekomunikacji; prowadzenie agencji reklamowych, w tym tworzenie materiałów reklamowych PR i tekstów sponsorowanych, dystrybucja materiałów reklamowych, rozpowszechnianie ogłoszeń reklamowych, publikowanie tekstów reklamowych, prowadzenie reklamy za pośrednictwem sieci komputerowej; organizowanie wystaw w celach handlowych lub reklamowych; dekoracja wystaw sklepowych, **41** usługi fotografowania; publikowanie książek i tekstów innych niż teksty reklamowe; organizowanie i prowadzenie kongresów, seminariów i konferencji; organizowanie wystaw z dziedziny kultury lub edukacji, **42** usługi architektoniczne; ekspertyzy inżynierskie w zakresie budownictwa i architektury; projektowanie budynków, w tym mieszkalnych i przemysłowych; usługi w zakresie grafiki; planowanie urbanistyczne; projektowanie i administrowanie stronami kompute-

rowymi; usługi projektantów mody, projektowanie wnętrz i dekoracji wnętrz; projektowanie opakowań; wzornictwo przemysłowe.

(111) **232046** (220) 2009 09 01 (210) 360091
 (151) 2010 12 06 (441) 2009 12 07
 (732) Gospodarstwo Szkółkarskie Łazuccy-Maria Bigoszyńska-Łazucka, Jan Bigoszyński-Łazucki, Jasieniec, PL.
 (540)



Kolor znaku: zielony, biały

(531) 5.1.1, 5.3.11, 5.3.13, 5.3.14, 29.1.12
 (510), (511) **31** drzewa i krzewy ozdobne.

(111) **232047** (220) 2008 10 20 (210) 347592
 (151) 2010 10 28 (441) 2009 02 02
 (732) Przedsiębiorstwo RANAL Spółka z ograniczoną odpowiedzialnością, Rudniki, PL.
 (540)



Kolor znaku: żółty, niebieski, czarny

(531) 18.1.7, 26.4.1, 27.5.1, 29.1.13
 (510), (511) **01** produkty chemiczne stosowane w przemyśle, surowce mineralne, silikony, spoiwa do wykańczania i gruntowania, zaprawy formierskie, zaprawy farbiarskie, **02** barwniki, emalie, farby, produkty malarskie, antykorozyjne i konserwujące preparaty zapobiegające powstawaniu rdzy, lakiery, pigmenty, szpachlówki, zaprawy malarskie, **03** antykorozyjne środki do usuwania rdzy.

(111) **232048** (220) 2008 10 20 (210) 347609
 (151) 2010 10 28 (441) 2009 02 02
 (732) PAR Bakula Spółka Jawna, Gdańsk, PL.
 (540)



Kolor znaku: jasnopomarańczowy, czarny

(531) 26.11.1, 27.5.1, 29.1.12
 (510), (511) **35** prowadzenie działalności reklamowej polegającej na projektowaniu nadruków reklamowych na upominkach i gadżetach, zgrupowanie w salonach wystawowych upominków i gadżetów do celów reklamowych, pozwalające konsumentowi ich obejrzenie i wygodny zakup, z branży: artykułów biurowych, wyrobów elektronicznych i elektrotechnicznych osobistego i powszechnego użytku, artykułów gospodarstwa domowego, artykułów do dodatkowego wyposażenia samochodów, artykułów dekoracyjnych, odzieży i nakryć głowy, artykułów użytku osobistego jak parasole, zegarki, torebki, torby, teczki, portfele, portmonetki i drobna galanteria skórzana i skóropodobna, gry, maskotki, breloki, komplety piśmiennicze, zabawki dla dzieci, komplety kosmetyczne, zapalniczki, kubki i zestawy do wina, **40** wykonywanie nadruków reklamowych na upominkach i gadżetach.

(111) **232049** (220) 2008 10 20 (210) 347648
 (151) 2010 10 21 (441) 2009 02 02

(732) Drukarnia SERIX-BIS Waldemar Kitala, Myszków, PL.
 (540)



Kolor znaku: czerwony, czarny

(531) 26.4.1, 27.5.1, 29.1.12
 (510), (511) **40** drukowanie offsetowe, poligrafia, drukowanie na opakowaniach, przetwórstwo tworzyw sztucznych dotyczące wykonawstwa na zlecenie osób trzecich wyprasek z tworzyw sztucznych na wtryskarkach przy pomocy form.

(111) **232050** (220) 2008 12 17 (210) 350101
 (151) 2010 10 26 (441) 2009 03 30
 (732) DCS Computer Consultants Group Jacek Diehl, Warszawa, PL.
 (540)



Kolor znaku: czarny, niebieski, żółty, zielony, czerwony

(531) 27.5.1, 29.1.15
 (510), (511) **35** prowadzenie interesów osób trzecich, usługi przedstawicielskie w branży komputerowej, pośrednictwo handlowe, kojarzenie kontrahentów, **37** usługi w zakresie: instalacji, obsługi i naprawy systemów przekazywania danych, dźwięku i obrazu w łączności telekomunikacyjnej, komputerowej w systemie cyfrowym i analogowym, usługi w zakresie wykonania instalacji połączeń światłowodowych, telekomunikacyjnych i komputerowych, **38** pobieranie i przysyłanie danych na rzecz osób trzecich przy pomocy urządzeń komputerowych, terminali i urządzeń radiokomunikacyjnych, **41** prowadzenie kursów edukacyjnych: w zakresie sprzętu komputerowego i oprogramowania, systemów informatycznych, systemów automatyki, systemów telekomunikacyjnych i systemów transmisji danych, **42** usługi konstruktorskie; opinie i ekspertyzy: w zakresie sprzętu komputerowego i oprogramowania, systemów informatycznych, systemów automatyki, systemów telekomunikacyjnych i systemów transmisji danych, poza specjalnością medyczną; doradztwo zawodowe: w zakresie komputerowego oprogramowania systemów informatycznych, systemów automatyki, systemów telekomunikacyjnych i systemów transmisji danych; projektowanie oprogramowań komputerowych, poza specjalnością medyczną.

(111) **232051** (220) 2008 12 29 (210) 350417
 (151) 2010 10 15 (441) 2009 04 14
 (732) Kompania Piwowarska Spółka Akcyjna, Poznań, PL.
 (540)



Kolor znaku: srebrno-szary, ciemnozielony, zielony, biały, czarny, jasnozielony, czerwony

(531) 3.4.11, 26.1.1, 26.1.5, 26.4.2, 27.5.1, 29.1.15

(510), (511) **16** wyroby papiernicze; druki, materiały piśmienne; artykuły biurowe; materiały z tworzyw sztucznych do pakowania, **32** piwo; piwo bezalkoholowe, **43** usługi gastronomiczne; prowadzenie pubów.

(111) **232052** (220) 2008 12 29 (210) 350418
 (151) 2010 10 19 (441) 2009 04 14
 (732) Kompania Piwowarska Spółka Akcyjna, Poznań, PL.
 (540)



Kolor znaku: ciemnozielony, jasnozielony, biały, czarny, srebrno-szary

(531) 3.4.11, 25.1.15, 26.1.1, 26.1.5, 27.5.1, 29.1.15
 (510), (511) **16** wyroby papiernicze; druki, materiały piśmienne; artykuły biurowe; materiały z tworzyw sztucznych do pakowania, **32** piwo; piwo bezalkoholowe, **43** usługi gastronomiczne; prowadzenie pubów.

(111) **232053** (220) 2009 01 12 (210) 350717
 (151) 2010 10 28 (441) 2009 04 27
 (732) „Polskie Centrum Kadrowo-Płacowe” S.C. Paweł Fiedorowicz, Leszek Górski, Łódź, PL.
 (540)



Kolor znaku: pomarańczowy, czarny, jasnoszary, ciemnoszary

(531) 4.5.2, 21.1.14, 27.5.1, 29.1.14
 (510), (511) **36** doradztwo w sprawach finansowych, doradztwo w sprawach podatkowych, **41** organizowanie i prowadzenie szkoleń, sympozjów, zjazdów, **45** usługi prawne, usługi na rzecz podmiotów gospodarczych w zakresie kontroli zgodności z prawem pracy i z prawem ubezpieczeń społecznych.

(111) **232054** (220) 2009 03 13 (210) 353327
 (151) 2010 10 19 (441) 2009 06 22
 (732) Marcin Kustal BOBIBOBI – GRY DLA DZIECI, Częstochowa, PL.
 (540) bobibobi

(510), (511) **09** filmy rysunkowe animowane, hologramy, karty magnetyczne kodowane, karty z układem scalonym lub mikroprocesorem, kasety wideo z gramami, komputerowe urządzenia peryferyjne, komputery, komutatory, magnetyczne nośniki danych, naświetlone taśmy filmowe, nośniki do rejestracji dźwięku, obrazu i danych, notesy elektroniczne, nagrane oprogramowanie komputerowe, zakładki pod myszy komputerowe, programy gier komputerowych, programy komputerowe jako software ładowalny, programy komputerowe nagrane, telefony przenośne, wideofony, urządzenia do nauczania, urządzenia do odtwarzania dźwięku lub obrazu, urządzenia do nagrywania, transmisji lub reprodukcji dźwięku lub obrazu, **16** czasopisma, bloki rysunkowe, zeszyty, kalendarze, notatniki, materiały do nauczania z wyjątkiem aparatów, papier w arkuszach, wyroby z kartonu, książki, okładki, obwoluty, kalkomanie, nalepki, wydruki graficzne, materiały do rysowania, przyrządy do rysowania, wyroby przeznaczone do wymazywania, materiały piśmienne, fotografie, zestawy rysunkowe, figurki z papieru mache, artykuły biurowe z wyjątkiem mebli, reprodukcje graficzne, materiały drukowane, materiały do modelowania, ramki do fotografii, taśmy lub karty pa-

pirowe do zapisu programów komputerowych, przybory szkolne jako artykuły piśmienne, zakładki do książek, kleje do papieru lub do użytku domowego, pudełka kartonowe lub papierowe, chorągiewki papierowe, przybory do pisania jako materiały piśmienne, przybory do pisania jako zestawy, przyrządy do pisania i rysowania, komiksy, **35** zgrupowanie na rzecz osób trzecich różnych towarów pozwalające nabywcy wygodnie oglądać i kupować te towary na stronie Internetowej dotyczącej sprzedaży sprzętu komputerowego, oprogramowania, towarów papierniczych, gier komputerowych, książek, zgrupowanie na rzecz osób trzecich różnych towarów pozwalające nabywcy wygodnie oglądać i kupować te towary w sklepie ze sprzętem komputerowym, oprogramowaniem, towarami papierniczymi, gramami komputerowymi, książkami, komputerowe zarządzanie plikami, organizowanie wystaw w celach handlowych lub reklamowych, pokazy towarów, promocja sprzedaży dla osób trzecich, reklama za pośrednictwem sieci komputerowej, reklamy, usługi zaopatrzenie osób trzecich jako zakupy produktów i usług dla innych przedsiębiorstw, **41** edukacja, obsługa gier w systemie on-line z sieci informatycznej, obsługa sal gier, komputerowe przygotowanie materiałów do publikacji, organizowanie konkursów z zakresu edukacji lub rozrywki, publikowanie książek, pokazy z zakresu kształcenia praktycznego, organizowanie loterii, publikacje elektroniczne on-line książek i periodyków, nauczanie, publikowanie tekstów innych niż teksty reklamowe, rozrywka, usługi studia nagrań, udostępnianie publikacji elektronicznych on-line nie do pobierania z sieci komputerowych, wypożyczanie nagrań dźwiękowych i wideo.

(111) **232055** (220) 2009 03 20 (210) 353585
 (151) 2010 10 28 (441) 2009 06 22
 (732) „ZBROJA” International Trade Andrzej Zbroja, Wrocław, PL.
 (540) BELLUGIO
 (510), (511) **18** wyroby ze skóry, torby, torebki, nesesery, walizki, teczki, paski, galanteria skórzana, portfele, portmonetki, **42** usługi wzornictwa w zakresie wyrobów skórzanych i galanterii skórzanej.

(111) **232056** (220) 2009 04 06 (210) 354368
 (151) 2010 10 21 (441) 2009 07 20
 (732) BRE Bank S.A., Warszawa, PL.
 (540) CERI

(510), (511) **35** usługi: wyszukiwania informacji w plikach komputerowych i w dokumentach na nośnikach papierowych, sortowania i systematyzacji danych w bazach komputerowych i w dokumentach na nośnikach papierowych oraz usługi wykonywania zestawień statystycznych, pomocy w prowadzeniu działalności gospodarczej, powielania dokumentów, usługi rachunkowo-księgowe, usługi w dziedzinie reklamy, sporządzanie sprawozdań rachunkowych, usługi doradcze i pomoc w zarządzaniu działalnością gospodarczą, wynajmowanie maszyn i urządzeń biurowych, **36** pośrednictwo ubezpieczeniowe i informacja o ubezpieczeniach, wynajmowanie nieruchomości, wycena finansowa w dziedzinie: ubezpieczeń, bankowości i nieruchomości, doradztwo w sprawach finansowych, **37** konserwacja i naprawa maszyn biurowych i sprzętu komputerowego, **38** usługi w zakresie przesyłania informacji, **39** usługi związane z wynajmowaniem środków transportu i z transportem, magazynowanie towarów, dostarczanie przesyłek, usługi w zakresie: gromadzenia, przechowywania i udostępniania dokumentów w formie elektronicznej i/lub papierowej, magazynowania elektronicznych nośników danych, **40** usługi poligraficzne, **41** usługi wydawnicze, **42** usługi w zakresie konwersji danych lub dokumentów na formę elektroniczną, projektowanie graficzne, doradztwo w sprawach sprzętu komputerowego.

(111) **232057** (220) 2009 04 10 (210) 354589
 (151) 2010 10 28 (441) 2009 07 20
 (732) VITROFLORA K. A. Pawlak, Łochowo, PL.
 (540)



Kolor znaku: pomarańczowy, szary
 (531) 5.3.11, 27.5.1, 29.1.12

(510), (511) **01** nawozy organiczne i mineralne, substraty organiczne i mineralne, podłoża do upraw kwiatów i roślin ozdobnych, ziemia do kwiatów i roślin ozdobnych, **31** produkty ogrodnicze, rolnicze i leśne, kwiaty naturalne, rośliny, sadzonki, kwiaty i rośliny suszone do dekoracji, wieńce, kompozycje z naturalnych suchych roślin i bukiety z kwiatów, materiały siewne, pasze i karmy dla zwierząt, **35** zgrupowanie na rzecz osób trzecich produktów z branży: nawozy organiczne i mineralne, substraty organiczne i mineralne, podłoża do upraw kwiatów i roślin ozdobnych, ziemia do kwiatów i roślin ozdobnych; produkty ogrodnicze, rolnicze i leśne, kwiaty naturalne, rośliny, sadzonki, kwiaty i rośliny suszone do dekoracji, wieńce, kompozycje z naturalnych suchych roślin i bukiety z kwiatów; materiały siewne; pasze i karmy dla zwierząt; kwiaty sztuczne i ozdoby ze sztucznych kwiatów; meble ogrodowe i leżaki; parasole ogrodowe; baseny, studnie, fontanny ogrodowe i ich akcesoria; ogrodzenia, bramy, furtki, wiaty i pergole ogrodowe; donice, doniczki; różna i ich akcesoria; wyroby z wikliny; ozdoby ogrodowe, jak wiatraki, młyny, powozy, figury; elementy i urządzenia do oświetlenia ogrodów i budynków; urządzenia nawadniające i zraszające, pompy wodne i węże ogrodowe; żwir, łupki, granity, płyty bazaltowe, kamienie mineralne; wyposażenie dla placów zabaw dla dzieci, jak huśtawki, zjeżdżalnie, karuzele; klatki dla zwierząt domowych, terrarium, akwaria i ich wyposażenie; sztuczne choinki i ozdoby choinkowe oraz ozdoby świąteczne; lampki nagrobne; obuwie ogrodnicze, rękawice, specjalna odzież do ogrodu; pojemniki, beczki, zbiorniki i ich obudowy; butle do wina i prasy do wytłaczania soku; zwierzęta domowe i domki dla nich oraz akcesoria; narzędzia ogrodnicze z napędem silnikowym; ręczne narzędzia rolnicze, ogrodnicze i używane w leśnictwie; taczki; produkty chemiczne do celów przemysłowych, fotograficznych, rolnych, ogrodniczych i leśnych; środki i sprzęt do gaszenia ognia, środki do hartowania i lutowania metali; kleje do celów przemysłowych; farby, pokosty, lakiery, impregnaty do drewna, środki do konserwowania drewna, barwniki, bejce, folie metalowe i sproszkowane metale dla malarzy, dekoratorów, drukarzy i artystów; środki do niszczenia szkodników, fungicydy, herbicydy; materiały budowlane z metalu, drewna, tworzywa i ceramiki; cegły i prefabrykaty z betonu, betonu komórkowego, keramzytu i innych materiałów ceramicznych i mineralnych; płyty i materiały do ocieplania budynków; przenośne budynki z metalu, drewna i prefabrykatów budowlanych; przewody elektryczne i kable elektryczne; wyroby ślusarskie i drobne wyroby z żelaza, rury metalowe, szafy pancerne; narzędzia z napędem silnikowym używane w budownictwie i dla majsterkowiczów; obrabiarki, maszyny budowlane, pompy; narzędzia ręczne, używane w budownictwie; wyroby nożownicze; aparaty i instrumenty elektryczne oraz materiały elektroinstalacyjne; urządzenia oświetleniowe, grzewcze, do wytwarzania pary, do gotowania, chłodzenia, suszenia, urządzenia wentylacyjne i wodociągowe oraz instalacje sanitarne; papier, tektura (karton), druki, dzienniki, czasopisma, książki, artykuły introligatorskie, fotografie, materiały piśmienne, materiały klejące dla papeterii, papieru, artykułów piśmiennych lub gospodarstw domowych; sprzęt dla artystów, pędzle, materiały szkoleniowe i do uczenia się, karty do gry; folie i folie do stawów z tworzyw sztucznych; materiały do uszczelniania, materiały pakunkowe i materiały do izolowania, węże; materiały budowlane; drewno budowlane; okna i drzwi, rury do celów budowlanych; asfalt, smoła i bitumy; pomniki; meble, lustra, ramy; wyroby z drewna, korka, trzciny, sitowia, wikliny, rogu, kości, kości słoniowej, fiszbinu, szylkretu, bursztynu, masy perłowej, pianki morskiej lub z tworzyw sztucznych; małe narzędzia ręczne i naczynia dla gospodarstwa domowego i kuchni; gąbki, szczotki, pędzle; sprzęt do czyszczenia, wiórki stalowe, szkło surowe lub półprzetworzone; wyroby ze szkła, porcelany i fajansu; tkaniny i wyroby włókiennicze, w tym tekstylne wyroby finalne, firanki, rolety, bielizna stołowa i pościelowa; dywany, słomianki, maty, linoleum i inne wykładziny podłogowe; tapety; drewno nieprzetworzone; przedmioty do ozdabiania mieszkań domowych, jak świeczniki, wazon, obrazy, narzuty, poduszki; świece, kadzidła i olejki zapachowe: tak, aby umożliwić konsumentom obejrzenie i dokonanie zakupu tych produktów w marketach o charakterze centrum ogrodniczego; usługi reklamowe, badania rynkowe i analiza rynku dla osób trzecich, **39** dostarczanie produktów ogrodniczych, w tym, zwłaszcza kwiatów, bukietów, wieńców i kompozycji z naturalnych suchych roślin zamawianych korespondencyjnie lub za pomocą telekomunikacji i Internetu, **41** organizacja przyjęć, balów sylwestrowych i karnawałowych, zjazdów, imprez weselnych i okolicznościowych, styp pogrzebowych, zabaw na wolnym powietrzu oraz różnorodnych konkursów i turnusów wakacyjnych; organiza-

cja i prowadzenie szkolenia w zakresie ogrodnictwa, bukieciarstwa, uprawy roślin ozdobnych, zakładania i projektowania ogrodów i parków, **43** usługi restauracyjne, hotelowe, gastronomiczne, przygotowanie dań na zamówienie i dostarczanie do klienta, wynajmowanie sal na posiedzenia i konferencje, usługi cateringowe, usługi barowe, rezerwacja i wynajmowanie noclegów, **44** usługi związane z kompozycjami kwiatowymi z naturalnych i suchych roślin, projektowanie ogrodów i parków, dekorowanie kwiatami i naturalnymi suchymi roślinami wnętrz i wystaw innych niż sklepowe.

(111) **232058** (220) 2009 04 10 (210) 354590
 (151) 2010 10 28 (441) 2009 07 20
 (732) VITROFLORA K. A. Pawlak, Łochowo, PL.
 (540)



Kolor znaku: pomarańczowy, szary

(531) 5.3.11, 27.5.1, 29.1.12

(510), (511) **01** nawozy organiczne i mineralne, substraty organiczne i mineralne, podłoża do upraw kwiatów i roślin ozdobnych, ziemia do kwiatów i roślin ozdobnych, **31** produkty ogrodnicze, rolnicze i leśne, kwiaty naturalne, rośliny, sadzonki, kwiaty i rośliny suszone do dekoracji, wieńce, kompozycje z naturalnych suchych roślin i bukiety z kwiatów, materiały siewne, pasze i karmy dla zwierząt, **35** zgrupowanie na rzecz osób trzecich produktów z branży: nawozy organiczne i mineralne, substraty organiczne i mineralne, podłoża do upraw kwiatów i roślin ozdobnych, ziemia do kwiatów i roślin ozdobnych; produkty ogrodnicze, rolnicze i leśne, kwiaty naturalne, rośliny, sadzonki, kwiaty i rośliny suszone do dekoracji, wieńce, kompozycje z naturalnych suchych roślin i bukiety z kwiatów; materiały siewne; pasze i karmy dla zwierząt; kwiaty sztuczne i ozdoby ze sztucznych kwiatów; meble ogrodowe i leżaki; parasole ogrodowe; baseny, studnie, fontanny ogrodowe i ich akcesoria; ogrodzenia, bramy, furtki, wiaty i pergole ogrodowe; donice, doniczki; różna i ich akcesoria; wyroby z wikliny; ozdoby ogrodowe, jak wiatraki, młyny, powozy, figury; elementy i urządzenia do oświetlenia ogrodów i budynków; urządzenia nawadniające i zraszające, pompy wodne i węże ogrodowe; żwir, łupki, granity, płyty bazaltowe, kamienie mineralne; wyposażenie dla placów zabaw dla dzieci, jak huśtawki, zjeżdżalnie, karuzele; klatki dla zwierząt domowych, terrarium, akwaria i ich wyposażenie; sztuczne choinki i ozdoby choinkowe oraz ozdoby świąteczne; lampki nagrobne; obuwie ogrodnicze, rękawice, specjalna odzież do ogrodu; pojemniki, beczki, zbiorniki i ich obudowy; butle do wina i prasy do wytłaczania soku; zwierzęta domowe i domki dla nich oraz akcesoria; narzędzia ogrodnicze z napędem silnikowym; ręczne narzędzia rolnicze, ogrodnicze i używane w leśnictwie; taczki; produkty chemiczne do celów przemysłowych, fotograficznych, rolnych, ogrodniczych i leśnych; środki i sprzęt do gaszenia ognia, środki do hartowania i lutowania metali; kleje do celów przemysłowych; farby, pokosty, lakiery, impregnaty do drewna, środki do konserwowania drewna, barwniki, bejce, folie metalowe i sproszkowane metale dla malarzy, dekoratorów, drukarzy i artystów; środki do niszczenia szkodników, fungicydy, herbicydy; materiały budowlane z metalu, drewna, tworzywa i ceramiki; cegły i prefabrykaty z betonu, betonu komórkowego, keramzytu i innych materiałów ceramicznych i mineralnych; płyty i materiały do ocieplania budynków; przenośne budynki z metalu, drewna i prefabrykatów budowlanych; przewody elektryczne i kable elektryczne; wyroby ślusarskie i drobne wyroby z żelaza, rury metalowe, szafy pancerne; narzędzia z napędem silnikowym używane w budownictwie i dla majsterkowiczów; obrabiarki, maszyny budowlane, pompy; narzędzia ręczne, używane w budownictwie; wyroby nożownicze; aparaty i instrumenty elektryczne oraz materiały elektroinstalacyjne; urządzenia oświetleniowe, grzewcze, do wytwarzania pary, do gotowania, chłodzenia, suszenia, urządzenia wentylacyjne i wodociągowe oraz instalacje sanitarne; papier, tektura (karton), druki, dzienniki, czasopisma, książki, artykuły introligatorskie, fotografie, materiały piśmienne, materiały klejące dla papeterii, papieru, artykułów piśmiennych lub gospodarstw domowych; sprzęt dla artystów, pędzle, materiały szkoleniowe i do uczenia się, karty do gry folie i folie do stawów z tworzyw sztucznych; materiały do uszczelniania, materiały

pakunkowe i materiały do izolowania, węże; materiały budowlane; drewno budowlane; okna i drzwi, rury do celów budowlanych; asfalt, smoła i bitumy; pomniki; meble, lustra, ramy; wyroby z drewna, korka, trzciny, sitowia, wikliny, rogu, kości, kości słoniowej, fiszbinu, szylkretu, bursztynu, masy perłowej, pianki morskiej lub z tworzyw sztucznych; małe narzędzia ręczne i naczynia dla gospodarstwa domowego i kuchni; gąbki, szczotki, pędzle; sprzęt do czyszczenia, wiórki stalowe, szkło surowe lub półprzetworzone; wyroby ze szkła, porcelany i fajansu; tkaniny i wyroby włókiennicze, w tym tekstylne wyroby finalne, firanki, rolety, bielizna stołowa i pościelowa; dywany, słomianki, maty, linoleum i inne wykładziny podłogowe; tapety; drewno nieprzetworzone; przedmioty do ozdabiania mieszkań domowych, jak świeczniki, wazony, obrazy, narzuty, poduszki; świece, kadzidła i olejki zapachowe: tak, aby umożliwić konsumentom obejrzenie i dokonanie zakupu tych produktów w marketach o charakterze centrum ogrodniczego; usługi reklamowe, badania rynkowe i analiza rynku dla osób trzecich, **39** dostarczanie produktów ogrodniczych, w tym, zwłaszcza kwiatów, bukietów, wieńców i kompozycji z naturalnych suchych roślin zamawianych korespondencyjnie lub za pomocą telekomunikacji i Internetu, **41** organizacja przyjęć, balów sylwestrowych i karnawałowych, zjazdów, imprez weselnych i okolicznościowych, styp pogrzebowych, zabaw na wolnym powietrzu oraz różnorodnych konkursów i turnusów wakacyjnych; organizacja prowadzenie szkolenia w zakresie ogrodnictwa, bukieciarstwa, uprawy roślin ozdobnych, zakładania i projektowania ogrodów i parków, **43** usługi restauracyjne, hotelowe, gastronomiczne, przygotowanie dań na zamówienie i dostarczanie do klienta, wynajmowanie sal na posiedzenia i konferencje, usługi cateringowe, usługi barowe, rezerwacja i wynajmowanie noclegów, **44** usługi związane z kompozycjami kwiatowymi z naturalnych i suchych roślin, projektowanie ogrodów i parków, dekorowanie kwiatami i naturalnymi suchymi roślinami wewnątrz i wystaw innych niż sklepowe.

(111) **232059** (220) 2009 04 24 (210) 355071
 (151) 2010 10 04 (441) 2009 08 03
 (732) MOTO-PROFIL Spółka z ograniczoną odpowiedzialnością, Katowice, PL.
 (540)



Kolor znaku: biały, granatowy, pomarańczowy
 (531) 14.7.6, 14.7.9, 16.1.4, 16.1.6, 26.4.2, 26.4.4, 26.11.3, 27.5.1, 29.1.13
 (510), (511) **09** specjalistyczne programy komputerowe do kompleksowej obsługi pojazdów mechanicznych podczas ich napraw i serwisowania monitorujące przyjęcie i wydanie pojazdu do/z stacji diagnostycznej i rejestrujące historię napraw, zużycie materiałów eksploatacyjnych i części oraz czas robocizny i wykonanych operacji technologicznych, **42** montaż i instalacja specjalistycznych programów komputerowych do kompleksowej obsługi pojazdów mechanicznych podczas ich diagnostyki, napraw i serwisowania, **45** usługi prawne w zakresie licencjonowania programów komputerowych.

(111) **232060** (220) 2009 04 28 (210) 355236
 (151) 2010 10 04 (441) 2009 08 03
 (732) Al-Bis A. Mazur Artur Mazur, Kalisz, PL.
 (540)

akuku

(531) 27.5.1

(510), (511) **10** butelki, gryzaki dla niemowląt, laktatory, **12** wózki dziecięce, **16** pieluchy jednorazowe dla dzieci, podkłady papierowo-foliowe, **17** plastikowe sztuczce dla dzieci, **20** meble dla dzieci, **21** kubki, talerzyki dla dzieci, **24** pościel dla dzieci, kocyki, **25** ubrania, buty, nakrycia głowy dla dzieci, skarpetki, pieluszki dla dzieci, **28** grzechotki, zabawki.

(111) **232061** (220) 2009 05 05 (210) 355481
 (151) 2010 10 26 (441) 2009 08 17
 (732) Media Regionalne Spółka z o.o., Warszawa, PL.
 (540)

TYGODNIK
OSTROLECKI

Kolor znaku: niebieski, żółty, czerwony

(531) 26.1.1, 26.4.1, 27.5.1, 29.1.13
 (510), (511) **16** dzienniki, czasopisma, gazety, publikacje, broszury, druki, afisze, kalendarze, fotografie, książki, reprodukcje graficzne, **35** usługi agencji reklamowej, reklamy, rozpowszechnianie materiałów reklamowych (ulotki, druki, prospekty, próbki), usługi marketingowe, promocja sprzedaży dla osób trzecich, informacja handlowa, informacja o działalności gospodarczej, informacje o firmach, informacje o modzie, informacje statystyczne, badania rynku, sondaże, prenumerata gazet i czasopism dla osób trzecich.

(111) **232062** (220) 2009 05 14 (210) 355873
 (151) 2010 10 14 (441) 2009 08 17
 (732) NOVARTIS AG, Bazylea, CH.
 (540) DROTERYN
 (510), (511) **05** preparaty farmaceutyczne do stosowania w okulistyce.

(111) **232063** (220) 2009 05 14 (210) 355881
 (151) 2010 10 14 (441) 2009 08 17
 (732) BUDOSPRZĘT SPÓŁKA Z OGRANICZONĄ ODPOWIEDZIALNOŚCIĄ, Bytom, PL.
 (540)

BUDOUNI

Kolor znaku: czarny, pomarańczowy, szary, biały

(531) 26.11.2, 27.5.1, 29.1.14
 (510), (511) **06** metalowe szalunki do betonu, **19** niemetalowe szalunki i deskowania do betonu.

(111) **232064** (220) 2009 06 05 (210) 356833
 (151) 2010 10 28 (441) 2009 09 14
 (732) Laboratorium Kosmetyczne „NOREL” dr Krystyna Wilsz, Łomianki, PL.
 (540)

Body Coffee SPA NOREL
Dr Wilsz

Kolor znaku: brązowy

(531) 27.5.1, 29.1.7
 (510), (511) **03** kremy kosmetyczne na bazie kawy, maski kosmetyczne na bazie kawy, peelingi na bazie kawy, do zabiegów kosmetycznych i masażu ciała, stosowane w warunkach specjalistycznych zakładów kosmetycznych i w ośrodkach odnowy biologicznej, żele kosmetyczne, mlecza kosmetyczne, emulsje kosmetyczne, toniki, balsamy do ciała, olejki do masażu, koncentraty, aktywatory, serum na bazie kawy do zabiegów kosmetycznych i masażu ciała, stosowane w warunkach zakładów kosmetycznych i w ośrodkach odnowy biologicznej, **44** wykonywanie zabiegów kosmetycznych na bazie produktów z kawy, usługi salonów kosmetycznych i masażu.

(111) **232065** (220) 2009 06 09 (210) 356940
 (151) 2010 10 28 (441) 2009 09 14
 (732) PLANNJA Spółka z o.o., Warszawa, PL.
 (540) PS30 JEDWAB
 (510), (511) **02** powłoki malarskie, **06** dachówki metalowe, **19** dachówki niemetalowe.

(111) **232066** (220) 2008 11 29 (210) 349244
 (151) 2010 08 30 (441) 2009 03 02
 (732) „SOBIK” Zakład Produkcyjny Spółka z ograniczoną odpowiedzialnością Spółka Komandytowa, Bielsko-Biała, PL.
 (540)



Kolor znaku: złoty, czerwony, ciemnoniebieski, biały, żółty, czarny, beżowy, jasnobrązowy
 (531) 3.4.1, 8.3.1, 11.7.1, 26.11.2, 27.5.1, 29.1.15
 (510), (511) **29** masło.

(111) **232067** (220) 2008 10 21 (210) 349969
 (151) 2010 08 26 (441) 2009 02 02
 (732) MP Consulting Mariusz Pasler, Jelenia Góra, PL.
 (540)



Kolor znaku: żółty i jego odcienie, czerwony, czarny
 (531) 2.1.8, 26.1.1, 26.1.5, 26.4.1, 27.5.1, 29.1.13
 (510), (511) **35** sprzedaż detaliczna wyrobów farmaceutycznych i medycznych, kosmetyków i artykułów toaletowych, **36** wynajem nieruchomości, administrowanie nieruchomości, **39** akcje ratunkowe-transport, ratownictwo, transport sanitarny, **44** praktyka lekarska, stomatologia, usługi pielęgniarские, położnych, rehabilitacja, usługi medyczne, usługi medyczne związane z ochroną życia ludzkiego gdzie indziej niesklasyfikowane, medycyna naturalna, porady w zakresie farmakologii, kliniki prywatne-lecznice, opieka pielęgniar-ska, szpitale, pomoc medyczna, analizy medyczne związane z leczeniem osób, usługi pogotowia ratunkowego jako pomoc medyczna.

(111) **232068** (220) 2009 01 13 (210) 350766
 (151) 2010 08 24 (441) 2009 04 27
 (732) Laboratorium Kosmetyczne Dr Irena Eris Spółka Akcyjna, Piaseczno, PL.
 (540) CELLU FREE

(510), (511) **03** kosmetyki; kremy do twarzy i do ciała, emulsje do twarzy i do ciała, płyny do twarzy i do ciała, żele do twarzy i do ciała, pianki do twarzy i do ciała, oliwki i balsamy do skóry, środki do mycia i pielęgnacji stop, mydła; środki do mycia i kąpieli, środki do mycia i pielęgnacji włosów, szampony, balsamy do włosów, odżywki do włosów, kremy do włosów, emulsje do włosów, płyny do włosów, żele do włosów, pianki do włosów; środki perfumeryjne, perfumy;

wody toaletowe i kolońskie; olejki eteryczne, dezodoranty i antyperspiranty, środki do makijażu i demakijażu, fluidy, środki do pielęgnacji i malowania ust, środki do pielęgnacji i malowania paznokci, środki do higieny intymnej, środki do opalania i chroniące przed promieniowaniem ultrafioletowym, środki do samoopalania, środki do depilacji, pudry do makijażu, pudry do kąpieli, pudry higieniczne, środki do pielęgnacji zębów i jamy ustnej, przybory toaletowe, pianki do golenia, żele do golenia, balsamy po goleniu, **05** produkty i preparaty lecznicze do pielęgnacji skóry, kremy do twarzy i do ciała do celów leczniczych, emulsje do twarzy i do ciała do celów leczniczych, płyny do twarzy i do ciała do celów leczniczych, żele do twarzy i do ciała do celów leczniczych, pianki do twarzy i do ciała do celów leczniczych, oliwki i balsamy lecznicze, produkty lecznicze do stóp, sole do kąpieli do celów medycznych, preparaty do kąpieli leczniczych, preparaty medyczne w postaci leczniczych kremów, emulsji, płynów, żeli, oliwek i balsamów dla skóry alergicznej i wrażliwej, skóry suchej, skóry trądzikowej, skóry z problemami naczynkowymi, skóry z trądzikiem różowatym, skóry z przebarwieniami, skóry po zabiegach onkologicznych, skóry napromieniowanej po radioterapii, skóry z problemami łuszczycowymi, skóry dla kobiet w/lub po ciąży, preparaty lecznicze dla skóry dzieci, preparaty dla skóry atopowej, produkty lecznicze do skóry głowy, produkty lecznicze do włosów, preparaty witaminowe, substancje dietetyczne do celów leczniczych, suplementy diety do celów leczniczych, suplementy diety wspomagające odchudzanie do celów leczniczych, herbaty ziołowe, **29** środki, odżywki i koncentraty na bazie białka spożywczego oraz na bazie lipidów wzbogacone witaminami, solami mineralnymi i aminokwasami nie do celów medycznych, suplementy żywności będące środkami spożywczymi na bazie białka spożywczego przeznaczone do polepszania stanu skóry, włosów i paznokci oraz do ich pielęgnacji, suplementy żywności będące środkami spożywczymi na bazie lipidów przeznaczone do polepszania stanu skóry, włosów i paznokci oraz do ich pielęgnacji, suplementy diety wspomagające odchudzanie zawarte w klasie 29, **30** środki, koncentraty i odżywki węglowodanowe i wysokoenergetyczne wzbogacone witaminami, solami mineralnymi i aminokwasami nie do celów medycznych, suplementy żywności będące środkami spożywczymi na bazie węglowodanów, przeznaczone do polepszania stanu skóry, włosów i paznokci oraz do ich pielęgnacji, suplementy diety wspomagające odchudzanie zawarte w klasie 30, herbaty.

(111) **232069** (220) 2009 01 22 (210) 351119
 (151) 2010 08 31 (441) 2009 04 27
 (732) „SOBIK” Zakład Produkcyjny Spółka z ograniczoną odpowiedzialnością Spółka komandytowa, Bielsko-Biała, PL.
 (540)

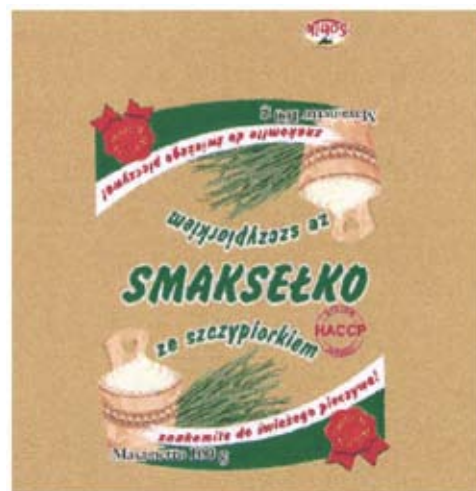

Kolor znaku: złoty, zielony, biały, czerwony, żółty, brązowy, czarny
 (531) 3.4.1, 5.3.11, 19.3.1, 25.1.15, 27.5.1, 29.1.15
 (510), (511) **29** masło, tłuszcze jadalne.

(111) **232070** (220) 2009 01 22 (210) 351121
 (151) 2010 08 31 (441) 2009 04 27
 (732) „SOBIK” Zakład Produkcyjny Spółka z ograniczoną odpowiedzialnością Spółka komandytowa, Bielsko-Biała, PL.

(540)

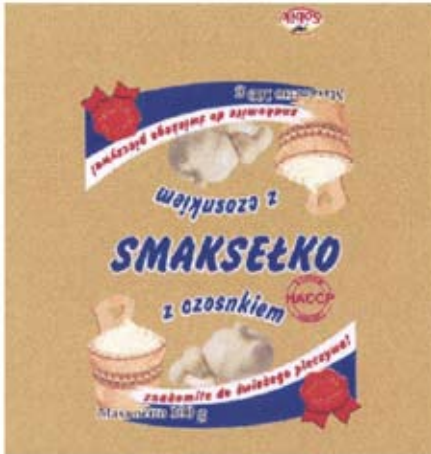

Kolor znaku: złoty, niebieski, biały, czerwony, żółty, brązowy, czarny

(531) 5.9.6, 19.3.1, 25.1.15, 27.5.1, 29.1.15
(510), (511) **29** masło, tłuszcze jadalne.

(111) **232071** (220) 2009 03 13 (210) 353317
(151) 2010 08 16 (441) 2009 06 22
(732) Piotr Niemczyk, Warszawa, PL.
(540)

**NIEMCZYK
I WSPÓLNICY**

Kolor znaku: biały, zielony

(531) 26.4.2, 26.4.18, 27.5.1, 29.1.12
(510), (511) **16** publikacje, książki, czasopisma, materiały instruktażowe i szkoleniowe, **35** pośrednictwo w zawieraniu kontraktów handlowych, zwłaszcza eksportowo-importowych, usługi przedstawicielskie na rzecz krajowych i zagranicznych podmiotów gospodarczych, usługi konsultingowe, marketing i prowadzenie interesów na rzecz osób trzecich w tym pośrednictwo handlowe, usługi w zakresie zarządzania, dostarczanie informacji o reklamie i informacji handlowej, **38** udostępnianie stron internetowych w celu pozyskiwania i dostępu do informacji, **41** organizowanie i prowadzenie seminariów i szkoleń, publikowanie tekstów, wydawanie gazet, czasopism, periodyków, elektroniczne usługi wydawnicze.

(111) **232072** (220) 2009 03 23 (210) 353677
(151) 2010 08 24 (441) 2009 07 06
(732) IN Spółka Cywilna Tobiasz Niemiro, Jakob Kicerman, Olsztyn, PL.
(540)



Kolor znaku: żółty, czarny, biały

(531) 26.1.2, 27.5.1, 29.1.13
(510), (511) **29** sałatki warzywne, sałatki owocowe, **32** pierogi, kłuski, naleśniki, krokiety, placki, **43** bary szybkiej obsługi, restauracje, restauracje samoobsługowe.

(111) **232073** (220) 2009 04 02 (210) 354213
(151) 2010 08 26 (441) 2009 07 06
(732) Biuro Nieruchomości „ACTIV” Grażyna Potaczała, Kraków, PL.
(540)



Kolor znaku: żółty, czerwony, czarny, biały

(531) 7.1.25, 27.5.1, 29.1.14
(510), (511) **36** nieruchomości (agencje pośrednictwa w handlu), agencje pośrednictwa w handlu nieruchomościami, majątek nieruchomy (pośrednictwo w sprawach).

(111) **232074** (220) 2009 04 07 (210) 354427
(151) 2010 08 10 (441) 2009 07 20
(732) NORMA Spółka z ograniczoną odpowiedzialnością, Sieradz, PL.
(540) VOBIANO

(510), (511) **16** papier, tektura i wyroby z tych materiałów nie ujęte w innych klasach; druki; materiały introligatorskie; materiały fotograficzne; materiały piśmienne; kleje do materiałów piśmiennych lub do celów domowych; materiały przeznaczone dla artystów; pędzle malarskie; maszyny do pisania i sprzęt biurowy (z wyjątkiem mebli); materiały szkoleniowe i instruktażowe (z wyjątkiem aparatów); materiały z tworzyw sztucznych do pakowania (nie ujęte w innych klasach); czcionki drukarskie; matryce, **35** reklama; zarządzanie w działalności handlowej; usługi w zakresie prowadzenia sklepów z artykułami spożywczymi i chemią gospodarczą, usługi sklepu w zakresie sprzedaży artykułów spożywczych i ogólnoprzemysłowych.

(111) **232075** (220) 2009 04 08 (210) 354447
(151) 2010 08 10 (441) 2009 07 20
(732) Przedsiębiorstwo Handlowo-Usługowe PIKO
Piotr Kowalewski, Gawrych Ruda, PL.
(540)



Kolor znaku: czerwony, czarny, biały

(531) 9.1.10, 26.1.2, 27.5.5, 29.1.13
(510), (511) **29** chrupki na bazie mięsa, ekstrakty mięsne, produkty gotowe na bazie mięsa zawarte w tej klasie, smalec, krokiety żywnościowe, galaretki mięsne, konserwy mięsne, wędliny, produkty gotowe na bazie wędlin zawarte w tej klasie, **35** usługi w zakresie badania rynku, doradztwo specjalistyczne w sprawach działalności gospodarczej, ekspertyzy w działalności gospodarczej, opinie, sondaże, organizowanie wystaw lub targów w celach handlowych lub reklamowych, pokazy towarów, promocje sprzedaży stosowana dla osób trzecich, zaopatrzenie osób trzecich stosowane jako zakupy i sprzedaż produktów dla innych przedsiębiorstw, usługi umożliwiające odbiorcom dogodny wybór i zakup towarów w hurtowni, sklepach, z wyrobami w branżach: spożywczej, sportowej, rolniczej, chemicznej, tworzyw sztucznych, metalowej, tytoniowej, **43** usługi barowe, usługi snack-bary, przygotowanie dań żywnościowych na bazie mięsa i wyrobów z mięsa na zamówienie osób trzecich oraz ich dostawa, usługi restauracyjne stosowane jako przygotowywanie posiłków, usługi stołóvkowe, restauracyjne.

(111) **232076** (220) 2009 04 10 (210) 354598
(151) 2010 08 18 (441) 2009 07 20

(732) „ALFA” Robert Fijałkowski, Częstochowa, PL.
(540)



Kolor znaku: czarny, zielony, szary i jego odcienie
(531) 3.1.8, 3.1.10, 3.3.1, 27.5.1, 29.1.13

(510), (511) **20** figurki z drewna, wosku lub tworzyw sztucznych, kosze niemetalowe, wyroby koszykarskie, łęgowiska dla zwierząt domowych, skrzynki łęgowe, materace dla zwierząt, stojaki na paszę, poduszki dla zwierząt domowych, pojemniki do pakowania z tworzyw sztucznych, posłania dla zwierząt domowych, psie budy, zwierzęta wypchane, pudełka drewniane lub z tworzyw sztucznych, **28** zabawki dla zwierząt, **31** artykuły jadalne do żucia dla zwierząt, produkty do hodowli zwierząt, napoje dla zwierząt domowych, pasze, piasek aromatyczny dla zwierząt domowych jako ściółka, pokarm dla zwierząt, pożywienie dla zwierząt domowych, proteiny dla zwierząt, słoma na ściółkę, artykuły spożywcze dla zwierząt, produkty na ściółkę dla zwierząt, ziarna jako nasiona, zwierzęta żywe, rośliny, **35** usługi agencji importowo-eksportowej, usługi agencji informacji handlowej, organizowanie wystaw w celach handlowych lub reklamowych, pokazy towarów, promocja sprzedaży dla osób trzecich, reklama za pośrednictwem sieci komputerowej, reklamy, usługi zaopatrzenia osób trzecich jako zakupy produktów i usług dla innych przedsiębiorstw, zgrupowanie na rzecz osób trzecich różnych towarów pozwalające nabywcy wygodnie oglądać i kupować te towary w sklepie i hurtowni z artykułami przemysłowymi i spożywczymi dla zwierząt, ze zwierzętami i roślinami; zgrupowanie na rzecz osób trzecich różnych towarów pozwalające nabywcy wygodnie oglądać i kupować te towary na stronie internetowej dotyczącej sprzedaży artykułów przemysłowych i spożywczych dla zwierząt oraz zwierząt i roślin, **43** pensjonaty dla zwierząt, schroniska dla zwierząt, **44** hodowla zwierząt, zabiegi pielęgnacyjne zwierząt, salony piękności dla zwierząt, salony fryzjerskie dla zwierząt, lecznice dla zwierząt, pomoc weterynaryjna.

(111) **232077** (220) 2009 04 15 (210) 354704
(151) 2010 08 18 (441) 2009 07 20

(732) „HB Polska” Spółka z ograniczoną odpowiedzialnością,
Józefosław, PL.

(540)



Kolor znaku: czerwony, szary i jego odcienie, biały
(531) 26.1.1, 26.1.6, 27.5.1, 29.1.13

(510), (511) **07** elektryczne urządzenia kuchenne, miksery elektryczne do celów domowych, odkurzacze, elektryczne domowe wyciskacze do owoców, pralki automatyczne, elektryczne roboty kuchenne, elektryczne zmywarki naczyń, **08** elektryczne zestawy do manicure, elektryczne lub nieelektryczne maszyny do golenia, elektryczne i nieelektryczne maszyny do strzyżenia włosów, noże, noże, widelce i łyżki będące sztuczkami stołowymi, **09** barometry, ciśnieniomierze/ /czujniki ciśnienia, lokówki elektrotermiczne do włosów, ozonizatory i ozonatory, sprzęt elektryczny do demakijażu, termometry nie do celów medycznych, urządzenia dejonizacji inne niż do uzdatniania powietrza, wagi, wilgotnościomierze, wskaźniki temperatury, żelazka elektryczne, **10** butelki dla niemowląt, smoczki dziecięce, smoczki do butelek do karmienia, urządzenia do odciągania mleka z piersi, gryzaki do złagodzenia lub ułatwienia ząbkowania, **11** grzejniki do centralnego ogrzewania, nawilzacze do grzejników do centralnego ogrzewania, czajniki elektryczne, elektryczne ekspresy do kawy, elektryczne grzejniki, elektryczne lampy, filtry stanowiące części instalacji domowych lub przemysłowych, elektryczne filtry do kawy, filtry do wody pitnej, filtry powietrza do klimatyzacji, elektryczne formy do wypiekania ciasta, elektryczne formy do wypiekania wafli, frytownice elektryczne, gofrownice elektryczne, urządzenia i instalacje do gotowania, grille, grille elektryczne stanowiące wyposażenie kuchenne, instalacje klimatyzacyjne, urządzenia klimatyzacyjne,

koce podgrzewane elektrycznie nie do celów leczniczych, elektryczny sprzęt do pielęgnacji osobistej, kucharki, elektryczny kuchenny sprzęt, kucharki mikrofalowe, lodówki, aparatura i urządzenia do wytwarzania lodu, aparatura i urządzenia do oczyszczania powietrza, elektryczne ogrzewacze stóp, urządzenia elektryczne do ogrzewania, opiekacze do chleba, aparaty do suszenia owoców, instalacje do wytwarzania pary, piekarniki, elektryczne podgrzewacze butelek dla niemowląt, aparatura jonizacyjna do uzdatniania powietrza, instalacje do filtrowania powietrza, rożen będący wyposażeniem kuchennym, sterylizatory, elektryczne suszarki do bielizny, suszarki do włosów, szybkowary elektryczne, ciśnieniowe szybkowary elektryczne, urządzenia do nawilżania i osuszania powietrza, urządzenia do ochładzania powietrza, tostery, wentylatory elektryczne do użytku osobistego, wyciągi wentylacyjne, wyposażenie piekarników, zamrażarki, **20** chodziki dla dzieci, kojce dla dzieci, maty do kojców dziecięcych, toaletowe lusterka ręczne, **21** deski do prasowania, nieelektryczne garnki do gotowania na parze, komplety garnków kuchennych, grille kuchenne, korkociągi, lodówki turystyczne, patelnie, nieelektryczne podgrzewacze butelek dla niemowląt, pojemniki do użytku w gospodarstwie domowym, przybory do użytku w gospodarstwie domowym, przybory kuchenne, rondelki, tygielki, szybkowary nieelektryczne, wanienki dla niemowląt przenośne, aparatura i instalacje do zmiękczenia wody, aparatura i urządzenia do uzdatniania wody.

(111) **232078** (220) 2009 04 20 (210) 354893
(151) 2010 08 31 (441) 2009 08 03
(732) Perła-Browary Lubelskie Spółka Akcyjna, Lublin, PL.
(540)



Kolor znaku: czarny, grafitowy i odcienie, złoty, biały, czerwony, srebrny

(531) 3.1.14, 5.3.11, 5.3.13, 5.3.20, 19.3.1, 25.1.15, 26.4.7, 26.4.18, 27.5.1, 27.5.17, 29.1.15
(510), (511) **32** piwo, wyciąg chmielowy do wytwarzania piwa.

(111) **232079** (220) 2009 03 02 (210) 352812
(151) 2010 08 18 (441) 2009 06 08

(732) POLSKIE STOWARZYSZENIE MENEDŻERÓW LOGISTYKI,
Warszawa, PL.

(540) PL-LOG

(510), (511) **16** wydawnictwa z zakresu wiedzy logistycznej, **35** doradztwo w zakresie zarządzania logistycznego; promowanie dobrych praktyk biznesowych poprzez tworzenie i rozpowszechnianie materiałów promocyjnych promujących innowacje z zakresu marketingu, zarządzania zasobami ludzkimi, ochrony środowiska, **41** organizowanie i obsługa seminariów, konferencji, kongresów, sympozjów, zjazdów, spotkań, warsztatów, szkoleń z zakresu wiedzy logistycznej; organizowanie konkursów z zakresu wiedzy logistycznej; organizowanie forum logistycznego dotyczącego wymiany poglądów, doświadczeń i wiedzy w zakresie zarządzania logistycznego; organizowanie forum zarządzania zakupami i zaopatrzeniem oraz zarządzania bazą dostawców; udzielanie pomocy w nawiązywaniu współpracy z organizacjami logistycznymi.

(111) **232080** (220) 2009 04 24 (210) 355094
 (151) 2010 08 30 (441) 2009 08 03
 (732) Kentucky Fried Chicken International Holdings, Inc.,
 Louisville, US.
 (540) KFC KRUSHERS
 (510), (511) **29** mleko, produkty mleczne i napoje na bazie mleka, za-
 warte w klasie 29, **30** kawa, herbata, kakao, cukier, ryż, tapioka, sago,
 substytuty kawy, słodycze, wyroby cukiernicze, lody, desery lodowe,
 sorbety (lody na bazie wody), lody mrożone, **32** napoje bezalkoholo-
 we, napoje i soki owocowe; syropy oraz inne preparaty do przygoto-
 wywania napojów.

(111) **232081** (220) 2009 01 31 (210) 351483
 (151) 2010 08 26 (441) 2009 05 11
 (732) „SOBIK” Zakład Produkcyjny Spółka z ograniczoną
 odpowiedzialnością Spółka Komandytowa, Bielsko-Biała, PL.
 (540)



Kolor znaku: biały, czarny, żółty, czerwony, niebieski i odcienie
 (531) 1.15.24, 27.5.1, 29.1.15
 (510), (511) **29** masło.

(111) **232082** (220) 2009 01 22 (210) 351126
 (151) 2010 08 31 (441) 2009 04 27
 (732) „SOBIK” Zakład Produkcyjny Spółka z ograniczoną
 odpowiedzialnością Spółka komandytowa, Bielsko-Biała, PL.
 (540)



Kolor znaku: złoty, biały, czerwony, żółty, brązowy, czarny
 (531) 5.3.11, 19.3.1, 25.1.15, 27.5.1, 29.1.15
 (510), (511) **29** masło, tłuszcze jadalne.

(111) **232083** (220) 2009 01 22 (210) 351125
 (151) 2010 08 31 (441) 2009 04 27
 (732) „SOBIK” Zakład Produkcyjny Spółka z ograniczoną
 odpowiedzialnością Spółka komandytowa, Bielsko-Biała, PL.

(540)



Kolor znaku: złoty, biały, czerwony, żółty, brązowy, czarny
 (531) 5.9.6, 19.3.1, 25.1.15, 27.5.1, 29.1.15
 (510), (511) **29** masło, tłuszcze jadalne.

(111) **232084** (220) 2007 07 27 (210) 328256
 (151) 2010 09 23 (441) 2007 10 29
 (732) Capital Partnership Spółka z ograniczoną
 odpowiedzialnością, Warszawa, PL.

(540) Pearl Fishers Poławiacze Pereł
 (510), (511) **16** broszury, czasopisma, druki, drukowane materiały,
 afisze plakaty, afisze plakaty z papieru lub kartonu, bloki do pisania
 (listowe), chorągiewki papierowe, emblematy, pieczęcie papierowe,
 etykiety nie z materiału tekstylnego, fotografie, gazety, kalendarze,
 karty pocztowe, koperty, książki, materiały pismieniczne, nalepki na-
 klejki, pieczęcie (stemple), **35** usługi na rzecz osób trzecich: agencje
 informacji handlowej, agencje reklamowe, badania opinii publicznej,
 badania w dziedzinie działalności gospodarczej, badanie rynku,
 dobór personelu za pomocą metod psychotechnicznych, doradz-
 two w zakresie zarządzania personalnego, dystrybucja materiałów
 reklamowych, ekspertyzy w działalności gospodarczej, informacja
 o działalności gospodarczej, pozyskiwanie danych do komputer-
 owych baz danych, systematyzacja danych w komputerowych bazach
 danych, komputerowe zarządzanie plikami, obróbka tekstów, opinie
 (sondaże), rekrutacja, pomoc w zarządzaniu przedsiębiorstwami
 przemysłowymi i handlowymi, pomoc w zakresie zarządzania, po-
 średnictwo pracy, biura pośrednictwa pracy, pozyskiwanie informa-
 cji o działalności gospodarczej, reklamy, rozpowszechnianie mate-
 riałów reklamowych, sortowanie danych w bazach komputerowych,
 organizowanie targów w celach reklamowych lub handlowych oraz
 doradztwo specjalistyczne w sprawach działalności gospodarczej,
 doradztwo w zakresie organizowania i prowadzenia działalności go-
 spodarczej, pomoc w zakresie działalności gospodarczej z wyjąt-
 czeniem doradztwa organizacyjnego i ekonomicznego przy fuzji przed-
 sięwzięci lub przy zakupie i sprzedaży całych przedsiębiorstw,
 części przedsiębiorstw i udziałów w przedsiębiorstwach, **41** usługi
 na rzecz osób trzecich: edukacja, informacja o edukacji, organizo-
 wanie i prowadzenie konferencji, organizowanie i prowadzenie kong-
 resów, organizowanie i prowadzenie seminariów, organizowanie
 i prowadzenie sympozjów, organizowanie i prowadzenie zjazdów,
 publikowanie książek, publikowanie tekstów, publikacja on-line książ-
 gek i periodyków.

(111) **232085** (220) 2004 05 01 K (210) 329224
 (151) 2010 09 10 (441) 2008 02 18
 (732) Bach Flower Remedies Ltd., Londyn, GB.
 (540)

Bach

(531) 27.5.1, 27.5.13

(510), (511) **05** środki na bazie ziół i kwiatów do użytku medycznego oraz wyciągi z kwiatów do użytku medycznego; preparaty i substancje do leczenia i łagodzenia emocjonalnych i/lub psychicznych stanów zaburzeń.

(111) **232086** (220) 2005 04 26 K (210) 329226
(151) 2010 09 10 (441) 2008 02 18
(732) STADA Arzneimittel AG, Bad Vilbel, DE.

(540) MIRTASTAD

(510), (511) **05** preparaty farmaceutyczne i weterynaryjne, preparaty sanitarne do celów medycznych, substancje dietetyczne dostosowane do celów medycznych, żywność dla niemowląt, plastry, materiały opatrunkowe, materiały do plombowania zębów, wosk dentystyczny, środki dezynfekujące, preparaty do zwalczania robactwa, fungicydy, herbicydy.

(111) **232087** (220) 2008 05 18 (210) 341033
(151) 2010 09 14 (441) 2008 08 18
(732) BACK TO NATURE, INC, Chicago, US.
(540)



Kolor znaku: czerwony, żółty, zielony

(531) 27.5.1, 29.1.13

(510), (511) **05** suplementy diety do celów medycznych.

(111) **232088** (220) 2006 10 23 K (210) 344073
(151) 2010 09 10 (441) 2008 10 27
(732) McNeil AB, Sztokholm, SE.
(540)



(531) 26.13.25, 27.5.1

(510), (511) **16** druki, w szczególności ulotki, prospekty, broszury, czasopisma z dziedziny medycyny i opieki zdrowotnej, **38** usługi telekomunikacyjne, w szczególności przesyłanie tekstu, wiadomości, informacji, dźwięku, i obrazu z dziedziny medycyny i opieki zdrowotnej za pomocą sieci łącznościowych, telefonicznych, przez Internet i za pomocą sieci informatycznych, **44** usługi medyczne i usługi z zakresu opieki zdrowotnej, w tym usługi informacyjne z zakresu medycyny i opieki zdrowotnej.

(111) **232089** (220) 2008 08 21 (210) 345046
(151) 2010 09 01 (441) 2008 11 24
(732) ALTOM Spółka z ograniczoną odpowiedzialnością Spółka Komandytowa, Gniezno, PL.
(540)



Kolor znaku: pomarańczowy, czarny, biały

(531) 26.4.7, 26.4.18, 26.11.1, 27.5.1, 29.1.13

(510), (511) **08** sztucce, **21** przybory i pojemniki kuchenne i dla gospodarstwa domowego wykonane ze szkła, porcelitu, porcelany, z kamionki, z tworzyw sztucznych, z drewna oraz ze stali nierdzewnej i emaliowanej, wyroby ze szkła użytkowego, ozdobnego, kryszta-

łu, ceramiki i fajansu, serwisy obiadowe, serwisy do kawy, zastawy stołowe, naczynia stołowe, kieliszki, szklanki, patery szklane, kufle do piwa, salaterki, miski, naczynia żaroodporne, karafki, dzbanki, przybory i przyrządy do mycia, zmiatania, szorowania zawarte w tej klasie, termosy, imbryki nielektryczne, kubki, garnki, rondle, patelnie, formy, doniczki, ręczne urządzenia do mielenia, siekania i prasowania, deski do krojenia, podkładki pod naczynia, sitka, otwieracze, galanteria szklana, porcelanowa, ceramiczna oraz nie z metali szlachetnych.

(111) **232090** (220) 2008 09 05 (210) 345759
(151) 2010 09 29 (441) 2008 12 08
(732) POLSKAJAZDA.PL Wiktor Łukojć, Warszawa, PL.
(540)

POLSKAJAZDA

(531) 27.5.1

(510), (511) **35** rozpowszechnianie ogłoszeń reklamowych, rozlepianie plakatów reklamowych, rozpowszechnianie materiałów reklamowych, reklama za pośrednictwem sieci komputerowej, wynajmowanie powierzchni na cele reklamowe, publikowanie tekstów reklamowych, rozpowszechnianie ogłoszeń reklamowych, **41** gry (obsługa) z sieci informatycznej w systemie on-line, informacja o imprezach rozrywkowych, usługi reporterskie, montaż programów radiowych i telewizyjnych, **42** administrowanie stronami komputerowymi (sieciowymi), tworzenie i utrzymywanie stron internetowych dla osób trzecich.

(111) **232091** (220) 2008 10 22 (210) 347717
(151) 2010 09 03 (441) 2009 02 02
(732) ALDEA IT Consulting Jacek Gałkowski, Poznań, PL.
(540) DECYZJE-IT.PL

(510), (511) **35** agencje informacji handlowej, analizy kosztów, badania opinii publicznej, badanie rynku, doradztwo specjalistyczne w sprawach działalności gospodarczej, doradztwo w zakresie zarządzania personalnego, dystrybucja materiałów reklamowych [próbek, druków, prospektów, broszur], badania, poszukiwania w zakresie działalności gospodarczej, doradztwo w zakresie organizacji i zarządzania, ekspertyzy w zakresie działalności gospodarczej, informacja o działalności gospodarczej, profesjonalne doradztwo w zakresie działalności gospodarczej, wycena działalności handlowej, pozyskiwanie danych do komputerowych baz danych, systematyzacja danych w komputerowych bazach danych, komputerowe zarządzanie plikami, uaktualnianie materiałów reklamowych, sortowanie danych w bazach komputerowych, wyszukiwanie informacji dla osób trzecich w zakresie plików komputerowych, pomoc w prowadzeniu działalności gospodarczej, pomoc w zakresie zarządzania przedsiębiorstwami przemysłowymi lub handlowymi, pozyskiwanie informacji o działalności gospodarczej, reklama za pośrednictwem sieci komputerowej, **38** łączność poprzez terminale komputerowe, przesyłanie informacji tekstowej i obrazowej za pomocą komputerów, **42** administrowanie stronami komputerowymi [sieciowymi], analizy systemów komputerowych, doradztwo w sprawach sprzętu komputerowego, instalacje oprogramowania komputerowego, aktualizacja oprogramowania komputerowego, odzyskiwanie danych komputerowych, powielanie oprogramowania komputerowego, programowanie komputerów, projektowanie systemów komputerowych, konserwacja oprogramowania komputerowego, konwersja danych lub dokumentów na formę elektroniczną, konwersja danych przez programy komputerowe, wypożyczanie oprogramowania komputerowego, projektowanie oprogramowania komputerowego, tworzenie i utrzymywanie stron internetowych dla osób trzecich, usługi związane z zabezpieczaniem oprogramowania komputerowego przed wirusami i dostępem osób nieuprawnionych, wypożyczanie komputerów, **45** doradztwo w zakresie własności intelektualnej, licencjonowanie własności intelektualnej, zarządzanie prawami autorskimi.

(111) **232092** (220) 2008 12 01 (210) 349295
(151) 2010 09 03 (441) 2009 03 16
(732) COLGATE-PALMOLIVE COMPANY, New York, US.

(540)



Kolor znaku: szary, brązowy, czarny, biały, morski, pomarańczowy, żółty

(531) 5.1.12, 5.1.21, 19.3.3, 26.4.2, 26.4.9, 27.5.1, 29.1.15

(510), (511) **03** produkty do użytku osobistego, mianowicie: płyny do mycia, żele pod prysznic, szampony i odżywki do włosów, balsamy do ciała, kremy, kremy nawilżające.

(111) **232093** (220) 2009 01 09 (210) 350678

(151) 2010 09 07 (441) 2009 04 14

(732) ZIMBO Fleisch und Wurstwaren GmbH & Co. KG, Bochum, DE.

(540) DELIKATESY DAHL

(510), (511) **29** mięso, ryby drób i dziczyzna; kielbasy, wędliny; skorupiaki, małże i mięczaki jadalne (nieżywe); jaja, mleko i/lub przetwory mleczne; konserwowane, suszone i gotowane owoce i warzywa; ekstrakty mięsne; galaretki; dżemy; kompoty; oleje i tłuszcze jadalne; przystawki, głównie z suszonych, gotowanych, grillowanych i/lub konserwowanych warzyw; karczochy (konserwowane), fasola (konserwowana); buliony; koncentraty bulionowe: pasty zawierające tłuszcz do kanapek; pasty składające się głównie z mięsa, ryb, drobiu i/lub dziczyzny, owoców i/lub warzyw, masła; kremy głównie na bazie sera śmietankowego, jogurtu, sera twarogowego i/lub kwaśnej śmietany z dodatkiem mięsa, dziczyzny, drobiu i produktów rybnych, jak również przypraw, ziół, owoców i warzyw, zawartych w klasie 29; daktyle; dietetyczne środki spożywcze lub suplementy diety nie do celów leczniczych na bazie białek, tłuszczów, kwasów tłuszczowych z dodatkiem witamin, minerałów, pierwiastków śladowych, osobno lub połączonych, zawartych w klasie 29; gulasze, składające się głównie z mięsa, produktów mięsnych, wędlin, drobiu i/lub dziczyzny, a także dodatkowo makaronów i/lub ziemniaków i/lub ryżu i/lub innych produktów zbożowych i warzyw; białka spożywcze; orzeszki ziemne (preparowane); korniszony; korniszony z jarzynami w occie; zamrożone, półprzetworzone lub przetworzone dania gotowe, dania gotowe, gotowe produkty i sałatki, wszystkie wyżej wymienione towary głównie składające się z mięsa, produktów mięsnych, wędlin, drobiu, owoców morza i/lub dziczyzny, a także dodatkowo makaronów i/lub ziemniaków i lub ryżu i/lub innych produktów zbożowych i/lub warzyw i/lub owoców; potrawy rybne; konserwy rybne; koncentraty rosółowe; ekstrakty mięsne, galaretki mięsne; konserwy mięsne; mięso solone; suszone, gotowane i/lub konserwowane owoce; galaretki owocowe; pulpa owocowa; drób (nieżywy); jogurt; owoce kandyzowane; chipsy ziemniaczane, płatki ziemniaczane i/lub ziemniaki zapiekane w cieście; ser; kawior; kefir; masło kokosowe; tłuszcz kokosowy; olej kokosowy, klarowne wywary, zupy; olej kukurydziany; margaryna; dżemy; marchew (konserwowana); serwatka; orzechy (spreparowane); sałatki owocowe i/lub warzywne; oliwki (konserwowane); oliwy z oliwek; papryka (konserwowana); papryka chilli (konserwowana); pikle; grzyby (konserwowane); ser twarogowy; rodzynki; sałatki składające się głównie z mięsa, ryb, drobiu, dziczyzny, mięczaków i/lub skorupiaków, owoców i/lub warzyw; anchois, kapusta kwaszona, seler (konserwowany); olej sezamowy, przekąski, głównie składające się z mięsa, ryb, drobiu, dziczyzny, mięczaków i/lub skorupiaków, owoców i/lub warzyw; soja spożywcza (konserwowana); szparagi (konserwowane); żelatyna spożywcza; zupy głównie z dodatkami mięsa, ryb, drobiu, dziczyzny, warzyw i/lub owoców; składniki do sporządzania zup; tofu; pomidory (konserwowane); wszystkie wyżej wymienione towary, jeśli możliwe również w postaci

zamrożonej, **30** kawa; herbata; kakao; substytuty kawy; chleb, bułki; mąka i/lub produkty zbożowe; sosy (przyprawy), pesto; sosy sałatkowe; wyroby cukiernicze i/lub słodczyce; cukier; ryż, tapioka; sago; lody spożywcze; miód, melasa; drożdże, środki spulchniające; sól; musztarda; ocet; przyprawy, przyprawy korzenne; lód do napojów chłodzących; zapiekanki składające się głównie z makaronu; aromaty do pieczenia, z wyjątkiem olejów esencyjnych; środki wiążące do gotowania; cukierki; kanapki; chutney (ostra, gęsta sos); płatki kukurydziane; kuskus; desery składające się głównie z makaronu; dietetyczne środki spożywcze lub suplementy diety nie do celów medycznych na bazie węglowodanów, dietetycznych włókien, z dodatkiem witamin, minerałów, pierwiastków śladowych, osobno lub połączonych, zawarte w klasie 30; esencje do żywności, z wyjątkiem esencji eterycznych i olejków esencyjnych; preparaty do zmiękczenia mięsa do celów gospodarstwa domowego; sosy mięsne; pomadki (słodczyce); sajgonki; napoje na bazie herbaty; preparaty zbożowe; kapary; mąka ziemniaczana do celów spożywczych; guma do żucia nie do celów medycznych; słodczyce; lukrecja (cukiernictwo); lasagne; marcepan; produkty z mielonej mąki; muesli; słodziki naturalne, napary ziołowe nie do celów leczniczych; bułka tarta; makarony; paszteciki, w szczególności paszteciki mięsne i rybne; naleśniki; pieprz; pizza; propolis (kit pszczeli) spożywczy; puddingi; czekolada; mąka sojowa; sos sojowy; sushi; placki; zagęszczacz do kielbas; preparaty aromatyczne do żywności; suchary; wszystkie wyżej wymienione towary, jeśli możliwe również w postaci zamrożonej, **35** reklama; zarządzanie w działalności handlowej; administrowanie w działalności handlowej; prace biurowe; usługi sprzedaży hurtowej i detalicznej w zakresie żywności, napojów, produktów rolnych, wyżej wymienionych usług w szczególności także za pośrednictwem systemu „shop-in-shop” jak również za pośrednictwem elektronicznych danych sieciowych, w szczególności za pośrednictwem Internetu; informacja o działalności gospodarczej; usługi konsultingowe w zakresie organizowania i prowadzenia działalności gospodarczej; doradztwo w zakresie prowadzenia działalności gospodarczej; zaopatrywanie osób trzecich (zakup towarów i usług dla innych przedsiębiorstw); przyjmowanie zamówień, usługi księgowo, także odnoszące się do handlu elektronicznego; usługi konsultingowe w zakresie działalności gospodarczej w odniesieniu do handlu żywnością i napojami, jak również do produkcji żywności i napojów, w szczególności w odniesieniu do franchisingu; komputerowe zarządzanie plikami, usługi agencji reklamowej; opracowanie koncepcji reklamy i marketingu, jak również reklamy i marketingu w odniesieniu do nieruchomości (zarządzenie obiektem); usługi wywiadu gospodarczego; wycena działalności gospodarczej; prognozy ekonomiczne; agencje informacji handlowej; zarządzanie w działalności handlowej hoteli, moteli, restauracji na rzecz osób trzecich; zestawiania danych statystycznych; publikowanie tekstów sponsorowanych; pomoc w zakresie zarządzania działalnością handlową i przemysłową; pozyskiwanie i dbałość o klientów za pośrednictwem reklamy pocztowej; badanie rynku; badania opinii publicznej; merchandising; public relations; organizacja i prowadzenie imprez służących realizacji celów marketingowych, także w Internecie; organizacja wystaw i targów w celach biznesowych i reklamowych; prezentowanie firm w Internecie i innych mediach; rachunkowość w zakresie usług zamówień elektronicznych; reklama radiowa; przegląd prasy; systematyzowanie danych w komputerowych bazach danych; telemarketing; porady konsumenckie; promocja sprzedaży dla osób trzecich; wynajem automatów do sprzedaży; wynajem stoisk handlowych; wynajem powierzchni reklamowej, także w Internecie (wymiana banerów); wynajem materiałów reklamowych; wynajem czasu reklamowego we wszystkich środkach przekazu; kompilacja informacji do komputerowych baz danych.

(111) **232094** (220) 2009 02 02 (210) 351521

(151) 2010 09 01 (441) 2009 05 11

(732) Przedsiębiorstwo Handlowo-Usługowe „TECHWENT”

Sławomir Michańków, Poznań, PL.

(540) techwent

(510), (511) **37** usługi ogólnobudowlane, usługi w zakresie instalacji grzewczych i wodno-kanalizacyjnych, usługi w zakresie instalacji elektrycznych budynków i budowli, usługi w zakresie instalacji wentylacyjnych i klimatyzacyjnych, usługi w zakresie robót izolacyjnych, usługi w zakresie tynkowania, malowania i tapetowania, usługi w zakresie konstrukcji i poszyc dachowych, usługi w zakresie montażu konstrukcji stalowych, rozbiórka obiektów budowlanych, nadzór bu-

dowlany, **42** usługi w zakresie projektowania budowlanego i urbanistycznego, usługi w zakresie projektowania instalacji elektrycznych, grzewczych, wentylacyjnych, klimatyzacyjnych, urządzeń do ochrony środowiska, ekspertyzy, doradztwo, opiniowanie w zakresie budownictwa, robót budowlanych i instalacji związanych z budownictwem, badania techniczne, pomiary terenu.

(111) **232095** (220) 2009 02 17 (210) 352135
 (151) 2010 09 03 (441) 2009 05 25
 (732) JAMIR Spółka Akcyjna, Gdańsk, PL.
 (540)



Kolor znaku: zielony

(531) 5.7.2, 15.7.9, 27.5.1, 29.1.3
 (510), (511) **31** produkty rolne, ogrodnicze, leśne oraz ziarna, nasiona, sadzonki, sadzonki wierzby energetycznej, faszyna, zrębki drewniane, **35** usługi sprzedaży detalicznej, hurtowej i za pośrednictwem Internetu opałem, maszynami i urządzeniami rolniczymi oraz narzędziami rolniczymi ręcznymi, pojazdami i urządzeniami grzewczymi i suszarnianymi, maszynami i urządzeniami specjalistycznymi, produktami rolnymi, ogrodniczymi i leśnymi, towarami wielobranżowymi przydatnymi w rolnictwie, **44** usługi związane z rolnictwem, ogrodnictwem i leśnictwem, projektowanie i zakładanie plantacji wierzby energetycznej, usługi pielęgnacyjne nasadzeń.

(111) **232096** (220) 2009 03 06 (210) 353004
 (151) 2010 09 01 (441) 2009 06 08
 (732) NETIA SPÓŁKA AKCYJNA, Warszawa, PL.
 (540) niegłupi net

(510), (511) **35** reklamowanie treści dostępnych w Internecie, **38** oferowanie usług telekomunikacyjnych poprzez sieć telekomunikacyjną, przesyłanie informacji głosowej, tekstowej i obrazkowej w sieciach telekomunikacyjnych, usługi transmisji głosu i danych w sieciach telekomunikacyjnych, usługi utrzymywania stron internetowych oraz poczty elektronicznej, usługi zapewniania informacji i komunikacji w trybie on-line, usługi w zakresie ogłoszeń elektronicznych, usługi w zakresie udzielania informacji o telekomunikacji, **41** informacja i edukacja o sposobie korzystania z Internetu.

(111) **232097** (220) 2009 03 06 (210) 353005
 (151) 2010 09 01 (441) 2009 06 08
 (732) NETIA SPÓŁKA AKCYJNA, Warszawa, PL.
 (540) mądry internet

(510), (511) **35** reklamowanie treści dostępnych w Internecie, **38** oferowanie usług telekomunikacyjnych poprzez sieć telekomunikacyjną, przesyłanie informacji głosowej, tekstowej i obrazkowej w sieciach telekomunikacyjnych, usługi transmisji głosu i danych w sieciach telekomunikacyjnych, usługi utrzymywania stron internetowych oraz poczty elektronicznej, usługi zapewniania informacji i komunikacji w trybie on-line, usługi w zakresie ogłoszeń elektronicznych, usługi w zakresie udzielania informacji o telekomunikacji, **41** informacja i edukacja o sposobie korzystania z Internetu.

(111) **232098** (220) 2009 04 02 (210) 354208
 (151) 2010 09 01 (441) 2009 07 06
 (732) SATCONTROL AUTOMATYKA Spółka z ograniczoną odpowiedzialnością, Kraków, PL.
 (540) SATCONTROL

(510), (511) **09** elektryczne urządzenia kontrolno-sterujące; instalacje elektryczne; instalacje elektryczne do zdalnego sterowania procesów przemysłowych; aparatura elektryczna kontrolno-sterująca; urządzenie do zdalnego sterowania; systemy automatyki dla central wentylacyjnych; sterowniki; termostaty; termostaty z komunikacją; urządzenia do kontroli i regulacji ciepła; automatyka dla ciepłownictwa; automatyka przemysłowa; systemy zarządzania budynkiem (BMS); liczniki energii elektrycznej; panele operatorskie HMI; alarmy

antywłamaniowe i przeciwpożarowe; elektryczne instalacje przeciwwłamaniowe; elektryczne urządzenia do dozoru; elektryczne instalacje kontroli dostępu; instalacje telewizji przemysłowej; instalacje nagłośnienia; elektryczne urządzenia pomiarowe; programy komputerowe; programy komputerowe sterujące; szafy sterownicze automatyki wentylacji i klimatyzacji, **11** instalacje wentylacji i klimatyzacji, **35** promocja sprzedaży dla osób trzecich, **37** instalowanie i naprawa urządzeń elektrycznych; instalowanie i naprawy alarmów przeciwwłamaniowych; instalowanie i naprawy urządzeń dla chłodnictwa; instalowanie oraz naprawa urządzeń klimatyzacyjnych; montaż i naprawa instalacji alarmowych przeciwpożarowych; serwis automatyki wentylacji i klimatyzacji, **42** opracowywanie projektów technicznych; projektowanie elektryczne instalacji automatyki wentylacji i klimatyzacji; projektowanie, instalacja i konserwacja oprogramowania komputerowego; projektowanie, instalacja i konserwacja oprogramowania automatyki wentylacyjnej oraz klimatyzacji.

(111) **232099** (220) 2009 04 02 (210) 354210
 (151) 2010 09 01 (441) 2009 07 06
 (732) SATCONTROL AUTOMATYKA Spółka z ograniczoną odpowiedzialnością, Kraków, PL.
 (540)



Kolor znaku: niebieski, biały

(531) 24.13.9, 24.13.23, 26.4.1, 26.4.18, 29.1.12
 (510), (511) **09** elektryczne urządzenia kontrolno-sterujące; instalacje elektryczne; instalacje elektryczne do zdalnego sterowania procesów przemysłowych; aparatura elektryczna kontrolno-sterująca; urządzenie do zdalnego sterowania; systemy automatyki dla central wentylacyjnych; sterowniki; termostaty; termostaty z komunikacją; urządzenia do kontroli i regulacji ciepła; automatyka dla ciepłownictwa; automatyka przemysłowa; systemy zarządzania budynkiem (BMS); liczniki energii elektrycznej; panele operatorskie HMI; alarmy antywłamaniowe i przeciwpożarowe; elektryczne instalacje przeciwwłamaniowe; elektryczne urządzenia do dozoru; elektryczne instalacje kontroli dostępu; instalacje telewizji przemysłowej; instalacje nagłośnienia; elektryczne urządzenia pomiarowe; programy komputerowe; programy komputerowe sterujące; szafy sterownicze automatyki dla wentylacji i klimatyzacji, **11** instalacje wentylacji i klimatyzacji, **35** promocja sprzedaży dla osób trzecich, **37** instalowanie i naprawa urządzeń elektrycznych; instalowanie i naprawy alarmów przeciwwłamaniowych; instalowanie i naprawy urządzeń dla chłodnictwa; instalowanie oraz naprawa urządzeń klimatyzacyjnych; montaż i naprawa instalacji alarmowych przeciwpożarowych; serwis automatyki wentylacji i klimatyzacji, **42** opracowywanie projektów technicznych; projektowanie elektryczne instalacji automatyki wentylacji i klimatyzacji; projektowanie, instalacja i konserwacja oprogramowania komputerowego; projektowanie, instalacja i konserwacja oprogramowania automatyki wentylacyjnej oraz klimatyzacji.

(111) **232100** (220) 2004 05 01 K (210) 288643
 (151) 2010 09 10 (441) 2005 02 07
 (732) MGA Entertainment, Inc., North Hill, US.
 (540)



(531) 27.5.1
 (510), (511) **35** gromadzenie na użytek innych osób różnych towarów (w szczególności produktów do makijażu, przyborów toale-

towych, produktów elektrycznych, CD, kaset video, DVD, biżuterii, zegarków, produktów wykonanych z metali szlachetnych, produktów wykonanych z papieru, produktów piśmienniczych, produktów skórzanych odzieży, obuwia, nakryć głowy, zabawek, gier, przedmiotów do zabawy, wyrobów włókienniczych, produktów wykonanych z materiałów włókienniczych; żywności i napojów) umożliwiającym klientom swobodne obejrzenie i zakupienie tych towarów w domach towarowych, w sprzedaży detalicznej, na stronie internetowej lub za pomocą ogólnego katalogu towarów poprzez zamówienia składane elektronicznie lub poprzez środki telekomunikacyjne; dostarczanie informacji klientom oraz doradztwo i pomoc w wyborze towarów określonych jak powyżej.

(111) **232101** (220) 2006 09 18 (210) 315652
 (151) 2010 09 29 (441) 2006 12 27
 (732) Firma Handlowa Paweł Domagała, Wrocław, PL.
 (540) TELLSSON

(510), (511) **09** urządzenia do ładowania baterii, baterie, anteny, głośniki, urządzenia do gry działające wyłącznie z odbiornikiem telewizyjnym, kalkulatory, kasy rejestrujące, komputery, klawiatury komputerowe, mikroprocesory, modemy, skanery, plotery, procesory, programy komputerowe, monitory, myszy, obwody drukowane, obwody scalone, odbiorniki audio i video, urządzenia do odtwarzania obrazu dźwięku, prostowniki prądu, przekaźniki sygnałów elektronicznych, przełączniki, przewody elektryczne, aparatura do rejestracji dźwięku, wtyczki, gniazdka elektryczne, wyłączniki elektryczne, wzmacniacze, zaciski, zaciski przewodów, złącza elektryczne, aparaty telefoniczne, telefony komórkowe, aparaty radiowe i telewizyjne, urządzenia i instalacje multimedialne do przetwarzania i przekazywania informacji, części i osprzęt do nich, futerały do telefonów komórkowych ze skóry oraz z tworzyw skóropodobnych, **35** zgrupowanie na rzecz osób trzecich w/w towarów, pozwalające nabywcy wygodnie je oglądać i kupować, także za pośrednictwem Internetu.

(111) **232102** (220) 2007 02 26 (210) 321791
 (151) 2010 09 24 (441) 2007 06 11
 (732) „POOL-SPA” Spółka z o.o., Gryfice, PL.
 (540) SPA-RING

(510), (511) **06** materiały metalowe do instalacji sanitarnych i wodociągowych, **09** elementy sterujące do aparatów, urządzeń i przyrządów do masażu i hydromasażu, a także basenów do celów leczniczych, sterowniki do wanien w tym wanien z hydromasażem, **10** aparaty, urządzenia i przyrządy do masażu i hydromasażu, baseny do celów leczniczych, **19** niemetalowe materiały budowlane, kabiny niemetalowe, przewody niemetalowe wodociągowe oraz do instalacji grzewczej, parowej, wentylacyjnej, klimatyzacyjnej, rury niemetalowe wodociągowe, zawory do przewodów niemetalowych i nie z tworzyw sztucznych, granit, marmur, surowiec ceramiczny, konstrukcje niemetalowe basenów kąpielowych.

(111) **232103** (220) 2007 03 07 (210) 322297
 (151) 2010 09 27 (441) 2007 06 11
 (732) COMERCIAL MASOLIVER, S.A., Begudà, ES.
 (540) RON VARADERO
 (510), (511) **33** Rum.

(111) **232104** (220) 2009 05 07 (210) 355543
 (151) 2010 08 04 (441) 2009 08 17
 (732) „BOCHNERIS” Spółka z ograniczoną odpowiedzialnością, Bochnia, PL.
 (540)



sól bocheńska

Kolor znaku: biały, czarny, czerwony i jego odcienie
 (531) 26.1.5, 26.15.1, 27.5.1, 29.1.13

(510), (511) **03** kosmetyki, kosmetyki upiększające, preparaty kosmetyczne do skóry, sole kąpielowe do celów innych niż lecznicze, produkty toaletowe, sole wybielające, zestawy kosmetyków, **16** pudełka kartonowe lub papierowe, **20** akcesoria reklamowe z drewna, pudełka drewniane lub z tworzyw sztucznych, opakowania do butelek z drewna, **21** butelki, **22** worki do pakowania z materiałów tekstylnych.

(111) **232105** (220) 2009 05 08 (210) 355606
 (151) 2010 08 30 (441) 2009 08 17
 (732) AGENCJA IART Artur Marcinkowski, Częstochowa, PL.
 (540)



(531) 2.1.1, 2.1.25, 2.9.14, 24.17.1, 26.1.1, 26.1.14, 27.5.1
 (510), (511) **16** książki, materiały szkoleniowe i instruktażowe oraz pozostałe wydawnictwa, **35** usługi reklamowe w zakresie agencji reklamowych; pośrednictwo w sprzedaży czasu i miejsca na cele reklamowe w: radio, telewizji, mediach drukowanych, mediach elektronicznych oraz pozostałych, **41** usługi w zakresie nauczania i kształcenia, organizowanie i prowadzenie szkoleń i konferencji; usługi w zakresie wykonywania nagrań dźwiękowych i muzycznych, **42** doradztwo w sprawach sprzętu i oprogramowania komputerowego; usługi programowania, doradztwo w zakresie informatyki oraz pozostałe usługi w zakresie technologii informatycznych i komputerowych; zarządzanie urządzeniami informatycznymi, przetwarzanie danych; zarządzanie stronami internetowymi; usługi komputerowe w zakresie ochrony antywirusowej; usługi w zakresie tworzenia i utrzymywania stron internetowych, usługi w zakresie wykonywania audytów stron internetowych.

(111) **232106** (220) 2009 05 08 (210) 355612
 (151) 2010 08 30 (441) 2009 08 17
 (732) MV POLAND Spółka z ograniczoną odpowiedzialnością, Warszawa, PL.
 (540)



Kolor znaku: biały, żółty, niebieski, oliwkowy, szary, czerwony, czarny

(531) 3.7.1, 24.1.5, 24.9.1, 24.13.25, 25.1.15, 27.5.1, 29.1.15
 (510), (511) **33** napoje alkoholowe.

(111) **232107** (220) 2009 05 11 (210) 355678
 (151) 2010 08 10 (441) 2009 08 17
 (732) „ARPOL” Spółka z ograniczoną odpowiedzialnością, Wrocław, PL.

(540)



Kolor znaku: czarny, zielony

(531) 27.5.1, 27.5.3, 29.1.12

(510), (511) **17** folie z tworzyw sztucznych nie do pakowania, folie i włókniny z tworzyw sztucznych do stosowania w rolnictwie i ogrodnictwie, wełna mineralna, włókniny z tworzyw sztucznych do izolacji i filtracji, **35** pośrednictwo w zawieraniu transakcji handlowych oraz zgrupowanie na rzecz osób trzecich towarów pozwalające nabywcy wygodnie je oglądać i kupować w sklepie i hurtowni w zakresie następujących towarów: metale nieszlachetne i ich stopy, w tym: stal zbrojeniowa, stal kształtowa, blachy płaskie na obróbki blacharskie, wkłady kominowe z blachy nierdzewnej, pokrycia dachowe blaszane ocynkowane i powlekane; materiały izolacyjne: wełna mineralna, zaprawy izolacyjne, tkaniny i folie izolacyjne, włókna szklane do izolacji, żywice sztuczne; materiały budowlane niemetalowe: beton towarowy, betonowe wyroby budowlane, gipsowe wyroby dla budownictwa, masa betonowa, zaprawa murarska i suchy beton, wyroby azbestowo-cementowe, wiórowo-cementowe, cement, cegły, bloczki fundamentowe, pustaki betonowe i keramzytowe, płyty stropowe, stropy, kręgi studzienne, pokrywy nastudzienne, kostka brukowa, krawężniki, obrzeża, płytki chodnikowe, płyty drogowe, elementy prefabrykowanych ogrodzeń, palisady niemetalowe w postaci słupków drewnianych, elementy betonowe i żelbetonowe dróg oraz ciągów pieszych, bitumiczne wyroby dla budownictwa, drewno budowlane, obróbki dachowe niemetalowe, pokrycia dachowe niemetalowe, dachówki, klinkier, piasek, **37** usługi budowlane, kierowanie i nadzorowanie robót budowlanych zewnętrznych i wewnętrznych, nadzór budowlany, wynajem maszyn i sprzętu budowlanego.

(111) **232108** (220) 2009 05 13 (210) 355800

(151) 2010 08 18 (441) 2009 08 17

(732) Przedsiębiorstwo „JANUS” Spółka Akcyjna, Toruń, PL.

(540)



QUINTA
ESSENTIA

Kolor znaku: czarny, szary, biały, ciemnoczerwony, ciemnoniebieski, ciemnozielony

(531) 15.1.13, 26.1.1, 26.1.16, 26.1.18, 26.13.25, 27.5.1, 29.1.15

(510), (511) **33** wina, napoje alkoholowe.(111) **232109** (220) 2009 05 15 (210) 355922

(151) 2010 08 16 (441) 2009 08 17

(732) Telewizja Polska Spółka Akcyjna, Warszawa, PL.

(540)

temat dnia
rozmowa Jedynki

Kolor znaku: niebieski i jego odcienie

(531) 27.5.1, 29.1.4

(510), (511) **09** nośniki do rejestracji dźwięku i danych, płyty, dyski z nagraniami, automaty sprzedające przez wrzucenie monety, sprzęt przetwarzający dane i komputery, audiowizualne urządzenia do nauki, urządzenia do transmisji multimedialnych, karty magnetyczne, pióra elektroniczne, suflery telewizyjne, programy komputerowe, telewizyjne, audycje, filmy i reportaże utrwalane w formie multimedialnej, gry telewizyjne i komputerowe, **35** usługi reklamowe i produkcja reklam w systemie multimedialnym, usługi marketingu i public relations, zgrupowanie na rzecz osób trzecich różnych towarów w sklepie wielobranżowym i w hurtowni: sprzętu, artykułów i programów multimedialnych, gier telewizyjnych i komputerowych; gier, zabawek i artykułów: kosmetycznych, higienicznych i opatrunkowych, odzieżowych, spożywczych, sportowych i wydawnictw, **38** przekazywanie fonii i/lub wizji także w systemie cyfrowym poprzez sieci komunikacyjne, w tym sieć telewizyjną, satelitarną i Internet; rozpowszechnianie programów, reportaży i konkursów telewizyjnych lub radiowych, teleturniejów; zbieranie i przekazywanie wiadomości poprzez sieci komunikacyjne, w tym sieć telewizyjną, satelitarną i Internet; usługi teletekstowe i audiotekstowe.

(111) **232110** (220) 2009 05 22 (210) 356173

(151) 2010 08 24 (441) 2009 08 31

(732) EDUKO Agnieszka Cichońska, Katowice, PL.

(540)



Kolor znaku: fioletowy, czerwony, zielony, żółty, szary, biały

(531) 2.3.7, 2.3.25, 2.5.25, 2.7.10, 9.1.1, 26.1.1, 27.5.1, 29.1.15

(510), (511) **41** nauczanie, kształcenie, rozrywka, działalność sportowa i kulturalna, usługi opiekuńczo-dydaktyczne i edukacyjne dla dzieci, organizowanie i prowadzenie placówek oświatowo-wychowawczych i edukacyjnych, prowadzenie szkół, organizowanie i prowadzenie przedszkoli, organizowanie i prowadzenie zajęć artystycznych, muzycznych i tanecznych, baletowych dla dzieci, usługi instruktorów gimnastyki, nauczanie języków obcych, doradztwo w zakresie nauki, edukacji, kształcenia, oświaty i wychowania, informacja o edukacji, organizacja i prowadzenie konferencji, kongresów, seminariów, sympozjów, zjazdów, szkoleń, konkursów i wystaw, usługi związane z organizacją wypoczynku i rekreacją, organizowanie obozów, kolonii, wczasów, usługi wydawnicze, publikowanie czasopism, gazet, dzienników, periodyków, książek, wydawanie nagrań dźwiękowych, wizualnych, nagrań wideo, komputerowych nośników informacji, **43** usługi zaopatrzenia w żywność i napoje, tymczasowe zakwaterowanie, usługi cateringowe, przygotowywanie dań-żywności i napojów na zamówienie, obsługa gastronomiczna z własnym zapleczem, produktami i transportem, opieka nad dziećmi w przedszkolach oraz żłobkach, **44** usługi medyczne, usługi: pediatrów, stomatologiczne, ortopedyczne, logopedyczne, rehabilitacyjne, terapeutyczne, psychologiczne, opieka zdrowotna, opieka pielęgniarska.

(111) **232111** (220) 2009 05 25 (210) 356196

(151) 2010 08 24 (441) 2009 08 31

(732) Przedsiębiorstwo Produkcyjno-Usługowo-Handlowe „DEKOM” Sp. z o.o., Gdańsk, PL.

(540)



Kolor znaku: ciemnobrązowy, jasnobrązowy

(531) 1.15.24, 26.11.2, 27.5.1, 29.1.12

(510), (511) **43** kafeterie, kawiarnie, bary szybkiej obsługi, restauracje samoobsługowe, usługi barowe, prowadzenie agencji zakwaterowań w hotelach i pensjonatach, hotele, usługi hotelowe, rezerwowanie noclegów, wynajmowanie noclegów, pensjonaty, rezerwacje miejsc w pensjonatach, wynajmowanie sal na posiedzenia, wynajmowanie mieszkań.

(111) **232112** (220) 2009 06 06 (210) 356845
(151) 2010 08 26 (441) 2009 09 14

(732) Warszawskie Zakłady Zielarskie „HERBAPOL”, Pruszków, PL.
(540) HERBADIABET

(510), (511) **05** preparaty farmaceutyczne; substancje i preparaty wspomagające leczenie, zwłaszcza wspomagające regulację poziomu glikemii; herbaty lecznicze; ekstrakty farmaceutyczne z ziół i kwiatów; ziołowe lecznicze środki; wyciągi roślinne do celów leczniczych; napoje dietetyczne do celów leczniczych; środki spożywcze i dietetyczne środki spożywcze specjalnego przeznaczenia żywieniowego do celów leczniczych; suplementy diety do celów leczniczych; nowa żywność do celów leczniczych, **30** herbaty z ziół; dietetyczne środki spożywcze zawarte w klasie 30; suplementy diety do celów żywieniowych zawarte w klasie 30; nowa żywność tj. żywność o zmodyfikowanej strukturze zawarta w klasie 30.

(111) **232113** (220) 2009 06 06 (210) 356847
(151) 2010 08 26 (441) 2009 09 14

(732) Warszawskie Zakłady Zielarskie „HERBAPOL”, Pruszków, PL.
(540) HERBAPURIF

(510), (511) **05** preparaty farmaceutyczne; substancje i preparaty wspomagające leczenie, zwłaszcza wspomagające usuwanie z organizmu szkodliwych substancji; herbaty lecznicze; ekstrakty farmaceutyczne z ziół i kwiatów; ziołowe lecznicze środki; wyciągi roślinne do celów leczniczych; napoje dietetyczne do celów leczniczych; środki spożywcze i dietetyczne środki spożywcze specjalnego przeznaczenia żywieniowego do celów leczniczych; suplementy diety do celów leczniczych; nowa żywność do celów leczniczych, **30** herbaty z ziół; dietetyczne środki spożywcze zawarte w klasie 30; suplementy diety do celów żywieniowych zawarte w klasie 30; nowa żywność tj. żywność o zmodyfikowanej strukturze zawarta w klasie 30.

(111) **232114** (220) 2009 06 06 (210) 356848
(151) 2010 08 26 (441) 2009 09 14

(732) Warszawskie Zakłady Zielarskie „HERBAPOL”, Pruszków, PL.
(540) HERBAGASTER

(510), (511) **05** preparaty farmaceutyczne; substancje i preparaty wspomagające leczenie, zwłaszcza wspomagające trawienie i funkcjonowanie układu pokarmowego; herbaty lecznicze; ekstrakty farmaceutyczne z ziół i kwiatów; ziołowe lecznicze środki; wyciągi roślinne do celów leczniczych; napoje dietetyczne do celów leczniczych; środki spożywcze i dietetyczne środki spożywcze specjalnego przeznaczenia żywieniowego do celów leczniczych; suplementy diety do celów leczniczych; nowa żywność do celów leczniczych, **30** herbaty z ziół; dietetyczne środki spożywcze zawarte w klasie 30; suplementy diety do celów żywieniowych zawarte w klasie 30; nowa żywność tj. żywność o zmodyfikowanej strukturze zawarta w klasie 30.

(111) **232115** (220) 2009 06 06 (210) 356849
(151) 2010 08 26 (441) 2009 09 14

(732) Warszawskie Zakłady Zielarskie „HERBAPOL”, Pruszków, PL.
(540) HERBAURIN

(510), (511) **05** preparaty farmaceutyczne; substancje i preparaty wspomagające leczenie, zwłaszcza wspomagające w dysfunkcjach układu moczowego; herbaty lecznicze; ekstrakty farmaceutyczne z ziół i kwiatów; ziołowe lecznicze środki; wyciągi roślinne do celów leczniczych; napoje dietetyczne do celów leczniczych; środki spożywcze i dietetyczne środki spożywcze specjalnego przeznaczenia żywieniowego do celów leczniczych; suplementy diety do celów leczniczych; nowa żywność do celów leczniczych, **30** herbaty z ziół; dietetyczne środki spożywcze zawarte w klasie 30; suplementy diety do celów żywieniowych zawarte w klasie 30; nowa żywność tj. żywność o zmodyfikowanej strukturze zawarta w klasie 30.

(111) **232116** (220) 2009 06 06 (210) 356850
(151) 2010 08 26 (441) 2009 09 14

(732) Warszawskie Zakłady Zielarskie „HERBAPOL”, Pruszków, PL.

(540) HERBADREAM

(510), (511) **05** preparaty farmaceutyczne; substancje i preparaty wspomagające leczenie, zwłaszcza działające wspomagająco w zaburzeniach snu; herbaty lecznicze; ekstrakty farmaceutyczne z ziół i kwiatów; ziołowe lecznicze środki; wyciągi roślinne do celów leczniczych; napoje dietetyczne do celów leczniczych; środki spożywcze i dietetyczne środki spożywcze specjalnego przeznaczenia żywieniowego do celów leczniczych; suplementy diety do celów leczniczych; nowa żywność do celów leczniczych, **30** herbaty z ziół; dietetyczne środki spożywcze zawarte w klasie 30; suplementy diety do celów żywieniowych zawarte w klasie 30; nowa żywność tj. żywność o zmodyfikowanej strukturze zawarta w klasie 30.

(111) **232117** (220) 2009 07 13 (210) 358119
(151) 2010 08 06 (441) 2009 10 26

(732) „IZOHAN” Spółka z ograniczoną odpowiedzialnością,
Gdynia, PL.

(540) DYSPERMIX

(510), (511) **17** kauczuk, gutaperka, guma, azbest, mika i wyroby z tych materiałów nie ujęte w innych klasach; tworzywa sztuczne w formie wyciśniętej stosowane w produkcji; materiały wypełniające, uszczelniające, pakuły, materiały izolacyjne; rury giętkie niemetalowe, **19** materiały budowlane niemetalowe; rury sztywne niemetalowe stosowane w budownictwie; asfalt, smoła i bitumy; budynki przenośne niemetalowe; pomniki niemetalowe asfalt, bitum, bitumiczne produkty do budownictwa, dachy /poszycie/ bitumiczne, powłoki budowlane bitumiczne, spoiwa do murów bitumiczne, taśmy smółkowe dla budownictwa, elastyczne wyroby wodochronne, grubo-warstwowe bitumiczne, dyspersyjne, zabezpieczające przed przenikaniem wilgoci i wody, do hydroizolacji, wszystkie w formie powłok bitumicznych nakładanych natryskowo.

(111) **232118** (220) 2009 06 16 (210) 357120
(151) 2010 08 13 (441) 2009 09 28

(732) SC CROCO SRL, Onesti, RO.

(540)



Kolor znaku: biały, szary i jego odcienie, żółty i jego odcienie, zielony i jego odcienie, niebieski i jego odcienie, czerwony i jego odcienie, fioletowy i jego odcienie, pomarańczowy i jego odcienie, czarny

(531) 3.11.9, 3.11.24, 29.1.15

(510), (511) **30** kawa, herbata, kakao, cukier, ryż, tapioka, sago, namiastki kawy; mąka i produkty zbożowe, chleb, wyroby cukiernicze i słodczyce, lody; miód, melasa; drożdże, proszek do pieczenia; sól, musztarda; ocet, sosy (przyprawy); przyprawy; lód, z wyjątkiem produktów czekoladowych, **35** reklama; zarządzanie w działalności handlowej; administrowanie działalności handlowej; prace biurowe, wszystko w odniesieniu do produktów zawartych w klasie 30.

(111) **232119** (220) 2009 06 16 (210) 357121
(151) 2010 08 13 (441) 2009 09 28

(732) SC CROCO SRL, Onesti, RO.

(540)



(531) 27.5.1

(510), (511) **30** kawa, herbata, kakao, cukier, ryż, tapioka, sago, namiastki kawy; mąka i produkty zbożowe, chleb, wyroby cukiernicze i słodczyce, lody; miód, melasa; drożdże, proszek do pieczenia; sól, musztarda; ocet, sosy (przyprawy); przyprawy; lód, z wyjątkiem produktów czekoladowych, **35** reklama; zarządzanie w działalności handlowej; administrowanie działalności handlowej; prace biurowe, wszystko w odniesieniu do produktów zawartych w klasie 30.

(111) **232120** (220) 2009 06 18 (210) 357166
 (151) 2010 08 24 (441) 2009 09 28
 (732) GROEMIX Spółka z ograniczoną odpowiedzialnością,
 Nowy Dwór Mazowiecki, PL.
 (540)



Kolor znaku: ciemnogranatowy, jasnogranatowy
 (531) 7.3.1, 26.2.1, 27.5.1, 29.1.12

(510), (511) **06** bramy metalowe, dozowniki stałe do ręczników metalowe, drabiny metalowe, nieelektryczne dzwonki do drzwi, kołatki do drzwi, metalowe płyty do drzwi, nieelektryczne urządzenia do otwierania drzwi, zasuwki do drzwi, drzwi metalowe, gałki (uchwyty) metalowe, kabiny kąpielowe metalowe, klamki do drzwi metalowe, kłódki, kołatki do drzwi, krany, kurki do beczek metalowe, odrzwia metalowe, ograniczniki do okien metalowe, ograniczniki drzwiowe metalowe, okna metalowe, okucia do drzwi metalowe, ozdobne okucia drzwiowe metalowe, ościeżnice metalowe, rolety zewnętrzne metalowe, rygle do klamek, zasuw, metalowe, metalowe okucia do trumny, zamknięcia do okien, metalowe (okna podnoszone), nieelektryczne zamknięcia drzwiowe eliminujące trzaskanie, nieelektryczne zamknięcia drzwiowe, zatrzaśki drzwiowe metalowe, zawiasy metalowe, zawory wodociągowe metalowe, **11** bidety, grzejniki do centralnego ogrzewania, czyste komory (instalacje sanitarne), dozowniki środków odkażających w toaletach, instalacje do dystrybucji wody, grzejące płyty, grzejniki, nawilżacze do grzejników centralnego ogrzewania, instalacje wodociągowe, kabiny natryskowe, urządzenia do kąpiel, miski klozetowe (WC), krany, lampy elektryczne, lampy oświetleniowe, lampy uliczne, latarki, miski klozetowe (WC), natryski, prysznic, kabiny natryskowe, oprawki do lamp elektrycznych, osprzęt do wanien, lampy-oświetlenie, oświetlenie sufitowe, żarówki oświetleniowe, ozdobne wodotryski, pisuary (armatura sanitarna), płuczki ustępowe, przewody (części instalacji sanitarnych), zawory mieszalnikowe do przewodów wodociągowych, armatura do regulacji urządzeń wodnych lub gazowych oraz przewodów, rury (części instalacji sanitarnych), instalacje i aparatura sanitarna, sedesy (WC), toalety (WC), umywalki, płuczki ustępowe, wanny łazienkowe, instalacje do zaopatrywania w wodę, wodociągowe instalacje, zawory mieszalnikowe do przewodów wodociągowych, zbiorniki do płuczek ustępowych, zlewozmywaki, żarówki elektryczne, żarówki oświetleniowe, **19** budowlane materiały niemetalowe, drzwi niemetalowe, futryny drzwiowe niemetalowe, ościeżnice drzwiowe niemetalowe, płyty drzwiowe niemetalowe, ramy okienne niemetalowe, okna niemetalowe, płytki podłogowe niemetalowe, deski podłogowe.

(111) **232121** (220) 2009 06 18 (210) 357167
 (151) 2010 08 24 (441) 2009 09 28
 (732) GROEMIX Spółka z ograniczoną odpowiedzialnością,
 Nowy Dwór Mazowiecki, PL.
 (540)



Kolor znaku: ciemnogranatowy, jasnogranatowy
 (531) 12.3.11, 26.2.1, 27.5.1, 29.1.12

(510), (511) **06** bramy metalowe, dozowniki stałe do ręczników metalowe, drabiny metalowe, nieelektryczne dzwonki do drzwi, kołatki do drzwi, metalowe płyty do drzwi, nieelektryczne urządzenia do otwierania drzwi, zasuwki do drzwi, drzwi metalowe, gałki (uchwyty) metalowe, kabiny kąpielowe metalowe, klamki do drzwi metalowe,

kłódki, kołatki do drzwi, krany, kurki do beczek metalowe, odrzwia metalowe, ograniczniki do okien metalowe, ograniczniki drzwiowe metalowe, ograniczniki drzwiowe metalowe, okna metalowe, okucia do drzwi metalowe, ozdobne okucia drzwiowe metalowe, ościeżnice metalowe, rolety zewnętrzne metalowe, rygle do klamek, zasuw, metalowe, metalowe okucia do trumny, zamknięcia do okien, metalowe (okna podnoszone), nieelektryczne zamknięcia drzwiowe eliminujące trzaskanie, nieelektryczne zamknięcia drzwiowe, zatrzaśki drzwiowe metalowe, zawiasy metalowe, zawory wodociągowe metalowe, **11** bidety, grzejniki do centralnego ogrzewania, czyste komory (instalacje sanitarne), dozowniki środków odkażających w toaletach, instalacje do dystrybucji wody, grzejące płyty, grzejniki, nawilżacze do grzejników centralnego ogrzewania, instalacje wodociągowe, kabiny natryskowe, urządzenia do kąpiel, miski klozetowe (WC), krany, lampy elektryczne, lampy oświetleniowe, lampy uliczne, latarki, miski klozetowe (WC), natryski, prysznic, kabiny natryskowe, oprawki do lamp elektrycznych, osprzęt do wanien, lampy-oświetlenie, oświetlenie sufitowe, żarówki oświetleniowe, ozdobne wodotryski, pisuary (armatura sanitarna), płuczki ustępowe, przewody (części instalacji sanitarnych), zawory mieszalnikowe do przewodów wodociągowych, armatura do regulacji urządzeń wodnych lub gazowych oraz przewodów, rury (części instalacji sanitarnych), instalacje i aparatura sanitarna, sedesy (WC), toalety (WC), umywalki, płuczki ustępowe, wanny łazienkowe, instalacje do zaopatrywania w wodę, wodociągowe instalacje, zawory mieszalnikowe do przewodów wodociągowych, zbiorniki do płuczek ustępowych, zlewozmywaki, żarówki elektryczne, żarówki oświetleniowe, **19** budowlane materiały niemetalowe, drzwi niemetalowe, futryny drzwiowe niemetalowe, ościeżnice drzwiowe niemetalowe, płyty drzwiowe niemetalowe, ramy okienne niemetalowe, okna niemetalowe, płytki podłogowe niemetalowe, deski podłogowe.

(111) **232122** (220) 2009 06 18 (210) 357168
 (151) 2010 08 24 (441) 2009 09 28
 (732) GROEMIX Spółka z ograniczoną odpowiedzialnością,
 Nowy Dwór Mazowiecki, PL.
 (540)



Kolor znaku: ciemnogranatowy, jasnogranatowy
 (531) 27.5.1, 29.1.12

(510), (511) **06** bramy metalowe, dozowniki stałe do ręczników metalowe, drabiny metalowe, nieelektryczne dzwonki do drzwi, kołatki do drzwi, metalowe płyty do drzwi, nieelektryczne urządzenia do otwierania drzwi, zasuwki do drzwi, drzwi metalowe, gałki (uchwyty) metalowe, kabiny kąpielowe metalowe, klamki do drzwi metalowe, kłódki, kołatki do drzwi, krany, kurki do beczek metalowe, odrzwia metalowe, ograniczniki do okien metalowe, ograniczniki drzwiowe metalowe, okna metalowe, okucia do drzwi metalowe, ozdobne okucia drzwiowe metalowe, ościeżnice metalowe, rolety zewnętrzne metalowe, rygle do klamek, zasuw, metalowe, metalowe okucia do trumny, zamknięcia do okien, metalowe (okna podnoszone), nieelektryczne zamknięcia drzwiowe eliminujące trzaskanie, nieelektryczne zamknięcia drzwiowe, zatrzaśki drzwiowe metalowe, zawiasy metalowe, zawory wodociągowe metalowe, **11** bidety, grzejniki do centralnego ogrzewania, czyste komory (instalacje sanitarne), dozowniki środków odkażających w toaletach, instalacje do dystrybucji wody, grzejące płyty, grzejniki, nawilżacze do grzejników centralnego ogrzewania, instalacje wodociągowe, kabiny natryskowe, urządzenia do kąpiel, miski klozetowe (WC), krany, lampy elektryczne, lampy oświetleniowe, lampy uliczne, latarki, miski klozetowe (WC), natryski, prysznic, kabiny natryskowe, oprawki do lamp elektrycznych, osprzęt do wanien, lampy-oświetlenie, oświetlenie sufitowe, żarówki oświetleniowe, ozdobne wodotryski, pisuary (armatura sanitarna), płuczki ustępowe, przewody (części instalacji sanitarnych), zawory mieszalnikowe do przewodów wodociągowych, armatura do regulacji urządzeń wodnych lub gazowych oraz przewodów, rury (części instalacji sanitarnych), instalacje i aparatura sanitarna, sedesy (WC), toalety (WC), umywalki, płuczki ustępowe, wanny łazienkowe, instalacje do zaopatrywania w wodę, wodociągowe instalacje, zawory mieszalnikowe do przewodów wodociągowych, zbiorniki do płuczek ustępowych, zlewozmywaki, żarówki elektryczne, żarówki oświetleniowe, **19** budowlane materiały

niemetalowe, drzwi niemetalowe, futryny drzwiowe niemetalowe, ościeżnice drzwiowe niemetalowe, płyty drzwiowe niemetalowe, ramy okienne niemetalowe, okna niemetalowe, płytki podłogowe niemetalowe, deski podłogowe.

(111) **232123** (220) 2009 06 19 (210) 357241
 (151) 2010 08 13 (441) 2009 09 28
 (732) Sklepy KOMFORT S.A., Szczecin, PL.
 (540)



Kolor znaku: niebieski, biały
 (531) 26.4.2, 26.4.18, 27.5.1, 29.1.12
 (510), (511) **27** wykładziny podłogowe, dywanowe, PCV.

(111) **232124** (220) 2009 06 19 (210) 357244
 (151) 2010 08 13 (441) 2009 09 28
 (732) Sklepy KOMFORT S.A., Szczecin, PL.
 (540)



Kolor znaku: biały, niebieski
 (531) 26.4.4, 26.4.18, 26.11.3, 26.11.12, 27.5.1, 29.1.12
 (510), (511) **27** dywany, wykładziny dywanowe.

(111) **232125** (220) 2009 06 19 (210) 357250
 (151) 2010 08 13 (441) 2009 09 28
 (732) I.D.C. Holding, a.s., Bratysława, SK.
 (540) VERBENA CUKIEREK PEŁEN ZIÓŁ

(510), (511) **30** wyroby cukiernicze, wyroby cukiernicze z cukru, wyroby cukiernicze do dekoracji choinek, czekolada, czekoladki (wyroby cukiernicze), wyroby piekarnicze, karmelki (cukierki) ptifury (ciastka), ciastka, krakersy, wyroby cukiernicze z migdałów, marcepan, słodycze z miętą pieprzową, muesli, wafle, pierniki, pierniczki, galaretki owocowe (wyroby cukiernicze), produkty zbożowe, pastylki do ssania (wyroby cukiernicze), praliny, suchary, sucharki, chrupki, herbatniki petit beurre, herbatniki na bazie siodu, herbatniki, ciasta, guma do żucia nie do celów medycznych.

(111) **232126** (220) 2009 06 19 (210) 357258
 (151) 2010 08 13 (441) 2009 09 28
 (732) „Herbapol-Lublin” Spółka Akcyjna, Lublin, PL.
 (540) ŻURAVIT SOS

(510), (511) **05** substancje i preparaty farmaceutyczne wspomagające leczenie, podnoszące odporność organizmu i wzbogacające organizm w niezbędne witaminy i mikroelementy, substancje i preparaty do celów farmaceutycznych, wspomagające leczenie, podnoszące odporność organizmu i wzbogacające organizm w niezbędne witaminy i mikroelementy, suplementy diety, dietetyczna żywność i napoje do celów leczniczych, leki, preparaty wspomagające leczenie dolegliwości urologicznych.

(111) **232127** (220) 2009 06 22 (210) 357336
 (151) 2010 08 31 (441) 2009 09 28
 (732) Jan Musialik, Piekary Śląskie, PL.
 (540) Muzyczna kuchnia

(510), (511) **16** wydawnictwa reklamowe, afisze i plakaty, fotografie, wydawnictwa muzyczne, okładki do kaset i płyt, albumy, książki i śpiewniki torby reklamowe, gazetki promocyjne, materiały reklamowe z papieru, kartonu i tworzyw sztucznych oraz ich kompozycji, kalendarze, nalepki i znaczki z papieru, tworzyw sztucznych, tkanin,

skóry oraz ich kompozycji, długopisy, ołówki, pióra, breloczki, chodzący, proporce i proporczyki z papieru, **25** odzież w tym kurtki, bluzy, koszulki, czapki, koszule, opaski, chusty, **29** potrawy przygotowane z mięsa, ryb i drobiu, konserwowane i gotowane owoce i warzywa, jaja, sery, mleko, wyroby z mleka, pickle, **30** desery; herbatniki, chleb, ciasta, słodkie ciasteczka, kanapki, kanapki mięsne, rybne, z kurczakiem, pizza, czekolada, kawa, namiastki kawy, herbata, wyroby cukiernicze, sosy, przyprawy, **35** zarządzanie działalnością artystyczną, usługi wydawnicze w zakresie materiałów reklamowych i ich rozpowszechnianie dowolnymi technikami z wykorzystaniem wszystkich metod słownych, dźwiękowych oraz technik audiowizualnych i multimedialnych, obróbka tekstów, doradztwo specjalistyczne dotyczące franchisingu, usługi menedżerskie, promowania marki (merchadisingowe), zarządzanie w zakresie udzielania licencji na usługi na rzecz osób trzecich w zakresie produkcji filmowej, reklamowej, prezentacji multimedialnych i agencji reklamowej i działalności gastronomicznej, **38** prowadzenie usług w zakresie: emisji i transmisji radiowej, emisji i transmisji telewizyjnej, przekazów satelitarnych, poczty elektronicznej, przesyłania informacji i wiadomości, transmisji programów radiowych i telewizyjnych, przesyłania informacji tekstowej i obrazowej przy pomocy komputerów, rozpowszechniania programów radiowych i telewizyjnych, prowadzenia agencji informatycznych i wiadomości, **41** koncerty estradowe, organizowanie i realizowanie koncertów i spektakli, studia nagrań, usługi wydawnicze, usługi w zakresie rejestracji dźwięku i obrazu, doradztwo muzyczne, nagrywanie filmów na taśmach wideo, opracowywanie programów radiowych, telewizyjnych i multimedialnych, **43** usługi restauracyjne, usługi kawiarni, kafeterii, barów przekąskowych, usługi restauracji z dostawą do klienta, usługi cateringowe.

(111) **232128** (220) 2009 06 24 (210) 357418
 (151) 2010 08 18 (441) 2009 09 28
 (732) EKSPERT HANDLOWY S.C.-Anna Wilczyńska-Paciorek,
 Dorota Jankowiak, Kraków, PL.
 (540)



Kolor znaku: niebieski, czarny
 (531) 24.15.1, 26.1.1, 27.5.1, 29.1.12
 (510), (511) **35** doradztwo specjalistyczne w sprawach działalności gospodarczej, doradztwo w zakresie organizowania i prowadzenia działalności gospodarczej, doradztwo w sprawach zarządzania personelem, doradztwo w zarządzaniu działalnością gospodarczą, dystrybucja materiałów reklamowych (próbek, druków, prospektów, broszur), dobór personelu za pomocą metod psychotechnicznych, rekrutacja personelu, usługi powielania dokumentów, usługi imprezariów w działalności artystycznej, informacja o działalności gospodarczej, edytorskie usługi w dziedzinie reklamy, ekspertyzy w zakresie wydolności przedsiębiorstw, agencje importowo-eksportowe, usługi fotokopiiowania, zarządzanie w zakresie zamówień w handlu, handlowe informacje i porady udzielane konsumentom, administrowanie hotelami, pozyskiwanie danych do komputerowych baz danych, systematyzacja danych w komputerowych bazach danych, komputerowe zarządzanie plikami, usługi księgowość dla osób trzecich, organizowanie wystaw w celach handlowych lub reklamowych, wyszukiwanie informacji w plikach komputerowych dla osób trzecich, agencje public relations, publikowanie tekstów sponsorowanych, reklama za pośrednictwem sieci komputerowej, tworzenie reklamowych i sponsorowanych tekstów, usługi badania rynku, usługi analizy rynku, reklama radiowa i telewizyjna, transkrypcja formy wiadomości i komunikatów, usługi pośrednictwa w zakresie nabywania usług telekomunikacyjnych, wynajem czasu reklamowego we wszystkich środkach przekazu, wynajmowanie nośników reklamowych, zarządzanie zbiorami informatycznymi, **41** edukacja (nauczanie), informacja o edukacji, kształcenie ustawiczne dorosłych i pozostałe formy kształcenia, gdzie indziej nie sklasyfikowane, kształcenie zawodowe, kursy i szkolenia dla dorosłych, fotoreportaże, informacja o imprezach rozrywkowych, informacja o rekreacji, informacja o wypoczynku, instruktaże, usługi klubowe w zakresie rozrywki lub nauczania,

kluby zdrowia, kształcenie praktyczne (pokazy), kursy korespondencyjne, lunaparki, nauczanie korespondencyjne, usługi nauczania, nauczanie przedszkolne, komputerowe przygotowywanie materiałów do publikacji, obsługa publikacji elektronicznych on-line (nieprzesyłalnych), obrazy cyfrowe, obsługa sal kinowych, sale koncertowe, komponowanie muzyczne, organizowanie konkursów piękności, organizowanie obozów wakacyjnych (rozrywki i zabawy), obsługa urzędzeń sportowych, organizowanie balów, rozrywka, organizowanie i prowadzenie konferencji, organizowanie i prowadzenie kongresów, organizowanie i prowadzenie pracowni specjalistycznych, organizowanie i prowadzenie seminariów, organizowanie i prowadzenie sympozjów, organizowanie i prowadzenie zjazdów, organizowanie konkursów edukacyjnych lub rozrywkowych, organizowanie spektakli (usługi impresariów), organizowanie wystaw z dziedziny kultury lub edukacji, szkoły z internatem, wyższe uczelnie (edukacja), sporządzanie napisów, np. do filmów na taśmach wideo w wersji oryginalnej, wykonywanie mikrofilmów, sprawdziany pedagogiczne, usługi studia nagrań, telewizyjne studia nagrań, usługi reporterskie, rezerwacja miejsc na spektakle, usługi tłumaczeń, tłumaczenia z języka migowego, usługi orkiestry, przedstawienia teatralne, planowanie przebiegu przyjęć (część rozrywkowa), radiowe programy rozrywkowe, usługi świadczone przez biblioteki objazdowe, publikowanie książek, wypożyczanie książek, wypożyczanie dekoracji teatralnych, wypożyczanie sprzętu audio, wypożyczanie aparatów i sprzętu kinematograficznego, wypożyczanie magnetoskopów, wypożyczanie kaset wideo, wypożyczanie kamer wideo, wypożyczanie filmów na dyskach CD, wypożyczanie filmów kinowych, wypożyczanie nagrań dźwiękowych, wypożyczanie sprzętu sportowego (z wyjątkiem pojazdów), wypożyczanie aparatów radiowych i telewizyjnych, wypożyczanie aparatury oświetleniowej do dekoracji teatralnych lub do studiów telewizyjnych, wynajmowanie stadionów, wynajmowanie kortów tenisowych, nagrywanie filmów na taśmach wideo (filmowanie), montaż taśm wideo, poradnictwo zawodowe, chronometria na imprezach i zawodach sportowych, porady w zakresie edukacji lub kształcenia, publikowanie tekstów innych niż teksty reklamowe, usługi organizowania obozów wakacyjnych, usługi związane z organizacją wypoczynku, organizowanie zawodów sportowych, usługi związane z organizowaniem i obsługą dyskotek, usługi organizowania loterii, obsługa gier w systemie on-line z sieci informatycznej, zdjęcia.

(111) **232129** (220) 2009 06 29 (210) 357536

(151) 2010 08 06 (441) 2009 10 12

(732) „HERA MODA STUDIO WIDLIŃSCY” Spółka Jawna, Łódź, PL.

(540)

H E R A

(531) 27.5.1

(510), (511) **25** odzież, obuwie, kurtki, spodnie, bluzy, koszule, koszulki, kamizelki, nakrycia głowy, spódnice, sukienki, dresy, spodnie i bluzy treningowe, bielizna sportowa, paski odzieżowe, sportowe wyroby pończosznice, odzież kąpielowa, szlafroki sportowe, konfekcja odzieżowa taka jak płaszcze, kurtki, futra, kożuchy, palta, kombinezony, swetry, garnitury; marynarki, zakłady, **35** usługi badania rynku, doradztwo i pomoc w zakresie prowadzenia działalności gospodarczej, informacje o działalności gospodarczej, pozyskiwanie tych informacji, zarządzanie działalnością gospodarczą, organizowanie działalności gospodarczej, sprzedaż hurtowa i detaliczna odzieży, obuwia, nakryć głowy, pokazy towarów, informacja handlowa i o działalności gospodarczej, reklama, rozpowszechnianie materiałów reklamowych, **36** dzierżawa i sprzedaż nieruchomości, zarządzanie i administrowanie majątkiem i nieruchomościami, pośrednictwo w sprawach nieruchomości, pośrednictwo w obrocie nieruchomościami, doradztwo w sprawach nieruchomościowych, najem i wycena nieruchomości, pośrednictwo kupno-sprzedaży nieruchomości, pośrednictwo w sprawach nieruchomości, wynajem nieruchomości.

(111) **232130** (220) 2009 07 03 (210) 357825

(151) 2010 08 30 (441) 2009 10 12

(732) ATENEUM-SZKOŁA WYŻSZA, Gdańsk, PL.

(540)



Kolor znaku: zielony, biały, niebieski

(531) 7.5.8, 27.5.1, 29.1.13

(510), (511) **16** papier, tektura i wyroby z tych materiałów nieujęte w innych klasach, publikacje, książki, broszury, prospekty, podręczniki, inne drukowane materiały i pomoce dydaktyczne, czasopisma, almanachy, poradniki, raporty, skorowidze, diagramy, afisze, plakaty, plansze, albumy, kroniki i księgi pamiątkowe, katalogi, foldery, informatory, notatniki, kalendarze, zakładki do książek, teczki, skoroszyty, oprawy, obwoluty i okładki papierowe na dokumenty oraz luźne kartki, artykuły biurowe, artykuły papirnicze, artykuły i materiały piśmienne, druki, formularze, fotografie, odbitek i reprodukcje graficzne, stemple, emblematy, pieczęcie papierowe, materiały informacyjne i dydaktyczne na foliach, **35** usługi w zakresie sprzedaży: publikacji, książek, broszur, prospektów, podręczników, innych drukowanych materiałów i pomocy dydaktycznych, czasopism, almanachów, poradników, albumów, kronik i książek pamiątkowych, informatorów, notatników, kalendarzy, zakładek do książek, teczek, skoroszytów, opraw, obwolot i okładek na dokumenty oraz luźne kartki, artykułów biurowych, artykułów papirniczych, artykułów i materiałów piśmiennych, druków, formularzy, odbitek i reprodukcji graficznych, materiałów informacyjnych i dydaktycznych na foliach, usługi w zakresie pośrednictwa w kontakcie z mediami, usługi reklamowe, reklama z wykorzystaniem metod słownych, dźwiękowych, audiowizualnych i multimedialnych oraz sieci komputerowych, reklama radiowa, reklama telewizyjna, rozpowszechnianie, dystrybucja, uaktualnianie oraz wynajmowanie materiałów reklamowych, organizowanie, prowadzenie i obsługa kampanii reklamowych, akcji promocyjnych, prezentacji, organizowanie targów i wystaw w celach handlowych i/lub reklamowych, usługi w zakresie powielania oraz archiwizowania dokumentów i materiałów edukacyjnych, **41** usługi w zakresie edukacji, kształcenie na poziomie studiów wyższych, usługi w zakresie organizowania, prowadzenia oraz obsługi kursów, szkoleń, praktyk zawodowych i innych pozaszkolnych form kształcenia, doradztwo zawodowe w zakresie edukacji, usługi w zakresie organizowania, prowadzenia oraz obsługi kongresów, zjazdów, sympozjów, seminariów, konferencji, wystaw z dziedziny kultury i edukacji, konkursów edukacyjnych i rozrywkowych, usługi w zakresie organizowania, prowadzenia oraz obsługi imprez artystycznych, kulturalnych, sportowych, rekreacyjnych, usługi wydawnicze, publikacja elektroniczna i obsługa publikacji on-line książek, periodyków, materiałów i pomocy dydaktycznych.

(111) **232131** (220) 2009 07 06 (210) 357855

(151) 2010 08 18 (441) 2009 10 12

(732) Firma Handlowo-Marketingowa „DIONIZOS” Zbigniew Chrobok, Chorzów, PL.

(540)



Kolor znaku: czarny, czerwony, biały

(531) 27.5.1, 29.1.13

(510), (511) **02** farby i lakiery samochodowe, środki antykorozyjne, utwardzacz, rozcieńczalniki, żywice i szpachle samochodowe, kity szpachlowe, rozpuszczalniki, powłoki zabezpieczające podwozia samochodowe, farby i lakiery do zabezpieczeń antykorozyjnych.

(111) **232132** (220) 2009 04 24 (210) 355106

(151) 2010 08 31 (441) 2009 08 03

(732) Laboratorium Kosmetyczne Dr Irena Eris Spółka Akcyjna, Piaseczno, PL.

(540) FORTESSIMO IMPACT

(510), (511) **03** kosmetyki; kremy do twarzy i do ciała, emulsje do twarzy i do ciała, płyny do twarzy i do ciała, żele do twarzy i do ciała, pianki do twarzy i do ciała, oliwki i balsamy do skóry, środki do mycia i pielęgnacji stóp; mydła; środki do mycia i kąpieli; środki do mycia i pielęgnacji włosów, szampony, balsamy do włosów, odżywki do włosów, kremy do włosów, emulsje do włosów, płyny do włosów, żele do włosów, pianki do włosów; środki perfumeryjne; perfumy; wody toaletowe i kolońskie; olejki eteryczne, dezodoranty i antyperpiranty, środki do makijażu i demakijażu, fluidy, środki do pielęgnacji i malowania ust; środki do pielęgnacji i malowania paznokci; środki do higieny intymnej; środki do opalania i chroniące przed promieniowaniem ultrafioletowym; środki do samoopalania; środki do depilacji; pudry do makijażu, pudry do kąpieli, pudry higieniczne; środki do pielęgnacji zębów i jamy ustnej; artykuły toaletowe zawarte w tej klasie, pianki do golenia, żele do golenia, balsamy po goleniu, **05** produkty i preparaty lecznicze do pielęgnacji skóry; kremy do twarzy i do ciała do celów leczniczych, emulsje do twarzy i do ciała do celów leczniczych, płyny do twarzy i do ciała do celów leczniczych, żele do twarzy i do ciała do celów leczniczych, pianki do twarzy i do ciała do celów leczniczych, oliwki i balsamy lecznicze; produkty lecznicze do stóp, sole do kąpieli do celów medycznych; preparaty do kąpieli leczniczych, preparaty medyczne w postaci leczniczych kremów, emulsji, płynów, żeli, oliwek i balsamów dla skóry alergicznej i wrażliwej, skóry suchej, skóry trądzikowej, skóry z problemami naczynkowymi, skóry z trądzikiem różowatym, skóry z przebarwieniami, skóry po zabiegach onkologicznych, skóry napromieniowanej po radioterapii, skóry z problemami łuszczycowymi, skóry dla kobiet w/lub po ciąży, preparaty lecznicze dla skóry dzieci, preparaty dla skóry atopowej, produkty lecznicze do skóry głowy, produkty lecznicze do włosów.

(111) **232133** (220) 2009 04 24 (210) 355107
(151) 2010 08 31 (441) 2009 08 03

(732) Laboratorium Kosmetyczne Dr Irena Eris Spółka Akcyjna, Piaseczno, PL.

(540)

fortissimo
IMPACT

(531) 27.5.1

(510), (511) **03** kosmetyki; kremy do twarzy i do ciała, emulsje do twarzy i do ciała, płyny do twarzy i do ciała, żele do twarzy i do ciała, pianki do twarzy i do ciała, oliwki i balsamy do skóry, środki do mycia i pielęgnacji stóp; mydła; środki do mycia i kąpieli; środki do mycia i pielęgnacji włosów, szampony, balsamy do włosów, odżywki do włosów, kremy do włosów, emulsje do włosów, płyny do włosów, żele do włosów, pianki do włosów; środki perfumeryjne; perfumy; wody toaletowe i kolońskie; olejki eteryczne, dezodoranty i antyperpiranty, środki do makijażu i demakijażu, fluidy, środki do pielęgnacji i malowania ust; środki do pielęgnacji i malowania paznokci; środki do higieny intymnej; środki do opalania i chroniące przed promieniowaniem ultrafioletowym; środki do samoopalania; środki do depilacji; pudry do makijażu, pudry do kąpieli, pudry higieniczne; środki do pielęgnacji zębów i jamy ustnej; artykuły toaletowe zawarte w tej klasie, pianki do golenia, żele do golenia, balsamy po goleniu, **05** produkty i preparaty lecznicze do pielęgnacji skóry; kremy do twarzy i do ciała do celów leczniczych, emulsje do twarzy i do ciała do celów leczniczych, płyny do twarzy i do ciała do celów leczniczych, żele do twarzy i do ciała do celów leczniczych, pianki do twarzy i do ciała do celów leczniczych, oliwki i balsamy lecznicze; produkty lecznicze do stóp, sole do kąpieli do celów medycznych; preparaty do kąpieli leczniczych, preparaty medyczne w postaci leczniczych kremów, emulsji, płynów, żeli, oliwek i balsamów dla skóry alergicznej i wrażliwej, skóry suchej, skóry trądzikowej, skóry z problemami naczynkowymi, skóry z trądzikiem różowatym, skóry z przebarwieniami, skóry po zabiegach onkologicznych, skóry napromieniowanej po radioterapii, skóry z problemami łuszczycowymi, skóry dla kobiet w/lub po ciąży, preparaty lecznicze dla skóry dzieci, preparaty dla skóry atopowej, produkty lecznicze do skóry głowy, produkty lecznicze do włosów.

(111) **232134** (220) 2009 04 30 (210) 355337

(151) 2010 08 25 (441) 2009 08 03

(732) Warszawskie Zakłady Zielarskie „HERBAPOL”, Pruszków, PL.

(540) GLUCORRECT

(510), (511) **05** preparaty profilaktyczne, wzmacniające i uodparniające do celów leczniczych, suplementy diety do celów leczniczych.

(111) **232135** (220) 2009 05 06 (210) 355525

(151) 2010 08 04 (441) 2009 08 17

(732) KAMPAREX Spółka z o.o., Kamieńsk, PL.

(540)



Kolor znaku: biały, czarny, złoty

(531) 26.11.1, 27.5.1, 29.1.13

(510), (511) **33** napoje alkoholowe, wina.

(111) **232136** (220) 2009 05 07 (210) 355542

(151) 2010 08 04 (441) 2009 08 17

(732) „BOCHNERIS” Spółka z ograniczoną odpowiedzialnością, Bochnia, PL.

(540)



sól bocheńska

Kolor znaku: biały, czarny, zielony i jego odcienie

(531) 26.1.5, 26.15.1, 27.5.1, 29.1.13

(510), (511) **01** sól nieprzetworzona, kruchy solne, **16** przybory do pisania, kredki, torby do pakowania z papieru lub z tworzyw sztucznych, pudełka kartonowe lub papierowe, **20** figurki z drewna, statuetki z drewna, akcesoria reklamowe z drewna, pudełka drewniane lub z tworzyw sztucznych, opakowania do butelek z drewna, **21** butelki, **22** worki do pakowania z materiałów tekstylnych, **28** zabawki, zabawki z drewna, zabawki rzemiosła artystycznego, pojazdy, zabawki ruchome, balony do zabawy, pamiątki i ozdoby wykonane z drewna oraz z soli.

(111) **232137** (220) 2008 04 24 (210) 340092

(151) 2010 08 30 (441) 2008 08 04

(732) ANKO SYSTEM Spółka z ograniczoną odpowiedzialnością, Toruń, PL.

(540)

ANKO
system

(531) 27.5.1

(510), (511) **09** alarmy, alarmy antywłamaniowe, alarmy pożarowe, anteny, baterie elektryczne, czytniki (informatyka), czytniki kodów kreskowych, czytniki znaków optycznych, urządzenia do dozorowania, drukarki komputerowe, elektroniczne pióra świetlne, fotokopiarki, urządzenia do identyfikacji osób, interfejsy, maszyny biurowe, modemy, elektryczne urządzenia pomiarowe, skanery (informatyka), urządzenia do komunikacji wewnętrznej, plotery, obwody drukowane, **35** usługi w zakresie badania opinii publicznej, usługi w zakresie badania rynku, wypożyczanie maszyn i urządzeń dla biur, **37** usługi w zakresie instalowania komputerów, konserwacji i naprawy komputerów na rzecz osób trzecich, usługi w zakresie instalowania, konserwacji i naprawy urządzeń biurowych na rzecz osób trzecich, usługi

budowlane w szczególności układanie kabli elektrycznych i światłowodowych, budowanie kanalizacji kablowych, usługi w zakresie instalowania i naprawy urządzeń elektrycznych, usługi w zakresie naprawy sprzętu gospodarstwa domowego, **38** usługi w zakresie przesyłania informacji przez terminale komputerowe, usługi w zakresie łączności poprzez sieć światłowodów, usługi w zakresie połączenia ze światową siecią komputerową za pośrednictwem telekomunikacji, usługi w zakresie przesyłania informacji, usługi w zakresie przydzielania dostępu do światowej sieci komputerowej, usługi telekomunikacyjne, usługi teleinformatyczne, **41** usługi w zakresie doradztwa zawodowego, edukacji i kształcenia na rzecz osób trzecich, usługi w zakresie organizowania i prowadzenia szkoleń, targów i wystaw na rzecz osób trzecich, usługi w zakresie produkcji i rozpowszechniania filmów na rzecz osób trzecich, **42** usługi w zakresie udostępniania przestrzeni dyskowej na serwerze, usługi w zakresie hostingu a w szczególności poczty elektronicznej i stron www, usługi w zakresie administrowania stronami komputerowymi (sieciovymi), usługi w zakresie analiz systemów komputerowych, prace badawczo-rozwojowe dla osób trzecich, usługi w zakresie analiz i opracowywania projektów technicznych, usługi w zakresie opracowywania ekspertyz inżynierskich, doradztwo w sprawach sprzętu i oprogramowania komputerowego, usługi w zakresie instalacji i aktualizacji oprogramowania komputerowego, usługi w zakresie odzyskiwania danych komputerowych, usługi w zakresie programowania komputerowego, usługi w zakresie projektowania oprogramowania komputerowego stosowanego z aparatami, przyrządami i systemami telekomunikacyjnymi, usługi w zakresie projektowania systemów komputerowych, usługi w zakresie projektowania systemów i instalacji telekomunikacyjnych, usługi w zakresie wypożyczania komputerów, usługi w zakresie wypożyczania oprogramowania komputerowego, usługi w zakresie konserwacji oprogramowania komputerowego, usługi w zakresie konwersji danych lub dokumentów na formę elektroniczną, usługi w zakresie konwersji danych przez programy komputerowe, usługi w zakresie tworzenia i utrzymywania stron internetowych, usługi w zakresie przetwarzania danych, usługi w zakresie dzierżawienia lub dostarczania czasu dostępu do komputerowych baz danych, miejsc w sieci, internetowych stron własnych i tablic ogłoszeniowych, usługi w zakresie komputerowych usług konsultacyjnych i doradztwa komputerowego, **45** licencjonowanie własności intelektualnej na rzecz osób trzecich, zarządzanie prawami autorskimi, usługi w zakresie zapewnienia bezpieczeństwa dla ochrony mienia i osób, usługi w zakresie doradztwa w sprawach bezpieczeństwa i monitoringu systemów bezpieczeństwa i antywłamaniowych.

(111) **232138** (220) 2008 06 26 (210) 342758
 (151) 2010 08 25 (441) 2008 09 29
 (732) DIETSCHÉ Spółka z ograniczoną odpowiedzialnością,
 Poznań, PL.
 (540) ba-de

(510), (511) **06** dozowniki stałe do ręczników metalowe, pojemniki metalowe, **20** meble i półki łazienkowe, lustra, wyroby łazienkowe (nie ujęte w innych klasach) z drewna, korka, trzciny, wikliny, rogu, kości, kości słoniowej, fiszbinu, muszli, bursztynu, macicy perłowej, sepiolitu, imitacji tych surowców lub z tworzyw sztucznych, **21** półki, przybory i pojemniki łazienkowe i toaletowe nie z metali szlachetnych, przybory i akcesoria łazienkowe o powierzchni pokrytej metalami i powłokami ozdobnymi, komplety łazienkowe, uchwyty i dozowniki mydła, papieru toaletowego i chusteczek, kubki, mydelniczki, wieszaki łazienkowe, uchwyty ręczników, szczotki do szorowania i zmiatania, szczotki do misek klozetowych, wiadra, naczynia szklane, kosze do użytku domowego.

(111) **232139** (220) 2008 07 18 (210) 343789
 (151) 2010 08 31 (441) 2008 10 27
 (732) Przedsiębiorstwo Fryda Andrzej Fryda, Nowy Targ, PL.
 (540)



Kolor znaku: pomarańczowy, biały
 (531) 26.1.2, 27.5.1, 29.1.12

(510), (511) **09** produkty multimedialne, płyty CD i DVD, odzież chroniąca przed wypadkami, napromieniowaniem i ogniem, odzież ciepłochronna, odzież antyelektrostatyczna, odzież z elementami sygnalizującymi wizualnie obecność, **12** pokrowce na fotele samochodowe, foteliki samochodowe dla dzieci, zagłówki do foteli, tapicerka samochodowa, akcesoria samochodowe: maty na fotele, organizery na fotele, osłony foteli, pokrowce na koła zapasowe, maty i siatki do bagażników wewnętrznych, pokrowce na kierownice, dźwignie hamulca i dźwignie skrzyni biegów, uchwyty, podstawki i pojemniki na przedmioty do wnętrza samochodów, osłony i rolety do wnętrza samochodów, fartuchy błotników, kołpaki kół, skrobaczki, myjki i gąbki do wycierania do szyb samochodowych, pokrowce na samochody, **16** książki, **25** odzież ochronna, ubrania robocze, kombinezony robocze, obuwie robocze, **35** zgrupowanie na rzecz osób trzecich różnych towarów pozwalające nabywcy wygodnie oglądać i kupować w sklepie z odzieżą roboczą i ochronną, obuwiem roboczym, artykułami BHP, pokrowcami na fotele samochodowe i akcesoriami samochodowymi, książkami, płytami CD i DVD, usługi w zakresie akwizycji i reklamy, usługi sprzedaży wysyłkowej odzieży, odzieży ochronnej, ubrań roboczych, kombinezonów roboczych, obuwia roboczego, pokrowców na fotele samochodowe, akcesoriów samochodowych, usługi sprzedaży produktów multimedialnych, usługi sprzedaży i pośrednictwo przy sprzedaży fotografii, **39** dystrybucja i dostarczanie towarów konsumpcyjnych.

(111) **232140** (220) 2008 09 25 (210) 346516
 (151) 2010 08 31 (441) 2009 01 05
 (732) Image Media Group Spółka z ograniczoną
 odpowiedzialnością, Warszawa, PL.
 (540)



(531) 21.3.21, 27.5.1
 (510), (511) **16** afisze, plakaty, almanachy (roczniki), bilety, blankiety, bloczki do pisania, broszury, opakowania do butelek z kartonu lub papieru, cyfry jako czcionki drukarskie, czasopisma jako periodyki, czcionki jako cyfry i litery, segregatory na dokumenty jako artykuły biurowe, klisze drukarskie, czcionki drukarskie, drukarki, materiały drukowane, etykiety nie z materiału tekstylnego, fotografie, gazety, druki i odbitki graficzne, odwzorowania graficzne, reprodukcje graficzne, indeksy, skorowidze, kalendarze/kalendarze z kartkami do zdzierania, obwoluty na luźne kartki, oprawy na luźne kartki, wyroby z kartonu, karty pocztowe, katalogi, koperty jako artykuły piśmienne, książki, zakładki do książek, litografie, mapy, matryce drukarskie, naklejki adresowe, nalepki, naklejki jakom materiały piśmienne, notatniki jako notesy, notesy podręczne, obwoluty papierowe na dokumenty, okładki, obwoluty (papiernictwo), opakowania jako artykuły papirnicze, bloki do pisania, bloczki do pisania notatek, plakaty, karty pocztowe, podręczniki jako książki, podstawki pod kufle do piwa, prospekty, materiały przyklepne do celów papirniczych lub do użytku domowego, publikacje, pudełka kartonowe lub papierowe, reprodukcje graficzne, rysunki, segregatory jako artykuły biurowe, taśmy przyklepne do celów papirniczych lub do użytku domowego, taśmy samoprzylepne do celów papirniczych lub do użytku domowego, teczki, skoroszyty jako artykuły biurowe, typografia (czcionki), zakładki do książek, zeszyty, **35** usługi agencji reklamowych, badania opinii publicznej, badania w dziedzinie działalności gospodarczej, badanie rynku, powielanie dokumentów, dystrybucja materiałów reklamowych próbek, druków, prospektów, broszur, foto kopiowa nie, komputerowe zarządzanie plikami, uaktualnianie materiałów reklamowych, obróbka tekstów, rozpowszechnienie ogłoszeń reklamowych, sondaże opinii, pokazy towarów, pomoc w prowadzeniu działalności gospodarczej, reklama radiowa, rozpowszechnianie materiałów reklamowych ulotek, prospektów, druków, próbek, reklama za pośrednictwem sieci komputerowej,

uaktualnianie materiału reklamowego, publikowanie tekstów reklamowych, rozpowszechnianie ogłoszeń reklamowych, reklamy, reklamy prasowe, reklamy radiowe, reklamy telewizyjne, rozpowszechnianie (dystrybucja) próbek, rozpowszechnianie materiałów reklamowych próbek, druków, prospektów, broszur, **42** administrowanie sieciowymi stronami komputerowymi, usługi artystów grafików, doradztwo w sprawach sprzętu komputerowego, usługi grafików, konwersja danych lub dokumentów na formę elektroniczną, konwersja danych przez programy komputerowe, projektowanie opakowań, wzornictwo przemysłowe, tworzenie i utrzymywanie stron internetowych dla osób trzecich, **45** zarządzanie prawami autorskimi, licencjonowanie własności intelektualnej.

(111) **232141** (220) 2008 10 24 (210) 347803
 (151) 2010 08 24 (441) 2009 02 02
 (732) MARVIPOL Spółka Akcyjna, Warszawa, PL.
 (540)



(531) 1.15.15, 18.1.7, 18.1.9, 27.5.1
 (510), (511) **37** usługi mycia samochodów z myjnią automatyczną i ręczną, czyszczenie pojazdów, polerowanie pojazdów, mycie podzespołów samochodowych, zabezpieczanie pojazdów przed korozją, renowacja powłok lakierniczych pojazdów, czyszczenie i regeneracja tapicerki samochodowej, w tym również skórzanej tapicerki samochodowej, usługi stacji obsługi pojazdów.

(111) **232142** (220) 2008 11 29 (210) 349241
 (151) 2010 08 24 (441) 2009 03 02
 (732) „SOBIK” Zakład Produkcyjny Spółka z ograniczoną odpowiedzialnością Spółka Komandytowa, Bielsko-Biała, PL.
 (540)



Kolor znaku: czarny, biały, żółty, czerwony, złoty, ciemnoniebieski, beżowy, jasnobrązowy
 (531) 3.4.1, 8.3.1, 11.7.1, 26.1.2, 26.11.3, 27.5.1, 29.1.15
 (510), (511) **29** masło.

(111) **232143** (220) 2008 11 29 (210) 349242
 (151) 2010 08 24 (441) 2009 03 02
 (732) „SOBIK” Zakład Produkcyjny Spółka z ograniczoną odpowiedzialnością Spółka Komandytowa, Bielsko-Biała, PL.

(540)



Kolor znaku: czerwony, biały, czarny, żółty
 (531) 3.4.1, 3.4.2, 26.1.2, 26.11.1, 27.5.1, 29.1.14
 (510), (511) **29** masło.

(111) **232144** (220) 2009 10 19 (210) 361800
 (151) 2010 11 04 (441) 2010 02 01
 (732) FIGLARNIA Grzegorz Matuszek Teresa Rogala Spółka Cywilna, Katowice, PL.
 (540)



Kolor znaku: czarny, żółty, czerwony, zielony, niebieski, pomarańczowy
 (531) 27.5.1, 29.1.15
 (510), (511) **41** rozrywka, park rozrywki, edukacja, organizacja przyjęć (rozrywka), organizowanie ferii lub wakacji w mieście.

(111) **232145** (220) 2009 10 02 (210) 361233
 (151) 2010 11 04 (441) 2010 01 04
 (732) „GDAŃSKIE WYDAWNICTWO OŚWIATOWE M. DOBROWOLSKA SPÓŁKA JAWNA”, Gdańsk, PL.
 (540) MATEMATURA
 (510), (511) **09** programy komputerowe, przyrządy matematyczne, aparaty do nauczania, **16** materiały do nauczania, tablice arytmetyczne, tablice obliczeniowe, teczki, zeszyty, **41** usługi związane z wszelkimi formami edukacji, publikowanie książek, organizowanie i prowadzenie konferencji i szkoleń, organizowanie konkursów edukacyjnych.

(111) **232146** (220) 2008 02 12 (210) 336486
 (151) 2010 08 10 (441) 2008 05 26
 (732) Telewizja Polska Spółka Akcyjna, Warszawa, PL.
 (540) W starym kinie
 (510), (511) **09** nośniki do rejestracji dźwięku i danych, płyty, dyski z nagraniami, automaty sprzedające przez wrzucenie monety, sprzęt przetwarzający dane i komputery, audiowizualne urządzenia do nauki, urządzenia do transmisji multimedialnych, karty magnetyczne, pióra elektroniczne, suflery telewizyjne, programy komputerowe, telewizyjne, audycje, filmy i reportaże utrwalane w formie multimedialnej, gry telewizyjne i komputerowe, **35** usługi reklamowe i produkcja reklam w systemie multimedialnym, usługi marketingu i public relations. zgrupowanie na rzecz osób trzecich różnych towarów w sklepie wielobranżowym i w hurtowni: sprzętu, artykułów i programów multimedialnych, gier telewizyjnych i komputerowych; gier, zabawek i artykułów: kosmetycznych, higienicznych i opatrunkowych, odzieżowych, spożywczych, sportowych i wydawnictw, **38** przekazywanie fonii i/lub wizji także w systemie cyfrowym poprzez sieci komunikacyjne, w tym sieć telewizyjną, satelitarną i Internet; rozpowszechnianie programów, reportaży i konkursów telewizyjnych lub radiowych, teleturniejów; zbieranie i przekazywanie wiadomości poprzez sieci komunikacyjne, w tym sieć telewizyjną, satelitarną i Internet; usługi teletekstowe i audiotekstowe; usługi organizowania systemów transmisyjnych.

(111) **232147** (220) 2004 02 25 (210) 276813
 (151) 2010 10 13 (441) 2004 05 31
 (732) „Żywiec-Zdrój” Spółka Akcyjna, Cięcina, PL.
 (540) ŻYWIEC ZDRÓJ
 (510), (511) **32** wody mineralne i gazowane oraz inne napoje bezalkoholowe, napoje owocowe i soki owocowe, syropy i inne produkty do produkcji napojów.

(111) **232148** (220) 2007 01 25 (210) 320568
 (151) 2010 10 08 (441) 2007 04 30
 (732) FACHMAN Spółka Jawna Z. Wiśniewski, V. Wiśniewska, Rypin, PL.
 (540)



Kolor znaku: czarny, czerwony, ciemnoniebieski

(531) 7.1.8, 27.5.1, 29.1.13
 (510), (511) **02** farby, lakiery, pokosty, **06** materiały budowlane metalowe, **07** narzędzia i przyrządy mechaniczne do celów budowlanych za wyjątkiem narzędzi i przyrządów do obróbki metalu, tworzywa sztuczne, drewna, betonu, do malowania, spawania, czyszczenia, cięcia, mycia, mieszania.

(111) **232149** (220) 2007 02 12 (210) 321224
 (151) 2010 10 07 (441) 2007 05 28
 (732) Niepubliczny Zakład Opieki Medycznej ETER-MED Spółka z ograniczoną odpowiedzialnością, Gdańsk, PL.
 (540)



Kolor znaku: czerwony, niebieski, biały

(531) 24.13.1, 26.5.1, 27.5.1, 29.1.13
 (510), (511) **05** leki, substancje farmaceutyczne stanowiące przeważającą część składu leków, substancje farmaceutyczne wspomagające proces leczenia i rehabilitacji pourazowej i po zabiegowej zawierające zwłaszcza kompleksy witaminowe i kompleksy mikroelementów, preparaty medycyny ludowej, preparaty homeopatyczne lecznicze, zapobiegawcze i profilaktyczne, **16** afisze, atlasy anatomiczne medyczne, broszury informacyjne dla potrzeb medycyny, farmacji, profilaktyki medycznej oraz homeopatii, diagramy dla wizualizacji informacji w tematyce medycyny, farmacji, profilaktyki medycznej oraz homeopatii, wydruki chromo-litograficzne i inne wykonane podobnymi technikami na papierze lub na materiałach celulozo pochodnych, fotografie i litografie, kolaże fotograficzne i graficzne dla wizualizacji informacji w tematyce medycyny, farmacji, profilaktyki medycznej oraz homeopatii, kalendarze i terminarze okolicznościowe o charakterze informacyjnym dla potrzeb medycyny, farmacji, profilaktyki medycznej oraz homeopatii, pokryte napisami i albo rysunkami kalki techniczne i przeźroczca w tym również termoczułe i elektroczułe dla potrzeb farmacji i medycyny, koperty i papeterie z nadrukami w tematyce medycyny, farmacji, profilaktyki medycznej oraz homeopatii, książki w tematyce medycyny, farmacji, profilaktyki medycznej oraz homeopatii, makiety przestrzenne dwuwymiarowe z mas celulozo pochodnych lub celulozo podobnych do prezentacji medycznych, wydawnictwa popularne i specjalistyczne brailowskie oraz konwencjonalne ze wstawkami brailowskimi zawierające treści związane z medycyną i profilaktyką medyczną, papiery firmowe i papiery dla potrzeb rejestracji danych do urządzeń elektronicznego przetwarzania danych dla potrzeb medycyny, farmacji, profilaktyki medycznej oraz homeopatii, makiety prezentacyjne dla potrzeb medycyny, farmacji, profilaktyki medycznej oraz homeopatii sporządzone z papieru, celulozy i tym podobnych materiałów lub z ich przeważającym udziałem w tym również mające charakter książek rozkładanych do chwilowej ekspozycji, plany i planse do ekspozycji tematyki medycznej i profilaktyki medycznej w punktach świadczenia opieki medycznej, wydruki programów komputero-

wych na nośniku papierowym lub na nośniku celulozo-pochodnym zawierające treści z zakresu medycyny, farmacji, profilaktyki medycznej oraz homeopatii, prospekty oraz wszelkiego rodzaju drukowane i nie wymienione wyżej publikacje w tym nieperiodyczne, rysunki, szyldy i przywieszki z papieru, celulozy lub podobnych materiałów lub z ich przeważającym użyciem, żetony i identyfikatory papierowe lub wykonane z podobnych celulozo pochodnych materiałów dla potrzeb usług medycznych, farmaceutycznych, profilaktyki medycznej oraz homeopatii, pokryte nadrukami tekstowymi i lub obrazowymi zasłony z papieru lub z celulozy lub z przeważającym ich udziałem, okolicznościowe kartki, bilety i mikroszki dla wizualizacji informacji w tematyce medycyny, farmacji, profilaktyki medycznej oraz homeopatii, kartoteki, listingi dla potrzeb medycyny, farmacji, profilaktyki medycznej oraz homeopatii, **35** usługowe badania rynku i opinii publicznej w wąsko tematycznych zagadnieniach usług specjalistycznych dla potrzeb medycyny, profilaktyki medycznej oraz homeopatii, doradztwo handlowe w zakresie świadczenia usług medycznych i profilaktyki medycznej oraz medycyny komplementarnej, gromadzenie i dystrybucja dla potrzeb osób trzecich materiałów ofertowych również w drodze poczty elektronicznej i za pośrednictwem INTERNET-u w dziedzinie sprzętu, wyposażenia i urządzeń stosowanych w medycynie, farmacji, profilaktyce medycznej oraz homeopatii, usługowe opracowywanie (redagowanie) tekstów naukowych, publicystycznych, technicznych i handlowych dla potrzeb innych podmiotów gospodarczych w dziedzinie medycyny, farmacji, profilaktyki medycznej oraz homeopatii, organizowanie i prowadzenie dla potrzeb innych podmiotów gospodarczych wszelkiego rodzaju pokazów i ekspozycji materiałów w dziedzinie medycyny, farmacji, profilaktyki medycznej oraz homeopatii, rozpowszechnianie materiałów reklamowych powierzonych technikami audiowizualnymi przede wszystkim w postaci wydawnictw drukowanych dla potrzeb medycyny, profilaktyki medycznej oraz homeopatii, projektowanie i organizacja logistyczna co do zagadnień reklamowo-informacyjnych wszelkiego typu wystaw i pokazów, usługi eksportu i importu materiałów, surowców, urządzeń i narzędzi dla potrzeb ochrony zdrowia, usługi sprzedaży na rzecz osób trzecich różnych towarów, materiałów, surowców, urządzeń i narzędzi związanych z ochroną zdrowia i farmaceutykami, pozwalające nabywcy wygodnie je oglądać i kupować w specjalistycznym sklepie medycznym lub sklepie albo punkcie handlowym przy zakładzie opieki zdrowotnej, usługowe opracowywanie specjalistycznych nie będących lekami medycznych receptur żywnościowych i dietetycznych oraz procedur profilaktyki medycznej i rehabilitacyjnej, **42** wynajem urządzeń oraz sprzętu medycznego bez obsługi, usługi leasingu aparatury medycznej, usługi sporządzania technikami elektronicznego przetwarzania danych diagnoz medycznych, programów profilaktyki medycznej, oraz procedur medycyny komplementarnej, usługowe opracowywanie programów komputerowego przetwarzania danych dla potrzeb osób trzecich w tematyce dotyczącej medycyny, farmacji, profilaktyki medycznej oraz homeopatii, usługowe opracowywanie systemów aplikacji istniejących programów komputerowego przetwarzania danych do potrzeb działalności gospodarczej w tematyce dotyczącej medycyny, usługi programistyczne i logistyczne w zakresie organizacji służby zdrowia, logistyczne usługi związane z rekreacyjno-turystyczną profilaktyką medyczną oraz medycyną komplementarną, **43** usługi zaopatrzenia w żywność dietetyczną oraz rehabilitacyjną połączone ze specjalistycznymi dietetycznymi usługami sanatoryjnymi i prowadzeniem rehabilitacji zdrowotnej, usługi tymczasowego zakwaterowania osób związane z ich rehabilitacją, odnową biologiczną, faceliftingiem, kuracjami medycyny niekonwencjonalnej i ludowej, **44** wypożyczenie artykułów użytku osobistego i domowego związanych z ochroną zdrowia, usługi medyczne, usługi medycyny pracy, medycyny rodzinnej, medycyny komplementarnej, ziołolecznictwa, profilaktyki i rehabilitacji medycznej, badania i analizy medyczne, usługi pielęgniarstwa medycznego, prowadzenie indywidualnych i zbiorowych zajęć rehabilitacyjnych pourazowych i rekonwalescencyjnych, położnictwo, badania elektrokardiograficzne, tomograficzne, NMR-owskie i inne podobne badania i procedury diagnostyczne wykonywane technikami cyfrowymi, usługi chirurgii plastycznej, korekcyjnej i zapobiegawczej; wysoko wyspecjalizowane usługi pielęgniarstwo-ochroniarskie osób niepełnosprawnych i małoletnich, wypożyczenie specjalistycznej odzieży profilaktycznej i rekonwalescencyjnej oraz przedmiotów sprzętu ortopedycznego dla pacjentów i osób odbywających rekonwalescencję po zabiegach, **45** świadczone na rzecz osób trzecich usługi adaptacyjne i przy-

sposobiania osób niepełnosprawnych do warunków ich otoczenia, organizowanie eskorty dla osób niepełnosprawnych przemierzających z i do miejsca wykonywania usług medycznych, usługi wynajmu krótko terminowego lub terminowego używanego sprzętu rehabilitacyjnego i protetycznego, udzielanie licencji na sposoby zapisywania nośników informacji zawierających dane medyczne.

(111) **232150** (220) 2004 05 01 K (210) 330697
(151) 2010 10 21 (441) 2008 02 18
(732) Bausch & Lomb Incorporated, Rochester, US.

(540) ALREX

(510), (511) **05** preparaty przeciwalergiczne, okulistyczne, sterydowe, mianowicie krople do oczu, roztwory, żele i maści stosowane przy leczeniu infekcji i zapaleniu oka.

(111) **232151** (220) 2008 08 08 (210) 344673
(151) 2010 10 28 (441) 2008 11 10
(732) STOWARZYSZENIE POLSKA WENTYLACJA, Warszawa, PL.

(540)



Kolor znaku: biały, czerwony, niebieski, szary

(531) 24.7.1, 26.4.1, 27.5.1, 29.1.14

(510), (511) **09** elektroniczne nośniki informacji będące wydawnictwami i publikacjami, **11** instalacje do filtracji powietrza i klimatyzacji, wyciągi powietrza, regulatory wydatku powietrza, nawiewniki, kratki wywiewne, kratki wyciągowe, elementy systemów wentylacyjnych, aparatura do wentylacji, wentylatory, klimatyzatory, urządzenia klimatyzacyjne, urządzenia elektryczne do ogrzewania, grzejniki, instalacje, urządzenia lub aparatury oczyszczające powietrze, **16** wydawnictwa, publikacje, książki, poradniki, gazety, gazetki, dzienniki, instrukcje, periodyki, prospekty, czasopisma, magazyny, raporty, kalendarze, ankiety, ulotki, **35** wyselekcjonowanie z myślą o osobach trzecich różnych produktów z zakresu wentylacji, klimatyzacji i zarządzania powietrzem tak, aby klienci mogli je obejrzeć lub wypróbować w dogodnych warunkach, usługi reklamowe, rozpowszechnianie materiałów, ulotek, prospektów, druków, próbek, ogłoszeń reklamowych, reklama za pośrednictwem sieci komputerowej, wynajmowanie powierzchni na cele reklamowe, publikowanie tekstów reklamowych, marketing i reklama społeczna, badania rynku i opinii publicznej, sondaże, ekspertyzy oraz prognozy rynkowe i ekonomiczne, doradztwo i informacja w zakresie działalności gospodarczej, doradztwo w sprawach zarządzania personelem, dobór personelu, działalność polegająca na zaopatrywaniu osób trzecich w towary lub usługi, analizy kosztów, reprezentacja o charakterze handlowym interesów podmiotów zrzeszonych w organizacji pracodawców, wytwórców, producentów, usługodawców lub w innej organizacji o charakterze gospodarczym albo zawodowym, pomoc w zarządzaniu przedsiębiorstwami, zarządzanie grupą przedsiębiorstw, organizowanie sieci przedsiębiorców, organizowanie wystaw, targów, forów reklamowych lub handlowych, promocyjnych, pokazy sprzętu z zakresu wentylacji, klimatyzacji i zarządzania powietrzem, **41** edukacja, nauczanie, kształcenie praktyczne, organizowanie i prowadzenie wykładów, konferencji, kongresów, zjazdów, seminariów, sympozjów, szkoleń w zakresie ekologii, administrowania oraz gospodarowania sprzętem z zakresu wentylacji, klimatyzacji i zarządzania powietrzem, publikowanie elektroniczne i na papierze raportów, analiz, ewidencji książek, a także innych wydawnictw lub tekstów, organizowanie wystaw edukacyjnych z zakresu wentylacji, klimatyzacji i zarządzania powietrzem, **42** usługi sprawozdań technicznych, badania, analizy, raporty, badania naukowe i badawczo-rozwojowe, badania i analizy chemiczne, analizy inżynierskie, usługi doradztwa w zakresie ochrony środowiska, usługi projektowe w zakresie tworzenia lub wdrażania oprogramowania albo sprzętu komputerowego, konstruowanie i projektowanie urządzeń oraz instalacji z zakresu wentylacji, klimatyzacji i zarządzania powietrzem, usługi certyfikacji, testowania oraz akredytacji w zakresie produkcji, wprowadzania do obrotu i przetwarzania sprzętu z zakresu wentylacji, klimatyzacji i zarządzania powietrzem, a także w zakresie działalności ekologicznej.

(111) **232152** (220) 2008 08 12 (210) 344770
(151) 2010 10 07 (441) 2008 11 24

(732) Gospodarstwo Rolno-Ogrodnicze Emilian Kotschmarów, Kalisz, PL.

(540) sauerkraut

(510), (511) **35** usługi w zakresie: zaopatrzenia osób trzecich w produkty spożywcze, środki spożywcze do produkcji, usługi w zakresie pośrednictwa handlowego i prowadzenia sprzedaży poprzez sieć dystrybucji świeżych owoców i warzyw, owoców i warzyw gotowanych, konserwowanych, kwaszonych, mrożonych, suszonych, roślin zbożowych, ziarna i nasion, artykułów spożywczych, usługi w zakresie organizowania giełd, aukcji i wystaw w celach reklamowych i handlowych, promocji gospodarczej i handlowej, promocja sprzedaży, organizowanie wystaw w celach handlowych i reklamowych, pokazy towarów, **39** konfekcjonowanie, pakowanie i dystrybucja towarów, magazynowanie, składowanie, spedycja, dostarczanie artykułów spożywczych, dostarczanie owoców i warzyw świeżych i przetworzonych, **43** usługi w zakresie cateringu.

(111) **232153** (220) 2008 10 13 (210) 347328
(151) 2010 10 26 (441) 2009 01 19

(732) MEDIA SUKCES Spółka Cywilna Dorota Wróblewska i Włodzimierz Wróblewski, Warszawa, PL.

(540)



(531) 27.5.1

(510), (511) **35** usługi organizowania konkursów w celach handlowych, **41** usługi wydawnicze-tytuły katalogów i czasopism, usługi produkcji programów telewizyjnych, usługi organizowania konkursów edukacyjnych i rozrywkowych.

(111) **232154** (220) 2008 10 17 (210) 347525
(151) 2010 10 19 (441) 2009 01 19

(732) ZAK Spółka Akcyjna, Kędzierzyn-Koźle, PL.

(540) SALMAG

(510), (511) **01** chemiczne środki i preparaty dla przemysłu i rolnictwa (z wyjątkiem fungicydów, herbicydów, insektycydów oraz środków przeciw pasożytom); nawozy do użyźniania gleby; saletra; nawozy azotowe; środki chemiczne dla ogrodnictwa, leśnictwa (z wyjątkiem fungicydów, herbicydów, insektycydów oraz środków przeciw pasożytom); nawozy dla rolnictwa; sole (nawozy); preparaty chemiczne do użyźniania gleby; sole do celów przemysłowych; sole (preparaty chemiczne); azotany, **39** informacja o składowaniu chemicznych środków dla przemysłu, rolnictwa i ogrodnictwa; magazynowanie chemicznych środków dla przemysłu, rolnictwa i ogrodnictwa; przewóz samochodami ciężarowymi chemicznych środków dla przemysłu, rolnictwa i ogrodnictwa, **42** analizy i badania chemiczne; doradztwo w zakresie ochrony środowiska; ekspertyzy inżynierskie.

(111) **232155** (220) 2008 10 28 (210) 347931
(151) 2010 10 21 (441) 2009 02 02

(732) BIOPOWER Spółka Akcyjna, Warszawa, PL.

(540)



Kolor znaku: zielony, czerwony, niebieski

(531) 27.5.1, 29.1.13

(510), (511) **04** gazy techniczne; gazy olejowe; syntetyczne i organiczne paliwa gazowe; gazy oświetleniowe, paliwo torfowe, gazy

pochodzenia organicznego wytwarzane z odpadów i alkoholu, **35** sprzedaż pary i gorącej wody odbiorcom detalicznym i hurtowym; sprzedaż materiałów biurowych, mebli, odzieży, obuwia, nakryć głowy, artykułów spożywczych, napojów, artykułów dla zwierząt, materiałów budowlanych, **40** obróbka odpadów organicznych pochodzenia roślinnego i zwierzęcego, a także odpadów niemetalowych, w tym wybrakowanych i nie nadających się do ponownego użycia; usługi oczyszczalni ścieków; usługi w zakresie sortowania i spalania odpadków, śmieci i surowców wtórnych; usługi wspomagające utrzymywanie czystości i higieny w zakresie przetwarzania i obróbki odpadów, śmieci i surowców wtórnych pochodzenia organicznego i nieorganicznego, **42** prace projektowe, techniczne i badawcze w górnictwie; usługi naukowo-badawcze i projektowe w zakresie ochrony środowiska, obróbki i przetwarzania materiałów oraz pozyskiwania nowych źródeł energii; analizy i opinie techniczne w dziedzinie ochrony środowiska i budownictwa.

(111) **232156** (220) 2009 04 28 (210) 355242
 (151) 2010 10 04 (441) 2009 08 03
 (732) Przedsiębiorstwo Gospodarki Komunalnej „TERMY UNIEJÓW” Spółka z o.o., Uniejów, PL.
 (540)



Kolor znaku: niebieski i jego odcienie, żółty
 (531) 6.3.14, 7.1.1, 27.5.1, 29.1.12
 (510), (511) **36** administrowanie nieruchomościami, **40** uzdatnianie i oczyszczanie wody, **41** usługi z zakresu poprawiania kondycji fizycznej, parki rozrywki, **43** obsługa gastronomiczna, restauracje, usługi hotelarskie.

(111) **232157** (220) 2009 04 29 (210) 355252
 (151) 2010 10 04 (441) 2009 08 03
 (732) Krzysztof Skowroński, Warszawa, PL.
 (540) RADIO WNET
 (510), (511) **35** usługi promocyjne i reklamowe, **38** emisja programów radiowo telewizyjnych, usługi agencji informacyjnej, **41** produkcja, organizacja imprez rozrywkowych i kulturalnych, rejestrowanie nagrań.

(111) **232158** (220) 2009 06 02 (210) 356637
 (151) 2010 10 15 (441) 2009 09 14
 (732) WYBOROWA S.A., Poznań, PL.
 (540) EXQUISITE
 (510), (511) **33** napoje alkoholowe.

(111) **232159** (220) 2009 06 05 (210) 356810
 (151) 2010 10 08 (441) 2009 09 14
 (732) SLJ Sławomir Jucha, Kraków, PL.
 (540)



Kolor znaku: biały, bordowy, żółty
 (531) 26.4.4, 27.5.1, 29.1.13
 (510), (511) **10** smoczki, smoczki dziecięce, smoczki do butelek do karmienia, **12** wózki, wózki dziecięce, wózki spacerowe, rowery dla dzieci, krzeselka bezpieczeństwa do pojazdów dla dzieci, **20** przedmioty i meble dziecięce, chodziki dla dzieci, foteliki, krzesła wysokie

dla dzieci, kołyski kolebki, kołyski, leżaki dla dzieci, łóżeczka dla dzieci, materace, meble, poduszki, pojemniki na zabawki, ramy do obrazów, regały, śpiwory dla dzieci, **25** odzież dziecięca, odzież niemowlęca, wyprawka dziecięca, odzież wierzchnia dziecięca, dziecięce nakrycia głowy, obuwie dziecięce, śliniaki, pieluszki z materiałów tekstylnych, odzież ciążowa, **28** gry i zabawki, artykuły gimnastyczne i sportowe.

(111) **232160** (220) 2009 06 09 (210) 356925
 (151) 2010 10 28 (441) 2009 09 14
 (732) „AGRO-SIEĆ” Spółka z ograniczoną odpowiedzialnością, Chełmno, PL.
 (540)



Kolor znaku: zielony, biały
 (531) 5.3.11, 5.3.15, 26.1.1, 27.5.1, 29.1.12
 (510), (511) **35** zgrupowanie na rzecz osób trzech towarów, wyrobów, materiałów, surowców rolno-przemysłowych i maszyn pochodzenia krajowego oraz z importu, pozwalające nabywcom wygodnie je oglądać i kupować w punktach handlowych i sklepach branżowych w szczególności: środki ochrony roślin; nawozy: azotowe, fosforowo-potasowe, wapniowe i dolistne; materiał siewny: kukurydzy, rzepaku i zbóż; pasze i komponenty paszowe; maszyny rolnicze i części zamienne; materiały budowlane, opał, sznurek, folie i worki; skup, sprzedaż i kontraktacja płodów rolnych, **36** pośrednictwo ubezpieczeniowe majątkowe; doradztwo w sprawach ubezpieczeniowych; wycena nieruchomości; zarządzanie majątkiem nieruchomości, **44** tępienie szkodników w: rolnictwie, ogrodnictwie, sadownictwie i leśnictwie; usługi rolnicze połączone z fachowym doradztwem w sprawach rolnictwa; usługi z zakresu szkółek roślinnych; wypożyczanie sprzętu rolniczego.

(111) **232161** (220) 2009 08 11 (210) 357320
 (151) 2010 10 14 (441) 2009 11 23
 (732) RASSBUD Spółka z ograniczoną odpowiedzialnością, Osielsko, PL.
 (540)



Kolor znaku: czerwony, czarny
 (531) 26.13.25, 27.5.1, 29.1.12
 (510), (511) **35** prowadzenie sklepów i hurtowni materiałów budowlanych, izolacyjnych, wykończeniowych, narzędzi mechanicznych oraz osprzętu do nich, narzędzi ręcznych, **37** usługi budowlane w zakresie budownictwa ogólnego, **39** transport, magazynowanie.

(111) **232162** (220) 2009 06 25 (210) 357444
 (151) 2010 10 04 (441) 2009 09 28
 (732) Hotel Form Design Spółka z ograniczoną odpowiedzialnością, Warszawa, PL.
 (540)



(531) 26.4.1, 27.5.1
 (510), (511) **20** meble, **42** projektowanie mebli, aranżacja wnętrz.

(111) **232163** (220) 2009 07 23 (210) 358591
 (151) 2010 10 15 (441) 2009 10 26
 (732) GRAŻYNA SMOLEŃSKA, Ludowice, PL.
 (540)



Kolor znaku: zielony, biały
 (531) 26.1.2, 27.5.1, 29.1.12
 (510), (511) **01** nawozy organiczne.

(111) **232164** (220) 2009 07 23 (210) 358598
 (151) 2010 10 15 (441) 2009 10 26
 (732) RENAULT s.a.s., Boulogne-Billancourt, FR.
 (540) RENAULT GENERATION
 (510), (511) **12** pojazdy, urządzenia do poruszania się na lądzie oraz części i osprzęt do nich.

(111) **232165** (220) 2009 07 30 (210) 358874
 (151) 2010 10 08 (441) 2009 11 09
 (732) FABRYKA FARB I LAKIERÓW „ŚNIEŻKA” SPÓŁKA AKCYJNA,
 Lubzina, PL.
 (540) SEKKER

(510), (511) **01** preparaty chemiczne do barwienia emalii i szkła; preparaty chemiczne do wytwarzania barwników; środki chemiczne do ożywiania kolorów do celów przemysłowych; kleje do celów przemysłowych; kleje do tapet, do płytek ściennych, do afiszów, do obuwia; środki do konserwacji cementu, betonu, ceramiki, metalu, cegieł, dachówek i murów (z wyjątkiem farb i olejów); rozpuszczalniki do lakierów; spoiwa i środki konserwacji budynków; preparaty gruntujące; żywice sztuczne w stanie surowym; silikon, **02** środki antykorozyjne; zaprawy cementowe; lakiery, emalie i pokosty; środki do konserwacji drewna; farby akwarelowe, wodne, bakteriobójcze, ognioodporne, przeciw zanieczyszczeniom; farby do emalii; farby stosowane w ceramice; kit; folie malarskie; barwniki do obuwia; preparaty zabezpieczające do metali; smary i oleje przeciwrdzewne; rozcieńczalniki do farb i lakierów; utrwalacze do farb i lakierów; zagęszczacze do farb i barwników; żywice naturalne, **17** materiały uszczelniające i izolacyjne syntetyczne i półprzetworzone; farby, oleje i lakiery izolacyjne; taśmy izolacyjne; zaprawy izolacyjne; kit; folie izolacyjne; taśmy i tkaniny izolacyjne; osłony i izolatory ceramiczne; siatki niemetalowe; żywice syntetyczne; pianki izolacyjne i uszczelniające; pianki poliuretanowe; pianki montażowe, **19** niemetalowe materiały budowlane i wykończeniowe; masy tynkarskie, płyty budowlane niemetalowe; ceramika budowlana; szkło budowlane izolacyjne; spoiwa murarskie; produkty bitumiczne; beton; cement; wapno; gips; glina; tynki silikonowe, silikatowe, mineralne i akrylowe.

(111) **232166** (220) 2009 07 30 (210) 358873
 (151) 2010 10 08 (441) 2009 11 09
 (732) FABRYKA FARB I LAKIERÓW „ŚNIEŻKA” SPÓŁKA AKCYJNA,
 Lubzina, PL.
 (540) BESTON

(510), (511) **01** preparaty chemiczne do barwienia emalii i szkła; preparaty chemiczne do wytwarzania barwników; środki chemiczne do ożywiania kolorów do celów przemysłowych; kleje do celów przemysłowych; kleje do tapet, do płytek ściennych, do afiszów, do obuwia; środki do konserwacji cementu, betonu, ceramiki, metalu, cegieł, dachówek i murów (z wyjątkiem farb i olejów); rozpuszczalniki do lakierów; spoiwa i środki konserwacji budynków; preparaty gruntujące; żywice sztuczne w stanie surowym; silikon, **02** środki antykorozyjne; zaprawy cementowe; lakiery, emalie i pokosty; środki do konserwacji drewna; farby akwarelowe, wodne, bakteriobójcze, ognioodporne, przeciw zanieczyszczeniom; farby do emalii; farby stosowane w ceramice; kit; folie malarskie; barwniki do obuwia; preparaty zabezpieczające do metali; smary i oleje przeciwrdzewne; rozcieńczalniki do farb i lakierów; utrwalacze do farb i lakierów; zagęszczacze do farb i barwników; żywice naturalne, **17** materiały uszczelniające i izola-

cyjne syntetyczne i półprzetworzone; farby, oleje i lakiery izolacyjne; taśmy izolacyjne; zaprawy izolacyjne; kit; folie izolacyjne; taśmy i tkaniny izolacyjne; osłony i izolatory ceramiczne; siatki niemetalowe; żywice syntetyczne; pianki izolacyjne i uszczelniające; pianki poliuretanowe; pianki montażowe, **19** niemetalowe materiały budowlane i wykończeniowe; masy tynkarskie, płyty budowlane niemetalowe; ceramika budowlana; szkło budowlane izolacyjne; spoiwa murarskie; produkty bitumiczne; beton; cement; wapno; gips; glina; tynki silikonowe, silikatowe, mineralne i akrylowe.

(111) **232167** (220) 2009 07 30 (210) 358871
 (151) 2010 10 08 (441) 2009 11 09
 (732) FABRYKA FARB I LAKIERÓW „ŚNIEŻKA” SPÓŁKA AKCYJNA,
 Lubzina, PL.
 (540) ŁANY PSZENICY

(510), (511) **02** środki antykorozyjne, zaprawy cementowe, lakiery, emalie i pokosty, środki do konserwacji drewna, farby akwarelowe, wodne, bakteriobójcze, ognioodporne, przeciw zanieczyszczeniom, farby do emalii, farby stosowane w ceramice, barwniki do obuwia, preparaty zabezpieczające do metali, rozcieńczalniki do farb i lakierów, utrwalacze do farb i lakierów, zagęszczacze do farb i barwników, żywice naturalne.

(111) **232168** (220) 2009 07 30 (210) 358870
 (151) 2010 10 08 (441) 2009 11 09
 (732) FABRYKA FARB I LAKIERÓW „ŚNIEŻKA” SPÓŁKA AKCYJNA,
 Lubzina, PL.

(540) BRZOSKWINIOWY SAD
 (510), (511) **02** środki antykorozyjne, zaprawy cementowe, lakiery, emalie i pokosty, środki do konserwacji drewna, farby akwarelowe, wodne, bakteriobójcze, ognioodporne, przeciw zanieczyszczeniom, farby do emalii, farby stosowane w ceramice, barwniki do obuwia, preparaty zabezpieczające do metali, rozcieńczalniki do farb i lakierów, utrwalacze do farb i lakierów, zagęszczacze do farb i barwników, żywice naturalne.

(111) **232169** (220) 2009 07 30 (210) 358869
 (151) 2010 10 08 (441) 2009 11 09
 (732) FABRYKA FARB I LAKIERÓW „ŚNIEŻKA” SPÓŁKA AKCYJNA,
 Lubzina, PL.

(540) ZŁOTE KŁOSY
 (510), (511) **02** środki antykorozyjne, zaprawy cementowe, lakiery, emalie i pokosty, środki do konserwacji drewna, farby akwarelowe, wodne, bakteriobójcze, ognioodporne, przeciw zanieczyszczeniom, farby do emalii, farby stosowane w ceramice, barwniki do obuwia, preparaty zabezpieczające do metali, rozcieńczalniki do farb i lakierów, utrwalacze do farb i lakierów, zagęszczacze do farb i barwników, żywice naturalne.

(111) **232170** (220) 2009 07 30 (210) 358868
 (151) 2010 10 08 (441) 2009 11 09
 (732) FABRYKA FARB I LAKIERÓW „ŚNIEŻKA” SPÓŁKA AKCYJNA,
 Lubzina, PL.

(540) WRZOSOWA DOLINA
 (510), (511) **02** środki antykorozyjne, zaprawy cementowe, lakiery, emalie i pokosty, środki do konserwacji drewna, farby akwarelowe, wodne, bakteriobójcze, ognioodporne, przeciw zanieczyszczeniom, farby do emalii, farby stosowane w ceramice, barwniki do obuwia, preparaty zabezpieczające do metali, rozcieńczalniki do farb i lakierów, utrwalacze do farb i lakierów, zagęszczacze do farb i barwników, żywice naturalne.

(111) **232171** (220) 2009 07 27 (210) 358677
 (151) 2010 10 06 (441) 2009 11 09
 (732) Towarzystwo Chemiczne „Danmar” Marian Kidawa, Łódź, PL.
 (540) DEDAL 90EC

(510), (511) **01** środki chemiczne dla rolnictwa z wyjątkiem fungicydów, herbicydów, insektycydów oraz środków przeciw pasożytom, środki chemiczne dla leśnictwa z wyjątkiem fungicydów, herbicydów, insektycydów oraz środków przeciw pasożytom, środki chemiczne dla ogrodnictwa z wyjątkiem fungicydów, herbicydów,

insektycydów oraz środków przeciw pasożytom, dodatki chemiczne do środków grzybobójczych, dodatki chemiczne do środków owadobójczych.

(111) **232172** (220) 2009 07 27 (210) 358676
(151) 2010 10 06 (441) 2009 11 09

(732) Towarzystwo Chemiczne „Danmar” Marian Kidawa, Łódź, PL.
(540) IKAR 95EC

(510), (511) **01** środki chemiczne dla rolnictwa z wyjątkiem fungicydów, herbicydów, insektycydów oraz środków przeciw pasożytom, środki chemiczne dla leśnictwa z wyjątkiem fungicydów, herbicydów, insektycydów oraz środków przeciw pasożytom, środki chemiczne dla ogrodnictwa z wyjątkiem fungicydów, herbicydów, insektycydów oraz środków przeciw pasożytom, dodatki chemiczne do środków grzybobójczych, dodatki chemiczne do środków owadobójczych.

(111) **232173** (220) 2009 07 27 (210) 358675
(151) 2010 10 06 (441) 2009 11 09

(732) Towarzystwo Chemiczne „Danmar” Marian Kidawa, Łódź, PL.
(540) OLEMIX 84EC

(510), (511) **01** środki chemiczne dla rolnictwa z wyjątkiem fungicydów, herbicydów, insektycydów oraz środków przeciw pasożytom, środki chemiczne dla leśnictwa z wyjątkiem fungicydów, herbicydów, insektycydów oraz środków przeciw pasożytom, środki chemiczne dla ogrodnictwa z wyjątkiem fungicydów, herbicydów, insektycydów oraz środków przeciw pasożytom, dodatki chemiczne do środków grzybobójczych, dodatki chemiczne do środków owadobójczych.

(111) **232174** (220) 2009 07 27 (210) 358674
(151) 2010 10 06 (441) 2009 11 09

(732) Towarzystwo Chemiczne „Danmar” Marian Kidawa, Łódź, PL.
(540) OLEJAN 85EC

(510), (511) **01** środki chemiczne dla rolnictwa z wyjątkiem fungicydów, herbicydów, insektycydów oraz środków przeciw pasożytom, środki chemiczne dla leśnictwa z wyjątkiem fungicydów, herbicydów, insektycydów oraz środków przeciw pasożytom, środki chemiczne dla ogrodnictwa z wyjątkiem fungicydów, herbicydów, insektycydów oraz środków przeciw pasożytom, dodatki chemiczne do środków grzybobójczych, dodatki chemiczne do środków owadobójczych.

(111) **232175** (220) 2009 07 27 (210) 358672
(151) 2010 10 06 (441) 2009 11 09

(732) Towarzystwo Chemiczne „Danmar” Marian Kidawa, Łódź, PL.
(540) SUPERAM 10AL

(510), (511) **01** środki chemiczne dla rolnictwa z wyjątkiem fungicydów, herbicydów, insektycydów oraz środków przeciw pasożytom, środki chemiczne dla leśnictwa z wyjątkiem fungicydów, herbicydów, insektycydów oraz środków przeciw pasożytom, środki chemiczne dla ogrodnictwa z wyjątkiem fungicydów, herbicydów, insektycydów oraz środków przeciw pasożytom, dodatki chemiczne do środków grzybobójczych, dodatki chemiczne do środków owadobójczych.

(111) **232176** (220) 2009 07 23 (210) 358605
(151) 2010 10 15 (441) 2009 10 26

(732) PLATU POLSKA SPÓŁKA Z OGRANICZONĄ
ODPOWIEDZIALNOŚCIĄ, Wrocław, PL.
(540)



Kolor znaku: pomarańczowy, niebieski, zielony
(531) 26.1.2, 27.5.1, 29.1.13

(510), (511) **09** programy komputerowe, wydawnictwa multimedialne, wydawnictwa na nośnikach elektronicznych jak encyklopedie, leksykony, przewodniki, poradniki, czasopisma, gry, oprogramowanie szkoleniowe i dydaktyczne, **16** wydawnictwa, gazety, czasopisma, książki, skrypty, pomoce naukowe i dydaktyczne na nośnikach papierowych, informatory o kursach, śpiewniki, przewodniki turystyczne, czasopisma, atlasy, mapy, **41** nauczanie, kształcenie praktyczne, nauczanie korespondencyjne, korepetycje, dokształcanie, tłumaczenia, konkursy edukacyjne, obozy językowe, kursy szkoleniowe, lekcje pokazowe, multimedialne prezentacje edukacyjne, organizacja konferencji, seminariów.

(111) **232177** (220) 2009 07 23 (210) 358604
(151) 2010 10 15 (441) 2009 10 26

(732) PLATU POLSKA SPÓŁKA Z OGRANICZONĄ
ODPOWIEDZIALNOŚCIĄ, Wrocław, PL.
(540)



Kolor znaku: pomarańczowy, niebieski

(531) 26.1.2, 27.5.1, 29.1.12

(510), (511) **09** programy komputerowe, wydawnictwa multimedialne, wydawnictwa na nośnikach elektronicznych jak encyklopedie, leksykony, przewodniki, poradniki, czasopisma, gry, oprogramowanie szkoleniowe i dydaktyczne, **16** wydawnictwa, gazety, czasopisma, książki, skrypty, pomoce naukowe i dydaktyczne na nośnikach papierowych, informatory o kursach, śpiewniki, przewodniki turystyczne, czasopisma, atlasy, mapy, **41** nauczanie, kształcenie praktyczne, nauczanie korespondencyjne, korepetycje, dokształcanie, tłumaczenia, konkursy edukacyjne, obozy językowe, kursy szkoleniowe, lekcje pokazowe, multimedialne prezentacje edukacyjne, organizacja konferencji, seminariów.

(111) **232178** (220) 2009 08 04 (210) 359047
(151) 2010 10 07 (441) 2009 11 09

(732) SODEXO, Issy-Les-Moulineaux, FR.
(540)



Kolor znaku: niebieski, biały, zielony

(531) 26.4.2, 26.4.22, 27.5.1, 29.1.13

(510), (511) **09** karty magnetyczne, karty pamięci, **16** druki, vouchery, **36** usługi w zakresie wydawania voucherów.

(111) **232179** (220) 2009 08 04 (210) 359048
(151) 2010 10 07 (441) 2009 11 09

(732) SODEXO, Issy-Les-Moulineaux, FR.
(540)



Kolor znaku: niebieski, biały, pomarańczowy

(531) 26.4.2, 26.4.22, 27.5.1, 29.1.13

(510), (511) **09** karty magnetyczne, karty pamięci, **16** druki, vouchery, **36** usługi w zakresie wydawania voucherów.

(111) **232180** (220) 2009 08 04 (210) 359049
 (151) 2010 10 07 (441) 2009 11 09
 (732) SODEXO, Issy-Les-Moulineaux, FR.
 (540)



Kolor znaku: niebieski, biały, różowy
 (531) 26.4.2, 26.4.22, 27.5.1, 29.1.13
 (510), (511) **09** karty magnetyczne, karty pamięci, **16** druki, vouchery, **36** usługi w zakresie wydawania voucherów.

(111) **232181** (220) 2009 08 04 (210) 359050
 (151) 2010 10 07 (441) 2009 11 09
 (732) SODEXO, Issy-Les-Moulineaux, FR.
 (540)



Kolor znaku: biały, niebieski (PANTONE 2685C, PANTONE 2995C)
 (531) 26.4.2, 26.4.22, 27.5.1, 29.1.12
 (510), (511) **09** karty magnetyczne, karty pamięci, **16** druki, vouchery, **36** usługi w zakresie wydawania voucherów.

(111) **232182** (220) 2009 08 04 (210) 359051
 (151) 2010 10 07 (441) 2009 11 09
 (732) SODEXO, Issy-Les-Moulineaux, FR.
 (540)



Kolor znaku: niebieski, biały, różowy
 (531) 26.4.2, 26.4.22, 27.5.1, 29.1.13
 (510), (511) **09** karty magnetyczne, karty pamięci, **16** druki, vouchery, **36** usługi w zakresie wydawania voucherów.

(111) **232183** (220) 2009 08 06 (210) 359110
 (151) 2010 10 22 (441) 2009 11 09
 (732) Dow Corning Corporation, Midland, US.
 (540)



(531) 27.5.1
 (510), (511) **01** krzem polikrystaliczny, polikrzem, silany i substancje chemiczne pochodzenia krzemowego stosowane w produkcji bloków i płytek krzemowych dla układów półprzewodnikowych, urządzeń słonecznych, urządzeń elektronicznych, monokrystalicznych ogniw słonecznych i pojedynczych kryształów w ogniwach słonecznych.

(111) **232184** (220) 2009 08 06 (210) 359111
 (151) 2010 10 22 (441) 2009 11 09
 (732) Dow Corning Corporation, Midland, US.

(540) HEMLOCK SEMICONDUCTOR
 (510), (511) **01** krzem polikrystaliczny, polikrzem, silany i substancje chemiczne pochodzenia krzemowego stosowane w produkcji bloków i płytek krzemowych dla układów półprzewodnikowych, urządzeń słonecznych, urządzeń elektronicznych, monokrystalicznych ogniw słonecznych i pojedynczych kryształów w ogniwach słonecznych.

(111) **232185** (220) 2009 08 07 (210) 359129
 (151) 2010 10 15 (441) 2009 11 09
 (732) „Centrum Genetyki Medycznej” Anna Latos-Bieleńska, Poznań, PL.
 (540)



Kolor znaku: niebieski, biały
 (531) 2.7.1, 2.7.12, 2.7.23, 24.3.1, 24.3.7, 24.3.12, 24.3.18, 24.3.19, 27.5.1, 29.1.12
 (510), (511) **35** doradztwo w zakresie organizowania i prowadzenia działalności gospodarczej, **42** badania laboratoryjne, testy genetyczne, **44** pomoc medyczna, placówki opieki medycznej, opieka zdrowotna, usługi w zakresie diagnostyki medycznej, poradnictwo medyczne, konsultacje lekarskie.

(111) **232186** (220) 2009 08 07 (210) 359132
 (151) 2010 10 15 (441) 2009 11 09
 (732) „Centrum Genetyki Medycznej” Anna Latos-Bieleńska, Poznań, PL.

(540) GENESIS CENTRUM GENETYKI MEDYCZNEJ
 (510), (511) **35** doradztwo w zakresie organizowania i prowadzenia działalności gospodarczej, **42** badania laboratoryjne, testy genetyczne, **44** pomoc medyczna, placówki opieki medycznej, opieka zdrowotna, usługi w zakresie diagnostyki medycznej, poradnictwo medyczne, konsultacje lekarskie.

(111) **232187** (220) 2009 08 07 (210) 359134
 (151) 2010 10 05 (441) 2009 11 09
 (732) „PTJ” SPÓŁKA Z OGRANICZONĄ ODPOWIEDZIALNOŚCIĄ, Nowy Dwór Mazowiecki, PL.

(540) LORIS
 (510), (511) **33** napoje alkoholowe, wódka.

(111) **232188** (220) 2009 08 20 (210) 359630
 (151) 2010 10 22 (441) 2009 11 23
 (732) LIDER-H. Woźniak, B. Masłowska, S. Marchut Spółka Jawna, Puszczykowo, PL.
 (540)



Kolor znaku: żółty, czarny
 (531) 27.5.1, 29.1.12
 (510), (511) **30** przyprawy.

(111) **232189** (220) 2009 08 27 (210) 359934
 (151) 2010 10 13 (441) 2009 12 07
 (732) ASA Spółka z ograniczoną odpowiedzialnością, Głubczyce, PL.
 (540) MaxiVision Total-Pomaga widzieć lepiej

(510), (511) **03** środki wybielające i inne substancje stosowane w praniu; środki do czyszczenia, polerowania, szorowania i ściernia; mydła; środki perfumeryjne, olejki eteryczne, kosmetyki, płyny do pielęgnacji włosów, środki do czyszczenia zębów, **05** produkty farmaceutyczne i weterynaryjne; środki sanitarne do celów medycznych; substancje dietetyczne do celów leczniczych; żywność dla niemowląt; plastry, opatrunki gipsowe, materiały opatrunkowe; materiały do plombowania zębów, woski dentystyczne; środki odkazające; środki do zwalczania robactwa; fungicydy, herbicydy.

(111) **232190** (220) 2009 08 27 (210) 359935
(151) 2010 10 13 (441) 2009 12 07

(732) ASA Spółka z ograniczoną odpowiedzialnością, Głubczyce, PL.
(540) MaxiVision-Warto Wiedzieć Więcej
(510), (511) **03** środki wybielające i inne substancje stosowane w praniu; środki do czyszczenia, polerowania, szorowania i ściernia; mydła; środki perfumeryjne, olejki eteryczne, kosmetyki, płyny do pielęgnacji włosów; środki do czyszczenia zębów, **05** produkty farmaceutyczne i weterynaryjne; środki sanitarne do celów medycznych; substancje dietetyczne do celów leczniczych; żywność dla niemowląt; plastry, opatrunki gipsowe, materiały opatrunkowe; materiały do plombowania zębów, woski dentystyczne; środki odkazające; środki do zwalczania robactwa; fungicydy, herbicydy.

(111) **232191** (220) 2009 08 27 (210) 359936
(151) 2010 10 13 (441) 2009 12 07

(732) Syngenta Participations AG, Bazylea, CH.
(540) KICKER
(510), (511) **05** preparaty do zwalczania szkodników; fungicydy, herbicydy.

(111) **232192** (220) 2009 08 27 (210) 359937
(151) 2010 10 13 (441) 2009 12 07

(732) Syngenta Participations AG, Bazylea, CH.
(540) CROCODIL
(510), (511) **05** preparaty do zwalczania szkodników; fungicydy, herbicydy.

(111) **232193** (220) 2009 08 28 (210) 359950
(151) 2010 10 13 (441) 2009 12 07

(732) MOON HOSTEL Dariusz Kustra, Kraków, PL.
(540) MOON HOSTEL
(510), (511) **43** usługi w zakresie krótkotrwałego zakwaterowania.

(111) **232194** (220) 2009 08 30 (210) 359984
(151) 2010 10 07 (441) 2009 12 07

(732) RADIO MUZYKA FAKTY Spółka z ograniczoną odpowiedzialnością, Kraków, PL.
(540)



Kolor znaku: czarny, biały, żółty

(531) 9.1.10, 24.15.2, 26.4.1, 26.4.18, 27.5.1, 29.1.13

(510), (511) **09** anteny, aparaty do fototelegrafii, aparaty do przetwarzania informacji, aparaty do rejestracji dźwięku, aparaty fotograficzne, aparatura radiotelegraficzna w tym aparaty radiotelefoniczne, audiowizualne urządzenia do nauki, czytniki, czytniki optyczne, dalekopisy, nośniki informacji optyczne, dyktafony, dyski komputerowe, dyski magnetyczne, dyski obliczeniowe, dyski optyczne, dyskietki, dystrybutory dysków, ekrany wideo, błony filmowe do nagrań dźwiękowych, fotokopiarki, głośniki, interfejsy dla informatyki, karty magnetyczne kodowane, karty inteligentne z obwodami scalonymi i zintegrowanymi, kasety wideo, komputery, peryferyjne urządzenia komputerowe takie jak: drukarki, monitory, skanery, programy komputerowe systemu operacyjnego, maszty radiotelegraficzne,

megafony, mikrofony, mikroprocesory, nadajniki do telekomunikacji, notesy elektroniczne, obwody drukowane, obwody scalone, odbiorniki audio-wideo, odtwarzacze płyt kompaktowych, półprzewodniki, procesory tekstu, przekaźniki sygnałów elektrycznych, przewody akustyczne, przewody telefoniczne, przewody telegraficzne, repondery telefoniczne, słuchawki telefoniczne, taśmy do rejestracji dźwięku, taśmy magnetyczne, taśmy wideo, telekopiarki, urządzenia nadawcze, urządzenia do interkomunikacji, urządzenia do odtwarzania dźwięku, urządzenia do transmisji dźwięku, złącza do przewodów elektrycznych, **16** broszury, czasopisma, druki, dzienniki, formularze, fotografie, gazety, kalendarze, kartki okolicznościowe, karton, katalogi, książki, materiały klejące dla papeterii i gospodarstw domowych, materiały do modelowania, makiety architektoniczne, naklejki adresowe, nalepki, notesy, noże do papieru i kartonu, obrazy oprawione lub nie, okładki na dokumenty, papeteria, papier, periodyki, pędzle, plansze, plakaty reklamowe, prospekty, przybory do pisanie, publikacje drukowane, reprodukcje graficzne, folie i torby do pakowania z tworzyw sztucznych, sprzęt dla artystów, szylidy z papieru lub z tektury i kartonu, taśmy samoprzylepne do celów papierniczych lub do użytku domowego, **35** usługi związane z organizowaniem aukcji, usługi w zakresie domów aukcyjnych, usługi z zakresu informacji handlowej, usługi z zakresu systematyzacji i pozyskiwania komputerowych baz danych, usługi marketingowe, usługi w zakresie produkcji: reklam radiowych, telewizyjnych i kinowych, usługi wykonywane przez agencje reklamowe, takie jak: reklama osób trzecich w ramach udzielonych pełnomocnictw w zakresie działalności: radiowej, telewizyjnej lub kinowej, publikowania tekstów reklamowych, uaktualniania ulotek reklamowych, wypożyczania materiałów reklamowych, usługi dotyczące transkrypcji informacji, usługi w zakresie reprodukcji dokumentów i dokumentacji, usługi menedżerskie, usługi badania rynku, usługi badania opinii, usługi informacyjne w zakresie działalności gospodarczej, usługi rozlepiania plakatów reklamowych, usługi dotyczące zarządzania zbiorami informatycznymi, usługi organizacji wystaw handlowych lub reklamowych, usługi zarządzania hotelami, usługi dotyczące zarządzania profesjonalną działalnością artystyczną, **38** usługi wykonywane przez agencje informacyjne takie jak: opracowywanie informacji w zakresie wiadomości radiowych i telewizyjnych, zbieranie i przekazywanie tych wiadomości i informacji, usługi wykonywane przez agencje prasowe takie jak: zbieranie i opracowywanie wiadomości prasowych oraz przekazywanie tych wiadomości i informacji do prasy, usługi w zakresie przesyłania wiadomości, takie jak: emisja radiowa i emisja telewizyjna, usługi w zakresie informacji o telekomunikacji, komunikacji: radiowej, telefonicznej, telegraficznej i poczty elektronicznej, usługi w zakresie przesyłania danych przy pomocy: światłowodów i terminali komputerowych, usługi dotyczące przesyłania telegramów, telefaksów i telekopii, usługi dotyczące przesyłania wiadomości i obrazu przy pomocy komputera, radiofonia, rozpowszechnianie programów telewizyjnych, obsługa przekazu fonicznego, prowadzenie transmisji, telefonia komórkowa, obsługa i najem sprzętu do telekomunikacji w tym do transmisji radia i telewizji, usługi dotyczące organizowania systemów transmisyjnych, rozpowszechnianie programów radiowych i telewizyjnych, usługi internetowe w zakresie: telekomunikacji, telefonii komórkowej, radiofonii i telewizji, wypożyczanie urządzeń do przekazywania informacji, wypożyczanie urządzeń telekomunikacyjnych, **40** usługi poligraficzne, **41** usługi związane z montażem programów radiowych i telewizyjnych, usługi nauczania i organizowania konkursów edukacyjnych lub rozrywkowych, usługi dotyczące organizowania pokazów i widowisk artystycznych, organizowania zawodów sportowych, organizowania konkursów piękności, organizowania zabaw, organizowania i prowadzenia seminariów, organizowania i prowadzenia konferencji i kongresów, organizowania rozrywki internetowej, radiowej i telewizyjnej, organizowania wystaw kulturalnych lub edukacyjnych, usługi świadczony przez parki rozrywki, usługi związane z organizowaniem kursów, takich jak: edukacyjnych, internetowych, korespondencyjnych, usługi dotyczące produkcji szerokoekranowych filmów i produkcji filmów na taśmach wideo, usługi w zakresie produkcji widowisk, usługi wykonywane przez agencję artystyczną w zakresie: studia nagrań, przedstawień teatralnych, organizowania festiwalu piosenkarskich, usługi w zakresie wypożyczalni rekwizytów, usługi w zakresie wypożyczalni kaset, usługi dotyczące publikowania książek i tekstów innych niż teksty reklamowe, usługi organizowania rozrywki radiowej, usługi dotyczące wypożyczania nagrań dźwiękowych.

(111) **232195** (220) 2009 08 31 (210) 360006
 (151) 2010 10 05 (441) 2009 12 07
 (732) AMERCOM SPÓŁKA AKCYJNA, Warszawa, PL.
 (540)

WIELKIE BITWY HISTORII

Kolor znaku: złoty
 (531) 27.5.1, 29.1.2
 (510), (511) **16** książki, czasopisma.

(111) **232196** (220) 2009 08 31 (210) 360007
 (151) 2010 10 05 (441) 2009 12 07
 (732) „Oxford Educational” Spółka z ograniczoną
 odpowiedzialnością, Słupsk, PL.
 (540)

KOLEKCJA
**WOZÓW
 STRAŻACKICH**

Kolor znaku: czarny, czerwony, niebieski
 (531) 27.5.1, 29.1.13
 (510), (511) **16** książki, czasopisma.

(111) **232197** (220) 2009 08 31 (210) 360016
 (151) 2010 10 13 (441) 2009 12 07
 (732) SUBSIDY FINANCE CORPORATION Spółka z ograniczoną
 odpowiedzialnością, Wrocław, PL.
 (540)



Kolor znaku: żółty, niebieski, ciemnoniebieski, czarny,
 grafitowy, czerwony, jasnoszary, szary, ciemnoszary, biały,
 ciemnogrnatowy, ciemnoniebieski
 (531) 3.9.24, 16.3.1, 27.5.1, 29.1.14
 (510), (511) **16** książki, broszury, pisma periodyczne, **41** publikowa-
 nie tekstów innych niż reklamowe.

(111) **232198** (220) 2010 03 31 (210) 368580
 (151) 2010 12 15 (441) 2010 07 05
 (732) BIURO KSIĘGOWE VENA S.C. Iwona Grabda,
 Grzegorz Lachowicz, Justyna Grabda, Gliwice, PL.
 (540) VENA
 (510), (511) **35** księgowość, rachunkowość.

(111) **232199** (220) 2006 01 26 (210) 305324
 (151) 2010 08 24 (441) 2006 05 02
 (732) Open Finance Spółka Akcyjna, Warszawa, PL.
 (540) OPEN FINANCE DORADCY FINANSOWI LOKATY FUNDUSZE
 INWESTYCYJNE PLANY PLANY OSZCZĘDZANIA
 (510), (511) **35** agencje reklamowe, analiza kosztów, badanie rynku,
 dystrybucja i rozpowszechnianie materiałów reklamowych: próbek,
 ulotek, druków, prospektów, broszur, obróbka tekstów, prognozy
 ekonomiczne, promocja sprzedaży dla osób trzecich, publikowanie
 tekstów reklamowych, reklama za pośrednictwem sieci komputerowej,
 reklamy, reklamy korespondencyjne, reklamy prasowe, reklamy
 radiowe, reklamy telewizyjne, rozlepianie plakatów reklamowych,
 rozpowszechnianie ogłoszeń reklamowych, sondaże, opinie, uaktu-

alnianie materiałów reklamowych, wynajem czasu reklamowego we
 wszystkich środkach przekazu, wynajmowanie powierzchni na cele
 reklamowe, **36** agencje kredytowe, agencje mieszkaniowe, agencje
 nieruchomości, agencje pośrednictwa w handlu nieruchomościami,
 analizy finansowe, banki-kasy oszczędnościowe, banki z dostępem
 bezpośrednim np. przez Internet tzw. home banking, depozyty, kosz-
 towności, doradztwo finansowe, doradztwo w sprawach finansowych,
 doradztwo w sprawach ubezpieczeniowych, emisja bonów warto-
 ściowych, emisja kart kredytowych, informacja o ubezpieczeniach,
 informacje bankowe, informacje finansowe, informacje w sprawach
 ubezpieczeniowych, inwestycje kapitałowe, kredytowanie-kredyty
 ratalne, lokaty kapitału, maklerstwo, maklerstwo giełdowe, notowa-
 nia giełdowe, obsługa kart debetowych, obsługa kart kredytowych,
 operacje bankowe, operacje finansowe, operacje walutowe, pośred-
 nictwo giełdowe, pośrednictwo ubezpieczeniowe, pośrednictwo
 w sprawach majątku nieruchomego, pożyczki, pożyczki pod zastaw,
 spłaty ratalne, sponsorowanie finansowe, transakcje finansowe, trans-
 fer elektroniczny środków finansowych, tworzenie funduszy, tworze-
 nie kapitałów, ubezpieczenia, ubezpieczenia na życie, ubezpieczenia
 zdrowotne, umowy kredytowe, usługi finansowe, usługi powiernicze,
 usługi i świadczenia emerytalne, wycena finansowa dotycząca ubez-
 pieczeń, banków i nieruchomości, **41** montaż programów radiowych
 i telewizyjnych, montaż taśm wideo, nagrywanie, filmowanie na ta-
 śmach wideo, produkcja filmów, produkcja filmów na taśmach wideo,
 publikowanie tekstów innych niż teksty reklamowe, studia filmowe,
 usługi studia nagrań.

(111) **232200** (220) 2007 03 19 (210) 322824
 (151) 2010 08 30 (441) 2007 06 25
 (732) Ranczo Zdrowia Spółka z ograniczoną odpowiedzialnością,
 Wrocław, PL.
 (540)

**RANCZO
 ZDROWIA**

Kolor znaku: pomarańczowy
 (531) 27.5.1, 29.1.1
 (510), (511) **16** afisze, atlasy, albumy, bilety, artykuły biurowe nie za-
 warte w innych klasach, blankiety, chorągiewki papierowe, broszury,
 czasopisma, osłony na doniczki z papieru, okładki na dokumenty, ety-
 kiety nie z materiału tekstylnego, druki, formularze, folia z tworzywa
 sztucznego do pakowania, papier do pakowania, torby do pakowania
 z papieru lub z tworzyw sztucznych, fotografie, globusy, gazety, gra-
 fiki, kalendarze, karty – zawiadomienia, katalogi, książki, komiksy, ko-
 perty, mapy, materiały piśmienne, naklejki adresowe, notesy, obrazy,
 papierowe okrągłe obrusy na stół, obrusy papierowe, ołówki, pudełka
 kartonowe lub papierowe, torby na śmieci, torebki do pakowania z pa-
 pieru lub tworzyw sztucznych, taśma klejąca (materiały piśmienne), ta-
 śmy przyklepne i samoprzylepne do celów papierniczych lub do użytku
 domowego, galanteria i artykuły papiernicze, papier, peroidyki, pro-
 spekty, publikacje, rejestry-księgi główne, segregatory-artykuły biu-
 rowe, skorowidze, zakładki do książek, zeszyty, kartki okolicznościowe
 z życzeniami, zasłony papierowe, **35** usługi analizy kosztów, badania
 rynku, doradztwa w sprawach działalności gospodarczej (organizacji,
 prowadzenia i zarządzania), doradztwa w zakresie zarządzania perso-
 nalnego, badania i poszukiwania w zakresie działalności gospodarczej,
 ekspertyzy w zakresie działalności gospodarczej, informacji o działalno-
 ści gospodarczej, wyceny w zakresie działalności handlowej, pozyski-
 wania danych do komputerowych baz danych oraz ich systematyzacji
 i sortowania, wyszukiwania informacji dla osób trzecich w plikach
 komputerowych, przygotowania zeznań podatkowych, pomocy
 w zarządzaniu i prowadzeniu działalności gospodarczej, w tym przed-
 sięwzięciach handlowych i przemysłowych, pozyskiwania informacji
 o działalności gospodarczej, prognoz ekonomicznych, prowadzenia
 ksiąg, usługi w zakresie usług w zakresie związanym z przenoszeniem
 przedsiębiorstw, rachunkowości, reklamy za pośrednictwem sieci
 komputerowej, reklamy, publikowania tekstów reklamowych, infor-
 macji statystycznych, organizowania targów w celach handlowych lub
 reklamowych, weryfikacji rachunków, zarządzania zbiorami inform-
 atycznymi; zgrupowanie na rzecz osób trzecich różnych towarów, po-
 zwalające nabywcy wygodnie je oglądać i kupować w hurtowni i sieci
 hurtowni, w sklepie detalicznym i wielobranżowym, poprzez katalog,

wykorzystując zamówienia korespondencyjne lub używając środków telekomunikacji, jak również poprzez stronę Web, za pośrednictwem sieci teleinformatycznej i internetu, obejmujące: środki wybielające i inne substancje stosowane w praniu, środki do czyszczenia, polerowania, szorowania i ścierania, środki perfumeryjne, olejki eteryczne, kosmetyki, płyny do pielęgnacji włosów, środki do czyszczenia zębów, dezodoranty osobiste, środki sanitarne będące środkami toaletowymi, aparatura i instrumenty medyczne, artykuły ortopedyczne, specjalne meble do celów medycznych i rehabilitacyjnych, przyrządy do fizyoterapii, przyrządy i urządzenia do ćwiczeń gimnastyki leczniczej, łożka hydrostatyczne do celów leczniczych, łożka specjalnie skonstruowane do celów leczniczych, przyrządy do masażu kosmetycznego, materace, meble, lustro, ujęte w klasie 20 wyroby z drewna, korka, trzciny, wikliny, rogu, kości słoniowej, muszli, bursztynu, macicy perłowej, imitacji tych surowców lub z tworzyw sztucznych, przybory kuchenne i gospodarstwa domowego oraz pojemniki, sprzęt do czyszczenia, nie przerobione lub półprzetworzone szkło, pojemniki do użytku w gospodarstwie domowym nie z metali szlachetnych, wyroby szklane, porcelanowe i ceramiczne dla gospodarstwa domowego, w tym do przechowywania i podawania żywności, odzież, obuwie, nakrycia głowy, dywany, chodniki, maty, ślomaniki, linoleum i inne materiały do pokrywania podłóg, gry, zabawki, artykuły sportowe i gimnastyczne ujęte w kl.28, ozdoby choinkowe, mięso, ryby, drób, dziczyzna, ekstrakty mięsne, konserwowane, suszone i gotowane owoce i warzywa, galaretki, dżemy, kompoty, jaja, mleko, produkty mleczne, oleje, tłuszcze jadalne, kawa, herbata, kakao, cukier, ryż, tapioka, sago, kawa nienaturalna, mąka i produkty zbożowe, chleb, wyroby cukiernicze, słodycze, lody, sól, ocet, sosy, przyprawy, produkty rolne, ogrodnicze, leśne oraz ziarna ujęte w kl.31, żywe zwierzęta, świeże owoce i warzywa, nasiona, rośliny, kwiaty naturalne, karma dla zwierząt, piwo, wody mineralne i gazowane, oraz napoje bezalkoholowe, napoje owocowe i soki owocowe, syropy i inne preparaty do produkcji napojów, napoje alkoholowe, tytoń, zapalki, **38** usługi agencji informacyjnej (aktualności, wiadomości), emisji radiowej i telewizyjnej w zakresie przesyłania informacji, łączności poprzez terminale komputerowe, przesyłania informacji tekstowej i obrazowej przy pomocy komputera, łączność poprzez sieć światłowodów, łączność radiowa, telefoniczna, telegraficzna, ogłoszenia elektroniczne, poczta elektroniczna, usługi połączeń i tras połączeń dla telekomunikacji, połączenia ze światową siecią komputerową za pośrednictwem telekomunikacji, przekazy satelitarne, przydzielanie dostępu do światowej sieci komputerowej, telefonia komórkowa, telewizja kablowa, transmisja programów telewizyjnych, zlecenia wywoławcze, **41** usługi doradztwa zawodowego w zakresie edukacji, usługi w zakresie edukacji, informacji o edukacji, usługi w zakresie produkcji filmów, kultury fizycznej, obsługi gier w systemie online, informacji o rekreacji i imprezach rozrywkowych, usługi klubowe, klubów zdrowia, obsługi, prowadzenia i organizowania konferencji, kongresów, seminariów, sympozjów, zjazdów i konkursów piękności, usługi publikowania książek, kształcenie praktyczne, lunaparki, mikro-wydawnictwa, nauczanie, nocne kluby, obozy sportowe, obsługa publikacji elektronicznych on-line, organizowanie balów, przyjęć (rozrywka) i zawodów sportowych, parki rozrywki, pisanie scenariuszy, publikowanie tekstów innych niż reklamowe, radiowe programy rozrywkowe, rozrywka, **43** usługi barowe, bary szybkiej obsługi, domy dla ludzi w podeszłym wieku, domy turystyczne, udostępnianie terenów kempingowych, hotele, kafeterie, kawiarnie, motele, pensjonaty, pensjonaty dla zwierząt, restauracje, restauracje samoobsługowe, rezerwacje kwatery, snack-bary, stołówki, wynajmowanie sal na posiedzenia, agencje zakwaterowania, żłobki dla dzieci.

(111) **232201** (220) 2007 03 19 (210) 322825
 (151) 2010 08 30 (441) 2007 06 25
 (732) Ranczo Zdrowia Spółka z ograniczoną odpowiedzialnością,
 Wrocław, PL.
 (540)



Kolor znaku: brązowy, jasnozielony, ciemnozielony
 (531) 2.1.25, 5.1.3, 27.5.1, 29.1.13

(510), (511) **21** buteleczki nie z metali szlachetnych, butelki, butle szklane, butle, gąsiori, wyroby ceramiczne dla gospodarstwa domowego i na produkty spożywcze, czajniki nieelektryczne, narzędzia do czyszczenia uruchamiane ręcznie, ściereczki do czyszczenia, deski do krojenia chleba, do krojenia do kuchni, do prasowania i pralnicze, doniczki, dzbanki, szkło emaliowane, fajans, pojemniki i zbiorniki fajansowe, figurki z porcelany, terrakoty lub szkła, filizanki nie z metali szlachetnych, filtry nieelektryczne do kawy i herbaty, formy i foremki (przybory kuchenne), frytownice nieelektryczne, garnki, gąbki toaletowe, grille, grzebienie, serwisy i zaparzaczkę do herbaty nie z metali szlachetnych, imbryki nieelektryczne, karafki, kieliszki, klosze do przykrywania żywności, przybory kosmetyczne, kosze do użytku domowego, kryształ-wyroby szklane, kubki, sprzęt kuchenny nieelektryczny, kufle do piwa, lodówki turystyczne nieelektryczne i lodówki przenośne nieelektryczne, łyżki do mieszania, maselniczki, ściereczki do wycierania mebli, miednice, miotły, miseczki, miski, młynki domowe nieelektryczne, mozaiki ze szkła nie do celów budowlanych, mydelniczki, naczynia ceramiczne, naczynia do picia, naczynia na masło nie z metali szlachetnych, do mieszania koktajli i stołowe, kosze na odpadki, talerze z papieru, patelnie, pojemniki do użytku w gospodarstwie domowym nie z metali szlachetnych, pojemniki na chleb, porcelana, przybory kuchenne nieelektryczne, klatki dla ptaków, pudełka szklane, rękawice ogrodnicze i do prac domowych, roboty kuchenne nieelektryczne, rondelki, rondle, szklane słoje, szczoteczki do zębów, szczotki, wyroby szklane malowane, szklanki do napojów, świeczniki nie z metali szlachetnych, torby izotermiczne, wanienki dla niemowląt, wazon i wazy do zup nie z metali szlachetnych, wiadra, zmiotki, zraszacze, artykuły dla zwierząt, w tym : klatki, koryta, kuwety na nieczystości i grzebienie, termoizolowane pojemniki na żywność, **30** preparaty aromatyczne do żywności, aromaty do napojów inne niż oleje esencyjne, biszkopty, bułki, chleb, ciasta, cukierki, czekolada, herbata, napoje na bazie herbaty, herbata mrożona, herbatniki, kakao, kawa, krakersy, lody, makaron, mąka, mięso w cieście, wyroby cukiernicze na bazie migdałów, miód, musztarda, napoje inne niż do celów leczniczych zawarte w tej klasie, ocet, paszтет w cieście, przyprawy, pizze, placki, ryż, słodycze, sosy, wyroby cukiernicze, preparaty zbożowe, żywność na bazie mąki, **31** cebulki kwiatowe, choinki, cytryny, drewno w kłodach, drób żywy, grzyby świeże, drzewa, produkty do hodowli zwierząt, jagody, krzewy, kwiaty naturalne, nasiona, ogórki, oliwki świeże, orzechy i orzeszki świeże, owoce, owoce cytrusowe, owoce świeże, palmy, pasza, piasek aromatyczny dla zwierząt, pomarańcze, pożywienie i proteiny dla psów, kotów i innych zwierząt, przynęty dla wędkarstwa, pokarm dla ptaków, rakii żywe, ryby żywe, sałata, słomiane maty, produkty na ściółki dla zwierząt, warzywa świeże, winorośle, ziarna, ziemniaki, napoje dla zwierząt, zwierzęta menażerii, zwierzęta żywe, **32** aperitify i napoje bezalkoholowe, brzezczka, esencje do produkcji napojów, wody gazowane, wody mineralne, woda sodowa, woda stołowa, preparaty i syropy do produkcji napojów, napoje i nektary owocowe, bezalkoholowe napoje z soków owocowych, piwo, piwo słodowe, sok pomidorowy (napój), napoje serwatkowe, soki jabłkowe, owocowe i warzywne, **35** usługi analizy kosztów, badania rynku, doradztwa w sprawach działalności gospodarczej (organizacji, prowadzenia i zarządzania), doradztwa w zakresie zarządzania personalnego, badania i poszukiwania w zakresie działalności gospodarczej, ekspertyz w zakresie działalności gospodarczej, informacji o działalności gospodarczej, wyceny w zakresie działalności handlowej, pozyskiwania danych do komputerowych baz danych oraz ich systematyzacji i sortowania, wyszukiwania informacji dla osób trzecich w plikach komputerowych, przygotowania zeznań podatkowych, pomocy w zarządzaniu i prowadzeniu działalności gospodarczej, w tym przedsiębiorstw handlowych i przemysłowych, pozyskiwania informacji o działalności gospodarczej, prognoz ekonomicznych, prowadzenia ksiąg, usługi w zakresie usług w zakresie związanym z przenoszeniem przedsiębiorstw, rachunkowości, reklamy za pośrednictwem sieci komputerowej, reklamy, publikowania tekstów reklamowych, informacji statystycznych, organizowania targów w celach handlowych lub reklamowych, weryfikacji rachunków, zarządzania zbiorami informatycznymi; zgrupowanie na rzecz osób trzecich różnych towarów, pozwalające nabywcy wygodnie je oglądać i kupować w hurtowni i sieci hurtowni, w sklepie detalicznym i wielobranżowym, poprzez katalog, wykorzystując zamówienia korespondencyjne lub używając środków telekomunikacji, jak również poprzez stronę Web, za pośrednictwem sieci teleinformatycznej i internetu, obejmujące: środki wybielające i inne substancje stosowane w praniu, środki do czysz-

czenia, polerowania, szorowania i ścierania, środki perfumeryjne, olejki eteryczne, kosmetyki, płyny do pielęgnacji włosów, środki do czyszczenia zębów, dezodoranty osobiste, środki sanitarne będące środkami toaletowymi, aparatura i instrumenty medyczne, artykuły ortopedyczne, specjalne meble do celów medycznych i rehabilitacyjnych, przyrządy do fizykoterapii, przyrządy i urządzenia do ćwiczeń gimnastyki leczniczej, łóżka hydrostatyczne do celów leczniczych, łóżka specjalnie skonstruowane do celów leczniczych, przyrządy do masażu kosmetycznego, materace, meble, lustra, ujęte w klasie 20 wyroby z drewna, korka, trzciny, wikliny, rogu, kości słoniowej, muszli, bursztynu, macicy perłowej, imitacji tych surowców lub z tworzyw sztucznych, przybory kuchenne i gospodarstwa domowego oraz pojemniki, sprzęt do czyszczenia, nie przerobione lub półprzetworzone szkło, pojemniki do użytku w gospodarstwie domowym nie z metali szlachetnych, wyroby szklane, porcelanowe i ceramiczne dla gospodarstwa domowego, w tym do przechowywania i podawania żywności, odzież, obuwie, nakrycia głowy, dywany, chodniki, maty, słomianki, linoleum i inne materiały do pokrywania podłóg, gry, zabawki, artykuły sportowe i gimnastyczne ujęte w kl.28, ozdoby choinkowe, mięso, ryby, drób, dziczyzna, ekstrakty mięsne, konserwowane, suszone i gotowane owoce i warzywa, galaretki, dżemy, kompoty, jaja, mleko, produkty mleczne, oleje, tłuszcze jadalne, kawa, herbata, kakao, cukier, ryż, tapioka, sago, kawa nienaturalna, mąka i produkty zbożowe, chleb, wyroby cukiernicze, słodczyce, lody, sól, ocet, sosy, przyprawy, produkty rolne, ogrodnicze, leśne oraz ziarna ujęte w kl.31, żywe zwierzęta, świeże owoce i warzywa, nasiona, rośliny, kwiaty naturalne, karma dla zwierząt, piwo, wody mineralne i gazowane, oraz napoje bezalkoholowe, napoje owocowe i soki owocowe, syropy i inne preparaty do produkcji napojów, napoje alkoholowe, tytoń, zapalaki, **43** usługi barowe, bary szybkiej obsługi, domy dla ludzi w podeszłym wieku, domy turystyczne, udostępnianie terenów kempingowych, hotele, kafeterie, kawiarnie, motele, pensjonaty, pensjonaty dla zwierząt, restauracje, restauracje samoobsługowe, rezerwacje kwater, snack-bary, stołówki, wynajmowanie sal na posiedzenia, agencje zakwaterowania, żłobki dla dzieci.

(111) **232202** (220) 2007 03 19 (210) 322826
 (151) 2010 08 30 (441) 2007 06 25
 (732) AFK Biuro Rachunkowe Beata Fecica, Wrocław, PL.
 (540)

AFK

Kolor znaku: niebieski

(531) 27.5.1, 29.1.4

(510), (511) **35** usługi analizy kosztów, badania rynku, doradztwa w sprawach działalności gospodarczej (organizacji, prowadzenia i zarządzania), doradztwa w zakresie zarządzania personalnego, badania i poszukiwania w zakresie działalności gospodarczej, ekspertyz w zakresie działalności gospodarczej, informacji o działalności gospodarczej, wyceny w zakresie działalności handlowej, pozyskiwania danych do komputerowych baz danych oraz ich systematyzacji i sortowania, wyszukiwania informacji dla osób trzecich w plikach komputerowych, przygotowania zeznań podatkowych, pomocy w zarządzaniu i prowadzeniu działalności gospodarczej, w tym przedsiębiorstw handlowych i przemysłowych, pozyskiwania informacji o działalności gospodarczej, prognoz ekonomicznych, prowadzenia ksiąg, usługi w zakresie usług w zakresie związanym z przeniesieniem przedsiębiorstw, rachunkowości, reklamy za pośrednictwem sieci komputerowej, reklamy, publikowania tekstów reklamowych, informacji statystycznych, organizowania targów w celach handlowych lub reklamowych, weryfikacji rachunków, zarządzania zbiorami informacyjnymi, **36** usługi w zakresie agencji celnych i kredytowych, agencje mieszkaniowe i pośrednictwa w handlu nieruchomościami, analizy finansowe, w tym dla budownictwa, ściąganie czynszów, weryfikacja czeków, doradztwo w sprawach ubezpieczeniowych, dzierżawa gospodarstw rolnych i majątku nieruchomego, ekspertyzy dla celów fiskalnych, finansowe doradztwo, informacje, operacje i usługi, finansowa wycena, tworzenie funduszy, informacja o ubezpieczeniach, informacje bankowe, inwestycje kapitałowe, nakłady kapitałowe, kredytowanie, kredyty ratalne, administrowanie i oszacowywanie majątku nieruchomego, pośrednictwo i wycena w zakresie

majątku nieruchomego, wynajmowanie mieszkań, sporządzanie umów najmu, agencje nieruchomości, pośrednictwo ubezpieczeniowe, wycena bankowości i ubezpieczeń, wynajmowanie pomieszczeń biurowych, zarządzanie majątkiem, w tym też nieruchomościami, **38** usługi agencji informacyjnej (aktualności, wiadomości), emisji radiowej i telewizyjnej w zakresie przesyłania informacji, łączności poprzez terminale komputerowe, przesyłania informacji tekstowej i obrazowej przy pomocy komputera, łączność poprzez sieć światłowodów, łączność radiowa, telefoniczna, telegraficzna, ogłoszenia elektroniczne, poczta elektroniczna, usługi połączeń i tras połączeń dla telekomunikacji, połączenia ze światową siecią komputerową za pośrednictwem telekomunikacji, przekazy satelitarne, przydzielanie dostępu do światowej sieci komputerowej, telefonia komórkowa, telewizja kablowa, transmisja programów telewizyjnych, zlecenia wywoławcze.

(111) **232203** (220) 2007 04 17 (210) 324137
 (151) 2010 08 31 (441) 2007 07 23
 (732) SHANGHAI SILK GROUP CO., LTD., Shanghai, CN.
 (540)

LILY

(531) 27.5.1

(510), (511) **09** aparaty, urządzenia, przyrządy, instrumenty i narzędzia optyczne, okulary, oprawki do okularów, szkła do okularów, szkła korekcyjne z zaciskiem nosowym, szkła kontaktowe, oprawki do szkieł korekcyjnych, etui do okularów, sznureczki i łańcuszki do okularów, okulary przeciwsłoneczne, **14** metale szlachetne i ich stopy, wyroby wykonane z metali szlachetnych lub nimi pokryte, wyłączając zawarte w innych klasach, biżuteria złota i srebrna z kamieniami szlachetnymi, bransoletki, wisiorki, wisiorek na bransolecie, brożki, pierścionki, kolczyki, zapinki, klamerki i sprzączki z metalu szlachetnego, kamienie szlachetne, talizmany i amulety, kółka na klucze, breloczki ozdobne, srebrne zdobienia i ornamenty, zegarki na rękę, przyrządy chronometryczne i przyrządy zegarmistrzowskie.

(111) **232204** (220) 2007 05 15 (210) 325209
 (151) 2010 08 31 (441) 2007 08 20
 (732) MELTOM Tomasz Modzelewski Drogerie Stars, Giżycko, PL.
 (540)

STARS
 DROGERIE

Kolor znaku: różowy, niebieski

(531) 1.1.1, 1.1.5, 27.5.1, 29.1.12

(510), (511) **39** transport samochodowy artykułów kosmetycznych i toaletowych.

(111) **232205** (220) 2007 08 16 (210) 328933
 (151) 2010 08 26 (441) 2007 11 26
 (732) Telewizja POLSAT S.A., Warszawa, PL.
 (540) WŁĄCZ EMOCJE

(510), (511) **09** magnetyczne nośniki danych, kasety audio, kasety video, płyty CD, płyty DVD, gry komputerowe, anteny, dekodery, programy komputerowe ładowalne, programy komputerowe nagrane, **16** kalendarze, książki, gazety, czasopisma, wydawnictwa jednorazowe, katalogi, komiksy, fotografie, notesy, pióra, długopisy, ołówki, materiały do nauczania z wyjątkiem aparatów, torby, koperty i woreczki do pakowania z papieru lub z tworzyw sztucznych, **25** odzież, nakrycia głowy, odzież gimnastyczna i sportowa, **32** napoje bezalkoholowe, **35** usługi agencji reklamowych, produkcja reklam telewizyjnych, radiowych, kinowych, prasowych, dystrybucja materiałów reklamowych, rozpowszechnianie ogłoszeń reklamowych, publikowanie tekstów reklamowych, wynajmowanie powierzchni na cele reklamowe, wynajem czasu reklamowego we wszystkich środkach przekazu, reklamy korespondencyjne, sondaże opinii, organizowanie wystaw w celach handlowych lub reklamowych, promocja sprzedaży dla osób trzecich, profesjonalne zarządzanie działalnością artystyczną, pozyskiwanie i systematyzacja danych do komputerowych baz

danych, wyszukiwanie informacji w plikach komputerowych, wyszukiwanie w komputerowych bazach danych, reklama za pośrednictwem sieci komputerowych, oferowanie towarów z myślą o osobach trzecich: zapisów audycji radiowych i telewizyjnych, nagrań opublikowanych utworów, przeglądów prasy, sprzętu elektronicznego do odbioru programów radiowych i telewizyjnych, przeglądów prasy, sprzętu elektronicznego do odbioru programów radiowych i telewizyjnych, sprzętu sportowego, sprzętu rekreacyjnego, wyposażenia gospodarstw domowych, kosmetyków, sprzętu telekomunikacyjnego, aparatów fotograficznych, nośników formatów MP3, tak by umożliwić ich obejrzenie i dokonanie zakupu za pośrednictwem sieci komputerowej, usługa prowadzenia portali internetowych w zakresie aukcji publicznych, badania opinii publicznej, badania rynku, reklamy na rzecz osób trzecich, informacji handlowej, informacji o działalności gospodarczej, przeglądów prasy, **38** usługi w zakresie prowadzenia agencji informacyjnych lub prasowych, emisja radiowa i telewizyjna, transmisja programów radiowych i telewizyjnych, przesyłanie informacji tekstowej i obrazowej, poczta elektroniczna, przekaz satelitarny, telewizja kablowa, łączność poprzez terminale komputerowe, wypożyczanie urządzeń do przesyłania informacji, wypożyczanie urządzeń telekomunikacyjnych, emisja programów telewizyjnych i radiowych za pośrednictwem sieci komputerowych, sieci telekomunikacyjnych i sieci telefonii komórkowej, usługa prowadzenia portali internetowych w zakresie rozpowszechniania wiadomości i aktualności, utrzymywania stron, prowadzenia forów, przydzielania dostępu do światowej sieci komputerowej, prognoz pogody, wyszukiwarek internetowych, zarządzania kontami abonentów, **41** produkcja filmów, programów telewizyjnych i radiowych, opracowywanie filmów, informacja o rozrywce, edukacji, rekreacji, organizowanie konkursów i wystaw edukacyjnych i rozrywkowych, publikowanie książek, publikowanie tekstów innych niż reklamowe, publikacje elektroniczne on-line, kursy korespondencyjne, edukacja za pośrednictwem telewizji, radia, sieci komputerowej, montaż programów radiowych i telewizyjnych, usługi reporterskie, studia filmowe, studia telewizyjne, studia nagrań, obsługa sal kinowych, pisanie scenariuszy, organizowanie i realizacja spektakli, koncertów, widowisk plenerowych, organizowanie konkursów piękności, przedstawienia teatralne, usługa prowadzenia portali internetowych w zakresie udostępniania zapisów audycji radiowych i telewizyjnych, informacji o programach i repertuarze, udostępniania wersji obcojęzycznych i polskojęzycznych utworów, udostępniania gier, wyboru pakietów programowych programów telewizyjnych i radiowych.

(111) **232206** (220) 2007 10 04 (210) 331022
 (151) 2010 08 24 (441) 2008 01 07
 (732) Firma Handlowo-Usługowa „PRESTIGE” Krzysztof Głodkowski, Przasnysz, PL.
 (540)



Kolor znaku: czarny, biały, czerwony, srebrny
 (531) 26.1.1, 26.3.1, 26.11.3, 26.13.25, 27.5.1, 27.5.2, 29.1.14
 (510), (511) **09** kaski ochronne; odzież chroniąca przed wypadkami, napromieniowaniem i ogniem, **12** pojazdy: silniki i napędy do skuterów i rowerów; części do silników, części zamienne, części do skuterów i rowerów; akcesoria do skuterów i rowerów, **25** odzież; odzież sportowa, a w tym odzież na gimnastykę; artykuły sportowe; odzież wodoodporna, **28** artykuły sportowe nie ujęte w innych klasach, **37** naprawa artykułów użytku osobistego i domowego.

(111) **232207** (220) 2007 11 07 (210) 332501
 (151) 2010 08 18 (441) 2008 02 18
 (732) COUCAL Spółka z ograniczoną odpowiedzialnością, Warszawa, PL.

(540)



Kolor znaku: biały, pomarańczowy, zielony

(531) 5.3.6, 26.2.7, 27.5.1, 29.1.13

(510), (511) **35** gromadzenie, systemizacja i udostępnianie komputerowych baz danych, prowadzenie centrum handlowego i hurtowni z artykułami użytku osobistego i codziennego, materiałów budowlanych, wyrobów metalowych, wyposażenia elektrycznego, hydraulicznego i grzejnego, maszyn i urządzeń biurowych, mebli, komputerów, wyposażenia biurowego, sprzętu telekomunikacyjnego, usługi rachunkowo-księgowo, zarządzanie i administrowanie centrum handlowym utworzonym przez sprzedawców detalicznych oraz inne placówki handlowe, skupione w jednej nieruchomości, **36** wynajmowanie powierzchni handlowych i biurowych, **41** usługi wydawnicze, nagrania dźwiękowe, tłumaczenia, **43** prowadzenie restauracji, barów, kawiarni.

(111) **232208** (220) 2007 12 18 (210) 334235

(151) 2010 08 25 (441) 2008 03 31

(732) Times Microwave Systems, Inc., Wallingford, US.

(540) PHASETRACK

(510), (511) **09** stabilne termicznie kable koncentryczne do testowania.

(111) **232209** (220) 2008 01 18 (210) 335341

(151) 2010 08 31 (441) 2008 04 28

(732) GALI Wiesław Gawlikowski, Warszawa, PL.

(540)



Kolor znaku: jasnoczerwony, jasnożółty, niebieski, ciemnoniebieski, biały

(531) 25.1.15, 26.13.1, 27.5.1, 29.1.15

(510), (511) **33** napoje alkoholowe, **35** usługi w zakresie prowadzenia sprzedaży napojów alkoholowych w sklepach detalicznych, hurtowniach i poprzez Internet.

(111) **232210** (220) 2008 03 12 (210) 338068

(151) 2010 08 10 (441) 2008 06 23

(732) Zakłady Tłuszczowe „BIELMAR” Spółka z ograniczoną odpowiedzialnością, Bielsko-Biała, PL.

(540)



Kolor znaku: żółty, granatowy

(531) 26.4.6, 26.4.12, 27.5.1, 29.1.12

(510), (511) **04** olej rzepakowy dla celów przemysłowych, **29** żelatyna spożywcza, **31** pasze, dodatki do pasz, pasza dla zwierząt, pasza dla ryb, pokarm dla zwierząt, pokarm dla ryb, makuchy, makuchy rzepakowe, mączka dla zwierząt, mączka dla ryb, proteiny dla zwierząt, proteiny dla ryb, substancje odżywcze wzmacniające dla zwierząt, substancje odżywcze wzmacniające dla ryb.

(111) **232211** (220) 2009 08 31 (210) 360051
 (151) 2010 10 06 (441) 2009 12 07
 (732) 3M Company, St. Paul, US.
 (540) Tyle bloczków, ile zastosowań
 (510), (511) **16** papierowe notatniki zawierające klej w celu przymocowania do innej powierzchni.

(111) **232212** (220) 2009 09 02 (210) 360128
 (151) 2010 10 05 (441) 2009 12 07
 (732) Wyeth Holdings Corporation, Madison, US.
 (540)



Kolor znaku: niebieski, jasnoniebieski, ciemnoniebieski, zielony, jasnozielony, ciemnozielony, żółty, jasnożółty, ciemnożółty, pomarańczowy, morelowy, czerwony, czarny, srebrny, szary, biały
 (531) 2.1.25, 2.9.4, 2.9.22, 19.3.3, 24.1.1, 26.4.9, 27.5.1, 29.1.15
 (510), (511) **05** suplementy diety i suplementy odżywcze.

(111) **232213** (220) 2008 06 18 (210) 342354
 (151) 2010 08 25 (441) 2008 09 29
 (732) WŁODARZEWSKA Spółka Akcyjna, Warszawa, PL.
 (540)



WŁODARZEWSKA
 Z E S T E L O G O W A N I E

Kolor znaku: purpurowy, szary i jego odcienie, czarny, biały
 (531) 26.4.2, 26.11.1, 27.5.1, 29.1.14
 (510), (511) **06** materiały budowlane metalowe: arkusze stalowe, armatura do przewodów, armatura do przewodów sprężonego powietrza, barierki bezpieczeństwa na drogach, barierki ochronne, baryłki, beczki, belki, belki policzkowe schodów, blacha, blaszki do klinowania, bramy, butle, drut aluminiowy, drut z miedzi niez izolowany, ćwieki, dachówka, daszki, deflektory kominowe, dozowniki stałe do ręczników metalowe, drabinki, drobnica żelazna, drut metalowy, kolczasty, drut ze stopów metali nieszlachetnych, druty metalowe do zgrzewania, drzwi, dysze, ekrany do pieców, ekrany paleniskowe, folie metalowe do zawijania i pakowania, formy odlewnicze, futryny, gałki, gwoździe, haki, haki do wieszania ubrań, dzieła sztuki i figurki z metali nieszlachetnych, kabiny kąpielowe, kabiny do malowania, kabiny telefoniczne, kasetki na pieniądze, kasetki pancerne, kasetki, kasy pancerne, kątowniki, klamki, klamki do drzwi, klamry, klapy i haki do mocowania kabli lub rur, klucze, kłódki, kołatki do drzwi, konstrukcje ptaszarni, konstrukcje stalowe, końcówki do kabli, końcówki do lin, końcówki wylotowe z metali, kostki, kosze, kosze wyładownicze, kotwice, płyty kotwiące, kółka do kluczy, kratownice, kraty, kraty ochronne piecowe, króćce do rur, kształtki rurowe rozgałęźne, kule i kulki stalowe, kurniki, liny, listwy do gzymśów metalowe, litery i cyfry z wyjątkiem czcionek, konstrukcje metalowe lodowisk, łufciki,

okienka, łańcuchy, łańcuchy zabezpieczające, łaty, łubki, łupki i nakładki stykowe do szyn, maszty, materiały konstrukcyjne, naciągi pasów, nadproża, nakrętki, napinacze drutów, taśmy żelazne, narożniki w budownictwie, nasady kominowe, nawijarki niemechaniczne do przewodów giętkich, rur giętkich, nieelektryczne urządzenia do otwierania drzwi, nieświecące numery domów, nity, obejmki do mocowania rur, obrotnice, odrzwia, ograniczniki do drzwi, okien, ogrodzenia, okiennice, okładziny, okna, okucia budowlane lub meblowe z alpaki, okucia do budownictwa, okucia drzwi, okucia okienne, opakowania z białej blachy, opaski zaciskowe do łączenia rur, osłony do rur, osłony drzew, osprzęt do drzwi metalowy, osprzęt do okien metalowy, osprzęt do pasów, ostrogi, paliki do namiotów, palety transportowe, palisady, pancerze, pasy do przenoszenia ładunków, pierścienie, pierścienie oporowe, pierścienie z miedzi, plakiety pamiątkowe, plomby, plomby zabezpieczające, płytki wykładzinowe, płyty, płyty konstrukcyjne, płyty pancerne, płyty do drzwi, podkładki do klinowania, pojemniki, pojemniki do pakowania, pojemniki do sprężonego gazu lub skroplonego powietrza, pojemniki na paliwo ciekłe, pojemniki pływające, podkłady kolejowe, pokrycia dachowe, pokrycia ścian, pokrywy do wazów, pomniki z metali nieszlachetnych, pomosty prefabrykowane, popiersia i posagi z metali nieszlachetnych, pręty, pręty krat, pręty do lutowania i spawania, pręty ogrodzeniowe, progi, prowadnice do drzwi, przegrody, przewody antenowe, przewody centralnego ogrzewania, przewody ciśnieniowe, przewody instalacyjne rozgałęźne, przewody do instalacji wentylacyjnej i klimatyzacyjnej, przewody do drenażu, przewody rurowe, przewody wodociągowe, pudełka z metali nieszlachetnych, ramy do szklarni, rączki do narzędzi, rolety zewnętrzne, rolki i prowadnice do drzwi i okien przesuwanych, rurki i rury, rury rozgałęźne do kanalizacji, rury spustowe, rusztowania, rygle do zasuw okiennych, rynny, schody, schody ruchome, siatki, siłła na zwierzęta, silosy, skarbonki, skrajniki do wagonów kolejowych, skrzynie, skrzynki do narzędzi, skrzynki na listy, słupy, smarowniczkę, sprzężyny, sprzączki, stemple, stojaki do beczek, stopnie schodów, stropy, strzemiiona, sufity, sworznie, sygnalizacja nie świetlna i niemechaniczna, szafle i szufle do mieszania zaprawy, szalunki do betonu, szczęki imadła, szklarnie przenośne, szyldy, szyny, ścianki szczelne, śruby, tablice rejestracyjne, tablice sygnalizacyjne nieświecące i niemechaniczne, tabliczki identyfikacyjne, taśmy, trampoliny, tuleje, turnikiety nieautomatyczne, uchwyty do przemieszczania przedmiotów, urządzenia do napinania taśm, urządzenia do parkowania rowerów, uszczelki, usztywniacze, wiatrowskazy, wiązadła, wycieraczki, wykładziny, wyroby artystyczne z brązu, zaciski do kabli i rur metalowe, zaczepy do dachówek z łupków, zamki, zamki obrotowe do okien, zamki zasuwowe, zamknięcia do pojemników, zamknięcia drzwi, zasłony metalowe, zasuwki, zasuwki do drzwi, zatrzaski drzwiowe, zatyczki, zawiasy, zawieszki do przenoszenia ładunków, zawory, zawory do przewodów i rur, zbiorniki, zbiorniki do gazu pod ciśnieniem, zbrojenia dla budownictwa, zderzaki, złącza do naprężania, złącza kabli nieelektryczne, złącza do łańcuchów, złączki rur, znaki drogowe, znaki nawigacyjne, żaluzje metalowe, żyłki do wiązania metalowe, **19** materiały budowlane niemetalowe: alabaster, granit, marmur, asfalt, bitumy, produkty bitumiczne dla budownictwa, smoła, ksyololit, azbestocement, cement, gips, glina, kamienie sztuczne, kamienie żaroodporne, kamień, kamień budowlany, kamień wapienny, kamień żużlowy, kreda surowa, kryształ skalny, krzemionka, kwarc, łupki, proszek łupkowy, makadama, margiel wapienny, ił, piasek, piaskowiec budowlany, wapień twardy drobnziarnisty, wapno, tuf wapienny, zbrylona bagassa, żużel, żwir, akwaria, altany, balustrady, baraki, baseny kąpielowe, belki niemetalowe, belki policzkowe niemetalowe, beton, betonowe elementy budowlane, boazerie, bramy niemetalowe, budki targowe, cegły, chlewy, dachówka, daszki, deflektory kominowe, deski, dozowniki stałe do ręczników niemetalowe, drewno budowlane, drewno obrobione, po częściowej obróbce, drewno użytkowe, drzwi, filc dla budownictwa, folie i płyty z tworzyw sztucznych do znakowania dróg, fornir z drzewa, futryny, gonty, granulaty szklane do znakowania dróg, grzędy, gzymśy, karton bitumiczny, karton budowlany, karton z miążgi drzewnej, kątowniki, klepka podłogowa, klepki bednarskie, kominy, korek sprasowany, kostki brukowe, kosze dachowe, kratownice, kraty, krawędzie dachów, krokwie dachowe, kształtki rurowe rozgałęźniowe, listewki boazerijne, listewki drewniane do wykładzin, lepiszcza do konserwacji dróg, listwy, listwy do gzymśów, łufciki, łaty, materiały ogniotrwałe, materiały do budowy i pokrywania dróg, materiały konstrukcyjne, mozaiki do budownictwa, nadproża, naroża dachów, nasady kominowe, obudowy kominków,

odrzwania, ogrodzenia, okna, okiennice, okładziny, palisady, papier budowlany, parkiety, tablice pamiątkowe niemetalowe, płytki dachowe łupkowe, płytki do konstrukcji, płytki wykładzinowe, płyty, płyty cementowe, płyty do drzwi, płyty konstrukcyjne, podkłady kolejowe, podłogi, podpory, pokrycia dachowe, pokrycia ścian, pokrywy do włazów, pomosty prefabrykowane, powłoki, powłoki cementowe ognioodporne, progi, przedłużacze do kominów, przegrody, przewody ciśnieniowe, przewody do drenażu, przewody kominowe, do instalacji wentylacyjnej i klimatyzacyjnej, przewody wodociągowe, przewody z piaszkowca, ptaszarnie, ramy do okien, ramy do szklarni, rolety wewnętrzne, zewnętrzne, rozpórki, rury drenażowe, spustowe, sztywne, rusztowania, rynny, schody, silosy, sklejka, skrzynki na listy murowane, słupy, stemple, stojaki na afisze, stopnie schodów, stropy, sufity, surowce do produkcji ceramiki nie zawarte w innych klasach, szalunki do betonu, szamota, szklarnie przenośne, szkło izolacyjne, szkło konstrukcyjne, szkło okienne, szkło płaskie walcowane dla budownictwa, szkło zbrojone, szkło witrażowe, szyby, szyny winylowe, ścianki szczelne, taśmy smołowane, terakota, trzcina dla budownictwa, trzony kominowe, wykładziny, wyroby kamieniarskie, zaprawa azbestowa, zaprawa murarska, zawory do przewodów wodociągowych, rur drenażowych, zbrojenia dla budownictwa, maszty niemetalowe, wianiki dla ptaków, tablice sygnalizacyjne nieświecące, niemechaniczne, niemetalowe, znaki drogowe nieświecące, niemechaniczne, niemetalowe, żaluzje, dzieła sztuki z kamienia, betonu i marmuru, posągi z kamienia, betonu lub marmuru, konstrukcyjne elementy niemetalowe dla budownictwa, konstrukcje niemetalowe lodowisk, konstrukcje nośne szklarni, konstrukcje przenośne, malarskie komory natryskowe niemetalowe, kabiny telefoniczne niemetalowe, kurniki niemetalowe, urządzenia parkingowe niemetalowe dla rowerów, zbiorniki murowane, **35** administrowanie hotelami, usługi importowo-eksportowe, organizowanie eksportu i importu towarów i usług dla potrzeb osób trzecich, analizy kosztów, badania dla firm, badania opinii, badania rynku, badanie sprawozdań finansowych, badania w dziedzinie działalności gospodarczej, biura pośrednictwa pracy, dekoracja wystaw sklepowych, doradztwo specjalistyczne dla firm, doradztwo specjalistyczne handlowe, doradztwo w zakresie organizacji i informatyzacji rachunkowości, doradztwo w zakresie organizowania i kierowania działalnością gospodarczą, rekrutacja personelu, dobór personelu za pomocą testów psychotechnicznych, doradztwo w zakresie zarządzania kadrowego, dystrybucja materiałów reklamowych, próbek, druków, prospektów, broszur, edycja tekstów, ekspertyzy dla firm, ekspertyzy ekonomiczno-finansowe, ekspertyzy opłacalności, fotokopiowanie, usługi informacyjne z zakresu handlu, informacja o firmach, informacja o działalności gospodarczej, zdobywanie wiadomości o działalności gospodarczej, informacje statystyczne, przygotowywanie kolumn reklamowych w prasie, kompilacja informacji w komputerowych bazach danych, usługi informacyjne z zakresu reklamy, marketing, rozpowszechnianie ogłoszeń prasowych, organizowanie i prowadzenie aukcji publicznych, organizowanie i prowadzenie pokazów towarów, organizowanie targów, wystaw handlowych i reklamowych, pomoc w prowadzeniu działalności gospodarczej, pomoc w zarządzaniu działalnością gospodarczą, powielanie dokumentów i dokumentacji, prognozy ekonomiczne, promocja sprzedaży dla osób trzecich, księgowość, sporządzanie wyciągów z kont, przygotowanie list płac, rachunkowość, publikowanie tekstów reklamowych, reklama, reklama wizualna w zakresie sprzedaży i dystrybucji, reklamy korespondencyjne, reklamy radiowe, reklamy telewizyjne, rozlepianie plakatów reklamowych, rozpowszechnienie materiałów reklamowych, rozpowszechnienie ogłoszeń reklamowych, rozpowszechnianie próbek reklamowych, skomputeryzowane zarządzanie plikami, usługi public relations, usługi sekretarskie, stenografia, usługi maszynopisania, systematyzacja danych w komputerowych bazach danych, telefoniczne udzielanie informacji, transkrypcja informacji, uaktualnianie materiałów reklamowych, usługi konsultingowe w zakresie organizowania i kierowania działalnością gospodarczą, usługi prenumeraty czasopism, usługi w zakresie doradztwa ekonomicznego, usługi w zakresie obsługi rachunkowo-księgowej podmiotów gospodarczych, usługi związane z przenoszeniem przedsiębiorstwa, przygotowanie zeznań podatkowych, weryfikacja rachunków, wycena działalności handlowej, wycena jakości wełny, wynajmowanie miejsc na umieszczenie ogłoszeń lub reklam, wynajmowanie powierzchni na cele reklamowe, wypożyczanie urzędzeń i wyposażenia biurowego, wypożyczanie automatów sprzedających, wypożyczanie fotokopiarek, wypożyczanie materiałów reklamowych, zarządzanie zbiorami informatycznymi,

usługi w zakresie statystyk, usługi komisowe w zakresie prowadzenia komisów samochodowego, usługi komisowe w zakresie prowadzenia komisów maszyn i sprzętu budowlanego, usługi komisowe w zakresie prowadzenia komisów materiałów budowlanych, pośrednictwo w sprawach kupna i sprzedaży samochodów, pośrednictwo w sprawach kupna i sprzedaży środków transportu, pośrednictwo w sprawach kupna i sprzedaży środków produkcji, wyposażenia produkcyjnego, sklepowego, magazynowego, pośrednictwo w sprawach kupna i sprzedaży, najmu wyposażenia biurowego, pośrednictwo w handlu programami komputerowymi, **36** administrowanie funduszami na zlecenie organów państwowych, administrowanie nieruchomościami, usługi celne, usługi agencji mieszkaniowych, usługi agencji skupu długów, usługi agencji ściągających należności, usługi agencji ubezpieczeniowych, analizy finansowe, bankowość, dokonywanie obrotu wartościami dewizowymi oraz prowadzenie obsługi finansowej obrotów z zagranicą, doradztwo w sprawach ekonomiczno-finansowych i informatyczne w zakresie zarządzania rynkiem kapitałowym, tworzenie funduszu inwestycyjnego, doradztwo w sprawach finansowych, doradztwo w sprawach ubezpieczeniowych, działalność finansowa, dzierżawa nieruchomości, ekspertyzy ekonomiczno-finansowe, emisja papierów wartościowych, emisja i obsługa czeków podróżnych, emisja kart kredytowych, factoring, gwarancje, informacja bankowa, informacje finansowe, informacja o ubezpieczeniach, inwestycje kapitałowe, kasa zapomogowa, kaucje, kredyt na umowy dzierżawne, kredytowanie, usługi w zakresie leasingu finansowego, leasing samochodów, leasing środków pracy, leasing środków transportu, lokaty kapitałowe, lokowanie powierzonych środków na rynkach kapitałowych w Polsce i za granicą, nakłady kapitałowe, obowiązkowe ubezpieczenia budynków wchodzących w skład gospodarstwa rolnego, obowiązkowe ubezpieczenia bagażu, obowiązkowe ubezpieczenie kredytu, obsługa kart debetowych, obsługa kart kredytowych, operacje finansowe, opłaty ratałne, organizacja zbiórek funduszy na cele dobroczynne, organizowanie kapitałów finansowych i rzeczowych, organizowanie i prowadzenie bezpośrednio ubezpieczeń majątkowych i osobowych, organizowanie i prowadzenie reasekuracji czynnej w zakresie przyjmowania i reasekuracji biernej w zakresie odstępowania ubezpieczeń krajowych i zagranicznych, pośrednictwo ubezpieczeniowe, pośrednictwo w obrocie papierami wartościowymi, pośrednictwo w sprawach kupna, sprzedaży, najmu nieruchomości, pośrednictwo w sprawach kupna i sprzedaży powierzchni magazynowych, produkcyjnych, biurowych, handlowych, pośrednictwo w sprawach najmu powierzchni produkcyjnych, biurowych, handlowych, usługi powierzchniowe, pożyczki, pożyczki pod zastaw, prowadzenie agencji kredytowych, prowadzenie obsługi pożyczek państwowych, prowadzenie rachunków bankowych, przeprowadzanie rozliczeń pieniężnych, przyjmowanie i dokonywanie lokat w bankach krajowych i zagranicznych, rozliczanie finansowe transakcji, serwis finansowy, sponzorowanie finansowe, spółki lokacyjne, sprawy bankowe, obsługa kredytu przy transakcjach sprzedaży, ściąganie należności czynszowych, transfer elektroniczny kapitału, transfer elektroniczny środków finansowych, transakcje finansowe, trust inwestycyjny o nieograniczonej wielkości emisji, tworzenie towarzystw funduszy powierniczych, tworzenie wspólnego kapitału, ubezpieczenia, ubezpieczenia emerytalne, ubezpieczenia morskie, ubezpieczenia na życie, ubezpieczenia od ognia i innych zdarzeń losowych, ubezpieczenia od kradzieży z włamaniem i rabunku, ubezpieczenia mieszkań, ubezpieczenia od następstw nieszczęśliwych wypadków, ubezpieczenia odpowiedzialności cywilnej, ubezpieczenia odpowiedzialności cywilnej kontraktowej przewoźnika drogowego, ubezpieczenia domków letniskowych, udzielanie i zaciąganie kredytów i pożyczek pieniężnych, udzielanie oraz przyjmowanie poręczeń i gwarancji bankowych, usługi asekuracyjne i ubezpieczeniowe, usługi bankowe, usługi finansowe, usługi maklerskie, usługi w zakresie doradztwa ekonomiczno-finansowego, usługi w zakresie nabywania krajowych wierzytelności handlowych powstających w obrocie między podmiotami gospodarczymi, usługi w zakresie obrotu papierami wartościowymi, usługi w zakresie obrotu wartościami dewizowymi, usługi w zakresie rozliczeń operacji wekslowych i czekowych, wykonywanie operacji czekowych i wekslowych, usługi w zakresie rozliczeń finansowych z zagranicą, wycena, wycena do celów fiskalnych, wycena finansowa, wycena nieruchomości, wynajmowanie mieszkań, wynajmowanie pomieszczeń biurowych, zarządzanie aktywami, zarządzanie finansami, zarządzanie majątkiem, zarządzanie majątkiem nieruchomym; leasing programów komputerowych i oprogramowania komputero-

wego, usługi informacyjne z zakresu finansów, **37** budowa i konserwacja rurociągów, budowa i naprawa magazynów, budowanie fabryk, murowanie, czyszczenie budynków, czyszczenie i naprawy kotłów, czyszczenie kominów, czyszczenie okien, czyszczenie pojazdów, deratyzacja, dezynfekcja, usługi eksploatacji kopalni odkrywkowych, usługi eksploatacji kamieniołomów, eliminacja zakłóceń w instalacji elektrycznej, usługi hydrauliczne, informacja budowlana, informacja o naprawach, instalowanie, konserwacja i naprawa maszyn, instalowanie, konserwacja i naprawa wyposażenia biur i sklepów, instalowanie, konserwacja, naprawa, budowa, wymiana, obsługa techniczna oraz remonty profesjonalnych i powszechnego użytku urządzeń elektronicznych i elektrycznych, kas fiskalnych, aparatów i instalacji do przetwarzania danych i programujących oraz komputerów, terminali komputerowych, peryferyjnych urządzeń komputerowych i maszyn biurowych, instalowanie i naprawa lokalnych sieci komputerowych, instalowanie i naprawa ogrzewania, instalowanie i naprawa pieców, instalowanie i naprawa telefonów, instalowanie i naprawa urządzeń do nawadniania, instalowanie i naprawa urządzeń elektrycznych, instalowanie i naprawa urządzeń klimatyzacyjnych, instalowanie i naprawy urządzeń alarmowych, alarmów przeciwpożarowych i zabezpieczenia mienia, przeciwwłamaniowych oraz środków przenoszenia sygnałów, telefonów i radiotelefonów w budynkach, mieszkaniach, magazynach i innych obiektach, instalowanie i naprawa urządzeń dla chłodnictwa, konserwacja, czyszczenie, instalowanie i naprawy wind, budownictwo podwodne, budownictwo portowe, budowa pawilonów targowych i sklepów, nadzór budowlany, malowanie, malowanie i naprawa znaków, montaż rusztowań, naprawy podwodne, niszczenie szkodników innych niż w rolnictwie, obsługa i naprawy pojazdów, oczyszczanie dróg, polerowanie pojazdów, posypywanie piaskiem, rozbiórka budynków, usługi stacji obsługi pojazdów za wyjątkiem holowania, stolarstwo, szlifowanie proszkiem, tapetowanie, układanie nawierzchni dróg, usługi dekarские, usługi izolacyjne, usługi uszczelniania, wiercenie studni, montaż wyposażenia kuchni, wypożyczanie maszyn czyszczących, wynajem sprzętu budowlanego, wynajmowanie koparek, wynajem buldożerów, wynajem żurawi, wynajem zamiatarek samobieźnych, zabezpieczanie pojazdów przed korozją, **39** usługi biur turystycznych za wyjątkiem rezerwacji miejsc noclegowych, rezerwaacja miejsc podróży, rezerwowanie miejsc na wycieczki, organizowanie podróży, organizowanie wycieczek, zwiedzanie turystyczne, pilotaż, zapewnianie towarzystwa podróżnym, czarterowanie, dostarczanie przesyłek, dostarczanie towarów, dystrybucja energii elektrycznej, dystrybucja gazet, dystrybucja publikacji, dystrybucja magazynów, dystrybucja korespondencji, dystrybucja przesyłek, dystrybucja towarów, dystrybucja wody, fracht, holowanie, informacja o składowaniu, informacja o transporcie, magazynowanie, pośrednictwo w sprawach najmu powierzchni magazynowych, pakowanie produktów, pakowanie towarów, pomoc drogowa w przypadku awarii pojazdów-holowanie, pośrednictwo frachtowe, pośrednictwo transportowe, pośrednictwo w sprawach najmu samochodów, pośrednictwo w sprawach najmu środków transportu, przenoszenie bagaży, przeprowadzki, transport mebli, przewożenie ładunków, przewóz ciężarówkami, przewóz ruchomości, rezerwaacja transportu, składowanie towarów, spedycja, transport autobusowy, transport barkami, transport i składowanie odpadów, transport kolejowy, transport łodziami, transport promowy, transport rzeczny, transport morski, transport pasażerski, transport powietrzny, transport przedmiotów wartościowych, transport samochodowy, transport sanitarny, transport wycieczek, transport z zastosowaniem rurociągów, usługi kurierskie, usługi kierowców, usługi nawigacyjne, usługi taksówek, usługi tramwajowe, usługi tranzytowe, usługi związane ze statkami wycieczkowymi, wynajmowanie koni, wynajmowanie łodzi, wynajmowanie magazynów, wynajmowanie miejsc parkingowych i garażowych, wynajmowanie powierzchni na salony samochodowe, wynajmowanie samochodów, wynajmowanie statków, wypożyczanie wózków inwalidzkich, wypożyczanie kontenerów magazynowych, wypożyczanie lodówek, wynajmowanie pojazdów, wypożyczanie samochodów, wypożyczanie samochodów ciężarowych, wypożyczanie samochodów wyścigowych, wypożyczanie wagonów, załadunek i rozładunek, zaopatrywanie w wodę, **42** aktualizacja oprogramowywania komputerów, analiza projektów technicznych, architektura, planowanie urbanistyczne, projektowanie budynków, doradztwo budowlane, doradztwo w zakresie ochrony środowiska, badania bakteriologiczne, badania biologiczne, analizy chemiczne, badanie geologiczne, badania i udoskonalanie nowych produktów, badania podwodne,

badania techniczne, badania w dziedzinie mechaniki, testowanie materiałów, poszukiwania geologiczne, ekspertyzy geologiczne, ekspertyzy inżynierskie, ekspertyzy i doradztwo techniczne, kontrola jakości, miernictwo gruntów, projektowanie dekoracji wnętrz, usługi stylizacyjne-wzornictwo przemysłowe, usługi artystów grafików, analiza systemów komputerowych, ekspertyzy w zakresie komputerów, systemów komputerowych i programów komputerowych, dostosowywanie programów komputerowych do potrzeb użytkownika, konserwacja oprogramowania komputerów, konsulting w zakresie komputerów i programów komputerowych, odpłatne udostępnianie czasu dostępu do komputerów w celu przetwarzania danych, odzyskiwanie komputerowych baz danych, projektowanie techniczne, prace inżynierskie, programowanie komputerów, projektowanie i tworzenie oprogramowania komputerowego mianowicie kolejnych programów zapisanych we właściwym języku dla danego komputera, dla celów technicznych, naukowo-technicznych, handlowych i rozrywkowych, do użycia w komputerach i systemach komputerowych, wynajem programów komputerowych i oprogramowania komputerowego, projektowanie systemów komputerowych, projektowanie sieci komputerowych, usługi związane z utrzymaniem i wspomaganie sprzętu i oprogramowania komputerów osobistych wykorzystujące elektroniczny system przekazywania informacji, wypożyczanie komputerów, usługi w zakresie projektowania i planowania urządzeń dla telekomunikacji, **45** administrowanie prawami autorskimi, doradztwo prawne, doradztwo w zakresie własności intelektualnej, koncesjonowanie własności intelektualnej, porady dotyczące własności przemysłowej, rozpatrywanie prawne, usługi arbitrażowe usługi prawnicze, licencjonowanie programów komputerowych i oprogramowania komputerowego, prowadzenie negocjacji-mediacje.

(111) **232214** (220) 2008 08 23 (210) 345214

(151) 2010 08 31 (441) 2008 11 24

(732) SCOTIA GROUP INTERNATIONAL Szymon Guzowski, Aleksandra Guzowska Spółka Cywilna, Płońsk, PL.

(540)



Kolor znaku: biały, czarny, ciemnozielony, czerwony, fioletowy, niebieski, brązowy, różowy, granatowy, jasnozielony, żółty, pomarańczowy, purpurowy

(531) 26.4.9, 27.5.1, 29.1.15

(510), (511) **35** usługi w zakresie sprzedaży hurtowej, detalicznej oraz za pośrednictwem Internetu (sklepy internetowe on-line), sprzedaż wysyłkowa i katalogowa następujących towarów: sprzętu i urządzeń audio-wizualnych, artykułów gospodarstwa domowego (AGD), sprzętu RTV, wyposażenia łazienek, mebli, artykułów wyposażenia wnętrz, artykułów oświetleniowych, urządzeń do ogrzewania, chłodzenia, suszenia, wentylacji, kominków, artykułów sanitarnych, przyborów kuchennych i gospodarstwa domowego, urządzeń kuchennych, wyrobów szklanych, porcelanowych i ceramicznych, materiałów budowlanych, chemii budowlanej, ceramiki budowlanej, konstrukcji stalowych; agencje importowo-eksportowe, poszukiwanie partnerów handlowych, konsulting i doradztwo handlowe, prowadzenie obsługi handlowej; doradztwo w zakresie organizowania i prowadzenia działalności handlowej i gospodarczej, zarządzanie i administrowanie działalnością handlową; promocja sprzedaży, pokazy towarów, organizowanie targów, organizowanie wystaw w celach handlowych i/lub reklamowych, organizacja stanowisk na targach handlowych; informacja handlowa; usługi reklamowe i marketingowe.

(111) **232215** (220) 2008 09 26 (210) 346639
 (151) 2010 08 25 (441) 2009 01 05
 (732) Dariusz Guzek, Łódź, PL.
 (540) KTO SZUKA PIĘKNA ZNAJDUJE JE
 (510), (511) **41** organizacja i obsługa konferencji; organizowanie i obsługa kongresów; nocne kluby; organizowanie obozów sportowych; organizowanie balów; organizowanie i prowadzenie konferencji; organizowanie i prowadzenie kongresów; organizowanie i prowadzenie seminariów; organizowanie i prowadzenie sympozjów; organizowanie i prowadzenie zjazdów; organizowanie konkursów piękności; organizowanie zawodów sportowych; wypożyczanie sprzętu sportowego z wyjątkiem pojazdów; organizowanie obozów wakacyjnych w zakresie rozrywki; wynajmowanie kortów tenisowych; wynajmowanie stadionów, **43** domy turystyczne; hotele; kawiarnie; motele; obsługa gastronomiczna z własnym zapleczem, produktami i transportem; pensjonaty; pensjonaty-rezerwacja miejsc w pensjonatach; restauracje; rezerwacja miejsc w hotelach; usługi barowe; organizowanie obozów wakacyjnych w zakresie zakwaterowania, **44** fizjoterapia; fizjoterapia; masaż; usługi sanatoryjne; usługi kuracji uzdrowiskowych; usługi w zakresie korzystania z sauny.

(111) **232216** (220) 2008 09 30 (210) 346793
 (151) 2010 08 31 (441) 2009 01 05
 (732) CYFROWY POLSAT Spółka Akcyjna, Warszawa, PL.
 (540)



Kolor znaku: biały, pomarańczowy, czarny, szary

(531) 26.1.12, 26.4.9, 26.15.1, 27.5.1, 29.1.14

(510), (511) **09** urządzenia i przyrządy naukowe, żeglarskie, geodezyjne, elektryczne, fotograficzne, kinematograficzne, optyczne, wagowe, pomiarowe, sygnalizacyjne, kontrolne, do ratowania życia, do celów dydaktycznych, urządzenia i przyrządy elektryczne przewodzące, transformujące, akumulatorowe i kontrolno-sterujące, urządzenia do nagrywania, transmisji lub reprodukcji dźwięku lub obrazu; magnetyczne nośniki danych, płyty, dyski z nagraniami, automaty sprzedające i mechanizmy do urządzeń uruchamianych przez wrzucanie monety, kasy sklepowe, maszyny liczące, sprzęt przetwarzający dane i komputery, urządzenia do gaszenia ognia; przenośne urządzenia elektroniczne, dekodery, urządzenia do kodowania lub dekodowania, nagrania dźwiękowe i audiowizualne, telefony przenośne, telefony komórkowe, zestawy głośno mówiące, anteny i baterie do tych telefonów, ładowarki, obudowy kolorowe, zestawy słuchawkowe, karty PCMCIA, obudowy, uchwyty i pokrowce do telefonów komórkowych, karty telefoniczne do automatów, karty telefoniczne do telefonów komórkowych-karty sim, repondery telefoniczne, maszty antenowe do telefonii bezprzewodowej, przewody telefoniczne, urządzenia do przetwarzania informacji, urządzenia współpracujące z komputerami w zakresie przekazywania dźwięku i obrazu, dyski do nagrywania i rejestracji dźwięku, dyski kompaktowe, audio-wideo i optyczne, pamięci komputerowe, programy komputerowe, programy komputerowe ładowalne, programy komputerowe nagrane, programy gier komputerowych, karty z pamięcią, karty magnetyczne kodowane, urządzenia do odtwarzania dźwięku i obrazu, odbiorniki radiowe i telewizyjne, komputery, komputery przenośne, oprogramowanie komputerowe nagrane, komputerowe urządzenia peryferyjne, modemy, aparatura do radiokomunikacji przenośna, aparatura radiotelefoniczna, maszty do łączności radiowej, nadajniki telekomunikacyjne, odbiorniki radiowe, zespoły nadawcze, aparaty wideo, taśmy wideo, aparaty fotograficzne, głośniki, rzutniki, kamery filmowe, kamery wideo zespolone z magnetofonem, kamery wizyjne, aparaty kinematograficzne, taśmy filmowe kinematograficzne naświetlone, taśmy magnetyczne, urządzenia do montażu filmów kinematograficznych, aparaty projekcyjne, ekrany projekcyjne, urządzenia do gier działające wyłącznie z odbiornikiem telewizyjnym, odtwarzacze płyt kompaktowych; publikacje elektroniczne, **16** materiały piśmienne zawarte w tej klasie, wyroby z papie-

ru i kartony zawarte w tej klasie, czasopisma, książki, periodyki, afisze, albumy, atlasy, almanachy, blankiety, foldery, broszury, prospekty, druki, formularze, fotografie, kalendarze katalogi, plakaty, naklejki, nalepki, obwoluty, publikacje, rysunki, karty okolicznościowe, bilety, kupony papierowe, materiały instruktażowe i do nauczania (inne niż urządzenia), **35** usługi reklamowe, usługi zarządzania w działalności handlowej, usługi administrowania działalnością handlową, usługi w zakresie prac biurowych; usługi doradztwa w zakresie organizowania, zarządzania i prowadzenia działalności gospodarczej, usługi marketingowe, usługi w zakresie informacji handlowej, usługi telefonicznego udzielania informacji handlowej, usługi w zakresie prowadzenia centrum informacyjnego, usługi w zakresie produkcji i rozpowszechniania ogłoszeń reklamowych, usługi w zakresie reklamy prasowej, radiowej i telewizyjnej, usługi w zakresie reklamy za pośrednictwem sieci komputerowej, usługi w zakresie wynajmu czasu reklamowego we wszystkich środkach przekazu, usługi wynajmowania miejsc na umieszczenie ogłoszeń lub reklam, usługi dystrybucji materiałów reklamowych, usługi w zakresie uaktualniania materiałów reklamowych, usługi publikowania tekstów reklamowych, usługi w zakresie zarządzania holdingami, usługi w zakresie profesjonalnego zarządzania działalnością artystyczną, usługi w zakresie pozyskiwania informacji o działalności gospodarczej, usługi związane z przeniesieniem przedsiębiorstw, usługi w zakresie pomocy w zarządzaniu działalnością gospodarczą, usługi związane z organizacją targów i wystaw w celach handlowych lub reklamowych, usługi promocji sprzedaży dla osób trzecich, usługi w zakresie pokazów towarów, usługi rozpowszechniania próbek, usługi w zakresie badania rynku i opinii społecznej, usługi w zakresie pozyskiwania danych i systematyzacji danych w komputerowych bazach danych, usługi zarządzania zbiorami informatycznymi, usługi w zakresie wyszukiwania w komputerowych bazach danych, usługi w zakresie komputerowego zarządzania plikami; usługi w zakresie zgrupowania na rzecz osób trzecich różnych towarów pozwalające nabywcy wygodnie je oglądać i kupować w dobrych warunkach; usługi świadczone w systemie online w zakresie kupna i sprzedaży, usługi w zakresie sprzedaży detalicznej bezpośredniej prowadzonej poza siecią sklepową, usługi agentów zajmujących się sprzedażą towarów różnego rodzaju, wszystkie powyższe usługi sprzedaży w odniesieniu do urządzeń i przyrządów naukowych, żeglarskich, geodezyjnych, fotograficznych, kinematograficznych, optycznych, wagowych, pomiarowych, sygnalizacyjnych, kontrolnych, do ratowania życia, do celów dydaktycznych, urządzeń elektrycznych i elektronicznych przewodzących, transformujących, akumulatorowych i kontrolno-sterujących, urządzeń do nagrywania, transmisji lub reprodukcji dźwięku lub obrazu, magnetycznych nośników danych, płyt, dysków z nagraniami, osprzętu do przetwarzania danych, komputerów, przenośnych urządzeń elektronicznych naukowych, żeglarskich, geodezyjnych, fotograficznych, kinematograficznych, optycznych, wagowych, pomiarowych, sygnalizacyjnych, kontrolnych, do ratowania życia, do celów dydaktycznych, do nagrywania, transmisji lub reprodukcji dźwięku lub obrazu i akcesoria do nich, dekodery, urządzenia do kodowania i odkodowywania, telefonów, materiałów piśmiennych, artykułów piśmiennych, prasy, materiałów instruktażowych i do nauczania; usługi w zakresie sprzedaży detalicznej i hurtowej artykułów radio-telewizyjnych, przenośnych urządzeń elektronicznych oraz akcesoriów do nich, usługi komisju; handlowe informacje i porady udzielane konsumentom (punkty informacji konsumenckiej), **37** usługi w zakresie instalacji, konserwacji i naprawy urządzeń elektrycznych i elektronicznych, projektorów filmowych, sieci komputerowych, komputerów i związanych z nimi urządzeń peryferyjnych, urządzeń do nadawania, telefonów, **38** usługi telekomunikacyjne; rozpowszechnianie i dystrybucja analogowych i cyfrowych programów telewizyjnych telewizji kablowej, naziemnej, satelitarnej, usługi w zakresie emisji radiowej i telewizyjnej, usługi transmisji programów telewizyjnych i radiowych, zbieranie i przesyłanie informacji, usługi w zakresie radiofonii, usługi w zakresie łączności przez terminale komputerowe, usługi w zakresie łączności radiowej, telefonicznej i telegraficznej, usługi połączenia i trasy połączeń dla telekomunikacji, usługi centrów telefonicznych (call center), telekomunikacyjne usługi ogłoszeń elektronicznych, usługi w zakresie połączeń ze światową siecią komputerową za pośrednictwem telekomunikacji, usługi świadczone przez operatora telefonii komórkowej w zakresie połączeń abonentów telefonii komórkowej, świadczenie usług przekazywania głosu i obrazu w systemie przekazu fonicznego i cyfrowego, świadczenie usług w zakresie przesyłania informacji tekstowej i ob-

razowej za pośrednictwem komputerów i sieci informatycznych, przekazywanie danych przy pomocy terminali komputerowych, usługi w zakresie przekazu satelitarne, usługi przesyłania wiadomości, danych, dźwięku i obrazu za pomocą przekazu satelitarne, świadczenie usług przekazywania poczty elektronicznej za pośrednictwem sieci telefonii komórkowej i telefonów komórkowych, usługi wypożyczania aparatury do przesyłania informacji, usługi wypożyczania aparatu telefonicznego, usługi w zakresie informacji o telekomunikacji; usługi ogłoszeń elektronicznych, obsługa telekonferencji, usługa zleceń przywoławczych za pomocą radia, telefonu lub innych środków łączności elektronicznej, **41** usługi w zakresie nauczania, kształcenia, rozrywki oraz kultury, usługi w zakresie obsługi i udostępniania na stronie www on-line gier komputerowych, usługi związane z organizacją koncertów, imprez, targów i wystaw edukacyjnych, kulturalnych i rozrywkowych, informacja o imprezach rozrywkowych, usługi klubowe w zakresie rozrywki i nauczania, organizowanie i obsługa konferencji, organizowanie konkursów edukacyjnych lub rozrywkowych, organizowanie loterii, usługi wydawnicze, publikowanie tekstów innych niż reklamowe, obsługa publikacji elektronicznych on-line, usługi w zakresie produkcji filmowej, telewizyjnej i wideo, usługi studia filmowego, usługi studia nagrań, usługi nagrywania filmów na taśmach wideo, usługi w zakresie montażu programów radiowych i telewizyjnych, montażu taśm wideo, usługi w zakresie telewizyjnych i radiowych programów rozrywkowych, usługi w zakresie dystrybucji i rozpowszechniania filmów, nagrań wideo i nagrań dźwiękowych, usługi wypożyczania nagrań dźwiękowych, usługi wypożyczania aparatów radiowych i telewizyjnych, usługi wypożyczania aparatów i sprzętu kinematograficznego, usługi wypożyczania filmów kinematograficznych, usługi wypożyczania filmów dla kin, usługi wypożyczania taśm wideo, usługi wypożyczania odbiorników radiowych i telewizyjnych, usługi wypożyczania sprzętu audio, usługi najmu i wypożyczania dekodów i odbiorników programów zakodowanych, usługi wykonywania obrazów cyfrowych, **42** usługi naukowe i techniczne, usługi badawcze, usługi w zakresie badań naukowych i technicznych, usługi w zakresie prac badawczo-rozwojowych, usługi w zakresie projektowania badań; usługi w zakresie analiz przemysłowych; usługi w zakresie projektowania i rozwoju sprzętu i oprogramowania komputerowego; ekspertyzy inżynierskie, usługi w zakresie opracowywania projektów technicznych; usługi w zakresie instalowania, konserwacji i aktualizacji oprogramowania komputerowego, usługi w zakresie odzyskiwania danych komputerowych, usługi w zakresie konwersji danych lub dokumentów na drogę elektroniczną, usługi w zakresie konwersji danych przez programy komputerowe, usługi w zakresie powielania oprogramowania komputerowego, usługi w zakresie programowania komputerowego, usługi w zakresie projektowania systemów komputerowych, usługi wypożyczania komputerów, wypożyczenie oprogramowania komputerowego, doradztwo w sprawach sprzętu komputerowego, usługi w zakresie analiz systemów komputerowych, usługi w zakresie tworzenia i utrzymywania stron internetowych dla osób trzecich.

(111) **232217** (220) 2008 09 30 (210) 346794
 (151) 2010 08 31 (441) 2009 01 05
 (732) CYFROWY POLSAT Spółka Akcyjna, Warszawa, PL.
 (540)



Kolor znaku: biały, pomarańczowy, czarny, szary
 (531) 26.1.12, 26.4.9, 26.15.1, 27.5.1, 29.1.14
 (510), (511) **09** urządzenia i przyrządy naukowe, żeglarskie, geodezyjne, elektryczne, fotograficzne, kinematograficzne, optyczne, wagowe,

pomiarowe, sygnalizacyjne, kontrolne, do ratowania życia, do celów dydaktycznych, urządzenia i przyrządy elektryczne przewodzące, transformujące, akumulatorowe i kontrolno-sterujące, urządzenia do nagrywania, transmisji lub reprodukcji dźwięku lub obrazu; magnetyczne nośniki danych, płyty, dyski z nagraniami, automaty sprzedające i mechanizmy do urządzeń uruchamianych przez wrzucanie monety, kasy sklepowe, maszyny liczące, sprzęt przetwarzający dane i komputery, urządzenia do gaszenia ognia; przenośne urządzenia elektroniczne, dekodery, urządzenia do kodowania lub dekodowania, nagrania dźwiękowe i audiowizualne, telefony przenośne, telefony komórkowe, zestawy głośno mówiące, anteny i baterie do tych telefonów, ładowarki, obudowy kolorowe, zestawy słuchawkowe, karty PCMCIA, obudowy, uchwyty i pokrowce do telefonów komórkowych, karty telefoniczne do automatów, karty telefoniczne do telefonów komórkowych-karty sim, repondery telefoniczne, maszty antenowe do telefonii bezprzewodowej, przewody telefoniczne, urządzenia do przetwarzania informacji, urządzenia współpracujące z komputerami w zakresie przekazywania dźwięku i obrazu, dyski do nagrywania i rejestracji dźwięku, dyski kompaktowe, audio-wideo i optyczne, pamięci komputerowe, programy komputerowe, programy komputerowe ładowalne, programy komputerowe nagrane, programy gier komputerowych, karty z pamięcią, karty magnetyczne kodowane, urządzenia do odtwarzania dźwięku i obrazu, odbiorniki radiowe i telewizyjne, komputery, komputery przenośne, oprogramowanie komputerowe nagrane, komputerowe urządzenia peryferyjne, modemy, aparatura do radiokomunikacji przenośna, aparatura radiotelefoniczna, maszty do łączności radiowej, nadajniki telekomunikacyjne, odbiorniki radiowe, zespoły nadawcze, aparaty wideo, dyski do fotograficzne, głośniki, rzutniki, kamery filmowe, kamery wideo zespolone z magnetofonem, kamery wizyjne, aparaty kinematograficzne, taśmy filmowe kinematograficzne naświetlone, taśmy magnetyczne, urządzenia do montażu filmów kinematograficznych, aparaty projekcyjne, ekrany projekcyjne, urządzenia do gier działające wyłącznie z odbiornikiem telewizyjnym, odtwarzacze płyt kompaktowych; publikacje elektroniczne, **16** materiały piśmienne zawarte w tej klasie, wyroby z papieru i kartony zawarte w tej klasie, czasopisma, książki, periodyki, afisze, albumy, atlasy, almanachy, blankiety, foldery, broszury, prospekty, druki, formularze, fotografie, kalendarze katalogi, plakaty, naklejki, nalepki, obwoluty, publikacje, rysunki, karty okolicznościowe, bilety, kupony papierowe, materiały instruktażowe i do nauczania (inne niż urządzenia), **35** usługi reklamowe, usługi zarządzania w działalności handlowej, usługi administrowania działalnością handlową, usługi w zakresie prac biurowych; usługi doradztwa w zakresie organizowania, zarządzania i prowadzenia działalności gospodarczej, usługi marketingowe, usługi w zakresie informacji handlowej, usługi telefonicznego udzielania informacji handlowej, usługi w zakresie prowadzenia centrum informacyjnego, usługi w zakresie produkcji i rozpowszechniania ogłoszeń reklamowych, usługi w zakresie reklamy prasowej, radiowej i telewizyjnej, usługi w zakresie reklamy za pośrednictwem sieci komputerowej, usługi w zakresie wynajmu czasu reklamowego we wszystkich środkach przekazu, usługi wynajmowania miejsc na umieszczenie ogłoszeń lub reklam, usługi dystrybucji materiałów reklamowych, usługi w zakresie uaktualniania materiałów reklamowych, usługi publikowania tekstów reklamowych, usługi w zakresie zarządzania holdingami, usługi w zakresie profesjonalnego zarządzania działalnością artystyczną, usługi w zakresie pozyskiwania informacji o działalności gospodarczej, usługi związane z przenoszeniem przedsiębiorstw, usługi w zakresie pomocy w zarządzaniu działalnością gospodarczą, usługi związane z organizacją targów i wystaw w celach handlowych lub reklamowych, usługi promocji sprzedaży dla osób trzecich, usługi w zakresie pokazów towarów, usługi rozpowszechniania próbek, usługi w zakresie badania rynku i opinii społecznej, usługi w zakresie pozyskiwania danych i systematyzacji danych w komputerowych bazach danych, usługi zarządzania zbiorami informatycznymi, usługi w zakresie wyszukiwania w komputerowych bazach danych, usługi w zakresie komputerowego zarządzania plikami; usługi w zakresie zgromadzenia na rzecz osób trzecich różnych towarów pozwalające nabywcy wygodnie je oglądać i kupować w dobrych warunkach; usługi świadczone w systemie on-line w zakresie kupna i sprzedaży, usługi w zakresie sprzedaży detalicznej bezpośredniej prowadzonej poza siecią sklepową, usługi agentów zajmujących się sprzedażą towarów różnego rodzaju, wszystkie powyższe usługi sprzedaży w odniesieniu do urządzeń i przyrządów naukowych, żeglarskich, geodezyjnych, fotograficznych, kinematograficznych, optycznych, wagowych, pomiarowych, sygnalizacyjnych, kontrolnych, do ratowania życia, do ce-

łów dydaktycznych, urządzeń elektrycznych i elektronicznych przewodzących, transformujących, akumulatorowych i kontrolno-sterujących, urządzeń do nagrywania, transmisji lub reprodukcji dźwięku lub obrazu, magnetycznych nośników danych, płyt, dysków z nagraniami, osprzętu do przetwarzania danych, komputerów, przenośnych urządzeń elektronicznych naukowych, żeglarskich, geodezyjnych, fotograficznych, kinematograficznych, optycznych, wagowych, pomiarowych, sygnalizacyjnych, kontrolnych, do ratowania życia, do celów dydaktycznych, do nagrywania, transmisji lub reprodukcji dźwięku lub obrazu i akcesoria do nich, dekodery, urządzenia do kodowania i odkodowywania, telefonów, materiałów piśmiennych, artykułów piśmiennych, prasy, materiałów instruktażowych i do nauczania; usługi w zakresie sprzedaży detalicznej i hurtowej artykułów radiowo-telewizyjnych, przenośnych urządzeń elektronicznych oraz akcesoriów do nich, usługi komisji; handlowe informacje i porady udzielane konsumentom (punkty informacji konsumenckiej), **37** usługi w zakresie instalacji, konserwacji i naprawy urządzeń elektrycznych i elektronicznych, projektów filmowych, sieci komputerowych, komputerów i związanych z nimi urządzeń peryferyjnych, urządzeń do nadawania, telefonów, **38** usługi telekomunikacyjne; rozpowszechnianie i dystrybucja analogowych i cyfrowych programów telewizyjnych telewizji kablowej, naziemnej, satelitarnej, usługi w zakresie emisji radiowej i telewizyjnej, usługi transmisji programów telewizyjnych i radiowych, zbieranie i przesyłanie informacji, usługi w zakresie radiofonii, usługi w zakresie łączności przez terminale komputerowe, usługi w zakresie łączności radiowej, telefonicznej i telegraficznej, usługi połączenia i trasy połączeń dla telekomunikacji, usługi centrów telefonicznych (call center), telekomunikacyjne usługi ogłoszeń elektronicznych, usługi w zakresie połączeń ze światową siecią komputerową za pośrednictwem telekomunikacji, usługi świadczone przez operatora telefonii komórkowej w zakresie połączeń abonentów telefonii komórkowej, świadczenie usług przekazywania głosu i obrazu w systemie przekazu fonicznego i cyfrowego, świadczenie usług w zakresie przesyłania informacji tekstowej i obrazowej za pośrednictwem komputerów i sieci informatycznych, przekazywanie danych przy pomocy terminali komputerowych, usługi w zakresie przekazu satelitarnego, usługi przesyłania wiadomości, danych, dźwięku i obrazu za pomocą przekazu satelitarnego, świadczenie usług przekazywania poczty elektronicznej za pośrednictwem sieci telefonii komórkowej i telefonów komórkowych, usługi wypożyczania aparatury do przesyłania informacji, usługi wypożyczania urządzeń służących do przekazywania głosu, obrazu i danych za pomocą telefonii analogowej, cyfrowej oraz satelitarnej, usługi wypożyczania modemów, symulografów, telefonów i urządzeń telekomunikacyjnych, usługi udostępniania stron internetowych za pośrednictwem sieci telefonii komórkowej bezpośrednio na wyświetlaczu aparatu telefonicznego, usługi w zakresie informacji o telekomunikacji; usługi ogłoszeń elektronicznych, obsługa telekonferencji, usługa zleceń przywoławczych za pomocą radia, telefonu lub innych środków łączności elektronicznej, **41** usługi w zakresie nauczania, kształcenia, rozrywki oraz kultury, usługi w zakresie obsługi i udostępniania na stronie www on-line gier komputerowych, usługi związane z organizacją koncertów, imprez, targów i wystaw edukacyjnych, kulturalnych i rozrywkowych, informacja o imprezach rozrywkowych, usługi klubowe w zakresie rozrywki i nauczania, organizowanie i obsługa konferencji, organizowanie konkursów edukacyjnych lub rozrywkowych, organizowanie loterii, usługi wydawnicze, publikowanie tekstów innych niż reklamowe, obsługa publikacji elektronicznych on-line, usługi w zakresie produkcji filmowej, telewizyjnej i wideo, usługi studia filmowe, usługi studia nagrań, usługi nagrywania filmów na taśmach wideo, usługi w zakresie montażu programów radiowych i telewizyjnych, montażu taśm wideo, usługi w zakresie telewizyjnych i radiowych programów rozrywkowych, usługi w zakresie dystrybucji i rozpowszechniania filmów, nagrań wideo i nagrań dźwiękowych, usługi wypożyczania nagrań dźwiękowych, usługi wypożyczania aparatów radiowych i telewizyjnych, usługi wypożyczania aparatów i sprzętu kinematograficznego, usługi wypożyczania filmów kinematograficznych, usługi wypożyczania filmów dla kin, usługi wypożyczania taśm wideo, usługi wypożyczania odbiorników radiowych i telewizyjnych, usługi wypożyczania sprzętu audio, usługi najmu i wypożyczania dekodery i odbiorników programów zakodowanych, usługi wykonywania obrazów cyfrowych, **42** usługi naukowe i techniczne, usługi badawcze, usługi w zakresie badań naukowych i technicznych, usługi w zakresie prac badawczo-rozwojowych, usługi w zakresie projektowania badań; usługi w zakresie analiz przemysłowych; usługi w zakresie projektowania i rozwoju sprzętu i oprogramowania komputerowego; ekspertyzy

inżynieryjne, usługi w zakresie opracowywania projektów technicznych; usługi w zakresie instalowania, konserwacji i aktualizacji oprogramowania komputerowego, usługi w zakresie odzyskiwania danych komputerowych, usługi w zakresie konwersji danych lub dokumentów na drogę elektroniczną, usługi w zakresie konwersji danych przez programy komputerowe, usługi w zakresie powielania oprogramowania komputerowego, usługi w zakresie programowania komputerowego, usługi w zakresie projektowania systemów komputerowych, usługi wypożyczania komputerów, wypożyczanie oprogramowania komputerowego, doradztwo w sprawach sprzętu komputerowego, usługi w zakresie analiz systemów komputerowych, usługi w zakresie tworzenia i utrzymywania stron internetowych dla osób trzecich.

(111) **232218** (220) 2008 10 09 (210) 347208
 (151) 2010 08 26 (441) 2009 01 19
 (732) LOBO Sp. z o.o., Kraków, PL.
 (540)



Kolor znaku: zielony, czarny, czerwony

(531) 5.7.13, 27.5.1, 29.1.13

(510), (511) **29** mięso, wyroby z mięsa, wyroby wędliniarskie i garmażeryjne z produktów zawartych w tej klasie, dziczyzna, drób, ryby, sosy mięsne, warzywa i owoce gotowane, konserwowane, suszone i mrożone, produkty żywnościowe z warzyw i owoców, koncentraty warzywne i owocowe, przeciery i pulpy warzywne i owocowe, marmolady, dżemy, galaretki, sałatki, sałatki warzywne, sałatki owocowe, zioła suszone, grzyby suszone i przetworzone, zupy, tłuszcze jadalne, wyroby nabiałowe, wyroby mleczarskie, sery, wyroby olejarskie, **30** kawa, herbata, kakao, substytuty kawy i herbaty, mąka i produkty zbożowe, ryż, produkty sojowe, płatki śniadaniowe, makaron, cukier, czekolada i wyroby czekoladowe, cukierki, słodycze, chleb, ciastka i wyroby cukiernicze, lody, miód, drożdże, półprodukty cukiernicze i piekarskie i preparaty do pieczenia, sól, musztarda, majonezy, ketchupy, ocet, **31** świeże owoce i warzywa, płody rolne, ogrodowe i leśne, **32** napoje bezalkoholowe, wody źródlane, mineralne i gazowane, napoje owocowe, soki owocowe, soki warzywne, koncentraty do przygotowywania napojów; piwo, **35** usługi marketingowe, doradztwo w marketingu i sprzedaży, usługi informacji handlowej, badania rynkowe i analiza rynku, organizacja targów i wystaw handlowych, organizowanie sieci sprzedaży i dystrybucji towarów, prezentacja towarów w punktach sprzedaży i magazynowania artykułów spożywczych i napojów, sprzedaż hurtowa i detaliczna produktów spożywczych i napojów, sprzedaż produktów spożywczych i napojów z dostawą do zamawiającego, sprzedaż produktów spożywczych i napojów za pośrednictwem Internetu.

(111) **232219** (220) 2008 11 03 (210) 348215
 (151) 2010 08 31 (441) 2009 02 16
 (732) SPORT MEDIA Tomasz Andrzejewski, Łódź, PL.
 (540)



Kolor znaku: czerwony, biały, czarny

(531) 27.5.1, 29.1.13

(510), (511) **38** usługi wykonywane przez agencje informacyjne takie jak: opracowanie informacji w zakresie wiadomości radiowych i telewizyjnych, zbieranie i przekazywanie tych wiadomości i informacji, usługi wykonywane przez agencje prasowe takie jak: zbieranie i opracowywanie wiadomości prasowych oraz przekazywanie tych wiadomości do prasy, internetowy serwis informacyjny, usługi w zakresie przesyłania wiadomości takie jak: emisja radiowa i telewizyjna, usługi w zakresie informacji o telekomunikacji, komunikacji: radiowej, telefonicznej, telegraficznej i poczty elektronicznej, usługi

w zakresie przesyłania danych przy pomocy: światłowodów i terminali komputerowych, usługi dotyczące przesyłania telegramów, telefaksów i telekopii, usługi dotyczące przesyłania wiadomości i obrazu przy pomocy komputera, radiofonii, rozpowszechniania programów telewizyjnych, obsługa przekazu fonicznego, prowadzenia transmisji, telefonia komórkowa, obsługa i najem sprzętu do telekomunikacji w tym do transmisji radia i telewizji, usługi dotyczące organizowania systemów transmisyjnych, rozpowszechniania programów radiowych i telewizyjnych, usługi internetowe w zakresie: telekomunikacji, telefonii komórkowej, radiofonii i telewizji, wypożyczanie urządzeń do przekazywania informacji, wypożyczanie urządzeń telekomunikacyjnych, **41** usługi redakcyjne, wszelka działalność wydawnicza w tym prowadzona z wykorzystaniem wszystkich nośników elektronicznych, usługi związane z montażem programów radiowych i telewizyjnych, usługi nauczania i organizowania konkursów, usługi dotyczące organizowania pokazów i widowisk artystycznych, organizowanie zawodów sportowych, organizowanie konkursów piękności, organizowanie zabaw, organizowanie i prowadzenie: seminariów, konferencji i kongresów, organizowanie rozrywki internetowej, radiowej i telewizyjnej, organizowanie wystaw kulturalnych i edukacyjnych, usługi świadczone przez parki rozrywki, usługi związane z organizowaniem konkursów takich jak: edukacyjnych, internetowych, korespondencyjnych, usługi dotyczące produkcji szerokotaśmowych filmów i produkcji filmów na taśmach wideo, usługi w zakresie produkcji widowisk, usługi wykonywane przez agencję artystyczną w zakresie: studia nagrań, przedstawień teatralnych, organizowanie festiwalu piosenkarskich, usługi w zakresie wypożyczalni rekwizytów, usługi w zakresie wypożyczalni kaset, usługi dotyczące publikacji książek i tekstów innych niż teksty reklamowe, usługi organizowania rozrywki radiowej, usługi dotyczące wypożyczalni nagrań dźwiękowych, **42** tworzenie i utrzymywanie stron internetowych dla osób trzecich, administrowanie stronami internetowymi, doradztwo w zakresie sprzętu komputerowego i oprogramowania, usługi programowania komputerowego, administrowanie sieciami komputerowymi, analiza systemów komputerowych, instalacja oprogramowania komputerowego, komputerowe zarządzanie plikami, aktualizacja oprogramowania komputerowego, powielanie oprogramowania komputerowego, programowanie, projektowanie systemów komputerowych, odzyskiwanie danych komputerowych, ogłoszenia elektroniczne, konserwacja oprogramowania komputerowego, projektowanie oprogramowania komputerowego, prace badawczo-rozwojowe, doradztwo w zakresie własności intelektualnej, licencjonowanie własności intelektualnej, zarządzanie prawami autorskimi.

(111) **232220** (220) 2009 01 30 (210) 351474
 (151) 2010 08 26 (441) 2009 05 11
 (732) Fundacja Pomocy Osobom Niepełnosprawnym PRZYJACIEL,
 Warszawa, PL.
 (540)



Kolor znaku: czarny, niebieski
 (531) 26.1.1, 26.11.1, 27.5.1, 29.1.12
 (510), (511) **16** czasopisma, gazety, dzienniki, periodyki, książki, publikacje, afisze, albumy, atlasy, almanachy, blankiety, broszury, formularze, fotografie, kalendarze, katalogi, mapy, plany, plakaty, naklejki, nalepki, obwoluty, prospekty, rysunki, skoroszyty na dokumenty, koperty, kartki okolicznościowe; papier, tektura i wyroby z tych materiałów, nie ujęte w innych klasach; druki; materiały fotograficzne zawarte w klasie 16; materiały piśmienne; materiały szkoleniowe i instruktażowe (z wyjątkiem aparatów), **35** usługi w zakresie promowania terapii dzieci, ich rozwoju i edukacji, dogoterapii, działań i pomocy na rzecz osób niepełnosprawnych oraz tworzenia odpowiednich warunków sprzyjających rehabilitacji fizycznej i społecznej osób niepełnosprawnych, **36** usługi finansowe, sponsorowanie finansowe, tworzenie i organizowanie funduszy na cele pomocy osobom chorym i niepełnosprawnym, **41** nauczanie, kształcenie, rozrywka; usługi sportowe i kulturalne; organizowanie i prowadzenie placówek oświatowo-wychowawczych i edukacyjnych, prowadzenie szkół, ośrodków i placów-

wek dziennego pobytu dla osób niepełnosprawnych, organizowanie i prowadzenie przedszkoli integracyjnych; doradztwo w zakresie nauki, edukacji, kształcenia, oświaty i wychowania; informacja o edukacji; szkolenie i doskonalenie umiejętności terapeutów, rehabilitantów, psychologów, pedagogów, dogoterapeutów; organizacja i prowadzenie konferencji, kongresów, seminariów, sympozjów, zjazdów, szkoleń, targów, konkursów i wystaw; usługi związane z organizacją wypoczynku i rekreacją, organizowanie obozów, kolonii, wczasów, zjazdów dla osób niepełnosprawnych i zdrowych, tresura i szkolenie zwierząt; studia fotograficzne, sesje zdjęciowe, usługi w zakresie wykonywania fotografii; usługi wydawnicze, publikowanie czasopism, gazet, dzienników, periodyków, książek; publikacja elektroniczna on-line książek i periodyków; wydawanie i reprodukcja nagrań dźwiękowych, wizualnych, nagrań wideo, komputerowych nośników informacji, **44** usługi medyczne, usługi weterynaryjne; poradnie psychologiczne, pedagogiczne, rodzinne, terapeutyczne oraz psychoterapeutyczne, rehabilitacja fizyczna i społeczna osób niepełnosprawnych, fizjoterapia, fizykoterapia, dogoterapia, terapia zajęciowa dla osób chorych, niepełnosprawnych i ich rodzin; prowadzenie hospicjów i ośrodków dla osób niepełnosprawnych; pomoc społeczna; hodowla zwierząt, zabiegi pielęgnacyjne zwierząt.

(111) **232221** (220) 2009 02 02 (210) 351512
 (151) 2010 08 26 (441) 2009 05 11
 (732) „INFINITY GROUP” Sp. z o.o., Białystok, PL.
 (540)



Kolor znaku: szary, zielony, fioletowy, pomarańczowy
 (531) 24.17.1, 26.1.6, 27.5.1, 29.1.14
 (510), (511) **09** oprogramowanie komputerowe, magnetyczne nośniki danych z nagraniem oprogramowaniem, **16** publikacje drukowane, ogłoszenia, plakaty, poradniki, ulotki, broszury, druki, publikacje, katalogi dotyczące sprzętu komputerowego i oprogramowania, podręczniki dotyczące programów komputerowych oraz oprogramowania, **35** badanie opinii publicznej, analiza rynku, doradztwo w sprawach marketingu, komunikacji marketingowej i badań rynku, usługi doradcze i konsultacyjne dotyczące reklamy i mediów, usługi reklamowe, w tym zbieranie reklam w celu umieszczania ich w Internecie w formie stron internetowych, realizacja i kontrola kampanii reklamowych, usługi marketingowe, e-marketing, telemarketing, publikowanie tekstów reklamowych, rozpowszechnianie ogłoszeń reklamowych i materiałów reklamowych, prospektów, katalogów, ulotek, druków i próbek, reklama za pośrednictwem sieci komputerowej, organizowanie wystaw w celach handlowych lub reklamowych, reklamy prasowe i radiowe, usługi outsourcingu kadrowo-płacowego, organizacja i zarządzanie usługami dotyczącymi wykorzystywania zewnętrznych zasobów ludzkich, sporządzanie analiz, raportów i opinii w zakresie efektywnego zarządzania i wykorzystywania zasobów ludzkich w działalności gospodarczej, dobór personelu za pomocą metod psychotechnicznych, doradztwo w sprawach zarządzania personalnego, przeprowadzanie badań testowych umożliwiających ocenę kadry menedżerskiej i poszczególnych zespołów pracowniczych, usługi w zakresie agencji i pośrednictwa pracy, w tym pracy tymczasowej, rekrutacja pracowników, pozyskiwanie personelu, doradztwo handlowe, doradztwo w zakresie organizowania i prowadzenia działalności gospodarczej, pozyskiwanie i systematyzacja danych w komputerowych bazach danych, komputerowe zarządzanie plikami, wyszukiwanie informacji w plikach komputerowych oraz w komputerowych bazach danych, zarządzanie zasobami informatycznymi, obsługa systemów informatycznych, obsługa sieci komputerowych i sprzętu komputerowego, **42** tworzenie i utrzymywanie stron internetowych dla osób trzecich, pozycjonowanie stron internetowych, usługi projektowania, instalacji, powielania, aktualizacji, konserwacji i wypożyczania oprogramowania komputerowego, usługi w zakresie konwersji danych przez programy komputerowe, usługi doradcze w zakresie sprzętu komputerowego i oprogramowania, usługi w zakresie obsługi informatycznej osób trzecich, usługi zarządzania serwerami, tworzenia i utrzymywania

serwisów internetowych i multimedialnych, usługi administrowania serwisami internetowymi, usługi w zakresie tworzenia prezentacji internetowych i multimedialnych, usługi w zakresie prac badawczo-rozwojowych w dziedzinie nauk techniczno-informatycznych, usługi w zakresie przetwarzania danych, opracowywanie projektów techniczno-informatycznych, usługi w zakresie odzyskiwania danych komputerowych, usługi analiz systemów komputerowych i informatycznych, projektowanie elektronicznych systemów przetwarzania danych, integracja sieci systemów informatycznych oraz aplikacji, usługi dostarczania aplikacji przez Internet, projektowanie systemu bezpieczeństwa i ochrony danych, usługi w zakresie badań i analiz technicznych i prowadzenia prac badawczo-rozwojowych dla osób trzecich, usługi wydzierżawiania programów komputerowych.

(111) **232222** (220) 2009 02 17 (210) 352181
(151) 2010 08 31 (441) 2009 05 25

(732) Polska Grupa Meblowa „Furini” Agnieszka Wójcik,
Stary Sącz, PL.

(540) FUTOYO

(510), (511) **10** fotele porodowe, meble rehabilitacyjne, **20** meble, meble wypoczynkowe, pufy, sofy, leżanki, materace, fotele, fotele wypoczynkowe; meble: relaksacyjne, stołowe, salonowe, sypialniane, kuchenne, biurowe, łazienkowe i ogrodowe, meble drewniane, metalowe, z tworzywa sztucznego, z ratanu, bambusa, materace, zagłówki, poduszki, pościel.

(111) **232223** (220) 2009 02 17 (210) 352183
(151) 2010 08 31 (441) 2009 05 25

(732) Polska Grupa Meblowa „Furini” Agnieszka Wójcik,
Stary Sącz, PL.

(540) PUFIKA

(510), (511) **20** meble, meble wypoczynkowe, pufy, sofy, leżanki, materace, fotele, fotele wypoczynkowe; meble: relaksacyjne, stołowe, salonowe, sypialniane, kuchenne, biurowe, łazienkowe i ogrodowe, meble drewniane, metalowe, z tworzywa sztucznego, z ratanu, bambusa, materace, zagłówki, poduszki, pościel.

(111) **232224** (220) 2009 04 08 (210) 354445
(151) 2010 08 10 (441) 2009 07 20

(732) ATLAS Spółka z ograniczoną odpowiedzialnością, Łódź, PL.
(540)



(531) 26.5.4, 26.13.25

(510), (511) **01** produkty chemiczne przeznaczone dla przemysłu, prac badawczych, fotografii jak również rolnictwa, ogrodnictwa i leśnictwa; żywice syntetyczne w stanie surowym, tworzywa sztuczne w stanie surowym; nawozy do użyźniania gleby, środki do gaszenia ognia; preparaty do hartowania i lutowania metali; produkty chemiczne do konserwowania żywności; substancje garbujące; substancje chemiczne nieprzetworzone, kleje i zaprawy klejowe, kleje do mocowania okładzin i wykładzin, środki impregnujące i konserwujące, preparaty do odtłuszczenia, produkty do spoinowania okładzin i wykładzin, silikonu i masy uszczelniającej, szczeliwa do połączeń; preparaty do nadawania nieprzepuszczalności wyrobów cementowych i ceramicznych, roztwory kauczukowe, **02** farby, pokosty, lakiery; środki zapobiegające korozji i zabezpieczające drewno; barwniki; zaprawy farbierskie; żywice naturalne; folie metaliczne i formy proszkowe dla malarzy, dekoratorów, drukarzy i artystów, pokrywające powierzchnie dekoracyjne i ochronne kompozycje trwałe lub tymczasowe, podkłady, szpachlówki, powłoki gruntowe, środki zabezpieczające przed niszczeniem mury i inne materiały, wszystkie w formie preparatów proszkowych, płynnych, półpłynnych i rozpylanych oraz rozcieńczalniki do powyższych związków i preparatów, pigmenty, **03** środki wybierające i inne substancje stosowane w praniu; środki do czyszczenia, polerowania, szorowania i ścierania, w tym stosowane w budownictwie; mydła; środki perfumeryjne, olejki eteryczne, kosmetyki, płyny

do pielęgnacji włosów; środki do czyszczenia zębów, **06** metale nieszlachetne i ich stopy; budowlane materiały metalowe; przenośne metalowe konstrukcje budowlane; materiały metalowe do budowy dróg żelaznych; przewody nieelektryczne, liny i druty z metali nieszlachetnych; drobne wyroby żelazne, wyroby ślusarskie; rury i rurki metalowe; kasy pancerne; wyroby z metali nieszlachetnych nie ujęte w innych klasach; rudy (kruszce), stal konstrukcyjna, kształtowniki metalowe konstrukcyjne, kształtowniki metalowe do systemów suchej zabudowy wnętrza, kształtowniki metalowe do wykonywania gładzi w tym gładzi gipsowych, przewody do anten, armatura metalowa do przewodów stosowanych w budownictwie, barierki ochronne metalowe, belki metalowe, belki stropowe metalowe, metalowe szalunki do wykonywania konstrukcji monolitycznych, barierki metalowe zabezpieczające, bramy metalowe, kratownice i szkielety ramowe z metali dla budownictwa, płyty metalowe dla budownictwa, pojemniki metalowe na sprężone gazy, gwoździe, wkręty, śruby i nity oraz inna drobna metalowa ujęta w tej klasie, drabiny metalowe, drzwi, futryny i osprzęt metalowy do nich, haki metalowe, kable nieelektryczne, klucze i kłódki, kołki metalowe, kołki rozporowe metalowe, kotwy, kółka samonastawne dla narzędzi budowlanych, kółka samonastawne dla mebli i elementów wyposażenia, metalowe kratki ochronne na posadzki, liny metalowe, metalowe skrzynki na listy, tańcuchy i złącza do nich, łąty metalowe, metalowe okucia budowlane i meblowe, maszty i słupy metalowe, drut miedziany nieizolowany, naciągi pasów, nadproża metalowe, nakrętki metalowe, metalowe zaciski naprężające, metalowe rączki i uchwyty do narzędzi, bębny i nawijarki mechaniczne do giętych rur i przewodów, okładziny metalowe dla budownictwa, okna metalowe, metalowe palety transportowe, metalowe elementy i siatki zbrojące do pasów napędowych maszyn i urządzeń budowlanych, metalowe elementy i siatki zbrojące do przewodów elektrycznych oraz przewodów transportujących ciecze i gazy, plomby zabezpieczające, metalowe studzienki kanalizacyjne i osprzęt do nich, metalowe rolety zabezpieczające, w tym antywłamaniowe, armatura metalowa hydrauliczna, obróbki dekarские metalowe, rynny, rury spustowe, słupy metalowe, kule stalowe do łożysk, szyldy metalowe, taśmy metalowe, uszczelki metalowe, metalowe przewody wentylacyjne i klimatyzacyjne, kurki dachowe, wiatrowskazy, drut wiążalkowy, metalowe wyłazy dachowe, pokrywy studzienek kanalizacyjnych i włazów wykonane z metalu, zamki i zasuwy inne niż elektryczne dla budownictwa, zawieszki metalowe do transportu ładunków, taczki, kalfasy zawory metalowe, metalowe profile do wykańczania wnętrza, **07** narzędzia budowlane o napędzie innym niż ręczny, piły spalinowe i elektryczne, szlifierki, strugi, wiertarki, młoty o napędzie elektrycznym, pneumatycznym lub spalinowym, wyrzynarki, betoniarki, zagęszczarki do gruntu, polerki, froterki, **08** narzędzia i przyrządy (ręczne sterowane); wyroby nożownicze; broń ręczna; ostrza (maszynki do golenia), narzędzia budowlane ręczne, pace, kielnie, młotki, brzeszczoty pił, ręczne narzędzia do niszczenia chwastów, tarcze ciernie i szlifierskie, przyrządy do cięcia materiałów budowlanych, cykliny ręczne, diamenty szklarskie, dłuta, narzędzia ręczne ogrodnicze, frezy, gwintownice i gwintowniki, narzędzia do wyciągania gwoździ, imadła, kadzie odlewnicze, kamienie szlifierskie, kilofy, klucze, koparki do rowów, kosiarki, lewarki uruchamiane ręcznie, łomy, łopaty, maczety, pistolety do wtłaczania mas uszczelniających, lutownice, nożyce, oprawy wiertarskie, osełki, oprawy do oselek, kilofy, kosy, ośniki, siekiery i topory, perforatory, pilniki, pogrzebaczki, przebijaki, przecinaki, punktaki, pompki ręczne, sekatory, stal narzędziowa, strugi, żelazka do szklwienia glazury, szpadle, rozpylacze do środków ochrony roślin, rozpylacze i pistolety do nanoszenia chemii budowlanej, farb i lakierów, wiertła, płytki i noże do obróbki skrawaniem, **16** papier, karton i wyroby z tych materiałów nie ujęte w innych klasach, druki; materiały intrologatorskie; fotografie; materiały biurowe; kleje do celów biurowych lub domowych; materiały dla artystów; pędzle do malowania; maszyny do pisania i sprzęt biurowy (z wyjątkiem mebli); materiały szkoleniowe i instruktażowe (z wyjątkiem przyrządów); materiały z tworzyw sztucznych do pakowania (nie ujęte w innych klasach); czcionki drukarskie; matryce drukarskie, **17** kauczuk, gutaperka, guma, azbest, mika i wyroby z tych materiałów nie ujęte w innych klasach, masy uszczelniające termoizolujące i hydroizolujące, preparaty płynne, półpłynne i w postaci proszku do przeprowadzenia cieczą, przeznaczone do uzyskiwania powłok uszczelniających i hydroizolujących w budownictwie, zaprawy izolacyjne, materiały budowlane z tworzyw sztucznych, płyty i okładziny izolacyjne, żywice akrylowe, armatura niemetalowa dla budownictwa, pływające bariery do zatrzymywania zanieczyszczeń, bawełna do pakowania, druty i taśmy z tworzyw sztucznych do zgrzewania, filc, giętkie przewody nie-

metalowe, izolatory dla elektroniki i elektrotechniki, izolacje do przewodów elektrycznych, kit, korki gumowe, wełna mineralna, osłony niemetalowe do rur, uszczelki i uszczelnienia do instalacji wodnych, CO, wentylacyjnych, klimatyzacyjnych i kanalizacyjnych, taśmy przyklepne stosowane do pakowania i w budownictwie, żywice syntetyczne, taśmy izolacyjne i uszczelniające, tkaniny izolacyjne, materiały z tworzyw sztucznych i gumy do wypychania, zbrojenie niemetalowe do rur, **19** materiały budowlane niemetalowe; rury sztywne niemetalowe stosowane w budownictwie; asfalt, smoła i bitumy; budynki przenośne niemetalowe; pomniki niemetalowe, masy bitumiczne uszczelniające i hydroizolujące, zaprawy budowlane, elementy budowlane i półfabrykaty zawierające gips w tym płyty do suchej zabudowy jak płyty kartonowo-gipsowe, gips, zaprawy gipsowe, niemetalowe materiały budowlane do systemów dociepleń, siatki wzmacniające niemetalowe, w tym z włókna szklanego, wyroby budowlane z betonu ujęte w tej klasie w tym pustaki i kostka brukowa, wyroby budowlane z ceramiki w tym cegły i dachówki ceramiczne, **27** dywany, chodniki (kilimy), maty i słomianki, linoleum i inne materiały do pokrywania podłóg; draperie (nietekstylne), wykładziny z tworzyw sztucznych, listwy przypodłogowe, tapety, **35** reklama; zarządzanie w działalności handlowej; administrowanie działalności handlowej; prace biurowe, obrót materiałami budowlanymi, usługi agencji importowo-eksportowej, usługi kojarzenia kontrahentów handlowych z branży budowlanej, usługi w zakresie pośrednictwa handlu towarami, **37** usługi budowlane; naprawy, usługi instalacyjne, usługi konserwacji, naprawy i obsługi samochodów oraz ciągników, usługi budowlane, usługi mycia pojazdów, usługi budowlane i remontowo-budowlane, naprawy blacharskie, dekarские, wykonywanie instalacji grzewczych, wykonywanie instalacji wodociągowo-kanalizacyjnych, konserwacja i modernizacja budynków, malowanie, tapetowanie, układanie glazury i terakoty, sztukatorstwo, usługi izolacyjne w budynkach, usługi w zakresie konstrukcji, montaż rusztowań, murarstwo, nadzór budowlany, usługi instalowania i naprawy ogrzewania, przygotowywanie terenów pod budowę, wykonywanie elewacji, wypożyczanie sprzętu budowlanego, usługi instalatorstwa wodnego, elektrycznego i gazowego, naprawa urządzeń gospodarstwa domowego, sprzętu radiowo-telewizyjnego i urządzeń biurowych, serwis gwarancyjny i pogwarancyjny, usługi stolarskie-naprawy, usługi wykonawstwa inwestycyjnego usługi rozbiórki budowli, wznoszenia obiektów budowlanych, konserwacji, instalacji, montażu i nadzoru, usługi budowy i naprawy rurociągów, wykonywanie zabezpieczeń antykorozyjnych drewna i metali w budownictwie, usługi konserwacji i izolacji budowli, usługi w zakresie instalacji budowlanych i budowlanych prac wykończeniowych, **41** nauczanie; kształcenie; rozrywka; usługi sportowe i kulturalne, nauczanie w zakresie stosowania materiałów i technik budowlanych, prowadzenie przedsiębiorstwa, marketingu, reklamy, organizowanie rozrywki o charakterze popularyzatorskim w zakresie stosowania materiałów i technik budowlanych, prowadzenia przedsiębiorstwa, marketingu, reklamy, organizowanie zawodów sportowych, organizowanie konkursów edukacyjnych lub rozrywkowych.

(111) **232225** (220) 2009 04 10 (210) 354602
 (151) 2010 08 18 (441) 2009 07 20
 (732) FOOGEL Spółka z o.o., Wrocław, PL.
 (540)



MAM PRAWO
 Kancelaria dla Ciebie

Kolor znaku: popielaty, zielony, czarny, biały
 (531) 24.17.25, 26.1.1, 27.5.1, 29.1.14

(510), (511) **35** doradztwo w zakresie prowadzenia działalności gospodarczej, doradztwo w zakresie zarządzania personalnego, rekrutacja personelu i udostępnianie pracownikom, badania rynku, informacja o działalności gospodarczej, pozyskiwanie danych do komputerowych baz danych, komputerowe zarządzanie plikami, przygotowanie zeznań podatkowych, usługi związane z wyceną i przenoszeniem przedsiębiorstwa, usługi sekretarskie, reklama, badanie opinii publicznej, systematyzacja danych w komputerowych bazach danych, rachunkowość, wyszukiwanie informacji dla osób trzecich, analiza kosztów, sprzedaż samochodów i motocykli dla osób trzecich, **36** pośrednictwo w zakresie usług finansowych i ubezpieczeniowych, pośrednictwo w sprawach majątku nieruchomościowego, wycena majątku nieruchomościowego, zarządzanie majątkiem; doradztwo w sprawach finansowych i ubezpieczenia, zarządzanie nieruchomościami, usługi w zakresie operacji finansowych w procesie likwidacji przedsiębiorstw, inwestycje kapitałowe, wynajem nieruchomości, pośrednictwo giełdowe, analizy finansowe, windykacja należności, **45** usługi prawnicze, doradztwo prawne.

(111) **232226** (220) 2009 09 25 (210) 360939
 (151) 2010 12 15 (441) 2010 01 04
 (732) DELIKATESY BLASK Krzysztof Ireneusz Parzyszek,
 Warszawa, PL.
 (540)



(531) 26.3.23, 26.13.25, 27.5.1
 (510), (511) **35** usługi zarządzania i administrowania działalnością handlową; pomoc i doradztwo w zarządzaniu oraz administrowaniu przedsiębiorstwami handlowymi, sieciami sklepów oraz w zakresie prowadzenia działalności gospodarczej; udzielanie informacji na temat sprzedawanych towarów, urządzenie pokazów towarów; usługi aranżacji towarów, witryn i wystaw; sprzedaż promocyjna oraz organizowanie pokazów towarów; usługi związane ze sprzedażą detaliczną, hurtową oraz przez Internet następujących towarów: środki perfumeryjne, perfumy, środki zapachowe, olejki eteryczne, kosmetyki, preparaty kosmetyczne do opalania; preparaty kosmetyczne do kąpieli, sole do kąpieli, dezodoranty osobiste; produkty do manicure i pedicure, ozdoby do celów kosmetycznych, kalkomanie; produkty do pielęgnacji włosów; barwniki i farby do celów kosmetycznych; kleje do przymocowywania sztucznych włosów; preparaty kosmetyczne do odchudzania; środki do czyszczenia zębów i pielęgnacji oraz higieny jamy ustnej; preparaty do protez dentystycznych; preparaty do depilacji; chusteczki impregnowane preparatami kosmetycznymi; preparaty do prania, wybielania i inne preparaty stosowane w praniu; preparaty do usuwania plam; środki do czyszczenia, mycia, polerowania, szorowania i ścierania; środki sanitarne będące środkami toaletowymi; środki do konserwacji, czyszczenia i pielęgnacji podłóg, mebli oraz innych przedmiotów gospodarstwa domowego; mydła; środki do pielęgnacji i konserwacji skóry oraz obuwia; szampony i kosmetyki dla zwierząt; saszetki i kostki zapachowe; produkty, napoje i preparaty dietetyczne do celów leczniczych; żywność dla diabetyków; żywność ekologiczna; dodatki mineralne do żywności, wody mineralne do celów leczniczych; cukierki do celów leczniczych; środki przeciwbólowe; wyroby cukiernicze o przeznaczeniu leczniczym; oleje lecznicze; nalewki do celów leczniczych; preparaty z mikroelementów dla ludzi i zwierząt; żywność dla niemowląt; plastry, materiały opatrunkowe; wyposażone apteczki przenośne; środki odkażające; środki do zwalczania robactwa, insektów, mrówek, moli, much, mysz; środki odstraszające owady i insekty; pieluchy i majtki dla osób z brakiem kontroli czynności fizjologicznych, opaski higieniczne, podpaski higieniczne, pieluchy higieniczne, majtki higieniczne, tampony menstruacyjne, taśmy do podpasiek; wata, gaza, bandaże; środki chwastobójcze; dezodoranty inne niż do użytku osobistego; środki do oczyszczania i odświeżania powietrza; środki dezynfekcyjne do toalet, środki dezynfekcyjne do celów higienicznych; środki odstraszające insekty dla psów, obroże przeciwparazytaryczne dla zwierząt, środki do mycia psów, kadzidełka do odstraszania owadów; prepa-

raty do kąpeli do celów leczniczych; leki, preparaty wspomagające leczenie, preparaty podnoszące odporność organizmu, preparaty wzbogacające organizm w witaminy i mikroelementy, preparaty witaminowe; herbaty lecznicze, herbaty ziołowe lecznicze, zioła lecznicze; środki do czyszczenia zębów i pielęgnacji oraz higieny jamy ustnej do celów leczniczych; papier, tektura i wyroby z tych materiałów; materiały z tworzyw sztucznych do pakowania; torby z papieru lub tworzyw sztucznych do gotowania, zamrażania, przechowywania, pakowania oraz na śmiecie; chusteczki papierowe, ręczniki papierowe, papier toaletowy, serwety papierowe; karty na różne okazje, albumy; plakaty; rolety papierowe; filtry i torby papierowe do urządzeń; ramki do fotografii; pieluchy i majtki z papieru lub celulozy dla niemowląt; przybory do pisania; materiały piśmienne i biurowe; materiały do nauczania; kalkomanie; mięso, ryby, owoce morza, drób, dziczyzna oraz z nich przetwory oraz wyroby; podroby oraz wyroby z nich; wędliny; przetworzone owoce i warzywa oraz wyroby z nich; buliony; galaretki, dżemy, kompoty; jaja, mleko, kumys, mleko sojowe, produkty i przetwory mleczne, sery białe i żółte; chrupki i chipsy; humusy; tofu, tahini, wyciągi z wodorostów do celów spożywczych, żelatyna spożywcza; pasty do kanapek zawierające tłuszcz; przetworzone orzechy i migdały; przetworzone grzyby i owoce leśne oraz runo, trufle; gotowe dania i części składowe dań na bazie produktów leśnych; gotowe dania oraz sałatki na bazie owoców i warzyw; kawa, herbata, kakao, czekolada oraz napoje na bazie kawy, herbaty, kakao, czekolady; cukier, słodziki, ryż, tapioka, sago, substytuty kawy; mąka, przetwory oraz produkty zbożowe, musli, pieczywo, batony na bazie ziaren; wyroby na bazie mąki i przetworów zbożowych; makarony, kluski, pierogi, pierożki, pizza, lasagnia; kanapki; wyroby i przetwory kukurydziane; sosy: sałatkowe, przyprawowe, do mięs, do deserów; sushi; przyprawy; ciastka, wyroby cukiernicze i słodczy, chałwa, guma do żucia; ciasto surowe; dekoracje do ciasta, słodczyce do dekoracji cholek; lody, sorbety, mrożone jogurty; miód, melasa (syropy); drożdże, proszek do pieczenia; sól, musztarda; ocet, ocet winny, lód; puddingi; esencje do żywności i celów spożywczych; środki spożywcze do konserwacji żywności; propolis do celów spożywczych; gotowe dania; produkty rolne, ogrodnicze, leśne oraz ziarna; żywe zwierzęta, ryby oraz rośliny i żywe organizmy morskie; świeże owoce i warzywa; ślimaki; świeże trufle; nasiona, rośliny i kwiaty naturalne; karma dla zwierząt i ptaków; sód; pożywienie dla psów kotów i innych zwierząt; napoje i ściółka dla zwierząt domowych; żywe przynęty wędkarskie; piwo, wody mineralne gazowane i niegazowane oraz inne napoje bezalkoholowe; napoje i soki owocowe oraz warzywne; syropy oraz inne preparaty do produkcji napojów; koktajle bezalkoholowe; ekstrakty owocowe i warzywne; esencje do produkcji napojów; mleko arachidowe i migdałowe; napoje izotoniczne i serwatkowe, orszada; pastylki do napojów gazowanych; sorbety; moszcz winogronowy; wyroby alkoholowe; spirytus butelkowany; papierosy, tytoń, tabaka artykuły dla palących; zapalki.

(111) **232227** (220) 2009 11 12 (210) 362755
(151) 2010 12 15 (441) 2010 02 15

(732) „PRZEDSIĘBIORSTWO PRODUKCJI FARMACEUTYCZNEJ HASCO-LEK” SPÓŁKA AKCYJNA, Wrocław, PL.

(540) Zatkany nos? Nie możesz złapać oddechu? Rhin-bac fresh ulga zawsze pod ręką!

(510), (511) **05** metol i inne olejki eteryczne mogące mieć zastosowanie przy schorzeniach górnych dróg oddechowych, produkty do inhalacji na bazie olejków eterycznych, produkty do inhalacji na bazie mentolu, produkty do inhalacji mogące mieć zastosowanie przy schorzeniach górnych dróg oddechowych na bazie mentolu i olejków eterycznych, produkty ułatwiające oddychanie w niezycie górnych dróg oddechowych, produkty ułatwiające oddychanie w niezycie górnych dróg oddechowych zawierające w swoim składzie mentol i/lub olejki eteryczne, olejki mogące mieć zastosowanie do inhalacji w schorzeniach górnych dróg oddechowych, olejki mogące mieć zastosowanie do inhalacji w schorzeniach górnych dróg oddechowych zawierające w swoim składzie mentol i/lub inne olejki eteryczne, maści i /lub sztyfty mogące mieć zastosowanie w schorzeniach górnych dróg oddechowych, maści i/lub sztyfty mogące mieć zastosowanie w schorzeniach górnych dróg oddechowych zawierające w swoim składzie mentol i/lub inne olejki eteryczne, żele mogące mieć zastosowanie w schorzeniach górnych dróg oddechowych zawierające w swoim składzie mentol i/lub inne olejki eteryczne, żele mogące mieć zastosowanie w schorzeniach górnych dróg oddechowych zawierające w swoim składzie mentol i/lub inne olejki eteryczne

ryczne, produkty higieniczne na bazie mentolu i/lub innych olejków eterycznych; produkt higieniczny w postaci sztyftu na bazie mentolu i/lub innych olejków eterycznych.

(111) **232228** (220) 2009 09 18 (210) 360663
(151) 2010 12 09 (441) 2009 12 21
(732) „PRZEDSIĘBIORSTWO PRODUKCJI FARMACEUTYCZNEJ HASCO-LEK” SPÓŁKA AKCYJNA, Wrocław, PL.
(540)



Kolor znaku: biały

(531) 27.5.1, 29.1.6

(510), (511) **05** produkty farmaceutyczne, preparaty chemiczne do celów farmaceutycznych, preparaty chemiczno-farmaceutyczne, czopki, preparaty farmaceutyczne, kapsułki do celów farmaceutycznych, kapsułki na lekarstwa, kapsułki z opłatków farmaceutycznych, kwasy do celów farmaceutycznych, lekarstwa do picia, leki dla ludzi, maści do celów farmaceutycznych, środki stosowane w bólach migrenowych, napoje lecznicze, pastylki do celów farmaceutycznych, pigułki do celów farmaceutycznych, przeciwbólne środki, syropy do użytku farmaceutycznego, tabletki do celów farmaceutycznych, żele do celów farmaceutycznych, żele do celów leczniczych, zawiesiny do celów farmaceutycznych, zawiesiny do celów leczniczych, środki przeciwgorączkowe, kapsułki przeciwbólne, kapsułki przeciwgorączkowe, kapsułki stosowane w bólach migrenowych, tabletki przeciwbólne, tabletki przeciwgorączkowe, tabletki stosowane w bólach migrenowych, żele przeciwbólne, żele przeciwgorączkowe, zawiesiny przeciwbólne, zawiesiny przeciwgorączkowe, preparaty farmaceutyczne zawierające niesteroidowe leki przeciwzapalne.

(111) **232229** (220) 2009 08 03 (210) 359013
(151) 2010 12 10 (441) 2009 11 09

(732) „PRZEDSIĘBIORSTWO PRODUKCJI FARMACEUTYCZNEJ HASCO-LEK” SPÓŁKA AKCYJNA, Wrocław, PL.

(540) tokovit

(510), (511) **05** produkty farmaceutyczne, weterynaryjne i sanitarne, substancje dietetyczne do celów leczniczych, żywność dla niemowląt, plastry, materiały do plombowania zębów, woski dentystyczne, środki odkażające, środki do zwalczania robactwa, fungicydy, herbicydy.

(111) **232230** (220) 2009 09 28 (210) 360995
(151) 2010 11 05 (441) 2010 01 04

(732) SOKKA Katarzyna Sokołowska, Gliwice, PL.

(540)

(531) 27.5.1

(510), (511) **41** usługi projektowania, inne niż do celów reklamowych, **42** stylizacja [wzornictwo przemysłowe], usługi związane z projektowaniem graficznym [sztuka], tworzenie i utrzymywanie stron internetowych dla osób trzecich.

(111) **232231** (220) 2009 07 15 (210) 358278
(151) 2010 10 26 (441) 2009 10 26

(732) PETER GREEN Marcin Szczypa, Puławy, PL.

(540) PETER GREEN

(510), (511) **35** księgowość, przygotowanie zeznań podatkowych, audyt, doradztwo w zakresie organizowania i prowadzenia działalności gospodarczej, przygotowywanie listy płac.

(111) **232232** (220) 2009 08 06 (210) 359092
(151) 2010 10 22 (441) 2009 11 09

(732) POLFARMEX SPÓŁKA AKCYJNA, Kutno, PL.
(540) atussan
(510), (511) **05** produkty farmaceutyczne.

(111) **232233** (220) 2009 08 06 (210) 359123
(151) 2010 10 15 (441) 2009 11 09
(732) „BELLEV” PPHU ZOFIA CIEPLUSIŃSKA, Łódź, PL.
(540)



Kolor znaku: biały, granatowy, jasnozielony, ciemnozielony
(531) 5.3.20, 26.2.7, 27.5.1, 29.1.13
(510), (511) **10** odzież medyczna używana na salach operacyjnych, bielizna lecznicza, prześcieradła chirurgiczne, prześcieradła dla chorych, kaftany bezpieczeństwa, **25** odzież używana w szpitalach, klinikach, przychodniach, aptekach, laboratoriach, gabinetach lekarskich, zabiegowych, rehabilitacyjnych i innych dla lekarzy, pielęgniarek, farmaceutów, fizjoterapeutów i innego personelu medycznego, jak bielizna osobista damska, męska, fartuchy medyczne, garsonki, zakłady, sukienki, suknie, spódnice, bluzki, bluzy, kostiumy, mundury, garnitury, marynarki, podkoszulki, koszule, koszulki polo, koszulki z krótkimi rękawami (T-shirty), kamizelki, spodnie, spodenki, kombinizony, płaszcze, treneczki, kurtki, peleryny, wiatrówki, odzież damska, odzież męska, odzież z tworzyw naturalnych i sztucznych, odzież robocza, odzież ochronna, odzież wodoodporna, odzież sportowa, fartuchy, rękawice ochronne, nakrycia głowy ochronne, wszystkie te towary zawarte w tej klasie.

(111) **232234** (220) 2009 08 07 (210) 359135
(151) 2010 10 05 (441) 2009 11 09
(732) PRZEDSIĘBIORSTWO PRODUKCYJNO-HANDLOWE „PARYS” SPÓŁKA Z OGRANICZONĄ ODPOWIEDZIALNOŚCIĄ, Lublin, PL.
(540)

WASHnet

Kolor znaku: niebieski, czerwony
(531) 27.5.1, 29.1.12
(510), (511) **09** programy komputerowe, **35** komputerowe zarządzanie informatycznym systemem kontroli kosztów zużycia środków myjących w myjniach automatycznych.

(111) **232235** (220) 2009 08 11 (210) 359253
(151) 2010 10 05 (441) 2009 11 23
(732) „PHOENIX PRESS SPÓŁKA Z OGRANICZONĄ ODPOWIEDZIALNOŚCIĄ” SPÓŁKA KOMANDYTOWA, Wrocław, PL.
(540)



Kolor znaku: biały, czerwony, żółty, szary
(531) 25.1.15, 26.4.2, 27.5.1, 29.1.14
(510), (511) **09** dyski magnetyczne, dyski do rejestracji dźwięku, dyski kompaktowe audio-wideo, dyski optyczne, dyskietki, kasety wideo, kasety audio wideo, kasety wideo z grammi, płyty fonograficzne, płyty CD, publikacje elektroniczne, **16** afisze, albumy, atlasy, broszury, czasopisma, druki, materiały drukowane, fotografie, gazety, kalendarze, karty pocztowe, katalogi, komiksy, książki, mapy, plakaty, podręczniki, prospekty, publikacje elektroniczne, publikacje

papierowe, **35** rozpowszechnianie ogłoszeń reklamowych, rozpowszechnianie materiałów reklamowych: próbek, ulotek, prospektów, druków, broszur, reklama za pośrednictwem sieci komputerowej, publikowanie tekstów reklamowych, reklamy, reklamy prasowe, uaktualnienie materiałów reklamowych, **39** dystrybucja gazet, czasopism, periodyków, **41** mikro-wydawnictwa, publikowanie książek, gazet, czasopism i periodyków, publikowanie tekstów innych niż reklamowe, publikacja elektroniczna on-line książek i periodyków, **42** administrowanie stronami komputerowymi.

(111) **232236** (220) 2009 08 11 (210) 359271
(151) 2010 10 08 (441) 2009 11 23
(732) Lek farmaceutvska druzba d.d., Ljubljana, SI.
(540) PLANTEX DUO
(510), (511) **05** preparaty farmaceutyczne, weterynaryjne i sanitarne, substancje dietetyczne do celów leczniczych, żywność dla niemowląt, plastry, materiały opatrunkowe, materiały do plombowania zębów, woski dentystyczne.

(111) **232237** (220) 2009 08 11 (210) 359272
(151) 2010 10 08 (441) 2009 11 23
(732) NOVARTIS AG, Bazylea, CH.
(540) BRATINE
(510), (511) **05** preparaty farmaceutyczne w szczególności preparaty na demencję.

(111) **232238** (220) 2009 08 13 (210) 359335
(151) 2010 10 26 (441) 2009 11 23
(732) Oliwia Głowińska, Wrocław, PL.
(540)



(531) 26.1.1, 26.1.10, 27.5.1
(510), (511) **20** meble, lustra, ramki obrazów; wyroby (nie ujęte w innych klasach) z drewna, korka, trzciny, wikliny, rogu, kości, kości słoniowej, fiszbinu, muszli, bursztynu, macicy perłowej, sepiolitu, imitacji tych surowców lub z tworzyw sztucznych, w szczególności meble biurowe.

(111) **232239** (220) 2009 08 14 (210) 359396
(151) 2010 10 22 (441) 2009 11 23
(732) Burger King Corporation, Miami, US.
(540) WSZECHBURGER
(510), (511) **16** papier i wyroby z papieru, tektury i wyroby z tektury; druki, dzienniki, czasopisma, książki; artykuły introligatorskie, fotografie; papeteria; materiały do klejenia /dla papeterii i materiałów gospodarstwa domowego/; artykuły dla artystów plastyków, pędzle; maszyny do pisania i artykuły biurowe /z wyjątkiem aparatów/, materiały do uczenia się i nauczania /z wyjątkiem aparatów/; czcionki i klisze drukarskie; materiały z tworzyw sztucznych do pakowania nie zawarte w innych klasach, **29** mięso, ryby, drób i dziczyzna; ekstrakty mięsne; owoce i jarzyny konserwowane, suszone i gotowane; galaretki jadalne, konfitury; jaja, mleko i wyroby z mleka; jadalne oleje i tłuszcze; konserwy, pikle, **30** kawa, herbata, kakao, cukier, ryż, tapioka, sago, namiastki kawy; mąka i preparaty zbożowe, chleb, biszkipoty, ciastka, wyroby cukiernicze, piekarnicze, słodczyce, lody jadalne; miód, syrop z melasy; drożdże, proszki do pieczenia; sól, musztarda; pieprz, ocet, sosy; sosy do sałat; przyprawy; lód, galaretki owocowe, **32** piwo, ale i porter; wody mineralne i gazowane oraz inne napoje bezalkoholowe, syropy i inne preparaty do przygotowywania napojów, **43** usługi restauracyjne.

(111) **232240** (220) 2009 08 17 (210) 359484
(151) 2010 10 05 (441) 2009 11 23
(732) TARCHOMIŃSKIE ZAKŁADY FARMACEUTYCZNE „POLFA” Spółka Akcyjna, Warszawa, PL.
(540) tardaset
(510), (511) **05** preparat farmaceutyczny.

(111) **232241** (220) 2009 08 17 (210) 359486
 (151) 2010 10 05 (441) 2009 11 23
 (732) TARCHOMIŃSKIE ZAKŁADY FARMACEUTYCZNE „POLFA”
 Spółka Akcyjna, Warszawa, PL.
 (540) ondatran
 (510), (511) **05** preparat farmaceutyczny.

(111) **232242** (220) 2009 08 18 (210) 359535
 (151) 2010 10 19 (441) 2009 11 23
 (732) EAST PARK SPÓŁKA Z OGRANICZONĄ
 ODPOWIEDZIALNOŚCIĄ, Wrocław, PL.
 (540)



Kolor znaku: ciemnoniebieski, biały

(531) 26.11.1, 27.5.1, 29.1.12

(510), (511) **35** usługi w zakresie wynajmu maszyn i urządzeń biurowych, **36** agencje obsługi nieruchomości, wynajem pomieszczeń biurowych, **41** wynajmowanie obiektów sportowych; wynajmowanie sprzętu sportowego; organizacja imprez sportowych i rozrywkowych, **43** wynajmowanie pomieszczeń na pobyt czasowy, wynajmowanie sal na posiedzenia.

(111) **232243** (220) 2009 08 20 (210) 359629
 (151) 2010 10 22 (441) 2009 11 23
 (732) Nadler Feinkost GmbH, Bottrop, DE.
 (540) LISNER

(510), (511) **29** mięso, wyroby rybne, nieżywy drób i dziczyzna, ekstrakty mięsne, owoce i warzywa konserwowane, suszone i gotowane, galarety mięsne, rybne, warzywne i owocowe, jadalne oleje i tłuszcze, konserwy mięsne, rybne, warzywne i owocowe, mieszanki pikli, sałatki delikatnesowe składające się z ryb, mięsa, drobiu, warzyw, owoców, z dodatkiem majonezów lub kremów lub oleju i/lub sosów przyprawowych oraz innych dodatków, w szczególności przypraw.

(111) **232244** (220) 2009 08 21 (210) 359676
 (151) 2010 10 06 (441) 2009 11 23
 (732) FUNDACJA ECC, Lublin, PL.
 (540)



Kolor znaku: pomarańczowy, niebieski i jego odcienie

(531) 26.4.9, 27.5.1, 29.1.12

(510), (511) **35** powielanie dokumentów, certyfikatów, **41** edukacja.

(111) **232245** (220) 2009 08 26 (210) 359861
 (151) 2010 10 05 (441) 2009 12 07
 (732) BAĆ-POL SPÓŁKA AKCYJNA, Rzeszów, PL.
 (540)



Kolor znaku: szary, czarny, żółty, biały

(531) 5.3.13, 27.5.1, 29.1.14

(510), (511) **29** mięso, ryby, drób, dziczyzna; ekstrakty mięsne, owoce i warzywa konserwowane, suszone i gotowane; galaretki, dżemy, kompoty; jaja, mleko, produkty mleczne; oleje i tłuszcze jadalne, **30** kawa, herbata, kakao, cukier, ryż; mąka i produkty zbożowe, chleb, wyroby cukiernicze i słodczyce, lody; miód, melasa (syrupy); drożdże, proszek do pieczenia; sól, musztarda; ocet, sosy; przyprawy, lód, **32** piwo; wody mineralne niegazowane i gazowane oraz inne napoje bezalkoholowe; napoje owocowe i soki owocowe; syropy i inne preparaty do produkcji napojów, **35** usługi agencji importowo-eksportowej; usługi agencji informacji handlowej; usługi reklamowe, usługi prowadzenia lub zarządzania przedsiębiorstwami handlowymi (sklepy detaliczne i hurtowne) w ramach umów franczyzy, usługi administrowania działalnością handlową, **39** usługi dostarczania towarów; informacja o składowaniu i transporcie; usługi magazynowania i opakowywania produktów i towarów, usługi transportu samochodowego, usługi wynajmowania magazynów, usługi wynajmowania garaży i miejsc parkingowych.

(111) **232246** (220) 2009 08 27 (210) 359924
 (151) 2010 10 05 (441) 2009 12 07
 (732) AKINA Anika Myśliwiec, Częstochowa, PL.

(540) akina

(510), (511) **03** aromaty jako olejki aromatyczne, barwniki do celów kosmetycznych, chusteczki nasączone płynami kosmetycznymi, preparaty do czyszczenia, kadzidła, kalkomanie jako ozdoby do celów kosmetycznych, kosmetyki, zestawy kosmetyków, kremy kosmetyczne, lakiery do paznokci, preparaty do makijażu, mieszaniny zapachowe, preparaty do mycia, mydła, olejki do celów perfumeryjnych i kosmetycznych, produkty perfumeryjne, perfumy, pomadki do ust, puder do makijażu, rzęsy sztuczne, preparaty kosmetyczne do rzęs, szampony, sztuczne paznokcie, produkty toaletowe, preparaty i farby do kręcenia włosów, zmywacze do paznokci, **14** amulety jako biżuteria, biżuteria, bransoletki jako biżuteria, breloczki jako biżuteria, breloczki do kluczy, broszki jako biżuteria, emblematy z metali szlachetnych, figurki i dzieła sztuki z metali szlachetnych, kamienie półszlachetne, kamienie szlachetne, imitacje kamieni jako biżuteria, kolczyki, łańcuszki jako biżuteria, naszyjniki jako biżuteria, ozdoby jako biżuteria, ozdoby do kapeluszy z metali szlachetnych, pudełka z metali szlachetnych, spinki do krawatów i mankietów, szpilki jako biżuteria, spinki do włosów jako biżuteria, szpilki ozdobne, **26** błyskotki do ubrań, broszki jako dodatki ubraniowe, emblematy ozdobne, falbanki koronkowe, hafty, ozdoby do kapeluszy i obuwnie z metali szlachetnych, kokardy do włosów, koronkowe ozdoby, kwiaty sztuczne, owoce sztuczne, ozdoby do włosów, artykuły pasmanteryjne z wyjątkiem nici, peruki, siatki na włosy, sztuczne włosy, treski z włosów, nieelektryczne wałki do włosów inne niż narzędzia ręczne, wstążki do włosów, wsuwki do włosów, spinki do włosów, spinki układające włosy, zatrzaski, **35** usługi agencji importowo-eksportowej, usługi agencji reklamowej, organizowanie wystaw handlowych lub reklamowych, pokazy towarów, promocja sprzedaży dla osób trzecich, zaopatrzenie osób trzecich, reklama za pośrednictwem sieci komputerowej; zgrupowanie na rzecz osób trzecich różnych towarów pozwalające nabywcy wygodnie oglądać i kupować przy wykorzystaniu Internetu dzieła sztuki, figurki, biżuteria, ozdoby, pamiątki, pasmanterię, galanterię, kamienie, towary dla gospodarstwa domowego; zgrupowanie na rzecz osób trzecich różnych towarów pozwalające nabywcy wygodnie oglądać i kupować te towary w sklepie i hurtowni z dziełami sztuki, figurkami, biżuterią, ozdobami, pamiątkami, pasmanterią, galanterią, kamieniami, towarami dla gospodarstwa domowego.

(111) **232247** (220) 2009 08 27 (210) 359939
 (151) 2010 10 13 (441) 2009 12 07
 (732) BADARO INVESTMENTS B.V., Amsterdam, NL.

(540) Ibuprom Sprint Caps-szybko się wchłania

(510), (511) **05** preparaty farmaceutyczne, środki przeciwbólowe, przeciwzapalne i przeciwgorączkowe, wyroby medyczne zawarte w klasie 5; witaminowe i ziołowe suplementy diety zawarte w klasie 5; preparaty witaminowe i mineralne do celów leczniczych.

(111) **232248** (220) 2009 08 28 (210) 359967
 (151) 2010 10 07 (441) 2009 12 07

(732) LE REGAL Spółka z ograniczoną odpowiedzialnością, Warszawa, PL.

(540) Gruba Ryba

(510), (511) **41** organizowanie bali i przyjęć, **43** usługi gastronomiczne, usługi kawiarni, restauracji, pubów, winiarni, przygotowywanie i dostawa dań na zamówienie.

(111) **232249** (220) 2009 08 28 (210) 359972
(151) 2010 10 07 (441) 2009 12 07

(732) Przedsiębiorstwo Wyrobów Cukierniczych „ODRA” Spółka Akcyjna, PL.

(540) odra czekoladowe marzenia

(510), (511) **30** wyroby cukiernicze, wyroby czekoladowe, wyroby czekoladopodobne, galanteria czekoladowa, galanteria czekoladopodobna, słodycze, lizaki, cukierki, ciastka, galaretki, lody, półprodukty cukiernicze.

(111) **232250** (220) 2009 08 28 (210) 359974
(151) 2010 10 07 (441) 2009 12 07

(732) BPH Towarzystwo Funduszy Inwestycyjnych Spółka Akcyjna, Warszawa, PL.

(540) "PSOtko"

(510), (511) **35** ekspertyzy w zakresie rynku kapitałowego oraz polityki inwestycyjnej przedsiębiorstw, zestawianie i systematyzacja informacji w komputerowych bazach danych, **36** tworzenie funduszy inwestycyjnych i zarządzanie nimi; pośrednictwo w zbywaniu i odkupywaniu jednostek uczestnictwa, reprezentowanie ich wobec osób trzecich oraz zarządzanie zbiorczym portfelem papierów wartościowych, zarządzanie cudzymi pakietami papierów wartościowych na zlecenie, profesjonalne doradztwo w zakresie obrotu papierami wartościowymi, pośrednictwo w zbywaniu i odkupywaniu jednostek uczestnictwa funduszy inwestycyjnych utworzonych przez inne towarzystwa lub tytułów uczestnictwa funduszy zagranicznych, pełnienie funkcji przedstawiciela funduszy zagranicznych; operacje i doradztwo finansowe oraz ekonomiczne, inwestycje kapitałowe, skup i sprzedaż oraz obrót papierami wartościowymi, zarządzanie kapitałowe, lokaty kapitałowe, pośrednictwo maklerskie, czynności powiernicze, analizy finansowe, doradztwo finansowe i inwestycyjne, wszelkiego rodzaju usługi i operacje finansowe na giełdach towarowych i kapitałowych, wyceny finansowe, transfer kapitałowy, zarządzanie finansami i portfelami inwestycyjnymi, trust inwestycyjny o nieograniczonej wielkości emisji, udzielanie poręczeń i gwarancji bankowych, obrót dewizowy, obsługa finansowa obrotów międzynarodowych, dokonywanie transakcji finansowych, przyjmowanie poręczeń i gwarancji bankowych, elektroniczny transfer kapitałowy, zleczone czynności związane z emisją i obrotem papierami wartościowymi, subemisja inwestycyjna (underwriting), inwestowanie w imieniu osób trzecich, programy oszczędnościowe i emerytalne, **38** elektroniczny przekaz informacji i danych, w tym za pośrednictwem terminali komputerowych, gromadzenie i przesyłanie informacji tekstowej i obrazowej w sieci globalnej, informacja kapitałowa i inwestycyjna również w sieci globalnej.

(111) **232251** (220) 2009 08 31 (210) 360017
(151) 2010 10 13 (441) 2009 12 07

(732) Firma Handlowo-Usługowa „MIRACLOGS” Mirosława Gregorowicz-Kubik, Iłowo, PL.

(540) MIRACLOGS

(510), (511) **25** obuwie.

(111) **232252** (220) 2009 08 31 (210) 360023
(151) 2010 10 13 (441) 2009 12 07

(732) EKOTECHNIKA Plus Spółka z ograniczoną odpowiedzialnością, Kielce, PL.

(540)



Kolor znaku: ciemnozielony, czarny, biały

(531) 7.3.11, 27.5.1, 29.1.13

(510), (511) **06** metalowe materiały budowlane, metalowe konstrukcje i pokrycia dachów, metalowe systemy odwodnienia dachów, rynny metalowe, **17** materiały izolacyjne, termoizolacyjne, filtracyjne, dźwiękoszczelne, uszczelniające, zapobiegające promieniowaniu ciepła, zabezpieczające przed wilgocią, tworzywa sztuczne, **19** niemetalowe materiały budowlane, stolarka budowlana, systemy elewacyjne, systemy elewacyjne z wykorzystaniem płyt warstwowych, a także kaset elewacyjnych, niemetalowe systemy odwodnienia dachów, rynny niemetalowe, **37** usługi budowlane, wykończeniowe, instalacyjne w zakresie budownictwa przemysłowego oraz mieszkaniowego, izolowanie budynków, wykonywanie konstrukcji i pokryć dachowych, dachów płaskich, systemów odwodnienia dachów, montowanie technicznych urządzeń dachowych, montowanie systemów elewacyjnych oraz stolarki budowlanej, nadzór budowlany, informacja budowlana, usługi w zakresie budownictwa drogowego, **42** projektowanie budynków, opracowywanie projektów technicznych, projektowanie w zakresie termo i hydroizolacji budynków, projektowanie systemów elewacyjnych, projektowanie stolarki budowlanej doradztwo budowlane i techniczne.

(111) **232253** (220) 2009 08 31 (210) 360064

(151) 2010 10 06 (441) 2009 12 07

(732) Targi Kielce Spółka Akcyjna, Kielce, PL.

(540)



Kolor znaku: czarny, biały, szary, czerwony

(531) 16.1.4, 16.1.5, 24.15.2, 25.7.1, 26.1.6, 26.4.1, 26.4.4, 27.5.1, 29.1.14
(510), (511) **35** organizowanie i prowadzenie targów, giełd oraz wystaw w celach handlowych i reklamowych, wypożyczanie urządzeń i wyposażenia wystawienniczego zawarte w tej klasie, reklama i promocja na rzecz osób trzecich, dekoracja stoisk wystawienniczych, **41** organizowanie i prowadzenie konferencji, seminariów, szkoleń, organizowanie i administrowanie wystawami kulturalnymi i edukacyjnymi.

(111) **232254** (220) 2009 08 31 (210) 360065

(151) 2010 10 06 (441) 2009 12 07

(732) Targi Kielce Spółka Akcyjna, Kielce, PL.

(540) EUROLIFT

(510), (511) **35** organizowanie i prowadzenie targów, giełd oraz wystaw w celach handlowych i reklamowych, wypożyczanie urządzeń i wyposażenia wystawienniczego zawarte w tej klasie, reklama i promocja na rzecz osób trzecich, dekoracja stoisk wystawienniczych, **41** organizowanie i prowadzenie konferencji, seminariów, szkoleń, organizowanie i administrowanie wystawami kulturalnymi i edukacyjnymi.

(111) **232255** (220) 2009 08 31 (210) 360070

(151) 2010 10 05 (441) 2009 12 07

(732) INSOFIT SPÓŁKA Z OGRANICZONĄ ODPOWIEDZIALNOŚCIĄ, Kraków, PL.

(540) PC-Petrol

(510), (511) **09** programy komputerowe.

(111) **232256** (220) 2009 09 02 (210) 360126

(151) 2010 10 05 (441) 2009 12 07

(732) KRKA, tovarna zdravil, d.d., Novo mesto, SI.

(540) Pikovit. Witaminy i Minerale. Sposób na sukces twojego dziecka.

(510), (511) **05** produkty farmaceutyczne, środki lecznicze, żywność dla niemowląt oraz substancje dietetyczne dla celów leczniczych, substytuty mleka matczyne, **29** mleko i produkty mleczne, jarzyny, przeciery owocowe, mięso, produkty mięsne, ekstrakty mięsne, jaja, **30** herbata, produkty zbożowe, miód, syrop z melasy, drożdże, guma do żucia, **32** soki oraz napoje owocowe i warzywne; syropy oraz preparaty do produkcji napojów.

(111) **232257** (220) 2009 09 03 (210) 360154
 (151) 2010 10 07 (441) 2009 12 07
 (732) „ORIENT” Spółka Cywilna Monika Krawczyńska,
 Piotr Krawczyński, Częstochowa, PL.
 (540)



Kolor znaku: czarny, biały, pomarańczowy
 (531) 11.3.4, 11.3.5, 26.4.1, 27.5.1, 29.1.13
 (510), (511) **21** okładki, uchwyty na karty menu, filiżanki, dzbanki do kawy, dzbanki do parzenia kawy, serwisy do herbaty, imbryki, serwisy do kawy, talerze jednorazowego użytku, talerze, kubki z papieru lub z tworzyw sztucznych, mieszadła do koktajli, naczynia do picia, pucharki na owoce, pojemniki na słodycze, szklanki do napojów, **30** sorbety-lody, napoje czekoladowe z mlekiem, napoje kakaowe z mlekiem, napoje kawowe z mlekiem, puddingi, słodycze, tarty z owocami, wyroby cukiernicze, napoje na bazie herbaty, lody spożywcze, jogurty mrożone, napoje na bazie mleka, napoje na bazie kawy, napoje na bazie kakao, kawa, bułeczki słodkie, ciasta, ciastka ryżowe, ciasto, ciastka, wyroby cukiernicze, cukierki, cukierki miętowe, czekolada, napoje na bazie czekolady, galaretki owocowe, herbata mrożona, herbatniki, kanapki, karmelki, **43** restauracje, restauracje samoobsługowe, usługi barowe, kawiarnie, bary szybkiej obsługi, obsługa gastronomiczna z własnym zapleczem, produktami i transportem, stołówki, kafeterie.

(111) **232258** (220) 2009 09 04 (210) 360181
 (151) 2010 10 05 (441) 2009 12 07
 (732) Jewelery SCHUBERT Sebastian Szubert, Warszawa, PL.
 (540)



Kolor znaku: złoty, czarny
 (531) 24.17.10, 24.17.13, 27.5.1, 29.1.12
 (510), (511) **35** sprzedaż detaliczna biżuterii w sklepach firmowych, reklama w mediach.

(111) **232259** (220) 2009 09 08 (210) 360333
 (151) 2010 10 20 (441) 2009 12 21
 (732) TARCZYŃSKI SPÓŁKA AKCYJNA, Ujeździec Mały, PL.
 (540)



Kolor znaku: brązowy, czarny, czerwony, biały, miodowy, pomarańczowy, jasnobrązowy, ciemnobrązowy
 (531) 24.3.1, 25.1.15, 27.5.1, 29.1.15
 (510), (511) **29** szynka.

(111) **232260** (220) 2009 09 08 (210) 360345
 (151) 2010 10 20 (441) 2009 12 21
 (732) MANDRAGORA Izabela Kozłowska-Dechnik, Lublin, PL.
 (540) MANDRAGORA
 (510), (511) **43** usługi związane z prowadzeniem restauracji, hoteli, domów turystycznych, kawiarni, kafeterii.

(111) **232261** (220) 2009 09 21 (210) 360726
 (151) 2010 10 28 (441) 2010 01 04
 (732) ATHENASOFT SPÓŁKA Z OGRANICZONĄ ODPOWIEDZIALNOŚCIĄ, Warszawa, PL.
 (540) Kosztorysowanie w programie Norma
 (510), (511) **41** organizacja szkoleń i konferencji.

(111) **232262** (220) 2009 09 21 (210) 360727
 (151) 2010 10 28 (441) 2010 01 04
 (732) ATHENASOFT SPÓŁKA Z OGRANICZONĄ ODPOWIEDZIALNOŚCIĄ, Warszawa, PL.
 (540) Podstawy kosztorysowania w programie Norma
 (510), (511) **41** organizacja szkoleń i konferencji.

(111) **232263** (220) 2009 09 21 (210) 360808
 (151) 2010 10 20 (441) 2010 01 04
 (732) „CITODAT” SPÓŁKA AKCYJNA, Wrocław, PL.
 (540)



Kolor znaku: zielony
 (531) 5.1.1, 26.3.1, 26.3.16, 26.3.18, 27.5.1, 29.1.3
 (510), (511) **05** produkty farmaceutyczne, produkty weterynaryjne, środki sanitarne do celów medycznych, substancje dietetyczne do celów leczniczych, żywność dla niemowląt, plastry, materiały opatrunkowe, materiały do plombowania zębów, woski dentystyczne, środki odkażające, środki do zwalczania robactwa, **35** usługi w zakresie prowadzenia apteki i/lub hurtowni z produktami farmaceutycznymi, produktami weterynaryjnymi, środkami sanitarnymi do celów medycznych, substancji dietetycznych do celów leczniczych, żywności dla niemowląt, plastrów, materiałów opatrunkowych, materiałów do plombowania zębów, wosków dentystycznych, środków odkażających, środków do zwalczania robactwa; usługi sprzedaży wysyłkowej i za pośrednictwem sieci komputerowej, internetowej w/w towarów, **39** usługi dystrybucji przesyłek, dystrybucji towarów, dystrybucji wody, usługi magazynowania, przechowywania, pakowania i konfekcjonowania produktów, usługi transportu towarów.

(111) **232264** (220) 2009 09 23 (210) 360875
 (151) 2010 10 22 (441) 2010 01 04
 (732) Polski Koncern Naftowy ORLEN Spółka Akcyjna, Płock, PL.
 (540)



Kolor znaku: granatowy, biały, żółty
 (531) 27.5.1, 27.5.12, 29.1.13
 (510), (511) **01** oleje do rozdzielania, płyny eksploatacyjne, hamulcowe, płyny niskozamarzające, **04** paliwa, gazy płynne, benzyny silnikowe.

we, oleje napędowe, oleje opałowe, oleje przemysłowe, oleje silnikowe, podpałka do grilla, węgiel drzewny, **09** baterie anodowe, baterie elektryczne, baterie do latarek elektrycznych, baterie do oświetlania, karty identyfikacyjne kodowane, karty zawierające aktywne komponenty i będące nośnikami danych, karty stałego klienta, **16** publikacje, gazety, czasopisma, magazyny, albumy, książki, kalendarze, mapy i atlasy, druki, afisze (plakaty), talony, **18** parasole, parasolki, pokrowce, torby, torebki-wszystkie wymienione towary zawarte w klasie 18, **21** kubki z papieru lub z tworzyw sztucznych, kubeczki, filiżanki, szklanki do napojów, butelki i pojemniki szklane, talerze, talerzyki, podstawki-wszystkie wymienione towary zawarte w klasie 21, **28** lalki, marionetki, maskotki, misie pluszowe, pajace, **29** golonka, bigos, galaretki wieprzowa, mięso, szynka, schab, wędlina, **30** batony, chipsy, biszkopty, bułeczki słodkie, chałka, słodycze ozdobne na choinkę, ciasta, ciasteczka, cukierki, czekolada, galaretki owocowe i spożywcze, hot-dogi, gofry, guma do żucia, herbata, herbatniki, kakao, kanapki, kawa, krakersy, lody, muesli, paszteciki, słodycze, **32** napoje bezalkoholowe, wody mineralne, wody gazowane i niegazowane, napoje owocowe, soki owocowe, piwo, **34** zapalniczki, zapalki, **35** usługi reklamowe w zakresie reklamy prasowej, radiowej, telewizyjnej i internetowej oraz z zastosowaniem plakatów i ulotek oraz elektronicznych, magnetycznych i optycznych nośników informacji, prowadzenie kompleksowych kampanii reklamowych, tworzenie, wydawanie i dystrybucja materiałów promocyjne-reklamowych, także katalogów, usługi w zakresie badania rynku oraz badania opinii publicznej, organizowanie i obsługa handlowych lub reklamowych wystaw, giełd i targów, konkursów i loterii oraz imprez rozrywkowych o podłożu reklamowym z zastosowaniem reklamy prasowej, radiowej, telewizyjnej i internetowej oraz z wykorzystaniem elektronicznych, magnetycznych i optycznych nośników informacji, zgrupowanie na rzecz osób trzecich w sklepach, stacji paliw artykułów spożywczych, przemysłowych, motoryzacyjnych, papierniczych, wydawnictw pozwalające nabywcy wygodnie je oglądać i kupować, sprzedaż hurtowa i detaliczna paliw stałych, ciekłych, gazowych i ich produktów pochodnych, wyrobów chemicznych i ich półproduktów, prowadzenie na terenie stacji paliwowych sklepów z artykułami pierwszej potrzeby, w zakresie towarów artykułów spożywczych, przemysłowych, motoryzacyjnych, papierniczych, wydawnictw oraz innych materiałów powszechnego użytkowania, usługi w zakresie organizacji zarządzania programami lojalnościowymi dla klientów, usługi w zakresie zarządzania zakupami i transakcjami, usługi w zakresie prowadzenia i wyceny działalności gospodarczej, usługi dotyczące prowadzenia ksiąg rachunkowych i wyciągów z kont, usługi dotyczące kupowania i zapłaty za paliwa do pojazdów mechanicznych i usług świadczonych przez stacje benzynowe, **36** usługi w zakresie wydawania i obsługi kart upoważniających do zakupów, kart stałego klienta, **41** publikacja gazet, czasopism oraz magazynów on-line, publikowanie tekstów innych niż reklamowe; wydawanie materiałów promocyjno-reklamowych, także katalogów, organizowanie i obsługa konkursów i loterii oraz imprez rozrywkowych z zastosowaniem reklamy prasowej, radiowej, telewizyjnej i internetowej oraz z wykorzystaniem elektronicznych, magnetycznych i optycznych nośników informacji, **43** usługi gastronomiczne na stacjach paliw, bary szybkiej obsługi, restauracje, kawiarnie, usługi hotelarskie.

(111) **232265** (220) 2009 09 24 (210) 360912
 (151) 2010 10 19 (441) 2010 01 04
 (732) TARCZYŃSKI SPÓŁKA AKCYJNA, Ujeździec Mały, PL.
 (540) PIWOSZKI
 (510), (511) **29** wyroby mięsne, wędliny i wyroby garmazeryjne.

(111) **232266** (220) 2009 06 16 (210) 357089
 (151) 2010 10 19 (441) 2009 09 28
 (732) Katarzyna Zawadzka, Warszawa, PL.; Agnieszka Milinković, Warszawa, PL.
 (540)



Kolor znaku: niebieski i jego odcienie, biały
 (531) 26.4.2, 27.5.1, 29.1.12

(510), (511) **35** usługi w zakresie organizowania targów w celach handlowych lub reklamowych, **39** usługi w zakresie zwiedzania turystycznego, **41** usługi w zakresie organizowania i obsługi konferencji i kongresów.

(551) wspólne prawo ochronne

(111) **232267** (220) 2009 06 16 (210) 357103
 (151) 2010 10 19 (441) 2009 09 28
 (732) P.A.K. Piotr Adam Kulbicki, Warszawa, PL.
 (540)



Kolor znaku: jasnozielony

(531) 27.5.1, 29.1.3

(510), (511) **09** publikacje elektroniczne (moduły ładowalne), **41** usługi związane z organizacją imprez karaoke, usługi rozrywkowe.

(111) **232268** (220) 2009 06 16 (210) 357095
 (151) 2010 10 19 (441) 2009 09 28
 (732) MAMIŃSKI & WSPÓLNICY Spółka komandytowa, Warszawa, PL.
 (540)



Kolor znaku: niebieski, czarny, szary, biały

(531) 24.17.9, 27.5.1, 29.1.14

(510), (511) **45** usługi prawne, badania prawne.

(111) **232269** (220) 2009 06 16 (210) 357105
 (151) 2010 10 19 (441) 2009 09 28
 (732) P.A.K. Piotr Adam Kulbicki, Warszawa, PL.
 (540)



Kolor znaku: jasnoczerwony, jasnozielony

(531) 27.5.1, 29.1.12

(510), (511) **09** publikacje elektroniczne (moduły ładowalne), **41** usługi związane z organizacją imprez karaoke, usługi rozrywkowe.

(111) **232270** (220) 2009 06 23 (210) 357392
 (151) 2010 10 04 (441) 2009 09 28
 (732) NOVARTIS AG, Bazylea, CH.
 (540) TAMUXXAIR

(510), (511) **05** preparaty farmaceutyczne, weterynaryjne i sanitarne, substancje dietetyczne do celów leczniczych, żywność dla niemowląt, plastry, opatrunki gipsowe, materiały opatrunkowe, materiały do plombowania zębów, woski dentystyczne.

(111) **232271** (220) 2009 06 23 (210) 357394
 (151) 2010 10 04 (441) 2009 09 28
 (732) Amdipharm International Limited, St. Helier, GB.
 (540) HYTRIN

(510), (511) **05** preparaty farmaceutyczne stosowane przy schorzeniach układu sercowo-naczyniowego.

(111) **232272** (220) 2009 06 24 (210) 357416
 (151) 2010 10 04 (441) 2009 09 28
 (732) TESCO (Polska) Spółka z ograniczoną odpowiedzialnością, Kraków, PL.
 (540) era LODOWCOWA

(510), (511) **16** katalogi, prospekty, menu, reprodukcje graficzne, fotografie, publikacje, materiały przyklepne, artykuły papiernicze, papier listowy i do pakowania, opakowania, obrusy papierowe, torby, worki, koperty i woreczki, taśmy przyklepne, naklejki, plakaty, banery z papieru i tworzyw sztucznych, wizytówki, nalepki, wyroby

z kartonu, pudła tekturowe lub papierowe, pudełka tekturowe lub papierowe, kalendarze, kalkomanie, druki, broszury, zawiadomienia, albumy, rysunki, ręczniki papierowe, serwetki papierowe, sztyldy kartonowe, kartki z życzeniami, kartki okolicznościowe, teczki papierowe i z tworzyw sztucznych, segregatory, stemple, taśmy klejące, przylepne, zakładki do książek, zeszyty, artykuły i materiały piśmienne, podręczniki, mapy, żetony kontrolne papierowe lub tekturowe, **33** napoje alkoholowe: wódki, likiery, napoje alkoholowe zawierające owoce, whisky, wino, sake, miód pitny, owocowe ekstrakty z alkoholem, cydr, dżin, brandy, **35** usługi w zakresie reklamy, promocji, przekazywania informacji handlowej, usługi sprzedaży detalicznej i hurtowej z artykułami spożywczymi, gospodarstwa domowego i odzież, rozpowszechnianie materiałów reklamowych, organizowanie prezentacji towarów, organizowanie wystaw handlowych i reklamowych, prezentowanie i informowanie o artykułach spożywczych, gospodarstwa domowego i o odzieży w Internecie.

(111) **232273** (220) 2009 06 30 (210) 357661
 (151) 2010 10 13 (441) 2009 10 12
 (732) NEUMANNBROWN SPÓŁKA Z OGRANICZONĄ
 ODPOWIEDZIALNOŚCIĄ SPÓŁKA KOMANDYTOWA, Kraków, PL.
 (540)

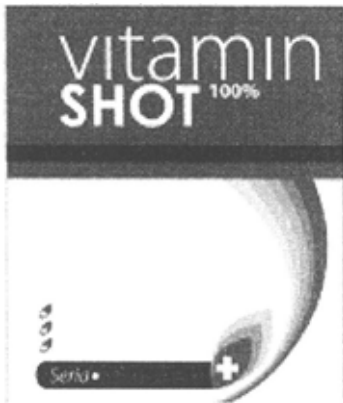

(531) 24.13.25, 26.4.2, 26.11.3, 27.5.1
 (510), (511) **05** dietetyczna żywność przystosowana do celów medycznych, dietetyczne napoje przystosowane do celów medycznych; dietetyczne substancje przystosowane do celów medycznych; dodatki odżywcze do celów leczniczych; preparaty farmaceutyczne; preparaty witaminowe, **32** napoje bezalkoholowe; napoje energetyczne; napoje izotoniczne, wody mineralne, wody stołowe; napoje owocowe, soki owocowe; soki warzywne; preparaty do produkcji napojów.

(111) **232274** (220) 2009 07 07 (210) 357911
 (151) 2010 10 28 (441) 2009 10 12
 (732) „MIASTO DZIECI” Spółka Akcyjna, Warszawa, PL.
 (540)



Kolor znaku: pomarańczowy, żółty, niebieski
 (531) 1.3.2, 27.5.1, 29.1.13
 (510), (511) **16** publikacje drukowane, **35** usługi reklamowe, publikowanie tekstów reklamowych, **41** prowadzenie szkół, prowadzenie przedszkoli, prowadzenie szkół z internatem, edukacja, informacja o edukacji, nauczanie, nauczanie w szkołach, nauczanie w przedszkolach, publikowanie tekstów innych niż reklamowe, publikowanie książek, publikacja elektroniczna on-line książek i periodyków, organizowanie wypoczynku, organizowanie i prowadzenie konferencji, organizowanie i prowadzenie seminariów.

(111) **232275** (220) 2009 11 05 (210) 362519
 (151) 2010 12 06 (441) 2010 02 15

(732) GRUPA LOTOS Spółka Akcyjna, Gdańsk, PL.

(540) Pracujemy na Twój spokój
 (510), (511) **01** siarka, wodor, dodatki chemiczne do paliw, produkty petrochemiczne: alkohole, glikole, ketony, dieny, olefiny, poliolefiny, estry, kleje dekarские, **17** asfalt przemysłowy izolacyjny, materiały hydro-izolacyjne, **19** asfalt drogowy, asfalt przemysłowy, asfalt do preparowania lepiszczy, asfalty i elastomero-asfalty modyfikowane, lepiszcze elastomero-asfaltowe, lepik asfaltowy; smoły, masy bitumiczne; roztwory i emulsje bitumów asfaltowych dla budownictwa; papa, bitumiczne powłoki dachowe, bitumiczne pokrycia dachowe i bitumiczne wyroby dla budownictwa; niemetalowe akcesoria dachowe, styropapa (styropian laminowany asfaltem), materiały budowlane niemetalowe, pozostałe niemetalowe materiały do budowy i pokrywania nawierzchni dróg i dachów, **35** usługi w zakresie sprzedaży hurtowej lub detalicznej w sklepach oraz hurtowniach w zakresie materiałów do budowy oraz pokrywania nawierzchni dróg i dachów takich jak: asfalt drogowy, asfalt przemysłowy, asfalt do preparowania lepiszczy, asfalt przemysłowy izolacyjny, asfalty i elastomero-asfalty modyfikowane, lepiszcze elastomero-asfaltowe, lepik asfaltowy, smoły, masy bitumiczne; roztwory i emulsje bitumów asfaltowych; papa, materiały hydro-izolacyjne, masy asfaltowe, bitumiczne powłoki dachowe, bitumiczne pokrycia dachowe i bitumiczne wyroby dla budownictwa; akcesoria dachowe, kleje dekarские; styropapa (styropian laminowany asfaltem) oraz innych materiałów budowlanych niemetalowych, analiza kosztów, badanie rynku, doradztwo handlowe, badanie i doradztwo specjalistyczne w zakresie prowadzenia działalności gospodarczej i zarządzania, reklama produktów, promocja sprzedaży dla osób trzecich, rozpowszechnianie materiałów reklamowych: prospektów, broszur, ulotek, ogłoszeń reklamowych; usługi importowo-eksportowe, **39** dystrybucja asfaltów, paliw, olejów i paliw gazowych, pap, transport lądowy, przeładunek i załadunek, magazynowanie, składowanie i przechowywanie towarów, **40** sortowanie, utylizacja i przetwarzanie odpadów i surowców wtórnych, przetwarzanie ropy naftowej i jej produktów, **42** usługi naukowo-technologiczne, badania i projektowanie konieczne do świadczenia usług sortowania, utylizacji i przetwarzania odpadów i surowców wtórnych oraz przetwarzania ropy naftowej i jej produktów.

(111) **232276** (220) 2008 06 18 (210) 342334
 (151) 2010 12 14 (441) 2008 09 29
 (732) „PRZEDSIĘBIORSTWO PRODUKCJI FARMACEUTYCZNEJ
 HASCO-LEK” SPÓŁKA AKCYJNA, Wrocław, PL.
 (540)

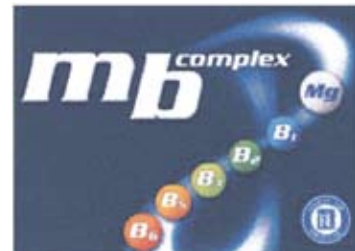

Kolor znaku: biały, niebieski i jego odcienie, jasnopomarańczowy, ciemnopomarańczowy, żółty, zielony

(531) 3.11.1, 3.11.2, 26.1.1, 26.1.17, 26.4.2, 27.5.1, 29.1.15
 (510), (511) **05** produkty farmaceutyczne, suplementy diety wzbogacające organizm w niezbędne witaminy i mikroelementy.

(111) **232277** (220) 2008 12 04 (210) 349508
 (151) 2010 10 15 (441) 2009 03 16
 (732) STRAPMET Spółka z ograniczoną odpowiedzialnością,
 Świebodzice, PL.

(540) STRAPMET
 (510), (511) **06** zapinki metalowe do łączenia taśm z tworzyw sztucznych, **07** maszyny do pakowania przy użyciu taśmy z tworzywa sztucznego, automaty do opasowywania taśmą polipropylenową, automaty do pakowania małych paczek przystosowane do taśm spienionych polipropylenowych, automatyczne wiązarki do pakowania dużej ilości paczek, linie do pakowania zbiorczego przy użyciu taśm niemetalowych, półautomaty do opasowywania paczek, pakietów, stosowane w kolportażu prasy, rozdzielniach poczty, małych

drukarniach, stołowe półautomaty przeznaczone do opasowywania małych pakietów przystosowane do taśm spienionych polipropylenowych, części maszyn do pakowania, **08** ręczne paskowacze do pakowania przy użyciu zapinek metalowych, ręczne akumulatorowe urządzenia do opasowywania ładunków, ręczne naprężacze do pakowania przy użyciu zapinek metalowych, ręczne naprężacze do pakowania przy użyciu zapinek z tworzyw sztucznych, **22** niemetalowe taśmy do pakowania, taśmy z tworzyw sztucznych do pakowania, niemetalowe liny i linki, sznurki do pakowania, sznurki rolnicze, sznurki do zawieszania przedmiotów, sznury do pakowania i wiązania, niemetalowe taśmy do zawiązywania, **35** usługi zgrupowania na rzecz osób trzecich różnych towarów pozwalające nabywcy je oglądać w sklepie, hurtowni z maszynami do pakowania, zbiorczego, akcesoriami do pakowania przy użyciu taśm niemetalowych, liniami do pakowania zbiorczego, taśmami niemetalowymi do pakowania i wiązania linkami i liniami niemetalowymi, sznurkami do pakowania, sznurkami rolniczymi oraz wszelkimi wyrobami z dziedziny powroźnictwa, usługi zgrupowania na rzecz osób trzecich towarów z grupy maszyn do pakowania zbiorczego, akcesoriami do pakowania przy użyciu taśm niemetalowych, liniami do pakowania zbiorczego, taśmami niemetalowymi do pakowania i wiązania, linkami i liniami niemetalowymi, sznurkami do pakowania, sznurkami rolniczymi oraz wszelkimi wyrobami z dziedziny powroźnictwa, pozwalające nabywcy wygodnie oglądać i kupować te towary za pośrednictwem usługi elektronicznej z katalogu na stronie internetowej, **37** instalacja, konserwacja i naprawy maszyn do pakowania, naprawy ręcznych urządzeń do pakowania.

(111) **232278** (220) 2008 09 18 (210) 346279
 (151) 2010 09 06 (441) 2008 12 22
 (732) Miłoslawa Skoczek-Śliwińska, Warszawa, PL.
 (540)

art_Norblin_market

Kolor znaku: czerwony, czarny

(531) 27.5.1, 29.1.12
 (510), (511) **16** katalogi, afisze, tablice ogłoszeniowe z kartonu lub papieru, czasopisma, plakaty, **35** profesjonalne zarządzanie działalnością gospodarczą, **38** przesyłanie informacji tekstowej i obrazowej przy pomocy komputera, **41** organizacja wystaw związanych z kulturą lub edukacją.

(111) **232279** (220) 2009 07 14 (210) 358251
 (151) 2010 10 26 (441) 2009 10 26
 (732) KABEL-TECHNIK-POLSKA Spółka z ograniczoną odpowiedzialnością, Czaplinek, PL.
 (540) KTP

(510), (511) **09** druty [przewody] elektryczne, elektryczne urządzenia kontrolno-sterujące, kable elektryczne, kable koncentryczne oraz wiązki kabli elektrycznych, kolektory elektryczne, kondensatory elektryczne, powłoki do identyfikacji przewodów elektrycznych, przekaźniki i przełączniki elektryczne, przemienniki, inwerty [elektryczność], przetwornice elektryczne, przewody elektryczne oraz wiązki przewodów elektrycznych, przyrządy pomiarowe, pulpity rozdzielcze [elektryczność], puszkę przełącznikową [elektryczność], reduktory [elektryczność], skrzynki do przyłączy [elektryczność], skrzynki rozdzielcze [elektryczność], styki elektryczne, szafy sterownicze, szafy rozdzielcze, tablice rozdzielcze i sterownicze [elektryczność], transformatory elektryczne, tuleje złączowe do kabli elektrycznych, tworniki [elektryczność], złącza i złączki elektryczne, **37** usługi w zakresie: naprawy i serwisu urządzeń elektrycznych, montażu kabli, wiązek kabli i urządzeń elektrycznych, **42** usługi w zakresie: projektowania układów sterowania i automatyki, projektowania urządzeń elektrycznych, projektów technicznych, badań technicznych.

(111) **232280** (220) 2009 07 14 (210) 358253
 (151) 2010 10 26 (441) 2009 10 26
 (732) NATUR PRODUKT ZDROVIT Spółka z ograniczoną odpowiedzialnością, Warszawa, PL.
 (540) ZDROVITAL

(510), (511) **03** kosmetyki, **05** preparaty farmaceutyczne, leki do celów medycznych, preparaty dietetyczne dla celów leczniczych, preparaty witaminowe i lecznicze, preparaty mineralne, napoje do celów leczniczych, zioła lecznicze.

(111) **232281** (220) 2009 07 14 (210) 358255
 (151) 2010 10 26 (441) 2009 10 26
 (732) BEIERSDORF AG, Hamburg, DE.
 (540)



Kolor znaku: granatowy, biały, srebrny, różowy i jego odcienie

(531) 5.5.1, 26.4.2, 26.4.4, 27.5.1, 29.1.14
 (510), (511) **03** kosmetyki, środki do pielęgnacji ciała, preparaty do pielęgnacji ust, preparaty pielęgnacyjne do ust z filtrem przeciwsłonecznym.

(111) **232282** (220) 2009 07 14 (210) 358256
 (151) 2010 10 26 (441) 2009 10 26
 (732) BEIERSDORF AG, Hamburg, DE.
 (540)



Kolor znaku: granatowy, biały, różowy, czerwony i jego odcienie, srebrny

(531) 1.1.1, 26.4.2, 26.11.3, 27.5.1, 29.1.15
 (510), (511) **03** kosmetyki, środki do pielęgnacji ciała, preparaty do pielęgnacji ust, preparaty do pielęgnacji ust z filtrem przeciwsłonecznym.

(111) **232283** (220) 2009 07 14 (210) 358258
 (151) 2010 10 26 (441) 2009 10 26
 (732) WISTERIA Spółka z ograniczoną odpowiedzialnością
 Spółka Komandytowo-Akcyjna, Kraków, PL.
 (540) ROSSAMORES

(510), (511) **30** kawa; aromaty kawowe napoje na bazie kawy; desery na bazie kawy; kawa nienaturalna; substytuty kawy; herbata; napoje na bazie herbaty; herbatniki; kakao; napoje na bazie kakao; czekolada; napoje na bazie czekolady; wyroby cukiernicze i słodczyce; biszkopty; ciasta; ciastka ryżowe; ciasto na ciastka; cukierki; gofry; galaretki owocowe; lody; miód, słodkie bułeczki; sosy, **32** wody mineralne gazowane i niegazowane oraz inne napoje bezalkoholowe; napoje owocowe i soki owocowe; napoje typu smoothie; sorbety; syropy i inne preparaty do produkcji napojów; koktajle bezalkoholowe; aperitify bezalkoholowe, **43** usługi w zakresie prowadzenia kawiarni, restauracji, klubów nocnych, kantyn, hoteli, kafeterii; usługi barowe; usługi przygotowywania i dostawy dań na zamówienie; obsługa gastronomiczna z własnym zapleczem, produktami i transportem; wypożyczanie krzesel, stołów, bielizny stołowej i szklanych naczyń; usługi rezerwacji miejsc w hotelach i kwatery na pobyt czasowy; wynajmowanie pomieszczeń na pobyt czasowy; usługi wynajmowania sal na posiedzenia.

(111) **232284** (220) 2009 07 15 (210) 358274
 (151) 2010 10 26 (441) 2009 10 26
 (732) Laboratorium Farmaceutyczne HOMEOFARM
 Spółka z ograniczoną odpowiedzialnością, Gdańsk, PL.
 (540) DERMOCEUTICA HELIOPRA
 (510), (511) **03** kosmetyki, **05** preparaty farmaceutyczne.

(111) **232285** (220) 2009 07 15 (210) 358275
 (151) 2010 10 26 (441) 2009 10 26
 (732) Laboratorium Farmaceutyczne HOMEOFARM
 Spółka z ograniczoną odpowiedzialnością, Gdańsk, PL.
 (540) DERMOCEUTICA CLARIPRA
 (510), (511) **03** kosmetyki, **05** preparaty farmaceutyczne.

(111) **232286** (220) 2009 07 15 (210) 358276
 (151) 2010 10 26 (441) 2009 10 26
 (732) Laboratorium Farmaceutyczne HOMEOFARM
 Spółka z ograniczoną odpowiedzialnością, Gdańsk, PL.
 (540) DERMOCEUTICA XEPPRA
 (510), (511) **03** kosmetyki, **05** preparaty farmaceutyczne.

(111) **232287** (220) 2009 07 15 (210) 358277
 (151) 2010 10 26 (441) 2009 10 26
 (732) Laboratorium Farmaceutyczne HOMEOFARM
 Spółka z ograniczoną odpowiedzialnością, Gdańsk, PL.
 (540) DERMOCEUTICA ABRAZYME
 (510), (511) **03** kosmetyki.

(111) **232288** (220) 2009 07 15 (210) 358281
 (151) 2010 10 26 (441) 2009 10 26
 (732) „MARKO” PRACOWNIA RĘKAWICZEK SKÓRZANYCH
 Arkadiusz Krajewski, Zduńska Wola, PL.
 (540) PAESINI
 (510), (511) **18** skóra i imitacje skóry, wyroby z tych materiałów, nie ujęte w innych klasach takie jak aktówki, dyplomacki, etui na klucze, ircha, kuferki na kosmetyki, komplety podróżne, obroże dla zwierząt, opaski skórzane, pasy i paski, plecaki, portfele, portfele na karty wizytowe, portmonetki, sakwy i sakiewki ze skóry, szaszetki, smycze, skórzane nici, sznury, torby na ubrania, zakupy, plażowe, podróżne, torebki damskie, torby na kółkach, teczki skórzane, trzosi, uprząże dla zwierząt, walizy, walizeczki, worki skórzane, wyroby rymarskie, **25** odzież wierzchnia ze skóry, kapelusze i czapki skórzane, rękawice i rękawiczki skórzane, rękawiczki z jednym palcem, obuwie skórzane, wkładki do obuwia.

(111) **232289** (220) 2009 07 21 (210) 358482
 (151) 2010 10 08 (441) 2009 10 26
 (732) EXPORT-IMPORT Magdalena Jarosz, Warszawa, PL.
 (540) PROVOCATOR
 (510), (511) **28** sprzęt wędkarski; wędki do łowienia; kołowrotki wędkarskie; linki wędkarskie; żyłki wędkarskie; plecionki wędkarskie; prowadnice żyłki; haczyki wędkarskie, pławiki wędkarskie; spławiki; ciężarki ołowiane; błystki; woblerki; pilkery; krętliki; rippery, twisterki; sztuczne przynęty stosowane w wędkarstwie, zapachowe przynęty do wędkarstwa; koszyki wędkarskie, podbieraki dla wędkarzy, ręczne sieci dla wędkarzy; pudełka na sprzęt wędkarski; torby wędkarskie, **31** żywe przynęty dla wędkarstwa, **35** oferowanie do sprzedaży w formie detalicznej oraz hurtowej następujących towarów: sprzętu wędkarskiego; wędek do łowienia; kołowrotków wędkarskich; linek wędkarskich; żyłek wędkarskich; plecionek wędkarskich; prowadnic żyłki; haczyków wędkarskich; pławików wędkarskich; spławików; ciężarków ołowianych; błystek; woblerów; pilkerów; krętlików; ripperów; twisterów; sztucznych przynęt stosowanych w wędkarstwie; zapachowych przynęt do wędkarstwa; koszyków wędkarskich, podbieraków dla wędkarzy; ręcznych sieci dla wędkarzy; pudełek na sprzęt wędkarski; toreb wędkarskich oraz żywych przynęt dla wędkarstwa.

(111) **232290** (220) 2009 07 22 (210) 358521
 (151) 2010 10 13 (441) 2009 10 26

(732) BESZCZYŃSKI, WUDARCZYK AUTO WIMAR SPÓŁKA
 JAWNA, Warszawa, PL.; „AUTO WIMAR CENTRUM” SPÓŁKA
 Z OGRANICZONĄ ODPOWIEDZIALNOŚCIĄ, Opacz Kolonia, PL.
 (540)



Kolor znaku: zielony, czarny

(531) 4.5.5, 29.1.12
 (510), (511) **35** usługi sprzedaży w detalu i w hurcie, w salonie samochodowym, przez Internet samochodów nowych i używanych, części samochodowych, **37** usługi serwisowe i naprawcze samochodów, naprawy mechaniczne, lakiernicze i blacharskie, **39** usługi transportowe i pomoc drogową.
 (551) wspólne prawo ochronne

(111) **232291** (220) 2009 07 23 (210) 358548
 (151) 2010 10 06 (441) 2009 10 26
 (732) WYTWÓRNIA OPAKOWAŃ KARTONOWYCH Marian Górny,
 Barłóżnia, PL.
 (540) WOK
 (510), (511) **16** opakowania kartonowe.

(111) **232292** (220) 2009 07 23 (210) 358588
 (151) 2010 10 15 (441) 2009 10 26
 (732) NOVARTIS AG, Bazylea, CH.
 (540) HEMAFLUID
 (510), (511) **05** preparaty farmaceutyczne.

(111) **232293** (220) 2009 07 23 (210) 358589
 (151) 2010 10 15 (441) 2009 10 26
 (732) NOVARTIS AG, Bazylea, CH.
 (540) GRALICOND
 (510), (511) **05** preparaty farmaceutyczne.

(111) **232294** (220) 2009 07 27 (210) 358702
 (151) 2010 10 06 (441) 2009 11 09
 (732) The Procter & Gamble Company, Cincinnati, US.
 (540)



(531) 9.1.10, 26.1.1, 26.15.3
 (510), (511) **03** mydła, artykuły perfumeryjne, olejki eteryczne, kosmetyki, lotony do włosów, środki do czyszczenia zębów, preparaty do czyszczenia, pielęgnacji i upiększania skóry, owłosionej skóry głowy i włosów, produkty do układania włosów, preparaty do koloryzacji ton w ton, rozjaśniania, farbowania i koloryzowania włosów.

(111) **232295** (220) 2009 07 27 (210) 358703
 (151) 2010 10 06 (441) 2009 11 09
 (732) NOVARTIS AG, Bazylea, CH.
 (540) PIGREMAC
 (510), (511) **05** preparaty farmaceutyczne.

(111) **232296** (220) 2009 07 27 (210) 358712
 (151) 2010 10 07 (441) 2009 11 09

(732) KK Hotele Krzysztof Kaczmarek, Gdynia, PL.
(540)



Kolor znaku: szary, czarny

(531) 25.1.9, 25.1.10, 25.1.25, 29.1.12
(510), (511) **35** zarządzanie i administrowanie obiektami hotelarskimi, **43** usługi hotelarsko-gastronomiczne, **44** usługi w zakresie odnowy biologicznej.

(111) **232297** (220) 2009 07 30 (210) 358843
(151) 2010 10 07 (441) 2009 11 09
(732) P.P.H.U. „EKOBET” Rafał Tyśkiewicz, Siemianowice Śląskie, PL.
(540)



(531) 27.5.1
(510), (511) **12** betoniarki (samochody), **19** beton, zaprawy budowlane, **37** usługi budowlane.

(111) **232298** (220) 2009 07 30 (210) 358862
(151) 2010 10 08 (441) 2009 11 09
(732) OUTLET POLSKA BILIK SPÓŁKA JAWNA, Opole, PL.
(540)



Kolor znaku: czarny, czerwony

(531) 27.5.1, 27.5.21, 29.1.12
(510), (511) **35** sprzedaż dla osób trzecich, artykułów odzieżowych, obuwniczych, motoryzacyjnych, budowlanych, instalacji sanitarnej i elektronicznej, handel hurtowy, zarządzanie w zakresie zamówień odzieży, obuwia, kosmetyków, perfum, **37** budownictwo naziemne i mieszkaniowe.

(111) **232299** (220) 2009 07 30 (210) 358884
(151) 2010 10 08 (441) 2009 11 09
(732) „TUBĄDZIN MANAGEMENT GROUP” SPÓŁKA
Z OGRANICZONĄ ODPOWIEDZIALNOŚCIĄ, Cedrowice Parcela, PL.
(540) origami

(510), (511) **11** bidety, nawilżacze do grzejników centralnego ogrzewania, dozowniki środków odkażających w toaletach, fontanny, kabiny natryskowe, wanny do kąpieli, miski klozetowe WC, kominki domowe, natryski, prysznice, piece inne niż do celów doświadczalnych, pisuary, płuczki ustępowe, instalacje i aparatura sanitarna, sedesy, toalety WC, umywalki, ustępy przenośne, wanny łazienkowe, wyposażenie wani łazienkowych, wanny z wirowym ruchem wody, wodotryski ozdobne, zbiorniki do płuczek ustępowych, zlewozmywaki, **19** belki niemetalowe, betonowe elementy budowlane, boazeria niemetalowa, boazerie, konstrukcje budowlane niemetalowe, materiały budowlane niemetalowe, kamień budowlany, niemetalowe elementy konstrukcyjne dla budownictwa, glina ceglarska, cegły, pokrycia dachowe niemetalowe, dachówki, niemetalowe konstrukcje przykryć dachów, figurki i posążki z kamienia, betonu lub marmuru, gzymsy niemetalowe, kanały niemetalowe dla instalacji wentylacyjnych i klimatyzacyjnych, wyroby kamieniarstwa, obudo-

wy kominków, kształtowniki niemetalowe, łupek twardy, obróbki budowlane niemetalowe, materiały ogniotrwałe, okładziny niemetalowe dla budownictwa, palisady niemetalowe, płytki niemetalowe dla budownictwa, płytki podłogowe i ściennie niemetalowe, płytki ceramiczne, płyty niemetalowe, podłogi niemetalowe, podpory niemetalowe, pokrycia niemetalowe dla budownictwa, powłoki jako materiały budowlane, profile niemetalowe dla budownictwa, rury sztywne niemetalowe dla budownictwa, schody niemetalowe, słupy niemetalowe, sufity niemetalowe, kamień, sztuczny kamień, pokrycia niemetalowe ścian, terakota, zaprawy budowlane.

(111) **232300** (220) 2009 07 30 (210) 358886
(151) 2010 10 08 (441) 2009 11 09

(732) „TUBĄDZIN MANAGEMENT GROUP” SPÓŁKA
Z OGRANICZONĄ ODPOWIEDZIALNOŚCIĄ, Cedrowice Parcela, PL.
(540) kashmir

(510), (511) **11** bidety, nawilżacze do grzejników centralnego ogrzewania, dozowniki środków odkażających w toaletach, fontanny, kabiny natryskowe, wanny do kąpieli, miski klozetowe WC, kominki domowe, natryski, prysznice, piece inne niż do celów doświadczalnych, pisuary, płuczki ustępowe, instalacje i aparatura sanitarna, sedesy, toalety WC, umywalki, ustępy przenośne, wanny łazienkowe, wyposażenie wani łazienkowych, wanny z wirowym ruchem wody, wodotryski ozdobne, zbiorniki do płuczek ustępowych, zlewozmywaki, **19** belki niemetalowe, betonowe elementy budowlane, boazeria niemetalowa, boazerie, konstrukcje budowlane niemetalowe, materiały budowlane niemetalowe, kamień budowlany, niemetalowe elementy konstrukcyjne dla budownictwa, glina ceglarska, cegły, pokrycia dachowe niemetalowe, dachówki, niemetalowe konstrukcje przykryć dachów, figurki i posążki z kamienia, betonu lub marmuru, gzymsy niemetalowe, kanały niemetalowe dla instalacji wentylacyjnych i klimatyzacyjnych, wyroby kamieniarstwa, obudowy kominków, kształtowniki niemetalowe, łupek twardy, obróbki budowlane niemetalowe, materiały ogniotrwałe, okładziny niemetalowe dla budownictwa, palisady niemetalowe, płytki niemetalowe dla budownictwa, płytki podłogowe i ściennie niemetalowe, płytki ceramiczne, płyty niemetalowe, podłogi niemetalowe, podpory niemetalowe, pokrycia niemetalowe dla budownictwa, powłoki jako materiały budowlane, profile niemetalowe dla budownictwa, rury sztywne niemetalowe dla budownictwa, schody niemetalowe, słupy niemetalowe, sufity niemetalowe, kamień, sztuczny kamień, pokrycia niemetalowe ścian, terakota, zaprawy budowlane.

(111) **232301** (220) 2009 08 03 (210) 359003
(151) 2010 10 04 (441) 2009 11 09

(732) AMIR-FEDER Piotr Majcher, Kraków, PL.
(540) amir feder

(510), (511) **06** metale nieszlachetne surowe, metale nieszlachetne półprzetworzone, budowlane materiały metalowe, metalowy osprzęt do mebli, kabiny telefoniczne metalowe, pojemniki i zbiorniki metalowe, drobne wyroby metalowe, opakowania z białej blachy, palety załadownicze i transportowe metalowe, drobne wyroby żelazne, sprzężyny, ogrodzenia metalowe, dachy metalowe, futryny metalowe, okna i drzwi metalowe, płyty metalowe, rynny, **20** meble metalowe, elementy meblowe metalowe, panele załadownicze i transportowe niemetalowe, **35** zgrupowanie na rzecz osób trzecich różnych towarów pozwalające nabywcy wygodnie je oglądać i kupować za pomocą środków elektronicznych oraz w hurtowni i sklepie artykułów branży metalowej, budowlanej, meblarskiej i gospodarczej, **39** przeladunek, magazynowanie i przechowywanie towarów, usługi transportowe, wynajem środków transportu, **40** usługi w zakresie przetwórstwa i obróbki metali.

(111) **232302** (220) 2009 08 03 (210) 359017
(151) 2010 10 07 (441) 2009 11 09

(732) BADARO INVESTMENTS B.V., Amsterdam, NL.
(540) XENEA BEAUTY IN

(510), (511) **05** preparaty farmaceutyczne i wyroby medyczne zawarte w klasie 5, mineralne, witaminowe i ziołowe suplementy diety do celów medycznych, preparaty witaminowe i mineralne do celów medycznych, **30** dodatki do żywności sporządzone z produktów zawartych w klasie 30, w tym również takie dodatki zawierające błonnik.

(111) **232303** (220) 2009 08 06 (210) 359089
 (151) 2010 10 22 (441) 2009 11 09
 (732) CARLO MONTI Spółka z ograniczoną odpowiedzialnością,
 Bielsko-Biała, PL.
 (540) CORDIVITAL
 (510), (511) **05** zioła lecznicze w postaci nalewek, tabletek, kropli;
 eliksiry jako preparaty farmaceutyczne, **35** sprzedaż, handel, promo-
 cja środków farmaceutycznych, parafarmaceutycznych, suplemen-
 tów diety, ziół leczniczych do produkcji tych towarów.

(111) **232304** (220) 2009 06 15 (210) 357046
 (151) 2010 09 24 (441) 2009 09 28
 (732) „PLASTICO” Spółka z ograniczoną odpowiedzialnością,
 Kołobrzeg, PL.
 (540)



Kolor znaku: czarny, biały, pomarańczowy i odcienie
 (531) 26.1.1, 26.4.2, 27.5.1, 29.1.13
 (510), (511) **01** okna i drzwi metalowe, materiały budowlane metalo-
 we, materiały metalowe do instalacji sanitarnych i wodociągowych,
 okienne i ościeżnice, okucia okienne i drzwiowe, stolarka otworowa
 metalowa, żaluzje metalowe zewnętrzne i wewnętrzne, **19** budow-
 lane konstrukcje niemetalowe, budowlane materiały niemetalowe,
 drewno budowlane, drewno użytkowe, drzwi i okna niemetalowe,
 drzwiowe futryny niemetalowe, drzwiowe płyty niemetalowe, kon-
 strukcje ogrodów zimowych niemetalowe, okienne ramy i ościeżnice
 niemetalowe, okienne szkło, okna drewniane, okna witrażowe, pły-
 ty budowlane niemetalowe, półfabrykaty drewniane, profile drev-
 niane, profile niemetalowe, szyby, stolarka otworowa niemetalowa,
 tarcica dla budownictwa, więźby dachowe, żaluzje niemetalowe ze-
 wnętrzne i wewnętrzne, **37** usługi stolarskie w odniesieniu do stolar-
 ki otworowej.

(111) **232305** (220) 2009 05 22 (210) 356154
 (151) 2010 07 21 (441) 2009 08 31
 (732) Ioannis Papadomichelakis, Warszawa, PL.
 (540)



(531) 27.5.1, 27.5.21, 28.7
 (510), (511) **17** kauczuk, gutaperka, guma, azbest, mika i wyroby
 z tych materiałów nie ujęte w innych klasach, tworzywa sztuczne
 w formie wyciśniętej stosowane w produkcji, materiały wypełniające,
 uszczelniające, materiały izolacyjne, rury elastyczne niemetalowe,
19 materiały budowlane niemetalowe, rury sztywne niemetalowe
 stosowane w budownictwie, asfalt, smoła i bitumy, budynki przeno-
 sne niemetalowe, pomniki niemetalowe, **37** usługi budowlane, na-
 prawy, usługi instalacyjne.

(111) **232306** (220) 2009 04 15 (210) 354696
 (151) 2010 04 23 (441) 2009 07 20
 (732) MLEKO MAGDALENA TATAREK, Gdańsk, PL.
 (540)



(531) 8.3.1, 27.5.1
 (510), (511) **25** odzież, obuwie, nakrycia głowy.

(111) **232307** (220) 2009 01 09 (210) 350661
 (151) 2010 03 02 (441) 2009 04 14

(732) BEST FOR INVESTMENT Spółka z ograniczoną
 odpowiedzialnością, Białystok, PL.
 (540) EKO-TOP
 (510), (511) **37** usługi w zakresie prania wodnego i chemicznego,
 czyszczenia, prasowania i maglowania bielizny oraz odzieży, konser-
 wacja, reperacja i czyszczenie skór, czyszczenie i pranie dywanów
 i wykładzin, pranie tkanin, **40** usługi krawieckie.

(111) **232308** (220) 2009 01 09 (210) 350664
 (151) 2010 03 02 (441) 2009 04 14
 (732) BEST FOR INVESTMENT Spółka z ograniczoną
 odpowiedzialnością, Białystok, PL.
 (540)



Kolor znaku: niebieski, biały, zielony
 (531) 1.15.24, 27.5.1, 29.1.13
 (510), (511) **37** usługi w zakresie prania wodnego i chemicznego,
 czyszczenia, prasowania i maglowania bielizny oraz odzieży, konser-
 wacja, reperacja i czyszczenie skór, czyszczenie i pranie dywanów
 i wykładzin, pranie tkanin, **40** usługi krawieckie.

(111) **232309** (220) 2007 11 16 (210) 332933
 (151) 2010 03 04 (441) 2008 02 18
 (732) Artur Cholewski, Warszawa, PL.
 (540)



Kolor znaku: niebieski, biały, czerwony, złoty
 (531) 9.1.10, 24.9.1, 27.5.1, 29.1.14
 (510), (511) **16** afisze, albumy, fotografia, kalendarze, katalogi,
35 agencje reklamowe, reklamowanie, reklamy radiowe, telewizyjne,
 prasowe, organizacja wystaw prasowych i reklamowych, usługi po-
 średnictwa handlowego w zakresie partnerów handlowych, pośred-
 nictwa w zakresie zawierania kontraktów, **41** organizowanie imprez
 artystycznych i estradowych, konkursów piękności i pokazów mody.

(111) **232310** (220) 2007 09 12 (210) 330090
 (151) 2010 06 02 (441) 2007 12 24
 (732) BIELEND A Kosmetyki Naturalne Spółka z o.o., Kraków, PL.
 (540) DIETA ORIENTALNA

(510), (511) **03** kosmetyki upiększające, kosmetyki pielęgnacyjne,
 wyroby perfumeryjne i dezodoranty, olejki, środki i preparaty do
 makijażu i demakijażu, środki czystości, preparaty kosmetyczne do
 odchudzania, kosmetyki profesjonalne, kosmetyki do stylizacji wło-
 sów, **05** preparaty farmaceutyczne, suplementy żywności, preparaty
 witaminowe, kosmetyczne preparaty lecznicze.

(111) **232311** (220) 2005 11 28 (210) 302905
 (151) 2010 11 15 (441) 2006 03 06
 (732) Agencja Reklamowo-Promocyjna Sp. z o.o., Poznań, PL.
 (540)



Kolor znaku: złoty, czerwony, niebieski
 (531) 3.4.13, 3.4.24, 27.5.1, 29.1.13

(510), (511) **35** usługi z zakresu informacji handlowej, usługi z zakresu systematyzacji i pozyskiwania komputerowych baz danych, usługi marketingowe, usługi w zakresie produkcji: reklam radiowych, telewizyjnych i kinowych, usługi wykonywane przez agencje reklamowe, takie jak: reklama osób trzecich w ramach udzielonych pełnomocnictw w zakresie działalności: radiowej, telewizyjnej lub kinowej, publikowania tekstów reklamowych, usługi dotyczące transkrypcji informacji, usługi w zakresie reprodukcji dokumentów i dokumentacji, usługi menedżerskie, usługi badania rynku, usługi badania opinii, usługi informacyjne w zakresie działalności gospodarczej, uaktualnianie ulotek reklamowych, wypożyczanie materiałów reklamowych, usługi dotyczące zarządzania zbiorami informatycznymi, usługi organizacji wystaw handlowych lub reklamowych, usługi zarządzania hotelami, usługi dotyczące zarządzania profesjonalną działalnością artystyczną, **38** usługi wykonywane przez agencje informacyjne takie jak: opracowywanie informacji w zakresie wiadomości radiowych i telewizyjnych, zbieranie i przekazywanie tych wiadomości i informacji do prasy, usługi w zakresie przesyłania wiadomości, takie jak: emisja radiowa i emisja telewizyjna, usługi w zakresie informacji o telekomunikacji, komunikacji: radiowej, telefonicznej, telegraficznej i poczty elektronicznej, usługi w zakresie przesyłania danych przy pomocy: światłowodów i terminali komputerowych, usługi dotyczące przesyłania telegramów, telefaksów i telekopii, usługi dotyczące przesyłania wiadomości i obrazu przy pomocy komputera, radiofonia, rozpowszechnianie programów telewizyjnych, obsługa przekazu fonicznego, prowadzenie transmisji, telefonia komórkowa, obsługa i najem sprzętu do telekomunikacji w tym do transmisji radia i telewizji, usługi dotyczące organizowania systemów transmisyjnych, rozpowszechnianie programów radiowych i telewizyjnych, usługi internetowe w zakresie: telekomunikacji, telefonii komórkowej, radiofonii i telewizji, wypożyczanie urządzeń do przekazywania informacji, wypożyczanie urządzeń telekomunikacyjnych, **41** usługi związane z montażem programów radiowych i telewizyjnych, usługi organizowania konkursów edukacyjnych lub rozrywkowych, usługi dotyczące organizowania pokazów i widowisk artystycznych, organizowania zawodów sportowych, organizowania konkursów piękności, organizowania zabaw, organizowania i prowadzenia seminariów, organizowania i prowadzenia konferencji i kongresów, organizowania rozrywki internetowej, radiowej i telewizyjnej, organizowania wystaw kulturalnych lub edukacyjnych, usługi związane z organizowaniem kursów, takich jak: edukacyjnych, internetowych, korespondencyjnych, usługi dotyczące produkcji szerokoekranowych filmów na taśmach wideo, usługi w zakresie produkcji widowisk, usługi wykonywane przez agencję artystyczną w zakresie: studia nagrań, przedstawień teatralnych, organizowania festiwalu piosenkarskich, usługi w zakresie wypożyczalni rekwizytów, usługi w zakresie wypożyczalni kaset, usługi dotyczące publikowania książek i tekstów innych niż teksty reklamowe, usługi organizowania rozrywki radiowej, usługi dotyczące wypożyczania nagrań dźwiękowych.

(111) **232312** (220) 2005 12 27 (210) 304200
 (151) 2010 11 03 (441) 2006 04 03
 (732) BRE Bank Spółka Akcyjna, Warszawa, PL.
 (540) złota rybka
 (510), (511) **36** usługi bankowe.

(111) **232313** (220) 2006 03 30 (210) 308461
 (151) 2010 11 09 (441) 2006 07 10
 (732) PHARMA-C-FOOD Spółka z ograniczoną odpowiedzialnością, Niepołomice, PL.
 (540)



Kolor znaku: czarny, srebrny

(531) 27.5.1, 27.5.2, 29.1.12

(510), (511) **03** żele do włosów, żele do masażu, półprodukty do produkcji kosmetyków, kredki do brwi, preparaty do demakijażu, preparaty do depilacji, dezodoranty osobiste do ciała, sole do kąpieli inne

niż lecznicze, kremy kosmetyczne, mleczka i balsamy do ciała, maści, lakiery do paznokci, ołówki kosmetyczne, maści, toniki, żele do mycia, mydła, odżywki, preparaty do kąpieli, sole wspomagające wyszczuplanie, kremy do pillingu, preparaty do pielęgnacji skóry, pomadki, szampony, cienie, pudry, fluidy make-up, błyszczki, maskary, kremy do rąk, przybory toaletowe zawarte w tej klasie, sztuczne paznokcie, tusze do rzęs, zmywacze do paznokci.

(111) **232314** (220) 2006 09 27 (210) 315966
 (151) 2010 11 16 (441) 2007 01 08
 (732) WEBTECH S.C. Krzysztof Kirejczyk, Krzysztof Kotowski, Elk, PL.
 (540)



Kolor znaku: czarny, niebieski

(531) 27.5.1, 29.1.12

(510), (511) **09** magnetyczne i optyczne nośniki danych, dyski kompaktowe audio-video i z nośnikami danych, dyskietki, elektryczne i elektroniczne tablice ogłoszeniowe, programy komputerowe ładowalne i nagrane, publikacje elektroniczne, **16** druki, ulotki, broszury, plakaty, afisze, kalendarze, prospekty, informatory, książki, czasopiśma, tablice ogłoszeniowe z papieru lub kartonu, karty pocztowe i okolicznościowe, fotografie, notatniki, notesy, materiały szkoleniowe i instruktażowe, torebki do pakowania z papieru lub tworzyw sztucznych, **35** usługi badania opinii publicznej, usługi badania rynku, usługi badania w dziedzinie działalności gospodarczej, usługi w zakresie wykonywania ekspertyz w działalności gospodarczej, usługi w zakresie dokonywania analiz kosztów, usługi w zakresie doradztwa specjalistycznego w sprawach działalności gospodarczej, usługi w zakresie informacji o działalności gospodarczej, usługi w zakresie pozyskiwania informacji o działalności gospodarczej, usługi w zakresie informacji o działalności handlowej, usługi w zakresie rekrutacji personelu, usługi w zakresie doboru personelu za pomocą metod psychotechnicznych, doradztwo w zakresie zarządzania personalnego, usługi w zakresie pośrednictwa pracy, usługi biur pośrednictwa pracy, usługi informacji o rynku pracy, usługi w zakresie pozyskiwania danych do komputerowych baz danych, usługi w zakresie systematyzacji danych komputerowych baz danych, usługi w zakresie sortowania danych w bazach komputerowych, usługi w zakresie komputerowego zarządzania plikami, usługi w zakresie zarządzania zbiorami informatycznymi, usługi w zakresie wyszukiwania w komputerowych bazach danych, usługi w zakresie wyszukiwania informacji w plikach komputerowych dla osób trzecich, usługi w zakresie transkrypcji przekazu, usługi w zakresie promocji sprzedaży dla osób trzecich, usługi w zakresie reklamy, usługi w zakresie reklamy telewizyjnej, usługi w zakresie reklamy za pośrednictwem sieci komputerowej, usługi w zakresie publikowania tekstów reklamowych, usługi w zakresie uaktualniania materiałów reklamowych, usługi w zakresie rozpowszechniania ogłoszeń reklamowych, usługi w zakresie wynajmu czasu reklamowego we wszystkich środkach przekazu, usługi w zakresie wynajmu miejsc na umieszczanie ogłoszeń lub reklam, usługi w zakresie wypożyczania materiałów reklamowych, usługi w zakresie organizowania targów lub wystaw w celach handlowych lub reklamowych, usługi sekretarskie, usługi w zakresie obróbki tekstów, **38** usługi przesyłania informacji, usługi przesyłania informacji tekstowej i obrazowej przy pomocy komputera, usługi w zakresie ogłoszeń elektronicznych, usługi poczty elektronicznej, usługi w zakresie obsługi telekonferencji, usługi łączności przez terminale komputerowe, usługi łączności poprzez sieć komputerową, usługi w zakresie przydzielania dostępu do światowej sieci komputerowej, usługi połączenia ze światową siecią komputerową za pośrednictwem telekomunikacji, usługi w zakresie połączenia i trasy połączeń dla telekomunikacji, usługi telefoniczne, połączenia telefoniczne, usługi telefonii komórkowej, usługi w zakresie zleceń przywoławczych, **41** usługi w zakresie nauczania, usługi w zakresie informacji o edukacji, usługi w zakresie doradztwa zawodowego, porady, usługi w zakresie edukacji lub kształcenia, usługi w zakresie organizowania i obsługi konferencji, usługi w zakresie organizowania i obsługi kongresów, usługi w zakresie organizowania i obsługi pracowników specjalistycznych, usługi w zakresie organizowania i obsługi seminariów, usługi w zakresie organizowania i obsługi sympozjów,

usługi w zakresie organizowania i obsługi zjazdów, usługi w zakresie kursów korespondencyjnych, usługi w zakresie kształcenia praktycznego, pokazy, usługi w zakresie publikacji elektronicznych on-line, książek i periodyków, usługi w zakresie obsługi publikacji elektronicznych on-line, usługi w zakresie publikowania książek, usługi w zakresie publikowania tekstów innych niż reklamowe, usługi w zakresie organizowania konkursów edukacyjnych lub rozrywkowych, usługi w zakresie organizowania programów radiowo-telewizyjnych, **42** usługi w zakresie administrowania stronami komputerowymi, sieciowymi, usługi w zakresie tworzenia i utrzymywania stron internetowych dla osób trzecich, usługi w zakresie analizy systemów komputerowych, usługi doradztwa w sprawach sprzętu komputerowego, usługi w zakresie projektowania oprogramowania komputerowego, usługi w zakresie instalacji oprogramowania komputerowego, usługi w zakresie aktualizacji oprogramowania komputerów, usługi w zakresie powielania oprogramowania komputerowego, usługi w zakresie konserwacji oprogramowania.

(111) **232315** (220) 2006 11 29 (210) 318461
 (151) 2010 11 09 (441) 2007 03 05
 (732) ALCHEM GRUPA Spółka z ograniczoną odpowiedzialnością, Toruń, PL.
 (540)



(531) 27.5.1
 (510), (511) **01** odczynniki chemiczne analityczne, wskaźniki chemiczne, wzorce chemiczne analityczne, chemikalia dla laboratoriów, materiały pomocnicze dla laboratoriów, chemikalia o specjalnej czystości, surowce chemiczne uszlachetnione, odczynniki analityczne ultra czyste i wysokiej czystości, **05** testy medyczne, preparaty diagnostyczne dla celów medycznych, substancje, preparaty i półprodukty farmaceutyczne, **09** sprzęt, urządzenia, aparatura laboratoryjna, szkło i oprzyrządowanie laboratoryjne, zawarte w tej klasie, **35** pośrednictwo handlowe w zakresie kojarzenia kontrahentów, promowanie i reklama towarów na rzecz osób trzecich, pośrednictwo handlowe w obrocie krajowym i zagranicznym w zakresie odczynników chemicznych i sprzętu, urządzeń, aparatury laboratoryjnej, szkła i oprzyrządowania laboratoryjnego, zawartego w klasie 09.

(111) **232316** (220) 2007 06 20 (210) 326759
 (151) 2010 11 22 (441) 2007 10 01
 (732) NAUKOWA I AKADEMICKA SIĘĆ KOMPUTEROWA, Warszawa, PL.
 (540)



Kolor znaku: niebieski, szary, żółty, bordowy
 (531) 26.11.3, 26.11.21, 27.5.1, 29.1.14

(510), (511) **38** usługi emisji radiowej, usługi w zakresie informacji o telekomunikacji, usługi w zakresie łączności poprzez sieć światłowodów, usługi łączności radiowej, usługi łączności telefonicznej, usługi ogłoszeń telefonicznych-telekomunikacja, usługi poczty elektronicznej, usługi połączeń i tras połączeń dla telekomunikacji, usługi połączeń ze światową siecią komputerową za pośrednictwem telekomunikacji, usługi przesyłania informacji, usługi przesyłania informacji tekstowej i obrazowej przy pomocy komputera, usługi przydzielania dostępu do światowej sieci komputerowej, usługi połączeń telefonicznych, usługi telefoniczne, usługi informacji o telekomunikacji, usługi obsługi telekonferencji, usługi wypożyczania urządzeń do przesyłania informacji, usługi wypożyczania urządzeń telekomunikacyjnych, usługi dotyczące zleceń przywoławczych radio, telefon lub inne środki łączności, elektronicznej.

(111) **232317** (220) 2007 07 03 (210) 327262
 (151) 2010 11 09 (441) 2007 10 15
 (732) AFLOFARM Farmacja Polska Spółka z ograniczoną odpowiedzialnością, Pabianice, PL.
 (540) ENTIL

(510), (511) **03** mydła, środki perfumeryjne, olejki eteryczne, kosmetyki, płyny do pielęgnacji włosów, środki do czyszczenia zębów, maści kosmetyczne, **05** produkty farmaceutyczne, środki sanitarne do celów medycznych, substancje dietetyczne do celów leczniczych, żywność dla niemowląt, zioła lecznicze, ekstrakty roślinne o przeznaczeniu leczniczym, środki odkażające, fungicydy, herbicydy, **44** usługi medyczne, higiena i troska o urodę istot ludzkich.

(111) **232318** (220) 2005 06 20 K (210) 327840
 (151) 2010 11 03 (441) 2007 10 29
 (732) Société des Produits Nestlé S.A., Vevey, CH.
 (540) DOLCE GUSTO

(510), (511) **30** kawa, ekstrakty kawy, preparaty i napoje na bazie kawy, substytuty kawy, ekstrakty substytutów kawy, preparaty i napoje na bazie substytutów kawy, herbata, ekstrakty herbaty, preparaty i napoje na bazie herbaty, kakao oraz preparaty i napoje na bazie kakao, preparaty i napoje na bazie czekolady, **32** napoje bezalkoholowe.

(111) **232319** (220) 2008 02 29 (210) 337432
 (151) 2010 11 16 (441) 2008 06 09
 (732) AFLOFARM Farmacja Polska Spółka z ograniczoną odpowiedzialnością, Pabianice, PL.
 (540) AFP

(510), (511) **03** mydła, środki perfumeryjne, olejki eteryczne, kosmetyki, płyny do pielęgnacji włosów, środki do czyszczenia zębów, maści kosmetyczne, **05** produkty farmaceutyczne, środki sanitarne do celów medycznych, substancje dietetyczne do celów leczniczych, żywność dla niemowląt, zioła lecznicze, ekstrakty roślinne o przeznaczeniu leczniczym, środki odkażające, fungicydy, herbicydy, **44** usługi pielęgnacji urody istot ludzkich.

(111) **232320** (220) 2008 04 01 (210) 338972
 (151) 2010 11 09 (441) 2008 07 07
 (732) „Polpak Poland” Spółka z ograniczoną odpowiedzialnością, Warszawa, PL.
 (540)



(531) 26.11.12, 26.13.25, 27.5.1
 (510), (511) **09** urządzenia i aparaty do odtwarzania dźwięku i obrazu, urządzenia do nagrywania, transmisji i reprodukcji dźwięku i obrazu, zestawy kina domowego, zestawy audio, zestawy audio typu hi-fi oraz hi-end, odbiorniki audio-video, odbiorniki telewizyjne, odbiorniki radiowe, sterea osobiste, odtwarzacze CD, radioodtwarzacze CD, odtwarzacze DVD, odtwarzacze MP3, odtwarzacze kaset video, magnetofony, amplitunery audio-video do kina domowego, głośniki, kolumny głośnikowe do systemów stereo i systemów wielokanałowych, kolumny surround, głośniki tubowe, głośniki wysokotonowe, głośniki średnionowe, głośniki niskotonowe, głośniki subwooferowe, głośniki ścienna i sufitowe, głośniki odporne na wilgoć i promienie UV, tunery, procesory audio-video, przedwzmacniacze stereo, wzmacniacze stereo, urządzenia do wzmacniania dźwięku, projektory kina domowego, aparaty projekcyjne, cyfrowe projektory dźwięku, ekrany, ekrany LCD, monitory, kamery, dyktafony, mikrofony, zasilacze, przewody elektryczne, kable elektryczne, kable optyczne, złącza do przewodów elektrycznych, konektory, interkonekty audio-video, interkonekty cyfrowe, interkonekty video, procesory sygnału: zwrotnice i korektory, rozdzielacze sygnału, adaptory wtykowe, filtry zasilania, piloty, ścienna regulatory głośności, słuchawki na uszy, szafki na głośniki, podstawki na kolumny głośnikowe, uchwyty do ściennego mocowania sprzętu audio-video, akcesoria

do sprzętu audio-video, magnetyczne nośniki danych, optyczne nośniki danych, dyski do rejestracji dźwięku, dyski kompaktowe audio-video, dyski nagrane dźwiękiem (urządzenia do czyszczenia), urządzenia i przyrządy elektryczne przewodzące, komputery, komputery przenośne i sprzęt komputerowy, drukarki, skanery, programy komputerowe, **35** sprzedaż detaliczna i hurtowa urządzeń audio-video, urządzeń i aparatów do odtwarzania dźwięku i obrazu, urządzeń do nagrywania, transmisji i reprodukcji dźwięku i obrazu, akcesoriów do sprzętu audio-video i sprzętu komputerowego, organizowanie wystaw w celach handlowych lub reklamowych, pokazy towarów, **37** instalacja, konserwacja i naprawa sprzętu i akcesoriów audio-video oraz systemów audio-video, w tym zestawów kina domowego, systemów konferencyjnych, nagłośnienia i nadzoru, informacja o naprawach sprzętu audio-video, **39** dostarczanie towarów, dostarczanie towarów zamówionych korespondencyjnie, magazynowanie towarów, składowanie towarów, **42** doradztwo w sprawach sprzętu audio-video, projektowanie systemów audio-video, w tym zestawów kina domowego.

(111) **232321** (220) 2008 10 09 (210) 347240
(151) 2010 11 03 (441) 2009 01 19
(732) „CHEMA-ELEKTROMET” Spółdzielnia Pracy, Rzeszów, PL.
(540) alustin

(510), (511) **05** środki sanitarne do celów medycznych; substancje dietetyczne do celów leczniczych; żywność dla niemowląt; plastry, materiały opatrunkowe; materiały do plombowania zębów, woski dentystyczne; środki odkażające; środki do zwalczania robactwa; fungicydy, herbicydy.

(111) **232322** (220) 2008 10 09 (210) 347242
(151) 2010 11 03 (441) 2009 01 19
(732) „CHEMA-ELEKTROMET” Spółdzielnia Pracy, Rzeszów, PL.
(540) endosal

(510), (511) **05** środki sanitarne do celów medycznych; substancje dietetyczne do celów leczniczych; żywność dla niemowląt; plastry, materiały opatrunkowe; materiały do plombowania zębów, woski dentystyczne; środki odkażające; środki do zwalczania robactwa; fungicydy, herbicydy.

(111) **232323** (220) 2008 11 14 (210) 348626
(151) 2010 11 09 (441) 2009 02 16
(732) ConvaTec Inc., Skillman, US.
(540) NASZ ŚWIAT JEST W NASZYCH RĘKACH

(510), (511) **16** publikacje drukowane, w tym okólniki, broszury, pamflety, ulotki, plakaty i foldery w odniesieniu do tematyki stomii, pielęgnacji skóry oraz leczenia ran, **44** usługi medyczne; usługi informacji medycznej, w tym informowanie lekarzy, personelu medycznego oraz pacjentów o zagadnieniach dotyczących stomii, pielęgnacji skóry oraz leczenia ran; informacja medyczna dostarczana on-line o zagadnieniach dotyczących stomii, pielęgnacji skóry oraz leczenia ran.

(111) **232324** (220) 2008 11 14 (210) 348628
(151) 2010 11 09 (441) 2009 02 16
(732) FAGOR IRELAND LIMITED, Shannon, IE.
(540)

EVOLIS

(531) 26.3.4, 26.3.6, 27.5.1
(510), (511) **11** płyty grzejne kuchenek.

(111) **232325** (220) 2008 11 24 (210) 348957
(151) 2010 11 18 (441) 2009 03 02
(732) „OXYD” Spółka z o.o., Stara Gadka, PL.
(540) MISS OXYD

(510), (511) **25** bluzki koszulowe, koszule, T-shirty, spódnice, spodnie, sukienki, swetry, kurtki, zakieoty.

(111) **232326** (220) 2008 12 01 (210) 349273
(151) 2010 11 09 (441) 2009 03 16

(732) Przedsiębiorstwo Produkcyjno-Usługowe „COMEX”
Spółka z ograniczoną odpowiedzialnością, Wrocław, PL.
(540)

RFID.ON.
RFID direct on surface

Kolor znaku: czarny, czerwony, szary, biały

(531) 26.4.2, 26.4.22, 27.5.1, 29.1.14

(510), (511) **09** mikrochipy, urządzenia kontrolne, systemy identyfikacji na częstotliwość radiową, urządzenia sygnalizacyjne, magnetyczne nośniki informacji, urządzenia do przetwarzania informacji i komputery, etykiety na towarach elektroniczne, urządzenia do automatycznej identyfikacji towarów w tym czytniki, skanery, drukarki do kodów kreskowych, dekodery, oprogramowanie do systemów automatycznej identyfikacji towarów, **16** etykiety, etykiety samoprzylepne na podłożu papierowym, papier, tektura oraz artykuły wykonane z tych materiałów; materiały drukowane, opakowania z kartonu lub papieru, **42** projektowanie opakowań, poradnictwo w zakresie informatyki, komputerów i oprogramowania, projektowanie oprogramowania do systemów automatycznej identyfikacji towarów.

(111) **232327** (220) 2008 12 02 (210) 349308
(151) 2010 11 03 (441) 2009 03 16
(732) ANWIS A. G. WIŚNIEWSKY Spółka Jawna, Włocławek, PL.
(540) światło pod kontrolą

(510), (511) **06** żaluzje metalowe wewnętrzne i zewnętrzne, bramy metalowe, rolety zewnętrzne metalowe, metalowe siatki przeciw owadom, elementy składowe żaluzji metalowych, rolet zewnętrznych i siatek przeciw owadom, **19** żaluzje niemetalowe poziome i pionowe, rolety wewnętrzne i zewnętrzne tkaninowe oraz tworzywowe, tkaninowe rolety dachowe, okiennice niemetalowe, niemetalowe siatki przeciw owadom, elementy składowe żaluzji niemetalowych, rolet wewnętrznych i zewnętrznych oraz okiennic, **20** story wewnętrzne, zasłony rzymskie, maty, **22** markizy z materiałów tekstylnych i tworzyw sztucznych, **42** prace badawcze i rozwojowe w zakresie zewnętrznych i wewnętrznych przesłon okiennych, prace w zakresie wzornictwa przemysłowego.

(111) **232328** (220) 2009 01 21 (210) 351080
(151) 2010 11 03 (441) 2009 04 27
(732) STARDANCE STUDIO TAŃCA Agnieszka Pomorska, Gdańsk, PL.
(540) STARDANCE STUDIO TAŃCA

(510), (511) **09** kasety video, kasety magnetofonowe, płyty CD, DVD, **35** franchising w zakresie szkół tańca, **41** usługi w zakresie zajęć praktycznych i nauczania tańca, organizowanie i przygotowywanie występów i konkursów, szkolenia i kursy w zakresie rozrywki, usługi instruktorów gimnastyki, pokazy tańca, usługi rozrywki w zakresie karaoke, usługi klubowe, usługi organizowania i prowadzenia klubów towarzyskich, organizowanie balów, organizowanie imprez rozrywkowych, usługi organizowania i prowadzenia nauki tańca w studiach i zespołach tanecznych.

(111) **232329** (220) 2009 01 29 (210) 351408
(151) 2010 11 16 (441) 2009 05 11
(732) „Alstor” T. Szukała i Wspólnicy Spółka Jawna, Warszawa, PL.
(540)

alstor

Kolor znaku: czerwony, czarny

(531) 26.1.1, 26.1.19, 26.11.1, 27.5.1, 29.1.12

(510), (511) **09** dyski twarde, napędy CD/DVD/BD, nośniki CD/DVD/BD, napędy taśmowe, jukeboxy CD/DVD/BD, jukeboxy MO, macierze dyskowe RAID (kontrolery, dyski twarde), kontrolery SCSI/ Fibre Channel, skanery do dokumentów, duplikatory CD/DVD/BD, monitory LCD, zasilacze awaryjne UPS, kieszenie na dyski twarde, oprogramowanie do zapisu CD/DVD/BD, oprogramowanie do archiwizacji,

switche i karty do budowy struktury SAN, przełączniki KVM, oprogramowanie IT Security, biblioteki taśmowe, zmiennicze (autoloadery).

(111) **232330** (220) 2009 01 29 (210) 351410
 (151) 2010 11 16 (441) 2009 05 11
 (732) „Alstor” T. Szukała i Wspólnicy Spółka Jawna, Warszawa, PL.
 (540) ALSTOR
 (510), (511) **09** dyski twarde, napędy CD/DVD/BD, nośniki CD/DVD/BD, napędy taśmowe, jukeboxy CD/DVD/BD, jukeboxy MO, macierze dyskowe RAID (kontrolery, dyski twarde), kontrolery SCSI/ Fibre Chanel, skanery do dokumentów, duplikatory CD/DVD/BD, monitory LCD, zasilacze awaryjne UPS, kieszenie na dyski twarde, oprogramowanie do zapisu CD/DVD/BD, oprogramowanie do archiwizacji, switche i karty do budowy struktury SAN, przełączniki KVM, oprogramowanie IT Security, biblioteki taśmowe, zmiennicze (autoloadery).

(111) **232331** (220) 2009 02 17 (210) 352138
 (151) 2010 11 15 (441) 2009 05 25
 (732) DEBIUT PLUS E. T. Miągowski Spółka Jawna, Łódź, PL.
 (540)



Kolor znaku: granatowy, błękitny

(531) 26.11.3, 27.5.1, 29.1.4
 (510), (511) **35** handel, prowadzenie sprzedaży hurtowej i detalicznej artykułów: mydła w płynie, ręczniki papierowe, papiery toaletowe, częściwa przemysłowe, podajniki mydła, podajniki ręczników, podajniki papieru, suszarki do rąk, kosze, odkurzacze, urządzenia do sprzątania.

(111) **232332** (220) 2009 02 19 (210) 352302
 (151) 2010 11 03 (441) 2009 05 25
 (732) NIK-POL Spółka z ograniczoną odpowiedzialnością, Bobrowniki, PL.
 (540) NIK-POL bochen z pieca
 (510), (511) **29** wędliny.

(111) **232333** (220) 2009 04 17 (210) 354811
 (151) 2010 11 18 (441) 2009 07 20
 (732) Philip Morris Products S.A., Neuchatel, CH.
 (540)

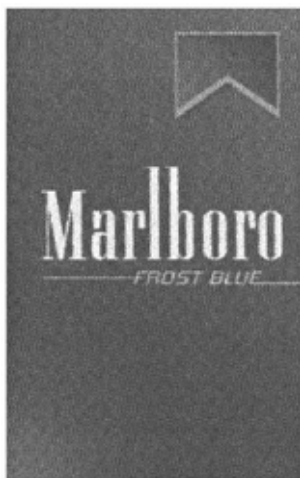

(531) 26.4.2, 26.5.1, 27.5.1
 (510), (511) **34** tytoń, tytoń surowy oraz tytoń w stanie przetworzonym; wyroby tytoniowe, cygara, papierosy, cygaretki, tytoń do samodzielnego skręcania papierosów, tytoń do fajek, tytoń do żucia, tabaka, papierosy aromatyzowane, papierosy kretek; substytuty tytoniu (nie do celów medycznych); przybory dla palaczy, ustniki oraz bibułka do papierosów, filtry do papierosów, pojemniki na tytoń nie z metali szlachetnych, papierośnice nie z metali szlachetnych, po-

pielniczki nie z metali szlachetnych, fajki, kieszonkowe przyrządy do skręcania papierosów, zapalniczki dla palaczy tytoniu; zapalki.

(111) **232334** (220) 2009 04 17 (210) 354819
 (151) 2010 11 16 (441) 2009 07 20
 (732) British American Tobacco (Brands) Inc., Wilmington, US.
 (540)



Kolor znaku: czerwony, pomarańczowy, niebieski, granatowy, żółty, szary, różowy, czarny, biały, fioletowy
 (531) 1.15.7, 3.1.1, 3.1.2, 23.3.10, 24.1.17, 26.4.2, 27.5.1, 29.1.15
 (510), (511) **34** papierosy, tytoń, wyroby tytoniowe, zapalniczki, zapalki, przybory dla palaczy.

(111) **232335** (220) 2009 04 17 (210) 354820
 (151) 2010 11 16 (441) 2009 07 20
 (732) KNORR-NAEHRMITTEL AG, Thayngen, CH.

(540) Fix Knorr. Przepis na każdy dzień
 (510), (511) **29** mięso, ryby, drób, dziczyzna; ekstrakty mięsne; konserwowane, mrożone, suszone i gotowane owoce i warzywa; galaretki, dżemy, kompoty; jaja, mleko, produkty mleczne; oleje i tłuszcze jadalne, **30** kawa, herbata, kakao, cukier, ryż, tapioka, sago, kawa nienaturalna; mąka i produkty zbożowe, chleb, wyroby cukiernicze i słodczyce, lody; miód, melasa (syropy); drożdże, proszek do pieczenia; sól, musztarda; ocet, sosy (przyprawy); przyprawy; lód.

(111) **232336** (220) 2009 05 19 (210) 356049
 (151) 2010 11 16 (441) 2009 08 31
 (732) British American Tobacco (Brands) Inc., Wilmington, US.
 (540) PALL MALL S-LINE
 (510), (511) **34** papierosy, tytoń, wyroby tytoniowe, zapalniczki, zapalki, przybory dla palaczy.

(111) **232337** (220) 2009 05 19 (210) 356051
 (151) 2010 11 16 (441) 2009 08 31
 (732) ALTERIS Spółka z ograniczoną odpowiedzialnością, Katowice, PL.
 (540)



Kolor znaku: granatowy, jasnoniebieski
 (531) 26.13.25, 27.5.1, 29.1.4
 (510), (511) **09** urządzenia i przyrządy: optyczne, urządzenia do nagrywania, przesyłania lub odtwarzania dźwięku lub obrazów, magnetyczne nośniki danych, nagrane dyski, osprzęt do przetwarzania danych, komputery, **10** ekrany radiologiczne do celów medycznych, aparaty radiologiczne do celów medycznych, aparatura do radioterapii, aparatura diagnostyczna do celów medycznych, **42** prace badawczo-rozwojowe, badania w dziedzinie fizyki.

(111) **232338** (220) 2009 05 20 (210) 356075
 (151) 2010 11 16 (441) 2009 08 31
 (732) SZKLA.COM S.C. Mateusz Matuła, Jacek Młodawski, Kraków, PL.
 (540)



Kolor znaku: żółty, granatowy
 (531) 26.1.1, 26.13.25, 27.5.1, 29.1.12

(510), (511) **05** preparaty do czyszczenia szkieł kontaktowych, roztwory do szkieł kontaktowych, **09** pojemniczki na szkła kontaktowe, szkła kontaktowe.

(111) **232339** (220) 2009 05 20 (210) 356080

(151) 2010 11 16 (441) 2009 08 31

(732) MARCO POLO TRAVEL Spółka z o.o., Warszawa, PL.

(540) NIE BUJAMY

(510), (511) **35** administrowanie hoteli, reklama, sprzedaż reklam, **36** ubezpieczenie w zakresie przewozu turystów, wynajmowanie nieruchomości, agencje nieruchomości, **39** organizowanie wycieczek morskich, wycieczek, podróży, podróży morskich, rezerwacja miejsc na podróż, rezerwacja transportu, czarterowanie, biura turystyczne, turystyka (zwiedzanie), transport łodziami, statkami, **41** obsługa i organizowanie konferencji, organizacja wypoczynku, **43** domy turystyczne, rezerwacje hotelowe, biura, agencje zakwaterowania.

(111) **232340** (220) 2009 06 03 (210) 356697

(151) 2010 11 15 (441) 2009 09 14

(732) Corning Cable Systems Brands, Inc., Wilmington, US.

(540) UNICAM

(510), (511) **09** złącza światłowodowe.

(111) **232341** (220) 2009 06 08 (210) 356890

(151) 2010 11 15 (441) 2009 09 14

(732) MLEKOMA SPÓŁKA Z OGRANICZONĄ ODPOWIEDZIALNOŚCIĄ, Warszawa, PL.

(540)



Kolor znaku: czerwony, biały, grantowy

(531) 3.4.1, 3.4.2, 25.1.15, 27.5.1, 29.1.13

(510), (511) **29** mleko, ser, produkty mleczne, **35** reklama, zarządzanie w działalności handlowej, **40** przekształcanie substancji organicznych.

(111) **232342** (220) 2009 06 08 (210) 356895

(151) 2010 11 15 (441) 2009 09 14

(732) MLEKOMA SPÓŁKA Z OGRANICZONĄ ODPOWIEDZIALNOŚCIĄ, Warszawa, PL.

(540)



Kolor znaku: czerwony, biały

(531) 3.4.1, 3.4.2, 26.4.2, 27.5.1, 29.1.12

(510), (511) **29** mleko, sery, produkty mleczne, **35** reklama, zarządzanie w działalności handlowej, **40** przekształcanie substancji organicznych.

(111) **232343** (220) 2009 06 08 (210) 356897

(151) 2010 11 15 (441) 2009 09 14

(732) MLEKOMA SPÓŁKA Z OGRANICZONĄ ODPOWIEDZIALNOŚCIĄ, Warszawa, PL.

(540)



Kolor znaku: granatowy, niebieski

(531) 27.5.1, 29.1.4

(510), (511) **29** mleko, sery, produkty mleczne, **35** reklama, zarządzanie w działalności handlowej, **40** przekształcanie substancji organicznych.

(111) **232344** (220) 2009 06 24 (210) 357419

(151) 2010 11 15 (441) 2009 09 28

(732) Budhani Mukesh Pitambarlal, Nowe Grocholice, PL.

(540)



Kolor znaku: niebieski i jego odcienie, czerwony

(531) 27.5.1, 29.1.12

(510), (511) **11** lampki elektryczne na choinki, czajniki elektryczne, elektryczne ekspresy do kawy, grzejniki elektryczne, elektryczne lampy, grzejniki, formy do wypiekania ciasta, elektryczne, formy do wypiekania wafli, elektryczne, zapalarki do gazu, zapalniczki, zapalniczki do gazu, gofrownice (elektryczne), frytkownicy elektryczne, grille, wyposażenie kuchenne do grilli elektrycznych, Kuchenki, sprzęt kuchenny elektryczny, abażury do lamp, szkła do lamp, obudowy do lamp, lampy elektryczne, lampy olejowe, latarki, latarki kieszonekowe, aparaty do suszenia owoców, pojemniki na lód, popielniki do palenisk, reflektory samochodowe, suszarki do włosów, suszarki do bielizny elektryczne, suszarki powietrza, światła do pojazdów, światła rowerowe, świeczniki, żyrandole, wentylatory elektryczne do użytku osobistego, lampy do oświetlenia akwarium, latarki kieszonekowe, elektryczne, **18** kije do parasoli, etui na klucze (skórzane), kółka do parasoli, laski, laski do wspinaczki, ręczki do lasek spacerowych, opaski skórzane, parasole, pokrowce na parasole, parasolki, druty do parasoli przeciwsłonecznych i przeciwsłonecznych, plecaki, plecaki turystyczne, portfele, siatki na zakupy, teczki szkolne, walizeczki, walizy, torby na zakupy, **28** balony do zabawy, ozdoby na choinki (z wyjątkiem artykułów oświetleniowych i słodczy), stojaki do choinek, choinki z materiałów syntetycznych, deskorolki, dzwonki na choinkę, hulajnogi (zabawki), kalejdoskopy, karty do gry, lotki (gry), łyżworolki, piłki do gier, puzzle, samochody sterowane radiem (zabawki), zapachowe przynęty do łowiectwa i wędkarstwa, sprzęt wędkarski, spławiki (sprzęt wędkarski), podbieraki dla wędkarzy, pławiki do wędkarstwa, linki, żyłki wędkarskie, koszyki wędkarskie, haczyki wędkarskie, kołowrotki wędkarskie, wędkę.

(111) **232345** (220) 2009 06 24 (210) 357422

(151) 2010 11 15 (441) 2009 09 28

(732) Budhani Mukesh Pitambarlal, Nowe Grocholice, PL.

(540)



Kolor znaku: czarny, czerwony, szary

(531) 20.5.7, 27.5.1, 29.1.13

(510), (511) **07** kralniece do chleba, młynki do kawy inne niż o napędzie ręcznym, maszyny do wyrabiania kiełbasy, kralniece (maszyny), maselnice i maszyny do siekania mięsa, miksery (maszyny), miksery elektryczne do celów domowych, młynki do mielenia mąki (maszyny), młynki domowe (w gospodarstwie domowym), młynki domowe elektryczne, młynki do użytku domowego inne niż ręczne, nożyce elektryczne, nożyczki elektryczne, odkurzacze, otwieracze do puszek (elektryczne), wyciskacze do owoców elektryczne domowe, młynki do pieprzu inne niż ręczne, podnośniki, prostownice, otwieracze do puszek, elektryczne, roboty (maszyny), roboty kuchenne elektryczne, dynamo do rowerów, maszyny do strzyżenia sierści zwierząt, suszarki (wirówki), szatkownice do warzyw (maszyny), szlifierki, maszyny do szycia, wiertarki, wirówki (młynki), ostrza do kosiarek, maszyny do gwintowania, pompy (maszyny), młoty pneumatyczne, frezarki, narzędzia ręczne o napędzie innym niż ręczny, nitownice (maszyny),

strugarki podłużne, **08** maszynki do strzyżenia bydła, części do obcinania paznokci, dziadki do orzechów, frezy (narzędzia), zestawy do golenia, gwintownice (narzędzia), pilniki igłowe, imadła, kosy, łyżki, manicure-zestawy do manicure, maszynki do golenia elektryczne lub nieelektryczne, noże, noże do maszynek do mięsa (narzędzia), oprawki do osełek, otwieracze do puszek (nieelektryczne), pompki ręczne, scyzoryki, siekiery, skrobaki (narzędzia), sztućce srebrne platerowane, sztućce ze srebra stołowe (noże, widelce i łyżki), śrubokręty, tarcze szlifierskie, ręczne (toczaki), tasaki do siekania mięsa (ręczne), tasaki do warzyw, widelce, wiertła (części narzędzi), żelazka do karbowania (gofrowania), żyletki, **09** alarmy, alarmy dźwiękowe, czujniki, dzwonki alarmowe elektryczne, anteny, głośniki, gniazdko, wtyczki i inne kontakty (elektryczne), aparaty fotograficzne, celowniki fotograficzne, lornetki, lupy (optyka), celki jako baterie, celki akumulatorowe, kalkulatory, dzwonki sygnalizacyjne, kaski ochronne, kaski ochronne dla jeźdźców, kaski (jazda konna), liczniki, liczniki obrotów, mierniki, lokówki elektrotermiczne do włosów, okulary, binokle, lusterka optyczne, radia (aparaty radiowe), odbiorniki radiowe, radia samochodowe, słuchawki na uszy, urządzenia telewizyjne, wagi, wagi pomostowe, żelazka elektryczne, kompasy (przyrządy pomiarowe), kompasy okrętowe, lutownice elektryczne, **11** lampki elektryczne na choinki, czajniki elektryczne, elektryczne ekspresy do kawy, grzejniki elektryczne, elektryczne lampy, grzejniki, formy do wypiekania ciasta, elektryczne, formy do wypiekania wafli, elektryczne, zapalarki do gazu, zapalniczki, zapalniczki do gazu, gofrownice (elektryczne), frytkownicy elektryczne, grille, wyposażenie kuchenne do grilli elektrycznych, kuchenki, sprzęt kuchenny elektryczny, abażury do lamp, szkła do lamp, obudowy do lamp, lampy elektryczne, lampy olejowe, latarki, latarki kieszonkowe, aparaty do suszenia owoców, pojemniki na lód, popielniki do palenisk, reflektory samochodowe, suszarki do włosów, suszarki do bielizny elektryczne, suszarki powietrza, światła do pojazdów, światła rowerowe, świeczniki, żyrandole, wentylatory elektryczne do użytku osobistego, lampy do oświetlenia akwarium, latarki kieszonkowe, elektryczne, **18** kije do parasoli, etui na klucze (skórzane), kółka do parasoli, laski, laski do wspinaczki, rączki do laszek spacerowych, opaski skórzane, parasole, pokrowce na parasole, parasolki, druty do parasoli przeciwsłonecznych i przeciwsłonecznych, plecaki, plecaki turystyczne, portfele, siatki na zakupy, teczki szkolne, walizeczki, walizy, torby na zakupy, **21** suszarki do bielizny, durszlaki, cedzaki, cedzaki (przybory gospodarstwa domowego), deski do krojenia chleba, deski do krojenia do kuchni, kosze na chleb, miseczki, miski, miski ze szkła, łopatki do ciasta, formy do ciastek, cukierki, filiżanki, pudełka na herbatę, czajniczki do herbaty, czajniki nieelektryczne, deski do prasowania, pokrowce na deski do prasowania, dzbanki, dzbanki do kawy, nieelektryczne dzbanki do parzenia kawy, nieelektryczne formy, foremki do ciast (przybory kuchenne), łopatki (sztućce), frytownice nieelektryczne, miksery domowe nieelektryczne, gałki (uchwyty) porcelanowe, naczynia, garnki, garnki do gotowania na parze, nieelektryczne garnki kuchenne (komplety), młynki do użytku domowego, ręczne gąbki do celów domowych, dozowniki do mydła, gofrownice do ciast nieelektryczne, pędzle do golenia, naczynia, naczynia stołowe, przybory do użytku w gospodarstwie domowym, grille (kuchenne), koziołki pod noże na stół, sitka do herbaty, pojemniki kuchenne, lejki, zaparzaczkę do herbaty, imbryki nieelektryczne, kosze na śmieci, lodówki turystyczne, młynki do kawy ręczne, otwieracze do butelek, pojemniki na kleje, łyżki do butów, wyciskacze do owoców nieelektryczne do celów domowych, patelnie, przybory kuchenne, młynki do pieprzu ręczne, pieprzniczki, solniczki, pokrywki do garnków, kubki, maselniczki, prasy do czosnku (sprzęt kuchenny), przybory do użytku w gospodarstwie domowym, przyprawy (zestawy do przypraw), dozowniki ręczników papierowych metalowe, rękawice do polerowania, rękawice do prac domowych, rondelki, tygielki, rękawice ogrodnicze, salaterki, sita (przybory gospodarstwa domowego), sitka do zaparzania herbaty, spryskiwacze, sitka do herbaty, stoliki (tace), tace do użytku domowego, szczotki, szczoteczki do zębów, szczotki do butów, szybkozawary nieelektryczne, ściereczki do czyszczenia, tarki (sprzęt kuchenny), termosy, klamerki do mocowania bielizny na sznurze, szmatki do czyszczenia, mopy, palniki do olejków zapachowe, łyżki do mieszania (przybory kuchenne).

(111) **232346** (220) 2009 07 10 (210) 358105
 (151) 2010 11 18 (441) 2009 10 12
 (732) ORION CORPORATION, Seoul, KR.

(540) ORION
 (510), (511) **30** czekolady, herbatniki, ciasteczka, krakersy, wafle, słodycze, chipsy zbożowe, chleb, ciasta, ciastka, ciasta z nadzieniem, puddingi, sorbety jako lody, lody, cukierki, karmelki, guma do żucia nie do celów medycznych.

(111) **232347** (220) 2009 07 10 (210) 358106
 (151) 2010 11 15 (441) 2009 10 12
 (732) Laboratorium Kosmetyków Naturalnych FARMONA
 Spółka z ograniczoną odpowiedzialnością, Kraków, PL.
 (540) SWEET SECRET
 (510), (511) **05** preparaty farmaceutyczne do pielęgnacji skóry, sole do kąpiel mineralnych.

(111) **232348** (220) 2009 08 18 (210) 359551
 (151) 2010 11 04 (441) 2009 11 23
 (732) ALFA INTEL SPÓŁKA Z OGRANICZONĄ
 ODPOWIEDZIALNOŚCIĄ, Warszawa, PL.
 (540)

KOŁO RATUNKOWE



Kolor znaku: biały, szary, czerwony

(531) 18.4.11, 27.5.1, 29.1.13
 (510), (511) **03** preparaty do mycia, mydła, wyroby kosmetyczne, dezodoranty kosmetyczne, preparaty kosmetyczne do kąpiel, wody kolońskie, kremy kosmetyczne, mleczka i balsamy do ciała, maseczki kosmetyczne, pasty i proszki do zębów, żele kosmetyczne, odżywki kosmetyczne, maski do zabiegów kosmetycznych, kremy do pillingu, preparaty do makijażu, preparaty kosmetyczne wyszczuplające, perfumy, preparaty do oczyszczania i pielęgnacji skóry, pomadki, szampony, preparaty do pielęgnacji włosów, cienie kosmetyczne do oczu, pudry kosmetyczne, preparaty do makijażu, błyszczki na usta, **05** leki, bandaże, gazy opatrunkowe, środki lecznicze do kąpiel, żywność dietetyczna do celów leczniczych, herbaty lecznicze, sole do kąpiel leczniczych, zioła i napoje lecznicze, maści, preparaty do odchudzania do celów leczniczych, środki przeciwbólowe, preparaty wspomagające leczenie, podnoszące odporność organizmu, wzbogacające organizm w niezbędne witaminy i mikroelementy dla celów leczniczych, środki antybakteryjne i lecznicze do skóry, **35** prowadzenie hurtowni i sklepów wielkopowierzchniowych z artykułami drogerijnymi i parafarmaceutykami, prowadzenie sklepów internetowych z artykułami drogerijnymi i parafarmaceutykami polegające na zgrupowaniu na rzecz osób trzecich artykułów drogerijnych i parafarmaceutyków pozwalające nabywcy wygodnie oglądać i kupować te towary za pośrednictwem sieci komputerowych, Internetu, prowadzenie aptek, prowadzenie aptek internetowych.

(111) **232349** (220) 2009 08 18 (210) 359552
 (151) 2010 11 04 (441) 2009 11 23
 (732) STALGAST SPÓŁKA Z OGRANICZONĄ
 ODPOWIEDZIALNOŚCIĄ, Warszawa, PL.
 (540)



Kolor znaku: niebieski, biały, srebrny

(531) 1.1.1, 26.4.1, 27.5.1, 29.1.13
 (510), (511) **08** sztućce, łyżki, noże, noże cukiernicze, nożyce do żywności, tłuczki, rękawice stalowe, ostrzałki do noży, wyciskarki do soków nieelektryczne, **20** meble bankietowe składane, meble stalowe, składane dla gastronomii, stoły robocze regały, szafy, pół-

ki, **21** garnki, rondle, patelnie, pojemniki gastronomiczne, pojemniki na żywność, pojemniki barmańskie, cedzaki, sita, wanny do mycia produktów żywnościowych w zakładach gastronomicznych, miski, wiadra, pokrywy, skali termosy, pojemniki i termopory do przechowywania produktów żywnościowych, grille kuchenne nielektryczne, naczynia stołowe, chochle, szufelki, otwieracze, łopatkki, tarki, lejki do produktów żywnościowych, skrobaki, krajacze, noże dekoracyjne, szatkownice, deski do krojenia produktów żywnościowych, sztucce, szczypce, łyżki, tarki, otwieracze butelek, otwieracze puszek, shakery ręczne, wiaderka do lodu, miarki i dozowniki do alkoholu, kruszarki lodu ręczne, podgrzewacze żywności nielektryczne, kociołki, kociołki węgierskie, pojemniki termoizolacyjne do żywności, warki, zaparzacze nielektryczne, patery, dzbanki, syfony do użytku w gastronomii, skrobaki, szpachelki do użytku w kuchni, rękawice ochronne, wykrojniki, znaczniki do użytku kuchennego, szczotki, ściągaczki wilgoci, szufelki, mopy, ścierki do czyszczenia, ścierki do mycia podłóg, kosze na śmieci, zestawy do przypraw, serwetniki i świeczniki nie z metali szlachetnych, dzbanki, koszyki, półmiski, pokrywy, tace, kieliszki, szklanki, wyroby i naczynia z porcelany, szklanki, kieliszki, frytkownice nielektryczne, krajalnice nielektryczne, cutry nielektryczne, makaroniarki.

(111) **232350** (220) 2009 08 18 (210) 359553
(151) 2010 11 04 (441) 2009 11 23
(732) STALGAST SPÓŁKA Z OGRANICZONĄ
ODPOWIEDZIALNOŚCIĄ, Warszawa, PL.
(540)



Kolor znaku: biały, srebrny

(531) 1.1.1, 26.4.1, 29.1.12
(510), (511) **08** sztucce, łyżki, noże, noże cukiernicze, nożyce do żywności, tłuczki, rękawice stalowe, ostrzałki do noży, wyciskarki do soków nielektryczne, **20** meble bankietowe składane, meble stalowe, składane dla gastronomii, stoły robocze regały, szafy, półki, **21** garnki, rondle, patelnie, pojemniki gastronomiczne, pojemniki na żywność, pojemniki barmańskie, cedzaki, sita, wanny do mycia produktów żywnościowych w zakładach gastronomicznych, miski, wiadra, pokrywy, skali termosy, pojemniki i termopory do przechowywania produktów żywnościowych, grille kuchenne nielektryczne, naczynia stołowe, chochle, szufelki, otwieracze, łopatkki, tarki, lejki do produktów żywnościowych, skrobaki, krajacze, noże dekoracyjne, szatkownice, deski do krojenia produktów żywnościowych, sztucce, szczypce, łyżki, tarki, otwieracze butelek, otwieracze puszek, shakery ręczne, wiaderka do lodu, miarki i dozowniki do alkoholu, kruszarki lodu ręczne, podgrzewacze żywności nielektryczne, kociołki, kociołki węgierskie, pojemniki termoizolacyjne do żywności, warki, zaparzacze nielektryczne, patery, dzbanki, syfony do użytku w gastronomii, skrobaki, szpachelki do użytku w kuchni, rękawice ochronne, wykrojniki, znaczniki do użytku kuchennego, szczotki, ściągaczki wilgoci, szufelki, mopy, ścierki do czyszczenia, ścierki do mycia podłóg, kosze na śmieci, zestawy do przypraw, serwetniki i świeczniki nie z metali szlachetnych, dzbanki, koszyki, półmiski, pokrywy, tace, kieliszki, szklanki, wyroby i naczynia z porcelany, szklanki, kieliszki, frytkownice nielektryczne, krajalnice nielektryczne, cutry nielektryczne, makaroniarki.

(111) **232351** (220) 2009 08 19 (210) 359571
(151) 2010 11 04 (441) 2009 11 23
(732) POLFARMEX SPÓŁKA AKCYJNA, Kutno, PL.
(540) apselan
(510), (511) **05** leki dla ludzi, środki przeciwbólowe, leki pomocnicze.

(111) **232352** (220) 2009 08 19 (210) 359572
(151) 2010 11 04 (441) 2009 11 23
(732) POLFARMEX SPÓŁKA AKCYJNA, Kutno, PL.
(540) afinast
(510), (511) **05** preparaty farmaceutyczne, leki dla ludzi.

(111) **232353** (220) 2009 10 21 (210) 360468
(151) 2010 11 05 (441) 2010 02 01
(732) PREMIUM FOOD RESTAURANTS SPÓŁKA AKCYJNA,
Warszawa, PL.
(540)



Kolor znaku: różowy

(531) 27.5.1, 27.7.1, 29.1.1
(510), (511) **29** żywność produkowana z ryb i mięs, **30** sushi, ryż, makarony, sałatki, **32** napoje bezalkoholowe, piwo, **33** napoje alkoholowe, w tym z ryżu, **43** usługi w zakresie prowadzenia restauracji, barów, kafeterii, kawiarni.

(111) **232354** (220) 2009 09 14 (210) 360492
(151) 2010 11 05 (441) 2009 12 21
(732) KWK Construction Deweloper Waldemar Kapczyński,
Bydgoszcz, PL.
(540)



Kolor znaku: ciemnoczerwony

(531) 7.1.25, 27.5.1, 29.1.1
(510), (511) **37** wznoszenie budynków mieszkalnych i niemieszkalnych, murowanie, tynkowanie, malowanie, roboty instalacyjne we wznoszonych budynkach mieszkalnych i niemieszkalnych, uszczelnianie budynków, nadzór budowlany.

(111) **232355** (220) 2009 09 14 (210) 360493
(151) 2010 11 05 (441) 2009 12 21
(732) KWK Construction Spółka z ograniczoną
odpowiedzialnością, Bydgoszcz, PL.
(540)



Kolor znaku: ciemnoczerwony

(531) 7.1.25, 27.5.1, 29.1.1
(510), (511) **37** budownictwo przemysłowe, budowa mostów, wznoszenie budynków mieszkalnych murowanie, tynkowanie, malowanie, roboty instalacyjne we wznoszonych budynkach mieszkalnych i przemysłowych, uszczelnianie budynków.

(111) **232356** (220) 2009 09 15 (210) 360519
(151) 2010 11 10 (441) 2009 12 21
(732) NIEPUBLICZNY ZAKŁAD OPIEKI ZDROWOTNEJ „JARMED”
SPÓŁKA CYWILNA JANUSZ NAJDYHOR, ARTUR SZMIEL, Łódź, PL.
(540) Niepubliczny Zakład Opieki Zdrowotnej „JARMED”
(510), (511) **44** usługi medyczne.

(111) **232357** (220) 2009 09 15 (210) 360528
(151) 2010 11 10 (441) 2009 12 21
(732) MIP METRO Group Intellectual Property GmbH & Co. KG,
Düsseldorf, DE.
(540)



Kolor znaku: niebieski, biały, czarny

(531) 27.5.1, 29.1.13
(510), (511) **29** ser i produkty serowarskie.

(111) **232358** (220) 2009 09 16 (210) 360537
 (151) 2010 11 10 (441) 2009 12 21
 (732) Link4 Towarzystwo Ubezpieczeń Spółka Akcyjna, Warszawa, PL.
 (540) Więcej za mniej
 (510), (511) **36** usługi finansowe, usługi ubezpieczeniowe, usługi ubezpieczeniowe z dostępem bezpośrednim przez Internet, doradztwo w sprawach ubezpieczeniowych i finansowych, informacja o ubezpieczeniach, pośrednictwo ubezpieczeniowe.

(111) **232359** (220) 2009 09 16 (210) 360554
 (151) 2010 11 10 (441) 2009 12 21
 (732) OPONEO.PL Spółka Akcyjna, Bydgoszcz, PL.
 (540) felgi.pl
 (510), (511) **35** zgrupowanie na rzecz osób trzecich różnych towarów pozwalające nabywcy wygodnie oglądać i kupować te towary na stronie Web dotyczącej sprzedaży wszelkich pojazdów, części składowych do pojazdów oraz akcesoriów samochodowych.

(111) **232360** (220) 2009 09 16 (210) 360555
 (151) 2010 11 10 (441) 2009 12 21
 (732) PROSIACZEK Spółka z ograniczoną odpowiedzialnością, Krąplewice, PL.
 (540)



Kolor znaku: brązowy, czarny, biały
 (531) 2.1.25, 26.1.2, 26.1.4, 27.5.1, 29.1.13
 (510), (511) **29** mięso, nieżywe ryby, nieżywy drób i dziczyzna, ekstrakty mięsne, wędliny, owoce i warzywa konserwowane, suszone i gotowane, galaretki jadalne, konfitury, jaja, mleko i wyroby z mleka, jadalne oleje i tłuszcze, konserwy mięsne i rybne, pikle.

(111) **232361** (220) 2009 09 16 (210) 360556
 (151) 2010 11 10 (441) 2009 12 21
 (732) Zakład Produkcyjny „FUMET” Zdzisław Frukacz, Koronowo, PL.
 (540) FUMET
 (510), (511) **07** osłony do maszyn, **40** usługi w zakresie obróbki metali, w tym cięcie laserowe blach i gięcie blach.

(111) **232362** (220) 2009 09 16 (210) 360557
 (151) 2010 11 10 (441) 2009 12 21
 (732) OPONEO.PL SPÓŁKA AKCYJNA, Bydgoszcz, PL.
 (540) opony.com
 (510), (511) **35** zgrupowanie na rzecz osób trzecich różnych towarów pozwalające nabywcy wygodnie oglądać i kupować te towary na stronie Web dotyczącej sprzedaży wszelkich pojazdów, części składowych do pojazdów oraz akcesoriów samochodowych.

(111) **232363** (220) 2007 04 03 (210) 323568
 (151) 2010 09 29 (441) 2007 07 09
 (732) Firma Handlowa Paweł Domagała, Wrocław, PL.
 (540)



Kolor znaku: biały, czarny, czerwony
 (531) 26.1.1, 26.7.1, 27.5.1, 29.1.13
 (510), (511) **09** urządzenia do ładowania baterii, baterie, anteny, głośniki, urządzenia do gry działające wyłącznie z odbiornikiem telewizyjnym, kalkulatory, kasy rejestrujące, komputery, klawiatury komputerowe, mikroprocesory, modemy, skanery, plotery, procesory, programy komputerowe, monitory, myszy, obwody drukowane, obwody

scalone, odbiorniki audio i video, urządzenia do odtwarzania obrazu dźwięku, prostowniki prądu, przełączniki sygnałów elektronicznych, przełączniki, przewody elektryczne, aparatura do rejestracji dźwięku, wtyczki, gniazdko elektryczne, wyłączniki elektryczne, wzmacniacze, zaciski, zaciski przewodów, złącza elektryczne, aparaty telefoniczne, telefony komórkowe, aparaty radiowe i telewizyjne, urządzenia i instalacje multimedialne do przetwarzania i przekazywania informacji, części i osprzęt do nich, kasety, etui i futerały do telefonów komórkowych, aparatów cyfrowych, na przenośny sprzęt elektroniczny, akcesoria komórkowe i płyty CD, kasety oraz pokrowce ochronne do telefonów i akcesoriów komórkowych ze skóry oraz z tworzyw skóropodobnych, akcesoria z tworzyw sztucznych do sprzętu elektronicznego, **35** zgrupowanie na rzecz osób trzecich w/w towarów, pozwalające nabywcy wygodnie je oglądać i kupować, także za pośrednictwem Internetu.

(111) **232364** (220) 2009 04 20 (210) 354840
 (151) 2010 08 30 (441) 2009 08 03
 (732) AGENCJA JEŹDZIECKA Anna Bober, Ochaby Wielkie, PL.
 (540)



(531) 3.3.1, 27.5.1
 (510), (511) **35** usługi w zakresie sprzedaży hurtowej zboża, nasion i pasz dla zwierząt, sprzedaż hurtowa żywych zwierząt, w tym koni, sprzedaży detalicznej wyrobów farmaceutycznych dla zwierząt, sprzedaży detalicznej obuwia do jazdy konnej, sprzedaży detalicznej artykułów sportowych do uprawiania sportów jeździeckich, sprzedaży akcesoriów toru przeszkód dla organizowania zawodów i wyścigów konnych, informacja o organizowanych targach i wystawach hodowlanych, sprzedaż literatury i prasy fachowej dla uprawiających jazdę konną, **39** usługi w zakresie wynajmowania i wyposażania koni do jazdy konnej, **41** prowadzenie nauki jazdy konnej i jej doskonalenie dla osób już uprawiających jeździectwo, **44** usługi w zakresie działalności rehabilitacyjnej dla osób niepełnosprawnych i osób którym jazda konna jest zalecana przez lekarzy, **45** usługi w zakresie wypożyczania odzieży potrzebnej do uprawiania sportów jeździeckich.

(111) **232365** (220) 2009 04 20 (210) 354841
 (151) 2010 08 30 (441) 2009 08 03
 (732) AGENCJA JEŹDZIECKA Anna Bober, Ochaby Wielkie, PL.
 (540)



(531) 4.3.5, 27.5.1
 (510), (511) **35** usługi w zakresie sprzedaży hurtowej zboża, nasion i pasz dla zwierząt, sprzedaż hurtowa żywych zwierząt, w tym koni, sprzedaży detalicznej wyrobów farmaceutycznych dla zwierząt, sprzedaży detalicznej obuwia do jazdy konnej, sprzedaży detalicznej artykułów sportowych do uprawiania sportów jeździeckich, sprzedaży akcesoriów toru przeszkód dla organizowania zawodów i wyścigów konnych, informacja o organizowanych targach i wystawach hodowlanych, sprzedaż literatury i prasy fachowej dla uprawiających jazdę konną, **39** usługi w zakresie wynajmowania i wyposażania koni do jazdy konnej, **41** prowadzenie nauki jazdy konnej i jej doskonalenie dla osób już uprawiających jeździectwo, **44** usługi w zakresie działalności rehabilitacyjnej dla osób niepełnosprawnych i osób którym jazda konna jest zalecana przez lekarzy, **45** usługi w zakresie wypożyczania odzieży potrzebnej do uprawiania sportów jeździeckich.

(111) **232366** (220) 2009 04 20 (210) 354849
 (151) 2010 08 30 (441) 2009 08 03
 (732) Przemysław Piwowarski, Wrocław, PL.
 (540)



Kolor znaku: czerwony, biały, czarny

(531) 26.11.1, 27.5.1, 29.1.13

(510), (511) **25** berety, buty sportowe, piłkarskie, chusty, czapki, daszki do czapek, odzież również z dżerseju i dzianiny, apaszki, szalik, szale, getry, kaptury, kapelusze, kamizelki, koszule, koszulki gimnastyczne, podkoszulki, t-shirty, legginsy, transparenty, **35** dystrybucja i rozpowszechnianie materiałów reklamowych, organizowanie wystaw w celach reklamowych lub handlowych, promocja sprzedaży, reklama.

(111) **232367** (220) 2009 04 22 (210) 354959
 (151) 2010 08 24 (441) 2009 08 03
 (732) K-MAGAZINE Spółka z ograniczoną odpowiedzialnością, Warszawa, PL.
 (540)



(531) 27.5.1

(510), (511) **16** czasopisma, gazety, **35** reklama, **41** publikacje elektroniczne on-line książek i periodyków.

(111) **232368** (220) 2009 05 04 (210) 355402
 (151) 2010 08 31 (441) 2009 08 17
 (732) EXPO EXPERT Sp. z o.o., Kraków, PL.
 (540)



Kolor znaku: ciemnoniebieski, biały

(531) 26.4.2, 26.4.18, 27.5.1, 29.1.12

(510), (511) **35** doradztwo i pomoc w zakresie uczestnictwa w targach reklamowych i handlowych, **41** e-learning i szkolenia z wykorzystaniem mediów elektronicznych, edukacja i szkolenia w zakresie organizowania i uczestnictwa w targach.

(111) **232369** (220) 2009 05 04 (210) 355403
 (151) 2010 08 31 (441) 2009 08 17
 (732) EXPO EXPERT Sp. z o.o., Kraków, PL.
 (540)



Kolor znaku: biały, ciemnoróżowy

(531) 26.4.2, 26.4.18, 27.5.1, 29.1.12

(510), (511) **35** usługi organizowania sprzedaży tj.: usługi porównywania cen, prezentowanie produktów w mediach dla celów sprzedaży detalicznej, usługi sprzedaży: dekoracji wystaw, wyposażenia targowego, **38** usługi związane z telezakupami w mediach elektronicznych tj.: przysyłanie informacji tekstowej i obrazowej za pomocą komputera, przydzielanie dostępu do baz danych, udostępnienie internetowego forum dyskusyjnego, **39** dostarczanie towarów zamówionych korespondencyjnie.

(111) **232370** (220) 2009 05 04 (210) 355404
 (151) 2010 08 31 (441) 2009 08 17
 (732) EXPO EXPERT Sp. z o.o., Kraków, PL.
 (540)



Kolor znaku: ciemnozielony, biały

(531) 26.4.2, 26.4.18, 27.5.1, 29.1.12

(510), (511) **35** usługi reklamowe i w zakresie obsługi targów, wystaw, kongresów, usługi sprzedaży systemów targowych, dekoracji wystaw sklepowych, **37** usługi w zakresie budowy pawilonów i stoisk targowych, **42** projektowanie, aranżacja wnętrz, wystaw i stoisk targowych, usługi projektowania architektonicznego systemów targowych, opracowywanie projektów technicznych oraz projektowanie oprogramowania komputerowego.

(111) **232371** (220) 2009 05 06 (210) 355522
 (151) 2010 08 26 (441) 2009 08 17
 (732) Lidia Krawczyńska, Szale, PL.

(540) bursztynowy szlak

(510), (511) **24** bielizna pościelowa, poszewki, prześcieradła, pościel, kołdry, poduszki, kapy na łóżka, kapy pikowane, kapy lniane, narzuty, pledy, koce, materace, pokrycia na materace, materace, kołdry, poduszki i koce zawierające rozmieszczone wewnątrz cząstki bursztynu, materace, kołdry, poduszki i koce zawierające aplikacje cząstek bursztynu, bielizna stołowa, bieżniki, obrusy, tkaniny drukowane, **29** mleko i wyroby z mleka, wyroby z mleka z dodatkiem bursztynu, sery białe z dodatkiem bursztynu, twaróg, sery, napoje na bazie mleka, mleczne desery wielosmakowe, **32** piwo, piwo z dodatkiem cząstek bursztynu, piwo z dodatkiem nalewki bursztynowej, piwo z dodatkiem nalewki bursztynowej i kamieni szlachetnych, wody mineralne gazowane i niegazowane, wody mineralne z dodatkiem bursztynu, soki owocowe, soki warzywne, soki owocowo-warzywne, napoje owocowe, napoje warzywne, napoje owocowo-warzywne, syropy i preparaty do przygotowywania napojów.

(111) **232372** (220) 2009 05 07 (210) 355540
 (151) 2010 08 04 (441) 2009 08 17
 (732) „BOCHNERIS” Spółka z ograniczoną odpowiedzialnością, Bochnia, PL.
 (540)



Kolor znaku: fioletowy, biały

(531) 14.7.1, 26.3.1, 26.3.16, 27.5.1, 29.1.12

(510), (511) **01** sól kamienna, sól nieprzetworzona, kruchy solne, **03** kosmetyki, kosmetyki pielęgnacyjne, preparaty kosmetyczne do skóry, sole kąpielowe do celów innych niż lecznicze, produkty toaletowe, sole wybielające, zestawy kosmetyków, **16** przybory do pisania, kredki, torby do pakowania z papieru lub z tworzyw sztucznych, pudełka kartonowe lub papierowe, **20** figurki z drewna, statuetki z drewna, akcesoria reklamowe z drewna, pudełka drewniane lub z tworzyw sztucznych, opakowania do butelek z drewna, **21** butelki,

22 worki do pakowania z materiałów tekstylnych, **28** zabawki, zabawki z drewna, zabawki rzemiosła artystycznego, pojazdy, zabawki ruchome, balony do zabawy, pamiątki i ozdoby wykonane z drewna oraz z soli, **30** sól kuchenna.

(111) **232373** (220) 2009 05 07 (210) 355541
 (151) 2010 08 04 (441) 2009 08 17
 (732) „BOCHNERIS” Spółka z ograniczoną odpowiedzialnością,
 Bochnia, PL.
 (540)



sól bocheńska

Kolor znaku: biały, czarny, niebieski i jego odcienie
 (531) 26.1.5, 26.15.1, 27.5.1, 29.1.13
 (510), (511) **01** sól kamienna, sól nieprzetworzona, **30** sól kuchenna.

(111) **232374** (220) 2009 06 18 (210) 357208
 (151) 2010 08 18 (441) 2009 09 28
 (732) EC1 Fundacja Łódzka, Łódź, PL.
 (540) ARTPOLIS

(510), (511) **09** dyskiety, karty magnetyczne, kasety video, płyty CD-ROM, płyty DVD i nienagrane nośniki elektroniczne oraz nośniki elektroniczne z nagrany dźwiękiem, obrazem, grafiką, tekstami, **16** papier i artykuły papiernicze, publikacje drukowane, książki, dzienniki, czasopisma, periodyki, inne wydawnictwa, prasowe i reklamowe, w tym druki, foldery, afisze, prospekty, katalogi, broszury, naklejki i nalepki, kalendarze, papeteria, artykuły papiernicze, materiały piśmienne, artykuły biurowe, materiały szkoleniowe i instruktażowe, **25** ubrania, buty i nakrycia głowy, **36** administrowanie, zarządzanie i wynajmowanie obiektów sportowych, rozrywkowych i rekreacyjnych (sal gimnastycznych, klubów fitness, basenów, boisk, kortów, stadionów, torów do rywalizacji sportowej), **41** usługi organizowania i prowadzenia imprez rozrywkowych, sportowych i rekreacyjnych, usługi organizowania konkursów, gier losowych i loterii, usługi organizowania wystaw oraz imprez kulturalnych i edukacyjnych, usługi organizowania pokazów mody, usługi organizowania przyjęć, zabaw i festynów, publikacje elektroniczne on-line, usługi prowadzenia sal kinowych, scen teatralnych i pantomimicznych, usługi produkcji i re-produkcji filmów i nagrań: video, dźwiękowych oraz ich rozpowszechnianie, usługi wykonywania reportaży fotograficznego i robienia zdjęć, montaż programów radiowych i telewizyjnych, wydawanie książek i tekstów innych niż reklamowe, pokazy i wystawy edukacyjne, tłumaczenia, usługi świadczące przez artystów teatralnych, cyrkowych, wypożyczanie dekoracji filmowych i teatralnych, usługi organizowania dyskotek, produkcja filmów, usługi wypożyczania filmów, nagrań audio i książek, usługi wypożyczania filmów dla kin, usługi instruktorów kultury fizycznej, usługi wypożyczania sprzętu kinematograficznego, usługi organizowania konferencji, sympozjów i zjazdów, usługi organizowania loterii, prowadzenie lunaparków, usługi montażu programów radiowych i telewizyjnych, usługi prowadzenia nocnych klubów, obsługa pól golfowych, usługi organizowania balów, usługi orkiestry, usługi prowadzenia sal koncertowych, usługi udostępniania sprzętu karaoke, **43** usługi kawiarni, usługi restauracji, usługi punktów gastronomicznych, usługi hotelowe, przygotowywanie i serwowanie posiłków w kawiarniach, restauracjach, punktach gastronomicznych, hotelach, wynajmowanie pomieszczeń na pobyt czasowy w hotelach, przygotowywanie żywności na zamówienie oraz ich dostawa, wynajmowanie sal na posiedzenia, bankiety, odczyty.

(111) **232375** (220) 2009 06 25 (210) 357491
 (151) 2010 08 30 (441) 2009 09 28
 (732) Zakłady Mięsne Niebieszczańscy Spółka Jawna,
 Proszówka, PL.

(540)



Kolor znaku: biały, czerwony, granatowy, niebieski i odcienie
 (531) 9.1.10, 25.1.15, 27.5.1, 29.1.14
 (510), (511) **29** drób nieżywy, flaki, galaretki jadalne, kiełbasa krwawa, kiełbasy, kiszka krwawa, koncentraty rosółowe, konserwy mięsne, łój spożywczy, mięso, ekstrakty z mięsa, galaretki mięsne, mięso konserwowane, mięso puszkowe, mięso solone, mięso wieprzowe, paszтет z wątróbki, rosół, koncentraty na rosół, smalec, szpik kostny zwierzęcy jadalny, szynka, pasty zawierające tłuszcz do kanapek, tłuszcze jadalne, wątróbka, wędliny, wieprzowina, zwierzyna, dziczyzna nieżywa, wyroby z dziczyzny.

(111) **232376** (220) 2009 06 26 (210) 357497
 (151) 2010 08 30 (441) 2009 09 28
 (732) „e-zabawka” Alicja Płóciennik, Ostrów Wielkopolski, PL.
 (540)



Kolor znaku: biały, czarny, żółty, czerwony
 (531) 26.4.2, 26.4.4, 27.5.1, 29.1.14
 (510), (511) **12** wózki dla dzieci głębokie, spacerowe, wielofunkcyjne, pojedyncze i podwójne, pokrycia stałe do wózków dziecięcych, budki do wózków dziecięcych, pokrycia do wózków dziecięcych, śpiwory do wózków dziecięcych, torby do wózków dziecięcych, foteliki bezpieczeństwa dla przewozu dzieci w pojazdach, krzeselka bezpieczeństwa dla dzieci, **20** chodziki dla dzieci, krzeselka do karmienia, łóżeczka do spania, łóżeczka turystyczne, kojce do zabawy, kołyski, biurka, meble dla dzieci, leżaczki dla dzieci, **28** balony do zabawy, bańki mydlane, baseny kąpielowe, baki, stoły bilardowe, rękawice bokserskie, butelki do karmienia lalek, buty z żyzwami, deskorolki, dętki do balonów, dętki pięk do gry, domino, domki dla lalek, ekspandery, gry i akcesoria do gier, gry elektroniczne, gry stołowe, gry towarzyskie, grzechotki, hantle, huśtawki kapiszony, maski karnawałowe, klocki do zabawy, konie na biegunach, kości do gry, konstrukcje do zabawy, kości do gry, kotyliony, kółka do gry, kręgle, krykiet, kubki do kości do gry, lalki, pokoiki i mebelki dla lalek, ubranka dla lalek, latające krążki do zabawy, latawce, lotki, łuki, żyzwy, marionetki, misie pluszowe, nagolenniki i nakolanniki, ochraniacze dla zawodników, piłki do gier, pistolety do zabawy, zabawki pluszowe, płetwy do pływania, pojazdy zabawki, modele pojazdów, rakiety do gier sportowych, rzutki do tarczy, sanki, szachy, szachownice, warcaby, wrotki, atrapy do żartów.

(111) **232377** (220) 2009 07 03 (210) 357817
 (151) 2010 08 30 (441) 2009 10 12
 (732) PRO FITNESS Firma Handlowo-Usługowa-Jarosław
 Wawrzyniak, Radziejów, PL.
 (540)



Kolor znaku: biały, jasnoszary, ciemnoszary, czarny, żółty, czerwony
 (531) 3.7.1, 3.7.21, 3.7.24, 24.9.1, 27.5.1, 29.1.15
 (510), (511) **25** odzież sportowa.

(111) **232378** (220) 2009 07 03 (210) 357827
 (151) 2010 08 30 (441) 2009 10 12
 (732) Gmina Miasto Szklarska Poręba, Szklarska Poręba, PL.
 (540)

**WEEKEND Z
ADRENALINA**

Kolor znaku: pomarańczowy

(531) 27.5.1, 29.1.1

(510), (511) **39** zwiedzanie turystyczne, organizowanie wycieczek, prowadzenie parkingów, rezerwacja miejsc na podróże, transport podróży, wynajmowanie koni, wynajmowanie pojazdów, wynajmowanie samochodów, rowerów, quadów, **41** informacja o imprezach rozrywkowych, informacja o rekreacji, organizowanie i obsługa konferencji, zjazdów, seminariów, organizowanie konkursów edukacyjnych i rozrywkowych, organizowanie konkursów piękności, kształcenie praktyczne, nauczanie, kultura fizyczna, organizowanie obozów sportowych, usługi w zakresie obozów wakacyjnych, organizowanie i prowadzenie koncertów, organizowanie wystaw z dziedziny kultury i edukacji, organizowanie zawodów sportowych, parki rozrywki, telewizyjne programy rozrywkowe, produkcja programów radiowych i telewizyjnych, publikowanie książek, publikowanie tekstów innych niż reklamowe, rozrywka, wystawianie spektakli na żywo, organizowanie zajęć sportowych, usługi związane z organizacją wypoczynku, **43** domy turystyczne, hotele, motele, pensjonaty, rezerwacja kwater na pobyt czasowy, rezerwacja miejsc w hotelach, pensjonatach, zakwaterowanie wakacyjne, wynajmowanie pomieszczeń na pobyt czasowy, biura zakwaterowań, restauracje, kawiarnie, bary, obsługa gastronomiczna z własnym zapleczem, produktami i transportem.

(111) **232379** (220) 2009 07 03 (210) 357828
 (151) 2010 08 30 (441) 2009 10 12
 (732) Gmina Miasto Szklarska Poręba, Szklarska Poręba, PL.
 (540)

ŚNIEGOLĘPY

Kolor znaku: srebrny, biały

(531) 27.5.1, 29.1.12

(510), (511) **39** zwiedzanie turystyczne, organizowanie wycieczek, prowadzenie parkingów, rezerwacja miejsc na podróże, transport podróży, wynajmowanie koni, wynajmowanie pojazdów, wynajmowanie samochodów, rowerów, quadów, **41** informacja o imprezach rozrywkowych, informacja o rekreacji, organizowanie i obsługa konferencji, zjazdów, seminariów, organizowanie konkursów edukacyjnych i rozrywkowych, organizowanie konkursów piękności, kształcenie praktyczne, nauczanie, kultura fizyczna, organizowanie obozów sportowych, usługi w zakresie obozów wakacyjnych, organizowanie i prowadzenie koncertów, organizowanie wystaw z dziedziny kultury i edukacji, organizowanie zawodów sportowych, parki rozrywki, telewizyjne programy rozrywkowe, produkcja programów radiowych i telewizyjnych, publikowanie książek, publikowanie tekstów innych niż reklamowe, rozrywka, wystawianie spektakli na żywo, organizowanie zajęć sportowych, usługi związane z organizacją wypoczynku, **43** domy turystyczne, hotele, motele, pensjonaty, rezerwacja kwater na pobyt czasowy, rezerwacja miejsc w hotelach, pensjonatach, zakwaterowanie wakacyjne, wynajmowanie pomieszczeń na pobyt czasowy, biura zakwaterowań, restauracje, kawiarnie, bary, obsługa gastronomiczna z własnym zapleczem, produktami i transportem.

(111) **232380** (220) 2006 01 27 (210) 305397
 (151) 2010 09 03 (441) 2006 05 02
 (732) Przedsiębiorstwo Handlu Zagranicznego MEGABOL s.c.
 Maciej Tyrowicz, Piotr Grymowski, Łódź, PL.
 (540) NITROX

(510), (511) **05** związki i zioła lecznicze, preparaty farmaceutyczne, dietetyczne substancje do celów leczniczych, odżywki wzmacniają-

ce zawierające preparaty parafarmaceutyczne stosowane profilaktycznie i dla rekonwalescentów, **29** żywność dietetyczna ujęta w tej klasie, dodatki odżywcze ujęte w tej klasie, **30** żywność dietetyczna ujęta w tej klasie, dodatki odżywcze ujęte w tej klasie.

(111) **232381** (220) 2006 10 09 (210) 316395
 (151) 2010 10 21 (441) 2007 01 22
 (732) Towarzystwo Ubezpieczeń INTER Polska Spółka Akcyjna,
 Warszawa, PL.
 (540)



Kolor znaku: ciemnoniebieski

(531) 26.3.4, 27.5.1, 29.1.4

(510), (511) **35** usługi w zakresie badania opinii, rynku i sondaży w sprawach związanych z ubezpieczeniami, **36** pośrednictwo w zawieraniu transakcji na rynku ubezpieczeń i reasekuracji, ubezpieczenia, usługi ubezpieczeniowe, w tym indywidualne i grupowe ubezpieczenia zdrowotne, ubezpieczenia kosztów leczenia, w tym kosztów leczenia za granicą, usługi ubezpieczeniowe z dostępem bezpośrednim przez Internet, doradztwo w sprawach ubezpieczeń zdrowotnych, informacja o ubezpieczeniach zdrowotnych, wycena finansowa ubezpieczenia, usługi w ramach prowadzenia agencji ubezpieczeniowych, pośrednictwo ubezpieczeniowe, usługi brokerskie w zakresie ubezpieczeń.

(111) **232382** (220) 2007 02 26 (210) 321872
 (151) 2010 06 07 (441) 2007 06 11
 (732) SZAŁ Spółka z ograniczoną odpowiedzialnością,
 Puszczykowo, PL.
 (540) MOMO

(510), (511) **29** mleko, mleczne produkty, mięso, przetwory mięsne, ekstrakty mięsne, mięso konserwowane, chipsy ziemniaczane, chrupki ziemniaczane, ryby, potrawy rybne, chipsy owocowe, warzywa i owoce gotowane, konserwowane, suszone, **30** pieczywo, mąka, ryż, chipsy (produkty zbożowe), kawa, herbata, lody, makarony, przyprawy, sosy do sałatek, sosy do mięsa, preparaty zbożowe, **32** napoje bezalkoholowe, esencje do produkcji napojów, wody gazowane, wody niegazowane, produkty do wytwarzania wody mineralnej, syropy do napojów, nektary owocowe, piwo, soki owocowe, soki warzywne, woda sodowa, woda stołowa.

(111) **232383** (220) 2005 08 30 K (210) 330693
 (151) 2010 10 13 (441) 2008 02 18
 (732) Warner Bros. Entertainment Inc., Burbank, US.
 (540)



(531) 12.1.1, 27.5.1

(510), (511) **43** usługi zaopatrzenia w żywność i napoje, zapewnianie tymczasowego zakwaterowania, usługi świadczone przez hotele i motele, usługi świadczone przez hotele i motele w stylistyce filmów telewizyjnych, usługi świadczone przez restauracje i usługi cateringowe, świadczenie usług, zapewnianie wyposażenia oraz za-

rzządzanie w odniesieniu do kawiarni, kafeterii, stołówek, pijalni kawy, barów przekąskowych i restauracji, świadczenie usług i zapewnianie wyposażenia w odniesieniu do kafeterii, stołówek, pijalni kawy, barów przekąskowych i restauracji w stylistyce filmów telewizyjnych, zapewnianie pomieszczeń na zebrania, konferencje i wystawy, rezerwacja hotelowa i rezerwacja zakwaterowania, usługi informacyjne dotyczące hoteli, restauracji i kawiarni dostarczane on-line poprzez globalną sieć komputerową lub Internet, informacje, doradztwo i konsultacje dotyczące wyżej wymienionych usług, organizacja, planowanie i prowadzenie bankietów.

(111) **232384** (220) 2008 06 23 (210) 342554
 (151) 2010 10 21 (441) 2008 09 29
 (732) AGRECOL Spółka z o.o., Meszarny, PL.
 (540)



Kolor znaku: zielony, czarny

(531) 5.3.11, 5.3.14, 27.5.1, 29.1.12
 (510), (511) **01** nawozy ogrodnicze, nawozy rolnicze, podłoża i odżywki dla roślin, **05** środki ochrony roślin, pestycydy, fungicydy, zoocydy, herbicydy.

(111) **232385** (220) 2008 07 08 (210) 343271
 (151) 2010 09 16 (441) 2008 10 13
 (732) XYLION MEDICAL SYSTEMS Spółka z ograniczoną odpowiedzialnością Spółka Komandytowa, Poznań, PL.
 (540)



Kolor znaku: pomarańczowy i jego odcienie, czarny

(531) 26.1.1, 26.1.12, 27.5.1, 29.1.12
 (510), (511) **35** usługi prowadzenia punktów sprzedaży; aptek; składów fabrycznych, celnych lub outsourcingowych; sklepów; sieci sklepów; hurtowni; salonów; sprzedaży na stronach Web oraz poprzez ofertę bezpośrednią takich towarów jak: aparatura medyczna, części zamienne oraz materiały eksploatacyjne do sprzętu medycznego, usługi zaopatrzenia osób trzecich w zakresie wyrobów medycznych, usługi agencji importowo-eksportowych, usługi pośrednictwa handlowego w medycynie, usługi doradztwa, ekspertyz oraz przygotowywania dokumentacji z zakresu zamówień publicznych w branży medycznej, usługi w branży medycznej w zakresie produkt-managementu, administracji finansowej, usług holdingowych, **37** usługi serwisowania, konserwacji oraz napraw sprzętu, maszyn i urządzeń medycznych, usługi w zakresie robót budowlanych; wynajem, serwisowanie, konserwacja oraz naprawy sprzętu budowlanego, **42** usługi opracowywania, integracji, oceny, rozwoju, doradztwa i wdrażania w zakresie: oprogramowania sprzętu medycznego, oprogramowania administracyjnego szpitali oraz klinik, informatycznych systemów medycznych, **44** szpitalnictwo, usługi medyczne, wynajem maszyn i urządzeń medycznych; usługi wynajmu sprzętu, maszyn i urządzeń medycznych.

(111) **232386** (220) 2009 02 06 (210) 351732
 (151) 2010 10 19 (441) 2009 05 11
 (732) „PIGMENT” Spółka Jawna, R. Bielak, J. Bielak, Szczecin, PL.
 (540) TITANIUM
 (510), (511) **02** wyroby fotokatalityczne zawierające fotokatalizator.

(111) **232387** (220) 2009 02 23 (210) 352458
 (151) 2010 04 14 (441) 2009 06 08
 (732) „FALCON DEVELOPMENT” Michał Dadan, Zduńska Wola, PL.

(540)

DADAN

Kolor znaku: niebieski, czarny

(531) 27.5.1, 29.1.12
 (510), (511) **09** programy komputerowe, **38** przydzielanie dostępu do baz danych, **41** tłumaczenia.

(111) **232388** (220) 2009 04 06 (210) 354371
 (151) 2010 10 21 (441) 2009 07 20
 (732) PepsiCo, Inc., Purchase, US.

(540) LAY'S PROSTO Z PIECA
 (510), (511) **29** mięso, ryby, drób, dziczyzna; ekstrakty mięsne; konserwowane, mrożone, suszone i gotowane owoce i warzywa; galaretki, dżemy, kompoty; jaja, mleko, produkty mleczne; oleje i tłuszcze jadalne; przekąski na bazie owoców, warzyw, sera, mięsa, orzechów; przetworzone orzechy, **30** kawa, herbata, kakao, cukier, ryż, tapioka, sago, kawa nienaturalna, namiastki kawy; mąka i produkty zbożowe, chleb, wyroby cukiernicze i słodczyce, lody; miód, melasa (syropy); drożdże, proszek do pieczenia; sól, musztarda; ocet, sosy (przyprawy); przyprawy; lód; przekąski na bazie mąki, kukurydzy, zbóż, ryżu.

(111) **232389** (220) 2009 05 14 (210) 355865
 (151) 2010 10 14 (441) 2009 08 17
 (732) MIX ELECTRONICS SPÓŁKA AKCYJNA, Skawina, PL.

(540) KUPUJ TANIEJ NA WWW.MIXELECTRONICS.PL
 (510), (511) **35** reklama, badanie rynku, badanie opinii publicznej, zgrupowanie na rzecz osób trzecich różnych towarów pozwalające nabywcy wygodnie je oglądać kupować w hurtowniach i sklepach ze sprzętem AGD, RTV, komputerami osprzętem lub akcesoriami do nich, mediami elektronicznymi, artykułami elektrycznymi, oświetleniowymi i wyposażenia mieszkań, elektroniką użytkową, sprzętem fotograficznym i telefonicznym oraz częściami zamiennymi i akcesoriami do wyżej wymienionych wyrobów, usługi w zakresie kojarzenia kontrahentów handlowych, **36** przeprowadzania analiz finansowych; doradztwo w sprawach finansowych; doradztwo w sprawach ubezpieczeniowych; świadczenie usług pośrednictwa ubezpieczeniowego; świadczenie usług pośrednictwa w zawieraniu umów kredytowych połączonych ze sprzedażą ratą, **37** usługi w zakresie: montażu, instalacji, napraw i serwisu: sprzętu RTV, AGD, komputerów, artykułów elektrycznych i wyposażenia mieszkań, mediów elektronicznych, sprzętu fotograficznego i telefonicznego, **39** usługi w zakresie transportu towarów w tym transport towarów zakupionych korespondencyjnie lub w sklepach internetowych.

(111) **232390** (220) 2009 06 02 (210) 356586
 (151) 2010 10 21 (441) 2009 09 14
 (732) „MADO-MEDIA” Spółka z o.o., Straszyn, PL.
 (540)



Kolor znaku: czarny

(531) 26.4.1, 26.4.9, 26.4.18, 26.11.1, 27.5.1, 29.1.8
 (510), (511) **09** programy komputerowe dla potrzeb wizualizacji treści reklamowych i informacyjnych, zapisane dyski optyczne i inne niż optyczne nośniki danych cyfrowych zawierające treści związane z wizualizacją treści reklamowych i informacyjnych, komputerowe nośniki danych, **16** adresarki, afisze; plakaty, plakaty z papieru lub kartonu; akwaforty dla grafiki, akwarele, akwarele jako obrazy w malarstwie; albumy, almanachy; roczniki; pokryte napisami o treści informacyjnej, reklamowej i poznawczej arkusze z celulozy regenerowanej do pakowania, arkusze z wiskozy do zawijania i pakowania; pokryte napisami o treści informacyjnej, reklamowej i poznawczej artykuły biurowe celulozopochodne; artykuły papiernicze, atlasy; pokryte napisami o treści informacyjnej, reklamowej i poznawczej bilety; blankiety; bloczki do pisania, bloki do pisania, bloki do pisania listowe; pokryte napisami

mi o treści informacyjnej, reklamowej i poznawczej błony z tworzyw sztucznych, samoprzyczepne, rozciągliwe do paletyzacji; broszury; pokryte napisami o treści informacyjnej, reklamowej i poznawczej chorągiewki papierowe; chromolitografie; czasopisma, periodyki; diagramy; pokryte napisami o treści informacyjnej, reklamowej i poznawczej dzieła sztuki litograficznej; emblematy; pokryte napisami o treści informacyjnej, reklamowej i poznawczej figurki i statuetki z papieru typu mache; pokryte napisami o treści informacyjnej, reklamowej i poznawczej folie z tworzywa sztucznego do pakowania, folie z tworzyw sztucznych z pęcherzykami powietrza do pakowania lub zabezpieczania w transporcie; formularze jako blankiety; druki; fotografie, fotograwiura; indeksy, skorowidze; pokryte napisami o treści informacyjnej, reklamowej i poznawczej kalendarze, kalendarze z kartkami do zdzierania; pokryte napisami o treści informacyjnej, reklamowej i poznawczej kalkomanie; karton, karton z miazgi drzewnej stosowany do artykułów papierniczych; informacyjne, reklamowe i poznawcze katalogi, książki, reklamowe; makiety architektoniczne; mapy geograficzne; pokryte napisami o treści informacyjnej, reklamowej i poznawczej naklejki adresowe, nalepki; pokryte napisami o treści informacyjnej, reklamowej i poznawczej notatniki, notesy, odbitki graficzne; papier do pakowania, papier do pisania, papier do pisania listów; plansze; prospekty; pokryte napisami o treści informacyjnej, reklamowej i poznawczej pudełka kartonowe lub papierowe; szablony do kopiowania treści reklamowych; tablice ogłoszeniowe na afisze z kartonu lub papieru, **35** usługi agencji importowo-eksportowych w zakresie reklamy towarów i usług; usługi agencji informacji handlowej; usługi agencji reklamowych; usługi w zakresie analizy kosztów reklamy; usługi aukcji publicznych; badania i poszukiwania w działalności gospodarczej dotyczące akcji reklamowych; usługi badania opinii publicznej i badania rynku w sprawach reklamy; badania w dziedzinie reklamowej działalności gospodarczej; usługi dekorowania wystaw sklepowych i lokali użyteczności zbiorowej; usługi dystrybucji materiałów reklamowych, w tym próbek, druków, prospektów, broszur; związane z zagadnieniami reklamy ekspertyzy w zakresie działalności gospodarczej; usługowe fotokopiowanie materiałów reklamowych; wypożyczanie manekinów do celów reklamowych i promowania sprzedaży; usługi marketingu; usługi obróbki tekstów reklamowych; organizowanie targów w celach handlowych lub reklamowych; organizowanie wystaw w celach handlowych lub reklamowych; usługowe pokazy towarów; usługi promocji sprzedaży; usługi przetwarzania danych i zarządzania nimi; usługi publikowania tekstów reklamowych; reklama, reklama za pośrednictwem sieci komputerowej, reklamy korespondencyjne, reklamy prasowe, reklamy radiowe, reklamy telewizyjne; rozlepianie plakatów reklamowych; uaktualnianie materiałów reklamowych; wynajem czasu reklamowego we wszystkich środkach przekazu; wynajmowanie miejsc na umieszczanie ogłoszeń lub reklam, wynajmowanie powierzchni na cele reklamowe; wypożyczanie materiałów reklamowych; zgrupowanie na rzecz osób trzecich różnych towarów przeznaczonych do budowy reklam, takich jak na przykład nośniki reklam, ramy, gabloty, billboardy, tablice reklamowe, witryny sklepowe, oraz różnych towarów wykonanych z papieru, materiałów naturalnych i tworzyw sztucznych i pokrytych napisami o treści informacyjnej, reklamowej i poznawczej drobnych przedmiotów o charakterze upominkowym takich jak pudełka, przyciski, bransoletki, etui, cygarniczki, portfele, pugilaresy, skorowidze, wizytowniki, pokrowce, przywieszki, smycze do telefonów komórkowych, kłamry, spinki i tym podobne, pozwalające nabywcy wygodnie oglądać i kupować te towary: w hurtowni, sklepie, z katalogu różnych artykułów, na stronie internetowej, za pośrednictwem usługi elektronicznej, za pośrednictwem systemu telezakupów, wykorzystując zamówienie korespondencyjne, używając środków telekomunikacji; informacja o powyższych usługach; usługi pośrednictwa w sprzedaży lub wynajmie miejsca na cele reklamowe w mediach elektronicznych i pozostałych nośnikach informacji, **42** usługi programowania komputerów w tematyce związanej z reklamą; usługi projektowania obiektów przeznaczonych do reklamowania; usługi projektowania nośników reklam; usługi projektowania dekoracji wnętrz; usługi projektowania opakowań; usługi wzornictwa przemysłowego; usługi testowania materiałów przeznaczonych na nośniki treści reklamowych; tworzenie i utrzymywanie reklamowych stron internetowych dla osób trzecich; usługi artystów grafików; usługi projektantów mody; usługi stylizacji i face liftingu związane z wzornictwem przemysłowym; usługi reprodukcji zapisanych nośników danych; usługi analizy systemów komputerowych; usługi instalacji oprogramowania komputerowego, oraz konserwacja opro-

gramowania komputerowego, kontrola jakości nośników informacji służących reklamie; informacja o powyższych usługach.

(111) **232391** (220) 2009 06 17 (210) 357128
 (151) 2010 11 03 (441) 2009 09 28
 (732) ENTERSO Wojciech Andrzej Kłodziński, Szczecin, PL.
 (540) adder
 (510), (511) **09** program komputerowy do pozycjonowania stron internetowych.

(111) **232392** (220) 2009 06 19 (210) 357224
 (151) 2010 10 13 (441) 2009 09 28
 (732) „EMMEPI POLSKA” SPÓŁKA Z OGRANICZONĄ ODPOWIEDZIALNOŚCIĄ, Katowice, PL.
 (540)



Kolor znaku: bordowy (Pantone 1205C), biały, jasnożółty
 (531) 1.1.1, 1.1.5, 1.1.10, 26.1.2, 26.1.13, 26.1.18, 27.5.1, 29.1.13
 (510), (511) **35** administrowanie hotelami, agencje eksportowo-importowe, agencje informacji handlowej, analiza kosztów, badania marketingowe, badania opinii publicznej, badania rynku, badania w dziedzinie działalności gospodarczej, biura pośrednictwa pracy, dekoracja wystaw sklepowych, dobór personelu za pomocą metod psychotechnicznych, doradztwo specjalistyczne w sprawach działalności gospodarczej, doradztwo w zakresie organizowania i prowadzenia działalności gospodarczej, doradztwo w zakresie zarządzania personelem, doręczanie gazet osobom trzecim, dystrybucja materiałów reklamowych próbek, druków, prospektów, broszur, edytorskie usługi w dziedzinie reklamy, ekonomiczne prognozy, ekspertyzy w zakresie wydolności przedsiębiorstw, fakturowanie, fotokopiowanie, handlowe informacje i porady udzielane konsumentom (punkty informacji konsumenckiej), handlowe wyceny, impresariat w działalności artystycznej, informacja o działalności gospodarczej, kolportaż próbek, komputerowe zarządzanie plikami, księgowość, maszynopisanie, obróbka tekstów, organizowanie sprzedaży w trybie aukcji i przetargów publicznych, organizowanie targów w celach handlowych lub reklamowych, organizowanie wystaw w celach handlowych lub reklamowych, outsourcing (doradztwo handlowe), poszukiwania w zakresie patronatu, pomoc przedsiębiorstwom w działalności gospodarczej przemysłowej lub handlowej, pomoc przy zarządzaniu przedsiębiorstwami przemysłowymi lub handlowymi, pomoc w prowadzeniu działalności gospodarczej, pośrednictwo pracy, pośrednictwo w zakresie nabywania usług telekomunikacyjnych, powielanie dokumentów, pozyskiwanie danych do komputerowych baz danych, pozyskiwanie informacji o działalności gospodarczej, prezentowanie produktów w mediach dla celów sprzedaży detalicznej, prognozy ekonomiczne, promocja sprzedaży dla osób trzecich, przygotowanie listy płac, przygotowywanie reklam prasowych, przygotowywanie zeznań podatkowych, public relations, publikowanie tekstów sponsorowanych, rachunkowość, reklama, reklama billboardowa, reklama radiowa, reklama za pośrednictwem sieci komputerowej, reklamy korespondencyjne, reklamy telewizyjne, rekrutacja personelu, rozpowszechnianie materiałów reklamowych próbek, druków, prospektów, broszur, rozpowszechnianie ogłoszeń reklamowych, sondaże opinii, sortowanie danych w bazach komputerowych, sporządzanie sprawozdań rachunkowych, statystyczne zestawienia, systematyzacja danych komputerowych baz danych, szacowanie kompleksów leśnych, telefoniczne udzielanie informacji dla nieobecnych abonentów, transkrypcja formy wiadomości i komunikatów, tworzenie tekstów reklamowych i sponsorowanych, uaktualnianie materiałów reklamowych, usługi modelek i modeli (promocja sprzedaży i reklamy), usługi porównywania cen, usługi prenumeraty czasopism dla osób trzecich, usługi przeglądu prasy, usługi sekretarskie, usługi stenograficzne, usługi zaopatrzenia osób trzecich (zakupu produktów i usług dla innych przedsiębiorstw), usługi związane

z przenoszeniem przedsiębiorstw, wycena drewna na pniu, wycena drzew, wycena kompleksów leśnych, wycena wełny, wyceny handlowe, wynajem czasu reklamowego we wszystkich środkach przekazu, wynajem dystrybutorów automatycznych, wynajem fotokopiarek, wynajmowanie nośników reklamowych, wynajmowanie przestrzeni reklamowej, wynajmowanie urządzeń i wyposażenia biurowego, wystawy handlowe, wyszukiwanie informacji w plikach komputerowych dla osób trzecich, wyszukiwanie w komputerowych bazach danych, wywiad gospodarczy, zarobkowe zarządzanie w zakresie koncesjonowania dóbr i usług na rzecz osób trzecich, zarządzanie hotelami, zarządzanie w ramach prowadzonej działalności gospodarczej w zakresie udzielania licencji na towary i usługi na rzecz osób trzecich, zarządzanie w zakresie zamówień handlowych, zarządzanie zbiorami informatycznymi, zestawienia statystyczne, **36** administrowanie nieruchomościami, agencje badające zdolność kredytową, agencje celne, agencje mieszkaniowe, agencje nieruchomości, agencje pośrednictwa w handlu nieruchomościami, agencje ściągania wierzytelności, analizy finansowe, banki z dostępem bezpośrednim na przykład przez Internet (home banking), depozyty przedmiotów wartościowych, depozyty sejfowe, doradztwo w sprawach finansowych, doradztwo w sprawach ubezpieczeniowych, dzierżawa gospodarstw rolnych, dzierżawa majątku nieruchomego, dzierżawa nieruchomości, ekspertyzy dla celów fiskalnych, ekspertyzy do celów podatkowych, emisja bonów wartościowych, emisja czeków podróży, emisja kart kredytowych, faktoring, fundusz inwestycyjny wzajemny (tworzenie funduszu), informacja o ubezpieczeniach, informacje bankowe, informacje finansowe, inwestycje kapitałowe, kasy oszczędnościowe, kaucje (gwarancje), kredyty ratalne, lokaty kapitału, maklerstwo, maklerstwo ubezpieczeniowe (maklerstwo giełdowe), notowania giełdowe, obsługa kart debetowych, obsługa kart kredytowych, operacje bankowe, operacje finansowe, operacje rozrachunkowości finansowej, operacje walutowe, organizacja zbiorrek, oszacowanie majątku nieruchomego, pośrednictwo giełdowe, pośrednictwo ubezpieczeniowe, pośrednictwo w sprawach majątku nieruchomego, pożyczki, pożyczki pod zastaw, sponsorowanie finansowe, ściąganie czynszów, transakcje finansowe, transfer elektroniczny kapitału, ubezpieczenia, ubezpieczenia morskie, ubezpieczenia na życie, ubezpieczenia od pożarów, ubezpieczenia zdrowotne, umowy kredytowe połączone ze sprzedażą ratalną, usługi finansowe, usługi finansowej likwidacji przedsiębiorstw, usługi powiernicze, usługi świadczeń emerytalnych, usługi ubezpieczeniowe, weryfikacja czeków, wycena antyków, wycena biżuterii, wycena dzieł sztuki, wycena finansowa (ubezpieczenia, bankowość, nieruchomości), wycena kosztów naprawy, wycena nieruchomości, wycena zbiorów numizmatycznych, wycena znaczków, wymiana pieniędzy, wymiana walut, wynajmowanie mieszkań, wynajem apartamentów, wynajmowanie pomieszczeń biurowych, wzajemny fundusz inwestycyjny, zarządzanie majątkiem, zarządzanie majątkiem nieruchomym, zbiórki funduszy na cele dobroczynne, **43** bary szybkiej obsługi (snack-bary), biura zakwaterowania (hotele, pensjonaty), domy opieki dla osób w podeszłym wieku, domy turystyczne, hotele, hotele dla zwierząt, kafeterie, kawiarnie, motele, najem krótkoterwały (okazjonalny), obsługa gastronomiczna z własnym zapleczem, produktami i transportem, organizowanie obozów wakacyjnych (zakwaterowanie), pensjonaty, pokoje gościnne, rezerwacja miejsc w pensjonatach, restauracje, restauracje samoobsługowe, rezerwacje kwatery na pobyt czasowy, rezerwacje miejsc w hotelach, stołówki, usługi barowe, usługi w zakresie wyposażenia i urządzeń kempingowych, wynajmowanie pomieszczeń na pobyt czasowy, wynajmowanie sal na posiedzenia (mityngi, narady), wypożyczanie konstrukcji przenośnych, wypożyczanie krzeseł, stołów, bielizny stołowej i szklanych naczyń, wypożyczanie namiotów, żłobki dla dzieci.

(111) **232393** (220) 2009 06 19 (210) 357233
 (151) 2010 10 13 (441) 2009 09 28
 (732) Centrum Filmowe ATV Film Jerzy Dworczyk, Łódź, PL.
 (540) queen of the year
 (510), (511) **16** kalendarze, **41** organizacja konkursów piękności, castingi, pokazy mody, agencja modelek i fotomodelek.

(111) **232394** (220) 2009 06 22 (210) 357289
 (151) 2010 10 14 (441) 2009 09 28
 (732) Międzynarodowe Targi Poznańskie Spółka z ograniczoną odpowiedzialnością, Poznań, PL.

(540)



Kolor znaku: czarny, zielony, biały

(531) 26.4.1, 27.5.1, 29.1.13

(510), (511) **35** organizacja wystaw w celach handlowych lub reklamowych, **41** organizacja wystaw z dziedziny kultury lub edukacji.(111) **232395** (220) 2009 06 22 (210) 357301

(151) 2010 10 14 (441) 2009 09 28

(732) Międzynarodowe Targi Poznańskie Spółka z ograniczoną odpowiedzialnością, Poznań, PL.

(540)



Kolor znaku: czarny, zielony, biały

(531) 26.4.1, 27.5.1, 29.1.13

(510), (511) **35** organizacja wystaw w celach handlowych lub reklamowych, **41** organizacja wystaw z dziedziny kultury lub edukacji.(111) **232396** (220) 2009 06 22 (210) 357313

(151) 2010 10 14 (441) 2009 09 28

(732) Międzynarodowe Targi Poznańskie Spółka z ograniczoną odpowiedzialnością, Poznań, PL.

(540)



Kolor znaku: czarny, zielony, biały

(531) 26.4.1, 26.4.7, 27.5.1, 29.1.13

(510), (511) **35** organizacja wystaw w celach handlowych lub reklamowych, **41** organizacja wystaw z dziedziny kultury lub edukacji.(111) **232397** (220) 2009 06 22 (210) 357316

(151) 2010 10 14 (441) 2009 09 28

(732) Międzynarodowe Targi Poznańskie Spółka z ograniczoną odpowiedzialnością, Poznań, PL.

(540)



Kolor znaku: czarny, zielony, biały

(531) 26.4.1, 26.4.7, 27.5.1, 29.1.13

(510), (511) **35** organizacja wystaw w celach handlowych lub reklamowych, **41** organizacja wystaw z dziedziny kultury lub edukacji.

(111) **232398** (220) 2009 06 22 (210) 357318
 (151) 2010 10 14 (441) 2009 09 28
 (732) Międzynarodowe Targi Poznańskie Spółka z ograniczoną odpowiedzialnością, Poznań, PL.
 (540)



Kolor znaku: czarny, zielony, biały
 (531) 26.4.1, 27.5.1, 29.1.13
 (510), (511) **35** organizacja wystaw w celach handlowych lub reklamowych, **41** organizacja wystaw z dziedziny kultury lub edukacji.

(111) **232399** (220) 2009 06 22 (210) 357324
 (151) 2010 10 14 (441) 2009 09 28
 (732) Fabryka Armatury IDMAR Spółka z ograniczoną odpowiedzialnością, Krosno, PL.
 (540)



(531) 26.13.1, 27.5.1
 (510), (511) **06** rozgałęźniki, kształtki do rur metalowe, kolanka do rur metalowe, zawory, krany metalowe, armatura do przewodów metalowa, zasuwki metalowe, **09** termostaticzne zawory do przepływu cieczy i gazów, urządzenia do kontroli i regulacji ciepła, **11** wymienniki ciepła, grzejniki i instalacje wodne, parowe, armatura bezpieczeństwa w instalacjach wodnych i gazowych, instalacje klimatyzacyjne, zawory mieszalnikowe.

(111) **232400** (220) 2009 06 29 (210) 357568
 (151) 2010 11 09 (441) 2009 10 12
 (732) LUBELLA SPÓŁKA AKCYJNA, Lublin, PL.
 (540)



Kolor znaku: żółty, pomarańczowy, niebieski, biały, czerwony, granatowy, brązowy, zielony
 (531) 1.3.1, 5.5.4, 9.1.10, 25.1.15, 27.5.1, 29.1.15
 (510), (511) **30** mąka i preparaty zbożowe i sojowe, produkty zbożowe, wyroby zbożowe, wyroby zbożowe ekstrudowane, produkty z mąki mielonej, otręby, potrawy na bazie mąki, produkty na bazie zboża, muesli, płatki zbożowe, płatki jęczmieńskie, płatki kukurydziane, płatki owsiane, muesli.

(111) **232401** (220) 2009 07 06 (210) 357844
 (151) 2010 09 07 (441) 2009 10 12
 (732) „STAR FITNESS” Spółka z ograniczoną odpowiedzialnością, Poznań, PL.

(540)



Kolor znaku: czerwony, ciemnoszary
 (531) 26.4.1, 27.5.1, 29.1.12
 (510), (511) **41** usługi związane z poprawą kondycji fizycznej, sportem i fitness.

(111) **232402** (220) 2008 03 06 K (210) 357916
 (151) 2010 10 13 (441) 2009 08 31
 (732) Avon Products, Inc., New York, US.
 (540) PLANET SPA
 (510), (511) **03** mydła, produkty perfumeryjne, olejki eteryczne, kosmetyki, lotony do włosów, środki do czyszczenia zębów, **05** produkty farmaceutyczne i weterynaryjne, środki sanitarne do celów medycznych, substancje dietetyczne do celów leczniczych, żywność dla niemowląt, plastry, materiały opatrunkowe, materiały do plombowania zębów, woski dentystyczne, środki odkażające.

(111) **232403** (220) 2009 07 09 (210) 358005
 (151) 2010 10 15 (441) 2009 10 12
 (732) HANZA CONSULTING SPÓŁKA Z OGRANICZONĄ ODPOWIEDZIALNOŚCIĄ, Warszawa, PL.
 (540)



Kolor znaku: żółty, biały, niebieski, jasnoniebieski, czerwony, szary, granatowy
 (531) 18.3.2, 18.3.5, 26.1.1, 26.1.16, 26.1.18, 27.5.1, 29.1.15
 (510), (511) **35** prowadzenie interesów osób trzecich z zakresie usług ubezpieczeniowych, **36** agencje ubezpieczeniowe, ubezpieczenia, ubezpieczenia OC, ubezpieczenia mienia, ubezpieczenia majątkowe, ubezpieczenia elektroniki, ubezpieczenia transportowe, ubezpieczenia budowlano-montażowe, gwarancje ubezpieczeniowe, ubezpieczenia osobowe i pracownicze, doradztwo w sprawach ubezpieczeniowych, informacja o ubezpieczeniach, pośrednictwo w sprawach ubezpieczeniowych.

(111) **232404** (220) 2009 07 20 (210) 358416
 (151) 2010 09 14 (441) 2009 10 26

(732) VOX-INDUSTRIE Spółka Akcyjna, Janikowo, PL.
 (540) INBOX
 (510), (511) **20** meble; materace sprężynowe do łóżek, poduszki, pościel-oprócz białizny pościelowej, sienniki zagłówek, śpiwory kempingowe; lustra, ramy do obrazów, stojaki na parasole, stojaki do gazet, stojaki na kapelusze, stojaki do talerzy, stojaki na strzelby, kwietniki, kosze i koszyki-niemetalowe, drabinki z drewna i tworzyw sztucznych, drzwi do mebli, gabloty, karnisze do zasłon, pojemniki niemetalowe, skrzynki na listy niemetalowe i niemurwane, zasłony z bambusa, zasłony z koralików do dekoracji, zwierzęta wypchane; stoiska wystawowe; wyroby z drewna, korka, trzciny, wikliny, rogu, kości słoniowej, fiszbinów, muszli, bursztynu, macicy perłowej, sepiolitu, imitacji tych surowców lub z tworzyw sztucznych nie ujęte w innych klasach.

(111) **232405** (220) 2009 07 21 (210) 358455
 (151) 2010 10 08 (441) 2009 10 26
 (732) Zakłady Mięsne „BIERNACKI” Tomasz Biernacki, Czeluścin, PL.
 (540)



Kolor znaku: biały, jasnoniebieski, niebieski, ciemnoniebieski, czarny
 (531) 27.5.1, 29.1.13

(510), (511) **29** mrożone i/lub schłodzone warzywa, mrożone i/lub schłodzone wyroby z warzyw, mrożone i/lub schłodzone mieszanki z warzyw, mrożone i/lub schłodzone owoce, mrożone i/lub schłodzone wyroby z owoców, mrożone i/lub schłodzone mieszanki z owoców, mrożone i/lub schłodzone wyroby z ryb i owoców morza, mrożone i/lub schłodzone mleczne produkty, mrożone i/lub schłodzone mięso i wyroby mięsne, mrożony i/lub schłodzony drób i wyroby z drobiu.

(111) **232406** (220) 2009 07 21 (210) 358475
 (151) 2010 10 08 (441) 2009 10 26
 (732) „Dr. Martens” International Trading GmbH, Gräfelting, DE.; „Dr. Maertens” Marketing GmbH, Seeshaupt, DE.
 (540) Martensy
 (510), (511) **25** obuwie i części do nich, odzież i akcesoria odzieżowe, paski, czapki, czapki z daszkiem, kapelusze, skarpetki, nakrycia głowy, **35** usługi sprzedaży w zakresie towarów wymienionych w klasie 25 także przez Internet, usługi marketingowe i prasowe publikacje, reklama.
 (551) wspólne prawo ochronne

(111) **232407** (220) 2009 07 21 (210) 358483
 (151) 2010 10 08 (441) 2009 10 26

(732) Grupa Kolastyna Spółka Akcyjna, Kraków, PL.
 (540) Laboratorium Kolastyna CZYSTA FORMUŁA
 (510), (511) **03** barwniki do celów kosmetycznych, depilatory, preparaty do depilacji, dezodoranty do użytku osobistego, ekstrakty kwiatowe do perfum, esencje eteryczne, farby do włosów, farby do białizny, kosmetyki, kosmetyki do pielęgnacji skóry i włosów, kremy po goleniu, kremy kosmetyczne, kremy do wybielania skóry, lakiery do paznokci, lakiery do włosów, lotony do celów kosmetycznych, maseczki kosmetyczne, maści do celów kosmetycznych, mleczko kosmetyczne, mydła, mydła dezodorujące, mydła toaletowe, mydła lecznicze, mydła zapachowe, odświeżacze do ust w aerozolu, olejki do celów kosmetycznych, olejki do celów perfumeryjnych, olejki do kąpieli, olejki eteryczne, olejki toaletowe, pasty do podłogi i mebli, pasty do obuwia, perfumy, pianka do golenia, płyny do kąpieli, płyny do pielęgnacji włosów, preparaty kosmetyczne do opalania się, preparaty do usuwania farby, pasty, proszki, płyny do zębów, płyny po goleniu, puder do makijażu, preparaty do makijażu, pomadki do ust, szampony, szminki, środki do prania, środki do czyszczenia zębów, talk kosmetyczny, tłuszcze do celów kosmetycznych, wata do celów kosmetycznych, woda utleniona do celów kosmetycznych,

wazelina kosmetyczna, wody kolońskie, wody lawendowe, wody toaletowe, wody zapachowe, wosk do depilacji, wybielacze do celów kosmetycznych, wyroby perfumeryjne, wybielacze płam, zestawy kosmetyków dla dzieci i dla dorosłych, zestawy kosmetyków dla kobiet i mężczyzn.

(111) **232408** (220) 2009 07 23 (210) 358597
 (151) 2010 10 15 (441) 2009 10 26
 (732) Sumitomo Dow Limited, Tokyo, JP.
 (540) SD POLYCA
 (510), (511) **01** tworzywa sztuczne nieprzetworzone.

(111) **232409** (220) 2009 07 24 (210) 358609
 (151) 2010 10 19 (441) 2009 10 26
 (732) ALEKSANDER IV SPÓŁKA Z OGRANICZONĄ ODPOWIEDZIALNOŚCIĄ SPÓŁKA KOMANDYTOWA, Warszawa, PL.
 (540)



Kolor znaku: pomarańczowy, szary, niebieski

(531) 2.9.22, 26.1.1, 27.5.1, 29.1.13
 (510), (511) **44** usługi medyczne.

(111) **232410** (220) 2009 07 24 (210) 358613
 (151) 2010 10 15 (441) 2009 10 26
 (732) SPECJALISTYCZNE LABORATORIUM BADAWCZE „ITA-TEST” SPÓŁKA CYWILNA Małgorzata Czajkiewicz, Irena Kruszelnicka-Szapałas, Warszawa, PL.

(540) ita-test.pl
 (510), (511) **35** badania rynku, badanie opinii publicznej na temat wytwarzania produktów, **42** badania analityczne, analizy fizykochemiczne, bakteriologiczne, mikrobiologiczne, dermatologiczne: kosmetyków, chemii gospodarczej, wyrobów higieniczno-opatrunkowych, artykułów używanych w gospodarstwie domowym, leków, żywności, wody, badania porównawcze z wyrobami dotychczas stosowanymi, sprawdzanie zgodności opracowanych warunków technologicznych oraz metod badań, prace badawcze dla osób trzecich, testowanie materiałów i produktów, doradztwo i konsultacje w sprawach receptury i sposobu wytwarzania produktów.

(111) **232411** (220) 2009 07 24 (210) 358614
 (151) 2010 10 15 (441) 2009 10 26
 (732) SPECJALISTYCZNE LABORATORIUM BADAWCZE „ITA-TEST” SPÓŁKA CYWILNA Małgorzata Czajkiewicz, Irena Kruszelnicka-Szapałas, Warszawa, PL.
 (540)



Kolor znaku: granatowy, biały

(531) 26.11.3, 26.11.8, 27.5.1, 29.1.12

(510), (511) **35** badania rynku, badanie opinii publicznej na temat wytwarzania produktów, **42** badania analityczne, analizy fizykochemiczne, bakteriologiczne, mikrobiologiczne, dermatologiczne: kosmetyków, chemii gospodarczej, wyrobów higieniczno-opatrunkowych, artykułów używanych w gospodarstwie domowym, leków, żywności, wody, badania porównawcze z wyrobami dotychczas stosowanymi, sprawdzanie zgodności opracowanych warunków technologicznych oraz metod badań, prace badawcze dla osób trzecich, testowanie materiałów i produktów, doradztwo i konsultacje w sprawach receptury i sposobu wytwarzania produktów.

(111) **232412** (220) 2009 08 06 (210) 359115
 (151) 2010 10 15 (441) 2009 11 09

(732) ZAKŁADY TŁUSZCZOWE „KRUSZWICA” SPÓŁKA AKCYJNA,
Kruszwica, PL.
(540)



Kolor znaku: biały, niebieski, brązowy, czerwony, jasnożółty, żółty,
ciemnożółty, jasnozielony, zielony
(531) 5.5.23, 5.7.1, 5.7.2, 5.7.3, 25.1.5, 25.5.2, 27.5.1, 27.7.1, 29.1.15
(510), (511) **29** oleje i tłuszcze jadalne.

(111) **232413** (220) 2009 08 06 (210) 359116
(151) 2010 10 15 (441) 2009 11 09
(732) ZAKŁADY TŁUSZCZOWE „KRUSZWICA” SPÓŁKA AKCYJNA,
Kruszwica, PL.
(540)



Kolor znaku: biały, żółty, czerwony, zielony
(531) 25.1.5, 27.5.1, 27.7.1, 29.1.14
(510), (511) **29** oleje i tłuszcze jadalne.

(111) **232414** (220) 2009 08 06 (210) 359117
(151) 2010 10 15 (441) 2009 11 09
(732) BRANDHOUSE ŻYWIEC SPRZEDAŻ I DYSTRYBUCJA
SPÓŁKA Z OGRANICZONĄ ODPOWIEDZIALNOŚCIĄ SPÓŁKA
KOMANDYTOWA, Żywiec, PL.
(540)



Kolor znaku: biały, czerwony, czarny, niebieski, beżowy, oliwkowy
(531) 2.7.4, 5.1.1, 5.1.7, 5.1.16, 24.9.1, 25.1.1, 25.1.5, 27.5.1, 27.7.1, 29.1.15
(510), (511) **32** piwo.

(111) **232415** (220) 2009 08 21 (210) 359645
(151) 2010 10 22 (441) 2009 11 23
(732) Arysta LifeScience Polska Spółka z ograniczoną
odpowiedzialnością, Warszawa, PL.
(540) PLONER
(510), (511) **01** środki ochrony roślin, nawozy, regulatory wzrostu
i plonowania roślin, **05** środki ochrony roślin: chwastobójcze, owado-
bójcze, bakteriobójcze, stymulatory wzrostu i plonowania roślin.

(111) **232416** (220) 2009 08 21 (210) 359646
(151) 2010 10 22 (441) 2009 11 23
(732) Arysta LifeScience Polska Spółka z ograniczoną
odpowiedzialnością, Warszawa, PL.
(540) PLANTIK
(510), (511) **01** środki ochrony roślin, nawozy, regulatory wzrostu
i plonowania roślin, **05** środki ochrony roślin: chwastobójcze, owado-
bójcze, bakteriobójcze, stymulatory wzrostu i plonowania roślin.

(111) **232417** (220) 2009 08 21 (210) 359649
(151) 2010 10 22 (441) 2009 11 23
(732) Arysta LifeScience Polska Spółka z ograniczoną
odpowiedzialnością, Warszawa, PL.
(540) MUSASHI
(510), (511) **01** środki ochrony roślin, nawozy, regulatory wzrostu
i plonowania roślin.

(111) **232418** (220) 2009 08 27 (210) 359938
(151) 2010 10 13 (441) 2009 12 07
(732) „Izmałkowa Consulting” Julia Izmałkowa, Warszawa, PL.
(540)

trendserfing

Kolor znaku: szary, jasnozielony

(531) 27.5.1, 29.1.12

(510), (511) **35** agencje reklamowe, analizy rynkowe, badania marke-
tingowe, badania opinii publicznej, badania rynku, badania w dzie-
dzinie działalności gospodarczej, dobór personelu za pomocą metod
psychotechnicznych, doradztwo w zakresie organizowania i prowa-
dzenia działalności gospodarczej, doradztwo w zakresie prowadzenia
działalności gospodarczej, doradztwo w zakresie zarządzania perso-
nelem, doradztwo w zarządzaniu działalnością gospodarczą, dystry-
bucja materiałów reklamowych (próbek, druków, prospektów, bro-
szur), informacja o działalności gospodarczej, pozyskiwanie danych do
komputerowych baz danych, handlowe informacje i porady udzielane
konsumentów (punkty informacji konsumenckiej), uaktualnianie
materiałów reklamowych, prezentowanie produktów w mediach dla
celów sprzedaży detalicznej, wyszukiwanie informacji w plikach kom-
puterowych dla osób trzecich, promocja sprzedaży dla osób trzecich,
public relations, reklama, reklamy korespondencyjne, przygotowywa-
nie reklam prasowych, reklamy radiowe, reklamy telewizyjne, rekruta-
cja personelu, transkrypcja formy wiadomości i komunikatów, wynaj-
mowanie przestrzeni reklamowej, **41** doradztwo zawodowe (porady
w zakresie edukacji lub kształcenia), edukacja, informacja o edukacji,
nauczanie, organizowanie i prowadzenie konferencji, organizowanie
i prowadzenie kongresów, organizowanie i prowadzenie seminariów,
organizowanie i prowadzenie sympozjów, organizowanie i prowadze-
nie zjazdów, organizowanie i prowadzenie pracowni specjalistycz-
nych (szkolenia), pisanie tekstów innych niż reklamowe, publikowanie
tekstów innych niż teksty reklamowe, **42** instalacje oprogramowania
komputerowego, kontrola jakości, testowanie materiałów, usługi zwią-
zane z projektowaniem graficznym (sztuka), prace badawczo-rozwo-
jowe dla osób trzecich, projektowanie opakowań, wzornictwo prze-
mysłowe.

(111) **232419** (220) 2009 08 31 (210) 360024
(151) 2010 10 13 (441) 2009 12 07
(732) Raz Tools Piotr Trzaskalski, Piła, PL.

(540)



Kolor znaku: granatowy, niebieski, szary

(531) 27.5.1, 29.1.13

(510), (511) **11** kabiny natryskowe; panele prysznicowe; wanny jako wyposażenie łazienek; baterie łazienkowe.(111) **232420** (220) 2009 09 01 (210) 360092

(151) 2010 10 14 (441) 2009 12 07

(732) SOLPHARM SPÓŁKA Z OGRANICZONĄ
ODPOWIEDZIALNOŚCIĄ, Warszawa, PL.

(540)



Kolor znaku: niebieski, biały

(531) 27.5.1, 29.1.12

(510), (511) **05** wyroby medyczne, leki, środki biobójcze stosowane do zwalczania wesz u ludzi.(111) **232421** (220) 2009 09 01 (210) 360103

(151) 2010 10 14 (441) 2009 12 07

(732) Enterprise Holdings, Inc., St. Louis, US.

(540) ENTERPRISE

(510), (511) **39** leasing i wynajem pojazdów; usługi w dziedzinie rezerwacji dotyczących leasingu i wynajmu pojazdów.(111) **232422** (220) 2009 09 01 (210) 360104

(151) 2010 10 14 (441) 2009 12 07

(732) Enterprise Holdings, Inc., St. Louis, US.

(540)



Kolor znaku: biały, zielony

(531) 26.11.2, 27.5.1, 29.1.12

(510), (511) **39** leasing i wynajem pojazdów; usługi w dziedzinie rezerwacji dotyczących leasingu i wynajmu pojazdów.(111) **232423** (220) 2009 09 24 (210) 360911

(151) 2010 10 19 (441) 2010 01 04

(732) FIRMA HANDLOWA TANTUS EKSPORT-IMPORT Jerzy Partyka,
Tarnów, PL.

(540)



(531) 24.15.2, 26.2.7, 27.5.1

(510), (511) **14** wyroby jubilerskie; metale szlachetne i ich stopy; wyroby z metali szlachetnych lub pokrywanie nimi nie ujęte w innych klasach; wyroby z kamieni szlachetnych i półszlachetnych; biżuteria; zegary; zegarki; tarcze zegarów i zegarków; przyrządy zegarmistrzowskie i chronometryczne, **40** usługi jubilerskie, usługi szlifierskie, obróbka metali szlachetnych, pozłacanie, posrebrzanie, powlekanie galwaniczne.(111) **232424** (220) 2009 09 24 (210) 360915

(151) 2010 10 19 (441) 2010 01 04

(732) Comp Spółka Akcyjna, Warszawa, PL.

(540)



Kolor znaku: granatowy

(531) 26.13.25, 27.5.1, 29.1.4

(510), (511) **09** komputery, modemy, drukarki komputerowe, elektryczne przyłącza i elementy instalacji elektrycznej, programy komputerowe, **35** wypożyczanie maszyn i urządzeń dla biura, doradztwo specjalistyczne w sprawach działalności gospodarczej, systematyzacja danych-komputerowe bazy danych, komputerowe zarządzanie plikami, projekty i realizowanie kampanii reklamowych w sieci komputerowej, **37** instalowanie i naprawa urządzeń elektrycznych, instalowanie, konserwacja oraz naprawy komputerów, instalowanie, konserwacja oraz naprawy biurowych maszyn i urządzeń, **38** transmitowanie głosu, danych, tekstu i obrazu poprzez terminale komputerowe, zapewnienie dostępu do światowej sieci komputerowej za pośrednictwem telekomunikacji, wypożyczanie urządzeń do przesyłania informacji, **39** transport samochodowy, magazynowanie, **41** doradztwo zawodowe-porady w zakresie edukacji lub kształcenia, organizowanie i prowadzenie seminariów, **42** planowanie i projektowanie systemów komputerowych, doradztwo w sprawach sprzętu komputerowego, instalacje oprogramowania komputerowego, projektowanie systemów komputerowych, wypożyczanie oprogramowania komputerowego, wypożyczanie komputerów, konserwacja oprogramowania komputerowego, odzyskiwanie danych komputerowych, projektowanie oprogramowania komputerowego, **45** doradztwo w sprawach bezpieczeństwa.(111) **232425** (220) 2009 09 24 (210) 360916

(151) 2010 10 19 (441) 2010 01 04

(732) Comp Spółka Akcyjna, Warszawa, PL.

(540)



Kolor znaku: granatowy

(531) 26.13.25, 27.5.1, 29.1.4

(510), (511) **09** komputery, modemy, drukarki komputerowe, elektryczne przyłącza i elementy instalacji elektrycznej, programy komputerowe, **35** wypożyczanie maszyn i urządzeń dla biura, doradztwo specjalistyczne w sprawach działalności gospodarczej, systematyzacja danych-komputerowe bazy danych, komputerowe zarządzanie plikami, projekty i realizowanie kampanii reklamowych w sieci komputerowej, **37** instalowanie i naprawa urządzeń elektrycznych, instalowanie, konserwacja oraz naprawy komputerów, instalowanie, konserwacja oraz naprawy biurowych maszyn i urządzeń, **38** transmitowanie głosu, danych, tekstu i obrazu poprzez terminale komputerowe, zapewnienie dostępu do światowej sieci komputerowej za pośrednictwem telekomunikacji, wypożyczanie urządzeń do przesyłania informacji, **39** transport samochodowy, magazynowanie, **41** doradztwo zawodowe-porady w zakresie edukacji lub kształcenia, organizowanie i prowadzenie seminariów, **42** planowanie i projektowanie systemów komputerowych, doradztwo w sprawach sprzętu komputerowego, instalacje oprogramowania komputerowego, projektowanie systemów komputerowych, wypożyczanie oprogramowania komputerowego, wypożyczanie komputerów, konserwacja oprogramowania komputerowego, odzyskiwanie danych komputerowych, projektowanie oprogramowania komputerowego, **45** doradztwo w sprawach bezpieczeństwa.(111) **232426** (220) 2009 09 24 (210) 360917

(151) 2010 10 19 (441) 2010 01 04

(732) COMP SPÓŁKA AKCYJNA, Warszawa, PL.

(540)



Kolor znaku: granatowy, szary, biały

(531) 26.5.8, 27.5.1, 29.1.13

(510), (511) **09** komputery, modemy, drukarki komputerowe, elektryczne przyłącza i elementy instalacji elektrycznej, programy komputerowe, **35** wypożyczanie maszyn i urządzeń dla biura, doradztwo specjalistyczne w sprawach działalności gospodarczej, systematyzacja danych-komputerowe bazy danych, komputerowe zarządzanie plikami, projekty i realizowanie kampanii reklamowych w sieci komputerowej, **37** instalowanie i naprawa urządzeń elektrycznych, instalowanie, konserwacja oraz naprawy komputerów, instalowanie, konserwacja oraz naprawy biurowych maszyn i urządzeń, **38** transmitowanie głosu, danych, tekstu i obrazu poprzez terminale komputerowe, zapewnienie dostępu do światowej sieci komputerowej za pośrednictwem telekomunikacji, wypożyczanie urządzeń do przesyłania informacji, **39** transport samochodowy, magazynowanie, **41** doradztwo zawodowe-porady w zakresie edukacji lub kształcenia, organizowanie i prowadzenie seminariów, **42** planowanie i projektowanie systemów komputerowych, doradztwo w sprawach sprzętu komputerowego, instalacje oprogramowania komputerowego, projektowanie systemów komputerowych, wypożyczanie oprogramowania komputerowego, wypożyczanie komputerów, konserwacja oprogramowania komputerowego, odzyskiwanie danych komputerowych, projektowanie oprogramowania komputerowego, **45** doradztwo w sprawach bezpieczeństwa.

(111) **232427** (220) 2009 09 24 (210) 360918
 (151) 2010 10 19 (441) 2010 01 04
 (732) COMP SPÓŁKA AKCYJNA, Warszawa, PL.
 (540)



Kolor znaku: szary, granatowy, biały

(531) 26.5.8, 27.5.1, 29.1.13

(510), (511) **09** komputery, modemy, drukarki komputerowe, elektryczne przyłącza i elementy instalacji elektrycznej, programy komputerowe, **35** wypożyczanie maszyn i urządzeń dla biura, doradztwo specjalistyczne w sprawach działalności gospodarczej, systematyzacja danych-komputerowe bazy danych, komputerowe zarządzanie plikami, projekty i realizowanie kampanii reklamowych w sieci komputerowej, **37** instalowanie i naprawa urządzeń elektrycznych, instalowanie, konserwacja oraz naprawy komputerów, instalowanie, konserwacja oraz naprawy biurowych maszyn i urządzeń, **38** transmitowanie głosu, danych, tekstu i obrazu poprzez terminale komputerowe, zapewnienie dostępu do światowej sieci komputerowej za pośrednictwem telekomunikacji, wypożyczanie urządzeń do przesyłania informacji, **39** transport samochodowy, magazynowanie, **41** doradztwo zawodowe-porady w zakresie edukacji lub kształcenia, organizowanie i prowadzenie seminariów, **42** planowanie i projektowanie systemów komputerowych, doradztwo w sprawach sprzętu komputerowego, instalacje oprogramowania komputerowego, projektowanie systemów komputerowych, wypożyczanie oprogramowania komputerowego, wypożyczanie komputerów, konserwacja oprogramowania komputerowego, odzyskiwanie danych komputerowych, projektowanie oprogramowania komputerowego, **45** doradztwo w sprawach bezpieczeństwa.

(111) **232428** (220) 2009 11 02 (210) 362358
 (151) 2010 11 17 (441) 2010 02 15

(732) Kompleks Dydaktyczno-Sportowy Solpark Kleszczów
 Spółka z ograniczoną odpowiedzialnością, Kleszczów, PL.
 (540)



Kolor znaku: różowy (Pantone 227 C), seledynowy (Pantone 3145 C)

(531) 1.15.24, 26.11.1, 27.5.1, 29.1.12

(510), (511) **37** obsługa basenów kąpielowych, **41** organizowanie zawodów sportowych, szkoły z internatem, **43** hotele, **44** usługi w zakresie korzystania z sauny.

(111) **232429** (220) 2006 04 06 (210) 309135
 (151) 2010 09 16 (441) 2006 07 10
 (732) „INTER-GLOBAL” FRNCISZEK, ZOFIA, GRZEGORZ, PAWEŁ
 NOWAK SPÓŁKA JAWNA, Ostrów Wielkopolski, PL.

(540) K-2 BOND

(510), (511) **01** kleje inne niż do płytek ceramicznych oraz papieru lub użytku domowego; silikon i zestawy naprawcze z podstawowym składnikiem w postaci kleju i/lub silikonu, inne niż do płytek ceramicznych.

(111) **232430** (220) 2006 12 21 (210) 319344
 (151) 2010 09 06 (441) 2007 04 02
 (732) Przedsiębiorstwo Wielobranżowe „KROPKA” Aleksandra
 Lipiec, Częstochowa, PL.

(540) zdrowy sen wszystko do spania

(510), (511) **20** pościel, poduszki, **24** bielizna pościelowa, kołdry, ple-
 dy, **25** piżamy, szlafroki.

(111) **232431** (220) 2007 04 13 (210) 323940
 (151) 2010 09 23 (441) 2007 07 23
 (732) TOMA Sp. z o.o., Wysogotowo k/Poznań, PL.

(540) toma

(510), (511) **08** maszynki do golenia, zestawy do golenia, zestawy do manicure i pedicure, sztucze, dziurkacze numerujące, **11** zapalniczki do gazu, opiekacze do chleba, urządzenia klimatyzacyjne, elektryczne naczynia do gotowania, podgrzewacze powietrza, wody i talerzy, rożna, suszarki do włosów, szybkowary elektryczne, maszynki kuchenne, latarki kieszonkowe, elektryczne ekspresy do kawy, **16** artykuły biurowe z wyjątkiem mebli, wszystkie typy przyborów do pisanie, malowania, rysowania, szkicowania, uwydatniania kolorem, markery i wkłady do nich, kulkowe markery i wkłady do nich, korektory, kredki, ołówki, automatyczne ołówki i wkłady do nich, długopisy, cienkopisy i wkłady do nich, zakreślacze, wymazywacze, flamastry, pióra, pióra wieczne i naboje z atramentem, kleje do papieru, temperówki, gumy do wycierania atramentu, materiały piśmienne, tablice do pisanie, materiały szkoleniowe i instruktażowe z wyjątkiem aparatów, kalendarze, **18** teczki z wyprawianej skóry i jej imitacji, walizy, torby turystyczne, torby na zakupy, saszetki, portfele, portmonetki, torebki skórzane i skóropodobne, parasolki, parasole, **21** artykuły gospodarstwa domowego, takie jak: wyroby szklane, porcelana, bibeloty (ujęte w tej klasie), serwisy do kawy, herbaty i obiadowe nie z metali szlachetnych, szkło do dekoracji, walizeczki na przybory toaletowe, przybory kuchenne (ujęte w tej klasie), dzbanki do parzenia kawy i herbaty nieelektryczne i nie z metali szlachetnych, filtry do kawy i herbaty, otwieracze do butelek, garnki utrzymujące ciepło nieelektryczne, naczynia z papieru lub tworzyw sztucznych, ściereczki do czyszczenia i ścierania kurzu, dozowniki do mydła, papieru toaletowego i ręczników papierowych, kosze na śmieci i na odpady, miotły, mopy, **34** papierosy, bibułki papierosowe, ustniki do cygarnek lub lufek, cygaretki, cygarniczki do papierosów nie z metali szlachetnych, cygara, fajki, przybory do czyszczenia fajek, filtry papierosowe, gilotynki do cygar, krzemień do zapalniczek, zestawy artykułów (ujętych w tej klasie) dla palaczy, papier papierosowy, kieszonkowe maszynki do skręcania papierosów, papierosnice nie z metali szlachetnych, popielniczki, pudełka do zapalek i na cygara nie z metali szlachetnych, stojaki do fajek, tabaka, tytoń, tabakierki, ustniki do cygarniczek papierosowych, ustniki papierosowe, woreczki na tytoń, zapalniczki dla palaczy, zapalniczki, zbiorniki z gazem do zapalniczek, zioła do palenia, **35** usługi zaopatrzenia osób trzecich (zakupy produktów dla innych

przedsiębiorstw) w maszynki do golenia, zestawy do golenia, zestawy do manicure i pedicure, sztucze, dziurkacze numerujące, zapalniczki do gazu, opiekacze do chleba, urządzenia klimatyzacyjne, elektryczne naczynia do gotowania, podgrzewacze powietrza, wody i talerzy, różna, suszarki do włosów, szybkowary elektryczne, maszynki kuchenne, latarki kieszonkowe, elektryczne ekspresy do kawy, artykuły biurowe z wyjątkiem mebli, materiały piśmienne i kreślarskie, tablice do pisania, kleje do papieru, temperówki, gumy do wycierania atramentu, materiały szkoleniowe i instruktażowe z wyjątkiem aparatów, kalendarze, teczki z wyprawianej skóry i jej imitacji, walizy, torby turystyczne, torby na zakupy, szaszetki, portfele, portmonetki, torebki skórzane i skóropodobne, parasolki, parasole, nieelektryczne i nie z metali szlachetnych (oraz nie pokrywane nimi) przybory kuchenne (o ile ujęte w kl.21) i artykuły dla gospodarstwa domowego, w tym wyroby szklane, porcelana, bibeloty (o ile ujęte w kl.21), naczynia, serwisy do kawy, herbaty i obiadowe, walizeczki na przybory toaletowe, filtry do kawy i herbaty, otwieracze do butelek, ściereczki do czyszczenia i ścierania kurzu, dozowniki do mydła, papieru toaletowego i ręczników papierowych, kosze na śmieci i na odpady, miotły, mopy, artykuły dla palaczy; usługi w zakresie gromadzenia wyżej wymienionych towarów, udostępnieniu ich klientom w celu obejrzenia, wyboru i zakupu z katalogów handlowych poprzez zamówienie pocztowe lub poprzez środki telekomunikacyjne, ze stron internetowych lub w punktach sprzedaży detalicznej i w hurtowni.

(111) **232432** (220) 2007 11 07 (210) 332504
 (151) 2010 09 22 (441) 2008 02 18
 (732) Michał Kosowicz, Warszawa, PL.
 (540) CORA

(510), (511) **25** odzież, odzież wierzchnia damska, odzież męska, odzież dziecięca, odzież sportowa, odzież gimnastyczna, koszule nocne, szlafroki, pidżamy, galanteria odzieżowa, skarpety, rękawiczki, bielizna, ubiory plażowe, kostiumy kąpielowe, nakrycia głowy, obuwie, obuwie sportowe, obuwie plażowe, **35** prowadzenie: domów towarowych, sklepów, hurtowni, centrów handlowych, domów handlowych z następującymi towarami: odzież, odzież wierzchnia damska, odzież męska, odzież dziecięca, odzież sportowa, odzież gimnastyczna, koszule, koszule nocne, szlafroki, pidżamy, galanteria odzieżowa, skarpety, rękawiczki, bielizna, ubiory plażowe, kostiumy kąpielowe, nakrycia głowy, torby, torebki damskie, biżuteria, obuwie, obuwie sportowe, obuwie plażowe, a także sprzedaż wysyłkowa: detaliczna i hurtowa tych towarów, organizacja wystaw, pokazów, targów, kiermaszów handlowych i reklamowych.

(111) **232433** (220) 2007 11 29 (210) 333462
 (151) 2010 09 03 (441) 2008 03 03
 (732) REGIS Spółka z ograniczoną odpowiedzialnością, Kraków, PL.
 (540) CARBOMAX

(510), (511) **05** suplementy diety i żywność dietetyczna do celów leczniczych, preparaty parafarmaceutyczne stosowane profilaktycznie i dla rekonwalescentów, witaminy i minerały, **29** koncentraty i odżywki na bazie białka, produkty i napoje mleczne, **30** koncentraty węglowodanowe i odżywki węglowodanowe i wysokoenergetyczne, **32** napoje bezalkoholowe wzbogacone witaminami i solami mineralnymi, napoje energetyczne, węglowodanowe, izotoniczne, napoje proteinowe.

(111) **232434** (220) 2007 11 29 (210) 333463
 (151) 2010 09 03 (441) 2008 03 03
 (732) REGIS Spółka z ograniczoną odpowiedzialnością, Kraków, PL.
 (540) GAINBODY

(510), (511) **05** suplementy diety i żywność dietetyczna do celów leczniczych, preparaty parafarmaceutyczne stosowane profilaktycznie i dla rekonwalescentów, witaminy i minerały, **29** koncentraty i odżywki na bazie białka, produkty i napoje mleczne, **30** koncentraty węglowodanowe i odżywki węglowodanowe i wysokoenergetyczne, **32** napoje bezalkoholowe wzbogacone witaminami i solami mineralnymi, napoje energetyczne, węglowodanowe, izotoniczne, napoje proteinowe.

(111) **232435** (220) 2007 11 29 (210) 333481
 (151) 2010 09 03 (441) 2008 03 03

(732) Telewizja Polska Spółka Akcyjna, Warszawa, PL.
 (540)

Punkt
WIDzenia

(531) 27.5.1

(510), (511) **09** nośniki do rejestracji dźwięku i danych, płyty, dyski z nagraniami, automaty sprzedające przez wrzucenie monety, sprzęt przetwarzający dane i komputery, audiowizualne urządzenia do nauki, urządzenia do transmisji multimedialnych, karty magnetyczne, pióra elektroniczne, suflery telewizyjne, programy komputerowe, telewizyjne, audycje, filmy i reportaże utrwalane w formie multimedialnej, gry telewizyjne i komputerowe, zawarte w tej klasie, **35** usługi reklamowe i produkcja reklam w systemie multimedialnym, usługi marketingu i public relations, zgrupowanie na rzecz osób trzecich różnych towarów pozwalające nabywcy wygodnie je oglądać i kupować w sklepie wielobranżowym i w hurtowni: sprzętu, artykułów i programów multimedialnych, gier telewizyjnych i komputerowych, gier, zabawek i artykułów: kosmetycznych, higienicznych i opatrunkowych, odzieżowych, spożywczych, sportowych i wydawnictw, **38** przekazywanie fonii i/lub wizji także w systemie cyfrowym poprzez sieci komunikacyjne, w tym sieć telewizyjną, satelitarną i Internet, rozpowszechnianie programów, reportaży i konkursów telewizyjnych lub radiowych, teleturniejów, zbieranie i przekazywanie wiadomości poprzez sieci komunikacyjne, w tym sieć telewizyjną, satelitarną i Internet, usługi teletekstowe i audiotekstowe, usługi organizowania systemów transmisyjnych.

(111) **232436** (220) 2008 05 19 (210) 341038
 (151) 2010 09 14 (441) 2008 09 01
 (732) Katia Roman-Trzaska, Warszawa, PL.
 (540)



Kolor znaku: czerwony, niebieski, pomarańczowy, fioletowy, zielony

(531) 2.1.1, 2.1.11, 27.5.1, 29.1.15

(510), (511) **16** druki, materiały szkoleniowe i instruktażowe, papier, tektura i wyroby z tych materiałów nie ujęte w innych klasach dotyczące kulinariów, gastronomii, dietetyki, turystyki, ogrodnictwa, rolnictwa, sadownictwa i żeglarsstwa, **21** wyroby szklane, porcelanowe, ceramiczne nie ujęte w innych klasach, przybory kuchenne i gospodarstwa domowego oraz pojemniki, **41** nauczanie, organizacja szkoleń, rozrywka, działalność sportowa i kulturalna, wszystkie wymienione rodzaje działalności dotyczące kulinariów, gastronomii, dietetyki, turystyki, rolnictwa, ogrodnictwa, sadownictwa i żeglarsstwa.

(111) **232437** (220) 2008 05 21 (210) 341215
 (151) 2010 09 10 (441) 2008 09 01
 (732) Mobile School Sabina Wyka, Słupsk, PL.
 (540)



Kolor znaku: czerwony, niebieski, biały

(531) 24.7.1, 24.15.1, 27.5.1, 29.1.13

(510), (511) **35** usługi sekretarskie, **41** nauka języków obcych, nauczanie, kształcenie, usługi w zakresie tłumaczeń.

(111) **232438** (220) 2008 06 24 (210) 342645
 (151) 2010 09 03 (441) 2008 09 29
 (732) BLAU FARMA Spółka z ograniczoną odpowiedzialnością
 Spółka Komandytowa, Warszawa, PL.
 (540) TIMOLAMID

(510), (511) **03** kosmetyki, peelingi, preparaty do demakijażu, maści do celów kosmetycznych, toniki kosmetyczne, pomady do celów kosmetycznych, wazelina kosmetyczna, olejki do celów kosmetycznych, preparaty do opalania, kosmetyczne preparaty do odchudzania, maseczki kosmetyczne, preparaty do kąpieli, szampony, mydła, mydła lecznicze, mydła w płynie, preparaty do pielęgnacji włosów, pasty i płyny do zębów, środki do płukania ust, emulsje, lotiony, preparaty do wybielania skóry, **05** leki i produkty lecznicze, szczególnie stosowane w okulistyce, witaminy, preparaty witaminowe, antybiotyki, antyseptyki, środki do leczenia oparzeń, środki przeciwbólowe, pastylki i pigułki do celów farmaceutycznych, minerały do celów leczniczych, mineralne dodatki do żywności o przeznaczeniu leczniczym, wody mineralne do celów leczniczych, suplementy diety do celów leczniczych, parafarmaceutyki do celów leczniczych, dietetyczne środki spożywcze do celów leczniczych, żywność dietetyczna do celów leczniczych, preparaty ziołowe do celów leczniczych, zioła do celów leczniczych, herbatki lecznicze, produkty biobójcze, bakteriobójcze, przeciwgrzybiczne, preparaty przeciwpasożytnicze, preparaty przeciwtrądzikowe, produkty biologiczne o przeznaczeniu leczniczym, szczepionki, surowice, produkty krwiopochodne, produkty biotechnologiczne do celów leczniczych, preparaty medyczne; leki do celów weterynaryjnych, kapsułki do celów farmaceutycznych, preparaty farmaceutyczne do pielęgnacji skóry, błota lecznicze, sole kąpielowe do celów leczniczych, alkaloidy do celów farmaceutycznych, aminokwasy do celów medycznych, preparaty bakteriologiczne do celów medycznych, balsamiczne preparaty do celów leczniczych, materiały opatrunkowe, bandaże opatrunkowe, artykuły żywnościowe na bazie białka do celów medycznych, biocydy, odczynniki chemiczne do celów medycznych, chinina do celów medycznych, chleb dla diabetyków, cukierki do celów leczniczych, czopki, detergenty do celów medycznych, preparaty diagnostyczne do celów medycznych, enzymy do celów medycznych, estry do celów medycznych, glukoza do celów medycznych, hemoglobina hormony do celów medycznych, jodki do celów medycznych, preparaty terapeutyczne do kąpieli o przeznaczeniu leczniczym, kompresy, środki tamujące krwawienia, kultury mikroorganizmów do celów medycznych, kwasy do celów farmaceutycznych, lecytyna do celów medycznych, leki dla ludzi, leki pomocnicze, maści do celów farmaceutycznych, preparaty z mikroelementami i mikroorganizmami dla ludzi, nalewki do celów leczniczych, narkotyki do celów medycznych, środki na uspokojenie nerwów, żywność dla niemowląt, preparaty medyczne do odchudzania, okłady, preparaty rozszerzające oskrzela, pepsyny do celów farmaceutycznych, plastry do celów medycznych, pomady do celów medycznych, skrobia do celów leczniczych, preparaty farmaceutyczne przeciw słonecznym oparzeniom, maści do leczenia słonecznych oparzeń, sól do celów farmaceutycznych, sterydy, syropy do użytku farmaceutycznego, tłuszcze do celów medycznych, płyny do płukania ust do celów leczniczych, wywary do celów farmaceutycznych, leki wzmacniające.

(111) **232439** (220) 2008 08 13 (210) 344830
 (151) 2010 09 24 (441) 2008 11 24
 (732) OZONE Laboratories Pharma SA, Bukareszt, RO.

(540) aviosan

(510), (511) **05** farmaceutyczne, weterynaryjne i sanitarne preparaty i substancje do celów medycznych, lekarstwa, dietetyczne substancje przystosowane do celów medycznych, żywność dla dzieci do celów farmaceutycznych, suplementy żywności do celów farmaceutycznych, preparaty witaminowe, **29** żywność dla dzieci do celów niemedyceńskich na bazie substancji roślinnych zawartych w tej klasie, suplementy żywności do celów niemedyceńskich na bazie substancji roślinnych zawartych w tej klasie.

(111) **232440** (220) 2008 10 14 (210) 347396
 (151) 2010 09 16 (441) 2009 01 19
 (732) Przedsiębiorstwo Produkcyjno-Usługowo-Handlowe, „CZYŚCIOCH” Spółka z ograniczoną odpowiedzialnością, Białystok, PL.
 (540)



Kolor znaku: biały, czerwony, zielony, czarny
 (531) 25.7.15, 26.4.1, 26.4.4, 27.5.1, 29.1.14

(510), (511) **35** publikowanie tekstów reklamowych, rozpowszechnianie ogłoszeń reklamowych, rozpowszechnianie materiałów reklamowych, prospektów, katalogów, ulotek, druków i próbek, reklama za pośrednictwem sieci komputerowej, organizowanie wystaw w celach handlowych lub reklamowych, reklamy prasowe, reklamy radiowe, telewizyjne rozpowszechnianie informacji reklamowej w zakresie recyklingu i selektywnej zbiórki odpadów, sprzedaż detaliczna i hurtowa paliw, pojazdów samochodowych, urządzeń i sprzętu do porządkowania, sprzątnięcia i czyszczenia obiektów, ulic, placów oraz magazynowania, przetwarzania, unieszkodliwiania i utylizacji odpadów, **36** zarządzanie majątkiem nieruchomości, wycena nieruchomości, pośrednictwo w sprzedaży nieruchomości, dzierżawa i najem nieruchomości, sprzedaż nieruchomości, **37** instalacja, konserwacja i naprawa maszyn, urządzeń oraz sprzętu służących do porządkowania, sprzątnięcia i czyszczenia, usługi oczyszczania i sprzątnięcia obiektów, usługi porządkowania, sprzątnięcia i czyszczenia dróg, ulic, placów, wypożyczanie sprzętu, maszyn i samochodów służących do porządkowania, sprzątnięcia i czyszczenia, budownictwo mieszkaniowe, nadzór budowlany, informacja budowlana, budownictwo przemysłowe, renowacja budynków, wynajem sprzętu budowlanego, usługi dekarckie, montaż rusztowania, zabezpieczanie budynków przed wilgocią, usługi hydrauliczne, instalowanie oraz naprawa urządzeń klimatyzacyjnych, montaż i naprawy instalacji ogrzewania, budowa i konserwacja rurociągów, wynajem maszyn budowlanych, zimowe i letnie oczyszczanie ciągów komunikacyjnych, **39** odbiór, transport i wyładunek odpadów, wywóz śmieci, odpadów i nieczystości, składowanie odpadów, pośrednictwo w transporcie, usługi transportowe samochodowe w zakresie przewozu towarów, przewóz samochodami ciężarowymi, spedycja, rezerwacja transportu, holowanie, składowanie, magazynowanie towarów, rozładunek i dostarczanie towarów, wynajem i wypożyczanie kontenerów, zbiórka i składowanie odpadów w szczególności zużytego sprzętu elektrycznego i elektronicznego lub surowców odzyskanych, **40** odbiór i niszczenie odpadów w tym ścieków, spalanie odpadków, recykling odpadów i odpadków, palenie śmieci, sortowanie odpadów i surowców wtórnych, selektywna zbiórka odpadów, odzyskiwanie surowców wtórnych, przetwarzanie odpadów do produktów nadających do ponownego wykorzystania, unieszkodliwianie odpadów oraz pozostałości po procesach utylizacji, niszczenie dokumentów, zagospodarowanie metalowych odpadów i złomu, odświeżanie powietrza, odzysk odpadów w szczególności zużytego sprzętu elektrycznego i elektronicznego, przetwarzanie odpadów w szczególności zużytego sprzętu elektrycznego i elektronicznego oraz surowców odzyskanych, **41** usługi w zakresie edukacji ekologicznej i kształcenia ekologicznego, organizowanie i prowadzenie szkoleń w zakresie recyklingu i selektywnej zbiórki odpadów, organizowanie i obsługa konferencji, organizowanie i prowadzenie seminariów, organizowanie i prowadzenie sympozjów, organizowanie i prowadzenie zjazdów, publikowanie tekstów innych niż reklamowe, usługi tłumaczenia, **42** usługi inżynierskie, doradztwo techniczne i technologiczne w zakresie ochrony środowiska, planowanie urbanistyczne, projektowanie budynków, opracowanie projektów technicznych, **44** usługi związane z zagospodarowywaniem terenów zieleni, projektowanie krajobrazów.

(111) **232441** (220) 2008 11 27 (210) 349135
 (151) 2010 09 03 (441) 2009 03 02
 (732) Krystian Grzyb, Wyszaków, PL.
 (540)



(531) 2.1.2, 23.3.1, 27.5.1

(510), (511) **25** odzież, **35** usługi w zakresie sprzedaży odzieży.

(111) **232442** (220) 2008 11 28 (210) 349197
 (151) 2010 09 23 (441) 2009 03 02
 (732) UNIwersytet Ekonomiczny we Wrocławiu, Wrocław, PL.

(540)



Kolor znaku: czerwony, żółty, popielaty

(531) 20.7.1, 27.5.1, 29.1.13

(510), (511) **16** książki, podręczniki, skrypty, kalendarze, monografie, katalogi, albumy, almanachy, czasopisma, fotografie, foldery, informatorzy, materiały piśmienne i biurowe, **41** usługi wydawnicze, wydawanie prac naukowych, materiałów konferencyjnych, sylabusów, informatorów, korekta i przygotowanie tekstów do druku, organizowanie i prowadzenie konferencji, zjazdów i seminariów naukowych, organizowanie konkursów edukacyjnych i rozrywkowych.

(111) **232443** (220) 2008 12 23 (210) 350347

(151) 2010 09 10 (441) 2009 03 30

(732) Warszawskie Zakłady Zielarskie „HERBAPOL”, Pruszków, PL.

(540) manifest

(510), (511) **05** produkty i preparaty farmaceutyczne, produkty i preparaty farmaceutyczne wspomagające leczenie, suplementy diety do celów medycznych, ekstrakty farmaceutyczne z ziół i kwiatów, ziołowe lecznicze środki, pasty, maści, aerozole i preparaty do stosowania wewnętrznego i zewnętrznego, lecznicze granulatory ziołowe, płyn ziołowy do higieny intymnej, leczniczy balsam ziołowy, herbaty i napoje lecznicze na bazie herbaty, wyciągi roślinne do celów leczniczych, **30** suplementy diety, herbatki ziołowe, przyprawy ziołowe do potraw, przyprawy ziołowe do mięs, drobiu, ryb, **32** napoje ziołowe, wyciągi z ziół inne niż do celów leczniczych.

(111) **232444** (220) 2009 02 12 (210) 351947

(151) 2010 09 07 (441) 2009 05 25

(732) „BUDOKRUSZ” Spółka z ograniczoną odpowiedzialnością, Odrano Wola, PL.

(540) REDONDO

(510), (511) **19** beton towarowy, betony uszlachetnione, szlichty, zaprawy murarskie, piasek budowlany, żwir, kruszywa budowlane, gotowe elementy betonowe: bloczki budowlane, pustaki, kręgi betonowe, przepusty betonowe, elementy stropowe, płyty konstrukcyjne betonowe, belki betonowe, elementy ogrodzeniowe, drogowe bariery betonowe, słupy betonowe, ogłoszeniowe słupy betonowe, kostka brukowa, krawężniki, obrzeża, betonowa galanteria ogrodowa: figurki, konstrukcje altan, ławki betonowe, pojemniki betonowe, zbiorniki betonowe.

(111) **232445** (220) 2009 02 16 (210) 352125

(151) 2010 09 03 (441) 2009 05 25

(732) GEO-RADAR Anna Groffik, Wilczyce, PL.

(540)



(531) 27.5.1

(510), (511) **42** naukowe i techniczne usługi i badania oraz ich projektowanie; projektowanie i rozwój komputerowego sprzętu i oprogramowania; usługi informatyczne, projektowanie, aktualizacja, instalacja, konserwacja, powielanie, wypożyczanie oprogramowania komputerowego i sprzętu komputerowego; projektowanie systemów komputerowych oraz sieci komputerowych; działalność badawczo-rozwojowa; usługi inżynierskie i projektowe; wykonywanie badań, ekspertyz, opinii i analiz technicznych, ekspertyzy inżynierskie; ekspertyzy, pomiary i badania geofizyczne; ekspertyzy, pomiary i badania geologiczne, pomiary geodezyjne, poszukiwania geologiczne, lokalizacja złóż, określania zasięgu, głębokości i miąższości warstw geologicznych lub podłoża skalnego, badania litologiczne i hydrogeologiczne; pomiary gruntu; wynajem sprzętu i urządzeń geofizycznych; konsulting i doradztwo w zakresie ww. usług.

(111) **232446** (220) 2009 02 17 (210) 352128

(151) 2010 09 03 (441) 2009 05 25

(732) „Firma Handlowa BUDNY” S.C. Andrzej Budny, Wojciech Kłusek, Czechowice-Dziedzice, PL.

(540)



Kolor znaku: pomarańczowy, żółty, biały

(531) 27.5.1, 29.1.13

(510), (511) **02** tonery; tusze do fotokopiarek, tusze drukarskie, **16** papier, tektura i wyroby z tych materiałów; materiały piśmienne, maszyny do pisania i sprzęt biurowy z wyjątkiem mebli, **35** powielanie dokumentów, fotokopiowanie, usługi w zakresie najmu, dzierżawy, leasingu maszyn i urządzeń biurowych, usługi w zakresie sprzedaży maszyn i urządzeń biurowych, tonerów, tuszy do fotokopiarek, tuszy drukarskich, papieru, tektury i wyrobów z tych materiałów, materiałów piśmiennych, maszyn do pisania i sprzętu biurowego, **37** instalowanie, konserwacja i naprawa maszyn i urządzeń biurowych.

(111) **232447** (220) 2004 05 01 K (210) 352353

(151) 2010 09 10 (441) 2009 04 14

(732) AGC Flat Glass Europe S.A., Bruksela, BE.

(540) ARTLITE

(510), (511) **11** instalacje sanitarne; prysznice, kabiny prysznicowe, osłony prysznicowe i prysznicowe ścianki działowe (przegrody); prysznice, kabiny prysznicowe, osłony prysznicowe i prysznicowe ścianki działowe (przegrody) wykonane ze szkła, szkła dekoracyjnego, szkła wzorzystego i szkła zdobionego metodą sitodruku; części i akcesoria do wymienionych towarów, z wyłączeniem towarów wykonanych głównie z kamienia, cementu, gliny murarskiej lub keramzytu, **17** arkusze, płyty, panele i ścianki działowe (przegrody) wykonane z tworzywa sztucznego, tworzywa sztucznego wzmoczonego, z lub bez dekorowanych, drukowanych lub zdobionych metodą sitodruku powierzchni; części i akcesoria do wymienionych towarów, **19** szkło budowlane, szkło okienne, szkło float, szkło kształtowane; szkło ciągnięte, szkło zbrojone, szkło utwardzane; szkło hartowane, szkło bezpieczne, szkło metalizowane/zwierciadlane, szkło powlekane, szkło dekoracyjne, szkło wzorzyste, szkło zdobione metodą sitodruku, szkło emaliowane; szkło do oszkleń, glazura, glazury izolacyjne nie ujęte w innych klasach; okna, niemetalowe framugi okienne i niemetalowe części zewnętrzne okien; niemetalowe drzwi i ościeżnice drzwiowe; arkusze, płyty, panele i ścianki działowe (przegrody) wykonane z tworzyw sztucznych, dla budownictwa, instalowane we wnętrzach i na zewnątrz budynków, do dekoracji wnętrz i powierzchni zewnętrznych budynków, stosowane jako okucia budowlane, dla instalacji sanitarnych, dla kabin prysznicowych, dla osłon i ścianek działowych, prysznicowych; części i akcesoria do wymienionych towarów, za wyjątkiem towarów wykonanych z kamienia naturalnego lub sztucznego, cementu, wapienia, zaprawy murarskiej, gipsu, żwiru lub towarów do budowy dróg oraz za wyjątkiem towarów z lub głównie z gliny murarskiej lub keramzytu, **20** meble; meble szklane; lustra, szkło srebrzone; lustra dekoracyjne, lustra wzorzyste, lustra zdobione metodą sitodruku, lustra emaliowane; gabloty wystawowe; wyposażenie do mebli, okien i drzwi; części i osprzęt dla wymienionych towarów, **21** wyroby szklane; szkło surowe i pół-przetworzone (z wyjątkiem szkła dla budownictwa); szkło dekoracyjne, szkło wzorzyste, szkło zdobione metodą sitodruku, szkło emaliowane; szkło kolorowe, szkło metalizowane, szkło powlekane, szkło termiczne, kształtki szklane, szkło zbrojone, szkło float, szkło kształtowane, szkło przeciwodblaskowe, szkło do pojazdów nie zawarte w innych klasach; arkusze, płyty, panele i ścianki działowe (przegrody) wykonane ze szkła; przybory kuchenne i pojemniki dla gospodarstwa domowego (nie z metali szlachetnych i nie powlekane nimi); deski do krojenia do kuchni; części i osprzęt dla wymienionych towarów.

(111) **232448** (220) 2009 03 05 (210) 352982

(151) 2010 09 01 (441) 2009 06 08

(732) FDC Vitamins LLC, DBA Nutri-Force Nutrition, Inc., Miami, US.

(540)



Kolor znaku: biały, zielony, pomarańczowy

(531) 1.3.2, 1.3.9, 1.3.13, 5.3.11, 26.1.1, 26.1.18, 26.2.5, 27.5.1, 29.1.13

(510), (511) **05** suplementy odżywcze i dietetyczne do celów leczniczych.

(111) **232449** (220) 2009 03 06 (210) 353017
 (151) 2010 09 01 (441) 2009 06 08
 (732) CEKO Spółka z ograniczoną odpowiedzialnością, Goliszew, PL.
 (540)



Kolor znaku: biały, złoty, czerwony, czarny

(531) 9.1.10, 26.1.2, 27.5.1, 29.1.14

(510), (511) **29** sery żółte twarde, sery podpuszczkowe, sery dojrzałe, sery dojrzałe z pleśnią, sery wędzone, świeże sery, sery solankowe, sery białe, twaróg, sery z dodatkami smakowymi, sery rozdrobnione, produkty serowarskie, pasty serowe.

(111) **232450** (220) 2009 03 11 (210) 353223
 (151) 2010 09 24 (441) 2009 06 22
 (732) Orzechowski Tomasz, Andrzej SZU_SZOP,
 Gorzów Wielkopolski, PL.
 (540)

szu_szop

(531) 24.17.1, 27.5.1

(510), (511) **35** usługi sprzedaży detalicznej, hurtowej w sklepie, sieciach sklepów i/lub hurtowniach lub sprzedaży prowadzonej przez domy sprzedaży wysyłkowej oraz przez Internet w zakresie: obuwia; napiętek, podpiętek, wkładek do obuwia; przyborów i środków do pielęgnacji oraz konserwacji obuwia, szczotek do obuwia; skór i imitacji skór; wyrobów z tych materiałów; waliz, kufrów, toreb podróżnych; odzieży; dodatków do odzieży; T-shirtów; strojów kąpielowych; nakryć głowy; artykułów dziewiarskich, bielizny, konfekcji, chust, apaszek, dodatków do włosów, wyrobów zegarmistrzowskich, wyrobów jubilerskich; parasoli, parasolek.

(111) **232451** (220) 2009 03 16 (210) 353394
 (151) 2010 09 06 (441) 2009 06 22
 (732) PAWILON HANDLOWY „ZŁOTO-SREBRO” ELŻBIETA MACUR,
 Warszawa, PL.
 (540)



Kolor znaku: srebro, złoto

(531) 17.2.13, 26.1.2, 26.1.6, 27.5.1, 29.1.12

(510), (511) **14** biżuteria srebrna i złota, **35** sprzedaż biżuterii.

(111) **232452** (220) 2009 04 02 (210) 354193
 (151) 2010 09 06 (441) 2009 07 06
 (732) INFORADIO Spółka z ograniczoną odpowiedzialnością,
 Warszawa, PL.
 (540)



Kolor znaku: czerwony, niebieski, żółty

(531) 25.5.1, 26.5.6, 27.5.1, 29.1.13

(510), (511) **35** agencje reklamowe, produkcja filmów reklamowych, produkcja reklam telewizyjnych, radiowych i kinowych; usługi reklamowe i promocyjne, w tym promowanie i reklamowanie za pośrednictwem Internetu, prasy, radia i telewizji; świadczenie usług na rzecz osób trzecich w zakresie sprzedaży czasu antenowego; wynajem czasu reklamowego we wszystkich środkach przekazu; edytorskie usługi w dziedzinie reklamy; tworzenie tekstów reklamowych i sponsorowanych; prezentowanie produktów w mediach dla celów sprzedaży detalicznej; rozpowszechnianie ogłoszeń reklamowych; wynajmowanie nośników reklamowych; wynajmowanie przestrzeni reklamowej; organizacja wystaw w celach reklamowych; sprzedaż zarejestrowanych na dostępnych nośnikach nagrań dźwiękowych i obrazowych; rozpowszechnianie programów radiowych i telewizyjnych na drodze ich reklamy, **38** usługi agencji informacyjnych w zakresie udostępniania aktualności i wiadomości poprzez radio, telewizję, Internet, prasę; prowadzenie stacji radiowych i telewizyjnych; nadawanie programów radiowych i telewizyjnych (emisja RTV); transmisje i retransmisje programów radiowych i programów telewizyjnych, transmisja satelitarna; rozpowszechnianie programów (audycji) radiowych i telewizyjnych; przesyłanie informacji tekstowej i obrazowej za pomocą komputera; usługi portalu internetowego obejmujące takie usługi telekomunikacyjne jak: przesyłanie za pośrednictwem Internetu informacji tekstowych, obrazowych i dźwiękowych z zakresu nagrań fonograficznych, nagrań video, wiadomości bieżących, rozrywki, sportu; usługi poczty elektronicznej; obsługa internetowych forów dyskusyjnych; udostępnianie połączeń telekomunikacyjnych z globalną siecią komputerową, umożliwianie dostępu do globalnej sieci komputerowej dla użytkowników (ISP); przesyłanie informacji zapisanej na płytach DVD, CD, VCD oraz kasetach video; przesyłanie informacji SMS-em, MMS-em; przesyłanie informacji, z zastosowaniem do nadawania i/lub odbioru informacji-urządzeń mobilnych, **41** produkcja i montaż programów radiowych i telewizyjnych; radiowe i telewizyjne programy rozrywkowe; organizowanie rozrywki radiowej i telewizyjnej; produkcja filmów; usługi studia nagrań; nagrywanie filmów na taśmach wideo (filmowanie); organizowanie konkursów edukacyjnych i rozrywkowych; organizowanie loterii; wydawanie i produkcja nagrań dźwiękowych; usługi reporterskie; fotoreportaże; organizowanie i realizacja spektakli, widowisk, pokazów, koncertów i imprez rozrywkowych oraz kulturalnych; organizowanie imprez sportowych, usługi impresariów w zakresie organizowania spektakli; wypożyczanie zarejestrowanych na dostępnych nośnikach nagrań dźwiękowych i obrazowych; organizowanie wystaw kulturalnych i edukacyjnych; organizowanie plebiscytów.

(111) **232453** (220) 2009 04 09 (210) 354547
 (151) 2010 09 24 (441) 2009 07 20
 (732) Zakłady Przemysłu Cukierniczego MIESZKO Spółka Akcyjna,
 Warszawa, PL.
 (540)



Kolor znaku: szary, granatowy, niebieski, biały, różowy, żółty, czerwony, zielony, czarny, brązowy, pomarańczowy

(531) 4.5.5, 8.1.19, 19.3.3, 27.5.1, 29.1.15

(510), (511) **30** wyroby cukiernicze i słodcze.

(111) **232454** (220) 2009 04 17 (210) 354801
 (151) 2010 09 03 (441) 2009 07 20
 (732) HOME OF HOUSES Spółka z ograniczoną odpowiedzialnością, Poznań, PL.
 (540) MTT
 (510), (511) **36** usługi w zakresie administrowania nieruchomościami, usługi agencji mieszkaniowej, usługi agencji nieruchomości, usługi agencji pośrednictwa w handlu nieruchomościami, usługi w zakresie ściągania czynszów, usługi w zakresie dzierżawy gospodarstw rolnych, usługi w zakresie dzierżawy majątku nieruchomego, usługi w zakresie dzierżawy nieruchomości, usługi w zakresie tworzenia wzajemnego funduszu inwestycyjnego, usługi w zakresie inwestycji kapitałowych, usługi w zakresie zarządzania majątkiem, usługi w zakresie wyceny i oszacowania majątku nieruchomego, usługi w zakresie pośrednictwa w sprawach majątku nieruchomego, usługi w zakresie zarządzania majątkiem nieruchomym, usługi w zakresie wynajmowania mieszkań, usługi w zakresie wyceny kosztów naprawy, usługi w zakresie wyceny nieruchomości, usługi w zakresie wynajmowania pomieszczeń biurowych, **37** usługi asfaltowania, usługi związane z budową i naprawą magazynów, budową pawilonów i sklepów targowych, usługi w zakresie wynajmu sprzętu budowlanego, usługi budowlane, budownictwa portowego i budownictwa przemysłowego, usługi w zakresie instalowania drzwi i okien, usługi w zakresie udzielania informacji budowlanej, usługi w zakresie instalowania i naprawy pieców, usługi w zakresie instalowania i naprawy telefonów, usługi w zakresie instalowania i naprawy wind, usługi w zakresie instalowania i naprawy alarmów przeciwwłamaniowych, usługi w zakresie instalowania i naprawy urządzeń klimatyzacyjnych, usługi w zakresie izolowania budynków, usługi kamieniarskie, usługi w zakresie malowania, usługi w zakresie montażu i naprawy instalacji alarmowych, usługi w zakresie montażu i naprawy instalacji grzewczych, usługi w zakresie montażu rusztowań, usługi w zakresie montażu urządzeń kuchennych, usługi murarskie, usługi w zakresie nadzoru budowlanego, usługi w zakresie piaskowania, usługowa rozbiórka budynków, usługi w zakresie tapetowania, usługi dekarские, usługi hydrauliczne, usługi w zakresie zabezpieczenia budynków przed wilgocią, **42** usługi architektoniczne, usługi artystów grafików, usługi w zakresie projektowania budynków, usługi w zakresie projektowania dekoracji wnętrz, usługi w zakresie doradztwa budowlanego, usługi w zakresie ekspertyz geologicznych, usługi w zakresie inżynierii technicznej, usługi w zakresie badań nad ochroną środowiska naturalnego, usługi w zakresie projektowania opakowań, usługi planowanie urbanistyczne, usługi w zakresie pomiarów geodezyjnych, usługi w zakresie projektowania budynków, usługi w zakresie opracowywania projektów technicznych, usługi w zakresie wzornictwa przemysłowego, usługi w zakresie stylizacji, usługi związane z projektowaniem graficznym.

(111) **232455** (220) 2009 04 17 (210) 354804
 (151) 2010 09 03 (441) 2009 07 20
 (732) HOME OF HOUSES Spółka z ograniczoną odpowiedzialnością, Poznań, PL.
 (540) HOME OF HOUSES
 (510), (511) **36** usługi w zakresie administrowania nieruchomościami, usługi agencji mieszkaniowej, usługi agencji nieruchomości, usługi agencji pośrednictwa w handlu nieruchomościami, usługi w zakresie ściągania czynszów, usługi w zakresie dzierżawy gospodarstw rolnych, usługi w zakresie dzierżawy majątku nieruchomego, usługi w zakresie dzierżawy nieruchomości, usługi w zakresie tworzenia wzajemnego funduszu inwestycyjnego, usługi w zakresie inwestycji kapitałowych, usługi w zakresie zarządzania majątkiem, usługi w zakresie wyceny i oszacowania majątku nieruchomego, usługi w zakresie pośrednictwa w sprawach majątku nieruchomego, usługi w zakresie zarządzania majątkiem nieruchomym, usługi w zakresie wynajmowania mieszkań, usługi w zakresie wyceny kosztów naprawy, usługi w zakresie wyceny nieruchomości, usługi w zakresie wynajmowania pomieszczeń biurowych, **37** usługi asfaltowania, usługi związane z budową i naprawą magazynów, budową pawilonów i sklepów targowych, usługi w zakresie wynajmu sprzętu budowlanego, usługi budowlane, budownictwa portowego i budownictwa przemysłowego, usługi w zakresie instalowania drzwi i okien, usługi w zakresie udzielania informacji budowlanej, usługi w zakresie instalowania i naprawy pieców, usługi w zakresie instalowania i naprawy telefonów, usługi w zakresie instalowania i naprawy

wind, usługi w zakresie instalowania i naprawy alarmów przeciwwłamaniowych, usługi w zakresie instalowania i naprawy urządzeń klimatyzacyjnych, usługi w zakresie izolowania budynków, usługi kamieniarskie, usługi w zakresie malowania, usługi w zakresie montażu i naprawy instalacji alarmowych, usługi w zakresie montażu i naprawy instalacji grzewczych, usługi w zakresie montażu rusztowań, usługi w zakresie montażu urządzeń kuchennych, usługi murarskie, usługi w zakresie nadzoru budowlanego, usługi w zakresie piaskowania, usługowa rozbiórka budynków, usługi w zakresie tapetowania, usługi dekarские, usługi hydrauliczne, usługi w zakresie zabezpieczenia budynków przed wilgocią, **42** usługi architektoniczne, usługi artystów grafików, usługi w zakresie projektowania budynków, usługi w zakresie projektowania dekoracji wnętrz, usługi w zakresie doradztwa budowlanego, usługi w zakresie ekspertyz geologicznych, usługi w zakresie inżynierii technicznej, usługi w zakresie badań nad ochroną środowiska naturalnego, usługi w zakresie projektowania opakowań, usługi planowanie urbanistyczne, usługi w zakresie pomiarów geodezyjnych, usługi w zakresie projektowania budynków, usługi w zakresie opracowywania projektów technicznych, usługi w zakresie wzornictwa przemysłowego, usługi w zakresie stylizacji, usługi związane z projektowaniem graficznym.

(111) **232456** (220) 2009 04 17 (210) 354806
 (151) 2010 09 03 (441) 2009 07 20
 (732) HOME OF HOUSES Spółka z ograniczoną odpowiedzialnością, Poznań, PL.
 (540)

MTT Architects

(531) 27.5.1
 (510), (511) **36** usługi w zakresie administrowania nieruchomościami, usługi agencji mieszkaniowej, usługi agencji nieruchomości, usługi agencji pośrednictwa w handlu nieruchomościami, usługi w zakresie ściągania czynszów, usługi w zakresie dzierżawy gospodarstw rolnych, usługi w zakresie dzierżawy majątku nieruchomego, usługi w zakresie dzierżawy nieruchomości, usługi w zakresie tworzenia wzajemnego funduszu inwestycyjnego, usługi w zakresie inwestycji kapitałowych, usługi w zakresie zarządzania majątkiem, usługi w zakresie wyceny i oszacowania majątku nieruchomego, usługi w zakresie pośrednictwa w sprawach majątku nieruchomego, usługi w zakresie zarządzania majątkiem nieruchomym, usługi w zakresie wynajmowania mieszkań, usługi w zakresie wyceny kosztów naprawy, usługi w zakresie wyceny nieruchomości, usługi w zakresie wynajmowania pomieszczeń biurowych, **37** usługi asfaltowania, usługi związane z budową i naprawą magazynów, budową pawilonów i sklepów targowych, usługi w zakresie wynajmu sprzętu budowlanego, usługi budowlane, budownictwa portowego i budownictwa przemysłowego, usługi w zakresie instalowania drzwi i okien, usługi w zakresie udzielania informacji budowlanej, usługi w zakresie instalowania i naprawy pieców, usługi w zakresie instalowania i naprawy telefonów, usługi w zakresie instalowania i naprawy wind, usługi w zakresie instalowania i naprawy alarmów przeciwwłamaniowych, usługi w zakresie instalowania i naprawy urządzeń klimatyzacyjnych, usługi w zakresie izolowania budynków, usługi kamieniarskie, usługi w zakresie malowania, usługi w zakresie montażu i naprawy instalacji alarmowych, usługi w zakresie montażu i naprawy instalacji grzewczych, usługi w zakresie montażu rusztowań, usługi w zakresie montażu urządzeń kuchennych, usługi murarskie, usługi w zakresie nadzoru budowlanego, usługi w zakresie piaskowania, usługowa rozbiórka budynków, usługi w zakresie tapetowania, usługi dekarские, usługi hydrauliczne, usługi w zakresie zabezpieczenia budynków przed wilgocią, **42** usługi architektoniczne, usługi artystów grafików, usługi w zakresie projektowania budynków, usługi w zakresie projektowania dekoracji wnętrz, usługi w zakresie doradztwa budowlanego, usługi w zakresie ekspertyz geologicznych, usługi w zakresie inżynierii technicznej, usługi w zakresie badań nad ochroną środowiska naturalnego, usługi w zakresie projektowania opakowań, usługi planowanie urbanistyczne, usługi w zakresie pomiarów geodezyjnych, usługi w zakresie projektowania budynków, usługi w zakresie opracowywania projektów technicznych, usługi w zakresie wzornictwa przemysłowego, usługi w zakresie stylizacji, usługi związane z projektowaniem graficznym.

(111) **232457** (220) 2009 04 27 (210) 355199
 (151) 2010 09 07 (441) 2009 08 03
 (732) OPTIMUM MARK Spółka z ograniczoną odpowiedzialnością,
 Warszawa, PL.
 (540)



Kolor znaku: czerwony, biały, granatowy, zielony, żółty, niebieski
 (531) 5.9.17, 8.3.8, 26.7.25, 27.5.1, 29.1.15
 (510), (511) **29** ser typu mozzarella.

(111) **232458** (220) 2009 04 28 (210) 355238
 (151) 2010 09 07 (441) 2009 08 03
 (732) QUERIS Spółka z o.o., Piekary Śląskie, PL.
 (540) QUERINO

(510), (511) **09** dyski kompaktowe; dyski magnetyczne; dyski optyczne; komputerowe urządzenia peryferyjne; oprogramowanie komputerowe nagrane; pamięci komputerowe; pamięci komputerowe przenośne; programy gier komputerowych; programy komputerowe; programy sterujące komputerowe nagrane; komputery i urządzenia do przetwarzania danych; akcesoria i części zamienne do komputerów; **38** łączność przez sieć światłowodową; łączność przez terminale komputerowe; poczta elektroniczna; połączenie ze światową siecią komputerową za pośrednictwem telekomunikacji; przesyłanie informacji tekstowej i obrazowej za pomocą komputera; przydzielanie dostępu do baz danych; udostępnianie internetowego forum dyskusyjnego; wypożyczanie czasu dostępu do światowej sieci komputerowej; wypożyczanie modemów, **42** aktualizacja oprogramowania komputerowego; doradztwo w sprawach sprzętu komputerowego; dostarczanie (opracowywanie) wyszukiwarek internetowych; usługi związane z instalacją oprogramowania komputerowego; odzyskiwanie danych komputerowych; programowanie komputerowe; programowanie systemów komputerowych; konserwacja, powielanie oprogramowania komputerowego; konwersja danych lub dokumentów na formę elektroniczną; projektowanie oprogramowania komputerowego; projektowanie systemów komputerowych; usługi komputerowe w zakresie ochrony antywirusowej; tworzenie i utrzymywanie stron internetowych dla osób trzecich; udostępnianie zasobów serwerów; wypożyczanie komputerów, oprogramowania komputerowego; wypożyczanie serwerów (hosting).

(111) **232459** (220) 2009 04 29 (210) 355255
 (151) 2010 09 08 (441) 2009 08 03
 (732) „SAPRO ENGINEERING” Rafał Deredas, Tomasz Stępień
 Spółka Jawna, Łódź, PL.
 (540) SAPRO ENGINEERING

(510), (511) **11** urządzenia i instalacje sanitarne, grzewcze, wentylacyjne, klimatyzacyjne, suszarnicze, **37** usługi w zakresie prac budowlanych oraz wykonawstwa instalacji specjalistycznych w budownictwie, **42** doradztwo oraz usługi w zakresie projektowania instalacji specjalistycznych w budownictwie.

(111) **232460** (220) 2009 05 04 (210) 355381
 (151) 2010 09 02 (441) 2009 08 17
 (732) Zume Spółka z ograniczoną odpowiedzialnością, Warszawa, PL.
 (540)



Kolor znaku: czerwony
 (531) 24.17.1, 27.5.1, 29.1.1

(510), (511) **30** sushi, sosy, ciasto ryżowe, kanapki, makarony, potrawy na bazie mąki i ryżu, sos sojowy, przyprawy, **43** usługi restauracyjne, obsługa cateringów, przygotowywanie dań (żywność i napoje) na zamówienie oraz ich dostawa, zwłaszcza sushi-kuchnia japońska.

(111) **232461** (220) 2009 05 04 (210) 355405
 (151) 2010 09 02 (441) 2009 08 17
 (732) EXPO EXPERT Sp. z o.o., Kraków, PL.
 (540)



Kolor znaku: bordowy, biały
 (531) 26.4.2, 26.4.18, 27.5.1, 29.1.12
 (510), (511) **35** wynajem nośników reklamy w zakresie organizacji i obsługi targów, kongresów i wystaw, **41** wypożyczanie sprzętu multimedialnego, systemów ścian, wypożyczanie wyposażenia kongresów i konferencji w postaci dekoracji teatralnych, **43** wypożyczanie konstrukcji przenośnych, namiotów, mebli, naczyń, krzeseł, bielizny stołowej, szklanych naczyń.

(111) **232462** (220) 2009 05 08 (210) 355583
 (151) 2010 09 24 (441) 2009 08 17
 (732) Przedsiębiorstwo Handlowo-Usługowe „DENIMEX” s.c.
 Adam Chudzicki, Bogdan Farmas, Obice, PL.
 (540)



Kolor znaku: biały, czarny, czerwony
 (531) 26.4.2, 26.11.2, 26.11.12, 27.5.1, 29.1.13
 (510), (511) **25** kurtki wełniane, bawełniane i ortalionowe z kapturem i bez kaptura, marynarki, spodnie, kamizelki, bezrękawniki, bluzy z kapturem i bez kaptura, nakrycia głowy.

(111) **232463** (220) 2009 05 10 (210) 355623
 (151) 2010 09 22 (441) 2009 08 17
 (732) CELGAR Spółka z o.o., Zakliczyn, PL.
 (540)



Kolor znaku: jasnobrązowy, szary, biały
 (531) 26.4.2, 27.5.1, 29.1.13
 (510), (511) **06** konstrukcje metalowe i ich części, metalowe elementy stolarki budowlanej, wyroby metalowe, rury, przewody, kształtowniki, łączniki, zamki, zawiasy, pokrycia dachowe metalowe, **17** wyroby dla budownictwa z PCV zawarte w klasie 17, **19** arkusze formirowe i płyty wykonane na bazie drewna, wyroby z drewna dla budownictwa, konstrukcje i pokrycia dachowe niemetalowe, niemetalowe elementy stolarki budowlanej, wyroby z betonu.

(111) **232464** (220) 2009 05 11 (210) 355666
 (151) 2010 09 14 (441) 2009 08 17
 (732) X-COM GAWLICZEK SPÓŁKA JAWNA,
 Sosnowiec, PL.

(540)



Kolor znaku: czerwony, granatowy, biały

(531) 26.1.1, 26.4.2, 27.5.1, 29.1.13

(510), (511) **09** urządzenia i przyrządy: naukowe, żeglarskie, geodezyjne, fotograficzne, kinematograficzne, optyczne, do ważenia, pomiarowe, sygnalizacyjne, kontrolne, do ratowania życia, do celów dydaktycznych; urządzenia i przyrządy do przewodzenia, przełączania, przekształcania, gromadzenia, sterowania i regulacji energii elektrycznej; urządzenia do nagrywania, przesyłania lub odtwarzania dźwięku lub obrazów; magnetyczne nośniki danych, nagrane dyski; automaty sprzedające i mechanizmy do urządzeń uruchamianych monetami; kasy rejestrujące, maszyny liczące, osprzęt do przetwarzania danych, komputery; urządzenia do gaszenia ognia, aerometry, akceleratory cząstek, aktynometry, akumulatory elektryczne, akumulatory elektryczne do pojazdów, sygnalizatory akustyczne, alarmy, alarmy antywłamaniowe, alarmy dźwiękowe, alarmy pożarowe, alidady jako części składowe przyrządów optycznych, alkoholomierze, amperomierze, analizatory powietrza, anemometry, anody, anteny, antykatomy, aparatura i przyrządy dla chemii, aparaty kinematograficzne, aparaty fotograficzne, apertometry do optyki, urządzenia i przyrządy astronomiczne, audiowizualne urządzenia dydaktyczne do nauczania, automaty biletowe, automatyczne kołowroty obrotowe [turnikiety], automatyczne sekretarki, automatyczne sygnalizatory niskiego ciśnienia w oponach pojazdów, automatyczne wyłączniki czasowe [z wyłączeniem zegarmistrzostwa], automaty muzyczne [jukę box] uruchamiane monetą, balony meteorologiczne, barometry, celki baterii, baterie anodowe, baterie do latarek kieszonkowych, baterie do oświetlania, baterie elektryczne, baterie elektryczne do pojazdów, baterie galwaniczne, baterie słoneczne, baterie wysokonapięciowe, betatrony, bezpieczniki topikowe, biurowe urządzenia do dziurkowania kart, błyskowe żarówki do lamp stosowanych w fotografii, boje do oznakowania torów wodnych, boje sygnalizacyjne, boje znakowe jako oznakowanie torów wodnych, bramki parkingowe dla samochodów uruchamiane monetą lub żetonem, identyfikacja kodowana magnetycznie w postaci bransoletek, brzęczyki, busole, celki akumulatorowe, celowniki fotograficzne, cewki dławikowe [impedancje], cewki elektromagnetyczne, cewki elektryczne, karkasy na cewki elektryczne, chipy na układy scalone, chipy z kodem DNA, chromatografy do celów laboratoryjnych, chromatografy jako aparaty rejestrujące przebieg zjawiska w czasie, ciemnie fotograficzne, urządzenia do cięcia łukiem elektrycznym, ciężarki do pionów, sygnalizatory automatyczne spadku ciśnienia w oponach pojazdów, cyklotrony, częstotliwościomierze, czujniki, czujniki ciśnienia, czujniki mikrometryczne, czujniki poziomu benzyny, czujniki poziomu paliwa, czujniki znaczników w stolarstwie, czytniki do sprzętu przetwarzania danych, czytniki kodów kreskowych, czytniki znaków optycznych, dalekopisy, dalmierze [odległościomierze], daszki jako osłony oczu, densymetry, densytometry, aparatura do destylacji do celów naukowych, urządzenia elektryczne do dozowania, urządzenia do dozowania, dozometry, drogowe światła sygnalizacyjne jako urządzenia sygnalizacyjne, drukarki komputerowe, drut miedziany izolowany, druty [przewody] elektryczne, druty [przewody] telefoniczne, druty [przewody] telegraficzne, druty ze stopów metali [bezpieczniki topikowe], aparatura do dyfrakcji /mikroskopia/, dyktafony, dynamometry [siłomierze], dyski do rejestracji dźwięku, dyskietki, dyski kompaktowe audio-wideo, dyski kompaktowe CD-ROM-y, dyski magnetyczne, dyski obliczeniowe, dyski optyczne, dystrybutory automatyczne, dystrybutory benzyny dla stacji obsługowych, dystrybutory dysków komputerowych, dystrybutory paliwa na stacjach obsługi, dysze wylotowe do węży pożarniczych, dzwonki jako urządzenia ostrzegające, dzwonki alarmowe elektryczne, dzwonki sygnalizacyjne, urządzenia do transmisji dźwięku, dźwignie [bezmiany] wag przesuwnikowych, dźwigniowe wagi przesuwnikowe, ekrany fotograficzne, ekrany fluoryzujące, ekrany projekcyjne, ekrany radiologiczne do celów przemysłowych, elektrody do spawa-

nia, elektrolizery, elektroniczne pióra świetlne [ekranopisy], elektryczne dzwonki do drzwi, elektryczne instalacje przeciwwłamaniowe, elektryczne urządzenia do lutowania i spawania, elektryczne urządzenia do otwierania drzwi, elektryczne urządzenia kontrolno-sterujące, elektryczne urządzenia pomiarowe, elektryczne zamknięcia drzwiowe, epidiascopy [rzutniki], ergometry, etui na okulary, etui na okulary, etui na pince-nez, etykiety na towarach elektroniczne, falomierze, wykrywacze fałszywych monet, filmy jako błony naświetlone, rysunkowe filmy animowane, urządzenia do montażu filmów kinematograficznych, filmy rysunkowe animowane, filtry do fotografii, filtry do masek do oddychania, filtry promieni ultrafioletowych do fotografii, urządzenia i przyrządy do fizyki, suszarki do klisz fotograficznych, fotokopiarki, fotometry, urządzenia do kontroli frankowania, futerały na przyrządy i aparaturę fotograficzną, krysztaly galenitowe [detektory], galwanometry, gaśnice, gazometry, geodezyjne taśmy miernicze, gęstości om i erze, głośniki, gniazdko, wtyczki i inne kontakty elektryczne, gniazdko, wtyczki i inne kontakty jako złącza elektryczne, gramofony, grodzie akumulatorów elektrycznych, gwizdki alarmowe ostrzegawcze, gwizdki do przywoływania psów, gwizdki sygnalizacyjne, hełmy żołnierskie, hologramy, igły gramofonowe, urządzenia do wymiany igieł gramofonowych, induktory jako wzbudniki, elektryczności, inkubatory dla kultur bakteryjnych, instalacje elektryczne, instalacje elektryczne do zdalnego sterowania procesami przemysłowymi, instalacje tryskaczy przeciwpożarowych, interfejsy komputerowe [informatyka], iskrochrony, kable elektryczne, kable koncentryczne, kable optyczne [światłowodowy], kable rozruchowe do silników, kalkulatory, kalkulatory kieszonkowe, kamery wideo zespolone z magnetofonem, kamizelki kuloodporne, kamizelki ratunkowe, kapoki do pływania, karkasy dla cewek elektrycznych, karty magnetyczne kodowane, karty z układem scalonym lub mikroprocesorem, kasety wideo, kasety wideo z grammi, kaski do jazdy konnej, kaski ochronne, kaski ochronne dla jeźdźców, kaski ochronne dla uprawiania sportu, kasy rejestrujące, katody, kątomierze jako przyrządy pomiarowe, klawiatury komputerowe, klepsydry szklane wykorzystywane przy gotowaniu jaj, klisze rentgenowskie naświetlone, koce strażackie, kodery magnetyczne, kodowane identyfikacyjne bransoletki magnetyczne, kolektory elektryczne, koła ratunkowe, kombinezony dla nurków, kombinezony ochronne dla lotników, komory dekompresyjne, komparatory, kompasy jako przyrządy pomiarowe, kompasy okrętowe, komputerowe urządzenia peryferyjne, komputery, drukarki do komputerów, komputery przenośne [podręczne], urządzenia do komunikacji wewnętrznej, aparatura elektryczna do komutacji, komutatory, kondensatory, kondensatory elektryczne, kondensatory optyczne, przyrządy do kosmografii, miarki krawieckie, krokomierze [pedometry] kuwety fotograficzne, kwasomierze [areometry], kwasomierze do akumulatorów, ondeż przeznaczona do użycia w laboratoriach, laktodensymetry, laktometry [mlekomierze], lampy błyskowe do fotografii, lampy ciemniowe do fotografii, lampy elektronowe próżniowe [radio], lampy elektronowe wzmacniające, lampy elektronowe z termokatodą [radio], lampy optyczne, lampy rentgenowskie nie do celów medycznych, lampy termojonowe, rurowe lampy wyładowcze elektryczne inne niż do oświetlenia, lampy wyładowcze elektryczne inne niż do oświetlenia, laptopy, komputery, lasery nie do celów medycznych, latarnie magiczne [aparaty projekcyjne], latarnie optyczne, latarnie sygnalizacyjne, lepkościomierze, liczniki, liczniki gęstości osnowy, liczniki obrotów, liczniki znaczków pocztowych, liczydła, linijki jako przyrządy miernicze, linki do pionów, liny do sond, logi jako instrumenty pomiarowe, lokówki elektrotermiczne do włosów, lornetki, kombinezony ochronne dla lotników, lunety celownicze do broni palnej, lupy optyczne, lusterka optyczne, lustra do kontroli pracy, lutownice elektryczne, łączuszki do okularów, łączniki elektryczne, urządzenia do spawania łukiem elektrycznym, łyżki do dozowania, magnesny, magnesy dekoracyjne, magnetofony taśmowe, magnetowidy, magnetyczne karty identyfikujące, magnetyczne nośniki danych, manekiny reanimacyjne jako przyrządy dydaktyczne, manometry, maski do nurkowania, maski do oddychania inne niż do sztucznego oddychania, maski ochronne, maszty do anten bezprzewodowych, maszyny księgujące, maszyny sprzedające automatyczne, maszyny sumujące, materiały na przewody instalacji elektrycznych, meble laboratoryjne, mechanizmy do urządzeń uruchamianych monetami, mechanizmy do urządzeń uruchamianych żetonami, mechanizmy na monety lub żetony do włączania telewizorów, megafony, membrany akustyczne, membrany do aparatury naukowej, miarki jako przyrządy miernicze, miarki ciesielskie, miary, mierniki jako przyrządy pomiarowe, mierniki

czasu naświetlania [światłomierze], mierniki pojemności, migacze światła sygnalizacyjne, wyzwalacze migawek [fotografika], migawki [fotografika], mikrofony, mikrometry, mikroprocesory, mikroskopy, mikrotomy, modemy, monitory [hardware komputerowy], monitory [programy komputerowe], monitory ekranowe, urządzenia do montażu filmów kinematograficznych, motopompy strażackie, myszy do informatyki, nadajniki telekomunikacyjne, nadajniki sygnałów elektronicznych, nakolanniki dla robotników, napędy dyskowne [informatyka], napędy dysków do komputera, naświetlone taśmy filmowe, neony reklamowe, nici identyfikacyjne do przewodów elektrycznych, niwelatory, niwelatory jako poziomnice, przyrządy do ustalania linii poziomej, noniusze, nośniki do rejestracji dźwięku, magnetyczne nośniki informacji, optyczne nośniki informacji, nośniki płyt ciemniowych [fotografika], notesy elektroniczne, maski do nurkowania, obciążenia do urządzeń świetlnych, obciążniki do sond, obiektywy w formie soczewek w optyce, obiektywy [soczewki] do astrofotografii, obwie zabezpieczające przed wypadkami, promieniowaniem i ogniem, obwody drukowane, ochraniacze przed uderzeniem napięciowym, ochraniacze zębów, maski ochronne, ociekacze do suszenia prac fotograficznych [suszarki], odbiorniki audio-i wideo, suszarki do odbitek fotograficznych, urządzenia do nabłyszczania odbitek fotograficznych, odgromniki, przyrządy do pomiaru odległości, odtwarzacze kaset, odtwarzacze płyt DV D, odtwarzacze płyt kompaktowych, odważniki, odzież azbestowa do ochrony przed ogniem, odzież chroniąca przed ogniem, odzież chroniąca przed wypadkami, napromieniowaniem i ogniem, odzież przeznaczona do użycia w laboratoriach, odzież chroniąca przed ogniem, przelączniki ogniu [elektryczność], ognia fotoelektryczne, ognia galwaniczne, ograniczniki [elektryczność], ogrodzenia zelektryfikowane, oktanty, okulary, binokle, łańcuszki do okularów, okulary optyczne, okulary ochronne do uprawiania sportu, okulary przeciwosłepieniowe, okulary przeciwsłoneczne, omomierze [omometry], oporniki elektryczne [rezystory], oprawki do okularów, oprogramowanie komputerowe, nagrane, optyczne nośniki danych, optyczne włókna przewodzące promienie świetlne [światłowody], oscylografy, osłony azbestowe dla strażaków, osłony końcówek [wyjść]elektrycznych, osłony obiektywów [optyka], osłony przeciwodblaskowe, osłony zabezpieczające twarze robotników, osobiste urządzenia stereofoniczne, baterie do oświetlania, ozonizatory [ozonatory], pamięci komputerowe, parkometry, pasy bezpieczeństwa inne niż do siedzeń w pojazdach lub wyposażenia sportowego, pasy do pływania, pasy ratunkowe, peryskopy, piece do doświadczeń laboratoryjnych, pierścienie kalibrujące, łańcuszki do pince-nez, sznureczki do pince-nez, binokle pince-nez, piorunochrony, pipety, pirometry, plandeki ratownicze, planimetry, plotery w formie pisaków x-y, płytki krzemowe jako obwody scalone półprzewodnikowe, pojemniki na płytki mikroskopowe, płyty do akumulatorów elektrycznych, płyty fonograficzne, pływaki do kąpiel i pływania, pływaki wodne, pochylniki [eklimetry], pochylomierze, podkładki pod myszy komputerowe, podpórki pod nadgarstki do użytku z komputerem, pojemniczki na szkła kontaktowe, pojemniki na płytki mikroskopowe, polarymetry, pomiarowe naczynia szklane, naczynia szklane do pomiarów, pompy paliwowe samoregulujące, pompy strażackie, powłoki [osłony]kablielektrycznych, powłoki do identyfikacji przewodów elektrycznych, poziomnice, poziomnice rtęciowe, wskaźniki poziomu wody, półprzewodniki, prędkościomierze do pojazdów, próbówki, procesory jako centralne jednostki przetwarzania, procesory tekstu, programy gier komputerowych, programy komputerowe [software ładowalny], programy komputerowe nagrane, programy sterujące komputerowe nagrane, urządzenia zabezpieczające przed promieniami rentgenowskimi do celów innych niż medyczne, prostowniki prądu, przyrządy i urządzenia do prób materiałowych, próżniom i erze, pryzmaty [optyka], przeglądarki jaj, przekładniki elektryczne, przelączniki elektryczne, przemienniki, inwertory [elektryczność], przenośny radiowy sprzęt nadawczo-odbiorczy, przetwornice elektryczne, przewodniki elektryczne, przewody akustyczne, przewody elektryczne, przewody magnetyczne, aparatura kadrująca do przezroczy, przezrocza [fotografika], ramki do przezroczy fotograficznych, przyciski do dzwonek, przyrządy do pomiarów geodezyjnych, przyrządy do rejestrowania odległości, przyrządy do wyznaczania azymutu, przyrządy matematyczne, przyrządy meteorologiczne, przyrządy nawigacyjne, przyrządy niwelacyjne, przyrządy obserwacyjne, przyrządy pomiarowe, przysyłony fotograficzne, publikacje elektroniczne w formie modułów ładowalnych, pulpity rozdzielcze [elektryczność], puszki przelącznikowe [elektryczność], radary, radia jako aparaty radiowe czy odbiorniki radiowe, radia

samochodowe, radio pagery, ramiona gramofonowe, ramki do przezroczy, rastry do fotografii, reduktory [elektryczność], refraktometry, refraktory, regulatory napięcia do pojazdów, regulatory prędkości do gramofonów, regulatory światła scenicznych, rejestratory przebytej drogi [w kilometrach] dla pojazdów, rejestratory przebytej drogi [w milach] dla pojazdów, reostaty, respiratory do filtrowania powietrza, respiratory inne niż do sztucznego oddychania, retorty, rękawice azbestowe do ochrony przed wypadkami, rękawice dla nurków, rękawice do ochrony przed promieniami rentgenowskimi do celów przemysłowych, rękawice do ochrony przed wypadkami, rękaw lotniskowy do wskazywania kierunku wiatru, różdżki dla różdżkarzy, rurki kapilarne, rzutniki do slajdów, sacharymetry, satelity do celów naukowych, sekstansy, sferometry, siarkometry, siatki bezpieczeństwa, siatki ratunkowe, siatki zabezpieczające przed wypadkami, skanery informatyczne, skarpetki podgrzewane elektrycznie, przyrządy do mierzenia grubości skóry, przybory do pomiaru grubości skór wyprawionych, skrzynki akumulatorowe, skrzynki do przyłączy elektrycznych, skrzynki na baterie, skrzynki rozdzielcze [elektryczność], słuchawki na uszy, słuchawki telefoniczne, zestawy soczewek do wzierników, okularów, soczewki korekcyjne [optyka], soczewki optyczne, solomierze, sonary [hydrolokatory], maszyny i urządzenia do sondowania, sondy radarowe lub ultradźwiękowe, sondy do celów naukowo-badawczych, spektrografy, spektroskopy, sprawdziany [wzorniki], sprawdziany do pomiarów gwintów, sprzęgacze jako urządzenia przetwarzania danych, sprzęgacze akustyczne, sprzęt dla korzystania z telefonu bez użycia rąk, sprzęt do gaszenia ognia, sprzęt elektryczny do demakijażu, sprzęt radiotelefoniczny, sprzęt radiotelegraficzny, stacje taśm magnetycznych dla komputerów, statki pożarnicze, statywy do aparatów fotograficznych, stereoskopy, instalacje elektryczne do zdalnego sterowania procesami przemysłowymi, stojaki do retort, stoliki miernicze jako przyrządy geodezyjne, osłony azbestowe dla strażaków, styki elektryczne, styki elektryczne z metali szlachetnych, suszarki klisz [fotografika], suwaki logarytmiczne, suwmiarki, sygnalizacja świetlna lub mechaniczna, sygnały mgłowe niewybuchowe, symulatory do sterowania i kontroli pojazdów, syreny, syreny elektryczne [brzęczki], szafki do głośniki, szafy rozdzielcze [elektryczność], szkła kontaktowe, pojemniczki na szkła kontaktowe, szkła optyczne, szkło optyczne, szkło pokryte powłoką przewodzącą elektryczność, sznureczki do okularów, szpule fotograficzne, szylidy [znaki] mechaniczne, szylidy [znaki] świecące, ściemniacze jako regulatory światła elektrycznego, śruby mikrometryczne do instrumentów optycznych, światła błyskowe w formie sygnałów świetlnych, tablice ogłoszeń elektroniczne, tablice połączeń, tablice rozdzielcze [elektryczność], tablice sterownicze [elektryczność], tablice sygnalizacyjne, świetlne lub mechaniczne, tace laboratoryjne, tachometry, taksometry, taktomierze [metronomy], tarcze odbłaskowe noszone na ubraniu w celu zapobiegania wypadkom drogowym, taśmy do czyszczenia głowic [nagrywanie], taśmy do rejestracji dźwięku, taśmy magnetyczne, przyrządy rozmagnesowujące do taśm magnetycznych, stacje taśm magnetycznych dla komputerów, taśmy wideo, słuchawki telefoniczne, telefoniczne urządzenia nadawcze, telefony przenośne, telegrafy [aparaty], telekopiarki, teleskopy, teodolity, termometry nie do celów medycznych, termostaty, termostaty do pojazdów, totalizatory, transformatory elektryczne, translatory elektroniczne kieszonkowe, tranzystory elektroniczne, tratwy ratunkowe, trójkąty ostrzegające o niesprawnym samochodzie, trójnogi do aparatów fotograficznych, trzepaczki strażackie, tuby do głośników, tuby głosowe, tuleje złączowe do kabli elektrycznych, tworniki [elektryczność], tyczki, łaty [przyrządy pomiarowe], tygle laboratoryjne, tygle probiercze do kupelacji laboratoryjne, ubiory chroniące przed ogniem, układy scalone, urynometry, urządzenia antyinterferencyjne [elektryczność], urządzenia diagnostyczne nie do celów medycznych, urządzenia dla nurków, urządzenia do analizy gazu, urządzenia do analizy inne niż do celów medycznych, urządzenia do analizy żywności, urządzenia do automatycznego kierowania do pojazdów, urządzenia do cięcia filmów, urządzenia do cięcia łukiem elektrycznym, urządzenia do czyszczenia płyt fonograficznych, urządzenia do czyszczenia płyt gramofonowych, urządzenia do destylacji do badań laboratoryjnych, urządzenia do fakturowania, urządzenia do fermentacji [urządzenia laboratoryjne], urządzenia do fotokopii, urządzenia do fototelegrafii, urządzenia do galwanizacji, urządzenia do galwanoplastyki, urządzenia do gier działające z zewnętrznym ekranem wyświetlającym lub monitorem, urządzenia do głosowania, urządzenia do jonizacji inne niż do uzdatniania powietrza, urządzenia do katodowania używane przy

zabezpieczeniu przed korozją, urządzenia do kontroli i regulacji ciepła, urządzenia do kontroli stempłowania korespondencji pocztowej, urządzenia do liczenia i sortowania pieniędzy, urządzenia do ładowania akumulatorów elektrycznych, urządzenia do ładowania baterii, urządzenia do montażu filmów kinematograficznych, urządzenia do nabylszczania odbitek fotograficznych, urządzenia do namierzania dźwięku [sonometry], urządzenia do nauczania, urządzenia do nawigacji satelitarnej, urządzenia do ochrony osobistej przed wypadkami, urządzenia do oddychania inne niż do sztucznego oddychania, urządzenia do oddychania pod wodą, urządzenia do otwarzania dźwięku, urządzenia do pomiarów precyzyjnych, urządzenia do pomiaru ciśnienia, urządzenia do pomiaru prędkości [fotografika], urządzenia do powiększania [fotografika], urządzenia do przelewania, przepompowania tlenu, urządzenia do przetwarzania informacji, urządzenia do rejestrowania dźwięku, urządzenia do rejestrowania przebiegu zjawisk czasowych, urządzenia do rozmagnesowywania taśm magnetycznych, urządzenia do rysowania wykrojów krawieckich, urządzenia do spawania elektrycznego, urządzenia do spawania lukiem elektrycznym, urządzenia do stereoskopii, urządzenia do sterowania i kontroli bojlerów, urządzenia do suszenia odbitek fotograficznych, urządzenia do sygnalizacji morskiej, urządzenia do ważenia, urządzenia do wyważania, urządzenia do zapewnienia bezpieczeństwa w ruchu kolejowym, urządzenia do zdalnego sterowania, urządzenia do zgrzewania opakowań z tworzyw sztucznych, urządzenia elektrodynamiczne do zdalnego sterowania, urządzenia elektrodynamiczne do zdalnego sterowania zwrotnicami kolejowymi, urządzenia elektryczne do zdalnego zapłonu, urządzenia elektryczne do zwabiania i zabijania owadów, urządzenia heliograficzne, urządzenia i instalacje do wytwarzania promieni rentgenowskich do celów innych niż medyczne, urządzenia i przyrządy do ważenia, urządzenia i przyrządy do żeglugi morskiej, urządzenia i przyrządy geodezyjne, urządzenia i przyrządy optyczne, urządzenia i sprzęt dla ratownictwa, urządzenia kadrujące do przezroczy, urządzenia nawigacyjne dla pojazdów [komputery pokładowe], urządzenia podpowiadające dla prezenterów telewizyjnych [sufler telewizyjny, prompter], urządzenia pomiarowe, urządzenia projekcyjne, urządzenia przeznaczone do rozrywki, przystosowane wyłącznie do odbiorników telewizyjnych, urządzenia radiologiczne do celów przemysłowych, urządzenia rentgenowskie inne niż do celów medycznych, urządzenia sterujące do wind, urządzenia telefoniczne, urządzenia telewizyjne, urządzenia wysokiej częstotliwości, urządzenia zabezpieczające przed promieniami rentgenowskimi do celów innych niż medyczne, urządzenia zawierające wizjery optyczne, wagi, wagi do listów, wagi laboratoryjne [wysokiej dokładności], wagi pomostowe, walizeczki z przyborami do autopsji [badania mikroskopowe], wariometry, wideofony, wielofunkcyjne bankomaty [ATM], wilgotnościomierze, urządzenia sterujące do wind, wizjery do drzewi [judasze], woltomierze, wskaźniki [elektryczność], wskaźniki ciśnienia [rejestratory ciśnienia], wskaźniki ciśnienia w zaworach, wskaźniki elektroniczne emitujące światło, wskaźniki ilości, wskaźniki nachylenia [spadku], wskaźniki poziomu wody, wskaźniki prędkości, wskaźniki strat elektrycznych, wskaźniki temperatury, wyjścia bezpieczeństwa, wykrywacze [detektory], wykrywacze dymu, wykrywacze przedmiotów metalowych stosowane w przemyśle lub wojsku, wyłączniki samoczynne, wyłączniki zdalnie sterowane, tarcze odbłaskowe noszone na ubraniu w celu zapobiegania wypadkom drogowym, wyroby optyczne, wysokość i o mierze, wyzwalacze migawek [fotografika], wzmacniacze, wzorniki [przyrządy pomiarowe], zaciski do nosa dla nurków i pływaków, zaciski przewodów [elektryczność], zamki elektryczne, zapalniczki samochodowe, zatyczki do uszu, zatyczki do uszu do nurkowania, zawory elektromagnetyczne [przełączniki], zawory elektromagnetyczne [przełączniki elektromagnetyczne], aparatura elektrodynamiczna do zdalnego sterowania sygnałami, aparatura elektrodynamiczna do zdalnego sterowania zwrotnicami kolejowymi, zdjęcia rentgenowskie nie do celów medycznych, zegary kontrolne jako czasomierze rejestrujące, zelektryfikowane szyny do zawieszania reflektorów punktowych, zespoły nadawcze w telekomunikacji, złącza elektryczne, złącza do przewodów elektrycznych, złączki [elektryczność], znaki drogowe świecące lub mechaniczne, znaki nawigacyjne świetlne, żelazka elektryczne, **35** reklama; zarządzanie w działalności handlowej; administrowanie działalności handlowej; prace biurowe, agencje importowo-eksportowe, agencje informacji handlowej, agencje reklamowe, analizy kosztów, analizy rynkowe, audyt, organizowanie sprzedaży w trybie aukcji i przetargów publicznych, wynajem automatycznych dystrybutorów, bada-

nia marketingowe, badania opinii publicznej, badania rynku, badania w dziedzinie działalności gospodarczej, wynajmowanie maszyn i urządzeń dla biur, biura pośrednictwa pracy, usługi porównywania cen, dekoracja wystaw sklepowych, oferowanie w mediach produktów dla handlu detalicznego, dobór personelu za pomocą metod psychotechnicznych, powielanie dokumentów, doradztwo specjalistyczne w sprawach działalności gospodarczej, doradztwo w zakresie organizowania i prowadzenia działalności gospodarczej, doradztwo w zakresie zarządzania personelem, doradztwo w zarządzaniu działalnością gospodarczą, doręczanie gazet osobom trzecim, wycena drewna na pniu, wycena drzewa, dystrybucja materiałów reklamowych w postaci próbek, druków, prospektów, broszur, usługi impresariów w zakresie działalności artystycznej, doradztwo w zakresie organizacji i zarządzania działalnością gospodarczą, informacja o działalności gospodarczej, specjalistyczne doradztwo w zakresie działalności gospodarczej, edytorskie usługi w dziedzinie reklamy, ekonomiczne prognozy, ekspertyzy w zakresie wydolności przedsiębiorstw, fakturowanie, fotokopiowanie, prenumerata gazet dla osób trzecich, zarządzanie w zakresie zamówień w handlu, handlowe informacje i porady udzielane konsumentom w formie punktów informacji konsumenckiej, handlowe wyceny, administrowanie hotelami, impresariat w działalności artystycznej, agencje informacji handlowej, informacja o działalności gospodarczej, kolportaż próbek, wycena kompleksów leśnych, pozyskiwanie danych do komputerowych baz danych, systematyzacja danych w komputerowych bazach danych, komputerowe zarządzanie plikami, zarobkowe zarządzanie w zakresie koncesjonowania towarów i usług dla osób trzecich, handlowe informacje i porady udzielane konsumentom [punkty informacji konsumenckiej], księgowość, maszynopisanie, uaktualnianie materiałów reklamowych, prezentowanie produktów w mediach dla celów sprzedaży detalicznej, usługi modelek i modeli jako promocja sprzedaży i reklamy, obróbka tekstów, rozpowszechnianie ogłoszeń reklamowych, sondaże opinii, doradztwo dotyczące organizowania działalności gospodarczej, organizowanie wystaw w celach handlowych lub reklamowych, outsourcing [doradztwo handlowe], poszukiwanie w zakresie patronatu, dobór personelu za pomocą metod psychotechnicznych, rekrutacja personelu, rozlepianie plakatów reklamowych, wyszukiwanie informacji w plikach komputerowych dla osób trzecich, przygotowywanie zeznań podatkowych, pomoc przedsiębiorstwom w działalności gospodarczej przemysłowej lub handlowej, pomoc przy zarządzaniu przedsiębiorstwami przemysłowymi lub handlowymi, pomoc w prowadzeniu działalności gospodarczej, pośrednictwo pracy, pośrednictwo w zakresie nabywania usług telekomunikacyjnych, pozyskiwanie informacji o działalności gospodarczej, prezentowanie produktów w mediach dla celów sprzedaży detalicznej, prognozy ekonomiczne, promocja sprzedaży dla osób trzecich, kolportaż próbek, usługiwizowane z przenoszeniem przedsiębiorstwa, usługi przeglądu prasy, usługi związane z przenoszeniem przedsiębiorstw, przygotowanie listy płac, dobór personelu za pomocą metod psychotechnicznych, usługi agencji public relations, publikowanie tekstów sponsorowanych, rachunkowość, reklama radiowa, reklama, reklama billboardowa, reklama za pośrednictwem sieci komputerowej, wynajmowanie przestrzeni reklamowej, uaktualnianie materiału reklamowego, tworzenie reklamowych i sponsorowanych tekstów, reklamowych (rozpowszechnianie ogłoszeń reklamowych, wynajmowanie nośników reklamowych, reklamy korespondencyjne, przygotowywanie reklam prasowych, reklamy radiowe, reklamy telewizyjne, analizy i badania rynku, sortowanie danych w bazach komputerowych, publikowanie tekstów sponsorowanych, sporządzanie sprawozdań rachunkowych, statystyczne zestawienia, usługi stenograficzne, szacowanie kompleksów leśnych, szacowanie wełny, organizowanie targów w celach handlowych lub reklamowych, edycja tekstów, tworzenie tekstów reklamowych i sponsorowanych, telefoniczne udzielanie informacji [dla nieobecnych abonentów], reklama telewizyjna, transkrypcja formy wiadomości i komunikatów, tworzenie tekstów reklamowych i sponsorowanych, uaktualnianie materiałów reklamowych, udzielanie porad konsumentom (informacja handlowa oraz udzielanie porad konsumentom [punkty informacji konsumenckiej], usługi kreowania wizerunku firmy, usług, towaru, wycena kompleksów leśnych, wycena wełny, wyceny handlowe, ekspertyzy w zakresie wydolności przedsiębiorstw, wynajem czasu reklamowego we wszystkich środkach przekazu, wynajem dystrybutorów automatycznych, wynajmowanie nośników reklamowych, wynajmowanie przestrzeni reklamowej, wynajmowanie urządzeń i wyposażenia biurowego, wystawy han-

dłowe, dekorowanie wystaw sklepowych, wyszukiwanie informacji w plikach komputerowych dla osób trzecich, wyszukiwanie w komputerowych bazach danych, wywiad gospodarczy, zarządzanie w zakresie zamówień handlowych, usługi zaopatrzenia osób trzecich w formie zakupów produktów i usług dla innych przedsiębiorstw, zarobkowe zarządzanie w zakresie koncesjonowania dóbr i usług na rzecz osób trzecich, zarządzanie w ramach prowadzonej działalności gospodarczej w zakresie udzielania licencji na towary i usługi na rzecz osób trzecich, zarządzanie hotelami, doradztwo w zakresie zarządzania personalnego, pomoc w zarządzaniu przedsiębiorstwami handlowymi lub przemysłowymi, zarządzanie w zakresie zamówień handlowych, zarządzanie zbiorami informatycznymi, zestawienia statystyczne, przygotowywanie zeznań podatkowych, **42** badania oraz usługi naukowe i techniczne oraz ich projektowanie; analizy przemysłowe i usługi badawcze; projektowanie i ulepszanie sprzętu oraz oprogramowania komputerowego, akwawantyka (eksploracja podwodna), analizy chemiczne, analizy systemów komputerowych, architektura, usługi artystów grafików, badania bakteriologiczne, badania biologiczne, badania chemiczne, badania geologiczne, badania techniczne, badania w dziedzinie fizyki, badania w dziedzinie kosmetyki, badania w dziedzinie mechaniki, badania w zakresie ochrony środowiska naturalnego, prace badawczo rozwojowe dla osób trzecich, projektowanie budynków, usługi dla chemii, projektowanie dekoracji wnętrz, doradztwo budowlane, doradztwo w sprawach sprzętu komputerowego, doradztwo w zakresie oprogramowania komputerowego, doradztwo w zakresie planowania zużycia energii, dostarczanie [opracowywanie] wyszukiwarek internetowych, stwierdzanie autentyczności dzieł sztuki, eksploatacja pokładów ropo-
 snych, analiza dla eksploatacji pokładów ropo-
 snych, eksploracja podwodna [akwawantyka], eksploracja pól naftowych [ekspertyzy, pomiary], elektroniczna konwersja danych lub programów, badania geologiczne, ekspertyzy geologiczne, poszukiwania geologiczne, instalacje oprogramowania komputerowego, inżynieria techniczna, kalibrowanie, cechowanie [pomiary], komputerowy sprzęt (doradztwo w zakresie sprzętu komputerowego, odzyskiwanie danych komputerowych, programowanie komputerów, projektowanie systemów komputerowych, wypożyczanie komputerów, konserwacja oprogramowania komputerowego, kontrola jakości, konwersja danych lub dokumentów na formę elektroniczną, testowanie materiałów, usługi projektantów mody, badania w zakresie ochrony środowiska naturalnego, odzyskiwanie danych komputerowych, projektowanie opakowań, opracowywanie projektów technicznych, aktualizacja oprogramowania komputerowego, doradztwo w zakresie oprogramowania komputerowego, instalacje oprogramowania komputerowego, konserwacja oprogramowania komputerowego, powielanie oprogramowania komputerowego, projektowanie oprogramowania komputerowego, wypożyczanie oprogramowania komputerowego, planowanie urbanistyczne, doradztwo w zakresie planowanie zużycia energii, prognozowanie pogody, eksploracja pól naftowych [ekspertyzy, pomiary], pomiary geodezyjne, poszukiwania [analizy, pomiary], poszukiwania geologiczne, poszukiwania geologiczne [ekspertyzy, pomiary], poszukiwania ropy naftowej, powielanie oprogramowania komputerowego, prognozowanie pogody, usługi związane z prognozami meteorologicznymi, projektowanie budynków, projektowanie dekoracji wnętrz, projektowanie opakowań, projektowanie oprogramowania komputerowego, projektowanie systemów komputerowych, opracowywanie projektów technicznych, wzornictwo przemysłowe, poszukiwanie ropy naftowej, rozsiewanie środków chemicznych w chmurach w celu wywołania deszczu, wypożyczanie serwerów [hosting], stwierdzanie autentyczności dzieł sztuki, stylizacja [wzornictwo przemysłowe], kontrola szybów naftowych, testowanie tekstyliów, testowanie materiałów, testowanie pojazdów, tworzenie i utrzymywanie stron internetowych dla osób trzecich, usługi komputerowe, usługi komputerowe w zakresie ochrony antywirusowej, usługi projektantów mody, usługi związane z projektowaniem graficznym [sztuka], tworzenie i utrzymywanie stron internetowych dla osób trzecich, wynajmowanie [udostępnianie] zasobów serwerów [sieci komputerowej], wypożyczanie komputerów, wypożyczanie oprogramowania komputerowego, wzornictwo przemysłowe.

(111) **232465** (220) 2009 06 02 (210) 356614
 (151) 2010 09 07 (441) 2009 09 14
 (732) ARTINO Edward Zamyślewski, Bircza, PL.

(540)



(531) 13.1.6, 27.5.1

(510), (511) **11** urządzenia do oświetlania, lampy, kinkiety, żyrandole; oprawy drewniane, metalowe, drewniano-metalowe do lamp; świeczniki; stelaże do abażurów; abażury do lamp; lampiony; klosze, lampki elektryczne na choinkę; latarnie; oświetlenie sufitowe; części do wyżej wymienionych towarów zawarte w tej klasie, **35** usługi sprzedaży: detalicznej, hurtowej, internetowej, katalogowej, wysyłkowej oraz poprzez ofertę bezpośrednią: urządzeń oświetleniowych i części do tych urządzeń, zarządzanie sklepami: detalicznymi, hurtowymi, internetowymi, **37** usługi montażu i naprawy oświetlenia, renowacja lamp, **42** usługi doradztwa, projektowania w zakresie oświetlenia.

(111) **232466** (220) 2009 06 02 (210) 356654
 (151) 2010 09 06 (441) 2009 09 14
 (732) SAMSUNG ELECTRONICS CO., LTD., Suwon-si, KR.
 (540)



(531) 1.1.1, 27.5.1

(510), (511) **09** telefony komórkowe; gry elektroniczne do telefonów komórkowych, dzwonki, grafika i muzyka do pobrania za pośrednictwem globalnych sieci komputerowych i urządzeń bezprzewodowych, słuchawki; ładowarki elektryczne; akumulatorki; komputery, drukarki komputerowe; monitory komputerowe, urządzenia PDA; półprzewodniki, odbiorniki telewizyjne; kamery; aparaty cyfrowe; dekodery cyfrowe, kable optyczne; telefony; odtwarzacze DVD; odtwarzacze MP3; huby, rutery i switche sieci komputerowych.

(111) **232467** (220) 2009 06 03 (210) 356704
 (151) 2010 09 22 (441) 2009 09 14
 (732) P.P.U.H. TŁOCZNIA MAURER KRZYSZTOF MAURER,
 Zarzeczce, PL.
 (540)



Kolor znaku: beżowy, brązowy, fioletowy i odcienie, zielony i odcienie, czerwony, żółty, biały

(531) 5.7.14, 25.1.15, 27.5.1, 29.1.15

(510), (511) **29** owoce i warzywa przerobione na wszelkie sposoby oraz wyroby i potrawy na ich bazie zawarte w klasie 29; przeciery owocowo-warzywne koncentraty; konfitury, galaretki, konserwy, **31** produkty sadownicze, rolnicze, ogrodnicze, leśne; świeże owoce, jarzyny, warzywa, rośliny, kwiaty, **32** napoje bezalkoholowe, napoje owocowe i soki owocowe, napoje musujące, wyciągi z owoców, syropy, napoje specjalnego przeznaczenia energetyzujące, wody mineralne i gazowane, piwo, produkty do produkcji napojów bezalkoholowych, **33** napoje alkoholowe (z wyjątkiem piwa).

(111) **232468** (220) 2009 06 04 (210) 356754
 (151) 2010 09 29 (441) 2009 09 14

(732) Pernod Ricard Mexico, S.A. de C.V., Cuajimalpa, MX.
 (540) OLMECA ALTOS
 (510), (511) **33** napoje alkoholowe z wyłączeniem piwa.

(111) **232469** (220) 2009 06 23 (210) 356830
 (151) 2010 09 03 (441) 2009 09 28
 (732) RECRUIT CO., LTD., Tokyo, JP.
 (540) RGF

(510), (511) **35** usługi reklamy i dostarczanie odnośnych informacji; kolportaż próbek i dostarczanie odnośnych informacji; wydawanie i administrowanie kuponami w celu promocji sprzedaży towarów i promocji prowizyjnej usług oraz dostarczanie odnośnych informacji; wydawanie, administrowanie i finalizowanie kart punktowych w celu promocji sprzedaży lub przedsiębiorstwa i dostarczanie odnośnych informacji; agencje planowania i prowadzenia promocji sprzedaży towarów i promocji prowizyjnej usług oraz dostarczanie odnośnych informacji; wydawanie znaczków handlowych i dostarczanie odnośnych informacji; analizy lub doradztwo w zakresie zarządzania działalnością gospodarczą i dostarczanie odnośnych informacji; zarządzanie działalnością i dostarczanie odnośnych informacji; doradztwo w zakresie zarządzania personelem, zarządzania pracą oraz działalności rekrutacyjnej spółek i dostarczanie odnośnych informacji; testy umiejętnościowe dla celów zarządzania personelem w spółkach i dostarczanie odnośnych informacji; badania rynkowe i dostarczanie odnośnych informacji; dostarczanie informacji dotyczącej sprzedaży towarów; agencje, pośrednictwo i reprezentacja w zakresie umów sprzedaży towarów; dostarczanie informacji dotyczącej agencji, pośrednictwa i reprezentacji w zakresie umów sprzedaży towarów; zarządzanie hotelami i dostarczanie odnośnych informacji; agencje zatrudnienia i dostarczanie odnośnych informacji; dostarczanie informacji na temat agencji zatrudnienia; organizowanie sprzedaży w trybie aukcji i dostarczanie odnośnych informacji; agencje importowo-eksportowe i dostarczanie odnośnych informacji; organizacja prenumeraty gazet i dostarczanie odnośnych informacji; powielanie dokumentów i dostarczanie odnośnych informacji; usługi stenografii i dostarczanie odnośnych informacji; transkrypcja i dostarczanie odnośnych informacji; usługi adresowania, kopertowania i wysyłki dokumentów i dostarczanie odnośnych informacji; przygotowywanie i dostarczanie list adresowych i dostarczanie odnośnych informacji; obsługa komputerów, maszyn do pisania, teleksów i innych podobnych urządzeń biurowych i dostarczanie odnośnych informacji; czynności biurowe, mianowicie archiwizowanie, zwłaszcza dokumentów lub taśm magnetofonowych i dostarczanie odnośnych informacji; usługi recepcji i dostarczanie odnośnych informacji; wynajmowanie nośników reklamowych i dostarczanie odnośnych informacji; wynajem maszyn do pisania, fotokopiarek oraz procesorów tekstu i dostarczanie odnośnych informacji; wykonywanie ogólnych prac biurowych i dostarczanie odnośnych informacji; kierowanie komputerowym procesem obiegu dokumentów biurowych i dostarczanie odnośnych informacji; usługi księgowe i dostarczanie odnośnych informacji; dostarczanie informacji o spółkach i dostarczanie odnośnych informacji; wynajem powierzchni reklamowej i reklama na witrynach internetowych i dostarczanie odnośnych informacji; dostarczanie informacji o zatrudnieniu i dostarczanie odnośnych informacji; doradztwo w zakresie doboru personelu i dostarczanie odnośnych informacji; dobór personelu za pomocą metod psychotechnicznych i dostarczanie odnośnych informacji; doradztwo w zakresie zmiany kwalifikacji zawodowych i dostarczanie odnośnych informacji; wynajem automatów sprzedażowych i dostarczanie odnośnych informacji; interpretowanie i redagowanie informacji w bazach komputerowych (pозyskiwanie i systematyzacja danych w komputerowych bazach danych) i dostarczanie odnośnych informacji; usługi delegowania pracowników i dostarczanie odnośnych informacji; planowanie outsourcingu i dostarczanie odnośnych informacji; agencje pracy tymczasowej i dostarczanie odnośnych informacji; usługi zawierania umów o pracę i dostarczanie odnośnych informacji; zarządzanie i doradztwo w zakresie outsourcingu w spółkach i dostarczanie odnośnych informacji; reklama poprzez delegowanie pracowników lub na podstawie umowy i dostarczanie odnośnych informacji; kolportaż próbek poprzez delegowanie pracowników lub na podstawie umowy i dostarczanie odnośnych informacji; wydawanie i administrowanie kuponami w celu promocji sprzedaży towarów i promocji prowizyjnej usług poprzez delegowanie pracowników lub na podstawie umowy i dostarczanie odnośnych informacji; wydawa-

nie, administrowanie i finalizowanie kart punktowych w celu promocji sprzedaży lub przedsiębiorstwa poprzez delegowanie pracowników lub na podstawie umowy i dostarczanie odnośnych informacji; agencje planowania i prowadzenia promocji sprzedaży towarów i promocji prowizyjnej usług poprzez delegowanie pracowników lub na podstawie umowy i dostarczanie odnośnych informacji; wydawanie znaczków handlowych poprzez delegowanie pracowników lub na podstawie umowy i dostarczanie odnośnych informacji; analizy lub doradztwo w zakresie zarządzania działalnością gospodarczą poprzez delegowanie pracowników lub na podstawie umowy i dostarczanie odnośnych informacji; zarządzanie działalnością poprzez delegowanie pracowników lub na podstawie umowy i dostarczanie odnośnych informacji; doradztwo w zakresie zarządzania personelem, zarządzania pracą oraz działalności rekrutacyjnej spółek poprzez delegowanie pracowników lub na podstawie umowy i dostarczanie odnośnych informacji; testy umiejętnościowe dla celów zarządzania personelem w spółkach poprzez delegowanie pracowników lub na podstawie umowy i dostarczanie odnośnych informacji; badania rynkowe poprzez delegowanie pracowników lub na podstawie umowy i dostarczanie odnośnych informacji; dostarczanie informacji dotyczącej sprzedaży towarów poprzez delegowanie pracowników lub na podstawie umowy; agencje, pośrednictwo i reprezentacja w zakresie umów sprzedaży towarów poprzez delegowanie pracowników lub na podstawie umowy; dostarczanie informacji dotyczącej agencji, pośrednictwa i reprezentacji w zakresie umów sprzedaży towarów poprzez delegowanie pracowników lub na podstawie umowy; zarządzanie hotelami poprzez delegowanie pracowników lub na podstawie umowy i dostarczanie odnośnych informacji; agencje zatrudnienia poprzez delegowanie pracowników lub na podstawie umowy; dostarczanie informacji na temat agencji zatrudnienia poprzez delegowanie pracowników lub na podstawie umowy; organizowanie sprzedaży w trybie aukcji poprzez delegowanie pracowników lub na podstawie umowy i dostarczanie odnośnych informacji; agencje importowo-eksportowe poprzez delegowanie pracowników lub na podstawie umowy i dostarczanie odnośnych informacji; organizacja prenumeraty gazet poprzez delegowanie pracowników lub na podstawie umowy i dostarczanie odnośnych informacji; powielanie dokumentów poprzez delegowanie pracowników lub na podstawie umowy i dostarczanie odnośnych informacji; usługi stenografii poprzez delegowanie pracowników lub na podstawie umowy i dostarczanie odnośnych informacji; transkrypcja poprzez delegowanie pracowników lub na podstawie umowy i dostarczanie odnośnych informacji; powielanie dokumentów poprzez delegowanie pracowników lub na podstawie umowy i dostarczanie odnośnych informacji; usługi adresowania, kopertowania i wysyłki dokumentów poprzez delegowanie pracowników lub na podstawie umowy i dostarczanie odnośnych informacji; przygotowywanie i dostarczanie list adresowych poprzez delegowanie pracowników lub na podstawie umowy i dostarczanie odnośnych informacji; obsługa komputerów, maszyn do pisania, teleksów i innych podobnych urządzeń biurowych poprzez delegowanie pracowników lub na podstawie umowy i dostarczanie odnośnych informacji; czynności biurowe, mianowicie archiwizowanie, zwłaszcza dokumentów lub taśm magnetofonowych, poprzez delegowanie pracowników lub na podstawie umowy i dostarczanie odnośnych informacji; usługi recepcji poprzez delegowanie pracowników lub na podstawie umowy i dostarczanie odnośnych informacji; wynajmowanie nośników reklamowych poprzez delegowanie pracowników lub na podstawie umowy i dostarczanie odnośnych informacji; wynajem maszyn do pisania, fotokopiarek oraz procesorów tekstu poprzez delegowanie pracowników lub na podstawie umowy i dostarczanie odnośnych informacji; wykonywanie ogólnych prac biurowych poprzez delegowanie pracowników lub na podstawie umowy i dostarczanie odnośnych informacji; kierowanie komputerowym procesem obiegu dokumentów biurowych poprzez delegowanie pracowników lub na podstawie umowy i dostarczanie odnośnych informacji; usługi księgowe poprzez delegowanie pracowników lub na podstawie umowy i dostarczanie odnośnych informacji; dostarczanie informacji o spółkach poprzez delegowanie pracowników lub na podstawie umowy i dostarczanie odnośnych informacji; wynajem powierzchni reklamowej i reklama na witrynach internetowych poprzez delegowanie pracowników lub na podstawie umowy i dostarczanie odnośnych informacji; dostarczanie informacji o zatrudnieniu poprzez delegowanie pracowników lub na podstawie umowy i dostarczanie odnośnych informacji; doradztwo w zakresie doboru personelu poprzez delegowanie pracowników lub na podstawie umowy i dostarczanie odnośnych informacji; dobór personelu za pomocą metod

psychotechnicznych poprzez delegowanie pracowników lub na podstawie umowy i dostarczanie odnośnych informacji; doradztwo w zakresie zmiany kwalifikacji zawodowych poprzez delegowanie pracowników lub na podstawie umowy i dostarczanie odnośnych informacji; wynajem automatów sprzedażowych poprzez delegowanie pracowników lub na podstawie umowy i dostarczanie odnośnych informacji; interpretowanie i redagowanie informacji w bazach komputerowych (pozyskiwanie i systematyzacja danych w komputerowych bazach danych) poprzez delegowanie pracowników lub na podstawie umowy i dostarczanie odnośnych informacji; dostarczanie informacji w zakresie przygotowywania, rewidowania lub certyfikowania sprawozdań finansowych poprzez delegowanie pracowników lub na podstawie umowy i dostarczanie odnośnych informacji; usługi prowadzenia sklepów lub hurtowni z towarami takimi jak ubrania, żywność, napoje i zastawa stołowa, grupowanie tych towarów i dostarczanie odnośnych informacji; usługi prowadzenia sklepów lub hurtowni z tkaninami i pościelą i dostarczanie odnośnych informacji; usługi prowadzenia sklepów lub hurtowni z ubraniami i dostarczanie odnośnych informacji; usługi prowadzenia sklepów lub hurtowni z obuwem i dostarczanie odnośnych informacji; usługi prowadzenia sklepów lub hurtowni z torbami i sakiewkami i dostarczanie odnośnych informacji; usługi prowadzenia sklepów lub hurtowni z artykułami użytku osobistego i dostarczanie odnośnych informacji; usługi prowadzenia sklepów lub hurtowni z żywnością i napojami i dostarczanie odnośnych informacji; usługi prowadzenia sklepów lub hurtowni z napojami alkoholowymi i dostarczanie odnośnych informacji; usługi prowadzenia sklepów lub hurtowni z mięsem i dostarczanie odnośnych informacji; usługi prowadzenia sklepów lub hurtowni z owocami morza i dostarczanie odnośnych informacji; usługi prowadzenia sklepów lub hurtowni z warzywami i owocami i dostarczanie odnośnych informacji; usługi prowadzenia sklepów lub hurtowni ze słodyczami, chlebem i bułkami i dostarczanie odnośnych informacji; usługi prowadzenia sklepów lub hurtowni z ryżem i zbożami i dostarczanie odnośnych informacji; usługi prowadzenia sklepów lub hurtowni z mlekiem i dostarczanie odnośnych informacji; usługi prowadzenia sklepów lub hurtowni z napojami gazowanymi (orzeźwiającyimi) i bezalkoholowymi napojami owocowymi i dostarczanie odnośnych informacji; usługi prowadzenia sklepów lub hurtowni z herbatą, kawą i kakao i dostarczanie odnośnych informacji; usługi prowadzenia sklepów lub hurtowni z żywnością przetworzoną i dostarczanie odnośnych informacji; usługi prowadzenia sklepów lub hurtowni z samochodami i dostarczanie odnośnych informacji; usługi prowadzenia sklepów lub hurtowni z dwukołowymi pojazdami silnikowymi i dostarczanie odnośnych informacji; usługi prowadzenia sklepów lub hurtowni z rowerami i dostarczanie odnośnych informacji; usługi prowadzenia sklepów lub hurtowni z meblami i dostarczanie odnośnych informacji; usługi prowadzenia sklepów lub hurtowni z przyborami stolarskimi i dostarczanie odnośnych informacji; usługi prowadzenia sklepów lub hurtowni z matami tatami i dostarczanie odnośnych informacji; usługi prowadzenia sklepów lub hurtowni z wyposażeniem rytualnym i dostarczanie odnośnych informacji; usługi prowadzenia sklepów lub hurtowni z aparatami i narzędziami elektrycznymi i dostarczanie odnośnych informacji; usługi prowadzenia sklepów lub hurtowni z ręcznymi aparatami i narzędziami wyposażonymi w brzeszczot lub ostrze i dostarczanie odnośnych informacji; usługi prowadzenia sklepów lub hurtowni z wyposażeniem kuchennym, przyborami do czyszczenia i mycia i dostarczanie odnośnych informacji; usługi prowadzenia sklepów lub hurtowni z preparatami farmaceutycznymi, weterynaryjnymi i sanitarnymi oraz zaopatrzeniem medycznym i dostarczanie odnośnych informacji; usługi prowadzenia sklepów lub hurtowni z kosmetykami, artykułami toaletowymi, środkami do czyszczenia zębów, mydłami i detergentami i dostarczanie odnośnych informacji; usługi prowadzenia sklepów lub hurtowni z maszynami rolniczymi, narzędziami i wyposażeniem i dostarczanie odnośnych informacji; usługi prowadzenia sklepów lub hurtowni z kwiatami (naturalnymi) i drzewami i dostarczanie odnośnych informacji; usługi prowadzenia sklepów lub hurtowni z paliwem i dostarczanie odnośnych informacji; usługi prowadzenia sklepów lub hurtowni z materiałami drukowanymi i dostarczanie odnośnych informacji; usługi prowadzenia sklepów lub hurtowni z papierem i materiałami piśmienniczymi i dostarczanie odnośnych informacji; usługi prowadzenia sklepów lub hurtowni z artykułami sportowymi i dostarczanie odnośnych informacji; usługi prowadzenia sklepów lub hurtowni z zabawkami, lalkami, automatami i przyrządami do gier i dostarczanie odnośnych informacji; usługi

prowadzenia sklepów lub hurtowni z instrumentami muzycznymi i nagraniami i dostarczanie odnośnych informacji; usługi prowadzenia sklepów lub hurtowni z aparatami fotograficznymi i sprzętem oraz akcesoriami i dostarczanie odnośnych informacji; usługi prowadzenia sklepów lub hurtowni z zegarami, zegarkami i okularami (optycznymi i ochronnymi) i dostarczanie odnośnych informacji; usługi prowadzenia sklepów lub hurtowni z tytoniem i artykułami dla palaczy i dostarczanie odnośnych informacji; usługi prowadzenia sklepów lub hurtowni z materiałami budowlanymi i dostarczanie odnośnych informacji; usługi prowadzenia sklepów lub hurtowni z nieobrobionymi i półobrobionymi kamieniami szlachetnymi i ich imitacjami i dostarczanie odnośnych informacji; usługi prowadzenia sklepów lub hurtowni ze zwierzętami domowymi i dostarczanie odnośnych informacji; usługi prowadzenia sklepów lub hurtowni z towarami takimi jak ubrania, żywność, napoje i zastawa stołowa, grupowanie tych towarów poprzez delegowanie pracowników lub na podstawie umowy i dostarczanie odnośnych informacji; usługi prowadzenia sklepów lub hurtowni z tkaninami i pościelą poprzez delegowanie pracowników lub na podstawie umowy i dostarczanie odnośnych informacji; usługi prowadzenia sklepów lub hurtowni z ubraniami poprzez delegowanie pracowników lub na podstawie umowy i dostarczanie odnośnych informacji; usługi prowadzenia sklepów lub hurtowni z obuwem poprzez delegowanie pracowników lub na podstawie umowy i dostarczanie odnośnych informacji; usługi prowadzenia sklepów lub hurtowni z torbami i sakiewkami poprzez delegowanie pracowników lub na podstawie umowy i dostarczanie odnośnych informacji; usługi prowadzenia sklepów lub hurtowni z artykułami użytku osobistego poprzez delegowanie pracowników lub na podstawie umowy i dostarczanie odnośnych informacji; usługi prowadzenia sklepów lub hurtowni z żywnością i napojami poprzez delegowanie pracowników lub na podstawie umowy i dostarczanie odnośnych informacji; usługi prowadzenia sklepów lub hurtowni z napojami alkoholowymi poprzez delegowanie pracowników lub na podstawie umowy i dostarczanie odnośnych informacji; usługi prowadzenia sklepów lub hurtowni z owocami morza poprzez delegowanie pracowników lub na podstawie umowy i dostarczanie odnośnych informacji; usługi prowadzenia sklepów lub hurtowni z warzywami i owocami poprzez delegowanie pracowników lub na podstawie umowy i dostarczanie odnośnych informacji; usługi prowadzenia sklepów lub hurtowni ze słodyczami, chlebem i bułkami poprzez delegowanie pracowników lub na podstawie umowy i dostarczanie odnośnych informacji; usługi prowadzenia sklepów lub hurtowni z ryżem i zbożami poprzez delegowanie pracowników lub na podstawie umowy i dostarczanie odnośnych informacji; usługi prowadzenia sklepów lub hurtowni z mięsem poprzez delegowanie pracowników lub na podstawie umowy i dostarczanie odnośnych informacji; usługi prowadzenia sklepów lub hurtowni z owocami morza poprzez delegowanie pracowników lub na podstawie umowy i dostarczanie odnośnych informacji; usługi prowadzenia sklepów lub hurtowni z warzywami i owocami poprzez delegowanie pracowników lub na podstawie umowy i dostarczanie odnośnych informacji; usługi prowadzenia sklepów lub hurtowni z żywnością przetworzoną i dostarczanie odnośnych informacji; usługi prowadzenia sklepów lub hurtowni z samochodami i dostarczanie odnośnych informacji; usługi prowadzenia sklepów lub hurtowni z dwukołowymi pojazdami silnikowymi poprzez delegowanie pracowników lub na podstawie umowy i dostarczanie odnośnych informacji; usługi prowadzenia sklepów lub hurtowni z rowerami poprzez delegowanie pracowników lub na podstawie umowy i dostarczanie odnośnych informacji; usługi prowadzenia sklepów lub hurtowni z meblami poprzez delegowanie pracowników lub na podstawie umowy i dostarczanie odnośnych informacji; usługi prowadzenia sklepów lub hurtowni z przyborami stolarskimi poprzez delegowanie pracowników lub na podstawie umowy i dostarczanie odnośnych informacji; usługi prowadzenia sklepów lub hurtowni z wyposażeniem rytualnym poprzez delegowanie pracowników lub na podstawie umowy i dostarczanie odnośnych informacji; usługi prowadzenia sklepów lub hurtowni z aparatami i narzędziami elektrycznymi i dostarczanie odnośnych informacji; usługi prowadzenia sklepów lub hurtowni z ręcznymi aparatami i narzędziami wyposażonymi w brzeszczot lub ostrze i dostarczanie odnośnych informacji; usługi prowadzenia sklepów lub hurtowni z wyposażeniem kuchennym, przyborami do czyszczenia i mycia i dostarczanie odnośnych informacji; usługi prowadzenia sklepów lub hurtowni z preparatami farmaceutycznymi, weterynaryjnymi i sanitarnymi oraz zaopatrzeniem medycznym i dostarczanie odnośnych informacji; usługi prowadzenia sklepów lub hurtowni z kosmetykami, artykułami toaletowymi, środkami do czyszczenia zębów, mydłami i detergentami i dostarczanie odnośnych informacji; usługi prowadzenia sklepów lub hurtowni z maszynami rolniczymi, narzędziami i wyposażeniem i dostarczanie odnośnych informacji; usługi prowadzenia sklepów lub hurtowni z kwiatami (naturalnymi) i drzewami i dostarczanie odnośnych informacji; usługi prowadzenia sklepów lub hurtowni z paliwem i dostarczanie odnośnych informacji; usługi prowadzenia sklepów lub hurtowni z materiałami drukowanymi i dostarczanie odnośnych informacji; usługi prowadzenia sklepów lub hurtowni z papierem i materiałami piśmienniczymi i dostarczanie odnośnych informacji; usługi prowadzenia sklepów lub hurtowni z artykułami sportowymi i dostarczanie odnośnych informacji; usługi prowadzenia sklepów lub hurtowni z zabawkami, lalkami, automatami i przyrządami do gier i dostarczanie odnośnych informacji; usługi

(510), (511) **03** wyroby perfumeryjne, kosmetyki, środki do pielęgnacji ciała i włosów, **09** urządzenia i przyrządy elektryczne, fotograficzne, optyczne, kalkulatory, programy telewizyjne, filmy, audycje radiowe utrwalone w formie zapisanej taśmy filmowej, taśmy video, taśmy magnetycznej, dysków optycznych w wersji przystosowanej do odtwarzania w komputerach multimedialnych, zapisane nośniki obrazu i dźwięku, gry komputerowe, **14** breloczki, biżuteria, ozdoby z metali szlachetnych, zegarki, stopery, **16** wyroby z papieru i kartonu zawarte w tej klasie, torby i opakowania z folii, papieru i kartonu, kalendarze, plakaty, karty pocztowe, karty do gry, przybory do pisania, czasopisma, książki, **21** przybory kuchenne i gospodarstwa domowego, naczynia, przybory kosmetyczne zawarte w tej klasie, naczynia z kartonu i papieru, **24** tekstylia i wyroby włókiennicze nie ujęte w innych klasach, ręczniki, koce, pledy, bielizna pościelowa, flagi, chorągiewki, proporczyki, **25** odzież, bielizna, kostiumy kąpielowe, koszulki, krawaty, szlafroki, wyroby pończosznice, nakrycia głowy, daszki przeciwsłoneczne, obuwie, obuwie sportowe, odzież sportowa i treningowa, odzież z nadrukami reklamowymi, **28** gry i zabawki, artykuły sportowe i gimnastyczne nie ujęte w innych klasach, **32** napoje bezalkoholowe, soki, wody mineralne, **35** usługi reklamowe: wynajem miejsca i czasu na ogłoszenia reklamowe, usługi prowadzenia sklepu i hurtowni wielobranżowej oraz sklepu internetowego w zakresie: odzieży, obuwia, biżuterii, zegarków, ręczników, koców, pledów, bielizny pościelowej, flag, chorągiewek, proporczyków, wyrobów papierniczych, kosmetyków, chemii gospodarczej, książek, czasopism, gazet, sprzętów gospodarstwa domowego, urządzeń i przyrządów elektrycznych, fotograficznych, optycznych, sprzętu komputerowego, mebli, wyposażenia wnętrza, usługi prowadzenia sprzedaży niżej wymienionych towarów z naniesionym logo jako elementem reklamowo-ozdobnym: apaszki jedwabne, baloniki, bandanki, banery, bezrękawniki, bloczki kartki samoprzylepne, bluzy, bombki, breloczki, chorągiewki, czapki, daszki, długopisy, elektroniczne urządzenia do tłumaczeń językowych, elektroniczne urządzenia ze słownikiem, etui skórzane na długopisy, etui skórzane na wizytówki, flagi, galanteria odzieżowa damska i męska, galanteria skórzana, galanteria papierowa, kalendarze, kalkulatory, kapelusze, karafki, konstrukcje dmuchane i balony, kosmetyczki, kosmetyki, koszulki polo, krawaty, krzeselka, kubki, kurtki, latawce, maskotki, materiały biurowe i szkolne, pudełka, naklejki i nalepki, notesy, obrusy, odtwarzacze płyt kompaktowych i kaset, ołówki, opakowania na napoje, organizery, otwieracze do butelek, pałeczki chińskie, papiery pakowe, parasole, parasolki, parawany, para jedwabne, piłki, piórniki, plecaki, podkładki pod kubki, kieliszki i szklanki, podkładki pod mysz, pokrowce na telefony, portfele, postery, radioodbiorniki, rękawiczki, ręczniki, sakwy rowerowe, sakwy podróżne, samochodowe osłony przeciwsłoneczne, siatki, skrobaczki do szyb, słodycze, standy, stroje dla personelu, szale, szaliki, teczki skórzane, termosy, torby i torebki, torciki, trąbki, t-shirty, wizytowniki, wody perfumowane i perfumy, worki żeglarskie, wyroby ze szkła i porcelany, zabawki, zegary ściennie, zegarki, znaczki z logo, **39** usługi transportowe, przewóz towarów i osób, wynajmowanie miejsc parkingowych, transport osób, organizacja podróży, organizacja wycieczek, organizacja podróży turystycznych, wypożyczanie pojazdów, rezerwacja miejsc na podróż, organizacja usług turystycznych, **41** usługi w zakresie organizacji imprez sportowych, rekreacyjnych, zawodów, pokazów, nauczanie, szkolenie, prowadzenie treningów w zakresie dyscyplin sportowych, organizacja imprez rozrywkowych, przedstawień, przyjęć, balów, organizacja i obsługa sympozjów, konferencji, kongresów, organizacja wypoczynku, informacje o imprezach wypoczynkowych, **43** usługi zaopatrzenia w żywność i napoje, usługi hotelarskie, gastronomiczne, rezerwacja miejsc hotelowych, prowadzenie hoteli, pensjonatów, domów turystycznych, prowadzenie restauracji, barów, kawiarni, usługi cateringowe, przygotowanie dań na zamówienie, dostarczenie ich; związana z wyżywieniem obsługa przyjęć i imprez towarzyskich w miejscu wskazanym przez zamawiającego, **44** usługi medyczne, kosmetyczne, gabinetów odnowy biologicznej, fizykoterapii, prowadzenie salonów kosmetycznych, ośrodków SPA.

(111) **232474** (220) 2009 06 25 (210) 357478
 (151) 2010 09 27 (441) 2009 09 28
 (732) ITI CORPORATION Spółka z ograniczoną odpowiedzialnością, Warszawa, PL.

(540)



Kolor znaku: szary, pomarańczowy

(531) 2.1.25, 6.1.2, 26.4.4, 27.5.1, 29.1.12

(510), (511) **03** wyroby perfumeryjne, kosmetyki, środki do pielęgnacji ciała i włosów, **09** urządzenia i przyrządy elektryczne, fotograficzne, optyczne, kalkulatory, programy telewizyjne, filmy, audycje radiowe utrwalone w formie zapisanej taśmy filmowej, taśmy video, taśmy magnetycznej, dysków optycznych w wersji przystosowanej do odtwarzania w komputerach multimedialnych, zapisane nośniki obrazu i dźwięku, gry komputerowe, **14** breloczki, biżuteria, ozdoby z metali szlachetnych, zegarki, stopery, **16** wyroby z papieru i kartonu zawarte w tej klasie, torby i opakowania z folii, papieru i kartonu, kalendarze, plakaty, karty pocztowe, karty do gry, przybory do pisania, czasopisma, książki, **21** przybory kuchenne i gospodarstwa domowego, naczynia, przybory kosmetyczne zawarte w tej klasie, naczynia z kartonu i papieru, **24** tekstylia i wyroby włókiennicze nie ujęte w innych klasach, ręczniki, koce, pledy, bielizna pościelowa, flagi, chorągiewki, proporczyki, **25** odzież, bielizna, kostiumy kąpielowe, koszulki, krawaty, szlafroki, wyroby pończosznice, nakrycia głowy, daszki przeciwsłoneczne, obuwie, obuwie sportowe, odzież sportowa i treningowa, odzież z nadrukami reklamowymi, **28** gry i zabawki, artykuły sportowe i gimnastyczne nie ujęte w innych klasach, **32** napoje bezalkoholowe, soki, wody mineralne, **35** usługi reklamowe: wynajem miejsca i czasu na ogłoszenia reklamowe, usługi prowadzenia sklepu i hurtowni wielobranżowej oraz sklepu internetowego w zakresie: odzieży, obuwia, biżuterii, zegarków, ręczników, koców, pledów, bielizny pościelowej, flag, chorągiewek, proporczyków, wyrobów papierniczych, kosmetyków, chemii gospodarczej, książek, czasopism, gazet, sprzętów gospodarstwa domowego, urządzeń i przyrządów elektrycznych, fotograficznych, optycznych, sprzętu komputerowego, mebli, wyposażenia wnętrza, usługi prowadzenia sprzedaży niżej wymienionych towarów z naniesionym logo jako elementem reklamowo-ozdobnym: apaszki jedwabne, baloniki, bandanki, banery, bezrękawniki, bloczki post-it, bombki, breloczki, chorągiewki, czapki, daszki, długopisy, elektroniczne urządzenia do tłumaczeń językowych, elektroniczne urządzenia ze słownikiem, etui skórzane na długopisy, etui skórzane na wizytówki, flagi, galanteria odzieżowa damska i męska, galanteria skórzana, galanteria papierowa, kalendarze, kalkulatory, kapelusze, karafki, konstrukcje dmuchane i balony, kosmetyczki, kosmetyki, koszulki polo, krawaty, krzeselka, kubki, kurtki, latawce, maskotki, materiały biurowe i szkolne, pudełka, naklejki i nalepki, notesy, obrusy, odtwarzacze płyt kompaktowych i kaset, ołówki, opakowania na napoje, organizery, otwieracze do butelek, pałeczki chińskie, papiery pakowe, parasole, parasolki, parawany, para jedwabne, piłki, piórniki, plecaki, podkładki pod kubki, kieliszki i szklanki, podkładki pod mysz, pokrowce na telefony, portfele, postery, radioodbiorniki, rękawiczki, ręczniki, sakwy rowerowe, sakwy podróżne, samochodowe osłony przeciwsłoneczne, siatki, skrobaczki do szyb, słodycze, standy, stroje dla personelu, szale, szaliki, teczki skórzane, termosy, torby i torebki, torciki, trąbki, t-shirty, wizytowniki, wody perfumowane i perfumy, worki żeglarskie, wyroby ze szkła i porcelany, zabawki, zegary ściennie, zegarki, znaczki z logo, **39** usługi transportowe, przewóz towarów i osób, wynajmowanie miejsc parkingowych, transport osób, organizacja podróży, organizacja wycieczek, organizacja podróży turystycznych, wypożyczanie pojazdów, rezerwacja miejsc na podróż, organizacja usług turystycznych, **41** usługi w zakresie organizacji imprez sportowych, rekreacyjnych, zawodów, pokazów, nauczanie, szkolenie, prowadzenie treningów w zakresie dyscyplin sportowych, organizacja imprez rozrywkowych, przedstawień, przyjęć, balów, organizacja i obsługa sympozjów, konferencji, kongresów, organizacja wypoczynku, informacje o imprezach wypoczynkowych, **43** usługi zaopatrzenia w żywność i napoje, usługi hotelarskie, gastronomiczne, rezerwacja miejsc hotelowych, prowadzenie hoteli, pensjonatów, domów turystycznych, prowadzenie restauracji, barów, kawiarni,

usługi cateringowe, przygotowanie dań na zamówienie, dostarczenie ich; związana z wyżywieniem obsługa przyjęć i imprez towarzyskich w miejscu wskazanym przez zamawiającego, **44** usługi medyczne, kosmetyczne, gabinetów odnowy biologicznej, fizykoterapii, prowadzenie salonów kosmetycznych, ośrodków SPA.

(111) **232475** (220) 2009 06 30 (210) 357642
(151) 2010 09 06 (441) 2009 10 12
(732) FUH Łukasz Bukowski, Opole, PL.
(540)



Kolor znaku: biały, pomarańczowy, zielony, różowy, żółty, fioletowy
(531) 5.3.11, 25.7.15, 25.7.20, 26.1.1, 27.5.1, 29.1.15
(510), (511) **32** soki, napoje, soki owocowe, koktajle bezalkoholowe, **43** usługi barowe.

(111) **232476** (220) 2009 06 30 (210) 357649
(151) 2010 09 21 (441) 2009 10 12
(732) AstraZeneca Pharma Poland Spółka z ograniczoną odpowiedzialnością, Warszawa, PL.
(540)



Kolor znaku: sepia w odcieniach, czarny, jasnozielony, ciemnozielony
(531) 5.1.3, 5.3.11, 27.5.1, 29.1.13
(510), (511) **16** wydawnictwa drukowane, publikacje drukowane; albumy, almanachy, kalendarze, blankiety klubowe, wizytówki klubowe, karty okolicznościowe; prospekty i katalogi dotyczące anestezjologii i intensywnej terapii; materiały szkoleniowe i instruktażowe, podręczniki instruktażowe, materiały edukacyjne w postaci broszur, reprintów; publikacje w czasopismach fachowych, **41** informacja i doradztwo zawodowe w zakresie anestezjologii i intensywnej terapii; wydawanie publikacji innych niż reklamowe, publikacja elektroniczna on-line książek i periodyków, wypożyczanie książek, nagrań dźwiękowych; usługi klubowe w zakresie nauczania, kształcenia praktycznego w zakresie anestezjologii i intensywnej terapii poprzez pokazy, organizowanie i prowadzenie pracowni specjalistycznych, kursów edukacyjnych w tym zwłaszcza kursów z zakresu anestezjologii i intensywnej terapii oraz seminariów tematycznych, konferencji i sympozjów zwłaszcza z zakresu anestezjologii intensywnej terapii, gromadzących znaczną liczbę uczestników, zjazdów, konferencji, kongresów, zwłaszcza z zakresu anestezjologii i intensywnej terapii, **44** informacja medyczna, usługi medyczne lekarzy różnych specjalności; usługi telemedyczne; wykonywanie badań medycznych; opracowywanie ekspertyz i opinii w zakresie anestezjologii i intensywnej terapii.

(111) **232477** (220) 2009 07 01 (210) 357699
(151) 2010 09 24 (441) 2009 10 12
(732) Shankar Sun Global Daniel Żuchowski, Giżycko, PL.
(540)



Kolor znaku: szary, czerwony, zielony, niebieski, żółty
(531) 18.3.21, 27.5.1, 29.1.15
(510), (511) **12** jachty, kadłuby statków, łodzie, maszty do łodzi, knagi, zaciski żeglarskie, **39** przechowywanie łodzi, organizowanie wycieczek morskich, rezerwowanie miejsc na podróż, transport statkami, wynajmowanie statków, rejsy statkami wycieczkowymi, wypożyczanie łodzi, statków, **41** wypożyczanie sprzętu sportowego, usługi związane z organizacją wypoczynku, informacje o wypoczynku, informacja o rekreacji.

(111) **232478** (220) 2009 07 02 (210) 357738
(151) 2010 09 08 (441) 2009 10 12
(732) Przedsiębiorstwo Produkcyjno-Handlowe M.C. Małgorzata Koza, Częstochowa, PL.
(540)



(531) 27.5.1, 27.5.19, 27.5.22
(510), (511) **18** baty, bicze, nosidełka do noszenia dzieci, futra jako skóry zwierzęce, imitacje skóry, skórzane pudła na kapelusze, komplety podróżne [wyroby skórzane], kuferki, przenośne kuferki na kosmetyki, laski, obroże dla zwierząt, okrycia dla zwierząt, parasole, parasolki, torby plażowe, plecaki, portfele, portmonetki, pudełka ze skóry lub ze skóry wtórnej, wyroby rymarskie, rzemienie skórzane, sakwy i sakiewki ze skóry, siatki na zakupy, skóry, smycze, torby i tornisty szkolne, torby na ubrania, torby podróżne, torebki, ubrania dla zwierząt, walizeczki, walizy, **25** bielizna damska, bielizna osobista, bluzki, buty, garnitury, getry, kapelusze, kołnierzyki, kombinezony jako odzież, koszule, krawaty, kurtki jako odzież, futra jako odzież, stroje na maskaradę, mufki jako odzież, nakrycia głowy, nauszники jako odzież, obuwanie, odzież gotowa, okrycia wierzchnie jako odzież, daszki osłaniające przed słońcem, palta, paski jako odzież, peleryny, piżamy, płaszcze, podkoszulki, pończochy, pulowery, rajstopy, skarpetki, spodnie, spódnice, stroje kąpielowe, stroje plażowe, sukienki, szaliki, szale, szelki, T-shirty, wyprawki dziecięce jako ubrania, wyroby pończosznicze, żakiety jako ubrania, **35** usługi agencji importowo-eksportowej, usługi agencji reklamowej, organizowanie wystaw w celach handlowych lub reklamowych, reklama za pośrednictwem sieci komputerowej, rozpowszechnianie ogłoszeń reklamowych, promocja sprzedaży dla osób trzecich; zgrupowanie na rzecz osób trzecich różnych towarów pozwalające nabywcy wygodnie oglądać i kupować te towary na stronie internetowej dotyczącej sprzedaży towarów odzieżowych, obuwiu i galanterii; zgrupowanie na rzecz osób trzecich różnych towarów pozwalające nabywcy wygodnie oglądać i kupować te towary w sklepie lub hurtowni z towarami odzieżowymi, obuwiem i galanterią.

(111) **232479** (220) 2009 07 02 (210) 357767
(151) 2010 09 10 (441) 2009 10 12
(732) LABORATORIUM KOSMETYCZNE FLOSLEK FURMANEK SPÓŁKA JAWNA, Warszawa, PL.

(540)



(531) 19.11.1, 27.5.1

(510), (511) **03** kosmetyki, kosmetyki ochronne i regeneracyjne do pielęgnacji skóry, kremy, emulsje, spraje, żele, balsamy, toniki, lotiony, mleczka; kosmetyki kolorowe, środki upiększające; środki perfumeryjne; środki toaletowe; mydła; olejki eteryczne; środki do pielęgnacji włosów; środki do czyszczenia zębów; środki do czyszczenia, polerowania, szorowania i ścierania, **05** kosmetyki o działaniu leczniczym, maści, balsamy, kremy, emulsje, płyny, żele, olejki do celów leczniczych i medycznych; wyciągi i wywary dla celów farmaceutycznych; środki sanitarne stosowane w lecznictwie i higienie osobistej, środki sanitarne do celów medycznych, środki odkażające; preparaty przeciwgrzybiczne, preparaty antybakteryjne, środki do zwalczania robactwa; produkty farmaceutyczne; substancje dietetyczne do celów leczniczych, żywność dla niemowląt; plastry, materiały opatrunkowe; materiały do plombowania zębów, woski dentystyczne.

(111) **232480** (220) 2009 07 03 (210) 357801
(151) 2010 09 22 (441) 2009 10 12

(732) KNK Spółka z ograniczoną odpowiedzialnością, Warszawa, PL.

(540) STAROŚWIECKA

(510), (511) **35** prowadzenie usług w zakresie: badania opinii, rozprowadzania i dystrybucji materiałów reklamowych-próbek, druków, prospektów, broszur, reklamy za pośrednictwem sieci komputerowej, reklamy radiowej, reklamy telewizyjnej, reklamy filmowej, reklamy prasowej, reklamy korespondencyjnej, rozpowszechniania ogłoszeń reklamowych, publikowania tekstów reklamowych, informacji handlowej, pokazów towarów, organizowania wystaw i targów w celach handlowych lub reklamowych, promocji sprzedaży dla osób trzecich, prezentowanie produktów w mediach dla celów sprzedaży detalicznej, zaopatrzenie osób trzecich w zakupy produktów i usług dla innych przedsiębiorstw, wyszukiwania informacji w plikach komputerowych dla osób trzecich, zarządzania zbiorami informatycznymi, wyselekcjonowanie z myślą o osobach trzecich produktów, jak: zestawów obiadowych, dań mięsnych, dań rybnych, mięsa dziczyzny, dzikiego ptactwa, przekąsek, alkoholi, likierów, wina, zestawów alkoholi i napojów, koktajli, miodów pitnych, deserów, lodów spożywczych-tak by umożliwić konsumentom obejrzenie i dokonanie zakupu w dobrych warunkach, **41** prowadzenie usług w zakresie: gier hazardowych, usług kasyna, obsługi salonów gier, edukacji z zakresu obsługi komputerów, edukacji z zakresu obsługi połączeń internetowych, organizowania konkursów edukacyjnych lub rozrywkowych, organizowania wystaw z dziedziny kultury lub edukacji, nauczania, rozrywki radiowej, rozrywki telewizyjnej, usług studia nagrań, nagrywanie filmów na taśmach wideo, usług orkiestry, fotoreportaży, obsługi konferencji i kongresów, organizowanie przyjęć, informacji o imprezach rozrywkowych i rekreacji, wypożyczania nagrań wideo i dźwiękowych, **43** prowadzenie usług w zakresie: barów szybkiej obsługi [snack-bary], hoteli, kafeterii [bufety], kawiarni, moteli, obsługi gastronomicznej z własnym zapleczem, produktami i transportem, restauracji, restauracji samoobsługowych, usług barowych, wynajmowania sal na posiedzenia [mityngi, narady].

(111) **232481** (220) 2009 07 03 (210) 357812
(151) 2010 09 03 (441) 2009 10 12

(732) Przedsiębiorstwo Produkcjno-Handlowo-Usługowe PROELITE Andrzej Długosz, Barycz, PL.

(540)



Kolor znaku: żółty, czarny

(531) 26.4.2, 27.5.1, 29.1.12

(510), (511) **03** preparaty do mycia i odtluszczania kostki brukowej.

(111) **232482** (220) 2009 07 03 (210) 357821
(151) 2010 09 22 (441) 2009 10 12

(732) Art Plast Spółka z ograniczoną odpowiedzialnością, Rzgów, PL.
(540) ARTFIRE

(510), (511) **01** tworzywa sztuczne nieprzetworzone, tworzywa sztuczne nieprzetworzone pod postacią granulek, proszków, płynów i past, produkty chemiczne podstawowe i do wytwarzania tworzyw sztucznych, polimery, środki antystatyczne do tworzyw sztucznych, środki niepalne oraz niepalniające do tworzyw sztucznych, **17** tworzywa sztuczne półprzetworzone, tworzywa sztuczne w formie wyciśniętej do użytku w produkcji i w przemyśle, tworzywa sztuczne w postaci wytłoczonej stosowane w produkcji oraz do użytku w rolnictwie i ogrodnictwie, tworzywa sztuczne w postaci arkuszy, prętów, kształtek i rur, włókna z tworzyw sztucznych nie dla włókiennictwa, **40** przetwarzanie i obróbka tworzyw sztucznych, recykling tworzyw sztucznych, obróbka materiałów włókienniczych i tkanin, ogniuodparnianie tkanin i tekstyliów.

(111) **232483** (220) 2009 07 03 (210) 357822
(151) 2010 09 22 (441) 2009 10 12

(732) Art Plast Spółka z ograniczoną odpowiedzialnością, Rzgów, PL.
(540) ARTSHIELD

(510), (511) **01** tworzywa sztuczne nieprzetworzone, tworzywa sztuczne nieprzetworzone pod postacią granulek, proszków, płynów i past, produkty chemiczne podstawowe i do wytwarzania tworzyw sztucznych, polimery, środki antystatyczne do tworzyw sztucznych, substancje pochłaniające fale UV do tworzyw sztucznych, **17** tworzywa sztuczne półprzetworzone, tworzywa sztuczne w formie wyciśniętej do użytku w produkcji i w przemyśle, tworzywa sztuczne w postaci wytłoczonej stosowane w produkcji oraz do użytku w rolnictwie i ogrodnictwie, tworzywa sztuczne w postaci arkuszy, prętów, kształtek i rur, włókna z tworzyw sztucznych nie dla włókiennictwa, **40** przetwarzanie i obróbka tworzyw sztucznych, recykling tworzyw sztucznych, obróbka materiałów włókienniczych i tkanin, ogniuodparnianie tkanin i tekstyliów.

(111) **232484** (220) 2009 07 29 (210) 358823
(151) 2010 09 09 (441) 2009 11 09

(732) OPTIMUM MARK Spółka z ograniczoną odpowiedzialnością, Warszawa, PL.

(540)



Kolor znaku: ciemnoczerwony, biały, jasnozielony, ciemnozielony

(531) 17.1.1, 17.1.9, 27.5.1, 29.1.14

(510), (511) **30** chleb, bułki, pieczywo do hot-dogów i hamburgerów, pieczywo chrupkie, spody do pizzy.

(111) **232485** (220) 2009 07 29 (210) 358826
(151) 2010 09 22 (441) 2009 11 09

(732) Wyeth Holdings Corporation, Madison, US.

(540) KOMPLETNE OD A DO Z

(510), (511) **05** preparaty multiwitaminowe i multiminerałowe, dodatki dietetyczne i odżywcze do celów leczniczych.

(111) **232486** (220) 2009 07 30 (210) 358846
(151) 2010 09 09 (441) 2009 11 09

(732) LIROPOL s.c. Romuald Mackiewicz, Arkadiusz Mackiewicz, Lidzbark Warmiński, PL.

(540)



Kolor znaku: niebieski, biały

(531) 3.4.11, 3.4.24, 26.4.2, 26.4.15, 27.5.1, 29.1.12

(510), (511) **06** armatura do przewodów metalowa, barierki ochronne, balustrady i odbojnice metalowe, beczki metalowe, materiały blacharskie dla budownictwa, bramy metalowe, drzwi i futryny do drzwi metalowe, dysze metalowe, formy do gięcia szkła metalowe, haki metalowe, kadzie metalowe, kolanka do rur metalowe, konstrukcje metalowe, konstrukcje przenośne metalowe, kosze metalowe, kratki ściekowe metalowe, kratownice metalowe, kształtki rurowe rozgałęzieniowe metalowe, materiały konstrukcyjne metalowe, obudowy i stopnie schodów metalowe, ogrodzenia metalowe, okucia metalowe, osprzęt do mebli metalowy, podłogi metalowe, pojemniki do magazynowania i transportu metalowe, pomosty prefabrykowane metalowe, przewody rurowe metalowe, rurki i rury metalowe, skrzynie metalowe, trampoliny metalowe, zawory inne niż części maszyn metalowe, zbiorniki metalowe, zbiorniki ze stali nierdzewnej do mleka, serwatki, proszku, musztardy, żywicy i do kosmetyków, **07** maszyny dla mleczarstwa, maszyny do produkcji masła, maszyny do produkcji ciasta spożywczego, maszyny elektromechaniczne dla przemysłu chemicznego, kralniece jako maszyny, mieszalniki, mieszalniki solanki, napełniarki, obudowy maszyn, odpowietrzacze jako odgazowywacze mleka lub śmietany, pakowarki, podajniki, pompy i prasy jako maszyny do celów przemysłowych, rozdrabniarki jako maszyny, separatory, sortownice, szatkownice do warzyw jako maszyny, tłocznie do owoców, wirówki jako maszyny, wycłaczarki, urządzenia transportowe do załadunku i wyładunku, urządzenia elektro-mechaniczne do produkcji żywności; bębny, czopy, dławnice, filtry, formy, łożyska, reduktory i regulatory ciśnienia, noże, pokrywy, sita, sprężyny, uchwyty, wieszaki i zawory jako części maszyn, **20** meble metalowe, stoły, szafki, stoiska i standy wystawowe metalowe.

(111) **232487** (220) 2009 07 30 (210) 358906
 (151) 2010 09 14 (441) 2009 11 09
 (732) BASF SE, Ludwigshafen am Rhein, DE.
 (540) NIMBUS
 (510), (511) **05** środki do niszczenia i walki ze szkodnikami, herbicydy, fungicydy, pestycydy.

(111) **232488** (220) 2009 07 31 (210) 358935
 (151) 2010 09 22 (441) 2009 11 09
 (732) CGB SPÓŁKA Z OGRANICZONĄ ODPOWIEDZIALNOŚCIĄ, Warszawa, PL.
 (540) Wyjątkowy prezent
 (510), (511) **41** usługi z zakresu rozrywki, informacja o rozrywkach, rozrywka w formie widowisk.

(111) **232489** (220) 2009 07 31 (210) 358936
 (151) 2010 09 22 (441) 2009 11 09
 (732) CGB SPÓŁKA Z OGRANICZONĄ ODPOWIEDZIALNOŚCIĄ, Warszawa, PL.
 (540)

WyjątkowyPrezent.pl

Kolor znaku: czerwony, czarny
 (531) 27.5.1, 29.1.12
 (510), (511) **41** usługi z zakresu rozrywki, informacja o rozrywkach, rozrywka w formie widowisk.

(111) **232490** (220) 2009 07 31 (210) 358937
 (151) 2010 09 22 (441) 2009 11 09
 (732) CGB SPÓŁKA Z OGRANICZONĄ ODPOWIEDZIALNOŚCIĄ, Warszawa, PL.
 (540) Podaruj przeżycie
 (510), (511) **41** usługi z zakresu rozrywki, informacja o rozrywkach, rozrywka w formie widowisk.

(111) **232491** (220) 2009 07 31 (210) 358938
 (151) 2010 09 22 (441) 2009 11 09
 (732) CGB SPÓŁKA Z OGRANICZONĄ ODPOWIEDZIALNOŚCIĄ, Warszawa, PL.
 (540) Przeżycie to

(510), (511) **41** usługi z zakresu rozrywki, informacja o rozrywkach, rozrywka w formie widowisk.

(111) **232492** (220) 2009 07 31 (210) 358967
 (151) 2010 09 22 (441) 2009 11 09
 (732) LAFARGE GIPS SPÓŁKA Z OGRANICZONĄ ODPOWIEDZIALNOŚCIĄ, Warszawa, PL.
 (540)

NIDA Hydro

Kolor znaku: czarny, zielony

(531) 27.5.1, 29.1.12
 (510), (511) **01** kleje przemysłowe dla budownictwa, w tym kleje gipsowe, środki impregnujące, w tym do gipsu, **06** metalowe kształtowniki profilowe, w tym do osadzania płyt gipsowych i gipsowo-kartonowych, wieszaki, klamry, spinacze, uchwyty, suwaki, pręty, elementy złączne, w tym: nity, wkręty, śruby, gwoździe, kotwy, kołki rozporowe i rozprężne, metalowe końcówki do wkrętów, uchwyty do transportu płyt, ościeżnice metalowe, blachy trapezowe, płaskie blachy stalowe, paski ołowiove, metalowe taśmy do zawiązywania, **19** niemetalowe materiały dla budownictwa, w tym płyty gipsowe, gipsowo-kartonowe, płyty gipsowo-włóknowe, w tym: masywne, dachowe, ognioodporne, laminowane, suchego jastrychu, elastyczne, sufitowe, niepalne, zbrojone włóknem szklanym, zespolone, warstwowe, dźwiękochłonne, perforowane, kołki rozporowe z tworzyw sztucznych, profile gipsowe i gipsowo-kartonowe do gzymsów i naroży, szpachle, masy szpachlowe, w tym płynne, suche tynki i masy do tynkowania, sufity podwieszane, akcesoria do płyt, **35** zgrupowanie na rzecz osób trzecich towarów pozwalające nabywcy je oglądać i kupować w sklepach z artykułami budowlanymi.

(111) **232493** (220) 2009 08 01 (210) 358973
 (151) 2010 09 22 (441) 2009 11 09
 (732) LAFARGE GIPS SPÓŁKA Z OGRANICZONĄ ODPOWIEDZIALNOŚCIĄ, Warszawa, PL.
 (540)

NIDA Hydromix

Kolor znaku: zielony, czarny

(531) 27.5.1, 29.1.12
 (510), (511) **01** kleje przemysłowe dla budownictwa, w tym kleje gipsowe, środki impregnujące, w tym do gipsu, **06** metalowe kształtowniki profilowe, w tym do osadzania płyt gipsowych i gipsowo-kartonowych, wieszaki, klamry, spinacze, uchwyty, suwaki, pręty, elementy złączne, w tym: nity, wkręty, śruby, gwoździe, kotwy, kołki rozporowe i rozprężne, metalowe końcówki do wkrętów, uchwyty do transportu płyt, ościeżnice metalowe, blachy trapezowe, płaskie blachy stalowe, paski ołowiove, metalowe taśmy do zawiązywania, **19** niemetalowe materiały dla budownictwa, w tym płyty gipsowe, gipsowo-kartonowe, płyty gipsowo-włóknowe, w tym: masywne, dachowe, ognioodporne, laminowane, suchego jastrychu, elastyczne, sufitowe, niepalne, zbrojone włóknem szklanym, zespolone, warstwowe, dźwiękochłonne, perforowane, kołki rozporowe z tworzyw sztucznych, profile gipsowe i gipsowo-kartonowe do gzymsów i naroży, szpachle, masy szpachlowe, w tym płynne, suche tynki i masy do tynkowania, sufity podwieszane, akcesoria do płyt, **35** zgrupowanie na rzecz osób trzecich towarów pozwalające nabywcy je oglądać i kupować w sklepach z artykułami budowlanymi.

(111) **232494** (220) 2009 08 03 (210) 358979
 (151) 2010 09 09 (441) 2009 11 09
 (732) CASTOR UNIA GOSPODARCZA Spółka z ograniczoną odpowiedzialnością, Katowice, PL.

(540)



Kolor znaku: czerwony, czarny, biały, ciemnoszary, jasnoszary
(531) 24.15.21, 26.2.7, 26.4.6, 27.5.1, 29.1.15
(510), (511) **07** maszyny i urządzenia do czyszczenia; urządzenia do czyszczenia pod wysokim ciśnieniem, urządzenia do mycia, urządzenia i instalacje do mycia i odtłuszczenia przemysłowego; odtłuszczacze, **35** usługi w zakresie prowadzenia sklepu i/lub hurtowni oraz usługi prowadzenia sprzedaży korespondencyjnej i z wykorzystaniem telekomunikacji następujących towarów: środki chemiczne dla przemysłu, preparaty do odtłuszczenia stosowane w procesach produkcyjnych, środki do usuwania oleju, preparaty do oczyszczania z tłuszczów, preparaty do usuwania smarów stosowane w procesach produkcyjnych, maszyny i urządzenia do czyszczenia, urządzenia do czyszczenia pod wysokim ciśnieniem, urządzenia do mycia, urządzenia i instalacje do mycia i odtłuszczenia przemysłowego, odtłuszczacze, **37** usługi mycia i odtłuszczenia przemysłowego; usługi serwisowe maszyn i urządzeń do czyszczenia, urządzeń do czyszczenia pod wysokim ciśnieniem, urządzeń do mycia, urządzeń i instalacji do mycia i odtłuszczenia przemysłowego, odtłuszczaczy, **40** niszczenie odpadów, niszczenie odpadków, sortowanie i przetwarzanie odpadów i surowców wtórnych, recykling odpadków i odpadów, unieszkodliwianie odpadów, oczyszczanie ścieków przemysłowych.

(111) **232495** (220) 2009 08 10 (210) 359215
(151) 2010 09 22 (441) 2009 11 23
(732) MSWW Marcin Tadeusz Konopka, Gdańsk, PL.
(540) ministerstwo spraw we wnętrzach
(510), (511) **20** meble, **41** organizowanie i prowadzenie pracowni specjalistycznych (szkolenia), **42** architektura, projektowanie dekoracji wnętrz, wzornictwo przemysłowe, artyści graficy-usługi.

(111) **232496** (220) 2009 08 26 (210) 359877
(151) 2010 09 27 (441) 2009 12 07
(732) Okręgowa Spółdzielnia Mleczarska w Głuchowie, Głuchów, PL.
(540)



Kolor znaku: niebieski, zielony, różowy, czerwony, czarny, pomarańczowy, niebieski, ciemnozielony, jasnozielony, granatowy
(531) 5.5.20, 5.5.23, 9.1.10, 27.5.1, 29.1.15
(510), (511) **29** jogurt; kefir (napój mleczny); margaryna; masło; mleczne produkty; mleko; napoje mleczne; ser; serwatka; śmietana.

(111) **232497** (220) 2009 08 26 (210) 359878
(151) 2010 09 27 (441) 2009 12 07
(732) Okręgowa Spółdzielnia Mleczarska w Głuchowie, Głuchów, PL.

(540)



Kolor znaku: biały, granatowy
(531) 2.7.2, 2.7.4, 26.1.1, 26.1.4, 26.1.14, 27.5.1, 29.1.12
(510), (511) **29** jogurt; kefir (napój mleczny); margaryna; masło; mleczne produkty; mleko; napoje mleczne; ser; serwatka; śmietana.

(111) **232498** (220) 2009 08 26 (210) 359879
(151) 2010 09 27 (441) 2009 12 07
(732) Okręgowa Spółdzielnia Mleczarska w Głuchowie, Głuchów, PL.
(540)



Kolor znaku: niebieski, zielony, różowy, czerwony, czarny, pomarańczowy, niebieski, ciemnozielony, jasnozielony
(531) 5.5.20, 5.5.23, 29.1.15
(510), (511) **29** jogurt; kefir (napój mleczny); margaryna; masło; mleczne produkty; mleko; napoje mleczne; ser; serwatka; śmietana.

(111) **232499** (220) 2009 07 09 (210) 358015
(151) 2010 09 07 (441) 2009 10 12
(732) AGRO-TRADE Spółka z ograniczoną odpowiedzialnością, Poznań, PL.
(540) JODAT
(510), (511) **01** środki chemiczne dla rolnictwa, z wyjątkiem fungicydów, herbicydów, insektycydów oraz środków przeciw pasożytom, środki chemiczne dla ogrodnictwa, z wyjątkiem fungicydów, herbicydów, insektycydów oraz środków przeciw pasożytom, fungicydy, nadtlenuk wodoru, preparaty chemiczne dla przemysłu, **05** środki bakteriobójcze, biocydy.

(111) **232500** (220) 2009 07 06 (210) 357854
(151) 2010 09 07 (441) 2009 10 12
(732) Przedsiębiorstwo Wielobranżowe „WAMPOL” S.C. Jerzy Karaś, Krzysztof Samojułowicz, Warszawa, PL.

(540) WAMPOL
(510), (511) **09** urządzenia energoelektroniczne, przenośne aparaty zasilające, urządzenia i jednostki zasilające, baterie, pakiety akumulatorowe, akumulatorki elektryczne, zasilacze bateryjne, zasilacze impulsowe, systemy zasilania gwarantowanego, konwertery napięcia, układy UPS, zasilacze prądu stałego, urządzenia zasilania bezprzewodowego, urządzenia zasilania napięcia, baterie bezobsługowe, akumulatory elektryczne, akcesoria do akumulatorów, urządzenia do ładowania i rozładowywania baterii i akumulatorów, przyrządy pomiarowe, urządzenia i przyrządy elektryczne transformujące, przełączające, przewodzące, akumulatorowe i kontrolne, przemienniki częstotliwości, kable elektryczne, ograniczniki elektryczne, przewody elektryczne, bezpieczniki elektryczne, styki elektryczne, przedłużacze elektryczne, przedłużacze elektryczne z filtrem przeciwprzepięciowym, **37** usługi w zakresie montażu, instalacji, konserwacji i naprawy przyrządów elektrycznych transformujących,

przełączających, przewodzących, akumulatorowych i kontrolnych, urządzeń energoelektronicznych, urządzeń i jednostek zasilających, agregatów prądowłórczych, generatorów prądu, systemów pomiarowych i aparatury kontrolno-pomiarowej; montaż pakietów akumulatorowych, zgrzewanie i pakietowanie ogniw w zestawy, 42 usługi w zakresie projektowania technicznego oraz doradztwa w zakresie baterii i pakietów akumulatorowych, przyrządów elektrycznych transformujących, przełączających, przewodzących, akumulatorowych i kontrolnych, urządzeń energoelektronicznych, urządzeń i jednostek zasilających, agregatów prądowłórczych, generatorów prądu, systemów pomiarowych i aparatury kontrolno-pomiarowej.

121

**DECYZJE O ODMOWIE UDZIELENIA
PRAWA OCHRONNEGO
(wydane po ogłoszeniu o zgłoszeniu)**

Poniższe zestawienie zawiera kolejno: numer zgłoszenia znaku towarowego oraz numer i rok wydania Biuletynu Urzędu Patentowego, w którym zgłoszenie zostało ogłoszone.

272854	08/2004	350700	09/2009
291696	12/2005	350701	09/2009
302548	05/2006	350719	09/2009
309419	15/2006	350729	09/2009
314296	23/2006	351885	11/2009
314844	25/2006	351886	11/2009
314953	25/2006	352224	11/2009
316980	02/2007	353438	13/2009
316981	02/2007	353556	13/2009
321320	11/2007	353560	13/2009
321723	11/2007	353661	14/2009
322118	12/2007	353896	14/2009
322121	12/2007	353897	14/2009
322156	12/2007	354596	15/2009
322470	13/2007	354687	15/2009
322789	13/2007	354982	16/2009
323339	14/2007	355302	16/2009
323454	04/2008	355785	17/2009
324837	16/2007	355945	17/2009
324838	16/2007	356109	18/2009
325766	18/2007	356290	18/2009
326813	20/2007	356415	18/2009
326880	20/2007	357129	20/2009
331781	03/2008	357671	21/2009
335205	09/2008	357672	21/2009
338405	13/2008	357673	21/2009
339051	14/2008	357870	21/2009
341280	18/2008	357886	21/2009
341281	18/2008	358542	22/2009
341854	19/2008	359223	24/2009
341926	19/2008	359294	24/2009
343727	22/2008	359310	24/2009
345474	25/2008	359399	24/2009
345475	25/2008	359400	24/2009
345483	25/2008	359401	24/2009
345484	25/2008	359402	24/2009
345487	25/2008	359403	24/2009
345488	25/2008	359404	24/2009
346447	01/2009	359405	24/2009
346472	01/2009	359746	24/2009
346676	01/2009	359747	24/2009
346905	01/2009	359749	24/2009
347694	25/2008	360067	25/2009
347700	03/2009	360321	26/2009
349186	05/2009	360322	26/2009
350425	08/2009	360323	26/2009

360324	26/2009	361262	02/2010
360325	26/2009	361783	03/2010
361139	01/2010	366181	11/2010

122

**DECYZJE O UMORZENIU POSTĘPOWANIA
(wydane po ogłoszeniu o zgłoszeniu)**

Poniższe zestawienie zawiera kolejno: numer zgłoszenia znaku towarowego oraz numer i rok wydania Biuletynu Urzędu Patentowego, w którym zgłoszenie zostało ogłoszone.

282796	21/2004	359710	24/2009
288585	06/2005	359711	24/2009
289654	08/2005	359718	24/2009
289656	08/2005	359720	24/2009
320639	09/2007	359726	24/2009
331226	02/2008	359735	24/2009
331227	02/2008	359737	24/2009
333338	05/2008	359739	24/2009
333589	06/2008	359745	24/2009
339040	14/2008	359748	24/2009
339338	15/2008	359855	25/2009
339384	15/2008	360072	25/2009
342752	20/2008	360073	25/2009
342753	20/2008	360083	25/2009
343343	21/2008	360217	25/2009
344813	24/2008	360336	26/2009
346173	26/2008	361715	02/2010
348916	05/2009	299826	25/2005
348919	05/2009	359209	24/2009
349379	06/2009	359237	24/2009
349380	06/2009	360262	26/2009
349897	06/2009	365564	10/2010
350071	07/2009	365654	10/2010
351235	10/2009	370754	18/2010
351236	10/2009	370861	18/2010
351243	10/2009	371322	19/2010
351339	10/2009	372126	21/2010
352345	11/2009	372839	21/2010
353278	13/2009	373118	22/2010
354032	14/2009	373229	22/2010
354033	14/2009	373480	23/2010
354512	15/2009	373561	23/2010
354575	15/2009	373665	23/2010
354907	19/2009	373710	23/2010
355455	17/2009	374191	24/2010
355456	17/2009	374192	24/2010
355457	17/2009	374193	24/2010
355559	17/2009	374194	24/2010
355560	17/2009	374241	24/2010
355561	17/2009	374493	25/2010
355579	17/2009	374576	25/2010
355582	17/2009	374583	25/2010
356107	18/2009	374600	25/2010
356130	18/2009	374634	25/2010
356136	18/2009	374651	25/2010
356470	19/2009	374652	25/2010
357071	20/2009	374709	25/2010
357078	20/2009	374711	25/2010
357109	20/2009	374724	25/2010
357211	20/2009	374726	25/2010
357674	21/2009	374727	25/2010
358108	21/2009	374728	25/2010
358360	22/2009	374799	25/2010
359024	23/2009	374826	25/2010

374892	25/2010	375451	26/2010
374891	26/2010	375486	26/2010
374947	26/2010	375504	26/2010
374948	26/2010	375505	26/2010
374962	26/2010	375535	01/2011
374972	26/2010	375622	01/2011
374974	26/2010	375625	01/2011
374977	26/2010	375627	01/2011
374979	26/2010	375637	01/2011
375061	26/2010	375647	01/2011
375116	26/2010	375673	01/2011
375124	26/2010	375728	01/2011
375193	26/2010	375743	01/2011
375199	26/2010	375768	01/2011
375221	26/2010	375769	01/2011
375274	26/2010	375770	01/2011
375275	26/2010	375771	01/2011
375286	26/2010	375772	01/2011
375300	26/2010	375773	01/2011
375316	26/2010	375774	01/2011
375375	26/2010	375798	01/2011
375394	26/2010	376390	02/2011

123

**PRZENIESIENIE PRAWA OCHRONNEGO
W STOSUNKU DO NIEKTÓRYCH TOWARÓW
(art. 162 ust. 4)**

Poniższe zestawienie zawiera kolejno: numer macierzysty prawa ochronnego na znak towarowy, nowy numer, nazwisko i imię lub nazwę uprawnionego ze wskazaniem miejsca zamieszkania lub siedziby uprawnionego na rzecz którego zostało przeniesione w części prawo ochronne na znak towarowy, towary, nr WUP macierzystego.

208737 208737-A
„TURBO 1998” Sp. z o.o., Warszawa, Polska
Klasa 43; restauracje, bary szybkiej obsługi, kawiarnie
01/09

124

**WPISY I ZMIANY W REJESTRZE
ZNAKÓW TOWAROWYCH
(nieuwzględnione w innych samodzielnych ogłoszeniach)**

Poniższe zestawienie zawiera kolejno: numer rejestru znaków towarowych, datę wpisu, oznaczenie rubryki, w której dokonano wpisu lub zmiany oraz treść wpisu. Poszczególne rubryki rejestru znaków towarowych zawierają następujące dane:

- rubryka A - nazwisko i imię lub nazwę oraz adres uprawnionego z podaniem nazwy kraju,
rubryka B - znak towarowy (wpisany znak towarowy lub jego odbitkę i klasy elementów graficznych - jeżeli znak je zawiera - oraz, jeżeli jest to niezbędne dla identyfikacji znaku, jego rodzaj np. znak przestrzenny, dźwiękowy, a także w przypadku znaków barwnych określenie kolorów),
rubryka C - wykaz towarów przyporządkowanych do odpowiednich klas towarowych,
rubryka D - prawa ograniczające prawo ochronne,
rubryka E - kategorię znaku lub prawa ochronnego (wspólny znak towarowy, wspólny znak towarowy gwarancyjny, wspólne prawo ochronne) oraz regulamin znaku,
rubryka F - wnioski i sprzeciwy oraz decyzje wydane w wyniku ich rozpoznania,

- rubryka G - rejestracja międzynarodowa (adnotacja o rejestracji międzynarodowej na podstawie zgłoszenia lub rejestracji krajowej),
rubryka H - datę unieważnienia lub datę i przyczynę wygaśnięcia prawa ochronnego, zastąpienie rejestracji krajowej rejestracją międzynarodową.

Uwaga: Publikacji podlegają: zmiana uprawnionego, zmiana nazwy uprawnionego, prawa ograniczające prawo ochronne, zmiana regulaminu znaku wspólnego, sprostowania istotnych pomyłek.

00314 2011 01 11 A. Wprowadzono zmianę uprawnionego przez wykreślenie wpisu: Spółka Przemysłowa „ZREMB” Sp. z o.o., Warszawa, Polska i dokonanie wpisu: „Zremb Diagnostyka” Sp. z o.o., Warszawa, Polska.

20410 2011 01 07 A. Wprowadzono zmianę uprawnionego przez wykreślenie wpisu: ALPA, s.r.o., Velke Mezirici, Republika Czeska i dokonanie wpisu: LIGHT IMPULSE a.s., Praga 2 - Vinohrady, Republika Czeska.

20410 2011 01 07 A. Wprowadzono zmianę nazwy i siedziby uprawnionego przez wykreślenie wpisu: LIGHT IMPULSE a.s., Praga 2 - Vinohrady, Republika Czeska i dokonanie wpisu: ALPA, s.r.o., Velké Meziříčí, Republika Czeska.

44520 2011 01 14 A. Wprowadzono zmianę siedziby uprawnionego przez wykreślenie wpisu: PZ Cussons (International) Limited, Stockport, Wielka Brytania i dokonanie wpisu: PZ Cussons (International) Limited, Manchester, Wielka Brytania.

45212 2011 01 04 A. Wprowadzono zmianę nazwy uprawnionego przez wykreślenie wpisu: Alcan Airex AG, Sins, Szwajcaria i dokonanie wpisu: Airex AG, Sins, Szwajcaria.

46178 2011 01 07 A. Wprowadzono zmianę siedziby uprawnionego przez wykreślenie wpisu: Vanity Fair, Inc., Wilmington, Stany Zjednoczone Ameryki i dokonanie wpisu: Vanity Fair, Inc., Bowling Green, Stany Zjednoczone Ameryki.

48432 2011 01 07 A. Wprowadzono zmianę uprawnionego przez wykreślenie wpisu: Allied Domecq Spirits & Wine Limited, Bristol, Wielka Brytania i dokonanie wpisu: Campari International S.A.M., Monaco, Monako.

49173 2011 01 14 A. Wprowadzono zmianę siedziby uprawnionego przez wykreślenie wpisu: PZ Cussons (International) Limited, Stockport, Wielka Brytania i dokonanie wpisu: PZ Cussons (International) Limited, Manchester, Wielka Brytania.

50676 2011 01 07 A. Wprowadzono zmianę uprawnionego przez wykreślenie wpisu: S.E.M.T. Pielstick, Villepinte, Francja i dokonanie wpisu: MAN DIESEL SA, Villepinte, Francja.

50676 2011 01 07 A. Wprowadzono zmianę uprawnionego przez wykreślenie wpisu: MAN DIESEL SA, Villepinte, Francja i dokonanie wpisu: MAN DIESEL SAS, Villepinte, Francja.

52912 2011 01 17 A. Wprowadzono zmianę uprawnionego przez wykreślenie wpisu: PLIVA-Lachema a.s., Brno, Republika Czeska i dokonanie wpisu: PLIVA-Lachema Diagnostika s.r.o., Brno, Republika Czeska.

52960 2011 01 13 A. Wprowadzono zmianę nazwy i adresu uprawnionego przez wykreślenie wpisu: CARTIER INTERNATIONAL N.V., Curaçao, Antyle Holenderskie i dokonanie wpisu: CARTIER INTERNATIONAL AG, Steinhausen, Szwajcaria.

53511 2011 01 13 A. Wprowadzono zmianę uprawnionego przez wykreślenie wpisu: SEIKO HOLDINGS KABUSHIKI KAISHA (działającej jako SEIKO HOLDINGS CORPORATION), Tokio, Japonia i dokonanie wpisu: SEIKO WATCH KABUSHIKI KAISHA (działającej jako SEIKO WATCH CORPORATION), Tokio, Japonia.

54165 2011 01 13 A. Wprowadzono zmianę uprawnionego przez wykreślenie wpisu: tesa AG, Hamburg, Niemcy i dokonanie wpisu: tesa SE, Hamburg, Niemcy.

54774 2011 01 04 A. Wprowadzono zmianę uprawnionego przez wykreślenie wpisu: Dana Corporation, Toledo, Stany Zjednoczone Ameryki i dokonanie wpisu: MAHLE Technology, Inc., Farmington Hills, Stany Zjednoczone Ameryki.

54774 2011 01 04 A. Wprowadzono zmianę nazwy uprawnionego przez wykreślenie wpisu: MAHLE Technology, Inc., Farmington Hills, Stany Zjednoczone Ameryki i dokonanie wpisu: MAHLE Industries, Inc., Farmington Hills, Stany Zjednoczone Ameryki.

54774 2011 01 04 A. Wprowadzono zmianę uprawnionego przez wykreślenie wpisu: MAHLE Industries, Inc., Farmington Hills, Stany Zjednoczone Ameryki i dokonanie wpisu: MAHLE Engine Components USA Inc., Muskegon, Stany Zjednoczone Ameryki.

54774 2011 01 04 A. Wprowadzono zmianę uprawnionego przez wykreślenie wpisu: MAHLE Engine Components USA Inc., Muskegon, Stany Zjednoczone Ameryki i dokonanie wpisu: MAHLE International GmbH, Stuttgart, Niemcy.

55587 2011 01 04 A. Wprowadzono zmianę uprawnionego przez wykreślenie wpisu: E.R. Squibb & Sons. L.L.C., Princeton, Stany Zjednoczone Ameryki i dokonanie wpisu: ConvaTec Inc., Skillman, Stany Zjednoczone Ameryki.

55766 2011 01 04 A. Wprowadzono zmianę uprawnionego przez wykreślenie wpisu: E.R. Squibb & Sons. L.L.C., Princeton, Stany Zjednoczone Ameryki i dokonanie wpisu: ConvaTec Inc., Skillman, Stany Zjednoczone Ameryki.

56503 2011 01 07 A. Wprowadzono zmianę uprawnionego przez wykreślenie wpisu: E.R. Squibb & Sons. L.L.C., Princeton, Stany Zjednoczone Ameryki i dokonanie wpisu: ConvaTec Inc., Skillman, Stany Zjednoczone Ameryki.

56504 2011 01 04 A. Wprowadzono zmianę uprawnionego przez wykreślenie wpisu: E.R. Squibb & Sons. L.L.C., Princeton, Stany Zjednoczone Ameryki i dokonanie wpisu: ConvaTec Inc., Skillman, Stany Zjednoczone Ameryki.

56505 2011 01 04 A. Wprowadzono zmianę uprawnionego przez wykreślenie wpisu: E.R. Squibb & Sons. L.L.C., Princeton, Stany Zjednoczone Ameryki i dokonanie wpisu: ConvaTec Inc., Skillman, Stany Zjednoczone Ameryki.

57303 2011 01 04 A. Wprowadzono zmianę uprawnionego przez wykreślenie wpisu: E.R. Squibb & Sons. L.L.C., Princeton, Stany Zjednoczone Ameryki i dokonanie wpisu: ConvaTec Inc., Skillman, Stany Zjednoczone Ameryki.

57607 2011 01 04 A. Wprowadzono zmianę uprawnionego przez wykreślenie wpisu: E.R. Squibb & Sons. L.L.C., Princeton, Stany Zjednoczone Ameryki i dokonanie wpisu: ConvaTec Inc., Skillman, Stany Zjednoczone Ameryki.

58325 2011 01 07 A. Wprowadzono zmianę uprawnionego przez wykreślenie wpisu: S.E.M.T. Pielstick, Villepinte, Francja i dokonanie wpisu: MAN DIESEL SA, Villepinte, Francja.

58325 2011 01 07 A. Wprowadzono zmianę uprawnionego przez wykreślenie wpisu: MAN DIESEL SA, Villepinte, Francja i dokonanie wpisu: MAN DIESEL SAS, Villepinte, Francja.

59489 2011 01 04 A. Wprowadzono zmianę uprawnionego przez wykreślenie wpisu: E.R. Squibb & Sons. L.L.C., Princeton, Stany Zjednoczone Ameryki i dokonanie wpisu: ConvaTec Inc., Skillman, Stany Zjednoczone Ameryki.

59667 2011 01 03 A. Wprowadzono zmianę uprawnionego przez wykreślenie wpisu: Kraft Foods Polska Spółka Akcyjna, Warszawa, Polska i dokonanie wpisu: KRAFT FOODS POLAND SPÓŁKA Z OGRANICZONĄ ODPOWIEDZIALNOŚCIĄ IP SPÓŁKA KOMANDYTOWA, Warszawa, Polska.

59668 2011 01 03 A. Wprowadzono zmianę uprawnionego przez wykreślenie wpisu: Kraft Foods Polska Spółka Akcyjna, Warszawa, Polska i dokonanie wpisu: KRAFT FOODS POLAND SPÓŁKA Z OGRANICZONĄ ODPOWIEDZIALNOŚCIĄ IP SPÓŁKA KOMANDYTOWA, Warszawa, Polska.

59684 2011 01 03 A. Wprowadzono zmianę uprawnionego przez wykreślenie wpisu: Kraft Foods Polska Spółka Akcyjna, Warszawa, Polska i dokonanie wpisu: KRAFT FOODS POLAND SPÓŁKA Z OGRANICZONĄ ODPOWIEDZIALNOŚCIĄ IP SPÓŁKA KOMANDYTOWA, Warszawa, Polska.

59898 2011 01 04 A. Wprowadzono zmianę nazwy i adresu uprawnionego przez wykreślenie wpisu: CARTIER INTERNATIONAL N.V., Curaçao, Antyle Holenderskie i dokonanie wpisu: CARTIER INTERNATIONAL AG, Steinhausen, Szwajcaria.

60136 2011 01 07 A. Wprowadzono zmianę uprawnionego przez wykreślenie wpisu: Allied Domecq Spirits & Wine Limited, Bristol, Wielka Brytania i dokonanie wpisu: Campari International S.A.M., Monaco, Monako.

60629 2011 01 03 A. Wprowadzono zmianę uprawnionego przez wykreślenie wpisu: Kraft Foods Polska Spółka Akcyjna, Warszawa, Polska i dokonanie wpisu: KRAFT FOODS POLAND SPÓŁKA Z OGRANICZONĄ ODPOWIEDZIALNOŚCIĄ IP SPÓŁKA KOMANDYTOWA, Warszawa, Polska.

60930 2011 01 04 A. Wprowadzono zmianę uprawnionego przez wykreślenie wpisu: E.R. Squibb & Sons. L.L.C., Princeton, Stany Zjednoczone Ameryki i dokonanie wpisu: ConvaTec Inc., Skillman, Stany Zjednoczone Ameryki.

60959 2011 01 26 D. Dokonano wpisu: Na mocy umowy z dnia 1 lipca 2010 r. udzielono wyłącznej licencji, na czas określony do 1 lipca 2011 r., na używanie znaku towarowego NISSORUN w związku z wytwarzaniem, promocją, produkcją i sprzedażą produktu na terytorium Polski przez spółkę Sumi Agro Poland Sp. z o.o., Warszawa, Polska.

60967 2011 01 13 A. Wprowadzono zmianę nazwy i adresu uprawnionego przez wykreślenie wpisu: CARTIER INTERNATIONAL N.V., Curaçao, Antyle Holenderskie i dokonanie wpisu: CARTIER INTERNATIONAL AG, Steinhausen, Szwajcaria.

61091 2011 01 13 A. Wprowadzono zmianę nazwy i adresu uprawnionego przez wykreślenie wpisu: CARTIER INTERNATIONAL N.V., Curaçao, Antyle Holenderskie i dokonanie wpisu: CARTIER INTERNATIONAL AG, Steinhausen, Szwajcaria.

61117 2011 01 04 A. Wprowadzono zmianę uprawnionego przez wykreślenie wpisu: E.R. Squibb & Sons. L.L.C., Princeton, Stany Zjednoczone Ameryki i dokonanie wpisu: ConvaTec Inc., Skillman, Stany Zjednoczone Ameryki.

61156 2011 01 04 A. Wprowadzono zmianę uprawnionego przez wykreślenie wpisu: E.R. Squibb & Sons. L.L.C., Princeton, Stany Zjednoczone Ameryki i dokonanie wpisu: ConvaTec Inc., Skillman, Stany Zjednoczone Ameryki.

61425 2011 01 04 A. Wprowadzono zmianę uprawnionego przez wykreślenie wpisu: E.R. Squibb & Sons. L.L.C., Princeton, Stany Zjednoczone Ameryki i dokonanie wpisu: ConvaTec Inc., Skillman, Stany Zjednoczone Ameryki.

61483 2011 01 04 A. Wprowadzono zmianę uprawnionego przez wykreślenie wpisu: E.R. Squibb & Sons. L.L.C., Princeton, Stany Zjednoczone Ameryki i dokonanie wpisu: ConvaTec Inc., Skillman, Stany Zjednoczone Ameryki.

61524 2011 01 04 A. Wprowadzono zmianę uprawnionego przez wykreślenie wpisu: E.R. Squibb & Sons. L.L.C., Princeton, Stany Zjednoczone Ameryki i dokonanie wpisu: ConvaTec Inc., Skillman, Stany Zjednoczone Ameryki.

61545 2011 01 04 A. Wprowadzono zmianę uprawnionego przez wykreślenie wpisu: E.R. Squibb & Sons. L.L.C., Princeton, Stany Zjednoczone Ameryki i dokonanie wpisu: ConvaTec Inc., Skillman, Stany Zjednoczone Ameryki.

62445 2011 01 10 E. Dokonano wpisu: W dniu 6 sierpnia 2010 r. do Urzędu Patentowego RP wpłynął wniosek o dokonanie w rejestrze wpisu informacji o zajęciu przedmiotowego prawa ochronnego.

62526 2011 01 31 A. Wprowadzono zmianę siedziby uprawnionego przez wykreślenie wpisu: Reebok International Limited, Lancaster, Wielka Brytania i dokonanie wpisu: Reebok International Limited, Horwich, Wielka Brytania.

62526 2011 01 31 A. Wprowadzono zmianę siedziby uprawnionego przez wykreślenie wpisu: Reebok International Limited, Horwich, Wielka Brytania i dokonanie wpisu: Reebok International Limited, Londyn, Wielka Brytania.

62745 2011 01 04 A. Wprowadzono zmianę uprawnionego przez wykreślenie wpisu: E.R. Squibb & Sons. L.L.C., Princeton, Stany Zjednoczone Ameryki i dokonanie wpisu: ConvaTec Inc., Skillman, Stany Zjednoczone Ameryki.

63118 2011 01 07 A. Wprowadzono zmianę siedziby uprawnionego przez wykreślenie wpisu: STIEFEL LABORATORIES, INC., Coral Gables, Stany Zjednoczone Ameryki i dokonanie wpisu: STIEFEL LABORATORIES, INC., Wilmington, Stany Zjednoczone Ameryki.

63196 2011 01 31 A. Wprowadzono zmianę siedziby uprawnionego przez wykreślenie wpisu: Reebok International Limited, Lancaster, Wielka Brytania i dokonanie wpisu: Reebok International Limited, Horwich, Wielka Brytania.

63196 2011 01 31 A. Wprowadzono zmianę siedziby uprawnionego przez wykreślenie wpisu: Reebok International Limited, Horwich, Wielka Brytania i dokonanie wpisu: Reebok International Limited, Londyn, Wielka Brytania.

63332 2011 01 04 A. Wprowadzono zmianę siedziby uprawnionego przez wykreślenie wpisu: Danly International S.A., Bruksela, Belgia i dokonanie wpisu: Danly International, S.A., Herstal, Belgia.

63332 2011 01 04 A. Wprowadzono zmianę uprawnionego przez wykreślenie wpisu: Danly International, S.A., Herstal, Belgia i dokonanie wpisu: Danly International, Inc., Dayton, Stany Zjednoczone Ameryki.

63929 2011 01 04 A. Wprowadzono zmianę uprawnionego przez wykreślenie wpisu: E.R. Squibb & Sons. L.L.C., Princeton, Stany Zjednoczone Ameryki i dokonanie wpisu: ConvaTec Inc., Skillman, Stany Zjednoczone Ameryki.

66037 2011 01 04 A. Wprowadzono zmianę uprawnionego przez wykreślenie wpisu: E.R. Squibb & Sons. L.L.C., Princeton, Stany Zjednoczone Ameryki i dokonanie wpisu: ConvaTec Inc., Skillman, Stany Zjednoczone Ameryki.

66159 2011 01 04 A. Wprowadzono zmianę uprawnionego przez wykreślenie wpisu: Syntex Pharm AG, Steinhausen, Szwajcaria i dokonanie wpisu: Allergan, Inc., Irvine, Stany Zjednoczone Ameryki.

67080 2011 01 04 A. Wprowadzono zmianę uprawnionego przez wykreślenie wpisu: Mülhwns GmbH & Co. KG, Kolonia, Niemcy i dokonanie wpisu: Procter & Gamble Manufacturing Cologne GmbH, Kolonia, Niemcy.

67160 2011 01 13 A. Wprowadzono zmianę uprawnionego przez wykreślenie wpisu: EURAND INTERNATIONAL SPA, Mediolan, Włochy i dokonanie wpisu: Eurand Real Estate S.r.l., Pessanto Con Bornago, Włochy.

67160 2011 01 13 A. Wprowadzono zmianę uprawnionego przez wykreślenie wpisu: Eurand Real Estate S.r.l., Pessanto Con Bornago, Włochy i dokonanie wpisu: Eurand S.p.A., Pessanto Con Bornago, Włochy.

68200 2011 01 13 A. Wprowadzono zmianę nazwy uprawnionego przez wykreślenie wpisu: Elvia Reiseversicherungsgesellschaft, Wallisellen, Szwajcaria i dokonanie wpisu: Mondial Assistance International, Wallisellen, Szwajcaria.

68200 2011 01 13 A. Wprowadzono zmianę adresu uprawnionego przez wykreślenie wpisu: Mondial Assistance International, Wallisellen, Szwajcaria i dokonanie wpisu: Mondial Assistance International, Paryż, Francja.

68295 2011 01 04 A. Wprowadzono zmianę uprawnionego przez wykreślenie wpisu: Courvoisier S.A., Jarnac, Francja i dokonanie wpisu: Courvoisier S.A.S., Jarnac, Francja.

68543 2011 01 18 A. Wprowadzono zmianę siedziby uprawnionego przez wykreślenie wpisu: Mexx Europe B.V., Voorschoten, Holandia i dokonanie wpisu: Mexx Europe B.V., Amsterdam, Holandia.

68544 2011 01 18 A. Wprowadzono zmianę siedziby uprawnionego przez wykreślenie wpisu: Mexx Europe B.V., Voorschoten, Holandia i dokonanie wpisu: Mexx Europe B.V., Amsterdam, Holandia.

68731 2011 01 03 A. Wprowadzono zmianę siedziby uprawnionego przez wykreślenie wpisu: Rhythm Watch Co., Ltd., Tokio, Japonia i dokonanie wpisu: Rhythm Watch Co., Ltd., Saitama, Japonia.

68971 2011 01 18 A. Wprowadzono zmianę uprawnionego przez wykreślenie wpisu: Hochland AG, Heimenkirch/Allgäu, Niemcy i dokonanie wpisu: HOCHLAND SE, Heimenkirch/Allgäu, Niemcy.

69376 2011 01 03 A. Wprowadzono zmianę uprawnionego przez wykreślenie wpisu: EURAND INTERNATIONAL SPA, Mediolan, Włochy i dokonanie wpisu: Eurand Real Estate S.r.l., Pessanto Con Bornago, Włochy.

69376 2011 01 03 A. Wprowadzono zmianę uprawnionego przez wykreślenie wpisu: Eurand Real Estate S.r.l., Pessanto Con Bornago, Włochy i dokonanie wpisu: Eurand S.p.A., Pessanto Con Bornago, Włochy.

69522 2011 01 07 A. Wprowadzono zmianę uprawnionego przez wykreślenie wpisu: Meica Ammerländische Fleischwarenfabrik Fritz Meinen GmbH & Co., Edeweicht, Niemcy i dokonanie wpisu: Meica Ammerländische Fleischwarenfabrik Fritz Meinen GmbH & Co.KG, Edeweicht, Niemcy

69675 2011 01 03 A. Wprowadzono zmianę uprawnionego przez wykreślenie wpisu: RPC Tedeco-Gizeh B.V., Deventer, Holandia i dokonanie wpisu: RPC Packaging Holdings B.V., Deventer, Holandia.

69705 2011 01 07 A. Wprowadzono zmianę uprawnionego przez wykreślenie wpisu: MUSWELLBROOK LIMITED, Dublin, Irlandia i dokonanie wpisu: NIKE International Ltd., Beaverton, Stany Zjednoczone Ameryki.

70350 2011 01 18 A. Wprowadzono zmianę uprawnionego przez wykreślenie wpisu: Packo International N.V., Zedelgem, Belgia i dokonanie wpisu: FP HOLDINGS N.V., Zedelgem, Belgia.

70420 2011 01 04 A. Wprowadzono zmianę uprawnionego przez wykreślenie wpisu: E.R. Squibb & Sons. L.L.C., Princeton, Stany Zjednoczone Ameryki i dokonanie wpisu: ConvaTec Inc., Skillman, Stany Zjednoczone Ameryki.

70972 2011 01 04 A. Wprowadzono zmianę uprawnionego przez wykreślenie wpisu: Multivac Sepp Hagggenmüller GmbH & Co., Wolfertschwenden, Niemcy i dokonanie wpisu: Multivac Sepp Hagggenmüller GmbH & Co.KG, Wolfertschwenden, Niemcy.

70997 2011 01 18 A. Wprowadzono zmianę siedziby uprawnionego przez wykreślenie wpisu: Strauss Coffee B.V., Schiphol-Rijk, Holandia i dokonanie wpisu: Strauss Coffee B.V., Amstelveen, Holandia.

71009 2011 01 18 A. Wprowadzono zmianę nazwy i siedziby uprawnionego przez wykreślenie wpisu: Dillon International Limited, Londyn, Wielka Brytania i dokonanie wpisu: SPOTLESS PUNCH LIMITED, Redhill, Wielka Brytania.

71616 2011 01 13 A. Wprowadzono zmianę uprawnionego przez wykreślenie wpisu: Ga Modefine S.A., Mendrisio, Szwajcaria i dokonanie wpisu: Giorgio Armani S.p.A., Milan, Swiss Branch Mendrisio, Mendrisio, Szwajcaria.

73310 2011 01 03 A. Wprowadzono zmianę uprawnionego przez wykreślenie wpisu: SODIAAL INTERNATIONAL – SOCIÉTÉ DE DIFFUSION INTERNATIONALE AGRO-ALIMENTAIRE, Paryż, Francja

i dokonanie wpisu: COMPAGNIE DES FROMAGES & RICHESMONTS, Puteaux, Francja.

73965 2011 01 03 A. Wprowadzono zmianę siedziby uprawnionego przez wykreślenie wpisu: AK Société par action simplifiée, Levallois-Perret, Francja i dokonanie wpisu: AK Société par action simplifiée, Villeneuve St. Georges, Francja.

76235 2011 01 13 A. Wprowadzono zmianę nazwy uprawnionego przez wykreślenie wpisu: Unichema Chemie B.V., Gouda, Holandia i dokonanie wpisu: UNIQEMA B.V., Gouda, Holandia.

76235 2011 01 13 A. Wprowadzono zmianę uprawnionego przez wykreślenie wpisu: UNIQEMA B.V., Gouda, Holandia i dokonanie wpisu: POLYNT UK LIMITED, Leek, Wielka Brytania.

76676 2011 01 04 A. Wprowadzono zmianę uprawnionego przez wykreślenie wpisu: Birkenstock Orthopädie GmbH & Co., KG, Vettelschoss, Niemcy i dokonanie wpisu: Papillio-Schuh GmbH, Vettelschoss, Niemcy.

77692 2011 01 07 A. Wprowadzono zmianę uprawnionego przez wykreślenie wpisu: Nevica Technical Sportssystem Limited, Londyn, Wielka Brytania i dokonanie wpisu: Nevica IP Limited, Shirebrook, Wielka Brytania.

77902 2011 01 05 A. Wprowadzono zmianę nazwy uprawnionego przez wykreślenie wpisu: Agencja Informacji Handlowo-Usługowej „Prima”, Warszawa, Polska i dokonanie wpisu: Biuro Promocyjne PRIMA POLSKA Sobucki Andrzej, Mińsk Mazowiecki, Polska.

79931 2011 01 14 A. Wprowadzono zmianę siedziby uprawnionego przez wykreślenie wpisu: PZ Cussons (International) Limited, Stockport, Wielka Brytania i dokonanie wpisu: PZ Cussons (International) Limited, Manchester, Wielka Brytania.

80029 2011 01 19 D. Dokonano wpisu: W dniu 14 grudnia 2010 r. na podstawie postanowienia Sądu Rejonowego w Rzeszowie Wydział IX Gospodarczy – Rejestru Zastawów (sygn. akt RZ.IX.Ns-Rej.Za. 5311/10/381) wpisano do Rejestru Zastawów pod pozycją 2240076 zastaw rejestrowy na prawie ochronnym udzielonym na znak towarowy R-80029 w celu zabezpieczenia wierzytelności przysługujących BARCLAYS BANK PLC z siedzibą w Londynie, Wielka Brytania wobec Zielona Budka (Mielec) Sp. z o.o. z siedzibą w Mielcu.

80029 2011 01 19 D. Dokonano wpisu: W dniu 14 grudnia 2010 r. na podstawie postanowienia Sądu Rejonowego w Rzeszowie Wydział IX Gospodarczy – Rejestru Zastawów (sygn. akt RZ.IX.Ns-Rej.Za. 5308/10/867) wpisano do Rejestru Zastawów pod pozycją 2240075 zastaw rejestrowy na prawie ochronnym udzielonym na znak towarowy R-80029 w celu zabezpieczenia wierzytelności przysługujących BARCLAYS BANK PLC z siedzibą w Londynie, Wielka Brytania wobec Zielona Budka (Mielec) Sp. z o.o. z siedzibą w Mielcu.

81630 2011 01 03 A. Wprowadzono zmianę uprawnionego przez wykreślenie wpisu: SODIAAL INTERNATIONAL – SOCIÉTÉ DE DIFFUSION INTERNATIONALE AGRO-ALIMENTAIRE, Paryż, Francja i dokonanie wpisu: COMPAGNIE DES FROMAGES & RICHESMONTS, Puteaux, Francja.

82967 2011 01 26 A. Wprowadzono zmianę uprawnionego przez wykreślenie wpisu: Henryk Włodzimierz Wojtyra, Dęblin, Polska i dokonanie wpisu: SYRIS AMERICA INC, Toronto, Kanada.

83986 2011 01 07 A. Wprowadzono zmianę siedziby uprawnionego przez wykreślenie wpisu: Plascon (Proprietary) Limited, Bedfordview, Republika Południowej Afryki i dokonanie wpisu: Plascon (Proprietary) Limited, Paulshof, Republika Południowej Afryki.

83986 2011 01 07 A. Wprowadzono zmianę nazwy uprawnionego przez wykreślenie wpisu: Plascon (Proprietary) Limited, Paulshof, Republika Południowej Afryki i dokonanie wpisu: Bar-

loworld Coatings (Proprietary) Limited, Paulshof, Republika Południowej Afryki.

83986 2011 01 07 A. Wprowadzono zmianę nazwy uprawnionego przez wykreślenie wpisu: Barloworld Coatings (Proprietary) Limited, Paulshof, Republika Południowej Afryki i dokonanie wpisu: Freeworld Coatings CMA (Proprietary) Limited, Paulshof, Republika Południowej Afryki.

83986 2011 01 07 A. Wprowadzono zmianę uprawnionego przez wykreślenie wpisu: Freeworld Coatings CMA (Proprietary) Limited, Paulshof, Republika Południowej Afryki i dokonanie wpisu: Freeworld Coatings Capital (Proprietary) Limited, Paulshof, Republika Południowej Afryki.

84522 2011 01 03 A. Wprowadzono zmianę uprawnionego przez wykreślenie wpisu: Kraft Foods Polska Spółka Akcyjna, Warszawa, Polska i dokonanie wpisu: KRAFT FOODS POLAND SPÓŁKA Z OGRANICZONĄ ODPOWIEDZIALNOŚCIĄ IP SPÓŁKA KOMANDYTOWA, Warszawa, Polska.

85416 2011 01 13 A. Wprowadzono zmianę uprawnionego przez wykreślenie wpisu: Dr. Ing.h.c. F. Porsche Aktiengesellschaft, Stuttgart, Niemcy i dokonanie wpisu: Porsche Zwischenholding GmbH, Stuttgart, Niemcy.

85416 2011 01 13 A. Wprowadzono zmianę nazwy uprawnionego przez wykreślenie wpisu: Porsche Zwischenholding GmbH, Stuttgart, Niemcy i dokonanie wpisu: Dr. Ing.h.c. F. Porsche GmbH, Stuttgart, Niemcy.

85416 2011 01 13 A. Wprowadzono zmianę uprawnionego przez wykreślenie wpisu: Dr. Ing.h.c. F. Porsche GmbH, Stuttgart, Niemcy i dokonanie wpisu: Porsche Fünfte Vermögensverwaltung AG, Stuttgart, Niemcy.

85416 2011 01 13 A. Wprowadzono zmianę uprawnionego przez wykreślenie wpisu: Porsche Fünfte Vermögensverwaltung AG Stuttgart, Niemcy i dokonanie wpisu: Dr. Ing.h.c. F. Porsche Aktiengesellschaft, Stuttgart, Niemcy.

85996 2011 01 07 A. Wprowadzono zmianę uprawnionego przez wykreślenie wpisu: Hornitex Werke Gebr.Künнемeyer GmbH & Co. KG, Horn-Bad Meiberg, Niemcy i dokonanie wpisu: GHP Glunz Holzwerkstoffproduktions-GmbH, Meppen, Niemcy.

85996 2011 01 07 A. Wprowadzono zmianę uprawnionego przez wykreślenie wpisu: GHP Glunz Holzwerkstoffproduktions-GmbH, Meppen, Niemcy i dokonanie wpisu: Glunz AG, Meppen, Niemcy.

86172 2011 01 12 A. Wprowadzono zmianę uprawnionego przez wykreślenie wpisu: Exxon Mobil Corporation, Irving, Stany Zjednoczone Ameryki i dokonanie wpisu: Infineum International Limited, Abingdon, Wielka Brytania.

86687 2011 01 18 A. Wprowadzono zmianę uprawnionego przez wykreślenie wpisu: tesa AG, Hamburg, Niemcy i dokonanie wpisu: tesa SE, Hamburg, Niemcy.

86756 2011 01 13 A. Wprowadzono zmianę uprawnionego przez wykreślenie wpisu: Dr. Ing.h.c. F. Porsche Aktiengesellschaft, Stuttgart, Niemcy i dokonanie wpisu: Porsche Zwischenholding GmbH, Stuttgart, Niemcy.

86756 2011 01 13 A. Wprowadzono zmianę nazwy uprawnionego przez wykreślenie wpisu: Porsche Zwischenholding GmbH, Stuttgart, Niemcy i dokonanie wpisu: Dr. Ing.h.c. F. Porsche GmbH, Stuttgart, Niemcy.

86756 2011 01 13 A. Wprowadzono zmianę uprawnionego przez wykreślenie wpisu: Dr. Ing.h.c. F. Porsche GmbH, Stuttgart, Niemcy i dokonanie wpisu: Porsche Fünfte Vermögensverwaltung AG, Stuttgart, Niemcy.

86756 2011 01 13 A. Wprowadzono zmianę nazwy uprawnionego przez wykreślenie wpisu: Porsche Fünfte Vermögensverwaltung AG Stuttgart, Niemcy i dokonanie wpisu: Dr. Ing.h.c. F. Porsche Aktiengesellschaft, Stuttgart, Niemcy.

86951 2011 01 07 A. Wprowadzono zmianę uprawnionego przez wykreślenie wpisu: Henkel Kommanditgesellschaft auf Aktien, Dusseldorf, Niemcy i dokonanie wpisu: Henkel AG & Co. KGaA, Düsseldorf, Niemcy.

87964 2011 01 13 A. Wprowadzono zmianę uprawnionego przez wykreślenie wpisu: GA Modefine S.A., Mendrisio, Szwajcaria i dokonanie wpisu: Giorgio Armani S.p.A., Milan, Swiss Branch Mendrisio, Mendrisio, Szwajcaria.

88547 2011 01 12 A. Wprowadzono zmianę uprawnionego przez wykreślenie wpisu: Przedsiębiorstwo UNIPOL-PROJEKT Spółka z o.o., Poznań, Polska i dokonanie wpisu: Piotr Piwiński Przedsiębiorstwo „PINEL”, Poznań, Polska.

89714 2011 01 07 A. Wprowadzono zmianę uprawnionego przez wykreślenie wpisu: The BOC Group plc, Windlesham, Wielka Brytania i dokonanie wpisu: The BOC Group Limited, Guildford, Wielka Brytania.

90093 2011 01 11 A. Wprowadzono zmianę uprawnionego przez wykreślenie wpisu: Cadbury Wedel Sp. z o.o., Warszawa, Polska i dokonanie wpisu: E. Wedel Sp. z o.o., Warszawa, Polska.

90210 2011 01 04 A. Wprowadzono zmianę uprawnionego przez wykreślenie wpisu: Andrés Sardà Sacristan, Barcelona, Hiszpania i dokonanie wpisu: VAN DE VELDE NV, Schellebelle, Belgia.

90429 2011 01 07 A. Wprowadzono zmianę uprawnionego przez wykreślenie wpisu: Hornitex Werke Gebr.Künemeyer GmbH & Co. KG, Horn-Bad Meiberg, Niemcy i dokonanie wpisu: GHP Glunz Holzwerkstoffproduktions-GmbH, Meppen, Niemcy.

90429 2011 01 07 A. Wprowadzono zmianę uprawnionego przez wykreślenie wpisu: GHP Glunz Holzwerkstoffproduktions-GmbH, Meppen, Niemcy i dokonanie wpisu: Glunz AG, Meppen, Niemcy.

90871 2011 01 26 D. Dokonano wpisu: Na mocy umowy z dnia 1 lipca 2010 r. udzielono wyłącznej licencji, na czas określony do 1 lipca 2011 r., na używanie znaku towarowego MOSPILAN w związku z wytwarzaniem, promocją, produkcją i sprzedażą produktu na terytorium Polski przez spółkę Sumi Agro Poland Sp. z o.o., Warszawa, Polska.

91025 2011 01 04 A. Wprowadzono zmianę uprawnionego przez wykreślenie wpisu: Cadbury Wedel Sp. z o.o., Warszawa, Polska i dokonanie wpisu: E. Wedel Sp. z o.o., Warszawa, Polska 142078650.

91027 2011 01 04 A. Wprowadzono zmianę uprawnionego przez wykreślenie wpisu: Cadbury Wedel Sp. z o.o., Warszawa, Polska i dokonanie wpisu: E. Wedel Sp. z o.o., Warszawa, Polska 142078650.

91184 2011 01 03 A. Wprowadzono zmianę uprawnionego przez wykreślenie wpisu: Kraft Foods Polska Spółka Akcyjna, Warszawa, Polska i dokonanie wpisu: KRAFT FOODS POLAND SPÓŁKA Z OGRANICZONĄ ODPOWIEDZIALNOŚCIĄ IP SPÓŁKA KOMANDYTOWA, Warszawa, Polska.

91506 2011 01 03 A. Wprowadzono zmianę uprawnionego przez wykreślenie wpisu: Kraft Foods Polska Spółka Akcyjna, Warszawa, Polska i dokonanie wpisu: KRAFT FOODS POLAND SPÓŁKA Z OGRANICZONĄ ODPOWIEDZIALNOŚCIĄ IP SPÓŁKA KOMANDYTOWA, Warszawa, Polska.

91507 2011 01 03 A. Wprowadzono zmianę uprawnionego przez wykreślenie wpisu: Kraft Foods Polska Spółka Akcyjna, Warszawa, Polska i dokonanie wpisu: KRAFT FOODS POLAND SPÓŁKA Z OGRANICZONĄ ODPOWIEDZIALNOŚCIĄ IP SPÓŁKA KOMANDYTOWA, Warszawa, Polska.

92645 2011 01 19 D. Dokonano wpisu: W dniu 14 grudnia 2010 r. na podstawie postanowienia Sądu Rejonowego w Rzeszowie Wydział IX Gospodarczy – Rejestru Zastawów (sygn. akt RZ.IX. Ns-Rej.Za. 5294/10/051) wpisano do Rejestru Zastawów pod pozycją

2240074 zastaw rejestrowy na prawie ochronnym udzielonym na znak towarowy R-92642 w celu zabezpieczenia wierzytelności przysługujących BARCLAYS BANK PLC z siedzibą w Londynie, Wielka Brytania wobec Zielona Budka (Mielec) Sp. z o.o. z siedzibą w Mielcu.

92645 2011 01 19 D. Dokonano wpisu: W dniu 14 grudnia 2010 r. na podstawie postanowienia Sądu Rejonowego w Rzeszowie Wydział IX Gospodarczy – Rejestru Zastawów (sygn. akt RZ.IX. Ns-Rej.Za. 5326/10/707) wpisano do Rejestru Zastawów pod pozycją 2240082 zastaw rejestrowy na prawie ochronnym udzielonym na znak towarowy R-92642 w celu zabezpieczenia wierzytelności przysługujących BARCLAYS BANK PLC z siedzibą w Londynie, Wielka Brytania wobec Zielona Budka (Mielec) Sp. z o.o. z siedzibą w Mielcu.

92699 2011 01 07 A. Wprowadzono zmianę uprawnionego przez wykreślenie wpisu: Goodyer GmbH & Co. KG, Fulda, Niemcy i dokonanie wpisu: Goodyear Dunlop Tire Germany GmbH, Hanau, Niemcy.

94715 2011 01 03 A. Wprowadzono zmianę uprawnionego przez wykreślenie wpisu: Kraft Foods Polska Spółka Akcyjna, Warszawa, Polska i dokonanie wpisu: KRAFT FOODS POLAND SPÓŁKA Z OGRANICZONĄ ODPOWIEDZIALNOŚCIĄ IP SPÓŁKA KOMANDYTOWA, Warszawa, Polska.

95187 2011 01 03 A. Wprowadzono zmianę uprawnionego przez wykreślenie wpisu: Kraft Foods Polska Spółka Akcyjna, Warszawa, Polska i dokonanie wpisu: KRAFT FOODS POLAND SPÓŁKA Z OGRANICZONĄ ODPOWIEDZIALNOŚCIĄ IP SPÓŁKA KOMANDYTOWA, Warszawa, Polska.

95216 2011 01 04 A. Wprowadzono zmianę nazwy uprawnionego przez wykreślenie wpisu: Service Best Automateriaal B.V., Best, Holandia i dokonanie wpisu: Service Best International B.V., Best, Holandia.

96537 2011 01 07 A. Wprowadzono zmianę siedziby uprawnionego przez wykreślenie wpisu: Stiefel Laboratories Inc., Coral Gables, Stany Zjednoczone Ameryki i dokonanie wpisu: Stiefel Laboratories Inc., Wilmington, Stany Zjednoczone Ameryki.

98339 2011 01 04 A. Wprowadzono zmianę uprawnionego przez wykreślenie wpisu: Dow Jones & Company Inc. (Delaware Corporation), Nowy Jork, Stany Zjednoczone Ameryki i dokonanie wpisu: Dow Jones Trademark Holdings LLC, Nowy Jork, Stany Zjednoczone Ameryki.

100975 2011 01 04 A. Wprowadzono zmianę uprawnionego przez wykreślenie wpisu: ORI INDUSTRIA S.p.A., Castiglione Delle Stiviere, Włochy i dokonanie wpisu: APOGEE SRI, Mediolan, Włochy.

103115 2011 01 05 A. Wprowadzono zmianę siedziby uprawnionego przez wykreślenie wpisu: Stiefel Laboratories Inc., Coral Gables, Stany Zjednoczone Ameryki i dokonanie wpisu: Stiefel Laboratories Inc., Wilmington, Stany Zjednoczone Ameryki.

106777 2011 01 04 A. Wprowadzono zmianę uprawnionego przez wykreślenie wpisu: Cadbury Wedel Sp. z o.o., Warszawa, Polska i dokonanie wpisu: E. Wedel Sp. z o.o., Warszawa, Polska 142078650.

107110 2011 01 04 A. Wprowadzono zmianę uprawnionego przez wykreślenie wpisu: Cadbury Wedel Sp. z o.o., Warszawa, Polska i dokonanie wpisu: E. Wedel Sp. z o.o., Warszawa, Polska 142078650.

107773 2011 01 04 A. Wprowadzono zmianę uprawnionego przez wykreślenie wpisu: Przedsiębiorstwo Dystrybucji Alkoholi AGIS Spółka Akcyjna, Toruń, Polska i dokonanie wpisu: CAREY AGRI INTERNATIONAL-PLAND Sp. z o.o., Warszawa, Polska.

107773 2011 01 04 A. Wprowadzono zmianę nazwy uprawnionego przez wykreślenie wpisu: CAREY AGRI INTERNATIONAL-PLAND Sp. z o.o., Warszawa, Polska i dokonanie wpisu: CEDC INTERNATIONAL Sp. z o.o., Warszawa, Polska 002160096.

109186 2011 01 31 A. Wprowadzono zmianę nazwy uprawnionego przez wykreślenie wpisu: DSM Engineering Plastic Products Europe N.V., Tielt, Belgia i dokonanie wpisu: Quadrant EPP Delgium, Tielt, Belgia.

109187 2011 01 31 A. Wprowadzono zmianę nazwy uprawnionego przez wykreślenie wpisu: DSM Engineering Plastic Products Europe N.V., Tielt, Belgia i dokonanie wpisu: Quadrant EPP Delgium, Tielt, Belgia.

111589 2011 01 04 A. Wprowadzono zmianę siedziby uprawnionego przez wykreślenie wpisu: Business Consulting Center Spółka z o.o., Poznań, Polska i dokonanie wpisu: Business Consulting Center Spółka z o.o., Złotniki, Polska 630353110.

111628 2011 01 14 A. Wprowadzono zmianę uprawnionego przez wykreślenie wpisu: Cadbury Wedel Sp. z o.o., Warszawa, Polska i dokonanie wpisu: E. Wedel Spółka z o.o., Warszawa, Polska.

111629 2011 01 13 A. Wprowadzono zmianę uprawnionego przez wykreślenie wpisu: Cadbury Wedel Sp. z o.o., Warszawa, Polska i dokonanie wpisu: E. Wedel Sp. z o.o., Warszawa, Polska.

111631 2011 01 12 A. Wprowadzono zmianę uprawnionego przez wykreślenie wpisu: Cadbury Wedel Sp. z o.o., Warszawa, Polska i dokonanie wpisu: E. Wedel Spółka z o.o., Warszawa, Polska.

112676 2011 01 12 A. Wprowadzono zmianę uprawnionego przez wykreślenie wpisu: Cadbury Wedel Sp. z o.o., Warszawa, Polska i dokonanie wpisu: E. Wedel Sp. z o.o., Warszawa, Polska.

113603 2011 01 03 A. Wprowadzono zmianę uprawnionego przez wykreślenie wpisu: Kraft Foods Polska Spółka Akcyjna, Warszawa, Polska i dokonanie wpisu: KRAFT FOODS POLAND SPÓŁKA Z OGRANICZONĄ ODPOWIEDZIALNOŚCIĄ IP SPÓŁKA KOMANDYTOWA, Warszawa, Polska.

113666 2011 01 04 A. Wprowadzono zmianę nazwy uprawnionego przez wykreślenie wpisu: Cadbury Schweppes Investments B.V., Breda, Holandia i dokonanie wpisu: Cadbury Netherlands International Holdings B.V., Breda, Holandia.

114075 2011 01 03 A. Wprowadzono zmianę uprawnionego przez wykreślenie wpisu: DATEX-OHMEDA, INC., Madison, Stany Zjednoczone Ameryki i dokonanie wpisu: INO Therapeutics LLC, New Jersey, Stany Zjednoczone Ameryki.

114279 2011 01 26 A. Wprowadzono zmianę uprawnionego przez wykreślenie wpisu: TIVOLI s.c. Joanna Jerszyńska-Kowal, Helmut Papouschek, Poznań, Polska i dokonanie wpisu: Joanna Jerszyńska-Kowal „TIVOLI”, Szczytniki, Polska.

116291 2011 01 03 A. Wprowadzono zmianę uprawnionego przez wykreślenie wpisu: FOURNIER INDUSTRIE ET SANTE S.A., Chenove, Francja i dokonanie wpisu: FOURNIER INDUSTRIE ET SANTE, Dijon, Francja.

116583 2011 01 12 A. Wprowadzono zmianę uprawnionego przez wykreślenie wpisu: Moduł System Sp. z o.o., Warszawa, Polska i dokonanie wpisu: MODUŁ SYSTEM SPÓŁKA AKCYJNA, Warszawa, Polska 141671452.

117660 2011 01 03 A. Wprowadzono zmianę uprawnionego przez wykreślenie wpisu: Kraft Foods Polska Spółka Akcyjna, Warszawa, Polska i dokonanie wpisu: KRAFT FOODS POLAND SPÓŁKA Z OGRANICZONĄ ODPOWIEDZIALNOŚCIĄ IP SPÓŁKA KOMANDYTOWA, Warszawa, Polska.

117801 2011 01 03 A. Wprowadzono zmianę uprawnionego przez wykreślenie wpisu: Kraft Foods Polska Spółka Akcyjna, Warszawa, Polska i dokonanie wpisu: KRAFT FOODS POLAND SPÓŁKA Z OGRANICZONĄ ODPOWIEDZIALNOŚCIĄ IP SPÓŁKA KOMANDYTOWA, Warszawa, Polska.

120018 2011 01 31 A. Wprowadzono zmianę siedziby uprawnionego przez wykreślenie wpisu: Reebok International Limited, Lancaster, Wielka Brytania i dokonanie wpisu: Reebok International Limited, Londyn, Wielka Brytania.

120018 2011 01 31 A. Wprowadzono zmianę siedziby uprawnionego przez wykreślenie wpisu: Reebok International Limited, Horwich, Wielka Brytania i dokonanie wpisu: Reebok International Limited, Londyn, Wielka Brytania.

120125 2011 01 31 A. Wprowadzono zmianę siedziby uprawnionego przez wykreślenie wpisu: Reebok International Limited, Lancaster, Wielka Brytania i dokonanie wpisu: Reebok International Limited, Horwich, Wielka Brytania.

120125 2011 01 31 A. Wprowadzono zmianę siedziby uprawnionego przez wykreślenie wpisu: Reebok International Limited, Horwich, Wielka Brytania i dokonanie wpisu: Reebok International Limited, Londyn, Wielka Brytania.

120375 2011 01 13 A. Wprowadzono zmianę uprawnionego przez wykreślenie wpisu: Meritor Automotive, Inc., Troy, Stany Zjednoczone Ameryki i dokonanie wpisu: ArvinMeritor, Inc., Troy, Stany Zjednoczone Ameryki.

120375 2011 01 13 A. Wprowadzono zmianę uprawnionego przez wykreślenie wpisu: ArvinMeritor Inc., Troy, Stany Zjednoczone Ameryki i dokonanie wpisu: Meritor Technology, Inc., Troy, Stany Zjednoczone Ameryki.

120585 2011 01 03 A. Wprowadzono zmianę uprawnionego przez wykreślenie wpisu: Kraft Foods Polska Spółka Akcyjna, Warszawa, Polska i dokonanie wpisu: KRAFT FOODS POLAND SPÓŁKA Z OGRANICZONĄ ODPOWIEDZIALNOŚCIĄ IP SPÓŁKA KOMANDYTOWA, Warszawa, Polska.

121090 2011 01 10 E. Dokonano wpisu: W dniu 11 maja 2010 r. do Urzędu Patentowego RP wpłynął wniosek o dokonanie w rejestrze wpisu informacji o zajęciu przedmiotowego prawa ochronnego.

121204 2011 01 13 A. Wprowadzono zmianę uprawnionego przez wykreślenie wpisu: Meritor Automotive, Inc., Troy, Stany Zjednoczone Ameryki i dokonanie wpisu: ArvinMeritor, Inc., Troy, Stany Zjednoczone Ameryki.

121204 2011 01 13 A. Wprowadzono zmianę uprawnionego przez wykreślenie wpisu: ArvinMeritor Inc., Troy, Stany Zjednoczone Ameryki i dokonanie wpisu: Meritor Technology, Inc., Troy, Stany Zjednoczone Ameryki.

122350 2011 01 04 A. Wprowadzono zmianę nazwy uprawnionego przez wykreślenie wpisu: „CONTIM” Sp. z o.o., Konstancin Jeziorna, Polska 016207792 i dokonanie wpisu: „CONTIM” Sp. z o.o. w likwidacji, Konstancin Jeziorna, Polska 016207792.

122350 2011 01 04 A. Wprowadzono zmianę uprawnionego przez wykreślenie wpisu: „CONTIM” Sp. z o.o. w likwidacji, Konstancin Jeziorna, Polska 016207792 i dokonanie wpisu: „INTERSOCKS” Sp. z o.o. Konstancin Jeziorna, Polska 141767880.

122943 2011 01 18 A. Wprowadzono zmianę uprawnionego przez wykreślenie wpisu: tesa AG, Hamburg, Niemcy i dokonanie wpisu: tesa SE, Hamburg, Niemcy.

123576 2011 01 03 A. Wprowadzono zmianę uprawnionego przez wykreślenie wpisu: RENMAR Renata Oleksiak, Sosnowiec, Polska i dokonanie wpisu: Przedsiębiorstwo Produkcyjno-Handlowo-Usługowe DUDA – BIS Sp. z o.o., Sosnowiec, Polska.

123576 2011 01 03 A. Wprowadzono zmianę nazwy uprawnionego przez wykreślenie wpisu: Przedsiębiorstwo Produkcyjno-Handlowo-Usługowe DUDA – BIS Sp. z o.o., Sosnowiec, Polska i dokonanie wpisu: Przedsiębiorstwo Produkcyjno-Handlowo-Usługowe DUDA – BIS Sp. z o.o. w upadłości likwidacyjnej, Sosnowiec, Polska.

123738 2011 01 05 A. Wprowadzono zmianę uprawnionego przez wykreślenie wpisu: Buchowski Andrzej, Iżycki Ryszard Zakład Produkcyjno-Handlowy ABEX S.C., Szczecinek, Polska i dokonanie wpisu: Zakład Produkcyjno-Handlowy „ABEX” Sp. C Andrzej Buchowski, Adrian Buchowski, Szczecinek, Polska 330083536

124257 2011 01 04 A. Wprowadzono zmianę uprawnionego przez wykreślenie wpisu: E.R. Squibb & Sons. Inc., L.L.C., Princeton, Stany Zjednoczone Ameryki i dokonanie wpisu: E.R. Squibb & Sons, L.L.C., Princeton, Stany Zjednoczone Ameryki.

124257 2011 01 04 A. Wprowadzono zmianę uprawnionego przez wykreślenie wpisu: E.R. Squibb & Sons. L.L.C., Princeton, Stany Zjednoczone Ameryki i dokonanie wpisu: ConvaTec Inc., Skillman, Stany Zjednoczone Ameryki.

124264 2011 01 04 A. Wprowadzono zmianę uprawnionego przez wykreślenie wpisu: E.R. Squibb & Sons. Inc., L.L.C., Princeton, Stany Zjednoczone Ameryki i dokonanie wpisu: E.R. Squibb & Sons, L.L.C., Princeton, Stany Zjednoczone Ameryki.

124264 2011 01 04 A. Wprowadzono zmianę uprawnionego przez wykreślenie wpisu: E.R. Squibb & Sons. L.L.C., Princeton, Stany Zjednoczone Ameryki i dokonanie wpisu: ConvaTec Inc., Skillman, Stany Zjednoczone Ameryki.

124265 2011 01 04 A. Wprowadzono zmianę uprawnionego przez wykreślenie wpisu: E.R. Squibb & Sons. Inc., L.L.C., Princeton, Stany Zjednoczone Ameryki i dokonanie wpisu: E.R. Squibb & Sons, L.L.C., Princeton, Stany Zjednoczone Ameryki.

124265 2011 01 04 A. Wprowadzono zmianę uprawnionego przez wykreślenie wpisu: E.R. Squibb & Sons. L.L.C., Princeton, Stany Zjednoczone Ameryki i dokonanie wpisu: ConvaTec Inc., Skillman, Stany Zjednoczone Ameryki.

125075 2011 01 04 A. Wprowadzono zmianę uprawnionego przez wykreślenie wpisu: Cadbury Wedel Sp. z o.o., Warszawa, Polska i dokonanie wpisu: E. Wedel Sp. z o.o., Warszawa, Polska.

125329 2011 01 11 A. Wprowadzono zmianę uprawnionego przez wykreślenie wpisu: CADBURY WEDEL Spółka z o.o., Warszawa, Polska i dokonanie wpisu: E. WEDEL Spółka z o.o., Warszawa, Polska.

125457 2011 01 11 A. Wprowadzono zmianę uprawnionego przez wykreślenie wpisu: Cadbury Wedel Sp. z o.o., Warszawa, Polska i dokonanie wpisu: E. Wedel Sp. z o.o., Warszawa, Polska.

125358 2011 01 11 A. Wprowadzono zmianę uprawnionego przez wykreślenie wpisu: Cadbury Wedel Sp. z o.o., Warszawa, Polska i dokonanie wpisu: E. Wedel Sp. z o.o., Warszawa, Polska.

125459 2011 01 11 A. Wprowadzono zmianę uprawnionego przez wykreślenie wpisu: Cadbury Wedel Sp. z o.o., Warszawa, Polska i dokonanie wpisu: E. Wedel Sp. z o.o., Warszawa, Polska.

126556 2011 01 11 A. Wprowadzono zmianę uprawnionego przez wykreślenie wpisu: Cadbury Wedel Sp. z o.o., Warszawa, Polska i dokonanie wpisu: E. Wedel Sp. z o.o., Warszawa, Polska.

128000 2011 01 05 A. Wprowadzono zmianę uprawnionego przez wykreślenie wpisu: BG-NETRO CO. Cywiński i Grochowska Sp.j., Warszawa, Polska i dokonanie wpisu: BG-NETRO CO. Grochowska Sp.j., Warszawa, Polska.

128000 2011 01 05 A. Wprowadzono zmianę uprawnionego przez wykreślenie wpisu: BG-NETRO CO. Grochowska Sp. j., Warszawa, Polska i dokonanie wpisu: EMG POLAND Sp. z o.o., Warszawa, Polska 017396223.

128001 2011 01 05 A. Wprowadzono zmianę uprawnionego przez wykreślenie wpisu: BG-NETRO CO. Cywiński i Grochowska Sp.j., Warszawa, Polska i dokonanie wpisu: BG-NETRO CO. Grochowska Sp.j., Warszawa, Polska.

128001 2011 01 05 A. Wprowadzono zmianę uprawnionego przez wykreślenie wpisu: BG-NETRO CO. Grochowska Sp. j., Warszawa, Polska i dokonanie wpisu: EMG POLAND Sp. z o.o., Warszawa, Polska 017396223.

129832 2011 01 04 A. Wprowadzono zmianę uprawnionego przez wykreślenie wpisu: Oasis Stores Limited, Witney, Wielka Brytania i dokonanie wpisu: O Fashions Opco Limited, Witney, Wielka Brytania.

129832 2011 01 04 A. Wprowadzono zmianę nazwy uprawnionego przez wykreślenie wpisu: O Fashions Opco Limited, Witney, Wielka Brytania i dokonanie wpisu: Oasis Fashions Limited, Witney, Wielka Brytania.

131470 2011 01 19 A. Wprowadzono zmianę uprawnionego przez wykreślenie wpisu: LUBELLA SA, Lublin, Polska i dokonanie wpisu: LUBELLA Spółka z ograniczoną odpowiedzialnością spółka komandytowo-akcyjna, Lublin, Polska.

131909 2011 01 14 A. Wprowadzono zmianę siedziby uprawnionego przez wykreślenie wpisu: PZ CUSSONS (International) LIMITED, Stockport, Wielka Brytania i dokonanie wpisu: PZ CUSSONS (International) LIMITED, Manchester, Wielka Brytania.

131982 2011 01 14 A. Wprowadzono zmianę siedziby uprawnionego przez wykreślenie wpisu: PZ CUSSONS (International) LIMITED, Stockport, Wielka Brytania i dokonanie wpisu: PZ CUSSONS (International) LIMITED, Manchester, Wielka Brytania.

132015 2011 01 14 A. Wprowadzono zmianę siedziby uprawnionego przez wykreślenie wpisu: PZ CUSSONS (International) LIMITED, Stockport, Wielka Brytania 011514615 i dokonanie wpisu: PZ CUSSONS (International) LIMITED, Manchester, Wielka Brytania 011514615.

132641 2011 01 03 A. Wprowadzono zmianę uprawnionego przez wykreślenie wpisu: Kraft Foods Polska Spółka Akcyjna, Warszawa, Polska i dokonanie wpisu: KRAFT FOODS POLAND SPÓŁKA Z OGRANICZONĄ ODPOWIEDZIALNOŚCIĄ IP SPÓŁKA KOMANDYTOWA, Warszawa, Polska.

133683 2011 01 05 A. Wprowadzono zmianę nazwy uprawnionego przez wykreślenie wpisu: AGROPHARM Spółka Akcyjna, Tuszyn, Polska i dokonanie wpisu: Adamed Consumer Healthcare SA, Tuszyn, Polska 006027620.

135330 2011 01 03 A. Wprowadzono zmianę uprawnionego przez wykreślenie wpisu: Lubelskie Zakłady Przemysłu Spirytusowego „Polmos” Sp. z o.o., Lublin, Polska i dokonanie wpisu: WÓDKA POLSKA Spółka z ograniczoną odpowiedzialnością Spółka komandytowa, Lublin, Polska.

136715 2011 01 14 A. Wprowadzono zmianę siedziby uprawnionego przez wykreślenie wpisu: PZ CUSSONS (International) LIMITED, PZ Cussons House, Bird Hall Lane Stockport, SK3 OXN, Wielka Brytania i dokonanie wpisu: PZ CUSSONS (International) LIMITED, Manchester, Wielka Brytania.

137533 2011 01 04 A. Wprowadzono zmianę uprawnionego przez wykreślenie wpisu: Edipresse S.A., Avenue de la Gare 33 CH-1001 Lozanna, Szwajcaria i dokonanie wpisu: EDIPRESSE POLSKA S.A., Warszawa, Polska.

137537 2011 01 04 A. Wprowadzono zmianę uprawnionego przez wykreślenie wpisu: Edipresse S.A., Avenue de la Gare 33 CH-1001 Lozanna, Szwajcaria i dokonanie wpisu: EDIPRESSE POLSKA S.A., Warszawa, Polska.

137834 2011 01 11 A. Wprowadzono zmianę uprawnionego przez wykreślenie wpisu: CADBURY WEDEL Spółka z o.o., 03-801 Warszawa ul. Zamoyskiego 28/30, Polska i dokonanie wpisu: E. WEDEL Spółka z o.o., Warszawa, Polska.

141771 2011 01 11 A. Wprowadzono zmianę uprawnionego przez wykreślenie wpisu: Cadbury Wedel Spółka z o.o., 03-801 Warszawa ul. Zamoyskiego 28/30, Polska i dokonanie wpisu: E. Wedel Spółka z o.o., Warszawa, Polska.

141921 2011 01 04 A. Wprowadzono zmianę uprawnionego przez wykreślenie wpisu: Edipresse S.A., Avenue de la Gare 33 CH-1001 Lozanna, Szwajcaria i dokonanie wpisu: EDIPRESSE POLSKA S.A., Warszawa, Polska.

142055 2011 01 12 A. Wprowadzono zmianę uprawnionego przez wykreślenie wpisu: LUBELLA SA, 20-469 Lublin ul. Wrotkowska 1, Polska i dokonanie wpisu: LUBELLA SPÓŁKA Z OGRANICZO-

NAŃ ODPOWIEDZIALNOŚCIĄ SPÓŁKA KOMANDYTOWO-AKCYJNA, Lublin, Polska 430616260.

142185 2011 01 07 A. Wprowadzono zmianę uprawnionego przez wykreślenie wpisu: NG2 S.A., Polkowice, Polska 390716905 i dokonanie wpisu: NG2 Suisse s.a.r.l., Zug, Szwajcaria.

143723 2011 01 04 A. Wprowadzono zmianę uprawnionego przez wykreślenie wpisu: Kraft Foods Polska Spółka z o.o., 02-675 Warszawa ul. Wołowska 18, Polska i dokonanie wpisu: KRAFT FOODS POLAND SPÓŁKA AKCYJNA, Warszawa, Polska.

143723 2011 01 04 A. Wprowadzono zmianę uprawnionego przez wykreślenie wpisu: KRAFT FOODS POLAND SPÓŁKA AKCYJNA, Warszawa, Polska i dokonanie wpisu: KRAFT FOODS POLAND SPÓŁKA Z OGRANICZONĄ ODPOWIEDZIALNOŚCIĄ IP SPÓŁKA KOMANDYTOWA, Warszawa, Polska.

144477 2011 01 05 A. Wprowadzono zmianę uprawnionego przez wykreślenie wpisu: Pasłęk International Cheese Company Ltd. Sery ICC Pasłęk Spółka z o.o., 14-400 Pasłęk ul. Dworcowa 9, Polska i dokonanie wpisu: BONGRAIN S.A., Viroflay, Francja.

145139 2011 01 04 A. Wprowadzono zmianę uprawnionego przez wykreślenie wpisu: CADBURY WEDEL Spółka z o.o., 03-801 Warszawa ul. Zamoyskiego 28/30, Polska i dokonanie wpisu: E. WEDEL Sp. z o.o., Warszawa, Polska 142078650.

145330 2011 01 11 A. Wprowadzono zmianę uprawnionego przez wykreślenie wpisu: REST S.C. Hotel LITWOR Małgorzata Chechlińska, Grzegorz Krzanik, Alicja Sowa, Aleksander Sowa, 34-500 Zakopane ul. Krupówki 40, Polska i dokonanie wpisu: REST G. Krzanik, M. Chechlińska, A. Sowa, E. Sowa. D. Sowa – Sp. jawna, Zakopane, Polska 490553268.

145330 2011 01 11 A. Wprowadzono zmianę uprawnionego przez wykreślenie wpisu: REST G. Krzanik, M. Chechlińska, A. Sowa, E. Sowa. D. Sowa – Sp. jawna, Zakopane, Polska 490553268 i dokonanie wpisu: Rest-Hotel LITWOR Sp. z o.o., Zakopane, Polska 490553268.

146716 2011 01 03 A. Wprowadzono zmianę uprawnionego przez wykreślenie wpisu: DISPLAY SYSTEM Spółka z o.o., 64-100 Leszno ul. Spółdzielcza 2a, Polska i dokonanie wpisu: Display System I. Dietsch, R. Dietsch Spółka Jawna, Leszno, Polska.

147298 2011 01 13 A. Wprowadzono zmianę uprawnionego przez wykreślenie wpisu: CADBURY WEDEL Spółka z o.o., 03-801 Warszawa ul. Zamoyskiego 28/30, Polska i dokonanie wpisu: E. Wedel Sp. z o.o., Warszawa, Polska.

147472 2011 01 07 A. Wprowadzono zmianę uprawnionego przez wykreślenie wpisu: NG2 S.A., Polkowice, Polska 390716905 i dokonanie wpisu: NG2 Suisse s.a.r.l., Zug, Szwajcaria.

147606 2011 01 19 A. Wprowadzono zmianę siedziby uprawnionego przez wykreślenie wpisu: TECHNOX-TECHNIKA ZAMOCOWAŃ A. Rogulski, W. Stasiński, K. Wojciechowski Sp.J., 03-480 Warszawa ul. Burdzińskiego 5, Polska i dokonanie wpisu: TECHNOX-TECHNIKA ZAMOCOWAŃ A. Rogulski, W. Stasiński, K. Wojciechowski Sp.J., Słupno, Polska.

147607 2011 01 19 A. Wprowadzono zmianę siedziby uprawnionego przez wykreślenie wpisu: TECHNOX-TECHNIKA ZAMOCOWAŃ A. Rogulski, W. Stasiński, K. Wojciechowski Sp.J., 03-480 Warszawa ul. Burdzińskiego 5, Polska i dokonanie wpisu: TECHNOX-TECHNIKA ZAMOCOWAŃ A. Rogulski, W. Stasiński, K. Wojciechowski Sp.J., Słupno, Polska.

147608 2011 01 19 A. Wprowadzono zmianę siedziby uprawnionego przez wykreślenie wpisu: TECHNOX-TECHNIKA ZAMOCOWAŃ A. Rogulski, W. Stasiński, K. Wojciechowski Sp.J., 03-480 Warszawa ul. Burdzińskiego 5, Polska i dokonanie wpisu: TECHNOX-TECHNIKA ZAMOCOWAŃ A. Rogulski, W. Stasiński, K. Wojciechowski Sp.J., Słupno, Polska.

148328 2011 01 31 A. Wprowadzono zmianę uprawnionego przez wykreślenie wpisu: PHILIP MORRIS POLSKA S.A., 31-982 Kra-

ków Al. Jana Pawła II 196, Polska i dokonanie wpisu: Philip Morris Polska Distribution Spółka z ograniczoną odpowiedzialnością, Kraków, Polska.

149059 2011 01 19 A. Wprowadzono zmianę siedziby uprawnionego przez wykreślenie wpisu: TECHNOX-TECHNIKA ZAMOCOWAŃ A. Rogulski, W. Stasiński, K. Wojciechowski Sp.J., 03-480 Warszawa ul. Burdzińskiego 5, Polska i dokonanie wpisu: TECHNOX-TECHNIKA ZAMOCOWAŃ A. Rogulski, W. Stasiński, K. Wojciechowski Sp.J., Słupno, Polska.

149080 2011 01 19 D. Dokonano wpisu: W dniu 14 grudnia 2010 r. na podstawie postanowienia Sądu Rejonowego w Rzeszowie Wydział IX Gospodarczy – Rejestru Zastawów (sygn. akt RZ.IX..Ns-Rej.Za 5317/10/787) wpisano do Rejestru Zastawów pod pozycją 2240077 zastaw rejestrowy na prawie ochronnym udzielonym na znak towarowy R-149080 w celu zabezpieczenia wierzytelności przysługujących BARCLAYS BANK PLC z siedzibą w Londynie wobec Zielona Budka (Mielec) Sp. z o.o. z siedzibą w Mielcu.

149080 2011 01 19 D. Dokonano wpisu: W dniu 14 grudnia 2010 r. na podstawie postanowienia Sądu Rejonowego w Rzeszowie Wydział IX Gospodarczy – Rejestru Zastawów (sygn. akt RZ.IX..Ns-Rej.Za 5320/10/301) wpisano do Rejestru Zastawów pod pozycją 2240079 zastaw rejestrowy na prawie ochronnym udzielonym na znak towarowy R-149080 w celu zabezpieczenia wierzytelności przysługujących BARCLAYS BANK PLC z siedzibą w Londynie wobec Zielona Budka (Mielec) Sp. z o.o. z siedzibą w Mielcu.

149994 2011 11 03 A. Wprowadzono zmianę siedziby uprawnionego przez wykreślenie wpisu: Vanity Fair, Inc., Concord Plaza, 3411 Silverside Road Wilmington Delaware, Stany Zjednoczone Ameryki i dokonanie wpisu: Vanity Fair, Inc., Bowling Green, Stany Zjednoczone Ameryki.

150026 2011 11 04 A. Wprowadzono zmianę nazwy uprawnionego przez wykreślenie wpisu: Credit Suisse First Boston (Europe) Ltd., 1 Cabot Square, Canary Wharf Londyn, Wielka Brytania i dokonanie wpisu: Credit Suisse Securities (Europe) Limited, Londyn, Wielka Brytania.

150027 2011 11 04 A. Wprowadzono zmianę nazwy uprawnionego przez wykreślenie wpisu: Credit Suisse First Boston (Europe) Ltd., 1 Cabot Square, Canary Wharf Londyn E14 4QJ, Wielka Brytania i dokonanie wpisu: Credit Suisse Securities (Europe) Limited, Londyn, Wielka Brytania.

150684 2011 01 14 A. Wprowadzono zmianę uprawnionego przez wykreślenie wpisu: CADBURY WEDEL Spółka z o.o., 03-801 Warszawa ul. Zamoyskiego 28/30, Polska i dokonanie wpisu: E. Wedel Sp. z o.o., Warszawa, Polska.

150845 2011 01 14 A. Wprowadzono zmianę uprawnionego przez wykreślenie wpisu: CADBURY WEDEL Spółka z o.o., 03-801 Warszawa ul. Zamoyskiego 28/30, Polska i dokonanie wpisu: E. Wedel Spółka z o.o., Warszawa, Polska.

150851 2011 01 14 A. Wprowadzono zmianę uprawnionego przez wykreślenie wpisu: CADBURY WEDEL Spółka z o.o., 03-801 Warszawa ul. Zamoyskiego 28/30, Polska i dokonanie wpisu: E. Wedel Sp. z o.o., Warszawa, Polska.

150899 2011 01 05 A. Wprowadzono zmianę uprawnionego przez wykreślenie wpisu: Pasłęk International Cheese Company Ltd. Sery ICC Pasłęk Spółka z o.o., 14-400 Pasłęk ul. Dworcowa 9, Polska i dokonanie wpisu: BONGRAIN S.A., Viroflay, Francja.

151084 2011 11 03 A. Wprowadzono zmianę siedziby uprawnionego przez wykreślenie wpisu: Yakira L.L.C., 1 Martin Avenue South River New Jersey 08882, Stany Zjednoczone Ameryki i dokonanie wpisu: Yakira L.L.C., Nowy Jork, Stany Zjednoczone Ameryki.

151084 2011 11 03 A. Wprowadzono zmianę uprawnionego przez wykreślenie wpisu: Yakira L.L.C., Nowy Jork, Stany Zjednoczone Ameryki i dokonanie wpisu: IP Holdings Unltd LLC, Nowy Jork, Stany Zjednoczone Ameryki.

151418 2011 11 03 A. Wprowadzono zmianę siedziby uprawnionego przez wykreślenie wpisu: Yakira L.L.C., 1 Martin Avenue South River New Jersey 08882, Stany Zjednoczone Ameryki i dokonanie wpisu: Yakira L.L.C., Nowy Jork, Stany Zjednoczone Ameryki.

151418 2011 11 03 A. Wprowadzono zmianę uprawnionego przez wykreślenie wpisu: Yakira L.L.C., Nowy Jork, Stany Zjednoczone Ameryki i dokonanie wpisu: IP Holdings Unltd LLC, Nowy Jork, Stany Zjednoczone Ameryki.

151544 2011 11 03 A. Wprowadzono zmianę siedziby uprawnionego przez wykreślenie wpisu: Soyter Spółka z o.o., 01-497 Warszawa ul. Zeusa 7, Polska i dokonanie wpisu: Soyter Spółka z o.o., Babice Stare, Polska.

151544 2011 11 03 A. Wprowadzono zmianę siedziby uprawnionego przez wykreślenie wpisu: Soyter Spółka z o.o., Babice Stare, Polska i dokonanie wpisu: Soyter Spółka z o.o., Klaudyn, Polska.

151650 2011 11 05 A. Wprowadzono zmianę nazwy i siedziby uprawnionego przez wykreślenie wpisu: Exfo Electro-Optical Engineering Inc./Exfo Ingénierie Electro-Optique Inc., 400 Godin Avenue Vanier Quebec G1M2K2, Kanada i dokonanie wpisu: Exfo Inc., Quebec, Kanada.

151708 2011 01 04 A. Wprowadzono zmianę uprawnionego przez wykreślenie wpisu: Kraft Foods Polska Spółka Akcyjna, Warszawa, Polska i dokonanie wpisu: KRAFT FOODS POLAND SPÓŁKA Z OGRANICZONĄ ODPOWIEDZIALNOŚCIĄ IP SPÓŁKA KOMANDYTOWA, Warszawa, Polska.

152147 2011 01 12 A. Wprowadzono zmianę uprawnionego przez wykreślenie wpisu: CADBURY WEDEL Spółka z o.o., 03-801 Warszawa ul. Zamoyskiego 28/30, Polska i dokonanie wpisu: E. Wedel Sp. z o.o., Warszawa, Polska.

152149 2011 01 10 F. Dokonano wpisu: W dniu 30 sierpnia 2010 r. do Urzędu Patentowego RP wpłynął wniosek o dokonanie w rejestrze wpisu informacji o zajęciu przedmiotowego prawa ochronnego.

152150 2011 01 10 F. Dokonano wpisu: W dniu 30 sierpnia 2010 r. do Urzędu Patentowego RP wpłynął wniosek o dokonanie w rejestrze wpisu informacji o zajęciu przedmiotowego prawa ochronnego.

152151 2011 01 10 F. Dokonano wpisu: W dniu 30 sierpnia 2010 r. do Urzędu Patentowego RP wpłynął wniosek o dokonanie w rejestrze wpisu informacji o zajęciu przedmiotowego prawa ochronnego.

152153 2011 01 10 F. Dokonano wpisu: W dniu 30 sierpnia 2010 r. do Urzędu Patentowego RP wpłynął wniosek o dokonanie w rejestrze wpisu informacji o zajęciu przedmiotowego prawa ochronnego.

152154 2011 01 10 F. Dokonano wpisu: W dniu 30 sierpnia 2010 r. do Urzędu Patentowego RP wpłynął wniosek o dokonanie w rejestrze wpisu informacji o zajęciu przedmiotowego prawa ochronnego.

152245 2011 01 05 A. Wprowadzono zmianę uprawnionego przez wykreślenie wpisu: CADBURY WEDEL Spółka z o.o., 03-801 Warszawa ul. Zamoyskiego 28/30, Polska i dokonanie wpisu: E. WEDEL Spółka z o.o., Warszawa, Polska.

152250 2011 01 05 A. Wprowadzono zmianę siedziby uprawnionego przez wykreślenie wpisu: Sun Microsystems, Inc., 901 San Antonio Road Palo Alto CA 94303, Stany Zjednoczone Ameryki i dokonanie wpisu: Sun Microsystems, Inc., Santa Clara, Stany Zjednoczone Ameryki.

152265 2011 01 19 A. Wprowadzono zmianę siedziby uprawnionego przez wykreślenie wpisu: Business Consulting Center Spółka z o.o., 61-696 Poznań ul. Serbska 46, Polska i dokonanie wpisu: Business Consulting Center Spółka z o.o., Złotniki, Polska.

152493 2011 01 05 A. Wprowadzono zmianę siedziby uprawnionego przez wykreślenie wpisu: Tower Automotive Operations

USA I, LLC, 27275 Haggerty Road Novi Michigan 48377, Stany Zjednoczone Ameryki i dokonanie wpisu: Tower Automotive Operations USA I, LLC, Livonia, Stany Zjednoczone Ameryki.

152544 2011 01 04 A. Wprowadzono zmianę nazwy uprawnionego przez wykreślenie wpisu: SmithKline Beecham p.l.c., New Horizons Court Brentford Middlesex TW8 9EP, Wielka Brytania i dokonanie wpisu: SmithKline Beecham Limited, Brentford, Wielka Brytania.

153031 2011 01 12 A. Wprowadzono zmianę nazwy uprawnionego przez wykreślenie wpisu: OPTIMUS Spółka Akcyjna, 33-300 Nowy Sącz ul. Nawojowska 118, Polska i dokonanie wpisu: NOVITUS SPÓŁKA Akcyjna, Nowy Sącz, Polska 490477633.

153125 2011 01 18 A. Wprowadzono zmianę uprawnionego przez wykreślenie wpisu: A & F Trademark, Inc. (Delaware Corporation), New Albany, Stany Zjednoczone Ameryki i dokonanie wpisu: Abercrombie & Fitch Europe SA, Mendrisio, Szwajcaria.

153401 2011 01 03 A. Wprowadzono zmianę nazwy uprawnionego przez wykreślenie wpisu: Cederroth International AB, Box 715 19427 Upplands Väsby, Szwecja i dokonanie wpisu: CEDERROTH AB, Upplands Väsby, Szwecja.

153475 2011 01 07 A. Wprowadzono zmianę adresu uprawnionego przez wykreślenie wpisu: Spółdzielnia SMAK-COOP, 61-815 Poznań ul. Ratajczaka 18, Polska i dokonanie wpisu: Spółdzielnia SMAK-COOP, Poznań, Polska.

153598 2011 01 26 A. Wprowadzono zmianę adresu uprawnionego przez wykreślenie wpisu: „BARWA” Spółka z o.o., 30-133 Kraków ul. Juliusza Lea 210a, Polska i dokonanie wpisu: „BARWA” Spółka z o.o., Kraków, Polska 357118127.

153599 2011 01 26 A. Wprowadzono zmianę adresu uprawnionego przez wykreślenie wpisu: „BARWA” Spółka z o.o., 30-133 Kraków ul. Juliusza Lea 210a, Polska i dokonanie wpisu: „BARWA” Spółka z o.o., Kraków, Polska 357118127.

153600 2011 01 26 A. Wprowadzono zmianę adresu uprawnionego przez wykreślenie wpisu: „BARWA” Spółka z o.o., 30-133 Kraków ul. Juliusza Lea 210a, Polska i dokonanie wpisu: „BARWA” Spółka z o.o., Kraków, Polska 357118127.

153708 2011 01 19 A. Wprowadzono zmianę adresu uprawnionego przez wykreślenie wpisu: „BARWA” Spółka z o.o., 30-133 Kraków ul. Juliusza Lea 210a, Polska i dokonanie wpisu: „BARWA” Spółka z o.o., Kraków, Polska 357118127.

153723 2011 01 13 A. Wprowadzono zmianę uprawnionego przez wykreślenie wpisu: Firma Handlowa „ANNA” Janusz Szalski Spółka Jawna 31-144 Kraków ul. Biskupia 12/10, Polska i dokonanie wpisu: FIRMA HANDLOWA „ANNA” SPÓŁKA Z OGRANICZONĄ ODPOWIEDZIALNOŚCIĄ, Kraków, Polska.

153731 2011 01 04 A. Wprowadzono zmianę adresu uprawnionego przez wykreślenie wpisu: McCain Foods Holland B.V., Rijnlanderweg 766 2132 NM Hoofddorp, Holandia i dokonanie wpisu: McCain Foods Holland B.V., Hoofddorp, Holandia.

153768 2011 01 10 F. Dokonano wpisu: W dniu 30 sierpnia 2010 r. do Urzędu Patentowego RP wpłynął wniosek o dokonanie w rejestrze wpisu informacji o zajęciu przedmiotowego prawa ochronnego.

153860 2011 01 07 A. Wprowadzono zmianę adresu uprawnionego przez wykreślenie wpisu: Spółdzielnia SMAK-COOP, 61-815 Poznań ul. Ratajczaka 18, Polska i dokonanie wpisu: Spółdzielnia SMAK-COOP, Poznań, Polska.

153863 2011 01 07 A. Wprowadzono zmianę adresu uprawnionego przez wykreślenie wpisu: Spółdzielnia SMAK-COOP, 61-815 Poznań ul. Ratajczaka 18, Polska i dokonanie wpisu: Spółdzielnia SMAK-COOP, Poznań, Polska.

153868 2011 01 05 A. Wprowadzono zmianę uprawnionego przez wykreślenie wpisu: Orlik Tobacco Company A/S, Tobaksvej 1,

6510 Assens, Dania i dokonanie wpisu: Scandinavian Tobacco Group Assens A/S, Assens, Dania.

153872 2011 01 03 A. Wprowadzono zmianę nazwy i siedziby uprawnionego przez wykreślenie wpisu: HOUSE of PRINCE POLAND SA, 32-400 Myślenice Jawornik, Polska i dokonanie wpisu: Scandinavian Tobacco S.A., Jawornik, Polska.

153872 2011 01 03 A. Wprowadzono zmianę nazwy uprawnionego przez wykreślenie wpisu: Scandinavian Tobacco S.A., Jawornik, Polska i dokonanie wpisu: British American Tobacco Group Polska S.A., Jawornik, Polska.

153876 2011 01 05 A. Wprowadzono zmianę adresu uprawnionego przez wykreślenie wpisu: Instytut Studiów Podatkowych – Modzelewski i Wspólnicy Spółka z o.o., 04-085 Warszawa ul. Korytnicka 28, Polska i dokonanie wpisu: Instytut Studiów Podatkowych Modzelewski i Wspólnicy Spółka z o.o., Warszawa, Polska 011865591.

154023 2011 01 05 A. Wprowadzono zmianę uprawnionego przez wykreślenie wpisu: CADBURY WEDEL Spółka z o.o., 03-801 Warszawa ul. Zamoyskiego 28/30, Polska i dokonanie wpisu: E. WEDEL Spółka z o.o., Warszawa, Polska.

154113 2011 01 26 A. Wprowadzono zmianę nazwy uprawnionego przez wykreślenie wpisu: BHP STEEL (JLA) PTY, LTD., 1 York Street New South Wales Sydney, Australia i dokonanie wpisu: BHP Steel Limited, Sydney, Australia.

154113 2011 01 26 A. Wprowadzono zmianę uprawnionego przez wykreślenie wpisu: BHP Steel Limited, Sydney, Australia i dokonanie wpisu: NUCOR CORPORATION, Charlotte, Stany Zjednoczone Ameryki.

154171 2011 01 05 A. Wprowadzono zmianę siedziby uprawnionego przez wykreślenie wpisu: CALSONIC KANSEI CORPORATION, 5-Chome, Minamidai, Nakano-Ku 24-15 Tokyo, Japonia i dokonanie wpisu: CALSONIC KANSEI CORPORATION, Saitama-city, Japonia.

154461 2011 01 19 A. Wprowadzono zmianę adresu uprawnionego przez wykreślenie wpisu: BARWA Sp. z o.o., 30-133 Kraków ul. Juliusza Lea 210a, Polska i dokonanie wpisu: BARWA Sp. z o.o., Kraków, Polska 357118127.

154462 2011 01 19 A. Wprowadzono zmianę adresu uprawnionego przez wykreślenie wpisu: BARWA Sp. z o.o., 30-133 Kraków ul. Juliusza Lea 210a, Polska i dokonanie wpisu: BARWA Sp. z o.o., Kraków, Polska 357118127.

154540 2011 01 04 A. Wprowadzono zmianę nazwy uprawnionego przez wykreślenie wpisu: SmithKline Beecham Plc., New Horizons Court Brentford Middlesex TW8 9EP, Wielka Brytania i dokonanie wpisu: SmithKline Beecham Limited, Brentford, Wielka Brytania.

154556 2011 01 05 A. Wprowadzono zmianę uprawnionego przez wykreślenie wpisu: MULTIVAC Sepp Haggenmüller GmbH & Co., Bahnhofstr. 4 87787 Wolfertschwenden, Niemcy i dokonanie wpisu: Multivac Sepp Haggenmüller GmbH & Co.KG, Wolfertschwenden, Niemcy.

154610 2011 01 12 A. Wprowadzono zmianę uprawnionego przez wykreślenie wpisu: LUBELLA SA, 20-469 Lublin ul. Wrotkowska 1, Polska i dokonanie wpisu: LUBELLA SPÓŁKA Z OGRANICZONĄ ODPOWIEDZIALNOŚCIĄ SPÓŁKA KOMANDYTOWO-AKCYJNA, Lublin, Polska 430616260.

154678 2011 01 12 A. Wprowadzono zmianę uprawnionego przez wykreślenie wpisu: LUBELLA SA, 20-469 Lublin ul. Wrotkowska 1, Polska i dokonanie wpisu: LUBELLA SPÓŁKA Z OGRANICZONĄ ODPOWIEDZIALNOŚCIĄ SPÓŁKA KOMANDYTOWO-AKCYJNA, Lublin, Polska 430616260.

154711 2011 01 17 A. Wprowadzono zmianę uprawnionego przez wykreślenie wpisu: Firma Handlowo Usługowa EDMAR

Edward Dziurzyński, Marzena Dziurzyńska, 32-125 Wawrzeńczyce 477, Polska i dokonanie wpisu: EDMAR Marzena i Edward Dziurzyński Spółka Jawna, Pobiednik Wielki, Polska 120000620.

154748 2011 01 13 A. Wprowadzono zmianę uprawnionego przez wykreślenie wpisu: CADBURY WEDEL Spółka z o.o., 03-801 Warszawa ul. Zamoyskiego 28/30, Polska i dokonanie wpisu: E. Wedel Spółka z o.o., Warszawa, Polska.

155005 2011 01 13 A. Wprowadzono zmianę uprawnionego przez wykreślenie wpisu: CADBURY WEDEL Spółka z o.o., 03-801 Warszawa ul. Zamoyskiego 28/30, Polska i dokonanie wpisu: E. Wedel Sp. z o.o., Warszawa, Polska.

155006 2011 01 04 A. Wprowadzono zmianę uprawnionego przez wykreślenie wpisu: CADBURY WEDEL Spółka z o.o., 03-801 Warszawa ul. Zamoyskiego 28/30, Polska i dokonanie wpisu: E. WEDEL Sp. z o.o., Warszawa, Polska 142078650.

155008 2011 01 03 A. Wprowadzono zmianę uprawnionego przez wykreślenie wpisu: CADBURY WEDEL Spółka z o.o., 03-801 Warszawa ul. Zamoyskiego 28/30, Polska i dokonanie wpisu: E. WEDEL SPÓŁKA Z OGRANICZONĄ ODPOWIEDZIALNOŚCIĄ, Warszawa, Polska 142078650.

155462 2011 01 11 A. Wprowadzono zmianę nazwy i siedziby uprawnionego przez wykreślenie wpisu: Navigation Technologies Corporation, 10400 West Higgins Road Rosemont IL 600 18, Stany Zjednoczone Ameryki i dokonanie wpisu: Navteq Corporation, Chicago, Stany Zjednoczone Ameryki.

155517 2011 01 03 A. Wprowadzono zmianę uprawnionego przez wykreślenie wpisu: CADBURY WEDEL Spółka z o.o., 03-801 Warszawa ul. Zamoyskiego 28/30, Polska i dokonanie wpisu: E. WEDEL SPÓŁKA Z OGRANICZONĄ ODPOWIEDZIALNOŚCIĄ, Warszawa, Polska 142078650.

155586 2011 01 A. Wprowadzono zmianę uprawnionego przez wykreślenie wpisu: „AUTOMOBILISTA” s.c. Elżbieta Ciurzyńska, Jerzy Kossowski, Konrad Majkowski, 03-721 Warszawa ul. Jagiellońska 4 m 7, Polska i dokonanie wpisu: AUTOMOBILISTA Spółka z ograniczoną odpowiedzialnością, Warszawa, Polska.

155625 2011 01 19 A. Wprowadzono zmianę adresu uprawnionego przez wykreślenie wpisu: BARWA Sp. z o.o., 30-133 Kraków ul. Juliusza Lea 210a, Polska i dokonanie wpisu: BARWA Sp. z o.o., Kraków, Polska 357118127.

155668 2011 01 05 A. Wprowadzono zmianę uprawnionego przez wykreślenie wpisu: Dreher Sörgyárak Részvérsaság, Jászberényi ut. 7-11 1106 Budapeszt, Węgry i dokonanie wpisu: Dreher Sörgyárak Zártrkörűen Működő Részvérsaság, Budapeszt, Węgry.

155669 2011 01 05 A. Wprowadzono zmianę uprawnionego przez wykreślenie wpisu: Dreher Sörgyárak Részvérsaság, Jászberényi ut. 7-11 1106 Budapeszt, Węgry i dokonanie wpisu: Dreher Sörgyárak Zártrkörűen Működő Részvérsaság, Budapeszt, Węgry.

155791 2011 01 10 F. Dokonano wpisu: W dniu 30 sierpnia 2010 r. do Urzędu Patentowego RP wpłynął wniosek o dokonanie w rejestrze wpisu informacji o zajęciu przedmiotowego prawa ochronnego.

156059 2011 01 04 A. Wprowadzono zmianę siedziby uprawnionego przez wykreślenie wpisu: Convergys CMG Utah Inc. (a Utah Corporation), 10975 South Sterkling View Drive South Jordan Utah 84095, Stany Zjednoczone Ameryki i dokonanie wpisu: Convergys CMG Utah Inc. (a Utah Corporation), Salt Lake City, Stany Zjednoczone Ameryki.

156327 2011 01 05 A. Wprowadzono zmianę uprawnionego przez wykreślenie wpisu: NOTORIA SERWIS Spółka z o.o., 02-015 Warszawa Pl. Starynkiewicza 7/9, Polska i dokonanie wpisu: NOTORIA SERWIS SPÓŁKA AKCYJNA, Warszawa, Polska.

156355 2011 01 03 A. Wprowadzono zmianę uprawnionego przez wykreślenie wpisu: CADBURY WEDEL Spółka z o.o.,

03-801 Warszawa ul. Zamoyskiego 28/30, Polska i dokonanie wpisu: E. WEDEL SPÓŁKA Z OGRANICZONĄ ODPOWIEDZIALNOŚCIĄ, Warszawa, Polska 142078650.

156356 2011 01 03 A. Wprowadzono zmianę uprawnionego przez wykreślenie wpisu: CADBURY WEDEL Spółka z o.o., 03-801 Warszawa ul. Zamoyskiego 28/30, Polska i dokonanie wpisu: E. WEDEL SPÓŁKA Z OGRANICZONĄ ODPOWIEDZIALNOŚCIĄ, Warszawa, Polska 142078650.

156357 2011 01 12 A. Wprowadzono zmianę uprawnionego przez wykreślenie wpisu: CADBURY WEDEL Spółka z o.o., 03-801 Warszawa ul. Zamoyskiego 28/30, Polska i dokonanie wpisu: E. Wedel Spółka z o.o., Warszawa, Polska.

156358 2011 01 12 A. Wprowadzono zmianę uprawnionego przez wykreślenie wpisu: CADBURY WEDEL Spółka z o.o., 03-801 Warszawa ul. Zamoyskiego 28/30, Polska i dokonanie wpisu: E. Wedel Spółka z o.o., Warszawa, Polska.

156536 2011 01 05 A. Wprowadzono zmianę uprawnionego przez wykreślenie wpisu: Dreher Sörgyárak Részvérsaság, Jászberényi ut. 7-11 1106 Budapeszt, Węgry i dokonanie wpisu: Dreher Sörgyárak Zártrkörűen Működő Részvérsaság, Budapeszt, Węgry.

156752 2011 11 05 A. Wprowadzono zmianę siedziby uprawnionego przez wykreślenie wpisu: Yakira LLC, 1 Martin Avenue South River New Jersey 08882, Stany Zjednoczone Ameryki i dokonanie wpisu: Yakira LLC., Nowy Jork, Stany Zjednoczone Ameryki.

156752 2011 11 05 A. Wprowadzono zmianę uprawnionego przez wykreślenie wpisu: Yakira LLC, Nowy Jork, Stany Zjednoczone Ameryki i dokonanie wpisu: IP Holdings Unltd LLC, Nowy Jork, Stany Zjednoczone Ameryki.

157005 2011 01 07 A. Wprowadzono zmianę nazwy uprawnionego przez wykreślenie wpisu: Przedsiębiorstwo Wielobranżowe „ARCOBALENO” Spółka z ograniczoną odpowiedzialnością, 66-016 Czerwieńsk ul. Kwiatowa 5, Polska i dokonanie wpisu: ARCOBALENO Sp. z o.o., Czerwieńsk, Polska 008193228.

157570 2011 01 12 A. Wprowadzono zmianę uprawnionego przez wykreślenie wpisu: CADBURY WEDEL Spółka z o.o., 03-801 Warszawa ul. Zamoyskiego 28/30, Polska i dokonanie wpisu: E. Wedel Spółka z o.o., Warszawa, Polska.

157590 2011 01 12 A. Wprowadzono zmianę uprawnionego przez wykreślenie wpisu: CADBURY WEDEL Spółka z o.o., 03-801 Warszawa ul. Zamoyskiego 28/30, Polska i dokonanie wpisu: E. Wedel Spółka z o.o., Warszawa, Polska.

157596 2011 01 17 A. Wprowadzono zmianę siedziby uprawnionego przez wykreślenie wpisu: Royal Unibrew Polska Sp. z o.o., Kraków, Polska 070412863 i dokonanie wpisu: Royal Unibrew Polska Sp. z o.o., Warszawa, Polska 070412863.

157988 2011 01 12 A. Wprowadzono zmianę uprawnionego przez wykreślenie wpisu: CADBURY WEDEL Spółka z o.o., 03-801 Warszawa ul. Zamoyskiego 28/30, Polska 630131480 i dokonanie wpisu: E. Wedel Spółka z o.o., Warszawa, Polska.

157989 2011 01 12 A. Wprowadzono zmianę uprawnionego przez wykreślenie wpisu: CADBURY WEDEL Spółka z o.o., 03-801 Warszawa ul. Zamoyskiego 28/30, Polska 630131480 i dokonanie wpisu: E. Wedel Spółka z o.o., Warszawa, Polska.

157990 2011 01 12 A. Wprowadzono zmianę uprawnionego przez wykreślenie wpisu: CADBURY WEDEL Spółka z o.o., 03-801 Warszawa ul. Zamoyskiego 28/30, Polska 630131480 i dokonanie wpisu: E. Wedel Spółka z o.o., Warszawa, Polska.

157991 2011 01 14 A. Wprowadzono zmianę uprawnionego przez wykreślenie wpisu: CADBURY WEDEL Sp. z o.o., 03-801 Warszawa ul. Zamoyskiego 28/30, Polska i dokonanie wpisu: E. Wedel Sp. z o.o., Warszawa, Polska.

158601 2011 01 26 A. Wprowadzono zmianę uprawnionego przez wykreślenie wpisu: TIVOLI s.c. Joanna Jerszyńska – Kowal,

Helmut Papouschek, Poznań, Polska i dokonanie wpisu: Joanna Jerszyńska-Kowal „TIVOLI”, Szczytnik, Polska.

158773 2011 01 12 A. Wprowadzono zmianę uprawnionego przez wykreślenie wpisu: CADBURY WEDEL Spółka z o.o., 03-801 Warszawa ul. Zamoyskiego 28/30, Polska i dokonanie wpisu: E. Wedel Spółka z o.o., Warszawa, Polska.

158774 2011 01 12 A. Wprowadzono zmianę uprawnionego przez wykreślenie wpisu: CADBURY WEDEL Spółka z o.o., 03-801 Warszawa ul. Zamoyskiego 28/30, Polska 630131480 i dokonanie wpisu: E. Wedel Sp. z o.o., Warszawa, Polska.

158844 2011 01 19 A. Wprowadzono zmianę adresu uprawnionego przez wykreślenie wpisu: BARWA Sp. z o.o., 30-133 Kraków ul. Juliusza Lea 210a, Polska i dokonanie wpisu: BARWA Sp. z o.o., Kraków, Polska 357118127.

158910 2011 01 05 A. Wprowadzono zmianę siedziby uprawnionego przez wykreślenie wpisu: „Pegas Oil” Spółka z o.o., 42-200 Częstochowa ul. Św. Barbary 107, Polska i dokonanie wpisu: „Pegas Oil” Spółka z o.o., Ławy, Polska 151586460.

159156 2011 01 04 A. Wprowadzono zmianę uprawnionego przez wykreślenie wpisu: Kraft Foods Polska Spółka Akcyjna, Warszawa, Polska i dokonanie wpisu: KRAFT FOODS POLAND SPÓŁKA Z OGRANICZONĄ ODPOWIEDZIALNOŚCIĄ IP SPÓŁKA KOMANDYTOWA, Warszawa, Polska.

159419 2011 01 05 A. Wprowadzono zmianę uprawnionego przez wykreślenie wpisu: Przedsiębiorstwo Produkcyjno-Usługowo-Handlowe SAISA S.C. Wojciech Sarna, Maria Sarna, Maria Jolanta Sarna, Tadeusz Sarna, 64-800 Chodzież ul. Reymonta 3, Polska i dokonanie wpisu: Przedsiębiorstwo Produkcyjno-Usługowo-Handlowe SA I SA SARNA Spółka Jawna, Chodzież, Polska 004633334.

160237 2011 01 03 A. Wprowadzono zmianę uprawnionego przez wykreślenie wpisu: E.R. Squibb & Sons. L.L.C., Lawrenceville-Princeton Road Orinceton New Jersey 08540, Stany Zjednoczone Ameryki i dokonanie wpisu: ConvaTec Inc., Skillman, Stany Zjednoczone Ameryki.

160458 2011 01 03 A. Wprowadzono zmianę siedziby uprawnionego przez wykreślenie wpisu: „SELENA” Spółka Akcyjna, 58-100 Świdnica ul. Składowa 3, Polska i dokonanie wpisu: SELENA S.A., Wrocław, Polska.

161706 2011 01 03 A. Wprowadzono zmianę siedziby uprawnionego przez wykreślenie wpisu: Seleno S.A., 58-100 Świdnica ul. Głowackiego 18, Polska i dokonanie wpisu: SELENA S.A., Wrocław, Polska.

162228 2011 01 03 A. Wprowadzono zmianę uprawnionego przez wykreślenie wpisu: CADBURY WEDEL Spółka z o.o., Warszawa, Polska 630131480 i dokonanie wpisu: E.WEDEL SPÓŁKA Z OGRANICZONĄ ODPOWIEDZIALNOŚCIĄ, Warszawa, Polska 142078650.

162290 2011 01 07 A. Wprowadzono zmianę uprawnionego przez wykreślenie wpisu: NG2 S.A., Polkowice, Polska 390716905 i dokonanie wpisu: NG2 Suisse s.a.r.l., Zug, Szwajcaria.

163149 2011 01 07 A. Wprowadzono zmianę uprawnionego przez wykreślenie wpisu: Rolnicza Spółdzielnia Mleczarska „ROLMLECZ”, Radom, Polska 000783864 i dokonanie wpisu: SPÓŁDZIELNIA MLECZARSKA „MLEKPOL” W GRAJEWIE, Grajewo, Polska 000827780.

163816 2011 01 05 A. Wprowadzono zmianę uprawnionego przez wykreślenie wpisu: CADBURY WEDEL Spółka z o.o., Warszawa, Polska 630131480 i dokonanie wpisu: E. WEDEL Spółka z o.o., Warszawa, Polska.

164856 2011 01 12 A. Wprowadzono zmianę uprawnionego przez wykreślenie wpisu: CADBURY WEDEL Spółka z o.o., Warszawa, Polska 630131480 i dokonanie wpisu: E. Wedel spółka z o.o., Warszawa, Polska.

164857 2011 01 13 A. Wprowadzono zmianę uprawnionego przez wykreślenie wpisu: CADBURY WEDEL Spółka z o.o., War-

szawa, Polska 630131480 i dokonanie wpisu: E. Wedel Sp. z o.o., Warszawa, Polska.

165045 2011 01 13 A. Wprowadzono zmianę uprawnionego przez wykreślenie wpisu: CADBURY WEDEL Spółka z o.o., Warszawa, Polska 630131480 i dokonanie wpisu: E. Wedel Spółka z o.o., Warszawa, Polska.

165180 2011 01 13 A. Wprowadzono zmianę uprawnionego przez wykreślenie wpisu: CADBURY WEDEL Spółka z o.o., Warszawa, Polska 630131480 i dokonanie wpisu: E. Wedel Spółka z o.o., Warszawa, Polska.

165632 2011 01 13 A. Wprowadzono zmianę uprawnionego przez wykreślenie wpisu: CADBURY WEDEL Sp. z o.o., Warszawa, Polska 630131480 i dokonanie wpisu: E. Wedel Sp. z o.o., Warszawa, Polska.

165672 2011 01 14 A. Wprowadzono zmianę uprawnionego przez wykreślenie wpisu: CADBURY WEDEL Sp. z o.o., Warszawa, Polska 630131480 i dokonanie wpisu: E. Wedel Spółka z o.o., Warszawa, Polska.

165673 2011 01 13 A. Wprowadzono zmianę uprawnionego przez wykreślenie wpisu: CADBURY WEDEL Sp. z o.o., Warszawa, Polska 630131480 i dokonanie wpisu: E. Wedel Spółka z o.o., Warszawa, Polska.

165674 2011 01 14 A. Wprowadzono zmianę uprawnionego przez wykreślenie wpisu: CADBURY WEDEL Spółka z o.o., Warszawa, Polska 630131480 i dokonanie wpisu: E. Wedel Spółka z o.o., Warszawa, Polska.

166111 2011 01 05 A. Wprowadzono zmianę uprawnionego przez wykreślenie wpisu: "M.W.W." Spółka z o.o., Warszawa, Polska 011567988 i dokonanie wpisu: INDUSTRIAS MATEU S.A., Montornes del Valles, Hiszpania.

166504 2011 01 A. Wprowadzono zmianę uprawnionego przez wykreślenie wpisu: Matsushita Electric Industrial Co.Ltd., Osaka-Fu, Japonia i dokonanie wpisu: PANASONIC CORPORATION, Kadoma-shi, Japonia.

167204 2011 01 17 A. Wprowadzono zmianę siedziby uprawnionego przez wykreślenie wpisu: WIELKOPOLSKA FABRYKA OKIEN VARIANT NAWROCKI, KRAJEWSKI, STASZEWSKI SPÓŁKA JAWNA, Poznań, Polska 634402288 i dokonanie wpisu: Wielkopolska Fabryka Okien VARIANT Nawrocki, Krajewski, Straszewski Sp. Jawna, Suchy Las, Polska 634402288.

168693 2011 01 03 A. Wprowadzono zmianę uprawnionego przez wykreślenie wpisu: E.R. Squibb & Sons. L.L.C., Princeton, Stany Zjednoczone Ameryki i dokonanie wpisu: ConvaTec Inc., Skillyman, Stany Zjednoczone Ameryki.

169197 2011 01 07 A. Wprowadzono zmianę uprawnionego przez wykreślenie wpisu: Rolnicza Spółdzielnia Mleczarska „ROLMLECZ”, Radom, Polska 000783864 i dokonanie wpisu: SPÓŁDZIELNIA MLECZARSKA „MLEKPOL” W GRAJEWIE, Grajewo, Polska 000827780.

169198 2011 01 07 A. Wprowadzono zmianę uprawnionego przez wykreślenie wpisu: Rolnicza Spółdzielnia Mleczarska „ROLMLECZ”, Radom, Polska 000783864 i dokonanie wpisu: SPÓŁDZIELNIA MLECZARSKA „MLEKPOL” W GRAJEWIE, Grajewo, Polska 000827780.

169433 2011 01 12 A,E Wprowadzono zmianę przez wykreślenie wpisu: POLSKA CENTRUM HANDLOWO LOGISTYCZNE Spółka z o.o. w likwidacji, Łowicz, Polska i dokonanie wpisu: HAZBI Sp. z o.o., Łowicz, Polska Przedsiębiorstwo Handlowe WALDI Sp. z o.o., Komornik, Polska oraz dokonanie wpisu: „Na podstawie regulaminu z dnia 12 lutego 2007 roku ustanowiono wspólne prawo ochronne”.

170083 2011 01 03 A. Wprowadzono zmianę siedziby uprawnionego przez wykreślenie wpisu: Selena SA, Świdnica, Polska 890226433 i dokonanie wpisu: SELENA S.A., Wrocław, Polska.

170514 2011 01 03 A. Wprowadzono zmianę siedziby uprawnionego przez wykreślenie wpisu: „Selena” S.A., Świdnica, Polska i dokonanie wpisu: SELENA S.A., Wrocław, Polska.

170537 2011 01 04 A. Wprowadzono zmianę uprawnionego przez wykreślenie wpisu: Kraft Foods Polska Spółka Akcyjna, Warszawa, Polska i dokonanie wpisu: KRAFT FOODS POLAND SPÓŁKA Z OGRANICZONĄ ODPOWIEDZIALNOŚCIĄ IP SPÓŁKA KOMANDYTOWA, Warszawa, Polska.

170538 2011 01 04 A. Wprowadzono zmianę uprawnionego przez wykreślenie wpisu: Kraft Foods Polska Spółka Akcyjna, Warszawa, Polska i dokonanie wpisu: KRAFT FOODS POLAND SPÓŁKA Z OGRANICZONĄ ODPOWIEDZIALNOŚCIĄ IP SPÓŁKA KOMANDYTOWA, Warszawa, Polska.

170817 2011 01 13 A. Wprowadzono zmianę uprawnionego przez wykreślenie wpisu: CADBURY WEDEL Spółka z o.o., Warszawa, Polska 630131480 i dokonanie wpisu: E. Wedel Spółka z o.o., Warszawa, Polska.

170941 2011 01 04 A. Wprowadzono zmianę uprawnionego przez wykreślenie wpisu: Kraft Foods Polska Spółka Akcyjna, Warszawa, Polska i dokonanie wpisu: KRAFT FOODS POLAND SPÓŁKA Z OGRANICZONĄ ODPOWIEDZIALNOŚCIĄ IP SPÓŁKA KOMANDYTOWA, Warszawa, Polska.

171156 2011 01 05 A. Wprowadzono zmianę uprawnionego przez wykreślenie wpisu: Woolworths plc, London, Wielka Brytania i dokonanie wpisu: Littlewoods Limited, Liverpool, Wielka Brytania.

171182 2011 01 14 A. Wprowadzono zmianę siedziby uprawnionego przez wykreślenie wpisu: PZ Cussons (International) Limited, Stockport, Wielka Brytania i dokonanie wpisu: PZ Cussons (International) Limited, Manchester, Wielka Brytania.

171801 2011 01 07 A. Wprowadzono zmianę uprawnionego przez wykreślenie wpisu: Wydawnictwo EREMIS Spółka z o.o., Warszawa, Polska 002179552 i dokonanie wpisu: WYDAWNICTWO RM Sp. z o.o., Warszawa, Polska 0011926447.

172498 2011 01 13 A. Wprowadzono zmianę uprawnionego przez wykreślenie wpisu: CADBURY WEDEL Spółka z ograniczoną odpowiedzialnością, Warszawa, Polska 630131480 i dokonanie wpisu: E. Wedel Sp. z o.o., Warszawa, Polska.

172499 2011 01 13 A. Wprowadzono zmianę uprawnionego przez wykreślenie wpisu: CADBURY WEDEL Spółka z ograniczoną odpowiedzialnością, Warszawa, Polska 630131480 i dokonanie wpisu: E. Wedel Spółka z o.o., Warszawa, Polska.

173342 2011 01 05 A. Wprowadzono zmianę siedziby uprawnionego przez wykreślenie wpisu: CALSONIC KANSEI CORPORATION, Tokyo, Japonia i dokonanie wpisu: CALSONIC KANSEI CORPORATION, Saitama-city, Japonia.

174733 2011 01 17 A. Wprowadzono zmianę uprawnionego przez wykreślenie wpisu: PAYBACK Spółka z o.o., Poznań, Polska 634169277 i dokonanie wpisu: „QXL POLAND” Sp. z o.o., Poznań, Polska 639775752.

174734 2011 01 17 A. Wprowadzono zmianę uprawnionego przez wykreślenie wpisu: PAYBACK Spółka z o.o., Poznań, Polska 634169277 i dokonanie wpisu: „QX4L POLAND” Sp. z o.o., Poznań, Polska 639775752.

174813 2011 01 04 A. Wprowadzono zmianę uprawnionego przez wykreślenie wpisu: Kraft Foods Polska Spółka Akcyjna, Warszawa, Polska i dokonanie wpisu: KRAFT FOODS POLAND SPÓŁKA Z OGRANICZONĄ ODPOWIEDZIALNOŚCIĄ IP SPÓŁKA KOMANDYTOWA, Warszawa, Polska.

175240 2011 01 13 A. Wprowadzono zmianę uprawnionego przez wykreślenie wpisu: CADBURY WEDEL Sp. z o.o., Warszawa, Polska 630131480 i dokonanie wpisu: E. Wedel Spółka z o.o., Warszawa, Polska.

175245 2011 01 13 A. Wprowadzono zmianę uprawnionego przez wykreślenie wpisu: CADBURY WEDEL Sp. z o.o., Warszawa,

Polska 630131480 i dokonanie wpisu: E. Wedel Sp. z o.o., Warszawa, Polska.

175867 2011 01 13 A. Wprowadzono zmianę uprawnionego przez wykreślenie wpisu: CADBURY WEDEL Spółka z ograniczoną odpowiedzialnością, Warszawa, Polska 630131480 i dokonanie wpisu: E. Wedel Spółka z o.o., Warszawa, Polska.

176092 2011 01 12 A. Wprowadzono zmianę nazwy uprawnionego przez wykreślenie wpisu: „USMetrix Poland” Spółka z o.o., Tomaszów Mazowiecki, Polska i dokonanie wpisu: „VISTON Spółka z ograniczoną odpowiedzialnością”, Tomaszów Mazowiecki, Polska.

177314 2011 01 13 A. Wprowadzono zmianę uprawnionego przez wykreślenie wpisu: CADBURY WEDEL Spółka z o.o., Warszawa, Polska 630131480 i dokonanie wpisu: E. Wedel Sp. z o.o., Warszawa, Polska.

177367 2011 01 13 A. Wprowadzono zmianę uprawnionego przez wykreślenie wpisu: CADBURY WEDEL Sp. z o.o., Warszawa, Polska 630131480 i dokonanie wpisu: E. Wedel Sp. z o.o., Warszawa, Polska.

177417 2011 01 04 A. Wprowadzono zmianę siedziby uprawnionego przez wykreślenie wpisu: Business Consulting Center Sp. z o.o., Poznań, Polska 000040760 i dokonanie wpisu: Business Consulting Center Sp. z o.o., Złotniki, Polska 630353110.

177643 2011 01 13 A. Wprowadzono zmianę uprawnionego przez wykreślenie wpisu: CADBURY WEDEL Sp. z o.o., Warszawa, Polska 630131480 i dokonanie wpisu: E. Wedel Sp. z o.o., Warszawa, Polska.

177686 2011 01 13 A. Wprowadzono zmianę uprawnionego przez wykreślenie wpisu: CADBURY WEDEL Sp. z o.o., Warszawa, Polska 630131480 i dokonanie wpisu: E. Wedel Sp. z o.o., Warszawa, Polska.

177691 2011 01 12 A. Wprowadzono zmianę uprawnionego przez wykreślenie wpisu: CADBURY WEDEL Sp. z o.o., Warszawa, Polska 630131480 i dokonanie wpisu: E. Wedel Sp. z o.o., Warszawa, Polska.

177707 2011 01 14 A. Wprowadzono zmianę uprawnionego przez wykreślenie wpisu: CADBURY WEDEL Spółka z o.o., Warszawa, Polska 630131480 i dokonanie wpisu: E. Wedel Sp. z o.o., Warszawa, Polska.

177718 2011 01 14 A. Wprowadzono zmianę uprawnionego przez wykreślenie wpisu: CADBURY WEDEL Spółka z o.o., Warszawa, Polska 630131480 i dokonanie wpisu: E. Wedel Spółka z o.o., Warszawa, Polska.

177719 2011 01 14 A. Wprowadzono zmianę uprawnionego przez wykreślenie wpisu: CADBURY WEDEL Spółka z o.o., Warszawa, Polska 630131480 i dokonanie wpisu: E. Wedel Spółka z o.o., Warszawa, Polska.

177720 2011 01 14 A. Wprowadzono zmianę uprawnionego przez wykreślenie wpisu: CADBURY WEDEL Spółka z o.o., Warszawa, Polska 630131480 i dokonanie wpisu: E. Wedel Sp. z o.o., Warszawa, Polska.

177721 2011 01 14 A. Wprowadzono zmianę uprawnionego przez wykreślenie wpisu: CADBURY WEDEL Spółka z o.o., Warszawa, Polska 630131480 i dokonanie wpisu: E. Wedel Spółka z o.o., Warszawa, Polska.

177722 2011 01 14 A. Wprowadzono zmianę uprawnionego przez wykreślenie wpisu: CADBURY WEDEL Spółka z o.o., Warszawa, Polska 630131480 i dokonanie wpisu: E. Wedel Sp. z o.o., Warszawa, Polska.

178656 2011 01 14 A. Wprowadzono zmianę uprawnionego przez wykreślenie wpisu: CADBURY WEDEL Spółka z ograniczoną odpowiedzialnością, Warszawa, Polska 630131480 i dokonanie wpisu: E. Wedel Spółka z o.o., Warszawa, Polska.

178981 2011 01 10 F. Dokonano wpisu: W dniu 12 kwietnia 2010 r. do Urzędu Patentowego RP wpłynął wniosek o dokonanie w rejestrze wpisu informacji o zajęciu przedmiotowego prawa ochronnego.

179056 2011 01 05 A. Wprowadzono zmianę siedziby uprawnionego przez wykreślenie wpisu: Stiefel Laboratories, Inc., Coral Gables, Stany Zjednoczone Ameryki i dokonanie wpisu: Stiefel Laboratories, Inc., Wilmington, Stany Zjednoczone Ameryki.

179931 2011 01 14 A. Wprowadzono zmianę uprawnionego przez wykreślenie wpisu: CADBURY WEDEL Spółka z ograniczoną odpowiedzialnością, Warszawa, Polska 630131480 i dokonanie wpisu: E. Wedel Spółka z o.o., Warszawa, Polska.

179965 2011 01 12 A. Wprowadzono zmianę uprawnionego przez wykreślenie wpisu: CADBURY WEDEL Sp. z o.o., Warszawa, Polska 630131480 i dokonanie wpisu: E. Wedel Sp. z o.o., Warszawa, Polska.

180012 2011 01 03 A. Wprowadzono zmianę uprawnionego przez wykreślenie wpisu: CADBURY WEDEL Spółka z o.o., Warszawa, Polska 630131480 i dokonanie wpisu: E. WEDEL SPÓŁKA Z OGRANICZONĄ ODPOWIEDZIALNOŚCIĄ, Warszawa, Polska 142078650.

180013 2011 01 03 A. Wprowadzono zmianę uprawnionego przez wykreślenie wpisu: CADBURY WEDEL Spółka z o.o., Warszawa, Polska 630131480 i dokonanie wpisu: E. WEDEL SPÓŁKA Z OGRANICZONĄ ODPOWIEDZIALNOŚCIĄ, Warszawa, Polska 142078650.

180015 2011 01 03 A. Wprowadzono zmianę uprawnionego przez wykreślenie wpisu: CADBURY WEDEL Spółka z o.o., Warszawa, Polska 630131480 i dokonanie wpisu: E. WEDEL SPÓŁKA Z OGRANICZONĄ ODPOWIEDZIALNOŚCIĄ, Warszawa, Polska 142078650.

180016 2011 01 03 A. Wprowadzono zmianę uprawnionego przez wykreślenie wpisu: CADBURY WEDEL Spółka z o.o., Warszawa, Polska 630131480 i dokonanie wpisu: E. WEDEL SPÓŁKA Z OGRANICZONĄ ODPOWIEDZIALNOŚCIĄ, Warszawa, Polska 142078650.

180017 2011 01 03 A. Wprowadzono zmianę uprawnionego przez wykreślenie wpisu: CADBURY WEDEL Spółka z o.o., Warszawa, Polska 630131480 i dokonanie wpisu: E. WEDEL SPÓŁKA Z OGRANICZONĄ ODPOWIEDZIALNOŚCIĄ, Warszawa, Polska 142078650.

180018 2011 01 11 A. Wprowadzono zmianę uprawnionego przez wykreślenie wpisu: CADBURY WEDEL Spółka z o.o., Warszawa, Polska 630131480 i dokonanie wpisu: E. WEDEL Spółka z o.o., Warszawa, Polska.

180019 2011 01 11 A. Wprowadzono zmianę uprawnionego przez wykreślenie wpisu: CADBURY WEDEL Spółka z o.o., Warszawa, Polska 630131480 i dokonanie wpisu: E. WEDEL Spółka z o.o., Warszawa, Polska.

180020 2011 01 11 A. Wprowadzono zmianę uprawnionego przez wykreślenie wpisu: CADBURY WEDEL Spółka z o.o., Warszawa, Polska 630131480 i dokonanie wpisu: E. WEDEL Spółka z o.o., Warszawa, Polska.

180021 2011 01 11 A. Wprowadzono zmianę uprawnionego przez wykreślenie wpisu: CADBURY WEDEL Spółka z o.o., Warszawa, Polska 630131480 i dokonanie wpisu: E. WEDEL Spółka z o.o., Warszawa, Polska.

180022 2011 01 11 A. Wprowadzono zmianę uprawnionego przez wykreślenie wpisu: CADBURY WEDEL Spółka z o.o., Warszawa, Polska 630131480 i dokonanie wpisu: E. WEDEL Spółka z o.o., Warszawa, Polska.

180028 2011 01 12 A. Wprowadzono zmianę uprawnionego przez wykreślenie wpisu: CADBURY WEDEL Spółka z o.o., Warszawa, Polska 630131480 i dokonanie wpisu: E. Wedel Sp. z o.o., Warszawa, Polska.

180029 2011 01 12 A. Wprowadzono zmianę uprawnionego przez wykreślenie wpisu: CADBURY WEDEL Spółka z o.o., Warszawa, Polska 630131480 i dokonanie wpisu: E. Wedel Sp. z o.o., Warszawa, Polska.

180030 2011 01 03 A. Wprowadzono zmianę uprawnionego przez wykreślenie wpisu: CADBURY WEDEL Spółka z o.o., Warszawa, Polska 630131480 i dokonanie wpisu: E.WEDEL SPÓŁKA Z OGRANICZONĄ ODPOWIEDZIALNOŚCIĄ, Warszawa, Polska 142078650.

180031 2011 01 03 A. Wprowadzono zmianę uprawnionego przez wykreślenie wpisu: CADBURY WEDEL Spółka z o.o., Warszawa, Polska 630131480 i dokonanie wpisu: E.WEDEL SPÓŁKA Z OGRANICZONĄ ODPOWIEDZIALNOŚCIĄ, Warszawa, Polska 142078650.

180032 2011 01 03 A. Wprowadzono zmianę uprawnionego przez wykreślenie wpisu: CADBURY WEDEL Spółka z o.o., Warszawa, Polska 630131480 i dokonanie wpisu: E.WEDEL SPÓŁKA Z OGRANICZONĄ ODPOWIEDZIALNOŚCIĄ, Warszawa, Polska 142078650.

180033 2011 01 03 A. Wprowadzono zmianę uprawnionego przez wykreślenie wpisu: CADBURY WEDEL Spółka z o.o., Warszawa, Polska 630131480 i dokonanie wpisu: E.WEDEL SPÓŁKA Z OGRANICZONĄ ODPOWIEDZIALNOŚCIĄ, Warszawa, Polska 142078650.

180034 2011 01 03 A. Wprowadzono zmianę uprawnionego przez wykreślenie wpisu: CADBURY WEDEL Spółka z o.o., Warszawa, Polska 630131480 i dokonanie wpisu: E.WEDEL SPÓŁKA Z OGRANICZONĄ ODPOWIEDZIALNOŚCIĄ, Warszawa, Polska 142078650.

180035 2011 01 03 A. Wprowadzono zmianę uprawnionego przez wykreślenie wpisu: CADBURY WEDEL Spółka z o.o., Warszawa, Polska 630131480 i dokonanie wpisu: E.WEDEL SPÓŁKA Z OGRANICZONĄ ODPOWIEDZIALNOŚCIĄ, Warszawa, Polska 142078650.

180036 2011 01 03 A. Wprowadzono zmianę uprawnionego przez wykreślenie wpisu: CADBURY WEDEL Spółka z o.o., Warszawa, Polska 630131480 i dokonanie wpisu: E.WEDEL SPÓŁKA Z OGRANICZONĄ ODPOWIEDZIALNOŚCIĄ, Warszawa, Polska 142078650.

180037 2011 01 03 A. Wprowadzono zmianę uprawnionego przez wykreślenie wpisu: CADBURY WEDEL Spółka z o.o., Warszawa, Polska 630131480 i dokonanie wpisu: E.WEDEL SPÓŁKA Z OGRANICZONĄ ODPOWIEDZIALNOŚCIĄ, Warszawa, Polska 142078650.

180038 2011 01 03 A. Wprowadzono zmianę uprawnionego przez wykreślenie wpisu: CADBURY WEDEL Spółka z o.o., Warszawa, Polska 630131480 i dokonanie wpisu: E.WEDEL SPÓŁKA Z OGRANICZONĄ ODPOWIEDZIALNOŚCIĄ, Warszawa, Polska 142078650.

180039 2011 01 03 A. Wprowadzono zmianę uprawnionego przez wykreślenie wpisu: CADBURY WEDEL Spółka z o.o., Warszawa, Polska 630131480 i dokonanie wpisu: E.WEDEL SPÓŁKA Z OGRANICZONĄ ODPOWIEDZIALNOŚCIĄ, Warszawa, Polska 142078650.

180040 2011 01 03 A. Wprowadzono zmianę uprawnionego przez wykreślenie wpisu: CADBURY WEDEL Spółka z o.o., Warszawa, Polska 630131480 i dokonanie wpisu: E.WEDEL SPÓŁKA Z OGRANICZONĄ ODPOWIEDZIALNOŚCIĄ, Warszawa, Polska 142078650.

180041 2011 01 03 A. Wprowadzono zmianę uprawnionego przez wykreślenie wpisu: CADBURY WEDEL Spółka z o.o., Warszawa, Polska 630131480 i dokonanie wpisu: E.WEDEL SPÓŁKA Z OGRANICZONĄ ODPOWIEDZIALNOŚCIĄ, Warszawa, Polska 142078650.

180042 2011 01 03 A. Wprowadzono zmianę uprawnionego przez wykreślenie wpisu: CADBURY WEDEL Spółka z o.o., Warszawa, Polska 630131480 i dokonanie wpisu: E.WEDEL SPÓŁKA Z OGRANICZONĄ ODPOWIEDZIALNOŚCIĄ, Warszawa, Polska 142078650.

180045 2011 01 03 A. Wprowadzono zmianę uprawnionego przez wykreślenie wpisu: CADBURY WEDEL Spółka z o.o., Warszawa, Polska 630131480 i dokonanie wpisu: E.WEDEL SPÓŁKA Z OGRANICZONĄ ODPOWIEDZIALNOŚCIĄ, Warszawa, Polska 142078650.

180046 2011 01 11 A. Wprowadzono zmianę uprawnionego przez wykreślenie wpisu: CADBURY WEDEL Spółka z o.o., Warszawa, Polska 630131480 i dokonanie wpisu: E.WEDEL Spółka z o.o., Warszawa, Polska.

180258 2011 01 19 D. Dokonano wpisu: W dniu 4 listopada 2010 r. na podstawie postanowienia Sądu Rejonowego w Warszawie Wydział XI Gospodarczy – Rejestru Zastawów (sygn. akt WA.XI.

Ns-Rej.Za 11205/10/286) wpisano do Rejestru Zastawów pod pozycją 2235503 zastaw rejestrowy na prawie ochronnym udzielonym na znak towarowy R-180258 w celu zabezpieczenia wierzytelności przysługujących Medicover Holding Spółka Akcyjna z siedzibą w Luksemburgu wobec Centrum Medyczne Damiana Sp. z o.o. z siedzibą w Warszawie.

180279 2011 01 07 A. Wprowadzono zmianę uprawnionego przez wykreślenie wpisu: Goodyear GmbH & Co KG, Fulda, Niemcy i dokonanie wpisu: Goodyear Dunlop Tires Germany GmbH, Hanau, Niemcy.

181519 2011 01 07 A. Wprowadzono zmianę uprawnionego przez wykreślenie wpisu: Rolnicza Spółdzielnia Mleczarska „ROLMLECZ”, Radom, Polska 000783864 i dokonanie wpisu: SPÓŁDZIELNIA MLECZARSKA „MLEKPOL” W GRAJEWIE, Grajewo, Polska 000827780.

181713 2011 01 12 A. Wprowadzono zmianę uprawnionego przez wykreślenie wpisu: Cadbury Wedel Sp. z o.o., Warszawa, Polska i dokonanie wpisu: E.WEDEL SPÓŁKA Z OGRANICZONĄ ODPOWIEDZIALNOŚCIĄ, Warszawa, Polska 142078650.

181717 2011 01 12 A. Wprowadzono zmianę uprawnionego przez wykreślenie wpisu: Cadbury Wedel Sp. z o.o., Warszawa, Polska i dokonanie wpisu: E.WEDEL SPÓŁKA Z OGRANICZONĄ ODPOWIEDZIALNOŚCIĄ, Warszawa, Polska 142078650.

181718 2011 01 12 A. Wprowadzono zmianę uprawnionego przez wykreślenie wpisu: Cadbury Wedel Sp. z o.o., Warszawa, Polska i dokonanie wpisu: E.WEDEL SPÓŁKA Z OGRANICZONĄ ODPOWIEDZIALNOŚCIĄ, Warszawa, Polska 142078650.

181719 2011 01 12 A. Wprowadzono zmianę uprawnionego przez wykreślenie wpisu: Cadbury Wedel Sp. z o.o., Warszawa, Polska i dokonanie wpisu: E.WEDEL SPÓŁKA Z OGRANICZONĄ ODPOWIEDZIALNOŚCIĄ, Warszawa, Polska 142078650.

181720 2011 01 12 A. Wprowadzono zmianę uprawnionego przez wykreślenie wpisu: Cadbury Wedel Sp. z o.o., Warszawa, Polska i dokonanie wpisu: E.WEDEL SPÓŁKA Z OGRANICZONĄ ODPOWIEDZIALNOŚCIĄ, Warszawa, Polska 142078650.

181721 2011 01 12 A. Wprowadzono zmianę uprawnionego przez wykreślenie wpisu: Cadbury Wedel Sp. z o.o., Warszawa, Polska i dokonanie wpisu: E.WEDEL SPÓŁKA Z OGRANICZONĄ ODPOWIEDZIALNOŚCIĄ, Warszawa, Polska 142078650.

181722 2011 01 12 A. Wprowadzono zmianę uprawnionego przez wykreślenie wpisu: Cadbury Wedel Sp. z o.o., Warszawa, Polska i dokonanie wpisu: E.WEDEL SPÓŁKA Z OGRANICZONĄ ODPOWIEDZIALNOŚCIĄ, Warszawa, Polska 142078650.

181723 2011 01 12 A. Wprowadzono zmianę uprawnionego przez wykreślenie wpisu: Cadbury Wedel Sp. z o.o., Warszawa, Polska i dokonanie wpisu: E.WEDEL SPÓŁKA Z OGRANICZONĄ ODPOWIEDZIALNOŚCIĄ, Warszawa, Polska 142078650.

181724 2011 01 12 A. Wprowadzono zmianę uprawnionego przez wykreślenie wpisu: Cadbury Wedel Sp. z o.o., Warszawa, Polska i dokonanie wpisu: E.WEDEL SPÓŁKA Z OGRANICZONĄ ODPOWIEDZIALNOŚCIĄ, Warszawa, Polska 142078650.

181726 2011 01 12 A. Wprowadzono zmianę uprawnionego przez wykreślenie wpisu: Cadbury Wedel Sp. z o.o., Warszawa, Polska i dokonanie wpisu: E.WEDEL SPÓŁKA Z OGRANICZONĄ ODPOWIEDZIALNOŚCIĄ, Warszawa, Polska 142078650.

181727 2011 01 13 A. Wprowadzono zmianę uprawnionego przez wykreślenie wpisu: Cadbury Wedel Sp. z o.o., Warszawa, Polska i dokonanie wpisu: E.WEDEL SPÓŁKA Z OGRANICZONĄ ODPOWIEDZIALNOŚCIĄ, Warszawa, Polska 142078650.

181728 2011 01 13 A. Wprowadzono zmianę uprawnionego przez wykreślenie wpisu: Cadbury Wedel Sp. z o.o., Warszawa, Polska i dokonanie wpisu: E.WEDEL SPÓŁKA Z OGRANICZONĄ ODPOWIEDZIALNOŚCIĄ, Warszawa, Polska 142078650.

181729 2011 01 13 A. Wprowadzono zmianę uprawnionego przez wykreślenie wpisu: Cadbury Wedel Sp. z o.o., Warszawa, Polska i dokonanie wpisu: E.WEDEL SPÓŁKA Z OGRANICZONĄ ODPOWIEDZIALNOŚCIĄ, Warszawa, Polska 142078650.

181730 2011 01 13 A. Wprowadzono zmianę uprawnionego przez wykreślenie wpisu: Cadbury Wedel Sp. z o.o., Warszawa, Polska i dokonanie wpisu: E.WEDEL SPÓŁKA Z OGRANICZONĄ ODPOWIEDZIALNOŚCIĄ, Warszawa, Polska 142078650.

182311 2011 01 17 A. Wprowadzono zmianę siedziby uprawnionego przez wykreślenie wpisu: ATREM SPÓŁKA AKCYJNA, Przeźmierowo, Polska 639688384 i dokonanie wpisu: ATREM SPÓŁKA AKCYJNA, Suchy Las, Polska 639688384.

182510 2011 01 13 A. Wprowadzono zmianę uprawnionego przez wykreślenie wpisu: CADBURY WEDEL Sp. z o.o., Warszawa, Polska 630131480 i dokonanie wpisu: E.Wedel Spółka z o.o., Warszawa, Polska.

182511 2011 01 14 A. Wprowadzono zmianę uprawnionego przez wykreślenie wpisu: CADBURY WEDEL Sp. z o.o., Warszawa, Polska 630131480 i dokonanie wpisu: E.Wedel Spółka z o.o., Warszawa, Polska.

183559 2011 01 07 A. Wprowadzono zmianę uprawnionego przez wykreślenie wpisu: „VEGEX” Legg Kinga, Tłokinia Wielka, Polska 251605384 i dokonanie wpisu: „VEGEX” Marek Wolf, Tłokinia Wielka, Polska.

183560 2011 01 07 A. Wprowadzono zmianę uprawnionego przez wykreślenie wpisu: „VEGEX” Legg Kinga, Tłokinia Wielka, Polska 251605384 i dokonanie wpisu: „VEGEX” Marek Wolf, Tłokinia Wielka, Polska.

183736 2011 01 07 A. Wprowadzono zmianę uprawnionego przez wykreślenie wpisu: Rolnicza Spółdzielnia Mleczarska „ROLMLECZ”, Radom, Polska 000783864 i dokonanie wpisu: SPÓŁDZIELNIA MLECZARSKA „MLEKPOL” W GRAJEWIE, Grajewo, Polska 000827780.

184131 2011 01 13 A. Wprowadzono zmianę uprawnionego przez wykreślenie wpisu: CADBURY WEDEL Sp. z o.o., Warszawa, Polska 630131480 i dokonanie wpisu: E. Wedel Spółka z o.o., Warszawa, Polska.

184436 2011 01 13 A. Wprowadzono zmianę uprawnionego przez wykreślenie wpisu: CADBURY WEDEL Sp. z o.o., Warszawa, Polska 630131480 i dokonanie wpisu: E.WEDEL SPÓŁKA Z OGRANICZONĄ ODPOWIEDZIALNOŚCIĄ, Warszawa, Polska 142078650.

184764 2011 01 13 A. Wprowadzono zmianę uprawnionego przez wykreślenie wpisu: CADBURY WEDEL Sp. z o.o., Warszawa, Polska 630131480 i dokonanie wpisu: E. Wedel Sp. z o.o., Warszawa, Polska.

184926 2011 01 14 A. Wprowadzono zmianę uprawnionego przez wykreślenie wpisu: CADBURY WEDEL Sp. z o.o., Warszawa, Polska 630131480 i dokonanie wpisu: E. Wedel Spółka z o.o., Warszawa, Polska.

184994 2011 01 03 A. Wprowadzono zmianę uprawnionego przez wykreślenie wpisu: Agencja Handlowo-Usługowa PLENTY Piotr Fotyma, Łomża, Polska 450006801 KOOKE DESIGN SZYMON SZLAŻKO, Gliwice, Polska i dokonanie wpisu: KOOKE DESIGN SZYMON SZLAŻKO, Gliwice, Polska.

184994 2011 01 03 E. Wprowadzono zmianę przez wykreślenie wpisu: wspólne prawo ochronne.

185157 2011 01 13 A. Wprowadzono zmianę uprawnionego przez wykreślenie wpisu: CADBURY WEDEL Sp. z o.o., Warszawa, Polska 630131480 i dokonanie wpisu: E.WEDEL SPÓŁKA Z OGRANICZONĄ ODPOWIEDZIALNOŚCIĄ, Warszawa, Polska 142078650.

185171 2011 01 13 A. Wprowadzono zmianę uprawnionego przez wykreślenie wpisu: CADBURY WEDEL Spółka z o.o., Warszawa, Polska 630131480 i dokonanie wpisu: E.WEDEL SPÓŁKA Z OGRANICZONĄ ODPOWIEDZIALNOŚCIĄ, Warszawa, Polska 142078650.

185199 2011 01 13 A. Wprowadzono zmianę uprawnionego przez wykreślenie wpisu: CADBURY WEDEL Sp. z o.o., Warszawa, Polska 630131480 i dokonanie wpisu: E. WEDEL SPÓŁKA Z OGRANICZONĄ ODPOWIEDZIALNOŚCIĄ, Warszawa, Polska 142078650.

185287 2011 01 12 A. Wprowadzono zmianę uprawnionego przez wykreślenie wpisu: CADBURY WEDEL Spółka z ograniczoną odpowiedzialnością, Warszawa, Polska 630131480 i dokonanie wpisu: E. Wedel Sp. z o.o., Warszawa, Polska.

185288 2011 01 12 A. Wprowadzono zmianę uprawnionego przez wykreślenie wpisu: CADBURY WEDEL Spółka z ograniczoną odpowiedzialnością, Warszawa, Polska 630131480 i dokonanie wpisu: E. Wedel Sp. z o.o., Warszawa, Polska.

185405 2011 01 12 A. Wprowadzono zmianę uprawnionego przez wykreślenie wpisu: CADBURY WEDEL Spółka z o.o., Warszawa, Polska 630131480 i dokonanie wpisu: E. Wedel Spółka z o.o., Warszawa, Polska.

185440 2011 01 13 A. Wprowadzono zmianę uprawnionego przez wykreślenie wpisu: CADBURY WEDEL Spółka z ograniczoną odpowiedzialnością, Warszawa, Polska 630131480 i dokonanie wpisu: E. WEDEL SPÓŁKA Z OGRANICZONĄ ODPOWIEDZIALNOŚCIĄ, Warszawa, Polska 142078650.

186928 2011 01 03 A. Wprowadzono zmianę uprawnionego przez wykreślenie wpisu: „SFERIS” Sp. z o.o., Warszawa, Polska i dokonanie wpisu: ACTION S.A., Warszawa, Polska.

186344 2011 01 14 A. Wprowadzono zmianę uprawnionego przez wykreślenie wpisu: CADBURY WEDEL Spółka z ograniczoną odpowiedzialnością, Warszawa, Polska 630131480 i dokonanie wpisu: E. Wedel Sp. z o.o., Warszawa, Polska.

186397 2011 01 13 A. Wprowadzono zmianę uprawnionego przez wykreślenie wpisu: CADBURY WEDEL Spółka z o.o., Warszawa, Polska 630131480 i dokonanie wpisu: E. WEDEL SPÓŁKA Z OGRANICZONĄ ODPOWIEDZIALNOŚCIĄ, Warszawa, Polska 142078650.

186398 2011 01 13 A. Wprowadzono zmianę uprawnionego przez wykreślenie wpisu: CADBURY WEDEL Spółka z o.o., Warszawa, Polska 630131480 i dokonanie wpisu: E. WEDEL SPÓŁKA Z OGRANICZONĄ ODPOWIEDZIALNOŚCIĄ, Warszawa, Polska 142078650.

186399 2011 01 13 A. Wprowadzono zmianę uprawnionego przez wykreślenie wpisu: CADBURY WEDEL Spółka z o.o., Warszawa, Polska 630131480 i dokonanie wpisu: E. WEDEL SPÓŁKA Z OGRANICZONĄ ODPOWIEDZIALNOŚCIĄ, Warszawa, Polska 142078650.

186425 2011 01 04 A. Wprowadzono zmianę uprawnionego przez wykreślenie wpisu: Kraft Foods Polska S.A., Warszawa, Polska i dokonanie wpisu: KRAFT FOODS POLAND SPÓŁKA Z OGRANICZONĄ ODPOWIEDZIALNOŚCIĄ IP SPÓŁKA KOMANDYTOWA, Warszawa, Polska.

187466 2011 01 03 Dokonano wpisu: Na mocy umowy z dnia 01 września 2008 r. udzielono pełnej i wyłącznej licencji na używanie znaku towarowego R-187466 przez spółkę „Przedsiębiorstwo Handlowo Usługowe MAREX Sp. z o.o. Sp. komandytowa”, Chorzów Stary, Polska dla celów związanych z działalnością gospodarczą licencjobiorcy w zakresie umieszczania tego znaku na dokumentach firmowych, reklamach, stronie internetowej oraz w każdym innym polu działalności licencjobiorcy na okres pięciu lat, tj. do 01 września 2013 roku.

187477 2011 01 07 A. Wprowadzono zmianę uprawnionego przez wykreślenie wpisu: Goodyear GmbH & Co. KG, Fulda, Niemcy i dokonanie wpisu: Goodyear Dunlop Tires Germany GmbH, Hanau, Niemcy.

188169 2011 01 14 A. Wprowadzono zmianę siedziby uprawnionego przez wykreślenie wpisu: „ENTI” Firma Handlowo-Usługowa Natalia Dudnik, Warszawa, Polska 012645704 i dokonanie wpisu: „ENTI” Firma Handlowo-Usługowa Natalia Dudnik, Józefów, Polska 012645704.

188181 2011 01 17 A. Wprowadzono zmianę uprawnionego przez wykreślenie wpisu: FRUCTO-MAJ SPÓŁKA z o.o., Milejów, Polska i dokonanie wpisu: Przedsiębiorstwo Handlowo-Usługowe „NEKTAVIT” Sp. z o.o., Błonie, Polska 012994451.

188340 2011 01 14 A. Wprowadzono zmianę uprawnionego przez wykreślenie wpisu: CADBURY WEDEL Sp. z o.o., Warszawa, Polska 630131480 i dokonanie wpisu: E. Wedel Spółka z o.o., Warszawa, Polska.

188973 2011 01 04 A. Wprowadzono zmianę uprawnionego przez wykreślenie wpisu: HORPOL Spółka z o.o., Stara Iwiczna, Polska i dokonanie wpisu: „HORPOL SPÓŁKA AKCYJNA”, Stara Iwiczna, Polska.

189411 2011 01 05 A. Wprowadzono zmianę uprawnionego przez wykreślenie wpisu: Sky Tronic B.V., Nijverdal, Holandia i dokonanie wpisu: Tronios Group International B.V., Breda, Holandia.

189474 2011 01 11 A. Wprowadzono zmianę uprawnionego przez wykreślenie wpisu: CADBURY WEDEL Sp. z o.o., Warszawa, Polska 630131480 i dokonanie wpisu: E. WEDEL Sp. z o.o., Warszawa, Polska.

189475 2011 01 14 A. Wprowadzono zmianę uprawnionego przez wykreślenie wpisu: CADBURY WEDEL Sp. z o.o., Warszawa, Polska 630131480 i dokonanie wpisu: E. Wedel Sp. z o.o., Warszawa, Polska.

189538 2011 01 07 A. Wprowadzono zmianę nazwy uprawnionego przez wykreślenie wpisu: Elżbieta Pieper, Kąty Rybackie, Polska 192026915 i dokonanie wpisu: Elżbieta Orwat, Kąty Rybackie, Polska.

189600 2011 01 05 A. Wprowadzono zmianę uprawnionego przez wykreślenie wpisu: Cadbury Wedel Sp. z o.o., Warszawa, Polska 630131480 i dokonanie wpisu: E. Wedel Sp. z o.o., Warszawa, Polska.

191403 2011 01 13 A. Wprowadzono zmianę uprawnionego przez wykreślenie wpisu: CADBURY WEDEL Sp. z o.o., Warszawa, Polska 630131480 i dokonanie wpisu: E. Wedel Sp. z o.o., Warszawa, Polska.

191889 2011 01 11 A. Wprowadzono zmianę uprawnionego przez wykreślenie wpisu: CADBURY WEDEL Sp. z o.o., Warszawa, Polska 630131480 i dokonanie wpisu: E. WEDEL Sp. z o.o., Warszawa, Polska.

191983 2011 01 14 A. Wprowadzono zmianę uprawnionego przez wykreślenie wpisu: CADBURY WEDEL Sp. z o.o., Warszawa, Polska 630131480 i dokonanie wpisu: E. Wedel Sp. z o.o., Warszawa, Polska.

192157 2011 01 13 A. Wprowadzono zmianę uprawnionego przez wykreślenie wpisu: CADBURY WEDEL Spółka z o.o., Warszawa, Polska 630131480 i dokonanie wpisu: E. Wedel Spółka z o.o., Warszawa, Polska.

192987 2011 01 07 A. Wprowadzono zmianę uprawnionego przez wykreślenie wpisu: Rolnicza Spółdzielnia Mleczarska „ROLMLECZ”, Radom, Polska 000783864 i dokonanie wpisu: SPÓŁDZIELNIA MLECZARSKA „MLEKPOL” W GRAJEWIE, Grajewo, Polska 000827780.

193754 2011 01 11 A. Wprowadzono zmianę uprawnionego przez wykreślenie wpisu: Cadbury Wedel Sp. z o.o., Warszawa, Polska 630131480 i dokonanie wpisu: E. Wedel Sp. z o.o., Warszawa, Polska.

193755 2011 01 11 A. Wprowadzono zmianę uprawnionego przez wykreślenie wpisu: Cadbury Wedel Sp. z o.o., Warszawa, Polska 630131480 i dokonanie wpisu: E. Wedel Sp. z o.o., Warszawa, Polska.

194071 2011 01 04 A. Wprowadzono zmianę uprawnionego przez wykreślenie wpisu: CADBURY WEDEL Spółka z ograniczoną odpowiedzialnością, z o.o., Warszawa, Polska 630131480 i dokonanie wpisu: E. Wedel Sp. z o.o., Warszawa, Polska 142078650.

194077 2011 01 11 A. Wprowadzono zmianę uprawnionego przez wykreślenie wpisu: CADBURY WEDEL Spółka z ograniczoną odpowiedzialnością, z o.o., Warszawa, Polska 630131480 i dokonanie wpisu: E. WEDEL Spółka z o.o., Warszawa, Polska.

194088 2011 01 11 A. Wprowadzono zmianę uprawnionego przez wykreślenie wpisu: CADBURY WEDEL Sp. z o.o., Warszawa, Polska 630131480 i dokonanie wpisu: E. WEDEL Sp. z o.o., Warszawa, Polska.

194282 2011 01 04 A. Wprowadzono zmianę uprawnionego przez wykreślenie wpisu: CADBURY WEDEL Spółka z ograniczoną odpowiedzialnością, z o.o., Warszawa, Polska 630131480 i dokonanie wpisu: E. Wedel Sp. z o.o., Warszawa, Polska 142078650.

195907 2011 01 14 A. Wprowadzono zmianę uprawnionego przez wykreślenie wpisu: CADBURY WEDEL Sp. z o.o., Warszawa, Polska 630131480 i dokonanie wpisu: E. Wedel Sp. z o.o., Warszawa, Polska.

197411 2011 01 03 A. Wprowadzono zmianę siedziby uprawnionego przez wykreślenie wpisu: Piotr Andrzejewski, Otwock, Polska Rafał Straburzyński, Trzebież, Polska Andrzej Straburzyński, Trzebież, Polska i dokonanie wpisu: Rafał Straburzyński, Trzebież, Polska Andrzej Straburzyński, Trzebież, Polska Piotr Andrzejewski, Warszawa, Polska.

198458 2011 01 12 A,E. Wprowadzono zmianę przez wykreślenie wpisu: POLSKA CENTRUM HANDLOWO LOGISTYCZNE Spółka z o.o. w likwidacji, Łowicz, Polska i dokonanie wpisu: HAZBI Sp. z o.o., Łowicz, Polska Przedsiębiorstwo Handlowe WALDI Sp. z o.o., Komorniki, Polska oraz dokonanie wpisu: „Na podstawie regulaminu z dnia 16 listopada 2007 roku ustanowiono wspólne prawo ochronne”.

198540 2011 01 A. Wprowadzono zmianę uprawnionego przez wykreślenie wpisu: JUVENTA BP Sp. z o.o., Legionowo, Polska 010941226 i dokonanie wpisu: PROGRAM JUVENTA Spółka z ograniczoną odpowiedzialnością, Legionowo, Polska 141978742.

199245 2011 01 A. Wprowadzono zmianę uprawnionego przez wykreślenie wpisu: JUVENTA BP Sp. z o.o., Legionowo, Polska 010941226 i dokonanie wpisu: PROGRAM JUVENTA Spółka z ograniczoną odpowiedzialnością, Legionowo, Polska 141978742.

199246 2011 01 A. Wprowadzono zmianę uprawnionego przez wykreślenie wpisu: JUVENTA BP Sp. z o.o., Legionowo, Polska 010941226 i dokonanie wpisu: PROGRAM JUVENTA Spółka z ograniczoną odpowiedzialnością, Legionowo, Polska 141978742.

199251 2011 01 A. Wprowadzono zmianę uprawnionego przez wykreślenie wpisu: JUVENTA BP Sp. z o.o., Legionowo, Polska 010941226 i dokonanie wpisu: PROGRAM JUVENTA Spółka z ograniczoną odpowiedzialnością, Legionowo, Polska 141978742.

199514 2011 01 07 A. Wprowadzono zmianę uprawnionego przez wykreślenie wpisu: Goodyear GmbH & Co KG, Fulda, Niemcy i dokonanie wpisu: Goodyear Dunlop Tires Germany GmbH, Hanau, Niemcy.

199977 2011 01 04 A. Wprowadzono zmianę uprawnionego przez wykreślenie wpisu: Cadbury Wedel Sp. z o.o., Warszawa, Polska 630131480 i dokonanie wpisu: E. Wedel Sp. z o.o., Warszawa, Polska 142078650.

199979 2011 01 11 A. Wprowadzono zmianę uprawnionego przez wykreślenie wpisu: Cadbury Wedel Sp. z o.o., Warszawa, Polska 630131480 i dokonanie wpisu: E. Wedel Sp. z o.o., Warszawa, Polska.

200958 2011 01 05 A. Wprowadzono zmianę uprawnionego przez wykreślenie wpisu: Albion International, Inc., Clearfield, Stany Zjednoczone Ameryki i dokonanie wpisu: Novus International, Inc., St. Charles, Stany Zjednoczone Ameryki.

201402 2011 01 14 A. Wprowadzono zmianę uprawnionego przez wykreślenie wpisu: Cadbury Wedel Spółka z o.o., Warszawa,

Polska 630131480 i dokonanie wpisu: E. Wedel Sp. z o.o., Warszawa, Polska.

201747 2011 01 17 A. Wprowadzono zmianę siedziby uprawnionego przez wykreślenie wpisu: Wielkopolska Fabryka Okien VARIANT Spółka Jawna Nawrocki, Krajewski, Straszewski, Poznań, Polska 634402288 i dokonanie wpisu: Wielkopolska Fabryka Okien VARIANT Nawrocki, Krajewski, Straszewski Sp. Jawna, Suchy Las, Polska 634402288.

202191 2011 01 03 A. Wprowadzono zmianę siedziby uprawnionego przez wykreślenie wpisu: BWS Polska Sp. z o.o., Rzeszów, Polska 690639727 i dokonanie wpisu: BWS Polska Sp. z o.o., Zaczernie, Polska.

202200 2011 01 26 D. Dokonano wpisu: W dniu 12 listopada 2010 r. na podstawie postanowienia Sądu Rejonowego w Warszawie Wydział XI Gospodarczy – Rejestru Zastawów (sygn. akt WA.XI.Ns-Rej.Za 12562/10/383) wpisano do Rejestru Zastawów pod pozycją 2236307 zastaw rejestrowy na prawie ochronnym R-202200, należącym do Agros Nova Brands Sp. z o.o. z siedzibą w Warszawie, w celu zabezpieczenia wierzytelności przysługujących Fortis Bank NV/SA z siedzibą w Brukseli, Belgia, od dłużników: Decenio Sp. z o.o. z siedzibą w Warszawie, A.N. International 2 S.a.r.l. z siedzibą w Luksemburgu, Agros Nova Sp. z o.o. z siedzibą w Warszawie, Invest Nova Sp. z o.o. z siedzibą w Warszawie, Elbro Sp. z o.o. z siedzibą w Warszawie, Kujawskie Zakłady Przemysłu Owocowo-Warzywnego Włocławek Sp. z o.o. z siedzibą we Włocławku i Kotlin Dystrybucja Sp. z o.o. z siedzibą w Warszawie.

202361 2011 01 03 A. Wprowadzono zmianę uprawnionego przez wykreślenie wpisu: E.R. SQUIBB & SONS, L.L.C., Princeton, Stany Zjednoczone Ameryki i dokonanie wpisu: ConvaTec Inc., Skillman, Stany Zjednoczone Ameryki.

202483 2011 01 07 A. Wprowadzono zmianę uprawnionego przez wykreślenie wpisu: „Biotech-Varsovia” Spółka z o.o. Spółka Komandytowa, Warszawa, Polska 140440970 i dokonanie wpisu: Biotech Varsovia Pharma Spółka z o.o., Warszawa, Polska.

202866 2011 01 13 A. Wprowadzono zmianę uprawnionego przez wykreślenie wpisu: Cadbury Wedel Sp. z o.o., Warszawa, Polska 630131480 i dokonanie wpisu: E.Wedel Spółka z o.o., Warszawa, Polska.

203651 2011 01 17 A. Wprowadzono zmianę uprawnionego przez wykreślenie wpisu: Firma Handlowo-Uslugowa „SOBIK” Leszek Sobik, Bielsko-Biała, Polska i dokonanie wpisu: „SOBIK” Zakład produkcyjny Spółka z ograniczoną odpowiedzialnością Spółka komandytowa, Bielsko-Biała, Polska.

203688 2011 01 12 D. Dokonano wpisu: Na mocy umowy z dnia 26 listopada 2009 r. udzielono pełnej i niewyłącznej licencji na używanie znaku towarowego przez Platinum Poland Wojciech Guzowski, Łódź, Polska przez okres 10 lat z możliwością jej automatycznego przedłużania na dalsze okresy dziesięcioletnie.

203796 2011 01 17 A. Wprowadzono zmianę siedziby uprawnionego przez wykreślenie wpisu: Wielkopolska Fabryka Okien „VARIANT” Spółka Jawna Nawrocki, Krajewski, Straszewski, Poznań, Polska 634402288 i dokonanie wpisu: Wielkopolska Fabryka Okien VARIANT Nawrocki, Krajewski, Straszewski Sp. Jawna, Suchy Las, Polska 634402288.

204823 2011 01 13 A. Wprowadzono zmianę uprawnionego przez wykreślenie wpisu: Dr. Ing. h.c.F. Porsche Aktiengesellschaft, Stuttgart, Niemcy i dokonanie wpisu: Porsche Zwischenholding GmbH, Stuttgart, Niemcy.

204823 2011 01 13 A. Wprowadzono zmianę nazwy uprawnionego przez wykreślenie wpisu: Porsche Zwischenholding GmbH, Stuttgart, Niemcy i dokonanie wpisu: Dr. Ing. h.c.F. Porsche GmbH, Stuttgart, Niemcy.

204823 2011 01 13 A. Wprowadzono zmianę uprawnionego przez wykreślenie wpisu: Dr. Ing. h.c.F. Porsche GmbH, Stuttgart,

Niemcy i dokonanie wpisu: Porsche Fünfte Vermögensverwaltung AG, Stuttgart, Niemcy.

204823 2011 01 13 A. Wprowadzono zmianę nazwy uprawnionego przez wykreślenie wpisu: Porsche Fünfte Vermögensverwaltung AG, Stuttgart, Niemcy i dokonanie wpisu: Dr.Ing. h.c.F. Porsche Aktiengesellschaft, Stuttgart, Niemcy.

205283 2011 01 04 A. Wprowadzono zmianę siedziby uprawnionego przez wykreślenie wpisu: BUSINESS CONSULTING CENTER Sp. z o.o., Poznań, Polska 630353110 i dokonanie wpisu: BUSINESS CONSULTING CENTER Sp. z o.o., Złotniki, Polska 630353110.

205730 2011 01 17 A. Wprowadzono zmianę uprawnionego przez wykreślenie wpisu: „FRUCTO – MAJ” Spółka z o.o., Milejów, Polska 008350870 i dokonanie wpisu: Przedsiębiorstwo Handlowo-Uslugowe „NEKTAVIT” Sp. z o.o., Błonie, Polska 012994451.

205731 2011 01 17 A. Wprowadzono zmianę uprawnionego przez wykreślenie wpisu: „FRUCTO – MAJ” Spółka z o.o., Milejów, Polska 008350870 i dokonanie wpisu: Przedsiębiorstwo Handlowo-Uslugowe „NEKTAVIT” Sp. z o.o., Błonie, Polska 012994451.

205919 2011 01 17 A. Wprowadzono zmianę uprawnionego przez wykreślenie wpisu: „FRUCTO – MAJ” Spółka z o.o., Milejów, Polska 008350870 i dokonanie wpisu: Przedsiębiorstwo Handlowo-Uslugowe „NEKTAVIT” Sp. z o.o., Błonie, Polska 012994451.

206175 2011 01 17 A. Wprowadzono zmianę uprawnionego przez wykreślenie wpisu: „FRUCTO – MAJ” Spółka z ograniczoną odpowiedzialnością, Milejów, Polska 008350870 i dokonanie wpisu: Przedsiębiorstwo Handlowo-Uslugowe „NEKTAVIT” Sp. z o.o., Błonie, Polska 012994451.

206176 2011 01 17 A. Wprowadzono zmianę uprawnionego przez wykreślenie wpisu: „FRUCTO – MAJ” Spółka z ograniczoną odpowiedzialnością, Milejów, Polska 008350870 i dokonanie wpisu: Przedsiębiorstwo Handlowo-Uslugowe „NEKTAVIT” Sp. z o.o., Błonie, Polska 012994451.

206177 2011 01 17 A. Wprowadzono zmianę uprawnionego przez wykreślenie wpisu: „FRUCTO – MAJ” Spółka z ograniczoną odpowiedzialnością, Milejów, Polska 008350870 i dokonanie wpisu: Przedsiębiorstwo Handlowo-Uslugowe „NEKTAVIT” Sp. z o.o., Błonie, Polska 012994451.

206178 2011 01 17 A. Wprowadzono zmianę uprawnionego przez wykreślenie wpisu: „FRUCTO – MAJ” Spółka z ograniczoną odpowiedzialnością, Milejów, Polska 008350870 i dokonanie wpisu: Przedsiębiorstwo Handlowo-Uslugowe „NEKTAVIT” Sp. z o.o., Błonie, Polska 012994451.

206199 2011 01 17 A. Wprowadzono zmianę uprawnionego przez wykreślenie wpisu: „FRUCTO – MAJ” Spółka z ograniczoną odpowiedzialnością, Milejów, Polska 008350870 i dokonanie wpisu: Przedsiębiorstwo Handlowo-Uslugowe „NEKTAVIT” Sp. z o.o., Błonie, Polska 012994451.

206200 2011 01 17 A. Wprowadzono zmianę uprawnionego przez wykreślenie wpisu: „FRUCTO – MAJ” Spółka z ograniczoną odpowiedzialnością, Milejów, Polska 008350870 i dokonanie wpisu: Przedsiębiorstwo Handlowo-Uslugowe „NEKTAVIT” Sp. z o.o., Błonie, Polska 012994451.

206572 2011 01 03 A. Wprowadzono zmianę uprawnionego przez wykreślenie wpisu: PALM BREWERIES N.V., Londerzeel, Belgia i dokonanie wpisu: Kompania Piwowarska S.A., Poznań, Polska.

207096 2011 01 03 A. Wprowadzono zmianę uprawnionego przez wykreślenie wpisu: E.R. Squibb & Sons, L.L.C., Princeton, Stany Zjednoczone Ameryki i dokonanie wpisu: ConvaTec Inc., Skillman, Stany Zjednoczone Ameryki.

207857 2011 01 19 D. Dokonano wpisu: W dniu 25 listopada 2010 r. na podstawie postanowienia Sądu Rejonowego w Warszawie Wydział XI Gospodarczy – Rejestru Zastawów (sygn. akt WA.XI.Ns-Rej.Za 11207/10/088) wpisano do Rejestru Zastawów pod pozy-

cją 2237983 zastaw rejestrowy na prawie ochronnym udzielonym na znak towarowy R-207857 w celu zabezpieczenia wiarygodności przysługujących Medicover Holding Spółka Akcyjna z siedzibą w Luksemburgu wobec Centrum Medyczne Damiana Sp. z o.o. z siedzibą w Warszawie.

208737 i 208737-A 2011 01 17 A,C. Wprowadzono zmianę pod numerem R-208737 przez w rubryce C wykreślić wpis: klasa 43; restauracje, bary szybkiej obsługi, kawiarnie i pod numerem R-208737-A dokonano wpisu w rubryce A: „TURBO 1998” Sp. z o.o., Warszawa, Polska 012987356 i w rubryce C: klasa 43; restauracje, bary szybkiej obsługi, kawiarnie.

208737 2011 01 17 D. Dokonano wpisu: W dniu 06. 08. 2010 r. podpisano umowę cesji częściowej z firmą „TURBO 1998” Sp. z o.o., Warszawa, Polska w zakresie towarów: klasa 43; restauracje, bary szybkiej obsługi, kawiarnie.

209028 2011 01 07 A. Wprowadzono zmianę uprawnionego przez wykreślenie wpisu: NG2 S.A., Polkowice, Polska 390716905 i dokonanie wpisu: NG2 Suisse s.a.r.l., Zug, Szwajcaria.

209480 2011 01 13 A. Wprowadzono zmianę uprawnionego przez wykreślenie wpisu: GA Modelfine S.A., Mendrisio, Szwajcaria i dokonanie wpisu: Giorgio Armani S.p.A., Milan, Swiss Branch Mendrisio, Mendrisio, Szwajcaria.

209568 2011 01 03 A. Wprowadzono zmianę uprawnionego przez wykreślenie wpisu: E.R. Squibb & Sons, L.L.C., Princeton, Stany Zjednoczone Ameryki i dokonanie wpisu: ConvaTec Inc., Skillman, Stany Zjednoczone Ameryki.

209729 2011 01 05 A. Wprowadzono zmianę siedziby uprawnionego przez wykreślenie wpisu: Stiefel Laboratories Inc., Coral Gables, Stany Zjednoczone Ameryki i dokonanie wpisu: Stiefel Laboratories Inc., Wilmington, Stany Zjednoczone Ameryki.

210187 2011 01 11 A. Wprowadzono zmianę uprawnionego przez wykreślenie wpisu: Przedsiębiorstwo Wielobranżowe „Wermat” Dariusz Dubiecki, Bogatynia, Polska 230238236 i dokonanie wpisu: Turmax Sp. z o.o., Katowice, Polska.

210369 2011 01 19 D. Dokonano wpisu: W dniu 1 października 2010 r. na podstawie postanowienia Sądu Rejonowego w Warszawie Wydział XI Gospodarczy – Rejestru Zastawów (sygn. akt WA.XI.Ns-Rej.Za 11009/10/688) wpisano do Rejestru Zastawów pod pozycją 2231428 zastaw rejestrowy na prawie ochronnym udzielonym na znak towarowy R-210369 w celu zabezpieczenia wiarygodności przysługujących RBS Bank (Polska) Spółka Akcyjna z siedzibą w Warszawie wobec Triada Spółka Akcyjna z siedzibą w Warszawie.

210372 2011 01 19 D. Dokonano wpisu: W dniu 1 października 2010 r. na podstawie postanowienia Sądu Rejonowego w Warszawie Wydział XI Gospodarczy – Rejestru Zastawów (sygn. akt WA.XI.Ns-Rej.Za 11005/10/084) wpisano do Rejestru Zastawów pod pozycją 2231416 zastaw rejestrowy na prawie ochronnym udzielonym na znak towarowy R-210372 w celu zabezpieczenia wiarygodności przysługujących RBS Bank (Polska) Spółka Akcyjna z siedzibą w Warszawie wobec Triada Spółka Akcyjna z siedzibą w Warszawie.

210581 2011 01 11 A. Wprowadzono zmianę uprawnionego przez wykreślenie wpisu: KOLPORTER SERVICE Spółka z o.o., Kielce, Polska 290554972 i dokonanie wpisu: KOLPORTER SERVICE SA, Kielce, Polska 290554972.

210750 2011 01 05 A. Wprowadzono zmianę siedziby uprawnionego przez wykreślenie wpisu: Stiefel Laboratories Inc., Coral Gables, Stany Zjednoczone Ameryki i dokonanie wpisu: Stiefel Laboratories Inc., Wilmington, Stany Zjednoczone Ameryki.

210881 2011 01 11 A. Wprowadzono zmianę uprawnionego przez wykreślenie wpisu: KOLPORTER SERVICE Spółka z o.o., Kielce, Polska 290554972 i dokonanie wpisu: KOLPORTER SERVICE SA, Kielce, Polska 290554972.

210887 2011 01 11 A. Wprowadzono zmianę uprawnionego przez wykreślenie wpisu: Dorota Dudek, Częstochowa, Polska i dokonanie wpisu: Michał Dudek, Częstochowa, Polska.

211820 2011 01 07 A. Wprowadzono zmianę uprawnionego przez wykreślenie wpisu: E.R. Squibb & Sons, L.L.C., Princeton, Stany Zjednoczone Ameryki i dokonanie wpisu: ConvaTec Inc., Skillman, Stany Zjednoczone Ameryki.

211821 2011 01 07 A. Wprowadzono zmianę uprawnionego przez wykreślenie wpisu: E.R. Squibb & Sons, L.L.C., Princeton, Stany Zjednoczone Ameryki i dokonanie wpisu: ConvaTec Inc., Skillman, Stany Zjednoczone Ameryki.

211962 2011 01 27 A. Wprowadzono zmianę uprawnionego przez wykreślenie wpisu: DOM Stanisław Całka, Łapczyca, Polska 851882478 i dokonanie wpisu: Crea Tec – Technologia Kreacji Piotr Zajęc, Nowy Targ, Polska.

211962 2011 01 27 A. Wprowadzono zmianę uprawnionego przez wykreślenie wpisu: Crea Tec – Technologia Kreacji Piotr Zajęc, Nowy Targ, Polska i dokonanie wpisu: GOLD DROP Sp. z o.o., Limanowa, Polska 490502087.

212170 2011 01 03 A. Wprowadzono zmianę uprawnionego przez wykreślenie wpisu: Anna Sybicka, Płońsk, Polska 130921222 i dokonanie wpisu: Novascon Pharmaceuticals Sp. z o.o., Warszawa, Polska.

212171 2011 01 03 A. Wprowadzono zmianę uprawnionego przez wykreślenie wpisu: Anna Sybicka, Płońsk, Polska 130921222 i dokonanie wpisu: Novascon Pharmaceuticals Sp. z o.o., Warszawa, Polska.

212359 2011 01 05 A. Wprowadzono zmianę uprawnionego przez wykreślenie wpisu: Oltex Rajmund Olszewski, Przedbórz, Polska 590486735 i dokonanie wpisu: Oltex Justyna Gaj-Olszewska, Przedbórz, Polska 100121203.

213282 2011 01 07 A. Wprowadzono zmianę uprawnionego przez wykreślenie wpisu: NG2 S.A., Polkowice, Polska 390716905 i dokonanie wpisu: NG2 Suisse s.a.r.l., Zug, Szwajcaria.

214204 2011 01 05 A. Wprowadzono zmianę nazwy uprawnionego przez wykreślenie wpisu: NOBLE BANK Spółka Akcyjna, Warszawa, Polska 004184103 i dokonanie wpisu: GETIN NOBLE BANK SPÓŁKA AKCYJNA, Warszawa, Polska 004184103.

214800 2011 01 17 A. Wprowadzono zmianę nazwy uprawnionego przez wykreślenie wpisu: KOLPORTER EXPO Sp. z o.o., Sosnowiec, Polska 260077082 i dokonanie wpisu: EXPO SILESIA Sp. z o.o., Sosnowiec, Polska 260077082.

214801 2011 01 17 A. Wprowadzono zmianę nazwy uprawnionego przez wykreślenie wpisu: KOLPORTER EXPO Sp. z o.o., Sosnowiec, Polska 260077082 i dokonanie wpisu: EXPO SILESIA Sp. z o.o., Sosnowiec, Polska 260077082.

215086 2011 01 03 A. Wprowadzono zmianę siedziby uprawnionego przez wykreślenie wpisu: „SELENA” Spółka Akcyjna, Świdnica, Polska 890226433 i dokonanie wpisu: SELENA S.A., Wrocław, Polska.

215203 2011 01 05 A. Wprowadzono zmianę siedziby uprawnionego przez wykreślenie wpisu: Stiefel Laboratories Inc., Coral Gables, Stany Zjednoczone Ameryki i dokonanie wpisu: Stiefel Laboratories Inc., Wilmington, Stany Zjednoczone Ameryki.

215208 2011 01 26 A. Wprowadzono zmianę siedziby uprawnionego przez wykreślenie wpisu: Stiefel Laboratories Inc., Coral Gables, Stany Zjednoczone Ameryki i dokonanie wpisu: Stiefel Laboratories Inc., Wilmington, Stany Zjednoczone Ameryki.

215291 2011 01 05 A. Wprowadzono zmianę siedziby uprawnionego przez wykreślenie wpisu: Stiefel Laboratories Inc., Coral Gables, Stany Zjednoczone Ameryki i dokonanie wpisu: Stiefel Laboratories Inc., Wilmington, Stany Zjednoczone Ameryki.

215292 2011 01 05 A. Wprowadzono zmianę siedziby uprawnionego przez wykreślenie wpisu: Stiefel Laboratories Inc., Coral Gables, Stany Zjednoczone Ameryki i dokonanie wpisu: Stiefel Laboratories Inc., Wilmington, Stany Zjednoczone Ameryki.

215293 2011 01 05 A. Wprowadzono zmianę siedziby uprawnionego przez wykreślenie wpisu: Stiefel Laboratories Inc., Coral Gables, Stany Zjednoczone Ameryki i dokonanie wpisu: Stiefel Laboratories Inc., Wilmington, Stany Zjednoczone Ameryki.

215294 2011 01 03 A. Wprowadzono zmianę siedziby uprawnionego przez wykreślenie wpisu: Stiefel Laboratories Inc., Coral Gables, Stany Zjednoczone Ameryki i dokonanie wpisu: Stiefel Laboratories Inc., Wilmington, Stany Zjednoczone Ameryki.

215324 2011 01 03 A. Wprowadzono zmianę siedziby uprawnionego przez wykreślenie wpisu: „SELENA” Spółka Akcyjna, Świdnica, Polska 890226433 i dokonanie wpisu: SELENA S.A., Wrocław, Polska.

215325 2011 01 03 A. Wprowadzono zmianę siedziby uprawnionego przez wykreślenie wpisu: „SELENA” Spółka Akcyjna, Świdnica, Polska 890226433 i dokonanie wpisu: SELENA S.A., Wrocław, Polska.

216040 2011 01 03 A. Wprowadzono zmianę siedziby uprawnionego przez wykreślenie wpisu: „Seleno” S.A., Świdnica, Polska 890226433 i dokonanie wpisu: SELENA S.A., Wrocław, Polska.

216681 2011 01 13 A. Wprowadzono zmianę uprawnionego przez wykreślenie wpisu: GA Modefine S.A., Mendrisio, Szwajcaria i dokonanie wpisu: Giorgio Armani S.p.A., Milan, Swiss Branch Mendrisio, Mendrisio, Szwajcaria.

217725 2011 01 04 A. Wprowadzono zmianę uprawnionego przez wykreślenie wpisu: KRAFT FOODS POLSKA Spółka Akcyjna, Warszawa, Polska 010599348 i dokonanie wpisu: KRAFT FOODS POLAND SPÓŁKA Z OGRANICZONĄ ODPOWIEDZIALNOŚCIĄ IP SPÓŁKA KOMANDYTOWA, Warszawa, Polska.

218646 2011 01 13 A. Wprowadzono zmianę uprawnionego przez wykreślenie wpisu: ESCAPADA Justyna Morawicz, Konin, Polska 300694281 i dokonanie wpisu: Katarzyna Morawicz, Barbara 14, Polska.

218704 2011 01 03 A. Wprowadzono zmianę uprawnionego przez wykreślenie wpisu: Anna Sybicka, Płońsk, Polska 130921222 i dokonanie wpisu: Novascon Pharmaceuticals Sp. z o.o., Warszawa, Polska.

218840 2011 01 05 A. Wprowadzono zmianę uprawnionego przez wykreślenie wpisu: E.R. Squibb & Sons, L.L.C., Princeton, Stany Zjednoczone Ameryki i dokonanie wpisu: ConvaTec Inc., Skillman, Stany Zjednoczone Ameryki.

219329 2011 01 11 A. Wprowadzono zmianę uprawnionego przez wykreślenie wpisu: KOLPORTER SERVICE Spółka z o.o., Kielce, Polska 290554972 i dokonanie wpisu: KOLPORTERSERVICESA, Kielce, Polska 290554972.

219330 2011 01 11 A. Wprowadzono zmianę uprawnionego przez wykreślenie wpisu: KOLPORTER SERVICE Spółka z o.o., Kielce, Polska 290554972 i dokonanie wpisu: KOLPORTERSERVICESA, Kielce, Polska 290554972.

219697 2011 01 13 A. Wprowadzono zmianę uprawnionego przez wykreślenie wpisu: „Kontinex Group System Co” Spółka z o.o., Warszawa, Polska 015342542 i dokonanie wpisu: „AXA CORPORATION” SPÓŁKA Z OGRANICZONĄ ODPOWIEDZIALNOŚCIĄ, Warszawa, Polska 017253162.

220038 2011 01 10 F. Dokonano wpisu: W dniu 14 maja 2010 r. do Urzędu Patentowego RP wpłynął wniosek o dokonanie w rejestrze wpisu informacji o zajęciu przedmiotowego prawa ochronnego.

220082 2011 01 05 A. Wprowadzono zmianę uprawnionego przez wykreślenie wpisu: MEBLIK s.c. Stanisław Gierszewski, An-

drzej Zabłotny, Chojnice, Polska 220274460 i dokonanie wpisu: MEBLIK Sp. z o.o., Topole, Polska 220820135.

220979 2011 01 13 A. Wprowadzono zmianę uprawnionego przez wykreślenie wpisu: GA Modefine S.A., Mendrisio, Szwajcaria i dokonanie wpisu: Giorgio Armani S.p.A., Milan, Swiss Branch Mendrisio, Mendrisio, Szwajcaria.

221205 2011 01 18 A. Wprowadzono zmianę nazwy i adresu uprawnionego przez wykreślenie wpisu: Cartier International N.V., Curacao, Antyle Holenderskie i dokonanie wpisu: CARTIER INTERNATIONAL AG, Steinhausen, Szwajcaria.

221358 2011 01 26 A. Wprowadzono zmianę uprawnionego przez wykreślenie wpisu: GAMET Spółka Akcyjna, Toruń, Polska 634055674 i dokonanie wpisu: GAMET BUSINESS DEVELOPMENT SPÓŁKA Z OGRANICZONĄ ODPOWIEDZIALNOŚCIĄ SPÓŁKA KOMANDYTOWA, Toruń, Polska 142079543.

221359 2011 01 26 A. Wprowadzono zmianę uprawnionego przez wykreślenie wpisu: GAMET Spółka Akcyjna, Toruń, Polska 634055674 i dokonanie wpisu: GAMET BUSINESS DEVELOPMENT SPÓŁKA Z OGRANICZONĄ ODPOWIEDZIALNOŚCIĄ SPÓŁKA KOMANDYTOWA, Toruń, Polska 142079543.

221360 2011 01 26 A. Wprowadzono zmianę uprawnionego przez wykreślenie wpisu: GAMET Spółka Akcyjna, Toruń, Polska 634055674 i dokonanie wpisu: GAMET BUSINESS DEVELOPMENT Spółka z ograniczoną odpowiedzialnością Spółka komandytowa, Toruń, Polska 142079543.

221703 2011 01 10 F. Dokonano wpisu: W dniu 6 sierpnia 2010 r. do Urzędu Patentowego RP wpłynął wniosek o dokonanie w rejestrze wpisu informacji o zajęciu przedmiotowego prawa ochronnego.

221757 2011 01 05 A. Wprowadzono zmianę uprawnionego o wykreślenie wpisu: E.R. Squibb & Sons, L.L.C., Princeton, Stany Zjednoczone Ameryki i dokonanie wpisu: ConvaTec Inc., Skillman, Stany Zjednoczone Ameryki.

221803 2011 01 17 A. Wprowadzono zmianę nazwy uprawnionego przez wykreślenie wpisu: Łódzkie Zakłady Przemysłu Spirytusowego „POLMOS”, Łódź, Polska 470562716 i dokonanie wpisu: Przedsiębiorstwo Państwowe Łódzkie Zakłady Przemysłu Spirytusowego „POLMOS” w Łodzi w likwidacji, Łódź, Polska 470562716.

221803 2011 01 17 A. Wprowadzono zmianę uprawnionego przez wykreślenie wpisu: Przedsiębiorstwo Państwowe Łódzkie Zakłady Przemysłu Spirytusowego „POLMOS” w Łodzi w likwidacji, Łódź, Polska 470562716 i dokonanie wpisu: Wiesław Wawrzyniak Przedsiębiorstwo Handlowo-Produkcyjne, Niedźwiady, Polska 250029180.

221867 2011 01 03 A. Wprowadzono zmianę uprawnionego przez wykreślenie wpisu: Sybicka Anna, Płońsk, Polska 130921222 i dokonanie wpisu: Novascon Pharmaceuticals Sp. z o.o., Warszawa, Polska.

222044 2011 01 27 A. Wprowadzono zmianę siedziby uprawnionego przez wykreślenie wpisu: SELENA Spółka Akcyjna, Świdnica, Polska 890226433 i dokonanie wpisu: SELENA Spółka Akcyjna, Wrocław, Polska 890226433.

222333 2011 01 19 D. Dokonano wpisu: W dniu 25 listopada 2010 r. na podstawie postanowienia Sądu Rejonowego w Warszawie Wydział XI Gospodarczy – Rejestru Zastawów (sygn. akt WA.XI. Ns-Rej. Za 11212/10/404) wpisano do Rejestru Zastawów pod pozycją 2237979 zastaw rejestrowy na prawie ochronnym udzielonym na znak towarowy R-222333 w celu zabezpieczenia wierzytelności przysługujących Medicover Holding Spółka Akcyjna z siedzibą w Luksemburgu wobec Centrum Medyczne Damiana Sp. z o.o. z siedzibą w Warszawie.

222334 2011 01 19 D. Dokonano wpisu: W dniu 2 listopada 2010 r. na podstawie postanowienia Sądu Rejonowego w Warsza-

wie Wydział XI Gospodarczy – Rejestru Zastawów (sygn. akt WA.XI.Ns-Rej. Za 11210/10/602) wpisano do Rejestru Zastawów pod pozycją 2235177 zastaw rejestrowy na prawie ochronnym udzielonym na znak towarowy R-222334 w celu zabezpieczenia wierzytelności przysługujących Medicover Holding Spółka Akcyjna z siedzibą w Luksemburgu wobec Centrum Medyczne Damiana Sp. z o.o. z siedzibą w Warszawie.

223241 2011 01 10 A. Wprowadzono zmianę uprawnionego przez wykreślenie wpisu: TRADUS AG, Zug, Szwajcaria i dokonanie wpisu: TRADUS ALLEGRO AG, Zug, Szwajcaria.

223242 2011 01 10 A. Wprowadzono zmianę uprawnionego przez wykreślenie wpisu: TRADUS AG, Zug, Szwajcaria i dokonanie wpisu: TRADUS ALLEGRO AG, Zug, Szwajcaria.

223243 2011 01 10 A. Wprowadzono zmianę uprawnionego przez wykreślenie wpisu: TRADUS AG, Zug, Szwajcaria i dokonanie wpisu: TRADUS ALLEGRO AG, Zug, Szwajcaria.

223244 2011 01 10 A. Wprowadzono zmianę uprawnionego przez wykreślenie wpisu: TRADUS AG, Zug, Szwajcaria i dokonanie wpisu: TRADUS ALLEGRO AG, Zug, Szwajcaria.

223245 2011 01 10 A. Wprowadzono zmianę uprawnionego przez wykreślenie wpisu: TRADUS AG, Zug, Szwajcaria i dokonanie wpisu: TRADUS ALLEGRO AG, Zug, Szwajcaria.

223246 2011 01 10 A. Wprowadzono zmianę uprawnionego przez wykreślenie wpisu: TRADUS AG, Zug, Szwajcaria i dokonanie wpisu: TRADUS ALLEGRO AG, Zug, Szwajcaria.

223247 2011 01 10 A. Wprowadzono zmianę uprawnionego przez wykreślenie wpisu: TRADUS AG, Zug, Szwajcaria i dokonanie wpisu: TRADUS ALLEGRO AG, Zug, Szwajcaria.

223248 2011 01 10 A. Wprowadzono zmianę uprawnionego przez wykreślenie wpisu: TRADUS AG, Zug, Szwajcaria i dokonanie wpisu: TRADUS ALLEGRO AG, Zug, Szwajcaria.

223249 2011 01 10 A. Wprowadzono zmianę uprawnionego przez wykreślenie wpisu: TRADUS AG, Zug, Szwajcaria i dokonanie wpisu: TRADUS ALLEGRO AG, Zug, Szwajcaria.

223250 2011 01 10 A. Wprowadzono zmianę uprawnionego przez wykreślenie wpisu: TRADUS AG, Zug, Szwajcaria i dokonanie wpisu: TRADUS ALLEGRO AG, Zug, Szwajcaria.

223251 2011 01 10 A. Wprowadzono zmianę uprawnionego przez wykreślenie wpisu: TRADUS AG, Zug, Szwajcaria i dokonanie wpisu: TRADUS ALLEGRO AG, Zug, Szwajcaria.

223252 2011 01 10 A. Wprowadzono zmianę uprawnionego przez wykreślenie wpisu: TRADUS AG, Zug, Szwajcaria i dokonanie wpisu: TRADUS ALLEGRO AG, Zug, Szwajcaria.

223253 2011 01 10 A. Wprowadzono zmianę uprawnionego przez wykreślenie wpisu: TRADUS AG, Zug, Szwajcaria i dokonanie wpisu: TRADUS ALLEGRO AG, Zug, Szwajcaria.

223460 2011 01 04 A. Wprowadzono zmianę nazwy uprawnionego przez wykreślenie wpisu: Medical Education Jadwiga Kodym, Warszawa, Polska 141332276 i dokonanie wpisu: VISUAL ONE Jadwiga Kodym, Warszawa, Polska 141332276.

223533 2011 01 10 A. Wprowadzono zmianę uprawnionego przez wykreślenie wpisu: TRADUS AG, Zug, Szwajcaria i dokonanie wpisu: TRADUS ALLEGRO AG, Zug, Szwajcaria.

223534 2011 01 10 A. Wprowadzono zmianę uprawnionego przez wykreślenie wpisu: TRADUS AG, Zug, Szwajcaria i dokonanie wpisu: TRADUS ALLEGRO AG, Zug, Szwajcaria.

223535 2011 01 10 A. Wprowadzono zmianę uprawnionego przez wykreślenie wpisu: TRADUS AG, Zug, Szwajcaria i dokonanie wpisu: TRADUS ALLEGRO AG, Zug, Szwajcaria.

223536 2011 01 10 A. Wprowadzono zmianę uprawnionego przez wykreślenie wpisu: TRADUS AG, Zug, Szwajcaria i dokonanie wpisu: TRADUS ALLEGRO AG, Zug, Szwajcaria.

223537 2011 01 10 A. Wprowadzono zmianę uprawnionego przez wykreślenie wpisu: TRADUS AG, Zug, Szwajcaria i dokonanie wpisu: TRADUS ALLEGRO AG, Zug, Szwajcaria.

223848 2011 01 03 A. Wprowadzono zmianę uprawnionego przez wykreślenie wpisu: Przedsiębiorstwo Farmaceutyczno-Kosmetyczne OCEANIC - Wojciech Soszyński, Sopot, Polska 001043543 i dokonanie wpisu: OCEANIC SPÓŁKA AKCYJNA, Sopot, Polska 220702097,

224011 2011 01 17 A. Wprowadzono zmianę nazwy uprawnionego przez wykreślenie wpisu: KOLPORTER EXPO Spółka z o.o., Sosnowiec, Polska 260077082 i dokonanie wpisu: EXPO SILESIA Sp. z o.o., Sosnowiec, Polska 260077082.

224358 2011 01 07 A. Wprowadzono zmianę uprawnionego przez wykreślenie wpisu: „BIOTECH-VARSOVIA” Spółka z ograniczoną odpowiedzialnością Spółka komandytowa, Warszawa, Polska 140440970 i dokonanie wpisu: BIOTECH VARSOVIA PHARMA Spółka z o.o., Warszawa, Polska.

224901 2011 01 26 D. Dokonano wpisu: Na mocy umowy z dnia 1 lipca 2010 r. udzielono wyłącznej licencji, na czas określony do 1 lipca 2011 r., na używanie znaku towarowego TOPSIN w związku z wytwarzaniem, promocją, produkcją i sprzedażą produktu na terytorium Polski przez spółkę Sumi Agro Poland Sp. z o.o., Warszawa, Polska.

225218 2011 01 04 A. Wprowadzono zmianę uprawnionego przez wykreślenie wpisu: Barbara Bassoli, Carpi (Modena), Włochy i dokonanie wpisu: GAUDI' TRADE S.p.A., Carpi (Modena), Włochy.

225255 2011 01 03 A. Wprowadzono zmianę siedziby uprawnionego przez wykreślenie wpisu: „BAROK” Paweł Kruszyk, Skórzewo, Polska 631129812 i dokonanie wpisu: „BAROK” Paweł Kruszyk, Żłotkowo, Polska 631128912.

225356 2011 01 10 A. Wprowadzono zmianę uprawnionego przez wykreślenie wpisu: TRADUS AG, Zug, Szwajcaria i dokonanie wpisu: TRADUS ALLEGRO AG, Zug, Szwajcaria.

225357 2011 01 10 A. Wprowadzono zmianę uprawnionego przez wykreślenie wpisu: TRADUS AG, Zug, Szwajcaria i dokonanie wpisu: TRADUS ALLEGRO AG, Zug, Szwajcaria.

225358 2011 01 10 A. Wprowadzono zmianę uprawnionego przez wykreślenie wpisu: TRADUS AG, Zug, Szwajcaria i dokonanie wpisu: TRADUS ALLEGRO AG, Zug, Szwajcaria.

225359 2011 01 10 A. Wprowadzono zmianę uprawnionego przez wykreślenie wpisu: TRADUS AG, Zug, Szwajcaria i dokonanie wpisu: TRADUS ALLEGRO AG, Zug, Szwajcaria.

225360 2011 01 03 A. Wprowadzono zmianę nazwy uprawnionego przez wykreślenie wpisu: Przedsiębiorstwo Budownictwa Mieszkaniowego INTER INVEST Spółka z o.o., Wrocław, Polska 932906443 i dokonanie wpisu: I2 DEVELOPMENT SPÓŁKA Z OGRANICZONĄ ODPOWIEDZIALNOŚCIĄ, Wrocław, Polska 932906443.

225642 2011 01 24 A. Wprowadzono zmianę uprawnionego przez wykreślenie wpisu: ZŁOMREX S.A., Poraj, Polska 012859760 i dokonanie wpisu: COGNOR Spółka Akcyjna, Katowice, Polska.

225833 2011 01 03 A. Wprowadzono zmianę uprawnionego przez wykreślenie wpisu: Abacus Capital Poland Spółka z ograniczoną odpowiedzialnością, Warszawa, Polska i dokonanie wpisu: AC Ekoholding Sp. z o.o., Warszawa, Polska.

225897 2011 01 11 A. Wprowadzono zmianę uprawnionego przez wykreślenie wpisu: Przedsiębiorstwo Produkcyjno-Handlowe „SIGMA” S.C. Teresa Sikorska, Mirosław Sikorski, Rudniki, Polska 151536930 i dokonanie wpisu: Przedsiębiorstwo Produkcyjno-Handlowe „SIGMA” Mirosław Sikorski, Rudniki, Polska.

226093 2011 01 03 A. Wprowadzono zmianę uprawnionego przez wykreślenie wpisu: ELWAY Spółka z ograniczoną odpowiedzialnością, Warszawa, Polska 141268236 i dokonanie wpisu: Marcin Kupiec, Warszawa, Polska.

226181 2011 01 03 A. Wprowadzono zmianę nazwy uprawnionego przez wykreślenie wpisu: Polconcept Spółka z o.o., Warszawa, Polska 011899680 i dokonanie wpisu: ZONE MOBILE SPÓŁKA Z OGRANICZONĄ ODPOWIEDZIALNOŚCIĄ, Warszawa, Polska 011899680.

226200 2011 01 17 A. Wprowadzono zmianę uprawnionego przez wykreślenie wpisu: Kamil Dłutko & Maciej Jaźwiecki NOVIMEDIA s.c., Katowice, Polska 273552050 i dokonanie wpisu: Novimedia Sp. z o.o., Katowice, Polska 273552050.

226219 2011 01 14 A. Wprowadzono zmianę uprawnionego przez wykreślenie wpisu: Przedsiębiorstwo Dystrybucji Alkoholi „AGIS” Spółka Akcyjna, Toruń, Polska 008474275 i dokonanie wpisu: CAREY AGRI INTERNATIONAL-POLAND Sp. z o.o., Warszawa, Polska.

226219 2011 01 19 A. Wprowadzono zmianę nazwy uprawnionego przez wykreślenie wpisu: CAREY AGRI INTERNATIONAL-POLAND Sp. z o.o., Warszawa, Polska i dokonanie wpisu: CEDC INTERNATIONAL Sp. z o.o., Warszawa, Polska 002160096.

226234 2011 01 03 A. Wprowadzono zmianę siedziby uprawnionego przez wykreślenie wpisu: FABRYKA MASZYN LUBACZÓW Spółka z ograniczoną odpowiedzialnością, Kraków, Polska 350713909 i dokonanie wpisu: FABRYKA MASZYN LUBACZÓW Spółka z ograniczoną odpowiedzialnością, Lubaczów, Polska 350713909.

226264 2011 01 03 A. Wprowadzono zmianę uprawnionego przez wykreślenie wpisu: Dom Kredytowy NOTUS Spółka z o.o., Warszawa, Polska 015644697 i dokonanie wpisu: DOM KREDYTOWY NOTUS SPÓŁKA AKCYJNA, Warszawa, Polska.

226265 2011 01 03 A. Wprowadzono zmianę uprawnionego przez wykreślenie wpisu: Dom Kredytowy NOTUS Spółka z o.o., Warszawa, Polska 015644697 i dokonanie wpisu: DOM KREDYTOWY NOTUS SPÓŁKA AKCYJNA, Warszawa, Polska.

226266 2011 01 03 A. Wprowadzono zmianę uprawnionego przez wykreślenie wpisu: Dom Kredytowy NOTUS Spółka z o.o., Warszawa, Polska 015644697 i dokonanie wpisu: DOM KREDYTOWY NOTUS SPÓŁKA AKCYJNA, Warszawa, Polska.

226273 2011 01 19 A. Wprowadzono zmianę uprawnionego przez wykreślenie wpisu: MED-MIX s.c. Marcin Jaśpiński, Paweł Ziajka, Ostrów Wielkopolski, Polska i dokonanie wpisu: MED-MIX Paweł Ziajka, Małgorzata Ziajka, Marcin Jaśpiński s.c., Ostrów Wielkopolski, Polska.

226273 2011 01 19 A. Wprowadzono zmianę uprawnionego przez wykreślenie wpisu: MED-MIX Paweł Ziajka, Małgorzata Ziajka, Marcin Jaśpiński s.c., Ostrów Wielkopolski, Polska i dokonanie wpisu: MED-MIX Paweł Ziajka, Małgorzata Ziajka s.c., Ostrów Wielkopolski, Polska 300198576.

226282 2011 01 19 A. Wprowadzono zmianę uprawnionego przez wykreślenie wpisu: P&M Ali A. Sattar, Piotr Czekaj Spółka Jawna, Warszawa, Polska 140466610 i dokonanie wpisu: P&M PIOTR CZEKAJ, AGNIESZKA ZASON SPÓŁKA JAWNA, Warszawa, Polska 140466610.

226356 2011 01 07 A. Wprowadzono zmianę uprawnionego przez wykreślenie wpisu: Zakłady Usługowe „EZT” Spółka z o.o., Sosnowiec, Polska 273758538 i dokonanie wpisu: Zakłady Usługowe „EZT” Spółka Akcyjna, Sosnowiec, Polska 273758538.

226396 2011 01 19 A. Wprowadzono zmianę nazwy uprawnionego przez wykreślenie wpisu: Przedsiębiorstwo Produkcyjno-Usługowo-Handlowe „SINTEC” Spółka z ograniczoną odpowiedzialnością, Rzeszów, Polska 005140094 i dokonanie wpisu: SINCLER SPÓŁKA Z OGRANICZONĄ ODPOWIEDZIALNOŚCIĄ, Rzeszów, Polska 005140094.

226518 2011 01 19 A. Wprowadzono zmianę nazwy uprawnionego przez wykreślenie wpisu: V-MOTORS Tomasz Pasikowski,

Kutno, Polska 473195827 i dokonanie wpisu: V-POLAND Tomasz Pasikowski, Kutno, Polska 473195827.

227531 2011 01 19 A. Wprowadzono zmianę uprawnionego przez wykreślenie wpisu: C.P. Polska Spółka z o.o., Kraków, Polska 356754217 i dokonanie wpisu: C.P. POLSKA SPÓŁKA AKCYJNA, Kraków, Polska.

227626 2011 01 07 A. Wprowadzono zmianę uprawnionego przez wykreślenie wpisu: Centrum Zabaw Twórczych EDWARD – S.C. Bogumiła Kapica, Ewa Ziółkowska, Gdańsk, Polska 220445967 i dokonanie wpisu: Centrum Zabaw Twórczych EDWARD Ewa Ziółkowska, Gdańsk, Polska 190953304.

227735 2011 01 03 A. Wprowadzono zmianę uprawnionego przez wykreślenie wpisu: Anna Sybicka, Płońsk, Polska 130921222 i dokonanie wpisu: Novascon Pharmaceuticals Sp. z o.o., Warszawa, Polska.

228155 2011 01 19 A. Wprowadzono zmianę uprawnionego przez wykreślenie wpisu: T. KONSOR I SYN Zakład Wdrożeniowo-Produkcyjny Tadeusz Konsor, Wolbrom, Polska 003480472 i dokonanie wpisu: LAKO Sp. z o.o., Wolbrom, Polska 120983372.

228198 2011 01 07 A. Wprowadzono zmianę uprawnionego przez wykreślenie wpisu: BDK Stefański Pokorska Spółka Jawna, Warszawa, Polska 015774431 i dokonanie wpisu: BDK POLSKA SPÓŁKA Z OGRANICZONĄ ODPOWIEDZIALNOŚCIĄ, Warszawa, Polska.

228199 2011 01 07 A. Wprowadzono zmianę uprawnionego przez wykreślenie wpisu: BDK Stefański Pokorska Spółka Jawna, Warszawa, Polska 015774431 i dokonanie wpisu: BDK POLSKA SPÓŁKA Z OGRANICZONĄ ODPOWIEDZIALNOŚCIĄ, Warszawa, Polska.

228839 2011 01 07 A. Wprowadzono zmianę uprawnionego przez wykreślenie wpisu: CENTROZAP Spółka Akcyjna, Katowice, Polska 273544270 i dokonanie wpisu: WoodinterKom GmbH, Wiedeń, Austria.

229961 2011 01 13 A. Wprowadzono zmianę nazwy i siedziby uprawnionego przez wykreślenie wpisu: Górnośląskie Towarzystwo Funduszy Inwestycyjnych S.A., Katowice, Polska 276718120 i dokonanie wpisu: IDEA TOWARZYSTWO FUNDUSZY INWESTYCYJNYCH SPÓŁKA AKCYJNA, Warszawa, Polska 276718120.

229962 2011 01 13 A. Wprowadzono zmianę nazwy i siedziby uprawnionego przez wykreślenie wpisu: GÓRNOŚLĄSKIE TOWARZYSTWO FUNDUSZY INWESTYCYJNYCH S.A., Katowice, Polska 276718120 i dokonanie wpisu: IDEA TOWARZYSTWO FUNDUSZY INWESTYCYJNYCH SPÓŁKA AKCYJNA, Warszawa, Polska 276718120.

125

DECYZJE O UNIEWAŻNIENIU PRAWA OCHRONNEGO

Poniższe zestawienie zawiera kolejno: numer prawa ochronnego na znaki towarowe, datę unieważnienia prawa ochronnego oraz treść decyzji.

164 044	2008 06 13	Unieważniono w całości
187 352	2009 10 12	Unieważniono w całości
188 125	2010 06 25	Unieważniono w całości
198 024	2009 12 22	Unieważniono w całości
168 760	2009 10 01	Unieważniono w części dla wszystkich towarów w klasach: 09, 16 i 20
189 822	2009 11 20	Unieważniono w części dla towarów ujętych w klasach: 18 i 25.

DECYZJE O WYGAŚNIĘCIU PRAWA OCHRONNEGO

Poniższe zestawienie zawiera kolejno: numer prawa ochronnego na znaki towarowe i datę wygaśnięcia prawa ochronnego. W przypadku wygaśnięcia prawa tylko dla części towarów (usług) wymienia się te towary (usługi).

- 75 180 2010 06 07 Prawo wygasło w całości. Wnioskiem z dnia 7 czerwca 2010 r. pełnomocnik uprawnionego poinformował Urząd o rezygnacji z dalszej ochrony przedmiotowego znaku towarowego.
- 87 357 2010 06 07 Prawo wygasło w całości. Wnioskiem z dnia 7 czerwca 2010 r. pełnomocnik uprawnionego poinformował Urząd o rezygnacji z dalszej ochrony przedmiotowego znaku towarowego.
- 87 359 2010 06 07 Prawo wygasło w całości. Wnioskiem z dnia 7 czerwca 2010 r. pełnomocnik uprawnionego poinformował Urząd o rezygnacji z dalszej ochrony przedmiotowego znaku towarowego.
- 186 148 2010 09 22 Prawo wygasło w całości. Wnioskiem z dnia 22 września 2010 r. wnioskodawca poinformował Urząd o rezygnacji z dalszej ochrony przedmiotowego znaku towarowego.
- 218 744 2010 06 11 Prawo wygasło w całości. Wnioskiem z dnia 11 czerwca 2010 r. pełnomocnik poinformował Urząd o rezygnacji z dalszej ochrony przedmiotowego znaku towarowego.
- 67 863 2010 08 16 Prawo wygasło w części dla towarów: środki do prania i bielenia, środki do czyszczenia, polerowania, usuwania tłuszczu i ściernie; mydła; perfumeria, olejki eteryczne, kosmetyki, środki do mycia włosów; środki do czyszczenia zębów; przemysłowe oleje i tłuszcze /z wyjątkiem jadalnych olejów i tłuszczy oraz olejków eterycznych/, smary, środki wiążące i chłonna pyły; paliwa /również materiały pędne do silników/, środki oświetleniowe; świece, świece woskowe, lampki nocne i knoty; meble, lustra, ramy do obrazów; artykuły /nie zawarte w innych klasach/ z drewna, korka, trzciny, sitowia, wikliny, rogu, kości, kości słoniowej, fiszbinu, szylkretu, bursztynu, masy perłowej, pianki morskiej, celulozy i namiastek tych wszystkich materiałów; klasy towarowe: 3, 4, 20.
- 68 985 2010 08 22 Prawo wygasło w części dla towarów i usług: surowce mineralne stosowane w przemyśle /w tym paliwa stałe i gazowane/ zwłaszcza kamienie, ziemne, piach i żwir, kruszywa mineralne i sztuczne w tym gliniec, łupek wypalony porowaty, produkty uboczne elektrowni, zwłaszcza popiół lotny z węgla kamiennego i sztuczne gipsy, materiały budowlane/nie z metalu/, zwłaszcza hydrauliczne materiały wiążące jak cement, wapno, gips, mieszaniny hydraulicznych środków wiążących z kruszywem, materiałami pucolanowymi i/lub produktami chemicznymi, zaprawa, tynki, masy jastrychowe, masa betonowa transportowa; produkty chemiczne jako materiały budowlane, zwłaszcza kleje, masy do zalewania spoin, masy szpachlowe, masy wyrównawcze, środ-

ki do powlekania, środki do uszczelniania, masy uszczelniające wytrzymałe na rozciąganie dodatki do betonu, kamienie naturalne i sztuczne, elementy gipsowe, licowania elewacji, materiały do pokrywania dachów, płyty okładzinowe, ceramika, elementy betonowe prefabrykowane, środki do izolacji cieplnej, środki izolacyjne i środki zbrojenio-we jako materiały budowlane/nie z metalu/, tworzywa sztuczne piankowe i materiały izolacyjne do celów budowlanych, zwłaszcza w postaci kształtek, płyt, taśm, bloków, wiórków, kłaczek i granulatu; montażowe materiały piankowe; maty z tworzyw sztucznych, taśmy z tworzyw sztucznych; elementy budowlane do wnętrz z drewna metalu i tworzyw sztucznych, zwłaszcza okna, rolety wewnętrzne i zewnętrzne, drzwi, profile zamykające i cokołowe, kołki złączne, listwy, kołki, śruby, zawiasy, pręty do mocowania, złącza wtykowe i gwintowane do powyższych elementów budowlanych; tworzywa sztuczne i tworzywa sztuczne piankowe do celów przemysłowych, produkcyjnych i jako opakowanie; półwyroby z tworzyw sztucznych, pojemniki z tworzyw sztucznych, produkty organiczne do ulepszania gleby w postaci płatków lub granulatu; farby pokosty, lakiery, materiały malarskie, środki przeciwkorozyjne, środki ochrony drewna, środki konserwujące/z wyjątkiem do substancji organicznych/ środki podkładowe, środki adhezyjne, szlam kontaktowy, środki zobojętniające do regulowania wartości pH, środki zmywające do usuwania lakieru i farb, środki czyszczące do celów przemysłowych; rozpuszczalniki i rozcieńczalniki do farb, kleje do celów przemysłowych, maszyny budowlane, zwłaszcza pistolety natryskowe, mieszadła i mieszarki; zespoły maszynowe mieszarki-otaczarki, urządzenia dozujące, kontenery i zbiorniki magazynowe z metalu i/lub tworzyw sztucznych; silosy kontenerowe z metalu i/lub tworzyw sztucznych do przewozu ładunku masowego, maszyny transportowe i wciągarki, ręczne i automatyczne, narzędzia dla rzemieślników budowlanych, zwłaszcza kielnie strugi, tarcze do wygładzania, listwy schodkowe przykrywające styk dachówki z murem szczytowym, piły, wiertła, narzędzia skrawające, w tym ostrza zapasowe, nożyce prowadnice i łaty murarskie, narzędzia i wzorniki traserskie, przybory kreślarskie, papier ścierny, ręczne bloki narzędziowe do obróbki żywic sztucznych, gąbki, szpachle, tarczówki rozdzielcze, tarcze polerskie i tarcze do wycinania szczelin, narzędzia do powlekania, prasy walcowe do walcowania skór jagnięcych, walce, w tym walce konstrukcyjne, reliefowe i dekoracyjne; kolorowe atlasy i mapy; przyrządy pomocnicze dla rzemieślników budowlanych, mianowicie szczotki, mieszalniki, wiadra, folia okryciowa z metalu i/lub tworzyw sztucznych, plandeki; planowanie, konstruowanie, montaż, kontrola techniczna oraz uruchamianie dla osób trzecich obiektów, maszyn i urządzeń technicznych do

poszukiwania, wydobywania, pozyskiwania i przetwarzania produktów kamieniarskich i surowców mineralnych, zwłaszcza do produkcji hydraulicznych środków wiążących, mieszanin hydraulicznych środków wiążących z kruszywem, materiałami pucolanowymi i/lub środkami chemicznymi, zapraw i tynków, popiołu lotnego oraz do usuwania odpadów /w tym składowania/ i do odzyskiwania ciepła; transport towarów pojazdami mechanicznymi, koleją i pojazdami wodnymi oraz rurociągami; usługi inżynierskie, doradnictwo produkcyjne, organizacyjne, w sprawach ekonomiki produkcji i w sprawach osobowych oraz szkolenie załóg, powyższe usługi świadczone osobom trzecim, w tym marketing, rozwój systemów organizacyjnych w przemyśle kamieniarskim i przetwarzania bogactw naturalnych, materiałów budowlanych i przetwarzania odpadów; klasy towarowe: 1, 2, 3, 4, 6, 7, 8, 16, 17, 19, 20, 21, 22, 35, 37, 39, 41, 42 z wyłączeniem dodatki do betonu, kamienie naturalne i sztuczne, montażowe materiały piankowe, tworzywa sztuczne i tworzywa sztuczne piankowe do celów przemysłowych, produkcyjnych, produkty organiczne do ulepszania gleby w postaci płatków lub granulatu, środki czyszczące do celów przemysłowych, kleje do celów przemysłowych, produkty chemiczne jako materiały budowlane, zwłaszcza kleje, masy do zalewania spoin, masy szpachlowe, masy wyrównawcze, środki do powlekania, środki konserwujące (z wyjątkiem substancji organicznych), środki adhezyjne, szlam kontaktowy, środki zobojętniające do regulowania wartości PH, środki zmywające do usuwania lakieru i farb, środki czyszczące do celów przemysłowych, kleje do celów przemysłowych; surowce mineralne stosowane w przemyśle zwłaszcza kamienie, ziemie, piach i żwir, kruszywa mineralne i sztuczne w tym gliniec, łupek wypalony porowaty, produkty uboczne elektrowni, zwłaszcza popiół lotny z węgla kamiennego i sztuczne gipsy, kamienie naturalne i sztuczne, materiały budowlane (nie z metalu), zwłaszcza hydrauliczne materiały wiążące jak cement, wapno, gips, mieszaniny hydraulicznych środków wiążących z kruszywem, materiałami pucolanowymi i/lub produktami chemicznymi, zaprawa, tynki, masy jastrychowe, masa betonowa transportowa, środki do uszczelniania, masy uszczelniające wytrzymałe na rozciąganie, elementy gipsowe, licowania elewacji, materiały do pokrywania dachów, płyty okładzinowe, ceramika, elementy betonowe prefabrykowane, środki izolacyjne, środki zbrojeniowe jako materiały budowlane (nie z metalu), elementy budowlane do wnętrz z drewna, i tworzyw sztucznych, zwłaszcza okna, rolety wewnętrzne i zewnętrzne, elementy budowlane do wnętrz z drewna i tworzyw sztucznych, drzwi, profile zamykające i cokołowe, kołki łączące, listwy, kołki, śruby, zawiasy, pręty do mocowania, złącza wtykowe i gwintowane do powyższych elementów

budowlanych; transport towarów pojazdami mechanicznymi, koleją i pojazdami wodnymi oraz rurociągami; klasy towarowe: 1, 19, 39.

69 911 2010 06 28 Prawo wygasło w części dla towarów: artykuły sportowe klasa 28 w części; kawa, herbata, kakao, słodycze, wyroby cukiernicze, przyprawy klasa 30; napoje alkoholowe klasa 33.

71 412 2010 10 10 Prawo wygasło w części dla towarów i usług: klasa 30: syropy z melasy; klasy 32: preparaty do przygotowywania napojów.

132 135 2006 08 18 Prawo wygasło w części dla wszystkich towarów zawartych w klasach: 29, 30, 31, 32.

133 904 2010 03 24 Prawo wygasło w części dla towarów: klasa 03: produkty kosmetyczne i preparaty do czyszczenia.

136 602 2008 11 13 Prawo wygasło w części dla towarów: 20: kanapy, krzesła, meble biurowe, meble metalowe, 21: wyroby ceramiczne dla gospodarstwa domowego, dzbanki, fajans, garnki, grzebień, imbryki nieelektryczne, kryształowe wyroby szklane, kubły na śmieci, pojemniki kuchenne nie z metali szlachetnych, naczynia do picia, porcelana, szczoteczki do zębów, szczotki, naczynia ze szkła, przybory toaletowe, urządzenia kuchenne nieelektryczne, 22: sznurki, sieci, plandeki nieprzemakalne, markizy z materiałów tekstylnych, 23: nici, przędza, wełna czesankowa, 24: bawełniane tkaniny, bielizna domowa, bielizna pościelowa, bielizna stołowa (tekstylna), materiały jedwabne, kapy, kotary na drzwi (zasłony), len (materiał lniany), narzuty na łóżko, obrusy nie z papieru, tkaniny podszewkowe, poszewki (tkaniny), ręczniki tekstylne, tkaniny wełniane, zasłony z materiałów włókienniczych lub tworzyw sztucznych, 26: guziki, igły, haftki, koronki, kwiaty sztuczne, pasmanteria, zamki błyskawiczne, 27: dywany, wykładziny, papierowe tapety, wykładziny podłogowe, 28: gry, buty łyżwiarskie z łyżwami, choinki bożonarodzeniowe z materiałów syntetycznych, deski surfingowe, deskorolki, przyrządy gimnastyczne, gry towarzyskie, huśtawki, lotnie, misie pluszowe, narty, ozdoby choinkowe (z wyjątkiem artykułów oświetleniowych i słodyczy), rakiety (do gry) wędki do łowienia, zabawki, 29: drób (mięso), filety rybne, flaki, galaretki jadalne, grzyby konserwowane, jaja, kawior, kielbasy, konfitury, margaryna, masło, mięso, ekstrakty mięsne, mleczne produkty, mleko, mrożone owoce, napoje mleczne lub z przewagą mleka, oleje jadalne, galaretki owocowe, owoce konserwowane, rodzynki suche, ryby konserwowane, sałatki owocowe, sałatki warzywne, sery, szynka, śledzie, śmietana, zupy, 30: budynie, bułeczki słodkie, bułki, chleb, ciasta (torty), ciastka, cukier, cukierki, czekolada, drożdże, herbata, kakao, kasze spożywcze, kawa, keczup (sos), lody, majonezy, mąka spożywcza, miód, musztarda, ocet, pasztety, płatki kukurydziane, płatki owsiane, potrawy na bazie mąki, przyprawy, ryż, sosy do sałatek, sól kuchenna, wyroby cukiernicze, produkty zbożowe, 31: cebula świeża (warzywo),

	<p>grzyby świeże, jagody (owoce), kukurydza, kwiaty naturalne (ziarna), orzechy, owoce cytrusowe, owoce świeże, pasze, pokarm dla zwierząt, ryby żywe, warzywa świeże, ziarna (nasiona), ziemniaki.</p>	144 846 2009 09 10	Prawo wygasło w części dla towarów: preparaty do czyszczenia, środki wybielające, detergenty, papier i emulsje ściernie, materiały polerskie, środki nabłyszczające; klasa 03.
137 080 2009 01 12	<p>Prawo wygasło w części dla towarów i usług: 7: maszyny i urządzenia do konfekcjonowania, pakowania, składowania i aplikowania nawozów sztucznych i chemicznych środków ochrony roślin, 16: afisze, atlasy techniczne ofertowe obiektów technicznych związane z problematyką stosowania nawozów sztucznych i chemicznych środków ochrony roślin, ofertowe broszury informacyjne handlowo-marketingowe i akwizycyjne, diagramy, wydruki chromo-litograficzne i inne wykonane podobnymi technikami na papierze lub na materiałach celulozo-pochodnych, formularze na nośniku papierowym lub celulozo-pochodnym, w dziedzinie nawozów sztucznych i środków chemicznej ochrony roślin oraz przy hodowli zwierząt stosowane w rolnictwie, sadownictwie i szkółkarstwie, 36: doradztwo finansowe dla podmiotów gospodarczych trudniących się zaopatrywaniem rolnictwa w nawozy i chemiczne środki ochronne, 37: usługi remontowo-budowlane i konserwacyjno-renowacyjne obiektów budowlanych związanych z obrotem nawozami i chemicznymi środkami stosowanymi w rolnictwie, 38: pośrednictwo w przesyłaniu wiadomości i informacji oraz ofert towarowo-usługowych za pośrednictwem poczty elektronicznej i INTERNET-u w dziedzinie nawożenia i ochrony chemicznej w rolnictwie, sadownictwie i szkółkarstwie, 39: transport specjalistycznych nawozów i chemicznych środków stosowanych w rolnictwie, sadownictwie, hodowli i szkółkarstwie, oraz składowanie i spedycja tego typu towarów powierzonych, konfekcjonowanie nawozów i chemicznych środków stosowanych w rolnictwie, sadownictwie, szkółkarstwie i hodowli, 41: organizowanie i prowadzenie specjalistycznych i popularnych kursów, szkoleń, kursokonferencji stacjonarnych i korespondencyjnych w zakresie stosowania nawozów i środków ochrony roślin w rolnictwie, sadownictwie, szkółkarstwie i hodowli, publikowanie wysokonakładowe i średnionakładowe książek, broszur, oraz innych wydawnictw i tekstów niskonakładowych w dziedzinie stosowania nawozów i chemicznych środków ochrony roślin w rolnictwie, sadownictwie, szkółkarstwie i hodowli, 42: organizowanie i prowadzenie specjalistycznych i popularnych kursów, szkoleń, kursokonferencji stacjonarnych i korespondencyjnych w zakresie stosowania nawozów i środków ochrony roślin w rolnictwie, sadownictwie, szkółkarstwie i hodowli, publikowanie wysokonakładowe i średnionakładowe książek, broszur, oraz innych wydawnictw i tekstów niskonakładowych w dziedzinie stosowania nawozów i chemicznych środków ochrony roślin w rolnictwie, sadownictwie, szkółkarstwie i hodowli.</p>	149 441 2010 01 26	Prawo wygasło w części dla towarów i usług: szyldy metalowe; klasa 06; szyldy świecące, tablice ogłoszeniowe elektroniczne; klasa 09; plansze grawerskie, szyldy z papieru lub z tektury, tablice ogłoszeniowe z papieru lub z kartonu, okładki na dokumenty; klasa 16; szyldy z drewna lub z tworzyw sztucznych, tablice ogłoszeniowe z drewna lub z tworzyw sztucznych; klasa 20; powielanie dokumentów; klasa 35; projektowanie graficzne; klasa 42; usługi projektantów ogrodów, sadzenie kwiatów, pielęgnowanie kwietników i trawników, pielęgnacja drzew i żywopłotów, niszczenie szkodników w rolnictwie; klasa 44.
150 864 2010 07 20	Prawo wygasło w części dla towarów i usług: klasa 19; materiały budowlane niemetalowe: beton, betonowe elementy budowlane: kostka, pustaki, bloczki, stolarka budowlana; klasa 42; usługi w zakresie projektowania budowlanego, doradztwo budowlane.		
151 055 2010 06 16	Prawo wygasło w części dla towarów i usług: wydawnictwa, czasopisma, książki, albumy, broszury, periodyki i inne publikacje, papier, tektura i wyroby z tych materiałów nie ujęte w innych klasach, fotografie, materiały fotograficzne, materiały piśmienne, kleje do materiałów piśmiennych lub do celów domowych, materiały szkoleniowe i instruktażowe, materiały z tworzyw sztucznych do pakowania nie ujęte w innych klasach; gry i zabawki, artykuły sportowe i gimnastyczne nie ujęte w innych klasach, ozdoby choinkowe, karty do gry; organizowanie imprez artystycznych, estradowych, sportowych, rekreacyjnych, usługi w zakresie organizowania nauki i szkoleń, organizowanie imprez o charakterze edukacyjnym i kulturalnym, usługi wynajmu dekoracji, kostiumów, rekwizytów, usługi studiów nagrań, oraz usługi wynajmu sprzętu radiowego, telewizyjnego, kinematograficznego i nagrań, produkcja programów telewizyjnych lub radiowych, usługi wydawnicze; opracowywanie i wdrażanie programów komputerowych, wykonywanie opinii i badań z dziedziny multimedialnej; klasy: 16; 28; 41; 42.		
152 461 2010 08 30	Prawo wygasło w części dla towarów: metale szlachetne i ich stopy oraz wyroby z metali szlachetnych lub pokrywane nimi, nie ujęte w innych klasach, wyroby jubilerskie, kamienie szlachetne, instrumenty zegarmistrzowskie i chronometryczne, zastawa stołowa, przedmioty dekoracyjne i wyroby rękodzieła artystycznego; klasa 14.		
152 516 2010 09 20	Prawo wygasło w części dla towarów i usług: klasa 29; galaretki, dżemy, kompoty; klasa 32; napoje owocowe i soki owocowe.		
152 518 2010 09 20	Prawo wygasło w części dla towarów i usług: klasa 29; galaretki, dżemy, kompoty; klasa 32; napoje owocowe i soki owocowe.		
152 947 2010 09 04	Prawo wygasło w części dla towarów i usług: klasa 31 - produkty paszowe dla zwierząt,		

- orzechy, orzeszki, migdały; klasa 32 – soki owocowe, warzywne.
- 152 948 2010 09 04 Prawo wygasło w części dla towarów i usług: klasa 31 - produkty paszowe dla zwierząt, orzechy, orzeszki, migdały; klasa 32 – soki owocowe, warzywne.
- 153 837 2010 08 30 Prawo wygasło w części dla towarów i usług: klasa 31: produkty rolne, ogrodnicze i leśne nie ujęte w innych klasach; klasa 42: ekspertyzy i projektowanie w zakresie ochrony środowiska.
- 154 202 2010 03 28 Prawo wygasło w części dla towarów i usług: klasa 21: ceramika, fajans; klasa 25: ubrania, buty i nakrycia głowy; klasa 40: usługi krawieckie; klasa 41: usługi edukacyjne, organizowanie szkoleń i kursów.
- 154 396 2010 08 29 Prawo wygasło w części dla towarów: balsamy do celów leczniczych, odżywki witaminowe dla dzieci, cement dentystyczny, preparaty do czyszczenia soczewek kontaktowych, preparaty farmaceutyczne, kapsułki do celów farmaceutycznych, preparaty terapeutyczne do kąpieli, sole do kąpieli z wód mineralnych, kleje do protez zębowych, koper do celów leczniczych, korzenie lekarskie, środki przeciwmolowe, żywność dla niemowląt, cukier kandyzowany do celów leczniczych, cukierki dla celów farmaceutycznych, guma do żucia do celów leczniczych, herbaty z ziół, herbaty lecznicze, mleko w proszku dla dzieci, syropy witaminizowane dla dzieci, zioła lecznicze; kazeina do celów spożywczych, kawior, galaretkiowocowe, pyłki kwiatowe, ekstrakty mięsne, mięso, drób, ryby, dziczyzna, jaja, mleko, wyroby z mleka, tłuszcze, chrupki owocowe, kukurydziane i ziemniaczane, owoce świeże, owoce konserwowane w alkoholu, owoce smażone w cukrze, rodzyнки, orzechy, migdały, daktyle, grzyby konserwowane, sery, soki warzywne do przyrządzania potraw, warzywa, warzywa gotowane, konserwowane i smażone, zioła ogrodowe konserwowane, galaretki, konfitury, konserwy, pikle, sosy do sałat; produkty do hodowli zwierząt, karma dla zwierząt, cytryny, choinki bożonarodzeniowe, pomarańcze, pożywienie dla zwierząt domowych, warzywa świeże; środki do produkcji napojów, pastylki do napojów musujących, lemoniady, napoje bezalkoholowe, napoje musujące, napoje z soków owocowych bezalkoholowe, syropy do napojów, napoje warzywne, soki owocowe, wody gazowane, mineralne, sodowe i stołowe, preparaty do przygotowywania napojów; klasa 5, 29, 31, 32.
- 154 536 2010 09 15 Prawo wygasło w części dla towarów i usług: klasa 29: galaretki, dżemy, kompoty; klasa 32: napoje owocowe i soki owocowe.
- 157 204 2010 08 16 Prawo wygasło w części dla towarów: torby na przyrządy do gry w golfa, pokrowce na torby golfowe, przywieszki do toreb golfowych, akcesoria do oznaczania położenia piłeczek golfowych, akcesoria do wyszukiwania piłeczek golfowych, piłeczki golfowe, wózki golfowe (nieelektryczne), główki kijów golfowych, wkładki do kijów golfowych, drzewce do kijów golfowych, urządzenia używane przez gracza w golfa pomagające właściwie wymachiwać kijem golfowym, taśmy do trzonków do kijów golfowych, trzonki do kijów golfowych, futerały na kije golfowe, kije golfowe, flagi golfowe, rękawice golfowe, kije metalowe do golfa, pokrowce na puttery, puttery, urządzenia używane przez gracza w golfa pomagające udoskonalać umiejętności umieszczania piłeczki w dołku, akcesoria do oznaczania położenia podkładek piłeczek do golfa, podkładowki do piłeczek do golfa, akcesoria do wyszukiwania piłeczek do tenisa, piłeczki tenisowe, siatki do tenisa, rakiety do tenisa, zestawy słupków do tenisa, pokrowce na rakiety tenisowe, ramki umieszczane nad górną częścią rakiety do tenisa w celu jej naprostowania i utrzymania właściwego napięcia linek, naciągi do rakiet tenisowych, żyłki do rakiet tenisowych, rakiety tenisowe, słupki tenisowe, żywiczne spraye używane przez sportowców, ozdoby choinkowe, gry i zabawki: klasa 28.
- 157 905 2010 02 22 Prawo wygasło w części dla towarów i usług: klasa 09: rury i pręty szklane: dla aparatury chemicznej i pomiarowej, dla farmaceutyki, dla techniki oświetleniowej; klasa 11: szklane części maszyn i urządzeń oraz do opraw oświetleniowych, lampiony, zbiorniki do lamp oliwnych; klasa 16: opakowania papierowe; klasa 19: szkło budowlane, surowe i grys budowlany; klasa 40: usługowe dmuchanie szkła.
- 158 907 2010 09 06 Prawo wygasło w części dla towarów i usług: klasa 03 - antykorozyjne środki do usuwania rdzy, antystatyczne preparaty do celów domowych, barwniki do bielizny i bielienia, barwniki do celów kosmetycznych, saszetki zapachowe do bielizny, środki do zamaczania bielizny, chlorek do bielizny, chusteczki nasączone płynami kosmetycznymi, preparaty do czyszczenia, środki do czyszczenia, preparaty do czyszczenia protez zębowych, preparaty do czyszczenia rur odpływowych, dezodoranty do użytku osobistego, preparaty do usuwania farb, mydło do golenia, preparaty do golenia, preparaty kosmetyczne do kąpieli, maseczki kosmetyczne, mleczko kosmetyczne, kosmetyki, kosmetyki dla zwierząt, kreda czyszcząca, kreda malarska, kremy kosmetyczne, kremy polerujące, preparaty do krochmalenia, środki do usuwania lakierów, lakiery do paznokci, lakiery do włosów, lotony do włosów, preparaty do makijażu, maseczki kosmetyczne, mydła, mydła dezodorujące, mydła dezynfekujące, mydła do ożywania koloru tkanin, mydła lecznicze, mydła przeciwpotowe, mydła toaletowe, pasty do obuwia, papier ścierny, preparaty do czyszczenia papierowych tapet, wosk do parkietów, pasty do podłogi i mebli, pasty, proszki i płyny do zębów, perfumy, płyny po goleniu, pomadki do ust, środki stosowane w pralnicach, pumeks, soda wybielająca, ług sodowy, płyny do spryskiwaczy szyb, szampony, talk kosmetyczny, terpentyna, środki toaletowe, wazelina kosmetyczna, farby do włosów, preparaty do układania

- 168 760 2010 04 14 włosów, woda kolońska, woda toaletowa, wosk pralniczy, wywabiacze plam. Prawo wygasło w części dla towarów: drobne wyroby żelazne, pojedyncze drobne wyroby metalowe, rury i rurki metalowe, kasy pancerne, towary z metali nieszlachetnych nie ujęte w innych klasach; klasa 06; urządzenia i przyrządy w tym wskaźniki laserowe, urządzenia do nagrywania, transmisji lub reprodukcji dźwięku lub obrazu, rzutniki, kalkulatory; klasa 09; meble; klasa 20.
- 173 989 2008 11 04 Prawo wygasło w części dla towarów: taśmy na bazie tworzywa sztucznego i/lub metalu, papieru do celów izolacyjnych, izolujących, uszczelniających, izolacji dźwiękowej i do zamykania, dla ochrony powierzchni przed wibracją, taśmy samoprzylepne na bazie tworzywa sztucznego do ww. celów, taśmy ostrzegawcze, taśmy drogowe, folie i membrany izolacyjne, wiatroizolacyjne z wyłączeniem folii i membran izolacyjnych i wiatroizolacyjnych na bazie włókien stosowane w dekarstwie i budownictwie (klasa 17 w części).
- 211 962 2010 01 14 Prawo wygasło w części dla towarów i usług: mydła dezynfekujące, artykuły kosmetyczne i pielęgnacyjne dla ludzi klasa 3 w części; zgrupowanie na rzecz osób trzecich towarów pozwalające nabywcy wygodnie je oglądać i kupować w sklepie i hurtowni z artykułami z branży kosmetycznej klasa 35 w części.
- 212 723 2010 05 26 Prawo wygasło w części dla towarów: dżemy, żelatyna spożywcza, mieszanki żelujące na bazie cukru i pektyny klasa 29.
- 214 692 2010 02 25 Prawo wygasło w części dla towarów: produkty przeciw przeziębieniu oraz przeciw grypie klasa 05.
- 215 255 2010 07 27 Prawo wygasło w części dla towarów: środki wybielające i inne substancje stosowane w praniu, środki do czyszczenia, polerowania, szorowania, ścierania, mydła, środki perfumeryjne, olejki eteryczne, kosmetyki, płyny do pielęgnacji włosów, środki do czyszczenia zębów, odświeżacze powietrza z wyłączeniem: środki wybielające i inne substancje stosowane w praniu, środki do czyszczenia, polerowania, szorowania i ścierania, do użytku w sektorze samochodowym; odświeżacze powietrza do samochodów; klasa 03.
- 217 004 2010 06 01 Prawo wygasło w części dla towarów i usług: 09: urządzenia i przyrządy do transmisji dźwięku; urządzenia do przetwarzania informacji; interfejsy komputerowe, nagrane i ładowne programy komputerowe, programy gier komputerowych, komputerowe programy sterujące nagraniem systemu operacyjnego, komputerowe urządzenia peryferyjne, stałe nagrane oprogramowanie komputerowe, komputery, przenośne komputery podręczne, urządzenia do komunikacji wewnętrznej, telekomunikacyjne zespoły nadawcze, odbiorniki audio i wideo, telefony przenośne, urządzenia radiotelefoniczne, sterowniki komputerowe, aparaty telefoniczne, nadawcze urządzenia telefoniczne, telefony prze-
- nośne, aparaty wideo, wideofony; 35: usługi w zakresie wypożyczania maszyn i urządzeń biurowych, doradcze usługi specjalistyczne w sprawach działalności gospodarczej, usługi doradcze w zakresie organizowania, prowadzenia i zarządzania działalnością gospodarczą, usługi doradcze w zakresie zarządzania personalnego, ekspertyzy w zakresie działalności gospodarczej, usługi informacyjne w zakresie działalności gospodarczej, profesjonalne usługi doradcze w zakresie działalności gospodarczej, usługi w zakresie wyceny działalności handlowej, usługi polegające na pozyskiwaniu i systematyzacji danych w komputerowych bazach danych, komputerowe zarządzanie plikami, usługi związane z prowadzeniem analizy kosztów, usługi w zakresie rozpowszechniania ogłoszeń reklamowych, usługi polegające na wyszukiwaniu informacji zawartych w plikach komputerowych świadczone na rzecz osób trzecich, usługi polegające na świadczeniu pomocy przy zarządzaniu przedsiębiorstwami przemysłowymi lub handlowymi, usługi polegające na świadczeniu pomocy w prowadzeniu działalności gospodarczej, usługi polegające na świadczeniu pomocy w zakresie zarządzania, usługi polegające na projektowaniu oraz świadczeniu pomocy w zakresie działalności gospodarczej, usługi w zakresie promocji sprzedaży dla osób trzecich, usługi w zakresie rozpowszechniania materiałów reklamowych, ulotek, prospektów, druków oraz próbek, usługi reklamowe za pośrednictwem sieci komputerowej, usługi w zakresie wynajmowania powierzchni na cele reklamowe, usługi w zakresie uaktualniania materiałów reklamowych i publikowania tekstów reklamowych, usługi w zakresie reklamy korespondencyjnej, usługi polegające na telefonicznym udzielaniu informacji dla nieobecnych abonentów, usługi w zakresie transkrypcji przekazu, usługi w zakresie wynajmowania miejsc na umieszczanie ogłoszeń lub reklam, usługi w zakresie wyszukiwania informacji w komputerowych bazach danych, usługi polegające na świadczeniu pomocy w zarządzaniu działalnością gospodarczą, usługi w zakresie zarządzania zbiorami informatycznymi; 37: usługi w zakresie instalowania, konserwacji oraz naprawy maszyn i urządzeń biurowych; usługi w zakresie instalowania i naprawy urządzeń elektrycznych, usługi w zakresie instalowania, konserwacji i naprawy komputerów; 38: usługi w zakresie emisji telewizyjnej, usługi w zakresie przesyłania informacji, usługi w zakresie przesyłania informacji tekstowej i obrazowej przy pomocy komputera, usługi w zakresie łączności poprzez sieć światłowodów i terminali komputerowych, usługi w zakresie łączności radiowej i telefonicznej, usługi telekomunikacyjne w zakresie ogłoszeń elektronicznych, poczta elektroniczna, usługi w zakresie połączenia i trasy połączeń dla telekomunikacji, usługi w zakresie połączenia ze światową siecią komputerową za

pośrednictwem telekomunikacji, usługi w zakresie wypożyczenia aparatury do przesyłania informacji, usługi w zakresie przydzielania dostępu do światowej sieci komputerowej, usługi w zakresie telefonii komórkowej, usługi i połączenia telefoniczne, usługi w zakresie obsługi telekonferencji, usługi w zakresie wypożyczenia telefonów, usługi w zakresie wypożyczenia urządzeń do przesyłania informacji i urządzeń telekomunikacyjnych; 41: usługi w zakresie obsługi publikacji elektronicznych on-line, publikacja elektroniczna on-line książek i periodyków, usługi w zakresie publikowania tekstów innych niż reklamowe; 42: usługi w zakresie administrowania sieciowymi stronami internetowymi, usługi doradcze w sprawach sprzętu komputerowego, usługi komputerowe w zakresie odzyskiwania danych, usługi w zakresie programowania i wypożyczenia komputerów, usługi w zakresie projektowania systemów komputerowych, usługi w zakresie konwersji danych lub dokumentów na formę elektroniczną, usługi w zakresie konwersji danych przez programy komputerowe, usługi w zakresie: aktualizacji, instalacji, konserwacji, powielania, projektowania i wypożyczenia oprogramowania komputerowego, usługi w zakresie projektowania i analizy systemów komputerowych; z wyłączeniem: 09: urzędnicy i przyrzędy do transmisji dźwięku; urzędnicy do przetwarzania informacji; interfejsy komputerowe, nagrane i ładowalne programy komputerowe z wyjątkiem programów związanych z zarządzaniem zasobami ludzkimi, programy gier komputerowych, komputerowe programy sterujące nagraniem systemu operacyjnego, komputerowe urządzenia peryferyjne, stałe nagrane oprogramowanie komputerowe z wyjątkiem oprogramowania służącego do zarządzania zasobami ludzkimi, komputery, przenośne komputery podręczne, urządzenia do komunikacji wewnętrznej, telekomunikacyjne zespoły nadawcze, odbiorniki audio i wideo, telefony przenośne, urządzenia radiotelefoniczne, sterowniki komputerowe, aparaty telefoniczne, nadawcze urządzenia telefoniczne, telefony przenośne, aparaty wideo, wideofony; 35: doradcze usługi specjalistyczne w sprawach działalności gospodarczej, usługi doradcze w zakresie organizowania, prowadzenia i zarządzania działalnością gospodarczą, ekspertyzy w zakresie działalności gospodarczej, usługi informacyjne w zakresie działalności gospodarczej, profesjonalne usługi doradcze w zakresie działalności gospodarczej, usługi w zakresie wyceny działalności handlowej, usługi polegające na pozyskiwaniu i systematyzacji danych w komputerowych bazach danych, komputerowe zarządzanie plikami, usługi związane z prowadzeniem analizy kosztów, usługi w zakresie rozpowszechniania ogłoszeń reklamowych, usługi polegające na wyszuki-

waniu informacji zawartych w plikach komputerowych świadczone na rzecz osób trzecich, usługi polegające na świadczeniu pomocy przy zarządzaniu przedsiębiorstwami przemysłowymi lub handlowymi, usługi polegające na świadczeniu pomocy w prowadzeniu działalności gospodarczej, usługi polegające na świadczeniu pomocy w zakresie zarządzania, usługi polegające na projektowaniu oraz świadczeniu pomocy w zakresie działalności gospodarczej wszystkie wyżej wymienione usługi z wyjątkiem usług związanych z zarządzaniem zasobami ludzkimi, usługi w zakresie promocji sprzedaży dla osób trzecich, usługi w zakresie rozpowszechniania materiałów reklamowych, ulotek, prospektów, druków oraz próbek, usługi reklamowe za pośrednictwem sieci komputerowej, usługi w zakresie wynajmowania powierzchni na cele reklamowe, usługi w zakresie uaktualniania materiałów reklamowych i publikowania tekstów reklamowych, usługi w zakresie reklamy korespondencyjnej, usługi polegające na telefonicznym udzieleniu informacji dla nieobecnych abonentów, usługi w zakresie transkrypcji przekazu, usługi w zakresie wynajmowania miejsc na umieszczanie ogłoszeń lub reklam, usługi w zakresie wyszukiwania informacji w komputerowych bazach danych z wyjątkiem usług związanych z zarządzaniem zasobami ludzkimi, usługi polegające na świadczeniu pomocy w zarządzaniu działalnością gospodarczą z wyjątkiem usług związanych z zarządzaniem zasobami ludzkimi, usługi w zakresie zarządzania zbiorami informatycznymi z wyjątkiem usług związanych z zarządzaniem zasobami ludzkimi, usługi w zakresie wypożyczenia maszyn i urządzeń biurowych; 37: usługi w zakresie instalowania, konserwacji oraz naprawy maszyn i urządzeń biurowych; usługi w zakresie instalowania i naprawy urządzeń elektrycznych, usługi w zakresie instalowania, konserwacji i naprawy komputerów; 38: usługi w zakresie emisji telewizyjnej, usługi w zakresie przesyłania informacji, usługi w zakresie przesyłania informacji tekstowej i obrazowej przy pomocy komputera, usługi w zakresie łączności poprzez sieć światłowodów i terminali komputerowych, usługi w zakresie łączności radiowej i telefonicznej, usługi telekomunikacyjne w zakresie ogłoszeń elektronicznych, poczta elektroniczna, usługi w zakresie połączenia i trasy połączeń dla telekomunikacji, usługi w zakresie połączenia ze światową siecią komputerową za pośrednictwem telekomunikacji, usługi w zakresie wypożyczenia aparatury do przesyłania informacji, usługi w zakresie przydzielania dostępu do światowej sieci komputerowej, usługi w zakresie telefonii komórkowej, usługi i połączenia telefoniczne, usługi w zakresie obsługi telekonferencji, usługi w zakresie wypożyczenia telefonów, usługi w zakresie wypożyczenia urządzeń do

przesyłania informacji i urządzeń telekomunikacyjnych; 41: usługi w zakresie obsługi publikacji elektronicznych on-line, publikacja elektroniczna on-line książek i periodyków, usługi w zakresie publikowania tekstów innych niż reklamowe, wszystkie powyższe usługi z wyjątkiem związanych z zarządzaniem zasobami ludzkimi; 42: usługi w zakresie administrowania sieciowymi stronami internetowymi, usługi doradcze w sprawach sprzętu komputerowego, usługi komputerowe w zakresie odzyskiwania danych, usługi w zakresie programowania i wypożyczania komputerów, usługi w zakresie projektowania systemów komputerowych, usługi w zakresie konwersji danych lub dokumentów na formę elektroniczną, usługi w zakresie konwersji danych przez programy komputerowe, usługi w zakresie: aktualizacji, instalacji, konserwacji, powielania, projektowania i wypożyczania oprogramowania komputerowego z wyjątkiem oprogramowania związanego z zarządzaniem zasobami ludzkimi, usługi w zakresie projektowania i analizy systemów komputerowych.

217 005 2010 06 01

Prawo wygasło w części dla towarów i usług: 09: urządzenia i przyrządy do transmisji dźwięku; urządzenia do przetwarzania informacji; interfejsy komputerowe, nagrane i ładowalne programy komputerowe, programy gier komputerowych, komputerowe programy sterujące nagraniem systemu operacyjnego, komputerowe urządzenia peryferyjne, stałe nagrane oprogramowanie komputerowe, komputery, przenośne komputery podręczne, urządzenia do komunikacji wewnętrznej, telekomunikacyjne zespoły nadawcze, odbiorniki audio i wideo, telefony przenośne, urządzenia radiotelefoniczne, sterowniki komputerowe, aparaty telefoniczne, nadawcze urządzenia telefoniczne, telefony przenośne, aparaty wideo, wideofony; 35: usługi w zakresie wypożyczania maszyn i urządzeń biurowych, doradcze usługi specjalistyczne w sprawach działalności gospodarczej, usługi doradcze w zakresie organizowania, prowadzenia i zarządzania działalnością gospodarczą, usługi doradcze w zakresie zarządzania personalnego, ekspertyzy w zakresie działalności gospodarczej, usługi informacyjne w zakresie działalności gospodarczej, profesjonalne usługi doradcze w zakresie działalności gospodarczej, usługi w zakresie wyceny działalności handlowej, usługi polegające na pozyskiwaniu i systematyzacji danych w komputerowych bazach danych, komputerowe zarządzanie plikami, usługi związane z prowadzeniem analizy kosztów, usługi w zakresie rozpowszechniania ogłoszeń reklamowych, usługi polegające na wyszukiwaniu informacji zawartych w plikach komputerowych świadczonych na rzecz osób trzecich, usługi polegające na świadczeniu pomocy przy zarządzaniu przedsiębiorstwami przemysłowymi lub handlowymi, usługi polegające na świadczeniu pomocy w prowadzeniu działalności gospodarczej, usługi polegające na świadczeniu

pomocy w zakresie zarządzania, usługi polegające na projektowaniu oraz świadczeniu pomocy w zakresie działalności gospodarczej, usługi w zakresie promocji sprzedaży dla osób trzecich, usługi w zakresie rozpowszechniania materiałów reklamowych, ulotek, prospektów, druków oraz próbek, usługi reklamowe za pośrednictwem sieci komputerowej, usługi w zakresie wynajmowania powierzchni na cele reklamowe, usługi w zakresie uaktualniania materiałów reklamowych i publikowania tekstów reklamowych, usługi w zakresie reklamy korespondencyjnej, usługi polegające na telefonicznym udzielaniu informacji dla nieobecnych abonentów, usługi w zakresie transkrypcji przekazu, usługi w zakresie wynajmowania miejsc na umieszczanie ogłoszeń lub reklam, usługi w zakresie wyszukiwania informacji w komputerowych bazach danych, usługi polegające na świadczeniu pomocy w zarządzaniu działalnością gospodarczą, usługi w zakresie zarządzania zbiorami informatycznymi; 37: usługi w zakresie instalowania, konserwacji oraz naprawy maszyn i urządzeń biurowych; usługi w zakresie instalowania i naprawy urządzeń elektrycznych, usługi w zakresie instalowania, konserwacji i naprawy komputerów; 38: usługi w zakresie emisji telewizyjnej, usługi w zakresie przesyłania informacji, usługi w zakresie przesyłania informacji tekstowej i obrazowej przy pomocy komputera, usługi w zakresie łączności poprzez sieć światłowodów i terminali komputerowych, usługi w zakresie łączności radiowej i telefonicznej, usługi telekomunikacyjne w zakresie ogłoszeń elektronicznych, poczta elektroniczna, usługi w zakresie połączenia i trasy połączeń dla telekomunikacji, usługi w zakresie połączenia ze światową siecią komputerową za pośrednictwem telekomunikacji, usługi w zakresie wypożyczania aparatury do przesyłania informacji, usługi w zakresie przydzielania dostępu do światowej sieci komputerowej, usługi w zakresie telefonii komórkowej, usługi i połączenia telefoniczne, usługi w zakresie obsługi telekonferencji, usługi w zakresie wypożyczania telefonów, usługi w zakresie wypożyczania urządzeń do przesyłania informacji i urządzeń telekomunikacyjnych; 41: usługi w zakresie obsługi publikacji elektronicznych on-line, publikacja elektroniczna on-line książek i periodyków, usługi w zakresie publikowania tekstów innych niż reklamowe; 42: usługi w zakresie administrowania sieciowymi stronami internetowymi, usługi doradcze w sprawach sprzętu komputerowego, usługi komputerowe w zakresie odzyskiwania danych, usługi w zakresie programowania i wypożyczania komputerów, usługi w zakresie projektowania systemów komputerowych, usługi w zakresie konwersji danych lub dokumentów na formę elektroniczną, usługi w zakresie konwersji danych przez programy komputerowe, usługi w zakresie: aktualizacji, instalacji, konserwacji, powielania, projektowania i wypożyczania oprogramo-

wania komputerowego, usługi w zakresie projektowania i analizy systemów komputerowych; z wyłączeniem: 09: urządzenia i przyrządy do transmisji dźwięku; urządzenia do przetwarzania informacji; interfejsy komputerowe, nagrane i ładowalne programy komputerowe, nagrane i ładowalne programy komputerowe z wyjątkiem programów związanych z zarządzaniem zasobami ludzkimi, programy gier komputerowych, komputerowe programy sterujące nagraniem systemu operacyjnego, komputerowe urządzenia peryferyjne, stałe nagrane oprogramowanie komputerowe z wyjątkiem oprogramowania służącego do zarządzania zasobami ludzkimi, komputery, przenośne komputery podręczne, urządzenia do komunikacji wewnętrznej, telekomunikacyjne zespoły nadawcze, odbiorniki audio i wideo, telefony przenośne, urządzenia radiotelefoniczne, sterowniki komputerowe, aparaty telefoniczne, nadawcze urządzenia telefoniczne, telefony przenośne, aparaty wideo, wideofony; 35: doradcze usługi specjalistyczne w sprawach działalności gospodarczej, usługi doradcze w zakresie organizowania, prowadzenia i zarządzania działalnością gospodarczą, ekspertyzy w zakresie działalności gospodarczej, usługi informacyjne w zakresie działalności gospodarczej, profesjonalne usługi doradcze w zakresie działalności gospodarczej, usługi w zakresie wyceny działalności handlowej, usługi polegające na pozyskiwaniu i systematyzacji danych w komputerowych bazach danych, komputerowe zarządzanie plikami, usługi związane z prowadzeniem analizy kosztów, usługi w zakresie rozpowszechniania ogłoszeń reklamowych, usługi polegające na wyszukiwaniu informacji zawartych w plikach komputerowych świadczone na rzecz osób trzecich, usługi polegające na świadczeniu pomocy przy zarządzaniu przedsiębiorstwami przemysłowymi lub handlowymi, usługi polegające na świadczeniu pomocy w prowadzeniu działalności gospodarczej, usługi polegające na świadczeniu pomocy w zakresie zarządzania, usługi polegające na projektowaniu oraz świadczeniu pomocy w zakresie działalności gospodarczej wszystkie wyżej wymienione usługi z wyjątkiem usług związanych z zarządzaniem zasobami ludzkimi, usługi w zakresie promocji sprzedaży dla osób trzecich, usługi w zakresie rozpowszechniania materiałów reklamowych, ulotek, prospektów, druków oraz próbek, usługi reklamowe za pośrednictwem sieci komputerowej, usługi w zakresie wynajmowania powierzchni na cele reklamowe, usługi w zakresie uaktualniania materiałów reklamowych i publikowania tekstów reklamowych, usługi w zakresie reklamy korespondencyjnej, usługi polegające na telefonicznym udzielaniu informacji dla nieobecnych abonentów, usługi w zakresie transkrypcji prze kazu, usługi w zakresie wynajmowania miejsc na umieszczanie ogłoszeń lub reklam, usługi w zakresie wyszukiwania informacji w komputerowych bazach danych

z wyjątkiem usług związanych z zarządzaniem zasobami ludzkimi, usługi polegające na świadczeniu pomocy w zarządzaniu działalnością gospodarczą z wyjątkiem usług związanych z zarządzaniem zasobami ludzkimi, usługi w zakresie zarządzania zbiorami informatycznymi z wyjątkiem usług związanych z zarządzaniem zasobami ludzkimi, usługi w zakresie wypożyczania maszyn i urządzeń biurowych; 37: usługi w zakresie instalowania, konserwacji oraz naprawy maszyn i urządzeń biurowych; usługi w zakresie instalowania i naprawy urządzeń elektrycznych, usługi w zakresie instalowania, konserwacji i naprawy komputerów; 38: usługi w zakresie emisji telewizyjnej, usługi w zakresie przesyłania informacji, usługi w zakresie przesyłania informacji tekstowej i obrazowej przy pomocy komputera, usługi w zakresie łączności poprzez sieć światłowodów i terminali komputerowych, usługi w zakresie łączności radiowej i telefonicznej, usługi telekomunikacyjne w zakresie ogłoszeń elektronicznych, poczta elektroniczna, usługi w zakresie połączenia i trasy połączeń dla telekomunikacji, usługi w zakresie połączenia ze światową siecią komputerową za pośrednictwem telekomunikacji, usługi w zakresie wypożyczania aparatury do przesyłania informacji, usługi w zakresie przydzielania dostępu do światowej sieci komputerowej, usługi w zakresie telefonii komórkowej, usługi i połączenia telefoniczne, usługi w zakresie obsługi telekonferencji, usługi w zakresie wypożyczania telefonów, usługi w zakresie wypożyczania urządzeń do przesyłania informacji i urządzeń telekomunikacyjnych; 41: usługi w zakresie obsługi publikacji elektronicznych online, publikacja elektroniczna on-line książek i periodyków, usługi w zakresie publikowania tekstów innych niż reklamowe, wszystkie powyższe usługi z wyjątkiem związanych z zarządzaniem zasobami ludzkimi; 42: usługi w zakresie administrowania sieciowymi stronami internetowymi, usługi doradcze w sprawach sprzętu komputerowego, usługi komputerowe w zakresie odzyskiwania danych, usługi w zakresie programowania i wypożyczania komputerów, usługi w zakresie projektowania systemów komputerowych, usługi w zakresie konwersji danych lub dokumentów na formę elektroniczną, usługi w zakresie konwersji danych przez programy komputerowe, usługi w zakresie: aktualizacji, instalacji, konserwacji, powielania, projektowania i wypożyczania oprogramowania komputerowego z wyjątkiem oprogramowania związanego z zarządzaniem zasobami ludzkimi, usługi w zakresie projektowania i analizy systemów komputerowych.

218 691 2010 07 12

Prawo wygasło w części dla towarów z klasy 12: pojazdy lądowe i części do nich z wyłączeniem: pojazdy lądowe i części do nich, z wyjątkiem rowerów i części do nich; klasa 12.

221 156 2010 07 28

Prawo wygasło w części dla usług: 35: usługi marketingowe, w tym reklama osób trzecich, promocja sprzedaży, dystrybucja materiałów

reklamowych, badanie opinii, badanie rynku, informacja gospodarcza, grupowanie i prezentacja towarów wymienionych w przedmiotowym wykazie w celu umożliwienia klientom ich zakupu w punktach sprzedaży hurtowej i detalicznej, także za pośrednictwem mediów telekomunikacyjnych i elektronicznych, organizowanie targów i wystaw dla celów handlowych lub reklamowych, informacja handlowa, usługi importowo-eksportowe, publikowanie tekstów reklamowych, włączając czasopisma, periodyki, katalogi, kalendarze, broszury, foldery, plakaty, ulotki, druki i formularze, wszystkie dla celów promocyjnych i reklamowych; 39: pakowanie, fasowanie i dystrybucja towarów, zwłaszcza kosmetyków, preparatów farmaceutycznych i wyrobów medycznych, mineralnych, witaminowych i ziołowych suplementów diety, preparatów witaminowych i mineralnych, substancji dietetycznych do celów leczniczych; 41: publikacje elektroniczne, publikowanie tekstów innych niż teksty reklamowe, włączając czasopisma, periodyki, katalogi, kalendarze, broszury, foldery, plakaty, ulotki, druki i formularze, wszystkie dla celów innych niż reklamowe; edukacja i szkolenia w zakresie ochrony zdrowia, leków i produktów medycznych oraz ich stosowania, edukacja i szkolenia dla lekarzy i farmaceutów z zakresu zagadnień biznesowych i marketingowych, organizowanie konkursów i imprez edukacyjnych; 42: prowadzenie prac naukowo-badawczych w zakresie preparatów farmaceutycznych i produktów medycznych, wdrażanie nowych technologii w wytwarzaniu leków; z wyłączeniem 35: usługi marketingowe, w tym reklama osób trzecich, promocja sprzedaży, dystrybucja materiałów reklamowych, badanie opinii, badanie rynku, informacja gospodarcza, grupowanie i prezentacja towarów wymienionych w przedmiotowym wykazie w celu umożliwienia klientom ich zakupu w punktach sprzedaży hurtowej i detalicznej, także za pośrednictwem mediów telekomunikacyjnych i elektronicznych, organizowanie targów i wystaw dla celów handlowych lub reklamowych, informacja handlowa, usługi importowo-eksportowe, publikowanie tekstów reklamowych, włączając czasopisma, periodyki, katalogi, kalendarze, broszury, foldery, plakaty, ulotki, druki i formularze, wszystkie dla celów promocyjnych i reklamowych, żadna z wyżej wymienionych usług nie jest związana z usługami działalności szpitali prywatnych, co oznacza wyłączenie prowadzenia szpitali prywatnych; 39: pakowanie, fasowanie i dystrybucja towarów, zwłaszcza kosmetyków, preparatów farmaceutycznych i wyrobów medycznych, mineralnych, witaminowych i ziołowych suplementów diety, preparatów witaminowych i mineralnych, substancji dietetycznych do celów leczniczych, żadna z wyżej wymienionych usług nie jest związana z usługami działalności szpitali prywatnych, co oznacza wyłączenie prowadzenia

221 157 2010 07 28

szpitali prywatnych; 41: publikacje elektroniczne, publikowanie tekstów innych niż teksty reklamowe, włączając czasopisma, periodyki, katalogi, kalendarze, broszury, foldery, plakaty, ulotki, druki i formularze, wszystkie dla celów innych niż reklamowe; edukacja i szkolenia w zakresie ochrony zdrowia, leków i produktów medycznych oraz ich stosowania, edukacja i szkolenia dla lekarzy i farmaceutów z zakresu zagadnień biznesowych i marketingowych, organizowanie konkursów i imprez edukacyjnych, żadna z wyżej wymienionych usług nie jest związana z usługami działalności szpitali prywatnych, co oznacza wyłączenie prowadzenia szpitali prywatnych; 42: prowadzenie prac naukowo-badawczych w zakresie preparatów farmaceutycznych i produktów medycznych, wdrażanie nowych technologii w wytwarzaniu leków, żadna z wyżej wymienionych usług nie jest związana z usługami działalności szpitali prywatnych, co oznacza wyłączenie prowadzenia szpitali prywatnych.

Prawo wygasło w części dla usług: 35: usługi marketingowe, w tym reklama osób trzecich, promocja sprzedaży, dystrybucja materiałów reklamowych, badanie opinii, badanie rynku, informacja gospodarcza, grupowanie i prezentacja towarów wymienionych w przedmiotowym wykazie w celu umożliwienia klientom ich zakupu w punktach sprzedaży hurtowej i detalicznej, także za pośrednictwem mediów telekomunikacyjnych i elektronicznych, organizowanie targów i wystaw dla celów handlowych lub reklamowych, informacja handlowa, usługi importowo-eksportowe, publikowanie tekstów reklamowych, włączając czasopisma, periodyki, katalogi, kalendarze, broszury, foldery, plakaty, ulotki, druki i formularze, wszystkie dla celów promocyjnych i reklamowych; 39: pakowanie, fasowanie i dystrybucja towarów, zwłaszcza kosmetyków, preparatów farmaceutycznych i wyrobów medycznych, mineralnych, witaminowych i ziołowych suplementów diety, preparatów witaminowych i mineralnych, substancji dietetycznych do celów leczniczych; 41: publikacje elektroniczne, publikowanie tekstów innych niż teksty reklamowe, włączając czasopisma, periodyki, katalogi, kalendarze, broszury, foldery, plakaty, ulotki, druki i formularze, wszystkie dla celów innych niż reklamowe; edukacja i szkolenia w zakresie ochrony zdrowia, leków i produktów medycznych oraz ich stosowania, edukacja i szkolenia dla lekarzy i farmaceutów z zakresu zagadnień biznesowych i marketingowych, organizowanie konkursów i imprez edukacyjnych; 42: prowadzenie prac naukowo-badawczych w zakresie preparatów farmaceutycznych i produktów medycznych, wdrażanie nowych technologii w wytwarzaniu leków; z wyłączeniem 35: usługi marketingowe, w tym reklama osób trzecich, promocja sprzedaży, dystrybucja

- materiałów reklamowych, badanie opinii, badanie rynku, informacja gospodarcza, grupowanie i prezentacja towarów wymienionych w przedmiotowym wykazie w celu umożliwienia klientom ich zakupu w punktach sprzedaży hurtowej i detalicznej, także za pośrednictwem mediów telekomunikacyjnych i elektronicznych, organizowanie targów i wystaw dla celów handlowych lub reklamowych, informacja handlowa, usługi importowo-eksportowe, publikowanie tekstów reklamowych, włączając czasopisma, periodyki, katalogi, kalendarze, broszury, foldery, plakaty, ulotki, druki i formularze, wszystkie dla celów promocyjnych i reklamowych, żadna z wyżej wymienionych usług nie jest związana z usługami działalności szpitali prywatnych, co oznacza wyłączenie prowadzenia szpitali prywatnych; 39: pakowanie, fasowanie i dystrybucja towarów, zwłaszcza kosmetyków, preparatów farmaceutycznych i wyrobów medycznych, mineralnych, witaminowych i ziołowych suplementów diety, preparatów witaminowych i mineralnych, substancji dietetycznych do celów leczniczych, żadna z wyżej wymienionych usług nie jest związana z usługami działalności szpitali prywatnych, co oznacza wyłączenie prowadzenia szpitali prywatnych; 41: publikacje elektroniczne, publikowanie tekstów innych niż teksty reklamowe, włączając czasopisma, periodyki, katalogi, kalendarze, broszury, foldery, plakaty, ulotki, druki i formularze, wszystkie dla celów innych niż reklamowe; edukacja i szkolenia w zakresie ochrony zdrowia, leków i produktów medycznych oraz ich stosowania, edukacja i szkolenia dla lekarzy i farmaceutów z zakresu zagadnień biznesowych i marketingowych, organizowanie konkursów i imprez edukacyjnych, żadna z wyżej wymienionych usług nie jest związana z usługami działalności szpitali prywatnych, co oznacza wyłączenie prowadzenia szpitali prywatnych; 42: prowadzenie prac naukowo-badawczych w zakresie preparatów farmaceutycznych i produktów medycznych, wdrażanie nowych technologii w wytwarzaniu leków, żadna z wyżej wymienionych usług nie jest związana z usługami działalności szpitali prywatnych, co oznacza wyłączenie prowadzenia szpitali prywatnych.
- 222 212 2010 08 06 Prawo wygasło w części dla towarów: klasa 09; dyskietki, dyski optyczne, płyty fonograficzne, nośniki do rejestracji dźwięku, aparatura do rejestracji dźwięku.
- 222 229 2010 08 06 Prawo wygasło w części dla towarów z klasy 16: publikacje na nośnikach papierowych z wyjątkiem publikacje na papierze danych tylko w odniesieniu do instalacji i urządzeń sanitarnych, urządzeń do oczyszczania ścieków, instalacji zaopatrywania w wodę, instalacji wodociągowych, baterii słonecznych, urządzeń i instalacji grzewczych, urządzeń i instalacji do klimatyzacji i wentylacji; klasa: 16.
- 222 244 2010 08 06 Prawo wygasło w części dla towarów: publikacje elektroniczne, programy komputerowe (klasa 9) z wyjątkiem publikacje na

elektronicznych nośnikach danych tylko w odniesieniu do instalacji i urządzeń sanitarnych, urządzeń do oczyszczania ścieków, instalacji zaopatrywania w wodę, instalacji wodociągowych, baterii słonecznych, urządzeń i instalacji grzewczych, urządzeń i instalacji do klimatyzacji i wentylacji; programy komputerowe oraz publikacje drukowane (klasa 16) z wyjątkiem publikacje na papierze danych tylko w odniesieniu do instalacji i urządzeń sanitarnych, urządzeń do oczyszczania ścieków, instalacji zaopatrywania w wodę, instalacji wodociągowych, baterii słonecznych, urządzeń i instalacji grzewczych, urządzeń i instalacji do klimatyzacji i wentylacji.

- 222 246 2010 08 06 Prawo wygasło w części dla towarów: publikacje elektroniczne, programy komputerowe (klasa 9) z wyjątkiem publikacje na elektronicznych nośnikach danych tylko w odniesieniu do instalacji i urządzeń sanitarnych, urządzeń do oczyszczania ścieków, instalacji zaopatrywania w wodę, instalacji wodociągowych, baterii słonecznych, urządzeń i instalacji grzewczych, urządzeń i instalacji do klimatyzacji i wentylacji; programy komputerowe.

127

**DECYZJE O ZMIANIE LUB UCHYLENIU DECYZJI
(opublikowanych w Wiadomościach Urzędu Patentowego)**

Poniższe zestawienie zawiera kolejno: numer prawa ochronnego na znak towarowy, numer i rok wydania Wiadomości Urzędu Patentowego, w którym zmieniona lub uchylona decyzja została ogłoszona oraz datę i treść decyzji, w której zmieniono lub uchylono decyzję poprzednią.

- 88 242 12/2010 2010 10 14 A. Sprostowano oczywistą omyłkę w decyzji administracyjnej z dnia 23. 06. 2010 r. w następujący sposób:
- w części dotyczącej nazwy uprawnionego powinno być:
Zakład Produkcyjny "JUBILEX" Siezieniewski i Spółka Spółka Jawna, Sopot, Polska.
- 89 714 07/1996 2010 10 04 Sprostowano oczywistą omyłkę w decyzji o udzieleniu prawa ochronnego na znak towarowy z dnia 28. 03. 1996 r. w następujący sposób:
- w części dotyczącej adresu uprawnionego powinno być: Windlesham, Wielka Brytania.
- 116 583 03/2000 2010 10 22 Sprostowano oczywistą omyłkę w decyzji o udzieleniu prawa ochronnego na znak towarowy z dnia 27. 12. 1999 r. w następujący sposób:
- w części dotyczącej nazwy uprawnionego powinno być:
Moduł System Sp. z o.o.
- 193 560 02/2008 2010 08 23 Na podstawie art. 247 ust. 2 ustawy z dnia 30 czerwca 2000 r. Prawo własności przemysłowej – dalej pwp (tekst jednolity: Dz. U. z 2003 r. Nr 119, poz. 1117, z późn. zm.) Urząd Patentowy RP uchyla decyzję z dnia

- 02 sierpnia 2007 r. o udzieleniu na rzecz RETTINK Sp. z o.o., Bydgoszcz prawa ochronnego na znak towarowy słowny FLOGIZYM o nr R-193560 oraz umarza postępowanie.
- 205 007 10/08 2007 09 27 Zmieniono decyzję o udzieleniu prawa ochronnego na znak towarowy z dnia 27. 11. 2006 r. w następujący sposób:
- w części dotyczącej nazwy uprawnionego powinno być:
GABI-BIS s.c. Iwona Szymaniak-Rokita i Sławomir Rokita, Lublin, Polska.
- 206 473 12/2008 2010 08 16 Na podstawie art. 247 ust. 2 ustawy z dnia 30 czerwca 2000 r. Prawo własności przemysłowej – dalej pwp (tekst jednolity: Dz. U. z 2003 r. Nr 119, poz. 1117, z późn. zm.) Urząd Patentowy RP uchyla decyzję z dnia 25 marca 2008 r. o udzieleniu na rzecz: MOKATE SA, Ustroń prawa ochronnego na znak towarowy słowno-graficzny HerbaTea o nr R-206473 oraz umarza postępowanie.
- 207 016 12/2008 2010 08 16 Na podstawie art. 247 ust. 2 ustawy z dnia 30 czerwca 2000 r. Prawo własności przemysłowej – dalej pwp (tekst jednolity: Dz. U. z 2003 r. Nr 119, poz. 1117, z późn. zm.) Urząd Patentowy RP uchyla decyzję z dnia 08 kwietnia 2008 r. o udzieleniu na rzecz: „POLSOJA” Gębala G., Poniński P. Spółka Jawna, Komorów prawa ochronnego na znak towarowy słowny Vegetarki o nr R-107016 oraz umarza postępowanie.
- 207 573 12/2010 2010 09 13 Sprostowano oczywistą omyłkę w decyzji administracyjnej z dnia 21. 06. 2010 r. powinno być: „EDYTOR” Spółka z o.o., Olsztyn, Polska.
- 207 633 01/2009 2010 08 16 Na podstawie art. 247 ust. 2 ustawy z dnia 30 czerwca 2000 r. Prawo własności przemysłowej – dalej pwp (tekst jednolity: Dz. U. z 2003 r. Nr 119, poz. 1117, z późn. zm.) Urząd Patentowy RP uchyla decyzję z dnia 14 kwietnia 2008 r. o udzieleniu na rzecz: PRIVATE MEMBER Sp. z o.o., Kraków prawa ochronnego na znak towarowy słowny PRIVATE RAW o nr R-207633 oraz umarza postępowanie.
- 208 003 01/2009 2010 08 12 Na podstawie art. 247 ust. 2 ustawy z dnia 30 czerwca 2000 r. Prawo własności przemysłowej – dalej pwp (tekst jednolity: Dz. U. z 2003 r. Nr 119, poz. 1117, z późn. zm.) Urząd Patentowy RP uchyla decyzję z dnia 16 lipca 2008 r. o udzieleniu na rzecz: PrzedsiębiorstwaProdukccyjno-Handlowego „PIOTR” Gabriel Czerwik, Częstochowa prawa ochronnego na znak towarowy słowno-graficzny WIKTOR o nr R-208003 oraz umarza postępowanie.
- 209 953 02/2009 2010 08 16 Na podstawie art. 247 ust. 2 ustawy z dnia 30 czerwca 2000 r. Prawo własności przemysłowej – dalej pwp (tekst jednolity: Dz. U. z 2003 r. Nr 119, poz. 1117, z późn. zm.) Urząd Patentowy RP uchyla decyzję z dnia 23 czerwca 2008 r. o udzieleniu na rzecz: LIMITED Sp. z o.o., Chorzów prawa ochronnego na znak towarowy słowny LOGOUT o nr R-209953 oraz umarza postępowanie.
- 209 954 02/2009 2010 08 16 Na podstawie art. 247 ust. 2 ustawy z dnia 30 czerwca 2000 r. Prawo własności przemysłowej – dalej pwp (tekst jednolity: Dz. U. z 2003 r. Nr 119, poz. 1117, z późn. zm.) Urząd Patentowy RP uchyla decyzję z dnia 15 września 2008 r. o udzieleniu na rzecz: BIOTICON Stefan Koziorowski prawa ochronnego na znak towarowy słowny IMMUNO 4 o nr R-209954 oraz umarza postępowanie.
- 210 478 03/2009 2010 09 14 Na podstawie art. 247 ust. 2 ustawy z dnia 30 czerwca 2000 r. Prawo własności przemysłowej – dalej pwp (tekst jednolity: Dz. U. z 2003 r. Nr 119, poz. 1117, z późn. zm.) Urząd Patentowy RP uchyla decyzję z dnia 29 września 2008 r. o udzieleniu na rzecz: Mepha AG, Esach, Szwajcaria prawa ochronnego na znak towarowy słowny SARTIL o nr R-210478 oraz umarza postępowanie.
- 210 497 03/2009 2010 08 23 Na podstawie art. 247 ust. 2 ustawy z dnia 30 czerwca 2000 r. Prawo własności przemysłowej – dalej pwp (tekst jednolity: Dz. U. z 2003 r. Nr 119, poz. 1117, z późn. zm.) Urząd Patentowy RP uchyla decyzję z dnia 30 września 2008 r. o udzieleniu na rzecz: „CETINTEKSTIL” Spółka z ograniczoną odpowiedzialnością, Puchaty prawa ochronnego na znak towarowy graficzny o nr R-210497 oraz umarza postępowanie.
- 210 594 03/2009 2010 08 12 Na podstawie art. 247 ust. 2 ustawy z dnia 30 czerwca 2000 r. Prawo własności przemysłowej – dalej pwp (tekst jednolity: Dz. U. z 2003 r. Nr 119, poz. 1117, z późn. zm.) Urząd Patentowy RP uchyla decyzję z dnia 30 września 2008 r. o udzieleniu na rzecz: STERNET Spółka z o.o., Tarnów prawa ochronnego na znak towarowy słowny AMITAR o nr R-210594 oraz umarza postępowanie.
- 210 894 03/2009 2010 09 20 Na podstawie art. 247 ust. 2 ustawy z dnia 30 czerwca 2000 r. Prawo własności przemysłowej – dalej pwp (tekst jednolity: Dz. U. z 2003 r. Nr 119, poz. 1117, z późn. zm.) Urząd Patentowy RP uchyla decyzję z dnia 18 lipca 2008 r. o udzieleniu na rzecz: „METAMORFOZA” Studio Kosmetyczne Grażyna Kulczyńska, Poznań prawa ochronnego na znak towarowy słowny HARMONY LIVE SPA o nr R-210894 oraz umarza postępowanie.

- 211 014 03/2009 2010 09 20 Na podstawie art. 247 ust. 2 ustawy z dnia 30 czerwca 2000 r. Prawo własności przemysłowej – dalej pwp (tekst jednolity: Dz. U. z 2003 r. Nr 119, poz. 1117, z późn. zm.) Urząd Patentowy RP uchyla decyzję z dnia 07 października 2008 r. o udzieleniu na rzecz: NAVIPOL Sp. z o.o. prawa ochronnego na znak towarowy słowny Nike o nr R-211014 oraz umarza postępowanie.
- 211 230 03/2009 2010 09 20 Na podstawie art. 247 ust. 2 ustawy z dnia 30 czerwca 2000 r. Prawo własności przemysłowej – dalej pwp (tekst jednolity: Dz. U. z 2003 r. Nr 119, poz. 1117, z późn. zm.) Urząd Patentowy RP uchyla decyzję z dnia 07 października 2008 r. o udzieleniu na rzecz: MYPLACE Sp. z o.o., Warszawa prawa ochronnego na znak towarowy słowno-graficzny MYPLACE o nr R-211230 oraz umarza postępowanie.
- 211 652 04/2009 2010 08 23 Na podstawie art. 247 ust. 2 ustawy z dnia 30 czerwca 2000 r. Prawo własności przemysłowej – dalej pwp (tekst jednolity: Dz. U. z 2003 r. Nr 119, poz. 1117, z późn. zm.) Urząd Patentowy RP uchyla decyzję z dnia 05 września 2008 r. o udzieleniu na rzecz: MARION KOSMETYKI Spółka z o.o., Gdynia prawa ochronnego na znak towarowy słowno-graficzny natural style o nr R-211652 oraz umarza postępowanie.
- 212 574 05/2009 2010 09 14 Na podstawie art. 247 ust. 2 ustawy z dnia 30 czerwca 2000 r. Prawo własności przemysłowej – dalej pwp (tekst jednolity: Dz. U. z 2003 r. Nr 119, poz. 1117, z późn. zm.) Urząd Patentowy RP uchyla decyzję z dnia 15 października 2008 r. o udzieleniu na rzecz: BI-ES Polska Spółka z ograniczoną odpowiedzialnością, Kamień Duży prawa ochronnego na znak towarowy słowno-graficzny Le Cortimi flirt o nr R-212574 oraz umarza postępowanie.
- 212 910 06/2009 2010 08 23 Na podstawie art. 247 ust. 2 ustawy z dnia 30 czerwca 2000 r. Prawo własności przemysłowej – dalej pwp (tekst jednolity: Dz. U. z 2003 r. Nr 119, poz. 1117, z późn. zm.) Urząd Patentowy RP uchyla decyzję z dnia 30 grudnia 2008 r. o udzieleniu na rzecz: „POLFARMEX” Spółka Akcyjna, Kutno prawa ochronnego na znak towarowy słowny flexavin o nr R-212910 oraz umarza postępowanie.
- 213 662 07/2009 2010 09 14 Na podstawie art. 247 ust. 2 ustawy z dnia 30 czerwca 2000 r. Prawo własności przemysłowej – dalej pwp (tekst jednolity: Dz. U. z 2003 r. Nr 119, poz. 1117, z późn. zm.) Urząd Patentowy RP uchyla decyzję z dnia 10 lutego 2009 r. o udzieleniu na rzecz: Mepha AG, Esach, Szwajcaria prawa ochronnego na znak towarowy słowny NOLAPRIL o nr R-213662 oraz umarza postępowanie.
- 215 208 09/2009 2010 11 03 Sprostowano oczywistą omyłkę w decyzji o udzieleniu prawa ochronnego na znak towarowy z dnia 03.04.2009 r. w następujący sposób:
- w części dotyczącej siedziby uprawnionego powinno być:
Coral Gables, Stany Zjednoczone Ameryki.
- 215 483 09/2009 2010 08 12 Na podstawie art. 247 ust. 2 ustawy z dnia 30 czerwca 2000 r. Prawo własności przemysłowej – dalej pwp (tekst jednolity: Dz. U. z 2003 r. Nr 119, poz. 1117, z późn. zm.) Urząd Patentowy RP uchyla decyzję z dnia 15 kwietnia 2009 r. o udzieleniu na rzecz: JCG Spółka z ograniczoną odpowiedzialnością Spółka Komandytowa, Warszawa prawa ochronnego na znak towarowy słowno-graficzny Glamour COLLECTION o nr R-215483 oraz umarza postępowanie.
- 215 682 09/2009 2010 02 18 Na podstawie art. 245 pwp uchylono decyzję o udzieleniu prawa z dnia 24. 04. 2009 r. i jednocześnie niniejszą decyzją udzielono prawo ochronne na znak towarowy R-215682 w zakresie ogłoszonym w WUP-ie nr 04/2011 r. w tytule REJESTRACJE.
- 226 941 09/2010 2010 03 03 Na podstawie art. 245 pwp uchylono decyzję o udzieleniu prawa z dnia 12. 01. 2009 r. i jednocześnie niniejszą decyzją udzielono prawo ochronne na znak towarowy R-226941 w zakresie ogłoszonym w WUP-ie nr 04/2011 r. w tytule REJESTRACJE.
- 206 955 12/2008 2010 08 17 Na podstawie art. 247 ust. 2 ustawy z dnia 30 czerwca 2000 r. Prawo własności przemysłowej – dalej pwp (tekst jednolity: Dz. U. z 2003 r. Nr 119, poz. 1117, z późn. zm.) Urząd Patentowy RP uchyla decyzję z dnia 10 kwietnia 2008 r. o udzieleniu na rzecz: MARLENE F. FERNANDES, LIMITADA, Aveiro, Portugalia prawa ochronnego na znak towarowy słowno-graficzny Biju o nr R-206955 w zakresie wszystkich towarów w klasie 14 oraz wszystkich towarów w klasie 18 oraz umarza postępowanie.
- 208 199 01/2009 2010 08 23 Na podstawie art. 247 ust. 2 ustawy z dnia 30 czerwca 2000 r. Prawo własności przemysłowej – dalej pwp (tekst jednolity: Dz. U. z 2003 r. Nr 119, poz. 1117, z późn. zm.) Urząd Patentowy RP uchyla decyzję z dnia 22 kwietnia 2008 r. o udzieleniu na rzecz: RMC Poland Limited Spółka z o.o., Warszawa prawa ochronnego na znak towarowy słowno-graficzny more o nr R-208199 w zakresie wszystkich towarów za-

			wartych w klasie 24 oraz wszystkich towarów zawartych w klasie 25 oraz umarza postępowanie.
208 234	01/2009	2010 09 14	Na podstawie art. 247 ust. 2 ustawy z dnia 30 czerwca 2000 r. Prawo własności przemysłowej – dalej pwp (tekst jednolity: Dz. U. z 2003 r. Nr 119, poz. 1117, z późn. zm.) Urząd Patentowy RP uchyla decyzję z dnia 16 lipca 2008 r. o udzieleniu na rzecz: DAKRA INVEST Sp. z o.o., Kraków prawa ochronnego na znak towarowy słowny CITYSIDE o nr R-208234 w zakresie usług: analizy finansowe zawartych w klasie 36 oraz umarza postępowanie.
210 092	02/2009	2010 08 12	Na podstawie art. 247 ust. 2 ustawy z dnia 30 czerwca 2000 r. Prawo własności przemysłowej – dalej pwp (tekst jednolity: Dz. U. z 2003 r. Nr 119, poz. 1117, z późn. zm.) Urząd Patentowy RP uchyla decyzję z dnia 21 lipca 2008 r. o udzieleniu na rzecz: Fundacji „OTWARTE GŁOWY”, Płock prawa ochronnego na znak towarowy słowno-graficzny A ARGENTUM o nr R-210092 w zakresie usług z klasy 36, tj. usług w zakresie wyceny biżuterii oraz umarza postępowanie.

128

REJESTRACJA MIĘDZYNARODOWA UZNANA W POLSCE

Poniższe zestawienie zawiera kolejno: numer międzynarodowego rejestru znaków towarowych (w przypadku konwersji – oznaczono literą K), określenie znaku towarowego przedstawionego w postaci liter bądź cyfr albo, jeżeli znak jest znakiem graficznym lub zawiera elementy graficzne, wskazanie symboli klas elementów graficznych znaku (CFE), określenie klas towarowych, nazwisko i imię bądź nazwę uprawnionego, jego miejsce zamieszkania lub siedzibę oraz kod kraju, datę rejestracji międzynarodowej lub datę późniejszego wyznaczenia, datę zamieszczenia informacji o tej rejestracji w Biuletynie Urzędu Patentowego oraz datę notyfikacji bądź datę notyfikacji późniejszego wyznaczenia.

365981	Kordes Rose Westerland	31
	W. Kordes' Söhne Rosenschulen GmbH & Co KG, 25365 Klein Offenseth-Sparrieshoop (DE)	
2010 02 19	2010 06 07	2010 04 22
408600	RATIOLAB	09, 10
	Johannes Frauendörfer, Burnitzstraße 32 60596 Frankfurt am Main (DE)	
2010 02 11	2010 07 05	2010 05 13
475204	ANDROGEL	05
	LABORATOIRES BESINS INTERNATIONAL, société par actions simplifiée, 3, rue du Bourg l'Abbé F-75003 PARIS (FR)	
2010 03 19	2002 08 26	2010 05 20
490936	PROSTATONIN	05
	Ginsana SA, Via Mulini CH-6934 Bioggio (CH)	
2009 08 31	2010 01 04	2009 11 12
514673	GINCOSAN	05, 29, 30
	Ginsana SA, Via Mulini CH-6934 Bioggio (CH)	
2009 08 31	2010 01 04	2009 11 12

521280	SOMMERKAMP	09
	HOTLINE S.A., Via Magazzini Generali 8 CH-6828 BALERNA (CH)	
2010 03 02	2010 06 21	2010 04 29
545980	NalónChem	
	CFE: 25.1.25, 25.7.1, 26.1.16, 26.11.9, 27.5.1 01, 02, 03, 04, 05, 40	
	INDUSTRIAL QUÍMICA DEL NALÓN, S.A., avenida de Galicia, 31 E-33005 OVIEDO (ES)	
2010 01 08	2010 06 21	2010 04 29
692070	GOAL	09, 16, 39
	Hupac S.A., Viale R. Manzoni 6 CH-6830 Chiasso (CH)	
2008 05 07	2008 11 10	2008 09 18
760025	FRIZE	32, 35
	SUMOL+COMPAL MARCAS, S.A., Estrada da Portela Nr. 9, Carnaxide, Oeiras P-2790-124 Lisboa (PT)	
2010 02 09	2010 06 21	2010 04 29
776530	JOSEF STEINER	
	CFE: 25.3.1, 27.5.1, 29.1.1, 29.1.6 06, 19, 20	
	H. u. J. STEINER Gesellschaft m.b.H., 54, Oberndorfer Straße A-3251 PURGSTALL AN DER ERLAUF (AT)	
2007 12 17	2008 06 09	2008 04 17
801860	BASO	03
	QUARON, 3, rue de la Buhotiere, Z.I. de la Haie des Cognets F-35136 ST-JACQUES-DE-LA-LANDE (FR)	
2004 06 09	2004 10 18	2007 12 20
838953	Carrera	09, 10, 11
	Klaus-Peter Schendel, Villenstrasse 40 67433 Neustadt (DE)	
2004 07 27	2005 02 21	2005 01 13
845671	CHENGKANG	
	CFE: 26.3.23, 27.5.1 07	
	ZHEJIANG CHENGKANG MACHINERY MANUFACTURE CO., LTD., 138, Huangyangshan Road, Taiping Street, Wenling, Zhejiang (CN)	
2009 12 17	2010 06 21	2010 04 29
854144	CARTER'S	25
	CFE: 27.5.1, 27.5.11	
	THE WILLIAM CARTER COMPANY, 1170 Peachtree Street, Suite 900 Atlanta, GA 30309 (US)	
2005 04 21	2005 10 03	2005 08 11
862303	UNITY	09, 10
	Siemens Audiologische Technik GmbH, Gebbertstrasse 125 91058 Erlangen (DE)	
2010 02 19	2010 07 05	2010 05 13
863324	GAMESCom	28, 35, 42
	Bundesverband Interaktive Unterhaltungssoftware e.V., Rungestraße 18 10179 Berlin (DE)	
2008 04 23	2009 03 30	2009 02 12
863985	AZAFALK	05
	Dr. Falk Pharma GmbH, Leinenweberstraße 5 79108 Freiburg (DE)	
2010 03 03	2010 06 21	2010 05 06
867777	SIGMA	
	CFE: 27.5.1 03, 06, 07, 11, 16	
	MIP METRO Group Intellectual Property GmbH & Co. KG, Metro-Strasse 1 40235 Düsseldorf (DE)	
2005 02 14	2006 01 23	2005 12 01
868998	Irisan	03
	Asam GmbH & Co. Betriebs KG Iris-Cosmetic Biovin Naturprodukte, Altenzeller Weg 16 92339 Beilngries-Aschbuch (DE)	
2007 12 10	2008 03 17	2008 01 24
869922	HORECA Select	
	CFE: 1.1.5, 9.7.19, 27.5.1, 29.1.13 01, 03, 04, 05, 06, 07, 08, 09, 11, 16, 20, 21, 25, 29, 30, 31, 32, 34	
	MIP METRO Group Intellectual Property GmbH & Co. KG, Metro-Strasse 1 40235 Düsseldorf (DE)	
2006 02 23	2006 05 29	2006 04 13

876381	Vision			
CFE: 26.1.18, 27.5.1, 29.1.11			09, 11	
VISION MAROCAINE DE LA TECHNOLOGIE, Av. Imame Ali N° 110				
Hay el Farah Laayoune (MA)				
2005 12 19	2006 05 02			2006 03 16
900147	WELDLINE			
CFE: 26.4.3, 26.4.9, 26.11.8, 29.1.13			07, 08, 09	
AIR LIQUIDE WELDING FRANCE, 75 quai d'Orsay F-75007 PARIS (FR)				
2010 03 15	2010 07 05			2010 05 20
904691	ELIXIA		41, 44	
Elixia Nordic AS, Karenslyst Alle 9c N-0278 Oslo (NO)				
2010 03 10	2010 07 05			2010 05 13
909947	AXIS		09, 12	
SIMRAD (société anonyme), Parc d'Activités de Ragon-23, avenue Louis Pasteur F-44119 TREILLIERES (FR)				
2006 10 30	2007 03 19			2007 01 25
929437	Valuephone		35, 36, 38	
Dipl.-Ing. Rainer Gläß, Waldstraße 7 08261 Schöneck (DE)				
2008 05 20	2008 08 18			2008 06 26
929728	CKD		07, 09	
CFE: 27.5.17				
CKD CORPORATION, 250, Oujii 2-chome, Komaki-shi Aichi-ken 485-8551 (JP)				
2006 04 21	2007 10 15			2009 02 03
934019	re.publica		16, 18, 25	
CFE: 24.9.3, 27.5.1				
REL S.r.l., Via Jacopo Riccati, 14 TREVISO (tv) (IT)				
2007 12 28	2009 04 27			2009 03 05
935955	GOOD ANGEL	03, 16, 29, 30, 32, 35, 36, 38, 43, 45		
DOBRY ANJEL, nezisková organizácia, Karpatská 3256/15 SK-058 01 Poprad (SK)				
2007 05 09	2007 11 26			2007 10 04
943570 K*)	BISCUIT		14	
LOUIS VUITTON MALLETIER, 2 rue du Pont-Neuf F-75001 PARIS (FR)				
2007 10 23	2010 07 05			2010 05 20
960219	BIOTA59ELEMENTS		03	
BIOTA BITKISEL İLAÇ VE KOZMETİK LABORATUARLARI A.Ş., Mehmet Akif Mahallesi Barış Caddesi Yuçedag Sokak No. 15 Umraniye İSTANBUL (TR)				
2010 02 05	2010 07 05			2010 05 20
961457	TIC TAC CHILL		05, 30	
SOREMARTEC S.A., Rue Joseph Netzer 5 B-6700 ARLON (BE)				
2008 04 07	2008 07 21			2008 05 29
962519	célo		25	
CFE: 26.11.2, 26.11.8, 27.5.1, 27.5.8, 29.1.12				
NEVAF ATALAY, Vatan Caddesi No: 10, Özgen Ishani Kat: 6 D: 23, Çağlayan, Kagithane İSTANBUL (TR)				
2010 01 13	2010 06 21			2010 05 06
962800 K*)	PRESTO Care		06, 11, 19, 20	
CFE: 26.4.10, 26.11.13, 27.5.10				
LES ROBINETS PRESTO, 7 rue Racine F-92120 Montrouge (FR)				
2007 12 27	2010 02 01			2009 12 17
963539	BUFFALO LONDON		14, 18, 25	
Buffalo Boots GmbH, Ruedesheimer Straße 51 65239 Hochheim (DE)				
2008 04 11	2008 08 04			2008 06 12
966089	SOLAR		09, 11, 21	
VESUVIUS France SA, 68 rue Paul Deudon F-59750 FEIGNIES (FR)				
2008 04 14	2008 09 01			2008 07 10
966119	JUNIOR		08, 16, 28, 35	
CFE: 20.1.17, 26.15.1, 27.3.1, 29.1.12				
Slavomir Bincik-Junior, Kostoliste 266 SK-900 62 Kostoliste (SK)				
2008 05 12	2008 09 01			2008 07 10
966151	milk JUMBO		30	
CFE: 3.2.24, 27.5.10, 29.1.14				
August Storck KG, Waldstrasse 27 13403 Berlin (DE)				
2008 05 08	2008 09 01			2008 12 11
966362	BUFFALO GIRL		14, 18, 25	
Buffalo Boots GmbH, Ruedesheimer Straße 51 65239 Hochheim (DE)				
2008 04 11	2008 09 01			2008 07 10
971671	VISTA D'ORO		03, 09, 40, 44	
CFE: 27.5.11, 27.5.17				
IVO NIKOLOV DRYANKOV, pl. „Slavejkov“ 7-B BG-1000 Sofia (BG)				
2008 07 02	2008 10 13			2008 08 28
972783	ROBOTEK		07, 09, 10, 11, 17	
CFE: 26.4.4, 26.4.16				
ROBOTEK OTOMASYON TEKNOLOJILERI SANAYI TICARET LIMITED ŞİRKETİ, İmes Sanayi Sitesi A Blok 101. Sokak No: 2 YUKARIDUDULLU-İSTANBUL (TR)				
2008 04 29	2008 10 27			2008 09 04
977931 K*)	PRESTOTEM		11	
LES ROBINETS PRESTO, 7 rue Racine F-92120 Montrouge (FR)				
2008 08 14	2010 07 05			2010 05 13
980161	Terrena		01, 05, 29, 30, 31, 35, 38, 39, 40, 42, 43, 44	
CFE: 26.1.19, 26.11.13, 29.1.12				
TERRENA, La Noëlle F-44150 ANCENIS (FR)				
2007 12 07	2008 12 22			2008 11 06
980278	CHEIL WORLDWIDE		35, 41, 42	
CFE: 27.5.1				
Cheil Communications Inc., 736-1, Hannam-Dong, Yongsan-Ku, Seoul (KR)				
2008 07 21	2008 12 22			2008 11 06
980365	wispy		09, 11	
GÜÇTAY ELEKTRİK SANAYİ VE TICARET ANONİM ŞİRKETİ, Des Sanayi Sitesi 111 Sokak D-22 Blok No:3 Yukaridudullu ÜMRANIYE-İSTANBUL (TR)				
2008 08 29	2008 12 22			2008 11 06
980382	SwissPrimePack		16, 17, 21	
CFE: 26.11.3, 26.11.12, 27.5.1				
Swiss Prime Pack AG, Oberrieterstraße 53/55 CH-9450 Altstätten (CH)				
2008 04 07	2008 12 22			2008 11 06
981844	ardentis CLINIQUE DENTAIRE		10, 35, 36, 41, 42, 44	
CFE: 2.9.8, 26.11.12, 29.1.12				
ARDENTIS Holding SA, Place Chauderon 16 CH-1000 Lausanne 9 (CH)				
2008 07 23	2009 01 05			2008 11 20
983681	real-, SELECTION		01, 02, 03, 04, 05, 06, 07, 08, 09, 10, 11, 12, 13, 14, 15, 16, 17, 18, 19, 20, 21, 22, 23, 24, 25, 26, 27, 28, 29, 30, 31, 32, 33, 34, 35, 36, 37, 38, 39, 40, 41, 42, 43, 44, 45	
CFE: 24.17.1, 26.11.8, 27.5.24, 29.1.12				
MIP METRO Group Intellectual Property GmbH & Co. KG, Metro-Strasse 1 40235 Düsseldorf (DE)				
2008 01 28	2009 01 19			2008 12 04
983683	real-, QUALITY		01, 02, 03, 04, 05, 06, 07, 08, 09, 10, 11, 12, 13, 14, 15, 16, 17, 18, 19, 20, 21, 22, 23, 24, 25, 26, 27, 28, 29, 30, 31, 32, 33, 34, 35, 36, 37, 38, 39, 40, 41, 42, 43, 44, 45	
CFE: 24.17.1, 26.11.12, 27.5.9, 29.1.13				
MIP METRO Group Intellectual Property GmbH & Co. KG, Metro-Strasse 1 40235 Düsseldorf (DE)				
2008 01 28	2009 01 19			2008 12 04

983684	real,-BIO		
CFE: 5.3.13, 24.17.1, 27.5.9, 29.1.13		01, 02, 03, 04, 05, 06, 07, 08, 09, 10, 11, 12, 13, 14, 15, 16, 17, 18, 19, 20, 21, 22, 23, 24, 25, 26, 27, 28, 29, 30, 31, 32, 33, 34, 35, 36, 37, 38, 39, 40, 41, 42, 43, 44, 45	
MIP METRO Group Intellectual Property GmbH & Co. KG, Metro-Strasse 1 40235 Düsseldorf (DE)			
2008 01 28	2009 01 19		2008 12 04
983775	LEDINO		09, 11
Koninklijke Philips Electronics N.V., Groenewoudseweg 1 NL-5621 BA Eindhoven (NL)			
2008 10 10	2009 01 19		2008 12 04
984051	Cool Impact		03, 05
Henkel AG & Co. KGaA, Henkelstr. 67 40589 Düsseldorf (DE)			
2008 07 24	2009 02 02		2008 12 11
984073	REPAX		03, 05, 31
EQUINAVET GMBH, Sentruper Strasse 217 48149 Münster (DE)			
2008 08 18	2009 02 02		2008 12 11
985570	DEX-95		01, 11, 40, 42
Kemira Oyj, Porkkalankatu 3 FI-00180 Helsinki (FI)			
2008 10 23	2009 02 02		2008 12 18
985833	vinataba		34
CFE: 5.3.14, 27.5.1			
VIETNAM NATIONAL TOBACCO CORPORATION, 25A Ly Thuong Kiet Str., Hoan Kiem Dist. Hanoi (VN)			
2008 10 10	2009 02 02		2008 12 18
986422 A	SMARTBOX		09, 16, 36, 39, 41, 43
SMART&CO SAS, 1 bis, rue de Collange F-92300 LEVALLOIS-PERRET (FR)			
2008 10 10			2010 01 14
986744	PANAMORE		01, 30
DSM IP Assets B.V., Het Overloon 1 NL-6411 TE HEERLEN (NL)			
2008 11 07	2009 02 16		2008 12 25
986810	medipol		05, 10, 44
MEDI ZINDE SAGLIK HIZMETLERI ANONIM ŞİRKETI, Lambaci Sokak No:2/1-2 Koşuyolu KADIKÖY-İSTANBUL (TR)			
2008 08 20	2009 02 16		2008 12 25
986832	AXN		01, 03, 07, 37
DOBRIL NEDEV DOSEV, oulitsa „Odrin“ 4, app. 1 BG-5100 GORNA ORIAHOVITSA (BG)			
2008 06 30	2009 02 16		2008 12 25
987002	NR		09
NANJING NARI-RELAYS ELECTRIC CO., LTD., No. 99 Shengtai Road, Jiangning Economic and Technological Development Zone, Nanjing City Jiangsu Province (CN)			
2008 08 28	2009 02 16		2009 06 04
988851	POLYFLOOR		11, 19, 42
DEGREMONT, 183 avenue du 18 juin 1940 F-92500 RUEIL MALMAISON (FR)			
2008 06 06	2009 03 16		2009 01 22
989509	ECOBOND		01, 02, 19
Tovarystvo z obmezheniou vidpovidalnistiu „AVER-TEKH“, vul. Pymonenko, 13-zh. M. Kyiv 04050 (UA)			
2008 07 16	2009 03 16		2009 01 29
991111	SAT SATECH		06, 08, 11, 17, 19, 37
SATEC SK a.s., Novozámocká 102 SK-949 05 Nitra (SK)			
2008 10 16	2009 04 14		2009 02 19
991118	adm Advance Derma Method		03, 05, 10
CFE: 26.4.18, 26.4.24, 27.5.24			
ADVANCE BEAUTY, 5 rue Olivier de Serres ZA Rovaltain F-26300 Chateauneuf-sur-isere (FR)			
2008 11 28	2009 04 14		2009 02 19
993013	GARDEN ROOM		20, 24, 27, 35, 39
CFE: 14.1.18, 14.3.20, 26.4.4, 29.1.11			
Van Den Bosch Beheer B.V., Metaalweg 15 NL-5527 AE Hapert (NL)			
2008 12 23	2009 04 27		2009 03 05
995788	FARMOZ GENÉRICOS GRUPO TECNIMEDE		05, 35, 44
CFE: 3.13.1, 27.5.1			
FARMOZ-SOCIEDADE TÉCNICO MEDICINAL, S.A., Rua Professor Henrique de Barros, Edifício Sagres, 11° P-2685-338 Prior Velho (PT)			
2009 02 05	2009 05 25		2009 04 02
996776	M.O.D.		25
Elias Rumelis, Scheffelstr. 11 63071 Offenbach (DE); Akin Erdogan, Scheffelstraße 11 63071 Offenbach (DE)			
2008 11 27	2009 05 25		2009 04 09
996861	FILLEAS		12, 17, 22, 24
MÉCAPLAST, 4-6 Avenue Albert II MC-98014 MONACO (MC)			
2008 07 15	2009 05 25		2009 04 09
997331	AXIS		36
AXIS Specialty Europe Limited, Mount Herbert Court, 34 Upper Mount Street Dublin 2 (IE)			
2009 01 28	2009 06 08		2009 04 16
998266	IROC		09, 10, 35, 38, 41, 42, 44, 45
IROC AG, Stockerstrasse 37 CH-8002 Zürich (CH)			
2008 09 30	2009 06 08		2009 06 25
999045	Anopyrin		05
Zentiva, a.s., Nitrianska 100 SK-920 27 Hlohovec (SK)			
2009 02 04	2009 06 22		2009 05 07
999220	iEdge		16, 17, 40
CFE: 27.5.1, 29.1.13			
impress decor GmbH, Dorfstraße 2 63741 Aschaffenburg (DE)			
2008 12 10	2009 06 22		2009 05 07
999435	GOLD SPEED		32, 33, 34
“ALPI” EOOD, ul. „Iskar“ 16, vh. A, et. 5, ap. 16 BG-1000 SOFIA (BG)			
2009 03 17	2009 06 22		2009 05 07
1000052	IMPACT C2 climate paper		16, 24, 35
CFE: 5.3.20, 27.7.11, 29.1.12			
Lenzing Papier GmbH, Werkstraße 2 A-4860 Lenzing (AT)			
2009 02 25	2009 07 06		2009 05 14
1000053	C2 climate paper		16, 24, 35
CFE: 5.3.20, 27.7.11, 29.1.12			
Lenzing Papier GmbH, Werkstraße 2 A-4860 Lenzing (AT)			
2009 02 25	2009 07 06		2009 05 14
1004910	THE POWER OF YOU		18, 25, 28
Head Technology GmbH, Wuhrkopfweg 1 A-6921 Kennelbach (AT)			
2009 05 15	2009 08 31		2009 07 09
1004953	MEDIAPOST		35, 38, 39, 42
CFE: 27.3.2, 29.1.1			
MEDIAPOST SA, 19 rue de la Villette F-69003 LYON (FR)			
2008 10 17	2009 08 31		2009 07 16
1004954	MicroStep Industry		35
CFE: 26.4.6, 29.1.12			
MicroStep CDM s.r.o., Hurbanova 333 SK-906 13 Brezová pod Bradlom (SK)			
2010 02 04	2010 07 05		2010 05 13
1006090	VISALIS		10
Carl Zeiss AG, Carl-Zeiss-Strasse 22 73447 Oberkochen (DE)			
2009 02 25	2009 09 14		2009 07 23
1007888	DERMAFUSIN		05
Spirig Pharma AG, Froschackerstrasse 6 CH-4622 Egerkingen (CH)			
2009 06 17	2009 09 28		2009 08 13
1013149	A X ARMANI EXCHANGE		12, 26
CFE: 26.11.7, 27.5.17			

Giorgio ARMANI S.P.A., Milan, Swiss Branch Mendrisio, Via Penate 4 CH-6850 Mendrisio (CH) 2009 07 03 2009 11 23 2009 10 08	1017169 DASOL CFE: 27.5.1 09 ANJI DASOL SOLAR ENERGY SCIENCE & TECHNOLOGY CO., LTD., Fantan Industrial Zone, Anji County Zhejiang Province (CN) 2010 01 22 2010 07 05 2010 05 20	1033448 FOCUS TRADE 09, 10, 35, 36, 37, 38, 41, 42 S & T System Integration & Technology Distribution AG, Geiselbergstraße 17-19/Stiege 3 A-1110 Wien (AT) 2009 10 28 2010 06 07 2010 04 15
1018940 JETS 07, 11, 35 Jets Invest AS, Myravegen 1 N-6060 Hareid (NO) 2010 03 25 2010 06 21 2010 05 06	1020830 SEBAGO 09, 14 ESSA DIŞ TICARET LIMITED ŞİRKETİ, Tahtakale Cad. Camporselen Han No :16-18 Kat : 5 Eminönü İSTANBUL (TR) 2010 03 01 2010 06 21 2010 08 19	1033506 ok 35, 36, 41 CFE: 26.4.18, 29.1.12 Broker Consulting, a.s., Jiráskovo nám.2 CZ-326 00 Plzeň (CZ) 2009 11 11 2010 06 07 2010 04 15
1024639 LandShaft 12 Otkrytoe aktsionernoe obschestvo „SIBUR-Russkie shiny”, liter A, dom 5, ul. Galernaya RU-190000 Sankt-Peterburg (RU) 2009 10 07 2010 03 01 2010 01 21	1024654 RAUVISIO 11, 19, 20, 21 REHAU AG + Co, Rheniumhaus 95111 Rehau (DE) 2009 11 11 2010 03 01 2010 01 14	1033513 KOMPASS 07, 09 CFE: 1.1.17, 27.5.8 ASADA CO., LTD (Chaotian Qiye Gufen Youxian Gongsi), 1F, No. 45 Dayou 5th St., Hecuo Village, Situn District Tai chung (CN) 2010 01 04 2010 06 07 2010 04 15
1024655 GUANGLU 07 CFE: 26.1.16, 26.13.25 Zhejiang Guanglu Vibrator Co., Ltd, Shanshi Industry Zone, Daxi Town Wenling Zhejiang (CN) 2009 12 09 2010 03 01 2010 01 14	1024678 TENUTA MASELLI 33 MAS SRL, Loc. Il Pinino, 327 I-53024 MONTALCINO (SI) (IT) 2009 10 16 2010 03 01 2010 01 14	1034757 CFE: 25.1.25, 26.4.7, 26.5.16, 28.3.0 24 NANJING YUNJIN RESEARCH INSTITUTE CO., LTD., No. 240, Chatingdongjie, Outside Shuiximen, Jianye District, Nanjing 210017 Jiangsu Province (CN) 2010 03 22 2010 06 07 2010 04 22
1027861 Jean Biani 03, 04, 21 BFT Best Fashion Team GmbH, Maria-Probst-Str. 3 80939 München (DE) 2009 12 22 2010 04 12 2010 02 18	1024654 RAUVISIO 11, 19, 20, 21 REHAU AG + Co, Rheniumhaus 95111 Rehau (DE) 2009 11 11 2010 03 01 2010 01 14	1034768 BONARTOS 05 PharmaSwiss d.o.o., Vojvode Stepe 18 11000 BEOGRAD (RS) 2010 02 19 2010 06 07 2010 04 22
1027884 plus 05, 16 CFE: 5.11.2, 26.11.3, 26.11.8, 27.5.2, 29.1.13 SOPHARMA AD, 16, oulitsa „Iliensko chaussee” BG-1220 SOFIA (BG) 2009 12 21 2010 04 12 2010 02 18	1024655 GUANGLU 07 CFE: 26.1.16, 26.13.25 Zhejiang Guanglu Vibrator Co., Ltd, Shanshi Industry Zone, Daxi Town Wenling Zhejiang (CN) 2009 12 09 2010 03 01 2010 01 14	1034797 DAMLA 03 BILAL SABUNCU, Devlet Karayolu Üzeri, Ilicabasi Mevkii P.K. 182 AYDIN (TR) 2010 02 19 2010 06 21 2010 04 29
1027955 CFE: 28.5.0 32, 35 Sovmestnoe obschestvo s ogranichennoy otvetstvennostyu „Darida”, ul. Lineynaya, d. 1a Zhdanovichi 223033 Minskiy rayon (BY) 2009 12 22 2010 04 12 2010 02 18	1027861 Jean Biani 03, 04, 21 BFT Best Fashion Team GmbH, Maria-Probst-Str. 3 80939 München (DE) 2009 12 22 2010 04 12 2010 02 18	1035223 EZSQUARE 07, 16, 20 Bosch Pouch Systems AG, Rheinstrasse 36 CH-8212 Neuhausen (CH) 2010 02 11 2010 06 21 2010 04 29
1028516 SOLUTEK 01 COMPAGNIE FINANCIERE ET DE PARTICIPATIONS ROULLIER, 27 avenue Franklin Roosevelt F-35400 SAINT-MALO (FR) 2010 03 11 2010 06 21 2010 05 06	1027884 plus 05, 16 CFE: 5.11.2, 26.11.3, 26.11.8, 27.5.2, 29.1.13 SOPHARMA AD, 16, oulitsa „Iliensko chaussee” BG-1220 SOFIA (BG) 2009 12 21 2010 04 12 2010 02 18	1035241 FALCON PRIVATE BANK 09, 16, 35, 36, 41 Falcon Private Bank Ltd., Pelikanstrasse 37 CH-8001 Zürich (CH) 2009 07 17 2010 06 21 2010 04 29
1032389 READY FOR REAL BUSINESS 35, 40, 42 Xerox Corporation, 45 Glover Ave., P.O. Box 4505 Norwalk, CT 06856 (US) 2010 02 03 2010 05 24 2010 04 01	1027955 CFE: 28.5.0 32, 35 Sovmestnoe obschestvo s ogranichennoy otvetstvennostyu „Darida”, ul. Lineynaya, d. 1a Zhdanovichi 223033 Minskiy rayon (BY) 2009 12 22 2010 04 12 2010 02 18	1035260 CATRO 35, 38, 41 Mag. Martin Röhsner, Am Meisenbüchel 4 A-1130 Wien (AT) 2009 09 17 2010 06 21 2010 07 22
1032400 Bingo 31 Heinrich Westhoff, Fresenhorst 26 A 46351 Südlohn (DE) 2010 01 05 2010 05 24 2010 04 01	1028516 SOLUTEK 01 COMPAGNIE FINANCIERE ET DE PARTICIPATIONS ROULLIER, 27 avenue Franklin Roosevelt F-35400 SAINT-MALO (FR) 2010 03 11 2010 06 21 2010 05 06	1035263 MAGICTIME 01, 29, 30, 32 MAGIC TIME INT’L, LLC, 2335 N.W. 107th Avenue, Suite M12 Miami, FL 33172 (US) 2009 12 07 2010 06 21 2010 11 04
1032417 ATOMIA 09, 42 Atomia AB, Stansargränd 4 SE-721 30 Västerås (SE) 2010 01 29 2010 05 24 2010 04 01	1032389 READY FOR REAL BUSINESS 35, 40, 42 Xerox Corporation, 45 Glover Ave., P.O. Box 4505 Norwalk, CT 06856 (US) 2010 02 03 2010 05 24 2010 04 01	1035269 Schweppes 32, 33 CFE: 1.15.21, 5.7.22, 7.5.15, 25.1.15, 29.1.15 Schweppes International Limited, 7 Albemarle Street London W1S 4HQ (GB) 2009 12 31 2010 06 21 2010 04 29
1032472 CONTAINEX GREEN TECHNOLOGY 06, 37, 39 CONTAINEX Container-Handelsgesellschaft m.b.H., IZ NÖ-Süd, Strasse 14 A-2355 Wiener Neudorf (AT) 2010 02 11 2010 05 24 2010 04 01	1032400 Bingo 31 Heinrich Westhoff, Fresenhorst 26 A 46351 Südlohn (DE) 2010 01 05 2010 05 24 2010 04 01	1035275 GravurChrome 01 Atotech Deutschland GmbH, Erasmusstrasse 20 10553 Berlin (DE) 2010 01 05 2010 06 21 2010 04 29
1033439 MARIO COSIMO 33 MIP METRO Group Intellectual Property GmbH & Co. KG, Metro-Strasse 1 40235 Düsseldorf (DE) 2010 02 24 2010 06 07 2010 04 15	1032417 ATOMIA 09, 42 Atomia AB, Stansargränd 4 SE-721 30 Västerås (SE) 2010 01 29 2010 05 24 2010 04 01	1035286 CITYSTORE 35 CFE: 28.5.0 Obchtchestvo s ogranichennoi otvetstvennostiou „ENKA TC”, 19, oul. Yartsevskaya RU-121552 MOSKVA (RU) 2010 01 19 2010 06 21 2010 04 29
	1032472 CONTAINEX GREEN TECHNOLOGY 06, 37, 39 CONTAINEX Container-Handelsgesellschaft m.b.H., IZ NÖ-Süd, Strasse 14 A-2355 Wiener Neudorf (AT) 2010 02 11 2010 05 24 2010 04 01	1035300 SINOPM 07 CFE: 27.5.1 SINO MOULD CO., LTD, HUANGYAN TAIZHOU, North Industrial Zone, Huangyan, Taizhou Zhejiang (CN) 2010 03 15 2010 06 21 2010 04 29
	1033439 MARIO COSIMO 33 MIP METRO Group Intellectual Property GmbH & Co. KG, Metro-Strasse 1 40235 Düsseldorf (DE) 2010 02 24 2010 06 07 2010 04 15	1035343 POWERLINK 12 SALOMON SAS, Les Croiselets F-74370 METZ-TESSY (FR) 2010 03 16 2010 06 21 2010 04 29
	1034757 CFE: 25.1.25, 26.4.7, 26.5.16, 28.3.0 24 NANJING YUNJIN RESEARCH INSTITUTE CO., LTD., No. 240, Chatingdongjie, Outside Shuiximen, Jianye District, Nanjing 210017 Jiangsu Province (CN) 2010 03 22 2010 06 07 2010 04 22	1035408 MK MCKENZIE 03, 06, 07, 08, 20 CFE: 26.4.18, 27.5.10, 29.1.13

ITM ENTREPRISES Société par actions simplifiée, 24 rue Auguste-Chabrieres F-75015 PARIS (FR)			
2010 01 20	2010 06 21	2010 04 29	
1035414 GREEN TOUCH		09, 38, 42	
STICHTING GREENTOUCH Association, Dam 7 NL-1012 JS AMSTERDAM (NL)			
2010 02 08	2010 06 21	2010 04 29	
1035427 SCHLOSSBERG			
CFE: 7.1.3, 27.5.11		03, 04, 20, 24, 25, 27	
Schlossberg Textil AG, Tösstalstrasse 15 CH-8488 Turbenthal (CH)			
2010 02 22	2010 06 21	2010 04 29	
1035453 PARLIAMENT			34
Philip Morris Products S.A., Quai Jeanrenaud 3 CH-2000 Neuchâtel (CH)			
2010 03 16	2010 06 21	2010 04 29	
1035464 Zbra			
CFE: 26.4.24, 27.5.24		10, 25	
MEDICAL Z, 14 rue Georges Cuvier F-37550 SAINT-AVERTIN (FR)			
2010 03 08	2010 06 21	2010 04 29	
1035465 Zsport www.zsport.fr			
CFE: 27.5.10		25	
Z CONCEPT MEDICAL, 14 rue Georges Cuvier F-37550 SAINT-AVERTIN (FR)			
2010 03 08	2010 06 21	2010 04 29	
1035473 PARLIAMENT Absolute Indulgence			
CFE: 27.5.10, 27.5.24		34	
Philip Morris Products S.A., Quai Jeanrenaud 3 CH-2000 Neuchâtel (CH)			
2010 03 24	2010 06 21	2010 04 29	
1035509 Hanna Darsa		24, 25, 35	
DARSATEKS TEKSTIL ÜRÜNLERİ SANAYİ VE TİCARET ANONİM ŞİRKETİ, Kemerburgaz Cad. Dik Sok. No: 1/A KAGITHANE/ /İSTANBUL (TR)			
2010 02 22	2010 06 21	2010 04 29	
1035510 BIG RED			
CFE: 2.9.14, 27.5.8		07	
CHANGSHU TONGRUN AUTO ACCESSORY CO., LTD., New Longteng Industrial Park, Changshu Economic Development Zone Jiangsu Province (CN)			
2010 03 31	2010 06 21	2010 04 29	
1035512 CFE: 28.5.0			33
Zakrytoe Aktsionernoje Obshchestvo „Minsky Zavod Vinogradnykh Vin“, ul. Kazintsya k. 23, d. 52a 220099 Minsk (BY)			
2010 03 05	2010 06 21	2010 04 29	
1035520 W&M			11
FOSHAN W&M SANITARY WARE CO., LTD., 32# Xinyuan 2nd Road, Jili Industrial Park, Nanzhuang Town, Foshan City Guangdong Province (CN)			
2010 03 29	2010 06 21	2010 04 29	
1035537 KEN			
CFE: 2.9.1, 5.3.13, 26.1.18, 26.2.7, 27.5.14		29	
AKTSIONERNO DROUJESTVO „KEN“, kvartal Industrialen BG-6000 Stara Zagora (BG)			
2010 03 05	2010 06 21	2010 04 29	
1035540 TRION			07, 11
Air System Components, Inc., 1401 N. Plano Road Richardson TX 75081 (US)			
2009 10 16	2010 06 21	2010 04 29	
1035546 NOVATEK			
CFE: 28.5.0, 29.1.11		04	
Joint Stock Company „NOVATEK“, 22a, Pobedy St, Tarko-Sale, Purovskij region RU-629850 Yamalo-Neneckij avtonomnyj okrug (RU)			
2010 02 01	2010 06 21	2010 04 29	
1035560 sklad.com			
CFE: 18.1.16		35, 38, 42	
Tovarichtchestvo s ogranichennoy otvetstvennostyu „Internet Sklad“, oul. Gogolya, 89a Almaty (KZ)			
2010 03 04	2010 06 21	2010 04 29	
1035581 h			
CFE: 26.1.15, 27.3.3, 27.5.21		07	
LIJIANFANG, Two teams Guoxiangqiao Village, southwest street, Yuyao City, ZheJiang Province (CN)			
2010 03 29	2010 06 21	2010 04 29	
1035583 L'Occitane Ma Creme Nature			03
L'OCCITANE, Zone Industrielle Saint-Maurice F-04100 Manosque (FR)			
2010 03 15	2010 06 21	2010 04 29	
1035586 GRIPLINK			12
SALOMON SAS, Les Croiselets F-74370 METZ-TESSY (FR)			
2010 03 16	2010 06 21	2010 04 29	
1035610 HR HELIROMA hotwatersolutions			
CFE: 27.5.10		06, 17	
HELIROMA PLÁSTICOS, S.A., Zona Industrial, Apt. 245 P-3850-184 ALBERGARIA-A-VELHA (PT)			
2010 02 25	2010 06 21	2010 10 14	
1035629 CFE: 2.1.23, 26.3.1, 26.11.13		09, 16, 35, 36, 37, 38, 41, 42, 45	
TELECOM ITALIA S.P.A., Piazza degli Affari, 2 I-20123 MILANO (IT)			
2009 09 02	2010 06 21	2010 05 06	
1035647 baguette HERBS			
CFE: 5.9.21, 8.1.6, 8.1.7, 19.3.24, 27.5.9, 29.1.15		30	
MEGGLE AG, Megglestrasse 6-12 83512 Wasserburg am Inn (DE)			
2009 12 28	2010 06 21	2010 05 06	
1035662 RIVERTEX		09, 17, 24, 25	
Rivertex Holding GmbH, Am Dürrbach 2 CH-6390 Engelberg (CH)			
2009 12 03	2010 06 21	2010 05 06	
1035666 CFE: 26.11.12, 26.15.1, 29.1.13		19, 20, 27	
J.u.A. Frischeis Ges.m.b.H., Gerbergasse 2 A-2000 Stockerau (AT)			
2009 11 27	2010 06 21	2010 05 06	
1035687 ZENBREST			05
Zentiva, k.s., U Kabelovny 130 CZ-102 36 Praha 10- -Dolní Měcholupy (CZ)			
2010 02 18	2010 06 21	2010 05 06	
1035732 L			
CFE: 27.5.21		09, 11, 35, 42	
„REALTY“ Ltd, „Hristo Botev“ 28 BG-1000 Sofia (BG)			
2010 03 09	2010 06 21	2010 05 06	
1035772 Schwab Vibration Control			07
Schwab Schwingungstechnik AG, Soodstrasse 57 CH-8134 Adliswil 1 (CH)			
2010 03 16	2010 06 21	2010 05 06	
1035777 C CONSUN			
CFE: 1.3.2		06	
ZHANG SHILANG, Room 604, No. 18 Huiqiao Street 1, Xinshi Town, Guangzhou 510360 Guangdong (CN)			
2009 12 29	2010 06 21	2010 05 06	
1035821 LANDA			
CFE: 26.4.10, 26.4.11, 28.3.0		16, 21	
HANGZHOU LANDA CRAFTS CO., LTD., Dashigai Village, Daicun Town, Xiaoshan, Hangzhou Zhejiang Province (CN)			
2010 03 31	2010 06 21	2010 05 06	
1035828 Olifting			
CFE: 5.3.13, 27.3.11, 27.5.4, 27.5.11, 29.1.12		03, 05	
Dr. Theiss Naturwaren GmbH, Michelinstr. 10 66424 Homburg (DE)			
2010 02 03	2010 06 21	2010 05 06	
1035840 INTERSKOL			
CFE: 15.7.1, 27.3.15		07, 08, 35	

"INTERSKOL" Joint Stock Company, d.29, ulitsa Leningradskaya, RU-141400 g. Khimki, Moscow region (RU)			
2009 10 06	2010 06 21	2010 05 06	
1035896 CAPICELLPRO		01, 03, 05	
CASTER, 35 avenue Franklin Roosevelt F-75008 PARIS (FR)			
2010 02 25	2010 06 21	2010 05 06	
1035901 Indian AROMA			
CFE: 5.7.1, 11.3.4, 24.9.5, 25.1.25, 29.1.12			30
Inostrannoe tchastnoe ounitarnoe proizvodstvenno-torgovoe predpriatie „KARAVAN“ korporatsii „Kamberli Marketing Korp.“, komm. 2, d. 1, oul. Zavodskaia, Zaslavl 223034 Minskaia obl. (BY)			
2010 02 16	2010 06 21	2010 05 06	
1035944 REVABS			09
Beachbody, LLC, 3301 Exposition Boulevard, 3rd Floor Santa Monica, CA 90404 (US)			
2010 04 13	2010 06 21	2010 05 06	
1035978 YOUTH FABRIC			03
Giorgio ARMANI S.P.A., Milan, Swiss Branch Mendrisio, Via Penate 4 CH-6850 Mendrisio (CH)			
2010 03 09	2010 06 21	2010 05 06	
1036039 YA			
CFE: 26.11.12, 26.13.25, 27.5.8			20, 22
Yada Technology Group Co., Ltd, Wuao Gaojian, Sanmen Zhejiang (CN)			
2010 01 04	2010 06 21	2010 05 06	
1036042 Wheeler-dealer			03
Dalli-Werke GmbH & Co. KG, Zweifaller Str. 120 52224 Stolberg (DE)			
2010 02 24	2010 06 21	2010 05 06	
1036067 DECIDE. COMMIT. SUCCEED.			05, 09
Beachbody, LLC, 3301 Exposition Boulevard, 3rd Floor Santa Monica, CA 90404 (US)			
2010 04 13	2010 06 21	2010 05 06	
1036080 CFE: 28.3.0			28
GUANGDONG JUMBO GRAND PLASTIC MOULDING INDUSTRIAL CO., LTD., Block 13-09, Jinyuan Industrial Area, Chaoshan Road, Shantou 515021 Guangdong (CN)			
2010 03 31	2010 06 21	2010 05 06	
1036098 ANL CHOCO			
CFE: 26.5.18, 27.5.10, 29.1.12			30
ANL GIDA SANAYI VE TICARET LIMITED ŞIRKETI, Esenyurt Yolu Üzeri N:150 Firuzköy ISTANBUL (TR)			
2009 12 10	2010 06 21	2010 05 06	
1036112 MIXER			
CFE: 27.5.1			18, 25, 35
MIXER, s.r.o., Čapkova 2 SK-811 04 Bratislava (SK)			
2010 01 25	2010 06 21	2010 05 06	
1036133 TASSIMO			
CFE: 5.5.20, 27.5.1			11, 21, 29, 30, 32
Kraft Foods Schweiz Holding GmbH, Chollerstrasse 4 CH-6301 Zug (CH)			
2010 03 16	2010 06 21	2010 05 06	
1036146 LEXBOX			20
Recticel Schlafkomfort GmbH, Schlaraffiastrasse 1-10 44867 Bochum (DE)			
2010 03 22	2010 06 21	2010 05 06	
1036172 BOMBAY SMILES			
CFE: 4.5.5, 27.5.1			45
SONRISAS DE BOMBAY, A.C., Gran Vía de Les Corts Catalanes, 633, pral. 2a E-08010 BARCELONA (ES)			
2010 02 01	2010 06 21	2010 05 06	
1036221 EcN			05, 29, 30
Pharma-Zentrale GmbH, Loerfeldstrasse 20 58313 Herdecke (DE)			
2010 03 04	2010 06 21	2010 05 06	
1036226 Alcatel Lucent			
CFE: 26.15.1			36
ALCATEL LUCENT, 3 avenue Octave Gréard F-75007 PARIS (FR)			
2010 02 24	2010 06 21	2010 05 06	
1036262 WEZYR Holidays			
CFE: 3.7.16, 27.5.10, 29.1.13			36
ODEON TURIZM ISLETMECILIGI A.S., Harbiye Cumhuriyet Caddesi No:181, Efser Han K:6 D:7 SISLI ISTANBUL (TR)			
2010 03 11	2010 06 21	2010 05 06	
1036284 WINSAFE			
CFE: 27.5.1			12
PUJIANG WINSAFE FRICTION MATERIAL CO., LTD., Section 2, Zhongshan Special Industry Zone, Pujiang Zhejiang (CN)			
2010 04 07	2010 06 21	2010 05 06	
1036289 LANCIA MUSA 5th AVENUE			12
FIAT AUTO S.P.A., Corso Giovanni Agnelli, 200 I-10135 TORINO (IT)			
2010 03 10	2010 06 21	2010 05 06	
1036297 P90X			
CFE: 26.3.1, 27.5.1, 27.7.1			09
Beachbody, LLC, 3301 Exposition Boulevard, 3rd Floor Santa Monica, CA 90404 (US)			
2010 04 13	2010 06 21	2010 05 06	
1036325 Vita ORHEI-VIT BABY			
CFE: 5.3.14, 5.7.23, 26.1.18, 27.5.3, 29.1.15			05, 29, 32, 35
Orhei-Vit S.A., Str. Mesager, nr 16 MD-2069 Chisinau (MD)			
2010 02 26	2010 07 05	2010 05 13	
1036327 LITE STAR			09
SHENZHEN LITE STAR ELECTRONICS TECHNOLOGY CO. LTD., West Side of 3, 4, 5 Floor, Building A, 1st Ind, Zone Fenghuanggang Village, Baotian 1st Road South, Xixiang Street, Bao' an District, Shenzhen (CN)			
2010 03 31	2010 07 05	2010 05 13	
1036335 CFE: 26.11.12, 28.5.0, 29.1.12			11
"ANI plast Ltd.", Block of workshops, Building association area, settlement Arkhangelskoe, Krasnogorsky district RU-143420 Moscow Region (RU)			
2010 02 25	2010 07 05	2010 05 13	
1036370 Baguette			
CFE: 5.9.6, 8.1.6, 8.1.7, 13.3.7, 19.3.24, 29.1.15			30
MEGGLE AG, Megglestrasse 6-12 83512 Wasserburg am Inn (DE)			
2009 12 28	2010 07 05	2010 05 13	
1036371 Baguette			
CFE: 5.9.21, 8.1.6, 8.1.7, 13.3.7, 19.3.24, 29.1.15			30
MEGGLE AG, Megglestrasse 6-12 83512 Wasserburg am Inn (DE)			
2009 12 28	2010 07 05	2010 05 13	
1036372 baguette GARLIC			
CFE: 5.9.6, 8.1.6, 8.1.7, 27.5.9, 29.1.15			30
MEGGLE AG, Megglestrasse 6-12 83512 Wasserburg am Inn (DE)			
2009 12 28	2010 07 05	2010 05 13	
1036387 CLE INTERNATIONAL			09, 16, 35, 38, 41, 42
LIBRAIRIE FERNAND NATHAN-FERNAND NATHAN ET CIE, 25, avenue Pierre de Coubertin F-75013 PARIS (FR)			
2009 09 17	2010 07 05	2010 05 13	
1036409 2Morrow			11, 20, 21
Villeroy & Boch S.A., 82 rue d'Hauteville F-75010 Paris (FR)			
2009 11 18	2010 07 05	2010 05 13	
1036446 CFE: 24.17.25, 26.1.3, 26.1.16			05
SHIONOGI & CO., LTD., 1-8, Doshomachi 3-chome, Chuo-ku, Osaka-shi Osaka 541-0045 (JP)			
2010 03 18	2010 07 05	2010 05 13	
1036493 CFE: 5.9.8, 8.1.1, 8.7.3, 28.5.0, 29.1.15			29, 30
Obchtchestvo s ogranitchennoi otvetstvennostyou „King-Lion Fouds“, dom 58, ulitsa Kantemirovskaya RU-115477 Moskva (RU)			
2009 11 27	2010 07 05	2010 05 13	

1036494	L LeaderLight			
CFE: 27.5.1		09, 11, 35, 42		
"REALTY" Ltd, „Hristo Botev" 28 BG-1000 Sofia (BG)				
2010 03 10	2010 07 05	2010 05 13		
1036496	CFE: 24.11.25, 26.1.18	12		
Hyundai Motor Company, 231, Yangjae-Dong, Seocho-Gu Seoul (KR)				
2010 02 23	2010 07 05	2010 05 13		
1036502	ROSSMANN Online	03, 04, 05, 06, 07, 08, 09, 11, 12, 13, 14, 15, 16, 17, 18, 19, 20, 21, 22, 24, 25, 26, 27, 28, 29, 30, 31, 32, 33, 35, 36, 37, 38, 39, 43		
Dirk Rossmann GmbH, Isernhägener Str. 16 30938 Burgwedel (DE)				
2010 01 27	2010 07 05	2010 05 13		
1036523	TuoMaiFly			
CFE: 24.17.3, 27.5.3, 27.5.7		25		
XU CAIFEN, Room 1902, Unit 2, 6/F, Zhujiang Regal Court Nanmofang, Chaoyang District Beijing City (CN)				
2010 03 22	2010 07 05	2010 05 13		
1036556	URUS			
CFE: 3.4.13, 27.5.8, 29.1.13		25		
LIU JIAN, Pestújhelyi út 41 H-1158 BUDAPEST (HU)				
2010 03 03	2010 07 05	2010 05 13		
1036567	Babette Wasserman	14		
Babette Wasserman Ltd, Unit 47, Pall Mall Deposit, 124-128 Barlby Road London W10 6BL (GB)				
2010 03 18	2010 07 05	2010 05 13		
1036637	STYLE FREEZE	03		
Beiersdorf AG, Unnastrasse 48 20253 Hamburg (DE)				
2010 04 01	2010 07 05	2010 05 13		
1036654	Chermoula Express			
CFE: 5.5.19, 28.1.0		30		
SANAM HOLDING, 29 boulevard Moulay Youssef Casablanca (MA)				
2010 03 01	2010 07 05	2010 05 13		
1036660	eXe esseNTIALS			
CFE: 26.4.18, 26.11.12, 27.5.11		03, 14, 18, 25		
OLANIYI EDWARD, 4 Chemin de la Chartreuse CH-1273 Arzier (CH)				
2010 02 28	2010 07 05	2010 05 13		
1036671	DICTUM	02, 06, 07, 08, 18, 20, 21, 35		
DICK GmbH, Donaust. 51 94526 Metten (DE)				
2010 02 06	2010 07 05	2010 05 13		
1036685	CHALEAN EXTREME	09		
Beachbody, LLC, 3301 Exposition Boulevard, 3rd Floor Santa Monica, CA 90404 (US)				
2010 04 13	2010 07 05	2010 05 13		
1036718	NUWAY	25		
LEFAKS TEKSTIL DIŞ TICARET LIMITED ŞİRKETİ, Kazim Karabekir Mah. Hoca, Ahmet Yesevi Cad. 5.Sk No:57 K:4 D:1 BAGCILAR/ /ISTANBUL (TR)				
2010 03 03	2010 07 05	2010 05 13		
1036729	La Vivas			
CFE: 1.1.1, 27.5.1		25		
ZHANG CHUNYUAN, No. 214, 91 Team, 14 Committee, Dongfanghong Street, Zhaoyuan Town, Zhaoyuan County Heilongjiang Province (CN)				
2010 03 29	2010 07 05	2010 05 13		
1036841	Walter Wolf			
CFE: 19.3.3, 27.5.1, 29.1.12		34, 35		
TDR d.o.o., Obala V. Nazora 1 HR-52210 Rovinj (HR)				
2010 03 31	2010 07 05	2010 05 13		
1036859	FIORINI	29		
ITM ENTREPRISES Société par actions simplifiée, 24 rue Auguste-Chabrieres F-75015 PARIS (FR)				
2010 03 31	2010 07 05	2010 05 13		
1036896	NICKELSON	03, 09, 14, 35		
Amann Holding B.V., Avenue Carnisse 69 NL-2993 MA BARENDRECHT (NL)				
2010 02 15	2010 07 05	2010 05 13		
1036906	SHAMPOO Sparkle FOR NORMAL HAIR Hair Care Line			
CFE: 1.1.1, 2.9.6, 25.1.19, 29.1.15		03		
AHMED MAMDOUH HAMID & CO. FABRIQUE DE NEVERTARI, SOCIETE EN COMMANDITE, Bourg El Arab, La Zone Industrielle Deuxieme, Poste de Police, Bourg El Arab Alexandrie (EG)				
2010 03 23	2010 07 05	2010 05 13		
1036907	JEEVAN	09, 16, 41, 42		
TECHNIP FRANCE, 6/8 Allée de l'Arche, Faubourg de l'Arche, ZAC Danton F-92400 COURBEVOIE (FR)				
2010 02 12	2010 07 05	2010 05 13		
1036930	CIOLLA			
CFE: 27.5.22		18, 25, 26		
MODA TEKSTIL KUYUMCULUK SANAYI VE TICARET LIMITED SIRKETI, Keresteciler Sitesi Fatih Caddesi, Ihlamur Sokak No: 3, Merter ISTANBUL (TR)				
2010 01 27	2010 07 05	2010 05 13		
1036934	hübner healthy living			
CFE: 5.3.13, 5.3.15, 27.5.10, 29.1.12		03, 05, 29, 30		
Anton Hübner GmbH & Co. KG, Schloßstrasse 11-17 79238 Ehrenkirchen (DE)				
2010 03 03	2010 07 05	2010 05 13		
1036941	LuXy			
CFE: 27.5.1		25		
Dongguan Zhongling Garment Ltd., Chuangye Industrial Area, Xinhe Community, Wanjiang District, Dongguan Guangdong (CN)				
2010 02 20	2010 07 05	2010 05 13		
1036981	Ravnica			
CFE: 26.1.4, 26.1.18, 27.5.24		29, 30, 31		
"EURO TIM" d.o.o., Bulevar oslobo?enja 68b 21000 NOVI SAD (RS)				
2010 02 03	2010 07 05	2010 05 20		
1036990	CLIC-CLAC	35		
Clic-Clac.com SA, Chemin du Port-de-Bellerive 39 CH-1245 Collonge-Bellerive (CH)				
2010 03 30	2010 07 05	2010 05 20		
1037033	DOP	07, 11, 37, 42		
Damen Dredging Equipement B.V., Edisonstraat 32 NL-3861 NE NIJKERK (NL)				
2010 02 15	2010 07 05	2010 05 20		
1037044	CFE: 15.1.25	07		
Zhejiang Wuyi Gongli Electric Machine Co., Ltd, Fenghuangshan Industry, Area of Donggan, Wuyi 321200 Zhejiang (CN)				
2010 03 29	2010 07 05	2010 05 20		
1037097	CFE: 2.3.7, 2.3.16, 28.5.0	35		
Shelest German Vyatcheslavovitch, kv.104, 8, rue Aviatorov RU-119619 Moscou (RU)				
2010 04 08	2010 07 05	2010 05 20		
1037110	ECO FUTURE	06, 19, 20, 37, 39, 43		
ALGECO, 164 Chemin de Balme, Espace des Berthilliers F-71850 CHARNAY LES MACON (FR)				
2010 03 26	2010 07 05	2010 05 20		
1037171	Gutt Das ist gut			
CFE: 1.15.11, 11.3.4, 25.1.19, 29.1.14		30, 35, 43		
Inostrannoe tchastnoe ounitarnoe proizvodstvenno-torgovoe predpriatie „KARAVAN" korporatsii „Kamberli Marketing Korp.", komm. 2, d. 1, oul. Zavodskaia, Zaslavl 223034 Minskaia obl. (BY)				
2010 03 19	2010 07 05	2010 05 20		
1037175	TOPU	12		
XIAMEN SUNRISE WHEEL GROUP CO., LTD., No.30 xingbei Road, Xinglin Town, Jimei District, Xiamen City Fujian Province (CN)				
2010 03 19	2010 07 05	2010 05 20		

1037176	Comte de Libuzac	32, 33
Obshchestvo s ogranichennoi otvetstvennostyu „Intel”, k. 1, d. 75, Varshavskoe shosse RU-117556 Moscow (RU)		
2010 02 15	2010 07 05	2010 05 20
1037231	minBrix	07
KHS GmbH, Juchostraße 20 44143 Dortmund (DE)		
2010 01 25	2010 07 05	2010 05 20
1037234	KALPAGRAPH	16
Parmigiani Fleurier SA, 11, rue du Temple CH-2114 Fleurier (CH)		
2010 03 09	2010 07 05	2010 05 20
1037251	CFE: 7.1.3, 28.5.0, 29.1.12	29, 30, 32
RIGAS PIENA KOMBINATS, A/S, Bauskas iela 180 LV-1004 Riga (LV)		
2010 02 23	2010 07 05	2010 05 20
1037271	Leday	11
Hella KGaA Hueck & Co., Rixbecker Straße 75 59552 Lippstadt (DE)		
2010 02 23	2010 07 05	2010 05 20
1037340	Frauenschwarm	03
Dalli-Werke GmbH & Co. KG, Zweifaller Strasse 120 52224 Stolberg (DE)		
2010 02 24	2010 07 05	2010 05 20
1037345	Pro Cross	44
COOPEX MONTBELIARDE, 4 rue des Epicéas F-25640 ROULANS (FR)		
2010 02 01	2010 07 05	2010 05 20
1037362	CFE: 26.13.25	09, 14, 18, 25
CELINE, 23-25 rue du Pont-Neuf F-75001 PARIS (FR)		
2010 03 12	2010 07 05	2010 05 20

129

**REJESTRACJA MIĘDZYNARODOWA,
W KTÓREJ WYDANO DECYZJĘ O DEFINITYWNEJ
ODMOWIE UZNANIA OCHRONY W POLSCE**

Poniższe zestawienie zawiera kolejno: numer międzynarodowego rejestru znaków towarowych, określenie znaku towarowego przedstawionego w postaci liter bądź cyfr albo, jeżeli znak jest znakiem graficznym lub zawiera elementy graficzne, wskazanie symboli klas elementów graficznych znaku (CFE), określenie klas towarowych, nazwisko i imię bądź nazwę uprawnionego, jego miejsce zamieszkania lub siedzibę oraz kod kraju, datę rejestracji międzynarodowej lub datę późniejszego wyznaczenia, datę zamieszczenia informacji o tej rejestracji w Biuletynie Urzędu Patentowego oraz datę notyfikacji bądź datę notyfikacji późniejszego wyznaczenia.

821829	Herba-Vision	05
Burkhardt HOFFMANN Diplom-Kaufmann, Frühlingstr. 3 82131 Gauting (DE)		
2008 07 24	2008 11 10	2008 09 18
821890	Lacri-Vision	05
Burkhardt HOFFMANN Diplom-Kaufmann, Frühlingstr. 3 82131 Gauting (DE)		
2008 07 24	2008 11 10	2008 09 18
821893	Hylo-Vision	05
Burkhardt HOFFMANN Diplom-Kaufmann, Frühlingstr. 3 82131 Gauting (DE)		
2008 07 24	2008 11 10	2008 09 18
823981	The mark consists of the colour purple, as shown on the form of application and corresponding to Pantone 248C, being the the predominant colour applied to substantially the whole	31
CFE: 26.4.2, 29.1.5		
Mars Petcare UK, 3D Dundee Road Slough, Berkshire SL1 4LG (GB)		
2004 12 22	2005 04 04	2005 02 17

831047	JANET & JANET	18, 25
A & G CALZATURIFICIO S.P.A., Via Merloni, 20 I-60030 SERRA DE' CONTI (IT)		
2007 03 30	2008 03 17	2008 01 24
831085	ROLLERBLADE	
CFE: 9.9.1, 9.9.11, 26.1.19, 27.5.1		
NORDICA S.P.A., 5/7, via Montebelluna, I-31040 TREVIGNANO (IT)		
2004 05 05	2004 11 02	2004 09 16
858365	ATTEN	
CFE: 27.5.1		
SHENZHEN ANTAIXIN ELECTRICAL CO., LTD., No. 29 Building in Park A of Tanglang Industrial Zone, Nanshan District Shenzhen, Guangdong Province P.R. (CN)		
2008 11 11	2009 04 27	2009 03 05
867362	FASTO	09, 11, 37
Robert Bosch GmbH, 70469 Stuttgart (DE)		
2004 09 11	2006 01 23	2005 12 01
870756	Biscuit des Alpes	29, 30
Netto Marken-Discount AG & Co. KG, Industriepark Ponholz 1 93142 Maxhütte-Haidhof (DE)		
2005 10 31	2006 02 20	2005 12 29
942113	U BY UNGARO	03, 09, 14, 18, 24, 25
EMANUEL UNGARO, 2 avenue Montaigne F-75008 PARIS (FR)		
2007 11 28	2008 05 26	2008 04 03
947629	VIP DELUXE	03
Coty Deutschland GmbH, Fort Malakoff Park, Rheinstrasse 4E 55116 Mainz (DE)		
2007 11 27	2008 02 18	2008 01 10
948965	nicole kidman sportwear	
CFE: 27.5.9		
EFOR BASIM TANITIM AMBALAJ SANAYI TICARET LIMITED ŞİRKETİ, Keresteciler Sitesi Fatih Caddesi Ardiç Sokak Yavuz İşmerkezi No: 14/2 Merter, ISTANBUL (TR)		
2007 05 29	2008 03 17	2008 01 31
965651	TVP	
CFE: 26.1.10, 26.1.24, 29.1.4		
TATRAVAGÓNKA, a.s., Štefánikova 887/553 SK-058 01 Poprad (SK)		
2008 05 12	2008 08 18	2008 07 03
966012	Naturé	
CFE: 5.3.14, 27.5.11		
Anton Schlecker e.K., Talstr. 14 89584 Ehingen/Donau (DE)		
2008 04 25	2008 09 01	2008 07 10
966776	VCAPS	05
Warner-Lambert Company LLC, 235 East 42nd Street New York, NY 10017-5755 (US)		
2008 05 28	2008 09 01	2008 07 17
966890	RUSTIKA	
CFE: 24.1.25, 27.5.1, 29.1.13		
PIK Vrbovec Mesna industrija d.d., Zagrebačka 148 HR-10340 Vrbovec (HR)		
2008 05 06	2008 09 01	2008 07 17
970490	TAIGA	33
Obshchestvo s ogranichennoy otvetstvennostyu „F-F Tekhnologija”, Boytsovaya ylitisa, 22-3 RU-107150 Moscow (RU)		
2008 05 28	2008 09 29	2008 08 14
971035	GASTROZOL	
CFE: 28.5.0		
Public Joint Stock Company „Pharmstandard”, Likhachevsky proezd, d. 5 „B”, g. Dolgoprudny RU-141700 Moscow Region (RU)		
2008 06 09	2008 10 13	2008 08 21
971037	STATUS	33
LUDMILA RUSALINA, Luterska str. 27/29, ap. 12 Kyiv-133, 01133 (UA); VOLODYMYR GARKUSHYN, Dobrovol'skogo prosp., 122 korp.		

1, kv. 49 Odesa 65001 (UA); MYKOLO PETRENKO, Gospitalna, 24, kv. 10 Kyiv-133 01133 (UA) 2008 06 11	2008 10 13	2008 08 21	NINGBO NINGSHING KINHIL INDUSTRIAL CO., LTD., 111, Yanshanhe North Rd., Beilun, Ningbo 315806 Zhejiang (CN) 2008 08 30	2009 02 02	2008 12 11
971071 Raffles City CFE: 27.5.1, 27.5.9, 27.5.11		35, 36, 37, 42, 43	985551 ALL COURT Head Technology GmbH, Wuhrkopfweg 1 A-6921 Kennelbach (AT) 2008 09 04		25
CAPITALAND LIMITED, 168 Robinson Road, #30-01 Capital Tower Singapore 068912 (SG) 2008 04 02	2008 10 13	2008 08 21	985567 Coffee at Work Martin Sesjak, Königsholz 33 58453 Witten (DE) 2008 10 20	2009 02 02	2008 12 18
971072 RAFFLES CITY CAPITALAND LIMITED, 168 Robinson Road, #30-01 Capital Tower Singapore 068912 (SG) 2008 04 02	2008 10 13	2008 08 21	985568 LUMEN LUMEN S.R.L., Via Tortona, 4 I-20144 MILANO (Milano) (IT) 2008 09 16	2009 02 02	2008 12 18
974184 x-cape's CFE: 27.5.2		25, 35	986731 ECE BANYO SERAMIX ECE BANYO GEREÇLERI SANAYI VE TICARET ANONIM SİRKETİ, Organize Sanayi Bölgesi, 5. Cadde Çorum (TR) 2008 10 16		11
SUKRU ILBAS, Yorgancilar Cad. Agahan No: 7/8, Kapalicarsi Istanbul (TR) 2008 04 14	2008 11 10	2008 09 18	986841 NANOIMPLANT Dr. Ing. Luděk Dluhoš Timplant, Sjednocení 77 CZ-725 25 Ostrava (CZ) 2008 07 16	2009 02 16	2008 12 25
976042 NATURO CFE: 26.4.1, 27.5.3, 27.5.10, 27.5.11		19	987112 YAMAK CFE: 27.5.17		25
Semmelrock International GmbH, Wienerbergstraße 11, Wienerberg City A-1100 Wien (AT) 2008 06 18	2008 11 24	2008 10 02	989658 KAILAS CFE: 26.13.25		25
977927 TAKAMA Obshchestvo s ogranichennoi otvetstvennostyuu „INTEL“, d.75 k 1, Varshavskoe shosse RU-117556 Moscou (RU) 2008 07 29	2008 12 08	2008 10 23	ZHONG CHENGZHAN, No. 8, Shenchuan Avenue, Xiashan District, Zhanjiang Guangdong (CN) 2008 08 18	2009 03 16	2009 01 29
977957 Relía Sonova Holding AG, Laubisrütistrasse 28 CH-8712 Stäfa (CH) 2008 08 13	2008 12 08	2008 10 23	990553 RIVER J. van Zoest Beheer B.V., Reijerskoop 148 NL-2771 BT BOSKOOP (NL) 2008 11 28	2009 03 30	2009 02 12
982789 CONEQ HEADPHONE CFE: 27.5.1		09	993054 Odile Charette CFE: 27.5.19		03
REAL SOUND LAB, SIA, Akademijas laukums 1 LV-1050 Riga (LV) 2008 09 12	2009 01 19	2008 11 27	EUROMARKS COSMETICS, S.L., Gran Via Corts Catalans, 674 E-08010 BARCELONA (ES) 2008 12 01	2009 04 27	2009 03 05
982791 REAL SOUND LAB REAL SOUND LAB, SIA, Akademijas laukums 1 LV-1050 Riga (LV) 2008 09 12	2009 01 19	2008 11 27	993374 alpha complex DALLI-WERKE GmbH & Co. KG, Zweifaller Strasse 120 52224 Stolberg (DE) 2009 02 04	2009 04 27	2009 03 12
982792 real sound lab CFE: 26.11.13, 29.1.12		09	993629 multiboss MULTIBOSS, SIA, Parka iela 2 LV-4801 Madona (LV) 2008 09 02	2009 04 27	2009 03 12
REAL SOUND LAB, SIA, Akademijas laukums 1 LV-1050 Riga (LV) 2008 09 12	2009 01 19	2008 11 27	995272 MOTOSTYLE UAB „MOTO STYLE“, Vytauto pr. 19-18 LT-44352 Kaunas (LT) 2008 12 11	2009 05 11	2009 03 26
983160 HYDROLIFT Karatov Yevgeny Konstantinovich, kv. 52, d. 15, ul. Belorusskaya 220006 Minsk (BY) 2008 09 02	2009 01 19	2008 12 04	995393 FREDERIC HOURIET CompliTime SA, rue du Manege 19-21 CH-2300 La Chaux-de-Fonds (CH) 2009 02 11	2009 05 11	2009 03 26
983906 PROFIT CFE: 26.13.25, 27.5.17		12	996893 HUBER Huber Tricot Gesellschaft mbH, Hauptstrasse 17 A-6840 Götzis (AT) 2008 12 16	2009 05 25	2009 04 09
Tovarystvo z obmeghenouju vidpovidalnistu „ESO-AVTOTEKHNIKS“, vul. Zakrevskogo 16 KYIV 217, 02217 (UA) 2008 07 28	2009 01 19	2008 12 04	997894 Nutymax Hazelnut Findikli CFE: 1.15.9, 5.7.6, 8.1.19, 27.5.2, 29.1.14		30
983919 COM'BOX DELTA DORE SA, Le Vieux Chene, Bonnemain F-35270 COMBOURG (FR) 2008 10 01	2009 01 19	2008 12 04			
984739 MAGO High performance drip tape CFE: 1.15.15, 14.3.1, 29.1.13		06, 17			
SAB SPA, Via Salvo D'Acquisto I-61020 SANT'ANGELO IN VADO (PS) (IT) 2008 09 17	2009 02 02	2008 12 11			
984792 KINHIL CFE: 26.11.9		11			

SOLENIKOLATA GIDA SANAYI VE TICARET ANONIM SİRKETİ, 2 Organize Sanayi Bolgesi No. 23, P. 3 Baspınar GAZIANTEP (TR)	2008 12 05	2009 06 08	2009 04 23	1001997 RESOURCE Australian Tyre Traders Pty Ltd, 23 Sunshine Road. West Footscray VIC 3012 (AU)	2009 03 31	2009 08 03	2009 06 11	12
999627 CRAZYWOLF-SUGER FREE ENERGY DRINK CFE: 19.3.1, 24.17.5, 27.5.12, 29.1.13 Kaufland Česká republika v.o.s., Pod Višňovkou 25 CZ-140 00 Praha 4-Krč (CZ)	2009 03 03	2009 06 22	2009 05 07	1002154 FORMULA KP Plattner GmbH, Steinbockallee 9 A-6064 Rum (AT)	2009 03 24	2009 08 03	2009 06 11	34
				1005414 WORKER inSPORTline s.r.o., Dělnická 957 CZ-749 01 Vítkov (CZ)	2008 10 27	2009 08 31	2009 07 16	12, 28

G. SPROSTOWANIA OPISÓW PATENTOWYCH I OPISÓW OCHRONNYCH

130

Poniższe zestawienie zawiera kolejno: kod rodzaju patentu lub prawa ochronnego, numer patentu lub prawa ochronnego oraz przyczynę i treść sprostowania.

(B1)200933 Sprostowano błąd drukarski w treści opisu: str. 8 w. 6 i 7 od góry z „pokojowa - 150 °C” na „pokojowa – 150°C”

(B1)202706 Sprostowano błąd drukarski w treści opisu str. 24 w. 5 nad Tabelą 5 z „gryzoni Ap1-42” na „gryzoni Aß1-42”

(B1)202845 Postanowiono opis patentowy ponownie wydrukować ze względu na stwierdzone błędy drukarskie

(B1)202887 Postanowiono opis patentowy ponownie wydrukować ze względu na stwierdzone błędy drukarskie

(B1)203226 Postanowiono opis patentowy ponownie wydrukować ze względu na stwierdzone błędy drukarskie

(B1)203412 Postanowiono opis patentowy ponownie wydrukować ze względu na stwierdzone błędy drukarskie

(B1)203474 Sprostowano błędy drukarskie w treści opisu str. 6 w. 13 od dołu z „O,O-dietylfosforootian,” na „O,O-dietylfosforotian”; str. 6 w. 36 od góry z „S,S-bis(1-metylopropylo)fosforoditian),” na „S,S-bis(1-metylopropylo)fosforoditian,”

(B1)203572 Postanowiono opis patentowy ponownie wydrukować ze względu na stwierdzone błędy drukarskie

(B1)203798 Sprostowano błędy drukarskie w treści opisu: str. 7 w. 17 od góry z „Re¹” na „Rd¹”; str. 10 w. 31 od góry z „R₁ = R₆ i R₂ = R₅ R₃ = R₄” na „R₁ = R₆; R₂ = R₅; R₃ = R₄”; str. 19 w. 8 od dołu z „fazie gazowej” na „w fazie gazowej”

(B1)203820 Postanowiono opis patentowy ponownie wydrukować ze względu na stwierdzone błędy drukarskie

(B1)203860 Postanowiono opis patentowy ponownie wydrukować ze względu na stwierdzone błędy drukarskie

(B1)203943 Postanowiono opis patentowy ponownie wydrukować ze względu na stwierdzone błędy drukarskie

(B1)204292 Sprostowano błąd drukarski w zastrzeżeniu: str. 4 zastrz. 7 skreślić słowa „lub równoległe” i powinno brzmieć „przebiega równoległe względem powierzchni”

(B1)204333 Sprostowano błąd drukarski w treści opisu: str. 6 w. 16 od góry i str. 7 w. 22 od góry z „-butylohydroksyhydrocynanoniano]metanu” na „-butylohydroksyhydrocynanoniano)]metanu”

(B1)204418 Postanowiono opis patentowy ponownie wydrukować ze względu na stwierdzone błąd drukarski

(B1)204443 Sprostowano błędy drukarskie w treści opisu: str. 3 w. 4 od dołu z „któremu poddaje się” na „któremu podaje się”; str. 9 w. 33 od góry z „żółciowe wybrana jest z” na „żółciowe wybrana jest z”; str. 10 w. 17 od góry z „pierwszy składnik” na „a) pierwszy składnik”; str. 17 w. 5 zastrz. 26 z „zawiera pierwszy” na „zawiera a) pierwszy”

(B1)204444 Sprostowano błędy drukarskie w treści opisu: str. 4 w. 1 z „zawierająca” na „zawierającą”; str. 4 Tabela 1 kolumna 1 w. 4 od góry z „O-Krezol” na „o-Krezol”

(B1)204502 Sprostowano błąd drukarski w treści opisu: str. 25 w. 2 od dołu z „2,5x105 Pa” na „2,5x10⁵Pa”; str. 14 w. 5 Od góry z „x > 2,0” na „λ > 2,0”; str. 15 w. 6 od dołu z „Typu Jaguar©” na „Typu Jaguar®”

(B1)204581 Sprostowano błąd drukarski w treści opisu : str. 4 w. 25 od góry z „kąta a” na „kąta α”

(B1)204586 Postanowiono opis patentowy ponownie wydrukować ze względu na stwierdzone błędy drukarskie

(B1)205540 Sprostowano błędy drukarskie w treści opisu: str. 6 w. 5 z „N₄=8 • N³L₂₇” na „N₄=8 • N₃L₂₇”; str. 6 w. 23 z „D3” na „D₃”; str. 6 w. 25 od dołu „A₄=A₂ • N₃ • A₂₂” na „A₄=A₂ – N₃ • A₂₂”; str. 9 w. 4 od dołu z „dozownika 23” na „dozownika 20”; str. 11 zastrz. 14 z „dozowników 23” na „dozowników 20”; str. 11 zastrz. 15 z „pionowej płaszczyzny 73” na „pionowej płaszczyzny 70”

(B1)205557 Postanowiono opis patentowy ponownie wydrukować ze względu na stwierdzone błędy drukarskie

(B1)205564 Postanowiono opis patentowy ponownie wydrukować ze względu na stwierdzone błędy drukarskie

(B1)205626 Postanowiono opis patentowy ponownie wydrukować ze względu na stwierdzone błędy drukarskie

(B1)205728 Postanowiono opis patentowy ponownie wydrukować ze względu na stwierdzone błędy drukarskie

(B1)205949 Postanowiono opis patentowy ponownie wydrukować ze względu na stwierdzone błędy drukarskie

(B3)206228 Postanowiono opis patentowy ponownie wydrukować ze względu na stwierdzone błędy drukarskie

(B1)206256 Sprostowano błędy drukarskie w treści opisu: str. 6 w. 8 od dołu i str. 62 w. 10 od dołu z „-CCH” na „-C≡CH”

(B1)206487 Sprostowano błędy drukarskie w treści opisu: str. 5 w. 19 „otwór centralny 11” na „otwór centralny 17”; str. 5 w. 22 z „urządzenie rozpylające 21” na „urządzenie rozpylające 27”; str. 6 w. 10 z „urządzenie mocujące 31” na „urządzenie mocujące 37”; str. 7 zastrz. 3 z „urządzeniem mocującym 32” na „urządzeniem mocującym 37”

(B1)206555 Sprostowano błąd drukarski w treści opisu: str. 7 w. 19 z „pokazaną na fig. 112” na „pokazaną na fig. 1 i 2”

(B1)206562 Sprostowano błędy drukarskie w treści opisu: str. 5 w. 2 z „prostą 11” na „prostą 17”; str. 5 zastrz. 1 z „stole hamującym (2)” na „stole hamującym (7)”; str. 5 zastrz. 1 z „stół hamujący (2)” na „stół hamujący (7)”

(B1)206600 Sprostowano błąd drukarski na tytułowej stronie opisu: 86 w numerze PCT z „PCT/DE03/000095” na „PCT/DE03/00095”

(B1)206718 Postanowiono opis patentowy ponownie wydrukować ze względu na stwierdzone błędy drukarskie

(B1)206748 Postanowiono opis patentowy ponownie wydrukować ze względu na stwierdzone błędy drukarskie

(B1)206752 Sprostowano błędy drukarskie w treści opisu: str. 3 w. 24 od dołu z „tafli szklanych 1” na „tafli szklanych 7”; str. 4 zastrz. 1 z „szkła (1)” na „szkła (12)”

(B1)206756 Sprostowano błąd drukarski w treści opisu: str. 5 w. 19 od góry z „element 50” na „element 50’ „

(B1)206761 Sprostowano błąd drukarski w treści opisu: str. 3 w. 30 z „przy 280 nm (OD⁶⁰⁰)” na „przy 280 nm (OD²⁸⁰)”

(B1)206766 Sprostowano błąd drukarski w treści opisu: str. 16 Tabela 14 kolumna 2 z „2,9 x 10⁵” na „2,9 x 10⁶”

(B1)206770 Sprostowano błąd drukarski w treści opisu: str. 7 w. 23 od dołu z „fig. 28” na „fig. 2B”

(B1)206779 Sprostowano błędy drukarskie w treści opisu: str. 6 w. 8 przesunąć wartości liczbowe 7,68 do kolumny; str. 6 w. 25 z „Czarny 10” na „Czarny IO”; str. 6 w. 26 z „Czerwony 10” na „Czerwony IO”

(B1)206786 Postanowiono opis patentowy ponownie wydrukować ze względu na stwierdzone błędy drukarskie

(B1)206816 Sprostowano błędy drukarskie w treści opisu: str. 4 w. 22 z „zapalny” na „zakaźny”; str. 29 w 16 z „zapalny” na „zakaźny”

(B1)206817 Sprostowano błąd drukarski w treści opisu: str. 9 tabela 2 z „Wiązanie Bezpośrednie jest: 2,1” na „Wiązanie bezpośrednie jest: 2,7”

(B1)206819 Sprostowano błąd drukarski w treści opisu: str. 9 w. 6 z „fig. 1a, 1b, 2 13” na „1a, 1b, 2 i 3”; str. 10 zastrz. 3 z „układ czynny (2)” na „układ czynny (3)”

(B1)206827 Sprostowano błędy drukarskie w treści opisu: str. 6 w. 11 z „do 0,5 5 MPa” na „do 0,5 MPa”; str. 14 zastrz. 39 z „według zastrz. 21” na „według zastrz. 27”

(B1)206829 Sprostowano błędy drukarskie w treści opisu: str. 9 w. 10 od dołu z „płytek 3” na „płytek 30”; str. 11 zastrz. 5 z „płytek 3” na „płytek 30”; str. 11 zastrz. 7 „półfazy dolnej (101)” na „półfazy dolnej (10i)

(B1)206831 Postanowiono opis patentowy ponownie wydrukować ze względu na stwierdzone błędy drukarskie

(B1)206839 Sprostowano błędy drukarskie w treści opisu: str. 8 w. 31 z „Obudowa 90” na „Obudowa 98”; str. 12 zastrz. 2 z „napęd hydrauliczny (9,162)” na „napęd hydrauliczny (96, 162)”

(B1)206845 Sprostowano błąd drukarski w treści opisu: str. 11 w. 5 z „wagonów 50” na „wagonów 60”

(B1)206846 Sprostowano błędy drukarskie w treści opisu: str. 96 w. 5 z „przy czym białko, TCCR obejmuje sekwencję aminokwasową wykazującą, co” na „przy czym białko TCCR obejmuje sekwencję aminokwasową wykazującą co”; str. 3 w. 10 od dołu z „kwasową wykazującą, co najmniej” na „kwasową wykazującą co najmniej”

(B1)206847 Sprostowano błąd drukarski w zastrzeżeniach: zastrzeżenie 7 i 8 z „pochodną epotylenowe” na „pochodną epotylenową”

(B1)206865 Sprostowano błąd drukarski w treści opisu: str. 29 w. 10 od dołu z „...lowe ramiona, w którym jest H lub metylem, a...” na „...lowe ramiona, w którym R¹ jest H lub metylem, a...”

(B1)206868 Sprostowano błąd drukarski na tytułowej stronie opisu poz.72 w adresie ostatniego twórcy z „Takaoda” na „Takaoka”

(B1)206879 Postanowiono opis patentowy ponownie wydrukować ze względu na stwierdzone błędy drukarskie

(B1)206902 Sprostowano błąd drukarski w treści opisu: str. 20 w. 1 od dołu z „-dihydro-3-winylo-8-etylo-12,18-tetrametyloporfiryny” na „-dihydro-3-winylo-8-etylo-2,7,12,18-tetrametyloporfiryny”

(B1)206927 Sprostowano błąd drukarski w treści opisu: str. 4 w. 34 z „31% 8102: 28%” na „31%, SiO₂: 28%”

(B1)206977 Sprostowano błąd drukarski w treści opisu: str. 5 w. 18 od dołu z „przestrzeń 25” na „przestrzeń 26”

(B1)207008 Sprostowano błąd drukarski w treści opisu: str. 9 w. 10 z „z występem 15e” na „z występem 55e”

(B1)207041 Sprostowano błędy drukarskie w treści opisu: str. 9 w. 17 z „Na₂HPO₄” na „Na₂HPO₄”; str. 61 zastrz. 1 z „Wzór IA” na „Wzór (I)”

(B1)207091 Postanowiono opis patentowy ponownie wydrukować ze względu na stwierdzone błędy drukarskie

(B1)207411 Postanowiono opis patentowy ponownie wydrukować ze względu na stwierdzone błędy drukarskie

H. OGŁOSZENIA

131

OŚWIADCZENIA O GOTOWOŚCI UDZIELENIA LICENCJI (LICENCJA OTWARTA)

Patenty, prawa ochronne, prawa z rejestracji

Poniższe zestawienia zawierają kolejno: kod rodzaju patentu, numer patentu, datę zgłoszenia, numer i rok wydania Wiadomości Urzędu Patentowego, w którym ogłoszono o udzieleniu patentu, wysokość opłaty licencyjnej (jeżeli uprawniony ją podał) i datę złożenia oświadczenia oraz tytuł wynalazku (wzoru użytkowego, wzoru przemysłowego) oraz nazwisko i imię (nazwę) uprawnionego z adresem.

PATENTY

(B1)199056 2005 02 28 08/2008 (-) 2011 01 25
Preparat do usuwania biofilmu jamy ustnej
UNIwersytet Marii Curie-Skłodowskiej
pl. M. Curie-Skłodowskiej 5 20-031 LUBLIN

(B1)207354 2005 06 29 12/2010 (-) 2011 01 25
Sposób wytwarzania mutanazy na drodze hodowli mikroorganizmu
UNIwersytet Marii Curie-Skłodowskiej
pl. M. C. Skłodowskiej 5
20-031 LUBLIN

(B1)208362 2002 11 26 04/2011 (-) 2010 12 20
Struktura kratownicowa dla sklepień o założeniu centralnym
względem osi pionowej
POLITECHNIKA ŚWIĘTOKRZYSKA
Al. Tysiąclecia Państwa Polskiego 7
25-314 KIELCE
KOWAL EWA
ul. Raciborska 12/21
25-640 KIELCE

(B1) 208387 2007 12 24 04/2011 (-) 2010 12 17
Sposób realizacji przyspieszonych badań zmęczeniowych materiałów stomatologicznych i symulator żucia
POLITECHNIKA LUBELSKA
ul. Nadbystrzycka 38 D
20-618 LUBLIN

132

**OGŁOSZENIA W SPRAWIE WPŁYNIĘCIA WNIOSKU
O UDZIELENIE DODATKOWEGO
PRAWA OCHRONNEGO DLA PRODUKTÓW
LECZNICZYCH I PRODUKTÓW OCHRONY ROŚLIN**

Poniższe zestawienie zawiera kolejno: kod rodzaju patentu, numer patentu podstawowego i tytuł wynalazku, numer i datę złożenia wniosku, nazwisko i imię lub nazwę i adres uprawnionego, numer i datę pierwszego zezwolenia na wprowadzenie produktu na rynek, numer i datę pierwszego zezwolenia w Unii Europejskiej na wprowadzenie produktu na rynek oraz oznaczenie produktu opisanego w tym zezwoleniu, data złożenia wniosku o przedłużenie ochrony.

(B1) 207342
Cyklopentanoindol i zawierająca go kompozycja farmaceutyczna
0167/0207342 2011 01 27
MERCK FROSST CANADA LTD., KIRKLAND, Kanada
EU/1/08/459/001 DO 011 2008 07 03 Tredaptive - kwas nikotynowy/
/laropiprant
EU/1/08/458/001 DO 011 2008 07 03 Trevaclyn - kwas nikotynowy/
/laropiprant
EU/1/08/460/001 DO 011 2008 07 03 Pelzont - kwas nikotynowy/
/laropiprant

(B1) 207534
Zastosowania rozpuszczalnej fuzyjnej cząsteczki CTLA4
0168/0207534, 2011 02 22
BRISTOL-MYERS SQUIBB COMPANY, Princeton, Stany Zjednoczone
Ameryki
EU/1/07/389/001 DO 003 2008 05 21 Orencia - Abatacept
2011 02 22

133

**OGŁOSZENIA W SPRAWIE WPŁYNIĘCIA WNIOSKU
O PRZEDŁUŻENIE OBOWIĄZYWANIA DODATKOWEGO
PRAWA OCHRONNEGO DLA PRODUKTÓW
LECZNICZYCH I PRODUKTÓW OCHRONY ROŚLIN**

Poniższe zestawienie zawiera kolejno: kod rodzaju patentu, numer patentu podstawowego i tytuł wynalazku, numer i datę złożenia wniosku, nazwisko i imię lub nazwę i adres uprawnionego, numer i datę pierwszego zezwolenia na wprowadzenie produktu na rynek, numer i datę pierwszego zezwolenia w Unii Europejskiej na wprowadzenie produktu na rynek oraz oznaczenie produktu opisanego w tym zezwoleniu, data złożenia wniosku o przedłużenie ochrony.

(B1) 179261
Nowe związki azacykloheksapeptydowe oraz zawierające je kompozycje przeciwdrobnoustrojowe
0015/0179261, 2004 10 15
MERCK SHARP & DOHME CORP., Rahway, Stany Zjednoczone Ameryki
EU/1/01/196/001 DO 003 2004 05 01
EU/1/01/196/001 DO 003 2001 10 24 Kaspofungina MSD - kaspofungina
2010 04 06

134

**SPROSTOWANIA OGŁOSZEŃ OPUBLIKOWANYCH
W WIADOMOŚCIACH URZĘDU PATENTOWEGO**

Poniższe zestawienie zawiera kolejno: numer, którego sprostowanie dotyczy oraz treść sprostowania.

PATENTY

- 188685 w WUP nr 12/2010 na stronie 3214 w łamie lewym, wiersz 23 od dołu, jest:
Braun Walter, Hausen, Niemcy
Powinno być:
Braun Walter, Kirchenweg 12 D-63840 Hausen, Niemcy
- 194256 w WUP nr 11/2010 na stronie 2931 w łamie lewym, wiersz 11 od góry, jest:
UNIWERSYTET ŚLĄSKI, Katowice, Polska
Powinno być:
UNIWERSYTET ŚLĄSKI, Katowice, Polska P-00000
1374-33000000 55-1-811-27101
- 194424 w WUP nr 12/2010 na stronie 3214 w łamie lewym, wiersz 5 od dołu, jest:
PRZEDSIĘBIORSTWO FARMACEUTYCZNE JELFA SPÓŁKA
AKCYJNA, Jelenia Góra, Polska
Powinno być:
PRZEDSIĘBIORSTWO FARMACEUTYCZNE JELFA SPÓŁKA
AKCYJNA, Jelenia Góra, Polska P-230020349-140000051-
3-134-32101
- 194583 w WUP nr 11/2010 na stronie 2931 w łamie lewym, wiersz 14 od góry, jest:
PODKARPACKI BANK SPÓŁDZIELCZY, Sanok, Polska
Powinno być:
PODKARPACKI BANK SPÓŁDZIELCZY, Sanok, Polska 000507532
- 195053 w WUP nr 12/2010 na stronie 3214 w łamie prawym, wiersz 7 od góry, jest:
INSTYTUT BUDOWNICTWA MECHANIZACJI I ELEKTRYFIKACJI ROLNICTWA, Warszawa, Polska i dokonanie wpisu:
INSTYTUT TECHNOLOGICZNO-PRZYRODNICZY, Falenty, Polska
Powinno być:
INSTYTUT BUDOWNICTWA MECHANIZACJI I ELEKTRYFIKACJI ROLNICTWA, Warszawa, Polska 000080051 i dokonanie wpisu: INSTYTUT TECHNOLOGICZNO-PRZYRODNICZY, Falenty, Polska 142173348
- 195135 w WUP nr 11/2010 na stronie 2931 w łamie lewym, wiersz 26 od góry, jest:
FABRYKA MASZYN BUDOWLANYCH I LOKOMOTYW
BUMAR-FABLOK SPÓŁKA AKCYJNA, Chrzanów, Polska
Powinno być:
FABRYKA MASZYN BUDOWLANYCH I LOKOMOTYW
BUMAR-FABLOK SPÓŁKA AKCYJNA, Chrzanów, Polska
270609358
- 196136 w WUP nr 11/2010 na stronie 2931 w łamie lewym, wiersz 31 od góry, jest:
CENTRUM ELEKTRYFIKACJI I AUTOMATYZACJI GÓRNICTWA
EMAG, Katowice, Polska
Powinno być:
CENTRUM ELEKTRYFIKACJI I AUTOMATYZACJI GÓRNICTWA
EMAG, Katowice, Polska 001253163
- 196822 w WUP nr 11/2010 na stronie 2931 w łamie lewym, wiersz 21 od dołu, jest:
Aventis Holdings Inc., Stany Zjednoczone Ameryki
Powinno być:
Aventis Holdings Inc., Greenville, Stany Zjednoczone Ameryki

- 198120 w WUP nr 11/2010 na stronie 2931 w łamie prawym, wiersz 2 od góry, jest:
PODKARPACKI BANK SPÓŁDZIELCZY, Sanok, Polska
Powinno być:
PODKARPACKI BANK SPÓŁDZIELCZY, Sanok, Polska 000507532
- 199716 w WUP nr 01/2011 na stronie 31 w łamie lewym, wiersz 2 od góry, jest:
INSTYTUT INŻYNIERII MATERIAŁÓW POLIMEROWYCH I BARWNIKÓW ODDZIAŁ ZAMIEJSCOWY KAUCZUKÓW I TWORZYW WINYLOWYCH W OŚWIĘCIMIU, Toruń, Polska
Powinno być:
INSTYTUT INŻYNIERII MATERIAŁÓW POLIMEROWYCH I BARWNIKÓW ODDZIAŁ ZAMIEJSCOWY KAUCZUKÓW I TWORZYW WINYLOWYCH W OŚWIĘCIMIU, Toruń, Polska 000044569
- 200441, 200442 w WUP nr 11/2010 na stronie 2931 w łamie prawym, wiersz 11 od góry, jest:
CENTRUM MECHANIZACJI GÓRNICTWA KOMAG, Gliwice, Polska; RYBNICKA FABRYKA MASZYN RYFAMA SPÓŁKA AKCYJNA, Rybnik, Polska i dokonanie wpisu:
INSTYTUT TECHNIKI GÓRNICZEJ KOMAG, Gliwice, Polska 000022473; RYBNICKA FABRYKA MASZYN RYFAMA SPÓŁKA AKCYJNA, Rybnik, Polska
Powinno być:
CENTRUM MECHANIZACJI GÓRNICTWA KOMAG, Gliwice, Polska 000022473
RYBNICKA FABRYKA MASZYN RYFAMA SPÓŁKA AKCYJNA, Rybnik, Polska 272329166 i dokonanie wpisu: INSTYTUT TECHNIKI GÓRNICZEJ KOMAG, Gliwice, Polska 000022473; RYBNICKA FABRYKA MASZYN RYFAMA SPÓŁKA AKCYJNA, Rybnik, Polska 272329166
- 200696; 201690 w WUP nr 11/2010 na stronie 2931 w łamie prawym, wiersz 22 od dołu, jest:
Aventis Holdings Inc., Stany Zjednoczone Ameryki
Powinno być:
Aventis Holdings Inc., Greenville, Stany Zjednoczone Ameryki
- 200728 w WUP nr 01/2011 na stronie 31 w łamie lewym, wiersz 8 od góry, jest:
POLITECHNIKA ŁÓDZKA, Łódź, Polska; INSTYTUT INŻYNIERII MATERIAŁÓW POLIMEROWYCH I BARWNIKÓW, Toruń, Polska i dokonanie wpisu: POLITECHNIKA ŁÓDZKA, Łódź, Polska; PROFARB I SPÓŁKA Z OGRANICZONĄ ODPOWIEDZIALNOŚCIĄ, Gliwice, Polska 277867388
Powinno być:
POLITECHNIKA ŁÓDZKA, Łódź, Polska 000001583; INSTYTUT INŻYNIERII MATERIAŁÓW POLIMEROWYCH I BARWNIKÓW, Toruń, Polska 000044569i dokonanie wpisu: POLITECHNIKA ŁÓDZKA, Łódź, Polska 000001583
PROFARB I SPÓŁKA Z OGRANICZONĄ ODPOWIEDZIALNOŚCIĄ, Gliwice, Polska 277867388
- 201066; 201067 w WUP nr 01/2011 na stronie 31 w łamie lewym, wiersz 18 od góry, jest:
POLITECHNIKA ŁÓDZKA, Łódź, Polska; INSTYTUT INŻYNIERII MATERIAŁÓW POLIMEROWYCH I BARWNIKÓW, Toruń, Polska i dokonanie wpisu: POLITECHNIKA ŁÓDZKA, Łódź, Polska; PROFARB I SPÓŁKA Z OGRANICZONĄ ODPOWIEDZIALNOŚCIĄ, Gliwice, Polska 277867388
Powinno być:
POLITECHNIKA ŁÓDZKA, Łódź, Polska 000001583; INSTYTUT INŻYNIERII MATERIAŁÓW POLIMEROWYCH I BARWNIKÓW, Toruń, Polska 000044569i dokonanie wpisu: POLITECHNIKA ŁÓDZKA, Łódź, Polska 000001583
PROFARB I SPÓŁKA Z OGRANICZONĄ ODPOWIEDZIALNOŚCIĄ, Gliwice, Polska 277867388
- 201815 w WUP nr 11/2010 na stronie 2931 w łamie prawym, wiersz 30 od góry, jest:
PODKARPACKI BANK SPÓŁDZIELCZY, Sanok, Polska
Powinno być:
PODKARPACKI BANK SPÓŁDZIELCZY, Sanok, Polska 000507532
- 201936 w WUP nr 01/2011 na stronie 31 w łamie lewym, wiersz 31 od góry, jest:
POLITECHNIKA ŁÓDZKA, Łódź, Polska; INSTYTUT INŻYNIERII MATERIAŁÓW POLIMEROWYCH I BARWNIKÓW, Toruń, Polska i dokonanie wpisu: POLITECHNIKA ŁÓDZKA, Łódź, Polska; PROFARB I SPÓŁKA Z OGRANICZONĄ ODPOWIEDZIALNOŚCIĄ, Gliwice, Polska 277867388
Powinno być:
POLITECHNIKA ŁÓDZKA, Łódź, Polska 000001583; INSTYTUT INŻYNIERII MATERIAŁÓW POLIMEROWYCH I BARWNIKÓW, Toruń, Polska 000044569i dokonanie wpisu: POLITECHNIKA ŁÓDZKA, Łódź, Polska 000001583
PROFARB I SPÓŁKA Z OGRANICZONĄ ODPOWIEDZIALNOŚCIĄ, Gliwice, Polska 277867388
- 201948 w WUP nr 11/2010 na stronie 2931 w łamie prawym, wiersz 29 od dołu, jest:
CENTRUM ELEKTRYFIKACJI I AUTOMATYZACJI GÓRNICTWA EMAG, Katowice, Polska
Powinno być:
CENTRUM ELEKTRYFIKACJI I AUTOMATYZACJI GÓRNICTWA EMAG, Katowice, Polska 001253163
- 201949; 201951 w WUP nr 11/2010 na stronie 2931 w łamie prawym, wiersz 24 od dołu, jest:
CENTRUM ELEKTRYFIKACJI I AUTOMATYZACJI GÓRNICTWA EMAG, Katowice, Polska
Powinno być:
CENTRUM ELEKTRYFIKACJI I AUTOMATYZACJI GÓRNICTWA EMAG, Katowice, Polska 001253163
- 202580 w WUP nr 11/2010 na stronie 2931 w łamie prawym, wiersz 2 od dołu, jest:
DOZUT-KOMAG SPÓŁKA Z OGRANICZONĄ ODPOWIEDZIALNOŚCIĄ, Zabrze, Polska
Powinno być:
DOZUT-KOMAG SPÓŁKA Z OGRANICZONĄ ODPOWIEDZIALNOŚCIĄ, Zabrze, Polska 276788379
- 202791 w WUP nr 11/2010 na stronie 2932 w łamie lewym, wiersz 11 od góry, jest:
AKADEMIA EKONOMICZNA IM. OSKARA LANGEGO, Wrocław, Polska i dokonanie wpisu: UNIwersytet EKONOMICZNY WE WROCŁAWIU, Wrocław, Polska
Powinno być:
AKADEMIA EKONOMICZNA IM. OSKARA LANGEGO, Wrocław, Polska 001531107 i dokonanie wpisu: UNIwersytet EKONOMICZNY WE WROCŁAWIU, Wrocław, Polska 000001531
- 203397 w WUP nr 11/2010 na stronie 2932 w łamie lewym, wiersz 16 od dołu, jest:
AKADEMIA MEDYCZNA W LUBLINIE IM. PROF. FELIKSA SKUBISZEWSKIEGO, Lublin, Polska i dokonanie wpisu: UNIwersytet MEDYCZNY W LUBLINIE, Lublin, Polska
Powinno być:
AKADEMIA MEDYCZNA W LUBLINIE IM. PROF. FELIKSA SKUBISZEWSKIEGO, Lublin, Polska 000288716 i dokonanie wpisu: UNIwersytet MEDYCZNY W LUBLINIE, Lublin, Polska 000288716
- 203731 w WUP nr 12/2010 na stronie 3214 w łamie prawym, wiersz 7 od dołu, jest:
UNIwersytet ŚLAŃSKI W KATOWICACH, Katowice, Polska
Powinno być:

- UNIWERSYTET ŚLĄSKI W KATOWICACH, Katowice, Polska
000001347
- 204040 w WUP nr 12/2010 na stronie 3214 w łamie prawym, wiersz 3 od dołu, jest:
CENTRUM ELEKTRYFIKACJI I AUTOMATYZACJI GÓRNICTWA
EMAG, Katowice, Polska
Powinno być:
CENTRUM ELEKTRYFIKACJI I AUTOMATYZACJI GÓRNICTWA
EMAG, Katowice, Polska 001253163
- 204470 w WUP nr 11/2010 na stronie 2932 w łamie prawym, wiersz 24 od góry, jest:
Bakelite AG, Iserlohn, Niemcy
Powinno być:
Bakelite AG, Iserlohn-Letmathe, Niemcy
- 204993 w WUP nr 11/2010 na stronie 2932 w łamie prawym, wiersz 4 od dołu, jest:
PRZEDSIĘBIORSTWO PRODUKCYJNO-REMONTOWE ENERGETYKI ENERGOSERWIS SPÓŁKA AKCYJNA, Lubliniec, Polska

Powinno być:
PRZEDSIĘBIORSTWO PRODUKCYJNO-REMONTOWE ENERGETYKI ENERGOSERWIS SPÓŁKA AKCYJNA, Lubliniec, Polska
150058523

ZNAKI TOWAROWE

- 227363 w WUP nr 10/2010 r. na str. 2720 w łamie lewym, wiersz 27 nie wydrukowano informacji, iż w przypadku konwersji data zgłoszenia należy oznaczyć literą K
jest: 2005 01 20
Powinno być: 2005 01 20 K
- 229614 w WUP nr 12/2010 r. na str. 3361 w łamie prawym, wiersz 19 wydrukowano błędną informację dotyczącą daty, od której liczy się okres ochrony znaku
jest: 2004 05 01 K
Powinno być: 2004 09 30 K

TABLE OF CONTENTS

PART I

OFFICIAL COMMUNICATIONS

99.	Register of Patent Attorneys (entries and changes)	717
-----	--	-----

PART II

NOTICES OF RIGHTS GRANTED

A. Inventions

100.	Granted patents (from N° 208 444 to N° 208 444)	720
101.	Translations of European Patents	743
102.	Decisions on refusal to grant patents (taken after the publication of the particulars of the applications)	748
103.	Decisions on refusal to supplementary protection rights	749
104.	Decisions on discontinuance of the proceedings (taken after the publication of the particulars of the applications)	749
105.	Decisions declaring the decisions on the grant of the patents lapsed	749
106.	Entries and changes in the Patent Register (not published in other separate publications)	750
107.	Entries and changes in a separate part of the patent register (not published in other separate publications)	752
108.	Decisions on the lapse of the supplementary of the protection rights	752

B. Utility models

109.	Granted rights of protection (from N° 65 339 to N° 65 396)	754
110.	Decisions on refusal to grant rights of protection (take after the publication of the particulars of the application)	759
111.	Decisions declaring the decisions on the grant of the rights of protection lapsed	759
112.	Entries and changes in the Utility Model Register (not inserted in other separate publications)	759
113.	Decisions on the lapse of rights of protection	759

C. Industrial designs

114.	Registration (from N° 16 319 to N° 16 402)	760
115.	Entries and changes in the Industrial Designs Register (not published in other separate publications)	773
116.	Decisions declaring the decisions on the grant of rights in registration lapsed	773
117.	Decisions on the invalidation of rights in registration	774
118.	Decisions on the lapse of rights in registration	774
119.	International registrations recognised in Poland	774

D. Trademarks

120.	Granted rights of protection for trademarks (from N° 232 001 to N° 232 500 and N° 215 682 and N° 226 941)	776
121.	Decisions on refusal to grant rights of protection (take after publication of the particulars of the application)	871
122.	Decisions on discontinuance of the proceedings (taken after publication of the particulars of the application)	871
123.	Transfer of the right of protection in respect of certain goods	872
124.	Entries and changes in the Trademark Register (not published in other separate publications)	872
125.	Decisions on invalidation of rights of protection	892
126.	Decisions on the lapse of rights protection	893
127.	Decisions on the change or reversal of the decisions (published in Wiadomości Urzędu Patentowego)	902
128.	International registrations recognised in Poland	905
129.	International registration in which a decision was taken on a definite refusal to recognise the protection in Poland	912

G. Rectifications of patent specifications and other specifications

130.	Patent specifications	915
------	-----------------------------	-----

H. Announcements

131.	Declarations of willingness to grant licences (open licences) - patents	916
132.	Announcements on receipt of an application for grant of a supplementary protection certificate for medicinal and plant protection products	917
133.	Communications on filing a request for the renewal of a supplementary protection right for medicinal products and plant protection products	917
134.	Corrections of announcements published in the Wiadomości Urzędu Patentowego - patents, trademarks	917

PART III

INFORMATION

Jurisdiction and explanations

Foreign regulations. Statistics. Miscellaneous

Corrections

(of announcements published in the Wiadomości Urzędu Patentowego)
