



URZĄD PATENTOWY RZECZYPOSPOLITEJ POLSKIEJ

WIADOMOŚCI

Urzędu
Patentowego

6

ISSN - 0043 - 5201 • Cena 21 zł (w tym 5% VAT) • Warszawa

czerwiec 2011

SPIS TREŚCI

CZĘŚĆ II
OGŁOSZENIA O UDZIELONYCH PRAWACH

A. Wynalazki	
169. Udzielone patenty (od nr 208 715 do nr 208 968)	1110
170. Tłumaczenia patentów europejskich	1135
171. Decyzje o odmowie udzielenia patentu (wydane po ogłoszeniu o zgłoszeniu)	1139
172. Decyzje o odmowie udzielenia dodatkowego prawa ochronnego	1140
173. Decyzje o umorzeniu postępowania (wydane po ogłoszeniu o zgłoszeniu)	1140
174. Decyzje stwierdzające wygaśnięcie decyzji o udzieleniu patentu	1140
175. Wpisy i zmiany w rejestrze patentowym (nieuwzględnione w innych samodzielnych ogłoszeniach)	1141
176. Wpisy i zmiany w wyodrębnionej części rejestru patentowego (nieuwzględnione w innych samodzielnych ogłoszeniach)	1145
177. Decyzje o unieważnieniu patentu	1146
178. Decyzje o wygaśnięciu patentu	1146
179. Decyzje o wygaśnięciu na terytorium Rzeczypospolitej Polskiej patentu europejskiego	1147
B. Wzory użytkowe	
180. Udzielone prawa ochronne (od nr 65 437 do nr 65 492)	1149
181. Decyzje o odmowie udzielenia prawa ochronnego (wydane po ogłoszeniu o zgłoszeniu)	1154
182. Decyzje o umorzeniu postępowania (wydane po ogłoszeniu o zgłoszeniu)	1154
183. Decyzje stwierdzające wygaśnięcie decyzji o udzieleniu prawa ochronnego	1154
184. Wpisy i zmiany w rejestrze praw ochronnych (nieuwzględnione w innych samodzielnych ogłoszeniach)	1154
185. Decyzje o unieważnieniu prawa ochronnego	1154
186. Decyzje o wygaśnięciu prawa ochronnego	1154
C. Wzory przemysłowe	
187. Rejestracja (od nr 16 523 do nr 16 084)	1155
188. Wpisy i zmiany w rejestrze wzorów przemysłowych (nieuwzględnione w innych samodzielnych ogłoszeniach)	1182
189. Decyzje stwierdzające wygaśnięcie decyzji o udzieleniu prawa z rejestracji	1183
190. Decyzje o wygaśnięciu prawa z rejestracji	1183
D. Znaki towarowe	
191. Udzielone prawa ochronne na znaki towarowe (od nr 232 901 do nr 233 600)	1185
192. Decyzje o odmowie udzielenia prawa ochronnego (wydane po ogłoszeniu o zgłoszeniu)	1330
193. Decyzje o umorzeniu postępowania (wydane po ogłoszeniu o zgłoszeniu)	1330
194. Decyzje stwierdzające wygaśnięcie decyzji o udzieleniu prawa ochronnego	1331
195. Przeniesienie prawa ochronnego w stosunku do niektórych towarów (art. 162 ust. 4)	1332
196. Wpisy i zmiany w rejestrze znaków towarowych (nieuwzględnione w innych samodzielnych ogłoszeniach)	1332
197. Decyzje o unieważnieniu prawa ochronnego	1352
198. Decyzje o wygaśnięciu prawa ochronnego	1352
199. Decyzje o zmianie lub uchyleniu decyzji (opublikowanych w Wiadomościach Urzędu Patentowego)	1360
200. Rejestracja międzynarodowa uznana w Polsce	1362
201. Rejestracja międzynarodowa, w której wydano decyzję o definitywnej odmowie uznania ochrony w Polsce	1382
G. Sprostowania opisów patentowych i opisów ochronnych	
202. Opisy patentowe	1385
H. Ogłoszenia	
203. Oświadczenia o gotowości udzielenia licencji (licencja otwarta) - patenty (także patent europejski), prawa ochronne	1386
204. Ogłoszenia w sprawie wpłynięcia wniosku o udzielenie dodatkowego prawa ochronnego dla produktów leczniczych i produktów ochrony roślin	1388
205. Sprostowania ogłoszeń opublikowanych w Wiadomościach Urzędu Patentowego - patenty, patent europejski, wzory użytkowe, wzory przemysłowe, rejestracja międzynarodowa znaków towarowych	1388

Część III
INFORMACJE

Orzecznictwo i wyjaśnienia

Ustawodawstwo zagraniczne. Statystyka. Informacje

Korekta

(ogłoszeń zamieszczonych w Wiadomościach Urzędu Patentowego)

Urząd Patentowy podaje do wiadomości nr konta w NBP
Urząd Patentowy RP – NBP O/O w Warszawie konto: 93 1010 1010 0025 8322 3100 0000

Zainteresowanych prenumeratą lub zakupem egzemplarzy bieżących oraz z lat ubiegłych prosimy o składanie zamówień: faksem pod numerem (22) 579-04-55 lub via e-mail: wydawnictwa@uprp.pl
lub w siedzibie Urzędu Patentowego RP, 00-950 Warszawa, Al. Niepodległości 188/192 w pok. 22 w godz. 8-16

Informacji dotyczących wydawnictw udzielamy pod numerem telefonu (22) 579-01-07, (22) 579-02-24.



WIADOMOŚCI URZĘDU PATENTOWEGO RP

Warszawa, 2011 06 30

Nr 6

Poz. 169 - 205

CZĘŚĆ II

OGŁOSZENIA O UDZIELONYCH PRAWACH

Cyfrowe kody identyfikujące (według normy WIPO ST. 9), które poprzedzają informacje o udzielonych patentach oraz prawach ochronnych oznaczają:

- (11) – numer patentu lub prawa ochronnego
- (21) – numer zgłoszenia wynalazku lub wzoru użytkowego
- (22) – data zgłoszenia wynalazku lub wzoru użytkowego
- (23) – data pierwszeństwa z wystawienia wynalazku lub wzoru użytkowego na wystawie i nazwa wystawy
- (30) – dane dotyczące pierwszeństwa konwencyjnego (numer zgłoszenia priorytetowego, data wniesienia zgłoszenia priorytetowego, kod kraju)
- (41) – data ogłoszenia o zgłoszeniu wynalazku lub wzoru użytkowego
- (51) – symbol Międzynarodowej Klasyfikacji Patentowej
- (54) – tytuł wynalazku lub wzoru użytkowego
- (61) – numer patentu głównego
- (62) – numer zgłoszenia macierzystego (pod którym dane zgłoszenie było ogłoszone)
- (68) – numer patentu podstawowego dla dodatkowego prawa ochronnego
- (72) – nazwisko i imię twórcy wynalazku lub wzoru użytkowego
- (73) – nazwisko i imię lub nazwa uprawnionego z patentu lub prawa ochronnego oraz miejsce zamieszkania lub siedziba i w nawiasie kod kraju
- (76) – nazwisko i imię twórcy i jednocześnie uprawnionego z patentu lub prawa ochronnego oraz miejsce zamieszkania lub siedziba i w nawiasie kod kraju
- (86) – data i numer zgłoszenia międzynarodowego
- (87) – data i numer publikacji zgłoszenia międzynarodowego
- (93) – numer i data pierwszego zezwolenia na wprowadzenie na rynek produktu objętego dodatkowym prawem ochronnym oraz wskazanie organu, który zezwolenie wydał
- (94) – data, od której powstaje i czas trwania dodatkowego prawa ochronnego
- (95) – oznaczenie produktu opisanego w zezwoleniu na wprowadzenie na rynek produktu objętego dodatkowym prawem ochronnym
- (97) – data i numer publikacji patentu europejskiego

Przed cyfrowym kodem identyfikującym (11) lub przed numerem patentu lub prawa ochronnego umieszczone są literowo-cyfrowe kody identyfikujące (kod rodzaju dokumentu), zgodnie z przyjętymi symbolami (wg normy WIPO ST. 16):

- Patent – (B1)
- Patent dodatkowy do patentu – (B3)
- Prawo ochronne – (Y1)
- Tłumaczenie na język polski patentu europejskiego – (T3)
- Poprawione tłumaczenie patentu europejskiego – (T4)
- Zmienione po sprzeciwie tłumaczenie patentu europejskiego – (T5)
- Tłumaczenie patentu europejskiego ograniczonego przez uprawnionego zgodnie z art. 105a Konwencji o patencie europejskim – (T6)

A. WYNAŁAZKI

169

UDZIELONE PATENTY

(od nr 208 715 do nr 208 968)

B1 (11) **208831** (41) 2009 03 02(51) **A01B 59/00** (2006.01)**B60D 1/14** (2006.01)

(21) 383153 (22) 2007 08 16

(72) GOLEC JANUSZ, Sandomierz (PL)

(73) GOLEC JANUSZ SAGROL CENTRUM SADOWNICZO-ROLNICZE W SANDOMIERZU, Chwałki (PL)

(54) Łącznik dyszla przyczepy z ciągłami podnośnika narzędzi rolniczych ciągnika

B1 (11) **208877** (41) 2010 03 29(51) **A01N 25/02** (2006.01)**A01N 25/30** (2006.01)**C07C 31/22** (2006.01)**C11D 3/06** (2006.01)

(21) 386113 (22) 2008 09 19

(72) NARANIECKI BRONISŁAW, Kędzierzyn-Koźle (PL); JERZYKIEWICZ WOJCIECH, Kędzierzyn-Koźle (PL); LUKOSEK MAREK, Kędzierzyn-Koźle (PL); KREMZER DANUTA, Kędzierzyn-Koźle (PL); TOMIK ZBIGNIEW, Kędzierzyn-Koźle (PL); WAĆKOWSKI JANUSZ, Kędzierzyn-Koźle (PL); FISZER RENATA, Kędzierzyn-Koźle (PL)

(73) INSTYTUT CIĘŻKIEJ SYNTEZY ORGANICZNEJ BLACHOWNIA, Kędzierzyn-Koźle (PL)

(54) Sposób otrzymywania ekologicznego adiuwanta do środków ochrony roślin

B1 (11) **208929** (41) 2009 12 07(51) **A01N 33/04** (2006.01)**A01N 59/14** (2006.01)**A01P 1/00** (2006.01)**A61L 2/16** (2006.01)

(21) 385259 (22) 2008 05 23

(72) CEBULA MARIUSZ, Dąbrowa Górnicza (PL); RADOŁA RAFAŁ, Bytom (PL)

(73) CEBULA MARIUSZ FIRMA HANDLOWO-USŁUGOWA VINSVIN, Dąbrowa Górnicza (PL)

(54) Płyn do dezynfekcji powierzchni

B1 (11) **208930** (41) 2009 12 07(51) **A01N 33/04** (2006.01)**A01N 59/14** (2006.01)**A01P 1/00** (2006.01)**A61L 2/16** (2006.01)

(21) 385260 (22) 2008 05 23

(72) CEBULA MARIUSZ, Dąbrowa Górnicza (PL); RADOŁA RAFAŁ, Bytom (PL)

(73) CEBULA MARIUSZ FIRMA HANDLOWO-USŁUGOWA VINSVIN, Dąbrowa Górnicza (PL)

(54) Płyn do mycia i dezynfekcji powierzchni

B1 (11) **208860** (41) 2005 10 31(51) **A01N 43/32** (2006.01)**A01N 43/18** (2006.01)**A01N 43/40** (2006.01)**A01P 3/00** (2006.01)

(21) 374816 (22) 2003 06 30

(30) 10230803.9 2002 07 08 DE

(86) 2003 06 30 PCT/EP03/06886

(87) 2004 01 15 WO04/004460

(72) AMMERMANN EBERHARD, Heppenheim (DE); STIERL REINHARD, Freinsheim (DE); SCHÖFL ULRICH, Brühl (DE); SCHELBERGER KLAUS, Gönheim (DE); SCHERER MARIA, Godramstein (DE); HENNINGSEN MICHAEL, Frankenthal (DE); GOLD RANDALL EVEN, Obrigheim (DE)

(73) BASF AKTIENGESELLSCHAFT, Ludwigshafen (DE)

(54) Mieszanina grzybobójcza, środek grzybobójczy, sposób zwalczania szkodliwych grzybów oraz zastosowanie ditianonu i bifenylamidu

B1 (11) **208897** (41) 2009 11 09(51) **A01N 43/86** (2006.01)**A01N 43/56** (2006.01)**A01N 43/34** (2006.01)**C07D 237/02** (2006.01)

(62) 369024

(21) 389163 (22) 2002 08 13

(30) 60/311,919 2001 08 13 US

60/324,128 2001 09 21 US

60/369,661 2002 04 02 US

(86) 2002 08 13 PCT/US02/25615

(87) 2003 02 27 WO03/015519

(72) LAHM GEORGE PHILIP, Wilmington (US); SELBY THOMAS PAUL, Wilmington (US); STEVENSON THOMAS MARTIN, Newark (US)

(73) E. I. du Pont de Nemours and Company, Wilmington (US)

(54) Związki benzoksazyonowe i kwasy pirazolokarboksylowe

B1 (11) **208776** (41) 2009 09 28(51) **A01N 47/10** (2006.01)**A01N 43/80** (2006.01)**A01P 13/00** (2006.01)

(62) 370386

(21) 388611 (22) 2002 11 25

(30) 10160139.5 2001 12 07 DE

(86) 2002 11 25 PCT/DE00/10369

(87) 2002 11 25 03/047340

(72) HACKER ERWIN, Hochheim (DE); BIERINGER HERMANN, Eppstein (DE); KRÄHMER HANSJÖRG, Hofheim (DE)

(73) BAYER CROPSCIENCE AG, Monheim (DE)

(54) Środek chwastobójczy, sposób zwalczania niepożądanego wzrostu roślin i zastosowanie kompozycji

B1 (11) **208959** (41) 2005 01 24(51) **A01N 59/26** (2006.01)**C07C 407/00** (2006.01)**C07C 409/00** (2006.01)**A01P 1/00** (2006.01)**C01B 15/037** (2006.01)

- (21) 369391 (22) 2004 07 31
 (72) BARYGA ANDRZEJ, Łódź (PL)
 (73) BARYGA ANDRZEJ, Łódź (PL)
 (54) Sposób wytwarzania środka dezynfekującego, oraz środek dezynfekujący
-
- B1 (11) **208823** (41) 2006 05 02
 (51) **A21D 13/08** (2006.01)
A23P 1/08 (2006.01)
A21C 9/06 (2006.01)
A21C 11/12 (2006.01)
 (21) 370783 (22) 2004 10 19
 (72) JEDYNAK WIESŁAW, Kraków (PL); JEDYNAK RAFAŁ, Kraków (PL); SROKA STANISŁAW, Kraków (PL)
 (73) CHRIST SPÓŁKA Z OGRANICZONĄ ODPOWIEDZIALNOŚCIĄ, Czarnochowice (PL)
 (54) Sposób i urządzenie do formowania osłon węglowodanowych
-
- B1 (11) **208921** (41) 2008 08 18
 (51) **A23C 3/02** (2006.01)
A23C 9/12 (2006.01)
A23C 1/16 (2006.01)
 (21) 381695 (22) 2007 02 06
 (72) GOLUS SWIETŁANA, Lublin (PL)
 (73) GOLUS SWIETŁANA, Lublin (PL)
 (54) Sposób wytwarzania produktu mlecznego
-
- B1 (11) **208750** (41) 2005 07 25
 (51) **A23C 9/142** (2006.01)
 (21) 372535 (22) 2003 05 13
 (30) 20020907 2002 05 14 FI
 (86) 2003 05 13 PCT/FI03/00366
 (87) 2003 11 20 WO03/94623
 (72) TOSSAVAINEN OLLI, Espoo (FI); SAHLSTEIN JANNE, Espoo (FI)
 (73) VALIO LTD, Helsinki (FI)
 (54) Sposób wytwarzania produktu mlecznego o obniżonej zawartości laktozy lub bezlaktozowego
-
- B1 (11) **208889** (41) 2005 08 22
 (51) **A23F 3/14** (2006.01)
A23F 3/06 (2006.01)
 (21) 373199 (22) 2003 06 19
 (30) 0215067.0 2002 06 28 GB
 (86) 2003 06 19 PCT/EP03/06455
 (87) 2004 01 08 WO04/002235
 (72) HOLMES JOANNE MARY, Dorchester (GB); NOBLE IAN, Bedford (GB)
 (73) UNILEVER N.V., Rotterdam (NL)
 (54) Sposób wytwarzania produktu w postaci fabrykowanej liściastej herbaty
-
- B1 (11) **208878** (41) 2005 02 07
 (51) **A23K 1/16** (2006.01)
 (21) 361535 (22) 2003 08 01
 (72) BURCHARDT HIERONIM, Taczanów Drugi (PL); KOTARA DARIUSZ, Kędzierzyn-Koźle (PL)
 (73) EKOPŁON SPÓŁKA AKCYJNA, Kielce (PL); JHJ SPÓŁKA Z OGRANICZONĄ ODPOWIEDZIALNOŚCIĄ, Taczanów Drugi (PL)
 (54) Preparat do pasz
-
- B1 (11) **208843** (41) 2005 02 21
 (51) **A23L 1/40** (2006.01)
A23L 1/22 (2006.01)
 (21) 367220 (22) 2002 05 27
 (30) 01202381.8 2001 06 20 EP
 (86) 2002 05 27 PCT/EP02/05833
 (87) 2003 01 03 WO03/00077

- (72) FROELICH MARKUS, Zurich (CH); PALZER STEFAN, Fehraltorf (DE); RUEGER MAX, Winterthur (CH); SOLTERMANN PATRICK, Fraunfeld (CH); SCHMUTZ WALTER, Volketswil (CH); BRUSONI GIANLUCA, Winterthur (CH)
 (73) SOCIETE DES PRODUITS NESTLE S.A., Vevey (CH)
 (54) Miękką tabletkę bulionową i/lub przyprawową i sposób jej wytwarzania
-
- B1 (11) **208736** (41) 2003 12 15
 (51) **A23L 3/3409** (2006.01)
A23L 3/3463 (2006.01)
A21D 15/00 (2006.01)
 (21) 360523 (22) 2003 06 05
 (30) 10/164.159 2002 06 06 US
 (72) NEWMAN MICHAEL DUANE, Hillsborough (US); MCCORMICK STEPHEN ALLEN, Warrington (US); DRESSELHAUS HELMUT, Brookfield (AU)
 (73) The BOC Group, Inc., New Providence (US)
 (54) Sposób aplikacji środka biocydowego na produkt żywnościowy i układ do aplikacji środka biocydowego na produkt żywnościowy
-
- B1 (11) **208912** (41) 2003 12 01
 (51) **A24C 5/39** (2006.01)
 (21) 360242 (22) 2003 05 20
 (30) 02011146.4 2002 05 21 EP
 (72) KOCH FRANZ-PETER, Schwarzenbek (DE); MÜLLER HANS-HEINRICH, Oststeinbek (DE); STUDDT STEPHAN, Hamburg (DE); STÜBER REINHARD, Reinbek (DE); TOBIAS JÖRG, Drage (DE); HANSCH MANUEL, Hamburg (DE); SCHUBERT ANDREAS, Schwarzenbek (DE)
 (73) Hauni Maschinenbau AG, Hamburg (DE)
 (54) Sposób wytwarzania co najmniej dwóch pasm tytoniowych w maszynie do wytwarzania pasma papierosów, urządzenie do wytwarzania co najmniej dwóch pasm tytoniowych w maszynie do wytwarzania pasma papierosów, zastosowanie co najmniej dwóch szybów piętujących do wytwarzania pasm tytoniowych oraz maszyna do wytwarzania pasma papierosów
-
- B1 (11) **208780** (41) 2006 05 15
 (51) **A24C 5/39** (2006.01)
 (21) 370951 (22) 2004 11 02
 (72) BABRAJ PAWEŁ, Kraków (PL)
 (73) SPÓŁDZIELNIA RZEMIEŚLNICZA ELEKTROTECHNIKA, Kraków (PL)
 (54) Urządzenie do pneumatycznego zasilania maszyn w materiały sypkie, zwłaszcza w krajankę tytoniową
-
- B1 (11) **208771** (41) 2005 12 12
 (51) **A45C 3/00** (2006.01)
 (21) 368249 (22) 2004 05 28
 (72) PANASIUK KATARZYNA MARIA, Ustka (PL)
 (73) POLITECHNIKA KOSZALIŃSKA, Koszalin (PL)
 (54) Torba-pojemnik, zwłaszcza plecak
-
- B1 (11) **208871** (41) 2005 10 03
 (51) **A45C 15/06** (2006.01)
 (21) 366478 (22) 2004 03 22
 (72) DOMSKA ALICJA, Milicz (PL); OBOLEWICZ ALEKSANDER, Milicz (PL)
 (73) DOMSKA ALICJA, Milicz (PL); OBOLEWICZ ALEKSANDER, Milicz (PL)
 (54) Oświetlenie wewnętrzne toreb i walizek
-
- B1 (11) **208883** (41) 2006 09 04
 (51) **A47C 3/026** (2006.01)
 (21) 373060 (22) 2005 02 22
 (72) KULIK JEWGIENIJ, Kraków (PL)
 (73) KULIK JEWGIENIJ, Kraków (PL)
 (54) Krzesło albo fotel

B1 (11) **208802** (41) 2008 10 13

(51) **A47H 1/02** (2006.01)

(21) 382138 (22) 2007 04 04

(72) NYK BOGUSŁAW, Warszawa (PL)

(73) NYK BOGUSŁAW, Warszawa (PL)

(54) Karnisz

B1 (11) **208798** (41) 2004 12 13

(51) **A61B 5/00** (2006.01)

A61M 1/00 (2006.01)

A61M 27/00 (2006.01)

A61B 10/00 (2006.01)

A61B 17/00 (2006.01)

A61F 13/00 (2006.01)

(21) 360446 (22) 2003 06 02

(72) DYSZKIEWICZ ANDRZEJ, Cieszyn (PL); WRÓBEL ZYGMUNT, Katowice (PL)

(73) UNIWERSYTET ŚLĄSKI, Katowice (PL)

(54) Urządzenie do diagnostyki wysięgu z rany zaopatrzonej okluzyjnie tworzywem wielowarstwowym

B1 (11) **208740** (41) 2006 09 04

(51) **A61C 8/00** (2006.01)

A61B 17/16 (2006.01)

(21) 373108 (22) 2005 02 23

(72) POSPIECH JAROSŁAW, Poznań (PL)

(73) POSPIECH JAROSŁAW, Poznań (PL)

(54) Sposób podnoszenia dna zatoki szczękowej i osteotom do realizacji tego sposobu

B1 (11) **208880** (41) 2006 02 20

(51) **A61F 13/15** (2006.01)

A61F 13/53 (2006.01)

(21) 377762 (22) 2004 01 16

(30) 0300879-4 2003 03 26 SE

(86) 2004 01 16 PCT/SE04/00049

(87) 2004 10 07 WO04/084785

(72) GUIDOTTI TED, Göteborg (SE); MAGNUSSON ING-BRITT, Mölnlycke (SE); PEHRSON MADELEINE, Mölnlycke (SE)

(73) SCA HYGIENE PRODUCTS AB, Göteborg (SE)

(54) Wyrób chłonny

B1 (11) **208952** (41) 2007 01 22

(51) **A61G 7/00** (2006.01)

G05B 15/00 (2006.01)

(21) 376191 (22) 2005 07 14

(72) WESTERSKI WŁODZIMIERZ, Gdańsk (PL); ZACHARA STANISŁAW, Sopot (PL); CAPUTA MICHAŁ, Toruń (PL)

(73) UNIWERSYTET GDAŃSKI, Gdańsk (PL); UNIWERSYTET

MIKOŁAJA KOPERNIKA W TORUNIU-INSTITUT BIOLOGII OGÓLNEJ I MOLEKULARNEJ, Toruń (PL)

(54) Łóżko szpitalne diagnostyczne, zwłaszcza dla oddziałów intensywnej opieki medycznej

B1 (11) **208924** (41) 2007 01 22

(51) **A61G 7/057** (2006.01)

A47C 27/10 (2006.01)

(21) 376193 (22) 2005 07 14

(72) WESTERSKI WŁODZIMIERZ, Gdańsk (PL); ZACHARA STANISŁAW, Sopot (PL)

(73) UNIWERSYTET GDAŃSKI, Gdańsk (PL)

(54) Diagnostyczny materac szpitalny przeciwoleżynowy zwłaszcza dla oddziałów intensywnej opieki medycznej

B1 (11) **208885** (41) 2004 12 13

(51) **A61K 8/02** (2006.01)

A61K 8/19 (2006.01)

A61K 8/22 (2006.01)

A61K 8/86 (2006.01)

A61Q 11/00 (2006.01)

(21) 364562 (22) 2002 03 11

(30) 09/804,530 2001 03 12 US

(86) 2002 03 11 PCT/US02/07105

(87) 2002 09 19 WO02/72050

(72) XU GUOFENG, Princeton (US); VISCIO DAVID B., Monmouth Junction (US)

(73) COLGATE-PALMOLIVE COMPANY, Nowy Jork (US)

(54) Folia do wybielania zębów

B1 (11) **208892** (41) 2005 02 21

(51) **A61K 8/06** (2006.01)

A61K 8/25 (2006.01)

A61K 8/92 (2006.01)

A61Q 19/00 (2006.01)

A61Q 19/10 (2006.01)

(21) 367227 (22) 2002 05 14

(30) 09/859,862 2001 05 17 US

09/859,849 2001 05 17 US

(86) 2002 05 14 PCT/EP02/05317

(87) 2002 11 21 WO02/92043

(72) ARONSON MICHAEL PAUL, Edgewater (US);

TSAUR LIANG SHENG, Edgewater (US)

(73) UNILEVER NV, Rotterdam (NL)

(54) Spłukiwana kompozycja do traktowania wilgotnej skóry i sposób jej wytwarzania

B1 (11) **208925** (41) 2006 12 27

(51) **A61K 8/06** (2006.01)

A61K 8/34 (2006.01)

A61K 8/92 (2006.01)

A61K 8/97 (2006.01)

A61Q 19/00 (2006.01)

(21) 375810 (22) 2005 06 20

(72) KAMSKA AGNIESZKA, Kraków (PL)

(73) KAMSKA AGNIESZKA BOKAM GABINET MEDYCYN Y NATURALNEJ, Kraków (PL)

(54) Homeopatyczny preparat kosmetyczny

B1 (11) **208784** (41) 2006 02 20

(51) **A61K 9/10** (2006.01)

A61K 9/12 (2006.01)

A61K 31/57 (2006.01)

A61P 11/02 (2006.01)

(21) 377931 (22) 2004 03 29

(30) 10/414,756 2003 04 16 US

(86) 2004 03 29 PCT/EP04/03314

(87) 2004 10 28 WO04/091574

(72) CHAUDRY IMTIAZ, Napa (US)

(73) MERCK PATENT GMBH, Darmstadt (DE)

(54) Farmaceutyczny, a zwłaszcza wodny aerozolowy preparat donosowy, zestaw farmaceutyczny zawierający taki preparat oraz zastosowanie beklometazonu do jego wytwarzania

B1 (11) **208961** (41) 2004 01 12

(51) **A61K 31/221** (2006.01)

A61K 31/205 (2006.01)

A23L 1/305 (2006.01)

A61P 13/12 (2006.01)

(21) 354412 (22) 2000 07 25

(30) RM99A000483 1999 07 28 IT

(86) 2000 07 25 PCT/IT00/00313

(87) 2001 02 01 WO01/07039

(72) CAVAZZA CLAUDIO, Rzym (IT)

(73) SIGMA-TAU INDUSTRIE FARMACEUTICHE RIUNITE S.P.A., Rzym (IT)

(54) Kompozycja do zapobiegania i leczenia niewydolności nerek i zastosowanie acetylo-L-karnityny w mieszance z propionilo-L-karnityną

B1 (11) **208927** (41) 2004 12 13
 (51) **A61K 31/426** (2006.01)
A61K 9/06 (2006.01)
A61P 31/22 (2006.01)
 (21) 364378 (22) 2002 06 10
 (30) 10129714.9 2001 06 22 DE
 (86) 2002 06 10 PCT/EP02/06327
 (87) 2003 01 03 WO03/00259
 (72) BETZ ULRICH, Wuppertal (DE); LAICH TOBIAS, Köln (DE); BENDER WOLFGANG, Wuppertal (DE); FISCHER RÜDIGER, Pulheim (DE); HENDRIX MARTIN, Odenthal (DE); KLEYMANN GERALD, Bad-Salzuflen (DE)
 (73) AICURIS GMBH & CO. KG, Wuppertal (DE)
 (54) Preparaty odpowiednie do miejscowego zastosowania i zastosowanie preparatów

B1 (11) **208854** (41) 2002 05 20
 (51) **A61K 31/436** (2006.01)
A61P 37/06 (2006.01)
 (62) 348333
 (21) 380082 (22) 1999 12 06
 (30) 9826882.4 1998 12 07 GB
 9904934.8 1999 03 04 GB
 (86) 1999 12 06 PCT/EP99/09521
 (87) 2000 06 15 WO00/33878
 (72) NAVARRO FRANCOIS, Bruebach (FR); PETIT SAMUEL, Mont-Saint-Aignan (FR); STONE GUY, Ettingen (CH)
 (73) NOVARTIS AG, Bazylea (CH)
 (54) Forma krystaliczna 40-O-(2-hydroksy)etylo-rapamycyny, kompozycja farmaceutyczna ją zawierająca oraz sposób oczyszczania 40-O-(2-hydroksy)etylo-rapamycyny

B1 (11) **208744** (41) 2005 02 21
 (51) **A61K 31/496** (2006.01)
A61P 15/00 (2006.01)
A61P 15/10 (2006.01)
 (21) 367358 (22) 2002 10 04
 (30) 01125020.6 2001 10 20 EP
 (86) 2002 10 04 PCT/EP02/11103
 (87) 2003 05 01 WO03/35072
 (72) EVANS KENNETH ROBERT, Toronto (CA); BORSINI FRANCO, Bad Waldsee (DE)
 (73) BOEHRINGER INGELHEIM PHARMA GmbH & Co. KG, Ingelheim am Rhein (DE)
 (54) Zastosowanie flibanseryny w leczeniu zaburzeń seksualnych

B1 (11) **208773** (41) 2005 07 11
 (51) **A61K 38/28** (2006.01)
A61K 47/00 (2006.01)
A61K 9/08 (2006.01)
 (21) 372072 (22) 2003 06 05
 (30) 10227232.8 2002 06 18 DE
 (86) 2003 06 05 PCT/EP03/05887
 (87) 2003 12 24 WO03/105888
 (72) BRUNNER-SCHWARZ ANETTE, Frankfurt (DE); LILL NORBERT, Kronberg (DE)
 (73) SANOFI-AVENTIS DEUTSCHLAND GMBH, Frankfurt nad Menem (DE)
 (54) Preparat farmaceutyczny zawierający insulinę o polepszonej trwałości

B1 (11) **208755** (41) 2005 01 10
 (51) **A61K 39/39** (2006.01)
A61P 35/00 (2006.01)
 (21) 365598 (22) 2001 10 16
 (30) 0025573.7 2000 10 18 GB
 0025574.5 2000 10 18 GB
 09/690921 2000 10 18 US

(86) 2001 10 16 PCT/EP01/11984
 (87) 2002 04 25 WO02/032450
 (72) GARCON NATHALIE, Rixensart (BE); GERARD CATHERINE MARIE GHISLAINE, Rixensart (BE); STEPHENNE JEAN, Rixensart (BE)
 (73) GlaxoSmithKline BIOLOGICALS S.A., Rixensart (BE)
 (54) Kompozycja immunogenna oraz zastosowanie połączenia saponiny, oligonukleotydu immunostymulującego i lipopolisacharydu

B1 (11) **208864** (41) 2005 01 10
 (51) **A61K 39/385** (2006.01)
A61K 47/48 (2006.01)
A61K 39/00 (2006.01)
A61P 29/00 (2006.01)
A61P 35/00 (2006.01)
 (21) 365743 (22) 2001 09 14
 (30) 00402562.3 2000 09 15 EP
 (86) 2001 09 14 PCT/EP01/11315
 (87) 2002 03 21 WO02/22169
 (72) LECLERC CLAUDE, Paryż (FR); GUERMONPREZ PIERRE, Cachan (FR); LADANT DANIEL, Cachan (FR); GUIISO NICOLE, Paryż (FR); KHELEF NADIA, Paryż (FR); BAUCHE CECILE, Paryż (FR); FAYOLLE CATHERINE, Epinay sur Orge (FR); EL-AZAMI EL-IDRISSI MOHAMMED, Paryż (MA)
 (73) INSTITUT PASTEUR, Paryż (FR); CENTRE NATIONAL DE LA RECHERCHE SCIENTIFIQUE, Paryż (FR)
 (54) Zastosowanie wektora białkowego, kompozycja immunogenna lub farmaceutyczna i jej zastosowania oraz wektor białkowy

B1 (11) **208872** (41) 2005 06 27
 (51) **A61M 1/10** (2006.01)
A61M 1/12 (2006.01)
A61B 5/029 (2006.01)
 (21) 364126 (22) 2003 12 19
 (72) DARŁAK MACIEJ, Ruda Śląska (PL); GAWLIKOWSKI MACIEJ, Zabrze (PL); KUSTOSZ ROMAN, Zabrze (PL); OPILSKI ZBIGNIEW, Gliwice (PL); PUSTELNY TADEUSZ, Gliwice (PL)
 (73) FUNDACJA ROZWOJU KARDIOCHIRURGII, Zabrze (PL)
 (54) Sposób i układ do pomiaru chwilowej objętości krwi w komórce wspomaganie serca, zwłaszcza w napędzanej pneumatycznie komórce wspomaganie serca

B1 (11) **208907** (41) 2005 02 21
 (51) **A61M 29/00** (2006.01)
A61F 2/82 (2006.01)
A61F 2/20 (2006.01)
A61M 25/04 (2006.01)
 (21) 361600 (22) 2003 08 11
 (72) WICZKOWSKI EDWARD, Wrocław (PL); KRĘCICKI TOMASZ, Wrocław (PL)
 (73) WICZKOWSKI EDWARD, Wrocław (PL); KRĘCICKI TOMASZ, Wrocław (PL)
 (54) Separator strun głosowych

B1 (11) **208758** (41) 2005 09 19
 (51) **B01D 39/20** (2006.01)
B01J 35/04 (2006.01)
F01N 3/02 (2006.01)
 (21) 373833 (22) 2003 10 03
 (30) 2002-295857 2002 10 09 JP
 (86) 2003 10 03 PCT/JP03/12729
 (87) 2004 04 22 WO04/033070
 (72) MASUKAWA NAOSHI, Nagoya-city (JP); ICHIKAWA SHUICHI, Nagoya-city (JP)
 (73) NGK INSULATORS, LTD., Nagoya-city (JP)
 (54) Struktura komórkowa podobna do plastra pszczelego

B1 (11) **208861** (41) 2005 10 03
 (51) **B01D 39/20** (2006.01)

B22C 9/08 (2006.01)**C04B 38/06** (2006.01)

- (21) 374257 (22) 2003 05 27
 (30) 02012031.7 2002 05 31 EP
 (86) 2003 05 27 PCT/EP03/05538
 (87) 2003 12 11 WO03/101584
 (72) JUMA KASSIM, Staffordshire (GB)
 (73) SÜD-CHEMIE HI-TECH CERAMICS INC., Alfred Station (US)
 (54) Filtr do filtrowania roztopionego metalu oraz sposoby wytwarzania takich filtrów

B1 (11) **208816** (41) 2006 05 15(51) **B01J 20/20** (2006.01)**C01B 31/08** (2006.01)

- (21) 370960 (22) 2004 11 02
 (72) FIGA JAN, Zabrze (PL); STELMACH SŁAWOMIR, Zabrze (PL); FITKO HENRYK, Gliwice (PL); WASIELEWSKI RYSZARD, Tarnowskie Góry (PL)
 (73) INSTYTUT CHEMICZNEJ PRZERÓBKI WĘGLA, Zabrze (PL)
 (54) Sposób wytwarzania formowanego koksu aktywnego

B1 (11) **208931** (41) 2006 03 06(51) **B01J 39/14** (2006.01)**C02F 1/58** (2006.01)

- (21) 369803 (22) 2004 08 30
 (72) ANIELAK ANNA MARIA, Koszalin (PL); SCHMIDT RAFAŁ, Koszalin (PL)
 (73) POLITECHNIKA KOSZALIŃSKA, Koszalin (PL)
 (54) Sposób modyfikacji zeolitu naturalnego do oczyszczania wody i ścieków

B1 (11) **208832** (41) 2007 12 24(51) **B02C 19/06** (2006.01)

- (21) 379998 (22) 2006 06 21
 (72) KUNICKI ANTONI, Warszawa (PL); KURZYDŁOWSKI KRZYSZTOF JAN, Warszawa (PL); OLSZYNA ANDRZEJ, Warszawa (PL); PIETRZYKOWSKI ANTONI, Warszawa (PL); ZIEMKOWSKA WANDA, Legionowo (PL); ZAWADA ANETA, Parysów (PL)
 (73) POLITECHNIKA WARSZAWSKA, Warszawa (PL)
 (54) Sposób rozdrabniania aglomeratów proszkowych

B1 (11) **208716** (41) 2007 06 11(51) **B06B 1/06** (2006.01)**H03H 9/00** (2006.01)

- (21) 378185 (22) 2005 11 30
 (72) KOWALSKI GRZEGORZ, Warszawa (PL)
 (73) INSTYTUT TELE-I RADIOTECHNICZNY, Warszawa (PL)
 (54) Układ synchronizowanego generatora ultradźwiękowego

B1 (11) **208805** (41) 2006 10 02(51) **B21C 37/04** (2006.01)**B21B 3/00** (2006.01)

- (21) 373976 (22) 2005 03 29
 (72) KSIĘŻAREK STANISŁAW, Gliwice (PL); KAZANA WIESŁAW, Gliwice (PL); BESZTAK BRONISŁAW, Gliwice (PL); ŚMIESZEK ZBIGNIEW, Gliwice (PL); CIURA LUDWIK, Gliwice (PL); KROENING TERRY, Cedarburg (US); FUERSTENAU CHUCK, Germantown (US)
 (73) INSTYTUT METALI NIEŻELAZNYCH, Gliwice (PL)
 (54) Sposób wytwarzania lutowniczych materiałów trimetalowych

B1 (11) **208920** (41) 2008 09 29(51) **B22D 15/00** (2006.01)**B22C 9/10** (2006.01)

- (21) 382077 (22) 2007 03 27
 (72) TARGOWSKI WITOLD, Gorzyce (PL); KWITKOWSKI KRZYSZTOF, Zaleszany (PL)

(73) EUROPEAN BRAKES AND CHASSIS COMPONENTS SPÓŁKA Z OGRANICZONĄ ODPOWIEDZIALNOŚCIĄ, Wrocław (PL)

(54) Rdzeń dzielony kokili i sposób łączenia rdzenia dzielonego

B1 (11) **208850** (41) 2006 01 23(51) **B23F 3/00** (2006.01)**F16D 23/02** (2006.01)

- (21) 376128 (22) 2005 07 08
 (30) 102004033521.4 2004 07 10 DE
 (72) SPALTHOFF EBERHARD, Bielefeld (DE); RÖCKELEIN ERNST, Burgebrach (DE); BÖSSNER RALF, Hersbruck (DE); MAY KRISTINA, Sulzbach-Rosenberg (DE); BADUM THOMAS, Höchststadt (DE); GUDERJAHN FRED, Baiersdorf (DE); JANSEN MANFRED, Weisendorf (DE)
 (73) Schaeffler Technologies GmbH & Co. KG, Herzogenaurach (DE)
 (54) Uzębienie dla jednostki synchronizacyjnej

B1 (11) **208900** (41) 2005 05 30(51) **B23P 15/00** (2006.01)**F16B 37/06** (2006.01)

- (21) 370654 (22) 2001 10 11
 (30) 0027388.8 2000 11 09 GB
 (86) 2001 10 11 PCT/GB01/04526
 (87) 2002 05 16 WO02/38329
 (72) DENHAM KEITH, Welwyn (GB); JOKISCH MATTHIAS, Langenhagen (DE)
 (73) AVDEL UK LIMITED, Welwyn Garden City (GB)
 (54) Sposób wytwarzania zaślepionej wkładki gwintowanej i zaślepiona wkładka gwintowana

B1 (11) **208955** (41) 2006 10 02(51) **B23P 17/00** (2006.01)**C22C 19/05** (2006.01)

- (21) 373825 (22) 2005 03 21
 (72) SZCZĘCH STANISŁAW, Stalowa Wola (PL); PIEJKO WŁADYSŁAW, Stalowa Wola (PL); STARCZEWSKI LECH, Sulejówek (PL); LEDZION JAN, Warszawa (PL)
 (73) HSW-HUTA STALI JAKOŚCIOWYCH SPÓŁKA AKCYJNA, Stalowa Wola (PL)
 (54) Mikrostopowa stal pancerna

B1 (11) **208753** (41) 2005 05 02(51) **B26D 1/15** (2006.01)**B26D 7/01** (2006.01)

- (21) 369958 (22) 2003 02 20
 (30) 10208476.9 2002 02 27 DE
 (86) 2003 02 20 PCT/EP03/01757
 (87) 2003 09 04 WO03/072320
 (72) KOVACIC PETER, Gomiliska (SI); SEDOVSEK ALEKSANDER, Mozirje (SI); SEMEJA UROS, Smartno ob Paki (SI); SKONCNIK JOZEF, Recica (SI)
 (73) BSH BOSCH UND SIEMENS HAUSGERÄTE GMBH, Monachium (DE)
 (54) Uniwersalny przyrząd do krojenia

B1 (11) **208825** (41) 2004 11 02(51) **B29C 45/26** (2006.01)**B29C 33/30** (2006.01)

- (21) 367239 (22) 2004 04 14
 (30) 10319027.9 2003 04 28 DE
 (72) MARQUARDT MICHAEL, Fränkisch-Crumbach (DE); MARQUARDT TIM, Fränkisch-Crumbach (DE)
 (73) Marquardt GmbH & Co. KG, Fränkisch-Crumbach (DE)
 (54) Stempel znakujący

B1 (11) **208937** (41) 2006 08 07(51) **B29C 47/34** (2006.01)**F15B 11/02** (2006.01)

(21) 372401 (22) 2005 01 24
 (72) CYBULSKI ROMAN, Toruń (PL)
 (73) INSTYTUT INŻYNIERII MATERIAŁÓW POLIMEROWYCH I BARWNIKÓW, Toruń (PL)
 (54) Układ pneumatyczny sterowania odciąganiem wielogąsienicowym

B1 (11) **208838** (41) 2006 07 24

(51) **B29C 47/66** (2006.01)
B29C 47/36 (2006.01)

(21) 372283 (22) 2005 01 17
 (72) SIKORA JANUSZ, Dys (PL); SIKORA ROBERT, Lublin (PL); LAKUTOWICZ JERZY, Lublin (PL); KOWALSKA BEATA, Lublin (PL)
 (73) POLITECHNIKA LUBELSKA, Lublin (PL)
 (54) Wyłaczarka do tworzyw polimerowych

B3 (11) **208833** (41) 2006 05 29

(51) **B29C 49/22** (2006.01)

(21) 371237 (22) 2004 11 18
 (61) 207809
 (72) MIŁKOWSKI BOGUMIŁ, Gdańsk (PL); LEWANDOWSKI DARIUSZ, Warszawa (PL); TOBOROWICZ ANDRZEJ, Warszawa (PL)
 (73) INVENTO SPÓŁKA Z OGRANICZONĄ ODPOWIEDZIALNOŚCIĄ, Warszawa (PL)
 (54) Preforma pojemnika z tworzywa sztucznego, zwłaszcza do środków spożywczych

B1 (11) **208962** (41) 2006 02 20

(51) **B29C 49/56** (2006.01)
B29C 49/48 (2006.01)

(21) 377860 (22) 2004 01 23
 (30) 10317711.6 2003 04 17 DE
 (86) 2004 01 23 PCT/EP04/00531
 (87) 2004 10 28 WO04/091892
 (72) HANSEN BERND, Sulzbach-Laufen (DE)
 (73) Hansen Bernd, Sulzbach-Laufen (DE)
 (54) Urządzenie formierskie

B1 (11) **208748** (41) 2006 05 15

(51) **B29C 59/02** (2006.01)
B44B 5/00 (2006.01)

(21) 378719 (22) 2004 03 04
 (30) 10328198.3 2003 06 24 DE
 (86) 2004 03 04 PCT/EP04/02158
 (87) 2004 12 29 WO04/113054
 (72) HANSEN BERND, Sulzbach-Laufen (DE)
 (73) Hansen Bernd, Sulzbach-Laufen (DE)
 (54) Urządzenie wytłaczające

B1 (11) **208888** (41) 2006 03 06

(51) **B29C 69/00** (2006.01)
B29C 65/02 (2006.01)
B29C 51/18 (2006.01)
B60K 15/00 (2006.01)

(21) 378171 (22) 2003 12 30
 (30) MI2003A000027 2003 01 10 IT
 (86) 2003 12 30 PCT/EP03/14962
 (87) 2004 07 29 WO04/062889
 (72) BINDA GABRIELE, Malgesso (IT); FIORENTINI FRANCESCO, Milan (IT); MARIANI DAVIDE, Saronno (IT); SBRANA LOREDANO, Varese (IT); ORTENZI CARLO, Milan (IT)
 (73) CANNON S.P.A., Trezzano sul Naviglio (IT)
 (54) Sposób dwuarkuszowego kształtowania termicznego zbiorników paliwa z tworzywa sztucznego i instalacja do dwuarkuszowego kształtowania termicznego zbiorników paliwa z tworzywa sztucznego

B1 (11) **208738** (41) 2004 09 06

(51) **B32B 13/00** (2006.01)
E04C 2/00 (2006.01)
E04C 2/04 (2006.01)
E04B 1/94 (2006.01)

(21) 360393 (22) 2001 07 12
 (30) 0009395 2000 07 18 FR
 (86) 2001 07 12 PCT/FR01/02268
 (87) 2002 01 24 WO02/06605
 (72) LECLERCQ CLAUDE, Pernes-les-Fontaines (FR)
 (73) LAFARGE PLATRES, Avignon (FR)
 (54) Płyta gipsowa /suchy tynk, mata z włókien szklanych, sposób wytwarzania płyty gipsowej / suchego tynku i zastosowanie płyty gipsowej / suchego tynku

B1 (11) **208859** (41) 2010 05 24

(51) **B32B 17/06** (2006.01)
C23C 14/34 (2006.01)
G02F 1/15 (2006.01)
C23C 14/08 (2006.01)

(62) 370484
 (21) 390874 (22) 2003 02 04
 (30) 02/01528 2002 02 06 FR
 (86) 2003 02 04 PCT/FR03/00341
 (87) 2003 08 14 WO03/066928
 (72) FANTON XAVIER, Aulnay Sous Bois (FR); GIRON JEAN-CHRISTOPHE, Akwizgran (DE)
 (73) SAINT-GOBAIN GLASS FRANCE, Courbevoie (FR)
 (54) Urządzenia elektrochemiczne i ich zastosowania

B1 (11) **208901** (41) 2004 12 27

(51) **B44C 1/24** (2006.01)

(21) 365201 (22) 2002 07 12
 (30) 01/09389 2001 07 13 FR
 (86) 2002 07 12 PCT/FR02/02484
 (87) 2003 01 23 WO03/06260
 (72) SOURON CLAUDE, Gien (FR)
 (73) SAINT-GOBAIN WEBER, Servon (FR)
 (54) Narzędzie do wykonywania motywów dekoracyjnych na powłoce oraz zastosowanie narzędzia do wykonywania motywów dekoracyjnych na powłoce

B1 (11) **208910** (41) 2004 11 29

(51) **B44D 3/12** (2006.01)
C09D 175/02 (2006.01)

(21) 363978 (22) 2002 05 22
 (30) 0101857-1 2001 05 25 SE
 PA200100846 2001 05 25 DK
 (86) 2002 05 22 PCT/DK02/00342
 (87) 2002 11 28 WO02/94582
 (72) BOYSEN POUL, Vipperød (DK); KIILERICH OLE, Århus (DK)
 (73) SUPERFOS PACKAGING A/S, Vedbaek (DK)
 (54) Pojemnik lub pokrywa do farb z materiału termoplastycznego, zastosowanie pojemnika lub pokrywy do farb oraz układ pojemnika, sposób obróbki materiału termoplastycznego i zastosowanie tego sposobu

B1 (11) **208857** (41) 2008 03 17

(51) **B60K 5/10** (2006.01)

(21) 380551 (22) 2006 09 04
 (72) POTOCKI JANUSZ, Rokietnica (PL)
 (73) WOJSKOWE ZAKŁADY MOTORYZACYJNE SPÓŁKA AKCYJNA, Poznań (PL)
 (54) Urządzenie do zabudowy zespołu napędowego pojazdu

B1 (11) **208760** (41) 2006 09 18

(51) **B60K 17/08** (2006.01)

(21) 373588 (22) 2005 03 11
 (72) KURLETO ADAM, Kraków (PL)
 (73) KURLETO ADAM, Kraków (PL)
 (54) Skrzynia przekładniowa

B1 (11) **208715** (41) 2004 05 04
 (51) **B60N 2/46** (2006.01)
 (21) 363159 (22) 2003 10 28
 (30) 200202598 2002 10 31 ES
 (72) SINGLA CASASAYAS JUAN, Martorelles (ES)
 (73) FABRICACIÓN ASIENTOS VEHÍCULOS INDUSTRIALES, S.A., Martorelles (ES)
 (54) Fotel do pojazdów transportu publicznego

B1 (11) **208870** (41) 2007 10 01
 (51) **B60N 2/50** (2006.01)
 (21) 379349 (22) 2006 03 31
 (72) STRÓŻYK ANDRZEJ, Wilkowice (PL)
 (73) STRÓŻYK ANDRZEJ PRZEDSIĘBIORSTWO PRODUKCYJNO-HANDLOWE ASTROMAL, Wilkowice (PL)
 (54) Amortyzator fotela do pojazdów komunikacji zbiorowej

B1 (11) **208768** (41) 2006 08 21
 (51) **B60P 7/10** (2006.01)
 (21) 372778 (22) 2005 02 14
 (72) KOWALCZYK WITOLD, Kuźnica Czeszycka (PL)
 (73) KOWALCZYK WITOLD KOWALCZYK ELŻBIETA PIEKARNIA FAMILIJNA, Kuźnica Czeszycka (PL)
 (54) Urządzenie do mocowania pojemników w pojazdach dostawczych i uchwyt mocujący

B1 (11) **208811** (41) 2006 06 26
 (51) **B60R 22/00** (2006.01)
 (21) 371705 (22) 2004 12 13
 (72) BĘCZKOWSKI ANDRZEJ, Gliwice (PL); POSTAWA KRZYSZTOF, Gliwice (PL)
 (73) BĘCZKOWSKI ANDRZEJ, Gliwice (PL)
 (54) Zespół do anatomicznego kształtowania biegu samochodowego pasa bezpieczeństwa

B1 (11) **208717** (41) 2005 09 19
 (51) **B60R 25/06** (2006.01)
 (21) 366408 (22) 2004 03 18
 (72) NIEDŹWIEDŹ ZYGMUNT, Luboń (PL)
 (73) NIEDŹWIEDŹ ZYGMUNT, Luboń (PL)
 (54) Blokada dźwigni zmiany biegów, zwłaszcza samochodów osobowych

B1 (11) **208926** (41) 2005 01 24
 (51) **B60S 1/38** (2006.01)
 (21) 365938 (22) 2001 02 10
 (30) 10008271.8 2000 02 23 DE
 10025710.0 2000 05 25 DE
 (86) 2001 02 10 PCT/DE01/00513
 (87) 2001 08 30 WO01/62559
 (72) DE BLOCK PETER, Halen (BE); WIJNANTS PETER, Wezemaal (BE)
 (73) ROBERT BOSCH GMBH, Stuttgart (DE)
 (54) Pióro wycieraczki dla szyb, zwłaszcza samochodowych

B1 (11) **208818** (41) 2006 08 07
 (51) **B61B 13/02** (2006.01)
E21F 13/02 (2006.01)
 (21) 372609 (22) 2005 02 04
 (72) MRÓZ JAROSŁAW, Skoczów (PL); SHINOHL BARTŁOMIEJ, Ochaby Wielkie (PL); KASPEREK STANISŁAW, Rybnik (PL); MEDER ANDRZEJ, Zabrze (PL); PIECZORA EDWARD, Gliwice (PL); SUFFNER HUBERT, Żernica (PL); DRWIĘGA ANDRZEJ, Gliwice (PL)

(73) INSTYTUT TECHNIKI GÓRNICZEJ KOMAG, Gliwice (PL); VACAT SPÓŁKA Z OGRANICZONĄ ODPOWIEDZIALNOŚCIĄ, Rybnik (PL)
 (54) System przeniesienia napędu górniczej kolei spągowej

B1 (11) **208735** (41) 2007 11 26
 (51) **B61D 13/00** (2006.01)
B61D 17/10 (2006.01)
 (21) 379771 (22) 2006 05 23
 (72) NINARD PIOTR, Kraków (PL)
 (73) POJAZDY SZYNOWE PESA BYDGOSZCZ SPÓŁKA AKCYJNA HOLDING, Bydgoszcz (PL)
 (54) Lekki pojazd szynowy, zwłaszcza niskopodłogowy

B1 (11) **208782** (41) 2006 10 16
 (51) **B62B 13/16** (2006.01)
 (21) 374245 (22) 2005 04 07
 (72) KOWALSKI WOJCIECH, Maków Podhalański (PL); SEMIK RYSZARD, Grzechynia (PL)
 (73) SPÓLNOTA-DRZEWNIA SPÓŁDZIELNIA PRACY, Białka k/Makowa Podhalańskiego (PL)
 (54) Sanki

B1 (11) **208820** (41) 2006 09 04
 (51) **B62C 3/02** (2006.01)
 (21) 373188 (22) 2005 02 25
 (72) DOMINIĄK ZDZIŚLAW, Piaski (PL)
 (73) DOMINIĄK ZDZIŚLAW, Piaski (PL)
 (54) Zawieszenie pojazdu zaprzęgowego

B1 (11) **208746** (41) 2004 10 18
 (51) **B62D 55/084** (2006.01)
B60B 35/10 (2006.01)
B62D 55/00 (2006.01)
 (21) 367177 (22) 2004 04 13
 (30) 10317309.9 2003 04 14 DE
 04006506.2 2004 03 18 EP
 (72) HARINGER ALOIS JOHANN, Neumarkt (IT)
 (73) Macmoter S.p.A., Modigliana (IT)
 (54) Pojazd gaśnicowy o zmiennym rozstawie kół

B1 (11) **208896** (41) 2004 02 09
 (51) **B62D 63/00** (2006.01)
B60D 1/46 (2006.01)
 (21) 361488 (22) 2003 07 28
 (30) 02017111.2 2002 07 30 EP
 (72) BAUMGARTNER RICHARD, Monachium (DE)
 (73) ROCKINGER GMBH, Monachium (DE)
 (54) Przystawny pionowo sprzęg przyczepy

B1 (11) **208935** (41) 2010 03 15
 (51) **B62K 3/02** (2006.01)
B62K 19/18 (2006.01)
 (21) 386035 (22) 2008 09 05
 (72) KARLEWSKI TOMASZ, Warszawa (PL)
 (73) KARLEWSKI TOMASZ, Warszawa (PL)
 (54) Rower

B1 (11) **208819** (41) 2009 05 25
 (51) **B65B 29/02** (2006.01)
 (21) 383774 (22) 2007 11 15
 (72) ZAPOLSKI-DOWNAR WITOLD, Sopot (PL); SZARYCKI JACEK, Zajezerze (PL)
 (73) FOBOSINVEST SPÓŁKAZ OGRANICZONĄ ODPOWIEDZIALNOŚCIĄ, Sztum (PL)
 (54) Zespół pakowania produktu do opakowania jednostkowego

B1 (11) **208752** (41) 2007 12 10
 (51) **B65D 1/02** (2006.01)

B65D 65/38 (2006.01)**A61K 31/573** (2006.01)**B32B 27/20** (2006.01)

- (21) 382812 (22) 2005 10 04
 (30) 04030418.0 2004 12 22 EP
 (86) 2005 10 04 PCT/EP05/10656
 (87) 2006 06 29 WO06/066645
 (72) MATTERN CLAUDIA, Stans (CH)
 (73) M & P PATENT AKTIENGESELLSCHAFT, Vaduz (LI)
 (54) Zastosowanie pojemnika wykonanego z polietylenu o małej gęstości

B1 (11) **208865** (41) 2007 05 28(51) **B65D 5/06** (2006.01)

- (21) 378147 (22) 2005 11 25
 (72) SKOLIK JACEK, Katowice (PL)
 (73) SKOLIK JACEK, Katowice (PL)
 (54) Zamknięcie pudełka

B1 (11) **208732** (41) 2008 04 28(51) **B65D 17/50** (2006.01)**B65D 47/26** (2006.01)

- (21) 380896 (22) 2006 10 23
 (72) MIŁKOWSKI BOGUMIŁ, Gdańsk (PL); TOBOROWSKI ANDRZEJ, Warszawa (PL); LEWANDOWSKI DARIUSZ, Warszawa (PL)
 (73) INVENTO SPÓŁKA Z OGRANICZONĄ ODPOWIEDZIALNOŚCIĄ, Warszawa (PL)
 (54) Pokrywka pojemnika zwłaszcza na napoje

B1 (11) **208827** (41) 2007 07 09(51) **B65D 47/20** (2006.01)

- (21) 378623 (22) 2005 12 30
 (72) FORMANOWICZ MARIUSZ, Środa Wielkopolska (PL)
 (73) FORMANOWICZ MARIUSZ, Środa Wielkopolska (PL)
 (54) Przysłona wargowa

B1 (11) **208909** (41) 2002 04 08(51) **B65D 75/38** (2006.01)

- (21) 347570 (22) 2000 01 11
 (30) 9900951.6 1999 01 15 GB
 (86) 2000 01 11 PCT/GB00/00050
 (87) 2000 07 20 WO00/41946
 (72) MOSS DAVID, Bebington (GB)
 (73) UNILEVER NV, Rotterdam (NL)
 (54) Opakowanie kostki mydła

B1 (11) **208964** (41) 2003 10 06(51) **B65D 77/24** (2006.01)**B65B 61/20** (2006.01)

- (21) 359382 (22) 2003 03 27
 (30) 02007421.7 2002 03 28 EP
 (72) WILD HANS-PETER, Eppelheim (DE); KRAFT EBERHARD, Neckarbischofsheim (DE); HÄGLE KLAUS, Kappel-Grafenhausen (DE); WILLI BERTHOLD, Heitersheim (DE)
 (73) Deutsche SiSi-Werke GmbH & Co. Betriebs KG, Eppelheim (DE); PIOFLEX Kunststoff in Form GmbH & Co. KG., Denzlingen (DE)
 (54) Sposób przyklejania co najmniej jednej kieszeni do zewnętrznej powierzchni pojemnika

B1 (11) **208879** (41) 2010 03 29(51) **B65D 77/24** (2006.01)**B65B 61/20** (2006.01)

- (62) 359382
 (21) 390362 (22) 2003 03 27
 (30) 02007421.7 2002 03 28 EP
 (72) WILD HANS PETER, Eppelheim (DE); KRAFT EBERHARD, Neckarbischofsheim (DE); HAGLE KLAUS, Kappel-Grafenhausen (DE); WILLI BERTHOLD, Heitersheim (DE)

- (73) Deutsche SiSi-Werke GmbH & Co. Betriebs KG, Eppelheim (DE); PIOFLEX Kunststoff in Form GmbH & Co. KG, Denzlingen (DE)
 (54) Wstęga z kieszeniami, sposób i urządzenie do wytwarzania wstęgi z kieszeniami

B1 (11) **208822** (41) 2004 09 20(51) **B65D 85/10** (2006.01)

- (21) 366569 (22) 2004 03 24
 (72) MAZUR WOJCIECH, Wrocław (PL)
 (73) MAZUR WOJCIECH, Wrocław (PL)
 (54) Wykroj składany do otrzymywania pudełka do papierosów i pudełko do papierosów

B1 (11) **208950** (41) 2008 02 04(51) **B65D 88/12** (2006.01)

- (21) 380286 (22) 2006 07 21
 (72) BERENT BOGDAN, Sulejów (PL); CICHOCKI SŁAWOMIR, Sulejów (PL); FRET JÓZEF, Sulejów (PL); JABŁOŃSKI ANDRZEJ, Legionowo (PL); JACKOWSKI MAREK, Warszawa (PL)
 (73) PRZEDSIĘBIORSTWO INNOWACYJNO-WDROŻENIOWE ARMPOL SPÓŁKA Z OGRANICZONĄ ODPOWIEDZIALNOŚCIĄ, Sulejów (PL)
 (54) Pojemnik transportowy o dużej ładowności zwłaszcza kontener

B1 (11) **208817** (41) 2006 09 04(51) **B65G 1/04** (2006.01)

- (21) 378941 (22) 2006 02 09
 (72) SKONECZNY GRZEGORZ, Piotrków Trybunalski (PL)
 (73) SKONECZNY GRZEGORZ Z. P. U. H., Piotrków Trybunalski (PL)
 (54) Sposób składowania okien, drzwi i bram garażowych oraz oprzyrządowanie do składowania okien, drzwi i bram garażowych

B1 (11) **208899** (41) 2009 08 17(51) **B65G 1/10** (2006.01)**B62B 3/00** (2006.01)

- (21) 384425 (22) 2008 02 11
 (72) KLIMKOWSKI JAN, Lublin (PL); SAGAN JERZY, Lublin (PL); KOWALSKI JANUSZ, Lublin (PL); JAGIEŁŁO MICHAŁ, Świdnik (PL)
 (73) KLIMKOWSKI JAN, Lublin (PL)
 (54) Pojemnik transportowy jezdny

B1 (11) **208863** (41) 2006 10 16(51) **B65G 43/00** (2006.01)**B65G 23/26** (2006.01)

- (21) 379445 (22) 2006 04 11
 (30) 102005017167.2 2005 04 13 DE
 (72) TÜSCHEN LUDGER, Lennestadt (DE)
 (73) Tüschchen und Zimmermann GmbH & Co. KG, Lennestadt-Saalhausen (DE)
 (54) Urządzenie hamulcowe dla przenośnika taśmowego, pasowego lub łańcuchowego

B1 (11) **208842** (41) 2005 04 18(51) **B66C 13/08** (2006.01)**C25C 7/06** (2006.01)

- (21) 369459 (22) 2002 11 29
 (30) 20012391 2001 12 05 FI
 (86) 2002 11 29 PCT/FI02/00962
 (87) 2003 07 03 WO03/053839
 (72) KIVISTÖ TUOMO, Jorvas (FI); MARTTILA TOM, Espoo (FI)
 (73) OUTOKUMPU TECHNOLOGY OY, Espoo (FI)
 (54) Sposób przenoszenia przedmiotów arkuszowych i urządzenie do przenoszenia przedmiotów arkuszowych

B1 (11) **208719** (41) 2007 08 20(51) **C01G 47/00** (2006.01)

- (21) 378949 (22) 2006 02 10
 (72) ANYSZKIEWICZ KRYSZYNA, Gliwice (PL); BENKE GRZEGORZ, Gliwice (PL); BYSZYŃSKI LESZEK, Legnica (PL); CHAMER RYSZARD,

Legnica (PL); CHMIELARZ ANDRZEJ, Gliwice (PL); DOBRZAŃSKI JERZY, Smogorzów Wielki (PL); HAC DARIUSZ, Polkowice (PL); KACZMAREK JERZY, Jerzmanowa (PL); KALINOWSKI RYSZARD, Legnica (PL); KUBACKI GRZEGORZ, Lubin (PL); KULEBA BOGUSŁAW, Legnica (PL); KUREK ZYGMUNT, Legnica (PL); LESZCZYŃSKA-SEJDA KATARZYNA, Zabrze (PL); LITWINIONEK KINGA, Legnica (PL); PAKULSKI SŁAWOMIR, Głogów (PL); SERAFIN MIROŚLAW, Głogów (PL); ŚMIESZEK ZBIGNIEW, Gliwice (PL); STASZAK JANUSZ, Głogów (PL); SZOŁOMICKI ZBIGNIEW, Gliwice (PL); SZWANCYBER GRZEGORZ, Głogów (PL)
 (73) INSTYTUT METALI NIEŻELAZNYCH, Gliwice (PL); KGHM ECOREN SPÓŁKA AKCYJNA, Lubin (PL)
 (54) Sposób wydzielania nadrenianu amonu z kwaśnych roztworów zawierających ren

B1 (11) **208785** (41) 2007 12 24
 (51) **C01G 47/00** (2006.01)
 (21) 379930 (22) 2006 06 13
 (72) CHAMER RYSZARD, Legnica (PL); ŚMIESZEK ZBIGNIEW, Gliwice (PL); KUREK ZYGMUNT, Legnica (PL); CHMIELARZ ANDRZEJ, Gliwice (PL); BENKE GRZEGORZ, Gliwice (PL); ANYSZKIEWICZ KRYSZYNA, Gliwice (PL); SZYDŁOWSKA EWA, Legnica (PL); KALINOWSKI RYSZARD, Legnica (PL); KOPEĆ JAN, Legnica (PL)
 (73) INSTYTUT METALI NIEŻELAZNYCH, Gliwice (PL)
 (54) Sposób odzyskiwania renianu (VII) amonu z kwaśnych roztworów zawierających ren

B1 (11) **208779** (41) 2008 02 18
 (51) **C01G 47/00** (2006.01)
 (21) 380431 (22) 2006 08 16
 (72) CHAMER RYSZARD, Legnica (PL); ŚMIESZEK ZBIGNIEW, Gliwice (PL); KUREK ZYGMUNT, Legnica (PL); SZYDŁOWSKA EWA, Legnica (PL); KALINOWSKI RYSZARD, Legnica (PL); KOPEĆ JAN, Legnica (PL); DRABIK IWONA, Legnica (PL)
 (73) INSTYTUT METALI NIEŻELAZNYCH, Gliwice (PL)
 (54) Sposób odzyskiwania renianu (VII) amonu z kwaśnych roztworów zawierających ren

B1 (11) **208797** (41) 2006 10 16
 (51) **C02F 1/72** (2006.01)
C02F 1/30 (2006.01)
C02F 1/04 (2006.01)
B01D 61/36 (2006.01)
 (21) 374164 (22) 2005 04 05
 (72) MORAWSKI ANTONI WALDEMAR, Szczecin (PL); TOMASZEWSKA MARIA URSZULA, Szczecin (PL); MOZIA SYLWIA, Szczecin (PL)
 (73) ZACHODNIOPOMORSKI UNIwersytet Technologiczny W SZCZECINIE, Szczecin (PL)
 (54) Sposób oczyszczania wody i ścieków z przemysłu tekstylnego, szczególnie zawierających barwniki

B1 (11) **208851** (41) 2005 06 27
 (51) **C04B 11/036** (2006.01)
C04B 11/26 (2006.01)
 (21) 371820 (22) 2004 12 17
 (30) 03293240.2 2003 12 19 EP
 (72) BOLD JÖERG, Le Thor (FR)
 (73) LAFARGE PLATRES, Avignon Cedex (FR)
 (54) Sposób stabilizowania kalcynowanego tynku β -półwodzianowego i urządzenie do realizacji tego sposobu

B1 (11) **208788** (41) 2007 10 01
 (51) **C04B 18/08** (2006.01)
C04B 18/12 (2006.01)
E04B 1/66 (2006.01)
 (21) 379347 (22) 2006 03 31
 (72) JANIK GRAŻYNA, Sławków (PL); KUŚ ROMAN, Sławków (PL)

(73) PRZEDSIĘBIORSTWO ROBÓT GEOLOGICZNO-WIERTNICZYCH GRAŻYNA JANIK ROMAN KUŚ SPÓŁKA JAWNA, Sławków (PL)
 (54) Środek uszczelniający do tworzenia przesłon hydroizolacyjnych

B1 (11) **208821** (41) 2008 03 03
 (51) **C04B 33/04** (2006.01)
C09C 3/04 (2006.01)
 (21) 380473 (22) 2006 08 21
 (72) SŁONKA TADEUSZ, Wrocław (PL); GŁOWIŃSKI JÓZEF, Wrocław (PL); HAŁAT ADAM, Wrocław (PL); BACZYŃSKA TERESA, Wrocław (PL); ORZECHOWSKI KAZIMIERZ, Wrocław (PL)
 (73) POLITECHNIKA WROCŁAWSKA, Wrocław (PL)
 (54) Sposób wytwarzania modyfikowanego kaolinu

B1 (11) **208757** (41) 2005 11 28
 (51) **C04B 38/06** (2006.01)
B01D 39/20 (2006.01)
 (21) 375506 (22) 2003 10 21
 (30) 2002-308067 2002 10 23 JP
 (86) 2003 10 21 PCT/JP03/13429
 (87) 2004 05 06 WO04/037745
 (72) UCHIDA YASUSHI, Nagoya (JP); OTSUKA AIKO, Nagoya (JP); ICHIKAWA SHUICHI, Nagoya (JP)
 (73) NGK INSULATORS, LTD., Nagoya (JP)
 (54) Sposób wytwarzania porowatej struktury komórkowej o budowie plastra miodu, oraz uformowana kształtka o strukturze komórkowej o budowie plastra miodu

B1 (11) **208957** (41) 2008 10 13
 (51) **C05C 13/00** (2006.01)
C05G 1/00 (2006.01)
C05D 9/02 (2006.01)
 (21) 382124 (22) 2007 04 03
 (72) NASTAJ STANISŁAW, Puławy (PL); RUSEK PIOTR, Stary Pożóg (PL); BISKUPSKI ANDRZEJ, Wrocław (PL); SAS JÓZEF, Puławy (PL)
 (73) INSTYTUT NAWOZÓW SZTUCZNYCH, Puławy (PL)
 (54) Nawóz płynny, zwłaszcza dla roślin krzyżowych

B1 (11) **208960** (41) 2009 03 02
 (51) **C05F 1/00** (2006.01)
 (21) 383194 (22) 2007 08 24
 (72) HARASIMOWICZ-HERMANN GRAŻYNA, Bydgoszcz (PL); HERMANN JANUSZ, Bydgoszcz (PL)
 (73) UNIwersytet Technologiczno-Przyrodniczy IM. JANA I JĘDRZEJA ŚNIADECKICH, Bydgoszcz (PL)
 (54) Sposób dezintegracji piór

B1 (11) **208801** (41) 2009 03 02
 (51) **C05F 17/02** (2006.01)
 (21) 383163 (22) 2007 08 17
 (72) PĘCZKOWSKA-MAIK GRAŻYNA, Tarnobrzeg (PL); MAIK TOMASZ, Grodzisko Dolne (PL)
 (73) PĘCZKOWSKA-MAIK GRAŻYNA, Tarnobrzeg (PL); MAIK TOMASZ, Grodzisko Dolne (PL)
 (54) Bioreaktor modułowy oraz sposób higienizacji i kompostowania odpadów w bioreaktorze modułowym, zwłaszcza odpadów o dużym uwodnieniu

B1 (11) **208903** (41) 2009 05 25
 (51) **C07C 41/09** (2006.01)
C08G 65/00 (2006.01)
 (21) 383811 (22) 2007 11 19
 (72) NOWICKI JANUSZ, Kędzierzyn-Koźle (PL)
 (73) INSTYTUT CIĘŻKIEJ SYNTEZY ORGANICZNEJ BLACHOWNIA, Kędzierzyn-Koźle (PL)
 (54) Sposób otrzymywania liniowych oligomerów gliceryny

B1 (11) **208839** (41) 2006 02 06
 (51) **C07C 51/12** (2006.01)
C07C 53/08 (2006.01)
 (21) 377408 (22) 2003 11 18
 (30) 10/328,065 2002 12 23 US
 (86) 2003 11 18 PCT/US03/37020
 (87) 2004 07 22 WO04/060846
 (72) CHEUNG HOSEA, Corpus Christi (US); HUCKMAN MICHAEL E., League City (US); TORRENCE PAULL G., League City (US)
 (73) CELANESE INTERNATIONAL CORPORATION, Dallas (US)
 (54) Sposób wytwarzania kwasu octowego

B1 (11) **208869** (41) 2005 12 12
 (51) **C07C 51/47** (2006.01)
C07C 63/26 (2006.01)
 (21) 375595 (22) 2003 12 03
 (30) 10/315,295 2002 12 09 US
 10/315,294 2002 12 09 US
 10/645,737 2003 08 21 US
 10/645,734 2003 08 21 US
 10/667,774 2003 09 22 US
 (86) 2003 12 03 PCT/US03/38305
 (87) 2004 06 24 WO04/052820
 (72) SUMNER CHARLES EDWAN JR., Kingsport (US); BOWERS DAVID TAYLOR, Kingsport (US); GIBSON PHILIP EDWARD, Kingsport (US); LIN ROBERT, Kingsport (US); ARNOLD ERNEST WILLIAM III, Lake Wylie (US); FUGATE ERIC JACKSON, Gate City (US); STEVENSON GEORGE M., Blountville (US); MCCLANAHAN WAYNE, Kingsport (US); CARRELL HARRY LEE, Kingsport (US)
 (73) EASTMAN CHEMICAL COMPANY, Kingsport (US)
 (54) Sposób wytwarzania produktu oczyszczonego kwasu karboksylowego

B1 (11) **208890** (41) 2005 06 13
 (51) **C07C 69/732** (2006.01)
C07D 207/34 (2006.01)
 (21) 371102 (22) 2002 03 18
 (86) 2002 03 18 PCT/IN02/00045
 (87) 2003 09 25 WO03/078379
 (72) POORNAPRAJNA ACHARYA, Bangalore (IN); MATHEW JOY, Bangalore (IN); CHANDRAPPA RAVINDRA, Bangalore (IN); SRIDHARAN MADHAVAN, Bangalore (IN); GANESH SAMBASIVAM, Bangalore (IN)
 (73) BIOCON LIMITED, Bangalore (IN)
 (54) Sposób wytwarzania bezpostaciowej formy atorwastatyny i prostawatyny jako inhibitorów reduktazy HMG-CoA

B1 (11) **208792** (41) 2005 03 21
 (51) **C07C 215/44** (2006.01)
C07D 295/096 (2006.01)
A61K 31/133 (2006.01)
 (21) 368040 (22) 2002 07 15
 (30) 10135637.4 2001 07 17 DE
 10135635.8 2001 07 17 DE
 (86) 2002 07 15 PCT/EP02/07849
 (87) 2003 01 30 WO03/008371
 (72) SUNDERMANN BERND, Akwizgran (DE); HENNIES HAGEN-HEINRICH, Simmerath (DE); KÖGEL BABETTE-YVONNE, Langerwehe (DE); WNENDT STEPHAN, Akwizgran (DE)
 (73) GRÜNENTHAL GMBH, Akwizgran (DE)
 (54) Podstawione pochodne 4-aminocykloheksanolu

B1 (11) **208729** (41) 2008 07 07
 (51) **C07C 235/00** (2006.01)
 (21) 381401 (22) 2006 12 27
 (72) GACA JERZY, Bydgoszcz (PL); FALKOWSKI CEZARIUSZ, Gdańsk (PL); GLAZER KRZYSZTOF, Starogard Gdański (PL)

(73) UNIWERSYTET TECHNOLOGICZNO-PRZYRODNICZY IM. JANA I JĘDRZEJA ŚNIADECKICH, Bydgoszcz (PL)
 (54) Sposób wytwarzania o-etoksybenzamidu

B1 (11) **208944** (41) 2005 01 24
 (51) **C07C 237/04** (2006.01)
C07C 231/12 (2006.01)
 (21) 361369 (22) 2003 07 21
 (72) PIASECKI ANDRZEJ, Wrocław (PL); WÓJCIK BEATA, Jelenia Góra (PL); ŁUCZYŃSKI JACEK, Wrocław (PL)
 (73) POLITECHNIKA WROCŁAWSKA, Wrocław (PL)
 (54) Nowe N-tlenki di-amidoamin pochodnych N, N-dim-etyloetylenodiaminy i sposób ich wytwarzania

B1 (11) **208928** (41) 2010 02 15
 (51) **C07C 237/30** (2006.01)
 (62) 367129
 (21) 390082 (22) 2002 04 15
 (30) 60/284026 2001 04 16 US
 (86) 2002 04 15 PCT/US02/12681
 (87) 2002 10 24 WO02/083624
 (72) TAVERAS ARTHUR G., Denville (US); AKI CYNTHIA J., Livingston (US); BOND RICHARD W., Union (US); CHAO JIANPING, Summit (US); DWYER MICHAEL, Scotch Plains (US); FERREIRA JOHAN A., Bethlehem (US); CHAO JIANHUA, Wayne (US); YU YOUNONG, Piscataway (US); BALDWIN JOHN J., Gwynedd Valley (US); KAISER BERND, Wallingford (US); LI GE, Shanghai (CN); MERRITT J. ROBERT, Ewing (US); NELSON KINGSLEY H., Mebabe (US); ROKOSZ LAURA L., Union (US)
 (73) PHARMACOPEIA DRUG DISCOVERY, INC., Cranbury (US); SCHERING CORPORATION, Kenilworth (US)
 (54) 3, 4-di-podstawione cyklobuten-1, 2-diony jako ligandy receptora CXCR2 chemokiny

B1 (11) **208742** (41) 2006 02 06
 (51) **C07C 253/30** (2006.01)
 (21) 377360 (22) 2003 12 04
 (30) 2057/02 2002 12 05 CH
 (86) 2003 12 04 PCT/EP03/13716
 (87) 2004 06 17 WO04/050607
 (72) ZELLER MARTIN, Muenchwilen (CH)
 (73) SYNGENTA PARTICIPATIONS AG, Bazylea (CH)
 (54) Sposób wytwarzania dinitryli kwasu fenylmalonowego

B1 (11) **208954** (41) 2003 05 05
 (51) **C07D 201/02** (2006.01)
C07D 201/04 (2006.01)
 (21) 350495 (22) 2001 11 02
 (72) DOBROWOLSKI JACEK, Puławy (PL); KAWA KAZIMIERZ, Puławy (PL); PABIAN IRENA, Puławy (PL); TRACIŁOWSKI STANISŁAW, Puławy (PL)
 (73) ZAKŁADY AZOTOWE PUŁAWY SPÓŁKA AKCYJNA, Puławy (PL)
 (54) Sposób otrzymywania kaprolaktamu

B1 (11) **208743** (41) 2005 12 27
 (51) **C07D 263/32** (2006.01)
A61K 31/421 (2006.01)
A61P 3/10 (2006.01)
 (21) 376363 (22) 2003 10 06
 (30) 02022286.5 2002 10 07 EP
 (86) 2003 10 06 PCT/EP03/11030
 (87) 2004 04 15 WO04/031162
 (72) BINGGELI ALFRED, Binningen (CH); BOEHRINGER MARKUS, Moehlin (CH); GRETHER UWE, Efringen-Kirchen (DE); HILPERT HANS, Münchenstein (CH); HIRTH GEORGES, Colmar (FR); MAERKI HANS-PETER, Bazylea (CH); MEYER MARKUS, Neuenburg (DE); MOHR PETER, Bazylea (CH); RICKLIN FABIENNE, Hombourg (FR)

(73) F. HOFFMANN-LA ROCHE AG, Bazylea (CH)
 (54) Pochodne oksazolu, sposób ich wytwarzania, środki farmaceutyczne i zastosowanie tych pochodnych

B1 (11) **208967** (41) 2005 08 08
 (51) **C07D 295/08** (2006.01)
C07D 295/096 (2006.01)
C07D 295/092 (2006.01)
A61K 31/495 (2006.01)
A61P 29/00 (2006.01)
A61P 1/08 (2006.01)
A61P 1/12 (2006.01)
 (21) 373082 (22) 2002 12 09
 (30) 10161644.9 2001 12 14 DE
 (86) 2002 12 09 PCT/EP02/13913
 (87) 2003 06 26 WO03/051855
 (72) URAGG HEINZ, Stolberg (DE); MAUL CORINNA, Akwizgran (DE); BUSCHMANN HELMUT, Esplugues de Llobregat (ES); SUNDERMANN BERND, Akwizgran (DE); HENNIES HAGEN-HEINRICH, Simmerath (DE)
 (73) GRÜNENTHAL GMBH, Akwizgran (DE)
 (54) N,N'-dipodstawione związki piperazyny, sposób ich wytwarzania i ich zastosowanie do wytwarzania środków leczniczych oraz środki lecznicze

B1 (11) **208794** (41) 2004 10 04
 (51) **C07D 403/14** (2006.01)
C07D 401/14 (2006.01)
A61K 31/404 (2006.01)
A61K 31/4025 (2006.01)
A61P 3/10 (2006.01)
A61P 9/10 (2006.01)
A61P 9/12 (2006.01)
A61P 19/00 (2006.01)
A61P 25/00 (2006.01)
A61P 29/00 (2006.01)
A61P 35/00 (2006.01)
A61P 37/00 (2006.01)
 (21) 361409 (22) 2001 11 05
 (30) 60/246,400 2000 11 07 US
 60/283,705 2001 04 13 US
 (86) 2001 11 05 PCT/EP01/12785
 (87) 2002 05 16 WO02/38561
 (72) ALBERT RAINER, Basel (CH); COOKE NIGEL GRAHAM, Oberwil (CH); COTTENS SYLVAIN, Witterswil (CH); EHRHARDT CLAUS, Lorrach (DE); EVENOU JEAN-PIERRE, St. Louis (FR); SEDRANI RICHARD, Basel (CH); VON MATT PETER, Biel-Benken (CH); WAGNER JÜRGEN, Bottmingen (CH); ZENKE GERHARD, Rheinfelden (DE)
 (73) NOVARTIS AG, Basel (CH)
 (54) Pochodna indolilomaleimidu, sposób jej otrzymywania, kompozycja farmaceutyczna zawierająca tę pochodną oraz terapeutyczne zastosowania pochodnej indolilomaleimidu

B1 (11) **208787** (41) 2005 05 02
 (51) **C07D 405/12** (2006.01)
A61K 31/44 (2006.01)
A61P 25/16 (2006.01)
 (21) 369684 (22) 2002 08 12
 (30) 01122377.3 2001 09 19 EP
 (86) 2002 08 12 PCT/EP02/09001
 (87) 2003 03 27 WO03/024960
 (72) BÖTTCHER HENNING, Darmstadt (DE); DEVANT RALF, Darmstadt (DE); BARTOSZYK GERD, Weiterstadt (DE); RUSS HERMANN, Darmstadt (DE); WEBER FRANK, Dietzenbach (DE); SEYFRIED CHRISTOPH, Seeheim-Jugenheim (DE)
 (73) MERCK PATENT GMBH, Darmstadt (DE)
 (54) (2R, 4R/S)-2-([5-(4-fluorofenylo)-pirydyn-3ylmetylo]-amino)-metylo]-chroman-4-ol i (2R, 4R)-2-([5-(4-fluorofenylo)-pirydyn-3yl-

metylo]-amino)-metylo]-chroman-4-ol, sposoby ich otrzymywania i zastosowanie do wytwarzania preparatów medycznych oraz zawierająca je kompozycja farmaceutyczna

B1 (11) **208858** (41) 2005 04 04
 (51) **C07D 413/04** (2006.01)
 (21) 368746 (22) 2002 08 13
 (30) 60/311919 2001 08 13 US
 60/324173 2001 09 21 US
 (86) 2002 08 13 PCT/US02/25613
 (87) 2003 02 27 WO03/015518
 (72) LAHM GEORGE PHILIP, Wilmington (US); MCCANN STEPHEN FREDERICK, Newark (US); PATEL KANU MAGANBHAI, Wilmington (US); SELBY THOMAS PAUL, Wilmington (US); STEVENSON THOMAS MARTIN, Newark (US)
 (73) E.I. DU PONT DE NEMOURS AND COMPANY, Wilmington (US)
 (54) Związki benzoksazyonowe

B1 (11) **208772** (41) 2003 02 24
 (51) **C07D 487/04** (2006.01)
C07D 231/38 (2006.01)
 (21) 349111 (22) 2001 08 10
 (72) GŁĄBSKI TADEUSZ, Warszawa (PL); OSZCZAPOWICZ IRENA, Warszawa (PL); RUSEK DOROTA, Nowy Dwór Mazowiecki (PL); WAGNER WŁADYSŁAWA, Warszawa (PL); BOROWICZ PIOTR, Warszawa (PL); JANKOWSKA KRYSZYNA, Grodzisk Mazowiecki (PL); KUCHARSKA URSZULA, Warszawa (PL); OSZCZAPOWICZ JANUSZ, Warszawa (PL); TOBIASZ JOANNA, Warszawa (PL); OWOC AGNIESZKA, Nowy Dwór Mazowiecki (PL); TEODORCZYK ANNA, Zduńska Wola (PL)
 (73) INSTYTUT BIOTECHNOLOGII I ANTYBIOTYKÓW, Warszawa (PL)
 (54) Sposób otrzymywania pirazolopirymidynonów oraz nowe półprodukty zastosowane w tym sposobie

B1 (11) **208906** (41) 2004 11 02
 (51) **C07D 487/04** (2006.01)
A01N 43/90 (2006.01)
A01P 13/00 (2006.01)
 (21) 362927 (22) 2001 11 02
 (30) 60/245,836 2000 11 03 US
 (86) 2001 11 02 PCT/US01/46150
 (87) 2002 05 10 WO02/36595
 (72) JONHSON TIMOTHY CALVIN, Indianapolis (US); VANHEERTUM JOHN CORD, Concord (US); OUSE DAVID GEORGE, Indianapolis (US); POBANZ MARK ANDREW, Indianapolis (US); ARNDT KIM ERIC, Carmel (US); WALKER DAVID KEITH, Indianapolis (US)
 (73) DOW AGROSCIENCES LLC, Indianapolis (US)
 (54) Związek N-(5,7-dimetoksy [1,2,4] triazolo-[1,5-a] pirymidyn-2-ylo) arylosulfonamidowy, zawierająca go kompozycja chwastobójcza, sposób wytwarzania tego związku i sposób zwalczania niepożądanego roślinności

B1 (11) **208856** (41) 2009 06 22
 (51) **C07D 487/04** (2006.01)
A61K 31/519 (2006.01)
A61P 31/04 (2006.01)
 (21) 384007 (22) 2007 12 10
 (72) CIEPLIK JERZY, Wrocław (PL); PLUTA JANUSZ, Wrocław (PL); GUBRYNOWICZ OLAF, Wrocław (PL); RAGINIA MAŁGORZATA, Rynek (PL)
 (73) AKADEMIA MEDYCZNA IM. PIASTÓW ŚLĄSKICH WE WROCŁAWIU, Wrocław (PL)
 (54) Nowa pochodna pirymidopirymidyny i sposób wytwarzania nowej pochodnej pirymidopirymidyny

B1 (11) **208777** (41) 2006 11 27
 (51) **C07D 498/04** (2006.01)
C07D 413/14 (2006.01)

(21) 375287 (22) 2005 05 23
 (72) WAGNER EDWIN, Wrocław (PL); AL-KADASI KAMAL ABDUL SAMAD MOHAMED, Brzeg Dolny (PL); ZIMECKI MICHAŁ, Wrocław (PL)
 (73) AKADEMIA MEDYCZNA IM. PIASTÓW ŚLĄSKICH WE WROCŁAWIU, Wrocław (PL)
 (54) Pochodna izoksazolo[4,5-d]pirymidyny o nazwie chemicznej 3-pirydylo-metyloamid kwasu 4-(7'-fenylo-5'-metyloizoksazolo[4,5-d]-pirymidyn-3-ylo)-[1,3,4]oksadiazolo-2-karboksylowego i sposób jej wytwarzania

B1 (11) **208836** (41) 2007 11 26

(51) **C07F 9/38** (2006.01)

C02F 5/14 (2006.01)

(21) 379720 (22) 2006 05 18
 (72) KUŚ SŁAWOMIR, Skoczów (PL); ŁOPUSIŃSKI ANDRZEJ, Chechło I (PL); OLSZEWSKA JÓZEFA, Płock (PL); SCHODOWSKI JERZY, Płock (PL)
 (73) OŚRODEK BADAWCZO-ROZWOJOWY PRZEMYSŁU RAFINERYJNEGO SPÓŁKA AKCYJNA, Płock (PL)
 (54) Sposób otrzymywania kwasu 1-hydroksyetylo-1.1-difosfonowego

B1 (11) **208806** (41) 2008 04 28

(51) **C07F 9/38** (2006.01)

(21) 380891 (22) 2006 10 23

(72) SOROKA MIROSŁAW, Wrocław (PL); GOLDEMAN WALDEMAR, Racibórz (PL); KLUCZYŃSKI ARTUR, Otmuchów (PL)
 (73) POLITECHNIKA WROCŁAWSKA, Wrocław (PL)
 (54) Sposób wytwarzania kwasów alkiloaminometylenobisfosfonowych

B1 (11) **208808** (41) 2007 07 23

(51) **C07F 9/40** (2006.01)

(21) 378767 (22) 2006 01 19

(72) SOROKA MIROSŁAW, Wrocław (PL); GOLDEMAN WALDEMAR, Racibórz (PL)
 (73) POLITECHNIKA WROCŁAWSKA, Wrocław (PL)
 (54) Sposób wytwarzania estrów diarylowych kwasów 1-alkilo-1-(alkiliosulfonyloamino)alkilofosfonowych oraz estrów diarylowych kwasów 1-alkilo-1-(arylosulfonyloamino)alkilofosfonowych

B1 (11) **208807** (41) 2008 04 28

(51) **C07F 9/40** (2006.01)

(21) 380890 (22) 2006 10 23

(72) SOROKA MIROSŁAW, Wrocław (PL); GOLDEMAN WALDEMAR, Racibórz (PL); KLUCZYŃSKI ARTUR, Otmuchów (PL)
 (73) POLITECHNIKA WROCŁAWSKA, Wrocław (PL)
 (54) Sposób wytwarzania estrów tetraalkilowych kwasów alkiloaminometylenobisfosfonowych

B1 (11) **208814** (41) 2008 03 17

(51) **C07F 15/00** (2006.01)

C07F 9/50 (2006.01)

C07F 7/08 (2006.01)

C07F 7/18 (2006.01)

B01J 31/22 (2006.01)

B01J 31/24 (2006.01)

(21) 380621 (22) 2006 09 16
 (72) MARCINIEC BOGDAN, Swarzędz (PL); SZUBERT KAROL, Kicin (PL); DUTKIEWICZ MICHAŁ, Poznań (PL); KOWNACKI IRENEUSZ, Powidz (PL); FIEDOROW RYSZARD, Poznań (PL)
 (73) UNIWERSYTET IM. ADAMA MICKIEWICZA, Poznań (PL)
 (54) Nowe heterogenizowane kompleksy rodu oraz sposób ich otrzymywania

B1 (11) **208812** (41) 2007 01 22

(51) **C07J 5/00** (2006.01)

C12P 33/02 (2006.01)

C12R 1/885 (2006.01)

(21) 380320 (22) 2006 07 27
 (72) BARTMAŃSKA AGNIESZKA, Wrocław (PL); DMOCHOWSKA-GŁADYSZ JADWIGA, Wrocław (PL); KITA WŁODZIMIERZ, Wrocław (PL)
 (73) UNIWERSYTET PRZYRODNICZY WE WROCŁAWIU, Wrocław (PL)
 (54) Sposób wytwarzania 1,4-pregna-dien-17,21-diol-3,20-dionu

B1 (11) **208727** (41) 2005 10 31

(51) **C07J 73/00** (2006.01)

(21) 374712 (22) 2003 07 02

(30) 1242/02 2002 07 16 CH

1375/02 2002 08 08 CH

0015/03 2003 01 08 CH

(86) 2003 07 02 PCT/CH03/00435

(87) 2004 01 22 WO04/007523

(72) SCHÄRER NORBERT, Oberentfelden (CH); WEBER BEAT, Zofingen (CH); MÜLLER BEAT W., Therwil (CH)

(73) SIEGFRIED GENERICS INTERNATIONAL AG, Zofingen (CH)

(54) Sposób wprowadzania wiązania 1,2-podwójnego w związkach 3-okso-4-azasteroidowych

B1 (11) **208751** (41) 2002 08 12

(51) **C07K 14/605** (2006.01)

A61K 38/26 (2006.01)

A61P 3/08 (2006.01)

(62) 349609

(21) 385112 (22) 1999 12 07

(30) 09/206,833 1998 12 07 US

60/111,186 1998 12 07 US

(86) 1999 12 07 PCT/US99/28929

(87) 2000 06 15 WO00/34332

(72) DONG ZHENG XIN, Holliston (US); COY DAVID H., New Orleans (US)

(73) SOCIETE DE CONSEILS DE RECHERCHES ET D'APPLICATIONS SCIENTIFIQUES SAS, Paryż (FR); The Administrators of the Tulane Educational Fund, Nowy Orlean (US)

(54) Związki stanowiące analogi GLP-1, kompozycje zawierające takie związki oraz zastosowanie takich związków

B1 (11) **208848** (41) 2005 05 16

(51) **C07K 16/28** (2006.01)

A61K 39/395 (2006.01)

C12N 15/13 (2006.01)

A61K 47/48 (2006.01)

A61P 17/06 (2006.01)

A61P 29/00 (2006.01)

A61P 37/00 (2006.01)

A61P 35/04 (2006.01)

(21) 370344 (22) 2002 10 10

(30) 0124317.9 2001 10 10 GB

(86) 2002 10 10 PCT/GB02/04619

(87) 2003 04 17 WO03/031475

(72) POPPLEWELL ANDREW GEORGE, Slough (GB); TICKLE SIMON PETER, Slough (GB); ZINKEWICH-PEOTTI KAREN, Slough (GB); MORRISON ROBERT KENDALL, Slough (GB)

(73) UCB PHARMA S.A., Bruksela (BE)

(54) Cząsteczka przeciwciała o swoistości wobec ludzkiego KDR, zawierający ją związek, kodująca ją sekwencja DNA i sposób jej wytwarzania, wektor ekspresyjny, komórka gospodarza, kompozycja oraz zastosowania medyczne

B1 (11) **208886** (41) 2008 01 21

(51) **C08F 4/02** (2006.01)

C08F 4/16 (2006.01)

C08F 4/20 (2006.01)

(21) 380198 (22) 2006 07 14
 (72) BIAŁEK MARZENA, Opole (PL); CZAJA KRYSZYNA, Opole (PL); SACHER-MAJEWSKA BEATA, Opole (PL)
 (73) UNIWERSYTET OPOLSKI, Opole (PL)
 (54) Sposób wytwarzania katalizatorów nośnikowych do syntezy liniowego, wielkocząsteczkowego polietylenu

B1 (11) **208887** (41) 2008 01 21
 (51) **C08F 4/16** (2006.01)
 (21) 380197 (22) 2006 07 14
 (72) CZAJA KRYSZYNA, Opole (PL); BIAŁEK MARZENA, Opole (PL); MAHOŃ BEATA, Opole (PL)
 (73) UNIWERSYTET OPOLSKI, Opole (PL)
 (54) Sposób wytwarzania katalizatorów do syntezy rozgałęzionego polietylenu i oligomerów etylenu

B1 (11) **208917** (41) 2008 06 23
 (51) **C08F 128/06** (2006.01)
 (21) 381294 (22) 2006 12 14
 (72) CZERWIŃSKI WOJCIECH, Toruń (PL); ANDRYSZEWSKI TOMASZ, Ciechocinek (PL); MALINOWSKI RAFAŁ, Raciążek (PL)
 (73) UNIWERSYTET MIKOŁAJA KOPERNIKA W TORUNIU, Toruń (PL)
 (54) Nowe poli(3-alkenotiofeny) oraz sposób ich wytwarzania

B1 (11) **208915** (41) 2008 06 23
 (51) **C08F 228/06** (2006.01)
C08F 232/08 (2006.01)
 (21) 381272 (22) 2006 12 12
 (72) CZERWIŃSKI WOJCIECH, Toruń (PL); ANDRYSZEWSKI TOMASZ, Ciechocinek (PL); MALINOWSKI RAFAŁ, Raciążek (PL)
 (73) UNIWERSYTET MIKOŁAJA KOPERNIKA W TORUNIU, Toruń (PL)
 (54) Nowe poli(3-alkilotiofeny) z ugrupowaniem winylowo-naftalenowym oraz sposób ich wytwarzania

B1 (11) **208916** (41) 2008 06 23
 (51) **C08F 228/06** (2006.01)
C08F 232/08 (2006.01)
 (21) 381273 (22) 2006 12 12
 (72) CZERWIŃSKI WOJCIECH, Toruń (PL); ANDRYSZEWSKI TOMASZ, Ciechocinek (PL); MALINOWSKI RAFAŁ, Raciążek (PL)
 (73) UNIWERSYTET MIKOŁAJA KOPERNIKA W TORUNIU, Toruń (PL)
 (54) Nowe poli(3-alkilotiofeny) z ugrupowaniem winylowo-antracenenowym oraz sposób ich wytwarzania

B1 (11) **208918** (41) 2008 06 23
 (51) **C08F 228/06** (2006.01)
C08F 8/40 (2006.01)
 (21) 381295 (22) 2006 12 14
 (72) CZERWIŃSKI WOJCIECH, Toruń (PL); MALINOWSKI RAFAŁ, Raciążek (PL); ANDRYSZEWSKI TOMASZ, Ciechocinek (PL)
 (73) UNIWERSYTET MIKOŁAJA KOPERNIKA W TORUNIU, Toruń (PL)
 (54) Nowe poli(3-alkilotiofeny) z grupą fosfinową oraz sposób ich wytwarzania

B1 (11) **208919** (41) 2008 06 23
 (51) **C08F 228/06** (2006.01)
C08F 214/16 (2006.01)
C08F 8/24 (2006.01)
 (21) 381296 (22) 2006 12 14
 (72) CZERWIŃSKI WOJCIECH, Toruń (PL); MALINOWSKI RAFAŁ, Raciążek (PL); ANDRYSZEWSKI TOMASZ, Ciechocinek (PL)
 (73) UNIWERSYTET MIKOŁAJA KOPERNIKA W TORUNIU, Toruń (PL)
 (54) Nowe poli(3-alkilotiofeny) z grupą bromometylenową oraz sposób ich wytwarzania

B1 (11) **208938** (41) 2008 07 21
 (51) **C08F 283/12** (2006.01)
C08G 77/08 (2006.01)

(21) 381556 (22) 2007 01 19
 (72) MARCINIEC BOGDAN, Swarzędz (PL); SZUBERT KAROL, Kicin (PL); FRANCIK ADRIAN, Kutno (PL); KOWNACKI IRENEUSZ, Powidz (PL); FIEDOROW RYSZARD, Poznań (PL)
 (73) UNIWERSYTET IM. ADAMA MICKIEWICZA, Poznań (PL)
 (54) Sposób otrzymywania modyfikowanych polisiloksanów

B1 (11) **208904** (41) 2005 01 24
 (51) **C08G 18/12** (2006.01)
C08G 18/40 (2006.01)
C08G 18/76 (2006.01)
C08J 9/12 (2006.01)
 (21) 366418 (22) 2001 11 07
 (30) 2000-352666 2000 11 20 JP
 (86) 2001 11 07 PCT/EP01/12858
 (87) 2002 05 23 WO02/40566
 (72) DOHMOTO YOSHIYUKI, Wakayama (JP); FUJIDAI MASAYUKI, Sanda (JP)
 (73) BAYER AKTIENGESELLSCHAFT, Leverkusen (DE)
 (54) Sposób wytwarzania pianki poliizocyanurowej modyfikowanej poliuretanem

B1 (11) **208945** (41) 2005 09 05
 (51) **C08G 63/48** (2006.01)
C08G 63/52 (2006.01)
C08G 63/78 (2006.01)
C08J 11/24 (2006.01)
 (21) 365861 (22) 2004 03 04
 (72) OSTRYSZ RYSZARD, Pruszków (PL); PENCZEK PIOTR, Warszawa (PL); SZCZEPANKOWSKA BARBARA, Warszawa (PL); MISZEWSKA ALEKSANDRA, Warszawa (PL)
 (73) INSTYTUT CHEMII PRZEMYSŁOWEJ IM. PROF. IGNACEGO MOŚCICKIEGO, Warszawa (PL)
 (54) Sposób wytwarzania poliestrolu o budowie rozgałęzionej

B1 (11) **208800** (41) 2010 02 01
 (51) **C08J 3/28** (2006.01)
B03C 11/00 (2006.01)
 (21) 385743 (22) 2008 07 24
 (72) HOŁYST ROBERT, Warszawa (PL); ZIĘBACZ NATALIA, Warszawa (PL); WIECZOREK STEFAN, Warszawa (PL); SZYMBORSKI TOMASZ, Dębina (PL); GARSTECKI PIOTR, Warszawa (PL)
 (73) INSTYTUT CHEMII FIZYCZNEJ POLSKIEJ AKADEMII NAUK, Warszawa (PL)
 (54) Sposób przyspieszania separacji faz w układach niejednorodnych, zwłaszcza w układach polimer/ciekły kryształ i polimer/polimer

B1 (11) **208966** (41) 2004 01 12
 (51) **C08J 5/14** (2006.01)
C08K 5/20 (2006.01)
B24D 3/28 (2006.01)
B24D 11/00 (2006.01)
D06M 15/41 (2006.01)
 (21) 361089 (22) 2003 07 04
 (30) 10230573.0 2002 07 05 DE
 (72) DERN HANS-JÜRGEN, Menden (DE); STEHL VOLKER, Altena (DE)
 (73) HEXION SPECIALTY CHEMICALS GMBH, Iserlohn-Letmathe (DE)
 (54) Sposób wytwarzania wkładek tkaninowych do kształtek ze spoiwem z żywicy syntetycznej oraz środków impregnujących do wytwarzania wkładek tkaninowych

B1 (11) **208911** (41) 2004 11 02
 (51) **C08J 5/18** (2006.01)

A22C 13/00 (2006.01)**B65D 65/38** (2006.01)

- (21) 362934 (22) 2002 03 22
 (30) 2001108416 2001 03 30 RU
 (86) 2002 03 22 PCT/RU02/00115
 (87) 2002 10 10 WO02/78455
 (72) BORODAEV SERGEI VASILIEVICH, Rostov-na-Donu (RU);
 DAVIDENKO OLEG VLADIMIROVICH, Rostov-na-Donu (RU);
 DAVIDENKO ALEXANDR VLADIMIROVICH, Rostov-na-Donu (RU);
 RYZENKO SERGEI PETROVICH, Rostov-na-Donu (RU)
 (73) OOO PKF ATLANTIS-PAK, Rostovskaya obl. (RU)
 (54) Jednowarstwowa folia polimerowa do produktów żywnościowych oraz jej zastosowanie

B1 (11) **208895** (41) 2005 09 05(51) **C08J 9/00** (2006.01)**C08L 23/00** (2006.01)**C08L 23/06** (2006.01)

- (21) 373647 (22) 2003 08 07
 (30) 02017912.3 2002 08 09 EP
 (86) 2003 08 07 PCT/EP03/50369
 (87) 2004 02 26 WO04/016687
 (72) JOB DENIS, Angleur (BE); MAYERES JEAN-PIERRE, Eupen (BE)
 (73) NMC S.A., Raeren/Eynatten (BE)
 (54) Pianka na bazie poliolefin, jej zastosowanie, sposób wytwarzania takich pianek oraz zastosowanie wosku polietylenowego

B1 (11) **208936** (41) 2009 11 09(51) **C08K 3/18** (2006.01)**C08K 3/36** (2006.01)**C08L 67/02** (2006.01)**C08L 67/06** (2006.01)

- (21) 385097 (22) 2008 05 05
 (72) EL FRAY MIROSLAWA, Dobra Szczecińska (PL); PIĄTEK MARTA, Dołuje (PL)
 (73) ZACHODNIOPOMORSKI UNIWERSYTET TECHNOLOGICZNY W SZCZECINIE, Szczecin (PL)
 (54) Nanokompozyt elastomerowy i sposób wytwarzania nanokompozytu elastomerowego

B1 (11) **208720** (41) 2006 10 02(51) **C08L 7/00** (2006.01)**C08L 9/06** (2006.01)**C08K 3/04** (2006.01)**C08K 3/26** (2006.01)**C08K 3/34** (2006.01)**C08K 5/09** (2006.01)**B60S 1/04** (2006.01)

- (21) 373938 (22) 2005 03 25
 (72) BIELIŃSKI DARIUSZ, Zgierz (PL); GŁĄB PIOTR, Bełchatów (PL); PERCZYŃSKI WOJCIECH, Józefów (PL); GODLEWSKI PAWEŁ, Józefów (PL)
 (73) POLITECHNIKA ŁÓDZKA, Łódź (PL); MOTGUM SPÓŁKA JAWNA PERCZYŃSKI I GODLEWSKY, Józefów (PL)
 (54) Sposób wytwarzania gumy na wyroby o polepszonej trwałości eksploatacyjnej

B1 (11) **208946** (41) 2008 09 01(51) **C08L 9/02** (2006.01)**C08L 13/00** (2006.01)**C08K 13/08** (2006.01)

- (21) 381854 (22) 2007 02 27
 (72) PRZEPIÓRKOWSKA ANITA, Łódź (PL); CHROŃSKA KAROLINA, Sieradz (PL); PROCHOŃ MIROSLAWA, Majkowice (PL); ZABORSKI MARIAN, Łódź (PL)
 (73) POLITECHNIKA ŁÓDZKA, Łódź (PL)
 (54) Sposób otrzymywania napelniacza elastomerów oraz mieszanka gumowa elastomeru zawierająca ten napelniacz

B1 (11) **208799** (41) 2009 11 09(51) **C08L 23/00** (2006.01)**C08L 27/06** (2006.01)**C08L 97/02** (2006.01)**C08L 101/16** (2006.01)**C08J 11/04** (2006.01)

- (21) 385117 (22) 2008 05 07
 (72) KOWALSKA EWA, Warszawa (PL); PASYNKIEWICZ STANISŁAW, Warszawa (PL); KIJEŃSKA MARTA, Warszawa (PL); ŻUBROWSKA MAGDALENA, Łyse (PL); KOLASA JANUSZ, Warszawa (PL); BORENSZTEJN MAREK, Warszawa (PL)
 (73) INSTYTUT CHEMII PRZEMYSŁOWEJ IM. PROF. IGNACEGO MOŚCICKIEGO, Warszawa (PL)
 (54) Biodegradowalne termoplastyczne kompozyty polimerowe

B1 (11) **208813** (41) 2010 02 01(51) **C08L 23/04** (2006.01)**C08L 51/00** (2006.01)**C08K 13/06** (2006.01)**H01B 3/44** (2006.01)

- (21) 385725 (22) 2008 07 23
 (72) HENECZKOWSKI MACIEJ, Rzeszów (PL); OLEKSY MARIUSZ, Rzeszów (PL); FRAŃCZAK AGNIESZKA, Rzeszów (PL); KYC MAREK, Rzeszów (PL)
 (73) POLITECHNIKA RZESZOWSKA IM. IGNACEGO ŁUKASIEWICZA, Rzeszów (PL); POLIMARKY MAREK KYC SPÓŁKA JAWNA, Rzeszów (PL)
 (54) Sposób wytwarzania bezhalogenowego kablowego kompozytu poliolefinowego

B1 (11) **208723** (41) 2009 04 27(51) **C08L 27/06** (2006.01)**C08L 97/02** (2006.01)**C08K 7/02** (2006.01)

- (21) 383568 (22) 2007 10 17
 (72) KOWALSKA EWA, Warszawa (PL); PASYNKIEWICZ STANISŁAW, Warszawa (PL); KIJEŃSKA MARTA, Warszawa (PL); ŻUBROWSKA MAGDALENA, Łyse (PL); KOLASA JANUSZ, Warszawa (PL); BORENSZTEJN MAREK, Warszawa (PL)
 (73) INSTYTUT CHEMII PRZEMYSŁOWEJ IM. PROF. IGNACEGO MOŚCICKIEGO, Warszawa (PL)
 (54) Kompozycja polichlorowinyłowa z naturalnym napelniaczem

B1 (11) **208947** (41) 2009 09 14(51) **C08L 95/00** (2006.01)

(21) 384633 (22) 2008 03 07

- (72) WIŚNIEWSKI TOMASZ, Ksawerów (PL)
 (73) WERNER JANIKOWO SPÓŁKA Z OGRANICZONĄ ODPOWIEDZIALNOŚCIĄ, Gorzów Wielkopolski (PL)
 (54) Sposób wytwarzania niskoprocentowej mieszanki bitumiczno-elastomerowej do produkcji pap oraz gontów i niskoprocentowa mieszanka bitumiczno-elastomerowa do produkcji pap oraz gontów

B1 (11) **208849** (41) 2004 07 26(51) **C09D 5/00** (2006.01)**C09K 3/30** (2006.01)

- (21) 357829 (22) 2001 03 30
 (30) PI0002743-0 2000 03 31 BR
 PI0004962-0 2000 10 20 BR
 (86) 2001 03 30 PCT/BR01/00031
 (87) 2001 10 04 WO01/72912
 (72) VILARINHO DIAS HEINE ALLEMAGNE, Ituitaba (BR)
 (73) CHEMIKER DO BRASIL PRODUTOS AUTOMOTIVOS LTDA., Palmeiras (BR); Vilarinho Dias Heine Allemagne, Ituitaba (BR)
 (54) Zastosowanie spienionej kompozycji do czasowego oznaczania regulaminowych odległości w sporcie

B1 (11) **208934** (41) 2006 11 13
 (51) **C09H 3/00** (2006.01)
 (21) 375011 (22) 2005 05 12
 (72) GRABEK KAZIMIERZ, Warszawa (PL)
 (73) GRABEK HALINA, Warszawa (PL)
 (54) Sposób wytwarzania żelatyny

B1 (11) **208815** (41) 2005 10 31
 (51) **C10B 57/06** (2006.01)
 (21) 367499 (22) 2004 04 22
 (72) KOSEWSKA MONIKA, Zabrze (PL); SCIAŻKO MAREK, Katowice (PL); TRAMER ALFRED, Gliwice (PL); WRÓBLEWSKA KRYSZYNA, Zabrze (PL)
 (73) INSTYTUT CHEMICZNEJ PRZERÓBKI WĘGLA, Zabrze (PL)
 (54) Sposób preparacji węgla do produkcji koksu

B1 (11) **208766** (41) 2004 11 29
 (51) **C10B 57/12** (2006.01)
 (21) 360187 (22) 2003 05 16
 (72) TOMAL STEFAN, Kraków (PL); ZEMBALA HENRYK, Kraków (PL); ZAJDEL RYSZARD, Kraków (PL)
 (73) BIURO PROJEKTÓW „KOKSOPROJEKT” SPÓŁKA Z OGRANICZONĄ ODPOWIEDZIALNOŚCIĄ, Zabrze (PL)
 (54) Sposób utylizacji odpadów smołowych i urządzenie do utylizacji odpadów smołowych

B1 (11) **208789** (41) 2008 07 21
 (51) **C10G 1/10** (2006.01)
 (21) 381389 (22) 2007 01 15
 (72) PŁOSKI SŁAWOMIR, Starowa Góra (PL); GAŚSIOROWSKI WOJCIECH LEON, Międzyrzecz (PL); GAŚSIOROWSKI MICHAŁ PIOTR, Międzyrzecz (PL)
 (73) PŁOSKI SŁAWOMIR PPH PEXIM, Starowa Góra (PL)
 (54) Urządzenie do przetwarzania odpadów z tworzyw termoplastycznych i sposób przetwarzania odpadów z tworzyw termoplastycznych

B1 (11) **208922** (41) 2009 05 11
 (51) **C10G 1/10** (2006.01)
 (21) 383709 (22) 2007 11 07
 (72) OLSZOWY LESŁAW, Gliwice (PL); PODESZFA ANDRZEJ, Gliwice (PL); KARBOWY BARTŁOMIEJ, Konin (PL); SAMARDAKIEWICZ BARTŁOMIEJ, Warszawa (PL)
 (73) CLARITER POLAND SPÓŁKA Z OGRANICZONĄ ODPOWIEDZIALNOŚCIĄ, Warszawa (PL)
 (54) Układ do prowadzenia pirolizy odpadów tworzyw sztucznych oraz sposób prowadzenia pirolizy z usuwaniem produktów karbonizacji i pozostałości poreakcyjnych

B1 (11) **208902** (41) 2008 09 15
 (51) **C10G 7/00** (2006.01)
 (21) 381952 (22) 2007 03 09
 (72) TOKARZ ZBIGNIEW, Bełchatów (PL)
 (73) TOKARZ ZBIGNIEW TECHNOLOGIE EKOLOGICZNE, Bełchatów (PL)
 (54) Sposób, urządzenie i układ do frakcjonowania mieszaniny węglowodorów w stanie gazowym

B1 (11) **208835** (41) 2008 10 13
 (51) **C10G 7/06** (2006.01)
 (21) 382147 (22) 2007 04 02
 (72) SOSNOWSKA-MACIUKIEWICZ LILIA, Płock (PL); CHRAPEK TADEUSZ, Płock (PL); SZUMACHER SŁAWOMIR, Płock (PL); BUDZYŃSKA-JÓZWIAK ANNA, Płock (PL); WANDAS ROBERT, Wrocław (PL); FILA WIEŚŁAWA, Płock (PL); STOKŁOSA TADEUSZ, Płock (PL); BIENIEK ZBIGNIEW, Płock (PL); KOWALCZYK WIEŚŁAW, Płock (PL); SMYCZYŃSKI JACEK, Gostynin (PL); BUGAJ TOMASZ,

Płock (PL); KOZERA KRZYSZTOF, Płock (PL); GIŻYŃSKI PIOTR, Płock (PL); BEDYK IRENEUSZ, Płock (PL); MARKIEWICZ BARBARA, Płock (PL); ŚLIWIŃSKI MICHAŁ, Płock (PL); GĘBALA DARIUSZ, Płock (PL); KACPRZAK KRZYSZTOF, Płock (PL); BORKOWSKI BOGUMIŁ, Płock (PL); BRUDNICKA JOLANTA, Płock (PL); JAKUBOWSKI WOJCIECH, Płock (PL); CIOK JAROSŁAW, Białobrzegi (PL); PIJUS ROBERT, Płock (PL)
 (73) OŚRODEK BADAWCZO-ROZWOJOWY PRZEMYSŁU RAFINERYJNEGO SPÓŁKA AKCYJNA, Płock (PL)
 (54) Sposób przerobu oleju popirolitycznego powstającego w procesie pirolizy olefinowej węglowodorów

B1 (11) **208759** (41) 2008 09 15
 (51) **C10G 9/28** (2006.01)
 (21) 381910 (22) 2007 03 05
 (72) KONOPKA MIROSŁAW STANISŁAW, Płock (PL); JANKOWSKI JAN ANTONI, Płock (PL); NIZIŃSKI ZDZISŁAW, Wyszaków (PL)
 (73) KONOPKA MIROSŁAW STANISŁAW, Płock (PL); JANKOWSKI JAN ANTONI, Płock (PL); NIZIŃSKI ZDZISŁAW, Wyszaków (PL)
 (54) Sposób termicznego krakowania surowców węglowodorowych stałych i ciekłych oraz reaktor do termicznego krakowania surowców węglowodorowych stałych i ciekłych

B1 (11) **208834** (41) 2009 03 16
 (51) **C10G 45/02** (2006.01)
 (21) 383263 (22) 2007 09 04
 (72) SOSNOWSKA-MACIUKIEWICZ LILIA, Płock (PL); CHRAPEK TADEUSZ, Płock (PL); BUDZYŃSKA-JÓZWIAK ANNA, Płock (PL); SZUMACHER SŁAWOMIR, Płock (PL); KONOPKA MIROSŁAW, Płock (PL)
 (73) OŚRODEK BADAWCZO-ROZWOJOWY PRZEMYSŁU RAFINERYJNEGO SPÓŁKA AKCYJNA, Płock (PL)
 (54) Sposób usuwania siarki i węglowodorów aromatycznych z frakcji benzynowych

B1 (11) **208728** (41) 2007 11 26
 (51) **C10L 1/10** (2006.01)
 (21) 379783 (22) 2006 05 25
 (72) CHOJECKI JÓZEF, Płock (PL); PAĆKOWSKI ZBIGNIEW, Płock (PL); KEMPIŃSKI ROMAN, Płock (PL); GŁOS TADEUSZ, Płock (PL); GRZECZKOWSKI STANISŁAW, Brwiłno (PL); BYCZUK SŁAWOMIR, Płock (PL); BARTUŚ STANISŁAW, Płock (PL); NOWAK ALICJA, Płock (PL); ORLIKOWSKI WITOLD, Płock (PL)
 (73) OŚRODEK BADAWCZO-ROZWOJOWY PRZEMYSŁU RAFINERYJNEGO SPÓŁKA AKCYJNA, Płock (PL)
 (54) Benzyna lotnicza bezołowiowa

B1 (11) **208790** (41) 2008 08 04
 (51) **C10L 5/44** (2006.01)
 (21) 381657 (22) 2007 02 01
 (72) RUDKO TADEUSZ, Lublin (PL)
 (73) INSTYTUT AGROFIZYKI IM. BOHDANA DOBRZAŃSKIEGO POLSKIEJ AKADEMII NAUK, Lublin (PL)
 (54) Sposób wytwarzania biomasy opałowej

B1 (11) **208951** (41) 2009 02 02
 (51) **C10M 101/04** (2006.01)
C10M 159/08 (2006.01)
C10M 105/32 (2006.01)
 (21) 382963 (22) 2007 07 20
 (72) PRZONDO JAN, Wrocław (PL); SUŁEK MARIAN WŁODZIMIERZ, Radom (PL); SAS WITOLD, Radom (PL)
 (73) POLITECHNIKA RADOMSKA IM. KAZIMIERZA PUŁASKIEGO, Radom (PL)
 (54) Koncentrat do przyrządzania cieczy obróbczych i nieemulsyjnych cieczy hydraulicznych

B1 (11) **208764** (41) 2009 05 25
 (51) **C11D 1/83** (2006.01)
C11D 3/43 (2006.01)

(21) 383841 (22) 2007 11 21
 (72) LUKOSEK MAREK, Kędzierzyn-Koźle (PL); JERZYKIEWICZ WOJCIECH, Kędzierzyn-Koźle (PL); NARANIECKI BRONISŁAW, Kędzierzyn-Koźle (PL); WAĆKOWSKI JANUSZ, Kędzierzyn-Koźle (PL); TOMIK ZBIGNIEW, Kędzierzyn-Koźle (PL); ZDUNEK ARTUR, Kędzierzyn-Koźle (PL); FISZER RENATA, Kędzierzyn-Koźle (PL)
 (73) INSTYTUT CIĘŻKIEJ SYNTEZY ORGANICZNEJ BLACHOWNIA, Kędzierzyn-Koźle (PL)
 (54) Środek myjąco-konserwujący

B1 (11) **208826** (41) 2009 06 22

(51) **C11D 3/43** (2006.01)

C11D 1/94 (2006.01)

C11D 10/02 (2006.01)

(21) 384008 (22) 2007 12 10
 (72) KŁOSIŃSKI BOGDAN, Bydgoszcz (PL)
 (73) PRZEDSIĘBIORSTWO WIELOBRANŻOWE OKTIMA SPÓŁKA Z OGRANICZONĄ ODPOWIEDZIALNOŚCIĄ, Bydgoszcz (PL)
 (54) Płyn do czyszczenia powierzchni stałych na zimno

B1 (11) **208765** (41) 2009 07 06

(51) **C11D 7/52** (2006.01)

C11D 3/43 (2006.01)

(21) 384164 (22) 2007 12 27
 (72) LUKOSEK MAREK, Kędzierzyn-Koźle (PL); JERZYKIEWICZ WOJCIECH, Kędzierzyn-Koźle (PL); NARANIECKI BRONISŁAW, Kędzierzyn-Koźle (PL); CHARCIAREK ANIELA, Rudziniec (PL)
 (73) INSTYTUT CIĘŻKIEJ SYNTEZY ORGANICZNEJ BLACHOWNIA, Kędzierzyn-Koźle (PL)
 (54) Środek odtłuszczający

B1 (11) **208761** (41) 2007 09 17

(51) **C12N 9/88** (2006.01)

C12Q 1/527 (2006.01)

C12R 1/22 (2006.01)

(21) 379173 (22) 2006 03 10
 (72) PIETKIEWICZ JADWIGA, Wrocław (PL); BEDNARZ IWONA SYLWIA, Wrocław (PL); BANAŚ TERESA, Wrocław (PL)
 (73) AKADEMIA MEDYCZNA IM. PIASTÓW ŚLĄSKICH WE WROCŁAWIU, Wrocław (PL)
 (54) Sposób otrzymywania enolazy z frakcji cytosolowej komórek Klebsiella pneumoniae

B1 (11) **208762** (41) 2008 03 31

(51) **C12N 9/88** (2006.01)

C12Q 1/527 (2006.01)

C07K 16/42 (2006.01)

C12P 21/00 (2006.01)

G06N 99/00 (2010.01)

(21) 380695 (22) 2006 09 26
 (72) PIAST MICHAŁ, Wrocław (PL); KUSTRZEBA-WÓJCICKA IRENA, Wrocław (PL); BANAŚ TERESA, Wrocław (PL); BARTOSZ-BECHOWSKI HUBERT, Wrocław (PL)
 (73) AKADEMIA MEDYCZNA IM. PIASTÓW ŚLĄSKICH WE WROCŁAWIU, Wrocław (PL)
 (54) Sposób otrzymywania peptydów o charakterze epitopów wiążących immunoglobuliny IgE

B1 (11) **208884** (41) 2004 12 13

(51) **C12N 15/09** (2006.01)

C12N 15/12 (2006.01)

C12N 15/19 (2006.01)

C12N 15/70 (2006.01)

C12N 15/71 (2006.01)

C12P 21/02 (2006.01)

(21) 364659 (22) 2002 02 22
 (30) 60/274,384 2001 03 09 US

(86) 2002 02 22 PCT/US02/05069

(87) 2002 09 19 WO02/72847

(72) PAEGLE ERIKS SASHA, San Francisco (US); REILLY DOROTHEA, San Francisco (US); YANSURA DANIEL G., Pacifica (US)

(73) GENENTECH, INC., South San Francisco (US)

(54) Wektor do wytwarzania polipeptydu heterologicznego oraz sposoby zwiększania wytwarzania pełnej długości polipeptydu heterologicznego

B1 (11) **208845** (41) 2007 08 06

(51) **C12P 13/06** (2006.01)

C12N 9/14 (2006.01)

(21) 378858 (22) 2006 01 31

(72) KAMIŃSKA JANINA EWA, Łódź (PL); MUSZYŃSKA MARTYNA, Łódź (PL); ŁOBODZIŃSKA DANUTA, Łódź (PL)

(73) POLITECHNIKA ŁÓDZKA, Łódź (PL); KAMIŃSKA JANINA EWA, Łódź (PL); AGROPHARM SPÓŁKA AKCYJNA, Tuszyn (PL)

(54) Chemoenzymatyczny sposób wytwarzania (2R,3S)-i (2S,3R)-N-acylo-3-fenyllozoseryny

B1 (11) **208844** (41) 2008 09 01

(51) **C12Q 1/00** (2006.01)

G01N 33/48 (2006.01)

(21) 381829 (22) 2007 02 23

(72) BAR JULIA, Wrocław (PL)

(73) AKADEMIA MEDYCZNA IM. PIASTÓW ŚLĄSKICH WE WROCŁAWIU, Wrocław (PL)

(54) Sposób izolacji komórek nowotworowych zawartych w śluzie torbieli nowotworów jajnika typu śluzowego

B1 (11) **208956** (41) 2008 06 09

(51) **C12Q 1/68** (2006.01)

A61P 7/00 (2006.01)

C12N 15/10 (2006.01)

(21) 381219 (22) 2006 12 05

(72) MACIĄG MONIKA, Warszawa (PL); BURZYŃSKA BEATA, Warszawa (PL)

(73) INSTYTUT BIOCHEMII I BIOFIZYKI POLSKA AKADEMIA NAUK, Warszawa (PL)

(54) Sposób wykrywania i różnicowania chorób należących do grupy hemoglobinopatii, zwłaszcza talasemii

B1 (11) **208914** (41) 2008 06 23

(51) **C22C 5/08** (2006.01)

C22F 1/14 (2006.01)

(21) 381339 (22) 2006 12 19

(72) GRYZIECKI JANUSZ, Kraków (PL); SOBOTA JAKUB, Grybów Zawierbie (PL); WŁOCH GRZEGORZ, Bodzanów (PL)

(73) AKADEMIA GÓRNICZO-HUTNICZA IM. STANISŁAWA STASZICA, Kraków (PL)

(54) Sposób obróbki cieplnej stopu srebra próby 925

B1 (11) **208733** (41) 2005 05 02

(51) **C23C 22/24** (2006.01)

C23C 22/27 (2006.01)

C23C 22/30 (2006.01)

C25D 3/04 (2006.01)

C25D 3/06 (2006.01)

C25D 11/38 (2006.01)

B05D 7/14 (2006.01)

(21) 363145 (22) 2003 10 27

(72) SZCZEPANIAK REMIGIUSZ, Kielce (PL); SZCZEPANIAK STANISŁAW, Kielce (PL); SZCZEPANIAK ELWIRA, Kielce (PL);

SZCZEPANIAK DOMINIKA, Kielce (PL); SZCZEPANIAK MONIKA, Kielce (PL); BRACKI HENRYK, Kielce (PL)

(73) SZCZEPANIAK REMIGIUSZ, Kielce (PL); SZCZEPANIAK STANISŁAW, Kielce (PL); SZCZEPANIAK ELWIRA, Kielce (PL);

SZCZEPANIAK DOMINIKA, Kielce (PL); SZCZEPANIAK MONIKA, Kielce (PL); BRACKI HENRYK, Kielce (PL)
(54) Kąpiel do pasywacji powłok cynkowych i jego stopów

B1 (11) **208730** (41) 2008 09 29
(51) **C23F 1/46** (2006.01)
C23G 1/36 (2006.01)
C22B 7/00 (2006.01)
C01G 49/00 (2006.01)
(21) 382067 (22) 2007 03 26
(72) REGEL-ROSOCKA MAGDALENA, Luboń (PL); WIŚNIEWSKI MACIEJ, Poznań (PL); PALACZ JOANNA, Swarzędz (PL)
(73) POLITECHNIKA POZNAŃSKA, Poznań (PL)
(54) Sposób ekstrakcji cynku i żelaza mieszaninami czwartorzędowych soli fosfoniowych i węgla butylenu lub węgla propylenu

B1 (11) **208894** (41) 2008 06 23
(51) **C25D 3/56** (2006.01)
C25B 3/02 (2006.01)
H01M 8/02 (2006.01)
(21) 381317 (22) 2006 12 18
(72) CZERWIŃSKI ANDRZEJ, Warszawa (PL); SIWEK HANNA, Małkinia (PL); UKLEJEWSKA MONIKA, Warszawa (PL)
(73) UNIWERSYTET WARSZAWSKI, Warszawa (PL); INSTYTUT CHEMII PRZEMYSŁOWEJ IM. PROF. IGNACEGO MOŚCICKIEGO, Warszawa (PL)
(54) Elektroda do utleniania niskocząsteczkowych związków organicznych i sposób jej otrzymywania

B1 (11) **208786** (41) 2008 04 28
(51) **C30B 25/10** (2006.01)
C30B 25/16 (2006.01)
C30B 29/16 (2006.01)
C01G 9/03 (2006.01)
(21) 380864 (22) 2006 10 18
(72) GRASZA KRZYSZTOF, Warszawa (PL)
(73) INSTYTUT FIZYKI POLSKIEJ AKADEMII NAUK, Warszawa (PL)
(54) Sposób wytwarzania monokryształów tlenku cynku

B1 (11) **208881** (41) 2005 12 12
(51) **D21H 27/02** (2006.01)
B32B 3/30 (2006.01)
B29C 59/04 (2006.01)
B29C 65/02 (2006.01)
B31F 1/07 (2006.01)
D06P 7/00 (2006.01)
(21) 375995 (22) 2003 12 16
(30) 0203801-6 2002 12 20 SE
(86) 2003 12 16 PCT/SE03/01959
(87) 2004 07 08 WO04/057110
(72) FERNFORS INGEMAR, Mölndal (SE); NILSSON URBAN, Håлта (SE); LINDER MICHAEL, Göteborg (SE)
(73) SCA HYGIENE PRODUCTS AB, Göteborg (SE)
(54) Sposób i urządzenie do wytwarzania trójwymiarowego zabarwionego makrowzoru we wstędze z giętkiego materiału i wstęga z giętkiego materiału

B1 (11) **208739** (41) 2004 09 20
(51) **D21H 27/38** (2006.01)
B32B 29/02 (2006.01)
B65D 65/40 (2006.01)
(21) 361176 (22) 2001 05 10
(30) 0001786-3 2000 05 15 SE
(86) 2001 05 10 PCT/SE01/01019
(87) 2001 11 22 WO01/88269
(72) NORLANDER LEIF, Falun (SE)

(73) STORA ENSO AKTIEBOLAG, Falun (SE)
(54) Laminat papierowy lub tekturowy i sposób wytwarzania takiego laminatu

B1 (11) **208724** (41) 2005 03 21
(51) **E01B 25/26** (2006.01)
B61B 3/00 (2006.01)
(21) 365495 (22) 2004 02 23
(23) 2003 09 09 Międzynarodowe Targi Górnictwa, Energetyki, Metalurgii i Chemii Katowice
(72) SZEWCZYK ROMAN, Barkowice (PL); MARCINIAK ZBYSZEK, Piotrków Trybunalski (PL)
(73) FABRYKA MASZYN GÓRNICZYCH PIOMA SPÓŁKA AKCYJNA, Piotrków Trybunalski (PL)
(54) Rozjazd szynowy kolejki podwieszanej

B1 (11) **208718** (41) 2005 01 10
(51) **E01B 31/17** (2006.01)
B24B 27/00 (2006.01)
B24B 9/00 (2006.01)
(21) 365650 (22) 2001 07 12
(30) A1242/2000 2000 07 17 AT
(86) 2001 07 12 PCT/AT01/00233
(87) 2002 01 24 WO02/06586
(72) KNOLL JOHANN, Schörfling (AT); NEUBAUER WALTER, Ohlsdorf (AT)
(73) LINSINGER MASCHINENBAU GESELLSCHAFT M.B.H., Steyermühl (AT)
(54) Sposób szlifowania szyny oraz urządzenie do realizacji tego sposobu

B1 (11) **208824** (41) 2005 01 10
(51) **E01B 31/17** (2006.01)
E01B 31/13 (2006.01)
B24B 23/00 (2006.01)
B24B 49/00 (2006.01)
(21) 365666 (22) 2001 07 12
(30) A1241/2000 2000 07 17 AT
(86) 2001 07 12 PCT/AT01/00234
(87) 2002 01 24 WO02/06587
(72) KNOLL JOHANN, Schörfling (AT); NEUBAUER WALTER, Ohlsdorf (AT)
(73) LINSINGER MASCHINENBAU GESELLSCHAFT M.B.H., Steyermühl (AT)
(54) Sposób reprofiliowania co najmniej powierzchni tocznej szyny, szynowy frez profilowy do frezowania co najmniej powierzchni tocznej szyny oraz urządzenie do realizacji tego sposobu

B1 (11) **208891** (41) 2005 11 14
(51) **E01F 9/011** (2006.01)
G08G 1/095 (2006.01)
(21) 367754 (22) 2004 05 06
(72) SYLWESTRZAK WŁODZIMIERZ, Bytom (PL)
(73) SYLWESTRZAK WŁODZIMIERZ, Bytom (PL)
(54) Uszczelnienie soczewki sygnalizatora świetlnego sygnalizacji drogowej

B1 (11) **208949** (41) 2004 09 06
(51) **E02D 17/20** (2006.01)
(21) 358972 (22) 2003 03 04
(72) CZMIEL KRZYSZTOF, Kielce (PL)
(73) CZMIEL KRZYSZTOF, Kielce (PL)
(54) Mata kompozytowa zwłaszcza do zabezpieczania nachylonych powierzchni terenu przed erozją

B1 (11) **208965** (41) 2003 09 08
(51) **E02D 29/14** (2006.01)

(21) 352799 (22) 2001 06 18
 (30) 0008834 2000 07 06 FR
 (86) 2001 06 18 PCT/FR01/01890
 (87) 2002 01 10 WO02/02878
 (72) HAUER JEAN-CLAUDE, Saulxures Les Nancy (FR);
 BERTHON FRANCIS, Pompey (FR)
 (73) SAINT-GOBAIN PAM, Nancy (FR)
 (54) Urządzenie drogowe

B1 (11) **208775** (41) 2008 01 21
 (51) **E03B 3/15** (2006.01)
 (21) 380159 (22) 2006 07 11
 (72) OŚCIK PAWEŁ, Warszawa (PL)
 (73) OŚCIK PAWEŁ, Warszawa (PL)
 (54) Sposób regeneracji ujęć infiltracyjnych oraz urządzenie do regeneracji ujęć infiltracyjnych

B1 (11) **208893** (41) 2005 02 21
 (51) **E04B 1/68** (2006.01)
E04B 1/62 (2006.01)
E04F 13/06 (2006.01)
 (21) 367060 (22) 2002 02 18
 (30) 10122882.1 2001 05 11 DE
 (86) 2002 02 18 PCT/EP02/01701
 (87) 2002 11 21 WO02/092930
 (72) SIEBER RETO, Sigigen (CH); SIEBER MARCO, Horw (CH)
 (73) SILU VERWALTUNG AG, Meggen (CH)
 (54) Taśma samoprzylepna do zamykania, uszczelniania i sklejanie spoin w budowie domów

B1 (11) **208862** (41) 2006 11 13
 (51) **E04B 2/86** (2006.01)
 (21) 379737 (22) 2003 11 26
 (30) 20031875/03 2003 11 03 CH
 (86) 2003 11 26 PCT/IB03/05541
 (87) 2005 05 12 WO05/042864
 (72) MESSIQUA PIERRE, Mies (CH); MESSIQUA RÉGIS, Mies (CH)
 (73) POLYFINANCE COFFOR HOLDING S.A., Fribourg (CH)
 (54) Szalunek ściany betonowej o wysokiej wytrzymałości

B1 (11) **208874** (41) 2005 04 18
 (51) **E04C 2/292** (2006.01)
 (21) 369022 (22) 2002 08 23
 (30) 10146755.9 2001 09 22 DE
 (86) 2002 08 23 PCT/EP02/09413
 (87) 2003 04 10 WO03/029576
 (72) NOWACK PETER, Gelsenkirchen (DE)
 (73) DEUTSCHE ROCKWOOL MINERALWOLL GMBH & CO. OHG, Gladbeck (DE)
 (54) Element budowlany

B1 (11) **208745** (41) 2004 09 20
 (51) **E04C 3/08** (2006.01)
E04C 3/09 (2006.01)
E04C 3/04 (2006.01)
 (21) 361200 (22) 2001 06 27
 (30) 09/604,485 2000 06 27 US
 (86) 2001 06 27 PCT/US01/41167
 (87) 2002 01 03 WO02/01016
 (72) MASTERSON ERIC, Tomball (US); GEORGE LEONARD, Hempstead (US)
 (73) NCI Group, Inc., Houston (US)
 (54) Legar, system legarowy i konstrukcja zawierająca system legarowy

B1 (11) **208853** (41) 2004 07 26
 (51) **E04D 13/14** (2006.01)

(21) 357242 (22) 2001 02 28
 (30) PA200000320 2000 02 29 DK
 (86) 2001 02 28 PCT/DK01/00134
 (87) 2001 09 07 WO01/65029
 (72) MELSEN MICHAEL, Lemming (DK); NISSEN HOLGER, Gedved (DK)
 (73) VKR HOLDING A/S, Søborg (DK)
 (54) Giętki, plastyczny materiał płytowy do obróbki blacharskiej dachu

B1 (11) **208749** (41) 2002 07 01
 (51) **E04F 15/04** (2006.01)
 (21) 349221 (22) 1999 09 27
 (30) 9900432-7 1999 02 10 SE
 (86) 1999 09 27 PCT/SE99/01700
 (87) 2000 08 17 WO00/47841
 (72) MÅRTENSSON GÖRAN, Klagstorp (SE)
 (73) Pergo (Europe) AB, Trelleborg (SE)
 (54) Materiał podłogowy zawierający płyty podłogowe

B1 (11) **208905** (41) 2004 12 27
 (51) **E04G 1/15** (2006.01)
E04G 5/04 (2006.01)
E04G 7/06 (2006.01)
E04G 7/22 (2006.01)
E04G 7/30 (2006.01)
 (21) 365065 (22) 2002 04 17
 (30) 0101359-8 2001 04 18 SE
 (86) 2002 04 17 PCT/SE02/00758
 (87) 2002 10 31 WO02/086255
 (72) WALLTHER HARRY, Hindås (SE)
 (73) PLUSEIGHT TECHNOLOGY AB, Hindås (SE)
 (54) Uchwyt hakowy

B1 (11) **208756** (41) 2005 09 19
 (51) **E04G 11/06** (2006.01)
E04G 11/04 (2006.01)
E04G 11/20 (2006.01)
E04G 17/06 (2006.01)
 (21) 373919 (22) 2003 08 29
 (30) 10240372.4 2002 09 02 DE
 (86) 2003 08 29 PCT/EP03/09586
 (87) 2004 03 25 WO04/025050
 (72) JARUZEL KURT, Haslach i.K. (DE); GRIESSBAUM JOSEF, Hofstetten (DE)
 (73) PASCHAL-Werk G. Maier GmbH, Steinach (DE)
 (54) Deskowanie cylindryczne

B1 (11) **208767** (41) 2006 08 21
 (51) **E04H 3/12** (2006.01)
A47C 1/12 (2006.01)
 (21) 372953 (22) 2005 02 18
 (72) BURKIEWICZ WALDEMAR, Podleszany (PL)
 (73) WAMAT SPÓŁKA Z OGRANICZONĄ ODPOWIEDZIALNOŚCIĄ, Podleszany (PL)
 (54) Modułowa widownia składana

B1 (11) **208837** (41) 2005 04 04
 (51) **E05B 1/00** (2006.01)
E06B 3/46 (2006.01)
 (21) 362451 (22) 2003 09 26
 (72) ILIEV IŁKO, Warszawa (PL); MOROZ ANDRZEJ, Warszawa (PL)
 (73) SEVROLL SYSTEM SPÓŁKA Z OGRANICZONĄ ODPOWIEDZIALNOŚCIĄ, Warszawa (PL)
 (54) Uchwyt, zwłaszcza do drzwi przesuwanych

B1 (11) **208737** (41) 2004 08 23
 (51) **E05B 19/02** (2006.01)

E05B 15/08 (2006.01)**E05B 35/10** (2006.01)

- (21) 364652 (22) 2004 01 30
 (30) 10306371.4 2003 02 15 DE
 (72) LAURENZ LOTHAR, Velbert (DE)
 (73) WILKA Schliesstechnik GmbH, Velbert (DE)
 (54) Układ zamykający z wieloma cylindrami zamykającymi i z płaskimi kluczami

B1 (11) **208795** (41) 2005 12 27(51) **E05D 15/52** (2006.01)

- (21) 376304 (22) 2003 11 27
 (30) 20301816.8 2003 02 05 DE
 (86) 2003 11 27 PCT/EP03/13331
 (87) 2004 08 19 WO04/070146
 (72) TÜRK ACHIM, Burbach (DE)
 (73) SIEGENIA-AUBI KG, Wilnsdorf (DE)
 (54) Okucie rozwierno-uchylne

B1 (11) **208968** (41) 2005 10 17(51) **E05F 11/38** (2006.01)

- (21) 374422 (22) 2003 08 13
 (30) 10237756.1 2002 08 17 DE
 (86) 2003 08 13 PCT/FR03/02535
 (87) 2004 02 26 WO04/016894
 (72) KÖTTE ROLF, Alsdorf (DE); HARTL KARL, Graz (AT)
 (73) Saint-Gobain Glass France, Courbevoie (FR)
 (54) Sposób wytwarzania opuszczonej szyby pojazdu i opuszczana szyba pojazdu

B1 (11) **208793** (41) 2005 04 04(51) **E06B 3/54** (2006.01)

- (21) 368720 (22) 2002 10 23
 (30) 01/14700 2001 11 02 FR
 (86) 2002 10 23 PCT/FR02/03626
 (87) 2003 05 08 WO03/038222
 (72) NUGUE JEAN-CLÉMENT, Lamorlaye (FR); MAUBLANC GEORGES, Ouroux sur Saone (FR)
 (73) Saint-Gobain Glass France, Courbevoie (FR)
 (54) Mechaniczne urządzenie łączące dla mocowania elementu oraz ściana zawierająca co najmniej jeden element stały albo otwieralny przymocowany do struktury albo szkieletu konstrukcji za pomocą mechanicznego urządzenia łączącego

B1 (11) **208873** (41) 2003 12 29(51) **E06B 5/16** (2006.01)**E06B 3/263** (2006.01)

- (21) 354633 (22) 2002 06 20
 (72) CHWASTEK JANUSZ, Bielsko-Biała (PL)
 (73) ALUPROF SPÓŁKA AKCYJNA, Bielsko-Biała (PL)
 (54) Zestaw kształtowników oraz elementów ościeżnicy i skrzydła w konstrukcji ognioodpornej

B1 (11) **208783** (41) 2007 12 10(51) **E21D 17/04** (2006.01)**E21D 23/06** (2006.01)

- (21) 379805 (22) 2006 05 29
 (72) SYMBER MAREK, Tarnowskie Góry (PL); FISCHER ALOJZY, Tarnowskie Góry (PL); RURAŃSKI JERZY, Tarnowskie Góry (PL); JANY KRYSZTIAN, Tarnowskie Góry (PL); MIKA MAREK, Strzebiń (PL)
 (73) FABRYKA MASZYŃ I URZĄDZEŃ TAGOR SPÓŁKA AKCYJNA, Tarnowskie Góry (PL)
 (54) Stropnica podstawowa z płytą wysuwną w obudowie górniczej

B1 (11) **208828** (41) 2007 11 26(51) **E21D 21/00** (2006.01)

(21) 379751 (22) 2006 05 22

- (72) RAK MAREK, Konopiska (PL); SŁOMIAN HENRYK, Częstochowa (PL); TURSKI EDWARD, Częstochowa (PL); WOSIK TADEUSZ, Częstochowa (PL)
 (73) MINOVA ARNALL SPÓŁKA Z OGRANICZONĄ ODPOWIEDZIALNOŚCIĄ, Golce (PL)
 (54) Kotew iniekcyjna

B1 (11) **208847** (41) 2007 06 11(51) **E21F 5/02** (2006.01)**E21F 5/06** (2006.01)**E21F 17/08** (2006.01)

- (21) 381185 (22) 2006 11 29
 (30) 102005057693.1 2005 12 01 DE
 (72) SUILMANN FRANZ-FRIEDRICH, Werne (DE); DETTMERS MICHAEL, Kamen (DE); REINELT WERNER, Bochum (DE); MUNDRY SEBASTIAN M., Lüdinghausen (DE)
 (73) DBT GmbH, Lünen (DE)
 (54) Układ do zasilania wodą ciśnieniowych systemów zraszania, zwłaszcza sekcji obudowy górniczej

B1 (11) **208913** (41) 2007 10 29(51) **E21F 17/02** (2006.01)

- (21) 382694 (22) 2005 10 12
 (30) 2004905923 2004 10 13 AU
 (86) 2005 10 12 PCT/AU05/01570
 (87) 2006 04 20 WO06/039750
 (72) HOWARD PETER, Lilli Pilli (AU)
 (73) ACT (EUROPE) LTD, Worksop (GB)
 (54) Aparat do ochrony przewodów

B1 (11) **208868** (41) 2005 12 12(51) **F01N 3/022** (2006.01)**B01D 39/20** (2006.01)

- (21) 375601 (22) 2003 11 07
 (30) 2002-323271 2002 11 07 JP
 (86) 2003 11 07 PCT/JP03/14185
 (87) 2004 05 21 WO04/042205
 (72) KANEDA ATSUSHI, Nagoya (JP); MASUKAWA NAOSHI, Nagoya (JP); ICHIKAWA SHUICHI, Nagoya (JP)
 (73) NGK INSULATORS, LTD., Nagoya (JP)
 (54) Struktura komórkowa podobna do plastra pszczelego

B1 (11) **208882** (41) 2007 01 22(51) **F02B 1/00** (2006.01)**F02B 41/00** (2006.01)

- (21) 376243 (22) 2005 07 18
 (72) SKALMIERSKI JACEK, Gliwice (PL)
 (73) SKALMIERSKI JACEK, Gliwice (PL)
 (54) Sposób wytwarzania energii mechanicznej w silnikach cieplnych

B1 (11) **208958** (41) 2005 10 31(51) **F02B 75/28** (2006.01)**F02B 41/00** (2006.01)**F16C 3/28** (2006.01)

- (21) 367598 (22) 2004 04 30
 (72) MEŻYK PIOTR, Tarnowskie Góry (PL)
 (73) IZOLING-AKAM SPÓŁKA Z OGRANICZONĄ ODPOWIEDZIALNOŚCIĄ, Tarnowskie Góry (PL)
 (54) Dwutłokowy silnik spalinowy

B1 (11) **208778** (41) 2005 11 14(51) **F02C 5/00** (2006.01)**F02G 3/02** (2006.01)**F01B 7/20** (2006.01)

- (21) 367666 (22) 2004 05 04
 (72) KOZIARSKI CZESŁAW, Wrocław (PL)

(73) POLITECHNIKA WROCŁAWSKA, Wrocław (PL)

(54) Wytwornica spalin bezkorbowodowa

B1 (11) **208769** (41) 2004 11 15

(51) **F04B 15/02** (2006.01)

(21) 360046 (22) 2003 05 09

(72) STACHOWICZ ZBIGNIEW, Brzeg (PL); WIERZBICKI KRZYSZTOF, Warszawa (PL); DUBICKI KAZIMIERZ, Pruszków (PL)

(73) INSTYTUT TECHNOLOGICZNO-PRZYRODNICZY, Falenty (PL); INWAP SPÓŁKA Z OGRANICZONĄ ODPOWIEDZIALNOŚCIĄ, Brzeg (PL)

(54) Układ pompowy z rozdrabniarką

B1 (11) **208855** (41) 2005 10 31

(51) **F04C 29/12** (2006.01)

(21) 374483 (22) 2003 07 24

(30) 2002/0505 2002 08 29 BE

(86) 2003 07 24 PCT/BE03/00128

(87) 2004 03 11 WO04/020833

(72) BLOCK TOM PAUL MARIA, Antwerpia (BE); VANDEVOORDE MANUEL PAULA ALBERT, Bornem (BE)

(73) ATLAS COPCO AIRPOWER, NAAMLOZE VENNOOTSCHAP, Wilrijk (BE)

(54) Część wlotowa sprężarki z wtryskiem płynu

B1 (11) **208841** (41) 2005 07 11

(51) **F15B 11/028** (2006.01)

(21) 372259 (22) 2003 05 23

(30) 10223807.3 2002 05 28 DE

(86) 2003 05 23 PCT/DE03/01667

(87) 2003 12 11 WO03/102427

(72) KUSSEL WILLY, Werne (DE)

(73) TIEFENBACH CONTROL SYSTEMS GMBH, Essen (DE)

(54) Hydrauliczne urządzenie odbiorcze

B1 (11) **208923** (41) 2006 02 20

(51) **F15B 13/02** (2006.01)

F15B 13/042 (2006.01)

(21) 378000 (22) 2004 05 10

(30) 20307512.9 2003 05 13 DE

(86) 2004 05 10 PCT/EP04/04968

(87) 2004 11 25 WO04/102012

(72) DETTMERS MICHAEL, Kamen (DE)

(73) DBT GmbH, Lünen (DE)

(54) Zawór uruchamiany hydraulicznie

B1 (11) **208941** (41) 2009 08 17

(51) **F15C 1/16** (2006.01)

F15D 1/00 (2006.01)

(21) 384389 (22) 2008 02 05

(72) WÓJTOWICZ PATRYK, Wrocław (PL); KOTOWSKI ANDRZEJ, Wrocław (PL)

(73) POLITECHNIKA WROCŁAWSKA, Wrocław (PL)

(54) Zawór wirowy do regulacji przepływu cieczy

B1 (11) **208791** (41) 2005 01 10

(51) **F16H 7/12** (2006.01)

(21) 365542 (22) 2003 04 18

(30) 10/147,183 2002 05 15 US

(86) 2003 04 18 PCT/US03/12374

(87) 2003 11 27 WO03/098071

(72) SERKH ALEXANDER, Troy (US); GAO LITANG, Shelby Twp. (US); JEVITIC ZORAN, Farmington Hills (US); HAO MINCHUN, Windsor (CA)

(73) THE GATES CORPORATION, Denver (US)

(54) Napinacz pasowy

B1 (11) **208840** (41) 2006 01 09

(51) **F16H 7/12** (2006.01)

(21) 376922 (22) 2003 10 01

(30) 10/269,693 2002 10 10 US

(86) 2003 10 01 PCT/US03/31191

(87) 2004 04 22 WO04/033933

(72) ALI IMTIAZ, Rochester Hills (US); DEC ANDRZEJ,

Rochester Hills (US); SERKH ALEXANDER, Troy (US)

(73) THE GATES CORPORATION, Denver (US)

(54) Napinacz

B1 (11) **208933** (41) 2009 08 03

(51) **F16K 3/02** (2006.01)

F16K 15/04 (2006.01)

(21) 384349 (22) 2008 01 31

(72) JACEWICZ PIOTR, Gdańsk (PL)

(73) TEHACO SPÓŁKA Z OGRANICZONĄ ODPOWIEDZIALNOŚCIĄ, Gdańsk (PL)

(54) Zasuwa o uproszczonej budowie

B1 (11) **208898** (41) 2006 11 27

(51) **F22D 1/24** (2006.01)

F24H 1/36 (2006.01)

F23C 3/00 (2006.01)

(21) 375326 (22) 2005 05 24

(72) FUROWICZ TADEUSZ, Elbląg (PL)

(73) FU-WI SPÓŁKA Z OGRANICZONĄ ODPOWIEDZIALNOŚCIĄ, Elbląg (PL)

(54) Palenisko kotła do spalania granulowanego paliwa

B1 (11) **208830** (41) 2007 01 22

(51) **F23J 13/02** (2006.01)

(21) 376268 (22) 2005 07 21

(72) PROCIAK ALEKSANDER, Kraków (PL); PIELICHOWSKI JAN, Kraków (PL)

(73) POLITECHNIKA KRAKOWSKA IM. TADEUSZA KOŚCIUSZKI, Kraków (PL)

(54) Sposób ochrony konstrukcji betonowych, żelbetowych i ceramicznych

B1 (11) **208803** (41) 2007 02 19

(51) **F25D 23/00** (2006.01)

F16L 59/12 (2006.01)

E04B 1/94 (2006.01)

(21) 376595 (22) 2005 08 11

(72) KORFF MICHAEL, Wrocław (PL)

(73) KORFF ISOLMATIC SPÓŁKA Z OGRANICZONĄ ODPOWIEDZIALNOŚCIĄ, Wojnarowice (PL)

(54) Złącze zimnochronne, ogniotrwałe

B1 (11) **208725** (41) 2005 12 27

(51) **F25D 23/02** (2006.01)

(21) 376173 (22) 2004 01 26

(30) 10302797.1 2003 01 24 DE

(86) 2004 01 26 PCT/EP04/00638

(87) 2004 08 05 WO04/065867

(72) BAUER PETER, Monachium (DE); BECKE CHRISTOPH, Grosskarolinenfeld (DE); GÖRZ ALEXANDER, Aalen (DE);

JANSSEN HANS-REINHART, Giengen (DE); SPILLER RALF, Giengen (DE)

(73) BSH BOSCH UND SIEMENS HAUSGERÄTE GMBH, Monachium (DE)

(54) Drzwi do chłodziarki i chłodziarka z drzwiami

B1 (11) **208770** (41) 2005 08 22

(51) **F26B 3/34** (2006.01)

F26B 3/02 (2006.01)

(21) 364957 (22) 2004 02 09

(72) SUMOREK ANDRZEJ, Lublin (PL); PIETRZYK WIKTOR, Lublin (PL)

(73) POLITECHNIKA LUBELSKA, Lublin (PL)
 (54) Sposób wspomaganie suszenia konwekcyjnego za pomocą wiatru jonowego

B1 (11) **208932** (41) 2007 07 23

(51) **F28D 7/16** (2006.01)

F28F 9/22 (2006.01)

(21) 378704 (22) 2006 01 12

(72) SZNEIDER ERNEST, Gliwice (PL)

(73) ZAKŁAD PROJEKTOWANIA I DORADZTWA TECHNICZNEGO GORPROJEKT SPÓŁKA Z OGRANICZONĄ ODPOWIEDZIALNOŚCIĄ, Gliwice (PL)

(54) Przepływowy wymiennik ciepła

B1 (11) **208942** (41) 2007 12 24

(51) **G01B 9/02** (2006.01)

G01B 11/00 (2006.01)

(21) 379946 (22) 2006 06 14

(72) KURZYNOWSKI PIOTR, Wrocław (PL); WOŹNIAK WŁADYSŁAW ARTUR, Oława (PL); MASAJADA JAN, Nadolice Wielkie (PL)

(73) POLITECHNIKA WROCŁAWSKA, Wrocław (PL)

(54) Układ polaryzacyjno-interferencyjny, zwłaszcza do pomiaru małych przemieszczeń kątowych

B1 (11) **208852** (41) 2008 03 17

(51) **G01F 1/698** (2006.01)

G01P 5/12 (2006.01)

(21) 380579 (22) 2006 09 07

(72) LIGĘZA PAWEŁ, Kraków (PL)

(73) POLSKA AKADEMIA NAUK INSTYTUT MECHANIKI GÓROTWORU, Kraków (PL)

(54) Sposób kształtowania pasma przenoszenia anemometru stałotemperaturowego z kompensacją częstotliwości oraz anemometr stałotemperaturowy z kompensacją częstotliwości

B1 (11) **208781** (41) 2007 12 24

(51) **G01M 7/08** (2006.01)

G01M 17/007 (2006.01)

(21) 379957 (22) 2006 06 19

(72) STASIAK PIOTR, Legionowo (PL)

(73) PRZEMYSŁOWY INSTYTUT MOTORYZACJI, Warszawa (PL)

(54) Impaktor do badań dynamicznych wytrzymałości barier zabezpieczających tor sportów motorowych

B1 (11) **208741** (41) 2006 10 16

(51) **G01M 13/04** (2006.01)

G01R 31/34 (2006.01)

(21) 374131 (22) 2005 04 04

(72) WILCZEWSKI LUCJAN, Rumia (PL)

(73) POLITECHNIKA GDAŃSKA, Gdańsk (PL)

(54) Układ do przeprowadzania badań diagnostycznych łożysk silnika indukcyjnego

B1 (11) **208809** (41) 2008 06 23

(51) **G01M 13/04** (2006.01)

F16C 17/24 (2006.01)

(21) 381364 (22) 2006 12 21

(72) SĘP JAROSŁAW, Rzeszów (PL); LIBUSZOWSKI JAN,

Rzeszów (PL); PRUCNAL SŁAWOMIR, Rzeszów (PL)

(73) POLITECHNIKA RZESZOWSKA IM. IGNACEGO ŁUKASIEWICZA, Rzeszów (PL)

(54) Czop pomiarowy łożyska ślizgowego

B1 (11) **208810** (41) 2008 02 18

(51) **G01M 17/007** (2006.01)

G01P 1/12 (2006.01)

(21) 380401 (22) 2006 08 11

(72) BROL SEBASTIAN, Krapkowice (PL); MAMALA JAROSŁAW, Ratnowice (PL)

(73) POLITECHNIKA OPOLSKA, Opole (PL)

(54) Sposób wyznaczania parametrów trakcyjnych pojazdu drogowego

B1 (11) **208796** (41) 2005 03 21

(51) **G01N 3/24** (2006.01)

(21) 368161 (22) 2002 11 06

(30) 20012213 2001 11 14 FI

(86) 2002 11 06 PCT/FI02/00863

(87) 2003 05 22 WO03/042665

(72) HESELIUS LARS, Pargas (FI); WILLMAN TARMO, Kaarina (FI);

FELLMAN JACOB, Pargas (FI)

(73) PAROC GROUP OY AB, Vantaa (FI)

(54) Urządzenie do określania wytrzymałości izolacji cieplnej na ścinanie, zwłaszcza strukturalnej wełny mineralnej

B1 (11) **208948** (41) 2004 11 15

(51) **G01N 21/00** (2006.01)

G01N 21/88 (2006.01)

G01M 1/08 (2006.01)

B07C 5/34 (2006.01)

B65G 47/00 (2006.01)

(21) 360037 (22) 2003 05 09

(72) GIESKO TOMASZ, Radom (PL); WIEJAK JAN, Radom (PL);

ZBROWSKI ANDRZEJ, Radom (PL)

(73) INSTYTUT TECHNOLOGII EKSPLOATACJI-PAŃSTWOWY

INSTYTUT BADAWCZY, Radom (PL)

(54) Zespół transportowy urządzenia do automatycznej optycznej inspekcji zwłaszcza w kontroli jakości produkcji masowej wyrobów

B1 (11) **208721** (41) 2006 04 18

(51) **G01N 21/00** (2006.01)

G01N 21/17 (2006.01)

G01N 21/35 (2006.01)

(21) 370469 (22) 2004 10 04

(72) BOCHENEK WOJCIECH, Dąbrowa Górnicza (PL);

MOTYKA ZBIGNIEW, Katowice (PL); PASSIA HENRYK, Katowice (PL);

SMOŁA TADEUSZ, Katowice (PL); SOKOŁOWSKI ANDRZEJ,

Gliwice (PL); SZADE ADAM, Katowice (PL)

(73) GŁÓWNY INSTYTUT GÓRNICZWA, Katowice (PL);

PRZEDSIĘBIORSTWO REMONTOWE URZĄDZEŃ ENERGETYCZNYCH

ECOMEX SPÓŁKA JAWNA-SOKOŁOWSKI MIKOŁAJCZAK, Gliwice (PL)

(54) Metanomierz optoelektroniczny do ciągłego pomiaru stężenia metanu w rurociągach

B1 (11) **208722** (41) 2009 06 22

(51) **G01N 31/00** (2006.01)

B01J 20/22 (2006.01)

B01J 20/32 (2006.01)

(21) 384013 (22) 2007 12 10

(72) BUSZEWSKI BOGUSŁAW, Stary Toruń (PL); LIGORTOMASZ, Toruń

(PL); NOWACZYK JACEK, Toruń (PL); LIGOR MAGDALENA, Toruń (PL);

CZERWIŃSKI WOJCIECH, Toruń (PL); SCHUBERT JOCHEN, Rostock

(DE); MIEKISCH WOLFRAM, Bad Doberan (DE)

(73) UNIWERSYTET MIKOŁAJA KOPERNIKA, Toruń (PL)

(54) Element sorpcyjny do selektywnej mikroekstrakcji związków biologicznie czynnych

B1 (11) **208829** (41) 2009 05 25

(51) **G01N 31/20** (2006.01)

G01N 31/00 (2006.01)

(21) 383802 (22) 2007 11 19

(72) DYBKO ARTUR, Warszawa (PL); CHUDY MICHAŁ, Żyrardów

(PL); JUCHNIEWICZ MARCIN, Warszawa (PL); BRZÓZKA ZBIGNIEW,

Warszawa (PL)

(73) POLITECHNIKA WARSZAWSKA, Warszawa (PL)
 (54) Sposób wykonywania struktur mikroprzepływowych

B1 (11) **208763** (41) 2008 06 09

(51) **G01N 33/22** (2006.01)

G01N 29/02 (2006.01)

(21) 381239 (22) 2006 12 07

(72) SZWEJ KRZYSZTOF, Dąbrowa Górnicza (PL);
 BEDNARSKI STANISŁAW, Katowice (PL); FUDAL MICHAŁ, Gliwice (PL)
 (73) LABORANALITYKA SPÓŁKA Z OGRANICZONĄ
 ODPOWIEDZIALNOŚCIĄ, Gliwice (PL); SZWEJ KRZYSZTOF,
 Dąbrowa Górnicza (PL); BEDNARSKI STANISŁAW, Katowice (PL);
 FUDAL MICHAŁ, Gliwice (PL)

(54) Sposób określania właściwości paliw, zwłaszcza liczby oktano-
 wej i liczby cetanowej

B1 (11) **208875** (41) 2009 03 16

(51) **G01T 1/04** (2006.01)

G01N 31/22 (2006.01)

(21) 383256 (22) 2007 09 03

(72) KOZICKI MAREK, Dęblin (PL); ROSIAK JANUSZ M., Łódź (PL);
 SAKELLIOU LOUKAS, Ateny (GR); ANGELOPOULOS ANGELOS,
 Ateny (GR)

(73) POLITECHNIKA ŁÓDZKA, Łódź (PL)

(54) Dozymetr żelowy do pomiarów rozkładów przestrzennych
 dawek promieniowania jonizującego i promieniowania UV

B1 (11) **208876** (41) 2009 03 16

(51) **G01T 1/04** (2006.01)

G01N 31/22 (2006.01)

(21) 383257 (22) 2007 09 03

(72) KOZICKI MAREK, Dęblin (PL); ROSIAK JANUSZ M., Łódź (PL);
 SAKELLIOU LOUKAS, Ateny (GR); ANGELOPOULOS ANGELOS,
 Ateny (GR)

(73) POLITECHNIKA ŁÓDZKA, Łódź (PL)

(54) Dozymetr żelowy do pomiarów rozkładów przestrzennych
 dawek promieniowania jonizującego i promieniowania UV

B1 (11) **208726** (41) 2009 03 16

(51) **G03C 5/38** (2006.01)

G03C 7/42 (2006.01)

(21) 383259 (22) 2007 09 03

(72) NOWAK PIOTR MACIEJ, Wrocław (PL); DYONIZY AGNIESZKA
 ANNA, Kędzierzyn-Koźle (PL); MORA CZESŁAW, Krzyżanowice (PL);
 HORAK EUGENIA URSZULA, Wrocław (PL); RADWAŃSKA JOLANTA
 MARIA, Wrocław (PL)

(73) POLITECHNIKA WROCŁAWSKA, Wrocław (PL)

(54) Kompozycja roztworu utrwalacza i sposób utrwalania haloge-
 nosrebrnych materiałów fotograficznych

B1 (11) **208747** (41) 2005 10 17

(51) **G05D 7/06** (2006.01)

G01F 1/84 (2006.01)

(21) 374423 (22) 2002 11 25

(30) 09/995,174 2001 11 26 US

(86) 2002 11 25 PCT/US02/37791

(87) 2003 06 05 WO03/046675

(72) SUND WESLEY E., Eden Prairie (US); MCNULTY DANIEL P.,
 Westminster (US); SCOTT TIMOTHY W., Lansdale (US);
 WHEELER MATTHEW G., Arvada (US); WHITELEY JEFFREY L.,
 Quakertown (US); DILLE JOSEPH C., Telford (US); BARGER MICHAEL
 J., Sauderton (US); PAWLAS GARY E., Louisville (US)

(73) EMERSON ELECTRIC CO., St.Louis (US)

(54) Urządzenie do pomiaru i regulacji masowego natężenia prze-
 pływu

B1 (11) **208731** (41) 2003 07 28

(51) **G09G 3/00** (2006.01)

G09G 3/28 (2006.01)

(21) 358266 (22) 2003 01 14

(30) 02000946.0 2002 01 16 EP

(72) WEITBRUCH SÉBASTIEN, Mönchweiler (DE); THEBAULT CÉDRIC,
 Villingen (DE); GOETZKE AXEL, Oberschach (DE)

(73) THOMSON LICENSING S.A., Boulogne-Billancourt (FR)

(54) Sposób sterowania matrycowymi ekranami plazmowymi

B1 (11) **208846** (41) 2005 06 13

(51) **G10L 21/02** (2006.01)

G10L 11/00 (2006.01)

(21) 371410 (22) 2003 03 21

(30) 10/113,858 2002 03 28 US

(86) 2003 03 21 PCT/US03/08895

(87) 2003 10 09 WO03/083834

(72) TRUMAN MICHAEL MEAD, San Francisco (US); VINTON MARK
 STUART, San Francisco (US)

(73) DOLBY LABORATORIES LICENSING CORPORATION,
 San Francisco (US)

(54) Sposób przetwarzania sygnału akustycznego w urządzeniu
 elektronicznym i sposób generowania odtworzonego sygnału aku-
 stycznego w urządzeniu elektronicznym

B1 (11) **208943** (41) 2008 09 29

(51) **G12B 17/02** (2006.01)

H05K 9/00 (2006.01)

(21) 382014 (22) 2007 03 19

(72) HURNIK PIOTR, Wrocław (PL); KRÓLIKOWSKI WALDEMAR,
 Wrocław (PL); MARKIEWICZ WIESŁAW, Wrocław (PL);

PACHOLCZYK ADAM, Nowa Ruda (PL)

(73) MIRANDA SPÓŁKA Z OGRANICZONĄ ODPOWIEDZIALNOŚCIĄ,
 Turek (PL)

(54) Ekran elektromagnetyczny

B1 (11) **208953** (41) 2006 05 15

(51) **H01B 7/29** (2006.01)

H01B 9/00 (2006.01)

(21) 371074 (22) 2004 11 08

(72) MALICKI STEFAN, Kraków (PL)

(73) MALICKI STEFAN, Kraków (PL)

(54) Izolowany samonośny przewód energetyczny

B1 (11) **208774** (41) 2007 12 24

(51) **H01F 38/28** (2006.01)

H01F 38/30 (2006.01)

H02B 13/00 (2006.01)

(21) 379931 (22) 2006 06 13

(72) OLAK JAN, Warszawa (PL); OLAK ANDRZEJ, Warszawa (PL)

(73) OLAK JAN, Warszawa (PL); OLAK ANDRZEJ, Warszawa (PL)

(54) Przekładnik prądowy wsporczy wysokiego napięcia

B1 (11) **208866** (41) 2007 06 11

(51) **H01H 23/16** (2006.01)

H01H 9/18 (2006.01)

(21) 381214 (22) 2006 12 04

(30) 200502993 2005 12 02 ES

(72) AUBERT CAPELLA JOAQUIN, Barcelona (ES)

(73) SIMON S.A., Barcelona (ES)

(54) Zespół elementów konstrukcyjnych do montażu przełączników
 niskonapięciowych

B1 (11) **208804** (41) 2009 02 02

(51) **H01H 31/12** (2006.01)

H01H 85/54 (2006.01)

(21) 382947 (22) 2007 07 19

(72) GLISZCZYŃSKI MIROSŁAW, Toruń (PL); MELKOWSKI ŁUKASZ,
 Mełno (PL); LANKIEWICZ SEBASTIAN, Chodów (PL)

(73) APATOR SPÓŁKA AKCYJNA, Toruń (PL)

(54) Rozłącznik bezpiecznikowy niskonapięciowy kompaktowy

B1 (11) **208734** (41) 2005 06 27
 (51) **H01P 5/18** (2006.01)
H01P 5/103 (2006.01)
 (21) 364243 (22) 2003 12 24
 (72) CZWARTACKA ANNA, Warszawa (PL); PODLASIŃSKI ANDRZEJ, Warszawa (PL)
 (73) PRZEMYSŁOWY INSTYTUT TELEKOMUNIKACJI SPÓŁKA AKCYJNA, Warszawa (PL)
 (54) Mikrofalowy sprzęgacz kierunkowy

B1 (11) **208867** (41) 2006 06 12
 (51) **H01R 13/40** (2006.01)
H01R 13/502 (2006.01)
 (21) 378297 (22) 2005 12 07
 (30) 200402936 2004 12 10 ES
 (72) AUBERT CAPELLA JOAQUIN, Barcelona (ES)
 (73) SIMON S.A., Barcelona (ES)
 (54) Zespół łączeniowy gniazda wtyczkowego ściennego

B1 (11) **208908** (41) 2002 10 07
 (51) **H02G 3/04** (2006.01)
 (21) 353042 (22) 2002 03 27
 (30) 0104419 2001 03 30 FR
 (72) GAUTIER BRUNO, Sille Le Guillaume (FR)
 (73) LEGRAND FRANCE, Limoges (FR); LEGRAND SNC, Limoges (FR)
 (54) Zakończenie korytka

B1 (11) **208963** (41) 2006 01 09
 (51) **H02G 11/00** (2006.01)
 (21) 376757 (22) 2004 02 24
 (30) 10307796.0 2003 02 24 DE
 (86) 2004 02 24 PCT/EP04/01810
 (87) 2004 09 02 WO04/075367
 (72) KRAUSS HARALD, Aalen (DE); LAIBLE KARL-FRIEDRICH, Langenau (DE)
 (73) BSH Bosch und Siemens Hausgeräte GmbH, Monachium (DE)
 (54) Obudowa urządzenia z kablem

B1 (11) **208754** (41) 2005 12 27
 (51) **H03K 17/96** (2006.01)
 (21) 376484 (22) 2004 01 15
 (30) 10303480.3 2003 01 24 DE
 (86) 2004 01 15 PCT/EP04/00236
 (87) 2004 08 05 WO04/066498
 (72) KRAUS RANDOLF, Bretten (DE)
 (73) E.G.O. Elektro-Gerätebau GmbH, Oberderdingen (DE)
 (54) Układ pojemnościowego przełącznika zbliżeniowego

B1 (11) **208939** (41) 2007 07 09
 (51) **H05B 3/04** (2006.01)
F24C 7/04 (2006.01)
 (21) 378532 (22) 2005 12 27
 (72) WRÓŃSKI ANDRZEJ, Podkowa Leśna (PL)
 (73) WRÓŃSKI ANDRZEJ, Podkowa Leśna (PL)
 (54) Wodoszczelne i/lub pyłoszczelne zabezpieczenie elektrycznego złącza rurkowego emitera promieniowania podczerwonego oraz promiennik grzewczy z rurkowym emiterym promieniowania podczerwonego

B1 (11) **208940** (41) 2008 02 04
 (51) **H05B 3/04** (2006.01)
F24C 7/04 (2006.01)
 (21) 380369 (22) 2006 08 03
 (72) WRÓŃSKI ANDRZEJ, Podkowa Leśna (PL)
 (73) WRÓŃSKI ANDRZEJ, Podkowa Leśna (PL)
 (54) Rurkowy emitery promieniowania

 INDEKS UDZIELONYCH PATENTÓW,
 WEDŁUG SYMBOLI MKP

Symbol MKP	Nr patentu	Symbol MKP	Nr patentu
1	2	1	2
A01B 59/00 (2006.01)	208831	A61F 13/15 (2006.01)	208880
A01N 25/02 (2006.01)	208877	A61F 13/53 (2006.01)	208880*
A01N 25/30 (2006.01)	208877*	A61F 2/82 (2006.01)	208907*
A01N 33/04 (2006.01)	208929	A61F 2/20 (2006.01)	208907*
A01N 59/14 (2006.01)	208929*	A61G 7/00 (2006.01)	208952
A01N 33/04 (2006.01)	208930	A61G 7/057 (2006.01)	208924
A01N 59/14 (2006.01)	208930*	A61K 8/02 (2006.01)	208885
A01N 43/32 (2006.01)	208860	A61K 8/19 (2006.01)	208885*
A01N 43/18 (2006.01)	208860*	A61K 8/22 (2006.01)	208885*
A01N 43/40 (2006.01)	208860*	A61K 8/86 (2006.01)	208885*
A01N 43/86 (2006.01)	208897	A61K 8/06 (2006.01)	208892
A01N 43/56 (2006.01)	208897*	A61K 8/25 (2006.01)	208892*
A01N 43/34 (2006.01)	208897*	A61K 8/92 (2006.01)	208892*
A01N 47/10 (2006.01)	208776	A61K 8/06 (2006.01)	208925
A01N 43/80 (2006.01)	208776*	A61K 8/34 (2006.01)	208925*
A01N 59/26 (2006.01)	208959	A61K 8/92 (2006.01)	208925*
A01N 43/90 (2006.01)	208906*	A61K 8/97 (2006.01)	208925*
A01P 1/00 (2006.01)	208929*	A61K 9/10 (2006.01)	208784
A01P 1/00 (2006.01)	208930*	A61K 9/12 (2006.01)	208784*
A01P 3/00 (2006.01)	208860*	A61K 31/57 (2006.01)	208784*
A01P 13/00 (2006.01)	208776*	A61K 31/221 (2006.01)	208961
A01P 1/00 (2006.01)	208959*	A61K 31/205 (2006.01)	208961*
A01P 13/00 (2006.01)	208906*	A61K 31/426 (2006.01)	208927
A21C 9/06 (2006.01)	208823*	A61K 9/06 (2006.01)	208927*
A21C 11/12 (2006.01)	208823*	A61K 31/436 (2006.01)	208854
A21D 13/08 (2006.01)	208823	A61K 31/496 (2006.01)	208744
A21D 15/00 (2006.01)	208736*	A61K 38/28 (2006.01)	208773
A22C 13/00 (2006.01)	208911*	A61K 47/00 (2006.01)	208773*
A23C 3/02 (2006.01)	208921	A61K 9/08 (2006.01)	208773*
A23C 9/12 (2006.01)	208921*	A61K 39/39 (2006.01)	208755
A23C 1/16 (2006.01)	208921*	A61K 39/385 (2006.01)	208864
A23C 9/142 (2006.01)	208750	A61K 47/48 (2006.01)	208864*
A23F 3/14 (2006.01)	208889	A61K 39/00 (2006.01)	208864*
A23F 3/06 (2006.01)	208889*	A61K 31/573 (2006.01)	208752*
A23K 1/16 (2006.01)	208878	A61K 31/133 (2006.01)	208792*
A23L 1/40 (2006.01)	208843	A61K 31/421 (2006.01)	208743*
A23L 1/22 (2006.01)	208843*	A61K 31/495 (2006.01)	208967*
A23L 3/3409 (2006.01)	208736	A61K 31/404 (2006.01)	208794*
A23L 3/3463 (2006.01)	208736*	A61K 31/4025 (2006.01)	208794*
A23L 1/305 (2006.01)	208961*	A61K 31/44 (2006.01)	208787*
A23P 1/08 (2006.01)	208823*	A61K 31/519 (2006.01)	208856*
A24C 5/39 (2006.01)	208912	A61K 38/26 (2006.01)	208751*
A24C 5/39 (2006.01)	208780	A61K 39/395 (2006.01)	208848*
A45C 3/00 (2006.01)	208771	A61K 47/48 (2006.01)	208848*
A45C 15/06 (2006.01)	208871	A61L 2/16 (2006.01)	208929*
A47C 3/026 (2006.01)	208883	A61L 2/16 (2006.01)	208930*
A47C 27/10 (2006.01)	208924*	A61M 1/00 (2006.01)	208798*
A47C 1/12 (2006.01)	208767*	A61M 27/00 (2006.01)	208798*
A47H 1/02 (2006.01)	208802	A61M 1/10 (2006.01)	208872
A61B 5/00 (2006.01)	208798	A61M 1/12 (2006.01)	208872*
A61B 10/00 (2006.01)	208798*	A61M 29/00 (2006.01)	208907
A61B 17/00 (2006.01)	208798*	A61M 25/04 (2006.01)	208907*
A61B 17/16 (2006.01)	208740*	A61P 11/02 (2006.01)	208784*
A61B 5/029 (2006.01)	208872*	A61P 13/12 (2006.01)	208961*
A61C 8/00 (2006.01)	208740	A61P 31/22 (2006.01)	208927*
A61F 13/00 (2006.01)	208798*	A61P 37/06 (2006.01)	208854*

* Patent oznaczony więcej niż jednym symbolem klasyfikacyjnym. Ogłoszenie dotyczące tego patentu można znaleźć pod symbolem klasyfikacyjnym odpowiadającym numerowi bez gwiazdki.

1	2	1	2	1	2	1	2
A61P 15/00 (2006.01)	208744*	B29C 47/66 (2006.01)	208838	B65G 47/00 (2006.01)	208948*	C07F 9/50 (2006.01)	208814*
A61P 15/10 (2006.01)	208744*	B29C 47/36 (2006.01)	208838*	B66C 13/08 (2006.01)	208842	C07F 7/08 (2006.01)	208814*
A61P 35/00 (2006.01)	208755*	B29C 49/22 (2006.01)	208833	C01B 15/037 (2006.01)	208959*	C07F 7/18 (2006.01)	208814*
A61P 29/00 (2006.01)	208864*	B29C 49/56 (2006.01)	208962	C01B 31/08 (2006.01)	208816*	C07J 5/00 (2006.01)	208812
A61P 35/00 (2006.01)	208864*	B29C 49/48 (2006.01)	208962*	C01G 47/00 (2006.01)	208719	C07J 73/00 (2006.01)	208727
A61P 3/10 (2006.01)	208743*	B29C 59/02 (2006.01)	208748	C01G 47/00 (2006.01)	208785	C07K 14/605 (2006.01)	208751
A61P 29/00 (2006.01)	208967*	B29C 69/00 (2006.01)	208888	C01G 47/00 (2006.01)	208779	C07K 16/28 (2006.01)	208848
A61P 1/08 (2006.01)	208967*	B29C 65/02 (2006.01)	208888*	C01G 49/00 (2006.01)	208730*	C07K 16/42 (2006.01)	208762*
A61P 1/12 (2006.01)	208967*	B29C 51/18 (2006.01)	208888*	C01G 9/03 (2006.01)	208786*	C08F 4/02 (2006.01)	208886
A61P 3/10 (2006.01)	208794*	B29C 59/04 (2006.01)	208881*	C02F 1/58 (2006.01)	208931*	C08F 4/16 (2006.01)	208886*
A61P 9/10 (2006.01)	208794*	B29C 65/02 (2006.01)	208881*	C02F 1/72 (2006.01)	208797	C08F 4/20 (2006.01)	208886*
A61P 9/12 (2006.01)	208794*	B31F 1/07 (2006.01)	208881*	C02F 1/30 (2006.01)	208797*	C08F 4/16 (2006.01)	208887
A61P 19/00 (2006.01)	208794*	B32B 13/00 (2006.01)	208738	C02F 1/04 (2006.01)	208797*	C08F 128/06 (2006.01)	208917
A61P 25/00 (2006.01)	208794*	B32B 17/06 (2006.01)	208859	C02F 5/14 (2006.01)	208836*	C08F 228/06 (2006.01)	208915
A61P 29/00 (2006.01)	208794*	B32B 27/20 (2006.01)	208752*	C04B 38/06 (2006.01)	208861*	C08F 232/08 (2006.01)	208915*
A61P 35/00 (2006.01)	208794*	B32B 3/30 (2006.01)	208881*	C04B 11/036 (2006.01)	208851*	C08F 228/06 (2006.01)	208916
A61P 37/00 (2006.01)	208794*	B32B 29/02 (2006.01)	208739*	C04B 11/26 (2006.01)	208851*	C08F 232/08 (2006.01)	208916*
A61P 25/16 (2006.01)	208787*	B44B 5/00 (2006.01)	208748*	C04B 18/08 (2006.01)	208788	C08F 228/06 (2006.01)	208918
A61P 31/04 (2006.01)	208856*	B44C 1/24 (2006.01)	208901	C04B 18/12 (2006.01)	208788*	C08F 8/40 (2006.01)	208918*
A61P 3/08 (2006.01)	208751*	B44D 3/12 (2006.01)	208910	C04B 33/04 (2006.01)	208821	C08F 228/06 (2006.01)	208919
A61P 17/06 (2006.01)	208848*	B60B 35/10 (2006.01)	208746*	C04B 38/06 (2006.01)	208757	C08F 214/16 (2006.01)	208919*
A61P 29/00 (2006.01)	208848*	B60D 1/14 (2006.01)	208831*	C05C 13/00 (2006.01)	208957	C08F 8/24 (2006.01)	208919*
A61P 37/00 (2006.01)	208848*	B60D 1/46 (2006.01)	208896*	C05D 9/02 (2006.01)	208957*	C08F 283/12 (2006.01)	208938
A61P 35/04 (2006.01)	208848*	B60K 15/00 (2006.01)	208888*	C05F 1/00 (2006.01)	208960	C08G 65/00 (2006.01)	208903*
A61P 7/00 (2006.01)	208956*	B60K 5/10 (2006.01)	208857	C05F 17/02 (2006.01)	208801	C08G 77/08 (2006.01)	208938*
A61Q 11/00 (2006.01)	208885*	B60K 17/08 (2006.01)	208760	C05G 1/00 (2006.01)	208957*	C08G 18/12 (2006.01)	208904
A61Q 19/00 (2006.01)	208892*	B60N 2/46 (2006.01)	208715	C07C 31/22 (2006.01)	208877*	C08G 18/40 (2006.01)	208904*
A61Q 19/10 (2006.01)	208892*	B60N 2/50 (2006.01)	208870	C07C 407/00 (2006.01)	208959*	C08G 18/76 (2006.01)	208904*
A61Q 19/00 (2006.01)	208925*	B60P 7/10 (2006.01)	208768	C07C 409/00 (2006.01)	208959*	C08G 63/48 (2006.01)	208945
B01D 39/20 (2006.01)	208758	B60R 22/00 (2006.01)	208811	C07C 41/09 (2006.01)	208903	C08G 63/52 (2006.01)	208945*
B01D 39/20 (2006.01)	208861	B60R 25/06 (2006.01)	208717	C07C 51/12 (2006.01)	208839	C08G 63/78 (2006.01)	208945*
B01D 61/36 (2006.01)	208797*	B60S 1/38 (2006.01)	208926	C07C 53/08 (2006.01)	208839*	C08J 9/12 (2006.01)	208904*
B01D 39/20 (2006.01)	208757*	B60S 1/04 (2006.01)	208720*	C07C 51/47 (2006.01)	208869	C08J 11/24 (2006.01)	208945*
B01D 39/20 (2006.01)	208868*	B61B 13/02 (2006.01)	208818	C07C 63/26 (2006.01)	208869*	C08J 3/28 (2006.01)	208800
B01J 35/04 (2006.01)	208758*	B61B 3/00 (2006.01)	208724*	C07C 69/732 (2006.01)	208890	C08J 5/14 (2006.01)	208966
B01J 20/20 (2006.01)	208816	B61D 13/00 (2006.01)	208735	C07C 215/44 (2006.01)	208792	C08J 5/18 (2006.01)	208911
B01J 39/14 (2006.01)	208931	B61D 17/10 (2006.01)	208735*	C07C 235/00 (2006.01)	208729	C08J 9/00 (2006.01)	208895
B01J 31/22 (2006.01)	208814*	B62B 13/16 (2006.01)	208782	C07C 237/04 (2006.01)	208944	C08J 11/04 (2006.01)	208799*
B01J 31/24 (2006.01)	208814*	B62B 3/00 (2006.01)	208899*	C07C 231/12 (2006.01)	208944*	C08K 5/20 (2006.01)	208966*
B01J 20/22 (2006.01)	208722*	B62C 3/02 (2006.01)	208820	C07C 237/30 (2006.01)	208928	C08K 3/18 (2006.01)	208936
B01J 20/32 (2006.01)	208722*	B62D 55/084 (2006.01)	208746	C07C 253/30 (2006.01)	208742	C08K 3/36 (2006.01)	208936*
B02C 19/06 (2006.01)	208832	B62D 55/00 (2006.01)	208746*	C07D 237/02 (2006.01)	208897*	C08K 3/04 (2006.01)	208720*
B03C 11/00 (2006.01)	208800*	B62D 63/00 (2006.01)	208896	C07D 207/34 (2006.01)	208890*	C08K 3/26 (2006.01)	208720*
B05D 7/14 (2006.01)	208733*	B62K 3/02 (2006.01)	208935	C07D 295/096 (2006.01)	208792*	C08K 3/34 (2006.01)	208720*
B06B 1/06 (2006.01)	208716	B62K 19/18 (2006.01)	208935*	C07D 201/02 (2006.01)	208954	C08K 5/09 (2006.01)	208720*
B07C 5/34 (2006.01)	208948*	B65B 29/02 (2006.01)	208819	C07D 201/04 (2006.01)	208954*	C08K 13/08 (2006.01)	208946*
B21B 3/00 (2006.01)	208805*	B65B 61/20 (2006.01)	208964*	C07D 263/32 (2006.01)	208743	C08K 13/06 (2006.01)	208813*
B21C 37/04 (2006.01)	208805	B65B 61/20 (2006.01)	208879*	C07D 295/08 (2006.01)	208967	C08K 7/02 (2006.01)	208723*
B22C 9/08 (2006.01)	208861*	B65D 1/02 (2006.01)	208752	C07D 295/096 (2006.01)	208967*	C08L 23/00 (2006.01)	208895*
B22C 9/10 (2006.01)	208920*	B65D 65/38 (2006.01)	208752*	C07D 295/092 (2006.01)	208967*	C08L 23/06 (2006.01)	208895*
B22D 15/00 (2006.01)	208920	B65D 5/06 (2006.01)	208865	C07D 403/14 (2006.01)	208794	C08L 67/02 (2006.01)	208936*
B23F 3/00 (2006.01)	208850	B65D 17/50 (2006.01)	208732	C07D 401/14 (2006.01)	208794*	C08L 67/06 (2006.01)	208936*
B23P 15/00 (2006.01)	208900	B65D 47/26 (2006.01)	208732*	C07D 405/12 (2006.01)	208787	C08L 7/00 (2006.01)	208720
B23P 17/00 (2006.01)	208955	B65D 47/20 (2006.01)	208827	C07D 413/04 (2006.01)	208858	C08L 9/06 (2006.01)	208720*
B24B 27/00 (2006.01)	208718*	B65D 75/38 (2006.01)	208909	C07D 487/04 (2006.01)	208772	C08L 9/02 (2006.01)	208946
B24B 9/00 (2006.01)	208718*	B65D 77/24 (2006.01)	208964	C07D 231/38 (2006.01)	208772*	C08L 13/00 (2006.01)	208946*
B24B 23/00 (2006.01)	208824*	B65D 77/24 (2006.01)	208879	C07D 487/04 (2006.01)	208906	C08L 23/00 (2006.01)	208799
B24B 49/00 (2006.01)	208824*	B65D 85/10 (2006.01)	208822	C07D 487/04 (2006.01)	208856	C08L 27/06 (2006.01)	208799*
B24D 3/28 (2006.01)	208966*	B65D 88/12 (2006.01)	208950	C07D 498/04 (2006.01)	208777	C08L 97/02 (2006.01)	208799*
B24D 11/00 (2006.01)	208966*	B65D 65/38 (2006.01)	208911*	C07D 413/14 (2006.01)	208777*	C08L 101/16 (2006.01)	208799*
B26D 1/15 (2006.01)	208753	B65D 65/40 (2006.01)	208739*	C07F 9/38 (2006.01)	208836	C08L 23/04 (2006.01)	208813
B26D 7/01 (2006.01)	208753*	B65G 1/04 (2006.01)	208817	C07F 9/38 (2006.01)	208806	C08L 51/00 (2006.01)	208813*
B29C 45/26 (2006.01)	208825	B65G 1/10 (2006.01)	208899	C07F 9/40 (2006.01)	208808	C08L 27/06 (2006.01)	208723
B29C 33/30 (2006.01)	208825*	B65G 43/00 (2006.01)	208863	C07F 9/40 (2006.01)	208807	C08L 97/02 (2006.01)	208723*
B29C 47/34 (2006.01)	208937	B65G 23/26 (2006.01)	208863*	C07F 15/00 (2006.01)	208814	C08L 95/00 (2006.01)	208947

1	2	1	2	1	2	1	2
C09C 3/04 (2006.01)	208821*	C30B 29/16 (2006.01)	208786*	F04B 15/02 (2006.01)	208769	G01N 31/00 (2006.01)	208722
C09D 175/02 (2006.01)	208910*	D06M 15/41 (2006.01)	208966*	F04C 29/12 (2006.01)	208855	G01N 31/20 (2006.01)	208829
C09D 5/00 (2006.01)	208849	D06P 7/00 (2006.01)	208881*	F15B 11/02 (2006.01)	208937*	G01N 31/00 (2006.01)	208829*
C09H 3/00 (2006.01)	208934	D21H 27/02 (2006.01)	208881	F15B 11/028 (2006.01)	208841	G01N 33/22 (2006.01)	208763
C09K 3/30 (2006.01)	208849*	D21H 27/38 (2006.01)	208739	F15B 13/02 (2006.01)	208923	G01N 29/02 (2006.01)	208763*
C10B 57/06 (2006.01)	208815	E01B 25/26 (2006.01)	208724	F15B 13/042 (2006.01)	208923*	G01N 31/22 (2006.01)	208875*
C10B 57/12 (2006.01)	208766	E01B 31/17 (2006.01)	208718	F15C 1/16 (2006.01)	208941	G01N 31/22 (2006.01)	208876*
C10G 1/10 (2006.01)	208789	E01B 31/17 (2006.01)	208824	F15D 1/00 (2006.01)	208941*	G01P 5/12 (2006.01)	208852*
C10G 1/10 (2006.01)	208922	E01B 31/13 (2006.01)	208824*	F16B 37/06 (2006.01)	208900*	G01P 1/12 (2006.01)	208810*
C10G 7/00 (2006.01)	208902	E01F 9/011 (2006.01)	208891	F16C 3/28 (2006.01)	208958*	G01R 31/34 (2006.01)	208741*
C10G 7/06 (2006.01)	208835	E02D 17/20 (2006.01)	208949	F16C 17/24 (2006.01)	208809*	G01T 1/04 (2006.01)	208875
C10G 9/28 (2006.01)	208759	E02D 29/14 (2006.01)	208965	F16D 23/02 (2006.01)	208850*	G01T 1/04 (2006.01)	208876
C10G 45/02 (2006.01)	208834	E03B 3/15 (2006.01)	208775	F16H 7/12 (2006.01)	208791	G02F 1/15 (2006.01)	208859*
C10L 1/10 (2006.01)	208728	E04B 1/94 (2006.01)	208738*	F16H 7/12 (2006.01)	208840	G03C 5/38 (2006.01)	208726
C10L 5/44 (2006.01)	208790	E04B 1/66 (2006.01)	208788*	F16K 3/02 (2006.01)	208933	G03C 7/42 (2006.01)	208726*
C10M 101/04 (2006.01)	208951	E04B 1/68 (2006.01)	208893	F16K 15/04 (2006.01)	208933*	G05B 15/00 (2006.01)	208952*
C10M 159/08 (2006.01)	208951*	E04B 1/62 (2006.01)	208893*	F16L 59/12 (2006.01)	208803*	G05D 7/06 (2006.01)	208747
C10M 105/32 (2006.01)	208951*	E04B 2/86 (2006.01)	208862	F22D 1/24 (2006.01)	208898	G06N 99/00 (2010.01)	208762*
C11D 3/06 (2006.01)	208877*	E04B 1/94 (2006.01)	208803*	F23C 3/00 (2006.01)	208898*	G08G 1/095 (2006.01)	208891*
C11D 1/83 (2006.01)	208764	E04C 2/00 (2006.01)	208738*	F23J 13/02 (2006.01)	208830	G09G 3/00 (2006.01)	208731
C11D 3/43 (2006.01)	208764*	E04C 2/04 (2006.01)	208738*	F24C 7/04 (2006.01)	208939*	G09G 3/28 (2006.01)	208731*
C11D 3/43 (2006.01)	208826	E04C 2/292 (2006.01)	208874	F24C 7/04 (2006.01)	208940*	G10L 21/02 (2006.01)	208846
C11D 1/94 (2006.01)	208826*	E04C 3/08 (2006.01)	208745	F24H 1/36 (2006.01)	208898*	G10L 11/00 (2006.01)	208846*
C11D 10/02 (2006.01)	208826*	E04C 3/09 (2006.01)	208745*	F25D 23/00 (2006.01)	208803	G12B 17/02 (2006.01)	208943
C11D 7/52 (2006.01)	208765	E04C 3/04 (2006.01)	208745*	F25D 23/02 (2006.01)	208725	H01B 3/44 (2006.01)	208813*
C11D 3/43 (2006.01)	208765*	E04D 13/14 (2006.01)	208853	F26B 3/34 (2006.01)	208770	H01B 7/29 (2006.01)	208953
C12N 15/13 (2006.01)	208848*	E04F 13/06 (2006.01)	208893*	F26B 3/02 (2006.01)	208770*	H01B 9/00 (2006.01)	208953*
C12N 9/88 (2006.01)	208761	E04F 15/04 (2006.01)	208749	F28D 7/16 (2006.01)	208932	H01F 38/28 (2006.01)	208774
C12N 9/88 (2006.01)	208762	E04G 1/15 (2006.01)	208905	F28F 9/22 (2006.01)	208932*	H01F 38/30 (2006.01)	208774*
C12N 15/09 (2006.01)	208884	E04G 5/04 (2006.01)	208905*	G01B 9/02 (2006.01)	208942	H01H 23/16 (2006.01)	208866
C12N 15/12 (2006.01)	208884*	E04G 7/06 (2006.01)	208905*	G01B 11/00 (2006.01)	208942*	H01H 9/18 (2006.01)	208866*
C12N 15/19 (2006.01)	208884*	E04G 7/22 (2006.01)	208905*	G01F 1/698 (2006.01)	208852	H01H 31/12 (2006.01)	208804
C12N 15/70 (2006.01)	208884*	E04G 7/30 (2006.01)	208905*	G01F 1/84 (2006.01)	208747*	H01H 85/54 (2006.01)	208804*
C12N 15/71 (2006.01)	208884*	E04G 11/06 (2006.01)	208756	G01M 7/08 (2006.01)	208781	H01M 8/02 (2006.01)	208894*
C12N 9/14 (2006.01)	208845*	E04G 11/04 (2006.01)	208756*	G01M 17/007 (2006.01)	208781*	H01P 5/18 (2006.01)	208734
C12N 15/10 (2006.01)	208956*	E04G 11/20 (2006.01)	208756*	G01M 13/04 (2006.01)	208741	H01P 5/103 (2006.01)	208734*
C12P 33/02 (2006.01)	208812*	E04G 17/06 (2006.01)	208756*	G01M 13/04 (2006.01)	208809	H01R 13/40 (2006.01)	208867
C12P 21/00 (2006.01)	208762*	E04H 3/12 (2006.01)	208767	G01M 17/007 (2006.01)	208810	H01R 13/502 (2006.01)	208867*
C12P 21/02 (2006.01)	208884*	E05B 1/00 (2006.01)	208837	G01M 1/08 (2006.01)	208948*	H02B 13/00 (2006.01)	208774*
C12P 13/06 (2006.01)	208845	E05B 19/02 (2006.01)	208737	G01N 33/48 (2006.01)	208844*	H02G 3/04 (2006.01)	208908
C12Q 1/527 (2006.01)	208761*	E05B 15/08 (2006.01)	208737*	G01N 3/24 (2006.01)	208796	H02G 11/00 (2006.01)	208963
C12Q 1/527 (2006.01)	208762*	E05B 35/10 (2006.01)	208737*	G01N 21/00 (2006.01)	208948	H03H 9/00 (2006.01)	208716*
C12Q 1/00 (2006.01)	208844	E05D 15/52 (2006.01)	208795	G01N 21/88 (2006.01)	208948*	H03K 17/96 (2006.01)	208754
C12Q 1/68 (2006.01)	208956	E05F 11/38 (2006.01)	208968	G01N 21/00 (2006.01)	208721	H05B 3/04 (2006.01)	208939
C12R 1/885 (2006.01)	208812*	E06B 3/46 (2006.01)	208837*	G01N 21/17 (2006.01)	208721*	H05B 3/04 (2006.01)	208940
C12R 1/22 (2006.01)	208761*	E06B 3/54 (2006.01)	208793	G01N 21/35 (2006.01)	208721*	H05K 9/00 (2006.01)	208943*
C22B 7/00 (2006.01)	208730*	E06B 5/16 (2006.01)	208873				
C22C 19/05 (2006.01)	208955*	E06B 3/263 (2006.01)	208873*				
C22C 5/08 (2006.01)	208914	E21D 17/04 (2006.01)	208783				
C22F 1/14 (2006.01)	208914*	E21D 23/06 (2006.01)	208783*				
C23C 14/34 (2006.01)	208859*	E21D 21/00 (2006.01)	208828				
C23C 14/08 (2006.01)	208859*	E21F 13/02 (2006.01)	208818*				
C23C 22/24 (2006.01)	208733	E21F 5/02 (2006.01)	208847				
C23C 22/27 (2006.01)	208733*	E21F 5/06 (2006.01)	208847*				
C23C 22/30 (2006.01)	208733*	E21F 17/08 (2006.01)	208847*				
C23F 1/46 (2006.01)	208730	E21F 17/02 (2006.01)	208913				
C23G 1/36 (2006.01)	208730*	F01B 7/20 (2006.01)	208778*				
C25B 3/02 (2006.01)	208894*	F01N 3/02 (2006.01)	208758*				
C25C 7/06 (2006.01)	208842*	F01N 3/022 (2006.01)	208868				
C25D 3/04 (2006.01)	208733*	F02B 1/00 (2006.01)	208882				
C25D 3/06 (2006.01)	208733*	F02B 41/00 (2006.01)	208882*				
C25D 11/38 (2006.01)	208733*	F02B 75/28 (2006.01)	208958				
C25D 3/56 (2006.01)	208894	F02B 41/00 (2006.01)	208958*				
C30B 25/10 (2006.01)	208786	F02C 5/00 (2006.01)	208778				
C30B 25/16 (2006.01)	208786*	F02G 3/02 (2006.01)	208778*				

INDEKS NUMEROWY
UDZIELONYCH PATENTÓW

Nr patentu	Symbol MKP	Nr patentu	Symbol MKP
1	2	1	2
208715	B60N 2/46 (2006.01)	208725	F25D 23/02 (2006.01)
208716	B06B 1/06 (2006.01)	208726	G03C 5/38 (2006.01)
208717	B60R 25/06 (2006.01)	208727	C07J 73/00 (2006.01)
208718	E01B 31/17 (2006.01)	208728	C10L 1/10 (2006.01)
208719	C01G 47/00 (2006.01)	208729	C07C 235/00 (2006.01)
208720	C08L 7/00 (2006.01)	208730	C23F 1/46 (2006.01)
208721	G01N 21/00 (2006.01)	208731	G09G 3/00 (2006.01)
208722	G01N 31/00 (2006.01)	208732	B65D 17/50 (2006.01)
208723	C08L 27/06 (2006.01)	208733	C23C 22/24 (2006.01)
208724	E01B 25/26 (2006.01)	208734	H01P 5/18 (2006.01)

1	2	1	2	1	2	1	2
208735	B61D 13/00 (2006.01)	208800	C08J 3/28 (2006.01)	208865	B65D 5/06 (2006.01)	208917	C08F 128/06 (2006.01)
208736	A23L 3/3409 (2006.01)	208801	C05F 17/02 (2006.01)	208866	H01H 23/16 (2006.01)	208918	C08F 228/06 (2006.01)
208737	E05B 19/02 (2006.01)	208802	A47H 1/02 (2006.01)	208867	H01R 13/40 (2006.01)	208919	C08F 228/06 (2006.01)
208738	B32B 13/00 (2006.01)	208803	F25D 23/00 (2006.01)	208868	F01N 3/022 (2006.01)	208920	B22D 15/00 (2006.01)
208739	D21H 27/38 (2006.01)	208804	H01H 31/12 (2006.01)	208869	C07C 51/47 (2006.01)	208921	A23C 3/02 (2006.01)
208740	A61C 8/00 (2006.01)	208805	B21C 37/04 (2006.01)	208870	B60N 2/50 (2006.01)	208922	C10G 1/10 (2006.01)
208741	G01M 13/04 (2006.01)	208806	C07F 9/38 (2006.01)	208871	A45C 15/06 (2006.01)	208923	F15B 13/02 (2006.01)
208742	C07C 253/30 (2006.01)	208807	C07F 9/40 (2006.01)	208872	A61M 1/10 (2006.01)	208924	A61G 7/057 (2006.01)
208743	C07D 263/32 (2006.01)	208808	C07F 9/40 (2006.01)	208873	E06B 5/16 (2006.01)	208925	A61K 8/06 (2006.01)
208744	A61K 31/496 (2006.01)	208809	G01M 13/04 (2006.01)	208874	E04C 2/292 (2006.01)	208926	B60S 1/38 (2006.01)
208745	E04C 3/08 (2006.01)	208810	G01M 17/007 (2006.01)	208875	G01T 1/04 (2006.01)	208927	A61K 31/426 (2006.01)
208746	B62D 55/084 (2006.01)	208811	B60R 22/00 (2006.01)	208876	G01T 1/04 (2006.01)	208928	C07C 237/30 (2006.01)
208747	G05D 7/06 (2006.01)	208812	C07J 5/00 (2006.01)	208877	A01N 25/02 (2006.01)	208929	A01N 33/04 (2006.01)
208748	B29C 59/02 (2006.01)	208813	C08L 23/04 (2006.01)	208878	A23K 1/16 (2006.01)	208930	A01N 33/04 (2006.01)
208749	E04F 15/04 (2006.01)	208814	C07F 15/00 (2006.01)	208879	B65D 77/24 (2006.01)	208931	B01J 39/14 (2006.01)
208750	A23C 9/142 (2006.01)	208815	C10B 57/06 (2006.01)	208880	A61F 13/15 (2006.01)	208932	F28D 7/16 (2006.01)
208751	C07K 14/605 (2006.01)	208816	B01J 20/20 (2006.01)	208881	D21H 27/02 (2006.01)	208933	F16K 3/02 (2006.01)
208752	B65D 1/02 (2006.01)	208817	B65G 1/04 (2006.01)	208882	F02B 1/00 (2006.01)	208934	C09H 3/00 (2006.01)
208753	B26D 1/15 (2006.01)	208818	B61B 13/02 (2006.01)	208883	A47C 3/026 (2006.01)	208935	B62K 3/02 (2006.01)
208754	H03K 17/96 (2006.01)	208819	B65B 29/02 (2006.01)	208884	C12N 15/09 (2006.01)	208936	C08K 3/18 (2006.01)
208755	A61K 39/39 (2006.01)	208820	B62C 3/02 (2006.01)	208885	A61K 8/02 (2006.01)	208937	B29C 47/34 (2006.01)
208756	E04G 11/06 (2006.01)	208821	C04B 33/04 (2006.01)	208886	C08F 4/02 (2006.01)	208938	C08F 283/12 (2006.01)
208757	C04B 38/06 (2006.01)	208822	B65D 85/10 (2006.01)	208887	C08F 4/16 (2006.01)	208939	H05B 3/04 (2006.01)
208758	B01D 39/20 (2006.01)	208823	A21D 13/08 (2006.01)	208888	B29C 69/00 (2006.01)	208940	H05B 3/04 (2006.01)
208759	C10G 9/28 (2006.01)	208824	E01B 31/17 (2006.01)	208889	A23F 3/14 (2006.01)	208941	F15C 1/16 (2006.01)
208760	B60K 17/08 (2006.01)	208825	B29C 45/26 (2006.01)	208890	C07C 69/732 (2006.01)	208942	G01B 9/02 (2006.01)
208761	C12N 9/88 (2006.01)	208826	C11D 3/43 (2006.01)	208891	E01F 9/011 (2006.01)	208943	G12B 17/02 (2006.01)
208762	C12N 9/88 (2006.01)	208827	B65D 47/20 (2006.01)	208892	A61K 8/06 (2006.01)	208944	C07C 237/04 (2006.01)
208763	G01N 33/22 (2006.01)	208828	E21D 21/00 (2006.01)	208893	E04B 1/68 (2006.01)	208945	C08G 63/48 (2006.01)
208764	C11D 1/83 (2006.01)	208829	G01N 31/20 (2006.01)	208894	C25D 3/56 (2006.01)	208946	C08L 9/02 (2006.01)
208765	C11D 7/52 (2006.01)	208830	F23J 13/02 (2006.01)	208895	C08J 9/00 (2006.01)	208947	C08L 95/00 (2006.01)
208766	C10B 57/12 (2006.01)	208831	A01B 59/00 (2006.01)	208896	B62D 63/00 (2006.01)	208948	G01N 21/00 (2006.01)
208767	E04H 3/12 (2006.01)	208832	B02C 19/06 (2006.01)	208897	A01N 43/86 (2006.01)	208949	E02D 17/20 (2006.01)
208768	B60P 7/10 (2006.01)	208833	B29C 49/22 (2006.01)	208898	F22D 1/24 (2006.01)	208950	B65D 88/12 (2006.01)
208769	F04B 15/02 (2006.01)	208834	C10G 45/02 (2006.01)	208899	B65G 1/10 (2006.01)	208951	C10M 101/04 (2006.01)
208770	F26B 3/34 (2006.01)	208835	C10G 7/06 (2006.01)	208900	B23P 15/00 (2006.01)	208952	A61G 7/00 (2006.01)
208771	A45C 3/00 (2006.01)	208836	C07F 9/38 (2006.01)	208901	B44C 1/24 (2006.01)	208953	H01B 7/29 (2006.01)
208772	C07D 487/04 (2006.01)	208837	E05B 1/00 (2006.01)	208902	C10G 7/00 (2006.01)	208954	C07D 201/02 (2006.01)
208773	A61K 38/28 (2006.01)	208838	B29C 47/66 (2006.01)	208903	C07C 41/09 (2006.01)	208955	B23P 17/00 (2006.01)
208774	H01F 38/28 (2006.01)	208839	C07C 51/12 (2006.01)	208904	C08G 18/12 (2006.01)	208956	C12Q 1/68 (2006.01)
208775	E03B 3/15 (2006.01)	208840	F16H 7/12 (2006.01)	208905	E04G 1/15 (2006.01)	208957	C05C 13/00 (2006.01)
208776	A01N 47/10 (2006.01)	208841	F15B 11/028 (2006.01)	208906	C07D 487/04 (2006.01)	208958	F02B 75/28 (2006.01)
208777	C07D 498/04 (2006.01)	208842	B66C 13/08 (2006.01)	208907	A61M 29/00 (2006.01)	208959	A01N 59/26 (2006.01)
208778	F02C 5/00 (2006.01)	208843	A23L 1/40 (2006.01)	208908	H02G 3/04 (2006.01)	208960	C05F 1/00 (2006.01)
208779	C01G 47/00 (2006.01)	208844	C12Q 1/00 (2006.01)	208909	B65D 75/38 (2006.01)	208961	A61K 31/221 (2006.01)
208780	A24C 5/39 (2006.01)	208845	C12P 13/06 (2006.01)	208910	B44D 3/12 (2006.01)	208962	B29C 49/56 (2006.01)
208781	G01M 7/08 (2006.01)	208846	G10L 21/02 (2006.01)	208911	C08J 5/18 (2006.01)	208963	H02G 11/00 (2006.01)
208782	B62B 13/16 (2006.01)	208847	E21F 5/02 (2006.01)	208912	A24C 5/39 (2006.01)	208964	B65D 77/24 (2006.01)
208783	E21D 17/04 (2006.01)	208848	C07K 16/28 (2006.01)	208913	E21F 17/02 (2006.01)	208965	E02D 29/14 (2006.01)
208784	A61K 9/10 (2006.01)	208849	C09D 5/00 (2006.01)	208914	C22C 5/08 (2006.01)	208966	C08J 5/14 (2006.01)
208785	C01G 47/00 (2006.01)	208850	B23F 3/00 (2006.01)	208915	C08F 228/06 (2006.01)	208967	C07D 295/08 (2006.01)
208786	C30B 25/10 (2006.01)	208851	C04B 11/036 (2006.01)	208916	C08F 228/06 (2006.01)	208968	E05F 11/38 (2006.01)
208787	C07D 405/12 (2006.01)	208852	G01F 1/698 (2006.01)				
208788	C04B 18/08 (2006.01)	208853	E04D 13/14 (2006.01)				
208789	C10G 1/10 (2006.01)	208854	A61K 31/436 (2006.01)				
208790	C10L 5/44 (2006.01)	208855	F04C 29/12 (2006.01)				
208791	F16H 7/12 (2006.01)	208856	C07D 487/04 (2006.01)				
208792	C07C 215/44 (2006.01)	208857	B60K 5/10 (2006.01)				
208793	E06B 3/54 (2006.01)	208858	C07D 413/04 (2006.01)				
208794	C07D 403/14 (2006.01)	208859	B32B 17/06 (2006.01)				
208795	E05D 15/52 (2006.01)	208860	A01N 43/32 (2006.01)				
208796	G01N 3/24 (2006.01)	208861	B01D 39/20 (2006.01)				
208797	C02F 1/72 (2006.01)	208862	E04B 2/86 (2006.01)				
208798	A61B 5/00 (2006.01)	208863	B65G 43/00 (2006.01)				
208799	C08L 23/00 (2006.01)	208864	A61K 39/385 (2006.01)				

170

TŁUMACZENIA PATENTÓW EUROPEJSKICH

Poniższe zestawienie zawiera kolejno: kod rodzaju tłumaczenia patentu europejskiego chronionego na terytorium Rzeczypospolitej Polskiej, datę publikacji o udzieleniu lub zmianie patentu europejskiego, rok wydania i numer Europejskiego Biuletynu Patentowego, w którym ogłoszono o udzieleniu lub zmianie patentu, numer patentu europejskiego.

T3 (97) 12 01 2011

2011/02

EP 1557547 B1

T3 (97) 09 03 2011

2011/10

EP 1491420 B1

T3 (97) 19 01 2011	2011/03	EP 1638161 B1	T3 (97) 16 02 2011	2011/07	EP 1805131 B1
T3 (97) 12 01 2011	2011/02	EP 1532876 B1	T3 (97) 22 12 2010	2010/51	EP 1735582 B1
T3 (97) 12 01 2011	2011/02	EP 1658773 B1	T3 (97) 26 01 2011	2011/04	EP 1772182 B1
T3 (97) 13 10 2010	2010/41	EP 1583214 B1	T3 (97) 12 01 2011	2011/02	EP 1751262 B1
T3 (97) 09 02 2011	2011/06	EP 1473811 B1	T3 (97) 12 01 2011	2011/02	EP 1765917 B1
T3 (97) 19 01 2011	2011/03	EP 1489136 B1	T3 (97) 22 09 2010	2010/38	EP 1771869 B1
T3 (97) 19 01 2011	2011/03	EP 1466755 B1	T3 (97) 23 02 2011	2011/08	EP 1768727 B1
T3 (97) 19 01 2011	2011/03	EP 1605037 B1	T3 (97) 03 11 2010	2010/44	EP 1781291 B1
T3 (97) 12 01 2011	2011/02	EP 1505184 B1	T3 (97) 19 01 2011	2011/03	EP 1765349 B1
T3 (97) 05 01 2011	2011/01	EP 1534043 B1	T3 (97) 19 01 2011	2011/03	EP 1796526 B1
T3 (97) 02 03 2011	2011/09	EP 1553024 B1	T3 (97) 19 01 2011	2011/03	EP 1769679 B1
T3 (97) 26 01 2011	2011/04	EP 1477954 B1	T3 (97) 16 03 2011	2011/11	EP 1768871 B1
T3 (97) 16 02 2011	2011/07	EP 1599211 B1	T3 (97) 12 01 2011	2011/02	EP 1766192 B1
T3 (97) 05 01 2011	2011/01	EP 1603941 B1	T3 (97) 19 01 2011	2011/03	EP 1796499 B1
T3 (97) 15 09 2010	2010/37	EP 1611626 B1	T3 (97) 19 01 2011	2011/03	EP 1799633 B1
T3 (97) 05 01 2011	2011/01	EP 1606981 B1	T3 (97) 12 01 2011	2011/02	EP 1776333 B1
T3 (97) 01 09 2010	2010/35	EP 1613347 B1	T3 (97) 05 01 2011	2011/01	EP 1773726 B1
T3 (97) 22 12 2010	2010/51	EP 1610822 B1	T3 (97) 05 01 2011	2011/01	EP 1750667 B1
T3 (97) 05 01 2011	2011/01	EP 1633726 B1	T3 (97) 05 01 2011	2011/01	EP 1750862 B1
T3 (97) 22 12 2010	2010/51	EP 1740510 B1	T3 (97) 19 01 2011	2011/03	EP 1728067 B1
T3 (97) 05 01 2011	2011/01	EP 1635993 B1	T3 (97) 26 01 2011	2011/04	EP 1788990 B1
T3 (97) 26 01 2011	2011/04	EP 1627037 B1	T3 (97) 12 01 2011	2011/02	EP 1791938 B1
T5 (97) 08 08 2007	2007/32	EP 1635774 B1	T3 (97) 19 01 2011	2011/03	EP 1781688 B1
T3 (97) 22 12 2010	2010/51	EP 1604116 B1	T3 (97) 24 11 2010	2010/47	EP 1786737 B1
T3 (97) 19 01 2011	2011/03	EP 1805042 B1	T3 (97) 12 01 2011	2011/02	EP 1799932 B1
T3 (97) 19 01 2011	2011/03	EP 1651296 B1	T3 (97) 12 01 2011	2011/02	EP 1800133 B1
T3 (97) 05 01 2011	2011/01	EP 1651769 B1	T3 (97) 26 01 2011	2011/04	EP 1778013 B1
T3 (97) 02 03 2011	2011/09	EP 1675683 B1	T3 (97) 05 01 2011	2011/01	EP 1797088 B1
T3 (97) 05 01 2011	2011/01	EP 1719291 B1	T3 (97) 26 01 2011	2011/04	EP 1784358 B1
T3 (97) 12 01 2011	2011/02	EP 1641344 B1	T3 (97) 26 01 2011	2011/04	EP 1799926 B1
T3 (97) 05 01 2011	2011/01	EP 1661890 B1	T3 (97) 02 02 2011	2011/05	EP 1804852 B1
T3 (97) 19 01 2011	2011/03	EP 1651557 B1	T3 (97) 05 01 2011	2011/01	EP 1827981 B1
T3 (97) 19 01 2011	2011/03	EP 1663438 B1	T3 (97) 12 01 2011	2011/02	EP 1832647 B1
T3 (97) 19 01 2011	2011/03	EP 1675899 B1	T3 (97) 26 01 2011	2011/04	EP 1802873 B1
T3 (97) 13 10 2010	2010/41	EP 1675956 B1	T3 (97) 05 01 2011	2011/01	EP 1805199 B1
T3 (97) 05 01 2011	2011/01	EP 1708928 B1	T3 (97) 19 01 2011	2011/03	EP 1799412 B1
T3 (97) 12 01 2011	2011/02	EP 1691696 B1	T3 (97) 12 01 2011	2011/02	EP 1960133 B1
T3 (97) 21 04 2010	2010/16	EP 1692206 B1	T3 (97) 05 01 2011	2011/01	EP 1824641 B1
T3 (97) 09 02 2011	2011/06	EP 1697097 B1	T3 (97) 26 01 2011	2011/04	EP 1825072 B1
T3 (97) 02 03 2011	2011/09	EP 1697438 B1	T3 (97) 12 01 2011	2011/02	EP 1815073 B1
T3 (97) 19 01 2011	2011/03	EP 1683524 B1	T3 (97) 12 01 2011	2011/02	EP 1845810 B1
T3 (97) 12 01 2011	2011/02	EP 1586785 B1	T3 (97) 29 12 2010	2010/52	EP 1757333 B1
T3 (97) 13 10 2010	2010/41	EP 1609912 B1	T3 (97) 16 02 2011	2011/07	EP 1838782 B1
T3 (97) 29 12 2010	2010/52	EP 1743728 B1	T3 (97) 05 01 2011	2011/01	EP 1693081 B1
T3 (97) 26 01 2011	2011/04	EP 1645354 B1	T3 (97) 05 01 2011	2011/01	EP 1722145 B1
T3 (97) 04 11 2009	2009/45	EP 1647638 B1	T3 (97) 02 02 2011	2011/05	EP 1864752 B1
T3 (97) 26 01 2011	2011/04	EP 1661687 B1	T3 (97) 02 02 2011	2011/05	EP 1743882 B1
T3 (97) 05 01 2011	2011/01	EP 1669415 B1	T3 (97) 19 01 2011	2011/03	EP 1747731 B1
T3 (97) 12 01 2011	2011/02	EP 1604570 B1	T3 (97) 12 01 2011	2011/02	EP 1878916 B1
T3 (97) 30 03 2011	2011/13	EP 1570945 B1	T3 (97) 09 02 2011	2011/06	EP 1754908 B1
T3 (97) 26 01 2011	2011/04	EP 1788444 B1	T3 (97) 12 01 2011	2011/02	EP 1752414 B1
T3 (97) 05 01 2011	2011/01	EP 1650035 B1	T3 (97) 19 01 2011	2011/03	EP 1757613 B1
T3 (97) 05 01 2011	2011/01	EP 1785529 B1	T3 (97) 26 01 2011	2011/04	EP 1816318 B1
T5 (97) 14 05 2008	2008/20	EP 1711777 B1	T3 (97) 12 01 2011	2011/02	EP 1923077 B1
T3 (97) 19 01 2011	2011/03	EP 1711147 B1	T3 (97) 05 01 2011	2011/01	EP 1788602 B1
T3 (97) 26 01 2011	2011/04	EP 1715779 B1	T3 (97) 19 01 2011	2011/03	EP 1826300 B1
T3 (97) 17 11 2010	2010/46	EP 1720966 B1	T3 (97) 26 01 2011	2011/04	EP 1702839 B1
T3 (97) 03 11 2010	2010/44	EP 1725872 B1	T3 (97) 05 01 2011	2011/01	EP 1719866 B1
T3 (97) 19 01 2011	2011/03	EP 1725108 B1	T3 (97) 16 02 2011	2011/07	EP 1738650 B1
T3 (97) 02 02 2011	2011/05	EP 1722938 B1	T3 (97) 05 01 2011	2011/01	EP 1777189 B1
T3 (97) 02 02 2011	2011/05	EP 1730044 B1	T3 (97) 05 01 2011	2011/01	EP 1785534 B1
T3 (97) 29 12 2010	2010/52	EP 1722940 B1	T3 (97) 05 01 2011	2011/01	EP 1762541 B1
T3 (97) 05 01 2011	2011/01	EP 1722946 B1	T3 (97) 01 09 2010	2010/35	EP 1775270 B1
T3 (97) 29 12 2010	2010/52	EP 1731500 B1	T3 (97) 10 11 2010	2010/45	EP 1693575 B1
T3 (97) 19 01 2011	2011/03	EP 1741051 B1	T3 (97) 05 01 2011	2011/01	EP 1715316 B1
T3 (97) 05 01 2011	2011/01	EP 1745064 B1	T3 (97) 07 04 2010	2010/14	EP 1835939 B1
T3 (97) 26 01 2011	2011/04	EP 1742645 B1	T3 (97) 27 10 2010	2010/43	EP 1835946 B1

T3 (97) 29 12 2010	2010/52	EP 1856153 B1	T4 (97) 20 10 2010	2010/42	EP 1935746 B1
T3 (97) 24 11 2010	2010/47	EP 1846979 B1	T3 (97) 12 01 2011	2011/02	EP 1844869 B1
T3 (97) 19 01 2011	2011/03	EP 1855544 B1	T3 (97) 19 01 2011	2011/03	EP 1961858 B1
T3 (97) 12 01 2011	2011/02	EP 1846663 B1	T3 (97) 10 11 2010	2010/45	EP 1837164 B1
T3 (97) 29 12 2010	2010/52	EP 1899128 B1	T3 (97) 19 01 2011	2011/03	EP 1968031 B1
T3 (97) 19 01 2011	2011/03	EP 1863430 B1	T3 (97) 29 09 2010	2010/39	EP 1972566 B1
T3 (97) 05 01 2011	2011/01	EP 1885530 B1	T3 (97) 19 01 2011	2011/03	EP 1842680 B1
T3 (97) 26 01 2011	2011/04	EP 1869025 B1	T3 (97) 02 03 2011	2011/09	EP 1847713 B1
T3 (97) 05 01 2011	2011/01	EP 1926546 B1	T3 (97) 26 01 2011	2011/04	EP 1857245 B1
T3 (97) 15 12 2010	2010/50	EP 1893439 B1	T3 (97) 05 01 2011	2011/01	EP 1880968 B1
T3 (97) 12 01 2011	2011/02	EP 1891331 B1	T3 (97) 26 01 2011	2011/04	EP 1898009 B1
T3 (97) 19 01 2011	2011/03	EP 1901978 B1	T3 (97) 19 01 2011	2011/03	EP 2033702 B1
T3 (97) 26 01 2011	2011/04	EP 2007945 B1	T3 (97) 26 01 2011	2011/04	EP 1900269 B1
T3 (97) 05 01 2011	2011/01	EP 1878147 B1	T3 (97) 03 11 2010	2010/44	EP 2037183 B1
T3 (97) 16 03 2011	2011/11	EP 1893438 B1	T3 (97) 29 12 2010	2010/52	EP 2053157 B1
T3 (97) 12 01 2011	2011/02	EP 1907125 B1	T3 (97) 22 12 2010	2010/51	EP 1921414 B1
T3 (97) 19 01 2011	2011/03	EP 1904482 B1	T3 (97) 12 01 2011	2011/02	EP 1923045 B1
T3 (97) 26 01 2011	2011/04	EP 1929103 B1	T3 (97) 12 01 2011	2011/02	EP 2063011 B1
T3 (97) 26 01 2011	2011/04	EP 1913014 B1	T3 (97) 05 01 2011	2011/01	EP 1845530 B1
T3 (97) 01 09 2010	2010/35	EP 1885209 B1	T3 (97) 12 01 2011	2011/02	EP 2055194 B1
T3 (97) 19 01 2011	2011/03	EP 1924385 B1	T3 (97) 16 02 2011	2011/07	EP 1867882 B1
T3 (97) 26 01 2011	2011/04	EP 1904029 B1	T3 (97) 16 03 2011	2011/11	EP 1929999 B1
T3 (97) 05 01 2011	2011/01	EP 1922334 B1	T3 (97) 06 10 2010	2010/40	EP 1813830 B1
T3 (97) 26 01 2011	2011/04	EP 1919898 B1	T3 (97) 23 03 2011	2011/12	EP 2060512 B1
T3 (97) 19 01 2011	2011/03	EP 1919899 B1	T3 (97) 12 01 2011	2011/02	EP 1946876 B1
T3 (97) 05 01 2011	2011/01	EP 1912999 B1	T3 (97) 19 01 2011	2011/03	EP 1917959 B1
T3 (97) 01 09 2010	2010/35	EP 1915442 B1	T3 (97) 05 01 2011	2011/01	EP 1986917 B1
T3 (97) 23 03 2011	2011/12	EP 1937428 B1	T3 (97) 26 01 2011	2011/04	EP 2121826 B1
T3 (97) 19 01 2011	2011/03	EP 1933616 B1	T3 (97) 17 11 2010	2010/46	EP 2007230 B1
T3 (97) 09 02 2011	2011/06	EP 1924382 B1	T3 (97) 02 03 2011	2011/09	EP 1985071 B1
T3 (97) 15 12 2010	2010/50	EP 1922049 B1	T3 (97) 05 01 2011	2011/01	EP 1989293 B1
T3 (97) 06 10 2010	2010/40	EP 1957851 B1	T3 (97) 12 01 2011	2011/02	EP 2021043 B1
T3 (97) 26 01 2011	2011/04	EP 1917827 B1	T3 (97) 12 01 2011	2011/02	EP 2016209 B1
T3 (97) 05 01 2011	2011/01	EP 1909938 B1	T3 (97) 19 01 2011	2011/03	EP 2024298 B1
T3 (97) 23 06 2010	2010/25	EP 1907308 B1	T3 (97) 19 01 2011	2011/03	EP 2035375 B1
T3 (97) 05 01 2011	2011/01	EP 1937281 B1	T3 (97) 19 01 2011	2011/03	EP 2035635 B1
T3 (97) 26 01 2011	2011/04	EP 1919874 B1	T3 (97) 12 01 2011	2011/02	EP 2013006 B1
T3 (97) 24 11 2010	2010/47	EP 1928245 B1	T4 (97) 08 09 2010	2010/36	EP 2023902 B1
T3 (97) 02 02 2011	2011/05	EP 1933843 B1	T3 (97) 12 01 2011	2011/02	EP 2038050 B1
T3 (97) 12 01 2011	2011/02	EP 1943242 B1	T3 (97) 26 01 2011	2011/04	EP 2032332 B1
T3 (97) 24 11 2010	2010/47	EP 1928600 B1	T3 (97) 13 10 2010	2010/41	EP 1987357 B1
T3 (97) 11 08 2010	2010/32	EP 1938010 B1	T3 (97) 29 12 2010	2010/52	EP 2001751 B1
T3 (97) 26 01 2011	2011/04	EP 1954337 B1	T3 (97) 05 01 2011	2011/01	EP 2024898 B1
T3 (97) 15 12 2010	2010/50	EP 1931704 B1	T3 (97) 26 01 2011	2011/04	EP 2004389 B1
T3 (97) 26 01 2011	2011/04	EP 1960110 B1	T3 (97) 02 02 2011	2011/05	EP 2123173 B1
T3 (97) 12 01 2011	2011/02	EP 2019735 B1	T3 (97) 22 12 2010	2010/51	EP 2004688 B1
T3 (97) 12 01 2011	2011/02	EP 1951962 B1	T3 (97) 19 01 2011	2011/03	EP 2010810 B1
T3 (97) 26 01 2011	2011/04	EP 1957444 B1	T3 (97) 19 01 2011	2011/03	EP 2001574 B1
T3 (97) 29 12 2010	2010/52	EP 1956995 B1	T3 (97) 19 01 2011	2011/03	EP 2026950 B1
T3 (97) 19 01 2011	2011/03	EP 1964042 B1	T3 (97) 05 01 2011	2011/01	EP 2158425 B1
T3 (97) 29 12 2010	2010/52	EP 1962836 B1	T3 (97) 01 12 2010	2010/48	EP 2038183 B1
T3 (97) 19 01 2011	2011/03	EP 1964431 B1	T3 (97) 08 12 2010	2010/49	EP 2051909 B1
T3 (97) 05 01 2011	2011/01	EP 1964419 B1	T3 (97) 15 12 2010	2010/50	EP 2029083 B1
T3 (97) 26 01 2011	2011/04	EP 1973888 B1	T3 (97) 19 01 2011	2011/03	EP 2032364 B1
T3 (97) 24 11 2010	2010/47	EP 1839838 B1	T3 (97) 12 01 2011	2011/02	EP 2027156 B1
T3 (97) 05 01 2011	2011/01	EP 1916180 B1	T3 (97) 26 01 2011	2011/04	EP 2032319 B1
T3 (97) 14 07 2010	2010/28	EP 1894604 B1	T3 (97) 05 01 2011	2011/01	EP 2051679 B1
T3 (97) 26 01 2011	2011/04	EP 1972406 B1	T3 (97) 05 01 2011	2011/01	EP 2087030 B1
T3 (97) 26 01 2011	2011/04	EP 2045880 B1	T3 (97) 16 02 2011	2011/07	EP 2095478 B1
T3 (97) 26 01 2011	2011/04	EP 1916070 B1	T3 (97) 19 01 2011	2011/03	EP 2066710 B1
T3 (97) 15 12 2010	2010/50	EP 2042797 B1	T3 (97) 05 01 2011	2011/01	EP 2037727 B1
T3 (97) 26 01 2011	2011/04	EP 2051439 B1	T3 (97) 05 01 2011	2011/01	EP 2069532 B1
T3 (97) 12 01 2011	2011/02	EP 1900362 B1	T3 (97) 09 02 2011	2011/06	EP 2077808 B1
T3 (97) 26 01 2011	2011/04	EP 1932427 B1	T3 (97) 12 01 2011	2011/02	EP 2086816 B1
T3 (97) 19 01 2011	2011/03	EP 1929852 B1	T3 (97) 05 01 2011	2011/01	EP 2099946 B1
T3 (97) 05 01 2011	2011/01	EP 1970318 B1	T3 (97) 02 02 2011	2011/05	EP 2188493 B1
T3 (97) 20 10 2010	2010/42	EP 1935746 B1	T3 (97) 05 01 2011	2011/01	EP 2077012 B1

T3 (97) 26 01 2011	2011/04	EP 2068825 B1	T3 (97) 26 01 2011	2011/04	EP 2011713 B1
T3 (97) 19 01 2011	2011/03	EP 2097261 B1	T3 (97) 09 02 2011	2011/06	EP 1980311 B1
T3 (97) 22 12 2010	2010/51	EP 2084172 B1	T3 (97) 26 01 2011	2011/04	EP 2042444 B1
T3 (97) 05 01 2011	2011/01	EP 2092311 B1	T3 (97) 12 01 2011	2011/02	EP 2172738 B1
T3 (97) 22 12 2010	2010/51	EP 2068815 B1	T3 (97) 01 12 2010	2010/48	EP 2070845 B1
T3 (97) 29 12 2010	2010/52	EP 2084175 B1	T3 (97) 22 12 2010	2010/51	EP 2055441 B1
T3 (97) 12 01 2011	2011/02	EP 2106511 B1	T3 (97) 02 02 2011	2011/05	EP 2055825 B1
T3 (97) 12 01 2011	2011/02	EP 2092216 B1	T3 (97) 19 01 2011	2011/03	EP 2058188 B1
T3 (97) 19 01 2011	2011/03	EP 2079295 B1	T3 (97) 09 02 2011	2011/06	EP 2065319 B1
T3 (97) 02 02 2011	2011/05	EP 2089371 B1	T3 (97) 12 01 2011	2011/02	EP 2186834 B1
T3 (97) 01 12 2010	2010/48	EP 2051844 B1	T3 (97) 17 11 2010	2010/46	EP 2070676 B1
T3 (97) 26 01 2011	2011/04	EP 2064004 B1	T3 (97) 19 01 2011	2011/03	EP 2033551 B1
T3 (97) 01 12 2010	2010/48	EP 2081463 B1	T3 (97) 12 01 2011	2011/02	EP 2081360 B1
T3 (97) 26 01 2011	2011/04	EP 2195044 B1	T3 (97) 12 01 2011	2011/02	EP 2000730 B1
T3 (97) 12 01 2011	2011/02	EP 2016359 B1	T3 (97) 12 01 2011	2011/02	EP 2100673 B1
T3 (97) 12 01 2011	2011/02	EP 2084097 B1	T3 (97) 02 02 2011	2011/05	EP 2127773 B1
T3 (97) 19 01 2011	2011/03	EP 2068938 B1	T3 (97) 26 01 2011	2011/04	EP 2169288 B1
T3 (97) 26 01 2011	2011/04	EP 2089361 B1	T3 (97) 19 01 2011	2011/03	EP 2202050 B1
T3 (97) 12 01 2011	2011/02	EP 2096937 B1	T3 (97) 02 03 2011	2011/09	EP 2100515 B1
T3 (97) 19 01 2011	2011/03	EP 2125084 B1	T3 (97) 19 01 2011	2011/03	EP 2151651 B1
T3 (97) 26 01 2011	2011/04	EP 2097601 B1	T3 (97) 12 01 2011	2011/02	EP 2161402 B1
T3 (97) 12 01 2011	2011/02	EP 2094308 B1	T3 (97) 29 12 2010	2010/52	EP 2125539 B1
T3 (97) 26 01 2011	2011/04	EP 2125174 B1	T3 (97) 26 01 2011	2011/04	EP 2102452 B1
T3 (97) 26 01 2011	2011/04	EP 2124865 B1	T3 (97) 19 01 2011	2011/03	EP 2091674 B1
T3 (97) 02 03 2011	2011/09	EP 2079881 B1	T3 (97) 12 01 2011	2011/02	EP 2124748 B1
T3 (97) 26 01 2011	2011/04	EP 2167912 B1	T3 (97) 12 01 2011	2011/02	EP 2117786 B1
T3 (97) 05 01 2011	2011/01	EP 2102272 B1	T3 (97) 05 01 2011	2011/01	EP 2132041 B1
T3 (97) 24 11 2010	2010/47	EP 2092047 B1	T3 (97) 26 01 2011	2011/04	EP 2190604 B1
T3 (97) 22 12 2010	2010/51	EP 2125535 B1	T3 (97) 12 01 2011	2011/02	EP 2125177 B1
T3 (97) 05 01 2011	2011/01	EP 2062432 B1	T3 (97) 12 01 2011	2011/02	EP 2118390 B1
T3 (97) 19 01 2011	2011/03	EP 1995471 B1	T3 (97) 26 01 2011	2011/04	EP 2129595 B1
T3 (97) 05 01 2011	2011/01	EP 2079150 B1	T3 (97) 19 01 2011	2011/03	EP 2134658 B1
T3 (97) 09 06 2010	2010/23	EP 2000061 B1	T3 (97) 26 01 2011	2011/04	EP 2144748 B1
T3 (97) 19 01 2011	2011/03	EP 1918052 B1	T3 (97) 09 02 2011	2011/06	EP 2154952 B1
T3 (97) 05 01 2011	2011/01	EP 2045024 B1	T3 (97) 19 01 2011	2011/03	EP 2122224 B1
T3 (97) 26 01 2011	2011/04	EP 2113462 B1	T3 (97) 09 03 2011	2011/10	EP 2125931 B1
T3 (97) 05 01 2011	2011/01	EP 2119816 B1	T3 (97) 17 11 2010	2010/46	EP 2121349 B1
T3 (97) 26 01 2011	2011/04	EP 2128406 B1	T3 (97) 05 01 2011	2011/01	EP 2132095 B1
T3 (97) 05 01 2011	2011/01	EP 1990099 B1	T3 (97) 05 01 2011	2011/01	EP 2144959 B1
T3 (97) 19 01 2011	2011/03	EP 2136128 B1	T3 (97) 05 01 2011	2011/01	EP 2155849 B1
T3 (97) 19 01 2011	2011/03	EP 2017276 B1	T3 (97) 12 01 2011	2011/02	EP 2140044 B1
T3 (97) 29 12 2010	2010/52	EP 2019241 B1	T3 (97) 06 10 2010	2010/40	EP 2162353 B1
T3 (97) 02 02 2011	2011/05	EP 1974761 B1	T3 (97) 05 01 2011	2011/01	EP 2146802 B1
T3 (97) 26 01 2011	2011/04	EP 2031005 B1	T3 (97) 05 01 2011	2011/01	EP 2145440 B1
T3 (97) 19 01 2011	2011/03	EP 2136129 B1	T3 (97) 16 02 2011	2011/07	EP 2152667 B1
T3 (97) 05 01 2011	2011/01	EP 2157006 B1	T3 (97) 12 01 2011	2011/02	EP 2155975 B1
T3 (97) 19 01 2011	2011/03	EP 2123564 B1	T3 (97) 19 01 2011	2011/03	EP 2155229 B1
T3 (97) 12 01 2011	2011/02	EP 2165879 B1	T3 (97) 12 01 2011	2011/02	EP 2150956 B1
T3 (97) 12 01 2011	2011/02	EP 2081267 B1	T3 (97) 12 01 2011	2011/02	EP 2142676 B1
T3 (97) 05 01 2011	2011/01	EP 2177662 B1	T3 (97) 12 01 2011	2011/02	EP 2152128 B1
T3 (97) 05 01 2011	2011/01	EP 2072114 B1	T3 (97) 12 01 2011	2011/02	EP 2165398 B1
T3 (97) 26 01 2011	2011/04	EP 2064968 B1	T3 (97) 27 10 2010	2010/43	EP 2165143 B1
T3 (97) 12 01 2011	2011/02	EP 2186742 B1	T3 (97) 16 02 2011	2011/07	EP 2173196 B1
T3 (97) 19 01 2011	2011/03	EP 2070762 B1	T3 (97) 02 03 2011	2011/09	EP 2142452 B1
T3 (97) 19 01 2011	2011/03	EP 1952897 B1	T3 (97) 02 02 2011	2011/05	EP 2176347 B1
T3 (97) 02 03 2011	2011/09	EP 2088003 B1	T3 (97) 26 01 2011	2011/04	EP 2173915 B1
T3 (97) 17 11 2010	2010/46	EP 1989960 B1	T3 (97) 05 01 2011	2011/01	EP 2162227 B1
T3 (97) 12 01 2011	2011/02	EP 1958848 B1	T3 (97) 12 01 2011	2011/02	EP 2171482 B1
T3 (97) 26 01 2011	2011/04	EP 1967335 B1	T3 (97) 12 01 2011	2011/02	EP 2160558 B1
T3 (97) 03 11 2010	2010/44	EP 2098679 B1	T3 (97) 17 11 2010	2010/46	EP 2171105 B1
T3 (97) 12 01 2011	2011/02	EP 2014839 B1	T3 (97) 05 01 2011	2011/01	EP 2176046 B1
T3 (97) 12 01 2011	2011/02	EP 2163444 B1	T3 (97) 12 01 2011	2011/02	EP 2212234 B1
T3 (97) 02 02 2011	2011/05	EP 1967795 B1	T3 (97) 16 02 2011	2011/07	EP 2158098 B1
T3 (97) 02 02 2011	2011/05	EP 1972220 B1	T3 (97) 05 01 2011	2011/01	EP 2180990 B1
T3 (97) 02 02 2011	2011/05	EP 1980169 B1	T3 (97) 12 01 2011	2011/02	EP 2192896 B1
T3 (97) 05 01 2011	2011/01	EP 1988141 B1	T3 (97) 29 09 2010	2010/39	EP 2136752 B1
T3 (97) 17 11 2010	2010/46	EP 1997989 B1	T3 (97) 09 02 2011	2011/06	EP 2168233 B1

T3 (97) 12 01 2011	2011/02	EP 2183250 B1	358406	16/2004	369464	08/2005
T3 (97) 23 02 2011	2011/08	EP 2204062 B1	358746	17/2004	369549	09/2005
T3 (97) 26 01 2011	2011/04	EP 2198446 B1	358906	18/2004	369569	09/2005
T3 (97) 19 01 2011	2011/03	EP 2185774 B1	359262	17/2004	369609	04/2006
T3 (97) 12 01 2011	2011/02	EP 2185827 B1	359837	22/2003	369654	09/2005
T3 (97) 12 01 2011	2011/02	EP 2193215 B1	359885	22/2004	369749	05/2006
T3 (97) 26 01 2011	2011/04	EP 2203439 B1	360188	24/2004	369771	09/2005
T3 (97) 09 02 2011	2011/06	EP 2191073 B1	360639	25/2004	369861	05/2006
T3 (97) 29 09 2010	2010/39	EP 2148703 B1	360921	01/2005	369999	10/2005
T3 (97) 12 01 2011	2011/02	EP 2149099 B1	361454	20/2004	370057	06/2006
T3 (97) 05 01 2011	2011/01	EP 2163020 B1	361503	03/2005	370132	06/2006
T3 (97) 19 01 2011	2011/03	EP 2185443 B1	361517	03/2004	370198	10/2005
T3 (97) 05 01 2011	2011/01	EP 2178504 B1	361530	03/2005	370271	10/2005
T3 (97) 26 01 2011	2011/04	EP 2183532 B1	361678 ^{u)}	04/2005	370336	07/2006
T3 (97) 12 01 2011	2011/02	EP 2197554 B1	361864	05/2005	370348	10/2005
T3 (97) 26 01 2011	2011/04	EP 2197810 B1	361868	05/2005	370353	10/2005
T3 (97) 16 02 2011	2011/07	EP 2209936 B1	361924	05/2005	370355	10/2005
T3 (97) 16 02 2011	2011/07	EP 2242415 B1	362206	06/2004	370440	11/2005
T3 (97) 16 02 2011	2011/07	EP 2096344 B1	362290	21/2004	370632	11/2005
T3 (97) 12 01 2011	2011/02	EP 2141063 B1	362324	21/2004	370658	11/2005
T3 (97) 19 01 2011	2011/03	EP 2119615 B1	362327	07/2005	370733	08/2006
T3 (97) 05 01 2011	2011/01	EP 2092844 B1	362392	22/2004	370737	08/2005
T3 (97) 26 01 2011	2011/04	EP 2256046 B1	363091	09/2004	371180	12/2005
T3 (97) 19 01 2011	2011/03	EP 2133203 B1	363402	10/2004	371377	12/2005
T3 (97) 19 01 2011	2011/03	EP 2105152 B1	363446	10/2005	371409	12/2005
T3 (97) 26 01 2011	2011/04	EP 2177187 B1	363449	23/2004	371439	12/2005
T3 (97) 05 01 2011	2011/01	EP 2193849 B1	364057	13/2005	371517	13/2005
T3 (97) 22 09 2010	2010/38	EP 2078920 B1	364398	15/2005	371546	13/2005
T3 (97) 05 01 2011	2011/01	EP 2086146 B1	364453	15/2004	371620	13/2005
T3 (97) 16 02 2011	2011/07	EP 2100993 B1	364712	25/2004	371734	13/2005
T3 (97) 02 02 2011	2011/05	EP 2119532 B1	364898	21/2004	371778	13/2006
T3 (97) 12 01 2011	2011/02	EP 2147867 B1	365051	26/2004	371977	14/2005
T3 (97) 05 01 2011	2011/01	EP 2088779 B1	365369	26/2004	372111	14/2005
T3 (97) 19 01 2011	2011/03	EP 2133184 B1	365867	19/2005	372138	14/2005
T3 (97) 19 01 2011	2011/03	EP 2144480 B1	366392	02/2005	372217	14/2005
T3 (97) 02 02 2011	2011/05	EP 2153932 B1	366539	03/2005	372254	15/2006
T3 (97) 26 01 2011	2011/04	EP 2177391 B1	366872	03/2005	372304	14/2005
T3 (97) 19 01 2011	2011/03	EP 2196520 B1	366964	21/2005	372335	14/2005
T3 (97) 19 01 2011	2011/03	EP 2148200 B1	366965	21/2005	372352	14/2005
T3 (97) 02 02 2011	2011/05	EP 2106943 B1	367492	04/2005	372356	15/2006
T3 (97) 16 03 2011	2011/11	EP 2107055 B1	367500	22/2004	372357	15/2006
T3 (97) 19 01 2011	2011/03	EP 2177474 B1	367501	22/2005	372488	15/2005
T3 (97) 02 02 2011	2011/05	EP 2163408 B1	367615	05/2005	372504	16/2006
T3 (97) 26 01 2011	2011/04	EP 2218009 B1	367621	05/2005	372661	15/2005
T3 (97) 12 01 2011	2011/02	EP 2142054 B1	367682	05/2005	372742	17/2006
T3 (97) 19 01 2011	2011/03	EP 2199389 B1	367797	05/2005	372773	16/2005
			367832	05/2005	372787	17/2006
			367883	05/2005	372818	17/2006
			367934 ^{u)}	23/2004	372862	16/2005
			368017	24/2005	372874	17/2006
			368046	06/2005	372900	16/2005
			368122	06/2005	372909	17/2005
			368246	25/2005	372922	16/2005
			368263	25/2005	372942	16/2005
			368365	25/2004	373000	16/2005
			368478	25/2005	373049	16/2005
			368491	26/2005	373055	16/2006
			368745	07/2005	373139	17/2005
			368992	07/2005	373401	17/2005
			369052	02/2006	373444	19/2005
			369053	02/2006	373517	19/2006
			369083	02/2006	373738	18/2005
			369088	02/2006	373883	19/2005
			369139	08/2005	374126	20/2005
			369160	02/2006	374150	20/2005
			369273 ^{u)}	03/2006	374206	23/2005
			369312	08/2005	374215	20/2005

171

DECYZJE O ODMOWIE UDZIELENIA PATENTU
(wydane po ogłoszeniu o zgłoszeniu)

Poniższe zestawienie zawiera kolejno: numer zgłoszenia wynalazku oraz numer i rok wydania Biuletynu Urzędu Patentowego, w którym zgłoszenie zostało ogłoszone (dla zgłoszeń wydzielonych umieszczono w nawiasie numer zgłoszenia macierzystego).

345054	15/2002	355009	02/2003
347603	24/2002	355408	04/2003
347868	26/2001	355591	04/2004
349248	06/2002	356809	10/2003
351135	06/2003	357047	14/2004
351233	14/2002	357198	11/2004
352380	17/2003	357662	12/2003
353629	22/2003	357820	15/2004
354937	01/2004	357927	13/2003
354970	06/2004	358397	15/2004

374235	06/2006	377696	03/2006
374471	22/2005	377755	04/2006
374479	22/2006	377896	04/2006
374506	22/2005	377997	04/2006
374580	22/2005	378015	10/2007
374753	22/2006	378271	06/2006
374771	22/2006	378349 ^{u)}	12/2007
374885	23/2005	378486	13/2007
375064	23/2005	378510 ^{u)}	13/2007
375080	23/2005	378645	14/2007
375111	24/2005	379176	19/2007
375132	24/2006	379378	18/2006
375346	24/2005	379424	18/2006
375373	24/2005	379549	21/2006
375388	24/2005	379666	23/2007
375526	24/2005	379935	25/2006
375527	24/2005	380006	26/2007
375552	24/2005	380072	26/2006
375574	25/2006	380471	05/2008
375730	25/2005	380557	06/2008
375942 ^{u)}	26/2005	380559	06/2008
375974	25/2005	380731	05/2007
376156	26/2005	380888	09/2008
376169	26/2005	380991	10/2008
376323	26/2005	381167	12/2008
376334	26/2005	381177	12/2008
376362	26/2005	381347	13/2008
376395	03/2007	381369	13/2008
376399	26/2005	381523	15/2008
376509	26/2005	381677	17/2008
376722	25/2006	381822	15/2007
376724	05/2007	381845	18/2008
376763	05/2007	383190	05/2009
376865	01/2006	383494	08/2009
376998	02/2006	383515	08/2009
377008	06/2007	383651	10/2009
377059	05/2006	384215(365245)	26/2004
377374	03/2006	384245	15/2009
377377	03/2006	384510	18/2009
377469	03/2006	385148(353451)	23/2003
377664	03/2006	388429(354611)	03/2004

^{u)} zgłoszenie będzie rozpatrywane jako zgłoszenie wzoru użytkowego

172

DECYZJE O ODMOWIE UDZIELENIA DODATKOWEGO PRAWA OCHRONNEGO

Poniższe zestawienie zawiera kolejno: numer patentu podstawowego i tytuł wynalazku, nazwisko i imię lub nazwę i adres uprawnionego, numer i datę pierwszego zezwolenia na wprowadzenie produktu na rynek, numer i datę pierwszego zezwolenia w Unii Europejskiej na wprowadzenie produktu na rynek oraz nazwę organu, który je wydał, oznaczenie produktu opisanego w tym zezwoleniu.

(B1) 173967

Jednowodzian chlorowodoru 5-{ 2-[4-(1,2-benzoizotiazolilo-3)-1-piperazyńlo]etylo}-6-chloro-1,3-dihydro-2H-indolonu-2 i sposób wytwarzania tego związku

0020/0173967 2004 10 25

PFIZER INC., NOWY JORK, Stany Zjednoczone Ameryki

9883 do 9886 2003 05 20 ZELDOX

10253 2004 03 17 ZELDOX

13635 do 13638 1998 06 10 ZELDOX

15002 2000 08 17 ZELDOX

173

DECYZJE O UMORZENIU POSTĘPOWANIA (wydane po ogłoszeniu o zgłoszeniu)

Poniższe zestawienie zawiera kolejno: numer zgłoszenia wynalazku oraz numer i rok wydania Biuletynu Urzędu Patentowego, w którym zgłoszenie zostało ogłoszone (dla zgłoszeń wydzielonych umieszczono w nawiasie numer zgłoszenia macierzystego).

331571	18/2000	370601	08/2006
335340	06/2001	371149	10/2006
348014	26/2002	371785	13/2005
349824	07/2003	372241	14/2005
352921	20/2002	372265	14/2005
356073	06/2004	372544	16/2005
356912	14/2004	372627	15/2005
356996	10/2003	373117	16/2005
358730	17/2004	373218	17/2005
358882	18/2004	373278	17/2005
361265	02/2004	373779	20/2006
361351	02/2005	374109	19/2005
362103	06/2005	374569	22/2005
362293	21/2004	375005	23/2006
363273	23/2004	375043	23/2005
363435	23/2004	375096	23/2005
363827	12/2004	376101	25/2005
364461	25/2004	376223	26/2005
364472	25/2004	376549	04/2007
365074	26/2004	377001	02/2006
366189	19/2005	379026	13/2006
366190	19/2004	379458	19/2006
366222	02/2005	380171	01/2007
366737	03/2005	380758	08/2008
367011	21/2005	381222	12/2008
367388	22/2004	382210	22/2008
367787	05/2005	382280	22/2008
367897	05/2005	383593	08/2008
367969	05/2005	384184	13/2008
368961	01/2006	384728(355608)	09/2004
369711(364461)	25/2004	384737	20/2009

174

DECYZJE STWIERDZAJĄCE WYGAŚNIĘCIE DECYZJI O UDZIELENIU PATENTU

Poniższe zestawienie zawiera kolejno: numer zgłoszenia wynalazku oraz numer i rok wydania Biuletynu Urzędu Patentowego, w którym zgłoszenie zostało ogłoszone (dla zgłoszeń wydzielonych umieszczono w nawiasie numer zgłoszenia macierzystego).

351929	14/2003	370180	07/2006
358494	16/2004	370476	08/2006
358977	19/2003	370903	09/2006
360665	19/2004	371301	11/2006
360812	26/2004	373968	19/2005
365153	17/2005	376723	05/2007
365403	17/2005	377036	06/2007
367650	23/2005	377079	06/2006
368467	25/2005	379302	19/2006
369810	05/2005		

175

**WPISY I ZMIANY W REJESTRZE PATENTOWYM
(nieuwzględnione w innych samodzielnych ogłoszeniach)**

Poniższe zestawienie zawiera kolejno: kod rodzaju patentu, numer patentu, datę wpisu, oznaczenie rubryki, w której dokonano wpisu lub zmiany oraz treść wpisu. Poszczególne rubryki rejestru patentowego zawierają następujące dane:

rubryka A - nazwisko i imię albo nazwa, miejsce zamieszkania albo siedziba uprawnionego z patentu (miejscowość, kraj) oraz numer identyfikacji podatkowej NIP, a także numer PESEL albo numer identyfikacyjny REGON, o ile zgłaszający je wskazał,

rubryka B - tytuł wynalazku,

rubryka C - nazwisko i imię twórcy wynalazku oraz jego miejsce zamieszkania (miejscowość, kraj),

rubryka D - prawa ograniczające patent,

rubryka E - wpisy uzupełniające stan prawny patentu (w szczególności patenty dodatkowe, zamiana patentu dodatkowego na patent), a także numer dodatkowego prawa ochronnego, data pierwszego zezwolenia na wprowadzenie produktu na rynek w Rzeczypospolitej Polskiej i Unii Europejskiej oraz oznaczenie organu, który wydał zezwolenie,

rubryka F - wnioski o unieważnienie i sprzeciwy, wnioski o udzielenie dodatkowego prawa ochronnego oraz decyzje dotyczące danego patentu,

rubryka G - data unieważnienia lub data i przyczyna wygaśnięcia patentu, a także data stwierdzenia wygaśnięcia decyzji o udzieleniu dodatkowego prawa ochronnego lub data unieważnienia albo data i przyczyna wygaśnięcia dodatkowego prawa ochronnego.

Uwaga: *Publikacji podlegają: zmiana uprawnionego, twórcy, zmiana nazwy uprawnionego, prawa ograniczające patent, sprostowania istotnych pomyłek.*

(B1) **168478** 2011 02 09 A. Wprowadzono zmianę uprawnionego przez wykreślenie wpisu: DEGUSSA AKTIENGESELLSCHAFT, Frankfurt nad Menem, Niemcy i dokonanie wpisu: DEGUSSA AG, Düsseldorf, Niemcy

(B1) **168478** 2011 02 09 A. Wprowadzono zmianę uprawnionego przez wykreślenie wpisu: DEGUSSA AG, Düsseldorf, Niemcy i dokonanie wpisu: DEGUSSA GmbH, Düsseldorf, Niemcy

(B1) **168478** 2011 02 09 A. Wprowadzono zmianę uprawnionego przez wykreślenie wpisu: DEGUSSA GmbH, Düsseldorf, Niemcy i dokonanie wpisu: Evonik Degussa GmbH, Düsseldorf, Niemcy

(B1) **168478** 2011 02 09 A. Wprowadzono zmianę uprawnionego przez wykreślenie wpisu: Evonik Degussa GmbH, Düsseldorf, Niemcy i dokonanie wpisu: Evonik Degussa GmbH, Essen, Niemcy

(B1) **170257** 2011 03 15 A. Wprowadzono zmianę uprawnionego przez wykreślenie wpisu: BASF AKTIENGESELLSCHAFT, Ludwigshafen, Niemcy i dokonanie wpisu: BASF SE, Ludwigshafen, Niemcy

(B1) **170813** 2011 02 07 A. Wprowadzono zmianę uprawnionego przez wykreślenie wpisu: Fabryka Kotłów „RAFAKO” S.A., Racibórz, Polska i dokonanie wpisu: RAFAKO SPÓŁKA AKCYJNA, Racibórz, Polska 270217865

(B1) **171304** 2011 03 15 A. Wprowadzono zmianę uprawnionego przez wykreślenie wpisu: BASF AKTIENGESELLSCHAFT, Ludwigshafen, Niemcy i dokonanie wpisu: BASF SE, Ludwigshafen, Niemcy

(B1) **171681** 2011 03 15 A. Wprowadzono zmianę uprawnionego przez wykreślenie wpisu: BASF AKTIENGESELLSCHAFT, Ludwigshafen, Niemcy i dokonanie wpisu: BASF SE, Ludwigshafen, Niemcy

(B1) **174562** 2011 02 08 A. Wprowadzono zmianę uprawnionego przez wykreślenie wpisu: „ENERGETYKA BORUTA” Spółka z o.o., Zgierz, Polska i dokonanie wpisu: PGE GÓRNICTWO I ENERGETYKA KONWENCJONALNA SPÓŁKA AKCYJNA, Bełchatów, Polska 000560207

(B1) **176046** 2011 03 17 A. Wprowadzono zmianę uprawnionego przez wykreślenie wpisu: GŁÓWNY INSTYTUT GÓRNICTWA, Katowice, Polska; ŚLĄSKIE ZAKŁADY LIN I DRUTU LINODRUT SPÓŁKA AKCYJNA ZAKŁAD NR 3, Bytom, Polska i dokonanie wpisu: GŁÓWNY INSTYTUT GÓRNICTWA, Katowice, Polska; WIMAR P.P.U.H. WOJCIECH WIECZOREK, Rybnik, Polska 276270487

(B1) **176364** 2011 03 16 A. Wprowadzono zmianę uprawnionego przez wykreślenie wpisu: INSTYTUT SADOWNICTWA I KWIACIARSTWA IM. SZCZEPANA PIENIĄŻKA, Skierniewice, Polska 000079898 i dokonanie wpisu: INSTYTUT OGRODNICTWA, Skierniewice, Polska 101023342

(B1) **176995** 2011 03 15 A. Wprowadzono zmianę uprawnionego przez wykreślenie wpisu: BASF AKTIENGESELLSCHAFT, Ludwigshafen, Niemcy i dokonanie wpisu: BASF SE, Ludwigshafen, Niemcy

(B1) **178870** 2011 03 07 A. Wprowadzono zmianę nazwy uprawnionego przez wykreślenie wpisu: tesa AG, Hamburg, Niemcy i dokonanie wpisu: TESA SE, Hamburg, Niemcy

(B1) **180802** 2011 03 15 A. Wprowadzono zmianę uprawnionego przez wykreślenie wpisu: BASF AKTIENGESELLSCHAFT, Ludwigshafen, Niemcy i dokonanie wpisu: BASF SE, Ludwigshafen, Niemcy

(B1) **180822** 2011 03 15 A. Wprowadzono zmianę uprawnionego przez wykreślenie wpisu: BASF AKTIENGESELLSCHAFT, Ludwigshafen, Niemcy i dokonanie wpisu: BASF SE, Ludwigshafen, Niemcy

(B1) **181187** 2011 02 07 A. Wprowadzono zmianę uprawnionego przez wykreślenie wpisu: FABRYKA KOTŁÓW RAFAKO SPÓŁKA AKCYJNA, Racibórz, Polska i dokonanie wpisu: RAFAKO SPÓŁKA AKCYJNA, Racibórz, Polska 270217865

(B1) **182217** 2011 03 15 A. Wprowadzono zmianę uprawnionego przez wykreślenie wpisu: BASF AKTIENGESELLSCHAFT, Ludwigshafen, Niemcy i dokonanie wpisu: BASF SE, Ludwigshafen, Niemcy

(B1) **182471** 2011 03 15 A. Wprowadzono zmianę uprawnionego przez wykreślenie wpisu: BASF AKTIENGESELLSCHAFT, Ludwigshafen, Niemcy i dokonanie wpisu: BASF SE, Ludwigshafen, Niemcy

(B1) **183263** 2011 03 15 A. Wprowadzono zmianę uprawnionego przez wykreślenie wpisu: BASF AKTIENGESELLSCHAFT, Ludwigshafen, Niemcy i dokonanie wpisu: BASF SE, Ludwigshafen, Niemcy

(B1) **183426** 2011 03 15 A. Wprowadzono zmianę uprawnionego przez wykreślenie wpisu: BASF AKTIENGESELLSCHAFT, Ludwigshafen, Niemcy i dokonanie wpisu: BASF SE, Ludwigshafen, Niemcy

(B1) **183650** 2011 03 16 A. Wprowadzono zmianę uprawnionego przez wykreślenie wpisu: IMPERIAL TOBACCO LIMITED, Bristol, Wielka Brytania i dokonanie wpisu: IMPEX PROCESS EQUIPMENT LIMITED, Poole, Wielka Brytania

(B1) **183713** 2011 03 16 A. Wprowadzono zmianę nazwy uprawnionego przez wykreślenie wpisu: Movetis N.V., Turnhout, Belgia i dokonanie wpisu: Shire-Movetis N.V., Turnhout, Belgia

(B1) **184027** 2011 02 18 A. Wprowadzono zmianę uprawnionego przez wykreślenie wpisu: Ośrodek Badawczo-Rozwojowy Samochodów Małolitrażowych BOSMAL, Bielsko-Biała, Polska i dokonanie wpisu: Skarb Państwa

(B1) **184027** 2011 02 18 D. Dokonano wpisu o brzmieniu: „Użytkowanie patentu ustanowiono na rzecz spółki Instytut Ba-

dań i Rozwoju Motoryzacji BOSMAL Sp. z o.o., Bielsko-Biała, Polska, REGON 072907563"

(B1) **185177** 2011 02 04 A. Wprowadzono zmianę adresu uprawnionego przez wykreślenie wpisu: VKR HOLDING A/S, Soborg, Dania i dokonanie wpisu: VKR Holding A/S, Hørsholm, Dania

(B1) **185857** 2011 02 04 A. Wprowadzono zmianę adresu uprawnionego przez wykreślenie wpisu: VKR HOLDING A/S, Soborg, Dania i dokonanie wpisu: VKR Holding A/S, Hørsholm, Dania

(B1) **186103** 2011 02 08 A. Wprowadzono zmianę uprawnionego przez wykreślenie wpisu: PGE ELEKTROWNIA TURÓW SPÓŁKA AKCYJNA, Bogatynia, Polska 000021491 i dokonanie wpisu: PGE GÓRNICWOIENERGETYKAKONWENCJONALNASPÓŁKAAKCYJNA, Bełchatów, Polska 000560207

(B1) **186757** 2011 02 11 A. Wprowadzono zmianę adresu uprawnionego przez wykreślenie wpisu: VECTURA LIMITED, 12 St. James's Square, Londyn, Wielka Brytania i dokonanie wpisu: Vectura Limited, Chippenham, Wielka Brytania

(B1) **186757** 2011 02 11 A. Wprowadzono zmianę uprawnionego przez wykreślenie wpisu: Vectura Limited, Chippenham, Wielka Brytania i dokonanie wpisu: VECTURA GROUP PLC (Company No. 03418970), Chippenham, Wielka Brytania

(B1) **186757** 2011 02 11 A. Wprowadzono zmianę uprawnionego przez wykreślenie wpisu: VECTURA GROUP PLC (Company No. 03418970), Chippenham, Wielka Brytania i dokonanie wpisu: VECTURA LIMITED (Company No. 01696917), Chippenham, Wielka Brytania

(B1) **187955** 2011 02 08 A. Wprowadzono zmianę uprawnionego przez wykreślenie wpisu: Siemens Flow Instruments A/S, Nordborgvej 81, DK-6430 Nordborg, Dania i dokonanie wpisu: SIEMENS AKTIENGESELLSCHAFT, Monachium, Niemcy

(B1) **188226** 2011 02 16 A. Wprowadzono zmianę nazwy uprawnionego przez wykreślenie wpisu: GUMITEX Spółka z o.o., ul. Łyszkowicka 59, 99-400 Łowicz, Polska i dokonanie wpisu: "POLI FARM" SPÓŁKA Z OGRANICZONĄ ODPOWIEDZIALNOŚCIĄ, Łowicz Polska 750799844

(B1) **189245** 2011 02 09 A. Wprowadzono zmianę uprawnionego przez wykreślenie wpisu: Hemapure AB, P.O.Box 938, S-751 09 Uppsala, Szwecja i dokonanie wpisu: GAMBRO CREDIT AB, Sztokholm, Szwecja

(B1) **189245** 2011 02 09 A. Wprowadzono zmianę uprawnionego przez wykreślenie wpisu: GAMBRO CREDIT AB, Sztokholm, Szwecja i dokonanie wpisu: GAMBRO HEMAPURE AB, Sztokholm, Szwecja

(B1) **189245** 2011 02 09 A. Wprowadzono zmianę uprawnionego przez wykreślenie wpisu: GAMBRO HEMAPURE AB, Sztokholm, Szwecja i dokonanie wpisu: Gambro Lundia AB, Lund, Szwecja

(B1) **190750** 2011 02 10 A. Wprowadzono zmianę uprawnionego przez wykreślenie wpisu: INSTYTUT TRANSPORTU SAMOCHODOWEGO, Warszawa, Polska 000127692; SOLARIS BUS & COACH S.A., Bolesławo-Osiedle, Polska 010498995 i dokonanie wpisu: SOLARIS BUS & COACH SPÓŁKA AKCYJNA, Bolesławo-Osiedle, Polska 010498995

(B1) **191053** 2011 03 17 A. Wprowadzono zmianę nazwy uprawnionego przez wykreślenie wpisu: UNIQ LISNER SPÓŁKA Z OGRANICZONĄ ODPOWIEDZIALNOŚCIĄ, Poznań, Polska i dokonanie wpisu: LISNER SPÓŁKA Z OGRANICZONĄ ODPOWIEDZIALNOŚCIĄ, Poznań, Polska 970510477

(B1) **191054** 2011 03 10 A. Wprowadzono zmianę uprawnionego przez wykreślenie wpisu: TELEFLEX GFI Europe B.V., Gorinchem, Holandia i dokonanie wpisu: IMPCO TECHNOLOGIES B.V., Groninchem, Holandia

(B1) **191101** 2011 03 16 A. Wprowadzono zmianę uprawnionego przez wykreślenie wpisu: TEICH AKTIENGESELLSCHAFT, Obe-

rgrafendorf, Austria i dokonanie wpisu: Constantia Teich GmbH, Weinburg, Austria

(B1) **192671** 2011 03 15 A. Wprowadzono zmianę uprawnionego przez wykreślenie wpisu: BASF AKTIENGESELLSCHAFT, Ludwigshafen, Niemcy i dokonanie wpisu: BASF SE, Ludwigshafen, Niemcy

(B1) **192963** 2011 03 10 A. Wprowadzono zmianę nazwy uprawnionego przez wykreślenie wpisu: MIELE & CIE. GMBH & CO., Gütersloh, Niemcy i dokonanie wpisu: Miele & Cie. KG, Gütersloh, Niemcy

(B1) **193227** 2011 01 25 A. Wprowadzono zmianę adresu uprawnionego przez wykreślenie wpisu: SOCIETE DE CONSEILS DE RECHERCHES ET D'APPLICATIONS SCIENTIFIQUES (S.C.R.A.S.), Paryż, Francja i dokonanie wpisu: SOCIÉTÉ DE CONSEILS DE RECHERCHES ET D'APPLICATIONS SCIENTIFIQUES (S.C.R.A.S.) S.A.S., Boulogne-Billancourt, Francja

(B1) **193227** 2011 01 25 A. Wprowadzono zmianę adresu uprawnionego przez wykreślenie wpisu: SOCIÉTÉ DE CONSEILS DE RECHERCHES ET D'APPLICATIONS SCIENTIFIQUES (S.C.R.A.S.) S.A.S., Boulogne-Billancourt, Francja i dokonanie wpisu: IPSEN PHARMA S.A.S, Boulogne-Billancourt, Francja

(B1) **194883** 2011 02 16 A. Wprowadzono zmianę uprawnionego przez wykreślenie wpisu: DEGUSSA AG, Frankfurt nad Menem, Niemcy i dokonanie wpisu: DEGUSSA AG, Düsseldorf, Niemcy

(B1) **194883** 2011 02 16 A. Wprowadzono zmianę uprawnionego przez wykreślenie wpisu: DEGUSSA AG, Düsseldorf, Niemcy i dokonanie wpisu: DEGUSSA GmbH, Düsseldorf, Niemcy

(B1) **194883** 2011 02 16 A. Wprowadzono zmianę uprawnionego przez wykreślenie wpisu: DEGUSSA GmbH, Düsseldorf, Niemcy i dokonanie wpisu: Evonik Degussa GmbH, Düsseldorf, Niemcy

(B1) **194883** 2011 02 16 A. Wprowadzono zmianę uprawnionego przez wykreślenie wpisu: Evonik Degussa GmbH, Düsseldorf, Niemcy i dokonanie wpisu: Evonik Degussa GmbH, Essen, Niemcy

(B1) **194909** 2011 03 17 A. Wprowadzono zmianę uprawnionego przez wykreślenie wpisu: ARASZKIEWICZ ANDRZEJ, Warszawa, Polska i dokonanie wpisu: IN-TECH POLSKA SPÓŁKA Z OGRANICZONĄ ODPOWIEDZIALNOŚCIĄ, Warszawa, Polska 141298355

(B1) **195645** 2011 02 09 A. Wprowadzono zmianę uprawnionego przez wykreślenie wpisu: INSTYTUT TECHNOLOGII NAFTY IM. PROF. S. PILATA, Kraków, Polska 000041401; PETRO CARBO CHEM SPÓŁKA AKCYJNA, Gliwice, Polska; BALCEROWIAK WOJCIECH, Kędzierzyn-Koźle, Polska; CHŁOBOWSKI KAZIMIERZ, Kraków, Polska; KOŚCIUK RYSZARD, Kędzierzyn-Koźle, Polska; KRUEGER ANDRZEJ, Kędzierzyn-Koźle, Polska; KSIĄŻEK KRZYSZTOF, Gliwice, Polska; STANIK WINICJUSZ, Kraków, Polska; SZYMAŃSKI KAZIMIERZ, Kędzierzyn-Koźle, Polska; TKACZ BOGUSŁAW, Kędzierzyn-Koźle, Polska; ZIEMIAŃSKI LESZEK, Kraków, Polska i dokonanie wpisu: BALCEROWIAK WOJCIECH, Kędzierzyn-Koźle, Polska; CHŁOBOWSKI KAZIMIERZ, Kraków, Polska; KOŚCIUK RYSZARD, Kędzierzyn-Koźle, Polska; KRUEGER ANDRZEJ, Kędzierzyn-Koźle, Polska; KSIĄŻEK KRZYSZTOF, Gliwice, Polska; PETRO CARBO CHEM SPÓŁKA AKCYJNA, Gliwice, Polska; STANIK WINICJUSZ, Kraków, Polska; SZYMAŃSKI KAZIMIERZ, Kędzierzyn-Koźle, Polska; TKACZ BOGUSŁAW, Kędzierzyn-Koźle, Polska; ZIEMIAŃSKI LESZEK, Kraków, Polska; INSTYTUT NAFTY I GAZU, Kraków, Polska 000032136

(B1) **195945** 2011 03 17 D. Wykreślono wpisu o brzmieniu: „W dniu 28 grudnia 2004 r. zawarto wyłączną i pełną umowę licencyjną na korzystanie z wynalazku przez POMONA COMPANY Ltd. Sp. z o.o., Żyrardów, Polska, na czas trwania ochrony patentowej wynalazku.”

(B1) **195945** 2011 03 17 A. Wprowadzono zmianę uprawnionego przez wykreślenie wpisu: MACKIEWICZ ALEKSANDER, Korfowe, Polska i dokonanie wpisu: "POMONA COMPANY LTD" SPÓŁKA Z OGRANICZONĄ ODPOWIEDZIALNOŚCIĄ, Żyrardów, Polska 010434216

(B1) **195975** 2011 02 15 A. Wprowadzono zmianę uprawnionego przez wykreślenie wpisu: LG CORPORATION, Seoul, Republika Korei i dokonanie wpisu: LG LIFE SCIENCES LTD., Seoul, Korea Południowa

(B1) **196847** 2011 02 04 A. Wprowadzono zmianę uprawnionego przez wykreślenie wpisu: FEDOROWICZ BEATA FEDOROWICZ KRZYSZTOF BKF FEDOROWICZ s.c., Skarbimierzycy, Polska 320052070 i dokonanie wpisu: BKF MYJNIE BEZDOTYKOWE SPÓŁKA Z OGRANICZONĄ ODPOWIEDZIALNOŚCIĄ, Skarbimierzycy, Polska 300392077

(B1) **196871** 2011 03 15 A. Wprowadzono zmianę uprawnionego przez wykreślenie wpisu: BASF AKTIENGESELLSCHAFT, Ludwigshafen, Niemcy i dokonanie wpisu: BASF SE, Ludwigshafen, Niemcy

(B1) **196872** 2011 03 15 A. Wprowadzono zmianę uprawnionego przez wykreślenie wpisu: BASF AKTIENGESELLSCHAFT, Ludwigshafen, Niemcy i dokonanie wpisu: BASF SE, Ludwigshafen, Niemcy

(B1) **196994** 2011 03 16 A. Wprowadzono zmianę uprawnionego przez wykreślenie wpisu: INSTYTUT WARZYWNICTWA IM. EMILA CHROBOCZKA, Skierniewice, Polska 000080418 i dokonanie wpisu: INSTYTUT OGRODNICTWA, Skierniewice, Polska 101023342

(B1) **197106** 2011 02 15 A. Wprowadzono zmianę uprawnionego przez wykreślenie wpisu: EUROPEAN SILICON Sp. z o.o., Katowice, Polska 240748646 i dokonanie wpisu: EUROPEAN SILICON SPÓŁKA Z OGRANICZONĄ ODPOWIEDZIALNOŚCIĄ, Łaziska Górne, Polska 240748646

(B1) **197182** 2011 02 10 A. Wprowadzono zmianę uprawnionego przez wykreślenie wpisu: Zakłady Techniczne TERMOSPRZĘT Spółka z o.o., Zabrze, Polska P-270567424 i dokonanie wpisu: SCAFOM-RUX POLSKA SPÓŁKA Z OGRANICZONĄ ODPOWIEDZIALNOŚCIĄ, Zabrze, Polska 270567424

(B1) **197250** 2011 03 15 A. Wprowadzono zmianę uprawnionego przez wykreślenie wpisu: BASF AKTIENGESELLSCHAFT, Ludwigshafen, Niemcy i dokonanie wpisu: BASF SE, Ludwigshafen, Niemcy

(B1) **197253** 2011 02 07 A. Wprowadzono zmianę nazwy uprawnionego przez wykreślenie wpisu: FABRYKA KOTŁÓW RAFAKO S.A., Racibórz, Polska i dokonanie wpisu: RAFAKO SPÓŁKA AKCYJNA, Racibórz, Polska 270217865

(B1) **197796** 2011 03 15 A. Wprowadzono zmianę uprawnionego przez wykreślenie wpisu: BASF AKTIENGESELLSCHAFT, Ludwigshafen, Niemcy i dokonanie wpisu: BASF SE, Ludwigshafen, Niemcy

(B1) **197882** 2011 03 15 A. Wprowadzono zmianę uprawnionego przez wykreślenie wpisu: BASF AKTIENGESELLSCHAFT, Ludwigshafen, Niemcy i dokonanie wpisu: BASF SE, Ludwigshafen, Niemcy

(B1) **197994** 2011 03 24 A. Wprowadzono zmianę adresu uprawnionego przez wykreślenie wpisu: MEDORT SPÓŁKA AKCYJNA, Warszawa, Polska 471684025 i dokonanie wpisu: MEDORT SPÓŁKA AKCYJNA, Łódź, Polska 471684025

(B1) **198380** 2011 03 24 A. Wprowadzono zmianę uprawnionego przez wykreślenie wpisu: Advanced Digital Broadcast Ltd., Taipei, TAJWAN, PROWINCJA CHIN; ADVANCED DIGITAL BROADCAST POLSKA Sp. z o.o., Zielona Góra, Polska i dokonanie wpisu: ADVANCED DIGITAL BROADCAST S.A., Pregny-Chambesy, Szwajcaria

(B1) **198991** 2011 02 07 A. Wprowadzono zmianę uprawnionego przez wykreślenie wpisu: FABRYKA KOTŁÓW RAFAKO S.A., Racibórz, Polska 270217865 i dokonanie wpisu: RAFAKO SPÓŁKA AKCYJNA, Racibórz, Polska 270217865

(B1) **199618** 2011 03 17 A. Wprowadzono zmianę uprawnionego przez wykreślenie wpisu: J. P. PILCH SPÓŁKA Z OGRANICZO-

NĄ ODPOWIEDZIALNOŚCIĄ, Ustroń, Polska 070804920 i dokonanie wpisu: J. P. COVER SPÓŁKA Z OGRANICZONĄ ODPOWIEDZIALNOŚCIĄ, Kaczyce, Polska 240140672

(B1) **199803** 2011 03 16 A. Wprowadzono zmianę uprawnionego przez wykreślenie wpisu: INSTYTUT WARZYWNICTWA IM. EMILA CHROBOCZKA, Skierniewice, Polska 000080418 i dokonanie wpisu: INSTYTUT OGRODNICTWA, Skierniewice, Polska 101023342

(B1) **200777** 2011 02 09 A. Wprowadzono zmianę nazwy uprawnionego przez wykreślenie wpisu: ZYGMUNT WITTHOLZ-PRZEDSIĘBIORSTWO PRODUKCYJNO-HANDLOWE VULKAN, Zbąszyń, Polska 008217259 i dokonanie wpisu: EUROWIT - INWESTYCJE ZYGMUNT WITTHOLZ, Zbąszyń, Polska

(B1) **200794** 2011 03 16 A. Wprowadzono zmianę uprawnionego przez wykreślenie wpisu: INSTYTUT SADOWNICTWA I KWIACIARSTWA IM. SZCZEPANA PIENIĄŻKA, Skierniewice, Polska 000079898; WEREMCZUK DANUTA, Lublin, Polska; WEREMCZUK JÓZEF, Lublin, Polska; BUŚKIEWICZ JOANNA, Szerokie, Polska; WEREMCZUK ROBERT, Lublin, Polska; WEREMCZUK KRZYSZTOF, Poznań, Polska i dokonanie wpisu: BUŚKIEWICZ JOANNA, Szerokie, Polska; WEREMCZUK DANUTA, Lublin, Polska; WEREMCZUK JÓZEF, Lublin, Polska; WEREMCZUK KRZYSZTOF, Poznań, Polska; WEREMCZUK ROBERT, Lublin, Polska; INSTYTUT OGRODNICTWA, Skierniewice, Polska 101023342

(B1) **200866** 2011 03 16 A. Wprowadzono zmianę uprawnionego przez wykreślenie wpisu: INSTYTUT SADOWNICTWA I KWIACIARSTWA IM. SZCZEPANA PIENIĄŻKA, Skierniewice, Polska 000079898 i dokonanie wpisu: INSTYTUT OGRODNICTWA, Skierniewice, Polska 101023342

(B1) **202000** 2011 02 11 A. Wprowadzono zmianę adresu uprawnionego przez wykreślenie wpisu: FABRYKA NICI AMANDA Spółka z o.o., Rumia, Polska 59-3-191-19257 i dokonanie wpisu: FABRYKA NICI AMANDA SPÓŁKA Z OGRANICZONĄ ODPOWIEDZIALNOŚCIĄ, Sulechów, Polska 008219198

(B1) **202524** 2011 03 24 D. Dokonano wpisu o brzmieniu: „Na mocy umowy z dnia 25 października 2010 r. udzielono licencji pełnej i niewyłącznej, na korzystanie z wynalazku przez firmę Inżynieria Spożywcza Doradztwo i Projektowanie. Eureka. Jan Góźdź z siedzibą w Lublinie, na czas nieograniczony.”

(B1) **202551** 2011 03 16 A. Wprowadzono zmianę uprawnionego przez wykreślenie wpisu: INSTYTUT WARZYWNICTWA IM. EMILA CHROBOCZKA, Skierniewice, Polska 000080418 i dokonanie wpisu: INSTYTUT OGRODNICTWA, Skierniewice, Polska 101023342

(B1) **202652** 2011 02 22 A. Wprowadzono zmianę uprawnionego przez wykreślenie wpisu: Advanced Digital Broadcast Ltd., Hsin-Tien City, TAJWAN, PROWINCJA CHIN; ADVANCED DIGITAL BROADCAST POLSKA SPÓŁKA Z OGRANICZONĄ ODPOWIEDZIALNOŚCIĄ, Zielona Góra, Polska 970445060 i dokonanie wpisu: ADVANCED DIGITAL BROADCAST S.A., Pregny-Chambesy, Szwajcaria

(B1) **202903** 2011 03 09 A. Wprowadzono zmianę nazwy uprawnionego przez wykreślenie wpisu: PROMARK PRODUKCJA SPÓŁKA Z OGRANICZONĄ ODPOWIEDZIALNOŚCIĄ, Warszawa, Polska 017410118 i dokonanie wpisu: PROMARK SERWIS SPÓŁKA Z OGRANICZONĄ ODPOWIEDZIALNOŚCIĄ, Warszawa, Polska 017410118

(B1) **203089** 2011 03 18 A. Wprowadzono zmianę uprawnionego przez wykreślenie wpisu: INSTYTUT SADOWNICTWA I KWIACIARSTWA, Skierniewice, Polska 000079898 i dokonanie wpisu: INSTYTUT OGRODNICTWA, Skierniewice, Polska 101023342

(B1) **203170** 2011 02 22 A. Wprowadzono zmianę uprawnionego przez wykreślenie wpisu: Advanced Digital Broadcast Ltd., Hsin-Tien City, TAJWAN; ADVANCED DIGITAL BROADCAST POLSKA SPÓŁKA Z OGRANICZONĄ ODPOWIEDZIALNOŚCIĄ, Zielona Góra, Polska i dokonanie wpisu: ADVANCED DIGITAL BROADCAST S.A., Pregny-Chambesy, Szwajcaria

(B1) **203529** 2011 02 18 A. Wprowadzono zmianę uprawnionego przez wykreślenie wpisu: INTERDECOR SPÓŁKA Z OGRANICZONĄ ODPOWIEDZIALNOŚCIĄ, Warszawa, Polska i dokonanie wpisu: INTER DECOR PRO SPÓŁKA Z OGRANICZONĄ ODPOWIEDZIALNOŚCIĄ, Warszawa, Polska 0000170624

(B1) **203530** 2011 03 16 A. Wprowadzono zmianę uprawnionego przez wykreślenie wpisu: BASF AKTIENGESELLSCHAFT, Ludwigshafen, Niemcy i dokonanie wpisu: BASF SE, Ludwigshafen, Niemcy

(B1) **203624** 2011 03 24 A. Wprowadzono zmianę uprawnionego przez wykreślenie wpisu: FIRMA PRODUKCYJNA MUSTAF SPÓŁKA CYWILNA EMILIA KOWALSKA ANNA KOWALSKA MAGDALENA ALBIŃSKA, Częstochowa, Polska i dokonanie wpisu: FIRMA PRODUKCYJNO - HANDLOWA "MUSTAF" SPÓŁKA CYWILNA MAGDALENA ALBIŃSKA, ANNA KOWALSKA, SERGIUSZ ALBIŃSKI, RAFAŁ KOWALSKI, Częstochowa, Polska 151393146

(B1) **203722** 2011 02 22 A. Wprowadzono zmianę uprawnionego przez wykreślenie wpisu: Advanced Digital Broadcast Ltd., Hsin-Tien City, TAJWAN; ADVANCED DIGITAL BROADCAST POLSKA SPÓŁKA Z OGRANICZONĄ ODPOWIEDZIALNOŚCIĄ, Zielona Góra, Polska i dokonanie wpisu: ADVANCED DIGITAL BROADCAST S.A., Pregny-Chambesy, Szwajcaria

(B1) **203821** 2011 03 15 A. Wprowadzono zmianę uprawnionego przez wykreślenie wpisu: BASF AKTIENGESELLSCHAFT, Ludwigshafen, Niemcy i dokonanie wpisu: BASF SE, Ludwigshafen, Niemcy

(B1) **203990** 2011 03 16 A. Wprowadzono zmianę uprawnionego przez wykreślenie wpisu: BASF AKTIENGESELLSCHAFT, Ludwigshafen, Niemcy i dokonanie wpisu: BASF SE, Ludwigshafen, Niemcy

(B1) **204146** 2011 03 16 A. Wprowadzono zmianę uprawnionego przez wykreślenie wpisu: BASF AKTIENGESELLSCHAFT, Ludwigshafen, Niemcy i dokonanie wpisu: BASF SE, Ludwigshafen, Niemcy

(B1) **204202** 2011 03 23 D. Dokonano wpisu o brzmieniu: "Na podstawie umowy z dnia 26.10.2009 udzielono licencji pełnej niewyłącznej, bez prawa udzielania sublicencji na rzecz spółki Hartownia Białystok S.A. z siedzibą w Białymstoku na korzystanie z patentu we własnym zakresie na okres 10 lat"

(B1) **204384** 2011 03 23 A. Wprowadzono zmianę uprawnionego przez wykreślenie wpisu: BASF AKTIENGESELLSCHAFT, Ludwigshafen, Niemcy i dokonanie wpisu: BASF SE, Ludwigshafen, Niemcy

(B1) **204534** 2011 03 09 A. Wprowadzono zmianę uprawnionego przez wykreślenie wpisu: TARMONT SPÓŁKA Z OGRANICZONĄ ODPOWIEDZIALNOŚCIĄ, Tarczyn, Polska 012720417 i dokonanie wpisu: KINGSPAN SPÓŁKA Z OGRANICZONĄ ODPOWIEDZIALNOŚCIĄ, Lipsko, Polska 931877716

(B1) **204929** 2011 03 15 A. Wprowadzono zmianę uprawnionego przez wykreślenie wpisu: BASF AKTIENGESELLSCHAFT, Ludwigshafen, Niemcy i dokonanie wpisu: BASF SE, Ludwigshafen, Niemcy

(B1) **205212** 2011 03 16 A. Wprowadzono zmianę uprawnionego przez wykreślenie wpisu: BASF AKTIENGESELLSCHAFT, Ludwigshafen, Niemcy i dokonanie wpisu: BASF SE, Ludwigshafen, Niemcy

(B1) **205283** 2011 03 15 A. Wprowadzono zmianę uprawnionego przez wykreślenie wpisu: BASF AKTIENGESELLSCHAFT, Ludwigshafen, Niemcy i dokonanie wpisu: BASF SE, Ludwigshafen, Niemcy

(B1) **205334** 2011 03 15 A. Wprowadzono zmianę uprawnionego przez wykreślenie wpisu: BASF AKTIENGESELLSCHAFT, Ludwigshafen, Niemcy i dokonanie wpisu: BASF SE, Ludwigshafen, Niemcy

(B1) **205349** 2011 03 17 A. Wprowadzono zmianę nazwy uprawnionego przez wykreślenie wpisu: CENTRUM ELEKTRYFIKACJI I AUTOMATYZACJI GÓRNICHTWA EMAG, Katowice, Polska 001253163 i dokonanie wpisu: INSTYTUT TECHNIK INNOWACYJNYCH EMAG, Katowice, Polska 001253163

(B1) **205900** 2011 03 16 A. Wprowadzono zmianę uprawnionego przez wykreślenie wpisu: INSTYTUT WARZYWNICTWA IM. EMILA CHROBOCZKA, Skierniewice, Polska 000080418 i dokonanie wpisu: INSTYTUT OGRODNICTWA, Skierniewice, Polska 101023342

(B1) **206020** 2011 03 15 A. Wprowadzono zmianę uprawnionego przez wykreślenie wpisu: BASF AKTIENGESELLSCHAFT, Ludwigshafen, Niemcy i dokonanie wpisu: BASF SE, Ludwigshafen, Niemcy

(B1) **206035** 2011 04 26 D. Dokonano wpisu o brzmieniu „W dniu 30 listopada 2010 r. na podstawie postanowienia Sądu Rejonowego Katowice-Wschód w Katowicach Wydział IX Gospodarczy – Rejestru Zastawów (sygn. akt KA.IX.Ns-Rej.Za 12011/10/872) wpisano do Rejestru Zastawów pod pozycją 2238658 zastaw rejestrowy na patencie o numerze Pat-206035 w celu zabezpieczenia wiarygodności przysługujących Bankowi Ochrony Środowiska S.A. z siedzibą w Warszawie od Przedsiębiorstwa Produkcyjno-Handlowo-Usługowego STAMAR Mariusz Włodarczyk i Wspólnicy Spółka jawna”.

(B1) **206178** 2011 03 17 A. Wprowadzono zmianę uprawnionego przez wykreślenie wpisu: STAKO IRENA STANIUK JACEK STANIUK MAREK STANIUK SPÓŁKA JAWNA, Słupsk, Polska 771561610 i dokonanie wpisu: STAKO SPÓŁKA Z OGRANICZONĄ ODPOWIEDZIALNOŚCIĄ, Słupsk, Polska 771488409

(B1) **206394** 2011 05 04 A. Wprowadzono zmianę uprawnionego przez wykreślenie wpisu: UNIwersytet MDYCZNY W LUBLINIE, Lublin, Polska 000288716 i dokonanie wpisu: UNIwersytet MDYCZNY W LUBLINIE, Lublin, Polska 000288716; GRAŻYNA GINALSKA, Lublin, Polska; ANNA BELCARZ, Lublin, Polska

(B1) **206673** 2011 03 15 A. Wprowadzono zmianę uprawnionego przez wykreślenie wpisu: BASF AKTIENGESELLSCHAFT, Ludwigshafen, Niemcy i dokonanie wpisu: BASF SE, Ludwigshafen, Niemcy

(B1) **207262** 2011 03 09 A. Wprowadzono zmianę nazwy uprawnionego przez wykreślenie wpisu: PROMARK PRODUKCJA SPÓŁKA Z OGRANICZONĄ ODPOWIEDZIALNOŚCIĄ, Warszawa, Polska 017410118 i dokonanie wpisu: PROMARK SERWIS SPÓŁKA Z OGRANICZONĄ ODPOWIEDZIALNOŚCIĄ, Warszawa, Polska 017410118

(B1) **207302** 2011 03 09 A. Wprowadzono zmianę uprawnionego przez wykreślenie wpisu: MEYER MANFRED, Szczecin, Polska i dokonanie wpisu: FORM-PAT SPÓŁKA Z OGRANICZONĄ ODPOWIEDZIALNOŚCIĄ, Szczecin, Polska 811793599

(B1) **207514** 2011 03 15 A. Wprowadzono zmianę uprawnionego przez wykreślenie wpisu: BASF AKTIENGESELLSCHAFT, Ludwigshafen, Niemcy i dokonanie wpisu: BASF SE, Ludwigshafen, Niemcy

(B1) **207829** 2011 03 16 A. Wprowadzono zmianę uprawnionego przez wykreślenie wpisu: INSTYTUT WARZYWNICTWA IM. EMILA CHROBOCZKA, Skierniewice, Polska 000080418 i dokonanie wpisu: INSTYTUT OGRODNICTWA, Skierniewice, Polska 101023342

(B1) **207903** 2011 03 16 A. Wprowadzono zmianę uprawnionego przez wykreślenie wpisu: INSTYTUT WARZYWNICTWA IM. EMILA CHROBOCZKA, Skierniewice, Polska 000080418 i dokonanie wpisu: INSTYTUT OGRODNICTWA, Skierniewice, Polska 101023342

176

**WPISY I ZMIANY W WYODRĘBNIONEJ
CZĘŚCI REJESTRU PATENTOWEGO
(nieuwzględnione w innych samodzielnych ogłoszeniach)**

Poniższe zestawienie zawiera kolejno: kod rodzaju dokumentu, numer patentu europejskiego, datę wpisu, oznaczenie rubryki, w której dokonano wpisu lub zmiany oraz treść wpisu. Poszczególne rubryki rejestru zawierają następujące dane:

rubryka A - nazwisko i imię lub nazwa, a także miejsce zamieszkania lub siedziba uprawnionego z patentu europejskiego,

rubryka B - tytuł wynalazku,

rubryka C - nazwisko i imię twórcy wynalazku oraz jego miejsce zamieszkania,

rubryka D - prawa ograniczające patent,

rubryka E - numer dodatkowego prawa ochronnego, data pierwszego zezwolenia na wprowadzenie produktu na rynek w Rzeczypospolitej Polskiej i Unii Europejskiej, oznaczenie organu, który wydał zezwolenie,

rubryka F - decyzje dotyczące danego patentu europejskiego,

rubryka G - data unieważnienia lub data i przyczyna wygaśnięcia patentu europejskiego a także data stwierdzenia wygaśnięcia decyzji o udzieleniu dodatkowego prawa ochronnego lub data unieważnienia albo data i przyczyna wygaśnięcia dodatkowego prawa ochronnego.

Uwaga: *Publikacji podlegają: zmiana uprawnionego, twórcy, zmiana nazwy uprawnionego, prawa ograniczające patent, sprostowania istotnych pomyłek.*

(T3) **1489479** 08 04 2011 A. Wprowadzono zmianę uprawnionego przez wykreślenie wpisu: „Ceramaspeed Limited, Kidderminster, Wielka Brytania” i dokonanie wpisu: „Stylewell Limited, Cardiff, Wielka Brytania”

(T3) **1493802** 08 04 2011 A. Wprowadzono zmianę uprawnionego przez wykreślenie wpisu: „PZ Cussons (International) Limited, Stockport, Wielka Brytania” i dokonanie wpisu: „PZ CUSSONS (INTERNATIONAL) LIMITED, Manchester, Wielka Brytania”

(T3) **1561946** 08 04 2011 A. Wprowadzono zmianę uprawnionego przez wykreślenie wpisu: „Clipper Windpower Technology, Inc., Carpinteria, Stany Zjednoczone Ameryki” i dokonanie wpisu: „Clipper Windpower, Inc., Carpinteria, Stany Zjednoczone Ameryki”.

(T3) **1574986** 08 04 2011 A. Wprowadzono zmianę uprawnionego przez wykreślenie wpisu: „Link Norbert, Karlsruhe, Niemcy” i dokonanie wpisu: „Vitracom AG, Karlsruhe, Niemcy”

(T3) **1580370** 08 04 2011 A. Wprowadzono zmianę uprawnionego przez wykreślenie wpisu: „MAYER & CO., Salzburg, Austria” i dokonanie wpisu: „MACO Vermögensverwaltung GmbH, Salzburg, Austria”.

(T3) **1584601** 08 04 2011 A. Wprowadzono zmianę uprawnionego przez wykreślenie wpisu: „KHS AG, Dortmund, Niemcy” i dokonanie wpisu: „KHS GmbH, Dortmund, Niemcy”.

(T3) **1601387** 08 04 2011 A. Wprowadzono zmianę uprawnionego przez wykreślenie wpisu: „Bone Support AB, Lund, Szwecja” i dokonanie wpisu: „Bone Support Nya AB, Lund, Szwecja”.

(T3) **1601387** 08 04 2011 A. Wprowadzono zmianę uprawnionego przez wykreślenie wpisu: „Bone Support Nya AB, Lund, Szwecja” i dokonanie wpisu: „Bone Support AB, Lund, Szwecja”.

(T3) **1606269** 08 04 2011 A. Wprowadzono zmianę uprawnionego przez wykreślenie wpisu: „Merck & Co., Inc., Rahway, Stany Zjednoczone Ameryki” i dokonanie wpisu: „MERCK SHARP & DOHME CORP., Rahway, Stany Zjednoczone Ameryki”

(T3) **1626726** 08 04 2011 A. Wprowadzono zmianę uprawnionego przez wykreślenie wpisu: „Eva Binder, Wien, Austria” i doko-

nanie wpisu: „Dritte Patentportfolio Beteiligungsgesellschaft mbH & Co.KG, Schönefeld/Waltersdorf, Niemcy”

(T3) **1627816** 08 04 2011 A. Wprowadzono zmianę uprawnionego przez wykreślenie wpisu: „KHS AG, Dortmund, Niemcy” i dokonanie wpisu: „KHS GmbH, Dortmund, Niemcy”.

(T3) **1628241** 08 04 2011 A. Wprowadzono zmianę uprawnionego przez wykreślenie wpisu: „KHS AG, Dortmund, Niemcy” i dokonanie wpisu: „KHS GmbH, Dortmund, Niemcy”

(T3) **1630125** 08 04 2011 A. Wprowadzono zmianę uprawnionego przez wykreślenie wpisu: „KHS AG, Dortmund, Niemcy” i dokonanie wpisu: „KHS GmbH, Dortmund, Niemcy”.

(T3) **1638969** 08 04 2011 A. Wprowadzono zmianę uprawnionego przez wykreślenie wpisu: „Merck & Co., Inc., Rahway, Stany Zjednoczone Ameryki” i dokonanie wpisu: „MERCK SHARP & DOHME CORP., Rahway, Stany Zjednoczone Ameryki”.

(T3) **1654263** 08 04 2011 A. Wprowadzono zmianę uprawnionego przez wykreślenie wpisu: „Merck & Co., Inc., Rahway, Stany Zjednoczone Ameryki” i dokonanie wpisu: „MARCK SHARP & DOHME CORP., Rahway, Stany Zjednoczone Ameryki”.

(T3) **1657162** 08 04 2011 A. Wprowadzono zmianę uprawnionego przez wykreślenie wpisu: „KHS AG, Dortmund, Niemcy” i dokonanie wpisu: „KHS GmbH, Dortmund, Niemcy”

(T3) **1657230** 08 04 2011 A. Wprowadzono zmianę uprawnionego przez wykreślenie wpisu: „Oxea Deutschland GmbH, Oberhausen, Niemcy” i dokonanie wpisu: „Oxea GmbH, Oberhausen, Niemcy”.

(T3) **1659088** 08 04 2011 A. Wprowadzono zmianę uprawnionego przez wykreślenie wpisu: „KHS AG, Dortmund, Niemcy” i dokonanie wpisu: „KHS GmbH, Dortmund, Niemcy”.

(T3) **1664026** 08 04 2011 A. Wprowadzono zmianę uprawnionego przez wykreślenie wpisu: „Merck & CO., Inc., Rahway, Stany Zjednoczone Ameryki” i dokonanie wpisu: „MERCK SHARP & DOHME CORP., Rahway, Stany Zjednoczone Ameryki”.

(T3) **1673106** 08 04 2011 A. Wprowadzono zmianę uprawnionego przez wykreślenie wpisu: „Merck & Co., Inc., Rahway, Stany Zjednoczone Ameryki” i dokonanie wpisu: „MERCK SHARP & DOHME CORP., Rahway, Stany Zjednoczone Ameryki”.

(T3) **1689331** 08 04 2011 A. Wprowadzono zmianę uprawnionego przez wykreślenie wpisu: „Bone Support AB, Lund, Szwecja” i dokonanie wpisu: „Bone Support Nya AB, Lund, Szwecja”.

(T3) **1689331** 08 04 2011 A. Wprowadzono zmianę uprawnionego przez wykreślenie wpisu: „Bone Support Nya AB, Lund, Szwecja” i dokonanie wpisu: „Bone Support AB, Lund, Szwecja”.

(T3) **1711465** 08 04 2011 A. Wprowadzono zmianę uprawnionego przez wykreślenie wpisu: „Merck & Co., Inc., Rahway, Stany Zjednoczone Ameryki” i dokonanie wpisu: „MERCK SHARP & DOHME CORP., Rahway, Stany Zjednoczone Ameryki”.

(T3) **1734212** 08 04 2011 A. Wprowadzono zmianę uprawnionego przez wykreślenie wpisu: „MAYER & CO., Salzburg, Austria” i dokonanie wpisu: „MACO Vermögensverwaltung GmbH, Salzburg, Austria”.

(T3) **1737820** 08 04 2011 A. Wprowadzono zmianę uprawnionego przez wykreślenie wpisu: „Merck & Co., Inc., Rahway, Stany Zjednoczone Ameryki” i dokonanie wpisu: „MERCK SHARP & DOHME CORP., Rahway, Stany Zjednoczone Ameryki”

(T3) **1752064** 08 04 2011 A. Wprowadzono zmianę uprawnionego przez wykreślenie wpisu: „GEKA BRUSH GMBH, Bechhofen, Niemcy” i dokonanie wpisu: „GEKA GmbH, Bechhofen, Niemcy”.

(T3) **1752066** 08 04 2011 A. Wprowadzono zmianę uprawnionego przez wykreślenie wpisu: „GEKA BRUSH GMBH, Bechhofen, Niemcy” i dokonanie wpisu: „GEKA GmbH, Bechhofen, Niemcy”.

(T3) **1752067** 08 04 2011 A. Wprowadzono zmianę uprawnionego przez wykreślenie wpisu: „GEKA BRUSH GMBH, Bechhofen, Niemcy” i dokonanie wpisu: „GEKA GmbH, Bechhofen, Niemcy”.

(T3) **1756064** 08 04 2011 A. Wprowadzono zmianę uprawnionego przez wykreślenie wpisu: „Merck & Co., Inc., Rahway, Stany Zjednoczone Ameryki” i dokonanie wpisu: „MERC SHARP & DOHME CORP., Rahway, Stany Zjednoczone Ameryki”.

(T3) **1758526** 08 04 2011 A. Wprowadzono zmianę uprawnionego przez wykreślenie wpisu: „Bone Support AB, Lund, Szwecja” i dokonanie wpisu: „Bone Support Nya AB, Lund, Szwecja”.

(T3) **1758526** 08 04 2011 A. Wprowadzono zmianę uprawnionego przez wykreślenie wpisu: „Bone Support Nya AB, Lund, Szwecja” i dokonanie wpisu: „Bone Support AB, Lund, Szwecja”.

(T3) **1762513** 08 04 2011 A. Wprowadzono zmianę uprawnionego przez wykreślenie wpisu: „KHS AG, Dortmund, Niemcy” i dokonanie wpisu: „KHS GmbH, Dortmund, Niemcy”.

(T3) **1763343** 08 04 2011 A. Wprowadzono zmianę uprawnionego przez wykreślenie wpisu: „Eureon AG, Freiburg, Niemcy” i dokonanie wpisu: „POLICHEM S.A., Luksemburg, Luksemburg”.

(T3) **1765703** 08 04 2011 A. Wprowadzono zmianę uprawnionego przez wykreślenie wpisu: „BM-Battery Machines GmbH, Ebersdorf, Austria” i dokonanie wpisu: „Rosendahl Aaschinen GmbH, Pischelsdorf, Austria”.

(T3) **1770020** 08 04 2011 A. Wprowadzono zmianę uprawnionego przez wykreślenie wpisu: „KHS AG, Dortmund, Niemcy” i dokonanie wpisu: „KHS GmbH, Dortmund, Niemcy”.

(T3) **1808379** 08 04 2011 A. Wprowadzono zmianę uprawnionego przez wykreślenie wpisu: „Stropol S.r.l., Vicenza, Włochy” i dokonanie wpisu: „CB CAPS S.R.L., Dueville, Włochy”.

(T3) **1835961** 08 04 2011 A. Wprowadzono zmianę uprawnionego przez wykreślenie wpisu: „Cardinal Health 303, Inc., San Diego, Stany Zjednoczone Ameryki” i dokonanie wpisu: „CareFusion 303, Inc., San Diego, Stany Zjednoczone Ameryki”.

(T3) **1859165** 08 04 2011 A. Wprowadzono zmianę uprawnionego przez wykreślenie wpisu: „Clipper Windpower Technology, Inc., Carpinteria, Stany Zjednoczone Ameryki” i dokonanie wpisu: „Clipper Windpower, Inc., Carpinteria, Stany Zjednoczone Ameryki”.

(T3) **1869668** 08 04 2011 A. Wprowadzono zmianę uprawnionego przez wykreślenie wpisu: „Dolby Sweden AB, Stockholm, Szwecja; Koninklijke Philips Electronics N.V., Eindhoven, Holandia” i dokonanie wpisu: „Dolby International AB, Stockholm, Szwecja; Koninklijke Philips Electronics N.V., Eindhoven, Holandia”.

(T3) **1913888** 08 04 2011 A. Wprowadzono zmianę uprawnionego przez wykreślenie wpisu: „Bone Support AB, Lund, Szwecja” i dokonanie wpisu: „Bone Support Nya AB, Lund, Szwecja”.

(T3) **1913888** 08 04 2011 A. Wprowadzono zmianę uprawnionego przez wykreślenie wpisu: „Bone Support Nya AB, Lund, Szwecja” i dokonanie wpisu: „Bone Support AB, Lund, Szwecja”.

(T3) **1917440** 08 04 2011 A. Wprowadzono zmianę uprawnionego przez wykreślenie wpisu: „Putzmeister Concrete Pumps GmbH, Aichtal, Niemcy” i dokonanie wpisu: „Putzmeister Solid Pumps GmbH, Aichtal, Niemcy”.

(T3) **1920738** 08 04 2011 A. Wprowadzono zmianę uprawnionego przez wykreślenie wpisu: „Bone Support AB, Lund, Szwecja” i dokonanie wpisu: „Bone Support Nya AB, Lund, Szwecja”.

(T3) **1920738** 08 04 2011 A. Wprowadzono zmianę uprawnionego przez wykreślenie wpisu: „Bone support Nya AB, Lund, Szwecja” i dokonanie wpisu: „Bone Support AB, Lund, Szwecja”.

(T3) **1924593** 08 04 2011 A. Wprowadzono zmianę uprawnionego przez wykreślenie wpisu: „Merck & Co., Inc., Rahway, Stany Zjednoczone Ameryki” i dokonanie wpisu: „MERC SHARP & DOHME CORP., Rahway, Stany Zjednoczone Ameryki”.

(T3) **1951322** 08 04 2011 A. Wprowadzono zmianę uprawnionego przez wykreślenie wpisu: „Biodefense Corporation, Lexington, Stany Zjednoczone Ameryki” i dokonanie wpisu: „Biodefense Corporation, Boston, Stany Zjednoczone Ameryki”.

(T3) **1975421** 08 04 2011 A. Wprowadzono zmianę uprawnionego przez wykreślenie wpisu: „M-Cut Systems GmbH & Co. KG, Bissendorf, Niemcy” i dokonanie wpisu: „Acument Asia Pacific (PTE) Limited, Singapur, Singapur”.

(T3) **2059463** 08 04 2011 A. Wprowadzono zmianę uprawnionego przez wykreślenie wpisu: „KHS AG, Dortmund, Niemcy” i dokonanie wpisu: „KHS GmbH, Dortmund, Niemcy”.

177

DECYZJE O UNIEWAŻNIENIU PATENTU

Poniższe zestawienie zawiera kolejno: kod rodzaju patentu, numer unieważnionego patentu, datę unieważnienia oraz treść decyzji.

(B1) 189252	2009 06 04	unieważniono w całości
(B1) 193154	2009 08 26	unieważniono w całości
(B1) 193287	2010 11 23	unieważniono w całości
(B1) 194139	2009 10 12	unieważniono w całości

178

DECYZJE O WYGAŚNIĘCIU PATENTU

Poniższe zestawienie zawiera kolejno: kod rodzaju patentu, numery patentów, które wygasły na podstawie art. 90 ust. 1 pkt 2 - 4 ustawy z dnia 30.06.2000 r. - Prawo własności przemysłowej oraz datę wygaśnięcia patentu.

(B1) 165165	2010 04 26	(B1) 182031	2010 04 13
(B1) 166948	2010 04 23	(B1) 182904	2010 04 30
(B1) 168341	2010 04 11	(B1) 183095	2010 04 13
(B1) 169723	2010 04 10	(B1) 183128	2010 04 26
(B1) 170994	2010 04 23	(B1) 183207	2010 04 14
(B1) 171062	2010 04 14	(B1) 183547	2010 04 30
(B1) 171139	2010 04 02	(B1) 184434	2010 04 28
(B1) 171327	2010 04 02	(B1) 184445	2010 04 18
(B1) 171818	2010 04 01	(B1) 185110	2010 04 30
(B1) 172087	2010 04 20	(B1) 185664	2010 04 30
(B1) 172208	2010 04 07	(B1) 186130	2006 06 18
(B1) 172633	2010 04 14	(B1) 186174	2010 04 23
(B1) 173177	2010 04 14	(B1) 186274	2010 04 03
(B1) 173483	2010 04 11	(B1) 186368	2010 04 17
(B1) 173553	2010 04 14	(B1) 186559	2010 04 24
(B1) 175273	2010 04 22	(B1) 186917	2010 04 25
(B1) 175413	2010 04 14	(B1) 187017	2010 04 09
(B1) 175876	2010 04 27	(B1) 187280	2010 04 22
(B1) 175887	2010 04 09	(B1) 187286	2010 04 29
(B1) 176104	2010 04 24	(B1) 188013	2010 04 08
(B1) 176548	2010 04 24	(B1) 188053	2010 04 12
(B1) 176808	2010 04 04	(B1) 188075	2010 04 22
(B1) 176950	2010 04 28	(B1) 188328	2010 04 02
(B1) 177026	2010 04 04	(B1) 188377	2010 04 28
(B1) 177367	2010 04 26	(B1) 188632	2010 04 06
(B1) 177875	2010 04 03	(B1) 188711	2010 04 30
(B1) 178346	2010 04 21	(B1) 188936	2010 04 26
(B1) 178529	2010 04 11	(B1) 189371	2010 04 07
(B1) 178675	2010 04 11	(B1) 189374	2010 04 28
(B1) 178730	2010 04 11	(B1) 189375	2010 04 28
(B1) 179407	2010 04 01	(B1) 189733	2010 04 07
(B1) 179536	2010 04 03	(B1) 189742	2010 04 27
(B1) 179948	2010 04 09	(B1) 189767	2010 04 29
(B1) 179979	2010 04 19	(B1) 189772	2010 04 24
(B1) 180498	2010 04 26	(B1) 189802	2010 04 07
(B1) 181691	2010 04 14	(B1) 189918	2010 04 08
(B1) 181728	2010 04 04	(B1) 189995	2010 04 28

(B1) 190106	2010 04 01	(B1) 201032	2010 04 01
(B1) 190222	2010 04 27	(B1) 201184	2010 04 02
(B1) 190971	2010 04 13	(B1) 201377	2010 04 07
(B1) 191047	2010 04 12	(B1) 201401	2010 04 07
(B1) 191405	2010 04 22	(B1) 201548	2010 04 17
(B1) 191692	2010 04 07	(B1) 201596	2010 04 19
(B1) 191906	2010 04 06	(B1) 201597	2010 04 19
(B1) 192628	2010 04 21	(B1) 201598	2010 04 19
(B1) 192657	2010 04 03	(B1) 201633	2010 04 03
(B1) 192730	2010 04 18	(B1) 201920	2010 04 26
(B1) 192731	2010 04 18	(B1) 201926	2009 11 04
(B1) 193010	2010 04 12	(B1) 201962	2010 04 14
(B1) 193198	2010 04 16	(B1) 201983	2010 04 23
(B1) 193399	2010 04 28	(B1) 202127	2010 04 25
(B1) 194007	2010 04 27	(B1) 202152	2010 04 29
(B1) 194095	2010 04 09	(B1) 202239	2010 04 02
(B1) 194489	2010 04 12	(B1) 202278	2010 04 30
(B1) 194501	2010 04 10	(B1) 202279	2010 04 26
(B1) 194590	2010 04 21	(B1) 202340	2010 04 29
(B1) 194684	2010 04 23	(B1) 202401	2010 04 29
(B1) 194696	2010 04 23	(B1) 202486	2010 04 23
(B1) 195000	2010 04 23	(B1) 202583	2010 04 09
(B1) 195132	2010 04 28	(B1) 202593	2010 04 02
(B1) 195158	2010 04 20	(B1) 202942	2010 04 27
(B1) 195367	2010 04 04	(B1) 202960	2010 04 23
(B1) 195410	2010 04 23	(B1) 203051	2010 04 28
(B1) 195791	2010 04 19	(B1) 203125	2010 04 15
(B1) 195944	2010 04 21	(B1) 203284	2010 04 29
(B1) 196021	2010 04 15	(B1) 203536	2010 03 15
(B1) 196052	2010 04 27	(B1) 203633	2010 04 19
(B1) 196087	2010 04 16	(B1) 203744	2010 04 28
(B1) 196810	2010 04 26	(B1) 203774	2010 04 12
(B1) 196929	2010 04 06	(B1) 203888	2010 04 18
(B1) 197517	2010 04 12	(B1) 203904	2010 04 18
(B1) 197535	2010 04 20	(B1) 203954	2010 04 17
(B1) 197633	2010 04 02	(B1) 204087	2010 04 17
(B1) 197677	2010 04 14	(B1) 204214	2010 04 10
(B1) 197878	2010 04 17	(B1) 204337	2010 04 27
(B1) 198162	2010 04 05	(B1) 204472	2009 06 30
(B1) 198321	2010 04 12	(B1) 204904	2010 04 04
(B1) 198353	2010 04 04	(B1) 204905	2010 04 04
(B1) 198535	2010 04 19	(B1) 204911	2010 04 26
(B1) 198928	2010 04 10	(B1) 204912	2010 04 26
(B1) 198947	2010 04 04	(B1) 205172	2010 04 22
(B1) 198979	2010 04 12	(B1) 205458	2010 04 04
(B1) 199030	2010 04 22	(B1) 205459	2010 04 04
(B1) 199117	2010 04 09	(B1) 205460	2010 04 04
(B1) 199244	2010 04 26	(B1) 205854	2007 09 16
(B1) 199268	2010 04 04	(B1) 205868	2008 02 22
(B1) 199280	2010 04 04	(B1) 205944	2010 04 25
(B1) 199406	2010 04 13	(B1) 205985	2005 03 07
(B1) 199648	2010 04 25	(B1) 206033	2006 07 16
(B1) 200012	2010 04 16	(B1) 206039	2006 11 27
(B1) 200082	2010 04 28	(B1) 206050	2005 11 27
(B1) 200094	2010 04 30	(B1) 206054	2006 09 11
(B1) 200098	2010 04 24	(B1) 206060	2007 03 10
(B1) 200200	2009 06 16	(B1) 206062	2006 11 14
(B1) 200217	2010 04 03	(B1) 206082	2009 09 05
(B1) 200272	2010 04 06	(B1) 206111	2006 01 16
(B1) 200305	2010 04 03	(B1) 206112	2006 07 17
(B1) 200358	2010 04 01	(B1) 206227	2006 04 11
(B1) 200419	2010 04 19	(B1) 206317	2006 04 16
(B1) 200646	2010 04 13	(B1) 206335	2004 08 31
(B1) 200664	2010 04 24	(B1) 206427	2004 02 26
(B1) 200667	2010 04 11	(B1) 206432	2006 08 04
(B1) 200681	2010 04 10	(B1) 206511	2007 02 23
(B1) 200742	2010 04 04		

179

**DECYZJE O WYGAŚNIĘCIU
NA TERYTORIUM RZECZYPOSPOLITEJ POLSKIEJ
PATENTU EUROPEJSKIEGO**

Poniższe zestawienie zawiera kolejno: kod rodzaju dokumentu, numer patentu europejskiego oraz datę wygaśnięcia patentu europejskiego na terytorium Rzeczypospolitej Polskiej.

(T3) 1495957	2009 07 07	(T3) 1629729	2009 07 27
(T3) 1498950	2009 07 07	(T3) 1630053	2009 08 09
(T3) 1500491	2009 07 08	(T3) 1632134	2009 09 07
(T3) 1502500	2009 07 30	(T3) 1632323	2009 08 22
(T3) 1502544	2009 07 30	(T3) 1634501	2009 09 07
(T3) 1502545	2009 07 30	(T3) 1634595	2009 08 19
(T3) 1502845	2009 07 10	(T3) 1634735	2009 09 10
(T3) 1507231	2009 08 06	(T3) 1637165	2009 09 20
(T3) 1510694	2009 08 26	(T3) 1637220	2009 08 06
(T3) 1512937	2009 09 06	(T3) 1637252	2009 09 20
(T3) 1518551	2009 09 22	(T3) 1637537	2009 09 15
(T3) 1520562	2009 09 20	(T3) 1637675	2009 08 20
(T3) 1520681	2009 09 24	(T3) 1639947	2009 09 27
(T3) 1523068	2009 09 29	(T3) 1639956	2009 09 27
(T3) 1523082	2009 10 07	(T3) 1640118	2009 09 22
(T3) 1524075	2009 10 12	(T3) 1642831	2009 09 15
(T3) 1524215	2009 08 14	(T3) 1643097	2009 09 15
(T3) 1527838	2009 08 06	(T3) 1643830	2009 07 13
(T3) 1527975	2009 10 27	(T3) 1644951	2009 07 01
(T3) 1528187	2009 10 27	(T3) 1644952	2009 07 01
(T3) 1529603	2009 11 01	(T3) 1645366	2009 10 09
(T3) 1529896	2009 11 10	(T3) 1645371	2009 10 03
(T3) 1533048	2009 11 19	(T3) 1645714	2009 09 22
(T3) 1533353	2009 09 30	(T3) 1646545	2009 07 06
(T3) 1533423	2009 10 21	(T3) 1646594	2009 07 07
(T3) 1538052	2009 12 01	(T3) 1647485	2009 09 20
(T3) 1538882	2009 12 01	(T3) 1647517	2009 10 13
(T3) 1541935	2009 12 10	(T3) 1648904	2009 07 23
(T3) 1541975	2009 11 29	(T3) 1649579	2009 07 26
(T3) 1543861	2009 12 20	(T3) 1652784	2009 09 29
(T3) 1544451	2009 12 17	(T3) 1653947	2009 08 10
(T3) 1544480	2009 12 13	(T3) 1654070	2009 08 11
(T3) 1547473	2009 11 01	(T3) 1654270	2009 07 29
(T3) 1547818	2009 12 17	(T3) 1654433	2009 07 23
(T3) 1549932	2009 07 30	(T3) 1654486	2009 08 10
(T3) 1553493	2009 12 07	(T3) 1655030	2009 11 02
(T3) 1559572	2009 12 22	(T3) 1655193	2009 10 06
(T3) 1561940	2009 09 22	(T3) 1655336	2009 11 03
(T3) 1574221	2009 11 30	(T3) 1655338	2009 11 03
(T3) 1580295	2009 07 28	(T3) 1655450	2009 11 08
(T3) 1591284	2009 12 17	(T3) 1656305	2009 08 02
(T3) 1610035	2009 11 18	(T3) 1656842	2009 07 21
(T3) 1610642	2009 09 17	(T3) 1657171	2009 11 07
(T3) 1611832	2009 07 01	(T3) 1657969	2009 11 03
(T3) 1611940	2009 07 24	(T3) 1658081	2009 08 27
(T3) 1614553	2009 07 01	(T3) 1658295	2009 07 15
(T3) 1618873	2009 07 14	(T3) 1658362	2009 08 27
(T3) 1619153	2009 07 16	(T3) 1658784	2009 10 15
(T3) 1621275	2009 11 05	(T3) 1660347	2009 09 02
(T3) 1621303	2009 07 26	(T3) 1660365	2009 07 16
(T3) 1621809	2009 07 30	(T3) 1660422	2009 08 24
(T3) 1623850	2009 07 29	(T3) 1660485	2009 07 12
(T3) 1624004	2009 07 20	(T3) 1661670	2009 11 10
(T3) 1624005	2009 07 20	(T3) 1662013	2009 11 24
(T3) 1625814	2009 08 14	(T3) 1663244	2009 09 13
(T3) 1627700	2009 08 11	(T3) 1663504	2009 08 13
(T3) 1627881	2009 08 19	(T3) 1663506	2009 09 23

(T3)1663586	2009 09 13	(T3)1682015	2009 11 09	(T3)1699459	2009 12 23	(T3)1796725	2009 09 27
(T3)1663646	2009 08 26	(T3)1682129	2009 10 25	(T3)1699769	2009 12 23	(T3)1796867	2009 08 16
(T3)1663746	2009 08 13	(T3)1682185	2009 11 08	(T3)1699831	2009 09 24	(T3)1798130	2009 11 29
(T3)1663881	2009 08 04	(T3)1682191	2009 10 28	(T3)1699835	2009 12 11	(T3)1802307	2009 10 13
(T3)1663993	2009 09 03	(T3)1682469	2009 10 12	(T3)1701698	2009 12 14	(T3)1802703	2009 10 08
(T3)1664033	2009 09 27	(T3)1683723	2009 10 20	(T3)1703036	2009 12 08	(T3)1803489	2009 09 28
(T3)1664079	2009 07 13	(T3)1684729	2009 09 15	(T3)1709063	2009 12 17	(T3)1803655	2009 12 12
(T3)1664229	2009 09 15	(T3)1684763	2009 09 17	(T3)1709217	2009 11 30	(T3)1807381	2009 10 17
(T3)1664799	2009 08 04	(T3)1685036	2009 08 16	(T3)1709276	2009 12 14	(T3)1809690	2009 11 01
(T3)1665415	2009 07 22	(T3)1685104	2009 11 16	(T3)1711169	2009 10 27	(T3)1812417	2009 11 17
(T3)1666346	2009 11 18	(T3)1685187	2009 10 08	(T3)1711184	2009 12 22	(T3)1812667	2009 11 11
(T3)1666393	2009 12 02	(T3)1685328	2009 10 28	(T3)1711555	2009 12 17	(T3)1814923	2009 11 16
(T3)1666540	2009 11 29	(T3)1685543	2009 11 17	(T3)1712696	2009 07 27	(T3)1816002	2009 11 03
(T3)1667746	2009 10 04	(T3)1687142	2009 11 09	(T3)1716645	2009 12 23	(T3)1816121	2009 11 21
(T3)1667918	2009 09 27	(T3)1687288	2009 10 13	(T3)1719067	2009 07 21	(T3)1817013	2009 11 17
(T3)1667975	2009 09 23	(T3)1688213	2009 11 30	(T3)1720895	2009 12 15	(T3)1817759	2009 10 20
(T3)1668001	2009 09 24	(T3)1689556	2009 11 25	(T3)1723307	2009 07 21	(T3)1819223	2009 11 24
(T3)1668226	2009 08 27	(T3)1689948	2009 10 12	(T3)1727966	2009 11 18	(T3)1819603	2009 09 28
(T3)1669167	2009 12 08	(T3)1691607	2009 12 02	(T3)1730258	2009 11 09	(T3)1824338	2009 11 10
(T3)1669304	2009 12 13	(T3)1691787	2009 11 24	(T3)1739256	2009 07 01	(T3)1824479	2009 12 06
(T3)1669658	2009 12 12	(T3)1691950	2009 09 23	(T3)1748018	2009 07 05	(T3)1824902	2009 11 21
(T3)1670448	2009 09 30	(T3)1692018	2009 10 23	(T3)1752554	2009 07 28	(T3)1825581	2009 12 13
(T3)1670728	2009 09 30	(T3)1692022	2009 12 07	(T3)1752556	2009 08 02	(T3)1827427	2009 12 06
(T3)1671993	2009 12 03	(T3)1692137	2009 12 07	(T3)1770021	2009 08 29	(T3)1828125	2009 11 29
(T3)1672165	2009 12 10	(T3)1692359	2009 10 27	(T3)1771500	2009 07 29	(T3)1831275	2009 12 13
(T3)1673092	2009 10 18	(T3)1694122	2009 12 02	(T3)1776874	2009 12 03	(T3)1831494	2009 12 21
(T3)1673769	2009 10 06	(T3)1694545	2009 12 08	(T3)1778812	2009 07 30	(T3)1835912	2009 12 29
(T3)1674137	2009 12 24	(T3)1694555	2009 12 20	(T3)1779786	2009 10 27	(T3)1836239	2009 12 28
(T3)1674171	2009 12 19	(T3)1695436	2009 12 08	(T3)1779924	2009 10 26	(T3)1838559	2009 12 16
(T3)1674248	2009 12 19	(T3)1695437	2009 12 09	(T3)1781430	2009 08 20	(T3)1838790	2009 12 16
(T3)1675498	2009 10 15	(T3)1696751	2009 12 22	(T3)1783380	2009 11 06	(T3)1843770	2009 08 29
(T3)1678034	2009 10 31	(T3)1697306	2009 12 08	(T3)1785297	2009 08 21	(T3)1915358	2009 08 01
(T3)1678395	2009 10 29	(T3)1697356	2009 12 06	(T3)1788022	2009 11 16	(T3)1923336	2009 11 15
(T3)1679948	2009 09 02	(T3)1697593	2009 11 22	(T3)1789935	2009 09 15		
(T3)1680425	2009 09 17	(T3)1697923	2009 10 21	(T3)1792779	2009 11 24		
(T3)1681192	2009 11 21	(T3)1699332	2009 12 17	(T3)1793166	2009 12 03		

B. WZORY UŻYTKOWE

180

UDZIELONE PRAWA OCHRONNE

(od nr 65 437 do nr 65 492)

Y1 (11) **65484** (41) 2010 10 25(51) **A01K 5/02** (2006.01)**A01K 5/01** (2006.01)

(21) 118183 (22) 2009 04 24

(72) DEMBSKI JAROSŁAW, Warszawa (PL)

(73) DEMBSKI JAROSŁAW, Warszawa (PL)

(54) Żłób na karmę sypką

Y1 (11) **65483** (41) 2010 10 25(51) **A23B 4/052** (2006.01)

(21) 118178 (22) 2009 04 24

(72) SZURLEJ JAROSŁAW, Wrocław (PL)

(73) SZURLEJ JAROSŁAW ZUT AVIATION, Wrocław (PL)

(54) Urządzenie do wytwarzania dymu wędzarniczego

Y1 (11) **65460** (41) 2010 08 30(51) **A45C 3/04** (2006.01)

(21) 118012 (22) 2009 02 20

(72) MLICZEK PAWEŁ, Nowy Sącz (PL)

(73) GORTEX SPÓŁKA Z OGRANICZONĄ ODPOWIEDZIALNOŚCIĄ, Nowy Sącz (PL)

(54) Torba, zwłaszcza na zakupy

Y1 (11) **65469** (41) 2010 09 27(51) **A47B 43/00** (2006.01)**H05K 5/00** (2006.01)**B41J 29/13** (2006.01)

(21) 118087 (22) 2009 03 18

(72) OBROCKI STANISŁAW, Nowy Dwór Mazowiecki (PL);

KOŁODZIEJ TERESA, Legionowo (PL); ŻURAWSKI CEZARY,

Warszawa (PL); TADEUSIAK ANDRZEJ, Warszawa (PL);

KAPERNA KRZYSZTOF, Warszawa (PL)

(73) ZAKŁADY ELEKTRONICZNE WAREL SPÓŁKA AKCYJNA, Warszawa (PL)

(54) Obudowa, zwłaszcza do zabudowy drukarki fabrycznej

Y1 (11) **65471** (41) 2010 09 27(51) **A47B 91/00** (2006.01)

(21) 118093 (22) 2009 03 20

(72) GRABIA ŁUKASZ, Jażyniec (PL); SZCZEPKOWSKI PIOTR,

Wolsztyn (PL); MATYSIK KRZYSZTOF, Niałek Wielki (PL)

(73) WOLSZTYŃSKA FABRYKA OKUĆ WOLMET SPÓŁKA Z OGRANICZONĄ ODPOWIEDZIALNOŚCIĄ, Wolsztyn (PL)

(54) Noga meblowa

Y1 (11) **65480** (41) 2010 10 25(51) **A47C 1/121** (2006.01)**A47C 7/56** (2006.01)

(21) 118165 (22) 2009 04 16

(72) RUTOWSKI ADAM, Bydgoszcz (PL)

(73) HANPLAST SPÓŁKA Z OGRANICZONĄ ODPOWIEDZIALNOŚCIĄ, Bydgoszcz (PL)

(54) Składane krzesło stadionowe

Y1 (11) **65463** (41) 2010 08 30(51) **A47C 17/04** (2006.01)**A47C 17/175** (2006.01)**A47C 17/86** (2006.01)

(21) 118026 (22) 2009 02 25

(72) BEDRYJ TADEUSZ, Nowa Cerekwia (PL); MĄDRY JÓZEF,

Nowa Cerkiew (PL); DOLEŻYCH HUBERT, Racibórz (PL);

KREIS TOMASZ, Racibórz (PL)

(73) RAMETA SPÓŁDZIELNIA MEBLARSKA ZAKŁAD PRACY

CHRONIONEJ, Racibórz (PL)

(54) Podnośnik siedziska

Y1 (11) **65446** (41) 2010 05 24(51) **A47C 17/13** (2006.01)**A47C 17/22** (2006.01)**A47C 17/28** (2006.01)**A47C 17/86** (2006.01)

(21) 117846 (22) 2008 11 18

(72) SOROKA SŁAWOMIR, Bydgoszcz (PL)

(73) SOROKA SŁAWOMIR, Bydgoszcz (PL)

(54) Podnośnik kanapowy

Y1 (11) **65485** (41) 2010 11 08(51) **A47K 3/04** (2006.01)**A47K 3/16** (2006.01)

(21) 118188 (22) 2009 04 27

(72) SCHAEGLER STEFAN, Bielsko (PL); SCHAEGLER HENRYK, Dzieńciel (PL)

(73) SCHAEGLER STEFAN, Bielsko (PL); SCHAEGLER HENRYK, Dzieńciel (PL)

(54) Obudowa do wanny kąpielowej

Y1 (11) **65488** (41) 2010 12 06(51) **A61F 2/38** (2006.01)**A61F 2/30** (2006.01)

(21) 118245 (22) 2009 05 22

(72) SOBOLEWSKI ANDRZEJ, Białystok (PL); HARASIM MIROSŁAW, Markowszczyzna (PL)

(73) CHM SPÓŁKA Z OGRANICZONĄ ODPOWIEDZIALNOŚCIĄ, Lewickie (PL)

(54) Endoproteza kości promieniowej

Y1 (11) **65448** (41) 2010 06 07(51) **A61G 7/16** (2006.01)**A61G 7/015** (2006.01)

(21) 117880 (22) 2008 12 06

(72) TOPOLIŃSKI TOMASZ, Bydgoszcz (PL); URBAŃSKI JAROSŁAW, Grudziądz (PL)

(73) UNIWERSYTET TECHNOLOGICZNO-PRZYRODNICZY IM. JANA I JĘDRZEJA ŚNIADECKICH, Bydgoszcz (PL)

(54) Łóżko rehabilitacyjne

Y1 (11) **65455** (41) 2010 08 02
 (51) **A63B 5/00** (2006.01)
A63B 5/11 (2006.01)
 (21) 117959 (22) 2009 01 23
 (72) BUZDYGAN MIECZYŚLAW, Wrocław (PL)
 (73) BUZDYGAN MIECZYŚLAW, Wrocław (PL)
 (54) Urządzenie do wspomaganie wznoszenia na skoczni trampolinowej

Y1 (11) **65450** (41) 2010 07 05
 (51) **B01F 5/06** (2006.01)
B05B 7/04 (2006.01)
 (21) 117906 (22) 2008 12 22
 (72) WOŹNIAK PAWEŁ, Lusówko (PL)
 (73) WOŹNIAK PAWEŁ, Lusówko (PL)
 (54) Kompaktowy mieszalnik trójdrożny do wieloskładnikowych mas uszczelniających

Y1 (11) **65464** (41) 2010 08 30
 (51) **B01F 13/10** (2006.01)
B01F 15/04 (2006.01)
 (21) 118029 (22) 2009 02 27
 (72) ADAMEK MARIAN, Gliwice (PL); ADAMEK RADOSŁAW, Gliwice (PL); DANEK KRZYSZTOF, Gliwice (PL)
 (73) PROFARB I SPÓŁKA Z OGRANICZONĄ ODPOWIEDZIALNOŚCIĄ, Gliwice (PL)
 (54) Linia do wytwarzania farb i lakierów

Y1 (11) **65442** (41) 2010 03 15
 (51) **B05B 15/04** (2006.01)
A45D 34/04 (2006.01)
 (21) 117702 (22) 2008 09 08
 (72) PŁUCIENNIK ANDRZEJ, Kołobrzeg (PL)
 (73) PŁUCIENNIK ANDRZEJ, Kołobrzeg (PL)
 (54) Naparstek do kształtowania strugi aerozolu z pojemnika ciśnieniowego typu spray

Y1 (11) **65476** (41) 2010 10 11
 (51) **B23B 41/00** (2006.01)
B28D 1/14 (2006.01)
E21B 3/02 (2006.01)
 (21) 118150 (22) 2009 04 09
 (72) ZWIERZYŃSKI KAZIMIERZ, Złotoryja (PL); KARYŚ JERZY WITOLD, Wrocław (PL)
 (73) PRZEDSIĘBIORSTWO PRODUKCYJNO-HANDLOWO-USŁUGOWE TECHNOREM SPÓŁKA Z OGRANICZONĄ ODPOWIEDZIALNOŚCIĄ, Złotoryja (PL)
 (54) Przyrząd do wiercenia równoległych otworów

Y1 (11) **65449** (41) 2010 06 21
 (51) **B23D 19/04** (2006.01)
B26D 1/22 (2006.01)
 (21) 117884 (22) 2008 12 08
 (72) WRZESZCZYŃSKI JAROSŁAW, Warszawa (PL)
 (73) WRZESZCZYŃSKA BEATA EURODACH, Warszawa (PL)
 (54) Nożyce rolkowe

Y1 (11) **65489** (41) 2010 04 26
 (51) **B25C 5/02** (2006.01)
B25C 5/16 (2006.01)
B42B 4/00 (2006.01)
 (21) 118319 (22) 2009 06 30
 (30) 097218370 2008 10 14 TW
 (72) CHEN TON-YI, Taichung (TW); LEE YUAN-SHUN, Taichung (TW)
 (73) JANN YEI INDUSTRY CO., LTD., Taichung (TW)
 (54) Zszywacz

Y1 (11) **65447** (41) 2010 06 07
 (51) **B25J 9/16** (2006.01)
B25J 13/08 (2006.01)
 (21) 117873 (22) 2008 12 04
 (72) LUDWIŃSKI MAREK, Warszawa (PL)
 (73) PRZEMYSŁOWY INSTYTUT AUTOMATYKI I POMIARÓW PIAP, Warszawa (PL)
 (54) Zespół sygnalizacji położenia ramienia żurawika słupowego

Y1 (11) **65487** (41) 2010 11 22
 (51) **B61L 5/18** (2006.01)
 (21) 118239 (22) 2009 05 20
 (72) ILCZEWSKI BOGDAN, Rajec Poduchowny (PL); GÓŹDŹ KRZYSZTOF, Radom (PL); ZAWIŚLAK RYSZARD, Radom (PL)
 (73) ZAKŁADY AUTOMATYKI KOMBUD SPÓŁKA AKCYJNA, Radom (PL)
 (54) Latarnia sygnałowa

Y1 (11) **65445** (41) 2010 04 26
 (51) **B65D 5/32** (2006.01)
B65D 85/60 (2006.01)
 (21) 117792 (22) 2008 10 22
 (72) GARMADA RYSZARD, Warszawa (PL)
 (73) GARMADA RYSZARD SŁODKIE UPOMINKI, Warszawa (PL)
 (54) Opakowanie, zwłaszcza słodyczy

Y1 (11) **65475** (41) 2010 10 11
 (51) **B65G 1/14** (2006.01)
B65D 19/32 (2006.01)
 (21) 118128 (22) 2009 03 31
 (72) CHMARZYŃSKI MAREK, Zielonczyn (PL); MISZCZUK JAROSŁAW, Piotrków Kujawski (PL)
 (73) INTEMO SPÓŁKA AKCYJNA, Piotrków Kujawski (PL)
 (54) Paleta z tworzywa sztucznego

Y1 (11) **65478** (41) 2010 10 11
 (51) **B65G 49/05** (2006.01)
 (21) 118154 (22) 2009 04 10
 (72) ŚRÓDECKI ROBERT, Sieraków Wielkopolski (PL); GÓROWSKI ŁUKASZ, Obrzycko (PL); KŁOSOWSKI ANTONI, Sieraków Wielkopolski (PL); GŁADYCH HENRYK, Sieraków Wielkopolski (PL)
 (73) WARTAGLASS SPÓŁKAZ OGRANICZONĄ ODPOWIEDZIALNOŚCIĄ, Poznań (PL)
 (54) Urządzenie do eliminacji opakowań szklanych z mikropęknięciami

Y1 (11) **65451** (41) 2010 07 05
 (51) **E04B 1/49** (2006.01)
F16B 13/00 (2006.01)
 (21) 117907 (22) 2008 12 22
 (72) KAPCZYŃSKI KAJETAN, Sopot (PL)
 (73) KAPCZYŃSKI KAJETAN, Sopot (PL)
 (54) Kołek naciskowy

Y1 (11) **65441** (41) 2010 02 15
 (51) **E04B 2/96** (2006.01)
 (21) 117626 (22) 2008 08 05
 (72) RUŚNIOK DARIUSZ, Bielsko-Biała (PL)
 (73) ALUPROF SPÓŁKA AKCYJNA, Bielsko-Biała (PL)
 (54) Żebro szklane z zamocowaniem punktowym

Y1 (11) **65465** (41) 2010 09 13
 (51) **E04F 19/08** (2006.01)
H02B 1/00 (2006.01)
H02B 1/30 (2006.01)
H05K 5/00 (2006.01)
 (21) 118053 (22) 2009 03 05

(72) SZYPUŁA HENRYK, Bochnia (PL)
 (73) SZYPUŁA HENRYK, Bochnia (PL)
 (54) Szafka sterowniczo-rozdzielcza

Y1 (11) **65466** (41) 2010 09 13
 (51) **E04G 21/32** (2006.01)
A62B 35/00 (2006.01)
 (21) 118065 (22) 2009 03 09
 (72) ŁASZKIEWICZ GRZEGORZ, Łódź (PL)
 (73) ŁASZKIEWICZ GRZEGORZ, Łódź (PL)
 (54) Krzyżak taśm szelek bezpieczeństwa

Y1 (11) **65470** (41) 2010 09 27
 (51) **E04H 17/16** (2006.01)
E06B 11/02 (2006.01)
 (21) 118089 (22) 2009 03 19
 (72) KRUK KAZIMIERZ, Piła (PL)
 (73) FEREX SPÓŁKA Z OGRANICZONĄ ODPOWIEDZIALNOŚCIĄ,
 Piła (PL)
 (54) Brama przesuwana

Y1 (11) **65477** (41) 2010 10 11
 (51) **E04H 17/20** (2006.01)
 (21) 118153 (22) 2009 04 10
 (72) CZOGALLA JACEK, Gaszowice (PL)
 (73) CZOGALLA JACEK, Gaszowice (PL)
 (54) Konsola ogrodowa

Y1 (11) **65486** (41) 2010 11 22
 (51) **E05B 63/14** (2006.01)
 (21) 118222 (22) 2009 05 11
 (72) KOWAL WOJCIECH, Świątniki Górne (PL)
 (73) FIRMA KOWAL SPÓŁKA JAWNA, Świątniki Górne (PL)
 (54) Dwudźwigniowy zamek

Y1 (11) **65481** (41) 2010 10 25
 (51) **E05D 7/08** (2006.01)
 (21) 118166 (22) 2009 04 16
 (72) DUDEK-STACHOL MONIKA, Lublin (PL); FRELAS ROMAN,
 Biłgoraj (PL); ŚLIWKA MICHAŁ, Koło (PL)
 (73) POL-SKONE SPÓŁKA Z OGRANICZONĄ ODPOWIEDZIALNOŚCIĄ,
 Lublin (PL)
 (54) Zawias drzwiowy czopowy, wpuszczany

Y1 (11) **65468** (41) 2010 09 27
 (51) **E06B 1/32** (2006.01)
E06B 1/56 (2006.01)
 (21) 118085 (22) 2009 03 18
 (72) LITWIŃSKI ARTUR, Warszawa (PL)
 (73) LITWIŃSKI ARTUR, Warszawa (PL)
 (54) Ościeżnica drzwiowa

Y1 (11) **65457** (41) 2010 08 02
 (51) **E06B 1/56** (2006.01)
E06B 1/60 (2006.01)
 (21) 117969 (22) 2009 01 27
 (72) LITWIŃSKI ARTUR, Warszawa (PL)
 (73) LITWIŃSKI ARTUR, Warszawa (PL)
 (54) Przyrząd do montażu ościeżnicy drzwiowej

Y1 (11) **65467** (41) 2010 09 13
 (51) **E06B 1/56** (2006.01)
E06B 1/60 (2006.01)
 (21) 118066 (22) 2009 03 09
 (72) LITWIŃSKI ARTUR, Warszawa (PL)
 (73) LITWIŃSKI ARTUR, Warszawa (PL)
 (54) Przyrząd do montażu ościeżnicy drzwiowej

Y1 (11) **65458** (41) 2010 08 16
 (51) **E06B 7/02** (2006.01)
F24F 13/08 (2006.01)
 (21) 117981 (22) 2009 02 05
 (72) GŁOGOWSKI HENRYK, Suszno (PL)
 (73) OKPOL SPÓŁKA Z OGRANICZONĄ ODPOWIEDZIALNOŚCIĄ,
 Skarbimierz Osiedle (PL)
 (54) Nawiewnik powietrza

Y1 (11) **65439** (41) 2009 09 14
 (51) **E06B 9/17** (2006.01)
E06B 9/42 (2006.01)
 (21) 117554 (22) 2008 06 26
 (30) 202008003147.8 2008 03 05 DE
 (72) ERBER ARNOLD, Cham (DE)
 (73) KUNSTSTOFFWERK KATZBACH GMBH & CO.KG, Cham (DE)
 (54) Kasety rolety

Y1 (11) **65453** (41) 2010 08 02
 (51) **E06B 9/42** (2006.01)
E06B 9/56 (2006.01)
 (21) 117955 (22) 2009 01 20
 (72) ŚWIEBODA ZBIGNIEW, Kielce (PL)
 (73) ISPOL SPÓŁKA Z OGRANICZONĄ ODPOWIEDZIALNOŚCIĄ,
 Kielce (PL)
 (54) Zatyczka mocująca rolety

Y1 (11) **65443** (41) 2010 03 15
 (51) **E21C 29/00** (2006.01)
E21C 31/00 (2006.01)
F16H 7/06 (2006.01)
 (21) 117708 (22) 2008 09 10
 (72) PŁONKA RUDOLF, Gliwice (PL); BEDNARZ RYSZARD,
 Katowice (PL)
 (73) FABRYKA MASZYN FAMUR SPÓŁKA AKCYJNA, Katowice (PL)
 (54) Przekładnia boczna napędu posuwu kombajnu górniczego

Y1 (11) **65452** (41) 2010 07 05
 (51) **E21D 11/15** (2006.01)
E21D 20/00 (2006.01)
 (21) 117915 (22) 2008 12 30
 (72) LASEK STANISŁAW, Imielin (PL); POLUS MARIAN, Gliwice (PL)
 (73) NOVUM-SERVIS SPÓŁKA Z OGRANICZONĄ
 ODPOWIEDZIALNOŚCIĄ, Zabrze (PL)
 (54) Podciąg do wzmacniania i stabilizacji obudowy chodnikowej

Y1 (11) **65472** (41) 2010 09 27
 (51) **E21D 11/22** (2006.01)
E21D 11/14 (2006.01)
 (21) 118107 (22) 2009 03 23
 (72) PRUSEK STANISŁAW, Wieszowa (PL); KOWALSKI EDWARD,
 Kalety (PL); ROTKEGEL MAREK, Chrzanów (PL); SKRZYŃSKI KRZYSZTOF,
 Katowice (PL)
 (73) GŁÓWNY INSTYTUT GÓRNICZWA, Katowice (PL)
 (54) Jazmo do przykotwienia elementu odrzwi obudowy

Y1 (11) **65444** (41) 2010 04 12
 (51) **E21D 23/00** (2006.01)
E21D 23/16 (2006.01)
 (21) 117765 (22) 2008 10 06
 (72) KORBEL KAZIMIERZ, Tarnowskie Góry (PL); PARYS JERZY,
 Kalety (PL); NOWACZYK STEFAN, Tarnowskie Góry (PL)
 (73) KOPEX TECHNOLOGY SPÓŁKA Z OGRANICZONĄ
 ODPOWIEDZIALNOŚCIĄ, Zabrze (PL); FABRYKA MASZYN
 I URZĄDZEŃ TAGOR SPÓŁKA AKCYJNA, Tarnowskie Góry (PL)
 (54) Uchwyt mocujący sterownika sekcji obudowy zmechanizo-
 wanej

Y1 (11) **65454** (41) 2010 08 02
 (51) **F16L 23/02** (2006.01)
 (21) 117956 (22) 2009 01 20
 (72) GÓRNICKI KRZYSZTOF, Szczecin (PL)
 (73) GÓRNICKI KRZYSZTOF, Szczecin (PL)
 (54) Złącze kołnierzone rur laminowanych

Y1 (11) **65490** (41) 2010 01 04
 (51) **F23G 7/07** (2006.01)
B01D 53/74 (2006.01)
B01D 53/44 (2006.01)
 (21) 118331 (22) 2009 07 04
 (72) WYSOCKI MICHAŁ, Kraków (PL); WYSOCKI ZYGMUNT, Kraków (PL)
 (73) WYSOCKI MICHAŁ, Kraków (PL)
 (54) Konstrukcja dopalacza regeneracyjnego

Y1 (11) **65491** (41) 2010 01 04
 (51) **F23G 7/07** (2006.01)
B01D 53/74 (2006.01)
 (21) 118332 (22) 2009 07 04
 (72) WYSOCKI MICHAŁ, Kraków (PL); WYSOCKI ZYGMUNT, Kraków (PL)
 (73) WYSOCKI MICHAŁ, Kraków (PL)
 (54) Konstrukcja dopalacza wtórnego

Y1 (11) **65482** (41) 2010 02 15
 (51) **F23K 3/00** (2006.01)
F23K 3/08 (2006.01)
 (21) 118173 (22) 2008 08 12
 (72) PIĄTKOWSKI STEFAN, Kłobuck (PL)
 (73) PIĄTKOWSKI STEFAN PRZEDSIĘBIORSTWO PRODUKCYJNO-USŁUGOWO-HANDLOWE KOTREM, Kłobuck (PL)
 (54) Urządzenie podające paliwo stałe do paleniska

Y1 (11) **65473** (41) 2010 09 27
 (51) **F23L 17/02** (2006.01)
F23J 13/00 (2006.01)
F23J 13/06 (2006.01)
 (21) 118108 (22) 2009 03 24
 (72) MATEJCZUK JÓZEF, Tykocin (PL)
 (73) MATEJCZUK JÓZEF, Tykocin (PL)
 (54) Regulator ciągu kominowego

Y1 (11) **65474** (41) 2010 09 27
 (51) **F23L 17/02** (2006.01)
F23J 13/06 (2006.01)
 (21) 118114 (22) 2009 03 26
 (72) PYĆ GRZEGORZ, Lublin (PL)
 (73) PYĆ GRZEGORZ PRZEDSIĘBIORSTWO PRODUKCYJNO-HANDLOWO-USŁUGOWE HOMER, Lublin (PL)
 (54) Nasada kominowa

Y1 (11) **65479** (41) 2010 10 25
 (51) **F24H 9/18** (2006.01)
F23H 3/02 (2006.01)
 (21) 118162 (22) 2009 04 15
 (72) DZIUBEŁA MARIUSZ, Ruda Strawczyńska (PL)
 (73) DZIUBEŁA ROBERT PRZEDSIĘBIORSTWO WIELOBRANŻOWE DEFRO, Ruda Strawczyńska (PL)
 (54) Ruszt wodny

Y1 (11) **65456** (41) 2010 08 02
 (51) **G01F 15/00** (2006.01)
G01F 15/18 (2006.01)
F16L 35/00 (2006.01)
 (21) 117967 (22) 2009 01 27

(72) MOŚCICKA BARBARA, Warszawa (PL); MOŚCICKI JANUSZ, Warszawa (PL)
 (73) MOŚCICKA BARBARA, Warszawa (PL); MOŚCICKI JANUSZ, Warszawa (PL)
 (54) Urządzenie zabezpieczające, zwłaszcza do aparatów pomiarowych zużycia wody lub gazu

Y1 (11) **65461** (41) 2010 08 30
 (51) **G09B 1/00** (2006.01)
A63H 33/04 (2006.01)
 (21) 118017 (22) 2009 02 24
 (72) DZIADUCH LESZEK, Kraków (PL); RÓŻAŃSKI JANUSZ MICHAŁ, Kraków (PL)
 (73) DZIADUCH LESZEK MANUFAKTURA, Kraków (PL)
 (54) Układanka edukacyjna do zabawy

Y1 (11) **65437** (41) 2009 10 12
 (51) **G09F 15/00** (2006.01)
G09F 7/18 (2006.01)
G09D 1/00 (2006.01)
 (21) 117392 (22) 2008 04 03
 (72) DYLIK JERZY, Warszawa (PL)
 (73) DYLIK JERZY ZAKŁAD PRODUKCYJNY DYLIK, Leszno (PL)
 (54) Tablica informacyjna mocowana na słupku

Y1 (11) **65438** (41) 2009 10 12
 (51) **G09F 15/00** (2006.01)
G09F 7/18 (2006.01)
G09D 1/00 (2006.01)
 (21) 117393 (22) 2008 04 03
 (72) DYLIK JERZY, Warszawa (PL)
 (73) DYLIK JERZY ZAKŁAD PRODUKCYJNY DYLIK, Leszno (PL)
 (54) Kasetka dwustronna płaska dla rozkładów jazdy

Y1 (11) **65492** (41) 2010 10 25
 (51) **G09F 15/00** (2006.01)
G09F 1/06 (2006.01)
 (21) 118504 (22) 2009 09 21
 (72) STRUSIŃSKI LESZEK, Warszawa (PL)
 (73) AMIS SPÓŁKA Z OGRANICZONĄ ODPOWIEDZIALNOŚCIĄ, Warszawa (PL)
 (54) Mechanizm do automatycznego rozkładania słupków reklamowych

Y1 (11) **65440** (41) 2010 02 15
 (51) **G11B 23/03** (2006.01)
G11B 33/04 (2006.01)
B65D 85/57 (2006.01)
B42D 3/12 (2006.01)
 (21) 117625 (22) 2008 08 05
 (72) KWIATKOWSKI KRZYSZTOF, Warszawa (PL); MIĄDZEL STANISŁAW, Olkusz (PL); ZAJĄC ADAM, Bukowno (PL)
 (73) TAKT SPÓŁKA Z OGRANICZONĄ ODPOWIEDZIALNOŚCIĄ, Bolesław (PL)
 (54) Książka z płytą CD

Y1 (11) **65459** (41) 2010 08 16
 (51) **H02B 1/30** (2006.01)
H02B 1/40 (2006.01)
H05K 5/00 (2006.01)
 (21) 117987 (22) 2009 02 11
 (72) WINCONEK SŁAWOMIR, Kraków (PL); SABAJ DARIUSZ, Kraków (PL)
 (73) SABAJ-SYSTEM SPÓŁKA Z OGRANICZONĄ ODPOWIEDZIALNOŚCIĄ, Kraków (PL)
 (54) Obudowa szafkowa dla elektrycznej aparatury rozdzielczej

Y1 (11) **65462** (41) 2010 09 13
 (51) **H02B 1/30** (2006.01)
H02B 1/40 (2006.01)
H05K 5/00 (2006.01)
 (21) 118018 (22) 2009 03 04
 (72) WINCONEK SŁAWOMIR, Kraków (PL); SABAJ DARIUSZ,
 Kraków (PL)
 (73) SABAJ-SYSTEM SPÓŁKA Z OGRANICZONĄ
 ODPOWIEDZIALNOŚCIĄ, Kraków (PL)
 (54) Podtynkowa obudowa szafkaowa dla elektrycznej aparatury
 rozdzielczej

INDEKS UDZIELONYCH PRAW OCHRONNYCH,
 WEDŁUG SYMBOLI MKP

Symbol MKP	Nr prawa ochronn.	Symbol MKP	Nr prawa ochronn.
1	2	1	2
A01K 5/02 (2006.01)	65484	B25J 9/16 (2006.01)	65447
A01K 5/01 (2006.01)	65484*	B25J 13/08 (2006.01)	65447*
A23B 4/052 (2006.01)	65483	B26D 1/22 (2006.01)	65449*
A45C 3/04 (2006.01)	65460	B28D 1/14 (2006.01)	65476*
A45D 34/04 (2006.01)	65442*	B41J 29/13 (2006.01)	65469*
A47B 43/00 (2006.01)	65469	B42B 4/00 (2006.01)	65489*
A47B 91/00 (2006.01)	65471	B42D 3/12 (2006.01)	65440*
A47C 1/121 (2006.01)	65480	B61L 5/18 (2006.01)	65487
A47C 7/56 (2006.01)	65480*	B65D 5/32 (2006.01)	65445
A47C 17/04 (2006.01)	65463	B65D 85/60 (2006.01)	65445*
A47C 17/175 (2006.01)	65463*	B65D 19/32 (2006.01)	65475*
A47C 17/86 (2006.01)	65463*	B65D 85/57 (2006.01)	65440*
A47C 17/13 (2006.01)	65446	B65G 1/14 (2006.01)	65475
A47C 17/22 (2006.01)	65446*	B65G 49/05 (2006.01)	65478
A47C 17/28 (2006.01)	65446*	E04B 1/49 (2006.01)	65451
A47C 17/86 (2006.01)	65446*	E04B 2/96 (2006.01)	65441
A47K 3/04 (2006.01)	65485	E04F 19/08 (2006.01)	65465
A47K 3/16 (2006.01)	65485*	E04G 21/32 (2006.01)	65466
A61F 2/38 (2006.01)	65488	E04H 17/16 (2006.01)	65470
A61F 2/30 (2006.01)	65488*	E04H 17/20 (2006.01)	65477
A61G 7/16 (2006.01)	65448	E05B 63/14 (2006.01)	65486
A61G 7/015 (2006.01)	65448*	E05D 7/08 (2006.01)	65481
A62B 35/00 (2006.01)	65466*	E06B 11/02 (2006.01)	65470*
A63B 5/00 (2006.01)	65455	E06B 1/32 (2006.01)	65468
A63B 5/11 (2006.01)	65455*	E06B 1/56 (2006.01)	65468*
A63H 33/04 (2006.01)	65461*	E06B 1/56 (2006.01)	65457
B01D 53/74 (2006.01)	65490*	E06B 1/60 (2006.01)	65457*
B01D 53/44 (2006.01)	65490*	E06B 1/56 (2006.01)	65467
B01D 53/74 (2006.01)	65491*	E06B 1/60 (2006.01)	65467*
B01F 5/06 (2006.01)	65450	E06B 7/02 (2006.01)	65458
B01F 13/10 (2006.01)	65464	E06B 9/17 (2006.01)	65439
B01F 15/04 (2006.01)	65464*	E06B 9/42 (2006.01)	65439*
B05B 7/04 (2006.01)	65450*	E06B 9/42 (2006.01)	65453
B05B 15/04 (2006.01)	65442	E06B 9/56 (2006.01)	65453*
B23B 41/00 (2006.01)	65476	E21B 3/02 (2006.01)	65476*
B23D 19/04 (2006.01)	65449	E21C 29/00 (2006.01)	65443
B25C 5/02 (2006.01)	65489	E21C 31/00 (2006.01)	65443*
B25C 5/16 (2006.01)	65489*	E21D 11/15 (2006.01)	65452

1	2	1	2
E21D 20/00 (2006.01)	65452*	G01F 15/18 (2006.01)	65456*
E21D 11/22 (2006.01)	65472	G09B 1/00 (2006.01)	65461
E21D 11/14 (2006.01)	65472*	G09D 1/00 (2006.01)	65437*
E21D 23/00 (2006.01)	65444	G09D 1/00 (2006.01)	65438*
E21D 23/16 (2006.01)	65444*	G09F 15/00 (2006.01)	65437
F16B 13/00 (2006.01)	65451*	G09F 7/18 (2006.01)	65437*
F16H 7/06 (2006.01)	65443*	G09F 15/00 (2006.01)	65438
F16L 23/02 (2006.01)	65454	G09F 7/18 (2006.01)	65438*
F16L 35/00 (2006.01)	65456*	G09F 15/00 (2006.01)	65492
F23G 7/07 (2006.01)	65490	G09F 1/06 (2006.01)	65492*
F23G 7/07 (2006.01)	65491	G11B 23/03 (2006.01)	65440
F23H 3/02 (2006.01)	65479*	G11B 33/04 (2006.01)	65440*
F23J 13/00 (2006.01)	65473*	H02B 1/00 (2006.01)	65465*
F23J 13/06 (2006.01)	65473*	H02B 1/30 (2006.01)	65465*
F23J 13/06 (2006.01)	65474*	H02B 1/30 (2006.01)	65459
F23K 3/00 (2006.01)	65482	H02B 1/40 (2006.01)	65459*
F23K 3/08 (2006.01)	65482*	H02B 1/30 (2006.01)	65462
F23L 17/02 (2006.01)	65473	H02B 1/40 (2006.01)	65462*
F23L 17/02 (2006.01)	65474	H05K 5/00 (2006.01)	65469*
F24F 13/08 (2006.01)	65458*	H05K 5/00 (2006.01)	65465*
F24H 9/18 (2006.01)	65479	H05K 5/00 (2006.01)	65459*
G01F 15/00 (2006.01)	65456	H05K 5/00 (2006.01)	65462*

INDEKS NUMEROWY
 UDZIELONYCH PRAW OCHRONNYCH

Nr prawa ochronn.	Symbol MKP	Nr prawa ochronn.	Symbol MKP
1	2	1	2
65437	G09F 15/00 (2006.01)	65465	E04F 19/08 (2006.01)
65438	G09F 15/00 (2006.01)	65466	E04G 21/32 (2006.01)
65439	E06B 9/17 (2006.01)	65467	E06B 1/56 (2006.01)
65440	G11B 23/03 (2006.01)	65468	E06B 1/32 (2006.01)
65441	E04B 2/96 (2006.01)	65469	A47B 43/00 (2006.01)
65442	B05B 15/04 (2006.01)	65470	E04H 17/16 (2006.01)
65443	E21C 29/00 (2006.01)	65471	A47B 91/00 (2006.01)
65444	E21D 23/00 (2006.01)	65472	E21D 11/22 (2006.01)
65445	B65D 5/32 (2006.01)	65473	F23L 17/02 (2006.01)
65446	A47C 17/13 (2006.01)	65474	F23L 17/02 (2006.01)
65447	B25J 9/16 (2006.01)	65475	B65G 1/14 (2006.01)
65448	A61G 7/16 (2006.01)	65476	B23B 41/00 (2006.01)
65449	B23D 19/04 (2006.01)	65477	E04H 17/20 (2006.01)
65450	B01F 5/06 (2006.01)	65478	B65G 49/05 (2006.01)
65451	E04B 1/49 (2006.01)	65479	F24H 9/18 (2006.01)
65452	E21D 11/15 (2006.01)	65480	A47C 1/121 (2006.01)
65453	E06B 9/42 (2006.01)	65481	E05D 7/08 (2006.01)
65454	F16L 23/02 (2006.01)	65482	F23K 3/00 (2006.01)
65455	A63B 5/00 (2006.01)	65483	A23B 4/052 (2006.01)
65456	G01F 15/00 (2006.01)	65484	A01K 5/02 (2006.01)
65457	E06B 1/56 (2006.01)	65485	A47K 3/04 (2006.01)
65458	E06B 7/02 (2006.01)	65486	E05B 63/14 (2006.01)
65459	H02B 1/30 (2006.01)	65487	B61L 5/18 (2006.01)
65460	A45C 3/04 (2006.01)	65488	A61F 2/38 (2006.01)
65461	G09B 1/00 (2006.01)	65489	B25C 5/02 (2006.01)
65462	H02B 1/30 (2006.01)	65490	F23G 7/07 (2006.01)
65463	A47C 17/04 (2006.01)	65491	F23G 7/07 (2006.01)
65464	B01F 13/10 (2006.01)	65492	G09F 15/00 (2006.01)

*) Prawo ochronne oznaczone więcej niż jednym symbolem klasyfikacyjnym.
 Ogłoszenie dotyczące tego prawa ochronnego można znaleźć pod symbolem klasyfikacyjnym odpowiadającym numerowi bez gwiazdki.

181

**DECYZJE O ODMOWIE UDZIELENIA
PRAWA OCHRONNEGO
(wydane po ogłoszeniu o zgłoszeniu)**

Poniższe zestawienie zawiera kolejno: numer zgłoszenia wzoru użytkowego oraz numer i rok wydania Biuletynu Urzędu Patentowego, w którym zgłoszenie zostało ogłoszone (dla zgłoszeń wydzielonych lub przekształconych ze zgłoszenia wynalazku umieszczono w nawiasie numer zgłoszenia macierzystego).

116727	20/2008	118403	04/2011
117337	25/2008	118675	12/2010

182

**DECYZJE O UMORZENIU POSTĘPOWANIA
(wydane po ogłoszeniu o zgłoszeniu)**

Poniższe zestawienie zawiera kolejno: numer zgłoszenia wzoru użytkowego oraz numer i rok wydania Biuletynu Urzędu Patentowego, w którym zgłoszenie zostało ogłoszone (dla zgłoszeń wydzielonych lub przekształconych ze zgłoszenia wynalazku umieszczono w nawiasie numer zgłoszenia macierzystego).

117588	02/2010	117886	13/2010
--------	---------	--------	---------

183

**DECYZJE STWIERDZAJĄCE WYGAŚNIĘCIE
DECYZJI O UDZIELENIU PRAWA OCHRONNEGO**

Poniższe zestawienie zawiera kolejno: numer zgłoszenia wzoru użytkowego oraz numer i rok wydania Biuletynu Urzędu Patentowego, w którym zgłoszenie zostało ogłoszone (dla zgłoszeń wydzielonych lub przekształconych ze zgłoszenia wynalazku umieszczono w nawiasie numer zgłoszenia macierzystego).

116330	07/2007	117752	07/2010
--------	---------	--------	---------

184

**WPISY I ZMIANY W REJESTRZE
PRAW OCHRONNYCH**

(nieuwzględnione w innych samodzielnych ogłoszeniach)

Poniższe zestawienie zawiera kolejno: kod rodzaju prawa, numer prawa ochronnego, datę wpisu, oznaczenie rubryki, w której dokonano wpisu lub zmiany oraz treść wpisu. Poszczególne rubryki rejestru praw ochronnych zawierają następujące dane:

rubryka A - nazwisko i imię albo nazwa, miejsce zamieszkania albo siedziba uprawnionego z prawa ochronnego (miejsco-

wość, kraj) oraz numer identyfikacji podatkowej NIP, a także numer PESEL albo numer identyfikacyjny REGON, o ile zgłaszający je wskazał,

rubryka B - tytuł wzoru użytkowego,

rubryka C - nazwisko i imię twórcy wzoru użytkowego oraz jego miejsce zamieszkania (miejscowość, kraj),

rubryka D - prawa ograniczające prawo ochronne,

rubryka E - wpisy uzupełniające stan prawny prawa ochronnego,

rubryka F - wnioski o unieważnienie i sprzeciwy oraz decyzje dotyczące danego prawa ochronnego,

rubryka G - data unieważnienia lub data i przyczyna wygaśnięcia prawa ochronnego.

Uwaga: Publikacji podlegają: zmiana uprawnionego, twórcy, zmiana nazwy uprawnionego, prawa ograniczające prawo ochronne, sprostowania istotnych pomyłek.

(Y1) **63060** 2011 01 20 A. Wprowadzono zmianę uprawnionego przez wykreślenie wpisu: „TEICH AKTIENGESELLSCHAFT, Weinburg, Austria” i dokonanie wpisu: „CONSTANTIA TEICH GMBH, Weinburg, Austria”

185

**DECYZJE O UNIEWAŻNIENIU
PRAWA OCHRONNEGO**

Poniższe zestawienie zawiera kolejno: kod rodzaju prawa, numer unieważnionego prawa ochronnego, datę unieważnienia oraz treść decyzji.

(Y1) 61900 2010 03 08 Unieważniono w całości

186

DECYZJE O WYGAŚNIĘCIU PRAWA OCHRONNEGO

Poniższe zestawienie zawiera kolejno: kod rodzaju prawa, numery praw ochronnych, które wygasły na podstawie art. 90 ust. 1 pkt 2 - 4 w związku z art. 100 ust. 1 ustawy z dnia 30.06.2000 r. - Prawo własności przemysłowej oraz datę wygaśnięcia prawa ochronnego.

(Y1) 61730	2010 05 16	(Y1) 64169	2010 05 21
(Y1) 61815	2010 03 22	(Y1) 64426	2010 05 07
(Y1) 61834	2010 05 21	(Y1) 64457	2010 05 07
(Y1) 62013	2010 05 06	(Y1) 64535	2010 05 14
(Y1) 62239	2010 05 24	(Y1) 64572	2010 05 28
(Y1) 63542	2010 03 21	(Y1) 64750	2010 05 29
(Y1) 63578	2010 05 26	(Y1) 65010	2010 05 10
(Y1) 63718	2010 05 02	(Y1) 65048	2004 10 31

C. WZORY PRZEMYSŁOWE

Cyfrowe kody identyfikacyjne (wg normy WIPO ST. 80), które poprzedzają informacje o dokonanej rejestracji oznaczają:

- (11) – numer rejestracji oraz rejestracji międzynarodowej
- (15) – data rejestracji międzynarodowej
- (21) – numer zgłoszenia
- (22) – data zgłoszenia
- (30) – pierwszeństwo
- (45) – data publikacji rejestracji międzynarodowej
- (51) – symbol klasy wzoru przemysłowego
- (54) – określenie przedmiotu wzoru
- (55) – rysunek wzoru lub fotografię wzoru
- (72) – imię i nazwisko twórcy wzoru
- (73) – nazwisko i imię bądź nazwę uprawnionego

187

REJESTRACJA

(od nr 16 523 do nr 16 684)

(51) 08-01 (11) **16523** (22) 2008 11 12 (21) 13834
 (73) GONAR-BIS Sp. z o.o., Katowice, (PL)
 (72) Piotrowski Tadeusz, Urgacz Krzysztof, Sawicz Ernest
 (54) Żerdź wiertnicza
 (55)

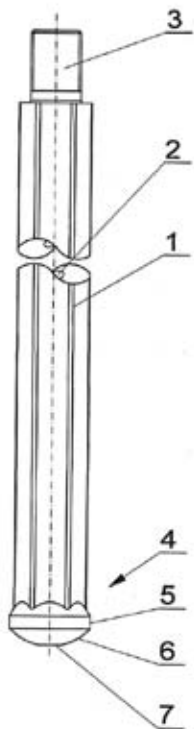

(51) 21-02 (11) **16524** (22) 2009 04 16 (21) 14512
 (73) Jerzy Krzewina, Poznań, (PL)
 (72) Krzewina Jerzy

(54) Odważnik
 (55)

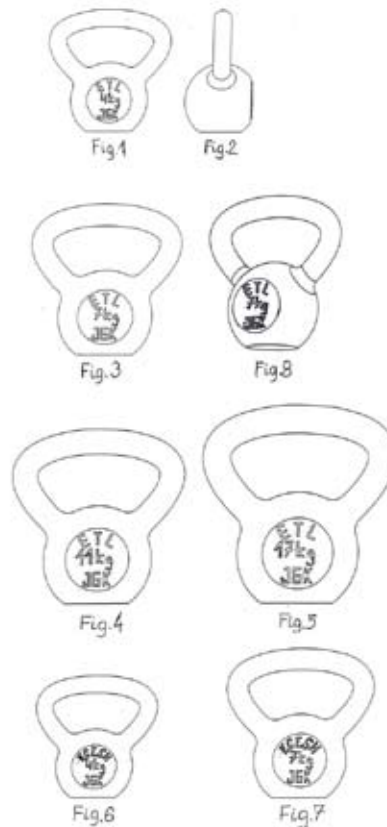

(51) 14-03 (11) **16525** (22) 2009 10 20 (21) 15511
 (73) SOTRONIC Spółka z ograniczoną odpowiedzialnością, Balice, (PL)
 (72) Przychodzki Bogdan

- (54) Przełącznica światłowodowa 19" prosta 2U
(55)



(51) 06-01 (11) **16526** (22) 2009 06 03 (21) 14768

(73) P.P.H.U. „DOLMAR” Ryszard, Lidia, Artur Dobień
Spółka Jawna, Donaborów, (PL)

(72) Dobień Artur

(54) Łóżko piętrowe

(55)



(51) 25-01 (11) **16527** (22) 2009 07 23 (21) 14971

(73) METSPA W Tomasz Wiśniewski, Hrubieszów, (PL)

(72) Wiśniewski Tomasz

(54) Słupek balustrady

(55)



Fig. 1



Fig. 2

(51) 05-05 (11) **16528** (22) 2009 09 03 (21) 15333

(73) Meblarska Spółdzielnia Pracy DĄB, Gdynia, (PL)

(72) Orlikowski Tadeusz, Osiński Marcin

(54) Tkanina meblowa

(55)



Fig. 1



Fig. 3



Fig. 2



Fig. 4



Fig. 5



Fig. 6



Fig. 7



Fig. 8



Fig. 9



Fig. 10



Fig. 9



Fig. 10

(51) 02-02 (11) **16529** (22) 2009 05 04 (21) 14598

(73) be! Sp. z o.o., Warszawa, (PL)

(72) Gramburg Izabella

(54) Ogrodniczki jeansowe wykończone dzianiną z haftem

(55)



(51) 08-08 (11) **16530** (22) 2009 12 16 (21) 15799

(73) PRZEDSIĘBIORSTWO PRODUKCYJNO-HANDLOWO-USŁUGOWE „WKREŃ-MET-KLIMAS” SPÓŁKA JAWNA,
Kuznica Kiedrzyńska, (PL)

(72) Klimas Joanna, Klimas Wojciech

(54) Część kołka rozporowego
(55)

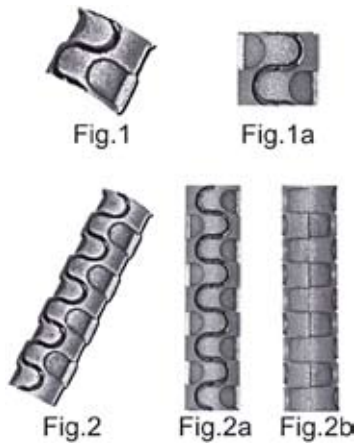

(51) 25-02 (11) **16531** (22) 2009 10 12 (21) 15473
(73) M&S POMORSKA FABRYKA OKIEN SPÓŁKA Z OGRANICZONĄ
ODPOWIEDZIALNOŚCIĄ, Słupsk, (PL)
(72) Sarna Szymon
(54) Rama skrzydła okiennego
(55)

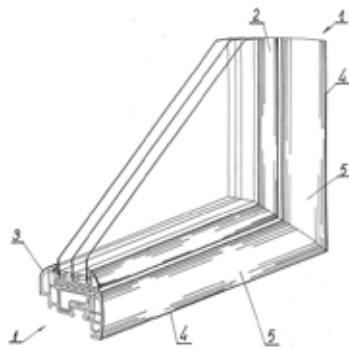

(51) 02-01 (11) **16532** (22) 2009 10 01 (21) 15427
(73) KINGA Spółka z ograniczoną odpowiedzialnością i Wspólnicy
Spółka Komandytowa, Białystok, (PL)
(72) Lesisz Kinga
(54) Boczek biustonosza
(55)

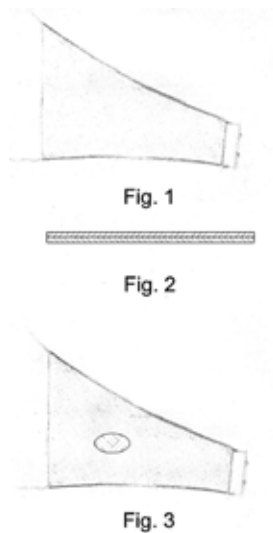

(51) 09-05 (11) **16533** (22) 2009 09 25 (21) 15412
(73) PRINT & BAG Roman Jan Smodek, Warszawa, (PL)
(72) Rogala Zbigniew Jan

(54) Torba
(55)



(51) 23-03 (11) **16534** (22) 2010 01 14 (21) 15942
(73) „Sunex” Spółka z ograniczoną odpowiedzialnością, Racibórz, (PL)
(72) Kałyciok Romuald
(54) Rama kolektora słonecznego
(55)

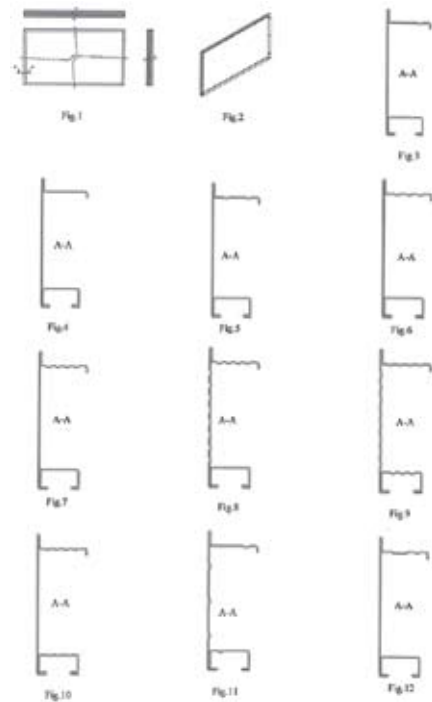

(51) 10-06 (11) **16535** (22) 2010 01 14 (21) 15949
(73) Mechanika Maszyn Grzegorz Hypś, Gdańsk, (PL)
(72) Hypś Grzegorz
(54) Wyświetlacz czasu sygnalizatora drogowego
(55)



(51) 25-01 (11) **16536** (22) 2010 02 09 (21) 16062
 (73) Bastek Cezary Artur, Elk, (PL)
 (72) Bastek Cezary Artur
 (54) Taśma antypoślizgowa narożna
 (55)

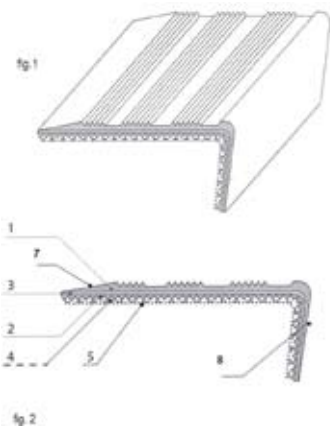

(51) 28-03 (11) **16537** (22) 2010 03 11 (21) 16214
 (73) Grażyna Siczek, Nadarzyn, (PL); Jan Siczek, Nadarzyn, (PL)
 (72) Siczek Jan, Siczek Grażyna
 (54) Przyrząd umożliwiający kobietom oddawanie moczu w pozycji stojącej
 (55)

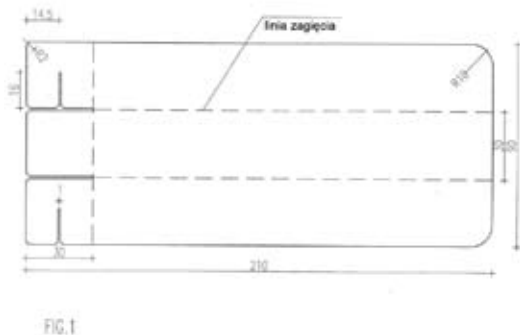

(51) 06-01 (11) **16538** (22) 2010 03 17 (21) 16235
 (73) Przedsiębiorstwo Produkcyjno-Handlowe „ASTROMAL”
 Andrzej Stróżyk, Wilkowice, (PL)
 (72) Stróżyk Andrzej
 (54) Siedzenie pasażerskie
 (55)

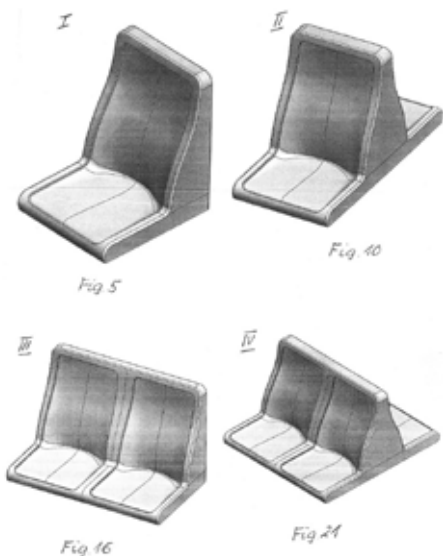

(51) 12-08 (11) **16539** (22) 2010 03 17 (21) 16237
 (73) Przedsiębiorstwo Produkcyjno-Handlowe „ASTROMAL”
 Andrzej Stróżyk, Wilkowice, (PL)
 (72) Stróżyk Andrzej
 (54) Zabudowa pojazdu użytkowego
 (55)

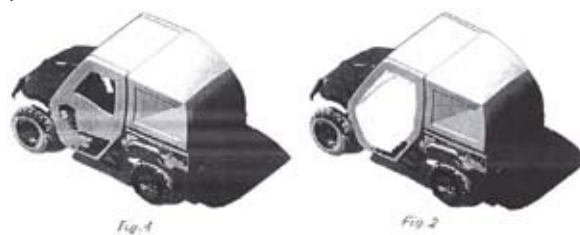

(51) 12-08 (11) **16540** (22) 2010 03 17 (21) 16238
 (73) Przedsiębiorstwo Produkcyjno-Handlowe „ASTROMAL”
 Andrzej Stróżyk, Wilkowice, (PL)
 (72) Stróżyk Andrzej
 (54) Zabudowa przestrzeni pasażerskiej pojazdu użytkowego
 (55)



(51) 25-01 (11) **16541** (22) 2010 03 25 (21) 16282
 (73) POLCOLORIT Spółka Akcyjna, Piechowice, (PL)
 (72) Pławińska Anna
 (54) Płytki ceramiczne
 (55)



(51) 09-03 (11) **16542** (22) 2010 03 26 (21) 16288
 (73) Zakład Produkcji Cukierniczej HILDEBRAND Spółka Jawna,
 Opalenica, (PL)

(72) Hildebrand Aleksandra, Hildebrand Michał,
Hildebrand Justyna, Cieśliewicz Magdalena
(54) Opakowanie
(55)



(51) 26-02 (11) **16546** (22) 2010 03 29 (21) 16306
(73) ASSAI Spółka z ograniczoną odpowiedzialnością, Wrocław, (PL)
(72) Jaworczykowski Maciej
(54) Znicz elektryczny
(55)

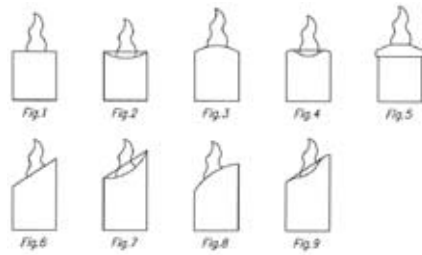

(51) 21-01 (11) **16543** (22) 2010 03 29 (21) 16299
(73) Iwona Sicińska, Łódź, (PL)
(72) Sicińska Iwona
(54) Gra planszowa
(55)



(51) 26-02 (11) **16547** (22) 2010 03 29 (21) 16307
(73) ASSAI Spółka z ograniczoną odpowiedzialnością, Wrocław, (PL)
(72) Jaworczykowski Maciej
(54) Znicz elektryczny
(55)



Fig. 1

(51) 19-08 (11) **16548** (22) 2010 03 31 (21) 16322
(73) „FANABERIE” Grażyna Leśniak, Cieciszew, (PL)
(72) Leśniak Grażyna, Siegel Piotr
(54) Książeczka instrukcja gry STOCK GAME
(55)

(51) 26-02 (11) **16544** (22) 2010 03 29 (21) 16304
(73) ASSAI Spółka z ograniczoną odpowiedzialnością, Wrocław, (PL)
(72) Jaworczykowski Maciej
(54) Znicz elektryczny
(55)

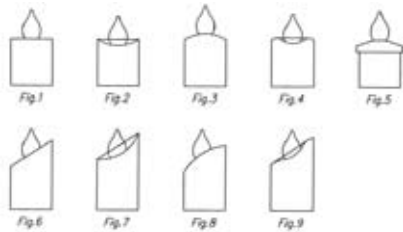

(51) 26-02 (11) **16545** (22) 2010 03 29 (21) 16305
(73) ASSAI Spółka z ograniczoną odpowiedzialnością, Wrocław, (PL)
(72) Jaworczykowski Maciej
(54) Znicz elektryczny
(55)

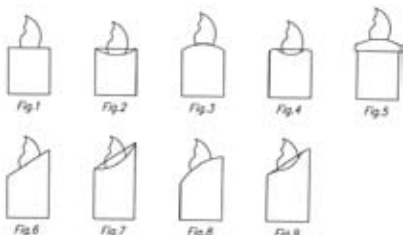

(51) 13-99 (11) **16549** (22) 2010 03 31 (21) 16324
 (73) Integra Paweł Mróz, Tarnów, (PL)
 (72) Mróz Paweł
 (54) Przelotowa obudowa teletechniczna
 (55)

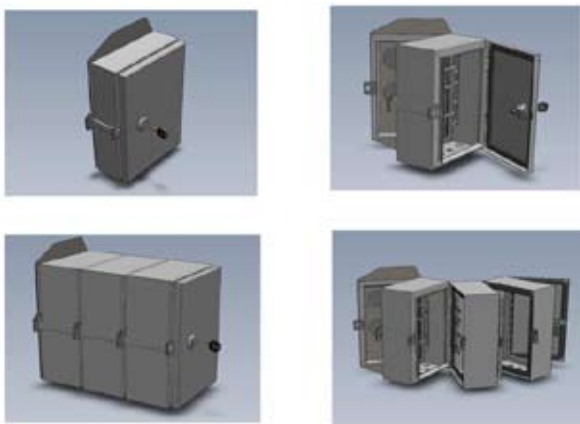
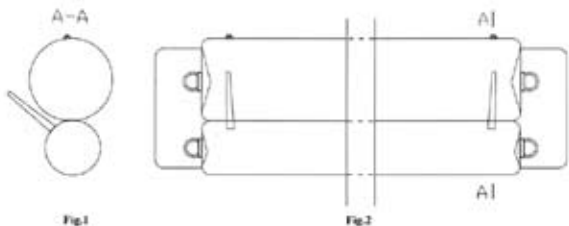
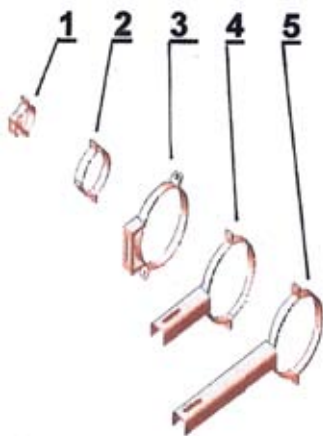

fig. 5

(51) 29-02 (11) **16550** (22) 2010 04 01 (21) 16334
 (73) AWAS-SYSTEMY Spółka z ograniczoną odpowiedzialnością, Warszawa, (PL)
 (72) Szłasa Robert
 (54) Zapora pływająca
 (55)



(51) 25-99 (11) **16551** (22) 2010 04 02 (21) 16343
 (73) DWD SYSTEM Spółka o ograniczoną odpowiedzialnością, Gdańsk, (PL)
 (72) Wika-Czarnowski Wojciech, Duchnowski Marek
 (54) System zamocowań instalacji odwadniania mostów i wiaduktów
 (55)



(51) 01-01 (11) **16552** (22) 2010 04 06 (21) 16360
 (73) Przedsiębiorstwo Wielobranżowe „Łuczniczka” Spółka z ograniczoną odpowiedzialnością, Tuchola, (PL)

(72) Kobiak Andrzej
 (54) Pralina
 (55)



Fig.2



(51) 05-05 (11) **16553** (22) 2010 04 07 (21) 16368
 (73) „TKANN” Spółka z ograniczoną odpowiedzialnością, Kielce, (PL)
 (72) Siwek Mariusz
 (54) Tkanina obiciowa
 (55)

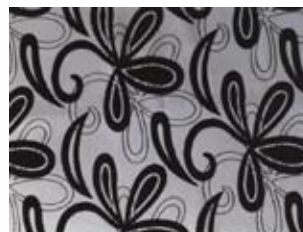

(51) 09-07 (11) **16554** (22) 2010 04 12 (21) 16391
 (73) Zakłady Wytwórcze „AGRO-CHEMAT” Spółka z ograniczoną odpowiedzialnością, Wiązowna, (PL)
 (72) Balerzak Robert
 (54) Nakrętka dwukolorowa
 (55)

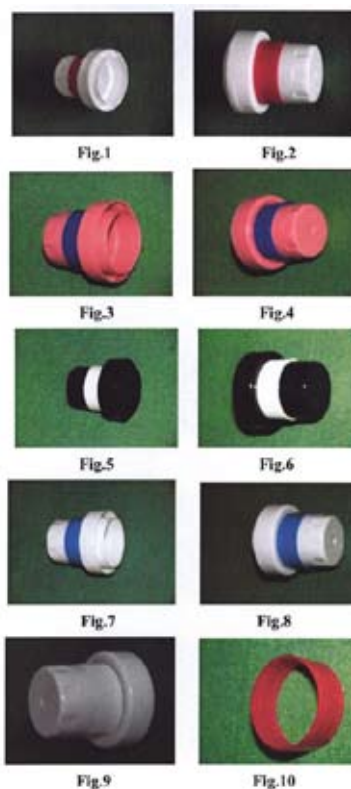

(51) 08-09 (11) **16555** (22) 2010 04 12 (21) 16395
 (73) „ALUPROFIL” SPÓŁKA Z OGRANICZONĄ ODPOWIEDZIALNOŚCIĄ, Warszawa, (PL)
 (72) Wiśniewski Tadeusz, Stokowski Dariusz
 (54) Listwa profilowa drzwi przesuwnych
 (55)

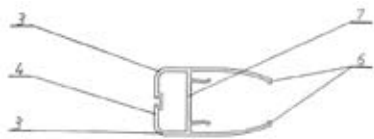

Fig. 1

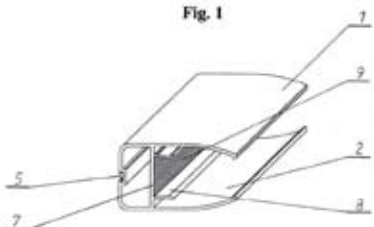

Fig. 2

(51) 07-05 (11) **16556** (22) 2010 04 13 (21) 16404
 (73) STELLA PACK Spółka Akcyjna, Lubartów, (PL)
 (72) Bronisz Rafał
 (54) Zmywak
 (55)



fig. 7



fig. 8



fig. 9

(51) 19-02 (11) **16557** (22) 2010 04 14 (21) 16417
 (73) BIELLA POLSKA Spółka z ograniczoną odpowiedzialnością, Warszawa, (PL)
 (72) Qiu Zhiming
 (54) Zakreślacz
 (55)



Fig. 1



Fig. 2



Fig. 3

(51) 19-08 (11) **16558** (22) 2010 04 15 (21) 16425
 (73) Mennica Polska Spółka Akcyjna, Warszawa, (PL)
 (72) Aftyka Patrycjusz
 (54) Karta miejska
 (55)



Fig. 1



Fig. 2

(51) 11-01 (11) **16559** (22) 2010 04 26 (21) 16476
 (73) FIRMA JUBILERSKA „GÓRECKI” Spółka z ograniczoną odpowiedzialnością, Dębica, (PL)
 (72) Górecki Zbigniew
 (54) Biżuteria
 (55)



Fig. 1

(51) 10-06 (11) **16560** (22) 2010 04 28 (21) 16484
 (73) AXA-MAG Spółka z ograniczoną odpowiedzialnością, Siewierz, (PL)
 (72) Czyż Marek
 (54) Kołatka drzwiowa
 (55)

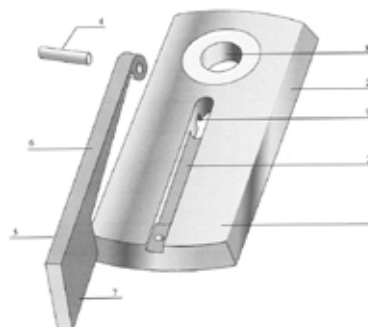

(51) 05-05 (11) **16561** (22) 2010 04 29 (21) 16494
 (73) EURO PACIFIC GROUP Spółka z ograniczoną odpowiedzialnością, Warszawa, (PL)
 (72) Yu Liyang
 (54) Tkanina obiciowa
 (55)



(51) 23-01 (11) **16562** (22) 2010 04 29 (21) 16498
 (73) Mirosław Szuster, Naramice, (PL); PRZEDSIĘBIORSTWO INŻYNIERII ŚRODOWISKA EKOWODROL SPÓŁKA Z OGRANICZONĄ ODPOWIEDZIALNOŚCIĄ, Koszalin, (PL)
 (72) Szuster Mirosław
 (54) Zespół zaworu odpowietrzająco-napowietrzającego
 (55)



Fig. 1

(51) 12-05 (11) **16563** (22) 2010 05 04 (21) 16514
 (73) „MEDOS” Marian Buławka, Ewa Buławka Spółka Jawna, Chełmno, (PL)
 (72) Skotnicki Tomasz, Pietrzak Aleksander, Mielczyński Marcin
 (54) Konstrukcja wsporcza urządzenia transportowego
 (55)

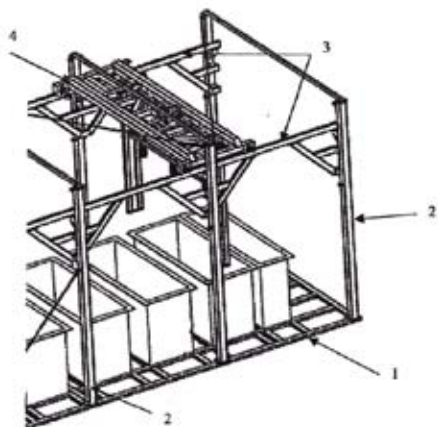

(51) 15-04 (11) **16564** (22) 2010 04 21 (21) 16454
 (73) STRZEGOMSKIE ZAKŁADY MECHANICZNE „ZREMB” SPÓŁKA AKCYJNA, Strzegom, (PL)

(72) Lehki Ryszard, Kargol Grzegorz, Karwacki Roman
 (54) Mieszarka do betonu
 (55)

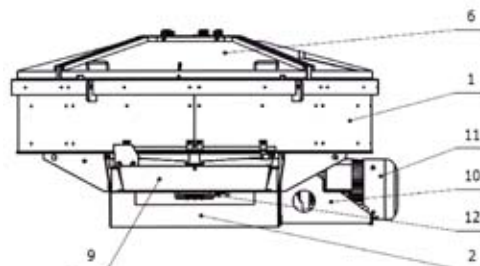

Fig. 1

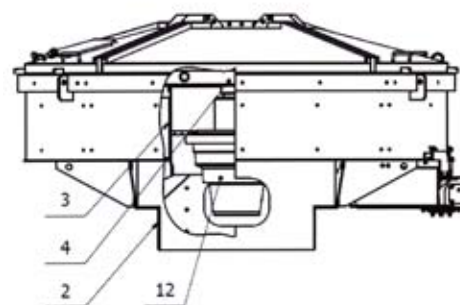
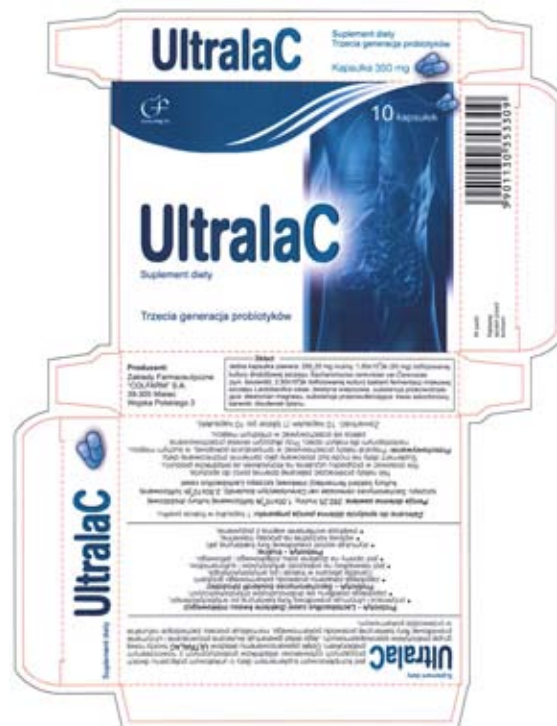

Fig. 2

(51) 19-08 (11) **16565** (22) 2010 05 05 (21) 16521
 (73) Zakłady Farmaceutyczne „COLFARM” Spółka Akcyjna, Mielec, (PL)
 (72) Nakoneczna-Cyran Jaoanna, Wójcik Joanna, Świerczyński Zbigniew, Nykiel Marek
 (54) Etykieta opakowania
 (55)



(51) 19-08 (11) **16566** (22) 2010 05 05 (21) 16522
 (73) Zakłady Farmaceutyczne „COLFARM” Spółka Akcyjna, Mielec, (PL)

(72) Nakoneczna-Cyran Joanna, Wójcik Joanna,
 Świerczyński Zbigniew, Nykiel Marek
 (54) Etykieta opakowania
 (55)



(51) 19-08 (11) **16567** (22) 2010 05 05 (21) 16523
 (73) Zakłady Farmaceutyczne „COLFARM” Spółka Akcyjna,
 Mielec, (PL)
 (72) Nakoneczna-Cyran Joanna, Wójcik Joanna,
 Świerczyński Zbigniew, Nykiel Marek
 (54) Etykieta opakowania
 (55)



(51) 19-08 (11) **16568** (22) 2010 05 05 (21) 16524
 (73) Zakłady Farmaceutyczne „COLFARM” Spółka Akcyjna,
 Mielec, (PL)
 (72) Nakoneczna-Cyran Joanna, Wójcik Joanna,
 Świerczyński Zbigniew, Nykiel Marek
 (54) Etykieta opakowania
 (55)



(51) 19-08 (11) **16569** (22) 2010 05 05 (21) 16525
 (73) Zakłady Farmaceutyczne „COLFARM” Spółka Akcyjna,
 Mielec, (PL)
 (72) Nakoneczna-Cyran Joanna, Wójcik Joanna,
 Świerczyński Zbigniew, Nykiel Marek
 (54) Etykieta opakowania
 (55)



(51) 19-08 (11) **16570** (22) 2010 05 05 (21) 16526
 (73) Zakłady Farmaceutyczne „COLFARM” Spółka Akcyjna,
 Mielec, (PL)
 (72) Nakoneczna-Cyran Joanna, Wójcik Joanna,
 Świerczyński Zbigniew, Nykiel Marek

(54) Etykieta opakowania
 (55)



(51) 19-08 (11) **16571** (22) 2010 05 05 (21) 16527
 (73) Zakłady Farmaceutyczne „COLFARM” Spółka Akcyjna,
 Mielec, (PL)
 (72) Nakoneczna-Cyran Joanna, Wójcik Joanna,
 Świerczyński Zbigniew, Nykiel Marek
 (54) Etykieta opakowania
 (55)



(51) 19-08 (11) **16572** (22) 2010 05 05 (21) 16528
 (73) Zakłady Farmaceutyczne „COLFARM” Spółka Akcyjna,
 Mielec, (PL)
 (72) Nakoneczna-Cyran Joanna, Wójcik Joanna,
 Świerczyński Zbigniew, Nykiel Marek

(54) Etykieta opakowania
(55)



(51) 19-08 (11) **16573** (22) 2010 05 05 (21) 16529
(73) Zakłady Farmaceutyczne „COLFARM” Spółka Akcyjna, Mielec, (PL)
(72) Nakoneczna-Cyran Joanna, Wójcik Joanna,
Świerczyński Zbigniew, Nykiel Marek
(54) Etykieta opakowania
(55)

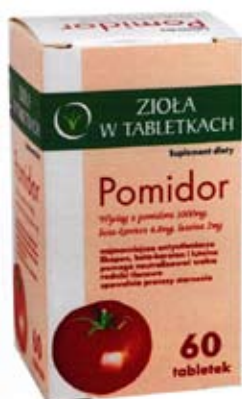

(51) 19-08 (11) **16574** (22) 2010 05 05 (21) 16530
(73) Zakłady Farmaceutyczne „COLFARM” Spółka Akcyjna, Mielec, (PL)
(72) Nakoneczna-Cyran Joanna, Wójcik Joanna,
Świerczyński Zbigniew, Nykiel Marek
(54) Etykieta opakowania
(55)



(51) 19-08 (11) **16575** (22) 2010 05 05 (21) 16531
(73) Zakłady Farmaceutyczne „COLFARM” Spółka Akcyjna, Mielec, (PL)
(72) Nakoneczna-Cyran Joanna, Wójcik Joanna,
Świerczyński Zbigniew, Nykiel Marek
(54) Etykieta opakowania
(55)



(51) 19-08 (11) **16576** (22) 2010 05 05 (21) 16532
(73) Zakłady Farmaceutyczne „COLFARM” Spółka Akcyjna, Mielec, (PL)
(72) Nakoneczna-Cyran Joanna, Wójcik Joanna,
Świerczyński Zbigniew, Nykiel Marek
(54) Etykieta opakowania
(55)



Fig. 4

(51) 19-08 (11) **16577** (22) 2010 05 05 (21) 16533
(73) Zakłady Farmaceutyczne „COLFARM” Spółka Akcyjna, Mielec, (PL)
(72) Nakoneczna-Cyran Joanna, Wójcik Joanna,
Świerczyński Zbigniew, Nykiel Marek
(54) Etykieta opakowania
(55)



(51) 19-08 (11) **16578** (22) 2010 05 05 (21) 16534
 (73) Zakłady Farmaceutyczne „COLFARM” Spółka Akcyjna, Mielec, (PL)
 (72) Nakoneczna-Cyran Joanna, Wójcik Joanna,
 Świerczyński Zbigniew, Nykiel Marek
 (54) Etykieta opakowania
 (55)



(72) Nakoneczna-Cyran Joanna, Wójcik Joanna,
 Świerczyński Zbigniew, Nykiel Marek
 (54) Etykieta opakowania
 (55)



Fig. 1

(51) 19-08 (11) **16579** (22) 2010 05 05 (21) 16535
 (73) Zakłady Farmaceutyczne „COLFARM” Spółka Akcyjna, Mielec, (PL)
 (72) Nakoneczna-Cyran Joanna, Wójcik Joanna,
 Świerczyński Zbigniew, Nykiel Marek
 (54) Etykieta opakowania
 (55)



Fig. 1



Fig. 2



Fig. 3

(51) 19-08 (11) **16580** (22) 2010 05 05 (21) 16537
 (73) Zakłady Farmaceutyczne „COLFARM” Spółka Akcyjna, Mielec, (PL)

(51) 21-03 (11) **16581** (22) 2010 05 10 (21) 16561
 (73) NOVUM Wyposażenie Placów Zabaw Sławomir Chmieleński,
 Grom, (PL)
 (72) Chmieleński Andrzej
 (54) Zestawy platform na place zabaw
 (55)

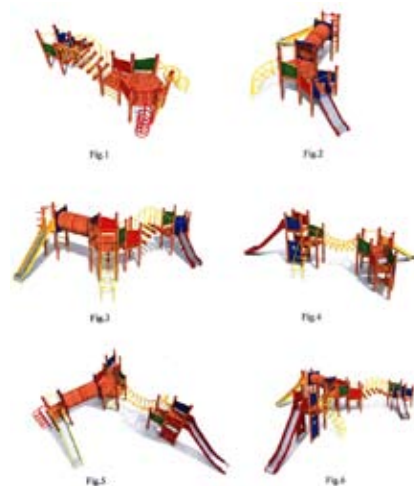

(51) 15-05 (11) **16582** (22) 2010 05 10 (21) 16562
 (73) PRZEDSIĘBIORSTWO „EKO-CELKON” Jerzy Nowakowski,
 Brudzewo, (PL)
 (72) Nowakowski Jerzy
 (54) Urządzenie rozdrabniająco odwadniające skratek
 (55)

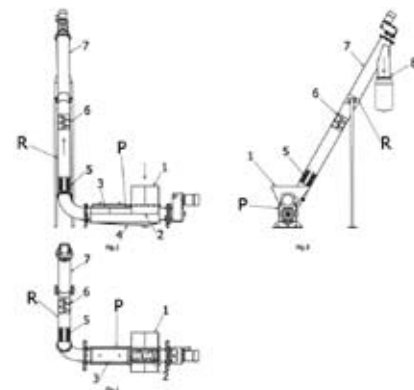

(51) 19-08 (11) **16583** (22) 2010 05 12 (21) 16568
 (73) PROTECTOR POLAND Jolanta Goraj, Kraków, (PL)
 (72) Goraj Ireneusz
 (54) Wkładka do opakowania
 (55)



Fig. 1



Fig. 2



Fig. 3



Fig. 4

(51) 02-02 (11) **16584** (22) 2010 05 13 (21) 16575
 (73) Alga-Bis Ewa Andrzejewska, Krzysztof Krysiak s.c., Łódź, (PL)
 (72) Krysiak Krzysztof, Andrzejewska Ewa
 (54) Ubiór medyczny, zwłaszcza galowy mundur pielęgniarki
 (55)



(51) 02-02 (11) **16585** (22) 2010 05 13 (21) 16576
 (73) Alga-Bis Ewa Andrzejewska, Krzysztof Krysiak s.c., Łódź, (PL)
 (72) Krysiak Krzysztof, Andrzejewska Ewa
 (54) Ubiór medyczny, zwłaszcza galowy mundur pielęgniarki
 (55)



(51) 08-05 (11) **16586** (22) 2010 05 14 (21) 16583
 (73) Tadeusz Bednarski, Bytom, (PL)
 (72) Bednarski Tadeusz
 (54) Mieszadło
 (55)

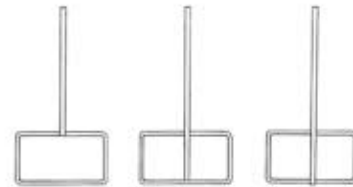

Fig. 1

Fig. 2

Fig. 3

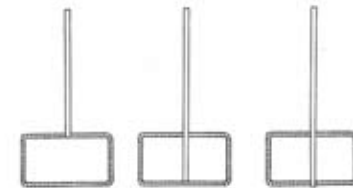

Fig. 4

Fig. 5

Fig. 6

(51) 23-03 (11) **16587** (22) 2010 05 18 (21) 16595
 (73) PARKANEX Spółka z ograniczoną odpowiedzialnością, Targowisko, (PL)
 (72) Gontowicz Jan
 (54) Obudowa kominkowa
 (55)



Fig. 1

(51) 23-03 (11) **16588** (22) 2010 05 18 (21) 16596
 (73) PARKANEX Spółka z ograniczoną odpowiedzialnością, Targowisko, (PL)
 (72) Gontowicz Jan

(54) Obudowa kominkowa
(55)



(51) 23-03 (11) **16589** (22) 2010 05 18 (21) 16599
(73) PARKANEX Spółka z ograniczoną odpowiedzialnością, Targowisko, (PL)
(72) Gontowicz Jan
(54) Obudowa kominkowa
(55)



(51) 20-02 (11) **16590** (22) 2010 05 19 (21) 16604
(73) POLOMARKET Spółka z ograniczoną odpowiedzialnością, Giebnia, (PL)
(72) Domagalska Krystyna
(54) Tabliczka informacyjna
(55)

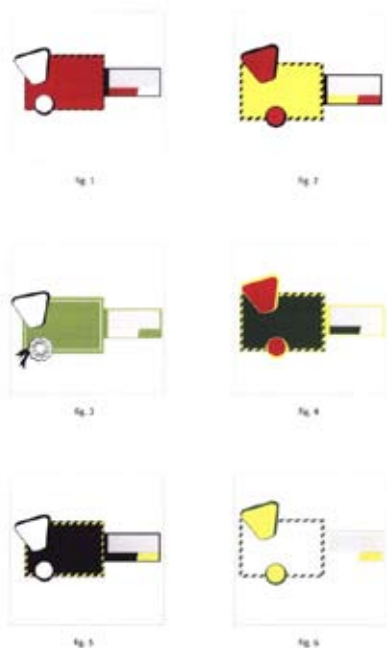

(51) 20-02 (11) **16591** (22) 2010 05 19 (21) 16605
(73) POLOMARKET Spółka z ograniczoną odpowiedzialnością, Giebnia, (PL)
(72) Domagalska Krystyna
(54) Tabliczka informacyjna
(55)



(51) 20-02 (11) **16592** (22) 2010 05 19 (21) 16606
(73) POLOMARKET Spółka z ograniczoną odpowiedzialnością, Giebnia, (PL)
(72) Domagalska Krystyna
(54) Tabliczka informacyjna
(55)



(51) 08-06 (11) **16593** (22) 2010 05 19 (21) 16608
(73) Fabryka Mebli „BODZIO” Bogdan Szewczyk Spółka Jawna, Goszcz, (PL)
(72) Szewczyk Bogdan
(54) Uchwyt meblowy aluminiowy
(55)

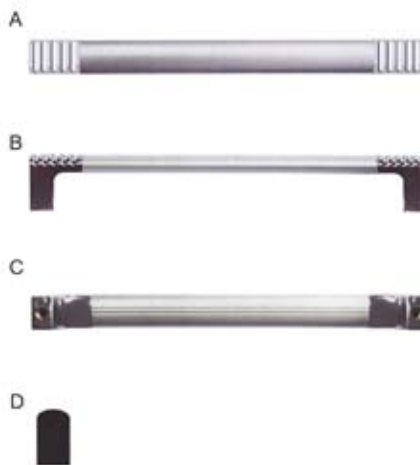

(51) 03-01 (11) **16594** (22) 2010 05 20 (21) 16609
(73) NOWAM Piotr Nowaczyk, Konin, (PL)
(72) Nowaczyk Piotr
(54) Torba na zakupy
(55)

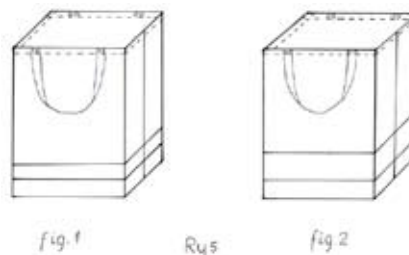

(51) 24-04 (11) **16595** (22) 2010 05 24 (21) 16619
(73) Zakład Elektromechaniczny „ERHEM” Stefan Rozmysłowski, Józef Hończak, Teresa Hończak Spółka Jawna, Dębica, (PL)

(72) Hończak Józef
 (54) Ortotyczny system szkieletowy kręgosłupa
 (55)



(51) 08-06 (11) **16596** (22) 2010 05 24 (21) 16621
 (73) FABRYKA MEBLI „BODZIO” Bogdan Szewczyk Spółka Jawna, Gosczyń, (PL)
 (72) Szewczyk Bogdan
 (54) Uchwyt meblowy aluminiowy-szeroki
 (55)

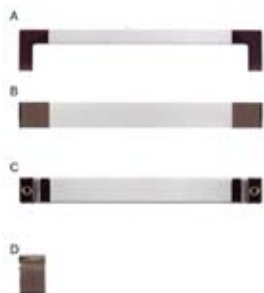

(51) 26-05 (11) **16597** (22) 2010 05 25 (21) 16623
 (73) Jacek Czogalla, Gaszowice, (PL)
 (72) Czogalla Jacek
 (54) Nakładka podświetlająca LED
 (55)

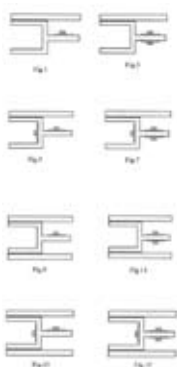

(51) 23-03 (11) **16598** (22) 2010 05 25 (21) 16627
 (73) „DIETSCHÉ” Spółka z ograniczoną odpowiedzialnością, Poznań, (PL)
 (72) Sucharski Bartosz
 (54) Komplet łazienkowy
 (55)

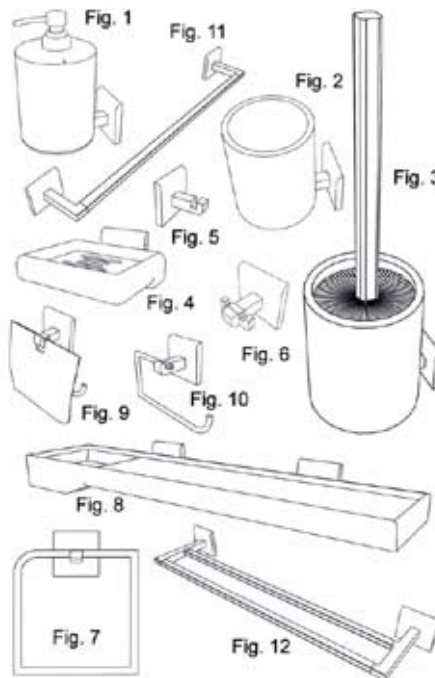

(51) 07-04 (11) **16599** (22) 2010 05 29 (21) 16638
 (73) Ewa Wachowicz PROMISS, Kraków, (PL)
 (72) Wachowicz Ewa
 (54) Siekaczka do ciasta
 (55)



(51) 07-04 (11) **16600** (22) 2010 05 29 (21) 16639
 (73) Ewa Wachowicz PROMISS, Kraków, (PL)
 (72) Wachowicz Ewa
 (54) Miarka kulinarna
 (55)



Fig. 1

(51) 26-06 (11) **16601** (22) 2010 05 31 (21) 16648
 (73) Valeo Autosystemy Spółka z ograniczoną odpowiedzialnością, Skawina, (PL)

(72) Benjamin Vernisse
 (54) Reflektor pojazdu
 (55)



(51) 12-16 (11) **16602** (22) 2010 05 31 (21) 16649
 (73) Valeo Autosystemy Spółka z ograniczoną odpowiedzialnością, Skawina, (PL)
 (72) Robert Yves, Champ Severine, Martin Laure
 (54) Zestaw reflektorów pojazdu
 (55)



(51) 12-16 (11) **16603** (22) 2010 05 31 (21) 16650
 (73) Valeo Autosystemy Spółka z ograniczoną odpowiedzialnością, Skawina, (PL)
 (72) Robert Yves, Champ Severine, Martin Laure
 (54) Zestaw reflektorów pojazdu
 (55)



(51) 20-03 (11) **16604** (22) 2010 06 07 (21) 16675
 (73) „Iper” Spółka z ograniczoną odpowiedzialnością, Poznań, (PL)
 (72) Baraniecki Eugeniusz
 (54) Plansza informacyjna
 (55)

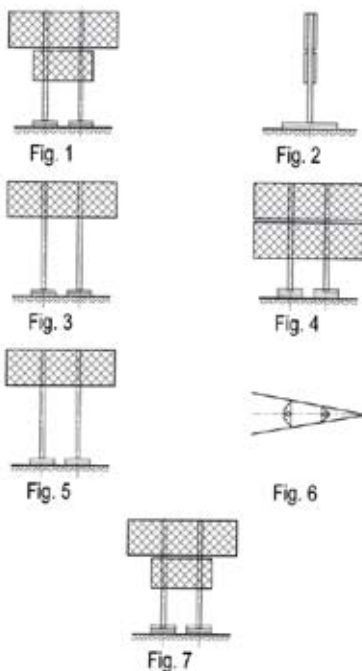

(51) 08-05 (11) **16605** (22) 2010 06 17 (21) 16714
 (73) Eugeniusz Dasiewicz, Radom, (PL)
 (72) Dasiewicz Eugeniusz
 (54) Zestaw do usuwania śniegu
 (55)

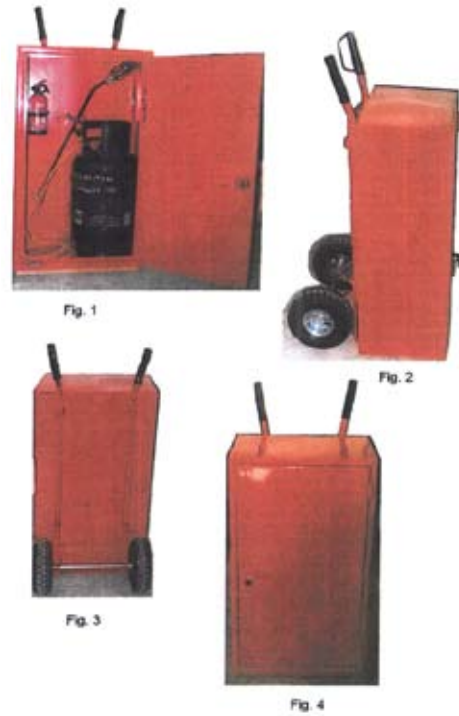

(51) 25-02 (11) **16606** (22) 2010 06 18 (21) 16724
 (73) „Capek”-Spółka z ograniczoną odpowiedzialnością, Skrzyszów, (PL)
 (72) Dziki Wacław
 (54) Drzwi
 (55)

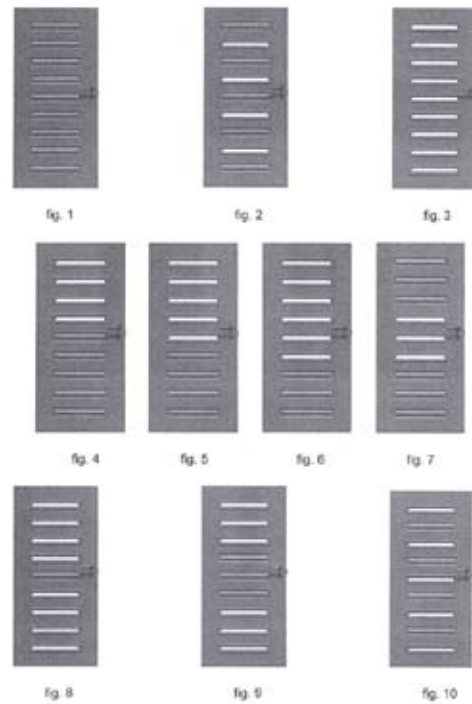

(51) 09-05 (11) **16607** (22) 2010 06 18 (21) 16725
 (73) Teresa Krysiak, Kłobuck, (PL)
 (72) Krysiak Teresa

(54) Opakowanie wielokrotnie zamykane

(55)

(51) 09-05 (11) **16608** (22) 2010 06 18 (21) 16726

(73) Teresa Krysiak, Kłobuck, (PL)

(72) Krysiak Teresa

(54) Opakowanie

(55)

(51) 09-05 (11) **16609** (22) 2010 06 18 (21) 16727

(73) Teresa Krysiak, Kłobuck, (PL)

(72) Krysiak Teresa

(54) Opakowanie wielokrotnie zamykane

(55)

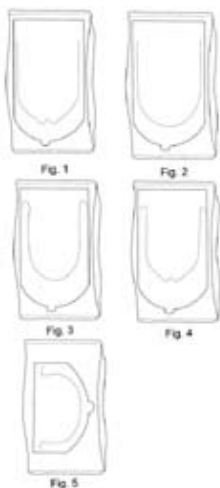
(51) 99-00 (11) **16610** (22) 2010 06 21 (21) 16729

(73) ALMARO Ośrodek Feng-Shui Radiestezji i Bioterapii Alicja Rospond, Gdańsk, (PL)

(72) Rospond Alicja

(54) Dysk ozdobny do neutralizacji niekorzystnych promieniowań

(55)

(51) 09-03 (11) **16611** (22) 2010 06 21 (21) 16731

(73) SPÓŁDZIELNIA MLECZARSKA „MLEKPOL”, Grajewo, (PL)

(72) Wadowski Piotr

(54) Kartonowe opakowanie produktów mleczarskich

(55)

(51) 09-01 (11) **16612** (22) 2010 06 21 (21) 16733

(73) H.J. Heinz Polska Spółka Akcyjna, Pudliszki, (PL)

(72) Wójcicki Mariusz

(54) Słój
(55)



Fig. 1

(51) 12-05 (11) **16613** (22) 2010 06 22 (21) 16737
(73) Przedsiębiorstwo Usługowo-Handlowe AKRA
Andrzej Krajewski, Gdańsk, (PL)
(72) Krajewski Andrzej
(54) Dźwignik pneumatyczny zwłaszcza kanałowy
(55)



FIG 1



FIG 2



FIG 3



FIG 4



FIG 5

(51) 05-05 (11) **16614** (22) 2010 06 22 (21) 16739
(73) FIRMA HANDLOWA „ZAWISZA” Jan Sienkiewicz,
Hajnówka, (PL)
(72) Sienkiewicz Jan
(54) Tkanina obiciowa
(55)



(51) 08-09 (11) **16615** (22) 2010 06 23 (21) 16743
(73) „ALUPROFIL” Spółka z ograniczoną odpowiedzialnością,
Warszawa, (PL)

(72) Wiśniewski Tadeusz, Stokowski Dariusz
(54) Listwa profilowa drzwi przesuwnych
(55)

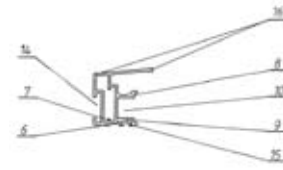

Fig. 1

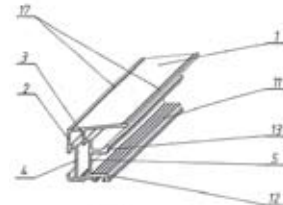

Fig. 2

(51) 08-09 (11) **16616** (22) 2010 06 23 (21) 16744
(73) „ALUPROFIL” Spółka z ograniczoną odpowiedzialnością,
Warszawa, (PL)
(72) Wiśniewski Tadeusz, Stokowski Dariusz
(54) Listwa profilowa drzwi przesuwnych
(55)

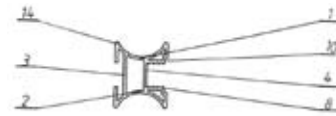

Fig. 1

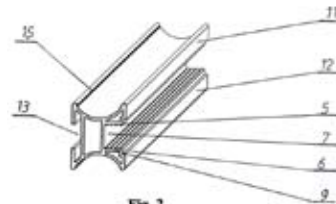

Fig. 2

(51) 08-09 (11) **16617** (22) 2010 06 23 (21) 16745
(73) „ALUPROFIL” Spółka z ograniczoną odpowiedzialnością,
Warszawa, (PL)
(72) Wiśniewski Tadeusz, Stokowski Dariusz
(54) Listwa profilowa drzwi przesuwnych
(55)

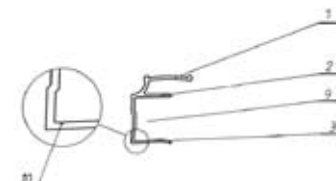

Fig. 1



Fig. 2

(51) 25-01 (11) **16618** (22) 2010 06 24 (21) 16752
(73) TECHMATIK Spółka Akcyjna, Radom, (PL)

(72) Kupidura Jarosław
(54) Krawężnik drogowy
(55)

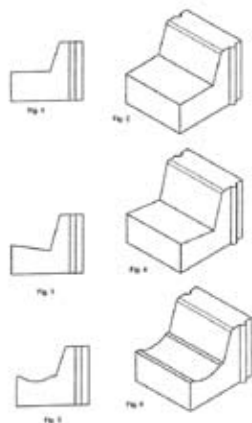

(51) 07-04 (11) **16619** (22) 2010 06 24 (21) 16754
(73) EUREC Leszek Pietrowiak, Tanowo, (PL)
(72) Pietrowiak Leszek
(54) Przyrząd kuchenny do mechanicznej obróbki mięsa
(55)



(51) 21-99 (11) **16620** (22) 2010 06 28 (21) 16765
(73) Wojciech Lisowski, Kaszyce, (PL)
(72) Lisowski Wojciech
(54) Szyna do zwijania karimat
(55)

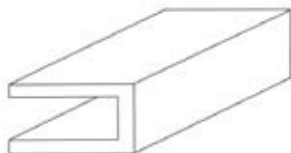

(51) 25-01 (11) **16621** (22) 2010 06 28 (21) 16767
(73) DACHPOLL Spółka z ograniczoną odpowiedzialnością, Włoszczowa, (PL)
(72) Witkowski Andrzej
(54) Blacha dachowa
(55)

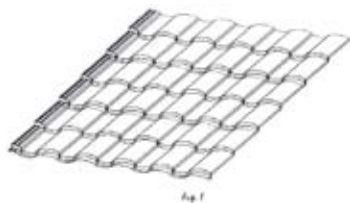

(51) 06-01 (11) **16622** (22) 2010 06 28 (21) 16768
(73) Przedsiębiorstwo Produkcyjno-Handlowe „KOMSERWIS”
Piotr Dworak, Karniowice-Psary, (PL)
(72) Malec Dariusz
(54) Ławka
(55)



(51) 25-02 (11) **16623** (22) 2010 06 29 (21) 16770
(73) „ALUPROFIL” Spółka z ograniczoną odpowiedzialnością,
Warszawa, (PL)
(72) Wiśniewski Tadeusz, Stokowski Dariusz
(54) Tor dolny systemu drzwi przesuwanych
(55)

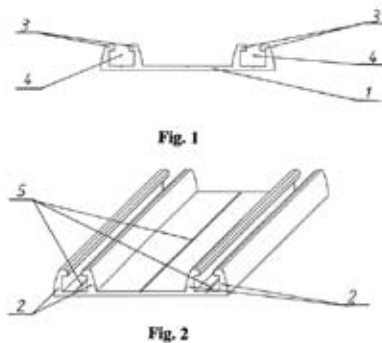

(51) 08-09 (11) **16624** (22) 2010 06 29 (21) 16771
(73) „ALUPROFIL” Spółka z ograniczoną odpowiedzialnością,
Warszawa, (PL)
(72) Wiśniewski Tadeusz, Stokowski Dariusz
(54) Listwa profilowa drzwi przesuwanych
(55)

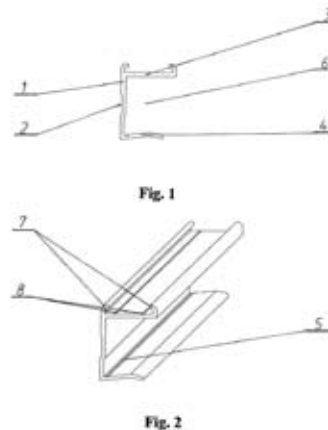

(51) 08-09 (11) **16625** (22) 2010 06 29 (21) 16772
(73) „ALUPROFIL” Spółka z ograniczoną odpowiedzialnością,
Warszawa, (PL)
(72) Wiśniewski Tadeusz, Stokowski Dariusz

(54) Listwa profilowa drzwi przesuwnych
(55)

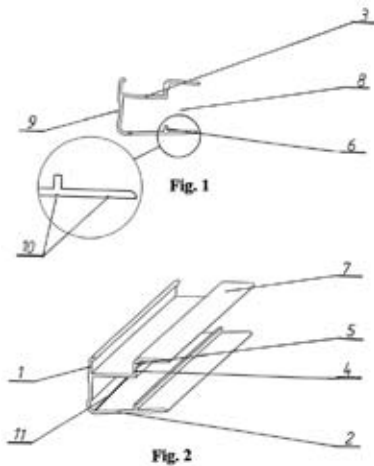

(51) 25-02 (11) **16626** (22) 2010 06 29 (21) 16773
(73) „ALUPROFIL” Spółka z ograniczoną odpowiedzialnością,
Warszawa, (PL)
(72) Wiśniewski Tadeusz, Stokowski Dariusz
(54) Tor górny systemu drzwi przesuwnych
(55)

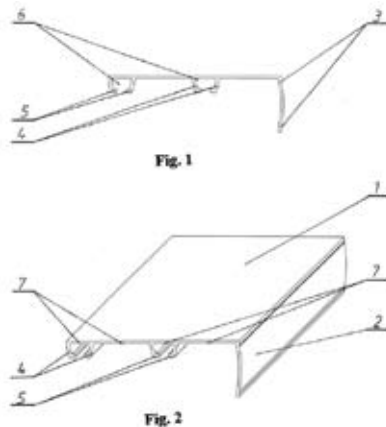

(51) 99-00 (11) **16627** (22) 2010 06 29 (21) 16775
(73) „TOMBIK” Spółka z ograniczoną odpowiedzialnością,
Raszyn, (PL)
(72) Bozdogan Salim
(54) Ornament
(55)



(51) 99-00 (11) **16628** (22) 2010 06 29 (21) 16776
(73) „TOMBIK” Spółka z ograniczoną odpowiedzialnością,
Raszyn, (PL)

(72) Bozdogan Salim
(54) Ornament
(55)



(51) 06-01 (11) **16629** (22) 2010 06 30 (21) 16778
(73) JT MEBEL Spółka z ograniczoną odpowiedzialnością,
Kartuzy, (PL)
(72) Sobisz Ryszard, Synak Andrzej
(54) Moduł trybuny sportowej
(55)

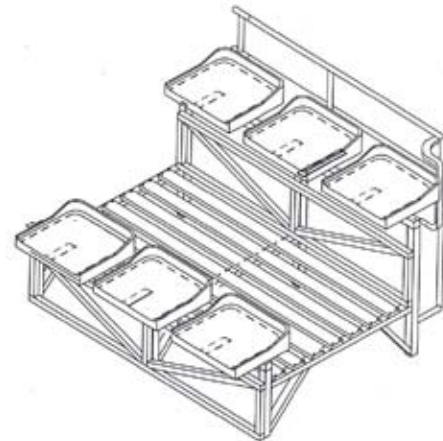

(51) 06-01 (11) **16630** (22) 2010 06 30 (21) 16779
(73) JT MEBEL Spółka z ograniczoną odpowiedzialnością,
Kartuzy, (PL)
(72) Sobisz Ryszard, Synak Andrzej
(54) Krzesło obrotowe
(55)



(51) 06-03 (11) **16631** (22) 2010 06 30 (21) 16780
(73) JT MEBEL Spółka z ograniczoną odpowiedzialnością,
Kartuzy, (PL)
(72) Sobisz Ryszard, Synak Andrzej

(54) Stolik szkolny
(55)



(51) 09-01 (11) **16632** (22) 2010 07 01 (21) 16785
(73) GLOBAL COSMED GROUP Spółka z ograniczoną odpowiedzialnością Spółka Komandytowa, Radom, (PL)
(72) Skrzypczak Piotr
(54) Butelka
(55)



(51) 09-01 (11) **16633** (22) 2010 07 02 (21) 16786
(73) HUTA SZKŁA „Czechy” Spółka Akcyjna, Trąbki, (PL)
(72) Rutkowski Grzegorz
(54) Butelka
(55)



Fig. 1

(51) 09-01 (11) **16634** (22) 2010 07 02 (21) 16787
(73) HUTA SZKŁA „Czechy” Spółka Akcyjna, Trąbki, (PL)
(72) Rutkowski Grzegorz
(54) Butelka
(55)



Fig. 1

(51) 11-02 (11) **16635** (22) 2010 07 02 (21) 16791
(73) BETFORM ART Piotr Skrzypiec & Radosław Płotecki Spółka Jawna, Janowice Wielkie, (PL)
(72) Znamienkiewicz Marcin
(54) Figura „Kobieta-anioł w pozycji stojącej”
(55)



Fig. 1

Fig. 2

(51) 14-03 (11) **16636** (22) 2010 07 05 (21) 16802
(73) HSK DATA Ltd. Spółka z ograniczoną odpowiedzialnością, Kraków, (PL)
(72) Kopecki Marian, Liskiewicz Marek, Paślawski Wojciech, Półtorak Stanisław, Suchowiak Marek
(54) Terminal systemu rejestracji czasu pracy
(55)

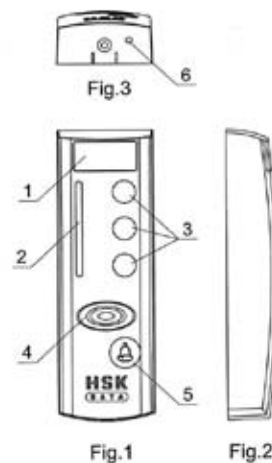

Fig.1

Fig.2

(51) 08-07 (11) **16637** (22) 2010 07 05 (21) 16803
(73) WISPLAST Małgorzata Madziar-Wiszniewska, Gdynia, (PL)
(72) Madziar-Wiszniewska Małgorzata
(54) Nasadka klucza
(55)

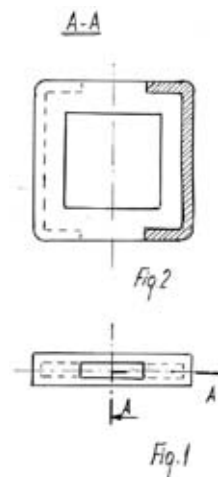
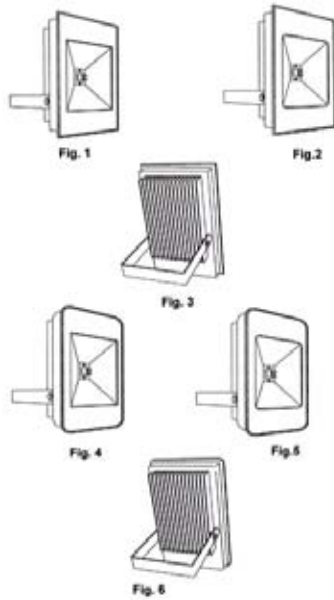
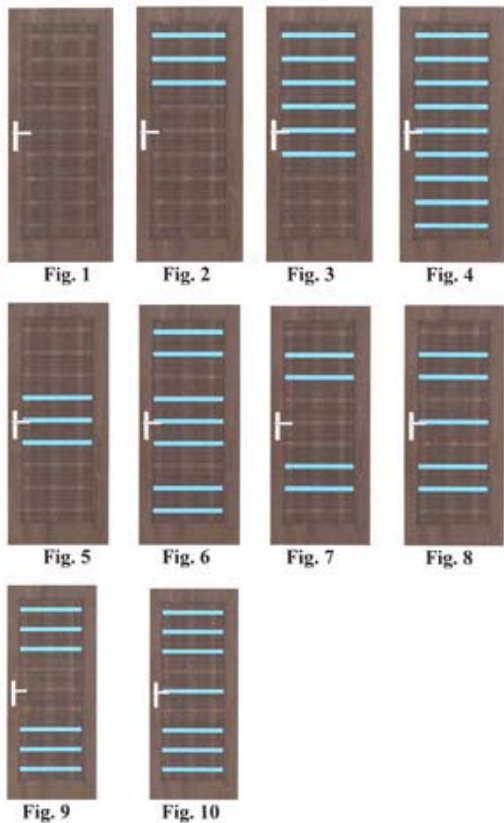

Fig.1

(51) 26-05 (11) **16638** (22) 2010 07 05 (21) 16806
 (73) SVAR Spółka z ograniczoną odpowiedzialnością,
 Minkowice Oławskie, (PL)
 (72) Walczyk Tomasz
 (54) Oprawa lampy
 (55)



(51) 25-02 (11) **16639** (22) 2010 07 05 (21) 16807
 (73) „CLASSEN-POL” Spółka Akcyjna, Zwonowice, (PL)
 (72) Trzaskalik Piotr, Zadworny Paweł
 (54) Drzwi
 (55)



(51) 20-03 (11) **16640** (22) 2010 07 06 (21) 16813
 (73) PROMA LECH I KIEŁBASIŃSCY Spółka Jawna, Gdynia, (PL)
 (72) Kielbasiński Henryk

(54) Nośnik reklamowo-informacyjny
 (55)

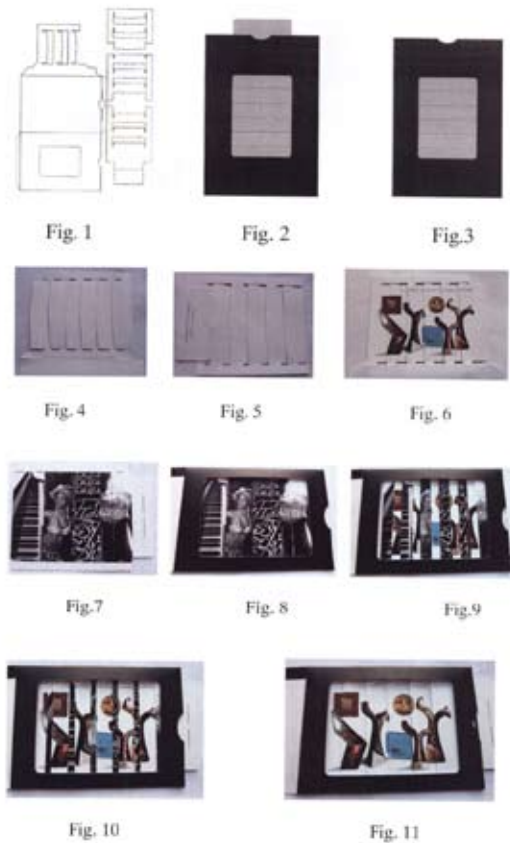

(51) 25-02 (11) **16641** (22) 2010 07 05 (21) 16808
 (73) „CLASSE-POL” Spółka Akcyjna, Zwonowice, (PL)
 (72) Trzaskalik Piotr, Zadworny Paweł
 (54) Drzwi
 (55)

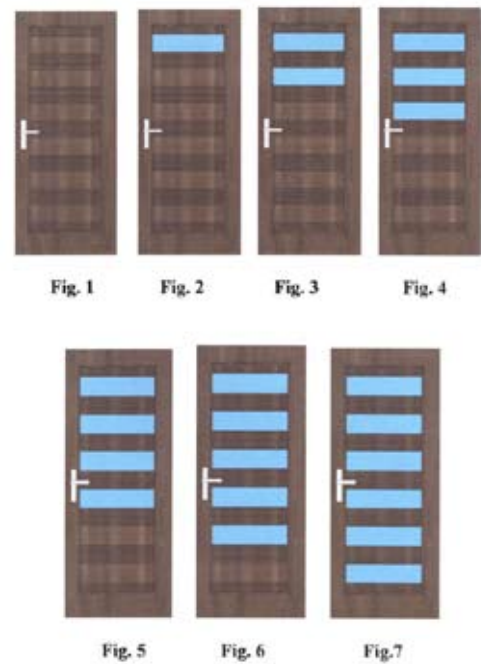

(51) 25-02 (11) **16642** (22) 2010 07 05 (21) 16809
 (73) „CLASSEN-POL” Spółka Akcyjna, Zwonowice, (PL)
 (72) Trzaskalik Piotr, Zadworny Paweł

(54) Drzwi
(55)

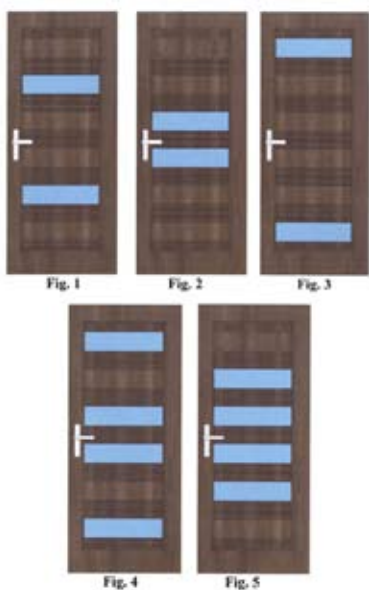

(51) 12-07 (11) **16643** (22) 2010 07 05 (21) 16811
(73) Metal-Master Sylwia Ładzińska, Jelenia Góra, (PL)
(72) Frydrychewicz Andrzej, Ładziński Rafał
(54) Ultralekki samolot odrzutowy
(55)

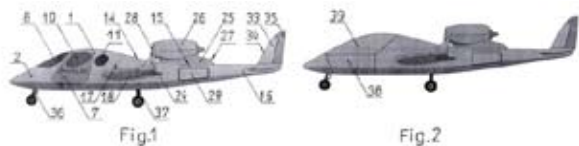

(51) 99-00 (11) **16644** (22) 2010 07 06 (21) 16814
(73) „TAGO” Przedsiębiorstwo Przemysłu Cukierniczego Tadeusz Gołębiowski, Ciemne, (PL)
(72) Stańczyk Wojciech
(54) Ornament opakowania
(55)

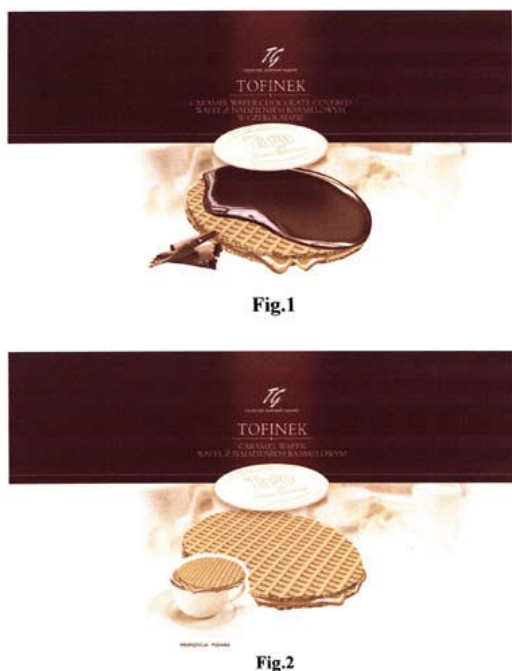

(51) 09-03 (11) **16645** (22) 2010 07 15 (21) 16852
(73) OKRĘGOWA SPÓŁDZIELNIA MLECZARSKA, Krasnystaw, (PL)
(72) Gołębiowski Wojciech
(54) Opakowanie w postaci kubka
(55)



(51) 20-03 (11) **16646** (22) 2009 12 21 (21) 16863
(73) PROCAL Jarosław Dzida, Kraków, (PL)
(72) Dzida Jarosław
(54) Nośnik informacyjno-reklamowy
(55)

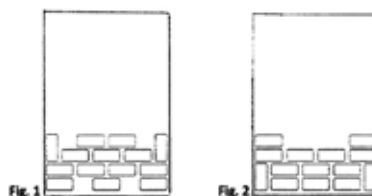

(51) 10-06 (11) **16647** (22) 2010 01 14 (21) 16877
(73) Mechanika Maszyn Grzegorz Hypś, Gdańsk, (PL)
(72) Hypś Grzegorz
(54) Wyświetlacz czasu sygnalizatora drogowego
(55)

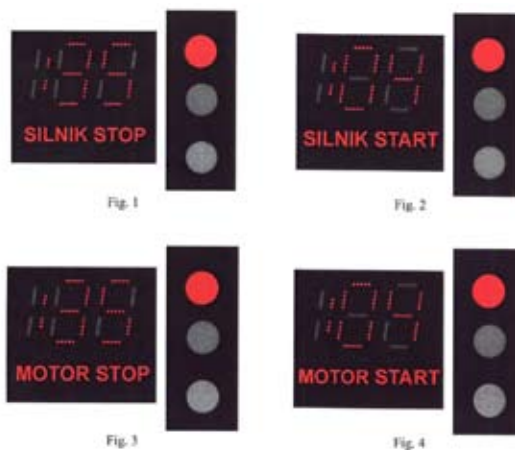

(51) 10-06 (11) **16648** (22) 2010 01 14 (21) 16878
(73) Mechanika Maszyn Grzegorz Hypś, Gdańsk, (PL)
(72) Hypś Grzegorz
(54) Wyświetlacz czasu sygnalizatora drogowego
(55)

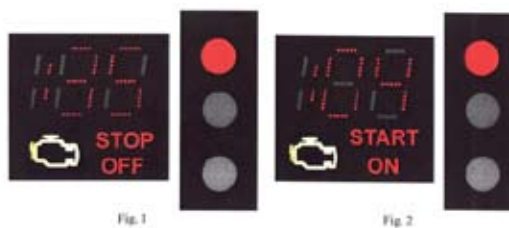

(51) 08-08 (11) **16649** (22) 2010 03 22 (21) 16968
 (73) Przedsiębiorstwo-Produkcyjno-Handlowe „LIMAK”
 Wojciech Mrocheń, Częstochowa, (PL)
 (72) Mrocheń Wojciech
 (54) Element łączący konstrukcji
 (55)



(51) 06-03 (11) **16650** (22) 2010 02 22 (21) 17172
 (73) MAREK BŁASZAK, Poznań, (PL); ROMAN BŁASZAK, Poznań, (PL)
 (72) BŁASZAK MAREK, BŁASZAK ROMAN
 (54) Stół konferencyjny gabinetowy kwadratowy
 (55)



(51) 06-03 (11) **16651** (22) 2010 02 22 (21) 17170
 (73) MAREK BŁASZAK, Poznań, (PL); ROMAN BŁASZAK, Poznań, (PL)
 (72) BŁASZAK MAREK, BŁASZAK ROMAN
 (54) Stół konferencyjny gabinetowy z wnęką
 (55)



(51) 06-06 (11) **16652** (22) 2009 10 26 (21) 15540
 (73) Błażej Langier, Sosnowiec, (PL); Leszek Langier, Sosnowiec, (PL)
 (72) Langier Błażej, Langier Leszek
 (54) Ergonomiczne urządzenie do obsługi laptopa lub komputera
 stacjonarnego
 (55)

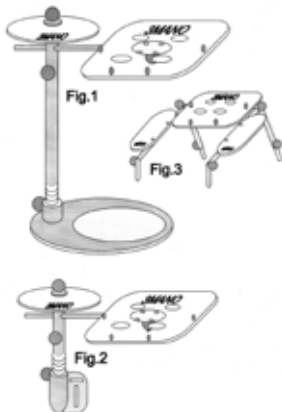

(51) 25-01 (11) **16653** (22) 2009 11 12 (21) 15646
 (73) USŁUGI REMONTOWO-BUDOWLANE Waldemar Bałagulski,
 Jaktorów, (PL)
 (72) Bałagulski Waldemar

(54) Kształtka budowlana
 (55)

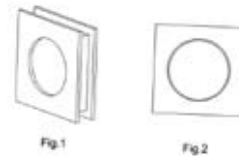

(51) 99-00 (11) **16654** (22) 2009 11 30 (21) 15718
 (73) Andrzej Ślęzyk, Szklarska Poręba, (PL);
 Joanna Hammer-Ślęzyk, Szklarska Poręba, (PL)
 (72) Ślęzyk Andrzej, Hammer-Ślęzyk Joanna
 (54) LOGO
 (55)



(51) 09-03 (11) **16655** (22) 2010 01 21 (21) 15968
 (73) „FANABERIE” Grażyna Leśniak, Cieciszew, (PL)
 (72) Leśniak Grażyna, Siegel Piotr
 (54) Pudełko
 (55)

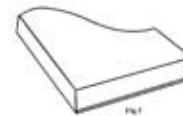

(51) 99-00 (11) **16656** (22) 2010 02 08 (21) 16051
 (73) „COMEX” SPÓŁKA Z OGRANICZONĄ ODPOWIEDZIALNOŚCIĄ,
 Piotrków Trybunalski, (PL)
 (72) Pietraszek Małgorzata
 (54) Komplet nadruków na materiał włókienniczy z motywem kół
 (55)



(51) 06-04 (11) **16657** (22) 2010 02 22 (21) 16111
 (73) "MEBLAST" Z-D STOLARSKI ALEKSY BUŁYNKO, Studzianki, (PL)
 (72) Bułynko Aleksy
 (54) Zestaw mebli
 (55)



(51) 06-04 (11) **16658** (22) 2010 02 22 (21) 16112
 (73) "MEBLAST" Z-D STOLARSKI ALEKSY BUŁYNKO, Studzianki, (PL)
 (72) Bułynko Aleksy
 (54) Zestaw mebli pokojowych
 (55)



(51) 06-04 (11) **16659** (22) 2010 02 22 (21) 16113
 (73) "MEBLAST" Z-D STOLARSKI ALEKSY BUŁYNKO, Studzianki, (PL)
 (72) Bułynko Aleksy
 (54) Zestaw mebli
 (55)



(51) 14-99 (11) **16660** (22) 2010 03 12 (21) 16219
 (30) 2009 09 15 (JP)
 (73) NIFCO INC., Yokohama-shi, (JP)
 (72) Obuchi Kimie, Takanori Morita
 (54) Zacisk dla paneli
 (55)

Fig. 1.1

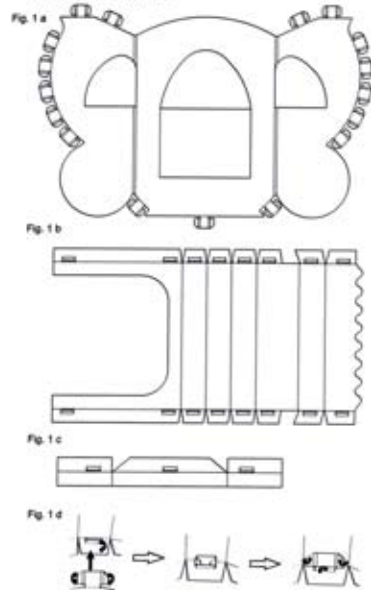

Fig. 2.1



(51) 21-01 (11) **16661** (22) 2010 03 15 (21) 16224
 (73) Agnieszka Goźdz-Roszkowska, Konstaktynow Łódzki, (PL)
 (72) Goźdz-Roszkowska Agnieszka
 (54) KARETA
 (55)

ILUSTRACJE



(51) 31-00 (11) **16662** (22) 2010 03 17 (21) 16234
 (73) ZUPTOR Spółka z ograniczoną odpowiedzialnością, Gostyń, (PL)
 (72) Palczewski Przemysław
 (54) Rozdzielacz strumienia ziarna
 (55)

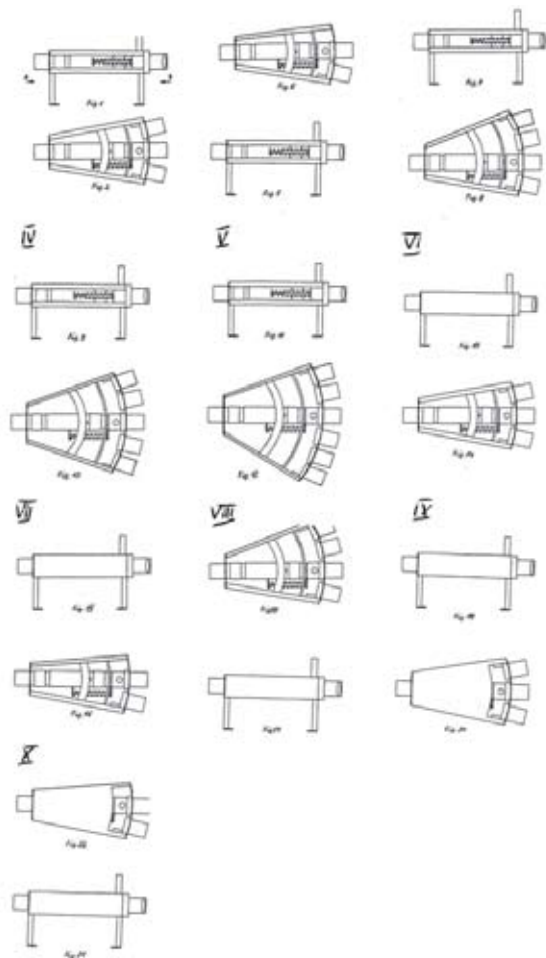

(51) 08-08 (11) **16663** (22) 2010 03 22 (21) 16260
 (73) Przedsiębiorstwo Produkcyjno-Handlowe „LIMAK”
 Wojciech Mrocheń, Częstochowa, (PL)
 (72) Mrocheń Wojciech
 (54) Komplet stanowiący gniazdo i wtyk
 (55)

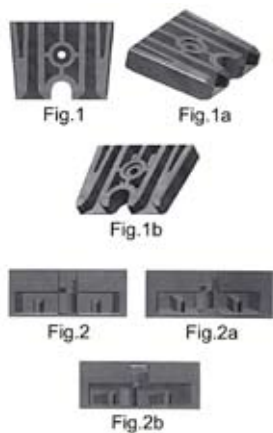

(51) 11-01 (11) **16664** (22) 2010 06 24 (21) 16751
 (73) Firma „PROTOTYPY” Wioletta Orańska, Zabrze, (PL)
 (72) Pietrek Stanisław
 (54) Kolczyki
 (55)

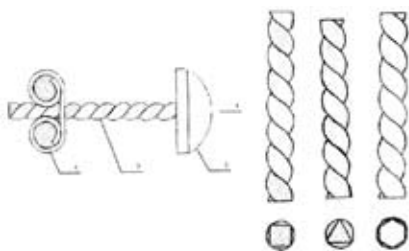

(51) 24-02 (11) **16665** (22) 2010 04 08 (21) 16374
 (73) GALMED WYTWÓRNIĄ SPRZĘTU MEDYCZNEGO Marian
 Meger, Bydgoszcz, (PL)
 (72) Meger Marian
 (54) Zestaw do cewnikowania urologicznego
 (55)

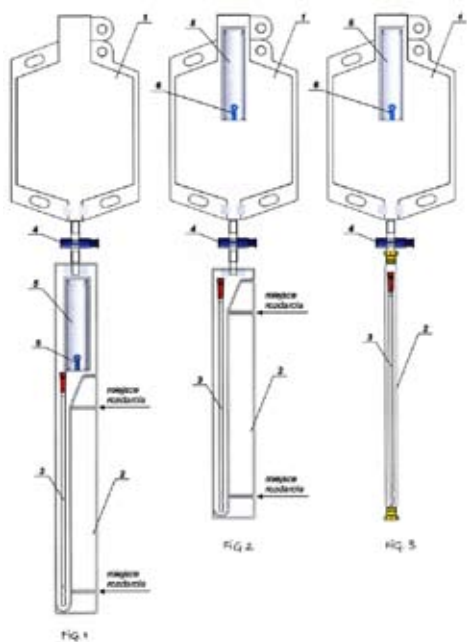

(51) 20-03 (11) **16666** (22) 2010 04 08 (21) 16376
 (73) CRUX Spółka Jawna D. Zajęc, P. Wolny, Katowice, (PL)
 (72) Wolny Piotr
 (54) Nośnik reklamy
 (55)



Fig. 1

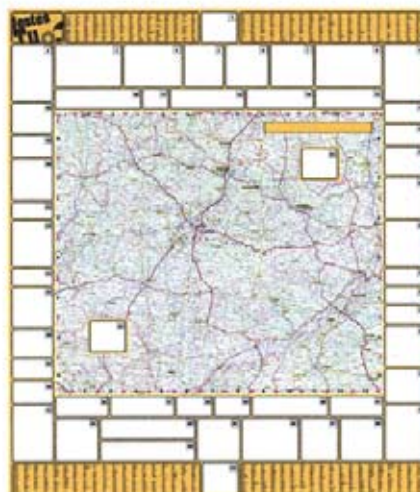

Fig. 2

(51) 15-03 (11) **16667** (22) 2010 04 20 (21) 16449
 (73) SIPMA Spółka Akcyjna, Lublin, (PL)
 (72) Kępa Leszek, Bartoszcze Leszek, Kasperek Dariusz,
 Stasiak Stanisław
 (54) Prasa belująca
 (55)



Fig. 1

(51) 12-09 (11) **16668** (22) 2010 04 22 (21) 16460
 (73) POL-MOT WARFAMA Spółka Akcyjna, Dobre Miasto, (PL)
 (72) Kopeć Wojciech
 (54) Maska ciągnika rolniczego
 (55)



(51) 99-00 (11) **16669** (22) 2010 04 26 (21) 16478
 (73) „AKU” Spółka z ograniczoną odpowiedzialnością, Tczew, (PL)
 (72) Riebandt Jacek, Żygadłowski Jerzy, Subocz Andrzej
 (54) Znak graficzny opakowania folii aluminiowej
 (55)

Folia aluminiowa 

(51) 25-02 (11) **16670** (22) 2010 05 03 (21) 16510
 (73) Firma Produkcyjno-Handlowo-Usługowa Jarosław Czurakowski, Płock, (PL)
 (72) Czurakowski Jarosław
 (54) Zestaw segmentu ogrodzenia
 (55)



(51) 24-02 (11) **16671** (22) 2010 05 04 (21) 16511
 (73) RADWAG WAGI ELEKTRONICZNE Witold Lewandowski, Radom, (PL)
 (72) Lewandowski Witold
 (54) Uchwyt laboratoryjny
 (55)

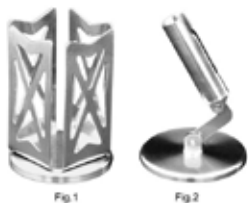

Fig. 2

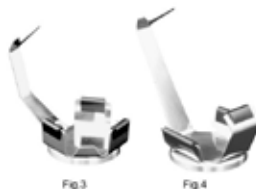

Fig. 4

(51) 09-03 (11) **16672** (22) 2010 05 05 (21) 16536
 (73) Zakłady Farmaceutyczne „COLFARM” Spółka Akcyjna, Mielec, (PL)
 (72) Nakoneczna-Cyran Joanna, Wójcik Joanna, Świerczyński Zbigniew, Nykiel Marek
 (54) Opakowanie
 (55)



(51) 08-05 (11) **16673** (22) 2010 05 13 (21) 16573
 (73) P.P.H.U. BOLMET Bolesław Lebioda, Gdańsk, (PL)
 (72) Lebioda Bolesław
 (54) Końcówka lutownicza
 (55)

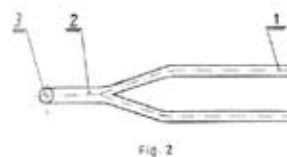

Fig. 2

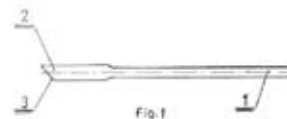

Fig. 1

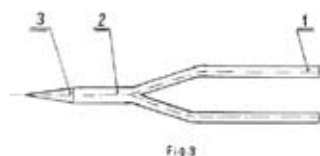

Fig. 3

(51) 08-08 (11) **16674** (22) 2010 05 18 (21) 16603
 (73) BUDET Spółka Jawna, Iwona Kozibąk, Grzegorz Kozibąk, Legionowo, (PL)
 (72) Kozibąk Grzegorz
 (54) Zaślepka do pustaka stropowego
 (55)

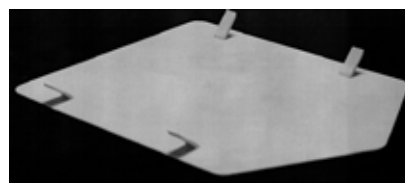
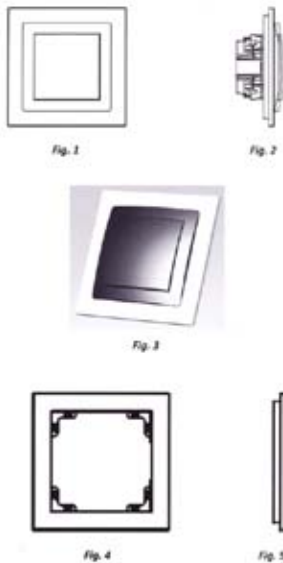

Fig. 1

(51) 22-03 (11) **16675** (22) 2010 05 20 (21) 16613
 (73) YAVAŞÇALAR AV-SPOR MALZEMELERİ SANAYİ VE TİCARET ANONİM ŞİRKETİ, Balıkesir, (TR)
 (72) YAVAŞÇA İSMAIL
 (54) Łuska naboju
 (55)



(51) 13-03 (11) **16676** (22) 2010 05 21 (21) 16615
 (73) „KARLIK Elektrotechnik” Spółka z ograniczoną odpowiedzialnością, Nekla, (PL)
 (72) Karlik Jerzy
 (54) Przełącznik klawiszowy
 (55)



(51) 13-03 (11) **16677** (22) 2010 05 21 (21) 16616
 (73) „KARLIK Elektrotechnik” Spółka z ograniczoną odpowiedzialnością, Nekla, (PL)
 (72) Karlik Jerzy
 (54) Gniazdo wtykowe
 (55)

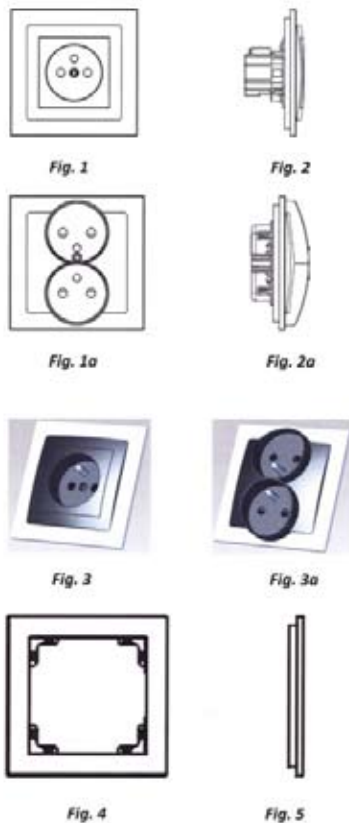

(51) 99-00 (11) **16678** (22) 2010 05 24 (21) 16620
 (73) ODLEWNIJA ŻELIWA „FANSULD” J. Postuła, R. Rudziński, R. Postuła Spółka Jawna, Końskie, (PL)

(72) Postuła Janusz
 (54) Ornament włazu studzienki kanalizacyjnej
 (55)



(51) 06-04 (11) **16679** (22) 2010 05 31 (21) 16645
 (73) MOJE BAMBINO Spółka z ograniczoną odpowiedzialnością Spółka Komandytowa, Łódź, (PL)
 (72) Świątek Karol
 (54) Szafy wysokie
 (55)



(51) 06-01 (11) **16680** (22) 2010 05 31 (21) 16646
 (73) MOJE BAMBINO Spółka z ograniczoną odpowiedzialnością Spółka Komandytowa, Łódź, (PL)
 (72) Świątek Karol
 (54) Kanapy
 (55)



(51) 09-03 (11) **16681** (22) 2010 06 07 (21) 16672
 (73) AS INVEST Spółka z ograniczoną odpowiedzialnością, Andrychów, (PL)
 (72) Kowalczyk Andrzej
 (54) Opakowanie na upominki
 (55)



(51) 09-03 (11) **16682** (22) 2010 06 07 (21) 16676
 (73) SPÓŁDZIELNIA MLECZARSKA MLEKPOL, Grajewo, (PL)
 (72) Izbicka Agnieszka
 (54) Opakowanie mleka
 (55)



Fig. 1



Fig. 1.1



Fig. 2



Fig. 2.1



Fig. 3

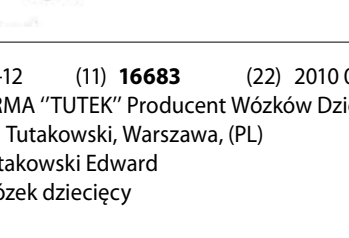
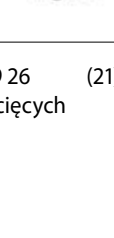

Fig. 3.1



(51) 12-12 (11) **16683** (22) 2010 09 26 (21) 17144
 (73) FIRMA "TUTEK" Producent Wózków Dziecięcych
 Edward Tutakowski, Warszawa, (PL)
 (72) Tutakowski Edward
 (54) Wózek dziecięcy
 (55)



Fig. 1



Fig. 2



Fig. 3

(51) 99-00 (11) **16684** (22) 2010 01 25 (21) 15977
 (73) Roman Groszewski, Gdańsk Kowale, (PL)
 (72) Groszewski Roman
 (54) Znak graficzny lokalu gastronomicznego
 (55)



188

WPISY I ZMIANY W REJESTRZE WZORÓW PRZEMYSŁOWYCH (nieuwzględnione w innych samodzielnych ogłoszeniach)

Poniższe zestawienie zawiera kolejno: numer rejestracji wzoru przemysłowego, datę wpisu, oznaczenie rubryki, w której dokonano wpisu lub zmiany oraz treść wpisu. Poszczególne rubryki rejestru wzorów przemysłowych zawierają następujące dane:

- rubryka A - nazwisko i imię albo nazwa, miejsce zamieszkania albo siedziba uprawnionego z prawa z rejestracji wzoru przemysłowego (miejscowość, kraj) oraz numer identyfikacji podatkowej NIP, a także numer PESEL albo numer identyfikacyjny REGON, o ile zgłaszający je wskazał,
- rubryka B - przedmiot wzoru przemysłowego,
- rubryka C - nazwisko i imię twórcy wzoru przemysłowego oraz jego miejsce zamieszkania (miejscowość, kraj),
- rubryka D - prawa ograniczające prawo z rejestracji,
- rubryka E - wnioski o unieważnienie i sprzeciwy oraz decyzje dotyczące danego prawa z rejestracji,
- rubryka F - data unieważnienia lub data i przyczyna wygaśnięcia prawa z rejestracji.

Uwaga: Publikacji podlegają: zmiana uprawnionego, twórcy, zmiana nazwy uprawnionego, prawa ograniczające prawo z rejestracji wzoru przemysłowego, sprostowania istotnych pomyłek.

1129 2010 10 26 A. Wprowadzono zmianę uprawnionego przez wykreślenie wpisu: Rosiński i S-ka, Sp. z o.o. Zakład Produkcji Opakowań, Bielsko - Biała, Polska i dokonanie wpisu Rosiński i S-ka Spółka Akcyjna Zakład Produkcji Opakowań, Bielsko-Biała, Polska 070430217

2865 2010 10 26 A. Wprowadzono zmianę uprawnionego przez wykreślenie wpisu: Mars UK Ltd., 3D Dundee Road, Slough, Berkshire SL 4LG, Wielka Brytania i dokonanie wpisu Wrigley Candy UK, Wielka Brytania

4082 2011 02 03 A. Wprowadzono zmianę uprawnionego przez wykreślenie wpisu: Przedsiębiorstwo Produkcyjno-Handlowo-Uslugowe Banasiak Janusz, Hutna Banasiak Marzena, 42-130 Wręczyca Mała, ul. Długa 70, Polska i dokonanie wpisu: Przedsiębiorstwo Produkcyjno - Handlowo - Usługowe Janusz Banasiak, Grodzisko, Polska 150124958

6848 20110210 A. Wprowadzono zmianę uprawnionego przez wykreślenie wpisu: Huta Szkła „Tur” Adam Szyburski, Tur, Polska 782-10-09-773 630305447 i dokonanie wpisu: PROGLASS Adam Szyburski, Tur, Polska 634635130

6860 2010 10 26 A. Wprowadzono zmianę uprawnionego przez wykreślenie wpisu: CARDINAL HEALTH 303, INC., San Diego, Stany Zjednoczone Ameryki i dokonanie Wpisu: CareFusion 303, San Diego, Stany Zjednoczone Ameryki

7535, 7726, 7757 2011 02 03 A. Wprowadzono zmianę uprawnionego przez wykreślenie wpisu: AGROS NOVA Sp. z o.o., 04-028 Warszawa, Al. Stanów Zjednoczonych 61 A, Polska i dokonanie wpisu: AGROS NOVA BRANDS Spółka z ograniczoną odpowiedzialnością, Warszawa, Polska 141793451

9642 2011 02 11 A. Wprowadzono zmianę uprawnionego przez wykreślenie wpisu: „MASPEX” Sp. z o. o., Wadowice, Polska 070396905 i dokonanie wpisu: Maspex - GMW Spółka z ograniczoną odpowiedzialnością Spółka Komandytowo-Akcyjna, Wadowice, Polska 070396905

9662, 10662, 11268, 11269 2011 02 03 A. Wprowadzono zmianę uprawnionego przez wykreślenie wpisu: AGROS NOVA Sp. z o.o., Warszawa, Polska 016285177 i dokonanie wpisu: AGROS NOVA BRANDS Spółka z ograniczoną odpowiedzialnością, Warszawa, Polska 141793451

9792, 9810 2011 02 10 A. Wprowadzono zmianę uprawnionego przez wykreślenie wpisu: PRISTA OIL - AD, Sofia, Bułgaria i dokonanie wpisu: PRISTA OIL HOLDING -EAD, Sofia, Bułgaria

10614 2011 02 11 D. Dokonano wpisu „ Na podstawie umowy z dnia 21 czerwca 2010 r. uprawniony udzielił na rzecz spółki Zakłady Produkcyjne B-D Witold Brodzik spółka jawna z siedzibą w Zawierciu licencji niewyłącznej na korzystanie z przedmiotowego wzoru przemysłowego w zakresie określonym w umowie przez czas trwania prawa z rejestracji w mocy”.

10661, 10665 2011 02 01 A. Wprowadzono zmianę uprawnionego przez wykreślenie wpisu: GAModefine S.A., Mendrisio, Szwajcaria i dokonanie wpisu: Giorgio Armani Sp. A, Milan, Swiss Branch Mendrisio, Mendrisio, Szwajcaria

10864 2011 02 09 A. Wprowadzono zmianę uprawnionego przez wykreślenie wpisu: Ośrodek Badawczo-Rozwojowy Podstaw Technologi i Konstrukcji Maszyn TEKOMA, Warszawa, Polska 000040382 i dokonanie wpisu: Instytut Mechanizacji Budownictwa i Górnictwa Skalnego, Warszawa, Polska 000057773

11166 2011 02 11 A. Wprowadzono zmianę uprawnionego przez wykreślenie wpisu: Andrys s.c. Ryszard Karpiński, Waldemar Karpiński, Dźwierzuty, Polska 519460330 i dokonanie wpisu: Andrys s.c. Waldemar Karpiński, Dźwierzuty, Polska, 516460330 Dawid Karpiński, Chełmno, Polska, Wojciech Karpiński, Szczytno, Polska

11487 2011 02 23 A. Wprowadzono zmianę uprawnionego przez wykreślenie wpisu: 4 FIRE H. Stępień, D. Kun, B. Sar, M. Bernacki Spółka Jawna, Radom, Polska 140125776 i dokonanie wpisu: 4 FIRE M. Stępień, J. Sar, M. Kun Spółka Jawna, Radom, Polska 140125776

11840 2011 02 03 A. Wprowadzono zmianę uprawnionego przez wykreślenie wpisu: Krakowska Fabryka Armaty S.A., Kraków, Polska 351376420 i dokonanie wpisu: ARMATURA KRAKÓW Spółka Akcyjna, Kraków, Polska 351376420

15048 2011 02 21 A. Wprowadzono zmianę uprawnionego przez wykreślenie wpisu: Bank Handlowy w Warszawie Spółka Akcyjna, Warszawa, Polska 000013037 i dokonanie wpisu: Polkomtel Spółka Akcyjna, Warszawa, Polska 011307968

15186 2011 02 01 A. Wprowadzono zmianę uprawnionego przez wykreślenie wpisu: ARROW ACCESSORIES Anna Szmeczel - Gawrysiak, Gołańcz, Polska 572129854 i dokonanie wpisu: Arrow Accesories International Iwona Gawrysiak Figiel, Gołańcz, Polska 300699485

15435, 15436, 15437, 15438, 15439, 15440 2011 02 02 A. Wprowadzono zmianę uprawnionego przez wykreślenie wpisu: Marcin Woźniak, Łukasz Woźniak Spółka Cywilna, Dąbrowa Górnicza, Polska 276522500 i dokonanie wpisu: Inplast - Plus Spółka z ograniczoną odpowiedzialnością, Poznań, Polska 639677245

15654 2011 02 03 A. Wprowadzono zmianę uprawnionego przez wykreślenie wpisu: „VOX - INTUSTRIE SPÓŁKA AKCYJNA, Janikowo, Polska 631035843 i dokonanie wpisu: Meble Vox Spółka z ograniczoną odpowiedzialnością Spółka Komandytowo - Akcyjna, Janikowo, Polska 631035843

15727 201102 03 A. Wprowadzono zmianę uprawnionego przez wykreślenie wpisu: Grzegorz Derlak, Włocławek, Polska i dokonanie wpisu: Grzegorz Derlak, Rozgarty, Polska

15748 201102 03 A. Wprowadzono zmianę uprawnionego przez wykreślenie wpisu: LUBELLA S.A., 20-469 Lublin ul. Wrotkowska 1, Polska 430616260 i dokonanie wpisu: LUBELLA Spółka z ograniczoną odpowiedzialnością Spółka komandytowo-akcyjna, Lublin, Polska 430616260

189

DECYZJE STWIERDZAJĄCE WYGAŚNIĘCIE DECYZJI O UDZIELENIU PRAWA Z REJESTRACJI

Poniższe zestawienie zawiera numer zgłoszenia wzoru przemysłowego.

15390	16015	16181
15674	16048	

190

DECYZJE O WYGAŚNIĘCIU PRAWA Z REJESTRACJI

Poniższe zestawienie zawiera kolejno: numer rejestracji wzorów przemysłowych i datę wygaśnięcia prawa z rejestracji.

5707	2008 06 09	8209	2009 10 06
5799	2008 06 09	8210	2009 10 06
5802	2008 06 09	8212	2009 11 02
5803	2008 07 25	8213	2009 11 08
5804	2008 07 25	8227	2009 10 21
5806	2008 07 24	8229	2009 07 15
5807	2008 07 24	8248	2009 08 13
5817	2008 05 19	8254	2009 10 06
5819	2008 06 30	8255	2009 10 06
5833	2008 07 18	8265	2009 07 19
5834	2008 07 14	8275	2009 09 16
5843	2008 05 17	8278	2009 05 10
5846	2008 08 06	8282	2009 07 30
5847	2008 08 07	8283	2009 07 19
5850	2008 05 21	8294	2009 08 31
5889	2008 06 04	8295	2009 08 31
6798	2008 05 30	8296	2009 08 31
6825	2009 02 04	8297	2009 08 19
6836	2009 01 25	8299	2009 08 30
7797	2009 06 21	8301	2009 10 18

8309	2009 08 23	8419	2009 10 22	8528	2009 12 17	8606	2009 08 06
8316	2009 10 04	8420	2009 10 22	8540	2009 11 22	8609	2009 10 15
8318	2009 10 15	8421	2009 10 22	8550	2009 11 15	8629	2009 10 13
8364	2009 10 21	8423	2009 10 11	8553	2009 07 26	8630	2009 11 26
8410	2009 10 22	8477	2009 12 27	8558	2009 11 05	8633	2009 11 26
8412	2009 11 29	8490	2009 12 06	8559	2009 11 05		
8413	2009 11 29	8494	2009 11 02	8560	2009 11 05		
8414	2009 11 29	8515	2009 11 15	8567	2009 11 05		

D. ZNAKI TOWAROWE

Cyfrowe kody identyfikacyjne (wg normy WIPO ST. 60), które poprzedzają informacje o dokonanej rejestracji oznaczają:

- (111) – numer prawa ochronnego
- (151) – data wydania decyzji o udzieleniu prawa ochronnego
- (210) – numer zgłoszenia
- (220) – data zgłoszenia (w przypadku konwersji – oznaczono literą K – jest to data od której liczy się okres ochrony na terenie Polski)
- (441) – data ogłoszenia o zgłoszeniu
- (510) – wykaz towarów
- (511) – klasy towarowe
- (531) – symbol klasyfikacji elementów graficznych znaku
- (540) – określenie znaku towarowego ze wskazaniem kolorów
- (551) – wskazanie kategorii znaku towarowego lub udzielonego prawa jeżeli dotyczy wspólnego prawa ochronnego, wspólnego znaku towarowego albo wspólnego znaku towarowego gwarancyjnego
- (732) – nazwisko i imię lub nazwę uprawnionego, jego miejsce zamieszkania lub siedzibę oraz kod kraju

191

REJESTRACJA

(od nr 232 901 do nr 233 600)

(111) **232901** (220) 2009 10 28 (210) 362199
 (151) 2010 12 07 (441) 2010 02 01
 (732) RUCH Spółka Akcyjna, Warszawa, PL.
 (540)



(531) 8.7.1, 11.3.5, 11.3.20, 26.4.4, 27.5.1
 (510), (511) **35** usługi w zakresie sprzedaży druków, książek, czasopism, gazet, periodyków, prospektów, folderów, kalendarzy, katalogów, albumów, fotografii, biletów na wydarzenia i imprezy sportowe, kulturalne i edukacyjne, materiałów do nauczania, magnetycznych, cyfrowych lub analogowych nośników do zapisu i odtwarzania dźwięków lub obrazów; taśm video, taśm magnetycznych, dysków magnetycznych, płyt DVD, płyt MD, dyskietek, dysków optycznych, płyt kompaktowych, dysków CD-ROM, dysków video, kart pamięci, przenośnych kart pamięci z portem USB, czystych lub z wcześniej nagranych muzyką, dźwiękiem lub obrazami (także animowanymi), publikacji w formie elektronicznej, dostarczanych za pomocą dysków CD-ROM, baz danych oraz w Internecie, odzieży, obuwia, nakryć głowy, artykułów sportowych i gimnastycznych, naczyń, w tym kubków, piór, długopisów i innych przyrządów do pisania, breloków, smyczy reklamowych, artykułów spożywczych, napoi alkoholowych i bezalkoholowych, piwa, kawy, herbaty, soków, artykułów kuchennych i gospodarstwa domowego oraz pojemników (wykonanych nie z metali szlachetnych ani nie pokrywanych nimi), wyrobów szklanych, porcelanowych i ceramicznych nie ujęte w innych klasach, kubków, naczyń, sztućców, młynków domowych elektrycznych, młynków do użytku domowego ręcznych i innych niż ręczne; wymienione usługi świadczone również za pomocą Internetu i bezprzewodowych sieci

komunikacji elektronicznej, **41** usługi w zakresie kształcenia, szkolenia, rozrywki, organizowanie loterii i konkursów, usługi w zakresie zakładów i gier, usługi rozrywkowe połączone z imprezami sportowymi i kulturalnymi, usługi w zakresie działalności sportowej i kulturalnej, organizowania i prowadzenia imprez i wydarzeń sportowych, kulturalnych i edukacyjnych, rezerwacji biletów na imprezy i wydarzenia sportowe, kulturalne i edukacyjne; wymienione usługi świadczone również za pomocą Internetu i bezprzewodowych sieci komunikacji elektronicznej, **43** usługi zaopatrzenia w żywność i napoje, tymczasowe zakwaterowanie.

(111) **232902** (220) 2009 10 28 (210) 362200
 (151) 2010 12 07 (441) 2010 02 01
 (732) RUCH Spółka Akcyjna, Warszawa, PL.
 (540)



Kolor znaku: czarny, biały, szary

(531) 8.7.1, 11.3.5, 11.3.20, 27.5.1, 29.1.13
 (510), (511) **35** usługi w zakresie sprzedaży druków, książek, czasopism, gazet, periodyków, prospektów, folderów, kalendarzy, katalogów, albumów, katalogów, fotografii, biletów na wydarzenia i imprezy sportowe, kulturalne i edukacyjne, materiałów do nauczania, magnetycznych, cyfrowych lub analogowych nośników do zapisu i odtwarzania dźwięków lub obrazów; taśm video, taśm magnetycznych, dysków magnetycznych, płyt DVD, płyt MD, dyskietek, dysków optycznych, płyt kompaktowych, dysków CD-ROM, dysków video, kart pamięci, przenośnych kart pamięci z portem USB, czystych lub z wcześniej nagranych muzyką, dźwiękiem lub obrazami (także animowanymi), publikacji w formie elektronicznej, dostarczanych za pomocą dysków CD-ROM, baz danych oraz w Internecie, odzieży, obuwia, nakryć głowy, artykułów sportowych i gimnastycznych, naczyń, w tym kubków, piór, długopisów i innych przyrządów do pisania, breloków, smyczy reklamowych, artykułów spożywczych, napoi alkoholowych i bezalkoholowych, piwa, kawy, herbaty, soków,

artykułów kuchennych i gospodarstwa domowego oraz pojemników (wykonanych nie z metali szlachetnych ani nie pokrywanych nimi), wyrobów szklanych, porcelanowych i ceramicznych nie ujęte w innych klasach, kubków, naczyń, sztuczków, młynków domowych elektrycznych, młynków do użytku domowego ręcznych i innych niż ręczne; wymienione usługi świadczone również za pomocą Internetu i bezprzewodowych sieci komunikacji elektronicznej, **41** usługi w zakresie kształcenia, szkolenia, rozrywki, organizowanie loterii i konkursów, usługi w zakresie zakładów i gier, usługi rozrywkowe połączone z imprezami sportowymi i kulturalnymi, usługi w zakresie działalności sportowej i kulturalnej; organizowania i prowadzenia imprez i wydarzeń sportowych, kulturalnych i edukacyjnych, rezerwacji biletów na imprezy i wydarzenia sportowe, kulturalne i edukacyjne; wymienione usługi świadczone również za pomocą Internetu i bezprzewodowych sieci komunikacji elektronicznej, **43** usługi zaopatrzenia w żywność i napoje, tymczasowe zakwaterowanie.

(111) **232903** (220) 2009 11 05 (210) 362516
 (151) 2010 12 06 (441) 2010 02 15
 (732) Żabka Polska Spółka Akcyjna, Poznań, PL.
 (540)



Kolor znaku: czerwony, ciemnozielony, jasnozielony

(531) 5.5.20, 5.5.21, 26.4.2, 27.5.1, 29.1.13
 (510), (511) **35** usługi w dziedzinie reklamy, publikowanie tekstów reklamowych, dystrybucja materiałów reklamowych, próbek, druków, ulotek, prospektów i broszur, reklama za pośrednictwem sieci komputerowej, reklama telewizyjna i radiowa, wynajmowanie czasu retransmisji, konserwy, pikie, sosy do sałat, kawa, herbata, kakao, przyprawy, produkty zbożowe, wyroby piekarnicze i cukiernicze, słodycze, lody, cukier, drożdże, miód, proszki do pieczenia, nasiona, rośliny oraz naturalne kwiaty, pokarm dla zwierząt, wody mineralne niegazowane i gazowane, inne napoje bezalkoholowe, syropy, preparaty do przygotowywania napojów, piwo, soki owocowe, napoje alkoholowe nisko- i wysokoprocentowe, wina, wódki, likiery, koniaki, tytoń, wyroby tytoniowe, papierosy, cygara, artykuły dla palących, w tym zapalniczki, opakowania we wszystkich środkach przekazu, wynajmowanie miejsc na umieszczanie ogłoszeń lub reklam, usługi w zakresie udzielania pomocy przy zarządzaniu przedsiębiorstwami handlowymi i przemysłowymi, w zakresie pośrednictwa pracy, w zakresie doradztwa związanego z organizowaniem i kierowaniem działalnością gospodarczą oraz zarządzaniem kadrowym, usługowe wykonywanie czynności biurowych, powielanie dokumentów, usługi w zakresie informacji o handlu i działalności gospodarczej, w zakresie badań dotyczących działalności gospodarczej oraz badań opinii i rynku, w zakresie doradztwa handlowego i gospodarczego, w zakresie organizowania aukcji publicznych, sporządzania prognoz ekonomicznych, ekspertyz opłacalności przedsięwzięć gospodarczych i wyceny działalności gospodarczej, usługi w zakresie sprzedaży bonusów służących doładowaniu konta klienta, usługi w zakresie prowadzenia sklepu, obejmujące sprzedaż następujących towarów: środki do prania i wybielania, środki do czyszczenia, polerowania, odtłuszczania i ścierania, mydła, produkty perfumeryjne, olejki eteryczne, kosmetyki, dezodoranty osobiste, środki do pielęgnacji włosów, środki do czyszczenia zębów, pasty do obuwia, materiały oświetleniowe, świece, znicze, paliwa, produkty farmaceutyczne, weterynaryjne i higieniczne, dietetyczne środki lecznicze, żywność dla niemowląt, plastry i materiały opatrunkowe, środki dezynfekcyjne, preparaty do niszczenia szkodników, środki chwastobójcze, grzybobójcze, pieluszki jednorazowe, narzędzia ręczne, sztucce, nożyczki, aparaty i nożyki do golenia, aparaty i akcesoria fotograficzne, błony fotograficzne nie naświetlone i naświetlone, rysunkowe filmy animowane, urządzenia do rejestracji i odtwarzania obrazu oraz dźwięku, jak nagrywarki i odtwarzacze płyt kompaktowych, kamery wideo oraz magnetofony, magnetyczne i optyczne nośniki danych, kasety z taśmami magnetofonowymi i taśmami wideo, kasety wideo z gramami, dyski kompaktowe, komputery, podręczne komputery przenośne,

laptopy, akcesoria komputerowe, karty inteligentne ze zintegrowanymi obwodami scalonymi, programy komputerowe, programy gier komputerowych, urządzenia do gier telewizyjnych i komputerowych, słuchawki, telefony przenośne, kaski dla uprawiania sportu, przyrządy szkolne, rowery, pompki do rowerów, sztuczne ognie i petardy, biżuteria komórkowa, ozdobne breloczki do kluczy, zegarki, artykuły biurowe, papier, karton, zeszyty, bloki rysunkowe, dzienniki, czasopisma, książka, podręczniki, atlasy, komiksy, taśmy i karty papierowe do zapisu programów komputerowych, podpórki do książek, zakładki do książek, przybory szkolne, piórniki, pióra i piórka do pisania i rysowania, fotografie, papeteria, materiały klejące do papeterii oraz dla gospodarstwa domowych, plecaki, w tym szkolne i turystyczne, tornistry, torby, nieelektryczne narzędzia kuchenne, grzebień, szczotki, sprzęt do czyszczenia, naczynia kuchenne, wyroby ze szkła i porcelany, przybory toaletowe, pojemniki dla gospodarstwa domowego, wycieraczki do obuwia, dywaniki, obuwie sportowe, buty narciarskie, koszulki sportowe, akcesoria i sprzęt sportowy, zabawki, w tym klocki, lalki, ubranka i domki dla lalek, zabawki zdalnie sterowane, zabawki militarne, gry, w tym karty do gry, gry planszowe, akcesoria do gier, jak plansze, pionki, kule i kulki, gry automatyczne lub na żetony, gry automatyczne inne niż telewizyjne, urządzenia do gier elektronicznych innych niż telewizyjne, artykuły spożywcze, w tym mięso, ryby, drób, dziczyzna, ekstrakty mięsne, owoce i warzywa świeże, konserwowane, suszone i gotowane, galaretki, dżemy i kompoty, mleko i przetwory mleczne, jadalne oleje i tłuszcze, konserwy, pikie, sosy do sałat, kawa, herbata, kakao, przyprawy, produkty zbożowe, wyroby piekarnicze i cukiernicze, słodycze, lody, cukier, drożdże, miód, proszki do pieczenia, nasiona, rośliny oraz naturalne kwiaty, pokarm dla zwierząt, wody mineralne niegazowane i gazowane, inne napoje bezalkoholowe, syropy, preparaty do przygotowywania napojów, piwo, soki owocowe, napoje alkoholowe nisko- i wysokoprocentowe, wina, wódki, likiery, koniaki, tytoń, wyroby tytoniowe, papierosy, cygara, artykuły dla palących, w tym zapalniczki, zapalniczki, **36** usługi finansowe, operacje bankowe, operacje walutowe, wymiana pieniędzy, elektroniczny transfer środków finansowych, obsługa kart kredytowych i debetowych, **38** elektroniczne doładowywanie kont w telefonach komórkowych, **39** dostarczanie przesyłek, elektroniczne doładowywanie kont w biletach komunikacji publicznej, **40** usługi laboratorium fotograficznego, wywoływanie filmów fotograficznych, wykonywanie odbitek fotograficznych, **41** usługi w zakresie organizowania szkoleń dotyczących działalności gospodarczej, zarządzania przedsiębiorstwami, doradztwa handlowego i gospodarczego, usługi w zakresie organizacji kursów korespondencyjnych i konkursów edukacyjnych, usługi w zakresie publikowania tekstów innych niż reklamowe oraz w zakresie organizacji imprez sportowych, kulturalnych i rozrywkowych, wykonywanie tłumaczeń, pośrednictwo w zawieraniu zakładów w krajowych oraz zagranicznych grach liczbowych w rodzaju Lotto, Totolotek i podobnych, usługi kolektur losów loteryjnych i kuponów innych gier losowych lub hazardowych, **43** podawanie potraw i napojów.

(111) **232904** (220) 2009 11 05 (210) 362521
 (151) 2010 12 06 (441) 2010 02 15
 (732) PRZEDSIĘBIORSTWO USŁUGOWO-HANDLOWE „HL HIWOX” Spółka z ograniczoną odpowiedzialnością, Warszawa, PL.
 (540) HL HIWOX

(510), (511) **37** czyszczenie budynków od wewnątrz, czyszczenie budynków od zewnątrz, **39** transport przedmiotów wartościowych samochodami opancerzonymi, **45** agencje detektywistyczne, ochrona osobista, usługi ochroniarskie, monitoring systemów bezpieczeństwa i antywłamaniowych.

(111) **232905** (220) 2009 11 05 (210) 362522
 (151) 2010 12 06 (441) 2010 02 15
 (732) AGENCJA OCHRONY MIENIA „AROMIG” Spółka z ograniczoną odpowiedzialnością, Warszawa, PL.
 (540) AROMIG

(510), (511) **37** czyszczenie budynków od wewnątrz, czyszczenie budynków od zewnątrz, **39** transport przedmiotów wartościowych samochodami opancerzonymi, **45** agencje detektywistyczne, ochrona osobista, usługi ochroniarskie, monitoring systemów bezpieczeństwa i antywłamaniowych.

(111) **232906** (220) 2009 11 05 (210) 362529
 (151) 2010 12 06 (441) 2010 02 15
 (732) MTJ Spółka z ograniczoną odpowiedzialnością, Warszawa, PL.
 (540)



Kolor znaku: różowy, biały

(531) 5.5.20, 5.5.21, 26.4.1, 26.11.1, 27.5.1, 28.3.0, 29.1.12
 (510), (511) **43** restauracje, bary szybkiej obsługi (snak-bary), restauracje samoobsługowe.

(111) **232907** (220) 2009 11 05 (210) 362538
 (151) 2010 12 06 (441) 2010 02 15
 (732) MARROB NOWAK, WOŚ Spółka Jawna, Myślenice, PL.
 (540)



Kolor znaku: biały, czerwony

(531) 1.15.23, 26.1.1, 27.5.1, 29.1.12
 (510), (511) **16** pędzle i wałki do malowania ścian, taśmy malarskie, **17** taśmy z tworzyw sztucznych do celów budowlanych, zawarte w tej klasie folie i taśmy montażowe z tworzyw sztucznych, folie i taśmy izolacyjne, zawarte w tej klasie folie i taśmy samoprzylepne z tworzyw sztucznych, **35** usługi prowadzenia sprzedaży w sklepie lub w hurtowni takich artykułów i materiałów jak: folie z tworzyw sztucznych, folie przyciemniające do okien, folie z tworzyw sztucznych nie do pakowania, folie metalowe izolacyjne, taśmy samoprzylepne nie do użytku biurowego, medycznego czy domowego, taśmy przylepne nie do użytku biurowego, medycznego czy domowego, taśmy uszczelniające do drzwi i okien, włókna szklane do izolacji; usługi prowadzenia sprzedaży za pośrednictwem sieci internetowej takich artykułów i materiałów jak: folie z tworzyw sztucznych, folie przyciemniające do okien, folie z tworzyw sztucznych nie do pakowania, folie metalowe izolacyjne, taśmy samoprzylepne nie do użytku biurowego, medycznego czy domowego, taśmy przylepne nie do użytku biurowego, medycznego czy domowego, taśmy uszczelniające do drzwi i okien, włókna szklane do izolacji; usługi prowadzenia sprzedaży za pośrednictwem tele-zakupów takich artykułów i materiałów jak: folie z tworzyw sztucznych, folie przyciemniające do okien, folie z tworzyw sztucznych nie do pakowania, folie metalowe izolacyjne, taśmy samoprzylepne nie do użytku biurowego, medycznego czy domowego, taśmy przylepne nie do użytku biurowego, medycznego czy domowego, taśmy uszczelniające do drzwi i okien, włókna szklane do izolacji.

(111) **232908** (220) 2009 11 12 (210) 362768
 (151) 2010 12 15 (441) 2010 02 15
 (732) Firma Produkcyjno-Handlowa KRIST Spółka Jawna Tomasz Szczepanik, Robert Kądziaława, Dąbrowa Tarnowska, PL.
 (540)



Kolor znaku: niebieski, biały

(531) 26.4.1, 26.4.3, 26.4.6, 26.4.9, 27.5.1, 29.1.12
 (510), (511) **30** przyprawy.

(111) **232909** (220) 2009 11 12 (210) 362769
 (151) 2010 12 15 (441) 2010 02 15
 (732) Firma Produkcyjno-Handlowa KRIST Spółka Jawna Tomasz Szczepanik, Robert Kądziaława, Dąbrowa Tarnowska, PL.
 (540)



Kolor znaku: granatowy, niebieski, żółty, czerwony, zielony, biały, ciemnoczerwony, jasnożółty

(531) 5.9.24, 26.4.1, 26.4.3, 26.4.6, 26.4.9, 27.5.1, 29.1.15
 (510), (511) **30** przyprawy.

(111) **232910** (220) 2009 11 13 (210) 362854
 (151) 2010 12 15 (441) 2010 02 15
 (732) Toruńskie Zakłady Materiałów Opatrunkowych Spółka Akcyjna, Toruń, PL.

(540) happy fun
 (510), (511) **03** chusteczki nasączone płynami kosmetycznymi, **05** podkłady higieniczne, **16** jednorazowe pieluchy dla dzieci z papieru lub celulozy, jednorazowe pielucho-majtki dla dzieci z papieru lub celulozy, jednorazowe chusteczki papierowe, jednorazowe śliniaki wykonane z papieru lub celulozy, **25** śliniaki wykonane z materiałów tekstylnych.

(111) **232911** (220) 2010 05 17 (210) 370401
 (151) 2010 12 10 (441) 2010 08 30
 (732) J & S ENERGY Spółka Akcyjna, Warszawa, PL.
 (540)



Kolor znaku: szary, czarny, pomarańczowy, zielony

(531) 27.5.1, 29.1.14
 (510), (511) **01** nawozy azotowe, alkohol etylowy, kwasy tłuszczowe, **04** benzen, benzol, benzyna, benzyna ciężka węglowa, paliwo do silników diesla, energia elektryczna, gaz generatorowy, gaz czadnicowy, gaz olejowy, koks, mazut, nafty, oleje napędowe, oleje silnikowe, dodatki niechemiczne do paliwa silnikowego, paliwo, paliwo gazowe, paliwo silnikowe, parafina, ropa naftowa, surowa lub rafinowana, smary, **06** metalowe pojemniki na paliwo płynne, metalowe słupy linii elektrycznych, **20** niemetalowe pojemniki na paliwo płynne, **35** usługi: agencji reklamowych, doradztwa w zakresie organizowania i prowadzenia działalności gospodarczej, doradztwa w zakresie zarządzania personelem, doradztwa w zarządzaniu działalnością gospodarczą, księgowości, rachunkowości, sprzedaży kwasów tłuszczowych, benzenu, benzolu, benzyny, benzyny ciężkiej węglowej,

paliw do silników diesla, koksu, mazutu, nafty, olei napędowych i silnikowych, dodatków niechemicznych do paliw silnikowych, paliwa gazowego, paliwa silnikowego, parafiny, ropy naftowej, surowej lub rafinowanej, smarów, **36** usługi: administrowania nieruchomościami, doradztwa w sprawach finansowych, udzielania informacji finansowych, finansowe, inwestycji kapitałowych, zarządzania majątkiem nieruchomości, wynajmowania pomieszczeń biurowych, **37** usługi: budowy i konserwacji rurociągów, budownictwa przemysłowego, wykonywania robót wydobywczych w górnictwie, wynajmu i dzierżawy metalowych i niemetalowych pojemników na paliwo płynne, wykonywania robót związanych z budową metalowych słupów linii elektrycznych, **39** usługi: dystrybucji energii, magazynowania, przewozu samochodami ciężarowymi, transportu poprzez rurociągi, transportu rzeczno, transportu samochodowego, składowania towarów, transportu promowego, transportu statkami, transportu morskiego, **40** usługi: niszczenia odpadów i odpadków, recyklingu odpadków i odpadów, sortowania i przetwarzania odpadów i surowców wtórnych, unieszkodliwiania i przetwarzania odpadów, **41** usługi: organizowania konkursów w dziedzinie edukacji i rozrywki, organizowania obozów sportowych, organizowania wystaw z dziedziny kultury i edukacji, organizowania zawodów sportowych, **42** usługi: doradztwa w sprawach sprzętu komputerowego, doradztwa w zakresie oprogramowania komputerowego, eksploatacji pokładów ropoносnych, wykonywania ekspertyz i pomiarów dotyczących eksploatacji pól naftowych, instalacji oprogramowania komputerowego, projektowania systemów komputerowych.

(111) **232912** (220) 2009 06 01 (210) 356455
(151) 2010 12 08 (441) 2009 09 14

(732) AFLOFARM Fabryka Leków Spółka z ograniczoną odpowiedzialnością, Ksawerów, PL.

(540) ENERGIA W PIGUŁCE

(510), (511) **03** środki wybielające i inne substancje stosowane w praniu; środki do czyszczenia, polerowania, szorowania i ścierania; mydła; środki perfumeryjne, olejki eteryczne, kosmetyki, płyny do pielęgnacji włosów; środki do czyszczenia zębów, **05** dodatki odżywcze do celów leczniczych, eliksiry jako preparaty farmaceutyczne, farmaceutyczne preparaty, lekarstwa do picia, leki pomocnicze, preparaty z mikroelementami dla ludzi, napoje lecznicze, pastylki, tabletki do celów farmaceutycznych, suplementy mineralne do żywności ujmowane w tej klasie, witaminowe preparaty, żywność dietetyczna do celów leczniczych, **32** bezalkoholowe napoje, pastylki do napojów gazowanych, napoje izotoniczne.

(111) **232913** (220) 2009 06 29 (210) 357565
(151) 2010 12 14 (441) 2009 10 12

(732) OLIMP LABORATORIES Spółka z o.o., Nagawczyna, PL.

(540)



Kolor znaku: czarny, zielony

(531) 5.3.11, 26.2.1, 27.5.1, 29.1.12

(510), (511) **03** kosmetyki dla ludzi, w tym w szczególności: kosmetyki dla sportowców, kosmetyki wspomagające odchudzanie i codzienną pielęgnację ciała, perfumy i środki perfumeryjne, wody toaletowe, wody kolońskie, wody zapachowe, dezodoranty, antyperspiranty, olejki eteryczne, kremy, maści, maseczki kosmetyczne, mleczka kosmetyczne, talk kosmetyczny, mydła, mieszaniny zapachowe, preparaty do golenia i depilacji, kosmetyki do opalania, szampony, sole kąpielowe, kosmetyki do pielęgnacji włosów, środki do czyszczenia zębów, kosmetyki dla zwierząt, **05** produkty farmaceutyczne i weterynaryjne, w tym w szczególności: leki dla ludzi, leki pomocnicze i wspierające, leki w płynie, maści do celów farmaceutycznych, leki przeciw zaparciom, leki uspokajające, środki przeczyszczające, środki przeciwbólowe, preparaty medyczne na porost włosów, zioła lecznicze, hormony do celów medycznych, materiały opatrunkowe, bandaże higieniczne, bandaże opatrunkowe, gaza opatrunkowa, gazy dla celów medycznych, gąbka do ran, plastry do celów medycznych,

balsamy do celów leczniczych, preparaty terapeutyczne do kąpeli, preparaty chemiczno-farmaceutyczne, bakteriologiczne, bakteryjne i biologiczne preparaty do celów medycznych, enzymy do celów farmaceutycznych i medycznych, sole do kąpeli mineralnych, substancje dietetyczne do celów leczniczych, artykuły spożywcze dla niemowląt, środki odkażające, środki sanitarne do celów leczniczych, odżywki wzmacniające zawierające preparaty parafarmaceutyczne stosowane profilaktycznie i dla rekonwalescentów do celów leczniczych, suplementy diety wspomagające leczenie, preparaty wzbogacające organizm w niezbędne witaminy i mikroelementy, **16** gazety, czasopisma, katalogi, książki, albumy, broszury, plakaty, prospekty, foldery, **25** artykuły odzieżowe, zwłaszcza odzież i bielizna sportowa, **28** artykuły gimnastyczne i sportowe z wyjątkiem odzieży, przyrządy gimnastyczne do ćwiczeń fizycznych, sprzęt do różnych dyscyplin sportowych, przyrządy stosowane w kulturystyce, **29** koncentraty i odżywki wysokobiałkowe nie do użytku medycznego, wzbogacone witaminami, solami mineralnymi i aminokwasami, w tym zwłaszcza: dietetyczne środki spożywcze zawierające w swym składzie białko; batony proteinowe, produkty mleczne takie jak: mleko, jogurty, kefir, sery, proteiny mleczne, serwatki, napoje mleczne lub z przewagą mleka, **30** koncentraty węglowodanowe, odżywki węglowodanowe i wysokoenergetyczne nie do użytku medycznego, wzbogacone witaminami i solami mineralnymi, w tym zwłaszcza: dietetyczne środki spożywcze zawierające w swym składzie węglowodany proste i złożone; wysokoenergetyczne batony zbożowe, pieczywo, pieczywo specjalne, pieczywo dietetyczne, mieszanki śniadaniowe, w tym: muesli, płatki kukurydziane, płatki owsiane, otręby, produkty mączne, produkty zbożowe, napoje kawowe i czekoladowe, **32** napoje bezalkoholowe, aperitify bezalkoholowe, wyciągi z owoców, ekstrakty owocowe bezalkoholowe, woda gazowana i mineralna, soki, syropy do napojów, napoje serwatkowe, napoje z soków owoców, nektary owocowe, napoje proteinowe i węglowodanowe, napoje bezalkoholowe wzbogacone witaminami i solami mineralnymi, napoje energetyczne, soki owocowe i warzywne, **35** sprzedaż hurtowa i detaliczna towarów, sprzedaż towarów za pośrednictwem sklepu internetowego, reklama i promocja towarów, **41** usługi instruktorów gimnastyki, organizowanie imprez i zawodów sportowych, **44** poradnictwo z zakresu medycyny, poradnictwo z zakresu medycyny naturalnej, poradnictwo z zakresu farmacji, poradnictwo z zakresu kosmetyki, poradnictwo z zakresu dietetyki, informacja i doradztwo dotyczące pielęgnacji zdrowia i urody.

(111) **232914** (220) 2009 07 13 (210) 358179
(151) 2010 12 08 (441) 2009 10 26

(732) MAZURSKIE MIODY ZPH „Karolina” Bogdan Piasecki, Tomaszkowo, PL.

(540)



Kolor znaku: brązowy, beżowy

(531) 6.7.1, 7.1.8, 25.1.15, 26.4.2, 27.5.1, 29.1.12

(510), (511) **33** miody pitne, **35** sprzedaż hurtowa i detaliczna oraz z wykorzystaniem Internetu miódów, miódów pitnych, agencje importowo-eksportowe.

(111) **232915** (220) 2009 07 13 (210) 358182
 (151) 2010 12 08 (441) 2009 10 26
 (732) MAZURSKIE MIODY ZPH „Karolina” Bogdan Piasecki,
 Tomaszkowo, PL.
 (540)

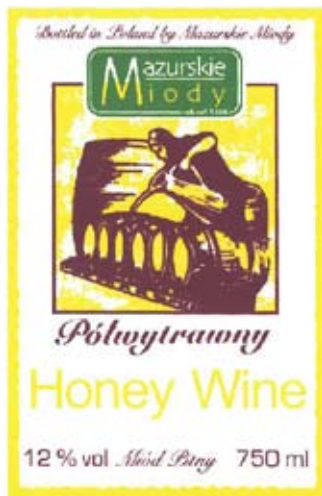

Kolor znaku: brązowy, złoty, zielony, biały
 (531) 2.1.15, 19.1.1, 25.1.15, 26.4.9, 27.5.1, 29.1.14
 (510), (511) **33** miody pitne, **35** sprzedaż hurtowa i detaliczna oraz z wykorzystaniem Internetu miódów, miódów pitnych, agencje importowo-eksportowe.

(111) **232916** (220) 2009 07 13 (210) 358183
 (151) 2010 12 02 (441) 2009 10 26
 (732) Fabryka Cukiernicza KOPERNIK SPÓŁKA AKCYJNA, Toruń, PL.
 (540) MARCEPANOWE NIEBO
 (510), (511) **30** pierniki, pierniki nadziewane, pierniki w glazurze, pierniki nadziewane w glazurze, pierniki w czekoladzie, pierniki nadziewane w czekoladzie, pierniki w masie czekoladopodobnej, pierniki nadziewane w masie czekoladopodobnej, ciastka, ciastka w czekoladzie, ciastka w glazurze, herbatniki, herbatniki w czekoladzie, herbatniki w glazurze, wafle, wafle w czekoladzie, wafle przekładane, wafle przekładane w czekoladzie, wafle nadziewane, wafle nadziewane w czekoladzie, wyroby cukiernicze.

(111) **232917** (220) 2009 07 13 (210) 358184
 (151) 2010 12 08 (441) 2009 10 26
 (732) MAZURSKIE MIODY ZPH „Karolina” Bogdan Piasecki,
 Tomaszkowo, PL.
 (540)



Kolor znaku: ciemnoczerwony, ciemnobezowy
 (531) 6.7.2, 7.1.1, 25.1.15, 26.4.2, 27.5.1, 29.1.12

(510), (511) **33** miody pitne, **35** sprzedaż hurtowa i detaliczna oraz z wykorzystaniem Internetu miódów, miódów pitnych, agencje importowo-eksportowe.

(111) **232918** (220) 2009 07 14 (210) 358218
 (151) 2010 12 09 (441) 2009 10 26
 (732) „VEGAS” Spółka z ograniczoną odpowiedzialnością,
 Warszawa, PL.
 (540)



(531) 26.4.3, 27.5.1
 (510), (511) **09** automaty do gier na żetony lub monety, **28** urządzenia do gier automatycznych i zręcznościowych innych niż telewizyjne, **41** gry hazardowe, obsługa sal gier.

(111) **232919** (220) 2009 07 14 (210) 358219
 (151) 2010 12 09 (441) 2009 10 26
 (732) „VEGAS” Spółka z ograniczoną odpowiedzialnością,
 Warszawa, PL.
 (540) Cash Club
 (510), (511) **09** automaty do gier na żetony lub monety, **28** urządzenia do gier automatycznych i zręcznościowych innych niż telewizyjne, **41** gry hazardowe, obsługa sal gier.

(111) **232920** (220) 2009 07 24 (210) 358655
 (151) 2010 12 09 (441) 2009 10 26
 (732) Marcin Masier, Kraków, PL.
 (540)



Kolor znaku: żółty, brązowy, biały, zielony
 (531) 4.1.2, 26.1.2, 27.5.1, 29.1.14
 (510), (511) **43** restauracje, restauracje samoobsługowe, pizzerie, kawiarnie, bary szybkiej obsługi, przygotowanie dań (żywność i napoje) na zamówienie oraz ich dostawa.

(111) **232921** (220) 2009 07 27 (210) 358669
 (151) 2010 12 09 (441) 2009 11 09
 (732) „MARKIT-2” SPÓŁKA Z OGRANICZONĄ
 ODPOWIEDZIALNOŚCIĄ, Rypin, PL.
 (540)



Kolor znaku: zielony
 (531) 27.5.1, 27.5.17, 27.5.25, 29.1.3
 (510), (511) **24** tkaniny, tekstylia i wyroby włókiennicze nie ujęte w innych klasach; tkaniny: bawełniane, wełniane, jedwabne, lniane, tkaniny z udziałem bawełny i przędz wiskozowych; tkaniny odzieżowe, tkaniny elastyczne, tkaniny na obuwia; adamaszek, aksamit, brokaty, barchan, całuny, drelichy, dzianina, dżersej, flanela, gaza, jedwab, krepa, muślin; bielizna domowa, bielizna kąpielowa z wyjątkiem

kiem odzieży, materiały na bieliznę osobistą, bieżniki stołowe, kapy na łóżka, narzuty na łóżka, obrusy stołowe niepapierowe, prześcieradła, pościel, poszewki, poszewki na poduszki, ręczniki tekstylne, rękawice toaletowe, serwetki stołowe tekstylne, serwetki tekstylne, tkaniny imitujące skóry zwierząt, szewiot, tafta, trykot, zefir; franki; pledy, **25** odzież damska, męska, młodzieżowa i dziecięca; odzież z tkanin naturalnych i sztucznych, odzież skórzana; odzież dżinsowa; apaszki, bluzki damskie, bluzy, boa na szyję, nakrycia głowy: czapki, czapki z daszkiem i bez daszka, czepki, mycki, piuski, turbany; dresy, etole, fartuchy jako odzież, garsonki, getry, garnitury, golfy, gorsety, halki, kamizelki, kapelusze, kaptury do ubrań, kąpielówki, kostiumy, koszule, koszulki, krawaty, liberie, majtki, mantyle, mundury, palta, paski do odzieży, peleryny, pelisy, pidżamy, płaszcze, półgolfy, pulowery, rajstopy, rękawiczki, rękawiczki z jednym palcem, skafandry, spodenki, spodnie, spódnice, stroje plażowe, sukienki, swetry, szale, szaliki, szlafroki, trykoty jako ubrania, ubrania, ubrania wierzchnie, T-shirty, woalki, żakiety; obuwie sportowe, obuwie damskie, męskie i dziecięce, **26** artykuły pasmanteryjne za wyjątkiem nici; wykończenia ozdobne do bielizny i odzieży; guziki, haftki, zatrzaski, klamry do odzieży i do pasków, napy, emblematy ozdobne, sprzączki do ubrań, falbany do odzieży, koronki, taśmy wykończeniowe, wstążki do odzieży, wstążki, zamki błyskawiczne, sztuczne kwiaty, **35** usługi agencji importowo-eksportowej; usługi pośrednictwa handlowego na rzecz firm krajowych i zagranicznych; zgrupowanie na rzecz osób trzecich różnych towarów pozwalające nabywcy wygodnie je oglądać i kupować w hurtowniach, sklepach i na stronie internetowej wyspecjalizowanej w sprzedaży bielizny, odzieży i butów; marketing; usługi reklamowe i promocyjne, dystrybucja materiałów reklamowych, próbek i wzorów wyrobów; organizacja pokazów, targów i wystaw w celach handlowych lub reklamowych; usługi badania rynku, **39** usługi transportowe i spedycyjne; towarowy transport drogowy pojazdami uniwersalnymi i specjalistycznymi; składowanie, magazynowanie, przechowywanie, przeładunek, pakowanie, konfekcjonowanie i dostarczanie towarów; usługi informacyjne i pośrednictwo w zakresie transportu i spedycji, **40** usługi w zakresie: apreturowania tkanin, farbowania tekstyliów i odzieży, dekatyzowania tkanin, uszlachetniania przędzy, teksturowania ze szczepianiem przędz, snucia osnów, uszlachetniania przędzy poliestrowej, hafciarstwa, prania tkanin, usługi szwalnicze; usługi krawieckie w zakresie szycia, szycia odzieży, bielizny, krojenia tkanin, pikowania tkanin, tkania, wykańczania tkanin, przeróbki odzieży; obróbka mechaniczna elementów metalowych i z tworzyw sztucznych, skrawanie, toczenie, frezowanie, dłutowanie, szlifowanie, wiercenie, wycinanie; drukowanie.

(111) **232922** (220) 2009 07 27 (210) 358670
 (151) 2010 12 09 (441) 2009 11 09
 (732) Towarzystwo Chemiczne DANMAR Marian Kidawa,
 Łódź, PL.
 (540)



Kolor znaku: czarny, biały, zielony
 (531) 26.4.2, 26.4.18, 27.5.1, 29.1.13
 (510), (511) **01** środki chemiczne dla rolnictwa [z wyjątkiem fungicydów, herbicydów, insektycydów oraz środków przeciw pasożytom], środki chemiczne dla leśnictwa [z wyjątkiem fungicydów, herbicydów, insektycydów oraz środków przeciw pasożytom], środki chemiczne dla ogrodnictwa z wyjątkiem fungicydów, herbicydów, insektycydów oraz środków przeciw pasożytom, środki chemiczne dla rolnictwa [z wyjątkiem fungicydów, herbicydów, insektycydów oraz środków przeciw pasożytom], dodatki chemiczne do środków grzybobójczych, środki owadobójcze (dodatki chemiczne do środków owadobójczych).

(111) **232923** (220) 2009 07 30 (210) 358875
 (151) 2010 12 09 (441) 2009 11 09
 (732) Alberto-Culver International, Inc., Melrose Park, US.

(540)



Kolor znaku: biały, czarny, czerwony
 (531) 19.7.1, 26.4.2, 26.4.18, 27.5.1, 29.1.13
 (510), (511) **03** produkty do włosów, preparaty do pielęgnacji włosów.

(111) **232924** (220) 2009 07 30 (210) 358877
 (151) 2010 12 09 (441) 2009 11 09
 (732) Alberto-Culver International, Inc., Melrose Park, US.
 (540)



Kolor znaku: czarny, czerwony, biały
 (531) 19.7.1, 26.4.2, 27.5.1, 29.1.13
 (510), (511) **03** produkty do włosów, preparaty do pielęgnacji włosów.

(111) **232925** (220) 2008 03 04 (210) 337619
 (151) 2010 12 02 (441) 2008 06 09
 (732) NORD EXPRESS Spółka z ograniczoną odpowiedzialnością,
 Dębica Kaszubska, PL.
 (540)



Kolor znaku: różowy, biały
 (531) 26.4.2, 27.1.1, 27.5.1, 29.1.12
 (510), (511) **35** usługi sprzedaży pojazdów, **37** mycie, czyszczenie, naprawy i obsługa, **39** pomoc w przypadku awarii, transport pasażerski (usługi autobusowe).

(111) **232926** (220) 2008 03 04 (210) 337621
 (151) 2010 12 02 (441) 2008 06 09
 (732) „MacTronic” Mocek i Spółka Spółka Jawna, Wrocław, PL.
 (540)



Kolor znaku: czerwony, biały
 (531) 13.1.14, 29.1.12
 (510), (511) **11** latarki elektryczne, lampy elektryczne, lampy bezpieczeństwa i sygnalizacyjne.

(111) **232927** (220) 2008 03 04 (210) 337623
 (151) 2010 12 02 (441) 2008 06 09
 (732) „MacTronic” Mocek i Spółka Spółka Jawna, Wrocław, PL.
 (540)



Kolor znaku: czerwony, czarny
 (531) 13.1.14, 29.1.12
 (510), (511) **11** latarki elektryczne, lampy elektryczne, lampy bezpieczeństwa i sygnalizacyjne.

(111) **232928** (220) 2008 05 12 (210) 340756
 (151) 2010 12 14 (441) 2008 08 18
 (732) PTWP-OnLine Spółka z ograniczoną odpowiedzialnością,
 Katowice, PL.
 (540)

rynekzdrowia.pl

Kolor znaku: czarny, morski
 (531) 27.5.1, 29.1.12
 (510), (511) **42** tworzenie i utrzymywanie stron internetowych.

(111) **232929** (220) 2008 06 02 (210) 341618
 (151) 2010 12 08 (441) 2008 09 15
 (732) Spółdzielnia Inwalidów „SPAMEL”, Twardogóra, PL.
 (540) R O S
 (510), (511) **09** łączniki krzywkowe, przyciski sterownicze i lampki sygnalizacyjne, rozłączniki, zestawy instalacyjne, rozdzielnice, ręczny ostrzegacz pożarowy, sygnalizatory akustyczne, złącza i sprzęgacze akustyczne, alarmy dźwiękowe i pożarowe, analizatory powietrza, aparatura do analizy inna niż do celów medycznych, bezpieczniki-

elektryczność, cewki elektromagnetyczne i elektryczne, karkasy na cewki elektryczne, elektryczne cewki indukcyjne-wzbudniki, chronografy aparaty rekonstruujące przebieg zjawiska w czasie, czytniki-informatyka, druty-przewody elektryczne, osłony do identyfikacji drutów-przewodów elektrycznych, złącza do drutów-przewodów elektrycznych, wykrywacze dymu, dzwonki alarmowe elektryczne, cewki elektromagnetyczne, zawory elektromagnetyczne-przełączniki, instalacje elektryczne, elektryczne: przełączniki, przewody, transformatory, wskaźniki strat, złącza, kable i złącza do przewodów, urządzenia do analizy gazu, gniazdka, wtyczki i inne kontakty elektryczne, gwizdki alarmowe ostrzegawcze, instalacje elektryczne, instalacje elektryczne do zdalnego sterowania procesami przemysłowymi, powłoki do kabli elektrycznych, tuleje złączowe do kabli elektrycznych, kable koncentryczne współosiowe, kable optyczne-światłowodowe, karkasy dla cewek elektrycznych, kable koncentryczne, aparatura kontrolno-sterująca elektryczna, konwektory elektryczne, lasery nie do celów medycznych, liczniki, wykrywacze metali stosowane w przemyśle lub wojsku, przyrządy do miernictwa, ograniczniki elektryczne, oporniki elektryczne, puszkę na połączenia, tablice połączeniowe, puszkę połączeniowe stosowane w elektryczności, urządzenia pomiarowe elektryczne, powłoki-osłony kabli elektrycznych, półprzewodniki, prostowniki prądu, przełączniki elektryczne, przełączniki sygnałów elektronicznych, przełączniki stosowane w elektryczności, przełączniki czasowe nie do zegarów, automatyczne przemienniki, inwektory stosowane w elektryczności, zaciski do przewodów stosowane w elektryczności, przewody zbiorcze prądu elektrycznego, skrzynki przyłączowe stosowane w elektryczności, pulpity rozdzielcze stosowane w elektryczności, puszkę rozgałęźne stosowane w elektryczności, szafy i tablice rozdzielcze elektryczne, rozgałęźniki stosowane w elektryczności, skrzynki do przyłączy stosowane w elektryczności, tablice sterownicze stosowane w elektryczności, sterowniki informatyczne, wskaźniki strat elektrycznych, styki elektryczne, styki elektryczne z metalu i metali szlachetnych, sygnalizatory elektryczne, przełączniki sygnałów elektronicznych, transformatory elektryczne, tuleje złączowe do kabli elektrycznych, tworniki, zwory magnetyczne stosowane w elektryczności, wskaźniki stosowane w elektryczności, wykrywacze dymu, wyłączniki elektryczne i samoczynne, wyłączniki zdalnie sterowane, zaciski stosowane w elektryczności, zaciski przewodów stosowane w elektryczności, zamki elektryczne, puszkę na zawory stosowane w elektryczności, zawory elektromagnetyczne-przełączniki, złącza do przewodów elektrycznych, złącza elektryczne, złączki stosowane w elektryczności, skrzynki złączowe stosowane w elektryczności, tuleje złączowe do kabli elektrycznych.

(111) **232930** (220) 2008 07 14 (210) 343532
 (151) 2010 12 14 (441) 2008 10 27
 (732) BOLERO PREMIUM Spółka z ograniczoną odpowiedzialnością, Olsztyn, PL.
 (540)



Kolor znaku: granatowy, biały, srebrny, żółty
 (531) 1.1.5, 25.1.6, 25.3.1, 27.5.1, 29.1.14
 (510), (511) **29** mrożona fasolka po bretońsku, mrożone flaki wołowe, mrożony bigos wyborowy, mrożone szaszłyki owocowe w czekoladzie deserowej: ananas, truskawki, banan, mrożone szaszłyki mozarella z suszonym pomidorem w Pesto, mrożone roladki boczkowe: morela, daktyl, śliwka w boczku, mrożony filet drobiowy z serem parmezan (smażony), mrożone gołąbki w kapuście włoskiej, mrożony zraz wołowy (na miękko), mrożony zraz indyjski, mrożona kukurydza w kolbie.

(111) **232931** (220) 2008 09 09 (210) 345931
 (151) 2010 12 14 (441) 2008 12 22
 (732) Frito-Lay Trading Company (Poland) GmbH, Berno, CH.

(540)



(531) 22.5.1, 26.11.1, 27.5.1

(510), (511) **29** przetwory warzywne i owocowe, konserwowane, suszone, gotowane i mrożone warzywa i owoce, frytki ziemniaczane, chipsy, bakalie, orzechy, łuskane ziarna, galaretki, dżemy, kompoty, jaja, mleko i produkty mleczne, **30** kawa, herbata, kakao, cukier, ryż, tapioka, sago, namiastki kawy, mąka i preparaty zbożowe, chleb, ciasta, wyroby piekarnicze i cukiernicze, chrupkie przekąski z produktów pochodzenia zbożowego, ryżu, kukurydzy, lody, miód, melasa, drożdże, proszek do pieczenia, sól, musztarda, ocet, sosy, przyprawy.

(111) **232932** (220) 2008 12 04 (210) 349498

(151) 2010 12 08 (441) 2009 03 16

(732) EMIG GmbH & Co. KG, Rellingen, DE.

(540) KINGSWAY

(510), (511) **30** produkty smakowe kawowe, ekstrakty kawowe, napoje kawowe, mieszanki kawowe do sporządzania napojów alkoholowych i bezalkoholowych; herbata mrożona; napoje na bazie herbaty, herbata z dodatkiem soków owocowych, kawa nienaturalna; produkty smakowe warzywne do napojów z wyłączeniem olejków eterycznych.

(111) **232933** (220) 2009 01 12 (210) 350695

(151) 2010 12 08 (441) 2009 04 27

(732) UNLIMIT Sp. z o.o., Warszawa, PL.

(540)



Kolor znaku: brązowy

(531) 3.13.2, 3.13.6, 27.5.1, 29.1.7

(510), (511) **11** instalacje sanitarne w tym: bidety, natryski i prysznic, kabiny natryskowe, sauny instalacje, wyposażenie saun, sedesy WC, umywalki, wanny łazienkowe, wyposażenie tych wanień, wanny z wirowym ruchem wody, zlewozmywaki, suszarki łazienkowe do rąk montowane przy umywalkach, **19** materiały budowlane niemetalowe, w tym: drzwi niemetalowe, płyty drzwiowe, bitumy, bitumiczne powłoki dachowe, bitumiczne wyroby dla budownictwa, dachowe pokrycia, papa, dachówki niemetalowe, budowlane konstrukcje niemetalowe, płyty niemetalowe, płyty budowlane niemetalowe, elementy wykończeniowe budowlane niemetalowe, płyty podłogowe niemetalowe, płytki niemetalowe dla budownictwa, płytki podłogowe niemetalowe, płytki ścienne niemetalowe dla budownictwa, pokrycia niemetalowe ścian, szkło budowlane, marmur, kamień, **20** meble i niemetalowy osprzęt do mebli, w tym: drzwi do mebli, fotele, kanapy, meble biurowe, stoliki, stoliki pod komputery i inne maszyny biurowe, zawory wodociągowe z tworzyw sztucznych.

(111) **232934** (220) 2009 01 15 (210) 350864

(151) 2010 12 02 (441) 2009 04 27

(732) GG NETWORK S.A., Warszawa, PL.

(540) GaduAIR

(510), (511) **09** odbiorniki audio-i video, urządzenia do przetwarzania informacji współpracujące z komputerami w zakresie przekazywania dźwięku i obrazu, sprzęt przetwarzający dane i komputery, czyste i zapisane magnetyczne nośniki danych audio i video, płyty fonograficzne, publikacje na nośnikach CD, dyski DVD, dyski kompaktowe, dyski nagrane dźwiękiem, dyski do rejestracji dźwięku, ta-

śmy do rejestracji dźwięku, kasety video, kasety magnetofonowe, płyty CD, magnetyczne nośniki informacji, optyczne nośniki informacji, karty magnetyczne kodowane, oprogramowanie komputerowe, multimedialne programy komputerowe, programy gier komputerowych, moduły ładowalne zawierające publikacje i muzykę w formie cyfrowej, aparatura do rejestracji dźwięku; urządzenie do transmisji dźwięku, ekrany, ekrany projekcyjne, płyty fonograficzne, odtwarzacze płyt kompaktowych, magnetofony, **35** badanie opinii publicznej, pozyskiwanie danych do komputerowych baz danych, promocja sprzedaży, publikowanie tekstów reklamowych, reklama za pośrednictwem sieci komputerowej, wyszukiwanie informacji w plikach komputerowych, zarządzanie zbiorami informacyjnymi, usługi w zakresie reklamy: organizacja kampanii reklamowych, wynajem i sprzedaż miejsca i czasu na reklamy, usługi w zakresie dystrybucji i doręczania prospektów reklamowych, ofert sprzedaży i próbek reklamowych, również za pośrednictwem sieci teleinformatycznych-Internetu, dostarczanie pakietów informacji, tekstów reklamowych dostosowanych do indywidualnych wymagań odbiorcy, usługi świadczone w systemie on-line w zakresie kupna i sprzedaży, sprzedaży aukcyjnej i promocyjnej towarów i usług, usługi w zakresie umożliwienia wymiany informacji i konwersacji w czasie realnym za pośrednictwem sieci teleinformatycznych i sieci cyfrowej telefonii komórkowej, usługi prowadzenia sprzedaży wysyłkowej oraz usługi prowadzenia sklepu i hurtowni z książkami, magnetycznymi nośnikami danych audio i video, sprzętu AGD i RTV, sprzętu komputerowego i telekomunikacyjnego; gier i zabawek; usługi polegające na tworzeniu sieci sprzedaży bezpośredniej realizowanej przez agentów i przedstawicieli handlowych, usługi sprzedaży plików danych zawierających utwory muzyczne i wizualne za pośrednictwem sieci teleinformatycznych Internet, usługi zawierające nagrywanie, transkrypcję, transformację, kompozycję, kompilację informacji wykorzystywanych przy przesyłaniu elektronicznym, rozliczenia i rejestracja transakcji wymiany płatnych treści, zarządzania planami lojalnościowymi, planami zachęt dla klientów oraz planami promocyjnymi, zapewnianie sprzedawcom i kupującym miejsca wymiany towarów i usług, dostarczanie interaktywnego panelu informacyjnego do dystrybucji, promocji, sprzedaży, odsprzedaży rzeczy poprzez sieć elektroniczną, bezpośrednia usługa zamawiania towarów i usług za pośrednictwem komputera, telefonu, organizowanie wystaw w celach handlowych lub reklamowych, wystawy handlowe, dekorowanie wystaw sklepowych, prezentacja towarów i usług środkami elektronicznymi, **38** emisja radiowa, emisja telewizyjna, usługi transmisji danych i wiadomości, usługi świadczone przez operatora sieci telefonii komórkowej w zakresie obsługi połączeń abonentów telefonii komórkowej, usługi przekazywania głosu i obrazu w systemie przekazu fonicznego i cyfrowego, usługi teleksowe i telefaksowe, usługi w zakresie zbierania i przekazywania informacji, przesyłanie informacji tekstowej i obrazowej za pośrednictwem sieci cyfrowej telefonii komórkowej, przekazywania danych przy pomocy terminali komputerowych, przesyłanie wiadomości, danych, głosu i obrazu za pomocą przekazu satelitarne, usługi przekazywania poczty elektronicznej za pośrednictwem sieci telefonii komórkowej i telefonów komórkowych, udostępnianie połączeń z sieciami informatycznymi, wypożyczanie urządzeń służących do przekazywania głosu, obrazu i danych za pomocą telefonii analogowej, cyfrowej, satelitarnej, udostępnianie stron internetowych za pośrednictwem telefonii komórkowej bezpośrednio na wyświetlaczu aparatu telefonycznego, usługi w zakresie umożliwiania wymiany informacji i konwersacji w czasie realnym za pośrednictwem sieci teleinformatycznych Internet, usługi w zakresie umożliwiania wymiany informacji i konwersacji w czasie realnym za pośrednictwem sieci cyfrowej telefonii komórkowej, zbieranie i przekazywanie informacji, przekazywanie informacji lokalnej dotyczącej obszaru, na którym znajduje się odbiorca zgodnie z indywidualnymi wymaganiami, usługi telekomunikacyjne w zakresie transmisji dźwięku, obrazu i danych, usługi portalu internetowego w zakresie zbierania i rozpowszechniania informacji i danych, usługi poczty elektronicznej, usługi agencji informacyjnych, rozpowszechnianie i transmisja głosu i obrazu wizualnego, grafiki, obiektów multimedialnych, danych i innych informacji, z wykorzystaniem sieci teleinformatycznych Internet oraz sieci i urządzeń telekomunikacyjnych; zbieranie i dostarczanie wiadomości przez pocztę elektroniczną, dostarczanie głosu, obrazu i fotografii przez globalną sieć komputerową, **41** informacja o imprezach rozrywkowych, informacja o rekreacji, organizowanie loterii, organizacja i obsługa konkursów, usługi rozrywki prowadzone za pośrednictwem sieci teleinformatycznych In-

ternet i telefonów komórkowych, organizowanie konkursów rozrywkowych, organizacja gier rozrywkowych, usługi rozrywki prowadzone za pośrednictwem sieci teleinformatycznych Internet i telefonów komórkowych, organizowanie konkursów rozrywkowych, organizacja gier rozrywkowych, przeprowadzanie plebiscytów, usługi wydawnicze w zakresie książek, gazet, czasopism i periodyków, usługi w zakresie produkcji i reprodukcji nagrań audiowizualnych, usługi w zakresie reprodukcji komputerowych nośników informacji, usługi o charakterze kulturalnym, publikacja elektroniczna on-line książek i periodyków, usługi studia nagrań, obsługa publikacji elektronicznych on-line, wypożyczanie nagrań dźwiękowych, wypożyczanie płyt DVD, wypożyczanie sprzętu audio, nagrywanie filmów na elektronicznych nośnikach danych, nagrywanie dźwięków i filmów na dyski DVD i CD, nagrywanie plików dźwiękowych w formacie MP3 na elektroniczne nośniki informacji, elektroniczne i cyfrowe przetwarzanie głosu, dźwięku i obrazu w tym nagrywanie, przesyłanie i odtwarzanie, **42** tworzenie i utrzymywanie stron internetowych dla osób trzecich, administrowanie stronami komputerowymi, projektowanie oprogramowania komputerowego, projektowanie systemów komputerowych, tworzenie i utrzymywanie stron internetowych dla osób trzecich, usługi dotyczące wykorzystania komputerów w celu komunikowania się, odpłatne udostępnianie czasu dostępu do komputerowych baz danych, odpłatne udostępnianie czasu dostępu do komputerów w celu przetwarzania danych i/lub informacji typu on-line, zapewnianie korzystania i dostępu z/do usług dotyczących komunikowania się i/lub informacji typu on-line; konwersja danych lub dokumentów na formę elektroniczną, konwersja danych przez programy komputerowe, wypożyczanie oprogramowania komputerowego, umożliwienie dostępu do programów komputerowych za pośrednictwem sieci teleinformatycznej Internet, usługi masteringu i remasteringu tj. obróbki materiału dźwiękowego służące ujednoliceniu i dostosowaniu brzmienia całej zawartości nagrania, usługi artystów grafików, plastyków, usługi graficzne, projektowanie opakowań, wzornictwo przemysłowe, stylizacja, animacje i prezentacje multimedialne, wzornictwo i rozwój produktów multimedialnych, multimedialnego software, usługi programistyczne, przystosowanie formatu pobieranego obiektu multimedialnego do urządzenia, na którym dany obiekt ma być odtwarzany, **45** usługi prawne, w tym: rozporządzania licencją w mediach elektronicznych, udzielanie licencji, w tym udzielanie licencji do treści dystrybuowanych w kanałach elektronicznych, zarządzanie prawami autorskimi, licencjonowanie własności intelektualnej, pełna obsługa w tym zakresie, pośrednictwo z tytułu praw autorskich, licencji, rozliczenia z właścicielami praw autorskich, licencji, obsługa prawna i reprezentowanie właścicieli praw autorskich, licencji, doradztwo w zakresie własności intelektualnej.

(111) **232935** (220) 2009 01 15 (210) 350865

(151) 2010 12 02 (441) 2009 04 27

(732) GG NETWORK S.A., Warszawa, PL.

(540) Gadu AIR

(510), (511) **09** odbiorniki audio-i video, urządzenia do przetwarzania informacji współpracujące z komputerami w zakresie przekazywania dźwięku i obrazu, sprzęt przetwarzający dane i komputery, czyste i zapisane magnetyczne nośniki danych audio i video, płyty fonograficzne, publikacje na nośnikach CD, dyski DVD, dyski kompaktowe, dyski nagrane dźwiękiem, dyski do rejestracji dźwięku, taśmy do rejestracji dźwięku, kasety video, kasety magnetofonowe, płyty CD, magnetyczne nośniki informacji, optyczne nośniki informacji, karty magnetyczne kodowane, oprogramowanie komputerowe, multimedialne programy komputerowe, programy gier komputerowych, moduły ładowalne zawierające publikacje i muzykę w formie cyfrowej, aparatura do rejestracji dźwięku; urządzenie do transmisji dźwięku, ekrany, ekrany projekcyjne, płyty fonograficzne, odtwarzacze płyt kompaktowych, magnetofony, **35** badanie opinii publicznej, pozyskiwanie danych do komputerowych baz danych, promocja sprzedaży, publikowanie tekstów reklamowych, reklama za pośrednictwem sieci komputerowej, wyszukiwanie informacji w plikach komputerowych, zarządzanie zbiorami informatycznymi, usługi w zakresie reklamy: organizacja kampanii reklamowych, wynajem i sprzedaż miejsca i czasu na reklamy, usługi w zakresie dystrybucji i doręczania prospektów reklamowych, ofert sprzedaży i próbek reklamowych, również za pośrednictwem sieci teleinformatycznych-Internetu, dostarczanie pakietów informacji, tekstów reklamowych

dostosowanych do indywidualnych wymagań odbiorcy, usługi świadczone w systemie on-line w zakresie kupna i sprzedaży, sprzedaży aukcyjnej i promocyjnej towarów i usług, usługi w zakresie umożliwiania wymiany informacji i konwersacji w czasie realnym za pośrednictwem sieci teleinformatycznych i sieci cyfrowej telefonii komórkowej, usługi prowadzenia sprzedaży wysyłkowej oraz usługi prowadzenia sklepu i hurtowni z książkami, magnetycznymi nośnikami danych audio i video, sprzętu AGD i RTV, sprzętu komputerowego i telekomunikacyjnego; gier i zabawek; usługi polegające na tworzeniu sieci sprzedaży bezpośredniej realizowanej przez agentów i przedstawicieli handlowych, usługi sprzedaży plików danych zawierających utwory muzyczne i wizualne za pośrednictwem sieci teleinformatycznych Internet, usługi zawierające nagrywanie, transkrypcję, transformację, kompozycję, kompilację informacji wykorzystywanych przy przesyłaniu elektronicznym, rozliczenia i rejestracja transakcji wymiany płatnych treści, zarządzania planami lojalnościowymi, planami zachęt dla klientów oraz planami promocyjnymi, zapewnianie sprzedawcom i kupującym miejsca wymiany towarów i usług, dostarczanie interaktywnego panelu informacyjnego do dystrybucji, promocji, sprzedaży, odsprzedaży rzeczy poprzez sieć elektroniczną, bezpośrednia usługa zamawiania towarów i usług za pośrednictwem komputera, telefonu, organizowanie wystaw w celach handlowych lub reklamowych, wystawy handlowe, dekorowanie wystaw sklepowych, prezentacja towarów i usług środkami elektronicznymi, **38** emisja radiowa, emisja telewizyjna, usługi transmisji danych i wiadomości, usługi świadczone przez operatora sieci telefonii komórkowej w zakresie obsługi połączeń abonentów telefonii komórkowej, usługi przekazywania głosu i obrazu w systemie przekazu fonicznego i cyfrowego, usługi teleksowe i telefaksowe, usługi w zakresie zbierania i przekazywania informacji, przesyłanie informacji tekstowej i obrazowej za pośrednictwem sieci cyfrowej telefonii komórkowej, przekazywanie danych przy pomocy terminali komputerowych, przesyłanie wiadomości, danych, głosu i obrazu za pomocą przekazu satelitarne, usługi przekazywania poczty elektronicznej za pośrednictwem sieci telefonii komórkowej i telefonów komórkowych, udostępnianie połączeń z sieciami informatycznymi, wypożyczanie urządzeń służących do przekazywania głosu, obrazu i danych za pomocą telefonii analogowej, cyfrowej, satelitarnej, udostępnianie stron internetowych za pośrednictwem telefonii komórkowej bezpośrednio na wyświetlaczu aparatu telefonicznego, usługi w zakresie umożliwiania wymiany informacji i konwersacji w czasie realnym za pośrednictwem sieci teleinformatycznych Internet, usługi w zakresie umożliwiania wymiany informacji i konwersacji w czasie realnym za pośrednictwem sieci cyfrowej telefonii komórkowej, zbieranie i przekazywanie informacji, przekazywanie informacji lokalnej dotyczącej obszaru, na którym znajduje się odbiorca zgodnie z indywidualnymi wymaganiami, usługi telekomunikacyjne w zakresie transmisji dźwięku, obrazu i danych, usługi portalu internetowego w zakresie zbierania i rozpowszechniania informacji i danych, usługi poczty elektronicznej, usługi agencji informacyjnych, rozpowszechnianie i transmisja głosu i obrazu wizualnego, grafiki, obiektów multimedialnych, danych i innych informacji, z wykorzystaniem sieci teleinformatycznych Internet oraz sieci i urządzeń telekomunikacyjnych; zbieranie i dostarczanie wiadomości przez pocztę elektroniczną, dostarczanie głosu, obrazu i fotografii przez globalną sieć komputerową, **41** informacja o imprezach rozrywkowych, informacja o rekreacji, organizowanie loterii, organizacja i obsługa konkursów, usługi rozrywki prowadzone za pośrednictwem sieci teleinformatycznych Internet i telefonów komórkowych, organizowanie konkursów rozrywkowych, organizacja gier rozrywkowych, przeprowadzanie plebiscytów, usługi wydawnicze w zakresie książek, gazet, czasopism i periodyków, usługi w zakresie produkcji i reprodukcji nagrań audiowizualnych, usługi w zakresie reprodukcji komputerowych nośników informacji, usługi o charakterze kulturalnym, publikacja elektroniczna on-line książek i periodyków, usługi studia nagrań, obsługa publikacji elektronicznych on-line, wypożyczanie nagrań dźwiękowych, wypożyczanie płyt DVD, wypożyczanie sprzętu audio, nagrywanie filmów na elektronicznych nośnikach danych, nagrywanie dźwięków i filmów na dyski DVD i CD, nagrywanie plików dźwiękowych w formacie MP3 na elektroniczne nośniki informacji, elektroniczne i cyfrowe przetwarzanie głosu, dźwięku i obrazu w tym nagrywanie, przesyłanie i odtwarzanie, **42** tworzenie i utrzymywanie stron internetowych dla

osób trzecich, administrowanie stronami komputerowymi, projektowanie oprogramowania komputerowego, projektowanie systemów komputerowych, tworzenie i utrzymywanie stron internetowych dla osób trzecich, usługi dotyczące wykorzystania komputerów w celu komunikowania się, odpłatne udostępnianie czasu dostępu do komputerowych baz danych, odpłatne udostępnianie czasu dostępu do komputerów w celu przetwarzania danych i/lub informacji typu on-line, zapewnianie korzystania i dostępu z/do usług dotyczących komunikowania się i/lub informacji typu on-line, konwersja danych lub dokumentów na formę elektroniczną, konwersja danych przez programy komputerowe, wypożyczanie oprogramowania komputerowego, umożliwienie dostępu do programów komputerowych za pośrednictwem sieci teleinformatycznej Internet, usługi masteringu i remasteringu tj. obróbki materiału dźwiękowego służące ujednoliceniu i dostosowaniu brzmienia całej zawartości nagrania, usługi artystów grafików, plastików, usługi graficzne, projektowanie opakowań, wzornictwo przemysłowe, stylizacja, animacje i prezentacje multimedialne, wzornictwo i rozwój produktów multimedialnych, multimedialnego software, usługi programistyczne, przystosowanie formatu pobieranego obiektu multimedialnego do urządzenia, na którym dany obiekt ma być odtwarzany, **45** usługi prawne, w tym: rozporządzania licencją w mediach elektronicznych, udzielanie licencji, w tym udzielanie licencji do treści dystrybuowanych w kanałach elektronicznych, zarządzanie prawami autorskimi, licencjonowanie własności intelektualnej, pełna obsługa w tym zakresie, pośrednictwo z tytułu praw autorskich, licencji, rozliczenia z właścicielami praw autorskich, licencji, obsługa prawna i reprezentowanie właścicieli praw autorskich, licencji, doradztwo w zakresie własności intelektualnej.

(111) **232936** (220) 2009 04 02 (210) 354175
 (151) 2010 12 08 (441) 2009 07 06
 (732) STOWARZYSZENIE „AMAZONKI” WARSZAWA-CENTRUM,
 Warszawa, PL.
 (540)



Kolor znaku: czerwony, czarny, biały
 (531) 2.3.25, 2.9.1, 23.1.5, 26.1.1, 29.1.13
 (510), (511) **16** wydawnictwa: gazety, plakaty, foldery, ulotki, poradniki, książki, afisze, gadżety reklamowe zawarte w tej klasie, **41** szkolenia ochotniczek – wolontariuszek, rehabilitantów i psychologów, edukacja pacjentów z zakresu wiedzy o raku piersi.

(111) **232937** (220) 2004 05 01 K (210) 354474
 (151) 2010 12 14 (441) 2009 07 06
 (732) Alticor Inc., Ada, US.
 (540) NUTRILITE

(510), (511) **05** dodatki dietetyczne i/lub dodatki do żywności zawierające witaminy i/lub mikroelementy, **29** dodatki dietetyczne i/lub dodatki do żywności zawierające witaminy i/lub mikroelementy, batony przekąskowe na bazie owoców i/lub orzechów wzbogacone w witaminy i/lub mikroelementy; proszek proteinowy, **30** dodatki dietetyczne i/lub dodatki do żywności na bazie zbóż; płatki śniadaniowe; przekąski, w tym ciasteczka, kukurydza dmuchana aromatyzowana oraz batony przekąskowe na bazie zbóż wzbogacone w witaminy i/lub mikroelementy, **32** mieszanki do sporządzania napojów bezalkoholowych o smaku owocowym, czekoladowym, waniliowym lub innym, wzbogacone w witaminy i mikroelementy; napoje niegazowane owocowe i/lub warzywne, napoje niegazowane wzbogacone w wapń; napoje dla sportowców i/lub mieszanki napojów.

(111) **232938** (220) 2009 05 04 (210) 355375
 (151) 2010 12 08 (441) 2009 08 17

(732) „EUROCASH” SPÓŁKA AKCYJNA, Komorniki, PL.
 (540)



Kolor znaku: czerwony, brązowy, jasnoniebieski, zielony
 (531) 5.13.7, 24.9.1, 25.1.15, 27.5.1, 29.1.15
 (510), (511) **32** piwo.

(111) **232939** (220) 2009 05 04 (210) 355376
 (151) 2010 12 08 (441) 2009 08 17
 (732) „EUROCASH” SPÓŁKA AKCYJNA, Komorniki, PL.
 (540)



Kolor znaku: brązowy, jasnoniebieski, czarny, zielony
 (531) 5.13.7, 24.9.1, 25.1.15, 27.5.1, 29.1.15
 (510), (511) **32** piwo.

(111) **232940** (220) 2009 05 04 (210) 355424
 (151) 2010 12 08 (441) 2009 08 17
 (732) MIX-NIERUCHOMOŚCI Spółka z ograniczoną odpowiedzialnością, Kraków, PL.
 (540)



Kolor znaku: czerwony, biały
 (531) 26.2.1, 27.5.1, 29.1.12
 (510), (511) **36** usługi finansowe, bankowość, ubezpieczenia, administrowanie nieruchomościami, dzierżawa nieruchomości, dzierżawa majątku nieruchomego, inwestycje kapitałowe, ściąganie czynszów, wynajmowanie pomieszczeń biurowych, zarządzanie majątkiem nieruchomym, zarządzanie majątkiem, **39** transport, pakowanie i składowanie towarów, organizowanie podróży, wynajmowanie magazynów, wynajmowanie miejsc parkingowych, wynajmowanie miejsc na parkingi.

(111) **232941** (220) 2009 11 10 (210) 362721
 (151) 2010 11 24 (441) 2010 02 15

(732) INTERSILESIA MCBRIDE POLSKA SPÓŁKA Z OGRANICZONĄ ODPOWIEDZIALNOŚCIĄ, Strzelce Opolskie, PL.

(540) AVEA

(510), (511) **03** środki do mycia, czyszczenia, polerowania, szorowania, środki wybielające, środki do prania, szampony, kosmetyki, środki do pielęgnacji włosów, środki do pielęgnacji ciała, olejki zapachowe, preparaty antyseptyczne, chusteczki nasączone płynami kosmetycznymi, pasty do zębów, pasty do obuwia, pasty do skór.

(111) **232942** (220) 2009 05 06 (210) 355512

(151) 2010 07 01 (441) 2009 08 17

(732) Dorota Ogrodzka, Łódź, PL.

(540)



Kolor znaku: biały, różowy i odcienie, zielony i odcienie, błękitny i odcienie

(531) 26.11.3, 26.11.12, 27.5.1, 29.1.15

(510), (511) **35** usługi modelek i modeli w zakresie promocji sprzedaży i reklamy, agencje reklamowe, **44** aromaterapia, fizjoterapia, fizykoterapia, salony fryzjerskie, manicure, pedicure, masaż, układanie kompozycji kwiatowych, salony piękności, tatuowanie, usługi telemedyczne, usługi w zakresie korzystania z solarium, usługi wizażu, salony urody, chiropraktyka (nastawianie kręgosłupa).

(111) **232943** (220) 2006 03 02 (210) 306836

(151) 2010 12 02 (441) 2006 06 12

(732) PLATINET POLSKA Krzysztof Potok, Kraków, PL.

(540)



Kolor znaku: biały, szary, czarny, pomarańczowy

(531) 26.5.8, 27.5.1, 28.7.0, 29.1.14

(510), (511) **09** komputery, części i zespoły komputerów, komputerowe urządzenia peryferyjne, monitory, klawiatury, myszy, pióra elektroniczne, drukarki komputerowe, plotery, skanery, stacje dysków, czytniki dysków optycznych, stacje taśm magnetycznych, dystrybutory dysków, modemy, interfejsy, pamięci komputerowe, procesory, sterowniki, czytniki, czytniki kodów kreskowych, światłowody, sieci komputerowe, systemy operacyjne, **16** przybory do pisania, materiały piśmienne i biurowe, **35** badanie rynku, usługi agencji informacji handlowej, wynajem maszyn i urządzeń biurowych, usługi komputerowych baz danych, usługi przetwarzania danych, usługi kompilacji i systematyzacji informacji w komputerowych bazach danych, usługi zarządzania zbiorami informacyjnymi, **42** wykonywanie ekspertyz w zakresie informatyki, usługi reprodukcji komputerowych nośników informacji.

(111) **232944** (220) 2006 05 12 (210) 310628

(151) 2010 12 08 (441) 2006 08 21

(732) HOOP Polska Spółka z ograniczoną odpowiedzialnością, Warszawa, PL.

(540) Arctic woda mineralna ze smakiem

(510), (511) **32** wody mineralne i gazowane oraz inne napoje bezalkoholowe, napoje owocowe i soki owocowe, syropy i inne preparaty do produkcji napojów.

(111) **232945** (220) 2006 11 15 (210) 317980

(151) 2010 12 08 (441) 2007 02 19

(732) Maestro International Incorporated, Purchase, US.

(540) MAESTRO. GOTÓWKA NOWEJ GENERACJI

(510), (511) **09** urządzenia i instrumenty naukowe, magnetyczne nośniki danych, płyty do nagrania, automaty do sprzedaży i mecha-

nizmy do urządzeń sterowanych monetami, kasy (rejestry kasowe), wyposażenie do przetwarzania danych, komputery, sprzęt komputerowy, oprogramowanie i programy do komputerów, urządzenia i instrumenty telekomunikacyjne i elektryczne, maszyny liczące (księgujące), urządzenia do rejestracji, transmisji, reprodukcji danych zawierających dźwięk i obrazy, urządzenia towarzyszące (wspierające) służące do magnetycznego nagrywania, urządzenia do śledzenia, zarządzania i analizy rachunków (kont) finansowych za pośrednictwem globalnej sieci komputerowej, sprzęt i oprogramowanie komputerowe, w szczególności dla rozwoju, utrzymania i użytku lokalnych i globalnych sieci komputerowych, systemy do odczytywania kart pamięci i systemy odczytywania danych w pamięciach zawierających zintegrowane obwody pamięci i pamięci kart bankowych, ściągane publikacje elektroniczne, urządzenia drukujące włączając drukarki do systemów przetwarzania danych i systemów transakcji finansowych, maszyny dla przedsiębiorstw bankowych, kodery i dekodery, modemy, urządzenia i oprogramowanie komputerowe dla ułatwienia transakcji płatniczych za pośrednictwem środków elektronicznych, sprzęt komputerowy i oprogramowanie kryptograficzne, klucze kryptograficzne, certyfikaty cyfrowe, cyfrowe podpisy, oprogramowanie dla bezpiecznego przechowywania danych, odzyskiwania i transmisji poufnych informacji o klientach używane przez osoby indywidualne, instytucje bankowe i finansowe, kodowane karty magnetyczne i karty zawierające zintegrowany chip („inteligentne karty”), kodowane karty bezpieczeństwa, karty z zakodowanymi cechami zabezpieczającymi dla celów identyfikacyjnych, karty opatrzone hologramem, karty obciążeniowe, karty bankowe, karty kredytowe, karty debetowe, karty chipowe, karty do określonej wartości, karty elektroniczne, nośniki danych, karty płatnicze i kodowane karty płatnicze, karty bankowe włączając wydrukowane karty bankowe używające pamięci magnetycznych i zintegrowanych pamięci obwodowych, czytniki kart, czytniki kodowanych kart magnetycznych, karty-nośniki danych elektronicznych, czytniki do kart-nośników danych elektronicznych, zestawy do elektronicznej kryptografii (szyfrowania), sprzęt komputerowy, terminale komputerowe, oprogramowanie komputerowe do użytku w usługach finansowych, w bankach i przemyśle telekomunikacyjnym, oprogramowanie komputerowe zaprojektowane, aby umożliwić interakcję pomiędzy inteligentnymi kartami a terminalami i czytnikami, chipy komputerowe wbudowane w telefony i inne urządzenia komunikacyjne, wyposażenie telekomunikacyjne, terminale transakcyjne w punktach obsługi i oprogramowanie komputerowe do transmisji, pokazywania i przechowywania transakcji, identyfikacji i informacji finansowej do użytku w usługach finansowych, w bankach i przemyśle telekomunikacyjnym, urządzenia identyfikujące częstotliwości radiowe (transpondery), urządzenia do elektronicznej weryfikacji dla weryfikowania autentyczności kart obciążeniowych, kart bankowych, kart kredytowych, kart debetowych i kart płatniczych, urządzenia do uctwienia kart, bankomaty, automaty do sprzedaży, komputerowe urządzenia peryferyjne i produkty elektroniczne, zwłaszcza kalkulatory, organizery kieszonkowe, osobiste organizery cyfrowe, alarmy i lampy błyskowe, **36** usługi finansowe, usługi bankowe i kredytowe, usługi w zakresie kart debetowych, charge i przedpłaconych określonej wartości, usługi dotyczące zapewniania funduszy w formie elektronicznej i transferu środków, usługi płatności elektronicznych, usługi przedpłaconych kart telefonicznych, usługi wypłat gotówki oraz usługi autoryzowania i rozliczania transakcji, zapewnianie usług debetowych i kredytowych za pośrednictwem urządzeń identyfikujących działających na bazie częstotliwości radiowych (transponderów), usługi ubezpieczenia podróży, usługi weryfikacji czeków, usługi wystawiania i skupu dotyczące czeków podróży oraz voucherów, rozpowszechnianie informacji finansowej za pośrednictwem sieci komputerowych, usługi doradcze dotyczące wszystkich usług wyżej wymienionych, **38** usługi telekomunikacyjne, usługi telekomunikacyjne bazujące na Internecie, usługi komunikowania (przekazywania) danych, elektryczna transmisja danych poprzez globalną, zdalną sieć transmisji danych, włączając Internet, usługi dla transmisji, zapewniania lub pokazywania informacji z banku danych przechowywanych w komputerze lub za pośrednictwem Internetu, transmisja danych poprzez użycie elektronicznej obróbki (elektronicznego przetwarzania) obrazu za pośrednictwem łącza telefonicznego, przetwarzanie transakcji kredytowych i debetowych za pośrednictwem łącza telefonicznego i telekomunikacyjnego, usługi poczty elektronicznej, przysyłania i otrzymywania wiadomości, usługi z zakresu rozpowszechniania programów, zapewnianie dostępu dla wielu użytkowników do za-

bezpieczonej skomputeryzowanej sieci informacyjnej, dla transferu i rozpowszechniania zakresu informacji w ramach usług finansowych, dzierżawa czasu dostępu do komputerowej bazy danych.

(111) **232946** (220) 2007 01 05 (210) 319861
 (151) 2010 12 02 (441) 2007 04 16
 (732) Ryszard Bojarski, Katarzyna Bojarska „ARTEK” Ubój
 i Przetwórstwo Mięsa Spółka Jawna, Koniecpol, PL.
 (540)



Kolor znaku: różowy, czarny, ciemnoszary, jasnoszary, biały, czerwony, fioletowy

(531) 3.4.20, 9.1.10, 9.7.17, 27.5.1, 29.1.15
 (510), (511) **29** mięso, drób, dziczyzna, ekstrakty mięsne, **31** żywe zwierzęta i karma dla zwierząt.

(111) **232947** (220) 2007 05 16 (210) 325307
 (151) 2010 12 08 (441) 2007 08 20
 (732) TIM Spółka Akcyjna, Bielsko-Biała, PL.
 (540)



Kolor znaku: czerwony, złoty, czarny, biały, zielony
 (531) 5.7.10, 19.7.1, 24.1.5, 24.1.17, 25.1.1, 27.5.1, 29.1.15
 (510), (511) **33** napoje alkoholowe, wino.

(111) **232948** (220) 2007 05 22 (210) 325498
 (151) 2010 12 08 (441) 2007 09 03
 (732) MEGACHEMIE Spółka z ograniczoną odpowiedzialnością,
 Kraków, PL.
 (540) DESNNER
 (510), (511) **01** preparaty do hartowania i lutowania metali, **17** azbest, mika i wyroby z tych materiałów nie ujęte w innych klasach, materiały wypełniające, uszczelniające, pakuły, materiały izolacyjne, rury giętkie niemetalowe, **19** rury sztywne niemetalowe stosowane w budownictwie, budynki przenośne niemetalowe.

(111) **232949** (220) 2006 01 06 K (210) 326946
 (151) 2010 12 02 (441) 2007 10 01
 (732) GLAXO GROUP LIMITED, Greenford, GB.

(540)



Kolor znaku: zielony, pomarańczowy, czerwony

(531) 24.17.9, 26.3.4, 26.3.7, 26.3.17, 27.7.1, 29.1.13
 (510), (511) **05** produkty i substancje farmaceutyczne, **35** usługi w zakresie gromadzenia na rzecz osób trzecich różnorodnych towarów w celu ich dogodnego obejrzenia i dokonania zakupu w aptece, usługi w zakresie organizowania kongresów handlowych i biznesowych, usługi w zakresie pomocy w zarządzaniu działalnością handlową, **41** usługi edukacyjne, szkoleniowe i rozwoju w zakresie prowadzenia aptek, usługi informacyjne w zakresie edukacji, szkoleń i rozwoju w odniesieniu do prowadzenia aptek dostarczane drogą on-line z komputerowych baz danych lub Internetu, **42** usługi w zakresie projektowania wnętrz i frontów sklepów zawarte w klasie 42, profesjonalne usługi świadczone przez apteki, w szczególności usługi konsultacyjne i doradcze w zakresie pielęgnacji zdrowia, fitnessu, żywienia i usług diagnostycznych.

(111) **232950** (220) 2006 06 14 K (210) 327838
 (151) 2010 12 02 (441) 2007 10 29
 (732) GLAXO GROUP LIMITED, Greenford, GB.
 (540)



Kolor znaku: pomarańczowy, biały, zielony

(531) 24.13.25, 26.13.25, 27.1.1, 29.1.13
 (510), (511) **03** preparaty toaletowe niemedyce, środki do czyszczenia zębów, płyny do płukania ust i odświeżacze oddechu, preparaty do pielęgnacji jamy ustnej, żele dentystyczne, preparaty do wybielania, preparaty do polerowania zębów, preparaty i przyspieszające wybielania zębów, kosmetyczne preparaty do usuwania plam, **05** preparaty medyczne do pielęgnacji jamy ustnej, preparaty medyczne do polerowania zębów, preparaty medyczne do wybielania zębów, płyny medyczne do płukania ust, preparaty medyczne do wybielania, **10** urządzenia do pielęgnacji zębów i jamy ustnej, elastyczne i jednorazowe szyny nazębne, **21** szczoteczki do zębów, wykałaczki, nić dentystyczna, szczotki i gąbki, stojaki i aplikatory do tych wyrobów.

(111) **232951** (220) 2007 09 05 (210) 329747
 (151) 2010 12 02 (441) 2007 12 10
 (732) MEGACHEMIE Spółka z ograniczoną odpowiedzialnością,
 Kraków, PL.

(540) DESNNER-niezbędny na budowie
 (510), (511) **01** preparaty do hartowania i lutowania metali, **17** azbest, mika i wyroby z tych materiałów nie ujęte w innych klasach, materiały wypełniające, uszczelniające, pakuły, materiały izolacyjne, rury giętkie niemetalowe, **19** rury sztywne niemetalowe stosowane w budownictwie, budynki przenośne niemetalowe.

(111) **232952** (220) 2007 11 26 (210) 333317
 (151) 2010 12 14 (441) 2008 03 03

(732) OLIMP LABORATORIES Spółka z o.o., Nagawczyna, PL.
 (540) GOLD-VIT C 1000 STRONG MEGA CAPS
 (510), (511) **05** suplementy diety i inna żywność dietetyczna do celów medycznych, odżywki wzmacniające do celów medycznych, preparaty parafarmaceutyczne stosowane profilaktycznie i dla rekonwalescentów do celów leczniczych wzbogacone witaminami i solami mineralnymi, leki dla ludzi, leki pomocnicze, wspierające, leki w płynie, maści do celów farmaceutycznych, środki przeciwbólowe, materiały lecznicze, balsamy do celów leczniczych, **29** koncentraty wysokobiałkowe i odżywki wysokobiałkowe wzbogacone witami-

nami, solami mineralnymi i aminokwasami, produkty mleczne takie jak: mleko, jogurty, kefiry, sery, proteiny mleczne, serwatki, napoje mleczne lub z przewagą mleka, **30** koncentraty węglowodanowe, odżywki węglowodanowe i wysokoenergetyczne nie do użytku medycznego, wzbogacone witaminami i solami mineralnymi, w tym zwłaszcza: dietetyczne środki spożywcze, zawierające w swym składzie węglowodany proste i złożone, wysokoenergetyczne batony zbożowe, **32** napoje bezalkoholowe wzbogacone witaminami i minerałami, napoje serwatkowe, napoje izotoniczne, napoje z soków owocowych, nektary owocowe, napoje proteinowe, węglowodanowe, energetyczne.

(111) **232953** (220) 2008 01 22 (210) 335484
(151) 2010 12 02 (441) 2008 04 28
(732) Międzynarodowe Targi Poznańskie Spółka z ograniczoną odpowiedzialnością, Poznań, PL.
(540)



Kolor znaku: niebieski, czerwony
(531) 24.15.1, 27.5.1, 29.1.12
(510), (511) **35** organizacja wystaw w celach handlowych lub reklamowych, **41** organizacja wystaw w celach związanych z kulturą lub edukacją.

(111) **232954** (220) 2009 09 28 (210) 361017
(151) 2010 11 04 (441) 2010 01 04
(732) HARTMANN POLSKA SPÓŁKA Z OGRANICZONĄ ODPOWIEDZIALNOŚCIĄ, Gorzów Wielkopolski, PL.
(540) jaja familijne

(510), (511) **16** opakowania do jaj z masy papierowej, w tym opakowania jednostkowe i transportowe, **29** jaja spożywcze.

(111) **232955** (220) 2009 09 28 (210) 361021
(151) 2010 11 04 (441) 2010 01 04
(732) HARTMANN POLSKA SPÓŁKA Z OGRANICZONĄ ODPOWIEDZIALNOŚCIĄ, Gorzów Wielkopolski, PL.
(540) jaja witalne

(510), (511) **16** opakowania do jaj z masy papierowej, w tym opakowania jednostkowe i transportowe, **29** jaja spożywcze.

(111) **232956** (220) 2009 09 28 (210) 361022
(151) 2010 11 04 (441) 2010 01 04
(732) HARTMANN POLSKA SPÓŁKA Z OGRANICZONĄ ODPOWIEDZIALNOŚCIĄ, Gorzów Wielkopolski, PL.
(540) złote jaja

(510), (511) **16** opakowania do jaj z masy papierowej, w tym opakowania jednostkowe i transportowe, **29** jaja spożywcze.

(111) **232957** (220) 2009 09 28 (210) 361024
(151) 2010 11 04 (441) 2010 01 04
(732) HARTMANN POLSKA SPÓŁKA Z OGRANICZONĄ ODPOWIEDZIALNOŚCIĄ, Gorzów Wielkopolski, PL.
(540) EGGTEC UNIC

(510), (511) **16** opakowania do jaj z masy papierowej, w tym opakowania jednostkowe i transportowe, **29** jaja spożywcze.

(111) **232958** (220) 2009 09 30 (210) 361118
(151) 2010 11 24 (441) 2010 01 04
(732) ChM Spółka z ograniczoną odpowiedzialnością, Lewickie, PL.
(540)



(531) 27.5.1

(510), (511) **10** aparatura i instrumenty medyczne i chirurgiczne w tym chirurgiczne instrumenty ręczne, napędzane instrumenty i aparaty chirurgiczne, implanty zastępujące lub poprawiające połączenia stawowe (w tym protezy stawów) oraz instrumenty do ich wszczepiania.

(111) **232959** (220) 2009 10 01 (210) 361167
(151) 2010 11 19 (441) 2010 01 04
(732) INSTYTUT PSYCHOSOMATYCZNY SPÓŁKA Z OGRANICZONĄ ODPOWIEDZIALNOŚCIĄ, Warszawa, PL.
(540)



Kolor znaku: niebieski, zielony

(531) 7.1.8, 27.5.1, 29.1.12

(510), (511) **41** kongresy-organizowanie i obsługa, organizowanie przyjęć, organizowanie i prowadzenie seminariów, organizowanie i prowadzenie zjazdów, organizowanie i prowadzenie sympozjów, konferencje-organizowanie i obsługa, **43** hotele, rezerwacje hotelowe, noclegi-rezerwowanie, noclegi-wynajmowanie, wypożyczanie krzesel, stołów, bielizny stołowej i przygotowywanie dań (żywność i napoje) na zamówienie i ich dostawa.

(111) **232960** (220) 2009 10 01 (210) 361180
(151) 2010 11 17 (441) 2010 01 04
(732) L'OREAL, Societe Anonyme, Paryż, FR.
(540) CELLU.DESTOCK
(510), (511) **03** wyszczuplające produkty kosmetyczne.

(111) **232961** (220) 2009 10 02 (210) 361191
(151) 2010 11 17 (441) 2010 01 04
(732) VALVEX Spółka Akcyjna, Jordanów, PL.
(540)



Kolor znaku: biały, niebieski

(531) 26.11.1, 27.5.1, 29.1.12

(510), (511) **11** zawory kulowe, kurki kulowe, baterie toaletowe, baterie wannowe, baterie umywalkowe, baterie zlewozmywakowe, zawory regulacyjne, zawory regulacyjno-odcinające, zawory wodne, zawory wodne wypływowe, zawory wodne wypływowe ze złączką, złączki z tworzywa do zaworów wypływowych wodnych ze złączką, nakrętki złączki z tworzywa do zaworów wypływowych wodnych ze złączką, zawory zwrotne, zawory wodne przelotowe, zawory kątowe, zawory odcinające, zawory spustowe, korki do zaworów przelotowych, zawory przelotowe proste, zawory przelotowe skośne, automatyczne zawory odpowietrzające, głowice do zaworów wodnych, grzybki do głowic zaworów wodnych, głowice suwakowe do baterii i zaworów wodnych, uchwyty do głowic suwakowych, głowice do zaworów parowych, pokrętła do zaworów przelotowych, kurki wypływowe, kurki przelotowe trójdrogowe, kurki spustowe ze złączką, kurki spustowe ze złączką i zaślepką, kurki gazowe, termostatyczne zawory grzejnikowe, zawory grzejnikowe proste, zawory grzejnikowe kątowe, głowice do zaworów grzejnikowych, pokrętła do zaworów grzejnikowych, kolektory do instalacji centralnego ogrzewania, korki nakrętne i nakrętki do instalacji centralnego ogrzewania, rozdzielacze do instalacji centralnego ogrzewania, różnicowe regulatory ciśnienia do instalacji centralnego ogrzewania, grzejniki centralnego ogrzewania.

(111) **232962** (220) 2009 10 02 (210) 361197
(151) 2010 11 17 (441) 2010 01 04
(732) Przedsiębiorstwo Produkcyjno-Handlowe „GRAWIK” Grażyna Bylicka, Ksawerów, PL.

(540)



(531) 3.1.1, 3.1.2

(510), (511) **25** odzież.(111) **232963** (220) 2009 10 02 (210) 361204

(151) 2010 11 19 (441) 2010 01 04

(732) „SUKCES” Spółka Jawna Urszula i Grzegorz Dziemiańczuk, Białystok, PL.

(540)



Kolor znaku: czarny, pomarańczowy

(531) 26.13.25, 27.5.1, 27.5.21, 29.1.12

(510), (511) **09** urządzenia i przyrządy elektryczne przewodzące, przełączające, transformujące, akumulatorowe i kontrolno-sterujące.(111) **232964** (220) 2009 10 06 (210) 361316

(151) 2010 11 24 (441) 2010 01 18

(732) DANSK SUPERMARKED A/S, Højbjerg, DK.

(540)



Kolor znaku: żółty, czarny

(531) 3.1.8, 19.1.25, 27.5.1, 29.1.12

(510), (511) **35** usługi w zakresie gromadzenia, ekspozycji i stwarzania klientom warunków dogodnego doboru i zakupu w hipermarketach, sklepach lub hurtowniach z: artykułami spożywczymi, produktami chemicznymi przeznaczonymi dla rolnictwa, sadownictwa, ogrodnictwa, leśnictwa, konserwowania żywności, farbami, pokostami, lakierami, środkami zapobiegającymi korozji i zabezpieczającymi drewno, barwnikami, zaprawami farbiarskimi; formami proszkowymi dla malarzy, dekoratorów, drukarzy, artystów; środkami wybielającymi i innymi substancjami stosowanymi w praniu; środkami do czyszczenia, polerowania, szorowania, ścierania, mydłami; środkami perfumeryjnymi, olejkami eterycznymi; kosmetykami, płynami do pielęgnacji włosów; środkami do czyszczenia zębów; olejami przemysłowymi i tłuszczami; świecami; produktami farmaceutycznymi i weterynaryjnymi; substancjami, dietetycznymi do celów leczniczych; żywnością dla niemowląt, materiałami opatrunkowymi; środkami do zwalczania robactwa, mechanicznymi narzędziami stosowanymi w rolnictwie, ogrodnictwie, sadownictwie; narzędziami stosowanymi w gospodarstwach domowych i warsztatach samochodowych; urządzeniami i przyrządami typu komputery wraz z oprzyrządowaniem i oprogramowaniem; aparatami: fotograficznymi, telefonicznymi wraz z oprzyrządowaniem; maszynami liczącymi, kasami sklepowymi; urządzeniami do gaszenia ognia, urządzeniami i sprzętem do oświetlania, ogrzewania, wytwarzania pary, gotowania, chłodzenia, zamrażania, suszenia, wentylacji i klimatyzacji, zaopatrzenia w wodę oraz instalacjami sanitarnymi stosowanymi w gospodarstwach domowych, biurach i obiektach użyteczności publicznej; sztucznymi ogniami, wyrobami jubilerskimi i zegarmistrzowskimi; instrumentami muzycznymi; papierem i wyrobami z papieru; materiałami fotograficznymi, materiałami piśmiennymi, klejami do materiałów piśmiennych; pędzlami malarskimi, skórą i imitacją skóry oraz wyrobami z tych materiałów; walizami i torbami podróżnymi i sportowymi; parasolami; wyrobami rymarskimi, meblami, lustrami, ramami do obrazów; wyrobami z drewna, korka, trzciny, wikliny, kości słoniowej,

fiszbinu, muszli stosowane w gospodarstwach domowych; przyboraми kuchennymi i artykułami wyposażenia stosowanymi w gospodarstwach domowych; wyrobami szklanymi i porcelanowymi; sprzętem sportowym i rekreacyjnym, namiotami, torbami i walizami wyrobami tekstylnymi i włókienniczymi, narzutami na łóżka, pościelą, obrusami, odzieżą, obuwiem; nakryciami głowy, artykułami pasmanteryjnymi; dywanami, chodnikami, wykładzinami, matami, słomiankami, materiałami do pokrywania podłóg; materiałami budowlanymi niemetalowymi; armaturą sanitarną, gramy, zabawkami artykułami i sprzętem sportowym i rekreacyjnym, ozdobami choinkowymi; sztucznymi kwiatami, używkami spożywczymi, produktami rolniczymi, ogrodniczymi, sadowniczymi, leśnymi, owocami, warzywami, nasionami; roślinami domowymi, ogrodniczymi; świeżymi kwiatami, pożywieniem dla zwierząt, alkoholami, piwem, wodami mineralnymi, gazowanymi oraz innymi napojami bezalkoholowymi, tytoniem i przyboraми dla palaczy; sprzętem stosowanym w ogrodnictwie, narzędziami o napędzie elektrycznym lub spalinowym stosowanym w gospodarstwach domowych, artykułami wyposażenia samochodów; rowerami; motocyklami; samochodami; częściami zamiennymi do samochodów, motocykli i rowerów; tapetami; sprzętem radiotelewizyjnym; prasą, periodykami, książkami; urządzeniami placów zabaw; drewnianymi elementami ogrodzeń.

(111) **232965** (220) 2009 10 06 (210) 361317

(151) 2010 11 24 (441) 2010 01 18

(732) PROHOST.PL Szymon Rybczyński, Zamość, PL.

(540)



Kolor znaku: czarny, czerwony, biały, popielaty

(531) 26.4.2, 27.5.1, 29.1.14

(510), (511) **35** usługi reklamy osób trzecich, w tym reklamy z wykorzystaniem Internetu, intranetu i sieci, usługi marketingowe i konsultingowe, usługi w zakresie udzielania pomocy w prowadzeniu działalności gospodarczej, gromadzenia informacji i przeprowadzania spisu danych o firmach, wykonywanie badań rynkowych i prognoz ekonomicznych udostępnianych przez Internet, intranet i sieć, dostarczanie na stronach internetowych informacji o wydarzeniach politycznych, ekonomicznych, biznesowych, sortowanie, systematyzacja i kompilacja informacji w komputerowych bazach danych, skomputeryzowane zarządzanie plikami, zarządzanie zbiorami informatycznymi, **38** usługi telekomunikacyjne i teleinformatyczne, usługi w zakresie działania agencji informacyjnych: przesyłanie informacji i aktualnych wiadomości przez Internet, intranet i sieć, usługi w zakresie informacji tekstowej i obrazowej przesyłanych przy pomocy komputera, terminali komputerowych, poczty elektronicznej, sieci Internetu, intranetu, cyfrowo, **42** usługi w zakresie przetwarzania danych, przetwarzania słowa i prowadzenia portalu internetowego, ekspertyzy sprzętu komputerowego i urządzeń elektronicznych, doradztwo w zakresie oprogramowań i dostarczania oraz wdrażania oprogramowań, przetwarzania danych i użyczenia oprogramowań i komputerów, projektowanie sieci teleinformatycznych, projektowanie oprogramowań i projektowanie graficzne, opracowywanie oprogramowania komputerów, analiza systemów komputerowych.

(111) **232966** (220) 2009 10 06 (210) 361319

(151) 2010 11 24 (441) 2010 01 18

(732) DANSK SUPERMARKED A/S, Højbjerg, DK.

(540)



Kolor znaku: żółty, czarny

(531) 3.1.8, 19.1.25, 27.5.1, 29.1.12

(510), (511) **35** usługi w zakresie gromadzenia, ekspozycji i stwarzania klientom warunków dogodnego doboru i zakupu w hipermarketach, sklepach lub hurtowniach z: artykułami spożywczymi, pro-

duktami chemicznymi przeznaczonymi dla rolnictwa, sadownictwa, ogrodnictwa, leśnictwa, konserwowania żywności, farbami, pokostami, lakierami, środkami zapobiegającymi korozji i zabezpieczającymi drewno, barwnikami, zaprawami farbiarskimi; formami proszkowymi dla malarzy, dekoratorów, drukarzy, artystów; środkami wybielającymi i innymi substancjami stosowanymi w praniu; środkami do czyszczenia, polerowania, szorowania, ścierania, mydłami; środkami perfumeryjnymi, olejkami eterycznymi; kosmetykami, płynami do pielęgnacji włosów; środkami do czyszczenia zębów; olejami przemysłowymi i tłuszczami; świecami; produktami farmaceutycznymi i weterynaryjnymi; substancjami, dietetycznymi do celów leczniczych; żywnością dla niemowląt, materiałami opatrunkowymi; środkami do zwalczania robactwa, mechanicznymi narzędziami stosowanymi w rolnictwie, ogrodnictwie, sadownictwie; narzędziami stosowanymi w gospodarstwach domowych i warsztatach samochodowych; urządzeniami i przyrządami typu komputery wraz z oprogramowaniem i aparatami: fotograficznymi, telefonicznymi wraz z oprzyrządowaniem; maszynami liczącym, kasami sklepowymi; urządzeniami do gaszenia ognia, urządzeniami i sprzętem do oświetlenia, ogrzewania, wytwarzania pary, gotowania, chłodzenia, zamrażania, suszenia, wentylacji i klimatyzacji, zaopatrzenia w wodę oraz instalacjami sanitarnymi stosowanymi w gospodarstwach domowych, biurach i obiektach użyteczności publicznej; sztucznymi ogniami, wyrobami jubilerskimi i zegarmistrzowskimi; instrumentami muzycznymi; papierem i wyrobami z papieru; materiałami fotograficznymi, materiałami piśmiennymi, klejami do materiałów piśmiennych; pędzlami malarskimi, skórą i imitacją skóry oraz wyrobami z tych materiałów; walizami i torbami podróznymi i sportowymi; parasolami; wyrobami rymarskimi, meblami, lustrami, ramami do obrazów; wyrobami z drewna, korka, trzciny, wikliny, kości słoniowej, fiszbinu, muszli stosowane w gospodarstwach domowych; przyborami kuchennymi i artykułami wyposażenia stosowanymi w gospodarstwach domowych; wyrobami szklanymi i porcelanowymi; sprzętem sportowym i rekreacyjnym, namiotami, torbami i walizami wyrobami tekstylnymi i włókienniczymi, narzutami na łóżka, pościelą, obrusami, odzieżą, obuwiem; nakryciami głowy, artykułami pasmanteryjnymi; dywanami, chodnikami, wykładzinami, matami, słomiankami, materiałami do pokrywania podłóg; materiałami budowlanymi niemetalowymi; armaturą sanitarną, grammi, zabawkami artykułami i sprzętem sportowym i rekreacyjnym, ozdobami choinkowymi; sztucznymi kwiatami, używkami spożywcymi, produktami rolniczymi, ogrodniczymi, sadowniczymi, leśnymi, owocami, warzywami, nasionami; roślinami domowymi, ogrodniczymi; świeżymi kwiatami, pożywieniem dla zwierząt, alkoholami, piwem, wodami mineralnymi, gazowanymi oraz innymi napojami bezalkoholowymi, tytoniem i przyborami dla palaczy; sprzętem stosowanym w ogrodnictwie, narzędziami o napędzie elektrycznym lub spalinowym stosowanym w gospodarstwach domowych, artykułami wyposażenia samochodów; rowerami; motocyklami; samochodami; częściami zamiennymi do samochodów, motocykli i rowerów; tapetami; sprzętem radiotelewizyjnym; prasą, periodykami, książkami; urządzeniami placów zabaw; drewnianymi elementami ogrodzeń.

(111) **232967** (220) 2009 10 06 (210) 361322
 (151) 2010 11 24 (441) 2010 01 18
 (732) DANSK SUPERMARKED A/S, Højbjerg, DK.
 (540)



Kolor znaku: żółty, czarny
 (531) 3.1.8, 19.1.25, 27.5.1, 29.1.12
 (510), (511) **35** usługi w zakresie gromadzenia, ekspozycji i stwarzania klientom warunków dogodnego doboru i zakupu w hipermarketach, sklepach lub hurtowniach z: artykułami spożywczymi, produktami chemicznymi przeznaczonymi dla rolnictwa, sadownictwa, ogrodnictwa, leśnictwa, konserwowania żywności, farbami, pokostami, lakierami, środkami zapobiegającymi korozji i zabezpieczającymi drewno, barwnikami, zaprawami farbiarskimi; formami proszkowymi dla malarzy, dekoratorów, drukarzy, artystów; środkami wybielającymi i innymi substancjami stosowanymi w praniu; środkami do

czyszczenia, polerowania, szorowania, ścierania, mydłami; środkami perfumeryjnymi, olejkami eterycznymi; kosmetykami, płynami do pielęgnacji włosów; środkami do czyszczenia zębów; olejami przemysłowymi i tłuszczami; świecami; produktami farmaceutycznymi i weterynaryjnymi; substancjami, dietetycznymi do celów leczniczych; żywnością dla niemowląt, materiałami opatrunkowymi; środkami do zwalczania robactwa, mechanicznymi narzędziami stosowanymi w rolnictwie, ogrodnictwie, sadownictwie; narzędziami stosowanymi w gospodarstwach domowych i warsztatach samochodowych; urządzeniami i przyrządami typu komputery wraz z oprzyrządowaniem i oprogramowaniem; aparatami: fotograficznymi, telefonicznymi wraz z oprzyrządowaniem; maszynami liczącym, kasami sklepowymi; urządzeniami do gaszenia ognia, urządzeniami i sprzętem do oświetlenia, ogrzewania, wytwarzania pary, gotowania, chłodzenia, zamrażania, suszenia, wentylacji i klimatyzacji, zaopatrzenia w wodę oraz instalacjami sanitarnymi stosowanymi w gospodarstwach domowych, biurach i obiektach użyteczności publicznej; sztucznymi ogniami, wyrobami jubilerskimi i zegarmistrzowskimi; instrumentami muzycznymi; papierem i wyrobami z papieru; materiałami fotograficznymi, materiałami piśmiennymi, klejami do materiałów piśmiennych; pędzlami malarskimi, skórą i imitacją skóry oraz wyrobami z tych materiałów; walizami i torbami podróznymi i sportowymi; parasolami; wyrobami rymarskimi, meblami, lustrami, ramami do obrazów; wyrobami z drewna, korka, trzciny, wikliny, kości słoniowej, fiszbinu, muszli stosowane w gospodarstwach domowych; przyborami kuchennymi i artykułami wyposażenia stosowanymi w gospodarstwach domowych; wyrobami szklanymi i porcelanowymi; sprzętem sportowym i rekreacyjnym, namiotami, torbami i walizami wyrobami tekstylnymi i włókienniczymi, narzutami na łóżka, pościelą, obrusami, odzieżą, obuwiem; nakryciami głowy, artykułami pasmanteryjnymi; dywanami, chodnikami, wykładzinami, matami, słomiankami, materiałami do pokrywania podłóg; materiałami budowlanymi niemetalowymi; armaturą sanitarną, grammi, zabawkami artykułami i sprzętem sportowym i rekreacyjnym, ozdobami choinkowymi; sztucznymi kwiatami, używkami spożywczymi, produktami rolniczymi, ogrodniczymi, sadowniczymi, leśnymi, owocami, warzywami, nasionami; roślinami domowymi, ogrodniczymi; świeżymi kwiatami, pożywieniem dla zwierząt, alkoholami, piwem, wodami mineralnymi, gazowanymi oraz innymi napojami bezalkoholowymi, tytoniem i przyborami dla palaczy; sprzętem stosowanym w ogrodnictwie, narzędziami o napędzie elektrycznym lub spalinowym stosowanym w gospodarstwach domowych, artykułami wyposażenia samochodów; rowerami; motocyklami; samochodami; częściami zamiennymi do samochodów, motocykli i rowerów; tapetami; sprzętem radiotelewizyjnym; prasą, periodykami, książkami; urządzeniami placów zabaw; drewnianymi elementami ogrodzeń.

(111) **232968** (220) 2009 10 06 (210) 361321
 (151) 2010 11 24 (441) 2010 01 18
 (732) DANSK SUPERMARKED A/S, Højbjerg, DK.
 (540)



Kolor znaku: żółty, czarny
 (531) 3.1.8, 19.1.25, 27.5.1, 29.1.12
 (510), (511) **35** usługi w zakresie gromadzenia, ekspozycji i stwarzania klientom warunków dogodnego doboru i zakupu w hipermarketach, sklepach lub hurtowniach z: artykułami spożywczymi, produktami chemicznymi przeznaczonymi dla rolnictwa, sadownictwa, ogrodnictwa, leśnictwa, konserwowania żywności, farbami, pokostami, lakierami, środkami zapobiegającymi korozji i zabezpieczającymi drewno, barwnikami, zaprawami farbiarskimi; formami proszkowymi dla malarzy, dekoratorów, drukarzy, artystów; środkami wybielającymi i innymi substancjami stosowanymi w praniu; środkami do czyszczenia, polerowania, szorowania, ścierania, mydłami; środkami perfumeryjnymi, olejkami eterycznymi; kosmetykami, płynami do pielęgnacji włosów; środkami do czyszczenia zębów; olejami przemysłowymi i tłuszczami; świecami; produktami farmaceutycznymi i weterynaryjnymi; substancjami, dietetycznymi do celów leczniczych; żywnością dla niemowląt, materiałami opatrunkowymi; środkami

do zwalczania robactwa, mechanicznymi narzędziami stosowanymi w rolnictwie, ogrodnictwie, sadownictwie; narzędziami stosowanymi w gospodarstwach domowych i warsztatach samochodowych; urządzeniami i przyrządami typu komputery wraz z oprzyrządowaniem i oprogramowaniem; aparatami: fotograficznymi, telefonicznymi wraz z oprzyrządowaniem; maszynami liczącym, kasami sklepowymi; urządzeniami do gaszenia ognia, urządzeniami i sprzętem do oświetlania, ogrzewania, wytwarzania pary, gotowania, chłodzenia, zamrażania, suszenia, wentylacji i klimatyzacji, zaopatrzenia w wodę oraz instalacjami sanitarnymi stosowanymi w gospodarstwach domowych, biurach i obiektach użyteczności publicznej; sztucznymi ogniami, wyrobami jubilerskimi i zegarmistrzowskimi; instrumentami muzycznymi; papierem i wyrobami z papieru; materiałami fotograficznymi, materiałami piśmiennymi, klejami do materiałów piśmiennych; pędzlami malarskimi, skórą i imitacją skóry oraz wyrobami z tych materiałów; walizami i torbami podróżnymi i sportowymi; parasolami; wyrobami rymarskimi, meblami, lustrami, ramami do obrazów; wyrobami z drewna, korka, trzciny, wikliny, kości słoniowej, fiszbinu, muszli stosowane w gospodarstwach domowych; przyborami kuchennymi i artykułami wyposażenia stosowanymi w gospodarstwach domowych; wyrobami szklanymi i porcelanowymi; sprzętem sportowym i rekreacyjnym, namiotami, torbami i walizami wyrobami tekstylnymi i włókienniczymi, narzutami na łóżka, pościelą, obrusami, odzieżą, obuwiem; nakryciami głowy, artykułami pasmanteryjnymi; dywanami, chodnikami, wykładzinami, matami, słomiankami, materiałami do pokrywania podłóg; materiałami budowlanymi niemetalowymi; armaturą sanitarną, grammi, zabawkami artykułami i sprzętem sportowym i rekreacyjnym, ozdobami choinkowymi; sztucznymi kwiatami, użytkami spożywczymi, produktami rolniczymi, ogrodniczymi, sadowniczymi, leśnymi, owocami, warzywami, nasionami; roślinami domowymi, ogrodniczymi; świeżymi kwiatami, pożywieniem dla zwierząt, alkoholami, piwem, wodami mineralnymi, gazowanymi oraz innymi napojami bezalkoholowymi, tytoniem i przyborami dla palaczy; sprzętem stosowanym w ogrodnictwie, narzędziami o napędzie elektrycznym lub spalinowym stosowanym w gospodarstwach domowych, artykułami wyposażenia samochodów; rowerami; motocyklami; samochodami; częściami zamiennymi do samochodów, motocykli i rowerów; tapetami; sprzętem radiowo-telewizyjnym; prasą, periodykami, książkami; urządzeniami placów zabaw; drewnianymi elementami ogrodzeń.

(111) **232969** (220) 2009 10 06 (210) 361320
 (151) 2010 11 24 (441) 2010 01 18
 (732) DANSK SUPERMARKED A/S, Højbjerg, DK.
 (540)



Kolor znaku: żółty, czarny
 (531) 3.1.8, 19.1.25, 27.5.1, 29.1.12
 (510), (511) **35** usługi w zakresie gromadzenia, ekspozycji i stwarzania klientom warunków dogodnego doboru i zakupu w hipermarketach, sklepach lub hurtowniach z: artykułami spożywczymi, produktami chemicznymi przeznaczonymi dla rolnictwa, sadownictwa, ogrodnictwa, leśnictwa, konserwowania żywności, farbami, pokostami, lakierami, środkami zapobiegającymi korozji i zabezpieczającymi drewno, barwnikami, zaprawami farbiarskimi; formami proszkowymi dla malarzy, dekoratorów, drukarzy, artystów; środkami wybielającymi i innymi substancjami stosowanymi w praniu; środkami do czyszczenia, polerowania, szorowania, ścierania, mydłami; środkami pielęgnacyjnymi, olejkami eterycznymi; kosmetykami, płynami do pielęgnacji włosów; środkami do czyszczenia zębów; olejami przemysłowymi i tłuszczami; świecami; produktami farmaceutycznymi i weterynaryjnymi; substancjami, dietetycznymi do celów leczniczych; żywnością dla niemowląt, materiałami opatrunkowymi; środkami do zwalczania robactwa, mechanicznymi narzędziami stosowanymi w rolnictwie, ogrodnictwie, sadownictwie; narzędziami stosowanymi w gospodarstwach domowych i warsztatach samochodowych; urządzeniami i przyrządami typu komputery wraz z oprzyrządowaniem i oprogramowaniem; aparatami: fotograficznymi, telefonicznymi wraz z oprzyrządowaniem; maszynami liczącym, kasami sklepowymi; urządzeniami do gaszenia ognia, urządzeniami i sprzętem do oświetlania, ogrzewania, wytwarzania pary, gotowania, chłodzenia, zamrażania, suszenia, wentylacji i klimatyzacji, zaopatrzenia w wodę oraz instalacjami sanitarnymi stosowanymi w gospodarstwach domowych, biurach i obiektach użyteczności publicznej; sztucznymi ogniami, wyrobami jubilerskimi i zegarmistrzowskimi; instrumentami muzycznymi; papierem i wyrobami z papieru; materiałami

wymi; urządzeniami do gaszenia ognia, urządzeniami i sprzętem do oświetlania, ogrzewania, wytwarzania pary, gotowania, chłodzenia, zamrażania, suszenia, wentylacji i klimatyzacji, zaopatrzenia w wodę oraz instalacjami sanitarnymi stosowanymi w gospodarstwach domowych, biurach i obiektach użyteczności publicznej; sztucznymi ogniami, wyrobami jubilerskimi i zegarmistrzowskimi; instrumentami muzycznymi; papierem i wyrobami z papieru; materiałami fotograficznymi, materiałami piśmiennymi, klejami do materiałów piśmiennych; pędzlami malarskimi, skórą i imitacją skóry oraz wyrobami z tych materiałów; walizami i torbami podróżnymi i sportowymi; parasolami; wyrobami rymarskimi, meblami, lustrami, ramami do obrazów; wyrobami z drewna, korka, trzciny, wikliny, kości słoniowej, fiszbinu, muszli stosowane w gospodarstwach domowych; przyborami kuchennymi i artykułami wyposażenia stosowanymi w gospodarstwach domowych; wyrobami szklanymi i porcelanowymi; sprzętem sportowym i rekreacyjnym, namiotami, torbami i walizami wyrobami tekstylnymi i włókienniczymi, narzutami na łóżka, pościelą, obrusami, odzieżą, obuwiem; nakryciami głowy, artykułami pasmanteryjnymi; dywanami, chodnikami, wykładzinami, matami, słomiankami, materiałami do pokrywania podłóg; materiałami budowlanymi niemetalowymi; armaturą sanitarną, grammi, zabawkami artykułami i sprzętem sportowym i rekreacyjnym, ozdobami choinkowymi; sztucznymi kwiatami, użytkami spożywczymi, produktami rolniczymi, ogrodniczymi, sadowniczymi, leśnymi, owocami, warzywami, nasionami; roślinami domowymi, ogrodniczymi; świeżymi kwiatami, pożywieniem dla zwierząt, alkoholami, piwem, wodami mineralnymi, gazowanymi oraz innymi napojami bezalkoholowymi, tytoniem i przyborami dla palaczy; sprzętem stosowanym w ogrodnictwie, narzędziami o napędzie elektrycznym lub spalinowym stosowanym w gospodarstwach domowych, artykułami wyposażenia samochodów; rowerami; motocyklami; samochodami; częściami zamiennymi do samochodów, motocykli i rowerów; tapetami; sprzętem radiowo-telewizyjnym; prasą, periodykami, książkami; urządzeniami placów zabaw; drewnianymi elementami ogrodzeń.

(111) **232970** (220) 2009 10 06 (210) 361323
 (151) 2010 11 24 (441) 2010 01 18
 (732) DANSK SUPERMARKED A/S, Højbjerg, DK.
 (540)



Kolor znaku: żółty, czarny
 (531) 3.1.8, 19.1.25, 27.5.1, 29.1.12
 (510), (511) **35** usługi w zakresie gromadzenia, ekspozycji i stwarzania klientom warunków dogodnego doboru i zakupu w hipermarketach, sklepach lub hurtowniach z: artykułami spożywczymi, produktami chemicznymi przeznaczonymi dla rolnictwa, sadownictwa, ogrodnictwa, leśnictwa, konserwowania żywności, farbami, pokostami, lakierami, środkami zapobiegającymi korozji i zabezpieczającymi drewno, barwnikami, zaprawami farbiarskimi; formami proszkowymi dla malarzy, dekoratorów, drukarzy, artystów; środkami wybielającymi i innymi substancjami stosowanymi w praniu; środkami do czyszczenia, polerowania, szorowania, ścierania, mydłami; środkami pielęgnacyjnymi, olejkami eterycznymi; kosmetykami, płynami do pielęgnacji włosów; środkami do czyszczenia zębów; olejami przemysłowymi i tłuszczami; świecami; produktami farmaceutycznymi i weterynaryjnymi; substancjami, dietetycznymi do celów leczniczych; żywnością dla niemowląt, materiałami opatrunkowymi; środkami do zwalczania robactwa, mechanicznymi narzędziami stosowanymi w rolnictwie, ogrodnictwie, sadownictwie; narzędziami stosowanymi w gospodarstwach domowych i warsztatach samochodowych; urządzeniami i przyrządami typu komputery wraz z oprzyrządowaniem i oprogramowaniem; aparatami: fotograficznymi, telefonicznymi wraz z oprzyrządowaniem; maszynami liczącym, kasami sklepowymi; urządzeniami do gaszenia ognia, urządzeniami i sprzętem do oświetlania, ogrzewania, wytwarzania pary, gotowania, chłodzenia, zamrażania, suszenia, wentylacji i klimatyzacji, zaopatrzenia w wodę oraz instalacjami sanitarnymi stosowanymi w gospodarstwach domowych, biurach i obiektach użyteczności publicznej; sztucznymi ogniami, wyrobami jubilerskimi i zegarmistrzowskimi; instrumentami muzycznymi; papierem i wyrobami z papieru; materiałami

fotograficznymi, materiałami piśmiennymi, klejami do materiałów piśmiennych; pędzlami malarskimi, skórą i imitacją skóry oraz wyrobami z tych materiałów; walizkami i torbami podróżnymi i sportowymi; parasolami; wyrobami rymarskimi, meblami, lustrami, ramami do obrazów; wyrobami z drewna, korka, trzciny, wikliny, kości słoniowej, fiszbinu, muszli stosowane w gospodarstwach domowych; przyborami kuchennymi i artykułami wyposażenia stosowanymi w gospodarstwach domowych; wyrobami szklanymi i porcelanowymi; sprzętem sportowym i rekreacyjnym, namiotami, torbami i walizkami wyrobami tekstylnymi i włókienniczymi, narzutami na łóżka, pościelą, obrusami, odzieżą, obuwiem; nakryciami głowy, artykułami pasmanteryjnymi; dywanami, chodnikami, wykładzinami, matami, stomiankami, materiałami do pokrywania podłóg; materiałami budowlanymi niemetalowymi; armaturą sanitarną, gramami, zabawkami artykułami i sprzętem sportowym i rekreacyjnym, ozdobami choinkowymi; sztucznymi kwiatami, użytkami spożywczymi, produktami rolniczymi, ogrodnictwami, sadowniczymi, leśnymi, owocami, warzywami, nasionami; roślinami domowymi, ogrodnictwami; świeżymi kwiatami, pożywieniem dla zwierząt, alkoholami, piwem, wodami mineralnymi, gazowanymi oraz innymi napojami bezalkoholowymi, tytoniem i przyborami dla palaczy; sprzętem stosowanym w ogrodnictwie, narzędziami o napędzie elektrycznym lub spalinowym stosowanym w gospodarstwach domowych, artykułami wyposażenia samochodów; rowerami; motocyklami; samochodami; częściami zamiennymi do samochodów, motocykli i rowerów; tapetami; sprzętem radiowo-telewizyjnym; prasą, periodykami, książkami; urządzeniami placów zabaw; drewnianymi elementami ogrodzeń.

(111) **232971** (220) 2009 10 06 (210) 361324
 (151) 2010 11 24 (441) 2010 01 18
 (732) Tirol-Ski s.c. Marcin Mańka, Jacek Wyciślik,
 Ruda Śląska, PL.
 (540)



Kolor znaku: czerwony, biały, jasnoszary, ciemnoszary

(531) 26.4.2, 26.11.2, 27.5.1, 29.1.13
 (510), (511) **25** buty, buty narciarskie, odzież, nakrycia głowy, rękawiczki, skarpety, **28** narty, wiązania do nart, sprzęt do uprawiania sportów zimowych, kije sportowe, torby na sprzęt sportowy, pokrycia ślizgów, środki smarne do nart, **35** usługi prowadzenia sklepów, sklepów internetowych lub hurtowni z towarami związanymi z uprawianiem sportów letnich i zimowych, w szczególności ze sprzętem sportowym, odzieżą, obuwiem, okularami, nakryciami głowy, torbami, pokrowcami i plecakami, akcesoriami serwisowymi, kosmetykami, środkami zapachowymi, czyszczącymi i piorącymi, **37** usługi serwisowe, naprawy i konserwacja sprzętu sportowego, **41** wypożyczanie sprzętu sportowego.

(111) **232972** (220) 2009 10 30 (210) 362333
 (151) 2010 11 17 (441) 2010 02 01
 (732) Biuro Handlowe BARTEX Bartosz Graliński, Ruda Śląska, PL.
 (540)



Kolor znaku: pomarańczowy, czerwony, biały, szary

(531) 9.7.21, 26.1.1, 27.5.1, 29.1.14
 (510), (511) **25** odzież sportowa, **28** sprzęt sportowy i akcesoria wszystkie w/w zawarte w tej klasie, **35** usługi prowadzenia sprzedaży w sklepie i/lub hurtowni artykułów wymienionych w powyższych klasach, reklama.

(111) **232973** (220) 2009 10 30 (210) 362334
 (151) 2010 11 17 (441) 2010 02 01
 (732) Biuro Handlowe BARTEX Bartosz Graliński,

Ruda Śląska, PL.
 (540)



Kolor znaku: czarny, pomarańczowy, czerwony, szary

(531) 26.11.2, 26.11.12, 26.13.25, 27.5.1, 29.1.14
 (510), (511) **25** odzież sportowa, **28** sprzęt sportowy i akcesoria wszystkie w/w zawarte w tej klasie, **35** usługi prowadzenia sprzedaży w sklepie i/lub hurtowni artykułów wymienionych w powyższych klasach, reklama.

(111) **232974** (220) 2009 10 30 (210) 362337
 (151) 2010 11 17 (441) 2010 02 01
 (732) Biuro Handlowe BARTEX Bartosz Graliński, Ruda Śląska, PL.
 (540)



Kolor znaku: czarny, pomarańczowy, czerwony, szary

(531) 26.11.2, 26.11.12, 26.13.25, 27.5.1, 29.1.14
 (510), (511) **25** odzież sportowa, **28** sprzęt sportowy i akcesoria wszystkie w/w zawarte w tej klasie, **35** usługi prowadzenia sprzedaży w sklepie i/lub hurtowni artykułów wymienionych w powyższych klasach, reklama.

(111) **232975** (220) 2009 11 02 (210) 362357
 (151) 2010 11 17 (441) 2010 02 15
 (732) Polsko-Szwajcarska Izba Gospodarcza, Warszawa, PL.
 (540)



Kolor znaku: czerwony, biały

(531) 26.4.1, 26.4.8, 26.4.9, 27.5.1, 29.1.12
 (510), (511) **01** produkty chemiczne przeznaczone dla przemysłu, prac badawczych, fotografii jak również rolnictwa, ogrodnictwa i leśnictwa; żywice syntetyczne w stanie surowym, tworzywa sztuczne w stanie surowym; nawozy do użyźniania gleby; środki do gaszenia ognia; preparaty do hartowania i lutowania metali; produkty chemiczne do konserwowania żywności; substancje garbujące; kleje (spoiwa) przeznaczone dla przemysłu, **02** farby, pokosty, lakiery, emaile; środki zapobiegające korozji i zabezpieczające drewno, w tym bejce; barwniki; zaprawy farbiarskie; żywice naturalne; folie metaliczne i formy proszkowe dla malarzy, dekoratorów, drukarzy i artystów, **03** środki wybielające i inne substancje stosowane w praniu; środki do czyszczenia, polerowania, szorowania i ścierania; mydła; środki perfumeryjne, wyroby perfumeryjne, olejki eteryczne, kosmetyki, kosmetyki upiększające, preparaty do makijażu, płyny do pielęgnacji włosów, kadzidełka; kosmetyki dla zwierząt; środki do czyszczenia zębów, **04** oleje przemysłowe i tłuszcze; smary; wyroby pochłaniające kurz, nawilżające i wiążące; paliwa (również benzyny silnikowe) i materiały oświetleniowe; świece i knoty do oświetlenia, **05** produkty farmaceutyczne i weterynaryjne; środki sanitarne do celów medycznych; substancje dietetyczne do celów leczniczych; żywność dla niemowląt; plastry, opatrunki gipsowe, materiały opatrunkowe; materiały do plombowania zębów, woski dentystyczne; środki odkażające; środki do zwalczania robactwa; fungicydy, herbicydy, **06** metale nieszlachetne i ich stopy, biały metal, boazeria metalowa, brąz, folia aluminiowa; budowlane materiały metalowe; materiały konstrukcyjne metalowe; przenośne metalowe konstrukcje budowlane, materiały metalowe zbrojenie dla budownictwa; materiały metalowe do budowy dróg żelaznych, materiały zbrojenie metalowe do pasów maszynowych, szyny; przewody nieelektryczne,

liny i druty z metali nieszlachetnych; drobne wyroby żelazne, bramy metalowe, drabiny metalowe, gwoździe, klucze, klódkki, kominy metalowe, metalowe okucia, śruby metalowe, wyroby ślusarskie; rury i rurki metalowe; kasy pancerne; wyroby z metali nieszlachetnych nie ujęte w innych klasach; rudy (kruszcze), **07** maszyny i obrabiarki, brony, dłutownice, maszyny drukarskie, maszyny dziewiarskie, frezarki, giętarki, gładzarki, urządzenia i maszyny introligatorskie, klisze drukarskie, koła maszyn, kołowroty, koparki (czerpaki), kotły, krajalnice, krosna, urządzenia kuchenne, malaksery, maszyny wirujące, mieszalniki, miksery, młoty dźwigniowe, elektryczne, pneumatyczne, młyny, noże, nożyce elektryczne, obrabiarki, odkurzacze, osie do maszyn, pakowarki, pasy do maszyn, piły, plugi śnieżne, podajniki, podnośniki, pompy, pralki, pralki automatyczne, prasownice, prostownice, przewodnice do maszyn, przędzarki, roboty kuchenne elektryczne, rozdrabniarki, rozpylacze, ruchome schody, sortownice, sprężarki, spycharki, stoły do maszyn, szlifierki, walcarki, walce drogowe, wytłaczarki, żurawie masztowe; silniki (z wyjątkiem stosowanych w pojazdach lądowych), chłodnice do silników, silniki dla lotnictwa, silniki do statków, pasy do silników; mechanizmy sprzęgania i napędu (z wyjątkiem stosowanych w pojazdach lądowych), cylindry, tłoki, dźwigi do pojazdów, gaźniki, głowice cylindrów do silników, klocki hamulcowe, instalacje do mycia pojazdów, łożyska, pierścienie tłokowe, rozruszniki, tłoki, tłumiki, turbiny, wały korbowe, zawory; mechaniczne narzędzia rolnicze o napędzie innym niż ręczny, ciągniki ogrodowe jednoosiowe, dojarki, elewatory rolnicze, kombajny zbożowe, kosiarki, kosiarki ogrodowe, snopowiązałki, młyny zbożowe, plugi, przesiewacze, żniwiarki; inkubatory do jaj, **08** narzędzia i przyrządy ręczne (o napędzie ręcznym), cząłki do obcinania paznokci, dłuta kamieniarskie, dziadki do orzechów, przyrządy do cięcia, dźwignie, grabie, gwintownice, harpuny, imadła, kamienie szlifierskie, kastety, kosy, krajarki nieelektryczne, łopaty, zestawy do manicure, motyki, moździerzki, obcęgi, otwieracze do puszek (nieelektryczne), pałki, piły (nieelektryczne), pincety, siekiery, sierpy, szydła, świdy, tasaki, tłuczki, topory, widły, wiertarki (nieelektryczne); wyroby nożownicze, scyzoryki, widelce i łyżki; broń biała, bagnety, miecze, szable, sztylety; ostrza, maszynki do golenia, etui na brzytwy, zestawy do golenia, żyłki, **09** urządzenia i przyrządy: naukowe, żeglarskie, geodezyjne, fotograficzne, kinematograficzne, optyczne, do ważenia, pomiarowe, sygnalizacyjne, kontrolne, do ratowania życia, do celów dydaktycznych; urządzenia i przyrządy do przewodzenia, przełączania, przekształcania, gromadzenia, sterowania i regulacji energii elektrycznej; urządzenia do nagrywania, przesyłania lub odtwarzania dźwięku lub obrazów; magnetyczne nośniki danych, nagrane dyski; automaty sprzedające i mechanizmy do urządzeń uruchamianych monetami; kasy rejestrujące, maszyny liczące, osprzęt do przetwarzania danych, komputery; urządzenia do gaszenia ognia, **10** aparatura i instrumenty chirurgiczne, medyczne, stomatologiczne i weterynaryjne, protezy kończyn, oczu i zębów; artykuły ortopedyczne; materiały do zszywania stosowane w chirurgii, **11** urządzenia do oświetlania, ogrzewania, wytwarzania pary, gotowania, chłodzenia, suszenia, wentylacji, zaopatrzenia w wodę oraz instalacje sanitarne, aparatura destylacyjna, bidety, bojler, czajniki elektryczne, aparatura do dezynfekcji, ekspresy do kawy (elektryczne), filtry, fontanny, frytkownice elektryczne, gofrownice elektryczne, grille, grzejniki, kominki domowe, komory chłodnicze, lampy, kotły grzewcze, kucharki, kucharki mikrofalowe, lody chłodnicze, lodówki, prysznice, opiekaczki, piece, piekarniki, pochodnie, podgrzewacze, ruszty, instalacje do saun, sedesy, suszarki, umywalki, wanny, zamrażarki, zapalniczki, zlewozmywaki, żarówki, **12** pojazdy, autoalarmy, autobusy, autokary, bagażniki do pojazdów, błotniki do rowerów, ciągniki, ciężarówki, dętki, drzwi do pojazdów, furgonetki, karoserie samochodowe, kierownice, ksenony, lokomotywy, motocykle, motorowery, omnibusy, opony do pojazdów, rowery, części zamienne do pojazdów, samochody, sanie, skutery, taczki, traktory, wagony tramwajowe, trycylki, wagony kolejowe, wozy, wózki, wyciągi, wywrotki; urządzenia służące do poruszania się na lądzie, w powietrzu lub wodzie, balony, amfibie, barki, jachty, kadłuby statków, kajaki, kolejki linowe, pojazdy kosmiczne, łodzie, okręty, poduszki powietrzne, pontony, promy, samoloty, statki, szalupy, wiosła, **13** broń palna, działa, futerały na broń, gaz łzawiący, gazy do osobistej obrony, tłumiki do broni; amunicja i pociski, balistyczne pociski, naboje; materiały wybuchowe, detonatory, dynamit, sztuczne ognie, kapszony, lonty, petardy, wyroby pirotechniczne, **14** metale szlachetne i ich stopy, wyroby z metali szlachetnych lub pokrywane nimi, nie ujęte w innych klasach, dzieła sztuki z metali szlachetnych; wyroby jubilerskie, amulety, biżuteria, kamie-

nie szlachetne, kamienie półszlachetne, medale, monety; przyrządy zegarmistrzowskie i chronometryczne, budziki, futerały do stosowania w zegarmistrzostwie, koperty do zegarków, stopery, tarcze zegarów i zegarków, zegary, zegarki, **15** instrumenty muzyczne, **16** papier, karton i wyroby z tych materiałów nie ujęte w innych klasach, druki; materiały introligatorskie; fotografie; materiały biurowe; kleje do celów biurowych lub domowych; materiały dla artystów; pędzle do malowania; maszyny do pisania i sprzęt biurowy (z wyjątkiem mebli); materiały szkoleniowe i instruktażowe (z wyjątkiem przyrządów); materiały z tworzyw sztucznych do pakowania (nie ujęte w innych klasach); czcionki drukarskie; matryce drukarskie, **17** kauczuk, gutaperka, guma, azbest, mika i wyroby z tych materiałów nie ujęte w innych klasach; tworzywa sztuczne w formie wyciętej stosowane w produkcji; materiały wypełniające, uszczelniające, pakuły, materiały izolacyjne; rury elastyczne niemetalowe, **18** skóra i imitacje skóry, wyroby z tych materiałów, nie ujęte w innych klasach; skóry zwierzęce, skóry surowe; walizy i torby podróżne; parasolki, parasole (duże) i laski; bicze, uprzęże i wyroby rymarskie, **19** materiały budowlane niemetalowe; rury sztywne niemetalowe stosowane w budownictwie; asfalt, smoła i bitumy; budynki przenośne niemetalowe; pomniki niemetalowe, **20** meble, lustra, ramki obrazów; wyroby (nie ujęte w innych klasach) z drewna, korka, trzciny, wikliny, rogu, kości, kości słoniowej, fiszbinu, muszli, bursztynu, macy perłowej, sepiolitu, imitacji tych surowców lub z tworzyw sztucznych, **21** przybory kuchenne i gospodarstwa domowego oraz pojemniki; grzebienie i gąbki; pędzle (z wyjątkiem pędzli do malowania); materiały do wytwarzania pędzli; sprzęt do czyszczenia; wełna (wata) stalowa; nieprzetworzone lub półprzetworzone szkło (z wyjątkiem szkła stosowanego w budownictwie); wyroby szklane, porcelanowe i ceramiczne nie ujęte w innych klasach, **22** liny, sznury, sieci, namioty, markizy, brezenty, żagle, torby i torebki nie ujęte w innych klasach; materiały na obicia i do wypełniania (z wyjątkiem gum lub tworzyw sztucznych); nieprzetworzone tekstylne materiały włókiennicze, **23** przędza i nici dla włókiennictwa, **24** tekstylia i wyroby włókiennicze nie ujęte w innych klasach; narzuty na łóżka i obrusy, **25** odzież, obuwie, nakrycia głowy, **26** koronki; hafty, wstążki i sploty; guziki, haczyki i oczka, szpilki i igły; sztuczne kwiaty, **27** dywany, chodniki (kilimy), maty i słomianki, linoleum i inne materiały do pokrywania podłóg; draperie (nietekstylne), **28** gry i zabawki; artykuły sportowe i gimnastyczne nie ujęte w innych klasach; ozdoby choinkowe, **29** mięso, ryby, drób, dziczyzna; ekstrakty mięsne; konserwowane, mrożone, suszone i gotowane owoce i warzywa; galaretki, dzemy, kompoty; jaja, mleko, produkty mleczne; oleje i tłuszcze jadalne, **30** kawa, herbata, kakao, cukier, ryż, tapioka, sago, kawa nienaturalna; mąka i produkty zbożowe, chleb, wyroby cukiernicze i słodczyce, lody; miód, melasa (syropy); drożdże, proszek do pieczenia; sól, musztarda; ocet, sosy (przyprawy); przyprawy; lód, **31** produkty rolne, ogrodnicze, leśne oraz ziarna nie ujęte w innych klasach; żywe zwierzęta; świeże owoce i warzywa; nasiona, naturalne rośliny i kwiaty; karma dla zwierząt; sód, **32** piwo; wody mineralne i gazowane oraz inne napoje bezalkoholowe; napoje owocowe i soki owocowe; syropy i inne preparaty do produkcji napojów, napoje energetyczne, **33** napoje alkoholowe (z wyjątkiem piwa), wina, wódki, spirytus, **34** tytoń; przybory dla palaczy; zapalniczki, **35** reklama, agencje reklamowe; zarządzanie w działalności handlowej; administrowanie działalności handlowej; prace biurowe, usługi poligraficzne, pośrednictwo handlowe, dystrybucja, przetwarzanie danych, usługi w zakresie udostępniania bazy danych, usługi w zakresie rachunkowości i księgowości, badanie rynku i opinia publicznej; doradztwo w zakresie działalności gospodarczej i zarządzania, działalność związana z zarządzaniem holdingami, usługi w zakresie dostarczania informacji na stronach internetowych odnośnie wydarzeń biznesowych, wydarzeń politycznych, ekonomicznych, codziennych doniesień prasowych, **36** ubezpieczenia; działalność finansowa; bankowość; usługi w zakresie majątku nieruchomego, usługi sejfów depozytowych, doradztwo finansowe, banki z dostępem bezpośrednim np. przez Internet, leasing oraz inne usługi finansowe i ubezpieczeniowe; wynajem nieruchomości na własny rachunek, usługi w zakresie zarządzania nieruchomościami niemieszkalnymi, administrowanie nieruchomościami, **37** usługi budowlane; naprawy; usługi instalacyjne, **38** telekomunikacja, poczta elektroniczna, prowadzenie stacji radiowych i telewizyjnych, przekazywanie głosu i obrazu, organizowanie systemów transmisji danych, **39** transport; pakowanie i składowanie towarów; organizowanie podróży, magazynowanie i przechowywanie towarów, dostarczanie towarów, **40** obróbka materiałów, usługi jubilerskie, szlifierskie, prowadzenie

myjni, garbarni, farbiarni i lakierni oraz wszelkie inne usługi w zakresie obróbki materiałów, **41** nauczanie; kształcenie; rozrywka; działalność sportowa i kulturalna, prowadzenie kursów edukacyjnych, nauki jazdy, kursów korespondencyjnych, produkcja filmów, organizowanie zawodów sportowych, pojazdów, tresura zwierząt oraz inne usługi w zakresie nauczania i rozrywki, usługi wydawnicze, usługi w zakresie dostarczania informacji na stronach internetowych dotyczące kultury i wydarzeń sportowych, **42** badania oraz usługi-naukowe i techniczne oraz ich projektowanie, architektura, planowanie urbanistyczne, usługi projektantów mody, prognozowanie pogody, projektowanie dekoracji wnętrz, testowanie pojazdów; analizy przemysłowe i usługi badawcze, wzornictwo przemysłowe, usługi w zakresie dostarczania informacji na stronach internetowych o pogodzie, usługi w zakresie informatyki i prowadzenia portalu internetowego; projektowanie i ulepszanie sprzętu oraz oprogramowania komputerowego, doradztwo w sprawach sprzętu komputerowego, oprogramowania komputerowego, konserwacja sprzętu i oprogramowania komputerowego, odzyskiwanie danych komputerowych, projektowanie systemów komputerowych, hosting (serwery komputerowe), tworzenie i utrzymywanie stron internetowych dla osób trzecich, usługi komputerowe w zakresie ochrony antywirusowej, usługi związane z projektowaniem graficznym, **43** usługi zaopatrzenia w żywność i napoje, kawiarnie, bufety, obsługa gastronomiczna z własnym zapleczem, produktami i transportem, restauracje, stołówki, bary szybkiej obsługi, wypożyczanie krzeseł, stołów, bielizny stołowej i szklanych naczyń; tymczasowe zakwaterowanie, domy opieki dla osób w podeszłym wieku, domy turystyczne, hotele, motele, pensjonaty, usługi w zakresie wyposażenia i urządzeń kempingowych, żłobki dla dzieci, **44** usługi medyczne; usługi weterynaryjne; usługi w zakresie higieny i urody dla ludzi i zwierząt; usługi związane z rolnictwem, ogrodnictwem i leśnictwem, **45** usługi prawne, prywatne i społeczne usługi świadczone przez osoby trzecie w celu zaspokojenia potrzeb poszczególnych osób, kremacje, agencje matrymonialne, zakłady pogrzebowe; usługi w zakresie zapewnienia bezpieczeństwa i ochrony osób i mienia, eskorta, ochrona osobista, agencje detektywistyczne, organizowanie zgromadzeń religijnych.

(551) wspólny znak towarowy gwarancyjny

(111) **232976** (220) 2009 06 29 (210) 357561
 (151) 2010 09 21 (441) 2009 10 12
 (732) RASSBUD Spółka z ograniczoną odpowiedzialnością,
 Osielsko, PL.
 (540)



Kolor znaku: czerwony, zielony, czarny, biały

(531) 3.7.3, 3.7.25, 29.1.14
 (510), (511) **35** prowadzenie sklepów i hurtowni materiałów budowlanych, izolacyjnych, wykończeniowych, narzędzi mechanicznych oraz osprzętu do nich, narzędzi ręcznych, **37** usługi budowlane w zakresie budownictwa ogólnego, **39** transport, magazynowanie.

(111) **232977** (220) 2009 07 20 (210) 358493
 (151) 2010 09 16 (441) 2009 10 26
 (732) Pojazdy Szynowe „PESA” Bydgoszcz Spółka Akcyjna Holding,
 Bydgoszcz, PL.
 (540) bydgostia
 (510), (511) **12** pojazdy szynowe, tabor kolejowy i tramwajowy.

(111) **232978** (220) 2005 03 02 (210) 291932
 (151) 2010 11 16 (441) 2005 06 13
 (732) LENA LIGHTING Spółka Akcyjna, Środa Wielkopolska, PL.

(540)



Kolor znaku: pomarańczowy, biały, czarny

(531) 27.5.1, 29.1.13
 (510), (511) **11** lampy elektryczne, oprawki do lamp elektrycznych, lampy oświetleniowe, latarki, obudowy lamp, klosze do lamp, urządzenia i instalacje do oświetlenia, żarówki oświetleniowe, reflektory do lamp, **35** usługi w zakresie sprzedaży sprzętu oświetleniowego, **44** projektowanie techniczne, doradztwo i consulting w zakresie oświetlenia, instalacji elektrycznych i osprzętu elektrycznego.

(111) **232979** (220) 2006 10 09 (210) 316391
 (151) 2010 11 22 (441) 2007 01 22
 (732) Towarzystwo Ubezpieczeń INTER Polska Spółka Akcyjna,
 Warszawa, PL.
 (540)



(531) 26.1.1, 26.1.4, 26.1.7, 26.11.2, 27.5.1
 (510), (511) **35** usługi w zakresie badania opinii, rynku i sondaży w sprawach związanych z ubezpieczeniami, organizacja wystaw, targów i konkursów handlowych w zakresie ubezpieczeń, **36** ubezpieczenia, usługi ubezpieczeniowe, w tym indywidualne i grupowe ubezpieczenia na życie, ubezpieczenia na życie z funduszem inwestycyjnym, rentowe, posagowe, zaopatrzenia dzieci, ubezpieczenia zdrowotne, wypadkowe i chorobowe, ubezpieczenia od następstw nieszczęśliwych wypadków, ubezpieczenie odpowiedzialności cywilnej, usługi ubezpieczeniowe w zakresie wyjazdów zagranicznych, w tym leczenia za granicą, ubezpieczenia mienia, komunikacyjne, finansowe, morskie, cargo, od pożarów, ryzyk budowlanych i montażowych, usługi ubezpieczeniowe z dostępem bezpośrednim przez Internet, usługi reasekuracyjne, doradztwo w sprawach ubezpieczeniowych, informacja o ubezpieczeniach, wycena finansowa ubezpieczenia, usługi w ramach prowadzenia agencji ubezpieczeniowych, pośrednictwo ubezpieczeniowe, usługi brokerskie w zakresie ubezpieczeń, pośrednictwo w zawieraniu transakcji na rynku ubezpieczeń i reasekuracji, **41** usługi z zakresu ubezpieczeń dotyczące organizowania i prowadzenia seminariów, sympozjów, zjazdów i konferencji, publikowanie książek, publikowanie tekstów innych niż reklamowe, publikacje elektroniczne on-line książek i periodyków.

(111) **232980** (220) 2006 10 09 (210) 316392
 (151) 2010 11 22 (441) 2007 01 22
 (732) Towarzystwo Ubezpieczeń INTER Polska Spółka Akcyjna,
 Warszawa, PL.
 (540)



(531) 26.1.1, 26.1.4, 26.1.7, 26.11.2, 27.5.1
 (510), (511) **35** usługi w zakresie badania opinii, rynku i sondaży w sprawach związanych z ubezpieczeniami, organizacja wystaw, targów i konkursów handlowych w zakresie ubezpieczeń, **36** ubezpieczenia, usługi ubezpieczeniowe, w tym indywidualne i grupowe ubezpieczenia na życie, ubezpieczenia na życie z funduszem inwestycyjnym, rentowe, posagowe, zaopatrzenia dzieci, ubezpieczenia zdrowotne, wypadkowe i chorobowe, ubezpieczenia od następstw

nieszczęśliwych wypadków, ubezpieczenie odpowiedzialności cywilnej, usługi ubezpieczeniowe w zakresie wyjazdów zagranicznych, w tym leczenia za granicą, ubezpieczenia mienia, komunikacyjne, finansowe, morskie, cargo, od pożarów, ryzyk budowlanych i montażowych, usługi ubezpieczeniowe z dostępem bezpośrednim przez Internet, usługi reasekuracyjne, doradztwo w sprawach ubezpieczeniowych, informacja o ubezpieczeniach, wycena finansowa ubezpieczenia, usługi w ramach prowadzenia agencji ubezpieczeniowych, pośrednictwo ubezpieczeniowe, usługi brokerskie w zakresie ubezpieczeń, pośrednictwo w zawieraniu transakcji na rynku ubezpieczeń i reasekuracji, **41** usługi z zakresu ubezpieczeń dotyczące organizowania i prowadzenia seminariów, sympozjów, zjazdów i konferencji, publikowanie książek, publikowanie tekstów innych niż reklamowe, publikacje elektroniczne on-line książek i periodyków.

(111) **232981** (220) 2008 02 15 (210) 336663
 (151) 2010 11 22 (441) 2008 05 26
 (732) Remigiusz Firlński, Józefów, PL.
 (540) E-MAX
 (510), (511) **37** układanie nawierzchni dróg, **42** projektowanie budynków, dekoracji wnętrz.

(111) **232982** (220) 2008 06 16 (210) 342214
 (151) 2010 11 09 (441) 2008 09 29
 (732) Firma Handlowa „MEBLOHURT” Sylwester Lalak, Lublin, PL.
 (540)



Kolor znaku: czerwony, biały

(531) 12.1.1, 12.1.9, 25.5.25, 27.5.1, 29.1.12
 (510), (511) **20** elementy mebli, listwy meblowe, meble, lustra, ramki do obrazów, poduszki, wałki tapicerskie, materace, zagłówki, wyroby z bursztynu i bambusa, dekoracje przestrzenne, dzieła sztuki z drewna lub tworzyw sztucznych, figurki z drewna lub tworzyw sztucznych, karnisze do zasłon, koral, kosze, kość słoniowa, legowiska dla zwierząt domowych, macica perłowa, parawany, plecionki ze słomy, pojemniki niemetalowe, podpórki do roślin, pulpity, pudełka, szylidy z drewna, wieszaki na ubrania, zasłony bambusowe i z plecionek drewnianych, **35** prowadzenie sklepów i hurtowni z materiałami takimi jak: elementy mebli, listwy meblowe, meble, lustra, ramki do obrazów, poduszki, wałki tapicerskie, materace, zagłówki, wyroby z bursztynu i bambusa, dekoracje przestrzenne, dzieła sztuki z drewna lub tworzyw sztucznych, figurki z drewna lub tworzyw sztucznych, karnisze do zasłon, koral, kosze, kość słoniowa, legowiska dla zwierząt domowych, macica perłowa, parawany, plecionki ze słomy, pojemniki niemetalowe, podpórki do roślin, pulpity, pudełka, szylidy z drewna, wieszaki na ubrania, zasłony bambusowe i z plecionek drewnianych.

(111) **232983** (220) 2008 07 10 (210) 343348
 (151) 2010 11 09 (441) 2008 10 13
 (732) Firma Usługowa „PARENDI” Agata Romańska-Kistela, Kraków, PL.
 (540)



Kolor znaku: szary, różowy

(531) 26.13.25, 27.5.1, 29.1.12
 (510), (511) **35** zgrupowanie na rzecz osób trzecich towarów pozwalające nabywcy wygodnie je oglądać i kupować w sklepie lub hurtowni z perfumami kosmetykami, artykułami toaletowymi, urządzeniami i artykułami służącymi do upiększania, prowadzenie akcji promowania działań z zakresu usług kosmetycznych i fryzjerskich,

36 administrowanie i zarządzanie nieruchomościami, usługi w zakresie wynajmu i sprzedaży nieruchomości, **44** usługi związane z prowadzeniem salonów: upiększających, spa, kosmetycznych, fryzjerskich.

(111) **232984** (220) 2008 08 08 (210) 344662
 (151) 2010 11 03 (441) 2008 11 10
 (732) ZAKŁADY MIĘSNE „VIOLA” MEYER-Spółka Jawna, Lniano, PL.
 (540)



Kolor znaku: jasnobrązowy, biały, czerwony, czarny, wiśniowy

(531) 5.3.22, 9.1.10, 25.1.15, 25.5.2, 26.1.2, 27.5.1, 29.1.15
 (510), (511) **29** bekony, flaki, kaszanka, kiełbasy, konserwy mięsne, łój spożywczy, mięsa: wieprzowe, wołowe, drobiowe i z dziczyzny, ekstrakty mięsne, pieczenie mięsne, smalec, solone mięso, sosy mięsne, słonina, szpik kostny zwierzęcy jadalny, szynka, pasty zawierające tłuszcz do kanapek, tłuszcze jadalne, wątroba i wątróbki drobiowe, pasztety z wątróbek drobiowych i z dziczyzny, wędliny, wędzonki, wyroby wędliniarskie, **35** prowadzenie hurtowni i sklepów detalicznych z wyrobami mięsnymi, połączone z reklamą i promocją pozwalającą nabywcom wygodnie je oglądać i kupować, organizowanie wystaw w celach handlowych, **39** paczkowanie żywności metodą próżniową, konfekcjonowanie wyrobów: wędlin i mięsa mielonego, dostarczanie towarów, wypożyczanie lodówek, wynajmowanie magazynów.

(111) **232985** (220) 2008 09 15 (210) 346147
 (151) 2010 11 09 (441) 2008 12 22
 (732) GASTRO STREFA S.C. Mirosław Kiszko, Krzysztof Kiszko, Piotr Jańczak, Roman Grabowski, Białystok, PL.

(540) COFFEE POINT
 (510), (511) **07** młynki do kawy inne niż o napędzie ręcznym, urządzenia elektromechaniczne do przygotowywania napojów, urządzenia do wytwarzania napojów gazowanych, **11** elektryczne ekspresy do kawy, elektryczne filtry do kawy, urządzenia do palenia kawy, urządzenia do kuchenek mikrofalowych, urządzenia do filtrowania wody, **20** barki ruchome [meble], biurka [meble], meble biurowe, bufety ruchome [meble], gabloty [meble] kartoteki [meble], półki do kartotek [meble], ławy [meble], meble, meble metalowe, półki meblowe, parawany [meble], pulpity [meble], regały [meble], siedzenia [meble], toaletki [meble], **21** dzbanki do parzenia kawy nieelektryczne, ekspresy do kawy nieelektryczne i nie z metali szlachetnych, filtry do kawy nieelektryczne, młynki do kawy ręczne, serwisy do kawy nie z metali.

(111) **232986** (220) 2008 11 24 (210) 348941
 (151) 2010 11 18 (441) 2009 03 02
 (732) Lege artis Anna Dubieniecka-Suszek, Olsztyn, PL.
 (540)



(531) 27.5.1
 (510), (511) **20** meble tapicerowane, meble skrzyniowe, meble kuchenne, biurowe, szkolne, krzesła, siedzenia, stoły, lustra, ramy do obrazów, **35** sprzedaż detaliczna i hurtowa: mebli, dywanów, chodników, kilimów, mat, obrazów, lamp oświetleniowych, abażurów, wyrobów szklanych, porcelanowych, ceramicznych (użytkowych i dekoracyjnych), luster.

(111) **232987** (220) 2009 01 21 (210) 351079
 (151) 2010 11 03 (441) 2009 04 27

(732) STARDANCE STUDIO TAŃCA Agnieszka Pomorska, Gdańsk, PL.
(540)



Kolor znaku: czarny, czerwony, biały
(531) 1.1.1, 27.5.1, 29.1.13

(510), (511) **09** kasyety video, kasyety magnetofonowe, płyty CD, DVD, **35** franchising w zakresie szkół tańca, **41** usługi w zakresie zajęć praktycznych i nauczania tańca, organizowanie i przygotowywanie występów i konkursów, szkolenia i kursy w zakresie rozrywki, usługi instruktorów gimnastyki, pokazy tańca, usługi rozrywki w zakresie karaoke, usługi klubowe, usługi organizowania i prowadzenia klubów towarzyskich, organizowanie balów, organizowanie imprez rozrywkowych, usługi organizowania i prowadzenia nauki tańca w studiach i zespołach tanecznych.

(111) **232988** (220) 2009 05 08 (210) 355586
(151) 2010 11 16 (441) 2009 08 17

(732) AXA Życie Towarzystwo Ubezpieczeń Spółka Akcyjna,
Warszawa, PL.
(540)

Bezpieczni

Kolor znaku: granatowy, czerwony
(531) 26.11.1, 26.11.9, 27.5.1, 29.1.12

(510), (511) **16** wyroby z papieru i kartonu: książki, broszury, druki, formularze, prospekty, informatory, czasopisma z zakresu ubezpieczeń i finansów, periodyki, katalogi, kalendarze, gadzety reklamowe zawarte w tej klasie, plansze i szyldy z papieru lub kartonu, karty plastikowe, **35** prowadzenie kampanii reklamowych, prowadzenie badań marketingowych, badań sondaży rynku oraz opinii klientów w zakresie ubezpieczeń i finansów, **36** ubezpieczenia, w tym grupowe ubezpieczenie zdrowotne, usługi finansowe i inwestycje kapitałowe związane z działalnością ubezpieczeniową, doradztwo i informacja w zakresie oceny i wyboru przez osoby fizyczne i podmioty gospodarcze optymalnej formy ubezpieczenia, usługi w ramach prowadzonych agencji ubezpieczeniowych, bezpośrednio lub w ramach współpracy z partnerami w tym poprzez internet, doradztwo w zakresie ubezpieczeń i finansów, usługi konsultacyjne w zakresie ubezpieczeń, finansów i inwestycji kapitałowych, umieszczanie informacji w zakresie ubezpieczeń i finansów, również w portalach internetowych.

(111) **232989** (220) 2009 05 19 (210) 356044
(151) 2010 11 15 (441) 2009 08 31

(732) TESCO (Polska) Spółka z ograniczoną odpowiedzialnością,
Kraków, PL.
(540)



Kolor znaku: czerwony, żółty, biały
(531) 26.1.2, 26.1.18, 26.11.1, 27.5.1, 29.1.13

(510), (511) **16** katalogi, prospekty, menu, reprodukcje graficzne, fotografie, publikacje, materiały przyklepne, artykuły papiernicze, papier listowy i do pakowania, opakowania, obrusy, torby, worki, koperty i woreczki, taśmy przyklepne, naklejki, plakaty, bannery, z pa-

pieru i tworzyw sztucznych, wizytówki, nalepki, wyroby z kartonu, pudła, pudełka tekturowe lub papierowe, kalendarze, kalkomanie, druki, broszury, zawiadomienia, albumy, rysunki, ręczniki papierowe, serwetki, szyldy kartonowe, kartki z życzeniami, okolicznościowe, teczki papierowe i z tworzyw sztucznych, segregatory, stemple, taśmy klejące, przyklepne, zakładki do książek, zeszyty, artykuły i materiały piśmienne, podręczniki, mapy; żetony kontrolne, foliowe rękawki, **29** wędliny, mięso i przetwory mięsne, mięso konserwowane, puszkowane, solone, wędzone, filety, przetwory mięsne w sosie, w galarecie, **35** usługi w zakresie reklamy, promocji, przekazywania informacji handlowej, prezentowania, zgrupowania towarów spożywczych i papierniczych pozwalające nabywcy wygodnie je wybrać i kupować w punktach sprzedaży detalicznej i hurtowej, rozpowszechnianie materiałów reklamowych, organizowanie prezentacji, wystaw handlowych i reklamowych; prezentowanie i informowanie o powyższych w Internecie.

(111) **232990** (220) 2009 05 24 (210) 356176
(151) 2010 11 09 (441) 2009 08 31

(732) „Tubądzin Management Group” Spółka z ograniczoną
odpowiedzialnością, Cedrowice Parcela, PL.
(540)

Struktura

Kolor znaku: szary, czerwony
(531) 26.4.2, 27.5.1, 29.1.13

(510), (511) **11** bidety, nawilżacze do grzejników centralnego ogrzewania, dozowniki środków odkażających w toaletach, fontanny, kabiny natryskowe, wanny do kąpeli, klosze do lamp, miski klozetowe WC, kominki domowe, osłony do lamp, natryski, prysznicze, piece inne niż do celów doświadczalnych, pisuary, płuczki ustępowe, instalacje i aparatura sanitarna, sedesy, toalety WC, umywalki, ustępy przenośne, wanny łazienkowe, wyposażenie wanien łazienkowych, wanny z wirowym ruchem wody, wodotryski ozdobne, zbiorniki do płuczek ustępowych, zlewozmywaki, **19** belki niemetalowe, betonowe elementy budowlane, boazeria niemetalowa, boazerie, konstrukcje budowlane niemetalowe, materiały budowlane niemetalowe, kamień budowlany, niemetalowe elementy konstrukcyjne dla budownictwa, glina ceglarska, cegły, pokrycia dachowe niemetalowe, dachówki, niemetalowe konstrukcje przykryć dachów, figurki i posążki z kamienia betonu lub marmuru, gzymsy niemetalowe, kanały niemetalowe dla instalacji wentylacyjnych i klimatyzacyjnych, wyroby kamieniarstwa, obudowy kominków, kształtowniki niemetalowe, łupek twardy, obróbki budowlane niemetalowe, materiały ogniotrwałe, okładziny niemetalowe dla budownictwa, palisady niemetalowe, płytki niemetalowe dla budownictwa, płytki podłogowe i ścienne niemetalowe, płytki ceramiczne, płyty niemetalowe, podłogi niemetalowe, podpory niemetalowe, pokrycia niemetalowe dla budownictwa, powłoki jako materiały budowlane, profile niemetalowe dla budownictwa, rury sztywne niemetalowe dla budownictwa, schody niemetalowe, słupy niemetalowe, sufitry niemetalowe, kamień, sztuczny kamień, pokrycia niemetalowe ścian, terakota, zaprawy budowlane, **21** butelki, wyroby ceramiczne dla gospodarstwa domowego, osłony na doniczki nie z papieru, doniczki na kwiaty, dozowniki mydła, dozowniki papieru toaletowego, klamki do drzwi porcelanowe, fajans, figurki z porcelany, terakoty lub szkła, formy i foremki jako przybory kuchenne, gałki i uchwyty porcelanowe, przybory do użytku domowego nie z metali szlachetnych, sprzęt kuchenny nieelektryczny, podpórki, uchwyty do kwiatów do układania i rozmieszczanie kwiatów, miednice, miski, mydelniczki, naczynia ceramiczne, naczynia nie z metali szlachetnych, nocniki, pojemniki do użytku w domu lub w kuchni nie z metali szlachetnych, porcelana jako bibeloty, przybory toaletowe, przybory kuchenne nie z metali szlachetnych, urny nie z metali szlachetnych, wazony nie z metali szlachetnych, zraszacze, **35** agencje importowo-eksportowe, agencje informacji handlowej, agencje reklamowe, dystrybucja materiałów reklamowych, komputerowe zarządzanie plikami, pozyskiwanie i systematyzacja danych do komputerowych baz danych, organizowanie wystaw w celach handlowych lub reklamowych, wyszukiwanie informacji w plikach komputerowych dla osób trzecich, pokazy towarów, promocja sprzedaży dla osób trzecich, reklama za pośrednictwem sieci komputerowej, reklamy, rozpowszechnianie ogłoszeń reklamowych, wyszukiwanie

w komputerowych bazach danych, usługi zaopatrzenia osób trzecich jako zakupy produktów usług dla innych przedsiębiorstw, zarządzanie zbiorami informatycznymi, zgrupowanie na rzecz osób trzecich różnych towarów pozwalające nabywcy wygodnie oglądać i kupować te towary na stronie Web dotyczącej sprzedaży towarów budowlanych i przeznaczonych do wyposażania i wykańczania wnętrz, zgrupowanie na rzecz osób trzecich różnych towarów pozwalające nabywcy wygodnie oglądać i kupować te towary w sklepie i hurtowni z towarami budowlanymi i przeznaczonymi do wyposażania i wykańczania wnętrz.

(111) **232991** (220) 2009 06 17 (210) 357142
(151) 2010 11 03 (441) 2009 09 28
(732) „FAWOR” Spółdzielnia Piekarsko-Ciastkarska, Poznań, PL.
(540) JANOSIK
(510), (511) **30** chleb, **35** usługi w zakresie prowadzenia sprzedaży chleba detalicznej, hurtowej i poprzez Internet.

(111) **232992** (220) 2009 06 17 (210) 357143
(151) 2010 11 03 (441) 2009 09 28
(732) „FAWOR” Spółdzielnia Piekarsko-Ciastkarska, Poznań, PL.
(540) HARNASŃ
(510), (511) **30** chleb, **35** usługi w zakresie prowadzenia sprzedaży chleba detalicznej, hurtowej i poprzez Internet.

(111) **232993** (220) 2009 06 24 (210) 357410
(151) 2010 11 22 (441) 2009 09 28
(732) „POCZTA POLSKA SPÓŁKA AKCYJNA”, Warszawa, PL.
(540)



Kolor znaku: czerwony, żółty, biały

(531) 22.1.6, 26.4.2, 27.5.1, 29.1.13
(510), (511) **06** skrzynki metalowe na listy, **16** znaczki pocztowe, **20** pojemniki niemetalowe na przesyłki pocztowe, **35** prenumerata czasopism dla osób trzecich, dystrybucja materiałów reklamowych, **36** usługi bankowe-obsługa przekazów pocztowych, wpłaty na rachunki bankowe, **38** nadawanie i przesyłanie telegramów, **39** dystrybucja gazet i czasopism, paczek i korespondencji, transport samochodowy, usługi kurierskie listów i towarów, dostarczanie przesyłek pocztowych, gazet i czasopism.

(111) **232994** (220) 2009 06 24 (210) 357411
(151) 2010 11 22 (441) 2009 09 28
(732) „POCZTA POLSKA SPÓŁKA AKCYJNA”, Warszawa, PL.
(540)



Kolor znaku: biały, czerwony, żółty

(531) 22.1.6, 26.13.25, 27.5.1, 29.1.13
(510), (511) **06** skrzynki metalowe na listy, **16** znaczki pocztowe, **20** pojemniki niemetalowe na przesyłki pocztowe, **35** prenumerata czasopism dla osób trzecich, dystrybucja materiałów reklamowych, **36** usługi bankowe-obsługa przekazów pocztowych, wpłaty na rachunki bankowe, **38** nadawanie i przesyłanie telegramów, **39** dystrybucja gazet i czasopism, paczek i korespondencji, transport samochodowy, usługi kurierskie listów i towarów, dostarczanie przesyłek pocztowych, gazet i czasopism.

(111) **232995** (220) 2009 06 24 (210) 357427
(151) 2010 11 15 (441) 2009 09 28

(732) Dow Corning Corporation, Midland, US.
(540)



(531) 26.4.4, 27.5.1
(510), (511) **01** produkty chemiczne na bazie silikonu, w szczególności silany, siloksany, fluorosilikony, kopolimery siloksanów z polimerami organicznymi, produkty reakcji produktów chemicznych na bazie silikonu z polimerami organicznymi, tworzywa sztuczne na bazie silikonu w formie sztucznych lub syntetycznych żywic, proszków, cieczy lub tworzyw sztucznych i silikonów hiperczystych, do użytku w lub jako dodatek do betonu, gipsu i murarstwa, jako dodatki do kosmetyków i preparatów oraz procesów farmaceutycznych, włączając szampony, odżywki, kompozycje i preparaty do pielęgnacji skóry, substancje klejące do użytku w przemyśle, włączając spoiwa do lakierowanych taśm elektrycznych, taśm wrażliwych na napór i do łączenia elastomerów do metalu, środki zapobiegające wypływowaniu pigmentów do użytku w farbach, środkach zapobiegających, odpieniających i kontrolujących pianę, katalizatory do siloksanów polimeryzujących, dielektryczne kompozycje uszczelniające, środki emulgujące, dodatki z powłoką młotkową do farb, płyny wymiany ciepła, impregnaty do zmiękczenia i uodporniania przeciwko wodzie skóry, żywice laminowane, mika łącząca żywice, komponenty wzornikujące, pokrycia papierowe, środki chemiczne do użytku w fotografii, komponenty zalewające i osadzające, środki antyadhezyjne do gumy i form z tworzyw sztucznych oraz do pieczenia chleba i innych produktów żywnościowych, materiały do obróbki drewna i dodatki do nich, półprzewodnikowe materiały surowe, składniki silikonowe do chusteczek polerujących, włączając te do polerowania powierzchni szklanych, płyny sterylizujące do ogrzewanych elektrycznie sterylizatorów oleju, środki powierzchniowo czynne do użytku przy wytwarzaniu pianek uretanowych, substancje garbujące, nośniki chemiczne do tworzenia farb, środków hydrofobowych do tkanin, murarstwa i ceramiki, środki zwilżające, **02** farby, pokosty, lakiery, środki zabezpieczające przeciwko rdzy i detoracji drewna, środki koloryzujące, barwniki, zaprawy, żywice naturalne, farby, lakiery, elektryczne pokosty oraz naturalne żywice odporne na ciepło i na pogodę, środki do powlekania betonu, metalu i murów w postaci farby, **03** środki wybielające i inne substancje stosowane w praniu, środki do czyszczenia, polerowania, szorowania i ścierania, mydła, środki perfumeryjne, olejki eteryczne, kosmetyki, płyny do pielęgnacji włosów, środki do czyszczenia zębów, **04** oleje i tłuszcze przemysłowe (inne niż jadalne oleje i tłuszcze oraz olejki eteryczne), smary, kompozycje zapobiegające osadzeniu się kurzu i absorbujące kurz, smary do przesuwania metalowych części i do powierzchni nośnych z tworzyw sztucznych, woski, smary do zaworów, tłuszcze do korków odcinających, smary próżniowe do użytku przy uszczelnianiu i smarowaniu łączy w systemach próżniowych, **05** produkty farmaceutyczne, weterynaryjne i sanitarne, substancje dietetyczne do użytku medycznego, żywność dla niemowląt, plastry, materiały opatrunkowe, materiały do plombowania zębów, woski dentystyczne, środki odkażające, środki do niszczenia robactwa, fungicydy, herbicydy, **17** gutaperka, guma indyjska, balata i substytuty, artykuły wykonane z tych substancji i nie zawarte w innych klasach, tworzywa sztuczne w formie arkuszy do użytku w produkcji, materiały do pakowania, zatykania, spajania i uszczelniania, dielektryczne kompozycje uszczelniające, dielektryczne materiały zalewające i dielektryczne materiały hermetyczne do elektrycznych uszczelnień elastometrycznych, taśma gumowa dla elektryków, kompozycje uszczelniające do złączy kompensacyjnych i kontrolnych, do złączy panelowych betonowych elementów prefabrykowanych, złączy do ścian osłonowych i złączy wielodzielnych, do uszczelniania, filetowania i doszczelniania, w celu wygładzenia, **19** materiały budowlane z gumy, substytutów gumy składające się z lub zawierające polimery organosilikonowe, cement, wapno, zaprawy i tynk, rury gumowe, asfalt, smoła i bitum, materiały zalewające, materiały hermetyczne, gumowe spoiny uszczelniające i gumowe uszczelniacze, formy fabrykowane z organosilikonowych polimerów w postaci rur, prętów, arkuszy i tym podobnych.

(111) **232996** (220) 2009 06 24 (210) 357428
(151) 2010 11 16 (441) 2009 09 28

(732) Dow Corning Corporation, Midland, US.
(540)

XIAMETER

Kolor znaku: pomarańczowy

(531) 26.4.4, 27.5.1, 29.1.1

(510), (511) **01** produkty chemiczne na bazie silikonu, w szczególności silany, siloksany, fluorosilikony, kopolimery siloksanów z polimerami organicznymi, produkty reakcji produktów chemicznych na bazie silikonu z polimerami organicznymi, tworzywa sztuczne na bazie silikonu w formie sztucznych lub syntetycznych żywic, proszków, cieczy lub tworzyw sztucznych i silikonów hiperczystych, do użytku w lub jako dodatek do betonu, gipsu i murarstwa, jako dodatki do kosmetyków i preparatów oraz procesów farmaceutycznych, włączając szampony, odżywki, kompozycje i preparaty do pielęgnacji skóry, substancje klejące do użytku w przemyśle, włączając spoiwa do lakierowanych taśm elektrycznych, taśm wrażliwych na napór i do łączenia elastomerów do metalu, środki zapobiegające wypływowaniu pigmentów do użytku w farbach, środkach przeciwpieniących, odpieniających i kontrolujących pianę, katalizatory do siloksanów polimerizujących, dielektryczne kompozycje uszczelniające, środki emulgujące, dodatki z powłoką młotkową do farb, płyny wymiany ciepła, impregnaty do zmiękczenia i uodpornienia przeciwko wodzie skóry, żywice laminowane, mika łącząca żywice, komponenty wzornikujące, pokrycia papierowe, środki chemiczne do użytku w fotografii, komponenty zalewające i osadzające, środki antyadhezyjne do gumy i form z tworzyw sztucznych oraz do pieczenia chleba i innych produktów żywnościowych, materiały do obróbki drewna i dodatki do nich, półprzewodnikowe materiały surowe, składniki silikonowe do chusteczek polerujących, włączając te do polerowania powierzchni szklanych, płyny sterylizujące do ogrzewania elektrycznie sterylizatorów oleju, środki powierzchniowo czynne do użytku przy wytwarzaniu pianek uretanowych, substancje garbujące, nośniki chemiczne do tworzenia farb, środków hydrofobowych do tkanin, murarstwa i ceramiki, środki zwilżające, **02** farby, pokosty, lakiery, środki zabezpieczające przeciwko rdzy i detoracji drewna, środki koloryzujące, barwniki, zaprawy, żywice naturalne, farby, lakiery, elektryczne pokosty oraz naturalne żywice odporne na ciepło i na pogodę, środki do powlekania betonu, metalu i murów w postaci farby, **03** środki wybielające i inne substancje stosowane w praniu, środki do czyszczenia, polerowania, szorowania i ścierania, mydła, środki perfumeryjne, olejki eteryczne, kosmetyki, płyny do pielęgnacji włosów, środki do czyszczenia zębów, **04** oleje i tłuszcze przemysłowe (inne niż jadalne oleje i tłuszcze oraz olejki eteryczne), smary, kompozycje zapobiegające osadzeniu się kurzu i absorbujące kurz, smary do przesuwania metalowych części i do powierzchni nośnych z tworzyw sztucznych, woski, smary do zaworów, tłuszcze do korków odcinających, smary próżniowe do użytku przy uszczelnianiu i smarowaniu łączy w systemach próżniowych, **05** produkty farmaceutyczne, weterynaryjne i sanitarne, substancje dietetyczne do użytku medycznego, żywność dla niemowląt, plastry, materiały opatrunkowe, materiały do plombowania zębów, woski dentystyczne, środki odkażające, środki do niszczenia robactwa, fungicydy, herbicydy, **17** gutaperka, guma indyjska, balata i substytuty, artykuły wykonane z tych substancji i nie zawarte w innych klasach, tworzywa sztuczne w formie arkuszy do użytku w produkcji, materiały do pakowania, zatykania, spajania i uszczelniania, dielektryczne kompozycje uszczelniające, dielektryczne materiały zalewające i dielektryczne materiały hermetyczne do elektrycznych uszczelnień elastometrycznych, taśma gumowa dla elektryków, kompozycje uszczelniające do złączy kompensacyjnych i kontrolnych, do złącz panelowych betonowych elementów prefabrykowanych, złączy do ścian osłonowych i złączy wielodzielnych, do uszczelniania, filetowania i doszczelniania, w celu wygładzenia, **19** materiały budowlane z gumy, substytutów gumy składające się z lub zawierające polimery organosilikonowe, cement, wapno, zaprawy i tynk, rury gumowe, asfalt, smoła i bitum, materiały zalewające, materiały hermetyczne, gumowe spoiny uszczelniające i gumowe uszczelniacze, formy fabrykowane z organosilikonowych polimerów w postaci rur, prętów, arkuszy i tym podobnych.

(111) **232997** (220) 2009 07 13 (210) 358181
(151) 2010 11 15 (441) 2009 10 26

(732) MAZURSKIE MIODY ZPH „Karolina” Bogdan Piasecki,
Tomaszkowo, PL.
(540)

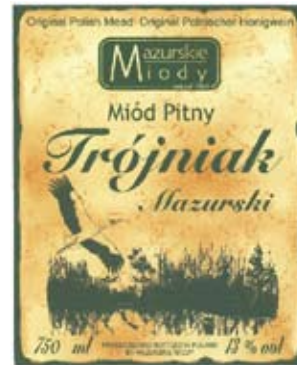

Kolor znaku: zielony, ciemnożółty

(531) 3.7.7, 6.19.11, 25.1.15, 26.4.2, 27.5.1, 29.1.12

(510), (511) **33** miody pitne, **35** sprzedaż hurtowa i detaliczna oraz z wykorzystaniem Internetu miódów, miódów pitnych, agencje importowo-eksportowe.

(111) **232998** (220) 2009 07 13 (210) 358185
(151) 2010 11 15 (441) 2009 10 26
(732) MAZURSKIE MIODY ZPH „Karolina” Bogdan Piasecki,
Tomaszkowo, PL.
(540)



Kolor znaku: ciemnożółty, biały

(531) 2.7.18, 7.1.8, 25.1.15, 26.4.2, 27.5.1, 29.1.12

(510), (511) **33** miody pitne, **35** sprzedaż hurtowa i detaliczna oraz z wykorzystaniem Internetu miódów, miódów pitnych, agencje importowo-eksportowe.

(111) **232999** (220) 2009 07 13 (210) 358187
(151) 2010 11 15 (441) 2009 10 26
(732) MAZURSKIE MIODY ZPH „Karolina” Bogdan Piasecki,
Tomaszkowo, PL.
(540)



Kolor znaku: brązowy, beżowy

(531) 2.1.2, 25.1.15, 26.4.2, 27.5.1, 29.1.12

(510), (511) **33** miody pitne, **35** sprzedaż hurtowa i detaliczna oraz z wykorzystaniem Internetu miodów, miodów pitnych, agencje importowo-eksportowe.

(111) **233000** (220) 2009 07 14 (210) 358199
 (151) 2010 11 25 (441) 2009 10 26
 (732) FIT.PL Spółka z ograniczoną odpowiedzialnością, Radom, PL.
 (540)



Kolor znaku: grantowy, czerwony, biały

(531) 2.3.8, 26.1.1, 26.11.1, 26.11.13, 27.5.1, 29.1.13

(510), (511) **35** organizowanie targów w celach reklamowych i handlowych w tym targów wirtualnych realizowanych przez portale internetowe, organizowanie wystaw i pokazów towarów i usług w celach reklamowych i handlowych, usługi w zakresie reklamy oraz rozpowszechniania i dystrybucji materiałów reklamowych, pozyskiwanie danych do komputerowych baz danych wyszukiwanie w komputerowych bazach danych, zarządzanie zbiorami informatycznymi, promocja jakości, **41** organizowanie i prowadzenie wystaw z dziedziny kultury lub edukacji, organizowanie i prowadzenie konferencji, kongresów, seminariów, sympozjów, zjazdów oraz konkursów edukacyjnych lub rozrywkowych, **42** tworzenie i utrzymywanie stron internetowych dla osób trzecich, projektowanie systemów komputerowych, projektowanie komputerowe, udostępnianie zasobów serwerów dla sieci komputerowych, zarządzanie portalami internetowymi, usługi w zakresie prezentacji internetowych i multimedialnych, doradztwo komputerowe, testowanie i badania techniczne produktów i materiałów dla potrzeb kontroli jakości i certyfikacji, kontrola jakości, certyfikowanie jakości produktów i usług, opracowywanie ankiet i analiz z zakresu jakości produktów i usług.

(111) **233001** (220) 2009 07 14 (210) 358229
 (151) 2010 11 25 (441) 2009 10 26
 (732) Z.P.H.U. „REDA” s.c. J. K. T. KRAWCZYK Krzysztof Krawczyk, Michał Krawczyk, Aleksandrów Łódzki, PL.
 (540)



Kolor znaku: czerwony, czarny, biały

(531) 16.1.4, 16.1.15, 25.5.1, 26.4.1, 27.5.1, 29.1.13

(510), (511) **41** wydawanie nagrań audio wizualnych na płytach CD i DVD, organizowanie i prowadzenie koncertów, usługi w zakresie studia nagrań.

(111) **233002** (220) 2009 07 17 (210) 358335
 (151) 2010 11 25 (441) 2009 10 26
 (732) Fundacja Wspierania Badań Archeologicznych „DAR ŚWIATOWIDA”, Darłowo, PL.
 (540)

FUNDACJA WSPIERANIA BADAŃ ARCHEOLOGICZNYCH



"DAR ŚWIATOWIDA"

Kolor znaku: niebieski, czarny, biały

(531) 4.5.15, 26.1.2, 27.5.1, 29.1.13

(510), (511) **35** agencje reklamowe; reklama za pośrednictwem sieci komputerowej; badania rynku, **41** edukacja; publikowanie książek; produkcja filmów i nagrań na taśmach video; produkcja i reprodukcja nagrań dźwiękowych i video; organizowanie i prowadzenie pracowni specjalistycznych; publikowanie tekstów innych niż reklamowe; działalność poligraficzna, **42** architektura; poszukiwania geologiczne; badania geologiczne; ekspertyzy geologiczne; pomiary geodezyjne; poszukiwania i prace archeologiczne; prace badawczo-rozwojowe w dziedzinie nauki o ziemi; prace badawczo-techniczne w dziedzinie archeologii i historii; organizowanie misji archeologicznych; stwierdzanie autentyczności dzieł sztuki; projektowanie dekoracji wnętrz; wzornictwo przemysłowe.

(111) **233003** (220) 2009 07 20 (210) 358368
 (151) 2010 11 25 (441) 2009 10 26
 (732) POJAZDY SZYNOWE PESA BYDGOSZCZ SPÓŁKA AKCYJNA HOLDING, Bydgoszcz, PL.
 (540) acatus
 (510), (511) **12** pojazdy szynowe, tabor kolejowy i tramwajowy.

(111) **233004** (220) 2009 07 20 (210) 358391
 (151) 2010 11 25 (441) 2009 10 26
 (732) GOLD FINANCE SPÓŁKA Z OGRANICZONĄ ODPOWIEDZIALNOŚCIĄ, Pruszków, PL.

(540) Star finance Salon finansowy

(510), (511) **35** usługi prowadzenia punktów sprzedaży kart telefonicznych, dekoderów platformy cyfrowej, pośrednictwo w zakresie nabywania usług telekomunikacyjnych, **36** usługi finansowe, analizy finansowe, usługi kredytowe, usługi doradztwa finansowego, agencje nieruchomości, agencje pośrednictwa w handlu nieruchomościami, usługi ubezpieczeniowe, administrowanie nieruchomościami, ubezpieczenia na życie, usługi sprzedaży nieruchomości, informacja finansowa, wycena finansowa, informacja o ubezpieczeniach, pośrednictwo ubezpieczeniowe, usługi pośrednictwa finansowego w szczególności w zakresie wnoszenia opłat.

(111) **233005** (220) 2009 07 22 (210) 358528
 (151) 2010 11 25 (441) 2009 10 26
 (732) INTER CARS Spółka Akcyjna, Warszawa, PL.
 (540)



(531) 15.7.1, 15.7.18, 27.5.1

(510), (511) **35** usługi w zakresie badania rynku, sondaże opinii publicznej, zwłaszcza związane z tematyką motoryzacyjną, organizowanie targów i wystaw handlowych w celach handlowych i reklamowych dotyczących zagadnień motoryzacji, zarządzanie targami i wystawami o charakterze handlowym i reklamowym, pozyskiwanie danych do baz danych, systematyzowanie tych danych i zarządzanie tymi danymi, zarządzanie zbiorami informatycznymi, organizowanie i prowadzenie kampanii reklamowych, publikowanie tekstów reklamowych, rozpowszechnianie ogłoszeń i materiałów reklamowych, usługi reklamowe i promocyjne, usługi w zakresie marketingu i prezentacji, organizowanie i prowadzenie imprez biznesowych, nawiązywanie kontaktów handlowych między ludźmi zajmującymi się tematyką motoryzacyjną, **41** wydawanie gazety internetowej o charakterze branżowym, dotyczącej tematyki motoryzacyjnej i informacji, usługi edukacyjne i szkoleniowe w zakresie motoryzacji, organizowanie ekspozycji, wystaw, seminariów, konferencji, wykładów, grup dyskusyjnych związanych z tematyką motoryzacyjną, organizowanie zjazdów, pokazów i prezentacji osiągnięć naukowo-technicznych, w szczególności w zakresie techniki motoryzacyjnej, publikowanie tekstów innych niż o charakterze reklamowym, w tym w trybie on-line, wydawanie i publikowanie czasopism, w tym czasopism branżowych o tematyce motoryzacyjnej w formie tradycyjnej oraz z zastosowaniem sieci informatycznych Internetu, obsługiwane, uaktualnianie publikacji elektronicznych dostarczanych do odbior-

ców drogą on-line, nauczanie i szkolenia kadr z zakresu motoryzacji, organizowanie konkursów edukacyjnych, zwłaszcza w dziedzinie techniki motoryzacyjnej i zaawansowanych technologii, dostarczanie informacji, w tym informacji o charakterze edukacyjnym i szkoleniowym za pomocą stron internetowych, działających w globalnej sieci komputerowej, reportaże, wywiady, publikowanie tekstów i fotografii, dostarczanie informacji z kraju i ze świata na temat imprez motoryzacyjnych, na temat nowości w tematyce motoryzacyjnej, na temat testowania pojazdów i akcesoriów, na temat różnych wydarzeń ze świata dotyczących tej tematyki, **42** prowadzenie portali internetowych o charakterze branżowym, w szczególności dotyczących tematyki motocykli, skuterów, quadów i sportu samochodowego, administrowanie stronami komputerowymi (internetowymi).

(111) **233006** (220) 2009 07 28 (210) 358768
(151) 2010 11 25 (441) 2009 11 09
(732) „AGRO-SMAK” Jajecznik i Spółka Spółka Jawna,
Dębe Kolonia, PL.

(540) reduce fat texturant system
(510), (511) **30** naturalne dodatki do wyrobów wędliniarskich i pasztetowych z udziałem błonników pokarmowych, mieszanina błonników pokarmowych do zmiennikowania tłuszczu zwierzęcego w wyrobach wędliniarskich i pasztetowych, mieszanina substancji o charakterze polisacharydowym i niepolisacharydowym oraz inuliny do stosowania w homogenizowanych wyrobach wędliniarskich i pasztetowych.

(111) **233007** (220) 2009 07 28 (210) 358773
(151) 2010 11 25 (441) 2009 11 09
(732) Alberto-Culver International, Inc., Melrose Park, US.

(540) 24 HOUR BODY
(510), (511) **03** preparaty do pielęgnacji włosów.

(111) **233008** (220) 2009 07 30 (210) 358858
(151) 2010 11 25 (441) 2009 11 09
(732) MIRA-LUX INTERNATIONAL LTD SPÓŁKA Z OGRANICZONĄ
ODPOWIEDZIALNOŚCIĄ, Warszawa, PL.

(540) CHLOR SZOK
(510), (511) **01** granulaty służący do uzdatniania wody w basenie kąpielowym.

(111) **233009** (220) 2009 07 30 (210) 358859
(151) 2010 11 25 (441) 2009 11 09
(732) MIRA-LUX INTERNATIONAL LTD SPÓŁKA Z OGRANICZONĄ
ODPOWIEDZIALNOŚCIĄ, Warszawa, PL.

(540) GLON STOP
(510), (511) **01** płynny preparat służący do uzdatniania wody w basenie kąpielowym.

(111) **233010** (220) 2009 08 06 (210) 359124
(151) 2010 11 23 (441) 2009 11 09
(732) BESKIDHAUS Daria Roszkowska, Szczyrk, PL.
(540)



Kolor znaku: czarny, jasnozielony, zielony, ciemnozielony
(531) 26.3.1, 27.5.1, 29.1.14
(510), (511) **36** pośrednictwo w kupnie, sprzedaży, wynajmie nieruchomości, zarządzanie i administrowanie nieruchomościami, wycena nieruchomości, usługi w zakresie pośrednictwa finansowego związanego z zakupem nieruchomości, usługi developerskie, **37** usługi w zakresie robót budowlanych, **39** usługi biura podróży, usługi turystyczne, wynajmowanie samochodów, miejsc parkingowych, usługi związane z transportem osób i towarów, usługi informacyjne w zakresie: usług biura podróży, usług turystycznych, wynajmowania samochodów, miejsc parkingowych, usług związane z transportem osób i towarów, **42** usługi w zakresie: działalności geodezyjnej, sporządzania ekspertyz z zakresu pomiarów geodezyjnych, sporządzanie kosztorysów do robót budowlanych, **43** usługi w zakresie

prowadzenia moteli, hoteli, wynajmowania miejsc noclegowych, prowadzenie obiektów gastronomicznych, catering, **45** usługi w zakresie opinii prawnych związanych z obrotem nieruchomościami, pośrednictwem finansowym.

(111) **233011** (220) 2009 08 17 (210) 359467
(151) 2010 11 23 (441) 2009 11 23

(732) BAGSIK Technika Przetwórstwa Tworzyw Sztucznych
Spółka z ograniczoną odpowiedzialnością, Gliwice, PL.
(540)



Kolor znaku: czerwony, niebieski, szary, czarny
(531) 1.5.5, 1.5.6, 24.15.1, 24.15.13, 27.5.1, 29.1.14
(510), (511) **07** maszyny i urządzenia do przetwórstwa tworzyw sztucznych, recyklingu i utylizacji oraz części do nich, sita techniczne, **09** przyrządy i czujniki pomiarowe, **35** usługi prowadzenia sprzedaży detalicznej, hurtowej, komisowej oraz poprzez Internet maszynami i urządzeniami dla przetwórstwa tworzyw sztucznych, recyklingu i utylizacji oraz częściami do nich, urządzeniami filtracyjnymi stosowanymi w przetwórstwie tworzyw sztucznych oraz osprzętem i częściami do nich, urządzeniami pomiarowymi, tworzywami sztucznymi w stanie surowym, półprzetworzonym i wyrobami z tworzyw sztucznych, artykułami dla przemysłu, handlu, transportu wodnego oraz artykułami chemicznymi, pośrednictwo w sprzedaży, agencje importowo-exportowe, usługi zaopatrywania osób trzecich.

(111) **233012** (220) 2009 08 17 (210) 359493
(151) 2010 11 23 (441) 2009 11 23

(732) Datacomp Spółka z ograniczoną odpowiedzialnością,
Kraków, PL.
(540)



Kolor znaku: czarny, jasnoszary, szary, ciemnoszary, czerwony, biały
(531) 26.4.1, 26.11.2, 27.5.1, 29.1.14
(510), (511) **09** programy komputerowe, w szczególności programy wspomagające sporządzanie przedmiaru dla prac inżynierskich w procesie inwestycyjnym i kosztorysowaniu, magnetyczne i optyczne nośniki danych, **42** projektowanie, aktualizacja, instalacja, konserwacja, powielanie i wypożyczanie oprogramowania komputerowego, ekspertyzy techniczne, utrzymanie stron internetowych.

(111) **233013** (220) 2009 08 17 (210) 359496
(151) 2010 11 23 (441) 2009 11 23

(732) BAGSIK Technika Przetwórstwa Tworzyw Sztucznych
Spółka z ograniczoną odpowiedzialnością, Gliwice, PL.
(540) 2EAST

(510), (511) **07** maszyny i urządzenia do przetwórstwa tworzyw sztucznych, recyklingu i utylizacji oraz części do nich, sita techniczne, **09** przyrządy i czujniki pomiarowe, **35** usługi prowadzenia sprzedaży detalicznej, hurtowej, komisowej, oraz poprzez Internet maszynami i urządzeniami dla przetwórstwa tworzyw sztucznych, recyklingu i utylizacji oraz częściami do nich, urządzeniami filtracyjnymi stosowanymi w przetwórstwie tworzyw sztucznych oraz osprzętem i częściami do nich, urządzeniami pomiarowymi, tworzywami sztucznymi w stanie surowym, półprzetworzonym i wyrobami z tworzyw sztucznych, artykułami dla przemysłu, handlu, transportu wodnego oraz artykułami chemicznymi, pośrednictwo w sprzedaży, agencje importowo-exportowe, usługi zaopatrywania osób trzecich.

(111) **233014** (220) 2009 08 17 (210) 359506
(151) 2010 11 23 (441) 2009 11 23

(732) DOSTOFARM GmbH, Wersterstede, DE.

(540) RopAdeno

(510), (511) **03** mydła i szampony; produkty perfumeryjne; olejek eteryczny, środki do pielęgnacji ciała i urody; kosmetyki, **05** produkty farmaceutyczne, leki i produkty weterynaryjne jak również preparaty do ochrony zdrowia, medyczne preparaty dla ludzi i weterynaryjne, preparaty witaminowe, preparaty biologiczne i chemiczne dla ludzi i weterynaryjne o zastosowaniu medycznym; dodatki do żywności dla zwierząt do celów weterynaryjno-medycznych; środki dezynfekcyjne, środki do zwalczania szkodników, fungicydy, herbicydy, **31** żywność dla zwierząt, dodatki do żywności dla zwierząt nie do celów medycznych, żywność dla zwierząt treściwa, produkty uboczne przetwórstwa zbożowego stosowane w żywności dla zwierząt.

(111) **233015** (220) 2009 08 21 (210) 359740
(151) 2010 11 23 (441) 2009 11 23

(732) „TUBĄDZIN MANAGEMENT GROUP” SPÓŁKA

Z OGRANICZONĄ ODPOWIEDZIALNOŚCIĄ, Cedrowice Parcela, PL.

(540) tecido

(510), (511) **11** bidety, nawilżacze do grzejników centralnego ogrzewania, dozowniki środków odkażających w toaletach, fontanny, kabiny natryskowe, wanny do kąpeli, klosze do lamp, miski klozetowe WC, kominki domowe, osłony do lamp, natryski, prysznice, piece inne niż do celów doświadczalnych, pisuary, płuczki ustępowe, instalacje i aparatura sanitarna, sedesy, toalety WC, umywalki, ustępy przenośne, wanny łazienkowe, wyposażenie wanien łazienkowych, wanny z wirowym ruchem wody, wodotryski ozdobne, zbiorniki do płuczek ustępowych, zlewozmywaki, **19** belki niemetalowe, betonowe elementy budowlane, boazeria niemetalowa, boazerie, konstrukcje budowlane niemetalowe, materiały budowlane niemetalowe, kamień budowlany, niemetalowe elementy konstrukcyjne dla budownictwa, glina ceglarska, cegły, pokrycia dachowe niemetalowe, dachówki niemetalowe, niemetalowe konstrukcje przykryć dachów, figurki i posążki z kamienia, betonu lub marmuru, gzymsy niemetalowe, kanały niemetalowe dla instalacji wentylacyjnych i klimatyzacyjnych, wyroby kamieniarstwa, obudowy kominków, kształtowniki niemetalowe, łupek twardy, elementy obróbkowe budowlane niemetalowe, materiały ogniotrwałe niemetalowe, okładziny niemetalowe dla budownictwa, palisady niemetalowe, płytki niemetalowe dla budownictwa, płytki podłogowe i ścienne niemetalowe, płytki ceramiczne, płyty niemetalowe, podłogi niemetalowe, podpory niemetalowe, pokrycia niemetalowe dla budownictwa, powłoki jako materiały budowlane, profile niemetalowe dla budownictwa, rury sztywne niemetalowe dla budownictwa, schody niemetalowe, słupy niemetalowe, sufity niemetalowe, kamień, sztuczny kamień, pokrycia niemetalowe ścian, terakota, zaprawy budowlane.

(111) **233016** (220) 2009 08 21 (210) 359742
(151) 2010 11 23 (441) 2009 11 23

(732) „TUBĄDZIN MANAGEMENT GROUP” SPÓŁKA

Z OGRANICZONĄ ODPOWIEDZIALNOŚCIĄ, Cedrowice Parcela, PL.

(540) bastille

(510), (511) **11** bidety, nawilżacze do grzejników centralnego ogrzewania, dozowniki środków odkażających w toaletach, fontanny, kabiny natryskowe, wanny do kąpeli, klosze do lamp, miski klozetowe WC, kominki domowe, osłony do lamp, natryski, prysznice, piece inne niż do celów doświadczalnych, pisuary, płuczki ustępowe, instalacje i aparatura sanitarna, sedesy, toalety WC, umywalki, ustępy przenośne, wanny łazienkowe, wyposażenie wanien łazienkowych, wanny z wirowym ruchem wody, wodotryski ozdobne, zbiorniki do płuczek ustępowych, zlewozmywaki, **19** belki niemetalowe, betonowe elementy budowlane, boazeria niemetalowa, boazerie, konstrukcje budowlane niemetalowe, materiały budowlane niemetalowe, kamień budowlany, niemetalowe elementy konstrukcyjne dla budownictwa, glina ceglarska, cegły, pokrycia dachowe niemetalowe, dachówki niemetalowe, niemetalowe konstrukcje przykryć dachów, figurki i posążki z kamienia, betonu lub marmuru, gzymsy niemetalowe, kanały niemetalowe dla instalacji wentylacyjnych i klimatyzacyjnych, wyroby kamieniarstwa, obudowy kominków, kształtowniki niemetalowe, łupek twardy, elementy obróbkowe budowlane niemetalowe, materiały ogniotrwałe niemetalowe, okładziny niemetalowe dla budownictwa, palisady niemetalowe, płytki niemetalowe dla budownictwa, płytki podłogowe i ścienne niemetalowe, płytki ceramiczne, płyty niemetalowe, podłogi niemetalowe, podpory niemetalowe,

pokrycia niemetalowe dla budownictwa, powłoki jako materiały budowlane, profile niemetalowe dla budownictwa, rury sztywne niemetalowe dla budownictwa, schody niemetalowe, słupy niemetalowe, sufity niemetalowe, kamień, sztuczny kamień, pokrycia niemetalowe ścian, terakota, zaprawy budowlane.

(111) **233017** (220) 2009 08 21 (210) 359743
(151) 2010 11 23 (441) 2009 11 23

(732) „TUBĄDZIN MANAGEMENT GROUP” SPÓŁKA

Z OGRANICZONĄ ODPOWIEDZIALNOŚCIĄ, Cedrowice Parcela, PL.

(540) louvre

(510), (511) **11** bidety, nawilżacze do grzejników centralnego ogrzewania, dozowniki środków odkażających w toaletach, fontanny, kabiny natryskowe, wanny do kąpeli, klosze do lamp, miski klozetowe WC, kominki domowe, osłony do lamp, natryski, prysznice, piece inne niż do celów doświadczalnych, pisuary, płuczki ustępowe, instalacje i aparatura sanitarna, sedesy, toalety WC, umywalki, ustępy przenośne, wanny łazienkowe, wyposażenie wanien łazienkowych, wanny z wirowym ruchem wody, wodotryski ozdobne, zbiorniki do płuczek ustępowych, zlewozmywaki, **19** belki niemetalowe, betonowe elementy budowlane, boazeria niemetalowa, boazerie, konstrukcje budowlane niemetalowe, materiały budowlane niemetalowe, kamień budowlany, niemetalowe elementy konstrukcyjne dla budownictwa, glina ceglarska, cegły, pokrycia dachowe niemetalowe, dachówki niemetalowe, niemetalowe konstrukcje przykryć dachów, figurki i posążki z kamienia, betonu lub marmuru, gzymsy niemetalowe, kanały niemetalowe dla instalacji wentylacyjnych i klimatyzacyjnych, wyroby kamieniarstwa, obudowy kominków, kształtowniki niemetalowe, łupek twardy, elementy obróbkowe budowlane niemetalowe, materiały ogniotrwałe niemetalowe, okładziny niemetalowe dla budownictwa, palisady niemetalowe, płytki niemetalowe dla budownictwa, płytki podłogowe i ścienne niemetalowe, płytki ceramiczne, płyty niemetalowe, podłogi niemetalowe, podpory niemetalowe, pokrycia niemetalowe dla budownictwa, powłoki jako materiały budowlane, profile niemetalowe dla budownictwa, rury sztywne niemetalowe dla budownictwa, schody niemetalowe, słupy niemetalowe, sufity niemetalowe, kamień, sztuczny kamień, pokrycia niemetalowe ścian, terakota, zaprawy budowlane.

(111) **233018** (220) 2009 08 24 (210) 359760
(151) 2010 11 23 (441) 2009 12 07

(732) ZAKŁADY FARMACEUTYCZNE POLPHARMA SPÓŁKA

AKCYJNA, Starogard Gdański, PL.

(540) POLMITEL

(510), (511) **03** kosmetyki, kosmetyki nawilżające skórę, emolienty, **05** parafarmaceutyki, preparaty farmaceutyczne, preparaty farmaceutyczne do pielęgnacji skóry.

(111) **233019** (220) 2009 08 24 (210) 359766
(151) 2010 11 23 (441) 2009 12 07

(732) ZAKŁADY FARMACEUTYCZNE POLPHARMA SPÓŁKA

AKCYJNA, Starogard Gdański, PL.

(540) POLGANLAX

(510), (511) **05** produkty farmaceutyczne.

(111) **233020** (220) 2009 08 25 (210) 359854
(151) 2010 11 23 (441) 2009 12 07

(732) AKINA Anika Myśliwiec, Częstochowa, PL.

(540)

 Spinka roku

(531) 9.1.10, 27.5.1

(510), (511) **14** amulety jako biżuteria, biżuteria, bransoletki jako biżuteria, breloczki jako biżuteria, broszki jako biżuteria, emblematy z metali szlachetnych, figurki z metali szlachetnych, kamienie półszlachetne, kamienie szlachetne, kolczyki, łańcuszki jako biżuteria, naszyjniki jako biżuteria, ozdoby jako biżuteria, ozdoby do kapeluszy z metali szlachetnych, pudełka z metali szlachetnych, spinki do krawatów i mankietów, szpilki jako biżuteria, spinki do włosów jako biżuteria, szpilki ozdobne, **26** błyskotki do ubrań, broszki jako dodatki

ubraniowe, emblematy ozdobne, falbanki koronkowe, hafty, ozdoby do kapeluszy i obuwnia nie z metali szlachetnych, kokardy do włosów, koronkowe ozdoby, kwiaty sztuczne, owoce sztuczne, ozdoby do włosów, artykuły pasmanteryjne z wyjątkiem nici, peruki, siatki na włosy, sztuczne włosy, treski z włosów, nieelektryczne wałki do włosów inne niż narzędzia ręczne, wstążki do włosów, wsuwki do włosów, spinki do włosów, spinki układające włosy, zatrzaski, **35** usługi agencji importowo-eksportowej, usługi agencji reklamowej, organizowanie wystaw handlowych lub reklamowych, pokazy towarów, promocja sprzedaży dla osób trzecich, zaopatrzenie osób trzecich, reklama za pośrednictwem sieci komputerowej; zgrupowanie na rzecz osób trzecich różnych towarów pozwalające nabywcy wygodnie oglądać i kupować przy wykorzystaniu Internetu dzieła sztuki, biżuterię, ozdoby, pamiątki, pasmanterię, galanterie, towary z przeznaczeniem do włosów; zgrupowanie na rzecz osób trzecich różnych towarów pozwalające nabywcy wygodnie oglądać i kupować te towary w sklepie i hurtowni z dziełami sztuki, biżuterią, ozdobami, pamiątkami, pasmanterią, galanterią, towarów z przeznaczeniem do włosów.

(111) **233021** (220) 2009 08 31 (210) 360076
 (151) 2010 11 24 (441) 2009 12 07
 (732) PMB SPÓŁKA AKCYJNA, Białystok, PL.
 (540)



Kolor znaku: biały, zielony, czerwony, czarny, niebieski, brązowy, różowy

(531) 3.4.1, 3.7.3, 8.5.1, 25.1.15, 26.1.2, 27.5.1, 29.1.15
 (510), (511) **29** wędliny, konserwy mięsne, drób.

(111) **233022** (220) 2009 08 31 (210) 360084
 (151) 2010 11 24 (441) 2009 12 07
 (732) PMB SPÓŁKA AKCYJNA, Białystok, PL.
 (540)



Kolor znaku: żółty, biały, zielony, czerwony, czarny

(531) 3.4.1, 8.7.4, 8.7.17, 25.1.15, 26.1.2, 27.5.1, 29.1.15
 (510), (511) **29** wędliny, konserwy mięsne, drób.

(111) **233023** (220) 2009 09 07 (210) 360273
 (151) 2010 11 24 (441) 2009 12 21
 (732) PRZEDSIĘBIORSTWO PRODUKCYJNO-HANDLOWE „KOSMED”
 ZBIGNIEW LEŻAŃSKI, Głubczyce, PL.
 (540) ŻELUŚ
 (510), (511) **03** produkty kosmetyczne; wazelina kosmetyczna, preparaty i środki do nacierania, maści do celów kosmetycznych, preparaty do pielęgnacji skóry.

(111) **233024** (220) 2009 09 10 (210) 360393
 (151) 2010 11 19 (441) 2009 12 21
 (732) Sonia Górniewicz, Sopot, PL.
 (540) TONOZIL
 (510), (511) **05** preparaty farmaceutyczne.

(111) **233025** (220) 2009 09 10 (210) 360408
 (151) 2010 11 19 (441) 2009 12 21
 (732) Laboratoire Garnier & Cie, Paryż, FR.
 (540)

GARNIER
 Color Intensity

(531) 27.5.1
 (510), (511) **03** szampony; żele, spraye, pianki i balsamy do układania i pielęgnacji włosów; lakiery do włosów; preparaty do koloryzacji i dekoloryzacji włosów, preparaty do nadawania trwałego skrętu lub fali włosom; olejki aromatyczne do użytku osobistego.

(111) **233026** (220) 2009 09 14 (210) 360487
 (151) 2010 11 05 (441) 2009 12 21
 (732) RG-SYSTEM X Robert Głodek, Ostrowiec Świętokrzyski, PL.
 (540)



Kolor znaku: brązowy, czerwony, żółty, biały

(531) 1.1.1, 17.2.17, 27.5.1, 29.1.14

(510), (511) **45** usługi ezoteryczne: wróżbiarstwo, tarot, horoskopy.

(111) **233027** (220) 2009 09 16 (210) 360552
 (151) 2010 11 10 (441) 2009 12 21
 (732) Thomas Beton Polska Spółka z ograniczoną odpowiedzialnością, Szczecin, PL.
 (540)



Kolor znaku: granatowy, żółty, czarny

(531) 26.1.1, 27.5.1, 29.1.13

(510), (511) **19** cement, beton, materiały budowlane, betonowe elementy budowlane, szalunki betonowe, płyty betonowe, betonowe elementy konstrukcyjne dla budownictwa, cementowe płyty, cementowe powłoki ognioodporne, słupy cementowe, **36** pośrednictwo, pośrednictwo w zakresie nieruchomości, majątku nieruchomości, zarządzanie majątkiem nieruchomości, zarządzanie nieruchomościami, **37** usługi w zakresie budownictwa mieszkaniowego, przemysłowego, portowego, podwodnego, hydrobudowy, usługi w zakresie budownictwa pawilonów, hal i sklepów handlowych, nadzór budowlany, nadzór techniczny, **42** projektowanie, ekspertyzy, opinie w zakresie budownictwa, materiałów budowlanych oraz nadzoru technicznego, doradztwo budowlane.

(111) **233028** (220) 2009 09 17 (210) 360609
 (151) 2010 11 19 (441) 2009 12 21
 (732) ARTPRUS Marcin Prus, Kędzierzyn Koźle, PL.
 (540) tozato.pl

(510), (511) **35** reklama za pośrednictwem Internetu, zarządzanie zbiorami informatycznymi, wyszukiwanie w komputerowych bazach danych, wyszukiwanie informacji w plikach komputerowych

dla osób trzecich, uaktualnianie materiału reklamowego w sieci komputerowej, promocja sprzedaży dla osób trzecich, prezentowanie produktów w Internecie dla celów sprzedaży detalicznej, usługi w porównywaniu cen, uaktualnianie komputerowych baz danych w Internecie, systematyzacja danych w komputerowych bazach danych, **42** projektowanie oprogramowania komputerowego, aktualizacja oprogramowania komputerowego, konwersja danych lub dokumentów na formę elektroniczną, sortowanie danych w bazach komputerowych, konserwacja oprogramowania komputerowego, pozyskiwanie danych do komputerowych baz danych, tworzenie i utrzymywanie systemów obsługi klienta dostępnych przez Internet, obsługa baz danych dostępnych przez Internet.

(111) **233029** (220) 2009 09 17 (210) 360620
 (151) 2010 11 19 (441) 2009 12 21
 (732) MEDI.COM SPÓŁKA Z OGRANICZONĄ
 ODPOWIEDZIALNOŚCIĄ, Wrocław, PL.
 (540)



Kolor znaku: czarny, pomarańczowy, biały
 (531) 26.2.1, 27.5.1, 29.1.13

(510), (511) **09** aparaty i instrumenty optyczne, wyroby optyczne, programy komputerowe do celów medycznych, programy komputerowe do diagnozowania i badania wzroku, **10** aparatura diagnostyczna do celów medycznych, aparaty i instrumenty medyczne, aparatura diagnostyczna do diagnozowania i badania wzroku, **44** usługi w zakresie diagnozowania i badania wzroku, usługi optyczne, usługi w zakresie kosmetyki okulistycznej, usługi optyczne, usługi medyczne, usługi w zakresie okulistyki, badanie wzroku, dobór soczewek kontaktowych, pomiar pola widzenia.

(111) **233030** (220) 2009 09 17 (210) 360621
 (151) 2010 11 19 (441) 2009 12 21
 (732) MEDI.COM Spółka z ograniczoną odpowiedzialnością,
 Wrocław, PL.
 (540)



Kolor znaku: ciemnoniebieski, czarny
 (531) 26.2.1, 27.5.1, 29.1.12

(510), (511) **09** aparaty i instrumenty optyczne, wyroby optyczne, programy komputerowe do celów medycznych, programy komputerowe do diagnozowania i badania wzroku, **10** aparatura diagnostyczna do celów medycznych, aparaty i instrumenty medyczne, aparatura diagnostyczna do diagnozowania i badania wzroku, **44** usługi w zakresie diagnozowania i badania wzroku, usługi optyczne, usługi w zakresie kosmetyki okulistycznej; usługi optyczne, usługi medyczne, usługi w zakresie okulistyki, badanie wzroku, dobór soczewek kontaktowych, pomiar pola widzenia.

(111) **233031** (220) 2009 09 18 (210) 360691
 (151) 2010 11 10 (441) 2009 12 21
 (732) Przedsiębiorstwo Produkcyjno-Handlowe „ARO” KAROŃ
 Spółka Jawna, Częstochowa, PL.
 (540)



Kolor znaku: zielony, czarny
 (531) 5.7.13, 27.5.1, 29.1.12

(510), (511) **12** siatki bagażowe do pojazdów, wózki bagażowe, wózki dziecięce, wózki golfowe, koła pojazdów, kółka samonastawne do wózków, foteliki bezpieczeństwa dla dzieci do pojazdów, podwozia pojazdów, pokrycia wózków dziecięcych spacerowych, wózki spacerowe dziecięce, pokrycia wózków dziecięcych, budki do wózków dziecięcych, wózki na zakupy, **18** nosidełka do noszenia dzieci, parasole, parasolki, plecaki, siatki na zakupy, torby na kółkach, torby podróżne na ubranie, torby na zakupy, torby podróżne, torby turystyczne, torby plażowe, **28** balony do zabawy, domki dla lalek, wózki dla lalek, zabawki, gry automatyczne lub na żetony, gry planszowe, gry towarzyskie, huśtawki, karty do gry, klocki jako zabawki, ubranka dla lalek, łóżka dla lalek, łamiągówki, ozdoby choinkowe z wyjątkiem artykułów oświetleniowych i słodczy, przyrządy do ćwiczeń fizycznych, sanki, układanki, choinki z materiałów syntetycznych, stojaki do choinek, **35** agencje importowo-eksportowe, agencje reklamowe, dystrybucja materiałów reklamowych, organizowanie wystaw w celach handlowych lub reklamowych, wyszukiwanie informacji w plikach komputerowych dla osób trzecich, pokazy towarów, promocja sprzedaży dla osób trzecich, reklama za pośrednictwem sieci komputerowej, reklamy, rozpowszechnianie ogłoszeń reklamowych, wyszukiwanie w komputerowych bazach danych, usługi zaopatrzenia osób trzecich jako zakupy produktów usług dla innych przedsiębiorstw, zgrupowanie na rzecz osób trzecich różnych towarów pozwalające nabywcy wygodnie oglądać i kupować te towary na stronie internetowej dotyczącej sprzedaży wózków dziecięcych, fotelików bezpieczeństwa dla dzieci, toreb, galanterii, zabawek, gier i towarów dla dzieci, zgrupowanie na rzecz osób trzecich różnych towarów pozwalające nabywcy wygodnie oglądać i kupować te towary w sklepie i hurtowni z wózkami dziecięcymi, fotelikami bezpieczeństwa dla dzieci, torbami, galanterią, zabawkami, gramami, towarami dla dzieci.

(111) **233032** (220) 2009 09 22 (210) 360842
 (151) 2010 11 05 (441) 2010 01 04
 (732) Joanna Musiał, Ciechanów, PL.
 (540)



Kolor znaku: czarny, czerwony, biały
 (531) 26.11.1, 26.11.8, 27.5.1, 29.1.13

(510), (511) **14** biżuteria sztuczna, srebrna, złota, kamienie szlachetne i półszlachetne, **25** paski, szale, chusty, czapki, rękawiczki, **26** ozdoby do włosów, broszki jako dodatki ubraniowe.

(111) **233033** (220) 2009 09 24 (210) 360903
 (151) 2010 11 05 (441) 2010 01 04
 (732) MAK MARKETING Marcin Krzemiński, Kielce, PL.
 (540)



Kolor znaku: szary, ciemnoszary, biały, czarny
 (531) 26.11.12, 26.15.1, 27.5.1, 29.1.14

(510), (511) **25** odzież sportowa, obuwie sportowe, nakrycia głowy, **28** artykuły sportowe, sprzęt sportowy, osprzęt sportowy w szczególności: stoły bilardowe, okładziny do stołów bilardowych, urządzenia do zaznaczania punktów w bilardzie, kije bilardowe, końcówki do kijów bilardowych, kule bilardowe, stoły bilardowe uruchamiane monetą lub żetonem, **35** usługi prowadzenia wyspecjalizowanych sklepów i hurtowni z artykułami sportowymi, sprzętem i osprzętem

sportowym, odzież sportową, obuwiem sportowym oraz nakryciem głowy, usługi w zakresie marketingu, usługi reklamowe, organizacja targów i wystaw handlowych i reklamowych, dystrybucja materiałów reklamowych, **37** usługi montażu, naprawy i renowacji sprzętu sportowego, **41** organizowanie zawodów i imprez sportowych, organizowanie obozów sportowych, obsługa urządzeń sportowych, wypożyczanie sprzętu sportowego, edukacja w zakresie kultury fizycznej i sportu, organizowanie i prowadzenie konferencji, kongresów, seminariów, sympozjów, zjazdów, konkursów, wystaw z dziedziny kultury, edukacji i sportu, wynajmowanie obiektów sportowych, usługi zarządzania obiektami sportowymi, prowadzenie treningów w zakresie dyscyplin sportowych, organizowanie zajęć sportowych.

(111) **233034** (220) 2009 09 25 (210) 360984
(151) 2010 11 10 (441) 2010 01 04
(732) Ziaja Ltd Zakład Produkcji Leków Spółka z ograniczoną odpowiedzialnością, Gdańsk, PL.

(540) ziaja naturalnie na noc
(510), (511) **03** produkty kosmetyczne; środki do mycia i pielęgnacji włosów, szampony, odżywki, lotony, farby do włosów; środki do pielęgnacji i ochrony skóry, kremy, balsamy, żele, mlecza, emulsje, peelingi, toniki, maseczki, płyny regeneracyjne; preparaty kosmetyczne do i po opalaniu; środki do mycia, mydła, żele, preparaty do kąpieli, preparaty do higieny intymnej, preparaty do golenia, przed i po goleniu; wody toaletowe, wody kolońskie, olejki eteryczne, olejki do masażu; antyperspiranty, dezodoranty osobiste; środki do czyszczenia zębów i pielęgnacji jamy ustnej; chusteczki nasączone płynami kosmetycznymi; środki toaletowe.

(111) **233035** (220) 2009 09 25 (210) 360985
(151) 2010 11 10 (441) 2010 01 04
(732) Ziaja Ltd Zakład Produkcji Leków Spółka z ograniczoną odpowiedzialnością, Gdańsk, PL.

(540) ziaja naturalnie na dzień
(510), (511) **03** produkty kosmetyczne; środki do mycia i pielęgnacji włosów, szampony, odżywki, lotony, farby do włosów; środki do pielęgnacji i ochrony skóry, kremy, balsamy, żele, mlecza, emulsje, peelingi, toniki, maseczki, płyny regeneracyjne; preparaty kosmetyczne do i po opalaniu; środki do mycia, mydła, żele, preparaty do kąpieli, preparaty do higieny intymnej, preparaty do golenia, przed i po goleniu; wody toaletowe, wody kolońskie, olejki eteryczne, olejki do masażu; antyperspiranty, dezodoranty osobiste; środki do czyszczenia zębów i pielęgnacji jamy ustnej; chusteczki nasączone płynami kosmetycznymi; środki toaletowe.

(111) **233036** (220) 2009 09 28 (210) 361007
(151) 2010 11 05 (441) 2010 01 04
(732) Jarosław Tutaj, Kielce, PL.

(540) HEREAŁ
(510), (511) **36** administrowanie nieruchomości, agencje nieruchomości, agencje pośrednictwa w handlu nieruchomościami, pośrednictwo w obrocie nieruchomościami, wyceny nieruchomości, doradztwo finansowe, usługi finansowe, **37** budownictwo, budowa i remonty budynków mieszkalnych i niemieskalnych, wynajem sprzętu budowlanego, informacja budowlana, montaż rusztowań, nadzór budowlany, rozbiórka budynków, instalowanie drzwi i okien, usługi budowlane w zakresie budownictwa mieszkaniowego, przemysłowego oraz obiektów inżynierii lądowej i wodnej, wykonywanie instalacji w budynkach, budowa sieci przesyłowych związanych z doprowadzeniem mediów do budynków, roboty wykończeniowe, wykonywanie konstrukcji i pokryć dachowych, nadzór budowlany, izolacja i uszczelnianie budynków i budowli, **42** projektowanie budynków, doradztwo budowlane.

(111) **233037** (220) 2009 09 28 (210) 361016
(151) 2010 11 04 (441) 2010 01 04
(732) HARTMANN POLSKA SPÓŁKA Z OGRANICZONĄ ODPOWIEDZIALNOŚCIĄ, Gorzów Wielkopolski, PL.

(540) jaja śniadaniowe
(510), (511) **16** opakowania do jaj z masy papierowej, w tym opakowania jednostkowe i transportowe, **29** jaja spożywcze.

(111) **233038** (220) 2009 01 16 (210) 350923
(151) 2010 09 08 (441) 2009 04 27
(732) BDO Numerica S.A., Warszawa, PL.

(540) numerica
(510), (511) **16** materiały do nauczania z wyjątkiem aparatów, artykuły biurowe za wyjątki mebli, bloki do pisania, notatniki, kalendarze, czasopisma, periodyki, informatory, książki, **41** publikowanie książek, publikacje elektroniczne on-line książek i periodyków, publikowanie tekstów innych niż reklamowe, pisanie tekstów innych niż reklamowe, komputerowe przygotowanie materiałów do publikacji, doradztwo zawodowe w zakresie edukacji lub kształcenia, instruktaże, pokazy kształcenia praktycznego, nauczanie, nauczanie korespondencyjne oraz za pośrednictwem Internetu, organizacja i prowadzenie szkoleń, konferencji, sympozjów, seminariów, zjazdów; informacja o edukacji.

(111) **233039** (220) 2009 02 09 (210) 351791
(151) 2010 06 11 (441) 2009 05 25
(732) Katarzyna Misiuna, Miedziana Góra, PL.

(540) TRY ME
(510), (511) **35** prowadzenie sprzedaży artykułów perfumeryjnych i kosmetyków do pielęgnacji ciała, włosów i paznokci, **44** usługi fryzjerskie i kosmetyczne.

(111) **233040** (220) 2009 03 18 (210) 353520
(151) 2010 10 01 (441) 2009 06 22
(732) Justyna Lichacy, Słupsk, PL.

(540)



(531) 2.1.25, 27.5.1

(510), (511) **35** usługi w zakresie reklamy; usługi w zakresie zarządzania w działalności handlowej; usługi rozpowszechniania materiałów reklamowych; usługi prezentowania produktów w mediach; usługi rozpowszechniania ogłoszeń reklamowych; usługi rozpowszechniania plakatów reklamowych; usługi promocji sprzedaży dla osób trzecich; usługi rozpowszechniania materiałów reklamowych w tym ulotek, prospektów, druków, ubrań, próbek; usługi reklamy za pośrednictwem sieci komputerowej-internetowej; reklama billboardowa; reklama-media, radio, telewizja, prasa, **41** usługi nauczania; usługi kształcenia, usługi w zakresie rozrywki; usługi w zakresie działalności sportowej i kulturalnej; usługi artystów teatralnych; usługi w zakresie kształcenia praktycznego-warsztaty, pokazy; usługi organizowania spektakli; usługi produkcji przedstawień teatralnych; usługi realizacji spektakli, usługi w zakresie rozrywki-widowiska; usługi wystawiania spektakli na żywo; usługi organizowania obozów wakacyjnych w zakresie edukacyjnym i rozrywkowym; usługi organizacji i obsługi zjazdów-szkolenia.

(111) **233041** (220) 2009 04 14 (210) 354645
(151) 2011 01 04 (441) 2009 07 20
(732) Zakłady Mięsne Duda Silesia Spółka z ograniczoną odpowiedzialnością, Katowice, PL.

(540)



Kolor znaku: czerwony, szary, biały

(531) 3.4.13, 27.5.1, 29.1.13

(510), (511) **29** mięso, drób, przetwory mięsne, przetwory drobiowe, wędliny, wędzonki, wyroby garmażeryjne na bazie mięsa i drobiu, **35** usługi organizacji sieci sprzedaży wraz z przekazaniem doświadczeń i znaków towarowych (franchising), doradztwo w sprawie organizo-

wania i prowadzenia działalności gospodarczej, pomoc w zarządzaniu przedsiębiorstwami przemysłowymi i handlowymi, sprzedaż hurtowa i detaliczna mięsa i drobiu oraz przetworów, **39** magazynowanie, składowanie i dystrybucja żywności, mięsa, drobiu oraz przetworów.

(111) **233042** (220) 2009 04 23 (210) 355026
 (151) 2010 06 09 (441) 2009 08 03
 (732) ARALIA MED Spółka z ograniczoną odpowiedzialnością, Wołomin, PL.
 (540)



Kolor znaku: granatowy, czerwony, żółty, ciemnozielony, jasnozielony

(531) 2.9.14, 5.5.19, 5.5.20, 27.5.1, 29.1.15
 (510), (511) **05** produkty farmaceutyczne i weterynaryjne, środki sanitarne do celów medycznych, substancje dietetyczne do celów leczniczych, żywność dla niemowląt, plastry, materiały opatrunkowe, materiały do plombowania zębów, woski dentystyczne, środki odkażające, środki do zwalczania robactwa, fungicydy, herbicydy, **10** aparatura i instrumenty chirurgiczne, medyczne, stomatologiczne i weterynaryjne, protezy kończyn, oczu i zębów, artykuły ortopedyczne, materiały do zszywania stosowane w chirurgii.

(111) **233043** (220) 2009 06 02 (210) 356651
 (151) 2010 09 06 (441) 2009 09 14
 (732) VALEANT IPM SPÓŁKA Z OGRANICZONĄ ODPOWIEDZIALNOŚCIĄ, Rzeszów, PL.
 (540)

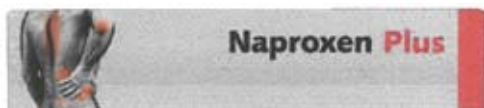

Kolor znaku: czarny, pomarańczowy, szary i odcienie

(531) 2.1.16, 2.1.25, 26.4.2, 27.5.1, 29.1.14
 (510), (511) **03** produkty kosmetyczne, środki myjące i czyszczące, **05** produkty farmaceutyczne, weterynaryjne i higieniczne, preparaty zawierające witaminy i mikroelementy stosowane jako uzupełnienie pożywienia, zioła lecznicze, herbaty lecznicze z ziół, preparaty farmaceutyczne, żywność dietetyczna do celów leczniczych, dietetyczne napoje do celów leczniczych, dodatki odżywcze, dietetyczne substancje do celów leczniczych, żywność dla niemowląt, lecytyna do celów medycznych i dietetycznych, artykuły żywnościowe na bazie białka do celów medycznych, mleko białkowe.

(111) **233044** (220) 2009 06 15 (210) 357052
 (151) 2010 10 04 (441) 2009 09 28
 (732) RENOVATIO Daniel Chwist, Kraków, PL.
 (540)



(531) 27.5.1
 (510), (511) **32** piwo, wody mineralne i gazowane, napoje owocowe i soki owocowe, syropy i inne preparaty do produkcji napojów,

koktajle bezalkoholowe, napoje izotoniczne, napoje energetyzujące, **35** reklamowanie, pomoc w organizacji i uruchamianiu sieci gastronomicznych, zgrupowanie na rzecz osób trzecich różnych towarów pozwalające nabywcy wygodnie je oglądać i kupować w hurtowni i sklepie z artykułami spożywczymi.

(111) **233045** (220) 2009 08 07 (210) 359158
 (151) 2010 12 15 (441) 2009 11 09
 (732) CAN Technologies, Inc., Hopkins, US.
 (540) NEUTROTOX

(510), (511) **31** premiksy, pasze, koncentraty i mieszanki paszowe, mieszanki wzbogacające pasze, proteiny dla zwierząt, wzmacniające substancje odżywcze dla zwierząt, **35** usługi w zakresie sprzedaży takich towarów jak: premiksy, pasze, koncentraty i mieszanki paszowe, mieszanki wzbogacające pasze, proteiny dla zwierząt, wzmacniające substancje odżywcze dla zwierząt.

(111) **233046** (220) 2009 08 07 (210) 359159
 (151) 2010 12 15 (441) 2009 11 09
 (732) CAN Technologies, Inc., Hopkins, US.

(540) LONOVET
 (510), (511) **05** dodatki mineralno-witaminowe do pasz, dodatki do pasz do celów leczniczych, **09** publikacje elektroniczne, **16** publikacje, foldery, broszury, ulotki, kalendarze, **31** premiksy, pasze, koncentraty i mieszanki paszowe, mieszanki wzbogacające pasze, wzmacniające substancje odżywcze dla zwierząt.

(111) **233047** (220) 2009 09 23 (210) 360856
 (151) 2010 11 05 (441) 2010 01 04
 (732) „EASYAIR” M. MARYNIAK SPÓŁKA JAWNA, Nowy Dwór Mazowiecki, PL.
 (540)



Kolor znaku: czarny, niebieski

(531) 18.5.1, 27.5.1, 29.1.12
 (510), (511) **39** transport powietrzny, **41** edukacja, organizowanie i prowadzenie pracowni specjalistycznych (szkolenia).

(111) **233048** (220) 2009 06 02 (210) 356592
 (151) 2010 10 21 (441) 2009 09 14
 (732) Izabela Vidal, Warszawa, PL.

(540) PAUSE CAFÉ
 (510), (511) **29** napoje mleczne z przewagą mleka, śmietana, mleko sojowe jako substytut mleka, substytuty mleka, substytuty śmietanki, zabielać do kawy i herbaty na bazie mleka lub białka, **30** kawa, substytuty kawy, ekstrakty sojowe jako zabielać do kawy.

(111) **233049** (220) 2009 06 03 (210) 356669
 (151) 2010 10 04 (441) 2009 09 14
 (732) Karol Hebanowski, Gdynia, PL.

(540) KLUB MUZYCZNY UCHO
 (510), (511) **35** usługi agencji: importowo-eksportowej, informacji handlowej oraz reklamowej, organizowanie sprzedaży w trybie aukcji i przetargów publicznych, wynajem automatycznych dystrybutorów, dystrybucja materiałów reklamowych: próbek, druków, prospektów, broszur, usługi impresariów w działalności artystycznej, edytorskie usługi w dziedzinie reklamy, administrowanie hoteli, impresariat w działalności artystycznej, kolportaż próbek, promocja sprzedaży i reklamy, usługi modelek i modeli, rozpowszechnianie ogłoszeń reklamowych, poszukiwania w zakresie patronatów, rozlepianie plakatów reklamowych, prezentowanie produktów w mediach dla celów sprzedaży detalicznej, public relations reklama: radiowa, telewizyjna, billboardowa, korespondencyjna; prasowa, za pośrednictwem sieci komputerowej; wynajmowanie przestrzeni reklamowej, tworzenie reklamowych i sponsorowanych tekstów, wynajmowanie nośników reklamowych, telefoniczne udzielanie informacji, transkrypcja formy wiadomości i komunikatów, uaktualnianie materiałów reklamowych,

wynajmowanie urządzeń i wyposażenia biurowego, organizacja wystaw w celach handlowych lub reklamowych, **41** wypożyczanie aparatów i sprzętu kinematograficznego, usługi artystów teatralnych, usługi bibliotek objazdowych, chronometria na imprezach sportowych, wypożyczanie dekoracji teatralnych, cyrki, usługi doradztwa zawodowego, usługi związane z organizowaniem i obsługą dyskotek, nauczanie, studia filmowe, wypożyczanie filmów kinowych, fotoreportaże, instruktaż gimnastyki, gry hazardowe, informacja o: edukacji, rekreacji i imprezach rozrywkowych, tłumaczenie języka migowego, klubowe usługi rozrywkowe lub nauczania, usługi klubów zdrowia, usługi tworzenia kompozycji muzycznych, organizowanie i prowadzenie: koncertów, konferencji, kongresów, seminariów, sympozjów, zjazdów, pracowni specjalistycznych, organizowanie konkursów edukacyjnych lub rozrywkowych, organizowanie konkursów piękności, publikowanie książek, wypożyczanie książek, organizowanie loterii, wypożyczanie nagrań dźwiękowych, nagrywanie filmów na taśmach video, usługi nocnych klubów, organizowanie obozów sportowych i wakacyjnych, obsługa: pól golfowych, sal kinowych, salonów gier, organizowanie balów, przyjęć rozrywkowych, spektakli, zawodów sportowych, parki rozrywki, pisanie tekstów innych niż reklamowe, dubbing, produkcja filmów i mikrofilmów oraz programów radiowych i telewizyjnych, usługi reporterskie, usługi widowisk rozrywkowych, usługi studia filmowego i nagrań, produkcja filmów na taśmach video, wypożyczanie taśm video, organizowanie zajęć sportowych, usługi projektowania inne niż do celów reklamowych, wynajmowanie stadionów lub kortów tenisowych, usługi związane z organizacją wypoczynku, wypożyczanie: dekoracji teatralnych, filmów kinowych, kamer video, kaset video, książek, magnetoskopów, nagrań dźwiękowych, sprzętu audio, sprzętu do nurkowania i innego sprzętu sportowego, **43** prowadzenie barów szybkiej obsługi (snack-bary), kawiarni, kafeterii, restauracji, restauracji samoobsługowych, stołówek, domów turystycznych, hoteli, modeli, pensjonatów; wypożyczanie konstrukcji przenośnych, obsługa gastronomiczna z własnym zapleczem, produktami i transportem, rezerwacja kwatery na pobyt czasowy, organizowanie obozów wakacyjnych z zakwaterowaniem, wynajmowanie sal na posiedzenia, mityngi, narady.

(111) **233050** (220) 2009 06 03 (210) 356670
 (151) 2010 10 04 (441) 2009 09 14
 (732) Karol Hebanowski, Gdynia, PL.
 (540)



Kolor znaku: czarny, fioletowy

(531) 2.9.6, 26.1.1, 27.5.1, 29.1.12

(510), (511) **35** usługi agencji: importowo-eksportowej, informacji handlowej oraz reklamowej, organizowanie sprzedaży w trybie aukcji i przetargów publicznych, wynajem automatycznych dystrybutorów, dystrybucja materiałów reklamowych: próbek, druków, prospektów, broszur, usługi impresariów w działalności artystycznej, edytorskie usługi w dziedzinie reklamy, administrowanie hoteli, impresariat w działalności artystycznej, kolportaż próbek, promocja sprzedaży i reklamy, usługi modelek i modeli, rozpowszechnianie ogłoszeń reklamowych, poszukiwania w zakresie patronatów, rozlepianie plakatów reklamowych, prezentowanie produktów w mediach dla celów sprzedaży detalicznej, public relations reklama: radiowa, telewizyjna, billboardowa, korespondencyjna; prasowa, za pośrednictwem sieci komputerowej; wynajmowanie przestrzeni reklamowej, tworzenie reklamowych i sponsorowanych tekstów, wynajmowanie nośników reklamowych, telefoniczne udzielanie informacji, transkrypcja formy wiadomości i komunikatów, uaktualnianie materiałów reklamowych, wynajmowanie urządzeń i wyposażenia biurowego, organizacja wystaw w celach handlowych lub reklamowych, **41** wypożyczanie aparatów i sprzętu kinematograficznego, usługi artystów teatralnych, usługi bibliotek objazdowych, chronometria na imprezach sportowych, wypożyczanie dekoracji teatralnych, cyrki, usługi doradztwa zawodowego, usługi związane z organizowaniem i obsługą dyskotek, nauczanie, studia filmowe, wypożyczanie filmów kinowych, fotoreportaże, instruktaż gimnastyki, gry hazardowe, informacja o: edukacji, rekreacji i imprezach rozrywkowych, tłumaczenie języka mi-

gowego, klubowe usługi rozrywkowe lub nauczania, usługi klubów zdrowia, usługi tworzenia kompozycji muzycznych, organizowanie i prowadzenie: koncertów, konferencji, kongresów, seminariów, sympozjów, zjazdów, pracowni specjalistycznych, organizowanie konkursów edukacyjnych lub rozrywkowych, organizowanie konkursów piękności, publikowanie książek, wypożyczanie książek, organizowanie loterii, wypożyczanie nagrań dźwiękowych, nagrywanie filmów na taśmach video, usługi nocnych klubów, organizowanie obozów sportowych i wakacyjnych, obsługa: pól golfowych, sal kinowych, salonów gier, organizowanie balów, przyjęć rozrywkowych, spektakli, zawodów sportowych, parki rozrywki, pisanie tekstów innych niż reklamowe, dubbing, produkcja filmów i mikrofilmów oraz programów radiowych i telewizyjnych, usługi reporterskie, usługi widowisk rozrywkowych, usługi studia filmowego i nagrań, produkcja filmów na taśmach video, wypożyczanie taśm video, organizowanie zajęć sportowych, usługi projektowania inne niż do celów reklamowych, wynajmowanie stadionów lub kortów tenisowych, usługi związane z organizacją wypoczynku, wypożyczanie: dekoracji teatralnych, filmów kinowych, kamer video, kaset video, książek, magnetoskopów, nagrań dźwiękowych, sprzętu audio, sprzętu do nurkowania i innego sprzętu sportowego, **43** prowadzenie barów szybkiej obsługi (snack-bary), kawiarni, kafeterii, restauracji, restauracji samoobsługowych, stołówek, domów turystycznych, hoteli, modeli, pensjonatów; wypożyczanie konstrukcji przenośnych, obsługa gastronomiczna z własnym zapleczem, produktami i transportem, rezerwacja kwatery na pobyt czasowy, organizowanie obozów wakacyjnych z zakwaterowaniem, wynajmowanie sal na posiedzenia, mityngi, narady.

(111) **233051** (220) 2009 06 03 (210) 356671
 (151) 2010 10 04 (441) 2009 09 14
 (732) Karol Hebanowski, Gdynia, PL.
 (540) GLOBALTICA

(510), (511) **35** usługi agencji: importowo-eksportowej, informacji handlowej oraz reklamowej, organizowanie sprzedaży w trybie aukcji i przetargów publicznych, wynajem automatycznych dystrybutorów, dystrybucja materiałów reklamowych: próbek, druków, prospektów, broszur, usługi impresariów w działalności artystycznej, edytorskie usługi w dziedzinie reklamy, administrowanie hoteli, impresariat w działalności artystycznej, kolportaż próbek, promocja sprzedaży i reklamy, usługi modelek i modeli, rozpowszechnianie ogłoszeń reklamowych, poszukiwania w zakresie patronatów, rozlepianie plakatów reklamowych, prezentowanie produktów w mediach dla celów sprzedaży detalicznej, public relations reklama: radiowa, telewizyjna, billboardowa, korespondencyjna; prasowa, za pośrednictwem sieci komputerowej; wynajmowanie przestrzeni reklamowej, tworzenie reklamowych i sponsorowanych tekstów, wynajmowanie nośników reklamowych, telefoniczne udzielanie informacji, transkrypcja formy wiadomości i komunikatów, uaktualnianie materiałów reklamowych, wynajmowanie urządzeń i wyposażenia biurowego, organizacja wystaw w celach handlowych lub reklamowych, **41** wypożyczanie aparatów i sprzętu kinematograficznego, usługi artystów teatralnych, usługi bibliotek objazdowych, chronometria na imprezach sportowych, wypożyczanie dekoracji teatralnych, cyrki, usługi doradztwa zawodowego, usługi związane z organizowaniem i obsługą dyskotek, nauczanie, studia filmowe, wypożyczanie filmów kinowych, fotoreportaże, instruktaż gimnastyki, gry hazardowe, informacja o: edukacji, rekreacji i imprezach rozrywkowych, tłumaczenie języka migowego, klubowe usługi rozrywkowe lub nauczania, usługi klubów zdrowia, usługi tworzenia kompozycji muzycznych, organizowanie i prowadzenie: koncertów, konferencji, kongresów, seminariów, sympozjów, zjazdów, pracowni specjalistycznych, organizowanie konkursów edukacyjnych lub rozrywkowych, organizowanie konkursów piękności, publikowanie książek, wypożyczanie książek, organizowanie loterii, wypożyczanie nagrań dźwiękowych, nagrywanie filmów na taśmach video, usługi nocnych klubów, organizowanie obozów sportowych i wakacyjnych, obsługa: pól golfowych, sal kinowych, salonów gier, organizowanie balów, przyjęć rozrywkowych, spektakli, zawodów sportowych, parki rozrywki, pisanie tekstów innych niż reklamowe, dubbing, produkcja filmów i mikrofilmów oraz programów radiowych i telewizyjnych, usługi reporterskie, usługi widowisk rozrywkowych, usługi studia filmowego i nagrań, produkcja filmów na taśmach video, wypożyczanie taśm video, organizowanie zajęć sportowych, usługi projektowania inne niż do celów reklamowych, wynajmowanie stadionów lub kortów tenisowych, usługi związane

z organizacją wypoczynku, wypożyczenie: dekoracji teatralnych, filmów kinowych, kamer video, kaset video, książek, magnetoskopów, nagrań dźwiękowych, sprzętu audio, sprzętu do nurkowania i innego sprzętu sportowego, **43** prowadzenie barów szybkiej obsługi (snack-bary), kawiarni, kafeterii, restauracji, restauracji samoobsługowych, stołówek, domów turystycznych, hoteli, modeli, pensjonatów; wypożyczenie konstrukcji przenośnych, obsługa gastronomiczna z własnym zapleczem, produktami i transportem, rezerwacja kwater na pobyt czasowy, organizowanie obozów wakacyjnych z zakwaterowaniem, wynajmowanie sal na posiedzenia, mityngi, narady.

(111) **233052** (220) 2009 06 03 (210) 356674

(151) 2010 10 04 (441) 2009 09 14

(732) ACP PHARMA Spółka Akcyjna, Warszawa, PL.

(540)



Kolor znaku: biały, morski

(531) 24.13.1, 26.4.4, 27.5.1, 29.1.12

(510), (511) **05** leki, preparaty farmaceutyczne, środki dentystyczne, higieniczne i weterynaryjne, preparaty medyczne do odchudzania, preparaty witaminowo-mineralne, odżywki do celów leczniczych, w tym dla sportowców, **35** marketing, promocja, badanie rynku i opinii publicznej, reklama osób trzecich, przygotowywanie kampanii reklamowych w środkach masowego przekazu z wykorzystaniem Internetu, organizowanie wystaw i pokazów w celach handlowych i reklamowych, zarządzanie i kierowanie działalnością gospodarczą oraz doradztwo w tym zakresie, pomoc przy kojarzeniu kontrahentów handlowych, pośrednictwo handlowe w sprzedaży hurtowej lub detalicznej: leków, preparatów farmaceutycznych, środków dentystycznych, higienicznych, weterynaryjnych, preparatów medycznych do odchudzania, preparatów witaminowo-mineralnych, odżywek do celów leczniczych, w tym dla sportowców, wyrobów ortopedycznych.

(111) **233053** (220) 2009 06 09 (210) 356933

(151) 2010 10 28 (441) 2009 09 14

(732) „VIDEOMED” Zakład Elektroniczny Justyn Skrzętnicki, Szczawno Zdrój, PL.

(540)

LaryngoBus

Kolor znaku: pomarańczowy

(531) 27.5.1, 29.1.1

(510), (511) **10** aparatura do leczenia głuchoty, aparatura diagnostyczna do celów medycznych, **12** ambulanse, karetki pogotowia.

(111) **233054** (220) 2009 06 10 (210) 356984

(151) 2010 10 04 (441) 2009 09 14

(732) Totalizator Sportowy Spółka z ograniczoną odpowiedzialnością, Warszawa, PL.

(540)



Kolor znaku: zielony, granatowy, biały

(531) 24.15.1, 26.2.1, 26.4.10, 26.11.1, 26.11.6, 27.5.1, 29.1.13

(510), (511) **35** promocja sprzedaży dla osób trzecich biletów na imprezy sportowe, **36** operacje finansowe, operacje bankowe, obsługa kart: debetowych, kredytowych, prepeidowych, kart miejskich; pośrednictwo w obrocie bankowym, transfer elektroniczny środków finansowych, **38** łączność poprzez terminale komputerowe, **39** usługi kurierskie.

(111) **233055** (220) 2009 06 10 (210) 356985

(151) 2010 10 04 (441) 2009 09 14

(732) Totalizator Sportowy Spółka z ograniczoną odpowiedzialnością, Warszawa, PL.

(540)



Kolor znaku: czerwony i jego odcienie, biały, czarny

(531) 1.15.5, 26.1.3, 27.5.1, 29.1.13

(510), (511) **09** elektrotechniczne i elektroniczne urządzenia losujące do przeprowadzania gier liczbowych, loterii, wideo-loterii i zakładów wzajemnych, lottomaty, automaty sprzedające i mechanizmy do urządzeń uruchamianych przez wrzucenie monety, lub żetonu, **16** wydawnictwa, kupony, blankiety dotyczące: gier, loterii, wideoloterii, zakładów wzajemnych, prospekty, plakaty, naklejki, **41** usługi w zakresie organizowania spotkań, rozrywki, organizowanie loterii, gier imprez rozrywkowych, kasyn, nocnych klubów, organizowanie zawodów sportowych, obsługa terminali loteryjnych, organizowanie zakładów wzajemnych, zawieranie zakładów sportowych i innych zakładów, polegających na obstawianiu kandydatów takich jak w wyborach miss oraz wyborach parlamentarnych, **43** usługi prowadzenia kawiarni, kafeterii, klubów, barów, szybkiej obsługi, usługi barowe, usługi cateringowe, snack bary.

(111) **233056** (220) 2009 06 10 (210) 357008

(151) 2010 10 21 (441) 2009 09 14

(732) MKS LIMITED, Road Town, VG.

(540)



(531) 27.5.1, 27.5.21

(510), (511) **29** suszone owoce; owoce w puszkach; pulpa owocowa; dżemy; owoce mrożone; owoce konserwowane; owoce konserwowane w alkoholu; owoce duszone; skórki owocowe; chipsy owocowe; kompoty owocowe i polewki owocowe; mieszanki suszonych owoców i jagód, **30** napoje na bazie herbaty; napary, nielecznicze; herbata; herbata mrożona; herbata schłodzona; herbata owocowa.

(111) **233057** (220) 2009 05 10 (210) 355622

(151) 2010 10 05 (441) 2009 08 17

(732) ECE Projektmanagement Polska Spółka z ograniczoną odpowiedzialnością, Warszawa, PL.

(540)

GALERIA
KRAKOWSKA
zawsze modna

Kolor znaku: czarny, niebieski, biały

(531) 26.11.1, 27.5.1, 29.1.13

(510), (511) **16** gazety, magazyny, periodyki, katalogi, broszury, ulotki, materiały reklamowe, biurowe, materiały informacyjne, mapy, zaproszenia, dyplomy, materiały firmowe, koperty, kubki papierowe, torby na zakupy, **35** zgromadzenie na rzecz osób trzecich towarów pozwalające na ich swobodne oglądanie i kupowanie w sklepie wielobranżowym w tym w aptece i/lub w hurtowni, administrowanie i zarządzanie centrami handlowo-rozrywkowymi, sklepami, punktami usługowymi, hurtowniami, zarządzanie działalnością gospodarczą, prowadzenie marketingu, organizacji promocji sprzedaży, doradztwo w zakresie: prowadzenia działalności gospodarczej i zarządzania w tym w zarządzaniu przedsiębiorstwami handlowymi, usługi związane z tworzeniem sieci handlowych i gastronomicznych oraz reprezentowaniem interesów osób trzecich, usługi reklamowe, usługi polegające na promocji sprzedaży dla osób trzecich, organizowanie targów i wystaw w celach handlowych, wynajmowanie miejsc na umieszczanie ogłoszeń lub reklam, pokazy towarów, usługi w zakresie agencji importowych, dystrybucja materiałów reklamowych, publikowanie tekstów

reklamowych, prowadzenie komputerowych baz danych, usługi związane z udostępnianiem baz danych, wynajmowanie dystrybutorów automatycznych, wynajmowanie powierzchni na cele reklamowe, usługi w zakresie informacji handlowej, usługi reklamy i promocji sprzedaży na rzecz osób trzecich w sieciach komputerowych, usługi sprzedaży przez Internet, prowadzenie reklamy radiowej, telewizyjnej, prasowej oraz za pomocą środków elektronicznych, usługi w zakresie dekoracji wystaw i witrzyn sklepowych, organizowanie wystaw i imprez kulturalnych, rozrywkowych w celach handlowych, **36** wydzierżawianie i wynajmowanie centrów handlowych, wynajmowanie obiektów handlowych, biurowych, usługowych, wynajem powierzchni handlowych w centrum handlowo-rozrywkowym, ich administrowanie, zbieranie czynszu, usługi wyceny powierzchni w centrum handlowo-usługowo-rozrywkowym, usługi związane z dzierżawą, zarządzaniem i administrowaniem nieruchomościami oraz ich obrotem, doradztwo inwestycyjne, usługi ubezpieczeniowe, usługi związane z kredytowaniem zakupu nieruchomości, wycena nieruchomości, leasing nieruchomości, prowadzenie kantorów wymiany walut, **37** wznoszenie obiektów budowlanych wszelkiego typu, wykonywanie robót budowlanych wykończeniowych, wykonywanie instalacji budowlanych, wykonywanie specjalistycznych robót budowlanych, sprzątanie obiektów, **39** wynajmowanie miejsc parkingowych, garaży, dostarczanie zgodnie z zamówieniem przedmiotów dystrybuowanych w centrum, usługi magazynowania towarów, pakowania i przepakowywania, usługi transportowe, wypożyczanie pojazdów, **41** usługi w zakresie rozrywki, sportu i rekreacji, prowadzenie salonów urody, fitness i siłowni, usługi salonów gier, organizowanie i prowadzenie imprez rozrywkowych, sportowych i rekreacyjnych, organizowanie konkursów, gier losowych i loterii, organizowanie wystaw oraz imprez kulturalnych i edukacyjnych, organizowanie pokazów mody, organizowanie przyjęć, zabaw i festynów, publikacje elektroniczne on-line, usługi w zakresie prowadzenia sal kinowych, usługi w zakresie administrowania, zarządzania i wynajmowania obiektów sportowych, rozrywkowych i rekreacyjnych, produkcja i reprodukcja filmów i nagrań: video, dźwiękowych oraz ich rozpowszechnianie, usługi fotograficzne, montaż programów radiowych i telewizyjnych, wydawanie książek i tekstów innych niż reklamowe, pokazy i wystawy edukacyjne, tłumaczenia, **43** usługi w zakresie prowadzenia kawiarni, restauracji, punktów gastronomicznych, hoteli, przygotowywanie żywności na zamówienie oraz ich dostawa, wynajmowanie sal na posiedzenia, **44** projektowanie i urządzenie przestrzeni wokół obiektów, pielęgnacja terenów zielonych, usługi związane organizowaniem ośrodków ochrony zdrowia wszelkiego typu oraz ich zarządzaniem i administrowaniem, **45** usługi w zakresie ochrony obiektów.

(111) **233058** (220) 2009 05 13 (210) 355789
 (151) 2010 10 19 (441) 2009 08 17
 (732) INSTAL-MONT Glazik, Kortas Spółka Jawna,
 Pruszcz Pomorski, PL.
 (540)

instalmont

Kolor znaku: czarny, czerwony

(531) 27.5.1, 29.1.12

(510), (511) **07** obrabiarki, narzędzia mechaniczne, maszyny dla górnictwa, kopalnictwa, budownictwa, przemysłu papierniczego, włókienniczego, odzieżowego i skórzanego, dla przetwórstwa żywności i napojów, pomp i sprężarek, części maszyn; łożyska, koła zębate, przekładnie i elementy napędowe, **11** silniki elektryczne, prądnice i transformatory elektryczne sprzętu gospodarstwa domowego; wytwornic pary, **35** prowadzenie hurtowni i sklepu towarów: bojlera ogrzewcze, rury do bojlerów ogrzewczych, grzejniki do centralnego ogrzewania, nawilżacze do grzejników centralnego ogrzewania, chłodnice do pieców, wymienniki ciepła, rekuperatory ciepła, zasobniki ciepła, grzałki do wody, korpusy grzewcze, kotły grzewcze, urządzenia zasilające do kotłów grzewczych, krany, kratownice do pieców, dźwigary do ładowania pieców, grzejniki elektryczne, elementy grzejne, fajerki do piecyków, urządzenia i instalacje do gotowania, naczynia wzbiorcze do instalacji centralnego ogrzewania, odpowietrzacze do parowej instalacji grzewczej, urządzenia do ogrzewania na paliwa stałe, płynne lub gazowe, odpowietrzniki nieautomatyczne do instalacji ogrzewania parowego, instalacje do ogrzewania pojazdów, instalacje do ogrzewania wodnego, kotły do pralni, wyposażenie palenisk i pieców, kolektory słoneczne stosowane w ogrzewnictwie, kominki domowe, kuźnie przenośne, maszyny kuchenne, instalacje do wytwarzania pary, parniki, pasteryzatory, piece jako urządzenia grzewcze, armatura do pieców, piece piekarskie, piece słoneczne, piecyki, podgrzewacze wody, komory chłodnicze, pojemniki chłodnicze, urządzenia i instalacje do chłodzenia, maszyny do chłodzenia, chłodziarki, dmuchawy jako elementy i części instalacji klimatyzacyjnych, dywany ogrzewane elektrycznie, filtry jako części instalacji domowych lub przemysłowych, fontanny, armatura regulacyjna i bezpieczeństwa do przewodów i urządzeń gazowych, generatory gazu i pary, kondensatory gazu, urządzenia do oczyszczania gazu, lampy gazowe, palniki gazowe, nakładki do palników gazowych, palniki olejowe, palniki żarowe, płuczki gazowe jako części instalacji gazowych, hydranty, aparaty do jonizacji-uzdatniania powietrza, kanały i wyciągi kominowe, aparaty do palenia kawy, urządzenia do podgrzewania kleju, urządzenia i instalacje do klimatyzacji hal i pomieszczeń, instalacje do klimatyzacji samochodów i pojazdów, koce elektryczne nie do celów leczniczych, rury do lamp, lodówki i zamrażarki, podgrzewacze do łóżek, urządzenia do chłodzenia mleka, aparatura chłodząca do napojów, urządzenia do oczyszczania oleju, urządzenia do oczyszczania ścieków, ogrzewacze do pościeli, ogrzewacze stóp elektryczne, urządzenia i instalacje do oświetlania, urządzenia do oświetlania pojazdów, oświetlenie sufitowe, lampy oświetleniowe, instalacje automatyczne do podlewania, pojemniki chłodnicze, pompy ciepłe, pręty do rożna, przewody jako części instalacji sanitarnych, rożna, suszarki do bielizny elektryczne, suszarki powietrza, suszarki do włosów, instalacje do oczyszczania wód ściekowych, instalacje chłodnicze do tytoniu, wyciągi kuchenne, żarówki elektryczne, żelazne formy do wypiekania ciasta elektryczne; sanitarne instalacje i aparatura, instalacje do sauny, sedesy, dozowniki na środki dezynfekujące do toalet, termofory, toalety, umywalki, urządzenia do suszenia rąk przy umywalkach, ustępy przenośne, uszczelki do kranów wodociągowych, aparaty i urządzenia do uzdatniania wody, wanny łazienkowe, wanny z wirowym ruchem wody, aparatura i instalacje do zmiękczenia wody, instalacje wodociągowe, wodotryski ozdobne, instalacje do dystrybucji wody, kabiny do łaźni tureckich ruchome, urządzenia i instalacje do kąpeli, wanny do kąpeli nasiadowych, urządzenia do kąpeli w gorącym powietrzu, miski klozetowe, natryski i kabiny natryskowe, płuczki ustępowe, pisuary, **37** instalowanie, nadzór i serwis instalacji oraz urządzeń grzewczych, systemów solarnych, klimatyzacyjnych, wentylacyjnych, gazowych, wodnych, kanalizacyjnych, melioracyjnych, przydomowych oczyszczalni ścieków, budowa, remonty, renowacje i adaptacja budowli, budynków magazynowych, gospodarczych i mieszkalnych, instalowanie, konserwacja oraz naprawy wyposażenia dla biur i obiektów handlowych, czyszczenie i naprawa bojlerów, informacje o materiałach budowlanych, usługi dekarne, instalowanie i naprawa urządzeń elektrycznych, eliminacja zakłóceń w instalacjach elektrycznych, gipsowanie, hydraulika, usługi izolacyjne budynków, czyszczenie kominów, czyszczenie i naprawy kotłów, malowanie, montaż rusztowań, murarstwo, pomoc w przypadku awarii pojazdów w postaci napraw doraźnych, instalowanie i naprawa alarmów przeciwpożarowych oraz przeciwwłamaniowych, regeneracja silników zużytych lub częściowo uszkodzonych, rozbiórka budynków, obsługa i naprawy samochodów, konserwacja i naprawy sejfów oraz skarbów, wiercenie studzien, tapetowanie, instalowanie i naprawy telefonów, instalowanie i naprawy wind, wyposażenie kuchni i stołówek, wyposażenie buldożerów, pogłębiarek i sprzętu budowlanego, instalowanie i naprawy urządzeń do zamrażania, **42** projektowanie i doradztwo techniczne w zakresie instalacji oraz urządzeń: grzewczych, systemów solarnych, klimatyzacyjnych, wentylacyjnych, gazowych, wodnych, kanalizacyjnych, melioracyjnych, przydomowych oczyszczalni ścieków.

lacje do ogrzewania wodnego, kotły do pralni, wyposażenie palenisk i pieców, kolektory słoneczne stosowane w ogrzewnictwie, kominki domowe, kuźnie przenośne, maszyny kuchenne, instalacje do wytwarzania pary, parniki, pasteryzatory, piece jako urządzenia grzewcze, armatura do pieców, piece piekarskie, piece słoneczne, piecyki, podgrzewacze wody, komory chłodnicze, pojemniki chłodnicze, urządzenia i instalacje do chłodzenia, maszyny do chłodzenia, chłodziarki, dmuchawy jako elementy i części instalacji klimatyzacyjnych, dywany ogrzewane elektrycznie, filtry jako części instalacji domowych lub przemysłowych, fontanny, armatura regulacyjna i bezpieczeństwa do przewodów i urządzeń gazowych, generatory gazu i pary, kondensatory gazu, urządzenia do oczyszczania gazu, lampy gazowe, palniki gazowe, nakładki do palników gazowych, palniki olejowe, palniki żarowe, płuczki gazowe jako części instalacji gazowych, hydranty, aparaty do jonizacji-uzdatniania powietrza, kanały i wyciągi kominowe, aparaty do palenia kawy, urządzenia do podgrzewania kleju, urządzenia i instalacje do klimatyzacji hal i pomieszczeń, instalacje do klimatyzacji samochodów i pojazdów, koce elektryczne nie do celów leczniczych, rury do lamp, lodówki i zamrażarki, podgrzewacze do łóżek, urządzenia do chłodzenia mleka, aparatura chłodząca do napojów, urządzenia do oczyszczania oleju, urządzenia do oczyszczania ścieków, ogrzewacze do pościeli, ogrzewacze stóp elektryczne, urządzenia i instalacje do oświetlania, urządzenia do oświetlania pojazdów, oświetlenie sufitowe, lampy oświetleniowe, instalacje automatyczne do podlewania, pojemniki chłodnicze, pompy ciepłe, pręty do rożna, przewody jako części instalacji sanitarnych, rożna, suszarki do bielizny elektryczne, suszarki powietrza, suszarki do włosów, instalacje do oczyszczania wód ściekowych, instalacje chłodnicze do tytoniu, wyciągi kuchenne, żarówki elektryczne, żelazne formy do wypiekania ciasta elektryczne; sanitarne instalacje i aparatura, instalacje do sauny, sedesy, dozowniki na środki dezynfekujące do toalet, termofory, toalety, umywalki, urządzenia do suszenia rąk przy umywalkach, ustępy przenośne, uszczelki do kranów wodociągowych, aparaty i urządzenia do uzdatniania wody, wanny łazienkowe, wanny z wirowym ruchem wody, aparatura i instalacje do zmiękczenia wody, instalacje wodociągowe, wodotryski ozdobne, instalacje do dystrybucji wody, kabiny do łaźni tureckich ruchome, urządzenia i instalacje do kąpeli, wanny do kąpeli nasiadowych, urządzenia do kąpeli w gorącym powietrzu, miski klozetowe, natryski i kabiny natryskowe, płuczki ustępowe, pisuary, **37** instalowanie, nadzór i serwis instalacji oraz urządzeń grzewczych, systemów solarnych, klimatyzacyjnych, wentylacyjnych, gazowych, wodnych, kanalizacyjnych, melioracyjnych, przydomowych oczyszczalni ścieków, budowa, remonty, renowacje i adaptacja budowli, budynków magazynowych, gospodarczych i mieszkalnych, instalowanie, konserwacja oraz naprawy wyposażenia dla biur i obiektów handlowych, czyszczenie i naprawa bojlerów, informacje o materiałach budowlanych, usługi dekarne, instalowanie i naprawa urządzeń elektrycznych, eliminacja zakłóceń w instalacjach elektrycznych, gipsowanie, hydraulika, usługi izolacyjne budynków, czyszczenie kominów, czyszczenie i naprawy kotłów, malowanie, montaż rusztowań, murarstwo, pomoc w przypadku awarii pojazdów w postaci napraw doraźnych, instalowanie i naprawa alarmów przeciwpożarowych oraz przeciwwłamaniowych, regeneracja silników zużytych lub częściowo uszkodzonych, rozbiórka budynków, obsługa i naprawy samochodów, konserwacja i naprawy sejfów oraz skarbów, wiercenie studzien, tapetowanie, instalowanie i naprawy telefonów, instalowanie i naprawy wind, wyposażenie kuchni i stołówek, wyposażenie buldożerów, pogłębiarek i sprzętu budowlanego, instalowanie i naprawy urządzeń do zamrażania, **42** projektowanie i doradztwo techniczne w zakresie instalacji oraz urządzeń: grzewczych, systemów solarnych, klimatyzacyjnych, wentylacyjnych, gazowych, wodnych, kanalizacyjnych, melioracyjnych, przydomowych oczyszczalni ścieków.

(111) **233059** (220) 2009 05 14 (210) 355848
 (151) 2010 10 14 (441) 2009 08 17
 (732) EWIDA Spółka Cywilna Ewa Szczyrba-Kubica, Dariusz Kubica,
 Jastrzębie Zdrój, PL.
 (540)

inSPORT

Kolor znaku: biały, czarny, czerwony

(531) 26.4.1, 27.5.1, 29.1.13

(510), (511) **09** daszki (osłona oczu); etui na okulary; gogle ochronne do uprawiania sportu; kamizelki ratunkowe; kapoki do pływania; kaski ochronne dla uprawiania sportu; koła ratunkowe; kombinezony dla nurków; lornetki; łańcuszki do okularów; kompas; maski do nurkowania; aparatura do nurkowania pod wodą; skafandry do nurkowania; okulary ochronne do uprawiania sportu; okulary przeciwsłoneczne; okulary do nurkowania, **25** bandany na szyję; bielizna wchłaniająca pot; bluzy sportowe; czapki; czepki kąpielowe; kąpielówki; kombinezony; kombinezony dla narciarzy wodnych; kostiumy kąpielowe; koszulki gimnastyczne; kurtki; nakrycia głowy; obuwie sportowe; obuwie gimnastyczne; obuwie piłkarskie; obuwie plażowe; buty narciarskie; odzież dla kolarzy; odzież wodoodporna; okrycia wierzchnie; płaszcze kąpielowe; rękawiczki; spodnie; spodenki; bluzy z polaru; kurtki z polaru; szaliki; getry; skarpetki; nauszniki; legginsy; stroje kąpielowe; swetry; odzież alpinistyczna i wspinaczkowa; odzież ze skóry; odzież z imitacji skóry, **35** usługi agencji importowo-eksportowej; dekoracje wystaw sklepowych; dystrybucja materiałów reklamowych; promocja sprzedaży dla osób trzecich; usługi sprzedaży detalicznej, hurtowej, w wyspecjalizowanych sklepach, sieciach sklepów detalicznych i hurtowniach oraz internetowych sklepach wysyłkowych: odzieży, obuwi, dodatków, akcesoriów i artykułów sportowych uaktualnianie i dystrybucja materiałów reklamowych; publikowanie tekstów reklamowych; doradztwo i pomoc w zakresie prowadzenia, organizowania i zarządzania działalnością gospodarczą dotyczącą prowadzenia wyspecjalizowanych sklepów i sieci sklepów detalicznych z odzieżą, obuwiem, dodatkami, akcesoriami i artykułami sportowymi.

(111) **233060** (220) 2009 05 14 (210) 355861
 (151) 2010 10 14 (441) 2009 08 17
 (732) Maximus Engineering Spółka z ograniczoną odpowiedzialnością, Warszawa, PL.
 (540)



Kolor znaku: czarny, pomarańczowy, granatowy
 (531) 26.1.2, 26.15.1, 27.5.1, 29.1.13
 (510), (511) **37** usługi instalacyjne urządzeń klimatyzacyjnych, wentylacyjnych, chłodniczych, grzewczych, sanitarnych, wodociągowych, wodno-kanalizacyjnych, gazowych, centralnego ogrzewania, elektrycznych, przeciwpożarowych, alarmowych; naprawa i konserwacja wyżej wymienionych urządzeń.

(111) **233061** (220) 2009 05 14 (210) 355866
 (151) 2010 10 15 (441) 2009 08 17
 (732) ARTI FARMA Spółka z ograniczoną odpowiedzialnością, Spółka Komandytowa, Warszawa, PL.
 (540) Mopexol

(510), (511) **03** kosmetyki, peelingi, preparaty do demakijażu, maści do celów kosmetycznych, toniki kosmetyczne, pomady do celów kosmetycznych, wazelina kosmetyczna, olejki do celów kosmetycznych; preparaty do opalania; preparaty kosmetyczne do odchudzania; maseczki kosmetyczne, preparaty do kąpieli, szampony, mydła, mydła lecznicze, mydła w płynie; preparaty do pielęgnacji włosów; pasty i płyny do zębów; środki do płukania ust, emulsje, lotiony, preparaty do wybielania skóry, **05** leki i produkty lecznicze, witaminy; preparaty witaminowe, antybiotyki, antyseptyki, środki do leczenia oparzeń, środki przeciwbólowe, pastylki i pigułki do celów farmaceutycznych, minerały do celów leczniczych; mineralne dodatki do żywności; wody mineralne do celów leczniczych; suplementy diety do celów leczniczych; preparaty wspomagające leczenie; dietetyczne środki spożywcze do celów leczniczych; żywność dietetyczna do celów leczniczych; preparaty ziołowe do celów leczniczych; zioła herbatek lecznicze; herbata lecznicza, produkty biobójcze, bakteriobójcze, przeciwgrzybiczne; preparaty przeciw pasożytnicze, preparaty przeciwtrądzikowe; leki biologiczne; szczepionki; surowice; produkty krwiopochodne; leki biotechnologiczne; preparaty medyczne; leki do celów weterynaryjnych; kapsułki do celów farmaceutycznych, preparaty farmaceutyczne do pielęgnacji skóry, błota

lecznicze, sole kąpielowe do celów leczniczych, alkaloidy do celów farmaceutycznych, aminokwasy do celów medycznych, preparaty bakteriologiczne do celów medycznych, balsamiczne preparaty do celów leczniczych, materiały opatrunkowe, bandaż opatrunkowe, artykuły żywnościowe na bazie białka do celów medycznych, biocydy, odczynniki chemiczne do celów medycznych, chinina do celów medycznych, chleb dla diabetyków, cukierki do celów leczniczych, czopki, detergenty do celów medycznych, preparaty diagnostyczne do celów medycznych, enzymy do celów medycznych, estry do celów medycznych, glukoza do celów medycznych, hemoglobina hormony do celów medycznych, jodki do celów medycznych, preparaty terapeutyczne do kąpieli, kompresy, środki tamujące krwawienia, kultury mikroorganizmów do celów medycznych, kwasy do celów farmaceutycznych, lecytyna do celów medycznych, leki dla ludzi, leki pomocnicze, maści do celów farmaceutycznych, preparaty z mikroelementami i preparaty mikroorganizmami do celów medycznych, nalewki do celów leczniczych, narkotyki do celów medycznych, środki na uspokojenie nerwów, żywność dla niemowląt, preparaty medyczne do odchudzania, okłady, preparaty rozszerzające oskrzela, pepsyny do celów farmaceutycznych, plastry do celów medycznych, pomady do celów medycznych, skrobia do celów dietetycznych, preparaty farmaceutyczne przeciw słonecznym oparzeniom, maści do leczenia słonecznych oparzeń, sól do celów farmaceutycznych, sterydy, surowice, syropy do użytku farmaceutycznego, szczepionki, tłuszcze do celów medycznych, płyny do płukania ust do celów leczniczych, wywary do celów farmaceutycznych, leki wzmacniające.

(111) **233062** (220) 2009 05 14 (210) 355876
 (151) 2010 10 14 (441) 2009 08 17
 (732) „Dębowa Polska” Spółka Jawna Jerzy Markiewicz-Leszek Markiewicz, Siedlec, PL.
 (540)



Kolor znaku: złoty, czarny
 (531) 5.1.3, 25.1.1, 26.4.2, 27.5.1, 29.1.12
 (510), (511) **33** wódka, **35** usługi w zakresie sprzedaży wódki.

(111) **233063** (220) 2009 05 14 (210) 355877
 (151) 2010 10 14 (441) 2009 08 17
 (732) „Dębowa Polska” Spółka Jawna Jerzy Markiewicz-Leszek Markiewicz, Siedlec, PL.
 (540)



Kolor znaku: złoty, czarny
 (531) 5.1.3, 25.1.1, 26.4.2, 27.5.1, 29.1.12
 (510), (511) **33** wódka, **35** usługi w zakresie sprzedaży wódki.

(111) **233064** (220) 2006 02 23 (210) 306541
 (151) 2010 10 04 (441) 2006 05 29
 (732) „Elektromontaż – Poznań” Spółka Akcyjna, Poznań, PL.
 (540)



Kolor znaku: czerwony, niebieski

(531) 27.5.1, 29.1.12

(510), (511) **09** aparaty, przyrządy i urządzenia elektryczne przełączające, transformujące, akumulatorowe i kontrolno-sterujące, a w szczególności: pulpity, skrzynki, szafy, tablice, sterowniki, wyłączniki, maszty antenowe, systemy do sterowania procesami przemysłowymi, **42** badania, projekty i usługi naukowo-techniczne, doradztwo techniczne, ekspertyzy, projektowanie i usługi inżynierskie, projektowanie i wdrażanie programów i systemów komputerowych, projektowanie i wdrażanie nowych technologii.

(111) **233065** (220) 2006 07 20 (210) 313405
 (151) 2010 10 04 (441) 2006 10 30
 (732) ORBIS SPÓŁKA AKCYJNA, Warszawa, PL.
 (540)



Kolor znaku: ciemnoniebieski, żółty

(531) 26.4.2, 26.4.18, 27.5.1, 29.1.12

(510), (511) **16** wydawnictwa, druki, gazety czasopisma, książki, broszury, zwłaszcza o tematyce związanej z turystyką i hotelarstwem, **35** usługi w zakresie prowadzenia reklamy, biznesu, zarządzania i czynności biurowych zawartych w tej klasie, **36** usługi w zakresie ubezpieczeń, usługi finansowe, monetarne, wymiana walut, **37** usługi budowlane, naprawy, remonty i usługi instalacyjne, naprawy taboru środkami własnymi lub z wykorzystaniem innych firm wyspecjalizowanych oraz agentów, usługi pralnicze, **39** usługi w zakresie transportu ludzi i towarów, wynajmowanie taboru, informacja o taryfach, rozkładach jazdy i sposobach transportu, usługi biur podróży i turystyki z wyjątkiem rezerwacji miejsc w hotelach i pensjonatach, organizacja przewozów, pilotaż, organizowanie wycieczek i podróży, wynajem i wypożyczanie samochodów, rezerwacja i sprzedaż biletów komunikacyjnych w komunikacji lądowej, morskiej i powietrznej, wynajmowanie powierzchni użytkowych do przechowywania ładunków i pośrednictwo w zakresie wymienionych usług, **41** usługi w zakresie szkoleń, konferencji, kongresów i ich organizacji, organizacji rozrywki, sportu i rekreacji, w tym organizowanie gier pieniężnych i losowych, **42** usługi z zakresu programowania oraz korzystania z bazy komputerowej, **43** prowadzenie hoteli, pensjonatów, ośrodków wypoczynkowych i kempingowych oraz domów turystyki.

(111) **233066** (220) 2006 08 10 (210) 314262
 (151) 2010 10 07 (441) 2006 11 13
 (732) ECCO TRAVEL Spółka z ograniczoną odpowiedzialnością, Poznań, PL.
 (540)



Kolor znaku: niebieski, biały, pomarańczowy

(531) 1.5.1, 1.5.23, 25.7.20, 26.11.1, 26.15.1, 27.5.1, 29.1.13

(510), (511) **09** publikacje elektroniczne, **16** wydawnictwa na nośnikach papierowych, **36** ubezpieczenia, **39** usługi turystyczne w zakresie organizowania podróży i wycieczek oraz ich pilotażu, wynajmowanie miejsc na parkingach, rezerwacja miejsc podróży, przewóz osób środkami transportowymi, **43** rezerwacja hoteli i pensjonatów.

(111) **233067** (220) 2006 12 06 (210) 318747
 (151) 2010 10 21 (441) 2007 03 19
 (732) NAVIGATOR CAPITAL Spółka z ograniczoną odpowiedzialnością, Warszawa, PL.
 (540)



Kolor znaku: granatowy, błękitny

(531) 24.15.3, 24.15.15, 27.5.1, 29.1.4

(510), (511) **35** usługi doradztwa w zakresie prowadzenia działalności gospodarczej, **36** usługi doradztwa w sprawach finansowych w zakresie: fuzji, przejęć, wprowadzania przedsiębiorstw na giełdę, dokapitalizowania przedsiębiorstw i pozyskiwania kapitału, wyceny przedsiębiorstw, wyceny kapitału podwyższonego ryzyka, tworzenia i realizacji strategii wzrostu wartości przedsiębiorstw, **41** usługi doradztwa zawodowego w zakresie edukacji lub kształcenia.

(111) **233068** (220) 2006 12 14 (210) 319086
 (151) 2010 10 01 (441) 2007 03 19
 (732) Tomasz Hanczarek, Wrocław, PL.
 (540) www.absolut.pl

(510), (511) **42** usługi w zakresie informatyki: programowanie komputerowe, aktualizacja oprogramowania komputerowego, powielanie oprogramowania komputerowego, instalacje i konserwacje oprogramowania komputerowego, **44** usługi medyczne; usługi w zakresie aromaterapii, chiropraktyki, dentystyki i stomatologii, fizjoterapii, fizykoterapii, implantacji włosów; prowadzenie klinik medycznych i lecznic prywatnych; usługi w zakresie pomocy medycznej i opieki zdrowotnej; usługi w zakresie medycznej opieki pielęgniarskiej; usługi w zakresie chirurgii plastycznej; usługi położnicze; porady w zakresie farmakologii; porady psychologiczne; usługi szpitalne; usługi w zakresie prowadzenia portalu internetowego informującego o aparaturze i instrumentach chirurgicznych, medycznych i stomatologicznych oraz o usługach medycznych podmiotów trzecich, usługi w zakresie dostarczania informacji na stronach internetowych o aparaturze i instrumentach chirurgicznych, medycznych i stomatologicznych oraz o usługach medycznych.

(111) **233069** (220) 2004 08 10 K (210) 321691
 (151) 2010 10 13 (441) 2007 05 28
 (732) Neways, Inc., Springville, US.
 (540) ULTRASHINE RADIANCE

(510), (511) **03** preparaty do pielęgnacji ciała, twarzy, skóry i włosów i do zabiegów na ciało, twarz, skórę i włosy; preparaty i produkty do pielęgnacji zębów; preparaty i produkty do pielęgnacji zębów sprzyjające zdrowiu zębów, dziąseł i higienie jamy ustnej; pasty do zębów; płyny do płukania jamy ustnej, środki do czyszczenia zębów, środki do wybielania zębów.

(111) **233070** (220) 2007 04 18 (210) 324158
 (151) 2010 10 08 (441) 2007 07 23
 (732) BI-ES POLSKA Spółka z ograniczoną odpowiedzialnością, Kamień Duży, PL.
 (540)



Kolor znaku: biały, srebrny, czerwony, czarny

(531) 19.7.25, 19.8.1, 26.4.2, 27.5.1, 29.1.14

(510), (511) **03** wyroby perfumeryjne i toaletowe, perfumy, wody toaletowe, wody perfumowane, wody kolońskie, dezodoranty i środki przeciw poceniu, antyperspiranty, olejki eteryczne, olejki do kąpieli, sole kosmetyczne do kąpieli, mydła i płyny myjące, preparaty do kąpieli, kosmetyki, środki kosmetyczne, kremy, emulsje, płyny, żele, oliwki, pianki i balsamy do skóry, środki do pielęgnacji ciała, środki do mycia i pielęgnacji włosów, płyny i lotony do pielęgnacji włosów, odżywki, pianki, lakiery do włosów, środki do golenia i po goleniu, środki do depilacji, środki do higieny intymnej, środki do opalania i chroniące przed promieniowaniem ultrafioletowym, środki do samoopalania, pudry do makijażu, pudry po kąpieli, pudry higieniczne, środki do pielęgnacji zębów i jamy ustnej, środki do czyszczenia zębów, artykuły toaletowe, toaletowe środki sanitarne, wyroby chemii gospodarczej, preparaty i środki piorące, substancje stosowane w praniu, proszki do prania, detergenty, płyny do płukania tkanin, koncentraty proszków do prania, koncentraty płynów do płukania tkanin, środki do czyszczenia, polerowania, środki do szorowania, środki ścierne, mlecza do czyszczenia i polerowania, antystatyczne preparaty do celów domowych, pasty do podłogi i mebli, preparaty do czyszczenia, polerowania, renowacji i konserwacji mebli wykonanych z drewna, materiałów drewnopodobnych i tworzyw sztucznych, środki do zamaczania bielizny, preparaty do czyszczenia i trawienia, preparaty do usuwania kamienia kotłowego dla celów gospodarstw domowych, mydła do prania, mydła do ożywiania koloru tkanin, środki wybielające stosowane w pralnictwie, środki do prania skóry, płyny do czyszczenia szkła, wywabiacze plam.

(111) **233071** (220) 2007 07 20 (210) 326745
 (151) 2010 10 01 (441) 2008 05 26
 (732) Kakadu Spółka z ograniczoną odpowiedzialnością, Ząbki, PL.
 (540)



Kolor znaku: bordowy, żółty

(531) 17.2.1, 24.9.2, 26.4.2, 27.5.1, 29.1.12
 (510), (511) **03** kosmetyki dla zwierząt, szampony dla zwierząt domowych, środki czystości dla zwierząt: preparaty do mycia, mydła lecznicze, kremy do skóry zwierzęcej, **05** preparaty dla celów weterynaryjnych, farmaceutyki dla zwierząt, lotony do celów weterynaryjnych, obroże przeciw pasożytnicze dla zwierząt, olejki i środki odstraszające insekty, dodatki do pokarmu dla szceniąt o właściwościach leczniczo-wzmacniających, **16** folie z tworzyw sztucznych do pakowania, torebki z tworzyw sztucznych, artykuły z tworzyw sztucznych zawarte w tej klasie, **18** kagańce, obroże dla zwierząt, nakolanniki dla koni, wyroby siodlarskie, uprząże dla zwierząt, smycze skórzane, wędzida dla zwierząt-uprząż, siodła do jazdy konnej, **21** grzebienie dla zwierząt, szczotki, zgrzebła, klatki dla zwierząt domowych, koryta dla zwierząt, przybory kosmetyczne dla zwierząt zawarte w tej klasie, kuwety dla zwierząt, pojemniki na nieczystości dla zwierząt, miski, pojemniki do użytku w gospodarstwie domowym, akwaria, terraria domowe, **22** sieci, trociny, **28** zabawki dla zwierząt domowych, **31** karma dla zwierząt, preparaty do tuczenia zwierząt, pasze wzmacniające dla zwierząt, zwierzęta żywe, produkty żywnościowe do hodowli zwierząt, pokarm dla zwierząt, dodatki paszowe, piasek dla zwierząt domowych-ściółka, **44** usługi w zakresie hodowli zwierząt.

(111) **233072** (220) 2007 10 22 (210) 331778
 (151) 2010 10 28 (441) 2008 02 04
 (732) Zakład Urządzeń Lakierniczych i Budownictwa Technicznego TECH-MAL Spółka z ograniczoną odpowiedzialnością, Częstochowa, PL.
 (540)



Kolor znaku: czerwony, czarny
 (531) 27.5.1, 29.1.12

(510), (511) **06** kabiny lakiernicze metalowe, **07** urządzenia do mycia wodą pod ciśnieniem, **42** doradztwo zawodowe w zakresie nanoszenia powłok malarskich i galwanizerskich, usługi konsultingowe w zakresie zabezpieczeń antykorozyjnych, usługi w zakresie prac projektowych związanych z ochroną antykorozyjną.

(111) **233073** (220) 2007 10 23 (210) 331864
 (151) 2010 10 14 (441) 2008 02 04
 (732) Ozone Laboratoires Pharma SA, Bukareszt, RO.
 (540)



(531) 17.3.1, 27.5.1, 27.7.1

(510), (511) **05** leki dla ludzi, preparaty i substancje farmaceutyczne dla ludzi, suplementy diety do celów medycznych i witaminy.

(111) **233074** (220) 2004 05 01 K (210) 332419
 (151) 2010 10 08 (441) 2008 02 18
 (732) Neways, Inc., Springville, US.
 (540) REVENOL
 (510), (511) **05** dodatki odżywcze i przeciwutleniające dodatki odżywcze sprzedawane poprzez wielostopniowe kanały dystrybucji i sprzedaży o przeznaczeniu leczniczym.

(111) **233075** (220) 2007 11 12 (210) 332714
 (151) 2010 10 08 (441) 2008 02 18
 (732) Firma „PABI” Izabela Rybińska, Iława, PL.
 (540)



Kolor znaku: biały, niebieski, pomarańczowy, żółty

(531) 9.5.10, 9.5.12, 26.1.1, 27.5.1, 29.1.13
 (510), (511) **20** ramki do obrazów, **23** przędza do celów tekstylnych, **26** pasmanteria, artykuły krawieckie.

(111) **233076** (220) 2007 12 31 (210) 334692
 (151) 2010 10 07 (441) 2008 04 14
 (732) BUMECH Spółka Akcyjna, Tychy, PL.
 (540)



Kolor znaku: zielony w odcieniach, czarny

(531) 26.4.2, 26.11.1, 27.5.1, 29.1.12
 (510), (511) **07** tłoki do cylindrów, czopy jako części maszyn, dławnice jako części maszyn, fartuchy ochronne maszyn, głowice cylindrów do silników, głowice wiertnicze jako części maszyn, maszyny dla górnictwa, świdry górnicze, okładziny hamulcowe inne niż do pojazdów, koła maszyn, pasy do kół pasowych, koła zamachowe maszynowe, zespoły kół zębatych maszynowych, koźły łożyskowe, do maszyn, mechanizmy napędowe inne niż do pojazdów lądowych, noże jako części maszyn, obudowy maszyn, osie do maszyn, osłony maszyn, instalacje do przesiewania, separatory, maszyny do sortowania dla przemysłu, sprzęgła inne niż do pojazdów lądowych, sprzęgła stałe inne niż do pojazdów lądowych, stoły do maszyn, przenośniki taśmowe, tłumiki wydechu do silników, transportery pneumatyczne, sprzęgła stałe do wałów, wały transmisyjne inne niż do pojazdów lądowych, separatory wody, wrębiarki do węgla, urządzenia transportowe do załadunku i wyładunku, przesiewacze żużlu, **37** instalowanie i naprawy urządzeń elektrycznych, roboty wydobywcze w górnictwie.

twie, usługi hydrauliczne, malowanie, instalowanie, konserwowanie i naprawy maszyn, nitowanie, konserwowanie i naprawy palników, piaskowanie, naprawy pomp, regeneracja maszyn zużytych lub częściowo zniszczonych, regeneracja silników zużytych lub częściowo zniszczonych.

(111) **233077** (220) 2008 02 15 (210) 336691
 (151) 2010 10 19 (441) 2008 05 26
 (732) MAXIMA Ewa Daniłowicz, Szczecin, PL.
 (540)



(531) 27.5.1
 (510), (511) **25** odzież, obuwanie, nakrycia głowy, bielizna, **35** usługi prowadzenia sklepów hurtowych i detalicznych z odzieżą, obuwiem, nakryciami głowy, bielizną oraz salonów mody, organizacja wystaw i targów w celach handlowych i reklamowych, prowadzenie centrum handlowego z odzieżą, obuwiem, nakryciami głowy, bielizną, **40** usługi krawieckie, projektowanie odzieży.

(111) **233078** (220) 2008 03 04 (210) 337635
 (151) 2010 10 04 (441) 2008 06 09
 (732) Przedsiębiorstwo Wielobranżowe SEDAN-NATURA-FRESH-Mariusz Rogalski, Tłuchowo, PL.
 (540) SEDAN NATURA FRESH

(510), (511) **03** środki perfumeryjne, olejki eteryczne, olejki i kompozycje zapachowe, kosmetyki, preparaty do usuwania kamienia kotłowego w gospodarstwach domowych, **04** mieszaniny pochłaniające kurz, nawilżające i wiążące, świece, oleje do lamp parafinowych, podpałki do grilla, **05** preparaty przeciwmolowe, środki do odświeżania powietrza, **11** urządzenia klimatyzacyjne, pochłaniacze wilgoci, wkłady do pochłaniaczy wilgoci, pochłaniacze zapachów do pomieszczeń, lodówek i samochodów, klimatyzatory, wkłady zapachowe do odkurzaczy, odświeżacze zapachowe, atomizery zapachowe do pomieszczeń.

(111) **233079** (220) 2008 08 11 (210) 344741
 (151) 2010 10 14 (441) 2008 11 24
 (732) KRÓLIK STUDIO S.C. Marcin Sztukiewicz, Izabela Królik, Ćwierdzin, PL.
 (540)



Kolor znaku: czerwony i jego odcienie, czarny

(531) 3.5.1, 27.5.1, 29.1.12
 (510), (511) **35** organizacja wystaw i targów w celach handlowych i reklamowych, dekoracja i aranżacja wystaw sklepowych, usługi w zakresie reklamy, uaktualnianie materiałów reklamowych, prowadzenie banków zdjęć, wykonywanie prezentacji multimedialnych w celach reklamowych, wykonywanie reklam internetowych np. banery, pop-up, buttony, opracowywanie mediaplanów kampanii reklamowych on-line, usługi promocyjne z wykorzystaniem środków przekazu, telewizji, radia, prasy, billboardów, plakatów reklamowych; produkcja spotów reklamowych, fotografia reklamowa, projektowanie plakatów reklamowych i ulotek, **41** usługi wydawnicze, usługi wydawnicze książkowe, usługi fotograficzne: robienie zdjęć, usługi filmowe, usługi publikacji multimedialnych, organizacja sesji zdjęciowych na zamówienie, aranżacja sesji zdjęciowych i filmowych, foto-reportaże, reportaże filmowe, publikacje multimedialne, publikacje książek, katalogów, prospektów, ulotek, publikacje elektroniczne książek, katalogów, prospektów, produkcja videoklipów i filmów, animacja komputerowa, zdjęcia filmowe i montaż materiałów filmowych, **42** usługi graficzne, usługi projektowe, projektowanie billboardów, katalogów, prospektów, gadżetów, projektowanie dekoracji wnętrz, projektowanie opakowań, znaków towarowych i firmowych oraz identyfikacji wizualnej marek, opracowywanie kompleksowych systemów identyfikacji wizualnej firm, usługi w zakresie przemysłowego i małej architektury, projektowanie stoisk wystawienniczych, projektowanie i tworzenie stron internetowych,

webdesign, projektowanie stron korporacyjnych i wizerunkowych, projektowanie i tworzenie aplikacji typu desktop, jak i www, wdrażanie systemów zarządzania treścią działających w oparciu o autorskie oprogramowanie, kreacja graficzna.

(111) **233080** (220) 2008 08 13 (210) 344863
 (151) 2010 10 13 (441) 2008 11 24
 (732) Wieś Polska-Jarosław Sawicki, Krakowiany, PL.
 (540)



Kolor znaku: brązowy, pomarańczowy, biały
 (531) 1.3.2, 6.7.25, 26.11.1, 26.11.8, 27.5.1, 29.1.13
 (510), (511) **29** wędliny, w tym w szczególności: kiełbasy, kiełbasa lisiecka, kiełbasa krwista, kiełbasa z czosnkiem i gorczycą, kiełbasa z szynki i polędwiczek wieprzowych, kiełbasa żywiecka, kiełbasa szynkowa, kiełbasa staropolska, kabanosy plecione w warkocz, kabanosy proste, szynka, szynka surowa wędzona, szynka staropolska (szynka parzona, jasno wędzona), szynka zbójnicka (szynka w ciemnej marynacie parzona, wędzona), szynka książęca (mała szynka parzona, wędzona z liściem laurowym), szynka z nogą, szynka wołowa, szynka dojrzewająca, polędwica, polędwica sopocka, polędwica łososiowa, polędwiczki dojrzewające, sękacz świętokrzyski (polędwica zawijana w boczek), baleron, baleron tradycyjny wędzony, baleron dojrzewający, salceson ozorkowy biały, kaszanka (kasza gryczana nie palona), schab pieczony, szynka pieczona, karczek pieczony, boczek pieczony, boczek dojrzewający, bekon, parówki cielęce, paszтет; podroby, wyroby podrobowe, mięso, przetwory mięsne, konserwy, wyroby garmażeryjne, **35** sprzedaż zdrowej żywności-produktów regionalnych, w szczególności tradycyjnych polskich wędlin bez konserwantów w hurtowniach i sklepach, reklama wędlin, sprzedaż wędlin na jarmarkach produktów regionalnych; dystrybucja wędlin, dystrybucja materiałów reklamowych [próbek, druków, prospektów, broszur] nt. wędlin, **40** usługi w zakresie przetwórstwa mięsnego, ubój zwierząt, wędzenie żywności.

(111) **233081** (220) 2008 09 11 (210) 346047
 (151) 2010 10 07 (441) 2008 12 22
 (732) Województwo Pomorskie, Gdańsk, PL.
 (540)



Kolor znaku: bursztynowy

(531) 17.2.1, 29.1.11
 (510), (511) **35** usługi w zakresie sprzedaży towarów: odzieży, obuwia i nakryć głowy, artykułów sportowych, gier i zabawek, pamiątek i gadżetów, widokówek, folderów, albumów, przewodników, produktów rzemiosła, wyrobów jubilerskich i farmaceutycznych, **39** usługi agencji i biur turystycznych; organizowanie podróży, wycieczek, rejsów turystycznych; usługi w zakresie przewozu osobowego, usługi

transportowe, usługi w zakresie informacji o przewozie osób i transportu; wynajmowanie miejsc parkingowych, wynajmowanie pojazdów, łodzi i statków, **41** usługi w zakresie organizacji wypoczynku i rekreacji; usługi w zakresie organizowania rozrywki, prowadzenie parków rozrywki; organizowanie, prowadzenie i obsługa: imprez artystycznych, estradowych, kulturalnych, sportowych, rekreacyjnych, spektakli, koncertów, widowisk multimedialnych, festiwali, festynów, konkursów, turniejów, widowisk typu światło i dźwięk, pokazów ogni sztucznych i/lub laserów, imprez plenerowych, wystaw z dziedziny kultury lub edukacji; usługi klubowe; wynajmowanie obiektów sportowych, wypożyczanie sprzętu sportowego; usługi w zakresie informacji o atrakcjach turystycznych, rekreacji i wypoczynku, **43** usługi w zakresie tymczasowego zakwaterowania, usługi w zakresie prowadzenia hoteli, moteli, pensjonatów, domów turystycznych; usługi zaopatrzenia w żywność i napoje, usługi w zakresie prowadzenia restauracji, barów i kawiarni, przygotowywanie dań (żywność i napoje) na zamówienie oraz ich dostawa.

(111) **233082** (220) 2008 09 24 (210) 346510
 (151) 2010 10 04 (441) 2009 01 05
 (732) Polska Telefonia Cyfrowa Sp. z o.o., Warszawa, PL.
 (540)



Kolor znaku: niebieski, czerwony, pomarańczowy, biały
 (531) 24.17.25, 26.4.4, 27.5.1, 29.1.14

(510), (511) **09** aparaty telefoniczne, przewody, słuchawki telefoniczne, telefony komórkowe, zestawy głośnomówiące, anteny, baterie do tych telefonów, ładowarki, obudowy kolorowe, zestawy słuchawkowe, karty PCMCIA, obudowy, uchwyty i pokrowce do telefonów komórkowych, karty telefoniczne do automatów, karty telefoniczne do telefonów komórkowych, karty sim, urządzenia do przetwarzania informacji, współpracujące z komputerami w zakresie przekazywania dźwięku i obrazu, czyste i zapisane magnetyczne nośniki danych, audio i video, **35** usługi w zakresie reklamy: organizacja kampanii reklamowych, wynajem i sprzedaż miejsca i czasu na reklamy, usługi w zakresie dystrybucji i doręczania prospektów reklamowych, ofert sprzedaży i próbek reklamowych, również za pośrednictwem sieci teleinformatycznych-Internetu, usługi pośrednictwa w sprzedaży urządzeń i przyrządów naukowych, fotograficznych, kinematograficznych, optycznych, do celów dydaktycznych, urządzeń do nagrywania, transmisji, odtworzenia lub reprodukcji dźwięku lub obrazu, magnetycznych nośników danych, aparatów telefonicznych, przewodów telefonicznych, słuchawek telefonicznych, telefonów komórkowych, zestawów głośnomówiących, anten, baterii do telefonów, ładowarek, obudów kolorowych do telefonów, zestawów słuchawkowych, kart PCMCIA, obudów, uchwytów i pokrowców do telefonów komórkowych, kart telefonicznych do automatów, kart telefonicznych do telefonów komórkowych, kart sim, urządzeń do przetwarzania informacji, płyt oraz dysków z nagraniami; programów komputerowych, odbiorników radiowych, filmów; materiałów piśmiennych, materiałów biurowych, czasopism, periodyków, gier i zabawek, artykułów spożywczych, artykułów przemysłowych, sprzętu gospodarstwa domowego, mebli, tkanin, wyposażenia wnętrz, odzieży, obuwia, nakryć głowy, napojów, piwa, napojów alkoholowych, tytoniu za pośrednictwem Internetu, usługi rejestrowania, kompilacji, systematyzacji pisemnych informacji za pośrednictwem sieci telefonicznych i Internetu, dostarczanie pakietów informacji handlowej, informacji o działalności gospodarczej, tekstów reklamowych dostosowanych do indywidualnych wymagań odbiorcy, usługi informacji o działalności gospodarczej i handlowej, usługi świadczone w systemie on-line: prowadzenie kupna i sprzedaży oraz sklepu internetowego dla sprzedaży towarów przemysłowych, sprzętu gospodarstwa domowego, mebli, tkanin, wyposażenia wnętrz, materiałów biurowych, odzieży, obuwia, nakryć głowy, aparatów telefonicznych, przewodów telefonicznych, słuchawek telefonicznych, telefonów komórkowych, zestawy głośnomówiące, anteny, baterie do telefonów, ładowarek, obudów kolorowych do telefonów, zestawów słuchawkowych, kart PCMCIA, obudów, uchwytów i pokrowców do telefonów komórkowych, kart telefonicznych do automatów, kart telefonicznych do telefonów komórkowych, kart sim, urządzeń do przetwarzania informacji, artykułów spożywczych, napojów, piwa, napojów alkoholowych,

tytoniu oraz usług turystycznych, ubezpieczeniowych finansowych i rozrywkowych, usługi świadczone w systemie on-line sprzedaży aukcyjnej i promocyjnej towarów przemysłowych, sprzętu gospodarstwa domowego, mebli, tkanin, wyposażenia wnętrz, materiałów biurowych, odzieży, obuwia, nakryć głowy, aparatów telefonicznych, przewodów telefonicznych, słuchawek telefonicznych, telefonów komórkowych, zestawy głośnomówiące, anteny, baterie do telefonów, ładowarek, obudów kolorowych do telefonów, zestawów słuchawkowych, kart PCMCIA, obudów, uchwytów i pokrowców do telefonów komórkowych, kart telefonicznych do automatów, kart telefonicznych do telefonów komórkowych, kart sim, urządzeń do przetwarzania informacji, artykułów spożywczych, napojów, piwa, napojów alkoholowych, tytoniu, usługi aukcji i promocji w zakresie usług turystycznych, ubezpieczeniowych, finansowych i rozrywkowych; usługi w zakresie umożliwiania wymiany informacji i konwersacji w zakresie działalności gospodarczej i handlowej oraz reklamy w czasie realnym za pośrednictwem sieci teleinformatycznych Internet i telefonów komórkowych, **36** usługi w zakresie pośrednictwa w zawieraniu umów ubezpieczeniowych, umów kredytowych za pośrednictwem telefonu i sieci teleinformatycznych Internet, sprawdzanie stanu konta za pośrednictwem telefonu i sieci teleinformatycznych Internet, umożliwienia dokonywania płatności za pośrednictwem telefonu i Internetu, obsługa kart kredytowych za pośrednictwem telefonu i Internetu, dostarczanie pakietów informacji bankowej, informacji o ubezpieczeniach dostosowanych do indywidualnych wymagań odbiorców, **38** usługi świadczone przez operatora sieci telefonii komórkowej w zakresie obsługi połączeń abonentów telefonii komórkowej, usługi przekazywania głosu i obrazu w systemie przekazu fonicznego i cyfrowego, usługi teleksowe i telefaksowe, usługi w zakresie zbierania i przekazywania informacji, przesyłanie informacji tekstowej i obrazowej za pośrednictwem komputerów i sieci informatycznych, przekazywanie danych przy pomocy terminali komputerowych, przesyłanie wiadomości, danych, głosu i obrazu za pomocą przekazu satelitarnego, usługi przekazywania poczty elektronicznej za pośrednictwem sieci telefonii komórkowej i telefonów komórkowych, udostępnianie połączeń z sieciami informatycznymi, wypożyczanie urządzeń służących do przekazywania głosu, obrazu i danych za pomocą telefonii analogowej, cyfrowej, satelitarnej, udostępnianie stron internetowych za pośrednictwem telefonii komórkowej bezpośrednio na wyświetlaczu aparatu telefonicznego, usługi w zakresie umożliwiania wymiany informacji i konwersacji w czasie realnym za pośrednictwem sieci teleinformatycznych Internet i telefonów komórkowych, zbieranie i przekazywanie informacji, przekazywanie informacji lokalnej dotyczącej obszaru na którym znajduje się odbiorca zgodnie z indywidualnymi wymaganiami; usługi przekazywania pisemnych informacji za pośrednictwem sieci telefonicznych i Internetu; dostarczanie pakietów informacji o telekomunikacji dostosowanych do indywidualnych wymagań odbiorcy, **41** usługi nauczania i rozrywki prowadzone za pośrednictwem sieci teleinformatycznych Internet i telefonów komórkowych, organizowanie konkursów edukacyjnych i rozrywkowych, organizacja gier rozrywkowych, przeprowadzanie plebiscytów; organizowanie imprez, zawodów sportowych i pokazów sportowych, organizacja i prowadzenie zajęć rekreacyjnych, usługi mające na celu propagowanie sportu i rekreacji fizycznej, usługi prowadzenia informacyjnych serwisów sportowych, udzielanie informacji o wynikach imprez sportowych, udzielanie informacji związanych ze sportem, oferowanie usług w zakresie rozrywki; dostarczanie pakietów informacji o edukacji, informacji o imprezach rozrywkowych dostosowanych do indywidualnych wymagań odbiorcy.

(111) **233083** (220) 2008 09 24 (210) 346512
 (151) 2010 10 04 (441) 2009 01 05
 (732) Polska Telefonia Cyfrowa Sp. z o.o., Warszawa, PL.
 (540) Era&Friends

(510), (511) **09** aparaty telefoniczne, przewody, słuchawki telefoniczne, telefony komórkowe, zestawy głośnomówiące, anteny, baterie do tych telefonów, ładowarki, obudowy kolorowe, zestawy słuchawkowe, karty PCMCIA, obudowy, uchwyty i pokrowce do telefonów komórkowych, karty telefoniczne do automatów, karty telefoniczne do telefonów komórkowych, karty sim, urządzenia do przetwarzania informacji, współpracujące z komputerami w zakresie przekazywania dźwięku i obrazu, czyste i zapisane magnetyczne nośniki danych, audio i video, **35** usługi w zakresie reklamy: organizacja kampanii reklamowych, wynajem i sprzedaż miejsca i czasu na reklamy, usługi

w zakresie dystrybucji i doręczania prospektów reklamowych, ofert sprzedaży i próbek reklamowych, również za pośrednictwem sieci teleinformatycznych-Internetu, usługi pośrednictwa w sprzedaży urzędzeń i przyrządów naukowych, fotograficznych, kinematograficznych, optycznych, do celów dydaktycznych, urzędzeń do nagrywania, transmisji, odtworzenia lub reprodukcji dźwięku lub obrazu, magnetycznych nośników danych, aparatów telefonicznych, przewodów telefonicznych, słuchawek telefonicznych, telefonów komórkowych, zestawów głośnomówiących, anten, baterii do telefonów, ładowarek, obudów kolorowych do telefonów, zestawów słuchawkowych, krat PCMCIA, obudów, uchwyty i pokrowców do telefonów komórkowych, kart telefonicznych do automatów, kart telefonicznych do telefonów komórkowych, kart sim, urzędzeń do przetwarzania informacji, płyt oraz dysków z nagraniami; programów komputerowych, odbiorników radiowych, filmów; materiałów piśmiennych, materiałów biurowych, czasopism, periodyków, gier i zabawek, artykułów spożywczych, artykułów przemysłowych, sprzętu gospodarstwa domowego, mebli, tkanin, wyposażenia wnętrz, odzieży, obuwia, nakryć głowy, napojów, piwa, napojów alkoholowych, tytoniu za pośrednictwem Internetu, usługi rejestrowania, kompilacji, systematyzacji pisemnych informacji za pośrednictwem sieci telefonicznych i Internetu, dostarczanie pakietów informacji handlowej, informacji o działalności gospodarczej, tekstów reklamowych dostosowanych do indywidualnych wymagań odbiorcy, usługi informacji o działalności gospodarczej i handlowej, usługi świadczone w systemie on-line: prowadzenie kupna i sprzedaży oraz sklepu internetowego dla sprzedaży towarów przemysłowych, sprzętu gospodarstwa domowego, mebli, tkanin, wyposażenia wnętrz, materiałów biurowych, odzieży, obuwia, nakryć głowy, aparatów telefonicznych, przewodów telefonicznych, słuchawek telefonicznych, telefonów komórkowych, zestawów głośnomówiących, anteny, baterie do telefonów, ładowarek, obudów kolorowych do telefonów, zestawów słuchawkowych, kart PCMCIA, obudów, uchwyty i pokrowców do telefonów komórkowych, kart telefonicznych do automatów, kart telefonicznych do telefonów komórkowych, kart sim, urzędzeń do przetwarzania informacji, artykułów spożywczych, napojów, piwa, napojów alkoholowych, tytoniu oraz usług turystycznych, ubezpieczeniowych finansowych i rozrywkowych, usługi świadczone w systemie on-line sprzedaży aukcyjnej i promocyjnej towarów przemysłowych, sprzętu gospodarstwa domowego, mebli, tkanin, wyposażenia wnętrz, materiałów biurowych, odzieży, obuwia, nakryć głowy, aparatów telefonicznych, przewodów telefonicznych, słuchawek telefonicznych, telefonów komórkowych, zestawy głośnomówiące, anteny, baterie do telefonów, ładowarek, obudów kolorowych do telefonów, zestawów słuchawkowych, kart PCMCIA, obudów, uchwyty i pokrowców do telefonów komórkowych, kart telefonicznych do automatów, kart telefonicznych do telefonów komórkowych, kart sim, urzędzeń do przetwarzania informacji, artykułów spożywczych, napojów, piwa, napojów alkoholowych, tytoniu, usługi aukcji i promocji w zakresie usług turystycznych, ubezpieczeniowych, finansowych i rozrywkowych; usługi w zakresie umożliwiania wymiany informacji i konwersacji w zakresie działalności gospodarczej i handlowej oraz reklamy w czasie realnym za pośrednictwem sieci teleinformatycznych Internet i telefonów komórkowych, **36** usługi w zakresie pośrednictwa w zawieraniu umów ubezpieczeniowych, umów kredytowych za pośrednictwem telefonu i sieci teleinformatycznych Internet, sprawdzanie stanu konta za pośrednictwem telefonu i sieci teleinformatycznych Internet, umożliwienia dokonywania płatności za pośrednictwem telefonu i Internetu, obsługa kart kredytowych za pośrednictwem telefonu i Internetu, dostarczanie pakietów informacji bankowej, informacji o ubezpieczeniach dostosowanych do indywidualnych wymagań odbiorców, **38** usługi świadczone przez operatora sieci telefonii komórkowej w zakresie obsługi połączeń abonentów telefonii komórkowej, usługi przekazywania głosu i obrazu w systemie przekazu fonicznego i cyfrowego, usługi teleksowe i telefaksowe, usługi w zakresie zbierania i przekazywania informacji, przesyłanie informacji tekstowej i obrazowej za pośrednictwem komputerów i sieci informatycznych, przekazywanie danych przy pomocy terminali komputerowych, przesyłanie wiadomości, danych, głosu i obrazu za pomocą przekazu satelitarnego, usługi przekazywania poczty elektronicznej za pośrednictwem sieci telefonii komórkowej i telefonów komórkowych, udostępnianie połączeń z sieciami informatycznymi, wypożyczanie urzędzeń służących do przekazywania głosu, obrazu i danych za pomocą telefonii analogowej, cyfrowej, satelitarnej, udostępnianie stron internetowych za pośrednictwem telefonii komór-

kowej bezpośrednio na wyświetlaczu aparatu telefonicznego, usługi w zakresie umożliwiania wymiany informacji i konwersacji w czasie realnym za pośrednictwem sieci teleinformatycznych Internet i telefonów komórkowych, zbieranie i przekazywanie informacji, przekazywanie informacji lokalnej dotyczącej obszaru na którym znajduje się odbiorca zgodnie z indywidualnymi wymaganiami; usługi przekazywania pisemnych informacji za pośrednictwem sieci telefonicznych i Internetu; dostarczanie pakietów informacji o telekomunikacji dostosowanych do indywidualnych wymagań odbiorcy, **41** usługi nauczania i rozrywki prowadzone za pośrednictwem sieci teleinformatycznych Internet i telefonów komórkowych, organizowanie konkursów edukacyjnych i rozrywkowych, organizacja gier rozrywkowych, przeprowadzanie plebiscytów; organizowanie imprez, zawodów sportowych i pokazów sportowych, organizacja i prowadzenie zajęć rekreacyjnych, usługi mające na celu propagowanie sportu i rekreacji fizycznej, usługi prowadzenia informacyjnych serwisów sportowych, udzielanie informacji o wynikach imprez sportowych, udzielanie informacji związanych ze sportem, oferowanie usług w zakresie rozrywki; dostarczanie pakietów informacji o edukacji, informacji o imprezach rozrywkowych dostosowanych do indywidualnych wymagań odbiorcy.

(111) **233084** (220) 2008 10 07 (210) 347121
 (151) 2010 10 28 (441) 2009 01 19
 (732) Pharmaton S.A., Via Mulini, CH.
 (540) Pharmaton Lugano
 (510), (511) **05** produkty farmaceutyczne, suplementy diety do celów medycznych.

(111) **233085** (220) 2008 10 07 (210) 347122
 (151) 2010 10 28 (441) 2009 01 19
 (732) Boehringer Ingelheim International GmbH, Ingelheim, DE.
 (540) Mucoangin. Ekspert w bólu gardła
 (510), (511) **05** produkty farmaceutyczne, suplementy diety do celów medycznych.

(111) **233086** (220) 2008 10 07 (210) 347123
 (151) 2010 10 28 (441) 2009 01 19
 (732) Dr. Karl Thomae GmbH, Biberach, DE.
 (540) Mucosolvan. Odetchnij od kaszlu
 (510), (511) **05** produkty farmaceutyczne, suplementy diety do celów medycznych.

(111) **233087** (220) 2008 10 07 (210) 347124
 (151) 2010 10 28 (441) 2009 01 19
 (732) Pharmaton S.A., Via Mulini, CH.
 (540) Pharmaton Geriavit
 (510), (511) **05** produkty farmaceutyczne, suplementy diety do celów medycznych.

(111) **233088** (220) 2008 10 07 (210) 347125
 (151) 2010 10 28 (441) 2009 01 19
 (732) Pharmaton S.A., Via Mulini, CH.
 (540) Pharmaton Kiddi
 (510), (511) **05** produkty farmaceutyczne, suplementy diety do celów medycznych.

(111) **233089** (220) 2008 10 07 (210) 347126
 (151) 2010 10 28 (441) 2009 01 19
 (732) Pharmaton S.A., Via Mulini, CH.
 (540) Geriavit Pharmaton. Zażywaj życia.
 (510), (511) **05** produkty farmaceutyczne, suplementy diety do celów medycznych.

(111) **233090** (220) 2008 10 07 (210) 347127
 (151) 2010 10 28 (441) 2009 01 19
 (732) Pharmaton S.A., Via Mulini, CH.
 (540) Pharmaton Matruelle
 (510), (511) **05** produkty farmaceutyczne, suplementy diety do celów medycznych.

(111) **233091** (220) 2008 10 07 (210) 347128
 (151) 2010 10 28 (441) 2009 01 19
 (732) Pharmaton S.A., Via Mulini, CH.
 (540) Pharmaton Cardioactive
 (510), (511) **05** produkty farmaceutyczne, suplementy diety do celów medycznych.

(111) **233092** (220) 2008 10 07 (210) 347129
 (151) 2010 10 28 (441) 2009 01 19
 (732) Dr. Karl Thomae GmbH, Biberach, DE.
 (540) Mucosolvan. Kończy z kaszlem.
 (510), (511) **05** produkty farmaceutyczne, suplementy diety do celów medycznych.

(111) **233093** (220) 2008 10 07 (210) 347130
 (151) 2010 10 28 (441) 2009 01 19
 (732) Dr. Karl Thomae GmbH, Biberach, DE.
 (540) Kaszel ustanie po Mucosolvaniu
 (510), (511) **05** produkty farmaceutyczne, suplementy diety do celów medycznych.

(111) **233094** (220) 2008 11 13 (210) 348587
 (151) 2010 10 26 (441) 2009 02 16
 (732) KLIMA-THERM Spółka Akcyjna, Warszawa, PL.
 (540)



Kolor znaku: jasnoniebieski, biały, niebieski

(531) 27.5.1, 29.1.12

(510), (511) **06** armatura metalowa, materiały blacharskie, metalowe rury i przewody do instalacji wentylacyjnej i klimatyzacyjnej, konstrukcje metalowe, **09** tablice rozdzielcze i bezpiecznikowe, transformatory, dławiki, przekładniki, styczniki, przyrządy regulacyjne, pomiarowe i sygnalizacyjne, aparaty i urządzenia elektryczne, kable, przewody i druty elektryczne, elektryczny osprzęt instalacyjny, **11** urządzenia, aparatura i instalacje klimatyzacyjne, osuszające, grzewcze, wentylacyjne, chłodnicze, **17** wełna mineralna i szklana, folia izolacyjna, **19** rury sztywne oraz kształtki i obejmy z tworzyw sztucznych do ich łączenia i mocowania do urządzeń i systemów klimatyzacyjnych, osuszających, grzewczych oraz wentylacyjnych, **37** usługi instalacyjne i remonty w zakresie montażu i konserwacji urządzeń i systemów wentylacyjnych, klimatyzacyjnych i ochrony środowiska, **42** usługi projektowo-konstrukcyjne i doradztwo w zakresie systemów ogrzewania, wentylacji i ochrony środowiska, doradztwo techniczne i organizacyjne związane z działalnością grzewczą, wentylacyjną, klimatyzacyjną i ochroną środowiska.

(111) **233095** (220) 2008 11 20 (210) 348852
 (151) 2010 10 14 (441) 2009 03 02
 (732) POLKOMTEL Spółka Akcyjna, Warszawa, PL.
 (540) flirtoteka

(510), (511) **35** usługi polegające na: rejestrowaniu, sporządzeniu odpisów, składzie, kompilacji, transkrypcji oraz rejestrowaniu, a także wykorzystaniu lub kompilacji danych matematycznych lub statystycznych oraz zarządzaniu zbiorami informatycznymi, elektroniczny serwis informacji typu on-line polegający na tworzeniu i prowadzeniu baz danych, informacja o działalności gospodarczej, handlu, reklamie, promocji, lokalizacji obiektów, agencje informacji handlowej, usługi w zakresie: reklamy, badania rynku, telefonicznego udzielania informacji, organizacji wystaw lub targów handlowych, pośrednictwa w zawieraniu umów kupna-sprzedaży poprzez telefon i Internet, obsługa klientów przy wykorzystaniu sieci Internet, usługi telekomunikacyjne on-line polegające na umożliwieniu: zlecenia usług, świadczenia usług, zawierania umów, umów pośrednictwa, umów kupna-sprzedaży, umów, wykonywania umów, zgrupowanie na rzecz osób trzecich towarów związanych ze świadczeniem usług telekomunikacyjnych, internetowych i elektronicznych, w tym urządzeń i akcesoriów, i ofert usług telekomunikacyjnych, elektro-

nicznych, internetowych, finansowych, ubezpieczeniowych, licencji na przedmioty własności intelektualnej, doradczych, pozwalające nabywcy wygodnie oglądać lub zapoznać się z opisem usług oraz kupować te towary i zamawiać usługi w szczególności: z katalogu różnych towarów lub usług, za pośrednictwem usługi elektronicznej, na stronie internetowej oraz usługi pośrednictwa w powyższym zakresie, **36** usługi polegające na umożliwieniu osobom: zawierania umów ubezpieczeniowych, umów kredytowych, umów bankowych oraz otwierania rachunków bankowych, dokonywania operacji bankowych, dostępu do konta bankowego za pomocą środków telekomunikacyjnych; informacje finansowe i o usługach finansowych, informacja o ubezpieczeniach, **38** usługi telekomunikacyjne, usługi w zakresie: rozpowszechniania systemów przekazywania dźwięku i obrazu w łączności radiofonicznej, telegraficznej, telefonicznej, telefonii komórkowej, telefaksowej, w systemie cyfrowym, usługi w zakresie łączności: radiofonicznej, telegraficznej, telefonicznej, telefonii komórkowej i poprzez Internet, telefaksowej, ustalania taryf i opłat, obsługi satelitów i przekazów satelitarnych, organizowania systemów transmisyjnych, przesyłania dźwięku, obrazu i sms-ów, informacja o telekomunikacji, usługach telekomunikacyjnych, elektronicznych i internetowych; przesyłanie informacji; gromadzenie i rozpowszechnianie wiadomości poprzez sieci komunikacyjne, w tym sieć telewizyjną, satelitarną i Internet, agencje informacyjne w zakresie wiadomości i aktualności, serwisy internetowe jako serwisy informacyjne poprzez Internet dotyczące bieżących wiadomości, aktualności, usługi polegające na transmisji, systematyzacji pisemnych informacji (komunikatów), usługi w zakresie: poczty elektronicznej, zleceń przywoławczych z zastosowaniem radia, telefonu lub innych środków komunikacji elektronicznej, usługi w zakresie prowadzenia: stacji radiowych, telewizyjnych oraz transmitowania dźwięku i obrazu, usługi w zakresie zbierania i przekazywania aktualności informacyjnych z wykorzystaniem: multimedialnych, urządzeń telekomunikacyjnych, usługi w zakresie wypożyczania telefonów, modemów i innych urządzeń telekomunikacyjnych, obsługa klientów przy wykorzystaniu sieci Internet, **41** usługi w zakresie nauczania poprzez telefon, Internet, radio i telewizję, serwisy internetowe jako serwisy informacyjne poprzez Internet dotyczące edukacji, sportu i rozrywki, serwisy mobilne, serwisy rozrywkowe udostępniane za pośrednictwem sieci komunikacji elektronicznej, w tym Internet i telefonię mobilną, usługi serwisów społecznościowych jako rodzaju interaktywnych stron www, współtworzonych przez sieci społeczne i umożliwiających wzajemną komunikację oraz oferowanie różnego rodzaju usług udostępniane za pośrednictwem sieci komunikacji elektronicznej, w tym Internet i telefonię mobilną, informacja o nauczaniu, kształceniu, rozrywce, działalności sportowej i kulturalnej, **42** elektroniczny serwis informacji typu on-line polegający na udostępnianiu informacji z możliwością elektronicznego przyjmowania i przekazywania wiadomości, **45** serwisy randkowe udostępniane za pośrednictwem sieci komunikacji elektronicznej, w tym Internet i telefonię mobilną.

(111) **233096** (220) 2008 11 20 (210) 348853
 (151) 2010 10 14 (441) 2009 03 02
 (732) POLKOMTEL Spółka Akcyjna, Warszawa, PL.
 (540) plus flirtoteka

(510), (511) **35** usługi polegające na: rejestrowaniu, sporządzeniu odpisów, składzie, kompilacji, transkrypcji oraz rejestrowaniu, a także wykorzystaniu lub kompilacji danych matematycznych lub statystycznych oraz zarządzaniu zbiorami informatycznymi, elektroniczny serwis informacji typu on-line polegający na tworzeniu i prowadzeniu baz danych, informacja o działalności gospodarczej, handlu, reklamie, promocji, lokalizacji obiektów, agencje informacji handlowej, usługi w zakresie: reklamy, badania rynku, telefonicznego udzielania informacji, organizacji wystaw lub targów handlowych, pośrednictwa w zawieraniu umów kupna-sprzedaży poprzez telefon i Internet, obsługa klientów przy wykorzystaniu sieci Internet, usługi telekomunikacyjne on-line polegające na umożliwieniu: zlecenia usług, świadczenia usług, zawierania umów, umów pośrednictwa, umów kupna-sprzedaży, umów, wykonywania umów, zgrupowanie na rzecz osób trzecich towarów związanych ze świadczeniem usług telekomunikacyjnych, internetowych i elektronicznych, w tym urządzeń i akcesoriów, i ofert usług telekomunikacyjnych, elektronicznych, internetowych, finansowych, ubezpieczeniowych, licencji na przedmioty własności intelektualnej, doradczych, pozwalające nabywcy wygodnie oglądać lub zapoznać się z opisem usług oraz

kupować te towary i zamawiać usługi w szczególności: z katalogu różnych towarów lub usług, za pośrednictwem usługi elektronicznej, na stronie internetowej oraz usługi pośrednictwa w powyższym zakresie, **36** usługi polegające na umożliwieniu osobom: zawierania umów ubezpieczeniowych, umów kredytowych, umów bankowych oraz otwierania rachunków bankowych, dokonywania operacji bankowych, dostępu do konta bankowego za pomocą środków telekomunikacyjnych; informacje finansowe i o usługach finansowych, informacja o ubezpieczeniach, **38** usługi telekomunikacyjne, usługi w zakresie: rozpowszechniania systemów przekazywania dźwięku i obrazu w łączności radiofonicznej, telegraficznej, telefonicznej, telefonii komórkowej, telefaksowej, w systemie cyfrowym, usługi w zakresie łączności: radiofonicznej, telegraficznej, telefonicznej, telefonii komórkowej i poprzez Internet, telefaksowej, ustalania taryf i opłat, obsługi satelitów i przekazów satelitarnych, organizowania systemów transmisyjnych, przesyłania dźwięku, obrazu i sms-ów, informacja o telekomunikacji, usługach telekomunikacyjnych, elektronicznych i internetowych; przesyłanie informacji; gromadzenie i rozpowszechnianie wiadomości poprzez sieci komunikacyjne, w tym sieć telewizyjną, satelitarną i Internet, agencje informacyjne w zakresie wiadomości i aktualności, serwisy internetowe jako serwisy informacyjne poprzez Internet dotyczące bieżących wiadomości, aktualności, usługi polegające na transmisji, systematyzacji pisemnych informacji (komunikatów), usługi w zakresie: poczty elektronicznej, zleceń przywoławczych z zastosowaniem radia, telefonu lub innych środków komunikacji elektronicznej, usługi w zakresie prowadzenia: stacji radiowych, telewizyjnych oraz transmitowania dźwięku i obrazu, usługi w zakresie zbierania i przekazywania aktualności informacyjnych z wykorzystaniem: multimediiów, urządzeń telekomunikacyjnych, usługi w zakresie wypożyczania telefonów, modemów i innych urządzeń telekomunikacyjnych, obsługa klientów przy wykorzystaniu sieci Internet, **41** usługi w zakresie nauczania poprzez telefon, Internet, radio i telewizję, serwisy internetowe jako serwisy informacyjne poprzez Internet dotyczące edukacji, sportu i rozrywki, serwisy mobilne, serwisy rozrywkowe udostępniane za pośrednictwem sieci komunikacji elektronicznej, w tym Internet i telefonii mobilną, usługi serwisów społecznościowych jako rodzaju interaktywnych stron www, współtworzonych przez sieci społeczne i umożliwiających wzajemną komunikację oraz oferowanie różnego rodzaju usług udostępniane za pośrednictwem sieci komunikacji elektronicznej, w tym Internet i telefonii mobilną, informacja o nauce, kształceniu, rozrywce, działalności sportowej i kulturalnej, **42** elektroniczny serwis informacji typu on-line polegający na udostępnianiu informacji z możliwością elektronicznego przyjmowania i przekazywania wiadomości, **45** serwisy randkowe udostępniane za pośrednictwem sieci komunikacji elektronicznej, w tym Internet i telefonii mobilną.

(111) **233097** (220) 2008 11 28 (210) 349229

(151) 2010 10 28 (441) 2009 03 02

(732) Lidia Tofil, Warszawa, PL.

(540) decoria

(510), (511) **35** pozyskiwanie danych do komputerowych baz danych, systematyzacja i sortowanie danych w komputerowych bazach danych, rozpowszechnianie ogłoszeń oraz materiałów reklamowych, promocja sprzedaży dla osób trzecich, usługi przeglądu prasy, reklama za pośrednictwem sieci komputerowej, wynajmowanie powierzchni na cele reklamowe, zarządzane zbiorami informatycznymi, oraz usługi pośrednictwa i doradztwo w powyższym zakresie, **38** usługi przesyłania informacji, w szczególności informacji tekstowej i graficznej z użyciem komputera, usługi prowadzenia stron i portali internetowych, usługi ogłoszeń elektronicznych, **42** projektowanie dekoracji wnętrz, dekoracja wnętrz, architektura, usługi artystów grafików, projektowanie budynków, projektowanie stron i portali internetowych, tworzenie i utrzymywanie stron internetowych, projektowanie oprogramowania komputerowego, aktualizacja oprogramowania komputerowego, instalacje oprogramowania komputerowego, konserwacja oprogramowania komputerowego, wypożyczanie oprogramowania komputerowego, powielanie oprogramowania komputerowego, administrowanie stronami internetowymi, doradztwo w powyższym zakresie.

(111) **233098** (220) 2008 12 03 (210) 349446

(151) 2010 10 21 (441) 2009 03 16

(732) SCOTIA GROUP INTERNATIONAL S.C. Szymon Guzowski, Aleksandra Guzowska, Płońsk, PL.

(540)



Kolor znaku: czarny, czerwony, biały, szary

(531) 26.1.1, 26.13.25, 27.5.1, 29.1.14

(510), (511) **07** kuchenne urządzenia elektryczne, elektryczne urządzenia domowe, krajalnice, młynki do kawy, maszyny do wyrabiania kielbasy, maszyny do siekania mięsa, maszyny do produkcji masła, miksery, blendery, malaksery, młynki do użytku domowego inne niż ręczne, urządzenie elektromechaniczne do przygotowywania napojów, obieraczki, rozdrabniarki odpadów, szatkownice do warzyw, ubijaczki elektryczne, roboty kuchenne elektryczne, elektryczne otwieracze do puszek, elektryczne wyciskacze do owoców, noże, nożyce i nożyczki elektryczne, zmywarki, odkurzacze, szczotki elektryczne, froterki do parkietów, pralki, suszarki, wirówki, prasownice, maszyny do szycia, maszyny i urządzenia do prania i czyszczenia, części i akcesoria do małych elektrycznych urządzeń domowych, czyściarki obuwia, kosiarki, pakowarki, maszyny; narzędzia ręczne o napędzie innym niż ręczny, przyrządy, narzędzia ręczne i przyrządy ręczne z napędem elektrycznym, hydraulicznym, mechanicznym i pneumatycznym, **08** narzędzia i przyrządy (ręcznie sterowane); wyroby nożownicze; broń ręczna; ostrza (maszynki do golenia); narzędzia i przyrządy ręcznie sterowane kuchenne i do gospodarstwa domowego; elektryczne lub nieelektryczne: maszynki do golenia, maszynki do strzyżenia włosów, depilatory, zestawy do manicure; noże, łyżki, widelce, sztućce, krajarki nieelektryczne, szczypce do cukru, noże do otwierania konserw nieelektryczne, nożyce, nożyczki, obcęgi, szczyrki, sekatory, ostrza, sprzęt do grillowania, kosiarki ogrodowe ręczne, kosiarki ręczne, toporki do lodu, **11** urządzenia do oświetlenia, ogrzewania, wytwarzania pary, gotowania, chłodzenia, suszenia, wentylacji, klimatyzacji, zaopatrzenia w wodę, instalacje sanitarne; lodówki, zamrażarki, szafy chłodnicze, wentylatory, klimatyzatory, grzejniki, termofory, piece, grzałki, suszarki, bojler, czajniki elektryczne, grzałki, ekspresy do kawy, frytkownice, grille, barbecue grille, kuchenki, rożen, mikrofalówki, wyciągi, gofrownice, opiekacze do chleba, tostery, formy do wypiekania ciasta (elektryczne), szybkowary, elektryczne i parowe urządzenia do gotowania, kociołki i naczynia do gotowania pod ciśnieniem, elektryczny sprzęt kuchenny; kominki domowe; inhalatory, nawilżacze powietrza; sprzęt oświetleniowy, lampy, abażury, żyrandole, kinkiety, żarówki, lampiony, latarki; wanny kąpielowe, wanny łazienkowe, wanny z hydromasażem, wanny z wirowym ruchem wody, jacuzzi, osprzęt i wyposażenie do wanien, kabiny natryskowe, kabiny prysznicowe, natryski, prysznice, brodziki, kabiny hydromasażowe, wanno-kabiny, urządzenia do kąpieli, sauny, umywalki, podpory umywalk, postumenty i półpostumenty, sedesy, miski klozetowe, pisuary, bidety, ustępy przenośne, deski sedesowe, miski ustępowe, urządzenia kompaktowe złożone z miski ustępowej i płuczki, płuczki ustępowe, zbiorniki do płuczek ustępowych, przyściski do zaworów spłukujących, zawory spłukujące, zlewomywaki, zlewy, młynki na odpadki; kranie i baterie: umywalkowe, wannowe, prysznicowe, prysznicowe do wanien, bidetowe, kuchenne, panele prysznicowe, armatura sanitarna, wyroby sanitarne; okapy, wyciągi; suszarki; fontanny, wodotryski ozdobne; części i akcesoria do urządzeń i instalacji sanitarnych, rurki, odpływy, zaworki, wężyki instalacje i aparatura sanitarna, armatura regulacyjna i zabezpieczająca do urządzeń i instalacji wodnych i sanitarnych, aparatura i urządzenia do zmiękczenia i uzdatniania wody, ogrzewacze wody, **21** przybory kuchenne i gospodarstwa domowego oraz pojemniki; grzebień i gąbki; sprzęt do czyszczenia; przybory kuchenne, gospodarstwa domowego i do użytku domowego (nie z metali szlachetnych), wyroby szklane, porcelanowe i ceramiczne nie ujęte w innych klasach; kuchenny sprzęt nieelektryczny, przybory kuchenne nieelektryczne, pojemniki kuchenne; ceramiczne, szklane, fajansowe, porcelanowe i kryształowe naczynia i wyroby dla gospodarstwa domowego, naczynia, zastawy; garnki, rondle, patelnie, lodówki przenośne i turystyczne (nieelektryczne), termosy, suszarki do bielizny, stojaki do suszenia prania, deski do prasowania, deski pralnicze, wanienki, balie, wiadra, kubły na śmieci, szczotki, mopy, ścierki, ściereczki, przybory toaletowe, **35** sprzedaż w sklepach, hurtowniach oraz za pośrednictwem Internetu (sklepy internetowe on-line), sprzedaż wysyłkowa

i katalogowa ww. towarów; usługi w zakresie reklamy i promocji, agencje eksportowo-importowe, pośrednictwo handlowe.

(111) **233099** (220) 2008 12 04 (210) 349507
 (151) 2010 10 15 (441) 2009 03 16
 (732) DAXTON POLAND Waldemar Kosalka, Tarnów, PL.
 (540)



(531) 7.3.11, 27.5.1
 (510), (511) **17** styropian, wełna mineralna, wata szklana, azbest i materiały z azbestu, docieplenia i ocieplenia budynków, ciepłochronne materiały, izolatory, farby i oleje izolacyjne, rury i przewody niemetalowe, kauczuk, gutaperka, guma, azbest, mika i wyroby z tych materiałów nie ujęte w innych klasach; tworzywa sztuczne w formie wyciśniętej stosowane w produkcji; materiały wypełniające, uszczelniające, pakuły, materiały izolacyjne; rury elastyczne niemetalowe, **19** materiały budowlane niemetalowe; beton, cementy, masy wyrównujące, masy wyrównujące na bazie cementu, zaprawy budowlane, zaprawy do klejenia, suche tynki, gipsy do celów budowlanych, wypełniacze szczelin i masy szpachlowe, tynki, tynki gipsowe, tynki o dobrej przyczepności, tynki strukturalne, tynki izolacyjne, tynki drapane; ceramika budowlana, cegły, pustaki, dachówka ceramiczna, kostka brukowa, płyty ażurowe ceramiczne, krawężniki uliczne, obrzeża chodnikowe; beton, masa betonowa prefabrykowana, wyroby z betonu, gipsu i cementu, ceramiczne elementy budowlane, płytki elewacyjne, mozaiki, kafelki, kafle, płytki ceramiczne, terakota, gres, kamień naturalny, kamień sztuczny, konglomeraty kamienia, marmur, granit, piaskowiec oraz wyroby z tych materiałów; elementy budowlane do produkcji dachów i ścian, w tym płyty z gipsokartonu, z gipsu włóknistego, z włókien mineralnych, płyty wielowarstwowe, płyty ogniochronne, płyty na ścianki działowe, płyty i korpusy dekoracyjne; rury sztywne niemetalowe stosowane w budownictwie; asfalt, smoła i bitumy; budynki przenośne niemetalowe; pomniki niemetalowe; wyroby dekarские niemetalowe, wyroby elewacyjne niemetalowe, drewno i wyroby z drewna zawarte w tej klasie; niemetalowe: drzwi, okna, bramy, furtki, siatki, płoty, rolety oraz niemetalowy osprzęt i akcesoria do nich; płyty kamienne, tablice kamienne, parapety, płytki, schody, blaty kuchenne oraz łazienkowe, balustrady, kostka kamienna, terakota, tłuczeń, obudowy kominków; zlewy kompozytowe, szkło budowlane, drewno budowlane, drewno użytkowe; płyty budowlane niemetalowe, rury niemetalowe, **35** sprzedaż w sklepach, hurtowniach oraz za pośrednictwem Internetu (sklepy internetowe on-line), sprzedaż wysyłkowa i katalogowa materiałów budowlanych, składy budowlane; dostarczanie informacji handlowej poprzez sieć internetową, rozpowszechnianie informacji handlowej, prezentacja oferty handlowej oraz usługowej w Internecie, doradztwo handlowe, prowadzenie obsługi handlowej, promocja sprzedaży, agencje importowo-eksportowe, poszukiwanie partnerów handlowych, tworzenie przedstawicielstw handlowych; doradztwo w zakresie organizowania i prowadzenia działalności handlowej i gospodarczej, zarządzanie i administrowanie działalnością handlową; wdrażanie produktów na rynek, pokazy towarów, organizowanie giełd, aukcji, przetargów, organizowanie targów oraz wystaw w celach handlowych i/lub reklamowych, organizacja stanowisk na targach handlowych; informacja handlowa; usługi reklamowe i marketingowe, wynajmowanie miejsc na umieszczanie ogłoszeń lub reklam, rozpowszechnianie materiałów reklamowych, akwizycja, promocja sprzedaży; badanie rynku i opinii publicznej; zarządzanie zbiorami informatycznymi i zbiorami danych w systemach komputerowych, pozyskiwanie danych do komputerowych baz danych, usługi systematyzacji, sortowania i kompilacji danych w komputerowych bazach danych, komputerowe zarządzanie plikami, wyszukiwanie informacji w bazach i plikach komputerowych, tworzenie i zarządzanie bazami danych oraz udostępnianie tych baz w Internecie lub poprzez sieć telekomunikacyjną, **38** prowadzenie portalu internetowego, obsługa internetowych forów dyskusyjnych, usługi poczty elektronicznej, przesyłanie informacji oraz danych przy pomocy komputera, zapewnianie dostępu do baz danych; prowadzenie portalu i forum internetowego o tematyce budowlanej; publikowanie na portalu internetowym informacji oraz porad; publikowanie na portalu internetowym

katalogu: firm budowlanych, produktów budowlanych oraz producentów produktów budowlanych, hurtowni, składów i sklepów budowlanych; doradztwo i porady świadczone poprzez portal internetowy, **41** usługi wydawnicze, publikowanie tekstów, artykułów, książek, periodyków, czasopism, gazet, prezentacji multimedialnych, publikacje elektroniczne on-line, działalność poligraficzna i wydawnicza, wydawanie nagrań dźwiękowych, wizualnych, nagrań wideo, elektronicznych nośników informacji; produkcja filmów, nagrań audio i/lub video; usługi w zakresie nauczania i kształcenia; organizacja i prowadzenie konferencji, kongresów, seminariów, sympozjów, zjazdów, szkoleń, konkursów i wystaw; organizowanie wystaw w celach edukacyjno-szkoleniowych; informacja o ww. usługach.

(111) **233100** (220) 2009 01 12 (210) 350723
 (151) 2010 10 04 (441) 2009 04 27
 (732) Grażyna Sićko, Marki, PL.
 (540)



Kolor znaku: czarny, czerwony, szary

(531) 1.17.11, 2.9.1, 29.1.13
 (510), (511) **35** promocja sprzedaży dla osób trzecich, doradztwo prowadzenia i organizowania działalności gospodarczej, organizowanie działalności gospodarczej, usługi agencji importowo-eksportowej, **42** usługi w zakresie badawczo-rozwojowym, w sektorze nowych technologii z obszaru medycyny, energii odnawialnych, biopaliw i reklamy.

(111) **233101** (220) 2009 02 09 (210) 351835
 (151) 2010 10 13 (441) 2009 05 25
 (732) „EVELINE COSMETICS” Spółka Akcyjna, Lesznowola, PL.
 (540) volume expert 2000%

(510), (511) **03** kosmetyki: kremy, emulsje, płyny, żele i oliwki do skóry, maseczki do twarzy, maseczki do peelingu, podkłady barwiące (płyny, pasty, pudry), pudry do makijażu, pudry po kąpieli, pudry higieniczne, mydła toaletowe, mydła dezodoryzujące, perfumy, wody toaletowe i kolońskie, środki do kąpieli i pod prysznic (sole, pianki, oliwki, żele), depilatory, dezodoranty i środki przeciw poceniu, środki do pielęgnacji włosów, środki do golenia (kremy, pianki, płyny), środki do makijażu i demakijażu twarzy i oczu, środki przeznaczone do ust, środki do pielęgnacji zębów i jamy ustnej, środki do pielęgnacji i malowania paznokci, środki do higieny intymnej, środki do opalania, środki samoopalające, środki do rozjaśniania skóry, środki przeciw zmarszczkom, preparaty kosmetyczne do ujędrniania skóry, preparaty antycellulitowe, preparaty dla skóry trądzikowej, wrażliwej, wymagającej i alergicznej.

(111) **233102** (220) 2009 02 13 (210) 352030
 (151) 2010 10 01 (441) 2009 05 25
 (732) CENTRUM MEDYCZNE ŚWIĘTEGO JERZEGO
 Spółka z ograniczoną odpowiedzialnością, Poznań, PL.
 (540)



Kolor znaku: pomarańczowy, szary, biały

(531) 3.11.2, 24.13.1, 26.1.1, 26.4.2, 27.5.1, 29.1.13

(510), (511) **09** urządzenia i przyrządy optyczne; wyroby optyczne, okulary, okulary przeciwsłoneczne, okulary ochronne do uprawiania sportu, okulary pływackie, oprawki do okularów, szkła optyczne, szkła korekcyjne, szkła kontaktowe, soczewki kontaktowe, soczewki optyczne; oprawki okularów, akcesoria okularowe, łańcuszki, sznurki, etui do okularów, pojemniki na szkła kontaktowe, nakładki do okularów: przeciwsłoneczne, dla kierowców, do komputera, dla wędkarzy; pomoce dla słabowidzących, lupy, pręty powiększające linijki tekstu, monokulary, wideolupy, lornetki, lunety; części i akcesoria do ww. towarów zawarte w tej klasie, **35** prowadzenie sprzedaży detalicznej, hurtowej i poprzez Internet artykułów optycznych, medycznych i farmaceutycznych, **44** kompleksowe usługi medyczne w zakresie badań diagnostycznych, laboratoryjnych i bakteriologicznych, usługi w zakresie analityki medycznej, kompleksowe usługi szpitalne, kliniczne, ambulatoryjne, lekarskie, pielęgniarstwo, usługi w zakresie orzekania i opiniowania o stanie zdrowia, usługi w zakresie medycyny konwencjonalnej i niekonwencjonalnej, usługi w zakresie chiropraktyki, fizykoterapii, masażu leczniczego, usługi w zakresie chirurgii plastycznej, stomatologii i protetyki stomatologicznej, usługi w zakresie rehabilitacji leczniczej i rekonwalescencji.

(111) **233103** (220) 2009 03 11 (210) 353235
 (151) 2010 10 28 (441) 2009 06 22
 (732) Agnieszka Piotrowska, Latchorzew, PL.
 (540)



Kolor znaku: biały, granatowy, niebieski, purpurowy
 (531) 1.13.1, 26.1.2, 26.1.6, 27.5.1, 29.1.14

(510), (511) **35** badania marketingowe, badania opinii publicznej, pozyskiwanie danych do komputerowych baz danych, komputerowe zarządzanie plikami, usługi reklamowe za pośrednictwem sieci komputerowej, rozpowszechnianie ogłoszeń reklamowych, sortowanie danych w bazach komputerowych, wyszukiwanie informacji w plikach komputerowych dla osób trzecich, zarządzanie zbiorami informatycznymi, usługi w zakresie sporządzania zestawień statystycznych, **38** informacja o telekomunikacji, usługi w zakresie łączności poprzez terminale komputerowe, łączności telefonicznej, łączności za pomocą telefonii komórkowej, przesyłanie informacji tekstowej i obrazowej za pomocą komputera, usługi w zakresie przydzielania dostępu do baz danych, udostępnianie internetowego forum dyskusyjnego, usługi telefoniczne polegające na zestawieniu połączenia oraz nagrywaniu i dystrybucji wiadomości głosowej, usługi w zakresie przydzielania kanałów telekomunikacyjnych dla usług związanych z telezakupami, **42** usługi w zakresie badań w dziedzinie fizyki, doradztwo w zakresie oprogramowania komputerowego, elektroniczna konwersja danych lub programów, instalacje oprogramowania komputerowego, projektowanie systemów komputerowych, konwersja danych lub dokumentów na formę elektroniczną, opracowywanie projektów technicznych, aktualizacja oprogramowania komputerowego, doradztwo w zakresie oprogramowania komputerowego, projektowanie oprogramowania komputerowego, usługi w zakresie weryfikacji autentyczności dzieł sztuki, usługi tworzenia i utrzymywania stron internetowych dla osób trzecich, **45** doradztwo w sprawach bezpieczeństwa, doradztwo w zakresie własności intelektualnej, licencjonowanie własności intelektualnej, usługi prawne w zakresie licencjonowania programów komputerowych, zarządzanie prawami autorskimi.

(111) **233104** (220) 2009 03 11 (210) 353236
 (151) 2010 10 28 (441) 2009 06 22
 (732) Agnieszka Piotrowska, Latchorzew, PL.
 (540) MYDRMSPACE
 (510), (511) **35** badania marketingowe, badania opinii publicznej, pozyskiwanie danych do komputerowych baz danych, komputerowe zarządzanie plikami, usługi reklamowe za pośrednictwem sieci kom-

puterowej, rozpowszechnianie ogłoszeń reklamowych, sortowanie danych w bazach komputerowych, wyszukiwanie informacji w plikach komputerowych dla osób trzecich, zarządzanie zbiorami informatycznymi, usługi w zakresie sporządzania zestawień statystycznych, **38** informacja o telekomunikacji, usługi w zakresie łączności poprzez terminale komputerowe, łączności telefonicznej, łączności za pomocą telefonii komórkowej, przesyłanie informacji tekstowej i obrazowej za pomocą komputera, usługi w zakresie przydzielania dostępu do baz danych, udostępnianie internetowego forum dyskusyjnego, usługi telefoniczne polegające na zestawieniu połączenia oraz nagrywaniu i dystrybucji wiadomości głosowej, usługi w zakresie przydzielania kanałów telekomunikacyjnych dla usług związanych z telezakupami, **42** usługi w zakresie badań w dziedzinie fizyki, doradztwo w zakresie oprogramowania komputerowego, elektroniczna konwersja danych lub programów, instalacje oprogramowania komputerowego, projektowanie systemów komputerowych, konwersja danych lub dokumentów na formę elektroniczną, opracowywanie projektów technicznych, aktualizacja oprogramowania komputerowego, doradztwo w zakresie oprogramowania komputerowego, projektowanie oprogramowania komputerowego, usługi w zakresie weryfikacji autentyczności dzieł sztuki, usługi tworzenia i utrzymywania stron internetowych dla osób trzecich, **45** doradztwo w sprawach bezpieczeństwa, doradztwo w zakresie własności intelektualnej, licencjonowanie własności intelektualnej, usługi prawne w zakresie licencjonowania programów komputerowych, zarządzanie prawami autorskimi.

(111) **233105** (220) 2009 03 14 (210) 353361
 (151) 2010 10 15 (441) 2009 06 22
 (732) WYDAWNICTWO BAUER Spółka z ograniczoną odpowiedzialnością Spółka Komandytowa, Warszawa, PL.
 (540)



(531) 26.4.2, 26.11.1, 26.13.25, 27.5.1

(510), (511) **16** afisze, plakaty, akwaforty, akwarele, albumy, atlasy, almanachy, artykuły papiernicze, prospekty, broszury, czasopisma, periodyki, czcionki drukarskie, zestawy drukarskie przenośne, odbitki graficzne, emblematy, pieczęcie papierowe, formularze, druki, blankiety, fotografie, gazety, globusy ziemskie, kalendarze, kalendarze z kartkami do zdzierania, kartki z życzeniami okolicznościowe, karty muzyczne z życzeniami, karty pocztowe, karty-zawiadomienia, katalogi, komiksy, książki, krzyżówki, katalogi i zeszyty tematycznie związane z rozrywką umysłową, krzyżówkami, rebusami, szaradami, książeczki z krzyżówkami, rebusami i szaradami, wydawnictwa krzyżówkowe, litografie, makiety architektoniczne, mapy, mapy geograficzne, obrazy, materiały drukowane, materiały piśmienne, plansze, podręczniki, przedmioty sztuki litograficznej, przeczorca, publikacje drukowane, reprodukcje graficzne, rysunki i grafiki związane z rozwiązywaniem krzyżówek, wykroje do szycia, wzory do haftowania, znaczki pocztowe, **35** organizowanie sprzedaży w trybie aukcji publicznych i aukcji internetowych, usługi agencji eksportowo-importhowej, usługi w zakresie badania opinii publicznej, usługi przeprowadzania sondaży-opinii na rzecz osób trzecich, promocja sprzedaży dla osób trzecich, badania w dziedzinie działalności gospodarczej, badania rynku, badania czytelnictwa, specjalistyczne doradztwo handlowe, doradztwo w zakresie organizowania, kierowania i prowadzenia działalności gospodarczej, doradztwo specjalistyczne w sprawach działalności gospodarczej, doradztwo w zakresie zarządzania działalnością gospodarczą, doradztwo w zakresie zarządza-

nia personalnego, ekspertyzy w zakresie działalności gospodarczej, profesjonalne zarządzanie działalnością artystyczną, usługi w zakresie dokonywania wyceny działalności handlowej, usługi w zakresie dokonywania ekspertyzy opłacalności, badania marketingowe, usługi agencji informacji handlowej, pomoc przy zarządzaniu przedsiębiorstwami przemysłowymi lub handlowymi, informacja o działalności gospodarczej, zdobywanie informacji o działalności gospodarczej, uzyskiwanie informacji o działalności gospodarczej, usługi w zakresie opracowywania prognoz ekonomicznych, pozyskiwanie danych do komputerowych baz danych, transkrypcja informacji, transkrypcja przekazu, kompilacja informacji w komputerowych bazach danych, systematyzacja informacji w komputerowych bazach danych, komputerowe zarządzanie plikami, zarządzanie zbiorami informatycznymi, wyszukiwanie informacji w plikach komputerowych dla osób trzecich, wyszukiwanie w komputerowych bazach danych, sortowanie danych w bazach komputerowych, usługi agencji reklamowych, dystrybucja materiałów reklamowych w postaci próbek, druków, prospektów, broszur, gadżetów reklamowych, bookletów, ogłoszenia prasowe, usługi modeli/modelek do celów reklamowych i promowania sprzedaży, marketing, uaktualnianie materiałów reklamowych, usługi w zakresie rozpowszechniania ogłoszeń reklamowych, rozlepianie plakatów reklamowych, organizowanie wystaw w celach handlowych lub reklamowych, pokazy towarów, usługi w zakresie prenumeraty czasopism dla osób trzecich, publikowanie tekstów reklamowych, rozpowszechnianie materiałów reklamowych, reklama i działalność informacyjna dotycząca reklamy, wynajmowanie powierzchni na cele reklamowe (bannery, billboardy), wynajem czasu reklamowego we wszystkich środkach przekazu, wypożyczanie materiałów reklamowych, reklamy, usługi w zakresie przygotowywania reklam prasowych, usługi w zakresie przygotowywania reklam korespondencyjnych, usługi w zakresie przygotowywania reklam radiowych, usługi w zakresie przygotowywania reklam telewizyjnych, usługi w zakresie przygotowywania reklam za pośrednictwem sieci komputerowej, usługi w zakresie wynajmowania powierzchni na umieszczanie ogłoszeń lub reklam, organizowanie targów handlowych i reklamowych, dekoracja wystaw sklepowych, usługi w zakresie opracowywania edycji tekstów, usługi przeglądu prasy, **38** usługi agencji informacyjnych, usługi agencji prasowych, emisja radiowa, emisja telewizyjna, przesyłanie informacji drogą elektroniczną i za pośrednictwem sieci telefonii komórkowej, w tym w formie komunikatów SMS-owych, informacja o telekomunikacji, usługi w zakresie realizowania połączeń telefonicznych, rozpowszechnianie programów radiowych i telewizyjnych, radiofonia, usługi w zakresie łączności za pomocą telefonii komórkowej, połączenia telefoniczne, telewizja kablowa, zlecenia przywoławcze przez radio, telefon lub inne środki komunikacji elektronicznej, przesyłanie danych przy pomocy terminali komputerowych, łączność radiowa, łączność telefoniczna, łączność telegraficzna, obsługa telekonferencji, usługi w zakresie ogłoszeń elektronicznych, usługi w zakresie przesyłania poczty elektronicznej, usługi związane z ustalaniem tras połączeń i połączeń dla telekomunikacji, usługi w zakresie połączenia ze światową siecią komputerową za pośrednictwem telekomunikacji, przekaz satelitarny, przesyłanie informacji tekstowej i obrazowej przy pomocy komputera, usługi w zakresie przydzielania użytkownikowi dostępu do światowej sieci komputerowej, usługi w zakresie realizowania transmisji programów radiowych, usługi w zakresie realizowania transmisji programów telewizyjnych, usługi w zakresie transmisji danych i teledystrybucji, wypożyczanie urządzeń telekomunikacyjnych, wypożyczanie urządzeń do przesyłania informacji, pozyskiwanie informacji przy pomocy telefonu i ich rozpowszechnianie, usługi w zakresie łączności, obsługa przekazu cyfrowego, obsługa przekazu telefonicznego, usługi w zakresie instalacji i obsługi systemów przekazywania dźwięku i obrazu w łączności telefonicznej i w zakresie instalacji urządzeń telefonii komórkowej, usługi w zakresie łączności przez sieć światłowodową i przez terminale komputerowe, usługi w zakresie przekazu wydawnictw prasowych za pośrednictwem sieci komputerowych i telekomunikacyjnych oraz łączności satelitarnej i sieci światłowodów, **41** porady w zakresie edukacji i kształcenia, edukacja, informacja o edukacji, usługi studiów filmowych, produkcja filmów, fotoreportaże, usługi studia nagrań, informacja o imprezach rozrywkowych i rekreacji, usługi klubowe w zakresie rozrywki i nauce, organizowanie i obsługa konferencji, kongresów, organizowanie konkursów edukacyjnych lub rozrywkowych, organizowanie konkursów

tematycznych, organizowanie konkursów piękności, organizowanie i prowadzenie pracowni specjalistycznych, organizowanie i prowadzenie seminariów, sympozjów i zjazdów, publikowanie książek, gazet, czasopism i periodyków, publikowanie tekstów inne niż reklamowe, publikacja elektroniczna on-line książek i periodyków, pokazy w ramach kształcenia praktycznego, usługi w zakresie publikowania wydawnictw podręcznych i małej poligrafii komputerowej, montaż taśm wideo, montaż programów radiowych i telewizyjnych, nagrywanie filmów na taśmach wideo, obsługa publikacji elektronicznych on-line nieprzesyłalnych, organizowanie wystaw z dziedziny kultury i edukacji, organizowanie imprez rozrywkowych, konkursów i plebiscytów, organizowanie imprez połączonych z wręczaniem nagród i wyróżnień, organizowanie spektakli jako usługi impresariatów, produkcja programów rozrywkowych radiowych i telewizyjnych, przygotowywanie materiałów do programów telewizyjnych o charakterze reklamowym, rozrywkowym, w tym organizowanie telekonkursów, telekryżówek, quizów, usługi reporterskie, wykonywanie mikrofilmów, wykonywanie zdjęć.

(111) **233106** (220) 2009 03 23 (210) 353696
 (151) 2010 10 21 (441) 2009 07 06
 (732) Perła-Browary Lubelskie S.A., Lublin, PL.
 (540) perła czarna
 (510), (511) **32** piwo, piwo bezalkoholowe, napoje bezalkoholowe.

(111) **233107** (220) 2009 04 06 (210) 354344
 (151) 2010 10 21 (441) 2009 07 20
 (732) POLOMARKET Spółka z ograniczoną odpowiedzialnością, Giebnia, PL.
 (540)



Kolor znaku: biały, czerwony
 (531) 27.5.1, 29.1.12
 (510), (511) **06** folie metalowe do zawijania i pieczenia, **16** papierowe chusteczki do nosa, obrusy papierowe, obwoluty, okładki na dokumenty, papier do pakowania, torby do pakowania z papieru lub tworzyw sztucznych, papier śniadaniowy i do pieczenia, torby na śmieci z papieru lub tworzyw sztucznych, torebki do gotowania w kuchenkach mikrofalowych, **17** materiały do pakowania z gumy i tworzyw sztucznych, **21** gąbki do celów domowych, gąbki toaletowe, یرcha do czyszczenia, foremki do lodu, pojemniki do użytku w domu lub w kuchni, rękawice do prac domowych, torby izotermiczne.

(111) **233108** (220) 2009 04 14 (210) 354640
 (151) 2010 10 28 (441) 2009 07 20
 (732) „SAWE” Wojciech Sikora, Rzeszów, PL.
 (540)



Kolor znaku: czerwony, czarny
 (531) 7.3.11, 27.5.1, 29.1.12
 (510), (511) **19** materiały budowlane niemetalowe, półfabrykaty drewniane, drewno budowlane, budynki przenośne niemetalowe, konstrukcyjne elementy niemetalowe dla budownictwa, **35** usługi w zakresie: agencji importowo-eksportowych, badań rynku, reklam, sprzedaży dokumentacji technicznej konstrukcji drewnianych oraz materiałów budowlanych niemetalowych, pomoc w prowadzeniu lub zarządzaniu przedsiębiorstwami handlowymi lub przemysłowymi, **42** usługi w zakresie: badań naukowo-technicznych oraz projektowania, doradztwa budowlanego, projektowania technicznego

przy pomocy specjalistycznego oprogramowania komputerowego konstrukcji drewnianych, wzornictwo przemysłowe.

(111) **233109** (220) 2009 04 24 (210) 355075
 (151) 2010 10 04 (441) 2009 08 03
 (732) KKG-TEXTIL GRZEGORZ KUTRZEBA, Kraków, PL.
 (540)



Kolor znaku: czarny, niebieski
 (531) 26.13.25, 27.5.1, 29.1.12
 (510), (511) **12** rowery, **18** torby sportowe ujmowane w tej klasie, **25** odzież, obuwie, nakrycia głowy.

(111) **233110** (220) 2009 04 29 (210) 355249
 (151) 2010 10 04 (441) 2009 08 03
 (732) VMG Orkisz Spółka Jawna, Warszawa, PL.
 (540)

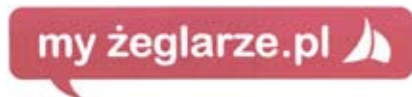

Kolor znaku: biały, ciemnoczerwony, jasnoczerwony
 (531) 18.3.21, 26.4.2, 27.5.1, 29.1.12
 (510), (511) **16** afisze, plakaty, afisze, plakaty z papieru lub kartonu, albumy, artykuły biurowe z wyjątkiem mebli, atlasy, bilety, bloczki do pisania, bloki do pisania, bloki listowe [papeteria], broszury, czasopisma [periodyki], etykiety nie z materiału tekstylnego, formularze [blankiety, druki], fotografie, gazety, kalendarze, kalendarze z kartkami do zrywania, kartki z życzeniami, karty pocztowe, komiksy, koperty (urządzenia do stemplowania-) biurowe, koperty [artykuły piśmienne], książki, mapy, mapy geograficzne, materiały drukowane, materiały piśmienne, notatniki [notesy], notesy podręczne, opakowania do butelek z tektury lub papieru, papier do pakowania, papier do pisania, papier w arkuszach [artykuły piśmienne], pióra [artykuły biurowe], pióra wieczne, piórniki, plansze, płytki grawerskie, podpórki do utrzymywania wielu książek w pozycji pionowej, programy komputerowe, przybory do pisania [materiały piśmienne], przybory do pisania [zestawy], przybory szkolne [artykuły piśmienne], przyciski do papieru, pudełka kartonowe lub papierowe, segregatory [artykuły biurowe], spinacze do banknotów, spinacze do papieru, szylidy z papieru lub kartonu, taśmy przyklepne do celów papierniczych lub do użytku domowego, taśmy samoprzylepne do celów papierniczych lub do użytku domowego, teczki, skoroszyty [artykuły biurowe], teczki na dokumenty [artykuły biurowe], torebki do pakowania [koperty, woreczki] z papieru lub tworzyw sztucznych, zakładki do książek, zeszyty, znaczki pocztowe, **21** butelki, butelki na napoje dla podróżnych, koszyki piknikowe z naczyńiami, kubki, kubki z papieru i tworzyw sztucznych, naczynia do picia, naczynia do przyrządzania lodów i mrożonych napojów, naczynia stołowe, otwieracze do butelek, podkładki na stół pod naczynia nie z papieru i nie z tkaniny, pojemniki na słodycze, przybory kuchenne, pudełka na kanapki, pudełka na słodycze, szklanki do napojów, szkło [naczynia], szmatki do czyszczenia, talerze jednorazowego użytku, talerze papierowe, **25** bandany na szyję, bezrękawniki, bluzki, bluzy, kombinezony, buty sportowe, czapki [nakrycia głowy], daszki do czapek, dzianina [odzież], kamizelki, kąpielówki, kombinezony dla narciarzy wodnych, kostiumy kąpielowe, koszule, kurtki [odzież], kurtki wełniane lub futrzane z kapturem, nakrycia głowy, obuwie plażowe, odzież wodoodporna, osłony przed słońcem (daszki), stroje kąpielowe, stroje plażowe, T-shirty, **41** świadczenie usług drogą elektroniczną w formie portalu internetowego, informacje o imprezach rozrywkowych, informacje o rekreacji, chronometria na imprezach sportowych, usługi związane z organizowaniem i obsługą dyskoteki, fotografowanie, gimnastyka [instruktaż], gry (obsługa-) w systemie on-line [z sieci informatycznej], obsługa sal gry, imprezy sportowe (chronometraż-), informacja o edukacji, informacja o imprezach rozrywkowych, instruktaże karaoke [usługi związane z organizacją imprez karaoke], usługi klu-

by zdrowia [poprawianie kondycji], komputerowe przygotowanie materiałów do publikacji, organizowanie i obsługa konferencji, publikowanie książek, kształcenie praktyczne [pokazy], kultura fizyczna, lunaparki, montaż taśm wideo, nagrywanie filmów na taśmach wideo [filmowanie], nauczanie korespondencyjne, nocne kluby, organizowanie obozów sportowych, obozy wakacyjne (usługi) [rozrywki i zabawy], organizowanie balów, organizowanie i prowadzenie koncertów, organizowanie i prowadzenie konferencji, organizowanie i prowadzenie kongresów, organizowanie i prowadzenie seminariów, organizowanie i prowadzenie sympozjów, organizowanie i prowadzenie zjazdów, organizowanie konkursów [edukacja lub rozrywka], organizowanie przyjęć [rozrywka], organizowanie wystaw z dziedziny kultury lub edukacji, organizowanie zawodów sportowych, pisanie tekstów innych niż reklamowych, produkcja filmów, produkcja filmów na taśmach wideo, produkcja mikrofilmów, produkcja programów radiowych i telewizyjnych, publikacje elektroniczne on-line książek i periodyków, publikowanie tekstów [innych niż teksty reklamowe], reporterskie (usługi-), wypożyczanie sprzętu sportowego [z wyjątkiem pojazdów], studia filmowe, udostępnianie publikacji elektronicznych on-line nie do pobierania z sieci komputerowych, urządzenia sportowe [organizowanie zajęć sportowych], usługi projektowania, inne niż do celów reklamowych, usługi reporterskie, informacje o wypoczynku, usługi związane z organizacją wypoczynku, poradnictwo zawodowe [porady w zakresie edukacji lub kształcenia].

(111) **233111** (220) 2009 05 05 (210) 355480
 (151) 2010 10 26 (441) 2009 08 17
 (732) Media Regionalne Spółka z o.o., Warszawa, PL.
 (540)



Kolor znaku: zielony, granatowy
 (531) 26.13.1, 27.5.1, 29.1.12
 (510), (511) **09** dyski z nagraniami, nośniki cyfrowe z nagraniami, dane na nośnikach optycznych, nagrane dyski audio-video, publikacje elektroniczne, programy komputerowe, programy gier komputerowych, oprogramowanie baz danych, aplikacje i oprogramowanie biznesowe, filmy na płytach DVD, **16** dzienniki, czasopisma, gazety, publikacje, broszury, druki, afisze, kalendarze, fotografie, książki, almanachy, periodyki, prospekty, katalogi, atlasy, mapy, reprodukcje graficzne, notesy, karty pocztowe, papier, tektura i wyroby z tych materiałów, nie ujęte w innych klasach, **35** reklamy, reklamy telewizyjne, reklamy radiowe, reklamy internetowe, reklama za pośrednictwem sieci komputerowej, multimedialne publikacje reklamowe, teksty reklamowe i sponsorowane, usługi marketingowe, promocja firm w sieci Internetu, rozpowszechnianie materiałów reklamowych (ulotki, druki, prospekty, próbki), doradztwo w zakresie organizowania i prowadzenia działalności gospodarczej, pozyskiwanie danych do komputerowych bazy danych, udzielanie porad konsumentom, informacja handlowa, informacja o działalności gospodarczej, informacja o firmach, informacja o modzie, informacje statystyczne, ekspertyzy ekonomiczne, analizy kosztów, badania rynku, sondaże, organizowanie wystaw i targów w celach handlowych lub reklamowych, promocja sprzedaży dla osób trzecich, pokazy towarów, prezentacja towarów poprzez media w celach handlowych, prenumerata gazet i czasopism dla osób trzecich, dystrybucja gazet i czasopism, dystrybucja przesyłek, powielanie dokumentów, fotokopiowanie, obróbka tekstów, przygotowanie i produkcja reklamowych materiałów poligraficznych, uaktualnianie materiału reklamowego, wynajmowanie powierzchni na cele reklamowe, wynajmowanie miejsc na umieszczenie ogłoszeń lub reklam, **36** doradztwo w sprawach finansowych, doradztwo w sprawach ubezpieczeniowych, informacje finansowe, informacje o ubezpieczeniach, analizy finansowe, tworzenie funduszy, zbiórki funduszy na cele dobroczynne, organizacja zbiorów, sponsorowanie finansowe, pośrednictwo, agencje pośrednictwa w handlu nieruchomościami, **38** agencje informacyjne, agencje prasowe, internetowe serwisy informacyjne, emisja radiowa, emisja telewizyjna, przekaz satelitarny, transmisja programów telewizyjnych

i radiowych, łączność radiowa, łączność telefoniczna, łączność poprzez terminale komputerowe, łączność poprzez sieć światłowodów, przesyłanie informacji, przesyłanie informacji tekstowej i obrazowej za pomocą komputerów, ogłoszenia elektroniczne, obsługa telekonferencji, telewizja kablowa, przydzielanie dostępu do światowej sieci komputerowej, przydzielanie dostępu do baz danych, udostępnianie internetowego forum dyskusyjnego, przydzielanie kanałów telekomunikacyjnych dla usług związanych z telezakupami, zlecenia przywoławcze, **41** edukacja, edukacja on-line, informacja o edukacji, opracowywanie programów edukacyjnych, poradnictwo zawodowe w dziedzinie edukacji i kształcenia, organizacja wystaw związanych z kulturą lub edukacją, organizowanie i obsługa konferencji, seminariów i sympozjów; organizowanie i obsługa zjazdów i kongresów; usługi klubowe w zakresie rozrywki i nauczania; opracowywanie i wydawanie materiałów szkoleniowych i poradników, publikowanie książek, publikowanie gazet i periodyków, publikowanie tekstów innych niż reklamowe, mikro-wydawnictwa, publikacja elektroniczna on-line książek i periodyków, obsługa publikacji elektronicznych on-line, nagrywanie obrazu i dźwięku, produkcja filmów, montaż programów radiowych i telewizyjnych, nagrywanie i produkcja filmów na taśmach wideo, studia filmowe, projekcje filmów, dystrybucja i wypożyczanie filmów, wypożyczanie kaset wideo.

(111) **233112** (220) 2009 05 05 (210) 355482
 (151) 2010 10 26 (441) 2009 08 17
 (732) Media Regionalne Spółka z o.o., Warszawa, PL.
 (540)



Kolor znaku: biały, czerwony

(531) 26.1.11, 26.13.1, 27.5.1, 29.1.12
 (510), (511) **16** dzienniki, czasopisma, gazety, publikacje, broszury, druki, afisze, kalendarze, fotografie, książki, reprodukcje graficzne, **35** usługi agencji reklamowej, reklamy, rozpowszechnianie materiałów reklamowych (ulotki, druki, prospekty, próbki), usługi marketingowe, promocja sprzedaży dla osób trzecich, informacja handlowa, informacja o działalności gospodarczej, informacje o firmach, informacja o modzie, informacje statystyczne, badania rynku, sondaże, prenumerata gazet i czasopism dla osób trzecich, **38** agencje informacyjne, agencje prasowe, internetowe serwisy informacyjne, emisja radiowa, emisja telewizyjna, przekaz satelitarny, transmisja programów telewizyjnych i radiowych, łączność radiowa, łączność telefoniczna, łączność poprzez terminale komputerowe, łączność poprzez sieć światłowodów, przesyłanie informacji, przesyłanie informacji tekstowej i obrazowej za pomocą komputerów, ogłoszenia elektroniczne, obsługa telekonferencji, telewizja kablowa, przydzielanie dostępu do światowej sieci komputerowej, przydzielanie dostępu do baz danych, udostępnianie internetowego forum dyskusyjnego, przydzielanie kanałów telekomunikacyjnych dla usług związanych z telezakupami, zlecenia przywoławcze, **41** edukacja, edukacja on-line, informacja o edukacji, opracowywanie programów edukacyjnych, poradnictwo zawodowe w dziedzinie edukacji i kształcenia, organizacja wystaw związanych z kulturą lub edukacją, organizowanie i obsługa konferencji, seminariów i sympozjów; organizowanie i obsługa zjazdów i kongresów; usługi klubowe w zakresie rozrywki i nauczania; opracowywanie i wydawanie materiałów szkoleniowych i poradników, publikowanie książek, publikowanie gazet i periodyków, publikowanie tekstów innych niż reklamowe, mikro-wydawnictwa, publikacja elektroniczna on-line książek i periodyków, obsługa publikacji elektronicznych on-line, nagrywanie obrazu i dźwięku, produkcja filmów, montaż programów radiowych i telewizyjnych, nagrywanie i produkcja filmów na taśmach wideo, studia filmowe, projekcje filmów, dystrybucja i wypożyczanie filmów, wypożyczanie kaset wideo.

(111) **233113** (220) 2009 05 05 (210) 355483
 (151) 2010 10 26 (441) 2009 08 17

(732) Media Regionalne Spółka z o.o., Warszawa, PL.
 (540)



Kolor znaku: czerwony, biały

(531) 26.1.11, 26.13.1, 27.5.1, 29.1.12
 (510), (511) **16** dzienniki, czasopisma, gazety, publikacje, broszury, druki, afisze, kalendarze, fotografie, książki, reprodukcje graficzne, **35** usługi agencji reklamowej, reklamy, rozpowszechnianie materiałów reklamowych (ulotki, druki, prospekty, próbki), usługi marketingowe, promocja sprzedaży dla osób trzecich, informacja handlowa, informacja o działalności gospodarczej, informacje o firmach, informacja o modzie, informacje statystyczne, badania rynku, sondaże, prenumerata gazet i czasopism dla osób trzecich, **38** agencje informacyjne, agencje prasowe, internetowe serwisy informacyjne, emisja radiowa, emisja telewizyjna, przekaz satelitarny, transmisja programów telewizyjnych i radiowych, łączność radiowa, łączność telefoniczna, łączność poprzez terminale komputerowe, łączność poprzez sieć światłowodów, przesyłanie informacji, przesyłanie informacji tekstowej i obrazowej za pomocą komputerów, ogłoszenia elektroniczne, obsługa telekonferencji, telewizja kablowa, przydzielanie dostępu do światowej sieci komputerowej, przydzielanie dostępu do baz danych, udostępnianie internetowego forum dyskusyjnego, przydzielanie kanałów telekomunikacyjnych dla usług związanych z telezakupami, zlecenia przywoławcze, **41** edukacja, edukacja on-line, informacja o edukacji, opracowywanie programów edukacyjnych, poradnictwo zawodowe w dziedzinie edukacji i kształcenia, organizacja wystaw związanych z kulturą lub edukacją, organizowanie i obsługa konferencji, seminariów i sympozjów; organizowanie i obsługa zjazdów i kongresów; usługi klubowe w zakresie rozrywki i nauczania; opracowywanie i wydawanie materiałów szkoleniowych i poradników, publikowanie książek, publikowanie gazet i periodyków, publikowanie tekstów innych niż reklamowe, mikro-wydawnictwa, publikacja elektroniczna on-line książek i periodyków, obsługa publikacji elektronicznych on-line, nagrywanie obrazu i dźwięku, produkcja filmów, montaż programów radiowych i telewizyjnych, nagrywanie i produkcja filmów na taśmach wideo, studia filmowe, projekcje filmów, dystrybucja i wypożyczanie filmów, wypożyczanie kaset wideo.

(111) **233114** (220) 2009 05 05 (210) 355484
 (151) 2010 10 26 (441) 2009 08 17
 (732) Media Regionalne Spółka z o.o., Warszawa, PL.
 (540)



Kolor znaku: czerwony, biały

(531) 26.1.11, 26.13.1, 27.5.1, 29.1.12
 (510), (511) **16** dzienniki, czasopisma, gazety, publikacje, broszury, druki, afisze, kalendarze, fotografie, książki, reprodukcje graficzne, **35** usługi agencji reklamowej, reklamy, rozpowszechnianie materiałów reklamowych (ulotki, druki, prospekty, próbki), usługi marketingowe, promocja sprzedaży dla osób trzecich, informacja handlowa, informacja o działalności gospodarczej, informacje o firmach, informacja o modzie, informacje statystyczne, badania rynku, sondaże, prenumerata gazet i czasopism dla osób trzecich, **38** agencje informacyjne, agencje prasowe, internetowe serwisy informacyjne, emisja radiowa, emisja telewizyjna, przekaz satelitarny, transmisja programów telewizyjnych i radiowych, łączność radiowa, łączność telefo-

niczna, łączność poprzez terminale komputerowe, łączność poprzez sieć światłowodową, przesyłanie informacji, przesyłanie informacji tekstowej i obrazowej za pomocą komputerów, ogłoszenia elektroniczne, obsługa telekonferencji, telewizja kablowa, przydzielanie dostępu do światłowodowej sieci komputerowej, przydzielanie dostępu do baz danych, udostępnianie internetowego forum dyskusyjnego, przydzielanie kanałów telekomunikacyjnych dla usług związanych z telezakupami, zlecenia przywoławcze, **41** edukacja, edukacja on-line, informacja o edukacji, opracowywanie programów edukacyjnych, poradnictwo zawodowe w dziedzinie edukacji i kształcenia, organizacja wystaw związanych z kulturą lub edukacją, organizowanie i obsługa konferencji, seminariów i sympozjów; organizowanie i obsługa zjazdów i kongresów; usługi klubowe w zakresie rozrywki i nauczania; opracowywanie i wydawanie materiałów szkoleniowych i poradników, publikowanie książek, publikowanie gazet i periodyków, publikowanie tekstów innych niż reklamowe, mikro-wydawnictwa, publikacja elektroniczna on-line książek i periodyków, obsługa publikacji elektronicznych on-line, nagrywanie obrazu i dźwięku, produkcja filmów, montaż programów radiowych i telewizyjnych, nagrywanie i produkcja filmów na taśmach wideo, studia filmowe, projekcje filmów, dystrybucja i wypożyczanie filmów, wypożyczanie kaset wideo.

(111) **233115** (220) 2009 05 10 (210) 355621
 (151) 2010 10 05 (441) 2009 08 17
 (732) ECE Projektmanagement Polska Spółka z ograniczoną odpowiedzialnością, Warszawa, PL.
 (540)



Kolor znaku: biały, niebieski, czarny

(531) 26.11.1, 27.5.1, 29.1.13
 (510), (511) **16** gazety, magazyny, periodyki, katalogi, broszury, ulotki, materiały reklamowe, biurowe, materiały informacyjne, mapy, zaproszenia, dyplomy, materiały firmowe, koperty, kubki papierowe, torby na zakupy, **35** zgromadzenie na rzecz osób trzecich towarów pozwalające na ich swobodne oglądanie i kupowanie w sklepie wielobranżowym w tym w aptece i/lub w hurtowni, administrowanie i zarządzanie centrami handlowo-rozrywkowymi, sklepami, punktami usługowymi, hurtowniami, zarządzanie działalnością gospodarczą, prowadzenie marketingu, organizacja promocji sprzedaży, doradztwo w zakresie prowadzenia działalności gospodarczej i zarządzania w tym w zarządzaniu przedsiębiorstwami handlowymi, usługi związane z tworzeniem sieci handlowych i gastronomicznych oraz reprezentowaniem interesów osób trzecich, usługi reklamowe, usługi polegające na promocji sprzedaży dla osób trzecich, organizowanie targów i wystaw w celach handlowych, wynajmowanie miejsc na umieszczanie ogłoszeń lub reklam, pokazy towarów, usługi w zakresie agencji importowych, dystrybucja materiałów reklamowych, publikowanie tekstów reklamowych, prowadzenie komputerowych baz danych, usługi związane z udostępnianiem baz danych, wynajmowanie dystrybutorów automatycznych, wynajmowanie powierzchni na cele reklamowe, usługi w zakresie informacji handlowej, usługi reklamy i promocji sprzedaży na rzecz osób trzecich w sieciach komputerowych, usługi sprzedaży przez Internet, prowadzenie reklamy radiowej, telewizyjnej, prasowej oraz za pomocą środków elektronicznych, usługi w zakresie dekoracji wystaw i witryn sklepowych, organizowanie wystaw i imprez kulturalnych, rozrywkowych w celach handlowych, **36** wydzierżawianie i wynajmowanie centrów handlowych, wynajmowanie obiektów handlowych, biurowych, usługowych, wynajem powierzchni handlowych w centrum handlowo-rozrywkowym, ich administrowanie, zbieranie czynszu, usługi wyceny powierzchni w centrum handlowo-usługowo-rozrywkowym, usługi związane z dzierżawą, zarządzaniem i administrowaniem nieruchomościami oraz ich obrotem, doradztwo inwestycyjne,

usługi ubezpieczeniowe, usługi związane z kredytowaniem zakupu nieruchomości, wycena nieruchomości, leasing nieruchomości, prowadzenie kantorów wymiany walut, **37** wznoszenie obiektów budowlanych wszelkiego typu, wykonywanie robót budowlanych wykończeniowych, wykonywanie instalacji budowlanych, wykonywanie specjalistycznych robót budowlanych, sprzątanie obiektów, **39** wynajmowanie miejsc parkingowych, garaży, dostarczanie zgodnie z zamówieniem przedmiotów dystrybuowanych w centrum, usługi magazynowania towarów, pakowania i przepakowywania, usługi transportowe, wypożyczanie pojazdów, **41** usługi w zakresie rozrywki, sportu i rekreacji, prowadzenie salonów urody, fitness i siłowni, usługi salonów gier, organizowanie i prowadzenie imprez rozrywkowych, sportowych i rekreacyjnych, organizowanie konkursów, gier losowych i loterii, organizowanie wystaw oraz imprez kulturalnych i edukacyjnych, organizowanie pokazów mody, organizowanie przyjęć, zabaw i festynów, publikacje elektroniczne on-line, usługi w zakresie prowadzenia sal kinowych, usługi w zakresie administrowania, zarządzania i wynajmowania obiektów sportowych, rozrywkowych i rekreacyjnych, produkcja i reprodukcja filmów i nagrań: wideo, dźwiękowych oraz ich rozpowszechnianie, usługi fotograficzne, montaż programów radiowych i telewizyjnych, wydawanie książek i tekstów innych niż reklamowe, pokazy i wystawy edukacyjne, tłumaczenia, **43** usługi w zakresie prowadzenia kawiarni, restauracji, punktów gastronomicznych, hoteli, przygotowywanie żywności na zamówienie oraz ich dostawa, wynajmowanie sal na posiedzenia, **44** projektowanie i urządzenie przestrzeni wokół obiektów, pielęgnacja terenów zielonych, usługi związane organizowaniem ośrodków ochrony zdrowia wszelkiego typu oraz ich zarządzaniem i administrowaniem, **45** usługi w zakresie ochrony obiektów.

(111) **233116** (220) 2008 07 31 (210) 344322
 (151) 2009 11 04 (441) 2008 11 10
 (732) GRAN S.C. Andrzej Baryłko, Grażyna Baryłko, Kraków, PL.
 (540)



Kolor znaku: czerwony, biały, szary

(531) 26.4.1, 27.5.1, 29.1.13
 (510), (511) **09** alarmy przeciwpożarowe, aparatura do analizy inna niż do celów medycznych, anteny, urządzenia ostrzegawcze antywłamaniowe, baterie, urządzenia do zapewnienia bezpieczeństwa w ruchu kolejowym, aparatura kontrolna do bojlerów, cewki elektromagnetyczne, cewki elektryczne, aparatura i instrumenty chemiczne, urządzenia do regulacji ciepła, CPU (procesory), magnetyczne nośniki danych, dane na nośnikach optycznych, urządzenia diagnostyczne nie do celów medycznych, dyski do rejestracji dźwięku, dyski kompaktowe, dyski optyczne, dyskietki, napędy informatyczne, aparatura do przetwarzania informacji, interfejsy, kamery wizyjne, karty inteligentne, programy komputerowe, programy sterujące komputerowe, systemy operacyjne, komputerowe urządzenia peryferyjne, urządzenia do komunikacji wewnętrznej, urządzenia do kontroli i sterowania kotłów, urządzenia do kontroli i regulacji ciepła, elektryczna i elektroniczna aparatura kontrolno-sterująca, modemy, monitory i wyświetlacze, optyczne i magnetyczne nośniki informacji, pamięci komputerowe, przyrządy pomiarowe, elektryczne urządzenia pomiarowe, przekaźniki sygnałów elektronicznych, publikacje elektroniczne, aparatura radiokomunikacyjna, maszty radiowe, instalacje do zdalnego sterowania procesami przemysłowymi, sterowniki, instalacje elektryczne zapobiegające włamaniom, urządzenia i aparatura do zdalnego sterowania, urządzenia zasilające, **11** urządzenia klimatyzacyjne i osprzęt tych urządzeń, instalacje i systemy klimatyzacyjne, w tym ich elementy, urządzenia wentylacyjne i osprzęt tych urządzeń, instalacje i systemy wentylacyjne, w tym ich elementy, **16** albumy, artykuły biurowe (z wyjątkiem mebli), materiały piśmienne, broszury, czasopisma, periodyki, druki, materiały drukowane, gazety, kalendarze, katalogi, książki, notesy, plakaty, prospekty, publikacje, zeszyty, **35** badania w dziedzinie działalności gospodarczej, doradztwo specjalistyczne w sprawach działalności gospodarczej, dystrybucja materiałów reklamowych, ekspertyzy w zakresie działalności gospodarczej, agencje eksportowo-importowe, agencje infor-

macji handlowej, pozyskiwanie danych do komputerowych baz danych, systematyzowanie danych w komputerowych bazach danych, komputerowe zarządzanie plikami, wyszukiwanie informacji w plikach komputerowych, pokazy towarów, reklama, badania miejsc na umieszczenia ogłoszeń lub reklam, organizacja wystaw w celach handlowych lub reklamowych, zaopatrzenie osób trzecich (zakupy produktów lub usług dla innych przedsiębiorstw), zarządzanie zbiorami informatycznymi, sprzedaż hurtowa i/lub detaliczna urządzeń i systemów z zakresu automatyki przemysłowej i/lub urządzeń, instalacji i systemów klimatyzacyjnych, **41** edukacja, organizowanie i obsługa konferencji, kongresów, seminariów, sympozjów, zjazdów, kursy korespondencyjne, nauczanie, obsługa publikacji elektronicznych on-line, publikowanie książek, publikowanie tekstów innych niż teksty reklamowe, **42** administrowanie stronami komputerowymi, analizy systemów komputerowych, badania techniczne, badania w dziedzinie mechaniki, prace badawczo-rozwojowe, doradztwo budowlane, doradztwo w sprawach sprzętu komputerowego, eksperytyz inżynierskie, badania z zakresu fizyki; aktualizacja, instalacja, konserwacja, powielanie, projektowanie i wypożyczanie oprogramowania komputerowego; odzyskiwanie danych komputerowych, wypożyczanie komputerów, kontrola jakości, usługi w zakresie konwersji danych lub dokumentów, projektowanie systemów komputerowych, tworzenie i utrzymywanie stron internetowych dla osób trzecich, opracowywanie projektów technicznych.

(111) **233117** (220) 2009 07 09 (210) 358009
 (151) 2010 08 18 (441) 2009 10 12
 (732) MetLife Towarzystwo Ubezpieczeń na Życie Spółka Akcyjna, Warszawa, PL.
 (540) Twoja Strategia
 (510), (511) **35** reklama, **36** ubezpieczenie na życie, doradztwo w sprawach ubezpieczeniowych, informacja w sprawach ubezpieczeń.

(111) **233118** (220) 2005 09 30 (210) 300634
 (151) 2010 10 01 (441) 2006 01 09
 (732) Polska Akademia Jakości Spółka z o.o., Kraków, PL.
 (540)



Kolor znaku: czerwony, biały, czarny
 (531) 3.7.1, 3.7.24, 26.1.1, 26.11.1, 27.5.1, 29.1.13
 (510), (511) **16** wydawnictwa reklamowe, katalogi branżowe, książki, czasopisma, **35** agencje importowo-eksportowe, agencje informacji handlowej, agencje reklamowe, badania w dziedzinie działalności gospodarczej, ekspertyzy marketingowe dotyczące jakości produktów i usług, analizy i oceny rynku oraz sfery biznesu, specjalistyczne doradztwo handlowe, doradztwo w zakresie organizowania i prowadzenia działalności gospodarczej, doradztwo w zakresie zarządzania kadrowego, kompilacja informacji w komputerowych bazach danych, marketing, uaktualnianie materiałów reklamowych, rozpowszechnianie ogłoszeń i materiałów reklamowych, organizowanie wystaw i targów w celach handlowych lub reklamowych, promocja sprzedaży towarów i usług, promocja przedsiębiorstw, organizowanie programów promocyjnych, reklamy, reklamy radiowe i telewizyjne, reklama w Internecie, usługi pośrednictwa handlowego, promocja jakości, **41** edukacja, usługi klubowe dotyczące rozrywki i edukacji, organizowanie i prowadzenie konferencji, kongresów, seminariów, sympozjów, zjazdów, gali i szkoleń, organizowanie konkursów edukacyjnych lub rozrywkowych, nauczanie, rozrywka, **42** doradztwo komputerowe, kontrola jakości, certyfikowanie jakości, certyfikowanie jakości produktów i usług, opiniowanie naukowe w sprawach

jakości produktów i usług, projektowanie i zakładanie stron i portali w Internecie, administrowanie portalami internetowymi.

(111) **233119** (220) 2006 06 12 (210) 313383
 (151) 2010 12 14 (441) 2006 09 18
 (732) „LIDER'S-K.G.” Spółka z ograniczoną odpowiedzialnością, Wołomin, PL.
 (540) Pierniczki białskie
 (510), (511) **30** ciasta, ciastka, ciasteczka, wyroby cukiernicze, pieczywo cukiernicze, pizze, słodczyce, wyroby czekoladowe, czekolada, kakao, lody, sorbety.

(111) **233120** (220) 2007 08 13 (210) 328799
 (151) 2010 02 03 (441) 2007 11 26
 (732) Firma „MIDA” Andrzej Frysztacki, Jastrzębie Zdrój, PL.
 (540)



fitness club

Kolor znaku: żółty, zielony, czarny, biały
 (531) 2.3.16, 2.3.23, 2.3.25, 26.4.1, 26.4.14, 26.4.18, 27.5.1, 28.1.14
 (510), (511) **41** usługi w zakresie poprawiania kondycji-kluby zdrowia, usługi instruktorów w zakresie gimnastyki, **43** restauracje, **44** salony piękności.

(111) **233121** (220) 2008 03 17 (210) 338324
 (151) 2010 02 18 (441) 2008 06 23
 (732) „LOBO MEDIA” Spółka z ograniczoną odpowiedzialnością, Poznań, PL.
 (540)



(531) 27.5.1, 27.7.1
 (510), (511) **09** urządzenia fotograficzne, optyczne, wagowe, pomiarowe, sygnalizacyjne, kontrolne, urządzenia i przyrządy elektryczne, transformujące i kontrolno-sterujące, urządzenia do nagrywania, transmisji lub reprodukcji dźwięku lub obrazu, nośniki danych automaty sprzedające, kasy sklepowe, maszyny liczące, sprzęt przetwarzający dane i komputery, **11** urządzenia do oświetlenia, ogrzewania, gotowania, chłodzenia, suszenia, wentylacji, zaopatrzenia w wodę, **35** prowadzenie sklepów i hurtowni z artykułami takimi jak: urządzenia fotograficzne, optyczne, wagowe, pomiarowe, sygnalizacyjne, kontrolne, urządzenia i przyrządy elektryczne, transformujące i kontrolno-sterujące, urządzenia do nagrywania, transmisji lub reprodukcji dźwięku lub obrazu, nośniki danych, automaty sprzedające, kasy sklepowe, maszyny liczące, sprzęt przetwarzający dane i komputery, urządzenia do oświetlenia, ogrzewania, gotowania, chłodzenia, suszenia, wentylacji, zaopatrzenia w wodę, meble, lustra, inne wyroby z drewna, korka, wikliny, **38** usługi w zakresie telefonii cyfrowej.

(111) **233122** (220) 2008 04 02 (210) 339031
 (151) 2010 11 03 (441) 2008 07 07
 (732) Multimedia Vision Spółka z ograniczoną odpowiedzialnością, Warszawa, PL.
 (540) GECKO
 (510), (511) **09** podkładki pod myszy komputerowe, podkładki gumowe antypoślizgowe pod telefony komputerowe i pod inne elektryczne urządzenia przenośne.

(111) **233123** (220) 2008 04 14 (210) 339627
 (151) 2009 12 28 (441) 2008 07 21
 (732) PROFI Staniek Niemiec Spółka Jawna, Zielona Góra, PL.

(540)



Kolor znaku: czarny, czerwony

(531) 27.5.1, 29.1.12

(510), (511) **03** kosmetyki, **09** lampy wyładowcze elektryczne inne niż oświetlenia, rurowe lampy wyładowcze elektryczne inne niż do oświetlenia, **10** lampy ultrafioletowe do celów leczniczych, lampy luminescencyjne rurowe do oświetlania, **11** lampy ultrafioletowe do celów innych niż lecznicze, lampy luminescencyjne rurowe do oświetlania.

(111) **233124** (220) 2008 07 28 (210) 344181

(151) 2009 10 12 (441) 2008 11 10

(732) Robert Lewandowski, Warszawa, PL.

(540)



Kolor znaku: zielony, seledynowy

(531) 27.5.1, 29.1.12

(510), (511) **30** chipsy zbożowe, chrupki zbożowe, chleb, chleb bezdrożdżowy, ciasta, ozdoby jadalne do ciast, ciastka, herbatniki, biszkopty, gofry, napoje na bazie czekolady, zaczyn do wypieków, kanapki, lody, makarony, mąka, produkty mączne, mięso w cieście, naleśniki, paszteciki, pieczywo, pierożki ravioli, placki, potrawy na bazie mąki, przyprawy, słodycze, spaghetti, suchary, tapioka, pizze, płatki zbożowe, preparaty zbożowe, mrożone pieczywo, mrożone półprodukty żywnościowe na bazie mąki, bułki, miód, musztarda, pierogi, muesli, tortilla, tarta z nadzieniem z jajek, z sera, z mięsa, z owocami, wyroby cukiernicze, aromaty do żywności zawarte w tej klasie, cukierki, wyroby z czekolady, czekolada, kukurydza prażona, desery lodowe, galaretki (słodycze), marcepan, wyroby cukiernicze na bazie orzechów i na bazie migdałów, zapiekanki, kawa, herbata, herbata mrożona, kakao, na bazie herbaty i na bazie kawy, ketchup, krakersy, majonezy, ryż, puddingi, sosy, sosy do mięsa, sorbety (lody), sushi, wafle, **41** organizowanie i obsługa konferencji, seminariów, zjazdów, sympozjów, organizowanie i obsługa kongresów, publikowanie książek i tekstów innych niż reklamowe, kursy doszkalające, kursy korespondencyjne, szkolenia zawodowe, poradnictwo w zakresie edukacji i kształcenia, usługi w zakresie reportaży, kultura fizyczna, kasyna gier hazardowych, kluby służące poprawianiu zdrowia i rekreacji, organizowanie loterii, muzea, wystawy inne niż dla celów handlowych i reklamowych, kluby nocne rozrywkowe, obozy sportowe, nauczanie, organizowanie balów, przyjęć, produkcja filmów fabularnych i dokumentalnych oraz programów radiowych i telewizyjnych, produkcja widowisk, spektakli, rozrywka, organizowanie koncertów, widowisk artystycznych, różnych imprez kulturalnych, organizowanie nagrań radiowych, płytowych, organizowanie konkursów, w tym konkursów piękności oraz teleturniejów, organizowanie zawodów sportowych, pisanie scenariuszy, **43** usługi hotelarskie i gastronomiczne, hotele, motele, pensjonaty, bary, bary przekąskowe, kawiarnie, bary szybkiej obsługi, catering, restauracje, restauracje samoobsługowe, stołówki, zajazdy, przygotowywanie dań na zamówienie oraz dostawa potraw na zamówienie, domy turystyczne, wynajmowanie mieszkań na pobyt czasowy, usługi w zakresie rezerwacji miejsc w pensjonatach, usługi w zakresie udostępniania terenu i urządzeń na kempingowych.

(111) **233125** (220) 2008 10 14 (210) 347390

(151) 2010 02 10 (441) 2009 01 19

(732) BIOTON S.A., Warszawa, PL.

(540) BIOTAKSYM

(510), (511) **05** preparaty farmaceutyczne.(111) **233126** (220) 2008 12 09 (210) 349713

(151) 2010 02 17 (441) 2009 03 16

(732) „ADAMPOL” Spółka Akcyjna, Zaścianki, PL.

(540) ADAMPOL

(510), (511) **12** autotransportery, przyczepy i zabudowy, **35** usługi w zakresie prowadzenia sprzedaży hurtowej i detalicznej części zamiennych do samochodów ciężarowych i zabudów, usługi w zakresie prowadzenia sprzedaży części zamiennych do samochodów ciężarowych i zabudów na stronie internetowej, usługi w zakresie przeniesienia napędu i silników, naprawy instalacji elektrycznej w pojazdach, usługi stacji obsługi samochodów, regeneracja silników zużytych lub częściowo zniszczonych, serwis naprawczy gwarancyjny oraz pogwarancyjny pojazdów samochodowych, obsługa techniczna samochodów w zakresie mechaniki pojazdowej, blacharstwa, lakiernictwa, diagnostyki i elektryki pojazdowej, czyszczenie pojazdów, usługi instalowania i naprawy urządzeń klimatyzacyjnych i grzewczych w pojazdach samochodowych, zabezpieczanie pojazdów przed korozją, usługi smarowania pojazdów, usługi stacji diagnostycznych pojazdów, przeglądy okresowe stanu technicznego pojazdów i regulacja ich zespołów, naprawa pomp, usługi pomocy drogowej dotyczące naprawy na trasie w miejscu awarii, informacja o naprawach, **39** usługi transportowe, transport ciężarowy krajowy i międzynarodowy, spedycja krajowa i międzynarodowa, rezerwacja transportu, składowanie towarów, dostarczanie towarów, dostarczanie towarów zamówionych korespondencyjnie, dystrybucja przesyłek, frachtowe pośrednictwo, profesjonalne doradztwo w zakresie organizacji transportu, informacja o transporcie, informacja o składowaniu, pośrednictwo w transporcie, wypożyczanie pojazdów, wypożyczanie kontenerów magazynowych, usługi tranzytowe, pomoc w przypadku awarii pojazdów, holowanie, wypożyczanie samochodów, informacja o miejscu przebywania pojazdu, usługi kierowców, pilotaż, rozładunek towarów, składowanie towarów, **42** badania techniczne, opracowanie projektów technicznych, projektowanie w zakresie konstrukcji pojazdów, sporządzanie ocen, opinii i raportów z dziedziny motoryzacji, testowanie pojazdów.

(111) **233127** (220) 2008 12 09 (210) 349714

(151) 2010 02 17 (441) 2009 03 16

(732) „ADAMPOL” Spółka Akcyjna, Zaścianki, PL.

(540)



Kolor znaku: niebieski, czarny

(531) 27.5.1, 29.1.12

(510), (511) **12** autotransportery, przyczepy i zabudowy, **35** usługi w zakresie prowadzenia sprzedaży hurtowej i detalicznej części zamiennych do samochodów ciężarowych i zabudów, usługi w zakresie prowadzenia sprzedaży części zamiennych do samochodów ciężarowych i zabudów na stronie internetowej, usługi w zakresie prowadzenia sprzedaży z katalogu części zamiennych do samochodów ciężarowych i zabudów wykorzystując zamówienie korespondencyjne lub używając środków telekomunikacji, pośrednictwo handlowe w zakresie sprzedaży części zamiennych do samochodów ciężarowych i zabudów, publikowanie tekstów reklamowych, rozpowszechnianie ogłoszeń reklamowych, rozpowszechnianie materiałów reklamowych, prospektów, katalogów, ulotek, druków i próbek, reklama za pośrednictwem sieci komputerowej, **37** obsługa i naprawa pojazdów samochodowych, naprawy mechaniczne, naprawy układów hamulcowych, naprawy układów i zawieszek, naprawy przeniesienia napędu i silników, naprawy instalacji elektrycznej w pojazdach, usługi stacji obsługi samochodów, regeneracja silni-

ków zużytych lub częściowo zniszczonych, serwis naprawczy gwarancyjny oraz pogwarancyjny pojazdów samochodowych, obsługa techniczna samochodów w zakresie mechaniki pojazdowej, blacharstwa, lakiernictwa, diagnostyki i elektryki pojazdowej, czyszczenie pojazdów, usługi instalowania i naprawy urządzeń klimatyzacyjnych i grzewczych w pojazdach samochodowych, zabezpieczanie pojazdów przed korozją, usługi smarowania pojazdów, usługi stacji diagnostycznych pojazdów, przeglądy okresowe stanu technicznego pojazdów i regulacja ich zespołów, naprawa pomp, usługi pomocy drogowej dotyczące naprawy na trasie w miejscu awarii, informacja o naprawach, **39** usługi transportowe, transport ciężarowy krajowy i międzynarodowy, spedycja krajowa i międzynarodowa, rezerwacja transportu, składowanie towarów, dostarczanie towarów, dostarczanie towarów zamówionych korespondencyjnie, dystrybucja przesyłek, frachtowe pośrednictwo, profesjonalne, doradztwo w zakresie organizacji transportu, informacja o transporcie, informacja o składowaniu, pośrednictwo w transporcie, wypożyczanie pojazdów, wypożyczanie kontenerów magazynowych, usługi tranzytowe, pomoc w przypadku awarii pojazdów, holowanie, wypożyczanie samochodów, informacja o miejscu przebywania pojazdu, usługi kierowców, pilotaż, rozładunek towarów, składowanie towarów, **42** badania techniczne, opracowanie projektów technicznych, projektowanie w zakresie konstrukcji pojazdów, sporządzanie ocen, opinii i raportów z dziedziny motoryzacji, testowanie pojazdów.

(111) **233128** (220) 2009 01 23 (210) 350373
 (151) 2010 03 23 (441) 2009 04 27
 (732) DOLNOŚLĄSKA FABRYKA ZAPRAW „MIX” SPÓŁKA Z OGRANICZONĄ ODPOWIEDZIALNOŚCIĄ, Miłoszyce, PL.
 (540)



(531) 27.5.1
 (510), (511) **01** kleje przemysłowe, kleje do ceramiki budowlanej, kleje do płytek podłogowych, **02** fugi, masy szpachlowe, masy samonielujące, **03** przemysłowe środki czyszczące, **06** metalowe materiały budowlane, listwy, profile budowlane, okucia, śruby, gwoździe, odlewy, rury, pręty, **08** narzędzia budowlane, kielnie, szpachelki, łopaty, młotki, piły, rozprzodacze do kleju, **11** armatura sanitarna, instalacje wodociągowe, instalacje gazowe, aparaty oświetleniowe, aparaty grzewcze, urządzenia wentylacyjno-klimatyzacyjne, **17** materiały do uszczelniania, materiały do izolowania, rury z tworzyw sztucznych, pręty z tworzyw sztucznych, **19** niemetalowe materiały budowlane, zaprawy murarskie, cement, wapno, beton, glazura, terakota, półfabrykaty, szkło budowlane, materiały do budowy dróg, kruszywa, materiały wiążące, **37** usługi w zakresie budownictwa mieszkaniowego i przemysłowego, usługi w zakresie remontów w budownictwie mieszkaniowym i przemysłowym, **42** usługi w zakresie projektowania i ekspertyz w dziedzinie materiałów budowlanych i prac budowlanych.

(111) **233129** (220) 2009 02 26 (210) 352615
 (151) 2010 03 16 (441) 2009 06 08
 (732) „POLPUB” Spółka z ograniczoną odpowiedzialnością, Kraków, PL.
 (540)



Kolor znaku: czarny, czerwony
 (531) 26.3.1, 26.4.11, 27.5.1, 29.1.12
 (510), (511) **43** bary szybkiej obsługi (snack-bary), hotele, kafeterie (bufety), kawiarnie, motele, obsługa gastronomiczna z własnym zapleczem, produktami i transportem, pensjonaty, restauracje, restauracje samoobsługowe, stołówki, usługi barowe.

(111) **233130** (220) 2009 02 12 (210) 351981
 (151) 2010 03 26 (441) 2009 05 25

(732) AFLOFARM Fabryka Leków Spółka z ograniczoną odpowiedzialnością, Ksawerów, PL.

(540) DIOHESPAN
 (510), (511) **03** środki wybielające i inne substancje stosowane w praniu; środki do czyszczenia, polerowania, szorowania i ścierania; mydła; środki perfumeryjne, olejki eteryczne, kosmetyki, płyny do pielęgnacji włosów; środki do czyszczenia zębów, **05** produkty farmaceutyczne i weterynaryjne; środki sanitarne do celów medycznych; substancje dietetyczne do celów leczniczych; żywność dla niemowląt; plastry, opatrunki gipsowe, materiały opatrunkowe; materiały do plombowania zębów, woski dentystyczne; środki odkażające; środki do zwalczania robactwa; fungicydy, herbicydy, **44** usługi medyczne; usługi weterynaryjne; usługi w zakresie higieny i urody dla ludzi i zwierząt; usługi związane z rolnictwem, ogrodnictwem i leśnictwem.

(111) **233131** (220) 2009 07 17 (210) 358357
 (151) 2010 11 25 (441) 2009 10 26
 (732) DROBIMEX Spółka Akcyjna, Szczecin, PL.
 (540) Wiwatki
 (510), (511) **29** mięso, drób nieżywy, dziczyzna nieżywa, ekstrakty mięsne, jaja nie do wylęgania.

(111) **233132** (220) 2009 08 19 (210) 359562
 (151) 2010 11 04 (441) 2009 11 23
 (732) LESS BUSINESS SERVICES GROUP SPÓŁKA Z OGRANICZONĄ ODPOWIEDZIALNOŚCIĄ, Ruda Śląska, PL.
 (540)



Kolor znaku: niebieski, zielony, czarny, żółty, różowy, jasnoniebieski, biały

(531) 26.1.1, 26.2.5, 26.11.2, 27.5.1, 29.1.15
 (510), (511) **16** albumy, afisze i banery reklamowe, afisze informacyjne, czasopisma periodyczne, książki, podręczniki, prospekty, gazety, kalendarze, katalogi, zeszyty, wizytówki, pocztówki, plakaty, dyplomy, nalepki, naklejki, notatniki, obrusy papierowe, oleodruki, opakowania z tektury lub papieru, koperty, woreczki do pakowania, z papieru lub tworzyw sztucznych okładki na dokumenty, emblematy, etykiety papierowe, matryce drukarskie, zaproszenia, bilety, pudełka kartonowe lub papierowe, wydruki graficzne, papiery firmowe, foldery reklamowe dokumenty emisyjne, teczki biurowe, identyfikatory, informatory, biuletyny, koperty, losy, instrukcje, legitymacje, **35** sprzedaż dla osób trzecich wyrobów papierniczych, albumów, afiszy i banerów reklamowych, afiszy informacyjnych, czasopism periodycznych, książek, podręczników, prospektów, gazet, kalendarzy, katalogów, zeszytów, wizytówek, pocztówek, plakatów, dyplomów, nalepek, notatników, obrusów papierowych, oleodruków, opakowań z tektury lub papieru, kopert, woreczków do pakowania, z papieru lub tworzyw sztucznych okładek na dokumenty, emblematów, etykiet papierowych, matryc drukarskich, zaproszeń, bileków, pudełek kartonowych lub papierowych, wydruków graficznych, papierów firmowych, folderów reklamowych, dokumentów emisyjnych, teczek biurowych, identyfikatorów, informatorów, biuletynów, kuponów, losów, instrukcji, legitymacji; fotokopiuwanie, powielanie dokumentów reklamy, reklama za pośrednictwem sieci komputerowej, edytorskie usługi w dziedzinie reklamy, uaktualnianie materiałów reklamowych i rozpowszechnianie ogłoszeń reklamowych, dystrybucja materiałów reklamowych, pokazy i promocja towarów, organizacja kampanii reklamowych, doradztwo w zakresie opracowywania folderów reklamowych, katalogów, kalendarzy, dokumentów emisyjnych, **40** usługi poligraficzne, druk offsetowy, druk sitowy, druk litograficzny, druk wielkoformatowy, tampondruk, fleksodruk, tłoczenie, wykrawanie, druk personalizowany, drukowanie: papierów firmowych, kalendarzy, folderów i banerów reklamowych, dokumentów emisyjnych, katalogów, albumów, afiszy, czasopism, książek, podręczników i broszur, prospektów, gazet, zeszytów, wizytówek, pocztówek, plakatów, dyplomów, nalepek, notatników, obrusów papierowych, opakowań z tektury lub papieru, kopert okoliczności-

wych, woreczków do pakowania z papieru lub tworzyw sztucznych, okładek na dokumenty, emblematów z papieru lub tworzyw sztucznych, etykiet papierowych, zaproszeń, biletów, druków akcydensowych, teczek biurowych, kart papierowych lub plastikowych, identyfikatorów, informatorów, druków ścisłego zarachowania, biuletynów, kuponów, losów, instrukcji, formularzy, legitymacji, wykonywanie odbitek fotograficznych, introligatorstwo, apreturowanie papieru.

(111) **233133** (220) 2007 06 11 (210) 326373
(151) 2010 12 08 (441) 2007 09 17
(732) Przedsiębiorstwo Produkcyjno-Handlowo-Uslugowe „W-D”
Spółka z ograniczoną odpowiedzialnością, Skwierzyna, PL.
(540)



Kolor znaku: czerwony, biały, niebieski i jego odcienie

(531) 26.1.2, 26.1.4, 27.5.1, 29.1.13
(510), (511) **29** mięso i jego przetwory, ekstrakty mięsne, podroby mięsne, pasztety, konserwy mięsne i mięsno-warzywne, tłuszcze zwierzęce, wyroby garmazeryjne na bazie mięsa, drób, wyroby z drobiu, ryby, potrawy na bazie ryb, dziczyzna, wyroby z dziczyzny, pasty do kanapek, mleko i wyroby z mleka, jadalne oleje i tłuszcze, margaryna, owoce, warzywa i grzyby konserwowane, suszone, gotowane, owoce kandyzowane i mrożone, warzywa kwaszone, marynaty warzywne, pikle, sałatki owocowe i warzywne, żelatyna do celów spożywczych, galaretki, konfitury, dżemy, jaja, soki warzywne do przyrządzania potraw, przecier i koncentrat pomidorowy, produkty z nasion roślin strączkowych, bakalie, koncentraty spożywcze owocowe i warzywne, zupy, zupy błyskawiczne i typu instant, buliony, gotowe posiłki z udziałem mięsa do spożycia po podgrzaniu, chipsy ziemniaczane, **30** kawa i namiastki kawy, herbata, kakao i wyroby na bazie kakao, czekolada, ryż, kasze spożywcze, mąka, preparaty zbożowe, potrawy na bazie mąki, makarony, spaghetti, pizze, wyroby piekarnicze, wyroby cukiernicze i słodyczne, lody i desery lodowe, miód, cukier, ryż, kasze spożywcze, płatki zbożowe suszone, chipsy zbożowe, mrożone wyroby mączne, drożdże, sól, sole przyprawowe, musztarda, ocet, keczup, majonez, naturalne środki słodzące, budyń, kisiel, preparaty aromatyczne, esencje spożywcze, sosy, w tym sosy spożywcze, sosy mięsne, sosy do sałat, sosy pomidorowe, przyprawy i mieszanki przyprawowe, przyprawy do potraw, recepturowe mieszanki przyprawowe do mięs, wędlin, wyrobów cukierniczych i piekarniczych, wyrobów garmazeryjnych, suszone zioła do celów spożywczych.

(111) **233134** (220) 2006 12 28 (210) 319588
(151) 2010 12 08 (441) 2007 04 02
(732) Przedsiębiorstwo Produkcyjno-Handlowo-Uslugowe „W-D”
Spółka z ograniczoną odpowiedzialnością, Skwierzyna, PL.
(540)

W D

(531) 27.5.1
(510), (511) **29** mięso i jego przetwory, ekstrakty mięsne, podroby mięsne, pasztety, konserwy mięsne i mięsno-warzywne, tłuszcze zwierzęce, wyroby garmazeryjne na bazie mięsa, drób, wyroby z drobiu, ryby, potrawy na bazie ryb, dziczyzna, wyroby z dziczyzny, pasty do kanapek, mleko i wyroby z mleka, jadalne oleje i tłuszcze, margaryna, owoce, warzywa i grzyby konserwowane, suszone, gotowane, owoce kandyzowane i mrożone, warzywa kwaszone, marynaty warzywne, pikle, sałatki owocowe i warzywne, żelatyna do celów spożywczych, galaretki, konfitury, dżemy, jaja, soki warzywne do przyrządzania potraw, przecier i koncentrat pomidorowy, produkty z nasion roślin strączkowych, bakalie, koncentraty spożywcze owocowe i warzywne, zupy, zupy błyskawiczne i typu instant, buliony, gotowe posiłki z udziałem mięsa do spożycia po podgrzaniu, chipsy ziemniaczane, **30** kawa i namiastki kawy, herbata, kakao i wyroby

na bazie kakao, czekolada, ryż, kasze spożywcze, mąka, preparaty zbożowe, potrawy na bazie mąki, makarony, spaghetti, pizze, wyroby piekarnicze, wyroby cukiernicze i słodyczne, lody i desery lodowe, miód, cukier, ryż, kasze spożywcze, płatki zbożowe suszone, chipsy zbożowe, mrożone wyroby mączne, drożdże, sól, sole przyprawowe, musztarda, ocet, keczup, majonez, naturalne środki słodzące, budyń, kisiel, preparaty aromatyczne, esencje spożywcze, sosy, w tym sosy spożywcze, sosy mięsne, sosy do sałat, sosy pomidorowe, przyprawy i mieszanki przyprawowe, przyprawy do potraw, recepturowe mieszanki przyprawowe do mięs, wędlin, wyrobów cukierniczych i piekarniczych, wyrobów garmazeryjnych, suszone zioła do celów spożywczych.

(111) **233135** (220) 2009 12 09 (210) 363948
(151) 2011 01 26 (441) 2010 03 15
(732) PRZEDSIĘBIORSTWO PRODUKCJI FARMACEUTYCZNEJ
HASCO-LEK SPÓŁKA AKCYJNA, Wrocław, PL.
(540)

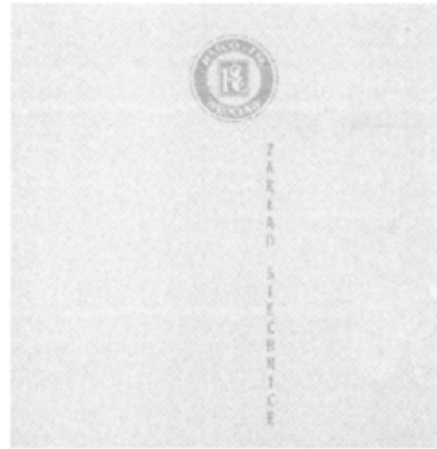

Kolor znaku: jasnoszary, jasnosrebrny

(531) 26.1.1, 27.5.1, 29.1.12
(510), (511) **03** środki do czyszczenia, polerowania, szorowania; mydła; środki perfumeryjne; olejki eteryczne; kosmetyki; płyny do pielęgnacji włosów; środki do czyszczenia zębów, detergenty; środki antyseptyczne; środki przeciwpotowe; środki antypoślizgowe; aromaty; antyperspiranty; barwniki kosmetyczne; chusteczki nasączone płynami kosmetycznymi, preparaty do czyszczenia protez zębowych; preparaty do demakijażu; preparaty do depilacji; detergenty; dezodoranty; mydła dezodoryzujące; mydła dezynfekujące; ekstrakty kwiatowe do perfum; esencje eteryczne; olejki esencjonalne; farby do celów kosmetycznych; preparaty do golenia; preparaty antyseptyczne po goleniu; mydło do golenia; kadtidelka; kadtidla; ozdoby do celów kosmetycznych; sole do kąpeli; preparaty kosmetyczne do kąpeli; kleje do przymocowywania sztucznych włosów; woda kolorńska; środki do konserwacji skóry; maseczki kosmetyczne; mleczko kosmetyczne; kosmetyki do odchudzania; wazelina; zestawy kosmetyczne; kosmetyki ujękuszające; kremy; kremy kosmetyczne; kremy wybielające do skóry; preparaty do kręcenia włosów; ekstrakty z kwiatów; kwiaty jako baza do perfum; lakiery; środki lotne stosowane jako detergenty; fotony do celów kosmetycznych; preparaty do makijażu; puder do makijażu; pudry do różnych zastosowań; mieszaniny zapachowe; mleczko kosmetyczne; preparaty do mycia; mydła; mydła dezynfekujące; mydła lecznicze; mydła przeciwpotowe; mydła przeciwpotowe do stóp; odświeżacze do ust w aerozolu; olejki do celów kosmetycznych; olejki do celów perfumeryjnych; olejki toaletowe; ołówki kosmetyczne; preparaty kosmetyczne do opalania; preparaty do pielęgnacji ciała; preparaty do pielęgnacji dłoni; preparaty do pielęgnacji paznokci; płyny do pielęgnacji włosów; płyny kosmetyczne; płyny po goleniu; pomady do celów kosmetycznych; pomadki; preparaty do protez dentystycznych; preparaty do czyszczenia protez zębowych; preparaty kosmetyczne do pielęgnacji skóry; szampony; ściereczki nasączone detergentami; środki do czyszczenia zębów; talk; produkty toaletowe; toniki kosmetyczne; odświeżacze do ust; preparaty do pielęgnacji jamy ustnej; waciki; wata do celów kosmetycznych; woda utleniona do celów kosmetycznych; woda zapachowa; woda toaletowa; sole wybielające; żele do

wybielania zębów; zmywacze do paznokci; produkty kosmetyczne dla zwierząt domowych, **05** produkty farmaceutyczne, preparaty chemiczne do celów farmaceutycznych, preparaty chemiczno-farmaceutyczne, czopki, preparaty farmaceutyczne, kapsułki do celów farmaceutycznych, kapsułki na lekarstwa, kapsułki z opłatków farmaceutycznych, kwasy do celów farmaceutycznych, lekarstwa do picia, leki dla ludzi, maści do celów farmaceutycznych, napoje lecznicze, pastylki do celów farmaceutycznych, pigułki do celów farmaceutycznych, syropy do użytku farmaceutycznego, tabletki do celów farmaceutycznych, środki do odkażania i opatrywania ran, środki bakterio-bójcze i grzybobójcze, **10** aparatura i instrumenty chirurgiczne, medyczne, stomatologiczne i weterynaryjne; protezy kończyn, zębów; artykuły ortopedyczne; materiały do zszywania stosowane w chirurgii; narzędzia elektryczne do akupunktury; aparatura do analiz do celów medycznych; urządzenia rozpylające do aerozoli; maski anestezjologiczne; aplikatory pigulek; bandaże elastyczne; bandaże gipsowane; bandaże usztywniające ortopedyczne; kafty bezpieczeństwa; gorsety brzuszne; buteleczki z kroplomierzami do celów leczniczych; butelki dla niemowląt; cewniki; chirurgiczne gąbki, lusterka, nici; przybory na instrumenty chirurgiczne; chirurgiczne klamry; prześcieradła dla chorych z brakiem kontroli czynności fizjologicznych; pończochy elastyczne do celów chirurgicznych; gorsety do celów leczniczych; implanty; inhalatory; irygatory; nosze używane w karetkach pogotowia; kroplomierze do celów leczniczych; kroplomierze do celów medycznych; łyżki do leków; pojemniki do aplikowania leków; łubki; maski stosowane przez personel medyczny; odzież specjalna do używania w salach operacyjnych; pojemniki na odpady pochodzenia medycznego; opaski; bandaże przepuklinowe; opaski gipsowane; opaski podtrzymujące; opaski usztywniające na stawy; artykuły ortopedyczne; pasy do celów leczniczych; poduszki do celów leczniczych; pompy do celów medycznych; protezy, rozpylacze do celów leczniczych; strzykawki do celów medycznych; strzykawki do użytku medycznego; temblaki; materiały do zszywania, **29** jadalny olej kostny; żywność produkowana z ryb; tłuszcze jadalne; olej kokosowy; olej kukurydziany; oleje jadalne; olej palmowy jadalny; olej rzepakowy jadalny; olej słonecznikowy; olej z oliwek; owoce, suszone; olej sezamowy; olej z wiesiołka; macerat olejowy z czosnku; kwas linolowy; suche wyciągi z owoców; suche wyciągi z warzyw; owoce, warzywa i zioła suszone, mrożone, gotowane, smażone, konserwowane i konserwowane w alkoholu; soki na bazie owoców, warzyw i ziół; produkty zawierające w sobie witaminy i/lub minerały przeznaczone do innych celów niż farmaceutyczne lub lecznicze; produkty uzupełniające dietę przeznaczone do innych celów niż farmaceutyczne lub lecznicze; suplementy diety, **32** napoje bezalkoholowe; napoje owocowe i soki owocowe; warzywne oraz owocowe-warzywne, ewentualnie z dodatkiem mikro-i/lub makroelementów i/lub witamin; syropy i inne preparaty do produkcji napojów, w tym preparaty ziołowe, owocowe i owocowo-ziołowe w proszku, granulowane i płynne; bezalkoholowe napoje na bazie miodu; bezalkoholowe wyciągi z owoców; pastylki do sporządzania napoi gazowanych; syropy inne niż do celów leczniczych lub farmaceutycznych; napoje izotoniczne; preparaty do produkcji napojów, napoje bezalkoholowe uzupełniające dietę przeznaczone do innych celów niż farmaceutyczne lub lecznicze, suplementy diety w postaci napojów, **35** usługi reklamowe; promocja ochrony zdrowia przy użyciu wszystkich mediów; agencje reklamowe; analizy rynkowe; badania opinii publicznej; badania rynku; badania marketingowe; wynajem maszyn i urządzeń dla biur; handel oraz handel detaliczny w zakresie wyrobów farmaceutycznych, kosmetycznych, medycznych i spożywczych; doradztwo specjalistyczne w sprawach działalności gospodarczej; doradztwo w zakresie zarządzania personelem; dystrybucja materiałów reklamowych; Kolportaż próbek; komputerowe zarządzanie plikami; komputerowe bazy danych; księgowość; uaktualnianie materiałów reklamowych; organizowanie wystaw w celach handlowych lub reklamowych; reklama; sporządzanie sprawozdań rachunkowych; organizowanie targów w celach handlowych lub reklamowych; organizacja wystaw w celach handlowych lub reklamowych; wynajmowanie urządzeń i wyposażenia biurowego; zarządzanie zbiorami informacyjnymi; promocja sprzedaży dla osób trzecich; eksport-import; kreowanie wizerunku; zarządzanie hotelami; zarządzanie zbiorami informacyjnymi, **36** administrowanie nieruchomościami; agencje nieruchomości; agencje pośrednictwa handlu nieruchomościami; analizy finansowe; zbiórki funduszy na cele dobroczynne; ściąganie czynszu; depozyty kosztowności; doradztwo w sprawach finansowych; doradztwo w sprawach ubezpieczeniowych; dzierżawa go-

spodarstw rolnych; dzierżawa majątku nieruchomego; dzierżawa nieruchomości; ekspertyzy dla celów fiskalnych; factoring; wycena finansowa; doradztwo finansowe; informacja finansowe; wycena kosztów napraw; zarządzanie majątkiem; organizowanie zbiórek; doradztwo w sprawach ubezpieczeniowych; ubezpieczenia zdrowotne; usługi ubezpieczeniowe; wycena kosztów naprawy; wynajmowanie mieszkań; wynajmowanie pomieszczeń biurowych; zarządzanie majątkiem; zarządzanie majątkiem nieruchomości; organizacja zbiórek, **37** usługi budowlane; naprawy; usługi instalacyjne; budownictwo; budownictwo przemysłowe; czyszczenie budynków od zewnątrz; czyszczenie budynków od wewnątrz; czyszczenie okien; czyszczenie pojazdów; dezynfekcja; instalowanie drzwi i okien; instalacja, konserwacja i naprawa maszyn; instalowanie i naprawa pieców; instalowanie i naprawa telefonów; instalowanie i naprawa urządzeń elektrycznych; instalowanie i naprawy alarmów przeciwwłamaniowych; instalowanie i naprawa urządzeń dla chłodnictwa; instalowanie i naprawa urządzeń do nawadniania; instalowanie oraz naprawa urządzeń klimatycznych; izolowanie budynków; lakierowanie; malowanie; montaż i naprawa instalacji alarmowych przeciwpożarowych; montaż i naprawy instalacji grzewczych; montaż i naprawa instalacji alarmowych; montaż rusztowań; murowanie; mycie pojazdów; nadzór budowlany; naprawa pojazdów; obsługa i naprawa samochodów; obsługa pojazdów; piaskowanie; pranie, prasowanie bielizny; prasowanie parowe odzieży; regeneracja maszyn zużytych lub częściowo zniszczonych; regeneracja silników zużytych lub częściowo zniszczonych; rozbiorka budynków; smarowanie pojazdów; tapetowanie; tynkowanie; układanie nawierzchni drogowych; usługi dekarские; usługi hydrauliczne; naprawa opon; wynajem buldożerów; wynajem koparek; wynajem sprzętu budowlanego; wynajem sprzętu do oczyszczania dróg; wynajem maszyn budowlanych; wypożyczenie maszyn do czyszczenia; zabezpieczenie budynków przed wilgocią; zabezpieczenie pojazdów przed korozją zabezpieczanie przed korozją, **39** transport ratowniczy; autobusowe usługi transportowe; pomoc w przypadku awarii pojazdów; transport barkowy; chroniony transport przedmiotów wartościowych; dostarczanie towarów; fracht; wynajmowanie garaży; informacje o składowaniu, informacje o transporcie; usługi kierowców, wypożyczenie kontenerów magazynowych; magazynowanie; transport meblowy; wynajmowanie miejsc parkingowych; ratownictwo okrętowe; pakowanie towarów; pakowanie produktów; wypożyczenie pojazdów; transport powietrzny; przeprowadzki, przewóz ładunków; przewóz samochodami ciężarowymi; usługi ratownicze; rezerwacja transportu; rozładunek; transport samochodowy; transport sanitarny; wypożyczenie skafandrów; składowanie; składowanie towarów; dostarczanie towarów; usługi taksówkowe; transport, wyładunek i składowanie towarów, pośrednictwo w transporcie; rezerwacja transportu, transport pasażerski; wypożyczenie samochodów, wypożyczenie ciężarówek; wypożyczenie wózków inwalidzkich; zaopatrywanie w wodę; wypożyczenie, wynajem i leasing sprzętu medycznego; wypożyczenie, wynajem i leasing sprzętu rehabilitacyjnego; wynajem, wypożyczenie i leasing sprzętu diagnostycznego, **41** doradztwo zawodowe; porady w zakresie edukacji lub kształcenia; edukacja; informacja o edukacji; nauczanie; instruktaż w zakresie gimnastyki; tłumaczenia w zakresie języka migowego; kluby zdrowia umożliwiające poprawę kondycji; komputerowe przygotowanie materiałów do publikacji; organizowanie i obsługa konferencji; organizacja i obsługa kongresów; organizowanie konkursów; kształcenie praktyczne; kultura fizyczna; nauczanie; organizowanie obozów; organizowanie obozów sportowych; organizowanie obozów rehabilitacyjnych; organizowanie i prowadzenie konferencji; organizowanie i prowadzenie kongresów; organizowanie i prowadzenie pracowni specjalistycznych; organizowanie i prowadzenie szkoleń w pracowniach specjalistycznych; organizowanie i prowadzenie seminariów; organizowanie i prowadzenie sympozjów; organizowanie i prowadzenie zjazdów; organizowanie konkursów edukacyjnych; kształcenie praktyczne w zakresie usług pielęgniarskich, położniczych, lekarskich i stomatologicznych; przedszkola; nauczanie przedszkolne; wypożyczenie sprzętu sportowego; wypożyczenie sprzętu rehabilitacyjnego; usługi projektowania; urządzenia sportowe; edukacja, **42** badania naukowe i techniczne; usługi naukowe i techniczne; usługi badawcze; projektowanie i ulepszanie sprzętu; analizy chemiczne; analizy systemów komputerowych; badania bakteriologiczne; badania biologiczne; badania chemiczne; badania techniczne; badania w dziedzinie fizyki; badania w dziedzinie kosmetyki; badania w zakresie ochrony środowiska naturalnego; prace badawczo-rozwojowe, badania w dziedzinie biologii, usługi

dla chemii; doradztwo budowlane; doradztwo w sprawach sprzętu komputerowego; doradztwo w zakresie oprogramowania komputerowego; elektroniczna konwersja danych lub programów; instalacje oprogramowania komputerowego; inżyniera techniczna; doradztwo w zakresie sprzętu komputerowego; programowanie komputerów, projektowanie systemów komputerowych; kontrola jakości; badania z zakresu ochrony środowiska naturalnego; opracowywanie projektów technicznych; doradztwo w zakresie oprogramowania komputerowego; projektowanie budynków; projektowanie dekoracji wnętrz; projektowanie opakowań; opracowywanie projektów technicznych; testowanie materiałów; testowanie pojazdów; testowanie urządzeń; testowanie sprzętu, **43** usługi zaopatrzenia w żywność i napoje; bary szybkiej obsługi; domy opieki dla osób w podeszłym wieku; bufety; kafeterie; kawiarnie; obsługa gastronomiczna z własnym zapleczem, produktami i transportem; wynajmowanie pomieszczeń na pobyt czasowy; restauracje, restauracje samoobsługowe; stołówki; usługi barowe; wynajmowanie sal na: posiedzenia, mityngi, narady, szkolenia; wypożyczenie: krzeseł, stołów, bielizny stołowej i szklanych naczyń; żłobki dla dzieci; usługi cateringowe; hotele; motele; pensjonaty; restauracje; wynajmowanie pomieszczeń na pobyt czasowy; rezerwacja miejsc w hotelach; restauracje samoobsługowe, **44** usługi medyczne; usługi w zakresie higieny i urody dla ludzi i zwierząt; aromaterapia; usługi banków krwi; chiropraktyka; chirurgia plastyczna; stomatologia; fizjoterapia; fizykoterapia; hospicja; implantacja włosów; kliniki medyczne; projektowanie krajobrazów; masaż; ogrodnictwo; opieka pielęgniarska; opieka medyczna; opieka zdrowotna; usługi optyczne; placówki opieki medycznej; placówki opieki medycznej niehospitalizacyjne; placówki rekonwalescencji z opieką medyczną w warunkach domowych lub sanatoryjnych; pomoc medyczna; porady w zakresie farmakologii; porady psychologiczne; rehabilitacja osób po maltretowaniu; placówki rekonwalescencyjne; sanatoria; szpitale; usługi farmaceutyczne w zakresie leków recepturowych; usługi kuracji uzdrowiskowych; usługi położnicze; usługi telemedyczne; usługi w zakresie korzystania z sauny; usługi w zakresie korzystania z solarium; wypożyczenie urządzeń sanitarnych; usługi związane z zapłodnieniem in vitro; usługi paramedyczne.

(111) **233136** (220) 2009 11 09 (210) 362672
 (151) 2011 02 14 (441) 2010 02 15
 (732) „PRZEDSIĘBIORSTWO PRODUKCJI FARMACEUTYCZNEJ
 HASCO-LEK” SPÓŁKA AKCYJNA, Wrocław, PL.
 (540)



Kolor znaku: niebieski, biały, jasnofioletowy, ciemnofioletowy, szary, fioletowy
 (531) 26.11.1, 27.5.1, 29.1.14
 (510), (511) **05** produkty farmaceutyczne, chemiczne preparaty do celów medycznych, chemiczne preparaty do celów farmaceutycznych, hormony do celów medycznych, kapsułki do celów farmaceutycznych, kapsułki z opłatka do celów farmaceutycznych, lekarstwa do picia, leki dla ludzi, środki nasenne, pastylki do celów farmaceutycznych, pigułki do celów farmaceutycznych, środki przeciwbólowe, substancje przeciwnowotworowe, leki przeciwnowotworowe, leki zawierające inhibitory, leki zmniejszające stężenie estrogenów, leki stosowane w leczeniu nowotworów hormonozależnych, leki zawierające w swoim składzie inhibitory aromatazy, leki regulujące poziom hormonów, leki stosowane u kobiet po menopauzie naturalnej lub wywołanej leczeniem.

(111) **233137** (220) 2009 12 09 (210) 363943
 (151) 2011 01 26 (441) 2010 03 15
 (732) Przedsiębiorstwo Produkcji Farmaceutycznej Hasco-Lek
 Spółka Akcyjna, Wrocław, PL.

(540)



Kolor znaku: biały, niebieski
 (531) 3.11.2, 26.1.5, 26.4.7, 27.5.1, 29.1.12
 (510), (511) **03** środki do czyszczenia, polerowania, szorowania; mydła; środki perfumeryjne; olejki eteryczne; kosmetyki; płyny do pielęgnacji włosów; środki do czyszczenia zębów, detergenty; środki antyseptyczne; środki przeciwpotowe; środki antypoślizgowe; aromaty; antyperspiranty, barwniki kosmetyczne, chusteczki nasączone płynami kosmetycznymi; preparaty do czyszczenia protez zębowych; preparaty do demakijażu; preparaty do depilacji; detergenty; dezodoranty; mydła dezodoryzujące; mydła dezynfekujące; ekstrakty kwiatowe do perfum, esencje eteryczne; olejki esencjonalne; farby do celów kosmetycznych; preparaty do golenia, preparaty antyseptyczne po goleniu; mydło do golenia; kadtidelka; kadtidla; ozdoby do celów kosmetycznych; sole do kąpieli; preparaty kosmetyczne do kąpieli; kleje do przymocowywania sztucznych włosów; woda kolorowa; środki do konserwacji skóry; maseczki kosmetyczne; mleczko kosmetyczne; kosmetyki do odchudzania; wazelina; zestawy kosmetyczne; kosmetyki ujękuszające; kremy; kremy kosmetyczne; kremy wybielające do skóry; preparaty do kręcenia włosów; ekstrakty z kwiatów; kwiaty jako baza do perfum; lakiery; środki lotne stosowane jako detergenty; lotony do celów kosmetycznych; preparaty do makijażu; puder do makijażu; pudry do różnych zastosowań; mieszaniny zapachowe; mleczko kosmetyczne; preparaty do mycia; mydła; mydła dezynfekujące; mydła lecznicze; mydła przeciwpotowe; mydła przeciwpotowe do stóp, odświeżacze do ust w aerozolu; olejki do celów kosmetycznych; olejki do celów perfumeryjnych; olejki toaletowe; ołówki kosmetyczne; preparaty kosmetyczne do opalania; preparaty do pielęgnacji ciała, preparaty do pielęgnacji dłoni; preparaty do pielęgnacji paznokci; płyny do pielęgnacji włosów; płyny kosmetyczne; płyny po goleniu; pomady do celów kosmetycznych; pomadki; preparaty do protez dentystycznych; preparaty do czyszczenia protez zębowych; preparaty kosmetyczne do pielęgnacji skóry; szampony; ściereczki nasączone detergentami; środki do czyszczenia zębów; talk; produkty toaletowe; toniki kosmetyczne; odświeżacze do ust; preparaty do pielęgnacji jamy ustnej; waciki; wata do celów kosmetycznych; woda utleniona do celów kosmetycznych; woda zapachowa; woda toaletowa; sole wybielające; żele do wybielania zębów; zmywacze do paznokci; produkty kosmetyczne dla zwierząt domowych, **29** jadalny olej kostny; żywność produkowana z ryb; tłuszcze jadalne; olej kokosowy; olej kukurydziany; oleje jadalne; olej palmowy jadalny; olej rzepakowy jadalny; olej słonecznikowy; olej z oliwek; owoce suszone; olej sezamowy; olej z wiesiołka; macerat olejowy z czosnku; kwas linolowy; suche wyciągi z owoców; suche wyciągi z warzyw; owoce, warzywa i zioła suszone, mrożone, gotowane, smażone, konserwowane i konserwowane w alkoholu; soki na bazie owoców, warzyw i ziół; produkty zawierające w sobie witaminy i/lub minerały przeznaczone do innych celów niż farmaceutyczne lub lecznicze; produkty uzupełniające dietę przeznaczone do innych celów niż farmaceutyczne lub lecznicze; suplementy diety, **32** napoje bezalkoholowe; napoje owocowe i soki owocowe; warzywno oraz owocowo-warzywno, ewentualnie z dodatkiem mikro-i/lub makroelementów i/lub witamin; syropy i inne preparaty do produkcji napojów, w tym preparaty ziołowe, owocowe i owocowo-ziołowe w proszku, granulowane i płynne; bezalkoholowe napoje na bazie miodu; bezalkoholowe wyciągi z owoców; pastylki do sporządzania napoi gazowanych; syropy inne niż do celów leczniczych lub farmaceutycznych; napoje izotoniczne; preparaty do produkcji napojów.

(111) **233138** (220) 2009 05 27 (210) 356334
 (151) 2010 09 08 (441) 2009 08 31
 (732) Fabrika Łateksnich Wyrobiv „Perfekt” Towaristvo
 z obmeżonoju widpowidalnostju, Nowojaworiwsk, UA.

(540)

Kolor znaku: biały, czerwony, niebieski

(531) 27.5.1, 29.1.13

(510), (511) **10** prezerwatywy, **35** usługi agencji importowo-eksportowej, promocja sprzedaży dla osób trzecich, reklama, zarządzanie działalnością gospodarczą, zgrupowanie na rzecz osób trzecich różnych towarów pozwalającego nabywcy wygodnie je oglądać i kupować w sklepie i hurtowni z prezerwatywami.

(111) **233139** (220) 2009 07 02 (210) 357765

(151) 2010 11 03 (441) 2009 10 12

(732) „POLOMARKET” SPÓŁKA Z OGRANICZONĄ ODPOWIEDZIALNOŚCIĄ, Giebnią, PL.

(540)

Kolor znaku: niebieski i odcienie, błękitny i odcienie, granatowy

(531) 27.5.1, 29.1.4

(510), (511) **05** pieluchy dla chorych z brakiem kontroli czynności fizjologicznych, **16** pielucho-majtki z papieru lub celulozy, pieluszki z papieru lub celulozy.

(111) **233140** (220) 2009 10 02 (210) 361215

(151) 2010 11 19 (441) 2010 01 04

(732) Przedsiębiorstwo Projektowania i Realizacji Budownictwa BLU 88 Bogdan Ludkowski, Wrocław, PL.

(540)

Kolor znaku: brązowy, jasnozielony, zielony, beżowy

(531) 3.5.9, 5.3.5, 5.3.13, 26.1.2, 26.1.16, 26.1.18, 27.5.1, 29.1.13

(510), (511) **35** administrowanie i zarządzanie hotelami, organizowanie targów i wystaw w celach handlowych lub reklamowych, **36** administrowanie nieruchomościami, agencje nieruchomości, agencje pośrednictwa w handlu nieruchomościami; dzierżawa nieruchomości, ekspertyzy do celów fiskalnych, majątek nieruchomy: wycena, pośrednictwo, zarządzanie, wynajmowanie mieszkań, pośrednictwo w sprawach majątku nieruchomości; wynajem pomieszczeń biurowych, **39** przechowywanie tożdy, prowadzenie parkingów, pilotowanie, rezerwacja miejsc na podróże, transport podróży, przewóz bagaży, rezerwacja transportu, informacja o transporcie, pośrednictwo, rezerwacja w transporcie, zwiedzanie turystyczne, organizacja wycieczek, **41** usługi artystów teatralnych, wypożyczanie dekoracji teatralnych, edukacja, nauczanie, informacja o edukacji, usługi fotografowania, instruktaż w gimnastyce, informacja o rekreacji, usługi klubowe: rozrywka lub nauczanie; kluby zdrowia-poprawianie kondycji; usługi w zakresie kompozycji muzycznych, komputerowe przygotowanie materiałów do publikacji; organizowanie i obsługa konferencji i kongresów; organizowanie konkursów, publikowanie książek; usługi w zakresie kultury fizycznej; organizowanie loterii, lunaparki, wypożyczanie nagrań dźwiękowych, nagrywanie filmów na taśmach wideo, nauczanie, nocne kluby, organizacja obozów sportowych i wakacyjnych, obsługa sal kinowych i salonów gier, organizowanie i prowadzenie balów, koncertów, konferencji, kongresów, pracowni specjalistycznych, seminariów, sympozjów, zjazdów, organizowanie przyjęć, impresariat, organizowanie zawodów sportowych, usługi orkiestr, parków rozrywki, pisanie scenariuszy i tekstów innych niż re-

klamowe, produkcja filmów, mikrofilmów i programów telewizyjnych i radiowych, organizacja koncertów, prowadzenie ogrodów zoologicznych, prowadzenie przedszkoli, publikowanie elektroniczne online książek i periodyków, usługi reporterskie, rezerwacja miejsc na spektakle, rozrywka, informacja o rozrywce; wypożyczanie sprzętu sportowego [z wyjątkiem pojazdów], prowadzenie studiów filmowych i studiów nagrań, szkoły z internatem; tłumaczenia, wynajmowanie kortów, boisk i stadionów, informacje o wypadku, wyższe uczelnie, **43** agencje i biura zakwaterowania, domy opieki dla osób w podeszłym wieku, domy turystyczne, hotele, bufety, kafeterie, kawiarnie, wypożyczanie konstrukcji przenośnych, motele, usługi gastronomiczne z własnym zapleczem, pensjonaty, rezerwacja miejsc w pensjonatach, kwaterach, wynajmowanie pomieszczeń na pobyt czasowy, restauracje, domy turystyczne, usługi barowe, usługi wyposażania i urządzenia kempingowe, wypożyczanie: namiotów, krzeseł, stołów, bielizny stołowej i szklanych naczyń, żłobki dla dzieci, wynajmowanie pomieszczeń na posiedzenia, narady, **44** usługi opieki medycznej i pielęgniarskiej oraz zdrowotnej, salony piękności; placówki rekonwalescencji, salony fryzjerskie, salony piękności, usługi kuracji uzdrowiskowych.

(111) **233141** (220) 2008 10 09 (210) 347235

(151) 2010 12 02 (441) 2009 01 19

(732) ZAKŁADY TŁUSZCZOWE „BIELMAR” Spółka z ograniczoną odpowiedzialnością, Bielsko-Biała, PL.

(540)

Kolor znaku: biały, brązowy, fioletowy

(531) 7.15.5, 7.15.8, 27.5.1, 29.1.13

(510), (511) **04** olej rzepakowy dla celów przemysłowych, **29** koncentraty na bulion, preparaty do produkcji bulionu, mięso, ekstrakty mięsne, galaretki mięsne, mięso konserwowane, mięso puszkowane, mięso solone, żelatyna spożywcza, masło arachidowe, masło kakaowe, masło kokosowe, olej kokosowy, tłuszcz kokosowy, margaryna, masło, krem na bazie masła, masło czekoladowe, olej rzepakowy, olej słonecznikowy, olej z oliwek, oliwa, olej z orzechów palmowych, olej sezamowy, smalec, tłuszcze jadalne, rafinowane tłuszcze roślinne jadalne, masło roślinne, oleje jadalne, komponenty i ekstrakty tłuszczów roślinnych rafinowanych, **30** sól do konserwowania żywności, przyprawy, ziele angielskie, preparaty do zmiękczenia mięsa, sosy do mięsa, sosy.

(111) **233142** (220) 2005 08 15 K (210) 356760

(151) 2010 12 02 (441) 2009 08 17

(732) STADA Arzneimittel AG, Bad Vilbel, DE.

(540) GABASTAD

(510), (511) **05** farmaceutyczne preparaty do leczenia epilepsji.(111) **233143** (220) 2009 10 23 (210) 362001

(151) 2010 12 06 (441) 2010 02 01

(732) PERUN SPÓŁKA AKCYJNA, Warszawa, PL.

(540)

Kolor znaku: czerwony

(531) 1.15.3, 2.1.15, 19.1.1, 27.5.1, 29.1.1

(510), (511) **06** zawory metalowe inne niż części maszyn, **07** reduktory ciśnienia; przecinarki jako narzędzia; palniki gazowe do spawania i cięcia, **37** konserwacja i naprawy palników, **42** opracowywanie projektów technicznych.

(111) **233144** (220) 2009 11 05 (210) 362497
 (151) 2010 12 06 (441) 2010 02 15
 (732) BLISKA Spółka z ograniczoną odpowiedzialnością,
 Warszawa, PL.
 (540)

Recepta na niskie ceny

Kolor znaku: złoty, biały

(531) 27.5.1, 29.1.12

(510), (511) **03** środki do czyszczenia, polerowana, szorowania i ścierania, mydła, mydła lecznicze, środki perfumeryjne, olejki eteryczne, olejki kosmetyczne, kosmetyki, płyny do pielęgnacji włosów, środki do czyszczenia zębów, woda toaletowa, **05** produkty farmaceutyczne, leki, materiały dentystyczne, środki sanitarne dla celów medycznych, substancje dietetyczne dla celów medycznych, zioła lecznicze, materiały opatrunkowe, **16** papier, tektura i wyroby z tych materiałów nie zawarte w innych klasach, materiały szkoleniowe i instruktażowe z wyjątkiem aparatów, folie i torby z tworzyw sztucznych do pakowania, **35** usługi w zakresie prowadzenia apteki, usługi w zakresie prowadzenia hurtowni farmaceutycznej, usługi w zakresie reklamy, **44** usługi medyczne i weterynaryjne, porady aptekarskie, kliniki medyczne, usługi pomocy medycznej, salony piękności, sanatoria.

(111) **233145** (220) 2009 10 27 (210) 362159
 (151) 2010 12 07 (441) 2010 02 01
 (732) Chemtura Corporation, Middlebury, US.
 (540) B-NINE
 (510), (511) **01** chemikalia stosowane w rolnictwie.

(111) **233146** (220) 2007 11 13 (210) 332779
 (151) 2010 12 08 (441) 2008 02 18
 (732) Reckitt & Colman (Overseas) Limited, Hull, GB.
 (540) PIERWSZA POMOC W GARDŁOWEJ SPRAWIE
 (510), (511) **05** produkty i substancje farmaceutyczne, słodzące do celów leczniczych.

(111) **233147** (220) 2009 07 15 (210) 358282
 (151) 2011 02 14 (441) 2009 10 26
 (732) GRUPA LOTOS SPÓŁKA AKCYJNA, Gdańsk, PL.
 (540)



ODPOWIEDZIALNOŚĆ

Kolor znaku: biały, granatowy i jego odcienie

(531) 2.7.23, 26.4.2, 27.5.1, 29.1.12

(510), (511) **16** afisze, broszury, foldery, gazety, informatory, kalendarze, katalogi, magazyny, mapy, materiały szkoleniowe, naklejki, nalepki, prospekty, plakaty, raporty, ulotki, wydawnictwa periodyczne, publikacje drukowane i inne materiały drukowane, **35** reklama, wspieranie i promowanie działalności społecznej, kulturalnej, naukowej i oświatowej; wspieranie i propagowanie wiedzy i rozwoju edukacji wśród młodzieży; wspieranie i promowanie ochrony zdrowia, opieki i pomocy społecznej, oświaty i wychowania oraz rozwoju na-

uki; promowanie nowoczesnych rozwiązań organizacyjnych, ekonomicznych i technicznych w zakresie wydobywania i przerobu ropy naftowej, prezentacje multimedialne, **36** sponsoring, sponsoring imprez kulturalnych i sportowych, sponsoring instytucji zdrowia publicznego z przeznaczeniem na zakupy rzeczowe w postaci sprzętu medycznego, a w szczególności w zakresie pierwszej pomocy medycznej, onkologii i kardiologii; organizowanie zbiórek funduszy na cele dobroczynne, społeczne, ochrony zdrowia, szkoleniowe, edukacyjne, sportowe oraz ekologiczne; finansowanie ochrony zdrowia i pomocy społecznej, kształcenia młodzieży, tworzenie i organizowanie funduszy na cele pomocy osobom chorym i niepełnosprawnym, **41** edukacja, organizowanie imprez kulturalnych i sportowych; usługi w zakresie kształcenia praktycznego w formie pokazów, świadczenie usług na rzecz osób niepełnosprawnych oraz organizacji niosących pomoc ludności cywilnej, usługi w zakresie wspierania rozwoju nauki i edukacji oraz kultury fizycznej i edukacji sportowej młodego pokolenia, **42** ochrona środowiska, doradztwo w zakresie ochrony środowiska, a w szczególności zmierzające do wdrażania nowych technologii pozwalających zmniejszyć zużycie surowców i energii oraz ograniczyć emisję szkodliwych substancji do wód i atmosfery, usługi w zakresie ochrony środowiska i ekologii ze szczególnym uwzględnieniem ochrony Morza Bałtyckiego.

(111) **233148** (220) 2009 07 15 (210) 358283
 (151) 2011 02 16 (441) 2009 10 26
 (732) GRUPA LOTOS SPÓŁKA AKCYJNA, Gdańsk, PL.
 (540)



INNOWACYJNOŚĆ

Kolor znaku: biały, szary i jego odcienie

(531) 2.9.4, 16.3.17, 26.4.2, 27.5.1, 29.1.12

(510), (511) **16** afisze, broszury, foldery, gazety, informatory, kalendarze, katalogi, magazyny, mapy, materiały szkoleniowe, naklejki, nalepki, prospekty, plakaty, raporty, ulotki, wydawnictwa periodyczne, publikacje drukowane i inne materiały drukowane, **35** reklama, wspieranie i promowanie działalności społecznej, kulturalnej, naukowej i oświatowej; wspieranie i propagowanie wiedzy i rozwoju edukacji wśród młodzieży; wspieranie i promowanie ochrony zdrowia, opieki i pomocy społecznej, oświaty i wychowania oraz rozwoju nauki; promowanie nowoczesnych rozwiązań organizacyjnych, ekonomicznych i technicznych w zakresie wydobywania i przerobu ropy naftowej, prezentacje multimedialne, **36** sponsoring, sponsoring imprez kulturalnych i sportowych, sponsoring instytucji zdrowia publicznego z przeznaczeniem na zakupy rzeczowe w postaci sprzętu medycznego, a w szczególności w zakresie pierwszej pomocy medycznej, onkologii i kardiologii; organizowanie zbiórek funduszy na cele dobroczynne, społeczne, ochrony zdrowia, szkoleniowe, edukacyjne, sportowe oraz ekologiczne; finansowanie ochrony zdrowia i pomocy społecznej, kształcenia młodzieży, tworzenie i organizowanie funduszy na cele pomocy osobom chorym i niepełnosprawnym, **41** edukacja, organizowanie imprez kulturalnych i sportowych; usługi w zakresie kształcenia praktycznego w formie pokazów, świadczenie usług na rzecz osób niepełnosprawnych oraz organizacji niosących pomoc ludności cywilnej, usługi w zakresie wspierania rozwoju nauki i edukacji oraz kultury fizycznej i edukacji sportowej młodego pokolenia, **42** ochrona środowiska, doradztwo w zakresie ochrony środowiska, a w szczególności zmierzające do wdrażania nowych technologii pozwalających zmniejszyć zużycie surowców i energii oraz ograniczyć emisję szkodliwych substancji do wód i atmosfery, usługi w zakresie ochrony środowiska i ekologii ze szczególnym uwzględnieniem ochrony Morza Bałtyckiego.

(111) **233149** (220) 2009 07 15 (210) 358284
 (151) 2011 02 16 (441) 2009 10 26
 (732) GRUPA LOTOS SPÓŁKA AKCYJNA, Gdańsk, PL.
 (540)



Kolor znaku: biały, błękitny i jego odcienie

(531) 2.1.25, 26.4.1, 27.5.1, 29.1.12

(510), (511) **16** afisze, broszury, foldery, gazety, informatory, kalendarze, katalogi, magazyny, mapy, materiały szkoleniowe, naklejki, nalepki, prospekty, plakaty, raporty, ulotki, wydawnictwa periodyczne, publikacje drukowane i inne materiały drukowane, **35** reklama, wspieranie i promowanie działalności społecznej, kulturalnej, naukowej i oświatowej; wspieranie i propagowanie wiedzy i rozwoju edukacji wśród młodzieży; wspieranie kształcenia młodzieży i poprawa warunków jej kształcenia; wspieranie i promowanie ochrony zdrowia, opieki i pomocy społecznej, oświaty i wychowania oraz rozwoju nauki; promowanie nowoczesnych rozwiązań organizacyjnych, ekonomicznych i technicznych w zakresie wydobycia i przerobu ropy naftowej, prezentacje multimedialne, **36** sponsoring, sponsoring imprez kulturalnych i sportowych, sponsoring instytucji zdrowia publicznego z przeznaczeniem na zakupy rzeczowe w postaci sprzętu medycznego, a w szczególności w zakresie pierwszej pomocy medycznej, onkologii i kardiologii; organizowanie zbiorów funduszy na cele dobroczynne, społeczne, ochrony zdrowia, szkoleniowe, edukacyjne, sportowe oraz ekologiczne; finansowanie ochrony zdrowia i pomocy społecznej, kształcenia młodzieży, tworzenie i organizowanie funduszy na cele pomocy osobom chorym i niepełnosprawnym, **41** edukacja, organizowanie imprez kulturalnych i sportowych; usługi w zakresie kształcenia praktycznego w formie pokazów, świadczenie usług na rzecz osób niepełnosprawnych oraz organizacji niosących pomoc ludności cywilnej, usługi w zakresie wspierania rozwoju nauki i edukacji oraz kultury fizycznej i edukacji sportowej młodego pokolenia, **42** ochrona środowiska, doradztwo w zakresie ochrony środowiska, a w szczególności zmierzające do wdrażania nowych technologii pozwalających zmniejszyć zużycie surowców i energii oraz ograniczyć emisję szkodliwych substancji do wód i atmosfery, usługi w zakresie ochrony środowiska i ekologii ze szczególnym uwzględnieniem ochrony Morza Bałtyckiego.

(111) **233150** (220) 2009 07 15 (210) 358285
 (151) 2011 02 16 (441) 2009 10 26
 (732) GRUPA LOTOS SPÓŁKA AKCYJNA, Gdańsk, PL.
 (540)



Kolor znaku: biały, zielony i jego odcienie

(531) 5.3.11, 5.3.14, 26.4.1, 27.5.1, 29.1.12

(510), (511) **16** afisze, broszury, foldery, gazety, informatory, kalendarze, katalogi, magazyny, mapy, materiały szkoleniowe, naklejki, nalepki, prospekty, plakaty, raporty, ulotki, wydawnictwa periodyczne, publikacje drukowane i inne materiały drukowane, **35** reklama, wspieranie i promowanie działalności społecznej, kulturalnej, naukowej i oświatowej; wspieranie i propagowanie wiedzy i rozwoju edukacji wśród młodzieży; wspieranie kształcenia młodzieży i poprawa warunków jej kształcenia; wspieranie i promowanie ochrony zdrowia,

opieki i pomocy społecznej, oświaty i wychowania oraz rozwoju nauki; promowanie nowoczesnych rozwiązań organizacyjnych, ekonomicznych i technicznych w zakresie wydobycia i przerobu ropy naftowej, prezentacje multimedialne, **36** sponsoring, sponsoring imprez kulturalnych i sportowych, sponsoring instytucji zdrowia publicznego z przeznaczeniem na zakupy rzeczowe w postaci sprzętu medycznego, a w szczególności w zakresie pierwszej pomocy medycznej, onkologii i kardiologii; organizowanie zbiorów funduszy na cele dobroczynne, społeczne, ochrony zdrowia, szkoleniowe, edukacyjne, sportowe oraz ekologiczne; finansowanie ochrony zdrowia i pomocy społecznej, kształcenia młodzieży, tworzenie i organizowanie funduszy na cele pomocy osobom chorym i niepełnosprawnym, **41** edukacja, organizowanie imprez kulturalnych i sportowych; usługi w zakresie kształcenia praktycznego w formie pokazów, świadczenie usług na rzecz osób niepełnosprawnych oraz organizacji niosących pomoc ludności cywilnej, usługi w zakresie wspierania rozwoju nauki i edukacji oraz kultury fizycznej i edukacji sportowej młodego pokolenia, **42** ochrona środowiska, doradztwo w zakresie ochrony środowiska, a w szczególności zmierzające do wdrażania nowych technologii pozwalających zmniejszyć zużycie surowców i energii oraz ograniczyć emisję szkodliwych substancji do wód i atmosfery, usługi w zakresie ochrony środowiska i ekologii ze szczególnym uwzględnieniem ochrony Morza Bałtyckiego.

(111) **233151** (220) 2009 08 04 (210) 359053
 (151) 2011 02 16 (441) 2009 11 09
 (732) Przedsiębiorstwo Produkcji Farmaceutycznej HASCO-LEK Spółka Akcyjna, Wrocław, PL.
 (540)



Kolor znaku: ciemnopomarańczowy, biały, ciemnoróżowy (PANTONE192C), różowy, ciemnoniebieski (PANTONE 320C), niebieski, jasnoniebieski

(531) 2.1.25, 2.9.1, 24.15.2, 27.5.1, 29.1.15

(510), (511) **05** produkty farmaceutyczne; substancje dietetyczne do celów medycznych; chemiczne preparaty do celów medycznych; preparaty chemiczne do celów farmaceutycznych; preparaty ziołowe do celów leczniczych; preparaty ziołowo-witaminowe do celów leczniczych; dodatki odżywcze do celów medycznych; kapsułki do celów farmaceutycznych; kapsułki do celów farmaceutycznych zawierające wyciągi ziołowe; kapsułki do celów farmaceutycznych zawierające wyciągi ziołowe i witaminy; wyciąg z żurawiny do celów leczniczych; wyciąg z pietruszki do celów leczniczych; wyciąg z borówki do celów leczniczych; witaminy; zioła lecznicze; lecznicze napary; korzenie lekarskie; lekarstwa do picia; leki dla ludzi; preparaty z mikroelementami; pigułki do celów farmaceutycznych; tabletki do celów farmaceutycznych; preparaty stosowane pomocniczo w schorzeniach dróg moczowych, **29** owoce suszone; suche wyciągi z owoców nie do celów leczniczych; suche wyciągi z warzyw nie do celów leczniczych; owoce, warzywa i zioła suszone, mrożone, gotowane, smażone, konserwowane i konserwowane w alkoholu; produkty zawierające w sobie witaminy i/lub minerały przeznaczone do innych celów niż farmaceutyczne; wyciąg z żurawiny; wyciąg z pietruszki; wyciąg z borówki nie do celów leczniczych.

(111) **233152** (220) 2010 02 11 (210) 366175
 (151) 2011 02 16 (441) 2010 05 24
 (732) „PRZEDSIĘBIORSTWO PRODUKCJI FARMACEUTYCZNEJ HASCO – LEK” SPÓŁKA AKCYJNA, Wrocław, PL.

(540)



Kolor znaku: biały, czarny, pomarańczowy, żółty, zielony, niebieski, szary

(531) 26.13.25, 27.5.1, 29.1.15

(510), (511) **05** preparaty farmaceutyczne, środki sanitarne do celów medycznych; substancje dietetyczne do celów leczniczych; preparaty do celów medycznych; preparaty farmaceutyczne o działaniu przeciwbakteryjnym; produkty farmaceutyczne; produkty farmaceutyczne do celów leczniczych; produkty farmaceutyczne do celów leczniczych o działaniu przeciwbakteryjnym; leki, leki dla ludzi, leki o działaniu przeciwbakteryjnym; leki przeznaczone do leczenia problemów gastrycznych; zawiesiny; zawiesiny do leczenia problemów gastrycznych; leki do leczenia bakteryjnych zakażeń układu pokarmowego; leki do leczenia bakteryjnych zakażeń przewodu pokarmowego przebiegające z biegunką; leki do stosowania w leczeniu ostrej i/lub przewlekłej biegunki; leki przeznaczone do leczenia ostrej lub przewlekłej biegunki w zakażeniach bakteryjnych przewodu pokarmowego; tabletki o działaniu przeciwbakteryjnym; tabletki przeznaczone do leczenia problemów gastrycznych; tabletki do leczenia bakteryjnych zakażeń układu pokarmowego; tabletki do leczenia bakteryjnych zakażeń przewodu pokarmowego przebiegające z biegunką; tabletki do stosowania w leczeniu ostrej i/lub przewlekłej biegunki; tabletki przeznaczone do leczenia ostrej lub przewlekłej biegunki w zakażeniach bakteryjnych przewodu pokarmowego; zawiesiny o działaniu przeciwbakteryjnym; zawiesiny przeznaczone do leczenia problemów gastrycznych; zawiesiny do leczenia bakteryjnych zakażeń układu pokarmowego; zawiesiny do leczenia bakteryjnych zakażeń przewodu pokarmowego przebiegające z biegunką; zawiesiny do stosowania w leczeniu ostrej i/lub przewlekłej biegunki; zawiesiny przeznaczone do leczenia ostrej lub przewlekłej biegunki w zakażeniach bakteryjnych przewodu pokarmowego; kapsułki o działaniu przeciwbakteryjnym; kapsułki przeznaczone do leczenia problemów gastrycznych; kapsułki do leczenia bakteryjnych zakażeń układu pokarmowego; kapsułki do leczenia bakteryjnych zakażeń przewodu pokarmowego przebiegające z biegunką; kapsułki do stosowania w leczeniu ostrej i/lub przewlekłej biegunki; kapsułki przeznaczone do leczenia ostrej lub przewlekłej biegunki w zakażeniach bakteryjnych przewodu pokarmowego.

(111) **233153** (220) 2010 03 06 (210) 367404
 (151) 2011 02 22 (441) 2010 06 07
 (732) „EUROCOSMETICS” Jarosław Starczewski, Częstochowa, PL.
 (540)

(531) 26.11.1, 27.5.1

(510), (511) **03** aromaty jako olejki aromatyczne, barwniki do celów kosmetycznych, dezodoranty do użytku osobistego jako wyroby perfumeryjne, środki do usuwania lakierów, lotony do celów kosmetycznych, chusteczki nasączone płynami kosmetycznymi, farby i lakiery do włosów, preparaty do czyszczenia, kadzidła, kalkomanie jako ozdoby do celów kosmetycznych, kosmetyki, zestawy kosmetyków, kremy kosmetyczne, lakiery do paznokci, preparaty do makijażu, mieszaniny zapachowe, płyny do pielęgnacji włosów, preparaty do mycia, mydła, olejki do celów perfumeryjnych i kosmetycznych, produkty perfumeryjne, perfumy, pomadki do ust, puder do makijażu, rzęsy sztuczne, preparaty kosmetyczne do rzęs, szampony,

sztuczne paznokcie, produkty toaletowe, preparaty i farby do kręcenia włosów, neutralizatory do trwałej ondulacji, środki do nadawania połysku, zmywacze do paznokci, **35** usługi agencji importowo-eksportowej, usługi agencji reklamowej, organizowanie wystaw handlowych lub reklamowych, promocja sprzedaży dla osób trzecich, zaopatrzenie osób trzecich jako zakupy produktów i usług dla innych przedsiębiorstw, reklama za pośrednictwem sieci komputerowej, oferowanie w mediach produktów dla handlu detalicznego; zgrupowanie na rzecz osób trzecich różnych towarów pozwalające nabywcy wygodnie oglądać i kupować te towary na stronie Internetowej dotyczącej sprzedaży kosmetyków, perfum, środków do mycia i prania; zgrupowanie na rzecz osób trzecich różnych towarów pozwalające nabywcy wygodnie oglądać i kupować te towary w sklepie i hurtowni z kosmetykami, perfumami, środkami do mycia i prania, **44** salony fryzjerskie, manicure, salony piękności, usługi w zakresie korzystania z solariów.

(111) **233154** (220) 2010 03 24 (210) 368240
 (151) 2011 02 08 (441) 2010 07 05
 (732) Grupa LOTOS Spółka Akcyjna, Gdańsk, PL.

(540) LOTOS CITY SYNTETIC

(510), (511) **04** oleje syntetyczne do silników benzynowych, wysokoprężnych i wysokoobciążonych; oleje przemysłowe, oleje przekładniowe.

(111) **233155** (220) 2010 03 24 (210) 368241
 (151) 2011 02 08 (441) 2010 07 05
 (732) Grupa LOTOS Spółka Akcyjna, Gdańsk, PL.

(540) LOTOS CITY SEMISYNTETIC

(510), (511) **04** oleje półsyntetyczne do silników benzynowych, wysokoprężnych i wysokoobciążonych; oleje przemysłowe, oleje przekładniowe.

(111) **233156** (220) 2009 07 14 (210) 358220
 (151) 2010 12 09 (441) 2009 10 26
 (732) Michał Kozłowski, Gdynia, PL.
 (540)



Kolor znaku: szary, czerwony

(531) 1.1.1, 1.1.3, 1.1.10, 1.1.12, 26.1.1, 27.5.1, 29.1.12

(510), (511) **25** odzież, obuwie, nakrycia głowy, **28** gry i zabawki; artykuły sportowe i gimnastyczne nie ujęte w innych klasach; ozdoby choinkowe.

(111) **233157** (220) 2009 07 14 (210) 358222
 (151) 2010 12 09 (441) 2009 10 26
 (732) Michał Kozłowski, Gdynia, PL.
 (540)



(531) 27.5.1

(510), (511) **25** odzież, obuwie, nakrycia głowy, **28** gry i zabawki; artykuły sportowe i gimnastyczne nie ujęte w innych klasach; ozdoby choinkowe.

(111) **233158** (220) 2009 08 21 (210) 359751
 (151) 2010 11 23 (441) 2009 11 23
 (732) NAVO-POLSKA GRUPA DYSTRYBUCYJNA SPÓŁKA
 Z OGRANICZONĄ ODPOWIEDZIALNOŚCIĄ, Tychy, PL.

(540)



Kolor znaku: żółty, popielaty, czarny

(531) 2.3.2, 27.5.1, 29.1.13

(510), (511) **03** kosmetyki, preparaty antystatyczne do celów domowych, farbki do bielizny, saszetki zapachowe do bielizny, barwniki (środki chemiczne do ożywiania kolorów) do użytku domowego, środki do namaczania bielizny, pasty do obuwia, wosk do obuwia, preparaty do czyszczenia, środki do czyszczenia glazury, preparaty do czyszczenia rur odpływowych, kreda czyszcząca, detergenty inne niż używane w procesach produkcyjnych oraz inne niż do celów medycznych, preparaty do usuwania farby, preparaty do usuwania kamienia kotłowego dla gospodarstwa domowego, chemiczne produkty do ożywiania kolorów do użytku domowego, środki do konserwacji skóry, krochmal, preparaty do krochmalenia, mydła do ożywiania koloru tkanin, preparaty do odbarwiania, preparaty do zmywania podłóg, preparaty do szorowania podłóg, pasty do podłogi i mebli, wosk do podłogi, środki do polerowania, preparaty do polerowania, woski do polerowania, środki do nadawania połysku, wybielacze stosowane w pralnictwie, preparaty do prania, preparaty do prania chemicznego, preparaty do przetykania rur odpływowych, płyny do spryskiwacza szyb, farbki stosowane w pralnictwie, środki do szorowania, środki do zmiękczenia tkanin, środki do wyblyszczania stosowane w pralnictwie, środki czyszczące, dezodoranty inne niż do użytku osobistego, **05** preparaty chemiczno-farmaceutyczne, produkty farmaceutyczne, środki sanitarne do celów medycznych, substancje dietetyczne do celów leczniczych, plastry do celów leczniczych, materiały opatrunkowe, środki odkażające, preparaty farmaceutyczne do pielęgnacji skóry, preparaty farmaceutyczne przeciw oparzeniu słonecznemu, środki do oczyszczenia powietrza, środki do odświeżania powietrza, żywność dietetyczna do celów leczniczych, dietetyczne substancje przystosowane do celów medycznych, cukierki do celów leczniczych, suplement diety do celów wspomaganie leczenia, środki spożywcze specjalnego przeznaczenia medycznego, **35** dystrybucja materiałów reklamowych i próbek, usługi marketingowe, opracowywanie strategii marketingowych, promocja sprzedaży, wspieranie sprzedaży poprzez programy wynagradzania częstych gości oraz programy motywacyjne dla klientów, pokazy towarów, zgrupowanie na rzecz osób trzecich pozwalające nabywcy oglądać i kupować w sklepie następujące towary: kosmetyki, preparaty antystatyczne do celów domowych, farbki do bielizny, saszetki zapachowe do bielizny, barwniki (środki chemiczne do ożywiania kolorów) do użytku domowego, środki do namaczania bielizny, pasty do obuwia, wosk do obuwia, preparaty do czyszczenia, środki do czyszczenia glazury, preparaty do czyszczenia rur odpływowych, kreda czyszcząca, detergenty inne niż używane w procesach produkcyjnych oraz inne niż do celów medycznych, preparaty do usuwania farby, preparaty do usuwania kamienia kotłowego dla gospodarstwa domowego, chemiczne produkty do ożywiania kolorów do użytku domowego, środki do konserwacji skóry, krochmal, preparaty do krochmalenia, mydła do ożywiania koloru tkanin, preparaty do odbarwiania, preparaty do zmywania podłóg, preparaty do szorowania podłóg, pasty do podłogi i mebli, wosk do podłogi, środki do polerowania, preparaty do polerowania, woski do polerowania, środki do nadawania połysku, wybielacze stosowane w pralnictwie, preparaty do prania, preparaty do prania chemicznego, preparaty do przetykania rur odpływowych, płyny do spryskiwacza szyb, farbki stosowane w pralnictwie, środki do szorowania, środki do zmiękczenia tkanin, środki do wyblyszczania stosowane w pralnictwie, środki czyszczące, dezodoranty inne niż do użytku osobistego, preparaty chemiczno-farmaceutyczne, produkty farmaceutyczne, środki sanitarne do celów medycznych, substancje dietetyczne do celów leczniczych, plastry do celów leczniczych, materiały opatrunkowe, środki odkażające, preparaty farmaceutyczne do pielęgnacji skóry, preparaty farmaceutyczne przeciw oparzeniu słonecznemu, środki do oczyszczenia powietrza, środki do odświeżania powietrza, żywność dietetyczna do celów leczniczych, dietetyczne substancje przystosowane do celów medycznych, cukierki do celów leczniczych, suplement die-

ty do celów wspomaganie leczenia, środki spożywcze specjalnego przeznaczenia medycznego.

(111) **233159** (220) 2009 08 24 (210) 359783
 (151) 2010 11 24 (441) 2009 12 07
 (732) TORUŃSKIE ZAKŁADY MATERIAŁÓW OPATRUNKOWYCH
 – SPÓŁKA AKCYJNA, Toruń, PL.
 (540)



Kolor znaku: czerwony, biały

(531) 24.15.2, 26.4.2, 27.5.1, 29.1.12

(510), (511) **05** pieluchy dla osób z brakiem kontroli czynności fizjologicznych, pielucho-majtki dla osób z brakiem kontroli czynności fizjologicznych, wkładki urologiczne dla kobiet, wkładki urologiczne dla mężczyzn, majtki chłonne, wkładki chłonne.

(111) **233160** (220) 2009 08 27 (210) 359932
 (151) 2010 11 24 (441) 2009 12 07
 (732) Samsung Electronics Co. Ltd., Suwon-si, KR.
 (540)



(531) 26.1.1, 26.1.18, 27.5.1

(510), (511) **07** roboty przemysłowe; elektryczne zmywarki do naczyń; pralki elektryczne; silniki elektryczne dla pralek; miksery elektryczne do celów domowych; odkurzacze elektryczne, torby do odkurzaczy, **09** baterie; gry komputerowe; napędy dysków optycznych; włókna światłowodowe; kable światłowodowe; obrazy cyfrowe pobierane za pośrednictwem globalnej sieci komputerowej i urządzeń bezprzewodowych; muzyka elektroniczna pobierana za pośrednictwem globalnej sieci komputerowej i urządzeń bezprzewodowych; notebooki; dekodery cyfrowe; cyfrowe odtwarzacze audio; laptopy; myszy komputerowe, podkładki do myszy; modemy; systemy komunikacji bezprzewodowej, a mianowicie stacje bazowe (BTS) jako część platformy radiowej CDMA; półprzewodniki; fotokopiarki elektryczne; lampy katodowe; odtwarzacze płyt wideo; kamery wideo, telefony video; inteligentne telefony; tunery stereo i telewizji wysokiej rozdzielczości; systemy dźwiękowe stereo oraz surround; wzmacniacze dźwięku stereo i surround; equalizery stereo; projektory wizyjne; nie zapisane płyty kompaktowe audio-wideo; odtwarzacze audio; głośniki; słuchawki do uszu; telefony internetowe; żelazka elektryczne; ładowarki do akumulatorów; aparaty telefoniczne; układy scalone; akumulatory elektryczne; elektryczne ładowarki baterii; kamery; routery do sieci komputerowych, koncentratory i przełączniki komputerowe; komputery; monitory komputerowe; oprogramowanie komputerowe; głośniki dla komputerów osobistych; drukarki komputerowe; odtwarzacze płyt kompaktowych; telefony stacjonarne; centrale telefoniczne; programy komputerowe do obsługi centrali telefonicznych; urządzenia do gier i rozrywki współpracujące z odbiornikami telewizyjnymi; aparaty telewizyjne; odbiorniki telewizji satelitarnej; routery komunikacyjne; urządzenia i przyrządy umożliwiające dostęp do sieci telekomunikacyjnych, w tym wielosługowych platform dostępu do transmisji głosu, danych i sygnału szerokopasmowego oraz związane z tym oprogramowanie komputerowe; telefaksy; wielofunkcyjne urządzenia z funkcjami telefaksu, drukarki i kopiarki; plotery, napędy dysków twardych; słuchawki na głowę; kolumny głośnikowe; przenośne odtwarzacze multimedialne; przenośne odtwarzacze audio; kieszonkowe tłumacze elektroniczne; komunikatory przenośne; przenośne odtwarzacze audio; telefony komórkowe; obudowy do telefonów komórkowych; kamery telewizyjne obiegu zamkniętego; nagrywarki CD i DVD; napędy CD i DVD-ROM;

odtworacze DVD; wyświetlacze ciekłokrystaliczne (LCD); odtwarzacze MP3; komputery kieszonkowe (PDA); wyświetlacze plazmowe; cienkowarstwowe tranzystorowe wyświetlacze ciekłokrystaliczne (TFT-LCD); karty USB; urządzenia do nagrywania taśm video, **11** kuchenki gazowe; gazowe piece grzewcze; nawilżacze powietrza stosowane w gospodarstwach domowych; sterylizatory naczyń stosowane w gospodarstwach domowych; aparatura i urządzenia do uzdatniania wody stosowane w gospodarstwach domowych; aparatura i urządzenia do uzdatniania powietrza stosowane w gospodarstwach domowych; lampy bakteriobójcze do oczyszczania powietrza; fajerki grzejne; aparatura chłodnicza; parowniki do chłodzenia; zamrażarki; suszarki do włosów; bidety; wentylatory elektryczne do użytku domowego; urządzenia klimatyzacyjne; piekarniki; tostery elektryczne; lodówki; kuchenki elektryczne; urządzenia elektryczne do gotowania ryżu; elektryczne suszarki odzieży; elektryczne płyty grzejne; grzejniki elektryczne do użytku domowego i do zastosowań komercyjnych; kuchnie indukcyjne stosowane w gospodarstwach domowych; kuchenki mikrofalowe; lampy z diodami elektroluminescencyjnymi (LED); lampy z organicznymi diodami elektroluminescencyjnymi (OLED).

(111) **233161** (220) 2009 09 11 (210) 360432
 (151) 2010 11 05 (441) 2009 12 21
 (732) PACK-CENTER KOŁODZIEJ I WSPÓLNICY SPÓŁKA JAWNA,
 Katowice, PL.
 (540)



Kolor znaku: czarny, biały, czerwony, pomarańczowy
 (531) 26.4.1, 26.4.9, 27.5.1, 29.1.14

(510), (511) **35** usługi w zakresie: sprzedaży taśm technicznych samoprzylepnych, folii przemysłowych, materiałów opakowaniowych wszelkiego rodzaju, urządzeń służących do pakowania, artykułów chemii budowlanej, materiałów budowlanych, prowadzenia agencji importowo-eksportowej, prowadzenia przedstawicielstwa handlowego podmiotów zagranicznych, doradztwa gospodarczego, **37** usługi w zakresie: wykonywania robót ogólnobudowlanych, rozbiórki i burzenia obiektów budowlanych, robót ziemnych, wznoszenia konstrukcji stalowych, robót związanych z budową dróg i autostrad, nadzoru budowlanego, serwisu sprzętu budowlanego, pojazdów, maszyn i urządzeń, **39** usługi w zakresie: transportu, zaopatrzenia, wynajmowania magazynów, magazynowania towarów, przepakowywania towarów.

(111) **233162** (220) 2009 09 11 (210) 360433
 (151) 2010 11 05 (441) 2009 12 21
 (732) KRAKSPRZĘT STANISŁAW MYŚLIŃSKI,
 WITOLD TCHORZEWSKI, WIESŁAW WIERZBICKI SPÓŁKA JAWNA,
 Kraków, PL.
 (540)



Kolor znaku: granatowy, zielony, biały
 (531) 26.11.2, 27.5.1, 29.1.13

(510), (511) **37** usługi w zakresie: wykonywania robót ogólnobudowlanych, rozbiórki i burzenia obiektów budowlanych, robót ziemnych, wznoszenia konstrukcji stalowych, robót związanych z budową dróg i autostrad, nadzoru budowlanego, serwisu sprzętu budowlanego, pojazdów, maszyn i urządzeń, **39** usługi w zakresie: transportu, zaopatrzenia, wynajmowania magazynów, magazynowania towarów,

wynajmowania miejsc parkingowych, **42** usługi w zakresie: projektowania konstrukcji budowlanych, wykonywania ekspertyz technicznych i analiz w zakresie konstrukcji budowlanych, robót budowlanych.

(111) **233163** (220) 2009 09 11 (210) 360438
 (151) 2010 11 05 (441) 2009 12 21
 (732) ING BANK ŚLĄSKI SPÓŁKA AKCYJNA, Katowice, PL.
 (540) KONTO Z LWEM Klasyczne
 (510), (511) **36** analizy finansowe, usługi banku z dostępem bezpośrednim przez Internet, informacje bankowe, operacje bankowe, emisja kart kredytowych, faktoring, informacje finansowe, operacje finansowe, obsługa kart debetowych i kart kredytowych, zakładanie kart kredytowych przez Internet, obsługa kart kredytowych przez Internet, lokaty kapitału, transfer elektroniczny kapitału, inwestycje kapitałowe, kredyty ratalne, operacje walutowe, transakcje finansowe.

(111) **233164** (220) 2009 09 15 (210) 360532
 (151) 2010 11 10 (441) 2009 12 21
 (732) DAXTON POLAND Waldemar Kosałka, Tarnów, PL.
 (540)



Kolor znaku: pomarańczowy, brązowy

(531) 9.1.23, 27.5.1, 29.1.12

(510), (511) **24** tekstylia i wyroby włókiennicze, nie ujęte w innych klasach, narzuty na łóżka i obrusy, komplety pościelowe, prześcierała, poszewki na poduszki, poszewki na kołdry, pokrycia na materace, kapy na łóżka, kołderki, materiały włókiennicze, tkaniny, dzianiny, materiały tekstylne nietkane, substytuty tkanin, bielizna pościelowa, tekstylna bielizna stołowa, ręczniki tekstylne, **35** sprzedaż w sklepach, hurtowniach oraz za pomocą Internetu (sprzedaż on-line), sprzedaż wysyłkowa i katalogowa następujących towarów: tekstylia i wyroby włókiennicze, narzuty na łóżka i obrusy, komplety pościelowe, prześcierała, poszewki na poduszki, poszewki na kołdry, pokrycia na materace, kapy na łóżka, kołdry, kołderki, koce, poduszki, materiały włókiennicze, tkaniny, dzianiny, materiały tekstylne nietkane, substytuty tkanin, bielizna pościelowa, bielizna stołowa, ręczniki, reklama, rozpowszechnianie materiałów reklamowych, akwizycja, promocja sprzedaży, **40** obróbka materiałowa tekstyliów, szycie i przeróbki: narzut na łóżka, kompletów pościelowych, prześcierał, poszewek na poduszki, poszewek na kołdry, pokryć na materace, koców, kap na łóżka, kołder, kołderek, poduszek, bielizny pościelowej, bielizny stołowej, ręczników, obrębianie usługowe materiałów włókienniczych, apreturowanie, drukowanie, barwienie, wybielanie wyżej wymienionych towarów.

(111) **233165** (220) 2009 09 15 (210) 360533
 (151) 2010 11 10 (441) 2009 12 21
 (732) Wm. WRIGLEY Jr. Company, Chicago, US.
 (540) FLOOD
 (510), (511) **30** słodycze, guma do żucia, guma balonowa, cukierki, miętówki, dropsy i pastylki do ssania.

(111) **233166** (220) 2009 09 16 (210) 360550
 (151) 2010 11 10 (441) 2009 12 21
 (732) Sadowski Spółka z ograniczoną odpowiedzialnością,
 Kraków, PL.

(540) city genotype

(510), (511) **35** badania marketingowe, usługi agencji reklamowej, analizy rynkowe, audyt, badania rynku, badania opinii publicznej, badania w dziedzinie działalności gospodarczej, prognozy ekonomiczne, informacje o działalności gospodarczej, pozyskiwanie danych do komputerowych baz danych, komputerowe zarządzanie plikami, sondaże opinii, usługi agencji public relations, reklama, sporządzanie zestawień statystycznych, tworzenie tekstów reklamowych i sponsorowanych, wyszukiwanie w komputerowych bazach danych, doradztwo w zakresie organizowania i prowadzenia działalności

gospodarczej, **41** informacje o imprezach rozrywkowych i rekreacji, nauczanie, pisanie tekstów innych niż reklamowe, organizacja i prowadzenie seminariów, sympozjów, konferencji, **42** prowadzenie prac badawczo-rozwojowych dla osób trzecich.

(111) **233167** (220) 2009 09 16 (210) 360551
(151) 2010 11 10 (441) 2009 12 21

(732) Sadowski Spółka z ograniczoną odpowiedzialnością, Kraków, PL.

(540) city phenotype

(510), (511) **35** badania marketingowe, usługi agencji reklamowej, analizy rynkowe, audyt, badania rynku, badania opinii publicznej, badania w dziedzinie działalności gospodarczej, prognozy ekonomiczne, informacje o działalności gospodarczej, pozyskiwanie danych do komputerowych baz danych, komputerowe zarządzanie plikami, sondaże opinii, usługi agencji public relations, reklama, sporządzanie zestawień statystycznych, tworzenie tekstów reklamowych i sponsorowanych, wyszukiwanie w komputerowych bazach danych, doradztwo w zakresie organizowania i prowadzenia działalności gospodarczej, **41** informacje o imprezach rozrywkowych i rekreacji, nauczanie, pisanie tekstów innych niż reklamowe, organizacja i prowadzenie seminariów, sympozjów, konferencji, **42** prowadzenie prac badawczo-rozwojowych dla osób trzecich.

(111) **233168** (220) 2009 09 18 (210) 360703
(151) 2010 11 10 (441) 2009 12 21

(732) Wm. WRIGLEY Jr. Company, Chicago, US.

(540)



Kolor znaku: niebieski, jasnoniebieski, żółty, biały

(531) 1.15.17, 6.1.2, 19.3.3, 27.5.1, 29.1.14

(510), (511) **30** słodycze, guma do żucia, guma balonowa, cukierki, miętówki, dropy i pastylki do ssania.

(111) **233169** (220) 2009 09 21 (210) 360737
(151) 2010 11 19 (441) 2010 01 04

(732) Przedsiębiorstwo Produkcyjno-Handlowe Waldemar Sitek, Owczarnia, PL.

(540) ABIEDIS 06

(510), (511) **05** środki grzybobójcze.

(111) **233170** (220) 2009 09 22 (210) 360848
(151) 2010 11 05 (441) 2010 01 04

(732) Hochland AG, Heimenkirch/Allgäu, DE.

(540) PUSZYSTY SMAK NATURY

(510), (511) **29** produkty mleczne, w tym sery i twarogi.

(111) **233171** (220) 2009 06 30 (210) 357618
(151) 2010 11 03 (441) 2009 10 12

(732) Gmina Miasto Bydgoszcz, Bydgoszcz, PL.

(540)

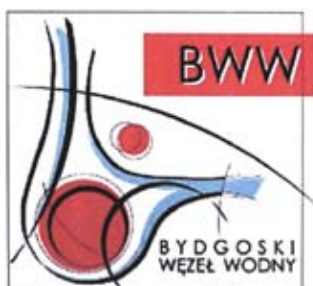

Kolor znaku: biały, czerwony, niebieski, czarny

(531) 26.1.1, 26.13.25, 27.5.1, 29.1.14

(510), (511) **35** usługi informacji o działalności gospodarczej, informacji handlowej miasta, edycja tekstów promocyjnych, dystrybucja materiałów reklamowych, usługi w zakresie promocji miasta, organizowanie wystaw w celach handlowych i promocyjnych miasta, administrowanie placówkami kulturalnymi, **41** organizacja imprez, rekreacji oraz imprez kulturalnych i rozrywkowych, organizacja i prowadzenie kongresów, sympozjów, zjazdów, seminariów, edukacyjnych pracowni tematycznych, imprez kulturalnych, sportowych, rekreacyjnych, rozrywkowych i terenów widowiskowych, organizacja imprez regionalnych, organizacja festiwali, organizacja festynów, organizacja festiwali kulinarnych, organizacja imprez promujących miasto i region, organizacja imprez promujących dobra kulturalne regionu, **44** usługi w zakresie architektury krajobrazowej.

(111) **233172** (220) 2009 07 06 (210) 357887
(151) 2010 11 09 (441) 2009 10 12

(732) AMBRA S.A., Warszawa, PL.

(540) SERCOWA

(510), (511) **32** piwo; wody mineralne i gazowane oraz inne napoje bezalkoholowe z wyjątkiem napojów energetycznych; soki i napoje owocowe i warzywne; syropy i inne preparaty do produkcji napojów, **33** napoje alkoholowe z wyjątkiem piwa.

(111) **233173** (220) 2009 07 20 (210) 358371
(151) 2010 11 25 (441) 2009 10 26

(732) Firma Handlowo-Usługowa „MASMAL” Piotr Jastrzębski, Warlubie, PL.

(540)



Kolor znaku: żółty, brązowy, biały, czerwony, zielony, szary

(531) 5.7.8, 8.3.2, 24.1.11, 26.1.2, 26.1.12, 27.5.1, 29.1.15

(510), (511) **29** śmietanka, kremy na bazie mleka i śmietany.

(111) **233174** (220) 2009 07 20 (210) 358372
(151) 2010 11 25 (441) 2009 10 26

(732) Firma Handlowo-Usługowa „MASMAL” Piotr Jastrzębski, Warlubie, PL.

(540)



Kolor znaku: niebieski, czerwony, żółty, czarny, biały

(531) 6.3.10, 8.3.8, 18.3.2, 24.1.11, 25.1.15, 26.1.2, 27.5.1, 29.1.15

(510), (511) **29** sery.

(111) **233175** (220) 2009 07 21 (210) 358443
(151) 2010 11 25 (441) 2009 10 26

(732) PRZEDSIĘBIORSTWO HANDLOWO-USŁUGOWE „ROY” JÓZEF PRZYBYŁA, Pszczyna-Brzeźce, PL.

(540)



Kolor znaku: brązowy, beżowy, złoty
 (531) 7.1.12, 25.1.15, 26.4.2, 27.1.1, 27.5.1, 29.1.13
 (510), (511) **33** napoje alkoholowe (z wyjątkiem piwa).

(111) **233176** (220) 2009 07 22 (210) 358511
 (151) 2010 11 25 (441) 2009 10 26
 (732) HOME PLUS Ireneusz Kurzyński, Radzymin, PL.
 (540)



Kolor znaku: granatowy, pomarańczowy
 (531) 26.3.4, 27.5.1, 27.5.5, 29.1.12
 (510), (511) **36** ubezpieczenia, działalność finansowa, bankowość, majątek nieruchomy, **45** prywatne i społeczne usługi świadczone przez osoby trzecie w celu zaspokojenia potrzeb poszczególnych osób.

(111) **233177** (220) 2009 07 27 (210) 358732
 (151) 2010 11 25 (441) 2009 11 09
 (732) EKO HOLDING SPÓŁKA AKCYJNA, Wrocław, PL.
 (540)



Kolor znaku: biały, czerwony
 (531) 5.3.20, 26.4.1, 27.5.1, 29.1.12
 (510), (511) **30** wyroby cukiernicze i słodczyce.

(111) **233178** (220) 2009 07 31 (210) 358911
 (151) 2010 11 25 (441) 2009 11 09
 (732) Dariusz Bajkowski, Warszawa, PL.
 (540)



(531) 26.1.4, 27.5.1
 (510), (511) **16** książki, materiały szkoleniowe i instruktażowe, **35** doradztwo w zakresie prowadzenia działalności gospodarczej i zarzą-

dzania, **41** organizacja szkoleń dla firm i osób prywatnych, działalność sportowa i rekreacyjna, kształcenie ustawiczne dorosłych.

(111) **233179** (220) 2009 08 12 (210) 359302
 (151) 2010 11 23 (441) 2009 11 23
 (732) BAKALLAND BRANDS SPÓŁKA Z OGRANICZONĄ
 ODPOWIEDZIALNOŚCIĄ, Warszawa, PL.
 (540)



Kolor znaku: biały, zielony, jasnozielony
 (531) 5.3.11, 27.5.1, 29.1.12
 (510), (511) **29** owoce suszone, kandyzowane, lukrowane, sałatki owocowe, chipsy i chrupki owocowe, przeciery owocowe, rodzyнки, orzechy i migdały spreparowane, bakalie i mieszanki bakaliowe, **30** płatki zbożowe śniadaniowe, muesli, mieszanki płatków zbóż i bakalii, batony muesli i batony na bazie płatków zbożowych śniadaniowych, pieczywo z bakaliami, ciasteczka pełnoziarniste, **31** orzeszki arachidowe i pistacjowe, ziarna, pestki, migdały, orzechy łuskane, mak.

(111) **233180** (220) 2009 08 17 (210) 359490
 (151) 2010 11 23 (441) 2009 11 23
 (732) P. W. „Zielone Łąki” Anetta Mytlewska, Bydgoszcz, PL.
 (540) Zielone Łąki
 (510), (511) **29** jaja spożywcze, jaja w proszku, białka z jaj, żółtka z jaj, **35** prowadzenie hurtowni i sprzedaż jaj spożywczych, wylęgowych i produktów spożywczych, w których jaja stanowią podstawowy składnik.

(111) **233181** (220) 2009 08 17 (210) 359497
 (151) 2010 11 23 (441) 2009 11 23
 (732) HOTEL AZYL SPÓŁKA Z OGRANICZONĄ
 ODPOWIEDZIALNOŚCIĄ, Kąty Wrocławskie, PL.
 (540)



Kolor znaku: jasnozielony, biały
 (531) 26.1.1, 26.4.1, 27.5.1, 29.1.12
 (510), (511) **35** usługi administrowania hotelami, zarządzanie hotelami, **41** planowanie przebiegu przyjęć, organizowanie przyjęć, organizowanie balów, organizowanie, obsługa, prowadzenie: konferencji, kongresów, seminariów, sympozjów, zjazdów, organizowanie konkursów, szkoleń, spektakli, prezentacji, wystaw z dziedziny edukacji i kultury, organizowanie konkursów piękności, usługi związane z organizowaniem i obsługą: dyskotek, nocnych klubów, imprez karaoke, usługi związane z organizacją wypoczynku, **43** hotele, motele, zajazdy, biura zakwaterowania, domy turystyczne, pensjonaty, rezerwacja miejsc w hotelach, restauracje, restauracje samoobsługowe, kafeterie, bufety, kawiarnie, bary szybkiej obsługi, stołówki, usługi przygotowywania da na zamówienie oraz ich dostawa, usługi barowe, wynajmowanie sal na pobyt czasowy, organizowanie przyjęć okolicznościowych, wypożyczanie krzesel, stołów, bielizny stołowej i naczyń szklanych, obsługa gastronomiczna z własnym zapleczem, produktami i transportem.

(111) **233182** (220) 2009 08 19 (210) 359570
 (151) 2010 11 04 (441) 2009 11 23
 (732) STABILATOR SPÓŁKA Z OGRANICZONĄ
 ODPOWIEDZIALNOŚCIĄ, Gdynia, PL.

(540) stabilator
 (510), (511) **37** wznoszenie budynków mieszkalnych i niemieszkalnych, budowa rurociągów przesyłowych i sieci rozdzielczych, budowa obiektów inżynierii wodnej, przygotowanie terenu pod budowę, wykonywanie instalacji elektrycznych, wykonywanie instalacji wodno-kanalizacyjnych, ciepłych, gazowych i klimatyzacyjnych, wykonywanie instalacji budowlanych, naprawa i konserwacja metalowych wyrobów gotowych, naprawa i konserwacja sprzętu i wyposażenia, instalowanie maszyn przemysłowych, sprzętu i wyposażenia, budowa dróg i autostrad, budowa dróg szynowych i kolei podziemnej, budowa mostów i tuneli, budowa linii telekomunikacyjnych i elektroenergetycznych, rozbiórka i burzenie obiektów budowlanych, tynkowanie, zakładanie stolarki budowlanej, posadzkarstwo, tapetowanie i oblicowanie ścian, malowanie i szklenie, wykonywanie robót budowlanych wykończeniowych, **41** użytkowanie historycznych miejsc, obiektów i budynków oraz podobnych atrakcji turystycznych, wspomaganie edukacji, informacja o edukacji i nauczaniu, **42** wykonywanie badań geologicznych, ekspertyzy geologiczne, poszukiwania geologiczne, pomiary geologiczne, projektowanie budynków, działalność w zakresie inżynierii i związane z nią doradztwo techniczne, badania i analizy techniczne, działalność naukowa i techniczna, usługi architektoniczne.

(111) **233183** (220) 2009 03 11 (210) 353202
 (151) 2010 11 16 (441) 2009 06 22
 (732) CREAZIONI Małgorzata Motkowska, Toruń, PL.
 (540)



Kolor znaku: bordowy
 (531) 27.5.1, 27.5.22, 29.1.1
 (510), (511) **20** dekoracje przestawne, drzwi do mebli, dzieła sztuki z drewna, wosku, gipsu lub tworzyw sztucznych, figurki z drewna, wosku lub tworzyw sztucznych jako statuetki, fotele, gabloty jako meble, haki do zasłon, kanapy, kanapy jako otomany, karnisze do zasłon, kasety drewniane lub z tworzyw sztucznych, komody, kółka do zasłon, manekiny krawieckie, krążki z tworzyw sztucznych do zasłon z przesuwem na linki, kredensy, krzesła, kształtki na ramy do obrazów, kwietniki w charakterze mebli, lustra, konstrukcje drewniane jako łóżka, ławy jako meble, kółka samonastawne do przesuwania łóżek niemetalowe, osprzęt do łóżek niemetalowy, materace do łóżek, meble: kuchenne, pokojowe, salonowe, biurowe i szkolne, meble metalowe, półki meblowe, półki do bibliotek, poduszki, posągi z drewna, wosku, gipsu lub tworzyw sztucznych, pościel oprócz białej pościelowej, regały jako meble, rolki do zasłon, siedzenia jako meble, sofy, stolarstwo meblowe w postaci różnych wyrobów, blaty stołów, stoły, szezlongi, szyny do zasłon, toaletki jako meble, stojaki na parasole, stoliki ruchome pod komputery, wieszaki na ubrania, zasłony bambusowe, zasłony dekoracyjne z koralików, **24** adamaszek, aksamit, tkaniny bawełniane, bielizna stołowa niepapierowa, bielizna stołowa tekstylna, bieżniki stołowe, obrusy z ceraty, pokrowce na deski toaletowe w postaci tkanin, tkaniny jedwabne do drukarskich szablonów, dzianina, dżersej jako materiał, tkaniny elastyczne, firanki, flanela jako tkanina, jedwab jako tkanina, kapy na łóżka, kotary na drzwi jako zasłony, krepa jako tkanina, tkaniny lniane, koce na łóżka, narzuty na łóżka, marabut jako materiał, pokrycia na materace, narzuty pikowane, obicia ścienne z materiałów tekstylnych, obrusy niepapierowe, pledy, podszewki w postaci tkanin, pokrowce na poduszki, poszewki na poduszki, pościel, prześcieradła jako tkaniny, ręczniki do twarzy tekstylne, serwetki stołowe tekstylne, szewiot jako tkanina, tafta jako tkanina, tiul, tkaniny do celów włókienniczych, tkaniny elastyczne, tkaniny imitujące skóry zwierzęce, tkaniny obiciowe, tkaniny wełniane, trykot jako materiał, uchwyty do zasłon z materiałów tekstylnych, tkaniny z wełny, zasłony z surowców włókienniczych lub z tworzyw sztucznych, zefir jako tkanina, **35** prowadzenie hurtowni, salonów sprzedaży oraz sklepów wyrobów i towarów w tym z importu pozwalające wygodnie je oglądać i kupować, wymieniając: stałe do abażurów; klosze, abażury, osłony i obudowy do lamp, reflektory jako lampy, szkła do lamp, zawieszania do lamp, lampy elektryczne, dekoracje przestawne, drzwi do mebli, dzieła sztuki z drewna, wosku, gipsu lub tworzyw sztucznych, figurki z drewna, wosku lub tworzyw

sztucznych jako statuetki, fotele, gabloty jako meble, haki do zasłon, kanapy, kanapy jako otomany, karnisze do zasłon, kasety drewniane lub z tworzyw sztucznych, komody, kółka do zasłon, manekiny krawieckie, krążki z tworzyw sztucznych do zasłon z przesuwem na linki, kredensy, krzesła, kształtki na ramy do obrazów, kwietniki w charakterze mebli, lustra, konstrukcje drewniane jako łóżka, ławy jako meble, kółka samonastawne do przesuwania łóżek niemetalowe, osprzęt do łóżek niemetalowy, materace do łóżek, meble: kuchenne, pokojowe, salonowe, biurowe i szkolne, meble metalowe, półki meblowe, półki do bibliotek, poduszki, posągi z drewna, wosku, gipsu lub tworzyw sztucznych, pościel oprócz białej pościelowej, regały jako meble, rolki do zasłon, siedzenia jako meble, sofy, stolarstwo meblowe w postaci różnych wyrobów, blaty stołów, stoły, szezlongi, szyny do zasłon, toaletki jako meble, stojaki na parasole, stoliki ruchome pod komputery, wieszaki na ubrania, zasłony bambusowe, zasłony dekoracyjne z koralików, adamaszek, aksamit, tkaniny bawełniane, bielizna stołowa niepapierowa, bielizna stołowa tekstylna, bieżniki stołowe, obrusy z ceraty, pokrowce na deski toaletowe w postaci tkaniny, tkaniny jedwabne do drukarskich szablonów, dzianina, dżersej jako materiał, tkaniny elastyczne, firanki, flanela jako tkanina, jedwab jako tkanina, kapy na łóżka, kotary na drzwi jako zasłony, krepa jako tkanina, tkaniny lniane, koce na łóżka, narzuty na łóżka, marabut jako materiał, pokrycia na materace, narzuty pikowane, obicia ścienne z materiałów tekstylnych, obrusy niepapierowe, pledy, podszewki w postaci tkanin, pokrowce na poduszki, poszewki na poduszki, pościel, prześcieradła jako tkaniny, ręczniki do twarzy tekstylne, ręczniki tekstylne, serwetki stołowe tekstylne, serwetki tekstylne, szewiot jako tkanina, tafta jako tkanina, tiul, tkaniny do celów włókienniczych, tkaniny elastyczne, tkaniny imitujące skóry zwierzęce, tkaniny obiciowe, tkaniny wełniane, trykot jako materiał, uchwyty do zasłon z materiałów tekstylnych, tkaniny z wełny, zasłony z surowców włókienniczych lub z tworzyw sztucznych, zefir jako tkanina.

(111) **233184** (220) 2009 03 23 (210) 353695
 (151) 2010 11 16 (441) 2009 07 06
 (732) ORGANIC FARMA ZDROWIA S.A., Warszawa, PL.
 (540) ORGANIC MARKET

(510), (511) **03** aromaty naturalne, kosmetyki kremy, preparaty kosmetyczne, perfumy, lotiony do celów kosmetycznych i do włosów, mydła, mleczka, olejki, pasty, proszki, płyny do zębów, pasty do skór, preparaty do pielęgnacji paznokci, pumeks, talk kosmetyczny, wata do celów kosmetycznych, naturalne farby do włosów, wody toaletowe, bezdetergentowe środki do prania i czyszczenia w postaci proszków, płynów, żeli i tabletek, **05** herbaty lecznicze i ziół, pokarm dla niemowląt, środki-przeciwbólowe, przeciwinsectowe, przeciwmolowe, odstrasżające owady, preparaty przeciwsłoneczne, **16** gazety, czasopisma, książki, prospekty, pudełka, torby i torebki do pakowania, kalendarze, długopisy, serwetki papierowe, **24** bielizna stołowa, obrusy, serwetki, serwetki nie papierowe, bieżniki, pokrowce, poszewki, **25** odzież, obuwie, nakrycia głowy, bielizna osobista, **29** artykuły żywnościowe rolnictwa ekologicznego dla diabetyków, makrobiotyczne, w tym: cebula konserwowa, chrupki owocowe, chrupki ziemniaczane, chrzan, czwikła, dzemy, daktyle, drób, filety rybne, flaki, gołąbki, galaretki jadalne, groch konserwowany, gotowe dania w słoikach, grzyby konserwowane, glony, homary nieżywe, imbir, jaja, kapusta kwaszona, kawior, kefir, jogurty, zsiadłe mleko, jogurt kozi, kotlety wegetariańskie, olej kokosowy, koncentraty bulionu, konfitury, powidła, korniszony, krewetki nieżywe, krokiety, konfitury, langusty nieżywe, łosoś, małże nieżywe, marmolady, masła, migdały spreparowane, mleko, mleko kozie, mrożone i suszone owoce, mięsa: wieprzowe, wołowe, cielęce, jagnięce, drobiowe i dziczyzna, galaretki z mięs, mięso konserwowane, napoje mleczne lub z przewagą mleka, oliwa, oleje jadalne, oliwki konserwowane, orzechy kokosowe suszone, orzechy spreparowane, orzeszki arachidowe spreparowane, ostrygi nieżywe, galaretki owocowe, owoce konserwowane, owoce smażone, pasty do kanapek, pasty wegetariańskie, powidła, pikle, potrawy na bazie ryb, pulpa owocowa, piure z pomidorów, rodzynki suche, rosoly, rośliny strączkowe konserwowane, ryby konserwowane, ryby nieżywe, sałatki owocowe, sałatki warzywne, sardynki, serwatka, sery-białe, żółte, wiejskie, sery kozie, oscypek, bundz owczy i krowi, bryndza, gołka, skórki owocowe, smalec, warzywa konserwowane, soki warzywne do przyrządzania potraw, sosy mięsne, sosy do zup typu „miso”, śledzie, śmietana, tłuszcze jadalne, tuńczyk, tofu, warzywa gotowane, warzywa suszone, wędliny, w tym: kiełbasy, kieł-

basa lisecka, poledwica, baleron, szynka, kaszanka, bekon, wątroba, zupy, składniki do przyrządzania zup, żur staropolski, zupę jarzynową, zwierzyzna łowna, żelatyna do celów spożywczych, **30** artykuły żywnościowe rolnictwa ekologicznego dla diabetyków, makrobiotyczne, w tym: aromaty naturalne do żywności, batony lukrecjowe, biszkopty, budynie, bułeczki i bułki, pieczywo z pełnego przemiału, chleb, chleb bezdrożdżowy, ciasta, ciasta przekładane mięsem, ciasteczka, ciastka, ciasto na ciastka, ciasto w proszku, cukier, cukier trzcinowy, cukier kandyzowany do celów spożywczych, cukierki, przyprawy, czekolady i wyroby czekoladowe, drożdże, esencje do artykułów żywnościowych, glukoza do celów spożywczych, grysi, guma do żucia, herbata, herbatniki, kakao i wyroby z kakao, kanapki, kapary, kasze spożywcze, kawa, aromaty kawowe, sos keczup, kleik spożywczy na bazie mleka, kukurydza prażona, kukurydza prażona i popękana, lody i wyroby lodowe, lody spożywcze w proszku, musztardy, majonezy, makaroniki jako wyroby cukiernicze, makarony spożywcze, marcepan, mąka sojowa, mąka spożywcza, muesli, wyroby cukiernicze, miód, mleczko pszczele spożywcze, kakao z mlekiem, kawa z mlekiem, naleśniki, napoje na bazie czekolady, napoje na bazie kakao, napoje na bazie kawy, ocet, ocet winny, jadalne ozdoby do ciast, pastylki cukiernicze, pasztety, pasztety wegetariańskie, pieprz, pierożki ravioli, pyzy, pizze, płatki zbożowe, pieczywo chrupkie, potrawy na bazie mąki, pralinki, propolis, ryż, sól selerowa, słodycze, słodziki naturalne, ekstrakt słodowy, sosy, sól, spaghetti, suchary, potrawa japońska z ryby sushi, waffle, wanilia, zioła, zupy skondensowane, mąka ziemniaczana do celów spożywczych, **31** produkty rolnictwa ekologicznego, w tym warzywa świeże: cebula, dynie, groch, ogórki, korzenie cykorii, sałata, sałaty zielone, pomidory, chleb świętojański, chmiel, grzyby świeże, migdały, jabłka, orzechy, orzeszki arachidowe, owoce cytrusowe, owoce świeże, pieprz, pożywienie dla psów, kotów i innych zwierząt, rośliny strączkowe świeże, sezam, winogrona świeże, zioła ogrodowe świeże, ziarna: żyta, pszenicy, orkisz, słonecznika, dyni, soczewicy, amarantusa (szarłat), **32** piwo, wody mineralne i źródlane, wody gazowane, napoje bezalkoholowe, napoje i soki owocowe i warzywne, syropy, produkty do przyrządzania napojów, **33** alkohole i napoje alkoholowe: likiery, aperitify, arak, brandy, dżin, wódki, szampany, ekstrakty alkoholowe, esencje alkoholowe, gruszczniki, jabłeczniki, wiśniówki, śliwowica, orzechówki, koktajle, miody pitne, napoje alkoholowe z owocami, palinki, sake, whisky, wino, alkoholowe wyciągi z owoców, nalewki, **35** prowadzenie hurtowni i sklepów ze sprzedażą zdrowej żywności, produktów spożywczych rolnictwa ekologicznego i smakowych spożywczych produktów regionalnych, kosmetycznych, leczniczych, napojów, napojów alkoholowych, artykułów do utrzymania czystości.

(111) **233185** (220) 2009 04 10 (210) 354563
 (151) 2010 11 09 (441) 2009 07 20
 (732) Hurtownia Spożywcza „BZOMEX” Józef Bzowski, Stróża, PL.
 (540)



Kolor znaku: granatowy
 (531) 27.5.1, 29.1.4

(510), (511) **30** mąka spożywcza, mąka gorczykowa, mąka kukurydziana, mąka pszenna, mąka ziemniaczana do celów spożywczych, wyroby na bazie mąki i przetworów zbożowych, pieczywo, chleb, bułka tarta, płatki zbożowe, płatki kukurydziane, płatki owsiane, kasze spożywcze, kasza jęczmienna, kasza manna, kasza owsiana, mąka owsiana grubo zmielona, kaszka kukurydziana, makarony spożywcze, spaghetti, potrawy na bazie makaronów; wyroby ciastkarskie, wyroby cukiernicze i słodycze, czekolady, pralinki, cukierki, lody spożywcze, kawa, kakao, cukier, cukier puder, ryż, miód, drożdże, sól, musztarda, pieprz, ocet, proszki do pieczenia; paszteciki; pierogi i pierożki nadziewane mięsem typu „rivoli”, pizza gotowa do spożycia lub w postaci rezerwy spożywczej, sushi mięsne, **35** zgrupowanie na rzecz osób trzecich różnych towarów pozwalające nabywcy wygodnie je oglądać i kupować w hurtowniach, sklepach firmowych, delikatesach i na stronie internetowej wyspecjalizowanej w sprzedaży: artykułów spożywczych, wyrobów piekarniczych, cukierniczych i słodczy, mleka, produktów mlecznych, jaj, olejów, tłuszczów jadalnych, mąki, wyrobów na bazie mąki i przetworów zbożowych, kaszek, kaszy spożywczej, herbaty, kawy, kakao, ziół i przypraw, mięsa i wy-

robów mięsnych, wyrobów wędliniarskich, ryb, skorupiaków i mięczaków, produktów rolnych, owoców i warzyw oraz ich przetworów, artykułów tytoniowych, kosmetyków, artykułów toaletowych, chemii gospodarczej i gospodarstwa domowego; usługi marketingowe; dystrybucja materiałów reklamowych, próbek i wzorów wyrobów, **39** usługi transportowe i spedycyjne; towarowy transport drogowy pojazdami uniwersalnymi i specjalistycznym, specjalistyczny transport chłodniczy artykułów spożywczych; składowanie, magazynowanie, magazynowanie chłodnicze, przechowywanie, przeładunek, pakowanie, sortowanie, konfekcjonowanie i dostarczanie towarów; usługi informacyjne i pośrednictwo w zakresie transportu i spedycji.

(111) **233186** (220) 2009 05 08 (210) 355589
 (151) 2010 11 16 (441) 2009 08 17
 (732) Balteam Spółka Cywilna Mirosław Capiga,
 Waldemar Majsterek, Rafał Pankanin, Warszawa, PL.
 (540)



Kolor znaku: czarny, czerwony, żółty, zielony

(531) 26.4.2, 26.11.3, 27.5.1, 29.1.14
 (510), (511) **06** profile aluminiowe, system profili aluminiowych do produkcji zabudowy balkonów, folia aluminiowa, blacha w płytach i arkuszach, futryny do drzwi metalowe, metalowe kołatki do drzwi, metalowe ograniczniki do drzwi, osprzęt do drzwi metalowy, płyty do drzwi metalowe, sprzężyny do drzwi nieelektrycznych, nieelektryczne urządzenia do otwierania drzwi, nieelektryczne zamknięcia drzwi, zasuwki do drzwi, drzwi metalowe, rolki i prowadnice do drzwi przesuwanych, formy odlewnicze metalowe, gałki jako uchwyty metalowe, kabiny kąpielowe metalowe, klamki do drzwi metalowe, kosze metalowe, kółka samonastawne metalowe, osprzęt do stolarki okiennej metalowy, ograniczniki do okien metalowe, osprzęt do okien metalowy, ramy, rolki i prowadnice do okien, okna metalowe, okucia do budownictwa metalowe, okucia do drzwi metalowe, okucia do mebli metalowe, ozdobne okucia okienne metalowe, ramy do okien metalowe, okucia do ram okiennych metalowe, rolki i prowadnice do ram okiennych, prowadnice do okien przesuwanych, rurki i rury metalowe, złączki do rur metalowe, śruby do łączenia przewodów metalowe, śruby metalowe, śruby oczkowe, metalowe wieszaki na ubrania, **19** bezodpryskowe szkło, drewno na fornir, forniry, niemetalowe ramy okienne, szkło z wyjątkiem stosowanego w pojazdach, szkło okienne dla budownictwa, okiennice niemetalowe, okna niemetalowe, parkiety, podłogi niemetalowe, deski podłogowe, podłogowe płytki niemetalowe, podłogowe płyty parkietowe, profile niemetalowe dla budownictwa, sklejka, zewnętrzne żaluzje niemetalowe i nietekstylne, żaluzje niemetalowe, **20** biurka jako meble, osprzęt do drzwi niemetalowy, drzwi do mebli, niemetalowe kółka samonastawne do mebli, meble, osprzęt do mebli niemetalowy, przegrody drewniane do mebli, wykończeniowe elementy plastikowe do mebli, meble biurowe, meble metalowe, meble szkolne, półki meblowe, kształtki jako obramowania na ramy obrazów, ramy do obrazów, osprzęt niemetalowy do okien, niemetalowy osprzęt do łóżek, zamknięcia niemetalowe do pojemników, pojemniki do pakowania z tworzywa sztucznego, pojemniki niemetalowe do składowania i transportu, pręty do mocowania chodników na schodach, tafle szklane na lustra, tafle szklane, tafle szklane do zabudowy balkonów.

(111) **233187** (220) 2009 05 11 (210) 355681
 (151) 2010 11 15 (441) 2009 08 17
 (732) Leroy-Merlin Polska Spółka z ograniczoną
 odpowiedzialnością, Warszawa, PL.
 (540)



Kolor znaku: zielony, żółty, szary
 (531) 26.4.2, 27.5.1, 29.1.13

(510), (511) **01** produkty chemiczne przeznaczone dla przemysłu, prac badawczych, fotografii, jak również rolnictwa, ogrodnictwa i leśnictwa, żywyce syntetyczne w stanie surowym, tworzywa sztuczne w stanie surowym, nawozy do użyźniania gleby, mieszkanki do gaśnic, preparaty do hartowania i lutowania metali, produkty chemiczne do konserwowania żywności, substancje garbujące, kleje (spoiwa) przeznaczone dla przemysłu, **02** farby, pokosty, lakiery, środki zapobiegające korozji i zabezpieczające drewno, barwniki, zaprawy farbiarskie, żywice naturalne, folie metalowe i formy proszkowe dla malarzy, dekoratorów, drukarzy i artystów, **03** środki wybielające i inne substancje stosowane w praniu, środki do czyszczenia, polerowania, szorowania i ścierania, mydła, środki perfumeryjne, olejki eteryczne, kosmetyki, płyny do pielęgnacji włosów, środki do czyszczenia zębów, **04** oleje przemysłowe i tłuszcze, smary, mieszaniny pochłaniające kurz, nawilżające i wiążące, paliwa (również spirytus silnikowy) i materiały oświetleniowe, świece i knoty do oświetlania, **05** produkty farmaceutyczne, weterynaryjne i sanitarne, substancje dietetyczne do celów leczniczych, żywność dla niemowląt, plastry, materiały opatrunkowe, materiały do plombowania zębów, woski dentystyczne, środki odkażające, środki do zwalczania robactwa, fungicydy, herbicydy, **06** metale szlachetne i ich stopy, budowlane materiały metalowe, przenośne metalowe konstrukcje budowlane, materiały metalowe do budowy torów kolejowych, przewody nieelektryczne i przewody drutowe z metali nieszlachetnych, drobne wyroby żelazne, pojedyncze drobne wyroby metalowe, rury i tuby metalowe, kasy pancerne, towary z metali nieszlachetnych nie ujęte w innych klasach, rudy (kruszcze), **07** maszyny i obrabiarki, silniki (z wyjątkiem stosowanych w pojazdach lądowych), mechanizmy sprzęgania i napędu (z wyjątkiem stosowanych w pojazdach lądowych), mechaniczne narzędzia rolnicze, inkubatory do jaj, **08** narzędzia i przyrządy (ręcznie sterowane), wyroby nożownicze, broń ręczna, ostrza (maszynki do golenia), **09** urządzenia i przyrządy naukowe, żeglarskie, geodezyjne, elektryczne, elektroniczne, fotograficzne, kinematograficzne, optyczne, wagowe, pomiarowe, sygnalizacyjne, kontrolne, do ratowania życia, do celów dydaktycznych, urządzenia i przyrządy elektryczne przewodzące, transformujące, akumulatorowe i kontrolno-sterujące, urządzenia do nagrywania, transmisji lub reprodukcji dźwięku lub obrazu, magnetyczne nośniki danych, płyty (dyski) z nagraniami, automaty sprzedające i mechanizmy do urządzeń uruchamianych przez wrzucenie monety, kasy sklepowe, maszyny liczące, sprzęt przetwarzający dane i komputery, urządzenia do gaszenia ognia, **10** aparaty i instrumenty chirurgiczne, medyczne, stomatologiczne i weterynaryjne, protezy kończyn, oczu i zębów, artykuły ortopedyczne, materiały do zszywania stosowane w chirurgii, **11** urządzenia do oświetlania, ogrzewania, wytwarzania pary, gotowania, chłodzenia, suszenia, wentylacji, zaopatrzenia w wodę oraz instalacje sanitarne, **12** pojazdy, urządzenia służące do poruszania się na lądzie, w powietrzu lub wodzie, **13** broń palna, amunicja i pociski, materiały wybuchowe, sztuczne ognie, **14** metale szlachetne i ich stopy, wyroby z metali szlachetnych lub pokrywane nimi, nie ujęte w innych klasach, wyroby jubilerskie, kamienie szlachetne, przyrządy zegarmistrzowskie i chronometryczne, **15** instrumenty muzyczne, **16** papier, tektura i wyroby z tych materiałów, nie ujęte w innych klasach, druki, materiały introligatorskie, fotografie, materiały piśmiennicze, kleje do materiałów piśmienniczych lub do celów domowych, materiały przeznaczone dla artystów, pędzle malarskie, maszyny do pisania i sprzęt biurowy (z wyjątkiem mebli), materiały szkoleniowe i instruktażowe (z wyjątkiem aparatów), materiały z tworzyw sztucznych do pakowania (nie ujęte w innych klasach), czcionki drukarskie, matryce, **17** kauczuk, gutaperka, żywica, azbest, mika i wyroby z tych materiałów nie ujęte w innych klasach, tworzywa sztuczne w formie wyciśniętej stosowane w produkcji, materiały uszczelniające, pakiety, materiały izolacyjne, rury giętkie niemetalowe, **18** skóra i imitacja skóry, wyroby z tych materiałów, nie ujęte w innych klasach, skóry zwierzęce, skóry surowe, kufry i torby podróżne, parasolki, parasole (duże) i laski, bicze, uprząże i wyroby rymarskie, **19** materiały budowlane niemetalowe, rury sztywne niemetalowe stosowane w budownictwie, asfalt, smoła i bitumy, budynki przenośne niemetalowe, pomniki niemetalowe, **20** meble, lustra, ramki obrazowe, wyroby (nie ujęte w innych klasach) z drewna, korka, trzciny, wikliny, rogu, kości, kości słonowej, fiszbinów, muszli, bursztynu, macycy perłowej, sepiolitu, imitacji tych surowców lub z tworzyw sztucznych, **21** przybory kuchenne i gospodarstwa domowego oraz pojemniki (wykonane nie z metali szlachetnych ani nie pokrywane nimi), grzebienie i gąbki, pędzle (z wyjątkiem pędzli malarskich), materiały do wytwarzania

pędzli, sprzęt do czyszczenia, wełna (wata) stalowa, nie przerobione lub półprzetworzone szkło (z wyjątkiem szkła stosowanego w budownictwie), wyroby szklane, porcelanowe i ceramiczne nie ujęte w innych klasach, **22** liny, sznury, sieci, namioty, markizy, brezenty impregnowane, żagle, torby i torebki (nie ujęte w innych klasach), materiały napawające i uszczelniające (z wyjątkiem gum lub tworzyw sztucznych), nie przerobione tekstylne materiały włókiennicze, **23** przedziały i nici dla włókiennictwa, **24** tekstylia i wyroby włókiennicze nie ujęte w innych klasach, narzuty na łóżka i obrusy, **25** odzież, obuwie, nakrycia głowy, **26** koronki, hafty, wstążki i oploty, guziki, haczyki i oczka, szpilki i igły, sztuczne kwiaty, **27** dywany, chodniki (kilimy), maty i słomianki, linoleum i inne materiały do pokrywania podłóg, draperie (nietekstylne), **28** gry i zabawki, artykuły sportowe i gimnastyczne nie ujęte w innych klasach, karty do gry, ozdoby choinkowe, **29** mięso, ryby, drób, dziczyzna, ekstrakty mięsne, konserwowane, suszone i gotowane owoce i warzywa, galaretki, dżemy, kompoty, jaja, mleko, produkty mleczne, oleje i tłuszcze jadalne, **30** kawa, herbata, kakao, cukier, ryż, tapioka, sago, kawa nienaturalna, mąka i produkty zbożowe, chleb, wyroby cukiernicze i słodczyce, lody, miód, melasa (syropy), drożdże, proszek do pieczenia, sól, musztarda, ocet, sosy (przyprawy), przyprawy, lód, **31** rośliny zbożowe (ziarno) i produkty rolne, ogrodnicze, leśne, nie ujęte w innych klasach, żywe zwierzęta, świeże owoce i warzywa, nasiona, rośliny i kwiaty, karma dla zwierząt, słoń, **32** piwo, wody mineralne i gazowane oraz inne napoje bezalkoholowe, napoje owocowe i soki owocowe, syropy i inne produkty do produkcji napojów, **33** napoje alkoholowe (z wyjątkiem piwa), **34** tytoń i wyroby tytoniowe, przybory dla palaczy, zapalniczki, zapałki, **35** usługi reklamowe, usługi w zakresie zarządzania w działalności handlowej, administrowanie działalności handlowej, prace biurowe, usługi w zakresie gromadzenia na rzecz osób trzecich wyżej wymienionych towarów w celu ich dogodnego obejrzenia i umożliwienia dokonania zakupu, **36** usługi ubezpieczeniowe i finansowe; usługi w zakresie kantorów wymiany pieniędzy; udzielania kredytów, ściągania długów; emisji czeków podróży i kart kredytowych; usługi w zakresie administrowania nieruchomościami, wynajmu nieruchomości, obrotem nieruchomościami, wyceńny majątku nieruchomości, **37** usługi budowlane, stolarskie i zdunkowe, usługi w zakresie malowania, szycia, krojenia materiałów, szlifowania dachów; usługi w zakresie utrzymania, konserwacji budynków, gruntów, lokali i innych obiektów w tym fasad; usługi w zakresie remontów budynków, lokali; usługi w zakresie napraw przyrządów i narzędzi; usługi w zakresie napraw i konserwacji odzieży, napraw i konserwacji obuwia; usługi w zakresie biegnikowania opon, wulkanizacji opon, **38** usługi w zakresie łączności, agencji prasowych i informacyjnych, łączności poprzez terminale komputerowe, **39** usługi transportowe, usługi w zakresie pakowania i składowania towarów, usługi w zakresie organizacji podróży, **40** usługi w zakresie zbierania, gromadzenia i łączenia materiałów, szycia, krojenia materiałów, szlifowania, pokrywania metalami, farbowania tkanin lub odzieży; oprawy dokumentów; cynowania; wulkanizacji; montażu taśm video, wywoływania filmów i wykonywania odbitek fotograficznych, **41** usługi edukacyjne i szkoleniowe, usługi rozrywkowe, usługi w zakresie organizowania imprez sportowych i kulturalnych, **42** usługi w zakresie badań naukowych i technicznych oraz badania i projekty z tym związane, analizy przemysłowe i usługi badawcze, projektowanie i rozwój sprzętu i programów komputerowych, **43** usługi zaopatrzenia w żywność i napoje, usługi w zakresie czasowego zakwaterowania, **44** usługi medyczne, usługi weterynaryjne, usługi higieniczne i kosmetyczne dla ludzi i zwierząt, usługi rolnicze, ogrodnicze i leśne, **45** usługi związane z ochroną zarówno osób jak i mienia, usługi prawne.

(111) **233188** (220) 2009 05 11 (210) 355682

(151) 2010 11 15 (441) 2009 08 17

(732) Leroy-Merlin Polska Spółka z ograniczoną odpowiedzialnością, Warszawa, PL.

(540) Strefa Wnętrza

(510), (511) **01** produkty chemiczne przeznaczone dla przemysłu, prac badawczych, fotografii, jak również rolnictwa, ogrodnictwa i leśnictwa, żywyce syntetyczne w stanie surowym, tworzywa sztuczne w stanie surowym, nawozy do użyźniania gleby, mieszkanki do gaśnic, preparaty do hartowania i lutowania metali, produkty chemiczne do konserwowania żywności, substancje garbujące, kleje (spoiwa) przeznaczone dla przemysłu, **02** farby, pokosty, lakiery, środki zapobiega-

jące korozji i zabezpieczające drewno, barwniki, zaprawy farbiarskie, żywyce naturalne, folie metalowe i formy proszkowe dla malarzy, dekoratorów, drukarzy i artystów, **03** środki wybielające i inne substancje stosowane w praniu, środki do czyszczenia, polerowania, szorowania i ścierania, mydła, środki perfumeryjne, olejki eteryczne, kosmetyki, płyny do pielęgnacji włosów, środki do czyszczenia zębów, **04** oleje przemysłowe i tłuszcze, smary, mieszaniny pochłaniające kurz, nawilżające i wiążące, paliwa (również spirytus silnikowy) i materiały oświetleniowe, świece i knoty do oświetlania, **05** produkty farmaceutyczne, weterynaryjne i sanitarne, substancje dietetyczne do celów leczniczych, żywność dla niemowląt, plastry, materiały opatrunkowe, materiały do plombowania zębów, woski dentystyczne, środki odkażające, środki do zwalczania robactwa, fungicydy, herbicydy, **06** metale szlachetne i ich stopy, budowlane materiały metalowe, przenośne metalowe konstrukcje budowlane, materiały metalowe do budowy torów kolejowych, przewody nieelektryczne i przewody drutowe z metali nieszlachetnych, drobne wyroby żelazne, pojedyncze drobne wyroby metalowe, rury i tuby metalowe, kasy pancerne, towary z metali nieszlachetnych nie ujęte w innych klasach, rudy (kruszcze), **07** maszyny i obrabiarki, silniki (z wyjątkiem stosowanych w pojazdach lądowych), mechanizmy sprzęgania i napędu (z wyjątkiem stosowanych w pojazdach lądowych), mechanizmy narzędzia rolnicze, inkubatory do jaj, **08** narzędzia i przyrządy (ręcznie sterowane), wyroby nożownicze, broń ręczna, ostrza (maszynki do golenia), **09** urządzenia i przyrządy naukowe, żeglarskie, geodezyjne, elektryczne, elektroniczne, fotograficzne, kinematograficzne, optyczne, wagowe, pomiarowe, sygnalizacyjne, kontrolne, do ratowania życia, do celów dydaktycznych, urządzenia i przyrządy elektryczne przewodzące, transformujące, akumulatorowe i kontrolno-sterujące, urządzenia do nagrywania, transmisji lub reprodukcji dźwięku lub obrazu, magnetyczne nośniki danych, płyty (dyski) z nagraniami, automaty sprzedające i mechanizmy do urządzeń uruchamianych przez wrzucenie monety, kasy sklepowe, maszyny liczące, sprzęt przetwarzający dane i komputery, urządzenia do gaszenia ognia, **10** aparaty i instrumenty chirurgiczne, medyczne, stomatologiczne i weterynaryjne, protezy kończyn, oczu i zębów, artykuły ortopedyczne, materiały do zszywania stosowane w chirurgii, **11** urządzenia do oświetlania, ogrzewania, wytwarzania pary, gotowania, chłodzenia, suszenia, wentylacji, zaopatrzenia w wodę oraz instalacje sanitarne, **12** pojazdy, urządzenia służące do poruszania się na lądzie, w powietrzu lub wodzie, **13** broń palna, amunicja i pociski, materiały wybuchowe, sztuczne ognie, **14** metale szlachetne i ich stopy, wyroby z metali szlachetnych lub pokrywane nimi, nie ujęte w innych klasach, wyroby jubilerskie, kamienie szlachetne, przyrządy zegarmistrzowskie i chronometryczne, **15** instrumenty muzyczne, **16** papier, tektura i wyroby z tych materiałów, nie ujęte w innych klasach, druki, materiały introligatorskie, fotografie, materiały piśmiennicze, kleje do materiałów piśmienniczych lub do celów domowych, materiały przeznaczone dla artystów, pędzle malarskie, maszyny do pisania i sprzęt biurowy (z wyjątkiem mebli), materiały szkoleniowe i instruktażowe (z wyjątkiem aparatów), materiały z tworzyw sztucznych do pakowania (nie ujęte w innych klasach), czcionki drukarskie, matryce, **17** kauczuk, gutaperka, żywica, azbest, mika i wyroby z tych materiałów nie ujęte w innych klasach, tworzywa sztuczne w formie wyciśniętej stosowane w produkcji, materiały uszczelniające, pakuły, materiały izolacyjne, rury giętkie niemetalowe, **18** skóra i imitacja skóry, wyroby z tych materiałów, nie ujęte w innych klasach, skóry zwierzęce, skóry surowe, kufry i torby podróżne, parasolki, parasole (duże) i laski, bicze, uprząże i wyroby rymarskie, **19** materiały budowlane niemetalowe, rury sztywne niemetalowe stosowane w budownictwie, asfalt, smoła i bitumy, budynki przenośne niemetalowe, pomniki niemetalowe, **20** meble, lustra, ramki obrazowe, wyroby (nie ujęte w innych klasach) z drewna, korka, trzciny, wikliny, rogu, kości, kości słoniowej, fiszbinów, muszli, bursztynu, macicy perłowej, sepiolitu, imitacji tych surowców lub z tworzyw sztucznych, **21** przybory kuchenne i gospodarstwa domowego oraz pojemniki (wykonane nie z metali szlachetnych ani nie pokrywane nimi), grzebień i gąbki, pędzle (z wyjątkiem pędzli malarskich), materiały do wytwarzania pędzli, sprzęt do czyszczenia, wełna (wata) stalowa, nie przerobione lub półprzetworzone szkło (z wyjątkiem szkła stosowanego w budownictwie), wyroby szklane, porcelanowe i ceramiczne nie ujęte w innych klasach, **22** liny, sznury, sieci, namioty, markizy, brezenty impregnowane, żagle, torby i torebki (nie ujęte w innych klasach), materiały napawające i uszczelniające (z wyjątkiem gum lub tworzyw sztucznych), nie przerobione tekstylne materiały włókiennicze,

23 przędza i nici dla włókiennictwa, **24** tekstylia i wyroby włókiennicze nie ujęte w innych klasach, narzuty na łóżka i obrusy, **25** odzież, obuwie, nakrycia głowy, **26** koronki, hafty, wstążki i oploty, guziki, haczyki i oczka, szpilki i igły, sztuczne kwiaty, **27** dywany, chodniki (kilimy), maty i słomianki, linoleum i inne materiały do pokrywania podłóg, draperie (nietekstylne), **28** gry i zabawki, artykuły sportowe i gimnastyczne nie ujęte w innych klasach, karty do gry, ozdoby choinkowe, **29** mięso, ryby, drób, dziczyzna, ekstrakty mięsne, konserwowane, suszone i gotowane owoce i warzywa, galaretki, dżemy, kompoty, jaja, mleko, produkty mleczne, oleje i tłuszcze jadalne, **30** kawa, herbata, kakao, cukier, ryż, tapioka, sago, kawa nienaturalna, mąka i produkty zbożowe, chleb, wyroby cukiernicze i słodczyce, lody, miód, melasa (syropy), drożdże, proszek do pieczenia, sól, musztarda, ocet, sosy (przyprawy), przyprawy, lód, **31** rośliny zbożowe (ziarno) i produkty rolne, ogrodnicze, leśne, nie ujęte w innych klasach, żywe zwierzęta, świeże owoce i warzywa, nasiona, rośliny i kwiaty, karma dla zwierząt, sól, **32** piwo, wody mineralne i gazowane oraz inne napoje bezalkoholowe, napoje owocowe i soki owocowe, syropy i inne produkty do produkcji napojów, **33** napoje alkoholowe (z wyjątkiem piwa), **34** tytoń i wyroby tytoniowe, przybory dla palaczy, zapalniczki, zapałki, **35** usługi reklamowe, usługi w zakresie zarządzania w działalności handlowej, administrowanie działalnością handlową, prace biurowe, usługi w zakresie gromadzenia na rzecz osób trzecich wyżej wymienionych towarów w celu ich dogodnego obejrzenia i umożliwienia dokonania zakupu, **36** usługi ubezpieczeniowe i finansowe; usługi w zakresie kantorów wymiany pieniędzy; udzielania kredytów, ściągania długów; emisji czeków podróźnych i kart kredytowych; usługi w zakresie administrowania nieruchomościami, wynajmu nieruchomości, obrotem nieruchomościami, wyceny majątku nieruchomego, **37** usługi budowlane, stolarskie i zduńskie, usługi w zakresie malowania, gipsowania, hydrauliki, pokrywania dachów; usługi w zakresie utrzymania, konserwacji budynków, gruntów, lokali i innych obiektów w tym fasad; usługi w zakresie remontów budynków, lokali; usługi w zakresie napraw przyrządów i narzędzi; usługi w zakresie napraw i konserwacji odzieży, napraw i konserwacji obuwia; usługi w zakresie bieżnikowania opon, wulkanizacji opon, **38** usługi w zakresie łączności, agencji prasowych i informacyjnych, łączności poprzez terminale komputerowe, **39** usługi transportowe, usługi w zakresie pakowania i składowania towarów, usługi w zakresie organizacji podróży, **40** usługi w zakresie zbierania, gromadzenia i łączenia materiałów, szycia, krojenia materiałów, szlifowania, pokrywania metalami, farbowania tkanin lub odzieży; oprawy dokumentów; cynowania; wulkanizacji; montażu taśm video, wywoływania filmów i wykonywania odbitek fotograficznych, **41** usługi edukacyjne i szkoleniowe, usługi rozrywkowe, usługi w zakresie organizowania imprez sportowych i kulturalnych, **42** usługi w zakresie badań naukowych i technicznych oraz badania i projekty z tym związane, analizy przemysłowe i usługi badawcze, projektowanie i rozwój sprzętu i programów komputerowych, **43** usługi zaopatrzenia w żywność i napoje, usługi w zakresie czasowego zakwaterowania, **44** usługi medyczne, usługi weterynaryjne, usługi higieniczne i kosmetyczne dla ludzi i zwierząt, usługi rolnicze, ogrodnicze i leśne, **45** usługi związane z ochroną zarobku osób jak i mienia, usługi prawne.

(111) **233189** (220) 2009 05 18 (210) 356020
 (151) 2010 11 22 (441) 2009 08 31
 (732) EKO HOLDING SPÓŁKA AKCYJNA, Wrocław, PL.
 (540)

Kolor znaku: szary, ciemnoszary, biały, czarny
 (531) 5.5.19, 5.5.20, 27.5.1, 29.1.14
 (510), (511) **30** słodczyce.

(111) **233190** (220) 2009 05 19 (210) 356052
 (151) 2010 11 16 (441) 2009 08 31
 (732) BOEHRINGER INGELHEIM MARKETING Spółka z ograniczoną odpowiedzialnością, Warszawa, PL.

(540)



Kolor znaku: niebieski, czerwony

(531) 10.3.1, 25.1.15, 27.5.1, 29.1.12

(510), (511) **05** produkty farmaceutyczne, suplementy diety do celów medycznych.(111) **233191** (220) 2009 05 19 (210) 356053

(151) 2010 11 18 (441) 2009 08 31

(732) BOEHRINGER INGELHEIM MARKETING Spółka z ograniczoną odpowiedzialnością, Warszawa, PL.

(540)



Kolor znaku: niebieski, czerwony

(531) 2.1.8, 2.1.25, 25.1.15, 27.5.1, 29.1.12

(510), (511) **05** produkty farmaceutyczne, suplementy diety do celów medycznych.(111) **233192** (220) 2009 05 19 (210) 356059

(151) 2010 11 16 (441) 2009 08 31

(732) BOEHRINGER INGELHEIM MARKETING Spółka z ograniczoną odpowiedzialnością, Warszawa, PL.

(540)



Kolor znaku: niebieski, biały, szary, żółty, brązowy, zielony

(531) 1.3.1, 2.1.1, 2.1.12, 6.3.1, 29.1.15

(510), (511) **05** produkty farmaceutyczne, suplementy diety do celów medycznych.(111) **233193** (220) 2009 05 19 (210) 356070

(151) 2010 11 16 (441) 2009 08 31

(732) DERMIKA Spółka z ograniczoną odpowiedzialnością, Warszawa, PL.

(540) hialię 3d

(510), (511) **01** surowce, odczynniki, preparat biologiczne i chemiczne do wytwarzania środków kosmetycznych, myjących, czyszczących i sanitarnych, **03** środki kosmetyczne do pielęgnacji skóry, kremy, mlecza, maseczki, toniki, balsamy, lotony, płyny do pielęgnacji włosów, środki do mycia skóry, mydła, żele, preparaty kosmetyczne do kąpieli, kosmetyczne środki upiększające, wyroby perfumeryjne, wody toaletowe, kolońskie, zapachowe, olejki zapachowe, preparaty do makijażu i demakijażu, środki kosmetyczne do włosów, szampony, odżywki, farby, preparaty do manicure i pedicure, lakiery do paznokci, środki do pielęgnacji jamy ustnej, pasty, proszki i płyny do zębów i protez dentystrycznych, odświeżacze do ust w aerozolu, płyny, balsamy, żele, kremy do i po goleniu, środki do depilacji, produkty przeciw poceniu się, antyperspiranty, dezodoranty, ałun, mydła dezynfekujące, mydła przeciwpotowe, preparaty do odchudzania, maści do celów kosmetycznych, talk kosmetyczny, mieszaniny zapachowe, farbki do bielizny, wybielacze, środki do mycia i szorowania, olejki toaletowe, olejki do celów kosmetycznych i perfumeryjnych, preparaty czyszczące, preparaty do polerowania, pasty do obuwia, skóry, podłóg, mebli, waciki, woski, barwniki kosmetyczne, **05** preparaty farmaceutyczne, biologiczne, bakteriologiczne i chemiczne do celów farmaceutycznych, preparaty wspomagające leczenie, **35** usługi agencji reklamowych z wykorzystaniem wszystkich metod słownych, dźwiękowych, audiowizualnych i multimedialnych, badania rynku, doradztwo handlowe, usługi marketingowe oraz pośrednictwo w zawieraniu umów handlowych, **39** konfekcjonowanie wyrobów kosmetycznych, perfumeryjnych oraz chemii gospodarczej, **42** prowadzenie laboratoriów, prac naukowo-badawczych i aplikacyjnych w zakresie środków kosmetycznych, pielęgnacyjnych, perfumeryjnych, wspomagających leczenie i farmaceutycznych oraz chemii gospodarczej, **44** prowadzenie poradnictwa i pokazów w zakresie sposobów używania i stosowania kosmetyków, artykułów pielęgnacyjnych, perfumeryjnych i wspomagających leczenie, usługi w zakresie salonów fryzjerskich i klinik medycznych, kosmetycznych (salony piękności).

(111) **233194** (220) 2009 06 03 (210) 356691

(151) 2010 11 15 (441) 2009 09 14

(732) Śląskie Centrum Implantologii Stomatologicznej

Marcin Wrzuś-Wieliński, Rybnik, PL.

(540) INSPECTOR

(510), (511) **35** usługi związane z zarządzaniem gabinetami stomatologicznymi, zarządzaniem przedsięwzięciami handlowymi i gospodarczymi, prowadzeniem interesów osób trzecich; przedstawicielstwo handlowe podmiotów zagranicznych; pośrednictwo handlowe polegające na kojarzeniu kontrahentów; doradztwo w zakresie prowadzenia działalności gospodarczej z zakresu stomatologii, medycyny, w tym medycyny estetycznej; usługi reklamowe na rzecz osób trzecich w zakresie promocji przedsiębiorstw spełniających określone warunki programu wykonywane za pomocą telewizji, radia, mediów elektronicznych, publikacji i prezentacji bezpośrednich; dystrybucja materiałów reklamowych, próbek, druków; organizacja i obsługa wystaw i targów w celach handlowych i reklamowych; sondaże opinii publicznej; pozyskiwanie danych do komputerowej bazy danych; usługi w zakresie promocji zdrowia i zdrowego stylu życia, **41** usługi związane z edukacją zdrowotną i kształceniem praktycznym; usługi związane z organizowaniem i prowadzeniem sympozjów, konferencji, zjazdów, kongresów naukowych, w tym z zakresu stomatologii, medycyny; organizowanie i prowadzenie posiedzeń naukowo-szkoleniowych, kursów i wykładów doszkalających, seminariów, sympozjów, spotkań tematycznych i konsultacji w zakresie medycyny, a zwłaszcza stomatologii i stomatologii estetycznej; usługi wydawnicze w zakresie publikacji książkowych, prasowych oraz tekstów innych niż reklamowe; publikowanie programów edukacyjnych; realizacja filmów i audycji edukacyjnych; organizowanie pokazów praktycznych z zakresu stomatologii, **42** opracowywanie i tworzenie zbioru zasad wchodzących w skład programu dla placówek medycznych, dotyczącego warunków leczenia oraz udzielania pomocy medycznej i dentystrycznej; prowadzenie prac badawczo-rozwojowych z zakresu medycyny, w tym z zakresu stomatologii i stomatologii estetycznej; specjalistyczne badania mające na celu poprawę warunków leczenia, w tym leczenia stomatologicznego i określające wpływ higieny na jakość i bezpieczeństwo oferowanych usług medycznych i stomatologicznych; usługi dotyczące kontroli jakości i metod wdrażania programu dla placówek medycznych; kon-

wersja danych lub dokumentów na formę elektroniczną; testowanie materiałów z zakresu stomatologii i stomatologii estetycznej; usługi w zakresie przyznawania certyfikatów dla placówek medycznych spełniających kryteria ustalonego programu i stosujących się do jego zasad; przyznawanie certyfikatów w celu wyróżnienia produktów lub producentów, zwłaszcza w zakresie produktów do celów stomatologicznych i higieny jamy ustnej.

(111) **233195** (220) 2009 06 03 (210) 356696
(151) 2010 11 15 (441) 2009 09 14
(732) S.R.G. Apparel plc, Prestwich, GB.
(540) DISSIDENT
(510), (511) **25** odzież, obuwie, nakrycia głowy.

(111) **233196** (220) 2009 06 24 (210) 357429
(151) 2010 11 16 (441) 2009 09 28
(732) NOVARTIS AG, Bazylea, CH.
(540) VOLVIXART
(510), (511) **05** preparaty farmaceutyczne, weterynaryjne i sanitarne, substancje dietetyczne do celów leczniczych, żywność dla niemowląt, plastry, opatrunki gipsowe, materiały opatrunkowe, materiały do plombowania zębów, woski dentystyczne.

(111) **233197** (220) 2009 06 24 (210) 357430
(151) 2010 11 16 (441) 2009 09 28
(732) NOVARTIS AG, Bazylea, CH.
(540) NORALBIO
(510), (511) **05** preparaty farmaceutyczne, w szczególności przeciwnowotworowe.

(111) **233198** (220) 2009 06 25 (210) 357487
(151) 2010 11 15 (441) 2009 09 28
(732) DO HANH Spółka z ograniczoną odpowiedzialnością, Warszawa, PL.
(540)

H HENRY J

(531) 27.5.1
(510), (511) **35** sprzedaż hurtowa i detaliczna odzieży, obuwia, nakryć głowy, bielizny, sprzedaż hurtowa i detaliczna przez Internet odzieży, obuwia, nakryć głowy, bielizny, badania rynku, agencje eksport-import, analizy kosztów, pokazy towarów w celach handlowych i reklamowych, promocja sprzedaży, reklama, reklama za pośrednictwem sieci komputerowych, Internetu, organizowanie targów i wystaw w celach handlowych i reklamowych, usługi zaopatrywania osób trzecich, doradztwo w zawieraniu transakcji handlowych, **42** testowanie materiałów, testowanie tekstyliów, projektowanie odzieży i obuwia, wzornictwo przemysłowe, doradztwo zawodowe w zakresie projektowania obuwia i odzieży.

(111) **233199** (220) 2009 06 29 (210) 357587
(151) 2010 11 18 (441) 2009 10 12
(732) GOODLIFE DEVELOPMENT ZABILSKI SPÓŁKA JAWNA, Nysa, PL.
(540)

GoodLife
DEVELOPMENT

Kolor znaku: szary, pomarańczowy
(531) 27.5.1, 29.1.12
(510), (511) **36** usługi w zakresie pośrednictwa w obrocie nieruchomości, pośrednictwo handlowe w zakresie obrotu nieruchomościami, pośrednictwo kredytowe w zakresie obrotu nieruchomościami, zarządzanie nieruchomościami, **37** usługi budowlane w zakresie budownic-

stwa mieszkaniowego, budowa obiektów mieszkalnych i komercyjnych z przeznaczeniem do wynajmu lub sprzedaży, **42** doradztwo zawodowe w zakresie lokowania kapitału i inwestowania w nieruchomości, projektowanie budynków; doradztwo budowlane.

(111) **233200** (220) 2003 02 14 (210) 261041
(151) 2010 11 18 (441) 2003 08 25
(732) TETLEY GB LIMITED, Greenford, PL.
(540)

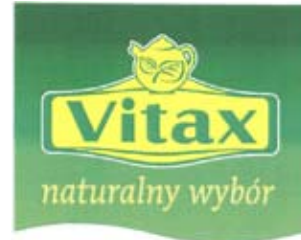

Kolor znaku: ciemnozielony, jasnozielony, zielony, żółty, biały
(531) 5.3.11, 11.3.14, 27.5.1, 29.1.15
(510), (511) **05** lecznicze herbatki ziołowe, mieszanki ziołowe do celów medycznych, **30** herbata, herbaty owocowe, herbaty aromatyzowane, **32** napoje bezalkoholowe, esencje i syropy do napojów.

(111) **233201** (220) 2004 01 16 (210) 275069
(151) 2010 11 18 (441) 2004 04 19
(732) TETLEY GB LIMITED, Greenford, GB.
(540) vitax exclusive
(510), (511) **05** lecznicze herbatki ziołowe, mieszanki ziołowe, **30** kawa, herbata, herbaty aromatyzowane, herbaty owocowe, napoje na bazie herbaty, **32** napoje bezalkoholowe gazowane i niegazowane, lemoniady, napoje i soki owocowe, wody mineralne, esencje i syropy do napojów.

(111) **233202** (220) 2005 07 06 (210) 297452
(151) 2010 11 16 (441) 2005 10 17
(732) GRUPA MPT Spółka z ograniczoną odpowiedzialnością, Warszawa, PL.
(540)



Kolor znaku: biały, żółty, niebieski
(531) 24.15.21, 27.5.1, 29.1.13
(510), (511) **36** pośrednictwo kupno-sprzedaż nieruchomości, wycena i dzierżawa nieruchomości, zarządzanie nieruchomościami, **39** transport: morski, powietrzny i składowanie towarów.

(111) **233203** (220) 2007 04 24 (210) 324472
(151) 2010 11 22 (441) 2007 08 06
(732) JUTRZENKA Colian Spółka z ograniczoną odpowiedzialnością, Opatówek, PL.
(540)



Kolor znaku: czerwony, niebieski, biały, brązowy, zielony, żółty
(531) 8.1.9, 8.1.11, 8.1.21, 8.3.1, 11.3.5, 27.5.1, 29.1.15
(510), (511) **30** wafelki, batoniki.

(111) **233204** (220) 2007 07 19 (210) 327972
 (151) 2010 11 15 (441) 2007 10 29
 (732) PALEO-1 Wojciech Śliwa, Nowe Brzesko, PL.
 (540)



Kolor znaku: żółty, biały, niebieski

(531) 1.3.1, 26.1.2, 26.4.4, 26.11.1, 27.5.1, 27.7.1, 29.1.13

(510), (511) **09** optyczne nośniki danych, dyski optyczne, karty magnetyczne, chipowe i optyczne, do identyfikacji i kodowane, podkładki pod myszy, osłony przeciwodblaskowe, hologramy, magnesy, dekoracyjne, tablice i szyldy mechaniczne oraz świecące, ekrany fluorozujące, neony reklamowe, elektroniczne etykiety towarów, publikacje elektroniczne, hologramy, **16** katalogi, prospekty, menu, reprodukcje graficzne, fotografie, publikacje, materiały przyklepne, artykuły z papieru i tworzyw sztucznych: papier listowy i do pakowania, opakowania, obrusy, torby, worki, koperty i woreczki, taśmy klejące, naklejki, plakaty, bannery, wizytówki, nalepki, wyroby z kartonu, pudełka, pudełka tekturowe lub papierowe, kalendarze, kalkomanie, druki, broszury, zawiadomienia, albumy, rysunki, ręczniki papierowe, serwetki, szyldy kartonowe, kartki z życzeniami, okolicznościowe, teczki papierowe i z tworzyw sztucznych, segregatory, stemple, taśmy klejące, przyklepne, zakładki do książek, zeszyty, artykuły i materiały piśmienne, podręczniki, numeratory, mapy, **35** usługi w zakresie reklamy, promocji, przekazywania informacji handlowej, prezentowania, zgrupowania towarów pozwalające nabywcy wygodnie je wybierać i kupować w punktach sprzedaży detalicznej i hurtowej z artykułami spożywczymi i gospodarstwa domowego oraz informowanie o tych w Internecie, rozpowszechnianie materiałów reklamowych, organizowanie wystaw handlowych i reklamowych.

(111) **233205** (220) 2008 01 18 (210) 335326
 (151) 2010 11 15 (441) 2008 04 28
 (732) Leroy-Merlin Polska Spółka z ograniczoną odpowiedzialnością, Warszawa, PL.

(540) dla domu, z pomysłem

(510), (511) **01** produkty chemiczne przeznaczone dla przemysłu, prac badawczych, fotografii jak również rolnictwa, ogrodnictwa i leśnictwa; żywice syntetyczne w stanie surowym, tworzywa sztuczne w stanie surowym; nawozy do użytkowania gleby; mieszanek do gaśnic; preparaty do hartowania i lutowania metali; produkty chemiczne do konserwowania żywności; substancje garbujące; kleje (spoiwa) przeznaczone dla przemysłu, **02** farby, pokosty, lakiery; środki zapobiegające korozji i zabezpieczające drewno; barwniki; zaprawy farbierskie; żywice naturalne; folie metalowe i formy proszkowe dla malarzy, dekoratorów, drukarzy i artystów, **03** środki wybielające i inne substancje stosowane w praniu; środki do czyszczenia, polerowania, szorowania i ścierania; mydła; środki perfumeryjne, olejki eteryczne, kosmetyki, płyny do pielęgnacji włosów; środki do czyszczenia zębów, **04** oleje przemysłowe i tłuszcze; smary; mieszaniny pochłaniające kurz, nawilżające i wiążące; paliwa (również spirytus silnikowy) i materiały oświetleniowe; świece i knoty do oświetlenia, **05** plastry, materiały opatrunkowe; materiały do plombowania zębów, woski dentystyczne; środki odkażające; środki do zwalczania robactwa; fungicydy, herbicydy, **06** metale nieszlachetne i ich stopy; budowlane materiały metalowe; przenośne metalowe konstrukcje budowlane; materiały metalowe do budowy szlaków kolejowych; przewody nieelektryczne i przewody drutowe z metali nieszlachetnych; drobne wyroby żelazne, pojedyncze drobne wyroby metalowe; rury i rurki metalowe; kasy pancerne; towary z metali nieszlachetnych nie ujęte w innych klasach, **07** maszyny i obrabiarki; silniki (z wyjątkiem stosowanych w pojazdach lądowych); mechanizmy sprzęgania i napędu (z wyjątkiem stosowanych w pojazdach lądowych); mechaniczne narzędzia rolnicze; inkubatory do jaj, **08** narzędzia i przyrządy (ręcznie sterowane); wyroby nożownicze; broń ręczna; ostrza (maszynki do golenia), **09** urządzenia i przyrządy: elektryczne, fotograficzne, kine-

matograficzne, optyczne, wagowe, pomiarowe, sygnalizacyjne, kontrolne, do ratowania życia, do celów dydaktycznych; urządzenia i przyrządy elektryczne przewodzące, transformujące, akumulatorowe i kontrolno-sterujące; urządzenia do nagrywania, transmisji lub reprodukcji dźwięku lub obrazu; magnetyczne nośniki danych, płyty (dyski) z nagraniami; automaty sprzedające i mechanizmy do urządzeń uruchamianych przez wrzucenie monety; kasy sklepowe, maszyny liczące, sprzęt przetwarzający dane i komputery; urządzenia do gaszenia ognia, **11** urządzenia do oświetlania, ogrzewania, wytwarzania pary, gotowania, chłodzenia, suszenia, wentylacji, zaopatrzenia w wodę oraz instalacje sanitarne, **14** wyroby z metali szlachetnych lub pokrywane nimi, nie ujęte w innych klasach; przyrządy zegarmistrzowskie i chronometryczne, **16** papier, tektura i wyroby z tych materiałów, nie ujęte w innych klasach; druki; materiały introligatorskie; materiały fotograficzne; materiały piśmienne; kleje do materiałów piśmiennych lub do celów domowych; materiały przeznaczone dla artystów; pędzle malarskie; maszyny do pisania i sprzęt biurowy (z wyjątkiem mebli); materiały wypełniające, uszczelniające, pakuły, materiały izolacyjne; rury giętkie niemetalowe, **18** skóra i imitacje skóry, wyroby z tych materiałów, nie ujęte w innych klasach; walizy i torby podróżne; parasolki, parasole (duże) i laski; bicze uprząże i wyroby rymarskie, **19** materiały budowlane niemetalowe; rury sztywne niemetalowe stosowane w budownictwie; asfalt, smoła i bitumy; budynki przenośne niemetalowe; pomniki niemetalowe, **20** meble, lustra, ramki obrazów; wyroby (nie ujęte w innych klasach) z drewna, korka, trzciny, wikliny, rogu, kości, kości słoniowej, fiszbinu, muszli, bursztynu, macicy perłowej, sepiolitu, imitacji tych surowców lub tworzyw sztucznych, **21** przybory kuchenne i gospodarstwa domowego oraz pojemniki (wykonane nie z metali szlachetnych ani nie pokrywane nimi); grzebienie i gąbki; pędzle (z wyjątkiem pędzli malarskich); materiały do wytwarzania pędzli; sprzęt do czyszczenia; wełna (wata) stalowa; nie przerobione lub półprzetworzone szkło (z wyjątkiem szkła stosowanego w budownictwie); wyroby szklane, porcelanowe i ceramiczne nie ujęte w innych klasach, **22** liny, sznury, sieci, namioty, markizy, brezenty, żagle, torby i torebki (nie ujęte w innych klasach); materiały na obicia i do wypełniania (z wyjątkiem gum lub tworzyw sztucznych); nie przerobione tekstylne materiały włókiennicze, **23** przędza i nici dla włókiennictwa, **24** tekstylia i wyroby włókiennicze nie ujęte w innych klasach; narzuty na łóżka i obrusy, **27** dywany, chodniki (kilimy), maty i słomianki, linoleum i inne materiały do pokrywania podłóg; draperie (nietekstylne), **28** gry i zabawki; artykuły sportowe i gimnastyczne nie ujęte w innych klasach; ozdoby choinkowe, **31** produkty rolne, ogrodnicze, leśne oraz ziarna nie ujęte w innych klasach; żywe zwierzęta; świeże owoce i warzywa; nasiona, rośliny i kwiaty naturalne; karma dla zwierząt; słoń, **35** usługi w zakresie: prowadzenia wielobranżowych punktów sprzedaży detalicznej i hurtowej; opracowywania zbiorów danych technicznych w dziedzinie majsterkowania, narzędzi, materiałów, norm bezpieczeństwa i konserwacji; reklamy, dystrybucji prospektów i próbek, prenumeraty prasy dla osób trzecich, rozpowszechniania ogłoszeń reklamowych; zarządzania zbiorami informatycznymi, telefonicznych zleceń dla nieobecnych abonentów, wypożyczania materiałów reklamowych, doradztwa, i informacji o działalności gospodarczej; księgowości; powielania dokumentów; pośrednictwa pracy; wypożyczania urządzeń i wyposażenia biurowego, maszyn do pisania; organizacji wystaw w celach handlowych lub reklamowych; sporządzania kosztorysów, **36** usługi w zakresie: doradztwa oraz konsultingu w dziedzinie skarbowej; ubezpieczeń; usług finansowych; kas zapomogowych; pośrednictwa ubezpieczeniowego; kantorów wymiany pieniędzy; zarządzania funduszami; pożyczek pod zastaw; ściągania długów; emisji czeków podróżnych i kart kredytowych; usługi w zakresie administrowania nieruchomościami, wynajmu nieruchomości, obrotem nieruchomościami, wyceny majątku nieruchomego, **37** usługi budowlane; naprawy; usługi instalacyjne; usługi w zakresie konstruowania budynków; usługi stolarskie i zduńskie w zakresie napraw; usługi w zakresie malowania, gipsowania, hydrauliki, pokrywania dachów; robót publicznych i rolnych; utrzymania, konserwacji i sprzątnia, czyszczenia budynków, gruntów, lokali i innych obiektów, w tym tynkowania fasad, dezynfekcji, deratyzacji; usługi remontów budynków, lokali, ruchomości, przyrządów i narzędzi; prania, konserwacji

i czyszczenia; napraw i przeróbki odzieży; napraw obuwia; bieżnikowania opon; wulkanizacji; wynajmowania narzędzi i urządzeń budowlanych, spycharek, buldożerów, wyciągów do drzew, maszyn do sprzątania, czyszczenia, urządzeń stosowanych w ogrodnictwie oraz do świadczenia wszystkich wyżej wymienionych usług, **38** usługi w zakresie: łączności, agencji prasowych i informacyjnych, łączności poprzez terminale komputerowe, **39** usługi w zakresie: wynajmu środków transportu, magazynów, kontenerów do magazynowania, garaży, galerii dla samochodów, pakowania i składowania towarów; informacji w zakresie składowania i transportu; eksploatacji statków przeładunkowych; usługi związane z holowaniem morskim, rozładunkiem, ratownictwem okrętowym; magazynowania i dozoru: dystrybucji czasopism; informacji o podróżach i rezerwacji miejsc, **40** usługi w zakresie obróbki materiałów i tekstyliów; zbierania, gromadzenia i łączenia materiałów; przetwarzania produktów rolniczych; tartaków, heblowania, cyklowania, haftowania, szycia, krojenia materiałów, szlifowania, pokrywania metalami, farbowania tkanin lub odzieży; zabezpieczania tkanin przed molami, impregnowania tkanin; introligatorstwa, oprawy dokumentów; cynowania; oczyszczania, odwadniania, odświeżania i regenerowania powietrza; utylizacji i obróbki surowców wtórnych; traktowania, oczyszczania i uzdatniania wody; wulkanizacji; wywoływania filmów i wykonywania odbitek fotograficznych, **41** usługi w zakresie: wydawania książek, czasopism, wypożyczania książek, bibliotek, nauczania; działalności sportowej i kulturalnej oraz rezerwacji miejsc na spektakle; organizacji loterii; montażu taśm video; filmowania na taśmach video; organizacji i prowadzenia szkoleń i kursów, konferencji, kongresów; organizacji wystaw w celach kulturalnych lub edukacyjnych; opracowywania poradników w dziedzinie majsterkowania, narzędzi, materiałów, norm bezpieczeństwa i konserwacji, **42** usługi w zakresie: badania planów technicznych, prac inżynierskich, testowania materiałów; programowania komputerowego; usługi architektoniczne; usługi w zakresie dekoracji i projektowania wnętrz, **44** usługi w zakresie wypożyczania urządzeń do celów rolniczych; usługi w zakresie doradztwa oraz konsultingu w dziedzinie środowiska, **45** usługi doradztwa oraz konsultingu w dziedzinie bezpieczeństwa; usługi doradztwa oraz konsultingu w dziedzinie prawnej, usługi prawne, usługi w sprawach spornych.

(111) **233206** (220) 2008 02 27 (210) 337283
(151) 2010 11 03 (441) 2008 06 09
(732) P.P.H.U. CDN Ireneusz Cal, Janków Przygodzki, PL.
(540)



Kolor znaku: zielony i jego odcienie, brązowy i jego odcienie, biały, czarny, żółty

(531) 1.17.11, 5.1.1, 25.1.15, 26.1.2, 27.5.1, 29.1.15
(510), (511) **01** kora mielona pochodząca z drzew iglastych kompostowana, **35** reklama, promocja kory mielonej, reklama prasowa, radiowa i telewizyjna; reklama za pośrednictwem sieci komputerowej, sprzedaż dla osób trzecich kory mielonej, rozpowszechnianie materiałów reklamowych tj. próbek, druków, prospektów, broszur.

(111) **233207** (220) 2008 11 07 (210) 348395
(151) 2010 11 15 (441) 2009 02 16
(732) MAMUT-MEDIA B&C Spółka Akcyjna Spółka Komandytowa, Poznań, PL.
(540) mamut-media
(510), (511) **06** wsporniki metalowe do reklam, **20** tablice ogłoszeniowe i reklamowe, **35** wynajmowanie urządzeń i tablic reklamowych, wynajmowanie miejsc na rozpowszechnianie reklam.

(111) **233208** (220) 2008 11 07 (210) 348396
(151) 2010 11 15 (441) 2009 02 16
(732) MAMUT-MEDIA B&C Spółka Akcyjna Spółka Komandytowa, Poznań, PL.
(540) mamut-backlight
(510), (511) **06** wsporniki metalowe do reklam, **20** tablice ogłoszeniowe i reklamowe, **35** wynajmowanie urządzeń i tablic reklamowych, wynajmowanie miejsc na rozpowszechnianie reklam.

(111) **233209** (220) 2008 11 07 (210) 348397
(151) 2010 11 15 (441) 2009 02 16
(732) MAMUT-MEDIA B&C Spółka Akcyjna Spółka Komandytowa, Poznań, PL.
(540) mammut-backlight
(510), (511) **06** wsporniki metalowe do reklam, **20** tablice ogłoszeniowe i reklamowe, **35** wynajmowanie urządzeń i tablic reklamowych, wynajmowanie miejsc na rozpowszechnianie reklam.

(111) **233210** (220) 2008 12 19 (210) 350205
(151) 2010 11 03 (441) 2009 03 30
(732) OLEOFARM Spółka Cywilna Marek Chrzanowski, Leszek Stanecki, Pietrzykowice, PL.
(540) oleofarm fabryka zdrowia
(510), (511) **05** substancje dietetyczne do celów leczniczych, oleje lecznicze, dietetyczna żywność i napoje przystosowane do celów medycznych, preparaty witaminowe i ziołowo-lecznicze, suplementy odżywcze z olejami leczniczymi, witaminami, owocami i ziołami w postaci kapsułek, zawieszin, tabletek oraz w proszku; wzmacniające, uodparniające, zapobiegające oraz odżywcze oleje i preparaty z pestek, ziaren, ziół, owoców i orzechów; soki i napoje przystosowane do celów medycznych z aloesu, żurawiny, rokitnika, ogórecznika, **29** oleje jadalne i tłuszcze, oleje lniane, z pestek winogron, z orzechów arachidowych, z wiesiołka, rokitnika, rybne; koncentraty i odżywki wysokobiałkowe wzbogacone witaminami, solami mineralnymi i aminokwasami, preparaty z siemienia lnianego do celów spożywczych, **30** koncentraty i odżywki węglowodanowe i wysokoenergetyczne wzbogacone witaminami i solami mineralnymi, **41** usługi edukacyjne i szkoleniowe w dziedzinie profilaktyki zdrowotnej, farmacji, zdrowego odżywiania, stosowania artykułów spożywczych podnoszących kondycję fizyczną i preparatów uodparniających, wzmacniających oraz dietetycznych.

(111) **233211** (220) 2009 01 08 (210) 350650
(151) 2010 11 15 (441) 2009 04 14
(732) EKO HOLDING S.A., Wrocław, PL.
(540) Deliccate
(510), (511) **30** słodczyce.

(111) **233212** (220) 2009 01 13 (210) 350769
(151) 2010 11 22 (441) 2009 04 27
(732) Fundacja Orange, Warszawa, PL.
(540) W TROSCE O INNYCH
(510), (511) **09** urządzenia i przyrządy: naukowe, do nagrywania, do celów dydaktycznych, transmisji lub reprodukcji dźwięku lub obrazu; magnetyczne i optyczne nośniki danych, płyty, dyski z nagraniami; sprzęt przetwarzający dane, komputery oraz urządzenia bezpośrednio z nimi współpracujące; karty magnetyczne i chipowe; modemy; aparaty telefoniczne, **25** odzież, bielizna, obuwie, nakrycia głowy, **28** gry i zabawki; artykuły sportowe i gimnastyczne nie ujęte w innych klasach; ozdoby choinkowe, **35** sprzedaż urządzeń i przyrządów naukowych, do nagrywania, do celów dydaktycznych, transmisji lub reprodukcji dźwięku lub obrazu, magnetycznych i optycznych nośników danych, płyt, dysków z nagraniami, sprzętów przetwarzających dane, komputerów oraz urządzeń bezpośrednio z nimi współpracujących, kart magnetycznych i chipowych, modemów; aparatów telefonicznych; aparatów słuchowych dla osób słabo słyszających; papieru, tektury i wyrobów z tych materiałów, publikacji drukowanych, gazet, czasopism, książek, książek telefonicznych, broszur, notesów, kalendarzy, skoroszytów, segregatorów, zeszytów, podręczników, prospektów, planów, rysunków, śpiewników, druków jako przesyłek pocztowych, kart pocztowych, fotografii; materiałów piśmiennych, materiałów szkoleniowych i instruktażowych; jachtów, łodzi, pon-

tonów, statek, pojazdów do poruszania się po wodzie; odzież, bielizna, obuwia, nakryć głowy, gier i zabawek, artykułów sportowych i gimnastycznych, ozdób choinkowych, również drogą on-line; usługi w zakresie gromadzenia na rzecz osób trzecich powierzchni reklamowych na stronach www i umożliwiania ich dogodnego oglądania w celu dokonania zakupów reklamowych towarów drogą internetową; usługi w zakresie zarządzania edukacją, kulturą, medycyną, turystyką, rozrywką; usługi reklamowe, promocyjne oraz marketingowe świadczone za pomocą radia, telewizji, Internetu; usługi w zakresie informacji o działalności gospodarczej, handlowej; aukcje publiczne; usługi w zakresie pozyskiwania danych i ich systematyzacja w komputerowych bazach danych, **36** usługi w zakresie sponsoringu finansowego i przyznawanie grantów i stypendiów finansowych na cele artystyczne i naukowe osobom prywatnym, organizacjom, instytucjom lub firmom, usługi w zakresie prowadzenia działalności, doradztwa, informowania finansowego; organizacja zbiorów środków finansowych oraz funduszy na cele dobroczynne, społeczne, ochrony zdrowia, szkoleniowe, edukacyjne, sportowe oraz ekologiczne, **38** usługi telekomunikacyjne; usługi w zakresie poczty elektronicznej oraz przesyłania informacji tekstowych i obrazowych; usługi w zakresie zleceń przywoławczych; usługi w zakresie emisji radiowej i telewizyjnej; usługi w zakresie udzielania informacji o telekomunikacji; usługi w zakresie łączności poprzez terminale komputerowe; usługi w zakresie łączności poprzez sieć światłowodów; usługi w zakresie łączności radiowej, telefonicznej i telegraficznej, usługi w zakresie nadawania telegramów, usługi w zakresie ogłoszeń elektronicznych; usługi polegające na przesyłaniu danych w formie obrazu i dźwięku i udostępnianie ich odbiorcom; usługi w zakresie udostępniania i leasingu czasu dostępu do Internetu osobom trzecim, usługi w zakresie udostępniania miejsc internetowych osobom trzecim i tworzenia elektronicznych skrzynek pocztowych dla osób trzecich; usługi w zakresie przekazu satelitarnego; usługi telefoniczne; usługi w zakresie przeprowadzania telekonferencji; usługi telexowe, usługi w zakresie wypożyczania sprzętu telekomunikacyjnego; usługi w zakresie telefonicznej obsługi klienta, **41** usługi w zakresie organizowania i prowadzenia projektów edukacyjnych, medycznych, ekologicznych i społecznych, imprez kulturalnych, rozrywkowych i sportowych oraz kursów, szkoleń, w tym z wykorzystaniem Internetu; usługi w zakresie organizowania i przeprowadzenia konferencji oraz wystaw o problematyce społecznej, medycznej, edukacyjnej, sportowej i kulturalnej; usługi w zakresie publikacji i wydawnictw, także w formie on-line; usługi w zakresie udostępniania on-line publikacji; usługi w zakresie udzielania informacji o szkoleniach, kursach, programach edukacyjnych, grantach, **44** usługi medyczne związane z pomocą medyczną, psychologiczną, rehabilitacyjną oraz służbą zdrowia, wypożyczanie aparatów słuchowych dla osób słabo słyszących.

(111) **233213** (220) 2009 01 14 (210) 350777
 (151) 2010 11 16 (441) 2009 04 27
 (732) ZPR S.A., Warszawa, PL.
 (540)



Kolor znaku: czarny, czerwony, biały
 (531) 25.7.1, 26.1.1, 26.4.2, 27.5.1, 29.1.13
 (510), (511) **09** urządzenia do gier komputerowych i telewizyjnych, mechanizmy i automaty wrzutowe, części i oprzyrządowanie do wyżej wymienionych, programy i oprogramowanie do gier, gry komputerowe i telewizyjne, **28** gry elektroniczne inne niż telewizyjne, gry automatyczne inne niż na monety i żetony, gry towarzyskie, zabawki, urządzenia do gier elektronicznych innych niż telewizyjne, urządzenia służące rozrywce nie zawarte w innych klasach, **32** napoje bezalkoholowe, piwo, **33** napoje alkoholowe, **36** sponsorowanie finansowe, **41** usługi związane z obsługą gier, z organizowaniem i prowadzeniem salonów gier, kasyn, nocnych klubów, organizowanie imprez i obozów sportowych, rekreacyjnych i turystycznych, or-

ganizowanie loterii, konkursów edukacyjnych i rozrywkowych, produkcja widowisk plenerowych, prowadzenie agencji artystycznych, działalność estradowa, **43** usługi gastronomiczne, w tym prowadzenie barów, restauracji, przygotowanie dań na zamówienie oraz ich dostawa, catering.

(111) **233214** (220) 2009 02 19 (210) 352324
 (151) 2010 11 03 (441) 2009 05 25
 (732) Universe Properties Group Spółka z ograniczoną odpowiedzialnością, Warszawa, PL.

(540) GOLF PROPERTIES.PL
 (510), (511) **36** usługi agencji nieruchomości, usługi agencji mieszkaniowych, usługi agencji pośrednictwa w handlu nieruchomościami, wycena nieruchomości, doradztwo w zakresie rynku nieruchomości, dzierżawa nieruchomości, administrowanie nieruchomościami, zarządzanie nieruchomościami, wynajmowanie mieszkań, wynajmowanie pomieszczeń biurowych, **38** przesyłanie informacji tekstowych i obrazowych za pośrednictwem terminali komputerowych i sieci internetowej, usługi internetowego serwisu informacyjnego, **41** usługi wydawnicze, usługi w zakresie organizacji imprez sportowych, rekreacyjnych, zawodów, pokazów, nauczanie, szkolenie, prowadzenie treningów w zakresie dyscyplin sportowych, organizacja imprez rozrywkowych, przedstawień, przyjęć, balów, organizacja i obsługa sympozjów, konferencji, kongresów, organizacja wypożyczenia.

(111) **233215** (220) 2009 03 02 (210) 352780
 (151) 2010 11 09 (441) 2009 06 08
 (732) Jerzy Szuj, Białystok, PL.
 (540)

JORRGUS
It's TIME for

Kolor znaku: czarny, szary i jego odcienie, biały

(531) 27.5.1, 29.1.13
 (510), (511) **41** usługi w zakresie organizowania i obsługi imprez artystycznych i dyskotek, informacji o imprezach artystycznych, komponowania, wykonywanie utworów muzycznych, aranżacje muzyczne, tworzenie tła muzycznego w nagraniach utworów muzycznych i słowno-muzycznych, organizowania i wykonywania koncertów, konkursów edukacyjnych i rozrywkowych, wypożyczania nagrań dźwiękowych, nagrywanie filmów, muzyki, usługi w zakresie organizowania spektakli i widowisk z dziedziny kultury i rozrywki, usługi impresariów, usługi rozrywki telewizyjnej i radiowej, usługi w zakresie organizowania rekreacji, wypożyczenia, imprez sportowych, produkcja filmów i nagrań wideo, rozpowszechnianie filmów, nagrań audio-video, wydawanie nagrań dźwiękowych, prowadzenie agencji artystycznych i organizowanie pokazów, prowadzenie kin i teatrów, reprodukcja nagrań audio-video, prowadzenie studia nagrań, wynajem kaset, płyt, sprzętu audio-video, usługi w zakresie organizowania i prowadzenia koncertów zespołów muzycznych, słowno-muzycznych, tanecznych, usługi menadżerskie w zakresie działalności artystycznej zespołów muzycznych, odtwarzanie utworów muzycznych i słowno-muzycznych, nagrywanie, kopiowanie sygnału na dyskach, kasetach magnetofonowych i wideo, publikowanie tekstów związanych z muzyką, produkcja i dystrybucja programów rozrywkowych na taśmach filmowych, wideokasetach i płytach do odtwarzania w kinach, telewizji i innymi środkami przekazu, usługi rozrywkowe, usługi koncertowo-estradowe, organizowanie imprez muzycznych, słowno-muzycznych, tanecznych, nagrywanie, kopiowanie sygnału na dyskach i kasetach magnetofonowych i wideo, publikowanie tekstów związanych z muzyką, produkcja i dystrybucja programów rozrywkowych na taśmach filmowych, wideokasetach i płytach do odtwarzania w kinach, telewizji i innymi środkami przekazu.

(111) **233216** (220) 2009 03 05 (210) 352983
 (151) 2010 11 15 (441) 2009 06 08
 (732) EKOFINN-POL" Spółka z ograniczoną odpowiedzialnością, Banino, PL.
 (540) EKOFINN

(510), (511) **07** urządzenia do odwadniania i zagęszczania osadów; prasy do odwadniania osadów, kolektory osadów; dmuchawy do sprężania, zasysania i transportu gazu, pompy próżniowe, **11** urządzenia do oczyszczania ścieków, inne urządzenia do ochrony środowiska zawarte w klasie 11, złoża biologiczne oczyszczalnie ścieków; urządzenia do biologicznej neutralizacji odorów, filtry ze złożami biologicznymi; mikrofiltry bębnowe i tarczowe do wody i ścieków; urządzenia linii higienizacji osadów: urządzenia do higienizacji osadów, zasobniki wapna, przenośniki ślimakowe, mieszarki osadów i wapna; urządzenia do mechanicznego oczyszczania ścieków: kraty schodkowe, kraty łańcuchowe, sita bębnowe, praski do skratek, płaskowniki mechaniczne, aeratory powierzchniowe, flotatory, **37** usługi w zakresie instalacji, konserwacji, naprawy oraz serwisu gwarancyjnego i pogwarancyjnego: urządzeń do odwadniania i zagęszczania osadów, pras do odwadniania osadów, kolektorów osadów, dmuchaw do sprężania, zasysania i transportu gazu, pomp próżniowych, urządzeń do oczyszczania ścieków, innych urządzeń do ochrony środowiska zawartych w klasie 11, złoż biologicznych oczyszczalni ścieków, urządzeń do biologicznej neutralizacji odorów, filtrów ze złożami biologicznymi, mikrofiltrów bębnowych i tarczowych do wody i ścieków, urządzeń linii higienizacji osadów, urządzeń do higienizacji osadów, zasobników wapna, przenośników ślimakowych, mieszarek osadów i wapna, urządzeń do mechanicznego oczyszczania ścieków, krat schodkowych, krat łańcuchowych, sit bębnowych, prasek do skratek, płaskowników mechanicznych, aeratorów powierzchniowych, flotatorów; usługi budowlano-remontowe; budownictwo specjalistyczne; usługi instalacyjne w zakresie wykonawstwa instalacji elektrycznych, telekomunikacyjnych, grzewczych, wentylacyjnych, sanitarnych i wodnych; informacja budowlana; nadzór budowlany, **42** usługi w zakresie projektowania budowlanego, urbanistycznego i technologicznego.

(111) **233217** (220) 2009 03 05 (210) 352985
 (151) 2010 11 15 (441) 2009 06 08
 (732) „EKOFINN-POL” Spółka z ograniczoną odpowiedzialnością, Banino, PL.
 (540)



Kolor znaku: szary, niebieski

(531) 5.5.19, 5.5.20, 27.5.1, 29.1.12

(510), (511) **07** urządzenia do odwadniania i zagęszczania osadów; prasy do odwadniania osadów, kolektory osadów; dmuchawy do sprężania, zasysania i transportu gazu, pompy próżniowe, **11** urządzenia do oczyszczania ścieków, inne urządzenia do ochrony środowiska zawarte w klasie 11, złoża biologiczne oczyszczalnie ścieków; urządzenia do biologicznej neutralizacji odorów, filtry ze złożami biologicznymi; mikrofiltry bębnowe i tarczowe do wody i ścieków; urządzenia linii higienizacji osadów: urządzenia do higienizacji osadów, zasobniki wapna, przenośniki ślimakowe, mieszarki osadów i wapna; urządzenia do mechanicznego oczyszczania ścieków: kraty schodkowe, kraty łańcuchowe, sita bębnowe, praski do skratek, płaskowniki mechaniczne, aeratory powierzchniowe, flotatory, **37** usługi w zakresie instalacji, konserwacji, naprawy oraz serwisu gwarancyjnego i pogwarancyjnego: urządzeń do odwadniania i zagęszczania osadów, pras do odwadniania osadów, kolektorów osadów, dmuchaw do sprężania, zasysania i transportu gazu, pomp próżniowych, urządzeń do oczyszczania ścieków, innych urządzeń do ochrony środowiska zawartych w klasie 11, złoż biologicznych oczyszczalni ścieków, urządzeń do biologicznej neutralizacji odorów, filtrów ze złożami biologicznymi, mikrofiltrów bębnowych i tarczowych do wody i ścieków, urządzeń linii higienizacji osadów, urządzeń do higienizacji osadów, zasobników wapna, przenośników ślimakowych, mieszarek osadów i wapna, urządzeń do mechanicznego oczyszczania ścieków, krat schodkowych, krat łańcuchowych, sit bębnowych, prasek do skratek, płaskowników mechanicznych, aeratorów powierzchniowych, flotatorów; usługi budowlano-remontowe; budownictwo specjalistyczne; usługi instalacyjne w zakresie wykonawstwa instalacji elektrycznych, telekomunikacyjnych, grzewczych, wentylacyjnych, sanitarnych i wodnych; informacja budowlana; nadzór budowlany,

42 usługi w zakresie projektowania budowlanego, urbanistycznego i technologicznego.

(111) **233218** (220) 2009 10 01 (210) 361146
 (151) 2010 11 19 (441) 2010 01 04
 (732) PLASMA SYSTEM SPÓŁKA AKCYJNA, Siemianowice Śląskie, PL.
 (540) PlasmaDur

(510), (511) **06** aluminium, cermetale, chrom, cynk, drut aluminiowy, drut z metali nieszlachetnych, dysze metalowe, końcówki wyłotowe z metalu, ekrany paleniskowe, kołnierze metalowe, kominy metalowe, konstrukcje metalowe, kratownice metalowe, materiały konstrukcyjne metalowe, molibden, nikiel, wolfram, żelazo, płyty metalowe, rury metalowe, **11** armatura do pieców, kanały kominowe, kotły grzewcze, urządzenia do ogrzewania na paliwa stałe, płynne lub gazowe, paleniska, parowniki, instalacje podgrzewaczy, pompy ciepłe, ruszty paleniskowe, wymienniki ciepła, **37** czyszczenie i naprawa kotłów, konserwacja i naprawy palników, malowanie, piaskowanie, renowacja powłok metalowych, szlifowanie proszkiem, zabezpieczanie przed korozją i erozją, **40** aluminiowanie, chromowanie, niklowanie, obróbka metali, powlekanie metali.

(111) **233219** (220) 2009 10 01 (210) 361152
 (151) 2010 11 19 (441) 2010 01 04
 (732) BIACOMEX Spółka Akcyjna, Białystok, PL.
 (540)



Kolor znaku: biały, czerwony

(531) 2.1.7, 2.1.25, 26.3.2, 26.3.5, 26.13.25, 27.5.1, 27.5.21, 29.1.12

(510), (511) **12** amortyzatory zawieszenia w pojazdach, resory amortyzujące do samochodów, sprężyny amortyzujące do samochodów, urządzenia antypoślizgowe do opon pojazdów, alarmy antywłamaniowe do pojazdów, urządzenia antywłamaniowe do pojazdów, autoalarmy, autobusy, autokary, bagażniki do pojazdów, pasy bezpieczeństwa do siedzeń w pojazdach, bieżniki do bieżnikowania opon, bieżniki do pojazdów [taśma zrolowane], błotniki, drzwi do pojazdów, foteliki bezpieczeństwa dla dzieci [do pojazdów], furgony [pojazdy], hamulce do pojazdów, klocki hamulcowe do pojazdów, szczęki hamulcowe do pojazdów, okładziny hamulcowe do pojazdów, hamulcowe szczęki do pojazdów, instalacje hydrauliczne do pojazdów, karoserie samochodowe, kierownice pojazdów, kierunkowskazy do pojazdów, klaksony do pojazdów, koła pojazdów, ogumienie do kół pojazdów, kołpaki, korki do zbiorników paliwa [gazu] w pojazdach, lusterka wsteczne, maski [klapy] silników samochodowych, maski do pojazdów, maski silników do pojazdów, okładziny szczęk hamulcowych do pojazdów, opony [pełne] do kół pojazdów, opony do pojazdów, wentyle do opon pojazdów, osie pojazdów, czopy osi pojazdów, pasy bezpieczeństwa do siedzeń w pojazdach, poduszki powietrzne [urządzenia bezpieczeństwa w samochodach], podwozia pojazdów, podwozia samochodów, resory zawieszenia do pojazdów, siedzenia do pojazdów, sygnalizatory jazdy wstecz do pojazdów, szyby do pojazdów, zderzaki do pojazdów, pojazdy silnikowe, pojazdy trzy lub czterośladowe, pompy powietrzne [akcesoria samochodowe], progi do pojazdów, rolety przeciwsłoneczne do samochodów, osłony przeciwsłoneczne do samochodów, przyczepy [pojazdy], haki do przyczep do pojazdów, zaczepy do przyczep do pojazdów, resory, sprężyny zawieszenia do pojazdów, samochody, amortyzatory do samochodów, łańcuchy do samochodów, nadwozia samochodów, opony do samochodów, podwozia samochodów, maski silnika samochodów, przykrywy samochodów, rolety do samochodów [osłony przeciwsłoneczne], samochody osobowe, siedzenia do pojazdów, silniki napędowe do pojazdów lądowych, drążki skrętne do pojazdów, skrzynie biegów do pojazdów lądowych, szczęki hamulcowe do pojazdów, szyby do pojazdów, szyby przednie pojazdów, wentyle do opon pojazdów, lusterka wsteczne, wycieraczki do szyb pojazdów, ciężarki do wyważania kół pojazdów, zagłówki do siedzeń samochodowych, amortyzatory zawieszenia w pojazdach, resory zawieszenia w pojazdach, korki do zbiorników paliwa [gazu] w pojazdach, zderzaki do pojazdów, zderzaki samo-

chodowe, **37** lakierowanie, malowanie, naprawa pojazdów, obsługa i naprawa samochodów, obsługa pojazdów, smarowanie pojazdów, wulkanizacja opon [naprawy], **39** usługi transportowe autobusowe, pomoc w przypadku awarii pojazdów [holowanie], holowanie, usługi kierowców, transport podróżnych, wypożyczanie pojazdów, przenoszenie, przewóz bagaży, rezerwacja miejsc na podróż, rezerwacja transportu, transport samochodowy, wypożyczanie samochodów, transport pasażerski, wypożyczanie samochodów.

(111) **233220** (220) 2009 10 01 (210) 361154
(151) 2010 11 19 (441) 2010 01 04
(732) Toruńskie Zakłady Materiałów Opatrunkowych Spółka Akcyjna, Toruń, PL.

(540) bella myśli o kobiecej naturze
(510), (511) **03** chusteczki nasączone płynami kosmetycznymi, **05** podpaski higieniczne, wkładki higieniczne, tampony higieniczne, chusteczki higieniczne, wkładki urologiczne, pielucho-majtki dla osób z brakiem kontroli czynności fizjologicznych.

(111) **233221** (220) 2009 10 01 (210) 361181
(151) 2010 11 17 (441) 2010 01 04
(732) Chanel SARL, Glarus, CH.

(540) CAMELIA
(510), (511) **03** artykuły perfumeryjne, mydła; artykuły do makijażu; lotiony do rąk i ciała; żele pod prysznic i kąpielowe; dezodoranty; antyperspiranty; talki.

(111) **233222** (220) 2009 10 05 (210) 361245
(151) 2010 11 04 (441) 2010 01 18
(732) „ORSKA” Anna Orska-Oleszczyk, Poznań, PL.
(540)



(531) 26.1.1, 27.5.1
(510), (511) **14** wyroby jubilerskie; metale szlachetne i ich stopy; wyroby z metali szlachetnych i pokrywane nimi nie ujęte w innych klasach; biżuteria, kamienie szlachetne i półszlachetne; zegary, zegarki, przyrządy zegarmistrzowskie i chronometryczne, **35** usługi w zakresie prowadzenia agencji reklamowej; usługi prowadzenia sprzedaży hurtowej i detalicznej jak również organizowanie i prowadzenie sieci sklepów i marketów oraz sprzedaż wysyłkowa, dystrybucja i dostarczanie towarów zamówionych, zwłaszcza przez Internet w zakresie biżuterii, wyrobów jubilerskich, przyrządów zegarmistrzowskich i chronometrycznych; internetowe przekazywanie informacji tekstowej i obrazowej na temat sprzedaży wysyłkowej towarów, reklamowanie towarów i usług oraz ich promocja na rzecz osób trzecich, **42** usługi w zakresie projektowania biżuterii, wyrobów jubilerskich, kaletniczych i rymarskich; projektowanie opakowań, wzornictwo przemysłowe, projektowanie wnętrz.

(111) **233223** (220) 2009 10 05 (210) 361299
(151) 2010 11 24 (441) 2010 01 18
(732) EKO HOLDING SPÓŁKA AKCYJNA, Wrocław, PL.
(540)



Kolor znaku: żółty, ciemnożółty, brązowy, pomarańczowy, biały
(531) 26.11.1, 27.5.1, 29.1.15

(510), (511) **30** wyroby cukiernicze, słodczyce.

(111) **233224** (220) 2009 10 05 (210) 361300
(151) 2010 11 24 (441) 2010 01 18
(732) YES BIŻUTERIA SPÓŁKA Z OGRANICZONĄ ODPOWIEDZIALNOŚCIĄ, Poznań, PL.

(540) DIAMENTY YES. DZISIAJ. JUTRO. ZAWSZE
(510), (511) **03** środki wybielające, środki czyszczące, polerujące i ścierające, mydła, środki perfumeryjne, olejki eteryczne, kosmetyki, płyny do pielęgnacji włosów, środki do czyszczenia zębów, **14** wyroby jubilerskie, metale szlachetne i ich stopy, wyroby z metali szlachetnych i pokrywane nimi nie ujęte w innych klasach, biżuteria, kamienie szlachetne i półszlachetne, wyroby z kamieni szlachetnych i półszlachetnych, zegary, zegarki, przyrządy zegarmistrzowskie i chronometryczne, **40** usługi jubilerskie, usługi szlifierskie, obróbka metali szlachetnych, pozłacanie, posrebrzanie, platerowanie.

(111) **233225** (220) 2009 10 05 (210) 361302
(151) 2010 11 24 (441) 2010 01 18
(732) EKO HOLDING SPÓŁKA AKCYJNA, Wrocław, PL.
(540)



Kolor znaku: zielony, żółty

(531) 27.5.1, 29.1.12
(510), (511) **30** wyroby cukiernicze, słodczyce.

(111) **233226** (220) 2009 10 19 (210) 361793
(151) 2010 11 04 (441) 2010 02 01
(732) MIRALEX Spółka z ograniczoną odpowiedzialnością, Piła, PL.
(540) UROVAG
(510), (511) **05** produkty farmaceutyczne i weterynaryjne, preparaty kosmetyczne i środki sanitarne stosowane w lecznictwie i higienie osobistej.

(111) **233227** (220) 2009 10 19 (210) 361804
(151) 2010 11 04 (441) 2010 02 01
(732) EWANA PPH Ewa Ignaczak, Łódź, PL.
(540)



Kolor znaku: czarny, szary

(531) 27.5.1, 29.1.12
(510), (511) **25** bielizna damska.

(111) **233228** (220) 2009 10 30 (210) 362330
(151) 2010 11 17 (441) 2010 02 01
(732) Samorządowy Informator SMS Spółka z ograniczoną odpowiedzialnością, Wrocław, PL.
(540)

SAMORZĄDOWY INFORMATOR SMS

Kolor znaku: czarny, różowy

(531) 27.5.1, 29.1.12
(510), (511) **35** usługi reklamowe, rozpowszechnianie materiałów reklamowych, badania opinii publicznej, pozyskiwanie, systematyzacja

i zarządzanie danymi w informatycznych bazach danych, promocja sprzedaży dla osób trzecich, służby informacyjne, **38** telekomunikacja, przesyłanie informacji i komunikatów poprzez sieć telefonów komórkowych i Internet, **41** nauczanie, kształcenie, rozrywka, działalność sportowa i kulturalna, informacje o imprezach kulturalnych i sportowych, informacja o rekreacji i wypoczynku, obsługa publikacji elektronicznych on-line, publikowanie tekstów innych niż teksty reklamowe, **42** publikowanie prognoz meteorologicznych, projektowanie oprogramowania komputerowego, doradztwo, instalacja oraz wdrażanie oprogramowania komputerowego.

(111) **233229** (220) 2009 10 30 (210) 362331
(151) 2010 11 17 (441) 2010 02 01
(732) Samorządowy Informator SMS Spółka z ograniczoną odpowiedzialnością, Wrocław, PL.

(540) SISMS

(510), (511) **35** usługi reklamowe, rozpowszechnianie materiałów reklamowych, badania opinii publicznej, pozyskiwanie, systematyzacja i zarządzanie danymi w informatycznych bazach danych, promocja sprzedaży dla osób trzecich, służby informacyjne, **38** telekomunikacja, przesyłanie informacji i komunikatów poprzez sieć telefonów komórkowych i Internet, **41** nauczanie, kształcenie, rozrywka, działalność sportowa i kulturalna, informacje o imprezach kulturalnych i sportowych, informacja o rekreacji i wypoczynku, obsługa publikacji elektronicznych on-line, publikowanie tekstów innych niż teksty reklamowe, **42** publikowanie prognoz meteorologicznych, projektowanie oprogramowania komputerowego, doradztwo, instalacja oraz wdrażanie oprogramowania komputerowego.

(111) **233230** (220) 2009 10 30 (210) 362332
(151) 2010 11 17 (441) 2010 02 01
(732) Samorządowy Informator SMS Spółka z ograniczoną odpowiedzialnością, Wrocław, PL.

(540) SAMORZĄDOWYINFORMATORSMS.PL

(510), (511) **35** usługi reklamowe, rozpowszechnianie materiałów reklamowych, badania opinii publicznej, pozyskiwanie, systematyzacja i zarządzanie danymi w informatycznych bazach danych, promocja sprzedaży dla osób trzecich, służby informacyjne, **38** telekomunikacja, przesyłanie informacji i komunikatów poprzez sieć telefonów komórkowych i Internet, **41** nauczanie, kształcenie, rozrywka, działalność sportowa i kulturalna, informacje o imprezach kulturalnych i sportowych, informacja o rekreacji i wypoczynku, obsługa publikacji elektronicznych on-line, publikowanie tekstów innych niż teksty reklamowe, **42** publikowanie prognoz meteorologicznych, projektowanie oprogramowania komputerowego, doradztwo, instalacja oraz wdrażanie oprogramowania komputerowego.

(111) **233231** (220) 2009 11 02 (210) 362342
(151) 2010 11 17 (441) 2010 02 15
(732) Fundacja MAM MARZENIE, Kraków, PL.
(540)



Kolor znaku: zielony, ciemnoszary, biały

(531) 2.5.3, 2.5.23, 21.1.16, 27.5.1, 29.1.13
(510), (511) **09** gry komputerowe, programy telewizyjne, filmy, audycje radiowe utrwalone w formie zapisanej taśmy filmowej, taśmy wideo, taśmy magnetyczne, dysków optycznych w wersji przystosowanej do odtwarzania w komputerach multimedialnych, zapisane nośniki obrazu i dźwięku, **16** papier, karton i wyroby z tych materiałów nie ujęte w innych klasach, druki akcydensowe, kalendarze, foldery, prospekty, afisze, plakaty, fotografie, nalepki, publikacje drukowane, czasopisma, książki, broszury, materiały piśmienne, pa-

pererie, torby do pakowania papieru i tworzyw sztucznych, materiały szkoleniowe i instruktażowe (z wyjątkiem aparatów), **25** odzież, obuwie sportowe, obuwie, nakrycia głowy, **28** gry, zabawki, sprzęt sportowy nie ujęty w innych klasach, gry elektroniczne inne niż telewizyjne, **35** usługi w zakresie reklamy: organizacja i prowadzenie kampanii reklamowych, wynajem i sprzedaż miejsca i czasu na cele reklamowe w ośrodkach masowego przekazu, usługi w zakresie produkcji audycji i filmów reklamowych dla radia, telewizji, filmu, Internetu, usługi w zakresie dystrybucji i doręczania prospektów i próbek reklamowych, organizacji pokazów i wystaw, usługi badania opinii publicznej, **41** usługi w zakresie rozrywki; organizacja rozrywkowych widowisk telewizyjnych, audycji radiowych, produkcja filmów dokumentalnych, reportaży, programów telewizyjnych, organizacji teleturniejów i konkursów, usługi w zakresie organizacji nauczania, usługi w zakresie organizacji produkcji i nagrań filmowych, dźwiękowych, usługi w zakresie organizacji imprez artystycznych, estradowych, sportowych, rekreacyjnych, usługi wydawnicze, publikowanie książek i innych materiałów drukowanych, usługi w zakresie obsługi technicznej i menedżerskiej produkcji telewizyjnej i filmowej.

(111) **233232** (220) 2009 11 09 (210) 362643
(151) 2010 11 24 (441) 2010 02 15
(732) AGRO ALIANS SPÓŁKA Z OGRANICZONĄ ODPOWIEDZIALNOŚCIĄ, Warszawa, PL.
(540)



Kolor znaku: czarny, czerwony, zielony

(531) 5.3.11, 5.7.13, 26.11.1, 27.5.1, 29.1.13
(510), (511) **31** cebulki kwiatowe, chmiel, grzybnia pieczarkowa, grzyby świeże, jagody, kasztany jadalne świeże, korzenie jadalne, krzewy, kwiaty naturalne, kwiaty suszone do dekoracji, łupiny orzechów kokosowych, migdały, nasiona, orzechy, orzeszki, otręby zbożowe, owoce cytrusowe, owoce świeże, pszenica, rośliny, rośliny strączkowe świeże, ryż nieprzetworzony, sadzonki, szyszki chmielowe, trufle świeże, trzcina cukrowa, warzywa świeże, wodorosty spożywcze dla ludzi lub zwierząt, zboże w ziarnach nieprzetworzone, ziarna, zioła ogrodowe świeże, **35** agencje importowo-eksportowe, zarządzanie w zakresie zamówień w handlu.

(111) **233233** (220) 2009 09 22 (210) 360850
(151) 2010 11 05 (441) 2010 01 04
(732) Hochland AG, Heimenkirch/Allgäu, DE.
(540)



Kolor znaku: brązowy, jasnożółty, jasnobrązowy, zielony, jasnozielony, ciemnozielony, jasnoniebieski, żółty, czerwony, niebieski, biały

(531) 5.5.23, 6.19.1, 6.19.11, 8.3.8, 11.1.1, 11.1.2, 19.3.1, 27.5.1, 29.1.13
(510), (511) **29** sery i twarogi.

(111) **233234** (220) 2009 09 24 (210) 360895
(151) 2010 11 05 (441) 2010 01 04

(732) GLOBAL COSMED GROUP Spółka z ograniczoną odpowiedzialnością Spółka Komandytowa, Radom, PL.
(540)



Kolor znaku: granatowy, czerwony, biały

(531) 27.5.1, 27.5.2, 29.1.13

(510), (511) **03** preparaty do prania; preparaty wybielające i inne substancje stosowane w praniu; preparaty do czyszczenia; preparaty do polerowania; preparaty do szorowania; preparaty do ścierania; preparaty do odtłuszczania; preparaty do wywabiania plam; krochmal; preparaty do krochmalenia; mydła, preparaty do zmiękczenia tkanin; preparaty do czyszczenia rur odpływowych i zlewów; preparaty do usuwania rdzy, preparaty nabłyszczające; detergenty; preparaty do mycia; preparaty do odwapniania i usuwania kamienia kotłowego do celów domowych, preparaty zapobiegające powstawaniu kamienia kotłowego, rdzy lub zatluszczeń.

(111) **233235** (220) 2009 09 24 (210) 360924
(151) 2010 11 19 (441) 2010 01 04

(732) Novartis AG, Bazylea, CH.

(540) BRE CARE

(510), (511) **05** preparaty farmaceutyczne dla ludzi, w szczególności przeciwnowotworowe.

(111) **233236** (220) 2009 09 28 (210) 361008
(151) 2010 11 05 (441) 2010 01 04

(732) BUDOWLANKA „HARNAŚ” Sylwester Wadył, Łostówka, PL.
(540)



Kolor znaku: niebieski, czerwony, czarny, żółty, popielaty

(531) 7.3.11, 7.3.12, 7.3.25, 26.4.2, 26.11.1, 29.1.15

(510), (511) **37** budownictwo, budownictwo przemysłowe, budownictwo mieszkaniowe, instalowanie drzwi i okien, izolowanie budynków, kamieniarstwo, malowanie, montaż rusztowań, murowanie, nadzór budowlany, piaskowanie, rozbiórka budynków, tynkowanie, usługi dekarские, wynajem sprzętu budowlanego, wynajem żuraw, zabezpieczanie przed wilgocią.

(111) **233237** (220) 2009 09 28 (210) 361028
(151) 2010 11 04 (441) 2010 01 04

(732) CAPITAL PARK SPÓŁKA Z OGRANICZONĄ ODPOWIEDZIALNOŚCIĄ, Warszawa, PL.

(540)



Kolor znaku: pomarańczowy, ciemnoczerwony, biały, czarny

(531) 10.3.10, 10.3.11, 26.4.2, 26.4.4, 26.11.3, 27.5.1, 29.1.14

(510), (511) **36** usługi w zakresie przygotowania i sprzedaży nieruchomości zawarte w tej klasie; pośrednictwo w sprawach kupna, sprzedaży, najmu nieruchomości; administrowanie budynkami, usługi wynajmu, wyceny i finansowania budynków, **37** budownictwo; informacja budowlana; wynajem sprzętu i maszyn budowlanych; budowa pawilonów i sklepów targowych; nadzór budowlany, **42** pro-

jektowanie budynków; projektowanie dekoracji wnętrz; architektura; doradztwo budowlane; prace badawczo-rozwojowe dla osób trzecich; pomiary gruntów; ekspertyzy inżynierskie.

(111) **233238** (220) 2009 09 29 (210) 361051
(151) 2010 11 10 (441) 2010 01 04

(732) PRZEDSIĘBIORSTWO PRODUKCYJNO-HANDLOWE

„FERMA-POL” SPÓŁKA Z OGRANICZONĄ ODPOWIEDZIALNOŚCIĄ, Zalesie, PL.

(540)



Kolor znaku: zielony, czerwony, czarny

(531) 6.7.4, 26.11.1, 27.5.1, 29.1.13

(510), (511) **29** mięso, tłuszcze jadalne, wędliny, wieprzowina, **31** zwierzęta żywe, **40** obróbka materiałowa, obróbka skór, ubój zwierząt.

(111) **233239** (220) 2009 11 16 (210) 362965
(151) 2010 11 24 (441) 2010 03 01

(732) METROPOL Spółka z ograniczoną odpowiedzialnością, Wolica, PL.

(540)



(531) 27.5.1

(510), (511) **43** usługi prowadzenia hoteli, moteli, pensjonatów, usługi zaopatrzenia w żywność i napoje; usługi prowadzenia lokali gastronomicznych, w tym kawiarni, bufetów, pubów, barów, barów sałatkowych, barów szybkiej obsługi, restauracji, restauracji samoobsługowych, kafeterii, stołówek, przygotowywanie dań (żywność, napoje) na zamówienie oraz ich dostawa, usługi barowe, obsługa gastronomiczna z własnym zapleczem i/lub produktami i/lub transportem.

(111) **233240** (220) 2007 11 30 (210) 333503
(151) 2010 09 27 (441) 2008 03 03

(732) „KOMBUD” Krzysztof Motel, Warszawa, PL.

(540) KOMO

(510), (511) **06** boazeria metalowa, belki stropowe metalowe, rury, przewody do instalacji centralnego ogrzewania, deflektory kominowe metalowe, kominowe trzony metalowe, kominy metalowe, nasady metalowe kominowe, ekrany paleniskowe, kraty ochronne do pieców metalowe, ograniczniki metalowe, uchwyty metalowe, materiały blacharskie dla budownictwa, klamki metalowe do drzwi, zbrojenia metalowe dla betonów, gzymsy metalowe, nadproża metalowe, konstrukcje metalowe, kratownice i szkielety ramowe metalowe dla budownictwa, płyty metalowe dla budownictwa, korki i nakrętki oraz zakrętki metalowe, okładziny metalowe, folia aluminiowa, okucia do budownictwa metalowe, taśma metalowa, taśmy do związywania metalowe, płyty pamiątkowe metalowe, metalowe przewody do instalacji wentylacji i klimatyzacji, rury i przewody od instalacji centralnego ogrzewania, formy odlewnicze metalowe, gałki i uchwyty metalowe, popiersia z metali nieszlachetnych, kosze metalowe, lut ze srebra, **11** armatura do pieców, węzownice jako części instalacji destylacyjnych, kanały kominowe, paleniska, popielniki do palenisk, ruszty do palenisk, piece jako urządzenia grzewcze, piecyki do podgrzewania wody i powietrza, piece kuchenne, kotły grzewcze, płyty grzejne, płyty grzejne, wkłady grzejne żeliwne i stalowe do kominków, kanały kominowe i urządzenia zasilające do kotłów grzewczych, zespół grzejny powietrzny, okładziny pieców z szamoty, kominki domowe, kominki elektryczne i gazowe, aparatura i dźwigary do lasowania pieców, fontanny, aparatura i urządzenia do oczyszczania powietrza, urządzenia do kąpieli w gorącym powietrzu, wy-

posażenie komory paleniska, różna wolno stojące i wbudowane do kominków i piekarników kuchennych, instalacje do sauny, instalacje i urządzenia do suszenia, aparaty do wentylacji, kanały dymowe do kominów, filtry części instalacji domowych lub przemysłowych, wyciągi kominowe, zasobniki ciepła, armatura regulacyjna i bezpieczeństwa do przewodów gazowych, palniki gazowe, urządzenia do podgrzewania kleju, lampy elektryczne, oprawki do lamp elektrycznych, efekty świetlne do kominków domowych, lampy gazowe, aparatura do ładowania pieców, **19** balustrady, boazerie, baseny kąpielowe niemetalowe, betonowe elementy budowlane; cement do palenisk; drewno do celów budowlanych; materiały niemetalowe ogniotrwałe; kominy niemetalowe; nasady kominowe niemetalowe, deflektory niemetalowe kominowe, przedłużacze niemetalowe kominowe, kominowe trzony niemetalowe, obudowy kominków; kamienie, kamienie żaroodporne, szamota; kruszywo szamotowe żaroodporne, kamień, kamienie łamane; kamień budowlany; sztuczny kamień, kamienie żaroodporne, granit; marmur; piaskowiec budowlany; cegły, glina ceglarska, gips, wapień, cement, powłoki ognioodporne cementowe, wyroby kamieniarskie, klinkier, płyty niemetalowe, drewno budowlane, drewno obrobione, drewno użytkowe, szkło izolacyjne, dzieła sztuki i figury z kamienia, betonu lub z marmuru, schody niemetalowe, sufity niemetalowe, kratownice i kraty niemetalowe, pokrycia niemetalowe ścienne, materiały niemetalowe budowlane, drewno na forniry, fornir, niemetalowe grobowce i groby, niemetalowe obudowy do grobów i grobowców, gzymsy niemetalowe, materiały wiążące do produkcji brykietów, **35** prowadzenie usług w zakresie, agencji importowo-eksportowej, agencji informacji handlowej, agencji reklamowych, dystrybucja i rozpowszechnianie materiałów reklamowych próbek, druków, prospektów, broszur, rozpowszechnianie ogłoszeń reklamowych, wynajmowanie miejsc na umieszczenie ogłoszeń lub reklamy, wypożyczanie materiałów reklamowych, uaktualnianie materiałów reklamowych, profesjonalne doradztwo w zakresie organizowania i zarządzania działalnością gospodarczą, ekspertyzy w zakresie działalności gospodarczej, pozyskiwanie i systematyzacja danych do komputerowych baz danych, wyszukiwanie informacji w plikach komputerowych dla osób trzecich, zarządzanie zbiorami informatycznymi, analizy kosztów, badanie rynku, aukcje publiczne, organizowanie wystaw w celach handlowych lub reklamowych, pokazy towarów, reklama za pośrednictwem sieci komputerowej, prasy, radia i telewizji, promocja sprzedaży dla osób trzecich, zakupy produktów usług dla innych przedsiębiorstw, wyselekcjonowanie różnych przedmiotów, jak: elementów grzejnych, pieców wolnostojących, części instalacji do dmuchaw, grzejników, płyt grzejnych, rusztów do palenisk, rusztów dla kominków, obudów kominków, wkładów kominkowych, wkładów kominkowych z płaszczem wodnym, nasad kominkowych, rur do odprowadzania spalin, kratki wentylacyjne, kratki do kominków, nagrzewnic powietrza i klimatyzacji, turbin i akcesoriów i osprzętu do dystrybucji gorącego powietrza dla kominków, akcesoriów kominkowych, wymienników ciepła, instalacji do sauny, lamp elektrycznych, mas uszczelniających wysokotemperaturowych, klejów wysokotemperaturowych, węgny mineralnej, uszczelki wysokotemperaturowych, preparatów do czyszczenia szyb kominków i obudów kominków, elementy kamienne do kominków, parawanów do kominków, kształtek stalowych do kominków, blach kształtowych dla kominków, szyb ognioodpornych dla kominków-tak by umożliwić konsumentom obejrzenie i dokonanie zakupu w dobrych warunkach, sprzedaż kominków domowych, **36** prowadzenie usług w zakresie: doradztwa finansowego, wycena nieruchomości, **37** prowadzenie usług w zakresie: nadzór budowlany, informacja handlowa, informacja budowlana, informacja o naprawach, wynajem sprzętu budowlanego, budownictwo kominów domowych, czyszczenie budynków na zewnątrz i wewnątrz, kamieniarstwo, instalowanie i naprawy instalacji alarmowych przeciw pożarom, instalowanie i naprawy pieców, rozbiórka budynków, czyszczenie kominów, czyszczenie i naprawy kotłów, nitowanie, malowanie, budownictwo, chłodnictwo, murowanie, tynkowanie, kamieniarstwo, uszczelnianie budynków, zabezpieczanie budynków przed wilgocią, **42** pośrednictwo w zakresie projektowania, budowy, wyposażenia kominków domowych.

(111) **233241** (220) 2008 04 15 (210) 339647
 (151) 2010 06 21 (441) 2008 07 21
 (732) Spółka Sim Tech Systems, Inc., Seoul, KR.
 (540) MindMapper

(510), (511) **35** usługi w zakresie doboru personelu za pomocą metod psychotechnicznych, **41** szkolenia w zakresie obsługi programów komputerowych i prowadzenia nowoczesnych form komunikacji interpersonalnej, **42** usługi w zakresie tworzenia, instalowania i utrzymywania oprogramowania komputerowego.

(111) **233242** (220) 2008 12 19 (210) 350333
 (151) 2010 08 16 (441) 2009 03 30
 (732) EUROPOLES GmbH & CO.KG, Neumarkt, DE.

(540) plugpole
 (510), (511) **06** maszty z metalu, stalowe maszty, stalowe elementy konstrukcyjne, podpory z metalu, metalowe słupy dla linii elektrycznych, słupy reklamowe z metalu, metalowe elementy konstrukcyjne, metalowe element konstrukcyjne dla metalowych (stalowych) masztów (słupów), słupy oświetleniowe z metalu, słupy flagowe z metalu, słupy telekomunikacyjne z metalu, słupy hybrydowe z metalu, kolumny z metalu, wieże radiowe z metalu, maszty dla portów lotniczych z metalu, słupy reflektorowe z metalu, **19** maszty (słupy), niemetalowe, słupy niemetalowe, słupy dla linii energetycznych niemetalowe, betonowe słupy, betonowe elementy konstrukcyjne, podpory niemetalowe, słupy reklamowe niemetalowe, słupy oświetleniowe niemetalowe, słupy telekomunikacyjne niemetalowe, słupy flagowe niemetalowe, wieże radiowe niemetalowe, kolumny niemetalowe.

(111) **233243** (220) 2009 07 16 (210) 358297
 (151) 2010 07 20 (441) 2009 10 26
 (732) Krzysztof Jerzy Krawczyk, Aleksandrów Łódzki, PL.
 (540)



Kolor znaku: czerwony, żółty, biały

(531) 2.1.16, 9.1.10, 25.5.1, 27.5.1, 29.1.13

(510), (511) **41** organizowanie i prowadzenie konferencji edukacyjnych, w tym międzynarodowych, organizacja turniejów i meczów piłkarskich, także międzynarodowych, organizowanie obozów sportowych i kulturalnych.

(111) **233244** (220) 2009 08 05 (210) 359076
 (151) 2010 09 09 (441) 2009 11 09
 (732) Małgorzata Leitner, Izabelin, PL.
 (540)



Kolor znaku: czarny, amarantowy

(531) 26.13.25, 27.5.1, 29.1.12

(510), (511) **35** agencje reklamowe, zarządzanie działalnością artystyczną, reklamy, reklamy prasowe, radiowe, telewizyjne, reklama za pośrednictwem sieci komputerowej, rozpowszechnianie materiałów reklamowych, uaktualnianie materiałów reklamowych, wypożyczanie materiałów reklamowych, publikowanie tekstów reklamowych, wynajmowanie powierzchni na cele reklamowe, pokazy towarów, organizowanie wystaw w celach handlowych lub reklamowych, **41** agencje wynajmowania modeli do pozowania artystom, organizowanie konkursów piękności, przyjęć, usługi impresariów (organizowanie spektakli), organizowanie wystaw z dziedziny kultury lub edukacji, pisanie scenariuszy, studia nagrań, produkcja filmów, montaż programów radiowych i telewizyjnych, realizacje i wystawianie spektakli, fotografowanie, organizowanie i obsługa zjazdów,

informacja o rozrywkach, wypożyczanie nagrań dźwiękowych, komponowanie muzyki, usługi związane z organizowaniem i obsługą dyskotek, obsługa sal do gry, **42** usługi projektantów mody, stylizacje w zakresie wzornictwa przemysłowego, projektowanie dekoracji wnętrz, **45** zarządzanie prawami autorskimi.

(111) **233245** (220) 2007 09 03 (210) 329687
(151) 2010 12 02 (441) 2007 12 10
(732) Open Finance S.A., Warszawa, PL.

(540) generator

(510), (511) **16** publikacje, wydawnictwa reklamowe, katalogi branżowe, czasopisma, broszury, foldery, ulotki, prospekty, druki, **35** reklama, zarządzanie biznesem, administrowanie biznesem, czynności biurowe, zarządzanie w zakresie handlowym, przemysłowym i biznesowym, oszacowania biznesowe, usługi doradcze dla zarządzania biznesem, badania rynku, dostarczanie informacji statystycznej (biznesowej), przygotowywanie stanów kont, prowadzenia księgowości, badania w zakresie biznesu, usługi dotyczące „public relations”, publikowanie tekstów reklamowych, wydawanie/wypuszczanie ulotek reklamowych, doradztwo specjalistyczne w sprawach działalności gospodarczej, pomoc w prowadzeniu działalności gospodarczej, usługi w zakresie komputerowych baz danych i przetwarzania danych, prowadzenie księgowości i rachunkowości, promocja kart kredytowych poprzez prowadzenie programu zachęcania konsumentów, wycena działalności gospodarczej, informacja o powyższych usługach, **36** fundusze inwestycyjne, zarządzanie funduszami inwestycyjnymi, pośrednictwo w sprzedaży funduszy inwestycyjnych, fundusze wzajemne, fundusze powiernicze, usługi funduszy pochodnych, usługi funduszy emerytalnych, fundusze venture capital, zarządzanie portfelami papierów wartościowych wschodzących rynków, inwestycje wschodzących rynków, inwestycje udziałowe, inwestycje kapitałowe przynoszące stały dochód, obligacje mieszane, inwestycje w zagraniczne udziały, lokaty w obligacje, fundusze gotówkowe, fundusze powiernicze, fundusze powiernicze wzajemne, programy emerytalne, zarządzanie pakietem papierów wartościowych przedsiębiorstw, zarządzanie pakietem papierów wartościowych prywatnych inwestorów, sporządzanie osobistych planów emerytalnych, przygotowanie oraz zarządzanie planami inwestycyjnymi dla prywatnych przedsiębiorców, prywatne fundusze kapitałowe, kapitałowe transakcje terminowe, klasyfikacje przedmiotów wartościowych, fundusze offshore, inwestycje w powstające długi, inwestycje w obligacje rządowe, inwestycje w obligacje spółek, inwestycje w wysoko oprocentowane obligacje, produkty kapitałowe o zmiennym ryzyku i projekty emerytur dla przedsiębiorstw, doradztwo inwestycyjne i fundusze inwestycyjne dla instytucji charytatywnych, informacje, opinie, wyceny i prognozy dotyczące inwestycji, środków inwestycyjnych, papierów wartościowych, usługi dostarczania informacji on-line przez Internet lub inne interaktywne platformy elektroniczne w odniesieniu do finansów, inwestycji i ubezpieczeń, sporządzanie wykresów funduszu, dostarczanie informacji o cenach jednostek funduszy oraz o cenach na giełdzie papierów wartościowych, usługi wykonywane przez agencje nieruchomości, takie jak: pośrednictwo w handlu nieruchomościami, pośrednictwo w sprawach kupna, sprzedaży, najmu nieruchomości, wycena nieruchomości, wynajmowanie mieszkań, wynajmowanie pomieszczeń biurowych, zarządzanie majątkiem nieruchomym, usługi bankowe, doradztwo i usługi finansowe, takie jak: analizy finansowe, doradztwo w sprawach finansowych, działalność finansowa, pośrednictwo przy zawieraniu umów kredytowych, zarządzanie finansami, usługi kredytowe, usługi inwestycyjne, usługi wymiany waluty, usługi związane z bankowością inwestycyjną, kontami depozytowymi, udzielaniem pożyczek i akceptacją kredytów, finansowanie pożyczek, sprzedaż weksli, weksli własnych oraz czeków, pośrednictwo w obrocie papierami wartościowymi, lokata kapitału, usługi gwarancyjne, finansowanie sprzedaży na kredyt, usługi związane z kartami kredytowymi i płatniczymi, usługi związane z odzyskiwaniem kredytów, poręczenie funduszy, zapewnianie funduszy (kapitałów) dla osób trzecich, wymiana pieniędzy, odzyskiwanie długów i inkasowanie długów, wycena, usługi doradcze związane z kredytami, wycena i rozliczenia finansowe związane z nieruchomościami, usługi wykonywane przez agencje ubezpieczeniowe, takie jak: doradztwo w sprawach ubezpieczeniowych, informacja o ubezpieczeniach, ubezpieczenia, wycena ubezpieczenia, usługi dotyczące leasingu nieruchomości, usługi brokerskie w zakresie nieruchomości, usługi świadczone przez rzeczoznawców majątkowych, dzierżawa

nieruchomości, porady dotyczące inwestowania w nieruchomości, informacje o powyższych usługach, wymiana walut, usługi depozytów, w tym usługi sejfów depozytowych, deponowanie kosztowności, usługi dotyczące elektronicznej portmonetki o pamiętanej wartości, usługi dotyczące umożliwiania elektronicznych transferów funduszy i walut, usługi dotyczące płatności elektronicznych, usługi związane z wydatkowaniem gotówki, usługi związane z regulowaniem i autoryzowaniem transakcji, usługi dotyczące ubezpieczeń podróży, usługi weryfikacji czeków, obsługa czeków podróży, usługi związane z emitowaniem/wypuszczaniem i wykupywaniem/optacaniem odnoszącym się do czeków podróży i voucherów podróży, usługi doradcze dotyczące wszystkich w/w usług, informacja o wyżej wymienionych usługach, **41** usługi w zakresie rozrywki, nauczania, kształcenia, edukacji, organizowanie i obsługa konferencji, imprez i wystaw, organizowanie loterii, organizacja i prowadzenie zjazdów, kongresów, wyjazdów i imprez integracyjnych, przyjęć, bankietów, zawodów sportowych, konkursów oraz turniejów sportowych, edukacyjnych i rozrywkowych, publikacje multimedialne, publikowanie tekstów innych niż reklamowe, informacja o powyższych usługach, **42** tworzenie i utrzymywanie serwisów internetowych i multimedialnych, administrowanie serwisami internetowymi, usługi w zakresie tworzenia prezentami internetowych i multimedialnych, doradztwo komputerowe, informacja o powyższych usługach.

(111) **233246** (220) 2007 10 11 (210) 331352
(151) 2010 12 02 (441) 2008 01 21
(732) EKO HOLDING Spółka Akcyjna, Wrocław, PL.
(540)



Kolor znaku: niebieski, biały, czerwony, żółty, zielony, różowy, brązowy
(531) 1.1.5, 27.5.1, 29.1.15
(510), (511) **30** lody.

(111) **233247** (220) 2007 11 05 (210) 332429
(151) 2010 12 02 (441) 2008 02 18
(732) LYNKA Spółka z o.o., Kraków, PL.
(540)



Kolor znaku: czarny, żółty, biały, zielony
(531) 2.1.8, 2.1.23, 26.4.1, 27.5.1, 29.1.14
(510), (511) **16** materiały informacyjne, promocyjne, reklamowe, szkoleniowe na nośnikach papierowych, afisze, plakaty, albumy, druki akcydensowe, etykiety nie z materiału, formularze, fotografie, grafiki, foldery, katalogi, kalendarze, broszury, chorągiewki papierowe, czasopisma, karty pocztowe, książki, mapy, prospekty, publikacje drukowane, torby, opakowania, koperty, worki z papieru lub tworzyw sztucznych, oferty handlowe, ulotki reklamowe, druki i koperty firmowe, **18** materiały informacyjne, promocyjne, reklamowe, szkoleniowe ze skóry i imitacji skóry: etykiety, pasy, paski, plecaki, torby, torebki, walizki, parasolki, plecaki, karty wizytowe, portfele

i klasery na karty wizytowe, parasolki, **24** materiały informacyjne, promocyjne, reklamowe, szkoleniowe z materiałów tekstylnych, **25** odzież damska, męska, dziecienna z tworzyw sztucznych i naturalnych, odzież skórzana, bielizna, nakrycia głowy, szaliki, apaszki, obuwie, **28** materiały informacyjne, promocyjne, reklamowe, szkoleniowe w postaci gier, zabawek, pamiątek i ozdób okazjonalnych, związane z organizowanymi imprezami reklamowymi, edukacyjnymi i rozrywkowymi, **35** usługi reklamowe i marketingowe w zakresie kompleksowej obsługi osób trzecich, projektowanie i wykonywanie materiałów promocyjnych, nadruków na towary, usługi i opakowania, wykonywania napisów na materiałach reklamowych, dystrybucja materiałów reklamowych, reklama: reklama na środkach komunikacji miejskiej, reklama na budynkach, reklama korespondencyjna, reklama prasowa, reklama radiowa, reklama telewizyjna, reklama internetowa, reklama kinowa, reklama wideo, reklama na billboardach i ulotkach, reklamowanie na nośnikach DVD, VHS i VCD, wynajem i sprzedaż miejsca i czasu na cele reklamowe we wszystkich środkach przekazu, wypożyczanie materiałów reklamowych, pokazy towarów, organizowanie kampanii reklamowych i poszczególnych elementów tych kampanii, projektowanie strategii rozwoju i promocji miast, firm i instytucji, rozpowszechnianie ogłoszeń reklamowych, dekoracje wystaw sklepowych, usługi w zakresie organizacji wystaw i targów w celach handlowych lub reklamowych, usługi badania opinii publicznej, badania rynku mediów i reklamy, zgrupowanie na rzecz osób trzecich towarów takich jak: materiały promocyjne i reklamowe, pozwalające nabywcy wygodnie je oglądać i kupować, zarządzanie przedsięwzięciami handlowymi i gospodarczymi, prowadzenie interesów osób trzecich, przedstawicielstwo handlowe podmiotów zagranicznych, pośrednictwo handlowe polegające na kojarzeniu kontrahentów, prowadzenie agencji sprzedaży wysyłkowej, agencji importowo-eksportowej.

(111) **233248** (220) 2007 11 23 (210) 333238
(151) 2010 12 08 (441) 2008 03 03

(732) JUTRZENKA COLIAN Spółka z ograniczoną odpowiedzialnością, Opatówek, PL.
(540) JUTRZENKA

(510), (511) **32** napoje bezalkoholowe, piwo, napoje niegazowane, musujące lub gazowane, wody mineralne, wody stołowe, wody źródlane, napoje aromatyzowane, napoje o smaku owocowym i na bazie owoców, soki owocowe i warzywne, nektary, lemoniady, napoje na bazie słodki, napoje izotoniczne, napoje energetyzujące, syropy, ekstrakty i esencje oraz inne preparaty do produkcji napojów bezalkoholowych.

(111) **233249** (220) 2007 11 23 (210) 333239
(151) 2010 12 08 (441) 2008 03 03

(732) JUTRZENKA COLIAN Spółka z ograniczoną odpowiedzialnością, Opatówek, PL.
(540) BRANDO

(510), (511) **32** napoje bezalkoholowe, piwo, napoje niegazowane, musujące lub gazowane, wody mineralne, wody stołowe, wody źródlane, napoje aromatyzowane, napoje o smaku owocowym i na bazie owoców, soki owocowe i warzywne, nektary, lemoniady, napoje na bazie słodki, napoje izotoniczne, napoje energetyzujące, syropy, ekstrakty i esencje oraz inne preparaty do produkcji napojów bezalkoholowych.

(111) **233250** (220) 2007 11 23 (210) 333240
(151) 2010 12 08 (441) 2008 03 03

(732) JUTRZENKA COLIAN Spółka z ograniczoną odpowiedzialnością, Opatówek, PL.
(540) ALIBI

(510), (511) **32** napoje bezalkoholowe, piwo, napoje niegazowane, musujące lub gazowane, wody mineralne, wody stołowe, wody źródlane, napoje aromatyzowane, napoje o smaku owocowym i na bazie owoców, soki owocowe i warzywne, nektary, lemoniady, napoje na bazie słodki, napoje izotoniczne, napoje energetyzujące, syropy, ekstrakty i esencje oraz inne preparaty do produkcji napojów bezalkoholowych.

(111) **233251** (220) 2007 11 23 (210) 333251
(151) 2010 12 08 (441) 2008 03 03

(732) JUTRZENKA COLIAN Spółka z ograniczoną odpowiedzialnością, Opatówek, PL.

(540) AKUKU!

(510), (511) **32** napoje bezalkoholowe, piwo, napoje niegazowane, musujące lub gazowane, wody mineralne, wody stołowe, wody źródlane, napoje aromatyzowane, napoje o smaku owocowym i na bazie owoców, soki owocowe i warzywne, nektary, lemoniady, napoje na bazie słodki, napoje izotoniczne, napoje energetyzujące, syropy, ekstrakty i esencje oraz inne preparaty do produkcji napojów bezalkoholowych.

(111) **233252** (220) 2007 12 14 (210) 334098
(151) 2010 12 02 (441) 2008 03 17
(732) EKO HOLDING Spółka Akcyjna, Wrocław, PL.
(540)



Kolor znaku: biały, niebieski, czerwony, żółty, zielony, różowy
(531) 8.1.18, 26.1.1, 26.1.6, 27.5.1, 29.1.15
(510), (511) **30** lody.

(111) **233253** (220) 2008 03 03 (210) 337509
(151) 2010 12 14 (441) 2008 06 09

(732) Biuro Rachunkowe OPTANT Spółka z ograniczoną odpowiedzialnością, Warszawa, PL.

(540) OPTANT

(510), (511) **36** doradztwo i konsulting w sprawach finansowych, analizy finansowe, ekspertyzy dla celów fiskalnych.

(111) **233254** (220) 2008 03 11 (210) 338020
(151) 2010 12 02 (441) 2008 06 23

(732) DE MOLEN TRADE Spółka z ograniczoną odpowiedzialnością, Baranowo, PL.
(540)

DE MOLEN

Kolor znaku: czerwony, biały

(531) 27.5.1, 29.1.12

(510), (511) **01** woda zakwaszająca do akumulatorów, substancje zapobiegające zamarzaniu, środki przeciwdziałające matowieniu szyb, **02** oleje przeciwrzdzewne, preparaty zabezpieczające do metali, preparaty zabezpieczające przed rdzą, smary przeciwrzdzewne, **03** preparaty do czyszczenia, oleje czyszczące, preparaty do polerowania, woski do polerowania, środki do nadawania połysku, preparaty do usuwania rdzy, płyny do spryskiwaczy szyb, szampony, oleje czyszczące, ściereczki do czyszczenia, **05** środki do odstraszenia owadów, wyposażone apteczki przenośne pierwszej pomocy, **06** emblematy do pojazdów metalowe, foremki do lodu metalowe, klucze, pojemniki na paliwo ciekłe metalowe, tablice rejestracyjne metalowe, **08** dłuta, grabie, gwintownice, gwintowniki, kosiarki ogrodowe ręczne, krajarki do jaj nieelektryczne, krajarki do jarzyn, krajarki do sera nieelektryczne, klucze maszynowe nastawne, łopaty, łopatki, maszyny do golenia elektryczne lub nieelektryczne, motyki, gracie, młotki, noże, noże ogrodnicze do przycinania roślin, noże nieelektryczne do otwierania konserw, noże do warzyw, nożyce ogrodnicze, nożyce, nożyczki, obcęgi, piły, pistolety ręczne do wytłaczania masy uszczelniającej, przebijaki, trzpień, przecinaki, rozpylacze ręczne do środków owadobójczych, rozwiertaki, szczyrki, sekatory, szczypce, zastawa stołowa-noże, widelce i łyżki, urządzenia do niszczenia pasożytów roślin, wiertła, wybijaki, **09** akumulatory elektryczne do pojazdów, anteny, alarmy antywłamaniowe, alarmy dźwiękowe, alarmy pożarowe, gaśnice, okulary przeciwsłoneczne, urządzenia do ładowania akumulatorów, urządzenia do ładowania akumulatorów elektrycznych, kable rozruchowe do silników, kaski

ochronne, migacze, sygnalizatory automatyczne straty ciśnienia w oponach, soczewki optyczne, zapalniczki do papierosów samochodowe, trójkąty ostrzegające o awarii do pojazdów, urządzenia nawigacyjne dla pojazdów, okulary przeciwsłoneczne, trójkąty sygnalizacyjne dla niesprawnych pojazdów, termometry do celów nie medycznych, termostaty do pojazdów, wskaźniki temperatury, **11** ekspresy do kawy elektryczne, czajniki elektryczne, urządzenia do klimatyzacji w pojazdach, lampy bezpieczeństwa, lampy elektryczne, lampki elektryczne na choinkę, latarki, latarki kieszonkowe, lampy olejowe, odmrażacze do pojazdów, reflektory do lamp, urządzenia do oświetlenia pojazdów, światła do pojazdów, urządzenia oświetleniowe w pojazdach, urządzenia grzejne przeciw roseniu szyb w pojazdach, pojemniki chłodnicze, reflektory do samochodów, rożny, ruszty paleniskowe, zapalniczki, zapalniczki do gazu, **12** antywłamaniowe urządzenia do pojazdów, antypoślizgowe środki do opon pojazdów, bagażniki do pojazdów, bagażniki na narty do pojazdów, dzwonki do rowerów, fartuchy błotników kół, kierownice do pojazdów, kierunkowskazy do pojazdów, klaksony do pojazdów, krzeselka bezpieczeństwa dla dzieci do pojazdów, pasy bezpieczeństwa do siedzeń w pojazdach, zestawy narzędzi do reperacji dętek, obręcze do kół pojazdów, piasty do kół pojazdów, koła pojazdów, korki do zbiorników paliwa w pojazdach, klaksony do rowerów, lusterka wsteczne, łańcuchy przeciwpoślizgowe, obręcze do piast kół, obręcze kół pojazdów, ogumienie do kół pojazdów, opony pełne do kół pojazdów, siedzenia pojazdów, stopnie nadwozia do pojazdów, sygnalizatory jazdy wstecz do pojazdów, sygnalizatory skrętu w pojazdach, pokrowce na pojazdy, tapicerka do pojazdów, pokrowce na siedzenia pojazdów, pompki do rowerów, progi do pojazdów, rolety, osłony przeciwsłoneczne do samochodów, rowery, taczki, zaczepy, haki do przyczep do pojazdów, zagłówki do siedzeń w pojazdach, wycieraczki do szyb pojazdów, **14** breloczki ozdobne do kluczy, pudełka na herbatę nie z metali szlachetnych, zegarki, **16** nalepki, naklejki-materiały piśmiennicze, atlasy, bloczki do pisania notatek, filtry do kawy papierowe, mapy, notatniki-notesy, opakowania, materiały papiernicze, obrusy papierowe, ramki do fotografii, serwetki papierowe, wyroby z kartonu, zeszyty, **18** portmonetki, portfele, **21** butelki na napoje dla podróżnych, butelki chłodnicze, doniczki na kwiaty, fajans, figurki z porcelany, terakoty lub szkła, figurki, statuetki nie z metali szlachetnych, filiżanki nie z metali szlachetnych, filtry do kawy nieelektryczne, flaszeczki nie z metali szlachetnych, foremki do lodu, formy do ciastek, formy, foremki, garnki, garnki kuchenne, grille kuchenne, gąbki toaletowe, ircha do czyszczenia, kieliszki, kieliszki do jajek, kłosze do przykrywania sera, kosze na odpadki, kosze na śmieci, koszyki piknikowe z naczyniami, kubki nie z metali szlachetnych, kubki z papieru lub z tworzyw sztucznych, kubły, kufle do piwa, lejki, lichtarze nie z metali szlachetnych, lodówki turystyczne nieelektryczne, łąpki na insekty, łopatki do ciasta, maselniczki, miski, miseczki, młynki do użytku domowego ręczne, naczynia ceramiczne, naczynia do picia, naczynia stołowe, naczynia nie z metali szlachetnych, naczynia ze szkła, otwieracze do butelek, patelnie, patery nie z metali szlachetnych, pojemniki do kuchni nie z metali szlachetnych, pojemniki na chleb, pokrywki do naczyń, polewaczki, popielniczki nie z metali szlachetnych dla palaczy, przybory do użytku w gospodarstwie domowym nie z metali szlachetnych, przykrywki do garnków, pucharki na owoce, rękawice do ogrodnictwa, rękawice do prac domowych, salaterki nie z metali szlachetnych, serwetniki nie z metali szlachetnych, serwisy do herbaty, słomki do picia napojów, solniczki nie z metali szlachetnych, sprzęt kuchenny nieelektryczny, szczotki do szorowania, szklanki do napojów, szmatki do czyszczenia, ścierki do czyszczenia, ścierki do mycia podłóg, pojemniki na żywność termoizolacyjne, przybory toaletowe, talerze nie z metali szlachetnych, talerze z papieru, tace do użytku domowego nie z metali szlachetnych, tarki, termosy, torby izometryczne, wiaderka do kostek na lód, wyciskacze do owoców nieelektryczne do celów gospodarstwa domowego, wyroby z ceramiki dla gospodarstwa domowego, zraszacze do podlewania kwiatów i roślin, **22** liny holownicze do samochodów, **24** chorągiewki nie papierowe, **26** kwiaty sztuczne, **27** dywaniki do samochodów, **28** choinki z materiałów syntetycznych, lalki, misie pluszowe, modele pojazdów przeskalowane, nakolanniki, artykuły sportowe, ochraniacze ciała, pluszowe zabawki, ozdoby na choinki z wyjątkiem artykułów oświetleniowych i słodczy, **34** zapalniczki dla palaczy tytoniu.

(111) **233255** (220) 2008 05 16 (210) 340994
(151) 2010 12 14 (441) 2008 08 18

(732) Outcom Spółka z ograniczoną odpowiedzialnością, Warszawa, PL.

(540)



Kolor znaku: burgund, czarny

(531) 26.4.1, 27.5.1, 29.1.12

(510), (511) **09** czytniki stosowane w informatyce, drukarki komputerowe, dyski jako dystrybutory stosowane w informatyce, dyskowne napędy stosowane w informatyce, głośniki, klawiatury komputerowe, pamięci komputerowe, zewnętrzne komputerowe urządzenia peryferyjne, komputery, drukarki do komputerów, podręczne komputery przenośne, monitory jako hardware komputerowy, podkładki pod myszy, myszy stosowane w informatyce, procesory jako centralne jednostki przetwarzania, skanery stosowane w informatyce, **35** wycena działalności handlowej, systematyzacja danych w komputerowych bazach danych, komputerowe zarządzanie plikami, wypożyczanie urządzeń i wyposażenia biurowego, **37** instalowanie, konserwacja i naprawy komputerów, **38** przesyłanie informacji tekstowej i obrazowej za pomocą komputerów, poczta elektroniczna, **39** dostarczanie towarów (zaopatrzenie), **42** administrowanie stronami komputerowymi (sieciowymi), doradztwo w sprawach sprzętu komputerowego, instalacje oprogramowania komputerowego, aktualizacja oprogramowania komputerowego, programowanie komputerów, projektowanie systemów komputerowych, konserwacja oprogramowania komputerowego, powielanie oprogramowania komputerowego, projektowanie oprogramowania komputerowego, wypożyczanie oprogramowania komputerowego.

(111) **233256** (220) 2008 07 17 (210) 343707

(151) 2010 12 14 (441) 2008 10 27

(732) eLine Logistic Spółka z ograniczoną odpowiedzialnością, Pruszków, PL.

(540)



Kolor znaku: czarny, szary, żółty

(531) 26.1.4, 26.5.4, 27.5.1, 29.1.13

(510), (511) **36** usługi agencji celnych, usługi finansowe w zakresie udzielania pożyczek, udzielania pożyczek pod zastaw, operacje finansowe, usługi leasingowe, **37** usługi w zakresie czyszczenia, mycia i polerowania pojazdów, bieżnikowanie i wulkanizacja opon, usługi w zakresie obsługi, naprawy i smarowania pojazdów, lakierowanie pojazdów, **39** usługi transportowe, transport samochodowy i kolejowy, usługi składowania, przechowywania i magazynowania towarów, przewóz i dostarczanie towarów, pośrednictwo transportowe, spedycja, logistyka, wynajmowanie pojazdów zwłaszcza samochodów osobowych i ciężarowych, wynajmowanie wagonów, miejsc na parkingi oraz powierzchni na salony samochodowe, usługi w zakresie pomocy drogowej, holowanie pojazdów, udzielanie informacji dotyczących transportu, magazynowania, wynajmowania wagonów, pojazdów, samochodów, usługi tranzytowe.

(111) **233257** (220) 2008 11 12 (210) 348527

(151) 2010 12 08 (441) 2009 02 16

(732) COMPLEX S.A., Łódź, PL.

(540) COPEX

(510), (511) **06** koła i zestawy kołowe metalowe, rolki metalowe inne niż do maszyn, zestawy kołowe do rusztowań metalowych, koła do pojemników metalowych, kółka samonastawne metalowe, zestawy kołowe skretne z hamulcem metalowe; blachowkręty, zaciski metalowe, czopy, drobne wyroby żelazne i metalowe, drobnica metalowa

– sprężyny, gwoździe, gwoździe z szeroką główką, haki, jarzma, klamry (zaciski) metalowe, kołki, kołki do ścian metalowe, kołki rozporowe, kołnierze metalowe, kształtki metalowe, metalowe elementy stolarki budowlanej, nakładki, nakrętki, nity, pierścienie dystansowe, podkładki, szpilki, śruby, śruby oczkowe, wkręty, zaciski, zatrzaski, zawieszki, **07** części maszyn, w szczególności: łożyska toczne, akcesoria łożyskowe, oprawy do łożysk tocznych, łożyska ślizgowe, tuleje łożyskowe, sprzęgła, znormalizowane części maszyn ujęte w tej klasie, części maszyn produkowane na specjalne zamówienie ujęte w tej klasie, główki cięgieł, złącza uszczelniające, części zamiennie do maszyn ujęte w tej klasie, narzędzia jako części maszyn, łańcuchy napędowe inne niż do pojazdów lądowych, zestawy naprawcze do piast kół, koła pasowe, pasy napędowe, pasy klinowe, pasy zębate, pasy taśmowe płaskie, pasy wariatorowe, pasy dwustronne, pasy zespolone, pasy do przenośników, łańcuchy napędowe inne niż do pojazdów lądowych, pasy do kół pasowych, pasy do silników, **12** piasty do kół pojazdów, sprzęgła do pojazdów lądowych, łańcuchy napędowe do pojazdów lądowych, **17** uszczelnienia techniczne do maszyn, obrabiarek oraz silników pojazdów mechanicznych: uszczelnienia czołowe, uszczelnienia czołowe pokrywkowe, uszczelnienia podkładowe, uszczelnienia obrotowe, uszczelki do cylindrów, tuleje gumowe do osłony części maszyn, uszczelki do połączeń; pierścienie uszczelniające, pierścienie gumowe, materiały uszczelniające, podkładki elastyczne, gumowe artykuły formowe, sznury i uszczelnienia z gumy pełnej i porowatej, profile z gumy pełnej, profile z gumy porowatej, uszczelnienia czołowe obrotowych elementów maszyn, uszczelki; uszczelnienia do silników pojazdów mechanicznych, maszyn rolniczych i przemysłowych, **20** elementy z tworzyw sztucznych: kołki, podkładki, kapturki, **35** usługi w zakresie prowadzenia sklepów i hurtowni z: kołami i zestawami kołowymi metalowymi, rolkami metalowymi innymi niż do maszyn, zestawami kołowymi do ruszowań metalowych, kołami do pojemników metalowych, kółkami samonastawnymi metalowymi, zestawami kołowymi skrętnymi z hamulcami metalowymi; blachowkrętami, zaciskami metalowymi, czopami, drobnymi wyrobami żelaznymi i metalowymi, drobnicą metalową-sprężynami, gwoździemi, gwoździemi z szeroką główką, hakami, jarzmami, klamrami (zaciskami) metalowymi, kołkami, kołkami do ścian metalowymi, kołkami rozporowymi, kołnierzami metalowymi, kształtkami metalowymi, metalowymi elementami stolarki budowlanej, nakładkami, nakrętkami, nitami, pierścieniami dystansowymi, podkładkami, szpilkami, śrubami, śrubami oczkowymi, wkrętami, zaciskami, zatrzaskami, zawieszkami; częściami maszyn, w szczególności: łożyskami tocznymi, akcesoriami łożyskowymi, oprawami do łożysk tocznych, łożyskami ślizgowymi, tulejami łożyskowymi, sprzęgłami, znormalizowanymi częściami maszyn ujętymi w tej klasie, częściami maszyn produkowanymi na specjalne zamówienie ujętymi w tej klasie, główkami cięgieł, złączami uszczelniającymi, częściami zamiennymi do maszyn ujętymi w tej klasie, narzędziami jako częściami maszyn, łańcuchami napędowymi innymi niż do pojazdów lądowych, zestawami naprawczymi do piast kół, kołami pasowymi, pasami napędowymi, pasami klinowymi, pasami zębatymi, pasami taśmowymi płaskimi, pasami wariatorowymi, pasami dwustronnymi, pasami zespolonymi, pasami do przenośników, łańcuchami napędowymi innymi niż do pojazdów lądowych, pasami do kół pasowych, pasami do silników; piastami do kół pojazdów, sprzęgłami do pojazdów lądowych, łańcuchami napędowymi do pojazdów lądowych; uszczelnieniami technicznymi do maszyn, obrabiarek oraz silników pojazdów mechanicznych: uszczelnieniami czołowymi, uszczelnieniami czołowymi pokrywkowymi, uszczelnieniami podkładowymi, uszczelnieniami obrotowymi, uszczelkami do cylindrów, tulejami gumowymi do osłony części maszyn, uszczelkami do połączeń; pierścieniami uszczelniającymi, pierścieniami gumowymi, materiałami uszczelniającymi, podkładkami elastycznymi, gumowymi artykułami formowymi, sznurami i uszczelnieniami z gumy pełnej i porowatej, profilami z gumy pełnej, profilami z gumy porowatej, uszczelnieniami czołowymi obrotowych elementów maszyn, uszczelkami; uszczelnieniami do silników pojazdów mechanicznych, maszyn rolniczych i przemysłowych elementami z tworzyw sztucznych: kołkami, podkładkami, kapturkami, **37** motoryzacyjne usługi serwisowe, **40** usługi obróbki cieplnej, galwanizacji i powlekania wyrobów złącznych, obróbka elementów metalowych, kształtowanie, frezowanie, gwintowanie, cięcie.

(111) **233258** (220) 2009 01 28 (210) 351333
(151) 2010 12 14 (441) 2009 05 11

(732) EKOPŁON S.A., Grabki Duże, PL.
(540)



Kolor znaku: czerwony, zielony

(531) 24.15.1, 27.5.1, 29.1.12

(510), (511) **31** pasze dla zwierząt hodowlanych, mieszanki mineralno-witaminowe nie do celów leczniczych.

(111) **233259** (220) 2009 02 02 (210) 351558
(151) 2010 12 08 (441) 2009 05 11

(732) PRZEDSIĘBIORSTWO HANDLOWO-USŁUGOWE „PROMESA”
SPÓŁKA Z OGRANICZONĄ ODPOWIEDZIALNOŚCIĄ, Kielce, PL.

(540) BAUCHEMIX

(510), (511) **01** materiały syntetyczne do absorpcji oleju, aceton, żywice akrylowe w stanie surowym, aktywatory chemiczne do kauczuku, roztwory zapobiegające tworzeniu się piany w akumulatorach, płyny do odsiarczania akumulatorów elektrycznych, preparaty antystatyczne inne niż do użytku domowego, preparaty chemiczne do barwienia emalii i szkła, sole do barwienia metali, preparaty chemiczne do wytwarzania barwników, środki chemiczne do ożywiania kolorów barwników do celów przemysłowych, dodatki detergentowe do benzyny, spoiwa do betonu, środki chemiczne do napowietrzania betonu, środki do konserwacji betonu z wyjątkiem farb i olejów, preparaty do konserwacji cegły z wyjątkiem farb i olejów, estry celulozowe do celów przemysłowych, octan celulozowy w stanie surowym, pochodne chemiczne celulozy, preparat do konserwacji cementu z wyjątkiem farb i olejów, preparaty do nadawania nieprzepuszczalności cementu z wyjątkiem farb, cement do naprawy stłuczonych przedmiotów, odczynniki chemiczne i inne służące do celów medycznych lub weterynaryjnych, substancje chemiczne ułatwiające wytworzenie stopów metali, środki chemiczne dla przemysłu, środki chemiczne dla rolnictwa z wyjątkiem fungicydów, herbicydów, insektycydów oraz środków przeciw pasożytom, kwas cytrynowy do celów przemysłowych, środki chemiczne do czyszczenia kominów, preparaty do konserwacji dachówki z wyjątkiem farb i olejów, dodatki detergentowe do benzyny, detergenty używane w procesach produkcyjnych, dodatki chemiczne do iltowych płuczek wiertniczych, dodatki chemiczne do paliw silnikowych, dyspersja tworzyw sztucznych, preparaty chemiczne do matowienia emalii, preparaty chemiczne do wytworzenia emalii z wyjątkiem pigmentów, produkty do matowienia emalii, żywice, emulgatory epoksydowe w stanie surowym, materiały do filtracji, preparaty chemiczne, preparaty ułatwiające wyjmowanie z formy, flokulanty, preparaty garbujące czyli garbniki, gliceryna do celów przemysłowych, preparaty chemiczne do czyszczenia grzejników, środki chemiczne do impregnacji materiałów tekstylnych, guma arabska, środki chemiczne do impregnacji skóry, preparaty do usuwania kamienia kotłowego, preparaty do usuwania inne niż w gospodarstwie domowym, preparaty zapobiegające tworzeniu się kamienia kotłowego, katalizatory chemiczne, preparaty do konserwacji kauczuku, roztwory kauczukowe, apretura do kleju, kleje do afiszów, kleje do bandaży chirurgicznych, kleje do celów przemysłowych, kleje do obuwi, kleje do płytek ściennych, kleje do tapet, kleje inne niż do papieru lub użytku domowego, preparaty do klejenia, gruntowania, środki do konserwacji dachówek z wyjątkiem farb i olejów, preparaty do konserwacji murów z wyjątkiem farb i olejów, chemiczne preparaty do konserwowania artykułów spożywczych, rozpuszczalniki do lakierów, preparaty do lutowania, topniki do lutowania, preparaty konserwujące stosowane w murarstwie z wyłączeniem farb i olejów, preparaty wodoszczelne stosowane w murarstwie z wyjątkiem farb, mydła metaliczne do celów przemysłowych, środki do usuwania nafty, preparaty, które nadają właściwości nieprzepuszczalność cementu z wyjątkiem farb, preparaty które nadają właściwości nieprzepuszczalność materiałów tekstylnych, preparaty do oczyszczania oleju, odbarwiacze do celów przemysłowych, odczynniki chemiczne inne niż do celów medycznych lub weterynaryjnych, preparaty do odklejania, środki chemiczne do rozpuszczania skrobi, preparaty do odłuszczenia stosowane w procesach produkcyjnych, preparaty do ochrony przed ogniem, środki do usuwania olejów, środki zapobiegające kondensacji pary, preparaty chemiczne do zapobiegania powstawaniu plam na tkani-

nach, plastyfikatory, dodatki chemiczne do płuczek wiertniczych, substancje aktywne jako pochłaniacze, preparaty ognioodporne, roztwory kauczukowe, saletra, silikony, środki do wyprawiania skóry, kleje do skóry, mastyksy do skóry, preparaty do garbowania skóry, środki chemiczne do impregnowania skóry, środki chemiczne do renowacji skóry, klej ze skrobi, do celów innych niż papiernicze i domowe, środki chemiczne do rozpuszczania skrobi, skrobia do celów przemysłowych, słabo zakwaszona woda do ładowania akumulatorów, preparaty chemiczne w postaci soli, sole do barwienia metali, sole do celów przemysłowych, substancje zapobiegające zamarzaniu, substancje zżące do celów przemysłowych, szkło wodne, tworzywa sztuczne, w stanie surowym, dyspersja tworzyw sztucznych, dodatki chemiczne do środków grzybobójczych, dodatki chemiczne do środków owadobójczych, preparaty chemiczne do impregnowania materiałów tekstylnych, preparaty chemiczne do nadawania nieprzepuszczalności materiałom tekstylnym, preparaty chemiczne do ożywiania kolorów tekstyliów, tiosiarczany, środki chemiczne zapobiegające tworzeniu się plam na tkaninach, kwasy tłuszczowe, preparaty do oczyszczania tłuszczów, toluen, preparaty zapobiegające tworzeniu się osadów, tworzywa sztuczne w stanie surowym, preparaty chemiczne do uzdatniania wody, preparaty chemiczne do użytkowania gleby, środki zabezpieczające przed wilgocią w murach z wyjątkiem farb, preparaty do zmiękczenia wody, preparaty do wulkanizacji, preparaty do wybielania, preparaty do zwilżania stosowane w przemyśle włókienniczym i farbiarstwie, żywice syntetyczne w stanie surowym, żywice sztuczne w stanie surowym, **02** środki antykorozyjne, lakier asfaltowy, farby do azbestu, farby bakteriobójcze, tusz do barwienia skóry, barwniki do lakierów, barwniki do skór, bejce, bejce do drewna, bejce do skór, pigment, biel cynkowa, barwniki lub farby; biele, lakier bitumiczny, zaprawa cementowa, farby do ceramiki, kit, barwniki do farb, czernidła, barwniki do drewna, środki konserwujące drewno, oleje do konserwacji drewna, podkłady do malowania drewna, tusze drukarskie, lakiery, emalie do malowania, rozcieńczalniki do farb, spoiwa do farb, farby bakteriobójcze, farby ognioodporne, farby przeciw zanieczyszczeniom, farby wodne klejowe lub kazeinowe, gumożywice, kałafonia, balsam kanadyjski, kit olejowy, kit szklarski, koloranty, powłoki do krycia smołą, lakier asfaltowy, rozcieńczalniki do lakierów, lakiery, żywica naturalna mastyks, metale w proszku dla malarzy, dekoratorów i drukarzy i artystów, mieszanki drukarskie w postaci tuszu, minia, farby ognioodporne, oleje do konserwacji drewna, oleje przeciwdrzewne, preparaty do zdejmowania papierowych tapet, pigmenty, powłoki w postaci farb, powłoki do krycia dachów w postaci farb, powłoki zabezpieczające przed korozją podwozie pojazdów, powłoki zabezpieczające podwozie pojazdów, preparaty zabezpieczające do metali, oleje przeciwdrzewne, smary przeciwdrzewne, preparaty zabezpieczające przed rdzą, rozcieńczalniki do farb, rozcieńczalniki do lakierów, roztwór wapna gaszonego w wodzie, impregnat do skóry, tusz do skóry, środki wysuszające do farb sykatywy, rozcieńczalniki do farb, terpentyna, lakiery utrwalające, zagęszczacze do barwników, zagęszczacze farb, żywice naturalne w stanie surowym, **03** preparaty do czyszczenia, środki do czyszczenia glazury, preparaty do czyszczenia rur odpływowych, **04** środki antypoślizgowe do pasów, benzyna, brykiety drewna, brykiety materiałów palnych, denaturat, eter naftowy, oleje do farb, oleje do konserwacji do murów, oleje i smary, oleje do konserwacji, nafta, oleje do natłuszczenia, oleje do konserwacji skór, oleje do smarowania, oleje ułatwiające wyjmowanie z formy, parafina, podpałki, **05** estry celulozy do celów farmaceutycznych, **17** farby izolacyjne, zaprawy izolacyjne, lakier izolacyjny, kauczuk syntetyczny, kit, guma lateksowa, półprodukty z żywic sztucznych, żywice sztuczne jako środki zaprawy izolacyjne, **19** beton, betonowe elementy budowlane, budowlane materiały niemetalowe, cement, płyty cementowe, powłoki cementowe ognioodporne, słupy cementowe, materiały wiążące do naprawy drogi, nawierzchnie drogowe odbłaskowe, gips, materiały wiążące do produkcji wyrobów z kamienia, krzemionka, cement magnezowy, glina ogniotrwała, materiały ogniotrwałe, ogniotrwałe powłoki cementowe, piasek z wyjątkiem formierskiego, cement do budowy pieców, ściennie okładziny niemetalowe dla budownictwa, materiały wiążące do produkcji brykietów, zaczyn cementowy, zaprawy budowlane.

(111) **233260** (220) 2009 02 02 (210) 351568
 (151) 2010 12 08 (441) 2009 05 11
 (732) TESCO (Polska) Spółka z o.o., Kraków, PL.

(540) złota kraina
 (510), (511) **16** katalogi, prospekty, menu, reprodukcje graficzne, fotografie, publikacje drukowane, materiały przyklepne, artykuły papiernicze, papier listowy i do pakowania, opakowania, obrusy, torby, worki, koperty i woreczki, taśmy przyklepne, naklejki, plakaty, bannery, z papieru i tworzyw sztucznych, wizytówki, nalepki, wyroby z kartonu, pudła, pudełka tekturowe lub papierowe, kalendarze, kalkomanie, druki, broszury, zawiadomienia, albumy, rysunki, ręczniki papierowe, serwetki, szyldy kartonowe, kartki z życzeniami, okolicznościowe, teczki papierowe i z tworzyw sztucznych, segregatory, stemple, taśmy klejące, przyklepne, zakładki do książek, zeszyty, artykuły i materiały piśmienne, podręczniki, mapy, żetony kontrolne, **29** mleko, produkty i przetwory mleczne, nabiał, serki smakowe, żywność produkowana z ryb, ryby nieżywe, ryby konserwowane, puszkowane, solone, wędzone, filety z ryb w zalewie octowej, w sosie, ryby w galarecie, sałatki warzywne, owocowe, rybne, dżemy, kompoty, galaretki jadalne, chrupki owocowe, chipsy ziemniaczane, konserwy z owocami, sałatki rybne z owocami, warzywami, serem, skorupiaki nieżywe, owoce morza, chipsy na bazie towarów ujętych w tej klasie, zupy, wyciągi z wodorostów dla celów spożywczych, wędliny, mięso i przetwory mięsne, mięso konserwowane, puszkowane i solone, **35** usługi w zakresie reklamy, promocji, przekazywania informacji handlowej, zgrupowania towarów pozwalające nabywcy wygodnie je wybierać i kupować w punktach sprzedaży detalicznej i hurtowej z artykułami spożywczymi, rozpowszechnianie materiałów reklamowych, organizowanie prezentacji, wystaw handlowych i reklamowych, prezentowanie i informowanie o artykułach spożywczych w Internecie.

(111) **233261** (220) 2009 03 12 (210) 353275
 (151) 2010 12 02 (441) 2009 06 22
 (732) Jan Smaga, Warszawa, PL.
 (540)

WILAND

(531) 27.5.1
 (510), (511) **14** dzieła sztuki z metali szlachetnych, emblematy z metali szlachetnych, etui na zegarki [prezentacja], figurki w formie statuetek z metali szlachetnych, koperty do zegarków, ozdoby do kapeluszy z metali szlachetnych, ozdoby do obuwia z metali szlachetnych, ozdoby z bursztynu, srebro nieprzetworzone lub kute, stopy metali szlachetnych, złoto, nieprzetworzone lub kute, **16** albumy, artykuły biurowe z wyjątkiem mebli, atrament, fotografie, grafity do ołówków, gumki do ścierania, kałamarze wpuszczane w pulpit, kałamarze stojące z oprawką, obsadki, uchwyty do piór, obsadki do piór, ołówki, ołówki automatyczne, pióra jako artykuły biurowe, pióra wieczne, pióra ze stali, piórka do rysowania [grafiony], przybory do pisania jako materiały piśmienne, przybory do pisania w formie zestawów, stalówki, stalówki ze złota, tusz w formie atramentu, wyroby z kartonu, **20** biurka jako meble, meble biurowe, bursztyn, fotele, gabloty jako meble, kanapy, kanapy jako otomany, stojaki na kapelusze, kartoteki w formie meblowej, półki do kartotek meblowych, komody, koral, zasłony dekoracyjne z koralików, kredensy, kredensy kuchenne, krzesła, leżaki, lustra, ławy jako meble, konstrukcje drewniane łóżek, łóżka, meble, przegrody drewniane do mebli, meble biurowe, meble metalowe, meble szkolne, półki meblowe, pulpity meblowe, regały meblowe, sekretery, serwantki, siedzenia meblowe, siedzenia metalowe, sofy, wyroby stolarstwa meblowego, stoły, szezlongi, dzieła ze sztuki z drewna, wosku, gipsu i tworzyw sztucznych, taborety jako podnóżki, toaletki meblowe.

(111) **233262** (220) 2009 03 12 (210) 353276
 (151) 2010 12 02 (441) 2009 06 22
 (732) Sopotkie Towarzystwo Ubezpieczeń ERGO HESTIA
 Spółka Akcyjna, Sopot, PL.

(540) ipegaz
 (510), (511) **36** usługi w zakresie: analiz, operacji i usług finansowych, doradztwa w sprawach ubezpieczeniowych i finansowych, informacji o ubezpieczeniach, inwestycji kapitałowych, likwidacji szkód w zakresie ubezpieczeń, tworzenia funduszy, w tym funduszy na cele dobroczynne, ubezpieczeń, w tym ubezpieczeń na życie oraz komunikacyjnych, windykacji należności.

(111) **233263** (220) 2009 03 12 (210) 353277
 (151) 2010 12 02 (441) 2009 06 22
 (732) Sopockie Towarzystwo Ubezpieczeń ERGO HESTIA
 Spółka Akcyjna, Sopot, PL.
 (540)



Kolor znaku: szary, żółty, zielony i odcienie
 (531) 26.11.3, 27.5.1, 29.1.15
 (510), (511) **09** karty kredytowe, karty magnetyczne kodowane, karty płatnicze elektroniczne, magnetyczne, optyczne i elektroniczne nośniki danych, programy komputerowe, publikacje elektroniczne.

(111) **233264** (220) 2009 03 30 (210) 353996
 (151) 2010 12 02 (441) 2009 07 06
 (732) „Tabak Polska” Spółka z ograniczoną odpowiedzialnością,
 Wrocław, PL.
 (540)



Kolor znaku: szary i jego odcienie, brązowy, beżowy, czarny, pomarańczowy
 (531) 27.5.1, 29.1.15
 (510), (511) **35** prowadzenie detalicznej i hurtowej sieci sprzedaży papierosów, tytoniu i wyrobów tytoniowych oraz artykułów dla palaczy.

(111) **233265** (220) 2009 05 13 (210) 355828
 (151) 2010 12 14 (441) 2009 08 17
 (732) MECHANIKA MASZYN I URZĄDZEŃ ROLNICZYCH „M-ROL”
 PAWEŁ ZAWIDZKI, MICHAŁ ZAWIDZKI SPÓŁKA JAWNA,
 Odolanów, PL.
 (540)



Kolor znaku: zielony, żółty, czarny
 (531) 26.4.2, 26.4.4, 26.5.1, 27.5.1, 29.1.13
 (510), (511) **06** konstrukcje metalowe, **07** maszyny rolnicze, maszyny dla leśnictwa, ciągniki, mieszalniki do pasz, rozdrabniacze bijakowe, przenośniki ślimakowe, przenośniki pneumatyczne, **35** usługi w zakresie sprzedaży maszyn: rolniczych, dla leśnictwa, budowlanych, ciągników, mieszalników do pasz, rozdrabniaczy bijakowych, przenośników ślimakowych, przenośników pneumatycznych, środków transportu, materiałów budowlanych, artykułów wyposażenia wnętrz, **37** serwis maszyn rolniczych, dla leśnictwa, budowlanych, ciągników, mieszalników do pasz, rozdrabniaczy bijakowych, przenośników ślimakowych, przenośników pneumatycznych, środków transportu, usługi w zakresie wznoszenia obiektów wszelkiego typu i ich wykańczania, usługi developerskie związane z pozyskaniem gruntu, budowaniem i sprzedażą domów i lokali mieszkalnych do radztwem inwestycyjnym.

(111) **233266** (220) 2008 01 30 K (210) 355923
 (151) 2010 12 14 (441) 2009 07 06
 (732) L'OREAL Société Anonyme, Paryż, FR.
 (540) LONGEVITAL
 (510), (511) **03** perfumy, wody toaletowe, żele do kąpieli i pod prysznic i sole do celów domowych, mydła toaletowe, dezodoranty do użytku osobistego, kosmetyki zwłaszcza kremy, mleczka, lotony, żele i pudry do twarzy, ciała i rąk, mleczka, żele i olejki do opalania, preparaty do opalania, preparaty po opalaniu (kosmetyki), makijażu (preparaty do-), szampony, żele, pianki i balsamy, preparaty w aerozolu do układania i pielęgnacji włosów, lakiery do włosów, preparaty do koloryzacji i dekoloryzacji włosów, preparaty do kręcenia włosów, olejki eteryczne.

(111) **233267** (220) 2009 05 18 (210) 355950
 (151) 2010 12 14 (441) 2009 08 31
 (732) Centrum Wspierania Inicjatyw Pozarządowych
 Stowarzyszenie Europa Nasz Dom, Tarnów, PL.
 (540)



Kolor znaku: biały, zielony
 (531) 5.3.11, 26.1.1, 26.1.15, 27.5.1, 29.1.12
 (510), (511) **41** organizowanie szkoleń i kursów, sesji naukowych, konferencji, odczytów, seminariów, spotkań tematycznych, konkursów, zebrań dyskusyjnych, masowych imprez kulturalno-oświatowych z zakresu ekologii i ochrony środowiska, nauczanie i dokształcanie stacjonarne, zaoczne i korespondencyjne, organizowanie imprez rozrywkowych i sportowych.

(111) **233268** (220) 2009 05 18 (210) 355969
 (151) 2010 12 02 (441) 2009 08 31
 (732) Biuro Podróży ESTA Estera Hess, Złotniki, PL.
 (540)



Kolor znaku: biały, fioletowy
 (531) 26.4.1, 27.5.1, 29.1.12
 (510), (511) **39** turystyka, organizacja wyjazdów turystycznych, pilotaż wycieczek, pośrednictwo w sprzedaży wycieczek, **41** tłumaczenia, tłumaczenia przysięgłe.

(111) **233269** (220) 2009 05 26 (210) 356278
 (151) 2010 12 08 (441) 2009 08 31
 (732) COMPLEX Spółka Akcyjna, Łódź, PL.
 (540) CELMA
 (510), (511) **07** narzędzia; narzędzia ręczne o napędzie innym niż ręczny; wiertarki; wiertarki ręczne elektryczne; szlifierki; polerki elektryczne; strugarki; nożyce elektryczne; imaki do narzędzi; urządzenia elektromechaniczne do produkcji żywności, **08** narzędzia i przyrządy (ręcznie sterowane); przyrządy do cięcia; urządzenia do cięcia rur; młotki; nożyce; wycinarki, **35** usługi w zakresie prowadzenia sprzedaży, sklepów i hurtowni, importu, eksportu, promocji sprzedaży, reklamy, zaopatrzenia osób trzecich w: narzędzia; narzędzia ręczne o napędzie innym niż ręczny; wiertarki; wiertarki ręczne elektryczne; szlifierki; polerki elektryczne; strugarki; nożyce elektryczne; imaki

do narzędzi; urządzenia elektromechaniczne do produkcji żywności; narzędzia i przyrządy (ręcznie sterowane); przyrządy do cięcia; urządzenia do cięcia rur: młotki; nożyce; wycinarki, **39** usługi w zakresie magazynowania, składowania, pakowania oraz spedycji narzędzi; narzędzi ręcznych o napędzie innym niż ręczny; wiertarek; wiertarek ręcznych elektrycznych; szlifierek; polerek elektrycznych; strugarek; nożyc elektrycznych; imaków do narzędzi; urządzeń elektromechanicznych do produkcji żywności; narzędzi i przyrządów (ręcznie sterowanych): przyrządów do cięcia; urządzeń do cięcia rur; młotków; nożyc; wycinarek.

(111) **233270** (220) 2004 05 01 K (210) 356758
 (151) 2010 12 08 (441) 2009 08 17
 (732) HOYA CORPORATION, Tokyo, JP.
 (540) AMPLITUDE
 (510), (511) **09** okulary, szkła do okularów, oprawki do okularów, okulary przeciwsłoneczne, soczewki kontaktowe.

(111) **233271** (220) 2005 01 28 K (210) 356759
 (151) 2010 12 02 (441) 2009 08 17
 (732) Roger Aoun, London, GB.
 (540) BEAUTYLAB

(510), (511) **03** produkty kosmetyczne, przybory toaletowe i preparaty do pielęgnacji skóry, niemedyczne mydła, produkty perfumeryjne, olejki aromaterapeutyczne, esencjonalne i mieszanki olejków esencjonalnych, kosmetyki, antyperspiranty i dezodoranty, talk; preparaty do pielęgnacji włosów, w tym, lecz nie wyłącznie, szampony, odżywki, woski, żele do układania włosów oraz farby i koloranty do włosów; preparaty do pielęgnacji paznokci; przybory toaletowe oraz akcesoria i artykuły do pielęgnacji skóry, w tym, lecz nie wyłącznie, ołówki do oczu, płatki kosmetyczne, korektory i róże; potpourri (mieszanki zapachowe ziół i kwiatów); sole do kąpieli, płyny do kąpieli i inne produkty kąpielowe; środki do czyszczenia zębów, **05** produkty dietetyczne, żywność, środki ziołowe, suplementy żywieniowe i zdrowotne, w tym między innymi witaminy, minerały, zioła i napoje ziołowe-wszystkie do celów medycznych, preparaty farmaceutyczne, **42** usługi projektowania i dekoracji wnętrz dotyczące sklepów detalicznych, perfumerii, salonów piękności, salonów fryzjerskich i solariów, stoisk z kosmetykami, uzdrowisk i kurortów, **44** usługi konsultacyjne w zakresie urody dotyczące wyboru i stosowania kosmetyków, przyborów toaletowych, produktów perfumeryjnych i zabiegów kosmetycznych, usługi doradcze dotyczące świadczenia usług w zakresie zabiegów kosmetycznych, perfumeryjnych, makijażu oraz zabiegów na skórę i włosy; salony świadczące usługi w zakresie zdrowia i urody.

(111) **233272** (220) 2009 06 18 (210) 357181
 (151) 2010 12 14 (441) 2009 09 28
 (732) Przedsiębiorstwo Produkcyjno-Usługowo-Handlowe PERFEXIM Ltd Spółka z ograniczoną odpowiedzialnością, Poznań, PL.

(540) jasny gwint ale jakość
 (510), (511) **06** armatura metalowa do instalacji wodociągowych i CO, instalacyjne wyroby metalowe, a w tym: kolanka i kształtki rurowe rozgałęźne, przewody wodociągowe, rury i rurki, zawory wodociągowe i CO, kabiny kąpielowe metalowe, **11** urządzenia do ogrzewania, wytwarzania pary, suszenia, wentylacji, zaopatrzenia w wodę oraz instalacje sanitarne, armatura do pieców, armatura do urządzeń oraz instalacji wodnych i gazowych, baterie łazienkowe, bidety, grzejniki do CO, instalacje do ogrzewania wodnego, natryski i prysznicze, rury kotłowe centralnego ogrzewania, toalety (WC), płuczki ustępowe, wanny łazienkowe wraz z wyposażeniem, umywalki, urządzenia do kąpieli, zawory kanalizacyjne, zbiorniki do płuczek ustępowych, **35** prowadzenie sklepów i hurtowni firmowych w branży instalacji wodno-kanalizacyjnej i centralnego ogrzewania.

(111) **233273** (220) 2009 06 18 (210) 357201
 (151) 2010 12 14 (441) 2009 09 28
 (732) AGDMedia Spółka z ograniczoną odpowiedzialnością, Warszawa, PL.
 (540) agdmedia
 (510), (511) **09** anteny, aparaty fotograficzne, aparaty do rejestrowania czasu, czytniki kodów kreskowych, drukarki komputerowe, dyski

magnetyczne, fotokopiarki, głośniki, gniazdka, wtyczki elektryczne, urządzenie do gry telewizyjnej, instalacje elektryczne, materiały elektryczne, komputery, laptopy, okulary optyczne, radiofoniczna aparatura, telefony przenośne, videofony, zamki elektryczne, żelazka elektryczne, **11** bojlera, opiekacze do chleba, pojemniki chłodnicze, czajniki elektryczne, elektryczne ekspresy do kawy, grzejniki elektryczne, elektryczne formy do wypiekania ciast i wafli, frytownice elektryczne, zapalniczki do gazu, gofrownice, grzejniki elektryczne, elektryczne filtry do kawy, urządzenia do klimatyzacji, kotły grzewcze, kuchnie, kuchenki mikrofalowe, latarki, lodówki, piece kąpielowe, płyty grzejne, elektryczny sprzęt kuchenny, suszarki do włosów, urządzenia do suszenia rąk, szybkowary elektryczne, tostery, szafy chłodnicze, zamrażarki, **35** badanie rynku i opinii publicznej, reklama, organizacja wystaw w celach handlowych lub reklamowych, zaopatrzenie osób trzecich, zarządzanie zasobami informatycznymi, sprzedaż detaliczna prowadzona przez domy sprzedaży wysyłkowej w zakresie towarów zgłoszonych w klasie 9 i 11.

(111) **233274** (220) 2009 06 22 (210) 357293
 (151) 2010 12 08 (441) 2009 09 28
 (732) Michał Ryszard Siciński, Warszawa, PL.
 (540)



(531) 5.3.13, 5.5.19, 26.1.1
 (510), (511) **03** środki do czyszczenia zębów, kosmetyki, odświeżacze do ust, preparaty do polerowania protez dentystycznych, preparaty do czyszczenia protez zębowych, **05** cukierki do celów leczniczych, guma do żucia do celów leczniczych, kleje do protez dentystycznych, płyny do płukania ust do celów leczniczych, **44** usługi placówek opieki medycznej, usługi telemedyczne, usługi medycznej opieki pielęgniar-skiej, usługi klinik medycznych, usługi stomatologiczne, usługi opieki zdrowotnej, usługi opieki medycznej, usługi pomocy medycznej, usługi szpitali, usługi salonów fryzjerskich, usługi salonów piękności, usługi aromaterapii, usługi manicure, masaż, usługi wizażu, usługi w zakresie korzystania z sauny, usługi w zakresie korzystania z solariów.

(111) **233275** (220) 2009 06 22 (210) 357296
 (151) 2010 12 08 (441) 2009 09 28
 (732) Michał Ryszard Siciński, Warszawa, PL.
 (540)

EUROLINE

(531) 27.5.1
 (510), (511) **03** środki do czyszczenia zębów, kosmetyki, odświeżacze do ust, preparaty do polerowania protez dentystycznych, preparaty do czyszczenia protez zębowych, **05** cukierki do celów leczniczych, guma do żucia do celów leczniczych, kleje do protez dentystycznych, płyny do płukania ust do celów leczniczych, **44** usługi placówek opieki medycznej, usługi telemedyczne, usługi medycznej opieki pielęgniar-skiej, usługi klinik medycznych, usługi stomatologiczne, usługi opieki zdrowotnej, usługi opieki medycznej, usługi pomocy medycznej, usługi szpitali, usługi salonów fryzjerskich, usługi salonów piękności, usługi aromaterapii, usługi manicure, masaż, usługi wizażu, usługi w zakresie korzystania z sauny, usługi w zakresie korzystania z solariów.

(111) **233276** (220) 2009 06 22 (210) 357298
 (151) 2010 12 08 (441) 2009 09 28
 (732) Michał Ryszard Siciński, Warszawa, PL.
 (540)



(531) 27.5.1, 27.5.21

(510), (511) **03** środki do czyszczenia zębów, kosmetyki, odświeżacze do ust, preparaty do polerowania protez dentystycznych, preparaty do czyszczenia protez zębowych, **05** cukierki do celów leczniczych, guma do żucia do celów leczniczych, kleje do protez dentystycznych, płyny do płukania ust do celów leczniczych, **44** usługi placówek opieki medycznej, usługi telemedyczne, usługi medycznej opieki pielęgniarstwa, usługi klinik medycznych, usługi stomatologiczne, usługi opieki zdrowotnej, usługi opieki medycznej, usługi pomocy medycznej, usługi szpitali, usługi salonów fryzjerskich, usługi salonów piękności, usługi aromaterapii, usługi manicure, masaż, usługi wizażu, usługi w zakresie korzystania z sauny, usługi w zakresie korzystania z solariów.

(111) **233277** (220) 2009 06 22 (210) 357300
 (151) 2010 12 08 (441) 2009 09 28
 (732) Michał Ryszard Siciński, Warszawa, PL.
 (540)



(531) 5.5.3, 27.5.1

(510), (511) **03** środki do czyszczenia zębów, kosmetyki, odświeżacze do ust, preparaty do polerowania protez dentystycznych, preparaty do czyszczenia protez zębowych, **05** cukierki do celów leczniczych, guma do żucia do celów leczniczych, kleje do protez dentystycznych, płyny do płukania ust do celów leczniczych, **10** aparatura dentystyczna elektryczna, fotele dentystyczne, lusterka dentystyczne, protezy, sztyfty dentystyczne, zęby sztuczne, aparatura i instrumenty stomatologiczne, szczoteczki do czyszczenia języka, **21** szczoteczki do zębów, szczoteczki do zębów elektryczne, wykałaczki, nici dentystyczne, **44** usługi placówek opieki medycznej, usługi telemedyczne, usługi medycznej opieki pielęgniarstwa, usługi klinik medycznych, usługi stomatologiczne, usługi opieki medycznej, usługi pomocy medycznej, usługi szpitali.

(111) **233278** (220) 2009 06 29 (210) 357605
 (151) 2010 12 02 (441) 2009 10 12
 (732) Sonia Górniewicz, Sopot, PL.
 (540) OTOZIL

(510), (511) **05** preparaty i wyroby farmaceutyczne przeznaczone dla celów medycznych, w szczególności do usuwania woskowiny usznej.

(111) **233279** (220) 2009 07 14 (210) 358206
 (151) 2010 12 09 (441) 2009 10 26
 (732) FIT.PL Spółka z o.o., Radom, PL.
 (540)



Kolor znaku: czerwony, granatowy, biały

(531) 2.3.8, 26.1.1, 26.11.1, 26.11.13, 27.5.1, 29.1.13

(510), (511) **35** organizowanie targów w celach reklamowych i handlowych w tym targów wirtualnych realizowanych przez portale internetowe, organizowanie wystaw i pokazów towarów i usług w celach reklamowych i handlowych, usługi w zakresie reklamy oraz rozpowszechniania i dystrybucji materiałów reklamowych, pozyskiwanie danych do komputerowych baz danych wyszukiwanie w komputerowych bazach danych, zarządzanie zbiorami informatycznymi, promocja jakości, **41** organizowanie i prowadzenie wystaw z dziedziny kultury lub edukacji, organizowanie i prowadzenie konferencji, kongresów, seminariów, sympozjów, zjazdów oraz konkursów edukacyjnych lub rozrywkowych, **42** tworzenie i utrzymywanie stron internetowych dla osób trzecich, projektowanie systemów komputerowych, projektowanie komputerowe, udostępnianie zasobów serwerów dla sieci komputerowych, zarządzanie portalami internetowymi, usługi w zakresie prezentacji internetowych i multimedialnych, doradztwo komputerowe, testowanie i badania techniczne

produktów i materiałów dla potrzeb kontroli jakości i certyfikacji, kontrola jakości, certyfikowanie jakości produktów i usług, opracowywanie ankiet i analiz z zakresu jakości produktów i usług.

(111) **233280** (220) 2009 07 14 (210) 358217
 (151) 2010 12 09 (441) 2009 10 26
 (732) Grzegorz Szponar, Szczecin, PL.
 (540)

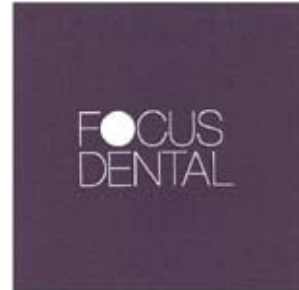

Kolor znaku: biały, ciemnobordowy

(531) 27.5.1, 29.1.12

(510), (511) **44** usługi stomatologiczne i protetyczne w pełnym zakresie; stomatologia estetyczna, stomatologia zachowawcza, chirurgia stomatologiczna, profilaktyka stomatologiczna, protetyka, implantologia, pedodoncja, rentgenodiagnostyka, ortodoncja, prowadzenie klinik stomatologicznych.

(111) **233281** (220) 2009 07 21 (210) 358478
 (151) 2010 12 15 (441) 2009 10 26
 (732) „SHARDA EUROPE” SPÓŁKA Z OGRANICZONĄ
 ODPOWIEDZIALNOŚCIĄ, Pabianice, PL.

(540) sharda

(510), (511) **20** surowiec lub półprodukty z fiszbinu, pokrowce na odzież, pościel z wyjątkiem białej pościelowej, śpiwory kempingowe, **22** odpady bawełniane do wyściełania, pakuły bawełniane, włókna bawełniane, bawełna surowa, wełna czesankowa, woreczki do prania wyrobów dziewiarskich, jedwabne odpady, jedwab surowy, juta, kłaczki jedwabne, kłaczki wełniane, włókno kokosowe, konopie, pasy z konopi, płótno z surowego lnu, markizy z materiałów tekstylnych, materiały tekstylne w postaci surowych włókien, tekstylia z nieprzetworzonych włókien, materiały obciowe z surowców tekstylnych, odpady bawełniane do wyściełania, włókna ostnicy, plandeki, pierze na pościel, przędza jedwabna pozyskiwana z odpadów jedwabnych, pierze puchowe, pierzyny puchowe, rafia, runo ramii, runo owcze, surowa lub impregnowana wełna, surowy jedwab, szklane włókno krzemowe do celów włókienniczych, tekstylia z nieprzetworzonych włókien, materiały tekstylne, wełna drzewna, wełna surowa lub impregnowana, wełna tapicerska, wełna zgrzebna, kłaczki wełniane, włókna bawełny, włókna ostnicy, włókna tekstylne, włókna węglowe do celów włókienniczych, włókna z tworzyw sztucznych do celów włókienniczych, włókno kokosowe, worki do pakowania z materiałów tekstylnych, worki do transportu i przechowywania materiałów luzem, worki pocztowe, **23** nici i przędza z bawełny, nici i przędza do cerowania, włókno i nici z jedwabiu, jedwab uprzedzony, nici i przędza z juty, nici kauczukowe do celów włókienniczych, nici i przędza z włókna kokosowego, nici i przędza konopi, kordonek, nici i przędza z lnu, nici, nici i przędza do haftowania, nici i przędza elastyczna do celów włókienniczych, nici i przędza z włókna szklanego do celów włókienniczych, nici z tworzyw sztucznych do celów włókienniczych, przędza, przędza i nici wełniane, nici i włókna ze sztucznego jedwabiu, nici i przędza do szycia, wełna uprzedzona, wełna, **24** bielizna domowa, bielizna kąpielowa z wyjątkiem odzieży, materiały na bieliznę osobistą, bielizna pościelowa, bielizna stołowa tekstylna, bielizna wzorzysta, bieżniki stołowe, adamaszek, aksamit, chorągiewki, chusteczki do nosa, drelichy, drukowane tkaniny perkalowe, dzianina, materiał z dżerseju, franki, flagi niepapierowe, tkanina flanelowa, flanela sanitarna, tkanina z gazy, materiały pokryte motywami rysunkami do haftowania, tkanina jedwabna, kapy na łóżka, płótno klejone, kołderki do przykrywania nóg, płótno z konopi, materiały tekstylne nietkane, materiały włókiennicze, materiały z juty, pokrowce ochronne na meble, moskitiery, narzuty na łóżka, narzuty pikowane, obicia ścienne z materiałów tekstylnych, tekstylne obrusy na stół, pledy podróżne, płótna do gobelinów i haftów, podstawki

pod kieliszki z tkanin, tkaniny podszewkowe, podszewki do kapeluszy, pokrowce do drukarek z materiałów tekstylnych, pokrowce na deski toaletowe, pokrowce na poduszki, pokrycie na materace, poszewki, poszewki na poduszki, prześcieradła, tkaniny z ramii, tkaniny z ratyny, ręczniki tekstylne, serwetki i serwetki tekstylne, serwetki tekstylne do demakijażu, sukna bilardowe, tkanina szewiotowa, sztandary, ścierki do osuszania szkła, tkanina z tafii, tiul, tkaniny, tkaniny bawełniane, tkaniny do celów włókienniczych, tkaniny elastyczne, tkaniny imitujące skóry zwierzęce, tkaniny jedwabne do szablonów drukarskich, tkaniny lniane, tkaniny na buty lub obuwie, tkaniny nie przepuszczające gazów na balony aerostacyjne, tkaniny obciowe, tkaniny płócienne na buty, tkaniny wełniane, tkaniny ze sztucznego jedwabiu, tkaniny z włókna szklanego do celów włókienniczych, materiał trykotowy, zasłony prysznicowe z materiałów tekstylnych, zasłony z surowców włókienniczych, tkanina zefirowa, **25** odzież, odzież z dzianiny, ubrania z dżerseju, fartuchy, futra, ubrania z gabardyny, garnitury, getry, gorsety, halki, półhaki, kamizelki, kamizelki dla rybaków, kapelusze, kaptury, karczki koszul, kąpielówki, kieszenie do odzieży, kieszenie kwadratowe, kołnierze, kołnierzyki, kołnierzyki przypinane, kombinezony, kombinezony dla narciarzy wodnych, kostiumy kąpielowe, koszule, koszulki gimnastyczne, krawaty, kurтки, kurтки wełniane lub futrzane z kapturem, majtki, majtki dziecięce, mankiety, mufki, mundury, nakrycia głowy, papierniki, napiętki do pończoch, nauszniaki, odzież, odzież dla automobilistów, odzież dla kolarzy, odzież gimnastyczna, odzież gotowa, odzież wodoodporna, odzież ze skóry, odzież z imitacji skóry, palta, peleryny, pelisy, pieluszki dla dzieci z materiałów tekstylnych, piżamy, płaszcze, płaszcze kąpielowe, podkoszulki, podszewki jako elementy ubrań, podszewki gotowe jako części garderoby, podwiązki, podwiązki do pończoch, podwiązki do skarpetek, pończochy wchłaniające pot, potniki, prochowce, pulowery, rajstopy, rękawiczki, rękawiczki z jednym palcem, slipy, spodnie, spódnice, staniki, stroje kąpielowe, stroje na maskaradę, stroje plażowe, sukienki, swetry, szale, szaliki, szlafroki, śliniaki niepapierowe, ubrania trykotowe, T-shirty, woalki, ubranka dziecięce, wyroby pończosznicze, żakiety pikowane, **35** prowadzenie sprzedaży hurtowej i detalicznej surowców i wyrobów z branży włókienniczej i tekstylnej.

(111) **233282** (220) 2009 07 23 (210) 358601
 (151) 2010 12 13 (441) 2009 10 26
 (732) KRZYŻANOWSCY Spółka z ograniczoną odpowiedzialnością, Radom, PL.
 (540)



Kolor znaku: czarny, srebrny
 (531) 11.3.5, 11.3.9, 26.11.1, 27.5.1, 29.1.12
 (510), (511) **29** hamburgery, hot-dogi, flaki, krokiety, chipsy ziemniaczane, chrupki ziemniaczane, placki ziemniaczane mrożone, wyroby wędliniarskie, koncentraty, konserwy mięsne, pasztety, mięso, ekstrakty mięsne, tłuszcze, wyroby garmazeryjne mięsne, dania gotowe do spożycia, **30** pieczywo, kanapki, pizze, wyroby piekarnicze, preparaty zbożowe, zapiekanki, żywność na bazie mąki, przyprawy, sosy sałatkowe, paszteciki, spaghetti, **43** usługi gastronomiczne, catering, prowadzenie barów, barów szybkiej obsługi, restauracje, restauracje samoobsługowe, przygotowywanie dań na zamówienie oraz dostawa potraw na zamówienie.

(111) **233283** (220) 2009 07 24 (210) 358636
 (151) 2010 12 09 (441) 2009 10 26
 (732) Zengcheng Haili Motorcycle Co., Ltd., Zengcheng, CN.
 (540)



(531) 26.11.2, 26.11.12, 27.5.1

(510), (511) **12** motocykle, wózki kołowe, zderzaki do pojazdów, koła pojazdów, piasty do kół pojazdów, lusterka wsteczne, samochody, silniki pojazdów lądowych, rowery, mopedy.

(111) **233284** (220) 2009 07 24 (210) 358638
 (151) 2010 12 09 (441) 2009 10 26
 (732) MILAMEDIA SPÓŁKA Z OGRANICZONĄ ODPOWIEDZIALNOŚCIĄ, Koszalin, PL.
 (540)



Kolor znaku: granatowy, czerwony
 (531) 1.7.6, 26.11.1, 27.5.1, 29.1.12
 (510), (511) **36** transakcje finansowe, doradztwo finansowe, informacje finansowe, operacje finansowe, usługi pośrednictwa finansowego, pośrednictwo ubezpieczeniowe.

(111) **233285** (220) 2009 07 24 (210) 358640
 (151) 2010 12 09 (441) 2009 10 26
 (732) Philip Morris Products S.A., Neuchâtel, CH.
 (540) FOR MORE REFRESHING TASTE SENSATIONS
 (510), (511) **34** tytoń, tytoń surowy oraz tytoń w stanie przetworzonym; wyroby tytoniowe, cygara, papierosy, cygaretki, tytoń do samodzielnego skręcania papierosów, tytoń do fajek, tytoń do żucia, tabaka, papierosy aromatyzowane, papierosy kretek; snus; substytut tytoniu (nie do celów medycznych); przybory dla palaczy, ustniki oraz bibułka do papierosów, filtry do papierosów, pojemniki na tytoń nie z metali szlachetnych, papierosnice nie z metali szlachetnych, popielniczki nie z metali szlachetnych, fajki, kieszonkowe przyrządy do skręcania papierosów, zapalniczki dla palaczy tytoniu; zapałki.

(111) **233286** (220) 2009 07 27 (210) 358737
 (151) 2010 12 13 (441) 2009 11 09
 (732) DOM MAKLERSKI BANKU OCHRONY ŚRODOWISKA SPÓŁKA AKCYJNA, Warszawa, PL.
 (540)



Kolor znaku: zielony
 (531) 5.3.5, 27.5.1, 29.1.3
 (510), (511) **16** publikacje, wydawnictwa reklamowe, katalogi branżowe, czasopisma, broszury, foldery, ulotki, prospekty, druki, **35** reklama, zarządzanie biznesem, administrowanie biznesem, fakturowanie, fotokopiowanie, maszynopisanie, obróbka tekstów, usługi sekretarskie, badania rynku, usługi dotyczące „public relations”, publikowanie tekstów reklamowych, ulotek reklamowych, doradztwo specjalistyczne w sprawach działalności gospodarczej, pomoc w prowadzeniu działalności gospodarczej, usługi w zakresie komputerowych baz danych i przetwarzania danych, usługi badania rynku giełdowego dotyczące operacji giełdowych, kondycji spółek giełdowych, opracowywanie ekspertyz dotyczących zarządzania procesami gospodarczymi sprzedażą i efektywnością na podstawie pozyskiwanych danych do baz danych, systematyzowania tych danych, i sortowania danych w bazach komputerowych prowadzenie i udostępnianie serwisów komputerowych dotyczących działalności gospodarczej, wyszukiwania informacji o działalności gospodarczej i podmiotach prowadzących działalność gospodarczą, badania i ekspertyzy dotyczące zarządzania procesami gospodarczymi, **36** usługi bankowe, usługi finansowe, doradztwo finansowe, usługi inwestycyjne, usługi związane z bankowością inwestycyjną, funduszami inwestycyjnymi, zarządzanie funduszami inwestycyjnymi, usługi biura maklerskiego, usługi maklerskie, prowadzenie operacji finansowych, bankowych, walutowych, usługi prowadzenia operacji giełdowych, pośrednictwo giełdowe, pośrednictwo w obrocie papierami wartościowymi, akcjami, zbieranie i przetwarzanie informacji dotyczących operacji giełdowych, notowania giełdowe i udzielanie informacji

dotyczących notowań giełdowych, badania i ekspertyzy w zakresie obrotu papierami wartościowymi, **38** usługi sieci komputerowych, usługi komputerowe prowadzone za pomocą sieci telefonicznej, udostępnianie usług komputerowych poprzez sieć telekomunikacyjną przesyłanie informacji tekstowej i obrazowej za pomocą komputera, umożliwianie połączenia ze światową siecią komputerową, prowadzenie i udostępnianie serwisów komputerowych, **41** edukacja, kursy korespondencyjne, tłumaczenia, publikowanie książek, publikowanie tekstów innych niż teksty reklamowe, nauczanie, kształcenie praktyczne, organizowanie i obsługa konferencji i sympozjów naukowych, **42** instalowanie oprogramowania komputerowego, oprogramowanie komputerowe, konserwacja oprogramowania komputerowego, konwersja danych przez programy komputerowe, usługi prowadzenia kawiarenki internetowej w zakresie udostępniania czasu dostępu do Internetu, usługi udostępniania dostępu do krajowych i międzynarodowych serwerów i portali internetowych, prowadzenie serwerów i portali internetowych, tworzenie, prowadzenie i udostępnianie serwisów internetowych, administrowanie serwisami internetowymi.

(111) **233287** (220) 2009 07 27 (210) 358738
 (151) 2010 12 09 (441) 2009 11 09
 (732) DOM MAKLERSKI BANKU OCHRONY ŚRODOWISKA SPÓŁKA AKCYJNA, Warszawa, PL.
 (540)



(531) 5.3.5, 27.5.1
 (510), (511) **16** publikacje, wydawnictwa reklamowe, katalogi branżowe, czasopisma, broszury, foldery, ulotki, prospekty, druki, **35** reklama, zarządzanie biznesem, administrowanie biznesem, fakturowanie, fotokopiowanie, maszynopisanie, obróbka tekstów, usługi sekretarskie, badania rynku, usługi dotyczące „public relations”, publikowanie tekstów reklamowych, ulotek reklamowych, doradztwo specjalistyczne w sprawach działalności gospodarczej, pomoc w prowadzeniu działalności gospodarczej, usługi w zakresie komputerowych baz danych i przetwarzania danych, usługi badania rynku giełdowego dotyczące operacji giełdowych, kondycji spółek giełdowych, opracowywanie ekspertyz dotyczących zarządzania procesami gospodarczymi sprzedażą i efektywnością na podstawie pozyskiwanych danych do baz danych, systematyzowanie tych danych, i sortowania danych w bazach komputerowych prowadzenie i udostępnianie serwisów komputerowych dotyczących działalności gospodarczej, wyszukiwania informacji o działalności gospodarczej i podmiotach prowadzących działalność gospodarczą, badania i ekspertyzy dotyczące zarządzania procesami gospodarczymi, **36** usługi bankowe, usługi finansowe, doradztwo finansowe, usługi inwestycyjne, usługi związane z bankowością inwestycyjną, funduszami inwestycyjnymi, zarządzanie funduszami inwestycyjnymi, usługi biura maklerskiego, usługi maklerskie, prowadzenie operacji finansowych, bankowych, walutowych, usługi prowadzenia operacji giełdowych, pośrednictwo giełdowe, pośrednictwo w obrocie papierami wartościowymi, akcjami, zbieranie i przetwarzanie informacji dotyczących operacji giełdowych, notowania giełdowe i udzielanie informacji dotyczących notowań giełdowych, badania i ekspertyzy w zakresie obrotu papierami wartościowymi, **38** usługi sieci komputerowych, usługi komputerowe prowadzone za pomocą sieci telefonicznej, udostępnianie usług komputerowych poprzez sieć telekomunikacyjną przesyłanie informacji tekstowej i obrazowej za pomocą komputera, umożliwianie połączenia ze światową siecią komputerową, prowadzenie i udostępnianie serwisów komputerowych, **41** edukacja, kursy korespondencyjne, tłumaczenia, publikowanie książek, publikowanie tekstów innych niż teksty reklamowe, nauczanie, kształcenie praktyczne, organizowanie i obsługa konferencji i sympozjów naukowych, **42** instalowanie oprogramowania komputerowego, oprogramowanie komputerowe, konserwacja oprogramowania komputerowego, konwersja danych przez programy komputerowe, usługi prowadzenia kawiarenki internetowej w zakresie udostępniania czasu dostępu do Internetu, usługi udostępniania dostępu do krajowych i międzynarodowych serwerów i portali internetowych, prowadzenie serwerów i portali internetowych, tworzenie, prowa-

wienie i udostępnianie serwisów internetowych, administrowanie serwisami internetowymi.

(111) **233288** (220) 2009 08 06 (210) 359095
 (151) 2010 12 15 (441) 2009 11 09
 (732) TPS Spółka z ograniczoną odpowiedzialnością, Gdańsk, PL.
 (540)



Kolor znaku: szary, pomarańczowy, biały

(531) 26.4.9, 27.5.1, 29.1.13
 (510), (511) **35** doradztwo dotyczące organizowania, prowadzenia działalności gospodarczej, prognoz ekonomicznych, zarządzania działalnością gospodarczą, zarządzania personelem, zarządzania przedsiębiorstwami handlowymi lub przemysłowymi, doradztwo specjalistyczne w sprawach działalności gospodarczej, ekspertyzy w zakresie wydolności przedsiębiorstw, **36** analizy finansowe, administrowanie nieruchomościami, agencje nieruchomości, dzierżawa nieruchomości, wycena nieruchomości, wynajmowanie mieszkań i pomieszczeń biurowych, pośrednictwo w sprawach majątku nieruchomego, zarządzanie majątkiem nieruchomym, doradztwo w sprawach finansowych, wycena finansowa w zakresie ubezpieczeń, bankowości i nieruchomości, **37** usługi w zakresie budownictwa, budownictwa przemysłowego, nadzoru budowlanego, wynajmu sprzętu budowlanego, **39** wynajem magazynów.

(111) **233289** (220) 2009 08 07 (210) 359156
 (151) 2010 12 06 (441) 2009 11 09
 (732) LUXBUD LESZEK WOLANIN, Warszawa, PL.
 (540)



(531) 26.1.5, 27.5.1
 (510), (511) **09** czujniki, czujniki poziomu paliwa, druty (przewody elektryczne), elektryczne urządzenia kontrolno-sterujące, elektryczne urządzenia pomiarowe, instalacje elektryczne, kable elektryczne, złączki (elektryczne), wskaźniki temperatury, urządzenia pomiarowe, tablice elektryczne, szafy rozdzielcze, przewody elektryczne, **11** elektryczne grzejniki, elementy grzejne, ogrzewanie elektryczne, dywany, urządzenia elektryczne do ogrzewania, elektryczne ogrzewanie stóp, ogrzewanie wodne, podgrzewacze, instalacje grzewcze w pojazdach, odmrażacze do pojazdów, urządzenia grzejne przeciw roseniu, zamarzaniu szyb w pojazdach, podgrzewacze wody [aparatura], piece elektryczne, piece (urządzenia grzewcze), płyty grzejne, **19** budowlane materiały niemetalowe, **37** instalowanie i naprawy urządzeń elektrycznych, usługi budowlane, montaż i naprawy instalacji grzewczych, **42** doradztwo budowlane, opracowywanie projektów technicznych.

(111) **233290** (220) 2009 08 07 (210) 359157
 (151) 2010 12 06 (441) 2009 11 09
 (732) LUXBUD LESZEK WOLANIN, Warszawa, PL.
 (540)

LUXBUD

(531) 27.5.1
 (510), (511) **09** czujniki, czujniki poziomu paliwa, druty (przewody elektryczne), elektryczne urządzenia kontrolno-sterujące, elektrycz-

ne urządzenia pomiarowe, instalacje elektryczne, kable elektryczne, złączki (elektryczne), wskaźniki temperatury, urządzenia pomiarowe, tablice elektryczne, szafy rozdzielcze, przewody elektryczne, **11** elektryczne grzejniki, elementy grzejne, ogrzewanie elektryczne, dywany, urządzenia elektryczne do ogrzewania, elektryczne ogrzewanie stóp, ogrzewanie wodne, podgrzewacze, instalacje grzewcze w pojazdach, odmrażacze do pojazdów, urządzenia grzejne przeciw roseniu, zamrażaniu szyb w pojazdach, podgrzewacze wody [aparatura], piece elektryczne, piece (urządzenia grzewcze), płyty grzejne, **19** budowlane materiały niemetalowe, **37** instalowanie i naprawy urządzeń elektrycznych, usługi budowlane, montaż i naprawy instalacji grzewczych, **42** doradztwo budowlane, opracowywanie projektów technicznych.

(111) **233291** (220) 2009 08 07 (210) 359168
(151) 2010 12 10 (441) 2009 11 09

(732) Avery Dennison Corporation, Pasadena, US.

(540) AVERY DENNISON

(510), (511) **16** segregatory, skoroszyty i segregatory do przechowywania dokumentów, arkusze plastikowe laminowane do ochrony dokumentów, pojemniki do przechowywania przedmiotów do użytku biurowego, elementy do bindowania oraz teczki, pojemniki do przechowywania do użytku biurowego, przekładki i okładki do użytku biurowego, spinacze i zaciski do użytku biurowego; etykiety bez nadruku i etykiety czyste; etykiety z nadrukiem; etykiety do celów handlowych i przemysłowych; etykiety; laminaty; naklejki dostarczane w formie arkuszy i/lub rolek; etykiety z kodami kreskowymi do celów handlowych, przemysłowych i inwentaryzacyjnych; papiery z bazą czułą na nacisk; papierowe warstwy zewnętrzne etykiet; samoprzylepne arkusze i materiały w rolkach do produkcji etykiet, znaków, plaketek, plansz graficznych i tym podobnych; etykiety naklejane na gorąco; etykiety bez nadruku i częściowo z nadrukiem samoprzylepne nie z materiałów tekstylnych, sprzedawane podmiotom dostosowującym etykiety i użytkownikom końcowym posiadającym sprzęt do lustrzanego nadruku kodów kreskowych i znaków alfanumerycznych; samoprzylepne warstwy spodnie etykiet; etykiety wyspecjalizowane i dostosowane do indywidualnych potrzeb używane do zapewniania bezpieczeństwa i ochrony przed oszustwem; etykiety bezpieczeństwa, mianowicie etykiety zawierające kodowane informacje identyfikacyjne; etykiety do półek sklepowych do oznakowania cen, produktów i/lub promocji; etykiety adresowe; papier do pakowania, karton, metki papierowe i kartonowe z nadrukiem i bez nadruku do użytku ogólnego; etykiety i metki papierowe; papier laminowany, naklejki dostarczane w formie arkuszy i rolek; papier pokryty powłokami do kopiowania, tworzenia plansz, etykiet i folii; papier drukarski czuły na nacisk do etykiet i plansz; masa papiernicza; papier do drukowania fotografii, obrazów generowanych komputerowo i/lub cyfrowych; kartki i karteczki z kartonu oraz wkładki z kartonu do pakowania odzieży i akcesoriów; skorowidze, kartoteki obrotowe oraz wizytówki i etykiety oraz kartki pocztowe; samoprzylepne okładki na etykiety; samoprzylepne wizytowniki; gumowane etykiety i wzmocnienia; samoprzylepne litery, cyfry i symbole; samoprzylepne wzmocnienia; papier samoprzylepny do użytku w drukarkach laserowych; stemple wytłaczane; koperty pocztowe na dokumenty, dyskiety i ochronne; tabliczki i plakietki imienne; kalka maszynowa; bindownice; wiszące teczki na dokumenty; segregatory zawieszane; oprawy kołowe; segregatory prezentacyjne i ofertowe; segregatory, kartoteki do przechowywania dokumentów; segregatory z podstawką; ofertówki, okładki i teczki prezentacyjne; albumy ofertowe; koszulki na dokumenty ochronne, prezentacyjne, indeksowe i do przechowywania dokumentów, koszulki na dokumenty dzielone; przezroczyste plastikowe koszulki do segregatorów do przechowywania i prezentacji kart do kolekcjonowania, wizytówek i fotografii; przezroczyste plastikowe koszulki do segregatorów z etykietkami; koszulki na dokumenty z przekładkami indeksującymi; przezroczyste plastikowe arkusze do laminowania dla ochrony kart, fotografii, certyfikatów i podobnych dokumentów; wkłady do segregatorów; przekładki ułatwiające przewracanie stron w segregatorach; samoprzylepne okładki na etykiety; torebki plastikowe z zamknięciem do przechowywania materiałów piśmiennych; papier do segregatorów; druki handlowe i formularze; koperty; notatniki i notatniki do zapisywania wiadomości; przekładki do dokumentów z etykietkami lub bez nich do segregatorów i tym podobnych oraz przekładki indeksujące; metki i etykiety papierowe i kartonowe

z nadrukiem i bez nadruku do użytku ogólnego; albumy na zdjęcia; przezroczyste plastikowe strony do segregatorów z etykietkami; przekładki indeksujące do koszulek na dokumenty; przezroczyste plastikowe arkusze do laminowania dla ochrony kart, fotografii, certyfikatów i podobnych dokumentów; przekładki ułatwiające przewracanie stron w segregatorach; samoprzylepne okładki na etykiety; samoprzylepne wizytowniki; wkłady do segregatorów; klasery; tabliczki i plakietki imienne; oprawy kołowe; segregatory prezentacyjne; segregatory z podstawką; notatniki i notatniki do zapisywania wiadomości; torebki plastikowe z zamknięciem do przechowywania materiałów piśmiennych; ofertówki, okładki i teczki prezentacyjne; gumowane etykiety i wzmocnienia; koperty pocztowe na dokumenty, dyskiety i ochronne; teczki, skoroszyty; teczki; zatrzaski i zaciski do skoroszytów i teczek; organizery osobiste i organizery do użytku biurowego; klasery; notatniki i notatniki do zapisywania wiadomości; plakietki i artykuły do nadruków komputerowych, mianowicie samoprzylepne plakietki imienne, plakietki bezpieczeństwa, samoprzylepne plakietki bezpieczeństwa, karty i wkładki kart do etui z tworzyw sztucznych, plakietki identyfikacyjne, plakietki i etykiety identyfikacyjne ze zdjęciem; papier transparentny i papier ze znakami; etykiety z papieru ostrzegawcze i informacyjne, etykiety z papieru do trwałego oznaczania elementów w procesach produkcyjnych, identyfikacji pojazdów i logistyki; etykiety i metki zawierające detektory do pomiaru świeżości produktów spożywczych; etykiety dekoracyjne zawierające obrazy lub grafikę do użytku z i/lub przypominające znaczki pocztowe; arkusze, taśmy i siatki z papieru lub głównie z papieru pokryte lub powlekane substancjami klejącymi, do dekoracji, do plansz i etykiet; materiały samoprzylepne w rolkach i arkuszach, w tym wykonane z papieru, do wszelkich celów, w tym do dekoracji, plansz, nalepek samochodowych, oznakowania floty pojazdów, oznakowania bezpieczeństwa i do celów informacyjnych; folie i laminaty z tworzyw sztucznych do pakowania handlowego lub przemysłowego dostarczane w formie arkuszy lub rolek; etykiety odbłaskowe do celów handlowych, graficznych lub przemysłowych; etykiety i metki nie z materiałów tekstylnych; etykiety ostrzegawcze i informacyjne nie z materiałów tekstylnych, etykiety nietekstylne do trwałego oznaczania elementów w procesach produkcyjnych, identyfikacji pojazdów i logistyki; różnego rodzaju artykuły dekoracyjne i etykiety nietekstylne do wnętrza pojazdów silnikowych, mianowicie etykiety termiczne i kleje termiczne do tkanin i podłoży z tkaniny, etykiety ostrzegawcze o poduszkach powietrznych na osłony przeciśloneczne oraz etykiety ostrzegawcze związane z fotelikami dla dzieci na pasach bezpieczeństwa; nietekstylne etykiety z kodami kreskowymi używane do śledzenia części w zakładach produkcyjnych, w tym zakładach produkujących mechanizmy napędowe.

(111) **233292** (220) 2009 08 07 (210) 359170
(151) 2010 12 10 (441) 2009 11 09

(732) HOOP Polska Spółka z ograniczoną odpowiedzialnością, Warszawa, PL.

(540) Paola Domowe Kompoty.

(510), (511) **31** produkty rolne, ogrodnicze, leśne, **32** piwo; wody mineralne i gazowane oraz inne napoje bezalkoholowe; napoje owocowe i soki owocowe; syropy i inne preparaty do produkcji napojów.

(111) **233293** (220) 2009 08 07 (210) 359171
(151) 2010 12 10 (441) 2009 11 09

(732) HOOP Polska Spółka z ograniczoną odpowiedzialnością, Warszawa, PL.

(540) Paola Rodzinne Kompoty.

(510), (511) **31** produkty rolne, ogrodnicze, leśne, **32** piwo; wody mineralne i gazowane oraz inne napoje bezalkoholowe; napoje owocowe i soki owocowe; syropy i inne preparaty do produkcji napojów.

(111) **233294** (220) 2009 08 07 (210) 359178
(151) 2010 12 10 (441) 2009 11 09

(732) EVELINE COSMETICS SPÓŁKA AKCYJNA, Lesznowola, PL.

(540) flexybrush

(510), (511) **03** kremy, emulsje, płyny, żele i oliwki do skóry, maseczki do twarzy, maseczki do peelingu, podkłady barwiące (płyny, pasty, pudry), pudry do makijażu, pudry po kąpiel, pudry higieniczne, mydła toaletowe, mydła dezodoryzujące, perfumy, wody toaletowe i kołońskie, środki do kąpieli i pod prysznic (sole, pianki, oliwki, żele), de-

pilatory, dezodoranty i środki przeciw poceniu, środki do pielęgnacji włosów, środki do golenia (kremy, pianki, płyny), środki do makijażu i demakijażu twarzy i oczu, środki przeznaczone do ust, środki do pielęgnacji zębów i jamy ustnej, środki do pielęgnacji i malowania paznokci, środki do higieny intymnej, środki do opalania, środki samoopalające, środki do rozjaśniania skóry, środki przeciw zmarszczkom, preparaty kosmetyczne do ujędrniania skóry, preparaty antycellulitowe, preparaty dla skóry trądzikowej i alergicznej.

(111) **233295** (220) 2009 08 11 (210) 359281
(151) 2010 12 15 (441) 2009 11 23
(732) IGLOTEX SPÓŁKA AKCYJNA, Skórcz, PL.
(540) PRZYSMAKI KUCHCIKA

(510), (511) **29** buliony i preparaty do ich wyrobu, warzywa i owoce konserwowane, mrożone, suszone i przerobione na inne sposoby, potrawy i wyroby na bazie owoców lub warzyw, desery na bazie owoców nie ujęte w innych klasach, chrupki owocowe, chrupki i prażynki ziemniaczane, drób, mięso, wędliny, ryby i owoce morza nieżywe, wyroby i potrawy na bazie drobiu, mięsa, ryb, owoców morza, galaretki jadalne, grzyby konserwowane, suszone, mrożone oraz wyroby i potrawy na ich bazie, wyroby mleczarskie, napoje na bazie mleka, potrawy na bazie serów, krokiety spożywcze, pierogi, uszka, placki i kluski ziemniaczane, frytki, knedle, kopytka, pyzy oraz inne potrawy na bazie ziemniaków, zupy oraz składniki do ich sporządzania, wyroby i potrawy na bazie składników zawartych w tej w klasie, wszystkie wymienione artykuły również w stanie zamrożonym, **30** lody, polewy do lodów, desery lodowe, budynie, desery na bazie budyniu, spody do pizzy, pizza, ozdoby jadalne do ciast, deserów i lodów, waffle do lodów, lody w proszku, cukier, zapiekanki, kanapki do zapiekania, sosy do potraw, mąka, wyroby i potrawy na bazie mąki w tym zwałszcza: pierogi, pierożki ravioli, kluski, knedle, placki, naleśniki, lasagne, makaron i potrawy na bazie makaronu, lód do napojów, ryż i wyroby oraz potrawy na bazie ryżu, sushi, kasze i wyroby oraz potrawy na bazie kasz, wyroby i potrawy na bazie składników zawartych w tej klasie, wszystkie wymienione artykuły również w stanie mrożonym.

(111) **233296** (220) 2009 08 12 (210) 359295
(151) 2010 12 10 (441) 2009 11 23
(732) POLFARMEX SPÓŁKA AKCYJNA, Kutno, PL.
(540) asarisan

(510), (511) **05** produkty farmaceutyczne, dietetyczna żywność dla celów medycznych, leki dla ludzi.

(111) **233297** (220) 2009 08 12 (210) 359297
(151) 2010 12 10 (441) 2009 11 23
(732) INTRALOG SPÓŁKA Z OGRANICZONĄ ODPOWIEDZIALNOŚCIĄ, Szczecin, PL.
(540)



Kolor znaku: czerwony, niebieski, czarny

(531) 27.5.1, 29.1.13
(510), (511) **07** przenośniki jako maszyny, **35** doradztwo specjalistyczne w sprawach działalności gospodarczej, **42** opracowywanie projektów technicznych.

(111) **233298** (220) 2009 08 12 (210) 359301
(151) 2010 12 10 (441) 2009 11 23
(732) BAKALLAND BRANDS SPÓŁKA Z OGRANICZONĄ ODPOWIEDZIALNOŚCIĄ, Warszawa, PL.
(540)



Kolor znaku: czerwony, biały
(531) 5.3.11, 27.5.1, 29.1.12

(510), (511) **29** owoce suszone, kandyzowane, lukrowane, sałatki owocowe, chipsy i chrupki owocowe, przeciery owocowe, rodzyunki, orzechy i migdały spreparowane, bakalie i mieszanki bakaliowe, **30** płatki zbożowe śniadaniowe, muesli, mieszanki płatków zbóż i bakalii, batony muesli i batony na bazie płatków zbożowych śniadaniowych, pieczywo z bakalią, ciasteczka pełnoziarniste, **31** orzeszki arachidowe i pistacjowe, ziarna, pestki, migdały, orzechy łuskane, mak.

(111) **233299** (220) 2009 08 18 (210) 359550
(151) 2010 12 13 (441) 2009 11 23
(732) HURTOWNIA APTEKARZY „GALENICA-PANAX” SPÓŁKA Z OGRANICZONĄ ODPOWIEDZIALNOŚCIĄ, Swarzędz, PL.
(540)



Kolor znaku: niebieski, czerwony

(531) 3.11.1, 27.5.1, 29.1.12
(510), (511) **05** preparaty farmaceutyczne, **35** promocja sprzedaży dla osób trzecich, rozpowszechnianie materiałów reklamowych.

(111) **233300** (220) 2009 08 19 (210) 359580
(151) 2010 12 10 (441) 2009 11 23
(732) „PACO ATHLETIC SHOP” Andrzej Stachura, Lublin, PL.
(540)



Kolor znaku: zielony, granatowy

(531) 2.1.8, 27.5.1, 29.1.12
(510), (511) **05** dietetyczne substancje do celów medycznych, preparaty farmaceutyczne, odżywki do celów medycznych, mineralne dodatki do żywności, preparaty witaminowe, odżywki wzmacniające zawierające preparaty parafarmaceutyczne stosowane profilaktycznie i dla rekonwalescentów, preparaty medyczne do odchudzania i utrzymania sylwetki, suplementy diety do celów medycznych, **35** zgrupowanie na rzecz osób trzecich różnych towarów z zakresu zdrowej żywności i odnowy biologicznej, artykułów spożywczych i przemysłowych takich jak sprzęt siłowy i fitness, atlasy, ławki, sztangi, hantle, suche wiosła, rowery treningowe, stepery, bieżnie, akcesoria, sprzęt bokserski i akcesoria, odżywki, suplementy, napoje, produkty dietetyczne, trampoliny, materace-drabinki gimnastyczne, ubrania treningowe, rękawiczki, akcesoria treningowe, sprzęt treningowy, torby treningowe, fachowa literatura i prasa o tematyce dotyczącej kulturystyki i fitness, pozwalające nabywcy wygodnie oglądać i kupować te towary w sklepie, w hurtowni, za pośrednictwem usługi elektronicznej z katalogu na stronie internetowej; usługi reklamy i promocji zdrowej żywności, **41** usługi klubów fitness, usługi instruktora gimnastyki; usługi poprawiania kondycji w klubach zdrowia; pozaszkolne formy kształcenia, porady w zakresie edukacji i kształcenia w zakresie zdrowego stylu życia i wypoczynku, usługi związane z organizacją wypoczynku; szkolenia w zakresie fitness i rekreacji wieku dorosłego; obsługa urządzeń sportowych; organizowanie obozów, zawodów i konkursów sportowych; organizowanie przyjęć pod kątem rozrywki; organizowanie pokazów fitness; callanetics i gimnastyka korekcyjna, usługi związane z rekreacją, wypożyczanie sprzętu sportowego; organizacja zawodów sportowych, **44** usługi rehabilitacji i odnowy w pełnym zakresie-fizjoterapia, medycyna sportowa; doradztwo w zakresie wyboru i stosowania diet żywieniowych i suplementów diety.

(111) **233301** (220) 2009 08 20 (210) 359611
(151) 2010 12 15 (441) 2009 11 23

(732) EUROCASH SPÓŁKA AKCYJNA, Komorniki, PL.
(540) ZONG
(510), (511) **30** wyroby cukiernicze i słodczyce.

(111) **233302** (220) 2009 08 20 (210) 359613
(151) 2010 12 15 (441) 2009 11 23
(732) EUROCASH SPÓŁKA AKCYJNA, Komorniki, PL.
(540) ZONGI
(510), (511) **30** wyroby cukiernicze i słodczyce.

(111) **233303** (220) 2009 08 21 (210) 359703
(151) 2010 12 10 (441) 2009 11 23
(732) „TUBĄDZIN MANAGEMENT GROUP” SPÓŁKA
Z OGRANICZONĄ ODPOWIEDZIALNOŚCIĄ, Cedrowice Parcela, PL.
(540) holland park
(510), (511) **11** bidety, nawilżacze do grzejników centralnego ogrzewania, dozowniki środków odkażających w toaletach, fontanny, kabiny natryskowe, wanny do kąpeli, klosze do lamp, miski klozetowe WC, kominki domowe, osłony do lamp, natryski, prysznicze, piece inne niż do celów doświadczalnych, pisuary, płuczki ustępowe, instalacje i aparatura sanitarna, sedesy, toalety WC, umywalki, ustępy przenośne, wanny łazienkowe, wyposażenie wanien łazienkowych, wanny z wirowym ruchem wody, wodotryski ozdobne, zbiorniki do płuczek ustępowych, zlewozmywaki, **19** belki niemetalowe, betonowe elementy budowlane, boazeria niemetalowa, boazerie, konstrukcje budowlane niemetalowe, materiały budowlane niemetalowe, kamień budowlany, niemetalowe elementy konstrukcyjne dla budownictwa, glina ceglarska, cegły, pokrycia dachowe niemetalowe, dachówki, niemetalowe konstrukcje przykryć dachów, figurki i posążki z kamienia betonu lub marmuru, gzymsy niemetalowe, kanały niemetalowe dla instalacji wentylacyjnych i klimatyzacyjnych, wyroby kamieniarstwa, obudowy kominków, kształtowniki niemetalowe, łupek twardy, obróbki budowlane niemetalowe, materiały ogniotrwałe, okładziny niemetalowe dla budownictwa, palisady niemetalowe, płytki niemetalowe dla budownictwa, płytki podłogowe i ściennie niemetalowe, płytki ceramiczne, płyty niemetalowe, podłogi niemetalowe, podpory niemetalowe, pokrycia niemetalowe dla budownictwa, powłoki jako materiały budowlane, profile niemetalowe dla budownictwa, rury sztywne niemetalowe dla budownictwa, schody niemetalowe, słupy niemetalowe, sufity niemetalowe, kamień, sztuczny kamień, pokrycia niemetalowe ścian, terakota, zaprawy budowlane.

(111) **233304** (220) 2009 08 21 (210) 359704
(151) 2010 12 10 (441) 2009 11 23
(732) „TUBĄDZIN MANAGEMENT GROUP” SPÓŁKA
Z OGRANICZONĄ ODPOWIEDZIALNOŚCIĄ, Cedrowice Parcela, PL.
(540) hyde park

(510), (511) **11** bidety, nawilżacze do grzejników centralnego ogrzewania, dozowniki środków odkażających w toaletach, fontanny, kabiny natryskowe, wanny do kąpeli, klosze do lamp, miski klozetowe WC, kominki domowe, osłony do lamp, natryski, prysznicze, piece inne niż do celów doświadczalnych, pisuary, płuczki ustępowe, instalacje i aparatura sanitarna, sedesy, toalety WC, umywalki, ustępy przenośne, wanny łazienkowe, wyposażenie wanien łazienkowych, wanny z wirowym ruchem wody, wodotryski ozdobne, zbiorniki do płuczek ustępowych, zlewozmywaki, **19** belki niemetalowe, betonowe elementy budowlane, boazeria niemetalowa, boazerie, konstrukcje budowlane niemetalowe, materiały budowlane niemetalowe, kamień budowlany, niemetalowe elementy konstrukcyjne dla budownictwa, glina ceglarska, cegły, pokrycia dachowe niemetalowe, dachówki, niemetalowe konstrukcje przykryć dachów, figurki i posążki z kamienia betonu lub marmuru, gzymsy niemetalowe, kanały niemetalowe dla instalacji wentylacyjnych i klimatyzacyjnych, wyroby kamieniarstwa, obudowy kominków, kształtowniki niemetalowe, łupek twardy, obróbki budowlane niemetalowe, materiały ogniotrwałe, okładziny niemetalowe dla budownictwa, palisady niemetalowe, płytki niemetalowe dla budownictwa, płytki podłogowe i ściennie niemetalowe, płytki ceramiczne, płyty niemetalowe, podłogi niemetalowe, podpory niemetalowe, pokrycia niemetalowe dla budownictwa, powłoki jako materiały budowlane, profile niemetalowe dla budownictwa, rury sztywne niemetalowe dla budownictwa, schody niemetalowe, słupy niemetalowe, sufity niemetalowe, kamień, sztuczny kamień, pokrycia niemetalowe ścian, terakota, zaprawy budowlane.

(111) **233305** (220) 2009 08 21 (210) 359707
(151) 2010 12 10 (441) 2009 11 23
(732) WeCare Spółka z ograniczoną odpowiedzialnością,
Warszawa, PL.

(540) WECARE
(510), (511) **36** usługi doradztwa w zakresie inwestycji kapitałowych, inwestycji na rynku nieruchomości, tworzenie, pozyskiwanie i pośredniczenie w pozyskiwaniu kapitałów, nieruchomości pod inwestycje budowlane, pośrednictwo w obrocie nieruchomościami, wynajem i dzierżawa nieruchomości, wynajmowanie powierzchni mieszkalnej, biurowej i handlowej, usługowej, usługi w zakresie zarządzania i wyceny nieruchomości, pośredniczenie w zawieraniu umów sprzedaży i wynajmu nieruchomości, zarządzanie i administrowanie nieruchomościami, **45** obsługa prawna inwestycji budowlanych, wynajmu, sprzedaży i pośrednictwa w handlu nieruchomościami.

(111) **233306** (220) 2009 08 21 (210) 359708
(151) 2010 12 10 (441) 2009 11 23
(732) WeCare Spółka z ograniczoną odpowiedzialnością,
Warszawa, PL.
(540)



Kolor znaku: brązowy, szary

(531) 26.4.2, 26.11.1, 26.11.12, 27.5.1, 29.1.12
(510), (511) **36** usługi doradztwa w zakresie inwestycji kapitałowych, inwestycji na rynku nieruchomości, tworzenie, pozyskiwanie i pośredniczenie w pozyskiwaniu kapitałów, nieruchomości pod inwestycje budowlane, pośrednictwo w obrocie nieruchomościami, wynajem i dzierżawa nieruchomości, wynajmowanie powierzchni mieszkalnej, biurowej i handlowej, usługowej, usługi w zakresie zarządzania i wyceny nieruchomości, pośredniczenie w zawieraniu umów sprzedaży i wynajmu nieruchomości, zarządzanie i administrowanie nieruchomościami, **45** obsługa prawna inwestycji budowlanych, wynajmu, sprzedaży i pośrednictwa w handlu nieruchomościami.

(111) **233307** (220) 2009 08 21 (210) 359709
(151) 2010 12 10 (441) 2009 11 23
(732) WeCare Spółka z ograniczoną odpowiedzialnością,
Warszawa, PL.
(540)



Kolor znaku: brązowy, szary

(531) 26.4.2, 26.11.1, 26.11.12, 27.5.1, 29.1.12
(510), (511) **36** usługi doradztwa w zakresie inwestycji kapitałowych, inwestycji na rynku nieruchomości, tworzenie, pozyskiwanie i pośredniczenie w pozyskiwaniu kapitałów, nieruchomości pod inwestycje budowlane, pośrednictwo w obrocie nieruchomościami, wynajem i dzierżawa nieruchomości, wynajmowanie powierzchni mieszkalnej, biurowej i handlowej, usługowej, usługi w zakresie zarządzania i wyceny nieruchomości, pośredniczenie w zawieraniu umów sprzedaży i wynajmu nieruchomości, zarządzanie i administrowanie nieruchomościami, **45** obsługa prawna inwestycji budowlanych, wynajmu, sprzedaży i pośrednictwa w handlu nieruchomościami.

(111) **233308** (220) 2009 08 21 (210) 359714
(151) 2010 12 10 (441) 2009 11 23
(732) „TUBĄDZIN MANAGEMENT GROUP” SPÓŁKA
Z OGRANICZONĄ ODPOWIEDZIALNOŚCIĄ, Cedrowice Parcela, PL.
(540) liberte

(510), (511) **11** bidety, nawilżacze do grzejników centralnego ogrzewania, dozowniki środków odkażających w toaletach, fontanny, kabiny natryskowe, wanny do kąpeli, klosze do lamp, miski klozetowe WC, kominki domowe, osłony do lamp, natryski, prysznicze, piece inne niż do celów doświadczalnych, pisuary, płuczki ustępowe, instalacje i aparatura sanitarna, sedesy, toalety WC, umywalki, ustępy przenośne, wanny łazienkowe, wyposażenie wanien łazienkowych, wanny z wirowym ruchem wody, wodotryski ozdobne, zbiorniki do płuczek ustępowych, zlewozmywaki, **19** belki niemetalowe, betonowe elementy budowlane, boazeria niemetalowa, boazerie, konstrukcje budowlane niemetalowe, materiały budowlane niemetalowe, kamień budowlany, niemetalowe elementy konstrukcyjne dla budownictwa, glina ceglarska, cegły, pokrycia dachowe niemetalowe, dachówki, niemetalowe konstrukcje przykryć dachów, figurki i posążki z kamienia betonu lub marmuru, gzymsy niemetalowe, kanały niemetalowe dla instalacji wentylacyjnych i klimatyzacyjnych, wyroby kamieniarstwa, obudowy kominków, kształtowniki niemetalowe, łupek twardy, obróbki budowlane niemetalowe, materiały ogniotrwałe, okładziny niemetalowe dla budownictwa, palisady niemetalowe, płytki niemetalowe dla budownictwa, płytki podłogowe i ścienne niemetalowe, płytki ceramiczne, płyty niemetalowe, podłogi niemetalowe, podpory niemetalowe, pokrycia niemetalowe dla budownictwa, powłoki jako materiały budowlane, profile niemetalowe dla budownictwa, rury sztywne niemetalowe dla budownictwa, schody niemetalowe, słupy niemetalowe, sufity niemetalowe, kamień, sztuczny kamień, pokrycia niemetalowe ścian, terakota, zaprawy budowlane.

(111) **233309** (220) 2009 08 21 (210) 359717
 (151) 2010 12 10 (441) 2009 11 23
 (732) „TUBĄDZIN MANAGEMENT GROUP” SPÓŁKA
 Z OGRANICZONĄ ODPOWIEDZIALNOŚCIĄ,
 Cedrowice Parcela, PL.

(540) notting hill
 (510), (511) **11** bidety, nawilżacze do grzejników centralnego ogrzewania, dozowniki środków odkażających w toaletach, fontanny, kabiny natryskowe, wanny do kąpeli, klosze do lamp, miski klozetowe WC, kominki domowe, osłony do lamp, natryski, prysznicze, piece inne niż do celów doświadczalnych, pisuary, płuczki ustępowe, instalacje i aparatura sanitarna, sedesy, toalety WC, umywalki, ustępy przenośne, wanny łazienkowe, wyposażenie wanien łazienkowych, wanny z wirowym ruchem wody, wodotryski ozdobne, zbiorniki do płuczek ustępowych, zlewozmywaki, **19** belki niemetalowe, betonowe elementy budowlane, boazeria niemetalowa, boazerie, konstrukcje budowlane niemetalowe, materiały budowlane niemetalowe, kamień budowlany, niemetalowe elementy konstrukcyjne dla budownictwa, glina ceglarska, cegły, pokrycia dachowe niemetalowe, dachówki, niemetalowe konstrukcje przykryć dachów, figurki i posążki z kamienia betonu lub marmuru, gzymsy niemetalowe, kanały niemetalowe dla instalacji wentylacyjnych i klimatyzacyjnych, wyroby kamieniarstwa, obudowy kominków, kształtowniki niemetalowe, łupek twardy, obróbki budowlane niemetalowe, materiały ogniotrwałe, okładziny niemetalowe dla budownictwa, palisady niemetalowe, płytki niemetalowe dla budownictwa, płytki podłogowe i ścienne niemetalowe, płytki ceramiczne, płyty niemetalowe, podłogi niemetalowe, podpory niemetalowe, pokrycia niemetalowe dla budownictwa, powłoki jako materiały budowlane, profile niemetalowe dla budownictwa, rury sztywne niemetalowe dla budownictwa, schody niemetalowe, słupy niemetalowe, sufity niemetalowe, kamień, sztuczny kamień, pokrycia niemetalowe ścian, terakota, zaprawy budowlane.

(111) **233310** (220) 2009 08 21 (210) 359724
 (151) 2010 12 10 (441) 2009 11 23
 (732) „TUBĄDZIN MANAGEMENT GROUP” SPÓŁKA
 Z OGRANICZONĄ ODPOWIEDZIALNOŚCIĄ,
 Cedrowice Parcela, PL.

(540) oxford
 (510), (511) **11** bidety, nawilżacze do grzejników centralnego ogrzewania, dozowniki środków odkażających w toaletach, fontanny, kabiny natryskowe, wanny do kąpeli, klosze do lamp, miski klozetowe WC, kominki domowe, osłony do lamp, natryski, prysznicze, piece inne niż do celów doświadczalnych, pisuary, płuczki ustępowe, instalacje i aparatura sanitarna, sedesy, toalety WC, umywalki, ustępy

przenośne, wanny łazienkowe, wyposażenie wanien łazienkowych, wanny z wirowym ruchem wody, wodotryski ozdobne, zbiorniki do płuczek ustępowych, zlewozmywaki, **19** belki niemetalowe, betonowe elementy budowlane, boazeria niemetalowa, boazerie, konstrukcje budowlane niemetalowe, materiały budowlane niemetalowe, kamień budowlany, niemetalowe elementy konstrukcyjne dla budownictwa, glina ceglarska, cegły, pokrycia dachowe niemetalowe, dachówki, niemetalowe konstrukcje przykryć dachów, figurki i posążki z kamienia, betonu lub marmuru, gzymsy niemetalowe, kanały niemetalowe dla instalacji wentylacyjnych i klimatyzacyjnych, wyroby kamieniarstwa, obudowy kominków, kształtowniki niemetalowe, łupek twardy, obróbki budowlane niemetalowe, materiały ogniotrwałe, okładziny niemetalowe dla budownictwa, palisady niemetalowe, płytki niemetalowe dla budownictwa, płytki podłogowe i ścienne niemetalowe, płytki ceramiczne, płyty niemetalowe, podłogi niemetalowe, podpory niemetalowe, pokrycia niemetalowe dla budownictwa, powłoki jako materiały budowlane, profile niemetalowe dla budownictwa, rury sztywne niemetalowe dla budownictwa, schody niemetalowe, słupy niemetalowe, sufity niemetalowe, kamień, sztuczny kamień, pokrycia niemetalowe ścian, terakota, zaprawy budowlane.

(111) **233311** (220) 2009 08 21 (210) 359736
 (151) 2010 12 10 (441) 2009 11 23
 (732) „TUBĄDZIN MANAGEMENT GROUP” SPÓŁKA
 Z OGRANICZONĄ ODPOWIEDZIALNOŚCIĄ,
 Cedrowice Parcela, PL.

(540) moringa
 (510), (511) **11** bidety, nawilżacze do grzejników centralnego ogrzewania, dozowniki środków odkażających w toaletach, fontanny, kabiny natryskowe, wanny do kąpeli, klosze do lamp, miski klozetowe WC, kominki domowe, osłony do lamp, natryski, prysznicze, piece inne niż do celów doświadczalnych, pisuary, płuczki ustępowe, instalacje i aparatura sanitarna, sedesy, toalety WC, umywalki, ustępy przenośne, wanny łazienkowe, wyposażenie wanien łazienkowych, wanny z wirowym ruchem wody, wodotryski ozdobne, zbiorniki do płuczek ustępowych, zlewozmywaki, **19** belki niemetalowe, betonowe elementy budowlane, boazeria niemetalowa, boazerie, konstrukcje budowlane niemetalowe, materiały budowlane niemetalowe, kamień budowlany, niemetalowe elementy konstrukcyjne dla budownictwa, glina ceglarska, cegły, pokrycia dachowe niemetalowe, dachówki, niemetalowe konstrukcje przykryć dachów, figurki i posążki z kamienia, betonu lub marmuru, gzymsy niemetalowe, kanały niemetalowe dla instalacji wentylacyjnych i klimatyzacyjnych, wyroby kamieniarstwa, obudowy kominków, kształtowniki niemetalowe, łupek twardy, obróbki budowlane niemetalowe, materiały ogniotrwałe, okładziny niemetalowe dla budownictwa, palisady niemetalowe, płytki niemetalowe dla budownictwa, płytki podłogowe i ścienne niemetalowe, płytki ceramiczne, płyty niemetalowe, podłogi niemetalowe, podpory niemetalowe, pokrycia niemetalowe dla budownictwa, powłoki jako materiały budowlane, profile niemetalowe dla budownictwa, rury sztywne niemetalowe dla budownictwa, schody niemetalowe, słupy niemetalowe, sufity niemetalowe, kamień, sztuczny kamień, pokrycia niemetalowe ścian, terakota, zaprawy budowlane.

(111) **233312** (220) 2009 08 26 (210) 359884
 (151) 2010 12 13 (441) 2009 12 07
 (732) GALERIA BALI S.C. Anna Gawlikowska, Witold Gawlikowski,
 Józefów, PL.
 (540)

DIM SUM HOUSE

Kolor znaku: czerwony

(531) 27.5.1, 29.1.1

(510), (511) **43** usługi gastronomiczne, usługi kawiarni, restauracji, pubów, winiarni, pijalni czekolady.

(111) **233313** (220) 2009 08 26 (210) 359893
 (151) 2010 12 13 (441) 2009 12 07
 (732) John Player & Sons Limited, Dublin, IE.

(540)



(531) 4.3.1, 26.4.1, 26.11.1, 27.5.1

(510), (511) **34** tytoń, przetworzony lub nieprzetworzony, artykuły; tytoń; papierosy; cygara; substytuty tytoniu, nie wykonywane do celów medycznych lub leczniczych; zapalki i artykuły dla palaczy.(111) **233314** (220) 2009 08 26 (210) 359901

(151) 2010 12 13 (441) 2009 12 07

(732) NOVARTIS AG, Bazylea, CH.

(540) DINAREG

(510), (511) **05** preparaty farmaceutyczne, w szczególności preparaty przeciwcukrzycowe.(111) **233315** (220) 2009 08 26 (210) 359904

(151) 2010 12 13 (441) 2009 12 07

(732) „PIWNICZANKA” Zakład Butelkowania Naturalnej Wody Mineralnej Spółdzielnia Pracy, Piwniczna Zdrój, PL.

(540) PIWNICZANKA IDZIE DO SZKOŁY

(510), (511) **32** wody mineralne i gazowane oraz inne napoje bezalkoholowe; soki i napoje owocowe i warzywne; syropy i inne preparaty do produkcji napojów.(111) **233316** (220) 2009 08 27 (210) 359920

(151) 2010 12 15 (441) 2009 12 07

(732) ZARZĄD MORSKIEGO PORTU POLICE SPÓŁKA Z OGRANICZONĄ ODPOWIEDZIALNOŚCIĄ, Police, PL.

(540)



Kolor znaku: jasnozielony, ciemnozielony, niebieski

(531) 18.3.21, 26.11.3, 26.11.13, 27.5.1, 29.1.13

(510), (511) **36** administrowanie nieruchomościami, dzierżawa nieruchomości, zarządzanie nieruchomościami, **39** transport; pakowanie i składanie towarów.(111) **233317** (220) 2009 09 08 (210) 360331

(151) 2010 12 15 (441) 2009 12 21

(732) SHANTOU S.E.Z. YE SHENG GERMENT CO. LTD., Shantou, CN.

(540)

**LAFEI-NIER**

(531) 24.9.2, 24.9.5, 27.5.1

(510), (511) **35** usługi importowe i eksportowe, usługi dotyczące handlu detalicznego i handlu hurtowego odnoszące się do skórzanej odzieży, ciasno dopasowanej odzieży dla kobiet, spodni, koszulek, odzieży chroniącej przed wiatrem, bielizny oraz odzieży; wszystkie zawarte w klasie 35.(111) **233318** (220) 2009 09 08 (210) 360319

(151) 2010 12 15 (441) 2009 12 21

(732) FUNDACJA „ŚWIATŁO”, Toruń, PL.

(540)



Kolor znaku: biały, niebieski, czarny

(531) 4.1.3, 4.1.4, 27.5.1, 29.1.13

(510), (511) **35** wydawanie, rozpowszechnianie i dystrybucja materiałów reklamowych, w tym druków, prospektów, broszur i innych materiałów informacyjnych związanych z opieką zdrowotną, paliatywną i hospicyjną, **36** organizowanie oraz zbiórka funduszy na cele dobroczynne i charytatywne, **41** organizowanie i prowadzenie szkoleń, konferencji, sympozjów z zakresu ochrony zdrowia i opieki paliatywnej; edukacja jako nauczanie o opiece paliatywnej i hospicyjnej; kształcenie praktyczne jako pokazy; publikowanie książek i periodyków, **44** prowadzenie hospicjów stacjonarnych, w tym opieka stacjonarna nad pacjentami w stanach apalicznych; usługi w zakresie prowadzenia: placówek opieki medycznej niehospitalizacyjnych, placówek rekonwalescencji, placówek rekonwalescencji z opieką medyczną w warunkach domowych; prowadzenie oddziałów pobytu dziennego; usługi w zakresie: domowej medycznej opieki pielęgniarskiej, opieki zdrowotnej, pielęgniarskiej, medycznej; usługi i porady w zakresie opieki paliatywnej; porady psychologiczne; inicjowanie działalności na rzecz ochrony i promocji zdrowia; wolontariat w zakresie opieki medycznej, w tym paliatywno-hospicyjnej.(111) **233319** (220) 2009 09 08 (210) 360318

(151) 2010 12 15 (441) 2009 12 21

(732) FUNDACJA „ŚWIATŁO”, Toruń, PL.

(540)



Kolor znaku: biały, zielony, czerwony

(531) 3.7.3, 3.7.24, 7.1.24, 27.5.1, 29.1.13

(510), (511) **35** wydawanie, rozpowszechnianie i dystrybucja materiałów reklamowych, w tym druków, prospektów, broszur i innych materiałów informacyjnych związanych z opieką zdrowotną, paliatywną i hospicyjną, **36** organizowanie oraz zbiórka funduszy na cele dobroczynne i charytatywne, **41** organizowanie i prowadzenie szkoleń, konferencji, sympozjów z zakresu ochrony zdrowia i opieki paliatywnej; edukacja jako nauczanie o opiece paliatywnej i hospicyjnej; kształcenie praktyczne jako pokazy; publikowanie książek i periodyków, **44** prowadzenie hospicjów stacjonarnych, w tym opieka stacjonarna nad pacjentami w stanach apalicznych; usługi w zakresie prowadzenia: placówek opieki medycznej niehospitalizacyjnych, placówek rekonwalescencji, placówek rekonwalescencji z opieką medyczną w warunkach domowych; prowadzenie oddziałów pobytu

dziennego; usługi w zakresie: domowej medycznej opieki pielęgniarskiej, opieki zdrowotnej, pielęgniarskiej, medycznej; usługi i porady w zakresie opieki paliatywnej; porady psychologiczne; inicjowanie działalności na rzecz ochrony i promocji zdrowia; wolontariat w zakresie opieki medycznej, w tym paliatywno-hospicyjnej.

(111) **233320** (220) 2009 08 31 (210) 360079
 (151) 2010 12 15 (441) 2009 12 07
 (732) PMB SPÓŁKA AKCYJNA, Białystok, PL.
 (540)



Kolor znaku: żółty, biały, zielony, czerwony, czarny, różowy, granatowy

(531) 3.4.1, 5.9.17, 8.3.8, 8.5.1, 25.1.15, 26.1.2, 27.5.1, 29.1.15
 (510), (511) **29** wędliny, konserwy mięsne, drób.

(111) **233321** (220) 2009 08 30 (210) 359982
 (151) 2010 12 15 (441) 2009 12 07
 (732) REGION Spółka z ograniczoną odpowiedzialnością, Kraków, PL.
 (540)

IBIZA NA MAXXXA

Kolor znaku: niebieski, różowy

(531) 27.5.1, 29.1.12

(510), (511) **09** anteny radiowe i telewizyjne, aparaty telefoniczne, automaty muzyczne uruchamiane monetą, automaty do gier na żetony lub monety, dane na nośnikach optycznych, dyski do nagrywania dźwięku i obrazu takie jak: płyty CD, płyty DVD i nienagrane nośniki elektroniczne oraz nośniki elektroniczne z nagraniem dźwiękiem, obrazem, grafiką, tekstami, publikacje elektroniczne, płyty video CD, dyski komputerowe, dyski magnetyczne, dyski obliczeniowe, dyski optyczne, dyski optyczne komputerowe, dyski do rejestracji dźwięku, dyskietki, dystrybutory dysków, dzwonki elektryczne alarmowe, alarmy dźwiękowe, dzwonki do telefonów komórkowych, ekrany projekcyjne, filmy animowane, filmy do nagrań dźwiękowych, interfejsy dla informatyki, kasety magnetyczne z nagraniami, karty magnetyczne, karty identyfikacyjne kodowane, karty zawierające aktywne komponenty i będące nośnikami danych, kasety wideo, kasety wideo z gramami, odtwarzacze kaset, monitory, komputery i urządzenia towarzyszące, komputery przystosowane do odbioru sygnału telewizyjnego i radiowego w systemie naziemnym, satelitarnym, cyfrowym, kasety wideo z gramami, gry komputerowe, interaktywne gry komputerowe, gry elektroniczne, programy do prowadzenia gier komputerowych i konkursów przystosowane do użycia z odbiornikiem telewizyjnym jako ekranem komputerowym, urządzenia do gier działające wyłącznie z odbiornikiem telewizyjnym, programy komputerowe do obsługi interaktywnej telewizji, urządzenia do zapisu audio i video w postaci skompensowanej, kompaktowe dyski optyczne, nośniki danych magnetyczne, nośniki do rejestracji dźwięku, nośniki informacji optyczne, taśmy do nagrywania dźwięku, taśmy magnetyczne, taśmy wideo, urządzenia do transmisji dźwięku, urządzenia do zapisywania, zapamiętywania i odtwarzania obrazów, dźwięków i zapisu wideo w postaci plików MP3, elektryczna i elektroniczna aparatura służąca do odbioru przekazu satelitarnego, naziemnego, kablowego i światłowodowego, nadajniki sygnału naziemnego, kablowego i satelitarnego, odbiorniki telewizyjne i radiowe

z wbudowanym dekodującym sygnału, urządzenia do odkodowywania zakodowanego sygnału zawierające zestaw do odbioru telewizji, zestawy aparaturowe zawierające dekodery i nagrywarkę do zapisywania programów telewizyjnych i dźwiękowych, urządzenia nadawcze, urządzenia do transmisji dźwięku, procesory tekstu, **16** afisze, broszury, czasopisma, druki, dzienniki, foldery, formularze, fotografie, gazety, kalendarze, kartki okolicznościowe, karty muzyczne z życzeniami, katalogi, książki, nalepki, notesy, obrazy oprawione lub nie, papier, karton i wyroby z tych materiałów nie ujęte w innych klasach, periodyki, plansze, plakaty reklamowe, prospekty, publikacje drukowane, reprodukcje graficzne, torby i torebki do pakowania z papieru lub z tworzyw sztucznych, materiały szkoleniowe i instruktażowe (z wyjątkiem aparatów), folie z tworzyw sztucznych z pęcherzykami powietrza (do pakowania lub zabezpieczania w transporcie), gluten (klej) do papieru lub do użytku domowego, **28** gry, zabawki i sprzęt sportowy ujęte w tej klasie, karty do gry, gry automatyczne inne niż do użytku z zewnętrznym ekranem lub monitorem, gry automatyczne lub na żetony, urządzenia do gry inne niż przystosowane do użytku z zewnętrznym ekranem lub monitorem, gry planszowe, **35** usługi w zakresie produkcji: reklam radiowych, telewizyjnych i kinowych, usługi wykonywane przez agencje reklamowe, w tym reklama prasowa, radiowa, telewizyjna, kinowa i internetowa, usługi reklamowe za pośrednictwem sieci komputerowych i innych środków porozumiewania się na odległość, pośrednictwo handlowe w zakresie produkcji reklam radiowych, telewizyjnych i kinowych, reklama osób trzecich i prowadzenie interesów osób trzecich w ramach udzielonych pełnomocnictw w zakresie działalności radiowej, telewizyjnej, kinowej i internetowej, publikowanie tekstów reklamowych, rozpowszechnianie materiałów reklamowych, uaktualnianie ulotek reklamowych, usługi dotyczące transkrypcji informacji, usługi w zakresie dystrybucji i doręczania prospektów i próbek reklamowych, usługi produkcji audycji i filmów reklamowych dla radia, telewizji, filmu, Internetu, usługi menedżerskie, usługi badania rynku, usługi informacyjne w zakresie działalności gospodarczej, usługi rozlepiania plakatów reklamowych, usługi dotyczące zarządzania zbiorami informatycznymi, usługi organizacji wystaw handlowych lub reklamowych, usługi organizacji pokazów w celach handlowych i reklamowych, usługi badania opinii publicznej, badania rynku mediów i reklamy, usługi organizacji i prowadzenia kampanii reklamowych, usługi dotyczące zarządzania profesjonalną działalnością artystyczną, usługi pomocy w zakresie zarządzania działalnością gospodarczą, usługi wynajmu czasu reklamowego we wszystkich środkach przekazu, wynajmowanie i sprzedaż miejsca i czasu na cele reklamowe w środkach masowego przekazu, usługi wynajmu miejsc na umieszczanie ogłoszeń lub reklam, wypożyczanie materiałów reklamowych, usługi wyszukiwania w komputerowych bazach danych, usługi sporządzania ekspertyz dotyczących działalności gospodarczej i handlowej, administrowanie hotelami, usługi zarządzania hotelami, usługi prowadzenia domów aukcyjnych, usługi zarządzania zbiorami informatycznymi, usługi prowadzenia sklepu internetowego z nagraniami muzycznymi, gramami elektronicznymi, multimediami, programami komputerowymi, sprzętem elektronicznym, urządzeniami audio, telefonami komórkowymi, akcesoriami komputerowymi, akcesoriami do telefonów komórkowych urządzeniami do odbioru dźwięku i/lub obrazu, **38** usługi: emisji radiowej i telewizyjnej, obsługi przekazu dźwięku i obrazu, obsługi przekazu cyfrowego, organizowania systemów transmisyjnych dźwięku, obrazu i sygnału cyfrowego, komunikacja radiowa, komunikacja telefoniczna, poczta elektroniczna, przekaz satelitarny, przesyłanie danych przy pomocy światłowodów, przesyłanie danych przy pomocy terminali komputerowych, przesyłanie wiadomości, przesyłanie wiadomości i obrazu przy pomocy komputera, radiofonia, usługi w zakresie prowadzenia stacji radiowych i telewizyjnych, usługi przekazywania głosu i obrazu, obsługa przekazu fonicznego i wizualnego, prowadzenie transmisji radiowych i telewizyjnych poprzez Internet, zbieranie i przekazywanie wiadomości i informacji, transmitowanie dźwięku i obrazu, usługi w zakresie obsługi satelitarnej dotyczącej transmisji dźwięku lub obrazu, rozpowszechnianie programów i informacji za pośrednictwem sieci informatycznych, np. Internetu, sieci teleinformatycznych i przekazu satelitarnego, emisja audycji z interaktywnym udziałem widzów, usługi w zakresie zleceń przywoławczych w zakresie radia, telefonii, Internetu lub innych środków elektronicznych, usługi wypożyczania czasu dostępu do światowej sieci komputerowej, **41** usługi dotyczące produkcji wszelkiego rodzaju audycji, programów i filmów na wszelkich nośnikach, które są obecnie używane oraz zostaną wprowadzone w przyszłości; usługi zwią-

zane z montażem programów radiowych i telewizyjnych oraz usługi związane z montażem taśm wideo i wszelkich innych nośników audio-wideo; usługi rozrywki i nauczania: organizacja rozrywkowych widowisk telewizyjnych, audycji radiowych, usługi organizowania konkursów edukacyjnych lub rozrywkowych i teleturniejów, organizacja i prowadzenie teleturniejów i konkursów z interaktywnym udziałem widzów i słuchaczy w czasie realnym, usługi dotyczące organizowania pokazów i widowisk oraz imprez artystycznych, estradowych, sportowych, rekreacyjnych, organizowanie pokazów mody, organizowania zawodów sportowych, organizowania konkursów piękności, organizowania zabaw, organizowanie i obsługa zjazdów, seminariów, organizowanie i prowadzenie konferencji i kongresów, organizowanie rozrywki internetowej, radiowej i telewizyjnej, organizowania wystaw kulturalnych lub edukacyjnych, usługi nauczania, nauczanie korespondencyjne zgodne z zapotrzebowaniem uczestników, organizacja i prowadzenie nauczania na odległość za pośrednictwem Internetu, radia, telewizji, usługi wynajmowania studia nagraniowego, filmowego organizacji i produkcji nagrań filmowych, dźwiękowych, usługi świadczące przez parki rozrywki, usługi związane z organizowaniem kursów takich jak: edukacyjnych, internetowych, korespondencyjnych, usługi dotyczące produkcji filmów, w szczególności szeroko taśmowych filmów i produkcji filmów na taśmach wideo i wszelkich innych nośnikach, usługi w zakresie produkcji widowisk, usługi wykonywane przez agencję artystyczną w zakresie: studia nagrań dźwiękowych, studia filmowego, przedstawień teatralnych, organizowania festiwalu piosenkarskich, usługi organizowania festiwalu i konkursów piosenkarskich, usługi organizowania plebiscytów muzycznych i piosenkarskich, organizowanie widowisk muzycznych, usługi w zakresie wypożyczalni kaset wideo i dysków kompaktowych nagranych (audio-wideo oraz dysków CD-ROM-y), usługi dotyczące publikowania książek i tekstów innych niż teksty reklamowe, udostępnianie tych publikacji za pośrednictwem Internetu, usługi organizowania rozrywki radiowej, usługi dotyczące wypożyczania nagrań dźwiękowych, kaset, fotoreportaże, nagrywanie filmów na taśmach wideo, usługi rezerwacji miejsc na spektakle, usługi dotyczące użytkowania sal koncertowych, usługi obsługi technicznej i menedżerskiej produkcji telewizyjnej i filmowej, usługi wynajmu dekoracji, kostiumów i rekwizytów oraz pomieszczeń do celów rozrywkowych, sprzętu telewizyjnego, radiowego, kinematograficznego, usługi poradnictwa zawodowego w zakresie edukacji lub kształcenia, wypożyczanie filmów kinowych, wypożyczanie kamer wideo, wypożyczanie aparatów i sprzętu kinematograficznego, wypożyczanie aparatury oświetleniowej do dekoracji teatralnych lub do studiów telewizyjnych, wypożyczanie nagrań dźwiękowych, **42** usługi związane z analizą systemów komputerowych, doradztwo w sprawach sprzętu komputerowego, usługi udostępniania komputerowych baz danych, usługi odzyskiwania danych komputerowych, opracowywanie oprogramowania komputerowego, opracowywanie i wdrażanie programów komputerowych, usługi wykonywania opinii i badań w zakresie środków komunikacji publicznej i multimedialnej, usługi udostępniania czasu dostępu do sieci Internet takich jak: kawiarenka internetowa, kafejek internetowych, dostępu do krajowych i międzynarodowych serwerów i portali internetowych, badania w dziedzinie usług medialnych, prace badawczo-rozwojowe i wdrożeniowe dotyczące opracowywania i wdrażania nowych technologii w dziedzinie usług medialnych, wypożyczanie komputerów, wypożyczanie oprogramowania informatycznego, konwersja danych lub dokumentów na formę elektroniczną, konwersja danych przez programy komputerowe, **45** zarządzanie prawami autorskimi, usługi administrowania prawami własności intelektualnej, udzielania licencji i pośrednictwa w obrocie prawami własności intelektualnej.

(111) **233322** (220) 2009 09 04 (210) 360186
 (151) 2010 10 05 (441) 2009 12 07
 (732) Grzegorz Pysz, Żory, PL.
 (540)



Kolor znaku: niebieski, czerwony
 (531) 26.11.1, 27.5.1, 29.1.12

(510), (511) **29** warzywa, owoce i grzyby przerobione na wszelkie sposoby oraz wyroby i potrawy na ich bazie zawarte w klasie 29, przeciery owocowo-warzywne i grzybowe, pikle, chipsy, chrupki i placki owocowo-warzywno-grzybowe, podpuszczka, proteiny spożywcze, koncentraty pomidorowe, serwatki, zupy, **30** majonez, musztarda, ocet, przyprawy, chow-chow, chutney, curry, keczup, melasa, muesli, pasztet, sosy sojowe, sosy do mięsa, sosy pomidorowe, sosy sałatkowe, sosy do polewania deserów, desery nie ujęte w innych klasach, wermiszel, **31** produkty rolne, ogrodnicze, leśne oraz ziarna nie ujęte w innych klasach, runo leśne świeże, w tym świeże grzyby, świeże owoce i warzywa, **35** zarządzanie w działalności handlowej, usługi eksportowo-importowe oraz doradztwo handlowe, usługi w zakresie organizowania i/lub prowadzenia wystaw w celach handlowych i reklamowych, usługi w zakresie kojarzenia kontrahentów handlowych i prowadzenia przedstawicielstw handlowych podmiotów zagranicznych w kraju, prowadzenie interesów osób trzecich w zakresie prowadzenia promocji i reklamy ich wyrobów, usługi świadczone w zakresie prowadzenia promocji i reklamy ich wyrobów, usługi świadczone przez i dla punktów sprzedaży detalicznej i hurtowej, zwłaszcza kompleksowa oferta towarów podkreślająca ich zalety umożliwiającą nabywcom rozeznanie i zakup towarów, w tym przez Internet jak: artykuły spożywcze, warzywa, owoce i grzyby przerobione na wszelkie sposoby oraz wyroby i potrawy na ich bazie, produkty rolne, ogrodnicze, leśne oraz ziarna, wszelkie napoje; pomoc handlowa w zakresie organizowania i prowadzenia przedsiębiorstwa również świadczona w ramach umowy franchisingowej.

(111) **233323** (220) 2009 09 04 (210) 360192
 (151) 2010 10 05 (441) 2009 12 07
 (732) „ŚLIMAK” Rafał Lizun, Dorota Lizun Spółka Cywilna,
 Długa Kościelna, PL.
 (540)



(531) 3.11.7, 3.11.25
 (510), (511) **43** usługi cateringowe, dostarczanie do biur zestawów śniadaniowych, kanapek i sałatek, dostarczanie obiadów na zamówienie telefoniczne, prowadzenie stołówek szkolnych, barów kawowo-kanapkowych, snack-barów i punktów sprzedaży gotowych posiłków.

(111) **233324** (220) 2009 09 09 (210) 360350
 (151) 2010 10 20 (441) 2009 12 21
 (732) VICTORIA CYMES Spółka z ograniczoną odpowiedzialnością,
 Wałcz, PL.
 (540) AQUA QUEEN MINERALE

(510), (511) **32** napoje bezalkoholowe: gazowane, niegazowane, musujące; napoje owocowe, wyciągi z owoców lub warzyw; wody niegazowane i gazowane, mineralne, stołowe, sodowe; soki, napoje i nektary: owocowe, warzywne, owocowo-warzywne; soki zagęszczane, przecierowe; sorbety; napoje izotoniczne, energetyczne; syropy zagęszczane, syropy do napojów, kawy, drinków i koktajli; zaprawy do napojów, syropy i preparaty do przygotowywania napojów, koncentraty napojów, esencje do napojów, ekstrakty do napojów.

(111) **233325** (220) 2009 09 14 (210) 360473
 (151) 2010 10 20 (441) 2009 12 21
 (732) „NORES” SPÓŁKA Z OGRANICZONĄ ODPOWIEDZIALNOŚCIĄ,
 Kluczbork, PL.
 (540)



(531) 26.3.1, 27.5.1

(510), (511) **06** barierki metalowe ochronne, belki metalowe, blacha, bramy metalowe, doki pływające, drabiny metalowe, haki metalowe, kątowniki stalowe, kominy metalowe, konstrukcje metalowe, konstrukcje stalowe, konstrukcje technologiczne metalowe, kratownice metalowe, liny metalowe i stalowe, łańcuchy metalowe, maszty i słupy stalowe, metalowe materiały konstrukcyjne, napinacze taśm metalowych, obrotnice, ograniczniki metalowe, pierścienie metalowe, płyty konstrukcyjne, pomosty metalowe prefabrykowane, rolki i bloki metalowe, rusztowania metalowe, schody i podpory metalowe, szyny, taśmy stalowe, palety metalowe, zasuwki i rygle metalowe, **07** aparaty do skrawania, palniki gazowe do cięcia, czopy, dźwigi do pojazdów, elementy hamulcowe, kabestany, kafary, koła maszynowe i pasowe, kołowroty, czerpaki, koparki, kosze samowładawcze mechaniczne, kozły do maszyn, łańcuchy, łożyska, maszyny wirujące, mechanizmy napędowe, łańcuchy napędowe, nawijarki mechaniczne, osie i osłony do maszyn, pasy napędowe do podnośników, pierścienie tłokowe i smarowe, przenośniki pneumatyczne, podajniki, pokrywy, przekładnie do maszyn, przewodnice do maszyn, przekładnie redukcyjne, regulatory, rozruszniki, silniki napędowe, skrzynie biegów inne niż do pojazdów drogowych, pompy smarownicze, suporty, suwnice pomostowe, przenośniki taśmowe, maszyny do ubijania, wciągarki i wielobloczki, wentylatory, windy przemysłowe, dźwigi towarowe, urządzenia do załadunku i wyładunku, złącza silników, żurawie i żurawie masztowe, suwnice bramowe, **37** budownictwo przemysłowe, instalowanie i naprawa urządzeń dźwigowych, montaż rusztowań, regeneracja maszyn i urządzeń zużytych.

(111) **233326** (220) 2009 09 14 (210) 360474
 (151) 2010 10 20 (441) 2009 12 21
 (732) „NORES” SPÓŁKA Z OGRANICZONĄ ODPOWIEDZIALNOŚCIĄ, Kluczbork, PL.
 (540) NORES

(510), (511) **06** barierki metalowe ochronne, belki metalowe, blacha, bramy metalowe, doki pływające, drabiny metalowe, haki metalowe, kątowniki stalowe, kominy metalowe, konstrukcje metalowe, konstrukcje stalowe, konstrukcje technologiczne metalowe, kratownice metalowe, liny metalowe i stalowe, łańcuchy metalowe, maszty i słupy stalowe, metalowe materiały konstrukcyjne, napinacze taśm metalowych, obrotnice, ograniczniki metalowe, pierścienie metalowe, płyty konstrukcyjne, pomosty metalowe prefabrykowane, rolki i bloki metalowe, rusztowania metalowe, schody i podpory metalowe, szyny, taśmy stalowe, palety metalowe, zasuwki i rygle metalowe, **07** aparaty do skrawania, palniki gazowe do cięcia, czopy, dźwigi do pojazdów, elementy hamulcowe, kabestany, kafary, koła maszynowe i pasowe, kołowroty, czerpaki, koparki, kosze samowładawcze mechaniczne, kozły do maszyn, łańcuchy, łożyska, maszyny wirujące, mechanizmy napędowe, łańcuchy napędowe, nawijarki mechaniczne, osie i osłony do maszyn, pasy napędowe do podnośników, pierścienie tłokowe i smarowe, przenośniki pneumatyczne, podajniki, pokrywy, przekładnie do maszyn, przewodnice do maszyn, przekładnie redukcyjne, regulatory, rozruszniki, silniki napędowe, skrzynie biegów inne niż do pojazdów drogowych, pompy smarownicze, suporty, suwnice pomostowe, przenośniki taśmowe, maszyny do ubijania, wciągarki i wielobloczki, wentylatory, windy przemysłowe, dźwigi towarowe, urządzenia do załadunku i wyładunku, złącza silników, żurawie i żurawie masztowe, suwnice bramowe, **37** budownictwo przemysłowe, instalowanie i naprawa urządzeń dźwigowych, montaż rusztowań, regeneracja maszyn i urządzeń zużytych.

(111) **233327** (220) 2009 09 14 (210) 360477
 (151) 2010 10 20 (441) 2009 12 21
 (732) Przedsiębiorstwo Produkcyjno-Handlowo-Uslugowe „ANNEX” Anna Piekarczyk, Zduńska Wola, PL.
 (540)



Kolor znaku: brązowy, biały

(531) 27.5.1, 29.1.12

(510), (511) **24** ręczniki tekstylne, **25** szlafroki, płaszcze kąpielowe.

(111) **233328** (220) 2009 09 21 (210) 360787
 (151) 2010 10 20 (441) 2010 01 04
 (732) „BLAU-FARMA SPÓŁKA Z OGRANICZONĄ ODPOWIEDZIALNOŚCIĄ-SPÓŁKA KOMANDYTOWA”, Warszawa, PL.
 (540)



Kolor znaku: ciemnożółty, szary

(531) 27.5.1, 27.7.1, 29.1.12

(510), (511) **03** kosmetyki, peelings, preparaty do demakijażu, maści do celów kosmetycznych, toniki kosmetyczne, pomady do celów kosmetycznych, wazelina kosmetyczna, olejki do celów kosmetycznych, preparaty do opalania, preparaty kosmetyczne do odchudzania, maseczki kosmetyczne, preparaty do kąpieli, szampony, mydła, mydła lecznicze, mydła w płynie, preparaty do pielęgnacji włosów, pasty i płyny do zębów, środki do płukania ust, emulsje, lotony, preparaty do wybielania skóry, żele do mycia ciała, **05** leki i produkty lecznicze, witaminy, preparaty witaminowe, antybiotyki, antyseptyki, środki do leczenia oparzeń, środki przeciwbólowe, pastylki i pigułki do celów farmaceutycznych, minerały do celów leczniczych, mineralne dodatki do żywności, wody mineralne do celów leczniczych, suplementy diety do celów leczniczych, preparaty wspomagające leczenie, dietetyczne środki spożywcze do celów leczniczych, żywność dietetyczna do celów leczniczych, preparaty ziołowe do celów leczniczych.

(111) **233329** (220) 2009 09 21 (210) 360788
 (151) 2010 10 20 (441) 2010 01 04
 (732) „BLAU-FARMA SPÓŁKA Z OGRANICZONĄ ODPOWIEDZIALNOŚCIĄ-SPÓŁKA KOMANDYTOWA”, Warszawa, PL.
 (540)



Kolor znaku: jasnoniebieski, szary

(531) 27.5.1, 27.7.1, 29.1.12

(510), (511) **03** kosmetyki, peelings, preparaty do demakijażu, maści do celów kosmetycznych, toniki kosmetyczne, pomady do celów kosmetycznych, wazelina kosmetyczna, olejki do celów kosmetycznych, preparaty do opalania, preparaty kosmetyczne do odchudzania, maseczki kosmetyczne, preparaty do kąpieli, szampony, mydła, mydła lecznicze, mydła w płynie, preparaty do pielęgnacji włosów, pasty i płyny do zębów, środki do płukania ust, emulsje, lotony, preparaty do wybielania skóry, żele do mycia ciała, **05** leki i produkty lecznicze, witaminy, preparaty witaminowe, antybiotyki, antyseptyki, środki do leczenia oparzeń, środki przeciwbólowe, pastylki i pigułki do celów farmaceutycznych, minerały do celów leczniczych, mineralne dodatki do żywności, wody mineralne do celów leczniczych, suplementy diety do celów leczniczych, preparaty wspomagające leczenie, dietetyczne środki spożywcze do celów leczniczych, żywność dietetyczna do celów leczniczych, preparaty ziołowe do celów leczniczych.

(111) **233330** (220) 2009 09 21 (210) 360796
 (151) 2010 10 20 (441) 2010 01 04
 (732) „BLAU-FARMA SPÓŁKA Z OGRANICZONĄ ODPOWIEDZIALNOŚCIĄ-SPÓŁKA KOMANDYTOWA”, Warszawa, PL.
 (540) HIALEYE

(510), (511) **03** kosmetyki, peelings, preparaty do demakijażu, maści do celów kosmetycznych, toniki kosmetyczne, pomady do celów ko-

smetycznych, wazelina kosmetyczna, olejki do celów kosmetycznych, preparaty do opalania, preparaty kosmetyczne do odchudzania, maseczki kosmetyczne, preparaty do kąpieli, szampony, mydła, mydła lecznicze, mydła w płynie, preparaty do pielęgnacji włosów, pasty i płyny do zębów, środki do płukania ust, emulsje, lotony, preparaty do wybielania skóry, żele do mycia ciała, **05** leki i produkty lecznicze, witaminy, preparaty witaminowe, antybiotyki, antyseptyki, środki do leczenia oparzeń, środki przeciwbólowe, pastylki i pigułki do celów farmaceutycznych, minerały do celów leczniczych, mineralne dodatki do żywności, wody mineralne do celów leczniczych, suplementy diety do celów leczniczych, preparaty wspomagające leczenie, dietetyczne środki spożywcze do celów leczniczych, żywność dietetyczna do celów leczniczych, preparaty ziołowe do celów leczniczych.

(111) **233331** (220) 2009 09 21 (210) 360798
(151) 2010 10 20 (441) 2010 01 04
(732) „BLAU-FARMA SPÓŁKA Z OGRANICZONĄ ODPOWIEDZIALNOŚCIĄ-SPÓŁKA KOMANDYTOWA”, Warszawa, PL.
(540) HIALUCCELL 4900
(510), (511) **03** kosmetyki, peelingi, preparaty do demakijażu, maści do celów kosmetycznych, toniki kosmetyczne, pomady do celów kosmetycznych, wazelina kosmetyczna, olejki do celów kosmetycznych, preparaty do opalania, preparaty kosmetyczne do odchudzania, maseczki kosmetyczne, preparaty do kąpieli, szampony, mydła, mydła lecznicze, mydła w płynie, preparaty do pielęgnacji włosów, pasty i płyny do zębów, środki do płukania ust, emulsje, lotony, preparaty do wybielania skóry, żele do mycia ciała, **05** leki i produkty lecznicze, witaminy, preparaty witaminowe, antybiotyki, antyseptyki, środki do leczenia oparzeń, środki przeciwbólowe, pastylki i pigułki do celów farmaceutycznych, minerały do celów leczniczych, mineralne dodatki do żywności, wody mineralne do celów leczniczych, suplementy diety do celów leczniczych, preparaty wspomagające leczenie, dietetyczne środki spożywcze do celów leczniczych, żywność dietetyczna do celów leczniczych, preparaty ziołowe do celów leczniczych.

(111) **233332** (220) 2009 09 21 (210) 360799
(151) 2010 10 20 (441) 2010 01 04
(732) „BLAU-FARMA SPÓŁKA Z OGRANICZONĄ ODPOWIEDZIALNOŚCIĄ-SPÓŁKA KOMANDYTOWA”, Warszawa, PL.
(540) GLAMUREN
(510), (511) **03** kosmetyki, peelingi, preparaty do demakijażu, maści do celów kosmetycznych, toniki kosmetyczne, pomady do celów kosmetycznych, wazelina kosmetyczna, olejki do celów kosmetycznych, preparaty do opalania, preparaty kosmetyczne do odchudzania, maseczki kosmetyczne, preparaty do kąpieli, szampony, mydła, mydła lecznicze, mydła w płynie, preparaty do pielęgnacji włosów, pasty i płyny do zębów, środki do płukania ust, emulsje, lotony, preparaty do wybielania skóry, żele do mycia ciała, **05** leki i produkty lecznicze, witaminy, preparaty witaminowe, antybiotyki, antyseptyki, środki do leczenia oparzeń, środki przeciwbólowe, pastylki i pigułki do celów farmaceutycznych, minerały do celów leczniczych, mineralne dodatki do żywności, wody mineralne do celów leczniczych, suplementy diety do celów leczniczych, preparaty wspomagające leczenie, dietetyczne środki spożywcze do celów leczniczych, żywność dietetyczna do celów leczniczych, preparaty ziołowe do celów leczniczych.

(111) **233333** (220) 2009 09 21 (210) 360800
(151) 2010 10 20 (441) 2010 01 04
(732) „BLAU-FARMA SPÓŁKA Z OGRANICZONĄ ODPOWIEDZIALNOŚCIĄ-SPÓŁKA KOMANDYTOWA”, Warszawa, PL.
(540) LAKTOCER ZN
(510), (511) **03** kosmetyki, peelingi, preparaty do demakijażu, maści do celów kosmetycznych, toniki kosmetyczne, pomady do celów kosmetycznych, wazelina kosmetyczna, olejki do celów kosmetycznych, preparaty do opalania, preparaty kosmetyczne do odchudzania, maseczki kosmetyczne, preparaty do kąpieli, szampony, mydła, mydła lecznicze, mydła w płynie, preparaty do pielęgnacji włosów, pasty i płyny do zębów, środki do płukania ust, emulsje, lotony, preparaty do wybielania skóry, żele do mycia ciała, **05** leki i produkty lecznicze, witaminy, preparaty witaminowe, antybiotyki, antyseptyki, środki do leczenia oparzeń, środki przeciwbólowe, pastylki i pigułki do celów farmaceutycznych, minerały do celów leczniczych, mineralne dodatki do żywności, wody mineralne do celów leczniczych, suplementy

diety do celów leczniczych, preparaty wspomagające leczenie, dietetyczne środki spożywcze do celów leczniczych, żywność dietetyczna do celów leczniczych, preparaty ziołowe do celów leczniczych.

(111) **233334** (220) 2009 09 21 (210) 360801
(151) 2010 10 20 (441) 2010 01 04
(732) „BLAU-FARMA SPÓŁKA Z OGRANICZONĄ ODPOWIEDZIALNOŚCIĄ-SPÓŁKA KOMANDYTOWA”, Warszawa, PL.
(540) LUTEZAN
(510), (511) **03** kosmetyki, peelingi, preparaty do demakijażu, maści do celów kosmetycznych, toniki kosmetyczne, pomady do celów kosmetycznych, wazelina kosmetyczna, olejki do celów kosmetycznych, preparaty do opalania, preparaty kosmetyczne do odchudzania, maseczki kosmetyczne, preparaty do kąpieli, szampony, mydła, mydła lecznicze, mydła w płynie, preparaty do pielęgnacji włosów, pasty i płyny do zębów, środki do płukania ust, emulsje, lotony, preparaty do wybielania skóry, żele do mycia ciała, **05** leki i produkty lecznicze, witaminy, preparaty witaminowe, antybiotyki, antyseptyki, środki do leczenia oparzeń, środki przeciwbólowe, pastylki i pigułki do celów farmaceutycznych, minerały do celów leczniczych, mineralne dodatki do żywności, wody mineralne do celów leczniczych, suplementy diety do celów leczniczych, preparaty wspomagające leczenie, dietetyczne środki spożywcze do celów leczniczych, żywność dietetyczna do celów leczniczych, preparaty ziołowe do celów leczniczych.

(111) **233335** (220) 2009 09 23 (210) 360880
(151) 2010 10 22 (441) 2010 01 04
(732) AG KOMPRESSOREN POLSKA SPÓŁKA AKCYJNA, Warszawa, PL.
(540) AG Kompressoren
(510), (511) **07** sprężarki powietrza, sprężarki powietrza śrubowe, tłokowe, wysokociśnieniowe, turbosprężarki, zbiorniki ciśnieniowe sprężonego powietrza, filtry powietrza zawarte w tej klasie, **11** osuszacze sprężonego powietrza, filtry powietrza zawarte w tej klasie, **37** usługi naprawy i serwisu sprężarek powietrza, **42** doradztwo techniczne w zakresie urządzeń do wytwarzania sprężonego powietrza i jego uzdatniania.

(111) **233336** (220) 2009 09 24 (210) 360914
(151) 2010 10 20 (441) 2010 01 04
(732) KAEM SPÓŁKA Z OGRANICZONĄ ODPOWIEDZIALNOŚCIĄ SPÓŁKA KOMANDYTOWA, Baranowo, PL.
(540)



Kolor znaku: czarny, żółty

(531) 26.4.2, 26.4.18, 27.5.1, 29.1.12
(510), (511) **06** rączki do narzędzi metalowe, skrzynki do narzędzi metalowe, kratki malarskie metalowe, **07** urządzenia do malowania, narzędzia ręczne o napędzie innym niż ręczny, pistolety do malowania, pistolety dozujące klej elektryczne, pistolety pneumatyczne do wytłaczania masy uszczelniającej, zszywacze-maszyny, **08** narzędzia i przyrządy sterowane ręcznie do prac malarskich, remontowo-wykończeniowych, oklejarki do taśm pakowych, pistolety (narzędzia), pistolety ręczne do wytłaczania masy uszczelniającej, szpachle, kielnie, pace, w tym rajberki-duże pace, bloki ściernie, miesządła, piły (brzeszczoty), piły wyrzynarki, zdzieraki, wyciskacze, fugownice, gilotynty do glazury i cegły, obcęgi, młotki, otwornice do glazury, szczypce do glazury, przecinaki murarskie, wykrojniki do wycinania, wycinarki, wkrętaki, skrobaczki do farb, wiertła (części narzędzi), nożyce do blachy, noże i nożyki, ostrza, **09** miarki miernicze, poziomnice, piony, kątowniki, próbnik elektryczny, odzież ochronna: kombinezony przeciwpyłowe, ubrania chroniące przed ogniem, przed napromieniowaniem, kwasoodporne, półmaski ochronne, maski ochronne, nakolanniki, okulary, osłony zabezpieczające twarze robotników, osłony przeciwdblaskowe, sprzęt ochrony wzroku i twarzy, rękawice do ochrony przed wypadkami, **16** taśmy papierowe, wałki do ma-

lowania, rolki do malowania, pędzle do malowania, worki na śmieci, stemple (pieczętki), szablony, **17** taśmy przyklepne do prac malarskich i remontowych, folie z tworzyw sztucznych dla budownictwa i malarskie, rękawice izolacyjne, **20** ręczki do narzędzi niemetalowe, stoły do tapetowania, **21** pojemniki z tworzyw sztucznych: wiadra, kuwety malarskie, skrzynki na narzędzia, kratki malarskie plastikowe, szczotki do tapetowania, szczotki do smoły, gąbki do celów domowych, rękawice ochronne do prac domowych, rękawice ogrodnicze, **22** plandeki budowlane z tworzyw sztucznych, **25** odzież robocza: ubrania, kombinezony, kombinezony do prac malarskich, spodnie, koszule, bluzy, kurtki, rękawice, ubrania nieprzemakalne, nakrycia głowy, skarpety, obuwie robocze.

(111) **233337** (220) 2009 09 25 (210) 360972
 (151) 2010 10 28 (441) 2010 01 04
 (732) IQ Elżbieta Ornowicz, Warszawa, PL.
 (540)



Kolor znaku: jasnobrązowy

(531) 4.3.9, 26.13.25, 29.1.7

(510), (511) **35** oferowanie w punktach sprzedaży detalicznej, za pośrednictwem mediów elektronicznych lub w sprzedaży wysyłkowej następujących towarów: wyrobów z metali nieszlachetnych obejmujących wyroby z miedzi i mosiądzu, olejków aromatycznych, saszełek zapachowych, kadzidełek, artykułów papierniczych, kart okolicznościowych, obrazów, grafik, litografii, zdjęć, zegarów, wyrobów z drewna, korka, trzciny, wikliny, rogu, kości, fiszbinu, muszli, bursztynu, macicy perłowej, sepiolitu, imitacji tych surowców lub z tworzyw sztucznych, świec, artykułów oświetleniowych, rozpylaczy do perfum i olejków aromatycznych, palników do olejków zapachowych, biżuterii, wyrobów z metali szlachetnych lub pokrywanych nimi, kamieni szlachetnych i półszlachetnych, figurek ozdobnych, szkatulek, wyrobów ze szkła i porcelany, artykułów ceramicznych, figurek gipsowych i gipsowych elementów dekoracji wnętrz, kaskad wodnych będących elementami wystroju wnętrz, naczyń, wazonów, doniczek, pojemników i tac stosowanych w gospodarstwie domowym, luster, ramek na zdjęcia, sztucznych kwiatów, bielizny stołowej, bielizny pościelowej, narzut na łóżka, mebli, dywaników, mat na podłogę, kwietników, koszy, odzieży, dodatków do odzieży, torebek, pasków, artykułów pasmanteryjnych, haftów, wstążek i oplotów, sztucznych kwiatów, ozdób w kształcie sztucznych owoców i warzyw, zabawek, gier, ozdób choinkowych i świątecznych, stojaków choinkowych.

(111) **233338** (220) 2009 09 25 (210) 360973
 (151) 2010 10 28 (441) 2010 01 04
 (732) IQ Elżbieta Ornowicz, Warszawa, PL.
 (540) Jednorożec ... sklep z duszą

(510), (511) **35** oferowanie w punktach sprzedaży detalicznej, za pośrednictwem mediów elektronicznych lub w sprzedaży wysyłkowej następujących towarów: wyrobów z metali nieszlachetnych obejmujących wyroby z miedzi i mosiądzu, olejków aromatycznych, saszełek zapachowych, kadzidełek, artykułów papierniczych, kart okolicznościowych, obrazów, grafik, litografii, zdjęć, zegarów, wyrobów z drewna, korka, trzciny, wikliny, rogu, kości, fiszbinu, muszli, bursztynu, macicy perłowej, sepiolitu, imitacji tych surowców lub z tworzyw sztucznych, świec, artykułów oświetleniowych, rozpylaczy do perfum i olejków aromatycznych, palników do olejków zapachowych, biżuterii, wyrobów z metali szlachetnych lub pokrywanych nimi, kamieni szlachetnych i półszlachetnych, figurek ozdobnych, szkatulek, wyrobów ze szkła i porcelany, artykułów ceramicznych, figurek gipsowych i gipsowych elementów dekoracji wnętrz, kaskad wodnych będących elementami wystroju wnętrz, naczyń, wazonów, doniczek, pojemników i tac stosowanych w gospodarstwie domowym, luster, ramek na zdjęcia, sztucznych kwiatów, bielizny stołowej, bielizny pościelowej, narzut na łóżka, mebli, dywaników, mat na podłogę, kwietników, koszy, odzieży, dodatków do odzieży, torebek, pasków, artykułów pasmanteryjnych, haftów, wstążek i oplotów, sztucznych

kwiatów, ozdób w kształcie sztucznych owoców i warzyw, zabawek, gier, ozdób choinkowych i świątecznych, stojaków choinkowych.

(111) **233339** (220) 2009 10 06 (210) 361332
 (151) 2010 10 14 (441) 2010 01 18
 (732) Krzysztof Lechowski, Tomaszówek, PL.
 (540)



Kolor znaku: brązowy

(531) 3.6.1, 11.1.1, 27.5.1, 29.1.7

(510), (511) **29** mięso, ryby, drób, dziczyzna, ekstrakty mięsne, warzywa i owoce, galaretki, dżemy, kompoty, **35** reklama, zarządzanie w działalności handlowej, administrowanie działalności handlowej, **41** nauczanie, kształcenie, rozrywka, działalność sportowa i kulturalna, **43** usługi zaopatrzenia w żywność i napoje, tymczasowe zakwaterowanie.

(111) **233340** (220) 2009 08 17 (210) 359524
 (151) 2010 10 19 (441) 2009 11 23

(732) LABORATORIUM KOSMETYCZNE JOANNA BOGUSŁAW GÓRKA, RYSZARD KORCZAK SPÓŁKA JAWNA, Warszawa, PL.

(540) motylek 2 w 1

(510), (511) **03** kosmetyki do ciała i włosów, w tym środki do kąpieli, mycia i artykuły pielęgnacyjne, kosmetyki upiększające, artykuły perfumeryjne, wata do celów kosmetycznych, bibułki i chusteczki nasączone płynami kosmetycznymi, **05** preparaty do kąpieli leczniczych, preparaty farmaceutyczne przeciw łupieżowi, preparaty farmaceutyczne do włosów.

(111) **233341** (220) 2009 10 27 (210) 362164
 (151) 2010 12 07 (441) 2010 02 01

(732) FUNDACJA IM. FELIKSA STAMMA STAMM BOKS PROMOTION, Warszawa, PL.

(540) TURNIEJ im. FELIKSA STAMMA

(510), (511) **35** organizowanie wystaw krajowych i zagranicznych w celach handlowych lub reklamowych, reklama radiowa, telewizyjna, prasowa, korespondencyjna, w sieci komputerowej, tworzenie i rozpowszechnianie ogłoszeń reklamowych, tekstów reklamowych, reklama billboardowa, publikowanie tekstów sponsorowanych, rozpowszechnianie materiałów reklamowych, ogłoszeń, druków, prospektów, broszur, **36** usługi o charakterze dobroczynnym /organizacja i zbiórki funduszy/ zgodnie z celami fundacji, **41** usługi szkoleniowo-promocyjne: seminaria, sympozja, konferencje, konkursy, zgrupowania, pokazy, wystawy krajowe i zagraniczne w celach edukacyjnych, publikacje (również elektroniczne) książek, broszur, albumów, ulotek, kalendarzy, filmów, organizacja imprez sportowych, zawodów, pokazów promujących boks i patronat imprez sportowych, usługi o charakterze sportowym i kulturalnym, podnoszenie kwalifikacji zawodowych dla osób związanych z boksem (szczególnie kadr trenersko-instruktorskich), nauczanie, kształcenie, organizacja imprez o charakterze sportowym, zawodów i turniejów, publikowanie tekstów innych niż reklamowe, organizacja wystaw związanych

ze sportem, kulturą i edukacją, fotografowanie, fotoreportaże, usługi klubów sportowych, usługi klubów zdrowia (poprawianie kondycji).

(111) **233342** (220) 2009 08 17 (210) 359525
(151) 2010 10 19 (441) 2009 11 23

(732) LABORATORIUM KOSMETYCZNE JOANNA BOGUSŁAW GÓRKA, RYSZARD KORCZAK SPÓŁKA JAWNA, Warszawa, PL.

(540) effect.net

(510), (511) **03** kosmetyki do ciała i włosów, w tym środki do kąpieli, mycia i artykuły pielęgnacyjne, kosmetyki upiększające, artykuły perfumeryjne, wata do celów kosmetycznych, bibułka i chusteczki nasączone płynami kosmetycznymi, **05** preparaty do kąpieli leczniczych, preparaty farmaceutyczne przeciw łupieżowi, preparaty farmaceutyczne do włosów.

(111) **233343** (220) 2009 08 17 (210) 359527
(151) 2010 10 19 (441) 2009 11 23

(732) LABORATORIUM KOSMETYCZNE JOANNA BOGUSŁAW GÓRKA, RYSZARD KORCZAK SPÓŁKA JAWNA, Warszawa, PL.

(540) joanna sensual

(510), (511) **03** kosmetyki do ciała i włosów, w tym środki do kąpieli, mycia i artykuły pielęgnacyjne, kosmetyki upiększające, artykuły perfumeryjne, wata do celów kosmetycznych, bibułka i chusteczki nasączone płynami kosmetycznymi, **05** preparaty do kąpieli leczniczych, preparaty farmaceutyczne przeciw łupieżowi, preparaty farmaceutyczne do włosów.

(111) **233344** (220) 2009 08 18 (210) 359532
(151) 2010 10 19 (441) 2009 11 23

(732) KOŁO SPORT Daniel Książek, Choczniak, PL.

(540)



Kolor znaku: czerwony, biały, jasnoczerwony

(531) 17.1.1, 27.5.1, 29.1.12

(510), (511) **12** rowery, części zamienne do rowerów, akcesoria rowerowe, **25** odzież sportowa, bluzy, kombinezony, kurtki, bielizna wchłaniająca pot, bandany na szyję, odzież dla kolarzy, buty sportowe, czapki, rękawiczki, skarpetki, **35** zgrupowanie na rzecz osób trzęcych towarów takich jak: rowery, części zamienne do rowerów, akcesoria rowerowe, kaski, sakwy, plecaki, gogle, bidony, odzież sportowa, butysportowe, odzież dla kolarzy, bluzy, kurtki, czapki, rękawiczki, bielizna i bielizna wchłaniająca pot, pozwalające nabywcy wygodnie oglądać i kupować w sklepie, hurtowni lub poprzez Internet.

(111) **233345** (220) 2009 08 18 (210) 359541
(151) 2010 10 19 (441) 2009 11 23

(732) CEDROB SPÓŁKA AKCYJNA, Ciechanów, PL.

(540)

Dobre życie.

Kolor znaku: granatowy

(531) 27.5.1, 29.1.4

(510), (511) **05** żywność dla niemowląt, żywność dietetyczna do celów leczniczych, **29** tuszki drobiowe, mięso drobiowe, wędliny drobiowe, wyroby garmażeryjne z mięsa drobiowego, podroby drobiowe, konserwy drobiowe, buliony drobiowe, jaja jadalne, jaja w proszku, przetwory jajczarskie-sałatkę z jajek, pasty jajeczne, dziczyzna i przetwory z dziczyzny, mięso i jego przetwory, wędliny, przetwory mięsno-warzywne, mrożonki mięsno-warzywne, pasztety, **30** produkty mączne i piekarnicze z zawartością mięsa, półprodukty do sporządzania żywności-zamrożone surowe produkty mączne z zawartością

mięsa i mieszanek mięsno-warzywnych, pierogi, tortellini, ravioli, koncentraty sosów, **31** drób żywy, drób do hodowli, jaja wylęgowe, pasze, karma dla zwierząt, **35** usługi sprzedaży: usługi prowadzenia sklepów detalicznych, hurtowni, sklepów internetowych i sprzedaży wysyłkowej produktów spożywczych, wędliniarskich, mięsa, mięsa drobiowego, żywności dla niemowląt, żywności dietetycznej do celów leczniczych, drobiu żywego, drobiu do hodowli, jaj wylęgowych, paszy, karmy dla zwierząt, **39** usługi transportowe-przewóz towarów samochodami, **43** prowadzenie barów, restauracji, punktów gastro-nomicznych.

(111) **233346** (220) 2009 08 18 (210) 359547
(151) 2010 10 19 (441) 2009 11 23

(732) NZOZ MEDICA Ewa Sobkiewicz, Łódź, PL.

(540)



Kolor znaku: różowy, biały

(531) 5.3.20, 27.5.1, 29.1.12

(510), (511) **44** usługi medyczne, opieka zdrowotna.

(111) **233347** (220) 2009 08 20 (210) 359634
(151) 2010 10 22 (441) 2009 11 23

(732) American & Efir Enterprises, Inc., Mount Holly, US.

(540) WILDCAT

(510), (511) **23** nici i przędza.

(111) **233348** (220) 2009 08 21 (210) 359651
(151) 2010 10 22 (441) 2009 11 23

(732) OPTIMUM MARK SPÓŁKA Z OGRANICZONĄ ODPOWIEDZIALNOŚCIĄ, Warszawa, PL.

(540)



Kolor znaku: jasnozielony, zielony, ciemnozielony, biały, granatowy

(531) 25.3.1, 26.4.2, 27.5.1, 29.1.13

(510), (511) **32** napoje izotoniczne, napoje bezalkoholowe, woda mineralna, woda, soki warzywne, napoje energetyczne.

(111) **233349** (220) 2009 08 21 (210) 359654
(151) 2010 10 22 (441) 2009 11 23

(732) OPTIMUM MARK SPÓŁKA Z OGRANICZONĄ ODPOWIEDZIALNOŚCIĄ, Warszawa, PL.

(540)



Kolor znaku: jasnoniebieski, niebieski, ciemnoniebieski, jasnoczerwony, czerwony, ciemnoczerwony, szary, biały, oliwkowy, jasnofioletowy, fioletowy, ciemnofioletowy

(531) 26.4.2, 27.5.1, 29.1.15

(510), (511) **03** tabletki do zmywania, środki do zmiękczenia wody, środki do mycia naczyń.

(111) **233350** (220) 2009 08 21 (210) 359657
 (151) 2010 10 22 (441) 2009 11 23
 (732) OPTIMUM MARK SPÓŁKA Z OGRANICZONĄ
 ODPOWIEDZIALNOŚCIĄ, Warszawa, PL.
 (540)



Kolor znaku: jasnoniebieski, niebieski, ciemnoniebieski, zielony,
 biały, żółty, czerwony
 (531) 6.7.25, 25.1.15, 26.1.2, 27.5.1, 29.1.15
 (510), (511) **29** wędliny.

(111) **233351** (220) 2009 08 21 (210) 359658
 (151) 2010 10 22 (441) 2009 11 23
 (732) OPTIMUM MARK SPÓŁKA Z OGRANICZONĄ
 ODPOWIEDZIALNOŚCIĄ, Warszawa, PL.
 (540)

Fleris SOAP

Kolor znaku: ciemnoszary, biały
 (531) 26.4.2, 27.5.1, 29.1.12
 (510), (511) **03** kosmetyki, woda po goleniu.

(111) **233352** (220) 2009 08 21 (210) 359659
 (151) 2010 10 22 (441) 2009 11 23
 (732) OPTIMUM MARK SPÓŁKA Z OGRANICZONĄ
 ODPOWIEDZIALNOŚCIĄ, Warszawa, PL.
 (540)

BeBeauty
 FACE EXPERTIV

Kolor znaku: granatowy, biały
 (531) 26.4.2, 27.5.1, 29.1.12
 (510), (511) **03** kosmetyki, kosmetyki pielęgnacyjne, pomadki do ust,
 tusze do rzęs, ołówki do brwi, kosmetyki do brwi, toniki kosmetyczne,
 woda toaletowa, szminki, szampony, mleczko kosmetyczne, ma-
 seczki kosmetyczne, puder do makijażu, kremy kosmetyczne, prepara-
 ty do demakijażu, mydła dezynfekujące.

(111) **233353** (220) 2009 08 21 (210) 359662
 (151) 2010 10 06 (441) 2009 11 23
 (732) Laboratorium Kosmetyczne „Joanna” Bogusław Górka,
 Ryszard Korczak Spółka Jawna, Warszawa, PL.
 (540)



(531) 5.9.21, 5.9.23, 26.4.1, 26.4.16, 27.5.1
 (510), (511) **03** kosmetyki do ciała i włosów, w tym środki do kąpie-
 li, mycia i artykuły pielęgnacyjne, kosmetyki pielęgnacyjne, artykuły
 perfumeryjne, wata, bibułki i chusteczki do celów kosmetycznych,
05 preparaty do kąpiele leczniczych, preparaty farmaceutyczne prze-
 ciw łupieżowi, preparaty farmaceutyczne do włosów.

(111) **233354** (220) 2009 08 21 (210) 359665
 (151) 2010 10 06 (441) 2009 11 23
 (732) Laboratorium Kosmetyczne „Joanna” Bogusław Górka,
 Ryszard Korczak Spółka Jawna, Warszawa, PL.
 (540)



(531) 19.11.1, 26.1.1, 26.2.1, 27.5.1
 (510), (511) **03** kosmetyki do ciała i włosów, w tym środki do kąpie-
 li, mycia i artykuły pielęgnacyjne, kosmetyki pielęgnacyjne, artykuły
 perfumeryjne, wata, bibułki i chusteczki do celów kosmetycznych,
05 preparaty do kąpiele leczniczych, preparaty farmaceutyczne prze-
 ciw łupieżowi, preparaty farmaceutyczne do włosów.

(111) **233355** (220) 2009 08 27 (210) 359945
 (151) 2010 10 13 (441) 2009 12 07
 (732) F&F Filipowski Spółka Jawna, Pabianice, PL.
 (540) F&Home

(510), (511) **09** elektryczne i elektroniczne urządzenia i systemy,
 w tym urządzenia i systemy wyposażone w dotykowy ekran ciekło-
 krystaliczny (LCD), przeznaczone do użytku w lokalach mieszkalnych,
 biurowych, usługowych i przemysłowych i/lub w lokalach użytecz-
 ności publicznej, służące do przewodowego lub bezprzewodowego
 (zdalnego) sterowania, włączania, wyłączania, regulacji, monitoro-
 wania i/lub kontroli: oświetlenia, temperatury i wilgotności powie-
 trza, temperatury wody, stopnia nawodnienia, urządzeń grzewczych
 i klimatyzacyjnych, urządzeń elektrycznych, elektronicznych, elek-
 tromechanicznych i mechanicznych, urządzeń do nagrywania, prze-
 twarzania i odtwarzania danych, dźwięków i obrazów, urządzeń gos-
 podarstwa domowego i/lub urządzeń bezpieczeństwa; elektryczne
 i elektroniczne urządzenia i systemy do zdalnego sterowania otwie-
 raniem i zamykaniem bram, żaluzji i opuszczanych okiennic; elek-
 tryczne i elektroniczne urządzenia i systemy sterujące umożliwia-
 jące komunikację za pośrednictwem globalnego systemu telefonii
 komórkowej (GSM) i Internetu; oprogramowanie komputerowe do
 sterowania, włączania, wyłączania, regulacji, monitorowania, kontro-
 li i zarządzania poszczególnymi elementami elektrycznych i elektro-
 nicznych systemów sterujących.

(111) **233356** (220) 2009 08 27 (210) 359946
 (151) 2010 10 13 (441) 2009 12 07
 (732) „WÓDKA POLSKA SPÓŁKA Z OGRANICZONĄ
 ODPOWIEDZIALNOŚCIĄ SPÓŁKA KOMANDYTOWA”, Lublin, PL.
 (540) szarłott żubrowa
 (510), (511) **33** napoje alkoholowe.

(111) **233357** (220) 2009 08 27 (210) 359948
 (151) 2010 10 13 (441) 2009 12 07
 (732) „WÓDKA POLSKA SPÓŁKA Z OGRANICZONĄ
 ODPOWIEDZIALNOŚCIĄ SPÓŁKA KOMANDYTOWA”, Lublin, PL.
 (540) kaprys żubrowy
 (510), (511) **33** napoje alkoholowe.

(111) **233358** (220) 2009 08 28 (210) 359957
 (151) 2010 10 07 (441) 2009 12 07
 (732) MOKATE SPÓŁKA AKCYJNA, Ustroń, PL.
 (540) Minutka dla Bliskich
 (510), (511) **30** herbata, herbata mrożona, napoje na bazie herbaty.

(111) **233359** (220) 2009 08 31 (210) 360038
 (151) 2010 10 13 (441) 2009 12 07
 (732) IKS STUDIO Grzegorz Wojciechowski, Łódź, PL.

(540) GAZER

(510), (511) **32** piwo, wody mineralne i gazowane oraz inne napoje bezalkoholowe, napoje owocowe i soki owocowe; syropy i inne preparaty do produkcji napojów, **33** napoje alkoholowe (z wyjątkiem piwa), **42** usługi projektowania graficznego, projektowanie opakowań, etykiet, folderów i materiałów reklamowych.

(111) **233360** (220) 2009 08 31 (210) 360055
(151) 2010 10 06 (441) 2009 12 07

(732) Przedsiębiorstwo Hydrauliki Siłowej „HYDROTOR”
Spółka Akcyjna, Tuchola, PL.
(540)



Kolor znaku: niebieski, biały, czerwony

(531) 26.1.6, 26.11.1, 27.5.1, 29.1.13

(510), (511) **07** pompy hydrauliczne, pompy olejowe, silniki hydrauliczne, rozdzielacze hydrauliczne, sworznie tłokowe, serwomechanizmy hydrauliczne, siłowniki, elementy tłoczące pomp wtryskowych, wyżej wymienione towary będące częściami maszynami lub częściami maszyn, **09** przepływomierze zębate i tłokowe, **12** pompy hydrauliczne, pompy olejowe, silniki hydrauliczne, rozdzielacze hydrauliczne, sworznie tłokowe, serwomechanizmy hydrauliczne, siłowniki, pompy i elementy tłoczące pomp wtryskowych, wyżej wymienione towary będące częściami pojazdów zawartymi w tej klasie, **37** naprawa i sprawdzanie narzędzi pomiarowych do długości kąta, **40** obróbka metali: metalizacja natryskowa, spawanie aluminium, oksydacja, chromowanie techniczne, nawęglanie, hartowanie, termiczne usuwanie zadziorów.

(111) **233361** (220) 2009 08 31 (210) 360063
(151) 2010 10 06 (441) 2009 12 07

(732) DOKTOR KRASICKI SPÓŁKA Z OGRANICZONĄ
ODPOWIEDZIALNOŚCIĄ, Gdynia, PL.
(540)



Kolor znaku: zielony

(531) 26.2.7, 26.2.8, 27.5.1, 27.5.11, 29.1.13

(510), (511) **44** kliniki medyczne, lecznice, szpitale, opieka zdrowotna świadczona przez lekarzy różnych specjalności i pielęgniarki, chiropraktyka, fizykoterapia, chirurgia plastyczna, sanatoria.

(111) **233362** (220) 2009 09 01 (210) 360112
(151) 2010 10 05 (441) 2009 12 07

(732) BIOGENED SPÓŁKA AKCYJNA, Łódź, PL.
(540) DERMEDIC REGENIST

(510), (511) **03** kosmetyki, preparaty do ochrony, pielęgnacji i upiększania skóry twarzy, ciała, rąk i stóp, warg oraz paznokci; mydła i preparaty myjące; artykuły perfumeryjne, olejki eteryczne; środki do mycia, układania, pielęgnacji, upiększania i koloryzacji włosów; środki do czyszczenia zębów i higieny jamy ustnej, **05** produkty farmaceutyczne, weterynaryjne i sanitarne, preparaty doustne zawierające mikro-i/lub makroelementy i/lub witaminy i/lub substancje wspomagające procesy metaboliczne w organizmach ludzi i zwierząt, dermokosmetyki o działaniu leczniczym; substancje dietetyczne dla celów leczniczych; plastry i materiały opatrunkowe; antyseptyki i środki odkażające.

(111) **233363** (220) 2009 09 01 (210) 360113
(151) 2010 10 05 (441) 2009 12 07

(732) BIOGENED SPÓŁKA AKCYJNA, Łódź, PL.

(540)

DERMEDIC
Regenist

(531) 27.5.1

(510), (511) **03** kosmetyki, preparaty do ochrony, pielęgnacji i upiększania skóry twarzy, ciała, rąk i stóp, warg oraz paznokci; mydła i preparaty myjące; artykuły perfumeryjne, olejki eteryczne; środki do mycia, układania, pielęgnacji, upiększania i koloryzacji włosów; środki do czyszczenia zębów i higieny jamy ustnej, **05** produkty farmaceutyczne, weterynaryjne i sanitarne, preparaty doustne zawierające mikro-i/lub makroelementy i/lub witaminy i/lub substancje wspomagające procesy metaboliczne w organizmach ludzi i zwierząt, dermokosmetyki o działaniu leczniczym; substancje dietetyczne dla celów leczniczych; plastry i materiały opatrunkowe; antyseptyki i środki odkażające.

(111) **233364** (220) 2009 09 03 (210) 360143
(151) 2010 10 06 (441) 2009 12 07

(732) NOMI Spółka Akcyjna, Kielce, PL.
(540)

POWER + PLUS

Kolor znaku: czerwony, czarny, biały

(531) 24.17.5, 25.5.1, 27.5.1, 29.1.13

(510), (511) **07** hydrofory, pompy do instalacji grzewczych, instalacje do mycia pojazdów, elektronarzędzia tj. wiertarki ręczne elektryczne, młoty udarowe, młoty elektryczne, kosiarki elektryczne ogrodowe, kosiarki spalinowe, nożyce elektryczne, **08** narzędzia i przyrządy ręcznie sterowane tj. kosy, podkaszarki, kosiarki ogrodowe ręczne, motyki, grabie, kopaczki ręczne, nożyce ogrodowe, nożyce obrzeżne, przycinacze do drzew, sekatory, widełki do pielenia.

(111) **233365** (220) 2009 09 03 (210) 360144
(151) 2010 10 06 (441) 2009 12 07

(732) NOMI Spółka Akcyjna, Kielce, PL.
(540)

POWER + PLUS
PROFESSIONAL

Kolor znaku: czarny, biały, żółty

(531) 24.17.5, 25.5.1, 27.5.1, 29.1.13

(510), (511) **07** hydrofory, pompy do instalacji grzewczych, instalacje do mycia pojazdów, elektronarzędzia tj. wiertarki ręczne elektryczne, młoty udarowe, młoty elektryczne, kosiarki elektryczne ogrodowe, kosiarki spalinowe, nożyce elektryczne, **08** narzędzia i przyrządy ręcznie sterowane tj. kosy, podkaszarki, kosiarki ogrodowe ręczne, motyki, grabie, kopaczki ręczne, nożyce ogrodowe, nożyce obrzeżne, przycinacze do drzew, sekatory, widełki do pielenia.

(111) **233366** (220) 2009 09 03 (210) 360145
(151) 2010 10 06 (441) 2009 12 07

(732) K-CONSULT Spółka z ograniczoną odpowiedzialnością,
Gdynia, PL.
(540)

magazine

Kolor znaku: czerwony, czarny

(531) 24.17.1, 24.17.2, 27.5.1, 29.1.12

(510), (511) **16** afisze; plakaty, plakaty z papieru lub kartonu; albumy; almanachy; roczniki; atlasy, broszury, chromolitografie, czasopisma,

periodyki, diagramy, druki, emblematy, formularze jako blankiety, druki, fotografie, fotografiiura, gazety, indeksy, skorowidze, kalendarze, kalendarze z kartkami do zdzierania, kalkomanie, karty indeksowe, katalogi, klisze drukarskie, książki, litografie, makiety wystawiennicze z mas celulozopochodnych, mapy, materiały szkoleniowe i instruktażowe; matryce drukarskie; nalepki; naklejki jako materiały piśmienne; notatniki reklamowe, notesy reklamowe; obwoluty; okładki papierowe na dokumenty pokryte napisami o treści informacyjno-reklamowej; odbitki graficzne, odwzorowania graficzne na materiałach celulozopochodnych pokryte napisami o treści informacyjno-reklamowej; plansze; plany; podręczniki jako książki; prospekty; przezrocza jako materiały piśmienne; publikacje; rejestry drukowane pokryte napisami o treści informacyjno-reklamowej; reprodukcje graficzne; rysunki; tablice obliczeniowe, tablice ogłoszeniowe na afisze z kartonu lub papieru; taśmy lub karty papierowe do zapisu programów komputerowych; teczki reklamowe; skoroszyty reklamowe jako artykuły biurowe; koperty pokryte napisami o treści informacyjno-reklamowej; wyroby z kartonu, wyroby z papieru, wyroby z tektury pokryte napisami o treści informacyjno-reklamowej, **35** usługi doradztwa dla przedsiębiorstw produkujących i zbywających sprzęt elektroniczny, fotograficzny, audio-video i komputerowy; usługowe udzielanie porad konsumentom i przedsiębiorcom na temat sprzętu elektronicznego, fotograficznego, audio-video i komputerowego; usługowe udzielanie porad przedsiębiorstwom produkującym lub używającym opakowania na sprzęt elektroniczny, fotograficzny, audio-video i komputerowy; usługi agencji importowo-eksportowych sprzętu elektronicznego, fotograficznego, audio-video i komputerowego; usługi agencji informacji handlowej; usługi agencji reklamowej sprzętu elektronicznego, fotograficznego, audio-video i komputerowego; usługi analizy kosztów budowy, eksploatacji i serwisowania sprzętu elektronicznego, fotograficznego, audio-video i komputerowego; usługi organizowania i prowadzenia aukcji publicznych sprzętu elektronicznego, fotograficznego, audio-video i komputerowego; usługowe badania i poszukiwania w zakresie budowy, eksploatacji i serwisowania sprzętu elektronicznego, fotograficznego, audio-video i komputerowego; usługowe badania opinii publicznej, badania rynku, badania w dziedzinie działalności gospodarczej dotyczącej budowy, eksploatacji i serwisowania sprzętu elektronicznego, fotograficznego, audio-video i komputerowego; usługi doradztwa specjalistycznego w sprawach sprzętu elektronicznego, fotograficznego, audio-video i komputerowego; usługowa dystrybucja materiałów reklamowych, w tym próbek, druków, prospektów, broszur w zakresie sprzętu elektronicznego, fotograficznego, audio-video i komputerowego; usługowe ekspertyzy w zakresie działalności gospodarczej; usługowa obróbka tekstów dotyczących sprzętu elektronicznego, fotograficznego, audio-video i komputerowego; usługi organizowania targów w celach handlowych lub reklamowych sprzętu elektronicznego, fotograficznego, audio-video i komputerowego; usługowe organizowanie wystaw w celach handlowych lub reklamowych, pokazy towarów z zakresu sprzętu elektronicznego, fotograficznego, audio-video i komputerowego; usługowe pozyskiwanie danych do komputerowych baz danych w zakresie sprzętu elektronicznego, fotograficznego, audio-video i komputerowego; usługi promocji i sprzedaży sprzętu elektronicznego, fotograficznego, audio-video i komputerowego; usługi publikowanie tekstów reklamowych na temat sprzętu elektronicznego, fotograficznego, audio-video i komputerowego; reklama za pośrednictwem sieci komputerowej, reklamy korespondencyjne, reklamy prasowe, reklamy radiowe, reklamy telewizyjne; usługowe rozlepianie plakatów reklamowych na temat sprzętu elektronicznego, fotograficznego, audio-video i komputerowego; usługowe rozpowszechnianie materiałów reklamowych, w tym ulotek, prospektów, druków, próbek na temat sprzętu elektronicznego, fotograficznego, audio-video i komputerowego; usługowe uaktualnianie materiałów reklamowych dotyczących sprzętu elektronicznego, fotograficznego, audio-video i komputerowego; usługi w zakresie przeglądu prasy specjalistycznej dotyczącej sprzętu elektronicznego, fotograficznego, audio-video i komputerowego; usługi wyceny używanego sprzętu elektronicznego, fotograficznego, audio-video i komputerowego; usługi wynajmu czasu reklamowego we wszystkich środkach przekazu; usługi wynajmowania miejsc i powierzchni na umieszczanie ogłoszeń lub reklam; usługi wyszukiwania informacji w plikach komputerowych i w komputerowych bazach danych na temat sprzętu elektronicznego, fotograficznego, audio-video i komputerowego; zgrupowanie na rzecz osób trzecich różnego sprzętu elektronicznego, fotograficzne-

go, audio-video i komputerowego pozwalające nabywcy wygodnie oglądać i kupować te towary: w centrum handlowym, hipermarkiecie, supermarkecie, hurtowni, sklepie, z katalogu różnych artykułów, na stronie internetowej, za pośrednictwem usługi elektronicznej, za pośrednictwem systemu telezakupów, wykorzystując zamówienie korespondencyjne, używając środków telekomunikacji; informacja o powyższych usługach, **41** usługowa organizacja kongresów, konferencji, seminariów, sympozjów, zjazdów i szkoleń, warsztatów roboczych, targów, wystaw związanych z budową i eksploatacją sprzętu elektronicznego, fotograficznego, audio-video i komputerowego; usługowe pokazy o charakterze edukacyjnym sprzętu elektronicznego, fotograficznego, audio-video i komputerowego; usługi montażu edukacyjnych programów radiowych i telewizyjnych, montaż edukacyjnych taśm wideo na temat sprzętu elektronicznego, fotograficznego, audio-video i komputerowego; usługowa publikacja elektroniczna on-line książek i periodyków na temat sprzętu elektronicznego, fotograficznego, audio-video i komputerowego; usługowe publikowanie tekstów instruktażowych innych niż teksty reklamowe na temat sprzętu elektronicznego, fotograficznego, audio-video i komputerowego; usługi sprawdzianów pedagogicznych dla serwisantów profesjonalnego sprzętu elektronicznego, fotograficznego, audio-video i komputerowego; wypożyczenie aparatów i sprzętu foto i kinematograficznego; wypożyczenie aparatów radiowych i telewizyjnych; wypożyczenie elektronicznej aparatury oświetleniowej i projekcyjnej dla potrzeb prezentacji sprzętu elektronicznego, fotograficznego, audio-video i komputerowego; informacja o powyższych usługach.

(111) **233367** (220) 2009 07 27 (210) 358680
 (151) 2010 10 06 (441) 2009 11 09
 (732) „HYBNER” SPÓŁKA AKCYJNA, Środa Wielkopolska, PL.
 (540)



Kolor znaku: niebieski

(531) 26.11.3, 26.11.12, 27.5.1, 29.1.4

(510), (511) **11** bidety, deski ustępowe; kompakty, miski klozetowe, pisuary (armatura sanitarna), płuczki ustępowe, sanitarna aparatura i instalacje, sedesy, toalety, umywalki, ustępy przenośne, zbiorniki do płuczek ustępowych.

(111) **233368** (220) 2009 07 27 (210) 358692
 (151) 2010 10 05 (441) 2009 11 09
 (732) HARDER SPÓŁKA Z OGRANICZONĄ ODPOWIEDZIALNOŚCIĄ,
 Poznań, PL.
 (540)



Kolor znaku: granatowy

(531) 26.3.4, 27.5.1, 29.1.4

(510), (511) **07** odkurzacze, oprzyrządowanie do odkurzaczy do rozpylania perfum lub środków dezynfekcyjnych, torby do odkurzaczy, węże do odkurzaczy, elektryczne maszyny i urządzenia do czyszczenia, dmuchawy jako maszyny, maszyny do filtrowania, filtry jako części maszyn lub silników, filtry jako wkłady do maszyn filtrujących, fraterki do parkietów elektryczne, urządzenia do mycia, urządzenia do ssania powietrza, rozdrabniarki odpadków, **11** instalacje klimatyzacyjne, urządzenia klimatyzacyjne, aparatura i urządzenia do oczyszczania powietrza, instalacje do filtrowania powietrza, przewody stanowiące części instalacji sanitarnych, wentylacyjne wyciągi, **19** rury spustowe niemetalowe, rury sztywne niemetalowe dla budownictwa.

(111) **233369** (220) 2009 07 27 (210) 358694
 (151) 2010 10 06 (441) 2009 11 09

(732) WAWEL SPÓŁKA AKCYJNA, Kraków, PL.
(540)



Kolor znaku: brązowy, żółty, pomarańczowy

(531) 5.7.11, 5.7.22, 25.1.15, 25.5.5, 26.4.2, 26.4.4, 26.4.6, 27.5.1, 29.1.13
(510), (511) **30** cukierki o smaku owocowym, cukierki, karmelki z nadzieniem pomarańczowym, wyroby cukiernicze i czekoladowe, czekoladki, czekoladki nadziewane, pastylki i draże, galaretki owocowe, **35** zgrupowanie na rzecz osób trzecich różnych towarów obejmujące: cukierki o smaku owocowym, cukierki, karmelki z nadzieniem pomarańczowym, wyroby cukiernicze i czekoladowe, czekoladki, czekoladki nadziewane, pastylki i draże, galaretki owocowe, pozwalające nabywcy wygodnie je oglądać i kupować w sklepach, hurtowniach oraz na stronie internetowej, marketing, rozpowszechnianie materiałów reklamowych promujących powyższe towary oraz ich reklama w środkach masowego przekazu.

(111) **233370** (220) 2009 10 02 (210) 358834
(151) 2010 10 07 (441) 2010 01 18
(732) „EVELINE COSMETICS” SPÓŁKA AKCYJNA, Lesznowola, PL.
(540) nature garden

(510), (511) **03** kremy, emulsje, płyny, żele i oliwki do skóry, maseczki do twarzy, maseczki do peelingu, podkłady barwiące (płyny, plastry, pudry), pudry do makijażu, pudry po kąpieli, pudry higieniczne, mydła toaletowe, mydła dezodoryzujące, perfumy, wody toaletowe i kolońskie, środki do kąpieli i pod prysznic (sole, pianki, oliwki, żele), preparaty kosmetyczne do depilacji, dezodoranty i środki przeciw poceniu, środki do pielęgnacji włosów, środki do golenia (kremy, pianki, płyny), środki do makijażu i demakijażu twarzy i oczu, środki przeznaczone do ust, środki do pielęgnacji zębów i jamy ustnej, środki do pielęgnacji i malowania paznokci, środki do higieny intymnej, środki do opalania, środki samoopalające, środki do rozjaśniania skóry, środki przeciw zmarszczkom, preparaty kosmetyczne do ujędrniania skóry, preparaty antycellulitowe, preparaty dla skóry trądzikowej i alergicznej, **05** kosmetyki do zastosowań medycznych: balsamy, maści, olejki, płyny, sole, żele, kremy.

(111) **233371** (220) 2009 07 30 (210) 358866
(151) 2010 10 08 (441) 2009 11 09
(732) NOMI SPÓŁKA AKCYJNA, Kielce, PL.
(540)



Kolor znaku: biały, niebieski, pomarańczowy
(531) 26.4.2, 26.4.4, 26.4.7, 27.5.1, 29.1.13

(510), (511) **01** preparaty chemiczne dla przemysłu, preparaty do prowadzenia prac badawczych, stosowane w fotografii jak również w rolnictwie, ogrodnictwie i leśnictwie, nawozy użyźniające glebę, kleje dla celów przemysłowych, **02** farby, lakiery, preparaty zabezpieczające przed rdzą i korozją, preparaty do konserwacji drewna, zaprawy farbierskie, folie metalowe i formy proszkowe dla malarzy i dekoratorów, **03** preparaty i środki do czyszczenia, polerowania, szorowania i ścierania, **04** świece do oświetlenia, knoty do świec, **05** preparaty przeciwpałozyczące, środki przeciw robactwu, preparaty grzybobójcze, środki chwastobójcze, **06** metalowe materiały budowlane, przenośne metalowe konstrukcje budowlane, przewody nieelektryczne i druty z metali nieszlachetnych, drobne wyroby żelazne, pojedyncze drobne wyroby metalowe, rury i rurki metalowe, **08** narzędzia i przyrządy sterowane ręcznie, **09** urządzenia i przyrządy do przewodzenia, przełączania, transformowania, akumulowania, regulowania lub kontrolowania elektryczności, **11** urządzenia do oświetlania, ogrzewania, wytwarzania pary, gotowania, chłodzenia, suszenia, wentylacji, zaopatrzenia w wodę i do celów sanitarnych, **16** pędzle malarskie, materiały z tworzyw sztucznych do pakowania (nie ujęte w innych klasach), torby z tworzyw sztucznych na śmieci, torebki do pakowania, **17** tworzywa sztuczne w formie wyciśniętej stosowane w produkcji, materiały wypełniające, uszczelniające i izolujące, giętkie rury niemetalowe, **19** materiały budowlane niemetalowe, rury sztywne niemetalowe stosowane w budownictwie, **20** meble, lustra, ramy do obrazów, wyroby (nie ujęte w innych klasach) z drewna, korka, trzciny, wikliny, rogu, kości słoniowej, fiszbinu, muszli, bursztynu, macy perłowej, sepiolitu i imitacji tych wszystkich materiałów lub tworzyw sztucznych, **27** dywany, dywaniki, maty i słomianki, linoleum i inne materiały do pokrywania podłóg, tapety (nietekstylne).

(111) **233372** (220) 2009 07 30 (210) 358867
(151) 2010 10 08 (441) 2009 11 09
(732) NOMI SPÓŁKA AKCYJNA, Kielce, PL.
(540)



Kolor znaku: biały, niebieski, pomarańczowy

(531) 26.4.2, 26.4.4, 26.4.7, 27.5.1, 29.1.13
(510), (511) **01** preparaty chemiczne dla przemysłu, preparaty do prowadzenia prac badawczych, stosowane w fotografii jak również w rolnictwie, ogrodnictwie i leśnictwie, nawozy użyźniające glebę, kleje dla celów przemysłowych, **02** farby, lakiery, preparaty zabezpieczające przed rdzą i korozją, preparaty do konserwacji drewna, zaprawy farbierskie, folie metalowe i formy proszkowe dla malarzy i dekoratorów, **03** preparaty i środki do czyszczenia, polerowania, szorowania i ścierania, **04** świece do oświetlenia, knoty do świec, **05** preparaty przeciwpałozyczące, środki przeciw robactwu, preparaty grzybobójcze, środki chwastobójcze, **06** metalowe materiały budowlane, przenośne metalowe konstrukcje budowlane, przewody nieelektryczne i druty z metali nieszlachetnych, drobne wyroby żelazne, pojedyncze drobne wyroby metalowe, rury i rurki metalowe, **08** narzędzia i przyrządy sterowane ręcznie, **09** urządzenia i przyrządy do przewodzenia, przełączania, transformowania, akumulowania, regulowania lub kontrolowania elektryczności, **11** urządzenia do oświetlania, ogrzewania, wytwarzania pary, gotowania, chłodzenia, suszenia, wentylacji, zaopatrzenia w wodę i do celów sanitarnych, **16** pędzle malarskie, materiały z tworzyw sztucznych do pakowania (nie ujęte w innych klasach), torby z tworzyw sztucznych na śmieci, torebki do pakowania, **17** tworzywa sztuczne w formie wyciśniętej stosowane w produkcji, materiały wypełniające, uszczelniające i izolujące, giętkie rury niemetalowe, **19** materiały budowlane niemetalowe, rury sztywne niemetalowe stosowane w budownictwie, **20** meble, lustra, ramy do obrazów, wyroby (nie ujęte w innych klasach) z drewna, korka, trzciny, wikliny, rogu, kości słoniowej, fiszbinu, muszli, bursztynu, macy perłowej, sepiolitu i imitacji tych wszystkich materiałów lub tworzyw sztucznych, **27** dywany, dywaniki, maty i słomianki, linoleum i inne materiały do pokrywania podłóg, tapety (nietekstylne).

(111) **233373** (220) 2009 08 03 (210) 359012
 (151) 2010 10 04 (441) 2009 11 09
 (732) WEJCHERT INVESTMENTS SPÓŁKA Z OGRANICZONĄ
 ODPOWIEDZIALNOŚCIĄ, Warszawa, PL.
 (540)



Kolor znaku: jasnofioletowy, czarny

(531) 5.5.1, 27.5.1, 29.1.12

(510), (511) **03** wyroby perfumeryjne, kosmetyki, środki do pielęgnacji ciała i włosów, **09** urządzenia i przyrządy elektryczne, fotograficzne, optyczne, kalkulatory, **14** breloczki, biżuteria, ozdoby należące do tej klasy, zegarki, stopery, okulary przeciwsłoneczne, **16** wyroby z papieru i kartonu zawarte w tej klasie, torby i opakowania z folii, kalendarze, plakaty, karty pocztowe, przybory do pisania, czasopisma, książki, **21** przybory kuchenne i gospodarstwa domowego, naczynia, przybory kosmetyczne zawarte w tej klasie, naczynia z kartonu i papieru, **24** tekstylia i wyroby włókiennicze nie ujęte w innych klasach, ręczniki, koce, pledy, bielizna pościelowa, flagi, chorągiewki, proporczyki, **25** odzież, bielizna, kostiumy kąpielowe, koszulki, krawaty, szlafroki, wyroby pończosznice, nakrycia głowy, daszki przeciwsłoneczne, obuwie, obuwie sportowe, odzież sportowa i treningowa, odzież z nadrukami reklamowymi, **28** gry i zabawki, karty do gry, artykuły sportowe i gimnastyczne nie ujęte w innych klasach, **32** napoje bezalkoholowe, soki, wody mineralne, **35** usługi reklamowe; wynajem miejsca i czasu na ogłoszenia reklamowe, usługi prowadzenia sklepu i hurtowni wielobranżowej oraz sklepu internetowego w zakresie: odzieży, obuwia, biżuterii, zegarków, ręczników, koców, pledów, bielizny pościelowej, flag, chorągiewek, proporczyków, wyrobów papierniczych, kosmetyków, chemii gospodarczej, książek, czasopism, gazet, sprzętu gospodarstwa domowego, urządzeń i przyrządów elektrycznych, fotograficznych, optycznych, sprzętu komputerowego, mebli, wyposażenia wnętrz; usługi prowadzenia sprzedaży niżej wymienionych towarów z naniesionym logo jako elementem reklamowo-ozdobnym: apaszki jedwabne, baloniki, bandanki, banery, bezrękawniki, bloczki post-it, bluzy, bombki, breloczki, chorągiewki, czapki, daszki, długopisy, elektroniczne urządzenia do tłumaczeń językowych, elektroniczne urządzenia ze słownikiem, etui skórzane na długopisy, etui skórzane na wizytówki, flagi, galanteria odzieżowa damska i męska, galanteria skórzana, galanteria papierowa, kalendarze, kalkulatory, kapelusze, karafki, konstrukcje dmuchane i balony, kosmetyczki, kosmetyki, koszulki polo, krawaty, krzeselka, kubki, kurtki, latawce, maskotki, materiały biurowe i szkolne, pudełka, naklejki i nalepki, notesy, obrusy, odtwarzacze płyt kompaktowych i kaset, ołówki, opakowania na napoje, organizery, otwieracze do butelek, pałeczki chińskie, papiery pakowe, parasole, parasolki, parawany, para jedwabne, piłki, piórniki, plecaki, podkładki pod kubki, kieliszki i szklanki, podkładki pod mysz, pokrowce na telefony, portfele, postery, radiodbiorniki, rękawiczki, ręczniki, sakwy rowerowe, sakwy podróżne, samochodowe osłony przeciwsłoneczne, siatki, skrobaczki do szyb, słodycze, standy, stroje dla personelu, szale, szaliki, teczki skórzane, termosy, torby i torebki, torciki, trąbki, t-shirty, wizytowniki, wody perfumowane i perfumy, worki żeglarskie, wyroby ze szkła i porcelany, zabawki, zegary ściennie, zegarki, znaczki z logo, **39** usługi transportowe, przewóz towarów i osób, wynajmowanie miejsc parkingowych, transport osób, organizacja podróży, organizacja wycieczek, organizacja podróży turystycznych, wypożyczenie pojazdów, rezerwacja miejsc na podróż, organizacja usług turystycznych, **41** usługi w zakresie organizacji imprez sportowych, rekreacyjnych, zawodów, pokazów, nauczanie, szkolenie, prowadzenie treningów w zakresie dyscyplin sportowych, organizacja imprez rozrywkowych, przedstawień, przyjęć, balów, organizacja i obsługa sympozjów, konferencji, kongresów, organizacja wypożyczynku, informacje o imprezach wycieczkowych, **43** usługi zaopatrzenia w żywność i napoje, usługi hotelarskie, gastronomiczne, rezerwacja miejsc hotelowych, prowadzenie hoteli, pensjonatów, domów turystycznych, prowadzenie restauracji, barów, kawiarni, usługi cateringowe-przygotowanie dań na zamówienie, dostarczenie ich, obsługa przyjęć i imprez towarzyskich w miejscu wskazanym przez zamawiającego, **44** usługi medyczne, kosmetyczne, ga-

binetów odnowy biologicznej, fizykoterapii, prowadzenie salonów kosmetycznych, ośrodków SPA.

(111) **233374** (220) 2009 08 03 (210) 359014
 (151) 2010 10 05 (441) 2009 11 09
 (732) WEJCHERT INVESTMENTS SPÓŁKA Z OGRANICZONĄ
 ODPOWIEDZIALNOŚCIĄ, Warszawa, PL.
 (540)



Kolor znaku: pomarańczowy, czarny

(531) 13.1.1, 26.11.1, 27.5.1, 29.1.12

(510), (511) **16** wyroby z papieru i kartonu zawarte w tej klasie, torby i opakowania z folii, kalendarze, plakaty, karty pocztowe, przybory do pisania, czasopisma, książki, **21** przybory kuchenne i gospodarstwa domowego, naczynia, przybory kosmetyczne zawarte w tej klasie, naczynia z kartonu i papieru, **24** tekstylia i wyroby włókiennicze nie ujęte w innych klasach, bielizna stołowa-serwety, serwetki, flagi, chorągiewki, proporczyki, **25** odzież, bielizna, kostiumy kąpielowe, koszulki, krawaty, szlafroki, wyroby pończosznice, nakrycia głowy, daszki przeciwsłoneczne, obuwie, obuwie sportowe, odzież sportowa i treningowa, odzież z nadrukami reklamowymi, **29** mleko, produkty mleczne, galaretki, kompoty, konserwowane, suszone i gotowane owoce i warzywa, mięso, ryby, drób, dziczyzna, oleje i tłuszcze jadalne, wyroby garmażeryjne z mięsa i warzyw, wyroby z mięsa, ryb, drobiu dziczyzny i warzyw, gotowe do spożycia dania ujmowane w tej klasie, **30** wyroby piekarnicze i cukiernicze, słodycze, lody, **32** napoje bezalkoholowe, soki, wody mineralne, **35** usługi reklamowe; wynajem miejsca i czasu na ogłoszenia reklamowe, usługi prowadzenia sklepu i hurtowni wielobranżowej oraz sklepu internetowego w zakresie: odzieży, obuwia, biżuterii, zegarków, ręczników, kocy, pledów, bielizny pościelowej, bielizny stołowej, produktów spożywczych, wyrobów garmażeryjnych, dań gotowych, flag, chorągiewek, proporczyków, wyrobów papierniczych, kosmetyków, chemii gospodarczej, książek, czasopism, gazet, sprzętów gospodarstwa domowego, urządzeń i przyrządów elektrycznych, fotograficznych, optycznych, sprzętu komputerowego, mebli, wyposażenia wnętrz; usługi prowadzenia sprzedaży niżej wymienionych towarów z naniesionym logo jako elementem reklamowo-ozdobnym: apaszki jedwabne, baloniki, bandanki, banery, bezrękawniki, bloczki post-it, bluzy, bombki, breloczki, chorągiewki, czapki, daszki, długopisy, elektroniczne urządzenia do tłumaczeń językowych, elektroniczne urządzenia ze słownikiem, etui skórzane na długopisy, etui skórzane na wizytówki, flagi, galanteria odzieżowa damska i męska, galanteria skórzana, galanteria papierowa, kalendarze, kalkulatory, kapelusze, karafki, konstrukcje dmuchane i balony, kosmetyczki, kosmetyki, koszulki polo, krawaty, krzeselka, kubki, kurtki, latawce, maskotki, materiały biurowe i szkolne, pudełka, naklejki i nalepki, notesy, obrusy, odtwarzacze płyt kompaktowych i kaset, ołówki, opakowania na napoje, organizery, otwieracze do butelek, pałeczki chińskie, papiery pakowe, parasole, parasolki, parawany, para jedwabne, piłki, piórniki, plecaki, podkładki pod kubki, kieliszki i szklanki, podkładki pod mysz, pokrowce na telefony, portfele, postery, radiodbiorniki, rękawiczki, ręczniki, sakwy rowerowe, sakwy podróżne, samochodowe osłony przeciwsłoneczne, siatki, skrobaczki do szyb, słodycze, standy, stroje dla personelu, szale, szaliki, teczki skórzane, termosy, torby i torebki, torciki, trąbki, t-shirty, wizytowniki, wody perfumowane i perfumy, worki żeglarskie, wyroby ze szkła i porcelany, zabawki, zegary ściennie, zegarki, znaczki z logo, **41** usługi w zakresie organizacji imprez sportowych, rekreacyjnych, zawodów, pokazów, nauczanie, szkolenie, prowadzenie treningów w zakresie dyscyplin sportowych, organizacja imprez rozrywkowych, przedstawień, przyjęć, balów, organizacja i obsługa sympozjów, konferencji, kongresów, organizacja wypożyczynku, informacje o imprezach wycieczkowych, **43** usługi zaopatrzenia w żywność i napoje, usługi gastronomiczne, prowadzenie restauracji, barów, kawiarni, usługi cateringowe-przygotowanie dań na

zamówienie, dostarczenie ich, obsługa przyjęć i imprez towarzyskich w miejscu wskazanym przez zamawiającego.

(111) **233375** (220) 2009 08 04 (210) 359030
 (151) 2010 10 07 (441) 2009 11 09
 (732) ŻBIK STUDIO Robert Żbikowski, Warszawa, PL.
 (540)

imagesroom

Kolor znaku: niebieski, szary

(531) 27.5.1, 29.1.12
 (510), (511) **16** fotografie, **35** agencja reklamowa, **42** projektowanie dekoracji wnętrz.

(111) **233376** (220) 2009 08 04 (210) 359035
 (151) 2010 10 07 (441) 2009 11 09
 (732) NOWE SPÓŁKA Z OGRANICZONĄ ODPOWIEDZIALNOŚCIĄ,
 Warszawa, PL.

(540) SENSE OF GREEN

(510), (511) **03** kosmetyki, perfumy, środki perfumeryjne, wody toaletowe i kolońskie, mydła, olejki eteryczne, olejki do celów kosmetycznych, artykuły toaletowe, kremy, toniki, pianki, mleczka, emulsje, płyny, żele, oliwki i balsamy do pielęgnacji skóry, preparaty do oczyszczania skóry, peelingi, maseczki kosmetyczne, środki do mycia i kąpieli, środki do mycia i pielęgnacji włosów, dezodoranty i środki przeciw poceniu, preparaty do makijażu i demakijażu, preparaty do pielęgnacji i malowania ust, preparaty do pielęgnacji i malowania paznokci, środki kosmetyczne do manicure i pedicure, preparaty do higieny intymnej, środki do opalania i chroniące przed promieniowaniem ultrafioletowym, środki do samoopalania, preparaty do depilacji, pudry do makijażu, preparaty kosmetyczne do odchudzania, pudry po kąpieli, pudry higieniczne, talk kosmetyczny, środki do pielęgnacji zębów i jamy ustnej, zestawy kosmetyków, saszetki zapachowe do bielizny, kadzidełka, woda zapachowa; papier perfumowany, perfumy do pomieszczeń, poduszki nasączone lub wypełnione substancjami perfumowanymi, preparaty do aromaterapii, aromaterapeutyczne poduszki zawierające potpourri w poszewce z tkaniny, potpourri (mieszanki zapachowe ziół i kwiatów), pomandery, **05** produkty i preparaty lecznicze do pielęgnacji skóry, kremy do twarzy i do ciała do celów leczniczych, emulsje do twarzy i do ciała, płyny do twarzy i do ciała, żele do twarzy i do ciała, oliwki i balsamy lecznicze, sole do kąpieli do celów medycznych, kąpiele lecznicze, preparaty medyczne w postaci leczniczych kremów, emulsji, płynów, żeli, oliwek i balsamów, produkty lecznicze do włosów; środki do odświeżania powietrza; odświeżacze do ubrań i tkanin; dezodoranty inne niż do użytku osobistego; kadzidełka do odstraszania owadów; drewno cedrowe jako środek odstraszający owady; środki do odstraszania owadów; preparaty przeciw molom; trociszki do odymiania, **35** usługi prowadzenia punktów sprzedaży, składów fabrycznych, celnych lub outsourcingowych, sklepów, sieci sklepów, hurtowni, salonów, sprzedaży na stronach internetowych oraz poprzez ofertę bezpośrednią towarów; wyselekcjonowanie z myślą o osobach trzecich towarów (bez uwzględnienia transportu) tak by umożliwić konsumentom obejrzenie i dokonanie zakupu w punktach sprzedaży detalicznej i hurtowej lub za pomocą katalogów przesyłanych pocztą lub środków komunikacji elektronicznej; usługi w zakresie reklamy, promocji, przekazywania informacji handlowej; rozpowszechnianie materiałów reklamowych, organizowanie wystaw handlowych i reklamowych, prezentowanie, informowanie o nich, również za pośrednictwem Internetu; analizy kosztów, badania opinii publicznej, badanie w dziedzinie działalności gospodarczej, badanie rynku, doradztwo specjalistyczne w sprawach działalności gospodarczej; pozyskiwanie danych i systematyzacja danych do komputerowych baz danych, skład komputerowy oraz projekty plastyczne w zakresie reklamy, reklama za pośrednictwem sieci komputerowej, publikowanie tekstów reklamowych.

(111) **233377** (220) 2009 08 04 (210) 359056
 (151) 2010 10 13 (441) 2009 11 09
 (732) NEMEZIS-Jarosław Manastyrski, Warszawa, PL.

(540)

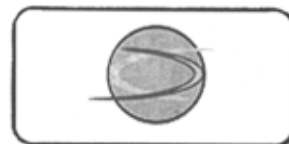

Kolor znaku: czarny, jasnoszary, ciemnoszary

(531) 26.1.1, 26.4.2, 26.4.10, 26.4.16, 26.11.12, 29.1.13
 (510), (511) **09** alarmy antywłamaniowe, **36** agencje ściągania wiarygodności, **45** agencje detektywistyczne, usługi ochroniarskie, ochrona osobista, doradztwo w sprawach bezpieczeństwa.

(111) **233378** (220) 2009 08 04 (210) 359060
 (151) 2010 10 07 (441) 2009 11 09
 (732) Maciej Szpakowski, Koźmin Wielkopolski, PL.
 (540)



Perfect Harmony

Kolor znaku: srebrny, biały

(531) 3.9.1, 5.3.11, 5.3.13, 27.5.1, 29.1.12
 (510), (511) **10** poduszki do celów leczniczych; boty do celów leczniczych; lampy do celów leczniczych; galwaniczne pasy do celów leczniczych; poduszki podgrzewane elektrycznie do celów leczniczych; gorsety do celów leczniczych; poduszki nadmuchiwane do celów leczniczych; przyrządy i urządzenia do ćwiczeń leczniczych i gimnastyki; pasy do celów leczniczych; filtry promieni ultrafioletowych do celów leczniczych; lampy kwarcowe do celów leczniczych; łóżka hydrostatyczne do celów leczniczych; koce podgrzewane elektrycznie do celów leczniczych; łóżka specjalnie skonstruowane do celów leczniczych; materace położnicze; materace nadmuchiwane do celów leczniczych; materace o właściwościach magnetycznych do celów leczniczych; materace z wkładem gorczycowym lub wełnianym dla celów rehabilitacyjnych i leczniczych; podkłady zapobiegające odleżynom, prześcieradła na łóżka chorych; aparatura medyczna i rehabilitacyjna z osprzętem w zastosowaniu do fizykoterapii i rehabilitacji, **20** poduszki; pościel (oprócz bielizny pościelowej); materace do łóżek; materace dla celów relaksacyjnych; materace o właściwościach magnetycznych; materace z wkładem gorczycowym lub wełnianym dla celów relaksacyjnych; poduszki dla celów relaksacyjnych, pościel wełniana, pościel z różnym wypełnieniem; stoły do masażu, **24** kołdry; kołderki; bielizna pościelowa; poszewki; pościel; bielizna pościelowa; pokrowce na poduszki; poszewki na poduszki; tkaniny wełniane; tkaniny bawełniane; tkaniny elastyczne; tkaniny obciowe; pokrycia na materace; kapy na łóżka, koce, pledy, wyspy-bielizna pościelowa; pościel jako bielizna pościelowa, prześcieradła, serwetki tekstylne, obrusy tekstylne.

(111) **233379** (220) 2009 08 06 (210) 359121
 (151) 2010 10 15 (441) 2009 11 09
 (732) BASEN HURT Marek Rzepecki, Wysogotowo, PL.
 (540)



Kolor znaku: błękitny

(531) 25.7.1, 25.7.20, 27.5.1, 29.1.4
 (510), (511) **35** sprzedaż w sklepach, hurtowniach oraz za pośrednictwem Internetu (sklepy internetowe on-line), sprzedaż wysyłko-

wa i katalogowa następujących towarów: preparaty i substancje do uzdatniania, oczyszczania, filtracji i zmiękczenia wody, preparaty chemiczne, substancje mineralne, substancje roślinne do: oczyszczania, uzdatniania, filtracji lub zmiękczenia wody, środki czyszczące i uzdatniające wodę, środki chemiczne do czyszczenia wody i basenów, chlor, aktywny tlen, testery wody, chemiczne odczynniki i preparaty diagnostyczne inne niż do celów medycznych lub weterynaryjnych, papier odczynnikowy, preparaty chemiczne i substancje mineralne do filtracji, uformowane materiały ceramiczne do filtrowania, środki do konserwacji ceramiki, betonu i cementu z wyjątkiem farb i olejów, masy klejowe, kleje do płytek ściennych i podłogowych, kleje do posadzek i ścian, do płytek ceramicznych i kamieni naturalnych, do wykładzin syntetycznych, PCW i drewna, kleje do tapet, preparaty do klejenia i gruntowania, spoiwa i zaprawy do gruntowania i wykańczania powierzchni, preparaty do odklejania, fugi, wypełniacze do fug, silikon, żele do zmywania farb i klejów, rozpuszczalniki do lakierów, preparaty konserwujące oraz wodoszczelne stosowane w murarstwie, cement, zaprawy cementowe, szpachlówki, dodatki uszlachetniające do szpachlówek, środki do usuwania zanieczyszczeń cementowych, spoiwa do betonu, wzmacniacze do podkładów betonowych, upłynniacze betonów, dodatki do betonów przeciw zamarzaniu, środki przeciw wysychaniu betonu, środki chemiczne do napowietrzania betonu, środki opóźniające i przyspieszające wiązanie betonu, środki antymrozo-we do betonu, preparaty wodoszczelniające do cementu i do murów, środki zabezpieczające przed wilgocią w murach, zaprawy do izolacji przeciwwilgociowej, baseny kąpielowe metalowe, konstrukcje metalowe do basenów kąpielowych, kabiny kąpielowe metalowe, zlewy metalowe, budowlane materiały metalowe, drobne wyroby żelazne, pojedyncze drobne wyroby metalowe, rury i rurki metalowe, zawory wielodrogowe metalowe, rolki i przewodnice metalowe, drabiny i poręcze metalowe, drabiny i poręcze basenowe, wykładziny metalowe, drzwi i okna metalowe, metale nieszlachetne i ich stopy, przenośne metalowe konstrukcje budowlane, przewody nieelektryczne i przewody drutowe z metali nieszlachetnych, kasy pancerne, towary z metali nieszlachetnych nie ujęte w innych klasach, maszyny i obrabiarki, silniki (z wyjątkiem stosowanych w pojazdach lądowych), mechanizmy sprzęgania i napędu (z wyjątkiem stosowanych do pojazdów lądowych), narzędzia ręczne o napędzie innym niż ręczny, przyrządy, narzędzia ręczne i przyrządy ręczne z napędem elektrycznym, hydraulicznym, mechanicznym i pneumatycznym, przepusty, pompy, pompy basenowe, pompy na sprężone powietrze, pompki napowietrzające do basenów lub akwariów oraz części do pompek, filtry, maszyny do filtrowania, urządzenia do filtrowania basenów lub akwariów, wkłady filtrujące, wkłady do urządzeń filtrujących, odkurzacz, odkurzacz przemysłowy, odkurzacz automatyczny, skimmery, skimmery basenowe, maszyny i urządzenia elektryczne do czyszczenia, urządzenia do czyszczenia z napędem hydraulicznym oraz z napędem spaliny-wym, maszyny i urządzenia wielofunkcyjne do pielęgnacji posadzek, automaty szorująco-zbierające, urządzenia do zamiatania dużych powierzchni, zamiatarki, maszyny jednotarczowe czyszcząco-polerujące, maszyny szorująco-zbierające, urządzenia parowe do czyszczenia powierzchni, urządzenia do czyszczenia powierzchni pod wysokim ciśnieniem, elektryczne froterki do parkietów, urządzenia do czyszczenia pojazdów, elektryczne urządzenia do pastowania i froterowania, elektryczne polerki, oprzyrządowanie do odkurzaczy i urządzeń czyszczących, termometry, automaty dozujące, sterowniki, urządzenia i przyrządy: naukowe, żeglarskie, geodezyjne, wagowe, pomiarowe, sygnalizacyjne, kontrolne, do ratowania życia, do celów dydaktycznych, urządzenia i przyrządy elektryczne przewodzące, przełączające, transformujące, akumulatorowe i kontrolno-sterujące, automaty sprzedające i mechanizmy do urządzeń uruchamianych przez wrzucenie monety, urządzenia do gaszenia ognia, urządzenia do oświetlania, ogrzewania, wytwarzania pary, gotowania, chłodzenia, suszenia, wentylacji, klimatyzacji, zaopatrzenia w wodę, instalacje sanitarne, urządzenia masażu wodnego, wanny kąpielowe, wanny łazienkowe, wanny do nasiadówek, wanny z hydromasażem, wanny z wirowym ruchem wody, jacuzzi, osprzęt i wyposażenie do wani, kabiny natryskowe, kabiny prysznicowe, natryski, prysznic, brodziki, kabiny hydromasażowe, kabiny przenośne do łaźni tureckich, wanno-kabiny, urządzenia do kąpieli, sauny, umywalki, podpory umywalk, postumenty i półpostumenty, sedesy, miski klozetowe, pisuary, bidety, ustępy przenośne, deski sedesowe, miski ustępowe, urządzenia kompaktowe zło-

żone z miski ustępowej i płuczki, płuczki ustępowe, zbiorniki do płuczek ustępowych, przyciski do zaworów spłukujących, zawory spłukujące, zlewozmywaki, zlewy, młynki na odpadki, kranie i baterie: umywalkowe, wannowe, prysznicowe, prysznicowe do wani, bidetowe, kuchenne, panele prysznicowe, armatura sanitarna, wyroby sanitarne, urządzenia do filtrowania basenów lub akwariów, filtry do wody, suszarki, fontanny, wodotryski ozdobne, części i akcesoria do urządzeń i instalacji sanitarnych, rurki, odpływy, zaworki, wężyki, instalacje i aparatura sanitarna, armatura regulacyjna i zabezpieczająca do urządzeń i instalacji wodnych i sanitarnych, aparatura i urządzenia do zmiękczenia i uzdatniania wody, urządzenia dozujące środki odkażające w toaletach, urządzenia dozujące chemię w basenach i instalacjach sanitarnych, ogrzewacze wody, urządzenia do ogrzewania wody w basenach, wentylatory, klimatyzatory, grzejniki, termofory, piece, grzałki, suszarki, bojler, sprzęt oświetleniowy, lampy, abażury, zyrandole, kinkiety, żarówki, lampiony, latarki, oświetlenie basenów, fontann, akwariów i zbiorników wodnych, oświetlenie wodoodporne, lampy UV, kauczuk, gutaperka, guma, azbest, mika i wyroby z tych materiałów nie ujęte w innych klasach, tworzywa sztuczne w formie wyciśniętej stosowane w produkcji, materiały wypełniające, uszczelniające, pakuły, materiały izolacyjne, rury i przewody giętkie niemetalowe, osłony niemetalowe do rur, uszczelki do rur, złączki niemetalowe do rur, uszczelki, zawory, materiały uszczelniające i izolacyjne do celów budowlanych w tym masy uszczelniające, pianki, kity, taśmy uszczelniające, arkusze materiałów izolacyjnych, folie uszczelniające oraz płyty i korpusy dźwiękochłonne, ościeżnice izolacyjne, taśmy uszczelniające do okien i drzwi, styropian, poliuretan, wełna szklana, wełna mineralna, kity, farby, lakiery, oleje, pianki, masy, taśmy, tkaniny, zaprawy, papier, wata szklana, filc, wełna i folie izolacyjne, węże, przykrycia i obciowie materiały z gumy i tworzyw sztucznych, baseny kąpielowe niemetalowe, konstrukcje niemetalowe do basenów kąpielowych, materiały budowlane niemetalowe, rury sztywne niemetalowe stosowane w budownictwie, złączki PCW, rury PCW, zawory wielodrogowe niemetalowe, rolki i przewodnice niemetalowe, folia budowlana, żwir, piasek, asfalt, smoła i bitumy, budynki przenośne niemetalowe, pomniki niemetalowe, kabiny kąpielowe, ceramiczne elementy budowlane, mozaiki, kafelki, kafle, płytki ceramiczne, terakota, gres, kamień naturalny, kamień sztuczny, konglomeraty kamienia, marmur, granit, piaskowiec oraz wyroby z tych materiałów, płyty kamienne, tablice kamienne, parapety, płytki, schody, białe kuchenne oraz łazienkowe, balustrady, kostka kamienna, terakota, tłuczeń, obudowy kominków, zlewy kompozytowe, szkło budowlane, drewno budowlane, drewno użytkowe, drzwi i okna niemetalowe, cegły, dachówki, kostka brukowa, płyty budowlane niemetalowe, rury niemetalowe, beton, cementy, masy wyrównujące, masy wyrównujące na bazie cementu, zaprawy budowlane, zaprawy do klejenia, suche tynki, gipsy do celów budowlanych, wypełniacze szczelin i masy szpachlowe, tynki, tynki gipsowe, tynki o dobrej przyczepności, tynki strukturalne, tynki izolacyjne, tynki drapane, wykładziny budowlane niemetalowe, płyty z gipsokartonu, z gipsu włóknistego, z włókien mineralnych, płyty wielowarstwowe, płyty ogniochronne, płyty na ścianki działowe, płyty i korpusy dekoracyjne, kamienie ozdobne, figurki z kamienia, betonu lub marmuru stosowane w akwarystyce, drabiny, poręcze z drzewa lub tworzyw sztucznych, drabiny i poręcze basenowe z drzewa lub tworzyw sztucznych, meble, szafki do przebie-ralni, lustra, ramki obrazów, wyroby (nie ujęte w innych klasach) z drewna, korka, trzciny, wikliny, rogu, kości, kości słoniowej, fiszbinu, muszli, bursztynu, macy perłowej, sepiolitu, imitacji tych surowców lub z tworzyw sztucznych, przybory kuchenne i gospodarstwa domowego oraz pojemniki, grabienie i gąbki, pędzle (z wyjątkiem pędzli malarskich), materiały do wytwarzania pędzli, sprzęt do czyszczenia, wełna (wata) stalowa, nie przerobione lub półprzetworzone szkło (z wyjątkiem szkła stosowanego w budownictwie), wyroby szklane, porcelanowe i ceramiczne nie ujęte w innych klasach, urządzenia rozpylające, zraszacze do roślin, narzędzia ręczne do czyszczenia i sprzątania, odkurzacz ręczny, urządzenia nieelektryczne do czyszczenia obuwia, szczotki, szmatki, ściereki i gąbki do czyszczenia i sprzątania, drabiny sznurowe, siatki, sieci i siatki, liny, sznury, sieci, namioty, markizy, brezenty, żagle, torby i torebki (nie ujęte w innych klasach), materiały na obicia i do wypełniania (z wyjątkiem gum lub tworzyw sztucznych), nie przerobione tekstylne materiały włókiennicze, gry i zabawki, artykuły sportowe i gimnastyczne nie ujęte w innych klasach, ozdoby choi-

kowe, baseny nadmuchiwane, artykuły do gier i zabaw w basenach kąpielowych, elementy do budowy basenów, akcesoria i wyposażenie basenów, baseny gotowe, baseny z rynną, wykładziny basenowe, rolki zwijające do basenów, filtry basenowe, pompy i sterowniki do basenów, ogrzewanie basenowe, środki chemiczne do czyszczenia, mycia, pielęgnacji i dezynfekcji basenów, środki do czyszczenia wody w basenach, sprzęt i akcesoria do czyszczenia i pielęgnacji basenów; usługi w zakresie reklamy i promocji, agencje eksportowo-importowe, agencje informacji handlowej, pośrednictwo handlowe, aukcje publiczne, organizowanie wystaw i targów w celach handlowych lub reklamowych, pokazy towarów, badania rynku i opinii publicznej, **37** usługi budowlane, naprawy, usługi instalacyjne, usługi montażowe, usługi w zakresie budownictwa, nadzoru budowlanego, realizacji i nadzoru nad przedsięwzięciami budowlanymi, usługi w zakresie generalnego wykonawstwa inwestycji budowlano-montażowych, usługi remontowe, naprawy, modernizacje i konserwacja obiektów budowlano-mieszkaniowych, usługi budowania basenów, serwis gwarancyjny i pogwarancyjny, modernizacje, naprawy, regeneracja i remonty basenów, usługi oraz roboty ogólnobudowlane, konstrukcyjne i montażowe, rozbiórka i burzenie obiektów budowlanych, przygotowanie terenu pod budowę, wykonywanie wykopów i wierceń geologiczno-inżynierskich, układanie nawierzchni, budowa mostów i tuneli, budowa rurociągów i sieci rozdzielczych, wykonywanie instalacji elektrycznych, wodno-kanalizacyjnych, ciepłych, gazowych, klimatyzacyjnych, wynajem i dzierżawa maszyn, urządzeń i sprzętu budowlanego, informacja budowlana, doradztwo w zakresie usług remontowych, napraw, modernizacji i konserwacji obiektów budowlano-mieszkaniowych oraz basenów.

(111) **233380** (220) 2009 08 07 (210) 359136
 (151) 2010 10 05 (441) 2009 11 09
 (732) STELLA PACK SPÓŁKA AKCYJNA, Lubartów, PL.
 (540)



Kolor znaku: niebieski, czarny, zielony, szary, biały, żółty, granatowy
 (531) 19.3.25, 25.1.15, 26.1.2, 27.5.1, 27.7.1, 29.1.15
 (510), (511) **16** worki i torby na śmieci z tworzyw sztucznych, worki na śmieci foliowe, worki na śmieci polietylenowe z dodatkiem środka antybakteryjnego.

(111) **233381** (220) 2009 08 07 (210) 359138
 (151) 2010 10 05 (441) 2009 11 09
 (732) STELLA PACK SPÓŁKA AKCYJNA, Lubartów, PL.
 (540)



Kolor znaku: niebieski, czarny, zielony, szary, biały, żółty, granatowy
 (531) 19.3.25, 25.1.15, 26.1.2, 27.5.1, 27.7.1, 29.1.15
 (510), (511) **16** worki i torby na śmieci z tworzyw sztucznych, worki na śmieci foliowe, worki na śmieci polietylenowe z dodatkiem środka antybakteryjnego.

(111) **233382** (220) 2009 08 07 (210) 359138
 (151) 2010 10 05 (441) 2009 11 09
 (732) STELLA PACK SPÓŁKA AKCYJNA, Lubartów, PL.

(540)



Kolor znaku: niebieski, czerwony, zielony, szary, biały, żółty, granatowy, czarny, pomarańczowy
 (531) 5.9.24, 16.3.17, 25.1.15, 26.1.2, 27.5.1, 27.7.1, 29.1.15
 (510), (511) **16** torbki śniadaniowe, torbki śniadaniowe antybakteryjne.

(111) **233383** (220) 2009 08 11 (210) 359233
 (151) 2010 10 14 (441) 2009 11 23
 (732) CONCEPT SPORT Paweł Wiktorko, Łódź, PL.
 (540)

CONCEPTSPORT

Kolor znaku: czarny, czerwony
 (531) 27.5.1, 29.1.12
 (510), (511) **09** okulary, okulary ochronne różnego przeznaczenia, okulary ochronne do uprawiania sportu, zwłaszcza w dyscyplinach zimowych oraz do pływania i nurkowania, okulary ochronne dla kierowców, okulary przeciwsłoneczne, etui do okularów, okulary, daszki i osłony przeciwosłepieniowe, ochronne maski oraz osłony oczu i twarzy, kaski ochronne, kaski ochronne do uprawiania sportu, ubiory chroniące przed ogniem, sprzęt do nurkowania, w tym aparaty, maski, zatyczki do uszu, rękawice, kostiumy i skafandry, rękawice do ochrony przed wypadkami, krokomierze (pedometry), podkładki pod myszy komputerowe, **25** odzież, odzież gotowa, odzież ze skóry, kurtki, swetry, bezrękawniki, T-shirty, legginsy, bandany na szyję, rękawiczki, w tym rękawiczki z jednym palcem, szlafroki, bielizna, bielizna wchłaniająca pot, podkoszulki, slipy, skarpetki odzież sportowa, odzież gimnastyczna, koszulki gimnastyczne, odzież dla kolarzy, płaszcze kąpielowe, kostiumy i stroje kąpielowe, kąpielówki, obuwie, buty sportowe, obuwie plażowe, sandały, sandały kąpielowe, nakrycia głowy, czapki, **28** gry, zabawki i przedmioty do zabawy, stoły z piłkarzykami, śmieszne rzeczy (atrapy), artykuły sportowe i gimnastyczne nie ujęte w innych klasach, łuki do strzelania i przyrządy do łuków do strzelania, piłki do gier, stoły do tenisa stołowego, hulajnogi, sanki, łyżwy, buty łyżwiarskie, łyżworolki, torby na narty i deski surfingowe, nakolanniki i ochraniacze jako części strojów sportowych, rękawice sportowe, rękawice bokserskie, baseballowe, do szermierki, golfowe, dla rowerzystów i narciarzy, przyrządy stosowane w kulturystyce, hantle, trampoliny zawarte w tej klasie, **35** reklama, usługi reklamowe, badanie rynku i sondaże opinii, organizowanie wystaw i targów w celach handlowych i reklamowych, zarządzanie i administrowanie działalnością handlową, pomoc w prowadzeniu i zarządzaniu działalnością handlową umowy agencyjne i projekty menadżerskie, budowanie sieci sprzedaży hurtowej i detalicznej, zgrupowanie na rzecz osób trzecich wyselekcjonowanych towarów pozwalające nabywcy wygodnie je oglądać i dokonywać zakupu w sklepach detalicznych, hurtowniach, za pomocą katalogów przesyłanych pocztą lub środków komunikacji elektronicznej, w tym przez strony internetowe bądź telesklepy, takich, jak: okulary, okulary ochronne różnego przeznaczenia, okulary ochronne do uprawiania sportu, zwłaszcza w dyscyplinach zimowych oraz do pływania i nurkowania, okulary ochronne dla kierowców, okulary przeciwsłoneczne, etui do okula-

rów, okulary, daszki i osłony przeciwoślepieniowe, ochronne maski oraz osłony oczu i twarzy, kaski ochronne, kaski ochronne do uprawiania sportu, ubiory chroniące przed ogniem, sprzęt do nurkowania, w tym aparaty, maski, zatyczki do uszu, rękawice, kostiumy i skafandry, rękawice do ochrony przed wypadkami, krokومترze (pedometry), podkładki pod myszy komputerowe, odzież, odzież gotowa, odzież ze skóry, kurtki, swetry, bezrękawniki, T-shirty, legginsy, bandany na szyję, rękawiczki, w tym rękawiczki z jednym palcem, szlafroki, bielizna, bielizna wchłaniająca pot, podkoszulki, slipy, skarpetki odzież sportowa, odzież gimnastyczna, koszulki gimnastyczne, odzież dla kolarzy, płaszcze kąpielowe, kostiumy i stroje kąpielowe, kąpielówki, obuwie, buty sportowe, obuwie plażowe, sandały, sandały kąpielowe, nakrycia głowy, czapki, gry, zabawki i przedmioty do zabawy, stoły z piłkarzykami, śmieszne rzeczy (atrapy), artykuły sportowe i gimnastyczne, łuki do strzelania i przyrządy do łuków do strzelania, piłki do gier, stoły do tenisa stołowego, hulajnogi, sanki, łyżwy, buty łyżwiarskie, łyżworolki, torby na narty i deski surfingowe, nakolanniki i ochraniacze jako części strojów sportowych, rękawice sportowe, rękawice bokserskie, baseballowe, do szermierki, golfowe, dla rowerzystów i narciarzy, przyrządy stosowane w kulturystyce, hantle, trampoliny jako artykuły sportowe.

(111) **233384** (220) 2009 08 11 (210) 359267
 (151) 2010 10 08 (441) 2009 11 23
 (732) CKS International Trading (Beijing) Co., Ltd., Pekin, CN.
 (540)



(531) 5.5.19, 5.5.23, 25.7.1, 26.4.2, 27.5.1
 (510), (511) **24** bielizna stołowa tekstylna, tkaniny pokryte motywem rysunkowym do haftowania, tiul, dzianina, ręczniki tekstylne, narzuty na łóżka, bielizna pościelowa, kapy na łóżka, bielizna stołowa niepapierowa, prześcieradła.

(111) **233385** (220) 2009 08 11 (210) 359274
 (151) 2010 10 08 (441) 2009 11 23
 (732) Fundacja Edukacji Zdrowotnej, Warszawa, PL.
 (540)

P lekarz
Praktyk

Kolor znaku: czerwony, czarny

(531) 27.5.1, 29.1.12
 (510), (511) **16** kwartalniki, gazety, czasopisma (periodyki) i dodatki do nich, druki, broszury, fotografie, ulotki, poradniki, materiały szkoleniowe i instruktażowe, publikacje, **35** promocja i reklama prasowa, internetowa, rozpowszechnianie materiałów i ogłoszeń reklamowych (próbek, druków, prospektów, broszur), prognozy i analizy ekonomiczne, pozyskiwanie danych do komputerowych baz i systematyzacja tych danych; doręczanie gazet osobom trzecim, prenumerata gazet, obróbka tekstów, publikowanie tekstów, edycja tekstów, **41** pisanie i publikowanie tekstów, publikacja elektroniczna on-line druków, periodyków, czasopism i dodatków do nich, fotografii, poradników, broszur materiałów reklamowych i instruktażowych, organizowanie i obsługa prasowa sympozjów, odczytów, konferencji, konkursów, usługi wydawnicze.

(111) **233386** (220) 2009 08 11 (210) 359278
 (151) 2010 10 08 (441) 2009 11 23
 (732) Agencja Marketingowa WJX Wojciech Piotr Jakubowski, Warszawa, PL.
 (540)

bluevision

Kolor znaku: niebieski, granatowy

(531) 27.5.1, 29.1.4

(510), (511) **35** reklama; usługi agencji reklamowych, **42** usługi tworzenia stron internetowych.

(111) **233387** (220) 2009 08 12 (210) 359315
 (151) 2010 10 22 (441) 2009 11 23
 (732) Legg Mason Towarzystwo Funduszy Inwestycyjnych
 Spółka Akcyjna, Warszawa, PL.
 (540) STEP BY STEP
 (510), (511) **36** usługi finansowe, tworzenie i reprezentowanie funduszy inwestycyjnych, doradztwo inwestycyjne.

(111) **233388** (220) 2009 08 12 (210) 359316
 (151) 2010 10 22 (441) 2009 11 23
 (732) Telewizja Polska SPÓŁKA AKCYJNA, Warszawa, PL.
 (540)

ile tu tego.pl

(531) 26.1.2, 27.5.1
 (510), (511) **09** magnetyczne nośniki danych, nagrane dyski; automaty sprzedające i mechanizmy do urządzeń uruchamianych przez wrzucenie monety; sprzęt do przetwarzania danych, komputery; nagrania dźwięku, obrazu i filmowe utrwalone w formie zapisanej taśmy filmowej, taśmy video, taśmy magnetycznej, dysków optycznych, w formacie MP3, w wersji przystosowanej do odtwarzania w komputerach multimedialnych, w odtwarzaczach CD, DVD; urządzenia do nagrywania, zapisywania, odtwarzania i reprodukcji dźwięku, obrazu, informacji i zapisu filmowego w formie analogowej i cyfrowej; audiowizualne urządzenia do nauki; urządzenia do transmisji multimedialnych, programy telewizyjne, audycje, filmy i reportaże utrwalone w formie multimedialnej; gry telewizyjne i komputerowe; programy komputerowe, programy do prowadzenia gier komputerowych, konkursów do użycia z odbiornikiem telewizyjnym, programy komputerowe do obsługi interaktywnej telewizji; karty magnetyczne, **35** usługi reklamowe; produkcja reklam w systemie multimedialnym, organizacja i prowadzenie kampanii reklamowych, wynajem i sprzedaż miejsca i czasu na cele reklamowe w środkach masowego przekazu, tworzenie reklamowych i sponsorowanych tekstów, produkcja reklam radiowych oraz filmów reklamowych dla telewizji, filmu, Internetu; organizacja pokazów i wystaw w celach handlowych i reklamowych; usługi marketingu i public relations; merchandising; organizacja i prowadzenie serwisu ogłoszeniowego; zgrupowanie na rzecz osób trzecich towarów w rodzaju sprzętu, artykułów i programów multimedialnych, gier telewizyjnych i komputerowych; gier, zabawek i artykułów: kosmetycznych, higienicznych i opatrunkowych, odzieżowych, spożywczych, sportowych i wydawnictw, w sklepie, hurtowni wielobranżowej i sklepie internetowym lub telesklepie, tak aby umożliwić konsumentom dokonanie zakupu w dobrych warunkach, **38** obsługa przekazu i przekazywanie dźwięku i/lub obrazu, także w systemie cyfrowym, poprzez sieci komunikacyjne, w tym sieć telewizyjną, satelitarną, naziemną kablową, światłowodową i Internet; organizowanie systemów transmisyjnych dźwięku, obrazu i sygnału cyfrowego; rozpowszechnianie programów telewizyjnych, reportaży, filmów dokumentalnych i fabularnych, widowisk rozrywkowych i sportowych oraz audycji z interaktywnym udziałem widzów, usługi emisji i transmisji telewizji interaktywnej, interaktywnej rozrywki; zbieranie i przekazywanie informacji poprzez sieci komunikacyjne; dostarczanie informacji on-line z komputerowych baz danych; usługi teletekstowe i audiotekstowe.

(111) **233389** (220) 2009 08 17 (210) 359523
 (151) 2010 10 19 (441) 2009 11 23
 (732) LABORATORIUM KOSMETYCZNE JOANNA BOGUSŁAW GÓRKA, RYSZARD KORCZAK SPÓŁKA JAWNA, Warszawa, PL.
 (540) sekrety pereł

(510), (511) **03** kosmetyki do ciała i włosów, w tym środki do kąpieli, mycia i artykuły pielęgnacyjne, kosmetyki upiększające, artykuły perfumeryjne, wata do celów kosmetycznych, bibułki i chusteczki nasączone płynami kosmetycznymi, **05** preparaty do kąpieli leczniczych, preparaty farmaceutyczne przeciw łupieżowi, preparaty farmaceutyczne do włosów.

(111) **233390** (220) 2009 06 15 (210) 357068
 (151) 2010 10 04 (441) 2009 09 28
 (732) Zakłady Farmaceutyczne Polfa-Łódź Spółka Akcyjna, Łódź, PL.
 (540) Calcium OSTE0 500D3
 (510), (511) **05** produkty farmaceutyczne i weterynaryjne, preparaty wspomagające leczenie stosowane profilaktycznie i do celów leczniczych, suplementy diety do celów medycznych i inna żywność dietetyczna do celów leczniczych, preparaty witaminowe, mineralne dodatki do żywności, żywność dla niemowląt.

(111) **233391** (220) 2009 06 16 (210) 357092
 (151) 2010 10 28 (441) 2009 09 28
 (732) CASH FLOW Spółka Akcyjna, Dąbrowa Górnicza, PL.
 (540)



Kolor znaku: zielony

(531) 24.15.1, 26.4.1, 26.4.2, 27.5.1, 29.1.3
 (510), (511) **36** usługi w zakresie ściągania należności i wierzytelności, usługi finansowe, doradztwo i pośrednictwo finansowe, doradztwo w zakresie inwestycji kapitałowych, usługi w zakresie ubezpieczenia wierzytelności.

(111) **233392** (220) 2009 06 18 (210) 357179
 (151) 2010 10 08 (441) 2009 09 28
 (732) MANSARD Spółka z ograniczoną odpowiedzialnością, Sanok, PL.
 (540)

MANSARD Sp. z o.o.

Kolor znaku: czerwony, czarny

(531) 27.5.1, 29.1.12
 (510), (511) **01** preparaty do konserwacji dachów, **06** metalowe materiały budowlane w szczególności: pokrycia dachów metalowe, akcesoria dachowe metalowe, dachówka metalowa, zaczepy do dachówek, rynny metalowe, rury spustowe metalowe, kolanka i kształtki metalowe, blachy, blachy faliste i trapezowe jako pokrycia dachowe, daszki metalowe, blaszki i podkładki metalowe do klinowania, belki metalowe, gąsiorzy i gzymсы metalowe, haki rynnowe, zaczepy do łuppek i płytek dachowych metalowych, kątowniki metalowe, kołnierze metalowe, metalowe kosze dachowe, lufciki, kominy metalowe, nasady metalowe kominowe, deflektory kominowe, pokrywki do włazów metalowe, drobnica żelazna, okienka metalowe, parapety metalowe, boazeria metalowa, bramy metalowe, żaluzje metalowe, **19** materiały budowlane niemetalowe w szczególności: akcesoria dachowe ceramiczne i z tworzyw sztucznych, dachówka ceramiczna, dachówka z tworzyw sztucznych, dachówka niemetalowa, deflektory kominowe niemetalowe, nasady kominowe niemetalowe, kominowe trzony niemetalowe, kominy niemetalowe, obróbki budowlane niemetalowe, pokrycia dachowe bitumiczne, rynny dachowe niemetalowe, rury spustowe niemetalowe, gąsiorzy, włazy dachowe niemetalowe, **35** zgrupowanie na rzecz osób trzecich materiałów metalowych budowlanych i materiałów niemetalowych budowlanych obejmujących w szczególności pokrycia dachowe i ich akcesoria oraz systemy rynnowe i ich akcesoria pozwalające nabywcy wygodnie je oglądać i kupować w sklepach, hurtowniach oraz na stronie internetowej, prowadzenie sprzedaży powyższych towarów także w ramach sklepu internetowego, organizowanie różnorodnej reklamy i promocji w zakresie sprzedaży powyższych towarów i świadczonych usługach, organizowanie i współudział w targach i wystawach handlowych na rzecz osób trzecich, usługi internetowe związane z pośrednictwem handlowym w zakresie dostępu do informacji o oferowanych towarach i świadczonych usługach poprzez skomputeryzowane przyjmowanie zamówień i zleceń w celu umożliwienia zainteresowanym osobom brania udziału w różnorodnych transakcjach handlowych, **37** usługi dekarские, montaż rynien na obiektach budowlanych, za-

bezpieczanie przed korozją pokryć dachowych, nadzór budowlany, **40** usługi obróbki blach.

(111) **233393** (220) 2009 06 18 (210) 357205
 (151) 2010 10 13 (441) 2009 09 28
 (732) HOOP Polska Spółka z ograniczoną odpowiedzialnością, Warszawa, PL.
 (540) Już czas na letnie orzeźwienie z syropami Paola
 (510), (511) **32** syropy i preparaty do sporządzania napojów, **35** działalność reklamowa i promocyjna, organizowanie imprez o charakterze promocyjnym, informacja reklamowa i promocyjna.

(111) **233394** (220) 2009 06 22 (210) 357285
 (151) 2010 10 15 (441) 2009 09 28
 (732) FUNDACJA „CONVENTION BUREAU SZCZECIN”, Szczecin, PL.
 (540) CONVENTION BUREAU SZCZECIN
 (510), (511) **38** organizacja turystyki krajowej i zagranicznej polegająca na rezerwacji hoteli, pensjonatów; przyjmowanie i obsługa grup turystycznych oraz indywidualnych turystów zgodnie z indywidualnym programem pobytu: organizowanie wycieczek morskich gdzie w programie jest połów ryb, **41** organizacja, przygotowanie, zapewnienie wykładowców i materiałów szkoleniowych na konferencje, seminaria, sympozja, kursy w zakresie turystyki i organizacji wypoczynku i rekreacji, **43** usługi w zakresie zakwaterowania tymczasowego oraz obsługa gastronomiczna z własnym zapleczem, produktami i transportem.

(111) **233395** (220) 2009 06 22 (210) 357321
 (151) 2010 10 14 (441) 2009 09 28
 (732) WAWEL Spółka Akcyjna, Kraków, PL.
 (540)



Kolor znaku: brązowy, biały, czarny

(531) 27.5.1, 29.1.13
 (510), (511) **30** batony, batony czekoladowe, ciastka, czekolady, czekoladki, **35** zgrupowanie na rzecz osób trzecich różnych towarów obejmujących batony, batony czekoladowe, ciastka, czekolady, czekoladki, pozwalające nabywcy wygodnie je oglądać i kupować w sklepach, hurtowniach oraz na stronie internetowej, marketing, rozpowszechnianie materiałów reklamowych promujących powyższe towary oraz ich reklama w środkach masowego przekazu.

(111) **233396** (220) 2009 06 23 (210) 357386
 (151) 2010 10 04 (441) 2009 09 28
 (732) OLEOFARM s.c. Marek Chrzanowski, Leszek Stanecki, Pietrzykowice, PL.

(540) pregnofer
 (510), (511) **05** preparaty, tabletki i kapsułki z witaminami, żelazem i z olejami leczniczymi, substancje dietetyczne do celów leczniczych, oleje lecznicze z roślin, pestek i ziaren, mineralne dodatki do żywności o działaniu leczniczym, wzmacniające, uodparniające, zapobiegające oraz odżywcze preparaty do celów medycznych, suplementy odżywcze płynne, w proszku i zawiesinie z pestek, ziaren, ziół, owoców i orzechów do celów medycznych, koncentraty i odżywki wysokobiałkowe wzbogacone witaminami, solami mineralnymi do celów medycznych, **29** oleje jadalne i tłuszcze, preparaty z siemienia lnianego do celów spożywczych, **30** koncentraty i odżywki węglowodanowe i wysokoenergetyczne wzbogacone witaminami i solami mineralnymi.

(111) **233397** (220) 2009 06 23 (210) 357396
 (151) 2010 10 04 (441) 2009 09 28

(732) Ambra S.A., Warszawa, PL.
(540)



Kolor znaku: zielony

(531) 27.5.1, 29.1.3

(510), (511) **32** piwo, wody mineralne i gazowane oraz inne napoje bezalkoholowe z wyjątkiem napojów energetycznych, soki i napoje owocowe i warzywne, syropy i inne preparaty do produkcji napojów, **33** napoje alkoholowe z wyjątkiem piwa.

(111) **233398** (220) 2009 06 23 (210) 357397
(151) 2010 10 04 (441) 2009 09 28

(732) Ambra S.A., Warszawa, PL.

(540) VILLETTE

(510), (511) **32** piwo, wody mineralne i gazowane oraz inne napoje bezalkoholowe z wyjątkiem napojów energetycznych, soki i napoje owocowe i warzywne, syropy i inne preparaty do produkcji napojów, **33** napoje alkoholowe z wyjątkiem piwa.

(111) **233399** (220) 2009 07 01 (210) 357703
(151) 2010 10 01 (441) 2009 10 12

(732) Eurocom Corporation, Ottawa, CA.

(540)



(531) 26.11.2, 27.5.1

(510), (511) **09** komputery wolnostojące, w szczególności komputery przenośne oraz części, podzespoły i akcesoria do takich komputerów, **37** instalowanie, montaż, konfiguracja i naprawa komputerów, **42** doradztwo w zakresie sprzętu i oprogramowania komputerowego, opracowanie i wdrażanie programów komputerowych.

(111) **233400** (220) 2009 07 15 (210) 358280
(151) 2010 10 26 (441) 2009 10 26

(732) „CEDROB” Spółka Akcyjna, Ciechanów, PL.

(540)



Kolor znaku: granatowy, złoty, czerwony, biały, niebieski i jego odcienie, jasnobrązowy, jasnoróżowy, jasnozielony, fioletowy, kremowy, żółty, pomarańczowy

(531) 3.7.3, 5.9.24, 8.5.2, 8.7.5, 25.1.15, 26.11.1, 27.5.1, 29.1.15

(510), (511) **29** tuszki drobiowe, mięso drobiowe, wędliny drobiowe, wyroby garmażeryjne z mięsa drobiowego, podroby drobiowe, konserwy drobiowe, buliony drobiowe, jaja jadalne, jaja w proszku, przetwory jajczarskie-sałatki z jajek, pasty jajeczne, dziczyzna i przetwory z dziczyzny, mięso i jego przetwory, przetwory mięsno-warzywne, mrożonki mięsno-warzywne, **30** produkty mączne i piekarnicze z zawartością mięsa, paszety, półprodukty do sporządzania żywności-zamrożone surowe produkty mączne z zawartością mięsa i mie-

szanek mięsno-warzywnych, pierogi, tortellini, ravioli, koncentraty sosów.

(111) **233401** (220) 2009 07 17 (210) 358349

(151) 2010 10 06 (441) 2009 10 26

(732) Atelier Łukasz Stępień, Warszawa, PL.

(540)



(531) 27.1.1, 27.5.1

(510), (511) **18** torby skórzane, **25** odzież.

(111) **233402** (220) 2009 07 17 (210) 358356

(151) 2010 10 06 (441) 2009 10 26

(732) VOYAR S.C. Wojciech Grodecki, Jerzy Wojtas, Gliwice, PL.

(540)



Kolor znaku: niebieski, biały

(531) 26.15.25, 27.5.1, 29.1.12

(510), (511) **17** tworzywa sztuczne w formie wyciśniętej stosowane w produkcji, **19** materiały budowlane niemetalowe, **37** usługi budowlane, naprawy, usługi instalacyjne.

(111) **233403** (220) 2009 07 21 (210) 358479

(151) 2010 10 08 (441) 2009 10 26

(732) ITM ENTREPRISES (Société par actions simplifiée), Paris, FR.

(540)



Kolor znaku: czerwony, biały, niebieski, zielony

(531) 25.1.15, 26.11.1, 26.13.25, 27.5.1, 29.1.15

(510), (511) **29** sery.

(111) **233404** (220) 2009 07 23 (210) 358570

(151) 2010 10 15 (441) 2009 10 26

(732) MamBra Spółka Cywilna Magdalena Kokoszczyńska, Katarzyna Deskur, Warszawa, PL.

(540)



Kolor znaku: biały, czarny, fioletowy (Bright Red Violet 18-3339 TP PANTONE, R:157 G:59 B:129)

(531) 25.7.1, 26.1.4, 26.13.25, 27.5.1, 29.1.13

(510), (511) **25** odzież, bielizna damska, bielizna osobista, biustonosze, staniki, majtki, kostiumy kąpielowe, **35** promocja sprzedaży dla osób trzecich, usługi sprzedaży: bielizna, bielizna korygująca, kostiumy kąpielowe, odzież damska, rajstopy, akcesoria, usługi agencji eksportowo-importowych, handlowe informacje i porady udzielane konsumentom, **41** organizowanie i prowadzenie pracowni specjalistycznych świadczących usługi krawiecko-gorsceniarskie, publikowanie tekstów, pisanie tekstów z zakresu tematyki mody i branży bielizniarskiej o charakterze poradnikowym, informacyjnym i edukacyjnym, instruktaże.

(111) **233405** (220) 2009 07 23 (210) 358580
 (151) 2010 10 15 (441) 2009 10 26
 (732) „SKALA” Paweł Jaśko, Częstochowa, PL.
 (540)



Kolor znaku: niebieski, jasnoniebieski

(531) 26.4.2, 27.5.1, 29.1.4

(510), (511) **11** armatura bezpieczeństwa do urządzeń oraz instalacji wodnych i gazowych, aparatura, urządzenia i instalacje chłodnicze, urządzenia i instalacje do chłodzenia i ogrzewania, aparatura do chłodzenia i ogrzewania, chłodnice do cieczy jako instalacje, wymienniki ciepłane będące częściami maszyn, rekuperatory ciepła, zasobniki ciepła, dmuchawy jako części instalacji do nawiewu, instalacje do dystrybucji wody, grzejniki elektryczne, grzejniki, elementy grzejne, filtry jako części instalacji domowych lub przemysłowych, filtry powietrza do klimatyzacji, aparatura i urządzenia do oczyszczania gazu, urządzenia i instalacje dogotowania i wytwarzania pary, kanały kominowe, kanały kominowe do kotłów grzewczych, kolektory słoneczne dla ogrzewnictwa, urządzenia i instalacje do wentylacji i klimatyzacji, kominiki domowe, wyciągi kominowe i wentylacyjne, kanały dymowe do kominów, kotły grzewcze, aparatura i urządzenia do oczyszczania powietrza, instalacje i urządzenia do odświeżania powietrza, urządzenia do ogrzewania na paliwa stałe, płynne lub gazowe, urządzenia elektryczne do ogrzewania, instalacje do ogrzewania wodnego, piece inne niż docelów doświadczalnych, instalacje podgrzewające, podgrzewacze wody i powietrza, pompociepne, instalacje do filtrowania powietrza, sterylizatory i suszarki powietrza, urządzenia do chłodzenia powietrza, rozpylacze, aparatura do suszenia, urządzenia i instalacje do suszenia, termowentylatory, wentylatory, wentylatory kanałowe, wentylatory elektryczne do użytku osobistego, wyciągi wentylacyjne, regulatory do wyciągów w ogrzewnictwie, zawory termostatyczne jako części instalacji ogrzewniczych, urządzenia do ogrzewania pomieszczeń, wkłady kominkowe, części do kominków i wkładów kominkowych, części dopieców do ogrzewania, **35** usługi agencji reklamowej i eksportowo importowej, usługi agencji informacji handlowej, dystrybucja materiałów reklamowych w postaci próbek, druków, prospektów i broszur, komputerowe zarządzanie plikami, pozyskiwanie i systematyzacja danych do komputerowych baz danych, organizowanie wystaw w celach handlowych lub reklamowych, wyszukiwanie informacji w plikach komputerowych dla osób trzecich, promocja sprzedaży dla osób trzecich, reklama za pośrednictwem sieci komputerowej, reklamy, rozpowszechnianie ogłoszeń reklamowych, wyszukiwanie w komputerowych bazach danych, usługi zaopatrzenia osób trzecich jako zakupy produktów i usług dla innych przedsiębiorstw, zarządzanie zbiorami informatycznymi, rozpowszechnianie ogłoszeń reklamowych, zarządzanie działalnością artystyczną, zgrupowanie na rzecz osób trzecich różnych towarów pozwalające nabywcy wygodnie oglądać i kupować te towary na stronie internetowej dotyczącej sprzedaży towarów przemysłowych, wentylacyjnych, klimatyzacyjnych, budowlanych, dla ogrzewnictwa, do wytwarzania energii, do wyposażania mieszkań, mebli; zgrupowanie na rzecz osób trzecich różnych towarów pozwalające nabywcy wygodnie oglądać i kupować te towary w sklepie i hurtowni z towarami przemysłowymi, wentylacyjnymi, klimatyzacyjnymi, budowlanymi, dla ogrzewnictwa, do wytwarzania energii, do wyposażania mieszkań, meblami, **37** instalowanie konserwacja i naprawy urządzeń chłodniczych wentylacyjnych i klimatyzacyjnych, instalowanie i naprawa urządzeń elektrycznych, informacja o naprawach, instalacja konserwacja i naprawa maszyn, montaż i naprawy instalacji

cji grzewczych, instalowanie i naprawy pieców, regeneracja maszyn i silników zużytych lub częściowo zniszczonych, usługi instalowania i naprawy urządzeń do ogrzewania, kominków, wkładów kominkowych, **42** badania techniczne, badania w dziedzinie mechaniki, prace badawczo-rozwojowe dla osób trzecich, projektowanie budynków, doradztwo budowlane, ekspertyzy inżynierskie, opracowywanie projektów technicznych, projektowanie systemów wentylacyjno-klimatyzacyjnych, wzornictwo przemysłowe.

(111) **233406** (220) 2009 06 23 (210) 357390
 (151) 2010 10 04 (441) 2009 09 28
 (732) OLEOFARM s.c. Marek Chrzanowski, Leszek Stanecki,
 Pietrzykowice, PL.
 (540)



Kolor znaku: żółty i jego odcienie, czerwony, biały

(531) 26.1.5, 27.5.1, 29.1.13

(510), (511) **05** preparaty i pastylki do celów farmaceutycznych, środki wspomagające leczenie, suplementy żywności do celów medycznych, preparaty, tabletki i kapsułki z ekstraktami z roślin, ziół i owoców do celów medycznych, dietetyczne środki spożywcze, substancje dietetyczne do celów leczniczych, oleje lecznicze z roślin, pestek i ziaren, mineralne dodatki do żywności o działaniu leczniczym, wzmacniające, uodporniające, zapobiegające oraz odżywcze preparaty do celów leczniczych, suplementy odżywcze płynne, w proszku i zawiesinie z pestek, ziaren, ziół i owoców do celów leczniczych, preparaty witaminowe do celów leczniczych, preparaty z mikroelementami do celów leczniczych, cukierki do celów leczniczych, **29** oleje jadalne i tłuszczce.

(111) **233407** (220) 2009 06 23 (210) 357395
 (151) 2010 10 04 (441) 2009 09 28
 (732) Ambra S.A., Warszawa, PL.
 (540) ARMO

(510), (511) **32** piwo, wody mineralne i gazowane oraz inne napoje bezalkoholowe z wyjątkiem napojów energetycznych, soki i napoje owocowe i warzywne, syropy i inne preparaty do produkcji napojów, **33** napoje alkoholowe z wyjątkiem piwa.

(111) **233408** (220) 2006 02 15 (210) 306156
 (151) 2010 12 08 (441) 2006 05 29
 (732) POLSPORT Krzysztof Wiczorek, Żarki, PL.
 (540)



Kolor znaku: czerwony, czarny

(531) 18.1.23, 26.1.1, 27.5.1, 29.1.12

(510), (511) **09** dzwonki alarmowe elektryczne, gwizdki ostrzegawcze alarmowe, alarmy w tym alarmy dźwiękowe; baterie anodowe, baterie do laterek kieszonek, baterie do oświetlenia, baterie elektryczne, światła błyskowe jako sygnały świetlne, celowniki czasowe jako zegary kontrolne, sygnalizatory automatyczne spadku ciśnienia w oponach pojazdów, mierniki ciśnienia, wskaźniki ciśnienia, wskaźniki ciśnienia w zaworach, wskaźniki rejestrujące ciśnienie, ciśnieniomierze, aparaty do rejestrowania czasu, częstotliwośćomierze, urządzenia o wysokiej częstotliwości, czytniki kodów kreskowych, czytniki znaków optycznych, dalmierze-odległościomierze, daszki jako osłony oczu ujmowane w tej klasie, dzwonki, przyciski do dzwonek, dzwonki jako urządzenia ostrzegające, dzwonki sygnalizacyjne, etui na okulary, migacze-światła sygnalizacyjne, wkładki na nakolanniki dla robotników, przyrządy do pomiaru odległości, tablice ogłoszeniowe elektroniczne, instrumenty zawierające okulary, artykuły do wyrobu okularów, etui na okulary, łańcuszki do okularów,

oprawy do okularów, szkła do okularów, sznurki do okularów, okulary optyczne, okulary przeciwsłoneczne, sygnalizatory automatyczne straty ciśnienia w oponach, lampy optyczne, optyczne latarnie, optyczne soczewki, optyczne szkła, wyroby optyczne ujmowane w tej klasie, aparatura i instrumenty optyczne, osłony przeciwo-blaskowe, baterie do oświetlenia, liczniki kilometrów do pojazdów, prędkościomierze do pojazdów, urządzenia do pomiaru odległości, przyrządy i urządzenia pomiarowe elektryczne, instrumenty do pomiarów, naczynia szklane do pomiarów, daszki i osłony przeciwosłepieniowe, okulary przeciwosłepieniowe, rejestratory przebytej drogi w kilometrach dla pojazdów, rejestratory przebytej drogi w milach dla pojazdów, przyrządy do rejestrowania czasu, przyrządy do rejestrowania odległości, rękawice do ochrony przed wypadkami, słuchawki, sygnalizacja świetlna lub mechaniczna, dzwonki sygnalizacyjne, gwizdki sygnalizacyjne, latarnie sygnalizacyjne, sygnalizatory elektryczne, syreny elektryczne-brzęczki, wskaźniki prędkości, urządzenia do ochrony osobistej przed wypadkami, tarcze odblaskowe noszone na ubraniu w celu zapobiegania wypadkom, **11** reflektory do lamp, lampy bezpieczeństwa, lampy oświetleniowe, latarki, latarki kieszonkowe, urządzenia do oczyszczania olejów, lampy oświetleniowe, urządzenia bezpieczeństwa do oświetlenia, urządzenia do oświetlenia pojazdów, reflektory do pojazdów, reflektory do lamp, światła do rowerów, światła do pojazdów, zawieszania do lamp, żarówki elektryczne, żarówki oświetleniowe, **12** amortyzatory zawieszania w pojazdach, urządzenia antywłamaniowe do pojazdów, bagażniki do pojazdów, bagażniki na narty do samochodów, błotniki, fartuchy błotnikowe, łatki samoprzylepne kauczukowe do reparaacji dętek, wyposażenie do reparaacji dętek, zestawy narzędzi do reparaacji dętek, dętki do opon, wózki dziecięce, dzwonki do rowerów, hamulce do pojazdów, hamulce do rowerów, człony hamulcowe do pojazdów, klocki i szczęki hamulcowe do pojazdów, układziny hamulcowe do pojazdów, obwody hydrauliczne do pojazdów, uszczelki przylepne z kauczuku do naprawy dętek, kierownice do rowerów, kierownice pojazdów, kolce do opon, napinacze szprych do kół, koła do rowerów, trycikli, obręcze do kół pojazdów, ogumienie do kół pojazdów, piasty do kół pojazdów, szprychy do kół pojazdów, kołnierze obręczy kół kolejowych, korbownicy do pojazdów lądowych, inne niż części silników, korby pedałów rowerowych, kółka samonastawne do wózków jako pojazdów, lusterka wsteczne, łańcuchy napędowe do pojazdów lądowych, łańcuchy rowerowe, mechanizmy napędowe do pojazdów lądowych, napinacze szprych do kół, wyciągi narciarskie, obręcze do piast kół, obręcze kół do rowerów, trycikli, obręcze kół pojazdów, obwody hydrauliczne do pojazdów, ogumienie do kół pojazdów, ogumienie do kół rowerów, trycikli, układziny szczęk hamulcowych do pojazdów, opony, bieżniki do bieżnikowania opon, kolce do opon, opony pełne do kół pojazdów, opony bezdętkowe do rowerów, trycikli, opony ogumienia pneumatycznego, opony pneumatyczne, wentyle do opon pojazdów, środki antypoślizgowe do opon samochodowych, osie pojazdów, osłony do rowerów, pedały do rowerów, piasty kół pojazdów, amortyzatory zawieszania w pojazdach, bagażniki do pojazdów, hamulce do pojazdów, kierownice do pojazdów, kierunkowskazy do pojazdów, klaksony do pojazdów, koła do pojazdów, obręcze kół do pojazdów, obwody hydrauliczne do pojazdów, ogumienia do kół pojazdów, opony do kół pojazdów, sygnalizatory skrętu w pojazdach, szprychy kół do pojazdów, wentyle do opon w pojazdach, pokrywy na piasty kół, pompki do rowerów, trycikli, pontony, przekładnie redukcyjne do pojazdów lądowych, przekładnie zębate do pojazdów lądowych, ramy do rowerów, resory, sprężyny zawieszania do pojazdów, błotniki do rowerów, dętki do rowerów, dzwonki do rowerów, hamulce do rowerów, kierownice do rowerów, kierunkowskazy do rowerów, klaksony do rowerów, koła do rowerów, korby pedałów do rowerów, łańcuchy do rowerów, obręcze do rowerów, opony bezdętkowe do rowerów, opony do rowerów, pedały do rowerów, piasty do rowerów, pompki do rowerów, przekładnie zębate do rowerów, ramy do rowerów, siatki do rowerów, silniki do rowerów, stojaki do rowerów, szprychy do rowerów, silniki elektryczne do pojazdów lądowych, silniki napędowe do pojazdów lądowych, sygnalizatory skrętu w pojazdach, stery, stojaki, podpórki rowerowe jako części rowerów, sygnalizatory jazdy wstecz do pojazdów, szczęki hamulcowe do pojazdów, napinacze do szprych do kół, szprychy do rowerów, trycikli, szprychy kół pojazdów, wentyle do opon pojazdów, resory zawieszania w pojazdach.

(111) **233409** (220) 2006 11 30 (210) 318492
(151) 2010 12 14 (441) 2007 03 05

(732) POLSKA GRUPA SŁOŃ TORBALSKI Spółka z ograniczoną odpowiedzialnością, Kraków, PL.

(540) SUNRAY

(510), (511) **18** kufry, walizki, torby, torebki, plecaki, portfele, paski, wyroby skórzane, parasole, **39** biura podróży, organizacja wyjazdów, podróży, zamawianie i sprzedaż biletów lotniczych oraz na inne środki transportu.

(111) **233410** (220) 2007 05 30 (210) 325971
(151) 2010 12 02 (441) 2007 09 03

(732) PLANETA MODY Spółka z ograniczoną odpowiedzialnością, Olsztyn, PL.

(540)



Kolor znaku: czarny, srebrny

(531) 26.4.2, 27.5.1, 29.1.12

(510), (511) **06** metale nieszlachetne i ich stopy, wyroby ślusarskie, tablice metalowe, **12** pojazdy, samochody osobowe, podzespoły, części do samochodów osobowych, **14** metale szlachetne, ich stopy, wyroby jubilerskie, biżuteria, breloczki, **16** artykuły papiernicze, artykuły biurowe, afisze, plakaty, karty pocztowe, etykiety, druki, odbitki graficzne, karty wizytowe, **18** skóra i imitacja skóry oraz towary z tych materiałów, wyroby rymarskie, torebki damskie, parasole, portfele, portmonetki, walizki, **20** meble, lustra, wyroby z drewna, korka, trzciny, wikliny, bursztynu, tabliczki identyfikacyjne, tablice ogłoszeniowe, parawany, **24** tkaniny, wyroby tekstylne z haftowanymi motywami ozdobnymi, **25** ubrania, obuwie, nakrycia głowy, w tym drewniaki, sandały, kalosze, kamasze, półbuty, pantofle kąpielowe, odzież damska, męska, młodzieżowa i dziecięca, odzież z tworzyw naturalnych i sztucznych, odzież skórzana, apaszki, kapelusze, bielizna, pończochy, rajstopy, skarpetki, szale, swetry, getry, koszule, piżamy, kalesony, krawaty, **26** koronki, hafty, guziki, wstążki, sznurowadła, zatrzaśki, haftki, artykuły krawieckie, pasmanteria, zamki błyskawiczne, **30** przyprawy, wyroby zbożowe, kawa, herbata, kakao, cukier, ryż, mąka, chleb, ciastka, wyroby cukiernicze, piekarnicze, słodczyce, lizaki, lody, miód, drożdże, proszki do pieczenia, sól, musztarda, ocet.

(111) **233411** (220) 2007 07 11 (210) 327635
(151) 2010 12 02 (441) 2007 10 15

(732) Hotel i Restauracja „SALVE” Helena Wycisk, Głogówek, PL.

(540)



Kolor znaku: jasnozielony, ciemnozielony

(531) 27.5.1, 29.1.12

(510), (511) **43** prowadzenie restauracji, kawiarni, kafeterii, przygotowywanie dań (żywność i napoje) na zamówienie oraz ich dostawa, usługi barowe, prowadzenie hoteli, moteli, pensjonatów, wynajmowanie noclegów, wynajem sal na posiedzenia i konferencje, domy opieki dla ludzi w podeszłym wieku, **44** salony piękności, salony kosmetyczne, fizjoterapia, fizykoterapia, masaże, domy starców.

(111) **233412** (220) 2009 04 03 (210) 354260
(151) 2010 10 26 (441) 2009 07 06

(732) Towarzystwo Przyjaciół Dzieci, Warszawa, PL.

(540) TPD

(510), (511) **41** prowadzenie edukacji pedagogicznej osób dorosłych i dzieci, organizacja i prowadzenie: kursów, zjazdów, kongresów, seminariów i sympozjów, organizacja i prowadzenie obozów i placówek wypoczynkowych, wakacyjnych dla rozrywki i zabawy, organizacja i prowadzenie świetlic i przedszkoli dla dzieci, usługi wydawnicze, prowadzenie pracowni i poradni specjalistycznych dla dzieci i rodziców, **43** organizowanie i prowadzenie obozów i placówek wypoczynkowych, wakacyjnych w zakresie zakwaterowania i wyżywienia, organizowanie i prowadzenie rodzinnych domów dziecka, organizowanie i prowadzenie domów wczasowych dla dzieci, **44** or-

ganizowanie i prowadzenie obozów i placówek wypoczynkowo-rehabilitacyjnych i opiekuńczych dla dzieci, organizacja i prowadzenie placówek opiekuńczo-wychowawczych i rehabilitacyjnych dla dzieci, organizacja i prowadzenie opieki medycznej dla dzieci.

(111) **233413** (220) 2008 06 05 (210) 341821
(151) 2010 11 03 (441) 2008 09 15
(732) Firma Handlowo-Usługowa „RSB IMPEXX” Renata Blauth, Pobierowo, PL.
(540)



Kolor znaku: czerwony, granatowy, różowy, żółty
(531) 3.9.14, 3.9.18, 27.5.1, 29.1.14
(510), (511) **38** usługi ogłoszeń elektronicznych, poczta elektroniczna, usługi w zakresie zapewniania dostępu do informacji i komunikacji w trybie on-line.

(111) **233414** (220) 2005 09 22 K (210) 342084
(151) 2010 11 18 (441) 2008 09 15
(732) Liu Ning, Józefów k/Otwocka, PL.; Ding Junsong, Warszawa, PL.
(540)



Kolor znaku: biały, czerwony, ciemnoszary
(531) 27.5.1, 29.1.13
(510), (511) **25** odzież, obuwie, nakrycia głowy.
(551) wspólne prawo ochronne

(111) **233415** (220) 2008 06 15 (210) 342192
(151) 2010 04 20 (441) 2008 09 15
(732) PHARMACON Spółka z ograniczoną odpowiedzialnością, Lublin, PL.
(540) DERMOLAB

(510), (511) **05** produkty i substancje farmaceutyczne, środki sanitarne do celów medycznych, substancje i wyroby dietetyczne do celów leczniczych, żywność dla niemowląt, plastry, materiały opatrunkowe, środki do dermokosmetyki, **35** usługi reklamy w zakresie promocji farmacji, dermokosmetyki oraz środków i przyrządów do celów lecznictwa, rehabilitacji, kosmetyki i dermokosmetyki, **44** usługi medyczne, w zakresie lecznictwa i diagnostyki, usługi kosmetyczne oraz higiena i troska o urodę istot ludzkich, usługi dermokosmetyki.

(111) **233416** (220) 2008 06 19 (210) 342432
(151) 2010 11 22 (441) 2008 09 29
(732) Feu Vert, Societe par actions simplifiee, Ecully, FR.
(540) FEU VERT CAR SERVICE

(510), (511) **12** pojazdy do poruszania się po lądzie; pojazdy; samochody; motocykle; skutery; motorowery; rowery; trycikle; przyczepy do pojazdów; haki do przyczep do pojazdów; amortyzatory do pojazdów; alarmy antywłamaniowe do pojazdów; klaksony do pojazdów; ogumienie pojazdów; ogumienie opon pneumatycznych; opony pneumatyczne; obręcze do kół pojazdów; pokrywy na piasty kół; pokrywy silników pojazdów nie będące częścią silników; podwozia pojazdów; łańcuchy antypoślizgowe; zderzaki; kierownice pojazdów; pokrycia na siedzenia pojazdów; bagażniki montowane na pojazdach; uchwyty do przewożenia nart; uchwyty do przewożenia rowerów; hamulce pojazdów; okładziny hamulcowe pojazdów; tarcze i klocki hamulcowe pojazdów; akumulatory pojazdów; silniki pojazdów lądowych; przednie szyby; lusterka wsteczne; wycieraczki przedniej szyby, **35** reklama; zarządzanie zbiorami informatycznymi;

konsultacje w zakresie organizacji i zarządzania przestrzenią handlową; usługi świadczone przez franczyzodawców tj. pomoc w zarządzaniu działalnością gospodarczą i reklamie; rozpowszechnianie materiałów reklamowych; bezpośrednia reklama korespondencyjna; publikacja tekstów reklamowych; przygotowywanie kolumn reklamowych; uaktualnianie materiałów reklamowych; reklamy internetowe; reklamy radiowe; reklamy telewizyjne; usługi reklamowe za pośrednictwem poczty, również poczty elektronicznej; prezentacja produktów w celach handlowych w środkach masowego przekazu; sprzedaż detaliczna, sprzedaż z katalogu oraz za pomocą elektronicznych środków przekazu następujących produktów: pojazdy, samochody, motocykle, skutery, motorowery, rowery, trycikle, opony, oleje i smary przemysłowe, oleje silnikowe, smary, benzyna, paliwo silnikowe; sprzedaż detaliczna, sprzedaż przy wykorzystaniu katalogów sprzedaży wysyłkowej oraz sprzedaż za pomocą elektronicznych środków przekazu następujących produktów: części zapasowe i akcesoria do pojazdów, samochodów, motocykli, skuterów, motorowców, rowerów, trycikli, **37** naprawa i konserwacja pojazdów, samochodów, motocykli, skuterów, motorowców, rowerów; bieżnikowanie opon, naprawa i ustawianie geometrii kół; czyszczenie pojazdów; stacje konserwacji pojazdów.

(111) **233417** (220) 2008 06 23 (210) 342513
(151) 2010 12 10 (441) 2008 09 29
(732) „Selena” SA, Świdnica, PL.
(540)



Kolor znaku: żółty, biały, czarny, szary
(531) 26.1.1, 26.4.2, 27.5.1, 29.1.13
(510), (511) **19** wyroby stosowane w budownictwie na bazie bitumów, asfaltu i smoły, bitumiczne materiały uszczelniające.

(111) **233418** (220) 2008 06 23 (210) 342514
(151) 2010 12 10 (441) 2008 09 29
(732) „Selena” SA, Świdnica, PL.
(540)



Kolor znaku: żółty, biały, czarny, szary
(531) 26.1.1, 26.4.2, 27.5.1, 29.1.13
(510), (511) **19** wyroby stosowane w budownictwie na bazie bitumów, asfaltu i smoły, bitumiczne materiały uszczelniające.

(111) **233419** (220) 2008 06 23 (210) 342519
(151) 2010 12 10 (441) 2008 09 29
(732) „Selena” SA, Świdnica, PL.
(540)



Kolor znaku: żółty, szary, czarny, biały
(531) 25.1.6, 26.1.1, 26.4.2, 27.5.1, 29.1.13
(510), (511) **19** wyroby stosowane w budownictwie na bazie bitumów, asfaltu i smoły, bitumiczne materiały uszczelniające.

(111) **233420** (220) 2008 06 23 (210) 342539
(151) 2009 09 11 (441) 2008 09 29

(732) SECUS ASSET MANAGEMENT S.A., Katowice, PL.
(540)

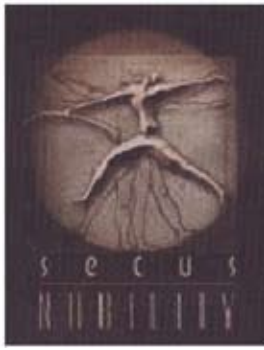

Kolor znaku: brązowy i odcienie

(531) 2.1.8, 2.1.22, 22.5.1, 24.11.18, 26.1.1, 26.11.1, 27.5.1, 29.1.7
(510), (511) **36** inwestycje kapitałowe, doradztwo w sprawach finansowych i inwestycyjnych, pośrednictwo finansowe.

(111) **233421** (220) 2008 06 30 (210) 342907
(151) 2009 10 02 (441) 2008 10 13
(732) FIBRIS Spółka Akcyjna, Przemysł, PL.
(540) FIBRO NATUR

(510), (511) **19** płyty pilśniowe, wykonane z włókna drzewnego mające zastosowanie w budownictwie jako izolacja termiczna i izolacja akustyczna, **20** opakowania: przekładki amortyzujące, przegrody.

(111) **233422** (220) 2008 07 03 (210) 343087
(151) 2009 11 05 (441) 2008 10 13
(732) GRAAL Spółka Akcyjna, Wejherowo, PL.
(540) BLACK ROSE

(510), (511) **29** nieżywe ryby, owoce morza: nieżywe skorupiaki i mięczaki, w tym raki, homary, langusty, kraby, krewetki, głowonogi, ślimaki, małże, ostrygi, szkarłupnie; świeże, mrożone, suszone, wędzone, marynowane lub konserwowane: skorupiaki i mięczaki, w tym raki, homary, langusty, kraby, krewetki, głowonogi, ślimaki, małże, ostrygi, szkarłupnie; wyroby, przetwory i potrawy na bazie towarów z wymienionych rodzajów lub ich mieszanek; kawior; mączka rybna do celów spożywczych; wyciągi z wodorostów do celów spożywczych; klej rybi do środków spożywczych; mięso świeże, mrożone, suszone, wędzone, marynowane lub konserwowane; wyroby, przetwory i potrawy na bazie mięsa; grzyby suszone, marynowane i konserwowane; wyroby, przetwory i potrawy na bazie grzybów; masło, białko spożywcze, bita śmietana; kompoty, sałatki, buliony, zupy; dżemy, galaretki jadalne; przetwory owocowe, warzywne i owocowo-warzywne; napoje i produkty mleczne; mrożone owoce i warzywa; oleje i tłuszcze jadalne, **30** kawa, herbata, kakao, czekolada, cukier, ryż, tapioka, sago; mąka, produkty mączne, zbożowe i piekarnicze; wyroby cukiernicze i słodczyce; galaretki spożywcze; lody; miód, melasa; przyprawy; sól, musztarda; ocet, sosy, syropy do celów spożywczych, **31** żywe ryby; owoce morza: żywe skorupiaki i mięczaki, w tym raki, homary, langusty, kraby, krewetki, głowonogi, ślimaki, małże, ostrygi, szkarłupnie; ikra rybna; mączka rybna na pasze dla zwierząt; wodorosty spożywcze dla ludzi lub zwierząt; żywe zwierzęta; produkty rolne, ogrodnicze i leśne nie ujęte w innych klasach; świeże owoce, warzywa i grzyby; ziarna i nasiona, produkty zbożowe zawarte w tej klasie.

(111) **233423** (220) 2008 07 03 (210) 343088
(151) 2009 11 05 (441) 2008 10 13
(732) GRAAL Spółka Akcyjna, Wejherowo, PL.
(540)



Kolor znaku: czarny, czerwony, biały
(531) 5.5.1, 27.5.1, 29.1.13

(510), (511) **29** nieżywe ryby, owoce morza: nieżywe skorupiaki i mięczaki, w tym raki, homary, langusty, kraby, krewetki, głowonogi, ślimaki, małże, ostrygi, szkarłupnie; świeże, mrożone, suszone, wędzone, marynowane lub konserwowane: skorupiaki i mięczaki, w tym raki, homary, langusty, kraby, krewetki, głowonogi, ślimaki, małże, ostrygi, szkarłupnie; wyroby, przetwory i potrawy na bazie towarów z wymienionych rodzajów lub ich mieszanek; kawior; mączka rybna do celów spożywczych; wyciągi z wodorostów do celów spożywczych; klej rybi do środków spożywczych; mięso świeże, mrożone, suszone, wędzone, marynowane lub konserwowane; wyroby, przetwory i potrawy na bazie mięsa; grzyby suszone, marynowane i konserwowane; wyroby, przetwory i potrawy na bazie grzybów; masło, białko spożywcze, bita śmietana; kompoty, sałatki, buliony, zupy; dżemy, galaretki jadalne; przetwory owocowe, warzywne i owocowo-warzywne; napoje i produkty mleczne; mrożone owoce i warzywa; oleje i tłuszcze jadalne, **30** kawa, herbata, kakao, czekolada, cukier, ryż, tapioka, sago; mąka, produkty mączne, zbożowe i piekarnicze; wyroby cukiernicze i słodczyce; galaretki spożywcze; lody; miód, melasa; przyprawy; sól, musztarda; ocet, sosy, syropy do celów spożywczych, **31** żywe ryby; owoce morza: żywe skorupiaki i mięczaki, w tym raki, homary, langusty, kraby, krewetki, głowonogi, ślimaki, małże, ostrygi, szkarłupnie; ikra rybna; mączka rybna na pasze dla zwierząt; wodorosty spożywcze dla ludzi lub zwierząt; żywe zwierzęta; produkty rolne, ogrodnicze i leśne nie ujęte w innych klasach; świeże owoce, warzywa i grzyby; ziarna i nasiona, produkty zbożowe zawarte w tej klasie.

(111) **233424** (220) 2008 07 09 (210) 343291
(151) 2010 01 25 (441) 2008 10 13
(732) MillionYou Spółka z o.o., Warszawa, PL.

(540) MILLIONYOU

(510), (511) **09** programy komputerowe, programy gier komputerowych, nośniki danych optyczne i magnetyczne, **16** druki, książki, gazety, broszury, ulotki, materiały szkoleniowe i instruktażowe, **35** reklama, badanie rynku i opinii publicznej, doradztwo w zakresie prowadzenia działalności gospodarczej i zarządzania, organizowanie targów i wystaw w celach handlowych i reklamowych, pozyskiwanie danych do komputerowych baz danych, systematyzacja danych w komputerowych bazach danych, komputerowe zarządzanie plikami, **38** usługi w zakresie przesyłania informacji tekstowej i obrazów przy pomocy komputerów, usługi w zakresie łączności poprzez terminale komputerowe, usługi w zakresie rozpowszechniania programów radiowych i telewizyjnych, **41** usługi w zakresie kształcenia ustawicznego, produkcja programów radiowych i telewizyjnych, nagrywanie filmów na taśmach video, projekcja filmów, działalność w zakresie prowadzenia galerii i salonów wystawienniczych, usługi prowadzenia wesołych miasteczek i parków rozrywki, organizowanie konkursów, gier i loterii, **42** projektowanie oprogramowania komputerowego, projektowanie systemów komputerowych, tworzenie i uzupełnianie stron internetowych dla osób trzecich, **45** zarządzanie prawami autorskimi.

(111) **233425** (220) 2004 05 01 K (210) 343443
(151) 2011 01 04 (441) 2008 11 24

(732) GERMAINE DE CAPUCCINI S.A., Alcoy (Alicante), ES.

(540)



Kolor znaku: biały, czarny, niebieski, zielony, brązowy
(531) 3.7.6, 5.5.3, 5.5.19, 5.5.20, 25.1.15, 26.4.2, 26.4.9, 27.5.1, 29.1.15

(510), (511) **03** mydła, wyroby perfumeryjne, olejki eteryczne, kosmetyki, preparaty do pielęgnacji włosów, preparaty do czyszczenia zębów.

(111) **233426** (220) 2008 07 22 (210) 343886
 (151) 2009 10 21 (441) 2008 10 27
 (732) Wyższa Szkoła Kosmetologii i Ochrony Zdrowia
 w Białymstoku, Białystok, PL.
 (540)



Kolor znaku: ecru, brązowy, czerwony
 (531) 3.11.2, 11.3.1, 26.1.1, 26.11.1, 27.5.1, 29.1.13
 (510), (511) **41** prowadzenie wyższej szkoły zawodowej.

(111) **233427** (220) 2008 07 22 (210) 343895
 (151) 2009 12 28 (441) 2008 10 27
 (732) POLMEDICA Spółka z o.o., Raszyn, PL.
 (540)

Alpan

(531) 27.5.1
 (510), (511) **03** kosmetyki, kosmetyki do pielęgnacji ciała i twarzy, kosmetyki do masażu, preparaty kosmetyczne do pielęgnacji skóry, preparaty kosmetyczne do regeneracji i odnowy skóry, zestawy kosmetyków do masażu, pielęgnacji, regeneracji i odnowy ciała i twarzy, środki pielęgnacyjne do masażu, nacierania i kąpieli, maści do celów kosmetycznych, preparaty natłuszczające, tłuszcze do celów kosmetycznych, żele pielęgnacyjne, żele do pielęgnacji ciała, balsamy pielęgnacyjne, balsamy do ciała, preparaty kosmetyczne do opalania, preparaty kosmetyczne po opalaniu, preparaty kosmetyczne przyspieszające opalanie, olejki, **05** preparaty do pielęgnacji zdrowia na bazie ziół, maści do celów leczniczych, mazidła, żelowe preparaty do celów leczniczych, żele do celów medycznych, oleje lecznicze, balsamiczne preparaty do celów leczniczych, balsamy do celów leczniczych, estry do celów farmaceutycznych, balsamy do celów medycznych, pomady do celów medycznych, preparaty terapeutyczne do kąpieli, środki lecznicze wspierające leczenie, preparaty farmaceutyczne wspomagające gojenie się podrażnień oraz odnowę i regenerację skóry, preparaty farmaceutyczne do pielęgnacji skóry, środki wspomagające odnowę i regenerację skóry po stłuczeniach i otarciach, żele i maści do leczenia oparzeń słonecznych, preparaty farmaceutyczne przeciw oparzeniom słonecznym, tłuszcze do celów medycznych, **35** usługi w zakresie prowadzenia hurtowni i sklepów z kosmetykami, kosmetykami do pielęgnacji ciała i twarzy, kosmetykami do masażu, preparatami kosmetycznymi do pielęgnacji skóry, preparatami kosmetycznymi do regeneracji i odnowy skóry, zestawami kosmetyków do masażu, pielęgnacji, regeneracji i odnowy ciała i twarzy, środkami pielęgnacyjnymi do masażu, nacierania i kąpieli, maściami do celów kosmetycznych, preparatami natłuszczającymi, tłuszczami do celów kosmetycznych, żelami pielęgnacyjnymi, żelami do pielęgnacji ciała, balsamami pielęgnacyjnymi, balsamami do ciała, preparatami kosmetycznymi do opalania, preparatami kosmetycznymi po opalaniu, preparatami kosmetycznymi przyspieszającymi opalanie, olejkami, preparatami do pielęgnacji zdrowia na bazie ziół, maściami do celów leczniczych, mazidłami, olejami leczniczymi, balsamicznymi preparatami do celów leczniczych, balsamami do celów

leczniczych, estrami do celów farmaceutycznych, balsamami do celów medycznych, preparatami terapeutycznymi do kąpieli, środkami leczniczymi wspierającymi leczenie, pomadami do celów medycznych, preparatami farmaceutycznymi do pielęgnacji skóry, maściami do leczenia oparzeń słonecznych, preparatami farmaceutycznymi przeciw oparzeniom słonecznym, tłuszczami do celów medycznych, sporządzanie ekspertyz techniczno-handlowych, ekspertyz opłacalności, prognoz i analiz ekonomicznych, usługi w zakresie prowadzenia badań rynku oraz opinii publicznej, usługi agencyjne i przedstawicielskie w zakresie importu i eksportu towarów oraz handlu wewnętrznego, usługi w zakresie prowadzenia interesów osób trzecich na ich zlecenie w ramach udzielonych pełnomocnictw w zakresie handlu dobrami inwestycyjnymi i konsumpcyjnymi, w tym składanie w imieniu osób trzecich ofert techniczno-handlowych, negocjowanie warunków kontraktów handlowych, udział w przetargach na dostawę towarów, realizację inwestycji i projektów techniczno-handlowych, podpisywanie w imieniu osób trzecich umów i kontraktów handlowych, organizowanie i prowadzenie stoisk firmowych na targach technicznych i handlowych, załatwianie w imieniu osób trzecich reklamacji towarowych, usługi reklamowe w zakresie prowadzenia działalności gospodarczej, a zwłaszcza reklama wizualna, prasowa, telewizyjna i radiowa, reklama poprzez sieci komputerowe, reklama korespondencyjna, publikowanie tekstów reklamowych, wynajem czasu reklamowego we wszystkich środkach przekazu, dystrybucja i rozpowszechnianie materiałów reklamowych: próbek, druków, ulotek, prospektów, broszur, promocja wyrobów, prowadzenie marketingu, pokazy towarów, organizacja wystaw handlowych lub reklamowych, usługi w zakresie prowadzenia negocjacji w imieniu własnym i osób trzecich w zakresie handlu krajowego i międzynarodowego, usługi w zakresie pośrednictwa handlowego, usługi w zakresie opiniowania projektów techniczno-handlowych, umów i kontraktów handlowych w ramach świadczonej pomocy w prowadzeniu działalności gospodarczej, usługi w zakresie prowadzenia agencji importowo-eksportowej.

(111) **233428** (220) 2008 07 29 (210) 344226
 (151) 2009 11 05 (441) 2008 11 10
 (732) INVEST SOLUTIONS Spółka z ograniczoną odpowiedzialnością, Warszawa, PL.
 (540)

Kolor znaku: niebieski i jego odcienie
 (531) 24.15.2, 26.1.1, 27.5.1, 29.1.4
 (510), (511) **35** usługi w zakresie sprzedaży hurtowej wyrobów farmaceutycznych i medycznych.

(111) **233429** (220) 2008 07 29 (210) 344227
 (151) 2009 11 05 (441) 2008 11 10
 (732) INVEST SOLUTIONS Spółka z ograniczoną odpowiedzialnością, Warszawa, PL.
 (540)

(531) 27.5.1
 (510), (511) **35** usługi w zakresie sprzedaży maszyn i urządzeń specjalistycznych wykorzystywanych w górnictwie hutnictwie, budownictwie, inżynierii lądowej i wodnej.

(111) **233430** (220) 2008 08 22 (210) 345206
 (151) 2009 12 29 (441) 2008 11 24
 (732) „MORAWSKIE WINA” Spółka z ograniczoną odpowiedzialnością, Łódź, PL.
 (540) MORAWA
 (510), (511) **33** wyroby alkoholowe, wina, wódki.

(111) **233431** (220) 2008 07 29 (210) 344228
 (151) 2009 11 05 (441) 2008 11 10

(732) INVEST SOLUTIONS Spółka z ograniczoną odpowiedzialnością, Warszawa, PL.
(540)



Kolor znaku: czarny, czerwony

(531) 27.5.1, 29.1.12

(510), (511) **19** cement, gips, wapno budowlane, elementy budowlane i hydrauliczne z betonu, elementy budowlane i hydrauliczne z wypalanej gliny, elementy budowlane z gipsu, masa betonowa prefabrykowana, zaprawa murarska, **35** usługi w zakresie sprzedaży detalicznej i hurtowej specjalistycznych maszyn i urządzeń wykorzystywanych w przemyśle górniczym, hutniczym, budownictwie, inżynierii lądowej i wodnej, usługi w zakresie sprzedaży hurtowej wyrobów farmaceutycznych i medycznych, **36** pośrednictwo w sprawach kupna, sprzedaży, najmu nieruchomości, wynajem i zarządzanie nieruchomościami własnymi i dzierżawionymi, pośrednictwo w obrocie nieruchomościami, **37** projektowanie budynków i budowli, realizacja projektów związanych ze wznoszeniem budynków i budowli, projektowanie dróg, autostrad, mostów, realizacja projektów związanych z budową dróg, autostrad, mostów, nadzór budowlany nad budową budynków, budowli, dróg, autostrad, mostów.

(111) **233432** (220) 2008 09 01 (210) 345571
(151) 2009 12 28 (441) 2008 12 08

(732) Ośrodek Badań Atestacji i Certyfikacji OBAC Spółka z ograniczoną odpowiedzialnością, Gliwice, PL.
(540)



(531) 26.4.1, 27.5.1

(510), (511) **35** doradztwo w sprawach działalności gospodarczej, doradztwo w sprawach zarządzania personelem, pomoc w zarządzaniu przedsiębiorstwami handlowymi lub przemysłowymi, **42** usługi w zakresie badań i analiz technicznych, prace badawczo-rozwojowe dla osób trzecich; testowanie: materiałów, systemów, procesów, produktów; usługi w zakresie wykonywania ekspertyz, usługi kontroli jakości surowców, towarów, metod produkcji, maszyn, fabryk i wszelkiego rodzaju dóbr; usługi związane z certyfikacją wyrobów, usługi związane z certyfikacją systemów zarządzania jakością, środowiskiem, bezpieczeństwem i higieną pracy; usługi związane z oceną zgodności z wymaganiami zawarte w tej klasie; wykonywanie pomiarów środowiskowych hałasu i drgań mechanicznych oraz emisji i emisji zanieczyszczeń.

(111) **233433** (220) 2008 09 01 (210) 345572
(151) 2009 12 28 (441) 2008 12 08

(732) Ośrodek Badań Atestacji i Certyfikacji OBAC Spółka z ograniczoną odpowiedzialnością, Gliwice, PL.
(540)



(531) 26.4.1, 27.5.1

(510), (511) **35** doradztwo w sprawach działalności gospodarczej, doradztwo w sprawach zarządzania personelem, pomoc w zarządzaniu przedsiębiorstwami handlowymi lub przemysłowymi, **42** usługi

w zakresie badań i analiz technicznych, prace badawczo-rozwojowe dla osób trzecich; testowanie: materiałów, systemów, procesów, produktów; usługi w zakresie wykonywania ekspertyz, usługi kontroli jakości surowców, towarów, metod produkcji, maszyn, fabryk i wszelkiego rodzaju dóbr; usługi związane z certyfikacją wyrobów, usługi związane z certyfikacją systemów zarządzania jakością, środowiskiem, bezpieczeństwem i higieną pracy; usługi związane z oceną zgodności z wymaganiami zawarte w tej klasie; wykonywanie pomiarów środowiskowych hałasu i drgań mechanicznych oraz emisji i emisji zanieczyszczeń.

(111) **233434** (220) 2008 09 04 (210) 345664
(151) 2010 11 09 (441) 2008 12 08

(732) Research In Motion Limited, Waterloo, CA.

(540) BLACKBERRY BOLD

(510), (511) **06** breloczki do kluczy; nie przewodzące kable i przewody z metali pospolitych; małe elementy towarów żelaznych; towary z metali pospolitych nie wymienione w innych klasach, **09** aparatura i instrumenty naukowe, nawigacyjne, miernicze, fotograficzne, kinematograficzne, optyczne, wagowe, pomiarowe, sygnalizujące, sprawdzające (nadzorujące), ratujące życie i uczące; aparatura nagrywająca, transformująca lub odtwarzająca dane, dźwięk lub obrazy; magnetyczne nośniki danych, dyski do zapisywania danych; maszyny liczące, urządzenia i komputery do przetwarzania danych; oprogramowanie komputerowe; przenośne elektroniczne urządzenia do bezprzewodowej transmisji danych i/lub sygnałów dźwiękowych; akcesoria do kieszonekowych elektronicznych urządzeń do bezprzewodowej transmisji danych i/lub sygnałów dźwiękowych w szczególności baterie, klapki baterii, uchwyty samochodowe, ładowarki i stacje ładujące, słuchawki, adaptery, kable komputerowe; komunikacyjne oprogramowanie komputerowe do synchronizacji, transmisji i udostępniania danych, kalendarza, zawartości oraz przesyłania wiadomości pomiędzy jednym lub więcej urządzeniami przenośnymi i danymi przechowywanymi na lub skojarzonymi z komputerem, **11** aparatura oświetleniowa, **16** druki, materiały biurowe, materiały klejące, **18** skóra i imitacja skóry oraz towary z nich wykonane i nie wymienione w innych klasach, parasolki, parasole, **20** ramki do obrazów; towary z drewna, korka, trzciny, bambusa, wikliny, rogów, kości, kości słoniowej, kości wieloryba, muszli, bursztynu, macicy perłowej, pianki morskiej i substytutów tych materiałów (nie wymienione w innych klasach) lub z plastiku, **21** kubki, **25** ubrania, obuwie, nakrycia głowy, **28** gry i zabawki; przyrządy gimnastyczne i sportowe nie wymienione w innych klasach; ozdoby choinkowe, **35** usługi reklamowe; dostarczanie informacji biznesowych, usługi marketingowe, **36** dostarczanie informacji ekonomicznych oraz dotyczących usług ubezpieczeniowych, **37** usługi naprawcze i instalacyjne urządzeń przenośnych, **38** telekomunikacja; zapewnianie dostępu do Internetu; zapewnianie dostępu do elektronicznych baz danych, zapewnianie dostępu do usług nawigacji satelitarnej GPS; usługi e-mail; usługi bezprzewodowego przesyłu danych, w szczególności usługi umożliwiające użytkownikowi wysyłać i/lub odbierać wiadomości poprzez bezprzewodową sieć danych; jedno- i dwukierunkowe usługi przywoławcze; transmisja i odbiór głosowych usług komunikacyjnych; konsultacje telekomunikacyjne, w szczególności dostarczanie osobom trzecim informacji w celu pomocy w rozwoju i integracji systemów do jedno- i dwukierunkowego bezprzewodowego połączenia do danych, łącznie z firmowymi i domowymi/osobistymi danymi i/lub z komunikatami głosowymi, **39** dostarczanie usług nawigacji satelitarnej GPS; dostarczanie informacji dotyczących podróży i transportu, **41** edukacja i usługi szkoleniowe, rozrywka; działalność sportowa i kulturalna; informacje na ich temat; usługi edukacyjne i szkoleniowe, w szczególności zajęcia, seminaria i konferencje mające na celu dostarczenie informacji osobom trzecim aby pomóc w użytkowaniu, rozwoju i wspieraniu urządzeń do komunikacji bezprzewodowej i związanych z nimi oprogramowaniem komputerowym, **42** usługi naukowe i technologiczne oraz badania i usługi projektowe dotyczące tychże; usługi analiz przemysłowych i badań naukowych; projektowanie i rozwój sprzętu i oprogramowania komputerowego; doradztwo i wsparcie techniczne dotyczące sprzętu i oprogramowania komputerowego, do usług telekomunikacyjnych i nawigacji satelitarnej GPS; usługi wsparcie techniczne, w szczególności, uaktualnianie i serwisowanie oprogramowania komputerowego oraz programów wspierających do diagnozowania i rozwiązywania problemów technicznych związanych z urządzeniami do łączności bezprzewodowej oraz problemami ze związanym z nimi

oprogramowaniem i sprzętem komputerowym, **45** licencjonowanie oprogramowania komputerowego.

(111) **233435** (220) 2008 09 08 (210) 345874
 (151) 2009 12 29 (441) 2008 12 22
 (732) „MLEK-BOG” Zakład Mleczarski Marek Wołkowicz,
 Maria Wołkowicz, Jacek Mruk Spółka Cywilna, Bogoniowice, PL.
 (540)

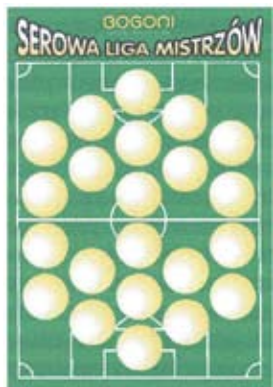

Kolor znaku: biały, żółty i jego odcienie, zielony, czarny
 (531) 7.5.9, 26.1.6, 27.5.1, 29.1.14
 (510), (511) **29** produkty mleczarskie; sery, **43** usługi w zakresie: kawiarni, restauracji, barów, hoteli, przygotowywanie żywności na zamówienie i jej dowóz (katering).

(111) **233436** (220) 2008 09 10 (210) 345955
 (151) 2010 10 28 (441) 2008 12 22
 (732) KERATRONIK Arkadiusz Wasikowski, Warszawa, PL.
 (540)



Kolor znaku: czerwony, czarny
 (531) 26.1.1, 26.1.18, 27.5.1, 29.1.12
 (510), (511) **09** aparaty radiowe i telewizyjne; dane na nośnikach optycznych, magnetycznych; dyski do rejestracji dźwięku; elektryczne urządzenia do dozoru; elektroniczny sprzęt transmisyjny; instalacje analogowe; instalacje telefoniczne i do przechowywania danych; publikacje elektroniczne; komputerowe pamięci; klawiatury komputerowe; komputerowe programy ładowalne (software); komputerowe programy nagrane; sterujące programy komputerowe systemu operacyjnego; komputerowe karty do zapisu; komputerowe urządzenia peryferyjne; komputerowe oprogramowanie stałe nagrane; komputery; komputery przenośne (podręczne); urządzenia do komunikacji wewnętrznej; mikroprocesory; urządzenia do nawigacji satelitarnej; przyrządy nawigacyjne; koncentratory liniowe; przyrządy i urządzenia pomiarowe; przenośna aparatura do radiokomunikacji; przyrządy do rejestrowania czasu, odległości; rejestratory przebytej drogi dla pojazdów, pulpity, szafy rozdzielcze; telefoniczne urządzenia nadawcze; karty z obwodami zintegrowanymi; urządzenia do wyznaczania współrzędnych dowolnych obiektów w skali globu wykorzystujące satelitarne systemy lokalizacyjne; wyposażenie linii transmisyjnych; systemy i urządzenia do monitorowania pojazdów z wykorzystaniem technologii GPS, **37** usługi dotyczące instalowania, konserwacji i napraw komputerów; usługi dotyczące instalowania, konserwacji i napraw urządzeń do nawigacji satelitarnej; usługi związane z montażem i serwisowaniem urządzeń elektronicznych oraz systemów monitorowania pojazdów z wykorzystaniem technologii GPS, **38** usługi dotyczące przesyłania informacji; usługi dotyczące zapewnienia łączności przez terminale komputerowe; komputerowe przesyłanie informacji tekstowej i obrazowej przy pomocy komputera; usługi dotyczące umożliwienia połączenia i przydzielania dostępu światowej sieci komputerowej; telefonia komórkowa; usługi związane z obsługą telekonferencji; wypożyczanie modemów i urządzeń do przesyłania informacji; usługi związane ze zleceniami przywoławczymi poprzez radio, telefon lub inne środki

łączności elektronicznej, **42** usługi związane z administrowaniem stron komputerowych; analizy systemów komputerowych; doradztwo w sprawach sprzętu komputerowego; usługi związane z instalacją oprogramowania komputerowego; usługi związane z aktualizacją i konserwacją oprogramowania komputerowego, projektowaniem systemów komputerowych i odzyskiwaniem danych; usługi związane z konwersją danych lub dokumentów na formę elektroniczną konwersją danych przez programy komputerowe; usługi związane z projektowaniem i powielaniem oprogramowania i systemów komputerowych; usługi związane z tworzeniem i utrzymywaniem stron internetowych dla osób trzecich; wypożyczanie komputerów i oprogramowania komputerowego.

(111) **233437** (220) 2008 09 30 (210) 346784
 (151) 2010 07 09 (441) 2009 01 05
 (732) Tomasz Powęzka, Poznań, PL.
 (540)



Kolor znaku: czarny, srebrny, czerwony, biały
 (531) 27.5.1, 29.1.14
 (510), (511) **03** kosmetyki, środki do pielęgnacji ciała i włosów, **35** usługi w zakresie prowadzenia sprzedaży kosmetyków do pielęgnacji ciała i włosów.

(111) **233438** (220) 2008 10 01 (210) 346831
 (151) 2011 01 04 (441) 2009 01 05
 (732) VALECO MANAGEMENT Spółka z ograniczoną odpowiedzialnością, Warszawa, PL.
 (540) VALECO

(510), (511) **35** doradztwo w zakresie organizowania i prowadzenia działalności gospodarczej, doradztwo w zarządzaniu działalnością gospodarczą, **36** administrowanie nieruchomościami, agencje pośrednictwa w handlu nieruchomościami, doradztwo w sprawach finansowych, dzierżawa nieruchomości, operacje finansowe, walutowe, wycena nieruchomości, zarządzanie majątkiem nieruchomym, **42** doradztwo budowlane.

(111) **233439** (220) 2008 10 10 (210) 347291
 (151) 2009 10 28 (441) 2009 01 19
 (732) MARABO Radosław Żygadło, Wrocław, PL.
 (540)



Kolor znaku: czerwony
 (531) 27.5.1, 29.1.1
 (510), (511) **21** żyrandole ze szkła i kryształu, wyroby artystyczne i użytkowe ze szkła i kryształu, **40** usługi krawieckie, **42** projektowanie i aranżacja wnętrz, projektowanie oświetlenia we wnętrzach, projektowanie dekoracji wnętrz, projektowanie odzieży.

(111) **233440** (220) 2008 10 13 (210) 347355
 (151) 2009 12 29 (441) 2009 01 19
 (732) BITON Spółka z o.o., Banino, PL.
 (540)



Kolor znaku: czerwony, biały
 (531) 26.4.2, 27.5.1, 29.1.12
 (510), (511) **36** zarządzanie nieruchomościami, **37** usługi budowlane, naprawy, usługi instalacyjne, **42** doradztwo budowlane.

(111) **233441** (220) 2008 10 13 (210) 347372
 (151) 2011 01 20 (441) 2009 01 19
 (732) AMB Property Corporation, San Francisco, US.
 (540) AMB
 (510), (511) **39** udostępnianie przemysłowych i handlowych magazynów znajdujących się na lub w pobliżu lotnisk, portów, stacji kolejowych oraz innych punktów transportowych.

(111) **233442** (220) 2008 10 13 (210) 347373
 (151) 2011 01 20 (441) 2009 01 19
 (732) AMB Property Corporation, San Francisco, US.
 (540)



(531) 26.4.2, 26.4.9, 27.5.1
 (510), (511) **39** udostępnianie przemysłowych i handlowych magazynów znajdujących się na lub w pobliżu lotnisk, portów, stacji kolejowych oraz innych punktów transportowych.

(111) **233443** (220) 2008 10 13 (210) 347374
 (151) 2011 01 20 (441) 2009 01 19
 (732) AMB Property Corporation, San Francisco, US.
 (540)



AMB PROPERTY CORPORATION

(531) 26.4.2, 26.4.9, 27.5.1
 (510), (511) **39** udostępnianie przemysłowych i handlowych magazynów znajdujących się na lub w pobliżu lotnisk, portów, stacji kolejowych oraz innych punktów transportowych.

(111) **233444** (220) 2008 11 13 (210) 348579
 (151) 2011 01 04 (441) 2009 02 16
 (732) Gmina Brenna, Brenna, PL.; Gmina Istebna, Istebna, PL.; Gmina Miasto Szczyrk, Szczyrk, PL.; Gmina Miasto Ustroń, Ustroń, PL.; Gmina Miasto Wisła, Wisła, PL.
 (540)



Kolor znaku: zielony, żółty, czerwony, niebieski
 (531) 1.3.1, 1.3.2, 6.1.2, 6.3.13, 27.5.1, 29.1.14
 (510), (511) **16** stemple adresowe, tablice ogłoszeniowe na afisze z kartonu lub papieru, afisze, plakaty, afisze, plakaty z papieru lub kartonu, akwaforty w formie grafiki, albumy, bilety, bloczki do pisania, listowe bloki do pisania, bloki rysunkowe jako materiały piśmienne, broszury, opakowania do butelki z kartonu lub papieru, chorągiewki papierowe, czasopisma, periodyki, obwoluty, okładki papierowe na dokumenty, druki, materiały drukowane, etykiety nie z materiału tekstylnego, mapy geograficzne, kalendarze, kalendarze z kartkami do zdzierania, karty pocztowe, katalogi, koperty jako artykuły piśmienne, książki, mapy, pieczęcie w formie stempli, materiały piśmienne, **24** etykiety z materiału, **35** promocja sprzedaży dla osób trzecich,

rozpowszechnianie materiałów reklamowych w formie ulotek, prospektów, druków, próbek, reklama za pośrednictwem sieci komputerowej, publikowanie tekstów reklamowych, reklamy, reklamy prasowe, reklamy telewizyjne, organizowanie targi w celach handlowych lub reklamowych, wynajmowanie miejsc na umieszczanie ogłoszeń lub reklam, **39** usługi prowadzenia biura turystycznego za wyjątkiem rezerwacji hoteli i pensjonatów, usługi agencji turystycznych z wyjątkiem rezerwacji hoteli, pensjonatów, zwiedzanie turystyczne, **41** publikowanie tekstów innych niż teksty reklamowe, organizowanie zawodów sportowych, **43** domy turystyczne, hotele, rezerwacje hotelowe, usługi zakwaterowania przez agencje w hotelach, pensjonatach.
 (551) wspólne prawo ochronne

(111) **233445** (220) 2008 11 26 (210) 349093
 (151) 2010 11 03 (441) 2009 03 02
 (732) BARTEX-BARTOL Spółka Jawna, Paproć, PL.
 (540)



Kolor znaku: żółty, jasnobrązowy, ciemnobrązowy, czarny, czerwony, biały

(531) 19.7.2, 23.1.1, 24.1.3, 25.1.1, 27.5.1, 29.1.15
 (510), (511) **33** likiery, **35** usługi w zakresie prowadzenia sprzedaży likierów.

(111) **233446** (220) 2008 11 28 (210) 349221
 (151) 2010 10 28 (441) 2009 03 02
 (732) „INTER GLOBAL” FRANCISZEK, ZOFIA, GRZEGORZ, PAWEŁ NOWAK SPÓŁKA JAWNA, Ostrów Wielkopolski, PL.
 (540) CARSO PRESTA

(510), (511) **01** płyny chłodnicze do silników spalinowych, płyny hamulcowe; chemiczne dodatki uszlachetniające do olejów silnikowych i przekładniowych, chemiczne dodatki uszlachetniające do paliw; preparaty uszlachetniające do chłodnic samochodowych, środki ułatwiające rozruch silników pojazdów; kleje wodoodporne, mineralne, szybkooschnące, inne niż do papieru i użytku domowego; silikonu i zestawy naprawcze z podstawowym składnikiem w postaci kleju i/ lub silikonu; szpachle; środki do konserwacji elementów gumowych, **02** lakiery; podkłady do lakierowania; środki do konserwacji elementów ze skóry sztucznej i naturalnej oraz z tworzyw sztucznych; **03** środki do czyszczenia, polerowania, szorowania i ścierania; preparaty do czyszczenia powierzchni zewnętrznych i wewnętrznych pojazdów, zestawy kosmetyków samochodowych; preparaty do renowacji lakieru, w tym woski, mleczka silikonowe; pasty, papiery i materiały ściernie do usuwania rys i zadrapań; szampony do mycia samochodów, środki do czyszczenia, mycia, polerowania i woskowania samochodów i ich części; pasty do konserwacji elementów ze skóry sztucznej i naturalnej oraz z tworzyw sztucznych preparaty do mycia, czyszczenia i nabłyszczania wnętrza pojazdów; płyny do spryskiwaczy szyb samochodowych; preparaty do mycia i ochrony rąk zanieczyszczonych produktami pochodzącymi z pojazdów, **04** oleje samochodowe, oleje napędowe i silnikowe, oleje przekładniowe, oleje przemysłowe i tłuszcz; dodatki uszlachetniające do olejów silnikowych, zwłaszcza dodatki polepszające parametry silników spalinowych; smary; mieszaniny pochłaniające kurz, nawilżające i wiążące; oleje i smary do konserwacji elementów ze skóry sztucznej i naturalnej oraz z tworzyw sztucznych; paliwa (również spirytus silnikowy) i materiały oświetleniowe; świece i knoty do oświetlenia, **05** preparaty do dezynfekcji samochodowych układów klimatyzacyjnych; zapachy samochodowe, **16** katalogi, prospekty; menu, reprodukcje graficzne, fotografie, publikacje, materiały przyklepne, artykuły papierniczne, papier listowy i do pakowania, opakowania, obrusy z papieru i tworzyw sztucznych, torby, worki, koperty i woreczki, taśmy przyklepne, naklej-

ki, plakaty, bandery, przywieszki, wyroby z kartonu, pudła, pudełka tekturowe lub papierowe, kalendarze, kalkomanie, druki, broszury, zawiadomienia, albumy, rysunki, rączniki papierowe i z tworzyw sztucznych, segregatory, stemple, taśmy klejące, przylepne, zakładki do książek, zeszyty, artykuły i materiały piśmienne, podręczniki, numeratory, mapy, **35** wyselekcjonowanie, z myślą o osobach trzecich, produktów dla pojazdów mechanicznych, tj. płynów chłodniczych i hamulcowych, chemicznych dodatków uszlachetniających do olejów silnikowych i przekładniowych, paliw, chłodnic samochodowych; klejów przemysłowych; silikonów, preparatów silikonowych i samochodowych zestawów naprawczych, lakierów i podkładów do lakierowania, środków do konserwacji elementów gumowych, skóry sztucznej i naturalnej oraz elementów z tworzyw sztucznych, preparatów do czyszczenia, polerowania, szorowania i ścierania, kosmetyków samochodowych i preparatów do renowacji lakieru, płynów do spryskiwaczy szyb samochodowych, preparatów do mycia i ochrony rąk zanieczyszczonych produktami pochodzącymi z pojazdów, olejów przemysłowych i tłuszczów, dodatków uszlachetniających do olejów silnikowych, mieszanin pochłaniających kurz, nawilżających i wiążących, paliw (również spirytusu silnikowego i materiałów oświetleniowych, preparatów do dezynfekcji samochodowych układów klimatyzacyjnych oraz zapachów samochodowych, jak również wyrobów z papieru i kartonu, materiałów piśmiennych, taśm przylepnych, rączników papierowych, obrusów z papieru i tworzyw sztucznych, druków, map, opakowań z papieru i tworzyw sztucznych (bez uwzględniania transportu) tak, by umożliwić konsumentom obejrzenie i dokonanie zakupu w punktach sprzedaży detalicznej i hurtowej, lub za pomocą katalogów przesyłanych pocztą lub środków komunikacji elektronicznej; usługi w zakresie reklamy, promocji, przekazywania informacji handlowej; rozpowszechnianie materiałów reklamowych, organizowanie wystaw handlowych i reklamowych, prezentacja i informowanie o produktach, również za pośrednictwem Internetu.

(111) **233447** (220) 2008 11 28 (210) 349223
(151) 2010 10 28 (441) 2009 03 02

(732) „INTER GLOBAL” FRANCISZEK, ZOFIA, GRZEGORZ,
PAWEŁ NOWAK SPÓŁKA JAWNA, Ostrów Wielkopolski, PL.

(540) CARSO BLAK

(510), (511) **01** płyny chłodnicze do silników spalinowych, płyny hamulcowe; chemiczne dodatki uszlachetniające do olejów silnikowych i przekładniowych, chemiczne dodatki uszlachetniające do paliw; preparaty uszlachetniające do chłodnic samochodowych, środki ułatwiające rozruch silników pojazdów; kleje wodoodporne, mineralne, szybkoschnące, inne niż do papieru i użytku domowego; silikon i zestawy naprawcze z podstawowym składnikiem w postaci kleju i/lub silikonu; szpachle; środki do konserwacji elementów gumowych, **02** lakiery; podkłady do lakierowania; środki do konserwacji elementów ze skóry sztucznej i naturalnej oraz z tworzyw sztucznych, **03** środki do czyszczenia, polerowania, szorowania i ścierania; preparaty do czyszczenia powierzchni zewnętrznych i wewnętrznych pojazdów, zestawy kosmetyków samochodowych; preparaty do renowacji lakieru, w tym woski, mleczka silikonowe; pasty, papiery i materiały ściernie do usuwania rys i zadrapań; szampony do mycia samochodów, środki do czyszczenia, mycia, polerowania i woskowania samochodów i ich części; pasty do konserwacji elementów ze skóry sztucznej i naturalnej oraz z tworzyw sztucznych preparaty do mycia, czyszczenia i nabłyszczania wnętrza pojazdów; płyny do spryskiwaczy szyb samochodowych; preparaty do mycia i ochrony rąk zanieczyszczonych produktami pochodzącymi z pojazdów, **04** oleje samochodowe, oleje napędowe i silnikowe, oleje przekładniowe, oleje przemysłowe i tłuszcze; dodatki uszlachetniające do olejów silnikowych, zwłaszcza dodatki polepszające parametry silników spalinowych; smary; mieszaniny pochłaniające kurz, nawilżające i wiążące; oleje i smary do konserwacji elementów ze skóry sztucznej i naturalnej oraz z tworzyw sztucznych; paliwa (również spirytus silnikowy) i materiały oświetleniowe; świece i knoty do oświetlenia, **05** preparaty do dezynfekcji samochodowych układów klimatyzacyjnych; zapachy samochodowe, **16** katalogi, prospekty; menu, reprodukcje graficzne, fotografie, publikacje, materiały przylepne, artykuły papiernicze, papier listowy i do pakowania, opakowania, obrusy z papieru i tworzyw sztucznych, torby, worki, koperty i woreczki, taśmy przylepne, naklejki, plakaty, bandery, przywieszki, wyroby z kartonu, pudła, pudełka tekturowe lub papierowe, kalendarze, kalkomanie, druki, broszury,

zawiadomienia, albumy, rysunki, rączniki papierowe i z tworzyw sztucznych, segregatory, stemple, taśmy klejące, przylepne, zakładki do książek, zeszyty, artykuły i materiały piśmienne, podręczniki, numeratory, mapy, **35** wyselekcjonowanie, z myślą o osobach trzecich, produktów dla pojazdów mechanicznych, tj. płynów chłodniczych i hamulcowych, chemicznych dodatków uszlachetniających do olejów silnikowych i przekładniowych, paliw, chłodnic samochodowych; klejów przemysłowych; silikonów, preparatów silikonowych i samochodowych zestawów naprawczych, lakierów i podkładów do lakierowania, środków do konserwacji elementów gumowych, skóry sztucznej i naturalnej oraz elementów z tworzyw sztucznych, preparatów do czyszczenia, polerowania, szorowania i ścierania, kosmetyków samochodowych i preparatów do renowacji lakieru, płynów do spryskiwaczy szyb samochodowych, preparatów do mycia i ochrony rąk zanieczyszczonych produktami pochodzącymi z pojazdów, olejów przemysłowych i tłuszczów, dodatków uszlachetniających do olejów silnikowych, mieszanin pochłaniających kurz, nawilżających i wiążących, paliw (również spirytusu silnikowego i materiałów oświetleniowych, preparatów do dezynfekcji samochodowych układów klimatyzacyjnych oraz zapachów samochodowych, jak również wyrobów z papieru i kartonu, materiałów piśmiennych, taśm przylepnych, rączników papierowych, obrusów z papieru i tworzyw sztucznych, druków, map, opakowań z papieru i tworzyw sztucznych (bez uwzględniania transportu) tak, by umożliwić konsumentom obejrzenie i dokonanie zakupu w punktach sprzedaży detalicznej i hurtowej, lub za pomocą katalogów przesyłanych pocztą lub środków komunikacji elektronicznej; usługi w zakresie reklamy, promocji, przekazywania informacji handlowej; rozpowszechnianie materiałów reklamowych, organizowanie wystaw handlowych i reklamowych, prezentacja i informowanie o produktach, również za pośrednictwem Internetu.

(111) **233448** (220) 2008 12 19 (210) 350334
(151) 2010 08 16 (441) 2009 03 30

(732) EUROPOLES GmbH & CO.KG, Neumarkt, DE.

(540) laserpole

(510), (511) **06** maszty z metalu, stalowe maszty, stalowe elementy konstrukcyjne, podpory z metalu, metalowe słupy dla linii elektrycznych, słupy reklamowe z metalu, metalowe elementy konstrukcyjne, metalowe element konstrukcyjne dla metalowych (stalowych) masztów (słupów), słupy oświetleniowe z metalu, słupy flagowe z metalu, słupy telekomunikacyjne z metalu, słupy hybrydowe z metalu, kolumny z metalu, wieże radiowe z metalu, maszty dla portów lotniczych z metalu, słupy reflektorowe z metalu.

(111) **233449** (220) 2008 12 19 (210) 350335
(151) 2010 08 16 (441) 2009 03 30

(732) EUROPOLES GmbH & CO.KG, Neumarkt, DE.

(540) softpole

(510), (511) **06** maszty z metalu, stalowe maszty, stalowe elementy konstrukcyjne, podpory z metalu, metalowe słupy dla linii elektrycznych, słupy reklamowe z metalu, metalowe elementy konstrukcyjne, metalowe element konstrukcyjne dla metalowych (stalowych) masztów (słupów), słupy oświetleniowe z metalu, słupy flagowe z metalu, słupy telekomunikacyjne z metalu, słupy hybrydowe z metalu, kolumny z metalu, wieże radiowe z metalu, maszty dla portów lotniczych z metalu, słupy reflektorowe z metalu.

(111) **233450** (220) 2008 12 19 (210) 350336
(151) 2010 08 16 (441) 2009 03 30

(732) EUROPOLES GmbH & CO.KG, Neumarkt, DE.

(540) citypole

(510), (511) **06** maszty z metalu, stalowe maszty, stalowe elementy konstrukcyjne, podpory z metalu, metalowe słupy dla linii elektrycznych, słupy reklamowe z metalu, metalowe elementy konstrukcyjne, metalowe element konstrukcyjne dla metalowych (stalowych) masztów (słupów), słupy oświetleniowe z metalu, słupy flagowe z metalu, słupy telekomunikacyjne z metalu, słupy hybrydowe z metalu, kolumny z metalu, wieże radiowe z metalu, maszty dla portów lotniczych z metalu, słupy reflektorowe z metalu.

(111) **233451** (220) 2008 12 19 (210) 350337
(151) 2010 08 16 (441) 2009 03 30

(732) EUROPOLES GmbH & CO.KG, Neumarkt, DE.

(540) strongpole

(510), (511) **06** maszty z metalu, stalowe maszty, stalowe elementy konstrukcyjne, podpory z metalu, metalowe słupy dla linii elektrycznych, słupy reklamowe z metalu, metalowe elementy konstrukcyjne, metalowe element konstrukcyjne dla metalowych {stalowych} masztów (słupów), słupy oświetleniowe z metalu, słupy flagowe z metalu, słupy telekomunikacyjne z metalu, słupy hybrydowe z metalu, kolumny z metalu, wieże radiowe z metalu, maszty dla portów lotniczych z metalu, słupy reflektorowe z metalu.

(111) **233452** (220) 2009 01 13 (210) 350772

(151) 2010 11 22 (441) 2009 04 27

(732) Perła-Browary Lubelskie S.A., Lublin, PL.

(540)



Kolor znaku: żółty, szary, zielony, niebieski, brązowy, czerwony

(531) 24.1.5, 24.9.1, 25.1.15, 27.5.1, 29.1.13

(510), (511) **32** piwo, wyciąg chmielowy do wytwarzania piwa, wody mineralne, napoje bezalkoholowe, syropy i esencje do napojów, soki owocowe, warzywne, napoje witaminizowane.

(111) **233453** (220) 2009 02 06 (210) 351747

(151) 2010 10 28 (441) 2009 05 11

(732) Ozone Laboratories Polska Spółka z ograniczoną odpowiedzialnością, Warszawa, PL.

(540) plastry nicopatch pomogą ci rzucić palenie

(510), (511) **05** preparaty farmaceutyczne.

(111) **233454** (220) 2009 02 06 (210) 351748

(151) 2010 10 28 (441) 2009 05 11

(732) Ozone Laboratories Polska Spółka z ograniczoną odpowiedzialnością, Warszawa, PL.

(540) pastylki do ssania nicopass pomogą ci rzucić lub ograniczyć palenie

(510), (511) **05** preparaty farmaceutyczne.

(111) **233455** (220) 2009 02 06 (210) 351772

(151) 2010 11 09 (441) 2009 05 11

(732) Gmina Miasto Słupsk, Słupsk, PL.

(540)



Kolor znaku: czerwony, zielony, niebieski, czarny

(531) 5.1.3, 5.1.5, 7.1.1, 7.1.3, 7.1.6, 7.1.25, 27.5.1, 29.1.14

(510), (511) **14** wyroby jubilerskie, biżuteria, **16** książki, gazety, albumy, almanachy, atlasy, artykuły biurowe, chorągiewki papierowe, czasopisma, figurki papierowe, fotografie, kartki, karty, katalogi, pa-

pereria, notesy, podstawki, prospekty, pudełka papierowe i kartonowe, przyrządy do rysowania, serwetki, torby do pakowania z papieru i tworzyw sztucznych, **25** odzież z tworzyw naturalnych i sztucznych, apaszki, kapelusze, **28** artykuły sportowe, gry i zabawki, piłki do gier, plansze do gry w warcaby i szachy, tarcze strzelnicze, stoły do tenisa stołowego, **35** usługi promocyjne na rzecz osób trzecich, organizowanie wystaw i targów w celach handlowych i reklamowych, usługi doradcze, pomocowe w zarządzaniu działalnością gospodarczą, reklamy prasowe, radiowe, telewizyjne, korespondencyjne, komputerowe, **41** organizowanie i prowadzenie konferencji, seminariów, sympozjów, zjazdów, edukacja-informacja o edukacji, doradztwo zawodowe, **42** prace badawczo-rozwojowe dla osób trzecich, doradztwo handlowe.

(111) **233456** (220) 2009 02 23 (210) 352415

(151) 2010 10 28 (441) 2009 06 08

(732) Dariusz Trochimczuk, Białystok, PL.; Bartosz Kulesza, Kleosin, PL.

(540)



Kolor znaku: czarny, niebieski, biały

(531) 27.5.1, 29.1.13

(510), (511) **09** magnetyczne nośniki danych, płyty kompaktowe, kasety magnetofonowe, kasety video, **41** rozrywka, koncerty estradowe, muzyka, discopolo, dance, pop, rock, hip-hop, funky, rap.

(551) wspólne prawo ochronne

(111) **233457** (220) 2009 02 23 (210) 352483

(151) 2010 04 14 (441) 2009 06 08

(732) EASTERN CONSULTANTS Spółka z ograniczoną odpowiedzialnością, Warszawa, PL.

(540)



Kolor znaku: żółty, turkusowy, biały, niebieski

(531) 1.3.1, 1.15.5, 1.15.11, 24.17.4, 26.11.12, 27.5.1, 29.1.14

(510), (511) **39** biura turystyczne, organizowanie turystyki krajowej i zagranicznej, autobusowe usługi transportowe, czarterowanie, dostarczanie towarów, pośrednictwo frachtowe, fracht, transport kolejowy, informacja o transporcie, organizowanie podróży, organizowanie wycieczek, organizowanie wycieczek morskich, usługi osób towarzyszących podróżnym, transport podróży, przewóz bagaży, rezerwacja miejsc na podróż, transport samochodowy, wypożyczanie samochodów, wypożyczanie łodzi, wypożyczanie statków, wypożyczanie samochodów wyścigowych, wypożyczanie skafandrów dla nurków, spedycja, rejsy statkami wycieczkowymi, transport przedmiotów wartościowych, zwiedzanie turystyczne, agencje turystyczne, rezerwowanie miejsc na wycieczki turystyczne, **41** organizowanie i prowadzenie szkoleń, konferencji, kongresów, sympozjów, seminariów, zjazdów, obozy edukacyjne, organizowanie wystaw dla celów edukacyjnych albo kulturalnych, doradztwo zawodowe, edukacja, informacja o edukacji, kursy, kursy korespondencyjne z wykorzystaniem Internetu, intranetu i innych systemów informatycznych, komputerowych i przesyłowych, usługi w zakresie wydawnictw innych niż reklamowe, kursy językowe, organizowanie zawodów sportowych o charakterze rekreacyjnym, imprez plenerowych, spotkań towarzyskich związanych z tematyką szkoleń, tłumaczenie tekstów, usługi tłumaczy, **43** rezerwacja zakwaterowań, rezerwacja noclegów, hotele, pensjonaty, domy turystyczne, kawiarnie, restauracje, wynajmowanie sal na posiedzenia, catering.

(111) **233458** (220) 2009 03 11 (210) 353234
 (151) 2010 10 28 (441) 2009 06 22
 (732) Europol Spółka z ograniczoną odpowiedzialnością,
 Warszawa, PL.
 (540) ORANGE TRANSFER PALET
 (510), (511) **20** niemetalowe palety transportowe i załadowniczo-wyładowcze, **37** usługi w zakresie regeneracji i naprawy palet, **39** organizacja przewożenia ładunków na paletach transportowych, wynajmowania pojazdów do przewozu palet transportowych, wynajmowania magazynów do składowania palet transportowych, dystrybucji towarów i przesyłek na paletach transportowych, informacja o składowaniu i transporcie palet transportowych, usługi wypożyczenia przenośnych konstrukcji do składowania i transportu palet transportowych, wypożyczenia palet transportowych.

(111) **233459** (220) 2009 03 24 (210) 353765
 (151) 2010 11 03 (441) 2009 07 06
 (732) Polska Grupa Meblowa „Furini” Agnieszka Wójcik,
 Stary Sącz, PL.
 (540) MAXI
 (510), (511) **17** materiały wypełniające z tworzyw sztucznych, materiały tapicerskie, granulaty z tworzyw sztucznych, **20** meble, meble wypoczynkowe, pufy, sofy, leżanki, materace, fotele, fotele wypoczynkowe, fotele porodowe; meble: rehabilitacyjne, relaksacyjne, stołowe, salonowe, sypialniane, kuchenne, biurowe, łazienkowe i ogrodowe, meble drewniane, metalowe, z tworzywa sztucznego, z ratanu, bambusa, materace, zagłówki, poduszki, pościel, **35** salony meblowe; usługi sprzedaży w sklepach, hurtowniach oraz za pośrednictwem Internetu (sprzedaż on-line), sprzedaż wysyłkowa i katalogowa następujących towarów: materiały wypełniające z tworzyw sztucznych, materiały tapicerskie, granulaty z tworzyw sztucznych, meble, meble wypoczynkowe, pufy, sofy, leżanki, materace, fotele, fotele wypoczynkowe, fotele porodowe, meble: rehabilitacyjne, relaksacyjne, stołowe, salonowe, sypialniane, kuchenne, biurowe, łazienkowe i ogrodowe, meble drewniane, metalowe, z tworzywa sztucznego, z ratanu, bambusa, materace, zagłówki, poduszki, pościel; reklama, promocja sprzedaży, dostarczanie informacji handlowej, prezentacja oferty handlowej w Internecie, organizowanie wystaw i pokazów w zakresie wyposażenia wnętrz w celach handlowych lub reklamowych, doradztwo w handlu meblami, import oraz eksport mebli.

(111) **233460** (220) 2009 03 25 (210) 353818
 (151) 2010 06 09 (441) 2009 07 06
 (732) Cytec Technology Corp., Wilmington, US.
 (540) AREOPASTE
 (510), (511) **01** kleje w postaci pasty.

(111) **233461** (220) 2009 04 02 (210) 354217
 (151) 2010 12 08 (441) 2009 07 06
 (732) „MYONI” Spółka z ograniczoną odpowiedzialnością,
 Warszawa, PL.
 (540) MYONI
 (510), (511) **35** zarządzanie i doradztwo w zakresie prowadzenia działalności gospodarczej, zarządzanie inwestycjami budowlanymi, doradztwo w zakresie organizowania i kierowania inwestycjami budowlanymi; doradztwo w zakresie zarządzania obrotem nieruchomościami i gruntami; doradztwo w zakresie zarządzania i administrowania nieruchomościami; organizacja i zarządzanie działalnością gospodarczą w zakresie przedsięwzięć budowlanych polegających na budowie i przygotowaniu kompleksów handlowych / usługowych / rozrywkowych oraz obiektów niemieszkalnych i mieszkalnych do wynajmowania, użyczenia, sprzedaży; organizowanie przetargów na rynku obrotu gruntami, nieruchomościami, powierzchniami użytkowymi i lokalami mieszkalnymi; organizowanie targów i wystaw handlowych w zakresie budownictwa, urbanistyki, architektury, nieruchomości; promocja obrotu nieruchomościami, **36** usługi doradztwa finansowego, pośrednictwo finansowe, usługi doradztwa w zakresie inwestycji na rynku nieruchomości, ekspertyzy oraz analizy finansowe i inwestycyjne, analiza kosztów, finansowanie projektów inwestycyjnych i przedsięwzięć budowlanych, tworzenie i pozyskiwanie kapitału na inwestycje budowlane, usługi finansowe

w zakresie przedsięwzięć inwestycyjnych w zakresie budownictwa i nieruchomości; pośredniczenie w pozyskiwaniu nieruchomości pod inwestycje budowlane, usługi deweloperskie; wycena majątku ruchomego i nieruchomego, wycena nieruchomości, wyceny obiektów budowlanych, przemysłowych, handlowo-usługowych, użyteczności publicznej; usługi administrowania i zarządzania nieruchomościami, w tym kompleksami handlowymi, usługowymi, hotelowymi i rozrywkowymi; doradztwo w zakresie obrotu nieruchomościami, pośrednictwo w obrocie nieruchomościami, usługi pośrednictwa w sprawach kupna, sprzedaży, najmu, dzierżawy nieruchomości, budynków, lokali i powierzchni użytkowych; wynajem oraz dzierżawa lokali, powierzchni biurowych, usługowych, handlowych, mieszkalnych, **37** usługi w zakresie: budownictwa, nadzoru nad procesem budowy, nadzoru budowlanego, nadzoru technicznego, nadzoru inwestycyjnego, nadzoru wykonawczego, usługi w zakresie generalnego wykonawstwa inwestycji budowlanych, budowanie kompleksów handlowych, usługowych oraz rozrywkowych, lokali niemieszkalnych i mieszkalnych oraz osiedli mieszkaniowych wraz z infrastrukturą; wynajem sprzętu budowlanego; informacja budowlana; usługi budowlane, budownictwo lądowe i wodne, wznoszenie kompletnych budynków i budowli lub ich części, roboty budowlane wykończeniowe; czyszczenie budynków od wewnątrz i od zewnątrz, czyszczenie okien; naprawy, usługi instalacyjne, **42** usługi architektoniczne, usługi projektowe; usługi projektowe w zakresie budownictwa, urbanistyki, architektury, opracowywanie projektów branżowych; sporządzanie dokumentacji architektonicznej i instalacyjnej i branżowej; usługi dekoracji, aranżacji i projektowania wnętrz; wykonywanie badań w zakresie budownictwa, badania geologiczne, pomiary geodezyjne, pomiary gruntu; doradztwo budowlane.

(111) **233462** (220) 2009 04 03 (210) 354263
 (151) 2010 10 26 (441) 2009 07 06
 (732) BAKOMA Spółka z ograniczoną odpowiedzialnością,
 Warszawa, PL.
 (540)



Kolor znaku: granatowy, niebieski i jego odcienie, brązowy i jego odcienie, czerwony i jego odcienie, różowy i jego odcienie, żółty i jego odcienie, zielony i jego odcienie, biały, czarny
 (531) 3.1.14, 8.1.19, 25.1.1, 27.5.1, 29.1.15

(510), (511) **29** napoje i desery mleczne lub na bazie mleka, jogurtowe, mleczno-owocowe, z dodatkiem płatków zbożowych, zbóż, muesli, kawy, owoców, czekolady, kakao, jogurty, kefiry, produkty serowarskie, twarogi, sery rozdrobnione, dania i desery gotowe, mrożone i w proszku na bazie mleka, wszystkie wymienione towary także z dodatkiem witamin, suplementów diety, składników mineralnych lub innych substancji odżywczych, **30** budynie, puddingi, kleiki na bazie mleka, mrożone kremy i desery o różnych smakach na bazie mleka i produktów mlecznych z dodatkiem płatków zbożowych, zbóż, muesli, owoców, kawy, kakao, czekolady, dania i desery gotowe, mrożone i w proszku na bazie produktów zawartych w tej klasie, wszystkie wymienione towary także z dodatkiem witamin, suplementów diety, składników mineralnych lub innych substancji odżywczych.

(111) **233463** (220) 2009 04 03 (210) 354264
 (151) 2010 10 26 (441) 2009 07 06
 (732) BAKOMA Spółka z ograniczoną odpowiedzialnością,
 Warszawa, PL.

(540)



Kolor znaku: granatowy, niebieski i jego odcienie, czerwony i jego odcienie, różowy i jego odcienie, żółty i jego odcienie, zielony i jego odcienie, biały, czarny

(531) 3.1.16, 25.1.1, 27.5.1, 29.1.15

(510), (511) **29** napoje i desery mleczne lub na bazie mleka, jogurto-we, mleczno-owocowe, z dodatkiem płatków zbożowych, zbóż, muesli, kawy, owoców, czekolady, kakao, jogurty, kefiry, produkty serowarskie, twarogi, sery rozdrobnione, dania i desery gotowe, mrożone i w proszku na bazie mleka, wszystkie wymienione towary także z dodatkiem witamin, suplementów diety, składników mineralnych lub innych substancji odżywczych, **30** budynie, puddingi, kleiki na bazie mleka, mrożone kremy i desery o różnych smakach na bazie mleka i produktów mlecznych z dodatkiem płatków zbożowych, zbóż, muesli, owoców, kawy, kakao, czekolady, dania i desery gotowe, mrożone i w proszku na bazie produktów zawartych w tej klasie, wszystkie wymienione towary także z dodatkiem witamin, suplementów diety, składników mineralnych lub innych substancji odżywczych.

(111) **233464** (220) 2009 04 03 (210) 354266
(151) 2010 10 26 (441) 2009 07 06

(732) BAKOMA Spółka z ograniczoną odpowiedzialnością,
Warszawa, PL.

(540)



Kolor znaku: granatowy, niebieski i jego odcienie, czerwony i jego odcienie, różowy i jego odcienie, żółty i jego odcienie, zielony i jego odcienie, biały, czarny, brązowy

(531) 4.3.19, 5.7.14, 25.1.1, 27.5.1, 29.1.15

(510), (511) **29** napoje i desery mleczne lub na bazie mleka, jogurto-we, mleczno-owocowe, z dodatkiem płatków zbożowych, zbóż, muesli, kawy, owoców, czekolady, kakao, jogurty, kefiry, produkty serowarskie, twarogi, sery rozdrobnione, dania i desery gotowe, mrożone i w proszku na bazie mleka, wszystkie wymienione towary także z dodatkiem witamin, suplementów diety, składników mineralnych lub innych substancji odżywczych, **30** budynie, puddingi, kleiki na bazie mleka, mrożone kremy i desery o różnych smakach na bazie mleka i produktów mlecznych z dodatkiem płatków zbożowych, zbóż, muesli, owoców, kawy, kakao, czekolady, dania i desery gotowe, mrożone i w proszku na bazie produktów zawartych w tej klasie, wszystkie wymienione towary także z dodatkiem witamin, suplementów diety, składników mineralnych lub innych substancji odżywczych.

(111) **233465** (220) 2009 04 03 (210) 354267
(151) 2010 10 26 (441) 2009 07 06

(732) BAKOMA Spółka z ograniczoną odpowiedzialnością,
Warszawa, PL.

(540)



Kolor znaku: granatowy, niebieski i jego odcienie, czerwony i jego odcienie, różowy i jego odcienie, żółty i jego odcienie, zielony i jego odcienie, pomarańczowy, biały, szary, czarny

(531) 4.3.19, 25.1.1, 27.5.1, 29.1.15

(510), (511) **29** napoje i desery mleczne lub na bazie mleka, jogurto-we, mleczno-owocowe, z dodatkiem płatków zbożowych, zbóż, muesli, kawy, owoców, czekolady, kakao, jogurty, kefiry, produkty serowarskie, twarogi, sery rozdrobnione, dania i desery gotowe, mrożone i w proszku na bazie mleka, wszystkie wymienione towary także z dodatkiem witamin, suplementów diety, składników mineralnych lub innych substancji odżywczych, **30** budynie, puddingi, kleiki na bazie mleka, mrożone kremy i desery o różnych smakach na bazie mleka i produktów mlecznych z dodatkiem płatków zbożowych, zbóż, muesli, owoców, kawy, kakao, czekolady, dania i desery gotowe, mrożone i w proszku na bazie produktów zawartych w tej klasie, wszystkie wymienione towary także z dodatkiem witamin, suplementów diety, składników mineralnych lub innych substancji odżywczych.

(111) **233466** (220) 2009 04 03 (210) 354269
(151) 2010 10 26 (441) 2009 07 06

(732) BAKOMA Spółka z ograniczoną odpowiedzialnością,
Warszawa, PL.

(540)



Kolor znaku: granatowy, niebieski i jego odcienie, czerwony i jego odcienie, różowy i jego odcienie, żółty i jego odcienie, zielony i jego odcienie, biały, brązowy, czarny, szary

(531) 4.3.19, 5.7.1, 25.1.1, 27.5.1, 29.1.15

(510), (511) **29** napoje i desery mleczne lub na bazie mleka, jogurto-we, mleczno-owocowe, z dodatkiem płatków zbożowych, zbóż, muesli, kawy, owoców, czekolady, kakao, jogurty, kefiry, produkty serowarskie, twarogi, sery rozdrobnione, dania i desery gotowe, mrożone i w proszku na bazie mleka, wszystkie wymienione towary także z dodatkiem witamin, suplementów diety, składników mineralnych lub innych substancji odżywczych, **30** budynie, puddingi, kleiki na bazie mleka, mrożone kremy i desery o różnych smakach na bazie mleka i produktów mlecznych z dodatkiem płatków zbożowych, zbóż, muesli, owoców, kawy, kakao, czekolady, dania i desery gotowe, mrożone i w proszku na bazie produktów zawartych w tej klasie, wszystkie wymienione towary także z dodatkiem witamin, suplementów diety, składników mineralnych lub innych substancji odżywczych.

(111) **233467** (220) 2009 04 03 (210) 354270
(151) 2010 10 26 (441) 2009 07 06

(732) BAKOMA Spółka z ograniczoną odpowiedzialnością,
Warszawa, PL.

(540)



Kolor znaku: granatowy, niebieski i jego odcienie, czerwony i jego odcienie, różowy i jego odcienie, żółty i jego odcienie, zielony i jego odcienie, biały, czarny

(531) 4.3.19, 5.7.18, 25.1.1, 27.5.1, 29.1.15

(510), (511) **29** napoje i desery mleczne lub na bazie mleka, jogurty, mleczno-owocowe, z dodatkiem płatków zbożowych, zbóż, musli, kawy, owoców, czekolady, kakao, jogurty, kefiry, produkty serowarskie, twarogi, sery rozdrobnione, dania i desery gotowe, mrożone i w proszku na bazie mleka, wszystkie wymienione towary także z dodatkiem witamin, suplementów diety, składników mineralnych lub innych substancji odżywczych, **30** budynie, puddingi, kleiki na bazie mleka, mrożone kremy i desery o różnych smakach na bazie mleka i produktów mlecznych z dodatkiem płatków zbożowych, zbóż, musli, owoców, kawy, kakao, czekolady, dania i desery gotowe, mrożone i w proszku na bazie produktów zawartych w tej klasie, wszystkie wymienione towary także z dodatkiem witamin, suplementów diety, składników mineralnych lub innych substancji odżywczych.

(111) **233468** (220) 2009 04 06 (210) 354315

(151) 2011 01 20 (441) 2009 07 20

(732) Naturell Polska Spółka z ograniczoną odpowiedzialnością, Kraków, PL.

(540)



Kolor znaku: biały, zielony, jasnoniebieski, niebieski, granatowy

(531) 5.3.11, 10.5.1, 27.5.1, 29.1.13

(510), (511) **35** usługi reklamy poprzez rozpowszechnianie: ulotek, prospektów, druków, planów dotyczących wyrobów farmaceutycznych, suplementów diety.

(111) **233469** (220) 2009 04 07 (210) 354423

(151) 2010 08 10 (441) 2009 07 20

(732) QUALCOMM Incorporated, San Diego, US.

(540) QUALCOMM

(510), (511) **09** programy komputerowe i oprogramowanie dla urządzeń komunikacyjnych; oprogramowanie i programy komputerowe umożliwiające użytkownikom urządzeń komunikacyjnych jednocześnie dostęp do baz danych i globalnych sieci komputerowych; oprogramowanie komputerowe umożliwiające przesyłanie danych

między przenośnymi urządzeniami komunikacyjnymi; panele wyświetlaczy z układami mikro-elektromechanicznymi; oprogramowanie do gier komputerowych dla urządzeń komunikacyjnych; oprogramowanie i programy do gier komputerowych umożliwiające użytkownikom granie przy użyciu telefonów komórkowych; przenośne terminale komunikacyjne z urządzeniami transmisji głosu i danych, stosowane w lądowych lub satelitarnych systemach komunikacyjnych; sprzęt telekomunikacyjny oraz sprzęt sieciowy do przetwarzania danych, mianowicie urządzenia do przesyłania i gromadzenia przekazu dźwiękowego, danych oraz video, przez wiele infrastruktur sieci komputerowych i protokołów komunikacyjnych; komputerowe systemy operacyjne, mianowicie oprogramowanie systemów operacyjnych i programy użytkowe mające zastosowanie w tych systemach; urządzenia elektroniczne, mianowicie sprzęt komputerowy umożliwiający dostęp do globalnych sieci komputerowych i komunikacyjnych; oprogramowanie systemów operacyjnych oraz sieci komputerowych i komunikacyjnych, oprogramowanie systemów operacyjnych oraz programy użytkowe mające zastosowanie w tych systemach.

(111) **233470** (220) 2009 04 08 (210) 354466

(151) 2010 06 15 (441) 2009 07 20

(732) Międzynarodowe Stowarzyszenie Policji Sekcja Polska Region IPA Łódź, Łódź, PL.

(540)



Kolor znaku: czarny, żółty, jasnoniebieski, ciemnoniebieski, amarantowy, zielony, pomarańczowy

(531) 2.9.15, 27.5.1, 29.1.15

(510), (511) **38** rozpowszechnianie informacji przez Internet, portale i strony internetowe, **45** organizowanie akcji społecznościowych mających na celu integrację i poprawę bezpieczeństwa społecznego.

(111) **233471** (220) 2009 04 14 (210) 354638

(151) 2010 10 28 (441) 2009 07 20

(732) Firma Remontowo-Produkcyjna „MORS-BOREK” Stanisław Borek, Dębica, PL.

(540)



Kolor znaku: niebieski

(531) 3.11.17, 27.5.1, 29.1.4

(510), (511) **11** aparatura i instalacje chłodnicze; instalacje gazowe do pojazdów; klimatyzacje i instalacje do pojazdów; komory i szafy chłodnicze; lody chłodnicze; pojemniki chłodnicze; przewody do instalacji sanitarnych; urządzenia grzejne przeciw roszczeniu i zamrażaniu szyb w pojazdach; urządzenia i instalacje oświetleniowe do pojazdów, **12** samochody; przyczepy; pojazdy-chłodnie; wagonychłodnie, **35** usługi w zakresie: agencji importowo-eksportowych, badań rynku, reklam, handlu, zarządzania w działalności gospodarczej i handlowej przedsiębiorstw przemysłowych i handlowych, **40** usługi w zakresie: obróbki metalu; laminowania; lutowania; spawania; sortowania odpadów i surowców wtórnych, przetwarzania odpadów.

(111) **233472** (220) 2009 04 14 (210) 354639

(151) 2010 10 28 (441) 2009 07 20

(732) IGLOKAR BOREK Spółka z ograniczoną odpowiedzialnością, Straszęcina, PL.

(540)



Kolor znaku: zielony, żółty

(531) 26.1.4, 26.1.18, 27.5.1, 29.1.13

(510), (511) **11** aparatura i instalacje chłodnicze; instalacje gazowe do pojazdów; klimatyzacje i instalacje do pojazdów; komory i szafy chłodnicze; lamy chłodnicze; pojemniki chłodnicze; przewody do instalacji sanitarnych; urządzenia grzejne przeciw roseniu i zamrażaniu szyb w pojazdach; urządzenia i instalacje oświetleniowe do pojazdów, **12** samochody; przyczepy; pojazdy-chłodnie; wagony-chłodnie, **35** usługi w zakresie: agencji importowo-eksportowych, badań rynku, reklam, handlu, zarządzania w działalności gospodarczej i handlowej przedsiębiorstw przemysłowych i handlowych, **40** usługi w zakresie: obróbki metalu; laminowania; lutowania; spawania; sortowania odpadów i surowców wtórnych, przetwarzania odpadów.

(111) **233473** (220) 2009 04 17 (210) 354822
 (151) 2010 11 16 (441) 2009 07 20
 (732) Perła-Browary Lubelskie S.A., Lublin, PL.
 (540)



Kolor znaku: złoty, czarny, szary i jego odcienie, biały, czerwony

(531) 3.1.14, 26.4.2, 26.4.6, 26.4.7, 27.5.1, 29.1.15

(510), (511) **32** piwo, wyciąg chmielowy do wytwarzania piwa, wody mineralne, napoje bezalkoholowe, syropy i esencje do napojów, soki owocowe, warzywne, napoje witaminizowane.

(111) **233474** (220) 2009 04 21 (210) 354910
 (151) 2010 07 21 (441) 2009 08 03
 (732) STYLER Grzegorz Litewka, Szymon Romaniewski,
 Jacek Żupnik Spółka Jawna, Kraków, PL.
 (540)



Kolor znaku: czarny, czerwony, biały

(531) 26.4.2, 27.5.1, 29.1.13

(510), (511) **09** ramki cyfrowe, elektroniczne urządzenia do wyświetlania obrazów cyfrowych, **16** albumy na fotografie, ramki do fotografii, antyramy, passe partu, obrazy, odbitki graficzne, fotografie, reprodukcje graficzne, **20** lustra, ramy do luster i obrazów, artykuły ramiarskie: listwy, plecy, zaczepy, elementy złączne na ramy luster i obrazów, wyroby z korka, tablice korkowe, **40** oprawianie dzieł sztuki, fotografii i reprodukcji.

(111) **233475** (220) 2009 04 27 (210) 355186
 (151) 2011 01 04 (441) 2009 08 03
 (732) Mekong s.c. Son Le, Joanna Le, Kraków, PL.
 (540) MEKONG
 (510), (511) **43** usługi w zakresie prowadzenia hoteli, moteli, restauracji, restauracji samoobsługowych, pizzerii, kawiarni, barów szybkiej

obsługi, przygotowywanie dań (żywność i napoje) na zamówienie oraz ich dostawa.

(111) **233476** (220) 2009 05 04 (210) 355426
 (151) 2010 12 08 (441) 2009 08 17
 (732) Reprograf Spółka Akcyjna, Warszawa, PL.
 (540)



Kolor znaku: biały, czarny, czerwony, szary

(531) 26.1.1, 26.1.6, 26.4.4, 27.5.1, 29.1.14

(510), (511) **16** czasopisma, magazyny, gazety, dzienniki, wydawnictwa periodyczne i nieperiodyczne, książki, albumy, podręczniki, słowniki, poradniki, publikacje drukowane, druki, afisze, albumy, atlasy, blankiety, plansze, broszury, formularze, fotografie, kalendarze, dyplomy, katalogi, mapy, plany, plakaty, naklejki, nalepki, serwetki i podkładki papierowe, obwoluty, prospekty, rysunki, skoroszyty na dokumenty, papier, tektura i wyroby z tych materiałów, nie ujęte w innych klasach; materiały piśmienne; materiały fotograficzne, **35** usługi w zakresie sprzedaży detalicznej, sprzedaży hurtowej, sprzedaży katalogowej, sprzedaży internetowej oraz sprzedaży na podstawie zamówień telefonicznych następujących towarów: sprzęt, urządzenia i materiały drukarskie, sprzęt, urządzenia i materiały poligraficzne, urządzenia i oprogramowanie do druku cyfrowego, akcesoria drukarskie, linie drukarskie, akcesoria poligraficzne, linie poligraficzne, sprzęt, urządzenia i materiały do wstępnej fazy produkcyjnej wyrobów poligraficznych oraz drukarni offsetowych, urządzenia przygotowalni cyfrowej, urządzenia przygotowalni tradycyjnej, urządzenia przygotowalni gazetowej, maszyny do fotoskładu, maszyny drukujące, drukarki, plotery, urządzenia do wydruków wielkoformatowych, urządzenia do obróbki postprintowej, urządzenia do kontroli koloru, naświetlarki, skanery i akcesoria do skanerów, oprogramowanie i informatyczne systemy zarządzania dla poligrafii oraz drukarni, densytometry, kopioramy, wywoływarki, wywoływarki do błon rentgenowskich, wywoływarki do filmów, wywoływarki do płyt offsetowych i CTP, odsrebracze, sztancerki, materiały drukarskie, materiały eksploatacyjne, płyty offsetowe, filmy, podłoża drukowe, media do zadruku, papiery, winyle, folie, atramenty, tusze, tonery, utrwalacze, wywoływacze, preparaty chemiczne stosowane w fotografii, drukarstwie i poligrafii, preparaty drukarskie, matryce drukarskie, sprzęt i materiały fotograficzne, materiały piśmienne, czytniki kodów kreskowych, programy komputerowe, oprogramowanie komputerowe, programy i oprogramowanie dla urządzeń i maszyn drukarskich, komputery, osprzęt i akcesoria komputerowe, meble poligraficzne, sprzęt pomocniczy i akcesoria do ww. towarów; dostarczanie informacji handlowej, rozpowszechnianie informacji handlowej, promocja sprzedaży; organizowanie pokazów towarów, targów oraz wystaw w celach handlowych, reklamowych lub promocyjnych; agencje eksportowo-importowe, pośrednictwo handlowe, wyszukiwanie partnerów handlowych, organizowanie sieci sprzedaży, **41** usługi w zakresie nauczania, kształcenia i rozrywki; organizacja i prowadzenie konferencji, szkoleń, kongresów, seminariów, sympozjów, zjazdów, szkoleń, konkursów; organizacja i prowadzenie konferencji i szkoleń dla branży drukarskiej oraz poligraficznej; usługi wydawnicze, publikowanie tekstów, artykułów, książek, periodyków, czasopism, gazet, prezentacji multimedialnych, publikacje elektroniczne on-line, wydawanie nagrań dźwiękowych, wizualnych, nagrań wideo, elektronicznych nośników informacji; informacja o ww. usługach.

(111) **233477** (220) 2009 05 04 (210) 355427
 (151) 2010 12 08 (441) 2009 08 17
 (732) Reprograf Spółka Akcyjna, Warszawa, PL.

(540)



Kolor znaku: biały, żółty, pomarańczowy, czerwony, granatowy, niebieski, zielony, szary

(531) 26.1.1, 26.1.6, 26.4.4, 27.5.1, 29.1.15

(510), (511) **35** usługi w zakresie sprzedaży detalicznej, sprzedaży hurtowej, sprzedaży katalogowej, sprzedaży internetowej oraz sprzedaży na podstawie zamówień telefonicznych następujących towarów: sprzęt, urządzenia i materiały drukarskie, sprzęt, urządzenia i materiały poligraficzne, urządzenia i oprogramowanie do druku cyfrowego, akcesoria drukarskie, linie drukarskie, akcesoria poligraficzne, linie poligraficzne, sprzęt, urządzenia i materiały do wstępnej fazy produkcyjnej wyrobów poligraficznych i drukarni offsetowych, urządzenia przygotowalni cyfrowej, urządzenia przygotowalni tradycyjnej, urządzenia przygotowalni gazetowej, maszyny do fotoskładu, maszyny drukujące, drukarki, plotery, urządzenia do wydruków wielkoformatowych, urządzenia do obróbki postprintowej, urządzenia do kontroli koloru, naświetlarki, skanery i akcesoria do skanerów, oprogramowanie i informatyczne systemy zarządzania dla poligrafii oraz drukarni, densytometry, kopioramy, wywoływarki, wywoływarki do błon rentgenowskich, wywoływarki do filmów, wywoływarki do płyt offsetowych i CTP, odsrebracze, sztancerki, materiały drukarskie, materiały eksploatacyjne, płyty offsetowe, filmy, podłoża drukowe, media do zadruku, papiery, winyle, folie, atramenty, tusze, tonery, utrwalacze, wywoływacze, preparaty chemiczne stosowane w fotografii, drukarstwie i poligrafii, preparaty drukarskie, matryce drukarskie, sprzęt i materiały fotograficzne, materiały piśmienne, czytniki kodów kreskowych, programy komputerowe, oprogramowanie komputerowe, programy i oprogramowanie dla urządzeń i maszyn drukarskich, komputery, osprzęt i akcesoria komputerowe, meble poligraficzne, sprzęt pomocniczy i akcesoria do ww. towarów; dostarczanie informacji handlowej, rozpowszechnianie informacji handlowej, promocja sprzedaży; organizowanie pokazów towarów, targów oraz wystaw w celach handlowych, reklamowych lub promocyjnych; agencje eksportowo-importowe, pośrednictwo handlowe, wyszukiwanie partnerów handlowych, organizowanie sieci sprzedaży, **37** naprawy, usługi instalacyjne; serwis gwarancyjny i pogwarancyjny, przeglądy, przeróbki, modernizacje, konfiguracje, naprawy, konserwacja i remonty: sprzętu, urządzeń i maszyn drukarskich oraz poligraficznych, linii drukarskich, linii poligraficznych, urządzeń i oprogramowania do druku cyfrowego, komputerów i sprzętu komputerowego, drukarek, ploterów; usługi w zakresie montażu i rozruchu ww. urządzeń.

(111) **233478** (220) 2009 05 07 (210) 355544

(151) 2011 01 20 (441) 2009 08 17

(732) PLANTA Spółka z ograniczoną odpowiedzialnością, Tarnów, PL.

(540)



Kolor znaku: czarny, czerwony, pomarańczowy, żółty

(531) 1.15.5, 26.11.1, 26.11.12, 27.5.1, 29.1.14

(510), (511) **04** brykiety węglowe, węgiel drzewny, **08** narzędzia ręczne o napędzie ręcznym, noże, widelce, łopatkę, szczypce, **11** grille, różna.

(111) **233479** (220) 2009 10 29 (210) 362221

(151) 2011 01 10 (441) 2010 02 01

(732) „IMAGE” Studio Kosmetyczno-Fryzjerskie Robert Kosicki, Zielona Góra, PL.

(540)



Kolor znaku: srebrny, pomarańczowy, czarny

(531) 26.1.1, 26.4.4, 27.5.1, 29.1.13

(510), (511) **22** włosy, **44** manicure, salony fryzjerskie, salony piękności, usługi w zakresie korzystania z solariów, usługi wizażu.

(111) **233480** (220) 2009 11 02 (210) 362372

(151) 2010 12 15 (441) 2010 02 15

(732) MEDIAEXPERT Spółka z ograniczoną odpowiedzialnością, Warszawa, PL.

(540) "MediaExpert-najlepsze marki, najniższe ceny"

(510), (511) **09** urządzenia do nagrywania, transmisji lub reprodukcji dźwięku lub obrazu, nośniki danych nagrane i czyste; dyktafony; kalkulatory; drukarki; monitory; dyskietki; dyski kompaktowe; kasety; sprzęt przetwarzający dane; komputery i osprzęt komputerowy; głośniki; mikrofony; aparaty telefoniczne; żelazka elektryczne; zapalniczki elektryczne samochodowe; gry telewizyjne; programy komputerowe i oprogramowanie komputerów; kasy sklepowe; sprzęt przełączający, transformujący, akumulatorowy; baterie; bezpieczniki; aparaty i sprzęt fotograficzny; wyroby optyczne; okulary, **12** rowery, **16** druki; maszyny do pisania i sprzęt biurowy; materiały szkoleniowe i instruktażowe; czasopisma i wydawnictwa periodyczne; gazety, **35** prowadzenie punktów sprzedaży następujących towarów: urządzenia kuchenne elektrotechniczne-pralki, prasownice elektryczne, otwieracze do puszek, roboty kuchenne elektryczne, suszarki i suszarko-wirowki do celów domowych, szatkownice do warzyw, ubijaczki elektryczne do użytku domowego, kralajnice do chleba, malaksery, maselnice, maszynki do siekania; urządzenia o napędzie silnikowym do prania, czyszczenia i sprzątania pomieszczeń; maszynki do mięsa; miksery; młynki elektryczne; wyciskacze soków; nożycki elektryczne; odkurzacze do użytku domowego; rozdrabniarki do odpadów; urządzenia do nagrywania; transmisji lub reprodukcji dźwięku lub obrazu; nośniki danych nagrane i czyste; dyktafony; kalkulatory; drukarki; monitory; dyskietki; dyski kompaktowe; kasety; sprzęt przetwarzający dane; komputery i osprzęt komputerowy; głośniki; mikrofony; aparaty telefoniczne; żelazka elektryczne; zapalniczki elektryczne samochodowe; gry telewizyjne; programy komputerowe i oprogramowanie komputerów; kasy sklepowe; sprzęt przełączający, transformujący, akumulatorowy; baterie; bezpieczniki; aparaty i sprzęt fotograficzny, wyroby optyczne; okulary; urządzenia elektryczne do ogrzewania przestrzeni, płynów, do gotowania, wentylacji, chłodzenia, suszenia; urządzenia i instalacje klimatyzacyjne; elektryczne naczynia do gotowania; artykuły oświetleniowe; lampy gazowe i elektryczne; świeczniki; abażury; żyrandole, kłosze; obudowy; zwieszania do lamp; lampki choinkowe; latarki; żarówki gazowe, elektryczne, gazowo-elektryczne kuchnie i osprzęt do nich, kucharki mikrofalowe; szybkowary; ekspresy do kawy; kominki domowe; grzejniki; termofory; klimatyzatory; frytkownice; opiekacze; różna, lodówki; zamrażarki; suszarki elektryczne do bielizny i do włosów; wentylatory; okapy kuchenne; instalacje sanitarne; zapalniczki do gazu; rowery; meble; druki; maszyny do pisania i sprzęt biurowy, materiały szkoleniowe i instruktażowe; czasopisma i wydawnictwa periodyczne; gazety, franczyza w zakresie prowadzenia punktów sprzedaży detalicznej, usługi także w sieci on-line w zakresie reklamy; promocji sprzedaży; informacji handlowej, pokazów towarów; badania rynku, doradztwa w prowadzeniu, zarządzaniu i organizacji działalności gospodarczej i zaopatrzenia; usługi w zakresie; administrowania działalnością handlową, dystrybucji materiałów promocyjnych i reklamowych, projektowania i pośrednictwa w rozpowszechnianiu reklam w środkach masowego przekazu i w komputerowej sieci globalnej, aktualizacji materiałów reklamowych, badania rynku, usługi telemarketingowe, pośrednictwa biznesowego i wspomagające w zawieraniu i realizacji transakcji; przetwarzanie danych i zarządzanie nimi; badania i oceny biznesu, prowadzenie baz danych związanych z działalnością handlową i magazynowaniem, **41** orga-

nizowanie i prowadzenie szkoleń; kongresów i zjazdów, wypożyczanie kaset wideo i nagrań dźwiękowych; usługi w zakresie rekreacji, rozrywki, zabawy, **42** administrowanie stronami komputerowymi; doradztwo w sprawach sprzętu komputerowego; projektowanie, instalacja, konserwacja i aktualizacja systemów i oprogramowania komputerowego, projektowanie opakowań, konwersja danych na formę elektroniczną i przez programy komputerowe, wypożyczanie komputerów i oprogramowania.

(111) **233481** (220) 2009 11 04 (210) 362461
(151) 2011 01 10 (441) 2010 02 15

(732) ANIXE Polska Spółka z ograniczoną odpowiedzialnością, Wrocław, PL.

(540) RESFINITY

(510), (511) **09** programy komputerowe, **42** usługi w zakresie: doradztwa w zakresie oprogramowania komputerowego, instalacji oprogramowania komputerowego, konserwacji oprogramowania komputerowego, powielania oprogramowania komputerowego, projektowania oprogramowania komputerowego, wypożyczania oprogramowania komputerowego.

(111) **233482** (220) 2009 11 04 (210) 362483
(151) 2011 01 10 (441) 2010 02 15

(732) BAUTECH Spółka z ograniczoną odpowiedzialnością, Piaseczno, PL.

(540) baubond

(510), (511) **01** preparaty do konserwacji: cegły, cementu, ceramiki (z wyjątkiem farb i olejów), chemiczne środki dla przemysłu, spoiwa do betonu, środki chemiczne do napowietrzania betonu, środki do konserwacji betonu z wyjątkiem farb i olejów, żywice akrylowe w stanie surowym, dyspersja tworzyw sztucznych, preparaty chemiczne do wytwarzania farb, kaolin, kleje do celów przemysłowych, środki do konserwacji: betonu, cegieł, cementu, ceramiki (z wyjątkiem farb i olejów), preparaty impregnujące spoiwa z wyjątkiem farb, spoiwa do betonu, w stanie surowym żywice: akrylowe, epoksydowe, syntetyczne, sztuczne, **19** materiały wiążące do produkcji kamieni, dachowe pokrycia niemetalowe, materiały do budowy dróg i pokryć nawierzchni, materiały wiążące do naprawy dróg, drogowe nawierzchnie odbłaskowe, płytki niemetalowe dla budownictwa, płytki podłogowe niemetalowe, płyty cementowe, zaprawy budowlane, zbrojenia niemetalowe dla budownictwa, **37** asfaltowanie, budowa falochronów, budowa i konserwacja rurociągów, budowa i naprawa magazynów, budowa pawilonów i sklepów targowych, wynajem sprzętu budowlanego, budownictwo: mieszkaniowe, podwodne, portowe, przemysłowe, czyszczenie budynków od wewnątrz i od zewnątrz, informacja budowlana, informacja o naprawach, instalacja i konserwacja oraz naprawa maszyn, instalowanie i naprawa urządzeń elektrycznych, izolowanie budynków, kamieniarstwo, lakiernictwo, malowanie, murowanie, nadzór budowlany, naprawy podwodne, oczyszczanie dróg, piaskowanie, rozbiórka budynków, tynkowanie, usługi hydrauliczne i dekarские, eksploatacja kamieniołomów, wynajem sprzętu budowlanego, zabezpieczanie budynków przed wilgocią.

(111) **233483** (220) 2009 11 04 (210) 362484
(151) 2011 01 10 (441) 2010 02 15

(732) BAUTECH Spółka z ograniczoną odpowiedzialnością, Piaseczno, PL.

(540) baufloor

(510), (511) **01** preparaty do konserwacji: cegły, cementu, ceramiki (z wyjątkiem farb i olejów), chemiczne środki dla przemysłu, spoiwa do betonu, środki chemiczne do napowietrzania betonu, środki do konserwacji betonu z wyjątkiem farb i olejów, żywice akrylowe w stanie surowym, dyspersja tworzyw sztucznych, preparaty chemiczne do wytwarzania farb, kaolin, kleje do celów przemysłowych, środki do konserwacji: betonu, cegieł, cementu, ceramiki (z wyjątkiem farb i olejów), preparaty impregnujące spoiwa z wyjątkiem farb, spoiwa do betonu, w stanie surowym żywice: akrylowe, epoksydowe, syntetyczne, sztuczne, **19** materiały wiążące do produkcji kamieni, dachowe pokrycia niemetalowe, materiały do budowy dróg i pokryć nawierzchni, materiały wiążące do naprawy dróg, drogowe nawierzchnie odbłaskowe, płytki niemetalowe dla budownictwa, płytki podłogowe niemetalowe, płyty cementowe, zaprawy budowlane,

zbrojenia niemetalowe dla budownictwa, **37** asfaltowanie, budowa falochronów, budowa i konserwacja rurociągów, budowa i naprawa magazynów, budowa pawilonów i sklepów targowych, wynajem sprzętu budowlanego, budownictwo: mieszkaniowe, podwodne, portowe, przemysłowe, czyszczenie budynków od wewnątrz i od zewnątrz, informacja budowlana, informacja o naprawach, instalacja i konserwacja oraz naprawa maszyn, instalowanie i naprawa urządzeń elektrycznych, izolowanie budynków, kamieniarstwo, lakiernictwo, malowanie, murowanie, nadzór budowlany, naprawy podwodne, oczyszczanie dróg, piaskowanie, rozbiórka budynków, tynkowanie, usługi hydrauliczne i dekarские, eksploatacja kamieniołomów, wynajem sprzętu budowlanego, zabezpieczanie budynków przed wilgocią.

(111) **233484** (220) 2009 11 06 (210) 362610
(151) 2010 12 15 (441) 2010 02 15

(732) GRANDE FINALE Gabriela Myślak, Gdańsk, PL.
(540)



(531) 3.6.1, 3.6.3, 26.2.1, 26.11.1, 27.5.1

(510), (511) **18** ubrania dla psów, ubrania dla zwierząt, derki dla zwierząt, obroże dla zwierząt, okrycia dla zwierząt, smycze i kagańce dla zwierząt, **20** legowiska i posłania dla zwierząt domowych, poduszki dla zwierząt domowych, **35** usługi w zakresie prowadzenia sklepu, w tym sklepu internetowego z artykułami dla zwierząt, **43** usługi w zakresie hoteli i pensjonatów dla zwierząt, **44** usługi w zakresie hodowli i pielęgnacji zwierząt.

(111) **233485** (220) 2009 11 09 (210) 362677
(151) 2011 01 11 (441) 2010 02 15

(732) „TOPRONIC” SPÓŁKA Z OGRANICZONĄ ODPOWIEDZIALNOŚCIĄ, Łódź, PL.
(540)



Kolor znaku: czerwony, szary, biały

(531) 26.1.2, 26.2.1, 26.11.2, 27.5.1, 29.1.13

(510), (511) **07** roboty kuchenne elektryczne, **21** patelnie, garnki, zamknięcia pokryte do garnków, garnki do gotowania na parze nieelektryczne, komplety garnków kuchennych, naczynia.

(111) **233486** (220) 2009 11 09 (210) 362701
(151) 2011 01 11 (441) 2010 02 15

(732) „MEDICINE TODAY POLAND” SPÓŁKA Z OGRANICZONĄ ODPOWIEDZIALNOŚCIĄ, Warszawa, PL.
(540)



Kolor znaku: biały, żółty, szary

(531) 26.4.2, 27.5.1, 29.1.13

(510), (511) **09** magnetyczne i optyczne nośniki danych zawierające publikacje w formie elektronicznej z dziedziny medycyny i lecznictwa, moduły ładowalne z publikacjami elektronicznymi z dziedziny medycyny i lecznictwa, **16** publikacje drukowane, w tym czasopisma, dzienniki i książki wszystkie z dziedziny medycyny i lecznictwa, drukowane materiały reklamowe, **35** publikacja tekstów sponsorowa-

nych, również za pośrednictwem Internetu, **41** usługi reporterskie, fotoreportaże, usługi w zakresie publikowania tekstów innych niż reklamowe z dziedziny medycyny i lecznictwa, także w trybie on-line.

(111) **233487** (220) 2009 11 10 (210) 362732

(151) 2011 01 11 (441) 2010 02 15

(732) e-point Spółka Akcyjna, Warszawa, PL.

(540) Active Forms

(510), (511) **35** usługi reklamowe polegające na: reklamie za pośrednictwem sieci komputerowej, badania rynku, rozpowszechnianiu ogłoszeń reklamowych, sprzedaży i promocji dla osób trzecich, **38** usługi telekomunikacyjne polegające na: połączeniu ze światową siecią komputerową za pośrednictwem telekomunikacji, przesyłaniu informacji tekstowej i obrazowej przy pomocy komputera.

(111) **233488** (220) 2009 11 10 (210) 362733

(151) 2011 01 11 (441) 2010 02 15

(732) e-point Spółka Akcyjna, Warszawa, PL.

(540) ActiveForms

(510), (511) **35** usługi reklamowe polegające na: reklamie za pośrednictwem sieci komputerowej, badania rynku, rozpowszechnianiu ogłoszeń reklamowych, sprzedaży i promocji dla osób trzecich, **38** usługi telekomunikacyjne polegające na: połączeniu ze światową siecią komputerową za pośrednictwem telekomunikacji, przesyłaniu informacji tekstowej i obrazowej przy pomocy komputera.

(111) **233489** (220) 2009 11 10 (210) 362734

(151) 2011 01 11 (441) 2010 02 15

(732) e-point Spółka Akcyjna, Warszawa, PL.

(540)



Kolor znaku: zielony, szary

(531) 24.15.1, 27.5.1, 29.1.12

(510), (511) **35** usługi reklamowe polegające na: reklamie za pośrednictwem sieci komputerowej, badania rynku, rozpowszechnianiu ogłoszeń reklamowych, sprzedaży i promocji dla osób trzecich, **38** usługi telekomunikacyjne polegające na: połączeniu ze światową siecią komputerową za pośrednictwem telekomunikacji, przesyłaniu informacji tekstowej i obrazowej przy pomocy komputera.

(111) **233490** (220) 2009 11 10 (210) 362735

(151) 2011 01 11 (441) 2010 02 15

(732) BIOGARDEN Spółka z o. o., Krupia Wólka, PL.

(540) GRYPORUTIN

(510), (511) **03** preparaty do makijażu i demakijażu, wyroby perfumeryjne, ekstrakty, esencje i olejki eteryczne, ekstrakty kwiatowe do perfum, preparaty kosmetyczne do kąpieli, kosmetyki, mleczko kosmetyczne, maseczki kosmetyczne, kremy kosmetyczne, mydła, olejki toaletowe, perfumy, woda toaletowa, farby do włosów, zestawy kosmetyków, szampony dla zwierząt, pasty, proszki, płyny do zębów, **05** produkty farmaceutyczne i weterynaryjne, substancje dietetyczne do celów leczniczych, żywność i napoje dietetyczne do celów leczniczych, zioła lecznicze i do celów medycznych, witaminowe preparaty, odżywcze dodatki, płyny farmaceutyczne w nasączonych chusteczkach, **44** usługi medyczne.

(111) **233491** (220) 2009 12 02 (210) 362738

(151) 2011 01 11 (441) 2010 03 15

(732) ProConto Consulting Elżbieta Szópińska-Betlej, Łukasz Betlej Spółka Jawna, Kraków, PL.

(540)



Kolor znaku: czerwony, biały, niebieski, popielaty

(531) 25.5.1, 26.4.2, 26.4.9, 27.5.1, 29.1.14

(510), (511) **35** analizy kosztów, analizy rynkowe, audyt, badania rynku, wyceny handlowe, doradztwo specjalistyczne w sprawach działalności gospodarczej, doradztwo w zakresie organizowania i prowadzenia działalności gospodarczej, doradztwo w zarządzaniu działalnością gospodarczą, ekonomiczne prognozy, przygotowywanie zeznań podatkowych, księgowość, **36** agencje nieruchomości, agencje mieszkaniowe, zarządzanie nieruchomościami, agencje pośrednictwa w handlu nieruchomościami, wynajmowanie nieruchomości, wynajmowanie pomieszczeń biurowych, doradztwo w zakresie rynku nieruchomości, dzierżawa nieruchomości, administrowanie nieruchomościami, doradztwo w sprawach finansowych, informacje finansowe, usługi finansowe, operacje finansowe, transakcje finansowe, analizy finansowe, wycena finansowa, wycena nieruchomości.

(111) **233492** (220) 2009 11 10 (210) 362749

(151) 2010 12 15 (441) 2010 02 15

(732) Zakłady Przemysłu Cukierniczego MIESZKO Spółka Akcyjna, Warszawa, PL.

(540) ZOZOLANDIA

(510), (511) **30** kawa, herbata, kakao, cukier, ryż, tapioka, sago, kawa nienaturalna; mąka i produkty zbożowe, chleb, wyroby cukiernicze i słodczyce, lody; miód, melasa (syrupy); drożdże, proszek do pieczenia; sól, musztarda; ocet, sosy (przyprawy); przyprawy; lód.

(111) **233493** (220) 2009 11 12 (210) 362795

(151) 2011 01 05 (441) 2010 02 15

(732) BARWA Spółka z ograniczoną odpowiedzialnością, Kraków, PL.

(540) Frutto Fresco

(510), (511) **03** kosmetyki, kremy kosmetyczne nawilżające, odżywcze, ochronne, mleczko kosmetyczne, preparaty do mycia ciała, preparaty kosmetyczne do pielęgnacji włosów, preparaty kosmetyczne do pielęgnacji skóry, szampony, toniki kosmetyczne, żele do mycia ciała, mydła, płyny kosmetyczne.

(111) **233494** (220) 2009 11 12 (210) 362822

(151) 2011 01 05 (441) 2010 02 15

(732) Kujawsko-Pomorski Związek Lekkiej Atletyki, Bydgoszcz, PL.

(540) LAUR KRÓLOWEJ SPORTU

(510), (511) **06** figurki, statuetki z metali nieszlachetnych, drobne wyroby żelazne, towary z metali nieszlachetnych nie ujęte w innych klasach, **28** gry i zabawki, artykuły sportowe i gimnastyczne nie ujęte w innych klasach, **41** edukacja, kształcenie, rozrywka, usługi w zakresie działalności sportowej i kulturalnej, organizowanie imprez i zawodów sportowych.

(111) **233495** (220) 2009 11 12 (210) 362827

(151) 2011 01 11 (441) 2010 02 15

(732) CONTRACTOR Spółka z ograniczoną odpowiedzialnością, Kraków, PL.

(540)



Kolor znaku: czarny, zielony, szary

(531) 26.3.23, 26.4.1, 26.4.3, 27.5.1, 29.1.13

(510), (511) **19** beton, niemetalowe szalunki do betonu, betonowe elementy budowlane, niemetalowe materiały budowlane, kamień budowlany, kruszywo, kostka brukowa, zaprawy cementowe, **35** usługi agencyjne i przedstawicielskie na rzecz osób trzecich, usługi sprzedaży w sklepach i hurtowniach betonu towarowego, wyrobów betonowych oraz wyrobów ceramiki budowlanej, **36** wynajem nieruchomości, **37** usługi budowlane, wynajem sprzętu budowlanego, usługi remontowe, wydobywanie kruszywa, usługi brukarskie, naprawa pojazdów, usługi warsztatu samochodowego, **39** usługi transportowe i spedycyjne związane z produkcją i sprzedażą betonu towarowego, magazynowanie towarów, rozładunek i załadunek towarów, **41** usługi wydawnicze, publikowanie tekstów innych niż reklamowe.

(111) **233496** (220) 2009 11 13 (210) 362861
 (151) 2010 12 15 (441) 2010 02 15
 (732) Zakład Odzieżowy JASS Andrzej Siwka, Baranowo
 k/Poznań, PL.
 (540)



Kolor znaku: jasnoszary, ciemnoszary

(531) 27.5.1, 29.1.12
 (510), (511) **25** odzież z tworzyw naturalnych i sztucznych, bielizna
 osobista, obuwie.

(111) **233497** (220) 2009 11 13 (210) 362882
 (151) 2011 01 11 (441) 2010 02 15
 (732) August Storck KG, Berlin, DE.
 (540) Mamba TROPICALNA
 (510), (511) **30** słodycze, czekolada i wyroby czekoladowe, wyroby
 cukiernicze, lody, preparaty do wytwarzania wyżej wymienionych
 produktów.

(111) **233498** (220) 2009 11 20 (210) 363113
 (151) 2011 01 25 (441) 2010 03 01
 (732) „BEST” PRZEDSIĘBIORSTWO WIELOBRANŻOWE SPÓŁKA
 JAWNA CENTRUM BHP I P.POŻ. EUGENIUSZ GARBERA,
 ANDRZEJ KURPIEL, Zielona Góra, PL.
 (540)



Kolor znaku: żółty, brązowy

(531) 14.7.1, 26.4.2, 27.5.1, 29.1.12
 (510), (511) **35** usługi dystrybucji materiałów reklamowych, usługi
 oferowania koszul roboczych, obuwia roboczego, rękawic, środków
 ochrony osobistej np.: czapki i kaski; ubrania robocze za pośrednic-
 twem Internetu, ogłoszenia reklamowe, pokaz towarów, prezentacja
 towarów, promocyjna sprzedaż dla osób trzecich, usługi reklamy,
 reklama za pośrednictwem sieci komputerowych, zgrupowanie na
 rzecz osób trzecich różnych towarów i artykułów roboczych i środ-
 ków ochrony osobistej jak: czapki, kaski, koszule, obuwie, rękawice,
 ubrania pozwalające wygodnie je oglądać i kupować w hurtowniach
 i sklepach.

(111) **233499** (220) 2009 11 23 (210) 363227
 (151) 2011 01 25 (441) 2010 03 01
 (732) RZEPISKO Spółka z ograniczoną odpowiedzialnością,
 Krzywaczka, PL.
 (540)

NOVOFOL

Kolor znaku: granatowy, czerwony

(531) 27.5.1, 29.1.12
 (510), (511) **17** folie z tworzyw sztucznych do pakowania, folie z two-
 rzyw sztucznych inne niż do pakowania.

(111) **233500** (220) 2009 11 23 (210) 363228
 (151) 2011 01 25 (441) 2010 03 01
 (732) RZEPISKO Spółka z ograniczoną odpowiedzialnością,
 Krzywaczka, PL.
 (540)

RZEPISKO

(531) 27.5.1

(510), (511) **39** dostarczanie towarów (zaopatrzenie), magazynowa-
 nie, przewóz samochodami ciężarowymi.

(111) **233501** (220) 2009 11 25 (210) 363309
 (151) 2011 01 03 (441) 2010 03 01
 (732) Przedsiębiorstwo Handlowe „HL” Leszek Hasiewicz,
 Szczecin, PL.
 (540)



Kolor znaku: czerwony, biały

(531) 26.4.1, 27.5.1, 29.1.12
 (510), (511) **04** paliwa, gazy płynne, benzyny silnikowe, oleje napędo-
 we, oleje opałowe, oleje przemysłowe, oleje silnikowe, paliwa silniko-
 we, lotnicze, smary, biopaliwa, substancje palne służące do oświetlenia,
 węgiel drzewny, substancje do rozpalania węgla, niechemiczne dodat-
 ki do olejów i paliw, **35** zgrupowanie na rzecz osób trzecich towarów
 w sklepach stacji paliw pozwalające nabywcy wygodnie je oglądać
 i kupować, sprzedaż paliw stałych, ciekłych, gazowych, produktów po-
 chodnych, wyrobów chemicznych i ich półproduktów, prowadzenie
 na terenie stacji paliwowych sklepów z artykułami pierwszej potrzeby
 w zakresie towarów, artykułów spożywczych, przemysłowych, moto-
 ryzacyjnych, papierniczych, czasopism, książek, map, atlasów samo-
 chodowych oraz innych materiałów powszechnego użytku, **39** usługi
 transportowe w zakresie przewozów towarów, transport drogowy,
 kolejowy, rurociągowy, wodny, pakowania i składowania towarów,
 składowania i przechowywania ropy naftowej i paliw płynnych oraz
 tworzenia i utrzymywania zapasu paliw, usługi w zakresie dokonywa-
 nia przeładunków morskich i lądowych, usługi w zakresie dystrybucji
 i przesyłania energii cieplnej i elektrycznej, dystrybucja paliw i olejów.

(111) **233502** (220) 2009 12 01 (210) 363568
 (151) 2011 01 03 (441) 2010 03 15
 (732) SPÓŁDZIELNIA MLECZARSKA „OSTROŁĘKA”, Ostrołęka, PL.
 (540)



Kolor znaku: czarny, czerwony, złoty, biały, niebieski

(531) 24.5.1, 24.17.5, 25.5.2, 26.1.2, 26.11.2, 27.5.1, 27.7.1, 29.1.15
 (510), (511) **29** masło.

(111) **233503** (220) 2009 12 01 (210) 363569
 (151) 2011 01 03 (441) 2010 03 15
 (732) SPÓŁDZIELNIA MLECZARSKA „OSTROŁĘKA”, Ostrołęka, PL.
 (540)



Kolor znaku: złoty, czerwony, czarny, pomarańczowy, zielony,
 biały, niebieski

(531) 24.17.5, 25.1.15, 25.7.22, 26.1.2, 27.5.1, 27.7.1, 29.1.15
 (510), (511) **29** sery.

(111) **233504** (220) 2009 12 01 (210) 363570
 (151) 2011 01 03 (441) 2010 03 15
 (732) SPÓŁDZIELNIA MLECZARSKA „OSTROŁĘKA”, Ostrołęka, PL.
 (540)



Kolor znaku: czerwony, złoty, czarny, pomarańczowy, zielony, biały, niebieski
 (531) 1.15.15, 25.1.15, 26.1.1, 26.1.2, 27.5.1, 29.1.15
 (510), (511) **29** sery.

(111) **233505** (220) 2009 12 08 (210) 363898
 (151) 2011 01 03 (441) 2010 03 15
 (732) ASTER Spółka z ograniczoną odpowiedzialnością,
 Warszawa, PL.
 (540)



Kolor znaku: biały, niebieski, czerwony
 (531) 26.3.23, 27.5.1, 29.1.13
 (510), (511) **35** usługi w zakresie działalności reklamowej, produkcja reklam radiowych i telewizyjnych, dystrybucja reklamowych programów radiowych i telewizyjnych, wypożyczanie materiału reklamowego, zarządzanie i pomoc w organizacji i w prowadzeniu działalności związanej z telekomunikacją, dobór personelu, ekspertyzy ekonomiczne w działalności związanej z telekomunikacją, wynajem czasu reklamowego we wszystkich środkach przekazu, prowadzenie hurtowni i sklepów, również internetowych, w zakresie obrotu krajowego i zagranicznego: telefonami, dekodernami, modemami, urządzeniami do nagrywania, transmisji, reprodukcji obrazu i dźwięku, przyjmowanie zgłoszeń telefonicznych dla nieobecnych abonentów, **37** świadczenie usług w zakresie wykonywania robót ogólnobudowlanych związanych z budową rurociągów, linii elektroenergetycznych, linii elektrotrakcyjnych, linii telekomunikacyjnych, linii kablowych, linii telefonicznych, świadczenie usług w zakresie wykonywania robót związanych z zakładaniem instalacji elektrycznych i osprzętu elektrycznego, usługi związane z wykonywaniem instalacji elektrycznych sygnalizacyjnych, usługi związane z instalowaniem anten, usługi związane z zakładaniem instalacji elektrycznych dla sprzętu telekomunikacyjnego, dla budowlanego sprzętu elektrycznego, zakładanie, naprawy i konserwacje sieci i urządzeń telekomunikacyjnych, zakładanie, naprawy i konserwacje sieci telewizji kablowej, **38** świadczenie usług w dziedzinie telekomunikacji, usługi telekomunikacyjne w zakresie ogłoszeń elektronicznych, łączenie ze światową siecią komputerową za pośrednictwem telekomunikacji, poczta elektroniczna, usługi w zakresie połączeń i tras połączeń dla telekomunikacji, przekaz satelitarny, informacja o telekomunikacji, przesyłanie informacji, łączność poprzez terminale komputerowe, łączność telefoniczna, w tym telefonia stacjonarna i telegrafia, telefonia ruchoma, telefonia komórkowa, telefonia bezprzewodowa,

transmisja danych i teleinformatyka, radiokomunikacja, radiodifuzja, obsługa telekonferencji, przekazywanie konferencji video, usługi systemów satelitarnych anten odbioru zbiorczego, usługi telewizji rozświetlonej jako systemu naziemnego rozpowszechniania telewizji, telewizja kablowa, transmisja programów telewizyjnych, nadawanie programów radiowych i telewizyjnych, wypożyczanie modemów, wypożyczanie dekodernów, wypożyczanie urządzeń telekomunikacyjnych, wypożyczanie urządzeń do przesyłania informacji, zlecenia przywoławcze za pośrednictwem telefonu, radia lub innych środków łączności elektronicznej, transmisja reklamowych programów radiowych i telewizyjnych, świadczenie usług konsultacyjnych i doradczych w dziedzinie telekomunikacji, **41** produkcja filmów na taśmach video, usługi studia filmowego, usługi studia nagrań, produkcja i montaż programów radiowych i telewizyjnych, montaż taśm video, usługi reporterskie, **42** świadczenie usług w zakresie projektowania budowlanego, urbanistycznego, technologicznego, ekspertyzy techniczne związane z telekomunikacją.

(111) **233506** (220) 2009 12 10 (210) 363965
 (151) 2011 01 03 (441) 2010 03 15
 (732) INSOFIT Spółka z ograniczoną odpowiedzialnością, Kraków, PL.
 (540) POS 7
 (510), (511) **09** programy komputerowe.

(111) **233507** (220) 2010 02 11 (210) 366163
 (151) 2011 02 16 (441) 2010 05 24
 (732) „GS” ROBERT SIP, MONIKA GLEZNER SPÓŁKA JAWNA,
 Nowe Skalmierzyce, PL.
 (540)



Kolor znaku: czerwony, czarny
 (531) 19.19, 26.11.1, 27.5.1, 29.1.12
 (510), (511) **35** usługi sprzedaży hurtowej i detalicznej opału, materiałów budowlanych, **37** budownictwo ogólne, usługi wykończeniowe, usługi maszynami budowlanymi, brukarstwo, **39** usługi transportowe.

(111) **233508** (220) 2010 09 13 (210) 375289
 (151) 2011 02 02 (441) 2010 12 20
 (732) „TERMOWENT POLSKA” SPÓŁKA Z OGRANICZONĄ
 ODPOWIEDZIALNOŚCIĄ W LIKWIDACJI, Radom, PL.
 (540)

Termowent

(531) 27.5.1
 (510), (511) **07** wentylatory promieniowe i osiowe, nagrzewnice ramowe i ścienne, hydrofony, **11** podgrzewacze wody, wymienniki ciepła, grzejniki „Junkersa”, wydłużki faliste, półfaliste i gładkie, wydłużki talerzowe i dławikowe, kolanka i kształtki faliste, półfaliste i gładkie, wywietrzniki typu „Cagi”, cyklony, multycyklony, urządzenia odpylające, filtry, szafki hydrantowe, naczynia wzbiorcze, grzejniki z rur nawijanych, chłodnice, konwektory, aparaty ogrzewczo-wentylacyjne, zbiorniki: kondensatu, wyrównawcze, sprężonego powietrza, odolnizacze, odżelaziacze i odmulacze.

(111) **233509** (220) 2003 02 03 (210) 260513
 (151) 2010 02 03 (441) 2003 08 11
 (732) „PHATBASS” Tomasz Kusiak, Poznań, PL.
 (540) PHATBASS
 (510), (511) **41** organizowanie imprez okolicznościowych, usługi muzyczne.

(111) **233510** (220) 2005 03 11 (210) 292338
 (151) 2010 09 23 (441) 2005 06 13
 (732) „UZDROWISKO KRYNICA-ŻEGIESTÓW” Spółka Akcyjna,
 Krynica Zdrój, PL.
 (540)



Kolor znaku: biały, granatowy, czerwony, żółty
 (531) 9.1.10, 27.5.1, 29.1.14

(510), (511) **05** borowina do kąpeli, borowina lecznicza, kąpiele lecznicze, kąpiele tlenowe, kąpiele z wód mineralnych, sole do kąpeli mineralnych, sole do celów medycznych, sole do celów leczniczych, sole wód mineralnych, dietetyczne napoje przystosowane do celów medycznych, nalewki dla celów leczniczych, napary (nalewki) dla celów leczniczych, wody mineralne do celów leczniczych, woda morską do kąpeli leczniczych, **32** aperityfy bezalkoholowe, ekstrakty owocowe bezalkoholowe, esencje do produkcji napojów, koktajle bezalkoholowe, lemoniady, napoje bezalkoholowe, napoje izotoniczne, napoje serwatkowe, nektary owocowe, pastylki do napojów gazowanych, pastylki do napojów musujących, proszki do napojów gazowanych, piwo, produkty do wytwarzania wody gazowanej, produkty do wytwarzania wody mineralnej, soki owocowe, soki jabłkowe, soki warzywne, syropy do napojów, woda gazowana, woda mineralna, woda selcerska, woda sodowa, woda stołowa, **39** usługi dystrybucji towarów, usługi dystrybucji wody, usługi dystrybucji wody mineralnej, gazowanej, sodowej, stołowej, litowej i lemoniady, usługi dostarczania towarów, usługi magazynowania towarów, usługi pakowania produktów i towarów, usługi przewożenia ładunków, usługi składowania towarów, usługi wynajmowania magazynów, usługi pośrednictwa transportowego, usługi transportowe, usługi taksówkowe, rezerwacja transportu, transport pasażerski, usługi turystyczne z wyjątkiem zakwaterowania i jego rezerwacji, usługi organizowania wycieczek, wynajmowanie pojazdów, przyczep, usługi wynajmowania samochodów osobowych i ciężarowych.

(111) **233511** (220) 2005 10 03 (210) 300713
 (151) 2008 01 11 (441) 2006 01 09
 (732) Fabryka Maszyn Rolniczych „PILMET” S.A., Wrocław, PL.
 (540)



Kolor znaku: czerwony
 (531) 26.1.1, 27.5.1, 29.1.1

(510), (511) **07** maszyny i urządzenia rolnicze, ogrodnicze i leśne oraz części zamienne do nich, opryskiwacze sadownicze i polowe do środków ochrony roślin i nawożenia mineralnego: ciągnikowe zawieszane i przyczepiane, montowane na samochodach i pojazdach szynowych, samojezdne opryskiwacze do środków ochrony roślin i nawożenia mineralnego, zespoły i elementy hydrauliki siłowej dla maszyn rolniczych, bloki sterujące do hydraulicznych układów kierowniczych maszyn rolniczych, zbiorniki do opryskiwaczy, wały przegubowe i przegubowo-teleskopowe do maszyn rolniczych, pompy do maszyn rolniczych, brony, plugi, siewniki, **08** narzędzia i przyrządy ręcznie sterowane dla rolnictwa, ręczne opryskiwacze do środków ochrony roślin i nawożenia mineralnego, ręczne rozpylacze do środków ochrony roślin i nawożenia mineralnego: plecakowe i wózkowe, **35** zgrupowanie na rzecz osób trzecich maszyn i urządzeń rolniczych, pozwalające nabywcy je oglądać i kupować w sklepie i/lub hurtowni, przy wykorzystaniu środków telekomunikacji, za pośrednictwem Internetu oraz katalogu wysyłkowego, **37** naprawy i konserwacja maszyn rolniczych i zespołów hydrauliki siłowej, naprawa pomp.

(111) **233512** (220) 2006 04 08 (210) 309235
 (151) 2009 03 03 (441) 2006 07 10
 (732) HGC Spółka Akcyjna, Warszawa, PL.
 (540)



Kolor znaku: czerwony, pomarańczowy, żółty
 (531) 27.5.1, 29.1.13

(510), (511) **43** usługi hotelarskie, gastronomiczne, restauracyjne, cateringowe, usługi świadczone przez kafeterie, kawiarnie, puby, snack-bary i restauracje samoobsługowe, wynajem sal konferencyjnych i sal na imprezy rozrywkowo-kulturalne.

(111) **233513** (220) 2006 08 28 (210) 314827
 (151) 2009 01 15 (441) 2006 12 11
 (732) Zakłady Sprzętu Precyzyjnego „NIEWIADÓW”
 Spółka Akcyjna, Osiedle Niewiadów, PL.
 (540)



Kolor znaku: niebieski, biały, pomarańczowy

(531) 26.4.7, 26.11.3, 27.5.1, 29.1.13

(510), (511) **11** urządzenia do ogrzewania, chłodzenia, suszenia, **12** przyczepey, **20** skrzynki na listy niemetalowe.

(111) **233514** (220) 2006 09 01 (210) 315048
 (151) 2010 10 28 (441) 2006 12 11
 (732) „LMW” Spółka z ograniczoną odpowiedzialnością, Łódź, PL.
 (540)



Kolor znaku: czarny, czerwony

(531) 26.11.3, 27.5.1, 29.1.12

(510), (511) **35** sprzedaż motocykli, części i akcesoriów do motocykli.

(111) **233515** (220) 2006 09 22 (210) 315794
 (151) 2009 10 27 (441) 2006 12 27
 (732) Przedsiębiorstwo Budowlane INPRO Spółka z ograniczoną odpowiedzialnością, Gdańsk, PL.
 (540)



Kolor znaku: niebieski, żółty

(531) 26.4.9, 27.5.1, 29.1.12

(510), (511) **35** administrowanie hotelami, **36** administrowanie majątkiem nieruchomości, oszacowanie [wycena] majątku nieruchomości, pośrednictwo majątkiem nieruchomości, wycena majątku nieruchomości, zarządzanie majątkiem, zarządzanie majątkiem nieruchomości, **37** informacja budowlana, nadzór budowlany, wynajem budowlanego sprzętu, budownictwo, czyszczenie budynków od wewnątrz, czyszczenie budynków od zewnątrz, izolowanie budynków, uszczelnianie budynków, murowanie, rozbiórka budynków, montaż rusztowań, tynkowanie, **39** biura turystyczne [z wyjątkiem rezerwacji hoteli i pensjonatów], przewożenie ładunków, przewóz samochodów

mi ciężarowymi, transport samochodowy, **40** obróbka metali, **42** architektura, badania geologiczne, badania techniczne, projektowanie budynków, dekoracja wnętrz, pomiary gruntu, doradztwo budowlane, ekspertyzy geologiczne, poszukiwania geologiczne, opracowywanie projektów technicznych, **43** hotele.

(111) **233516** (220) 2006 11 03 (210) 317539
 (151) 2010 11 09 (441) 2007 02 05
 (732) „Agencja Artystyczna FACE Mariola Berg Agata Jakóbczak” s.c. Maria Penkala, Agata Jakóbczak, Warszawa, PL.
 (540)



Kolor znaku: czarny, żółty, ciemnoniebieski

(531) 2.3.25, 27.5.1, 29.1.13

(510), (511) **35** usługi w zakresie doboru i rekrutacji personelu artystycznego, usługi w zakresie zarządzania wizerunkami artystów w mediach, filmach, konferencjach, szkoleniach, warsztatach i innych wydarzeniach artystycznych, działalności wydawniczej oraz usługi doradcze w tym zakresie, **41** usługi w zakresie organizowania i obsługi konferencji, szkoleń, warsztatów z udziałem artystów, dla artystów lub w zakresie twórczości artystycznej, organizowanie wydarzeń i imprez artystycznych, usługi w zakresie organizowania, produkcji i wystawiania spektakli, koncertów, programów rozrywkowych, działalność impresaryjna oraz informacyjna o imprezach rozrywkowych, usługi w zakresie rezerwacji biletów, usługi w zakresie produkcji i rozpowszechniania audycji radiowych i telewizyjnych, filmów, **42** usługi w zakresie tworzenia oprogramowania komputerowego do zarządzania danymi, zarządzania prawami autorskimi, usługi w zakresie tworzenia i utrzymywania stron internetowych na rzecz osób trzecich, usługi doradcze w zakresie własności intelektualnej, ochrony wizerunku i dóbr osobistych.

(111) **233517** (220) 2007 01 15 (210) 320163
 (151) 2010 11 09 (441) 2007 04 30
 (732) Dorota Rabczewska, Ciechanów, PL.
 (540) DODA

(510), (511) **09** magnetyczne i optyczne nośniki danych, dyski kompaktowe audio-video, w tym płyty CD i DVD, kasety video, płyty fonograficzne, taśmy magnetyczne, reprodukcja zapisanych nośników informacji, **16** papier, karton i wyroby z tych materiałów, druki, biuletyny, afisze, plakaty, fotografie, kalkomanie, nalepki wielkoformatowe, publikacje, czasopisma, albumy, broszury, książki, **20** meble i akcesoria meblowe zawarte w tej klasie, **25** bandany na szyję, bezrękawniki, bielizna, bielizna jako część garderoby, bielizna damska, bielizna osobista, biustonosze, bluzki koszulowe, buty, buty sznurowane, chusty, czapki jako nakrycia głowy, dżerseje jako ubrania, fulary (apaszki), futra jako odzież, garnitury, getry, gorsety jako bielizna, halki jako bielizna, półhalki, kamizelki, kapelusze, kąpielowe kostiumy, kąpielowe płaszcze, koszule, legginsy, odzież z imitacji skóry, odzież ze skóry, paski jako odzież, piżamy, podwiązki, pończochy, pulowery, rajstopy, rajtuzy, rękawiczki jako odzież, rękawiczki z jednym palcem, skarpetki, spodnie, staniki, sukienki, swetry, szale, szaliki, szelki, szlafroki, trykoty jako ubrania, T-shirty, **35** usługi agencji reklamowo-promocyjnej, profesjonalnego zarządzania działalnością kulturalno-artystyczną, agencji importowo-eksportowej, edycja tekstów i ogłoszeń, dystrybucja materiałów reklamowo-promocyjnych, **38** agencje informacyjne w zakresie aktualności i wiadomości, agencje prasowe, emisja radiowa, emisja telewizyjna, informacja o telekomunikacji, usługi ogłoszeń elektronicznych (telekomunikacja), poczta elek-

troniczna, usługi połączenia i trasy połączeń dla telekomunikacji, połączenie ze światową siecią komputerową za pośrednictwem telekomunikacji, transmisja programów radiowych, transmisja programów telewizyjnych, przekaz satelitarny, przesyłanie informacji, przesyłanie informacji tekstowej i obrazowej przy pomocy komputera, przydzielanie dostępu do światowej sieci komputerowej, telefonia komórkowa, połączenia telefoniczne, usługi telefoniczne, obsługa telekonferencji, przesyłanie telekopii, telewizja kablowa, wypożyczanie telefonów, wypożyczanie urządzeń do przesyłania informacji, wypożyczanie urządzeń telekomunikacyjnych, **41** usługi w zakresie organizowania i obsługi imprez artystycznych i dyskotek, informacji o imprezach artystycznych, komponowania utworów muzycznych, organizowania i wykonywania koncertów, konkursów edukacyjnych i rozrywkowych, wypożyczania nagrań dźwiękowych, nagrywania filmów, muzyki, usługi w zakresie organizowania spektakli i widowisk z dziedziny kultury i rozrywki, usługi impresariów, usługi rozrywki telewizyjnej i radiowej, usługi w zakresie organizowania rekreacji, wypoczynku, imprez sportowych, **43** usługi barowe, bary szybkiej obsługi (snack-bary), domy turystyczne, eksploatacja terenów kempingowych, hotele, kafeterie, kawiarnie, motele, pensjonaty, pensjonaty dla zwierząt, przygotowywanie dań (żywność i napoje) na zamówienie oraz ich dostawa, restauracje, restauracje (posiłki), restauracje samoobsługowe, stolówki, wynajmowanie sal na posiedzenia, żłobki dla dzieci.

(111) **233518** (220) 2007 03 12 (210) 322463
 (151) 2010 10 28 (441) 2007 06 25
 (732) Zakłady Wyrobów Metalowych SHL Spółka Akcyjna, Kielce, PL.
 (540)



Kolor znaku: czerwony, biały

(531) 26.1.1, 27.5.1, 29.1.12

(510), (511) **06** konstrukcje metalowe, **07** obrabiarki i narzędzia mechaniczne, **12** części do pojazdów mechanicznych, amortyzatory zawieszenia w pojazdach, resory amortyzujące, urządzenia antypoślizgowe do opon pojazdów, alarmy antywłamaniowe do pojazdów, autoalarmy, urządzenia przeciwwłamaniowe do pojazdów, bagażniki do pojazdów, pasy bezpieczeństwa do siedzeń w pojazdach, krzesła bezpieczeństwa dla dzieci do pojazdów, hamulce do pojazdów, hydrauliczne obwody do pojazdów, karoserie pojazdów, kierownice do pojazdów, koła, obręcze i opony do pojazdów, lusterka wsteczne, łańcuchy przeciwoślizgowe, poduszki powietrzne do samochodów, kierunkowskazy do pojazdów, pokrowce na pojazdy i siedzenia pojazdów, zagłówki do siedzeń samochodowych, sygnalizatory jazdy wstecznej do pojazdów, zderzaki pojazdów, urządzenia przeciwodblaskowe i przeciwoslepieniowe do pojazdów, przeciwstoneczne rolety i osłony do samochodów, skrzynie biegów do pojazdów, sprzęgła, szyby do pojazdów, **35** sprzedaż hurtowa metali i rud metali, sprzedaż hurtowa odpadów i złomu, **36** prowadzenie usług w zakresie wynajmu nieruchomości, **39** świadczenie usług w zakresie przesyłania i dystrybucji energii elektrycznej, świadczenie usług w zakresie dystrybucji pary wodnej i gorącej wody, **40** świadczenie usług w zakresie kucia, prasowania, wyłaczania i walcowania metali, obróbki mechanicznej metali, obróbki mechanicznej elementów metalowych i nakładania powłok na metale, świadczenie usług w zakresie metalurgii proszków.

(111) **233519** (220) 2007 03 29 (210) 323352
 (151) 2010 11 03 (441) 2007 07 09
 (732) OR&G GROUP Spółka z ograniczoną odpowiedzialnością, Katowice, PL.

(540)



Kolor znaku: pomarańczowy, czarny, biały

(531) 24.17.1, 26.1.5, 26.11.1, 27.5.1, 29.1.13

(510), (511) **35** usługi agencji informacji handlowej, usługi agencji reklamowej, usługi doradztwa specjalistycznego w sprawach działalności gospodarczej, usługi doradztwa w zakresie organizacji i prowadzenia działalności gospodarczej, usługi doradztwa w zakresie prowadzenia działalności gospodarczej, usługi profesjonalnego doradztwa w zakresie działalności gospodarczej, usługi pomocy w prowadzeniu działalności gospodarczej, usługi promocji sprzedaży dla osób trzecich, usługi rozpowszechniania materiałów reklamowych, usługi reklamy za pośrednictwem sieci reklamy, usługi reklamy, usługi rozpowszechniania ogłoszeń reklamowych, usługi organizowania targów w celach handlowych lub reklamowych, **39** usługi biur turystycznych, z wyjątkiem rezerwacji hoteli i pensjonatów, usługi organizowania wycieczek, usługi organizowania wycieczek morskich, usługi agencji turystycznych z wyjątkiem rezerwacji hoteli i pensjonatów, usługi zwiedzania turystycznego, usługi rezerwowania miejsc na wycieczki, usługi wypożyczania łodzi, statków, usługi wypożyczania pojazdów, usługi wypożyczania samochodów, **41** usługi produkcji filmów, usługi fotoreportaży, usługi chronometrii i imprez sportowych, usługi organizowania i obsługi konferencji, usługi organizowania i obsługi kongresów, usługi wypożyczania sprzętu do nurkowania, usługi organizowania obozów sportowych, usługi obozów wakacyjnych, usługi organizowania i prowadzenia konferencji, usługi organizowania i prowadzenia kongresów, usługi organizowania i prowadzenia seminariów, usługi organizowania i prowadzenia sympozjów, usługi organizowania i prowadzenia zjazdów, usługi organizowania przyjęć, usługi organizowania zawodów sportowych, usługi organizowania przyjęć w części rozrywkowej, usługi rozrywki, usługi informacji o rozrywce, usługi wypożyczania sprzętu sportowego z wyjątkiem pojazdów, usługi nagrywania na taśmy wideo, usługi produkcji filmów na taśmach wideo, usługi informacji o wypoczynku, usługi związane z organizacją wypoczynku, usługi organizowania i obsługi zjazdów, **42** usługi testowania pojazdów.

(111) **233520** (220) 2007 04 19 (210) 324221

(151) 2010 10 21 (441) 2007 07 23

(732) WÓDKA POLSKA Spółka z ograniczoną odpowiedzialnością Spółka komandytowa, Lublin, PL.

(540)



(531) 26.1.1, 26.4.2, 26.11.2, 27.5.1

(510), (511) **33** wyroby alkoholowe.(111) **233521** (220) 2007 04 19 (210) 324222

(151) 2010 10 21 (441) 2007 07 23

(732) WÓDKA POLSKA Spółka z ograniczoną odpowiedzialnością Spółka komandytowa, Lublin, PL.

(540)



Kolor znaku: złoty, czerwony, czarny, szary, biały, brązowy, żółty, kremowy, różowy

(531) 19.7.2, 26.1.1, 26.4.2, 26.11.2, 27.5.1, 29.1.15

(510), (511) **33** wyroby i napoje alkoholowe.(111) **233522** (220) 2007 04 20 (210) 324282

(151) 2010 10 21 (441) 2007 07 23

(732) WÓDKA POLSKA Spółka z ograniczoną odpowiedzialnością Spółka komandytowa, Lublin, PL.

(540)



Kolor znaku: złoty, żółty, czerwony, brązowy

(531) 4.3.5, 19.7.1, 26.4.2, 26.11.3, 27.5.1, 29.1.15

(510), (511) **33** wyroby i napoje alkoholowe.(111) **233523** (220) 2007 05 07 (210) 324877

(151) 2008 10 09 (441) 2007 08 20

(732) DLK & BlueVent Sp. z o.o., Zabrze, PL.

(540)



Kolor znaku: biały, niebieski i jego odcienie

(531) 1.5.1, 26.4.1, 27.5.1, 29.1.12

(510), (511) **07** dmuchawy do sprężania, zasysania i transportu, urządzenia do odpylania, maszyny do nadmuchu, transportery pneumatyczne, **11** wentylatory do klimatyzacji, aparatura do wentylacji, urządzenia do klimatyzacji, wyciągi wentylacyjne.

(111) **233524** (220) 2007 05 22 (210) 325543
 (151) 2010 10 21 (441) 2007 09 03
 (732) Wódka Polska Spółka z ograniczoną odpowiedzialnością
 Spółka Komandytowa, Lublin, PL.
 (540) czysta żołądkowa gorzka
 (510), (511) **33** napoje alkoholowe.

(111) **233525** (220) 2007 07 19 (210) 327988
 (151) 2008 12 30 (441) 2007 10 29
 (732) EDIBA POLSKA Spółka z ograniczoną odpowiedzialnością,
 Warszawa, PL.
 (540)



Kolor znaku: czarny, różowy, niebieski, pomarańczowy, zielony,
 fioletowy, żółty

(531) 27.5.1, 29.1.15

(510), (511) **09** pomoce dydaktyczne na dyskach magnetycznych,
 taśmach magnetycznych, dyskach optycznych, dyskietkach, kartach
 pamięci, **16** publikacje periodyczne i nieperiodyczne, w tym książki,
 czasopisma, gazety, podręczniki, broszury, druki, czasopisma, perio-
 dyki, prospekty, katalogi, kalendarze, afisze, albumy, almanachy, atlasy,
 broszury, diagramy, grafiki, nalepki, notesy, obrazy, **41** edukacja
 i nauczanie, organizowanie i prowadzenie konferencji, kongresów,
 seminariów, sympozjów, zjazdów.

(111) **233526** (220) 2007 07 19 (210) 327989
 (151) 2008 12 30 (441) 2007 10 29
 (732) EDIBA POLSKA Spółka z ograniczoną odpowiedzialnością,
 Warszawa, PL.
 (540)



Kolor znaku: niebieski, czerwony, biały

(531) 26.4.2, 27.5.1, 29.1.13

(510), (511) **09** pomoce dydaktyczne na dyskach magnetycznych,
 taśmach magnetycznych, dyskach optycznych, dyskietkach, kartach
 pamięci, **16** publikacje periodyczne i nieperiodyczne, w tym książki,
 czasopisma, gazety, podręczniki, broszury, druki, czasopisma, perio-
 dyki, prospekty, katalogi, kalendarze, afisze, albumy, almanachy, atlasy,
 broszury, diagramy, grafiki, nalepki, notesy, obrazy, **41** edukacja
 i nauczanie, organizowanie i prowadzenie konferencji, kongresów,
 seminariów, sympozjów, zjazdów.

(111) **233527** (220) 2007 07 24 (210) 328111
 (151) 2009 05 11 (441) 2007 10 29
 (732) Appaloosa Spółka z o.o., Wrocław, PL.
 (540)



(531) 26.11.2, 27.5.1

(510), (511) **12** pokrycia siodełek rowerów lub motocykli, siodełka ro-
 werowe lub motocyklowe, przyczepy motocyklowe boczne, **35** usłu-
 gi związane z promocją sprzedaży motocykli nowych i używanych,
 ubrań motocyklowych, akcesoriów i części zamiennych do motocy-
 kli, pokryć siodełek rowerowych lub motocyklowych, siodełek rowe-
 rowych lub motocyklowych, przyczep motocyklowych bocznych,
 sprzedaż motocykli nowych i używanych, ubrań motocyklowych,
 akcesoriów i części zamiennych do motocykli, pokryć siodełek ro-
 werowych lub motocyklowych, siodełek rowerowych lub motocy-
 klowych, przyczep motocyklowych bocznych, **37** usługi związane
 z obsługą pojazdów, usługi związane z polerowaniem pojazdów,
 usługi związane ze smarowaniem pojazdów, usługi związane z za-

bezpieczaniem pojazdów przed korozją, usługi związane z naprawą
 pojazdów.

(111) **233528** (220) 2007 07 30 (210) 328314
 (151) 2010 12 02 (441) 2007 11 12
 (732) TRINH TRONG THUY, Warszawa, PL.
 (540) T'HOMME
 (510), (511) **25** bokserki, majtki, T-shirty, koszulki, **35** sprzedaż wyżej
 wymienionych towarów.

(111) **233529** (220) 2007 10 26 (210) 332052
 (151) 2010 12 02 (441) 2008 02 04
 (732) MEDICAL TRIBUNE POLSKA Spółka z ograniczoną
 odpowiedzialnością, Warszawa, PL.
 (540)



(531) 27.5.1

(510), (511) **09** magnetyczne i optyczne nośniki danych zawierające
 publikacje, nagrania audio i video, filmy oraz programy komputerowe,
 włączając czasopisma, książki, dzienniki, gazety, materiały szkolenio-
 we i instruktażowe, **35** reklama, także za pośrednictwem Internetu
 i komputerowych baz danych, publikacja tekstów reklamowych,
 także w Internecie i komputerowych bazach danych, **41** publikacja
 tekstów innych niż reklamowe, także za pośrednictwem Internetu
 i komputerowych baz danych, usługi edukacyjne dotyczące zdrowia,
 również za pośrednictwem Internetu, w tym także organizowanie
 konkursów edukacyjnych o tej tematyce.

(111) **233530** (220) 2007 11 23 (210) 333227
 (151) 2010 12 08 (441) 2008 03 03
 (732) Przedsiębiorstwo z Udziałem Zagranicznym Meibes
 Spółka z ograniczoną odpowiedzialnością, Leszno, PL.
 (540) LOGOTERMA

(510), (511) **06** przewody nieelektryczne z metali nieszlachetnych,
 budowlane materiały metalowe, drobne wyroby żelazne, drobne
 wyroby metalowe, rury i rurki metalowe, towary z metali nieszlachet-
 nych nie ujęte w innych klasach, metalowa armatura do przewodów,
 przewody i elementy metalowe do centralnego ogrzewania, kolanka
 do rur, kołnierze metalowe, kształtki rurowe metalowe, przewody ciś-
 nieniowe metalowe, przewody wodociągowe metalowe, przewody
 instalacyjne rozgałęźne metalowe, zawory (inne niż części maszyn)
 metalowe, rozdzielacze, złączki metalowe, zaciski (metalowe), obej-
 my metalowe do rur, tuleje uszczelniające oraz nawiertki do naprawy
 nieszczelnych rur, **07** wymienniki ciepła (części maszyn), reduktory
 ciśnienia, regulatory ciśnienia, wkładki filtrujące do urządzeń, kotły
 (części maszyn), oddzielacze skroplin, odpowietrzacze wody zasilają-
 jące, pompy, pompy do instalacji grzewczych, reduktory i regulatory
 ciśnienia, rury kotłowe (części maszyn), podgrzewacze wody (części
 maszyn), regulatory wody, zawory (części maszyn), wymienniki cie-
 pła (części maszyn), kompensatory mieszkowe, zwrotnice hydrau-
 liczne, **11** urządzenia do ogrzewania, wytwarzania pary, chłodzenia,
 wentylacji, zaopatrzenia w wodę oraz instalacje sanitarne, grzejniki
 centralnego ogrzewania, instalacje do ogrzewania, instalacje kli-
 matyzacyjne, urządzenia klimatyzacyjne, instalacje wodociągowe,
 bojlerzy ogrzewcze, grzejniki, grzejniki do centralnego ogrzewania,
 grzejniki elektryczne, wymienniki ciepła, elementy grzejne, instala-
 cje do dystrybucji wody, korpusy grzewcze, kotły grzewcze, odpo-
 wietrzacze do instalacji grzewczej, urządzenia grzewcze, piece, ar-
 matura do pieców, wyposażenie do pieców, pompy ciepłone, zawory
 regulujące poziom w zbiornikach, wodomierze, instalacje do zaopa-
 trywania w wodę, armatura regulacyjna i zabezpieczająca do urzą-
 dzeń zaopatrujących w wodę, przewody wodociągowe, zawory kana-
 lizacyjne, zawory mieszalnikowe do przewodów wodociągowych,
 zawory termostatyczne, aparaty do pobierania wody, urządzenia
 do zasilania kotłów grzewczych, wymiennikowe stacje ciepłone dla
 budownictwa mieszkaniowego i obiektów użytkowych, **17** wyroby
 z tworzyw sztucznych, przewody niemetalowe, rury elastyczne (po-
 łączenia rurowe) niemetalowe, armatura do przewodów niemetalo-
 wa, króćce i złączki do rur niemetalowe, zawory gumowe, materiały

izolacyjne i termoizolacyjne, uszczelnienia rozprężne złączy, pierścienie wodoszczelne, taśmy izolacyjne, **37** instalacja, konserwacja i naprawa instalacji grzewczych i wodnych, instalacja i naprawa pieców, montaż urządzeń centralnego ogrzewania, czyszczenie i naprawa kotłów, doradztwo w zakresie nadzoru i odbiorów technicznych w przedsięwzięciach ciepłowniczych i wodnych, **42** usługi w zakresie przedsięwzięć energetycznych, ciepłowniczych i grzewczych, w szczególności oceny, opinie, badania techniczne, projekty, ekspertyzy inżynierskie, badania i pomiary sieci, urządzeń energetycznych, ciepłowniczych i grzewczych oraz doradztwo w zakresie projektowania, instalowania i użytkowania systemów energetycznych, usługi pomiarowe w zakresie gospodarki energetycznej, ciepłowniczej i grzewczej, kontrola jakości.

(111) **233531** (220) 2007 11 24 (210) 333328
 (151) 2010 12 14 (441) 2008 03 03
 (732) EUROPLANT PHYTOPHARM Spółka z o.o., Klęka, PL.
 (540) softskin

(510), (511) **05** preparaty farmaceutyczne wzmacniające odporność organizmu zawierające witaminy i minerały, preparaty odżywcze i witaminowe do celów medycznych, suplementy diety do celów leczniczych, żywność dietetyczna do celów leczniczych, dodatki odżywcze do celów leczniczych, zioła lecznicze, herbaty lecznicze, lecznicze herbatki ziołowe, wyciągi roślinne i ziołowe do celów leczniczych, nalewki do celów leczniczych, mieszanki ziołowe do celów leczniczych, ziołowe preparaty do odchudzania i oczyszczania organizmu, herbatki lecznicze do przemywania oczu, **30** herbaty, herbaty ziołowe, herbaty aromatyzowane, herbaty owocowe, napoje na bazie herbaty, herbaty mrożone, **32** napoje bezalkoholowe gazowane i niegazowane, lemoniady, napoje i soki owocowe, warzywno, wody mineralne, esencje, wyciągi, ekstrakty i syropy do napojów, koktajle bezalkoholowe, nektary owocowe, napoje i preparaty w formie proszków do przygotowywania bezalkoholowych napojów.

(111) **233532** (220) 2007 12 04 (210) 333635
 (151) 2010 10 21 (441) 2008 03 17
 (732) Przedsiębiorstwo MAGNUS Arkadiusz Muszyński, Pabianice, PL.
 (540) MAGNUS

(510), (511) **02** farby, lakiery, emulsje, barwniki, bejce, środki antykorozyjne i konserwujące zawarte w tej klasie, rozcieńczalniki do farb i lakierów, taśmy antykorozyjne, folie metalowe, **03** kosmetyki, środki perfumeryjne i higieniczne; szampony, odżywki, balsamy i olejki odżywcze do pielęgnacji włosów, preparaty zapobiegające wysuszeniu włosów, środki wzmacniające włosy i zapobiegające ich wypadaniu, lakiery, lotiony, pianki i żele do układania włosów, preparaty do stylizacji włosów, płyny do trwałej ondulacji, neutralizatory do trwałej ondulacji, preparaty do koloryzacji, odbarwiania i rozjaśniania włosów, kosmetyki do makijażu i demakijażu, kosmetyki upiększające, tusze i odżywki do malowania i pielęgnacji brwi i rzęs, kredki do oczu, cienie do powiek, fluidy, pudry i róże do twarzy, błyszczki, kredki i pomadki do malowania i pielęgnacji ust, lakiery do paznokci, preparaty do pielęgnacji i zmywania paznokci, sztuczne paznokcie, sztuczne rzęsy, kremy, śmietanki, mleczka, toniki i maseczki do twarzy, kremy, balsamy i oliwki do ciała, wata, waciki i patyczki z watą do celów kosmetycznych, preparaty do opalania i po opalaniu, przeciwsłoneczne i samoopalające, preparaty odchudzające i antycellulitowe, preparaty depilujące, depilatory, sole kąpielowe inne niż lecznicze, środki do mycia i do kąpieli, mydła i preparaty do golenia, dezodoranty do użytku osobistego, antyperspiranty, olejki eteryczne, perfumy, wody kolońskie, wody toaletowe, pasty, proszki, płyny i żele do zębów i jamy ustnej, pumeks, talk, wazelina kosmetyczna, zestawy kosmetyków, **06** metale nieszlachetne i ich stopy, metalowe materiały budowlane; armatura do przewodów, barierki, belki, blacha, boazeria, bramy, daszki, pokrycia dachowe, dachówka, drabiny, druty, drzwi, figurki, folie, gwoździe, gzymsy, haki, imadła, kabiny, kable, kadzie, kasetki, kasy, klamki, klamry, klucze, kłódki, kolanka, kołatki, kołki, kominy, kosze, kółka, krany, kratownice, kraty, kształtki rurowe, kształtowniki, liny, lufciki, łańcuchy, nadproża, nakrętki, narzędniki, nity, ogrodzenia, okiennice, okna, okucia, opakowania, osprzęt do mebli, ościeżnice, palety, paliki, palisady, płytki konstrukcyjne, pojemniki, pręty, przegrrody, przewody antenowe, pudełka, puszk, ramy, rękojeści, rolety, rolki, rury, rusztowania, rygle, rynny, schody, skrzynki, siatki, słupy, sprężyny, stropy, sufity, szafki, szalunki do betonu, śruby, tablice, uchwyty, wieszaki, zaciski, zamki, zasłony, zasuw, zawiasy, zawory,

zbiorniki, zbrojenie do betonu, złączki, złącza, zatrzaski, zatyczki, żaluzje, **07** transportery, suszarki, pistolety dozujące, młoty mechaniczne, maszyny i urządzenia budowlane, maszyny i urządzenia do obróbki materiałów, piły, urządzenia do malowania, prasy, części maszyn, **08** maszynki do golenia i strzyżenia, nożyce, nożyczki, zestawy do manicure i pedicure, cążki do obcinania skórek i paznokci, przybory do depilacji, pilniki i polerki do paznokci, pęsety i szczypce do wycinania skórek, aparaty do układania włosów nieelektryczne, żyłetki, zaciski ciesielskie, imadła, **09** elektrotermiczne urządzenia do układania włosów, prostownice, lokówki, elektryczne aparaty do demakijażu, meble laboratoryjne, **11** armatura do urządzeń oraz instalacji wodnych i sanitarnych, urządzenia klimatyzacyjne, kominki domowe, sterylizatory, lampy do układania włosów, aparaty nawilżające do włosów, nawilżacze do grzejników, aparaty do filtrowania wody, filtry do wody, suszarki do rąk i odzieży, suszarki do włosów, wentylatory, bidety, kabiny prysznicowe, pisuary, sedesy, umywalki, wanny łazienkowe, zlewozmywaki, urządzenia kuchenne elektryczne, **19** materiały budowlane niemetalowe; bale, balustrady, barierki, baseny, belki, betonowe elementy za wyjątkiem płyt i słupów cementowych, boazeria, bramy, drewno obrobione, drzwi, figurki, formy odlewnicze, fornir, glazura, gzymsy, kabiny, kamienie, klepki, kominy, kosze, kratownice, kraty, kształtowniki, kształtki elewacyjne, listwy, nadproża, okna, ościeżnice, parapety, podłogi, parkiety, płytki, rury, słupy, stropy, sufity, szalunki do betonu, szkło, ścianki, tarcica, taśmy, tablice, terakota, wapno, zbiorniki, zbrojenie, żaluzje, więźba dachowa, nośne konstrukcje budynków, gotowe domy z drewna i materiałów drewnopochodnych, moduły i zestawy konstrukcyjne ścian z drewna, materiałów drewnopochodnych i cegieł szklanych, altany, ogrodzenia, elementy architektury ogrodowej, materiały do budowy dróg, **20** lustra, ramy do obrazów, meble; bębny, biurka, bufety, drabinki z drewna lub tworzyw sztucznych, drzwiczki do mebli, figurki, fotele, gabloty, haki do zasłon, imadła warsztatowe (niemetalowe), kadzie, kanapy, karnisze, kartoteki, kasetki, klepki, kojce, kołki, kołyski, komody, kontuary, kosze, koszyki, kółka do zasłon, kółka samonastawne do mebli (niemetalowe), krany, kraty ochronne (niemetalowe), krzesła, kwietniki, leżaki, ławy, łóżka, manekiny, materace, nakrętki (niemetalowe), opakowania do butelek (drewniane), ozdoby z tworzyw sztucznych, palety transportowe (niemetalowe), paliki namiotowe (niemetalowe), parawany, plecionki ze słomy, poduszki, pojemniki, płytki dekoracyjne na ściany (inne niż z materiałów tekstylnych), pokrowce, półki, pręty do mocowania dywaników na schodach, pudełka drewniane lub z tworzyw sztucznych, pulpity, ramki, ramy, regały, rękojeści, rolety wewnętrzne z listewek zachodzących na siebie, rolki do zasłon, skrzynie, słoma pleciona, słupy, sofy, stoliki, stołki, stoły, stojaki, szafki, szafy, szyny do zasłon, spiwory, śruby niemetalowe, tablice, taborety, taśmy, toaletki, uchwyty do zasłon (nie z materiałów tekstylnych), wieszaki, wózki meblowe, zaciski, zagłówki, zamki inne niż elektryczne (niemetalowe), zasłony z koralików do dekoracji, zawiasy, zawory, zbiorniki z tworzyw sztucznych, zapinki, zatrzaski drzwiane (niemetalowe), zestawy mebli, osprzęt do mebli, części meblowe, **21** pędzle i pędzelki do celów kosmetycznych, grzebienie, szczotki, szczoteczki do zębów, szczoteczki do brwi, mydelniczki, przyrządy do czyszczenia, nieelektryczne aparaty do demakijażu, puderniczki, dozowniki mydła, gąbki toaletowe, kosmetyczki na przybory toaletowe, **25** odzież i bielizna, nakrycia głowy, **35** reklama, promocja towarów, zarządzanie i administrowanie działalności handlowej, prowadzenie przedstawicielstw handlowych i usługowych podmiotów zagranicznych w kraju, agencje importowo-eksportowe, pośredniczenie w zawieraniu transakcji handlowych, organizowanie wystaw handlowych i reklamowych, usługi prowadzenia sklepu i/lub hurtowni z różnymi towarami pozwalające klientom na wybór i zakup towarów, prowadzenie sklepu i/lub hurtowni z różnymi towarami pozwalające klientom na oglądanie i kupowanie tych towarów na stronie Web dotyczącej sprzedaży różnorodnych towarów, **37** usługi stolarskie i ciesielskie; wykonywanie robót związanych z przygotowaniem terenu pod budowę, wnoszenie budowli lub ich części, wykonywanie robót ogólnobudowlanych związanych ze wzniesieniem budynków mieszkalnych, handlowo-usługowych, biurowych, hotelarskich, rekreacyjnych i sportowych, wykonywanie robót budowlanych, sanitarnych, elektrycznych, instalacyjnych i montażowych, wykonywanie robót budowlanych wykończeniowych, usługi w zakresie adaptacji i wyposażenia pomieszczeń, naprawy i konserwacje, budowa stoisk wystawowych i targowych, nadzór inwestycji, naprawa maszyn i urządzeń, **40** bielenie, barwienie, apretuowanie, dekatyzowanie i drapowanie tekstyliów; spawanie, lutowanie, obróbka meta-

li; usługi tartaczne, obróbka drewna, **41** usługi w zakresie edukacji, szkolenia; organizowanie i prowadzenie konferencji, kongresów, seminariów, sympozjów i zjazdów, **42** doradztwo budowlane, ekspertyzy budowlane, projektowanie budynków, projektowanie i dekoracje wnętrz, architektura, prowadzenie prac badawczo-rozwojowych, prowadzenie badań i analiz technicznych, opracowywanie projektów technicznych.

(111) **233533** (220) 2007 12 21 (210) 334474
 (151) 2010 01 18 (441) 2008 03 31
 (732) Przedsiębiorstwo Handlowo-Usługowe Jerzy Konik, Kraków, PL.
 (540) connect
 (510), (511) **10** prezerwatwy, **35** prowadzenie agencji importowo-eksportowej, prowadzenie agencji informacji handlowej, prowadzenie agencji reklamowej, reklamowanie, zgrupowanie na rzecz osób trzecich różnych towarów pozwalające nabywcy wygodnie je oglądać i kupować w hurtowni i sklepie z prezerwatywami.

(111) **233534** (220) 2008 01 16 (210) 335216
 (151) 2010 01 07 (441) 2008 04 28
 (732) GETHOUSE DEVELOPER Spółka z o.o., Warszawa, PL.
 (540)



Kolor znaku: biały, granatowy, zielony

(531) 3.7.17, 3.7.24, 26.11.1, 27.5.1, 29.1.13
 (510), (511) **36** agencje kredytowe, agencje mieszkaniowe, agencje pośrednictwa w handlu nieruchomościami, agencje ściągania wierzytelności, analizy finansowe, banki kasy oszczędnościowe, banki z dostępem bezpośrednim home banking, organizowanie funduszy na cele dobroczynne, czynsze ściąganie, doradztwo w sprawach finansowych, doradztwo w sprawach ubezpieczeniowych, dzierżawa majątku nieruchomościowego, ekspertyzy dla celów fiskalnych, emisja bonów wartościowych, emisja czeków podróżnych, emisja kart kredytowych, wycena finansowa nieruchomości, finansowe doradztwo, finansowe informacje, finansowe operacje, finansowe usługi, fundusze tworzenie, giełdowe notowania, giełdowe pośrednictwo, gwarancje kaucje, informacja o ubezpieczeniach, informacje bankowe, inwestycje kapitałowe, kapitał transfer elektroniczny, kapitałowe inwestycje, kapitałowe nakłady, karty debetowe obsługa, karty kredytowe obsługa, kosztowności depozyty, kredytowanie, kredyty ratalne, likwidacja przedsiębiorstw usługi operacje finansowe, lokaty kapitału, majątek nieruchomości dzierżawa, majątek zarządzanie, majątek nieruchomości administrowanie, majątek nieruchomości oszacowanie, majątek nieruchomości pośrednictwo, majątek nieruchomości wycena, maklerstwo giełdowe, mieszkania wynajmowanie, najem sporządzanie umów, nieruchomości agencje, nieruchomości dzierżawa, nieruchomości wycena, notowania giełdowe, operacje bankowe, operacje finansowe, operacje walutowe, oszacowanie wartości dla celów fiskalnych, podatki ekspertyzy do celów fiskalnych, podatki wyceny do celów fiskalnych, pośrednictwo ubezpieczeniowe, pośrednictwo w sprawach majątku nieruchomościowego, usługi powiernicze, pożyczki finansowanie, pożyczki pod zastaw, spłaty ratalne, rozrachunkowość operacje, sponsorowanie finansowe, ściąganie czynszów, agencje ściąganie należności, świadczenia emerytalne usługi, transakcje finansowe, transfer elektroniczny środków finansowych, tworzenie kapitałów, ubezpieczenia, doradztwo w sprawach ubezpieczenia, umowy kredytowe, usługi ubezpieczeniowe, weryfikacja czeków, wycena ubezpieczenia, wycena nieruchomości, wycena znaczków, wymiana pieniędzy, wymiana walut, wynajmowanie mieszkań, wynajmowanie pomieszczeń biurowych nieruchomości, zarządzanie majątkiem, zarządzanie majątkiem nieruchomości, zarządzanie nieruchomościami, **37** budowlana informacja, budowlany nadzór, budownictwo mieszkaniowe, budownictwo kompleksów biurowych, budownictwo powierzchni handlowo-usługowych, budynki izolowanie, budynki uszczelnianie, dekarstwo usługi, drogi oczyszczanie, drogi układanie

nawierzchni, informacja o naprawach, magazyny budowa i naprawy, podwodne budownictwo, portowe budownictwo, przemysłowe budownictwo, roboty wydobywcze górnictwo, rozbiórka budynków, rurociągi budowa i konserwacja, układanie nawierzchni drogowych.

(111) **233535** (220) 2008 03 04 (210) 337632
 (151) 2009 08 05 (441) 2008 06 09
 (732) BOLS Spółka z o.o., Oborniki, PL.
 (540) soplica staropolska
 (510), (511) **33** wódka, napoje alkoholowe, aperitify, koktajle.

(111) **233536** (220) 2008 04 10 (210) 339436
 (151) 2009 08 13 (441) 2008 07 21
 (732) FUNDACJA „LUX VERITATIS”, Warszawa, PL.
 (540) LUX VERITATIS

(510), (511) **09** programy komputerowe systemu operacyjnego, anteny, dyski komputerowe, urządzenia do transmisji dźwięku, filmy kinematograficzne, kamery filmowe, kamery wizyjne, videokasety, programy komputerowe, urządzenia do montażu filmów, dyski i taśmy do nagrywania dźwięku, aparaty i ekrany projekcyjne, aparaty radiowe, słuchawki na uszy, szylidy nie zawarte w innych klasach, taśmy wideo, suflery telewizyjne, **16** podręczniki do programów komputerowych, książki, czasopisma, śpiewniki, broszury, prospekty, kalendarze, obrazy, reprodukcje, karty pocztowe, karty okolicznościowe, torby do pakowania z papieru lub z tworzyw sztucznych, różańce, afisze, plakaty, bloczki do pisania, chorągiewki papierowe, druki, formularze, fotografie, gazety, indeksy, skorowidze, komiks, koperty, notatniki, opakowania z papieru, tektury i z folii z tworzyw sztucznych, papeteria, papier listowy, pieczęcie, rysunki, segregatory, przybory szkolne, teczki tekturowe, skoroszyty, zakładki do książek, druki zawiadomień, zeszyty, znaczki pocztowe, przybory do pisania, **25** koszulki, chusty, kapelusze, czapki, opaski na głowę, daszki nad oczy, szaliki z napisami i emblematami, **35** agencje reklamowe, reklamowanie, pozyskiwanie danych do komputerowych baz danych, systematyzacja danych w komputerowych bazach danych, obróbka tekstów, ogłoszenia reklamowe, reklama radiowa i telewizyjna, rozprowadzanie i dystrybucja materiałów reklamowych, wypożyczenie materiałów reklamowych, reklama za pośrednictwem sieci komputerowej, reklama korespondencyjna, reklama prasowa, wynajem czasu reklamowego we wszystkich środkach przekazu, publikowanie tekstów reklamowych, służba informacyjna w zakresie działalności gospodarczej, badanie rynku, sondaże opinii, badanie opinii publicznej, pomoc w prowadzeniu działalności gospodarczej, **38** agencje informacyjne (wiadomości), agencje prasowe, emisja radiowa i telewizyjna, łączność poprzez sieć światłowodów, transmisja programów radiowych i telewizyjnych, prowadzenie stacji radiowych i telewizyjnych, przekazywanie głosu i obrazu, usługi telexowe, telefaksowe i telefoniczne, obsługa przekazu fonicznego, zbieranie i przysyłanie wiadomości, przekaz satelitalny, obsługa telekonferencji, obsługa satelitów, organizowanie systemów transmisyjnych, **41** prowadzenie kursów edukacyjnych i korespondencyjnych, rekolacje, publikowanie książek, montaż programów radiowych i telewizyjnych, montaż taśm wideo, filmowanie, studia nagrań, wypożyczenia odbiorników radiowych i telewizyjnych, usługi w zakresie wypożyczenia kaset, płyt i taśm, **42** wykonywanie badań, opinii i ekspertyz inżynierskich, **43** prowadzenie domów rekolacyjnych (zakwaterowanie), prowadzenie stołówek dla ubogich, prowadzenie domów opieki.

(111) **233537** (220) 2008 04 10 (210) 339437
 (151) 2009 08 13 (441) 2008 07 21
 (732) FUNDACJA „LUX VERITATIS”, Warszawa, PL.
 (540)



Kolor znaku: czerwony

(531) 24.13.25, 27.5.1, 29.1.1

(510), (511) **35** produkcja reklam telewizyjnych, radiowych, internetowych, dystrybucja materiałów reklamowych, rozpowszechnianie ogłoszeń reklamowych, wynajmowanie miejsca i czasu na umieszczanie ogłoszeń lub reklam w środkach masowego przekazu, wypożyczanie materiałów reklamowych, usługi w zakresie dystrybucji i doręczenia prospektów i próbek reklamowych, prowadzenie punktów sprzedaży detalicznej elektrycznego sprzętu gospodarstwa domowego oraz artykułów radio-telewizyjnych, prowadzenie punktów sprzedaży detalicznej książek, gazet i artykułów piśmiennych, usługi sprzedaży detalicznej prowadzone przez domy sprzedaży wysyłkowej w wyżej wymienionym zakresie, **36** wynajem i dzierżawa nieruchomości, **38** usługi agencji informacyjnej w zakresie wiadomości, rozpowszechnianie (nadawanie) programów telewizyjnych, reportaży, filmów dokumentalnych i fabularnych, transmisja programów radiowych i telewizyjnych, usługi w zakresie: obsługi przekazu cyfrowego, organizowania systemów transmisyjnych dźwięku, obrazu i sygnału cyfrowego, rozpowszechnianie programów i informacji za pośrednictwem sieci informatycznych-internetu, **41** usługi studia filmowego, produkcja filmów fabularnych, dokumentalnych, reportaży, organizacja produkcji filmowej i telewizyjnej, przygotowanie i organizowanie programów telewizyjnych, organizacja i reprodukcja nagrań cyfrowych, radiowych, płytowych i innych nagrań audio-wideo, usługi w zakresie wynajmowania studia nagraniowego, filmowego, opracowanie i udźwiękowienie wersji polskiej filmów obcojęzycznych, **42** usługi geologiczne polegające na poszukiwaniu i rozpoznawaniu złóż kopalnianych.

(111) **233538** (220) 2008 04 25 (210) 340167
(151) 2009 10 28 (441) 2008 08 04
(732) „PROF.COSMETICA” Spółka z ograniczoną odpowiedzialnością, Warszawa, PL.
(540) red stop

(510), (511) **03** produkty kosmetyczne i preparaty do czyszczenia zawarte w tej klasie, **05** produkty farmaceutyczne i higieniczne zawarte w tej klasie, **21** przybory kosmetyczne zawarte w tej klasie.

(111) **233539** (220) 2008 05 05 (210) 340435
(151) 2009 09 01 (441) 2008 08 18
(732) Stowarzyszenie Autorów i Wydawców „POLSKA KSIĄŻKA”, Kraków, PL.
(540)



Kolor znaku: biały, czarny, ciemnoróżowy
(531) 27.1.1, 27.5.1, 29.1.13

(510), (511) **16** czasopisma, książki, plakaty, broszury, **35** fotokopowanie, powielanie dokumentów, **41** publikowanie książek, publikowanie tekstów innych niż teksty reklamowe, **45** zarządzanie prawami autorskimi, usługi związane z bezpieczeństwem własności intelektualnej, licencjonowanie własności intelektualnej, doradztwo w zakresie własności intelektualnej.

(111) **233540** (220) 2009 05 11 (210) 355628
(151) 2010 09 22 (441) 2009 08 17
(732) Firma Produkcyjno-Usługowa „IRENA” Marian Dębowski, Byszyce, PL.
(540)



Kolor znaku: bursztynowy, czerwony, brązowy, żółty
(531) 5.7.2, 8.7.11, 9.1.7, 25.1.5, 25.1.15, 27.5.1, 29.1.13
(510), (511) **30** makarony.

(111) **233541** (220) 2009 04 06 (210) 354350
(151) 2011 01 04 (441) 2009 07 20
(732) P.P.H.U. „DĄBROWSKI” Dariusz Dąbrowski, Zgorzelec, PL.
(540)



Kolor znaku: czerwony, biały

(531) 27.5.1, 29.1.12
(510), (511) **16** afisze, albumy, biuletyny, broszury, czasopisma, dzienniki, fotografie, gazety, grafiki, informatory, kalendarze, katalogi, książki, podręczniki, mapy, materiały szkoleniowe i instruktażowe, naklejki, plakietki i etykiety papierowe, poradniki, prospekty, skrypty, wydawnictwa periodyczne i nieperiodyczne, torby do pakowania z papieru lub tworzyw sztucznych, kartki okolicznościowe, **35** usługi reklamowe w zakresie reklamy prasowej, radiowej, telewizyjnej i internetowej; opracowanie i prowadzenie kampanii reklamowych, publikowanie tekstów i ogłoszeń reklamowych, publikowanie tekstów sponsorowanych, dystrybucja materiałów reklamowych i próbek towarów, organizowanie pokazów, targów i wystaw w celach handlowych lub reklamowych, promocja sprzedaży dla osób trzecich; działalność marketingowa; doradztwo w zakresie organizowania i kierowania działalnością gospodarczą, badanie rynku i opinii publicznej, **41** usługi reporterskie i wydawnicze, publikowanie czasopism, gazet, książek, materiałów dydaktycznych, publikowanie tekstów innych niż teksty reklamowe; publikacje elektroniczne książek, gazet i periodyków online; organizowanie i realizacja imprez rozrywkowych, organizowanie konkursów edukacyjnych i rozrywkowych, informacja o edukacji.

(111) **233542** (220) 2009 05 31 (210) 356450
(151) 2011 01 04 (441) 2009 08 31
(732) P.P.U.H. „DREWTUR” Ludwik Bogdan Greber, Słodków, PL.
(540)



Kolor znaku: szary, ciemnoczerwony

(531) 15.7.9, 26.7.25, 26.13.25, 27.5.1, 29.1.12
(510), (511) **19** artykuły budowlane niemetalowe, konstrukcje niemetalowe, wyroby stolarskie i ciesielskie dla budownictwa ujmowane w tej klasie, niemetalowa stolarka budowlana ujmowana w tej klasie, **20** meble, wyroby z drewna i/lub tworzyw sztucznych nie ujęte w innych klasach, **35** zgrupowanie na rzecz osób trzecich wielobranżowych towarów mających zastosowanie w budownictwie i wyposażeniu wnętrz mieszkalnych pozwalające nabywcy wygodnie oglądać i kupować te towary w wyspecjalizowanym sklepie i/lub hurtowni lub przez Internet oraz poprzez katalog wykorzystując zamówienia korespondencyjne lub używając środków telekomunikacji; usługi w zakresie prezentacji towarów do sprzedaży w sklepach, usługi w zakresie pomocy przy sprzedaży, usługi promocyjne i marketingowe; usługi agencji eksportowych i importowych; pomoc handlowa i techniczna w zakresie organizowania i prowadzenia przedsiębiorstwa, również świadczona w ramach umowy franchisingowej.

(111) **233543** (220) 2009 07 08 (210) 357999
(151) 2011 01 04 (441) 2009 10 12
(732) COCARD SPÓŁKA Z OGRANICZONĄ ODPOWIEDZIALNOŚCIĄ, Warszawa, PL.
(540)



Kolor znaku: niebieski, pomarańczowy, biały
(531) 5.5.19, 5.5.20, 5.13.1, 27.5.1, 29.1.13

(510), (511) **09** karty magnetyczne kodowane, karty z układem scalonym lub mikroprocesorem, magnetyczne karty identyfikujące, czytniki kodów kreskowych, czytniki znaków optycznych, hologramy, kodery magnetyczne, nośniki do rejestracji dźwięku, magnetyczne nośniki informacji, optyczne nośniki informacji, szyldy mechaniczne, szyldy świecące, **16** afisze, plakaty z papieru lub kartonu, matryce, papier, nalepki, naklejki, karty indeksowe, karty muzyczne z życzeniami, karty pocztowe, taśmy lub karty papierowe do zapisu programów komputerowych, karty zawiadomień, **36** usługi w zakresie: obsługi kart debetowych, emisji kart kredytowych, obsługi kart kredytowych, emisji bonów wartościowych.

(111) **233544** (220) 2009 08 06 (210) 359106
 (151) 2011 01 05 (441) 2009 11 09
 (732) CENTRUM SERWISU TELEKOMUNIKACJI I TELEMETRII SEVITEL SPÓŁKA Z OGRANICZONĄ ODPOWIEDZIALNOŚCIĄ, Katowice, PL.
 (540)



Kolor znaku: granatowy, biały, żółty
 (531) 26.1.2, 27.5.1, 29.1.13

(510), (511) **09** alarmy pożarowe, analizatory powietrza, anemometry, barometry, czujniki, czujniki ciśnienia, dozometry, gazometry, instalacje elektryczne, instalacje elektryczne do zdalnego sterowania procesami przemysłowymi, instalacje tryskaczy przeciwpożarowych, interfejsy komputerowe, komputery, mierniki, nadajniki sygnałów elektronicznych, obwody drukowane, omiornice, oprogramowanie komputerowe nagrane, programy komputerowe, programy komputerowe nagrane, przetwornice elektryczne, przyrządy pomiarowe, skrzynki rozdzielcze, sprzęt do gaszenia ognia, szafy rozdzielcze, tablice rozdzielcze, tablice sterownicze, urządzenia do analizy gazu, urządzenia do pomiaru ciśnienia, urządzenia do przetwarzania informacji, urządzenia do zdalnego sterowania, urządzenia pomiarowe, urządzenia telefoniczne, urządzenia telewizyjne, wilgotnościomierze, wskaźniki temperatury, wykrywacze, wykrywacze dymu, wyłączniki samoczynne, wyłączniki zdalnie sterowane, **37** instalowanie i naprawa telefonów, instalowanie i naprawa urządzeń elektrycznych, instalowanie, konserwacja i naprawy komputerów, montaż i naprawa instalacji alarmowych przeciwpożarowych, **38** łączność poprzez sieć światłowodową, łączność poprzez terminale komputerowe, łączność telefoniczna, przesyłanie informacji, połączenie ze światową siecią komputerową za pośrednictwem telekomunikacji, **42** analizy systemów komputerowych, badania techniczne, instalacja oprogramowania komputerowego, inżynieria techniczna, kalibrowanie, cechowanie, programowanie komputerów, projektowanie systemów komputerowych, kontrola jakości, opracowywanie projektów technicznych, aktualizacja oprogramowania komputerowego.

(111) **233545** (220) 2009 08 07 (210) 359141
 (151) 2011 01 05 (441) 2009 11 09
 (732) ZAKSA SPÓŁKA AKCYJNA, Kędzierzyn-Koźle, PL.
 (540)



Kolor znaku: czerwony, biały, niebieski, czarny
 (531) 2.1.8, 21.3.1, 24.9.9, 25.5.25, 27.5.1, 29.1.14

(510), (511) **16** druki, materiały biurowe, fotografie, **21** przybory kuchenne i gospodarstwa domowego, **24** tekstylia, materiały włókiennicze, **25** odzież, obuwie, nakrycia głowy, **28** artykuły sportowe i gimnastyczne, gry i zabawki.

(111) **233546** (220) 2009 08 11 (210) 359270
 (151) 2011 01 05 (441) 2009 11 23
 (732) FUNDUSZ HIPOTECZNY DOM SPÓŁKA Z OGRANICZONĄ ODPOWIEDZIALNOŚCIĄ, Warszawa, PL.
 (540)



Kolor znaku: ciemnoczerwony, czarny

(531) 7.3.11, 26.11.1, 26.11.12, 27.5.1, 29.1.12

(510), (511) **36** usługi obrotu nieruchomościami związane z zawieraniem umów dożywocia, doradztwo w zakresie obrotu nieruchomości, pośrednictwo w obrocie nieruchomości, pośrednictwo finansowe, obsługa rynku nieruchomości.

(111) **233547** (220) 2009 08 24 (210) 359757
 (151) 2011 01 05 (441) 2009 12 07
 (732) „PRZEDSIĘBIORSTWO PRODUKCJI FARMACEUTYCZNEJ HASCO-LEK” SPÓŁKA AKCYJNA, Wrocław, PL.
 (540) Naturkaps Omega-3 forte-silnie skoncentrowana dawka kwasów Omega-3

(510), (511) **05** produkty farmaceutyczne, substancje dietetyczne do celów leczniczych, oleje lecznicze, suplementy mineralne do żywności, syropy do użytku farmaceutycznego, tran, preparaty witaminowe, kapsułki do celów farmaceutycznych, preparaty zawierające antyoksydanty, tabletki do celów farmaceutycznych, kapsułki zawierające antyoksydanty, tabletki zawierające antyoksydanty, kapsułki zawierające oleje lecznicze, kapsułki zawierające tran, kapsułki zawierające witaminy, tabletki zawierające witaminy, kapsułki zawierające oleje lecznicze i witaminy, **29** jadalny olej kostny, żywność produkowana z ryb, tłuszcze jadalne.

(111) **233548** (220) 2009 10 02 (210) 361203
 (151) 2011 01 05 (441) 2010 01 04
 (732) „BUSINESS SUPPORT SOLUTION” SPÓŁKA AKCYJNA, Łódź, PL.
 (540)



Kolor znaku: granatowy, pomarańczowy, szary

(531) 26.11.2, 27.5.1, 29.1.13

(510), (511) **35** analizy kosztów, analizy rynkowe, audyt, doradztwo specjalistyczne w sprawach działalności gospodarczej, doradztwo w zakresie organizowania i prowadzenia działalności gospodarczej, księgowość, outsourcing (doradztwo handlowe), podatki (przygotowywanie zeznań), pomoc w prowadzeniu działalności gospodarczej, rachunkowość, **36** analizy finansowe, ekspertyzy dla celów fiskalnych, finansowe usługi, finansowe doradztwo, operacje finansowe, podatki (ekspertyzy), pośrednictwo w sprawach majątku nieruchomości, zarządzanie majątkiem nieruchomości, **45** badania prawne.

(111) **233549** (220) 2009 10 05 (210) 361270
 (151) 2011 01 05 (441) 2010 01 18
 (732) „CD LOCUM Spółka z ograniczoną odpowiedzialnością-III” Spółka komandytowo-akcyjna, Warszawa, PL.
 (540) GALERIA TRZY KORONY

(510), (511) **36** usługi dzierżawy i administrowanie nieruchomości, zarządzanie nieruchomościami, wynajmowanie pomieszczeń biurowych.

(111) **233550** (220) 2009 10 06 (210) 361305
 (151) 2011 01 05 (441) 2010 01 18

(732) INSTYTUT TECHNIKI BUDOWLANEJ, Warszawa, PL.
(540)



Kolor znaku: niebieski, biały, zielony

(531) 26.11.1, 27.5.1, 29.1.13

(510), (511) **35** doradztwo w sprawach zarządzania personelem, pomoc w zakresie zarządzania personelem technicznym, doradztwo w zakresie technologii produkcji, audyt, **37** informacja budowlana, nadzór budowlany, **42** badania w zakresie ochrony środowiska naturalnego, doradztwo w zakresie planowania zużycia energii, prace badawczo-rozwojowe dla osób trzecich, analizy chemiczne.

(111) **233551** (220) 2009 07 01 (210) 357699

(151) 2010 09 24 (441) 2009 10 12

(732) ZAKŁAD SILNIKÓW ELEKTRYCZNYCH „ASPA”

Spółka z ograniczoną odpowiedzialnością, Wrocław, PL.

(540)



Kolor znaku: niebieski

(531) 2.1.2, 2.1.23, 23.1.5, 26.1.1, 26.1.14, 29.1.4

(510), (511) **07** maszyny i obrabiarki; silniki (z wyjątkiem stosowanych w pojazdach lądowych); mechanizmy sprzęgania i napędu (z wyjątkiem stosowanych w pojazdach lądowych); mechaniczne narzędzia rolnicze o napędzie innym niż ręczny; inkubatory do jaj; mieszarki do betonu, brzeszczoty pił (części maszyn); krawalnice; ciągniki ogrodowe jednoosiowe; palniki gazowe do cięcia; zawory i regulatory ciśnienia (części maszyn); maszyny i urządzenia elektryczne do mycia i czyszczenia; myjki ciśnieniowe; obrabiarki (maszyny); maszyny do szycia; maszyny dziewiarskie; elektryczne froterki do podłóg; generatory elektryczności; elektryczne młynki do kawy; elektryczne pistolety dozujące klej; kompresory; kosiarki; kuchenne urządzenia elektryczne; pistolety do malowania; urządzenia elektromechaniczne do przygotowywania napojów; narzędzia ręczne o napędzie innym niż ręczny; odkurzacze; rozdrabniarki odpadków; piły (maszyny); piły łańcuchowe; pługi śnieżne; młoty pneumatyczne lub elektryczne; pompy; pralki; prasownice; urządzenia do spawania; torby do odkurzaczy; wiertarki; zmywarki do naczyń; pompki napowietrzające do akwariów; nożyczki i noże elektryczne, **08** narzędzia i przyrządy ręczne (o napędzie ręcznym); wyroby nożownicze; widelce i łyżki; broń biała; ostrza (maszynki do golenia); urządzenia do strzyżenia i golenia; gwintownice; przyrządy do cięcia; krawarki nieelektryczne; zestawy do manicure, **09** urządzenia i przyrządy: naukowe, żeglarskie, geodezyjne, fotograficzne, kinematograficzne, optyczne, do ważenia, pomiarowe, sygnalizacyjne, kontrolne, do ratowania życia, do celów dydaktycznych; urządzenia i przyrządy do przewodzenia, przełączania, przekształcania, gromadzenia, sterowania i regulacji energii elektrycznej; urządzenia do nagrywania, przesyłania lub odtwarzania dźwięku lub obrazów; magnetyczne nośniki danych, nagrane dyski; automaty sprzedające i mechanizmy do urządzeń uruchamianych monetami; kasy rejestrujące, maszyny liczące, osprzęt do przetwarzania danych, komputery; urządzenia do gaszenia ognia; elektryczne urządzenia do spawania; żelazka elektryczne; lutownice elektryczne; elektrody do spawania; maski spawalnicze; elektrotermiczne urządzenia do układania włosów; elektryczne urządzenia alarmowe; elektroniczne tablice ogłoszeń, **10** aparatura i instrumenty chirurgiczne, medyczne, stomatologiczne i weterynaryjne, protezy kończyn, oczu i zębów; artykuły ortopedyczne; materiały do zszywania stosowane w chirurgii; aparaty do masażu; przyrządy do fizykoterapii; lampy do celów leczniczych; aparaty do pomiaru ciśnienia krwi; aparaty słuchowe; aparaty do masażu; lampy do celów leczniczych, **11** urządzenia do oświetlania, ogrzewa-

nia, wytwarzania pary, gotowania, chłodzenia, suszenia, wentylacji, zaopatrzenia w wodę oraz instalacje sanitarne; suszarki do włosów; tostery; zamrażarki; frytkownice elektryczne; elektryczny sprzęt kuchenny; elektryczne ekspresy do kawy; lodówki, gofrownice; grzejniki elektryczne; szybkowary elektryczne; urządzenia do opalania się; czajniki elektryczne; urządzenia klimatyzacyjne; wentylatory, **21** przybory kuchenne i gospodarstwa domowego oraz pojemniki; grzebienie i gąbki; pędzle (z wyjątkiem pędzli do matowania); materiały do wytwarzania pędzli; sprzęt do czyszczenia; wełna (wata) stalowa; nieprzetworzone lub półprzetworzone szkło (z wyjątkiem szkła stosowanego w budownictwie); wyroby szklane, porcelanowe i ceramiczne nie ujęte w innych klasach; naczynia kuchenne; garnki i pokrywki; czajniki nieelektryczne; prasy do czosnku; deski do prasowania; elektryczne szczoteczki do zębów; grzebienie elektryczne, **26** koronki; hafty, wstążki i sploty; guziki, haczyki i oczka, szpilki i igły; sztuczne kwiaty; sznurowadła; taśmy do zasłon; zamki błyskawiczne; lamówki do ubrań; nieelektryczne wałki do włosów; spinki do włosów; szydełka; etui do igieł nie z metali szlachetnych; druty dziewiarskie; pasmanteria (z wyjątkiem nici); pudełka na przybory do szycia; napastrki do szycia.

(111) **233552** (220) 2009 07 22 (210) 358533

(151) 2010 09 16 (441) 2009 10 26

(732) „PIWNICZANKA” Zakład Butelkowania Naturalnej Wody Mineralnej Spółdzielnia Pracy, Piwniczna Zdrój, PL.

(540)



(531) 2.1.8, 6.1.2, 6.1.4, 27.5.1

(510), (511) **32** wody mineralne i gazowane oraz inne napoje bezalkoholowe; soki i napoje owocowe i warzywne; syropy i inne preparaty do produkcji napojów.

(111) **233553** (220) 2009 07 22 (210) 358534

(151) 2010 09 16 (441) 2009 10 26

(732) „PIWNICZANKA” Zakład Butelkowania Naturalnej Wody Mineralnej Spółdzielnia Pracy, Piwniczna Zdrój, PL.

(540)



(531) 6.1.2, 6.1.4, 27.5.1

(510), (511) **32** wody mineralne i gazowane oraz inne napoje bezalkoholowe; soki i napoje owocowe i warzywne; syropy i inne preparaty do produkcji napojów.

(111) **233554** (220) 2009 07 22 (210) 358535

(151) 2010 09 16 (441) 2009 10 26

(732) „PIWNICZANKA” Zakład Butelkowania Naturalnej Wody Mineralnej Spółdzielnia Pracy, Piwniczna Zdrój, PL.

(540) PIWNICZANKA-MOC MINERAŁÓW

(510), (511) **32** wody mineralne i gazowane oraz inne napoje bezalkoholowe; soki i napoje owocowe i warzywne; syropy i inne preparaty do produkcji napojów.

(111) **233555** (220) 2009 08 31 (210) 360045

(151) 2010 09 27 (441) 2009 12 07

(732) Przedsiębiorstwo Produkcji Strunobetonowych Żerdzi Wirowanych „WIRBET” SPÓŁKA AKCYJNA, Ostrów Wielkopolski, PL.

(540)



Kolor znaku: niebieski, czerwony, żółty, czarny, szary
 (531) 1.15.3, 15.7.1, 24.17.18, 26.1.1, 27.5.1, 29.1.15
 (510), (511) **19** materiały budowlane niemetalowe: strunobetonowe
 żerdzie wirowane, żerdzie żelbetowe, elementy ustojowe.

(111) **233556** (220) 2009 02 20 (210) 354431
 (151) 2010 08 26 (441) 2009 05 25
 (732) Thefilm.pl Maciej Żemojcin, Kraków, PL.
 (540)



Kolor znaku: czerwony, jasnoszary, czarny, biały
 (531) 4.3.5, 23.5.11, 27.5.5, 29.1.14
 (510), (511) **35** usługi agencji reklamowych; usługi w zakresie
 produkcji reklam telewizyjnych; tworzenia tekstów reklamowych i spon-
 sorowanych, **41** usługi w zakresie pisania scenariuszy; usługi: produk-
 cji filmów, produkcji filmów na taśmach wideo; produkcji programów
 radiowych i telewizyjnych; wypożyczanie aparatów i sprzętu kinema-
 tograficznego; wypożyczanie kamer wideo, **42** doradztwo w zakresie
 oprogramowania komputerowego; projektowanie oprogramowania
 komputerowego.

(111) **233557** (220) 2008 09 09 (210) 345932
 (151) 2011 01 04 (441) 2008 12 22
 (732) Frito-Lay Trading Company (Poland) GmbH, Berno, CH.
 (540) BIG GRZY

(510), (511) **29** przetwory warzywne i owocowe, konserwowane, sus-
 zone, gotowane i mrożone warzywa i owoce, frytki ziemniaczane,
 chipsy, bakalie, orzechy, łuskane ziarna, galaretki, dżemy, kompoty,
 jaja, mleko i produkty mleczne, **30** kawa, herbata, kakao, cukier, ryż, ta-
 pioka, sago, namiastki kawy, mąka i preparaty zbożowe, chleb, ciasta,
 wyroby piekarnicze i cukiernicze, chrupkie przekąski z produktów po-
 chodzenia zbożowego, ryżu, kukurydzy, lody, miód, melasa, drożdże,
 proszek do pieczenia, sól, musztarda, ocet, sosy, przyprawy.

(111) **233558** (220) 2008 12 08 (210) 349629
 (151) 2011 01 04 (441) 2009 03 16
 (732) BROS Spółka Jawna B.P. Miranowscy, Poznań, PL.

(540) Gaśnica na osy
 (510), (511) **01** środki chemiczne dla rolnictwa i ogrodnictwa, na-
 wozy sztuczne i naturalne, nawozy organiczno-mineralne, **03** środki
 dezynfekujące, mydła, detergenty inne niż używane w procesach
 produkcyjnych; preparaty zapachowe, **05** środki owadobójcze, pes-
 tycydy, preparaty weterynaryjne i sanitarne, środki odkażające, pre-
 paraty do zwalczania robactwa, fungicydy, lody, miód, melasa, drożdże,
 proszek do pieczenia, sól, musztarda, ocet, sosy, przyprawy.

(111) **233559** (220) 2004 05 01 K (210) 349739
 (151) 2011 01 04 (441) 2009 02 16
 (732) Google, Inc., Mountain View, US.

(540) GMAIL
 (510), (511) **38** usługi telekomunikacyjne, łączność za pośrednic-
 twem terminali komputerowych, przesyłanie wiadomości, usługi
 poczty elektronicznej.

(111) **233560** (220) 2004 05 01 K (210) 349740
 (151) 2011 01 04 (441) 2009 02 16
 (732) Astellas Pharma Europe B.V., Leiderdorp, NL.

(540) ELEXIV

(510), (511) **05** preparaty i substancje farmaceutyczne dla ludzi,
 z wyłączeniem preparatów i substancji stosowanych w urologii i przy
 infekcjach przewodów moczowych.

(111) **233561** (220) 2009 04 06 (210) 354336
 (151) 2011 01 04 (441) 2009 07 20
 (732) SKARBIEC MENNICY POLSKIEJ SPÓŁKA AKCYJNA,
 Warszawa, PL.
 (540)



Kolor znaku: złoty

(531) 24.9.1, 27.5.1, 27.5.22, 29.1.2
 (510), (511) **14** monety powszechnego obiegu, monety kolekcjo-
 nerskie, półfabrykaty do produkcji monet, zestawy monet, żetony
 okolicznościowe i do automatów wrzutowych z miedzi i jej stopów,
 odznaczenia państwowe i odznaki, breloki, emblematy z metali szla-
 chetnych, sztabki z metali szlachetnych, medale, znaczki metalowe,
 znaczki probiercze, **16** pieczęcie urzędowe, datowniki i części za-
 mienne do datowników, opakowania z tektury i papieru, czasopisma,
 druki, katalogi, cenniki, książki, albumy, kalendarze, karty pocztowe,
 zdjęcia, reprodukcje grafiki, **20** opakowania do monet kolekcjo-
 nerskich drewniane i z tworzyw sztucznych, **35** doradztwo w zakresie
 prowadzenia działalności gospodarczej i zarządzania, usługi marke-
 tingowe i reklamowe, zarządzanie systemami teleinformatycznymi,
 informacja handlowa, usługowa, gromadzenie i udostępnianie in-
 formacji o ważnych wydarzeniach (agencje informacyjne), tworzenie
 komputerowych baz danych, zarządzanie komputerowymi bazami
 danych i zbiorami informatycznymi, przetwarzanie danych, nadzór
 i zarządzanie serwerami aplikacji bazodanowych, zarządzanie sys-
 temami dystrybucji impulsów kodowanych na nośnikach (kartach
 z mikroprocesorami) wykorzystywanych w bezgotówkowych trans-
 akcjach opartych na przedpłatach: opracowywanie analiz danych
 sterowania terminalami, opracowywanie raportów technicznych i fi-
 nansowych, przyjmowanie i załatwianie reklamacji, usługi w zakresie
 organizowania punktów sprzedaży oraz prowadzenia sprzedaży de-
 talicznej i hurtowej monet, odznaczeń państwowych, medali, znacz-
 ków metalowych, pieczęci, znaczników probierczych, datowników,
 katalogów, klaserów, wydawnictw okolicznościowych, pamiątek
 z metali i metali szlachetnych, usługi w zakresie kupna i sprzedaży
 złota i platyny w stanie nieprzerobionym, w postaci sztab, monet
 a także półfabrykatów oraz zagranicznych środków płatniczych, za-
 rządzanie systemami transakcji realizowanych w przedpłatach, usługi
 w zakresie prowadzenia sklepów oraz w hurtowni maszyn i urządzeń
 biurowych, obrabiarek, maszyn i urządzeń dla przemysłu, handlu
 i transportu wodnego, półproduktów przemysłowych, metali i rud
 metali, odpadów i złomu, zarządzanie i organizowanie działalności
 agentów zajmujących się sprzedażą paliw, rud, metali i chemikaliów
 przemysłowych, organizowanie wystaw i targów w celach handlo-
 wych i reklamowych, usługi w zakresie reklamy prasowej, radiowej,
 telewizyjnej i internetowej, usługi w zakresie promocji i sprzedaży
 towarów, usługi w zakresie obróbki tekstów, usługi w zakresie po-
 wieliania dokumentów, **39** usługi w zakresie turystyki i zwiedzania,
 organizacji turystyki i podróży, rezerwacji miejsc, usługi kurierskie
 w zakresie doręczania przesyłek, korespondencji, towarów, dostar-
 czania towarów zamówionych korespondencyjnie, usługi związane
 z parkowaniem samochodów, usługi agencji transportowych, usłu-
 gi informacyjne w zakresie turystyki, topografii miasta, transportu
 miejskiego, transportu kolejowego i lotniczego i pomocy drogowej
 w zakresie holowania, magazynowanie elektronicznych nośników
 danych, **41** usługi w zakresie organizacji targów i wystaw numizma-
 tycznych, prowadzenia szkoleń i doszkalania użytkowników urzą-
 dzeń działających w systemach transakcji realizowanych w przedpła-
 tach, prowadzenia instruktażu obsługi urządzeń systemu transakcji
 realizowanych w przedpłatach, organizacji szkoleń i kursów w zakre-
 sie wdrażania systemów i nowych technologii, jak również informa-

tyki, usługi informacyjne o placówkach i wydarzeniach kulturalnych, grach losowych, loteriach i wyścigach, usługi wydawnicze, usługi w zakresie produkcji i dystrybucji filmów i nagrań wideo, organizowanie wystaw i konkursów z dziedziny kultury, edukacji i rozrywki, montaż programów radiowych i telewizyjnych, usługi w zakresie elektronicznych publikacji on-line książek i periodyków, usługi studia produkcji nagrań dźwiękowych i nagrań wideo i nagrań filmowych, wykonywanie mikrofilmów dla osób trzecich.

(111) **233562** (220) 2008 07 18 (210) 343784
(151) 2010 09 23 (441) 2008 10 27
(732) MARKUS Spółka z ograniczoną odpowiedzialnością,
Warszawa, PL.
(540)



Kolor znaku: granatowy, niebieski, biały, szary
(531) 1.15.5, 1.15.17, 27.5.1, 29.1.14
(510), (511) **11** urządzenia do oświetlenia, urządzenia do gotowania, urządzenia i maszyny do chłodzenia, urządzenia i aparaty do suszenia, wentylacji i klimatyzacji, instalacje i urządzenia do zaopatrywania w wodę, aparatura i instalacje sanitarne, **20** meble, lustra, ramki do obrazów, wyroby (nie ujęte w innych klasach) z drewna, korka, trzciny, wikliny, rogu, kości słoniowej, fiszbinu, muszli, bursztynu, macicy perłowej, sepiolitu, imitacji tych surowców lub z tworzyw sztucznych, **37** usługi budowlane, naprawy, usługi instalacyjne.

(111) **233563** (220) 2008 08 11 (210) 344734
(151) 2010 09 22 (441) 2008 11 24
(732) ATLAS Spółka z ograniczoną odpowiedzialnością, Łódź, PL.
(540) BAUKAISER

(510), (511) **01** produkty i półprodukty chemiczne przeznaczone dla przemysłu, żywice syntetyczne w stanie surowym, tworzywa sztuczne w stanie surowym, substancje chemiczne nieprzetworzone, spoiwa, kleje i zaprawy klejowe, cement, środki impregnujące i konserwujące, w tym zapewniające odporność na wilgoć, silikony, preparaty do odtłuszczania stosowane w procesach produkcyjnych, rozpuszczalniki do lakierów, preparaty i środki do matowienia, **02** środki antykorozyjne, dekoracyjne i ochronne, trwałe lub tymczasowe, środki oraz kompozycje do pokrywania powierzchni różnego typu, w tym barwniki, farby, lakiery, bejce, pokosty, zaprawy farbiarskie, zaprawy cementowe, podkłady, szpachlówki, powłoki i farby do gruntowania i wzmacniania podłoża, podkłady do malowania drewna, preparaty do konserwacji drewna, bejce i barwniki do drewna, spoiwa do farb i lakierów, kit szklarski, powłoki do krycia smołą, powłoki do krycia dachów, rozcieńczalniki, zagęszczacze i utrwalaacze do barwników, farb, lakierów, bejcy, pokostów, **17** materiały izolacyjne, zaprawy izolacyjne, taśmy izolacyjne, kit, tkaniny izolacyjne, farby i lakiery izolacyjne, folie metalowe izolacyjne, substancje do izolacji przeciwwilgociowych stosowane w budownictwie, materiały uszczelniające, taśmy uszczelniające do drzwi i okien, materiały wypełniające, pakuły, bawełna (wata) do uszczelniania, wełna mineralna, wata szklana, materiały ciepłochronne, materiały wyściełające z gumy lub tworzyw sztucznych, rury giętkie niemetalowe, uszczelki i złączki do rur, żywice syntetyczne, żywice akrylowe, **19** materiały budowlane niemetalowe, asfalt, smoła i bitumy, wyroby i powłoki bitumiczne stosowane w budownictwie, beton, zaczyn cementowy, gips, pokrycia niemetalowe dla budownictwa, tynki, zaprawy i masy budowlane, w tym murarskie, tynkarskie, do spoinowania okładzin, rury sztywne niemetalowe stosowane w budownictwie.

(111) **233564** (220) 2008 08 11 (210) 344735
(151) 2010 09 22 (441) 2008 11 24
(732) ATLAS Spółka z ograniczoną odpowiedzialnością, Łódź, PL.
(540) BAUKAISER
(510), (511) **01** produkty i półprodukty chemiczne przeznaczone dla przemysłu, żywice syntetyczne w stanie surowym, tworzywa sztuczne w stanie surowym, substancje chemiczne nieprzetworzo-

ne, spoiwa, kleje i zaprawy klejowe, cement, środki impregnujące i konserwujące, w tym zapewniające odporność na wilgoć, silikony, preparaty do odtłuszczania stosowane w procesach produkcyjnych, rozpuszczalniki do lakierów, preparaty i środki do matowienia, **02** środki antykorozyjne, dekoracyjne i ochronne, trwałe lub tymczasowe, środki oraz kompozycje do pokrywania powierzchni różnego typu, w tym barwniki, farby, lakiery, bejce, pokosty, zaprawy farbiarskie, zaprawy cementowe, podkłady, szpachlówki, powłoki i farby do gruntowania i wzmacniania podłoża, podkłady do malowania drewna, preparaty do konserwacji drewna, bejce i barwniki do drewna, spoiwa do farb i lakierów, kit szklarski, powłoki do krycia smołą, powłoki do krycia dachów, rozcieńczalniki, zagęszczacze i utrwalaacze do barwników, farb, lakierów, bejcy, pokostów, **17** materiały izolacyjne, zaprawy izolacyjne, taśmy izolacyjne, kit, tkaniny izolacyjne, farby i lakiery izolacyjne, folie metalowe izolacyjne, substancje do izolacji przeciwwilgociowych stosowane w budownictwie, materiały uszczelniające, taśmy uszczelniające do drzwi i okien, materiały wypełniające, pakuły, bawełna (wata) do uszczelniania, wełna mineralna, wata szklana, materiały ciepłochronne, materiały wyściełające z gumy lub tworzyw sztucznych, rury giętkie niemetalowe, uszczelki i złączki do rur, żywice syntetyczne, żywice akrylowe, **19** materiały budowlane niemetalowe, asfalt, smoła i bitumy, wyroby i powłoki bitumiczne stosowane w budownictwie, beton, zaczyn cementowy, gips, pokrycia niemetalowe dla budownictwa, tynki, zaprawy i masy budowlane, w tym murarskie, tynkarskie, do spoinowania okładzin, rury sztywne niemetalowe stosowane w budownictwie.

(111) **233565** (220) 2009 03 23 (210) 353645
(151) 2010 09 29 (441) 2009 07 06
(732) Zakład Przetwórstwa Mięsnego Małgorzata Kuś,
Ruda Śląska, PL.
(540)



Kolor znaku: biały, brązowy i jego odcienie, czarny
(531) 2.7.15, 24.1.5, 27.5.1, 29.1.14
(510), (511) **29** mięso, mięso świeże i mrożone w tuszach dzielonych na części, mięso cielęce, wieprzowe, drobiowe i królicze, mięso z dziczyzny, podroby mięsne, podroby wieprzowo-wołowe, flaki, nerki, ozory, płuca, serca i wątroba wieprzowa, przetwory z podrobów mięsnych i z krwi, kaszanka, wyroby drobiowe i z królika, ekstrakty mięsne, wyroby garmażeryjne, mrożone wyroby garmażeryjne, konserwy, paszety z wątróbki, galaretki, pulpy mięsne, wyroby wędliniarskie na bazie mięsa cielęcego, drobiowego, wieprzowego i wołowego: bekony, boczki, kiełbasy, parówki, pieczenie, salcesony, szynki, wędzonki, produkty blokowe, wyroby okazjonalne: zestawy mięsne na grilla, zestawy wędlin układanych, paszety z wątróbek zwierzęcych, w tym również z przeważającym użyciem składników pochodzenia roślinnego, pasty, nadzienia i przekąski mięsne, tłuszcze jadalne: słonina, smalec, paszety, pierogi, pierożki nadziewane mięsem drobiowym, wieprzowym i wołowym, **30** paszteciki, sushi, środki wiążące do wytworów garmażeryjnych i wędliniarskich, preparaty do zmiękczenia mięsa, sosy do mięsa, sosy mięsne, **35** usługi agencji importowo-eksportowej, usługi pośrednictwa handlowego na rzecz firm krajowych i zagranicznych, zgrupowanie na rzecz osób trzecich różnych towarów pozwalające nabywcy wygodnie je oglądać i kupować hurtowniach, sklepach, straganach i targowiskach i na stronie internetowej wyspecjalizowanej w sprzedaży mięsa, wyrobów mięsnych, wędlin, artykułów spożywczych, napojów i wyrobów

tytoniowych, usługi marketingowe, usługi reklamowe i promocyjne, dystrybucja materiałów reklamowych, próbki i wzorów wyrobów, organizacja pokazów, targów i wystaw w celach handlowych lub reklamowych, doradztwo i pomoc w zakresie organizowania i prowadzenia działalności gospodarczej, **40** ubój zwierząt, przetwórstwo mięsne, przetwarzanie i przerabianie surowców mięsnych, usługi w zakresie konserwowania żywności, wędzenie żywności, obróbka odpadów, osadów pościelowych i zanieczyszczonych materiałów, utylizacja i unieszkodliwianie odpadów przemysłowych i wyrobów wybrakowanych, recykling odpadków i odpadów, **43** usługi gastronomiczne związane z podawaniem potraw i napojów w barach, kafełkach, kawiarniach, karczmach, restauracjach, stołówkach, przygotowanie dań na zamówienie oraz ich dostawa-katering, obsługa imprez promocyjnych, przyjęć, bankietów, zabaw, balów na zlecenie osób trzecich polegające na zaopatrzeniu w żywność i napoje.

(111) **233566** (220) 2009 04 10 (210) 354607
 (151) 2010 09 16 (441) 2009 07 20
 (732) DREWNO S. Sokołowski i T. Dobrowolski Spółka Jawna, Częstochowa, PL.; DREWNO CENTRUM Spółka z ograniczoną odpowiedzialnością, Warszawa, PL.; Firma Handlowa SĘK K. Kaczmarek-H. Stachowski Spółka Jawna, Poznań, PL.
 (540)



Kolor znaku: beżowy, bordowy, brązowy, złoty
 (531) 25.5.1, 27.5.1, 29.1.14

(510), (511) **03** preparaty do czyszczenia, środki do czyszczenia, papier ścierny, płótno ściernie, preparaty do polerowania, środki do pielęgnacji drewna i produktów drewnopochodnych, wosk do parkietów, **07** osprzęt i akcesoria do montażu paneli podłogowych: pistolety malarskie, narzędzia ręczne o napędzie innym niż ręczny, pistolety dozujące klej, uchwyty, klamry, złącza i zaciski do części maszyn, **19** materiały niemetalowe budowlane: boazeria, boazeria drewniana, boazeria panelowa, boazeria niemetalowa drewnopodobna, fornir, gzymsy niemetalowe, klepki niemetalowe, łąty niemetalowe, klepki drewniane podłogowe, korek sprasowany, kasetony sufitowe i ściennie, listwy wykończeniowe niemetalowe, listewki boazerijne, listwy podłogowe panelowe, listwy profilowe niemetalowe, obudowy kominków, parkiety, płytki wykładzinowe niemetalowe, progi niemetalowe, przegrody niemetalowe, rolety zewnętrzne niemetalowe, rozpórki i schody niemetalowe, pokrycia ścian niemetalowe, terakota, wykładzina niemetalowa drzwi i okien, niemetalowe gonty, materiały konstrukcyjne niemetalowe, podpory niemetalowe, ramy do okien i drzwi niemetalowe, nadproża niemetalowe, odrzwia niemetalowe, płyty niemetalowe, sklejka, szamota, **27** linoleum, maty i dywaniki łazienkowe, obicia ściennie nie z materiałów tekstylnych, wykładziny podłogowe, tapety, maty trzcinowe, **35** reklama handlowa, zgrupowanie na rzecz osób trzecich różnych towarów obejmujących preparaty do czyszczenia, środki do czyszczenia, papier ścierny, płótno ściernie, preparaty do polerowania, środki do pielęgnacji drewna i produktów drewnopochodnych, wosk do parkietów, osprzęt i akcesoria do montażu paneli podłogowych, pistolety malarskie, narzędzia ręczne, narzędzia ręczne sterowane mechanicznie, pistolety dozujące klej, uchwyty, klamry, złącza i zaciski, materiały niemetalowe służące do wykańczania wnętrz, boazeria, boazeria drewniana, boazeria panelowa, boazeria niemetalowa drewnopodobna, fornir, gzymsy niemetalowe, klepki niemetalowe, łąty niemetalowe, klepki drewniane podłogowe, korek sprasowany, kasetony sufitowe i ściennie, listwy wykończeniowe niemetalowe, listewki boazerijne, listwy podłogowe panelowe, listwy profilowe niemetalowe, obudowy kominków, parkiety, płytki wykładzinowe niemetalowe, progi niemetalowe, przegrody niemetalowe, rolety zewnętrzne niemetalowe, rozpórki i schody niemetalowe, pokrycia ścian niemetalowe, terakota, wykładzina niemetalowa drzwi i okien, niemetalowe gonty, materiały konstrukcyjne niemetalowe, podpory niemetalowe, ramy do okien i drzwi niemetalowe, nadproża niemetalowe, odrzwia niemetalowe, płyty niemetalowe, sklejka, szamota, linoleum, maty i dywaniki łazienkowe, obicia ściennie nie z materia-

łów tekstylnych, wykładziny podłogowe, tapety, maty trzcinowe pozwalające nabywcy wygodnie je oglądać i kupować w sklepach oraz na stronie internetowej, **37** usługi związane z wykańczaniem wnętrz budynków mieszkalnych i biurowych, montaż paneli ściennych i podłogowych, malowanie, tapetowanie, montaż ścianek działowych i drzwi przesuwanych, montaż kasetonów sufitowych, układanie parkietów i boazerii ściennych, montaż balustrad schodowych, układanie płytek łazienkowych i posadzkowych, **42** dekoracja wnętrz, projektowanie dekoracji wnętrz, doradztwo w zakresie wykańczania wnętrz.

(551) wspólne prawo ochronne

(111) **233567** (220) 2009 05 15 (210) 355931
 (151) 2010 09 29 (441) 2009 08 17
 (732) „CEDROB” S.A., Ciechanów, PL.
 (540)



Kolor znaku: czerwony, biały, granatowy, kremowy, niebieski, beżowy, brązowy, żółty, zielony

(531) 2.1.1, 2.3.1, 2.5.1, 2.7.12, 3.7.3, 6.19.11, 25.1.1, 26.4.2, 27.5.1, 29.1.15

(510), (511) **29** wędliny drobiowe, wyroby z indyka: wędliniarskie, wyroby garmażeryjne, konserwy drobiowe.

(111) **233568** (220) 2009 05 21 (210) 356145
 (151) 2010 09 29 (441) 2009 08 31
 (732) Cenega Poland Spółka z o.o., Warszawa, PL.
 (540)



Kolor znaku: żółty, czerwony, niebieski, zielony

(531) 1.11.15, 27.5.1, 29.1.15

(510), (511) **09** urządzenia i przyrządy: naukowe, żeglarskie, geodezyjne, fotograficzne, kinematograficzne, optyczne, do ważenia, pomiarowe, sygnalizacyjne, kontrolne, do ratowania życia, do celów dydaktycznych; urządzenia i przyrządy do przewodzenia, przetaczania, przekształcania, gromadzenia, sterowania i regulacji energii elektrycznej; urządzenia do nagrywania, przesyłania lub odtwarzania dźwięku lub obrazów; magnetyczne nośniki danych, nagrane dyski; automaty sprzedające i mechanizmy do urządzeń uruchamianych monetami; kasy rejestrujące, maszyny liczące, osprzęt do przetwarzania danych, komputery; urządzenia do gaszenia ognia; filmy rysunkowe animowane, nośniki do rejestracji dźwięku, obrazu lub danych, dyskietki, dyski kompaktowe, dyski kompaktowe CD, nagrane dyski z dźwiękiem, obrazem, wideo lub danymi, dyski magnetyczne, kasety wideo, kasety wideo z gramami, optyczne nośniki danych, taśmy magnetyczne, taśmy do rejestracji dźwięku, taśmy wideo, maszyny liczące, urządzenia do przetwarzania danych, komputery, laptopy, komputerowe urządzenia peryferyjne, drukarki komputerowe, klawiatury komputerowe, modemy, monitory komputerowe, myszy komputerowe, napędy dysków do komputera, pamięci komputerowe, podkładki pod myszy komputerowe, podpórki pod nadgarstki do użytku z komputerem, procesory, skanery komputerowe, oprogramowanie komputerowe nagrane, programy gier komputerowych, programy komputerowe-software ładowalne, publikacje elektroniczne-moduły ładowalne, urządzenia do gier działające z zewnętrznym ekranem wyświetlającym lub monitorem, urządzenia przeznaczone

do rozrywki, przystosowane wyłącznie do odbiorników telewizyjnych, części i wyposażenie do powyższych towarów takie jak napędy dyskowe, elektryczne urządzenia kontrolno-sterujące, **16** papier, karton i wyroby z tych materiałów nie ujęte w innych klasach, druki; materiały introligatorskie; fotografie; materiały biurowe; kleje do celów biurowych lub domowych; materiały dla artystów; pędzle do malowania; maszyny do pisania i sprzęt biurowy z wyjątkiem mebli; materiały szkoleniowe i instruktażowe z wyjątkiem przyrządów; materiały z tworzyw sztucznych do pakowania nie ujęte w innych klasach; czcionki drukarskie; matryce drukarskie, publikacje, broszury, czasopisma, komiksy, książki, materiały piśmienne, przybory szkolne, akwarele, bloki rysunkowe, afisze, plakaty z papieru lub kartonu, albumy, dozowniki taśmy przylepnej, ekierki, gumki do ścierania, kalendarze, kalkomanie, linijki rysownicze, nalepki, naklejki, notatniki, ołówki, pastele, piórniki, temperówki do ołówków, elektryczne lub nieelektryczne, **35** usługi reklamowe; zarządzanie w działalności handlowej; administrowanie działalności handlowej; prace biurowe takie jak wyszukiwanie informacji w plikach dla osób trzecich.

(111) **233569** (220) 2009 06 04 (210) 356738
 (151) 2010 09 29 (441) 2009 09 14
 (732) REGIS Spółka z ograniczoną odpowiedzialnością, Kraków, PL.
 (540)



Kolor znaku: niebieski, żółty, czerwony, granatowy, biały
 (531) 2.3.8, 2.3.25, 11.3.1, 25.1.5, 25.1.15, 26.3.1, 26.11.1, 27.5.1, 29.1.15
 (510), (511) **05** preparaty dietetyczne i odżywcze dla celów medycznych, suplementy diety, preparaty witaminowe i mineralne, odżywki wzmacniające stosowane profilaktycznie i dla rekonwalescentów, **29** zupy, zupy jarzynowe, koncentraty do przygotowania zup, bulion, preparaty do produkcji bulionu, koncentraty na bulion, rosół, koncentraty na rosół, przetwory jarzynowe, preparaty wysokobiałkowe, w tym koncentraty i odżywki, wzbogacone witaminami, solami mineralnymi i aminokwasami, proteiny spożywcze, warzywa gotowane, konserwowane, suszone.

(111) **233570** (220) 2009 06 04 (210) 356739
 (151) 2010 09 29 (441) 2009 09 14
 (732) REGIS Spółka z ograniczoną odpowiedzialnością, Kraków, PL.
 (540)



(531) 27.5.1
 (510), (511) **05** preparaty dietetyczne i odżywcze dla celów medycznych, suplementy diety, preparaty witaminowe i mineralne, odżywki wzmacniające stosowane profilaktycznie i dla rekonwalescentów, **29** zupy, zupy jarzynowe, koncentraty do przygotowania zup, bulion, preparaty do produkcji bulionu, koncentraty na bulion, rosół, kon-

centraty na rosół, przetwory jarzynowe, preparaty wysokobiałkowe, w tym koncentraty i odżywki, wzbogacone witaminami, solami mineralnymi i aminokwasami, proteiny spożywcze, warzywa gotowane, konserwowane, suszone.

(111) **233571** (220) 2009 06 04 (210) 356769
 (151) 2010 09 29 (441) 2009 09 14
 (732) „CERAMIKA PARADYŻ” SPÓŁKA Z OGRANICZONĄ
 ODPOWIEDZIALNOŚCIĄ, Opoczno, PL.
 (540)



Kolor znaku: czerwony, niebieski

(531) 27.5.1, 29.1.12
 (510), (511) **03** środki wybielające i inne substancje stosowane w praniu; środki do czyszczenia, polerowania, szorowania i ścierania; mydła; środki perfumeryjne, olejki eteryczne, kosmetyki, płyny do pielęgnacji włosów; środki do czyszczenia zębów, **14** metale szlachetne i ich stopy, wyroby z metali szlachetnych lub pokrywane nimi nie ujęte w innych klasach; wyroby jubilerskie, kamienie szlachetne; przyrządy zegarmistrzowskie i chronometryczne, **16** papier, tektura i wyroby z tych materiałów nie ujęte w innych klasach; druki; materiały introligatorskie; materiały fotograficzne; materiały piśmienne; kleje do materiałów piśmiennych lub do celów domowych; materiały przeznaczone dla artystów; pędzle malarskie; maszyny do pisania i sprzęt biurowy (z wyjątkiem mebli); materiały szkoleniowe i instruktażowe (z wyjątkiem aparatów); materiały z tworzyw sztucznych do pakowania (nie ujęte w innych klasach); czcionki drukarskie; matryce, **19** materiały budowlane niemetalowe, płytki ceramiczne dla budownictwa, okładziny niemetalowe dla budownictwa, **24** tekstylia i wyroby włókiennicze nie ujęte w innych klasach; narzuty na łóżka i obrusy, **25** odzież, obuwie, nakrycia głowy, **35** reklama; zarządzanie w działalności handlowej; administrowanie działalności handlowej; prace biurowe, sklepy z artykułami wykończania i wyposażenia wnętrza, salony sprzedaży płytek ceramicznych, sprzedaż artykułów spożywczych, przemysłowych i budowlanych w sklepach średnio i wielko powierzchniowych, **36** agencje pośrednictwa w handlu nieruchomościami, doradztwo w sprawach pośrednictwa w handlu nieruchomościami, dzierżawa majątku nieruchomego, administrowanie nieruchomościami i majątkiem nieruchomym, wycena nieruchomości, usługi wynajmowania lokali, pośrednictwo ubezpieczeniowe, doradztwo ubezpieczeniowe i kredytowe, usługi zawierania kredytów i pośrednictwo w kredytowaniu, pożyczki pod zastaw, usługi bankowe, punkty przyjmowania opłat, pośrednictwo we wnoszeniu opłat, **39** transport; pakowanie i składowanie towarów; organizowanie podróży i wycieczek, usługi biur podróży, rezerwacja miejsc na wycieczki, usługi zwiedzania turystycznego, transport osób, pilotaż wycieczek, usługi osób towarzyszących podróżnym, **41** nauczanie; kształcenie; rozrywka; działalność sportowa i kulturalna, organizowanie zawodów sportowych, usługi poprawiania kondycji, naprzekład w klubach sportowych, nocne kluby, obsługa sal kinowych, organizacja i prowadzenie konferencji, kongresów, zjazdów i sympozjów, wystaw z dziedziny kultury i sztuki, kluby fitness, kręgielnie, **43** usługi zaopatrzenia w żywność i napoje; tymczasowe zakwaterowanie, **44** usługi medyczne; usługi weterynaryjne; higiena i troska o urodę istot ludzkich lub zwierząt; usługi dla rolnictwa, ogrodnictwa i leśnictwa, usługi świadczone w salonach fryzjerskich i kosmetycznych, salonach i gabinetach odnowy biologicznej, w tym SPA, gabinety rehabilitacji medycznej, gabinety i przychodnie lekarskie.

(111) **233572** (220) 2009 07 01 (210) 357669
 (151) 2010 09 24 (441) 2009 10 12
 (732) NAVIKON SRY Spółka z ograniczoną odpowiedzialnością,
 Świnoujście, PL.
 (540) NAVICON

(510), (511) **06** metalowe: konstrukcje, konstrukcje przenośne, kra-
 townice, szkielety ramowe, żurawiki pokładowe statków, kotwice,
 łańcuchy kotwiczne, pokrywy do luków, przegrody, szczelne grodzie,
 trapy burtowe statków, doki pływające do cumowania statków, boje
 cumownicze; zbiorniki, zbiorniki do gazu pod ciśnieniem; przewody

rurowe, rurociągi i armatura do instalacji wentylacyjnych i klimatyzacyjnych, **37** budownictwo, budownictwo przemysłowe, budownictwo portowe, budownictwo i naprawy podwodne, budowa falochronów, usługi z zakresu inżynierii lądowej i morskiej; usługi stoczniowe, naprawy i konserwacje statków i łodzi, wyposażanie wykończeniowe wnętrza statków; piaskowanie, mycie pod ciśnieniem, zabezpieczanie powierzchni obiektów lądowych i morskich przed korozją malowaniem; czyszczenie i naprawy kotłów; montaż rusztowań; instalowanie i naprawy urządzeń dla chłodnictwa; instalowanie i naprawy urządzeń klimatyzacyjnych; instalowanie, naprawy i konserwacje maszyn, **40** obróbka metali; spawanie; zabezpieczanie powierzchni metalowych przed korozją przez powlekanie warstwą: metalu, tworzywa sztucznego, gumy.

(111) **233573** (220) 2009 07 01 (210) 357670
(151) 2010 09 24 (441) 2009 10 12

(732) NAVICON SRY Spółka z ograniczoną odpowiedzialnością, Świnoujście, PL.

(540)



Kolor znaku: czerwony, niebieski

(531) 27.5.1, 29.1.12

(510), (511) **06** metalowe: konstrukcje, konstrukcje przenośne, kratownice, szkielety ramowe, żurawiki pokładowe statków, kotwice, łańcuchy kotwiczne, pokrywy do luków, przegrody, szczelne grodzie, trapy burtowe statków, doki pływające do cumowania statków, boje cumownicze; zbiorniki, zbiorniki do gazu pod ciśnieniem; przewody rurowe, rurociągi i armatura do instalacji wentylacyjnych i klimatyzacyjnych, **37** budownictwo, budownictwo przemysłowe, budownictwo portowe, budownictwo i naprawy podwodne, budowa falochronów, usługi z zakresu inżynierii lądowej i morskiej; usługi stoczniowe, naprawy i konserwacje statków i łodzi, wyposażanie wykończeniowe wnętrza statków; piaskowanie, mycie pod ciśnieniem, zabezpieczanie powierzchni obiektów lądowych i morskich przed korozją malowaniem; czyszczenie i naprawy kotłów; montaż rusztowań; instalowanie i naprawy urządzeń dla chłodnictwa; instalowanie i naprawy urządzeń klimatyzacyjnych; instalowanie, naprawy i konserwacje maszyn, **40** obróbka metali; spawanie; zabezpieczanie powierzchni metalowych przed korozją przez powlekanie warstwą: metalu, tworzywa sztucznego, gumy.

(111) **233574** (220) 2009 07 22 (210) 358522
(151) 2010 10 13 (441) 2009 10 26

(732) BESZCZYŃSKI, WUDARCZYK AUTO WIMAR SPÓŁKA JAWNA, Warszawa, PL.; „AUTO WIMAR CENTRUM” SPÓŁKA Z OGRANICZONĄ ODPOWIEDZIALNOŚCIĄ, Opacz Kolonia, PL.

(540)



(531) 27.5.1

(510), (511) **35** usługi sprzedaży w detalu i w hurcie, w salonie samochodowym, przez Internet samochodów nowych i używanych, części samochodowych, **37** usługi serwisowe i naprawcze samochodów, naprawy mechaniczne, lakiernicze i blacharskie, **39** usługi transportowe i pomoc drogowa.

(551) wspólne prawo ochronne

(111) **233575** (220) 2009 08 31 (210) 360066
(151) 2010 10 06 (441) 2009 12 07

(732) Joanna Ziaja, Kraków, PL.

(540) ABORA

(510), (511) **01** tworzywa sztuczne w stanie surowym, **17** materiały uszczelniające, **19** materiały budowlane niemetalowe, **35** reklama.

(111) **233576** (220) 2004 05 01 K (210) 329232
(151) 2010 09 10 (441) 2008 02 18

(732) BGC Partners, L.P., Nowy Jork, US.

(540) BGC

(510), (511) **09** magnetyczne nośniki danych; dyski do nagrywania; maszyny obliczeniowe; urządzenia do obróbki danych i komputery; sprzęt komputerowy; oprogramowanie komputerowe; finansowe oprogramowanie komputerowe; oprogramowanie komputerowe do wykorzystania w usługach związanych z inwestycjami kapitałowymi, z pośrednictwem w obrocie papierami wartościowymi oraz z obrotem instrumentami finansowymi; oprogramowanie komputerowe do wykorzystania w usługach związanych z wykonywaniem, potwierdzaniem, wyjaśnianiem i załatwianiem transakcji finansowych; oprogramowanie komputerowe do wykorzystania w powiązaniu z wymianą uprawnień do emisji do środowiska; oprogramowanie komputerowe do wykorzystania w pośrednictwie związanym z zasobami i usługami telekomunikacyjnymi; oprogramowanie komputerowe umożliwiające dostęp do elektronicznych rynków obrotu instrumentami finansowymi; oprogramowanie komputerowe umożliwiające dostęp do informacji finansowej, włączając w to informacje dotyczące transakcji giełdowych, surowców, papierów wartościowych, walut, instrumentów finansowych, pośrednictwa, handlu, inwestycji, spółek, rynków finansowych oraz cen oraz wskaźników akcji; publikacje elektroniczne do pobierania, w postaci biuletynów elektronicznych dotyczących spraw biznesowych, finansowych i inwestycyjnych; części, instalacje oraz akcesoria związane z wymiennymi powyżej towarami, **36** ubezpieczenia; działalność finansowa; działalność monetarna, majątek nieruchomy; usługi bankowe; usługi finansowe; analizy finansowe; zarządzanie i doradztwo; usługi związane z inwestycjami kapitałowymi; usługi związane z pośrednictwem finansowym; obrót instrumentami finansowymi; zapewnianie elektronicznych rynków obrotu instrumentami finansowymi; dostarczanie informacji finansowych, w tym informacji dotyczących transakcji giełdowych, surowców, papierów wartościowych, walut, instrumentów finansowych, pośrednictwa, handlu, inwestycji, spółek, rynków finansowych oraz cen akcji oraz wskaźników akcji; usługi związane z wymianą finansową, wymianą papierów wartościowych i surowców; usługi związane z wykonywaniem, potwierdzaniem, wyjaśnianiem i załatwianiem transakcji finansowych; zapewnianie usług związanych z pośrednictwem w zakresie uprawnień do emisji do środowiska; pośrednictwo związane z zasobami i usługami telekomunikacyjnymi; zapewnianie informacji dotyczących zmian zasobów oraz usług telekomunikacyjnych, oraz zapewnianie wspomnianych usług przez globalną sieć komputerową, **38** telekomunikacja; dzierżawienie czasu dostępu do komputerowych baz danych, w tym baz danych zawierających informacje dotyczące instrumentów finansowych, pośrednictwa, inwestycji handlowych, spółek, surowców oraz rynków finansowych, **42** usługi związane z projektowaniem, rozwijaniem, instalowaniem oraz wsparciem dla oprogramowania komputerowego.

(111) **233577** (220) 2008 05 19 (210) 341106
(151) 2010 11 03 (441) 2008 09 01

(732) CAKKO Spółka z ograniczoną odpowiedzialnością, Jabłonowo, PL.

(540)



(531) 1.15.5, 27.5.1

(510), (511) **25** odzież, bielizna, obuwie, nakrycia głowy.

(111) **233578** (220) 2009 05 05 (210) 355505
(151) 2010 10 07 (441) 2009 08 17

(732) ARMATURA KRAKÓW SPÓŁKA AKCYJNA, Kraków, PL.

(540)



Kolor znaku: granatowy, niebieski, czerwony, biały

(531) 1.15.24, 26.11.3, 26.11.12, 27.5.1, 29.1.13

(510), (511) **06** metalowa armatura do przewodów, przewody metalowe do centralnego ogrzewania, metalowe kabiny kąpielowe, me-

talowe zawory do przewodów wodociągowych, **11** bidety, bojlera, grzejniki aluminiowe, kabiny natryskowe, krany, armatura sanitarna, armatura przepływowa, części instalacji sanitarnych, sedesy, umywalki, wanny łazienkowe, wodotryski ozdobne, zawory na przewodach, zawory termostatyczne, brodziki łazienkowe, zbiorniki do spłuczek ustępowych, **20** armatura w postaci zaworów, zasuw i klap (za wyjątkiem armatury sanitarnej) nie z metalu, do montażu w rurociągach, **35** oferowanie do sprzedaży w hurtowniach i sklepach wszelkich towarów do instalacji wodnych, sanitarnych i kanalizacyjnych.

(111) **233579** (220) 2009 06 03 (210) 356672
 (151) 2010 10 04 (441) 2009 09 14
 (732) Zakład Produkcyjny „ALEXANDER”-Aleksander Pundzis, Chwaszczyno, PL.
 (540)



Kolor znaku: biały, fioletowy, brązowy, żółty i odcienie, ugier, ciemny ugier, popielaty, czarny, czerwony, niebieski
 (531) 3.7.5, 9.7.1, 9.7.22, 20.7.1, 20.7.2, 25.5.2, 26.4.2, 27.5.1, 29.1.15
 (510), (511) **16** papier, karton i wyroby z nich wykonane, opakowania, foldery, instrukcje, plansze, ulotki, **17** tworzywa sztuczne nie do pakowania, **28** gra planszowa, edukacyjna, logopedyczna.

(111) **233580** (220) 2008 03 31 (210) 338941
 (151) 2010 09 14 (441) 2008 07 07
 (732) KRAJOWA IZBA DORADCÓW PODATKOWYCH, Warszawa, PL.
 (540) doradca podatkowy biuletyn krajowej izby doradców podatkowych
 (510), (511) **16** czasopisma, gazety, dzienniki, książki, periodyki, blankiety, broszury, biuletyny, druki, formularze, prospekty, publikacje, materiały instruktażowe i do nauczania, powyższe towary tematycznie związane z doradztwem podatkowym, **41** publikowanie online czasopism, książek, tekstów publicystycznych, przewodników, poradników, tekstów innych niż reklamowe, organizowanie i prowadzenie seminariów, sympozjów oraz konferencji naukowych i edukacyjnych, powyższe usługi związane tematycznie z doradztwem podatkowym, informacja o tych usługach.

(111) **233581** (220) 2009 06 30 (210) 357650
 (151) 2010 09 03 (441) 2009 10 12
 (732) WYETH LLC, Wilmington, US.
 (540)

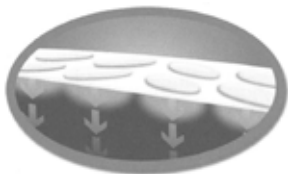

(531) 24.15.3, 26.2.7
 (510), (511) **10** chemicznie aktywowane opaski do celów terapeutycznych wydzielające ciepło.

(111) **233582** (220) 2009 06 30 (210) 357651
 (151) 2010 09 03 (441) 2009 10 12

(732) WYETH LLC, Wilmington, US.
 (540)



Kolor znaku: biały, kremowy, żółty z odcieniami, pomarańczowy, czerwony, oliwkowy z odcieniami
 (531) 24.15.3, 26.2.7, 29.1.15
 (510), (511) **10** chemicznie aktywowane opaski do celów terapeutycznych wydzielające ciepło.

(111) **233583** (220) 2009 06 22 (210) 357310
 (151) 2011 01 19 (441) 2009 09 28
 (732) AFLOFARM Fabryka Leków Spółka z ograniczoną odpowiedzialnością, Ksawerów, PL.; AFLOFARM Farmacja Polska Spółka z ograniczoną odpowiedzialnością, Pabianice, PL.
 (540)

vita-miner
prenatal

Kolor znaku: granatowy, jasnoniebieski, szary, biały
 (531) 27.5.1, 29.1.14
 (510), (511) **03** środki wybielające i inne substancje stosowane w praniu; środki do czyszczenia, polerowania, szorowania i ściernia; mydła; środki perfumeryjne, olejki eteryczne, kosmetyki, płyny do pielęgnacji włosów; środki do czyszczenia zębów, **05** produkty farmaceutyczne i weterynaryjne; środki sanitarne do celów medycznych; substancje dietetyczne do celów leczniczych; żywność dla niemowląt; plastry, opatrunki gipsowe, materiały opatrunkowe; materiały do plombowania zębów, woski dentystyczne; środki odkażające; środki do zwalczania robactwa; fungicydy, herbicydy, **44** usługi medyczne; usługi w zakresie higieny i urody dla ludzi i zwierząt.
 (551) wspólne prawo ochronne

(111) **233584** (220) 2008 06 16 (210) 342267
 (151) 2011 02 25 (441) 2008 09 29
 (732) GRUPA LOTOS Spółka Akcyjna, Gdańsk, PL.
 (540)

RAJD LOTOS
BALTIC CUP

Kolor znaku: czarny, czerwony, biały, szary
 (531) 25.7.1, 26.4.1, 29.1.14
 (510), (511) **03** preparaty pielęgnacyjne do samochodów, szampony samochodowe; płyny: do mycia wszystkich rodzajów silników, do mycia szyb, do czyszczenia tapicerki, do mycia felg; płyny do spryskiwaczy; środki antykorozyjne do usuwania rdzy; preparaty odmrażające do szyb i do zamków samochodowych, **04** ropa naftowa (surowa lub rafinowana), paliwo gazowe, produkty rafinacji ropy naftowej, oleje przemysłowe, oleje technologiczne, smary, paliwa i tłuszcze zawarte w tej klasie, oleje smarowe, napędowe, opałowe, podstawowe, przekładniowe, hydrauliczne, hydrauliczno-przekładniowe, sprężarkowe, turbinowe, maszynowe, żeglugowe, oleje do farb graficznych, do konserwacji: murów, skór i tkanin, oleje ułatwiające wyjmowanie z formy, oleje zwilżające, oleje emulgujące, oleje do silników benzynowych i wysokoprężnych: mineralne, półsyntetyczne, syntetyczne, oleje do sprzętu rolniczego, ogrodniczego, drogowego oraz małych urządzeń pomocniczych, oleje do obróbki metali, do przewodnic, oleje wazelinowe, olej jako nośnik ciepła, oleje do honowania i docierania w procesie obróbki metali, do obróbki skrawaniem, oleje i smary do smarowania urządzeń w przemyśle spożywczym, wielofunkcyjne smary syntetyczne, smary do narzędzi tnących, gazy techniczne, pro-

pan, butan, gaz płynny propan-butan, benzyny, benzyna lekka i ciężka, komponenty do produkcji benzyn, paliwa, biopaliwa, paliwa na bazie alkoholu, paliwo lotnicze i żeglugowe, paliwo bunkrowe, gacz parafinowy, parafina, woski, świece, materiały oświetleniowe zawarte w tej klasie, olej rzepakowy do celów przemysłowych, olej słonecznikowy do celów przemysłowych, olej sojowy do celów przemysłowych, **35** usługi związane z prowadzeniem hurtowni: paliw, olejów, wyrobów chemicznych i wszelkich akcesoriów samochodowych oraz sklepów na stacjach paliwowych w zakresie towarów: artykułów spożywczych, przemysłowych, papierniczych, map, czasopism, książek, atlasów samochodowych oraz innych artykułów powszechnego użytku, badanie rynku i opinii publicznej, analiza kosztów, doradztwo handlowe, dystrybucja materiałów reklamowych, badania i doradztwo w zakresie działalności gospodarczej, badanie rynku, reklama, promocja i sprzedaż wyrobów, usługi działalności importowo-eksportowej, usługi sekretarskie, prowadzenie ksiąg, rachunkowość, usługi w zakresie przygotowywania zeznań podatkowych, pozyskiwanie i systematyzowanie komputerowych baz danych, usługi sprzedaży hurtowo lub detalicznie towarów w sklepach, komisach lub salonach w zakresie pojazdów mechanicznych, akcesoriów do tych pojazdów i ich silników oraz motocykli, usługi w zakresie organizacji i zarządzania programami lojalnościowymi dla klientów, usługi w zakresie zarządzania zakupami i transakcjami, usługi dotyczące prowadzenia ksiąg; promocja kart kredytowych i debetowych poprzez prowadzenie programu zachęcania konsumentów; reklama radiowa, telewizyjna, reklama za pośrednictwem sieci komputerowej, reklama prasowa, rozpowszechnianie materiałów reklamowych, usługi w zakresie zarządzania i administrowania biznesem, czynności biurowych, pośrednictwo handlowe z zakresie obrotu paliwami stałymi, ciekłymi, gazowymi, produktami pochodnymi, olejami i wszelkimi akcesoriami samochodowymi, wyrobami chemicznymi i ich półproduktami polegające na kojarzeniu kontrahentów, dobór personelu, prowadzenie kampanii reklamowych, reklamowo-promocyjnych, także bonów promocyjnych, prowadzenie programów promocji sprzedaży dla detalicznych kanałów dystrybucji takich jak: stacje paliw, punkty wymiany olejów i warsztaty samochodowe i sklepy motoryzacyjne, **41** organizowanie i prowadzenie konferencji, kongresów, seminariów, sympozjów, wystaw, organizowanie promocyjnych imprez sportowych, rozgrywek i zawodów sportowych, usługi tłumaczeń, filmowanie, produkcja filmów i nagrań wideo, wypożyczanie książek, usługi w zakresie: organizowania krajowych, zagranicznych rajdów i wyścigów rowerowych, motorowych, samochodowych, imprez promocyjnych sportowych, rozgrywek sportowych i zawodów sportowych, usługi związane z ustawicznym kształceniem dorosłych, usługi dydaktyczne i szkoleniowe.

(111) **233585** (220) 2007 09 04 (210) 329730

(151) 2011 02 25 (441) 2007 12 10

(732) GRUPA LOTOS Spółka Akcyjna, Gdańsk, PL.

(540) 10+

(510), (511) **01** produkty chemiczne nieorganiczne i organiczne oraz petrochemiczne powstające w wyniku przerobu ropy naftowej zawarte w tej klasie, w tym alkohole, glikole, ketony, dieny, olefiny, poliolefiny, etery, siarka, azot, wodór, plastyfikatory naftowe, produkty chemiczne przeznaczone dla przemysłu zawarte w tej klasie, kwasy tłuszczowe, rozpuszczalniki organiczne, ekstrakt furfurolowy do produkcji zmiękaczy w przemyśle, preparaty do odfuszczenia stosowane w procesach technologicznych, płyny do chłodnic samochodowych, środki do chłodzenia silników w pojazdach, preparaty konserwujące listwy, uszczelki gumowe, dodatki chemiczne i detergentowe do paliw, środki antyroszeniowe, preparaty i oleje do hartowania metali, preparaty ułatwiające wyjmowanie z form, środki uszczelniające i impregnujące do drewna i płyt pilśniowych, preparaty do odbarwiania makulatury, chłodziwa, preparaty i płyny wspomagające do materiałów ściernych, produkty powstałe w procesie obróbki ziarna do celów przemysłowych, estry ze zbóż, tworzywa sztuczne w stanie surowym, **02** preparaty zabezpieczające do metali, **03** preparaty pielęgnacyjne do samochodów, szampony samochodowe; płyny: do mycia wszystkich rodzajów silników, do mycia szyb, do czyszczenia tapicerki, do mycia felg; płyny do spryskiwaczy; środki antykorozyjne do usuwania rdzy; preparaty odmrażające do szyb i do zamków samochodowych, **04** ropa naftowa (surowa lub rafinowana), produkty rafinacji ropy naftowej, z wyłączeniem paliw i smarów, oleje przemysłowe, oleje technologiczne, tłuszcze zawarte w tej

klasie, oleje smarowe, napędowe, opałowe, podstawowe, przekładniowe, hydrauliczne, hydrauliczno-przekładniowe, sprężarkowe, turbinowe, maszynowe, żeglugowe, oleje do farb graficznych, do konserwacji: murów, skór i tkanin, oleje ułatwiające wyjmowanie z formy, oleje zwilżające, oleje emulgujące, oleje do silników benzynowych i wysokoprężnych: mineralne, półsyntetyczne, syntetyczne, oleje do sprzętu rolniczego, ogrodniczego, drogowego oraz małych urządzeń pomocniczych, oleje do obróbki metali, do prowadzenia, oleje wazelinowe, olej jako nośnik ciepła, oleje do honowania i docierania w procesie obróbki metali, do obróbki skrawaniem, oleje do smarowania urządzeń w przemyśle spożywczym, gazy techniczne, propan, butan, gaz płynny propan-butan, komponenty do produkcji benzyn, gacz parafinowy, parafina, świece, materiały oświetleniowe zawarte w tej klasie, olej rzepakowy do celów przemysłowych, **09** odczytywane przez maszyny karty przenoszące zakodowane informacje, zautomatyzowany sprzęt do odczytywania kart oraz wydobywania danych z kart, karty upoważniające do zakupów na kredyt, karty magnetyczne identyfikacyjne, karty zawierające aktywne komponenty i będące nośnikami danych, magnetyczne karty stałego klienta, magnetyczne karty debetowe, magnetyczne karty rabatowe, karty magnetyczne, **16** foldery, katalogi, prospekty, plakaty, raporty, wydawnictwa periodyczne, publikacje drukowane, materiały drukowane, magazyny, talony, kwity, etykiety papierowe, nalepki, materiały piśmienne, ręczne urządzenia drukujące, stemple do użytku biurowego, segregatory do akt, czeki podróżne, **19** asfalt drogowy, asfalt przemysłowy, asfalt do preparowania lepiszczy, asfalt przemysłowy izolacyjny, asfalty i elastomeroasfalty modyfikowane, lepik asfaltowy, lepiszcze elastomero-asfaltowe, smoły, bitumy, roztwory i emulsje bitumów asfaltowych, materiały do budowy i pokrywania dróg, **20** zamknięcia niemetalowe do butelek, kanistrów i pojemników, **21** butelki, kanistry, pojemniki niemetalowe do cieczy, **35** usługi związane z prowadzeniem hurtowni: paliw, olejów, wyrobów chemicznych i wszelkich akcesoriów samochodowych oraz sklepów na stacjach paliwowych w zakresie towarów: artykułów spożywczych, przemysłowych, papierniczych, map, czasopism, książek, atlasów samochodowych oraz innych artykułów powszechnego użytku, badanie rynku i opinii publicznej, analiza kosztów, doradztwo handlowe, dystrybucja materiałów reklamowych, badania i doradztwo w zakresie działalności gospodarczej, badanie rynku, reklama, promocja i sprzedaż wyrobów, działalność importowo-eksportowa, usługi sekretarskie, prowadzenie ksiąg, rachunkowość, usługi w zakresie przygotowywania zeznań podatkowych, pozyskiwanie i systematyzowanie komputerowych baz danych, zgrupowanie na rzecz osób trzecich towarów, pozwalające nabywcy wygodnie oglądać i kupować te towary hurtowo lub detalicznie w sklepach, komisach lub salonach w zakresie pojazdów mechanicznych, akcesoriów do tych pojazdów i ich silników oraz motocykli, usługi w zakresie organizacji i zarządzania programami lojalnościowymi dla klientów, usługi w zakresie zarządzania zakupami i transakcjami, usługi dotyczące prowadzenia ksiąg rachunkowych i wyciągów z kont; promocja kart kredytowych i debetowych poprzez prowadzenie programu zachęcania konsumentów; reklama radiowa, telewizyjna, reklama za pośrednictwem sieci komputerowej, reklama prasowa, rozpowszechnianie materiałów reklamowych, usługi w zakresie zarządzania i administrowania biznesem, czynności biurowych, pośrednictwo handlowe w zakresie obrotu paliwami stałymi, ciekłymi, gazowymi, produktami pochodnymi, olejami i wszelkimi akcesoriami samochodowymi, wyrobami chemicznymi i ich półproduktami polegające na kojarzeniu kontrahentów, dobór personelu, prowadzenie kampanii reklamowych, reklamowo-promocyjnych, także bonów promocyjnych, prowadzenie programów promocji sprzedaży dla detalicznych kanałów dystrybucji takich jak: stacje paliw, punkty wymiany olejów i warsztaty samochodowe i sklepy motoryzacyjne, **36** usługi w zakresie nieruchomości w tym wynajem, dzierżawa, kupno, sprzedaż, wycena, transfer elektroniczny środków finansowych, pośrednictwo finansowe, usługi w zakresie obsługi kart debetowych, finansowe usługi w zakresie kart identyfikacyjnych, kart upoważniających do zakupów, kart rabatowych, usługi w zakresie rozliczeń finansowych transakcji, usługi dotyczące elektronicznego transferu kapitału, dostarczanie informacji o stanic konta i sporządzanie analiz na temat wszystkich powyższych usług, usługi dotyczące rozliczeń finansowych, usługi kredytowania i operacji finansowych bezgotówkowych, usługi rozliczeń transakcji finansowych dokonywanych za pomocą karty, a dotyczących zapłaty za paliwa do pojazdów mechanicznych, za usługi świadczące przez stacje benzynowe oraz stacje obsługi pojazdów, za

ubezpieczenia, za drogi, za mosty i tunele, za promy, **37** usługi motoryzacyjne prowadzone na stacjach paliwowych, usługi remontowe, naprawcze i konserwacyjne: maszyn, urządzeń, urządzeń transportowych, z wyjątkiem używanych w rolnictwie oraz instalacji i taboru kolejowego, usługi remontowo-budowlane, wykończeniowe, montaż rusztowań, wykonywanie instalacji: gazowych, elektrycznych, hydraulicznych, wynajmowanie narzędzi, maszyn, urządzeń lub materiałów, instalowanie, naprawa i konserwacja: telefonów, komputerów, budowa stacji paliw, asfaltowanie, instalowanie, naprawa i konserwacja sprzętu i instalacji ppoż, usługi w zakresie finansowania działalności inwestycyjnej, usługi związane z obsługą urządzeń, bieżącym utrzymaniem ruchu zmianowym oraz usługi serwisowe i remontowe w branżach mechanicznej, automatyki i elektrycznej oraz naprawy awaryjne, budowa, naprawy i remonty urządzeń i instalacji rafineryjnych, obsługa i naprawa pojazdów mechanicznych, samochodów i motocykli, naprawa artykułów użytku osobistego i domowego, usługi w zakresie prowadzenia stacji obsługi samochodów w tym konserwacja i naprawa pojazdów, usługi dotyczące smarowania pojazdów mechanicznych, czyszczenia i polerowania, mycia i zabezpieczania przed korozją, malowania pojazdów mechanicznych, wulkanizacji i naprawy przebitych opon, usługi w zakresie kapitałowej działalności inwestycyjnej, konstruowanie budynków, wynajmowanie maszyn budowlanych, maszyn i urządzeń bez obsługi, robótka i burzenie obiektów budowlanych, budownictwo ogólne i inżynierskie, usługi w zakresie sprzątania i czyszczenia obiektów, roboty wydobywcze w górnictwie, budownictwo podwodne, naprawy podwodne, budowa i konserwacja rurociągów, **38** usługi w zakresie łączności: radiofonicznej, telefonicznej, telegraficznej, telefonii komórkowej i poprzez internet, przesyłanie danych przy pomocy terminali komputerowych, sieci światłowodów, przesyłanie informacji tekstowej i obrazowej przy pomocy komputera, poczta elektroniczna, usługi w zakresie zapewnienia dostępu do łączy internetowych, przekaz satelitarny, łączność, telefonia stacjonarna i telegrafia, wypożyczanie urządzeń do przesyłania informacji, **39** dystrybucja paliw, olejów, gazów, przesyłek, holowanie, transport kolejowy, drogowy, rzeczny, rurociągowy, morski i statkami, pakowanie towarów, przeladunek i załadunek, magazynowanie, składowanie i przechowywanie towarów, wynajmowanie samochodów osobowych, środków transportu lądowego i morskiego, usługi transportowo-dźwigowe, przewóz osób i rzeczy transportem samochodowym, kolejowym i morskim, pojazdami specjalistycznymi i uniwersalnymi, dystrybucja energii elektrycznej, ciepłej (para wodna i gorąca woda), wody zdemineralizowanej i wody pitnej, organizowanie podróży, cumowanie i wynajmowanie statków, **40** oczyszczanie ścieków, powietrza, utylizacja odpadów i surowców wtórnych, przetwarzanie ropy naftowej i produktów rafinacji ropy naftowej, wytwarzanie energii elektrycznej, ciepłej (para wodna i gorąca woda), wody zdemineralizowanej i wody pitnej, uzdatnianie wody, obróbka metali, obróbka materiałow, **41** organizowanie i prowadzenie konferencji, kongresów, seminariów, sympozjów, wystaw, organizowanie promocyjnych imprez sportowych, rozgrywek i zawodów sportowych, tłumaczenia, filmowanie, produkcja filmów i nagrań wideo, wypożyczanie książek, usługi w zakresie: organizowania krajowych, zagranicznych rajdów i wyścigów rowerowych, motorowych, samochodowych, imprez promocyjnych sportowych, rozgrywek sportowych i zawodów sportowych, usługi związane z ustawicznym kształceniem dorosłych, działalność dydaktyczna i szkoleniowa, **42** poszukiwanie ropy naftowej i gazu ziemnego, ekspertyzy pól naftowych, analiza pokładów ropoносnych, kontrola szybów naftowych, badania i ekspertyzy geologiczne, usługi naukowe i technologiczne, a także badania i projektowanie konieczne do świadczenia powyższych usług, analiza chemiczna, przemysłowa, techniczna, usługi badawcze i badawczo-rozwojowe zawarte w tej klasie, doradztwo w zakresie sprzętu komputerowego i programowania, programowanie, wypożyczanie, aktualizacja oprogramowania komputerowego i baz danych, wypożyczanie komputerów, projektowanie, rozwój sprzętu i programów komputerowych, tworzenie i utrzymywanie stron internetowych dla osób trzecich, usługi projektowe, opiniowanie, ekspertyzy, doradztwo, diagnostyka i pomiary w branży mechanicznej, automatyki i elektrycznej, projekty techniczne i konstruktorskie w zakresie rozwoju przemysłu petrochemicznego i rafineryjnego, prace badawczo-rozwojowe w zakresie nauk technicznych, usługi laboratoryjne związane analityką procesową, kontrolą jakości dostarczanych materiałów do produkcji i wyrobów gotowych do ekspedycji, pobór próbek do analiz, analizy i badania chemiczne, bakteriologiczne, biolo-

giczne i mikrobiologiczne i środowiska naturalnego, analizy i badania wody do celów energetycznych, technologicznych, wody pitnej, powietrza, ścieków, osadów, gruntów, półproduktów i produktów z przerobu ropy naftowej, prace badawczo-rozwojowe, ekspertyzy i doradztwo w wymienionym zakresie, usługi laboratoryjne w zakresie pomiaru czynników szkodliwych, uciążliwych i niebezpiecznych w środowisku pracy takich jak: hałas, oświetlenie, stężenie węgłowodorów, stężenie krzemionki oraz gromadzenie wyników tych badań, usługi projektowo-doradcze w sprawach ochrony środowiska, badania naukowe i przemysłowe, z wyłączeniem badań dotyczących roślin, rolnictwa i weterynarii, opracowywanie dokumentacji ppoż., **43** usługi gastronomiczne na stacjach paliwowych, bary szybkiej obsługi, stołówki, restauracje samoobsługowe, kawiarnie i restauracje, usługi cateringowe, hotele, motele, tymczasowe zakwaterowanie, **44** usługi medyczne związane z działalnością pogotowia ratunkowego, przychodni lekarskich, gabinetu stomatologicznego i rehabilitacji, **45** usługi w zakresie ochrony własności przemysłowej i intelektualnej, usługi związane z ochroną osób jak i mienia, ochrona obiektów przemysłowych, gaszenie zapłonów technologicznych i pożarów, usługi detektywistyczne.

(111) **233586** (220) 2006 02 21 (210) 306393
 (151) 2010 09 23 (441) 2006 05 29
 (732) Zofia Stawera-Jędrzejczyk, Wrocław, PL.
 (540) OCTO

(510), (511) **31** żyto, pszenica, jęczmień, owies oraz inne zboża w ziarnach nieprzetworzone z tej klasy, buraki, ziemniaki, chmiel, rzepak, winogrona, kukurydza oraz inne płody rolne dla przemysłu rolno-spożywczego z tej klasy, warzywa świeże, ziola ogrodowe, owoce świeże, rośliny, sadzonki, kwiaty naturalne, **36** usługi agencji nieruchomości w zakresie pośrednictwa w obrocie, oraz najmu i dzierżawy mieszkań, nieruchomości, obiektów użytkowych i przemysłowych, gruntów i działek, usługi związane z wyceną mieszkań i nieruchomości oraz zarządzaniem nieruchomościami, **37** usługi w zakresie robót drogowych, mostowych, termozolacyjnych, antykorozyjnych, uzbrajania terenów dla budownictwa.

(111) **233587** (220) 2005 10 10 (210) 301009
 (151) 2010 09 23 (441) 2006 01 23
 (732) ZAWITAY Zarządzanie Ośrodkami Wczasowymi
 Spółka z ograniczoną odpowiedzialnością, Świnoujście, PL.
 (540)



Kolor znaku: niebieski, żółty

(531) 1.3.1, 1.3.6, 6.3.1, 27.5.1, 29.1.12

(510), (511) **36** wynajem nieruchomości, **39** usługi biur podróży, usługi agencji podróży, **44** szpitalnictwo, usługi paramedyczne.

(111) **233588** (220) 2003 12 22 (210) 274323
 (151) 2010 11 15 (441) 2004 04 19
 (732) POLFARMEX Spółka Akcyjna, Kutno, PL.
 (540) havena

(510), (511) **03** środki czyszczące oraz toaletowe, **05** produkty farmaceutyczne i inne środki do celów leczniczych, **16** papier, wyroby z papieru oraz artykuły biurowe, **29** alginiany do celów spożywczych, **30** glukoza do celów spożywczych, **32** napoje bezalkoholowe, **35** badania opinii publicznej, badania rynku, promocja sprzedaży, rozpowszechnianie materiałów reklamowych: ulotek, prospektów, druków, próbek, wynajmowanie czasu reklamowego we wszystkich środkach przekazu, **39** dostarczanie towarów, **40** konserwowanie napojów i żywności, **42** badania w dziedzinie kosmetyki, prace badawczo-rozwojowe, badania chemiczne, analizy chemiczne, usługi chemiczne, **43** hotele, motele, kawiarnie, restauracje, rezerwacje kwatery, przygotowywanie dań na zamówienie oraz ich dostawa.

(111) **233589** (220) 2009 04 10 (210) 354564
 (151) 2010 10 13 (441) 2009 07 20
 (732) Hurtownia Spożywcza „BZOMEX” Józef Bzowski, Stróża, PL.
 (540)



Kolor znaku: biały, czerwony, granatowy
 (531) 5.7.13, 5.7.23, 26.1.1, 26.1.15, 26.4.2, 26.4.18, 27.5.1, 29.1.13
 (510), (511) **30** bułka tarta, płatki zbożowe, płatki kukurydziane, płatki owsiane, kasze spożywcze, kasza jęczmienna, kasza manna, kasza owsiana, mąka owsiana grubo zmielona, kaszka kukurydziana, makarony spożywcze, spaghetti, potrawy na bazie makaronów; wyroby ciastkarskie; paszteciki; pierogi i pierożki nadziewane mięsem typu „rivoli”, pizza gotowa do spożycia lub w postaci rezerwy spożywczej, sushi mięsne, **35** usługi agencji importowo-eksportowej; zgromadzenie na rzecz osób trzecich różnych towarów pozwalające nabywcy wygodnie je oglądać i kupować w hurtowniach, sklepach firmowych, delikatesach i na stronie internetowej wyspecjalizowanej w sprzedaży: artykułów spożywczych, wyrobów piekarniczych, cukierniczych i słodczy, mleka, produktów mlecznych, jaj, olejów, tłuszczów jadalnych, mąki, wyrobów na bazie mąki i przetworów zbożowych, kaszek, kaszy spożywczej, herbaty, kawy, kakao, ziół i przypraw, mięsa i wyrobów mięsnych, wyrobów wędliniarskich, ryb, skorupiaków i mięczaków, produktów rolnych, owoców i warzyw oraz ich przetworów, napojów bezalkoholowych i alkoholowych, artykułów tytoniowych, kosmetyków, artykułów toaletowych, chemii gospodarczej i gospodarstwa domowego; usługi marketingowe; usługi reklamowe, dystrybucja materiałów reklamowych, próbek i wzorów wyrobów; organizacja i obsługa wystaw i targów w celach handlowych i reklamowych; usługi agencji informacji handlowej; usługi doradztwa i pomocy w zakresie organizacji i prowadzenia działalności gospodarczej; usługi badania rynku i opinii publicznej, **39** usługi transportowe i spedycyjne; towarowy transport drogowy pojazdami uniwersalnymi i specjalistycznymi; składowanie, magazynowanie, przechowywanie, przeładunek, pakowanie, sortowanie, konfekcjonowanie i dostarczanie towarów; usługi informacyjne i pośrednictwo w zakresie transportu i spedycji.

(111) **233590** (220) 2009 06 30 (210) 357654
 (151) 2010 09 03 (441) 2009 10 12
 (732) Neeraj Dutt, Warszawa, PL.
 (540)



Kolor znaku: pomarańczowy, czarny, biały, czerwony
 (531) 25.1.9, 27.5.1, 29.1.14
 (510), (511) **41** usługi związane z organizowaniem i obsługą dyskotek; usługi związane z organizacją imprez karaoke; usługi klubowe [rozrywka lub nauczanie]; usługi kompozycji muzycznych; organizowanie konkursów edukacyjnych lub rozrywkowych; nocne kluby; organizowanie balów; rozrywka; telewizyjne programy rozrywkowe; organizowanie i prowadzenie pracowni specjalistycznych [szkolenia]; organizowanie i prowadzenie koncertów; organizowanie wystaw z dziedziny kultury lub edukacji, **43** usługi: barów szybkiej obsługi [snack-bary], kawiarni; obsługa gastronomiczna z własnym zapleczem, produktami i transportem; usługi: restauracji, restauracji samoobsługowych; usługi barowe; usługi kafeterii [bufety].

(111) **233591** (220) 2009 06 30 (210) 357655
 (151) 2010 09 03 (441) 2009 10 12
 (732) Neeraj Dutt, Warszawa, PL.
 (540) BOLLYWOOD LOUNGE

(510), (511) **41** usługi związane z organizowaniem i obsługą dyskotek; usługi związane z organizacją imprez karaoke; usługi klubowe [rozrywka lub nauczanie]; usługi kompozycji muzycznych; organizowanie konkursów edukacyjnych lub rozrywkowych; nocne kluby; organizowanie balów; rozrywka; telewizyjne programy rozrywkowe; organizowanie i prowadzenie pracowni specjalistycznych [szkolenia]; organizowanie i prowadzenie koncertów; organizowanie wystaw z dziedziny kultury lub edukacji, **43** usługi: barów szybkiej obsługi [snack-bary], kawiarni; obsługa gastronomiczna z własnym zapleczem, produktami i transportem; usługi: restauracji, restauracji samoobsługowych; usługi barowe; usługi kafeterii [bufety].

(111) **233592** (220) 2009 06 18 (210) 357163
 (151) 2010 08 13 (441) 2009 09 28
 (732) TOCK-AUTOMATYKA Krzysztof Toczydłowski, Białystok, PL.
 (540)



Kolor znaku: czerwony, czarny, biały
 (531) 26.4.1, 26.4.2, 27.5.1, 29.1.13
 (510), (511) **07** maszyny i obrabiarki, **09** urządzenia i przyrządy pomiarowe, **42** naukowe i techniczne usługi i badania.

(111) **233593** (220) 2009 05 22 (210) 356163
 (151) 2010 09 29 (441) 2009 08 31
 (732) Biuro Rachunkowe S.C. Paweł Hosaja, Krzysztof Strączek, Mielec, PL.
 (540)



(531) 24.17.25, 26.4.22, 27.5.1
 (510), (511) **35** usługa analizy kosztów, usługa analiz rynkowych, usługi w zakresie audytu podatkowego, usługa badań marketingowych, usługa w zakresie badania opinii publicznej, usługa badania rynku, usługa powielania dokumentów, usługa w zakresie organizowania i prowadzenia działalności gospodarczej, usługa doradztwa w zakresie prowadzenia działalności gospodarczej, usługa doradztwa w zakresie zarządzania personelem, usługa doradztwa w zarządzaniu działalnością gospodarczą, usługa w zakresie przygotowania prognoz ekonomicznych, usługa ekspertyz w zakresie wydolności przedsiębiorstw, usługa fakturowania, usługa fotokopiowania, usługa wycen handlowych, usługa prowadzenia i przygotowania komputerowych baz danych, usługa w zakresie księgowości, usługa maszynopisania, usługa outsourcingu, usługa rekrutacji personelu, usługa w zakresie przygotowywania zeznań podatkowych, usługa pośrednictwa pracy, usługa w zakresie pozyskiwania informacji o działalności gospodarczej, usługa prowadzenia ksiąg rachunkowych, usługa w zakresie przygotowania list płac, usługa w zakresie przygotowania dokumentacji pracowniczej, usługa w zakresie public relations, usługa w zakresie rachunkowości, usługa w zakresie reklamy, usługa sporządzania sprawozdań finansowych, usługa w zakresie stenografii, usługa wywiadu gospodarczego, **36** usługa administrowania nieruchomościami, usługa agencji pośrednictwa w handlu nieruchomościami, usługa analizy finansowej, usługa wyceny finansowej, usługa w zakresie udzielania informacji bankowych, usługa doradztwa w sprawach finansowych, usługa doradztwa w sprawach ubezpieczeniowych, usługa w zakresie ekspertyz dla celów fiskalnych, usługa w zakresie doradztwa finansowego, usługa w zakresie zbierania i przekazywania informacji finansowych, usługa w zakresie przygotowania i prowadzenia operacji finansowych, usługa w zakresie lokat kapitału, usługa prowadzenia inwestycji kapitałowych, usługa w zakresie zarządzania majątkiem, usługa w zakresie przygotowania ekspertyz do celów finansowych.

(111) **233594** (220) 2008 09 18 (210) 346277
 (151) 2010 09 07 (441) 2008 12 22

(732) Firma Handlowa A & S PARFUME FACTORY Marek Asenkowicz, Katowice, PL.

(540) SKARBEK

(510), (511) **35** zgrupowanie na rzecz osób trzecich towarów pozwalające nabywcy wygodnie oglądać i kupować te towary u hurtownika i w sklepie wielobranżowym, obejmujące sprzedaż: wyroby perfumeryjne-perfумы, wody toaletowe i zapachowe, wody lawendowe, wody kolońskie, dezodoranty do użytku osobistego, kosmetyki, balsamy kosmetyczne, kremy do skóry, kremy kosmetyczne do twarzy i rąk, śmietanki, maseczki kosmetyczne, mleczko kosmetyczne, toniki, żele kosmetyczne, peelingi, szampony, lotony, farby, odżywki, pianki, lakiery i żele do włosów, mydła kosmetyczne, mydła dezodorujące, szminki, kredki kosmetyczne, pastele i cienie do powiek, tusz do rzęs, pudry kosmetyczne, lakiery do paznokci, zestawy kosmetyków dla dzieci i dorosłych oraz zestawy kosmetyków dla kobiet i mężczyzn, płyny do kąpieli, olejki do kąpieli, olejki do opalania, talk kosmetyczny, biżuteria, amulety, bransoletki, breloczki, broszki, klejnoty, klipsy, kolczyki, spinki do krawatów, łańcuszki, medaliony naszyjniki, obrączki, ozdoby, ozdoby srebrne, perły, pierścionki, szkatułki na biżuterię z metali szlachetnych, wyroby jubilerskie, zegarki, aktówki, dyplomaty, torby do noszenia dzieci, etui skórzane na klucze, portfele na karty wizytowe, parasole, parasolki, pasy skórzane, torby plażowe, plecaki, torby podróżne, portfele, portmonetki, sakiewki, teczki skórzane, torby do noszenia niemowląt, torby na zakupy, torby podróżne, torebki, tornistry szkolne, walizy, siatki na zakupy, apaszki, berety, bielizna, bielizna osobista, biustonosze, bluzki, bluzy, body, buty sznurowane, chodaki, czapki, czapki z daszkiem, dziewiarstwo, ubrania dżersejowe, espadryle, etole, fartuchy, futra, getry, gorsety, halki, kalosze, kamizelki, kapelusze, kostiumy kąpielowe, płaszcze kąpielowe, kąpielówki, kombinezony, koszule męskie, krawaty, majtki, marynarki, obuwie plażowe, obuwie sportowe, odzież ze skóry i imitacji skóry, opaski na głowę, palta, pantofle, paski do odzieży, peleryny, pizamy, płaszcze, pończochy, pulowery, rajstopy, legginsy, rękawice, sandały, sari, skarpetki, slipy, spodnie, spodnie, spódnice, suknie, swetry, szale, szlafroki, T-shirty, ubrania wierzchnie, kostiumy, ubrania dziecięce-wyprawka dziecięca, błyskotki do ubrań, emblematy ozdobne, guziki, klamry do odzieży, koronki, kwiaty sztuczne, napy, opaski do włosów, pasmanteria, dodatki do ubrań z piór, spinki do włosów, peruki, żaboty, gry i zabawki, balony do zabawy, bańki mydlane, bąki, deski surfingowe, deskorolki, domki dla lalek, gry stołowe, gry towarzyskie, grzechotki, huśtawki, klocki, konie na bieżniach, gry polegające na konstrukcjach, kości do gry, kółka do gry, kręgle, lalki, latawce, lotki, łózka dla lalek, misie pluszowe, pistolety-zabawki, pluszowe zabawki, pojazdy-zabawki, szachy, ubranka dla lalek, układanki logiczne, warcaby, wrotki, zabawki ruchome, urządzenia i przyrządy elektryczne, optyczne, pomiarowe, do nagrywania, transmisji lub reprodukcji dźwięku lub obrazu, magnetowidy, nagrywarki i odtwarzacze płyt kompaktowych, kamery wideo, i magnetofony, magnetyczne nośniki danych, komputery, laptopy, klawiatury, myszy komputerowe, aparaty i akcesoria fotograficzne, telefony przenośne, akcesoria do telefonów przenośnych, rowery, pompki do rowerów, urządzenia do oświetlenia, gotowania, chłodzenia, zasilania wodą i do celów sanitarnych, papier, tektura, i wyroby z tych materiałów, druki, materiały fotograficzne i piśmienne, sprzęt biurowy, materiały do pakowania, meble, lustra, wyroby z drewna, korka, wikliny, kości, tworzyw sztucznych, przybory kuchenne i gospodarstwa domowego, wyroby szklane i ceramiczne, dywany, chodniki, linoleum, materiały do pokrywania podłóg, draperie.

(111) **233595** (220) 2008 06 19 (210) 342396
(151) 2010 09 01 (441) 2008 09 29

(732) Fuhrmann Spółka z ograniczoną odpowiedzialnością, Połczyn Zdrój, PL.

(540) Starovar

(510), (511) **32** piwo, wyciąg z chmielu do wytwarzania piwa, brzeczka piwna.

(111) **233596** (220) 2009 10 19 (210) 361802
(151) 2010 11 04 (441) 2010 02 01

(732) FORBET Marek Małecki, Tarnobrzeg, PL.

(540) OLDBRICK

(510), (511) **19** budowlane materiały niemetalowe, betonowe elementy budowlane, elementy i systemy ogrodzeniowe, dachówka, budynki prefabrykowane z betonu, drewno budowlane, gipsowe elementy budowlane, kostka brukowa, galanteria betonowa, obrzeża trawnikowe i chodnikowe, krawężniki uliczne i drogowe, stopnie, fasady, kanały niemetalowe, kanały niemetalowe dla instalacji wentylacyjnych i klimatyzacyjnych, obudowy kominków, wyroby ze skał i kamienia naturalnego, zaprawy budowlane, **35** marketing oraz zgrupowanie na rzecz osób trzecich różnych towarów pozwalające nabywcy wygodnie je oglądać i kupować w sklepie i hurtowni z budowlanymi materiałami niemetalowymi oraz z wyposażeniem sanitarnym dla obiektów budowlanych, marketing oraz zgrupowanie na rzecz osób trzecich różnych towarów pozwalające nabywcy wygodnie oglądać i kupować te towary na stronie Web dotyczącej sprzedaży towarów budowlanych i przeznaczonych do wykańczania wnętrz, **37** asfaltowanie, budowa dróg kołowych i szynowych, układanie nawierzchni utwardzanych oraz betonowych elementów budowlanych i galanterii betonowej, dekarstwo, izolowanie i uszczelnianie budynków, montaż stolarki budowlanej, murowanie, nadzór budowlany, tynkowanie, rozbiórka budynków, wykonywanie konstrukcji i pokryć dachowych, wykonywanie instalacji wentylacyjnych, wynajem sprzętu budowlanego.

(111) **233597** (220) 2009 10 19 (210) 361801
(151) 2010 11 04 (441) 2010 02 01

(732) FORBET Marek Małecki, Tarnobrzeg, PL.

(540) CYRANO

(510), (511) **19** budowlane materiały niemetalowe, betonowe elementy budowlane, elementy i systemy ogrodzeniowe, dachówka, budynki prefabrykowane z betonu, drewno budowlane, gipsowe elementy budowlane, kostka brukowa, galanteria betonowa, obrzeża trawnikowe i chodnikowe, krawężniki uliczne i drogowe, stopnie, fasady, kanały niemetalowe, kanały niemetalowe dla instalacji wentylacyjnych i klimatyzacyjnych, obudowy kominków, wyroby ze skał i kamienia naturalnego, zaprawy budowlane, **35** marketing oraz zgrupowanie na rzecz osób trzecich różnych towarów pozwalające nabywcy wygodnie je oglądać i kupować w sklepie i hurtowni z budowlanymi materiałami niemetalowymi oraz z wyposażeniem sanitarnym dla obiektów budowlanych, marketing oraz zgrupowanie na rzecz osób trzecich różnych towarów pozwalające nabywcy wygodnie oglądać i kupować te towary na stronie Web dotyczącej sprzedaży towarów budowlanych i przeznaczonych do wykańczania wnętrz, **37** asfaltowanie, budowa dróg kołowych i szynowych, układanie nawierzchni utwardzanych oraz betonowych elementów budowlanych i galanterii betonowej, dekarstwo, izolowanie i uszczelnianie budynków, montaż stolarki budowlanej, murowanie, nadzór budowlany, tynkowanie, rozbiórka budynków, wykonywanie konstrukcji i pokryć dachowych, wykonywanie instalacji wentylacyjnych, wynajem sprzętu budowlanego.

(111) **233598** (220) 2009 10 19 (210) 361785
(151) 2010 11 04 (441) 2010 02 01

(732) SPES Spółka z ograniczoną odpowiedzialnością, Warszawa, PL.

(540)

Nasz Dziennik

(531) 26.4.2, 27.5.1

(510), (511) **16** gazeta codzienna.

(111) **233599** (220) 2009 03 12 (210) 353252
(151) 2010 07 26 (441) 2009 06 22

(732) Wojciech Gaudnik, Brzesko, PL.

(540)

KELTON

Kolor znaku: biały, czerwony

(531) 26.3.4, 26.3.6, 26.4.2, 27.5.1, 29.1.12

(510), (511) **18** torby i torby podręczne na odzież sportową, torby sportowe, **28** artykuły sportowe i gimnastyczne nie ujęte w innych

klasach, w szczególności takie jak: drążki do ćwiczeń, ławki do ćwiczeń, ławki do podnoszenia ciężarów, sztangi do podnoszenia ciężarów, poprzeczki do hantli i hantle do podnoszenia ciężarów, maszyny i urządzenia do ćwiczeń fizycznych, maszyny i urządzenia do podnoszenia ciężarów, bieżnie treningowe, siłownie domowe, stacjonarne rowery treningowe, trampoliny do aerobiku, maszyny do wiosłowania, sprzęt bokserski, pasy do podnoszenia ciężarów, ciężary treningowe, obciążniki na nadgarstki i kostki, rękawice do podnoszenia ciężarów, rękawice do treningu, stepery, masażery, skomputeryzowane stacje do treningu kondycyjnego, akcesoria do w/w artykułów, **37** instalacja, konserwacja i naprawa sprzętu do ćwiczeń fizycznych, w szczególności: ławek do podnoszenia ciężarów, ławek do ćwiczeń, maszyn i urządzeń do ćwiczeń fizycznych, maszyn i urządzeń do podnoszenia ciężarów, stepperów, siłowni domowych, pasów do podnoszenia ciężarów, bieżni treningowych, maszyn do wiosłowania, stacjonarnych rowerów treningowych, odważników i etui do przechowywania odważników, poprzeczek do hantli i hantli do podnoszenia ciężarów, sztang do podnoszenia ciężarów, drążków do ćwiczeń, trampolin do aerobiku, skomputeryzowanych stacji do treningu kondycyjnego, masażerów, **41** usługi centrów fitness; usługi szkoleniowe i rozrywkowe, udostępnianie obiektów fitness, obiektów do ćwiczeń, prowadzenie pokazów i zawodów kulturowych, prowadzenie zajęć w zakresie ćwiczeń fizycznych.

(111) **233600** (220) 2009 05 05 (210) 355506
 (151) 2010 10 07 (441) 2009 08 17
 (732) ARMATURA KRAKÓW SPÓŁKA AKCYJNA, Kraków, PL.
 (540)



Kolor znaku: szary, biały

(531) 26.1.1, 26.1.18, 27.5.1, 29.1.12

(510), (511) **06** metalowa armatura do przewodów, przewody metalowe do centralnego ogrzewania, metalowe kabiny kąpielowe, metalowe zawory do przewodów wodociągowych, **11** bidety, bojłery, grzejniki aluminiowe, kabiny natryskowe, krany, armatura sanitarna, armatura przepływowa, części instalacji sanitarnych, sedesy, umywalki, wanny łazienkowe, wodotryski ozdobne, zawory na przewodach, zawory termostatyczne, brodziki łazienkowe, zbiorniki do sputczek ustępowych, **20** armatura w postaci zaworów, zasuw i klap (za wyjątkiem armatury sanitarnej) nie z metalu, do montażu w rurociągach, **35** oferowanie do sprzedaży w hurtowniach i sklepach wszelkich towarów do instalacji wodnych, sanitarnych i kanalizacyjnych.

192

**DECYZJE O ODMOWIE UDZIELENIA
 PRAWA OCHRONNEGO
 (wydane po ogłoszeniu o zgłoszeniu)**

Poniższe zestawienie zawiera kolejno: numer zgłoszenia znaku towarowego oraz numer i rok wydania Biuletynu Urzędu Patentowego, w którym zgłoszenie zostało ogłoszone.

251150	26/2002	325755	18/2007
304616	08/2006	325756	18/2007
313887	23/2006	325757	18/2007
313890	23/2006	325759	18/2007
319863	08/2007	325761	18/2007
321255	11/2007	326342	19/2007
321257	11/2007	327514	21/2007
323827	15/2007	327515	21/2007
324756	16/2007	334064	06/2008
325754	18/2007	334523	07/2008

334581	07/2008	356474	19/2009
334608	07/2008	356490	19/2009
334609	07/2008	356817	19/2009
335981	10/2008	357227	20/2009
337561	12/2008	357547	21/2009
338172	13/2008	357971	21/2009
341163	18/2008	357978	21/2009
341783	19/2008	357993	21/2009
341785	19/2008	358236	22/2009
341787	19/2008	358561	22/2009
341789	19/2008	358562	22/2009
342081	19/2008	358563	22/2009
342153	19/2008	358564	22/2009
344003	22/2008	358565	22/2009
344744	24/2008	358567	22/2009
345171	24/2008	358568	22/2009
345172	24/2008	359235	24/2009
345964	26/2008	359642	24/2009
347435	02/2009	359644	24/2009
347777	03/2009	359781	25/2009
347971	03/2009	359885	25/2009
348108	03/2009	360097	25/2009
348226	04/2009	360220	25/2009
348227	04/2009	361150	01/2010
348228	04/2009	361156	01/2010
348392	04/2009	361301	02/2010
349142	05/2009	361761	02/2010
349267	06/2009	361763	02/2010
349280	06/2009	361764	02/2010
349355	06/2009	361768	02/2010
349423	06/2009	361769	02/2010
350220	07/2009	361794	03/2010
350718	09/2009	361965	03/2010
352840	12/2009	361967	03/2010
353109	13/2009	362281	03/2010
353216	13/2009	362430	04/2010
353931	14/2009	362877	04/2010
354220	14/2009	363306	05/2010
355569	17/2009	363825	06/2010
355573	17/2009	363826	06/2010
355574	17/2009	363990	06/2010
355673	17/2009	364031	06/2010
356265	18/2009	366234	11/2010
356453	19/2009		

193

**DECYZJE O UMORZENIU POSTĘPOWANIA
 (wydane po ogłoszeniu o zgłoszeniu)**

Poniższe zestawienie zawiera kolejno: numer zgłoszenia znaku towarowego oraz numer i rok wydania Biuletynu Urzędu Patentowego, w którym zgłoszenie zostało ogłoszone.

249613	23/2002	343690	22/2008
254817	05/2003	345219	25/2008
290315	09/2005	346749	01/2009
309963	16/2006	350447	08/2009
314830	25/2006	351095	09/2009
316985	02/2007	353100	13/2009
327126	20/2007	353245	13/2009
330959	01/2008	354440	15/2009
332441	04/2008	359086	23/2009
335977	10/2008	359311	24/2009
341024	17/2008	359701	24/2009
341590	19/2008	359954	25/2009
342544	20/2008	360531	26/2009

360675	26/2009	376912	03/2011	320335	09/2007	343427	21/2008
360676	26/2009	376998	03/2011	321367	11/2007	343541	22/2008
360818	01/2010	377144	03/2011	322355	12/2007	343747	22/2008
360819	01/2010	377373	04/2011	322758	13/2007	344164	23/2008
360990	01/2010	377375	04/2011	324257	15/2007	344399	23/2008
361176	01/2010	377469	04/2011	325638	18/2007	344403	23/2008
361671	02/2010	377470	04/2011	328265	22/2007	344404	23/2008
361672	02/2010	377471	04/2011	328842	24/2007	344490	23/2008
361796	03/2010	377472	04/2011	329278	24/2007	344657	23/2008
361844	03/2010	377473	04/2011	330132	26/2007	344660	23/2008
362104	03/2010	377477	04/2011	330187	26/2007	344825	24/2008
362232	03/2010	377517	04/2011	330306	26/2007	344826	24/2008
362233	03/2010	377542	04/2011	330307	26/2007	344919	24/2008
363366	05/2010	377543	04/2011	330419	26/2007	345118	24/2008
364264	11/2010	377595	04/2011	330430	04/2008	345119	24/2008
365183	09/2010	377616	04/2011	330653	01/2008	345699	25/2008
365919	10/2010	377629	04/2011	331779	03/2008	345821	26/2008
365920	10/2010	377630	04/2011	332894	04/2008	345994	26/2008
365921	10/2010	377634	04/2011	332895	04/2008	346092	26/2008
365922	10/2010	377636	04/2011	332938	04/2008	346271	26/2008
367991	23/2010	377638	04/2011	332942	04/2008	346329	26/2008
369300	16/2010	377642	04/2011	333156	05/2008	346388	01/2009
369548	16/2010	377722	05/2011	333745	06/2008	346435	01/2009
369549	16/2010	377738	05/2011	334249	07/2008	346436	01/2009
369550	16/2010	377787	05/2011	334526	07/2008	346437	01/2009
369551	16/2010	377805	05/2011	334809	08/2008	346438	01/2009
370471	18/2010	377835	05/2011	334810	08/2008	346543	01/2009
370876	18/2010	377848	05/2011	334856	08/2008	346722	01/2009
371063	21/2010	377882	05/2011	335264	09/2008	347116	02/2009
371686	20/2010	377914	05/2011	335452	09/2008	347157	02/2009
373330	23/2010	377953	05/2011	335671	09/2008	347303	02/2009
374006	24/2010	377989	05/2011	335733	10/2008	347304	02/2009
374751	25/2010	377991	05/2011	336094	10/2008	347337	02/2009
375155	02/2011	377992	05/2011	336127	10/2008	347442	02/2009
375156	02/2011	378043	05/2011	336485	11/2008	347597	03/2009
375702	01/2011	378134	05/2011	336894	11/2008	347638	03/2009
376474	02/2011	378141	05/2011	336897	11/2008	347846	03/2009
376651	03/2011	378143	05/2011	336899	11/2008	347933	03/2009
376665	03/2011	378144	05/2011	336900	11/2008	348110	03/2009
376667	03/2011	378146	05/2011	337681	12/2008	348120	03/2009
376704	03/2011	378225	05/2011	338060	13/2008	348177	04/2009
376768	03/2011	378273	06/2011	338659	14/2008	348605	04/2009
376789	03/2011	378275	06/2011	338753	14/2008	348674	05/2009
376862	03/2011	378278	06/2011	338789	14/2008	348727	05/2009
376898	03/2011	378319	06/2011	338791	14/2008	348731	05/2009
376900	03/2011	379096	07/2011	338818	14/2008	348733	05/2009
				339217	15/2008	348735	05/2009
				339541	15/2008	348749	05/2009
				339671	15/2008	348750	05/2009
				339931	16/2008	348811	05/2009
				339932	16/2008	348894	05/2009
				340363	16/2008	348907	05/2009
				340522	17/2008	349084	05/2009
				340619	17/2008	349086	05/2009
				340919	17/2008	349103	05/2009
				341528	18/2008	349216	05/2009
				341553	18/2008	349363	06/2009
				341560	18/2008	349365	06/2009
				341635	19/2008	349366	06/2009
				341694	19/2008	349367	06/2009
				341875	19/2008	349368	06/2009
				341876	19/2008	349370	06/2009
				341877	19/2008	349371	06/2009
				342015	19/2008	349372	06/2009
				342027	19/2008	349373	06/2009
				342204	20/2008	349605	06/2009
				342992	21/2008	349760	06/2009

194

**DECYZJE STWIERDZAJĄCE WYGAŚNIĘCIE
DECYZJI O UDZIELENIU PRAWA OCHRONNEGO**

Poniższe zestawienie zawiera kolejno: numer zgłoszenia znaku towarowego oraz numer i rok wydania Biuletynu Urzędu Patentowego, w którym zgłoszenie zostało ogłoszone.

274047	08/2004	308522	14/2006
275081	08/2004	309480	15/2006
275082	08/2004	312543	20/2006
279543	15/2004	313998	23/2006
286660	02/2005	314748	24/2006
290062	09/2005	316203	01/2007
294234	16/2005	316323	01/2007
298230	22/2005	317500	03/2007
308408	14/2006	318808	06/2007
308409	14/2006	319825	08/2007

349783	06/2009	351829	11/2009
349784	06/2009	351895	11/2009
349815	06/2009	351898	11/2009
349974	07/2009	351926	11/2009
349991	07/2009	351987	11/2009
350063	02/2010	352045	11/2009
350084	07/2009	352069	11/2009
350085	07/2009	352114	11/2009
350195	07/2009	352291	11/2009
350230	07/2009	352363	11/2009
350234	07/2009	352508	12/2009
350366	07/2009	352670	12/2009
350367	07/2009	352686	12/2009
350380	07/2009	352688	12/2009
350381	07/2009	352774	12/2009
350469	08/2009	352836	12/2009
350540	08/2009	352944	12/2009
350541	08/2009	352971	12/2009
350641	08/2009	353073	13/2009
350643	08/2009	353085	13/2009
350759	09/2009	353179	13/2009
351039	09/2009	353180	13/2009
351063	09/2009	353354	13/2009
351116	09/2009	353505	13/2009
351120	09/2009	353565	13/2009
351122	09/2009	353587	13/2009
351155	09/2009	353620	13/2009
351157	09/2009	353917	14/2009
351159	09/2009	353934	14/2009
351162	09/2009	353949	14/2009
351218	09/2009	353974	14/2009
351349	10/2009	353999	14/2009
351359	10/2009	354007	14/2009
351535	10/2009	354026	14/2009
351542	10/2009	354045	14/2009
351545	10/2009	354702	15/2009
351585	10/2009	354746	15/2009
351785	11/2009	356913	19/2009
351828	11/2009	358115	22/2009

195

**PRZENIESIENIE PRAWA OCHRONNEGO
W STOSUNKU DO NIEKTÓRYCH TOWARÓW
(art. 162 ust. 4)**

Poniższe zestawienie zawiera kolejno: numer macierzysty prawa ochronnego na znak towarowy, nowy numer, nazwisko i imię lub nazwę uprawnionego ze wskazaniem miejsca zamieszkania lub siedziby uprawnionego na rzecz którego zostało przeniesione w części prawo ochronne na znak towarowy, towary, nr WUP macierzystego.

151248 151248-A
Joint Trademark Holdings, LLC, Middleburg, Stany Zjednoczone Ameryki
wyroby jubilerskie i czasomierze: klasa: 14
09/04

196

**WPISY I ZMIANY W REJESTRZE
ZNAKÓW TOWAROWYCH
(nieuwzględnione w innych samodzielnych ogłoszeniach)**

Poniższe zestawienie zawiera kolejno: numer rejestru znaków towarowych, datę wpisu, oznaczenie rubryki, w której dokonano wpisu

lub zmiany oraz treść wpisu. Poszczególne rubryki rejestru znaków towarowych zawierają następujące dane:

- rubryka A - nazwisko i imię lub nazwę oraz adres uprawnionego z podaniem nazwy kraju,
rubryka B - znak towarowy (wpisany znak towarowy lub jego odbitkę i klasy elementów graficznych - jeżeli znak je zawiera - oraz, jeżeli jest to niezbędne dla identyfikacji znaku, jego rodzaj np. znak przestrzenny, dźwiękowy, a także w przypadku znaków barwnych określenie kolorów),
rubryka C - wykaz towarów przyporządkowanych do odpowiednich klas towarowych,
rubryka D - prawa ograniczające prawo ochronne,
rubryka E - kategorię znaku lub prawa ochronnego (wspólny znak towarowy, wspólny znak towarowy gwarancyjny, wspólne prawo ochronne) oraz regulamin znaku,
rubryka F - wnioski i sprzeciwy oraz decyzje wydane w wyniku ich rozpoznania,
rubryka G - rejestracja międzynarodowa (adnotacja o rejestracji międzynarodowej na podstawie zgłoszenia lub rejestracji krajowej),
rubryka H - datę unieważnienia lub datę i przyczynę wygaśnięcia prawa ochronnego, zastąpienie rejestracji krajowej rejestracją międzynarodową.

Uwaga: Publikacji podlegają: zmiana uprawnionego, zmiana nazwy uprawnionego, prawa ograniczające prawo ochronne, zmiana regulaminu znaku wspólnego, sprostowania istotnych pomyłek.

00201 2011 03 18 E. Wprowadzono zmianę przez wykreślenie wpisu: Regulamin Używania Znaku Towarowego Wspólnego R-201 zastrzeżonego świadectwem ochronnym Urzędu Patentowego RP z 27.02.1974 r. z dnia 02.06.2009 roku i dokonanie wpisu: Regulamin używania znaku towarowego wspólnego R-201 zastrzeżonego świadectwem ochronnym Urzędu Patentowego RP z 27.02.1974 r. z dnia 20.01.2010 r.

00201 2011 03 18 A. Wprowadzono zmianę nazwy uprawnionego przez wykreślenie wpisu: Przedsiębiorstwo Przemysłowo-Handlowe INTER-STOMIL Sp. z o.o., Łódź, Polska i dokonanie wpisu: INTER-STOMIL Sp. z o.o., Łódź, Polska.

23977 2011 03 18 D. Dokonano wpisu: Na mocy umowy z dnia 26 lutego 2010 r. udzielono na rzecz spółki pod firmą NIVEA Polska Sp. z o.o., Poznań wyłącznej licencji na oznaczanie produktów i ich opakowań znakami towarowymi na obszarze Polski oraz na wprowadzanie ich do obrotu, a także na reklamowanie takich produktów z wykorzystaniem znaków towarowych na czas nieokreślony.

34948 2011 03 02 A. Wprowadzono zmianę uprawnionego przez wykreślenie wpisu: Benedictine, Distillerie de la Liqueur de l'Ancienne Abbaye de Fecamp, S.A., Fécamp, Francja i dokonanie wpisu: Bacardi France, Saint Ouen, Francja.

34951 2011 03 02 A. Wprowadzono zmianę uprawnionego przez wykreślenie wpisu: Benedictine, Distillerie de la Liqueur de l'Ancienne Abbaye de Fecamp, S.A., Fécamp, Francja i dokonanie wpisu: Bacardi France, Saint Ouen, Francja.

51590 2011 03 29 A. Wprowadzono zmianę siedziby uprawnionego przez wykreślenie wpisu: MILACRON INC., Cincinnati, Stany Zjednoczone Ameryki i dokonanie wpisu: MILACRON LLC, Batavia, Stany Zjednoczone Ameryki.

56229 2011 03 08 A. Wprowadzono zmianę uprawnionego przez wykreślenie wpisu: J.M. Voith GmbH & Co. Beteiligungen KG, Heidenheim, Niemcy i dokonanie wpisu: Voith AG, Heidenheim, Niemcy.

56541 2011 03 07 A. Wprowadzono zmianę uprawnionego przez wykreślenie wpisu: Bayer CropScience SA, Lyon, Francja i dokonanie wpisu: Bayer S.A.S., Lyon, Francja.

57069 2011 03 07 A. Wprowadzono zmianę uprawnionego przez wykreślenie wpisu: Bayer CropScience SA, Lyon, Francja i dokonanie wpisu: Bayer S.A.S., Lyon, Francja.

59004 2011 03 08 A. Wprowadzono zmianę nazwy uprawnionego przez wykreślenie wpisu: MERCK LIPHA SANTE, Lion, Francja i dokonanie wpisu: MERCK SERONO, Lion, Francja.

59077 2011 03 07 A. Wprowadzono zmianę uprawnionego przez wykreślenie wpisu: Bayer CropScience SA, Lyon, Francja i dokonanie wpisu: Bayer S.A.S., Lyon, Francja.

59324 2011 03 07 A. Wprowadzono zmianę uprawnionego przez wykreślenie wpisu: Bayer CropScience SA, Lyon, Francja i dokonanie wpisu: Bayer S.A.S., Lyon, Francja.

60051 2011 03 21 A. Wprowadzono zmianę nazwy uprawnionego przez wykreślenie wpisu: V & S Vin & Sprit Aktiebolag (publ), Sztokholm, Szwecja i dokonanie wpisu: V & S Vin & Sprit Aktiebolag, Sztokholm, Szwecja.

62379 2011 03 22 A. Wprowadzono zmianę uprawnionego przez wykreślenie wpisu: PRONICEL Spółka z o.o., Pionki, Polska i dokonanie wpisu: PRONICEL-KLEJE Spółka z o.o., Pionki, Polska 672891381.

62668 2011 03 08 A. Wprowadzono zmianę uprawnionego przez wykreślenie wpisu: BIOTON SPÓŁKA AKCYJNA, Warszawa, Polska i dokonanie wpisu: Zakłady Farmaceutyczne „Polpharma” SA, Stargard Gdański, Polska.

62711 2011 03 08 A. Wprowadzono zmianę uprawnionego przez wykreślenie wpisu: BIOTON SPÓŁKA AKCYJNA, Warszawa, Polska i dokonanie wpisu: Zakłady Farmaceutyczne „Polpharma” SA, Starogard Gdański, Polska.

62991 2011 03 07 A. Wprowadzono zmianę uprawnionego przez wykreślenie wpisu: Bayer CropScience SA, Lyon, Francja i dokonanie wpisu: Bayer S.A.S., Lyon, Francja.

64073 2011 03 08 A. Wprowadzono zmianę uprawnionego przez wykreślenie wpisu: BIOTON SPÓŁKA AKCYJNA, Warszawa, Polska i dokonanie wpisu: Zakłady Farmaceutyczne „Polpharma” SA, Stargard Gdański, Polska.

64386 2011 03 21 A. Wprowadzono zmianę nazwy uprawnionego przez wykreślenie wpisu: V & S Vin & Sprit Aktiebolag (publ), Sztokholm, Szwecja i dokonanie wpisu: V & S Vin & Sprit Aktiebolag, Sztokholm, Szwecja.

64481 2011 03 08 A. Wprowadzono zmianę uprawnionego przez wykreślenie wpisu: Mühlens GmbH & Co. KG, Kolonia, Niemcy i dokonanie wpisu: Procter & Gamble Manufacturing Cologne GmbH, Kolonia, Niemcy.

65746 2011 03 07 A. Wprowadzono zmianę uprawnionego przez wykreślenie wpisu: Bayer CropScience SA, Lyon, Francja i dokonanie wpisu: Bayer S.A.S., Lyon, Francja.

65848 2011 03 29 A. Wprowadzono zmianę nazwy uprawnionego przez wykreślenie wpisu: Hay & Robertson International Licensing AG, Klosters, Szwajcaria i dokonanie wpisu: International Brand Licensing AG, Klosters, Szwajcaria.

65848 2011 03 29 A. Wprowadzono zmianę siedziby uprawnionego przez wykreślenie wpisu: International Brand Licensing AG, Klosters, Szwajcaria i dokonanie wpisu: International Brand Licensing AG, Lozanna, Szwajcaria.

67706 2011 03 03 A. Wprowadzono zmianę uprawnionego przez wykreślenie wpisu: Romika GmbH, Trier, Niemcy i dokonanie wpisu: Romika Shoes GmbH, Hauenstein, Niemcy.

67706 2011 03 03 A. Wprowadzono zmianę uprawnionego przez wykreślenie wpisu: Romika Shoes GmbH, Hauenstein, Niemcy i dokonanie wpisu: Josef Seibel Schuhfabrik GmbH, Hauenstein, Niemcy.

67870 2011 03 07 A. Wprowadzono zmianę uprawnionego przez wykreślenie wpisu: Bayer CropScience SA, Lyon, Francja i dokonanie wpisu: Bayer S.A.S., Lyon, Francja.

68360 2011 03 25 A. Wprowadzono zmianę uprawnionego przez wykreślenie wpisu: S.C. Johnson & Son, Inc. (Wisconsin Corporation), Racine, Stany Zjednoczone Ameryki i dokonanie wpisu: Eveready Battery Company, Inc., St. Louis, Stany Zjednoczone Ameryki.

68548 2011 03 25 A. Wprowadzono zmianę siedziby uprawnionego przez wykreślenie wpisu: Tecumseh Europe S.A., La Verpilliere, Francja i dokonanie wpisu: Tecumseh Europe S.A., Vaulx Milieu, Francja.

68868 2011 03 08 A. Wprowadzono zmianę uprawnionego przez wykreślenie wpisu: INVISTA Technologies S.a.r.l., Wilmington, Stany Zjednoczone Ameryki i dokonanie wpisu: INVISTA Technologies S.a.r.l., Zurych, Szwajcaria.

68868 2011 03 08 A. Wprowadzono zmianę siedziby uprawnionego przez wykreślenie wpisu: INVISTA Technologies S.a.r.l., Zurych, Szwajcaria i dokonanie wpisu: INVISTA Technologies S.a.r.l., St. Gallen, Szwajcaria.

69029 2011 03 02 A. Wprowadzono zmianę uprawnionego przez wykreślenie wpisu: NYLSTAR s.a., Saint Laurent Blangy, Francja i dokonanie wpisu: NYLSTAR, Saint Laurent Blangy, Francja.

69029 2011 03 02 A. Wprowadzono zmianę nazwy uprawnionego przez wykreślenie wpisu: NYLSTAR, Saint Laurent Blangy, Francja i dokonanie wpisu: MERYL FIBER, Saint Laurent Blangy, Francja.

69216 2011 03 02 A. Wprowadzono zmianę siedziby uprawnionego przez wykreślenie wpisu: Group 4 Securitas (International) B.V., Haga, Holandia i dokonanie wpisu: Group 4 Securitas (International) B.V., Amsterdam-Zuidoost, Holandia.

69225 2011 03 02 A. Wprowadzono zmianę siedziby uprawnionego przez wykreślenie wpisu: Securicor International, Sutton, Wielka Brytania i dokonanie wpisu: Securicor International Limited, Crawley, Wielka Brytania.

69307 2011 03 08 A. Wprowadzono zmianę uprawnionego przez wykreślenie wpisu: BARBERO 1891 S.p.A., Canale, Włochy i dokonanie wpisu: DAVIDE CAMPARI – MILANO S.P.A., Sesto San Giovanni, Włochy.

69541 2011 03 08 A. Wprowadzono zmianę adresu uprawnionego przez wykreślenie wpisu: INVISTA Technologies S.a.r.l., Wilmington, Stany Zjednoczone Ameryki i dokonanie wpisu: INVISTA Technologies S.a.r.l., Zurych, Szwajcaria.

69541 2011 03 08 A. Wprowadzono zmianę siedziby uprawnionego przez wykreślenie wpisu: INVISTA Technologies S.a.r.l., Zurych, Szwajcaria i dokonanie wpisu: INVISTA Technologies S.a.r.l., St. Gallen, Szwajcaria.

69596 2011 03 08 A. Wprowadzono zmianę uprawnionego przez wykreślenie wpisu: Struik Foods Voorthuisen B.V., Voorthuisen, Holandia i dokonanie wpisu: Struik's Verkoopkantoor B.V., Nijkerk (Gld), Holandia.

69744 2011 03 08 A. Wprowadzono zmianę uprawnionego przez wykreślenie wpisu: Russell Corporation, Atlanta, Stany Zjednoczone Ameryki i dokonanie wpisu: RUSSELL BRANDS, LLC, Atlanta, Stany Zjednoczone Ameryki.

69744 2011 03 08 A. Wprowadzono zmianę siedziby uprawnionego przez wykreślenie wpisu: RUSSELL BRANDS, LLC, Atlanta, Stany Zjednoczone Ameryki i dokonanie wpisu: RUSSELL BRANDS, LLC, Bowling Green, Stany Zjednoczone Ameryki.

69745 2011 03 08 A. Wprowadzono zmianę uprawnionego przez wykreślenie wpisu: Russell Corporation, Atlanta, Stany Zjednoczone Ameryki i dokonanie wpisu: RUSSELL BRANDS, LLC, Atlanta, Stany Zjednoczone Ameryki.

69745 2011 03 08 A. Wprowadzono zmianę siedziby uprawnionego przez wykreślenie wpisu: RUSSELL BRANDS, LLC, Atlanta, Stany Zjednoczone Ameryki i dokonanie wpisu: RUSSELL BRANDS, LLC, Bowling Green, Stany Zjednoczone Ameryki.

69869 2011 03 08 A. Wprowadzono zmianę uprawnionego przez wykreślenie wpisu: Mühlens GmbH & Co. KG, Kolonia, Niemcy i dokonanie wpisu: Procter & Gamble Manufacturing Cologne GmbH, Kolonia, Niemcy.

70052 2011 03 08 A. Wprowadzono zmianę uprawnionego przez wykreślenie wpisu: BERGER /SA/, Lieusaint, Francja i dokonanie wpisu: Marie Brizard et Roger International, Bordeaux, Francja.

70052 2011 03 08 A. Wprowadzono zmianę siedziby uprawnionego przez wykreślenie wpisu: Marie Brizard et Roger International, Bordeaux, Francja i dokonanie wpisu: Marie Brizard et Roger International, Ivry Sur Seine, Francja.

70200 2011 03 08 A. Wprowadzono zmianę nazwy uprawnionego przez wykreślenie wpisu: Rheox, Inc., Hightstown, Stany Zjednoczone Ameryki i dokonanie wpisu: Elementis Specialties, Inc., Hightstown, Stany Zjednoczone Ameryki.

70433 2011 02 08 A. Wprowadzono zmianę nazwy uprawnionego przez wykreślenie wpisu: FASHION BOX S.p.A., Asolo, Frazione Casella, Włochy i dokonanie wpisu: FASHION BOX GROUP S.P.A., Asolo – Frazione Casella, Włochy.

70433 2011 02 08 A. Wprowadzono zmianę nazwy uprawnionego przez wykreślenie wpisu: FASHION BOX GROUP S.P.A., Asolo – Frazione Casella, Włochy i dokonanie wpisu: FAMILY BOX S.p.A., Asolo – Frazione Casella, Włochy.

70433 2011 02 08 A. Wprowadzono zmianę siedziby uprawnionego przez wykreślenie wpisu: FAMILY BOX S.p.A., Asolo – Frazione Casella, Włochy i dokonanie wpisu: FAMILY BOX S.p.A., Vicenza, Włochy.

70433 2011 02 08 A. Wprowadzono zmianę uprawnionego przez wykreślenie wpisu: FAMILY BOX S.p.A., Vicenza, Włochy i dokonanie wpisu: Fashion Box S.p.A., Asolo (TV), Frazione Casella, Włochy.

70434 2011 03 25 A. Wprowadzono zmianę nazwy uprawnionego przez wykreślenie wpisu: Supreme International Corporation, Miami, Stany Zjednoczone Ameryki i dokonanie wpisu: Perry Ellis International, Inc., Miami, Stany Zjednoczone Ameryki.

70435 2011 03 25 A. Wprowadzono zmianę nazwy uprawnionego przez wykreślenie wpisu: Supreme International Corporation, Miami, Stany Zjednoczone Ameryki i dokonanie wpisu: Perry Ellis International, Inc., Miami, Stany Zjednoczone Ameryki.

70887 2011 03 29 A. Wprowadzono zmianę uprawnionego przez wykreślenie wpisu: I Guzzini Illuminazione S.R.L., Recanati, Włochy i dokonanie wpisu: I Guzzini Illuminazione S.p.A., Recanati, Włochy.

70888 2011 03 25 A. Wprowadzono zmianę nazwy uprawnionego przez wykreślenie wpisu: Supreme International Corporation, Miami, Stany Zjednoczone Ameryki i dokonanie wpisu: Perry Ellis International, Inc., Miami, Stany Zjednoczone Ameryki.

70905 2011 03 02 A. Wprowadzono zmianę uprawnionego przez wykreślenie wpisu: Brink's Incorporated, Darien, Stany Zjednoczone Ameryki i dokonanie wpisu: Brink's Network, Incorporated, Wilmington, Stany Zjednoczone Ameryki.

71861 2011 03 22 A. Wprowadzono zmianę uprawnionego przez wykreślenie wpisu: Bio Merieux, Marcy L'Étoile, Francja i dokonanie wpisu: bioMérieux, Inc., Durham, Stany Zjednoczone Ameryki.

72289 2011 03 02 A. Wprowadzono zmianę uprawnionego przez wykreślenie wpisu: Valor Limited, Derby, Wielka Brytania i dokonanie wpisu: BAXI HEATING UK LIMITED, Derby, Wielka Brytania.

72453 2011 03 09 A. Wprowadzono zmianę nazwy uprawnionego przez wykreślenie wpisu: Zakład Przetwórstwa Owoców i Warzyw „MOTYL” Halina Motyl, Marian Motyl Spółka Jawna, Rokiciny Kolonia, Polska i dokonanie wpisu: Zakład Przetwórstwa Owoców i Warzyw „MOTYL” Sp.j., Rokiciny Kolonia, Polska 004701900.

72454 2011 03 09 A. Wprowadzono zmianę nazwy uprawnionego przez wykreślenie wpisu: Zakład Przetwórstwa Owoców i Warzyw „MOTYL” Halina Motyl, Marian Motyl Spółka Jawna, Rokiciny Kolonia, Polska i dokonanie wpisu: Zakład Przetwórstwa Owoców i Warzyw „MOTYL” Sp.j., Rokiciny Kolonia, Polska 004701900.

72824 2011 03 08 A. Wprowadzono zmianę uprawnionego przez wykreślenie wpisu: BIOTON SPÓŁKA AKCYJNA, Warszawa, Polska i dokonanie wpisu: Zakłady Farmaceutyczne „Polpharma” SA, Stargard Gdański, Polska.

73604 2011 03 08 A. Wprowadzono zmianę uprawnionego przez wykreślenie wpisu: Mühlens GmbH & Co. KG, Kolonia, Niemcy i dokonanie wpisu: Procter & Gamble Manufacturing Cologne GmbH, Kolonia, Niemcy.

73958 2011 03 21 A. Wprowadzono zmianę nazwy uprawnionego przez wykreślenie wpisu: V & S Vin & Sprit Aktiebolag (publ), Sztokholm, Szwecja i dokonanie wpisu: V & S Vin & Sprit Aktiebolag, Sztokholm, Szwecja.

73959 2011 03 21 A. Wprowadzono zmianę nazwy uprawnionego przez wykreślenie wpisu: V & S Vin & Sprit Aktiebolag (publ), Sztokholm, Szwecja i dokonanie wpisu: V & S Vin & Sprit Aktiebolag, Sztokholm, Szwecja.

73960 2011 03 21 A. Wprowadzono zmianę nazwy uprawnionego przez wykreślenie wpisu: V & S Vin & Sprit Aktiebolag (publ), Sztokholm, Szwecja i dokonanie wpisu: V & S Vin & Sprit Aktiebolag, Sztokholm, Szwecja.

73966 2011 03 02 A. Wprowadzono zmianę uprawnionego przez wykreślenie wpisu: Brink's Incorporated, Darien, Stany Zjednoczone Ameryki i dokonanie wpisu: Brink's Network, Incorporated, Wilmington, Stany Zjednoczone Ameryki.

74965 2011 03 03 A. Wprowadzono zmianę uprawnionego przez wykreślenie wpisu: „INCO-VERITAS” SPÓŁKA AKCYJNA, Warszawa, Polska 000599764 i dokonanie wpisu: SELENA S.A., Wrocław, Polska 890226433.

74967 2011 03 03 A. Wprowadzono zmianę uprawnionego przez wykreślenie wpisu: „INCO-VERITAS” SPÓŁKA AKCYJNA, Warszawa, Polska 000599764 i dokonanie wpisu: SELENA S.A., Wrocław, Polska 890226433.

76251 2011 03 08 A. Wprowadzono zmianę uprawnionego przez wykreślenie wpisu: Mühlens GmbH & Co. KG, Kolonia, Niemcy i dokonanie wpisu: Procter & Gamble Manufacturing Cologne GmbH, Kolonia, Niemcy.

76958 2011 03 03 A. Wprowadzono zmianę uprawnionego przez wykreślenie wpisu: „INCO-VERITAS” Spółka Akcyjna, Warszawa, Polska i dokonanie wpisu: SELENA S.A., Wrocław, Polska 890226433.

77720 2011 03 08 A. Wprowadzono zmianę uprawnionego przez wykreślenie wpisu: BIOTON SPÓŁKA AKCYJNA, Warszawa, Polska i dokonanie wpisu: Zakłady Farmaceutyczne „Polpharma” SA, Stargard Gdański, Polska.

77874 2011 03 22 A. Wprowadzono zmianę uprawnionego przez wykreślenie wpisu: „AGROS NOVA” SPÓŁKA Z OGRANICZONĄ ODPOWIEDZIALNOŚCIĄ, Warszawa, Polska i dokonanie wpisu: AGROS NOVA BRANDS Sp. z o.o., Warszawa, Polska 141793451.

78314 2011 03 08 A. Wprowadzono zmianę uprawnionego przez wykreślenie wpisu: TINEBA, Oslo, Norwegia i dokonanie wpisu: TINE SA, Oslo, Norwegia.

78665 2011 03 25 A. Wprowadzono zmianę uprawnionego przez wykreślenie wpisu: Bayer CropScience SA, Lyon, Francja i dokonanie wpisu: Bayer S.A.S., Lyon, Francja.

80594 2011 03 24 A. Wprowadzono zmianę siedziby uprawnionego przez wykreślenie wpisu: SKLEPY KOMFORT SPÓŁKA AKCYJNA, Szczecin, Polska 320268249 i dokonanie wpisu: SKLEPY KOMFORT SPÓŁKA AKCYJNA, Łódź, Polska 320268249.

81266 2011 03 07 A. Wprowadzono zmianę uprawnionego przez wykreślenie wpisu: „AGROS NOVA” SPÓŁKA Z OGRANICZONĄ ODPOWIEDZIALNOŚCIĄ, Warszawa, Polska i dokonanie wpisu: AGROS NOVA BRANDS SPÓŁKA Z OGRANICZONĄ ODPOWIEDZIALNOŚCIĄ, Warszawa, Polska 141793451.

82179 2011 03 23 A. Wprowadzono zmianę uprawnionego przez wykreślenie wpisu: VOX INDUSTRIE Spółka Akcyjna, Janikowo, Warszawa, Polska i dokonanie wpisu: „Meble VOX Sp. z o.o. Spółka Komandytowo-Akcyjna”, Janikowo, Polska.

84624 2011 03 21 A. Wprowadzono zmianę uprawnionego przez wykreślenie wpisu: Empresa Pesquera Robinson Crusoe S.A., Santiago, Chile i dokonanie wpisu: Pesquera Trans Antartic S.A., Maipú-Santiago, Chile.

85076 2011 03 22 A. Wprowadzono zmianę uprawnionego przez wykreślenie wpisu: Agros Nova Sp. z o.o., Warszawa, Polska i dokonanie wpisu: AGROS NOVA BRANDS Sp. z o.o., Warszawa, Polska 141793451.

87143 2011 03 08 A. Wprowadzono zmianę uprawnionego przez wykreślenie wpisu: Mühlens GmbH & Co. KG, Kolonia, Niemcy i dokonanie wpisu: Procter & Gamble Manufacturing Cologne GmbH, Kolonia, Niemcy.

87242 2011 03 08 A. Wprowadzono zmianę uprawnionego przez wykreślenie wpisu: TINE BA, Oslo, Norwegia i dokonanie wpisu: TINE SA, Oslo, Norwegia.

87888 2011 03 21 A. Wprowadzono zmianę uprawnionego przez wykreślenie wpisu: AMBRA S.A., Warszawa, Polska i dokonanie wpisu: IP Brand Management Sp. z o.o. Sp.k., Warszawa, Polska 142405847.

88192 2011 03 18 A. Wprowadzono zmianę nazwy uprawnionego przez wykreślenie wpisu: UNISERV Budownictwo Przemysłowe S.A., Katowice, Polska 276566762 i dokonanie wpisu: UNISERV S.A., Katowice, Polska 276566762.

90359 2011 03 21 A. Wprowadzono zmianę uprawnionego przez wykreślenie wpisu: KDC POMORZANKA Spółka z o.o., Przeźmierowo, Polska i dokonanie wpisu: Zakład Wyrobów Cukierniczych MILLANO ZPChr Krzysztof Kotas, Przeźmierowo, Polska.

91145 2011 03 11 D. Dokonano wpisu: Celem zabezpieczenia należności podatkowych wynikających z deklaracji: VAT 12/2003, VAT 01/2004, VAT 03/2004, VAT 04/2004, VAT 05/2004, VAT 06/2004, VAT 07/2004, VAT 08/2004, VAT 09/2004, VAT 10/2004, VAT 11/2004, VAT 12/2004, VAT 01/2005, VAT 02/2005, VAT 03/2005, VAT 04/2005, VAT 05/2005, VAT 06/2005, PIT-4 02/2003, PIT-4 03/2003, PIT-4 04/2003, PIT-4 05/2003, PIT-4 06/2003, PIT-4 07/2003, PIT-4 08/2003, PIT-4 09/2003, PIT-4 10/2003, PIT-4 02/2004, PIT-4 03/2004, PIT-4 04/2004, PIT-4 05/2004, PIT-4 06/2004, PIT-4 07/2004, PIT-4 08/2004, PIT-4 09/2004, PIT-4 10/2004, PIT-4 11/2004, PIT-4 12/2004, PIT-4 04/2005, PIT-4 07/2005, PIT-4 10/2005, PIT-4 11/2005 spółki Przedsiębiorstwo Zagraniczne „Inter-Fragrances” Sp. z o.o. z siedzibą w Poznaniu, Naczelnik Pierwszego Wielkopolskiego Urzędu Skarbowego w Poznaniu ustanowił w dniu 23 lutego 2006 r. zastaw skarbowy na prawie ochronnym do znaku towarowego R.91145.

92524 2011 03 03 A. Wprowadzono zmianę uprawnionego przez wykreślenie wpisu: Cadbury Wedel Sp. z o.o., Warszawa, Polska i dokonanie wpisu: E. WEDEL SPÓŁKA Z OGRANICZONĄ ODPOWIEDZIALNOŚCIĄ, Warszawa, Polska 142078650.

97185 2011 03 08 A. Wprowadzono zmianę uprawnionego przez wykreślenie wpisu: SOCIÉTÉ IMMOBILIÈRE BAYARD D'ANTIN S.A., Paryż, Francja i dokonanie wpisu: RTL Group Deutschland Markenverwaltungs GmbH, Kolonia, Niemcy.

97187 2011 03 08 A. Wprowadzono zmianę uprawnionego przez wykreślenie wpisu: SOCIÉTÉ IMMOBILIÈRE BAYARD D'ANTIN S.A., Paryż, Francja i dokonanie wpisu: RTL Group Deutschland Markenverwaltungs GmbH, Kolonia, Niemcy.

98232 2011 03 02 A. Wprowadzono zmianę uprawnionego przez wykreślenie wpisu: A & F TRADEMARK, Inc., a Delaware Corporation, New Albany, Stany Zjednoczone Ameryki i dokonanie wpisu: Abercrombie & Fitch Europe SA, Medrisio, Szwajcaria.

100170 2011 03 08 A. Wprowadzono zmianę uprawnionego przez wykreślenie wpisu: Kraft Foods Polska Spółka Akcyjna, Warszawa, Polska i dokonanie wpisu: KRAFT FOODS POLAND SPÓŁKA Z OGRANICZONĄ ODPOWIEDZIALNOŚCIĄ IP SPÓŁKA KOMANDYTOWA, Warszawa, Polska.

100306 2011 03 21 A. Wprowadzono zmianę nazwy uprawnionego przez wykreślenie wpisu: V & S Vin & Sprit Aktiebolag (publ), Sztokholm, Szwecja i dokonanie wpisu: V & S Vin & Sprit Aktiebolag, Sztokholm, Szwecja.

102678 2011 03 08 A. Wprowadzono zmianę uprawnionego przez wykreślenie wpisu: Kraft Foods Polska Spółka Akcyjna, Warszawa, Polska i dokonanie wpisu: KRAFT FOODS POLAND SPÓŁKA Z OGRANICZONĄ ODPOWIEDZIALNOŚCIĄ IP SPÓŁKA KOMANDYTOWA, Warszawa, Polska.

103165 2011 03 25 A. Wprowadzono zmianę uprawnionego przez wykreślenie wpisu: Exide Technologies Spółka Akcyjna, Poznań, Polska i dokonanie wpisu: Exide Technologies Spółka Akcyjna Spółka Komandytowa, Poznań, Polska.

105496 2011 03 28 A. Wprowadzono zmianę uprawnionego przez wykreślenie wpisu: Przedsiębiorstwo Wydawnicze „Rzeczpospolita” Spółka Akcyjna, Warszawa, Polska i dokonanie wpisu: Polskie Towarzystwo Wspierania Przedsiębiorczości S.A., Katowice, Polska 273754180.

106504 2011 03 09 A. Wprowadzono zmianę uprawnionego przez wykreślenie wpisu: AC – Wytwórnia Części Samochodowych Spółka z o.o., Białystok, Polska 050643816 i dokonanie wpisu: AC Spółka Akcyjna, Białystok, Polska 050643816.

107349 2011 03 21 A. Wprowadzono zmianę nazwy uprawnionego przez wykreślenie wpisu: V&S Vin & Sprit Aktiebolag (publ), Sztokholm, Szwecja i dokonanie wpisu: V&S Vin & Sprit Aktiebolag, Sztokholm, Szwecja.

107436 2011 03 21 A. Wprowadzono zmianę nazwy uprawnionego przez wykreślenie wpisu: V&S Vin & Sprit Aktiebolag (publ), Sztokholm, Szwecja i dokonanie wpisu: V&S Vin & Sprit Aktiebolag, Sztokholm, Szwecja.

109417 2011 03 10 D. Dokonano wpisu: Na mocy umowy z dnia 10 lipca 2009 r. udzielono licencji pełnej i niewyłącznej, ograniczonej do terytorium Polski, na używanie znaku towarowego przez spółkę Auchan Polska Sp. z o.o., Piaseczno, Polska od dnia 1 stycznia 2009 r. na czas nieokreślony.

109753 2011 03 17 A. Wprowadzono zmianę uprawnionego przez wykreślenie wpisu: Ziarko Ryszard CIARKO, Sanok, Polska i dokonanie wpisu: CIARKO Sp. z o.o., Sanok, Polska.

109753 2011 03 17 A. Wprowadzono zmianę uprawnionego przez wykreślenie wpisu: CIARKO Sp. z o.o., Sanok, Polska i dokonanie wpisu: CIARKO SPÓŁKA Z OGRANICZONĄ ODPOWIEDZIALNOŚCIĄ SPÓŁKA KOMANDYTOWO-AKCYJNA, Sanok, Polska 180188544.

115301 2011 03 02 A. Wprowadzono zmianę uprawnionego przez wykreślenie wpisu: A & F Trademark, Inc., (a Delaware Corporation), New Albany, Stany Zjednoczone Ameryki i dokonanie wpisu: Abercrombie & Fitch Europe SA, Medrisio, Szwajcaria.

115590 2011 03 09 A. Wprowadzono zmianę uprawnionego przez wykreślenie wpisu: „HOTEL VIVALDI” S.A., Poznań, Polska i dokonanie wpisu: HOTEL VIVALDI Sp. z o.o., Poznań, Polska.

116286 2011 03 04 A. Wprowadzono zmianę uprawnionego przez wykreślenie wpisu: Mühlens GmbH & Co. KG, Kolonia, Niemcy i dokonanie wpisu: Procter & Gamble Manufacturing Cologne GmbH, Kolonia, Niemcy.

118347 2011 03 07 A. Wprowadzono zmianę uprawnionego przez wykreślenie wpisu: „AGROS NOVA” SPÓŁKA Z OGRANICZONĄ ODPOWIEDZIALNOŚCIĄ, Warszawa, Polska i dokonanie wpisu: AGROS NOVA BRANDS SPÓŁKA Z OGRANICZONĄ ODPOWIEDZIALNOŚCIĄ, Warszawa, Polska 141793451.

118977 2011 03 24 A. Wprowadzono zmianę siedziby uprawnionego przez wykreślenie wpisu: SKLEPY KOMFORT SPÓŁKA AKCYJNA, Szczecin, Polska 320268249 i dokonanie wpisu: SKLEPY KOMFORT SPÓŁKA AKCYJNA, Łódź, Polska 320268249.

120045 2011 03 09 A. Wprowadzono zmianę nazwy uprawnionego przez wykreślenie wpisu: Zakład Przetwórstwa Owoców i Warzyw „MOTYL” Halina Motyl, Marian Motyl Spółka Jawna, Rokiciny Kolonia, Polska i dokonanie wpisu: Zakład Przetwórstwa Owoców i Warzyw „MOTYL” Sp.j., Rokiciny Kolonia, Polska 004701900.

120046 2011 03 09 A. Wprowadzono zmianę nazwy uprawnionego przez wykreślenie wpisu: Zakład Przetwórstwa Owoców i Warzyw „MOTYL” Halina Motyl, Marian Motyl Spółka Jawna, Rokiciny Kolonia, Polska i dokonanie wpisu: Zakład Przetwórstwa Owoców i Warzyw „MOTYL” Sp.j., Rokiciny Kolonia, Polska 004701900.

121148 2011 03 22 A. Wprowadzono zmianę uprawnionego przez wykreślenie wpisu: MOLTON Sp. z o.o., Brwinów, Polska i dokonanie wpisu: „FILIS INVESTMENTS” Sp. z o.o., Janki, Polska 141088089.

121148 2011 03 22 A. Wprowadzono zmianę nazwy uprawnionego przez wykreślenie wpisu: „FILIS INVESTMENTS” Sp. z o.o., Janki, Polska 141088089 i dokonanie wpisu: „MOLTON STYL” Sp. z o.o., Janki, Polska 141088089.

121148 2011 03 22 A. Wprowadzono zmianę siedziby uprawnionego przez wykreślenie wpisu: „MOLTON STYL” Sp. z o.o., Janki, Polska 141088089 i dokonanie wpisu: „MOLTON STYL” Sp. z o.o., Brwinów, Polska 141088089.

123541 2011 03 21 A. Wprowadzono zmianę uprawnionego przez wykreślenie wpisu: AMBRA S.A., Warszawa, Polska i dokonanie wpisu: IP Brand Management Sp. z o.o. Sp.k., Warszawa, Polska 142405847.

123653 2011 03 07 A. Wprowadzono zmianę uprawnionego przez wykreślenie wpisu: „AGROS NOVA” SPÓŁKA Z OGRANICZONĄ ODPOWIEDZIALNOŚCIĄ, Warszawa, Polska i dokonanie wpisu: AGROS NOVA BRANDS SPÓŁKA Z OGRANICZONĄ ODPOWIEDZIALNOŚCIĄ, Warszawa, Polska 141793451.

124371 2011 03 22 A. Wprowadzono zmianę uprawnionego przez wykreślenie wpisu: Agros Nova Sp. z o.o., Warszawa, Polska i dokonanie wpisu: AGROS NOVA BRANDS Sp. z o.o., Warszawa, Polska 141793451.

127058 2011 03 25 A. Wprowadzono zmianę uprawnionego przez wykreślenie wpisu: Bayer CropScience SA, Lyon, Francja i dokonanie wpisu: Bayer S.A.S., Lyon, Francja.

131342 2011 03 23 A. Wprowadzono zmianę uprawnionego przez wykreślenie wpisu: Vox-Industrie S.A., Janikowo, Polska 631035843 i dokonanie wpisu: Meble Vox Spółka z o.o. Spółka Komandytowo-Akcyjna, Janikowo, Polska.

131343 2011 03 23 A. Wprowadzono zmianę uprawnionego przez wykreślenie wpisu: Vox-Industrie S.A., Janikowo, Polska 631035843 i dokonanie wpisu: Meble Vox Spółka z o.o. Spółka Komandytowo-Akcyjna, Janikowo, Polska.

131448 2011 03 23 A. Wprowadzono zmianę uprawnionego przez wykreślenie wpisu: Vox-Industrie S.A., Janikowo, Polska 631035843 i dokonanie wpisu: Meble Vox Spółka z o.o. Spółka Komandytowo-Akcyjna, Janikowo, Polska.

131449 2011 03 23 A. Wprowadzono zmianę uprawnionego przez wykreślenie wpisu: Vox-Industrie S.A., Janikowo, Polska 631035843 i dokonanie wpisu: Meble Vox Spółka z o.o. Spółka Komandytowo-Akcyjna, Janikowo, Polska.

131454 2011 03 23 A. Wprowadzono zmianę uprawnionego przez wykreślenie wpisu: Vox-Industrie S.A., Janikowo, Polska 631035843 i dokonanie wpisu: Meble Vox Spółka z o.o. Spółka Komandytowo-Akcyjna, Janikowo, Polska.

132377 2011 03 23 A. Wprowadzono zmianę uprawnionego przez wykreślenie wpisu: VOX-INDUSTRIE S.A., Janikowo, Polska 631035843 i dokonanie wpisu: „Meble Vox Spółka z o.o. Spółka Komandytowo-Akcyjna”, Janikowo, Polska.

132380 2011 03 23 A. Wprowadzono zmianę uprawnionego przez wykreślenie wpisu: VOX-INDUSTRIE S.A., Janikowo, Polska 631035843 i dokonanie wpisu: „Meble Vox Spółka z o.o. Spółka Komandytowo-Akcyjna”, Janikowo, Polska.

133298 2011 03 23 A. Wprowadzono zmianę uprawnionego przez wykreślenie wpisu: VOX-INDUSTRIE S.A., Janikowo, Polska 631035843 i dokonanie wpisu: „Meble Vox Spółka z o.o. Spółka Komandytowo-Akcyjna”, Janikowo, Polska.

133299 2011 03 23 A. Wprowadzono zmianę uprawnionego przez wykreślenie wpisu: VOX-INDUSTRIE S.A., Janikowo, Polska 631035843 i dokonanie wpisu: „Meble Vox Spółka z o.o. Spółka Komandytowo-Akcyjna”, Janikowo, Polska.

133675 2011 03 08 A. Wprowadzono zmianę uprawnionego przez wykreślenie wpisu: BIOTON SPÓŁKA AKCYJNA, Warszawa, Polska i dokonanie wpisu: Zakłady Farmaceutyczne „Polpharma” SA, Stargard Gdański, Polska.

134346 2011 03 24 A. Wprowadzono zmianę siedziby uprawnionego przez wykreślenie wpisu: SKLEPY KOMFORT SPÓŁKA AKCYJNA, Szczecin, Polska 320268249 i dokonanie wpisu: SKLEPY KOMFORT SPÓŁKA AKCYJNA, Łódź, Polska 320268249.

134582 2011 03 25 A. Wprowadzono zmianę uprawnionego przez wykreślenie wpisu: Bayer CropScience SA, Lyon, Francja i dokonanie wpisu: Bayer S.A.S., Lyon, Francja.

134920 2011 03 07 A. Wprowadzono zmianę uprawnionego przez wykreślenie wpisu: Sałata Stefania Przedsiębiorstwo Produkcyjno-Handlowo-Usługowe BIG-POL, 58-240 Piława Górna ul. Młynarska 4, Polska i dokonanie wpisu: Przedsiębiorstwo Produkcyjno-Handlowo-Usługowe BIG-POL Roman Domański, Piława Górna, Polska NIP 914-000-48-99.

135450 2011 03 08 A. Wprowadzono zmianę uprawnionego przez wykreślenie wpisu: BIOTON SPÓŁKA AKCYJNA, Warszawa, Polska i dokonanie wpisu: Zakłady Farmaceutyczne „Polpharma” SA, Stargard Gdański, Polska.

136142 2011 03 21 A. Wprowadzono zmianę nazwy uprawnionego przez wykreślenie wpisu: V & S Vin & Sprit Aktiebolag (publ), Arstaangsvagen 19 A 97 Sztokholm, Szwecja i dokonanie wpisu: V & S Vin & Sprit Aktiebolag, Sztokholm, Szwecja.

138008 2011 03 17 A. Wprowadzono zmianę uprawnionego przez wykreślenie wpisu: Kraft Foods Polska S.A., Warszawa, Polska i dokonanie wpisu: KRAFT FOODS POLAND SPÓŁKA Z OGRANICZONĄ ODPOWIEDZIALNOŚCIĄ IP SPÓŁKA KOMANDYTOWA, Warszawa, Polska.

139187 2011 03 18 A. Wprowadzono zmianę uprawnionego przez wykreślenie wpisu: „TARGI KIELCE SPÓŁKA Z OGRANICZONĄ ODPOWIEDZIALNOŚCIĄ, 25-672 Kielce ul. Zakładowa 1, Polska i dokonanie wpisu: TARGI KIELCE S.A., Kielce, Polska.

139219 2011 03 18 A. Wprowadzono zmianę uprawnionego przez wykreślenie wpisu: „TARGI KIELCE SPÓŁKA Z OGRANICZONĄ ODPOWIEDZIALNOŚCIĄ, 25-672 Kielce ul. Zakładowa 1, Polska i dokonanie wpisu: TARGI KIELCE S.A., Kielce, Polska.

140902 2011 03 25 A. Wprowadzono zmianę uprawnionego przez wykreślenie wpisu: Bayer CropScience SA, Lyon, Francja i dokonanie wpisu: Bayer S.A.S., Lyon, Francja.

141112 2011 03 11 A. Wprowadzono zmianę siedziby uprawnionego przez wykreślenie wpisu: WOSANA S.A., 30-133 Kraków

ul. Lea 210, Polska i dokonanie wpisu: WOSANA S.A., Andrychów, Polska 070022369.

142061 2011 03 09 A. Wprowadzono zmianę uprawnionego przez wykreślenie wpisu: „HOTEL VIVALDI” S.A., Poznań, Polska i dokonanie wpisu: HOTEL VIVALDI Sp. z o.o., Poznań, Polska.

143087 2011 03 25 A. Wprowadzono zmianę uprawnionego przez wykreślenie wpisu: Exide Technologies Spółka Akcyjna, Poznań, Polska i dokonanie wpisu: Exide Technologies Spółka Akcyjna Spółka Komandytowa, Poznań, Polska.

143588 2011 03 18 A. Wprowadzono zmianę uprawnionego przez wykreślenie wpisu: Targi Kielce Spółka z o.o., 25-672 Kielce ul. Zakładowa 1, Polska i dokonanie wpisu: TARGI KIELCE S.A., Kielce Polska.

143770 2011 03 09 A. Wprowadzono zmianę nazwy uprawnionego przez wykreślenie wpisu: Nutro Products, Inc., 445 Wilson Way City od Industry California 91744, Stany Zjednoczone Ameryki i dokonanie wpisu: The Nutro Company, City of Industry, Stany Zjednoczone Ameryki.

143771 2011 03 09 A. Wprowadzono zmianę nazwy uprawnionego przez wykreślenie wpisu: Nutro Products, Inc., 445 Wilson Way City od Industry California 91744, Stany Zjednoczone Ameryki i dokonanie wpisu: The Nutro Company, City of Industry, Stany Zjednoczone Ameryki.

143772 2011 03 09 A. Wprowadzono zmianę nazwy uprawnionego przez wykreślenie wpisu: Nutro Products, Inc., 445 Wilson Way City od Industry California 91744, Stany Zjednoczone Ameryki i dokonanie wpisu: The Nutro Company, City of Industry, Stany Zjednoczone Ameryki.

144047 2011 03 21 A. Wprowadzono zmianę uprawnionego przez wykreślenie wpisu: AMBRA S.A., Warszawa, Polska 006054698 i dokonanie wpisu: IP Brand Management Sp. z o.o. Sp.k., Warszawa, Polska 142405847.

144048 2011 03 21 A. Wprowadzono zmianę uprawnionego przez wykreślenie wpisu: AMBRA S.A., Warszawa, Polska 006054698 i dokonanie wpisu: IP Brand Management Sp. z o.o. Sp.k., Warszawa, Polska 142405847.

144439 2011 03 21 A. Wprowadzono zmianę uprawnionego przez wykreślenie wpisu: AMBRA Spółka Akcyjna, Warszawa, Polska 006054698 i dokonanie wpisu: IP Brand Management Sp. z o.o. Sp.k., Warszawa, Polska 142405847.

144702 2011 03 02 A. Wprowadzono zmianę nazwy uprawnionego przez wykreślenie wpisu: Elster Electricity, LLC, 1021 Main Campus Drive, Raleigh, North Carolina 27606, Stany Zjednoczone Ameryki i dokonanie wpisu: Elster Solutions, LLC, Raleigh, Stany Zjednoczone Ameryki.

144949 2011 03 09 A. Wprowadzono zmianę uprawnionego przez wykreślenie wpisu: „CENTRUM WINA – DYSTRYBUCJA” SPÓŁKA Z OGRANICZONĄ ODPOWIEDZIALNOŚCIĄ, Warszawa Polska i dokonanie wpisu: IP Brand Management Spółka z ograniczoną odpowiedzialnością Spółka komandytowa, Warszawa, Polska 142405847.

145189 2011 03 21 A. Wprowadzono zmianę uprawnionego przez wykreślenie wpisu: AMBRA Spółka Akcyjna, Warszawa, Polska 006054698 i dokonanie wpisu: IP Brand Management Sp. z o.o. Sp.k., Warszawa, Polska 142405847.

145637 2011 03 10 A. Wprowadzono zmianę uprawnionego przez wykreślenie wpisu: Pub TIGER Michalczewski Dariusz, 80-850 Gdańsk ul. Rajska 4c, Polska i dokonanie wpisu: Dariusz Michalczewski, Gdynia, Polska.

145687 2011 03 11 A. Wprowadzono zmianę siedziby uprawnionego przez wykreślenie wpisu: WOSANA S.A., 30-133 Kraków ul. Lea 210, Polska i dokonanie wpisu: WOSANA S.A., Andrychów, Polska 070022369.

146392 2011 03 23 A. Wprowadzono zmianę uprawnionego przez wykreślenie wpisu: TOM TAILOR AG, Gerstedter Weg 14, 22453 Hamburg, Niemcy i dokonanie wpisu: Tom Tailor GmbH, Hamburg, Niemcy.

146393 2011 03 23 A. Wprowadzono zmianę uprawnionego przez wykreślenie wpisu: TOM TAILOR AG, Gerstedter Weg 14, 22453 Hamburg, Niemcy i dokonanie wpisu: Tom Tailor GmbH, Hamburg, Niemcy.

146712 2011 03 08 A. Wprowadzono zmianę uprawnionego przez wykreślenie wpisu: STÓŁ POLSKI SPÓŁKA Z OGRANICZONĄ ODPOWIEDZIALNOŚCIĄ, Warszawa, Polska 010804506 i dokonanie wpisu: Centrum Mięsne Makton SA, Warszawa, Polska 012374330.

147784 2011 03 08 A. Wprowadzono zmianę uprawnionego przez wykreślenie wpisu: STÓŁ POLSKI SPÓŁKA Z OGRANICZONĄ ODPOWIEDZIALNOŚCIĄ, Warszawa, Polska 010804506 i dokonanie wpisu: Centrum Mięsne Makton SA, Warszawa, Polska 012374330.

149027 2011 03 21 A. Wprowadzono zmianę uprawnionego przez wykreślenie wpisu: AMBRA SA, Warszawa, Polska i dokonanie wpisu: IP Brand Management Sp. z o.o. Sp.k., Warszawa, Polska 142405847.

149028 2011 03 09 A. Wprowadzono zmianę uprawnionego przez wykreślenie wpisu: AMBRA S.A., Warszawa, Polska 006054698 i dokonanie wpisu: IP Brand Management Sp. z o.o. Sp.k., Warszawa, Polska 142405847.

149029 2011 03 21 A. Wprowadzono zmianę uprawnionego przez wykreślenie wpisu: AMBRA S.A., Warszawa, Polska i dokonanie wpisu: IP Brand Management Sp. z o.o. Sp.k., Warszawa, Polska 142405847.

149163 2011 03 09 A. Wprowadzono zmianę uprawnionego przez wykreślenie wpisu: AMBRA S.A., Warszawa, Polska 006054698 i dokonanie wpisu: IP Brand Management Sp. z o.o. Sp.k., Warszawa, Polska 142405847.

149164 2011 03 09 A. Wprowadzono zmianę uprawnionego przez wykreślenie wpisu: AMBRA S.A., Warszawa, Polska 006054698 i dokonanie wpisu: IP Brand Management Sp. z o.o. Sp.k., Warszawa, Polska 142405847.

149165 2011 03 09 A. Wprowadzono zmianę uprawnionego przez wykreślenie wpisu: „AMBRA” Spółka Akcyjna, Warszawa, Polska i dokonanie wpisu: IP Brand Management Sp. z o.o. Sp.k., Warszawa, Polska.

149989 2011 03 07 A. Wprowadzono zmianę uprawnionego przez wykreślenie wpisu: Nordea AB (publ), S-105 71 Sztokholm, Szwecja i dokonanie wpisu: Nordea Bank AB (publ), Sztokholm, Szwecja.

150165 2011 03 18 A. Wprowadzono zmianę uprawnionego przez wykreślenie wpisu: Targi Kielce Spółka z o.o., 25-672 Kielce ul. Zakładowa 1, Polska 290036480 i dokonanie wpisu: TARGI KIELCE S.A., Kielce, Polska.

150581 2011 03 21 A. Wprowadzono zmianę nazwy uprawnionego przez wykreślenie wpisu: Przedsiębiorstwo Produkcyjno-Handlowo-Usługowe ATMA Anna Pietrowska, 98-220 Zduńska Wola ul. Szpakowa 11, Polska i dokonanie wpisu: Przedsiębiorstwo Produkcyjno-Handlowo-Usługowe ATMA EXPORT – IMPORT Anna Pietrowska, Zduńska Wola, Polska.

151184 2011 03 28 A. Wprowadzono zmianę nazwy uprawnionego przez wykreślenie wpisu: GENOVA SYSTEM POLAND Spółka z o.o., 91-341 Łódź ul. Św. Teresy 103, Polska i dokonanie wpisu: GSP GROUP Sp. z o.o., Łódź, Polska 010377783.

151248 2011 03 03 A. Wprowadzono zmianę siedziby uprawnionego przez wykreślenie wpisu: Yakira L.L.C., 1 Martin Avenue South River New Jersey 08882, Stany Zjednoczone Ameryki i dokonanie wpisu: Yakira L.L.C., Nowy Jork, Stany Zjednoczone Ameryki.

151248 i 1512248-A 2011 03 03 A,B. Wprowadzono zmianę w rejestrze pod numerem R-151248 przez wykreślenie z wykazu towarów rubryka B: klasa 14: wyroby jubilerskie i czasomierze oraz w rejestrze pod numerem R-151248-A przez wykreślenie wpisu: w rubryce A: Joint Trademark Holdings, LLC, Middlebury, Stany Zjednoczone Ameryki i wpisanie w rubryce B: klasa 14: wyroby jubilerskie i czasomierze.

151248 2011 03 03 D. Dokonano wpisu: W dniu 15. 03. 2010 r. Yakira L.L.C., Nowy Jork, Stany Zjednoczone Ameryki zawarła umowę cesji częściowej z firmą Joint Trademark Holdings, LLC, Middlebury, Stany Zjednoczone Ameryki w zakresie towarów zawartych w klasie 14.

151248 2011 03 03 A. Wprowadzono zmianę uprawnionego przez wykreślenie wpisu: Yakira L.L.C., Nowy Jork, Stany Zjednoczone Ameryki i dokonanie wpisu: IP HOLDINGS UNLTD LLC, Nowy Jork, Stany Zjednoczone Ameryki.

151492 2011 03 25 A. Wprowadzono zmianę uprawnionego przez wykreślenie wpisu: AMBRA S.A., Warszawa, Polska 006054698 i dokonanie wpisu: IP Brand Management Sp. z o.o. Sp.k., Warszawa, Polska 142405847.

151572 2011 03 16 A. Wprowadzono zmianę adresu uprawnionego przez wykreślenie wpisu: „HeRo” Spółka z o.o., 04-301 Warszawa ul. Grochowska 92 m 6, Polska i dokonanie wpisu: „HeRo” Spółka z o.o., Warszawa, Polska.

151627 2011 03 23 A. Wprowadzono zmianę uprawnionego przez wykreślenie wpisu: „EUROCOLOR” Grzegorz Gazda, Zbigniew Rutkowski, 44-120 Pyskowice ul. Mickiewicza 44, Polska i dokonanie wpisu: EUROCOLOR Spółka z o.o., Pyskowice, Polska.

151771 2011 03 18 A. Wprowadzono zmianę uprawnionego przez wykreślenie wpisu: CENTER CRACOW S.C. Janusz Nowosad, Leszek Koszałka, 31-752 Kraków ul. K. Makuszyńskiego 4, Polska i dokonanie wpisu: Przedsiębiorstwo Handlowe CENTER CRACOW Janusz Nowosad, Leszek Koszałka Sp.J., Kraków, Polska 003880823.

152931 2011 03 08 A. Wprowadzono zmianę uprawnionego przez wykreślenie wpisu: STÓŁ POLSKI SPÓŁKA Z OGRANICZONĄ ODPOWIEDZIALNOŚCIĄ, Warszawa, Polska 010804506 i dokonanie wpisu: Centrum Mięsne Makton SA, Warszawa, Polska 012374330.

152997 2011 03 02 A. Wprowadzono zmianę uprawnionego przez wykreślenie wpisu: Les Grands Chais De France S.A., 1 rue de la Division Leclerc 67290 Petersbach, Francja i dokonanie wpisu: Les Grands Chais de France S.A.S., Petersbach, Francja.

153026 2011 03 02 A. Wprowadzono zmianę adresu uprawnionego przez wykreślenie wpisu: Pharmalink International Ltd., 8 Duddel St., Sixth Floor Terrace, Central Hong Kong, Specjalny Region Administracyjny ChRL Hongkong i dokonanie wpisu: Pharmalink International Ltd., Hong Kong, Specjalny Region Administracyjny ChRL Hongkong,

153181 2011 03 25 A. Wprowadzono zmianę uprawnionego przez wykreślenie wpisu: AMBRA S.A., Warszawa, Polska i dokonanie wpisu: IP Brand Management Sp. z o.o. Sp.k., Warszawa, Polska 142405847.

153233 2011 03 09 A. Wprowadzono zmianę uprawnionego przez wykreślenie wpisu: AMBRA S.A., Warszawa, Polska i dokonanie wpisu: IP Brand Management Sp. z o.o. Sp.k., Warszawa, Polska 142405847.

153309 2011 03 02 A. Wprowadzono zmianę siedziby uprawnionego przez wykreślenie wpisu: Meritor Technology, LLC, Moritor Automative B.V., Antareslaan 47 2132 J E Hoofddorp, Holandia i dokonanie wpisu: Meritor Technology, LLC, Troy, Stany Zjednoczone Ameryki.

153309 2011 03 02 A. Wprowadzono zmianę uprawnionego przez wykreślenie wpisu: Meritor Technology, LLC, Troy, Stany Zjednoczone Ameryki i dokonanie wpisu: Meritor Technology, Inc., Troy, Stany Zjednoczone Ameryki

153473 2011 03 18 A. Wprowadzono zmianę siedziby uprawnionego przez wykreślenie wpisu: BTG International Limited, Londyn, Wielka Brytania i dokonanie wpisu: BTG International Limited, Londyn ec4m 7rd, Wielka Brytania.

153550 2011 03 29 A. Wprowadzono zmianę uprawnionego przez wykreślenie wpisu: Pharmacia & Upjohn S.p.A., Via Rober Koch 1.2 20152 Mediolan, Włochy i dokonanie wpisu: Pharmacia Italia S.p.A., Mediolan, Włochy.

153550 2011 03 29 A. Wprowadzono zmianę uprawnionego przez wykreślenie wpisu: Pharmacia Italia S.p.A., Mediolan, Włochy i dokonanie wpisu: Pfizer Italia S.R.L., Latina, Włochy.

153865 2011 03 21 A. Wprowadzono zmianę siedziby uprawnionego przez wykreślenie wpisu: „CASTEL FRERES” Spółka z ograniczoną odpowiedzialnością, 01-161 Warszawa ul. Obozowa 43, Polska i dokonanie wpisu: „CASTEL FRERES” Spółka z ograniczoną odpowiedzialnością, Michałowice Reguły, Polska.

153997 2011 03 08 A. Wprowadzono zmianę uprawnionego przez wykreślenie wpisu: Spółka Cywilna „BRACIKI” Przedsiębiorstwo Wielobranżowe Mirosław Michalski, Marian Michalski, Marek Michalski, 41-500 Chorzów ul. 3-go Maja 159, Polska i dokonanie wpisu: „BRACIKI” Mirosław Michalski, Marian Michalski, Marek Michalski Sp.j., Chorzów, Polska 003444447.

154074 2011 03 25 A. Wprowadzono zmianę siedziby uprawnionego przez wykreślenie wpisu: Sumitomo Chemical Co., Ltd., 5-33 Kitahama 4-chome Osaka Chuo-ku, Japonia i dokonanie wpisu: Sumitomo Chemical Co., Ltd., Tokio, Japonia.

154460 2011 03 04 A. Wprowadzono zmianę uprawnionego przez wykreślenie wpisu: Intellinex LLC, 1800 Huntington Building 925 Euclid Avenue Cleveland Ohio 44115-1476, Stany Zjednoczone Ameryki i dokonanie wpisu: ACS Marketing, L.P., Dallas, Stany Zjednoczone Ameryki.

154545 2011 03 23 A. Wprowadzono zmianę uprawnionego przez wykreślenie wpisu: Przedsiębiorstwo Produkcyjno Handlowo Usługowe EURO-CODE s.c. Józef Morzywołek, Marek Kuśmirek, 33-300 Nowy Sącz ul. Jana Pawła II 20, Polska i dokonanie wpisu: „EURO-CODE” Spółka Jawna K.J. Morzywołek, Nowy Sącz, Polska.

154646 2011 03 23 A. Wprowadzono zmianę uprawnionego przez wykreślenie wpisu: Przedsiębiorstwo Produkcyjno Handlowo Usługowe EURO-CODE s.c. Józef Morzywołek, Marek Kuśmirek, 33-300 Nowy Sącz ul. Jana Pawła II 20, Polska i dokonanie wpisu: „EURO-CODE” Spółka Jawna K.J. Morzywołek, Nowy Sącz, Polska.

154784 2011 03 18 A. Wprowadzono zmianę adresu uprawnionego przez wykreślenie wpisu: Studio Fryzjerskie TRENDY Anna Kulec-Karampotis, 43-300 Bielsko Biała ul. 11 Listopada 60/62, Polska 070043408 i dokonanie wpisu: Studio Fryzjerskie TRENDY Anna Kulec-Karampotis, Bielsko Biała, Polska 070043408.

154892 2011 03 21 A. Wprowadzono zmianę uprawnionego przez wykreślenie wpisu: AMBRA S.A., Warszawa, Polska i dokonanie wpisu: IP Brand Management Sp. z o.o. Sp.k., Warszawa, Polska 142405847.

154925 2011 03 22 A. Wprowadzono zmianę uprawnionego przez wykreślenie wpisu: „BLOCKPOL” Przedsiębiorstwo Budowlane Bogusław Zieliński, 52-437 Wrocław ul. Karmelkowa 41, Polska 930014060 i dokonanie wpisu: Przedsiębiorstwo Budowlane BLOCKPOL Sp. z o.o., Wrocław, Polska 020530455.

155065 2011 03 21 A. Wprowadzono zmianę uprawnionego przez wykreślenie wpisu: AMBRA S.A., Warszawa, Polska i dokonanie wpisu: IP Brand Management Sp. z o.o. Sp.k., Warszawa, Polska 142405847.

155579 2011 03 09 A. Wprowadzono zmianę siedziby uprawnionego przez wykreślenie wpisu: DEMATHIEU ET BARD Société Anonyme, 14-16 rue Saint-Louis Verdun, Francja i dokonanie wpisu: DEMATHIEU ET BARD Société Anonyme, Montigny Les Metz, Francja.

155652 2011 03 07 A. Wprowadzono zmianę uprawnionego przez wykreślenie wpisu: „AGROS NOVA” Spółka z o.o., 04-028 Warszawa Al. Stanów Zjednoczonych 61 A, Polska i dokonanie wpisu: AGROS NOVA BRANDS SPÓŁKA Z OGRANICZONĄ ODPOWIEDZIALNOŚCIĄ, Warszawa, Polska 141793451.

155766 2011 03 21 A. Wprowadzono zmianę adresu uprawnionego przez wykreślenie wpisu: Gołuszka Firma Budowlana, 31-553 Kraków ul. Fabryczna 5 a, Polska i dokonanie wpisu: Gołuszka Firma Budowlana, Kraków, Polska 350529287.

156178 2011 03 04 A. Wprowadzono zmianę uprawnionego przez wykreślenie wpisu: S-B Power Tool Company, 4300 West Peterson Chicago Illinois 60646-5999, Stany Zjednoczone Ameryki i dokonanie wpisu: S-B Power Tool Corporation, Chicago, Stany Zjednoczone Ameryki.

156178 2011 03 04 A. Wprowadzono zmianę uprawnionego przez wykreślenie wpisu: S-B Power Tool Corporation, Chicago, Stany Zjednoczone Ameryki i dokonanie wpisu: Robert Bosch Tool Corporation, Mount Prospect, Stany Zjednoczone Ameryki.

156475 2011 03 03 A. Wprowadzono zmianę siedziby uprawnionego przez wykreślenie wpisu: „SOKOŁÓW” Spółka Akcyjna, 00-738 Warszawa ul. Sielecka 22, Polska i dokonanie wpisu: „SOKOŁÓW” Spółka Akcyjna, Sokołów Podlaski, Polska 710023709.

156516 2011 03 03 A. Wprowadzono zmianę uprawnionego przez wykreślenie wpisu: AGROS NOVA Spółka z o.o., 04-028 Warszawa Al. Stanów Zjednoczonych 61 A, Polska i dokonanie wpisu: AGROS NOVA BRANDS Spółka z o.o., Warszawa, Polska 141793451.

156529 2011 03 23 A. Wprowadzono zmianę uprawnionego przez wykreślenie wpisu: „VOX-INDUSTRIE” Spółka Akcyjna, 62-006 Kobylnica Janikowo k/Poznania ul. Gnieźnińska 26/28, Polska i dokonanie wpisu: „Meble Vox Spółka z o.o., Spółka Komandytowo-Akcyjna”, Janikowo, Polska.

156530 2011 03 23 A. Wprowadzono zmianę uprawnionego przez wykreślenie wpisu: „VOX-INDUSTRIE” Spółka Akcyjna, 62-006 Kobylnica Janikowo k/Poznania ul. Gnieźnińska 26/28, Polska i dokonanie wpisu: „Meble Vox Spółka z o.o., Spółka Komandytowo-Akcyjna”, Janikowo, Polska.

157249 2011 03 21 A. Wprowadzono zmianę uprawnionego przez wykreślenie wpisu: Accenture Global Services GmbH, Herrenacker 15 CH-8200 Schaffhausen, Szwajcaria i dokonanie wpisu: Accenture International S.a.r.l., Luksemburg, Luksemburg.

157249 2011 03 21 A. Wprowadzono zmianę uprawnionego przez wykreślenie wpisu: Accenture International S.a.r.l., Luksemburg, Luksemburg i dokonanie wpisu: Accenture Global Services Limited, Dublin, Irlandia.

157262 2011 03 02 A. Wprowadzono zmianę siedziby uprawnionego przez wykreślenie wpisu: Origin Products Ltd, 6 Stamford Brook Road Londyn W6 OHX, Wielka Brytania i dokonanie wpisu: Origin Products Ltd, Henley-On-Thames, Wielka Brytania.

157262 2011 03 02 A. Wprowadzono zmianę siedziby uprawnionego przez wykreślenie wpisu: Origin Products Ltd, Henley-On-Thames, Wielka Brytania i dokonanie wpisu: Origin Products Ltd, Maidenhead, Wielka Brytania.

157588 2011 03 03 A. Wprowadzono zmianę siedziby uprawnionego przez wykreślenie wpisu: „SOKOŁÓW” Spółka Akcyjna, 00-738 Warszawa ul. Sielecka 22, Polska 710023703 i dokonanie wpisu: „SOKOŁÓW” Spółka Akcyjna, Sokołów Podlaski, Polska 710023709.

157621 2011 03 18 A. Wprowadzono zmianę uprawnionego przez wykreślenie wpisu: SYKUT BAU REGIE Polska Spółka z o.o., Szczecin, Polska 191909481 i dokonanie wpisu: SINAC Sp. z o.o., Szczecin, Polska 191909481.

157921 2011 03 01 A. Wprowadzono zmianę nazwy uprawnionego przez wykreślenie wpisu: Centrala Techniczna „ELTECH” Stanisław Pałeczny, 58-100 Świdnica ul. Okulickiego 6, Polska i do-

konanie wpisu: CENTRUM INWESTYCYJNE AMBEL STANISŁAW PAŁECZNY, Świdnica, Polska 005824390.

157925 2011 03 23 A. Wprowadzono zmianę uprawnionego przez wykreślenie wpisu: VOX-INDUSTRIE SA, 62-006 Kobylnica Janikowo ul. Gnieźnińska 26/28, Polska 631035843 i dokonanie wpisu: „Meble Vox Spółka z o.o., Spółka Komandytowo – Akcyjna”, Janikowo, Polska.

158236 2011 03 22 A. Wprowadzono zmianę uprawnionego przez wykreślenie wpisu: INKOM Sp. z o.o., Wrocław ul. Zagony 5, Polska i dokonanie wpisu: INKOM S.A., Wrocław, Polska 931124709.

159098 2011 03 07 A. Wprowadzono zmianę uprawnionego przez wykreślenie wpisu: „AGROS NOVA” Spółka z ograniczoną odpowiedzialnością, 04-028 Warszawa Al. Stanów Zjednoczonych 61 A, Polska i dokonanie wpisu: AGROS NOVA BRANDS SPÓŁKA Z OGRANICZONĄ ODPOWIEDZIALNOŚCIĄ, Warszawa, Polska 141793451.

159134 2011 03 18 A. Wprowadzono zmianę uprawnionego przez wykreślenie wpisu: „WYDAWNICTWO FORUM” SPÓŁKA Z OGRANICZONĄ ODPOWIEDZIALNOŚCIĄ, Poznań, Polska 631046924 i dokonanie wpisu: FORUM PRESS Sp. z o.o., Poznań, Polska 301153854.

160043 2011 03 10 A. Wprowadzono zmianę siedziby uprawnionego przez wykreślenie wpisu: Przedsiębiorstwo Obrotu Wyrobami Hutniczymi „EUROSTAL” S.A., 40-159 Katowice ul. Jesionowa 9a, Polska 272740269 i dokonanie wpisu: Przedsiębiorstwo Obrotu Wyrobami Hutniczymi „EUROSTAL” S.A., Bytom, Polska.

160439 2011 03 28 A. Wprowadzono zmianę adresu uprawnionego przez wykreślenie wpisu: BLAU FARMA Spółka z o.o., 02-495 Warszawa ul. Wiosny Ludów 69, Polska i dokonanie wpisu: BLAU FARMA Spółka z o.o., Warszawa, Polska 017211850.

160456 2011 03 28 A. Wprowadzono zmianę adresu uprawnionego przez wykreślenie wpisu: Świętokrzyskie Przedsiębiorstwo Hotelarsko-Turystyczne Spółka z o.o. 25-729 Kielce ul. Urzędnicza 16, Polska i dokonanie wpisu: Świętokrzyskie Przedsiębiorstwo Hotelarsko-Turystyczne Spółka z o.o., Kielce, Polska 292435740.

161779 2011 03 09 A. Wprowadzono zmianę uprawnionego przez wykreślenie wpisu: GE Water & Process Technologies Canada, 2300 Meadowvale Blvd. Mississauga Ontario L5N 5P9 L5N 5P9, Kanada i dokonanie wpisu: Pentair Residential Filtration, LLC, Golden Valley, Stany Zjednoczone Ameryki.

161796 2011 03 02 A. Wprowadzono zmianę uprawnionego przez wykreślenie wpisu: A&E TELEVISION NETWORKS (New York corporation), 235 East 45th Street Nowy Jork Nowy Jork 10017, Stany Zjednoczone Ameryki i dokonanie wpisu: A&E Television Networks Merge Co., LLC (New York Limited Liability Company), Nowy Jork, Stany Zjednoczone Ameryki.

161796 2011 03 02 A. Wprowadzono zmianę uprawnionego przez wykreślenie wpisu: A&E Television Networks Merge Co., LLC (New York Limited Liability Company), Nowy Jork, Stany Zjednoczone Ameryki i dokonanie wpisu: A&E Television Networks (Delaware Limited Liability Company), Nowy Jork, Stany Zjednoczone Ameryki.

162003 2011 03 07 A. Wprowadzono zmianę uprawnionego przez wykreślenie wpisu: „AGROS NOVA” Spółka z o.o., 04-028 Warszawa Al. Stanów Zjednoczonych 61 A, Polska i dokonanie wpisu: AGROS NOVA BRANDS SPÓŁKA Z OGRANICZONĄ ODPOWIEDZIALNOŚCIĄ, Warszawa, Polska 141793451.

162113 2011 03 25 A. Wprowadzono zmianę uprawnionego przez wykreślenie wpisu: Bayer CropScience SA, Lyon, Francja i dokonanie wpisu: Bayer S.A.S., Lyon, Francja.

162299 2011 03 11 D. Dokonano wpisu: Celem zabezpieczenia należności podatkowych wynikających z deklaracji: VAT 12/2003, VAT 01/2004, VAT 03/2004, VAT 04/2004, VAT 05/2004, VAT

06/2004, VAT 07/2004, VAT 08/2004, VAT 09/2004, VAT 10/2004, VAT 11/2004, VAT 12/2004, VAT 01/2005, VAT 02/2005, VAT 03/2005, VAT 04/2005, VAT 05/2005, VAT 06/2005, PIT-4 02/2003, PIT-4 03/2003, PIT-4 04/2003, PIT-4 05/2003, PIT-4 06/2003, PIT-4 07/2003, PIT-4 08/2003, PIT-4 09/2003, PIT-4 10/2003, PIT-4 02/2004, PIT-4 03/2004, PIT-4 04/2004, PIT-4 05/2004, PIT-4 06/2004, PIT-4 07/2004, PIT-4 08/2004, PIT-4 09/2004, PIT-4 10/2004, PIT-4 11/2004, PIT-4 12/2004, PIT-4 04/2005, PIT-4 07/2005, PIT-4 10/2005, PIT-4 11/2005 spółki Przedsiębiorstwo Zagraniczne „Inter-Fragrances” Sp. z o.o. z siedzibą w Poznaniu, Naczelnik Pierwszego Wielkopolskiego Urzędu Skarbowego w Poznaniu ustanowił w dniu 23 lutego 2006 r. zastaw skarbowy na prawie ochronnym do znaku towarowego R.162299”.

163216 2011 03 21 A. Wprowadzono zmianę uprawnionego przez wykreślenie wpisu: AMBRA S.A., Warszawa, Polska i dokonanie wpisu: IP Brand Management Sp. z o.o. Sp.k., Warszawa, Polska 142405847.

163605 2011 03 23 A. Wprowadzono zmianę uprawnionego przez wykreślenie wpisu: VOX-INDUSTRIE Spółka Akcyjna, Janikowo, Polska 631035843 i dokonanie wpisu: „Meble Vox Spółka z o.o., Spółka Komandytowo – Akcyjna”, Janikowo, Polska.

163942 2011 03 25 A. Wprowadzono zmianę uprawnionego przez wykreślenie wpisu: Bayer CropScience SA, Lyon, Francja i dokonanie wpisu: Bayer S.A.S., Lyon, Francja.

164105 2011 03 29 A. Wprowadzono zmianę siedziby uprawnionego przez wykreślenie wpisu: MIPS Technologies, Inc., Mountain View, Stany Zjednoczone Ameryki i dokonanie wpisu: MIPS Technologies, Inc., Sunnyvale, Stany Zjednoczone Ameryki.

164 125 2011 03 02 A. Wprowadzono zmianę uprawnionego przez wykreślenie wpisu: EUROCASH S.A., Komorniki, Polska 631008941 i dokonanie wpisu: „EUROCASH” Spółka Akcyjna Spółka Komandytowa, Komorniki, Polska 301331110.

164577 2011 03 21 A. Wprowadzono zmianę uprawnionego przez wykreślenie wpisu: AMBRA S.A., Warszawa, Polska 006054698 i dokonanie wpisu: IP Brand Management Sp. z o.o. Sp.k., Warszawa, Polska 142405847.

164674 2011 03 03 A. Wprowadzono zmianę nazwy uprawnionego przez wykreślenie wpisu: Hagemeyer (UK) Limited, Edgbaston, Wielka Brytania i dokonanie wpisu: REXEL (UK) LIMITED, Edgbaston, Wielka Brytania.

164785 2011 03 22 A. Wprowadzono zmianę siedziby uprawnionego przez wykreślenie wpisu: eCard S.A., Warszawa, Polska 016341786 i dokonanie wpisu: eCard S.A., Gdańsk, Polska 016341786.

164786 2011 03 22 A. Wprowadzono zmianę siedziby uprawnionego przez wykreślenie wpisu: eCard S.A., Warszawa, Polska 016341786 i dokonanie wpisu: eCard S.A., Gdańsk, Polska 016341786.

166392 2011 03 17 A. Wprowadzono zmianę uprawnionego przez wykreślenie wpisu: „MASPEX” Spółka z ograniczoną odpowiedzialnością, Wadowice, Polska 670002655 i dokonanie wpisu: MASPEX-GMW SPÓŁKA Z OGRANICZONĄ ODPOWIEDZIALNOŚCIĄ SPÓŁKA KOMANDYTOWO-AKCYJNA, Wadowice, Polska 070396905.

166407 2011 03 21 A. Wprowadzono zmianę uprawnionego przez wykreślenie wpisu: Accenture Global Services GmbH, Schaffhausen, Szwajcaria i dokonanie wpisu: Accenture International S.a.r.l., Luksemburg, Luksemburg.

166407 2011 03 21 A. Wprowadzono zmianę uprawnionego przez wykreślenie wpisu: Accenture International S.a.r.l., Luksemburg, Luksemburg i dokonanie wpisu: Accenture.Global Services Limited, Dublin, Irlandia.

166527 2011 03 02 A. Wprowadzono zmianę uprawnionego przez wykreślenie wpisu: „EUROCASH” Spółka Akcyjna, Komorniki,

Polska 631008941 i dokonanie wpisu: „EUROCASH” Spółka Akcyjna Spółka Komandytowa, Komorniki, Polska 301331110.

166531 2011 03 21 A. Wprowadzono zmianę uprawnionego przez wykreślenie wpisu: Accenture Global Services GmbH, Schaffhausen, Szwajcaria i dokonanie wpisu: Accenture International S.a.r.l., Luksemburg, Luksemburg.

166531 2011 03 21 A. Wprowadzono zmianę uprawnionego przez wykreślenie wpisu: Accenture International S.a.r.l., Luksemburg, Luksemburg i dokonanie wpisu: Accenture.Global Services Limited, Dublin, Irlandia.

166658 2011 03 22 A. Wprowadzono zmianę uprawnionego przez wykreślenie wpisu: AGROS NOVA Sp. z o.o., Warszawa, Polska 016285177 i dokonanie wpisu: AGROS NOVA BRANDS Sp. z o.o., Warszawa, Polska 141793451.

166665 2011 03 22 A. Wprowadzono zmianę uprawnionego przez wykreślenie wpisu: AGROS NOVA Sp. z o.o., Warszawa, Polska 016285177 i dokonanie wpisu: AGROS NOVA BRANDS Sp. z o.o., Warszawa, Polska 141793451.

166666 2011 03 22 A. Wprowadzono zmianę uprawnionego przez wykreślenie wpisu: AGROS NOVA Sp. z o.o., Warszawa, Polska 016285177 i dokonanie wpisu: AGROS NOVA BRANDS Sp. z o.o., Warszawa, Polska 141793451.

166668 2011 03 11 A. Wprowadzono zmianę uprawnionego przez wykreślenie wpisu: AGROS NOVA Sp. z o.o., Warszawa, Polska 016285177 i dokonanie wpisu: AGROS NOVA BRANDS SPÓŁKA Z OGRANICZONĄ ODPOWIEDZIALNOŚCIĄ Warszawa, Polska 141793451.

166669 2011 03 11 A. Wprowadzono zmianę uprawnionego przez wykreślenie wpisu: AGROS NOVA Sp. z o.o., Warszawa, Polska 016285177 i dokonanie wpisu: AGROS NOVA BRANDS SPÓŁKA Z OGRANICZONĄ ODPOWIEDZIALNOŚCIĄ Warszawa, Polska 141793451.

166670 2011 03 11 A. Wprowadzono zmianę uprawnionego przez wykreślenie wpisu: AGROS NOVA Sp. z o.o., Warszawa, Polska 016285177 i dokonanie wpisu: AGROS NOVA BRANDS SPÓŁKA Z OGRANICZONĄ ODPOWIEDZIALNOŚCIĄ Warszawa, Polska 141793451.

166671 2011 03 11 A. Wprowadzono zmianę uprawnionego przez wykreślenie wpisu: AGROS NOVA Sp. z o.o., Warszawa, Polska 016285177 i dokonanie wpisu: AGROS NOVA BRANDS SPÓŁKA Z OGRANICZONĄ ODPOWIEDZIALNOŚCIĄ Warszawa, Polska 141793451.

166672 2011 03 11 A. Wprowadzono zmianę uprawnionego przez wykreślenie wpisu: AGROS NOVA Sp. z o.o., Warszawa, Polska 016285177 i dokonanie wpisu: AGROS NOVA BRANDS SPÓŁKA Z OGRANICZONĄ ODPOWIEDZIALNOŚCIĄ Warszawa, Polska 141793451.

166673 2011 03 11 A. Wprowadzono zmianę uprawnionego przez wykreślenie wpisu: AGROS NOVA Sp. z o.o., Warszawa, Polska 016285177 i dokonanie wpisu: AGROS NOVA BRANDS SPÓŁKA Z OGRANICZONĄ ODPOWIEDZIALNOŚCIĄ Warszawa, Polska 141793451.

166674 2011 03 11 A. Wprowadzono zmianę uprawnionego przez wykreślenie wpisu: AGROS NOVA Sp. z o.o., Warszawa, Polska 016285177 i dokonanie wpisu: AGROS NOVA BRANDS SPÓŁKA Z OGRANICZONĄ ODPOWIEDZIALNOŚCIĄ Warszawa, Polska 141793451.

167217 2011 03 22 A. Wprowadzono zmianę uprawnionego przez wykreślenie wpisu: AGROS NOVA Spółka z o.o., Warszawa, Polska 016285177 i dokonanie wpisu: AGROS NOVA BRANDS Sp. z o.o., Warszawa, Polska 141793451.

167218 2011 03 22 A. Wprowadzono zmianę uprawnionego przez wykreślenie wpisu: AGROS NOVA Spółka z o.o., Warsza-

wa, Polska 016285177 i dokonanie wpisu: AGROS NOVA BRANDS Sp. z o.o., Warszawa, Polska 141793451.

167219 2011 03 22 A. Wprowadzono zmianę uprawnionego przez wykreślenie wpisu: AGROS NOVA Spółka z o.o., Warszawa, Polska 016285177 i dokonanie wpisu: AGROS NOVA BRANDS Sp. z o.o., Warszawa, Polska 141793451.

167314 2011 03 11 D. Dokonano wpisu: W dniu 28 października 2010 r. na podstawie postanowienia Sądu Rejonowego we Wrocławiu Wydział VII Gospodarczy – Rejestru Zastawów (sygn. akt WR.VII.Ns-Rej.Za 6188/10/304) wpisano do Rejestru Zastawów pod pozycją 2234551 zastaw rejestrowy na prawie ochronnym udzielonym na znak towarowy R.167314 w celu zabezpieczenia wierzytelności przysługujących BRE Bank Spółka Akcyjna z siedzibą w Warszawie wobec Fagormastercook Spółka Akcyjna z siedzibą we Wrocławiu.

167314 2011 03 11 D. Dokonano wpisu: W dniu 28 października 2010 r. na podstawie postanowienia Sądu Rejonowego we Wrocławiu Wydział VII Gospodarczy – Rejestru Zastawów (sygn. akt WR.VII.Ns-Rej.Za 6188/10/101) wpisano do Rejestru Zastawów pod pozycją 2234579 zastaw rejestrowy na prawie ochronnym udzielonym na znak towarowy R.167314 w celu zabezpieczenia wierzytelności przysługujących Fortis Bank Polska Spółka Akcyjna z siedzibą w Warszawie wobec Fagormastercook Spółka Akcyjna z siedzibą we Wrocławiu.

167314 2011 03 11 D. Dokonano wpisu: W dniu 28 października 2010 r. na podstawie postanowienia Sądu Rejonowego we Wrocławiu Wydział VII Gospodarczy – Rejestru Zastawów (sygn. akt WR.VII.Ns-Rej.Za 6188/10/903) wpisano do Rejestru Zastawów pod pozycją 2234549 zastaw rejestrowy na prawie ochronnym udzielonym na znak towarowy R.167314 w celu zabezpieczenia wierzytelności przysługujących HSBC Bank Polska Spółka Akcyjna z siedzibą w Warszawie wobec Fagormastercook Spółka Akcyjna z siedzibą we Wrocławiu.

167314 2011 03 11 D. Dokonano wpisu: W dniu 28 października 2010 r. na podstawie postanowienia Sądu Rejonowego we Wrocławiu Wydział VII Gospodarczy – Rejestru Zastawów (sygn. akt WR.VII.Ns-Rej.Za 6188/10/818) wpisano do Rejestru Zastawów pod pozycją 2234577 zastaw rejestrowy na prawie ochronnym udzielonym na znak towarowy R.167314 w celu zabezpieczenia wierzytelności przysługujących Kredyt Bank Spółka Akcyjna z siedzibą w Warszawie wobec Fagormastercook Spółka Akcyjna z siedzibą we Wrocławiu.

167314 2011 03 11 D. Dokonano wpisu: W dniu 28 października 2010 r. na podstawie postanowienia Sądu Rejonowego we Wrocławiu Wydział VII Gospodarczy – Rejestru Zastawów (sygn. akt WR.VII.Ns-Rej.Za 6188/10/502) wpisano do Rejestru Zastawów pod pozycją 2234553 zastaw rejestrowy na prawie ochronnym udzielonym na znak towarowy R.167314 w celu zabezpieczenia wierzytelności przysługujących Bank Gospodarki Żywnościowej Spółka Akcyjna z siedzibą w Warszawie wobec Fagormastercook Spółka Akcyjna z siedzibą we Wrocławiu.

167314 2011 03 11 D. Dokonano wpisu: W dniu 28 października 2010 r. na podstawie postanowienia Sądu Rejonowego we Wrocławiu Wydział VII Gospodarczy – Rejestru Zastawów (sygn. akt WR.VII.Ns-Rej.Za 6188/10/417) wpisano do Rejestru Zastawów pod pozycją 2234576 zastaw rejestrowy na prawie ochronnym udzielonym na znak towarowy R.167314 w celu zabezpieczenia wierzytelności przysługujących Bank Polska Kasa Opieki Spółka Akcyjna z siedzibą w Warszawie wobec Fagormastercook Spółka Akcyjna z siedzibą we Wrocławiu.

167389 2011 03 22 A. Wprowadzono zmianę uprawnionego przez wykreślenie wpisu: „AGROS NOVA” Spółka z o.o., Warszawa, Polska 016285177 i dokonanie wpisu: AGROS NOVA BRANDS Sp. z o.o., Warszawa, Polska 141793451.

167696 2011 03 22 A. Wprowadzono zmianę uprawnionego przez wykreślenie wpisu: AGROS NOVA Spółka z o.o., Warszawa, Polska 016285177 i dokonanie wpisu: AGROS NOVA BRANDS Sp. z o.o., Warszawa, Polska 141793451.

168042 2011 03 21 A. Wprowadzono zmianę uprawnionego przez wykreślenie wpisu: AMBRA S.A., Warszawa, Polska i dokonanie wpisu: IP Brand Management Sp. z o.o. Sp.k., Warszawa, Polska 142405847.

168043 2011 03 21 A. Wprowadzono zmianę uprawnionego przez wykreślenie wpisu: AMBRA S.A., Warszawa, Polska i dokonanie wpisu: IP Brand Management Sp. z o.o. Sp.k., Warszawa, Polska 142405847.

168044 2011 03 21 A. Wprowadzono zmianę uprawnionego przez wykreślenie wpisu: AMBRA S.A., Warszawa, Polska i dokonanie wpisu: IP Brand Management Sp. z o.o. Sp.k., Warszawa, Polska 142405847.

168398 2011 03 22 A. Wprowadzono zmianę uprawnionego przez wykreślenie wpisu: „AGROS NOVA” Spółka z o.o., Warszawa, Polska 016285177 i dokonanie wpisu: AGROS NOVA BRANDS Sp. z o.o., Warszawa, Polska 141793451.

168462 2011 03 09 A. Wprowadzono zmianę uprawnionego przez wykreślenie wpisu: Polska Akademia Jakości Spółka z o.o., Kraków, Polska 356895120 i dokonanie wpisu: Alicja Osiak, Skępe, Polska.

168462 2011 03 09 A. Wprowadzono zmianę nazwy uprawnionego przez wykreślenie wpisu: Alicja Osiak, Skępe, Polska i dokonanie wpisu: Alicja Drozd, Skępe, Polska.

168741 2011 03 03 A. Wprowadzono zmianę uprawnionego przez wykreślenie wpisu: ROCK-ART. Karina Drobny, Sumina, Polska i dokonanie wpisu: Adam Konkol, Rybnik, Polska; Adrian Wieczorek, Gaszowice, Polska; Arkadiusz Dzierżawa, Wodzisław Śl., Polska; Rafał Trzaskalik, Rybnik, Polska; Dawid Krzykała, Tworków, Polska.

168778 2011 03 24 A. Wprowadzono zmianę uprawnionego przez wykreślenie wpisu: AGROS NOVA Sp. z o.o., Warszawa, Polska 016285177 i dokonanie wpisu: AGROS NOVA BRANDS SPÓŁKA Z OGRANICZONĄ ODPOWIEDZIALNOŚCIĄ, Warszawa, Polska 141793451.

168779 2011 03 24 A. Wprowadzono zmianę uprawnionego przez wykreślenie wpisu: AGROS NOVA Sp. z o.o., Warszawa, Polska 016285177 i dokonanie wpisu: AGROS NOVA BRANDS SPÓŁKA Z OGRANICZONĄ ODPOWIEDZIALNOŚCIĄ, Warszawa, Polska 141793451.

168780 2011 03 24 A. Wprowadzono zmianę uprawnionego przez wykreślenie wpisu: AGROS NOVA Sp. z o.o., Warszawa, Polska 016285177 i dokonanie wpisu: AGROS NOVA BRANDS SPÓŁKA Z OGRANICZONĄ ODPOWIEDZIALNOŚCIĄ, Warszawa, Polska 141793451.

168822 2011 03 18 A. Wprowadzono zmianę siedziby uprawnionego przez wykreślenie wpisu: Przedsiębiorstwo Produkcyjno-Handlowo-Usługowe „WAPPEX” Paweł Kozłowski, Waldemar Lewandowski Spółka Jawna, Konin, Polska 310515595 i dokonanie wpisu: Przedsiębiorstwo Produkcyjno-Handlowo-Usługowe „WAPPEX” Paweł Kozłowski, Waldemar Lewandowski Spółka Jawna, Słupca, Polska 310515595.

168823 2011 03 18 A. Wprowadzono zmianę siedziby uprawnionego przez wykreślenie wpisu: Przedsiębiorstwo Produkcyjno-Handlowo-Usługowe „WAPPEX” Paweł Kozłowski, Waldemar Lewandowski Spółka Jawna, Konin, Polska 310515595 i dokonanie wpisu: Przedsiębiorstwo Produkcyjno-Handlowo-Usługowe „WAPPEX” Paweł Kozłowski, Waldemar Lewandowski Spółka Jawna, Słupca, Polska 310515595.

168967 2011 03 10 A. Wprowadzono zmianę uprawnionego przez wykreślenie wpisu: Eurocash Fraszysza Spółka z ograniczo-

na odpowiedzialnością, Komorniki, Polska 300333695 i dokonanie wpisu: „EUROCASH” Spółka Akcyjna Spółka Komandytowa, Komorniki, Polska 301331110.

169160 2011 03 23 A. Wprowadzono zmianę uprawnionego przez wykreślenie wpisu: VOX INDUSTRIE SPÓŁKA AKCYJNA, Janikowo, Polska 631035843 i dokonanie wpisu: „Meble Vox” Spółka z o.o. Spółka Komandytowa, Janikowo, Polska.

169393 2011 03 17 A. Wprowadzono zmianę uprawnionego przez wykreślenie wpisu: AGROS NOVA Spółka z o.o., Warszawa, Polska 016285177 i dokonanie wpisu: AGROS NOVA BRANDS SPÓŁKA Z OGRANICZONĄ ODPOWIEDZIALNOŚCIĄ, Warszawa, Polska 141793451.

160866 2011 03 11 A. Wprowadzono zmianę uprawnionego przez wykreślenie wpisu: AGROS NOVA Spółka z ograniczoną odpowiedzialnością, Warszawa, Polska 016285177 i dokonanie wpisu: AGROS NOVA BRANDS SPÓŁKA Z OGRANICZONĄ ODPOWIEDZIALNOŚCIĄ, Warszawa, Polska 141793451.

169867 2011 03 11 A. Wprowadzono zmianę uprawnionego przez wykreślenie wpisu: AGROS NOVA Spółka z ograniczoną odpowiedzialnością, Warszawa, Polska 016285177 i dokonanie wpisu: AGROS NOVA BRANDS SPÓŁKA Z OGRANICZONĄ ODPOWIEDZIALNOŚCIĄ, Warszawa, Polska 141793451.

169868 2011 03 11 A. Wprowadzono zmianę uprawnionego przez wykreślenie wpisu: AGROS NOVA Spółka z ograniczoną odpowiedzialnością, Warszawa, Polska 016285177 i dokonanie wpisu: AGROS NOVA BRANDS SPÓŁKA Z OGRANICZONĄ ODPOWIEDZIALNOŚCIĄ, Warszawa, Polska 141793451.

169893 2011 03 24 A. Wprowadzono zmianę siedziby uprawnionego przez wykreślenie wpisu: SKLEPY KOMFORT SPÓŁKA AKCYJNA, Szczecin, Polska 320268249 i dokonanie wpisu: SKLEPY KOMFORT SPÓŁKA AKCYJNA, Łódź, Polska 320268249.

169906 2011 03 10 A. Wprowadzono zmianę uprawnionego przez wykreślenie wpisu: EUROCASH Franszyza Sp. z o.o., Komorniki, Polska i dokonanie wpisu: „EUROCASH” Spółka Akcyjna Spółka Komandytowa, Komorniki, Polska 301331110.

170364 2011 03 22 A. Wprowadzono zmianę uprawnionego przez wykreślenie wpisu: „AGROS NOVA” Spółka z o.o., Warszawa, Polska 016285177 i dokonanie wpisu: AGROS NOVA BRANDS Sp. z o.o., Warszawa, Polska 141793451.

171797 2011 03 22 A. Wprowadzono zmianę uprawnionego przez wykreślenie wpisu: AGROS NOVA Spółka z ograniczoną odpowiedzialnością, Warszawa, Polska 016285177 i dokonanie wpisu: AGROS NOVA BRANDS Sp. z o.o., Warszawa, Polska 141793451.

172339 2011 03 22 A. Wprowadzono zmianę uprawnionego przez wykreślenie wpisu: AGROS NOVA Spółka z ograniczoną odpowiedzialnością, Warszawa, Polska 016285177 i dokonanie wpisu: AGROS NOVA BRANDS Sp. z o.o., Warszawa, Polska 141793451.

172340 2011 03 22 A. Wprowadzono zmianę uprawnionego przez wykreślenie wpisu: AGROS NOVA Spółka z ograniczoną odpowiedzialnością, Warszawa, Polska 016285177 i dokonanie wpisu: AGROS NOVA BRANDS Sp. z o.o., Warszawa, Polska 141793451.

172803 2011 03 10 A. Wprowadzono zmianę uprawnionego przez wykreślenie wpisu: EUROCASH Franszyza Sp. z o.o., Komorniki, Polska i dokonanie wpisu: „EUROCASH” Spółka Akcyjna Spółka Komandytowa, Komorniki, Polska 301331110.

172804 2011 03 10 A. Wprowadzono zmianę uprawnionego przez wykreślenie wpisu: EUROCASH Franszyza Sp. z o.o., Komorniki, Polska i dokonanie wpisu: „EUROCASH” Spółka Akcyjna Spółka Komandytowa, Komorniki, Polska 301331110.

173483 2011 03 21 A. Wprowadzono zmianę uprawnionego przez wykreślenie wpisu: Accenture Global Services GmbH, Schaffhausen, Szwajcaria i dokonanie wpisu: Accenture International S.a.r.l., Luksemburg, Luksemburg.

173483 2011 03 21 A. Wprowadzono zmianę uprawnionego przez wykreślenie wpisu: Accenture International S.a.r.l., Luksemburg, Luksemburg i dokonanie wpisu: Accenture.Global Services Limited, Dublin, Irlandia.

174146 2011 03 23 A. Wprowadzono zmianę uprawnionego przez wykreślenie wpisu: „VOX INDUSTRIE” Spółka Akcyjna, Janikowo k/Poznań, Polska 631035843 i dokonanie wpisu: „Meble Vox” Spółka z o.o. Spółka Komandytowo-Akcyjna, Janikowo, Polska.

174190 2011 03 10 A. Wprowadzono zmianę uprawnionego przez wykreślenie wpisu: EUROCASH Franszyza Sp. z o.o., Komorniki, Polska i dokonanie wpisu: „EUROCASH” Spółka Akcyjna Spółka Komandytowa, Komorniki, Polska 301331110.

174746 2011 03 24 A. Wprowadzono zmianę uprawnionego przez wykreślenie wpisu: „SONDA” Spółka Akcyjna, Zduńska Wola, Polska 730359032 i dokonanie wpisu: „AGROS-FORTUNA” SPÓŁKA Z OGRANICZONĄ ODPOWIEDZIALNOŚCIĄ, Tarczyn, Polska.

174746 2011 03 24 A. Wprowadzono zmianę nazwy i siedziby uprawnionego przez wykreślenie wpisu: „AGROS-FORTUNA” SPÓŁKA Z OGRANICZONĄ ODPOWIEDZIALNOŚCIĄ, Tarczyn, Polska i dokonanie wpisu: „AGROS-NOVA” SPÓŁKA Z OGRANICZONĄ ODPOWIEDZIALNOŚCIĄ, Warszawa, Polska 016285177.

174746 2011 03 24 A. Wprowadzono zmianę uprawnionego przez wykreślenie wpisu: „AGROS NOVA” SPÓŁKA Z OGRANICZONĄ ODPOWIEDZIALNOŚCIĄ, Warszawa, Polska 016285177 i dokonanie wpisu: AGROS NOVA BRANDS SPÓŁKA Z OGRANICZONĄ ODPOWIEDZIALNOŚCIĄ, Warszawa, Polska 141793451.

176495 2011 03 21 A. Wprowadzono zmianę uprawnionego przez wykreślenie wpisu: AMBRA S.A., Warszawa, Polska 006054698 i dokonanie wpisu: IP Brand Management Sp. z o.o. Sp.k., Warszawa, Polska 142405847.

177717 2011 03 23 A. Wprowadzono zmianę uprawnionego przez wykreślenie wpisu: CADBURY WEDEL Spółka z o.o., Warszawa, Polska 630131480 i dokonanie wpisu: E. Wedel Spółka z o.o., Warszawa, Polska.

178428 2011 03 22 A. Wprowadzono zmianę uprawnionego przez wykreślenie wpisu: AGROS NOVA Spółka z o.o., Warszawa, Polska 016285177 i dokonanie wpisu: AGROS NOVA BRANDS Sp. z o.o., Warszawa, Polska 141793451.

178583 2011 03 24 A. Wprowadzono zmianę siedziby uprawnionego przez wykreślenie wpisu: SKLEPY KOMFORT SPÓŁKA AKCYJNA, Szczecin, Polska 320268249 i dokonanie wpisu: SKLEPY KOMFORT SPÓŁKA AKCYJNA, Łódź, Polska 320268249.

178584 2011 03 09 A. Wprowadzono zmianę siedziby uprawnionego przez wykreślenie wpisu: Przedsiębiorstwo Handlowo-Produkcyjne „Brabork” Spółka z o.o., Warszawa, Polska 008132540 i dokonanie wpisu: Przedsiębiorstwo Handlowo-Produkcyjne „Brabork” Spółka z o.o., Zielonka, Polska 008132540.

178722 2011 03 23 A. Wprowadzono zmianę uprawnionego przez wykreślenie wpisu: „VOX INDUSTRIE” Spółka Akcyjna, Janikowo k/Poznań, Polska 631035843 i dokonanie wpisu: „Meble Vox” Spółka z o.o. Spółka Komandytowo-Akcyjna, Janikowo, Polska.

178981 2011 03 07 F. Dokonano wpisu: Naczelnik Pierwszego Wielkopolskiego Urzędu Skarbowego w Poznaniu dokonał zajęcia prawa ochronnego na przedmiotowy znak towarowy zgodnie z zawiadomieniem o zajęciu prawa Nr NE/34526/MJ/V/2010, Cz.nr 34526, z dnia 07.04.2010 r. nadesłanym do Urzędu Patentowego w dniu 12.04.2010 r.

179171 2011 03 25 A. Wprowadzono zmianę uprawnionego przez wykreślenie wpisu: AGROS NOVA Sp. z o.o., Warszawa, Polska 016285177 i dokonanie wpisu: AGROS NOVA BRANDS Sp. z o.o., Warszawa, Polska 141793451.

179646 2011 03 21 A. Wprowadzono zmianę uprawnionego przez wykreślenie wpisu: AMBRA Spółka Akcyjna, Warszawa, Pol-

ska i dokonanie wpisu: IP Brand Management Sp. z o.o. Sp.k., Warszawa, Polska 142405847.

179706 2011 03 03 A. Wprowadzono zmianę uprawnionego przez wykreślenie wpisu: AGROS NOVA Spółka z ograniczoną odpowiedzialnością, Warszawa, Polska 016285177 i dokonanie wpisu: AGROS NOVA BRANDS Spółka z ograniczoną odpowiedzialnością, Warszawa, Polska 141793451.

179707 2011 03 22 A. Wprowadzono zmianę uprawnionego przez wykreślenie wpisu: AGROS NOVA Spółka z ograniczoną odpowiedzialnością, Warszawa, Polska 016285177 i dokonanie wpisu: AGROS NOVA BRANDS Spółka z ograniczoną odpowiedzialnością, Warszawa, Polska 141793451.

179711 2011 03 03 A. Wprowadzono zmianę uprawnionego przez wykreślenie wpisu: AGROS NOVA Sp. z o.o., Warszawa, Polska 016285177 i dokonanie wpisu: AGROS NOVA BRANDS Sp. z o.o., Warszawa, Polska 141793451.

179712 2011 03 03 A. Wprowadzono zmianę uprawnionego przez wykreślenie wpisu: AGROS NOVA Sp. z o.o., Warszawa, Polska 016285177 i dokonanie wpisu: AGROS NOVA BRANDS Sp. z o.o., Warszawa, Polska 141793451.

179713 2011 03 25 A. Wprowadzono zmianę uprawnionego przez wykreślenie wpisu: AGROS NOVA Sp. z o.o., Warszawa, Polska 016285177 i dokonanie wpisu: AGROS NOVA BRANDS Sp. z o.o., Warszawa, Polska 141793451.

179714 2011 03 25 A. Wprowadzono zmianę uprawnionego przez wykreślenie wpisu: AGROS NOVA Sp. z o.o., Warszawa, Polska 016285177 i dokonanie wpisu: AGROS NOVA BRANDS Sp. z o.o., Warszawa, Polska 141793451.

180287 2011 03 09 A. Wprowadzono zmianę uprawnionego przez wykreślenie wpisu: „MASPEX WADOWICE” Spółka z o.o., Wadowice, Polska 357233331; „EKOLAND” Spółka z o.o., Tychy, Polska 070400156; TYMBARK – GMW SPÓŁKA Z OGRANICZONĄ ODPOWIEDZIALNOŚCIĄ SPÓŁKA KOMANDYTOWA, Tymbark, Polska 490540969; „POLSKA ŻYWNOSĆ” Spółka z o.o., Tychy, Polska 072389074 i dokonanie wpisu: MW -GMW Sp. z o.o. Sp.k., Wadowice, Polska 357233331; „EKOLAND” Spółka z o.o., Tychy, Polska 070400156; TYMBARK – GMW SPÓŁKA Z OGRANICZONĄ ODPOWIEDZIALNOŚCIĄ SPÓŁKA KOMANDYTOWA, Tymbark, Polska 490540969; „POLSKA ŻYWNOSĆ” Spółka z o.o., Tychy, Polska 072389074.

180464 2011 03 23 A. Wprowadzono zmianę uprawnionego przez wykreślenie wpisu: „VOX INDUSTRIE” Spółka Akcyjna, Janikowo k/Poznania, Polska 631035843 i dokonanie wpisu: „Meble Vox” Spółka z ograniczoną odpowiedzialnością, Spółka Komandytowo-Akcyjna, Janikowo, Polska.

180717 2011 03 21 A. Wprowadzono zmianę uprawnionego przez wykreślenie wpisu: Accenture Global Services GmbH, Schaffhausen, Szwajcaria i dokonanie wpisu: Accenture International S.a.r.l., Luksemburg, Luksemburg.

180717 2011 03 21 A. Wprowadzono zmianę uprawnionego przez wykreślenie wpisu: Accenture International S.a.r.l., Luksemburg, Luksemburg i dokonanie wpisu: Accenture.Global Services Limited, Dublin, Irlandia.

180777 2011 03 10 A. Wprowadzono zmianę uprawnionego przez wykreślenie wpisu: Firma Handlowo-Usługowa „TERRY” Import-Hurt-Detal Tomasz Chyla, Świecie n. W., Polska 090511041 i dokonanie wpisu: „TERRY” Sp. z o.o., Świecie n. W., Polska 093053403.

180788 2011 03 25 A. Wprowadzono zmianę uprawnionego przez wykreślenie wpisu: „AGROS NOVA” Spółka z ograniczoną odpowiedzialnością, Warszawa, Polska 016285177 i dokonanie wpisu: AGROS NOVA BRANDS Spółka z ograniczoną odpowiedzialnością, Warszawa, Polska 141793451.

180789 2011 03 25 A. Wprowadzono zmianę uprawnionego przez wykreślenie wpisu: „AGROS NOVA” Spółka z ograniczoną od-

powiedzialnością, Warszawa, Polska 016285177 i dokonanie wpisu: AGROS NOVA BRANDS Spółka z ograniczoną odpowiedzialnością, Warszawa, Polska 141793451.

180790 2011 03 07 A. Wprowadzono zmianę uprawnionego przez wykreślenie wpisu: „AGROS NOVA” Spółka z ograniczoną odpowiedzialnością, Warszawa, Polska 016285177 i dokonanie wpisu: AGROS NOVA BRANDS SPÓŁKA Z OGRANICZONĄ ODPOWIEDZIALNOŚCIĄ, Warszawa, Polska 141793451.

181235 2011 03 21 A. Wprowadzono zmianę uprawnionego przez wykreślenie wpisu: AMBRA S.A., Warszawa, Polska 006054698 i dokonanie wpisu: IP Brand Management Sp. z o.o. Sp.k., Warszawa, Polska 142405847.

181236 2011 03 21 A. Wprowadzono zmianę uprawnionego przez wykreślenie wpisu: AMBRA S.A., Warszawa, Polska 006054698 i dokonanie wpisu: IP Brand Management Sp. z o.o. Sp.k., Warszawa, Polska 142405847.

181551 2011 03 09 A. Wprowadzono zmianę siedziby uprawnionego przez wykreślenie wpisu: EUROCONTROL Sp. z o.o., Łomianki, Polska 012270240 i dokonanie wpisu: EUROCONTROL Sp. z o.o. Warszawa, Polska 012270240.

182755 2011 03 21 A. Wprowadzono zmianę uprawnionego przez wykreślenie wpisu: AMBRA S.A., Warszawa, Polska 006054698 i dokonanie wpisu: IP Brand Management Sp. z o.o. Sp.k., Warszawa, Polska 142405847.

182756 2011 03 21 A. Wprowadzono zmianę uprawnionego przez wykreślenie wpisu: AMBRA S.A., Warszawa, Polska 006054698 i dokonanie wpisu: IP Brand Management Sp. z o.o. Sp.k., Warszawa, Polska 142405847.

182790 2011 03 25 A. Wprowadzono zmianę uprawnionego przez wykreślenie wpisu: „AGROS NOVA” Sp. z o.o. Warszawa, Polska 016285177 i dokonanie wpisu: AGROS NOVA BRANDS Sp. z o.o., Warszawa, Polska 141793451.

182791 2011 03 25 A. Wprowadzono zmianę uprawnionego przez wykreślenie wpisu: „AGROS NOVA” Sp. z o.o. Warszawa, Polska 016285177 i dokonanie wpisu: AGROS NOVA BRANDS Sp. z o.o., Warszawa, Polska 141793451.

182792 2011 03 25 A. Wprowadzono zmianę uprawnionego przez wykreślenie wpisu: „AGROS NOVA” Spółka z ograniczoną odpowiedzialnością, Warszawa, Polska 016285177 i dokonanie wpisu: AGROS NOVA BRANDS Spółka z ograniczoną odpowiedzialnością, Warszawa, Polska 141793451.

182823 2011 03 21 A. Wprowadzono zmianę uprawnionego przez wykreślenie wpisu: AMBRA S.A., Warszawa, Polska 006054698 i dokonanie wpisu: IP Brand Management Sp. z o.o. Sp.k., Warszawa, Polska 142405847.

183101 2011 03 07 A. Wprowadzono zmianę uprawnionego przez wykreślenie wpisu: AGROS NOVA Sp. z o.o., Warszawa, Polska 016285177 i dokonanie wpisu: AGROS NOVA BRANDS SPÓŁKA Z OGRANICZONĄ ODPOWIEDZIALNOŚCIĄ, Warszawa, Polska 141793451.

183103 2011 03 25 A. Wprowadzono zmianę uprawnionego przez wykreślenie wpisu: „AGROS NOVA” Sp. z o.o. Warszawa, Polska 016285177 i dokonanie wpisu: AGROS NOVA BRANDS Sp. z o.o., Warszawa, Polska 141793451.

183104 2011 03 25 A. Wprowadzono zmianę uprawnionego przez wykreślenie wpisu: „AGROS NOVA” Sp. z o.o. Warszawa, Polska 016285177 i dokonanie wpisu: AGROS NOVA BRANDS Sp. z o.o., Warszawa, Polska 141793451.

183105 2011 03 24 A. Wprowadzono zmianę uprawnionego przez wykreślenie wpisu: AGROS NOVA Sp. z o.o., Warszawa, Polska 016285177 i dokonanie wpisu: AGROS NOVA BRANDS SPÓŁKA Z OGRANICZONĄ ODPOWIEDZIALNOŚCIĄ, Warszawa, Polska 141793451.

183106 2011 03 24 A. Wprowadzono zmianę uprawnionego przez wykreślenie wpisu: AGROS NOVA Sp. z o.o., Warszawa, Polska 016285177 i dokonanie wpisu: AGROS NOVA BRANDS SPÓŁKA Z OGRANICZONĄ ODPOWIEDZIALNOŚCIĄ, Warszawa, Polska 141793451.

183441 2011 03 25 A. Wprowadzono zmianę uprawnionego przez wykreślenie wpisu: „AGROS NOVA” Sp. z o.o. Warszawa, Polska 016285177 i dokonanie wpisu: AGROS NOVA BRANDS Sp. z o.o., Warszawa, Polska 141793451.

183505 2011 03 25 A. Wprowadzono zmianę uprawnionego przez wykreślenie wpisu: „AGROS NOVA” Sp. z o.o. Warszawa, Polska 016285177 i dokonanie wpisu: AGROS NOVA BRANDS Sp. z o.o., Warszawa, Polska 141793451.

184119 2011 03 25 A. Wprowadzono zmianę uprawnionego przez wykreślenie wpisu: „AGROS NOVA” Sp. z o.o. Warszawa, Polska 016285177 i dokonanie wpisu: AGROS NOVA BRANDS Sp. z o.o., Warszawa, Polska 141793451.

184125 2011 03 02 A. Wprowadzono zmianę uprawnionego przez wykreślenie wpisu: EUROCASH Spółka Akcyjna, Komorniki, Polska i dokonanie wpisu: „EUROCASH” Spółka Akcyjna Spółka Komandytowa, Komorniki, Polska 301331110.

184126 2011 03 02 A. Wprowadzono zmianę uprawnionego przez wykreślenie wpisu: EUROCASH Spółka Akcyjna, Komorniki, Polska i dokonanie wpisu: „EUROCASH” Spółka Akcyjna Spółka Komandytowa, Komorniki, Polska 301331110.

184965 2011 03 29 A. Wprowadzono zmianę nazwy uprawnionego przez wykreślenie wpisu: Synthe Polska Sp. z o.o., Wrocław, Polska 932884285 i dokonanie wpisu: OGRODY NATURY Spółka z ograniczoną odpowiedzialnością, Wrocław, Polska.

184974 2011 03 03 A. Wprowadzono zmianę uprawnionego przez wykreślenie wpisu: AGROS NOVA Sp. z o.o., Warszawa, Polska 016285177 i dokonanie wpisu: AGROS NOVA BRANDS Sp. z o.o., Warszawa, Polska 141793451.

185611 2011 03 18 A. Wprowadzono zmianę uprawnionego przez wykreślenie wpisu: Targi Kielce Spółka z o.o., Kielce, Polska i dokonanie wpisu: TARGI KIELCE S.A., Kielce, Polska.

185612 2011 03 18 A. Wprowadzono zmianę uprawnionego przez wykreślenie wpisu: Targi Kielce Spółka z o.o., Kielce, Polska i dokonanie wpisu: TARGI KIELCE S.A., Kielce, Polska.

186173 2011 03 02 A. Wprowadzono zmianę uprawnionego przez wykreślenie wpisu: EUROCASH S.A., Komorniki, Polska i dokonanie wpisu: „EUROCASH” Spółka Akcyjna Spółka Komandytowa, Komorniki, Polska 301331110.

186188 2011 03 22 A. Wprowadzono zmianę uprawnionego przez wykreślenie wpisu: „AGROS” NOVA Spółka z ograniczoną odpowiedzialnością, Warszawa, Polska 016285177 i dokonanie wpisu: AGROS NOVA BRANDS Sp. z o.o., Warszawa, Polska 141793451.

186207 2011 03 07 A. Wprowadzono zmianę uprawnionego przez wykreślenie wpisu: „AGROS NOVA” Spółka z o.o., Warszawa, Polska 016285177 i dokonanie wpisu: AGROS NOVA BRANDS SPÓŁKA Z OGRANICZONĄ ODPOWIEDZIALNOŚCIĄ, Warszawa, Polska 141793451.

186208 2011 03 07 A. Wprowadzono zmianę uprawnionego przez wykreślenie wpisu: „AGROS NOVA” Spółka z o.o., Warszawa, Polska 016285177 i dokonanie wpisu: AGROS NOVA BRANDS SPÓŁKA Z OGRANICZONĄ ODPOWIEDZIALNOŚCIĄ, Warszawa, Polska 141793451.

186269 2011 03 18 A. Wprowadzono zmianę nazwy uprawnionego przez wykreślenie wpisu: UNISERV Budownictwo Przemysłowe S.A., Katowice, Polska 276566762 i dokonanie wpisu: UNISERV S.A., Katowice, Polska 276566762.

186594 2011 03 23 A. Wprowadzono zmianę siedziby uprawnionego przez wykreślenie wpisu: „GORAN” Sp. z o.o., Lublin, Pol-

ska 432329501 i dokonanie wpisu: „GORAN” Spółka, Biała Niżna, Polska.

187135 2011 03 09 A. Wprowadzono zmianę uprawnionego przez wykreślenie wpisu: AMBRA S.A., Warszawa, Polska 006054698 i dokonanie wpisu: IP Brand Management Sp. z o.o. Sp.k., Warszawa, Polska 142405847.

187136 2011 03 25 A. Wprowadzono zmianę uprawnionego przez wykreślenie wpisu: AMBRA Spółka Akcyjna, Warszawa, Polska 006054698 i dokonanie wpisu: IP Brand Management Spółka z ograniczoną odpowiedzialnością Sp.k., Warszawa, Polska 142405847.

187137 2011 03 25 A. Wprowadzono zmianę uprawnionego przez wykreślenie wpisu: AMBRA Spółka Akcyjna, Warszawa, Polska 006054698 i dokonanie wpisu: IP Brand Management Sp. z o.o. Sp.k., Warszawa, Polska 142405847.

187687 2011 03 10 D. Dokonano wpisu: Na mocy umowy z dnia 10 lipca 2009 r. udzielono licencji pełnej i niewyłącznej, ograniczonej do terytorium Polski, na używanie znaku towarowego przez spółkę Auchan Polska Sp. z o.o., Piaseczno, Polska od dnia 1 stycznia 2009 r. na czas nieokreślony.

188467 2011 03 07 A. Wprowadzono zmianę uprawnionego przez wykreślenie wpisu: AGROS NOVA Spółka z o.o., Warszawa, Polska 016285177 i dokonanie wpisu: AGROS NOVA BRANDS SPÓŁKA Z OGRANICZONĄ ODPOWIEDZIALNOŚCIĄ, Warszawa, Polska 141793451.

188468 2011 03 07 A. Wprowadzono zmianę uprawnionego przez wykreślenie wpisu: AGROS NOVA Spółka z o.o., Warszawa, Polska 016285177 i dokonanie wpisu: AGROS NOVA BRANDS SPÓŁKA Z OGRANICZONĄ ODPOWIEDZIALNOŚCIĄ, Warszawa, Polska 141793451.

188808 2011 03 18 A. Wprowadzono zmianę siedziby uprawnionego przez wykreślenie wpisu: Gamet Business Development Sp. z o.o., Warszawa, Polska i dokonanie wpisu :Gamet Business Development Sp. z o.o., Sp.k., Toruń, Polska 142079543.

188809 2011 03 18 A. Wprowadzono zmianę siedziby uprawnionego przez wykreślenie wpisu: Gamet Business Development Sp. z o.o., Warszawa, Polska i dokonanie wpisu :Gamet Business Development Sp. z o.o., Sp.k., Toruń, Polska 142079543.

188857 2011 03 22 A. Wprowadzono zmianę uprawnionego przez wykreślenie wpisu: AGROS NOVA Sp. z o.o., Warszawa, Polska 016285177 i dokonanie wpisu: AGROS NOVA BRANDS SPÓŁKA Z OGRANICZONĄ ODPOWIEDZIALNOŚCIĄ, Warszawa, Polska 141793451.

188964 2011 03 21 A. Wprowadzono zmianę uprawnionego przez wykreślenie wpisu: AMBRA S.A., Warszawa, Polska 006054698 i dokonanie wpisu: IP Brand Management Sp. z o.o. Sp.k., Warszawa, Polska 142405847.

188965 2011 03 21 A. Wprowadzono zmianę uprawnionego przez wykreślenie wpisu: AMBRA S.A., Warszawa, Polska 006054698 i dokonanie wpisu: IP Brand Management Sp. z o.o. Sp.k., Warszawa, Polska 142405847.

188966 2011 03 21 A. Wprowadzono zmianę uprawnionego przez wykreślenie wpisu: AMBRA S.A., Warszawa, Polska 006054698 i dokonanie wpisu: IP Brand Management Sp. z o.o. Sp.k., Warszawa, Polska 142405847.

189246 2011 03 24 A. Wprowadzono zmianę uprawnionego przez wykreślenie wpisu: AGROS NOVA Sp. z o.o., Warszawa, Polska 016285177 i dokonanie wpisu: AGROS NOVA BRANDS SPÓŁKA Z OGRANICZONĄ ODPOWIEDZIALNOŚCIĄ, Warszawa, Polska 141793451.

189292 2011 03 03 A. Wprowadzono zmianę uprawnionego przez wykreślenie wpisu: AGROS NOVA Sp. z o.o., Warszawa, Polska 016285177 i dokonanie wpisu: AGROS NOVA BRANDS Sp. z o.o., Warszawa, Polska 141793451.

189293 2011 03 03 A. Wprowadzono zmianę uprawnionego przez wykreślenie wpisu: AGROS NOVA Sp. z o.o., Warszawa, Polska 016285177 i dokonanie wpisu: AGROS NOVA BRANDS Sp. z o.o., Warszawa, Polska 141793451.

189811 2011 03 21 A. Wprowadzono zmianę uprawnionego przez wykreślenie wpisu: AMBRA S.A., Warszawa, Polska 006054698 i dokonanie wpisu: IP Brand Management Sp. z o.o. Sp.k., Warszawa, Polska 142405847.

190294 2011 03 02 A. Wprowadzono zmianę uprawnionego przez wykreślenie wpisu: „EUROCASH” Spółka Akcyjna, Komorniki, Polska 631008941 i dokonanie wpisu: „EUROCASH” Spółka Akcyjna Spółka Komandytowa, Komorniki, Polska 301331110.

190296 2011 03 02 A. Wprowadzono zmianę uprawnionego przez wykreślenie wpisu: „EUROCASH” Spółka Akcyjna, Komorniki, Polska 631008941 i dokonanie wpisu: „EUROCASH” Spółka Akcyjna Spółka Komandytowa, Komorniki, Polska 301331110.

190297 2011 03 02 A. Wprowadzono zmianę uprawnionego przez wykreślenie wpisu: „EUROCASH” Spółka Akcyjna, Komorniki, Polska 631008941 i dokonanie wpisu: „EUROCASH” Spółka Akcyjna Spółka Komandytowa, Komorniki, Polska 301331110.

190298 2011 03 02 A. Wprowadzono zmianę uprawnionego przez wykreślenie wpisu: „EUROCASH” Spółka Akcyjna, Komorniki, Polska 631008941 i dokonanie wpisu: „EUROCASH” Spółka Akcyjna Spółka Komandytowa, Komorniki, Polska 301331110.

190329 2011 03 07 A. Wprowadzono zmianę uprawnionego przez wykreślenie wpisu: AGROS NOVA Sp. z o.o., Warszawa, Polska 016285177 i dokonanie wpisu: AGROS NOVA BRANDS SPÓŁKA Z OGRANICZONĄ ODPOWIEDZIALNOŚCIĄ, Warszawa, Polska 141793451.

190952 2011 03 03 A. Wprowadzono zmianę uprawnionego przez wykreślenie wpisu: AGROS NOVA Sp. z o.o., Warszawa, Polska 016285177 i dokonanie wpisu: AGROS NOVA BRANDS Sp. z o.o., Warszawa, Polska 141793451.

191651 2011 03 25 A. Wprowadzono zmianę uprawnionego przez wykreślenie wpisu: AGROS NOVA Spółka z o.o., Warszawa, Polska 016285177 i dokonanie wpisu: AGROS NOVA BRANDS Spółka z o.o., Warszawa, Polska 141793451.

191652 2011 03 25 A. Wprowadzono zmianę uprawnionego przez wykreślenie wpisu: AGROS NOVA Spółka z o.o., Warszawa, Polska 016285177 i dokonanie wpisu: AGROS NOVA BRANDS Spółka z o.o., Warszawa, Polska 141793451.

191779 2011 03 21 A. Wprowadzono zmianę uprawnionego przez wykreślenie wpisu: AMBRA S.A., Warszawa, Polska 006054698 i dokonanie wpisu: IP Brand Management Sp. z o.o. Sp.k., Warszawa, Polska 142405847.

191926 2011 03 22 A. Wprowadzono zmianę uprawnionego przez wykreślenie wpisu: Wytwórnia Napojów Chłodzących „FABER – 1928” Włodzimierz Faber, Łodygowice, Polska 008455740 i dokonanie wpisu: „WODY ŻYWIECKIE WOŹNICZKA” SPÓŁKA JAWNA, Węgierska Górka, Polska 240517540.

192287 2011 03 18 A. Wprowadzono zmianę nazwy uprawnionego przez wykreślenie wpisu: ICC POLSKA Sp. z o.o., Warszawa, Polska 015887371 i dokonanie wpisu: E100 POLSKA Sp. z o.o., Warszawa, Polska 015887371.

192764 2011 03 07 A. Wprowadzono zmianę uprawnionego przez wykreślenie wpisu: AGROS NOVA Sp. z o.o., Warszawa, Polska 016285177 i dokonanie wpisu: AGROS NOVA BRANDS SPÓŁKA Z OGRANICZONĄ ODPOWIEDZIALNOŚCIĄ, Warszawa, Polska 141793451.

192944 2011 03 08 A. Wprowadzono zmianę uprawnionego przez wykreślenie wpisu: BIOTON S.A, Warszawa, Polska i dokonanie wpisu: Zakłady Farmaceutyczne „Polpharma” SA, Starogard Gdański, Polska.

192964 2011 03 18 A. Wprowadzono zmianę nazwy uprawnionego przez wykreślenie wpisu: SCAN-CONSULT Sp. z o.o., Gdynia, Polska 008412541 i dokonanie wpisu: SPEDMAN GLOBAL LOGISTICS Sp. z o.o., Gdynia, Polska 008412541.

193110 2011 03 18 A. Wprowadzono zmianę uprawnionego przez wykreślenie wpisu: „Porozumienie Radiowe Plus” Sp. z o.o., Warszawa, Polska 105826 i dokonanie wpisu: NADAWCA Sp. z o.o., Warszawa, Polska 017227957.

193302 2011 03 28 A. Wprowadzono zmianę uprawnionego przez wykreślenie wpisu: Przedsiębiorstwo Wydawnicze „Rzeczpospolita” Spółka Akcyjna, Warszawa, Polska 000902783 i dokonanie wpisu: Polskie Towarzystwo Wspierania Przedsiębiorczości Spółka Akcyjna, Katowice, Polska 273754180.

193303 2011 03 28 A. Wprowadzono zmianę uprawnionego przez wykreślenie wpisu: Przedsiębiorstwo Wydawnicze „Rzeczpospolita” Spółka Akcyjna, Warszawa, Polska 000902783 i dokonanie wpisu: Polskie Towarzystwo Wspierania Przedsiębiorczości Spółka Akcyjna, Katowice, Polska 273754180.

193304 2011 03 28 A. Wprowadzono zmianę uprawnionego przez wykreślenie wpisu: Przedsiębiorstwo Wydawnicze „Rzeczpospolita” Spółka Akcyjna, Warszawa, Polska 000902783 i dokonanie wpisu: Polskie Towarzystwo Wspierania Przedsiębiorczości Spółka Akcyjna, Katowice, Polska 273754180.

193305 2011 03 28 A. Wprowadzono zmianę uprawnionego przez wykreślenie wpisu: Przedsiębiorstwo Wydawnicze „Rzeczpospolita” Spółka Akcyjna, Warszawa, Polska 000902783 i dokonanie wpisu: Polskie Towarzystwo Wspierania Przedsiębiorczości Spółka Akcyjna, Katowice, Polska 273754180.

193470 2011 03 10 A. Wprowadzono zmianę uprawnionego przez wykreślenie wpisu: KRKA Polska Spółka z o.o., Warszawa, Polska 010164219 i dokonanie wpisu: KRKA, Tovarna zdravil, d.d., Novo mesto, Novo mesto, Słowenia.

193764 2011 03 17 A. Wprowadzono zmianę uprawnionego przez wykreślenie wpisu: AGROS NOVA Spółka z o.o., Warszawa, Polska 016285177 i dokonanie wpisu: AGROS NOVA BRANDS Spółka z o.o., Warszawa, Polska 141793451.

193768 2011 03 25 A. Wprowadzono zmianę uprawnionego przez wykreślenie wpisu: AGROS NOVA Sp. z o.o., Warszawa, Polska 016285177 i dokonanie wpisu: AGROS NOVA BRANDS Sp. z o.o., Warszawa, Polska 141793451.

194102 2011 03 07 A. Wprowadzono zmianę uprawnionego przez wykreślenie wpisu: AGROS NOVA Sp. z o.o., Warszawa, Polska 016285177 i dokonanie wpisu: AGROS NOVA BRANDS SPÓŁKA Z OGRANICZONĄ ODPOWIEDZIALNOŚCIĄ, Warszawa, Polska 141793451.

194103 2011 03 25 A. Wprowadzono zmianę uprawnionego przez wykreślenie wpisu: AGROS NOVA Sp. z o.o., Warszawa, Polska 016285177 i dokonanie wpisu: AGROS NOVA BRANDS Sp. z o.o., Warszawa, Polska 141793451.

194911 2011 03 23 A. Wprowadzono zmianę uprawnionego przez wykreślenie wpisu: „VOX INDUSTRIE” S. A., Janikowo, Polska 631035843 i dokonanie wpisu: Meble Vox Spółka z o.o., Spółka Komandytowo-Akcyjna, Janikowo, Polska.

194920 2011 03 25 A. Wprowadzono zmianę uprawnionego przez wykreślenie wpisu: AMBRA S.A., Warszawa, Polska 006054698 i dokonanie wpisu: IP Brand Management Sp. z o.o. Sp.k., Warszawa, Polska 142405847.

194921 2011 03 09 A. Wprowadzono zmianę uprawnionego przez wykreślenie wpisu: AMBRA S.A., Warszawa, Polska 006054698 i dokonanie wpisu: IP Brand Management Sp. z o.o. Sp.k., Warszawa, Polska 142405847.

194934 2011 03 07 A. Wprowadzono zmianę uprawnionego przez wykreślenie wpisu: AGROS NOVA Sp. z o.o., Warszawa, Pol-

ska 016285177 i dokonanie wpisu: AGROS NOVA BRANDS SPÓŁKA Z OGRANICZONĄ ODPOWIEDZIALNOŚCIĄ, Warszawa, Polska 141793451.

195223 2011 03 23 A. Wprowadzono zmianę uprawnionego przez wykreślenie wpisu: Vox Industrie S. A., Janikowo k/Poznań, Polska 631035843 i dokonanie wpisu: „Meble Vox spółka z o.o. Spółka Komandytowo-Akcyjna”, Janikowo, Polska.

195224 2011 03 23 A. Wprowadzono zmianę uprawnionego przez wykreślenie wpisu: Vox Industrie S. A., Janikowo k/Poznań, Polska 631035843 i dokonanie wpisu: „Meble Vox spółka z o.o. Spółka Komandytowo-Akcyjna”, Janikowo, Polska.

195609 2011 03 22 A. Wprowadzono zmianę uprawnionego przez wykreślenie wpisu: AGROS NOVA Sp. z o.o., Warszawa, Polska 016285177 i dokonanie wpisu: AGROS NOVA BRANDS Sp. z o.o., Warszawa, Polska 141793451.

195610 2011 03 22 A. Wprowadzono zmianę uprawnionego przez wykreślenie wpisu: AGROS NOVA Sp. z o.o., Warszawa, Polska 016285177 i dokonanie wpisu: AGROS NOVA BRANDS Sp. z o.o., Warszawa, Polska 141793451.

195611 2011 03 22 A. Wprowadzono zmianę uprawnionego przez wykreślenie wpisu: AGROS NOVA Sp. z o.o., Warszawa, Polska 016285177 i dokonanie wpisu: AGROS NOVA BRANDS Sp. z o.o., Warszawa, Polska 141793451.

195612 2011 03 24 A. Wprowadzono zmianę uprawnionego przez wykreślenie wpisu: AGROS NOVA Sp. z o.o., Warszawa, Polska 016285177 i dokonanie wpisu: AGROS NOVA BRANDS SPÓŁKA Z OGRANICZONĄ ODPOWIEDZIALNOŚCIĄ, Warszawa, Polska 141793451.

195613 2011 03 24 A. Wprowadzono zmianę uprawnionego przez wykreślenie wpisu: AGROS NOVA Sp. z o.o., Warszawa, Polska 016285177 i dokonanie wpisu: AGROS NOVA BRANDS SPÓŁKA Z OGRANICZONĄ ODPOWIEDZIALNOŚCIĄ, Warszawa, Polska 141793451.

195614 2011 03 22 A. Wprowadzono zmianę uprawnionego przez wykreślenie wpisu: AGROS NOVA Sp. z o.o., Warszawa, Polska 016285177 i dokonanie wpisu: AGROS NOVA BRANDS Sp. z o.o., Warszawa, Polska 141793451.

195615 2011 03 22 A. Wprowadzono zmianę uprawnionego przez wykreślenie wpisu: AGROS NOVA Sp. z o.o., Warszawa, Polska 016285177 i dokonanie wpisu: AGROS NOVA BRANDS Sp. z o.o., Warszawa, Polska 141793451.

195616 2011 03 22 A. Wprowadzono zmianę uprawnionego przez wykreślenie wpisu: AGROS NOVA Sp. z o.o., Warszawa, Polska 016285177 i dokonanie wpisu: AGROS NOVA BRANDS Sp. z o.o., Warszawa, Polska 141793451.

195617 2011 03 22 A. Wprowadzono zmianę uprawnionego przez wykreślenie wpisu: AGROS NOVA Sp. z o.o., Warszawa, Polska 016285177 i dokonanie wpisu: AGROS NOVA BRANDS Sp. z o.o., Warszawa, Polska 141793451.

195618 2011 03 24 A. Wprowadzono zmianę uprawnionego przez wykreślenie wpisu: AGROS NOVA Sp. z o.o., Warszawa, Polska 016285177 i dokonanie wpisu: AGROS NOVA BRANDS SPÓŁKA Z OGRANICZONĄ ODPOWIEDZIALNOŚCIĄ, Warszawa, Polska 141793451.

195619 2011 03 24 A. Wprowadzono zmianę uprawnionego przez wykreślenie wpisu: AGROS NOVA Sp. z o.o., Warszawa, Polska 016285177 i dokonanie wpisu: AGROS NOVA BRANDS SPÓŁKA Z OGRANICZONĄ ODPOWIEDZIALNOŚCIĄ, Warszawa, Polska 141793451.

195620 2011 03 24 A. Wprowadzono zmianę uprawnionego przez wykreślenie wpisu: AGROS NOVA Sp. z o.o., Warszawa, Polska 016285177 i dokonanie wpisu: AGROS NOVA BRANDS SPÓŁKA Z OGRANICZONĄ ODPOWIEDZIALNOŚCIĄ, Warszawa, Polska 141793451.

195801 2011 03 25 A. Wprowadzono zmianę uprawnionego przez wykreślenie wpisu: AGROS NOVA Spółka z o.o., Warszawa, Polska 016285177 i dokonanie wpisu: AGROS NOVA BRANDS Spółka z o.o., Warszawa, Polska 141793451.

195930 2011 03 23 A. Wprowadzono zmianę uprawnionego przez wykreślenie wpisu: „Selena” SA, Świdnica, Polska 890226433 i dokonanie wpisu: SELENA S.A., Wrocław, Polska.

195976 2011 03 09 A. Wprowadzono zmianę uprawnionego przez wykreślenie wpisu: POLSKA AKADEMIA JAKOŚCI Spółka z o.o., Kraków, Polska 356895120 i dokonanie wpisu: Alicja Osiak, Skępe, Polska.

195976 2011 03 09 A. Wprowadzono zmianę nazwy uprawnionego przez wykreślenie wpisu: Alicja Osiak, Skępe, Polska i dokonanie wpisu: Alicja Drozd, Skępe, Polska.

196625 2011 03 09 A. Wprowadzono zmianę uprawnionego przez wykreślenie wpisu: POLSKA AKADEMIA JAKOŚCI Spółka z o.o., Kraków, Polska 356895120 i dokonanie wpisu: Alicja Osiak, Skępe, Polska.

196625 2011 03 09 A. Wprowadzono zmianę nazwy uprawnionego przez wykreślenie wpisu: Alicja Osiak, Skępe, Polska i dokonanie wpisu: Alicja Drozd, Skępe, Polska.

197423 2011 03 25 A. Wprowadzono zmianę uprawnionego przez wykreślenie wpisu: AMBRA S.A., Warszawa, Polska 006054698 i dokonanie wpisu: IP Brand Management Sp. z o.o. Sp.k., Warszawa, Polska 142405847.

198123 2011 03 02 A. Wprowadzono zmianę uprawnionego przez wykreślenie wpisu: „EUROCASH” Spółka Akcyjna, Komorniki, Polska 631008941 i dokonanie wpisu: „EUROCASH” Spółka Akcyjna Spółka Komandytowa, Komorniki, Polska 301331110.

198172 2011 03 17 A. Wprowadzono zmianę uprawnionego przez wykreślenie wpisu: AGROS NOVA Sp. z o.o., Warszawa, Polska 016285177 i dokonanie wpisu: AGROS NOVA BRANDS SPÓŁKA Z OGRANICZONĄ ODPOWIEDZIALNOŚCIĄ, Warszawa, Polska 141793451.

198173 2011 03 17 A. Wprowadzono zmianę uprawnionego przez wykreślenie wpisu: AGROS NOVA Sp. z o.o., Warszawa, Polska 016285177 i dokonanie wpisu: AGROS NOVA BRANDS SPÓŁKA Z OGRANICZONĄ ODPOWIEDZIALNOŚCIĄ, Warszawa, Polska 141793451.

198174 2011 03 17 A. Wprowadzono zmianę uprawnionego przez wykreślenie wpisu: AGROS NOVA Sp. z o.o., Warszawa, Polska 016285177 i dokonanie wpisu: AGROS NOVA BRANDS SPÓŁKA Z OGRANICZONĄ ODPOWIEDZIALNOŚCIĄ, Warszawa, Polska 141793451.

198175 2011 03 17 A. Wprowadzono zmianę uprawnionego przez wykreślenie wpisu: AGROS NOVA Sp. z o.o., Warszawa, Polska 016285177 i dokonanie wpisu: AGROS NOVA BRANDS SPÓŁKA Z OGRANICZONĄ ODPOWIEDZIALNOŚCIĄ, Warszawa, Polska 141793451.

198740 2011 03 24 A. Wprowadzono zmianę siedziby uprawnionego przez wykreślenie wpisu: Sklepy Komfort Spółka Akcyjna, Szczecin, Polska 320268249 i dokonanie wpisu: SKLEPY KOMFORT SPÓŁKA AKCYJNA, Łódź, Polska 320268249.

199203 2011 03 23 A. Wprowadzono zmianę uprawnionego przez wykreślenie wpisu: VOX-INDUSTRIE S.A., Janikowo, Polska 631035843 i dokonanie wpisu: „Meble Vox Spółka z o.o. Spółka Komandytowo-Akcyjna”, Janikowo, Polska.

199358 2011 03 18 A. Wprowadzono zmianę uprawnionego przez wykreślenie wpisu: UCB Pharma Spółka z ograniczoną odpowiedzialnością, Warszawa, Polska i dokonanie wpisu: ICN Polfa Rzeszów S.A., Rzeszów, Polska 690312268.

199603 2011 03 23 A. Wprowadzono zmianę uprawnionego przez wykreślenie wpisu: „VOX-INDUSTRIE” S.A., Janikowo, Polska

631035843 i dokonanie wpisu: „Meble Vox Spółka z o.o. Spółka Komandytowo-Akcyjna”, Janikowo, Polska.

199771 2011 03 07 A. Wprowadzono zmianę uprawnionego przez wykreślenie wpisu: „AGROS NOVA” Spółka z o.o., Warszawa, Polska 016285177 i dokonanie wpisu: AGROS NOVA BRANDS SPÓŁKA Z OGRANICZONĄ ODPOWIEDZIALNOŚCIĄ, Warszawa, Polska 141793451.

199635 2011 03 02 A. Wprowadzono zmianę uprawnionego przez wykreślenie wpisu: „EUROCASH” Spółka Akcyjna, Komorniki, Polska 631008941 i dokonanie wpisu: „EUROCASH” Spółka Akcyjna Spółka Komandytowa, Komorniki, Polska 301331110.

199807 2011 03 07 A. Wprowadzono zmianę uprawnionego przez wykreślenie wpisu: „AGROS NOVA” Spółka z o.o., Warszawa, Polska 016285177 i dokonanie wpisu: AGROS NOVA BRANDS SPÓŁKA Z OGRANICZONĄ ODPOWIEDZIALNOŚCIĄ, Warszawa, Polska 141793451.

200331 2011 03 10 A. Wprowadzono zmianę uprawnionego przez wykreślenie wpisu: US Pharmacia Sp. z o.o., Warszawa, Polska 011213010 i dokonanie wpisu: Ethifarm Sp. z o.o., Sp. Komandytowa, Poznań, Polska300833593.

200555 2011 03 09 A. Wprowadzono zmianę uprawnionego przez wykreślenie wpisu: Telecom Media Sp. z o.o., Warszawa, Polska 015454666 i dokonanie wpisu: TELECOM MEDIA S.A., Warszawa, Polska.

200556 2011 03 09 A. Wprowadzono zmianę uprawnionego przez wykreślenie wpisu: Telecom Media Sp. z o.o., Warszawa, Polska 015454666 i dokonanie wpisu: TELECOM MEDIA S.A., Warszawa, Polska.

200606 2011 03 02 A. Wprowadzono zmianę uprawnionego przez wykreślenie wpisu: „EUROCASH” Spółka Akcyjna, Komorniki, Polska 631008941 i dokonanie wpisu: „EUROCASH” Spółka Akcyjna Spółka Komandytowa, Komorniki, Polska 301331110.

200869 2011 03 23 A. Wprowadzono zmianę uprawnionego przez wykreślenie wpisu: „VOX-INDUSTRIE” Spółka Akcyjna, Janikowo, Polska 631035843 i dokonanie wpisu: „Meble Vox Spółka z o.o. Spółka Komandytowo-Akcyjna”, Janikowo, Polska.

201219 2011 03 23 A. Wprowadzono zmianę uprawnionego przez wykreślenie wpisu: „VOX-INDUSTRIE” Spółka Akcyjna, Janikowo, Polska 631035843 i dokonanie wpisu: „Meble Vox Spółka z o.o. Spółka Komandytowo-Akcyjna”, Janikowo, Polska.

201237 2011 03 24 A. Wprowadzono zmianę uprawnionego przez wykreślenie wpisu: AGROS NOVA Spółka z o.o., Warszawa, Polska 016285177 i dokonanie wpisu: AGROS NOVA BRANDS SPÓŁKA Z OGRANICZONĄ ODPOWIEDZIALNOŚCIĄ, Warszawa, Polska 141793451.

201238 2011 03 25 A. Wprowadzono zmianę uprawnionego przez wykreślenie wpisu: AGROS NOVA Sp. z o.o., Warszawa, Polska 016285177 i dokonanie wpisu: AGROS NOVA BRANDS Sp. z o.o., Warszawa, Polska 141793451.

201239 2011 03 22 A. Wprowadzono zmianę uprawnionego przez wykreślenie wpisu: AGROS NOVA Spółka z o.o., Warszawa, Polska 016285177 i dokonanie wpisu: AGROS NOVA BRANDS Sp. z o.o., Warszawa, Polska 141793451.

201487 2011 03 23 A. Wprowadzono zmianę uprawnionego przez wykreślenie wpisu: „VOX-INDUSTRIE” S.A., Janikowo, Polska 631035843 i dokonanie wpisu: „Meble Vox Spółka z o.o. Spółka Komandytowo-Akcyjna”, Janikowo, Polska.

201488 2011 03 23 A. Wprowadzono zmianę uprawnionego przez wykreślenie wpisu: „VOX-INDUSTRIE” S.A., Janikowo, Polska 631035843 i dokonanie wpisu: „Meble Vox Spółka z o.o. Spółka Komandytowo-Akcyjna”, Janikowo, Polska.

201489 2011 03 23 A. Wprowadzono zmianę uprawnionego przez wykreślenie wpisu: „VOX-INDUSTRIE” S.A., Janikowo, Polska

631035843 i dokonanie wpisu: „Meble Vox Spółka z o.o. Spółka Komandytowo-Akcyjna”, Janikowo, Polska.

201697 2011 03 17 A. Wprowadzono zmianę uprawnionego przez wykreślenie wpisu: AGROS NOVA Sp. z o.o., Warszawa, Polska 016285177 i dokonanie wpisu: AGROS NOVA BRANDS SPÓŁKA Z OGRANICZONĄ ODPOWIEDZIALNOŚCIĄ, Warszawa, Polska 141793451.

202078 2011 03 09 A. Wprowadzono zmianę uprawnionego przez wykreślenie wpisu: AMBRA S.A., Warszawa, Polska 006054698 i dokonanie wpisu: IP Brand Management Sp. z o.o. Sp.k., Warszawa, Polska 142405847.

202195 2011 03 17 A. Wprowadzono zmianę uprawnionego przez wykreślenie wpisu: AGROS NOVA Spółka z o.o., Warszawa, Polska 016285177 i dokonanie wpisu: AGROS NOVA BRANDS SPÓŁKA Z OGRANICZONĄ ODPOWIEDZIALNOŚCIĄ, Warszawa, Polska 141793451.

202196 2011 03 17 A. Wprowadzono zmianę uprawnionego przez wykreślenie wpisu: AGROS NOVA Spółka z o.o., Warszawa, Polska 016285177 i dokonanie wpisu: AGROS NOVA BRANDS SPÓŁKA Z OGRANICZONĄ ODPOWIEDZIALNOŚCIĄ, Warszawa, Polska 141793451.

202197 2011 03 17 A. Wprowadzono zmianę uprawnionego przez wykreślenie wpisu: AGROS NOVA Spółka z o.o., Warszawa, Polska 016285177 i dokonanie wpisu: AGROS NOVA BRANDS SPÓŁKA Z OGRANICZONĄ ODPOWIEDZIALNOŚCIĄ, Warszawa, Polska 141793451.

202198 2011 03 17 A. Wprowadzono zmianę uprawnionego przez wykreślenie wpisu: AGROS NOVA Spółka z o.o., Warszawa, Polska 016285177 i dokonanie wpisu: AGROS NOVA BRANDS SPÓŁKA Z OGRANICZONĄ ODPOWIEDZIALNOŚCIĄ, Warszawa, Polska 141793451.

202199 2011 03 17 A. Wprowadzono zmianę uprawnionego przez wykreślenie wpisu: AGROS NOVA Spółka z o.o., Warszawa, Polska 016285177 i dokonanie wpisu: AGROS NOVA BRANDS SPÓŁKA Z OGRANICZONĄ ODPOWIEDZIALNOŚCIĄ, Warszawa, Polska 141793451.

202200 2011 03 25 A. Wprowadzono zmianę uprawnionego przez wykreślenie wpisu: AGROS NOVA Spółka z o.o., Warszawa, Polska 016285177 i dokonanie wpisu: AGROS NOVA BRANDS SPÓŁKA Z OGRANICZONĄ ODPOWIEDZIALNOŚCIĄ, Warszawa, Polska 141793451.

202328 2011 03 02 A. Wprowadzono zmianę uprawnionego przez wykreślenie wpisu: EUROCASH S.A., Komorniki, Polska 631008941 i dokonanie wpisu: „EUROCASH” Spółka Akcyjna Spółka Komandytowa, Komorniki, Polska 301331110.

202513 2011 03 23 A. Wprowadzono zmianę uprawnionego przez wykreślenie wpisu: „VOX-INDUSTRIE” S.A., Janikowo, Polska 631035843 i dokonanie wpisu: „Meble Vox Spółka z o.o. Spółka Komandytowo-Akcyjna”, Janikowo, Polska.

202514 2011 03 23 A. Wprowadzono zmianę uprawnionego przez wykreślenie wpisu: „VOX-INDUSTRIE” S.A., Janikowo, Polska 631035843 i dokonanie wpisu: „Meble Vox Spółka z o.o. Spółka Komandytowo-Akcyjna”, Janikowo, Polska.

202723 2011 03 02 A. Wprowadzono zmianę uprawnionego przez wykreślenie wpisu: „EUROCASH” Spółka Akcyjna, Komorniki, Polska 631008941 i dokonanie wpisu: „EUROCASH” Spółka Akcyjna Spółka Komandytowa, Komorniki, Polska 301331110.

202724 2011 03 02 A. Wprowadzono zmianę uprawnionego przez wykreślenie wpisu: „EUROCASH” Spółka Akcyjna, Komorniki, Polska 631008941 i dokonanie wpisu: „EUROCASH” Spółka Akcyjna Spółka Komandytowa, Komorniki, Polska 301331110.

202797 2011 03 23 A. Wprowadzono zmianę uprawnionego przez wykreślenie wpisu: „VOX-INDUSTRIE” S.A., Janikowo, Polska

631035843 i dokonanie wpisu: „Meble Vox Spółka z o.o. Spółka Komandytowo-Akcyjna”, Janikowo, Polska.

202895 2011 03 02 A. Wprowadzono zmianę uprawnionego przez wykreślenie wpisu: EUROCASH S.A., Komorniki, Polska 631008941 i dokonanie wpisu: „EUROCASH” Spółka Akcyjna Spółka Komandytowa, Komorniki, Polska 301331110.

202896 2011 03 02 A. Wprowadzono zmianę uprawnionego przez wykreślenie wpisu: „EUROCASH” Spółka Akcyjna, Komorniki, Polska 631008941 i dokonanie wpisu: „EUROCASH” Spółka Akcyjna Spółka Komandytowa, Komorniki, Polska 301331110.

202938 2011 03 02 A. Wprowadzono zmianę uprawnionego przez wykreślenie wpisu: „EUROCASH” Spółka Akcyjna, Komorniki, Polska 631008941 i dokonanie wpisu: „EUROCASH” Spółka Akcyjna Spółka Komandytowa, Komorniki, Polska 301331110.

203000 2011 03 02 A. Wprowadzono zmianę uprawnionego przez wykreślenie wpisu: EUROCASH S.A., Komorniki, Polska 631008941 i dokonanie wpisu: „EUROCASH” Spółka Akcyjna Spółka Komandytowa, Komorniki, Polska 301331110.

203603 2011 03 22 A. Wprowadzono zmianę uprawnionego przez wykreślenie wpisu: „AGROS NOVA” Spółka z ograniczoną odpowiedzialnością, Warszawa, Polska 016285177 i dokonanie wpisu: AGROS NOVA BRANDS Sp. z o.o., Warszawa, Polska 141793451.

203751 2011 03 02 A. Wprowadzono zmianę uprawnionego przez wykreślenie wpisu: EUROCASH S.A., Komorniki, Polska 631008941 i dokonanie wpisu: „EUROCASH” Spółka Akcyjna Spółka Komandytowa, Komorniki, Polska 301331110.

203764 2011 03 09 A. Wprowadzono zmianę uprawnionego przez wykreślenie wpisu: AMBRA S.A., Warszawa, Polska 006054698 i dokonanie wpisu: IP Brand Management Sp. z o.o. Sp.k., Warszawa, Polska 142405847.

203765 2011 03 21 A. Wprowadzono zmianę uprawnionego przez wykreślenie wpisu: AMBRA S.A., Warszawa, Polska 006054698 i dokonanie wpisu: IP Brand Management Sp. z o.o. Sp.k., Warszawa, Polska 142405847.

204191 2011 03 23 A. Wprowadzono zmianę nazwy uprawnionego przez wykreślenie wpisu: KOLPORTER EXPO Sp. z o.o., Sosnowiec, Polska 260077082 i dokonanie wpisu: EXPO SILESIA Spółka z o.o., Sosnowiec, Polska.

204250 2011 03 07 A. Wprowadzono zmianę uprawnionego przez wykreślenie wpisu: Przedsiębiorstwo Produkcyjno Handlowo Usługowe „MERKURY” Adam i Artur Żurakowscy Sp. Jawna, Prudnik, Polska 530939155 i dokonanie wpisu: PRZEDSIĘBIORSTWO PRODUKCYJNO HANDLOWO USŁUGOWE „MERKURY” SPÓŁKA Z OGRANICZONĄ ODPOWIEDZIALNOŚCIĄ, Prudnik, Polska 532387375.

204752 2011 03 02 A. Wprowadzono zmianę uprawnionego przez wykreślenie wpisu: „EUROCASH” Spółka Akcyjna, Komorniki, Polska 631008941 i dokonanie wpisu: „EUROCASH” Spółka Akcyjna Spółka Komandytowa, Komorniki, Polska 301331110.

204829 2011 03 17 A. Wprowadzono zmianę uprawnionego przez wykreślenie wpisu: AGROS NOVA Sp. z o.o., Warszawa, Polska 016285177 i dokonanie wpisu: AGROS NOVA BRANDS SPÓŁKA Z OGRANICZONĄ ODPOWIEDZIALNOŚCIĄ, Warszawa, Polska 141793451.

205430 2011 03 09 A. Wprowadzono zmianę uprawnionego przez wykreślenie wpisu: AMBRA S.A., Warszawa, Polska 006054698 i dokonanie wpisu: IP Brand Management Sp. z o.o. Sp.k., Warszawa, Polska 142405847.

205431 2011 03 09 A. Wprowadzono zmianę uprawnionego przez wykreślenie wpisu: AMBRA S.A., Warszawa, Polska 006054698 i dokonanie wpisu: IP Brand Management Sp. z o.o. Sp.k., Warszawa, Polska 142405847.

205522 2011 03 09 A. Wprowadzono zmianę uprawnionego przez wykreślenie wpisu: „Selena” SA, Świdnica, Polska 890226433 i dokonanie wpisu: „Selena” S.A., Wrocław, Polska 890226433.

205522 2011 03 09 D. Dokonano wpisu: Na mocy umowy z dnia 10 marca 2010 r. udzielono niewyłącznej i pełnej licencji na czas nieokreślony na używanie znaku towarowego przez spółkę „SELLENA CO.” S.A., Wrocław, Polska.

205655 2011 03 02 A. Wprowadzono zmianę uprawnionego przez wykreślenie wpisu: EUROCASH S. A., Komorniki, Polska 631008941 i dokonanie wpisu: „EUROCASH” Spółka Akcyjna Spółka Komandytowa, Komorniki, Polska 301331110.

205912 2011 03 02 A. Wprowadzono zmianę uprawnionego przez wykreślenie wpisu: EUROCASH S. A., Komorniki, Polska 631008941 i dokonanie wpisu: „EUROCASH” Spółka Akcyjna Spółka Komandytowa, Komorniki, Polska 301331110.

206691 2011 03 09 A. Wprowadzono zmianę uprawnionego przez wykreślenie wpisu: Compagnie Gervais Danone, Paryż, Francja i dokonanie wpisu: DANONE SPÓŁKA Z OGRANICZONĄ ODPOWIEDZIALNOŚCIĄ, Warszawa, Polska.

207183 2011 03 23 A. Wprowadzono zmianę uprawnionego przez wykreślenie wpisu: „VOX-INDUSTRIE” S.A., Janikowo, Polska 631035843 i dokonanie wpisu: „Meble Vox Spółka z o.o. Spółka Komandytowo-Akcyjna”, Janikowo, Polska.

207301 2011 03 21 A. Wprowadzono zmianę uprawnionego przez wykreślenie wpisu: AMBRA Spółka Akcyjna, Warszawa, Polska 006054698 i dokonanie wpisu: IP Brand Management Sp. z o.o. Sp.k., Warszawa, Polska 142405847.

207410 2011 03 10 A. Wprowadzono zmianę uprawnionego przez wykreślenie wpisu: AMBRA S.A., Warszawa, Polska 006054698 i dokonanie wpisu: IP Brand Management Sp. z o.o. Sp.k., Warszawa, Polska 142405847.

207426 2011 03 23 A. Wprowadzono zmianę nazwy uprawnionego przez wykreślenie wpisu: KOLPORTER EXPO Sp. z o.o., Sosnowiec, Polska 260077082 i dokonanie wpisu: EXPO SILESIA Spółka z o.o., Sosnowiec, Polska.

208979 2011 03 10 A. Wprowadzono zmianę uprawnionego przez wykreślenie wpisu: AMBRA S.A., Warszawa, Polska 006054698 i dokonanie wpisu: IP Brand Management Sp. z o.o. Sp.k., Warszawa, Polska 142405847.

208980 2011 03 10 A. Wprowadzono zmianę uprawnionego przez wykreślenie wpisu: AMBRA S.A., Warszawa, Polska 006054698 i dokonanie wpisu: IP Brand Management Sp. z o.o. Sp.k., Warszawa, Polska 142405847.

209821 2011 03 10 A. Wprowadzono zmianę uprawnionego przez wykreślenie wpisu: AMBRA S.A., Warszawa, Polska 006054698 i dokonanie wpisu: IP Brand Management Sp. z o.o. Sp.k., Warszawa, Polska 142405847.

209944 2011 03 02 A. Wprowadzono zmianę uprawnionego przez wykreślenie wpisu: EUROCASH S.A., Komorniki, Polska 631008941 i dokonanie wpisu: „EUROCASH” Spółka Akcyjna Spółka Komandytowa, Komorniki, Polska 301331110.

209946 2011 03 02 A. Wprowadzono zmianę uprawnionego przez wykreślenie wpisu: EUROCASH S.A., Komorniki, Polska 631008941 i dokonanie wpisu: „EUROCASH” Spółka Akcyjna Spółka Komandytowa, Komorniki, Polska 301331110.

209947 2011 03 02 A. Wprowadzono zmianę uprawnionego przez wykreślenie wpisu: EUROCASH S.A., Komorniki, Polska 631008941 i dokonanie wpisu: „EUROCASH” Spółka Akcyjna Spółka Komandytowa, Komorniki, Polska 301331110.

210166 2011 03 28 A. Wprowadzono zmianę uprawnionego przez wykreślenie wpisu: Przedsiębiorstwo Wydawnicze „Rzeczpospolita” S.A., Warszawa, Polska 000902783 i dokonanie wpisu: Polskie Towarzystwo Wspierania Przedsiębiorczości Spółka Akcyjna, Katowice, Polska 273754180.

210267 2011 03 23 A. Wprowadzono zmianę uprawnionego przez wykreślenie wpisu: „VOX-INDUSTRIE” S.A., Janikowo, Polska

631035843 i dokonanie wpisu: Meble Vox Spółka z o.o. Spółka Komandytowo-Akcyjna, Janikowo, Polska.

210314 2011 03 23 A. Wprowadzono zmianę uprawnionego przez wykreślenie wpisu: „VOX-INDUSTRIE” S.A., Janikowo, Polska 631035843 i dokonanie wpisu: „Meble Vox Spółka z o.o. Spółka Komandytowo-Akcyjna”, Janikowo, Polska.

210461 2011 03 02 A. Wprowadzono zmianę uprawnionego przez wykreślenie wpisu: EUROCASH S.A., Komorniki, Polska 631008941 i dokonanie wpisu: „EUROCASH” Spółka Akcyjna Spółka Komandytowa, Komorniki, Polska 301331110.

211184 2011 03 22 A. Wprowadzono zmianę uprawnionego przez wykreślenie wpisu: „AGROS NOVA” Spółka z o.o., Warszawa, Polska 016285177 i dokonanie wpisu: AGROS NOVA BRANDS Sp. z o.o., Warszawa, Polska 141793451.

211237 2011 03 02 A. Wprowadzono zmianę uprawnionego przez wykreślenie wpisu: EUROCASH S.A., Komorniki, Polska i dokonanie wpisu: „EUROCASH” Spółka Akcyjna Spółka Komandytowa, Komorniki, Polska 301331110.

211493 2011 03 22 A. Wprowadzono zmianę uprawnionego przez wykreślenie wpisu: AGROS NOVA Spółka z o.o., Warszawa, Polska 016285177 i dokonanie wpisu: AGROS NOVA BRANDS Sp. z o.o., Warszawa, Polska 141793451.

211494 2011 03 22 A. Wprowadzono zmianę uprawnionego przez wykreślenie wpisu: AGROS NOVA Spółka z o.o., Warszawa, Polska 016285177 i dokonanie wpisu: AGROS NOVA BRANDS Sp. z o.o., Warszawa, Polska 141793451.

212040 2011 03 17 A. Wprowadzono zmianę uprawnionego przez wykreślenie wpisu: AGROS NOVA Sp. z o.o., Warszawa, Polska 016285177 i dokonanie wpisu: AGROS NOVA BRANDS SPÓŁKA Z OGRANICZONĄ ODPOWIEDZIALNOŚCIĄ, Warszawa, Polska 141793451.

212104 2011 03 17 A. Wprowadzono zmianę uprawnionego przez wykreślenie wpisu: AGROS NOVA Spółka z o.o., Warszawa, Polska 016285177 i dokonanie wpisu: AGROS NOVA BRANDS SPÓŁKA Z OGRANICZONĄ ODPOWIEDZIALNOŚCIĄ, Warszawa, Polska 141793451.

212302 2011 03 22 A. Wprowadzono zmianę uprawnionego przez wykreślenie wpisu: POLMOTOR Spółka Jawna Cezary Przesmycki, Jacek Przesmycki, Warszawa, Polska 010799231 i dokonanie wpisu: ARKUS & ROMET GROUP Sp. z o.o., Podgórze, Polska 180040712.

212458 2011 03 25 A. Wprowadzono zmianę uprawnionego przez wykreślenie wpisu: Ambra S.A., Warszawa, Polska 006054698 i dokonanie wpisu: IP Brand Management Sp. z o.o. Sp.k., Warszawa, Polska 142405847.

212459 2011 03 10 A. Wprowadzono zmianę uprawnionego przez wykreślenie wpisu: Ambra S.A., Warszawa, Polska 006054698 i dokonanie wpisu: IP Brand Management Sp. z o.o. Sp.k., Warszawa, Polska 142405847.

212612 2011 03 10 A. Wprowadzono zmianę uprawnionego przez wykreślenie wpisu: KRKA-POLSKA Spółka z o.o., Warszawa, Polska 010164219 i dokonanie wpisu: KRKA, Tovarna zdravil, d.d., Novo mesto, Novo mesto, Słowenia.

212884 2011 03 08 A. Wprowadzono zmianę uprawnionego przez wykreślenie wpisu: CB AKCJA Sp. z o.o., Warszawa, Polska 016074196 i dokonanie wpisu: Urszula Chwałkowska, Warszawa, Polska.

213325 2011 03 02 A. Wprowadzono zmianę uprawnionego przez wykreślenie wpisu: „EUROCASH” Spółka Akcyjna, Komorniki, Polska 631008941 i dokonanie wpisu: „EUROCASH” Spółka Akcyjna Spółka Komandytowa, Komorniki, Polska 301331110.

213335 2011 03 02 A. Wprowadzono zmianę uprawnionego przez wykreślenie wpisu: „EUROCASH” Spółka Akcyjna, Komorniki,

Polska 631008941 i dokonanie wpisu: „EUROCASH” Spółka Akcyjna Spółka Komandytowa, Komorniki, Polska 301331110.

213365 2011 03 18 A. Wprowadzono zmianę siedziby uprawnionego przez wykreślenie wpisu: Gamet Business Development Sp. z o.o., Sp. k., Warszawa, Polska i dokonanie wpisu: Gamet Business Development Sp. z o.o., Sp. k., Toruń, Polska 142079543.

213366 2011 03 18 A. Wprowadzono zmianę siedziby uprawnionego przez wykreślenie wpisu: Gamet Business Development Sp. z o.o., Sp. k., Warszawa, Polska i dokonanie wpisu: Gamet Business Development Sp. z o.o., Sp. k., Toruń, Polska 142079543.

213580 2011 03 09 A. Wprowadzono zmianę uprawnionego przez wykreślenie wpisu: Zakład Ceramiki Sanitarnej Stanisław Hybner, Środa Wielkopolska, Polska 004864619 i dokonanie wpisu: „HYBNER” A. HYBNER, S. HYBNER, L.HYBNER-MYSZA SPÓŁKA JAWNA, Środa Wielkopolska, Polska 300462228.

213929 2011 03 09 A. Wprowadzono zmianę uprawnionego przez wykreślenie wpisu: Telecom Media Spółka z o.o., Warszawa, Polska 015454666 i dokonanie wpisu: TELECOM MEDIA S.A., Warszawa, Polska.

214568 2011 03 18 A. Wprowadzono zmianę siedziby uprawnionego przez wykreślenie wpisu: Gamet Business Development Sp. z o.o., Sp. k., Warszawa, Polska i dokonanie wpisu: Gamet Business Development Sp. z o.o., Sp. k., Toruń, Polska 142079543.

214609 2011 03 22 A. Wprowadzono zmianę uprawnionego przez wykreślenie wpisu: „AGROS NOVA” Spółka z ograniczoną odpowiedzialnością, Warszawa, Polska 016285177 i dokonanie wpisu: AGROS NOVA BRANDS Sp. z o.o., Warszawa, Polska 141793451.

214666 2011 03 22 A. Wprowadzono zmianę uprawnionego przez wykreślenie wpisu: BIOCORPO Spółka z ograniczoną odpowiedzialnością, Warszawa, Polska 017500991 i dokonanie wpisu: PharmaSwiss SA, Zug, Szwajcaria.

214874 2011 03 23 A. Wprowadzono zmianę nazwy uprawnionego przez wykreślenie wpisu: KOLPORTER EXPO Sp. z o.o., Sosnowiec, Polska 260077082 i dokonanie wpisu: EXPO SILESIA Spółka z o.o., Sosnowiec, Polska.

215549 2011 03 17 A. Wprowadzono zmianę uprawnionego przez wykreślenie wpisu: AGROS NOVA Sp. z o.o., Warszawa, Polska 016285177 i dokonanie wpisu: AGROS NOVA BRANDS SPÓŁKA Z OGRANICZONĄ ODPOWIEDZIALNOŚCIĄ, Warszawa, Polska 141793451.

215550 2011 03 17 A. Wprowadzono zmianę uprawnionego przez wykreślenie wpisu: AGROS NOVA Sp. z o.o., Warszawa, Polska 016285177 i dokonanie wpisu: AGROS NOVA BRANDS SPÓŁKA Z OGRANICZONĄ ODPOWIEDZIALNOŚCIĄ, Warszawa, Polska 141793451.

215551 2011 03 17 A. Wprowadzono zmianę uprawnionego przez wykreślenie wpisu: AGROS NOVA Sp. z o.o., Warszawa, Polska 016285177 i dokonanie wpisu: AGROS NOVA BRANDS SPÓŁKA Z OGRANICZONĄ ODPOWIEDZIALNOŚCIĄ, Warszawa, Polska 141793451.

215604 2011 03 23 A. Wprowadzono zmianę nazwy uprawnionego przez wykreślenie wpisu: „KOLPORTER EXPO” Spółka z ograniczoną odpowiedzialnością, Sosnowiec, Polska 260077082 i dokonanie wpisu: EXPO SILESIA Spółka z o.o., Sosnowiec, Polska.

215605 2011 03 23 A. Wprowadzono zmianę nazwy uprawnionego przez wykreślenie wpisu: „KOLPORTER EXPO” Spółka z ograniczoną odpowiedzialnością, Sosnowiec, Polska 260077082 i dokonanie wpisu: EXPO SILESIA Spółka z o.o., Sosnowiec, Polska.

215795 2011 03 18 A. Wprowadzono zmianę uprawnionego przez wykreślenie wpisu: „AFLOFARM Fabryka Leków Spółka z o.o., Ksawerów, Polska 72279864 i dokonanie wpisu: AFLOFARM FARMACJA POLSKA Sp. z o.o., Pabianice, Polska 472871255.

215806 2011 03 23 A. Wprowadzono zmianę uprawnionego przez wykreślenie wpisu: „VOX-INDUSTRIE” S.A., Janikowo, Polska

631035843 i dokonanie wpisu: „Meble Vox Spółka z o.o. Spółka Komandytowo-Akcyjna”, Janikowo, Polska.

216107 2011 03 03 A. Wprowadzono zmianę uprawnionego przez wykreślenie wpisu: AGROS NOVA Spółka z ograniczoną odpowiedzialnością, Warszawa, Polska 016285177 i dokonanie wpisu: AGROS NOVA BRANDS Spółka z ograniczoną odpowiedzialnością, Warszawa, Polska 141793451.

216221 2011 03 02 A. Wprowadzono zmianę uprawnionego przez wykreślenie wpisu: EUROCASH S.A., Komorniki, Polska 631008941 i dokonanie wpisu: „EUROCASH” Spółka Akcyjna Spółka Komandytowa, Komorniki, Polska 301331110.

216230 2011 03 02 A. Wprowadzono zmianę uprawnionego przez wykreślenie wpisu: EUROCASH S.A., Komorniki, Polska 631008941 i dokonanie wpisu: „EUROCASH” Spółka Akcyjna Spółka Komandytowa, Komorniki, Polska 301331110.

216240 2011 03 02 A. Wprowadzono zmianę uprawnionego przez wykreślenie wpisu: EUROCASH S.A., Komorniki, Polska 631008941 i dokonanie wpisu: „EUROCASH” Spółka Akcyjna Spółka Komandytowa, Komorniki, Polska 301331110.

217007 2011 03 02 A. Wprowadzono zmianę uprawnionego przez wykreślenie wpisu: EUROCASH S.A., Komorniki, Polska 631008941 i dokonanie wpisu: „EUROCASH” Spółka Akcyjna Spółka Komandytowa, Komorniki, Polska 301331110.

217008 2011 03 02 A. Wprowadzono zmianę uprawnionego przez wykreślenie wpisu: EUROCASH S.A., Komorniki, Polska 631008941 i dokonanie wpisu: „EUROCASH” Spółka Akcyjna Spółka Komandytowa, Komorniki, Polska 301331110.

217009 2011 03 02 A. Wprowadzono zmianę uprawnionego przez wykreślenie wpisu: EUROCASH S.A., Komorniki, Polska 631008941 i dokonanie wpisu: „EUROCASH” Spółka Akcyjna Spółka Komandytowa, Komorniki, Polska 301331110.

217363 2011 03 02 A. Wprowadzono zmianę uprawnionego przez wykreślenie wpisu: „EUROCASH” Spółka Akcyjna, Komorniki, Polska 631008941 i dokonanie wpisu: „EUROCASH” Spółka Akcyjna Spółka Komandytowa, Komorniki, Polska 301331110.

217364 2011 03 02 A. Wprowadzono zmianę uprawnionego przez wykreślenie wpisu: „EUROCASH” Spółka Akcyjna, Komorniki, Polska 631008941 i dokonanie wpisu: „EUROCASH” Spółka Akcyjna Spółka Komandytowa, Komorniki, Polska 301331110.

217644 2011 03 24 A. Wprowadzono zmianę uprawnionego przez wykreślenie wpisu: AGROS NOVA Spółka z o.o., Warszawa, Polska 016285177 i dokonanie wpisu: AGROS NOVA BRANDS SPÓŁKA Z OGRANICZONĄ ODPOWIEDZIALNOŚCIĄ, Warszawa, Polska 141793451.

217685 2011 03 02 A. Wprowadzono zmianę uprawnionego przez wykreślenie wpisu: EUROCASH S.A., Komorniki, Polska 631008941 i dokonanie wpisu: „EUROCASH” Spółka Akcyjna Spółka Komandytowa, Komorniki, Polska 301331110.

217687 2011 03 02 A. Wprowadzono zmianę uprawnionego przez wykreślenie wpisu: EUROCASH S.A., Komorniki, Polska 631008941 i dokonanie wpisu: „EUROCASH” Spółka Akcyjna Spółka Komandytowa, Komorniki, Polska 301331110.

217688 2011 03 02 A. Wprowadzono zmianę uprawnionego przez wykreślenie wpisu: EUROCASH S.A., Komorniki, Polska 631008941 i dokonanie wpisu: „EUROCASH” Spółka Akcyjna Spółka Komandytowa, Komorniki, Polska 301331110.

217897 2011 03 11 A.E. Wprowadzono zmianę przez wykreślenie wpisu: „AFLOFARM-FABRYKA LEKÓW” SPÓŁKA Z OGRANICZONĄ ODPOWIEDZIALNOŚCIĄ, Ksawerów, Polska 472279864, AFLOFARM FARMACJA POLSKA SPÓŁKA Z OGRANICZONĄ ODPOWIEDZIALNOŚCIĄ, Pabianice, Polska 472871255 i dokonanie wpisu: AFLOFARM Fabryka Leków Sp. z o.o., Ksawerów, Polska 472279864 i w rubryce E wykreślenie wpisu: wspólne prawo ochronne.

218125 2011 03 10 A. Wprowadzono zmianę uprawnionego przez wykreślenie wpisu: Ambra S.A., Warszawa, Polska 006054698 i dokonanie wpisu: IP Brand Management Sp. z o.o. Sp.k., Warszawa, Polska 142405847.

218242 2011 03 24 A. Wprowadzono zmianę siedziby uprawnionego przez wykreślenie wpisu: SKLEPY KOMFORT SPÓŁKA AKCYJNA, Szczecin, Polska 320268249 i dokonanie wpisu: SKLEPY KOMFORT SPÓŁKA AKCYJNA, Łódź, Polska 320268249.

218243 2011 03 10 A. Wprowadzono zmianę uprawnionego przez wykreślenie wpisu: Ambra S.A., Warszawa, Polska 006054698 i dokonanie wpisu: IP Brand Management Sp. z o.o. Sp.k., Warszawa, Polska 142405847.

218441 2011 03 23 A. Wprowadzono zmianę uprawnionego przez wykreślenie wpisu: „VOX-INDUSTRIE” Spółka Akcyjna, Janikowo, Polska 631035843 i dokonanie wpisu: Meble Vox Spółka z o.o. Spółka Komandytowo-Akcyjna, Janikowo, Polska.

218525 2011 03 02 A. Wprowadzono zmianę uprawnionego przez wykreślenie wpisu: EUROCASH Spółka Akcyjna, Komorniki, Polska 631008941 i dokonanie wpisu: „EUROCASH” Spółka Akcyjna Spółka Komandytowa, Komorniki, Polska 301331110.

218747 2011 03 22 A. Wprowadzono zmianę uprawnionego przez wykreślenie wpisu: AGROS NOVA Spółka z o.o., Warszawa, Polska 016285177 i dokonanie wpisu: AGROS NOVA BRANDS Sp. z o.o., Warszawa, Polska 141793451.

219610 2011 03 22 A. Wprowadzono zmianę uprawnionego przez wykreślenie wpisu: AGROS NOVA Spółka z o.o., Warszawa, Polska 016285177 i dokonanie wpisu: AGROS NOVA BRANDS Sp. z o.o., Warszawa, Polska 141793451.

219686 2011 03 02 A. Wprowadzono zmianę uprawnionego przez wykreślenie wpisu: EUROCASH Spółka Akcyjna, Komorniki, Polska 631008941 i dokonanie wpisu: „EUROCASH” Spółka Akcyjna Spółka Komandytowa, Komorniki, Polska 301331110.

219688 2011 03 02 A. Wprowadzono zmianę uprawnionego przez wykreślenie wpisu: EUROCASH” Spółka Akcyjna, Komorniki, Polska 631008941 i dokonanie wpisu: „EUROCASH” Spółka Akcyjna Spółka Komandytowa, Komorniki, Polska 301331110.

219689 2011 03 02 A. Wprowadzono zmianę uprawnionego przez wykreślenie wpisu: „EUROCASH” Spółka Akcyjna, Komorniki, Polska 631008941 i dokonanie wpisu: „EUROCASH” Spółka Akcyjna Spółka Komandytowa, Komorniki, Polska 301331110.

219687 2011 03 02 A. Wprowadzono zmianę uprawnionego przez wykreślenie wpisu: EUROCASH S. A., Komorniki, Polska 631008941 i dokonanie wpisu: „EUROCASH” Spółka Akcyjna Spółka Komandytowa, Komorniki, Polska 301331110.

219727 2011 03 04 A. Wprowadzono zmianę uprawnionego przez wykreślenie wpisu: GA Modefine S.A., Mendrisio, Szwajcaria i dokonanie wpisu: Giorgio Armani S.p.A., Milan, Swiss Branch Mendrisio, Mendrisio, Szwajcaria.

220016 2011 03 18 A. Wprowadzono zmianę uprawnionego przez wykreślenie wpisu: AFLOFARM Fabryka Leków Spółka z o.o., Ksawerów, Polska 472279864 i dokonanie wpisu: AFLOFARM FARMACJA POLSKA Sp. z o.o., Pabianice, Polska 472871255.

220079 2011 03 22 A. Wprowadzono zmianę uprawnionego przez wykreślenie wpisu: BIOTICOM Stefan Koziorowski, Warszawa, Polska 015901332 i dokonanie wpisu: PharmaSwiss SA, Zug, Szwajcaria.

220666 2011 03 22 A. Wprowadzono zmianę przez wykreślenie wpisu: BIOTICOM Stefan Koziorowski, Warszawa, Polska 015901332 i dokonanie wpisu: PharmaSwiss SA, Zug, Szwajcaria.

220994 2011 03 11 A.E. Wprowadzono zmianę przez wykreślenie wpisu: AFLOFARM Fabryka Leków Spółka z o.o., Ksawerów, Polska 472279864 i dokonanie wpisu: AFLOFARM Fabryka Leków Sp. z o.o., Ksawerów, Polska 472279864, AFLOFARM Farmacja

Sp. z o.o., Pabianice, Polska 472871255 i w rubryce E dokonanie wpisu: wspólne prawo ochronne.

221075 2011 03 25 A. Wprowadzono zmianę uprawnionego przez wykreślenie wpisu: AGROS NOVA Spółka z o.o., Warszawa, Polska 016285177 i dokonanie wpisu: AGROS NOVA BRANDS Spółka z o.o., Warszawa, Polska 141793451.

221147 2011 03 25 A. Wprowadzono zmianę uprawnionego przez wykreślenie wpisu: AGROS NOVA Spółka z o.o., Warszawa, Polska 016285177 i dokonanie wpisu: AGROS NOVA BRANDS Spółka z o.o., Warszawa, Polska 141793451.

221298 2011 03 09 A. Wprowadzono zmianę uprawnionego przez wykreślenie wpisu: Porozumienie Radiowe Plus Spółka z ograniczoną odpowiedzialnością, Warszawa, Polska 120105826 i dokonanie wpisu: NADAWCA Sp. z o.o., Warszawa, Polska 017227957.

221618 2011 03 24 A. Wprowadzono zmianę uprawnionego przez wykreślenie wpisu: AGROS NOVA Spółka z o.o., Warszawa, Polska 016285177 i dokonanie wpisu: AGROS NOVA BRANDS SPÓŁKA Z OGRANICZONĄ ODPOWIEDZIALNOŚCIĄ, Warszawa, Polska 141793451.

221934 2011 03 23 A. Wprowadzono zmianę uprawnionego przez wykreślenie wpisu: „VOX-INDUSTRIE” S.A., Janikowo, Polska 631035843 i dokonanie wpisu: „Meble Vox Spółka z o.o. Spółka Komandytowo-Akcyjna”, Janikowo, Polska.

222274 2011 03 25 A. Wprowadzono zmianę uprawnionego przez wykreślenie wpisu: AGROS NOVA Spółka z o.o., Warszawa, Polska 016285177 i dokonanie wpisu: AGROS NOVA BRANDS Spółka z o.o., Warszawa, Polska 141793451.

222275 2011 03 25 A. Wprowadzono zmianę uprawnionego przez wykreślenie wpisu: AGROS NOVA Spółka z o.o., Warszawa, Polska 016285177 i dokonanie wpisu: AGROS NOVA BRANDS Spółka z o.o., Warszawa, Polska 141793451.

222597 2011 03 22 A. Wprowadzono zmianę uprawnionego przez wykreślenie wpisu: HK – CHINA ENTERPRISES LIMITED Sp. z o.o., Janki, Polska 015784783 i dokonanie wpisu: JAIKISHIN LALCHAND TIKANI, Magdalena, Polska.

222882 2011 03 23 A. Wprowadzono zmianę uprawnionego przez wykreślenie wpisu: „VOX-INDUSTRIE” S.A., Janikowo, Polska 631035843 i dokonanie wpisu: „Meble Vox Spółka z o.o. Spółka Komandytowo-Akcyjna”, Janikowo, Polska.

223576 2011 03 18 A. Wprowadzono zmianę nazwy uprawnionego przez wykreślenie wpisu: Fabryka Kotłów RAFAKO S.A., Racibórz, Polska 270217865 i dokonanie wpisu: RAFAKO S.A., Racibórz, Polska 270217865.

223577 2011 03 18 A. Wprowadzono zmianę nazwy uprawnionego przez wykreślenie wpisu: Fabryka Kotłów RAFAKO S.A., Racibórz, Polska 270217865 i dokonanie wpisu: RAFAKO S.A., Racibórz, Polska 270217865.

223578 2011 03 18 A. Wprowadzono zmianę nazwy uprawnionego przez wykreślenie wpisu: Fabryka Kotłów RAFAKO S.A., Racibórz, Polska 270217865 i dokonanie wpisu: RAFAKO S.A., Racibórz, Polska 270217865.

224085 2011 03 01 A. Wprowadzono zmianę uprawnionego przez wykreślenie wpisu: MYKULTURALNI.PL Maciej Fil spółka komandytowa, Kraków, Polska 120710734 i dokonanie wpisu: MYKULTURALNI.PL ANETA KIEŁCZYKOWSKA SPÓŁKA KOMANDYTOWA, Kraków, Polska 120710734.

224255 2011 03 04 A. Wprowadzono zmianę uprawnionego przez wykreślenie wpisu: GA MODEFINE S.A., Mendrisio, Szwajcaria i dokonanie wpisu: Giorgio Armani S.p.A., Milan, Swiss Branch Mendrisio, Mendrisio, Szwajcaria.

224256 2011 03 04 A. Wprowadzono zmianę uprawnionego przez wykreślenie wpisu: GA MODEFINE S.A., Mendrisio, Szwajcaria i dokonanie wpisu: Giorgio Armani S.p.A., Milan, Swiss Branch Mendrisio, Mendrisio, Szwajcaria.

224353 2011 03 09 A. Wprowadzono zmianę uprawnionego przez wykreślenie wpisu: Telecom Media Spółka z o.o., Warszawa, Polska 015454666 i dokonanie wpisu: TELECOM MEDIA S.A., Polska.

224354 2011 03 09 A. Wprowadzono zmianę uprawnionego przez wykreślenie wpisu: Telecom Media Spółka z o.o., Warszawa, Polska 015454666 i dokonanie wpisu: TELECOM MEDIA S.A., Polska.

224355 2011 03 09 A. Wprowadzono zmianę uprawnionego przez wykreślenie wpisu: Telecom Media Spółka z o.o., Warszawa, Polska 015454666 i dokonanie wpisu: TELECOM MEDIA S.A., Polska.

225816 2011 03 04 A. Wprowadzono zmianę uprawnionego przez wykreślenie wpisu: GA MODEFINE S.A., Mendrisio, Szwajcaria i dokonanie wpisu: Giorgio Armani S.p.A., Milan, Swiss Branch Mendrisio, Mendrisio, Szwajcaria.

226232 2011 03 01 A. Wprowadzono zmianę uprawnionego przez wykreślenie wpisu: Zakład Robót Budowlanych „TEELDOM” Spółka z ograniczoną odpowiedzialnością, Poznań, Polska 634263958 i dokonanie wpisu: ZAKŁAD ROBÓT BUDOWLANYCH „TEELDOM” JERZY ŁADNIAK, DOROTA ŁADNIAK - SPÓŁKA JAWNA, Poznań, Polska 634263958.

226232 2011 03 01 A. Wprowadzono zmianę uprawnionego przez wykreślenie wpisu: ZAKŁAD ROBÓT BUDOWLANYCH „TEELDOM” JERZY ŁADNIAK, DOROTA ŁADNIAK - SPÓŁKA JAWNA, Poznań, Polska 634263958 i dokonanie wpisu: ZAKŁAD ROBÓT BUDOWLANYCH TEELDOM SPÓŁKA Z OGRANICZONĄ ODPOWIEDZIALNOŚCIĄ SPÓŁKA JAWNA, Poznań, Polska 634263958.

226240 2011 03 01 A. Wprowadzono zmianę uprawnionego przez wykreślenie wpisu: HOLTEX ENERGOSERWIS Jerzy Drobniak, Magdalena Sokołowska-Drobniak s.c., Gadka Stara, Polska i dokonanie wpisu: HOLTEX – ENERGOSERWIS M.J. DROBNIK SPÓŁKA JAWNA, Stara Gadka, Polska 472005262.

226263 2011 03 01 A. Wprowadzono zmianę nazwy uprawnionego przez wykreślenie wpisu: Commercial Union Polska – Towarzystwo Ubezpieczeń na Życie S.A., Warszawa, Polska 010587003 i dokonanie wpisu: AVIVA TOWARZYSTWO UBEZPIECZEŃ NA ŻYCIE SPÓŁKA AKCYJNA, Warszawa, Polska 010587003.

226373 2011 03 22 A. Wprowadzono zmianę uprawnionego przez wykreślenie wpisu: AGROS NOVA Spółka z o.o., Warszawa, Polska 016285177 i dokonanie wpisu: AGROS NOVA BRANDS Sp. z o.o., Warszawa, Polska 141793451.

226529 2011 03 18 A. Wprowadzono zmianę nazwy uprawnionego przez wykreślenie wpisu: „o2.pl” Spółka z ograniczoną odpowiedzialnością, Warszawa, Polska 016366823 i dokonanie wpisu: GRUPA 02 SPÓŁKA Z OGRANICZONĄ ODPOWIEDZIALNOŚCIĄ, Warszawa, Polska 016366823.

227456 2011 03 10 A. Wprowadzono zmianę uprawnionego przez wykreślenie wpisu: AMBRA S.A., Warszawa, Polska 006054698 i dokonanie wpisu: IP Brand Management Sp. z o.o. Sp.k., Warszawa, Polska 142405847.

227457 2011 03 10 A. Wprowadzono zmianę uprawnionego przez wykreślenie wpisu: AMBRA S.A., Warszawa, Polska 006054698 i dokonanie wpisu: IP Brand Management Sp. z o.o. Sp.k., Warszawa, Polska 142405847.

227458 2011 03 10 A. Wprowadzono zmianę uprawnionego przez wykreślenie wpisu: AMBRA S.A., Warszawa, Polska 006054698 i dokonanie wpisu: IP Brand Management Sp. z o.o. Sp.k., Warszawa, Polska 142405847.

227459 2011 03 10 A. Wprowadzono zmianę uprawnionego przez wykreślenie wpisu: AMBRA S.A., Warszawa, Polska 006054698 i dokonanie wpisu: IP Brand Management Sp. z o.o. Sp.k., Warszawa, Polska 142405847.

227469 2011 03 11 A.E. Wprowadzono zmianę przez wykreślenie wpisu: AFLOFARM Farmacja Spółka z ograniczoną odpowiedzialnością, Pabianice, Polska 472871255 i dokonanie wpisu: AFLO-

FARM Farmacja Sp. z o.o., Pabianice, Polska 472871255, AFLOFARM Fabryka Leków Ksawerów, Polska 472279864 i w rubryce E dokonanie wpisu: wspólne prawo ochronne.

227547 2011 03 18 A. Wprowadzono zmianę nazwy uprawnionego przez wykreślenie wpisu: GADU-GADU Spółka Akcyjna, Warszawa, Polska 830470105 i dokonanie wpisu: GG NETWORK SPÓŁKA AKCYJNA, Warszawa, Polska 830470105.

227548 2011 03 18 A. Wprowadzono zmianę nazwy uprawnionego przez wykreślenie wpisu: GADU-GADU Spółka Akcyjna, Warszawa, Polska 830470105 i dokonanie wpisu: GG NETWORK SPÓŁKA AKCYJNA, Warszawa, Polska 830470105.

227549 2011 03 18 A. Wprowadzono zmianę nazwy uprawnionego przez wykreślenie wpisu: GADU-GADU Spółka Akcyjna, Warszawa, Polska 830470105 i dokonanie wpisu: GG NETWORK SPÓŁKA AKCYJNA, Warszawa, Polska 830470105.

228074 2011 03 11 D. Dokonano wpisu: Na mocy zawartej w dniu 5 sierpnia 2009 r. ustanowiono na rzecz spółki Fortis Bank S.A./N.V. z siedzibą w Brukseli, Belgia zastaw cywilny na prawie ochronnym do znaku towarowego o numerze R-228074 w celu zabezpieczenia przysługujących jej wierzytelności wobec spółki Vistula Group S.A. z siedzibą w Krakowie.

228388 2011 03 22 A. Wprowadzono zmianę siedziby uprawnionego przez wykreślenie wpisu: Grupa Medica Spółka Cywilna Justyna Talacha, Violetta Nowak, Warszawa, Polska 140457343 i dokonanie wpisu: Grupa Medica Spółka Cywilna Justyna Talacha, Violetta Nowak, Łódź, Polska 140457343.

228762 2011 03 01 A. Wprowadzono zmianę nazwy i siedziby uprawnionego przez wykreślenie wpisu: CLARENA POLSKA Sp. z o.o., Spółka Komandytowa, Wilczyce, Polska 020104340 i dokonanie wpisu: „CLARENA SPÓŁKA Z OGRANICZONĄ ODPOWIEDZIALNOŚCIĄ SPÓŁKA KOMANDYTOWA”, Wrocław, Polska 020104340.

229246 2011 03 22 A. Wprowadzono zmianę uprawnionego przez wykreślenie wpisu: ELIKATESY Spółka z ograniczoną odpowiedzialnością, Kraków, Polska 120821304 i dokonanie wpisu: Maxto Marcin Staniewski, Tomasz Wojewoda Spółka Jawna, Kraków, Polska 356587742.

197

DECYZJE O UNIEWAŻNIENIU PRAWA OCHRONNEGO

Poniższe zestawienie zawiera kolejno: numer prawa ochronnego na znaki towarowe, datę unieważnienia prawa ochronnego oraz treść decyzji.

193 512	2010 02 22	Unieważniono w całości
196 582	2010 10 26	Unieważniono w całości
202 590	2010 10 21	Unieważniono w całości
196 568	2010 10 21	Unieważniono w części dla towarów zawartych w klasie 25: odzież, odzież ze skóry i z imitacji skóry, obuwie sportowe, nakrycia głowy, bielizna, kurtki, spodnie, bluzy, podkoszulki, koszule, swetry, rajstopy, skarpety, kapcie, rękawiczki, szaliki, czapki, chusty, szlafroki, bielizna osobista, piżamy, koszule nocne, odzież sportowa, kostiumy do jazdy na nartach, dresy.

198

DECYZJE O WYGAŚNIĘCIU PRAWA OCHRONNEGO

Poniższe zestawienie zawiera kolejno: numer prawa ochronnego na znaki towarowe i datę wygaśnięcia prawa ochronnego. W przy-

padku wygaśnięcia prawa tylko dla części towarów (usług) wymienia się te towary (usługi).

166 764	2010 10 11	Prawo wygasło w całości. Wnioskiem z dnia 11 października 2010 r. pełnomocnik uprawnionego poinformował Urząd o rezygnacji z dalszej ochrony przedmiotowego znaku towarowego.
180 287	2010 05 10	Prawo wygasło w całości. Pismem z dnia 10 maja 2010 r. (data wpływu pisma do Urzędu Patentowego RP) uprawnieni ze wspólnego prawa ochronnego na znak towarowy R-180287 tj. spółki: MW – GMW Sp. z o.o. Sp.k., Wadowice, „EKOLAND” Sp. z o.o., Tychy, Tymbark – GMW Sp. z o.o. Sp.k. Tymbark, „POLSKA ŻYWNOŚĆ” Sp. z o.o., Tychy oświadczyli, iż zrzekają się wszelkich praw do znaku towarowego R-180287 wspólnie im przysługującego.
189 398	2010 09 07	Prawo wygasło w całości. Wnioskiem z dnia 07 września 2010 r. wnioskodawca poinformował Urząd o rezygnacji z dalszej ochrony przedmiotowego znaku towarowego.
189 399	2010 09 07	Prawo wygasło w całości. Wnioskiem z dnia 07 września 2010 r. wnioskodawca poinformował Urząd o rezygnacji z dalszej ochrony przedmiotowego znaku towarowego.
192 238	2010 10 08	Prawo wygasło w całości. Wnioskiem z dnia 08 października 2010 r. wnioskodawca poinformował Urząd o rezygnacji z dalszej ochrony przedmiotowego znaku towarowego.
195 426	2010 10 11	Prawo wygasło w całości. Wnioskiem z dnia 11 października 2010 r. wnioskodawca poinformował Urząd o rezygnacji z dalszej ochrony przedmiotowego znaku towarowego.
198 018	2010 10 27	Prawo wygasło w całości. Wnioskiem z dnia 26 października 2010 r. uprawniony zastąpiony przez pełnomocnika poinformował Urząd o rezygnacji z dalszej ochrony przedmiotowego znaku towarowego.
203 832	2010 09 24	Prawo wygasło w całości. Wnioskiem z dnia 24 września 2010 r. wnioskodawca poinformował Urząd o rezygnacji z dalszej ochrony przedmiotowego znaku towarowego.
226 204	2010 08 05	Prawo wygasło w całości. Wnioskiem z dnia 05 sierpnia 2010 r. wnioskodawca poinformował Urząd o rezygnacji z dalszej ochrony przedmiotowego znaku towarowego.
68 803	2010 09 18	Prawo wygasło w części dla usług: doradztwo w zakresie użytkowania, instalowania i szkolenia; klasa 42.
69 442	2010 07 11	Prawo wygasło w części dla towarów: a w szczególności noże kombajnowe płaskie i cylindryczne noże do strugów, raczki, koronki, korony, groty, wiertła, żerdzie, łączniki, a w szczególności wiertarki obrotowe o napędzie elektrycznym, pneumatycznym i hydraulicznym, wiertarki obrotowo-udarowe, wiertarki udarowe, młoty i młotki pneumatyczne, młoty hydrauliczne, podpory, wiertnice, kotwiarki, smarownice; zakrętaki elektryczne, hydrauliczne i pneumatyczne, piły o napędzie pneumatycznym, hydraulicznym i elektrycznym, klucze dynamometryczne i hydrauliczne, sprzęgła hydrokinetyczne i podatne, szlifierki do wiertel, uchwyty nożowe, żerdzie rurowe; klasy 7, 8.

70411	2010 10 18	Prawo wygasło w części dla towarów: azbest; klasa 17.			
72 104	2010 10 10	Prawo wygasło w części dla usług: 35: usługi serwisowe urządzeń telekomunikacyjnych oraz osprzęt do wykonywania tych usług; 37: działalność promocyjna, reklamowa, marketingowa.	147 784	2010 01 07	Prawo wygasło w części dla towarów i usług: przyprawy, produkty zbożowe, kawa, herbata, kakao, cukier, ryż, mąka, lód do chłodzenia, tapioka, sago, soja, namiastki kawy, chleb, ciastka, wyroby: cukiernicze i piekarnicze, słodczyce, lody, miód, syrop z melasy, drożdże, proszki do pieczenia, sól, musztarda, ocet, sosy klasa 30; produkty rolnicze, świeże owoce, jarzyny, sód, ziemniaki, produkty: ogrodnicze i leśne, nasiona, rośliny, naturalne kwiaty, zboże w ziarnach i nasionach, pokarm dla zwierząt, pasza dla zwierząt, żywe zwierzęta klasa 31; usługi w zakresie doradztwa handlowego, organizowanie i kierowanie działalnością gospodarczą usługi księgowo klasa 35.
79 185	2010 08 11	Prawo wygasło w części dla towarów: produkty farmaceutyczne, plastry, materiały opatrunkowe, waciki, tampony, płótno bawełniane do celów medycznych, bandaże i opaski do celów medycznych, materiały medyczne do pielęgnacji ran, środki dezynfekcyjne z wyłączeniem kompresów; klasa 05.	147 960	2010 04 13	Prawo wygasło w części dla towarów: napoje alkoholowe, wino, koktajle winne, nalewki koktajlowe, aperitify, wermuty, miody pitne, wódki, koktaile, spirytus: klasa 33.
139 668	2007 08 27	Prawo wygasło w części dla towarów: słodczyce z klasy 30.	148 265	2010 04 21	Prawo wygasło w części dla usług: usługi gastronomiczne: klasa 43.
146 366	2009 12 16	Prawo wygasło w części dla usług: usługi projektowania i ekspertyzy w zakresie eliminowania i zmniejszania zanieczyszczenia środowiska naturalnego, szczególnie przez odpady komunalne, usługi w zakresie projektowania pojemników i wzornictwa przemysłowego dotyczącego segregowania i utylizacji odpadów komunalnych i surowców wtórnych: klasa 42.	148 275	2010 05 04	Prawo wygasło w części dla towarów: 9: marmolady, przetwory z warzyw i owoców, konfitury, dżemy, galaretki jłalne, jogurt; 30: kawa, herbata, kakao, napoje na bazie kawy, napoje na bazie kakao, napoje na bazie czekolady, miód, słodczyce, cukierki, cukierki twarde, lاندrynki, cukierki z witaminami, drażetki polerowane, drażetki z masą czekoladową otoczone powłoką z cukru, ciastka, ciasto w proszku, nadzienia cukiernicze, wyroby cukiernicze, wyroby z kakao, muesli, lody, lody spożywcze w proszku, płatki kukurydziane, karmelki, polewy owocowe, polewa czekoladowa, polewa kakaowa, polewy aromatyzowane, dodatki do deserów, sosy owocowe, sosy czekoladowe, sosy kakaowe, kremy owocowe, kremy czekoladowe, sosy aromatyzowane; 33: napoje alkoholowe, wino, koktaile winne, nalewki koktajlowe, aperitify, wermuty, miody pitne, wódki, koktajle, spirytus:
146 712	2009 12 31	Prawo wygasło w części dla towarów i usług: przyprawy, produkty zbożowe, kawa, herbata, kakao, cukier, ryż, mąka, preparaty zbożowe, przyprawy, lód do chłodzenia, tapioka, sago, soja, namiastki kawy, chleb, ciastka, wyroby: cukiernicze i piekarnicze, słodczyce, lody, miód, syrop z melasy, drożdże, proszki do pieczenia, sól, musztarda, ocet, sosy klasa 30; produkty rolnicze, świeże owoce, jarzyny, sód, ziemniaki, produkty: ogrodnicze i leśne, nasiona, rośliny, naturalne kwiaty, zboże w ziarnach i nasionach, pokarm dla zwierząt, pasza dla zwierząt, żywe zwierzęta klasa 31; prowadzenie usług jak: doradztwo handlowe, doradztwo w zakresie organizowania i kierowania działalnością gospodarczą usługi księgowo klasa 35.	148 354	2010 09 29	Prawo wygasło w części dla usług: 39: usługi przewodnictwa turystycznego i pilotażu wycieczek; 44: usługi w zakresie leśnictwa polegające na zarządzaniu lasu i projektów leśnych.
146 930	2010 03 17	Prawo wygasło w części dla towarów: napoje alkoholowe, wino, koktajle winne, nalewki koktajlowe, aperitify, wermuty, miody pitne, wódki, koktaile, spirytus: klasa 33.	150 357	2010 06 08	Prawo wygasło w części dla towarów: artykuły sportowe, rękawice, torby, siatki, ochraniacze, plecaki; klasa 28.
146 933	2010 03 17	Prawo wygasło w części dla towarów: napoje alkoholowe, wino, koktajle winne, nalewki koktajlowe, aperitify, wermuty, miody pitne, wódki, koktaile, spirytus: klasa 33.	152 023	2010 04 10	Prawo wygasło w części dla towarów: napoje alkoholowe, wino, koktajle winne, nalewki koktajlowe, aperitify, wermuty, miody pitne, wódki, koktaile, spirytus: klasa 33.
147 542	2010 03 17	Prawo wygasło w części dla towarów: wino, koktajle winne, aperitify, wermuty, miody pitne: klasa 33.	152 426	2010 08 18	Prawo wygasło w części dla towarów i usług: 09: azbestowa odzież chroniąca przed ogniem, azbestowe rękawice do ochrony przed wypadkami, kamizelki ratunkowe i kuloodporne, kombinezony ochronne, obuwie zabezpieczające przed wypadkami, promieniowaniem i ogniem, maski ochronne, odzież chroniąca przed wypadkami, napromieniowaniem i ogniem, rękawice do ochrony przed wypadkami; 17: tkaniny izolacyjne; 20: pokrowce na odzież, śpiwory kempingowe; 23: nici do
147 543	2010 03 17	Prawo wygasło w części dla towarów: napoje alkoholowe, wino, koktajle winne, nalewki koktajlowe, aperitify, wermuty, miody pitne, wódki, koktaile, spirytus: klasa 33.			
147 544	2010 03 17	Prawo wygasło w części dla towarów: napoje alkoholowe, wino, koktajle winne, nalewki koktajlowe, aperitify, wermuty, miody pitne, wódki, koktaile, spirytus: klasa 33.			
147 546	2010 03 17	Prawo wygasło w części dla towarów: napoje alkoholowe, wino, koktajle winne, nalewki koktajlowe, aperitify, wermuty, miody pitne, wódki, koktaile, spirytus: klasa 33.			
147 575	2010 03 22	Prawo wygasło w części dla towarów: 06: konstrukcje metalowe; 07: silniki elektrycz-			

		szycia, nici i przędza z wełny; 26: guziki, igły, poduszeczki do igieł, klamry do odzieży, klamry do pasków, napy, numery startowe, opaski na włosy, emblematy ozdobne, pasmanteria, siatki na włosy, sprzączki do ubrań, falbany do odzieży, koronki, taśmy wykończeniowe, zapięcia do odzieży, wstążki, zamki błyskawiczne; 27: dywany, wykładziny, dywaniki łazienkowe, maty, dywaniki samochodowe; 37: usługi w zakresie: czyszczenia, naprawy, prasowania i renowacji odzieży, budowy fabryk odzieży, instalacji i naprawy maszyn szwalniczych; 39: usługi w zakresie: dostarczania towarów, dystrybucji towarów, magazynowania, pakowania towarów, przewożenia ładunków, składowania towarów, spedycji; 40: usługi w zakresie: apreturowania tkanin, barwienia tekstyliów, dekatyzowania tkanin, hafciarstwa, krawiectwa, krojenia tkanin, przeróbki odzieży, pikowania tkanin:			
152 931	2010 06 08	Prawo wygasło w części dla towarów i usług: sole do konserwowania żywności klasa 01; mąka, ryż, preparaty zbożowe, cukier, kawa, herbata, kakao, namiastki kawy, chleb, ciastka, wyroby cukiernicze, piekarnicze, słodczyce lód, miody, syrop z melasy, lód do chłodzenia, proszki do pieczenia, sól, musztarda, ocet, ocet sosy, sosy do sałat klasa 30; sól, ziemniaki, świeże owoce, jarzyny, nasiona, rośliny i naturalne kwiaty, pasza dla zwierząt, produkty leśne, ziarna, żywe zwierzęta klasa 31; wody mineralne, gazowane, syropy, preparaty do przygotowania napojów, napoje owocowe, soki owocowe klasa 32; wina, wódki, spirytus, likiery, koktaile, klasa 33: usługi badania rynku, usługi reklamowe, prowadzenie negocjacji, prokura, usługi menedżerskie klasa 35.			
153 007	2010 09 25	Prawo wygasło w części dla usług: zgrupowanie na rzecz osób trzecich wyrobów hutniczych zwłaszcza stali budowlanej pozwalające nabywcy wygodnie je oglądać i kupować w sklepie z tymi towarami: klasa 35.			
153 063	2010 07 24	Prawo wygasło w części dla usług: klasa 36: administrowanie nieruchomościami, dzierżawa nieruchomości, kupno, sprzedaż nieruchomości, zarządzanie nieruchomościami; klasa 39: prowadzenie biur turystycznych, usługi transportowe, organizacja wczasów leczniczych; klasa 40: usługi poligraficzne; klasa 42: usługi wydawnicze.			
153 737	2010 08 19	Prawo wygasło w części dla towarów: barwniki kosmetyczne, kosmetyki do włosów, preparaty do oczyszczenia skóry, preparaty do demakijażu, depilacji, preparaty do pielęgnacji skóry, olejki eteryczne, olejki do celów kosmetycznych, olejki do celów perfumeryjnych, preparaty kosmetyczne do kąpieli, maseczki kosmetyczne, maści do celów kosmetycznych, pasty, proszki i płyny do zębów, kosmetyki do opalania: klasa 3.			
153 738	2010 08 19	Prawo wygasło w części dla towarów: barwniki kosmetyczne, kosmetyki do włosów, preparaty do oczyszczenia skóry, preparaty do demakijażu, depilacji, preparaty do pielęgnacji skóry, olejki eteryczne, olejki			
153 740	2010 08 19				do celów kosmetycznych, olejki do celów perfumeryjnych, preparaty kosmetyczne do kąpieli, maseczki kosmetyczne, maści do celów kosmetycznych, pasty, proszki i płyny do zębów, kosmetyki do opalania: klasa 3.
153 795	2010 08 30				Prawo wygasło w części dla towarów: klasa 29: galaretki, dżemy, kompoty, klasa 32: napoje owocowe i soki owocowe.
153 796	2010 08 30				Prawo wygasło w części dla towarów: klasa 29: galaretki, dżemy, kompoty, klasa 32: napoje owocowe i soki owocowe.
153 913	2010 09 22				Prawo wygasło w części dla towarów i usług: izolatory odciągowe klasa 17 w części; usługi transportowe klasa 39.
154 059	2010 10 25				Prawo wygasło w części dla towarów i usług: wydawnictwa, czasopisma, książki, albumy, broszury, periodyki i inne publikacje, papier, tektura i wyroby z tych materiałów nie ujęte w innych klasach, fotografie, materiały fotograficzne, materiały piśmienne, kleje do materiałów piśmiennych lub do celów domowych, materiały szkoleniowe i instruktażowe, materiały z tworzyw sztucznych do pakowania /nie ujęte w innych klasach/gry i zabawki, artykuły sportowe i gimnastyczne nie ujęte w innych klasach, ozdoby choinkowe, karty do gry; organizowanie imprez artystycznych, estradowych, sportowych, rekreacyjnych, usługi w zakresie organizowania nauki i szkoleń, organizowanie imprez o charakterze edukacyjnym i kulturalnym, wynajem dekoracji, kostiumów i rekwizytów, wynajem pomieszczeń do celów rozrywkowych, studiów nagrań, wypożyczanie sprzętu radiowego, telewizyjnego, kinematograficznego, wypożyczanie nagrań, usługi wydawnicze; opracowywanie i wdrażanie programów komputerowych, oprogramowanie komputerowe, wykonywanie opinii badań w w/w zakresie działalności multimedialnej; klasy: 16; 28; 41; 42.
154 061	2010 10 25				Prawo wygasło w części dla towarów i usług: środki wybielające i inne substancje stosowane w praniu, środki czyszczące, mydła, środki perfumeryjne, olejki eteryczne, kosmetyki, płyny do pielęgnacji włosów, środki do czyszczenia zębów; produkty farmaceutyczne, sanitarne, substancje dietetyczne do celów leczniczych, żywność dla niemowląt dietetyczna do celów leczniczych, napoje do celów dietetycznych, plastry, materiały opatrunkowe, środki odkażające; instrumenty muzyczne, szafy grające, wydawnictwa, czasopisma, książki, albumy, broszury, periodyki i inne publikacje, papier, tektura i wyroby z tych materiałów nie ujęte w innych klasach, fotografie, materiały fotograficzne, materiały

piśmienne, kleje do materiałów piśmiennych lub do celów domowych, materiały szkoleniowe i instruktażowe, materiały z tworzyw sztucznych do pakowania /nie ujęte w innych klasach/; skóra i imitacje skóry, wyroby z tych materiałów /nie ujęte w innych klasach/, torby podróżne, parasolki, parasole, teczki, tornisty, wyroby /nie ujęte w innych klasach! z drewna, korka, trzciny, wikliny, rogu, kości słoniowej, bursztynu, imitacji tych surowców lub z tworzyw sztucznych; tekstylia i wyroby włókiennicze nie ujęte w innych klasach odzież, obuwie, nakrycia głowy; gry i zabawki, artykuły sportowe i gimnastyczne nie ujęte w innych klasach, ozdoby choinkowe, karty do gry; mięso, ryby, drób, dziczyzna, ekstrakty mięsne, konserwowane, suszone i gotowane owoce i warzywa, galaretka, dżemy, kompoty, jaja, mleko, produkty mleczne, oleje i tłuszcze jadalne herbata kakao, cukier, ryż, produkty zbożowe, wyroby cukiernicze i słodocze, lody, miód, proszek do pieczenia; wody mineralne i gazowane oraz inne napoje bezalkoholowe, napoje owocowe i soki owocowe syropy; organizowanie imprez artystycznych, estradowych, sportowych, rekreacyjnych, usługi w zakresie organizowania nauki i szkoleń, organizowanie imprez o charakterze edukacyjnym i kulturalnym, wynajem dekoracji, kostiumów i rekwizytów, wynajem pomieszczeń do celów rozrywkowych, studiów nagrań, wypożyczanie sprzętu radiowego, telewizyjnego kinematograficznego, wypożyczanie nagrań, usługi wydawnicze; opracowywanie i wdrażanie programów komputerowych, oprogramowanie komputerowe, wykonywanie opinii i badań w w/w zakresie działalności multimedialnej; klasy: 03; 05; 15; 16; 18; 20; 24; 25; 28; 29; 30; 32; 41; 42.

154 063 2010 10 25 Prawo wygasło w części dla towarów i usług: środki wybielające i inne substancje stosowane w praniu, środki czyszczące, mydła, środki perfumeryjne, olejki eteryczne, kosmetyki, płyny do pielęgnacji włosów, środki do czyszczenia zębów; produkty farmaceutyczne, sanitarne, substancje dietetyczne do celów leczniczych, żywność dla niemowląt dietetyczna do celów leczniczych, napoje do celów dietetycznych, plastry, materiały opatrunkowe, środki odkażające; instrumenty muzyczne, szafy grające, wydawnictwa, czasopisma, książki, albumy, broszury, periodyki i inne publikacje, papier, tektura i wyroby z tych materiałów nie ujęte w innych klasach, fotografie, materiały fotograficzne, materiały piśmienne, kleje do materiałów piśmiennych lub do celów domowych, materiały szkoleniowe i instruktażowe, materiały z tworzyw sztucznych do pakowania /nie ujęte w innych klasach/; skóra i imitacje skóry, wyroby z tych materiałów /nie ujęte w innych klasach/, torby podróżne, parasolki, parasole, teczki, tornisty, wyroby /nie ujęte w innych klasach! z drewna, korka, trzciny, wikliny, rogu, kości słoniowej, bursztynu, imitacji tych surowców lub z tworzyw sztucznych; tekstylia i wyro-

by włókiennicze nie ujęte w innych klasach odzież, obuwie, nakrycia głowy; gry i zabawki, artykuły sportowe i gimnastyczne nie ujęte w innych klasach, ozdoby choinkowe, karty do gry; mięso, ryby, drób, dziczyzna, ekstrakty mięsne, konserwowane, suszone i gotowane owoce i warzywa, galaretka, dżemy, kompoty, jaja, mleko, produkty mleczne, oleje i tłuszcze jadalne herbata kakao, cukier, ryż, produkty zbożowe, wyroby cukiernicze i słodocze, lody, miód, proszek do pieczenia; wody mineralne i gazowane oraz inne napoje bezalkoholowe, napoje owocowe i soki owocowe syropy; organizowanie imprez artystycznych, estradowych, sportowych, rekreacyjnych, usługi w zakresie organizowania nauki i szkoleń, organizowanie imprez o charakterze edukacyjnym i kulturalnym, wynajem dekoracji, kostiumów i rekwizytów, wynajem pomieszczeń do celów rozrywkowych, studiów nagrań, wypożyczanie sprzętu radiowego, telewizyjnego kinematograficznego, wypożyczanie nagrań, usługi wydawnicze; opracowywanie i wdrażanie programów komputerowych, oprogramowanie komputerowe, wykonywanie opinii i badań w w/w zakresie działalności multimedialnej; klasy: 03; 05 15; 16; 18; 20; 24; 25; 28; 29; 30; 32; 41; 42.

154 064 2010 10 25 Prawo wygasło w części dla towarów i usług: środki wybielające i inne substancje stosowane w praniu, środki czyszczące, mydła, środki perfumeryjne, olejki eteryczne, kosmetyki, płyny do pielęgnacji włosów, środki do czyszczenia zębów; produkty farmaceutyczne, sanitarne, substancje dietetyczne do celów leczniczych, żywność dla niemowląt dietetyczna do celów leczniczych, napoje do celów dietetycznych, plastry, materiały opatrunkowe, środki odkażające; instrumenty muzyczne, szafy grające, wydawnictwa, czasopisma, książki, albumy, broszury, periodyki i inne publikacje, papier, tektura i wyroby z tych materiałów nie ujęte w innych klasach, fotografie, materiały fotograficzne, materiały piśmienne, kleje do materiałów piśmiennych lub do celów domowych, materiały szkoleniowe i instruktażowe, materiały z tworzyw sztucznych do pakowania /nie ujęte w innych klasach/; skóra i imitacje skóry, wyroby z tych materiałów /nie ujęte w innych klasach/, torby podróżne, parasolki, parasole, teczki, tornisty, wyroby /nie ujęte w innych klasach! z drewna, korka, trzciny, wikliny, rogu, kości słoniowej, bursztynu, imitacji tych surowców lub z tworzyw sztucznych; tekstylia i wyroby włókiennicze nie ujęte w innych klasach odzież, obuwie, nakrycia głowy; gry i zabawki, artykuły sportowe i gimnastyczne nie ujęte w innych klasach, ozdoby choinkowe, karty do gry; mięso, ryby, drób, dziczyzna, ekstrakty mięsne, konserwowane, suszone i gotowane owoce i warzywa, galaretka, dżemy, kompoty, jaja, mleko, produkty mleczne, oleje i tłuszcze jadalne herbata kakao, cukier, ryż, produkty zbożowe, wyroby cukiernicze i słodocze, lody, miód, proszek do pieczenia;

		wody mineralne i gazowane oraz inne napoje bezalkoholowe, napoje owocowe i soki owocowe syropy; organizowanie imprez artystycznych, estradowych, sportowych, rekreacyjnych, usługi w zakresie organizowania nauki i szkoleń, organizowanie imprez o charakterze edukacyjnym i kulturalnym, wynajem dekoracji, kostiumów i rekwizytów, wynajem pomieszczeń do celów rozrywkowych, studiów nagrań, wypożyczanie sprzętu radiowego, telewizyjnego kinematograficznego, wypożyczanie nagrań, usługi wydawnicze; opracowywanie i wdrażanie programów komputerowych, oprogramowanie komputerowe, wykonywanie opinii i badań w w/w zakresie działalności multimedialnej; klasy: 03; 05 15; 16; 18; 20; 24; 25; 28; 29; 30; 32; 41; 42.		
154 527	2010 08 08	Prawo wygasło w części dla następujących towarów i usług: igły klasa 26 maty podłogowe klasa 27.	154 952 2010 11 09	Prawo wygasło w części dla towarów: klasa 03 woski do parkietów, woski pralnicze, cerezyny kosmetyczne.
154 866	2010 10 31	Prawo wygasło w części dla towarów i usług: środki wybielające i inne substancje stosowane w praniu, środki czyszczące, mydła, środki perfumeryjne, olejki eteryczne, kosmetyki, płyny do pielęgnacji włosów, środki do czyszczenia zębów; produkty farmaceutyczne, sanitarne, substancje dietetyczne do celów leczniczych, żywność dla niemowląt dietetyczna do celów leczniczych, napoje do celów dietetycznych, plastry, materiały opatrunkowe, środki odkażające; instrumenty muzyczne, szafy grające, wydawnictwa, czasopisma, książki, albumy, broszury, periodyki i inne publikacje, papier, tektura i wyroby z tych materiałów nie ujęte w innych klasach, fotografie, materiały fotograficzne, materiały piśmienne, kleje do materiałów piśmiennych lub do celów domowych, materiały szkoleniowe i instruktażowe, materiały z tworzyw sztucznych do pakowania /nie ujęte w innych klasach/; skóra i imitacje skóry, wyroby z tych materiałów /nie ujęte w innych klasach/, torby podróżne, parasolki, parasole, teczki, tornistry, wyroby /nie ujęte w innych klasach! z drewna, korka, trzciny, wikliny, rogu, kości słoniowej, bursztynu, imitacji tych surowców lub z tworzyw sztucznych; tekstylia i wyroby włókiennicze nie ujęte w innych klasach odzież, obuwie, nakrycia głowy; gry i zabawki, artykuły sportowe i gimnastyczne nie ujęte w innych klasach, ozdoby choinkowe, karty do gry; mięso, ryby, drób, dziczyzna, ekstrakty mięsne, konserwowane, suszone i gotowane owoce i warzywa, galaretka, dżemy, kompoty, jaja, mleko, produkty mleczne, oleje i tłuszcze jadalne herbata kakao, cukier, ryż, produkty zbożowe, wyroby cukiernicze i słodczyce, lody, miód, proszek do pieczenia; wody mineralne i gazowane oraz inne napoje bezalkoholowe, napoje owocowe i soki owocowe syropy; organizowanie imprez artystycznych, estradowych, sportowych, rekreacyjnych, usługi w zakresie organizowania nauki i szkoleń, organizowanie imprez o charakterze edukacyjnym i kulturalnym, wynajem	154 953 2010 11 09	Prawo wygasło w części dla towarów: klasa 03 woski do parkietów, woski pralnicze, cerezyny kosmetyczne.
			154 202 2010 07 26	Prawo wygasło w części dla usług: 35 analiza kosztów, badania rynku, 39: magazynowanie i przewożenie chemikaliów i gazów technicznych; 42: doradztwo i wdrażanie prac badawczo-rozwojowych w zakresie urządzeń i technologii przemysłu chemicznego, badania, doradztwo, ekspertyzy, projektowanie techniczne w zakresie budownictwa, urządzeń i technologii przemysłu chemicznego, usługi w zakresie transferu know-how, projekty techniczne:
			155 465 2010 09 26	Prawo wygasło w części dla usług: usługi gastronomiczne: klasa 43.
			156 317 2010 10 03	Prawo wygasło w części dla usług: 35 prowadzenie agencji importowo - eksportowych i informacji handlowej, pomoc w prowadzeniu działalności gospodarczej, promocja sprzedaży działalności handlowej, agencje informacji handlowej, agencje importowo - eksportowe; 39: usługi logistyczne obejmujące: transport, parkowanie, magazynowanie, załadunek, rozładunek i dystrybucję materiałów w zakresie realizacji bezpośredniej i wynajmu, 42 projektowanie budynków, oprogramowania komputerowego i systemów komputerowych, opracowywanie projektów technicznych.
			156 401 2010 11 08	Prawo wygasło w części dla usług: usług 37 usługi w zakresie napraw i instalacji sprzętu komputerowego, sieci komputerowych, sprzętu telekomunikacyjnego; 38: świadczenie usług telekomunikacyjnych za pomocą własnych i dzierżawionych sieci transmisji, sieci kablowych, radiowych, satelitarnych, świadczenie usług dostępu do międzynarodowej sieci internetu, usługi w zakresie dystrybucji informacji - organizacja i dystrybucja informacji za pomocą urządzeń komputerowych i telekomunikacyjnych, serwisów informacyjnych, stron www, poczty elektronicznej, organizacji serwisów tematycznych, grup dyskusyjnych; 42: usługi opracowywania stron internetowych www, usługi opracowywania programów komputerowych, tworzenia serwisów tematycznych dla rozpowszechniania w internecie:
			157 215 2010 10 25	Prawo wygasło w części dla towarów i usług: wydawnictwa, czasopisma, książki, albumy, broszury, periodyki i inne publikacje, papier, tektura i wyroby z tych materiałów nie ujęte

		<p>w innych klasach, fotografie, materiały fotograficzne, materiały piśmienne, kleje do materiałów piśmiennych lub do celów domowych, materiały szkoleniowe i instruktażowe, materiały z tworzyw sztucznych do pakowania /nie ujęte w innych klasach; gry i zabawki, artykuły sportowe i gimnastyczne nie ujęte w innych klasach, ozdoby choinkowe, karty do gry; organizowanie imprez artystycznych, estradowych, sportowych, rekreacyjnych, usługi w zakresie organizowania nauki i szkoleń, organizowanie imprez o charakterze edukacyjnym i kulturalnym, wynajem dekoracji, kostiumów i rekwizytów, wynajem pomieszczeń do celów rozrywkowych, studiów nagrań, wypożyczanie sprzętu radiowego, telewizyjnego, kinematograficznego, wypożyczanie nagrań, usługi wydawnicze; opracowywanie i wdrażanie programów komputerowych, oprogramowanie komputerowe, wykonywanie opinii badań w w/w zakresie działalności multimedialnej; klasy: 16; 28; 41; 42.</p>			
158 530	2010 10 25	<p>Prawo wygasło w części dla usług: badania kosmetyczne, łaźnie publiczne, usługi manicure, masaż, salony fryzjerskie, salony kosmetyczne, salony odnowy biologicznej i fizykoterapii, usługi solarium, sauna, usługi higieniczne i dermatologiczne: klasa 44.</p>			
159 961	2010 03 30	<p>Prawo wygasło w części dla towarów i usług: napoje alkoholowe, wino, koktajle winne, nalewki koktajlowe, aperitify, wermuty, miody pitne, wódki, koktaile, spirytus: klasa 33.</p>			
159 964	2010 03 30	<p>Prawo wygasło w części dla towarów i usług: napoje alkoholowe, wino, koktajle winne, nalewki koktajlowe, aperitify, wermuty, miody pitne, wódki, koktaile, spirytus: klasa 33.</p>			
160 043	2010 11 07	<p>Prawo wygasło w części dla towarów i usług: węgiel, paliwo, brykiety materiałów palnych, dodatki niechemiczne do paliw silnikowych, gazy zestalone, koks, olej napędowy, paliwa gazowe, pył węglowy, ropa naftowa, smary, torf (klasa 04); materiały budowlane niemetalowe, asfalt, beton, boazeria niemetalowa, cegły, cement, dachówka niemetalowa, dachy niemetalowe, drewno do celów budowlanych, drzwi niemetalowe, futryny niemetalowe, gips, granit, karton, kamień budowlany, kominy niemetalowe, konstrukcje niemetalowe, kostki niemetalowe, kruszywo klinierowe, marmur, materiały konstrukcyjne niemetalowe, okna niemetalowe, płytki konstrukcyjne niemetalowe, płytki podłogowe, powłoki ognioodporne, pokrycia bitumiczne i niemetalowe, rynny niemetalowe, rury spustowe, drenażowe i kanalizacyjne, przewody wodociągowe niemetalowe, smoła, terakota, tarcica, spoiwa do murów i dachów, szkło konstrukcyjne, ścianki niemetalowe, wapno, żaluzje niemetalowe, zaprawa murarska, wyroby betonowe, sufity niemetalowe, okładziny ścian i sufitów, szamota, żwir, żużel, lepik, zawory wodociągowe niemetalowe i nie z tworzyw sztucznych (klasa 19); administrowanie nieruchomościami, pośrednictwo w handlu nieruchomościami i przedsiębiorstwami, administrowanie nieruchomościami i dobrami,</p>			
			160 446	2010 04 19	<p>Prawo wygasło w części dla towarów: 06 plakietki pamiątkowe metalowe; 09: wydawnictwa reklamowe i informacyjne na płytach, kasetach, taśmach i innych nośnikach informacji; 14: oznaczenia i znaczki z metalu szlachetnych lub Pokrywane nimi; 16: książki, broszury, czasopisma, biuletyny, materiały szkoleniowe z wyjątkiem aparatów, kalendarze kartki okolicznościowe, papiery firmowe, długopisy; 18: torby nie ujęte w innych klasach, plecaki; 20: tablice ogłoszeni bilbordy, plakietki pamiątkowe niemetalowe; 24: flagi państwowe i firmowe; 25: odzież z nadrukiem firmowym (w tym koszule, czapeczki, bluzy i kurtki): klasy 6, 9, 14, 16, 18, 20, 24, 25.</p>
			162 570	2010 03 30	<p>Prawo wygasło w części dla towarów i usług: napoje alkoholowe, wino, koktajle winne, nalewki koktajlowe, aperitify, wermuty, miody pitne, wódki, koktaile, spirytus: klasa 33.</p>
			163 751	2010 03 07	<p>Prawo wygasło w części dla towarów: spirytus: klasa 33.</p>
			164 105	2010 10 18	<p>Prawo wygasło w części dla usług: licencjonowanie własności intelektualnej, licencjonowanie w zakresie techniki komputerowej oraz sprzętu i oprogramowania komputerowego w celu włączenia ich do produktów innych producentów, prace badawcze, opracowywanie i projektowanie w zakresie techniki komputerowej sprzętu i programów komputerowych, układów scalonych, modułów układowych półprzewodników, zestawów modułów układowych, sprzętu komputerowego płytek drukowanych, mikroprocesorów, rdzeni mikroprocesorów makrokomórek mikrosterowników oprogramowanie aplikacyjnego oprogramowania systemów operacyjnych, architektur listy rozkazów, rozszerzeń architektur listy rozkazów, architektur procesorów modeli programowa kodu komputerowego do użytkowania przy opracowywaniu, projektowaniu, modelowaniu symulowaniu, kompilowaniu, wykrywaniu i usuwaniu błędów, sprawdzaniu, konstruowaniu i łączeniu za pomocą interfejsu sprzętu i kodu oraz prace badawcze, opracowywanie i projektowanie w zakresie kodu komputerowego opisującego projektowanie sprzętu, dostarczanie informacji dotyczących techniki komputerowej, sprzę-</p>

- tu i kodu komputerowego licencjonowania własności intelektualnej architektur listy rozkazów, rozszerzeń architektur listy rozkazów, architektur procesorów, modeli programowania układów scalonych, modułów układowych, półprzewodników, zestawów modułów układowych, sprzętu komputerowego płytek drukowanych mikroprocesorów rdzeni mikroprocesorów makrokomórek, mikrosterowników, oprogramowania aplikacyjnego, oprogramowana dla systemów operacyjnych, kodu komputerowego do użytkowania przy opracowywaniu, projektowaniu modelowaniu symulowaniu, kompilowaniu wykrywaniu i usuwaniu błędów, sprawdzaniu, konstruowaniu i łączeniu za pomocą interfejsu sprzętu i kodu oraz dostarczanie informacji dotyczących komputerowego kodu opisującego projektowanie sprzętu; klasa 42.
- 164 785 2010 08 01 Prawo wygasło w części dla towarów i usług: klasa 09 - urządzenia i przyrządy elektryczne, pomiarowe, sygnalizacyjne, kontrolne, urządzenia do nagrywania, transmisji lub reprodukcji dźwięku lub obrazu, magnetyczne w nośniki danych, maszyny liczące, sprzęt przetwarzający dane i komputery; klasa 14 - metale szlachetne i ich stopy, biżuteria z metali szlachetnych lub pokrywane nimi, kamienie szlachetne, zegarki, zegary reklamowe i promocyjne, medale, puchary z metali szlachetnych, spinki do krawatu, mankietów, szpilki, breloczki; klasa 16 - papier, tektura, druki, materiały intrologatorskie, materiały piśmienne, materiały szkoleniowe i instruktażowe, materiały z tworzyw sztucznych do pakowania, dokumenty, gazety, grawerskie, plansze, płytki, karton, koperty biurowe, materiały piśmienne, notesy, opakowania, materiały do pakowania, pieczęcie, stemple, prospekty, przybory do pisania, rysunki, segregatory, skoroszyty na dokumenty, szyldy z papieru lub kartonu, znaczki pocztowe, ulotki reklamowe, prospekty, druki; klasa 18 - skóra i imitacje skóry, torby podróżne, aktówki, torebki damskie, parasolki, parasole; klasa 20 - meble, regały; klasa 22 - żagle; klasa 25 - bandamy na szyje, bezrękawniki, bluzki koszulkowe, czapki, odzież gotowa, szale, ubrania; klasa 28 - gry i zabawki; klasa 37 - komputery, instalowanie, konserwacja i naprawy; klasa 41 - organizowanie i prowadzenie konferencji, nauczania, kongresów, seminariów, sympozjów, zjazdów.
- 164 786 2010 08 01 Prawo wygasło w części dla towarów i usług: klasa 09 - urządzenia i przyrządy elektryczne, pomiarowe, sygnalizacyjne, kontrolne, urządzenia do nagrywania, transmisji lub reprodukcji dźwięku lub obrazu, magnetyczne w nośniki danych, maszyny liczące, sprzęt przetwarzający dane i komputery; klasa 14 - metale szlachetne i ich stopy, biżuteria z metali szlachetnych lub pokrywane nimi, kamienie szlachetne, zegarki, zegary reklamowe i promocyjne, medale, puchary z metali szlachetnych, spinki do krawatu, mankietów, szpilki, breloczki; klasa 16 - papier, tektura, druki, materiały intrologatorskie, materiały piśmienne, materiały szkoleniowe i instruktażowe, materiały z tworzyw sztucznych do pakowania, dokumenty, gazety, grawerskie, plansze, płytki, karton, koperty biurowe, materiały piśmienne, notesy, opakowania, materiały do pakowania, pieczęcie, stemple, prospekty, przybory do pisania, rysunki, segregatory, skoroszyty na dokumenty, szyldy z papieru lub kartonu, znaczki pocztowe, ulotki reklamowe, prospekty, druki; klasa 18 - skóra i imitacje skóry, torby podróżne, aktówki, torebki damskie, parasolki, parasole; klasa 20 - meble, regały; klasa 22 - żagle; klasa 25 - bandamy na szyje, bezrękawniki, bluzki koszulkowe, czapki, odzież gotowa, szale, ubrania; klasa 28 - gry i zabawki; klasa 37 - komputery, instalowanie, konserwacja i naprawy; klasa 41 - organizowanie i prowadzenie konferencji, nauczania, kongresów, seminariów, sympozjów, zjazdów.
- 176 510 2010 07 05 Prawo wygasło w części dla towarów: napoje alkoholowe z wyłączeniem wódki, wódki smakowe; klasa 33.
- 178 584 2010 11 08 Prawo wygasło w części dla towarów: detektory telewizyjne, sprzęt komputerowy i peryferyjny do komputerów, urządzenia RTV i do przetwarzania rejestrowania, odtwarzania dźwięku i obrazu, kasyety video, aparaty telefoniczne, telefax, kasy rejestrujące, kalkulatory, aparaty fotograficzne, kamery, żelazka elektryczne; klasa 09.
- 190 417 2010 12 01 Prawo wygasło w części dla towarów/usług: produkty farmaceutyczne używane w leczeniu otyłości, substancji dietetycznych do użytku medycznego; klasa 05.
- 199 064 2010 05 224 Prawo wygasło w części dla towarów: preparaty farmaceutyczne z wyłączeniem preparatów farmaceutycznych z przeznaczeniem do nóg oraz z wyłączeniem preparatów farmaceutycznych do użytku ortopedycznego; klasa 05.
- 201 309 2010 06 07 Prawo wygasło w części dla towarów: kaski, karczki i maski dla spawaczy i monterów: klasa 09 w części kaski, karczki i maski dla spawaczy i monterów; klasa 18 w części: kaski, karczki i maski dla spawaczy i monterów, pasy robocze wysokościowe, pasy specjalistyczne dla operatorów maszyn roboczych, pasy narzędziowe dla rzemieślników; klasa 35 w części.
- 205 856 2010 09 20 Prawo wygasło w części dla usług: zgrupowanie na rzecz osób trzecich różnych towarów pozwalające nabywcy wygodnie oglądać i kupować te towary na stronie Web dotyczącej sprzedaży towarów budowlanych i przeznaczonych do wyposażenia i wykończenia wnętrz, płytek podłogowych i ściennych niemetalowych, płytek ceramicznych, płyt niemetalowych, podłóg niemetalowych, kamienia, sztucznego kamienia, pokryć niemetalowych ścian i terakoty, zgrupowanie na rzecz osób trzecich różnych towarów pozwalające nabywcy wygodnie oglądać i kupować te towary w sklepie wielobranżowym i hurtowni wielobranżo-

- wej z wyłączeniem zgrupowania na rzecz osób trzecich różnych towarów pozwalające nabywcy wygodnie oglądać i kupować te towary w sklepie i hurtowni z towarami budowlanymi i przeznaczonymi do wyposażenia i wykończenia wnętrz, z płytkami podłogowymi i ściennymi niemetalowymi, płytkami ceramicznymi, płytkami niemetalowymi, podłogami niemetalowymi, kamieniem, sztucznym kamieniem, pokryciami niemetalowymi ścian i terakotą klasa 35.
- 208 663 2010 10 01 Prawo wygasło w części dla następujących towarów: kosze na śmieci i odpadki, sprzęt do czyszczenia, spryskiwacze, przyrządy do spryskiwania zawarte w tej klasie, stojaki do suszenia prania, zapinki do bielizny, miski, dozowniki, szczotki, szufelki, ścierki, rękawice do prac domowych i ogrodowych, przybory toaletowe i kosmetyczne, wiadra, wanienki i miski, gąbki do celów domowych i gąbki toaletowe, wykałaczki, klamerki, klatki dla zwierząt domowych, trzepaczki do dywanów, suszarki do bielizny, pułapki na myszy: klasa 21 w części.
- 221 090 2010 10 18 Prawo wygasło w części dla towarów: w klasie 05: preparaty farmaceutyczne i wyroby medyczne zawarte w tej klasie, mineralne, witaminowe i ziołowe suplementy diety zawarte w tej klasie; preparaty witaminowe i mineralne; środki dezynfekcyjne, produkty higieniczne dla celów medycznych i do higieny osobistej zawarte w tej klasie, żywność dla niemowląt i dla chorych, słodycze do celów leczniczych, produkty dietetyczne do celów leczniczych, żaden z w/w produktów i preparatów nie jest związany z leczeniem raka; z wyłączeniem preparaty farmaceutyczne i wyroby medyczne zawarte w tej klasie przeciwko bólowi gardła i przeziębieniu, mineralne, witaminowe i ziołowe suplementy diety zawarte w tej klasie; preparaty witaminowe i mineralne; środki dezynfekcyjne, produkty higieniczne dla celów medycznych i do higieny osobistej zawarte w tej klasie, żywność dla niemowląt i dla chorych, słodycze do celów leczniczych, produkty dietetyczne do celów leczniczych, żaden z w/w produktów i preparatów nie jest związany z leczeniem raka;
- 221 091 2010 10 18 Prawo wygasło w części dla towarów: w klasie 05: preparaty farmaceutyczne i wyroby medyczne zawarte w tej klasie, mineralne, witaminowe i ziołowe suplementy diety zawarte w tej klasie; preparaty witaminowe i mineralne; środki dezynfekcyjne, produkty higieniczne dla celów medycznych i do higieny osobistej zawarte w tej klasie, żywność dla niemowląt i dla chorych, słodycze do celów leczniczych, produkty dietetyczne do celów leczniczych, żaden z w/w produktów i preparatów nie jest związany z leczeniem raka; z wyłączeniem preparaty farmaceutyczne i wyroby medyczne zawarte w tej klasie przeciwko bólowi gardła i przeziębieniu, mineralne, witaminowe i ziołowe suplementy diety zawarte w tej klasie; preparaty witaminowe i mineralne; środki dezynfekcyjne, produkty higieniczne dla celów medycznych i do higieny osobistej zawarte w tej klasie, żywność dla niemowląt i dla chorych, słodycze do celów leczniczych, produkty dietetyczne do celów leczniczych, żaden z w/w produktów i preparatów nie jest związany z leczeniem raka;
- 221 092 2010 10 18 Prawo wygasło w części dla towarów: w klasie 05: preparaty farmaceutyczne i wyroby medyczne zawarte w tej klasie, mineralne, witaminowe i ziołowe suplementy diety zawarte w tej klasie; preparaty witaminowe i mineralne; środki dezynfekcyjne, produkty higieniczne dla celów medycznych i do higieny osobistej zawarte w tej klasie, żywność dla niemowląt i dla chorych, słodycze do celów leczniczych, produkty dietetyczne do celów leczniczych, żaden z w/w produktów i preparatów nie jest związany z leczeniem raka;
- 221 093 2010 10 18 Prawo wygasło w części dla towarów: w klasie 05: preparaty farmaceutyczne i wyroby medyczne zawarte w tej klasie, mineralne, witaminowe i ziołowe suplementy diety zawarte w tej klasie; preparaty witaminowe i mineralne; środki dezynfekcyjne, produkty higieniczne dla celów medycznych i do higieny osobistej zawarte w tej klasie, żywność dla niemowląt i dla chorych, słodycze do celów leczniczych, produkty dietetyczne do celów leczniczych, żaden z w/w produktów i preparatów nie jest związany z leczeniem raka;
- 221 094 2010 10 18 Prawo wygasło w części dla towarów: w klasie 05: preparaty farmaceutyczne i wyroby medyczne zawarte w tej klasie, mineralne, witaminowe i ziołowe suplementy diety zawarte w tej klasie; preparaty witaminowe i mineralne; środki dezynfekcyjne, produkty higieniczne dla celów medycznych i do higieny osobistej zawarte w tej klasie, żywność dla niemowląt i dla chorych, słodycze do celów leczniczych, produkty dietetyczne do celów leczniczych, żaden z w/w produktów i preparatów nie jest związany z leczeniem raka;

do celów leczniczych, żaden z w/w produktów i preparatów nie jest związany z leczeniem raka; z wyłączeniem preparaty farmaceutyczne i wyroby medyczne zawarte w tej klasie przeciwko bólowi gardła i przeziębieniu, mineralne, witaminowe i ziołowe suplementy diety zawarte w tej klasie; preparaty witaminowe i mineralne; środki dezynfekcyjne, produkty higieniczne dla celów medycznych i do higieny osobistej zawarte w tej klasie, żywność dla niemowląt i dla chorych, słodczyce do celów leczniczych, produkty dietetyczne do celów leczniczych, żaden z w/w produktów i preparatów nie jest związany z leczeniem raka;

221 095 2010 10 18 Prawo wygasło w części dla towarów: w klasie 05: preparaty farmaceutyczne i wyroby medyczne zawarte w tej klasie, mineralne, witaminowe i ziołowe suplementy diety zawarte w tej klasie; preparaty witaminowe i mineralne; środki dezynfekcyjne, produkty higieniczne dla celów medycznych i do higieny osobistej zawarte w tej klasie, żywność dla niemowląt i dla chorych, słodczyce do celów leczniczych, produkty dietetyczne do celów leczniczych, żaden z w/w produktów i preparatów nie jest związany z leczeniem raka; z wyłączeniem preparaty farmaceutyczne i wyroby medyczne zawarte w tej klasie przeciwko bólowi gardła i przeziębieniu, mineralne, witaminowe i ziołowe suplementy diety zawarte w tej klasie; preparaty witaminowe i mineralne; środki dezynfekcyjne, produkty higieniczne dla celów medycznych i do higieny osobistej zawarte w tej klasie, żywność dla niemowląt i dla chorych, słodczyce do celów leczniczych, produkty dietetyczne do celów leczniczych, żaden z w/w produktów i preparatów nie jest związany z leczeniem raka;

221 096 2010 10 18 Prawo wygasło w części dla towarów: w klasie 05: preparaty farmaceutyczne i wyroby medyczne zawarte w tej klasie, mineralne, witaminowe i ziołowe suplementy diety zawarte w tej klasie; preparaty witaminowe i mineralne; środki dezynfekcyjne, produkty higieniczne dla celów medycznych i do higieny osobistej zawarte w tej klasie, żywność dla niemowląt i dla chorych, słodczyce do celów leczniczych, produkty dietetyczne do celów leczniczych, żaden z w/w produktów i preparatów nie jest związany z leczeniem raka; z wyłączeniem preparaty farmaceutyczne i wyroby medyczne zawarte w tej klasie przeciwko bólowi gardła i przeziębieniu, mineralne, witaminowe i ziołowe suplementy diety zawarte w tej klasie; preparaty witaminowe i mineralne; środki dezynfekcyjne, produkty higieniczne dla celów medycznych i do higieny osobistej zawarte w tej klasie, żywność dla niemowląt i dla chorych, słodczyce do celów leczniczych, produkty dietetyczne do celów leczniczych, żaden z w/w produktów i preparatów nie jest związany z leczeniem raka;

221 097 2010 10 18 Prawo wygasło w części dla towarów: w klasie 05: preparaty farmaceutyczne i wyroby

medyczne zawarte w tej klasie, mineralne, witaminowe i ziołowe suplementy diety zawarte w tej klasie; preparaty witaminowe i mineralne; środki dezynfekcyjne, produkty higieniczne dla celów medycznych i do higieny osobistej zawarte w tej klasie, żywność dla niemowląt i dla chorych, słodczyce do celów leczniczych, produkty dietetyczne do celów leczniczych, żaden z w/w produktów i preparatów nie jest związany z leczeniem raka; z wyłączeniem preparaty farmaceutyczne i wyroby medyczne zawarte w tej klasie przeciwko bólowi gardła i przeziębieniu, mineralne, witaminowe i ziołowe suplementy diety zawarte w tej klasie; preparaty witaminowe i mineralne; środki dezynfekcyjne, produkty higieniczne dla celów medycznych i do higieny osobistej zawarte w tej klasie, żywność dla niemowląt i dla chorych, słodczyce do celów leczniczych, produkty dietetyczne do celów leczniczych, żaden z w/w produktów i preparatów nie jest związany z leczeniem raka;

221 098 2010 10 18 Prawo wygasło w części dla towarów: w klasie 05: preparaty farmaceutyczne i wyroby medyczne zawarte w tej klasie, mineralne, witaminowe i ziołowe suplementy diety zawarte w tej klasie; preparaty witaminowe i mineralne; środki dezynfekcyjne, produkty higieniczne dla celów medycznych i do higieny osobistej zawarte w tej klasie, żywność dla niemowląt i dla chorych, słodczyce do celów leczniczych, produkty dietetyczne do celów leczniczych, żaden z w/w produktów i preparatów nie jest związany z leczeniem raka; z wyłączeniem preparaty farmaceutyczne i wyroby medyczne zawarte w tej klasie przeciwko bólowi gardła i przeziębieniu, mineralne, witaminowe i ziołowe suplementy diety zawarte w tej klasie; preparaty witaminowe i mineralne; środki dezynfekcyjne, produkty higieniczne dla celów medycznych i do higieny osobistej zawarte w tej klasie, żywność dla niemowląt i dla chorych, słodczyce do celów leczniczych, produkty dietetyczne do celów leczniczych, żaden z w/w produktów i preparatów nie jest związany z leczeniem raka;

199

DECYZJE O ZMIANIE LUB UCHYLENIU DECYZJI (opublikowanych w Wiadomościach Urzędu Patentowego)

Poniższe zestawienie zawiera kolejno: numer prawa ochronnego na znak towarowy, numer i rok wydania Wiadomości Urzędu Patentowego, w którym zmieniona lub uchylona decyzja została ogłoszona oraz datę i treść decyzji, w której zmieniono lub uchylono decyzję poprzednią.

149 989 07/2004 2010 11 25 Sprostowano oczywistą omyłkę w decyzji o udzieleniu prawa ochronnego na znak towarowy z dnia 12.01.2004 r. w następujący sposób:
- w części dotyczącej siedziby uprawnionego powinno być: Sztokholm, Szwecja

154 425	02/2005	2011 01 28	Sprostowano oczywistą omyłkę w decyzji o udzieleniu prawa ochronnego z dnia 31.08.2004 r. - w części dotyczącej nazwy uprawnionego powinno być: Joladol Mode Exploitatiemaatschappij B.V., Industrierweg 7 NL-2102 LG Heemstede, Holandia.			- w części dotyczącej siedziby uprawnionego powinno być: Tokio, Japonia.	
192 238	01/2008	2010 11 23	Sprostowano oczywistą omyłkę w decyzji o udzieleniu prawa ochronnego na znak towarowy z dnia 20.03.2007 r. - w części dotyczącej nazwy zgłaszającego prawidłowo powinno być: Gdańskie Zakłady Nawozów Fosforowych „FOSFOR” Sp. z o.o., Gdańsk, Polska.	229 626	12/2010	2010 12 22	Sprostowano oczywistą omyłkę w decyzji o udzieleniu prawa ochronnego na znak towarowy z dnia 26.02.2010 r. w następujący sposób: - w części dotyczącej siedziby uprawnionego powinno być: Sandbach, Wielka Brytania.
211 203	03/2009	2010 08 02	Na podstawie art. 247 ust. 2 ustawy z dnia 30 czerwca 2000 r. Prawo własności przemysłowej – dalej pwp (tekst jednolity: Dz. U. z 2003 r. Nr 119, poz. 1117, z późn. zm.) Urząd Patentowy RP uchyla decyzję z dnia 21 sierpnia 2008 r. o udzieleniu na rzecz: MC POLSKA Marian Czuper, Złotów prawa ochronnego na znak towarowy słowno-graficzny MC INDUSTRIAL SOLUTIONS o nr R-211203 oraz umarza postępowanie.	230 187	01/2011	2010 08 20	Sprostowano oczywistą omyłkę w decyzji o udzieleniu prawa ochronnego na znak towarowy z dnia 07.06.2010 w następujący sposób: - w części dotyczącej wykazu towarów powinno być: 32 piwo wody niegazowane i gazowane, wody mineralne, stołowe, sodowe, napoje bezalkoholowe soki, napoje i nektary owocowe, warzywne i owocowo-warzywne zagęszczone soki owocowe i warzywne, soki przecierowe owocowe i warzywne, owocowo-warzywne soki i napoje o obniżonej wartości energetycznej, owocowe, warzywne i owocowo-warzywne soki i napoje wzbogacone witaminami i/ lub wapniem, sorbety, napoje izotoniczne napoje energetyczne, napoje serwatkowe, syropy i preparaty do sporządzania napojów, esencje do napojów, ekstrakty do napojów, napoje owocowe z dodatkiem ekstraktu herbaty.
211 802	04/2009	2010 10 25	Na podstawie art. 247 ust. 2 ustawy z dnia 30 czerwca 2000 r. Prawo własności przemysłowej – dalej pwp (tekst jednolity: Dz. U. z 2003 r. Nr 119, poz. 1117, z późn. zm.) Urząd Patentowy RP uchyla decyzję z dnia 22 października 2008 r. o udzieleniu na rzecz: „ROLIMPEX NASIONA” S.A., Warszawa prawa ochronnego na znak towarowy słowny PARK o nr R-211802 oraz umarza postępowanie.	231 299	02/2011	2011 02 09	Sprostowano oczywistą omyłkę w decyzji o udzieleniu prawa ochronnego na znak towarowy z dnia 23.09.2010 w następujący sposób: - w części dotyczącej wykazu towarów i klas towarowych powinno być: 09: nagrane dyskiety, dyski optyczne, taśmy magnetyczne audio i audio-wideo, filmy, programy komputerowe, moduły ładowalne z publikacjami w formie elektronicznej, magnetyczne i optyczne nośniki danych, karty magnetyczne z zakodowanymi danymi oraz karty z wbudowanym chipem z zakodowanymi danymi 16: dzienniki, czasopisma, książki, fotografie, papieteria, artykuły biurowe z wyjątkiem mebli 35: publikacja tekstów reklamowych za pośrednictwem internetu i komputerowych baz danych, reklama, także za pośrednictwem internetu i komputerowych baz danych, prenumerata prasy 38: usługi w zakresie przekazu wydawnictw prasowych za pomocą sieci telekomunikacyjnych, sieci komputerowych, łączny satelitarnych oraz innych środków łączności, transmisja danych; 39: dystrybucja czasopism i gazet 41: produkcja programów telewizyjnych i radiowych, organi-
213 495	06/2009	2010 10 26	Na podstawie art. 247 ust. 2 ustawy z dnia 30 czerwca 2000 r. Prawo własności przemysłowej – dalej pwp (tekst jednolity: Dz. U. z 2003 r. Nr 119, poz. 1117, z późn. zm.) Urząd Patentowy RP uchyla decyzję z dnia 12 stycznia 2009 r. o udzieleniu na rzecz: CENOS Spółka z ograniczoną odpowiedzialnością, Września prawa ochronnego na znak towarowy słowny NRWS CAFE o nr R-213495 oraz umarza postępowanie.				
229 616	12/2010	2011 01 13	Sprostowano oczywistą omyłkę w decyzji o udzieleniu prawa ochronnego na znak towarowy z dnia 24.02.2010 w następujący sposób: - w części dotyczącej kolorów znaku powinno być: zielony, czarny, biały, szary, cielisty, - w części dotyczącej klasyfikacji wieśnięskiej powinno być: 4.2.20, 4.5.5, 27.5.1, 29.1.15.				
229 619	12/2010	2011 02 03	Sprostowano oczywistą omyłkę w decyzji o udzieleniu prawa ochronnego na znak towarowy z dnia 24.02.2010 w następujący sposób:				

zowanie konkursów, publikowanie tekstów innych niż reklamowe, usługi rozrywkowe i edukacyjne, świadczone również za pośrednictwem internetu i komputerowych baz danych, obejmujące: prezentację muzyki na żywo, prezentację nagrań muzycznych, pokazy filmowe, prezentację programów typu talk-show, prezentację programów zarejestrowanych na płytach, taśmach wideo, dyskach kompaktowych, nagrań wideo, filmów, programów telewizyjnych i radiowych, informacja o rozrywce za pośrednictwem internetu i komputerowych baz danych, usługi klubów nocnych 42: programowanie komputerowe.

213 304 06/2009 2010 10 26 Na podstawie art. 247 ust. 2 ustawy z dnia 30 czerwca 2000 r. Prawo własności przemysłowej – dalej pwp (tekst jednolity: Dz. U. z 2003 r. Nr 119, poz. 1117, z późn. zm.) Urząd Patentowy RP uchyla decyzję z dnia 05 stycznia 2009 r. o udzieleniu na rzecz: „Agencja Reklamy OKAY Radia Katowice” Kurek Janusz, Katowice prawa ochronnego na znak towarowy słowno-graficzny OKAY o nr R-213304 w zakresie wszystkich towarów zawartych w klasie 09 i 16 oraz umarza postępowanie.

200

REJESTRACJA MIĘDZYNARODOWA UZNANA W POLSCE

Poniższe zestawienie zawiera kolejno: numer międzynarodowego rejestru znaków towarowych (w przypadku konwersji – oznaczono literą K), określenie znaku towarowego przedstawionego w postaci liter bądź cyfr albo, jeżeli znak jest znakiem graficznym lub zawiera elementy graficzne, wskazanie symboli klas elementów graficznych znaku (CFE), określenie klas towarowych, nazwisko i imię bądź nazwę uprawnionego, jego miejsce zamieszkania lub siedzibę oraz kod kraju, datę rejestracji międzynarodowej lub datę późniejszego wyznaczenia, datę zamieszczenia informacji o tej rejestracji w Biuletynie Urzędu Patentowego oraz datę notyfikacji bądź datę notyfikacji późniejszego wyznaczenia.

151969	URAGAN D	05
Lučební závody Draslavka a.s. Kolín, Havlíčkova 605 CZ-280 99 Kolín IV (CZ)		
2010 04 14	2010 09 27	2010 08 05
167416	RUFFINO	29, 30, 32, 33
RUFFINO S.R.L., Via Corsica, 12 I-25125 BRESCIA (IT)		
2009 04 12	2009 09 28	2009 08 06
351552	VOLTATEX	17
Du Pont de Nemours International S.A., chemin de Pavillon 2 CH-1218 Le Grand-Saconnex (CH)		
2010 07 20	2010 11 08	2010 09 23
354053	UNIDENT	05
UNIDENT S.A., Société anonyme, Rue François-Perréard 4 CH-1225 Chene-Bourg (CH)		
2010 03 29	2010 10 25	2010 09 09
R 358449	COL-FRESH	
CFE: 27.5.1		
		05, 30

Indaco S.p.A., I-80023 Caivano (NA) (IT)		
2004 06 11	2004 11 02	2004 09 16
367954	Jung	07
Jung Pumpen GmbH, Industriestrasse 4-6 33803 Steinhagen (DE)		
2010 06 09	2010 10 25	2010 09 09
371314	Canary	31
Rosen-Tantau Mathias Tantau Nachfolger, Tornescher Weg 13 25436 Uetersen (DE)		
2010 08 11	2010 10 25	2010 09 09
389687	Mümmelmann	01, 32, 33
Aldi Einkauf GmbH & Co. oHG, Eckenbergstrasse 16 45307 Essen (DE)		
2010 05 28	2010 11 22	2010 09 30
394434	ROPODRIN	01, 05
EGIS Gyógyszergyár Nyilvánosán Működő Részvénytársaság, Keresztúri út 30-38 H-1106 Budapest (HU)		
2010 04 26	2010 09 27	2010 08 12
431427	GG	
CFE: 27.5.1, 27.5.3, 27.5.14, 27.5.22		
		18
GUCCIO GUCCI SPA, Via Tornabuoni, 73/R I-50123 FIRENZE (IT)		
2009 12 10	2004 10 04	2010 09 02
433533	Spies, Hecker	01, 03
Du Pont de Nemours International S.A., chemin du Pavillon 2 CH-1218 Le Grand-Saconnex/Geneve (CH)		
2007 11 29	2008 02 18	2008 01 03
434594	VITROVAC	06, 09
Vacuumschmelze GmbH & Co. KG, Grüner Weg 37 63450 Hanau (DE)		
2010 06 01	2010 11 22	2010 09 30
441291	POSTINOR	05
Richter Gedeon Nyrt., Gyömrői út 19-21 H-1103 Budapest (HU)		
2010 05 13	2010 09 27	2010 08 05
501359	PIBLORAL	05
EGIS GYÓGYSZERGYÁR Nyilvánosán Működő Részvénytársaság, Keresztúri út 30-38 H-1106 Budapest (HU)		
2010 05 04	2010 09 27	2010 08 12
508971	ERGASTRON	05
EGIS GYÓGYSZERGYÁR Nyilvánosán Működő Részvénytársaság, Keresztúri út 30-38 H-1106 Budapest (HU)		
2010 04 27	2010 09 27	2010 08 12
520107	TORNIER	05, 10
TORNIER (Société par Actions Simplifiée), Chemin Doyen Gosse F-38330 SAINT-ISMIER (FR)		
2010 03 22	2010 10 11	2010 08 26
521580	SULPHIROL	01, 04
HANDELMAATSCHAPPIJ A. SMIT & ZOON B.V., Nijverheidslaan 48 NL-1382 LK WEESP (NL)		
2010 07 15	2010 10 25	2010 09 09
531361 K*)	BICOFLEX	20, 24
BICO AG, Postfach CH-8718 Schänis (CH)		
1988 10 31	2010 11 22	2010 10 07
549874	ZDAS	
CFE: 27.5.1		
		06, 07, 09
ŽDAS, A.S., CZ-591 71 ŽDÁR NAD SÁZAVOU (CZ)		
2010 03 29	2010 10 25	2010 09 02
550297	Dickoron	08
Friedr. Dick GmbH & Co. KG, Esslinger Strasse 4-10 73779 Deizisau (DE)		
2010 03 10	2010 10 11	2010 08 26
550864	LA BELLE FLAMBÉE	
CFE: 2.1.11, 2.7.15, 25.1.6, 25.1.15, 27.5.1		
		29, 30
PIERRE Daniel, 20, rue du Moulin F-57400 BUHL (FR)		
2010 05 04	2010 11 22	2010 09 30

558242	CLYDA	14	759004	BAGNO CLEOPATRA	03
THE WATCHES CONNECTION TWC, 16 Pas de la Bonne Graine F-75011 PARIS (FR)			Melisana AG, Ankerstrasse 53 CH-8026 Zürich (CH)		
2010 07 12	2010 11 22	2010 09 30	2010 07 14	2010 10 25	2010 09 09
560605	AMKASYN	07, 09	767899 K*	St. Moritz	32
ARNOLD MÜLLER GMBH & Co KG, 37-39, Gauss-Strasse, 73230 KIRCHHEIM (DE)			CFE: 27.5.1		
2010 07 14	2010 10 25	2010 09 09	Kur-und Verkehrsverein St. Moritz, Via Maistra 12 CH-7500 St. Moritz (CH)		
599956	SOGELUB	04	2001 09 20	2010 10 25	2010 09 02
SOGELUB S.A., 13, rue de la Terre a Briques, B-7522 MARQUAIN (BE)			811082	RIFT	12
2010 07 14	2010 10 25	2010 09 09	Automobiles CITROËN, Immeuble Colisée III-12, rue Fructidor F-75835 Paris Cedex 17 (FR)		
601540	MOTOMOD	09, 18, 25	2010 04 27	2010 11 22	2010 09 30
DAM, 73 rue de l'Evangile, CAP18, B26 F-75018 Paris (FR)			816698	PHYSIOMANCE	05, 44
2010 07 13	2010 11 22	2010 09 30	SAM THERASCIENCE, 7, avenue Saint Roman MC-98000 MONACO (MC)		
646900	COMFORT BULTEX	12, 17, 20	2010 06 08	2010 09 27	2010 08 12
CFE: 12.1.1, 26.4.1, 26.4.10, 26.7.3, 27.5.1, 29.1.1, 29.1.3 Recticel, S.A., Avenue des Olympiades 2 B-1140 Brussels (BE)			818512	GREYDER	25
2010 03 15	2010 09 13	2010 07 29	CFE: 26.1.1, 26.1.12, 26.11.8, 27.5.1, 29.1.12 KAVSAN AYAKKABI SANAYI VE TICARET ANONIM ŞİRKETİ, Yeni Demirciler Çarşisi No. 13 Iskilip/ÇORUM (TR)		
648408	MEGAFOL	01	2010 05 27	2010 09 27	2010 08 12
CFE: 27.5.1 VALAGRO S.p.A., Zona Industriale I-66040 PIAZZANO DI ATESSA (CH) (IT)			819477	INGEUS	16, 35, 36, 39, 41, 44, 45
2010 05 25	2010 09 27	2010 08 05	Ingeus Limited, 32 Edward Street Brisbane, Queensland 4000 (AU)		
648499	CALBIT C	01	2008 09 17	2009 01 19	2008 11 27
CFE: 27.5.1 VALAGRO S.p.A., Zona Industriale I-66040 PIAZZANO DI ATESSA (CH) (IT)			821938	S&F	16
2010 06 14	2010 09 27	2010 08 12	CFE: 1.5.2, 1.5.6, 24.17.25, 26.4.2, 26.4.18, 27.5.1 Schubert & Franzke Gesellschaft m.b.H., Kranzbichlerstrasse 57 A-3100 St. Pölten (AT)		
659362	CHIRON	07, 08	2010 05 19	2010 09 27	2010 08 05
Chiron-Werke GmbH & Co. KG, Talstrasse 23 78532 Tuttlingen (DE)			822564	AEG	07, 09, 11
2006 07 14	2007 01 22	2006 11 30	CFE: 27.5.1 AB Electrolux, S:t Göransgatan 143 SE-105 45 Stockholm (SE)		
688507	CARPoint	37, 42	2006 09 15	2007 08 06	2007 06 21
CFE: 25.5.2, 26.1.2, 26.1.5, 27.1.1, 27.5.1, 29.1.4, 29.1.6 CARPOINT S.p.A., Via Pontina 343 I-00128 Roma (IT)			830472	Nanocomp	01
2001 08 31	2002 04 08	2002 02 07	ItN Nanovation AG, Untertürkheimer Straße 25 66117 Saarbrücken (DE)		
711755	ERGER	01	2007 11 29	2008 03 17	2008 01 31
CFE: 27.5.1 VALAGRO S.p.A., Zona Industriale I-66040 PIAZZANO DI ATESSA (CH) (IT)			832681	COMTE DE LAUVIA	33
2010 05 28	2010 09 27	2010 08 12	PERNOD RICARD, 12, place des Etats-Unis F-75016 PARIS (FR)		
723321	ZBra	10, 25	2010 03 30	2010 10 11	2010 08 26
CFE: 27.5.1, 29.1.4, 29.1.6 MEDICAL Z, 14 rue Georges Cuvier F-37550 SAINT-AVERTIN (FR)			834879	IPS E.MAX	05
2010 03 17	2010 09 27	2010 08 12	Ivoclar Vivadent AG, Bendererstrasse 2 FL-9494 Schaan (LI)		
723498	DROSSA PHARM	03	2010 07 21	2010 10 11	2010 08 19
CFE: 26.11.2, 27.5.1, 29.1.1, 29.1.4 Drossapharm AG, Birsweg 1, Postfach 348 CH-4144 Arlesheim (CH)			842882	SONIC POWER	03, 21
2010 06 17	2010 10 25	2010 09 02	dm-drogerie markt GmbH + Co. KG, Carl-Metz-Strasse 1 76185 Karlsruhe (DE)		
724555	LIGNAFORM	05, 30, 32	2008 07 17	2008 10 27	2008 09 04
SAM THERASCIENCE, 7 avenue Saint-Roman, BP 111 MC-98002 MONACO CEDEX (MC)			850464	TYREX	12, 35
2010 06 08	2010 09 27	2010 08 12	CFE: 26.11.2, 27.5.1 Otkrytoe aktsionernoe obschestvo „SIBUR-Russkie shiny“, liter A, dom 5, ul. Galernaya RU-190000 Sankt-Peterburg (RU)		
727103	IGIENE PIEDE Dottor Ciccarelli	03, 05, 25	2010 05 26	2010 10 11	2010 08 26
CFE: 24.13.25, 26.4.9, 27.5.1 FARMACEUTICI DOTT. CICCARELLI S.P.A., via Clemente Prudenziro, 13 I-20138 MILANO (IT)			850636	LENZ MOSER PRESTIGE	33
2010 01 05	2010 05 24	2010 04 08	Weinkellerei Lenz Moser Aktiengesellschaft, Bäckermühlweg 44 A-4030 Linz (AT)		
734171	Orkide	29	2010 06 14	2010 10 11	2010 08 19
CFE: 26.4.2, 27.5.1, 29.1.1, 29.1.6 KÜÇÜKBAY YAG VE DETERJAN SANAYI ANONIM ŞİRKETİ, Ankara Caddesi, No. 102 BORNOVA-İZMİR (TR)			851289	PERFECTA Alles sauber und frisch	06, 08,, 20, 27
2010 05 28	2010 01 18	2010 07 29	CFE: 26.4.18, 26.4.24, 26.11.13, 27.5.1, 27.5.24 Eugen Nölle & Co. KG, Vom-Stein-Strasse 6 45549 Sprockhövel (DE)		
			2004 11 24	2005 08 22	2005 07 07
			858320	OLA	01, 05, 21, 28, 31
			"AGROMARKET INATERNATIONAL" LTD, 7, „R.Dimitriev“ Str., floor 6 BG-9000 Varna (BG)		
			2005 05 20	2005 10 31	2005 09 15

863741 K*) DIABECINN OTC Pharma International B.V., Edisonweg 22 NL-4207 HG Gorinchem (NL) 2005 09 06 2010 11 22 2010 09 30	05	ORYA ORGANIK YAŞAM GIDA TEKSTİL TURİZM SANAYİ VE TİCARET ANONİM ŞİRKETİ, Ayazagaköyü Şehit Orhan Kardag Sok. No:4/B Ayazaga-Istanbul (TR) 2008 06 24 2010 10 25 2010 09 09	
868179 UNITAS Excellent Planta Tabak-Manufaktur Dr. Manfred Obermann GmbH & Co. KG, Hagelberger Strasse 52 10965 Berlin (DE) 2010 03 24 2010 10 11 2010 08 26	34	939497 CFE: 2.9.14, 29.1.13 35, 36 Fortis Bank NV, Warandeborg 3 B-1000 BRUSSELS (BE) 2007 08 08 2007 12 22 2007 11 01	
870488 PREVENT CFE: 26.11.3, 27.5.1, 29.1.14 01, 02, 03, 04, 05, 17 MEDIKÉMIA Ipari és Kereskedelmi Zártkörűen Működő Részvénytársaság, Zsámbokréti sor 1/A H-6728 Szeged (HU) 2005 01 05 2006 02 06 2005 12 22		944059 PQSC 07 SMS Meer GmbH, Ohlerkirchweg 6 41069 Mönchengladbach (DE) 2007 10 29 2008 02 04 2007 12 13	
872990 Vivaldi CFE: 1.3.15, 1.15.17, 1.15.23, 5.3.16, 27.5.1 30 Hiestand Holding AG, Industriestrasse 15 CH-5242 Lupfig (CH) 2005 12 15 2006 03 20 2006 02 02		944122 YLANG ALEXANDRIE 03 Giorgio ARMANI S.P.A., Milan, Swiss Branch Mendrisio, Via Penate 4 CH-6850 Mendrisio (CH) 2007 11 14 2008 02 04 2007 12 13	
889576 Klostergarten 29, 30 Aldi Einkauf GmbH & Co. oHG, Eckenbergstrasse 16 45307 Essen (DE) 2010 05 28 2010 11 08 2010 09 16		944595 ZACCAGNINI 33 CFE: 5.1.19 AZIENDA AGRICOLA CICCIO ZACCAGNINI SAS DI MARCELLO ZACCAGNINI & C., Contrada Pozzo I-65020 Bolognano (PE) (IT) 2007 11 05 2008 02 04 2007 12 13	
890671 MATRIX 07 CFE: 25.1.9, 27.5.1 MULTIK, spol. s r.o., Česká 17 SK-831 03 Bratislava (SK) 2006 01 17 2006 10 16 2006 08 24		947609 OZONE 33 AKCINE BENDROVE „STUMBRAS“, K. Bugos g. 7 LT-44328 Kaunas (LT) 2007 11 21 2008 02 18 2008 01 10	
894698 basic line collection 24, 25 CFE: 25.7.20, 26.11.1, 27.5.1, 29.1.6, 29.1.7, 29.1.8 GROUPE AUCHAN, 40 avenue de Flandre F-59170 CROIX (FR) 2010 03 19 2010 10 11 2010 08 26		948952 CFE: 1.15.9, 1.15.15, 2.3.1, 2.9.12, 5.7.11, 29.1.15 01, 03, 21 Henkel AG & Co. KGaA, Henkelstraße 67 40589 Düsseldorf (DE) 2007 11 30 2008 03 17 2008 01 31	
896237 Microvital 05, 30 St. Hippolyt Nutrition Concepts Marketing-und Vertriebs GmbH, Im Grund 52 36110 Schlitz (DE) 2006 03 02 2006 11 27 2006 10 12		948953 CFE: 1.15.9, 2.3.1, 2.9.12, 25.1.1, 29.1.15 01, 03, 21 Henkel AG & Co. KGaA, Henkelstraße 67 40589 Düsseldorf (DE) 2007 11 30 2008 03 17 2008 01 31	
896933 ContactSkin 26 gfh gesellschaft für haarästhetik mbH, Heinrich-Stranka-Str. 16 90765 Fürth (DE) 2006 01 13 2006 12 11 2006 10 19		949473 VIVALDI 42 Zumtobel Lighting GmbH, Schweizer Straße 30 A-6850 Dornbirn (AT) 2007 11 02 2008 03 31 2008 02 07	
904710 MARGO 29, 42, 43 Otkrytoe aktsionernoe obshchestvo „Nizhegorodsky maslo-zhirovoy kombinat“, 11, sh. Zhirkombinata RU-603950 g. N. Novgorod (RU) 2006 05 30 2007 02 05 2006 12 07		951183 SIFI 10, 35 CFE: 26.1.18, 27.5.1, 29.1.4 S.I.F.I. S.p.A., Via Ercole Patti, 36, I-95020 LAVINAIO-ACI S.ANTONIO (CT) (IT) 2009 02 27 2009 06 22 2009 05 07	
909671 Arena 09, 16, 35, 38, 41, 42 CFE: 27.5.10, 29.1.4 Arena Verlag GmbH, Rottendorfer Straße 16 97074 Würzburg (DE) 2006 07 28 2007 03 19 2007 01 25		953498 Le Passa 18, 35 CFE: 3.7.16, 3.7.24 ATLAS GIYIM SANAYI VE TİCARET ANONİM ŞİRKETİ, Adana Yolu Üzeri 3.KM Kahramanmaraş (TR) 2007 04 18 2008 04 28 2008 03 13	
915219 pd 03, 07, 08, 09, 11, 14, 16, 18, 20, 22, 25, 28, 34 CFE: 27.5.1 Dr. Ing. h.c. F. Porsche Aktiengesellschaft, Porscheplatz 1 70435 Stuttgart (DE) 2006 11 10 2007 05 14 2007 03 29		953890 SALTEK 09, 35 CFE: 15.9.18, 26.4.16 SALTEK s.r.o., Drážd'anská 561/85 CZ-400 07 Ústí nad Labem (CZ) 2007 09 05 2008 05 12 2008 03 20	
931593 SUMMER INFANT 06, 09, 10, 18, 19, 20, 21 Summer Infant (USA), Inc., 1275 Park East Drive Woonsocket, RI 02895 (US) 2010 07 09 2010 09 27 2010 08 05		954371 TAJIMA 07 CFE: 26.11.3, 27.5.11 TOKAI INDUSTRIAL SEWING MACHINE CO., LTD., 1800 Ushiyama-cho, Kasugai-shi Aichi 486-0901 (JP) 2007 12 19 2008 05 12 2008 03 20	
931688 VECTOR 07 Obshchestvo s ogranichennoy otvestvennostyu „Kombainovy zavod „Rostselmash“, 2, ulitsa Menzhinskogo RU-344029 g.Rostov-na-Donu (RU) 2007 03 20 2007 10 15 2007 08 30		955315 FRESH DISCS 03 S.C. Johnson Europe B.V., Groot Mijdrechtstraat 81 NL-3641 RV Mijdrecht (NL) 2010 08 24 2010 11 22 2010 10 07	
939196 CITY FARM 29, 30, 31, 32, 35 CFE: 1.3.1, 5.1.2, 29.1.13		959255 s.Oliver 10, 12, 21 s.Oliver Bernd Freier GmbH & Co. KG, s.Oliver-Straße 1 97228 Rottendorf (DE) 2007 11 06 2008 07 07 2008 05 08	
		964459 Railteam High Speed Europe 16, 35, 39 CFE: 1.17.3, 26.3.6, 26.3.24	

RAILTEAM B.V., Building „DE oost”, Stationsplein 9, P.O. Box 767 NL-1000 AT Amsterdam (NL) 2007 12 17 2008 08 04 2008 06 19	971854 LEGALIS 35, 38 LEGALIS GmbH & Co. KG, Wilhelmstr. 22 80801 München (DE) 2008 06 02 2008 10 13 2008 08 28
964556 DCA 07 JIANGSU DONGCHENG POWER TOOLS CO., LTD., Industrial Park, Tianfen Town, Qidong City Jiangsu (CN) 2008 01 23 2008 08 04 2008 06 19	972991 officeatwork 09, 16, 41 Martin Seifert, Ottenloostrasse 46 CH-8932 Mettmenstetten (CH) 2008 07 04 2008 10 27 2008 09 11
965880 matrix42 CFE: 27.5.1, 27.7.11, 29.1.12 09 matrix42 AG, Dornhofstrasse 34 63263 Neu-Isenburg (DE) 2008 02 21 2008 08 18 2008 07 03	974881 EGIS CFE: 1.15.9, 5.7.13, 29.1.13 05, 16, 35, 41, 42 EGIS GYÓGSZERGYÁR Nyilvánosan Muködő Részvénytársaság, Kereszturi út 30-38 H-1108 Budapest (HU) 2008 03 21 2008 11 10 2008 09 25
965948 K*) organicspa SKINCARE CFE: 27.1.1 03, 44 Cawarra Cosmetics Pty Limited, 7-9 Lucky Lane Billinudgel NSW 2483 (AU) 2008 05 12 2010 11 08 2010 09 23	974907 HOST PMS 43 Bilógica-Consultoria e Desenvolvimento de Soluções Informáticas, Lda., Rua Ana Maria Bastos, Edificio Fonte Nova, nº5-sala 2 P-2560-306 Torres Vedras (PT) 2008 06 26 2008 11 10 2008 09 25
966820 TOUGH MVT. 14 CASIO COMPUTER CO., LTD., 6-2, Hon-machi 1-chome, Shibuya-ku Tokyo 151-8543 (JP) 2008 05 22 2008 09 01 2008 07 17	976246 SUSHIYA CFE: 28.5.0 35, 41, 43 Limited Liability Company „SUSHIYA”, Moskovskaya str., 29A Kiev 01010 (UA) 2008 04 16 2008 11 24 2008 10 09
966918 ECST ASY CFE: 3.7.16, 27.5.1 31 FUN FISHING, Rue Félix Henri Richard, ZA du Feuillet-BP 28 F-35640 MARTIGNE FERCHAUD (FR) 2008 05 05 2008 09 01 2008 07 17	976370 CFE: 24.13.1, 29.1.12 03, 05, 08, 09, 10, 11, 16, 17, 20, 21, 25, 29, 30, 32, 35, 36, 37, 38, 39, 40, 41, 42, 44 Apotheke DocMorris Holding GmbH, Neckartalstrasse 155 70376 Stuttgart (DE) 2007 10 16 2008 11 24 2008 10 09
967683 Best in Town CFE: 26.4.18, 29.1.13 25 Clipper Group Holding AB, Hulda Mellgrens gata 5 SE-421 32 VÄSTRA FRÖLUNDA (SE) 2010 06 21 2010 09 13 2010 07 29	976371 CFE: 24.13.1, 29.1.12 03, 05, 08, 09, 10, 11, 16, 17, 20, 21, 25, 29, 30, 32, 35, 36, 37, 38, 39, 40, 41, 42, 44 Apotheke DocMorris Holding GmbH, Neckartalstrasse 155 70376 Stuttgart (DE) 2007 10 16 2008 11 24 2008 10 09
968272 MEGAMASTER CFE: 26.1.18, 29.1.12 01 FARMA GIDA TEMIZLIK TURIZM NAKLIYE MADENCILIK İNŞAAT SANAYI VE TICARET LIMITED ŞİRKETİ, Ataşehir Mahallesi, Süleymanpaşa Sokak No: 181/A (Elazig Spor Tesisleri Bitişiği) ELAZIG (TR) 2008 01 11 2008 09 15 2008 07 24	976372 DocMorris CFE: 24.13.1, 27.5.1, 29.1.12 03, 05, 08, 09, 10, 11, 16, 17, 20, 21, 25, 29, 30, 32, 35, 36, 37, 38, 39, 40, 41, 42, 44 Apotheke DocMorris Holding GmbH, Neckartalstrasse 155 70376 Stuttgart (DE) 2007 10 16 2008 11 24 2008 10 09
970112 COMFORT BULTEX 17, 20 Recticel, S.A., Avenue des Olympiades 2 B-1140 Brussels (BE) 2010 03 15 2010 10 11 2010 08 26	977508 DOCTOR NATURE 03, 35 D.N.C. Cosmetics Ltd, Moshe Sharet street 31/19 IL-58492 Holon (IL) 2008 02 25 2008 12 08 2008 10 16
970379 SOLINE 03 LABORATOIRES EXPANSCIENCE, 10 avenue de l'Arche F-92400 COURBEVOIE (FR) 2008 06 25 2008 09 29 2008 08 14	978048 JDEC CFE: 26.1.16, 28.3.0 07 JINAN DIESEL ENGINE CO., LTD., No. 1999, West Jingshi Road, Jinan City Shandong Province (CN) 2010 07 26 2010 11 08 2010 09 16
970382 monza CFE: 24.7.3 08, 09, 11, 12 Inter-Union Technohandel GmbH, Klaus-von Klitzing-Strasse 2 76829 Landau (DE) 2008 02 20 2008 09 29 2008 08 14	978974 Vario DS 01, 17 SAINT-GOBAIN ISOVER G+H AG, Bürgermeister-Grünzweig-Strasse 1 67059 Ludwigshafen (DE) 2008 06 20 2008 12 22 2008 10 30
970856 K*) EUROFLORIST 31, 35, 44 Euroflorist AB, Eddagatan 4 SE-217 67 Malmö (SE) 2008 06 13 2010 11 22 2010 09 30	980216 HERO 06, 09, 19, 20, 21, 37, 40 Hero-Glas Veredelungs GmbH, Industriestraße 1 26906 Dersum (DE) 2008 01 31 2008 12 22 2008 11 06
971443 mascotte CFE: 26.4.18, 27.5.24, 29.1.12 03, 18 LEVACHOV MIKHAIL GUEORGUEVITCH, kv. 22, d. 21, Ryazansky prosp. RU-109391 MOSKVA (RU) 2008 06 10 2008 10 13 2008 08 21	981134 PP PETERKA & PARTNERS CFE: 24.17.18, 27.5.22, 29.1.4 36, 41, 45 PETERKA & PARTNERS v.o.s. advokátní kancelář, Na Příkopě 15/583 CZ-110 00 Praha 1 (CZ) 2010 05 21 2010 10 11 2010 08 26
971668 Blue Traker CFE: 27.5.11, 29.1.4 09,, 38 Widacom B.V.i.o., Rangeerderstraat 3 NL-1019 TN Amsterdam (NL) 2007 11 07 2008 10 13 2008 08 28	981821 FREUND FREUNDE CFE: 2.9.16, 26.1.18, 26.11.8, 27.5.10, 29.1.14 07, 08

FREUND VICTORIA Gartengeräte GmbH, Stuttgarter Strasse 4 73614 Schorndorf (DE)				Handelmaatschappij A. Smit & Zoon B.V., Nijverheidslaan 48 NL-1382 LK WEESP (NL)			
2008 03 12	2009 01 05	2008 11 20		2010 07 15	2010 10 25	2010 09 09	
982057 NEUMANN		35, 41, 45		992101 PROXIO OPTIMIZER		09, 35, 39, 42	
Neumann International AG, Schottenring 12 A-1010 Wien (AT)				Proxio AB, Graneliden 13 SE-430 63 HINDAS (SE)			
2010 06 09	2010 11 08	2010 09 23		2008 09 17	2009 04 14	2009 02 26	
982058 neumann:		35, 41, 45		992206 DUNKER		07, 08	
Neumann International AG, Schottenring 12 A-1010 Wien (AT)				FERRITALIA SOCIETA' COOPERATIVA, Via G. A. Longhin, 71 I-35129 PADOVA (PADOVA) (IT)			
2010 06 09	2010 11 08	2010 09 23		2008 06 11	2009 04 14	2009 02 26	
984028 SPECTATOR		37, 42		992749 GAZ		12, 28, 35, 37	
Spectator Intellectual Properties BV, Nieuwstraat 2 NL-4921 CX MADE (NL)				OTKRYTOE AKTSIONERNOE OBSHCHESTVO „GAZ”, 88, prospect Lenina RU-603004 Nizny Novgorod (RU)			
2008 07 21	2009 02 02	2008 12 11		2008 11 24	2009 04 27	2009 03 05	
984555 K*) MONA VIE		32		992966 GRINEX NEXTREME		05, 10, 32	
MONAVIE LLC, 10855 S. River Front Parkway, Suite 100 South Jordan, UT 84095 (US)				ECO DOGAL ÜRÜNLER DIŞ TICARET LIMITED ŞİRKETİ, Halil Rifat Paşa Mh., Perpa Ticaret Merkezi, B Blok K: 13 No: 2419 Şişli/ ISTANBUL (TR)			
2008 10 29	2010 11 22	2010 09 30		2008 10 14	2009 04 27	2009 03 05	
984736 GGG				993607 Omnisept		05	
CFE: 5.1.16, 5.3.13, 26.11.8, 27.5.19, 29.1.14		31		OMNIDENT Dental-Handelsgesellschaft mbH, Gutenbergring 7-9 63110 Rodgau (DE)			
Theo Grünewald, An der Wallhecke 7 44534 Lünen (DE)				2009 01 15	2009 04 27	2009 03 12	
2008 10 08	2009 02 02	2008 12 11		994146 ZX 700		25	
984867 K*) BRAINSCOPE		09		adidas International Marketing B.V., Atlas Arena, Afrika Building, Hoogoorddreef 9 a NL-1101 BA Amsterdam Zuidoost (NL)			
BrainScope Company, Inc., 8120 Woodmont Avenue, Suite 250 Bethesda, Maryland 20814 (US)				2009 01 23	2009 05 11	2009 03 19	
2008 07 22	2010 11 22	2010 09 30		994381 ROLAND		36, 37, 38	
985767 SMIT		01, 04, 42		CFE: 2.1.1, 24.1.8, 27.5.24, 29.1.13			
Handelmaatschappij A. Smit & Zoon B.V., Nijverheidslaan 48 NL-1382 LK WEESP (NL)				ROLAND Rechtsschutz-Versicherungs AG, Deutz-Kaller Str. 46 50679 Köln (DE)			
2010 07 15	2010 10 25	2010 09 09		2008 12 11	2009 05 11	2009 03 19	
986226 HAYS				995535 Cylande		41	
CFE: 3.13.1, 27.5.1		26, 35		CFE: 27.5.1, 27.5.17, 29.1.4			
TEKSAS TEKSTİL SANAYİ VE TICARET LIMITED SİRKETİ, Yıldırım Mah. Tan Sok. No: 1 Bayrampasa Istanbul (TR)				CYLANDE SA, 15 avenue André Diligent F-59100 ROUBAIX (FR)			
2008 10 20	2009 02 02	2008 12 18		2009 01 29	2009 05 11	2009 03 26	
987006 GGG				995560 ANDANTA		42	
CFE: 5.1.16, 5.3.13, 26.11.8, 27.5.19, 29.1.15		31		Christian Lochmann, Stifterstrasse 5R 82140 Olching (DE)			
Theo Grünewald, An der Wallhecke 7 44534 Lünen (DE)				2009 01 20	2009 05 11	2009 03 26	
2008 10 08	2009 02 16	2008 12 25		995952 blobs		18, 25	
987626 DETAIL Review of Architecture				CFE: 26.13.25, 27.5.1			
CFE: 27.5.10		16, 38, 41		Artemov Sergiy Yuriyovych, prosp. Pavla Tychyny, 13, kv. 346, m. Kyiv 02152 (UA)			
Institut für International Architektur-Dokumentation GmbH & Co. KG, Sonnenstraße 17 80331 München (DE)				2009 01 23	2009 05 25	2009 04 02	
2008 09 29	2009 02 16	2009 01 01		995982 BASIC ELEMENT			
989531 Arty party		04, 06, 21		CFE: 26.4.18, 26.7.25	01, 04, 07, 08, 09, 11, 12, 13, 14, 15, 16, 18, 21, 22, 24, 25, 27, 28, 31, 32, 33, 35, 36, 37, 38, 39, 40, 41, 42, 43, 44, 45		
Zdesenko Andrei, str. Novokrimskay, 1/23 Dnipropetrovs'k 49059 (UA)				Obschestvo s ogranitchennoi otvetstvennostyou „Kompania „Bazoviy element”, str. 2. dom 11, ul. Mashkova RU-103064 Moskva (RU)			
2008 10 22	2009 03 16	2009 01 29		2008 01 22	2009 05 25	2009 04 02	
989627 Nylamid		10		996283 CONSENT		35, 41, 42	
EXPHAR S.A., 104 avenue Franklin Roosevelt, bte 20 B-1330 RIXENSART (BE)				Consent-Betriebsteratung Gesellschaft m.b.H., Dommayergasse 4 A-1130 Wien (AT)			
2008 12 16	2009 03 16	2009 01 29		2008 12 22	2009 05 25	2009 04 02	
989693 Zolla		35		996431 Fyto		03	
Company with Limited Liability Mozaro Corp, Sea Meadow House Blackburn Highway Post Box 116 Road Town Tortola (VG)				CFE: 27.5.1			
2008 11 07	2009 03 16	2009 01 29		de Miclén, a.s., Nádražný rad 23 SK-934 12 Levice (SK)			
990602 WURMB		07, 40		2008 11 27	2009 05 25	2009 04 02	
Elektronik Werkstätte Ing. Wurmb Ges.m.b.H., Wienerwaldstraße 2 A-3032 Eichgraben (AT)				997556 innotec		09, 37, 42	
2008 09 18	2009 03 30	2009 02 12		Comos Industry Solutions GmbH, Eisenwerkstraße 1 58332 Schwelm (DE)			
992025 Smit Finishing				2008 06 11	2009 06 08	2009 04 16	
CFE: 19.11.4, 25.5.2, 29.1.13		01, 02, 42					

997557	COMOS	09, 37, 42
Siemens Aktiengesellschaft, Wittelsbacherplatz 2 80333 München (DE)		
2008 06 11	2009 06 08	2009 04 16
997653	EURO SOFA	18,, 37
CFE: 27.5.15		
EUROSOFA, s.r.o., Rožňavská 1 SK-831 04 Bratislava (SK)		
2008 12 09	2009 06 08	2009 04 16
997730	KINGSTYLE	25
TURHAN ŞAHINKAYA, Mimar Sinan Mahallesi, Rençber Sokak No: 17 Yildirim Bursa (TR)		
2009 02 05	2009 06 08	2009 04 16
998916	CLEANBAT	09, 37, 42
SOCIETE DE VEHICULES ELECTRIQUES, 9 Rond-Point des Champs-Elysées Marcel Dassault F-75008 PARIS (FR)		
2009 10 06	2010 10 11	2010 08 26
1000047	CFE: 26.1.16	06, 11, 12, 40
Hammerer Aluminium Industries GmbH, Lamprechtshausnerstraße 61 A-5282 Braunau am Inn-Ranshofen (AT)		
2009 02 13	2009 07 06	2009 05 14
1001466	Paramahair	26
CFE: 27.5.1		
GLORY CREATION PTE LTD, Apt Blk 85, Yishun Street 81 #06-05 SINGAPORE 768447 (SG)		
2010 07 05	2010 09 27	2010 08 12
1001491	SOLARA	09, 37
Centrosolar AG, Stresemannstr. 163 22769 Hamburg (DE)		
2008 08 12	2009 07 20	2009 06 04
1002644	bebook	16, 35, 38, 39, 41, 42
CFE: 27.5.1, 29.1.12		
BEBOOK, 50 avenue de Wagram F-75017 PARIS (FR)		
2008 09 19	2009 08 03	2009 06 18
1002835	GOOD.BEE	16, 35, 36
ERSTE GROUP BANK AG, Graben 21 A-1010 Wien (AT); DIE ERSTE ÖSTERREICHISCHE SPAR-CASSE PRIVATSTIFTUNG, Graben 21 A-1010 Wien (AT)		
2010 07 30	2010 11 08	2010 09 16
1004080	SORBEX	05, 29
Tovarystvo z obmezhenouj vidpovidalnistju „Universalne agentstvo „PRO-PHARMA“, vul. Kotelnikova Mikhajla, budynok 1, primischennja 97 Kiev 03115 (UA)		
2010 06 25	2010 10 11	2010 08 26
1004180	1&1	35, 38, 42, 45
1 & 1 Internet AG, Elgendorfer Str. 57 56410 Montabaur (DE)		
2010 06 21	2010 11 08	2010 09 16
1004346	cross.tv	45
CFE: 26.4.18, 26.4.24, 29.1.12		
cross Media group k.s. Schelleingasse 16, A-1040 Wien (AT)		
2009 04 09	2009 08 31	2009 07 09
1004354	SPORTASTIC	28
CFE: 26.11.1, 26.15.1, 27.5.1, 29.1.1		
Sportastic Handels GmbH, Gewerbebepark 73 A-9710 Pöllan/Feistriz (AT)		
2009 04 17	2009 08 31	2009 07 09
1004570	1and1	35, 38, 42
1 & 1 Internet AG, Elgendorfer Str. 57 56410 Montabaur (DE)		
2010 06 21	2010 09 13	2010 07 29
1004962	BEYOND POWER	01, 07,, 12, 37
CARBONE LORRAINE APPLICATIONS ELECTRIQUES, 10 avenue Roger Dumoulin F-80080 AMIENS (FR)		
2008 11 27	2009 08 31	2009 07 16
1004972	JOHN GARFIELD	10, 35
Ing. Jaroslav Šutarík-IMBIZ, Mlynská 39 SK-052 01 Spišská Nová Ves (SK)		
2008 10 29	2009 08 31	2009 07 16
1005005	abc	27
CFE: 27.5.1		
TAŞKIRANLAR HALI PAZARLAMA MOBILYA İNŞAAT SANAYİ VE TICARET LIMITED SİRKETİ, Utku Mahallesi, Dogu Caddesi, No: 15 Manisa (TR)		
2009 02 19	2009 08 31	2009 07 16
1006313	REIGN	09, 16, 18, 20, 25, 35
CFE: 1.1.1, 1.1.2, 1.1.10, 27.5.1		
T.C.A. COMPANY S.R.L., Via Dei Fiorentini, 21 I-80133 NAPOLI (IT)		
2009 03 30	2009 09 14	2009 07 30
1006552	INSANITY	09
Beachbody, LLC, 3301 Exposition Boulevard, 3rd Floor Santa Monica, CA 90404 (US)		
2009 07 01	2009 09 14	2009 07 30
1006966	NOVARD	16, 45
EGC GLOBAL CO LIMITED, Themistokli Dervi 12, Palais d'Ivoire, 2nd floor CY-1066 Nicosia (CY)		
2009 02 09	2009 09 28	2009 08 06
1008619	o-flexx energy boosting	09, 11, 37, 42
CFE: 26.11.6, 26.11.12, 27.5.10, 29.1.12		
O-Flexx Technologies GmbH, Dr.-Alfred-Herrhausen-Allee 20/22a 47228 Duisburg (DE)		
2009 06 09	2009 10 12	2009 08 20
1012487	Perwoll like new	03, 05
CFE: 9.3.2, 24.15.8, 24.15.13, 26.1.18, 26.11.12, 26.11.13, 27.5.10		
Henkel AG & Co. KGaA, Henkelstraße 67 40589 Düsseldorf (DE)		
2010 05 07	2010 09 13	2010 07 29
1012775	BLACK HORSE	09
CFE: 3.3.1, 3.3.15, 3.3.24, 26.3.6, 26.3.7, 27.5.17, 29.1.12		
Konzern „Farmakom MB“ Sabac-Fabrika akumulatora Sombor AD, Gradina 3 25000 SOMBOR (RS)		
2010 04 16	2010 09 27	2010 08 05
1013395	BEBE MORE	03, 05, 35
Cilag GmbH International, Landis + Gyr-Strasse 1 CH-6300 Zug (CH)		
2009 08 13	2009 11 23	2009 10 08
1014807	CitroPlus	05, 30
CFE: 27.5.1, 27.5.25		
GSE-Vertrieb GmbH, Saargemünder Str. 13 66119 SAARBRÜCKEN (DE)		
2010 06 23	2010 11 08	2010 09 16
1014909	INGO	01, 04, 35, 36, 37
Protector Intellectual Property Consultants AS, Postboks 5074 Majorstuen N-0301 Oslo (NO)		
2009 06 29	2009 12 07	2009 10 22
1015772	SKODA	09, 12, 37, 42
CFE: 3.7.17, 24.15.11, 26.1.16, 27.5.1		
ŠKODA INVESTMENT a.s., Václavské nám. 837/11 CZ-110 00 Praha 1 (CZ)		
2009 08 05	2009 12 21	2009 10 29
1017200	REGIOMAT	09
Stüwer GmbH, Lange Strasse 43-47 72535 Heroldstatt (DE)		
2010 05 28	2010 09 27	2010 08 05
1020522	Symphonie	30
CFE: 27.5.3		
PATISSERIE PASQUIER SAINT VALERY, ZA de Clermont F-76460 SAINT-VALERY-EN-CAUX (FR)		
2010 06 22	2010 09 27	2010 08 12
1020872	CONTO BENE	25
CFE: 26.1.18, 27.5.2, 29.1.12		
CONTO BENE JEANS d.o.o., Mihaila Pupina bb 36300 NOVI PAZAR (RS)		
2010 05 18	2010 09 27	2010 08 12

1024241	CFE: 26.4.18, 28.5.0, 29.1.14	43	WORLD MEDICINE İLAÇLARI LIMITED ŞİRKETİ, Evren Mahallesi Koçman Caddesi Ziyal, Plaza A Blok Kat. 7 No. 54, Günesli Bağcılar İstanbul (TR)	2010 06 16	2010 10 25	2010 09 09	2010 08 02	2010 06 17
	VIČIUNU RESTORANU GRUPE, UAB, V. Kreves pr. 97 LT-50369 Kaunas (LT)							
1024432	CORSET	32, 33, 34	1039776 ENDOSPIKE	2010 04 22	2010 09 13	2010 07 29	2010 08 02	2010 06 17
	EDNOLITCHNO DRUJESTVO S OGRANICHENA OTGOVORNOST „FINANSKONSULT“, „ALTZEKO“ str. 16 BG-4000 PLOVDIV (BG)		Richard Wolf GmbH, Pforzheimer Strasse 32 75438 0Knittlingen (DE)					
1025332	Miracle	25	1040158 HARD TOOL	2010 06 07	2010 09 13	2010 07 29	2010 08 02	2010 06 17
	CFE: 27.5.1		CFE: 14.3.20, 15.1.17, 26.1.3, 27.5.1					07, 08
	Obchtchestvo s ogranichennoy otvetstvennostyou „Grichko“, str. 2, 34, oul. Pyatnitskaya RU-113095 Moscou (RU)		Ing. Denisa Kováčová Kuchtová, Ivana Krasku 1116/3 SK-050 01 Revúca (SK)	2010 05 11	2010 11 08	2010 09 16	2010 08 16	2010 06 24
1029369	INFRANORD	06, 19, 37, 39, 42	1040173 HARTMANN TRESORE AG	2010 06 28	2010 11 08	2010 09 16	2010 08 16	2010 06 24
	CFE: 27.5.1, 29.1.12		CFE: 26.4.3, 26.4.18, 26.11.8, 26.13.25, 26.15.9					06
	INFRANORD AB, Svetsarvägen 6 SE-171 41 SOLNA (SE)		Hartmann Tresore AG, Am Ziegenberg 3 33106 Paderborn (DE)	2010 06 07	2010 09 13	2010 07 29	2010 08 16	2010 06 24
1031897	W WALTON	34	1040187 IVAGALMIN	2010 06 28	2010 11 08	2010 09 16	2010 08 16	2010 06 24
	CFE: 1.1.1, 3.3.17, 27.5.8		GALEX, d.d., Tišinska 29/g SI-9000 Murska Sobota (SI)					05
	RAY TOBACCO INC. LLC., Suite 808, 1220 N. Market Street, Wilmington, County of New Castle Delaware 19801 (US)		2010 03 18	2010 08 16	2010 09 16	2010 09 16	2010 08 16	2010 06 24
1032031	G1	34, 35, 39	1040196 sonus	2010 06 28	2010 11 08	2010 09 16	2010 08 16	2010 06 24
	CFE: 28.1.0		CFE: 26.4.18, 26.4.24, 27.5.24					44
	ARIAN TOOTOON SANAT COMPANY, No. 29 Haghparast St Sarafraz St. 1587693413 Dr. Beheshti Ave. Tehran (IR)		SONUS-USA, Inc., 5000 Cheshire Parkway North Plymouth, MN 55446 (US)	2010 06 29	2010 09 27	2010 08 12	2010 08 16	2010 06 24
1032032	SATER	34, 35, 39	1040205 CFE: 1.3.2, 26.11.14	2010 06 29	2010 09 27	2010 08 12	2010 08 16	18, 25, 35
	CFE: 28.1.0		Dansko, LLC, 33 Federal Road West Grove, PA 19390 (US)					2010 06 24
	ARIAN TOOTOON SANAT COMPANY, No. 29 Haghparast St Sarafraz St. 1587693413 Dr. Beheshti Ave. Tehran (IR)		2010 05 20	2010 08 16	2010 08 12	2010 08 12	2010 08 16	2010 06 24
1033819	INFRANORD	06, 19, 37, 39, 42	1040225 RUBINETA	2010 06 29	2010 09 27	2010 08 12	2010 08 16	11
	CFE: 28.1.0		UAB „RUBINETA“, J. Dobkevičiaus g. 6 LT-02189 Vilnius (LT)					2010 06 24
	INFRANORD AB, Svetsarvägen 6 SE-171 41 SOLNA (SE)		2010 04 16	2010 09 27	2010 08 12	2010 08 12	2010 08 16	05, 29, 30
1033971	SOCCER	25, 35	1040243 Zentrinum	2010 06 29	2010 09 27	2010 08 12	2010 08 16	2010 06 24
	CFE: 26.3.1, 26.11.12, 27.5.1, 29.1.13		Bastian-Werk Gesellschaft mit beschränkter Haftung, August-Exter-Straße 4 81245 München (DE)					2010 06 24
	ERKAN EMEN, Mesihpaşa Cad. No. 41/1 Laleli Eminönü İSTANBUL (TR)		2010 02 08	2010 09 27	2010 08 12	2010 08 12	2010 08 16	2010 06 24
1036155	CT	07, 17	1040317 STELLBERG	2010 06 03	2010 09 27	2010 08 12	2010 08 16	06, 35
	CFE: 27.5.1, 29.1.12		CFE: 14.1.1, 29.1.12					2010 06 24
	TURYSKIY Viktor Vasylyovich, prov. Otakara Yarosha, 16-B, apt. 18 Kharkiv 61180 (UA)		Obshchestvo s ogranichennoy otvetstvennostyou „Global-Stal“, korp. 4, d. 1A, ul. B. Ushunskaya RU-113303 Moskva (RU)	2010 06 03	2010 09 27	2010 08 12	2010 08 16	2010 06 24
1038564	EX-PRESS	10	1040359 WEIYU	2010 06 03	2010 09 27	2010 08 12	2010 08 16	20
	CFE: 26.1.18, 27.5.19		CFE: 27.5.7, 27.5.11, 28.3.0					2010 06 24
	Ludwig Elkuch AG, Schaaner Strasse 35 FL-9487 Gamprin-Bendern (LI)		ANJI WEIYU FURNITURE CO., LTD., Yishita Second Industrial Zone, Dipu Town, Anji County 313000 Zhejiang (CN)	2010 04 19	2010 07 19	2010 06 03	2010 08 16	2010 06 24
1038740	CITY ELKUCH e CITY	06, 12, 35	1042323 CEPHAGUARD	2010 04 19	2010 07 19	2010 06 03	2010 08 30	05
	CFE: 26.1.18, 27.5.19		VIRBAC, 1ere Avenue-2065 m-L.I.D. F-06516 CARROS (FR)					2010 07 15
	Ludwig Elkuch AG, Schaaner Strasse 35 FL-9487 Gamprin-Bendern (LI)		2010 05 31	2010 07 19	2010 06 03	2010 06 03	2010 08 30	2010 07 15
1038840	CFE: 28.5.0	03, 05, 29	1042353 antibac	2010 04 21	2010 07 19	2010 06 03	2010 08 30	03, 05, 21
	CFE: 26.1.6		CFE: 26.1.6					2010 07 15
	AROMATIKA Ltd., 13-A Timoshenko str. Kiev (UA)		Kemetyl Holding AB, Rörvägen 7 SE-136 25 Haninge (SE)	2010 04 21	2010 07 19	2010 06 03	2010 08 30	2010 07 15
1039550	TAEKWON-DO ITF	25	1042360 Lylou	2010 04 19	2010 07 19	2010 06 03	2010 08 30	03, 05, 10, 25
	CFE: 27.1.1, 28.19.0		Peter Kertels, Jean-Monnet-Straße 6 54343 Föhren (DE)					2010 07 15
	Le Comité Coréen de Taekwondo, BP 800 Commune Chukjon 1, arrondissement de mangyondae Pyongyang (KP)		2010 03 13	2010 07 19	2010 06 03	2010 06 03	2010 08 30	2010 07 15
1039757	WORLD MEDICINE	05, 10, 35, 36, 39, 44	1042454 INTERNATIONAL TAEKWON-DO FEDERATION	2010 03 22	2010 07 19	2010 06 03	2010 08 30	14, 16, 25, 35
	CFE: 26.11.8, 26.11.9, 27.5.24, 29.1.12		CFE: 1.5.2, 2.9.14, 26.1.4, 28.19.0, 29.1.14					2010 07 15
			Le Comité Coréen de Taekwondo, BP 800 Commune Chukjon 1, arrondissement de mangyondae Pyongyang (KP)	2010 03 08	2010 08 02	2010 06 17	2010 08 30	2010 07 15
			2010 03 08	2010 08 02	2010 06 17	2010 06 17	2010 08 30	2010 07 15
			1042577 APM	2010 03 08	2010 08 02	2010 06 17	2010 08 30	14
			CFE: 26.11.8, 26.11.9, 27.5.24, 29.1.12	2010 03 08	2010 08 02	2010 06 17	2010 08 30	2010 07 15
			APM, 3, rue de l'Industrie MC-98000 Monaco (MC)	2010 03 08	2010 08 02	2010 06 17	2010 08 30	2010 07 15
			2010 06 11	2010 08 02	2010 06 17	2010 06 17	2010 08 30	2010 07 15

1042588 mousepicker clever Mäuse sparen ! CFE: 24.17.4, 27.5.9, 27.5.10 Sabine Reitzenstein, Schillerstraße 91 63263 Neu-Isenburg (DE) 2010 06 05 2010 08 30 2010 07 15	05, 35, 39	1043509 MASSOCARE COMERCIAL QUIMICA MASSO, S.A., Viladomat, 321 E-08029 BARCELONA (ES) 2010 03 30 2010 09 13 2010 07 29	01
1042593 DOGTAS CFE: 26.4.18, 27.5.7, 29.1.12 DOG-TAS DOGANLAR MOBILYA IMALAT ENERJI ÜRETİM SANAYI VE TICARET ANONİM SİRKETİ, İdriskoru Köyü Biga Çanakkale (TR) 2010 04 22 2010 08 30 2010 07 15	20, 35	1043527 VNUKOR CFE: 26.4.18, 27.5.11, 29.1.13 PREFA Bytča-Hrabové.SK, s.r.o., Bytča-Hrabové 1 SK-014 01 Bytča-Hrabové (SK) 2010 05 19 2010 09 13 2010 07 29	06, 19, 42
1042617 BATUTA MIP METRO Group Intellectual Property GmbH & Co. KG, Metro-Strasse 1 40235 Düsseldorf (DE) 2010 06 08 2010 08 30 2010 07 15	33	1043587 AIHAO CFE: 27.5.1 WENZHOU AIHAO PEN TRADE CO., LTD., No. 128, Wenchang Road, Wenzhou Export-oriented Agricultural Development Zone Wenzhou (CN) 2010 04 19 2010 09 13 2010 07 29	16
1042622 AA ADVITA WWW.ADVITAWEAR.COM CFE: 1.1.1, 26.4.24, 27.5.19, 27.5.24 Advita Sarl, Grand'Rue CH-1863 Le Sépey (CH) 2010 04 23 2010 08 30 2010 07 15	25	1043597 LaCestera Lidl Stiftung & Co. KG, Stiftsbergstr. 1 Neckarsulm (DE) 2010 04 23 2010 09 13 2010 07 29	30
1043168 GVM CARE & RESEARCH GRUPPO VILLA MARIA S.P.A., Corso Garibaldi, 11 I-48022 Lugo (RA) (IT) 2010 05 07 2010 09 13 2010 07 22	05, 10, 44	1043619 VARESA MIP METRO Group Intellectual Property GmbH & Co. KG, Metro-Strasse 1 40235 Düsseldorf (DE) 2010 06 11 2010 09 13 2010 07 29	12
1043208 CFE: 19.7.1, 28.5.0, 29.1.13 Obshchestvo s ogranichennoy otvetstvennostyu „Omskvinprom“, 63, ul. Krasny Put RU-644043 Omsk (RU) 2010 02 19 2010 09 13 2010 07 22	33	1043647 MADRENA GINSANA SA, Via Mulini CH-6934 Bioggio (CH) 2010 06 14 2010 09 13 2010 07 29	05
1043215 UNILAT UNIMED PHARMA, spol. s r.o., Oriškova 11 SK-821 05 Bratislava (SK) 2010 03 19 2010 09 13 2010 07 22	05	1043652 CYRDANAX Cyathus Exquirere PharmaforschungsGmbH, Rudolfsplatz 2/8 A-1010 Wien (AT) 2010 06 02 2010 09 13 2010 07 29	05
1043300 4BOTH GINSANA SA, Via Mulini CH-6934 Bioggio (CH) 2010 06 14 2010 09 13 2010 07 22	05	1043654 MANU CFE: 24.13.25, 24.15.21, 27.5.11 ZHEJIANG MANU FURNITURE CO., LTD., Tangpu Economic Development Zone, Anji County 313000 Zhejiang (CN) 2010 05 24 2010 09 13 2010 07 29	20
1043301 NewBe GINSANA SA, Via Mulini CH-6934 Bioggio (CH) 2010 06 14 2010 09 13 2010 07 22	05	1043666 ENNESY CFE: 27.1.1, 27.5.1 KONG LING GUO, 10-113, Lanjun Road, Tiexi District, Shenyang City Laoning Province (CN) 2010 06 03 2010 09 13 2010 07 29	25
1043352 ARVANA CFE: 27.5.1 MEDIA ULUSLARARASI REKLAM VE İLETİŞİM HİZMETLERİ LIMITED ŞİRKETİ, Ali Sami Yen Sokak. No: 2, Muhaddisoglu Han Kat: 3 Gayrettepe-Şişli/İSTANBUL (TR) 2010 01 27 2010 09 13 2010 07 22	03, 35, 41	1043672 CLEARCARRY Mitsubishi Plastics, Inc., 2-2, Nihonbashihongokuchō 1-chōme, Chuo-ku Tokyo 103-0021 (JP) 2010 05 21 2010 09 13 2010 07 29	17
1043365 BOSSNER CFE: 3.1.2, 24.1.5, 24.1.18, 24.1.19, 24.9.5, 27.5.2, 29.1.13 BOSSNER TRADING ESTABLISHMENT, Aeulestrasse 5, P.O. Box 470 FL-9490 Vaduz (LI) 2010 04 12 2010 09 13 2010 07 22	32	1043730 VELIS ARISTON THERMO S.p.A., Viale Aristide Merloni, 45 I-60044 FABRIANO (AN) (IT) 2010 05 17 2010 09 13 2010 07 29	11
1043474 VITANIQUE Dirk Rossmann GmbH, Isernhägener Str. 16 30938 Burgwedel (DE) 2010 03 09 2010 09 13 2010 07 29	03, 05, 35	1043741 KICHI KICHI CONG TY CO PHAN THUONG MAI DICH VU CONG VANG (GOLDEN GATE TRADING SERVICE JOINT STOCK COMPANY), No. 60, Giang Van Minh Street, Doi Can ward, Ba Dinh district Ha Noi City (VN) 2010 05 04 2010 09 13 2010 07 29	43
1043478 BOBO CFE: 27.5.1, 28.3.0 XU JINQUAN, Room 508, Building 6, Shinong Residential District, Yuecheng District, Shaoxing City Zhejiang Province (CN) 2010 06 03 2010 09 13 2010 07 29	05, 18, 20, 21	1043755 Cornex CFE: 27.5.2 Obshchestvo s ogranichennoy otvetstvennostyu „Ladinvest“, 17, of. 6, ul. Dolgobrodskaya 220038 Minsk (BY) 2010 06 03 2010 09 13 2010 07 29	30
1043482 mentos FRUIT FRESH CFE: 5.7.8, 5.7.11, 5.7.22, 8.1.15, 27.5.2, 27.7.2 Perfetti Van Melle Benelux B.V., Zoete Inval 20 NL-4815 HK Breda (NL) 2010 05 17 2010 09 13 2010 07 29	30	1043767 glamour touch EFFECT CFE: 2.3.1, 27.5.10 Dalli-Werke GmbH & Co. KG, Zweifaller Str. 120 52224 Stolberg (DE) 2010 05 14 2010 09 13 2010 07 29	03
1043483 CFE: 5.7.17, 5.7.20, 5.7.22, 29.1.14 Perfetti Van Melle Benelux B.V., Zoete Inval 20 NL-4815 HK Breda (NL) 2010 05 17 2010 09 13 2010 07 29	30	1043777 TYEN CFE: 26.1.16, 26.11.12, 27.5.1	07

HUNAN TYEN MACHINERY CO., LTD., Number 195 Hejiangtao Road Hengyang City of Hunan Province (CN) 2010 05 26 2010 09 13 2010 07 29	1043782 CFE: 26.3.1 18, 25	
FUJIAN QUANZHOU PEAK SPORTS PRODUCTS CO., LTD., Dongbaogongyequ, Donghai Jiedao, Fengzequ, Quanzhou 362000 Fujian (CN) 2010 06 01 2010 09 13 2010 07 29	1043788 SINOMENORM 05	
+pharma arzneimittel s. r. o., Vysoká 14 SK-811 06 Bratislava (SK) 2010 05 14 2010 09 13 2010 07 29	1043799 Mousepicker 05, 35, 39	
Sabine Reitzenstein, Schillerstraße 91 63263 Neu-Isenburg (DE) 2010 06 05 2010 09 13 2010 07 29	1043826 SCORT 36, 41	
Gigi Oeri, Bruderholzrain 7 CH-4059 Basel (CH) 2010 05 31 2010 09 13 2010 07 29	1043915 VIGRANDE 05	
ZENTIVA SAGLIK URUNLERI SANAYI VE TICARET ANONIM SIRKETI, Buyukdere Cad. Ali Kaya, Sk. No: 7 Levent Istanbul (TR) 2010 05 04 2010 09 13 2010 07 29	1043976 WILL TO LIVE 31, 32, 43	
EREN TARIM URUNLERI SANAYI VE TICARET LIMITED SIRKETI, Sari Ibrahimli Mah. Kizilyaka Mevkii No:3 MERSIN (TR) 2010 04 27 2010 09 13 2010 07 29	1044006 WL 07	
CFE: 1.5.6, 27.5.22		
GUANGDONG WANLIAN PACKAGING MACHINERY CO., LTD., No. 7, Huanzhen Rd East, Beijiao Industrial Zone, Shunde District Foshan City, Guangdong Province (CN) 2010 04 07 2010 09 13 2010 07 29	1044036 rent a village by Xnet 35, 39, 41, 43	
CFE: 7.1.24, 27.5.24		
Karl Schwärzler, Im Malarsch 57 FL-9494 Schaan (LI) 2010 05 25 2010 09 13 2010 07 29	1044083 FLUPIZEN 05	
Zentiva, k.s., U Kabelovny 130 CZ-102 37 Praha 10-Dolní Měcholupy (CZ) 2010 03 24 2010 09 13 2010 07 29	1044088 CoWeMat 07	
Oerlikon Textile GmbH & Co. KG, Leverkusener Straße 65 42987 Remscheid (DE) 2010 06 05 2010 09 13 2010 07 29	1044089 NOACID START 05	
EGIS GYÓGYSZERGYÁR Nyilvánosan Működő Részvénytársaság, Keresztúri út 30-38 H-1106 Budapest (HU) 2010 05 10 2010 09 13 2010 07 29	1044090 EXPLEMED 05	
EGIS GYÓGYSZERGYÁR Nyilvánosan Működő Részvénytársaság, Keresztúri út 30-38 H-1106 Budapest (HU) 2010 06 15 2010 09 13 2010 07 29	1044091 TURANTRIN 05	
EGIS GYÓGYSZERGYÁR Nyilvánosan Működő Részvénytársaság, Keresztúri út 30-38 H-1106 Budapest (HU) 2010 06 22 2010 09 13 2010 07 29	1044092 SPRANETT 05	
EGIS GYÓGYSZERGYÁR Nyilvánosan Működő Részvénytársaság, Keresztúri út 30-38 H-1106 Budapest (HU) 2010 06 15 2010 09 13 2010 07 29	1044093 ASSUBEX 05	
EGIS GYÓGYSZERGYÁR Nyilvánosan Működő Részvénytársaság, Keresztúri út 30-38 H-1106 Budapest (HU) 2010 06 15 2010 09 13 2010 07 29	1044094 ZOBRON 05	
EGIS GYÓGYSZERGYÁR Nyilvánosan Működő Részvénytársaság, Keresztúri út 30-38 H-1106 Budapest (HU) 2010 06 15 2010 09 13 2010 07 29	1044095 DUFFOTIN 05	
EGIS GYÓGYSZERGYÁR Nyilvánosan Működő Részvénytársaság, Keresztúri út 30-38 H-1106 Budapest (HU) 2010 06 15 2010 09 13 2010 07 29	1044096 YAMBRON 05	
EGIS GYÓGYSZERGYÁR Nyilvánosan Működő Részvénytársaság, Keresztúri út 30-38 H-1106 Budapest (HU) 2010 06 15 2010 09 13 2010 08 26	1044097 TOTTAGOL 05	
EGIS GYÓGYSZERGYÁR Nyilvánosan Működő Részvénytársaság, Keresztúri út 30-38 H-1106 Budapest (HU) 2010 06 22 2010 09 13 2010 07 29	1044098 TABRAN 05	
EGIS GYÓGYSZERGYÁR Nyilvánosan Működő Részvénytársaság, Keresztúri út 30-38 H-1106 Budapest (HU) 2010 06 22 2010 09 13 2010 07 29	1044099 GILIPAR 05	
EGIS GYÓGYSZERGYÁR Nyilvánosan Működő Részvénytársaság, Keresztúri út 30-38 H-1106 Budapest (HU) 2010 06 22 2010 09 13 2010 07 29	1044291 EC EFE 11, 21, 40	
CFE: 26.5.18, 27.5.22, 29.1.12		
EFE CAM SANAYI ITHALAT IHRACAT VE TICARET LIMITED ŞIRKETI, Karadeniz Mahallesi, Cebeci Caddesi No: 161, Küçükköy GAZIOSMANPAŞA-ISTANBUL (TR) 2010 02 09 2010 09 27 2010 08 05	1044372 Aolbea 21	
CFE: 27.5.1		
ZHENG JIAN LI, Two teams Xizhengxiang Village, Ditang Town, Yuyao City 315492 Zhejiang Province (CN) 2010 06 29 2010 09 27 2010 08 05	1044384 MALLEO ACTION 10	
THUASNE, 118-120 rue Marius-Aufan, B.P. 243 F-92307 LEVALLOIS-PERRET Cedex (FR) 2010 06 16 2010 09 27 2010 08 05	1044397 PONTICA 33	
MIP METRO Group Intellectual Property GmbH & Co. KG, Metro-Strasse 1 40235 Düsseldorf (DE) 2010 06 16 2010 09 27 2010 08 05	1044409 JUF 07	
CFE: 27.5.17		
NINGBO JINPENG BEARING CO., LTD., Xiangshidi, Henghe Town, Cixi City 315318 Zhejiang (CN) 2010 04 06 2010 09 27 2010 08 05	1044410 MAGarden 20	
CFE: 12.1.1, 27.5.1		
NINGBO MAGIC LEISURE CO., LTD., RM. 5-078, Xingnong Building, Bonded Area Ningbo (CN) 2010 06 25 2010 09 27 2010 08 05	1044419 Mageo 41	
Enigmatus s.r.o., Národní 981/17 CZ-110 00 Praha 1 (CZ) 2010 06 09 2010 09 27 2010 08 05	1044444 CFE: 1.15.15, 25.7.20, 26.1.2, 26.1.3, 26.1.13 11	
KANG JIAN SANITARY WARE CO., LTD., B Zone, Shishan Industrial Park, Shishan Zhen, Nanhai District, Foshan City Guangdong Province (CN) 2010 05 11 2010 09 27 2010 08 05	1044450 AOLISHA BRIDAL 25	
CFE: 24.9.2, 24.9.5, 24.9.7, 25.1.13, 27.1.12, 27.5.9		

WU FANGJIAN, Nanyang Village, Shencheng Town, Ruian City Zhejiang Province (CN) 2010 07 01	2010 09 27	2010 08 05	1044462 STUDIO DRY 07, 09, 11
CALOR, Place Ambroise Courtois F-69008 LYON (FR) 2009 11 19	2010 09 27	2010 08 05	1044533 SKINERGETIC 03 BIOTHERM, „Le Neptune”, 11 avenue Albert II MC-98000 MONACO (MC) 2010 06 23
1044575 KARBICOMBI KRKA, tovarna zdravil, d.d., Novo mesto, Šmarješka cesta 6 SI-8501 Novo mesto (SI) 2010 05 27	2010 09 27	2010 08 05	05 29, 30 ALDI Einkauf GmbH & Co. oHG, Eckenbergstr. 16 A 45307 Essen (DE) 2010 05 28
1044582 Pottkieker ALDI Einkauf GmbH & Co. oHG, Eckenbergstr. 16 A 45307 Essen (DE) 2010 05 28	2010 09 27	2010 08 05	29, 30 2010 05 28
1044590 D.E.F.I. DISPOSITIF EXCLUSIF FORMULE INTACTE CFE: 17.3.2, 26.3.23, 27.5.10 PIERRE FABRE DERMO-COSMETIQUE, 45 Place Abel Gance F-92100 BOULOGNE BILLAN COURT (FR) 2010 06 02	2010 09 27	2010 08 05	10, 20 2010 06 02
1044595 TEPLOX Sazykin Mikhail Youryevitch, kv.279, 57, oul. Vesennyaya, Moskovskaya oblast g. SERPOUKHOV (RU) 2010 05 11	2010 09 27	2010 08 05	07, 11 2010 05 11
1044597 GLACERA CFE: 26.4.24, 27.5.24 Ing. Valová Jaroslava, Bočkova 255 CZ-593 01 Bystřice nad Pernštejnem (CZ) 2010 02 23	2010 09 27	2010 08 05	01, 03, 06, 11, 17, 19, 21, 24, 27 2010 02 23
1044660 ecoMAU CFE: 5.3.14, 26.4.18, 27.5.1 Comau S.p.A., Via Rivalta, 30 I-10095 GRUGLIASCO (TO) (IT) 2010 04 19	2010 09 27	2010 08 05	42 2010 04 19
1044714 WANFUMA CFE: 3.3.1, 26.1.18, 28.3.0 WENZHOU CITY WANLIMA LEATHER DRESS CO.,LTD., No.3 Jinyuan Road, Shuitou Town, Pingyang, Wenzhou Zhejiang 325405 (CN) 2010 05 27	2010 09 27	2010 08 12	25 2010 05 27
1044722 YIMAIDA CFE: 27.5.2, 27.5.17, 27.5.21, 27.5.25 ZHEJIANG YIMAIDA SHOES CO., LTD., South Suburb Industry District Wenzhou (CN) 2010 07 07	2010 09 27	2010 08 12	25 2010 07 07
1044724 goldbuch CFE: 27.5.2 GOLDBUCH GEORG BRÜCKNER GmbH, Hallstadter Straße 50 96052 Bamberg (DE) 2009 12 10	2010 09 27	2010 08 12	16 2009 12 10
1044735 NINARUTH ZHAO AIMEI, Room 02, 11F, Tianya Mansion, Yabao Road, Chaoyang District Beijing (CN) 2010 07 08	2010 09 27	2010 08 12	25 2010 07 08
1044736 DELIXI CFE: 27.5.17 DELIXI GROUP LIMITED COMPANY, DELIXI Mansion, Liushi Dongfeng Industry Zone, Yueqing Zhejiang (CN) 2010 07 05	2010 09 27	2010 08 12	11 2010 07 05
1044742 EVOBOND CFE: 26.4.4, 26.4.12, 26.4.24, 27.5.9, 27.5.17 TAISHAN YOUSUN CHEMICAL CO. LTD., Peng Sha Keng Industrial District, Tai-Cheng Town, Taishan City Guangdong Province (CN) 2010 05 12	2010 09 27	2010 08 12	16 2010 05 12
1044745 TERRA TOSCANA Semmelrock International GmbH, Wienerbergstraße 11, Wienerberg City A-1100 Wien (AT) 2010 03 11	2010 09 27	2010 08 12	19 2010 03 11
1044752 agrizoo GARDENS & ANIMALS CFE: 5.3.13, 5.3.14, 26.4.15, 26.11.5, 27.5.9, 27.5.11, 29.1.12 Central de Compras DAPAC, S.L., Políg. Ind. Las Panaderas, parcela 6, nave 2 E-47155 SANTOVENIA DE PISUERGA (Valladolid) (ES) 2010 06 18	2010 09 27	2010 08 12	35 2010 06 18
1044768 LINGERIE DE PEAU CFE: 27.5.1 GUERLAIN S.A., Soci�t� anonyme, 68 avenue des Champs-Elys�es F-75008 PARIS (FR) 2010 06 17	2010 09 27	2010 08 12	03 2010 06 17
1044790 AVATAX MEDITOP Gyogyszeripari Kor�ltolt Felel�ss�g� T�rsas�g, Ady Endre u. 1 H-2097 Pilisborosjen� (HU) 2010 02 26	2010 09 27	2010 08 12	05 2010 02 26
1044815 Valonia CFE: 25.1.25, 27.5.1 PELIT �IKOLATA VE GIDA SANAYI ANONIM �IRKETI, Evren Oto Sanayi Sitesi Karşisi, Esenyurt ISTANBUL (TR) 2010 04 21	2010 09 27	2010 08 12	30, 43 2010 04 21
1044830 opus one concerts shows events CFE: 1.15.21, 26.11.3, 26.11.5, 26.11.7, 27.5.10, 27.5.15, 27.5.24 Opus One S.A., 312, route de St-Cergue CH-1260 Nyon (CH) 2010 07 01	2010 09 27	2010 08 12	41 2010 07 01
1044835 SILILEVO POLICHEM S.A., Val Fleuri 50 L-1526 Luxembourg (LU) 2010 07 13	2010 09 27	2010 08 12	05 2010 07 13
1044842 CFE: 1.3.1, 1.3.6, 6.19.1, 29.1.13 COMPAGNIE GERVAIS DANONE, 17 boulevard Haussmann F-75009 PARIS (FR) 2010 06 15	2010 09 27	2010 08 12	29 2010 06 15
1044860 CFE: 24.17.8, 29.1.4 SHENZHEN COSHIP ELECTRONICS, LTD., A6/F, Rainbow Technology Building, 5th Industrial District, Hi-tech Industrial Park, Northern Section, Nanshan District Shenzhen City, Guangdong Province (CN) 2010 05 11	2010 09 27	2010 08 12	09, 38, 42 2010 05 11
1044861 SANDOM Lidl Stiftung & Co. KG, Stiftsbergstr. 1 74167 Neckarsulm (DE) 2010 05 18	2010 09 27	2010 08 12	06, 16, 21 2010 05 18
1044869 +PRES PrintSoft Development Pty Ltd, 47 Wangara Road CHELTENHAM VIC 3192 (AU) 2010 06 29	2010 09 27	2010 08 12	09, 42 2010 06 29
1044890 WOLF Wolf GmbH, Industriestrasse 1 84048 Mainburg (DE) 2010 03 02	2010 09 27	2010 08 12	07, 09, 11, 37, 42 2010 03 02
1044906 Straga CFE: 25.1.25, 27.5.1 Individualnyi predprinimatel Touchin Mikhail Jurievich, kv. 46, d. 38, oul. Almaatinskaiya, g. Petropavlovsk 150000 Severo-Kazakhstanskaiya obl. (KZ) 2010 04 26	2010 09 27	2010 08 12	03, 09, 16, 20, 28, 32, 35 2010 04 26
1044957 MUCOVIRAL Boehringer Ingelheim International GmbH, 55218 Ingelheim (DE) 2010 06 25	2010 09 27	2010 08 12	05 2010 06 25
1044969 OTILYS BIOCODEX, 7 avenue Galli�ni F-94250 GENTILLY (FR) 2010 06 25	2010 09 27	2010 08 12	05, 10 2010 06 25

1044991 KERA TERM CFE: 7.5.1, 29.1.13 LODE, A/S, Lodes iela 1, Liepas pagasts LV-4128 Priekulu novads (LV) 2010 01 27 2010 09 27 2010 08 12	19	1045348 GENU EXTREM THUASNE, 118-120, rue Marius-Aufan, B.P. 243, F-92307 LEVALLOIS-PERRET CEDEX (FR) 2010 06 16 2010 09 27 2010 08 12	10
1045004 SHAKEOLOGY Beachbody, LLC, 3301 Exposition Boulevard, 3rd Floor Santa Monica, CA 90404 (US) 2010 04 13 2010 09 27 2010 08 12	05	1045349 MALLEO SOFT THUASNE, 118-120 rue Marius-Aufan, B.P. 243 F-92307 LEVALLOIS-PERRET Cedex (FR) 2010 06 16 2010 09 27 2010 08 12	10
1045006 HI-BYE CFE: 28.1.0 SHIRIN ASAL FOOD INDUSTRIAL COMPANY BY MANEGMENT OF YOUNES ZHAELE SADABAD, No 4, Asqari Alley, Felestin St. TEHRAN (IR) 2010 04 15 2010 09 27 2010 08 12	30, 39	1045351 GENU SOFT THUASNE, 118-120 rue Marius-Aufan, B.P. 243 F-92307 LEVALLOIS-PERRET Cedex (FR) 2010 06 16 2010 09 27 2010 08 12	10
1045017 ADTnS Advanced Diamond Technologies and Service CFE: 26.1.5, 27.5.10, 29.1.12 Tovarystvo z obmezhenoyu vidpovidalnisty „Di-Star”, vul. Marshala Biryuzova, 45 A m. Poltava 36007 (UA) 2010 04 20 2010 09 27 2010 08 12	07, 08	1045361 GENU ACTION THUASNE, 118-120 rue Marius-Aufan, B.P. 243 F-92307 LEVALLOIS-PERRET Cedex (FR) 2010 06 16 2010 09 27 2010 08 12	10
1045055 CFE: 26.4.12, 26.4.24, 26.11.25 FOSHAN JUNJING INDUSTRIAL CO.,LTD, North 4/F, Jinqiao Building, Huayuan Road East, Foshan, Guangdong Province (CN) 2010 05 28 2010 09 27 2010 08 12	19, 20, 24	1045430 Sofia Caren CFE: 27.5.1, 27.5.9, 27.5.13 RENZONI ILASIO SRL, Via C. Ravera, 109 I-63019 SANT'ELPIDIO A MARE (FM) (IT) 2010 06 21 2010 10 11 2010 08 19	25
1045064 DJH SHENZHEN DJH TECHNOLOGY DEVELOPMENT CO., LTD, Room 1910, Unit 1, Tongjian Building, Shennan Road, Futian District Shenzhen, Guangdong (CN) 2010 07 05 2010 09 27 2010 08 12	09	1045458 Genuss Krone CFE: 5.3.15, 24.9.2, 24.9.7, 26.2.3, 27.5.4, 27.5.24 ALDI Einkauf GmbH & Co. oHG, Eckenbergstr. 16 A 45307 Essen (DE) 2010 06 10 2010 10 11 2010 08 19	30
1045155 Greeble CFE: 1.1.2, 1.15.9, 27.5.8 Sichuan Jiuzhou Optoelectronic Technology Co., Ltd., No. 259 Jiuzhou Road, Ke Chuang Park, Mianyang Sichuan (CN) 2010 05 10 2010 09 27 2010 08 12	11	1045485 CFE: 7.1.8, 26.1.21, 28.5.0 Otkrytoe aktsionernoe obschestvo „Mospromstroyaterialy”, dom 45/1, Prechistsenskay nab. RU-119992 Moskwa (RU) 2010 03 15 2010 10 11 2010 08 19	02, 06, 11, 19, 20, 35, 36, 37, 39, 40, 41, 42, 43, 44, 45
1045161 MAGFINI CFE: 27.5.1 ZENG YI LING, 9-106, Xiuzhi Factory Dorm, Xintan Redidents' Committee, Beita District, Shaoyang City Hunan Province (CN) 2010 07 05 2010 09 27 2010 08 12	25	1045517 CFE: 1.5.23, 5.7.23, 26.1.3 Association des Centres Distributeurs E. LECLERC (A.C.D. Lec), 26 quai Marcel Boyer F-94200 IVRY SUR SEINE Cedex (FR) 2010 03 25 2010 10 11 2010 08 19	01, 02, 03, 04, 05, 06, 07, 08, 09, 10, 11, 12, 14, 16, 17, 18, 19, 20, 21, 22, 23, 24, 25, 26, 27, 28, 29, 30, 31, 32, 33, 34, 35, 38, 39, 41, 42, 44
1045186 BOVIDIX CFE: 3.4.13, 27.5.3 Tovarichtchestvo s ogranichennoy otvetstvennostyoy „PROFESSIONAL-V”, ul. Karasai batryra, d.128 050026 g. Almaty (KZ) 2010 07 02 2010 09 27 2010 08 12	07, 08, 09	1045527 Indapagamma Wörwag Pharma GmbH & Co. KG, Calwer Strasse 7 71034 Böblingen (DE) 2010 04 19 2010 10 11 2010 08 19	03, 05, 35
1045187 Povid easytrop mibe GmbH Arzneimittel, Münchener Straße 15 06796 Brehna (DE) 2010 06 28 2010 09 27 2010 08 12	05, 10	1045533 CFE: 3.3.15, 3.3.24, 26.13.25 TAIZHOU OVERSEAS INT'L LTD., 126-8 Qingnian Road, Jiaojiang, Taizhou Zhejiang (CN) 2010 04 01 2010 10 11 2010 08 19	11, 20
1045189 Tacrotect mibe GmbH Arzneimittel, Münchener Straße 15 06796 Brehna (DE) 2010 06 21 2010 09 27 2010 08 12	05	1045548 O & D CFE: 24.17.25, 27.5.17 Taizhou Luqiao Dongyou Hardware Plumbing Fittings Factory, South Bank Village, Lunan Street, Luqiao Taizhou City Zhejiang Province (CN) 2010 06 14 2010 10 11 2010 08 19	11
1045238 no ka oi beachwear CFE: 5.5.21, 27.5.10, 29.1.12 Sport-Scheck GmbH, Sendlinger Straße 6 80331 München (DE) 2010 05 18 2010 09 27 2010 08 12	25	1045556 GAME ALARM Greentube Internet Entertainment Solutions GmbH, Zieglergasse 6 /Stiege 3 A-1070 Wien (AT) 2010 05 10 2010 10 11 2010 08 19	09, 38, 41, 42
1045314 DIVARE ZENTIVA SAGLIK URUNLERI SANAYI VE TICARET ANONIM SIRKETI, Buyukdere Cad. Ali Kaya, Sk. No: 7 TR-34394 Levent Istanbul (TR) 2010 05 04 2010 09 27 2010 08 12	05	1045557 sira GROUP CFE: 26.1.18, 27.5.2 SIRA GROUP S.P.A., Via Bellini, 11 Pianoro (BO) (IT) 2010 06 07 2010 10 11 2010 08 19	07, 09, 11
1045328 ASK LANKIN'S CFE: 27.5.1 TANG YONGMEI, Room 2#-3-401, No. 28 Sanminbei Road, Wulumuqi City 830000 Xinjiang (CN) 2010 06 18 2010 09 27 2010 08 12	25	1045582 N CFE: 26.1.18, 27.5.1, 27.5.21 06, 11, 17	

Pryvatne pidpriemstvo „NYKYFOROV”, vul. Prymakova, 46 Kharkiv 61004 (UA)			
2010 06 25	2010 10 11	2010 08 19	
1045596 SP SWISS PERFECTION MONTREUX			
CFE: 24.13.1, 26.1.4, 26.1.21, 27.5.4, 27.5.22			03
Global Skin Care Holding Ltd. (Global Skin Care Holding SA)			
(Global Skin Care Holding AG), Grand-Rue 114 CH-1820 Montreux (CH)			
2010 06 28	2010 10 11	2010 08 19	
1045604 KERATO-FILLER			01, 03
CASTER, 35 avenue Franklin Roosevelt F-75008 PARIS (FR)			
2010 06 11	2010 10 11	2010 08 19	
1045627 un			
CFE: 26.4.18, 27.5.1			11, 35, 42
OBSHESTVO S OGRANICHENNOJ OTVETSTVENNOSTJU			
„NOVOTELEX”, st. 1, d. 21/A, ul. Voronzovskaja RU-109004 Moskva (RU)			
2010 04 26	2010 10 11	2010 08 19	
1045628 RANMI			
CFE: 27.5.1			28
WEIHAI LIANGMEI PRECISION MACHINERY CO., LTD, 24-4, Penglai Road, Gaoji District, Weihai 264200 Shandong (CN)			
2010 05 27	2010 10 11	2010 08 19	
1045637 ARISTEA			
CFE: 27.5.2			03, 05, 25
“CAMCO” LTD, „Gen. Radko Dimitriev” Str. 1 BG-4000 PLOVDIV (BG)			
2010 05 21	2010 10 11	2010 08 19	
1045654 CFE: 2.9.14, 25.1.19, 26.1.14,			
26.15.1, 29.1.13			01, 02, 03, 04, 05, 06, 07, 08, 09, 10, 11, 12, 13, 14, 15, 16, 17, 18, 19, 20, 21, 22, 23, 24, 25, 26, 27, 28, 29, 30, 31, 32, 33, 34, 35, 36, 37, 38, 39, 40, 41, 42, 43, 44, 45
GROUPE AUCHAN, 40 avenue de Flandre F-59170 CROIX (FR)			
2010 04 20	2010 10 11	2010 08 19	
1045664 RIFENG			11
Foshan Rifeng Enterprise Co., Ltd., 8th/F, Rifeng Building, No.16, Zumiao Road, Foshan Guangdong (CN)			
2010 06 03	2010 10 11	2010 08 19	
1045667 KGBAL			
CFE: 27.5.17			07
Taizhou Kegong Bearings Manufacturing Co.,Ltd, South of Ding ao Bridge, Luqiao District Taizhou Zehjiang (CN)			
2010 06 14	2010 10 11	2010 08 19	
1045668 DX RACER			
CFE: 27.5.11			20
WU QING, 33 Beiyantang, Xiaoqiao Cun, Qingyang Zhen, Jiangyin 211400 Jiangsu (CN)			
2010 06 14	2010 10 11	2010 08 19	
1045691 4B			06, 17, 19, 37, 42
4B Holding AG, Baarerstrasse 145 CH-6300 Zug (CH)			
2010 06 28	2010 10 11	2010 08 19	
1045704 Cylinders of the Pharaohs			10, 16
Kovtun Vladimir Pavlovich, kv.12, dom 6, Glinki St. RU-196601 Pushkin, Sankt-Peterburg (RU)			
2010 06 04	2010 10 11	2010 08 19	
1045707 CRESTABOND			01
Scott Bader Company Limited, Wollaston, Wellingborough, Northamptonshire NN29 7RL (GB)			
2010 07 05	2010 10 11	2010 08 19	
1045757 DEMURE			
CFE: 26.11.12, 26.11.13, 26.13.25, 27.5.1			20
Anji Demure Furniture Co., Ltd., Sunlight Zone, Industrial Zone, Dipu Town, Anji County Huzhou Zhejiang 313300 (CN)			
2010 05 11	2010 10 11	2010 08 19	
1045758 THÜROS			11, 21
Peter Schneider, Friedensstrasse 8 99887 Georgenthal (DE)			
2010 06 05	2010 10 11	2010 08 19	
1045765 DIVENDIA			36
Petr Maličovský, MBA, Šmeralova 331/21 CZ-170 00 Praha 7 (CZ)			
2010 01 19	2010 10 11	2010 08 19	
1045783 CFE: 28.5.0			05
Obchtchestvo s ogranitčennoi otvetstvennostyou Naoutchno- proizvodstvennaya firma „Issledovatelsky Tsentr”, ofis 246, korpus 200, promzona, r.p. Koltsovo RU-630559 Novosibirskaya obl. (RU)			
2010 04 09	2010 10 11	2010 08 19	
1045813 SLIMEXIR			01, 03
RAHN AG, Dörflistrasse 120 CH-8050 Zürich (CH)			
2010 07 06	2010 10 11	2010 08 19	
1045825 SMARTCORE			16
Georgia-Pacific S.a r.l., 25, route d'Esch L-1470 LUXEMBOURG (LU)			
2010 06 11	2010 10 11	2010 08 19	
1045831 Hongyi			
CFE: 26.1.24, 26.2.7, 26.7.25, 26.11.7, 26.11.8, 26.11.10, 28.3.0			18
ZHEJIANG HONGYI CASE LEATHER CO., LTD., Daitou Development Area, Xianjiang Town, Ruian 325200 Zhejiang Province (CN)			
2010 07 13	2010 10 11	2010 08 19	
1045857 CFE: 27.5.9, 27.5.10, 28.5.0			06, 08, 20
PUBLIC JOINT STOCK COMPANY „Artinskiy zavod”, 50, ul. Koroleva, p.Arta RU-623350 Sverdlovskaya obl. (RU)			
2010 07 16	2010 10 11	2010 08 19	
1045871 UNE FLEUR DE CHANEL			03
Chanel SARL, Burgstrasse 26 CH-8750 Glarus (CH)			
2010 07 06	2010 10 11	2010 08 19	
1045890 LICARD			
CFE: 27.5.1, 29.1.1			09, 16, 35, 36, 41, 42
LUKOIL-Inter-Card Otkrytoe Akcionerhoe Obshestvo, 55, street name Marshal Chuikov RU-400131 Volgograd region, Volgograd (RU)			
2009 12 01	2010 10 11	2010 08 19	
1045921 VOLSTEN			06, 08, 09, 11
Zakrytoe aktsionerhoe obschestvo „Energosistemy i Tekhnologii”, ul. Energetikov, 18, Moskovskaya obl. RU-140091 g. Dzerzhinskiy (RU)			
2010 05 28	2010 10 11	2010 08 19	
1045934 FASCINUM			
CFE: 7.1.1, 27.5.1			14, 18, 25, 41, 43
FASCINUM s.r.o., Jedlová 851/11 CZ-637 00 Brno, Jundrov (CZ)			
2010 02 25	2010 10 11	2010 08 19	
1045956 BIFLEXIDEAL			05, 10
THUASNE (SAS), 118-120 rue Marius-Aufan, BP 243 F-92307 Levallois-Perret cedex (FR)			
2010 06 08	2010 10 11	2010 08 19	
1045967 RENEVE			03, 10, 44
Mr Luigi PALMESINO, 2 rue Honoré Labande MC-98000 MONACO (MC)			
2010 07 09	2010 10 11	2010 08 19	
1046055 Bonzai			
CFE: 27.5.17, 27.5.25			08
E. Mishan & Sons, Inc., 230 Fifth Avenue New York NY 10001 (US)			
2010 07 14	2010 10 11	2010 08 26	
1046078 UNZOS			05
SANOFI-AVENTIS, 174 avenue de France F-75013 PARIS (FR)			
2010 07 08	2010 10 11	2010 08 26	
1046079 HANZOAK			05
SANOFI-AVENTIS, 174 avenue de France F-75013 PARIS (FR)			
2010 07 08	2010 10 11	2010 08 26	
1046080 SUGIAK			05
SANOFI-AVENTIS, 174 avenue de France F-75013 PARIS (FR)			
2010 07 08	2010 10 11	2010 08 26	

1046081	SUGEIK	05	1046257	VASILETA	05
SANOFI-AVENTIS, 174 avenue de France F-75013 PARIS (FR)			KRKA, tovarna zdravil, d.d., Novo mesto, Šmarješka cesta 6 SI-8501		
2010 07 08	2010 10 11	2010 08 26	Novo mesto (SI)		
1046082	BRETECO	05	2010 07 08	2010 10 11	2010 08 26
SANOFI-AVENTIS, 174 avenue de France F-75013 PARIS (FR)			1046258	DALNESSA	05
2010 07 08	2010 10 11	2010 08 26	KRKA, tovarna zdravil, d.d., Novo mesto, Šmarješka cesta 6 SI-8501		
1046083	INZOAK	05	Novo mesto (SI)		
SANOFI-AVENTIS, 174 avenue de France F-75013 PARIS (FR)			2010 07 08	2010 10 11	2010 08 26
2010 07 08	2010 10 11	2010 08 26	1046263	Padeza	18
1046084	SUGEAK	05	CHINA HOUSE ENTERPRISESE LTD., 4/F.472 Huan Shi Dong Road,		
SANOFI-AVENTIS, 174 avenue de France F-75013 PARIS (FR)			Guang Zhou Guang Dong Province (CN)		
2010 07 08	2010 10 11	2010 08 26	2010 05 31	2010 10 11	2010 08 26
1046099	ELEMENTS LONG LIFE VEHICLES		1046265	Laville Pavillon	32, 33
CFE: 18.1.21, 27.3.15, 27.5.1, 27.7.1			Obshchestvo s ogranichennoi otvetstvennostyu „Intel“, k. 1, d. 75,		
IVECO S.p.A., Via Puglia, 35 I-10156 TORINO (IT)			Varshavskoe shosse RU-117556 Moscow (RU)		
2010 01 27	2010 10 11	2010 08 26	2010 06 09	2010 10 11	2010 08 26
1046116	KINGMU		1046307	Monte Crunchy	29, 30
CFE: 27.5.1, 28.3.0			Zott GmbH & Co. KG, Dr. Steichele Straße 4 86690 Mertingen (DE)		
TANG YONGLIN, Group 3, Caosan Village, Guzhen Town,			2010 06 15	2010 10 11	2010 08 26
Zhongshan City 528400 Guangdong Province (CN)			1046357	EDGE PLUS	
2010 05 07	2010 10 11	2010 08 26	CFE: 26.13.25, 27.5.1		
1046165	SYSTANE BALANCE	05	Alcon, Inc., Bösch 69 CH-6331 Hünenberg (CH)		
Alcon, Inc., Bösch 69 CH-6331 Hünenberg (CH)			2010 07 22	2010 10 11	2010 08 26
2010 07 19	2010 10 11	2010 08 26	1046382	AMLESSA	05
1046167	AUTOSERT	10	KRKA, tovarna zdravil, d.d., Novo mesto, Šmarješka cesta 6 SI-8501		
Alcon, Inc., Bösch 69 CH-6331 Hünenberg (CH)			Novo mesto (SI)		
2010 07 01	2010 10 11	2010 08 26	2010 07 08	2010 10 11	2010 08 26
1046168	PINEGENOL	03, 05	1046415	Tornado	13
HORPHAG RESEARCH MANAGEMENT SA, Avenue Louis-Casai 71			Ing. Břetislav Košťál, Želivecká 12 CZ-106 00 Praha 10 (CZ)		
CH-1217 Meyrin (CH)			2010 02 15	2010 10 11	2010 08 26
2010 06 25	2010 10 11	2010 08 26	1046433	STOLICHNAYA	
1046180	Reference GOLD CLASS CABLES		CFE: 7.1.8, 25.1.13, 26.4.7, 26.4.9, 26.4.16,		
CFE: 27.5.9			26.4.18, 26.4.24, 27.5.3, 27.5.9, 29.1.14		
FAST ČR, a.s., Černokostelecká 2111 CZ-100 00 Praha 10 (CZ)			32, 33		
2010 03 02	2010 10 11	2010 08 26	Spirits International B.V., 7, rue Nicolas Bové L-1253 Luxembourg (LU)		
1046182	TERTENSOR	05	2010 06 28	2010 10 11	2010 08 26
BIOFARMA, 22 rue Garnier F-92200 NEUILLY-SUR-SEINE (FR)			1046439	BOARDING	03
2010 07 06	2010 10 11	2010 08 26	Loris Azzaro B.V., Laan van Westenenk 64 NL-7336 AZ		
1046200	L.U.C ENGINE	14	APELDOORN (NL)		
Chopard International SA, Route de Promenthoux CH-1197			2010 06 29	2010 10 11	2010 08 26
Prangins (CH)			1046478	SILKOPLAST	05
2010 07 20	2010 10 11	2010 08 26	LRC PRODUCTS LIMITED, 35 New Bridge Street LONDON, EC4V		
1046231	MISS OLIVE	25	6BW (GB)		
XI LIAN KFT, Monori Utca 1-3 H-1102 BUDAPEST (HU)			2010 07 03	2010 10 11	2010 08 26
2010 05 12	2010 10 11	2010 08 26	1046504	JUWELO	14, 35, 36, 38, 41
1046250	TONARSSA	05	Juwelo TV Deutschland GmbH, Erkelenzdam 59/61 10999		
KRKA, tovarna zdravil, d.d., Novo mesto, Šmarješka cesta 6 SI-8501			Berlin (DE)		
Novo mesto (SI)			2010 06 07	2010 10 11	2010 08 26
2010 07 08	2010 10 11	2010 08 26	1046511	Bank of the Year	
1046252	BEND	20	CFE: 26.4.5, 26.4.16, 26.4.24, 27.5.1		
Starwood Hotels & Resorts Worldwide, Inc., 1111 Westchester			09, 16, 35, 36, 41		
Avenue White Plains, NY 10604 (US)			Fincentrum Media s.r.o., Pobřežní 620/3 CZ-186 00 Praha 8 (CZ)		
2010 07 19	2010 10 11	2010 08 26	2010 02 15	2010 10 11	2010 08 26
1046254	VASITIMB	05	1046517	Mo	
KRKA, tovarna zdravil, d.d., Novo mesto, Šmarješka cesta 6 SI-8501			CFE: 27.5.9, 29.1.12		
Novo mesto (SI)			09, 36		
2010 07 08	2010 10 11	2010 08 26	Igor G. Mikhailov, kv.138, d.17, ul. Kizhevatova RU-440031		
1046255	ALNETA	05	Penza (RU)		
KRKA, tovarna zdravil, d.d., Novo mesto, Šmarješka cesta 6 SI-8501			2010 07 16	2010 10 11	2010 08 26
Novo mesto (SI)			1046605	ENERGY SOLUTIONS	
2010 07 08	2010 10 11	2010 08 26	CFE: 26.3.4, 26.3.6, 27.5.10, 29.1.12		
1046614	RAIN WALKER	18	09, 11, 37		
CFE: 27.5.1			REHAU Energy Solutions GmbH, Otto-Hahn-Str. 2 95111		
2010 07 08	2010 10 11	2010 08 26	Rehau (DE)		
			2010 04 21	2010 10 25	2010 09 02

Jinjiang Daguizu Umbrella Co., Ltd., Xiaoxia Village, Dongshi Town Jinjiang Fujian Province (CN) 2010 06 03	2010 10 25	2010 09 02	GB Industries Co., Ltd., 642-9, Gahyeon-ri, Tongjin-eup, Gimpo-si Gyeonggi-do (KR) 2010 07 13	2010 10 25	2010 09 02
1046660 AB IPBox CFE: 5.5.23, 16.1.4, 16.1.25, 26.4.24		09, 35, 38, 42	1046801 SYSTANE MAX		05
AB IPBox s.r.o., M. Rázusa 4795 SK-955 01 Topolčany (SK) 2010 06 29	2010 10 25	2010 09 02	Alcon, Inc., Bösch 69 CH-6331 Hünenberg (CH) 2010 08 05	2010 10 25	2010 09 02
1046670 HYDRAGLYDE		05	1046827 SHD CFE: 27.5.17		11
Alcon, Inc., Bösch 69 CH-6331 Hünenberg (CH) 2010 08 06	2010 10 25	2010 09 02	ZHEJIANG SHENHONGDA SANITARY FITTING CO., LTD., No. 589, Haigong Road, Haicheng Ave., Longwan District, Wenzhou 325000 Zhejiang (CN) 2010 04 26	2010 10 25	2010 09 02
1046681 ZEVESIN		05	1046835 abasto CFE: 26.1.10, 26.3.24, 27.5.7	29, 30, 31, 32, 33, 35, 36, 39, 43	
Zentiva, k.s., U Kabelovny 130 CZ-102 37 Praha 10-Dolní Měcholupy (CZ) 2010 03 24	2010 10 25	2010 09 02	Martin Derco, Tyršova 208 CZ-252 30 Řevnice (CZ) 2010 03 31	2010 10 25	2010 09 02
1046696 ORSOFIT		05	1046884 LangendorF CFE: 27.5.9, 27.5.22		14
KRKA, továrna zdravil, d.d., Novo mesto, Šmarješka cesta 6 SI-8501 Novo mesto (SI) 2010 05 27	2010 10 25	2010 09 02	Closed joint-stock company „CHRONOLUX“ (JSC „CHRONOLUX“), k.4, d.34, Marksistskaya ul. RU-109147 Moscow (RU) 2010 06 02	2010 10 25	2010 09 02
1046699 Delfia		01, 29, 30	1046934 RUZZ		30
CSM Deutschland GmbH, Theodor-Heuss-Allee 8 28215 Bremen (DE) 2010 06 17	2010 10 25	2010 09 02	Dansk Supermarked A/S, Bjodstrupvej 18, Holme DK-8270 Højbjerg (DK) 2010 06 08	2010 10 25	2010 09 02
1046723 1 UniCredit Corporate & Investment Banking CFE: 26.15.1, 27.5.10, 27.7.1, 29.1.13		35, 36, 41	1046952 LEARNING PLANET		09, 35, 41
UNICREDIT S.p.A., Via Alessandro Specchi, 16 I-00186 ROMA (IT) 2010 04 01	2010 10 25	2010 09 02	CEGOS SA, 19 rue René Jacques F-92130 ISSY LES MOULINEAUX (FR) 2010 07 09	2010 10 25	2010 09 02
1046724 ELIANZA		30	1046992 ZIP-BOX		16
GESTION PARTICIPATIONS FINANCIERES ET IMMOBILIERES, Route de Conches F-27240 LE RONCENAY-AUTHENAY (FR) 2010 05 18	2010 10 25	2010 09 02	Universal Synergetics, Inc., 5A Stow Road Marlton, NJ 08053 (US) 2010 06 17	2010 10 25	2010 09 02
1046730 Suntastic		31	1047000 VIVAIR		09, 11, 42
Heinrich Westhoff, Fresenhorst 26 A 46354 Südlohn (DE) 2010 06 02	2010 10 25	2010 09 02	Vaillant GmbH, Berghauser Strasse 40 42859 Remscheid (DE) 2010 04 27	2010 10 25	2010 09 02
1046738 WOOD & TOWER Target 2020 CFE: 26.11.8		09	1047011 durFoam CFE: 27.5.1, 29.1.1		07, 16, 17
CGTI, Rue Albert Camus F-27120 PACY SUR EURE (FR) 2010 06 23	2010 10 25	2010 09 02	DURFOM IZALASYON VE AMBALAJ SANAYI TICARET ANONIM ŞİRKETİ, Organize Sanayi Bölgesi 75, Yil Bulvarı No:4 BURSA (TR) 2010 03 03	2010 10 25	2010 09 02
1046739 CFE: 26.3.23, 26.4.3, 26.4.10, 26.4.12, 26.11.13, 28.3.0		07	1047015 performax CFE: 27.1.1, 29.1.12		11
HUNAN TYEN MACHINERY CO., LTD., 195 Hejiangtao Road, Hengyang City Hunan Province (CN) 2010 07 14	2010 10 25	2010 09 02	Termo Teknik Ticaret Ve Sanayi Anonim Sirketi, Türkgücüköyü yolu üzeri 1.km TR-59860 Çorlu Tekirdag (TR) 2010 03 15	2010 10 25	2010 09 02
1046754 PERFECT MOUSSE		03	1047032 P L PHILIP LAURENCE CFE: 7.1.6, 24.1.5, 24.1.11, 24.13.4		06, 08, 16, 18, 25, 34
HENKEL AG & CO KGaA (Société de droit allemand), Henkelstrasse 67 40589 Düsseldorf (DE) 2010 07 12	2010 10 25	2010 09 02	Caminos Associated S.A., 53rd street, Urbanizacion Obarrio, Swiss Tower, 16th floor Panama (PA) 2010 07 14	2010 10 25	2010 09 02
1046757 ONKA		09	1047045 AQUOPTIC		09
CFE: 27.5.3, 29.1.12			Daniel HARTUNG & Sébastien BOUFFAY, 279 rue du Faubourg Saint Antoine F-75011 PARIS (FR) 2010 06 04	2010 10 25	2010 09 09
ONKA ELEKTRİK MALZEMELERİ SANAYİ VE TİCARET LİMİTED ŞİRKETİ, GEPOSB İcî Cumhuriyet Cad. No: 27 Guzeller Mevkii Gebze/Kocaeli (TR) 2010 03 09	2010 10 25	2010 09 02	1047046 Belle lessive CFE: 27.5.2		03, 05, 16, 35
1046760 CAPPALO		25, 35	TOMİL s.r.o., Gen. Svatoně 149/IV CZ-566 01 Vysoké Mýto (CZ) 2010 04 02	2010 10 25	2010 09 09
ERKAN BOZATLI, Istanbul Merkez Mah. 5/1, Sok. No:5 BAGCILAR İSTANBUL (TR) 2010 03 12	2010 10 25	2010 09 02	1047062 AZIMUTH CFE: 27.5.10		14
1046762 ALLERGODİL INTENSE		05	AZIMUTH WATCH COMPANY PTE LTD, 52 Taman Warna Singapore 276380 (SG) 2010 06 28	2010 10 25	2010 09 09
Meda Pharma GmbH & Co. KG, Benzstrasse 1 61352 Bad Homburg (DE) 2010 04 20	2010 10 25	2010 09 02			
1046794 GB General Breakers CFE: 27.5.22		07			

1047102 free fashion ATS DIŞ TICARET TEKSTİL SANAYİ LIMITED ŞİRKETİ, Yenidogan Mahallesi, Atişalan Caddesi, Sancak Sokak No:11 Bayrampasa-Istanbul (TR) 2010 03 31	18, 25, 35 2010 10 25	2010 09 09
1047114 BAWANG CFE: 28.3.0 BAWANG (GUANGZHOU) CO., LTD., Building No. 1 Zibian, No.8 North Huanan Road, Xinshi Town, Baiyun District GUANGZHOU GUANGDONG (CN) 2010 06 03	30, 32 2010 10 25	2010 09 09
1047134 VitaFORCE CFE: 27.5.9, 29.1.3 UAB „VITAFORCE”, Žemaitijos g. 3-16 LT-01134 Vilnius (LT) 2010 06 29	05 2010 10 25	2010 09 09
1047149 F-TOP F-Top Insitute GmbH, Blegistrasse 7 CH-6214 Baar (CH) 2010 07 16	35, 41, 45 2010 10 25	2010 09 09
1047161 BLACK WELLIS FRANCE B DIFFUSION, Rue de la Voyette F-59811 LESQUIN (FR) 2010 06 08	25 2010 10 25	2010 09 09
1047269 Pro Mix MIPA AG, Am Oberen Moos 1 84051 Essenbach (DE) 2010 06 16	02, 07, 16 2010 10 25	2010 09 09
1047351 Christall Andreas Kuhnert, Unterstrasse 20 CH-9230 Flawil (CH) 2010 07 18	44, 45 2010 10 25	2010 09 09
1047354 Kadumah Andreas Kuhnert, Unterstrasse 20 CH-9230 Flawil (CH) 2010 07 18	35, 36 2010 10 25	2010 09 09
1047389 FILALED MK Illumination Handels GmbH, Trientlgasse 70 A-6020 Innsbruck (AT) 2010 06 23	11 2010 10 25	2010 09 09
1047392 Awesome CFE: 27.5.1 AWESOME VISUAL & SOUND CO., LTD., Room 314, No.64(B), TianShan No.2 Village, ChangNing District ShangHai (CN) 2010 06 09	09 2010 10 25	2010 09 09
1047417 MAXSAN Henkel AG & Co. KGaA, Henkelstraße 67 40589 Düsseldorf (DE) 2010 05 20	03, 05, 37 2010 10 25	2010 09 09
1047431 FUJITRON CFE: 26.11.12, 27.5.17, 29.1.12 EKINGEN ELEKTRONIK PAZARLAMA İTHALAT İHRACAT SANAYİ VE TICARET LIMITED SİRKETİ, M. Fevzi Çakmak Caddesi 2. Sokak No: 9 Sirinevler Istanbul (TR) 2010 01 22	09, 45 2010 10 25	2010 09 09
1047437 AXIDUS Axidus Uitzendbureau B.V., Bandijkweg 2 NL-2676 LJ Maasdijk (NL) 2010 06 15	35, 41, 44 2010 10 25	2010 09 09
1047440 NOYAN CFE: 28.5.0 NOY OÜ, Suur-Sõjamäe 25A EE-11415 Tallinn (EE) 2010 07 22	29, 32 2010 10 25	2010 09 09
1047443 CFE: 28.5.0 Obshchestvo o ogranichennoy otvetstvennostyu „Astrofarma”, str. 26, 4, ul. Ivanovskogo, Tomsk RU-634040 Tomskaya obl. (RU) 2010 06 15	03 2010 10 25	2010 09 09
1047452 SmartOne Lotus PROFESSIONAL CFE: 5.5.16, 11.7.1, 19.19.0 Georgia-Pacific S.a r.l., 25, route d’Esch L-1470 LUXEMBOURG (LU) 2010 07 22	21 2010 10 25	2010 09 09
1047463 CHASSIS SALOMON SAS, Les Croiselets F-74370 METZ-TESSY (FR) 2010 07 21	25 2010 10 25	2010 09 09
1047478 ACTIVE CLEAN AIR & ANTIBACTERIAL CERAMIC CFE: 27.5.10 Granitifandre S.p.A., 112, via Radici Nord I-42014 Castellarano (IT) 2010 02 23	19 2010 10 25	2010 09 09
1047494 TOPBAND CFE: 27.5.1 Shenzhen Topband Co., Ltd., Room 403-414 4/F, B Block, Tsinghua University Institute Hi-Tech Industrial Park Shenzhen, Guangdong (CN) 2010 07 14	09, 11, 12 2010 10 25	2010 09 09
1047518 bodyeffect CFE: 27.5.1 NORMAN S.R.L., Via Dante, 14 I-26100 CREMONA (Cremona) (IT) 2010 06 09	25 2010 10 25	2010 09 09
1047577 sensebene CFE: 26.11.12, 27.5.1, 29.1.13 SENSEBENE SALUD CORPORAL, SL, C/ Emilio Ferrari, 5, local A E-28017 MADRID (ES) 2010 05 25	44 2010 11 08	2010 09 16
1047602 CITROEN CALL CAR AUTOMOBILES CITROËN, 6 rue Fructidor F-75835 Paris Cedex 17 (FR) 2010 06 28	12, 39 2010 11 08	2010 09 16
1047619 KARTALIN Obshchestvo o ogranichennoy otvetstvennostyu „Astrofarma”, str. 26, 4, ul. Ivanovskogo, Tomsk RU-634040 Tomskaya obl. (RU) 2010 06 15	03 2010 11 08	2010 09 16
1047627 ACHILAN DOOR CFE: 27.5.1, 28.1.0 IRAN(Islamic Republic), Shahid Dadmdn Boulevard No 132 Tehran (IR) 2010 06 19	09 2010 11 08	2010 09 16
1047646 DYNAFUNC CFE: 27.5.8 Sport-Scheck GmbH, Sendlinger Str. 6 80331 München (DE) 2010 06 24	25 2010 11 08	2010 09 16
1047648 OPTISM ALCATEL LUCENT, 3 avenue Octave Gréard F-75007 PARIS (FR) 2010 07 13	09, 38, 42 2010 11 08	2010 09 16
1047701 Santen SANTEN PHARMACEUTICAL CO., LTD., 9-19, Shimoshinjo 3-chome, Higashiyodogawa-ku, Osaka-shi Osaka-fu 533-8651 (JP) 2010 04 12	03, 05, 10, 29, 30 2010 11 08	2010 09 16
1047708 ofesta T.N. ROZALINDE, SIA, Murmuižas iela 14a LV-4201 Valmiera (LV) 2010 04 06	07, 11 2010 11 08	2010 09 16
1047715 TRIFLEXAN EQUINAVET GMBH, Sentruper Strasse 217 48149 Münster (DE) 2010 04 09	03, 05, 31 2010 11 08	2010 09 16
1047726 AB IPBox AB IPBox s.r.o., M. Rázusa 4795 SK-955 01 Topol’čany (SK) 2010 06 29	09, 35, 38, 42 2010 11 08	2010 09 16
1047733 OCEANMASTER Fritid-Senteret AS, Ringeriksveien 161 N-1339 Vøyenenga (NO) 2010 05 27	12 2010 11 08	2010 09 16
1047759 isostar CFE: 25.1.15, 26.3.1, 27.5.24, 29.1.13 NUTRINAT AG, Waldeggstrasse 37 CH-3097 Bern (CH) 2010 07 19	05, 21, 29, 30, 32 2010 11 08	2010 09 16
1047775 CHESTERFIELD CROWN MYSTERIES Philip Morris Products S.A., Quai Jeanrenaud 3 CH-2000 Neuchâtel (CH) 2010 07 27	34 2010 11 08	2010 09 16

1047806	S.F.MMIX	25, 35	
	Beijing Century Qiaofei Eiderdown Product Co., Ltd., Rm. 907-916, No. 41, East 4th Ring Road, Chaoyang District Beijing (CN)		
2010 06 08	2010 11 08	2010 09 16	
1047815	CFE: 28.5.0	05, 29, 30, 31, 32, 33, 35, 43	
	Responsibility limited corporation „Sokolovsky Creative Brand Production”, Smolensky boulevard, 24, bld. 2 RU-119002 Moscow (RU)		
2010 06 15	2010 11 08	2010 09 16	
1047870	GRANOVO	05	
	BASF SE, Carl-Bosch-Strasse 38 67063 Ludwigshafen am Rhein (DE)		
2010 07 19	2010 11 08	2010 09 16	
1047878	BELLMAR	03	
	LUDMILA RUSALINA, Luteranska str. 27/29, ap. 12 Kyiv 01024 (UA)		
2010 03 31	2010 11 08	2010 09 16	
1047889	ronhill WHITE		
	CFE: 19.3.3, 24.1.17, 24.1.19, 26.11.7, 29.1.12	34, 35	
	TDR d.o.o., Obala V. Nazora 1 HR-52210 Rovinj (HR)		
2010 04 06	2010 11 08	2010 09 16	
1047891	MOTOR SICH 1907		
	CFE: 1.5.8, 3.7.1, 3.7.24, 26.1.2, 26.1.4, 26.1.13, 26.1.15, 26.1.24, 27.1.12, 28.5.0	07, 12	
	Vidkryte aktsionerne tovarystvo „Motor Sich”, Prosp. Motorobudivnykhiv, 15, m. Zaporizhzhia 69068 (UA)		
2010 03 11	2010 11 08	2010 11 11	
1047892	G. Kabirski	14	
	Seferbekov German Gadzhievich, 60/55, Imam Shamil avenue Mahachkala Dagestan (RU)		
2010 03 17	2010 11 08	2010 09 16	
1047893	DigoTV		
	CFE: 26.4.9, 27.5.10, 29.1.13	09	
	T.N. ROZALINDE, SIA, Murmuižas iela 14a LV-4201 Valmiera (LV)		
2010 03 26	2010 11 08	2010 09 16	
1047898	KAIPAN		
	CFE: 26.1.4, 27.5.1	12, 25, 28	
	Hradský Michal, Hlavní 174E CZ-468 51 Smržovka (CZ)		
2010 04 12	2010 11 08	2010 09 16	
1047962	TIAT		
	CFE: 28.5.0	29, 30, 31	
	“KORONA M” LTD., Sveta Troitsa str. 231 BG-6000 STARA ZAGORA (BG)		
2010 07 22	2010 11 08	2010 09 16	
1047963	IRONFLON	09	
	Zhejiang Ironflon Wire&Cable Co.,Ltd., Diyan Industrial Zone, Wengyang Town, Yueqing City 325600 Zhejiang (CN)		
2010 06 07	2010 11 08	2010 09 16	
1047964	Sooyt		
	CFE: 3.7.16, 3.7.24, 27.5.8	25	
	Teng Rongliang, Xialinggen Village, Hesheng Town, Yongjia County Zhejiang Province (CN)		
2010 06 01	2010 11 08	2010 10 28	
1047976	OPTIC CITY		
	CFE: 26.1.6, 27.1.1, 29.1.12	35, 44	
	UAB „Cosmos Capital”, Menulio g. 7 LT-04326 Vilnius (LT)		
2010 07 09	2010 11 08	2010 09 16	
1048033	Life Sleep		
	CFE: 26.4.18, 27.5.1, 29.1.12	10, 20, 24, 35	
	ISBIR SÜNGER SANAYI ANONIM ŞİRKETİ, Istanbul Yolu 17. KM Etimesgut-Ankara (TR)		
2010 02 18	2010 11 08	2010 09 16	
1048051	SP SAMPO		
	CFE: 2.1.8, 27.5.8	12	
	Taizhou Oming Motorcycle CO.,LTD, 1338 Haichang Road, Taizhou Zhejiang (CN)		
2010 04 01	2010 11 08	2010 09 16	
1048052	INFLUBLOCK		
	CFE: 28.5.0	05	
	ZAKŁADY FARMACEUTYCZNE „POLPHARMA” S.A., 19, ul. Pelplińska, PL-83-200 STAROGARD GDAŃSKI (PL)		
2010 05 28	2010 11 08	2010 09 16	
1048054	librite		
	CFE: 27.5.1	11	
	Qifu Ou, NO.22, 5th Southern Road, XinXing Garden, Guzhen, Zhongshan Guangdong (CN)		
2010 06 03	2010 11 08	2010 09 16	
1048074	CITROEN TECHNATURE	01, 02, 03, 04, 05, 12, 16, 21, 27	
	AUTOMOBILES CITROËN, 6 rue Fructidor F-75835 Paris Cedex 17 (FR)		
2010 06 28	2010 11 08	2010 09 16	
1048130	MASCARA VOLUMIZER	03	
	BOURJOIS, 12-14 rue Victor Noir F-92200 NEUILLY-SUR-SEINE (FR)		
2010 07 28	2010 11 08	2010 09 16	
1048131	ROUGE AUTOMATIQUE	03	
	GUERLAIN S.A., Société Anonyme, 68 avenue des Champs-Élysées F-75008 PARIS (FR)		
2010 07 27	2010 11 08	2010 09 16	
1048156	+pharma a plus for your health		
	CFE: 24.17.5, 27.5.8	01, 05, 42	
	+pharma arzneimittel s. r. o., Vysoká 14 SK-811 06 Bratislava (SK)		
2010 07 06	2010 11 08	2010 09 16	
1048185	Glandula Mystery		
	CFE: 2.9.14, 26.1.14, 26.1.18, 27.5.1, 29.1.1	05, 29, 31, 32, 35, 41	
	GLANDULA MYSTERY, s.r.o., Palkovičova 16D SK-821 08 Bratislava (SK)		
2010 08 05	2010 11 08	2010 09 16	
1048206	THE GODFATHER	32, 33, 34	
	Obshchestvo s ogranichennoi otvetstvennostyu „N.R.G.KOLOS CORPORATION”, 115, oul. Dachnaya, s. Novoe, Pereslavsky r-n RU-152049 YAROSLAVSKAYA OBL. (RU)		
2010 04 30	2010 11 08	2010 09 16	
1048226	JUHAO		
	CFE: 28.3.0	11	
	GUANGDONG JUHAO LIGHTING ELECTRICAL CO. LTD., Maohui Industrial, Henglan Town, Zhongshan 528400 Guangdong (CN)		
2010 05 28	2010 11 08	2010 09 16	
1048268	SEANOSE	05, 10	
	BIOCODEX, 7 avenue Galliéni F-94250 GENTILLY (FR)		
2010 07 30	2010 11 08	2010 09 16	
1048270	A-CLASS		
	CFE: 3.1.22, 24.9.5, 27.5.17, 29.1.13	35, 36, 39, 41	
	AKDENIZ KLAS TURIZM SEYAHAT TANITIM YATIRIM SANAYI VE TICARET LIMITED ŞİRKETİ, Havaalani Cad. No:85 K:1 Güzeloba Antalya (TR)		
2010 03 11	2010 11 08	2010 09 16	
1048292	2Loud	15, 35, 41	
	RT-Distribution, Peter Wolfslast e.K., P.O.Box 2333 58265 Gevelsberg (DE)		
2010 07 21	2010 11 08	2010 09 16	
1048297	FxPro	36	
	FXPRO FINANCIAL SERVICES LTD, 339 Ayiou Andreou Street, Building Andrea Chambers, office 206-207 CY-3035 Limassol (CY)		
2010 04 26	2010 11 08	2010 09 16	
1048298	FxPro Trade Forex Like a Pro	36	
	FXPRO FINANCIAL SERVICES LTD, 339 Ayiou Andreou Street, Building Andrea Chambers, office 206-207 CY-3035 Limassol (CY)		
2010 04 26	2010 11 08	2010 09 16	
1048339	FY Fuyong		
	CFE: 26.1.3, 26.1.18, 26.11.13, 27.5.1	18	
	JIN JIANG FUYONG RAIN GEAR CO., LTD, Jinou Industrial Park, Dongshi Town, Jinjiang City 362271 Fujian Province (CN)		
2010 06 28	2010 11 08	2010 09 16	

1048342 FSB CFE: 27.5.17 FUJIAN FUSHAN BEARING CO., LTD., Xiamen Industrial Area, Nanan Fujian (CN) 2010 06 10	07 2010 11 08	2010 09 16	1048657 IMAGINE Kraft Foods Schweiz Holding GmbH, Chollerstrasse 4 CH-6301 Zug (CH) 2010 08 09	30 2010 11 08	2010 09 23
1048355 Back2u EUROCARD AB, Magnus Ladulasgatan 2 SE-103 83 STOCKHOLM (SE) 2010 05 06	36 2010 11 08	2010 09 16	1048666 ARINE CFE: 28.5.0, 28.19.0 Ararat cognac factory 'A.K.Z.' LTD, 12, rue Pushkin ARARAT (AM) 2010 06 23	33 2010 11 08	2010 09 23
1048373 RF Touch CFE: 26.11.7, 27.5.10, 29.1.5 ELKO EP, s.r.o., Palackého 493 CZ-769 01 Holešov, Všetuly (CZ) 2010 05 27	09 2010 11 08	2010 09 16	1048720 buzzer +18 CFE: 2.3.16, 24.17.15, 27.5.1, 29.1.13 ALTANEA GIDA ANONIM SIRKETI, Turgut Reis Mah., Fatih Bulvari Kalkavan Sokak No: 16 Sultanbeyli-Istanbul (TR) 2010 03 19	32 2010 11 08	2010 09 23
1048407 veryme CFE: 27.5.4 ORIFLAME COSMETICS S.A., 24, avenue Emile Reuter L-2420 LUXEMBOURG (LU) 2010 07 09	03 2010 11 08	2010 09 16	1048733 Persil GOLD CFE: 1.15.9, 1.15.15, 5.5.22, 9.3.9, 17.5.19, 29.1.15 Henkel AG & Co. KGaA, Henkelstrasse 67 40589 Düsseldorf (DE) 2010 05 29	03 2010 11 08	2010 09 23
1048409 SARPIO ORIFLAME CFE: 1.1.2, 4.5.3, 26.11.21 ORIFLAME COSMETICS S.A., 24, avenue Emile Reuter L-2420 LUXEMBOURG (LU) 2010 08 02	03, 35, 41 2010 11 08	2010 09 16	1048740 MEUDY CFE: 27.5.1 ZHEJIANG FENGYUAN PUMP INDUSTRY CO., LTD., Taihu Industry Zone Daxi Wenling 317525 Zhejiang (CN) 2010 05 31	07 2010 11 08	2010 09 23
1048439 Segura Andrii Tkalenko, 21 Lesi Ukrainki blvd, apt. 57 Kyiv 01133 (UA) 2010 05 12	09, 11, 12 2010 11 08	2010 09 23	1048741 Gea CFE: 1.5.8, 3.13.24, 27.5.8, 29.1.14 Weltplast d.o.o., Rastovača b.b. 88240 Posušje (BA) 2010 07 21	16 2010 11 08	2010 09 23
1048452 berke CFE: 27.5.1 BERKE PLASTIK SANAYI VE TICARET ANONIM ŞİRKETİ, Bostancı Şemsettin Günaltay Caddesi, Haşim bey Apt. No:16/1-18 Bostancı-Istanbul (TR) 2010 01 27	17, 19 2010 11 08	2010 09 23	1048743 TULAMMO OTKRYTOE AKTSIONERNOE OBSHCHESTVO „TULSKY PATRONNY ZAVOD“, 139, ul. Marata RU-300004 g. Tula (RU) 2010 06 02	13 2010 11 08	2010 09 23
1048470 SANTA CLARA CFE: 19.7.1, 29.1.13 Santa Clara Export, S.L., Cl. Poniente, 17 E-28223 Pozuelo de Alarcón (Madrid) (ES) 2010 06 21	29 2010 11 08	2010 09 23	1048748 monalisa CFE: 26.1.18 DING Weigang, No. 1 Monalisa Road, Huaqiao Economic & Developmental Experimental Area, Huadong Town, Huadu District Guangzhou City (CN) 2010 06 29	11 2010 11 08	2010 09 23
1048566 _KOE CFE: 27.5.1 ROSENUIST-GESTAO E SERVIÇOS, LDA., Rua Serpa Pinto N° 4, 4°, Andar P-9000-029 Funchal, Madeira (PT) 2010 03 23	18, 25, 35 2010 11 08	2010 09 23	1048766 easytrop mibe GmbH Arzneimittel, Münchener Straße 15 06796 Brehna (DE) 2010 08 03	05, 10 2010 11 08	2010 09 23
1048584 WG CFE: 27.5.1 Walica Jan, Žihla 997 CZ-739 91 Jablunkov (CZ) 2010 05 18	09, 18, 39 2010 11 08	2010 09 23	1048767 easydrop mibe GmbH Arzneimittel, Münchener Straße 15 06796 Brehna (DE) 2010 08 03	05, 10 2010 11 08	2010 09 23
1048601 Phevos CFE: 22.1.15, 22.1.16, 27.5.1, 28.3.0 ZHEJIANG BAONASI HOSIERY CO., LTD., Beiyuan Industrial Park, No. 627, Aeroport Road, Yiwu City 322000 Zhejiang Province (CN) 2010 07 20	25 2010 11 08	2010 09 23	1048802 FENG TIAN CFE: 27.5.17 Taizhou Fengtian Spray Washing Machine Co., Ltd., Sanfeng village Sanjia street, jiaojiang district, Taizhou City Zhejiang Province (CN) 2010 01 21	07 2010 11 08	2010 09 23
1048606 PUTNIK Rent a Car CFE: 18.1.21, 26.1.3, 27.5.10, 29.1.13 PUTNIK RENT A CAR D.O.O., Patrijarha Dimitrija 12V 11090 Rakovica-Beograd (RS) 2010 06 29	39 2010 11 08	2010 09 23	1048811 FORLLE/D BIOCLINICAL CFE: 28.3.0 NANO COSMETECH INC., 3-9-32, Shijimizuka, Naka-ku, Hamamatsu-shi Shizuoka 432-8018 (JP) 2010 07 09	03 2010 11 08	2010 09 23
1048614 Savema SAGBILI MAKINE SANAYI TICARET LTD. ŞTİ., 2 Organize Sanayi Yaylacik, Caddesi No: 5 Konya (TR) 2010 08 04	07 2010 11 08	2010 09 23	1048818 SNOW OWL CFE: 3.7.5, 29.1.13 Beijing Dixin Garments Co., Ltd., No. 11 Wenhua North Street, Pinggu Town, Pinggu District Beijing (CN) 2010 06 18	25 2010 11 08	2010 09 23
1048644 CFE: 26.1.3, 26.11.12, 26.11.13, 26.13.25 ANJI CHAOYA FURNITURE CO., LTD., Fantan Industrial Base, Anji Economic Development Zone 310000 Zhejiang (CN) 2010 07 07	20 2010 11 08	2010 09 23	1048822 ZENTRANS Zentiva, k.s., U Kabelovny 130 CZ-102 37 Praha 10-Dolní Měcholupy (CZ) 2010 05 18	05 2010 11 08	2010 09 23

1048824	ZENPLANT	05	1048969	ATYPIC LIFE	09, 16, 35, 36, 37, 38, 39, 41, 42, 45
Zentiva, k.s., U Kabelovny 130 CZ-102 37 Praha 10-Dolní Měcholupy (CZ)			COMMUNICATION MARKETING SERVICES-CMS, 66 rue des Archives F-75003 PARIS (FR)		
2010 05 18	2010 11 08	2010 09 23	2010 07 07	2010 11 08	2010 09 23
1048825	ZENICETAM	05	1049008	OPTIMISMM	42
Zentiva, k.s., U Kabelovny 130 CZ-102 36 Praha 10-Dolní Měcholupy (CZ)			Celgene Corporation, 86 Morris Avenue Summit, NJ 07901 (US)		
2010 04 21	2010 11 08	2010 09 23	2010 07 01	2010 11 08	2010 09 23
1048854	CISBO		1049034	ENDOW	
CFE: 27.5.1 12			CFE: 27.5.1 06, 07		
Shenzhen Shibo Technology Co., Ltd, 3/F, 21st Building, Tianjian Industry Area, Shangbao Road, Futian District 518000 Shenzhen, Guangdong (CN)			ENSAN KALIP VE MAKINE SANAYI TICARET LIMITED ŞİRKETİ, 4. Esenşehir Maraşal, Fevzi Çakmak Cad., Pirlanta Sk. No: 61 Y. Dudullu-İSTANBUL (TR)		
2010 04 21	2010 11 08	2010 09 23	2010 03 05	2010 11 22	2010 09 30
1048857	CHOCOLATERIA San Ginés MADRID 1894		1049035	Frugobella	29, 30
CFE: 27.5.10 43			Zott GmbH & Co. KG, Dr.-Steichele-Straße 4 86690 Mertingen (DE)		
PASADIZO S.A., Pasadizo San Gines, 5 E-28013 MADRID (ES)			2010 06 01 2010 11 22 2010 09 30		
2010 05 06	2010 11 08	2010 09 23	1049050	PINTURAS la nieve	
1048858	CFE: 26.13.25	25, 28	CFE: 6.1.2, 27.5.10, 29.1.12 02, 17, 35		
SiKey Ltd., 24 Yaroslavl Highway RU-127337 Moscow (RU)			PRODUCTOS DECORATIVOS DE LEVANTE, S.L., Juan Vazquez de Mella, 12 E-03600 ELDA (Alicante) (ES)		
2010 07 14	2010 11 08	2010 09 23	2010 05 06	2010 11 22	2010 09 30
1048866	LEELEN		1049051	JAB ANSTOETZ HEMISPHERE	
CFE: 27.5.19 09			CFE: 26.4.18, 27.5.10, 27.5.11 20, 24		
Xiamen Leelen Technology Co., Ltd., No. 65, Sunban South Road, Jimei Zone, Xiamen 361021 Fujian Province (CN)			JAB JOSEF ANSTOETZ KG, Potsdamer Strasse 160 33719 Bielefeld (DE)		
2010 05 26	2010 11 08	2010 09 23	2010 06 30	2010 11 22	2011 01 27
1048867	Bw Betterwilll		1049092	GPD	
CFE: 25.5.2, 26.4.4, 26.4.18, 27.5.4, 27.5.17, 27.5.21 07			CFE: 26.4.4, 27.5.8, 29.1.12 11		
GUANGZHOU BETTERWILL TRADING CO., LTD., Rm 511/513, No. 8, Yong Fu Road, Yuexiu Qu, Guangzhou Guangdong (CN)			GÜL PRES DÖKÜM SANAYİ ANONİM ŞİRKETİ, Bakir Pirinç Sanayicileri Sitesi, Sardunya Caddesi No:7 Büyükçekmece-İstanbul (TR)		
2010 05 25	2010 11 08	2010 09 23	2010 07 02	2010 11 22	2010 09 30
1048871	Snezhinka		1049110	GERD GREENBERG	25, 35
CFE: 26.13.25, 27.5.1, 28.5.0 24, 25, 26, 27			MURAT ÖZTÜRK, Laleli, Mesihpaşa, Cad. No:78 Kat:3 Eminonu-İstanbul (TR)		
Linum Group Baltic OÜ, Lastekodu 6A EE-10113 Tallinn (EE)			2010 07 12 2010 11 22 2010 09 30		
2010 07 27	2010 11 08	2010 09 23	1049138	VLADİCA	
1048911	CFE: 26.4.18, 28.3.0	03	CFE: 28.5.0 33		
NANO COSMETECH INC., 1906, Storia Shinagawa, 2-16-8, Konan, Minato-ward Tokyo 108-0075 (JP)			Agrovin Bulboaca S.A., str. Dacia MD-6512 Bulboaca, Anenii Noi (MD)		
2010 07 09	2010 11 08	2010 09 23	2010 08 03	2010 11 22	2010 09 30
1048912	FORLLED Forlle/d FORLLE'D		1049154	HYUNDAI ione	12
CFE: 27.5.10, 28.3.0 03			Hyundai Motor Company, 231, Yangjae-Dong, Seocho-Gu Seoul (KR)		
NANO COSMETECH INC., 1906, Storia Shinagawa, 2-16-8, Konan, Minato-ward Tokyo 108-0075 (JP)			2010 08 09 2010 11 22 2010 09 30		
2010 07 09	2010 11 08	2010 09 23	1049156	HYUNDAI i45	12
1048913	FORLLE/ D BIOPURE		Hyundai Motor Company, 231, Yangjae-Dong, Seocho-Gu Seoul (KR)		
CFE: 28.3.0 03			2010 08 09 2010 11 22 2010 09 30		
NANO COSMETECH INC., 3-9-32, Shijimizuka, Naka-ku, Hamamatsu-shi Shizuoka 432-8018 (JP)			1049157	HYUNDAI i35	12
2010 07 09	2010 11 08	2010 09 23	Hyundai Motor Company, 231, Yangjae-Dong, Seocho-Gu Seoul (KR)		
1048914	Forlle/d Bio Science		2010 08 09 2010 11 22 2010 09 30		
CFE: 26.11.9, 28.3.0 03			1049159	HYUNDAI i25	12
NANO COSMETECH INC., 3-9-32, Shijimizuka, Naka-ku, Hamamatsu-shi Shizuoka 432-8018 (JP)			Hyundai Motor Company, 231, Yangjae-Dong, Seocho-Gu Seoul (KR)		
2010 07 09	2010 11 08	2010 09 23	2010 08 09	2010 11 22	2010 09 30
1048915	P-EFFECT		1049162	ESTEEM	42
CFE: 28.3.0 03			Celgene Corporation, 86 Morris Avenue Summit, NJ 07901 (US)		
NANO COSMETECH INC., 3-9-32, Shijimizuka, Naka-ku, Hamamatsu-shi Shizuoka 432-8018 (JP)			2010 08 25 2010 11 22 2010 09 30		
2010 07 09	2010 11 08	2010 09 23	1049163	NIMBUS	42
1048968	eco welt		Celgene Corporation, 86 Morris Avenue Summit, NJ 07901 (US)		
CFE: 26.1.18, 26.11.12, 27.5.1, 29.1.12 16			2010 08 25 2010 11 22 2010 09 30		
Weltplast d.o.o., Rastovača b.b. 88240 Posušje (BA)			1049171	ticketportal	
2010 07 21	2010 11 08	2010 09 23	CFE: 7.3.1, 27.5.1, 29.1.12 35, 41, 42		
			Ticketportal AG, Rorschacherstrasse 294 CH-9016 St. Gallen (CH)		
			2010 07 12	2010 11 22	2010 09 30
			1049188	weltplast therm	
			CFE: 21.3.21, 29.1.12 19		

Weltplast d.o.o., Rastovača b.b. 88240 Posušje (BA)			
2010 07 21	2010 11 22	2010 09 30	
1049215 AUTORADIO	09, 12, 16, 25, 28, 32, 35, 36, 37, 38, 39, 41, 42, 43		
Autoradio Broadcasting Corporation Ltd., 186 Hammersmith Road London W6 7DJ (GB)			
2010 03 12	2010 11 22	2010 09 30	
1049269 weltplast			
CFE: 1.5.2, 29.1.12		16	
Weltplast d.o.o., Rastovača b.b. 88240 Posušje (BA)			
2010 07 21	2010 11 22	2010 09 30	
1049275 A			
CFE: 17.1.2, 26.1.16, 26.1.18, 27.5.8, 28.7.0		44, 45	
Andreas Kuhnert, Unterstrasse 20 CH-9230 Flawil (CH)			
2010 06 22	2010 11 22	2010 09 30	
1049283 EKT			
CFE: 26.3.23, 27.5.19, 29.1.12		06, 35	
Société a Responsabilité Limitée „Evropejskie krepezhnye tehnologijii”, Maison 2A, Chaussée Shchelkovsky RU-105122 Moscou (RU)			
2010 05 11	2010 11 22	2010 09 30	
1049309 CardApp		02, 16, 35, 40	
Lerchl, Wolfgang M., Friedrich-List-Str. 3 01145 Radebeul (DE)			
2010 07 01	2010 11 22	2010 09 30	
1049330 ASIA'S BEST			
CFE: 25.1.13, 27.5.24, 28.3.0		29, 30, 31, 32	
Daniel Menzi, Hauptstrasse 46 CH-5032 Aarau Rohr (CH)			
2010 05 04	2010 11 22	2010 09 30	
1049335 CFE: 3.3.24, 29.1.13	03, 16, 21, 24, 25, 28, 29, 30, 32		
Company limited „Melnitsa Animation Studio”, pom. 3H, liter A, dom 60, ulitsa Chaikovskogo RU-191194 Saint-Petersburg (RU)			
2010 05 04	2010 11 22	2010 09 30	
1049373 AVMAX		09	
PETAMEDIA, INC., 317, Woolim-Lion's Valley 2-cha, Gasan-dong 680 Geumcheon-gu, Seoul 153-787 (KR)			
2010 04 23	2010 11 22	2010 09 30	
1049402 Kinwai			
CFE: 24.15.21, 26.3.23, 28.3.0		35	
JIANGMEN KINWAI FURNITURE & DECORATION CO., LTD., No. 399, Jinou Road, Jiangmen Guangdong Province (CN)			
2010 05 26	2010 11 22	2010 09 30	
1049406 ILLEGIS		05	
EGIS GYÓGYSZERGYÁR Nyilvánosan Működő Részvénytársaság, Keresztúri út 30-38 H-1106 Budapest (HU)			
2010 07 19	2010 11 22	2010 09 30	
1049407 ILLISEPT		05	
EGIS GYÓGYSZERGYÁR Nyilvánosan Működő Részvénytársaság, Keresztúri út 30-38 H-1106 Budapest (HU)			
2010 07 19	2010 11 22	2010 09 30	
1049408 EGILL		05	
EGIS GYÓGYSZERGYÁR Nyilvánosan Működő Részvénytársaság, Keresztúri út 30-38 H-1106 Budapest (HU)			
2010 07 19	2010 11 22	2010 09 30	
1049409 EGI GLIT		05	
EGIS GYÓGYSZERGYÁR Nyilvánosan Működő Részvénytársaság, Keresztúri út 30-38 H-1106 Budapest (HU)			
2010 07 15	2010 11 22	2010 09 30	
1049410 COMBIGLIT		05	
EGIS GYÓGYSZERGYÁR Nyilvánosan Működő Részvénytársaság, Keresztúri út 30-38 H-1106 Budapest (HU)			
2010 07 15	2010 11 22	2010 09 30	
1049411 AMRACOMB		05	
EGIS GYÓGYSZERGYÁR Nyilvánosan Működő Részvénytársaság, Keresztúri út 30-38 H-1106 Budapest (HU)			
2010 07 15	2010 11 22	2010 09 30	
1049412 DUBITRIN		05	
EGIS GYÓGYSZERGYÁR Nyilvánosan Működő Részvénytársaság, Keresztúri út 30-38 H-1106 Budapest (HU)			
2010 07 15	2010 11 22	2010 09 30	
1049413 TODUTON		05	
EGIS GYÓGYSZERGYÁR Nyilvánosan Működő Részvénytársaság, Keresztúri út 30-38 H-1106 Budapest (HU)			
2010 07 15	2010 11 22	2010 09 30	
1049414 DRIMEOL		05	
EGIS GYÓGYSZERGYÁR Nyilvánosan Működő Részvénytársaság, Keresztúri út 30-38 H-1106 Budapest (HU)			
2010 08 05	2010 11 22	2010 09 30	
1049415 TALTRIN		05	
EGIS GYÓGYSZERGYÁR Nyilvánosan Működő Részvénytársaság, Keresztúri út 30-38 H-1106 Budapest (HU)			
2010 08 05	2010 11 22	2010 09 30	
1049416 WELNUR		05	
EGIS GYÓGYSZERGYÁR Nyilvánosan Működő Részvénytársaság, Keresztúri út 30-38 H-1106 Budapest (HU)			
2010 08 05	2010 11 22	2010 09 30	
1049417 XUCESS		05	
EGIS GYÓGYSZERGYÁR Nyilvánosan Működő Részvénytársaság, Keresztúri út 30-38 H-1106 Budapest (HU)			
2010 08 05	2010 11 22	2010 09 30	
1049418 EMIFEM		05	
EGIS GYÓGYSZERGYÁR Nyilvánosan Működő Részvénytársaság, Keresztúri út 30-38 H-1106 Budapest (HU)			
2010 08 05	2010 11 22	2010 09 30	
1049419 FEMILUX		05	
EGIS GYÓGYSZERGYÁR Nyilvánosan Működő Részvénytársaság, Keresztúri út 30-38 H-1106 Budapest (HU)			
2010 08 05	2010 11 22	2010 09 30	
1049435 Construct with confidence Build with the best ESCO, unlimited creation			
CFE: 28.1.0, 28.19.0		06, 35, 40	
Esfahan Steel Company (ESCO), Saadi Boulevard No. 178 8175614461 Esfahan (IR)			
2010 08 10	2010 11 22	2010 09 30	
1049443 YONG XIN		20	
CFE: 2.9.14, 28.3.0			
LINHAI ALWAYS-NEW LEISURE PRODUCTS CO., LTD., Economic Development Area, Donggang Middle Road, Linhai City 317000 Zhejiang (CN)			
2010 07 28	2010 11 22	2010 09 30	
1049445 REGINA N		25	
CFE: 26.1.18, 27.5.24			
REGINA N, SIA, Saknu iela 6/8-10 LV-3405 Liepaja (LV)			
2010 07 06	2010 11 22	2010 09 30	
1049473 roof art			
CFE: 1.15.15, 26.2.1, 27.5.1		06, 35	
CONLUXART S.R.L., societate comercială, Str. Alba-Iulia nr. 184, bloc 2, ap. 32 MD-2071 Chişinău (MD)			
2010 05 27	2010 11 22	2010 09 30	
1049498 HAILIDE		23	
CFE: 26.1.16, 26.1.24, 28.3.0			
ZHEJIANG HAILIDE NEW MATERIAL CO., LTD., Warp Knitting Scientifical-Technical Zone of Haining Zhejiang (CN)			
2010 07 20	2010 11 22	2010 09 30	
1049522 AQUA-RHYTHM		03	
CFE: 27.5.11			

ORIFLAME COSMETICS S.A., 24, avenue Emile Reuter L-2420 LUXEMBOURG (LU)			
2010 07 09	2010 11 22	2010 09 30	
1049527 EFECTIOSE		01, 03, 05	
PIERRE FABRE DERMO-COSMETIQUE, 45 Place Abel Gance F-92100 BOULOGNE BILLAN COURT (FR)			
2010 06 11	2010 11 22	2010 09 30	
1049550 BENEMEDO		03, 05	
Remedio Bohemia a.s., Pod Špitálem 1355 CZ-156 00 Praha 5-Zbraslav (CZ)			
2010 05 05	2010 11 22	2010 09 30	
1049551 BEINGMATE			
CFE: 2.9.1, 27.3.1, 29.1.12		05, 10, 12, 16, 20, 25, 28, 29, 30, 32	
ZHEJIANG BEINGMATE TECHNOLOGY INDUSTRY & TRADE CO., LTD., B17 International Garden, 160 Tianmushan Road, Hangzhou Zhejiang Province (CN)			
2010 06 04	2010 11 22	2010 09 30	
1049573 nimm 2 fresh		30	
August Storck KG, Waldstrasse 27 13403 Berlin (DE)			
2010 07 02	2010 11 22	2010 09 30	
1049620 yabao			
CFE: 27.5.19		11	
ZHEJIANG YABAO OPTOELECTRONICS TECHNOLOGY CO., LTD., Hougaoqiao Village, Hongjia Street, Jiaojiang District, 3F 10th Building, Xingxing Electronics Industry Base, Taizhou City 318015 Zhejiang (CN)			
2010 08 17	2010 11 22	2010 10 07	
1049638 MADBULL		13, 25, 28	
Rainer Kotte, Bergsteig 10 95326 Kulmbach (DE)			
2010 07 07	2010 11 22	2010 10 07	
1049639 SPILVA		29, 30, 32	
SPILVA, SIA, Zvaigžņu iela 1, Babites novads, Babites pagasts LV-2101 Rigas rajons (LV)			
2010 08 12	2010 11 22	2010 10 07	
1049650 Topsola			
CFE: 27.5.1		09	
SHANGHAI TOPSOLAR GREEN ENERGY CO., LTD., No. 258, 953 Alley, Jianchuan Road, Minhang District 200240 Shanghai (CN)			
2010 05 11	2010 11 22	2010 10 07	
1049695 MY Beauty Care			
CFE: 25.1.9, 27.5.10		03, 05, 21	
ACT COSMETICS GMBH, Gotenstr. 13 20097 Hamburg (DE)			
2010 06 29	2010 11 22	2010 10 07	
1049705 CFE: 28.3.0		33	
Shandong Jingzhi Jiuye Gufen Youxiangongsi, Jingyang Street, Jingzhi Town, Anqiu 262119 Shandong (CN)			
2010 07 01	2010 11 22	2010 10 07	
1049708 MAUNFELD			
CFE: 26.1.18, 27.5.1		07, 11, 35	
Obschestvo s ogranichennoy otvetstvennostyu „VADAN“, of. 828, 73, Volokolamskoe shosse RU-125424 Moscow (RU)			
2010 07 07	2010 11 22	2010 10 07	
1049757 ABLE JEANS		18, 25, 26	
JIANGSU ABLE TEXTILES & GARMENTS CO., LTD., Qingyang South Road No. 69, Changzhou City 213003 Jiangsu Province (CN)			
2010 06 17	2010 11 22	2010 10 07	
1049762 FITAC OTOMOTIV			
CFE: 27.5.10, 29.1.12		07, 09, 12	
FITAC OTOMOTIV SANAYI VE TICARET LIMITED ŞİRKETİ, İnebey Mahalesi, Koçibey Sokak, No: 22 Zemin Kat AKSARAY-FATİH-İSTANBUL (TR)			
2010 03 05	2010 11 22	2010 10 07	
1049769 superhero			
CFE: 2.1.16, 2.1.23, 26.4.14, 27.5.1, 29.1.13		03, 05	
Alexander Giebel, St. Annastr. 7 54295 Trier (DE)			
2010 07 06	2010 11 22	2010 10 07	
1049785 TetraNatura		31	
Tetra GmbH, Herrenteich 78 49324 Melle (DE)			
2010 07 06	2010 11 22	2010 10 07	
1049842 zipex		26	
TAC FERMUAR SANAYI VE TICARET LIMITED ŞİRKETİ, Beşkardeşler 3. Sokak No:2 Zeytinburnu-Istanbul (TR)			
2010 04 27	2010 11 22	2010 10 07	
1049848 BLACK SUN		03	
Henkel AG & Co. KGaA, Henkelstrasse 67 40589 Düsseldorf (DE)			
2010 05 20	2010 11 22	2010 10 07	
1049889 RILSAMID		01, 09, 10, 17, 20, 22, 25, 28	
ARKEMA FRANCE, 420 rue d'Estienne d'Orves F-92700 COLOMBES (FR)			
2010 08 16	2010 11 22	2010 10 07	
1049965 SmartOne			
CFE: 26.1.19		03, 05, 11, 16, 21	
Georgia-Pacific S.a r.l., 25, route d'Esch L-1470 LUXEMBOURG (LU)			
2010 08 12	2010 11 22	2010 10 07	
1049999 CFE: 28.5.0		33	
Obshchestvo s ogranichennoy otvetstvennostyu „WALL-STREET“, K. 80, 81, 96, ABK 6, 3 km MKAD, Minskiy rayon, 220138 Minskaya obl. (BY)			
2010 07 13	2010 11 22	2010 10 07	
1050000 ERKEPLY			
CFE: 26.7.3, 27.5.1		25	
FUJIAN HONGXINGERKE SPORTS GOODS CO., LTD., Jiangnan Torch Development Area, Quanzhou City Fujian Province (CN)			
2010 06 22	2010 11 22	2010 10 07	
1050002 Zentrafemin		05, 29, 30	
Bastian-Werk Gesellschaft mit beschränkter Haftung, August-Exter-Straße 4 81245 München (DE)			
2010 02 08	2010 11 22	2010 10 07	
1050009 Mummy's cake		30	
CLOSED JOINT STOCK COMPANY „INDUSTRIAL ASSOCIATION „KONTI“, 6-b, Bul. Shevchenko Donetsk 83100 (UA)			
2010 03 17	2010 11 22	2010 10 07	
1050058 NOGRON		05	
EGIS GYÓGYSZERGYÁR Nyilvánosan Működő Részvénytársaság, Keresztúri út 30-38 H-1106 Budapest (HU)			
2010 07 15	2010 11 22	2010 10 07	
1050074 AVIA		41	
American Sporting Goods Corporation, 101 Enterprise, Suite 200 Aliso Viejo, CA 92656 (US)			
2010 09 01	2010 11 22	2010 10 07	
1050097 AutoHansa		12, 35, 37, 39	
AUTOHANSA AB, Hantverkargatan 32, 5 TR 1121 STOCKHOLM (SE)			
2010 08 17	2010 11 22	2010 10 07	
1050104 TUZAMA			
CFE: 3.7.24, 27.5.1, 28.3.0		25	
DONGGUAN TUZAMA FASHION CO., LTD., Kylin City Industrial Zone, Zengbu Village, Chashan Town, Dongguan City Guangdong Province (CN)			
2010 08 03	2010 11 22	2010 10 07	
1050119 CARBOSLIM		03, 05	
Ökopharm GmbH, Moosham 29 A-5585 Unternberg (AT)			
2010 07 13	2010 11 22	2010 10 07	
1050158 ENTreat		01	
Atotech Deutschland GmbH, Erasmusstrasse 20 10553 Berlin (DE)			
2010 04 27	2010 11 22	2010 10 07	

1050180	CFE: 28.5.0	29, 31
Obshchestvo s ogranichennoy otvetstvennostyu „Razdolye-Trade”, Brusov per., 8-10, building 2 RU-125009 Moscow (RU)		
2010 02 24	2010 11 22	2010 10 07
1050208	CFE: 28.3.0	06
ZHEJIANG LONGTAI DOORS CO., LTD., 330 National Road Side, Huangyuan Village, Huajie Town, Yongkang 321300 Zhejiang (CN)		
2010 06 09	2010 11 22	2010 10 07
1050216	MANNER PAUSENSCHNITTE	30
Josef Manner & Comp. Aktiengesellschaft, Wilhelminenstraße 6 A-1171 Wien (AT)		
2010 07 13	2010 11 22	2010 10 07
1050223	SafeBalance	01
Tetra GmbH, Herrenteich 78 49324 Melle (DE)		
2010 07 15	2010 11 22	2010 10 07
1050236	RAPI-TEC	06
HPM TEC, s.r.o., Herbenova 42/869 CZ-693 01 Hustopeče (CZ)		
2010 08 30	2010 11 22	2010 10 07
1050255	Schwarzkopf essential	03
CFE: 2.1.1, 26.4.18, 27.5.10		
Henkel AG & Co. KGaA, Henkelstraße 67 40589 Düsseldorf (DE)		
2010 08 04	2010 11 22	2010 10 07
1050276	QIAN DAO LAKE	30
Inostrannoe tchastnoe ounitarnoe proizvodstvenno-torgovoe predpriatie „KARAVAN” korporatsii „Kamberli Marketing Korp.”, komm. 2, d. 1, oul. Zavodskaia, Zaslavl 223034 Minskaia obl. (BY)		
2010 08 02	2010 11 22	2010 10 07
1050280	Mi Café	30
Inostrannoe tchastnoe ounitarnoe proizvodstvenno-torgovoe predpriatie „KARAVAN” korporatsii „Kamberli Marketing Korp.”, komm. 2, d. 1, oul. Zavodskaia, Zaslavl 223034 Minskaia obl. (BY)		
2010 08 02	2010 11 22	2010 10 07
1050284	ARMORDILLO	24
Transhield Technology AS, Bankplassen 1A N-0151 Oslo (NO)		
2010 09 02	2010 11 22	2010 10 07
1050287	Jet Vodka	33
RH Restaurationsbetriebe GmbH, Langstrasse 94 CH-8004 Zürich (CH)		
2010 08 26	2010 11 22	2010 10 07

201

**REJESTRACJA MIĘDZYNARODOWA,
W KTÓREJ WYDANO DECYZJĘ O DEFINITYWNEJ
ODMOWIE UZNANIA OCHRONY W POLSCE**

Poniższe zestawienie zawiera kolejno: numer międzynarodowego rejestru znaków towarowych, określenie znaku towarowego przedstawionego w postaci liter bądź cyfr albo, jeżeli znak jest znakiem graficznym lub zawiera elementy graficzne, wskazanie symboli klas elementów graficznych znaku (CFE), określenie klas towarowych, nazwisko i imię bądź nazwę uprawnionego, jego miejsce zamieszkania lub siedzibę oraz kod kraju, datę rejestracji międzynarodowej lub datę późniejszego wyznaczenia, datę zamieszczenia informacji o tej rejestracji w Biuletynie Urzędu Patentowego oraz datę notyfikacji bądź datę notyfikacji późniejszego wyznaczenia.

681434	HIRSCH GRUPPE	01, 07, 08, 09, 16, 17, 19, 20, 21, 35, 37, 42
CFE: 25.5.25, 26.1.1, 26.1.10, 27.1.1		
"SERVO" Hirsch Aktiengesellschaft, A-9555 Glanegg 58 (AT)		
2007 08 09	2008 07 07	2008 05 08

807528	Davidoff	35, 43
CFE: 27.5.1		
Davidoff & Cie SA, Rue de Rive 2 CH-1200 Geneve (CH)		
2005 09 02	2005 11 14	2005 09 29
836708	WESER	19
WESER, Les Sablons F-37130 MAZIERES DE TOURAINE (FR)		
2008 10 15	2009 02 02	2008 12 18
899934	HEPATEN	05, 29
Padma Aktiengesellschaft für tibetische Heilmittel, bei Rosario De Carlo Hungerstrasse 47 CH-8832 Wilen SZ (CH)		
2008 02 25	2008 09 01	2008 07 17
910759	VICTORIA	31
VERCOM, SAT, Avda. de la Valldigna, s/n E-46791 BENIFAIRO DE LA VALLDIGNA (VALENCIA) (ES)		
2008 05 30	2009 02 02	2008 12 18
928554	JAERMANN & STÜBI CRÉATEUR DE MONTRES	14
CFE: 4.3.1		
Jaermann & Stübi AG, Bahnhofstrasse 64 CH-8001 Zürich (CH)		
2009 03 18	2009 07 06	2009 05 14
931931	tiger	07
CFE: 3.1.4, 3.1.24, 27.5.1		
FUJIAN TIGER POWER MACHINE CO., LTD, No. 86 Banzhong Industry District Fu'An City Fujian Province (CN)		
2007 02 22	2007 10 15	2007 08 30
932733	CFE: 26.11.25, 29.1.0	17, 24, 27
SAINT-GOBAIN TECHNICAL FABRICS EUROPE, 517 avenue de la Boisse F-73000 CHAMBERY (FR)		
2007 05 18	2007 10 29	2007 09 06
932734	CFE: 26.11.25, 29.1.0	17, 24, 27
SAINT-GOBAIN TECHNICAL FABRICS EUROPE, 517 avenue de la Boisse F-73000 CHAMBERY (FR)		
2007 05 18	2007 10 29	2007 09 06
935538	ST.MICHEL	29, 30
ST MICHEL HOLDING, 2 boulevard de l'Industrie, Zone Industrielle F-41700 CONTRES (FR)		
2008 09 26	2009 01 19	2008 12 04
944161	CFE: 15.1.17	11
Racert Oy, Rääskylänkatu 10 FI-11120 Riihimäki (FI)		
2007 11 09	2008 02 04	2007 12 13
969776	CROMA HEALTH CARE INNOVATION	03, 05, 10
CFE: 26.1.6, 27.5.10, 29.1.12		
Croma-Pharma Gesellschaft m.b.H., Industriezeile 6 A-2100 Leobendorf (AT)		
2010 12 28	2008 09 29	2008 08 07
972217	Asterix	31
CFE: 27.5.1		
Promo-Fruit AG, Schluchewäg 1 CH-8197 Rafz (CH)		
2008 07 17	2008 10 27	2008 09 04
972546	CFE: 8.1.19, 8.1.24	30
Perfetti Van Melle S.p.A., Via XXV Aprile, 7 I-20020 Lainate MI (IT)		
2008 09 26	2009 01 19	2008 11 27
982299	CCK	09
Guangzhou Liwei Electronics Co., Ltd., Shenshanguotang Industrial Zone, Baiyun District, Guangzhou 510000 Guangdong (CN)		
2008 08 18	2009 01 19	2008 11 27
982324	SLUIS	31
Holland Diervoeders B.V., Vogelaarsweg 23 NL-3313 LL DORDRECHT (NL)		
2008 08 29	2009 01 19	2008 11 27
984826	VERSINO	18, 25
CFE: 27.5.24		
SHENZHENSHI ZHONGHUIFU INDUSTRY COMPANY LIMITED, Flat C, 19 Floor, No 1901-No.1908. Tian An International Building,		

Renmin Nan Road, Luohu District, Shenzhen City 518119 Guangdong Province (CN) 2008 11 10	2009 02 02	2008 12 11	FIORUCCI ELIO, Viale Vittorio Veneto, 4 I-20124 MILANO (IT) 2008 06 30	2009 06 08	2009 04 23
989357 OPTIBOX Karmacom Kft., Szava 6 H-1107 Budapest (HU) 2008 09 26	2009 03 16	2009 01 29	999762 VERSINO CFE: 26.4.18, 26.4.24		18, 25
989578 LIPOBON EGIS GYÖGYSZERGYÁR Nyilvánosan Működő Részvénytársaság, Keresztúri út 30-38 H-1106 Budapest (HU) 2008 11 20	2009 03 16	2009 01 29	SHENZHENSHI ZHONGHUIFU INDUSTRY COMPANY LIMITED, Flat C, 19 Floor, No 1901-No. 1908, Tian An International Building, Renmin Nan Road, Luohu District, Shenzhen City 518119 GUANGDONG PROVINCE (CN) 2008 08 30	2009 07 06	2009 05 14
990277 AEROTECH I.R.C. OTOMOTIV MAKINA SANAYI VE TICARET ANONIM ŞİRKETİ, Çalik Halil Mah., Kanal Cad. No: 1 BURSA (TR) 2008 09 01	2009 03 30	2009 02 05	999843 BRYAN BLAKE STRATEGIA S.R.L., Via E. Ferrari, 17 I-62012 CIVITANOVA MARCHE (IT) 2009 03 12	2009 07 06	2009 05 14
992479 ENAMEL REPAIR Henkel AG & Co. KGaA (société de droit allemand), Henkelstraße 67 40589 Düsseldorf (DE) 2009 01 23	2009 04 27	2009 03 05	999896 CFE: 28.5.0 Tovarystvo z obmezhenou vidpovidalnistju „Altera Grupp”, vul. Universitetska, 80-B m. Doneck (UA) 2008 10 13	2009 07 06	2009 05 14
993693 POLYDRIVE AS.TEC ASSISTENZA TECNICA S.R.L., Via Carlo Alberto, 11 I-20052 MONZA (MI) (IT) 2008 12 12	2009 04 27	2009 03 12	1000181 Chocofino Bahlsen GmbH & Co. KG, Podbielskistrasse 11 30163 Hannover (DE) 2009 03 12	2009 07 06	2009 05 14
994730 cioe CFE: 27.5.1		25	1000257 LASER NEM FASHION JOINT STOCK COMPANY, Lot C1-1, Dai Tu Industrial Zone, Sai Dong Ward, Long Bien District Hanoi (VN) 2008 12 05	2009 07 06	2009 05 14
TEKSMODA TEKSTIL KONFEKSIYON İNŞAAT TURİZM SANAYI VE TICARET LIMITED ŞİRKETİ, Mehmet Akif Caddesi Şimşir Sokak No:10 Zemin:1/2 Bodrum Kat Merter İstanbul (TR) 2008 11 06	2009 05 11	2009 03 19	1000258 LAZE NEM FASHION JOINT STOCK COMPANY, Lot C1-1, Dai Tu Industrial Zone, Sai Dong Ward, Long Bien District Hanoi (VN) 2008 12 05	2009 07 06	2009 05 14
994811 iPaper CFE: 27.5.22, 29.1.12		16, 17, 40	1000307 STILLA FITNESS KAUFLAND ČESKÁ REPUBLIKA, v.o.s., Pod Višňovkou 25 CZ-140 00 Praha 4-Krč (CZ) 2009 03 11	2009 07 06	2009 05 14
impress decor GmbH, Dorfstraße 2 63741 Aschaffenburg (DE) 2008 12 10	2009 05 11	2009 03 19	1001322 I-KIDS Ivoclar Vivadent AG, Bendererstrasse 2 FL-9494 Schaan (LI) 2008 11 17	2009 07 20	2009 06 04
995528 Labella CFE: 27.3.11, 29.1.3		18, 25	1002513 STILLA fitness CFE: 1.1.12, 26.1.2, 27.5.4, 29.1.13		29, 30, 32
Cong ty TNHH Thoi trang Viet An Phong (VIET AN PHONG FASHION CO., LTD.), 25 Me Linh, Phuong 19, Quan Binh Thanh, Thanh pho Ho Chi Minh (VN) 2009 01 20	2009 05 11	2009 03 26	Kaufland Česká republika v.o.s., Pod Višňovkou 25 CZ-140 00 Praha 4-Krč (CZ) 2009 02 06	2009 08 03	2009 06 11
996040 EcoLogic manroland AG, Mühlheimer Straße 341 63075 Offenbach (DE) 2009 02 11	2009 05 25	2009 04 02	1002613 hospitality-real-estate.com Thomas Röcklein, Landstrasse 67a 76547 Sinzheim (DE) 2008 11 28	2009 08 03	2009 06 18
996629 chronobio CFE: 28.5.0		03	1005170 GAJA KIDS LIMONADUKAS UAB BALTIJOS MINERALINIŲ VANDENU KOMPANIJA, Mažeikių g. 4 LT-87101 Telšiai (LT) 2009 05 29	2009 08 31	2009 07 16
OBŠHCHESTVO S OGRANICHENNOY OTVETSTVENNOSTIU „INFINUM”, Spartakovskaya pl., d.14, str.1 RU-107082 Moscow (RU) 2008 12 11	2009 05 25	2009 04 09	1005172 GAJA SOFT DRINK UAB BALTIJOS MINERALINIŲ VANDENU KOMPANIJA, Mažeikių g. 4 LT-87101 Telšiai (LT) 2009 05 29	2009 08 31	2009 07 16
996949 HANDY CALOR (Société par Actions Simplifiée), Place Ambroise Courtois F-69008 LYON (FR) 2009 02 25	2009 05 25	2009 04 09	1005173 GAJA WELLNESS UAB BALTIJOS MINERALINIŲ VANDENU KOMPANIJA, Mažeikių g. 4 LT-87101 Telšiai (LT) 2009 05 29	2009 08 31	2009 07 16
997138 ERBAY SOGUTMA, ISITMA CIHAZLARI SAN. VE. TIC. LTD. STI. CFE: 1.3.15, 1.15.17, 27.5.10, 29.1.13		11	1006333 KELLER CFE: 28.5.0		11
ERBAY SOGUTMA ISITMA CIHAZLARI SANAYI VE TICARET LIMITED ŞİRKETİ, Hadimköy Hoşdere Mevkii İso, Sanayi Sitesi S1 Blok No: 17, Büyükkemece İSTANBUL (TR) 2008 11 25	2009 05 25	2009 04 09	Matsur Igor Jurevich, Bondarenko 1-162 RU-300053 Tula (RU) 2008 12 17	2009 09 14	2009 07 30
997758 MORETTI CFE: 3.11.2, 24.13.1, 27.5.19, 29.1.12		10			
MORETTI S.P.A., Via Bruxelles, 3 I-52022 CAVRIGLIA (AR) (IT) 2008 12 23	2009 06 08	2009 04 16			
997923 Elio Fiorucci designer CFE: 2.1.1		03, 09, 14, 16, 18, 25, 42			

1006343	Hannasaki		30	1011222	Onlyou		
	PHOENIX-DIVISION s.r.o., U Bachmače 29 CZ-326 00				CFE: 27.5.1		14
	Plzeň (CZ)				Chen Haihui, No. 9 Section C, Zhengjiacun, Zeguo Town, Wenling		
	2009 02 02	2009 09 14	2009 07 30		City Zhejiang Province (CN)		
1006993	FFC				2009 09 02	2009 11 09	2009 09 24
	CFE: 27.5.1		25				
	Fujiansheng Fuweier Import & Export Co., Ltd, F8, 9, Guoji Dasha,						
	Wusi Road, Gulou District, Fuzhou City 350001 Fujian Province (CN)						
	2009 05 19	2009 09 28	2009 08 06				

G. SPROSTOWANIA OPISÓW PATENTOWYCH I OPISÓW OCHRONNYCH

202

Poniższe zestawienie zawiera kolejno: kod rodzaju patentu lub prawa ochronnego, numer patentu lub prawa ochronnego oraz przyczynę i treść sprostowania.

OPISY PATENTOWE

- (B1) 187696 Postanowiono opis patentowy ponownie wydrukować ze względu na stwierdzony błąd drukarski
- (B1) 202686 Postanowiono opis patentowy ponownie wydrukować ze względu na stwierdzony błąd drukarski
- (B1) 203864 Postanowiono opis patentowy ponownie wydrukować ze względu na stwierdzony błąd drukarski
- (B1) 204149 Postanowiono opis patentowy ponownie wydrukować ze względu na stwierdzony błąd drukarski
- (B1) 204260 Postanowiono opis patentowy ponownie wydrukować ze względu na stwierdzony błąd drukarski
- (B1) 204436 Postanowiono opis patentowy ponownie wydrukować ze względu na stwierdzony błąd drukarski
- (B1) 204456 Postanowiono opis patentowy ponownie wydrukować ze względu na stwierdzony błąd drukarski
- (B1) 204546 Sprostowano błędy drukarskie w treści opisu str. 5 w. 21 od góry z „11. 30 wyd.” na „11. wyd.”; str. 11 w. 11 od dołu z „2,21-dinaftylometano” na „2,2'-dinaftylometano-;” str. 12 w. 12 od góry z „Colby'ego (=E³)” na „Colby'ego (=E^c)”
- (B1) 204659 Sprostowano błędy drukarskie w treści opisu: str. 5 w. 7 od góry z „powłokę stanowi” na „powłokę stanowi”, str. 6 w. 30 od góry z „C₁-C₁₀-perfluoroalkany” na „C₁-C₁₀-perfluoroalkany”; str. 6 w. 35 od góry z „umieszcza się są wewnątrz” na „umieszcza się wewnątrz”; str. 14 w 18 od dołu z „wykazują, ze” na „wykazują, że”; str. 15 w wierszu nad Tabelą 4 z „dla inhalatorze z salmeterolem” na „dla inhalatora z salmeterolem”
- (B1) 204763 Postanowiono opis patentowy ponownie wydrukować ze względu na stwierdzone błędy drukarskie
- (B1) 204799 Sprostowano błędy drukarskie w treści opisu: str. 9 w. 18 od góry z „PLX-976 15” na „PLX-976”
- (B1) 205120 Postanowiono opis patentowy ponownie wydrukować ze względu na stwierdzone błędy drukarskie
- (B1) 205312 Postanowiono opis patentowy ponownie wydrukować ze względu na stwierdzone błędy drukarskie
- (B1) 205336 Sprostowano błędy drukarskie w treści opisu: str. 4 w. 7 z „z bębna stanowisku” na „z bębna na stanowisku”; str. 4 w. 13 od góry z „do piły za pomocą” na „do piły 8, za pomocą”
- (B1) 205874 Postanowiono opis patentowy ponownie wydrukować ze względu na stwierdzone błędy drukarskie
- (B1) 206008 Postanowiono opis patentowy ponownie wydrukować ze względu na stwierdzone błędy drukarskie
- (B1) 206010 Postanowiono opis patentowy ponownie wydrukować ze względu na stwierdzone błędy drukarskie
- (B1) 206209 Postanowiono opis patentowy ponownie wydrukować ze względu na stwierdzone błędy drukarskie
- (B1) 206257 Postanowiono opis patentowy ponownie wydrukować ze względu na stwierdzone błędy drukarskie
- (B1) 206262 Postanowiono opis patentowy ponownie wydrukować ze względu na stwierdzone błędy drukarskie
- (B1) 206379 Postanowiono opis patentowy ponownie wydrukować ze względu na stwierdzone błędy drukarskie
- (B1) 206543 Postanowiono opis patentowy ponownie wydrukować ze względu na stwierdzone błędy drukarskie
- (B1) 206586 Postanowiono opis patentowy ponownie wydrukować ze względu na stwierdzone błędy drukarskie
- (B1) 206611 Postanowiono opis patentowy ponownie wydrukować ze względu na stwierdzone błędy drukarskie
- (B1) 206763 Sprostowano błędy drukarskie w treści opisu: str. 34 w. 2 od góry z „<211>190” na „<211>19”; str. 34 w. 16 od góry z „agtttgatcm tggctckg” na „atttgatcm tggctcag”; str. 34 w. 24 od góry z „actcctacgg gaggcac” na „actcctacgg gaggcagc”; str. 34 w. 40 od góry z „ggmmtagata ccctgtagtcc” na „ggmmtagata ccctgtagt cc”; str. 34 wiersz ostatni na stronie z „gtacacacgg cccgtc” na „gtacacacgg cccgtca
- (B1) 206764 Postanowiono opis patentowy ponownie wydrukować ze względu na stwierdzone błędy drukarskie
- (B1) 206790 Sprostowano błąd na tytułowej stronie opisu poz. 72 z „Jarosław Kalinowski” na „Jarosław Malinowski”
- (B1) 206826 Postanowiono opis patentowy ponownie wydrukować ze względu na stwierdzone błędy drukarskie
- (B1) 206924 Sprostowano błędy drukarskie w treści opisu: str. 6 w. 18 z „fig. 9A” na „fig. 24A”; str. 6 w. 20 od dołu z „dwie cewki 23 i 30” na „dwie cewki 20 i 30”; str. 8 w. 18 od dołu z „(na przykład 6 na fig. 8)” na „(na przykład 60 na fig. 8)”; str. 9 w. 7 z „cewkami indukcyjnymi 43 i 50” na „cewkami indukcyjnymi 40 i 50”
- (B1) 206926 Sprostowano błąd drukarski w treści opisu: str. 2 w. 6 od dołu z „lub przycisk odwijania” na „lub przycisk 9 odwijania”
- (B1) 206958 Sprostowano błędy drukarskie w treści opisu: str. 5 w. 22 z „część 2” na „część 3”; str. 5 w. 15 od dołu z „tworzywa termoplastycznego 1” na „tworzywa termoplastycznego 7” i w zastrzeżeniach str. 6 zastrz. 1 z „naformowaną część (2)” na „naformowaną część (3)”; str. 6 zastrz. 5 z „kompozytem tworzywa sztucznego (2)” na „kompozytem tworzywa sztucznego (7)”
- (B1) 206970 Sprostowano błędy drukarskie w treści opisu: str. 4 w. 13 od dołu z „przyrządem transportowym 1G” na „przyrządem transportowym 16”; str. 5 w. 11 z „butelce 1” na „butelce 10”; str. 5 w. 21 od dołu z „do źródła 1” na „do źródła 18”
- (B1) 207048 Sprostowano błędy drukarskie w treści opisu: str. 11 kolumna 5 w. 4 od dołu z „-90(+)” na „~90(+)”; str. 11 kolumna 6 w. 10 od dołu z „-67 (+)” na „~67(+)”; zastrzeżenie 6 str. 13 w. 17 od dołu z „218” na „2 i 18”

(B1)207101 Postanowiono opis patentowy ponownie wydrukować ze względu na stwierdzone błędy drukarskie

(B1)207137 Postanowiono opis patentowy ponownie wydrukować ze względu na stwierdzone błędy drukarskie

(B1)207147 Sprostowano błędy drukarskie w treści opisu: str. 25 w. 18 z na fig. 1, 2 13" na „na fig. 1, 2 i 3”; str. 3 w. 14 od dołu z „siedmiu dni” na „siedmiu dni”; w zastrzeżeniach: str. 27 zastrz. 3 z „siedmiu dni” na „siedmiu dni”; str. 27 zastrz. 5 z „kwasu glikolowego” na „kwasu glikolowego (PLGA)”

(B1)207197 Sprostowano błąd drukarski w zastrzeżeniu pkt.1 (a) z „... (3-pirydylo)-2-pirymidynoamina (STI571)” na „... (3-pirydylo)-2-pirymidynoamina (STI571)”

(B1)207230 Sprostowano błędy drukarskie w treści opisu: str. 4 w. 16 od dołu z „ścianka dna 2” na „ścianka dna 3”; str. 5 w. 11 od góry z „obszarem 1A” na „obszarem 14”; str. 5 w. 19 od góry z „Element łączący 13” na „Element łączący 19”; zastrzeżenie 18 str. 7 z „dno (1)” na „dno (10)”

(B1)207258 Sprostowano błąd drukarski na tytułowej stronie opisu w pełnomocniku z „Anna Szafruga Anna” na „Anna Szafruga”

(B1)207276 Postanowiono opis patentowy ponownie wydrukować ze względu na stwierdzone błędy drukarskie

(B1)207312 Sprostować błąd drukarski na tytułowej stronie opisu poprzez wykreślenie wyrazu „Pełnomocnik” poz.74

(B1)207319 Sprostowano błędy drukarskie w treści opisu: str. 15 w. 11 od dołu z „pierwszy koniec 32” na „pierwszy koniec 33”; str. 19 w. 21 z „komory wirowej 13” na „komory wirowej 73”; zastrzeżenia: str. 20 zastrz. 2 z „ustnik (32)” na „ustnik (3)”; str. 20 zastrz. 4 z „otwór (2)” na „otwór (5)”

(B1)207355 Postanowiono opis patentowy ponownie wydrukować ze względu na stwierdzone błędy drukarskie

(B1)207371 Sprostowano błąd drukarski w zastrzeżeniu: str. 4 zastrz. 4 z „sztywny płytowy element (2)” na „sztywny płytowy element (20)”

(B1)207381 Sprostowano błędy drukarskie w treści opisu: str. 8 w. 23 z „bufora bitów wideo B” na „na bufora bitów wideo 60B”; str. 10 w. 18 z „sygnał 32” na „sygnał S2”

(B1)207382 Postanowiono opis patentowy ponownie wydrukować ze względu na stwierdzone błędy drukarskie

(B1)207391 Postanowiono opis patentowy ponownie wydrukować ze względu na stwierdzone błędy drukarskie

(B1)207446 Sprostowano błąd drukarski w treści opisu: str. 3 w. 36 z „400.” na „4000.”

(B1)207454 Sprostowano błąd drukarski w zastrzeżeniu str. 10 zastrz. 6 z „wzdłużnym kierunku (15; 66, 61)” na „wzdłużnym kierunku (15; 66, 67)”

(B1)207463 Postanowiono opis patentowy ponownie wydrukować ze względu na stwierdzone błędy drukarskie

(B1)207505 Postanowiono opis patentowy ponownie wydrukować ze względu na stwierdzone błędy drukarskie

(B1)207532 Sprostowano błędy drukarskie w zastrzeżeniach str. 10 zastrz. 7 z „według zastrz. 5” na „według zastrz. 6”; str. 11 zastrz. 21 z „poduszka powietrzna (1)” na „poduszka powietrzna (10)” w opisie pat. str. 4 w. 9 od dołu z „części końcowej 11” na „części końcowej 11f”

(B1)207540 Sprostowano błędy drukarskie w zastrzeżeniach str. 6 zastrz. 2 i 4 z „na osi (2)” na „na osi (7)”; str. 6 zastrz. 6 z „oś (2)” na „oś (7)”

(B1)207545 Postanowiono opis patentowy ponownie wydrukować ze względu na stwierdzone błędy drukarskie

(B1)207547 Sprostowano błędy drukarskie w treści opisu: str. 4 w. 15 od dołu z „otwory wylotowe 5” na „otwory wylotowe 6”; str. 4 w. 7 od dołu z „wyloty 1” na „wyloty 18”; str. 5 w. 27 od dołu z „rurę odpowietrzającą 5” na „rurę odpowietrzającą 6”; str. 5 w. 8 od dołu z „odcinek 2” na „odcinek 7”

(B1)207684 Postanowiono opis patentowy ponownie wydrukować ze względu na stwierdzone błędy drukarskie

H. OGŁOSZENIA

203

OŚWIADCZENIA O GOTOWOŚCI UDZIELENIA LICENCJI (LICENCJA OTWARTA)

Patenty, prawa ochronne

Poniższe zestawienia zawierają kolejno: kod rodzaju patentu (prawa ochronnego), numer patentu (prawa ochronnego), datę zgłoszenia, numer i rok wydania Wiadomości Urzędu Patentowego, w którym ogłoszono o udzieleniu patentu (prawa ochronnego), wysokość opłaty licencyjnej (jeżeli uprawniony ją podał) i datę złożenia oświadczenia oraz tytuł wynalazku (wzoru użytkowego) oraz nazwisko i imię (nazwę) uprawnionego z adresem.

PATENTY

(B1)208769 2003 05 09 06/2011 (-) 2010 09 01
Układ pompowy z rozdrabniarką
INSTYTUT TECHNOLOGICZNO-PRZYRODNICZY,

Al. Hrabiska 3, Falenty
05-090 Raszyn, Polska;
INWAP SPÓŁKA Z OGRANICZONĄ ODPOWIEDZIALNOŚCIĄ
ul. Starobrzaska 34 B
49-305 Brzeg, Polska

(B1)208770 2004 02 09 06/2011 (-) 2011 02 22
Sposób wspomaganie suszenia konwekcyjnego za pomocą wiatru jonowego
POLITECHNIKA LUBELSKA,
ul. Nadbystrzycka 38 D Polska
20-618 Lublin, Polska

(B1)208771 2004 05 28 06/2011 (-) 2011 03 01
Torba-pojemnik, zwłaszcza plecak
POLITECHNIKA KOSZALIŃSKA,
ul. Śniadeckich 2,
75-453 Koszalin, Polska

(B1)208786 2006 10 18 06/2011 (-) 2011 02 03
Sposób wytwarzania monokryształów tlenku cynku

INSTYTUT FIZYKI POLSKIEJ AKADEMII NAUK,
Al. Lotników 32/46,
02-668 Warszawa, Polska

(B1)208797 2005 04 05 06/2011 (10%) 2011 03 08
Sposób oczyszczania wody i ścieków z przemysłu tekstylnego,
szczególnie zawierających barwniki
ZACHODNIOPOMORSKI UNIWERSYTET TECHNOLOGICZNY
W SZCZECINIE,
Al. Piastów 17,
70-310 Szczecin, Polska

(B1)208812 2006 07 27 06/2011 (-) 2011 01 31
Sposób wytwarzania 1,4-pregndien-17,21-diol-3,20-dionu
UNIWERSYTET PRZYRODNICZY WE WROCŁAWIU
ul. Norwida 25,
50-375 Wrocław, Polska

(B1)208838 2005 01 17 06/2011 (-) 2011 02 22
Wytłaczarka do tworzyw polimerowych
POLITECHNIKA LUBELSKA,
ul. Nadbystrzycka 38 D,
20-618 Lublin, Polska

(B1)208931 2004 08 30 06/2011 (-) 2011 03 28
Sposób modyfikacji zeolitu naturalnego do oczyszczania wody
i ścieków
POLITECHNIKA KOSZALIŃSKA,
ul. Śniadeckich 2
75-453 Koszalin, Polska

(T3)1472967 2004 03 08 11/2008 (-) 2010 11 22
Urządzenie z czujnikiem zmętnienia do zmywarki do naczyń lub
pralki
Miele & Cie. KG,
Carl-Miele-Strasse 29
33332 Gütersloh, Niemcy

(T3)1502983 2004 07 07 10/2008 (-) 2010 11 22
Sposób określania ciężaru prania w bębnie pralki
Miele & Cie. KG,
Carl-Miele-Strasse 29
33332 Gütersloh, Niemcy

(T3)1566138 2005 01 15 02/2008 (-) 2010 11 22
Zmywarka do naczyń z koszem na naczynia
Miele & Cie. KG,
Carl-Miele-Strasse 29
33332 Gütersloh, Niemcy

(T3)1584281 2005 03 16 04/2009 (-) 2010 11 22
Zmywarka do naczyń z zamykanym drzwiczkami zbiornikiem płu-
kania oraz z umieszczonym w obszarze drzwiczek zbiornikiem soli
Miele & Cie. KG,
Carl-Miele-Strasse 29
33332 Gütersloh, Niemcy

(T3)1586264 2005 03 31 06/2009 (-) 2010 11 22
Zmywarka do naczyń z pojemnikiem płukania, w którym umiesz-
czone jest co najmniej jedno ramię natryskowe
Miele & Cie. KG,
Carl-Miele-Strasse 29
33332 Gütersloh, Niemcy

(T3)1593335 2005 04 11 06/2008 (-) 2010 11 22
Sposób rozpoznawania uszkodzenia urządzenia do mierzenia ilo-
ści wody dopływającej do zmywarki do naczyń
Miele & Cie. KG,
Carl-Miele-Strasse 29
33332 Gütersloh, Niemcy

(T3)1593902 2005 04 05 01/2009 (-) 2010 11 22

Urządzenie gospodarstwa domowego, takie jak pralka lub zmy-
warka do naczyń, z przestawną pionowo stopką, z trzonem, który
po stronie ustawienia jest wyposażony w talerz stopki
Miele & Cie. KG,
Carl-Miele-Strasse 29
33332 Gütersloh, Niemcy

(T3)1639918 2005 09 08 12/2007 (-) 2010 11 22
Okładzina cokołowa do swobodnie stojących urządzeń gospodar-
stwa domowego
Miele & Cie. KG,
Carl-Miele-Strasse 29
33332 Gütersloh, Niemcy

(T3)1639935 2005 08 31 09/2008 (-) 2010 11 22
Skrzynkowa osłona obsługi
Miele & Cie. KG,
Carl-Miele-Strasse 29
33332 Gütersloh, Niemcy

(T3)1714932 2006 04 11 06/2009 (-) 2010 11 22
Wbudowany bęben kablowy z systemem zwijania kabla zasilają-
cego
Miele & Cie. KG,
Carl-Miele-Strasse 29
33332 Gütersloh, Niemcy

(T3)1719214 2005 02 17 06/2008 (-) 2010 11 22
ELEKTRYCZNY WTYK Z OBUDOWĄ WTYKU I CO NAJMNIEJ DWOMA
ZINTEGROWANYMI STYKAMI WTYKU Z URZĄDZENIEM WYRZUTNI-
KOWYM
Miele & Cie. KG,
Carl-Miele-Strasse 29
33332 Gütersloh, Niemcy

(T3)1731081 2006 05 03 09/2008 (-) 2010 11 22
Zmywarka do naczyń
Miele & Cie. KG,
Carl-Miele-Strasse 29
33332 Gütersloh, Niemcy

(T3)1742564 2005 04 19 02/2011 (-) 2010 11 16
Kosz zmywarki do naczyń z różnymi uchwytami i/albo podporami
Miele & Cie. KG,
Carl-Miele-Strasse 29
33332 Gütersloh, Niemcy

(T3)1750563 2005 04 14 02/2011 (-) 2010 11 17
Obudowa dla odkurzacza podłogowego
Miele & Cie. KG,
Carl-Miele-Strasse 29
33332 Gütersloh, Niemcy

(T3)1750564 2005 04 14 01/2011 (-) 2010 11 09
Odkurzacze
Miele & Cie. KG,
Carl-Miele-Strasse 29
33332 Gütersloh, Niemcy

(T3)1759620 2006 08 04 10/2010 (-) 2010 08 25
Procedura uruchomienia odkurzacza obejmująca etap identyfika-
cji typu worka na kurz
Miele & Cie. KG,
Carl-Miele-Strasse 29
33332 Gütersloh, Niemcy

(T3)1890586 2006 05 11 05/2011 (-) 2011 03 08
Zmywarka
Miele & Cie. KG,
Carl-Miele-Strasse 29
33332 Gütersloh, Niemcy

(T3)1967115 2008 02 09 12/2010 (-) 2010 10 21
Sposób rozpoznawania wykładziny podłogowej
Miele & Cie. KG,
Carl-Miele-Strasse 29
33332 Gütersloh, Niemcy

(T3)1985222 2008 04 05 09/2009 (-) 2010 11 22
Sposób przeprowadzania programów płukania w zmywarce do naczyń
Miele & Cie. KG,
Carl-Miele-Strasse 29
33332 Gütersloh, Niemcy

PRAWA OCHRONNE

(Y1)62285 2003 04 24 05/2006 (-) 2011 04 12
Stojak do obudowy prostej GŁÓWNY INSTYTUT GÓRNICICTWA,
pl. Gwarków 1 40-166 Katowice, Polska

204

OGŁOSZENIA W SPRAWIE WPŁYNIĘCIA WNIOSKU O UDZIELENIE DODATKOWEGO PRAWA OCHRONNEGO DLA PRODUKTÓW LECZNICZYCH I PRODUKTÓW OCHRONY ROŚLIN

Poniższe zestawienie zawiera kolejno: kod rodzaju patentu, numer patentu podstawowego i tytuł wynalazku, numer i datę złożenia wniosku, nazwisko i imię lub nazwę i adres uprawnionego, numer i datę pierwszego zezwolenia na wprowadzenie produktu na rynek, numer i datę pierwszego zezwolenia w Unii Europejskiej na wprowadzenie produktu na rynek oraz oznaczenie produktu opisanego w tym zezwoleniu, data złożenia wniosku o przedłużenie ochrony.

(B1) 208232
Sposób wytwarzania wirusa lub antygeny wirusowego oraz biomasa hodowli komórkowej
0171/0208232 2011 04 29
BAXTER HEALTHCARE SA., Optikon, Szwajcaria
EU/1/08/506/001 2009 03 04 Celvapan – Pandemiczna szczepionka przeciw grypie (cały wirion H5N1, namnażany na komórkach Vero, interaktywowany)

205

SPROSTOWANIA OGŁOSZEŃ OPUBLIKOWANYCH W WIADOMOŚCIACH URZĘDU PATENTOWEGO

Poniższe zestawienie zawiera kolejno: numer, którego sprostowanie dotyczy oraz treść sprostowania.

PATENTY

202241 w WUP nr 02/2011 na stronie 308 w łamie lewym, wiersz 12 od dołu, jest: INSTYTUT CERAMIKI I MATERIAŁÓW BUDOWLANYCH 000056377, Warszawa, Polska. Powinno być: INSTYTUT CERAMIKI I MATERIAŁÓW BUDOWLANYCH, Warszawa, Polska 000056377

202242 w WUP nr 02/2011 na stronie 308 w łamie lewym, wiersz 12 od dołu, jest: INSTYTUT CERAMIKI I MATERIAŁÓW BUDOWLANYCH 000056377, Warszawa, Polska. Powinno być: INSTYTUT CERAMIKI I MATERIAŁÓW BUDOWLANYCH, Warszawa, Polska 000056377

203512 w WUP nr 10/2009 na stronie 2506 w łamie prawym, wiersz 27 od dołu, jest: Poz. (73) DANISCO SUGAR OY, Kantvik (FI) Powinno być: Poz. (73) Danisco A/S, Kopenhaga, (DK)

PATENT EUROPEJSKI

(T3) 1885363 w WUP-ie Nr. 12/2010 na str. 3215 w łamie prawym, wiersz 5
umieszczono błędnie nr patentu.
Jest:

(T3) 1815363 2010 10 14 A. Wprowadzono zmianę uprawnionego przez wykreślenie wpisu: „Cambridge Laboratories (Ireland) Limited, Dublin, Irlandia” i dokonano wpisu: „BIOVAIL LABORATORIES INTERNATIONAL (BARBADOS) SRL, Welches, Barbados”

Powinno być:

(T3) 1885363 2010 10 14 A. Wprowadzono zmianę uprawnionego przez wykreślenie wpisu: „Cambridge Laboratories (Ireland) Limited, Dublin, Irlandia” i dokonano wpisu: „BIOVAIL LABORATORIES INTERNATIONAL (BARBADOS) SRL, Welches, Barbados”

WZORY UŻYTKOWE

W WUP nr. 5/2011 na stronie 962 w wierszu 4 od góry
jest (od nr. 65337 do nr. 65436)
powinno być (od nr. 65397 do nr. 65436)

WZORY PRZEMYSŁOWE

16488 w WUP 05/2011 na stronie 981 w łamie prawym w części dotyczącej rysunku wzoru lub fotografii wzoru
jest:



powinno być:



FIG. 1

FIG. 2

REJESTRACJA MIĘDZYNARODOWA ZNAKÓW TOWAROWYCH

925193 w WUP nr 10/2009 na stronie 2696 w łamie lewym, wiersz 20 od góry,
jest:

klasy towarowe 05, 30

powinno być:

klasy towarowe 30

KOMUNIKAT

Urząd Patentowy Rzeczypospolitej Polskiej poszukuje kandydata na stanowisko aplikanta eksperckiego w Departamencie Rejestrów

Liczba lub wymiar etatu: 1

Główne obowiązki w ramach odbywanej aplikacji:

- przygotowywanie aktów administracyjnych (decyzji, postanowień, wezwań etc.) dotyczących postępowania rejestrowego, w tym analiza dokumentów pod względem zgodności z obowiązującymi normami prawnymi,
- prowadzenie korespondencji w zakresie postępowania rejestrowego,
- przygotowywanie decyzji i postanowień w ramach ponownego rozpatrzenia spraw.

Wymagania konieczne:

- wyższe magisterskie (prawo lub administracja),
- znajomość języka angielskiego na poziomie dobrym.

Wymagania pożądane:

- znajomość innego języka obcego,
- znajomość przepisów dotyczących problematyki ochrony własności przemysłowej; ustawy – Prawo własności przemysłowej wraz z aktami wykonawczymi, Kodeksu postępowania administracyjnego, Ustawy o postępowaniu przed sądami administracyjnymi, Kodeksu spółek handlowych, Kodeksu cywilnego, Kodeksu postępowania cywilnego, ustawy – Prawo upadłościowe,
- zdolność szybkiej adaptacji do okresowych zmian zakresu obowiązków,
- umiejętność dobrej organizacji pracy na zajmowanym stanowisku,
- wysoka kultura osobista,
- umiejętność posługiwania się komputerem (MS Office),
- umiejętność dokonywania analizy tekstów i formułowania wniosków,
- umiejętność samodzielnego podejmowania decyzji,
- predyspozycje do pracy w zespole, kreatywność i komunikatywność.

Wymagane dokumenty i oświadczenia:

- kopia dowodu osobistego,
- odpis dyplomu ukończenia studiów,
- oświadczenie o korzystaniu w pełni z praw publicznych i o niekaralności za przestępstwo popełnione umyślnie,
- oświadczenie o wyrażeniu zgody na przetwarzanie danych osobowych do celów rekrutacji,
- curriculum vitae lub życiorys,
- list motywacyjny.

Kopie innych dokumentów i oświadczeń:

- oświadczenie o wyrażeniu zgody na przeprowadzenie postępowania sprawdzającego, umożliwiającego dostęp do informacji niejawnych, zgodnie z przepisami ustawy z dnia 5 sierpnia 2010 r. o ochronie informacji niejawnych (Dz. U. Nr 182, poz. 1228),
- kopie świadectw pracy.

Oferty należy przesyłać do dnia 22.07.2011 r. na adres:

**Urząd Patentowy RP
Wydział Kadr i Szkolenia
Al. Niepodległości 188/192
00-950 Warszawa**

Inne informacje:

Oferty odrzucone zostaną komisyjnie zniszczone.

Szczegółowe informacje można uzyskać pod nr tel. 22 579 00 67

K O M U N I K A T

Departament Wydawnictw Urzędu Patentowego RP uprzejmie zawiadamia, że istnieje możliwość prenumeraty na rok 2012 nw. wydawnictw:

„BIULETYN URZĘDU PATENTOWEGO” – BUP
„WIADOMOŚCI URZĘDU PATENTOWEGO” – WUP

Koszt rocznej prenumeraty **BUP** (26 numerów x 16,80 zł) – **436,80 zł**
Koszt rocznej prenumeraty **WUP** (12 numerów x 21,00 zł) – **252,00 zł**

Zainteresowanych prosimy o wpłacanie powyższych kwot przelewem na konto UP RP:

NBP O/O Warszawa **93101010100025832231000000**

lub gotówką w Wydziale Rozpowszechniania Wydawnictw w terminie do 31 października 2011 roku.

Przy zakupie ww. wydawnictw w prenumeracie zwolnieni są Państwo z kosztów przesyłki.

Prosimy o terminowe dokonywanie przedpłat oraz o podawanie pełnych danych adresowych na przelewach.

Nie ulega zmianie forma prenumeraty Polskich Opisów Patentowych.

Wszelkich informacji udzielamy:

tel: **(22) 579 01 07**

(22) 579 01 13

(22) 579 02 24

fax: **(22) 579 04 55**

e-mail: **wydawnictwa@uprp.pl**

TABLE OF CONTENTS

PART II NOTICES OF RIGHTS GRANTED

A. Inventions	
169. Granted patents (from N° 208 715 to N° 208 968)	1110
170. Translations of European Patents	1135
171. Decisions on refusal to grant patents (taken after the publication of the particulars of the applications)	1139
172. Decisions on refusal to supplementary protection rights	1140
173. Decisions on discontinuance of the proceedings (taken after the publication of the particulars of the applications)	1140
174. Decisions declaring the decisions on the grant of the patents lapsed	1140
175. Entries and changes in the Patent Register (not published in other separate publications)	1141
176. Entries and changes in a separate part of the patent register (not published in other separate publications)	1145
177. Decisions on invalidation of patents	1146
178. Decisions on the lapse of the supplementary of the protection rights	1146
179. Decisions on the lapse of the European patent in the territory of the Republic of Poland	1147
B. Utility models	
180. Granted rights of protection (from N° 65 437 to N° 65 492)	1149
181. Decisions on refusal to grant rights of protection (take after the publication of the particulars of the application)	1154
182. Decisions on discontinuance of the proceedings (taken after the publication of the particulars of the applications)	1154
183. Decisions declaring the decisions on the grant of the rights of protection lapsed	1154
184. Entries and changes in the Utility Model Register (not inserted in other separate publications)	1154
185. Decisions on invalidation of rights of protection	1154
186. Decisions on the lapse of rights of protection	1154
C. Industrial designs	
187. Registration (from N° 16 523 N° 16 084)	1155
188. Entries and changes in the Industrial Designs Register (not published in other separate publications)	1182
189. Decisions declaring the decisions on the grant of rights in registration lapsed	1183
190. Decisions on the lapse of rights in registration	1183
D. Trademarks	
191. Granted rights of protection for trademarks (from N° 232 901 to N° 233 600)	1185
192. Decisions on refusal to grant rights of protection (take after publication of the particulars of the application)	1330
193. Decisions on discontinuance of the proceedings (taken after publication of the particulars of the application)	1330
194. Decisions declaring the decisions on the grant of the rights of protection lapsed	1331
195. Transfer of the right of protection in respect of certain goods	1332
196. Entries and changes in the Trademark Register (not published in other separate publications)	1332
197. Decisions on invalidation of rights of protection	1332
198. Decisions on the lapse of rights protection	1352
199. Decisions on the change or reversal of the decisions (published in Wiadomości Urzędu Patentowego)	1360
200. International registrations recognised in Poland	1362
201. International registration in which a decision was taken on a definite refusal to recognise the protection in Poland	1382
G. Rectifications of patent specifications and other specifications	
202. Patent specifications, utility model specifications, industrial designs specifications	1385
H. Announcements	
203. Declarations of willingness to grant licences (open licences)	
- patents (including European patents), rights of protection	1386
204. Announcements on receipt of an application for grant of a supplementary protection certificate for medicinal and plant protection products	1388
205. Corrections of announcements published in the Wiadomości Urzędu Patentowego	
- patents, European patents, utility models, industrial designs, international registrations of trademarks	1388

PART III INFORMATION

Jurisdiction and explanations

Foreign regulations. Statistics. Miscellaneous

Corrections

(of announcements published in the Wiadomości Urzędu Patentowego)
