



---

URZĄD PATENTOWY RZECZYPOSPOLITEJ POLSKIEJ

---

# WIADOMOŚCI

---

Urzędu  
Patentowego

7

---

ISSN - 0043 - 5201 • Cena 21 zł (w tym 5% VAT) • Warszawa

Lipiec 2011

---

## SPIS TREŚCI

CZĘŚĆ II  
OGŁOSZENIA O UDZIELONYCH PRAWACH

<b>A. Wynalazki</b>	
206. Udzielone patenty (od nr 208 969 do nr 209 190).....	1390
207. Tłumaczenia patentów europejskich.....	1413
208. Decyzje o odmowie udzielenia patentu (wydane po ogłoszeniu o zgłoszeniu).....	1417
209. Decyzje o umorzeniu postępowania (wydane po ogłoszeniu o zgłoszeniu).....	1418
210. Decyzje stwierdzające wygaśnięcie decyzji o udzieleniu patentu.....	1418
211. Wpisy i zmiany w rejestrze patentowym (nieuwzględnione w innych samodzielnych ogłoszeniach).....	1418
212. Wpisy i zmiany w wyodrębnionej części rejestru patentowego (nieuwzględnione w innych samodzielnych ogłoszeniach).....	1421
213. Decyzje o unieważnieniu patentu.....	1422
214. Decyzje o wygaśnięciu patentu.....	1422
<b>B. Wzory użytkowe</b>	
215. Udzielone prawa ochronne (od nr 65 493 do nr 65 548).....	1424
216. Decyzje o odmowie udzielenia prawa ochronnego (wydane po ogłoszeniu o zgłoszeniu).....	1428
217. Decyzje o umorzeniu postępowania (wydane po ogłoszeniu o zgłoszeniu).....	1429
218. Decyzje stwierdzające wygaśnięcie decyzji o udzieleniu prawa ochronnego.....	1429
219. Wpisy i zmiany w rejestrze praw ochronnych (nieuwzględnione w innych samodzielnych ogłoszeniach).....	1429
220. Decyzje o wygaśnięciu prawa ochronnego.....	1429
<b>C. Wzory przemysłowe</b>	
221. Rejestracja (od nr 16 685 do nr 16 818).....	1430
222. Decyzje stwierdzające wygaśnięcie decyzji o udzieleniu prawa z rejestracji.....	1452
223. Decyzje o wygaśnięciu prawa z rejestracji.....	1452
224. Rejestracja międzynarodowa uznana w Polsce.....	1453
<b>D. Znaki towarowe</b>	
225. Udzielone prawa ochronne na znaki towarowe (od nr 233 601 do nr 234 460).....	1455
226. Decyzje o odmowie udzielenia prawa ochronnego (wydane po ogłoszeniu o zgłoszeniu).....	1610
227. Decyzje o umorzeniu postępowania (wydane po ogłoszeniu o zgłoszeniu).....	1610
228. Wpisy i zmiany w rejestrze znaków towarowych (nieuwzględnione w innych samodzielnych ogłoszeniach).....	1611
229. Decyzje o unieważnieniu prawa ochronnego.....	1637
230. Decyzje o wygaśnięciu prawa ochronnego.....	1637
231. Decyzje o zmianie lub uchyleniu decyzji (opublikowanych w Wiadomościach Urzędu Patentowego).....	1641
232. Rejestracja międzynarodowa uznana w Polsce.....	1643
233. Rejestracja międzynarodowa, w której wydano decyzję o definitywnej odmowie uznania ochrony w Polsce.....	1650
<b>G. Sprostowania opisów patentowych i opisów ochronnych</b>	
234. Opisy patentowe.....	1652
<b>H. Ogłoszenia</b>	
235. Oświadczenia o gotowości udzielenia licencji (licencja otwarta) - patenty, (także patent europejski).....	1653
236. Ogłoszenia w sprawie wpłynięcia wniosku o udzielenie dodatkowego prawa ochronnego dla produktów leczniczych i produktów ochrony roślin.....	1654
237. Sprostowania ogłoszeń opublikowanych w Wiadomościach Urzędu Patentowego - patenty.....	1654

Część III  
INFORMACJE

Orzecznictwo i wyjaśnienia

Ustawodawstwo zagraniczne. Statystyka. Informacje

Korekta

(ogłoszeń zamieszczonych w Wiadomościach Urzędu Patentowego)

Urząd Patentowy podaje do wiadomości nr konta w NBP  
Urząd Patentowy RP – NBP O/O w Warszawie konto: 93 1010 1010 0025 8322 3100 0000

Zainteresowanych prenumeratą lub zakupem egzemplarzy bieżących oraz z lat ubiegłych prosimy o składanie zamówień: faksem pod numerem (22) 579-04-55 lub via e-mail: wydawnictwa@uprp.pl  
lub w siedzibie Urzędu Patentowego RP, 00-950 Warszawa, Al. Niepodległości 188/192 w pok. 22 w godz. 8-16

Informacji dotyczących wydawnictw udzielamy pod numerem telefonu (22) 579-01-07, (22) 579-02-24.



# WIADOMOŚCI URZĘDU PATENTOWEGO RP

Warszawa, 2011 07 29

Nr 7

Poz. 206 - 237

## CZĘŚĆ II

### OGŁOSZENIA O UDZIELONYCH PRAWACH

*Cyfrowe kody identyfikujące (według normy WIPO ST. 9), które poprzedzają informacje o udzielonych patentach oraz prawach ochronnych oznaczają:*

- (11) – numer patentu lub prawa ochronnego
- (21) – numer zgłoszenia wynalazku lub wzoru użytkowego
- (22) – data zgłoszenia wynalazku lub wzoru użytkowego
- (23) – data pierwszeństwa z wystawienia wynalazku lub wzoru użytkowego na wystawie i nazwa wystawy
- (30) – dane dotyczące pierwszeństwa konwencyjnego (numer zgłoszenia priorytetowego, data wniesienia zgłoszenia priorytetowego, kod kraju)
- (41) – data ogłoszenia o zgłoszeniu wynalazku lub wzoru użytkowego
- (51) – symbol Międzynarodowej Klasyfikacji Patentowej
- (54) – tytuł wynalazku lub wzoru użytkowego
- (61) – numer patentu głównego
- (62) – numer zgłoszenia macierzystego (pod którym dane zgłoszenie było ogłoszone)
- (68) – numer patentu podstawowego dla dodatkowego prawa ochronnego
- (72) – nazwisko i imię twórcy wynalazku lub wzoru użytkowego
- (73) – nazwisko i imię lub nazwa uprawnionego z patentu lub prawa ochronnego oraz miejsce zamieszkania lub siedziba i w nawiasie kod kraju
- (76) – nazwisko i imię twórcy i jednocześnie uprawnionego z patentu lub prawa ochronnego oraz miejsce zamieszkania lub siedziba i w nawiasie kod kraju
- (86) – data i numer zgłoszenia międzynarodowego
- (87) – data i numer publikacji zgłoszenia międzynarodowego
- (93) – numer i data pierwszego zezwolenia na wprowadzenie na rynek produktu objętego dodatkowym prawem ochronnym oraz wskazanie organu, który zezwolenie wydał
- (94) – data, od której powstaje i czas trwania dodatkowego prawa ochronnego
- (95) – oznaczenie produktu opisanego w zezwoleniu na wprowadzenie na rynek produktu objętego dodatkowym prawem ochronnym
- (97) – data i numer publikacji patentu europejskiego

*Przed cyfrowym kodem identyfikującym (11) lub przed numerem patentu lub prawa ochronnego umieszczone są literowo-cyfrowe kody identyfikujące (kod rodzaju dokumentu), zgodnie z przyjętymi symbolami (wg normy WIPO ST. 16):*

Patent	– (B1)
Patent dodatkowy do patentu	– (B3)
Prawo ochronne	– (Y1)
Tłumaczenie na język polski patentu europejskiego	– (T3)
Poprawione tłumaczenie patentu europejskiego	– (T4)
Zmienione po sprzeciwie tłumaczenie patentu europejskiego	– (T5)
Tłumaczenie patentu europejskiego ograniczonego przez uprawnionego zgodnie z art. 105a Konwencji o patencie europejskim	– (T6)

## A. WYNAŁAZKI

206

## UDZIELONE PATENTY

(od nr 208 969 do nr 209 190)

B1 (11) **209186** (41) 2006 04 03(51) **A01G 25/06** (2006.01)**A01C 23/00** (2006.01)

(21) 370188 (22) 2004 09 20

(72) DUDEK JAN, Skierniewice (PL); KANISZEWSKI STANISŁAW, Żyrardów (PL); BABIK JÓZEF, Skierniewice (PL); DYŚKO JACEK, Głuchów (PL)

(73) INSTYTUT OGRODNICTWA, Skierniewice (PL)

(54) Urządzenie do umieszczania węży fertygacyjnych w glebie, zwłaszcza w uprawach na redlinach

B1 (11) **209053** (41) 2007 09 03(51) **A01N 25/02** (2006.01)**A01P 7/02** (2006.01)**A01P 7/04** (2006.01)

(21) 379082 (22) 2006 02 28

(72) ŚWIĘTOSŁAWSKI JANUSZ, Jaworzno (PL); SADZIKOWSKI ANDRZEJ, Puławy (PL)

(73) LABORATORIUM ORGANICZNE LAB SPÓŁKA

Z OGRANICZONĄ ODPOWIEDZIALNOŚCIĄ, Jaworzno (PL)

(54) Ciekła kompozycja spot-on do zwalczania ektopasożytów.

B1 (11) **209118** (41) 2004 09 06(51) **A01N 31/08** (2006.01)**A01N 43/50** (2006.01)**A01N 43/52** (2006.01)**A01P 1/00** (2006.01)**A01P 3/00** (2006.01)**C14C 9/00** (2006.01)

(62) 360546

(21) 386766 (22) 2001 09 07

(30) 10046265.0 2000 09 19 DE

(86) 2001 09 07 PCT/EP01/10303

(87) 2002 03 28 WO02/23985

(72) ROTHER HEINZ-JOACHIM, Krefeld (DE); REHBEIN HARTMUT, Moers (DE); KUGLER MARTIN, Leichlingen (DE)

(73) LANXESS DEUTSCHLAND GmbH, Leverkusen (DE)

(54) Kompozycje substancji czynnych do ochrony zwierzęcych skór, zastosowanie tych kompozycji, sposób ochrony zwierzęcych skór i mikrobójcze środki

B1 (11) **209095** (41) 2005 01 10(51) **A01N 43/54** (2006.01)**A01N 43/48** (2006.01)**A01P 3/00** (2006.01)

(21) 365478 (22) 2002 07 24

(30) 0110301 2001 08 01 FR

(86) 2002 07 24 PCT/EP02/09425

(87) 2003 02 13 WO03/11030

(72) GARNIER ALAIN JOSEPH JEAN FLORIMOND, Turnhout (BE); VERBRUGGEN LUC ROSALIA MICHAËL, Kasterlee (BE);

MILLING RICHARD, Sainte Foy Les Lyon (FR); DUVERT PATRICE, Lyon (FR)

(73) BAYER CROPS SCIENCE S.A., Lyon (FR)

(54) Kompozycja grzybobójcza, sposób leczniczego lub zapobiegawczego zwalczania organizmów chorobotwórczych dla roślin i zastosowanie kompozycji

B1 (11) **209101** (41) 2005 03 21(51) **A01N 43/54** (2006.01)**A01N 57/18** (2006.01)**A01N 59/26** (2006.01)**A01P 3/00** (2006.01)

(21) 368232 (22) 2002 11 08

(30) 0114439 2001 11 08 FR

(86) 2002 11 08 PCT/FR02/03832

(87) 2003 05 15 WO03/039257

(72) DUVERT PATRICE, Lyon (FR)

(73) BAYER CROPS SCIENCE S.A., Lyon (FR)

(54) Kompozycja grzybobójcza, sposób leczniczego lub zapobiegawczego zwalczania fitopatogenicznych organizmów roślin i zastosowanie pochodnej fosforu

B1 (11) **209105** (41) 2005 05 30(51) **A01N 43/54** (2006.01)**A01N 41/10** (2006.01)**A01P 13/00** (2006.01)

(21) 370637 (22) 2002 09 10

(30) 60/318,834 2001 09 14 US

60/333,135 2001 11 27 US

(86) 2002 09 10 PCT/EP02/10136

(87) 2003 03 27 WO03/024221

(72) ZAGAR CYRILL, Mannheim (DE); SIEVERNICH BERND, Hassloch (DE); QUAKENBUSH LAURA, Holland (US); EVANS RICHARD R., Greenville (US); LANDES MAX, Visalia (US); NEWSOM LARRY J., Greenville (US); ORTLIP CHARLES L., Levittown (US); WITSCHERL MATTHIAS, Bad Dürkheim (DE); LANDES ANDREAS, Römerberg-Heiligenstein (DE)

(73) BASF AKTIENGESELLSCHAFT, Ludwigshafen (DE)

(54) Kompozycja o działaniu chwastobójczym, sposób zwalczania niepożądanego rośliności i zastosowanie tej kompozycji

B1 (11) **209038** (41) 2004 11 29(51) **A01N 43/88** (2006.01)**A01N 43/40** (2006.01)**A01P 1/00** (2006.01)

(62) 363567

(21) 388366 (22) 2002 03 04

(30) 2001-61158 2001 03 06 JP

(86) 2002 03 04 PCT/EP02/02368

(87) 2002 10 03 WO02/076209

(72) OHNISHI TOSHIMASA, Tatsuno (JP); TANAKA IKUYA, Tatsuno (JP)

(73) JANSSEN PHARMACEUTICA N.V., Beerse (BE)

(54) Kompozycja przeciwbakteryjna, sposób jej wytwarzania i zastosowanie oraz sposób ochrony materiałów

B1 (11) **209155** (41) 2003 08 11  
 (51) **A24C 5/20** (2006.01)  
 (21) 358522 (22) 2003 01 30  
 (30) 10205055 4 2002 02 07 DE  
 (72) HARTMANN FRANZ, Geesthacht (DE)  
 (73) Hauni Maschinenbau AG, Hamburg (DE)  
 (54) Sposób eksploatacji maszyny przemysłu tytoniowego, sposób ponownego uruchamiania maszyny do produkcji ciągłej, sposób automatycznego rozruchu maszyny do produkcji ciągłej, sposób opróżniania maszyny do produkcji ciągłej oraz urządzenie do doprowadzania co najmniej jednego pasa osłonkowego do elementu doprowadzającego, układ do doprowadzania co najmniej jednego pasa osłonkowego i maszyna do produkcji ciągłej

B1 (11) **209131** (41) 2006 05 15  
 (51) **A24F 1/22** (2006.01)  
**A24F 47/00** (2006.01)  
 (21) 378810 (22) 2003 11 07  
 (30) 10/290,402 2002 11 08 US  
 (86) 2003 11 07 PCT/US03/35616  
 (87) 2004 05 27 WO04/043175  
 (72) FELTER JOHN LOUIS, Chester (US); LEE ROBERT E., Richmond (US); SOLANKY ASHOK, Mechanicsville (US); BLAKE CLINT, Mechanicsville (US); DAVIS PAMELA, Glen Allen (US); SHARPE DAVID E., Chesterfield (US); WATSON MARK E., Mechanicsville (US); RIPLEY ROBERT L., Midlothian (US); STEVENSON BRETT W., Richmond (US); CROWE WILLIAM J., Chester (US)  
 (73) Philip Morris Products S.A., Neuchâtel (CH)  
 (54) Elektrycznie podgrzewane urządzenie do palenia papierosów i sposób wytwarzania elektrycznie podgrzewanego urządzenia do palenia papierosów

B1 (11) **209017** (41) 2007 10 01  
 (51) **A47C 17/18** (2006.01)  
 (21) 379233 (22) 2006 03 20  
 (72) SŁOWIKOWSKI RYSZARD, Mrągowo (PL)  
 (73) FABRYKA OKUĆ MEBLOWYCH STALMOT SPÓŁKA Z OGRANICZONĄ ODPOWIEDZIALNOŚCIĄ, Nidzica (PL)  
 (54) Mechanizm do zmiany pozycji podłokietnika w meblu do siedzenia przekształcanego w mebel do leżenia i spania

B1 (11) **208988** (41) 2005 05 16  
 (51) **A61B 1/00** (2006.01)  
**A61B 17/94** (2006.01)  
**A61B 17/00** (2006.01)  
**B25J 1/00** (2006.01)  
**B25J 3/00** (2006.01)  
 (21) 363247 (22) 2003 11 03  
 (72) NAWRAT ZBIGNIEW, Zabrze (PL); PODSĘDKOWSKI LESZEK, Łódź (PL)  
 (73) FUNDACJA ROZWOJU KARDIOCHIRURGII IM. PROFESORA ZBIGNIEWA RELIGI, Zabrze (PL)  
 (54) Manipulator medyczny

B1 (11) **209136** (41) 2005 02 07  
 (51) **A61B 5/05** (2006.01)  
 (21) 367003 (22) 2002 04 09  
 (30) 10119527.3 2001 04 12 DE  
 (86) 2002 04 09 PCT/DE02/01378  
 (87) 2002 10 24 WO02/82983  
 (72) GEUTEBRÜCK ERNST, Brandenburg (DE)  
 (73) TEXMED GMBH, Potsdam (DE)  
 (54) Sposób ruchomego lub stacjonarnego wykrywania danych dotyczących funkcjonowania i metabolizmu żywego organizmu oraz urządzenie do przeprowadzania tego sposobu

B1 (11) **209072** (41) 2006 05 29  
 (51) **A61B 17/70** (2006.01)

**A61B 17/64** (2006.01)  
**A61B 17/68** (2006.01)  
**A61B 17/86** (2006.01)  
 (21) 378839 (22) 2003 07 29  
 (86) 2003 07 29 PCT/CH03/00516  
 (87) 2005 02 03 WO05/009261  
 (72) MATTHYS ROMANO, Fideris (CH)  
 (73) SYNTHES GMBH, Oberdorf (CH)  
 (54) Urządzenie do dwustronnego ustalania wzdluznego nośnika, zaopatrzone w elementy ustalające kości

B1 (11) **209185** (41) 2007 10 15  
 (51) **A61C 8/00** (2006.01)  
 (21) 379396 (22) 2006 04 06  
 (72) CHLADEK WIESŁAW, Mikołów (PL); CHLADEK GRZEGORZ, Mikołów (PL); KASPERSKI JACEK, Zabrze (PL); LIPSKI TOMASZ, Dąbrowa Górnicza (PL)  
 (73) POLITECHNIKA ŚLĄSKA, Gliwice (PL)  
 (54) Filar implantologiczny do stabilizacji całkowitych dośluzowych protez zębowych

B1 (11) **209138** (41) 2004 06 28  
 (51) **A61F 2/44** (2006.01)  
**A61F 2/46** (2006.01)  
**A61F 2/00** (2006.01)  
**A61F 2/28** (2006.01)  
**A61F 2/30** (2006.01)  
**A61B 17/70** (2006.01)  
 (21) 364124 (22) 2003 12 17  
 (30) 02406120.2 2002 12 19 EP  
 (72) LANGE ROBERT, Paryż (FR); COMMARMOND JACQUES, Châteauroux (FR); LINGE ARMAND, Richterswil (CH)  
 (73) CO-LIGNE AG, Zürich (CH)  
 (54) Para międzytrzonowych implantów lędźwiowych

B1 (11) **209178** (41) 2006 08 21  
 (51) **A61F 2/54** (2006.01)  
**A61F 2/56** (2006.01)  
**A61F 2/58** (2006.01)  
**A61F 2/42** (2006.01)  
 (21) 372638 (22) 2005 02 07  
 (72) BĘDZIŃSKI ROMUALD, Wrocław (PL); MOŚCICKI MARCIN, Kędzierzyn-Koźle (PL); TWARÓG WŁADYSŁAW, Wrocław (PL)  
 (73) POLITECHNIKA WROCŁAWSKA, Wrocław (PL)  
 (54) Proteza dłoni

B1 (11) **209177** (41) 2006 08 21  
 (51) **A61F 2/54** (2006.01)  
**A61F 2/56** (2006.01)  
**A61F 2/58** (2006.01)  
**A61F 2/42** (2006.01)  
 (21) 372639 (22) 2005 02 07  
 (72) BĘDZIŃSKI ROMUALD, Wrocław (PL); MOŚCICKI MARCIN, Kędzierzyn-Koźle (PL); TWARÓG WŁADYSŁAW, Wrocław (PL)  
 (73) POLITECHNIKA WROCŁAWSKA, Wrocław (PL)  
 (54) Proteza dłoni

B1 (11) **209002** (41) 2005 04 04  
 (51) **A61F 7/00** (2006.01)  
**A61B 18/02** (2006.01)  
**A61H 33/06** (2006.01)  
 (62) 368812  
 (21) 386653 (22) 2001 11 05  
 (86) 2001 11 05 PCT/PL01/00087  
 (87) 2003 05 15 WO03/039414  
 (72) BROJEK WIESŁAW, Blizne Łaszczyńskiego (PL); SZMURŁO WŁODZIMIERZ, Żabieniec (PL)

(73) BROJEK WIESŁAW, Blizne Łaszczyńskiego (PL);  
SZMURLO WŁODZIMIERZ, Żabieniec (PL)  
(54) Komora kriogeniczna

B1 (11) **209008** (41) 2005 08 08  
(51) **A61F 13/00** (2006.01)  
(21) 373036 (22) 2003 02 17  
(30) 10207721.5 2002 02 20 DE  
(86) 2003 02 17 PCT/EP03/01551  
(87) 2003 08 28 WO03/070134  
(72) MANGOLD RAINER, Herbrechtingen (DE); RÖMPP ANGELA,  
Zell u.A (DE); MICHELMANN JANA, Heidenheim (DE)  
(73) PAUL HARTMANN AG, Heidenheim (DE)  
(54) Zespólony włóknisty krążek albo płatek kosmetyczny

B1 (11) **209027** (41) 2005 10 03  
(51) **A61K 8/34** (2006.01)  
**A61K 8/36** (2006.01)  
**A61Q 1/12** (2006.01)  
**A61Q 15/00** (2006.01)  
**A61Q 17/02** (2006.01)  
**A61Q 17/04** (2006.01)  
(21) 374253 (22) 2003 05 01  
(30) 10/138,180 2002 05 01 US  
(86) 2003 05 01 PCT/US03/22952  
(87) 2003 11 13 WO03/092431  
(72) MOGHE BHALCHANDRA DATTATRAY, White House Station  
(US); SCHAMPER THOMAS, Cranbury (US)  
(73) COTY INC., New York (US)  
(54) Klarowny sztyft kosmetyczny i sposób wytwarzania klarownego  
sztyftu kosmetycznego

B1 (11) **209134** (41) 2005 08 08  
(51) **A61K 9/14** (2006.01)  
**A61K 31/352** (2006.01)  
(21) 372921 (22) 2003 04 02  
(30) 60/369,613 2002 04 03 US  
02076339.7 2002 04 04 EP  
(86) 2003 04 02 PCT/EP03/50087  
(87) 2003 10 09 WO03/082246  
(72) EISSENS ANKO C., Weesp (NL); VAN DROOGE DIRK J.,  
Weesp (NL); HINRICHS WOUTER L.J., Weesp (NL);  
FRIJLINK HENDERIK W., Weesp (NL)  
(73) SOLVAY PHARMACEUTICALS B.V., Weesp (NL)  
(54) Sposób wytwarzania kompozycji farmaceutycznej zawierającej  
naturalny związek kanabinoidowy i kompozycja farmaceutyczna  
otrzymywana tym sposobem

B1 (11) **209144** (41) 2004 11 02  
(51) **A61K 9/16** (2006.01)  
**A61K 9/20** (2006.01)  
**A61K 47/36** (2006.01)  
**A61P 29/00** (2006.01)  
(21) 362762 (22) 2002 12 19  
(30) 02/00647 2002 01 18 FR  
(86) 2002 12 19 PCT/FR02/04454  
(87) 2003 07 31 WO03/061623  
(72) SERPELLONI MICHEL, Beuvery-Les-Bethune (FR)  
(73) ROQUETTE FRERES, Lestrem (FR)  
(54) Stała postać farmaceutyczna zdolna do dyspergowania  
w ustach

B1 (11) **209078** (41) 2003 02 10  
(51) **A61K 31/23** (2006.01)  
**A61P 9/10** (2006.01)  
(21) 350851 (22) 2000 02 07  
(30) MI99A000313 1999 02 17 IT

(86) 2000 02 07 PCT/EP00/00957  
(87) 2000 08 24 WO00/48592  
(72) PAMPARANA FRANCO, Mediolan (IT)  
(73) PHARMACIA ITALIA S.p.A., Mediolan (IT)  
(54) Zastosowanie niezbędnych kwasów tłuszczowych zawierających  
mieszanię estru etylowego kwasu eikozapentaenowego i estru ety-  
lowego kwasu dokozaheksaenowego do wytwarzania leku

B1 (11) **208972** (41) 2003 09 22  
(51) **A61K 31/352** (2006.01)  
**A61K 31/453** (2006.01)  
**A61P 3/04** (2006.01)  
**A61P 3/10** (2006.01)  
(21) 352993 (22) 2000 07 05  
(30) 60/142,407 1999 07 06 US  
(86) 2000 07 05 PCT/CA00/00798  
(87) 2001 01 11 WO01/01969  
(72) LABRIE FERNAND, Ste-Foy (CA); DESHAIES YVES, St-Nicholas (CA);  
RICHARD DENIS, Quebec City (CA); MARTEL CELINE, Ste-Foy (CA);  
MARETTE ANDRE, St-Nicholas (CA)  
(73) ENDORECHERCHE, INC., Ste-Foy (CA)  
(54) Zastosowanie selektywnego modulatora receptora estrogenu

B1 (11) **209147** (41) 2005 04 18  
(51) **A61K 31/427** (2006.01)  
**A61P 35/00** (2006.01)  
(21) 369141 (22) 2002 12 12  
(30) 60/342,167 2001 12 13 US  
60/415,990 2002 10 04 US  
(86) 2002 12 12 PCT/EP02/14162  
(87) 2003 06 19 WO03/049734  
(72) ROTHERMEL JOHN DAVID, Randolph (US);  
RUBIN ERIC HOWARD, Belle Mead (US)  
(73) NOVARTIS AG, Bazylea (CH)  
(54) Zastosowanie epotyfonów do wytwarzania środka lecznicze-  
go do leczenia zespołu rakowiaka i/lub co najmniej jednego guza  
neuroendokrynnego

B1 (11) **209016** (41) 2004 11 02  
(51) **A61K 39/00** (2006.01)  
**A61K 39/39** (2006.01)  
**A61K 38/00** (2006.01)  
(21) 362966 (22) 2001 10 18  
(30) A1789/00 2000 10 18 AT  
(86) 2001 10 18 PCT/EP01/12041  
(87) 2002 04 25 WO02/32451  
(72) FRITZ JÖRG, Wiedeń (AT); MATTNER FRANK, Wiedeń (AT);  
ZAUNER WOLFGANG, Wiedeń (AT); NAGY ESZTER, Wiedeń (AT);  
BUSCHLE MICHAEL, Perchtoldsdorf (AT)  
(73) INTERCELL BIOMEDIZINISCHE FORSCHUNGS-UND  
ENTWICKLUNGS AG, Wiedeń (AT)  
(54) Kompozycja szczepionek i zastosowanie polipeptydu do wy-  
tworzenia adiuwantu lub białka nośnikowego

B1 (11) **209070** (41) 2004 06 28  
(51) **A61K 39/245** (2006.01)  
**A61K 39/39** (2006.01)  
**A61K 39/295** (2006.01)  
**A61P 31/22** (2006.01)  
(21) 356556 (22) 2001 01 19  
(30) 00/00797 2000 01 21 FR  
(86) 2001 01 19 PCT/FR01/00189  
(87) 2001 07 26 WO01/52887  
(72) POULET HERVÉ, Sainte Foy les Lyon (FR)  
(73) MERIAL, Lyon (FR)  
(54) Zastosowanie antygenu CHV do wytwarzania szczepionki prze-  
znaczanej do ochrony szczeniąt przed wirusem opryszczki psa,  
szczepionka anty-CHV oraz zestaw szczepionki multiwalentnej

B1 (11) **209133** (41) 2005 09 05  
 (51) **A61K 47/42** (2006.01)  
**C07H 21/00** (2006.01)  
**C07K 14/075** (2006.01)  
**C12N 7/00** (2006.01)  
**C12N 15/33** (2006.01)  
 (21) 373602 (22) 2002 11 20  
 (30) 60/331,951 2001 11 21 US  
 60/366,798 2002 03 22 US  
 (86) 2002 11 20 PCT/US02/33645  
 (87) 2003 06 05 WO03/046124  
 (72) WILSON JAMES M., Gladwyne (US); GAO GUANGPING, Rosemont (US); ROY SOUMITRA, Wayne (US)  
 (73) THE TRUSTEES OF THE UNIVERSITY OF PENNSYLVANIA, Philadelphia (US)  
 (54) Rekombinowany adenowirus, obejmująca go izolowana komórka gospodarza, oraz kompozycja i zastosowanie

B1 (11) **209153** (41) 2005 04 04  
 (51) **A61L 31/16** (2006.01)  
**A61L 27/54** (2006.01)  
**A61L 29/16** (2006.01)  
**A61K 31/436** (2006.01)  
**A61P 31/00** (2006.01)  
 (21) 368603 (22) 2002 09 10  
 (30) 09/950,307 2001 09 10 US  
 (86) 2002 09 10 PCT/US02/28798  
 (87) 2003 03 20 WO03/022324  
 (72) MOLLISON KARL W., Arlington Heights (US); LECAPTAIN ANGELA M., Oak Creek (US); BURKE SANDRA E., Libertyville (US); CROMACK KEITH R., Grunee (US); TARCHA PETER J., Lake Villa (US)  
 (73) Abbott Laboratories, Abbott Park (US)  
 (54) Urządzenie medyczne zawierające strukturę nośną i substancję terapeutyczną

B1 (11) **209162** (41) 2006 05 15  
 (51) **A61M 1/10** (2006.01)  
**A61L 27/06** (2006.01)  
 (21) 371147 (22) 2004 11 11  
 (72) EBNER REINHOLD, Leoben (AT); KUSTOSZ ROMAN, Zabrze (PL); LACKNER JURGEN M., Gai (AT); MAJOR BOGUSŁAW, Kraków (PL); RELIGA ZBIGNIEW, Warszawa (PL); STOLARZEWICZ BOGDAN, Katowice (PL); WALDHAUSER WOLFGANG, Leoben (AT); WIERZCHOŃ TADEUSZ, Warszawa (PL)  
 (73) FUNDACJA ROZWOJU KARDIOCHIRURGII IM. PROF. Z. RELIGI, Zabrze (PL); INSTYTUT METALURGII I INŻYNIERII MATERIAŁOWEJ IM. ALEKSANDRA KRUPKOWSKIEGO POLSKIEJ AKADEMII NAUK, Kraków (PL); JOANNEUM RESEARCH Forschungsgesellschaft mbH, Graz (AT)  
 (54) Pompa krwi, zwłaszcza pneumatyczna komora wspomagania serca

B1 (11) **209165** (41) 2007 05 14  
 (51) **A62D 3/178** (2007.01)  
**A62D 3/36** (2007.01)  
**A62D 101/41** (2007.01)  
**B09B 3/00** (2006.01)  
 (21) 377957 (22) 2005 11 03  
 (72) PAROSA RYSZARD, Wrocław (PL)  
 (73) ATON-HT SPÓŁKA AKCYJNA, Wrocław (PL)  
 (54) Sposób utylizacji materiałów zawierających azbest i urządzenie do utylizacji materiałów zawierających azbest

B1 (11) **209021** (41) 2006 09 04  
 (51) **A63C 19/00** (2006.01)  
 (21) 373056 (22) 2005 02 22  
 (72) KOWALSKI DANIEL, Wodzisław Śląski (PL); CIEŚLAR ALEKSANDER, Bielsko-Biała (PL)

(73) HEFAL SERWIS SPÓŁKA AKCYJNA, Wodzisław Śląski (PL)  
 (54) Moduł żiębniczy lodowiska

B1 (11) **209073** (41) 2004 08 09  
 (51) **B01D 53/94** (2006.01)  
**F01N 3/28** (2006.01)  
**B01D 45/08** (2006.01)  
 (62) 358689  
 (21) 386798 (22) 2001 04 20  
 (30) 10020170.9 2000 04 25 DE  
 (86) 2001 04 20 PCT/EP01/04486  
 (87) 2001 11 01 WO01/80978  
 (72) HODGSON JAN, Neunkirchen-Seelscheid (DE); BRÜCK ROLF, Bergisch Gladbach (DE); REIZIG MEIKE, Erpel (DE)  
 (73) EMITEC GESELLSCHAFT FÜR EMISSIONSTECHNOLOGIE MBH, Lohmar (DE)  
 (54) Element wychwytyjący do wychwytywania cząstek sadzy z przepływających przeni gazów spalinowych, układ zawierający ten element i element do wprowadzania środka pomocniczego oraz sposób usuwania cząstek sadzy z gazów spalinowych i poddawania gazów spalinowych działaniu mocznika

B1 (11) **209104** (41) 2004 09 06  
 (51) **B01J 19/24** (2006.01)  
**B01J 8/02** (2006.01)  
**B01J 3/04** (2006.01)  
**C01B 15/029** (2006.01)  
**C07C 47/22** (2006.01)  
**C07C 51/25** (2006.01)  
**C07C 57/04** (2006.01)  
**C07D 301/12** (2006.01)  
 (21) 360086 (22) 2001 08 02  
 (30) 10042746.4 2000 08 31 DE  
 (86) 2001 08 02 PCT/EP01/08937  
 (87) 2002 03 07 WO02/18042  
 (72) SCHÜTTE RÜDIGER, Alzenau (DE); BALDUF TORSTEN, Marl (DE); BECKER CATRIN, Frankfurt (DE); HEMME INA, Hanau (DE); BERTSCH-FRANK BIRGIT, Wuppertal (DE); WILDNER WERNER, Seligenstadt (DE); ROLLMANN JÜRGEN, Pflaumheim (DE); MARKOWZ GEORG, Karlstein (DE)  
 (73) DEGUSSA AG, Düsseldorf (DE); UHDE GMBH, Dortmund (DE)  
 (54) Sposób prowadzenia reakcji i urządzenie do prowadzenia reakcji

B1 (11) **208989** (41) 2006 08 07  
 (51) **B01J 21/06** (2006.01)  
**C01G 23/08** (2006.01)  
 (21) 372472 (22) 2005 01 27  
 (72) MORAWSKI ANTONI WALDEMAR, Szczecin (PL); WAWRZYŃIAK BEATA, Stargard Szczeciński (PL)  
 (73) ZACHODNIOPOMORSKI UNIwersytet Technologiczny W SZCZECINIE, Szczecin (PL)  
 (54) Sposób wytwarzania fotokatalizatora na bazie dwutlenku tytanu aktywnego w promieniowaniu widzialnym stosowanego do odbarwiania ścieków barwnych

B1 (11) **209175** (41) 2008 03 17  
 (51) **B03D 1/16** (2006.01)  
 (21) 380545 (22) 2006 09 04  
 (72) WASILEWSKI WOJCIECH, Gliwice (PL); MROZOWSKI JAN, Gliwice (PL); KOMOROWSKI JERZY, Gliwice (PL); MYCZKOWSKI ZBIGNIEW, Gliwice (PL); ZACHARIASZ TOMASZ, Gliwice (PL); GRAMAŁA JAN, Gliwice (PL); CHMIELARZ ANDRZEJ, Gliwice (PL); ŚMIESZEK ZBIGNIEW, Gliwice (PL); WIENIEWSKI ANDRZEJ, Gliwice (PL)  
 (73) INSTYTUT METALI NIEŻELAZNYCH, Gliwice (PL); WASILEWSKI WOJCIECH, Gliwice (PL); MROZOWSKI JAN, Gliwice (PL);

KOMOROWSKI JERZY, Gliwice (PL); MYCZKOWSKI ZBIGNIEW, Gliwice (PL); ZACHARIASZ TOMASZ, Gliwice (PL); GRAMAŁA JAN, Gliwice (PL); CHMIELARZ ANDRZEJ, Gliwice (PL); ŚMIESZEK ZBIGNIEW, Gliwice (PL); WIENIEWSKI ANDRZEJ, Gliwice (PL)  
(54) Urządzenie do dyspersji gazów w cieczy

B1 (11) **208979** (41) 2007 04 02

(51) **B05B 7/06** (2006.01)

**B01J 2/04** (2006.01)

(21) 380949 (22) 2003 12 23

(86) 2003 12 23 PCT/NO03/00440

(87) 2005 07 07 WO05/061118

(72) STEVENS ROB, Schinveld (NL); VANMARCKE LUC,

Lembeke (BE); ELDERSON ROELAND, Axel (NL)

(73) YARA INTERNATIONAL ASA, Oslo (NO)

(54) Urządzenie rozpylające do granulacji roztopionego materiału w złożu fluidalnym, sposób przygotowywania stałych granulek w złożu fluidalnym oraz sposób wytwarzania stałych granulek z ciekłego materiału w złożu fluidalnym

B1 (11) **209052** (41) 2007 10 15

(51) **B05B 9/04** (2006.01)

**F04B 15/04** (2006.01)

**A01M 11/00** (2006.01)

(21) 379370 (22) 2006 04 04

(72) OLEJNIK MAREK, Warszawa (PL)

(73) MAROLEX SPÓŁKA Z OGRANICZONĄ ODPOWIEDZIALNOŚCIĄ, Dziekanów Leśny (PL)

(54) Pompa

B1 (11) **208981** (41) 2005 11 28

(51) **B09B 3/00** (2006.01)

**C10G 1/10** (2006.01)

(21) 368005 (22) 2004 05 14

(72) SZEWCZUK MAREK, Gdynia (PL); PRZYBYŁOWICZ JAROSŁAW

WOJCIECH, Gdynia (PL); KONDLEWSKI TADEUSZ, Bojano (PL)

(73) RECO SPÓŁKA Z OGRANICZONĄ ODPOWIEDZIALNOŚCIĄ, Gdańsk (PL)

(54) Układ do utylizacji materiałów na bazie kauczuku naturalnego i syntetycznego zwłaszcza opon metodą krakingu

B1 (11) **209030** (41) 2006 11 27

(51) **B21F 43/00** (2006.01)

**B21F 27/08** (2006.01)

**B21F 1/00** (2006.01)

**B21F 27/00** (2006.01)

(21) 379990 (22) 2003 12 10

(86) 2003 12 10 PCT/FR03/03667

(87) 2005 07 21 WO05/065863

(72) KOUSSAIFI GHATTAS YOUSSEF, Amchit (LB)

(73) Issa Issam, Strasbourg (FR); Koussaifi Ghattas Youssef, Amchit (LB)

(54) Urządzenie do wytwarzania ciągłej taśmy siatki metalowej z pojedynczego giętkiego drutu metalowego, sposób wytwarzania tej taśmy oraz taśma

B1 (11) **209045** (41) 2008 08 04

(51) **B22F 1/00** (2006.01)

**B82Y 40/00** (2011.01)

(21) 381630 (22) 2007 01 29

(72) CZERWOSZ ELŻBIETA, Warszawa (PL); WRONKA HALINA,

Milanówek (PL); RADOMSKA JOANNA, Warszawa (PL)

(73) INSTYTUT TELE I RADIOTECHNICZNY, Warszawa (PL)

(54) Sposób wytwarzania nanokrystalitów metali

B1 (11) **209088** (41) 2005 12 12

(51) **B23B 27/16** (2006.01)

**B23B 51/04** (2006.01)

(21) 375728 (22) 2003 08 26

(30) 10241841.1 2002 09 09 DE

10321635.9 2003 05 13 DE

(86) 2003 08 26 PCT/EP03/09426

(87) 2004 03 25 WO04/024381

(72) KRUSZYNSKI JACEK, Stuttgart (DE); MORLOK HELMUT, Löchgau (DE); SCHÜTT HENRY, Sachsnheim (DE); LEUZE PETER, Walheim (DE)

(73) KOMET GROUP GmbH, Besigheim (DE)

(54) Wiertło i wymienna płytką skrawająca dla wiertła dwuostrzowego

B1 (11) **209092** (41) 2006 09 04

(51) **B23K 11/36** (2006.01)

**B23K 11/08** (2006.01)

(21) 373011 (22) 2005 02 21

(72) GRZESIK BOGUSŁAW, Gliwice (PL); MIKNO ZYGMUNT, Gliwice (PL)

(73) INSTYTUT SPAWALNICTWA, Gliwice (PL)

(54) Sposób i urządzenie do chłodzenia mgłowego elementów zgrzewanych oraz elektrod w procesie zgrzewania rezystancyjnego

B1 (11) **208994** (41) 2006 11 27

(51) **B23P 13/00** (2006.01)

**B21D 47/04** (2006.01)

(21) 375138 (22) 2005 05 16

(72) OLSZANOWSKI MAREK, Poznań (PL)

(73) METPOL SPÓŁKA Z OGRANICZONĄ ODPOWIEDZIALNOŚCIĄ, Suchy Las (PL)

(54) Sposób wytwarzania kształtownika cienkościennego i kształtownik cienkościenny

B1 (11) **209187** (41) 2006 08 21

(51) **B23P 13/02** (2006.01)

**B21D 3/05** (2006.01)

(21) 372737 (22) 2005 02 11

(72) ROSA STANISŁAW, Tychy (PL); GRZYB RYSZARD, Zabrze (PL);

KOWALSKI LESZEK, Gliwice (PL)

(73) ROSA STANISŁAW ZAKŁAD PRODUKCJI SPRZĘTU

OŚWIETLENIOWEGO, Tychy (PL)

(54) Sposób kształtowania elementów konstrukcyjnych o przekroju kołowym, o stałym lub o zmiennym przekroju wzdłuż osi i dużej smukłości, zwłaszcza ze stopów aluminium, element konstrukcyjny uzyskany tym sposobem oraz urządzenie do realizacji tego sposobu

B1 (11) **209159** (41) 2006 03 06

(51) **B23Q 11/08** (2006.01)

(21) 378150 (22) 2003 02 26

(86) 2003 02 26 PCT/JP03/02162

(87) 2004 09 10 WO04/076122

(72) SUGATA SHINSUKE, Fukuyama-shi (JP); SEO YOSHINORI,

Fukuyama-shi (JP)

(73) HORKOS CORP, Fukuyama-shi (JP)

(54) Obrabiarka z ruchomą kolumną z osłoniętą przestrzenią skrawania

B1 (11) **209176** (41) 2006 11 27

(51) **B23Q 16/04** (2006.01)

**E21F 13/08** (2006.01)

(21) 375280 (22) 2005 05 23

(72) BLADYNIEC KAZIMIERZ, Milejów (PL); FIGA ALBIN,

Jaworzno (PL); KARTASIŃSKI ROMAN, Jaworzno (PL);

KRĘGLICKI KONRAD, Mełgiew (PL); KOZIEŁ ROMAN, Lublin (PL)

(73) SIGMA SPÓŁKA AKCYJNA, Barak (PL)

(54) Mechanizm zapadkowy

B1 (11) **209068** (41) 2009 02 16

(51) **B24B 5/01** (2006.01)

**B24B 21/04** (2006.01)



(21) 383113 (22) 2007 08 09  
 (72) ZALESKI KAZIMIERZ, Lublin (PL)  
 (73) POLITECHNIKA LUBELSKA, Lublin (PL)  
 (54) Sposób i urządzenie do szlifowania cienkich blach metalowych, zwłaszcza o właściwościach paramagnetycznych

B1 (11) **209084** (41) 2009 03 16

(51) **B24B 49/12** (2006.01)  
**B24B 49/14** (2006.01)

(21) 383336 (22) 2007 09 12  
 (72) LATOŚ HUBERT, Bydgoszcz (PL); POLASIK ROBERT, Bydgoszcz (PL)  
 (73) UNIWERSYTET TECHNOLOGICZNO-PRZYRODNICZY IM. JANA I JĘDRZEJA ŚNIADECKICH, Bydgoszcz (PL)  
 (54) Sposób monitorowania stanu procesu szlifowania

B1 (11) **209083** (41) 2008 11 24

(51) **B24B 49/14** (2006.01)

(21) 382473 (22) 2007 05 21  
 (72) LATOŚ HUBERT, Bydgoszcz (PL); POLASIK ROBERT, Bydgoszcz (PL)  
 (73) UNIWERSYTET TECHNOLOGICZNO-PRZYRODNICZY IM. JANA I JĘDRZEJA ŚNIADECKICH, Bydgoszcz (PL)  
 (54) Próbnik do oceny stanu procesu szlifowania

B1 (11) **209013** (41) 2009 04 27

(51) **B24D 7/10** (2006.01)  
**B24B 55/02** (2006.01)

(21) 383586 (22) 2007 10 22  
 (72) NADOLNY KRZYSZTOF, Koszalin (PL); PLICHTA JAROSŁAW, Koszalin (PL)  
 (73) POLITECHNIKA KOSZALIŃSKA, Koszalin (PL)  
 (54) Narzędzie ściernie składane z chłodzeniem odśrodkowym i ściernica do tego narzędzia

B1 (11) **209014** (41) 2009 04 27

(51) **B24D 7/10** (2006.01)  
**B24B 55/02** (2006.01)

(21) 383587 (22) 2007 10 22  
 (72) NADOLNY KRZYSZTOF, Koszalin (PL); PLICHTA JAROSŁAW, Koszalin (PL)  
 (73) POLITECHNIKA KOSZALIŃSKA, Koszalin (PL)  
 (54) Narzędzie ściernie składane z chłodzeniem odśrodkowym i element tego narzędzia

B1 (11) **209060** (41) 2010 04 12

(51) **B27K 5/02** (2006.01)

(21) 386264 (22) 2008 10 10  
 (72) DRYNIAK JAN, Przeworsk (PL)  
 (73) DRYNIAK JAN, Przeworsk (PL)  
 (54) Sposób przebarwiania drewna, w którym na materiał drzewny działa się amoniakiem

B1 (11) **209036** (41) 2005 04 04

(51) **B32B 27/08** (2006.01)  
**B32B 27/10** (2006.01)  
**B65D 65/40** (2006.01)

(21) 368522 (22) 2002 10 18  
 (30) 0103507-0 2001 10 22 SE  
 (86) 2002 10 18 PCT/SE02/01901  
 (87) 2003 05 01 WO03/035503  
 (72) ANDERSSON THORBJÖRN, Södra Sandby (SE); LETH IB, Kävlinge (SE)  
 (73) TETRA LAVAL HOLDINGS & FINANCE S.A., Pully (CH)  
 (54) Laminat opakowaniowy dla nadającego się do retortowania pojemnika opakowaniowego oraz zastosowanie laminatu opakowaniowego

B1 (11) **209158** (41) 2005 01 10

(51) **B32B 27/20** (2006.01)  
**B32B 27/32** (2006.01)  
**B32B 5/18** (2006.01)

(21) 365640 (22) 2002 08 13  
 (30) 60/312,006 2001 08 13 US  
 (86) 2002 08 13 PCT/US02/25706  
 (87) 2003 02 27 WO03/16042  
 (72) JONES GREGORY K., Lebanon (US); MCAMISH LARRY HUGHEY, Cincinnati (US); WU PAI-CHUAN, Cincinnati (US); LILLY KENNETH L., Lebanon (US); SHELLEY CHRISTOPHER AARON, Cincinnati (US); WENDORF MARK ANDREW, Mason (US)  
 (73) CLOPAY PLASTIC PRODUCTS COMPANY, INC., Mason (US)  
 (54) Przepuszczalna dla gazów wielowarstwowa folia mikroporowata

B1 (11) **209074** (41) 2005 07 11

(51) **B42D 15/00** (2006.01)

(21) 371947 (22) 2003 04 25  
 (30) 10222433.1 2002 05 22 DE  
 (86) 2003 04 25 PCT/DE03/01344  
 (87) 2003 11 27 WO03/097378  
 (72) REINHART WERNER, Nürnberg (DE)  
 (73) LEONHARD KURZ GMBH & CO. KG, Fürth (DE)  
 (54) Dokument wartościowy

B1 (11) **208999** (41) 2006 01 09

(51) **B42D 15/10** (2006.01)

(21) 376864 (22) 2004 02 24  
 (30) 1022766 2003 02 24 NL  
 (86) 2004 02 24 PCT/NL04/00137  
 (87) 2004 09 02 WO04/074000  
 (72) BUURSMA CORNELIS, Haarlem (NL); WESSELINK WILHELMUS JOHANNES, Haarlem (NL); VAN DER BERG JAN, Gouda (NL)  
 (73) SDU IDENTIFICATION B.V., Haarlem (NL)  
 (54) Dowód tożsamości i dokument podróży

B1 (11) **209112** (41) 2003 03 10

(51) **B60G 7/00** (2006.01)  
**B60G 3/10** (2006.01)  
**B60G 3/28** (2006.01)

(21) 355788 (22) 2002 08 30  
 (30) TO2001A000843 2001 09 03 IT  
 (72) GERRARD MILES BARNABY, Torino (IT)  
 (73) SISTEMI SOSPENSIONI S.P.A., Milano (IT)  
 (54) Wahacz do układu niezależnego zawieszenia samochodu i układ niezależnego zawieszenia samochodu

B1 (11) **209157** (41) 2004 11 29

(51) **B60G 7/00** (2006.01)

(21) 363624 (22) 2002 03 12  
 (30) TO2001A000253 2001 03 16 IT  
 (86) 2002 03 12 PCT/IB02/00756  
 (87) 2002 09 26 WO02/74562  
 (72) ALESSO GUIDO SEBASTIANO, Savigliano (IT); SPINA MICHELE, Torino (IT)  
 (73) SISTEMI SOSPENSIONI S.P.A., Milano (IT)  
 (54) Człon konstrukcyjny dla trójkątnego ramienia zawieszenia pojazdu mechanicznego oraz sposób jego wytwarzania

B1 (11) **209086** (41) 2007 06 25

(51) **B60J 1/14** (2006.01)

(21) 378391 (22) 2005 12 12  
 (72) WAŚIK STANISŁAW, Sobiańkowo (PL); PARYNA MARIUSZ, Sarnówka (PL)  
 (73) RAWICKA FABRYKA WYPOSAŻENIA WAGONÓW RAWAG SPÓŁKA Z OGRANICZONĄ ODPOWIEDZIALNOŚCIĄ, Rawicz (PL)  
 (54) Okno uchylne do pojazdu, zwłaszcza szynowego oraz sposób osadzania okna uchylnego w otworze usytuowanym w ścianie pojazdu, zwłaszcza szynowego

B1 (11) **209024** (41) 2006 04 03  
 (51) **B60J 11/08** (2006.01)  
 (21) 370283 (22) 2004 09 23  
 (72) SZCZĘŚNIAK ZBIGNIEW, Jaworze Dolne (PL)  
 (73) POJAZDY SPECJALISTYCZNE ZBIGNIEW SZCZĘŚNIAK SPÓŁKA Z OGRANICZONĄ ODPOWIEDZIALNOŚCIĄ, Bielsko-Biała (PL)  
 (54) Urządzenie do opuszczania i podnoszenia kraty zabezpieczającej przednią szybę pojazdu

B1 (11) **209141** (41) 2008 02 18  
 (51) **B60N 2/26** (2006.01)  
 (21) 380377 (22) 2006 08 07  
 (72) KULIK JEWGIENIJ, Kraków (PL)  
 (73) KULIK JEWGIENIJ, Kraków (PL)  
 (54) Element ochronny fotela samochodowego, zwłaszcza fotelika dziecięcego

B1 (11) **209022** (41) 2006 12 11  
 (51) **B60P 1/26** (2006.01)  
**B62D 33/04** (2006.01)  
 (21) 375611 (22) 2005 06 07  
 (72) SZCZĘŚNIAK ZBIGNIEW, Jaworze Dolne (PL)  
 (73) POJAZDY SPECJALISTYCZNE ZBIGNIEW SZCZĘŚNIAK SPÓŁKA Z OGRANICZONĄ ODPOWIEDZIALNOŚCIĄ, Bielsko-Biała (PL)  
 (54) Urządzenie do otwierania i zamykania ściany bocznej zwłaszcza samochodu specjalnego

B1 (11) **209188** (41) 2010 03 15  
 (51) **B61D 3/04** (2006.01)  
**B61D 11/00** (2006.01)  
**E21F 13/02** (2006.01)  
 (21) 386064 (22) 2008 09 10  
 (72) BARCZYK GRZEGORZ, Mysłowice (PL)  
 (73) BARCZYK GRZEGORZ, Mysłowice (PL)  
 (54) Wóz zwłaszcza do transportu baterii akumulatorowych kopalnianych lokomotyw dołowych

B1 (11) **209040** (41) 2007 11 12  
 (51) **B61F 5/00** (2006.01)  
 (21) 379665 (22) 2006 05 11  
 (72) SUWALSKI RYSZARD MARIA, Poznań (PL)  
 (73) POJAZDY SZYNOWE PESA BYDGOSZCZ SPÓŁKA AKCYJNA HOLDING, Bydgoszcz (PL)  
 (54) Wózek do pojazdu szynowego, zwłaszcza do tramwajów niskopodłogowych

B1 (11) **209140** (41) 2008 03 17  
 (51) **B62D 53/04** (2006.01)  
**B62D 63/08** (2006.01)  
 (21) 380536 (22) 2006 09 03  
 (72) NIERODA CZESŁAW, Wrocław (PL); STRYKIER KRZYSZTOF, Warszawa (PL)  
 (73) AUTO-HIT SPÓŁKA Z OGRANICZONĄ ODPOWIEDZIALNOŚCIĄ, Tychy (PL)  
 (54) Naczepa, sposób mocowania szyi do naczepy i szyja naczepy

B1 (11) **209171** (41) 2007 10 15  
 (51) **B63B 23/40** (2006.01)  
**B63B 27/28** (2006.01)  
**B63C 9/22** (2006.01)  
 (21) 379355 (22) 2006 04 03  
 (72) DYMARSKI CZESŁAW, Gdańsk (PL); DYMARSKI PAWEŁ, Gdańsk (PL)  
 (73) POLITECHNIKA GDAŃSKA, Gdańsk (PL)  
 (54) Układ do ewakuacji ludzi z wielopokładowego statku, zwłaszcza pasażerskiego

B1 (11) **209019** (41) 2008 06 23  
 (51) **B65B 3/26** (2006.01)

(21) 381379 (22) 2006 12 22  
 (72) PIEKARSKI TOMASZ, Poznań (PL)  
 (73) DRAMERS SPÓŁKA AKCYJNA, Rabowice (PL)  
 (54) Zespół do konfekcjonowania produktów płynnych, szczególnie kosmetyków, produktów spożywczych i chemii gospodarczej

B1 (11) **209028** (41) 2006 02 06  
 (51) **B65B 61/06** (2006.01)  
 (21) 377637 (22) 2003 10 09  
 (30) BO2002A000640 2002 10 10 IT  
 (86) 2003 10 09 PCT/IB03/04470  
 (87) 2004 04 22 WO04/033306  
 (72) GAMBARELLI FRANCO, Spezzano di Fiorano (IT); VECCHI ROBERTO, Spilamberto (IT); MAZZETTI CLAUDIO, Modena (IT)  
 (73) SWISSLOG ITALIA S.P.A., Milano (IT)  
 (54) Urządzenie do cięcia opakowań oraz sposób i system separacji różnorodnych jednostek produktów zawartych w opakowaniach

B1 (11) **208974** (41) 2007 04 02  
 (51) **B65D 39/04** (2006.01)  
 (21) 377372 (22) 2005 09 30  
 (72) FALKOWSKI TADEUSZ, Koszalin (PL)  
 (73) FALKOWSKI TADEUSZ, Koszalin (PL)  
 (54) Korek fermentacyjny

B1 (11) **209119** (41) 2003 11 03  
 (51) **B65G 1/04** (2006.01)  
 (21) 359816 (22) 2003 04 23  
 (30) 20206372.0 2002 04 23 DE  
 (72) UPMEYER ULRICH, Borgholzhausen (DE)  
 (73) Westfalia Logistics Technologies GmbH & Co. KG, Borgholzhausen/Bhf. (DE)  
 (54) Wózek regałowy przeznaczony do pracy w magazynie regałowym i magazyn regałowy

B1 (11) **208978** (41) 2008 01 07  
 (51) **B65G 19/28** (2006.01)  
**E21F 13/06** (2006.01)  
**B65G 21/00** (2006.01)  
 (21) 380104 (22) 2006 07 03  
 (72) BUKOWSKI ANDRZEJ, Rybnik (PL); ŁABĘCKI MIROSŁAW, Świerklany (PL)  
 (73) RYBNICKA FABRYKA MASZYN RYFAMA SPÓŁKA AKCYJNA, Rybnik (PL)  
 (54) Rynnociąg górniczego przenośnika zgrzeblowego

B1 (11) **209005** (41) 2007 06 25  
 (51) **B65G 19/28** (2006.01)  
 (21) 381297 (22) 2006 12 14  
 (30) 202005019730.0 2005 12 15 DE  
 (72) DUHNKE KLAUS, Werne (DE); KLABISCH ADAM, Dortmund (DE); HESSE NORBERT, Bochum (DE); SIEPENKORT GERHARD, Lünen (DE); BETTERMANN DIEDRICH, Unna (DE)  
 (73) DBT GmbH, Lünen (DE)  
 (54) Ostrogorynna, zastawka i element mocujący zastawkę do ostrogorynny przenośnika zgrzeblowego łańcuchowego

B1 (11) **208982** (41) 2008 05 26  
 (51) **B65G 23/44** (2006.01)  
 (21) 381123 (22) 2006 11 22  
 (72) HAJDUK JAN, Panieńszczyzna (PL); LISIECKI KRZYSZTOF, Świdnik (PL); BOCHEN ARTUR, Lublin (PL)  
 (73) SIGMA SPÓŁKA AKCYJNA, Barak (PL)  
 (54) Pętlicowy zasobnik taśmy

B1 (11) **209172** (41) 2006 02 06  
 (51) **B67D 1/08** (2006.01)  
 (21) 376283 (22) 2005 07 25

(72) FLAK PIOTR, Wrocław (PL)  
 (73) IBC POLSKA F & P SPÓŁKA Z OGRANICZONĄ  
 ODPOWIEDZIALNOŚCIĄ, Łosice (PL)  
 (54) Dozownik do napojów gazowanych, zwłaszcza do piwa

B1 (11) **209120** (41) 2008 12 22  
 (51) **C01B 21/06** (2006.01)  
**C01G 15/00** (2006.01)  
 (21) 382632 (22) 2007 06 11  
 (72) PODSIADŁO SŁAWOMIR, Warszawa (PL); DOMINIK PAWEŁ,  
 Warszawa (PL); STYCZEK JOANNA, Warszawa (PL)  
 (73) POLITECHNIKA WARSZAWSKA, Warszawa (PL)  
 (54) Sposób otrzymywania nanodrutów czystego lub domieszko-  
 wanego azotku galu i urządzenie do otrzymywania nanodrutów  
 czystego lub domieszkowanego azotku galu

B1 (11) **209034** (41) 2004 11 29  
 (51) **C01D 3/14** (2006.01)  
**C01D 3/06** (2006.01)  
 (21) 363746 (22) 2002 05 06  
 (30) 01202339.6 2001 06 19 EP  
 (86) 2002 05 06 PCT/EP02/04969  
 (87) 2002 12 27 WO02/102713  
 (72) MAYER MATEO JOZEF JACQUES, Zutphen (NL); DEMMER RENÉ  
 LODEWIJK MARIA, Enter (NL)  
 (73) AKZO NOBEL N.V., Arnhem (NL)  
 (54) Sposób wytwarzania solanki o wysokiej czystości

B1 (11) **209151** (41) 2008 08 04  
 (51) **C01G 7/00** (2006.01)  
**C25D 21/22** (2006.01)  
**C22B 3/24** (2006.01)  
 (21) 381634 (22) 2007 01 30  
 (72) PIŁŚNIAK MAGDALENA, Wrocław (PL); TROCHIMCZUK  
 ANDRZEJ, Stary Śleszów (PL); APOSTOLUK WIEŚŁAW, Wrocław (PL)  
 (73) POLITECHNIKA WROCŁAWSKA, Wrocław (PL)  
 (54) Sposób wydzielania amoniakalnych kompleksów złota z roz-  
 tworów potrawiennych na żywicach

B1 (11) **209048** (41) 2008 09 29  
 (51) **C01G 9/02** (2006.01)  
**C22B 19/02** (2006.01)  
 (21) 382058 (22) 2007 03 26  
 (72) KRUPKA DANUTA, Katowice (PL); OCHAB BOGUSŁAW,  
 Bukowno (PL); STENCEL LESZEK, Bolesław (PL); FATYGA  
 MIROSŁAW, Olkusz (PL); CURYŁO ZBIGNIEW, Olkusz (PL);  
 INDYKA MIROSŁAW, Rabsztyn (PL)  
 (73) POLITECHNIKA ŚLĄSKA, Gliwice (PL); ZAKŁADY GÓRNICZO-  
 -HUTNICZE BOLESŁAW SPÓŁKA AKCYJNA, Bukowno (PL)  
 (54) Sposób przygotowania hutniczego tlenku cynku do hydrome-  
 talurgicznego przerobu

B1 (11) **209170** (41) 2007 10 29  
 (51) **C01G 41/00** (2006.01)  
**C30B 29/32** (2006.01)  
**H01S 3/16** (2006.01)  
 (21) 379537 (22) 2006 04 26  
 (72) DEPTUŁA ANDRZEJ, Warszawa (PL); ŁADA WIEŚŁAWA,  
 Warszawa (PL); OLCZAK TADEUSZ, Warszawa (PL); WAWSZCZAK  
 DANUTA, Legionowo (PL); BOROWIEC MIECZYŚŁAW, Warszawa (PL);  
 SZYMCZAK HENRYK, Warszawa (PL); DIAKONOW WŁODZIMIERZ,  
 Warszawa (PL); BARAŃSKI MAREK, Sulejów (PL)  
 (73) INSTYTUT CHEMII I TECHNIKI JĄDROWEJ, Warszawa (PL);  
 INSTYTUT FIZYKI PAN, Warszawa (PL)  
 (54) Sposób otrzymywania dwuwolframanu itrowo-potasowego  
 oraz nanokompozytu tego dwuwolframanu dotowanego iter-  
 bem

B1 (11) **209065** (41) 2008 08 04  
 (51) **C01G 47/00** (2006.01)  
 (21) 381568 (22) 2007 01 22  
 (72) CHAMER RYSZARD, Legnica (PL); ŚMIESZEK ZBIGNIEW,  
 Gliwice (PL); KUREK ZYGMUNT, Legnica (PL); SZYDŁOWSKA  
 EWA, Legnica (PL); KALINOWSKI RYSZARD, Legnica (PL);  
 GOROSZKIEWICZ ZDZIŚŁAW, Legnica (PL); KOPEĆ JAN, Legnica (PL)  
 (73) INSTYTUT METALI NIEŻELAZNYCH, Gliwice (PL)  
 (54) Sposób odzyskiwania renianu (VII) amonu z roztworów o wy-  
 sokim stężeniu kwasu siarkowego

B1 (11) **209064** (41) 2008 04 28  
 (51) **C01G 47/00** (2006.01)  
 (21) 381763 (22) 2007 02 14  
 (72) LESZCZYŃSKA-SEJDA KATARZYNA, Zabrze (PL); BENKE  
 GRZEGORZ, Gliwice (PL); ANYSZKIEWICZ KRYSZYNA, Gliwice (PL);  
 MACHELSKA GRAŻYNA, Gliwice (PL); WITMAN KRYSZYNA, Gliwice (PL)  
 (73) INSTYTUT METALI NIEŻELAZNYCH, Gliwice (PL)  
 (54) Sposób otrzymywania kwasu renowego(VII)

B1 (11) **209146** (41) 2008 04 28  
 (51) **C01G 47/00** (2006.01)  
 (21) 382046 (22) 2007 03 23  
 (72) CHAMER RYSZARD, Legnica (PL); KUREK ZYGMUNT, Legnica  
 (PL); ŚMIESZEK ZBIGNIEW, Gliwice (PL); SZYDŁOWSKA EWA,  
 Legnica (PL); KOPEĆ JAN, Legnica (PL); KALINOWSKI RYSZARD,  
 Legnica (PL)  
 (73) INSTYTUT METALI NIEŻELAZNYCH, Gliwice (PL)  
 (54) Sposób odzyskiwania metali, zwłaszcza renu ze zużytych joni-  
 tów

B1 (11) **208993** (41) 2007 09 17  
 (51) **C02F 1/32** (2006.01)  
**C02F 1/72** (2006.01)  
 (21) 379147 (22) 2006 03 08  
 (72) MORAWSKI ANTONI WALDEMAR, Szczecin (PL);  
 KOWALSKI DARIUSZ, Szczecin (PL); SUBOCZ JAN, Szczecin (PL)  
 (73) ZACHODNIOPOMORSKI UNIwersytet Technologiczny  
 W SZCZECINIE, Szczecin (PL); NAVIREM-SIGMA SPÓŁKA  
 Z OGRANICZONĄ ODPOWIEDZIALNOŚCIĄ, Szczecin (PL)  
 (54) Sposób fotokatalicznego utleniania i rozkładu zanieczyszczeń  
 organicznych w wodzie i ściekach oraz układ do fotokatalicznego utle-  
 niania i rozkładu zanieczyszczeń organicznych w wodzie i ściekach

B1 (11) **209082** (41) 2007 03 19  
 (51) **C02F 1/44** (2006.01)  
**C02F 1/469** (2006.01)  
**C02F 1/58** (2006.01)  
**B01D 61/02** (2006.01)  
**B01D 61/42** (2006.01)  
 (21) 377098 (22) 2005 09 16  
 (72) TUREK MARIAN, Gliwice (PL); DYDO PIOTR,  
 Dąbrowa Górnicza (PL); TROJANOWSKA JOLANTA, Gliwice (PL)  
 (73) POLITECHNIKA ŚLĄSKA, Gliwice (PL)  
 (54) Sposób usuwania boru z wody lub ścieków

B1 (11) **209033** (41) 2006 01 23  
 (51) **C02F 1/50** (2006.01)  
**C02F 1/76** (2006.01)  
**A01N 59/00** (2006.01)  
**A01N 33/08** (2006.01)  
**A01N 33/06** (2006.01)  
**A01N 33/04** (2006.01)  
**A01N 47/44** (2006.01)  
 (21) 377206 (22) 2003 07 11  
 (30) 60/405,235 2002 08 22 US  
 10/266,509 2002 10 08 US  
 (86) 2003 07 11 PCT/US03/21751

(87) 2004 03 04 WO04/018368  
 (72) CRONAN JOHN M. JR., Jacksonville (US); MAYER MICHAEL H., Jacksonville (US)  
 (73) HERCULES INCORPORATED, Wilmington (US)  
 (54) Sposób kontrolowania rozwoju mikroorganizmów w wodnych systemach

B1 (11) **209047** (41) 2006 10 30  
 (51) **C02F 1/62** (2006.01)  
**C02F 3/34** (2006.01)  
 (21) 374563 (22) 2005 04 21  
 (72) CHOJNACKA KATARZYNA, Gajków (PL); GÓRECKI HENRYK, Kamieniec Wrocławski (PL); CHOJNACKI ANDRZEJ, Gajków (PL); GÓRECKA HELENA, Kamieniec Wrocławski (PL); HOFFMANN JÓZEF, Wrocław (PL); DOBRZAŃSKI ZBIGNIEW, Wrocław (PL); HOFFMANN KRYSZYNA, Wrocław (PL)  
 (73) POLITECHNIKA WROCŁAWSKA, Wrocław (PL)  
 (54) Sposób biologicznego oczyszczania ścieków przemysłowych i ciekłych odpadów z jonów metali ciężkich

B1 (11) **209139** (41) 2003 12 15  
 (51) **C02F 1/68** (2006.01)  
**A01K 63/04** (2006.01)  
 (21) 353918 (22) 2000 08 16  
 (30) 19944799.3 1999 09 18 DE  
 (86) 2000 08 16 PCT/EP00/07980  
 (87) 2001 03 29 WO01/21533  
 (72) RITTER GUENTER, Buende (DE)  
 (73) TETRA GMBH, Melle (DE)  
 (54) Sposób poprawy jakości wody w zbiornikach wodnych z życiem biologicznym

B1 (11) **209182** (41) 2006 07 10  
 (51) **C02F 3/12** (2006.01)  
 (21) 372007 (22) 2004 12 30  
 (72) AUGUSTYNIAK KAZIMIERZ, Ostrołęka (PL)  
 (73) AUGUSTYNIAK KAZIMIERZ, Ostrołęka (PL)  
 (54) Biologiczna oczyszczalnia ścieków

B1 (11) **209099** (41) 2007 04 02  
 (51) **C04B 38/10** (2006.01)  
**C04B 28/14** (2006.01)  
**B28C 5/38** (2006.01)  
**B28C 5/12** (2006.01)  
 (21) 380900 (22) 2005 02 22  
 (30) 04290494.6 2004 02 24 EP  
 (86) 2005 02 22 PCT/EP05/02576  
 (87) 2005 09 01 WO05/080294  
 (72) RIGAUDON MICHEL, Caromb (FR); BOLD JÖRG, Le Thor (FR); BUTLER STEVEN ROY, Le Thor (FR); MILLAMON ERIC, Mondeville (FR)  
 (73) LAFARGE PLATRES, Avignon (FR)  
 (54) Ciągły proces wytwarzania utwardzonej komórkowej zawiesiny cementowej, urządzenie mieszające do wytwarzania komórkowej zawiesiny cementowej i urządzenie do wytwarzania utwardzonego komórkowego korpusu cementowego z komórkowej zawiesiny cementowej

B1 (11) **209168** (41) 2009 05 11  
 (51) **C05F 3/06** (2006.01)  
 (21) 383646 (22) 2007 10 30  
 (72) KUSIAK ROMAN, Jabłonowo Pomorskie (PL)  
 (73) PRACOWNICZY OŚRODEK MASZYNOWY SPÓŁKA Z OGRANICZONĄ ODPOWIEDZIALNOŚCIĄ, Brodnica (PL)  
 (54) Mieszarka do gnojowicy

B1 (11) **209148** (41) 2009 09 28  
 (51) **C05G 3/00** (2006.01)

**C05C 1/02** (2006.01)

**C05G 3/10** (2006.01)

(21) 384699 (22) 2008 03 14  
 (72) KOZIOŁ BOLESŁAW, Puławy (PL)  
 (73) INSTYTUT NAWOZÓW SZTUCZNYCH, Puławy (PL)  
 (54) Preparat do kondycjonowania nawozów mineralnych, zwłaszcza saletry amonowej

B1 (11) **209077** (41) 2004 05 17  
 (51) **C07C 29/141** (2006.01)  
 (21) 363383 (22) 2003 11 07  
 (30) 10252173.5 2002 11 09 DE  
 (72) ZGORZELSKI WOLFGANG, Oberhausen (DE); GICK WILHELM, Duisburg (DE)  
 (73) OXEA GmbH, Oberhausen (DE)  
 (54) Sposób otrzymywania alifatycznych C<sub>3</sub>-C<sub>10</sub>-alkoholi z wysokorzędnych składników

B1 (11) **209130** (41) 2006 04 03  
 (51) **C07C 35/06** (2006.01)  
**A61K 31/557** (2006.01)  
**A61P 27/06** (2006.01)  
 (21) 378421 (22) 2004 02 06  
 (30) 10/365,369 2003 02 11 US  
 10/772,720 2004 02 04 US  
 (86) 2004 02 06 PCT/US04/03433  
 (87) 2004 08 26 WO04/071428  
 (72) DONDE YARIV, Dana Point (US); NGUYEN JEREMIAH H., La Puente (US)  
 (73) ALLERGAN, INC., Irvine (US)  
 (54) Pochodne kwasu 10,10-dialkiloprostanowego, roztwór do stosowania w okulistyce, sposób wytwarzania związków pośrednich i zastosowanie pochodnych kwasu 10,10-dialkiloprostanowego

B1 (11) **209012** (41) 2006 07 24  
 (51) **C07C 39/14** (2006.01)  
**C07C 237/00** (2006.01)  
 (21) 372383 (22) 2005 01 21  
 (72) SOROKA MIROSLAW, Wrocław (PL); GOLDEMAN WALDEMAR, Racibórz (PL)  
 (73) POLITECHNIKA WROCŁAWSKA, Wrocław (PL)  
 (54) Nowe 1-[1-(alkiloksykarbonyloamino)alkilo]-2-naftole i sposób ich wytwarzania

B1 (11) **209011** (41) 2005 08 22  
 (51) **C07C 43/23** (2006.01)  
**A61K 31/085** (2006.01)  
 (21) 373284 (22) 2003 08 25  
 (30) 0210620 2002 08 27 FR  
 (86) 2003 08 25 PCT/EP03/10159  
 (87) 2004 03 11 WO04/020379  
 (72) BIADATTI THIBAUD, Opio (FR); THOREAU ETIENNE, Saint Vallier De Thiey (FR); VOEGEL JOHANNES, Chateauneuf/Grasse (FR); JOMARD ANDRÉ, Saint Vallier De Thiey (FR)  
 (73) GALDERMA RESEARCH & DEVELOPMENT, SNC, Valbonne Sophia Antipolis (FR)  
 (54) Biaromatyczne związki stanowiące analogi witaminy D, ich zastosowanie, kompozycje farmaceutyczna i kosmetyczna zawierające te związki oraz zastosowanie kosmetyczne

B1 (11) **208969** (41) 2009 05 11  
 (51) **C07C 51/54** (2006.01)  
**C07C 69/78** (2006.01)  
**C07C 67/14** (2006.01)  
**C07D 307/56** (2006.01)  
 (21) 383650 (22) 2007 10 30  
 (72) SYNORADZKI LUDWIK, Warszawa (PL); HAJMOWICZ HALINA, Warszawa (PL); WISIAŁSKI JERZY, Warszawa (PL); WŁOSTOWSKI

MAREK, Warszawa (PL); RUŚKOWSKI PAWEŁ, Wołomin (PL); DOMAGALSKI PRZEMYSŁAW, Warszawa (PL); JERZAK ANNA, Warszawa (PL); BUDNICKI JANUSZ, Kobyłka (PL); MICHALSKI MAREK, Kobyłka (PL)  
 (73) POLITECHNIKA WARSZAWSKA, Warszawa (PL)  
 (54) Sposób wytwarzania bezwodnika 0,0'-dibenzoilowinowego

B1 (11) **208977** (41) 2009 01 05  
 (51) **C07C 209/60** (2006.01)  
**C07C 211/48** (2006.01)  
 (21) 382823 (22) 2007 07 02  
 (72) ADAMCZYK-WOŹNIAK AGNIESZKA, Libiszów Kolonia (PL); BUJNOWSKI KRZYSZTOF, Warszawa (PL); SYNORADZKI LUDWIK, Warszawa (PL)  
 (73) POLITECHNIKA WARSZAWSKA, Warszawa (PL)  
 (54) Sposób otrzymywania o-hydroksybenzylamin

B1 (11) **209114** (41) 2005 02 07  
 (51) **C07C 233/64** (2006.01)  
**C07C 235/44** (2006.01)  
**C07D 213/56** (2006.01)  
**C07D 307/78** (2006.01)  
**C07D 317/60** (2006.01)  
**C07D 231/10** (2006.01)  
**C07D 333/24** (2006.01)  
**A61K 31/36** (2006.01)  
**A61K 31/38** (2006.01)  
**A61K 31/165** (2006.01)  
**A61K 31/435** (2006.01)  
**A61P 9/00** (2006.01)  
 (21) 366660 (22) 2002 02 12  
 (30) 01102850.3 2001 02 13 EP  
 (86) 2002 02 12 PCT/EP02/01444  
 (87) 2002 08 22 WO02/64545  
 (72) STROBEL HARTMUT, Liederbach (DE); WOHLFART PAULUS, Bensheim (DE); SAFAROVA ALENA, Tuscon (US); WALSER ARMIN, Tuscon (US); SUZUKI TERI, Tuscon (US); DHARANIPRAGADA RAMALINGA M., Belle Mead (US); SCHOENAFINGER KARL, Alzenau (DE)  
 (73) SANOFI-AVENTIS DEUTSCHLAND GMBH, Frankfurt nad Menem (DE)  
 (54) Acylowane indanyloaminy, ich zastosowanie jako środków farmaceutycznych, preparat farmaceutyczny zawierający acylowane indanyloaminy oraz sposób wytwarzania acylowanych indanyloamin

B1 (11) **208996** (41) 2005 01 10  
 (51) **C07C 237/04** (2006.01)  
**C07C 231/12** (2006.01)  
 (21) 360961 (22) 2003 06 30  
 (72) PIASECKI ANDRZEJ, Wrocław (PL); KARCZEWSKI SŁAWOMIR, Opole (PL)  
 (73) POLITECHNIKA WROCŁAWSKA, Wrocław (PL)  
 (54) Nowe N-tlenki di-amidoamin pochodnych długołańcuchowych amin alifatycznych i sposób ich wytwarzania

B1 (11) **209135** (41) 2005 07 25  
 (51) **C07C 257/18** (2006.01)  
**C07D 241/08** (2006.01)  
**A61K 31/155** (2006.01)  
 (21) 372536 (22) 2003 03 04  
 (30) 2002-60618 2002 03 06 JP  
 (86) 2003 03 04 PCT/JP03/02506  
 (87) 2003 09 12 WO03/074476  
 (72) HAYASHI KAZUYA, Uozu (JP); OJIMA KATSUJI, Toyama (JP); HORI KOZO, Imizu (JP); OKUJO NORIYUKI, Kishiwada (JP); MITSUYAMA JUNICHI, Toyama (JP); KUNITANI KAZUTO, Imizu (JP); TOHDO KEISUKE, Toyama (JP)

(73) TOYAMA CHEMICAL CO., LTD., Tokio (JP)  
 (54) Pochodna aryloamidyny lub jej sól oraz środek grzybobójczy

B1 (11) **209113** (41) 2005 02 21  
 (51) **C07C 317/20** (2006.01)  
**C07C 317/44** (2006.01)  
**C07D 213/40** (2006.01)  
**C07D 211/46** (2006.01)  
**C07D 211/60** (2006.01)  
**C07D 295/18** (2006.01)  
**A61K 31/10** (2006.01)  
**A61P 25/28** (2006.01)  
 (21) 367299 (22) 2002 08 16  
 (30) 0120347.0 2001 08 21 GB  
 PCT/GB01/03741 2001 08 21 WO  
 (86) 2002 08 16 PCT/GB02/03806  
 (87) 2003 03 06 WO03/018543  
 (72) CHURCHER IAN, Harlow (GB); DINNELL KEVIN, Harlow (GB); HARRISON TIMOTHY, Harlow (GB); KERRAD SONIA, Harlow (GB); NADIN ALAN JOHN, Harlow (GB); OAKLEY PAUL JOSEPH, Harlow (GB); SHAW DUNCAN EDWARD, Harlow (GB); TEALL MARTIN RICHARD, Harlow (GB); WILLIAMS BRIAN JOHN, Harlow (GB); WILLIAMS SUSANNAH, Harlow (GB)  
 (73) MERCK SHARP & DOHME LIMITED, Hoddesdon (GB)  
 (54) Cykloheksylosulfony, zawierająca je kompozycja farmaceutyczna i zastosowanie związków

B1 (11) **209056** (41) 2008 01 21  
 (51) **C07C 407/00** (2006.01)  
**C07C 409/16** (2006.01)  
 (21) 380252 (22) 2006 07 19  
 (72) BAJ STEFAN, Gliwice (PL); SIEWNIAK AGNIESZKA, Katowice (PL)  
 (73) POLITECHNIKA ŚLĄSKA, Gliwice (PL)  
 (54) Sposób otrzymywania nadtlenków organicznych

B1 (11) **209096** (41) 2006 03 20  
 (51) **C07D 213/50** (2006.01)  
**C07D 213/89** (2006.01)  
**C07D 451/02** (2006.01)  
**A01N 43/40** (2006.01)  
 (21) 378207 (22) 2003 12 29  
 (30) 2217/02 2002 12 30 CH  
 (86) 2003 12 29 PCT/EP03/14949  
 (87) 2004 07 15 WO04/058712  
 (72) BEAUDEGNIES RENAUD, Bazylea (CH); EDMUNDS ANDREW, Bazylea (CH); LÜTHY CHRISTOPH, Bazylea (CH); HALL ROGER GRAHAM, Bazylea (CH); WENDEBORN SEBASTIAN, Bazylea (CH); SCHAEZTER JÜRGEN, Bazylea (CH)  
 (73) SYNGENTA PARTICIPATIONS AG, Bazylea (CH)  
 (54) Pochodna nikotynoilowa, kompozycja chwastobójcza oraz sposób zwalczania niepożądanego wzrostu roślin i sposób hamowania wzrostu roślin

B1 (11) **209026** (41) 2006 03 20  
 (51) **C07D 251/56** (2006.01)  
 (21) 370127 (22) 2004 09 16  
 (72) MARCINIAK JANUSZ, Puławy (PL); SADOWSKI MAREK, Puławy (PL); SZTELMACH PAWEŁ, Puławy (PL); LACHOWSKI MARIUSZ, Skarżysko-Kamienna (PL); HARABIN EDWARD, Puławy (PL)  
 (73) ZAKŁADY AZOTOWE PUŁAWY SPÓŁKA AKCYJNA, Puławy (PL)  
 (54) Sposób prowadzenia rozruchu i eksploatacji wysokociśnieniowej instalacji produkcji melaminy oraz element grzejny wykorzystywany w tym sposobie

B1 (11) **209035** (41) 2005 03 21  
 (51) **C07D 251/62** (2006.01)  
 (21) 368284 (22) 2002 11 14

(30) A 1807/2001 2001 11 16 AT  
10229100.4 2002 06 25 DE  
(86) 2002 11 14 PCT/DE02/04251  
(87) 2003 06 05 WO03/045927  
(72) SCHRÖDER FRANK, Albrechtshain (DE); RUECH WOLFGANG, Taiskirchen (AT); NEUMÜLLER CHRISTOPH, Linz (AT); KOGLGRUBER FERDINAND, Linz (AT); WAGNER HANS CHRISTIAN, Wiedeń (AT)  
(73) AMI-AGROLINZ MELAMINE INTERNATIONAL GMBH, Linz (AT)  
(54) Sposób wytwarzania melaminy pozbawionej melemu oraz bezprzeponowa chłodnica do stosowania tego sposobu

B1 (11) **209029** (41) 2005 02 07

(51) **C07D 413/12** (2006.01)  
**C07D 417/12** (2006.01)  
**C07D 498/04** (2006.01)  
**C07D 413/14** (2006.01)  
**C07D 493/04** (2006.01)  
**C07D 263/58** (2006.01)  
**C07D 513/04** (2006.01)  
**C07D 417/14** (2006.01)  
**C07D 491/04** (2006.01)  
**A61K 31/423** (2006.01)  
**A61P 31/18** (2006.01)

(21) 366780 (22) 2002 05 10  
(30) 01201732.3 2001 05 11 EP  
(86) 2002 05 10 PCT/EP02/05212  
(87) 2002 11 21 WO02/092595  
(72) SURLERAUX DOMINIQUE LOUIS NESTOR GHISLAIN, Machelen (BE); VENDEVILLE SANDRINE MARIE HELENE, Bruksela (BE); VERSCHUEREN WIM GASTON, Berchem (BE); DE BETHUNE MARIE-PIERRE T.M.M.G., Everberg (BE); DE KOCK HERMAN AUGUSTINUS, Arendonk (BE); TAHRI ABDELLAH, Heverlee (BE)  
(73) TIBOTEC PHARMACEUTICALS LTD., Co Cork (IE)  
(54) Pochodne 2-aminobenzoksazolo-sulfonamidów jako inhibitory proteazy HIV, oraz kompozycje zawierające te związki

B1 (11) **209037** (41) 2005 04 18

(51) **C07D 451/06** (2006.01)  
**C07D 451/12** (2006.01)  
**A61K 31/439** (2006.01)  
**A61P 1/06** (2006.01)  
**A61P 11/06** (2006.01)  
**A61P 13/06** (2006.01)

(21) 369396 (22) 2003 01 21  
(30) 10203741.8 2002 01 31 DE  
(86) 2003 01 21 PCT/EP03/00534  
(87) 2003 08 07 WO03/64419  
(72) PESTEL SABINE, Biberach (DE); REICHL RICHARD, Gau-Algesheim (DE); MEISSNER HELMUT, Ingelheim (DE); POHL GERALD, Biberach (DE); PIEPER MICHAEL P., Biberach (DE); GERMEYER SABINE, Biberach (DE); SPECK GEORG, Ingelheim (DE); MORSCHHÄUSER GERD, Biberach (DE)  
(73) BOEHRINGER INGELHEIM PHARMA GmbH & Co. KG, Ingelheim am Rhein (DE)  
(54) Estry kwasu fluorenokarbonylowego i ich zastosowanie, preparaty farmaceutyczne je zawierające, oraz produkty pośrednie i ich zastosowanie

B1 (11) **209007** (41) 2004 08 09

(51) **C07D 491/113** (2006.01)  
(21) 364653 (22) 2004 01 30  
(30) 10304055.2 2003 02 01 DE  
(72) MEYER OLIVER, Münster (DE); UHLENBERG RENATE, Recklinghausen (DE); KORELL MICHAEL, Denville (US)  
(73) Evonik Degussa GmbH, Essen (DE)  
(54) Sposób wytwarzania ketali

B1 (11) **209032** (41) 2005 09 19

(51) **C07F 9/38** (2006.01)  
**C07F 9/40** (2006.01)  
**C07F 9/32** (2006.01)  
**C07F 9/572** (2006.01)  
**C07F 9/6558** (2006.01)  
**A61K 31/662** (2006.01)  
**A61P 11/06** (2006.01)  
**A61P 19/02** (2006.01)

(21) 373860 (22) 2002 10 17  
(30) 60/330,343 2001 10 19 US  
(86) 2002 10 17 PCT/US02/33206  
(87) 2003 05 01 WO03/035654  
(72) GRECO MICHAEL N., Lansdale (US); ALMOND HAROLD R., Maple Glen (US); DE GARAVILLA LAWRENCE, Downingtown (US); HAWKINS MICHAEL J., Ambler (US); MARYANOFF BRUCE E., New Hope (US); QIAN YUN, Doylestown (US); WALKER DONALD GILMORE, Pipersville (US); CESCO-CANCIAN SERGIO, Bethlehem (US); NILSEN CHRISTOPHER NORMAN, Somerville (US); PATEL MITUL N., Newark (US); HUMORA MICHAEL J., Cranbury (US)  
(73) ORTHO-MCNEIL PHARMACEUTICAL, INC., Raritan (US)  
(54) Kwas fosfonowy jako inhibitor proteazy seryny, sposób jego wytwarzania, kompozycja zawierająca ten związek, oraz jego zastosowanie

B1 (11) **209057** (41) 2008 01 07

(51) **C07F 9/38** (2006.01)  
(21) 380041 (22) 2006 06 27  
(72) SOROKA MIROSLAW, Wrocław (PL); GOLDEMAN WALDEMAR, Racibórz (PL)  
(73) POLITECHNIKA WROCŁAWSKA, Wrocław (PL)  
(54) Sposób wytwarzania kwasów  $\alpha,\omega$ -alkilenodiamino-N,N'-bis(1-arylometylofosfonowych)

B1 (11) **208995** (41) 2007 08 06

(51) **C07F 9/54** (2006.01)  
(21) 378816 (22) 2006 01 25  
(72) PERNAK JULIUSZ, Poznań (PL); STEFANIAK FILIP, Ostrzeszów (PL)  
(73) POLITECHNIKA POZNAŃSKA, Poznań (PL)  
(54) Hydrofobowe, chlorki alkoksymetylotriheksylofosfoniowe oraz sposób wytwarzania chlorków alkoksymetylotriheksylofosfoniowych

B1 (11) **209149** (41) 2007 09 03

(51) **C07F 9/54** (2006.01)  
(21) 379059 (22) 2006 02 27  
(72) PERNAK JULIUSZ, Poznań (PL); MARCINIEC BOGDAN, Swarzędz (PL); MACIEJEWSKI HIERONIM, Poznań (PL); STEFANIAK FILIP, Ostrzeszów (PL)  
(73) POLITECHNIKA POZNAŃSKA, Poznań (PL)  
(54) Sole alkoksymetylotriheksylofosfoniowe oraz sposób ich wytwarzania

B1 (11) **209031** (41) 2004 11 15

(51) **C07H 19/06** (2006.01)  
**A61K 31/7072** (2006.01)  
**A61P 25/00** (2006.01)  
**A61P 35/00** (2006.01)  
(21) 363178 (22) 2002 04 29  
(30) 01110608.5 2001 04 30 EP  
60/288,090 2001 05 03 US  
01124879.6 2001 10 18 EP  
60/330,429 2001 10 22 US  
(86) 2002 04 29 PCT/EP02/04725  
(87) 2002 11 07 WO02/88159  
(72) SUSILO RUDY, Köln (DE)

(73) TROMMSDORFF GMBH & CO. KG ARZNEIMITTEL, Alsdorf (DE)  
 (54) Estry urydyny, ich zastosowanie i sposób wytwarzania, oraz kompozycje farmaceutyczne je zawierające

B1 (11) **209110** (41) 2005 02 07

(51) **C07K 1/00** (2006.01)  
**C07K 19/00** (2006.01)  
**C07K 14/505** (2006.01)  
**C07K 14/54** (2006.01)  
**C07K 14/575** (2006.01)  
**C07K 14/76** (2006.01)  
**C07K 16/18** (2006.01)  
**C12N 15/62** (2006.01)

(21) 366826 (22) 2002 03 30  
 (30) 60/280,625 2001 03 30 US  
 (86) 2002 03 30 PCT/US02/09815  
 (87) 2002 10 10 WO02/079232

(72) GILLIES STEPHEN D., Carlisle (US)

(73) MERCK PATENT GMBH, Darmstadt (DE)

(54) Sposób obniżania immunogenności białka fuzyjnego, białko fuzyjne otrzymane takim sposobem, zawierająca je kompozycja farmaceutyczna i kodujący je kwas nukleinowy

B1 (11) **209129** (41) 2006 01 23

(51) **C07K 7/64** (2006.01)  
**C07K 7/08** (2006.01)  
**A61K 38/15** (2006.01)  
**A61K 38/10** (2006.01)  
**A61P 35/00** (2006.01)

(21) 377056 (22) 2003 10 20  
 (30) PCT/GB02/004735 2002 10 18 WO  
 0304367.6 2003 02 26 GB  
 0314725.3 2003 06 24 GB

(86) 2003 10 20 PCT/US03/33207

(87) 2004 04 29 WO04/035613

(72) FAIRCLOTH GLYNN THOMAS, Cambridge (US); ELICES MARIANO, Cambridge (US); SASAK HALINA, Cambridge (US); AVILÉS MARIN PABLO MANUEL, Madryt (ES); CUEVAS MARCHANTE MARIA DEL CARMEN, Madryt (ES)

(73) PHARMA MAR, S.A.U., Madryt (ES)

(54) Nowe związki przeciwnowotworowe

B1 (11) **209115** (41) 2005 02 21

(51) **C07K 14/31** (2006.01)  
**C07K 14/195** (2006.01)  
**C07K 16/12** (2006.01)  
**C40B 40/02** (2006.01)

(21) 367125 (22) 2002 01 21  
 (30) A130/01 2001 01 26 AT  
 (86) 2002 01 21 PCT/EP02/00546  
 (87) 2002 08 01 WO02/59148

(72) MEINKE ANDREAS, Pressbaum (AT); NAGY ESZTER, Wiedeń (AT); VON AHSEN UWE, Wiedeń (AT); KLADE CHRISTOPH, Neustadt (AT); HENICS TAMAS, Wiedeń (AT); ZAUNER WOLFGANG, Wiedeń (AT); MINH DUC BUI, Wiedeń (AT); VYTVYTSKA ORESTA, Wiedeń (AT); ETZ HILDEGARD, Wiedeń (AT); DRYLA AGNIESZKA, Wiedeń (AT); WEICHHART THOMAS, Boheimkirchen (AT); HAFNER MARTIN, Wiedeń (AT); TEMPELMAIER BRIGITTE, Wiedeń (AT); FRASER CLAIRE M., Potomac (US); GILL STEVEN, Frederick (US)

(73) INTERCELL AG, Wiedeń (AT)

(54) Sposób identyfikowania, izolowania i wytwarzania antygenów od specyficznego patogenu

B1 (11) **209127** (41) 2004 11 02

(51) **C07K 14/47** (2006.01)  
**C12N 15/62** (2006.01)  
**C12N 15/12** (2006.01)

**A61K 38/17** (2006.01)

**G01N 33/50** (2006.01)

(21) 362698 (22) 2001 02 16  
 (30) 0004269.7 2000 02 23 GB  
 0009905.1 2000 04 20 GB  
 0021080.7 2000 08 25 GB

(86) 2001 02 16 PCT/EP01/01779

(87) 2001 08 30 WO01/62778

(72) CABEZON-SILVA TERESA ELISA VIRGINIA, Rixensart (BE); CASSART JEAN-POL, Rixensart (BE); COCHE THIERRY, Rixensart (BE); GAULIS SWANN ROMAN JEAN-THOMAS, Rixensart (BE); VINALS Y DE BASSOLS CARLOTA, Rixensart (BE)

(73) SMITHKLINE BEECHAM BIOLOGICALS S.A., Rixensart (BE)

(54) Środek farmaceutyczny do stosowania w immunoterapeutycznym leczeniu raka i sposób diagnozowania u pacjenta obecności lub podatności na raka

B1 (11) **209107** (41) 2005 01 24

(51) **C07K 14/295** (2006.01)

**C12N 15/31** (2006.01)

**C12N 15/62** (2006.01)

**A61K 39/118** (2006.01)

**A61P 31/04** (2006.01)

(21) 365951 (22) 2001 07 20  
 (30) 09/620,412 2000 07 20 US  
 09/841,132 2001 04 23 US

(86) 2001 07 20 PCT/US01/23121

(87) 2002 01 31 WO02/08267

(72) FLING STEVEN P., Bainbridge Island (US); SKEIKY YASIR A.W., Bellevue (US); PROBST PETER, Seattle (US); BHATIA AJAY, Seattle (US)

(73) CORIXA CORPORATION, Wilmington (US)

(54) Kompozycje do zastosowania w leczeniu i diagnozowaniu infekcji Chlamydia

B1 (11) **209128** (41) 2004 12 27

(51) **C07K 14/715** (2006.01)

**C12N 15/12** (2006.01)

**C07K 16/28** (2006.01)

**A61K 39/395** (2006.01)

(21) 365177 (22) 2001 05 10  
 (30) 60/203,426 2000 05 10 US  
 (86) 2001 05 10 PCT/US01/15057

(87) 2001 11 15 WO01/85790

(72) CHIRICA MADALINE, Palo Alto (US); KASTELEIN ROBERT A., Redwood City (US); MOORE KEVIN W., Palo Alto (US); PARHAM CHRISTI L., San Francisco (US)

(73) SCHERING CORPORATION, Kenilworth (US)

(54) Białko receptora spokrewnionego z receptorami cytokin oraz związane z nim produkty, sposoby i zastosowania

B1 (11) **209085** (41) 2005 07 25

(51) **C08F 2/20** (2006.01)

**D21H 21/10** (2006.01)

(21) 372435 (22) 2003 05 06  
 (30) 02445055.3 2002 05 07 EP  
 (86) 2003 05 06 PCT/SE03/00726  
 (87) 2003 11 20 WO03/95501

(72) STRUCK OLIVER, Düren (DE); PRZYBYLA CHRISTIAN, Duisburg (DE); SIEGER ACHIM, Düren (DE); HAHN MATHIAS, Wilhelmshorst (DE); RUPPELT DIRK, Potsdam (DE); JAEGER WERNER, Kleinmachnow (DE)

(73) AKZO NOBEL N.V., Arnhem (NL)

(54) Sposób wytwarzania wodnej dyspersji polimerowej, wodna dyspersja polimerowa oraz jej zastosowanie

B1 (11) **208990** (41) 2010 05 10

(51) **C08F 2/48** (2006.01)

(21) 386433 (22) 2008 11 04  
 (72) KUCYBAŁA ZDZISŁAW, Bydgoszcz (PL); PYSZKA ILONA, Bydgoszcz (PL); PAĆZKOWSKI JERZY, Bydgoszcz (PL); OSMAŃSKA KRYSZYNA, Chmielniki (PL)  
 (73) UNIWERSYTET TECHNICZNO-PRZYRODNICZY IM. JANA I JĘDRZEJA ŚNIADECKICH W BYDGOSZCZY, Bydgoszcz (PL)  
 (54) Kompozycja fotoinicjująca polimeryzację

B1 (11) **209066** (41) 2008 01 21  
 (51) **C08F 4/16** (2006.01)  
**C08F 4/20** (2006.01)  
 (21) 380199 (22) 2006 07 14  
 (72) CZAJA KRYSZYNA, Opole (PL); BIAŁEK MARZENA, Opole (PL); BUKOWSKI WIKTOR, Rzeszów (PL); SUDOŁ MAREK, Opole (PL)  
 (73) UNIWERSYTET OPOLSKI, Opole (PL)  
 (54) Sposób wytwarzania katalizatorów do syntezy liniowego polietylenu

B1 (11) **209010** (41) 2005 08 22  
 (51) **C08F 8/32** (2006.01)  
**C08F 10/10** (2006.01)  
**C08F 4/06** (2006.01)  
**C10L 1/22** (2006.01)  
**C10L 10/00** (2006.01)  
 (21) 373240 (22) 2003 04 04  
 (30) 10215108.3 2002 04 05 DE  
 (86) 2003 04 04 PCT/EP03/03548  
 (87) 2003 10 16 WO03/085011  
 (72) RATH HANS PETER, Grünstadt (DE); LANGE ARNO, Bad Dürkheim (DE); POSSELT DIETMAR, Heidelberg (DE)  
 (73) BASF AKTIENGESELLSCHAFT, Ludwigshafen (DE)  
 (54) Poliizobutenoaminy, sposób ich wytwarzania, zastosowanie poliizobutenoamin oraz koncentrat i kompozycja paliwowa

B1 (11) **209142** (41) 2005 12 12  
 (51) **C08F 255/02** (2006.01)  
**C08F 285/00** (2006.01)  
 (21) 375765 (22) 2004 02 17  
 (30) 2003-39987 2003 02 18 JP  
 (86) 2004 02 17 PCT/JP04/01714  
 (87) 2004 09 02 WO04/074337  
 (72) NAJIMA MITSUO, Saitama (JP); ISOGAI TAKASHI, Saitama (JP)  
 (73) FUJIKURA KASEI CO., LTD., Tokyo (JP)  
 (54) Sposób wytwarzania zmodyfikowanej akrylanem chlorowanej żywicy poliolefinowej

B1 (11) **209103** (41) 2004 04 19  
 (51) **C08F 285/00** (2006.01)  
**C08F 291/00** (2006.01)  
 (21) 362732 (22) 2003 10 09  
 (30) 10247051.0 2002 10 09 DE  
 (72) CHEN JINQIU, Marl (DE); HAHN SABINE, Haltern Am See (DE); SCHWENZFEIER HANS-PETER, Dorsten (DE); WIEBOLDT JENS, Marl (DE)  
 (73) POLYMER LATEX GmbH & Co.KG, Marl (DE)  
 (54) Sposób wytwarzania lateksu oraz lateks wytworzony tym sposobem

B1 (11) **209004** (41) 2005 08 22  
 (51) **C08F 293/00** (2006.01)  
**C08F 4/00** (2006.01)  
 (21) 373261 (22) 2003 06 26  
 (30) MI2002A001495 2002 07 09 IT  
 (86) 2003 06 26 PCT/EP03/06837  
 (87) 2004 01 15 WO04/005361  
 (72) PO RICCARDO, Livorno (IT); CARDI NICOLETTA, Arona-Novara (IT); SCHIMPERNA GIULIANA, Novara (IT); LONGO ALDO, Mantova (IT); CALDARARO MARIA, Trecate-Novara (IT)

(73) POLIMERI EUROPA S.p.A., Brindisi (IT)  
 (54) Sposób wytwarzania kopolimerów blokowych za pomocą polimeryzacji rodnikowej

B1 (11) **209091** (41) 2006 01 23  
 (51) **C08G 18/08** (2006.01)  
**C08G 18/48** (2006.01)  
**C08J 9/00** (2006.01)  
 (21) 369091 (22) 2004 07 14  
 (72) CZUPRYŃSKI BOGUSŁAW, Bydgoszcz (PL); PACIOREK-SADOWSKA JOANNA, Bydgoszcz (PL); LISZKOWSKA JOANNA, Łówkowie (PL)  
 (73) UNIWERSYTET KAZIMIERZA WIELKIEGO, Bydgoszcz (PL)  
 (54) Sposób wytwarzania sztywnych pianek poliuretanowo-poliizocyjanurowych

B1 (11) **209097** (41) 2006 01 23  
 (51) **C08J 9/18** (2006.01)  
**C08J 9/20** (2006.01)  
**C08F 255/02** (2006.01)  
 (21) 377254 (22) 2004 01 23  
 (30) 60/442,761 2003 01 27 US  
 (86) 2004 01 23 PCT/US04/01824  
 (87) 2004 08 19 WO04/069917  
 (72) ARCH PAUL EDWARD, Coraopolis (US); NIEMANN EDWIN, Beaver (US)  
 (73) NOVA CHEMICALS INC., Moon Township (US)  
 (54) Spienialne cząstki żywic interpolimerów i sposób formowania takich cząstek

B1 (11) **209000** (41) 2005 10 31  
 (51) **C08L 23/10** (2006.01)  
**C08K 3/00** (2006.01)  
**F16L 9/12** (2006.01)  
 (21) 374535 (22) 2003 05 14  
 (30) 02011155.5 2002 05 21 EP  
 (86) 2003 05 14 PCT/EP03/05023  
 (87) 2003 11 27 WO03/097731  
 (72) EK CARL-GUSTAF, Vaestra Froelunda (SE); LIEDAUER SIEGFRIED, Wilhering (AT); MCGOLDRICK JAMES, Marchtrenk (AT); RUEMER FRANZ, St. Georgen/Gusen (AT)  
 (73) BOREALIS TECHNOLOGY OY, Porvoo (FI)  
 (54) Kompozycja polipropylenowa i jej zastosowanie

B1 (11) **209080** (41) 2009 04 27  
 (51) **C10G 1/10** (2006.01)  
 (21) 383612 (22) 2007 10 26  
 (72) PÓŁTORAK JAN, Łazy (PL); NOWAK BOGDAN, Rybnik (PL); PLUTOWSKI ZBIGNIEW, Rybnik (PL); JEMCZURA ADAM, Racibórz (PL); KOSTKA ANDRZEJ, Katowice (PL)  
 (73) NOTOX SPÓŁKA Z OGRANICZONĄ ODPOWIEDZIALNOŚCIĄ, Rybnik (PL)  
 (54) Sposób termicznego lub termokatalicznego przetwarzania materii oraz reaktor do termicznego lub termokatalicznego przetwarzania materii

B1 (11) **208970** (41) 2009 10 12  
 (51) **C10G 1/10** (2006.01)  
 (21) 384843 (22) 2008 04 03  
 (72) SUKIENNIK ZDZISŁAW, Łódź (PL)  
 (73) SUKIENNIK ZDZISŁAW, Łódź (PL)  
 (54) Sposób ciągłego przetwarzania surowców energetycznych na węglowodory popirolityczne w skojarzeniu z wytwarzaniem materiałów budowlanych

B1 (11) **209090** (41) 2008 09 29  
 (51) **C10G 33/06** (2006.01)



(21) 382007 (22) 2007 03 19  
 (72) GUTTETER-GRUDZIŃSKI JERZY, Warzymice (PL)  
 (73) AKADEMIA MORSKA W SZCZECINIE, Szczecin (PL)  
 (54) Sposób i urządzenie do odolejania mieszanin wodno-olejowych, zwłaszcza na statkach

B1 (11) **209150** (41) 2009 03 16  
 (51) **C10J 3/20** (2006.01)  
 (21) 383347 (22) 2007 09 13  
 (72) SARRÉ PIOTR, Gliwice (PL)  
 (73) SARRÉ PIOTR, Gliwice (PL)  
 (54) Sposób wytwarzania paliwa gazowego z odpadów zawierających związki organiczne i biomasę oraz linia technologiczna do wytwarzania paliwa gazowego z odpadów zawierających związki organiczne i biomasę, a także reaktor do prowadzenia procesu odgazowania

B1 (11) **209156** (41) 2009 07 20  
 (51) **C10L 1/02** (2006.01)  
 (21) 384224 (22) 2008 01 08  
 (72) MIESIĄC IRENEUSZ, Poznań (PL); FRĄCKOWIAK PAWEŁ, Poznań (PL)  
 (73) POLITECHNIKA POZNAŃSKA, Poznań (PL); PRZEMYSŁOWY INSTYTUT MASZYN ROLNICZYCH, Poznań (PL)  
 (54) Sposób otrzymywania paliwa odnawialnego

B1 (11) **209042** (41) 2008 06 23  
 (51) **C10L 1/192** (2006.01)  
 (21) 381348 (22) 2006 12 20  
 (72) STANIK WINICJUSZ, Kraków (PL); ŁUKASIK ZOFIA, Kraków (PL); ZIEMIAŃSKI LESZEK, Kraków (PL); SKRĘT IWONA, Kraków (PL); ŁENYK MARIA, Kraków (PL); WOJTASIK MICHAŁ, Kraków (PL); LUBOWICZ JAN, Kraków (PL)  
 (73) INSTYTUT NAFTY I GAZU, Kraków (PL)  
 (54) Dodatek detergentowy do olejów napędowych wyższych kategorii

B1 (11) **209041** (41) 2009 01 05  
 (51) **C10M 127/04** (2006.01)  
 (21) 382722 (22) 2007 06 22  
 (72) PERNAK JULIUSZ, Poznań (PL); KOT MARIUSZ, Wolin (PL)  
 (73) POLITECHNIKA POZNAŃSKA, Poznań (PL)  
 (54) Barwne smary oraz sposób wytwarzania barwnych smarów

B1 (11) **209174** (41) 2009 10 12  
 (51) **C11C 3/10** (2006.01)  
 (21) 384859 (22) 2008 04 07  
 (72) MOSIO-MOSIEWSKI JAN, Kędzierzyn-Koźle (PL); FISZER RENATA, Kędzierzyn-Koźle (PL)  
 (73) INSTYTUT CIĘŻKIEJ SYNTEZY ORGANICZNEJ BLACHOWNIA, Kędzierzyn-Koźle (PL)  
 (54) Sposób wytwarzania estrów alkilowych kwasów tłuszczowych

B1 (11) **209087** (41) 2008 12 22  
 (51) **C11D 3/48** (2006.01)  
**C11D 9/50** (2006.01)  
**C11D 3/14** (2006.01)  
**C11D 17/00** (2006.01)  
 (21) 382625 (22) 2007 06 11  
 (72) CEBULA MARIUSZ, Dąbrowa Górnicza (PL)  
 (73) CEBULA MARIUSZ FIRMA HANDLOWO-USŁUGOWA VINSVIN, Dąbrowa Górnicza (PL)  
 (54) Pasta do mycia

B1 (11) **209081** (41) 2008 12 22  
 (51) **C11D 9/50** (2006.01)  
**C11D 17/08** (2006.01)

(21) 382626 (22) 2007 06 11  
 (72) CEBULA MARIUSZ, Dąbrowa Górnicza (PL)  
 (73) CEBULA MARIUSZ FIRMA HANDLOWO-USŁUGOWA VINSVIN, Dąbrowa Górnicza (PL)  
 (54) Mydło w płynie

B1 (11) **209102** (41) 2005 02 21  
 (51) **C12M 1/107** (2006.01)  
 (21) 367186 (22) 2002 06 19  
 (30) 2001/0426 2001 06 20 BE  
 (86) 2002 06 19 PCT/BE02/00101  
 (87) 2002 12 27 WO02/102966  
 (72) DE BAERE LUC ALBERT OMER MEDARD, De Pinte (BE); SMIS PIET LODEWIJK MAGDALENA, Gavere (BE)  
 (73) ORGANIC WASTE SYSTEMS, N.V., Gent (BE)  
 (54) Sposób i urządzenie do beztlenowego fermentowania biodegradowalnego materiału organicznego

B1 (11) **209163** (41) 2007 10 29  
 (51) **C12N 9/14** (2006.01)  
**C12R 1/685** (2006.01)  
 (21) 379557 (22) 2006 04 27  
 (72) PYĆ RITA, Łódź (PL); ANTCZAK TADEUSZ, Łódź (PL); BRATKOWSKA HALINA, Łódź (PL)  
 (73) POLITECHNIKA ŁÓDZKA, Łódź (PL)  
 (54) Sposób otrzymywania preparatu enzymów

B1 (11) **209161** (41) 2007 10 29  
 (51) **C12N 9/14** (2006.01)  
**C12R 1/685** (2006.01)  
 (21) 379558 (22) 2006 04 27  
 (72) PYĆ RITA, Łódź (PL); ANTCZAK TADEUSZ, Łódź (PL); BRATKOWSKA HALINA, Łódź (PL)  
 (73) POLITECHNIKA ŁÓDZKA, Łódź (PL)  
 (54) Sposób otrzymywania preparatu enzymów

B1 (11) **209009** (41) 2006 01 23  
 (51) **C12N 15/63** (2006.01)  
**A61K 38/20** (2006.01)  
**C12N 1/20** (2006.01)  
**C07K 14/54** (2006.01)  
**C12Q 1/68** (2006.01)  
 (21) 377291 (22) 2003 12 12  
 (30) 60/433,448 2002 12 13 US  
 60/433,452 2002 12 13 US  
 (86) 2003 12 12 PCT/US03/39764  
 (87) 2004 07 01 WO04/055168  
 (72) COVERT DOUGLAS C., Mukilteo (US); CHANG CHUNG, Issaquah (US); ZAMOST BRUCE L., Seattle (US); LIU HONG Y., Seattle (US); DE JONGH KAREN S., Seattle (US); MEYER JEFFREY D., Lake Forest Park (US); HOLDERMAN SUSAN D., Seattle (US)  
 (73) ZYMOGENETICS, INC., Seattle (US)  
 (54) Wektor ekspresyjny do otrzymywania białka IL-21, komórka prokariotycznego gospodarza i sposób otrzymywania białek

B1 (11) **208998** (41) 2005 08 22  
 (51) **C12P 17/10** (2006.01)  
**C12N 1/00** (2006.01)  
**C12N 9/88** (2006.01)  
**C12N 15/52** (2006.01)  
**C07D 209/18** (2006.01)  
**C12N 9/10** (2006.01)  
**C12N 9/02** (2006.01)  
**C12N 15/63** (2006.01)  
 (21) 373423 (22) 2003 04 23  
 (30) 60/374,831 2002 04 23 US  
 (86) 2003 04 23 PCT/US03/12588

(87) 2003 11 06 WO03/091396  
 (72) ABRAHAM TIMOTHY W., Minnetonka (US); CAMERON DOUGLAS C., Plymouth (US); DALLUGE JOSEPH, Waverly (US); HICKS PAULA M., Eden Prairie (US); HOBSON RUSSELL J., Plymouth (US); MCFARLAN SARA C., St Paul (US); MILLIS JIM, Plymouth (US); ROSAZZA JOHN, Iowa City (US)  
 (73) CARGILL, INCORPORATED, Minneapolis (US)  
 (54) Sposób wytwarzania monatyny

B1 (11) **209075** (41) 2005 03 07  
 (51) **C12Q 1/70** (2006.01)  
**C12Q 1/48** (2006.01)  
 (21) 367829 (22) 2002 06 14  
 (30) 60/297,764 2001 06 14 US  
 (86) 2002 06 14 PCT/SE02/01156  
 (87) 2002 12 27 WO02/103040  
 (72) KÅLLANDER CLAS, Uppsala (SE); MALMSTEN ANDERS, Uppsala (SE); GRONOWITZ SIMON, Uppsala (SE); SHAO XINGWU, Uppsala (SE)  
 (73) CAVIDI TECH AB, Uppsala (SE)  
 (54) Sposób testowania fenotypowej wrażliwości na lek oraz zestaw do określania fenotypowej wrażliwości na lek

B1 (11) **209143** (41) 2005 08 08  
 (51) **C13K 1/02** (2006.01)  
**C12N 9/42** (2006.01)  
**C12P 7/10** (2006.01)  
 (21) 373127 (22) 2003 07 28  
 (30) 0218012.3 2002 08 05 GB  
 (86) 2003 07 28 PCT/EP03/08295  
 (87) 2004 02 19 WO04/015146  
 (72) HUGHES JONATHAN, Huddersfield (GB)  
 (73) CIBA SPECIALTY CHEMICALS WATER TREATMENTS LIMITED, Bradford (GB)  
 (54) Sposób wytwarzania produktu fermentacji

B1 (11) **209006** (41) 2006 06 26  
 (51) **C22B 43/00** (2006.01)  
 (21) 379028 (22) 2003 11 17  
 (30) 10255240.1 2002 11 26 DE  
 (86) 2003 11 17 PCT/EP03/12817  
 (87) 2004 06 10 WO04/048624  
 (72) BENDER HANS-JÜRGEN, Freinsheim (DE); FRIEDRICH HOLGER, Bobenheim-Roxheim (DE); GUTH JOSEF, Freinsheim (DE)  
 (73) BASF AKTIENGESELLSCHAFT, Ludwigshafen (DE)  
 (54) Sposób usuwania rtęci z roztworów zanieczyszczonych rtęcią

B1 (11) **209154** (41) 2006 03 20  
 (51) **C22C 38/04** (2006.01)  
**C22C 38/28** (2006.01)  
**C21D 8/02** (2006.01)  
 (21) 378236 (22) 2004 01 14  
 (30) 03/00371 2003 01 15 FR  
 (86) 2004 01 14 PCT/FR04/00058  
 (87) 2004 08 19 WO04/070064  
 (72) SEUX MIREILLE, Ayguieres (FR); ISSARTEL CHRISTOPHE, Arles (FR); ROUMEGOUX FABIENNE, Martigues (FR)  
 (73) USINOR, Puteaux (FR)  
 (54) Taśma stalowa walcowana na gorąco o wysokiej wytrzymałości i sposób wytwarzania taśmy stalowej walcowanej na gorąco o wysokiej wytrzymałości

B1 (11) **208976** (41) 2005 07 25  
 (51) **D04H 1/46** (2006.01)  
 (21) 372439 (22) 2003 07 15  
 (30) 02400033.3 2002 07 15 EP  
 (86) 2003 07 15 PCT/EP03/07629

(87) 2004 01 22 WO04/007824  
 (72) MANGOLD RAINER, Herbrechtingen (DE); RÖMPP ANGELA, Zell u.A (DE); MICHELMANN JANA, Heidenheim (DE)  
 (73) PAUL HARTMANN AG, Heidenheim (DE)  
 (54) Płatek kosmetyczny

B1 (11) **209111** (41) 2004 06 28  
 (51) **E01B 9/48** (2006.01)  
**E01B 9/30** (2006.01)  
 (21) 356273 (22) 2001 01 11  
 (30) 00100206.2 2000 01 14 EP  
 (86) 2001 01 11 PCT/EP01/00301  
 (87) 2001 07 19 WO01/51711  
 (72) EISENBERG HELMUT, Werdohl (DE); BÖSTERLING WINFRIED, Neuenrade (DE); VORDERBRÜCK DIRK, Werdohl (DE)  
 (73) VOSSLOH WERKE GMBH, Werdohl (DE)  
 (54) Klamra mocująca ze stali sprężynowej do szyn

B1 (11) **209093** (41) 2005 10 03  
 (51) **E01F 8/00** (2006.01)  
**G10K 11/168** (2006.01)  
 (21) 366490 (22) 2004 03 22  
 (72) CICHY MACIEJ, Kraków (PL); KAWALEC TADEUSZ, Kraków (PL); CICHA-HABER KATARZYNA, Kraków (PL); KAWALEC TOMASZ, Kraków (PL)  
 (73) PRZEDSIĘBIORSTWO BUDOWLANO-USŁUGOWE GOMIBUD SPÓŁKA Z OGRANICZONĄ ODPOWIEDZIALNOŚCIĄ, Borek Szlachecki (PL)  
 (54) Element zwińcający

B1 (11) **209094** (41) 2005 10 03  
 (51) **E01F 8/00** (2006.01)  
**E04B 1/86** (2006.01)  
**G10K 11/168** (2006.01)  
 (21) 366491 (22) 2004 03 22  
 (72) CICHY MACIEJ, Kraków (PL); KAWALEC TADEUSZ, Kraków (PL); CICHA-HABER KATARZYNA, Kraków (PL); KAWALEC TOMASZ, Kraków (PL)  
 (73) PRZEDSIĘBIORSTWO BUDOWLANO-USŁUGOWE GOMIBUD SPÓŁKA Z OGRANICZONĄ ODPOWIEDZIALNOŚCIĄ, Borek Szlachecki (PL)  
 (54) Dwustronny segment ekranu

B1 (11) **209098** (41) 2005 10 03  
 (51) **E01F 8/00** (2006.01)  
**E04B 1/86** (2006.01)  
**G10K 11/168** (2006.01)  
 (21) 366492 (22) 2004 03 22  
 (72) CICHY MACIEJ, Kraków (PL); KAWALEC TADEUSZ, Kraków (PL); CICHA-HABER KATARZYNA, Kraków (PL); KAWALEC TOMASZ, Kraków (PL)  
 (73) PRZEDSIĘBIORSTWO BUDOWLANO-USŁUGOWE GOMIBUD SPÓŁKA Z OGRANICZONĄ ODPOWIEDZIALNOŚCIĄ, Borek Szlachecki (PL)  
 (54) Segment dwustronny ekranu

B1 (11) **209117** (41) 2006 01 23  
 (51) **E01H 11/00** (2006.01)  
**E01H 1/05** (2006.01)  
 (21) 377024 (22) 2003 12 04  
 (30) 1022079 2002 12 04 NL  
 (86) 2003 12 04 PCT/NL03/00860  
 (87) 2004 06 17 WO04/051001  
 (72) NUESINK JACOB, Tolkamer (NL); ZEGWAARD COR PIETER, Maasland (NL)  
 (73) KINZO B.V., Ede (NL)  
 (54) Urządzenie obrotowe do usuwania chwastów z połączeń na brukowanym obszarze

B1 (11) **209025** (41) 2004 08 23  
 (51) **E02D 31/00** (2006.01)  
 (21) 359664 (22) 2001 08 22  
 (30) 10049945.7 2000 10 06 DE  
 (86) 2001 08 22 PCT/EP01/09685  
 (87) 2002 04 11 WO02/29165  
 (72) VON FRANSECKY ULRICH, Bochołt (DE)  
 (73) HUESKER SYNTHETIC GMBH, Gescher (DE)  
 (54) Mata uszczelniająca i sposób jej wytwarzania

B1 (11) **209015** (41) 2003 09 08  
 (51) **E04B 1/68** (2006.01)  
**E01D 19/06** (2006.01)  
 (21) 358930 (22) 2003 02 27  
 (30) 10208359.2 2002 02 27 DE  
 (72) FIEGER FRANK, Velbert (DE); TRAWICKI ANDREAS, Oberhausen (DE)  
 (73) MIGUA Fugensysteme GmbH & Co. KG, Wülfrath (DE)  
 (54) Urządzenie uszczelniające dla szczeliny dylatacyjnej

B1 (11) **208971** (41) 1999 02 15  
 (51) **E04B 1/80** (2006.01)  
**E04B 1/76** (2006.01)  
**E04D 13/16** (2006.01)  
**E04D 11/00** (2006.01)  
 (21) 328825 (22) 1997 12 22  
 (30) 19654259.6 1996 12 23 DE  
 (86) 1997 12 22 PCT/EP97/07234  
 (87) 1998 07 02 WO98/28501  
 (72) SCHLÖGL JOACHIM, Mannheim (DE); BUGERT KARL-HANS, Viernheim (DE)  
 (73) SAINT-GOBAIN ISOVER, Courbevoie (FR)  
 (54) Układ składający się z elementów izolacyjnych z wełny mineralnej i elementów konstrukcji budowlanej

B1 (11) **208985** (41) 2006 03 20  
 (51) **E04B 9/32** (2006.01)  
**E04B 9/04** (2006.01)  
**B32B 3/08** (2006.01)  
 (21) 370042 (22) 2004 09 13  
 (72) CZERWIŃSKI MAREK, Gdańsk (PL)  
 (73) CZERWIŃSKI MAREK, Gdańsk (PL)  
 (54) Sufit podwieszony

B1 (11) **209076** (41) 2004 02 09  
 (51) **E04C 2/02** (2006.01)  
**B32B 15/06** (2006.01)  
 (21) 354655 (22) 2000 11 02  
 (30) 9926333.7 1999 11 05 GB  
 0024183.6 2000 10 03 GB  
 (86) 2000 11 02 PCT/GB00/04198  
 (87) 2001 05 10 WO01/32414  
 (72) KENNEDY STEPHEN, Ottawa (CA)  
 (73) INTELLIGENT ENGINEERING (BAHAMAS) LIMITED, Nassau (BS)  
 (54) Element budowlany laminatowy, struktura inżynierii lądowej i wodnej lub morskiej oraz sposób wytwarzania elementu konstrukcyjnego laminatowego

B1 (11) **209166** (41) 2006 10 16  
 (51) **E04C 2/292** (2006.01)  
**E04C 2/26** (2006.01)  
 (21) 374141 (22) 2005 04 04  
 (72) DŻEGAN DARIUSZ, Michałowice (PL)  
 (73) DŻEGAN DARIUSZ, Michałowice (PL)  
 (54) Płyta budowlana

B1 (11) **209137** (41) 2005 01 10  
 (51) **E04D 1/16** (2006.01)  
**E04D 1/00** (2006.01)  
 (21) 365804 (22) 2001 05 21  
 (86) 2001 05 21 PCT/DE01/01904  
 (87) 2002 11 28 WO02/95160  
 (72) MIRZ WALTER, Reichertsheim (DE); QUASCHNING CHRISTINE, Grüntegernbach (DE)  
 (73) Pfeleiderer Dachziegel GmbH, Weinbergen (DE)  
 (54) Dachówka ceramiczna albo cementowa i połączona dachowa składająca się z takich dachówek

B1 (11) **209125** (41) 2005 04 18  
 (51) **E04D 1/34** (2006.01)  
**E04D 1/36** (2006.01)  
 (21) 369146 (22) 2001 09 07  
 (86) 2001 09 07 PCT/AU01/01122  
 (87) 2003 03 20 WO03/023164  
 (72) HICK ROBERT MAINLAND, West Willunga (AU)  
 (73) NU-LOK ROOFING SYSTEMS PTY LTD, Adelaide (AU)  
 (54) Listwa uszczelniająca

B1 (11) **209069** (41) 2005 10 17  
 (51) **E04F 13/14** (2006.01)  
**C03C 17/32** (2006.01)  
**B32B 17/10** (2006.01)  
**B44F 1/04** (2006.01)  
 (21) 374167 (22) 2005 04 05  
 (30) 0403599 2004 04 07 FR  
 (72) PIRES ISABELLE, Compiègne (FR); DESEQUELLES EMMANUEL, Saint Pellerin (FR); BERNHEIM ISABELLE, Paryż (FR)  
 (73) Saint-Gobain Glass France, Courbevoie (FR)  
 (54) Pokrycie ścienne na bazie szkła

B1 (11) **209067** (41) 2006 01 23  
 (51) **E04G 1/32** (2006.01)  
**E04G 1/22** (2006.01)  
 (21) 369211 (22) 2004 07 22  
 (72) LALEWICZ MARIAN, Oleśnica (PL)  
 (73) LALEWICZ MARIAN, Oleśnica (PL)  
 (54) Rusztowanie stojakowe teleskopowe

B1 (11) **209183** (41) 2006 06 26  
 (51) **E04H 4/14** (2006.01)  
**E04H 4/12** (2006.01)  
 (21) 371839 (22) 2004 12 20  
 (72) RÓŻAŃSKI DARIUSZ, Libertów (PL)  
 (73) RÓŻAŃSKI DARIUSZ, Libertów (PL)  
 (54) Sposób wykonywania krawędzi przelewowej basenu, zwłaszcza wykładanego folią, i zestaw elementów do wykonywania krawędzi przelewowej basenu, zwłaszcza wykładanego folią

B1 (11) **209023** (41) 2007 02 19  
 (51) **E04H 17/20** (2006.01)  
**E04H 17/22** (2006.01)  
**E04H 17/08** (2006.01)  
**E04H 12/22** (2006.01)  
 (21) 376668 (22) 2005 08 18  
 (72) BANASIK KRZYSZTOF, Łędziny (PL)  
 (73) JANKIEWICZ MAREK, Katowice (PL)  
 (54) Sposób wykonania ogrodzeniowego słupka metalowego z zastosowaniem kotwy mocującej oraz słupek ogrodzeniowy według tego sposobu

B1 (11) **209071** (41) 2005 06 27  
 (51) **E06B 9/54** (2006.01)  
**E06B 9/58** (2006.01)  
 (21) 371762 (22) 2003 04 03

(30) 2002/0254 2002 04 10 BE  
 (86) 2003 04 03 PCT/BE03/00060  
 (87) 2003 10 16 WO03/085230  
 (72) COENRAETS BENOIT, Bruksela (BE)  
 (73) DYNACO INTERNATIONAL S.A., Bruksela (BE)  
 (54) Zestaw drzewiowy

B1 (11) **209043** (41) 2007 08 20  
 (51) **E21D 7/02** (2006.01)  
**B66B 7/02** (2006.01)  
 (21) 378966 (22) 2006 02 13  
 (72) STACHOWICZ STANISŁAW, Lublin (PL); CHMIELEWSKI JANUSZ, Lublin (PL); STACHYRA SŁAWOMIR, Lublin (PL); KIMAK JAN, Lublin (PL)  
 (73) LUBELSKI WĘGIEL BOGDANKA SPÓŁKA AKCYJNA, Bogdanka (PL)  
 (54) Prowadnik czołowy w stacji załadowniczej i wyładowniczej szybu górniczego do optymalizacji jazdy maszyny wyciągowej

B1 (11) **209044** (41) 2007 04 02  
 (51) **E21D 11/15** (2006.01)  
**E21D 11/00** (2006.01)  
 (21) 377306 (22) 2005 09 28  
 (72) BARECKI ZBIGNIEW, Gliwice (PL); KACZMARZYK STANISŁAW, Zabrze (PL); DZIEWIOR WIESŁAW, Katowice (PL)  
 (73) BARECKI ZBIGNIEW, Gliwice (PL); KACZMARZYK STANISŁAW, Zabrze (PL); DZIEWIOR WIESŁAW, Katowice (PL)  
 (54) Sposób wtórnego zabezpieczenia górniczego wyrobiska chodnikowego i zespół opinki do realizacji tego sposobu

B1 (11) **208983** (41) 2008 03 17  
 (51) **E21D 11/22** (2006.01)  
 (21) 380582 (22) 2006 09 07  
 (72) CIAŁKOWSKI BOGUSŁAW, Katowice (PL)  
 (73) CIAŁKOWSKI BOGUSŁAW, Katowice (PL)  
 (54) Strzeżenie do obudowy górniczej

B1 (11) **208987** (41) 2006 10 30  
 (51) **E21D 23/04** (2006.01)  
**E21D 23/00** (2006.01)  
 (21) 379635 (22) 2006 05 08  
 (72) WIECZOREK ROBERT, Tarnowskie Góry (PL); WOJTACHA MICHAŁ, Świerklaniec (PL); CZEPECZEK MICHAŁ, Ożarówce (PL)  
 (73) FABRYKA ZMECHANIZOWANYCH OBUDÓW ŚCIANOWYCH FAZOS SPÓŁKA AKCYJNA, Tarnowskie Góry (PL)  
 (54) Blokada jednostki transportowej zestawu obudowy górniczej

B1 (11) **208986** (41) 2008 01 21  
 (51) **E21D 23/06** (2006.01)  
 (21) 380143 (22) 2006 07 10  
 (72) RURAŃSKI JERZY, Tarnowskie Góry (PL); STAWIŃSKI GRZEGORZ, Tarnowskie Góry (PL); BUKOWIECKI BARTOSZ, Bytom (PL); PARKIETNY KAZIMIERZ, Tarnowskie Góry (PL)  
 (73) FABRYKA MASZYN I URZĄDZEŃ TAGOR SPÓŁKA AKCYJNA, Tarnowskie Góry (PL)  
 (54) Mechanizm korekcji spągnic górniczej obudowy zmechanizowanej

B1 (11) **209051** (41) 2006 12 27  
 (51) **E21D 23/12** (2006.01)  
**E21F 17/18** (2006.01)  
**G01S 13/75** (2006.01)  
**G06K 7/10** (2006.01)  
 (21) 375806 (22) 2005 06 20  
 (72) WOREK CEZARY, Kraków (PL); JANKOWSKI HENRYK, Kraków (PL); FITOWSKI KRZYSZTOF, Wieliczka (PL); STANKIEWICZ JACEK, Wieliczka (PL)

(73) INSTYTUT TECHNIKI GÓRNICZEJ KOMAG, Gliwice (PL); POLITECHNIKA ŚLĄSKA, Gliwice (PL); ELSTA SPÓŁKA Z OGRANICZONĄ ODPOWIEDZIALNOŚCIĄ, Wieliczka (PL)  
 (54) Przenośny zestaw do radiowej identyfikacji urządzeń w wyrobiskach górniczych, zwłaszcza sekcji obudów zmechanizowanych

B1 (11) **209049** (41) 2008 10 27  
 (51) **F02D 11/00** (2006.01)  
 (21) 382263 (22) 2007 04 24  
 (72) WITUSZYŃSKI KRZYSZTOF PAWEŁ, Warszawa (PL); DZIEWIĄTKOWSKI MARCIN, Białystok (PL)  
 (73) POLITECHNIKA BIAŁOSTOCKA, Białystok (PL)  
 (54) Układ elektroniczny pedału przyspiesznika, zwłaszcza pojazdów samochodowych

B1 (11) **209181** (41) 2006 05 29  
 (51) **F02K 7/10** (2006.01)  
**F02K 1/80** (2006.01)  
 (21) 371156 (22) 2004 11 15  
 (72) KOZIARSKI CZESŁAW, Wrocław (PL)  
 (73) POLITECHNIKA WROCŁAWSKA, Wrocław (PL)  
 (54) Silnik przepływowy

B1 (11) **209179** (41) 2006 05 29  
 (51) **F02K 7/14** (2006.01)  
**F02K 1/80** (2006.01)  
 (21) 371158 (22) 2004 11 15  
 (72) KOZIARSKI CZESŁAW, Wrocław (PL)  
 (73) POLITECHNIKA WROCŁAWSKA, Wrocław (PL)  
 (54) Silnik przepływowy naddźwiękowy

B1 (11) **209180** (41) 2006 05 29  
 (51) **F02K 7/18** (2006.01)  
**F02K 1/80** (2006.01)  
 (21) 371157 (22) 2004 11 15  
 (72) KOZIARSKI CZESŁAW, Wrocław (PL)  
 (73) POLITECHNIKA WROCŁAWSKA, Wrocław (PL)  
 (54) Układ napędowy raketowo-strumieniowy

B1 (11) **208975** (41) 2005 12 27  
 (51) **F03D 3/04** (2006.01)  
**F03D 7/00** (2006.01)  
 (21) 368662 (22) 2004 06 21  
 (72) WIECZOREK BOGDAN, Ostrowiec Świętokrzyski (PL)  
 (73) WIECZOREK BOGDAN, Ostrowiec Świętokrzyski (PL)  
 (54) Turbina wiatrowa

B1 (11) **209003** (41) 2009 09 28  
 (51) **F03D 11/00** (2006.01)  
**F03D 7/00** (2006.01)  
**F03D 9/00** (2006.01)  
**H02P 9/00** (2006.01)  
 (62) 367178  
 (21) 388606 (22) 2002 04 12  
 (30) 10119625.3 2001 04 20 DE  
 (86) 2002 04 12 PCT/DE02/04110  
 (87) 2002 10 31 02/86313  
 (72) WOBLEN ALOYS, Aurich (DE)  
 (73) WOBLEN ALOYS, Aurich (DE)  
 (54) Sposób sterowania instalacją wiatrową oraz instalacja wiatrowa

B1 (11) **208973** (41) 2005 06 27  
 (51) **F03D 11/04** (2006.01)  
**F03D 1/02** (2006.01)  
**F03D 11/00** (2006.01)  
**F03D 1/00** (2006.01)  
 (21) 371771 (22) 2003 02 12  
 (30) 10205988.8 2002 02 14 DE

(86) 2003 02 12 PCT/EP03/01352  
 (87) 2003 08 21 WO03/069156  
 (72) WOBHEN ALOYS, Aurich (DE)  
 (73) Wobhen Aloys, Aurich (DE)  
 (54) Siłownia wiatrowa i sposób jej wznoszenia

B1 (11) **209160** (41) 2006 02 06  
 (51) **F04D 7/04** (2006.01)  
**F04D 17/18** (2006.01)  
 (21) 369339 (22) 2004 07 29  
 (72) PAKUŁA GRZEGORZ, Katowice (PL); TYMOWSKI ZYGMUNT, Zabrze (PL); ŁAŃSKA JUSTYNA, Zabrze (PL); HUPA BOGUSŁAW, Gliwice (PL); PAWLIK ROMAN, Zabrze (PL)  
 (73) GRUPA POWEN-WAFAPOMP SPÓŁKA AKCYJNA, Warszawa (PL)  
 (54) Pompa odśrodkowa wielostopniowa zatapialna zwłaszcza do cieczy zanieczyszczonych mechanicznie

B1 (11) **209122** (41) 2006 03 06  
 (51) **F04D 17/12** (2006.01)  
 (21) 378166 (22) 2003 03 10  
 (86) 2003 03 10 PCT/FR03/00768  
 (87) 2004 09 30 WO04/083644  
 (72) LABOUBE PIERRE, Saint Sernin-Du-Bois (FR); PUGNET JEAN-MARC, Le Creusot (FR); FRIEZ PATRICK, Le Creusot (FR)  
 (73) THERMODYN, Courbevoie (FR)  
 (54) Zespół sprężarki odśrodkowej

B1 (11) **209054** (41) 2005 11 14  
 (51) **F04D 29/00** (2006.01)  
**F04D 29/041** (2006.01)  
 (21) 367862 (22) 2004 05 10  
 (72) KORCZAK ANDRZEJ, Gliwice (PL); MARCINKOWSKI WŁODZIMIERZ A., Sumy (UA); PECZKIS GRZEGORZ, Kędzierzyn-Koźle (PL); ZAGORULKO ANDRZEJ W., Sumy (UA)  
 (73) POLITECHNIKA ŚLĄSKA, Gliwice (PL)  
 (54) Zespół tarczy odciążającej siłę osiową pompy do zasilania kotłów parowych

B1 (11) **209055** (41) 2006 05 02  
 (51) **F04D 29/10** (2006.01)  
**F16J 15/54** (2006.01)  
 (21) 370754 (22) 2004 10 18  
 (72) SCHULZ PAWEŁ, Kamienna Góra (PL); CIEŚLAK MIECZYŚLAW, Lubawka (PL); PODKOMORZY KRZYSZTOF, Wrocław (PL); GAWLIŃSKI MAREK, Wrocław (PL)  
 (73) GAMBIT LUBAWKA SPÓŁKA Z OGRANICZONĄ ODPOWIEDZIALNOŚCIĄ, Lubawka (PL)  
 (54) Uszczelnienie czołowe obrotowych wałów

B1 (11) **209061** (41) 2010 06 07  
 (51) **F16B 7/10** (2006.01)  
**F16B 7/16** (2006.01)  
 (21) 386693 (22) 2008 12 04  
 (72) BEDNAREK JAKUB, Radom (PL); NY CZ STANISŁAW, Warszawa (PL)  
 (73) PRZEMYSŁOWY INSTYTUT AUTOMATYKI I POMIARÓW PIAP, Warszawa (PL)  
 (54) Mechanizm blokowania rur w układzie teleskopowym

B1 (11) **209124** (41) 2006 06 12  
 (51) **F16D 3/10** (2006.01)  
**F16D 7/00** (2006.01)  
**F16D 7/06** (2006.01)  
 (21) 371575 (22) 2004 12 06  
 (72) KOWAL ALEKSANDER, Gliwice (PL); DOLIPSKI MARIAN, Gliwice (PL); SOBOTA PIOTR, Mikołów (PL)  
 (73) POLITECHNIKA ŚLĄSKA, Gliwice (PL)  
 (54) Podatne skrętnie metalowe sprzęgło przeciążeniowe

B1 (11) **209020** (41) 2005 06 13  
 (51) **F16D 23/02** (2006.01)  
 (21) 371039 (22) 2003 03 07  
 (30) 10212489.2 2002 03 21 DE  
 (86) 2003 03 07 PCT/EP03/02329  
 (87) 2003 10 02 WO03/081068  
 (72) SCHWUGER JOSEF, Herzogenaurach (DE)  
 (73) Schaeffler Technologies GmbH & Co. KG, Herzogenaurach (DE)  
 (54) Para cierna

B1 (11) **208992** (41) 2006 09 18  
 (51) **F16J 12/00** (2006.01)  
**F17C 1/00** (2006.01)  
**B60K 15/03** (2006.01)  
 (21) 373516 (22) 2005 03 09  
 (72) RATOMSKI JANUSZ, Słupsk (PL)  
 (73) RATOMSKI JANUSZ, Słupsk (PL)  
 (54) Zbiornik ciśnieniowy

B1 (11) **208980** (41) 2006 09 04  
 (51) **F16K 5/06** (2006.01)  
**F16J 15/46** (2006.01)  
 (21) 373204 (22) 2005 02 28  
 (72) KAPCZYŃSKI PRZEMYSŁAW, Poznań (PL); BOGDAŃSKI KRZYSZTOF, Rozstępniewo (PL)  
 (73) ZAKŁAD URZĄDZEŃ GAZOWNICZYCH GAZOMET SPÓŁKA Z OGRANICZONĄ ODPOWIEDZIALNOŚCIĄ, Rawicz (PL)  
 (54) Sposób zmniejszenia docisku uszczelki do zawieradła kulowego i układ do zmniejszenia docisku uszczelki do zawieradła kulowego

B1 (11) **208991** (41) 2009 07 20  
 (51) **F16K 7/12** (2006.01)  
**F16K 31/06** (2006.01)  
 (21) 384241 (22) 2008 01 11  
 (72) KRZYSZTONEK RYSZARD, Sosnowiec (PL); WANIEK MARIAN, Imielin (PL); GLINKA JAN, Warszawa (PL); MISZTELA MIROŚLAW, Warszawa (PL)  
 (73) ŚLĄSKIE ZAKŁADY ARMATURY PRZEMYSŁOWEJ ARMAK SPÓŁKA Z OGRANICZONĄ ODPOWIEDZIALNOŚCIĄ, Sosnowiec (PL)  
 (54) Zawór membranowy sterowany elektromagnetycznie

B1 (11) **209116** (41) 2009 10 26  
 (51) **F16K 17/04** (2006.01)  
**F16K 1/38** (2006.01)  
 (21) 385074 (22) 2008 04 21  
 (72) JANÓW GWIDON, Żywiec (PL)  
 (73) STIGEN SPÓŁKA Z OGRANICZONĄ ODPOWIEDZIALNOŚCIĄ, Żywiec (PL)  
 (54) Zawór zwrotny jednostronny dla mediów o przepływie o wysokiej częstotliwości, zwłaszcza przepływie impulsowym równoległym

B1 (11) **209079** (41) 2009 07 20  
 (51) **F16L 27/02** (2006.01)  
**F16L 41/08** (2006.01)  
 (21) 384252 (22) 2008 01 14  
 (72) PAWŁĘTY TADEUSZ, Luboń (PL); KRAWIEC PIOTR, Poznań (PL)  
 (73) POLITECHNIKA POZNAŃSKA, Poznań (PL)  
 (54) Połączenie nastawne stalowych rur instalacyjnych

B1 (11) **209062** (41) 2010 03 15  
 (51) **F16L 51/00** (2006.01)  
**F16L 27/10** (2006.01)  
 (21) 385993 (22) 2008 09 01  
 (72) ORZECZOWSKI WITOLD, Głubczyce (PL); WOŹNIAK STEFAN, Racibórz (PL)

(73) RAFAKO SPÓŁKA AKCYJNA, Racibórz (PL)  
 (54) Kompensator tkaninowy

B1 (11) **209121** (41) 2008 06 09  
 (51) **F21V 13/00** (2006.01)  
**F21V 7/00** (2006.01)  
 (21) 381245 (22) 2006 12 08  
 (72) CZYŻEWSKI DARIUSZ, Warszawa (PL); ZALEWSKI SŁAWOMIR, Warszawa (PL)  
 (73) POLITECHNIKA WARSZAWSKA, Warszawa (PL)  
 (54) Układ optyczny dioda elektroluminescencyjna-odbłyśnik

B1 (11) **209145** (41) 2009 03 16  
 (51) **F23C 10/00** (2006.01)  
**F23C 10/18** (2006.01)  
 (21) 383311 (22) 2007 09 10  
 (72) ORSZULIK EUGENIUSZ, Katowice (PL)  
 (73) GŁÓWNY INSTYTUT GÓRNICTWA, Katowice (PL)  
 (54) Palenisko fluidalne

B1 (11) **209063** (41) 2009 04 14  
 (51) **F23C 99/00** (2006.01)  
**F23G 5/00** (2006.01)  
 (21) 383495 (22) 2007 10 08  
 (72) LISZKA MARCIN, Tychy (PL)  
 (73) POLITECHNIKA ŚLĄSKA, Gliwice (PL)  
 (54) Sposób spalania paliw stałych w tleniu

B1 (11) **209132** (41) 2009 04 14  
 (51) **F23D 99/00** (2010.01)  
**F23D 14/48** (2006.01)  
 (21) 383496 (22) 2007 10 08  
 (72) TOMECZEK JERZY, Katowice (PL); GÓRAL JAN, Sosnowiec (PL); OCHMAN JÓZEF, Świętochłowice (PL)  
 (73) POLITECHNIKA ŚLĄSKA, Gliwice (PL)  
 (54) Samorekuperacyjny palnik płaskopłomienny na gaz ziemny o niskiej emisji tlenków azotu

B1 (11) **208984** (41) 2006 10 02  
 (51) **F23G 7/10** (2006.01)  
 (21) 373775 (22) 2005 03 18  
 (72) OSTAP MACIEJ, Pruszków (PL); EKIERT TADEUSZ, Racibórz (PL)  
 (73) ENERGIAWIR SPÓŁKA Z OGRANICZONĄ ODPOWIEDZIALNOŚCIĄ, Warszawa (PL)  
 (54) Sposób i komora paleniskowa kotła energetycznego do współspalania biomasy z węglem

B1 (11) **209184** (41) 2005 09 05  
 (51) **F23L 17/10** (2006.01)  
**E04H 12/28** (2006.01)  
 (21) 365713 (22) 2004 03 01  
 (72) DARŁAK JÓZEF, Dębica (PL)  
 (73) DARŁAK JÓZEF, Dębica (PL)  
 (54) Samonastawna nasada kominowa

B1 (11) **209123** (41) 2007 06 11  
 (51) **F23M 11/00** (2006.01)  
 (21) 378151 (22) 2005 11 28  
 (72) ZARASKA WIESŁAW, Kraków (PL)  
 (73) INSTYTUT TECHNOLOGII ELEKTRONOWEJ, Warszawa (PL)  
 (54) Detektor płomienia

B1 (11) **209108** (41) 2004 11 02  
 (51) **F24C 15/10** (2006.01)  
 (21) 359766 (22) 2003 04 18  
 (72) SZYLING STANISŁAW, Dzierżoniów (PL)

(73) SOLGAZ SPÓŁKA Z OGRANICZONĄ ODPOWIEDZIALNOŚCIĄ, Dzierżoniów (PL)  
 (54) Płyta grzewcza

B1 (11) **208997** (41) 2006 03 20  
 (51) **F24D 19/10** (2006.01)  
 (21) 369983 (22) 2004 09 09  
 (72) KARKOSZKA KRZYSZTOF, Żółtnica (PL); ASKALDOWICZ ANTONI, Szczecin (PL)  
 (73) ASKALDOWICZ ANTONI, Szczecin (PL)  
 (54) Zespół przyłączeniowy mieszkaniowych stacji ciepła centralnego ogrzewania i ciepłej wody użytkowej

B1 (11) **209189** (41) 2005 08 22  
 (51) **F24F 12/00** (2006.01)  
**F24F 13/20** (2006.01)  
 (21) 365229 (22) 2004 02 13  
 (72) ĆWIK KRZYSZTOF, Opole (PL)  
 (73) ĆWIK KRZYSZTOF PRO-VENT SYSTEMY WENTYLACYJNE, Dąbrówka Górna (PL); POLAK-ĆWIK MIROŚLAWA, Chmielowice (PL)  
 (54) Centrala wentylacyjna z odzyskiem ciepła

B1 (11) **209167** (41) 2006 02 06  
 (51) **F24F 13/06** (2006.01)  
 (21) 369388 (22) 2004 08 02  
 (72) BRAŃSKI HENRYK, Oborniki Śląskie (PL); HIBSZER KRZYSZTOF, Wrocław (PL)  
 (73) BRAŃSKI HENRYK HARDI, Oborniki Śląskie (PL)  
 (54) Anemostat

B1 (11) **209046** (41) 2007 10 01  
 (51) **F28C 1/00** (2006.01)  
**F28F 25/02** (2006.01)  
 (21) 379284 (22) 2006 03 24  
 (72) MIKOŁAJCZAK JERZY, Wrocław (PL); JADWISZCZAK PIOTR, Wrocław (PL)  
 (73) POLITECHNIKA WROCŁAWSKA, Wrocław (PL)  
 (54) Wentylatorowa chłodnia powietrzno-wodna

B1 (11) **209089** (41) 2006 05 15  
 (51) **G01N 21/41** (2006.01)  
 (21) 371052 (22) 2004 11 05  
 (72) GRONOWSKA IRENA, Warszawa (PL); DANIELKIEWICZ MATYLDA, Bielsko-Biała (PL)  
 (73) POLITECHNIKA WARSZAWSKA, Warszawa (PL)  
 (54) Sposób i układ do pomiaru współczynnika załamania promieniowania optycznego

B1 (11) **209100** (41) 2003 06 16  
 (51) **G01N 33/532** (2006.01)  
**G01N 33/533** (2006.01)  
 (21) 351793 (22) 2000 04 12  
 (30) 60/129,551 1999 04 16 US  
 (86) 2000 04 12 PCT/EP00/03280  
 (87) 2000 10 26 WO00/63695  
 (72) DE SMEDT STEFAAN CORNELIS, Gent (BE); DEMEESTER JOSEPH, Gent (BE); ROELANT CHRISTIAN HUBERT SIMON, Leuven (BE); PAUWELS RUDI WILFRIED JAN, Bonheiden (BE)  
 (73) BIOCARTIS SA, Ecublens (CH)  
 (54) Zakodowany mikronośnik, sposób kodowania mikronośnika, sposób odczytu zakodowanego mikronośnika, sposób wykrywania obecności analitu w próbce i zastosowanie zakodowanego mikronośnika

B1 (11) **209164** (41) 2005 09 05  
 (51) **G01S 13/02** (2006.01)  
 (21) 365660 (22) 2004 02 27

(72) KLEMBOWSKI WIESŁAW, Warszawa (PL); BRENNER TADEUSZ, Warszawa (PL); STACHOWSKI BOGDAN, Pruszków (PL); SZUSTAK KONRAD, Warszawa (PL); ŁUKASIK WIESŁAW, Pruszków (PL)  
 (73) PRZEMYSŁOWY INSTYTUT TELEKOMUNIKACJI SPÓŁKA AKCYJNA, Warszawa (PL)  
 (54) Sposób i układ do pomiaru współczynnika widzialności radaru

B1 (11) **209106** (41) 2005 04 04

(51) **G02B 27/42** (2006.01)  
**G03H 1/00** (2006.01)  
**G02B 1/00** (2006.01)  
**G09F 3/00** (2006.01)

(21) 368584 (22) 2003 04 30  
 (30) A866/2002 2002 06 06 AT  
 (86) 2003 04 30 PCT/EP03/04524  
 (87) 2003 12 18 WO03/104890  
 (72) SCHARNER ENGELBERT, Kilb (AT); KLOSS HELMUT, St. Georgen (AT); SCHEDL ADOLF, Obergrafendorf (AT); ZUSER WILHELM, Hofstetten (AT); NEKULA LAMBERT, Hofstetten (AT)  
 (73) Constantia Teich GmbH, Weinburg (AT)  
 (54) Folia metalowa zabezpieczająca przed fałszowaniem i sposób jej wytwarzania

B1 (11) **209126** (41) 2005 12 27

(51) **G05D 7/06** (2006.01)  
**G01F 1/68** (2006.01)

(21) 368704 (22) 2004 06 23  
 (72) MAGOŃSKA ALINA, Kraków (PL); MAGOŃSKI ZBIGNIEW, Kraków (PL)  
 (73) INSTYTUT TECHNOLOGII ELEKTRONOWEJ, Warszawa (PL)  
 (54) Sposób regulacji natężenia przepływu płynów i regulator natężenia przepływu płynów

B1 (11) **209039** (41) 2004 11 15

(51) **G08B 13/19** (2006.01)  
 (21) 360064 (22) 2003 05 12  
 (72) KASTEK MARIUSZ, Kielce (PL); POWIADA EDWARD, Warszawa (PL); MADURA HENRYK, Warszawa (PL); PIĄTKOWSKI TADEUSZ, Warszawa (PL); POLAKOWSKI HENRYK, Warszawa (PL); DĄBROWSKI MIROSŁAW, Warszawa (PL); KUCHARZ JULIUSZ, Warszawa (PL)  
 (73) WOJSKOWA AKADEMIA TECHNICZNA, Warszawa (PL)  
 (54) Sposób wykrywania obiektów za pomocą czujników podczuwieni

B1 (11) **209059** (41) 2006 08 07

(51) **G09B 23/18** (2006.01)  
 (21) 372498 (22) 2005 01 28  
 (72) BEDNAREK STANISŁAW, Łódź (PL)  
 (73) UNIWERSYTET ŁÓDZKI, Łódź (PL)  
 (54) Przyrząd do badania zjawiska indukcji elektromagnetycznej

B1 (11) **209169** (41) 2007 12 10

(51) **G21G 1/02** (2006.01)  
**G21G 1/06** (2006.01)  
**A61K 51/00** (2006.01)  
 (21) 379829 (22) 2006 06 02  
 (72) BILEWICZ ALEKSANDER, Warszawa (PL); ILLER EDWARD, Warszawa (PL)  
 (73) INSTYTUT CHEMII I TECHNIKI JĄDROWEJ, Warszawa (PL)  
 (54) Sposób otrzymywania terapeutycznych ilości radionuklidu <sup>177</sup>Lu

B1 (11) **209018** (41) 2007 10 29

(51) **H01H 71/50** (2006.01)  
**H01H 9/16** (2006.01)  
 (21) 382161 (22) 2007 04 10  
 (30) PV2006-235 2006 04 07 CZ

(72) ULEHLA IVAN, Skalica (SK)  
 (73) HESS R&D, s.r.o., Sudoměřice (CZ)  
 (54) Wyłącznik prądu szcztatkowego

B1 (11) **209058** (41) 2007 01 22

(51) **H01L 29/02** (2006.01)  
**H01L 29/06** (2006.01)  
**B01J 19/10** (2006.01)  
**C30B 29/46** (2006.01)  
**C01G 30/00** (2006.01)  
 (21) 376165 (22) 2005 07 12  
 (72) NOWAK MARIAN, Katowice (PL); SZPERLICH PIOTR, Katowice (PL)  
 (73) POLITECHNIKA ŚLĄSKA, Gliwice (PL)  
 (54) Sposób otrzymywania związku półprzewodnikowego składającego się z atomów należących do grupy V, grupy VI oraz grupy VII układu okresowego i związek półprzewodnikowy

B1 (11) **209001** (41) 2009 01 19

(51) **H01R 9/24** (2006.01)  
 (21) 386105 (22) 2007 02 20  
 (30) 095107484 2006 03 06 TW  
 (86) 2007 02 20 PCT/US07/04405  
 (87) 2007 09 13 WO07/102983  
 (72) WU CHEN-HSIN, Taoyuan (TW)  
 (73) 3M INNOVATIVE PROPERTIES COMPANY, St. Paul (US)  
 (54) Łączówka do połączeń krzyżowych

B1 (11) **209173** (41) 2006 12 11

(51) **H02K 5/24** (2006.01)  
**F16F 9/346** (2006.01)  
 (21) 375431 (22) 2005 05 30  
 (72) KOSOWSKI KRZYSZTOF, Gdańsk (PL); STĘPIEŃ ROBERT, Gdynia (PL)  
 (73) POLITECHNIKA GDAŃSKA, Gdańsk-Wrzeszcz (PL)  
 (54) Sposób zmniejszania drgań samowzbudnych, zwłaszcza typu aerodynamicznego spowodowanych niewspółosiowością wirnika w przepływowych maszynach wirnikowych

B1 (11) **209050** (41) 2007 01 08

(51) **H03K 17/00** (2006.01)  
**H02J 15/00** (2006.01)  
**H02H 3/00** (2006.01)  
**H02H 7/00** (2006.01)  
 (21) 376008 (22) 2005 06 30  
 (72) KALISIAK STANISŁAW, Szczecin (PL); HOŁUB MARCIN, Szczecin (PL); BOJAŃSKI LUDWIK, Szczecin (PL)  
 (73) ZACHODNIOPOMORSKI UNIWERSYTET TECHNOLOGICZNY W SZCZECINIE, Szczecin (PL)  
 (54) Układ regeneratywny do odciążania półprzewodnikowych elementów mocy, zwłaszcza dla konstrukcji modułowych

B1 (11) **209152** (41) 2008 01 07

(51) **H03K 19/10** (2006.01)  
 (21) 380085 (22) 2006 06 30  
 (72) BEREZOWSKI KRZYSZTOF S., Wrocław (PL)  
 (73) POLITECHNIKA WROCŁAWSKA, Wrocław (PL)  
 (54) Układ logiczny oparty na przyrządach o ujemnej rezystancji dynamicznej

B1 (11) **209190** (41) 2006 10 02

(51) **H04R 29/00** (2006.01)  
**G10L 15/00** (2006.01)  
 (21) 373926 (22) 2005 03 24  
 (72) JARYCKI JAROSŁAW, Wrocław (PL)  
 (73) POLITECHNIKA WROCŁAWSKA, Wrocław (PL)  
 (54) Układ do oceny jakości przetworników krtaniowych

B1 (11) **209109** (41) 2005 10 17  
 (51) **H05H 1/24** (2006.01)  
**B01J 19/08** (2006.01)  
 (21) 367122 (22) 2004 04 08  
 (72) SCHMIDT-SZAŁOWSKI KRZYSZTOF, Warszawa (PL); SENTEK JAN, Warszawa (PL); KRAWCZYK KRZYSZTOF, Warszawa (PL); MŁOTEK MICHAŁ, Warszawa (PL)  
 (73) POLITECHNIKA WARSZAWSKA, Warszawa (PL)  
 (54) Reaktor plazmowy do prowadzenia procesów z udziałem materiałów stałych w ślizgowych wyładowaniach elektrycznych oraz sposób prowadzenia procesów z udziałem materiałów stałych w ślizgowych wyładowaniach elektrycznych

INDEKS UDZIELONYCH PATENTÓW,  
 WEDŁUG SYMBOLI MKP

Symbol MKP	Nr patentu	Symbol MKP	Nr patentu
1	2	1	2
<b>A01C 23/00</b> (2006.01)	209186*	<b>A61B 17/86</b> (2006.01)	209072*
<b>A01G 25/06</b> (2006.01)	209186	<b>A61B 17/70</b> (2006.01)	209138*
<b>A01K 63/04</b> (2006.01)	209139*	<b>A61B 18/02</b> (2006.01)	209002*
<b>A01M 11/00</b> (2006.01)	209052*	<b>A61C 8/00</b> (2006.01)	209185
<b>A01N 25/02</b> (2006.01)	209053	<b>A61F 2/44</b> (2006.01)	209138
<b>A01N 31/08</b> (2006.01)	209118	<b>A61F 2/46</b> (2006.01)	209138*
<b>A01N 43/50</b> (2006.01)	209118*	<b>A61F 2/00</b> (2006.01)	209138*
<b>A01N 43/52</b> (2006.01)	209118*	<b>A61F 2/28</b> (2006.01)	209138*
<b>A01N 43/54</b> (2006.01)	209095	<b>A61F 2/30</b> (2006.01)	209138*
<b>A01N 43/48</b> (2006.01)	209095*	<b>A61F 2/54</b> (2006.01)	209178
<b>A01N 43/54</b> (2006.01)	209101	<b>A61F 2/56</b> (2006.01)	209178*
<b>A01N 57/18</b> (2006.01)	209101*	<b>A61F 2/58</b> (2006.01)	209178*
<b>A01N 59/26</b> (2006.01)	209101*	<b>A61F 2/42</b> (2006.01)	209178*
<b>A01N 43/54</b> (2006.01)	209105	<b>A61F 2/54</b> (2006.01)	209177
<b>A01N 41/10</b> (2006.01)	209105*	<b>A61F 2/56</b> (2006.01)	209177*
<b>A01N 43/88</b> (2006.01)	209038	<b>A61F 2/58</b> (2006.01)	209177*
<b>A01N 43/40</b> (2006.01)	209038*	<b>A61F 2/42</b> (2006.01)	209177*
<b>A01N 59/00</b> (2006.01)	209033*	<b>A61F 7/00</b> (2006.01)	209002
<b>A01N 33/08</b> (2006.01)	209033*	<b>A61F 13/00</b> (2006.01)	209008
<b>A01N 33/06</b> (2006.01)	209033*	<b>A61H 33/06</b> (2006.01)	209002*
<b>A01N 33/04</b> (2006.01)	209033*	<b>A61K 8/34</b> (2006.01)	209027
<b>A01N 47/44</b> (2006.01)	209033*	<b>A61K 8/36</b> (2006.01)	209027*
<b>A01N 43/40</b> (2006.01)	209096*	<b>A61K 9/14</b> (2006.01)	209134
<b>A01P 7/02</b> (2006.01)	209053*	<b>A61K 31/352</b> (2006.01)	209134*
<b>A01P 7/04</b> (2006.01)	209053*	<b>A61K 9/16</b> (2006.01)	209144
<b>A01P 1/00</b> (2006.01)	209118*	<b>A61K 9/20</b> (2006.01)	209144*
<b>A01P 3/00</b> (2006.01)	209118*	<b>A61K 47/36</b> (2006.01)	209144*
<b>A01P 3/00</b> (2006.01)	209095*	<b>A61K 31/23</b> (2006.01)	209078
<b>A01P 3/00</b> (2006.01)	209101*	<b>A61K 31/352</b> (2006.01)	208972
<b>A01P 13/00</b> (2006.01)	209105*	<b>A61K 31/453</b> (2006.01)	208972*
<b>A01P 1/00</b> (2006.01)	209038*	<b>A61K 31/427</b> (2006.01)	209147
<b>A24C 5/20</b> (2006.01)	209155	<b>A61K 39/00</b> (2006.01)	209016
<b>A24F 1/22</b> (2006.01)	209131	<b>A61K 39/39</b> (2006.01)	209016*
<b>A24F 47/00</b> (2006.01)	209131*	<b>A61K 38/00</b> (2006.01)	209016*
<b>A47C 17/18</b> (2006.01)	209017	<b>A61K 39/245</b> (2006.01)	209070
<b>A61B 1/00</b> (2006.01)	208988	<b>A61K 39/39</b> (2006.01)	209070*
<b>A61B 17/94</b> (2006.01)	208988*	<b>A61K 39/295</b> (2006.01)	209070*
<b>A61B 17/00</b> (2006.01)	208988*	<b>A61K 47/42</b> (2006.01)	209133
<b>A61B 5/05</b> (2006.01)	209136	<b>A61K 31/436</b> (2006.01)	209153*
<b>A61B 17/70</b> (2006.01)	209072	<b>A61K 31/557</b> (2006.01)	209130*
<b>A61B 17/64</b> (2006.01)	209072*	<b>A61K 31/085</b> (2006.01)	209011*
<b>A61B 17/68</b> (2006.01)	209072*	<b>A61K 31/36</b> (2006.01)	209114*

1	2	1	2
<b>A61K 31/38</b> (2006.01)	209114*	<b>B21D 47/04</b> (2006.01)	208994*
<b>A61K 31/165</b> (2006.01)	209114*	<b>B21D 3/05</b> (2006.01)	209187*
<b>A61K 31/435</b> (2006.01)	209114*	<b>B21F 43/00</b> (2006.01)	209030
<b>A61K 31/155</b> (2006.01)	209135*	<b>B21F 27/08</b> (2006.01)	209030*
<b>A61K 31/10</b> (2006.01)	209113*	<b>B21F 1/00</b> (2006.01)	209030*
<b>A61K 31/423</b> (2006.01)	209029*	<b>B21F 27/00</b> (2006.01)	209030*
<b>A61K 31/439</b> (2006.01)	209037*	<b>B22F 1/00</b> (2006.01)	209045
<b>A61K 31/662</b> (2006.01)	209032*	<b>B23B 27/16</b> (2006.01)	209088
<b>A61K 31/7072</b> (2006.01)	209031*	<b>B23B 51/04</b> (2006.01)	209088*
<b>A61K 38/15</b> (2006.01)	209129*	<b>B23K 11/36</b> (2006.01)	209092
<b>A61K 38/10</b> (2006.01)	209129*	<b>B23K 11/08</b> (2006.01)	209092*
<b>A61K 38/17</b> (2006.01)	209127*	<b>B23P 13/00</b> (2006.01)	208994
<b>A61K 39/118</b> (2006.01)	209107*	<b>B23P 13/02</b> (2006.01)	209187
<b>A61K 39/395</b> (2006.01)	209128*	<b>B23Q 11/08</b> (2006.01)	209159
<b>A61K 38/20</b> (2006.01)	209009*	<b>B23Q 16/04</b> (2006.01)	209176
<b>A61K 51/00</b> (2006.01)	209169*	<b>B24B 5/01</b> (2006.01)	209068
<b>A61L 31/16</b> (2006.01)	209153	<b>B24B 21/04</b> (2006.01)	209068*
<b>A61L 27/54</b> (2006.01)	209153*	<b>B24B 49/12</b> (2006.01)	209084
<b>A61L 29/16</b> (2006.01)	209153*	<b>B24B 49/14</b> (2006.01)	209084*
<b>A61L 27/06</b> (2006.01)	209162*	<b>B24B 49/14</b> (2006.01)	209083
<b>A61M 1/10</b> (2006.01)	209162	<b>B24B 55/02</b> (2006.01)	209013*
<b>A61P 29/00</b> (2006.01)	209144*	<b>B24B 55/02</b> (2006.01)	209014*
<b>A61P 9/10</b> (2006.01)	209078*	<b>B24D 7/10</b> (2006.01)	209013
<b>A61P 3/04</b> (2006.01)	208972*	<b>B24D 7/10</b> (2006.01)	209014
<b>A61P 3/10</b> (2006.01)	208972*	<b>B25J 1/00</b> (2006.01)	208988*
<b>A61P 35/00</b> (2006.01)	209147*	<b>B25J 3/00</b> (2006.01)	208988*
<b>A61P 31/22</b> (2006.01)	209070*	<b>B27K 5/02</b> (2006.01)	209060
<b>A61P 31/00</b> (2006.01)	209153*	<b>B28C 5/38</b> (2006.01)	209099*
<b>A61P 27/06</b> (2006.01)	209130*	<b>B28C 5/12</b> (2006.01)	209099*
<b>A61P 9/00</b> (2006.01)	209114*	<b>B32B 27/08</b> (2006.01)	209036
<b>A61P 25/28</b> (2006.01)	209113*	<b>B32B 27/10</b> (2006.01)	209036*
<b>A61P 31/18</b> (2006.01)	209029*	<b>B32B 27/20</b> (2006.01)	209158
<b>A61P 1/06</b> (2006.01)	209037*	<b>B32B 27/32</b> (2006.01)	209158*
<b>A61P 11/06</b> (2006.01)	209037*	<b>B32B 5/18</b> (2006.01)	209158*
<b>A61P 13/06</b> (2006.01)	209037*	<b>B32B 3/08</b> (2006.01)	208985*
<b>A61P 11/06</b> (2006.01)	209032*	<b>B32B 15/06</b> (2006.01)	209076*
<b>A61P 19/02</b> (2006.01)	209032*	<b>B32B 17/10</b> (2006.01)	209069*
<b>A61P 25/00</b> (2006.01)	209031*	<b>B42D 15/00</b> (2006.01)	209074
<b>A61P 35/00</b> (2006.01)	209031*	<b>B42D 15/10</b> (2006.01)	208999
<b>A61P 35/00</b> (2006.01)	209129*	<b>B44F 1/04</b> (2006.01)	209069*
<b>A61P 31/04</b> (2006.01)	209107*	<b>B60G 7/00</b> (2006.01)	209112
<b>A61Q 1/12</b> (2006.01)	209027*	<b>B60G 3/10</b> (2006.01)	209112*
<b>A61Q 15/00</b> (2006.01)	209027*	<b>B60G 3/28</b> (2006.01)	209112*
<b>A61Q 17/02</b> (2006.01)	209027*	<b>B60G 7/00</b> (2006.01)	209157
<b>A61Q 17/04</b> (2006.01)	209027*	<b>B60J 1/14</b> (2006.01)	209086
<b>A62D 3/178</b> (2007.01)	209165	<b>B60J 11/08</b> (2006.01)	209024
<b>A62D 3/36</b> (2007.01)	209165*	<b>B60K 15/03</b> (2006.01)	208992*
<b>A62D 101/41</b> (2007.01)	209165*	<b>B60N 2/26</b> (2006.01)	209141
<b>A63C 19/00</b> (2006.01)	209021	<b>B60P 1/26</b> (2006.01)	209022
<b>B01D 53/94</b> (2006.01)	209073	<b>B61D 3/04</b> (2006.01)	209188
<b>B01D 45/08</b> (2006.01)	209073*	<b>B61D 11/00</b> (2006.01)	209188*
<b>B01D 61/02</b> (2006.01)	209082*	<b>B61F 5/00</b> (2006.01)	209040
<b>B01D 61/42</b> (2006.01)	209082*	<b>B62D 33/04</b> (2006.01)	209022*
<b>B01J 19/24</b> (2006.01)	209104	<b>B62D 53/04</b> (2006.01)	209140
<b>B01J 8/02</b> (2006.01)	209104*	<b>B62D 63/08</b> (2006.01)	209140*
<b>B01J 3/04</b> (2006.01)	209104*	<b>B63B 23/40</b> (2006.01)	209171
<b>B01J 21/06</b> (2006.01)	208989	<b>B63B 27/28</b> (2006.01)	209171*
<b>B01J 2/04</b> (2006.01)	208979*	<b>B63C 9/22</b> (2006.01)	209171*
<b>B01J 19/10</b> (2006.01)	209058*	<b>B65B 3/26</b> (2006.01)	209019
<b>B01J 19/08</b> (2006.01)	209109*	<b>B65B 61/06</b> (2006.01)	209028
<b>B03D 1/16</b> (2006.01)	209175	<b>B65D 65/40</b> (2006.01)	209036*
<b>B05B 7/06</b> (2006.01)	208979	<b>B65D 39/04</b> (2006.01)	208974
<b>B05B 9/04</b> (2006.01)	209052	<b>B65G 1/04</b> (2006.01)	209119
<b>B09B 3/00</b> (2006.01)	209165*	<b>B65G 19/28</b> (2006.01)	208978
<b>B09B 3/00</b> (2006.01)	208981	<b>B65G 21/00</b> (2006.01)	208978*

\*) Patent oznaczony więcej niż jednym symbolem klasyfikacyjnym. Ogłoszenie dotyczące tego patentu można znaleźć pod symbolem klasyfikacyjnym odpowiadającym numerowi bez gwiazdki.



1	2	1	2	1	2	1	2
B65G 19/28 (2006.01)	209005	C07D 241/08 (2006.01)	209135*	C08G 18/08 (2006.01)	209091	E01B 9/48 (2006.01)	209111
B65G 23/44 (2006.01)	208982	C07D 213/40 (2006.01)	209113*	C08G 18/48 (2006.01)	209091*	E01B 9/30 (2006.01)	209111*
B66B 7/02 (2006.01)	209043*	C07D 211/46 (2006.01)	209113*	C08J 9/00 (2006.01)	209091*	E01D 19/06 (2006.01)	209015*
B67D 1/08 (2006.01)	209172	C07D 211/60 (2006.01)	209113*	C08J 9/18 (2006.01)	209097	E01F 8/00 (2006.01)	209093
B82Y 40/00 (2011.01)	209045*	C07D 295/18 (2006.01)	209113*	C08J 9/20 (2006.01)	209097*	E01F 8/00 (2006.01)	209094
C01B 15/029 (2006.01)	209104*	C07D 213/50 (2006.01)	209096	C08K 3/00 (2006.01)	209000*	E01F 8/00 (2006.01)	209098
C01B 21/06 (2006.01)	209120	C07D 213/89 (2006.01)	209096*	C08L 23/10 (2006.01)	209000	E01H 11/00 (2006.01)	209117
C01D 3/14 (2006.01)	209034	C07D 451/02 (2006.01)	209096*	C10G 1/10 (2006.01)	208981*	E01H 1/05 (2006.01)	209117*
C01D 3/06 (2006.01)	209034*	C07D 251/56 (2006.01)	209026	C10G 1/10 (2006.01)	209080	E02D 31/00 (2006.01)	209025
C01G 23/08 (2006.01)	208989*	C07D 251/62 (2006.01)	209035	C10G 1/10 (2006.01)	208970	E04B 1/86 (2006.01)	209094*
C01G 15/00 (2006.01)	209120*	C07D 413/12 (2006.01)	209029	C10G 33/06 (2006.01)	209090	E04B 1/86 (2006.01)	209098*
C01G 7/00 (2006.01)	209151	C07D 417/12 (2006.01)	209029*	C10J 3/20 (2006.01)	209150	E04B 1/68 (2006.01)	209015
C01G 9/02 (2006.01)	209048	C07D 498/04 (2006.01)	209029*	C10L 1/22 (2006.01)	209010*	E04B 1/80 (2006.01)	208971
C01G 41/00 (2006.01)	209170	C07D 413/14 (2006.01)	209029*	C10L 10/00 (2006.01)	209010*	E04B 1/76 (2006.01)	208971*
C01G 47/00 (2006.01)	209065	C07D 493/04 (2006.01)	209029*	C10L 1/02 (2006.01)	209156	E04B 9/32 (2006.01)	208985
C01G 47/00 (2006.01)	209064	C07D 263/58 (2006.01)	209029*	C10L 1/192 (2006.01)	209042	E04B 9/04 (2006.01)	208985*
C01G 47/00 (2006.01)	209146	C07D 513/04 (2006.01)	209029*	C10M 127/04 (2006.01)	209041	E04C 2/02 (2006.01)	209076
C01G 30/00 (2006.01)	209058*	C07D 417/14 (2006.01)	209029*	C11C 3/10 (2006.01)	209174	E04C 2/292 (2006.01)	209166
C02F 1/32 (2006.01)	208993	C07D 491/04 (2006.01)	209029*	C11D 3/48 (2006.01)	209087	E04C 2/26 (2006.01)	209166*
C02F 1/72 (2006.01)	208993*	C07D 451/06 (2006.01)	209037	C11D 9/50 (2006.01)	209087*	E04D 13/16 (2006.01)	208971*
C02F 1/44 (2006.01)	209082	C07D 451/12 (2006.01)	209037*	C11D 3/14 (2006.01)	209087*	E04D 11/00 (2006.01)	208971*
C02F 1/469 (2006.01)	209082*	C07D 491/113 (2006.01)	209007	C11D 17/00 (2006.01)	209087*	E04D 1/16 (2006.01)	209137
C02F 1/58 (2006.01)	209082*	C07D 209/18 (2006.01)	208998*	C11D 9/50 (2006.01)	209081	E04D 1/00 (2006.01)	209137*
C02F 1/50 (2006.01)	209033	C07F 9/38 (2006.01)	209032	C11D 17/08 (2006.01)	209081*	E04D 1/34 (2006.01)	209125
C02F 1/76 (2006.01)	209033*	C07F 9/40 (2006.01)	209032*	C12M 1/107 (2006.01)	209102	E04D 1/36 (2006.01)	209125*
C02F 1/62 (2006.01)	209047	C07F 9/32 (2006.01)	209032*	C12N 7/00 (2006.01)	209133*	E04F 13/14 (2006.01)	209069
C02F 3/34 (2006.01)	209047*	C07F 9/572 (2006.01)	209032*	C12N 15/33 (2006.01)	209133*	E04G 1/32 (2006.01)	209067
C02F 1/68 (2006.01)	209139	C07F 9/6558 (2006.01)	209032*	C12N 15/62 (2006.01)	209110*	E04G 1/22 (2006.01)	209067*
C02F 3/12 (2006.01)	209182	C07F 9/38 (2006.01)	209057	C12N 15/62 (2006.01)	209127*	E04H 4/14 (2006.01)	209183
C03C 17/32 (2006.01)	209069*	C07F 9/54 (2006.01)	208995	C12N 15/12 (2006.01)	209127*	E04H 4/12 (2006.01)	209183*
C04B 38/10 (2006.01)	209099	C07F 9/54 (2006.01)	209149	C12N 15/31 (2006.01)	209107*	E04H 17/20 (2006.01)	209023
C04B 28/14 (2006.01)	209099*	C07H 21/00 (2006.01)	209133*	C12N 15/62 (2006.01)	209107*	E04H 17/22 (2006.01)	209023*
C05C 1/02 (2006.01)	209148*	C07H 19/06 (2006.01)	209031	C12N 15/12 (2006.01)	209128*	E04H 17/08 (2006.01)	209023*
C05F 3/06 (2006.01)	209168	C07K 14/075 (2006.01)	209133*	C12N 9/14 (2006.01)	209163	E04H 12/22 (2006.01)	209023*
C05G 3/00 (2006.01)	209148	C07K 1/00 (2006.01)	209110	C12N 9/14 (2006.01)	209161	E04H 12/28 (2006.01)	209184*
C05G 3/10 (2006.01)	209148*	C07K 19/00 (2006.01)	209110*	C12N 15/63 (2006.01)	209009	E06B 9/54 (2006.01)	209071
C07C 47/22 (2006.01)	209104*	C07K 14/505 (2006.01)	209110*	C12N 1/20 (2006.01)	209009*	E06B 9/58 (2006.01)	209071*
C07C 51/25 (2006.01)	209104*	C07K 14/54 (2006.01)	209110*	C12N 1/00 (2006.01)	208998*	E21D 7/02 (2006.01)	209043
C07C 57/04 (2006.01)	209104*	C07K 14/575 (2006.01)	209110*	C12N 9/88 (2006.01)	208998*	E21D 11/15 (2006.01)	209044
C07C 29/141 (2006.01)	209077	C07K 14/76 (2006.01)	209110*	C12N 15/52 (2006.01)	208998*	E21D 11/00 (2006.01)	209044*
C07C 35/06 (2006.01)	209130	C07K 16/18 (2006.01)	209110*	C12N 9/10 (2006.01)	208998*	E21D 11/22 (2006.01)	208983
C07C 39/14 (2006.01)	209012	C07K 7/64 (2006.01)	209129	C12N 9/02 (2006.01)	208998*	E21D 23/04 (2006.01)	208987
C07C 237/00 (2006.01)	209012*	C07K 7/08 (2006.01)	209129*	C12N 15/63 (2006.01)	208998*	E21D 23/00 (2006.01)	208987*
C07C 43/23 (2006.01)	209011	C07K 14/31 (2006.01)	209115	C12N 9/42 (2006.01)	209143*	E21D 23/06 (2006.01)	208986
C07C 51/54 (2006.01)	208969	C07K 14/195 (2006.01)	209115*	C12P 17/10 (2006.01)	208998	E21D 23/12 (2006.01)	209051
C07C 69/78 (2006.01)	208969*	C07K 16/12 (2006.01)	209115*	C12P 7/10 (2006.01)	209143*	E21F 13/08 (2006.01)	209176*
C07C 67/14 (2006.01)	208969*	C07K 14/47 (2006.01)	209127	C12Q 1/68 (2006.01)	209009*	E21F 13/02 (2006.01)	209188*
C07C 209/60 (2006.01)	208977	C07K 14/295 (2006.01)	209107	C12Q 1/70 (2006.01)	209075	E21F 13/06 (2006.01)	208978*
C07C 211/48 (2006.01)	208977*	C07K 14/715 (2006.01)	209128	C12Q 1/48 (2006.01)	209075*	E21F 17/18 (2006.01)	209051*
C07C 233/64 (2006.01)	209114	C07K 16/28 (2006.01)	209128*	C12R 1/685 (2006.01)	209163*	F01N 3/28 (2006.01)	209073*
C07C 235/44 (2006.01)	209114*	C07K 14/54 (2006.01)	209009*	C12R 1/685 (2006.01)	209161*	F02D 11/00 (2006.01)	209049
C07C 237/04 (2006.01)	208996	C08F 2/20 (2006.01)	209085	C13K 1/02 (2006.01)	209143	F02K 7/10 (2006.01)	209181
C07C 231/12 (2006.01)	208996*	C08F 2/48 (2006.01)	208990	C14C 9/00 (2006.01)	209118*	F02K 1/80 (2006.01)	209181*
C07C 257/18 (2006.01)	209135	C08F 4/16 (2006.01)	209066	C21D 8/02 (2006.01)	209154*	F02K 7/14 (2006.01)	209179
C07C 317/20 (2006.01)	209113	C08F 4/20 (2006.01)	209066*	C22B 3/24 (2006.01)	209151*	F02K 1/80 (2006.01)	209179*
C07C 317/44 (2006.01)	209113*	C08F 8/32 (2006.01)	209010	C22B 19/02 (2006.01)	209048*	F02K 7/18 (2006.01)	209180
C07C 407/00 (2006.01)	209056	C08F 10/10 (2006.01)	209010*	C22B 43/00 (2006.01)	209006	F02K 1/80 (2006.01)	209180*
C07C 409/16 (2006.01)	209056*	C08F 4/06 (2006.01)	209010*	C22C 38/04 (2006.01)	209154	F03D 3/04 (2006.01)	208975
C07D 301/12 (2006.01)	209104*	C08F 255/02 (2006.01)	209142	C22C 38/28 (2006.01)	209154*	F03D 7/00 (2006.01)	208975*
C07D 307/56 (2006.01)	208969*	C08F 285/00 (2006.01)	209142*	C25D 21/22 (2006.01)	209151*	F03D 11/00 (2006.01)	209003
C07D 213/56 (2006.01)	209114*	C08F 285/00 (2006.01)	209103	C30B 29/32 (2006.01)	209170*	F03D 7/00 (2006.01)	209003*
C07D 307/78 (2006.01)	209114*	C08F 291/00 (2006.01)	209103*	C30B 29/46 (2006.01)	209058*	F03D 9/00 (2006.01)	209003*
C07D 317/60 (2006.01)	209114*	C08F 293/00 (2006.01)	209004	C40B 40/02 (2006.01)	209115*	F03D 11/04 (2006.01)	208973
C07D 231/10 (2006.01)	209114*	C08F 4/00 (2006.01)	209004*	D04H 1/46 (2006.01)	208976	F03D 1/02 (2006.01)	208973*
C07D 333/24 (2006.01)	209114*	C08F 255/02 (2006.01)	209097*	D21H 21/10 (2006.01)	209085*	F03D 11/00 (2006.01)	208973*

1	2
F03D 1/00 (2006.01)	208973*
F04B 15/04 (2006.01)	209052*
F04D 7/04 (2006.01)	209160
F04D 17/18 (2006.01)	209160*
F04D 17/12 (2006.01)	209122
F04D 29/00 (2006.01)	209054
F04D 29/041 (2006.01)	209054*
F04D 29/10 (2006.01)	209055
F16B 7/10 (2006.01)	209061
F16B 7/16 (2006.01)	209061*
F16D 3/10 (2006.01)	209124
F16D 7/00 (2006.01)	209124*
F16D 7/06 (2006.01)	209124*
F16D 23/02 (2006.01)	209020
F16F 9/346 (2006.01)	209173*
F16J 15/54 (2006.01)	209055*
F16L 12/00 (2006.01)	208992
F16J 15/46 (2006.01)	208980*
F16K 5/06 (2006.01)	208980
F16K 7/12 (2006.01)	208991
F16K 31/06 (2006.01)	208991*
F16K 17/04 (2006.01)	209116
F16K 1/38 (2006.01)	209116*
F16L 9/12 (2006.01)	209000*
F16L 27/02 (2006.01)	209079
F16L 41/08 (2006.01)	209079*
F16L 51/00 (2006.01)	209062
F16L 27/10 (2006.01)	209062*
F17C 1/00 (2006.01)	208992*
F21V 13/00 (2006.01)	209121
F21V 7/00 (2006.01)	209121*
F23C 10/00 (2006.01)	209145
F23C 10/18 (2006.01)	209145*
F23C 99/00 (2006.01)	209063
F23D 99/00 (2010.01)	209132
F23D 14/48 (2006.01)	209132*
F23G 5/00 (2006.01)	209063*
F23G 7/10 (2006.01)	208984
F23L 17/10 (2006.01)	209184
F23M 11/00 (2006.01)	209123
F24C 15/10 (2006.01)	209108
F24D 19/10 (2006.01)	208997

1	2
F24F 12/00 (2006.01)	209189
F24F 13/20 (2006.01)	209189*
F24F 13/06 (2006.01)	209167
F28C 1/00 (2006.01)	209046
F28F 25/02 (2006.01)	209046*
G01F 1/68 (2006.01)	209126*
G01N 33/50 (2006.01)	209127*
G01N 21/41 (2006.01)	209089
G01N 33/532 (2006.01)	209100
G01N 33/533 (2006.01)	209100*
G01S 13/75 (2006.01)	209051*
G01S 13/02 (2006.01)	209164
G02B 27/42 (2006.01)	209106
G02B 1/00 (2006.01)	209106*
G03H 1/00 (2006.01)	209106*
G05D 7/06 (2006.01)	209126
G06K 7/10 (2006.01)	209051*
G08B 13/19 (2006.01)	209039
G09B 23/18 (2006.01)	209059
G09F 3/00 (2006.01)	209106*
G10K 11/168 (2006.01)	209093*
G10K 11/168 (2006.01)	209094*
G10K 11/168 (2006.01)	209098*
G10L 15/00 (2006.01)	209190*
G21G 1/02 (2006.01)	209169
G21G 1/06 (2006.01)	209169*
H01H 71/50 (2006.01)	209018
H01H 9/16 (2006.01)	209018*
H01L 29/02 (2006.01)	209058
H01L 29/06 (2006.01)	209058*
H01R 9/24 (2006.01)	209001
H01S 3/16 (2006.01)	209170*
H02H 3/00 (2006.01)	209050*
H02H 7/00 (2006.01)	209050*
H02J 15/00 (2006.01)	209050*
H02K 5/24 (2006.01)	209173
H02P 9/00 (2006.01)	209003*
H03K 17/00 (2006.01)	209050
H03K 19/10 (2006.01)	209152
H04R 29/00 (2006.01)	209190
H05H 1/24 (2006.01)	209109

1	2
208997	F24D 19/10 (2006.01)
208998	C12P 17/10 (2006.01)
208999	B42D 15/10 (2006.01)
209000	C08L 23/10 (2006.01)
209001	H01R 9/24 (2006.01)
209002	A61F 7/00 (2006.01)
209003	F03D 11/00 (2006.01)
209004	C08F 293/00 (2006.01)
209005	B65G 19/28 (2006.01)
209006	C22B 43/00 (2006.01)
209007	C07D 491/113 (2006.01)
209008	A61F 13/00 (2006.01)
209009	C12N 15/63 (2006.01)
209010	C08F 8/32 (2006.01)
209011	C07C 43/23 (2006.01)
209012	C07C 39/14 (2006.01)
209013	B24D 7/10 (2006.01)
209014	B24D 7/10 (2006.01)
209015	E04B 1/68 (2006.01)
209016	A61K 39/00 (2006.01)
209017	A47C 17/18 (2006.01)
209018	H01H 71/50 (2006.01)
209019	B65B 3/26 (2006.01)
209020	F16D 23/02 (2006.01)
209021	A63C 19/00 (2006.01)
209022	B60P 1/26 (2006.01)
209023	E04H 17/20 (2006.01)
209024	B60J 11/08 (2006.01)
209025	E02D 31/00 (2006.01)
209026	C07D 251/56 (2006.01)
209027	A61K 8/34 (2006.01)
209028	B65B 61/06 (2006.01)
209029	C07D 413/12 (2006.01)
209030	B21F 43/00 (2006.01)
209031	C07H 19/06 (2006.01)
209032	C07F 9/38 (2006.01)
209033	C02F 1/50 (2006.01)
209034	C01D 3/14 (2006.01)
209035	C07D 251/62 (2006.01)
209036	B32B 27/08 (2006.01)
209037	C07D 451/06 (2006.01)
209038	A01N 43/88 (2006.01)
209039	G08B 13/19 (2006.01)
209040	B61F 5/00 (2006.01)
209041	C10M 127/04 (2006.01)
209042	C10L 1/192 (2006.01)
209043	E21D 7/02 (2006.01)
209044	E21D 11/15 (2006.01)
209045	B22F 1/00 (2006.01)
209046	F28C 1/00 (2006.01)
209047	C02F 1/62 (2006.01)
209048	C01G 9/02 (2006.01)
209049	F02D 11/00 (2006.01)
209050	H03K 17/00 (2006.01)
209051	E21D 23/12 (2006.01)
209052	B05B 9/04 (2006.01)
209053	A01N 25/02 (2006.01)
209054	F04D 29/00 (2006.01)
209055	F04D 29/10 (2006.01)
209056	C07C 407/00 (2006.01)
209057	C07F 9/38 (2006.01)
209058	H01L 29/02 (2006.01)
209059	G09B 23/18 (2006.01)
209060	B27K 5/02 (2006.01)
209061	F16B 7/10 (2006.01)

1	2
209062	F16L 51/00 (2006.01)
209063	F23C 99/00 (2006.01)
209064	C01G 47/00 (2006.01)
209065	C01G 47/00 (2006.01)
209066	C08F 4/16 (2006.01)
209067	E04G 1/32 (2006.01)
209068	B24B 5/01 (2006.01)
209069	E04F 13/14 (2006.01)
209070	A61K 39/245 (2006.01)
209071	E06B 9/54 (2006.01)
209072	A61B 17/70 (2006.01)
209073	B01D 53/94 (2006.01)
209074	B42D 15/00 (2006.01)
209075	C12Q 1/70 (2006.01)
209076	E04C 2/02 (2006.01)
209077	C07C 29/141 (2006.01)
209078	A61K 31/23 (2006.01)
209079	F16L 27/02 (2006.01)
209080	C10G 1/10 (2006.01)
209081	C11D 9/50 (2006.01)
209082	C02F 1/44 (2006.01)
209083	B24B 49/14 (2006.01)
209084	B24B 49/12 (2006.01)
209085	C08F 2/20 (2006.01)
209086	B60J 1/14 (2006.01)
209087	C11D 3/48 (2006.01)
209088	B23B 27/16 (2006.01)
209089	G01N 21/41 (2006.01)
209090	C10G 33/06 (2006.01)
209091	C08G 18/08 (2006.01)
209092	B23K 11/36 (2006.01)
209093	E01F 8/00 (2006.01)
209094	E01F 8/00 (2006.01)
209095	A01N 43/54 (2006.01)
209096	C07D 213/50 (2006.01)
209097	C08J 9/18 (2006.01)
209098	E01F 8/00 (2006.01)
209099	C04B 38/10 (2006.01)
209100	G01N 33/532 (2006.01)
209101	A01N 43/54 (2006.01)
209102	C12M 1/107 (2006.01)
209103	C08F 285/00 (2006.01)
209104	B01J 19/24 (2006.01)
209105	A01N 43/54 (2006.01)
209106	G02B 27/42 (2006.01)
209107	C07K 14/295 (2006.01)
209108	F24C 15/10 (2006.01)
209109	H05H 1/24 (2006.01)
209110	C07K 1/00 (2006.01)
209111	E01B 9/48 (2006.01)
209112	B60G 7/00 (2006.01)
209113	C07C 317/20 (2006.01)
209114	C07C 233/64 (2006.01)
209115	C07K 14/31 (2006.01)
209116	F16K 17/04 (2006.01)
209117	E01H 11/00 (2006.01)
209118	A01N 31/08 (2006.01)
209119	B65G 1/04 (2006.01)
209120	C01B 21/06 (2006.01)
209121	F21V 13/00 (2006.01)
209122	F04D 17/12 (2006.01)
209123	F23M 11/00 (2006.01)
209124	F16D 3/10 (2006.01)
209125	E04D 1/34 (2006.01)
209126	G05D 7/06 (2006.01)

INDEKS NUMEROWY  
UDZIELONYCH PATENTÓW

Nr patentu	Symbol MKP
1	2
208969	C07C 51/54 (2006.01)
208970	C10G 1/10 (2006.01)
208971	E04B 1/80 (2006.01)
208972	A61K 31/352 (2006.01)
208973	F03D 11/04 (2006.01)
208974	B65D 39/04 (2006.01)
208975	F03D 3/04 (2006.01)
208976	D04H 1/46 (2006.01)
208977	C07C 209/60 (2006.01)
208978	B65G 19/28 (2006.01)
208979	B05B 7/06 (2006.01)
208980	F16K 5/06 (2006.01)
208981	B09B 3/00 (2006.01)
208982	B65G 23/44 (2006.01)

Nr patentu	Symbol MKP
1	2
208983	E21D 11/22 (2006.01)
208984	F23G 7/10 (2006.01)
208985	E04B 9/32 (2006.01)
208986	E21D 23/06 (2006.01)
208987	E21D 23/04 (2006.01)
208988	A61B 1/00 (2006.01)
208989	B01J 21/06 (2006.01)
208990	C08F 2/48 (2006.01)
208991	F16K 7/12 (2006.01)
208992	F16J 12/00 (2006.01)
208993	C02F 1/32 (2006.01)
208994	B23P 13/00 (2006.01)
208995	C07F 9/54 (2006.01)
208996	C07C 237/04 (2006.01)

1	2	1	2
209127	C07K 14/47 (2006.01)	209159	B23Q 11/08 (2006.01)
209128	C07K 14/715 (2006.01)	209160	F04D 7/04 (2006.01)
209129	C07K 7/64 (2006.01)	209161	C12N 9/14 (2006.01)
209130	C07C 35/06 (2006.01)	209162	A61M 1/10 (2006.01)
209131	A24F 1/22 (2006.01)	209163	C12N 9/14 (2006.01)
209132	F23D 99/00 (2010.01)	209164	G01S 13/02 (2006.01)
209133	A61K 47/42 (2006.01)	209165	A62D 3/178 (2007.01)
209134	A61K 9/14 (2006.01)	209166	E04C 2/292 (2006.01)
209135	C07C 257/18 (2006.01)	209167	F24F 13/06 (2006.01)
209136	A61B 5/05 (2006.01)	209168	C05F 3/06 (2006.01)
209137	E04D 1/16 (2006.01)	209169	G21G 1/02 (2006.01)
209138	A61F 2/44 (2006.01)	209170	C01G 41/00 (2006.01)
209139	C02F 1/68 (2006.01)	209171	B63B 23/40 (2006.01)
209140	B62D 53/04 (2006.01)	209172	B67D 1/08 (2006.01)
209141	B60N 2/26 (2006.01)	209173	H02K 5/24 (2006.01)
209142	C08F 255/02 (2006.01)	209174	C11C 3/10 (2006.01)
209143	C13K 1/02 (2006.01)	209175	B03D 1/16 (2006.01)
209144	A61K 9/16 (2006.01)	209176	B23Q 16/04 (2006.01)
209145	F23C 10/00 (2006.01)	209177	A61F 2/54 (2006.01)
209146	C01G 47/00 (2006.01)	209178	A61F 2/54 (2006.01)
209147	A61K 31/427 (2006.01)	209179	F02K 7/14 (2006.01)
209148	C05G 3/00 (2006.01)	209180	F02K 7/18 (2006.01)
209149	C07F 9/54 (2006.01)	209181	F02K 7/10 (2006.01)
209150	C10J 3/20 (2006.01)	209182	C02F 3/12 (2006.01)
209151	C01G 7/00 (2006.01)	209183	E04H 4/14 (2006.01)
209152	H03K 19/10 (2006.01)	209184	F23L 17/10 (2006.01)
209153	A61L 31/16 (2006.01)	209185	A61C 8/00 (2006.01)
209154	C22C 38/04 (2006.01)	209186	A01G 25/06 (2006.01)
209155	A24C 5/20 (2006.01)	209187	B23P 13/02 (2006.01)
209156	C10L 1/02 (2006.01)	209188	B61D 3/04 (2006.01)
209157	B60G 7/00 (2006.01)	209189	F24F 12/00 (2006.01)
209158	B32B 27/20 (2006.01)	209190	H04R 29/00 (2006.01)

207

## TŁUMACZENIA PATENTÓW EUROPEJSKICH

Poniższe zestawienie zawiera kolejno: kod rodzaju tłumaczenia patentu europejskiego chronionego na terytorium Rzeczypospolitej Polskiej, datę publikacji o udzieleniu lub zmianie patentu europejskiego, rok wydania i numer Europejskiego Biuletynu Patentowego, w którym ogłoszono o udzieleniu lub zmianie patentu, numer patentu europejskiego.

T3 (97) 09 02 2011	2011/06	EP 1469270 B1
T3 (97) 02 03 2011	2011/09	EP 1575068 B1
T3 (97) 23 03 2011	2011/12	EP 1598179 B1
T3 (97) 11 08 2010	2010/32	EP 1564472 B1
T3 (97) 23 02 2011	2011/08	EP 1522688 B1
T3 (97) 02 03 2011	2011/09	EP 1528320 B1
T3 (97) 02 03 2011	2011/09	EP 1656863 B1
T5 (97) 21 03 2007	2007/12	EP 1553162 B1
T3 (97) 02 02 2011	2011/05	EP 1488712 B1
T3 (97) 23 02 2011	2011/08	EP 1528051 B1
T5 (97) 30 05 2007	2007/22	EP 1547772 B2
T3 (97) 20 10 2010	2010/42	EP 1588886 B1
T3 (97) 23 03 2011	2011/12	EP 1473449 B1
T5 (97) 25 10 2006	2006/43	EP 1502814 B2
T3 (97) 02 03 2011	2011/09	EP 1674286 B1
T3 (97) 10 11 2010	2010/45	EP 1574329 B1
T3 (97) 02 02 2011	2011/05	EP 1606265 B1
T3 (97) 16 03 2011	2011/11	EP 1620207 B1
T3 (97) 16 03 2011	2011/11	EP 1611210 B1
T3 (97) 09 03 2011	2011/10	EP 1615730 B1
T3 (97) 02 03 2011	2011/09	EP 1620221 B1

T3 (97) 16 03 2011	2011/11	EP 1651753 B1
T3 (97) 23 02 2011	2011/08	EP 1634589 B1
T3 (97) 23 02 2011	2011/08	EP 1626985 B1
T3 (97) 02 03 2011	2011/09	EP 1656131 B1
T3 (97) 16 02 2011	2011/07	EP 1641419 B1
T3 (97) 02 02 2011	2011/05	EP 1651090 B1
T3 (97) 12 01 2011	2011/02	EP 1613528 B1
T3 (97) 16 02 2011	2011/07	EP 1652017 B1
T3 (97) 19 01 2011	2011/03	EP 1644336 B1
T5 (97) 12 09 2007	2007/37	EP 1654263 B1
T3 (97) 23 02 2011	2011/08	EP 1610791 B1
T3 (97) 09 02 2011	2011/06	EP 1658226 B1
T3 (97) 01 12 2010	2010/48	EP 1656533 B1
T3 (97) 02 03 2011	2011/09	EP 1663320 B1
T3 (97) 02 02 2011	2011/05	EP 1673490 B1
T3 (97) 09 02 2011	2011/06	EP 1673472 B1
T3 (97) 20 04 2011	2011/16	EP 1656724 B1
T3 (97) 23 02 2011	2011/08	EP 1656358 B1
T3 (97) 16 03 2011	2011/11	EP 1668212 B1
T3 (97) 17 11 2010	2010/46	EP 1667838 B1
T3 (97) 16 02 2011	2011/07	EP 1661220 B1
T3 (97) 16 02 2011	2011/07	EP 1664035 B1
T3 (97) 02 03 2011	2011/09	EP 1682394 B1
T3 (97) 16 02 2011	2011/07	EP 1699290 B1
T3 (97) 09 02 2011	2011/06	EP 1691608 B1
T3 (97) 13 04 2011	2011/15	EP 1689685 B1
T3 (97) 09 02 2011	2011/06	EP 1689715 B1
T3 (97) 16 02 2011	2011/07	EP 1646793 B1
T3 (97) 09 03 2011	2011/10	EP 1709177 B1
T3 (97) 09 03 2011	2011/10	EP 1695057 B1
T3 (97) 09 02 2011	2011/06	EP 1706230 B1
T3 (97) 02 03 2011	2011/09	EP 1696782 B1
T3 (97) 23 02 2011	2011/08	EP 1703834 B1
T3 (97) 14 07 2010	2010/28	EP 1687312 B1
T3 (97) 09 02 2011	2011/06	EP 1704028 B1
T3 (97) 09 02 2011	2011/06	EP 1699713 B1
T3 (97) 16 02 2011	2011/07	EP 1697580 B1
T3 (97) 23 02 2011	2011/08	EP 1697096 B1
T3 (97) 02 03 2011	2011/09	EP 1704148 B1
T3 (97) 16 02 2011	2011/07	EP 1667934 B1
T3 (97) 02 03 2011	2011/09	EP 1706701 B1
T3 (97) 16 02 2011	2011/07	EP 1586734 B1
T3 (97) 08 09 2010	2010/36	EP 1580394 B1
T3 (97) 09 02 2011	2011/06	EP 1607106 B1
T3 (97) 17 11 2010	2010/46	EP 1734617 B1
T3 (97) 09 02 2011	2011/06	EP 1666691 B1
T3 (97) 02 02 2011	2011/05	EP 1797954 B1
T3 (97) 09 03 2011	2011/10	EP 1800817 B1
T3 (97) 16 03 2011	2011/11	EP 1593783 B1
T3 (97) 31 03 2010	2010/13	EP 1767272 B1
T3 (97) 02 03 2011	2011/09	EP 1591364 B1
T3 (97) 23 02 2011	2011/08	EP 1726529 B1
T3 (97) 02 03 2011	2011/09	EP 1653365 B1
T3 (97) 23 02 2011	2011/08	EP 1775368 B1
T3 (97) 09 02 2011	2011/06	EP 1671912 B1
T3 (97) 08 09 2010	2010/36	EP 1588815 B1
T3 (97) 02 03 2011	2011/09	EP 1559658 B1
T3 (97) 02 03 2011	2011/09	EP 1713934 B1
T3 (97) 29 12 2010	2010/52	EP 1715827 B1
T3 (97) 09 02 2011	2011/06	EP 1867184 B1
T3 (97) 01 12 2010	2010/48	EP 1756378 B1
T3 (97) 16 02 2011	2011/07	EP 1751273 B1
T3 (97) 02 03 2011	2011/09	EP 1722939 B1
T3 (97) 02 03 2011	2011/09	EP 1722944 B1
T3 (97) 16 02 2011	2011/07	EP 1722628 B1
T3 (97) 16 03 2011	2011/11	EP 1747100 B1
T3 (97) 02 03 2011	2011/09	EP 1750911 B1

T3 (97) 06 10 2010	2010/40	EP 1877371 B1	T3 (97) 02 02 2011	2011/05	EP 1862233 B1
T3 (97) 16 03 2011	2011/11	EP 1879866 B1	T3 (97) 16 02 2011	2011/07	EP 1864598 B1
T3 (97) 26 01 2011	2011/04	EP 1737945 B1	T3 (97) 22 12 2010	2010/51	EP 1785142 B1
T3 (97) 05 01 2011	2011/01	EP 1756008 B1	T3 (97) 16 02 2011	2011/07	EP 1779915 B1
T3 (97) 02 03 2011	2011/09	EP 1738006 B1	T3 (97) 16 02 2011	2011/07	EP 1894557 B1
T3 (97) 26 01 2011	2011/04	EP 1740515 B1	T3 (97) 23 03 2011	2011/12	EP 1767610 B1
T3 (97) 22 12 2010	2010/51	EP 1742592 B1	T3 (97) 02 03 2011	2011/09	EP 1770838 B1
T3 (97) 09 02 2011	2011/06	EP 1751978 B1	T3 (97) 22 12 2010	2010/51	EP 1775366 B1
T3 (97) 23 02 2011	2011/08	EP 1761128 B1	T3 (97) 09 03 2011	2011/10	EP 1917895 B1
T3 (97) 16 02 2011	2011/07	EP 1766010 B1	T3 (97) 23 02 2011	2011/08	EP 1916749 B1
T3 (97) 12 01 2011	2011/02	EP 1756582 B1	T3 (97) 23 02 2011	2011/08	EP 1798737 B1
T3 (97) 16 02 2011	2011/07	EP 1771602 B1	T3 (97) 23 02 2011	2011/08	EP 1811289 B1
T3 (97) 09 02 2011	2011/06	EP 1778272 B1	T3 (97) 23 02 2011	2011/08	EP 1801141 B1
T5 (97) 16 07 2008	2008/29	EP 1786565 B2	T3 (97) 02 03 2011	2011/09	EP 1862992 B1
T3 (97) 02 03 2011	2011/09	EP 1761130 B1	T3 (97) 08 12 2010	2010/49	EP 1854501 B1
T3 (97) 16 02 2011	2011/07	EP 1773450 B1	T3 (97) 02 02 2011	2011/05	EP 1752719 B1
T3 (97) 16 02 2011	2011/07	EP 1782108 B1	T3 (97) 23 02 2011	2011/08	EP 1726703 B1
T3 (97) 09 02 2011	2011/06	EP 1773121 B1	T3 (97) 26 01 2011	2011/04	EP 1912032 B1
T3 (97) 09 02 2011	2011/06	EP 1756019 B1	T3 (97) 02 02 2011	2011/05	EP 1793052 B1
T3 (97) 06 04 2011	2011/14	EP 1781799 B1	T3 (97) 16 02 2011	2011/07	EP 1800977 B1
T3 (97) 07 07 2010	2010/27	EP 1778418 B1	T3 (97) 16 02 2011	2011/07	EP 1800978 B1
T3 (97) 09 02 2011	2011/06	EP 1754026 B1	T3 (97) 16 02 2011	2011/07	EP 1728654 B1
T3 (97) 15 12 2010	2010/50	EP 1774275 B1	T3 (97) 26 01 2011	2011/04	EP 1892470 B1
T3 (97) 02 03 2011	2011/09	EP 1781587 B1	T3 (97) 02 03 2011	2011/09	EP 1757313 B1
T3 (97) 23 02 2011	2011/08	EP 1737451 B1	T3 (97) 02 03 2011	2011/09	EP 1844070 B1
T3 (97) 23 02 2011	2011/08	EP 1801209 B1	T3 (97) 08 12 2010	2010/49	EP 1851486 B1
T3 (97) 30 03 2011	2011/13	EP 1781763 B1	T3 (97) 08 12 2010	2010/49	EP 1853254 B1
T5 (97) 02 04 2008	2008/14	EP 1807272 B2	T3 (97) 26 01 2011	2011/04	EP 1957725 B1
T3 (97) 24 11 2010	2010/47	EP 1786707 B1	T3 (97) 02 03 2011	2011/09	EP 1844595 B1
T3 (97) 01 12 2010	2010/48	EP 1791601 B1	T3 (97) 09 02 2011	2011/06	EP 1863736 B1
T3 (97) 16 02 2011	2011/07	EP 1778797 B1	T3 (97) 22 12 2010	2010/51	EP 1845957 B1
T3 (97) 22 09 2010	2010/38	EP 1802196 B1	T3 (97) 11 05 2011	2011/19	EP 1861290 B1
T3 (97) 23 02 2011	2011/08	EP 1945079 B1	T3 (97) 09 02 2011	2011/06	EP 2007340 B1
T3 (97) 23 02 2011	2011/08	EP 1805164 B1	T3 (97) 23 02 2011	2011/08	EP 1885707 B1
T3 (97) 27 10 2010	2010/43	EP 1779335 B1	T3 (97) 16 02 2011	2011/07	EP 1877435 B1
T3 (97) 06 04 2011	2011/14	EP 1799589 B1	T3 (97) 05 01 2011	2011/01	EP 1881977 B1
T3 (97) 23 02 2011	2011/08	EP 1793970 B1	T3 (97) 02 02 2011	2011/05	EP 1872460 B1
T3 (97) 16 02 2011	2011/07	EP 1802891 B1	T3 (97) 05 01 2011	2011/01	EP 1863601 B1
T3 (97) 16 02 2011	2011/07	EP 1836752 B1	T3 (97) 19 01 2011	2011/03	EP 1883464 B1
T3 (97) 23 02 2011	2011/08	EP 1948279 B1	T3 (97) 16 02 2011	2011/07	EP 1877870 B1
T3 (97) 11 08 2010	2010/32	EP 1797099 B1	T3 (97) 27 10 2010	2010/43	EP 1887888 B1
T3 (97) 02 03 2011	2011/09	EP 1814386 B1	T3 (97) 22 12 2010	2010/51	EP 1891191 B1
T3 (97) 09 03 2011	2011/10	EP 1843958 B1	T3 (97) 13 10 2010	2010/41	EP 1899973 B1
T3 (97) 09 03 2011	2011/10	EP 1796621 B1	T3 (97) 23 03 2011	2011/12	EP 1912673 B1
T3 (97) 02 02 2011	2011/05	EP 1797361 B1	T3 (97) 16 03 2011	2011/11	EP 1880781 B1
T3 (97) 02 02 2011	2011/05	EP 1816989 B1	T3 (97) 02 03 2011	2011/09	EP 1884236 B1
T3 (97) 09 02 2011	2011/06	EP 1815536 B1	T3 (97) 26 01 2011	2011/04	EP 1907653 B1
T3 (97) 23 02 2011	2011/08	EP 1951831 B1	T3 (97) 23 02 2011	2011/08	EP 1899242 B1
T3 (97) 16 03 2011	2011/11	EP 1830850 B1	T3 (97) 27 04 2011	2011/17	EP 1891035 B1
T3 (97) 02 02 2011	2011/05	EP 1814716 B1	T3 (97) 02 03 2011	2011/09	EP 1909870 B1
T3 (97) 09 02 2011	2011/06	EP 1853156 B1	T3 (97) 26 01 2011	2011/04	EP 1885954 B1
T3 (97) 09 02 2011	2011/06	EP 1828071 B1	T3 (97) 23 02 2011	2011/08	EP 1912546 B1
T3 (97) 16 02 2011	2011/07	EP 1841330 B1	T3 (97) 16 02 2011	2011/07	EP 1880182 B1
T3 (97) 02 03 2011	2011/09	EP 1827771 B1	T3 (97) 23 02 2011	2011/08	EP 1885712 B1
T4 (97) 12 01 2011	2011/02	EP 1845810 B1	T3 (97) 16 02 2011	2011/07	EP 1896481 B1
T3 (97) 09 02 2011	2011/06	EP 1831583 B1	T3 (97) 15 12 2010	2010/50	EP 1903942 B1
T3 (97) 09 03 2011	2011/10	EP 1830887 B1	T3 (97) 29 12 2010	2010/52	EP 1856531 B1
T3 (97) 03 11 2010	2010/44	EP 1828178 B1	T3 (97) 22 12 2010	2010/51	EP 1883392 B1
T3 (97) 13 10 2010	2010/41	EP 1753487 B1	T3 (97) 09 03 2011	2011/10	EP 1922473 B1
T3 (97) 23 02 2011	2011/08	EP 1819353 B1	T3 (97) 02 03 2011	2011/09	EP 1940658 B1
T3 (97) 09 02 2011	2011/06	EP 1819227 B1	T3 (97) 23 02 2011	2011/08	EP 1941148 B1
T3 (97) 23 02 2011	2011/08	EP 1807504 B1	T3 (97) 08 12 2010	2010/49	EP 1942744 B1
T3 (97) 19 01 2011	2011/03	EP 1688547 B1	T3 (97) 23 02 2011	2011/08	EP 1919907 B1
T3 (97) 02 02 2011	2011/05	EP 1839495 B1	T3 (97) 23 02 2011	2011/08	EP 1960244 B1
T3 (97) 23 02 2011	2011/08	EP 1847565 B1	T3 (97) 16 02 2011	2011/07	EP 1960141 B1
T3 (97) 09 03 2011	2011/10	EP 1849918 B1	T3 (97) 09 02 2011	2011/06	EP 1949501 B1
T3 (97) 23 02 2011	2011/08	EP 1754848 B1	T3 (97) 23 02 2011	2011/08	EP 1957823 B1

T3 (97) 23 02 2011	2011/08	EP 1946065 B1	T3 (97) 09 02 2011	2011/06	EP 1912310 B1
T3 (97) 23 02 2011	2011/08	EP 1966013 B1	T3 (97) 06 04 2011	2011/14	EP 2062484 B1
T3 (97) 02 02 2011	2011/05	EP 1926458 B1	T3 (97) 06 04 2011	2011/14	EP 1894712 B1
T3 (97) 13 04 2011	2011/15	EP 1958682 B1	T3 (97) 02 03 2011	2011/09	EP 1994338 B1
T3 (97) 02 03 2011	2011/09	EP 1957481 B1	T3 (97) 27 04 2011	2011/17	EP 1994204 B1
T3 (97) 23 02 2011	2011/08	EP 1963516 B1	T3 (97) 22 12 2010	2010/51	EP 1993595 B1
T3 (97) 09 02 2011	2011/06	EP 1969118 B1	T3 (97) 09 02 2011	2011/06	EP 1891704 B1
T3 (97) 23 02 2011	2011/08	EP 1989136 B1	T3 (97) 02 03 2011	2011/09	EP 2018448 B1
T3 (97) 09 03 2011	2011/10	EP 1971338 B1	T3 (97) 23 03 2011	2011/12	EP 2024223 B1
T3 (97) 23 03 2011	2011/12	EP 1965801 B1	T3 (97) 23 02 2011	2011/08	EP 2015660 B1
T3 (97) 23 02 2011	2011/08	EP 1943863 B1	T3 (97) 23 02 2011	2011/08	EP 2035276 B1
T3 (97) 02 03 2011	2011/09	EP 1944882 B1	T3 (97) 04 05 2011	2011/18	EP 1993798 B1
T3 (97) 15 12 2010	2010/50	EP 1940931 B1	T3 (97) 23 02 2011	2011/08	EP 2122167 B1
T3 (97) 16 03 2011	2011/11	EP 1966198 B1	T3 (97) 05 01 2011	2011/01	EP 2153138 B1
T3 (97) 23 02 2011	2011/08	EP 1960427 B1	T3 (97) 02 03 2011	2011/09	EP 2027063 B1
T3 (97) 02 03 2011	2011/09	EP 1963693 B1	T3 (97) 02 03 2011	2011/09	EP 2021715 B1
T3 (97) 16 03 2011	2011/11	EP 1960476 B1	T3 (97) 02 03 2011	2011/09	EP 2019869 B1
T3 (97) 02 02 2011	2011/05	EP 1960459 B1	T3 (97) 02 03 2011	2011/09	EP 2029307 B1
T3 (97) 16 02 2011	2011/07	EP 1987168 B1	T3 (97) 20 10 2010	2010/42	EP 1993978 B1
T3 (97) 16 02 2011	2011/07	EP 1960729 B1	T3 (97) 02 03 2011	2011/09	EP 2021055 B1
T3 (97) 09 02 2011	2011/06	EP 1965797 B1	T3 (97) 16 02 2011	2011/07	EP 2038325 B1
T3 (97) 09 03 2011	2011/10	EP 1954281 B1	T3 (97) 16 02 2011	2011/07	EP 2035742 B1
T3 (97) 17 03 2010	2010/11	EP 1971653 B1	T3 (97) 09 03 2011	2011/10	EP 2024375 B1
T3 (97) 09 02 2011	2011/06	EP 2121294 B1	T3 (97) 16 02 2011	2011/07	EP 2035294 B1
T3 (97) 09 02 2011	2011/06	EP 2115959 B1	T3 (97) 08 12 2010	2010/49	EP 2020868 B1
T3 (97) 16 02 2011	2011/07	EP 1971417 B1	T3 (97) 09 02 2011	2011/06	EP 2044300 B1
T3 (97) 17 11 2010	2010/46	EP 1963545 B1	T3 (97) 23 02 2011	2011/08	EP 2032297 B1
T3 (97) 16 03 2011	2011/11	EP 1968573 B1	T3 (97) 02 03 2011	2011/09	EP 2035642 B1
T3 (97) 22 12 2010	2010/51	EP 1816160 B1	T3 (97) 12 01 2011	2011/02	EP 2046239 B1
T3 (97) 02 03 2011	2011/09	EP 1849550 B1	T3 (97) 02 03 2011	2011/09	EP 2163139 B1
T3 (97) 02 03 2011	2011/09	EP 1842773 B1	T3 (97) 23 02 2011	2011/08	EP 2066638 B1
T3 (97) 02 02 2011	2011/05	EP 1854997 B1	T3 (97) 09 03 2011	2011/10	EP 2049557 B1
T3 (97) 16 02 2011	2011/07	EP 1992243 B1	T3 (97) 09 03 2011	2011/10	EP 2178811 B1
T3 (97) 26 01 2011	2011/04	EP 2002874 B1	T3 (97) 20 04 2011	2011/16	EP 2054263 B1
T3 (97) 16 02 2011	2011/07	EP 2011555 B1	T3 (97) 16 03 2011	2011/11	EP 2056957 B1
T3 (97) 01 12 2010	2010/48	EP 2025611 B1	T3 (97) 02 02 2011	2011/05	EP 2190910 B1
T3 (97) 02 03 2011	2011/09	EP 1898184 B1	T3 (97) 02 03 2011	2011/09	EP 2041332 B1
T3 (97) 02 03 2011	2011/09	EP 1860100 B1	T3 (97) 09 02 2011	2011/06	EP 2064281 B1
T3 (97) 05 01 2011	2011/01	EP 1918890 B1	T3 (97) 09 02 2011	2011/06	EP 2066746 B1
T3 (97) 02 03 2011	2011/09	EP 1935839 B1	T3 (97) 08 12 2010	2010/49	EP 2089081 B1
T3 (97) 09 03 2011	2011/10	EP 1923037 B1	T3 (97) 02 03 2011	2011/09	EP 2074248 B1
T3 (97) 12 01 2011	2011/02	EP 1892067 B1	T3 (97) 16 02 2011	2011/07	EP 2088955 B1
T3 (97) 23 02 2011	2011/08	EP 2062881 B1	T3 (97) 23 02 2011	2011/08	EP 2086780 B1
T3 (97) 09 02 2011	2011/06	EP 2067414 B1	T3 (97) 02 03 2011	2011/09	EP 2081914 B1
T3 (97) 16 02 2011	2011/07	EP 1967101 B1	T3 (97) 16 02 2011	2011/07	EP 2091343 B1
T3 (97) 09 03 2011	2011/10	EP 1935675 B1	T3 (97) 19 01 2011	2011/03	EP 2091345 B1
T3 (97) 02 03 2011	2011/09	EP 1818464 B1	T3 (97) 15 12 2010	2010/50	EP 2049441 B1
T3 (97) 19 01 2011	2011/03	EP 1818964 B1	T3 (97) 29 12 2010	2010/52	EP 2094107 B1
T3 (97) 09 02 2011	2011/06	EP 1854620 B1	T3 (97) 16 02 2011	2011/07	EP 2081843 B1
T3 (97) 16 02 2011	2011/07	EP 1867295 B1	T3 (97) 02 02 2011	2011/05	EP 2083887 B1
T3 (97) 23 02 2011	2011/08	EP 1870284 B1	T3 (97) 16 02 2011	2011/07	EP 2086853 B1
T3 (97) 20 10 2010	2010/42	EP 2014800 B1	T3 (97) 02 03 2011	2011/09	EP 2081850 B1
T3 (97) 01 12 2010	2010/48	EP 2014821 B1	T3 (97) 01 12 2010	2010/48	EP 2076532 B1
T3 (97) 19 01 2011	2011/03	EP 1881122 B1	T3 (97) 02 03 2011	2011/09	EP 2069332 B1
T3 (97) 09 02 2011	2011/06	EP 2019243 B1	T3 (97) 23 02 2011	2011/08	EP 2067138 B1
T3 (97) 16 02 2011	2011/07	EP 1894863 B1	T3 (97) 26 01 2011	2011/04	EP 2094663 B1
T3 (97) 15 12 2010	2010/50	EP 1902907 B1	T3 (97) 23 02 2011	2011/08	EP 2104443 B1
T3 (97) 09 02 2011	2011/06	EP 2039820 B1	T3 (97) 16 02 2011	2011/07	EP 2046762 B1
T3 (97) 16 02 2011	2011/07	EP 2055640 B1	T3 (97) 24 11 2010	2010/47	EP 2079432 B1
T3 (97) 22 12 2010	2010/51	EP 1990317 B1	T3 (97) 16 02 2011	2011/07	EP 2097193 B1
T3 (97) 02 03 2011	2011/09	EP 2071988 B1	T3 (97) 09 02 2011	2011/06	EP 2089038 B1
T3 (97) 09 02 2011	2011/06	EP 1953205 B1	T3 (97) 16 03 2011	2011/11	EP 2117890 B1
T3 (97) 05 01 2011	2011/01	EP 1916008 B1	T3 (97) 03 11 2010	2010/44	EP 2091819 B1
T3 (97) 09 02 2011	2011/06	EP 1935603 B1	T3 (97) 06 04 2011	2011/14	EP 2142714 B1
T3 (97) 16 02 2011	2011/07	EP 1878995 B1	T3 (97) 09 03 2011	2011/10	EP 2094614 B1
T3 (97) 13 04 2011	2011/15	EP 1892329 B1	T3 (97) 16 02 2011	2011/07	EP 2094396 B1
T3 (97) 09 02 2011	2011/06	EP 1927390 B1	T3 (97) 02 03 2011	2011/09	EP 2095684 B1

T3 (97) 02 02 2011	2011/05	EP 2100479 B1	T3 (97) 16 03 2011	2011/11	EP 2083537 B1
T3 (97) 16 02 2011	2011/07	EP 2089457 B1	T3 (97) 26 01 2011	2011/04	EP 2044846 B1
T3 (97) 16 02 2011	2011/07	EP 2181225 B1	T3 (97) 02 03 2011	2011/09	EP 2117365 B1
T3 (97) 15 12 2010	2010/50	EP 2118712 B1	T3 (97) 02 03 2011	2011/09	EP 2146910 B1
T3 (97) 30 03 2011	2011/13	EP 2086848 B1	T3 (97) 02 03 2011	2011/09	EP 2114776 B1
T3 (97) 09 03 2011	2011/10	EP 2099722 B1	T3 (97) 23 03 2011	2011/12	EP 2114673 B1
T3 (97) 09 03 2011	2011/10	EP 2127087 B1	T3 (97) 23 02 2011	2011/08	EP 2117824 B1
T3 (97) 16 02 2011	2011/07	EP 2102484 B1	T3 (97) 12 01 2011	2011/02	EP 2132043 B1
T3 (97) 23 02 2011	2011/08	EP 2079482 B1	T3 (97) 02 03 2011	2011/09	EP 2195267 B1
T3 (97) 16 03 2011	2011/11	EP 2125786 B1	T3 (97) 09 02 2011	2011/06	EP 2124656 B1
T3 (97) 23 02 2011	2011/08	EP 2098047 B1	T3 (97) 10 11 2010	2010/45	EP 2134791 B1
T3 (97) 02 03 2011	2011/09	EP 2097423 B1	T3 (97) 09 03 2011	2011/10	EP 2126212 B1
T3 (97) 08 12 2010	2010/49	EP 2099593 B1	T3 (97) 10 11 2010	2010/45	EP 2121419 B1
T3 (97) 05 01 2011	2011/01	EP 2096930 B1	T3 (97) 02 02 2011	2011/05	EP 2027003 B1
T3 (97) 02 03 2011	2011/09	EP 2078821 B1	T3 (97) 08 12 2010	2010/49	EP 2147127 B1
T3 (97) 16 03 2011	2011/11	EP 2108524 B1	T3 (97) 23 02 2011	2011/08	EP 2155731 B1
T3 (97) 23 02 2011	2011/08	EP 1980683 B1	T3 (97) 02 03 2011	2011/09	EP 2152561 B1
T3 (97) 19 01 2011	2011/03	EP 1980798 B1	T3 (97) 20 04 2011	2011/16	EP 2150601 B1
T3 (97) 19 01 2011	2011/03	EP 1986062 B1	T3 (97) 13 10 2010	2010/41	EP 2142601 B1
T3 (97) 23 03 2011	2011/12	EP 2039494 B1	T3 (97) 09 03 2011	2011/10	EP 2152510 B1
T3 (97) 16 02 2011	2011/07	EP 2002877 B1	T3 (97) 09 02 2011	2011/06	EP 2164762 B1
T3 (97) 12 01 2011	2011/02	EP 2131085 B1	T3 (97) 09 03 2011	2011/10	EP 2144735 B1
T3 (97) 02 03 2011	2011/09	EP 2011475 B1	T3 (97) 16 02 2011	2011/07	EP 2149176 B1
T3 (97) 02 03 2011	2011/09	EP 2145558 B1	T3 (97) 02 03 2011	2011/09	EP 2152560 B1
T3 (97) 30 03 2011	2011/13	EP 2025215 B1	T3 (97) 26 01 2011	2011/04	EP 2148912 B1
T3 (97) 02 02 2011	2011/05	EP 2158982 B1	T3 (97) 23 02 2011	2011/08	EP 2155721 B1
T3 (97) 26 01 2011	2011/04	EP 2159813 B1	T3 (97) 09 02 2011	2011/06	EP 2148649 B1
T3 (97) 16 02 2011	2011/07	EP 2034106 B1	T3 (97) 09 02 2011	2011/06	EP 2197589 B1
T3 (97) 09 02 2011	2011/06	EP 2186741 B1	T3 (97) 30 03 2011	2011/13	EP 2171118 B1
T3 (97) 09 02 2011	2011/06	EP 2204263 B1	T3 (97) 29 12 2010	2010/52	EP 2134625 B1
T3 (97) 16 02 2011	2011/07	EP 2025839 B1	T3 (97) 29 12 2010	2010/52	EP 2152600 B1
T3 (97) 02 03 2011	2011/09	EP 1953829 B1	T3 (97) 09 02 2011	2011/06	EP 2134201 B1
T3 (97) 09 02 2011	2011/06	EP 1925761 B1	T3 (97) 27 10 2010	2010/43	EP 2134311 B1
T3 (97) 22 12 2010	2010/51	EP 2002803 B1	T3 (97) 23 02 2011	2011/08	EP 2152699 B1
T3 (97) 23 02 2011	2011/08	EP 1977949 B1	T3 (97) 20 10 2010	2010/42	EP 2152062 B1
T3 (97) 30 03 2011	2011/13	EP 2110064 B1	T3 (97) 09 03 2011	2011/10	EP 2162011 B1
T3 (97) 16 02 2011	2011/07	EP 1992542 B1	T3 (97) 26 01 2011	2011/04	EP 2164772 B1
T3 (97) 02 03 2011	2011/09	EP 1949995 B1	T3 (97) 16 03 2011	2011/11	EP 2173890 B1
T3 (97) 02 02 2011	2011/05	EP 2100701 B1	T3 (97) 12 01 2011	2011/02	EP 2173468 B1
T3 (97) 16 02 2011	2011/07	EP 1990255 B1	T3 (97) 23 02 2011	2011/08	EP 2178970 B1
T3 (97) 02 03 2011	2011/09	EP 2119906 B1	T3 (97) 16 03 2011	2011/11	EP 2174393 B1
T3 (97) 23 02 2011	2011/08	EP 2133958 B1	T3 (97) 23 02 2011	2011/08	EP 2118908 B1
T3 (97) 26 01 2011	2011/04	EP 2133013 B1	T3 (97) 09 02 2011	2011/06	EP 2170192 B1
T3 (97) 23 02 2011	2011/08	EP 2026360 B1	T3 (97) 16 02 2011	2011/07	EP 2188329 B1
T3 (97) 10 11 2010	2010/45	EP 2149436 B1	T3 (97) 02 03 2011	2011/09	EP 2173930 B1
T3 (97) 09 02 2011	2011/06	EP 2153952 B1	T3 (97) 06 04 2011	2011/14	EP 2185510 B1
T3 (97) 02 02 2011	2011/05	EP 2025484 B1	T3 (97) 09 02 2011	2011/06	EP 2178939 B1
T3 (97) 19 01 2011	2011/03	EP 2040234 B1	T3 (97) 19 01 2011	2011/03	EP 2178959 B1
T3 (97) 16 03 2011	2011/11	EP 2039498 B1	T3 (97) 19 01 2011	2011/03	EP 2178956 B1
T3 (97) 19 01 2011	2011/03	EP 2027980 B1	T3 (97) 16 02 2011	2011/07	EP 2181013 B1
T3 (97) 16 03 2011	2011/11	EP 2025670 B1	T3 (97) 26 01 2011	2011/04	EP 2170584 B1
T3 (97) 02 02 2011	2011/05	EP 2055236 B1	T3 (97) 16 02 2011	2011/07	EP 2176343 B1
T3 (97) 23 02 2011	2011/08	EP 2030622 B1	T3 (97) 16 03 2011	2011/11	EP 2181014 B1
T3 (97) 09 03 2011	2011/10	EP 2027836 B1	T3 (97) 16 03 2011	2011/11	EP 2193038 B1
T3 (97) 09 03 2011	2011/10	EP 2192386 B1	T3 (97) 23 03 2011	2011/12	EP 2212125 B1
T3 (97) 09 02 2011	2011/06	EP 2070766 B1	T3 (97) 16 02 2011	2011/07	EP 2192844 B1
T3 (97) 30 03 2011	2011/13	EP 2204219 B1	T3 (97) 10 11 2010	2010/45	EP 2139818 B1
T3 (97) 22 12 2010	2010/51	EP 2166083 B1	T3 (97) 23 03 2011	2011/12	EP 2185567 B1
T3 (97) 23 02 2011	2011/08	EP 2145567 B1	T3 (97) 09 03 2011	2011/10	EP 2183501 B1
T3 (97) 03 11 2010	2010/44	EP 2077306 B1	T3 (97) 09 02 2011	2011/06	EP 2190561 B1
T3 (97) 16 02 2011	2011/07	EP 2061114 B1	T3 (97) 16 03 2011	2011/11	EP 2180996 B1
T3 (97) 02 03 2011	2011/09	EP 2105457 B1	T3 (97) 02 03 2011	2011/09	EP 2203265 B1
T3 (97) 16 02 2011	2011/07	EP 2078682 B1	T3 (97) 09 02 2011	2011/06	EP 2212039 B1
T3 (97) 02 03 2011	2011/09	EP 2053407 B1	T3 (97) 02 03 2011	2011/09	EP 2207708 B1
T3 (97) 12 01 2011	2011/02	EP 2090725 B1	T3 (97) 23 02 2011	2011/08	EP 2197318 B1
T3 (97) 09 02 2011	2011/06	EP 1997956 B1	T3 (97) 16 02 2011	2011/07	EP 2200702 B1
T3 (97) 16 02 2011	2011/07	EP 2179919 B1	T3 (97) 02 03 2011	2011/09	EP 2197964 B1

T3 (97) 02 03 2011	2011/09	EP 2197951 B1	362981	22/2004	372771	16/2005
T3 (97) 20 04 2011	2011/16	EP 2193244 B1	363065	09/2004	372781	17/2006
T3 (97) 19 01 2011	2011/03	EP 2190319 B1	363164	09/2005	372807	16/2005
T3 (97) 02 03 2011	2011/09	EP 2195373 B1	363779	24/2004	372902	16/2005
T3 (97) 23 02 2011	2011/08	EP 2190368 B1	363888	24/2004	372926	16/2005
T3 (97) 02 03 2011	2011/09	EP 2121339 B1	364009	12/2004	373167	17/2005
T3 (97) 16 03 2011	2011/11	EP 2207609 B1	364203	13/2004	373233	17/2005
T3 (97) 16 03 2011	2011/11	EP 2222727 B1	364210	13/2005	373342	17/2005
T3 (97) 09 02 2011	2011/06	EP 2117788 B1	364460	25/2004	373752	18/2005
T3 (97) 13 04 2011	2011/15	EP 2237715 B1	364476	25/2004	373910	19/2005
T3 (97) 16 03 2011	2011/11	EP 2093023 B1	364484	15/2004	373918	19/2005
T3 (97) 04 05 2011	2011/18	EP 2093204 B1	364623	25/2004	373947	19/2005
T3 (97) 02 03 2011	2011/09	EP 2098429 B1	364726	25/2004	374232	20/2005
T3 (97) 09 02 2011	2011/06	EP 2077121 B1	365161	26/2004	374647	22/2005
T3 (97) 26 01 2011	2011/04	EP 2119382 B1	365295	17/2005	374837	23/2005
T3 (97) 01 09 2010	2010/35	EP 2138071 B1	365502	18/2005	374846	23/2005
T3 (97) 27 04 2011	2011/17	EP 2143366 B1	365949	02/2005	374887	23/2006
T3 (97) 02 03 2011	2011/09	EP 2179674 B1	366403	02/2005	375081	23/2005
T3 (97) 02 02 2011	2011/05	EP 2131118 B1	366480	20/2005	375085	23/2005
T3 (97) 09 02 2011	2011/06	EP 2133468 B1	366811	20/2005	375195	24/2005
T3 (97) 20 10 2010	2010/42	EP 2080975 B1	366848	03/2005	375297	24/2005
T3 (97) 02 03 2011	2011/09	EP 2062831 B1	366878	20/2005	375361	24/2005
T3 (97) 23 02 2011	2011/08	EP 2098344 B1	367349	04/2005	375568	24/2005
T3 (97) 23 02 2011	2011/08	EP 2080622 B1	367450	04/2005	375877	25/2005
T3 (97) 02 03 2011	2011/09	EP 2067627 B1	367494	22/2005	376197	02/2007
T3 (97) 23 03 2011	2011/12	EP 2123929 B1	367516	04/2005	376442	26/2005
T3 (97) 30 03 2011	2011/13	EP 2088062 B1	367581 <sup>u)</sup>	22/2005	376564	01/2006
T3 (97) 16 02 2011	2011/07	EP 2146041 B1	367670	23/2005	376665	04/2007
T3 (97) 02 02 2011	2011/05	EP 2107185 B1	367835	05/2005	377104	06/2007
T3 (97) 09 03 2011	2011/10	EP 2199847 B1	368276	06/2005	377272	02/2006
T3 (97) 30 03 2011	2011/13	EP 2112351 B1	368340	06/2005	377686	03/2006
T3 (97) 26 01 2011	2011/04	EP 2148040 B1	368388	06/2005	377886	09/2007
T3 (97) 02 02 2011	2011/05	EP 2261686 B1	368988	07/2005	378217	06/2006
T3 (97) 05 01 2011	2011/01	EP 2119218 B1	369087	04/2006	378325	06/2006
T3 (97) 16 02 2011	2011/07	EP 2126945 B1	369348	03/2006	378360	06/2006
T3 (97) 16 02 2011	2011/07	EP 2193716 B1	369389	04/2005	378445	13/2007
T3 (97) 16 03 2011	2011/11	EP 2196089 B1	369458	08/2005	378891	17/2007
			369558	04/2006	379164	15/2006
			369683	09/2005	379217	20/2007
			369753	05/2006	379219	20/2007
			369802	05/2006	379719	24/2007
			370049	06/2006	379724	24/2007
			370051	06/2006	379725	24/2007
			370352	10/2005	380454	05/2008
			370423	11/2005	380819	08/2008
			370429	11/2005	381108	11/2008
			370515	11/2005	381248	20/2007
			370596	11/2005	381667	16/2008
			370767	11/2005	381672	16/2008
			370780	09/2006	381680	17/2008
			371026	12/2005	381711	17/2008
			371324	12/2005	381785	18/2008
			371447	12/2006	381844	18/2008
			371457	12/2006	381969	06/2008
			371472	12/2005	382178	21/2008
			371539	13/2005	382854(345350)	26/2001
			371614	11/2005	382900	02/2009
			371783	13/2005	383120	04/2009
			371841	13/2006	383381	07/2009
			372201	14/2005	383428	07/2009
			372248	14/2005	383674	10/2009
			372408	15/2005	383842	11/2009
			372431	15/2005	384186	13/2008
			372540	16/2006	384680	20/2008
			372605	15/2005	387771(334229)	04/2000
			372626	15/2005		
347305	15/2002	358392	16/2004			
350043	09/2002	359026	17/2004			
350986	04/2003	359376	20/2004			
352643	18/2003	359691	21/2003			
353047	21/2002	359709	18/2004			
353066	20/2003	359917	18/2004			
354604	02/2004	359985	23/2004			
354950	01/2004	360032	23/2004			
355054	02/2004	360035	23/2004			
355118	02/2004	360276	24/2004			
355268	03/2003	360364	26/2003			
355736	05/2004	360726	26/2004			
356017	06/2003	361199	02/2004			
356151	06/2003	361545	03/2005			
356361	08/2003	361651	04/2005			
357234	11/2003	361779	20/2004			
357475	11/2004	362099	06/2004			
357628	12/2004	362414	22/2004			
357889	13/2004	362686	22/2004			

## 208

**DECYZJE O ODMOWIE UDZIELENIA PATENTU**  
(wydane po ogłoszeniu o zgłoszeniu)

Poniższe zestawienie zawiera kolejno: numer zgłoszenia wynalazku oraz numer i rok wydania Biuletynu Urzędu Patentowego, w którym zgłoszenie zostało ogłoszone (dla zgłoszeń wydzielonych umieszczono w nawiasie numer zgłoszenia macierzystego).

<sup>u)</sup> zgłoszenie będzie rozpatrywane jako zgłoszenie wzoru użytkowego

## 209

**DECYZJE O UMORZENIU POSTĘPOWANIA  
(wydane po ogłoszeniu o zgłoszeniu)**

Poniższe zestawienie zawiera kolejno: numer zgłoszenia wynalazku oraz numer i rok wydania Biuletynu Urzędu Patentowego, w którym zgłoszenie zostało ogłoszone (dla zgłoszeń wydzielonych umieszczono w nawiasie numer zgłoszenia macierzystego).

338630	18/2000	374654	22/2005
345141	16/2001	374695	22/2005
359194 <sup>u)</sup>	19/2004	374734	22/2005
359227 <sup>u)</sup>	19/2004	374801	22/2005
359551	17/2004	374803	22/2005
359962	23/2004	375454	25/2006
360871	19/2004	375484	24/2005
361866	05/2005	375651	25/2006
362073	06/2004	376005	25/2005
362830	08/2005	376631	07/2007
362861	22/2004	376647	04/2007
363531	24/2004	376710	01/2006
363853	12/2005	376717	01/2006
364739	16/2005	376829	01/2006
364843	16/2005	377901	04/2006
366786	03/2005	378433	07/2006
367638	05/2005	379158	19/2007
368100	24/2005	379500	20/2006
368367	25/2005	379869 <sup>u)</sup>	26/2007
369720	09/2005	380100	01/2008
370048	06/2006	380783 <sup>u)</sup>	08/2008
370921	12/2005	381230(343325)	17/2001
373022	18/2006	382532 <sup>u)</sup>	25/2008
373418	17/2005	388643	03/2011
374160	20/2005	389403	10/2011
374456	22/2005	390299(385952)	07/2010
374648	22/2005		

<sup>u)</sup> zgłoszenie będzie rozpatrywane jako zgłoszenie wzoru użytkowego

## 210

**DECYZJE STWIERDZAJĄCE WYGAŚNIĘCIE  
DECYZJI O UDZIELENIU PATENTU**

Poniższe zestawienie zawiera kolejno: numer zgłoszenia wynalazku oraz numer i rok wydania Biuletynu Urzędu Patentowego, w którym zgłoszenie zostało ogłoszone (dla zgłoszeń wydzielonych umieszczono w nawiasie numer zgłoszenia macierzystego).

347666	25/2001	367223	04/2005
354067	24/2003	369359	03/2005
358342	15/2004	370389	07/2006
358436	15/2004	371449	12/2006
358536	16/2004	371686	12/2005
358599	16/2004	375809	26/2006
358974	18/2004	377156	07/2007
361240	02/2005	378784	16/2007
365487	18/2005	379259	20/2007
366888	21/2005	380405	04/2008
367051	21/2005	381291	13/2008

## 211

**WPISY I ZMIANY W REJESTRZE PATENTOWYM  
(nieuwzględnione w innych samodzielnych ogłoszeniach)**

Poniższe zestawienie zawiera kolejno: kod rodzaju patentu, numer patentu, datę wpisu, oznaczenie rubryki, w której dokonano wpisu lub

zmiany oraz treść wpisu. Poszczególne rubryki rejestru patentowego zawierają następujące dane:

rubryka A - nazwisko i imię albo nazwa, miejsce zamieszkania albo siedziba uprawnionego z patentu (miejsceowość, kraj) oraz numer identyfikacji podatkowej NIP, a także numer PESEL albo numer identyfikacyjny REGON, o ile zgłaszający je wskazał,

rubryka B - tytuł wynalazku,

rubryka C - nazwisko i imię twórcy wynalazku oraz jego miejsce zamieszkania (miejsceowość, kraj),

rubryka D - prawa ograniczające patent,

rubryka E - wpisy uzupełniające stan prawny patentu (w szczególności patenty dodatkowe, zamiana patentu dodatkowego na patent), a także numer dodatkowego prawa ochronnego, data pierwszego zezwolenia na wprowadzenie produktu na rynek w Rzeczypospolitej Polskiej i Unii Europejskiej oraz oznaczenie organu, który wydał zezwolenie,

rubryka F - wnioski o unieważnienie i sprzeciwy, wnioski o udzielenie dodatkowego prawa ochronnego oraz decyzje dotyczące danego patentu,

rubryka G - data unieważnienia lub data i przyczyna wygaśnięcia patentu, a także data stwierdzenia wygaśnięcia decyzji o udzieleniu dodatkowego prawa ochronnego lub data unieważnienia albo data i przyczyna wygaśnięcia dodatkowego prawa ochronnego.

**Uwaga:** Publikacji podlegają: zmiana uprawnionego, twórcy, zmiana nazwy uprawnionego, prawa ograniczające patent, sprostowania istotnych pomyłek.

(B1) **168886** 2011 04 27 A. Wprowadzono zmianę uprawnionego przez wykreślenie wpisu: BASF AKTIENGESELLSCHAFT, Ludwigshafen, Niemcy i dokonanie wpisu: BASF SE, Ludwigshafen, Niemcy

(B1) **171340** 2011 01 10 A. Wprowadzono zmianę nazwy uprawnionego przez wykreślenie wpisu: MERCK & CO., INC., Rahway, Stany Zjednoczone Ameryki i dokonanie wpisu: MERCK SHARP & DOHME CORP., Rahway, Stany Zjednoczone Ameryki

(B1) **173088** 2011 04 27 A. Wprowadzono zmianę uprawnionego przez wykreślenie wpisu: BASF AKTIENGESELLSCHAFT, Ludwigshafen, Niemcy i dokonanie wpisu: BASF SE, Ludwigshafen, Niemcy

(B1) **173487, 174506** 2011 01 10 A. Wprowadzono zmianę nazwy uprawnionego przez wykreślenie wpisu: MERCK & CO., INC., Rahway, Stany Zjednoczone Ameryki i dokonanie wpisu: MERCK SHARP & DOHME CORP., Rahway, Stany Zjednoczone Ameryki

(B1) **175152** 2011 04 27 A. Wprowadzono zmianę uprawnionego przez wykreślenie wpisu: BASF AKTIENGESELLSCHAFT, Ludwigshafen, Niemcy i dokonanie wpisu: BASF SE, Ludwigshafen, Niemcy

(B1) **175615** 2011 01 05 A. Wprowadzono zmianę nazwy uprawnionego przez wykreślenie wpisu: MERCK & CO., INC., Rahway, Stany Zjednoczone Ameryki i dokonanie wpisu: MERCK SHARP & DOHME CORP., Rahway, Stany Zjednoczone Ameryki

(B1) **176082** 2011 04 22 A. Wprowadzono zmianę uprawnionego przez wykreślenie wpisu: BASF AG, Ludwigshafen, Niemcy i dokonanie wpisu: BASF SE, Ludwigshafen, Niemcy

(B1) **176373, 176649** 2011 01 05 A. Wprowadzono zmianę nazwy uprawnionego przez wykreślenie wpisu: MERCK & CO., INC., Rahway, Stany Zjednoczone Ameryki i dokonanie wpisu: MERCK SHARP & DOHME CORP., Rahway, Stany Zjednoczone Ameryki

(B1) **177545, 178167** 2011 04 27 A. Wprowadzono zmianę uprawnionego przez wykreślenie wpisu: BASF AKTIENGESELLSCHAFT, Ludwigshafen, Niemcy i dokonanie wpisu: BASF SE, Ludwigshafen, Niemcy



(B1) **178189** 2011 04 27 A. Wprowadzono zmianę uprawnionego przez wykreślenie wpisu: IMPERIAL TOBACCO LIMITED, Bristol, Wielka Brytania i dokonanie wpisu: IMPEX PROCESS EQUIPMENT LIMITED, Poole, Wielka Brytania

(B1) **178841** 2011 04 22 A. Wprowadzono zmianę uprawnionego przez wykreślenie wpisu: BASF AKTIENGESELLSCHAFT, Ludwigshafen, Niemcy i dokonanie wpisu: BASF SE, Ludwigshafen, Niemcy

(B1) **178879, 179039** 2011 01 05 A. Wprowadzono zmianę nazwy uprawnionego przez wykreślenie wpisu: MERCK & CO., INC., Rahway, Stany Zjednoczone Ameryki i dokonanie wpisu: MERCK SHARP & DOHME CORP., Rahway, Stany Zjednoczone Ameryki

(B1) **180958, 181281, 181282** 2011 04 27 A. Wprowadzono zmianę uprawnionego przez wykreślenie wpisu: BASF AKTIENGESELLSCHAFT, Ludwigshafen, Niemcy i dokonanie wpisu: BASF SE, Ludwigshafen, Niemcy

(B1) **181432** 2011 04 22 A. Wprowadzono zmianę uprawnionego przez wykreślenie wpisu: BASF AKTIENGESELLSCHAFT, Ludwigshafen, Niemcy i dokonanie wpisu: BASF SE, Ludwigshafen, Niemcy

(B1) **182521, 183144** 2011 01 05 A. Wprowadzono zmianę nazwy uprawnionego przez wykreślenie wpisu: MERCK & CO., INC., Rahway, Stany Zjednoczone Ameryki i dokonanie wpisu: MERCK SHARP & DOHME CORP., Rahway, Stany Zjednoczone Ameryki

(B1) **183212, 183233** 2011 04 22 A. Wprowadzono zmianę uprawnionego przez wykreślenie wpisu: BASF AKTIENGESELLSCHAFT, Ludwigshafen, Niemcy i dokonanie wpisu: BASF SE, Ludwigshafen, Niemcy

(B1) **183299** 2011 01 05 A. Wprowadzono zmianę nazwy uprawnionego przez wykreślenie wpisu: MERCK & CO., INC., Rahway, Stany Zjednoczone Ameryki i dokonanie wpisu: MERCK SHARP & DOHME CORP., Rahway, Stany Zjednoczone Ameryki

(B1) **183495** 2011 04 22 A. Wprowadzono zmianę uprawnionego przez wykreślenie wpisu: BASF AKTIENGESELLSCHAFT, Ludwigshafen, Niemcy i dokonanie wpisu: BASF SE, Ludwigshafen, Niemcy

(B1) **183781** 2011 01 04 A. Wprowadzono zmianę nazwy uprawnionego przez wykreślenie wpisu: MERCK & CO., INC., Rahway, Stany Zjednoczone Ameryki i dokonanie wpisu: MERCK SHARP & DOHME CORP., Rahway, Stany Zjednoczone Ameryki

(B1) **184022** 2011 01 05 A. Wprowadzono zmianę nazwy uprawnionego przez wykreślenie wpisu: MERCK & CO., INC., Rahway, Stany Zjednoczone Ameryki i dokonanie wpisu: MERCK SHARP & DOHME CORP., Rahway, Stany Zjednoczone Ameryki

(B1) **184930** 2011 01 10 A. Wprowadzono zmianę nazwy uprawnionego przez wykreślenie wpisu: MERCK & CO., INC., Rahway, Stany Zjednoczone Ameryki i dokonanie wpisu: MERCK SHARP & DOHME CORP., Rahway, Stany Zjednoczone Ameryki

(B1) **185951** 2011 04 22 A. Wprowadzono zmianę uprawnionego przez wykreślenie wpisu: BASF AKTIENGESELLSCHAFT, Ludwigshafen, Niemcy i dokonanie wpisu: BASF SE, Ludwigshafen, Niemcy

(B1) **186849** 2011 04 18 A. Wprowadzono zmianę uprawnionego przez wykreślenie wpisu: AGROPHARM SPÓŁKA AKCYJNA, Tuszyn Polska i dokonanie wpisu: ADAMED CONSUMER HEALTHCARE SPÓŁKA AKCYJNA, Tuszyn, Polska 008027620

(B1) **187299, 187352, 187415, 187954** 2011 04 22 A. Wprowadzono zmianę uprawnionego przez wykreślenie wpisu: BASF AKTIENGESELLSCHAFT, D-67056 Ludwigshafen, Niemcy i dokonanie wpisu: BASF SE, Ludwigshafen, Niemcy

(B1) **189385** 2011 04 22 A. Wprowadzono zmianę uprawnionego przez wykreślenie wpisu: BASF AKTIENGESELLSCHAFT, D-67056 Ludwigshafen, Niemcy i dokonanie wpisu: BASF SE, Ludwigshafen, Niemcy

(B1) **189554, 189555, 189556, 189749, 189807** 2011 04 27 A. Wprowadzono zmianę uprawnionego przez wykreślenie wpisu: BASF AKTIENGESELLSCHAFT, D-67056 Ludwigshafen, Niemcy i dokonanie wpisu: BASF SE, Ludwigshafen, Niemcy

(B1) **190265** 2011 01 05 A. Wprowadzono zmianę nazwy uprawnionego przez wykreślenie wpisu: MERCK & CO., INC., Rahway, Stany Zjednoczone Ameryki i dokonanie wpisu: MERCK SHARP & DOHME CORP., Rahway, Stany Zjednoczone Ameryki

(B1) **190899** 2011 04 05 A. Wprowadzono zmianę uprawnionego przez wykreślenie wpisu: Korbonits Dezső, Budapeszt, Węgry; Aranyi Péter, Budapeszt, Węgry; Jelinek Istvan, Budapeszt, Węgry; Mikus Endre, Budapeszt, Węgry i dokonanie wpisu: RESPI-COPEA LIMITED, Dublin, Irlandia

(B1) **191024, 191033** 2011 04 22 A. Wprowadzono zmianę uprawnionego przez wykreślenie wpisu: BASF AKTIENGESELLSCHAFT, Ludwigshafen, Niemcy i dokonanie wpisu: BASF SE, Ludwigshafen, Niemcy

(B1) **191054** 2011 03 10 A. Wprowadzono zmianę uprawnionego przez wykreślenie wpisu: TELEFLEX GFI Europe B.V., Gorinchem, Holandia i dokonanie wpisu: IMPCO TECHNOLOGIES B.V., Groninchem, Holandia

(B1) **191155, 191224, 191225** 2011 04 22 A. Wprowadzono zmianę uprawnionego przez wykreślenie wpisu: BASF AKTIENGESELLSCHAFT, Ludwigshafen, Niemcy i dokonanie wpisu: BASF SE, Ludwigshafen, Niemcy

(B1) **191308** 2011 04 27 A. Wprowadzono zmianę uprawnionego przez wykreślenie wpisu: BASF AKTIENGESELLSCHAFT, Ludwigshafen, Niemcy i dokonanie wpisu: BASF SE, Ludwigshafen, Niemcy

(B1) **191465** 2011 04 22 A. Wprowadzono zmianę uprawnionego przez wykreślenie wpisu: BASF AKTIENGESELLSCHAFT, Ludwigshafen, Niemcy i dokonanie wpisu: BASF SE, Ludwigshafen, Niemcy

(B1) **191496** 2011 01 04 A. Wprowadzono zmianę nazwy uprawnionego przez wykreślenie wpisu: MERCK & CO., INC., Rahway, Stany Zjednoczone Ameryki i dokonanie wpisu: MERCK SHARP & DOHME CORP., Rahway, Stany Zjednoczone Ameryki

(B1) **191907** 2011 04 22 A. Wprowadzono zmianę uprawnionego przez wykreślenie wpisu: BASF AKTIENGESELLSCHAFT, Ludwigshafen, Niemcy i dokonanie wpisu: BASF SE, Ludwigshafen, Niemcy

(B1) **192270** 2011 01 04 A. Wprowadzono zmianę nazwy uprawnionego przez wykreślenie wpisu: MERCK & CO., INC., Rahway, Stany Zjednoczone Ameryki i dokonanie wpisu: MERCK SHARP & DOHME CORP., Rahway, Stany Zjednoczone Ameryki

(B1) **192638** 2011 04 22 A. Wprowadzono zmianę uprawnionego przez wykreślenie wpisu: BASF AKTIENGESELLSCHAFT, Ludwigshafen, Niemcy i dokonanie wpisu: BASF SE, Ludwigshafen, Niemcy

(B1) **192651** 2011 01 05 A. Wprowadzono zmianę nazwy uprawnionego przez wykreślenie wpisu: MERCK & CO., INC., Rahway, Stany Zjednoczone Ameryki; Merial LLC, Iselin, Stany Zjednoczone Ameryki i dokonanie wpisu: Merial LLC, Iselin, Stany Zjednoczone Ameryki; MERCK SHARP & DOHME CORP., Rahway, Stany Zjednoczone Ameryki

(B1) **192878** 2011 04 22 A. Wprowadzono zmianę uprawnionego przez wykreślenie wpisu: BASF AKTIENGESELLSCHAFT, Ludwigshafen, Niemcy i dokonanie wpisu: BASF SE, Ludwigshafen, Niemcy

(B1) **193182** 2011 03 25 D. Dokonano wpisu o brzmieniu: „Na mocy umowy z dnia 16 lutego 2011 r. udzielono licencji pełnej, wyłącznej, na korzystanie z wynalazku przez Fundację Initium

przez okres 9 lat od dnia zawarcia umowy, z prawem do udzielania sublicencji”

(B1) **193248** 2011 01 10 A. Wprowadzono zmianę nazwy uprawnionego przez wykreślenie wpisu: MERCK & CO., INC., Rahway, Stany Zjednoczone Ameryki i dokonanie wpisu: MERCK SHARP & DOHME CORP., Rahway, Stany Zjednoczone Ameryki

(B1) **193266** 2011 04 27 A. Wprowadzono zmianę uprawnionego przez wykreślenie wpisu: BASF AKTIENGESELLSCHAFT, Ludwigshafen, Niemcy i dokonanie wpisu: BASF SE, Ludwigshafen, Niemcy

(B1) **193448** 2011 01 10 A. Wprowadzono zmianę nazwy uprawnionego przez wykreślenie wpisu: MERCK & CO., INC., Rahway, Stany Zjednoczone Ameryki i dokonanie wpisu: MERCK SHARP & DOHME CORP., Rahway, Stany Zjednoczone Ameryki

(B1) **193811** 2011 04 27 A. Wprowadzono zmianę uprawnionego przez wykreślenie wpisu: BASF AKTIENGESELLSCHAFT, Ludwigshafen, Niemcy i dokonanie wpisu: BASF SE, Ludwigshafen, Niemcy

(B1) **194053** 2011 04 22 A. Wprowadzono zmianę uprawnionego przez wykreślenie wpisu: BASF AKTIENGESELLSCHAFT, Ludwigshafen, Niemcy i dokonanie wpisu: BASF SE, Ludwigshafen, Niemcy

(B1) **194079** 2011 04 27 A. Wprowadzono zmianę uprawnionego przez wykreślenie wpisu: BASF AKTIENGESELLSCHAFT, Ludwigshafen, Niemcy i dokonanie wpisu: BASF SE, Ludwigshafen, Niemcy

(B1) **194327** 2011 04 22 A. Wprowadzono zmianę uprawnionego przez wykreślenie wpisu: BASF AKTIENGESELLSCHAFT, Ludwigshafen, Niemcy i dokonanie wpisu: BASF SE, Ludwigshafen, Niemcy

(B1) **194984** 2011 04 27 A. Wprowadzono zmianę uprawnionego przez wykreślenie wpisu: BASF AKTIENGESELLSCHAFT, Ludwigshafen, Niemcy i dokonanie wpisu: BASF SE, Ludwigshafen, Niemcy

(B1) **195025** 2011 01 05 A. Wprowadzono zmianę nazwy uprawnionego przez wykreślenie wpisu: MERCK & CO., INC., Rahway, Stany Zjednoczone Ameryki i dokonanie wpisu: MERCK SHARP & DOHME CORP., Rahway, Stany Zjednoczone Ameryki

(B1) **195240, 195320, 195588** 2011 04 22 A. Wprowadzono zmianę uprawnionego przez wykreślenie wpisu: BASF AKTIENGESELLSCHAFT, Ludwigshafen, Niemcy i dokonanie wpisu: BASF SE, Ludwigshafen, Niemcy

(B1) **195674** 2011 04 05 A. Wprowadzono zmianę nazwy uprawnionego przez wykreślenie wpisu: Movetis N.V., Turnhout, Belgia i dokonanie wpisu: Shire-Movetis N.V., Turnhout, Belgia

(B1) **195783** 2011 01 05 A. Wprowadzono zmianę nazwy uprawnionego przez wykreślenie wpisu: MERCK & CO., INC., Rahway, Stany Zjednoczone Ameryki i dokonanie wpisu: MERCK SHARP & DOHME CORP., Rahway, Stany Zjednoczone Ameryki

(B1) **195994** 2011 04 22 A. Wprowadzono zmianę uprawnionego przez wykreślenie wpisu: BASF AKTIENGESELLSCHAFT, Ludwigshafen, Niemcy i dokonanie wpisu: BASF SE, Ludwigshafen, Niemcy

(B1) **196278** 2011 01 10 A. Wprowadzono zmianę nazwy uprawnionego przez wykreślenie wpisu: MERCK & CO., INC., Rahway, Stany Zjednoczone Ameryki i dokonanie wpisu: MERCK SHARP & DOHME CORP., Rahway, Stany Zjednoczone Ameryki

(B1) **196670, 196671, 197246** 2011 04 22 A. Wprowadzono zmianę uprawnionego przez wykreślenie wpisu: BASF AKTIENGESELLSCHAFT, Ludwigshafen, Niemcy i dokonanie wpisu: BASF SE, Ludwigshafen, Niemcy

(B1) **197326** 2011 04 27 A. Wprowadzono zmianę uprawnionego przez wykreślenie wpisu: BASF AKTIENGESELLSCHAFT,

Ludwigshafen, Niemcy i dokonanie wpisu: BASF SE, Ludwigshafen, Niemcy

(B1) **197555** 2011 04 22 A. Wprowadzono zmianę uprawnionego przez wykreślenie wpisu: BASF AKTIENGESELLSCHAFT, Ludwigshafen, Niemcy i dokonanie wpisu: BASF SE, Ludwigshafen, Niemcy

(B1) **197740** 2011 01 05 A. Wprowadzono zmianę nazwy uprawnionego przez wykreślenie wpisu: MERCK & CO., INC., Rahway, Stany Zjednoczone Ameryki i dokonanie wpisu: MERCK SHARP & DOHME CORP., Rahway, Stany Zjednoczone Ameryki

(B1) **197795, 197879** 2011 04 27 A. Wprowadzono zmianę uprawnionego przez wykreślenie wpisu: BASF AKTIENGESELLSCHAFT, Ludwigshafen, Niemcy i dokonanie wpisu: BASF SE, Ludwigshafen, Niemcy

(B1) **198198** 2011 04 22 A. Wprowadzono zmianę uprawnionego przez wykreślenie wpisu: BASF AKTIENGESELLSCHAFT, Ludwigshafen, Niemcy i dokonanie wpisu: BASF SE, Ludwigshafen, Niemcy

(B1) **198555, 198630** 2011 04 27 A. Wprowadzono zmianę uprawnionego przez wykreślenie wpisu: BASF AKTIENGESELLSCHAFT, Ludwigshafen, Niemcy i dokonanie wpisu: BASF SE, Ludwigshafen, Niemcy

(B1) **199376** 2011 04 08 A. Wprowadzono zmianę uprawnionego przez wykreślenie wpisu: INSTYTUT CHEMII PRZEMYSŁOWEJ IM. PROF. IGNACEGO MOŚCICKIEGO, Warszawa, Polska 000045161 i dokonanie wpisu: NES RYSZARD PISKLAK SPÓŁKA JAWNA, Tarnów, Polska 120864667

(B1) **199754** 2011 04 22 A. Wprowadzono zmianę uprawnionego przez wykreślenie wpisu: BASF AKTIENGESELLSCHAFT, Ludwigshafen, Niemcy i dokonanie wpisu: BASF SE, Ludwigshafen, Niemcy

(B1) **200216** 2011 04 05 A. Wprowadzono zmianę uprawnionego przez wykreślenie wpisu: INSTYTUT CHEMII NIEORGANICZNEJ, Gliwice, Polska 000042300 i dokonanie wpisu: INSTYTUT NAWOZÓW SZTUCZNYCH, Puławy, Polska 000041619

(B1) **200275** 2011 04 27 A. Wprowadzono zmianę uprawnionego przez wykreślenie wpisu: BASF AKTIENGESELLSCHAFT, Ludwigshafen, Niemcy i dokonanie wpisu: BASF SE, Ludwigshafen, Niemcy

(B1) **200534** 2011 04 18 A. Wprowadzono zmianę uprawnionego przez wykreślenie wpisu: DROŹDZIEWICZ BOHDAN, Białyсток, Polska i dokonanie wpisu: CHWESEWICZ PIOTR, Białyсток, Polska

(B1) **200743** 2011 02 08 A. Wprowadzono zmianę nazwy uprawnionego przez wykreślenie wpisu: CENTRUM ELEKTRYFIKACJI I AUTOMATYZACJI GÓRNICTWA EMAG, Katowice, Polska 001253163 i dokonanie wpisu: INSTYTUT TECHNIK INNOWACYJNYCH EMAG, Katowice, Polska 001253163

(B1) **200929** 2011 04 27 A. Wprowadzono zmianę uprawnionego przez wykreślenie wpisu: BASF AKTIENGESELLSCHAFT, Ludwigshafen, Niemcy i dokonanie wpisu: BASF SE, Ludwigshafen, Niemcy

(B1) **202062** 2011 04 27 A. Wprowadzono zmianę uprawnionego przez wykreślenie wpisu: BASF AKTIENGESELLSCHAFT, Ludwigshafen, Niemcy i dokonanie wpisu: BASF SE, Ludwigshafen, Niemcy

(B1) **202841** 2011 04 06 A. Wprowadzono zmianę adresu uprawnionego przez wykreślenie wpisu: RHODIA CHIMIE, Boulogne Billancourt Cedex, Francja; BOUYGUES TRAVAUX PUBLICS, Saint Quentin Yvelines, Francja; LAFARGE, Paryż, Francja i dokonanie wpisu: BOUYGUES TRAVAUX PUBLICS, Saint Quentin Yvelines, Francja; LAFARGE, Paryż, Francja; RHODIA CHIMIE, Aubervilliers, Francja

(B1) **202841** 2011 04 06 A. Wprowadzono zmianę uprawnionego przez wykreślenie wpisu: BOUYGUES TRAVAUX PUBLICS, Saint Quentin Yvelines, Francja; LAFARGE, Paryż, Francja; RHODIA CHIMIE, Aubervilliers, Francja i dokonanie wpisu: LAFARGE, Paryż, Francja; BOUYGUES TRAVAUX PUBLICS, Saint Quentin Yvelines, Francja

(B1) **202842** 2011 01 05 A. Wprowadzono zmianę nazwy uprawnionego przez wykreślenie wpisu: MERCK & CO., INC., Rahway, Stany Zjednoczone Ameryki i dokonanie wpisu: MERCK SHARP & DOHME CORP., Rahway, Stany Zjednoczone Ameryki

(B1) **203497** 2011 04 27 A. Wprowadzono zmianę uprawnionego przez wykreślenie wpisu: BASF AKTIENGESELLSCHAFT, Ludwigshafen, Niemcy i dokonanie wpisu: BASF SE, Ludwigshafen, Niemcy

(B1) **203850** 2011 04 05 A. Wprowadzono zmianę uprawnionego przez wykreślenie wpisu: Sara Lee/DE N.V., Utrecht, Holandia i dokonanie wpisu: THE PROCTER & GAMBLE COMPANY, Cincinnati, Stany Zjednoczone Ameryki

(B1) **206013** 2011 04 27 A. Wprowadzono zmianę uprawnionego przez wykreślenie wpisu: BASF AKTIENGESELLSCHAFT, Ludwigshafen, Niemcy i dokonanie wpisu: BASF SE, Ludwigshafen, Niemcy

(B1) **206927** 2011 03 25 A. Wprowadzono zmianę nazwy uprawnionego przez wykreślenie wpisu: DACRAL, Creil, Francja i dokonanie wpisu: NOF METAL COATINGS EUROPE, Creil, Francja

(B1) **206934** 2011 04 05 A. Wprowadzono zmianę uprawnionego przez wykreślenie wpisu: INSTYTUT CHEMII NIEORGANICZNEJ, Gliwice, Polska 000042300 i dokonanie wpisu: INSTYTUT NAWOZÓW SZTUCZNYCH, Puławy, Polska 000041619

(B1) **208301** 2011 04 04 A. Wprowadzono zmianę uprawnionego przez wykreślenie wpisu: PETRO ELTECH SPÓŁKA Z OGRANICZONĄ ODPOWIEDZIALNOŚCIĄ, Płock, Polska 611040073 i dokonanie wpisu: PETROELTECH SPÓŁKA AKCYJNA, Mirosław, Polska 141660550

(B1) **208361** 2011 03 30 A. Wprowadzono zmianę uprawnionego przez wykreślenie wpisu: MATYNIA TADEUSZ PRZEDSIĘBIORSTWO "FABER", Lublin, Polska 430682989 i dokonanie wpisu: KRADING SPÓŁKA Z OGRANICZONĄ ODPOWIEDZIALNOŚCIĄ, Parczew, Polska 060409515

(B1) **208426** 2011 03 28 A. Wprowadzono zmianę uprawnionego przez wykreślenie wpisu: INSTYTUT WARZYWNICTWA IM. EMILA CHROBOCZKA, Skierniewice, Polska 000080418 i dokonanie wpisu: INSTYTUT OGRODNICTWA, Skierniewice, Polska 101023342

(B1) **208429** 2011 03 28 A. Wprowadzono zmianę uprawnionego przez wykreślenie wpisu: INSTYTUT WARZYWNICTWA IM. EMILA CHROBOCZKA, Skierniewice, Polska 000080418 i dokonanie wpisu: INSTYTUT OGRODNICTWA, Skierniewice, Polska 101023342

(B1) **208436** 2011 03 28 A. Wprowadzono zmianę uprawnionego przez wykreślenie wpisu: INSTYTUT WARZYWNICTWA IM. EMILA CHROBOCZKA, Skierniewice, Polska 000080418 i dokonanie wpisu: INSTYTUT OGRODNICTWA, Skierniewice, Polska 101023342

212

**WPISY I ZMIANY W WYODRĘBNIONEJ  
CZĘŚCI REJESTRU PATENTOWEGO  
(nieuwzględnione w innych samodzielnych ogłoszeniach)**

*Poniższe zestawienie zawiera kolejno: kod rodzaju dokumentu, numer patentu europejskiego, datę wpisu, oznaczenie rubryki, w której*

*dokonano wpisu lub zmiany oraz treść wpisu. Poszczególne rubryki rejestru zawierają następujące dane:*

*rubryka A - nazwisko i imię lub nazwa, a także miejsce zamieszkania lub siedziba uprawnionego z patentu europejskiego,*

*rubryka B - tytuł wynalazku,*

*rubryka C - nazwisko i imię twórcy wynalazku oraz jego miejsce zamieszkania,*

*rubryka D - prawa ograniczające patent,*

*rubryka E - numer dodatkowego prawa ochronnego, data pierwszego zezwolenia na wprowadzenie produktu na rynek w Rzeczypospolitej Polskiej i Unii Europejskiej, oznaczenie organu, który wydał zezwolenie,*

*rubryka F - decyzje dotyczące danego patentu europejskiego,*

*rubryka G - data unieważnienia lub data i przyczyna wygaśnięcia patentu europejskiego a także data stwierdzenia wygaśnięcia decyzji o udzieleniu dodatkowego prawa ochronnego lub data unieważnienia albo data i przyczyna wygaśnięcia dodatkowego prawa ochronnego.*

**Uwaga:** *Publikacji podlegają: zmiana uprawnionego, twórcy, zmiana nazwy uprawnionego, prawa ograniczające patent, sprostowania istotnych pomyłek.*

(T3) **1516720** 31 05 2011 A. Wprowadzono zmianę uprawnionego przez wykreślenie wpisu: „BASF Aktiengesellschaft, Ludwigshafen, Niemcy” i dokonanie wpisu: „BASF SE, Ludwigshafen, Niemcy”

(T3) **1518874** 31 05 2011 A. Wprowadzono zmianę uprawnionego przez wykreślenie wpisu: „BASF Aktiengesellschaft, Ludwigshafen, Niemcy” i dokonanie wpisu: „BASF SE, Ludwigshafen, Niemcy”

(T3) **1605932** 31 05 2011 A. Wprowadzono zmianę uprawnionego przez wykreślenie wpisu: „SCHWARZ PHARMA AG, Monheim/Rhld., Niemcy” i dokonanie wpisu: „UCB Pharma GmbH, Monheim, Niemcy”

(T3) **1625173** 31 05 2011 A. Wprowadzono zmianę uprawnionego przez wykreślenie wpisu: „BASF Aktiengesellschaft, Ludwigshafen, Niemcy” i dokonanie wpisu: „BASF SE, Ludwigshafen, Niemcy”

(T3) **1643976** 08 06 2011 A. Wprowadzono zmianę uprawnionego przez wykreślenie wpisu: „GLAXO GROUP LIMITED, Greenford, Wielka Brytania” i dokonanie wpisu: „ASPEN GLOBAL INCORPORATED, Port Louis, Mauritius”

(T3) **1651618** 31 05 2011 A. Wprowadzono zmianę uprawnionego przez wykreślenie wpisu: „BASF Aktiengesellschaft, Ludwigshafen, Niemcy” i dokonanie wpisu: „BASF SE, Ludwigshafen, Niemcy”

(T3) **1653805** 31 05 2011 A. Wprowadzono zmianę uprawnionego przez wykreślenie wpisu: „BASF Aktiengesellschaft, Ludwigshafen, Niemcy” i dokonanie wpisu: „BASF SE, Ludwigshafen, Niemcy”

(T3) **1654419** 31 05 2011 A. Wprowadzono zmianę uprawnionego przez wykreślenie wpisu: „BASF Aktiengesellschaft, Ludwigshafen, Niemcy” i dokonanie wpisu: „BASF SE, Ludwigshafen, Niemcy”

(T3) **1656334** 31 05 2011 A. Wprowadzono zmianę uprawnionego przez wykreślenie wpisu: „BASF Aktiengesellschaft, Ludwigshafen, Niemcy” i dokonanie wpisu: „BASF SE, Ludwigshafen, Niemcy”

(T3) **1657164** 31 05.2011 A. Wprowadzono zmianę uprawnionego przez wykreślenie wpisu: „Lande AG, Rapperswil, Szwajcaria” i dokonanie wpisu: „SCHELLING AG, Rapperswil, Szwajcaria”.

(T3) **1669321** 08 06 2011 A Wprowadzono zmianę uprawnionego przez wykreślenie wpisu: „KHS AG, Dortmund, Niemcy” i dokonanie wpisu: „KHS GmbH, Dortmund, Niemcy”

(T3) **1693300** 08 06 2011 A. Wprowadzono zmianę uprawnionego przez wykreślenie wpisu: „KHS AG, Dortmund, Niemcy” i dokonanie wpisu: „KHS GmbH, Dortmund, Niemcy”.

(T3) **1694318** 31 05 2011 A. Wprowadzono zmianę uprawnionego przez wykreślenie wpisu: „SCHWARZ PHARMA AG, Monheim/Rhld., Niemcy” i dokonanie wpisu: „UCB Pharma GmbH, Monheim, Niemcy”

(T3) **1696905** 31 05 2011 A. Wprowadzono zmianę uprawnionego przez wykreślenie wpisu: „SCHWARZ PHARMA AG, Monheim/Rhld., Niemcy” i dokonanie wpisu: „UCB Pharma GmbH, Monheim, Niemcy”

(T3) **1697627** 08 06 2011 A. Wprowadzono zmianę uprawnionego przez wykreślenie wpisu: „Med S.p.A., Reggio Emilia, Włochy” i dokonanie wpisu: „LANDI RENZO S.P.A., Cavriago, Włochy”

(T3) **1713334** 31 05 2011 A. Wprowadzono zmianę uprawnionego przez wykreślenie wpisu: „Bayer CropScience S.A., Lyon, Francja” i dokonanie wpisu: „Bayer CropScience AG, Monheim, Niemcy”

(T3) **1713335** 08 06 2011 A. Wprowadzono zmianę uprawnionego przez wykreślenie wpisu: „Bayer CropScience S.A., Lyon, Francja” i dokonanie wpisu: „Bayer CropScience AG, Monheim, Niemcy”

(T3) **1727553** 31 05 2011 A. Wprowadzono zmianę uprawnionego przez wykreślenie wpisu: „Parenteral, A.S., Hradec Králové, Republika Czeska” i dokonanie wpisu: „Parenteral, A.S., Praha, Republika Czeska”

(T3) **1740544** 31 05 2011 A. Wprowadzono zmianę uprawnionego przez wykreślenie wpisu: „Bayer CropScience S.A., Lyon, Francja” i dokonanie wpisu: „Bayer CropScience AG, Monheim, Niemcy”

(T3) **1749044** 31 05 2011 A. Wprowadzono zmianę uprawnionego przez wykreślenie wpisu: „BASF Aktiengesellschaft, Ludwigshafen, Niemcy” i dokonanie wpisu: „BASF SE, Ludwigshafen, Niemcy”

(T3) **1749753** 08 06 2011 A. Wprowadzono zmianę uprawnionego przez wykreślenie wpisu: „KHS AG, Dortmund, Niemcy” i dokonanie wpisu: „KHS GmbH, Dortmund, Niemcy”

(T3) **1751109** 08 06 2011 A. Wprowadzono zmianę uprawnionego przez wykreślenie wpisu: „Bayer CropScience S.A., Lyon, Francja” i dokonanie wpisu: „Bayer CropScience AG, Monheim, Niemcy”

(T3) **1777163** 08 06 2011 A. Wprowadzono zmianę uprawnionego przez wykreślenie wpisu: „KHS AG, Dortmund, Niemcy” i dokonanie wpisu: „KHS GmbH, Dortmund, Niemcy”

(T3) **1778739** 08 06.2011 A. Wprowadzono zmianę uprawnionego przez wykreślenie wpisu: „Mallinckrodt Baker, Inc., Phillipsburg, Stany Zjednoczone Ameryki” i dokonanie wpisu: „Avantor Performance Materials, Inc., Phillipsburg, Stany Zjednoczone Ameryki”

(T3) **1787168** 08 06.2011 A. Wprowadzono zmianę uprawnionego przez wykreślenie wpisu: „Mallinckrodt Baker, Inc., Phillipsburg, Stany Zjednoczone Ameryki” i dokonanie wpisu: „Avantor Performance Materials, Inc., Phillipsburg, Stany Zjednoczone Ameryki”

(T3) **1805211** 08 06 2011 A. Wprowadzono zmianę uprawnionego przez wykreślenie wpisu: „Axellia Pharmaceuticals ApS, Copenhagen, Dania” i dokonanie wpisu: „Xellia Pharmaceuticals ApS, Copenhagen, Dania”

(T3) **1810932** 08 06 2011 A. Wprowadzono zmianę uprawnionego przez wykreślenie wpisu: „KHS AG, Dortmund, Niemcy” i dokonanie wpisu: „KHS GmbH, Dortmund, Niemcy”

(T3) **1828848** 08 06.2011 A. Wprowadzono zmianę uprawnionego przez wykreślenie wpisu: „Mallinckrodt Baker, Inc., Phillipsburg, Stany Zjednoczone Ameryki” i dokonanie wpisu: „Avantor Performance Materials, Inc., Phillipsburg, Stany Zjednoczone Ameryki”

(T3) **1841527** 08 06.2011 A. Wprowadzono zmianę uprawnionego przez wykreślenie wpisu: „Mallinckrodt Baker, Inc., Phillipsburg, Stany Zjednoczone Ameryki” i dokonanie wpisu: „Avantor Performance Materials, Inc., Phillipsburg, Stany Zjednoczone Ameryki”

(T3) **1957371** 08 06 2011 A. Wprowadzono zmianę uprawnionego przez wykreślenie wpisu: „KHS AG, Dortmund, Niemcy” i dokonanie wpisu: „KHS GmbH, Dortmund, Niemcy”

(T3) **1960418** 08 06 2011 A. Wprowadzono zmianę uprawnionego przez wykreślenie wpisu: „Axellia Pharmaceuticals ApS, Copenhagen, Dania” i dokonanie wpisu: „Xellia Pharmaceuticals ApS, Copenhagen, Dania”

(T3) **1994134** 08 06.2011 A. Wprowadzono zmianę uprawnionego przez wykreślenie wpisu: „Mallinckrodt Baker, Inc., Phillipsburg, Stany Zjednoczone Ameryki” i dokonanie wpisu: „Avantor Performance Materials, Inc., Phillipsburg, Stany Zjednoczone Ameryki”

## 213

### DECYZJE O UNIEWAŻNIENIU PATENTU

*Poniższe zestawienie zawiera kolejno: kod rodzaju patentu, numer unieważnionego patentu, datę unieważnienia oraz treść decyzji.*

(B1) 196060 2009 04 16 Unieważniono w całości  
(B1) 201111 2010 09 22 Unieważniono w całości

## 214

### DECYZJE O WYGAŚNIĘCIU PATENTU

*Poniższe zestawienie zawiera kolejno: kod rodzaju patentu, numery patentów, które wygasły na podstawie art. 90 ust. 1 pkt 2 - 4 ustawy z dnia 30.06.2000 r. - Prawo własności przemysłowej oraz datę wygaśnięcia patentu.*

(B1) 164198	2010 05 10	(B1) 179863	2010 05 29
(B1) 165780	2009 02 19	(B1) 180288	2010 05 17
(B1) 165860	2010 05 13	(B1) 181736	2010 05 30
(B1) 167380	2010 05 15	(B1) 181902	2010 05 06
(B1) 167583	2010 05 18	(B1) 182260	2010 05 03
(B1) 167825	2010 05 29	(B1) 182568	2010 05 22
(B1) 168266	2010 05 27	(B1) 182952	2010 05 28
(B1) 168957	2010 05 08	(B1) 183048	2010 05 28
(B1) 170407	2010 05 10	(B1) 183081	2010 05 28
(B1) 170688	2010 05 28	(B1) 183215	2010 05 28
(B1) 171244	2010 05 06	(B1) 183243	2010 05 21
(B1) 171331	2010 05 28	(B1) 183587	2010 05 29
(B1) 172649	2010 03 17	(B1) 183760	2010 05 28
(B1) 172875	2010 05 20	(B1) 183822	2010 05 08
(B1) 173252	2010 05 06	(B1) 184047	2010 05 22
(B1) 173903	2010 05 13	(B1) 184262	2010 05 03
(B1) 174429	2010 05 17	(B1) 184484	2010 05 15
(B1) 174547	2010 05 20	(B1) 184699	2010 05 05
(B1) 175328	2010 05 30	(B1) 185216	2010 05 20
(B1) 175513	2010 05 26	(B1) 185280	2010 05 19
(B1) 175529	2007 11 05	(B1) 185290	2010 05 23
(B1) 175780	2010 05 13	(B1) 185827	2010 05 25
(B1) 175890	2010 05 20	(B1) 186012	2010 05 28
(B1) 176642	2010 05 04	(B1) 186202	2010 05 14
(B1) 177266	2010 05 03	(B1) 186296	2010 05 30
(B1) 177524	2010 05 19	(B1) 186668	2010 05 21
(B1) 178402	2010 05 09	(B1) 187114	2010 05 06
(B1) 178634	2010 05 15	(B1) 187172	2010 05 01
(B1) 178674	2010 05 15	(B1) 187290	2010 05 26
(B1) 179046	2007 12 18	(B1) 187392	2010 05 10
(B1) 179169	2010 05 24	(B1) 187470	2010 05 27
(B1) 179633	2010 05 29	(B1) 187584	2010 05 29

(B1) 187597	2010 05 22	(B1) 195465	2010 05 20	(B1) 200513	2010 05 01	(B1) 205069	2010 05 01
(B1) 187619	2009 08 21	(B1) 195515	2010 05 25	(B1) 200577	2010 05 08	(B1) 205215	2010 05 15
(B1) 188064	2010 05 26	(B1) 195550	2010 04 29	(B1) 200579	2010 05 12	(B1) 205248	2010 05 21
(B1) 188551	2010 05 07	(B1) 196028	2010 05 15	(B1) 200709	2010 05 15	(B1) 205259	2010 05 27
(B1) 188586	2010 05 07	(B1) 196046	2010 05 18	(B1) 200996	2010 05 13	(B1) 205712	2010 05 19
(B1) 188661	2010 05 24	(B1) 196143	2010 05 26	(B1) 201317	2010 05 19	(B1) 206128	2006 06 10
(B1) 188798	2010 05 08	(B1) 196253	2010 05 23	(B1) 201436	2010 05 30	(B1) 206132	2010 05 26
(B1) 189006	2010 05 26	(B1) 196619	2010 05 25	(B1) 201437	2010 05 30	(B1) 206133	2005 07 01
(B1) 189009	2010 05 25	(B1) 196817	2010 05 02	(B1) 201458	2010 05 26	(B1) 206135	2006 03 24
(B1) 189298	2010 05 27	(B1) 197058	2010 05 31	(B1) 201488	2010 05 27	(B1) 206165	2007 07 19
(B1) 189373	2010 05 18	(B1) 197201	2010 05 31	(B1) 201500	2010 05 13	(B1) 206172	2009 07 24
(B1) 189705	2010 05 29	(B1) 197350	2010 05 15	(B1) 201537	2010 05 31	(B1) 206214	2005 11 29
(B1) 189796	2010 05 29	(B1) 197490	2010 05 12	(B1) 201542	2010 05 08	(B1) 206216	2006 01 31
(B1) 189893	2010 05 30	(B1) 197502	2010 05 25	(B1) 201571	2010 05 19	(B1) 206223	2006 04 08
(B1) 190042	2010 05 31	(B1) 197650	2010 05 31	(B1) 201616	2010 05 15	(B1) 206239	2010 05 13
(B1) 190237	2010 04 01	(B1) 197996	2010 05 14	(B1) 201744	2010 05 26	(B1) 206279	2007 06 29
(B1) 190249	2010 05 15	(B1) 198016	2010 05 12	(B1) 201879	2010 05 12	(B1) 206282	2007 01 29
(B1) 190260	2010 05 20	(B1) 198151	2010 05 03	(B1) 201965	2010 05 24	(B1) 206315	2010 04 28
(B1) 190314	2010 05 15	(B1) 198352	2010 05 11	(B1) 202274	2010 05 02	(B1) 206336	2007 03 22
(B1) 190449	2010 05 14	(B1) 198505	2010 05 26	(B1) 202336	2010 05 19	(B1) 206337	2007 03 22
(B1) 190607	2010 05 20	(B1) 198532	2010 05 23	(B1) 202562	2010 05 06	(B1) 206347	2009 09 27
(B1) 191056	2010 05 05	(B1) 198552	2010 05 23	(B1) 202566	2010 05 22	(B1) 206349	2004 05 10
(B1) 191183	2010 05 19	(B1) 198628	2010 05 18	(B1) 202576	2010 05 30	(B1) 206364	2007 01 22
(B1) 191307	2010 05 12	(B1) 198684	2010 05 12	(B1) 202585	2010 05 12	(B1) 206365	2007 01 22
(B1) 192026	2010 05 08	(B1) 198746	2010 05 11	(B1) 202703	2010 05 08	(B1) 206367	2004 05 22
(B1) 192052	2010 05 31	(B1) 198761	2010 05 17	(B1) 202724	2010 05 13	(B1) 206368	2007 06 28
(B1) 192596	2010 05 08	(B1) 198766	2010 05 21	(B1) 202813	2010 05 17	(B1) 206369	2007 04 06
(B1) 192917	2010 05 31	(B1) 198767	2010 05 21	(B1) 202880	2010 05 17	(B1) 206374	2004 11 26
(B1) 192981	2010 05 21	(B1) 198995	2010 05 13	(B1) 202930	2010 05 25	(B1) 206375	2008 08 22
(B1) 193000	2010 05 14	(B1) 199165	2010 05 01	(B1) 203180	2010 05 03	(B1) 206401	2007 05 04
(B1) 193083	2010 05 21	(B1) 199201	2010 05 04	(B1) 203188	2010 05 09	(B1) 206402	2007 05 04
(B1) 193153	2010 05 29	(B1) 199437	2010 05 29	(B1) 203189	2010 05 22	(B1) 206417	2006 02 20
(B1) 193465	2010 05 28	(B1) 199459	2010 05 14	(B1) 203224	2010 05 16	(B1) 206420	2009 08 03
(B1) 193569	2010 05 18	(B1) 199465	2010 05 22	(B1) 203280	2010 05 18	(B1) 206449	2010 05 29
(B1) 193589	2010 05 14	(B1) 199494	2010 05 29	(B1) 203328	2010 05 05	(B1) 206473	2008 01 21
(B1) 193615	2010 05 01	(B1) 199573	2010 05 27	(B1) 203398	2010 05 21	(B1) 206474	2008 01 21
(B1) 193759	2010 05 31	(B1) 199591	2010 05 26	(B1) 203533	2010 05 23	(B1) 206499	2008 06 23
(B1) 193871	2010 05 26	(B1) 199594	2010 05 28	(B1) 203593	2010 05 05	(B1) 206501	2010 03 05
(B1) 193962	2010 05 08	(B1) 199646	2010 05 15	(B1) 203843	2010 05 10	(B1) 206503	2010 05 28
(B1) 194382	2010 05 08	(B1) 199715	2010 05 10	(B1) 204004	2010 05 10	(B1) 206663	2006 12 31
(B1) 194674	2010 05 09	(B1) 199742	2010 05 09	(B1) 204006	2010 05 16	(B1) 206675	2005 08 26
(B1) 194742	2010 05 04	(B1) 200087	2010 05 26	(B1) 204172	2010 05 16	(B1) 206691	2007 03 01
(B1) 195329	2010 05 12	(B1) 200088	2010 05 29	(B1) 204438	2010 05 15	(B1) 206694	2007 09 09
(B1) 195338	2010 05 09	(B1) 200269	2010 05 07	(B1) 204524	2010 05 15		

**B. WZORY UŻYTKOWE**

215

**UDZIELONE PRAWA OCHRONNE**

(od nr 65 493 do nr 65 548)

Y1 (11) **65514** (41) 2010 10 25  
 (51) **A01D 17/00** (2006.01)  
**A01D 17/04** (2006.01)  
 (21) 118171 (22) 2009 04 20  
 (72) SYNOWIECKI MAREK, Siedliska Bogusz (PL)  
 (73) ANIOŁ KAZIMIERZ PRZEDSIĘBIORSTWO PRODUKCYJNO-  
 -USŁUGOWO-HANDLOWE AKPIL, Pilzno (PL)  
 (54) Kopaczka jednorzędowa do ziemniaków zawieszana

Y1 (11) **65513** (41) 2010 10 25  
 (51) **A01J 5/04** (2006.01)  
**A01J 5/00** (2006.01)  
 (21) 118167 (22) 2009 04 16  
 (72) KUPCZYK ADAM, Warszawa (PL); MAJKOWSKA MARIA,  
 Dobrzyń (PL); KRUPA JAN, Warszawa (PL); DRÓŻDŻ BOGDAN,  
 Mińsk Mazowiecki (PL)  
 (73) SZKOŁA GŁÓWNA GOSPODARSTWA WIEJSKIEGO  
 W WARSZAWIE, Warszawa (PL)  
 (54) Kolektor do dojarki

Y1 (11) **65493** (41) 2010 03 29  
 (51) **A01K 97/02** (2006.01)  
 (21) 117750 (22) 2008 09 26  
 (72) MICHALSKI IRENEUSZ, Wrocław (PL)  
 (73) MICHALSKI IRENEUSZ PPH WIREK, Wrocław (PL)  
 (54) Koszyk na zanętę

Y1 (11) **65531** (41) 2010 05 10  
 (51) **A47B 83/02** (2006.01)  
**A47C 7/62** (2006.01)  
 (21) 118568 (22) 2009 10 26  
 (30) 2008/08122 2008 10 27 TR  
 (72) GULENER FAHRETTIN, Bursa (TR)  
 (73) BUROSIT BURO DONANIMLARI SANAYI VE TICARET ANONIM  
 SIRKETI DEMIRTAS ORGANIZE SANAYI BOLGESI NILUFER SOK. P.K. 11,  
 Bursa (TR)  
 (54) Stolik do pisania

Y1 (11) **65507** (41) 2010 10 11  
 (51) **A47H 19/00** (2006.01)  
**A44C 15/00** (2006.01)  
 (21) 118129 (22) 2009 03 31  
 (72) MALEJKA MACIEJ, Łódź (PL)  
 (73) MALEJKA MACIEJ, Łódź (PL)  
 (54) Klips magnetyczny z cokołem

Y1 (11) **65542** (41) 2005 08 08  
 (51) **A47K 1/09** (2006.01)  
 (62) 364611  
 (21) 118937 (22) 2004 01 27  
 (72) DĄBROWSKI SŁAWOMIR, Warszawa (PL)  
 (73) DĄBROWSKI SŁAWOMIR FIRMA HANDLOWA ALEX, Warszawa (PL)  
 (54) Podstawka magazynowa, zwłaszcza do podręcznego przechowywania mokrych przedmiotów

Y1 (11) **65499** (41) 2010 06 21  
 (51) **A47K 3/04** (2006.01)  
 (21) 117896 (22) 2008 12 15  
 (72) SCHAEGLER STEFAN, Bielsko (PL); SCHAEGLER HENRYK,  
 Dzieńcielin (PL)  
 (73) SCHAEGLER STEFAN, Bielsko (PL); SCHAEGLER HENRYK,  
 Dzieńcielin (PL)  
 (54) Obudowa do wanny kąpielowej

Y1 (11) **65524** (41) 2010 12 20  
 (51) **A47L 13/51** (2006.01)  
**B62B 3/00** (2006.01)  
 (21) 118270 (22) 2009 06 08  
 (72) SANOCKI TADEUSZ, Jedlicze (PL); SANOCKI MAREK, Krosno (PL);  
 SANOCKA-ZAJDEL AGNIESZKA, Krosno (PL); LISKIEWICZ  
 MAREK, Kraków (PL); PÓŁTORAK STANISŁAW, Zwierzyniec (PL);  
 SUCHOWIAK MAREK, Bukowska Wola (PL)  
 (73) SPLAST SPÓŁKA Z OGRANICZONĄ ODPOWIEDZIALNOŚCIĄ,  
 Jedlicze (PL)  
 (54) Wielofunkcyjny zestaw do utrzymywania czystości

Y1 (11) **65519** (41) 2010 11 22  
 (51) **A61C 19/02** (2006.01)  
**A61B 19/02** (2006.01)  
**A61L 2/26** (2006.01)  
 (21) 118230 (22) 2009 05 12  
 (72) BACHANEK TERESA, Świdnik (PL)  
 (73) BACHANEK TERESA, Świdnik (PL)  
 (54) Pojemnik do sterylizacji narzędzi medycznych, zwłaszcza stomatologicznych

Y1 (11) **65543** (41) 2005 05 16  
 (51) **A63B 27/00** (2006.01)  
**A01D 46/00** (2006.01)  
**E06C 1/56** (2006.01)  
 (62) 363258  
 (21) 119002 (22) 2003 11 03  
 (72) DRECKA DARIUSZ, Międzychód (PL)  
 (73) DRECKA DARIUSZ, Międzychód (PL)  
 (54) Osprzęt do wchodzenia na pnie drzew stojących

Y1 (11) **65508** (41) 2010 10 11  
 (51) **A63G 3/00** (2006.01)  
**A47F 5/02** (2006.01)  
 (21) 118130 (22) 2009 03 31  
 (72) WAWRZYNIAK ELŻBIETA, Wrocław (PL)  
 (73) WAWRZYNIAK ELŻBIETA, Wrocław (PL)  
 (54) Karuzela

Y1 (11) **65518** (41) 2010 11 22  
 (51) **B21C 19/00** (2006.01)  
**B21F 1/02** (2006.01)  
 (21) 118220 (22) 2009 05 09

(72) ŁABUŃSKI MARIAN, Ścinawa Polska (PL); ŁABUŃSKI KRZYSZTOF, Ścinawa Polska (PL)  
 (73) WYTWÓRNIA SPRZĘTU ODGROMOWEGO BŁYSKAWICA MARIAN ŁABUŃSKI KRZYSZTOF ŁABUŃSKI SPÓŁKA JAWNA, Ścinawa Polska (PL)  
 (54) Urządzenie do prostowania drutu

Y1 (11) **65537** (41) 2010 10 25

(51) **B65D 3/04** (2006.01)  
**B65D 3/12** (2006.01)

(21) 118842 (22) 2010 03 10  
 (72) LUBOJEMSKI WIESŁAW, Jasło (PL)  
 (73) ZAKŁAD PRODUKCJI OPAKOWAŃ TARNOPAK SPÓŁKA Z OGRANICZONĄ ODPOWIEDZIALNOŚCIĄ, Jasło (PL)  
 (54) Opakowanie bębnowe

Y1 (11) **65534** (41) 2004 11 29

(51) **B65D 8/20** (2006.01)  
**B65B 3/00** (2006.01)

(62) 360212  
 (21) 118809 (22) 2003 05 19  
 (72) MIŁKOWSKI BOGUMIŁ, Gdańsk (PL)  
 (73) INVENTO SPÓŁKA Z OGRANICZONĄ ODPOWIEDZIALNOŚCIĄ, Warszawa (PL)  
 (54) Pojemnik do produktów spożywczych, zwłaszcza napojów

Y1 (11) **65516** (41) 2010 11 08

(51) **B65G 1/12** (2006.01)  
**B65D 5/18** (2006.01)

(21) 118185 (22) 2009 04 27  
 (72) PROKOPEK JAN, Toruń (PL)  
 (73) PROKOPEK JAN PRZEDSIĘBIORSTWO PRODUKCYJNO-HANDLOWO-USŁUGOWE PROJAN, Toruń (PL)  
 (54) Opakowanie zamykane

Y1 (11) **65510** (41) 2010 10 11

(51) **B65G 19/24** (2006.01)  
 (21) 118137 (22) 2009 04 03  
 (72) KRĘPA LESZEK, Zawadzkie (PL); SKORUPA DARIUSZ, Zawadzkie (PL)  
 (73) WIECZOREK WOJCIECH WIMAR P. P. U. H., Rybnik (PL)  
 (54) Zgrzebło górniczego przenośnika dwułańcuchowego

Y1 (11) **65511** (41) 2010 10 11

(51) **B65G 69/00** (2006.01)  
 (21) 118140 (22) 2009 04 04  
 (72) ACHELNIK MIROSŁAW, Babice (PL); OTOCKI ANDRZEJ, Rydułtowy (PL)  
 (73) ACHELNIK MIROSŁAW & OTOCKI ANDRZEJ PRZEDSIĘBIORSTWO USŁUG TECHNICZNYCH MADOR SPÓŁKA CYWILNA, Babice (PL)  
 (54) Próbobiornik czerpakowy

Y1 (11) **65527** (41) 2010 12 20

(51) **B66C 1/42** (2006.01)  
**B25J 1/00** (2006.01)  
**B25J 13/02** (2006.01)

(21) 118298 (22) 2009 06 18  
 (72) ZGLIŃSKA MAŁGORZATA, Warszawa (PL); NY CZ STANISŁAW, Warszawa (PL)  
 (73) PRZEMYSŁOWY INSTYTUT AUTOMATYKI I POMIARÓW PIAP, Warszawa (PL)  
 (54) Wysięgnik

Y1 (11) **65528** (41) 2005 10 31

(51) **E01B 25/24** (2006.01)  
 (62) 367596

(21) 118325 (22) 2004 04 30

(72) KUŹMICKI KAZIMIERZ, Knurów (PL); HERSZOWSKI KRZYSZTOF, Ruda Śląska (PL)  
 (73) PRZEDSIĘBIORSTWO PRODUKCYJNO USŁUGOWO HANDLOWE REMASZ SPÓŁKA CYWILNA DANUTA HERSZOWSKA EWA KLASIK ALICJA BUJOCZEK, Ruda Śląska (PL)  
 (54) Złącze szynowe kolei podwieszanej

Y1 (11) **65535** (41) 2010 08 30

(51) **E01F 8/00** (2006.01)  
 (21) 118827 (22) 2010 03 03  
 (72) BIEŃ WALDEMAR, Poznań (PL)  
 (73) WIEPOFAMA SPÓŁKA AKCYJNA, Poznań (PL)  
 (54) Panel akustyczny

Y1 (11) **65538** (41) 2010 09 13

(51) **E01F 9/011** (2006.01)  
**E04H 12/08** (2006.01)

(21) 118860 (22) 2010 03 18  
 (72) DAŹBCZYŃSKI ZDZISŁAW, Karwodrza (PL)  
 (73) WIMED OZNAKOWANIE DRÓG SPÓŁKA Z OGRANICZONĄ ODPOWIEDZIALNOŚCIĄ, Tuchów (PL)  
 (54) Ramownica płaska tablic pionowego oznakowania dróg

Y1 (11) **65539** (41) 2010 09 13

(51) **E01F 9/011** (2006.01)  
**E04H 12/08** (2006.01)

(21) 118861 (22) 2010 03 18  
 (72) DAŹBCZYŃSKI ZDZISŁAW, Karwodrza (PL)  
 (73) WIMED OZNAKOWANIE DRÓG SPÓŁKA Z OGRANICZONĄ ODPOWIEDZIALNOŚCIĄ, Tuchów (PL)  
 (54) Konstrukcja wsporcza tablic pionowego oznakowania dróg

Y1 (11) **65540** (41) 2010 09 13

(51) **E01F 9/011** (2006.01)  
**E04H 12/08** (2006.01)

(21) 118862 (22) 2010 03 18  
 (72) DAŹBCZYŃSKI ZDZISŁAW, Karwodrza (PL)  
 (73) WIMED OZNAKOWANIE DRÓG SPÓŁKA Z OGRANICZONĄ ODPOWIEDZIALNOŚCIĄ, Tuchów (PL)  
 (54) Ramownica przestrzenna tablic pionowego oznakowania dróg

Y1 (11) **65525** (41) 2010 12 20

(51) **E02F 3/12** (2006.01)  
**E02F 3/22** (2006.01)

(21) 118274 (22) 2009 06 09  
 (72) WIECHEĆ JACEK, Zgorzelec (PL); BIAŁY KAZIMIERZ, Zgorzelec (PL)  
 (73) KOPEX-FAMAGO SPÓŁKA Z OGRANICZONĄ ODPOWIEDZIALNOŚCIĄ, Zgorzelec (PL)  
 (54) Mechanizm mocowania wielkogabarytowego, segmentowego wieńca zębatego do podwozia ciężkiej maszyny, zwłaszcza ziemnej

Y1 (11) **65526** (41) 2010 12 20

(51) **E02F 3/12** (2006.01)  
**E02F 3/22** (2006.01)

(21) 118275 (22) 2009 06 09  
 (72) WIECHEĆ JACEK, Zgorzelec (PL); BIAŁY KAZIMIERZ, Zgorzelec (PL)  
 (73) KOPEX-FAMAGO SPÓŁKA Z OGRANICZONĄ ODPOWIEDZIALNOŚCIĄ, Zgorzelec (PL)  
 (54) Mechanizm uszczelnienia wielkowymiarowego łożyska kulowego, zwłaszcza koparki wielonaczyniowej i zwalowiątki

Y1 (11) **65515** (41) 2010 10 25

(51) **E04B 1/58** (2006.01)  
**E04G 7/20** (2006.01)

**F16B 7/08** (2006.01)  
**F16L 3/10** (2006.01)  
 (21) 118172 (22) 2009 04 20

(72) RYŻYŃSKI WOJCIECH KAZIMIERZ, Poznań (PL);  
SIMIOT TOMASZ, Sieradz (PL)  
(73) RYŻYŃSKI WOJCIECH KAZIMIERZ, Poznań (PL);  
SIMIOT TOMASZ, Sieradz (PL)  
(54) Zacisk, zwłaszcza do pozycjonowania metalowych kształtowników podczas ich trwałego łączenia przy montażu

Y1 (11) **65498** (41) 2010 06 21

(51) **E04B 1/68** (2006.01)

**E04C 2/20** (2006.01)

**E04B 1/66** (2006.01)

(21) 117881 (22) 2008 12 08

(72) KOTARBA KRZYSZTOF, Wrocław (PL)

(73) ADAE, CETCO SPÓŁKA Z OGRANICZONĄ  
ODPOWIEDZIALNOŚCIĄ, SPÓŁKA KOMANDYTOWO-AKCYJNA,  
Wrocław (PL)

(54) Zespół uszczelniający

Y1 (11) **65533** (41) 2010 12 06

(51) **E04B 1/80** (2006.01)

**E04C 2/292** (2006.01)

**E04D 3/361** (2006.01)

**E04B 1/61** (2006.01)

**E04C 2/26** (2006.01)

(21) 118753 (22) 2010 02 04

(72) SKOWRON MAREK, Siemianowice Śląskie (PL)

(73) PANELTECH SPÓŁKA Z OGRANICZONĄ  
ODPOWIEDZIALNOŚCIĄ, Chorzów (PL)

(54) Płyta warstwowa ścienna

Y1 (11) **65530** (41) 2010 04 12

(51) **E04F 13/08** (2006.01)

(21) 118555 (22) 2009 10 19

(72) WOLAŃSKI KAZIMIERZ, Brzozów (PL)

(73) WOLAŃSKI KAZIMIERZ, Brzozów (PL)

(54) Uchwyt mocujący

Y1 (11) **65495** (41) 2010 05 10

(51) **E04F 19/04** (2006.01)

(21) 117832 (22) 2008 11 07

(72) RACHWAŁ KAZIMIERZ, Libertów (PL)

(73) RACHWAŁ KAZIMIERZ, Libertów (PL)

(54) Uchwyt mocujący

Y1 (11) **65504** (41) 2010 09 13

(51) **E04G 1/06** (2006.01)

**E04G 1/14** (2006.01)

**E04G 7/30** (2006.01)

**E04G 7/20** (2006.01)

(21) 118063 (22) 2009 03 09

(72) SZTOBRYN ZENON, Zabrze (PL)

(73) SZTOBRYN ZENON, Zabrze (PL)

(54) Zespół rusztowania budowlanego

Y1 (11) **65496** (41) 2010 05 24

(51) **E04H 12/08** (2006.01)

**F21V 21/108** (2006.01)

(21) 117841 (22) 2008 11 14

(72) BOGACKI ADOLF, Szczecin (PL); BOGACKA EWA  
MAŁGORZATA, Szczecin (PL)

(73) BOGACKI ADOLF, Szczecin (PL); BOGACKA EWA  
MAŁGORZATA, Szczecin (PL)

(54) Słup stalowy rurowy, zwłaszcza do sygnalizacji świetlnej

Y1 (11) **65523** (41) 2010 12 06

(51) **E04H 17/16** (2006.01)

**E06B 1/70** (2006.01)

**E06B 7/16** (2006.01)

**E06B 11/02** (2006.01)

(21) 118265 (22) 2009 06 03

(72) PIERONKIEWICZ JACEK, Września (PL)

(73) KRISPOL SPÓŁKA Z OGRANICZONĄ ODPOWIEDZIALNOŚCIĄ,  
Psary Małe (PL)

(54) Próg bramy segmentowej z drzwiami

Y1 (11) **65509** (41) 2010 10 11

(51) **E05B 15/02** (2006.01)

(21) 118132 (22) 2009 03 31

(72) ZIÓŁKOWSKI MARIAN, Stolno (PL)

(73) FAM TECHNIKA ODLEWNICZA SPÓŁKA Z OGRANICZONĄ  
ODPOWIEDZIALNOŚCIĄ, Chełmno (PL)

(54) Klamka drzwiowa z szyldem krótkim

Y1 (11) **65512** (41) 2010 10 25

(51) **E05B 15/02** (2006.01)

(21) 118157 (22) 2009 04 14

(72) ZIÓŁKOWSKI MARIAN, Stolno (PL)

(73) FAM TECHNIKA ODLEWNICZA SPÓŁKA Z OGRANICZONĄ  
ODPOWIEDZIALNOŚCIĄ, Chełmno (PL)

(54) Klamka drzwiowa z szyldem krótkim

Y1 (11) **65547** (41) 2010 12 06

(51) **E05B 47/02** (2006.01)

(21) 119069 (22) 2010 06 02

(72) BOŻEMSKI ANDRZEJ, Wrocław (PL)

(73) IBC EUROSERWIS SPÓŁKA Z OGRANICZONĄ  
ODPOWIEDZIALNOŚCIĄ, Łosice (PL)

(54) Zespół blokujący do drzwi, zwłaszcza do chłodziarki

Y1 (11) **65517** (41) 2010 11 08

(51) **E05D 5/12** (2006.01)

**E05D 7/04** (2006.01)

(21) 118210 (22) 2009 05 06

(72) BUŁAWKA PAWEŁ, Chełmno (PL); JURCZAK BOGDAN,  
Bydgoszcz (PL)

(73) MEDOS MARIAN BUŁAWKA EWA BUŁAWKA SPÓŁKA JAWNA,  
Chełmno (PL)

(54) Sworzeń zawiasy

Y1 (11) **65544** (41) 2010 10 25

(51) **E06B 5/20** (2006.01)

**E01F 8/00** (2006.01)

(21) 119018 (22) 2010 05 12

(72) CUGIER EDMUND, Leszno (PL)

(73) CUGIER EDMUND USŁUGI BUDOWLANE, Leszno (PL)

(54) Drzwi ewakuacyjne ekranów akustycznych

Y1 (11) **65548** (41) 2004 11 02

(51) **E06B 9/42** (2006.01)

**E05D 5/06** (2006.01)

(62) 359890

(21) 119126 (22) 2003 04 25

(72) ILIEV IŁKO, Warszawa (PL); MOROZ ANDRZEJ, Warszawa (PL)

(73) SEVROLL SYSTEM SPÓŁKA Z OGRANICZONĄ  
ODPOWIEDZIALNOŚCIĄ, Warszawa (PL)

(54) Wózek drzwi przesuwanych

Y1 (11) **65503** (41) 2010 08 16

(51) **E06B 9/56** (2006.01)

**E06B 9/68** (2006.01)

(21) 117978 (22) 2009 02 03

(72) KOST MACIEJ, Warszawa (PL)

(73) KOST MACIEJ, Warszawa (PL)

(54) Mechanizm napędowy rolety



Y1 (11) **65501** (41) 2010 07 05

(51) **E06B 9/386** (2006.01)

**E06B 9/34** (2006.01)

(21) 117920 (22) 2009 01 02

(72) SZUKALSKI TOMASZ, Kalisz (PL)

(73) PORTOS RENATA TOMASZ SZUKALSCY SPÓŁKA JAWNA, Kalisz (PL)

(54) Zaślepka profilu

Y1 (11) **65505** (41) 2010 09 27

(51) **E21D 11/22** (2006.01)

**E21D 11/14** (2006.01)

(21) 118083 (22) 2009 03 16

(72) CHOLEWA HENRYK, Lublin (PL)

(73) CHOLEWA HENRYK, Lublin (PL)

(54) Złącze zaciskowe

Y1 (11) **65532** (41) 2010 06 07

(51) **E21D 11/28** (2006.01)

(21) 118646 (22) 2009 12 09

(72) SIWEK MICHAŁ, Wrocław (PL); MATYSZCZAK MARCIN, Wrocław (PL)

(73) SIWEK HENRYK ZAKŁADY METALOWE SIWEK, Biestrzyków (PL)

(54) Rozpora górnicza

Y1 (11) **65494** (41) 2010 04 26

(51) **E21D 21/00** (2006.01)

(21) 117780 (22) 2008 10 17

(72) STEG MAREK, Rybnik (PL); ŚMIESZKOŁ ANDRZEJ, Bytom (PL); GOŁASZEWSKI ANTONI, Katowice (PL); GOŁASZEWSKI ARKADIUSZ, Katowice (PL); WOJNICKI JAN, Mikołów (PL)

(73) GSG MINING SYSTEMS SA, Katowice (PL)

(54) Kotew iniekcyjna, zwłaszcza do górnictwa

Y1 (11) **65536** (41) 2006 05 02

(51) **F16B 2/24** (2006.01)

**E04F 15/04** (2006.01)

(62) 378575

(21) 118838 (22) 2004 02 24

(30) 2003105044 2003 02 25 RU

2004105490 2004 02 20 RU

(86) 2004 02 24 PCT/RU04/00065

(87) 2004 09 10 WO04/076868

(72) KLEVTSOV VIKTOR ILIICH, Sankt-Peterburg (RU);

KLEVTSOV SEMEN VIKTOROVICH, Sankt-Peterburg (RU)

(73) KLEVTSOV VIKTOR ILIICH, Sankt-Peterburg (RU)

(54) Zacisk łączący elementy

Y1 (11) **65522** (41) 2010 12 06

(51) **F16L 27/02** (2006.01)

(21) 118262 (22) 2009 06 01

(72) KOSTORZ NORBERT, Ruda Śląska (PL); KOSTORZ RYSZARD, Ruda Śląska (PL)

(73) KSK SPÓŁKA Z OGRANICZONĄ ODPOWIEDZIALNOŚCIĄ, Ruda Śląska (PL)

(54) Kolanko obrotowe

Y1 (11) **65541** (41) 2010 09 27

(51) **F24B 1/18** (2006.01)

**F24B 1/191** (2006.01)

(21) 118903 (22) 2010 04 01

(72) WĄCHAŁA KRZYSZTOF, Zakopane (PL)

(73) MAKROTERM AGATA I KRZYSZTOF WĄCHAŁA SPÓŁKA JAWNA, Zakopane (PL)

(54) Zestaw kominkowy

Y1 (11) **65521** (41) 2010 12 06

(51) **F24B 1/198** (2006.01)

(21) 118258 (22) 2009 06 01

(72) GIZICKI JAN, Wrocław (PL)

(73) GIZICKI JAN, Wrocław (PL)

(54) Okapnik kominkowy

Y1 (11) **65506** (41) 2010 09 27

(51) **F24F 6/00** (2006.01)

(21) 118086 (22) 2009 03 18

(72) NAWRACAJ ALICJA, Krosno (PL)

(73) NAWRACAJ ALICJA, Krosno (PL)

(54) Nawilżacz powietrza

Y1 (11) **65502** (41) 2010 07 19

(51) **F26B 11/04** (2006.01)

(21) 117935 (22) 2009 01 12

(72) LATOCHA WOJCIECH, Pyskowice (PL)

(73) LATOCHA WOJCIECH PRZEDSIĘBIORSTWO HANDLOWE HAWEX, Pyskowice (PL)

(54) Urządzenie do suszenia materiałów droбноziarnistych

Y1 (11) **65529** (41) 2010 12 20

(51) **F41A 35/04** (2006.01)

**F41A 35/02** (2006.01)

**F41A 35/00** (2006.01)

(21) 118399 (22) 2009 06 10

(72) GŁOGOWSKI TOMASZ, Zielonka (PL); KOWALEWSKI JERZY, Zielonka (PL); HABAJ WIESŁAW, Zielonka (PL); ZASADA GRZEGORZ, Zielonka (PL); MIREK DOMINIK, Panki (PL)

(73) WOJSKOWY INSTYTUT TECHNICZNY UZBROJENIA, Warszawa (PL)

(54) Osłona wylotu lufy karabinu

Y1 (11) **65545** (41) 2010 11 22

(51) **G01B 3/56** (2006.01)

(21) 119024 (22) 2010 05 12

(72) WEREŻYŃSKI BOGDAN, Trestno (PL)

(73) WEREŻYŃSKA IRENA ZAKŁAD PRODUKCJI NARZĘDZI, Trestno (PL)

(54) Przyrząd do pomiaru kąta prostego

Y1 (11) **65500** (41) 2010 06 21

(51) **G01N 33/10** (2006.01)

(21) 117897 (22) 2008 12 15

(72) SADKIEWICZ JÓZEF, Bydgoszcz (PL); SADKIEWICZ JACEK, Bydgoszcz (PL)

(73) ZAKŁAD BADAWCZY PRZEMYSŁU PIEKARSKIEGO SPÓŁKA Z OGRANICZONĄ ODPOWIEDZIALNOŚCIĄ, Bydgoszcz (PL)

(54) Urządzenie do wymywania glutenu

Y1 (11) **65546** (41) 2010 11 22

(51) **G01R 27/26** (2006.01)

**G01N 22/00** (2006.01)

(21) 119067 (22) 2010 06 01

(72) SZCZEPANIAK ZENON, Warszawa (PL); ORZEŁ-TATARCZUK EMANUELA, Warszawa (PL)

(73) PRZEMYSŁOWY INSTYTUT TELEKOMUNIKACJI SPÓŁKA AKCYJNA, Warszawa (PL)

(54) Konstrukcja sondy pomiarowej

Y1 (11) **65497** (41) 2009 06 08

(51) **G03B 27/00** (2006.01)

(21) 117867 (22) 2008 12 01

(30) 200702473 2007 11 29 ES

(72) LUMBRERAS RUITZ FELIPE, Barcelona (ES); COSTA MONTMANY EVA, Barcelona (ES); LLADOS CANET JOSEP, Barcelona (ES); LOPEZ PEREZ JORDI, Barcelona (ES); CHAPAPRIETA

MARTINEZ VICENTE, Barcelona (ES); CANERO MORALES CRISTINA, Barcelona (ES); VEGA HIDALGO DIEGO, Barcelona (ES); CAMAHORT

ALEJANDRO NURIA, Barcelona (ES)

(73) ICAR VISION SYSTEMS, S. L., Barcelona (ES)  
 (54) Urządzenie do automatycznej digitalizacji i autentyfikacji dokumentów

Y1 (11) 65520 (41) 2010 12 06

(51) G09F 7/04 (2006.01)  
 G09F 1/10 (2006.01)  
 B42F 7/04 (2006.01)

(21) 118254 (22) 2009 05 28

(72) PAJAŁ MACIEJ, Dąbrowa Górnicza (PL); DRWIĘGA JERZY, Dąbrowa Górnicza (PL)

(73) PAJAŁ MACIEJ, Dąbrowa Górnicza (PL); DRWIĘGA JERZY, Dąbrowa Górnicza (PL)

(54) Ośłonka ochronna

INDEKS UDZIELONYCH PRAW OCHRONNYCH,  
 WEDŁUG SYMBOLI MKP

Symbol MKP	Nr prawa ochronn.	Symbol MKP	Nr prawa ochronn.
1	2	1	2
A01D 17/00 (2006.01)	65514	E02F 3/22 (2006.01)	65525*
A01D 17/04 (2006.01)	65514*	E02F 3/12 (2006.01)	65526
A01D 46/00 (2006.01)	65543*	E02F 3/22 (2006.01)	65526*
A01J 5/04 (2006.01)	65513	E04B 1/58 (2006.01)	65515
A01J 5/00 (2006.01)	65513*	E04B 1/68 (2006.01)	65498
A01K 97/02 (2006.01)	65493	E04B 1/66 (2006.01)	65498*
A44C 15/00 (2006.01)	65507*	E04B 1/80 (2006.01)	65533
A47B 83/02 (2006.01)	65531	E04B 1/61 (2006.01)	65533*
A47C 7/62 (2006.01)	65531*	E04C 2/20 (2006.01)	65498*
A47F 5/02 (2006.01)	65508*	E04C 2/292 (2006.01)	65533*
A47H 19/00 (2006.01)	65507	E04C 2/26 (2006.01)	65533*
A47K 1/09 (2006.01)	65542	E04D 3/361 (2006.01)	65533*
A47K 3/04 (2006.01)	65499	E04F 13/08 (2006.01)	65530
A47L 13/51 (2006.01)	65524	E04F 19/04 (2006.01)	65495
A61B 19/02 (2006.01)	65519*	E04F 15/04 (2006.01)	65536*
A61C 19/02 (2006.01)	65519	E04G 7/20 (2006.01)	65515*
A61L 2/26 (2006.01)	65519*	E04G 1/06 (2006.01)	65504
A63B 27/00 (2006.01)	65543	E04G 1/14 (2006.01)	65504*
A63G 3/00 (2006.01)	65508	E04G 7/30 (2006.01)	65504*
B21C 19/00 (2006.01)	65518	E04G 7/20 (2006.01)	65504*
B21F 1/02 (2006.01)	65518*	E04H 12/08 (2006.01)	65538*
B25J 1/00 (2006.01)	65527*	E04H 12/08 (2006.01)	65539*
B25J 13/02 (2006.01)	65527*	E04H 12/08 (2006.01)	65540*
B42F 7/04 (2006.01)	65520*	E04H 12/08 (2006.01)	65496
B62B 3/00 (2006.01)	65524*	E04H 17/16 (2006.01)	65523
B65B 3/00 (2006.01)	65534*	E05B 15/02 (2006.01)	65509
B65D 3/04 (2006.01)	65537	E05B 15/02 (2006.01)	65512
B65D 3/12 (2006.01)	65537*	E05B 47/02 (2006.01)	65547
B65D 8/20 (2006.01)	65534	E05D 5/12 (2006.01)	65517
B65D 5/18 (2006.01)	65516*	E05D 7/04 (2006.01)	65517*
B65G 1/12 (2006.01)	65516	E05D 5/06 (2006.01)	65548*
B65G 19/24 (2006.01)	65510	E06B 1/70 (2006.01)	65523*
B65G 69/00 (2006.01)	65511	E06B 7/16 (2006.01)	65523*
B66C 1/42 (2006.01)	65527	E06B 11/02 (2006.01)	65523*
E01B 25/24 (2006.01)	65528	E06B 5/20 (2006.01)	65544
E01F 8/00 (2006.01)	65535	E06B 9/42 (2006.01)	65548
E01F 9/011 (2006.01)	65538	E06B 9/56 (2006.01)	65503
E01F 9/011 (2006.01)	65539	E06B 9/68 (2006.01)	65503*
E01F 9/011 (2006.01)	65540	E06B 9/386 (2006.01)	65501
E01F 8/00 (2006.01)	65544*	E06B 9/34 (2006.01)	65501*
E02F 3/12 (2006.01)	65525	E06C 1/56 (2006.01)	65543*

\*) Prawo ochronne oznaczone więcej niż jednym symbolem klasyfikacyjnym. Ogłoszenie dotyczące tego prawa ochronnego można znaleźć pod symbolem klasyfikacyjnym odpowiadającym numerowi bez gwiazdki.

1	2	1	2
E21D 11/22 (2006.01)	65505	F24F 6/00 (2006.01)	65506
E21D 11/14 (2006.01)	65505*	F26B 11/04 (2006.01)	65502
E21D 11/28 (2006.01)	65532	F41A 35/04 (2006.01)	65529
E21D 21/00 (2006.01)	65494	F41A 35/02 (2006.01)	65529*
F16B 7/08 (2006.01)	65515*	F41A 35/00 (2006.01)	65529*
F16B 2/24 (2006.01)	65536	G01B 3/56 (2006.01)	65545
F16L 3/10 (2006.01)	65515*	G01N 33/10 (2006.01)	65500
F16L 27/02 (2006.01)	65522	G01N 22/00 (2006.01)	65546*
F21V 21/108 (2006.01)	65496*	G01R 27/26 (2006.01)	65546
F24B 1/18 (2006.01)	65541	G03B 27/00 (2006.01)	65497
F24B 1/191 (2006.01)	65541*	G09F 7/04 (2006.01)	65520
F24B 1/198 (2006.01)	65521	G09F 1/10 (2006.01)	65520*

INDEKS NUMEROWY  
 UDZIELONYCH PRAW OCHRONNYCH

Nr prawa ochronn.	Symbol MKP	Nr prawa ochronn.	Symbol MKP
1	2	1	2
65493	A01K 97/02 (2006.01)	65521	F24B 1/198 (2006.01)
65494	E21D 21/00 (2006.01)	65522	F16L 27/02 (2006.01)
65495	E04F 19/04 (2006.01)	65523	E04H 17/16 (2006.01)
65496	E04H 12/08 (2006.01)	65524	A47L 13/51 (2006.01)
65497	G03B 27/00 (2006.01)	65525	E02F 3/12 (2006.01)
65498	E04B 1/68 (2006.01)	65526	E02F 3/12 (2006.01)
65499	A47K 3/04 (2006.01)	65527	B66C 1/42 (2006.01)
65500	G01N 33/10 (2006.01)	65528	E01B 25/24 (2006.01)
65501	E06B 9/386 (2006.01)	65529	F41A 35/04 (2006.01)
65502	F26B 11/04 (2006.01)	65530	E04F 13/08 (2006.01)
65503	E06B 9/56 (2006.01)	65531	A47B 83/02 (2006.01)
65504	E04G 1/06 (2006.01)	65532	E21D 11/28 (2006.01)
65505	E21D 11/22 (2006.01)	65533	E04B 1/80 (2006.01)
65506	F24F 6/00 (2006.01)	65534	B65D 8/20 (2006.01)
65507	A47H 19/00 (2006.01)	65535	E01F 8/00 (2006.01)
65508	A63G 3/00 (2006.01)	65536	F16B 2/24 (2006.01)
65509	E05B 15/02 (2006.01)	65537	B65D 3/04 (2006.01)
65510	B65G 19/24 (2006.01)	65538	E01F 9/011 (2006.01)
65511	B65G 69/00 (2006.01)	65539	E01F 9/011 (2006.01)
65512	E05B 15/02 (2006.01)	65540	E01F 9/011 (2006.01)
65513	A01J 5/04 (2006.01)	65541	F24B 1/18 (2006.01)
65514	A01D 17/00 (2006.01)	65542	A47K 1/09 (2006.01)
65515	E04B 1/58 (2006.01)	65543	A63B 27/00 (2006.01)
65516	B65G 1/12 (2006.01)	65544	E06B 5/20 (2006.01)
65517	E05D 5/12 (2006.01)	65545	G01B 3/56 (2006.01)
65518	B21C 19/00 (2006.01)	65546	G01R 27/26 (2006.01)
65519	A61C 19/02 (2006.01)	65547	E05B 47/02 (2006.01)
65520	G09F 7/04 (2006.01)	65548	E06B 9/42 (2006.01)

216

DECYZJE O ODMOWIE UDZIELENIA  
 PRAWA OCHRONNEGO  
 (wydane po ogłoszeniu o zgłoszeniu)

Poniższe zestawienie zawiera kolejno: numer zgłoszenia wzoru użytkowego oraz numer i rok wydania Biuletynu Urzędu Patentowego, w którym zgłoszenie zostało ogłoszone (dla zgłoszeń wydzielonych lub przekształconych ze zgłoszenia wynalazku umieszczono w nawiasie numer zgłoszenia macierzystego).

117803	09/2010	117995	17/2010
117927	15/2010	118015	18/2010

## 217

**DECYZJE O UMORZENIU POSTĘPOWANIA  
(wydane po ogłoszeniu o zgłoszeniu)**

Poniższe zestawienie zawiera kolejno: numer zgłoszenia wzoru użytkowego oraz numer i rok wydania Biuletynu Urzędu Patentowego, w którym zgłoszenie zostało ogłoszone (dla zgłoszeń wydzielonych lub przekształconych ze zgłoszenia wynalazku umieszczono w nawiasie numer zgłoszenia macierzystego).

117772	08/2010
--------	---------

## 218

**DECYZJE STWIERDZAJĄCE WYGAŚNIĘCIE  
DECYZJI O UDZIELENIU PRAWA OCHRONNEGO**

Poniższe zestawienie zawiera kolejno: numer zgłoszenia wzoru użytkowego oraz numer i rok wydania Biuletynu Urzędu Patentowego, w którym zgłoszenie zostało ogłoszone (dla zgłoszeń wydzielonych lub przekształconych ze zgłoszenia wynalazku umieszczono w nawiasie numer zgłoszenia macierzystego).

117415	22/2009	118428	02/2001
117836	11/2010		

## 219

**WPISY I ZMIANY W REJESTRZE  
PRAW OCHRONNYCH****(nieuwzględnione w innych samodzielnych ogłoszeniach)**

Poniższe zestawienie zawiera kolejno: kod rodzaju prawa, numer prawa ochronnego, datę wpisu, oznaczenie rubryki, w której dokonano wpisu lub zmiany oraz treść wpisu. Poszczególne rubryki rejestru praw ochronnych zawierają następujące dane:

rubryka A - nazwisko i imię albo nazwa, miejsce zamieszkania albo siedziba uprawnionego z prawa ochronnego (miejscowość, kraj) oraz numer identyfikacji podatkowej NIP, a także numer PESEL albo numer identyfikacyjny REGON, o ile zgłaszający je wskazał,  
rubryka B - tytuł wzoru użytkowego,  
rubryka C - nazwisko i imię twórcy wzoru użytkowego oraz jego miejsce zamieszkania (miejscowość, kraj),  
rubryka D - prawa ograniczające prawo ochronne,  
rubryka E - wpisy uzupełniające stan prawny prawa ochronnego,  
rubryka F - wnioski o unieważnienie i sprzeciw oraz decyzje dotyczące danego prawa ochronnego,

rubryka G - data unieważnienia lub data i przyczyna wygaśnięcia prawa ochronnego.

**Uwaga:** Publikacji podlegają: zmiana uprawnionego, twórcy, zmiana nazwy uprawnionego, prawa ograniczające prawo ochronne, sprostowania istotnych pomyłek.

(Y1) **62190** 2011 02 10 A. Wprowadzono zmianę nazwy uprawnionego przez wykreślenie wpisu: „ERGOBUD SPÓŁKA Z OGRANICZONĄ ODPOWIEDZIALNOŚCIĄ, Warszawa, Polska 140101037” i dokonanie wpisu: „PRZEDSIĘBIORSTWO PRODUKCYJNO-HANDLOWO-USŁUGOWE ERGOBUD SPÓŁKA Z OGRANICZONĄ ODPOWIEDZIALNOŚCIĄ, Warszawa, Polska 140101037”

(Y1) **63026** 2011 02 01 A. Wprowadzono zmianę uprawnionego przez wykreślenie wpisu: „WIECZOREK LEON, Warszawa, Polska; GROSZEK ROMAN, Warszawa, Polska” i dokonanie wpisu: „ENERGO TEST SPÓŁKA Z OGRANICZONĄ ODPOWIEDZIALNOŚCIĄ, Warszawa, Polska 014962969”

(Y1) **65073, 65074, 65075** 2011 02 09 A. Wprowadzono zmianę uprawnionego przez wykreślenie wpisu: „BN FACTORY SPÓŁKA AKCYJNA, Krosno, Polska 371110149” i dokonanie wpisu: „NOWY STYL SPÓŁKA Z OGRANICZONĄ ODPOWIEDZIALNOŚCIĄ, Krosno, Polska 370016299”

## 220

**DECYZJE O WYGAŚNIĘCIU PRAWA OCHRONNEGO**

Poniższe zestawienie zawiera kolejno: kod rodzaju prawa, numery praw ochronnych, które wygasły na podstawie art. 90 ust. 1 pkt 2 - 4 w związku z art. 100 ust. 1 ustawy z dnia 30.06.2000 r. - Prawo własności przemysłowej oraz datę wygaśnięcia prawa ochronnego.

(Y1) 61635	2010 06 14	(Y1) 63639	2008 06 23
(Y1) 62193	2010 06 13	(Y1) 63640	2008 06 23
(Y1) 62291	2010 06 14	(Y1) 63641	2008 06 23
(Y1) 62362	2006 07 07	(Y1) 63642	2008 06 23
(Y1) 62413	2010 06 07	(Y1) 63666	2010 06 27
(Y1) 62524	2010 06 24	(Y1) 63727	2010 06 24
(Y1) 62534	2010 06 25	(Y1) 63824	2010 06 27
(Y1) 62648	2006 04 16	(Y1) 63826	2010 06 27
(Y1) 62848	2010 06 10	(Y1) 64496	2010 06 05
(Y1) 63102	2010 06 07	(Y1) 64573	2010 06 04
(Y1) 63363	2010 06 06	(Y1) 64574	2010 06 04
(Y1) 63472	2010 06 10	(Y1) 64575	2010 06 08
(Y1) 63475	2010 06 10	(Y1) 64577	2010 06 25
(Y1) 63580	2010 06 03	(Y1) 64578	2010 06 26
(Y1) 63615	2010 06 01	(Y1) 64630	2010 06 22
(Y1) 63636	2010 06 17	(Y1) 64647	2010 06 29
(Y1) 63637	2010 06 20	(Y1) 64937	2013 03 19
(Y1) 63638	2008 06 23		

## C. WZORY PRZEMYSŁOWE

Cyfrowe kody identyfikacyjne (wg normy WIPO ST. 80), które poprzedzają informacje o dokonanej rejestracji oznaczają:

- (11) – numer rejestracji oraz rejestracji międzynarodowej
- (15) – data rejestracji międzynarodowej
- (21) – numer zgłoszenia
- (22) – data zgłoszenia
- (30) – pierwszeństwo
- (45) – data publikacji rejestracji międzynarodowej
- (51) – symbol klasy wzoru przemysłowego
- (54) – określenie przedmiotu wzoru
- (55) – rysunek wzoru lub fotografię wzoru
- (72) – imię i nazwisko twórcy wzoru
- (73) – nazwisko i imię bądź nazwę uprawnionego

221

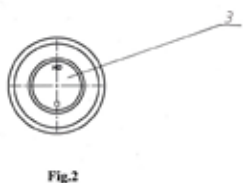
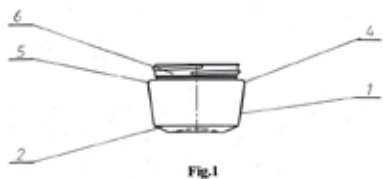
### REJESTRACJA

(od nr 16 685 do nr 16 818)

(51) 99-00 (11) **16685** (22) 2010 08 03 (21) 16931  
 (73) Zbigniew Słomczewski, Gdynia, (PL)  
 (72) Słomczewski Zbigniew  
 (54) Znak graficzny wyrobów z lodu spożywczego  
 (55)



(51) 09-01 (11) **16686** (22) 2010 08 03 (21) 16937  
 (73) HEINZ GLAS DZIAŁDOWO Spółka z ograniczoną odpowiedzialnością, Działdowo, (PL)  
 (72) Peć Grzegorz  
 (54) Pojemnik  
 (55)



(51) 12-08 (11) **16687** (22) 2010 01 16 (21) 15956  
 (73) SEVIBUS Spółka z ograniczoną odpowiedzialnością Spółka Komandytowa-Akcyjna, Wrocław, (PL)  
 (72) Marcinkowski Marcin, Sip Grzegorz  
 (54) Samochód  
 (55)



fig. 1



fig. 2

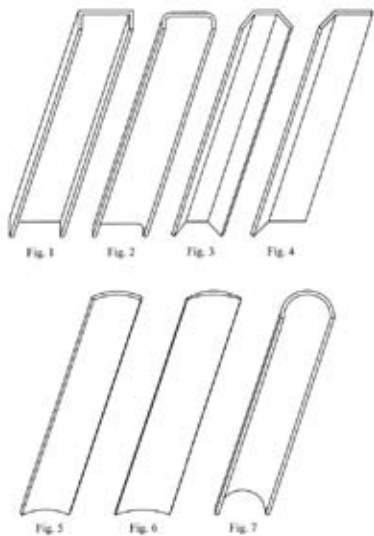


fig. 3

(51) 09-05 (11) **16688** (22) 2010 03 26 (21) 16289  
 (73) Zakład Produkcji Cukierniczej HILDEBRAND Spółka Jawna, Opalenica, (PL)  
 (72) Hildebrand Aleksandra, Hildebrand Michał, Hildebrand Justyna, Cieślewicz Magdalena  
 (54) Opakowanie wyrobu cukierniczego  
 (55)



(51) 08-08 (11) **16689** (22) 2010 04 12 (21) 16388  
 (73) POLITECHNIKA LUBELSKA, Lublin, (PL)  
 (72) Sikora Janusz, Sikora Robert  
 (54) Element pionowy polimerowy  
 (55)



(51) 26-99 (11) **16690** (22) 2010 04 13 (21) 16397  
 (73) LEDSON Sławomir Marek Trzeźniowski, Warszawa, (PL)  
 (72) Trzeźniowski Sławomir  
 (54) Oprawa Oświetleniowa LED Power Line 35  
 (55)



Figura nr.1

(51) 26-99 (11) **16691** (22) 2010 04 13 (21) 16398  
 (73) LEDSON Sławomir Marek Trzeźniowski, Warszawa, (PL)  
 (72) Trzeźniowski Sławomir  
 (54) Oprawa Oświetleniowa LED Recessed Power Line 35  
 (55)



Figura nr. 1

(51) 26-99 (11) **16692** (22) 2010 04 15 (21) 16427  
 (73) LEDSON Sławomir Marek Trzeźniowski, Warszawa, (PL)  
 (72) Trzeźniowski Sławomir

(54) Oprawa Oświetleniowa LED Alu-Flat  
 (55)

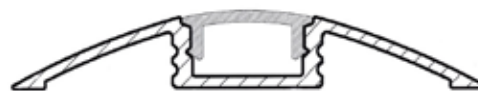


Figura nr. 1

(51) 26-99 (11) **16693** (22) 2010 04 15 (21) 16428  
 (73) LEDSON Sławomir Marek Trzeźniowski, Warszawa, (PL)  
 (72) Trzeźniowski Sławomir  
 (54) Oprawa Oświetleniowa LED Alu-Corner  
 (55)

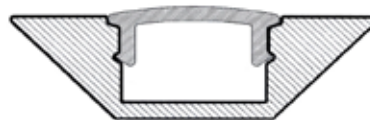


Figura nr. 1

(51) 26-99 (11) **16694** (22) 2010 04 15 (21) 16429  
 (73) LEDSON Sławomir Marek Trzeźniowski, Warszawa, (PL)  
 (72) Trzeźniowski Sławomir  
 (54) Oprawa Oświetleniowa LED Alu-45  
 (55)

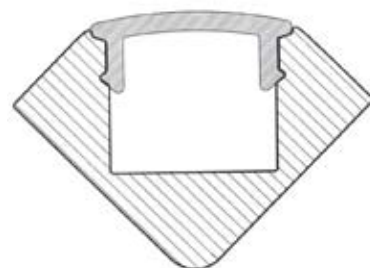


Figura nr. 1

(51) 06-01 (11) **16695** (22) 2010 04 19 (21) 16435  
 (73) MOJE BAMBINO Spółka z ograniczoną odpowiedzialnością Spółka Komandytowa, Łódź, (PL)  
 (72) Nowicka Urszula  
 (54) Foteliki z nadrukiem-różne rodzaje  
 (55)



(51) 06-04 (11) **16696** (22) 2010 04 19 (21) 16436  
 (73) MOJE BAMBINO Spółka z ograniczoną odpowiedzialnością Spółka Komandytowa, Łódź, (PL)  
 (72) Świątek Karol

(54) Szafka uniwersalna Premium  
(55)



(51) 06-01 (11) **16697** (22) 2010 04 19 (21) 16437  
(73) MOJE BAMBINO Spółka z ograniczoną odpowiedzialnością Spółka Komandytowa, Łódź, (PL)  
(72) Nowicka Urszula  
(54) Zestaw puf  
(55)



(51) 06-01 (11) **16698** (22) 2010 04 19 (21) 16438  
(73) MOJE BAMBINO Spółka z ograniczoną odpowiedzialnością Spółka Komandytowa, Łódź, (PL)  
(72) Nowicka Urszula  
(54) Zestaw puf  
(55)

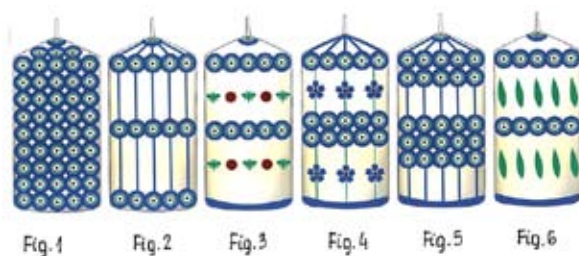


(51) 06-09 (11) **16699** (22) 2010 04 19 (21) 16440  
(73) MOJE BAMBINO Spółka z ograniczoną odpowiedzialnością Spółka Komandytowa, Łódź, (PL)  
(72) Nowicka Urszula  
(54) Materac Krokodyl  
(55)

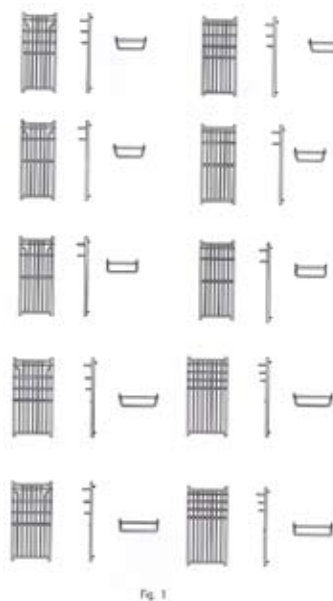


(51) 26-04 (11) **16700** (22) 2010 07 26 (21) 16895  
(73) Przedsiębiorstwo Produkcyjno-Handlowo-Ustługowe „Rade” Małgorzata Kujundzić, Szczytница, (PL)  
(72) Kujundzić Radovan

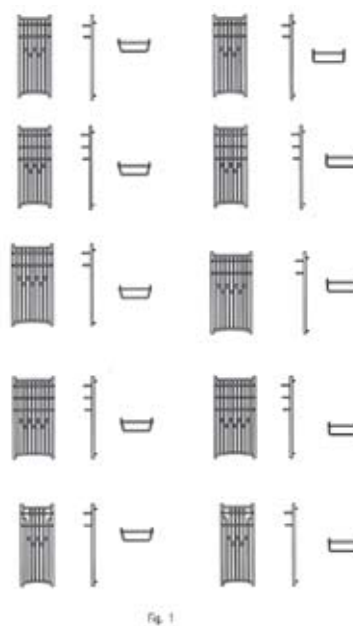
(54) Świeca  
(55)



(51) 23-03 (11) **16701** (22) 2010 07 28 (21) 16904  
(73) ROINWEST Robert Janiszewski, Toruń, (PL)  
(72) Janiszewski Robert  
(54) Grzejnik łazienkowy  
(55)



(51) 23-03 (11) **16702** (22) 2010 07 28 (21) 16905  
(73) ROINWEST Robert Janiszewski, Toruń, (PL)  
(72) Janiszewski Robert  
(54) Grzejnik łazienkowy  
(55)



(51) 05-05 (11) **16703** (22) 2010 07 29 (21) 16914  
 (30) 2010 03 10 (TR)  
 (73) TOPTEXTIL Spółka z ograniczoną odpowiedzialnością, Kraków, (PL)  
 (72) Tosunoglu Murat  
 (54) Materiał obciowy  
 (55)



Fig. 1



Fig. 2



Fig. 3



Fig. 4



Fig. 5

(51) 26-04 (11) **16704** (22) 2010 07 23 (21) 16890  
 (73) Przedsiębiorstwo Produkcyjno-Handlowo-Uslugowe „RADE” Małgorzata Kujundź, Szczytnica, (PL)  
 (72) Kujundź Radovan  
 (54) Świeca  
 (55)



Fig.1 Fig.2 Fig.3 Fig.4 Fig.5 Fig.6

(51) 26-04 (11) **16705** (22) 2010 07 23 (21) 16891  
 (73) Przedsiębiorstwo Produkcyjno-Handlowo-Uslugowe „RADE” Małgorzata Kujundź, Szczytnica, (PL)  
 (72) Kujundź Radovan  
 (54) Świeca  
 (55)



Fig.1 Fig.2 Fig.3 Fig.4 Fig.5 Fig.6

(51) 26-04 (11) **16706** (22) 2010 07 26 (21) 16894  
 (73) Przedsiębiorstwo Produkcyjno-Handlowo-Uslugowe „Rade” Małgorzata Kujundź, Szczytnica, (PL)  
 (72) Kujundź Radovan

(54) Świeca  
 (55)

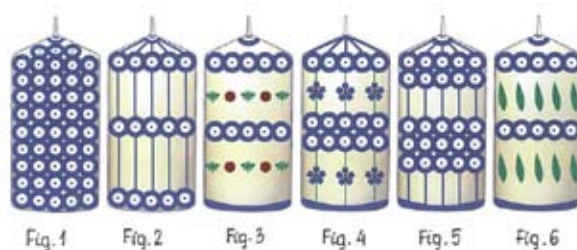


Fig.1 Fig.2 Fig.3 Fig.4 Fig.5 Fig.6

(51) 10-04 (11) **16707** (22) 2010 08 02 (21) 16922  
 (73) Politechnika Poznańska, Poznań, (PL)  
 (72) Pittner Grzegorz  
 (54) Rejestrator przyspieszenia  
 (55)



Fig.1

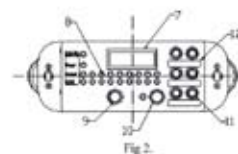


Fig.2

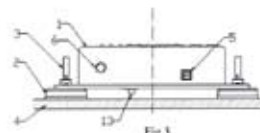


Fig.3



Fig.4

(51) 06-03 (11) **16708** (22) 2010 08 03 (21) 16933  
 (73) „BLACK RED WHITE” Spółka Akcyjna, Biłgoraj, (PL)  
 (72) Charaziak Stanisław  
 (54) Komplet mebli pokojowych  
 (55)

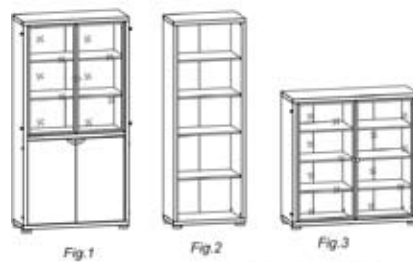


Fig.1

Fig.2

Fig.3



Fig.4



Fig.5

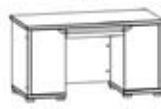


Fig.6

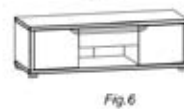
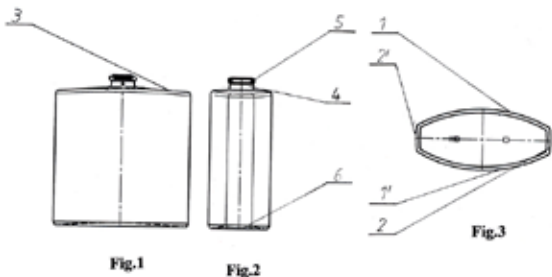


Fig.7

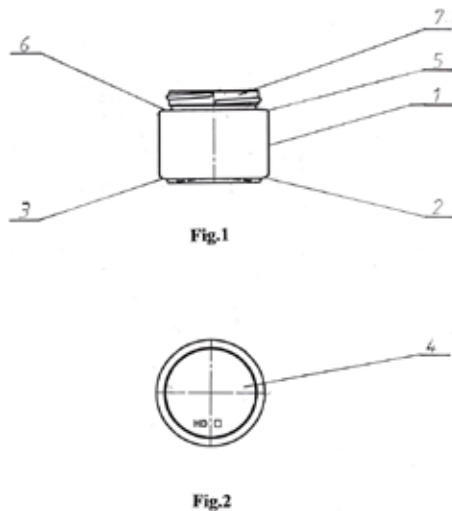


Fig.8

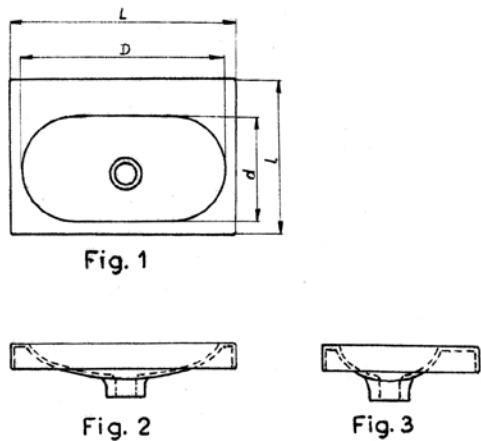
(51) 09-01 (11) **16709** (22) 2010 08 03 (21) 16935  
 (73) HEINZ GLAS DZIAŁDOWO Spółka z ograniczoną odpowiedzialnością, Działdowo, (PL)  
 (72) Kosmala-Sójka Monika  
 (54) Butelka  
 (55)



(51) 09-01 (11) **16710** (22) 2010 08 03 (21) 16936  
 (73) HEINZ GLAS DZIAŁDOWO Spółka z ograniczoną odpowiedzialnością, Działdowo, (PL)  
 (72) Kosmala-Sójka Monika  
 (54) Pojemnik  
 (55)

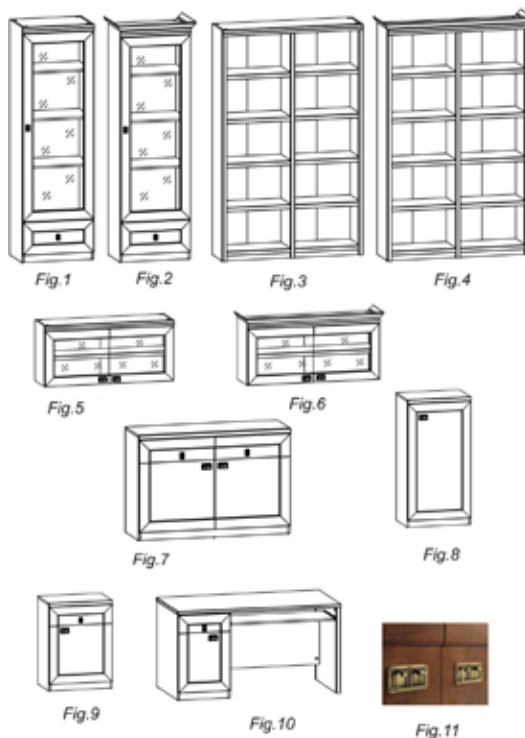


(51) 23-02 (11) **16711** (22) 2010 08 04 (21) 16939  
 (73) BONTECH S.C. Ewa Galant, Mieczysław Kurek, Warszawa, (PL)  
 (72) Galant Ewa, Kurek Mieczysław  
 (54) Umywalka  
 (55)

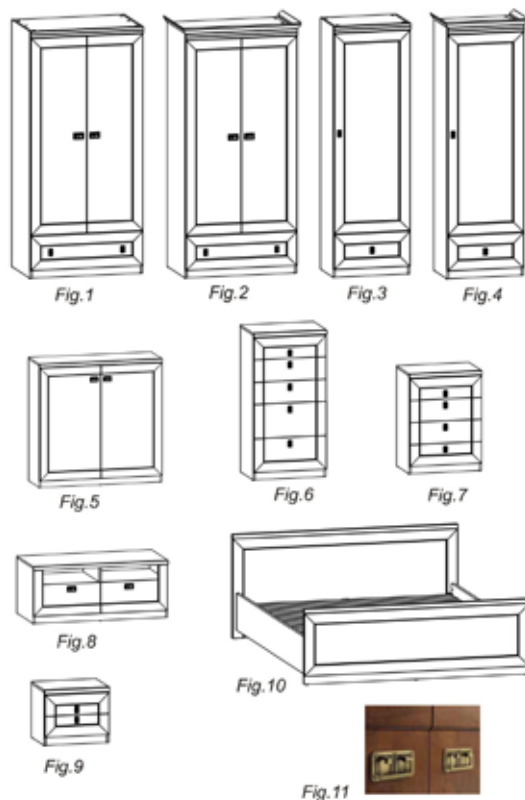


(51) 06-03 (11) **16712** (22) 2010 08 04 (21) 16942  
 (73) „BLACK RED WHITE” Spółka Akcyjna, Biłgoraj, (PL)  
 (72) Palczewska Maja

(54) Zestaw mebli pokojowych  
 (55)



(51) 06-01 (11) **16713** (22) 2010 08 04 (21) 16943  
 (73) „BLACK RED WHITE” Spółka Akcyjna, Biłgoraj, (PL)  
 (72) Palczewska Maja  
 (54) Zestaw mebli sypialnych  
 (55)



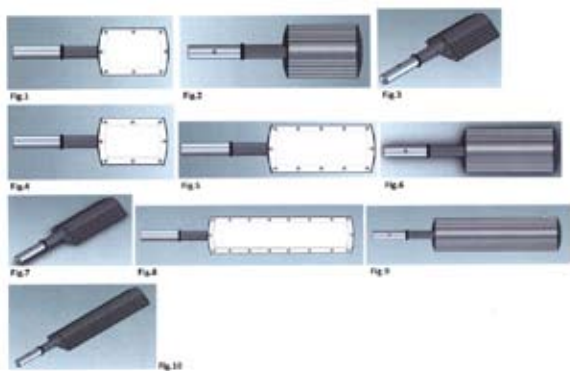
(51) 06-04 (11) **16714** (22) 2010 08 06 (21) 16946  
 (73) MOJE BAMBINO Spółka z ograniczoną odpowiedzialnością Spółka Komandytowa, Łódź, (PL)



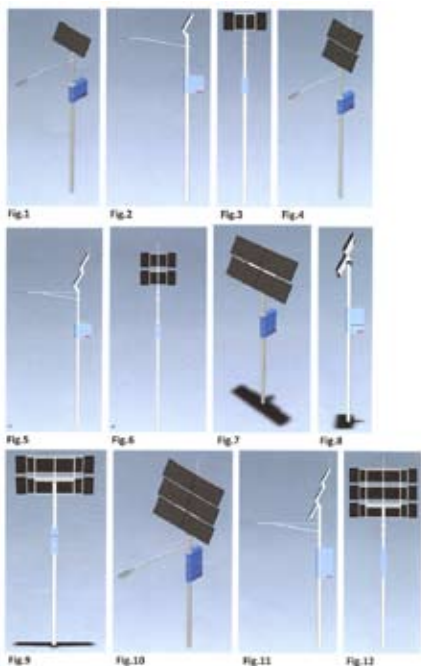
(72) Świątek Karol  
 (54) Zestaw mebli OGRÓD-Kolekcja mebli „Bajkowa”  
 (55)



(51) 26-03 (11) **16715** (22) 2010 08 06 (21) 16947  
 (73) JD INŻYNIERIA RUCHU Jerzy Dominik, Zielonka, (PL)  
 (72) Dobrzyńska Ewa, Niwiński Grzegorz, Porębski Jerzy  
 (54) Głowica lampy  
 (55)



(51) 26-03 (11) **16716** (22) 2010 08 06 (21) 16948  
 (73) JD INŻYNIERIA RUCHU Jerzy Dominik, Zielonka, (PL)  
 (72) Dobrzyńska Barbara, Niwiński Grzegorz, Porębski Jerzy  
 (54) Maszt lampy zewnętrznej  
 (55)



(51) 10-06 (11) **16717** (22) 2010 08 06 (21) 16949  
 (73) JD INŻYNIERIA RUCHU Jerzy Dominik, Zielonka, (PL)  
 (72) Dominik Jerzy

(54) Słupek prowadzący  
 (55)



(51) 09-01 (11) **16718** (22) 2010 08 10 (21) 16967  
 (73) H.J. Heinz Polska Spółka Akcyjna, Pudliszki, (PL)  
 (72) Wójcicki Mariusz  
 (54) Stoik  
 (55)

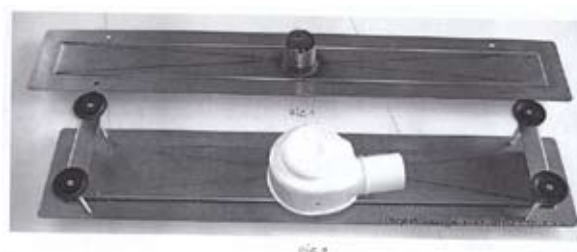


Fig. 1



Fig. 2

(51) 23-02 (11) **16719** (22) 2010 08 11 (21) 16970  
 (73) AKCES Spółka z ograniczoną odpowiedzialnością, Nakło/Notecią, (PL)  
 (72) Kubit Ewa  
 (54) System odwodnienia liniowego  
 (55)



(51) 09-05 (11) **16720** (22) 2010 08 16 (21) 16990  
 (73) WAWEL Spółka Akcyjna, Kraków, (PL)  
 (72) Gałbas-Dudziak Brygida

(54) Ściana frontowa opakowania słodczy  
(55)



(51) 09-05 (11) **16721** (22) 2010 08 16 (21) 16991  
(73) WAWEL Spółka Akcyjna, Kraków, (PL)  
(72) Gałbas-Dudziak Brygida  
(54) Ściana frontowa opakowania słodczy  
(55)



(51) 09-05 (11) **16722** (22) 2010 08 16 (21) 16992  
(73) WAWEL Spółka Akcyjna, Kraków, (PL)  
(72) Gałbas-Dudziak Brygida  
(54) Ściana frontowa opakowania słodczy  
(55)



(51) 09-05 (11) **16723** (22) 2010 08 16 (21) 16993  
(73) WAWEL Spółka Akcyjna, Kraków, (PL)  
(72) Gałbas-Dudziak Brygida  
(54) Ściana frontowa opakowania słodczy  
(55)



(51) 09-05 (11) **16724** (22) 2010 08 16 (21) 16994  
(73) WAWEL Spółka Akcyjna, Kraków, (PL)  
(72) Gałbas-Dudziak Brygida  
(54) Ściana frontowa opakowania słodczy  
(55)



(51) 09-03 (11) **16725** (22) 2010 08 16 (21) 16995  
(73) WAWEL Spółka Akcyjna, Kraków, (PL)  
(72) Gałbas-Dudziak Brygida  
(54) Opakowanie słodczy  
(55)



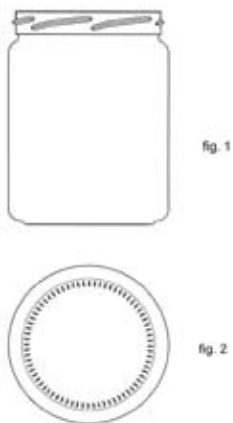
(51) 09-05 (11) **16726** (22) 2010 08 16 (21) 16996  
(73) WAWEL Spółka Akcyjna, Kraków, (PL)  
(72) Woźniak Ksenia  
(54) Opakowanie słodczy  
(55)



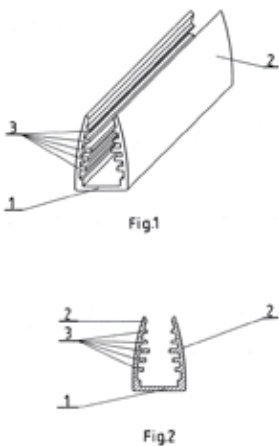
(51) 09-05 (11) **16727** (22) 2010 08 16 (21) 16997  
 (73) WAWEL Spółka Akcyjna, Kraków, (PL)  
 (72) Lechmańska Marta  
 (54) Opakowanie czekolady  
 (55)



(51) 09-01 (11) **16728** (22) 2010 08 16 (21) 16998  
 (73) Huta Szkła Wymiarki Spółka Akcyjna, Wymiarki, (PL)  
 (72) Wesoły Wojciech, Drejer Andrzej, Kurzawski Tomasz, Nagi Ewa, Filończuk Marek  
 (54) Słoik  
 (55)

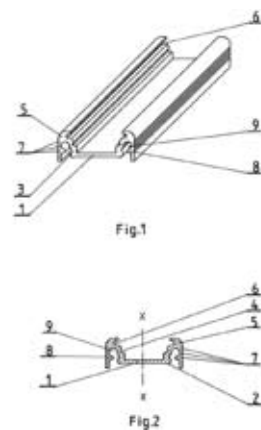


(51) 26-99 (11) **16729** (22) 2010 08 16 (21) 17001  
 (73) TOPMET LIGHT K. Kłosowicz, M. Wiśniewski Spółka Jawna, Poznań, (PL)  
 (72) Kłosowicz Krzysztof, Wiśniewski Marek  
 (54) Profil konstrukcyjny do instalacji oświetleniowych, zwłaszcza instalacji oświetleniowych typu LED  
 (55)

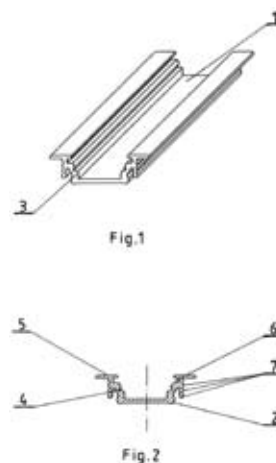


(51) 26-99 (11) **16730** (22) 2010 08 16 (21) 17002  
 (73) TOPMET LIGHT K. Kłosowicz, M. Wiśniewski Spółka Jawna, Poznań, (PL)  
 (72) Kłosowicz Krzysztof, Wiśniewski Marek

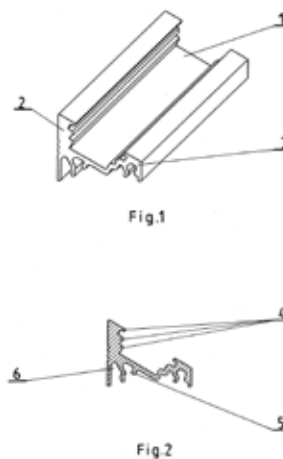
(54) Profil konstrukcyjny do instalacji oświetleniowych, zwłaszcza instalacji oświetleniowych typu LED  
 (55)



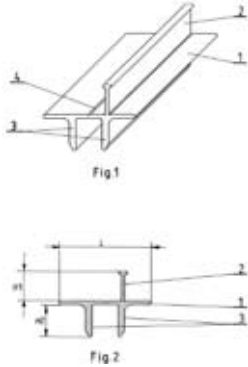
(51) 26-99 (11) **16731** (22) 2010 08 16 (21) 17004  
 (73) TOPMET LIGHT K. Kłosowicz, M. Wiśniewski Spółka Jawna, Poznań, (PL)  
 (72) Kłosowicz Krzysztof, Wiśniewski Marek  
 (54) Profil konstrukcyjny do instalacji oświetleniowych, zwłaszcza instalacji oświetleniowych typu LED  
 (55)



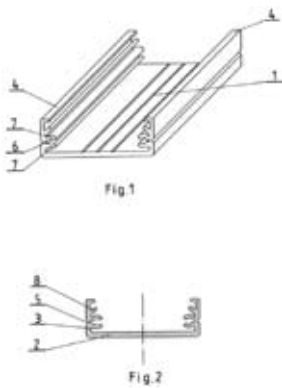
(51) 26-99 (11) **16732** (22) 2010 08 16 (21) 17005  
 (73) TOPMET LIGHT K. Kłosowicz, M. Wiśniewski Spółka Jawna, Poznań, (PL)  
 (72) Kłosowicz Krzysztof, Wiśniewski Marek  
 (54) Profil konstrukcyjny do instalacji oświetleniowych, zwłaszcza instalacji oświetleniowych typu LED  
 (55)



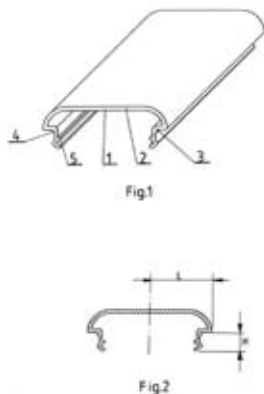
(51) 26-99 (11) **16733** (22) 2010 08 16 (21) 17006  
 (73) TOPMET LIGHT K. Kłosowicz, M. Wiśniewski Spółka Jawna, Poznań, (PL)  
 (72) Kłosowicz Krzysztof, Wiśniewski Marek  
 (54) Profil konstrukcyjny do instalacji oświetleniowych, zwłaszcza instalacji oświetleniowych typu LED  
 (55)



(51) 26-99 (11) **16734** (22) 2010 08 16 (21) 17007  
 (73) TOPMET LIGHT K. Kłosowicz, M. Wiśniewski Spółka Jawna, Poznań, (PL)  
 (72) Kłosowicz Krzysztof, Wiśniewski Marek  
 (54) Profil konstrukcyjny do instalacji oświetleniowych, zwłaszcza instalacji oświetleniowych typu LED  
 (55)

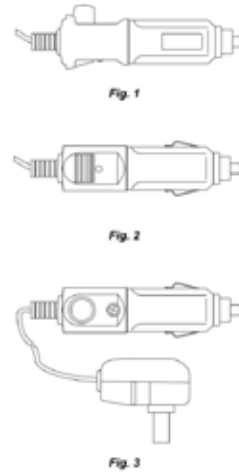


(51) 26-99 (11) **16735** (22) 2010 08 16 (21) 17008  
 (73) TOPMET LIGHT K. Kłosowicz, M. Wiśniewski Spółka Jawna, Poznań, (PL)  
 (72) Kłosowicz Krzysztof, Wiśniewski Marek  
 (54) Profil konstrukcyjny do instalacji oświetleniowych, zwłaszcza instalacji oświetleniowych typu LED  
 (55)

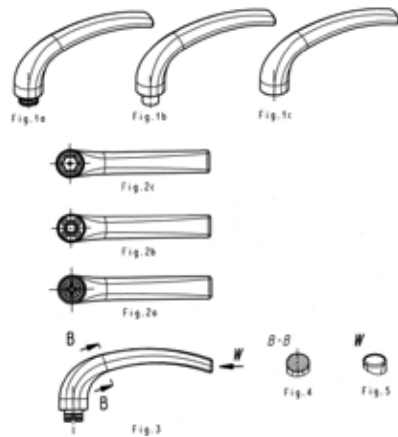


(51) 13-03 (11) **16736** (22) 2010 08 27 (21) 17045  
 (73) ADAM WIEDYSKA, Roczyny, (PL)

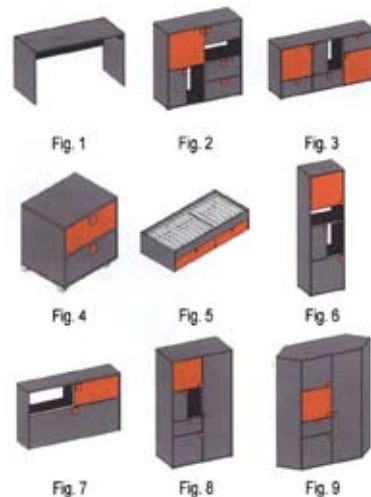
(72) WIEDYSKA ADAM  
 (54) Zasilacz  
 (55)



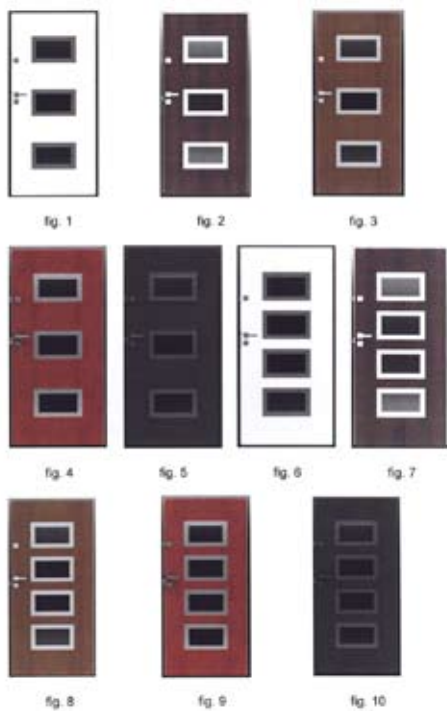
(51) 08-06 (11) **16737** (22) 2010 08 30 (21) 17049  
 (73) FAM Technika Odlewnicza Spółka z ograniczoną odpowiedzialnością, Chełmno, (PL)  
 (72) Marchlewicz Mieczysław  
 (54) Część chwytowa klamki drzwiowej i okiennej  
 (55)



(51) 06-05 (11) **16738** (22) 2010 08 30 (21) 17050  
 (73) MEBLE WAJNERT SPÓŁKA JAWNA, Międzybórz, (PL)  
 (72) Wajnert Wiesław  
 (54) Zestaw mebli młodzieżowych Enyo  
 (55)



(51) 25-02 (11) **16739** (22) 2010 08 30 (21) 17052  
 (73) „Capek” Spółka z ograniczoną odpowiedzialnością,  
 Skrzyszów, (PL)  
 (72) Kopicz Sławomir  
 (54) Drzwi  
 (55)

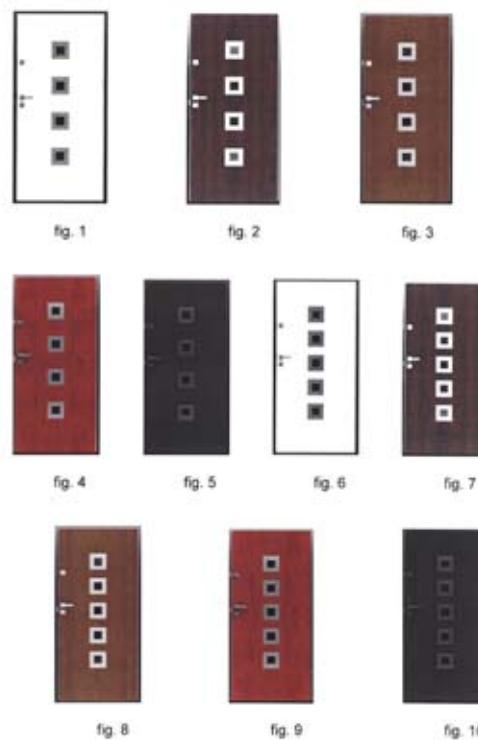


(51) 25-02 (11) **16740** (22) 2010 08 30 (21) 17053  
 (73) „Capek” Spółka z ograniczoną odpowiedzialnością,  
 Skrzyszów, (PL)  
 (72) Kopicz Sławomir  
 (54) Drzwi  
 (55)



(51) 25-02 (11) **16741** (22) 2010 08 30 (21) 17054  
 (73) „Capek” Spółka z ograniczoną odpowiedzialnością,  
 Skrzyszów, (PL)  
 (72) Kopicz Sławomir

(54) Drzwi  
 (55)



(51) 05-05 (11) **16742** (22) 2010 09 01 (21) 17060  
 (73) INTER-SAN Spółka z ograniczoną odpowiedzialnością,  
 Łomianki Dolne, (PL)  
 (72) Aydin Ali Sami  
 (54) Tkanina z deseniem  
 (55)



(51) 05-05 (11) **16743** (22) 2010 09 01 (21) 17061  
 (73) INTER-SAN Spółka z ograniczoną odpowiedzialnością,  
 Łomianki Dolne, (PL)  
 (72) Aydin Ali Sami  
 (54) Tkanina z deseniem  
 (55)



(51) 05-05 (11) **16744** (22) 2010 09 01 (21) 17062  
 (73) INTER-SAN Spółka z ograniczoną odpowiedzialnością,  
 Łomianki Dolne, (PL)  
 (72) Aydin Ali Sami

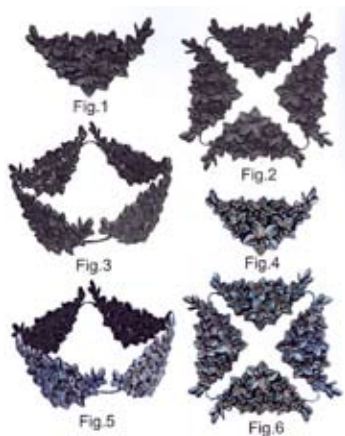
(54) Tkanina z deseniem  
(55)



(51) 11-02 (11) **16745** (22) 2010 09 01 (21) 17063  
(73) „GLAS HIT” Eksport Import mgr inż. Joanna Chudy,  
Wręczyca Wielka, (PL)  
(72) CHUDY JOANNA  
(54) Dekoracja znicza  
(55)

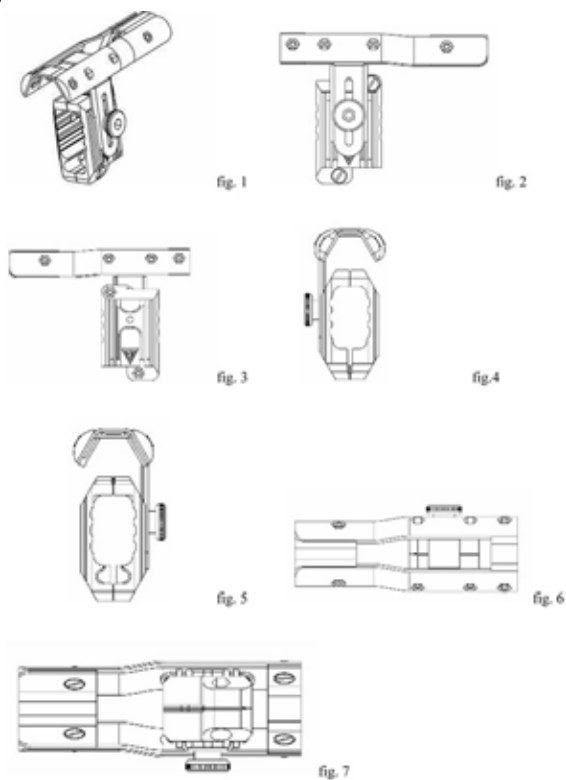


(51) 26-02 (11) **16746** (22) 2010 09 02 (21) 17069  
(73) „GLAS HIT” Eksport Import mgr inż. Joanna Chudy,  
Wręczyca Wielka, (PL)  
(72) CHUDY JOANNA  
(54) Dekoracja  
(55)

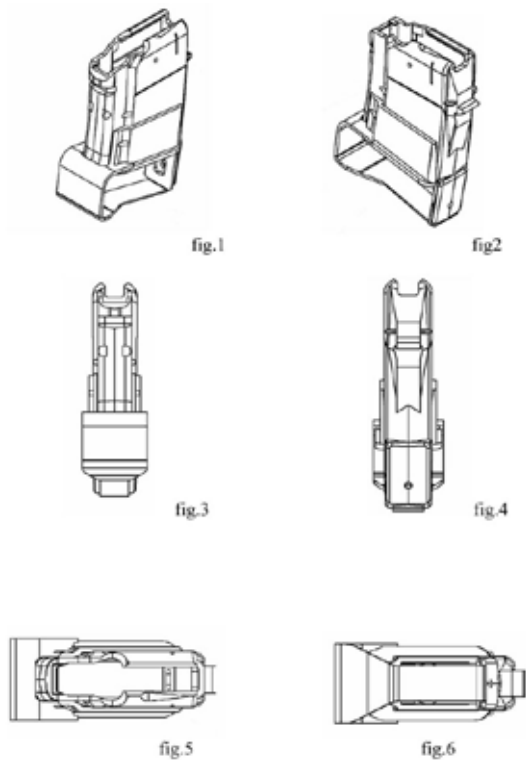


(51) 22-01 (11) **16747** (22) 2010 09 03 (21) 17070  
(73) Fabryka Broni „ŁUCZNIK” Radom Spółka z ograniczoną  
odpowiedzialnością, Radom, (PL)

(72) Zawisza Mariusz  
(54) Zespół baki policznej  
(55)

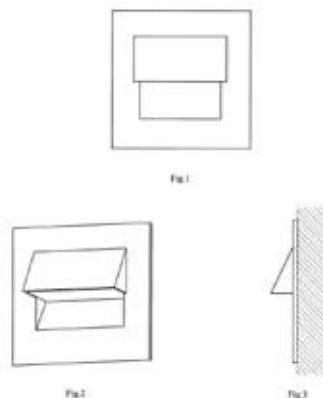


(51) 22-01 (11) **16748** (22) 2010 09 03 (21) 17071  
(73) Fabryka Broni „ŁUCZNIK” Radom Spółka z ograniczoną  
odpowiedzialnością, Radom, (PL)  
(72) Płatos Tomasz, Kozieł Krzysztof  
(54) Przyłącze do magazynka 100-nabojowego broni strzeleckiej  
(55)



(51) 26-05 (11) **16749** (22) 2010 09 03 (21) 17072  
(73) CZOGALLA JACEK, Gaszowice, (PL)

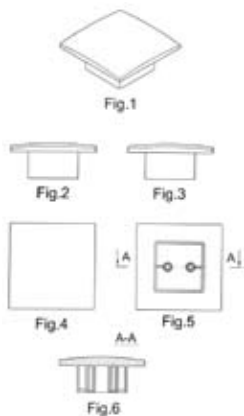
(72) CZOGALLA JACEK  
 (54) Oprawa oświetleniowa LED  
 (55)



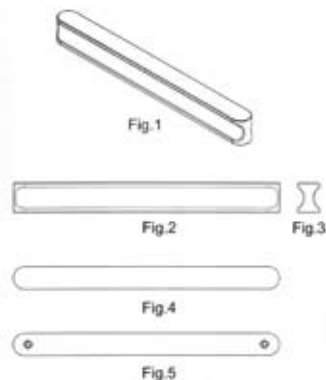
(51) 99-00 (11) **16750** (22) 2010 09 03 (21) 17073  
 (73) AWBUD Spółka z ograniczoną odpowiedzialnością, Fugasówka, (PL)  
 (72) WIATROWSKI MAREK  
 (54) Ornament  
 (55)



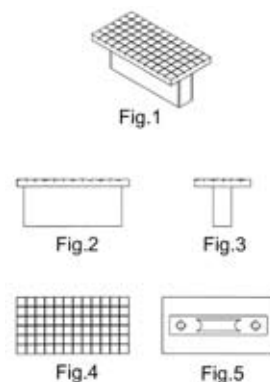
(51) 08-06 (11) **16751** (22) 2010 09 03 (21) 17076  
 (73) WERKPOL PIŁKA Spółka Jawna, Pruszków, (PL)  
 (72) PIŁKA IWONA, PIŁKA WOJCIECH  
 (54) Uchwyt meblowy  
 (55)



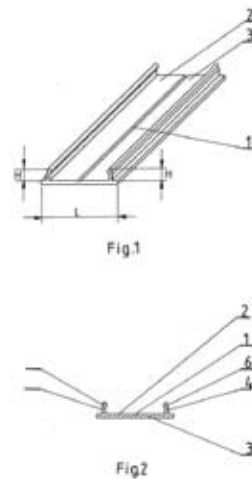
(51) 08-06 (11) **16752** (22) 2010 09 03 (21) 17077  
 (73) WERKPOL PIŁKA Spółka Jawna, Pruszków, (PL)  
 (72) PIŁKA IWONA, PIŁKA WOJCIECH  
 (54) Uchwyt meblowy  
 (55)



(51) 08-06 (11) **16753** (22) 2010 09 03 (21) 17078  
 (73) WERKPOL PIŁKA Spółka Jawna, Pruszków, (PL)  
 (72) PIŁKA IWONA, PIŁKA WOJCIECH  
 (54) Uchwyt meblowy  
 (55)



(51) 26-99 (11) **16754** (22) 2010 08 16 (21) 17003  
 (73) TOPMET LIGHT K. Kłosowicz, M. Wiśniewski Spółka Jawna, Poznań, (PL)  
 (72) Kłosowicz Krzysztof, Wiśniewski Marek  
 (54) Profil konstrukcyjny do instalacji oświetleniowych, zwłaszcza instalacji oświetleniowych typu LED  
 (55)



(51) 25-01 (11) **16755** (22) 2009 11 12 (21) 17407  
 (73) USŁUGI REMONTOWO-BUDOWLANE WALDEMAR BAŁAGULSKI, Jaktorów, (PL)

(72) BAŁAGULSKI WALDEMAR  
(54) Kształtka budowlana  
(55)

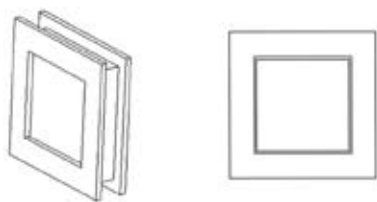


Fig. 1

Fig. 2

(51) 08-05 (11) **16756** (22) 2010 02 03 (21) 16023  
(73) TOP SERVIS Firma Handlowo-Usługowa S.C. Małgorzata Pawelec, Marcin Pawelec, Mełgiew-Krępiec, (PL)  
(72) Pawelec Marcin  
(54) Pistolet do natryskiwania powłok  
(55)



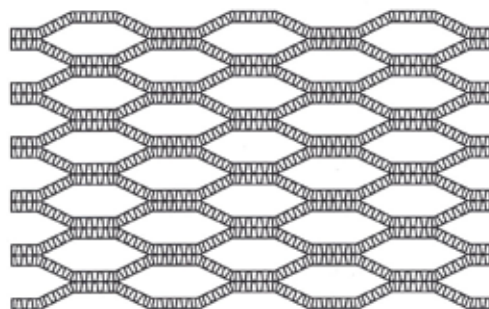
(51) 08-05 (11) **16757** (22) 2010 02 03 (21) 16024  
(73) TOP SERVIS Firma Handlowo-Usługowa S.C. Małgorzata Pawelec, Marcin Pawelec, Mełgiew-Krępiec, (PL)  
(72) Pawelec Marcin  
(54) Pistolet do natryskiwania powłok  
(55)



(51) 08-05 (11) **16758** (22) 2010 02 03 (21) 16025  
(73) TOP SERVIS Firma Handlowo-Usługowa S.C. Małgorzata Pawelec, Marcin Pawelec, Mełgiew-Krępiec, (PL)  
(72) Pawelec Marcin  
(54) Pistolet do natryskiwania powłok  
(55)



(51) 25-01 (11) **16759** (22) 2010 02 24 (21) 16138  
(73) PROMARC TECHNICS S.C.-Rafał Natorski, Tomasz Pokrywa, Brzezie, (PL)  
(72) Natorski Rafał, Pokrywa Tomasz  
(54) Przekładka falista  
(55)



(51) 02-03 (11) **16760** (22) 2010 03 03 (21) 16182  
(73) Przedsiębiorstwo Handlowe „Meduza” Sylwia Rychlik, Mariusz Rychlik Spółka Jawna, Szczecin, (PL)  
(72) Rychlik Mariusz, Rychlik Sylwia  
(54) Kask  
(55)



(51) 19-08 (11) **16761** (22) 2010 03 15 (21) 16223  
(73) Inteligentne Systemy Edukacyjne Spółka z ograniczoną odpowiedzialnością, Warszawa, (PL)  
(72) Syrewicz Wojciech, Tabor Michał, Czapczyński Michał  
(54) Karty frekwencji i ocen, wspomagające dokumentowanie procesu dydaktycznego  
(55)



Fig. 1

Fig. 2

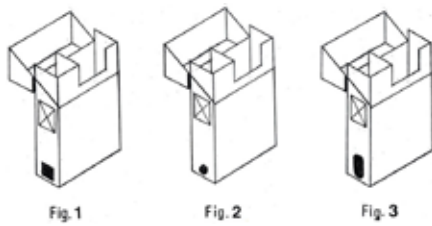
(51) 07-01 (11) **16762** (22) 2010 03 22 (21) 16258  
(73) Handlosfera.pl Spółka z ograniczoną odpowiedzialnością, Olsztyn, (PL)  
(72) Kunkowski Janusz



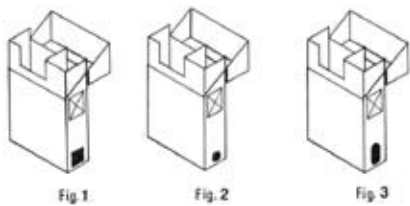
(54) Zaskakujący kubeczek  
(55)



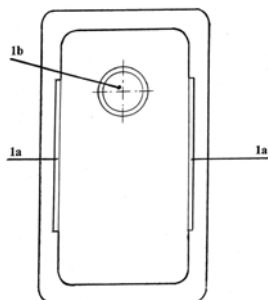
(51) 09-03 (11) **16763** (22) 2010 03 24 (21) 16272  
(73) Maciej Piechota, Ostrów Wielkopolski, (PL)  
(72) Piechota Maciej  
(54) Opakowanie dwukomorowe  
(55)



(51) 09-03 (11) **16764** (22) 2010 03 24 (21) 16273  
(73) Maciej Piechota, Ostrów Wielkopolski, (PL)  
(72) Piechota Maciej  
(54) Opakowanie dwukomorowe  
(55)



(51) 24-02 (11) **16765** (22) 2010 04 02 (21) 16345  
(73) Bogdan Semeniuk, Góra Kalwaria, (PL)  
(72) Semeniuk Bogdan  
(54) Zestaw Testowy  
(55)



(51) 06-06 (11) **16766** (22) 2010 04 14 (21) 16415  
(73) Zakład Przetwórstwa Tworzyw Sztucznych Halina Błażejewicz, Katarzynki, (PL)  
(72) Błażejewicz Halina  
(54) Noga meblowa  
(55)

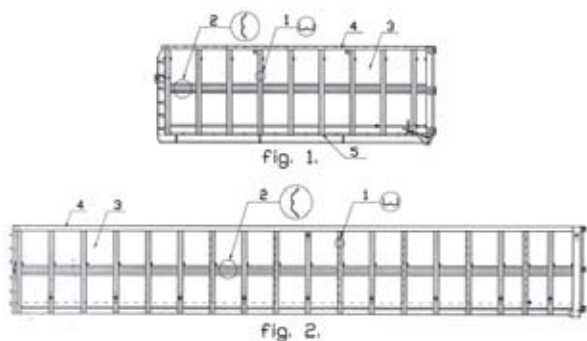


(51) 06-01 (11) **16767** (22) 2010 04 16 (21) 16431  
(73) FABRYKA MEBLI „GALA COLLEZIONE” SPÓŁKA Z OGRANICZONĄ ODPOWIEDZIALNOŚCIĄ, Lisi Ogon, (PL)  
(72) Pawłowski Ireneusz, Hoffman Wojciech  
(54) Kanapa narożna  
(55)



(51) 12-10 (11) **16768** (22) 2010 04 26 (21) 16473  
(73) ZAKŁAD WYROBÓW METALOWYCH „METAL-KOP” Marian Kopała, Młyny, (PL)  
(72) Kopała Marian

(54) Kontener i naczepa ze wzmacnionym poszyciem ścian bocznych  
(55)



(51) 09-01 (11) **16769** (22) 2010 05 05 (21) 16542  
(30) 2009 11 05 (GB)  
(73) PZ CUSSONS (INTERNATIONAL) LIMITED, Manchester, (GB)  
(72) Cartridge Louise  
(54) Butelka  
(55)

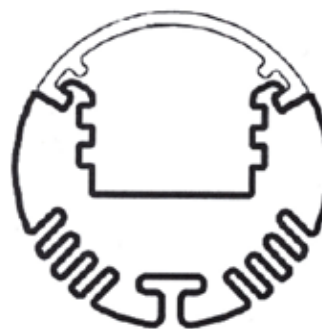


(51) 06-01 (11) **16770** (22) 2010 05 07 (21) 16556  
(73) BORCOX S.C. Małgorzata Borowy, Wiesław Borowy, Białka, (PL)  
(72) Borowy Małgorzata, Borowy Wiesław  
(54) Stół do masażu  
(55)



(51) 26-99 (11) **16771** (22) 2010 05 12 (21) 16572  
(73) LEDSON Sławomir Trzeźniowski, Warszawa, (PL)  
(72) Trzeźniowski Sławomir

(54) Oprawa Oświetleniowa LED Alu-Round  
(55)



(51) 06-06 (11) **16772** (22) 2010 05 17 (21) 16590  
(73) Adam Hajduk, Poznań, (PL)  
(72) Hajduk Adam  
(54) Podstawa do mebli  
(55)

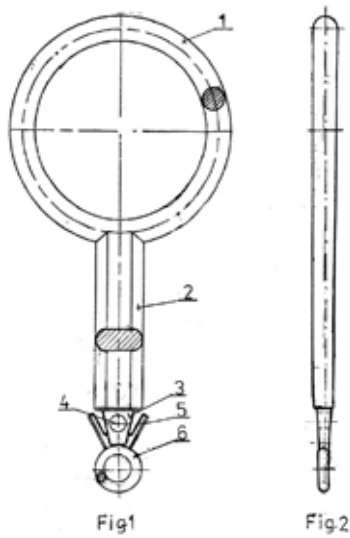


(51) 06-06 (11) **16773** (22) 2010 05 26 (21) 16631  
(73) NORYS Ryszard Kaczmarski, Tylkowo, (PL)  
(72) Kaczmarski Ryszard  
(54) Noga fotela  
(55)

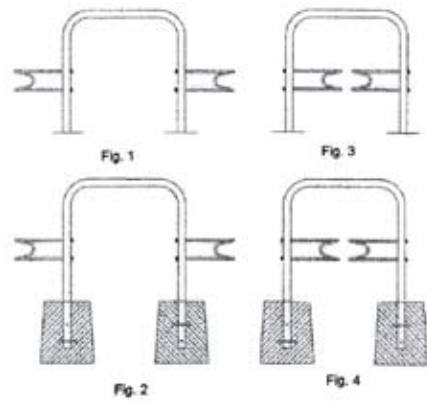


(51) 29-01 (11) **16774** (22) 2010 04 08 (21) 16373  
(73) Adam Pochopień, Osielec, (PL)  
(72) Pochopień Adam

(54) Zawleczka  
(55)



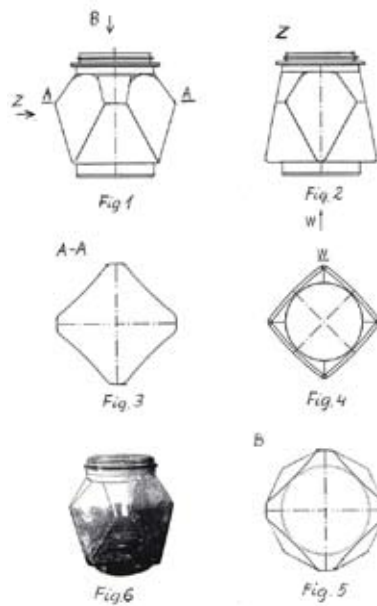
(51) 08-10 (11) **16777** (22) 2010 06 10 (21) 16686  
(73) Józef Wydra, Rajec Szlachecki, (PL)  
(72) Wydra Józef  
(54) Stojak na rowery  
(55)



(51) 01-01 (11) **16775** (22) 2010 06 07 (21) 16677  
(73) „CELPOL” Andrzej Lewandowski Spółka Jawna w Łasku, Łask, (PL)  
(72) Lewandowski Andrzej  
(54) Ciastko warstwowe  
(55)



(51) 26-02 (11) **16778** (22) 2010 06 10 (21) 16687  
(73) HUTA SZKŁA „GLOSS” Glonek-Busz Spółka Jawna, Poniec, (PL)  
(72) Borkowski Andrzej  
(54) Pojemnik znicza  
(55)



(51) 19-08 (11) **16776** (22) 2010 06 09 (21) 16685  
(73) Polski Koncern Naftowy ORLEN Spółka Akcyjna, Płock, (PL)  
(72) Kubczak Karolina  
(54) Karta paliwowa  
(55)



Fig. 1



Fig. 2

(51) 05-05 (11) **16779** (22) 2010 06 10 (21) 16691  
(73) „TKANN” Spółka z ograniczoną odpowiedzialnością, Kielce, (PL)  
(72) Siwek Mariusz  
(54) Tkanina obiciowa  
(55)



(51) 19-08 (11) **16780** (22) 2010 06 11 (21) 16692  
(73) SPÓŁDZIELNIA MLECZARSKA „OSTROŁĘKA”, Ostrołęka, (PL)

(72) Krajnowski Tomasz  
(54) Etykieta  
(55)



Fig. 1

Fig. 2



Fig. 3

(51) 19-08 (11) **16781** (22) 2010 06 11 (21) 16693  
(73) SPÓŁDZIELNIA MLECZARSKA „OSTROŁĘKA”, Ostrołęka, (PL)  
(72) Krajnowski Tomasz  
(54) Etykieta  
(55)



Fig. 1



Fig. 2

(51) 06-03 (11) **16782** (22) 2010 06 11 (21) 16694  
(73) Kamil Strzelecki, Giżycko, (PL); Krzysztof Strzelecki, Giżycko, (PL)  
(72) Strzelecki Kamil, Strzelecki Krzysztof

(54) Ława herbaciana  
(55)

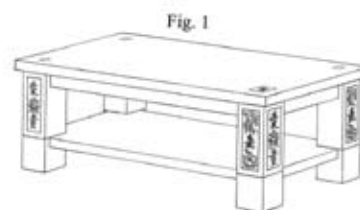


Fig. 2



(51) 25-02 (11) **16783** (22) 2010 06 15 (21) 16705  
(73) ISPOL Spółka z ograniczoną odpowiedzialnością, Kielce, (PL)  
(72) Świeboda Zbigniew  
(54) Profil moskitiery  
(55)

FIG. 1

FIG. 2



FIG. 5



FIG. 3



FIG. 4



(51) 21-03 (11) **16784** (22) 2010 06 18 (21) 16718  
(73) Aleksandra Gazda, Bystrzyca Dolna, (PL)  
(72) Gazda Daniel, Gazda Aleksandra  
(54) Huśtawka wielofunkcyjna  
(55)



fig. 1



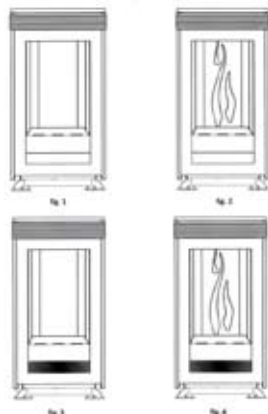
fig. 2

(51) 09-03 (11) **16785** (22) 2010 06 21 (21) 16732  
(73) KW trade Spółka z ograniczoną odpowiedzialnością, Kraków, (PL)  
(72) Tsai Ming Lang

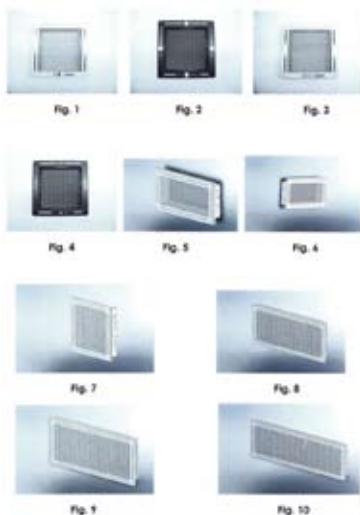
(54) Opakowanie  
(55)



(51) 23-03 (11) **16786** (22) 2010 06 23 (21) 16750  
(73) Bogdan Baran, Rzuchowa, (PL); Leszek Janczy, Tarnów, (PL);  
Krzysztof Saktak, Wojnicz, (PL); Sławomir Zagrodnik, Więckowice, (PL)  
(72) Baran Bogdan, Janczy Leszek, Saktak Krzysztof,  
Zagrodnik Sławomir  
(54) Kominek  
(55)



(51) 23-04 (11) **16787** (22) 2010 06 24 (21) 16753  
(73) Zakład Produkcyjno-Usługowo Handlowy „AMSTAL”  
Maciej Józkiewicz, Giebułtów, (PL)  
(72) Józkiewicz Maciej  
(54) Kratka wentylacyjna Trendy  
(55)



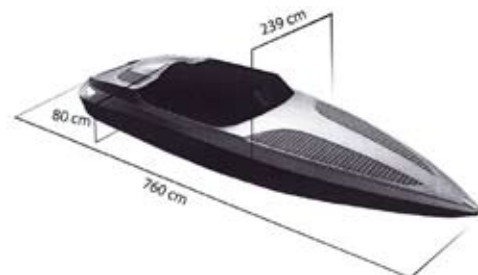
(51) 06-01 (11) **16788** (22) 2010 06 25 (21) 16756  
(73) Fabryka Mebli „Gala Collezione” Spółka z ograniczoną  
odpowiedzialnością, Lisi Ogon, (PL)  
(72) Pawłowski Ireneusz, Hoffmann Wojciech  
(54) Zestaw mebli tapicerowanych  
(55)



(51) 22-01 (11) **16789** (22) 2010 06 25 (21) 16757  
(73) Aleksandra Binkowska, Częstochowa, (PL); Aleksander Wosik,  
Częstochowa, (PL)  
(72) Binkowska Aleksandra, Wosik Aleksander  
(54) Pistolet  
(55)



(51) 12-06 (11) **16790** (22) 2010 06 25 (21) 16758  
(73) AMD ZONE Artur Wardzyński, Zielonki-Parcela, (PL)  
(72) Paziewski Michał  
(54) Łódź motorowa  
(55)



(51) 01-01 (11) **16791** (22) 2010 06 28 (21) 16763  
(73) „U Koziołka” PIEKARNIA s.c. Zdzisław Kozłowski, Iwona  
Kozłowska, Jelenia Góra, (PL)

(72) Kozłowski Zdzisław, Kozłowska Iwona  
 (54) Chleb  
 (55)



(51) 99-00 (11) **16792** (22) 2010 06 28 (21) 16766  
 (73) F.P.H. „DIL” Sławomir Pomorski, Kraków, (PL)  
 (72) Pomorski Sławomir  
 (54) Motyw graficzny  
 (55)



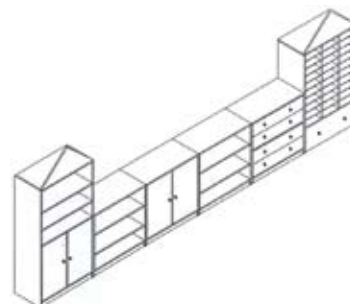
(51) 02-02 (11) **16793** (22) 2010 06 29 (21) 16774  
 (73) „TOMBIK” Spółka z ograniczoną odpowiedzialnością, Raszyn, (PL)  
 (72) Bozdogan Salim  
 (54) Koszulka ze wzorem  
 (55)



(51) 06-01 (11) **16794** (22) 2010 06 30 (21) 16777  
 (73) JT MEBEL Spółka z ograniczoną odpowiedzialnością, Kartuzy, (PL)  
 (72) Sobisz Ryszard, Synak Andrzej  
 (54) Krzesło szkolne  
 (55)



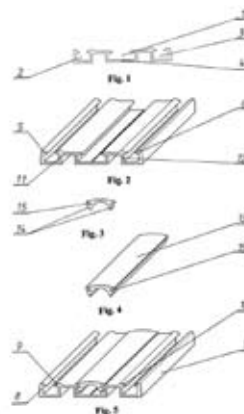
(51) 06-04 (11) **16795** (22) 2010 06 30 (21) 16781  
 (73) JT MEBEL Spółka z ograniczoną odpowiedzialnością, Kartuzy, (PL)  
 (72) Sobisz Ryszard, Synak Andrzej  
 (54) Zestaw mebli  
 (55)



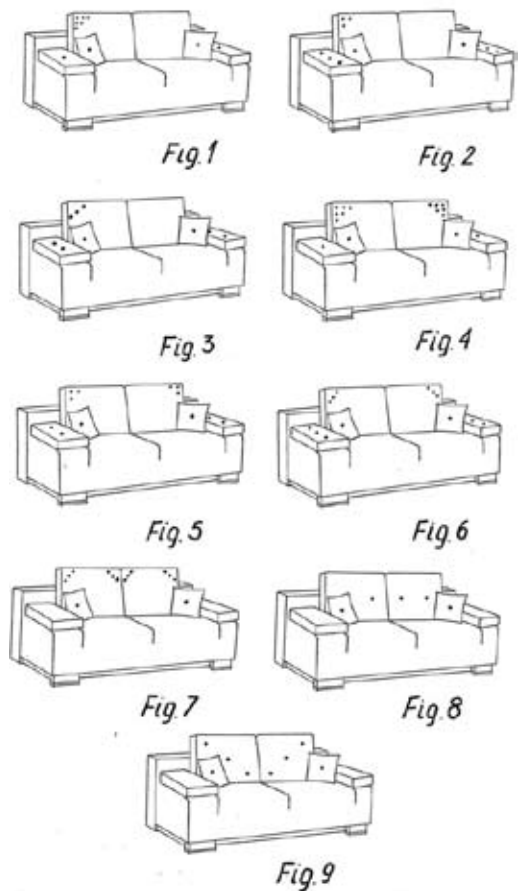
(51) 99-00 (11) **16796** (22) 2010 07 02 (21) 16795  
 (73) „ALI” Mehmet Ali Taşçi, Michałowice, (PL)  
 (72) Taşçi Mehmet Ali  
 (54) Znak graficzny  
 (55)



(51) 25-02 (11) **16797** (22) 2010 07 05 (21) 16812  
 (73) SEVROLL SYSTEM Spółka z ograniczoną odpowiedzialnością, Warszawa, (PL)  
 (72) Moroz Andrzej, Palarz Mieczysław  
 (54) Zespół toru dolnego systemu drzwi przesuwnych  
 (55)



(51) 06-01 (11) **16798** (22) 2010 07 06 (21) 16815  
 (73) Maciej Polak, Kępno, (PL)  
 (72) Polak Maciej  
 (54) Kanapa  
 (55)

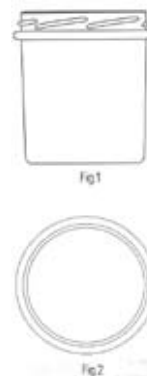


(51) 06-01 (11) **16799** (22) 2010 07 06 (21) 16816  
 (73) Maciej Polak, Kępno, (PL)  
 (72) Polak Maciej  
 (54) Kanapa  
 (55)



(51) 09-01 (11) **16800** (22) 2010 07 07 (21) 16824  
 (73) Huta Szkła WYMIARKI Spółka Akcyjna, Wymiarki, (PL)  
 (72) Wesoły Wojciech, Drejer Andrzej, Kurzawski Tomasz, Nagi Ewa, Filończuk Marek

(54) Stoik  
 (55)



(51) 13-03 (11) **16801** (22) 2010 07 08 (21) 16827  
 (73) ABEX Spółka z ograniczoną odpowiedzialnością, Szczecinek, (PL)  
 (72) Buchowski Adrian  
 (54) Osprzęt elektryczny  
 (55)



(51) 06-01 (11) **16802** (22) 2010 07 08 (21) 16829  
 (73) INTERS Spółka z ograniczoną odpowiedzialnością, Kępno, (PL)  
 (72) Walczak Wojciech  
 (54) Sofa rozkładana  
 (55)



(51) 08-06 (11) **16803** (22) 2010 07 09 (21) 16830  
 (73) "DOMINO" Spółka Jawna Eugeniusz Świszcz, Zofia Świszcz, Dzierżoniów, (PL)  
 (72) Świszcz Eugeniusz, Świszcz Zofia  
 (54) KLAMKA TYP C4  
 (55)



(51) 09-03 (11) **16804** (22) 2010 07 09 (21) 16832  
 (73) URBAN FOODS Spółka z ograniczoną odpowiedzialnością  
 Spółka komandytowa, Warszawa, (PL)  
 (72) Teryaki Remi  
 (54) Pudełko  
 (55)

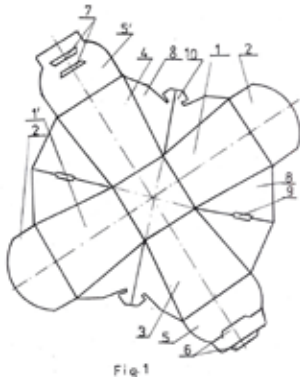


Fig. 1

(51) 14-03 (11) **16805** (22) 2010 07 12 (21) 16836  
 (73) „myPhone” Spółka z ograniczoną odpowiedzialnością,  
 Oleśnica, (PL)  
 (72) Kun Yan Lin  
 (54) Telefon komórkowy  
 (55)



Fig. 1

Fig. 2

Fig. 3

Fig. 4

Fig. 5

(51) 08-06 (11) **16806** (22) 2010 07 12 (21) 16837  
 (73) Przedsiębiorstwo Produkcyjno-Handlowe Paweł Jasiński,  
 Chojnice, (PL)  
 (72) Jasiński Paweł  
 (54) Zawias zamykający do drzwi  
 (55)

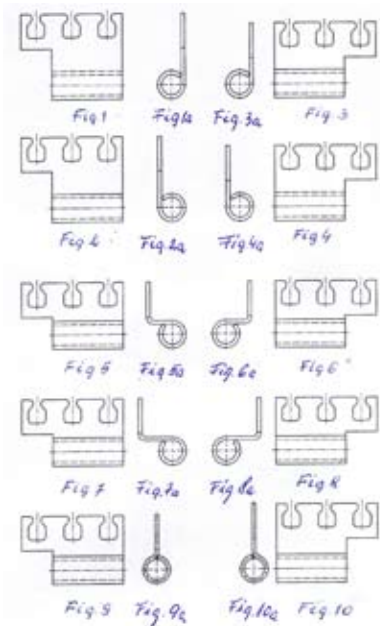


Fig. 1

Fig. 1a

Fig. 1b

Fig. 1c

Fig. 1d

Fig. 2

Fig. 2a

Fig. 2b

Fig. 2c

Fig. 2d

Fig. 3

Fig. 3a

Fig. 3b

Fig. 3c

Fig. 3d

Fig. 4

Fig. 4a

Fig. 4b

Fig. 4c

Fig. 4d

Fig. 5

Fig. 5a

Fig. 5b

Fig. 5c

Fig. 5d

(51) 11-02 (11) **16807** (22) 2010 07 12 (21) 16838  
 (73) Przedsiębiorstwo Produkcyjno Handlowo Usługowe  
 „Diament Plus” Ireneusz Konopka, Białystok, (PL)  
 (72) Konopka Ireneusz  
 (54) Metalowe buciki ozdobne  
 (55)



Fig. 1



Fig. 2



Fig. 3

(51) 08-08 (11) **16808** (22) 2010 07 12 (21) 16840  
 (73) „INTEGRA” Malirz, Zwierzycki Spółka Jawna, Gliwice, (PL)  
 (72) Zwierzycki Dariusz, Malirz Bogdan, Krause Dorota  
 (54) Zespół nośny uźebrowany  
 (55)

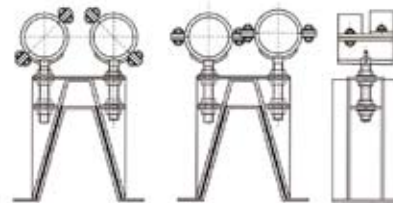


Fig. 1

Fig. 2

Fig. 3

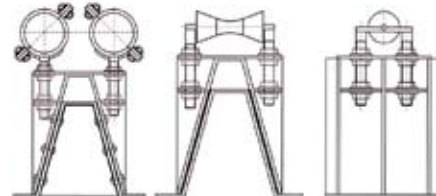


Fig. 4

Fig. 5

Fig. 6

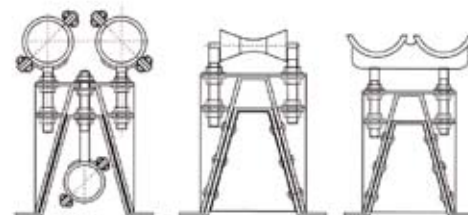


Fig. 7

Fig. 8

Fig. 9



(51) 25-01 (11) **16809** (22) 2009 03 19 (21) 14351  
 (73) Fasada System s.c. Marek Głuszczak, Bożenna Głuszczak, Łódź, (PL)  
 (72) Głuszczak Marek  
 (54) Listwa do boniowania elewacji zwłaszcza zewnętrznych  
 (55)

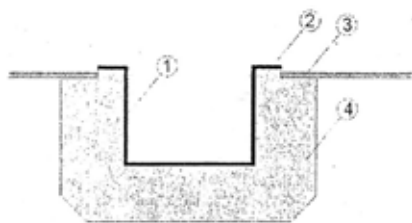
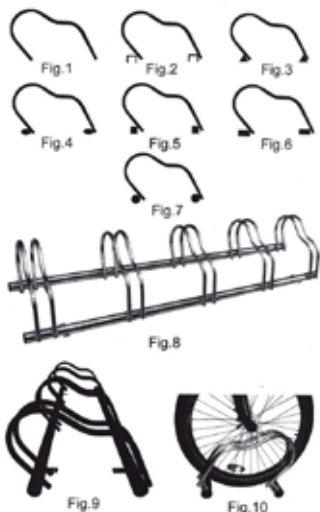


Fig. 1

(51) 08-10 (11) **16810** (22) 2009 08 24 (21) 15292  
 (73) Zakład Produkcyjno-Usługowo-Handlowy Piotr Całus, Częstochowa, (PL)  
 (72) Walaszczyk Marcin  
 (54) Stojak rowerowy  
 (55)



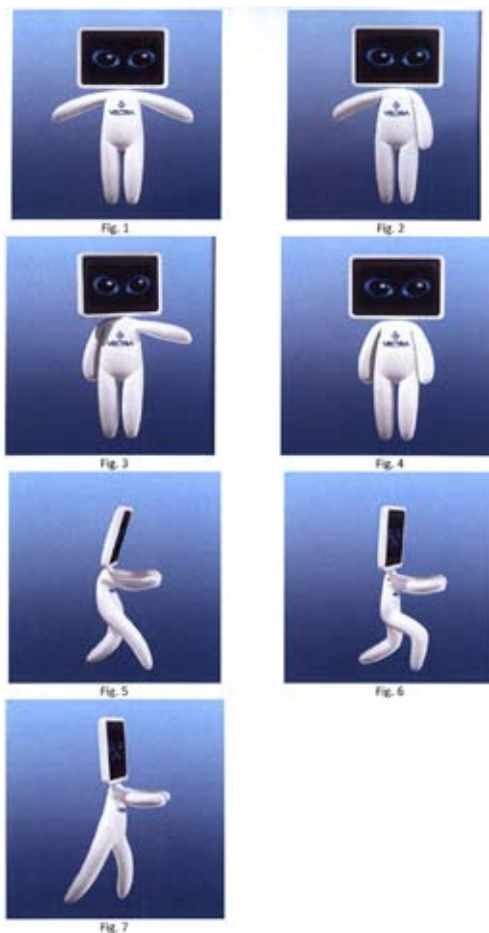
(51) 01-04 (11) **16811** (22) 2010 07 06 (21) 16817  
 (73) ZAKŁADY MIĘSNE DUDA SILESIA Spółka z ograniczoną odpowiedzialnością, Katowice, (PL)  
 (72) Woźnica Krzysztof  
 (54) Osłonka na szynkę Grzesia  
 (55)



(51) 09-05 (11) **16812** (22) 2010 08 16 (21) 16999  
 (73) ZAKŁADY MIĘSNE DUDA SILESIA Spółka z ograniczoną odpowiedzialnością, Katowice, (PL)  
 (72) Woźnica Krzysztof  
 (54) Osłonka-torba na wyroby grillowe  
 (55)

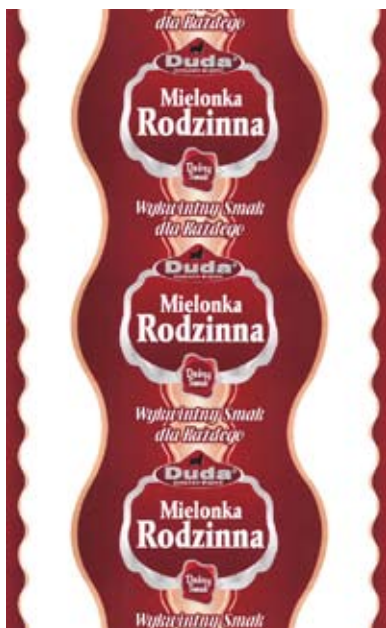


(51) 99-00 (11) **16813** (22) 2010 01 04 (21) 15880  
 (73) VECTRA Spółka Akcyjna, Gdynia, (PL)  
 (72) Żurański Tomasz  
 (54) Postać reklamowa  
 (55)



(51) 01-04 (11) **16814** (22) 2010 07 06 (21) 16818  
 (73) ZAKŁADY MIĘSNE DUDA SILESIA Spółka z ograniczoną odpowiedzialnością, Katowice, (PL)

- (72) Woźnica Krzysztof  
 (54) Osłonka na mielonkę rodzinną  
 (55)

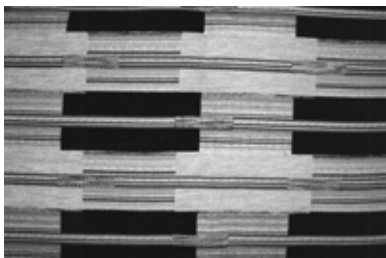


- (51) 99-00 (11) **16815** (22) 2010 07 06 (21) 16823  
 (73) ARC Produkcja Handel Usługi Artur Langowski, Grudziądz, (PL)  
 (72) Langowski Artur  
 (54) Znak graficzny  
 (55)

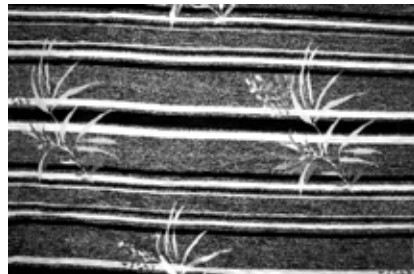


Fig. 1

- (51) 05-05 (11) **16816** (22) 2010 05 17 (21) 16592  
 (30) 2009 12 06 (TR)  
 (73) INTER-SAN Spółka z ograniczoną odpowiedzialnością, Łomianki Dolne, (PL)  
 (72) Pekkaya Ertan  
 (54) Tkanina z deseniem  
 (55)



- (51) 05-05 (11) **16817** (22) 2010 05 17 (21) 16593  
 (30) 2009 12 06 (TR)  
 (73) INTER-SAN Spółka z ograniczoną odpowiedzialnością, Łomianki Dolne, (PL)  
 (72) Pekkaya Ertan  
 (54) Tkanina z deseniem  
 (55)



- (51) 05-05 (11) **16818** (22) 2010 05 17 (21) 16594  
 (30) 2009 12 06 (TR)  
 (73) INTER-SAN Spółka z ograniczoną odpowiedzialnością, Łomianki Dolne, (PL)  
 (72) Pekkaya Ertan  
 (54) Tkanina z deseniem  
 (55)



## 222

**DECYZJE STWIERDZAJĄCE WYGAŚNIĘCIE  
 DECYZJI O UDZIELENIU PRAWA Z REJESTRACJI**

*Poniższe zestawienie zawiera numer zgłoszenia wzoru przemysłowego.*

15515	16061	16084	16291
16050	16083	16203	16485

## 223

**DECYZJE O WYGAŚNIĘCIU  
 PRAWA Z REJESTRACJI**

*Poniższe zestawienie zawiera kolejno: numer rejestracji wzorów przemysłowych i datę wygaśnięcia prawa z rejestracji.*

7567	2007 10 10	7598	2007 10 14
7571	2007 10 14		

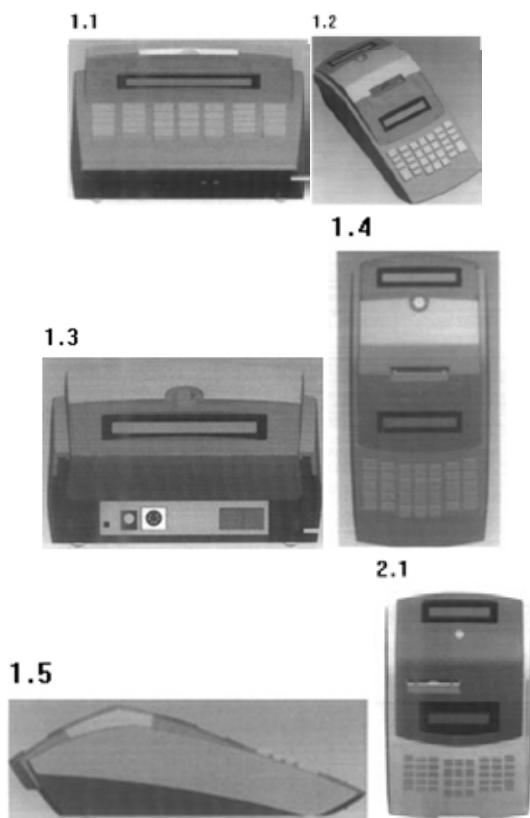
224

REJESTRACJA MIĘDZYNARODOWA UZNANA W POLSCE

(51) 09-03 (11) **DM/074527** (15) 01.09.2010 (45) 31.03.2011  
 (73) STRAUSS COFFEE B.V., Prof. J.H. Bavincklaan 2, NL-1183 AT Amstelveen (NL)  
 (54) Opakowania  
 (55)



(51) 18-01 (11) **DM/074623** (15) 03.09.2010 (45) 31.03.2011  
 (73) FARIMEX S.A., Rue Albert Gos 10, CH-1206 Geneva (CH)  
 Amstelveen (NL)  
 (54) Kasy rejestrujące  
 (55)



2.2



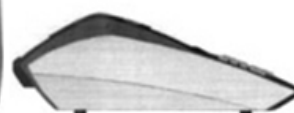
2.3



2.4



2.5



2.6



(51) 07-02 (11) **DM/075074** (15) 12.10.2010 (45) 30.04.2011  
 (73) N.D. HOOIJMANS, Belgische Wijk 4, NL-8411 WN Jubbega (NL)  
 (54) Sprzęt kuchenny  
 (55)



(51) 09-01 (11) **DM/075768** (15) 04.04.2011 (45) 31.05.2011  
 (73) SPIRITS INTERNATIONAL B.V., 7, rue Nicolas Bové, L-1253 Luxembourg (LU)  
 (54) Butelki  
 (55)



1.4



1.5



2



3



4



(51) 09-03 (11) **DM/075787** (15) 20.12.2010 (45) 31.05.2011  
(73) VAN GENECHTEN PACKAGING, Raadsheerenstraat 2,  
B-2300 Turnhout (BE)  
(54) Opakowanie z uchwytemi zaciskowymi do butelek  
(55)

1.1



1.2



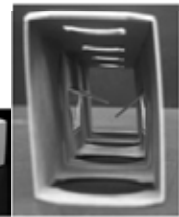
1.3



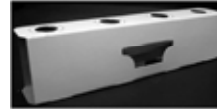
1.4



1.6



1.5



1.8



1.7



## D. ZNAKI TOWAROWE

Cyfrowe kody identyfikacyjne (wg normy WIPO ST. 60), które poprzedzają informacje o dokonanej rejestracji oznaczają:

- (111) – numer prawa ochronnego
- (151) – data wydania decyzji o udzieleniu prawa ochronnego
- (210) – numer zgłoszenia
- (220) – data zgłoszenia (w przypadku konwersji – oznaczono literą K – jest to data od której liczy się okres ochrony na terenie Polski)
- (441) – data ogłoszenia o zgłoszeniu
- (510) – wykaz towarów
- (511) – klasy towarowe
- (531) – symbol klasyfikacji elementów graficznych znaku
- (540) – określenie znaku towarowego ze wskazaniem kolorów
- (551) – wskazanie kategorii znaku towarowego lub udzielonego prawa jeżeli dotyczy wspólnego prawa ochronnego, wspólnego znaku towarowego albo wspólnego znaku towarowego gwarancyjnego
- (732) – nazwisko i imię lub nazwę uprawnionego, jego miejsce zamieszkania lub siedzibę oraz kod kraju

225

### REJESTRACJA

(od nr 233 601 do nr 234 460)

(111) **233601** (220) 2008 03 10 (210) 337958  
 (151) 2011 01 04 (441) 2008 06 23  
 (732) „LABART” Spółka z o.o., Gdańsk, PL.  
 (540)



Kolor znaku: biały, czerwony, szary

(531) 26.1.2, 26.5.4, 27.5.1, 29.1.13

(510), (511) **09** urządzenia i przyrządy naukowe, wagowe, pomiarowe, sygnalizacyjne i kontrolne specjalnie przeznaczone do sprzętu i aparatury laboratoryjnej; maszyny liczące specjalnie przeznaczone do zastosowań w analizach laboratoryjnych; sprzęt do przetwarzania danych i komputery specjalnie przeznaczone do sprzętu i aparatury laboratoryjnej; urządzenia do ładowania baterii w aparaturze laboratoryjnej; dzwonki sygnalizacyjne specjalnie przeznaczone do laboratoriów; komputerowe programy operacyjne specjalnie przeznaczone do sprzętu i aparatury laboratoryjnej; światłowody, kable światłowodowe i łączówki do kabli światłowodowych specjalnie przeznaczone do sprzętu i aparatury laboratoryjnej; czasomierze specjalnie przeznaczone do sprzętu i aparatury laboratoryjnej; liczniki specjalnie przeznaczone do sprzętu i aparatury laboratoryjnej; warsztatowe osłony i środki ochrony osobistej w tym maski ochronne i maski przeciwpyłowe specjalnie przeznaczone do użytkowania w laboratoriach; okulary specjalnie przeznaczone do użytku w pracach laboratoryjnych; rękawice termoodporne, rękawice specjalnie przeznaczone do użytku w pracach laboratoryjnych; nagolenniki, nakolanniki i podłokietniki specjalnie przeznaczone do użytku w pracach laboratoryjnych; hełmy ochronne inne niż dla kierowców; noski ochronne do butów specjalnie przeznaczone do użytku w pracach laboratoryjnych; zatyczki do uszu przeciwpyłowe i tłumiące oraz nasznicze ochronne stosowane w laboratoriach akustycznych; gdzie indziej nie wymienione osłony i środki ochrony osobistej w tym ma-

ski ochronne i maski przeciwpyłowe specjalnie przeznaczone do użytku w pracach laboratoryjnych, **11** laboratoryjne palniki acetylenowe, plazmowe, na gaz LPG i na alkohol oraz hybrydowe i ich części, lampy i palniki warsztatowe bakteriobójcze; nieelektryczna armatura bezpieczeństwa do urządzeń sanitarnych, instalacji wodno-kanalizacyjnych i gazowych szczególnie dostosowanych do użytku w laboratoriach; dmuchawy laboratoryjne; dyfuzory do oświetlania wnętrz laboratoriów i ich części; ogrzewane elektrycznie dywaniki, podkładki, okładziny, otuliny i elementy komór termicznych i ich części; gdzie indziej nie wymienione elektryczne grzejniki laboratoryjne i ich części; laboratoryjne malarskie i lakiernicze kabiny natryskowe i ich części; instalacje do kąpeli galwanicznych dla celów laboratoryjnych i ich części; elementy laboratoryjnych instalacji klimatyzacyjnych; krany, kurki, zawory wodno-kanalizacyjne i gazowe; elektryczne laboratoryjne lampy oświetleniowe i ich części; podgrzewacze narzędzi laboratoryjnych wykonanych z metalu; szamotowe wykładziny do pieców laboratoryjnych; laboratoryjne bojłery gazowe i chłodzarki i ich części; dozowniki środków odkażających w toaletach; filtry jako części instalacji laboratoryjnych; kabiny natryskowe laboratoryjne; laboratoryjne komory chłodnicze; laboratoryjne kuchenki mikrofalowe; gdzie indziej nie wymieniony laboratoryjny sprzęt do obróbki i dystrybucji gazów i płynów; specjalistyczne bezcieniowe laboratoryjne lampy oświetleniowe i ich części, lampy wyładowcze elektryczne do oświetlania laboratoriów, lampy ultrafioletowe inne niż do celów leczniczych; nawilżacze do laboratoryjnych grzejników CO; laboratoryjne urządzenia klimatyzacyjne; laboratoryjne urządzenia elektryczne do innego niż konwekcyjne ogrzewania aparatury; urządzenia do powierzchniowego nie niszczącego opalania przedmiotów; laboratoryjne urządzenia i aparaty do uzdatniania wody i ich części; wanny kąpielowe inne niż dla ludzi i ich wyposażenie; laboratoryjne wentylatory elektryczne i ich części; laboratoryjne wyciągi (ekshaustory) do digestoriów; wielokomorowe wyspecjalizowane laboratoryjne zlewozmywaki i ich części, **17** mające charakter narzędzi lub części laboratoryjnej aparatury naukowo-badawczej, kontrolnej i rejestracyjno-pomiarowej drobne wyroby z tworzyw sztucznych takie zwłaszcza jak: azbestowe podkładki pod grzejniki i palniki; arkusze z celulozy z surowców wtórnych do osłaniania części aparatury laboratoryjnej; niemetalowa armatura do przewodów

sprężonego powietrza stosowanych w laboratoriach; laboratoryjne azbestowe kurtyny bezpieczeństwa do digestoriów; dielektryki jako izolatory do laboratoryjnego sprzętu elektrycznego i elektronicznego; formy ebonitowe jako kokile laboratoryjne; gumowe nakładki do ułatwienia odkręcania wieczek słoików i pojemników laboratoryjnych; korki gumowe; lakier izolacyjny do sprzętu laboratoryjnego; materiały dźwiękoszczelne do laboratoriów akustycznych; laboratoryjne materiały filtracyjne jako półprodukty w postaci pianki lub folii z tworzyw sztucznych; laboratoryjne kształtki i naczynia z miki; nici gumowe i nici z tworzyw sztucznych do laboratoriów naukowych; niemetalowe złączki rur stosowane w instalacjach laboratoryjnych na media płynne i gazowe; osłony niemetalowe do aparatury laboratoryjnej; pierścienie gumowe, pierścienie uszczelniające, pierścienie wodoszczelne do aparatury laboratoryjnej; przewody giętkie niemetalowe do aparatury laboratoryjnej; prędkość elastyczna do celów laboratoryjnych; taśmy izolacyjne i taśmy przylepne do stosowania w badaniach naukowych laboratoryjnych; uszczelki do połączeń, uszczelki do rur, uszczelnienia wodoodporne specjalnie przeznaczone do aparatury laboratoryjnej; wata szklana, wełna mineralna i wełna żużlowa specjalnie przeznaczona jako izolator do aparatury laboratoryjnej; wypełnienia do złącz rozprężnych stosowanych w aparaturze laboratoryjnej; zawory klapowe gumowe i zawory z kauczuku naturalnego lub z fibry specjalnie przeznaczone do sprzętu laboratoryjnego, **21** odpady bawełniane do czyszczenia (czyściwo); suszarki laboratoryjne do bielizny i odzieży stosowanej w diagnostyce laboratoryjnej; szklane butle i gąsiory; szczotki używane w laboratoriach analitycznych; ceramiczne cedzaki laboratoryjne; gdzie indziej nie wymienione ceramiczne wyroby specjalnie przeznaczone do użytku w pracach laboratoryjnych; laboratoryjne deski do krojenia; preparaty płynów wymiennocięplnych do lodówek specjalnie przeznaczonych do użytku w pracach laboratoryjnych; bawełniane i włókiennicze wkłady do mopów bezpylnych specjalnie przeznaczonych do użytku w pracach laboratoryjnych; bezpylne waciki i tampony w tym nasączone do czyszczenia sprzętu laboratoryjnego; laboratoryjne dozowniki do mydła w płynie i innych substancji płynnych stosowanych w laboratoriach, dozowniki do papieru toaletowego; pudełka-dozowniki do ręczników papierowych; zmywaki inne niż z metalu do mycia akcesoriów laboratoryjnych; ircha do czyszczenia szkła i porcelany laboratoryjnej; szklane korki; lejki specjalnie przeznaczone do użytku w pracach laboratoryjnych; nieelektryczne mieszalniki do płynów specjalnie przeznaczone do użytku w pracach laboratoryjnych; rękawice gumowe lub gumowo-włókiennicze laboratoryjne, rękawice do polerowania podłóg i mebli w laboratoriach; laboratoryjne termosy i torby izotermiczne; niemetalowe wiadra; butelki i buteleczki nie z metali szlachetnych; końcówki wylotowe do węży zraszających; zamykane hermetyzowane laboratoryjne kubły na śmieci; inne niż słoiki pudełka szklane lub ceramiczne; szczotki mechaniczne specjalnie przeznaczone do użytku w pracach laboratoryjnych; gdzie indziej nie wymienione szkło emaliowane, szkło malowane, szkło opalowe, oraz szkło laboratoryjne jako naczynia; wieszaki do ręczników laboratoryjnych nie z metali szlachetnych; wiórki niemetalowe do czyszczenia sprzętu laboratoryjnego, **35** usługi agencji informacji handlowej, agencji reklamowych, oraz agencji importowo-eksportowych wyspecjalizowanych w materiałach, odczynnikach, sprzęcie i aparaturze laboratoryjnej; usługowa analiza kosztów zaopatrzenia materiałowo-sprzętowego wszelkiego typu laboratoriów; usługi dystrybucji materiałów reklamowych, próbek, druków, prospektów, broszur związanych z materiałami, odczynnikami, sprzętem i aparaturą laboratoryjną; usługowe organizowanie wystaw w celach handlowych i reklamowych w dziedzinie dotyczącej materiałów, odczynników, sprzętu i aparatury laboratoryjnej; usługowe organizowanie targów w celach handlowych lub reklamowych we wskazanych wyżej dziedzinach; usługowe pokazy nowych rodzajów materiałów, odczynników, sprzętu i aparatury laboratoryjnej; profesjonalne doradztwo w zakresie działalności gospodarczej związanej z prowadzeniem wszelkiego typu laboratoriów; usługowe publikowanie tekstów reklamowych o materiałach, odczynnikach, sprzęcie i aparaturze laboratoryjnej; usługowa reklama za pośrednictwem sieci komputerowej materiałów, odczynników, sprzętu i aparatury laboratoryjnej; usługowe wypożyczanie urządzeń i wyposażenia laboratoryjnego; usługi wyszukiwania informacji w plikach komputerowych dla potrzeb osób trzecich w wyżej wymienionych dziedzinach; sprzedaż detaliczna i hurtowa materiałów, odczynników, sprzętu i aparatury laboratoryjnej; usługi w zakresie umożliwiania dokonywania skomputeryzowanych zamówień różnego rodzaju

towarów poprzez telefon i terminale komputerowe związanych z technikami i technologiami laboratoryjnymi, **37** usługi instalacji, konserwacji, naprawy i serwisowania wszelkiego typu sprzętu i urządzeń laboratoryjnych, **39** organizowanie i prowadzenie usług w zakresie doręczania wszelkiego typu sprzętu i urządzeń laboratoryjnych; usługi składowania, przepakowywania, konfekcjonowania i pakowania towarów stosowanych w technikach laboratoryjnych w tym zwłaszcza odczynników; usługi dotyczące organizowania transportu specjalistycznego sprzętu laboratoryjnego, **42** usługi konsultacyjne co do wyposażenia laboratoriów; projektowanie, badanie i rozwijanie systemów komputerowych związanych z zaopatrzeniem i eksploatacją wszelkiego typu laboratoriów; opracowywanie specjalistycznego oprogramowania komputerowego na rzecz osób trzecich związanego ze zdigitalizowanym sprzętem laboratoryjnym; wynajem i wydzierżawianie komputerów, wynajem oprogramowania komputerowego specjalnie przystosowanego do obsługi laboratoriów; usługi na rzecz osób trzecich w zakresie analiz i testów technicznych wszelkiego typu sprzętu i urządzeń laboratoryjnych; usługi w zakresie nadzoru i kontroli urządzeń i instalacji elektrycznych, gazowych, hydraulicznych, pneumatycznych, klimatyzacyjnych, sejfowych i kontroli dostępu w laboratoriach.

(111) **233602** (220) 2008 03 25 (210) 338682

(151) 2010 12 14

(441) 2008 07 07

(732) REDEFINE SPÓŁKA Z OGRANICZONĄ

ODPOWIEDZIALNOŚCIĄ, Warszawa, PL.

(540) Redefine

(510), (511) **35** agencje reklamowe, aukcje publiczne, badanie opinii publicznej, badanie rynku, powielanie dokumentów, dystrybucja materiałów reklamowych, próbek, druków, prospektów, broszur, profesjonalne zarządzanie działalnością artystyczną, pozyskiwanie danych do komputerowych baz danych, systematyzacja danych do komputerowych baz danych, komputerowe zarządzanie plikami, obróbka tekstów, organizowanie wystaw w celach handlowych lub reklamowych, promocja sprzedaży dla osób trzecich, reklama za pośrednictwem sieci komputerowej, wynajmowanie powierzchni na cele reklamowe, uaktualnianie materiału reklamowego, wypożyczanie materiału reklamowego, publikowanie tekstów reklamowych, reklamy, reklamy korespondencyjne, reklamy telewizyjne, reklamy prasowe, reklamy radiowe, rozpowszechnianie ogłoszeń reklamowych, sortowanie danych w bazach komputerowych, reklama telewizyjna, wyszukiwanie informacji w plikach komputerowych dla osób trzecich, wyszukiwanie w komputerowych bazach danych, zarządzanie zbiorami informatycznymi, **38** wiadomości agencji informacyjnych, aktualności agencji informacyjnych, agencje prasowe, emisja radiowa, emisja telewizyjna, informacja o telekomunikacji, łączność poprzez terminale komputerowe, łączność radiowa, łączność telefoniczna, łączność telegraficzna, usługi ogłoszeń elektronicznych-telekomunikacja, poczta elektroniczna, usługi połączenia i trasy połączeń dla telekomunikacji, połączenie ze światową siecią komputerową za pośrednictwem telekomunikacji, agencje prasowe, transmisja programów radiowych, transmisja programów telewizyjnych, przesyłanie informacji, przesyłanie informacji tekstowej i obrazowej przy pomocy komputera, przydzielanie dostępu do światowej sieci komputerowej, radiofonia, telefonia komórkowa, usługi telefoniczne, usługi telekonferencji, przesyłanie telekopii, telewizja kablowa, **41** edukacja, studia filmowe, produkcja filmów, kultura fizyczna, fotoreportaż, obsługa gier w systemie on-line z sieci informatycznej, informacja o edukacji, informacja o imprezach rozrywkowych, informacja o rekreacji, pokazy kształcenia praktycznego, nagrywanie filmów na taśmach wideo-filmowanie, usługi obrazów cyfrowych, obsługa publikacji elektronicznych on-line nieprzesyłalnych, organizowanie i prowadzenie konferencji, organizowanie i prowadzenie kongresów, organizowanie i prowadzenie pracowni specjalistycznych, organizowanie i prowadzenie seminariów, organizowanie i prowadzenie sympozjów, organizowanie i prowadzenie zjazdów, organizowanie konkursów edukacyjnych lub rozrywkowych, organizowanie konkursów piękności, organizowanie przyjęć-rozrywka, organizowanie spektakli-usługi impresariów, organizowanie wystaw z dziedziny kultury lub edukacji, organizowanie zawodów sportowych, produkcja filmów, produkcja filmów na taśmach wideo, montaż programów radiowych i telewizyjnych, publikacja elektroniczna on-line książek i periodyków, publikowanie książek, publikowanie tekstów innych niż teksty reklamowe, radiowe programy rozrywko-

we, montaż programów radiowych i telewizyjnych, wypożyczenie odbiorników radiowych i telewizyjnych, usługi reporterskie, rozrywka, informacja o rozrywce, montaż taśm wideo, nagrywanie na taśmy wideo-filmowanie, produkcja filmów na taśmy wideo, wypożyczenie taśm wideo, telewizyjne programy rozrywkowe, **42** administrowanie stronami komputerowymi-sieciowymi, analizy systemów komputerowych, usługi artystów grafików, prace badawczo-rozwojowe dla osób trzecich, doradztwo w sprawach sprzętu komputerowego, usługi grafików, instalacje oprogramowania komputerowego, doradztwo w zakresie sprzętu komputerowego, aktualizacja oprogramowania komputerowego, odzyskiwanie danych komputerowych, powielanie oprogramowania komputerowego, programowanie komputerowe, konserwacja oprogramowania komputerowego, konwersja danych lub dokumentów na formę elektroniczną, konwersja danych przez programy komputerowe, instalacje oprogramowania komputerowego, konserwacja oprogramowania komputerowego, projektowanie oprogramowania komputerowego, wypożyczenie oprogramowania komputerowego, projektowanie systemów komputerowych, opracowywanie projektów technicznych, **45** zarządzanie prawami autorскими.

(111) **233603** (220) 2008 07 10 (210) 343346  
 (151) 2010 03 12 (441) 2008 10 13  
 (732) „SYMPHAR” Spółka z ograniczoną odpowiedzialnością,  
 Warszawa, PL.  
 (540) Symex  
 (510), (511) **05** leki i preparaty farmaceutyczne.

(111) **233604** (220) 2008 06 13 (210) 342166  
 (151) 2010 11 15 (441) 2008 09 15  
 (732) PGN Jerzy Szymański, Kłodzko, PL.  
 (540)



Kolor znaku: czerwony, czarny, niebieski, biały  
 (531) 7.1.8, 7.1.24, 27.5.1, 29.1.14  
 (510), (511) **35** doradztwo w działalności gospodarczej, badania w dziedzinie działalności gospodarczej, rozpowszechnianie ogłoszeń reklamowych, publikowanie tekstów reklamowych, ekspertyzy w zakresie działalności gospodarczej, reklamy prasowe, organizowanie targów w celach handlowych lub reklamowych, rozpowszechnianie ogłoszeń reklamowych, rozpowszechnianie materiałów reklamowych [ulotki, prospekty, druki, próbki], badania rynku, agencje reklamowe, dystrybucja materiałów reklamowych [próbek, druków, prospektów, broszur], reklama za pośrednictwem sieci komputerowych, prognozy ekonomiczne, doradztwo specjalistyczne w sprawach działalności gospodarczej, agencje informacji handlowej, wycena działalności handlowej, organizowanie wystaw w celach handlowych lub reklamowych, prenumerata gazet dla osób trzecich, systematyzacja danych w komputerowych bazach danych, **38** agencje informacyjne [wiadomości], przysyłanie informacji tekstowej i obrazowej przy pomocy komputera, agencje prasowe, poczta elektroniczna, **41** publikowanie książek, organizowanie, prowadzenie i obsługa kongresów, organizowanie, prowadzenie i obsługa zjazdów, mikro-wydawnictwa, usługi tłumaczenia, nauczanie, organizowanie, prowadzenie i obsługa konferencji, organizowanie i prowadzenie sympozjów, organizowanie i prowadzenie seminariów, publikowanie tekstów innych niż teksty reklamowe, doradztwo zawodowe [porady w zakresie edukacji lub kształcenia], wyższe uczelnie [edukacja].

(111) **233605** (220) 2008 08 25 (210) 345224  
 (151) 2010 12 02 (441) 2008 12 08

(732) MEDIA SUKCES S.C. Dorota i Włodzimierz Wróblewscy,  
 Warszawa, PL.  
 (540)



Kolor znaku: czarny, szary, biały  
 (531) 26.11.1, 27.5.1, 29.1.13  
 (510), (511) **35** organizowanie pokazów mody, pokazów towarów, wystaw w celach handlowych i reklamowych, usługi prowadzenia domów mody, organizowanie widowisk ulicznych, usługi w zakresie reklamy radiowej i telewizyjnej, **40** usługi szycia odzieży, **41** usługi produkcji programów telewizyjnych, produkcji filmów, nagrań dźwiękowych, kaset wideo, dysków CD ROM, MP3, DVD, BloRag i imprez rozrywkowych.

(111) **233606** (220) 2008 10 24 (210) 347808  
 (151) 2010 11 16 (441) 2009 02 02  
 (732) Bayer Consumer Care AG, Basel, CH.  
 (540)



Kolor znaku: jasnozielony, czerwony, pomarańczowy, niebieski, żółty, ciemnozielony  
 (531) 27.5.1, 29.1.15  
 (510), (511) **05** preparaty farmaceutyczne, substancje dietetyczne do zastosowania medycznego, **29** żywność dietetyczna i suplementy żywności nie stosowane do celów medycznych, **30** żywność dietetyczna i suplementy żywności nie stosowane do celów medycznych.

(111) **233607** (220) 2008 11 25 (210) 349044  
 (151) 2011 01 20 (441) 2009 03 02  
 (732) EUROIMPLANT S.A., Rybie, PL.  
 (540) EUROSIN  
 (510), (511) **05** analogi skóry ludzkiej wychodowane in vitro dla toksykologii.

(111) **233608** (220) 2009 03 13 (210) 353311  
 (151) 2010 11 09 (441) 2009 06 22  
 (732) OPTIMUM MARK Spółka z ograniczoną odpowiedzialnością,  
 Warszawa, PL.  
 (540)



Kolor znaku: biały, czerwony, zielony i odcienie, fioletowy, niebieski, ciemnoczerwony, szary i odcienie, żółty, różowy, czarny  
 (531) 1.15.21, 3.9.1, 3.9.14, 3.9.21, 3.9.23, 26.11.1, 27.5.1, 29.1.15  
 (510), (511) **05** witaminy i dodatki mineralne, tabletki musujące z witaminami i minerałami, **32** napoje bezalkoholowe wzbogacone witaminami i minerałami, preparaty do przygotowywania napojów.

(111) **233609** (220) 2009 03 19 (210) 353523  
 (151) 2011 01 19 (441) 2009 06 22  
 (732) EMI Stodolscy Spółka Jawna, Alwernia, PL.  
 (540)



Kolor znaku: granatowy, pomarańczowy, szary

(531) 26.3.1, 26.4.2, 27.5.1, 29.1.13

(510), (511) **35** zgrupowanie na rzecz osób trzecich towarów pozwalające nabywcy wygodnie oglądać i kupować te towary u hurtownika i w sklepie z częściami do silników napędowych, samochodowymi częściami zamiennymi, osprzętem i wyposażeniem samochodowym, akcesoriami samochodowymi, samochodowymi zestawami naprawczymi.

(111) **233610** (220) 2009 04 02 (210) 354187  
 (151) 2010 08 26 (441) 2009 07 06  
 (732) „LUXRAD POLSKA Mazur i Wspólnicy” Spółka Jawna, Pruszków, PL.  
 (540)



Kolor znaku: czerwony, czarny, szary, biały

(531) 26.4.2, 27.5.1, 29.1.14

(510), (511) **07** urządzenia do malowania, linie lakiernicze proszkowe, linie lakiernicze do farb mokrych, pompy hydrodynamiczne do agregatów malarskich, kabiny lakiernicze, pistolety malarskie rozpryskowe, **11** urządzenia do oświetlania, ogrzewania, wytwarzania pary, gotowania, chłodzenia, suszenia, wentylacji, zaopatrzenia w wodę oraz instalacje sanitarne, urządzenia klimatyzacyjne, grzejniki do centralnego ogrzewania, grzejniki elektryczne, grzałki elektryczne do grzejników, nawilzacze do grzejników, elektryczne lampy, elementy grzejne, instalacje do klimatyzacji, instalacja do wytwarzania pary, pompy ciepłe, kotły grzewcze, płyty grzejące, płyty grzejne, podgrzewacze powietrza, zawory termostacyjne, zawory regulujące do grzejników, głowice termostacyjne, urządzenie zasilające kotły grzewcze, **35** usługi prowadzenia sklepu i hurtowni wielobranżowej, usługi sprzedaży: urządzeń do oświetlania, ogrzewania, wytwarzania pary, gotowania, chłodzenia, suszenia, wentylacji, zaopatrzenia w wodę oraz instalacji sanitarnych, urządzeń klimatyzacyjnych, grzejników do centralnego ogrzewania, grzejników elektrycznych, grzałek elektrycznych do grzejników, nawilzaczy do grzejników, lamp elektrycznych, elementów grzejnych, pomp ciepłych, kotłów grzewczych, płyt grzejących, płyt grzejnych, podgrzewaczy powietrza, urządzeń zasilających kotły grzewcze, zaworów termostacyjnych, zaworów regulujących do grzejników, głowic termostacyjnych, usługi prowadzenia sklepu i hurtowni wielobranżowej, usługi sprzedaży: urządzeń do malowania, linii lakierniczych proszkowych, linii lakierniczych do farb mokrych, pomp hydrodynamicznych do agregatów malarskich, kabin lakierniczych, pistoletów malarskich rozpryskowych, **37** usługi instalacji, naprawy i konserwacji: klimatyzacji, urządzeń do wytwarzania pary, grzejników, płyt grzejących, płyt grzejnych, usługi w zakresie lakiernictwa, lakierowanie proszkowe, pokrywanie powłokami ochronnymi, powłokami barwnymi.

(111) **233611** (220) 2009 04 06 (210) 354342  
 (151) 2011 01 04 (441) 2009 07 20  
 (732) Fundacja „Prawo do Pomocy”, Warszawa, PL.  
 (540)



Kolor znaku: bordowy, czerwony, biały

(531) 2.9.14, 2.9.16, 27.5.1, 29.1.13

(510), (511) **36** usługi w zakresie mecenatu i sponsoringu finansowego; usługi w zakresie pozyskiwania środków finansowych; zbiórki

funduszy i rzeczowe na cele dobroczynne; organizacja zbiórek; usługi w zakresie inicjowania programów stypendialnych, **41** usługi wydawnicze; usługi publikacji książek, periodyków i tekstów innych niż reklamowe, w tym elektroniczne; usługi w zakresie organizowania i prowadzenia konferencji, seminariów, szkoleń i kongresów; usługi edukacyjne; inicjowanie i organizowanie kształcenia ustawicznego i doskonalenia zawodowego; usługi w zakresie produkcji i rozpowszechniania filmów o charakterze edukacyjno-szkoleniowym; organizacja wystaw związanych z edukacją; usługi w zakresie inicjowania i wspierania projektów edukacyjnych, **45** usługi prawne świadczone w związku z udzielaniem pomocy społecznej na rzecz osób trzecich; usługi społeczne w celu zaspokojenia potrzeb poszczególnych osób.

(111) **233612** (220) 2009 05 11 (210) 355707  
 (151) 2010 10 08 (441) 2009 08 17  
 (732) Edward Łukaszewicz, Teresin, PL.  
 (540) ANED PROFESSIONAL

(510), (511) **01** kleje tapicerskie, kleje do klejenia pianki tapicerskiej, kleje do klejenia elementów drewnianych mebli, kleje do stosowania w budownictwie do parkietów, paneli podłogowych oraz wykładzin podłogowych, kleje dla przemysłu obuwniczego, **02** rozpuszczalniki, rozcieńczalniki.

(111) **233613** (220) 2008 02 26 K (210) 355926  
 (151) 2010 12 08 (441) 2009 07 06  
 (732) Premier Inn Hotels Limited, Dunstable, GB.  
 (540) PREMIER INN

(510), (511) **43** usługi zaopatrywania w żywność i napoje; usługi czasowego zakwaterowania, usługi hoteli; moteli; kawiarni, barów i restauracji; rezerwacja hoteli i usługi rezerwacji; wynajmowanie pomieszczeń do celów spotkań, wynajmowanie czasowego zakwaterowania, usługi restauracji samoobsługowych, bary przekąskowe.

(111) **233614** (220) 2009 05 20 (210) 356098  
 (151) 2011 01 19 (441) 2009 08 31  
 (732) FACHOWIEC Firma Handlowa-Wielobranżowa Zenon Świątek, Poznań, PL.

(540) WELDER FANTASY

(510), (511) **07** urządzenia i aparaty spawalnicze, spawarki elektrodowe, półautomaty spawalnicze, przecinarki plazmowe; narzędzia i przyrządy z napędem elektrycznym, mechanicznym, hydraulicznym i pneumatycznym do spawania i przecinania.

(111) **233615** (220) 2009 05 20 (210) 356101  
 (151) 2011 01 19 (441) 2009 08 31  
 (732) FACHOWIEC Firma Handlowa-Wielobranżowa Zenon Świątek, Poznań, PL.

(540) SPEEDWAY

(510), (511) **07** urządzenia i aparaty do malowania i lakierowania, pistolety do malowania i lakierowania, pistolety dozujące, pistolety do kabin lakierniczych.

(111) **233616** (220) 2009 06 04 (210) 356750  
 (151) 2011 01 19 (441) 2009 09 14  
 (732) PROFES MOTOR Bartłomiej Domińczyk, Poraj, PL.  
 (540)



Kolor znaku: biały, szary

(531) 27.5.1, 29.1.12

(510), (511) **12** części samochodowe, **37** naprawa pojazdów, obsługa pojazdów.

(111) **233617** (220) 2009 06 16 (210) 357107  
 (151) 2010 10 19 (441) 2009 09 28  
 (732) GUANGZHOSHU HANSTAR WUJIN YOUXIAN GONGSI, Guangzhou City, CN.



(540)

**PROFITline**

(531) 1.1.1, 1.1.2, 27.5.1, 27.5.4

(510), (511) **06** zawiasy; metalowe kółka samonastawne do łóżek metalowe; kółka samonastawne do mebli metalowe; haki metalowe do wieszania odzieży; klamki do drzwi metalowe; gałki, uchwyty metalowe; okucia metalowe do mebli; szyny metalowe.(111) **233618** (220) 2009 06 16 (210) 357108  
(151) 2010 10 19 (441) 2009 09 28  
(732) Janusz Wiśniewski, Łomża, PL.  
(540)**Edith**  
nails

Kolor znaku: amarantowy, czerwony

(531) 27.5.1, 29.1.12

(510), (511) **03** paznokcie sztuczne, tipsy, kleje do mocowania sztucznych paznokci i tipsów, zmywacze do kleju do paznokci, ozdoby do paznokci, kalkomania do paznokci, zestawy do przedłużania paznokci, środki i preparaty do pielęgnacji paznokci, preparaty wzmacniające do skórek i paznokci, preparaty do wygładzania nierównej płytki paznokcia, preparaty ochronne do paznokci, preparaty wzmacniające do podklejania paznokci, zestawy do modelowania paznokci akrylowych, lakiery do paznokci, emalie do paznokci, zmywacze do lakierów i emalii do paznokci, olejki do paznokci, środki do polerowania paznokci, preparaty do zmiękczenia skórek wokół paznokci, mydła, kosmetyki, kremy kosmetyczne, kremy polerujące, maści do celów kosmetycznych, woski kosmetyczne, środki do pielęgnacji ust, szminki do make-up, pomadki do ust, wyroby perfumeryjne, środki do pielęgnacji włosów, preparaty do depilacji, depilatory, pudry, róże, rzęsy sztuczne, kleje do mocowania sztucznych rzęs, preparaty kosmetyczne do rzęs, motywy dekoracyjne do celów kosmetycznych, preparaty do makijażu, **05** odżywki do skórek i paznokci o działaniu leczniczym, środki do pielęgnacji ust o działaniu leczniczym, preparaty farmaceutyczne do pielęgnacji skóry, **08** cząski do skórek, cząski do obcinania paznokci, gilotynki do obcinania paznokci, pilniki do paznokci, pincety, zestawy do manicure, zestawy do pedicure, nożyczki do wycinania skórek, nożyczki do obcinania paznokci, polerki do paznokci, akcesoria do pielęgnacji skórek i paznokci, aparaty do depilacji, ręczne narzędzia do układania włosów nielektryczne.(111) **233619** (220) 2009 06 17 (210) 357132  
(151) 2011 01 20 (441) 2009 09 28  
(732) „BIOCHEFA” Farmaceutyczny Zakład Naukowo-Produkcyjny Florian Ryszka, Sosnowiec, PL.

(540) BIOCALCIMAG D

(510), (511) **05** preparaty zawierające wapń, magnez, witaminę D, uzupełniający niedobór wapnia i wzmacniający układ sercowo-naczyniowy.(111) **233620** (220) 2009 06 22 (210) 357303  
(151) 2010 12 08 (441) 2009 09 28  
(732) Michał Ryszard Siciński, Warszawa, PL.  
(540)

(531) 24.9.2

(510), (511) **03** środki do czyszczenia zębów, kosmetyki, odświeżacze do ust, preparaty do polerowania protez dentystycznych, preparatydo czyszczenia protez zębowych, **05** cukierki do celów leczniczych, guma do żucia do celów leczniczych, kleje do protez dentystycznych, płyny do płukania ust do celów leczniczych, **10** aparatura dentystyczna elektryczna, fotele dentystyczne, lusterka dentystyczne, protezy, sztyfty dentystyczne, zęby sztuczne, aparatura i instrumenty stomatologiczne, szczoteczki do czyszczenia języka, **21** szczoteczki do zębów, szczoteczki do zębów elektryczne, wykałaczki, nici dentystyczne, **44** usługi placówek opieki medycznej, usługi telemedyczne, usługi medycznej opieki pielęgniarstwa, usługi klinik medycznych, usługi stomatologiczne, usługi opieki medycznej, usługi pomocy medycznej, usługi szpitali.(111) **233621** (220) 2009 06 22 (210) 357307  
(151) 2011 01 19 (441) 2009 09 28  
(732) AFLOFARM Fabryka Leków Spółka z ograniczoną odpowiedzialnością, Ksawerów, PL.

(540) ALKOMINUS

(510), (511) **03** środki wybielające i inne substancje stosowane w praniu; środki do czyszczenia, polerowania, szorowania i ścierania; mydła; środki perfumeryjne, olejki eteryczne, kosmetyki, płyny do pielęgnacji włosów; środki do czyszczenia zębów, **05** produkty farmaceutyczne i weterynaryjne; środki sanitarne do celów medycznych; substancje dietetyczne do celów leczniczych; żywność dla niemowląt; plastry, opatrunki gipsowe, materiały opatrunkowe; materiały do plombowania zębów, woski dentystyczne; środki odkażające; środki do zwalczania robactwa; fungicydy, herbicydy, **44** usługi medyczne; usługi w zakresie higieny i urody dla ludzi i zwierząt.(111) **233622** (220) 2009 06 29 (210) 357564  
(151) 2010 11 09 (441) 2009 10 12  
(732) BIOVICO Spółka z ograniczoną odpowiedzialnością, Gdynia, PL.  
(540)**biovico**

Kolor znaku: czarny, zielony

(531) 27.5.1, 29.1.12

(510), (511) **01** produkty i środki chemiczne dla przemysłu oraz do celów ogrodniczych; białko roślinne i zwierzęce oraz białko z ryb i innych stworzeń wodnych jako surowiec dla przemysłu; nawozy dla rolnictwa i ogrodnictwa na bazie roślin lub stworzeń wodnych; środki do konserwowania artykułów spożywczych; preparaty z roślin, ryb i innych stworzeń wodnych dla przemysłu; preparaty z mikroorganizmów inne niż do celów medycznych lub weterynaryjnych, **03** wyroby kosmetyczne; środki do wytwarzania kosmetyków nie zawarte w innych klasach zwłaszcza uzyskane z wodorostów, ryb oraz innych stworzeń wodnych; aromaty do napojów; barwniki kosmetyczne; olejki eteryczne; preparaty do mycia, prania oraz czyszczenia; wyroby perfumeryjne; kadzidla; sole i preparaty kosmetyczne do kąpiele; preparaty kosmetyczne do odchudzania; kosmetyki dla zwierząt; preparaty do krochmalenia, preparaty do opalania; przybory toaletowe; pumeksy, produkty toaletowe, **05** produkty farmaceutyczne; środki do wytwarzania produktów farmaceutycznych zwłaszcza pozyskiwane z wodorostów, ryb i innych stworzeń wodnych; środki i preparaty do celów leczniczych pozyskiwane z wodorostów, ryb i innych stworzeń wodnych; kąpiele lecznicze, środki chwastobójcze; artykuły żywnościowe do celów leczniczych; środki opatrunkowe; korzenie lekarskie; wodorosty i inne owoce morza do celów leczniczych dla ludzi i zwierząt; preparaty z mikroelementami dla ludzi i zwierząt; dodatki mineralne i witaminowe do żywności; ziola i wodorosty do celów leczniczych, **29** białko spożywcze; ryby i inne stworzenia wodne nieżywe; żywność na bazie ryb oraz innych stworzeń wodnych; rośliny wodne do celów spożywczych oraz wyroby i potrawy na ich bazie; mięso oraz wyroby i potrawy na bazie mięsa; owoce i warzywa mrożone, suszone oraz przerobione na inne sposoby; wyroby spożywcze na bazie warzyw i owoców; bulion oraz preparaty do jego wytwarzania; galaretki jadalne; gniazda ptaków jadalne; grzyby i inne owoce runa leśnego w stanie przetworzonym oraz potrawy na ich bazie; jaja i wyroby oraz potrawy na bazie jaj; kazeina do celów spożywczych; mleko oraz wyroby mleczarskie; napoje na bazie mleka lub z przewagą mleka, oleje i tłuszcze jadalne; orzechy spreparowane; pasztet z wątróbki; pektyna do celów spożywczych; zupy; soki roślinne i wyciągi roślinne do gotowania; składniki do sporządzania zup; pasty do kanapek; ziola ogrodowe konserwowane;

żelatyna spożywcza; artykuły żywnościowe na bazie mieszanek składników zawartych w tej klasie; dodatki smakowe do żywności na bazie wodorostów, ryb oraz innych stworzeń wodnych, **30** aromaty do żywności i napojów; wyroby piekarnicze, cukiernicze i ciastkarskie; czekolada oraz wyroby i napoje na bazie czekolady; cukier; drożdże; enzymy do ciast; esencje do artykułów żywnościowych; glukoza do celów spożywczych; gluten do celów spożywczych, herbata i napoje na bazie herbaty; mąka i wyroby na bazie mąki; lody jadalne; kanapki, kakao; kawa; wyroby i napoje na bazie kawy; preparaty roślinne zastępujące kawę; lód do napojów; majonez; miód; muesli; musztarda; napary do celów spożywczych; ocet; przyprawy; produkty zbożowe; płatki kukurydziane; sosy do potraw i deserów; sól do konserwowania żywności; sól kuchenna; skrobia do celów spożywczych; środki wiążące do wędlin; słodziki; sushi; woda morska do gotowania; zagęszczacze do produktów spożywczych, potrawy zawarte w tej klasie oraz składniki do ich przyrządzania nie zawarte w innych klasach, **32** napoje bezalkoholowe; piwo; napoje na bazie piwa; woda do picia; bezalkoholowe wyciągi z owoców; ekstrakty owocowe bezalkoholowe; esencje do produkcji napojów; pastylki i proszki do sporządzania napojów; soki i nektary owocowe i warzywne; syropy do napojów; preparaty do sporządzania napojów, **35** usługi agencji importowe-eksportowych; organizowanie i obsługa wystaw i targów handlowych i reklamowych; pokazy towarów; promocja sprzedaży dla osób trzecich; rozpowszechnianie-dystrybucja próbek; usługi w zakresie sprzedaży surowców dla przemysłu, zwłaszcza przemysłu farmaceutycznego, kosmetycznego i spożywczego; usługi w zakresie sprzedaży wyrobów żywnościowych, farmaceutycznych i kosmetycznych w wyspecjalizowanych punktach handlowych oraz poprzez Internet; zarządzanie w działalności handlowej; usługi w zakresie zaopatrywania osób trzecich, **44** usługi medyczne; usługi kosmetyczne; usługi fizjoterapeutyczne i fizykoterapeutyczne; usługi w zakresie salonów zdrowia i urody.

(111) **233623** (220) 2009 06 30 (210) 357632  
(151) 2010 12 02 (441) 2009 10 12  
(732) ATLANTA POLAND SPÓŁKA AKCYJNA, Gdańsk, PL.  
(540) BAKAL GOLD

(510), (511) **29** bakalie i ich mieszanki konserwowane, suszone i kandyzowane, gotowane, suszone i kandyzowane owoce, skórki z owoców kandyzowane, chipsy ziemniaczane, daktyle, migdały spreparowane, orzechy preparowane, orzeszki arachidowe preparowane, rodzynki, **30** zboża preparowane, muesli, masa makowa, płatki owsiane, płatki kukurydziane, prażona kukurydza, chipsy zbożowe, przekąski zbożowe, przekąski ryżowe, **31** nasiona jadalne, kiełki, orzechy, migdały, owoce jadalne.

(111) **233624** (220) 2009 06 30 (210) 357657  
(151) 2010 11 03 (441) 2009 10 12  
(732) Polska Grupa Meblowa „Furini” Agnieszka Wójcik, Stary Sącz, PL.  
(540)

**dr Papaya**

(531) 27.5.1  
(510), (511) **10** fotele porodowe; meble rehabilitacyjne, **20** meble, meble wypoczynkowe, pufy, sofy, leżanki, materace, fotele, fotele wypoczynkowe; meble: relaksacyjne, stołowe, salonowe, sypialniane, kuchenne, biurowe, łazienkowe i ogrodowe, meble drewniane, metalowe, z tworzywa sztucznego, z ratanu, bambusa, materace, zagłówki, poduszki, pościel oprócz białej pościelowej.

(111) **233625** (220) 2009 07 03 (210) 357784  
(151) 2010 09 10 (441) 2009 10 12  
(732) GEMED ELIAS Spółka Jawna, Chorzów, PL.  
(540)

**GEMED**

Kolor znaku: ciemnofioletowy, jasnofioletowy, fioletowy, biały, czarny  
(531) 26.4.9, 27.5.1, 29.1.15  
(510), (511) **10** aparatura diagnostyczna do celów medycznych.

(111) **233626** (220) 2009 07 03 (210) 357814  
(151) 2010 08 30 (441) 2009 10 12  
(732) Bogusław Wojcieszak, Oleśnica, PL.  
(540)



Kolor znaku: złoty  
(531) 26.4.1, 26.4.2, 26.4.3, 27.5.1, 29.1.2  
(510), (511) **14** metale szlachetne i ich stopy, wyroby z metali szlachetnych lub pokrywane nimi, kamienie szlachetne i półszlachetne, wyroby jubilerskie, biżuteria z metali i kamieni szlachetnych oraz sztuczna biżuteria, spinki do mankietów, szpilki do krawatów, przyrządy zegarmistrzowskie i chronometryczne, zegary, zegarki, ozdoby z bursztynu, szkatułki, pudełka i inne pojemniki z metali szlachetnych, podstawki, posągi i posążki z metali szlachetnych, świeczniki z metali szlachetnych, **35** zgrupowanie na rzecz osób trzecich różnych towarów pozwalające nabywcy wygodnie je oglądać i kupować w sklepie z wyrobami jubilerskimi.

(111) **233627** (220) 2009 07 10 (210) 358087  
(151) 2011 01 19 (441) 2009 10 12  
(732) Norimp Bako Poland-Zygmunt Dudek, Wrocław, PL.  
(540)

*Arts Optics*

(531) 27.5.1  
(510), (511) **09** aparatura i instrumenty optyczne, lupy, okulary, okulary: przeciwsłoneczne, ochronne, przeciwosłepieniowe, sportowe czy przemysłowe, oprawki do okularów, soczewki optyczne, soczewki optyczne korekcyjne, szkła kontaktowe, szkła do okularów, sznurki łańcuszki do okularów, oprawy okularów, pojemniki na szkła do okularów, pojemniki na szkiełka mikroskopowe, lornetki, obiektywy, CPU-procesory, CDs, CD-ROM, CD-1, DVD, dane na nośnikach optycznych i magnetycznych, dyski: kompaktowe, magnetyczne i optyczne, dyski optyczne kompaktowe, dyskietki, filmy, filmy animowane, instrukcje obsługi i podręczniki dla użytkowników zapisane w formie cyfrowej do komputerów i oprogramowania komputerowego w szczególności na dyskietkach lub CD-ROM-ach, karty magnetyczne i inteligentne, komputerowe programy, karty magnetyczne kodowane, nośniki: danych magnetycznych, magnetyczne informacje, optyczne informacje i płyt ciemniowych, notesy elektroniczne, oprogramowanie komputerowe do wprowadzania i wywoływania informacji z Internetu i światowej sieci www, programy komputerowe rozprowadzane on-line poprzez Internet i sieć, taśmy do rejestracji dźwięku, taśmy magnetyczne, zintegrowane karty z obwodami, **16** afisze, plakaty, plakaty z papieru lub kartonu, atlasy, albumy, artykuły szkolne, artykuły biurowe, bilety, blankiety, bloczki do pisania, bloki rysunkowe, błony z tworzyw sztucznych do paletyzacji, chorągiewki papierowe, broszury, czasopisma, emblematy, etykiety nie z materiału tekstylnego, druki, folia z tworzywa sztucznego i z pęcherzykami powietrza do pakowania, formularze, fotografie, globusy, gazety, mapy geograficzne, druki, odbitki graficzne, kalendarze, karty-zawiadomienia, wyroby z kartonu, karty pocztowe, katalogi, książki, komiksy, czasopisma, koperty, podstawki pod naczynia do picia, zakładki do książek, mapy, mapy geograficzne, materiały piśmienne, naklejki adresowe, nalepki, notatniki, notesy, okładki na dokumenty, ołówki, papier do pakowania, taśmy papierowe, taśmy papierowe ogrodzeniowe, taśmy papierowe odblaskowe, galanteria i artykuły papirnicze, papier, periodyki, prospekty, publikacje, prospekty, rejestry, reprodukcje graficzne, rolety papierowe, segregatory, skorowidze, szyldy z papieru lub z kartonu, taśmy: przylepne, klejące i papierowe, taśmy z papieru lub tworzyw sztucznych do ogrodzeń, torby i torebki do pakowania z papieru lub tworzyw sztucznych, zakładki do książek, zasłony papierowe, materiały z tworzyw sztucznych do pakowania (nic ujęte w innych klasach), **44** usługi w zakresie: badania wzroku,

komputerowe badanie wzroku, usługi optyczne, usługi kosmetyki okulistycznej, salony fryzjerskie i piękności, chirurgia plastyczna.

(111) **233628** (220) 2009 07 10 (210) 358088  
(151) 2011 01 19 (441) 2009 10 12  
(732) Norimp Bako Poland-Zygmunt Dudek, Wrocław, PL.  
(540)

*Amore*

(531) 27.5.1

(510), (511) **09** aparatura i instrumenty optyczne, lupy, okulary, okulary: przeciwsłoneczne, ochronne, przeciwoślepieniowe, sportowe czy przemysłowe, oprawki do okularów, soczewki optyczne, soczewki optyczne korekcyjne, szkła kontaktowe, szkła do okularów, sznurki łańcuszki do okularów, oprawy okularów, pojemniki na szkła do okularów, pojemniki na szkiełka mikroskopowe, lornetki, obiektywy, CPU-procesory, CDs, CD-ROM, CD-1, DVD, dane na nośnikach optycznych i magnetycznych, dyski: kompaktowe, magnetyczne i optyczne, dyski optyczne kompaktowe, dyskietki, filmy, filmy animowane, instrukcje obsługi i podręczniki dla użytkowników zapisane w formie cyfrowej do komputerów i oprogramowania komputerowego w szczególności na dyskietkach lub CD-ROM-ach, karty magnetyczne i inteligentne, komputerowe programy, karty magnetyczne kodowane, nośniki: danych magnetycznych, magnetyczne informacje, optyczne informacje i płyt ciemniowych, notesy elektroniczne, oprogramowanie komputerowe do wprowadzania i wywoływania informacji z Internetu i światowej sieci www, programy komputerowe rozprowadzane on-line poprzez Internet i sieć, taśmy do rejestracji dźwięku, taśmy magnetyczne, zintegrowane karty z obwodami, **16** afisze, plakaty, plakaty z papieru lub kartonu, atlasy, albumy, artykuły szkolne, artykuły biurowe, bilety, blankiety, bloczki do pisania, bloki rysunkowe, błony z tworzyw sztucznych do paletyzacji, chorągiewki papierowe, broszury, czasopisma, emblematy, etykiety nie z materiału tekstylnego, druki, folia z tworzywa sztucznego i z pęcherzykami powietrza do pakowania, formularze, fotografie, globusy, gazety, mapy geograficzne, druki, odbitki graficzne, kalendarze, karty-zawiadomienia, wyroby z kartonu, karty pocztowe, katalogi, książki, komiksy, czasopisma, koperty, podstawki pod naczynia do picia, zakładki do książek, mapy, mapy geograficzne, materiały piśmienne, naklejki adresowe, nalepki, notatniki, notesy, okładki na dokumenty, ołówki, papier do pakowania, taśmy papierowe, taśmy papierowe ogrodzeniowe, taśmy papierowe odblaskowe, galanteria i artykuły papiernicze, papier, periodyki, prospekty, publikacje, prospekty, rejestry, reprodukcje graficzne, rolety papierowe, segregatory, skorowidze, szyldy z papieru lub z kartonu, taśmy: przyklepne, klejące i papierowe, taśmy z papieru lub tworzyw sztucznych do ogrodzeń, torby i torebki do pakowania z papieru lub tworzyw sztucznych, zakładki do książek, zasłony papierowe, materiały z tworzyw sztucznych do pakowania (nic ujęte w innych klasach), **44** usługi w zakresie: badania wzroku, komputerowe badanie wzroku, usługi optyczne, usługi kosmetyki okulistycznej, salony fryzjerskie i piękności, chirurgia plastyczna.

(111) **233629** (220) 2009 07 10 (210) 358112  
(151) 2011 01 04 (441) 2009 10 12  
(732) OKRĘGOWA SPÓŁDZIELNIA MLECZARSKA W PIĄTNICY,  
Piątnica, PL.

(540) PIATELLA

(510), (511) **05** mleko w proszku stosowane dla niemowląt; ferment mlekowy do celów farmaceutycznych; napoje dietetyczne do celów leczniczych na bazie mleka; pokarm dla niemowląt na bazie mleka; żywność dietetyczna do celów leczniczych na bazie mleka, **29** bita śmietana; desery mleczne; jogurt; kazeina; kefir; margaryna; masło; masłopodobne produkty; mleczne produkty; mleko; napoje lub kremy mleczne lub z przewagą mleka; sery; serki homogenizowane; serki odżywcze; serki smakowe; serwatka; śmietana; twarogi; twarożki; twarożki na bazie owoców; tofu; nektary owocowe na bazie mleka; białko spożywcze; masło czekoladowe; masło kakaowe; masło kokosowe; kumys; kremy na bazie masła; masło arachidowe; produkty mleczne; proteiny spożywcze, **32** mleko migdałowe lub arachidowe stosowane jako napój; napoje serwatkowe; napoje bezalkoholowe; koktajle bezalkoholowe; esencje i preparaty do produkcji napojów,

**41** nauczanie i edukacja z zakresu mleczarstwa, doradztwo zawodowe z zakresu mleczarstwa, kształcenie praktyczne z zakresu mleczarstwa, pokazy mleczarskie, **42** badania techniczne z zakresu mleczarstwa, analizy chemiczne w zakresie mleczarstwa, badania i analizy bakteriologiczne, biologiczne i chemiczne w zakresie mleczarstwa, prace badawczo-rozwojowe z zakresu mleczarstwa.

(111) **233630** (220) 2009 07 13 (210) 358117  
(151) 2010 11 15 (441) 2009 10 26  
(732) „IZOHAN” SPÓŁKA Z OGRANICZONĄ  
ODPOWIEDZIALNOŚCIĄ, Gdynia, PL.

(540) VEDATEX

(510), (511) **17** kauczuk, gutaperka, guma, azbest, mika i wyroby z tych materiałów nie ujęte w innych klasach; tworzywa sztuczne w formie wyciśniętej stosowane w produkcji; rury giętkie niemetalowe, **19** materiały budowlane niemetalowe; rury sztywne niemetalowe stosowane w budownictwie; asfalt, smoła i bitumy; budynki przenośne niemetalowe; pomniki niemetalowe asfalt, bitum, bitumiczne produkty do budownictwa, dachy (poszycie) bitumiczne, powłoki budowlane bitumiczne, spoiwa do murów bitumiczne, taśmy smółowane dla budownictwa, kleje i zaprawy wodochronne, grubowarstwowe bitumiczne, dyspersyjne, do hydroizolacji, wszystkie w formie powłok bitumicznych nakładanych natryskowo.

(111) **233631** (220) 2009 07 15 (210) 358273  
(151) 2010 10 26 (441) 2009 10 26  
(732) Beata Futyma, Huta Szklana, PL.  
(540)



(531) 7.1.9, 26.1.1, 27.5.1

(510), (511) **29** mleko i przetwory mleczne, mięso i przetwory mięsne.

(111) **233632** (220) 2009 07 24 (210) 358617  
(151) 2010 11 25 (441) 2009 10 26  
(732) „LEGIMI” SPÓŁKA Z OGRANICZONĄ ODPOWIEDZIALNOŚCIĄ,  
Poznań, PL.  
(540)

*Legimi*

Kolor znaku: zielony

(531) 26.3.1, 26.3.6, 27.5.1, 29.1.3

(510), (511) **09** podręczne komputery przenośne, programy komputerowe jako software ładowalny, programy komputerowe nagrane, **37** instalowanie, konserwacja i naprawy komputerów, **42** projektowanie oprogramowania komputerowego, programowanie komputerów, projektowanie systemów komputerowych, instalacja oprogramowania komputerowego, aktualizacja oprogramowania komputerowego, konserwacja oprogramowania komputerowego, analizy systemów komputerowych, doradztwo w sprawach sprzętu komputerowego, doradztwo w zakresie oprogramowania komputerowego, elektroniczna konwersja danych lub programów, konwersja danych lub dokumentów na formę elektroniczną.

(111) **233633** (220) 2009 07 24 (210) 358619  
(151) 2010 11 25 (441) 2009 10 26

(732) VIGO FRUKOWSKI, Kalisz, PL.  
(540)



Kolor znaku: niebieski, czarny  
(531) 26.4.2, 26.11.2, 26.11.12, 27.5.1, 29.1.12  
(510), (511) **37** usługi budowlane, instalacyjne, naprawcze w zakresie: obsługa basenów kąpielowych (czyszczenie basenów, serwisowanie urządzeń, dozowanie chemii), instalowanie i naprawy urządzeń do nawadniania, naprawa pomp, usługi hydrauliczne, **42** przemysłowa analiza w zakresie: analizy chemiczne, badania chemiczne, usługi dla chemii.

(111) **233634** (220) 2009 07 24 (210) 358631  
(151) 2010 11 25 (441) 2009 10 26  
(732) MISPOL Spółka Akcyjna, Białystok, PL.  
(540)



Kolor znaku: granatowy, zielony, czerwony, żółty, biały  
(531) 3.7.3, 25.1.15, 26.7.13, 26.11.2, 26.11.12, 27.5.1, 29.1.15  
(510), (511) **29** konserwy mięsne z drobiem, pasztety mięsne z drobiem, **35** reklama, reklama prasowa, radiowa, telewizyjna, rozpowszechnianie materiałów reklamowych w formie ulotek, plakatów, prospektów i druków.

(111) **233635** (220) 2009 07 24 (210) 358645  
(151) 2010 12 09 (441) 2009 10 26  
(732) AGAFLEX SPÓŁKA Z OGRANICZONĄ ODPOWIEDZIALNOŚCIĄ,  
Warszawa, PL.  
(540)



Kolor znaku: biały, niebieski, czarny  
(531) 26.1.2, 26.1.18, 27.5.1, 29.1.13  
(510), (511) **06** rury metalowe, przewody rurowe metalowe, złączki żeliwne i obejmy metalowe naprawcze do rur, rury rozgałęźne metalowe do instalacji sanitarnych, kolanka metalowe do rur, kształtki rurowe rozgałęźne z metalu, opaski zaciskowe metalowe do łączenia rur, przewody instalacyjne rurowe rozgałęźne z metalu, przewody wodociągowe metalowe, metalowe złączki do rur, **11** rury będące częściami instalacji sanitarnych, rury kotłowe centralnego ogrzewania, instalacje i aparatura sanitarna, instalacje wodociągowe, **19** kształtki rurowe rozgałęźne niemetalowe, rury wodociągowe niemetalowe.

(111) **233636** (220) 2009 07 27 (210) 358664  
(151) 2010 12 13 (441) 2009 11 09  
(732) SEA DEVELOPMENT SPÓŁKA Z OGRANICZONĄ  
ODPOWIEDZIALNOŚCIĄ, Kutno, PL.  
(540)



Kolor znaku: szary, niebieski  
(531) 1.1.1, 1.1.5, 27.5.1, 29.1.12  
(510), (511) **36** usługi w zakresie nieruchomości, administrowanie nieruchomościami, wynajem nieruchomości, **41** organizacja imprez rozrywkowych, rekreacyjnych i sportowych, informacja o imprezach, kluby zdrowia, organizacja konferencji, zjazdów, przyjęć i balów, organizacja konkursów edukacyjnych i rozrywkowych, **43** usługi hotelarskie, usługi w zakresie prowadzenia stołówek, restauracji, bufetów, barów i kawiarni, usługi związane z rezerwacją zakwaterowania, **44** usługi w zakresie zdrowia i urody dla ludzi, usługi sanatoryjno-uzdrowiskowe, fizykoterapia, salony piękności.

(111) **233637** (220) 2009 07 27 (210) 358722  
(151) 2010 10 28 (441) 2009 11 09  
(732) P.H. SKORPION Tomasz Urban, Marki, PL.  
(540)



Kolor znaku: fioletowy, szary, czarny  
(531) 2.9.4, 26.11.2, 27.5.1, 29.1.13  
(510), (511) **09** przyrządy i urządzenia optyczne, okulary, okulary ochronne, okulary przeciwsłoneczne, szkła do okularów optycznych i przeciwsłonecznych, soczewki optyczne, akcesoria do okularów, oprawki do okularów, futerały do okularów, **35** wyselekcjonowanie, z myślą o osobach trzecich urządzeń elektrycznych użytku domowego, urządzeń i instrumentów medycznych i dentystycznych, produktów medycznych i dentystycznych, przyrządów i urządzeń optycznych, okularów i akcesoriów do nich tak by umożliwić konsumentom obejście i dokonanie zakupu w dobrych warunkach, w sklepach detalicznych, hurtowniach lub za pomocą katalogów przesłanych pocztą lub środkami komunikacji elektronicznej.

(111) **233638** (220) 2009 07 29 (210) 358799  
(151) 2010 10 07 (441) 2009 11 09  
(732) Mariusz Synówka, Jelenia Góra, PL.  
(540)



Kolor znaku: czarny, żółty  
(531) 27.5.1, 29.1.12  
(510), (511) **35** zarządzanie zbiorami informatycznymi danych o ruchu drogowym na terenie Polski oraz za granicami Polski, **38** przesyłanie informacji komercyjnych dla użytkowników portalu, przesyłanie informacji o ruchu drogowym na terenie Polski.

(111) **233639** (220) 2009 08 04 (210) 359033  
(151) 2010 10 13 (441) 2009 11 09  
(732) Kinga Sp. z o.o. i Wspólnicy Spółka Komandytowa, Białystok, PL.  
(540) Sophie Verney SV  
(510), (511) **18** imitacje skóry, komplety podróżne, kufry podróżne, lasko-krzeselka, moleskin, narzuty ze skór jako futra, nosidełka dla niemowląt lub dzieci, pagony, parasole, parasolki, plecaki, portfele, pudła na kapelusze skórzane, sakiewki ze skóry, siatki na zakupy, teczki skórzane, torby skórzane, torebki, torby na ubrania i bieliznę, walizki, wykończenia ze skóry do mebli, **25** bielizna ze skóry, futra, apaszki (fulary), bandany na szyję, barbety jako ubrania, berety, bez-

rękawniki, bielizna, bielizna jako część garderoby, bielizna damska, bielizna osobista, bielizna wchłaniająca pot, biustonosze, bluzki koszulowe, boa na szyję, boty, bryczesy jako spodnie, buty, buty sportowe, cholewki do obuwia, chusty, cylindry jako kapelusze, czapki jako nakrycia głowy, czepki kąpielowe, dżerseje jako ubrania, espadryle, etole jako futra, fartuchy jako odzież, garnitury, getry, gorse, halki, póhalki, kalesony, kamizelki, kapelusze, kaptury do ubrań, kostiumy kąpielowe, kąpielówki, kołnierzyki, kombinezony, koszule, krawaty, legginsy, liberie, majtki, manipularze do liturgii, marynarki, mitry jako nakrycia głowy, mufki jako odzież, mundury, mycki, piuski, nakrycia głowy, nauszniki, obuwie, obuwie gimnastyczne, odzież, odzież z dzianiny, okrycia wierzchnie jako odzież, ornaty, palta, pasy do przechowywania pieniędzy, peleryny, pelisy, piżamy, płaszcze, podkoszulki, podwiązki, pończochy, potniki, prochowce, rajstopy, rajtuzy, rękawiczki, sari, serwetki dla dzieci z materiałów tekstylnych, skarpetki, slipy, spodnie, spódnice, staniczki, staniki, stroje kąpielowe, stroje na maskaradę, sukienki, swetry, szale, szaliki, szarfy do ubrań, szelki, szlafroki, śniegowce, togi, trykoty jako ubrania, T-shirty, turbany, ubrania, ubrania dla kierowców, ubrania dla kolarzy, woalki jako odzież, żakiety, **35** badanie rynku, doradztwo specjalistyczne w sprawach działalności gospodarczej, ekspertyzy w działalności gospodarczej, opinie, sondaże, organizowanie wystaw lub targów w celach handlowych lub reklamowych, pokazy towarów, promocja sprzedaży stosowana dla osób trzecich, zaopatrzenie osób trzecich stosowane jako zakupy i sprzedaż produktów dla innych przedsiębiorstw, usługi umożliwiające odbiorcom dogodny wybór i zakup towarów w hurtowni i sklepach z wyrobami: skórzanymi, tekstylnymi, tworzyw sztucznych, włókienniczymi, obuwia, odzież.

(111) **233640** (220) 2009 08 06 (210) 359091  
 (151) 2011 01 05 (441) 2009 11 09  
 (732) „DEKSPOL” PRZEDSIĘBIORSTWO PRODUKCYJNO HANDLOWE  
 Iwona Oleszak, Poznań, PL.  
 (540)

## IMPREGNATOR

(531) 27.5.1  
 (510), (511) **02** farby, lakiery, impregnaty do drewna.

(111) **233641** (220) 2009 08 07 (210) 359152  
 (151) 2010 12 15 (441) 2009 11 09  
 (732) A-Z MEDICA SPÓŁKA Z OGRANICZONĄ ODPOWIEDZIALNOŚCIĄ,  
 Gdańsk, PL.

(540) QUERO  
 (510), (511) **05** leki; leki homeopatyczne; dietetyczne i lecznicze substancje jako komponenty do leków i preparatów specjalnego przeznaczenia medycznego; dietetyczna i lecznicza żywność; dietetyczne i profilaktyczne oraz lecznicze napoje; dodatki i komponenty do żywności i do napojów leczniczych i dietetycznych wytworzone z użyciem dodatków pochodzenia roślinnego; preparaty medyczne stymulacyjne i pobudzające czynności organizmu człowieka, **29** nie będąca lekami żywność dietetyczna i nie podstawowe dodatki do żywności wytworzone z użyciem dodatków pochodzenia roślinnego; nie będące lekami suplementy dietetyczne, **30** niemedyczne dietetyczne, ziołowe, regeneracyjne i energetyzujące oraz inne nie wymienione gdzie indziej substancje, przyprawy i dodatki do potraw i napojów wytworzone z użyciem dodatków pochodzenia roślinnego; niemedyczne żywnościowe preparaty stymulacyjne i pobudzające czynność organizmu człowieka, **35** usługi reklamowania kosmetyków, leków, dietetycznych i leczniczych substancji, produktów żywnościowych, napojów i dodatków do nich wytworzonych z użyciem dodatków pochodzenia roślinnego; usługi eksportu i importu kosmetyków, leków, dietetycznych i leczniczych substancji, produktów żywnościowych, napojów i dodatków do nich wytworzonych z użyciem dodatków pochodzenia roślinnego; zgrupowanie na rzecz osób trzecich kosmetyków, leków, dietetycznych i leczniczych substancji, produktów żywnościowych, napojów i dodatków do nich wytworzonych z użyciem dodatków pochodzenia roślinnego, pozwalające nabywcy wygodnie je oglądać i hurtowo lub detalicznie kupować w sklepie, supermarkecie, w magazynie fabrycznym lub celnym, w hurtowni, w sprzedaży bezpośredniej, obnośnej i internetowej; informacja o powyższych usługach.

(111) **233642** (220) 2009 08 10 (210) 359217  
 (151) 2010 12 10 (441) 2009 11 23  
 (732) Przedsiębiorstwo Wielobranżowe NOWA SPÓŁKA AKCYJNA,  
 Kicin, PL.  
 (540)



Kolor znaku: żółty, czerwony, zielony, biały  
 (531) 9.1.10, 25.1.15, 27.5.1, 29.1.14  
 (510), (511) **29** mięso, ryby, drób, dziczyzna i produkty ich przerobu, tłuszcze jadalne, nabiał, konserwy mięsne, owocowe i warzywne, wyroby garmażeryjne, **30** kawa, herbata, kakao, cukier, ryż, mąka, wyroby piekarskie i ciastkarskie, słodczyce, lody, sól, przyprawy, sosy, **43** usługi zaopatrzenia w żywność i napoje, tymczasowe zakwaterowanie.

(111) **233643** (220) 2009 08 12 (210) 359290  
 (151) 2010 12 10 (441) 2009 11 23  
 (732) ACTIVEWEB Spółka z ograniczoną odpowiedzialnością,  
 Warszawa, PL.  
 (540)



(531) 1.13.10, 26.1.1, 26.1.2, 27.5.1  
 (510), (511) **35** systematyzacja danych w komputerowych bazach danych, komputerowe zarządzanie plikami, **38** przesyłanie informacji tekstowej i obrazowej za pomocą komputera, **44** usługi telemedyczne.

(111) **233644** (220) 2009 08 12 (210) 359291  
 (151) 2010 12 10 (441) 2009 11 23  
 (732) ACTIVEWEB Spółka z ograniczoną odpowiedzialnością,  
 Warszawa, PL.  
 (540)



(531) 26.1.1, 26.1.6, 27.5.1  
 (510), (511) **38** przesyłanie informacji tekstowej i obrazowej za pomocą komputera, **41** edukacja, **44** usługi telemedyczne.

(111) **233645** (220) 2009 08 12 (210) 359292  
 (151) 2010 12 10 (441) 2009 11 23  
 (732) ACTIVEWEB Spółka z ograniczoną odpowiedzialnością,  
 Warszawa, PL.  
 (540)



Kolor znaku: biały, niebieski, szary, czarny  
 (531) 24.1.5, 24.15.2, 27.5.1, 29.1.14  
 (510), (511) **35** systematyzacja danych w komputerowych bazach danych, komputerowe zarządzanie plikami, **42** administrowanie

stronami komputerowymi, projektowanie systemów komputerowych, projektowanie oprogramowania komputerowego.

(111) **233646** (220) 2009 08 12 (210) 359323  
(151) 2010 10 22 (441) 2009 11 23  
(732) Przedsiębiorstwo Produkcyjno-Handlowe „EVELINE COSMETICS” Piotr Kasprzycki, Lesznowola, PL.  
(540) citylook  
(510), (511) **03** środki do makijażu i demakijażu oczu.

(111) **233647** (220) 2009 08 13 (210) 359327  
(151) 2010 10 22 (441) 2009 11 23  
(732) „EVELINE COSMETICS” Spółka Akcyjna, Lesznowola, PL.  
(540) vaquero  
(510), (511) **03** kremy, emulsje, płyny, żele i oliwki do skóry, maseczki do twarzy, maseczki do peelingu, podkłady barwiące (płyny, pasty, pudry), pudry do makijażu, pudry po kąpieli, pudry higieniczne, mydła toaletowe, mydła dezodoryzujące, perfumy, wody toaletowe i kolońskie, środki do kąpieli i pod prysznic (sole, pianki, oliwki, żele), depilatory, dezodoranty i środki przeciw poceniu, środki do pielęgnacji włosów, środki do golenia (kremy, pianki, płyny), środki do makijażu i demakijażu twarzy i oczu, środki przeznaczone do ust, środki do pielęgnacji zębów i jamy ustnej, środki do pielęgnacji i malowania paznokci, środki do higieny intymnej, środki do opalania, środki samoopalające, środki do rozjaśniania skóry, środki przeciw zmarszczkom, preparaty kosmetyczne do ujędrniania skóry, preparaty antycellulitowe, preparaty dla skóry trądzikowej i alergicznej, **05** kosmetyki do zastosowań medycznych: balsamy, maści, olejki, płyny, sole, żele, kremy.

(111) **233648** (220) 2009 08 13 (210) 359329  
(151) 2010 10 22 (441) 2009 11 23  
(732) „EVELINE COSMETICS” Spółka Akcyjna, Lesznowola, PL.  
(540) hps high protect system  
(510), (511) **03** kremy, emulsje, płyny, żele i oliwki do skóry, maseczki do twarzy, maseczki do peelingu, podkłady barwiące (płyny, pasty, pudry), pudry do makijażu, pudry po kąpieli, pudry higieniczne, mydła toaletowe, mydła dezodoryzujące, perfumy, wody toaletowe i kolońskie, środki do kąpieli i pod prysznic (sole, pianki, oliwki, żele), depilatory, dezodoranty i środki przeciw poceniu, środki do pielęgnacji włosów, środki do golenia (kremy, pianki, płyny), środki do makijażu i demakijażu twarzy i oczu, środki przeznaczone do ust, środki do pielęgnacji zębów i jamy ustnej, środki do pielęgnacji i malowania paznokci, środki do higieny intymnej, środki do opalania, środki samoopalające, środki do rozjaśniania skóry, środki przeciw zmarszczkom, preparaty kosmetyczne do ujędrniania skóry, preparaty antycellulitowe, preparaty dla skóry trądzikowej i alergicznej, **05** kosmetyki do zastosowań medycznych: balsamy, maści, olejki, płyny, sole, żele, kremy.

(111) **233649** (220) 2009 08 13 (210) 359341  
(151) 2011 01 05 (441) 2009 11 23  
(732) Przedsiębiorstwo Inżynierii Drogowej „DROG-MOL” Wiesław Molik, Pyrzowice, PL.  
(540)



Kolor znaku: granatowy, biały  
(531) 18.7.1, 24.15.1, 26.4.2, 27.5.1, 29.1.12  
(510), (511) **06** konstrukcje metalowe, konstrukcje stalowe, kratownice metalowe, konstrukcje nośne metalowe i stalowe, słupy podporowe metalowe i stalowe, wyroby ślusarskie, obejmę do zamocowania rur metalowe i stalowe, urządzenia bezpieczeństwa ruchu stalowe i metalowe: słupki krawędziowe, tablice prowadzące, tablice rozdzielające, słupki przeszkodowe, tablice kierujące, tablice ogra-

nienia skrajni, balustrady, ogrodzenia segmentowe, ogrodzenia łańcuchowe, słupki blokujące, zapory drogowe, tablice zamykające, kładki dla pieszych, bariery energochłonne stalowe, tablice informacyjne stalowe i metalowe, słupy stalowe i metalowe jako elementy konstrukcyjne, bariery bezpieczeństwa na drogach i chodnikach stalowe, bariery ochronne stalowe, znaki drogowe i tablice drogowskazowe stalowe i metalowe, tablice nazw ulic stalowe i metalowe, **09** sygnalizacja świetlna lub mechaniczna, szyldy jako znaki mechaniczne, szyldy jako znaki świetlne, tablice sygnalizacyjne świetlne lub mechaniczne, znaki drogowe świecące lub mechaniczne, znaki nawigacyjne świetlne, sygnalizacja świetlna dostosowana do natężenia ruchu, lampy wczesnego ostrzegania, sygnalizacja świetlna wahadłowa, tablica zamykająca, tablica wczesnie ostrzegająca, znaki aktywne, znaki zmiennej treści, lampy ostrzegawcze, **37** budownictwo, budownictwo przemysłowe, budowa dróg i mostów, wynajem sprzętu budowlanego, układanie nawierzchni drogowych, oznakowanie dróg, montaż urządzeń bezpieczeństwa ruchu drogowego i sygnalizacji świetlnej, malowanie i naprawy znaków drogowych, instalowanie i naprawy urządzeń elektrycznych, wykonanie oznakowania poziomego dróg, **42** projektowanie organizacji ruchu drogowego w zakresie oznakowania pionowego i poziomego w układzie tymczasowym i docelowym.

(111) **233650** (220) 2009 08 13 (210) 359344  
(151) 2011 01 05 (441) 2009 11 23  
(732) „DEKSPOL” PRZEDSIĘBIORSTWO PRODUKCYJNO-HANDLOWE Iwona Oleszak, Poznań, PL.  
(540)



Kolor znaku: pomarańczowy, biały, czarny  
(531) 27.5.1, 29.1.13  
(510), (511) **02** farby, lakiery, impregnaty do drewna.

(111) **233651** (220) 2009 08 13 (210) 359369  
(151) 2010 11 24 (441) 2009 11 23  
(732) WITOWSKIE CIEPLICE-MIASTECZKO WODNE Spółka z ograniczoną odpowiedzialnością, Witów, PL.  
(540)



Kolor znaku: niebieski, jasnoniebieski, zielony, pomarańczowy  
(531) 1.15.15, 6.1.1, 27.5.1, 29.1.14  
(510), (511) **03** kosmetyki ochronne i regeneracyjne do pielęgnacji skóry, kremy, emulsje, spraje, żele, balsamy, toniki, lotiony, mleczka; kosmetyki kolorowe, środki upiększające; środki perfumeryjne; środki toaletowe; mydła; olejki eteryczne; środki do pielęgnacji włosów; środki do czyszczenia zębów; kosmetyki na bazie termalnych; środki wybielające i inne substancje stosowane w praniu; środki do czyszczenia, polerowania, szorowania i ścierania, **05** kosmetyki o działaniu leczniczym, maści, balsamy, kremy, emulsje, płyny, żele, olejki do celów leczniczych i medycznych; wyciagi i wywary dla celów farmaceutycznych; środki sanitarne stosowane w leczeniu i higienie osobistej, środki sanitarne do celów medycznych, środki odkażające; preparaty przeciwgrzybiczne, preparaty antybakteryjne, środki do zwalczania robactwa; produkty farmaceutyczne i weterynaryjne; substancje dietetyczne do celów leczniczych, żywność dla niemowląt; plastry, materiały opatrunkowe; materiały do plombowania zębów, woski dentystyczne; woda mineralna do celów leczniczych, **32** piwo; napoje bezalkoholowe; napoje owocowe i soki owocowe; syropy, esencje i inne preparaty do produkcji napojów; pastylki i proszki do napojów; lemoniada, koktajle bezalkoholowe; wody, wody mineralne, wody gazowane, wody, stołowe, wody sodowe, wody selcerskie; produkty do wytwarzania wody mineralnej, **41** usługi w zakresie nauczania, kształcenia i rozrywki oraz w zakresie działalności kulturalnej i sportowej;

organizowanie i obsługa: konferencji, seminariów, sympozjów, zjazdów, pracowni specjalistycznych; place zabaw dla dzieci, kina, parki rozrywki, lunaparki, baseny, termy wodne, stadiony i boiska, pola golfowe, obiekty sportowe, kluby zdrowia, salony gier, nocne kluby, dyskoteki; usług rekreacyjne miasteczka wodnego na bazie wód geotermalnych; szkoły sportowe, obozy sportowe, szkolenia dla instruktorów sportowych, szkoły, przedszkola; organizowanie zawodów i konkursów sportowych; nauka pływania, organizowanie zawodów i konkursów pływackich; wypożyczanie sprzętu sportowego; organizowanie: warsztatów twórczych, wystaw artystycznych, spektakli; usługi wydawnicze; informacja o rekreacji, imprezach rozrywkowych, sportowych i o edukacji, **43** tymczasowe zakwaterowanie, hotele, motele, pensjonaty, domy turystyczne, schroniska, kempingi, pola namiotowe; wypożyczanie namiotów i sprzętu kempingowego; usługi zaopatrzenia w żywność i napoje, usługi gastronomiczne, restauracje, jadłodajnie, stołówki, kawiarnie, kafeterie, bufety, stołówki, bary, cukiernie, usługi cateringowe, przygotowywanie dań (żywność, napoje) na zamówienie, obsługa gastronomiczna z własnym zapleczem, produktami i transportem; wynajmowanie sal na posiedzenia, mityngi, narady; wypożyczenie krzesel, stołów, bielizny stołowej i szklanych naczyń; żłobki dla dzieci; domy opieki dla osób w podeszłym wieku, **44** usługi spa, farmy piękności, usługi w zakresie pielęgnacji urody i ochrony zdrowia, usługi kosmetyczek i salonów piękności, odnowa biologiczna, fizjoterapia, fizykoterapia, masaże: lecznicze, relaksujące i pielęgnacyjne, usługi kosmetyczne i fryzjerskie, zabiegi pielęgnacyjne i regenerujące twarzy i ciała, zabiegi wyszczuplające, odmładzanie skóry, solarium, sauna, konsultacje dietetyczne, doradztwo w zakresie pielęgnacji zdrowia i urody oraz stosowania kosmetyków i zabiegów pielęgnacyjno-upiększających, sanatoria.

(111) **233652** (220) 2009 08 13 (210) 359370  
 (151) 2010 11 24 (441) 2009 11 23  
 (732) G+J GRUNER+JAHR POLSKA SPÓŁKA Z OGRANICZONĄ  
 ODPOWIEDZIALNOŚCIĄ & C.O. SPÓŁKA KOMANDYTOWA,  
 Warszawa, PL.  
 (540)

**dania za grosik**

Kolor znaku: biały, szary, żółty, pomarańczowy, zielony, czarny  
 (531) 26.4.2, 27.5.1, 29.1.15  
 (510), (511) **09** nagrane dyskiety, dyski optyczne, taśmy magnetyczne audio i audio-wideo, filmy, programy komputerowe, moduły ładowalne z publikacjami w formie elektronicznej, magnetyczne i optyczne nośniki danych, karty magnetyczne z zakodowanymi danymi oraz karty z wbudowanym chipem z zakodowanymi danymi, **16** dzienniki, czasopisma, książki, fotografie, papeteria, artykuły biurowe, **35** publikacja tekstów reklamowych za pośrednictwem Internetu i komputerowych baz danych, reklama, także za pośrednictwem Internetu i komputerowych baz danych, prenumerata prasy, **38** usługi w zakresie przekazu wydawnictw prasowych za pomocą sieci telekomunikacyjnych, sieci komputerowych, łącz satelitarnych oraz innych środków łączności, transmisja danych, **39** dystrybucja czasopism i gazet, **41** produkcja programów telewizyjnych i radiowych; organizowanie konkursów, publikowanie tekstów innych niż reklamowe; usługi rozrywkowe i edukacyjne, świadczone również za pośrednictwem Internetu i komputerowych baz danych, obejmujące: prezentację muzyki na żywo, prezentację nagrań muzycznych, pokazy filmowe, prezentację programów typu talk-show, prezentację programów zarejestrowanych na płytach, taśmach wideo, dyskach kompaktowych, nagrań wideo, filmów, programów telewizyjnych i radiowych; informacja o rozrywce za pośrednictwem Internetu i komputerowych baz danych, usługi klubów nocnych, **42** programowanie komputerowe.

(111) **233653** (220) 2009 08 13 (210) 359371  
 (151) 2010 11 24 (441) 2009 11 23  
 (732) G+J GRUNER+JAHR POLSKA SPÓŁKA Z OGRANICZONĄ  
 ODPOWIEDZIALNOŚCIĄ & C.O. SPÓŁKA KOMANDYTOWA,  
 Warszawa, PL.

(540)

**moje EKSTRA  
 Gotowanie**

Kolor znaku: biały, żółty, czerwony, czarny, szary  
 (531) 26.4.2, 27.5.1, 29.1.15  
 (510), (511) **09** nagrane dyskiety, dyski optyczne, taśmy magnetyczne audio i audio-wideo, filmy, programy komputerowe, moduły ładowalne z publikacjami w formie elektronicznej, magnetyczne i optyczne nośniki danych, karty magnetyczne z zakodowanymi danymi oraz karty z wbudowanym chipem z zakodowanymi danymi, **16** dzienniki, czasopisma, książki, fotografie, papeteria, artykuły biurowe, **35** publikacja tekstów reklamowych za pośrednictwem Internetu i komputerowych baz danych, reklama, także za pośrednictwem Internetu i komputerowych baz danych, prenumerata prasy, **38** usługi w zakresie przekazu wydawnictw prasowych za pomocą sieci telekomunikacyjnych, sieci komputerowych, łącz satelitarnych oraz innych środków łączności, transmisja danych, **39** dystrybucja czasopism i gazet, **41** produkcja programów telewizyjnych i radiowych; organizowanie konkursów, publikowanie tekstów innych niż reklamowe; usługi rozrywkowe i edukacyjne, świadczone również za pośrednictwem Internetu i komputerowych baz danych, obejmujące: prezentację muzyki na żywo, prezentację nagrań muzycznych, pokazy filmowe, prezentację programów typu talk-show, prezentację programów zarejestrowanych na płytach, taśmach wideo, dyskach kompaktowych, nagrań wideo, filmów, programów telewizyjnych i radiowych; informacja o rozrywce za pośrednictwem Internetu i komputerowych baz danych, usługi klubów nocnych, **42** programowanie komputerowe.

(111) **233654** (220) 2009 08 14 (210) 359414  
 (151) 2010 10 22 (441) 2009 11 23  
 (732) SEQUOIA Spółka z ograniczoną odpowiedzialnością,  
 Warszawa, PL.  
 (540)



Kolor znaku: żółty, pomarańczowy, szary, biały, niebieski, czarny  
 (531) 3.7.6, 27.5.1, 29.1.15  
 (510), (511) **05** leki, produkty farmaceutyczne, suplementy diety do celów leczniczych, dietetyczne środki spożywcze do celów leczniczych, odżyvky do celów leczniczych, żywność dla niemowląt, **32** napoje bezalkoholowe, soki owocowe, syropy i preparaty do przygotowywania napojów.

(111) **233655** (220) 2009 08 14 (210) 359415  
 (151) 2010 10 22 (441) 2009 11 23  
 (732) SEQUOIA Spółka z ograniczoną odpowiedzialnością,  
 Warszawa, PL.  
 (540) PEDICETAMOL  
 (510), (511) **05** leki, produkty farmaceutyczne, suplementy diety do celów leczniczych, dietetyczne środki spożywcze do celów leczniczych, odżyvky do celów leczniczych, żywność dla niemowląt, **32** napoje bezalkoholowe, soki owocowe, syropy i preparaty do przygotowywania napojów.

(111) **233656** (220) 2009 08 14 (210) 359416  
 (151) 2010 10 22 (441) 2009 11 23  
 (732) SEQUOIA Spółka z ograniczoną odpowiedzialnością,  
 Warszawa, PL.

(540)



Kolor znaku: żółty, jasnożółty, ciemnożółty, pomarańczowy, jasnopomarańczowy, ciemnopomarańczowy, biały, niebieski, czarny

(531) 3.7.6, 29.1.15

(510), (511) **05** leki, produkty farmaceutyczne, suplementy diety do celów leczniczych, dietetyczne środki spożywcze do celów leczniczych, odżywki do celów leczniczych, żywność dla niemowląt, **32** napoje bezalkoholowe, soki owocowe, syropy i preparaty do przygotowywania napojów.

(111) **233657** (220) 2009 08 17 (210) 359472

(151) 2010 10 05 (441) 2009 11 23

(732) Paweł Kibalczyk, Łaski, PL.

(540)



Kolor znaku: żółty, pomarańczowy, czerwony, fioletowy, jasnofioletowy, czarny, śliwkowy

(531) 1.3.2, 27.5.1, 29.1.15

(510), (511) **32** soki i napoje owocowe.(111) **233658** (220) 2009 08 17 (210) 359520

(151) 2010 10 19 (441) 2009 11 23

(732) Marek Lewna, Chmielno, PL.

(540) PIZZARELLA

(510), (511) **43** usługi w zakresie: barów szybkiej obsługi, kafeerii, cateringu, kawiarni, obsługi gastronomicznej z własnym zapleczem, produktami i transportem, pizzerii, przygotowywania dań w postaci żywności i napojów na zamówienie oraz ich dostawy, restauracji, restauracji samoobsługowych, usług barowych.

(111) **233659** (220) 2009 08 19 (210) 359566

(151) 2010 11 04 (441) 2009 11 23

(732) ZAKŁADY FARMACEUTYCZNE POLFA-ŁÓDŹ SPÓŁKA AKCYJNA, Łódź, PL.

(540) YouthSource

(510), (511) **03** kosmetyki, środki do pielęgnacji ciała, preparaty do pielęgnacji twarzy i skóry, środki perfumeryjne, szampony i odżywki do pielęgnacji włosów, środki do zębów i jamy ustnej, **05** produkty farmaceutyczne i weterynaryjne, preparaty parafarmaceutyczne stosowane profilaktycznie i do celów leczniczych, suplementy diety do celów medycznych i inna żywność dietetyczna do celów leczniczych, preparaty witaminowe, zioła lecznicze, mineralne dodatki do żywności, żywność dla niemowląt, cukierki farmaceutyczne, **30** wyroby cukiernicze, słodczyce, ekstrakty roślinne do celów spożywczych nie zawarte w innych klasach, niemedyce suplementy diety nie zawarte w innych klasach.

(111) **233660** (220) 2009 08 19 (210) 359579

(151) 2010 12 15 (441) 2009 11 23

(732) Wydawnictwo WESTA-DRUK Mirosław Kuliś, Łódź, PL.

(540) angora

(510), (511) **16** gazety, czasopisma, **35** usługi w zakresie reklamy prasowej, dystrybucji materiałów reklamowych, szczególnie prospektów, broszur.

(111) **233661** (220) 2009 08 21 (210) 359727

(151) 2010 12 13 (441) 2009 11 23

(732) „TUBĄDZIN MANAGEMENT GROUP” SPÓŁKA

Z OGRANICZONĄ ODPOWIEDZIALNOŚCIĄ, Cedrowice Parcela, PL.

(540) queensway

(510), (511) **11** bidety, nawilżacze do grzejników centralnego ogrzewania, dozowniki środków odkażających w toaletach, fontanny, kabiny natryskowe, wanny do kąpieli, klosze do lamp, miski klozetowe WC, kominki domowe, osłony do lamp, natryski, prysznice, piece inne niż do celów doświadczalnych, pisuary, płuczki ustępowe, instalacje i aparatura sanitarna, sedesy, toalety WC, umywalki, ustępy przenośne, wanny łazienkowe, wyposażenie wanien łazienkowych, wanny z wirowym ruchem wody, wodotryski ozdobne, zbiorniki do płuczek ustępowych, zlewozmywaki, **19** belki niemetalowe, betonowe elementy budowlane, boazeria niemetalowa, boazerie, konstrukcje budowlane niemetalowe, materiały budowlane niemetalowe, kamień budowlany, niemetalowe elementy konstrukcyjne dla budownictwa, glina ceglarska, cegły, pokrycia dachowe niemetalowe, dachówki, niemetalowe konstrukcje przykryć dachów, figurki i posążki z kamienia, betonu lub marmuru, gzymsy niemetalowe, kanały niemetalowe dla instalacji wentylacyjnych i klimatyzacyjnych, wyroby kamieniarsstwa, obudowy kominków, kształtowniki niemetalowe, łupek twardy, obróbki budowlane niemetalowe, materiały ogniotrwałe, okładziny niemetalowe dla budownictwa, palisady niemetalowe, płytki niemetalowe dla budownictwa, płytki podłogowe i ścienne niemetalowe, płytki ceramiczne, płyty niemetalowe, podłogi niemetalowe, podpory niemetalowe, pokrycia niemetalowe dla budownictwa, powłoki jako materiały budowlane, profile niemetalowe dla budownictwa, rury sztywne niemetalowe dla budownictwa, schody niemetalowe, słupy niemetalowe, sufity niemetalowe, kamień, sztuczny kamień, pokrycia niemetalowe ścian, terakota, zaprawy budowlane.

(111) **233662** (220) 2009 08 21 (210) 359729

(151) 2010 12 13 (441) 2009 11 23

(732) „TUBĄDZIN MANAGEMENT GROUP” SPÓŁKA Z OGRANICZONĄ ODPOWIEDZIALNOŚCIĄ, Cedrowice Parcela, PL.

(540) tower hill

(510), (511) **11** bidety, nawilżacze do grzejników centralnego ogrzewania, dozowniki środków odkażających w toaletach, fontanny, kabiny natryskowe, wanny do kąpieli, klosze do lamp, miski klozetowe WC, kominki domowe, osłony do lamp, natryski, prysznice, piece inne niż do celów doświadczalnych, pisuary, płuczki ustępowe, instalacje i aparatura sanitarna, sedesy, toalety WC, umywalki, ustępy przenośne, wanny łazienkowe, wyposażenie wanien łazienkowych, wanny z wirowym ruchem wody, wodotryski ozdobne, zbiorniki do płuczek ustępowych, zlewozmywaki, **19** belki niemetalowe, betonowe elementy budowlane, boazeria niemetalowa, boazerie, konstrukcje budowlane niemetalowe, materiały budowlane niemetalowe, kamień budowlany, niemetalowe elementy konstrukcyjne dla budownictwa, glina ceglarska, cegły, pokrycia dachowe niemetalowe, dachówki, niemetalowe konstrukcje przykryć dachów, figurki i posążki z kamienia, betonu lub marmuru, gzymsy niemetalowe, kanały niemetalowe dla instalacji wentylacyjnych i klimatyzacyjnych, wyroby kamieniarsstwa, obudowy kominków, kształtowniki niemetalowe, łupek twardy, obróbki budowlane niemetalowe, materiały ogniotrwałe, okładziny niemetalowe dla budownictwa, palisady niemetalowe, płytki niemetalowe dla budownictwa, płytki podłogowe i ścienne niemetalowe, płytki ceramiczne, płyty niemetalowe, podłogi niemetalowe, podpory niemetalowe, pokrycia niemetalowe dla budownictwa, powłoki jako materiały budowlane, profile niemetalowe dla budownictwa, rury sztywne niemetalowe dla budownictwa, schody niemetalowe, słupy niemetalowe, sufity niemetalowe, kamień, sztuczny kamień, pokrycia niemetalowe ścian, terakota, zaprawy budowlane.



(111) **233663** (220) 2009 08 21 (210) 359733  
 (151) 2010 12 13 (441) 2009 11 23  
 (732) „TUBĄDZIN MANAGEMENT GROUP” SPÓŁKA Z OGRANICZONĄ  
 ODPOWIEDZIALNOŚCIĄ, Cedrowice Parcela, PL.

(540) flower  
 (510), (511) **11** bidety, nawilżacze do grzejników centralnego ogrzewania, dozowniki środków odkażających w toaletach, fontanny, kabiny natryskowe, wanny do kąpieli, klosze do lamp, miski klozetowe WC, kominki domowe, osłony do lamp, natryski, prysznicze, piece inne niż do celów doświadczalnych, pisuary, płuczki ustępowe, instalacje i aparatura sanitarna, sedesy, toalety WC, umywalki, ustępy przenośne, wanny łazienkowe, wyposażenie wanien łazienkowych, wanny z wirowym ruchem wody, wodotryski ozdobne, zbiorniki do płuczek ustępowych, zlewozmywaki, **19** belki niemetalowe, betonowe elementy budowlane, boazeria niemetalowa, boazerie, konstrukcje budowlane niemetalowe, materiały budowlane niemetalowe, kamień budowlany, niemetalowe elementy konstrukcyjne dla budownictwa, glina ceglarska, cegły, pokrycia dachowe niemetalowe, dachówki, niemetalowe konstrukcje przykryć dachów, figurki i posążki z kamienia, betonu lub marmuru, gzymsy niemetalowe, kanały niemetalowe dla instalacji wentylacyjnych i klimatyzacyjnych, wyroby kamieniarstwa, obudowy kominków, kształtowniki niemetalowe, łupek twardy, obróbki budowlane niemetalowe, materiały ogniotrwałe, okładziny niemetalowe dla budownictwa, palisady niemetalowe, płytki niemetalowe dla budownictwa, płytki podłogowe i ściennie niemetalowe, płytki ceramiczne, płyty niemetalowe, podłogi niemetalowe, podpory niemetalowe, pokrycia niemetalowe dla budownictwa, powłoki jako materiały budowlane, profile niemetalowe dla budownictwa, rury sztywne niemetalowe dla budownictwa, schody niemetalowe, słupy niemetalowe, sufity niemetalowe, kamień, sztuczny kamień, pokrycia niemetalowe ścian, terakota, zaprawy budowlane.

(111) **233664** (220) 2009 08 21 (210) 359734  
 (151) 2010 12 13 (441) 2009 11 23  
 (732) „TUBĄDZIN MANAGEMENT GROUP” SPÓŁKA Z OGRANICZONĄ  
 ODPOWIEDZIALNOŚCIĄ, Cedrowice Parcela, PL.

(540) floral  
 (510), (511) **11** bidety, nawilżacze do grzejników centralnego ogrzewania, dozowniki środków odkażających w toaletach, fontanny, kabiny natryskowe, wanny do kąpieli, klosze do lamp, miski klozetowe WC, kominki domowe, osłony do lamp, natryski, prysznicze, piece inne niż do celów doświadczalnych, pisuary, płuczki ustępowe, instalacje i aparatura sanitarna, sedesy, toalety WC, umywalki, ustępy przenośne, wanny łazienkowe, wyposażenie wanien łazienkowych, wanny z wirowym ruchem wody, wodotryski ozdobne, zbiorniki do płuczek ustępowych, zlewozmywaki, **19** belki niemetalowe, betonowe elementy budowlane, boazeria niemetalowa, boazerie, konstrukcje budowlane niemetalowe, materiały budowlane niemetalowe, kamień budowlany, niemetalowe elementy konstrukcyjne dla budownictwa, glina ceglarska, cegły, pokrycia dachowe niemetalowe, dachówki, niemetalowe konstrukcje przykryć dachów, figurki i posążki z kamienia, betonu lub marmuru, gzymsy niemetalowe, kanały niemetalowe dla instalacji wentylacyjnych i klimatyzacyjnych, wyroby kamieniarstwa, obudowy kominków, kształtowniki niemetalowe, łupek twardy, obróbki budowlane niemetalowe, materiały ogniotrwałe, okładziny niemetalowe dla budownictwa, palisady niemetalowe, płytki niemetalowe dla budownictwa, płytki podłogowe i ściennie niemetalowe, płytki ceramiczne, płyty niemetalowe, podłogi niemetalowe, podpory niemetalowe, pokrycia niemetalowe dla budownictwa, powłoki jako materiały budowlane, profile niemetalowe dla budownictwa, rury sztywne niemetalowe dla budownictwa, schody niemetalowe, słupy niemetalowe, sufity niemetalowe, kamień, sztuczny kamień, pokrycia niemetalowe ścian, terakota, zaprawy budowlane.

(111) **233665** (220) 2009 08 21 (210) 359741  
 (151) 2011 01 05 (441) 2009 11 23  
 (732) „TUBĄDZIN MANAGEMENT GROUP” SPÓŁKA Z OGRANICZONĄ  
 ODPOWIEDZIALNOŚCIĄ, Cedrowice Parcela, PL.

(540) auber  
 (510), (511) **19** belki niemetalowe, betonowe elementy budowlane, boazeria niemetalowa, boazerie, konstrukcje budowlane niemetalowe, materiały budowlane niemetalowe, kamień budowlany, nieme-

talowe elementy konstrukcyjne dla budownictwa, glina ceglarska, cegły, pokrycia dachowe niemetalowe, dachówki niemetalowe, niemetalowe konstrukcje przykryć dachów, figurki i posążki z kamienia, betonu lub marmuru, gzymsy niemetalowe, kanały niemetalowe dla instalacji wentylacyjnych i klimatyzacyjnych, wyroby kamieniarstwa, obudowy kominków, kształtowniki niemetalowe, łupek twardy, elementy obróbkowe budowlane niemetalowe, materiały ogniotrwałe budowlane niemetalowe, okładziny niemetalowe dla budownictwa, palisady niemetalowe, płytki niemetalowe dla budownictwa, płytki podłogowe i ściennie niemetalowe, płytki ceramiczne, płyty niemetalowe, podłogi niemetalowe, podpory niemetalowe, pokrycia niemetalowe dla budownictwa, powłoki jako materiały budowlane, profile niemetalowe dla budownictwa, rury sztywne niemetalowe dla budownictwa, schody niemetalowe, słupy niemetalowe, sufity niemetalowe, kamień, sztuczny kamień, pokrycia niemetalowe ścian, terakota, zaprawy budowlane.

(111) **233666** (220) 2009 08 21 (210) 359744  
 (151) 2011 01 05 (441) 2009 11 23  
 (732) „TUBĄDZIN MANAGEMENT GROUP” SPÓŁKA Z OGRANICZONĄ  
 ODPOWIEDZIALNOŚCIĄ, Cedrowice Parcela, PL.

(540) trocadero  
 (510), (511) **19** belki niemetalowe, betonowe elementy budowlane, boazeria niemetalowa, boazerie, konstrukcje budowlane niemetalowe, materiały budowlane niemetalowe, kamień budowlany, niemetalowe elementy konstrukcyjne dla budownictwa, glina ceglarska, cegły, pokrycia dachowe niemetalowe, dachówki niemetalowe, niemetalowe konstrukcje przykryć dachów, figurki i posążki z kamienia, betonu lub marmuru, gzymsy niemetalowe, kanały niemetalowe dla instalacji wentylacyjnych i klimatyzacyjnych, wyroby kamieniarstwa, obudowy kominków, kształtowniki niemetalowe, łupek twardy, elementy obróbkowe budowlane niemetalowe, materiały ogniotrwałe budowlane niemetalowe, okładziny niemetalowe dla budownictwa, palisady niemetalowe, płytki niemetalowe dla budownictwa, płytki podłogowe i ściennie niemetalowe, płytki ceramiczne, płyty niemetalowe, podłogi niemetalowe, podpory niemetalowe, pokrycia niemetalowe dla budownictwa, powłoki jako materiały budowlane, profile niemetalowe dla budownictwa, rury sztywne niemetalowe dla budownictwa, schody niemetalowe, słupy niemetalowe, sufity niemetalowe, kamień, sztuczny kamień, pokrycia niemetalowe ścian, terakota, zaprawy budowlane.

(111) **233667** (220) 2009 08 24 (210) 359793  
 (151) 2010 11 24 (441) 2009 12 07  
 (732) Przedsiębiorstwo Rolne „NARATÓW” Spółka z ograniczoną  
 odpowiedzialnością, Naratów, PL.

(540)



(531) 7.1.13, 26.4.4

(510), (511) **43** usługi prowadzenia barów, snack-barów, kawiarni, restauracji, bufetów, usługi gastronomiczne, usługi hotelowe, prowadzenie moteli, zajazdów, pensjonatów, domów turystycznych i agroturystycznych, campingów, obozów, karczmy, gospody, hotele, motele, rezerwacja miejsc hotelowych i noclegów, gastronomia obwoźna, usługi kelnerskie, usługi zaopatrywania w żywność (catering), pensjonaty dla zwierząt, wynajmowanie sal, zakwaterowania obozów wakacyjnych.

(111) **233668** (220) 2009 08 24 (210) 359810  
 (151) 2011 01 05 (441) 2009 12 07  
 (732) AGORA SPÓŁKA AKCYJNA, Warszawa, PL.

(540)



Kolor znaku: brązowy, pomarańczowy

(531) 1.1.1, 3.6.3, 27.5.1, 29.1.12

(510), (511) **09** programy telewizyjne, filmy, audycje radiowe utracone na taśmach, na płytach DVD, CD, VCD; płyty fonograficzne; taśmy video, taśmy magnetyczne, dyski optyczne w wersji przystosowanej do odtwarzania w komputerach multimedialnych, zapisane nośniki obrazu i dźwięku; urządzenia przeznaczone dla rozrywki do użytku z zewnętrznym ekranem wyświetlającym lub monitorem; automaty sprzedające i mechanizmy do urządzeń uruchamianych przez wrzucanie monety; programy komputerowe nagrane, urządzenia do liczenia i sortowania pieniędzy; sprzęt komputerowy, oprogramowanie komputerowe do wyszukiwania, kompilacji, indeksowania i organizacji informacji w obrębie indywidualnych stacji roboczych, komputerów osobistych lub sieci komputerowych, oprogramowanie komputerowe do obsługi poczty elektronicznej i do komunikacji w grupach roboczych poprzez sieci komputerowe, oprogramowanie komputerowe do tworzenia informacji, indeksów miejsc w sieci oraz indeksów innych źródeł informacji, **16** papier, karton i wyroby z tych materiałów; druki, kalendarze, foldery, prospekty, afisze, plakaty, fotografie, nalepki, naklejki, papeteria, publikacje drukowane, czasopisma, książki, materiały piśmienne, papeterie, torby do pakowania z papieru i z tworzyw sztucznych, materiały szkoleniowe i instruktażowe (z wyjątkiem aparatów), **35** tworzenie, wydawanie i dystrybucja materiałów promocyjno-reklamowych; reklamy radiowe, reklamy telewizyjne; usługi edytorskie w dziedzinie reklamy; usługi w zakresie badania rynku oraz badania opinii publicznej; badania marketingowe; organizowanie i obsługa wystaw, giełd i targów handlowych i reklamowych; organizowanie gier, konkursów i loterii oraz imprez rozrywkowych o podłożu reklamowym, z zastosowaniem reklamy prasowej, radiowej, telewizyjnej i internetowej oraz z wykorzystaniem elektronicznych, magnetycznych i optycznych nośników informacji; doradztwo w zakresie organizowania, kierowania oraz prowadzenia działalności gospodarczej; oferowanie w mediach produktów dla celów sprzedaży detalicznej; usługi świadczone przez sklepy detaliczne, hurtownie, za pomocą katalogów przesyłanych pocztą, za pomocą środków komunikacji elektronicznej przez strony internetowe (sklepy internetowe) i telesklepy, polegające na wyselekcjonowaniu, z myślą o osobach trzecich różnych produktów tak by umożliwić konsumentom obejrzenie i dokonanie zakupu w dobrych warunkach w szczególności: artykułów spożywczych, artykułów dla niemowląt i dzieci starszych, napojów alkoholowych i bezalkoholowych, artykułów sanitarnych i kosmetycznych, produktów farmaceutycznych, artykułów gospodarstwa domowego, odzieży, butów, nakryć głowy, artykułów włókienniczych i skórzanych, artykułów tytoniowych, artykułów papierniczych, wydawnictw, artykułów elektronicznych, gier, zabawek, artykułów gimnastycznych i sportowych, wyrobów jubilerskich, artykułów muzycznych, artykułów sprzedawanych w sexshopie, materiałów budowlanych, mebli, artykułów do wyposażenia wnętrz oraz innych artykułów powszechnego użytku, artykułów upominkowych i gadżetów, artykułów motoryzacyjnych; usługi świadczone w ramach oferowania i sprzedaży za pośrednictwem internetu usług oferowanych przez firmy i specjalistów z branż usługowych, a w szczególności: reklamowych, bankowych, ubezpieczeniowych, nieruchomości, biur podróży, telekomunikacyjnych, budowlanych, motoryzacyjnych, transportowych, edukacyjnych, rozrywkowych, wydawniczych, sportowych, rekreacyjnych, hotelarskich, gastronomicznych, ochrony zdrowia, prawnych, ochrony osób i mienia, publikacje reklamowe, wydzielanie, wyszukiwanie i odzyskiwanie informacji oraz pozyskiwanie danych za pośrednictwem globalnej sieci komputerowej, tworzenie indeksów informacji, indeksów miejsc w sieci oraz indeksów innych źródeł informacji związanych z globalną siecią komputerową; odpłatne udo-

stępnianie serwisów informacyjnych lub baz danych, **38** agencje informacyjne i agencje prasowe; przesyłanie informacji tekstowej i obrazowej, zwłaszcza nagrań fonograficznych i nagrań video przy pomocy sieci komputerowej; poczta elektroniczna; przesyłanie informacji zapisanych na płytach DVD, CD, VCD oraz kasetach video; przesyłanie informacji SMS-em; przesyłanie informacji z zastosowaniem urządzeń mobilnych takich jak telefony III generacji, laptopy, pagery itp. służących do nadawania i/lub odbioru informacji; usługi poczty elektronicznej oraz usługi polegające na zapewnianiu komunikacji w grupach roboczych za pośrednictwem sieci komputerowych, dostarczanie informacji za pośrednictwem komputerowej sieci informacyjnej z wykorzystaniem indeksów w bazach danych, tekstów publikacji, dokumentów w formie elektronicznej, baz danych, materiałów graficznych, serwisu informacyjnego o sektorze audiowizualnym; usługi komputerowe w zakresie dostarczania interfejsów programowych dostępnych poprzez sieć komputerową w celu tworzenia usług informacyjnych w trybie on-line dostosowanych do indywidualnych potrzeb, **41** organizowanie i realizacja spektakli, widowisk oraz imprez rozrywkowych; organizowanie wystaw kulturalnych i edukacyjnych; organizowanie konkursów edukacyjnych lub rozrywkowych; organizowanie plebiscytów; usługi związane z nauczaniem, rozrywkami i rekreacją w tym również wycieczki i podróże; prowadzenie klubów i kółek zainteresowań; organizowanie i prowadzenie obozów sportowych i wakacyjnych; organizowanie balów; organizowanie i prowadzenie: kongresów, konferencji, zjazdów, seminariów, sympozjów, spotkań, prelekcji; eventy, organizowanie pikników, imprez integracyjnych, promocyjnych; organizowanie loterii; produkcja filmów; produkcja programów radiowych i telewizyjnych; publikowanie tekstów innych niż teksty reklamowe, a w tym: książki, artykuły, raporty, analizy, komentarze, materiały konferencyjne; publikacje elektroniczne online książek i periodyków, **42** usługi projektowania i utrzymywania portalu internetowego, usługi w zakresie tworzenia i utrzymywania stron i witryn internetowych dla osób trzecich; udostępnianie baz on-line via portal; udostępnianie komputerowych baz danych; umożliwianie wielu użytkownikom dostępu do zbiorów informacji za pośrednictwem globalnej sieci informacyjnej, **45** usługi w zakresie ochrony własności intelektualnej; zarządzanie prawami autorskimi.

(111) **233669** (220) 2009 08 24 (210) 359820

(151) 2010 12 13 (441) 2009 12 07

(732) ZAKŁADY PRZEMYSŁU CUKIERNICZEGO MIESZKO SPÓŁKA AKCYJNA, Warszawa, PL.

(540)



Kolor znaku: biały, czerwony, żółty, brązowy, bordowy, kremowy

(531) 5.3.11, 8.1.19, 24.9.2, 25.1.1, 27.5.1, 29.1.15

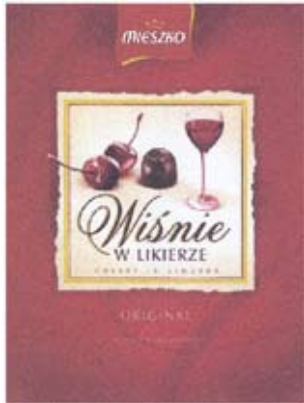
(510), (511) **30** kawa, herbata, kakao, cukier, ryż, tapioka, sago, kawa nienaturalna, mąka i produkty zbożowe, chleb, wyroby cukiernicze i słodczyce, lody, miód, melasa (syropy), drożdże, proszek do pieczenia, sól, musztarda, ocet, sosy (przyprawy), przyprawy, lód.

(111) **233670** (220) 2009 08 24 (210) 359821

(151) 2010 12 13 (441) 2009 12 07

(732) ZAKŁADY PRZEMYSŁU CUKIERNICZEGO MIESZKO SPÓŁKA AKCYJNA, Warszawa, PL.

(540)



Kolor znaku: biały, czerwony, żółty, bordowy, brązowy, kremowy  
 (531) 5.7.16, 8.1.19, 11.3.1, 24.9.2, 27.5.1, 29.1.15  
 (510), (511) **30** kawa, herbata, kakao, cukier, ryż, tapioka, sago, kawa nienaturalna, mąka i produkty zbożowe, chleb, wyroby cukiernicze i słodczyce, lody, miód, melasa (syropy), drożdże, proszek do pieczenia, sól, musztarda, ocet, sosy (przyprawy), przyprawy, lód.

(111) **233671** (220) 2009 08 24 (210) 359822  
 (151) 2010 12 13 (441) 2009 12 07  
 (732) ZAKŁADY PRZEMYSŁU CUKIERNICZEGO MIESZKO SPÓŁKA AKCYJNA, Warszawa, PL.  
 (540)



Kolor znaku: biały, czerwony, żółty, granatowy, niebieski, zielony, brązowy, kremowy, złoty  
 (531) 5.7.6, 8.1.19, 25.1.15, 27.5.1, 29.1.15  
 (510), (511) **30** kawa, herbata, kakao, cukier, ryż, tapioka, sago, kawa nienaturalna, mąka i produkty zbożowe, chleb, wyroby cukiernicze i słodczyce, lody, miód, melasa (syropy), drożdże, proszek do pieczenia, sól, musztarda, ocet, sosy (przyprawy), przyprawy, lód.

(111) **233672** (220) 2009 08 24 (210) 359823  
 (151) 2010 12 13 (441) 2009 12 07  
 (732) ZAKŁADY PRZEMYSŁU CUKIERNICZEGO MIESZKO SPÓŁKA AKCYJNA, Warszawa, PL.  
 (540)



Kolor znaku: biały, czerwony, żółty, beżowy, brązowy, złoty, bordowy  
 (531) 5.7.6, 8.1.19, 25.1.15, 27.5.1, 29.1.15  
 (510), (511) **30** kawa, herbata, kakao, cukier, ryż, tapioka, sago, kawa nienaturalna, mąka i produkty zbożowe, chleb, wyroby cukiernicze i słodczyce, lody, miód, melasa (syropy), drożdże, proszek do pieczenia, sól, musztarda, ocet, sosy (przyprawy), przyprawy, lód.

(111) **233673** (220) 2009 08 24 (210) 359824  
 (151) 2010 12 13 (441) 2009 12 07  
 (732) ZAKŁADY PRZEMYSŁU CUKIERNICZEGO MIESZKO SPÓŁKA AKCYJNA, Warszawa, PL.

(540)



Kolor znaku: biały, czerwony, żółty, karmelowy, brązowy, czarny, złoty, zielony, bordowy  
 (531) 5.7.24, 8.1.19, 25.1.15, 27.5.1, 29.1.15  
 (510), (511) **30** kawa, herbata, kakao, cukier, ryż, tapioka, sago, kawa nienaturalna, mąka i produkty zbożowe, chleb, wyroby cukiernicze i słodczyce, lody, miód, melasa (syropy), drożdże, proszek do pieczenia, sól, musztarda, ocet, sosy (przyprawy), przyprawy, lód.

(111) **233674** (220) 2009 08 26 (210) 359868  
 (151) 2010 09 27 (441) 2009 12 07  
 (732) TIKKURILA POLSKA SPÓŁKA AKCYJNA, Dębica, PL.  
 (540)



Kolor znaku: biały, ciemnoniebieski, czarny, beżowy, jasnozielony, zielony, ciemnozielony  
 (531) 5.1.3, 7.15.22, 27.5.1, 29.1.15  
 (510), (511) **02** farby, pokosty, bejce do drewna, emalie, lakiery i barwniki do drewna, utwardzacze, rozcieńczalniki, materiały koloryzujące, środki zapobiegające korozji i zabezpieczające drewno, środki konserwujące drewno, środki gruntujące w postaci farby.

(111) **233675** (220) 2009 08 26 (210) 359889  
 (151) 2010 12 13 (441) 2009 12 07  
 (732) CENTRUM KLIMA SPÓŁKA AKCYJNA, Piastów, PL.  
 (540)



Kolor znaku: niebieski, czerwony  
 (531) 26.11.1, 27.5.1, 29.1.12  
 (510), (511) **06** przewody nieelektryczne, przewody metalowe, przewody metalowe z otuliną izolacyjną z tworzyw sztucznych, przewody wentylacyjne, zwężki, przepustnice, przepusty ściennie, dysze zawarte w tej klasie; budowlane materiały metalowe, drobne wyroby żelazne, wyroby ślusarskie, rury i rurki metalowe, **11** klimatyzatory: ściennie, kasetonowe, kanałowe, przenośne, wentylatory, urządzenia do chłodzenia i wentylacji oraz części i akcesoria do nich, **37** usługi montażu, konserwacji i napraw: instalacji i urządzeń klimatyzacyjnych, wentylacyjnych, ciepłych, sanitarnych.

(111) **233676** (220) 2009 08 26 (210) 359900  
 (151) 2010 12 13 (441) 2009 12 07  
 (732) Krajewski TC Łukasz Krajewski, Jaworzno, PL.  
 (540)



(531) 1.3.2, 1.3.12, 1.3.16, 15.7.7, 26.1.16, 27.5.1

(510), (511) **39** nawigacja na wodach śródlądowych jako transport rzeczny, organizowanie podróży, organizowanie wycieczek, wynajmowanie jednostek pływających (jachtów motorowych), rejsy statkami wycieczkowymi, usługi spacerowe statkami, rejsy krajoznawcze i przyrodnicze, przewożenie ładunków barkami, transport rzeczny statkami, łodziami, barkami.

(111) **233677** (220) 2009 08 26 (210) 359902  
 (151) 2010 12 13 (441) 2009 12 07  
 (732) Krajewski TC Łukasz Krajewski, Jaworzno, PL.  
 (540)

 VISTULA CRUISES.eu

(531) 1.3.2, 1.3.12, 1.3.16, 15.7.7, 26.1.16, 27.5.1  
 (510), (511) **39** nawigacja na wodach śródlądowych, organizowanie podróży, organizowanie wycieczek, wynajmowanie jednostek pływających (jachtów motorowych), usługi związane ze statkami wycieczkowymi, usługi spacerowe statkami, rejsy krajoznawcze i przyrodnicze, przewożenie ładunków barkami, transport rzeczny statkami, łodziami, barkami.

(111) **233678** (220) 2009 08 31 (210) 360078  
 (151) 2010 11 24 (441) 2009 12 07  
 (732) TETLEY GB LIMITED, Greenford, GB.  
 (540) KRAINA HARMONII

(510), (511) **30** herbata; herbaty zielone; herbaty owocowe; kawa; kakao; esencje kawowe; ekstrakty kawowe; cykorii i mieszanki cykorii, wszystkie stosowane jako substytuty kawy; napary do sporządzania napojów; czekolada, wyroby czekoladowe; preparaty zbożowe; chleb, ciastka, ciasta, wyroby cukiernicze, słodycze nie do celów leczniczych; produkty zbożowe śniadaniowe; suchary; substancje i preparaty zbożowe; miód; melasa; lody, wyroby cukiernicze lodowe, lody wodne, mrożone słodycze; mieszanki do przygotowywania wszystkich wyżej wymienionych towarów.

(111) **233679** (220) 2009 09 02 (210) 360119  
 (151) 2010 11 19 (441) 2009 12 07  
 (732) INDYK-ŚLĄSK Spółka z ograniczoną odpowiedzialnością, Wieszowa, PL.  
 (540)



Kolor znaku: złoty, czarny, czerwony, biały  
 (531) 3.7.4, 9.1.10, 26.1.2, 26.1.15, 27.5.1, 29.1.14  
 (510), (511) **29** mięso, przetwory, konserwy drobiowe, zwłaszcza z indyków i kurczaków, **40** ubój i rozbiór drobiu, zwłaszcza indyków i kurczaków, przetwórstwo drobiu, konserwowanie drobiu, **44** hodowla drobiu, zwłaszcza idyków, wylęg.

(111) **233680** (220) 2009 09 03 (210) 360148  
 (151) 2011 01 17 (441) 2009 12 07  
 (732) REAL GAS Spółka z ograniczoną odpowiedzialnością, Biała Podlaska, PL.  
 (540)

 OPN24

(531) 26.4.2, 27.5.1  
 (510), (511) **04** oleje przemysłowe i pozostałe tłuszcze płynne przemysłowe powstające przy rafinacji ropy naftowej, **37** usługi mycia, konserwacji i naprawy samochodów, stacje obsługi samochodów.

(111) **233681** (220) 2009 01 30 (210) 351432  
 (151) 2010 03 12 (441) 2009 05 11  
 (732) PREMIUM Andrzej Ciesielski, Zielona Góra, PL.  
 (540)



Kolor znaku: niebieski  
 (531) 27.5.1, 29.1.4  
 (510), (511) **35** reklama, zarządzanie w działalności handlowej, prace biurowe, **36** usługi ubezpieczeniowe, ubezpieczenia, działalność finansowa, bankowa, majątek nieruchomy, **45** usługi prawne.

(111) **233682** (220) 2004 05 01 K (210) 312250  
 (151) 2010 10 08 (441) 2006 10 02  
 (732) FLOW INTERNATIONAL CORPORATION, Kent, US.  
 (540) DYNAMIC WATERJET  
 (510), (511) **07** wodno-strumieniowe i strumieniowo-ścierne maszyny do cięcia oraz części konstrukcyjne i wymienne do wodno-strumieniowych i ścierno-strumieniowych maszyn do cięcia.

(111) **233683** (220) 2009 09 04 (210) 360178  
 (151) 2010 10 05 (441) 2009 12 07  
 (732) PROLEXIA Mariusz Piotrowski, Rzeszów, PL.  
 (540)



Kolor znaku: czerwony, biały, czarny, żółty, niebieski  
 (531) 3.1.14, 3.1.22, 20.7.1, 26.1.1, 26.4.1, 27.5.1, 29.1.15  
 (510), (511) **09** urządzenia dydaktyczne do nauczania; tablice edukacyjne, przyrządy matematyczne, do nauki czytania i nauki języków obcych; szylidy i znaki alfanumeryczne, **16** wyroby z papieru i kartonu; materiały szkoleniowe i instruktażowe; materiały do nauczania; nalepki i naklejki; papier do pisania, papier w arkuszach; pasma przyklepne do celów dydaktycznych i edukacyjnych; wzorce pisma; plansze, edukacyjne zestawy rysunkowe; szablony; szylidy z papieru lub z kartonu, tablice arytmetyczne, tablice obliczeniowe, taśmy papierowe, taśmy przyklepne; taśmy samoprzylepne do celów nauczania; tkanina klejąca do materiałów edukacyjnych; wydruki graficzne, **41** porady w zakresie edukacji, nauczania i kształcenia; edukacja; nauczanie edukacyjne; instruktaże; kształcenie praktyczne; organizowanie i prowadzenie pracowni specjalistycznych.

(111) **233684** (220) 2009 09 04 (210) 360206  
 (151) 2010 12 07 (441) 2009 12 07  
 (732) „QXL POLAND” SPÓŁKA Z OGRANICZONĄ ODPOWIEDZIALNOŚCIĄ, Poznań, PL.  
 (540)



Kolor znaku: jasnobrązowy  
 (531) 16.1.4, 16.1.7, 16.1.16, 24.15.1, 26.1.4, 26.13.25, 29.1.7

(510), (511) **16** czasopisma, dzienniki, książki, **35** aukcje publiczne, aukcje internetowe, reklama za pośrednictwem sieci komputerowej, w tym Internetu, publikowanie tekstów reklamowych, rozpowszechnianie ogłoszeń reklamowych, uaktualnianie materiału reklamowego, wynajmowanie miejsc na umieszczanie ogłoszeń lub reklam, zarządzanie zbiorami informatycznymi, pozyskiwanie danych do komputerowych baz danych, sortowanie danych w bazach komputerowych, systematyzacja danych w komputerowych bazach danych, **42** administrowanie stronami komputerowymi (sieciowymi), aktualizacja oprogramowania komputerowego, analizy systemów komputerowych, projektowanie oprogramowania komputerowego, tworzenie i utrzymywanie w imieniu osób trzecich informatycznych systemów marketingowych dostępnych przez Internet, tworzenie i utrzymywanie systemów obsługi klienta dostępnych przez Internet, tworzenie i utrzymywanie stron internetowych w imieniu osób trzecich.

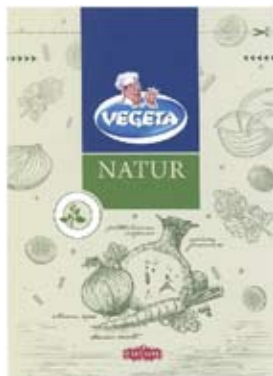
(111) **233685** (220) 2009 09 04 (210) 360210  
 (151) 2010 12 07 (441) 2009 12 07  
 (732) „QXL POLAND” SPÓŁKA Z OGRANICZONĄ ODPOWIEDZIALNOŚCIĄ, Poznań, PL.  
 (540)



Kolor znaku: złoty

(531) 3.9.2, 3.9.23, 18.1.21, 21.3.5, 26.1.4, 26.13.25, 29.1.2  
 (510), (511) **16** czasopisma, dzienniki, książki, **35** aukcje publiczne, aukcje internetowe, reklama za pośrednictwem sieci komputerowej, w tym Internetu, publikowanie tekstów reklamowych, rozpowszechnianie ogłoszeń reklamowych, uaktualnianie materiału reklamowego, wynajmowanie miejsc na umieszczanie ogłoszeń lub reklam, zarządzanie zbiorami informatycznymi, pozyskiwanie danych do komputerowych baz danych, sortowanie danych w bazach komputerowych, systematyzacja danych w komputerowych bazach danych, **42** administrowanie stronami komputerowymi (sieciowymi), aktualizacja oprogramowania komputerowego, analizy systemów komputerowych, projektowanie oprogramowania komputerowego, tworzenie i utrzymywanie w imieniu osób trzecich informatycznych systemów marketingowych dostępnych przez Internet, tworzenie i utrzymywanie systemów obsługi klienta dostępnych przez Internet, tworzenie i utrzymywanie stron internetowych w imieniu osób trzecich.

(111) **233686** (220) 2009 09 04 (210) 360229  
 (151) 2011 01 17 (441) 2009 12 07  
 (732) PODRAVKA prehrambena industrija d.d., Koprivnica, HR.  
 (540)



Kolor znaku: biały, beżowy, różowy, czerwony, czarny, niebieski, zielony

(531) 2.1.1, 2.1.11, 5.3.11, 5.9.1, 5.9.6, 5.9.24, 25.1.15, 25.7.25, 27.5.1, 29.1.15

(510), (511) **29** konserwowane, suszone i gotowane warzywa, w szczególności warzywa solone i marynowane, zupy i preparaty do sporządzania zup, obejmujące preparaty warzywne do zup i koncentraty bulionów, **30** sosy (z wyłączeniem sosów do sałatek), przyprawy, przyprawy korzenne, dodatki smakowe do potraw, dodatki do żywności, mieszanki solonych i suszonych warzyw stosowane jako przyprawy do żywności.

(111) **233687** (220) 2009 09 04 (210) 360235  
 (151) 2011 01 17 (441) 2009 12 07  
 (732) Laboratorium Kosmetyków Naturalnych FARMONA Spółka z ograniczoną odpowiedzialnością, Kraków, PL.  
 (540) FARMONA Hair Therapy & SPA  
 (510), (511) **03** produkty kosmetyczne, środki kosmetyczne do pielęgnacji skóry i ciała, kremy, balsamy, mleczka, lotiony, żele, dezodoranty, wyroby perfumeryjne, wody kolońskie, wody toaletowe, preparaty kosmetyczne do kąpieli, mydła, szampony i środki do pielęgnacji włosów, szminki, środki kosmetyczne do płukania jamy ustnej, sole do kąpieli i pod prysznic nie do celów medycznych, produkty kosmetyczne i preparaty do opalania i po opalaniu oraz do ochrony przeciwśłonecznej, **41** usługi szkoleniowe, organizowanie i prowadzenie konferencji, kongresów, seminariów, szkolenia zawodowe, usługi klubów zdrowia, kształcenie praktyczne, pokazy, nauczanie, **44** aromaterapia, fizjoterapia, fizykoterapia, usługi fryzjerskie, kosmetyka, manicure, masaż, salony piękności, SPA, odnowa biologiczna, pedicure, gabinety kosmetyczne, zabiegi pielęgnacyjne.

(111) **233688** (220) 2009 09 04 (210) 360236  
 (151) 2011 01 17 (441) 2009 12 07  
 (732) Laboratorium Kosmetyków Naturalnych FARMONA Spółka z ograniczoną odpowiedzialnością, Kraków, PL.  
 (540) SPA dla włosów FARMONA  
 (510), (511) **03** produkty kosmetyczne, środki kosmetyczne do pielęgnacji skóry i ciała, kremy, balsamy, mleczka, lotiony, żele, dezodoranty, wyroby perfumeryjne, wody kolońskie, wody toaletowe, preparaty kosmetyczne do kąpieli, mydła, szampony i środki do pielęgnacji włosów, szminki, środki kosmetyczne do płukania jamy ustnej, sole do kąpieli i pod prysznic nie do celów medycznych, produkty kosmetyczne i preparaty do opalania i po opalaniu oraz do ochrony przeciwśłonecznej, **41** usługi szkoleniowe, organizowanie i prowadzenie konferencji, kongresów, seminariów, szkolenia zawodowe, usługi klubów zdrowia, kształcenie praktyczne, pokazy, nauczanie, **44** aromaterapia, fizjoterapia, fizykoterapia, usługi fryzjerskie, kosmetyka, manicure, masaż, salony piękności, SPA, odnowa biologiczna, pedicure, gabinety kosmetyczne, zabiegi pielęgnacyjne.

(111) **233689** (220) 2009 09 07 (210) 360260  
 (151) 2011 01 17 (441) 2009 12 21  
 (732) Spółdzielcza Mleczarnia „SPOMLEK”, Radzyń Podlaski, PL.  
 (540)



Kolor znaku: biały, czerwony

(531) 2.1.17, 2.1.25, 27.5.1, 29.1.12

(510), (511) **29** mięso, bekon, kaszanka, kielbasy, kielbasa w cieście, konserwy mięsne, ryby, konserwy rybne, drób, dziczyzna, ekstrakty mięsne; konserwowane, mrożone, suszone i gotowane owoce i warzywa; galaretki, dżemy, oleje i tłuszcze jadalne, kompoty; jajka, produkty serowarskie, sery twarogowe, dojrzewające, topione, serki homogenizowane, twarożki, śmietana, napoje mleczne lub z przewagą mleka, produkty mleczne, jogurty, kefiry, masło, mleko, maślanka, kremy i desery na bazie jogurtów, masła, mleka, kefiry, śmietany z dodatkiem owoców, orzechów, zbóż, **30** kawa, herbata, kakao, cukier, ryż, tapioka, sago, kawa nienaturalna; mąka i produkty zbożowe, chleb, wyroby cukiernicze i słodczyce, lody spożywcze, mrożone kremy i desery na bazie mleka i produktów mlecznych, pudding; miód,

melasa (syropy); drożdże, proszek do pieczenia; sól, musztarda; ocet, sosy (przyprawy); przyprawy, lód.

(111) **233690** (220) 2009 09 07 (210) 360269  
(151) 2011 01 17 (441) 2009 12 21  
(732) LUBELLA SPÓŁKA Z OGRANICZONĄ ODPOWIEDZIALNOŚCIĄ  
SPÓŁKA KOMANDYTOWO-AKCYJNA, Lublin, PL.  
(540)



(531) 9.1.10, 25.1.15, 25.5.2, 27.5.1  
(510), (511) **30** wyroby zbożowe, potrawy z mąki, wyroby piekarnicze, paluszki.

(111) **233691** (220) 2009 09 07 (210) 360289  
(151) 2010 11 10 (441) 2009 12 21  
(732) WARSZAWSKIE ZAKŁADY ZIELARSKIE HERBAPOL  
PRZEDSIĘBIORSTWO PAŃSTWOWE, Pruszków, PL.  
(540) FITONEFRIN

(510), (511) **05** antyseptyki, biologiczne preparaty do celów medycznych, preparaty z mikroelementami dla ludzi, dietetyczne substancje do celów medycznych, suplementy diety do celów medycznych, dietetyczna żywność do celów medycznych, leki dla ludzi, leki wzmacniające, balsamy do celów leczniczych, oleje lecznicze, środki przeciwbólowe, preparaty farmaceutyczne do pielęgnacji skóry, wywary do celów farmaceutycznych, preparaty przeciw moczeniu się, syropy do użytku farmaceutycznego, środki bakteriobójcze, preparaty przeciwpasożytnicze, leki uspokajające, zioła lecznicze, produkty lecznicze, **35** agencje importowo-eksportowe zajmujące się handlem i sprzedażą oraz handel detaliczny i sprzedaż na rzecz osób trzecich antyseptyków, biologicznych preparatów do celów medycznych, preparatów z mikroelementami dla ludzi, dietetycznych substancji do celów medycznych, suplementów diety do celów medycznych, dietetycznej żywności do celów medycznych, leków dla ludzi, leków wzmacniających, balsamów do celów leczniczych, olejów leczniczych, środków przeciwbólowych, preparatów farmaceutycznych do pielęgnacji skóry, wywarów do celów farmaceutycznych, preparatów przeciw moczeniu się, syropów do użytku farmaceutycznego, środków bakteriobójczych, preparatów przeciwpasożytniczych, leków uspokajających, ziół leczniczych.

(111) **233692** (220) 2009 09 08 (210) 360314  
(151) 2010 10 20 (441) 2009 12 21  
(732) „MARICO” FIRMA PRYWATNA CEZARY ZAKRZEWSKI, Radom, PL.  
(540)



Kolor znaku: żółty, granatowy, czerwony

(531) 27.5.1, 29.1.13  
(510), (511) **07** maszyny i obrabiarki, maszyny, części maszyn i urządzenia budowlane gdzie indziej niesklasyfikowane, maszyny i urządzenia stosowane przy specjalistycznych robotach budowlanych, w szczególności przy wyburzaniu kominów, **36** agencje pośrednictwa w handlu nieruchomościami, zarządzanie nieruchomościami, dzierżawa nieruchomości, wycena nieruchomości, **37** usługi ogólnobudowlane i instalacyjne, rozbiórka i wyburzanie obiektów budowlanych, specjalistyczne roboty budowlane, wzmacnianie konstrukcji budowlanych, usługi w zakresie betonowania, cięcia, wiercenia i kru-

zenia betonu, budowlane roboty wykończeniowe, roboty ziemne, wynajem maszyn i urządzeń budowlanych.

(111) **233693** (220) 2009 09 08 (210) 360315  
(151) 2010 10 20 (441) 2009 12 21  
(732) BLUERAIN s.c. Kamil Józefczyk, Marcin Gruca,  
Łukasz Kamiński, Chrzanów, PL.  
(540)

# PROYASPORT

(531) 27.5.1  
(510), (511) **09** daszki (osłona oczu); etui na okulary; gogle ochronne do uprawiania sportu; kamizelki ratunkowe; kapoki do pływania; kaski ochronne dla uprawiania sportu; koła ratunkowe; kombinezony dla nurków; lornetki; łańcuszki do okularów; kompasy; maski do nurkowania; aparatura do nurkowania pod wodą; skafandry do nurkowania; okulary ochronne do uprawiania sportu; okulary przeciwsłoneczne; okulary do nurkowania, **28** akcesoria golfowe; balony do zabawy; bloki startowe; bobsleje; deski windsurfingowe; deskorolki; dyski sportowe, ekrany maskujące; elektroniczne tarcze; gry automatyczne inne niż do użytku z zewnętrznym ekranem; gry automatyczne lub na żetony; gry planszowe; hantle; hulajnogi; huśtawki; kije bilardowe; kije do gier; kije golfowe; końcówki do kijów bilardowych; kreda do kijów bilardowych; stoły bilardowe; lampy bilardowe; bile bilardowe; stojaki bilardowe; okładziny do stołów bilardowych; urządzenia do zaznaczania punktów w bilardzie; kręgle; oprzyrządowanie i urządzenia do kręgli, kije do Nordic-walking; kusze; lotki; tyżwy; przyrządy stosowane w kulturystyce, narty; paintball; pasy do podnoszenia ciężarów; piłki do gier; płetwy do pływania; rakiety do tenisa; rakiety do tenisa stołowego; rękawice bokserskie, baseballowe, golfowe, do szermierki; rolki; rowery treningowe stacjonarne; siatki do tenisa stołowego; skakanki; rzutki strzelnicze; tarcze strzelnicze; torby na narty, snowboard, buty narciarskie i snowboardowe; trampoliny; worki treningowe; wrotki, uprzęż do wspinaczek; stoły bilardowe uruchamiane monetami lub żetonami; stoły do piłkarzyków; sprzęt do fitness; sprzęt kulturowy wykorzystywany w siłowniach; przyrządy i urządzenia gimnastyczne; mechaniczne przyrządy i urządzenia gimnastyczne, **35** usługi agencji importowo-eksportowej, dekoracje wystaw sklepowych; dystrybucja materiałów reklamowych; promocja sprzedaży dla osób trzecich; usługi sprzedaży detalicznej, hurtowej, w wyspecjalizowanych sklepach, sieciach sklepów detalicznych i hurtowniach oraz internetowych sklepach wysyłkowych: odzież, obuwia, dodatków, akcesoriów i artykułów sportowych, w tym bilardowych; uaktualnianie i dystrybucja materiałów reklamowych; publikowanie tekstów reklamowych; doradztwo i pomoc w zakresie prowadzenia, organizowania i zarządzania działalnością gospodarczą dotyczącą prowadzenia wyspecjalizowanych sklepów i sieci sklepów detalicznych z odzieżą, obuwiem, dodatkami, akcesoriami i artykułami sportowymi, w tym bilardowymi.

(111) **233694** (220) 2009 09 09 (210) 360347  
(151) 2010 12 15 (441) 2009 12 21  
(732) „POLWET-CENTROWET” SPÓŁKA Z OGRANICZONĄ  
ODPOWIEDZIALNOŚCIĄ, Łask, PL.  
(540)



Kolor znaku: biały, granatowy

(531) 26.4.2, 27.5.1, 29.1.12  
(510), (511) **05** leki weterynaryjne, środki dezynfekcyjne, materiały opatrunkowe, **10** narzędzia medyczne, **31** pasze dla zwierząt.

(111) **233695** (220) 2009 09 10 (210) 360414  
(151) 2010 11 19 (441) 2009 12 21  
(732) Krewcy Krawcy Spółka z ograniczoną odpowiedzialnością,  
Warszawa, PL.

(540)



(531) 2.1.4, 27.5.1

(510), (511) **35** reklama, reklama radiowa, telewizyjna, billboardowa i reklama za pośrednictwem sieci komputerowej, działalność agencji reklamowych, dystrybucja materiałów reklamowych, kolportaż próbek, uaktualnianie materiałów reklamowych, rozpowszechnianie ogłoszeń reklamowych, rozlepianie plakatów reklamowych, reklamy korespondencyjne, promocja sprzedaży dla osób trzecich, prezentowanie produktów w mediach dla celów sprzedaży detalicznej, usługi modelek i modeli w zakresie promocji sprzedaży i reklamy, publikowanie tekstów sponsorowanych, tworzenie tekstów reklamowych i sponsorowanych, przygotowywanie reklam prasowych, edycja tekstów, dekoracja wystaw sklepowych, wynajmowanie przestrzeni reklamowej i nośników reklamowych, organizowanie targów w celach handlowych lub reklamowych, wynajem czasu reklamowego we wszystkich środkach przekazu, badania w dziedzinie działalności gospodarczej, badania marketingowe, badania opinii publicznej, badania rynku, informacja o działalności gospodarczej, analizy rynku, doradztwo w zakresie organizowania i prowadzenia działalności gospodarczej, pomoc przy zarządzaniu przedsiębiorstwami przemysłowymi lub handlowymi, pomoc w prowadzeniu działalności gospodarczej, pozyskiwanie danych do komputerowych baz danych, komputerowe zarządzanie plikami, wyszukiwanie informacji w plikach komputerowych dla osób trzecich, sortowanie danych w bazach komputerowych, wyszukiwanie w komputerowych bazach danych, zarządzanie zbiorami informatycznymi, usługi agencji public relations, usługi kreowania wizerunku, pośrednictwo w zakresie nabywania usług telekomunikacyjnych, **38** telekomunikacja, łączność poprzez sieć światłowodów, łączność poprzez terminale komputerowe, łączność telefoniczna, łączność za pomocą telefonii komórkowej, obsługa telekonferencji, transmisja satelitarna, przesyłanie informacji, przesyłanie informacji tekstowej i obrazowej za pomocą komputera, połączenie ze światową siecią komputerową za pośrednictwem telekomunikacji, poczta elektroniczna, przydzielanie dostępu do baz danych, przydzielanie kanałów telekomunikacyjnych dla usług związanych z teledrukami, udostępnianie internetowego forum dyskusyjnego, usługi ogłoszeń elektronicznych w zakresie telekomunikacji, usługi telefoniczne, usługi poczty głosowej, usługi związane z ustalaniem tras połączeń i połączeń dla telekomunikacji, wypożyczanie urządzeń telekomunikacyjnych, telewizja kablowa, transmisja programów radiowych i telewizyjnych, informacja o telekomunikacji, **42** projektowanie i ulepszanie sprzętu oraz oprogramowania komputerowego, aktualizacja, instalacje, konserwacja, powielanie i wypożyczanie oprogramowania komputerowego, elektroniczna konwersja danych lub programów, konwersja danych lub dokumentów na formę elektroniczną, usługi komputerowe w zakresie ochrony antywirusowej, odzyskiwanie danych komputerowych, programowanie komputerów, projektowanie systemów komputerowych, wypożyczanie komputerów, wypożyczanie serwerów [hosting], opracowywanie wyszukiwarek internetowych, tworzenie i utrzymywanie stron internetowych dla osób trzecich, udostępnianie zasobów serwerów w sieciach komputerowych, analizy systemów komputerowych, doradztwo w zakresie sprzętu i oprogramowania komputerowego, kontrola jakości, usługi związane z projektowaniem graficznym, wzornictwo przemysłowe, projektowanie opakowań, projektowanie dekoracji wnętrz, usługi artystów grafików.

(111) **233696** (220) 2009 09 14 (210) 360472  
 (151) 2010 11 05 (441) 2009 12 21  
 (732) „NORES” SPÓŁKA Z OGRANICZONĄ ODPOWIEDZIALNOŚCIĄ,  
 Kluczbork, PL.  
 (540)

Kolor znaku: czarny, żółty  
 (531) 26.4.11, 27.5.1, 29.1.12

(510), (511) **06** barierki metalowe ochronne, belki metalowe, blacha, bramy metalowe, doki pływające, drabiny metalowe, haki metalowe, kątowniki stalowe, kominy metalowe, konstrukcje metalowe, konstrukcje stalowe, konstrukcje technologiczne metalowe, kratownice metalowe, liny metalowe i stalowe, łańcuchy metalowe, maszty i słupy stalowe, metalowe materiały konstrukcyjne, napinacze taśm metalowych, obrotnice, ograniczniki metalowe, pierścienie metalowe, płyty konstrukcyjne, pomosty metalowe prefabrykowane, rolki i bloki metalowe, rusztowania metalowe, schody i podpory metalowe, szyny, taśmy stalowe, palety metalowe, zasuwy i rygle metalowe, **07** aparaty do skrawania, palniki gazowe do cięcia, czopy, dźwigi do pojazdów, elementy hamulcowe, kabestany, kafary, koła maszynowe i pasowe, kołowroty, czerpaki, koparki, kosze samowładowcze mechaniczne, kozły do maszyn, łańcuchy, łożyska, maszyny wirujące, mechanizmy napędowe, łańcuchy napędowe, nawijarki mechaniczne, osie i osłony do maszyn, pasy napędowe do podnośników, pierścienie tłokowe i smarowe, przenośniki pneumatyczne, podajniki, pokrywy, przekładnie do maszyn, prowadnice do maszyn, przekładnie redukcyjne, regulatory, rozruszniki, silniki napędowe, skrzynie biegów inne niż do pojazdów drogowych, pompy smarownicze, suporty, suwnice pomostowe, przenośniki taśmowe, maszyny do ubijania, wciągarki i wielobloczki, wentylatory, windy przemysłowe, dźwigi towarowe, urządzenia do załadunku i wyładunku, złącza silników, żurawie i żurawie masztowe, suwnice bramowe, **37** budownictwo przemysłowe, instalowanie i naprawa urządzeń dźwigowych, montaż rusztowań, regeneracja maszyn i urządzeń zużytych.

(111) **233697** (220) 2009 09 14 (210) 360486  
 (151) 2010 11 05 (441) 2009 12 21  
 (732) Marcin Starzyński, Wrocław, PL.  
 (540)



Kolor znaku: jasnoniebieski, ciemnoniebieski, biały, czarny

(531) 2.7.16, 27.5.1, 29.1.13

(510), (511) **35** reklama, zarządzanie, zarządzanie działalnością handlową, promocja osób, kojarzenie kontrahentów, franchising w zakresie szkół tańca, **41** usługi w zakresie organizacji pokazów tańca i imprez rozrywkowych, pokazy taneczne, organizacja imprez rozrywkowych, agencja artystyczna.

(111) **233698** (220) 2009 09 16 (210) 360565  
 (151) 2010 12 13 (441) 2009 12 21  
 (732) DE CARE E. SZAŁA, E. ŚLESZYŃSKA SPÓŁKA JAWNA,  
 Pieńków, PL.  
 (540)

(531) 27.5.1

(510), (511) **29** suszone i gotowane owoce i warzywa, **30** kawa, herbata, ryż, wyroby cukiernicze i słodczyce, sosy, przyprawy, **31** świeże owoce i warzywa; nasiona.

(111) **233699** (220) 2009 09 16 (210) 360594  
 (151) 2011 01 20 (441) 2009 12 21  
 (732) „E. Wedel” Spółka z ograniczoną odpowiedzialnością,  
 Warszawa, PL.  
 (540) LEŚNY DUET  
 (510), (511) **30** słodczyce nie do celów medycznych, słodczyce na bazie czekolady, czekolada, słodczyce na bazie cukru, ciasta i ciastka.

(111) **233700** (220) 2009 09 16 (210) 360595  
 (151) 2011 01 20 (441) 2009 12 21  
 (732) „E. Wedel” Spółka z ograniczoną odpowiedzialnością,  
 Warszawa, PL.  
 (540) SŁONECZNY DUET  
 (510), (511) **30** słodycze nie do celów medycznych, słodycze na bazie  
 czekolady, czekolada, słodycze na bazie cukru, ciasta i ciastka.

(111) **233701** (220) 2009 09 16 (210) 360596  
 (151) 2011 01 20 (441) 2009 12 21  
 (732) „E. Wedel” Spółka z ograniczoną odpowiedzialnością,  
 Warszawa, PL.  
 (540) OGRODOWY DUET  
 (510), (511) **30** słodycze nie do celów medycznych, słodycze na bazie  
 czekolady, czekolada, słodycze na bazie cukru, ciasta i ciastka.

(111) **233702** (220) 2009 09 17 (210) 360630  
 (151) 2010 12 07 (441) 2009 12 21  
 (732) TOUCH IDEAS Bartłomiej Serafiński, Warszawa, PL.  
 (540)



(531) 24.15.3, 24.15.15, 27.5.1, 29.1.15  
 (510), (511) **35** badania marketingowe, badania rynku, **42** wzornictwo przemysłowe.

(111) **233703** (220) 2009 09 17 (210) 360631  
 (151) 2010 12 07 (441) 2009 12 21  
 (732) TOUCH IDEAS Bartłomiej Serafiński, Warszawa, PL.  
 (540) TOUCH IDEAS  
 (510), (511) **35** badania marketingowe, badania rynku, **42** wzornictwo przemysłowe.

(111) **233704** (220) 2009 09 17 (210) 360635  
 (151) 2010 12 09 (441) 2009 12 21  
 (732) LA RIVE Spółka Akcyjna, Grudziądz, PL.  
 (540)



Kolor znaku: pomarańczowy, srebrny, szary  
 (531) 5.5.19, 5.5.20, 5.5.22, 19.3.3, 19.3.25, 26.15.11, 27.5.1, 29.1.13  
 (510), (511) **03** wyroby perfumeryjne, perfumy, wody perfumowane,  
 wody toaletowe, wody kolońskie, płyny po goleniu, antyperspiranty,  
 dezodoranty, mydła, mydła w płynie, kosmetyczne, lakiery do paznokci,  
 preparaty do makijażu, mleczko kosmetyczne, toniki kosmetyczne,  
 preparaty do demakijażu, piżmo (perfumeria), pomadki do

ust, puder do makijażu, sole kąpielowe do celów innych niż lecznicze,  
 płyny do kąpieli innych niż lecznicze, wody zapachowe.

(111) **233705** (220) 2009 09 21 (210) 360739  
 (151) 2011 01 20 (441) 2010 01 04  
 (732) Przedsiębiorstwo Produkcyjno-Handlowe Waldemar Sitek,  
 Owczarnia, PL.  
 (540) MROZO-STYR  
 (510), (511) **01** dodatki uszlachetniające do klejów przemysłowych.

(111) **233706** (220) 2009 09 21 (210) 360763  
 (151) 2011 01 20 (441) 2010 01 04  
 (732) „KONSPOL HOLDING” SPÓŁKA Z OGRANICZONĄ  
 ODPOWIEDZIALNOŚCIĄ, Nowy Sącz, PL.  
 (540)



Kolor znaku: różowy, niebieski, zielony, pomarańczowy,  
 czerwony, śliwkowy, seledynowy, granatowy, żółty  
 (531) 2.5.1, 2.7.1, 27.5.1, 29.1.15  
 (510), (511) **29** parówki z kurczaka, drobiowe, cielęce, wędliny z kurczaka, drobiowe, wieprzowe.

(111) **233707** (220) 2009 09 23 (210) 360866  
 (151) 2010 10 22 (441) 2010 01 04  
 (732) FIRMA PRODUKCYJNO-USŁUGOWO-HANDLOWA  
 „MOKATE”-Teresa Mokrysz, Ustroń, PL.  
 (540)



Kolor znaku: fioletowy, biały, czarny, żółty, niebieski, zielony,  
 pomarańczowy, brązowy, beżowy  
 (531) 5.3.13, 5.3.20, 5.5.19, 5.5.20, 5.13.25, 8.3.2, 8.7.25, 11.3.2,  
 25.1.15, 26.11.25, 27.5.1, 29.1.15  
 (510), (511) **30** kawa z herbatą i mlekiem.

(111) **233708** (220) 2009 09 23 (210) 360868  
 (151) 2010 10 22 (441) 2010 01 04  
 (732) FIRMA PRODUKCYJNO-USŁUGOWO-HANDLOWA  
 „MOKATE”-Teresa Mokrysz, Ustroń, PL.  
 (540)



Kolor znaku: zielony, biały, czarny, żółty, niebieski, fioletowy,  
 pomarańczowy, beżowy, brązowy  
 (531) 5.3.13, 5.3.20, 5.5.19, 11.3.1, 11.3.2, 25.1.15, 27.5.1, 29.1.15  
 (510), (511) **30** kawa z herbatą i mlekiem.

(111) **233709** (220) 2009 09 23 (210) 360869  
 (151) 2010 10 22 (441) 2010 01 04  
 (732) FIRMA PRODUKCYJNO-USŁUGOWO-HANDLOWA  
 „MOKATE”-Teresa Mokrysz, Ustroń, PL.



(540)



Kolor znaku: zielony, biały, czarny, żółty, niebieski, fioletowy, pomarańczowy, kremowy, brązowy  
(531) 1.3.1, 5.3.13, 5.3.20, 7.1.19, 11.3.1, 11.3.2, 25.1.15, 27.5.1, 29.1.15  
(510), (511) **30** kawa z herbatą i mlekiem.

(111) **233710** (220) 2009 09 23 (210) 360870  
(151) 2010 10 22 (441) 2010 01 04  
(732) FIRMA PRODUKCYJNO-USŁUGOWO-HANDLOWA „MOKATE”-Teresa Mokrysz, Ustroń, PL.  
(540)



Kolor znaku: fioletowy, biały, czarny, żółty, niebieski, zielony, pomarańczowy, kremowy, brązowy  
(531) 1.3.1, 5.3.13, 5.3.20, 5.5.19, 5.5.20, 5.13.25, 7.1.19, 8.3.2, 8.7.25, 11.3.2, 25.1.15, 26.11.25, 27.5.1, 29.1.15  
(510), (511) **30** kawa z herbatą i mlekiem.

(111) **233711** (220) 2009 09 23 (210) 360873  
(151) 2010 10 22 (441) 2010 01 04  
(732) Eurozet Spółka z ograniczoną odpowiedzialnością, Warszawa, PL.  
(540) ZETI TV

(510), (511) **09** płyty i dyski z nagraniami, **16** papier i artykuły papiernicze, publikacje drukowane, afisze, prospekty, katalogi, broszury, naklejki i nalepki, periodyki, czasopisma, materiały szkoleniowe i instruktażowe, kalendarze, papeteria, materiały piśmienne, artykuły biurowe, **35** usługi agencji reklamowej, prowadzenie reklamy i promocji osób trzecich, badanie rynku i opinii publicznej, opracowywanie i produkcja reklam prasowych, radiowych i telewizyjnych, usługi reklamowe, dystrybucja i rozpowszechnianie programów i materiałów reklamowych, informacja handlowa i biznesowa, doradztwo, zarządzanie i pomoc w działalności gospodarczej, organizacja wystaw handlowych lub reklamowych, zdobywanie informacji i przetwarzanie informacji o działalności gospodarczej, zarządzanie zbiorami informatycznymi, **38** usługi agencji informacyjnej, komunikacja telefoniczna, produkcja, montaż i emisja programów radiowych i telewizyjnych, rozpowszechnianie programów radiowych i telewizyjnych, retransmisja programów, opracowywanie i przeka-

zywanie wiadomości, **42** usługi w zakresie doradztwa oraz opracowywania ekspertyz i raportów naukowo-badawczych w dziedzinie mediów, **45** zarządzanie prawami autorskimi do utworów literackich, publicystycznych, naukowych, muzycznych, słowno-muzycznych, audialnych w zakresie reprodukcji, wprowadzania do obrotu, zwielokrotniania i rozpowszechniania.

(111) **233712** (220) 2009 09 23 (210) 360874  
(151) 2010 10 22 (441) 2010 01 04  
(732) Eurozet Spółka z ograniczoną odpowiedzialnością, Warszawa, PL.  
(540) ZETI

(510), (511) **09** płyty i dyski z nagraniami, **16** papier i artykuły papiernicze, publikacje drukowane, afisze, prospekty, katalogi, broszury, naklejki i nalepki, periodyki, czasopisma, materiały szkoleniowe i instruktażowe, kalendarze, papeteria, materiały piśmienne, artykuły biurowe, **35** usługi agencji reklamowej, prowadzenie reklamy i promocji osób trzecich, badanie rynku i opinii publicznej, opracowywanie i produkcja reklam prasowych, radiowych i telewizyjnych, usługi reklamowe, dystrybucja i rozpowszechnianie programów i materiałów reklamowych, informacja handlowa i biznesowa, doradztwo, zarządzanie i pomoc w działalności gospodarczej, organizacja wystaw handlowych lub reklamowych, zdobywanie informacji i przetwarzanie informacji o działalności gospodarczej, zarządzanie zbiorami informatycznymi, **38** usługi agencji informacyjnej, komunikacja telefoniczna, produkcja, montaż i emisja programów radiowych i telewizyjnych, rozpowszechnianie programów radiowych i telewizyjnych, retransmisja programów, opracowywanie i przekazywanie wiadomości, **42** usługi w zakresie doradztwa oraz opracowywania ekspertyz i raportów naukowo-badawczych w dziedzinie mediów, **45** zarządzanie prawami autorskimi do utworów literackich, publicystycznych, naukowych, muzycznych, słowno-muzycznych, audialnych w zakresie reprodukcji, wprowadzania do obrotu, zwielokrotniania i rozpowszechniania.

(111) **233713** (220) 2009 09 23 (210) 360877  
(151) 2010 10 22 (441) 2010 01 04  
(732) Jerzy Rataj, Częstochowa, PL.  
(540)



(531) 27.5.1, 27.5.2, 28.17.0  
(510), (511) **03** barwniki kosmetyczne, chusteczki nasączone płynami kosmetycznymi, dezodoranty do użytku osobistego jako wyroby perfumeryjne, esencje eteryczne, preparaty do golenia, płyny po goleniu, kadzidła, kalkomanie jako ozdoby do celów kosmetycznych, kosmetyki, zestawy kosmetyków, mieszaniny zapachowe, preparaty do mycia, mydła, szampony, preparaty kosmetyczne do opalania, lakiery do paznokci, produkty perfumeryjne, perfumy, pomady dla celów kosmetycznych, materiały przyklepne do celów kosmetycznych, preparaty przeciwsłoneczne jako kosmetyki do opalania, sztuczne paznokcie, sztuczne rzęsy, tusze do rzęs, farby i lakiery do włosów, **09** dyski do rejestracji dźwięku, dyski kompaktowe audio i wideo, dyski kompaktowe cd i dvd, dyski magnetyczne, dyski optyczne, dyskietki, etui na okulary, hologramy, kasety audio i wideo, magnetyczne nośniki danych, nośniki do rejestracji dźwięku i obrazu, okulary przeciwsłoneczne, okulary, optyczne nośniki danych, pamięci komputerowe, płyty fonograficzne, urządzenia do odtwarzania dźwięku i obrazu, **14** amulety jako biżuteria, biżuteria, bransoletki jako biżuteria, breloczki jako biżuteria, breloczki do kluczy, broszki jako biżuteria, emblematy z metali szlachetnych, figurki i dzieła sztuki z metali szlachetnych, kamienie półszlachetne, kamienie szlachetne, imitacje kamieni jako biżuteria, kolczyki, łańcuszki jako biżuteria, naszyjniki jako biżuteria, ozdoby jako biżuteria, ozdoby do kapeluszy z metali szlachetnych, pudełka z metali szlachetnych, spinki do krawatów i mankietów, szpilki jako biżuteria, szpilki ozdobne, **16** afisze, plakaty, albu-

my, artykuły biurowe z wyjątkiem mebli, bielizna stołowa papierowa, bilety, bloczki do pisania, chorągiewki papierowe, etykiety nie z materiału tekstylnego, fotografie, gazety, kalendarze, kalkomanie, karty pocztowe, karty muzyczne z życzeniami, komiksy, książki, litografie, obrazy malarskie oprawione lub nie, materiały drukowane, materiały piśmienne, nalepki jako materiały piśmienne, papier do pakowania, podstawki pod kule do piwa, przybory do pisania jako materiały piśmienne, pudełka kartonowe lub papierowe, ramki do fotografii, reprodukcje graficzne, segregatory jako artykuły biurowe, taśmy przyklepne do celów papierniczych lub do użytku domowego, torebki do pakowania z papieru lub tworzyw sztucznych, wydruki graficzne, wyroby z kartonu, zakładki do książek, zeszyty, **18** aktówki, baty, bicze, imitacje skóry, kuferki, przenośne kuferki na kosmetyki, laski, wykończenia i dekoracje ze skóry do mebli, opakowania ze skóry, parasolki, plecaki, portfele, portmonetki, przeciwśoneczne parasole, pudełka ze skóry lub z skóry wtórnej, wyroby rymarskie, rzemienie skórzane, sakwy i sakiewki ze skóry, skóry, torby i tornistry szkolne, torby i siatki na zakupy, torby plażowe, torby podróżne, torebki, walizy, **21** butelki, bidony, figurki z porcelany, terakoty lub szkła, przybory do użytku w gospodarstwie domowym, karafki, kieliszki, korkociągi, przybory kosmetyczne, kubki, kufle, naczynia, naczynia do picia, otwieracze do butelek, podkładki na stół nie z papieru i nie z tkaniny, pojemniki do użytku w gospodarstwie domowym, wyroby szklane malowane, szkło jako naczynia, przybory toaletowe, **25** bielizna osobista, bluzki, buty, chusty, kostiumy kąpielowe, krawaty, stroje na maskaradę, nakrycia głowy, nauszники jako odzież, odzież, obuwie, odzież gotowa, okrycia wierzchnie jako odzież, daszki osłaniające przed słońcem, paski jako odzież, podkoszulki, stroje kąpielowe, stroje plażowe, T-shirty, **26** błyskotki do ubrań, broszki jako dodatki ubraniowe, emblematy ozdobne, guziki, haczyki i taśmy samoprzyczepne, ozdoby do kapeluszy nie z metali szlachetnych, kokardy do włosów, ozdoby do obuwia nie z metali szlachetnych, zapięcia do obuwia i odzieży, opaski na rękę, ozdoby do włosów, peruki, sznury do odzieży, sztuczne brody i wąsy, wsuwki do włosów, zapięcia do ubrań, zatrzaski, **35** organizowanie wystaw w celach handlowych lub reklamowych, promocja sprzedaży dla osób trzecich, oferowanie i prezentowanie w mediach produktów dla celów sprzedaży, dystrybucja materiałów reklamowych w postaci próbek lub druków, reklama za pośrednictwem sieci komputerowej, zgrupowanie na rzecz osób trzecich różnych towarów pozwalające nabywcy wygodnie oglądać i kupować te towary na stronie internetowej dotyczącej sprzedaży nagrań audio i wideo, kosmetyków, biżuterii, obuwia i nakryć głowy, gadżetów reklamowych, towarów papierniczych, odzieżowych, galanteryjnych, pasmanteryjnych, tekstylnych i gospodarstwa domowego; zgrupowanie na rzecz osób trzecich różnych towarów pozwalające nabywcy wygodnie oglądać i kupować te towary w sklepie lub hurtowni z nagraniami audio i wideo, kosmetykami, biżuterią, obuwem i nakryciami głowy, gadżetami reklamowymi, towarami papierniczymi, odzieżowymi, galanteryjnymi, pasmanteryjnymi, tekstylnymi i gospodarstwa domowego, **41** usługi związane z organizowaniem i obsługą dyskotek i imprez artystycznych, studio filmowe, usługi w zakresie komponowania utworów muzycznych, usługi zespołów muzycznych związane z komponowaniem i wykonywaniem utworów muzycznych, studio nagrań audio i wideo, komputerowe przygotowanie materiałów do publikacji, publikowanie książek, montaż taśm audio i wideo, wypożyczanie nagrań dźwiękowych i wideo, usługi impresariów, nocne kluby, organizowanie i prowadzenie koncertów, rozrywka.

(111) **233714** (220) 2009 09 23 (210) 360882  
 (151) 2010 10 22 (441) 2010 01 04  
 (732) „WITCHCRAFT STUDIOS” SPÓŁKA Z OGRANICZONĄ  
 ODPOWIEDZIALNOŚCIĄ, Warszawa, PL.  
 (540)



Kolor znaku: czarny, pomarańczowy

(531) 26.13.25, 27.5.1, 29.1.12

(510), (511) **09** programy komputerowe (software ładowalny), programy komputerowe nagrane, programy sterujące komputerowe nagrane, programy gier komputerowych, urządzenia do gier działające z zewnętrznym ekranem wyświetlającym lub monitorem, kom-

putery przenośne (podręczne), laptopy (komputery), komputerowe urządzenia peryferyjne, **35** prezentowanie i oferowanie produktów w mediach dla celów sprzedaży detalicznej, usługi impresariów w działalności artystycznej, edytorskie usługi w dziedzinie reklamy, pozyskiwanie danych do komputerowych baz danych, systematyzacja danych w komputerowych bazach danych, sortowanie danych w bazach komputerowych, komputerowe zarządzanie plikami, zarządzanie zbiorami informatycznymi, promocja sprzedaży dla osób trzecich, agencje public relations, reklama, reklama radiowa i telewizyjna, reklama za pośrednictwem sieci komputerowej, **38** udostępnianie Internetu dla forum dyskusyjnego, udostępnianie internetowego forum dyskusyjnego, łączność poprzez terminale komputerowe, poczta elektroniczna, przesyłanie informacji tekstowej i obrazowej za pomocą komputera, przydzielanie dostępu do baz danych, usługi ogłoszeń elektronicznych (telekomunikacja), **41** gry hazardowe, obsługa gier w systemie on-line (z sieci informatycznej), produkcja programów radiowych i telewizyjnych, radiowe i telewizyjne programy rozrywkowe, komputerowe przygotowanie materiałów do publikacji, usługi dotyczące obrazów cyfrowych, publikacje elektroniczne on-line książek i periodyków, udostępnianie publikacji elektronicznych on-line, nie do pobierania z sieci komputerowych, widowiska rozrywkowe, **42** projektowanie i ulepszanie sprzętu oraz oprogramowania komputerowego, analizy systemów komputerowych, usługi artystów grafików, prace badawczo-rozwojowe dla osób trzecich, doradztwo w sprawach sprzętu komputerowego, doradztwo w zakresie oprogramowania komputerowego, dostarczanie (opracowywanie) wyszukiwarek internetowych, elektroniczna konwersja danych lub programów, instalacje oprogramowania komputerowego, konwersja danych lub dokumentów na formę elektroniczną, aktualizacja oprogramowania komputerowego, powielanie oprogramowania komputerowego, wypożyczanie oprogramowania komputerowego, tworzenie i utrzymywanie stron internetowych dla osób trzecich, usługi związane z projektowaniem graficznym (sztuka), wynajmowanie (udostępnianie) zasobów serwerów (sieci komputerowe), wypożyczanie serwerów (hosting).

(111) **233715** (220) 2009 09 23 (210) 360882  
 (151) 2010 10 22 (441) 2010 01 04  
 (732) „WITCHCRAFT STUDIOS” SPÓŁKA Z OGRANICZONĄ  
 ODPOWIEDZIALNOŚCIĄ, Warszawa, PL.

(540) Dirty Jack

(510), (511) **09** programy komputerowe (software ładowalny), programy komputerowe nagrane, programy sterujące komputerowe nagrane, programy gier komputerowych, urządzenia do gier działające z zewnętrznym ekranem wyświetlającym lub monitorem, komputery przenośne (podręczne), laptopy (komputery), komputerowe urządzenia peryferyjne, **35** prezentowanie i oferowanie produktów w mediach dla celów sprzedaży detalicznej, usługi impresariów w działalności artystycznej, edytorskie usługi w dziedzinie reklamy, pozyskiwanie danych do komputerowych baz danych, systematyzacja danych w komputerowych bazach danych, sortowanie danych w bazach komputerowych, komputerowe zarządzanie plikami, zarządzanie zbiorami informatycznymi, promocja sprzedaży dla osób trzecich, agencje public relations, reklama, reklama radiowa i telewizyjna, reklama za pośrednictwem sieci komputerowej, **38** udostępnianie Internetu dla forum dyskusyjnego, udostępnianie internetowego forum dyskusyjnego, łączność poprzez terminale komputerowe, poczta elektroniczna, przesyłanie informacji tekstowej i obrazowej za pomocą komputera, przydzielanie dostępu do baz danych, usługi ogłoszeń elektronicznych (telekomunikacja), **41** gry hazardowe, obsługa gier w systemie on-line (z sieci informatycznej), produkcja programów radiowych i telewizyjnych, radiowe i telewizyjne programy rozrywkowe, komputerowe przygotowanie materiałów do publikacji, usługi dotyczące obrazów cyfrowych, publikacje elektroniczne on-line książek i periodyków, udostępnianie publikacji elektronicznych on-line, nie do pobierania z sieci komputerowych, widowiska rozrywkowe, **42** projektowanie i ulepszanie sprzętu oraz oprogramowania komputerowego, analizy systemów komputerowych, usługi artystów grafików, prace badawczo-rozwojowe dla osób trzecich, doradztwo w sprawach sprzętu komputerowego, doradztwo w zakresie oprogramowania komputerowego, dostarczanie (opracowywanie) wyszukiwarek internetowych, elektroniczna konwersja danych lub programów, instalacje oprogramowania kompu-

terowego, programowanie komputerów, projektowanie systemów komputerowych, konserwacja oprogramowania komputerowego, konwersja danych lub dokumentów na formę elektroniczną aktualizacja oprogramowania komputerowego, powielanie oprogramowania komputerowego, wypożyczanie oprogramowania komputerowego, tworzenie i utrzymywanie stron internetowych dla osób trzecich, usługi związane z projektowaniem graficznym (sztuka), wynajmowanie (udostępnianie) zasobów serwerów (sieci komputerowe), wypożyczanie serwerów (hosting).

(111) **233716** (220) 2009 09 24 (210) 360894  
(151) 2010 11 05 (441) 2010 01 04  
(732) „DIALOG” Spółka z ograniczoną odpowiedzialnością,  
Mikołów, PL.  
(540)



Kolor znaku: jasnobrązowy, szary, jasnoszary

(531) 2.9.1, 27.5.1, 29.1.13  
(510), (511) **41** kursy korespondencyjne, kształcenie praktyczne-pokazy, nauczanie, organizowanie i prowadzenie konferencji, organizowanie i prowadzenie seminariów, organizowanie i prowadzenie pracowników specjalistycznych, organizowanie i prowadzenie sympozjów, publikowanie tekstów innych niż reklamowe.

(111) **233717** (220) 2009 09 24 (210) 360919  
(151) 2010 12 07 (441) 2010 01 04  
(732) Biuro Podróży STAR Spółka z ograniczoną odpowiedzialnością, Lublin, PL.  
(540)



Kolor znaku: czerwony, czarny, beżowy

(531) 3.9.17, 27.5.1, 29.1.13  
(510), (511) **39** usługi biur podróży, czarterowanie, organizowanie podróży, organizowanie wycieczek, organizowanie wyjazdów motywacyjnych, integracyjnych i promocyjnych, rezerwowanie miejsc na podróż i wycieczki, rezerwacja i sprzedaż biletów lotniczych, rezerwacja transportu, usługi osób towarzyszących podróżnym, pilotaż, agencje turystyczne, zwiedzanie turystyczne, **41** informacja o imprezach rozrywkowych, organizowanie i obsługa konferencji, organizowanie konkursów edukacyjnych lub rozrywkowych, usługi obozów wakacyjnych w zakresie rozrywki i zabawy, rezerwacja miejsc na spektakle, rozrywka, usługi związane z organizacją wypoczynku, **43** prowadzenie hoteli, pensjonatów, schronisk, ośrodków wypoczynkowych, rekreacyjnych podobnych, łącznie z gastronomią lub bez, rezerwacje hotelowe i kwatery.

(111) **233718** (220) 2009 09 24 (210) 360936  
(151) 2010 12 15 (441) 2010 01 04  
(732) Star Technology Spółka z ograniczoną odpowiedzialnością,  
Lublin, PL.

(540) programujemy przyszłość  
(510), (511) **35** badania rynku, analizy rynkowe, agencje informacji handlowej, doradztwo w zakresie organizacji i zarządzania działalnością gospodarczą, doradztwo w zakresie zarządzania personelem, doradztwo w zakresie prowadzenia działalności gospodarczej, rozpowszechnianie ogłoszeń reklamowych, przygotowywanie reklam prasowych, uaktualnianie materiałów reklamowych, reklama, reklamy radiowe i telewizyjne, agencje reklamowe, wynajmowanie przestrzeni reklamowej, reklamy korespondencyjne, reklama za pośrednictwem sieci komputerowej, tworzenie tekstów reklamowych i sponsorowanych, edytorskie usługi w dziedzinie reklamy, ekspertyzy w zakresie wydolności przedsiębiorstw, badania marketingowe, wynajmowanie nośników reklamowych, publikowanie tekstów sponsorowanych, kre-

owanie wizerunku firm, usług, towarów, public relations, komputerowe zarządzanie plikami, zarządzanie zbiorami informatycznymi, informacja o działalności gospodarczej, badania opinii publicznej, rekrutacja personelu, pozyskiwanie danych do komputerowych baz danych, wyszukiwanie w komputerowych bazach danych, systematyzacja danych w komputerowych bazach danych, wyszukiwanie informacji w plikach komputerowych dla osób trzecich, usługi pośrednictwa w zakresie nabywania usług telekomunikacyjnych, zestawienia statystyczne, **37** instalowanie, konserwacja oraz naprawy komputerów i systemów komputerowych, **41** obsługa gier w systemie on-line z sieci informatycznej, komputerowe przygotowywanie materiałów do publikacji, nauczanie, organizowanie i prowadzenie konferencji i kongresów, organizowanie i prowadzenie pracowni specjalistycznych, organizowanie i prowadzenie seminariów i sympozjów, publikacje elektroniczne on-line książek i periodyków, udostępnianie publikacji elektronicznych on-line, nie do pobierania z sieci komputerowych, usługi projektowania, inne niż do celów reklamowych, poradnictwo zawodowe w zakresie edukacji lub kształcenia, **42** architektura, projektowanie budynków, opracowywanie projektów technicznych, inżynieria techniczna, wypożyczanie komputerów, programowanie komputerów, projektowanie oprogramowania komputerowego, aktualizacja oprogramowania komputerowego, doradztwo w sprawach sprzętu komputerowego, usługi artystów grafików, kontrola jakości, wypożyczanie oprogramowania komputerowego, odzyskiwanie danych komputerowych, konserwacja oprogramowania komputerowego, analizy systemów komputerowych, projektowanie systemów komputerowych, powielanie oprogramowania komputerowego, konwersja danych lub dokumentów na formę elektroniczną, tworzenie i utrzymywanie stron internetowych dla osób trzecich, wynajmowanie zasobów serwerów sieci komputerowych, instalacje oprogramowania komputerowego, elektroniczna konwersja danych lub programów, doradztwo w zakresie oprogramowania komputerowego, wypożyczanie serwerów, usługi komputerowe w zakresie ochrony antywirusowej, doradztwo w zakresie planowania zużycia energii, dostarczanie wyszukiwarek internetowych.

(111) **233719** (220) 2009 09 25 (210) 360952  
(151) 2010 12 15 (441) 2010 01 04  
(732) FAKRO Spółka z ograniczoną odpowiedzialnością,  
Nowy Sącz, PL.  
(540)



Kolor znaku: czarny, jasnozielony, szary

(531) 26.4.4, 26.4.18, 27.5.1, 27.7.1, 29.1.13  
(510), (511) **06** okna metalowe i osprzęt okien metalowy, **19** okna niemetalowe i osprzęt okien niemetalowy.

(111) **233720** (220) 2009 09 25 (210) 360963  
(151) 2010 12 09 (441) 2010 01 04  
(732) KOMANDOR ŚLĄSK Spółka Akcyjna, Katowice, PL.  
(540)



Kolor znaku: czerwony, biały, szary

(531) 21.1.14, 24.13.1, 27.5.1, 29.1.13

(510), (511) **20** meble do mieszkań, meble biurowe, meble szkolne, przegrody drewniane meblowe, osprzęt do mebli i łóżek niemetalowy, kosze meblowe, drewniane konstrukcje łóżek, elementy wykończeniowe do mebli wykonane z tworzyw sztucznych, półki meblowe, regały, szafy, zabudowy wnękowe, konstrukcje meblowe do zabudowy przyściennej, **35** usługi w zakresie promocji, reklama za pośrednictwem mediów elektronicznych i sieci komputerowych w tym sieci Internet; usługi w zakresie sprzedaży mebli, akcesoriów meblowych i osprzętu do mebli oraz konstrukcji meblowych do zabudowy.

(111) **233721** (220) 2009 09 25 (210) 360964  
(151) 2010 12 09 (441) 2010 01 04

(732) KOMANDOR ŚLĄSK SPÓŁKA AKCYJNA, Katowice, PL.

(540) Dobierz meble do swojej szafy

(510), (511) **20** meble do mieszkań, meble biurowe, meble szkolne, przegrody drewniane meblowe, osprzęt do mebli i łóżek niemetalowy, kosze meblowe, drewniane konstrukcje łóżek, elementy wykończeniowe do mebli wykonane z tworzyw sztucznych, półki meblowe, regały, szafy, zabudowy wnękowe, konstrukcje meblowe do zabudowy przyściennej, **35** usługi w zakresie promocji, reklama za pośrednictwem mediów elektronicznych i sieci komputerowych w tym sieci Internet; usługi w zakresie sprzedaży mebli, akcesoriów meblowych i osprzętu do mebli oraz konstrukcji meblowych do zabudowy.

(111) **233722** (220) 2009 09 25 (210) 360968  
(151) 2010 12 13 (441) 2010 01 04

(732) ŻABKA POLSKA SPÓŁKA AKCYJNA, Poznań, PL.

(540) GOLD KEGEL

(510), (511) **32** piwo.

(111) **233723** (220) 2009 09 28 (210) 361012  
(151) 2011 01 05 (441) 2010 01 04

(732) Firma Produkcyjno-Usługowo-Handlowa „JONIEC”

Mieczysław Joniec, Tymbark, PL.

(540)



Kolor znaku: czerwony, czarny, biały

(531) 26.11.3, 27.5.1, 29.1.13

(510), (511) **06** bramy metalowe, drzwi garażowe, drzwi metalowe, konstrukcje stalowe, ogrodzenia metalowe, palisady metalowe, przegrody metalowe, przeszła ogrodzeniowe, szlabany metalowe, wyroby ślusarskie, **19** balustrady, belki niemetalowe, betonowe elementy budowlane, betonowe płyty ogrodzeniowe, bloczki betonowe, cementowe i ze sztucznego kamienia, bramy niemetalowe, budowlane płyty niemetalowe, deski, drewno budowlane, konstrukcje budowlane niemetalowe, kostki brukowe niemetalowe, materiały budowlane niemetalowe, materiały do budowy i pokryć dróg, materiały betonowe dla potrzeb górnictwa, niemetalowe bloki drogowe, niemetalowe płyty drogowe, ogrodzenia niemetalowe, ogrodzenia niemetalowe z pali, ochronne bariery drogowe niemetalowe, palisady niemetalowe, płyty betonowe, cementowe i ze sztucznego kamienia, płyty chodnikowe betonowe, cementowe i ze sztucznego kamienia, pokrycia nawierzchni dróg, pokrycia niemetalowe dla budownictwa, słupy cementowe, sztuczny kamień, wyroby betonowe, cementowe i ze sztucznego kamienia, **37** usługi budowlane, naprawy i remonty.

(111) **233724** (220) 2009 09 29 (210) 361050  
(151) 2010 11 10 (441) 2010 01 04

(732) Jacek Markuszewski, Wrocław, PL.

(540)



(531) 26.3.1, 26.4.1, 26.4.2, 27.5.1

(510), (511) **41** usługi związane z organizowaniem i obsługą dyskotek, organizowanie i prowadzenie koncertów.

(111) **233725** (220) 2009 09 29 (210) 361053  
(151) 2010 11 10 (441) 2010 01 04

(732) Patrycja Kościelniak, Kraków, PL.

(540) KISIELOWSKA

(510), (511) **25** bluzy, bluzki, chustki, chusty, czapki, czapeczki, czepki, kapturki, kapelusze, szale, szaliki, woalki, fulary, muchy, krawaty, gorseciki, gorsety, koszule, koszulki krótkie, kamizelki, spodnie, spódnice, spódnico-spodnie, sukienki, suknie wieczorowe, suknie ślubne, treny, tuniki, topy, żakiety, marynarki, garnitury, peleryny, płaszcze, płaszczki, kurtki, **40** usługi pracowni krawieckiej i pracowni modniarskiej, **42** projektowanie bielizny stołowej, bielizny pościelowej, elementów wystroju wnętrza, odzieży, obuwia, nakryć głowy, toreb i torebek.

(111) **233726** (220) 2009 09 29 (210) 361066  
(151) 2010 11 10 (441) 2010 01 04

(732) Gospodarstwo Rolne NOWAKEKO Jerzy Wojciech Nowak, Jaczków, PL.

(540) KOLOROWE JEZIORKA

(510), (511) **30** potrawy na bazie mąki, pierogi, naleśniki, **39** usługi transportowe lądowe i wodne, wynajem koni, przechowywanie łodzi, wypożyczanie łodzi i kajaków, prowadzenie parkingów, wypożyczanie pojazdów, rezerwacja miejsc na podróż, organizowanie wycieczek, usługi zwiedzania turystycznego, **41** usługi związane z organizowaniem wypoczynku, obsługa dyskotek, wykonywanie fotoreportaży na rzecz osób trzecich, organizowanie obozów i zawodów sportowych, organizowanie obozów wakacyjnych, spektakli, koncertów, przyjęć, organizowanie i prowadzenie zjazdów i seminariów, organizowanie i prowadzenie klubów zdrowia, wypożyczalni książek, parków rozrywki, przedszkoli, balów, nocnych klubów, obsługa pól golfowych, wypożyczanie sprzętu sportowego, wynajmowanie kortów tenisowych, **43** prowadzenie kempingów, domów turystycznych, hoteli, moteli, pensjonatów, kawiarni, restauracji, barów szybkiej obsługi, prowadzenie rezerwacji miejsc na pobyt czasowy, wypożyczanie namiotów, **44** usługi kuracji uzdrowiskowych, sauny, solaria.

(111) **233727** (220) 2009 09 29 (210) 361083  
(151) 2010 12 06 (441) 2010 01 04

(732) MENNICA ŚLĄSKA SPÓŁKA Z OGRANICZONĄ ODPOWIEDZIALNOŚCIĄ, Pszczyna, PL.

(540)



Kolor znaku: złoty, czarny

(531) 27.5.1, 27.5.21, 29.1.12

(510), (511) **14** medale, medaliony, metale szlachetne nieprzetworzone lub półprzetworzone, srebro, nieprzetworzone lub kute, stopy metali szlachetnych, złoto nieprzetworzone lub kute, monety powszechnego obiegu, monety kolekcjonerskie, półfabrykaty do produkcji monet, zestawy monet, odznaczenia państwowe i odznaki, breloki, emblematy z metali szlachetnych, sztabki z metali szlachetnych, znaczki metalowe, wyroby z metali szlachetnych lub pokrywane nimi, żetony miedziane i z innych metali, **20** opakowania do monet kolekcjonerskich drewniane lub z tworzyw sztucznych, **35** usługi w zakresie organizowania punktów sprzedaży oraz prowadzenia sprzedaży detalicznej i hurtowej monet, odznaczeń państwowych, medali, znaczków metalowych, pieczęci, znaczników probierczych, datowników, katalogów, klaserów, wydawnictw okolicznościowych, pamiątek z metali i metali szlachetnych, usługi w zakresie kupna i sprzedaży złota i platyny w stanie nieprzerobionym, w postaci sztab, monet a także półfabrykatów, reklama (rozpowszechnianie

materiałów-) [ulotki, prospekty, druki, próbki], **40** odlewanie monet, żetonów z metali szlachetnych, w tym z miedzi, chromowanie, cynowanie, niklowanie, posrebrzanie, pozłacanie, platerowanie metali, galwanizacja, grawerowanie.

(111) **233728** (220) 2009 09 29 (210) 361088  
(151) 2010 12 06 (441) 2010 01 04  
(732) JUTRZENKA COLIAN SPÓŁKA Z OGRANICZONĄ ODPOWIEDZIALNOŚCIĄ, Opatówek, PL.  
(540)



Kolor znaku: czerwony, zielony, żółty, bordowy, biały  
(531) 1.3.1, 1.3.15, 5.3.11, 26.11.2, 27.5.1, 29.1.15  
(510), (511) **29** bakalie, mieszanki bakaliowe, owoce suszone, **30** słodycze, płatki zbożowe, muesli, mieszanki płatków zbóż i bakalii, batony i wafle z bakaliami w polewie czekoladowej lub jogurtowej lub bez polewy, herbatniki, pieczywo z bakaliami, herbaty, **31** orzeszki arachidowe i pistacjowe, ziarna, pestki, migdały, orzechy, mak.

(111) **233729** (220) 2009 09 30 (210) 361103  
(151) 2010 12 07 (441) 2010 01 04  
(732) KUPIEC Spółka z ograniczoną odpowiedzialnością, Paprotnia, PL.  
(540)



(531) 27.5.1  
(510), (511) **29** buliony, chipsy ziemniaczane, chipsy owocowe, chrupki ziemniaczane i owocowe, galaretki jadalne, kokosowe wiórki, migdały spreparowane, proteiny spożywcze, rodzyнки, skórki owocowe, warzywa suszone, żelatyna spożywcza, **30** bułka tarta, biszkopty, chałwa, cukier, chipsy zbożowe, ciastka w proszku, drożdże, fasola spożywcza, galaretki spożywcze, glukoza, gofry; groch spożywczy, herbaty, herbatniki, jęczmień (mąka), jęczmień gnieciony, jęczmień łuskany, kakao, kawa, krakersy, kasza manna; kasze spożywcze, kukurydza (mielona, palona, prażona, płatki, maca), makarony, mąka, mąka kukurydziana, mąka spożywcza, mąka pszenna, mąka ziemniaczana, muesli, otręby zbożowe, owies, pierniki, płatki zbożowe, płatki owsiane, płatki ryżowe, płatki zbożowe, przyprawy, prażona kukurydza, ryż, sago, skrobia do celów spożywczych, słodziki, soczewica, suchary, tapioka, wafle ryżowe, wafle zbożowe, **31** kasze dla drobiu, mączki dla zwierząt, orzechy, pasze, pokarmy dla zwierząt i ptaków, ziarna (nasiona, zboże).

(111) **233730** (220) 2009 10 05 (210) 361105  
(151) 2010 12 07 (441) 2010 01 04  
(732) „SALTEX” Spółka z ograniczoną odpowiedzialnością, Łódź, PL.  
(540) BANGERT  
(510), (511) **25** odzież, bielizna osobista, nakrycia głowy, obuwie.

(111) **233731** (220) 2009 09 30 (210) 361109  
(151) 2010 12 07 (441) 2010 01 04  
(732) EUROPOLIT Ltd. Spółka z ograniczoną odpowiedzialnością, Wałbrzych, PL.

(540)

Kolor znaku: niebieski  
(531) 27.5.1, 29.1.4  
(510), (511) **17** włókna z tworzyw sztucznych nie dla włókiennictwa; ognioodporne i chemoodporne materiały izolacyjne; materiały ciepłochronne; materiały filtracyjne; tkaniny, taśmy i płyty termoizolacyjne; folie metalowe i niemetalowe izolacyjne; termoizolacyjne elementy z waty szklanej, wełny żużlowej, wełny mineralnej, włókna ogniotrwałego; farby izolacyjne; kauczuki i żywice syntetyczne i naturalne półprzetworzone; szczeliwa do połączeń; uszczelki; elementy uszczelniające; materiały uszczelniające; uszczelnienia techniczne do pojazdów mechanicznych, maszyn, urządzeń oraz silników; uszczelki hydrauliki siłowej; pierścienie uszczelniające; podkładki elastyczne; gumowe artykuły formowane; sznury i uszczelnienia z gumy pełnej i porowatej; membrany gumowe i wzmocnione tkaniną; materiały cierne zawierające włókna syntetyczne; tkaninowe i gumowe kompensatory wydłużeń termicznych rurociągów, kanałów gazów; bezazbestowe okładziny cierne.

(111) **233732** (220) 2009 09 30 (210) 361111  
(151) 2010 12 07 (441) 2010 01 04  
(732) „ROGER” SPÓŁKA Z OGRANICZONĄ ODPOWIEDZIALNOŚCIĄ, Łódź, PL.  
(540)



Kolor znaku: czerwony, biały, zielony, żółty, czarny, brązowy  
(531) 5.3.11, 8.7.1, 19.3.1, 19.3.5, 27.5.1, 29.1.15  
(510), (511) **30** herbata.

(111) **233733** (220) 2009 10 01 (210) 361160  
(151) 2010 11 19 (441) 2010 01 04  
(732) „PRZEDSIĘBIORSTWO PRODUKCJI FARMACEUTYCZNEJ HASCO-LEK” SPÓŁKA AKCYJNA, Wrocław, PL.

(540) Rhin-bac fresh-ulga zawsze pod ręką!  
(510), (511) **05** mentol i inne olejki eteryczne mogące mieć zastosowanie przy schorzeniach górnych dróg oddechowych, produkty do inhalacji na bazie olejków eterycznych, produkty do inhalacji na bazie mentolu, produkty do inhalacji mogące mieć zastosowanie przy schorzeniach górnych dróg oddechowych na bazie mentolu i olejków eterycznych, produkty ułatwiające oddychanie w nieżyłości górnych dróg oddechowych, produkty ułatwiające oddychanie w nieżyłości górnych dróg oddechowych zawierające w swoim składzie mentol i/lub olejki eteryczne, olejki mogące mieć zastosowanie do inhalacji w schorzeniach górnych dróg oddechowych, olejki mogące mieć zastosowanie do inhalacji w schorzeniach górnych dróg oddechowych zawierające w swoim składzie mentol i/lub inne olejki eteryczne, maści i /lub sztyfty mogące mieć zastosowanie w schorzeniach górnych dróg oddechowych, maści i/lub sztyfty mogące mieć zastosowanie do w schorzeniach górnych dróg oddechowych zawierające w swoim składzie mentol i/lub inne olejki eteryczne, żele mogące mieć zastosowanie w schorzeniach górnych dróg oddechowych zawierające w swoim składzie mentol i/lub inne olejki eteryczne, produkty higieniczne na bazie mentolu i/lub innych olejków eterycznych; produkt higieniczny w postaci sztyftu na bazie mentolu i/lub innych olejków eterycznych.

(111) **233734** (220) 2009 10 02 (210) 361193  
(151) 2010 11 17 (441) 2010 06 07

(732) KRAJOWA IZBA DORADCÓW PODATKOWYCH, Warszawa, PL.  
(540)



Kolor znaku: biały, niebieski, granatowy

(531) 3.7.1, 24.9.2, 26.4.2, 26.4.7, 27.5.1, 29.1.13

(510), (511) **16** czasopisma, gazety, dzienniki, książki, periodyki, blankiety, broszury, biuletyny, druki, formularze, prospekty, publikacje, materiały instruktażowe i do nauczania.

(111) **233735** (220) 2009 10 02 (210) 361201  
(151) 2011 01 05 (441) 2010 01 04  
(732) Spółdzielnia Mleczarska MLEKOVITA, Wysokie Mazowieckie, PL.  
(540)

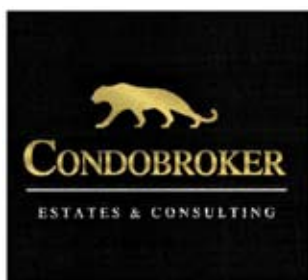


Kolor znaku: czerwony, biały, ciemnoniebieski

(531) 25.1.15, 26.1.2, 26.1.18, 26.13.25, 27.5.1, 27.5.21, 29.1.13

(510), (511) **16** materiały reklamowe, afisze, albumy, broszury, bilbordy, druki, czasopisma, emblematy papierowe, etykiety papierowe, folie z tworzyw sztucznych do pakowania, foldery, fotografie, kalendarze, naklejki, nalepki, notesy, papierowe opakowania, periodyki, plakaty, plansze, prospekty, publikacje, torby do pakowania z papieru lub z tworzyw sztucznych, stempleokolicznościowe, zakładki do książek, widokówki, **29** mleko i produkty mleczne, masło, **35** reklama, reklamy prasowe, radiowe, telewizyjne, korespondencyjne i za pośrednictwem sieci komputerowej, usługi powielania, publikowania i rozpowszechniania ogłoszeń i materiałów reklamowych, wynajem czasu reklamowego we wszystkich środkach przekazu, wynajem miejsc i powierzchni na umieszczanie ogłoszeń lub reklam, dystrybucja materiałów reklamowych, takich jak: ulotki, broszury, bilbordy, foldery, plakaty, afisze, usługi w zakresie zgrupowania, prezentowania i zbywania na rzecz osób trzecich różnych towarów z wykorzystaniem Internetu oraz pozwalające nabywcy wygodnie je oglądać i kupować w sklepie i hurtowni wyspecjalizowanej w sprzedaży wyrobów przemysłu spożywczego, agencje importowo-eksportowe.

(111) **233736** (220) 2009 10 02 (210) 361202  
(151) 2011 01 05 (441) 2010 01 04  
(732) CAPITAL INVESTORS Andrzej Moszczyński, Olsztyn, PL.  
(540)



Kolor znaku: złoty, czarny, biały

(531) 3.1.4, 26.11.1, 26.11.8, 27.5.1, 29.1.13

(510), (511) **35** agencje informacji handlowej, badania marketingowe i opinii publicznej, badania rynku, badania w dziedzinie działalności gospodarczej, doradztwo w zakresie organizowania i prowadzenia działalności gospodarczej, sporządzanie ekspertyz w zakresie wydolności przedsiębiorstw, usługi reklamowe i informacyjne z zakresu działalności gospodarczej, handlowe wyceny, administrowanie i zarządzanie hotelami, monitoring rynku nieruchomości, organizowanie wystaw i targów w celach handlowych lub reklamowych, doradztwo handlowe, pozyskiwanie informacji o działalności gospodarczej, prezentowanie produktów w mediach dla celów sprzedaży detalicznej, promocja sprzedaży dla osób trzecich, zarządzanie przedsiębiorstwami handlowymi lub przemysłowymi, **36** administrowanie i zarządzanie nieruchomościami, agencje badające zdolność kredytową, agencje mieszkaniowe, agencje nieruchomości, agencje pośrednictwa w handlu nieruchomościami, agencje ściągania wierzytelności, analizy finansowe, doradztwo w sprawach finansowych i ubezpieczeniowych, dzierżawa majątku nieruchomego, dzierżawa nieruchomości, wycena finansowa ubezpieczenia i nieruchomości, doradztwo w sprawach finansowych i ubezpieczeniowych, usługi finansowe, informacje finansowe, pośrednictwo przy zawieraniu umów kredytowych, zarządzanie finansami, doradztwo podatkowe, informacja o ubezpieczeniach, pośrednictwo finansowe i pieniężne, inwestycje kapitałowe, wycena nieruchomości, wycena ubezpieczenia, usługi brokerskie w zakresie nieruchomości, porady w zakresie inwestowania w nieruchomości, ubezpieczenia, ubezpieczenia zdrowotne, usługi ubezpieczeniowe, wynajmowaniem mieszkań, wynajmowanie pomieszczeń biurowych, **37** usługi budowlane, usługi świadczony w czasie konstrukcji i budowy stacjonarnych budynków, usługi remontowo-budowlane, usługi w zakresie restauracji różnych obiektów do ich pierwotnego stanu lub ich konserwacji, usługi w zakresie malowania, instalatorstwa hydraulicznego, grzewczego, dekarstwa, nadzór budowlany, informacje budowlane, wynajem narzędzi i sprzętu budowlanego, **42** architektura, usługi projektowe i konsultacyjne w zakresie projektowania budowlanego, urbanistycznego, technologicznego, doradztwo w zakresie ochrony środowiska, ekspertyzy budowlane.

(111) **233737** (220) 2009 10 02 (210) 361217  
(151) 2010 11 19 (441) 2010 01 04  
(732) PGN Jerzy Szymański, Kłodzko, PL.  
(540)



Kolor znaku: biały, czerwony, ciemnoniebieski, czarny

(531) 7.1.8, 27.5.1, 29.1.14

(510), (511) **35** reklama; zarządzanie w działalności handlowej; administrowanie działalności handlowej; prace biurowe, **36** ubezpieczenia; działalność finansowa; bankowość; majątek nieruchomy.

(111) **233738** (220) 2009 10 02 (210) 361238  
(151) 2011 02 02 (441) 2010 01 04  
(732) WIELKOPOLSKA STACJA WODY MEDI-AQUA IWONA RUDNICKA, Czerwonak, PL.  
(540)



(531) 26.1.2, 27.5.1

(510), (511) **11** aparaty i urządzenia do uzdatniania wody, **35** zgromadzenie na rzecz osób trzecich różnych towarów, w tym mineralnych systemów wodnych, pozwalające w sklepach i hurtowniach nabywcy wygodnie je oglądać i kupować, **37** usługi w zakresie napraw i konserwacji mineralnych systemów wodnych.

(111) **233739** (220) 2009 10 04 (210) 361240  
 (151) 2010 11 04 (441) 2010 01 04  
 (732) MEDIA „S” ANDRZEJ MIKOŁAJCZYK, Łódź, PL.  
 (540) hypnotik  
 (510), (511) **25** bielizna, odzież, obuwie.

(111) **233740** (220) 2009 10 05 (210) 361241  
 (151) 2010 11 04 (441) 2010 01 18  
 (732) PROCESSUM Michał Kopczewski, Warszawa, PL.  
 (540)



Kolor znaku: szary, niebieski  
 (531) 26.1.1, 26.1.6, 27.5.1, 29.1.12  
 (510), (511) **35** usługi doradztwa i pomocy w zakresie organizowania i prowadzenia działalności gospodarczej oraz poprawy efektywności funkcjonowania przedsiębiorstw, doradztwo i pomoc w zarządzaniu działalnością gospodarczą; badania marketingowe i badania rynku; projektowanie struktur organizacyjnych przedsiębiorstw, tworzenie regulaminów organizacyjnych i zakresów odpowiedzialności komórek i stanowisk w przedsiębiorstwach; informacja o działalności gospodarczej, informacja handlowa, wyceny handlowe, wyceny przedsiębiorstw; organizowanie wystaw w celach handlowych i reklamowych; usługi w zakresie promocji sprzedaży, public relations, reklamy, **41** usługi w zakresie organizowania i prowadzenia konferencji, kongresów, seminariów, sympozjów, zjazdów; nauczanie, informacja o edukacji; publikowanie książek i tekstów innych niż reklamowe.

(111) **233741** (220) 2009 10 06 (210) 361306  
 (151) 2011 01 05 (441) 2010 01 18  
 (732) INSTYTUT TECHNIKI BUDOWLANEJ, Warszawa, PL.  
 (540)



Kolor znaku: niebieski, biały, zielony  
 (531) 26.11.1, 27.5.1, 29.1.13  
 (510), (511) **35** doradztwo w sprawach zarządzania personelem, pomoc w zakresie zarządzania personelem technicznym, doradztwo w zakresie technologii produkcji, audyt, **37** informacja budowlana, nadzór budowlany, **42** badania w zakresie ochrony środowiska naturalnego, doradztwo w zakresie planowania zużycia energii, prace badawczo-rozwojowe dla osób trzecich, analizy chemiczne.

(111) **233742** (220) 2009 10 06 (210) 361307  
 (151) 2011 01 05 (441) 2010 01 18  
 (732) INSTYTUT TECHNIKI BUDOWLANEJ, Warszawa, PL.  
 (540)



Kolor znaku: niebieski, biały, zielony  
 (531) 26.11.1, 27.5.1, 29.1.13

(510), (511) **35** doradztwo w sprawach zarządzania personelem, pomoc w zakresie zarządzania personelem technicznym, doradztwo w zakresie technologii produkcji, audyt, **37** informacja budowlana, nadzór budowlany, **42** badania w zakresie ochrony środowiska naturalnego, doradztwo w zakresie planowania zużycia energii, prace badawczo-rozwojowe dla osób trzecich, analizy chemiczne.

(111) **233743** (220) 2009 10 06 (210) 361308  
 (151) 2011 01 05 (441) 2010 01 18  
 (732) INSTYTUT TECHNIKI BUDOWLANEJ, Warszawa, PL.  
 (540)



Kolor znaku: niebieski, biały, zielony

(531) 26.11.1, 27.5.1, 29.1.13  
 (510), (511) **35** doradztwo w sprawach zarządzania personelem, pomoc w zakresie zarządzania personelem technicznym, doradztwo w zakresie technologii produkcji, audyt, **37** informacja budowlana, nadzór budowlany, **42** badania w zakresie ochrony środowiska naturalnego, doradztwo w zakresie planowania zużycia energii, prace badawczo-rozwojowe dla osób trzecich, analizy chemiczne.

(111) **233744** (220) 2009 10 08 (210) 361419  
 (151) 2010 12 13 (441) 2010 01 18  
 (732) „SEYKO” Spółka z ograniczoną odpowiedzialnością, Jabłonowo, PL.  
 (540)



Kolor znaku: ciemnoróżowy, jasnoróżowy, różowy, brązowy, biały, fioletowy  
 (531) 5.5.19, 5.5.23, 9.3.1, 9.3.14, 25.1.15, 25.1.18, 27.5.1, 29.1.15  
 (510), (511) **25** bielizna, bielizna damska, majtki, podkoszulki, T-shirty.

(111) **233745** (220) 2009 10 08 (210) 361433  
 (151) 2011 01 05 (441) 2010 01 18  
 (732) PROTEKT-Grzegorz Łaszkiwicz, Łódź, PL.  
 (540) Ruda Office Park

(510), (511) **35** zgrupowanie na rzecz osób trzecich sprzętu do ochrony osobistej przeciw wypadkom i stanowiącym wyposażenie dla ratownictwa pozwalające nabywcy wygodnie je oglądać i kupować w składzie hurtowym, usługi w zakresie reklamy; badania, ekspertyzy, doradztwo w zakresie działalności gospodarczej; organizowanie wystaw i targów w celach handlowych lub reklamowych; zarządzanie hotelami; usługi agencji importowo-eksportowych, **36** usługi agencji nieruchomości i pośrednictwa w handlu nieruchomościami; administrowanie i zarządzanie nieruchomościami i majątkiem nieruchomości, wycena, dzierżawa nieruchomości i majątku nieruchomości; wynajem pomieszczeń; usługi w zakresie ubezpieczeń; doradztwo w sprawach finansowych i ubezpieczeniowych; informacja o ubezpieczeniach; zbiórki funduszy na cele dobroczynne, **39** usługi transportowe, usługi pakowania, dystrybucji i składowania towarów; wynajmowanie garaży, miejsc parkingowych, magazynów; dystrybucja wody i prądu elektrycznego, **41** usługi związane z nauczaniem, kształceniem, rozrywką, działalnością sportową, rekreacyjną, kulturalną, w szczególności organizowanie i prowadzenie konferen-

cji, kongresów, seminariów, sympozjów, zjazdów, przyjęć, spektakli, wystaw; publikowanie książek, produkcja filmów.

(111) **233746** (220) 2009 10 12 (210) 361528  
(151) 2010 12 07 (441) 2010 01 18  
(732) ONSENSPA SALON KOSMETOLOGICZNY I SPA  
PATRYCJA NIEWIAROWSKA, Łódź, PL.  
(540) onsen spa  
(510), (511) **44** salony piękności-kosmetyka.

(111) **233747** (220) 2009 10 12 (210) 361544  
(151) 2010 12 07 (441) 2010 01 18  
(732) BIOGARDEN SPÓŁKA Z OGRANICZONĄ  
ODPOWIEDZIALNOŚCIĄ, Krupia Wólka, PL.  
(540) LAKMIL  
(510), (511) **03** preparaty do makijażu i demakijażu, wyroby perfumeryjne, ekstrakty, esencje i olejki eteryczne, ekstrakty kwiatowe do perfum, preparaty kosmetyczne do kąpieli, kosmetyki, mleczko kosmetyczne, maseczki kosmetyczne, kremy kosmetyczne, mydła, olejki toaletowe, perfumy, woda toaletowa, farby do włosów, zestawy kosmetyków, szampony dla zwierząt, pasty, proszki, płyny do zębów, **05** produkty farmaceutyczne i weterynaryjne, substancje dietetyczne do celów leczniczych, żywność i napoje dietetyczne do celów leczniczych, zioła lecznicze i do celów medycznych, witaminowe preparaty, odżywcze dodatki, płyny farmaceutyczne w nasączonych chusteczkach, **44** usługi medyczne.

(111) **233748** (220) 2009 10 12 (210) 361550  
(151) 2010 12 07 (441) 2010 01 18  
(732) KIA MOTORS CORPORATION, Seoul, KR.  
(540)



Kolor znaku: czerwony, czarny  
(531) 26.1.2, 26.1.18, 27.5.1, 29.1.12  
(510), (511) **12** samochody osobowe, samochody ciężarowe, autobusy, mikrobusy, samochody z napędem na cztery koła, furgonetki, minivany.

(111) **233749** (220) 2009 10 12 (210) 361551  
(151) 2010 12 07 (441) 2010 01 18  
(732) Cerveceria del Pacifico, S.A. de C.V., Mazatlán, MX.  
(540)



Kolor znaku: czarny, szary, biały  
(531) 6.3.5, 18.4.1, 18.4.2, 18.4.11, 26.4.2, 27.5.1, 29.1.13  
(510), (511) **32** piwo, woda mineralna, woda mineralna gazowana i niegazowana, napoje bezalkoholowe, soki owocowe, napoje owocowe, syropy i inne preparaty do przygotowywania napojów.

(111) **233750** (220) 2009 10 12 (210) 361553  
(151) 2010 12 07 (441) 2010 01 18  
(732) MABELLE Marzena Bielak, Kobyłka, PL.  
(540) MABELLE HYALULIFT  
(510), (511) **03** kosmetyki.

(111) **233751** (220) 2009 10 12 (210) 361574  
(151) 2011 01 05 (441) 2010 01 18

(732) DOLNYSLASK.COM AGENCJA INTERNETOWA ZARÓD  
TOMASZ, Wrocław, PL.

(540) krainaksiazek.pl  
(510), (511) **16** materiały drukowane, dzienniki, czasopisma, gazety, publikacje drukowane, książki, zdjęcia, plakaty, serie wydawnicze, **35** usługi prowadzenia hurtowni i sklepów i księgarni z książkami, dziennikami, czasopismami, gazetami, albumami, drukami, płytami, audiobookami, rozpowszechnianie materiałów reklamowych, próbek, druków, prospektów, broszur, organizowanie targów i wystaw w celach handlowych i reklamowych, usługi reklamowe i promocyjne, publikacja tekstów reklamowych i promocyjnych, także za pośrednictwem Internetu, **41** usługi wydawnicze, rozpowszechnianie informacji, organizowanie konkursów, publikowanie w Internecie oraz na nośnikach optycznych i magnetycznych.

(111) **233752** (220) 2009 10 13 (210) 361580  
(151) 2011 01 05 (441) 2010 01 18  
(732) Skarbiec Towarzystwo Funduszy Inwestycyjnych  
Spółka Akcyjna, Warszawa, PL.  
(540)



Kolor znaku: niebieski, czarny  
(531) 27.5.1, 29.1.12  
(510), (511) **36** operacje bankowe, transakcje finansowe, tworzenie funduszy inwestycyjnych wzajemnych, inwestycje kapitałowe, usługi powiernicze, usługi finansowe, zarządzanie majątkiem, doradztwo w sprawach finansowych.

(111) **233753** (220) 2009 10 13 (210) 361583  
(151) 2011 01 05 (441) 2010 01 18  
(732) Skarbiec Towarzystwo Funduszy Inwestycyjnych  
Spółka Akcyjna, Warszawa, PL.  
(540)



Kolor znaku: niebieski, czarny  
(531) 27.5.1, 29.1.12  
(510), (511) **36** operacje bankowe, transakcje finansowe, tworzenie funduszy inwestycyjnych wzajemnych, inwestycje kapitałowe, usługi powiernicze, usługi finansowe, zarządzanie majątkiem, doradztwo w sprawach finansowych.

(111) **233754** (220) 2009 10 13 (210) 361595  
(151) 2011 01 05 (441) 2010 01 18  
(732) UNIWERSYTET WARMIŃSKO-MAZURSKI w Olsztynie,  
Olsztyn, PL.

(540) Chór im. Prof. Wiktora Wawrzyczka Uniwersytetu Warmińsko-Mazurskiego w Olsztynie „WAWRZYCZKI”.  
(510), (511) **35** reklama, reklama za pośrednictwem sieci komputerowej, reklamy prasowe, radiowe, telewizyjne, rozpowszechnianie i dystrybucja materiałów promocyjno-reklamowych (ulotki, prospekty, plakaty), **41** organizowanie i prowadzenie koncertów, produkcja programów radiowych i telewizyjnych, przedstawienia teatralne, realizacja spektakli, spektakle na żywo.

(111) **233755** (220) 2009 10 13 (210) 361602  
(151) 2011 01 05 (441) 2010 01 18  
(732) P.H.U.P. „MALEXIM” Andrzej Górzyński, Warszawa, PL.



(540)



Kolor znaku: bursztynowy, jasnobrązowy, ciemnobrązowy  
(531) 27.5.1, 29.1.13  
(510), (511) **02** środki antykorozyjne, emalie, lakiery, farby.

(111) **233756** (220) 2009 10 13 (210) 361610  
(151) 2011 01 05 (441) 2010 01 18  
(732) IZMAŁKOWA CONSULTING-JULIA IZMAŁKOWA, Warszawa, PL.  
(540)

ethno·praca

Kolor znaku: szary, jasnozielony  
(531) 27.5.1, 29.1.12  
(510), (511) **35** agencje reklamowe, analizy rynkowe, badania marketingowe, badania opinii publicznej, badania rynku, badania w dziedzinie działalności gospodarczej, dobór personelu za pomocą metod psychotechnicznych, doradztwo w zakresie organizowania i prowadzenia działalności gospodarczej, doradztwo w zakresie zarządzania personelem, doradztwo w zarządzaniu działalnością gospodarczą, dystrybucja materiałów reklamowych, próbek, druków, prospektów, broszur, informacja o działalności gospodarczej, pozyskiwanie danych do komputerowych baz danych, promocja sprzedaży dla osób trzecich, wyszukiwanie informacji i plików komputerowych dla osób trzecich, public relations, reklamy korespondencyjne, przygotowywanie reklam prasowych, reklamy radiowe, reklamy telewizyjne, rekrutacja personelu, rozpowszechnianie materiałów reklamowych, próbek, druków, prospektów, broszur, transkrypcja formy wiadomości i komunikatów, wynajmowanie przestrzeni reklamowej, **41** doradztwo zawodowe, porady w zakresie edukacji lub kształcenia, edukacja, informacja o edukacji, nauczanie, organizowanie i prowadzenie konferencji, organizowanie i prowadzenie kongresów, organizowanie i prowadzenie seminariów, organizowanie i prowadzenie sympozjów, organizowanie i prowadzenie zjazdów, organizowanie i prowadzenie pracowni specjalistycznych oraz szkoleń, pisanie tekstów innych niż reklamowe, publikowanie tekstów innych niż reklamowe, **42** instalacje oprogramowania komputerowego, kontrola jakości, testowanie materiałów, usługi związane z projektowaniem graficznym i sztuki, prace badawczo-rozwojowe na rzecz osób trzecich, wzornictwo przemysłowe, projektowanie opakowań.

(111) **233757** (220) 2009 10 15 (210) 361682  
(151) 2010 12 07 (441) 2010 01 18  
(732) P.P.H.U. „JAREKS” Jarosław Koniecznyński, Dobra, PL.  
(540) MOBIS  
(510), (511) **04** wkłady olejowe do zniczy.

(111) **233758** (220) 2009 10 15 (210) 361699  
(151) 2010 12 07 (441) 2010 01 18  
(732) ID Solutions Daniel Kaczmarek, Sokołów Młp., PL.  
(540)



Kolor znaku: jasnoróżowy, różowy, czarny  
(531) 9.9.1, 9.9.5, 9.9.7, 27.5.1, 29.1.13  
(510), (511) **16** afisze, plakaty, albumy, bloczki do pisania, chusteczki do nosa papierowe, czasopisma, gazety, kalendarze, kalkomania, kartki z życzeniami, karty pocztowe, koperty, książki, nalepki, naklejki, notatniki, ołówki, pióra wieczne, pióra kulkowe, publikacje, taśmy papierowe, zakładki do książek, **35** edytorskie usługi w dziedzinie reklamy, pozyskiwanie danych do komputerowych baz danych, sys-

tematyzacja danych w komputerowych bazach danych, komputerowe zarządzanie plikami, uaktualnianie materiałów reklamowych, rozpowszechnianie ogłoszeń reklamowych, wyszukiwanie informacji z plików komputerowych i zasobów internetowych dla osób trzecich, prezentowanie produktów w mediach dla celów sprzedaży detalicznej, reklama, reklama za pośrednictwem sieci komputerowej, wynajmowanie przestrzeni reklamowej, uaktualnianie materiału reklamowego, tworzenie tekstów reklamowych i sponsorowanych, rozpowszechnianie ogłoszeń reklamowych, reklamy korespondencyjne, sortowanie danych w bazach komputerowych, edycja tekstów, usługi prowadzenia sprzedaży niżej wymienionych towarów z naniesionym logo rejestrowanego znaku towarowego jako elementu reklamowo-ozdobnego: apaszki jedwabne, baloniki, bandanki, banery, bezrękawniki, bloczki kartek samoprzylepnych, bluzy, bombki, breloczki, chorągiewki, czapki, daszki, długopisy, elektroniczne urządzenia ze słownikiem, etui skórzane na długopisy, etui skórzane na wizytówki, flagi, galanteria odzieżowa damska i męska, galanteria skórzana, galanteria papierowa, kalendarze, kalkulatory, kapelusze, karafki, konstrukcje dmuchane i balony, kosmetyczki, kosmetyki, koszulki polo, krawaty, krzeselka, kubki, kurtki, latawce, maskotki, materiały biurowe i szkolne, pudełka, naklejki i nalepki, notesy, obrusy, odtwarzacze płyt kompaktowych i kaset, ołówki, opakowania na napoje, organizery, otwieracze do butelek, papiery pakowe, parasole, parasolki, parawany, piłki, piórniki, plecaki, podkładki pod kubki, kieliszki i szklanki, podkładki pod mysz, pokrowce na telefony, portfele, postery, samochodowe osłony przeciwsłoneczne, siatki, skrobaczki do szyb, słodycze, stroje dla personelu, szale, szaliki, teczki skórzane, termosy, torby i torebki, torciki, trąbki, t-shirty, wizytowniki, wody perfumowane i perfumy, worki żeglarskie, wyroby ze szkła i porcelany, zabawki, zegary, **38** udostępnianie Internetu dla forum dyskusyjnych, łączność poprzez terminale komputerowe, zbieranie i rozpowszechnianie informacji, usługi poczty elektronicznej, przesyłanie informacji tekstowej i obrazowej za pomocą komputera, przydzielanie dostępu do baz danych, telewizja kablowa, udostępnianie internetowego forum dyskusyjnego, usługi dostarczania informacji on-line z komputerowych baz danych, umożliwianie dostępu do stron serwisu za pośrednictwem przekazu telewizyjnego poprzez interaktywny portal telewizyjny, rozpowszechnianie programów i informacji za pośrednictwem sieci Internetu, prowadzenie serwerów i portali internetowych, **42** tworzenie i utrzymywanie stron internetowych dla osób trzecich, wynajmowanie i udostępnianie zasobów sieci komputerowej, projektowanie portali internetowych, tworzenie i utrzymywanie stron internetowych dla osób trzecich, projektowanie, instalacja, konserwacja i aktualizacja oprogramowania komputerowego.

(111) **233759** (220) 2009 10 15 (210) 361708  
(151) 2010 12 13 (441) 2010 01 18  
(732) ADAMED Spółka z ograniczoną odpowiedzialnością, Pieńków, PL.  
(540) AMEDIQ  
(510), (511) **03** mydła; środki perfumeryjne, olejki eteryczne, kosmetyki, płyny do pielęgnacji włosów.

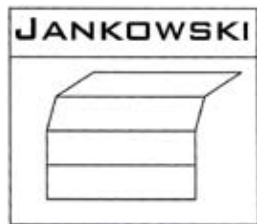
(111) **233760** (220) 2009 10 16 (210) 361729  
(151) 2011 01 05 (441) 2010 01 18  
(732) „Żółta Linia” Jan Morawa, Zakopane, PL.  
(540)



Kolor znaku: szary, żółty, niebieski  
(531) 1.3.1, 6.1.1, 6.1.2, 6.1.4, 7.11.10, 27.5.1, 29.1.13  
(510), (511) **39** usługi transportowe, przewozowe.

(111) **233761** (220) 2009 10 20 (210) 361848  
(151) 2011 01 05 (441) 2010 02 01  
(732) Michał Jankowski, Olsztyn, PL.

(540)



(531) 7.3.20, 27.5.1

(510), (511) **06** bramy metalowe, **09** bramki parkingowe (uruchamiane za pomocą żetonów), **19** bramy niemetalowe.

(111) **233762** (220) 2009 10 20 (210) 361849  
 (151) 2011 01 05 (441) 2010 02 01  
 (732) OKNO-DREW s.c. Irena Jankowska, Roman Jankowski, Warkały, PL.  
 (540)



(531) 7.3.2, 27.5.1

(510), (511) **19** okna, drzwi, witryny sklepowe niemetalowe.

(111) **233763** (220) 2009 10 20 (210) 361854  
 (151) 2011 01 05 (441) 2010 02 01  
 (732) ALUFIRE-ALUMIL Tomasz Woźniak Spółka Jawna, Łysomice, PL.  
 (540) ALUMIL  
 (510), (511) **06** metalowe przeciwpożarowe fasady, drzwi i ścianki stałe wewnętrzne i zewnętrzne z kształtowników aluminiowych z przekładką termiczną, aluminiowe profile do systemów przeciwpożarowych z przekładką termiczną.

(111) **233764** (220) 2009 10 20 (210) 361866  
 (151) 2011 01 05 (441) 2010 02 01  
 (732) Sociedad Vinicola de Aguirre S.A., Santiago, CL.  
 (540)



Kolor znaku: biały, żółty, pomarańczowy, czerwony, beżowy, niebieski, czarny

(531) 1.1.17, 25.1.1, 25.1.15, 27.5.1, 29.1.15

(510), (511) **33** wina.

(111) **233765** (220) 2009 10 20 (210) 361867  
 (151) 2011 01 05 (441) 2010 02 01  
 (732) Tata Motors Limited An Indian Company Manufactures & Merchants, Mumbai, IN.  
 (540) INDIGO MANZA  
 (510), (511) **12** pojazdy lądowe oraz części do nich zawarte w klasie 12.

(111) **233766** (220) 2009 11 23 (210) 361874  
 (151) 2010 12 13 (441) 2010 03 01  
 (732) HOTBLOK Spółka Akcyjna, Dąbrowa Górnicza, PL.  
 (540)



Kolor znaku: biały, ciemnoszary, pomarańczowy

(531) 7.1.8, 26.2.7, 27.5.1, 29.1.13

(510), (511) **06** materiały zbrojeniowe metalowe przeznaczone dla budownictwa, **19** betonowe elementy budowlane, budowlane materiały niemetalowe.

(111) **233767** (220) 2009 10 22 (210) 361963  
 (151) 2011 01 05 (441) 2010 02 01  
 (732) Unilever N.V., Rotterdam, NL.  
 (540) PUREIT  
 (510), (511) **01** preparaty chemiczne do uzdatniania wody.

(111) **233768** (220) 2009 10 22 (210) 361968  
 (151) 2011 01 05 (441) 2010 02 01  
 (732) CAPITAL PARK Spółka z ograniczoną odpowiedzialnością, Warszawa, PL.  
 (540) Street mall

(510), (511) **36** zagospodarowanie i sprzedaż nieruchomości; pośrednictwo w sprawach kupna, sprzedaży, najmu nieruchomości; usługi związane z administrowaniem budynkami tj. wynajem, wycena lub finansowanie, **37** budownictwo; informacja budowlana; wynajem sprzętu i maszyn budowlanych; budowa pawilonów i sklepów targowych; nadzór budowlany, **42** projektowanie budynków; projektowanie dekoracji wnętrz; architektura; doradztwo budowlane; prace badawczo-rozwojowe dla osób trzecich; pomiary gruntów; ekspertyzy inżynierskie.

(111) **233769** (220) 2009 10 22 (210) 361971  
 (151) 2011 01 05 (441) 2010 02 01  
 (732) TEVA KUTNO Spółka Akcyjna, Kutno, PL.  
 (540) Vibovit-moc kolorów, moc witamin!

(510), (511) **05** preparaty farmaceutyczne leki, substancje dietetyczne przystosowane do celów medycznych, żywność dietetyczna do celów leczniczych, suplementy diety do stosowania przez ludzi w celu utrzymania stanu fizjologicznego i poprawy ogólnego stanu zdrowia zawarte w klasie 5, preparaty witaminowe, preparaty z mikroelementami, suplementy mineralne do żywności, preparaty bakteryjne do celów leczniczych, **30** cukierki, słodycze, słodycze do ssania, guma do żucia nie do celów medycznych, **32** preparaty do produkcji napojów, pastylki do napojów gazowanych, napoje izotoniczne.

(111) **233770** (220) 2009 10 23 (210) 361992  
 (151) 2010 12 06 (441) 2010 02 01  
 (732) Bullo Spółka z ograniczoną odpowiedzialnością, Kalisz, PL.  
 (540)



Kolor znaku: żółty, szary, zielony, czerwony, biały, beżowy, niebieski

(531) 26.1.2, 26.4.2, 27.5.1, 29.1.15

(510), (511) **29** buliony jako kostki rosółowe, składniki do przyrządzenia zup, **30** sosy jako przyprawy, przyprawy.

(111) **233771** (220) 2009 10 23 (210) 361993  
(151) 2010 12 06 (441) 2010 02 01  
(732) Bullo Spółka z ograniczoną odpowiedzialnością, Kalisz, PL.  
(540)



Kolor znaku: zielony, żółty, czerwony, beżowy, szary, biały, niebieski

(531) 26.1.2, 26.4.2, 27.5.1, 29.1.15

(510), (511) **30** sosy (przyprawy), przyprawy.

(111) **233772** (220) 2009 10 23 (210) 361996  
(151) 2010 12 06 (441) 2010 02 01  
(732) LEO MINOR-Wojciech Bąk, Rzeszów, PL.  
(540)



Kolor znaku: pomarańczowy, biały

(531) 27.5.1, 29.1.12

(510), (511) **17** złączki niemetalowe do rur, kolanka niemetalowe, trójniki niemetalowe, pierścienie niemetalowe, pierścienie uszczelniające, osłony niemetalowe do rur, uszczelki do rur, zbrojenia niemetalowe do rur, zawory kłapowe gumowe, **19** rury niemetalowe, rury spustowe niemetalowe, rury sztywne niemetalowe, rury wodociągowe i kanalizacyjne niemetalowe, kształtki rurowe rozgałęzieniowe niemetalowe, kształtowniki niemetalowe, **35** zgrupowanie na rzecz osób trzecich różnych towarów obejmujących: złączki niemetalowe do rur, kolanka niemetalowe, trójniki niemetalowe, pierścienie niemetalowe, pierścienie uszczelniające, osłony niemetalowe do rur, uszczelki do rur, zbrojenia niemetalowe do rur, zawory kłapowe gumowe, rury niemetalowe, rury spustowe niemetalowe, rury sztywne niemetalowe, rury wodociągowe i kanalizacyjne niemetalowe, kształtki rurowe rozgałęzieniowe niemetalowe, kształtowniki niemetalowe pozwalające nabywcy wygodnie je oglądać i kupować w sklepach, hurtowniach oraz na strone internetowej, prowadzenie sprzedaży powyższych towarów także w ramach sklepu internetowego, organizowanie różnorodnej reklamy i promocji w zakresie sprzedaży powyższych towarów i świadczonych usługach w zakresie doradztwa i projektowania dekoracji wnętrz, organizowanie i współudział w targach i wystawach handlowych na rzecz osób trzecich, usługi internetowe związane z pośrednictwem handlowym w zakresie dostępu do informacji o oferowanych towarach i świadczonych usługach poprzez komputeryzowane przyjmowanie zamówień i zleceń w celu umożliwienia zainteresowanym osobom brania udziału w różnorodnych transakcjach handlowych, **42** usługi projektowania dekoracji wnętrz, doradztwo w zakresie projektowania wnętrz.

(111) **233773** (220) 2009 10 23 (210) 362018  
(151) 2011 01 10 (441) 2010 02 01  
(732) INSTAL-PROJEKT Gawłowsky, Ścierzyński Spółka Jawna, Nowa Wieś k/Włocławka, PL.  
(540) indivi

(510), (511) **11** elementy grzejne i grzejniki centralnego ogrzewania, grzejniki i suszarki elektryczne, grzałki elektryczne, uchwyty, zawory i inny osprzęt do grzejników centralnego ogrzewania nie zawarty w innych klasach.

(111) **233774** (220) 2009 10 26 (210) 362031  
(151) 2010 12 06 (441) 2010 02 01  
(732) „Wirtualna Polska” Spółka Akcyjna, Gdańsk, PL.  
(540)



Kolor znaku: biały, czerwony

(531) 20.5.15, 26.5.1, 27.5.1, 29.1.12

(510), (511) **09** sprzęt komputerowy i oprogramowanie komputerowe, multimedialne programy komputerowe, magnetyczne i optyczne nośniki danych, dyski z nagraniami, kasety video, publikacje na nośniku CD, karty kredytowe, moduły ładowalne zawierające publikacje, tekst, obrazy ruchome i nieruchome, animację i dźwięk w formie cyfrowej, **16** druki i publikacje drukowane, w tym książki, podręczniki instruktażowe, instrukcje obsługi, podręczniki użytkownika, czasopisma, rysunki, broszury i ulotki na temat komputerów, programów komputerowych, komputerowych urządzeń peryferyjnych, przemysłu komputerowego i Internetu, formularze i arkusze z danymi do programów komputerowych i komputerów oraz podręczniki dla użytkownika i arkusze z danymi dotyczące możliwości ich stosowania, materiały reklamowe drukowane oraz materiały reklamowe z papieru lub z tektury, papeteria; zdjęcia; mapy; plakaty, **35** usługi reklamowe, w tym zbieranie reklam w celu umieszczania ich w Internecie w formie stron internetowych, rozpowszechnianie materiałów reklamowych; reklama radiowa i telewizyjna; reklama za pośrednictwem mediów elektronicznych i telekomunikacyjnych; usługi promocyjne oraz usługi marketingowe, usługi doradcze i konsultacyjne dotyczące reklamy i mediów, organizowanie i obsługa aukcji, systematyzacja i kompilacja informacji w komputerowych bazach danych, zarządzanie zbiorami elektronicznymi, wyszukiwanie informacji dla osób trzecich w bazach danych, pośrednictwo handlowe, w tym w handlu samochodami; usługi w dziedzinie badania mediów, publikacja tekstów reklamowych, informacja handlowa, oferowanie w sklepach internetowych różnorodnych towarów takich jak: surowce i produkty do celów przemysłowych, leki, pojazdy, maszyny, narzędzia, sprzęt AGD, sprzęt komputerowy i telekomunikacyjny, sprzęt elektroniczny dla gospodarstwa domowego, artykuły wyposażenia domu oraz przybory i naczynia kuchenne, sprzęt sportowy, turystyczny i rekreacyjny, nośniki danych zapisane i bez zapisu, gry i zabawki, artykuły dla dzieci, artykuły dekoracyjne, odzież i akcesoria odzieżowe, obuwie i nakrycia głowy, produkty spożywcze i napoje, wyroby alkoholowe i tytoniowe, biżuteria, publikacje drukowane; przetwarzanie danych, **36** usługi finansowe, analizy i zestawienia finansowe, usługi informacyjne dotyczące finansów, usługi w zakresie handlu papierami wartościowymi, handel nieruchomościami oraz pośrednictwo ubezpieczeniowe; sponsorowanie, **37** usługi w zakresie instalacji sprzętu komputerowego oraz sprzętu telekomunikacyjnego, naprawy oraz konserwacja sprzętu komputerowego i sprzętu telekomunikacyjnego, informacja o naprawach, **38** usługi telekomunikacyjne w zakresie transmisji dźwięku, obrazu, dokumentów i danych również drogą elektroniczną, kablową, bezprzewodową i satelitarą; nadawanie programów radiowych i telewizyjnych za pośrednictwem Internetu, przez satelity i bezprzewodowo, transmisje strumieniowe audio i wideo, łączność za pośrednictwem terminali komputerowych; usługi poczty elektronicznej, usługi chat room i ogłoszeń elektronicznych (bulletin boards), usługi wyszukiwarki internetowej, w tym w zakresie wyszukiwania danych w bazach danych, umożliwianie dostępu do sieci telekomunikacyjnych i komputerowych, umożliwianie dostępu do komputerowych baz danych, łączność bezprzewodowa, usługi agencji informacyjnych, wypożyczanie sprzętu telekomunikacyjnego; zbieranie i rozpowszechnianie informacji i danych bezpośrednio z baz danych bądź poprzez Internet; usługi portalu internetowego obejmujące takie usługi świadczone przez portal internetowy, jak: przesyłanie za pośrednictwem Internetu informacji tekstowych, obrazowych i dźwiękowych z zakresu wiadomości bieżących, hobby, rozrywki i sportu, obsługa internetowych forów dyskusyjnych, obsługa komunikatorów internetowych; usługi w zakresie przekazu wydawnictw prasowych za

pomocą sieci telekomunikacyjnych, sieci komputerowych, łączy satelitarnych oraz innych środków łączności, **39** usługi pośrednictwa turystycznego w zakresie organizowania podróży, rezerwacji miejsc na podróże, organizowania rejsów wycieczkowych; magazynowanie dokumentów i zbiorów informatycznych, informacja turystyczna, informacja o wypożyczaniu pojazdów, informacja transportowa, **41** usługi edukacyjne, organizowanie i prowadzenie spotkań, konferencji, wykładów, warsztatów, seminariów i sympozjów na temat danych komputerowych oraz sprzętu komputerowego, oprogramowania komputerowego i Internetu oraz prowadzenie szkoleń w zakresie projektowania, rozbudowywania, instalacji, stosowania, konserwacji i napraw programów komputerowych, baz danych oraz sprzętu do przetwarzania tekstów i sprzętu komputerowego; prezentacja wiadomości, tekstów i danych zawierających obrazy, grafikę, dźwięk, tekst lub treści audio-wizualne dla celów edukacyjnych lub rozrywkowych; publikacja tekstów innych niż reklamowe, publikacje elektroniczne on-line, fotoreportaże, dostarczanie rozrywki za pośrednictwem Internetu, w tym gier on-line, filmów, muzyki oraz programów sportowych i kulturalnych, informacja o rozrywce, edukacji, hobby, w tym z dziedziny nauki, techniki, edukacji, sportu, kultury i rozrywki, informacja o sporcie, kulturze i zagadnieniach dotyczących stylu życia; produkcja, obsługa i prezentacja konkursów, zawodów, gier i quizów dla celów edukacyjnych i rozrywkowych; usługi elektronicznych zbiorów bibliotecznych, **42** usługi komputerowe, w tym usługi w zakresie instalacji oprogramowania komputerowego oraz programowanie komputerowe, programowanie systemów komputerowych, administrowanie serwerami komputerowymi, tworzenie i konserwacja stron internetowych dla osób trzecich, projektowanie internetowych stron własnych osób trzecich, umieszczanie i utrzymywanie na własnych serwerach witryn internetowych osób trzecich (hosting), tworzenie indeksów informacji, witryn i innych źródeł dostępnych w sieciach komputerowych, komputerowe zabezpieczanie przeciwwirusowe i antyspamowe, zabezpieczanie systemów teleinformatycznych przed nieupoważnionym dostępem, projektowanie, rozbudowywanie i uaktualnianie sprzętu komputerowego i oprogramowania komputerowego, konserwacja oprogramowania komputerowego, czasowe udostępnianie on-line oprogramowania komputerowego, informacja on-line dotycząca komputerów, oprogramowania komputerowego, nauki i techniki, **45** prywatne usługi świadczone w celu zaspokojenia potrzeb osób indywidualnych, w tym usługi pośrednictwa w zawieraniu znajomości przez Internet, umożliwienie samoprezentacji w celu nawiązania kontaktów towarzyskich (social networking) w Internecie.

(111) **233775** (220) 2009 10 26 (210) 362032  
 (151) 2010 12 06 (441) 2010 02 01  
 (732) Gedeon Richter Polska Spółka z ograniczoną odpowiedzialnością, Grodzisk Mazowiecki, PL.  
 (540)

# АЛЮМАГ

(531) 27.5.1, 28.5  
 (510), (511) **05** preparaty farmaceutyczne.

(111) **233776** (220) 2009 10 26 (210) 362065  
 (151) 2011 01 05 (441) 2010 02 01  
 (732) L'ORÉAL Société Anonyme, Paryż, FR.  
 (540) KLUCZ MŁODOŚCI

(510), (511) **03** perfumy, wody toaletowe; żele, sole do kąpieli i pod prysznic nie przeznaczone do celów medycznych; mydła toaletowe, dezodoranty do ciała; kosmetyki, w szczególności kremy, mleczka, lotiony, żele i pudry do twarzy, ciała i rak; kosmetyczne preparaty pielęgnacyjne do ochrony przed słońcem; preparaty do makijażu; szampony; żele, spraye, pianki i balsamy do stylizacji i pielęgnacji włosów; lakiery do włosów; preparaty do koloryzacji i dekoloryzacji włosów; preparaty do trwałej ondulacji i skręcania włosów; olejki eteryczne do użytku osobistego.

(111) **233777** (220) 2009 10 26 (210) 362076  
 (151) 2011 01 05 (441) 2010 02 01  
 (732) Bogdan Raszczyk, Pasłęk, PL.

(540)



Kolor znaku: ciemnobrązowy, złoty

(531) 4.3.1, 24.1.5, 26.11.1, 27.5.1, 29.1.12  
 (510), (511) **05** chleb dla diabetyków, **29** dzemy, bita śmietana, **30** wyroby cukiernicze, chleb, bulki, biszkopty, ciasto, lody, czekolada, sosy do polewania deserów, tortille, pizza, pralinki, chleb bezdrożdżowy; bułka tarta, bułeczki słodkie, ciasta, ozdoby jadalne do dekoracji, miód.

(111) **233778** (220) 2009 10 27 (210) 362121  
 (151) 2011 01 05 (441) 2010 02 01  
 (732) A3 PRODUCENT FLAG M.SZYMURA, P.GADOMSKI  
 SPÓŁKA JAWNA, Gliwice, PL.

(540) batfan  
 (510), (511) **06** metalowe konstrukcje, stojaki, maszty, okucia, tablice reklamowe, **19** niemetalowe maszty flagowe, **20** dekoracje przedstawne, niemetalowe tablice reklamowe, **24** flagi, flagi reklamowe, chorągwie, chorągiewki, bandery, transparenty, sztandary, bandery reklamowe z tkanin i substytutów tkanin.

(111) **233779** (220) 2009 10 27 (210) 362139  
 (151) 2010 12 06 (441) 2010 02 01  
 (732) DELIC-POL SPÓŁKA AKCYJNA, Kamyk, PL.  
 (540)



Kolor znaku: brązowy, biały, pomarańczowy, zielony, szary

(531) 4.3.3, 19.3.3, 19.3.25, 25.1.15, 27.5.1, 29.1.15  
 (510), (511) **30** wafle, wafle ryżowe, wafle zbożowe, suchary, wyroby ciastkarskie, ciasta, ciastka, wyroby piekarnicze, wyroby cukiernicze, pieczywo, pieczywo ryżowe, żywność na bazie mąki, słodczyce, słodczyce na choinkę, wyroby czekoladowe.

(111) **233780** (220) 2009 10 27 (210) 362140  
 (151) 2010 12 06 (441) 2010 02 01  
 (732) DELIC-POL SPÓŁKA AKCYJNA, Kamyk, PL.  
 (540)



Kolor znaku: brązowy, biały, pomarańczowy, szary, zielony, beżowy

(531) 4.3.3, 8.1.9, 19.3.3, 19.3.25, 25.1.15, 27.5.1, 29.1.15  
 (510), (511) **30** wafle, wafle ryżowe, wafle zbożowe, suchary, wyroby ciastkarskie, ciasta, ciastka, wyroby piekarnicze, wyroby cukiernicze, pieczywo, pieczywo ryżowe, żywność na bazie mąki, słodczyce, słodczyce na choinkę, wyroby czekoladowe.

(111) **233781** (220) 2009 10 27 (210) 362141  
 (151) 2010 12 07 (441) 2010 02 01

(732) DELIC-POL SPÓŁKA AKCYJNA, Kamyk, PL.  
(540)



Kolor znaku: brązowy, biały, pomarańczowy, szary, zielony, beżowy

(531) 4.3.3, 8.1.9, 19.3.3, 19.3.25, 25.1.15, 27.5.1, 29.1.15  
(510), (511) **30** wafle, wafle ryżowe, wafle zbożowe, suchary, wyroby ciastkarskie, ciasta, ciastka, wyroby piekarnicze, wyroby cukiernicze, pieczywo, pieczywo ryżowe, żywność na bazie mąki, słodczy, słodczy na choinkę, wyroby czekoladowe.

(111) **233782** (220) 2009 10 27 (210) 362142  
(151) 2010 12 06 (441) 2010 02 01  
(732) DELIC-POL SPÓŁKA AKCYJNA, Kamyk, PL.  
(540)



(531) 4.3.3, 6.7.25, 6.19.1, 6.19.11, 25.1.15, 27.5.1  
(510), (511) **30** wafle, wafle ryżowe, wafle zbożowe, suchary, wyroby ciastkarskie, ciasta, ciastka, wyroby piekarnicze, wyroby cukiernicze, pieczywo, pieczywo ryżowe, żywność na bazie mąki, słodczy, słodczy na choinkę, wyroby czekoladowe.

(111) **233783** (220) 2009 10 27 (210) 362153  
(151) 2010 12 06 (441) 2010 02 01  
(732) DELIC-POL SPÓŁKA AKCYJNA, Kamyk, PL.  
(540)



(531) 4.3.3, 6.7.25, 6.19.1, 6.19.11, 24.17.5, 25.1.15, 27.5.1  
(510), (511) **30** wafle, wafle ryżowe, wafle zbożowe, suchary, wyroby ciastkarskie, ciasta, ciastka, wyroby piekarnicze, wyroby cukiernicze, pieczywo, pieczywo ryżowe, żywność na bazie mąki, słodczy, słodczy na choinkę, wyroby czekoladowe.

(111) **233784** (220) 2009 10 28 (210) 362174  
(151) 2010 12 07 (441) 2010 02 01  
(732) ZAKŁAD MIĘSNY SMOLIŃSKI ZBIGNIEW SMOLIŃSKI I WSPÓLNICY SPÓŁKA JAWNA, Długa Wieś, PL.  
(540)



Kolor znaku: czerwony, złoty, biały

(531) 9.1.10, 27.5.1, 29.1.13  
(510), (511) **29** bekony, drób nieżywy, dzicyzna nieżywa, flaki, galarety mięsne, kaszanka, kielbasy, kiszka, kości wędzone, łój spożywczy, mięso, mięso solone, pasztety, pieczenie mięsne, podpuszczka, podroby, salceson, smalec, szpik kostny, szynka, tłuszcze jadalne, wątroba, wędliny, wieprzowina.

(111) **233785** (220) 2009 10 26 (210) 362187  
(151) 2010 12 07 (441) 2010 02 01  
(732) PPO Przedsiębiorstwo Państwowe, Strzelce Opolskie, PL.

(540) PPO dla bezpieczeństwa i wygody w pracy  
(510), (511) **09** obuwie zabezpieczające przed wypadkami, promieniowaniem i ogniem.

(111) **233786** (220) 2009 10 28 (210) 362203  
(151) 2010 12 07 (441) 2010 02 01  
(732) SUWAR Sadowska Spółka Jawna, Suwałki, PL.  
(540)



Kolor znaku: beżowy, ciemnobrązowy

(531) 25.1.25, 26.4.1, 26.4.18, 27.5.1, 29.1.12  
(510), (511) **41** usługi w zakresie rekreacji i rozrywki, usługi związane z organizacją wypoczynku, organizowanie i prowadzenie konferencji, zjazdów, imprez okolicznościowych, usługi w zakresie działalności kulturalnej, **43** usługi hotelarskie, usługi w zakresie rezerwacji zakwaterowania, usługi gastronomiczne, usługi w zakresie prowadzenia restauracji, kawiarni, barów, usługi w zakresie organizowania bankietów, **44** usługi w zakresie higieny i urody dla ludzi, usługi gabinetów odnowy biologicznej i masażu, usługi związane z prowadzeniem salonów piękności, usługi w zakresie korzystania z sauny.

(111) **233787** (220) 2009 10 29 (210) 362211  
(151) 2011 01 10 (441) 2010 02 01  
(732) MEDANA PHARMA Spółka Akcyjna, Sieradz, PL.  
(540) Vitamarin Mamo Rosnę  
(510), (511) **05** dodatki zwiększające odporność organizmu, suplementy diety-do celów wspomagających leczenie, **35** reklama.

(111) **233788** (220) 2009 10 29 (210) 362212  
(151) 2011 01 10 (441) 2010 02 01  
(732) MEDANA PHARMA Spółka Akcyjna, Sieradz, PL.  
(540) Vitamarin Mamo Uczę się  
(510), (511) **05** dodatki zwiększające odporność organizmu, suplementy diety-do celów wspomagających leczenie, **35** reklama.

(111) **233789** (220) 2009 10 29 (210) 362219  
(151) 2011 01 10 (441) 2010 02 01  
(732) „ORION” Jerzy Czernek, Łódź, PL.  
(540) WEZYR

(510), (511) **34** papierosy, tytoń, materiały dla palących, gilzy papierosowe, bibułki papierosowe, akcesoria dla palaczy, zapalki, **35** prowadzenie punktów sprzedaży hurtowej i detalicznej papierosów, wyrobów tytoniowych oraz akcesoriów papierosowych.

(111) **233790** (220) 2009 10 29 (210) 362229  
(151) 2011 01 10 (441) 2010 02 01  
(732) WYDAWNICTWO KWADRYGA Spółka z ograniczoną odpowiedzialnością, Warszawa, PL.  
(540)



Kolor znaku: ciemnoniebieski

(531) 2.1.20, 3.3.1, 18.1.2, 18.2.15, 27.5.1, 29.1.4

(510), (511) **41** publikowanie tekstów innych niż teksty reklamowe, publikowanie książek, publikacje elektroniczne on-line książek i periodyków.

(111) **233791** (220) 2009 09 17 (210) 360636  
 (151) 2010 12 09 (441) 2009 12 21  
 (732) LA RIVE Spółka Akcyjna, Grudziądz, PL.  
 (540)



Kolor znaku: żółty, srebrny, czarny  
 (531) 19.3.3, 19.3.25, 26.11.3, 26.11.8, 26.15.11, 27.5.1, 29.1.13  
 (510), (511) **03** wyroby perfumeryjne, perfumy, wody perfumowane, wody toaletowe, wody kolońskie, płyny po goleniu, antyperspiranty, dezodoranty, mydła, mydła w płynie, esencje eteryczne, olejki eteryczne, kosmetyki, zestawy kosmetyków, kremy kosmetyczne, lakiery do paznokci, preparaty do makijażu, mleczko kosmetyczne, toniki kosmetyczne, preparaty do demakijażu, piżmo (perfumeria), pomadki do ust, puder do makijażu, sole kąpielowe do celów innych niż lecznicze, płyny do kąpieli innych niż lecznicze, wody zapachowe.

(111) **233792** (220) 2009 10 30 (210) 362287  
 (151) 2011 01 10 (441) 2010 02 01  
 (732) „PRZEDSIĘBIORSTWO PRODUKCJI FARMACEUTYCZNEJ HASCO-LEK” SPÓŁKA AKCYJNA, Wrocław, PL.  
 (540)



Kolor znaku: niebieski, ciemnoniebieski, żółty, jasnożółty, ciemnożółty, ciemnoróżowy, brązowy, ciemnobrązowy, jasnobrązowy, ciemnoszary, beżowy, biały, czarny  
 (531) 3.1.1, 27.5.1, 29.1.15  
 (510), (511) **05** produkty farmaceutyczne, substancje dietetyczne do celów leczniczych, preparaty do celów farmaceutycznych, preparaty do celów medycznych, dietetyczne substancje przystosowane do celów medycznych, kapsułki do celów farmaceutycznych, kapsułki na lekarstwa, kapsułki z opłatka do celów farmaceutycznych, lekarstwa do picia, leki dla ludzi, lotony do celów farmaceutycznych, maści do celów farmaceutycznych, preparaty z mikroelementami dla ludzi do celów leczniczych, pastylki do celów farmaceutycznych, pigułki do celów farmaceutycznych, syropy do użytku farmaceutycznego, tabletki do celów farmaceutycznych, preparaty witaminowe, preparaty farmaceutyczne przeznaczone dla dzieci, preparaty witaminowe dla dzieci.

(111) **233793** (220) 2009 10 30 (210) 362295  
 (151) 2010 12 15 (441) 2010 02 01  
 (732) Zakład Produkcji Chemiczno-Budowlanej ZALCHEM Andrzej Zalski, Zwierzyniec Pierwszy, PL.

(540) GALLUS  
 (510), (511) **03** środki do prania, płukania, zmywania i czyszczenia.

(111) **233794** (220) 2009 10 30 (210) 362310  
 (151) 2011 01 10 (441) 2010 02 01  
 (732) „DR.OETKER POLSKA” SPÓŁKA Z OGRANICZONĄ ODPOWIEDZIALNOŚCIĄ, Gdańsk, PL.  
 (540)



Kolor znaku: biały, kremowy, beżowy, srebrny, brązowy, zielony, czerwony, niebieski  
 (531) 8.1.11, 8.1.13, 11.1.9, 27.5.1, 29.1.15  
 (510), (511) **30** ciasta; wyroby piekarnicze i cukiernicze w proszku; dodatki wiążące, spulchniające i ulepszające do ciast.

(111) **233795** (220) 2009 10 30 (210) 362311  
 (151) 2011 01 10 (441) 2010 02 01  
 (732) „DR.OETKER POLSKA” SPÓŁKA Z OGRANICZONĄ ODPOWIEDZIALNOŚCIĄ, Gdańsk, PL.  
 (540)



Kolor znaku: biały, kremowy, srebrny, żółty, brązowy, zielony, czerwony, niebieski  
 (531) 8.1.11, 11.1.9, 27.5.1, 29.1.15  
 (510), (511) **30** ciasta; wyroby piekarnicze i cukiernicze w proszku; dodatki wiążące, spulchniające i ulepszające do ciast.

(111) **233796** (220) 2009 10 30 (210) 362312  
 (151) 2011 01 10 (441) 2010 02 01  
 (732) „DR.OETKER POLSKA” SPÓŁKA Z OGRANICZONĄ ODPOWIEDZIALNOŚCIĄ, Gdańsk, PL.  
 (540)



Kolor znaku: biały, beżowy, srebrny, brązowy, zielony, czerwony, niebieski, żółty  
 (531) 5.7.13, 8.1.11, 11.1.9, 27.5.1, 29.1.15  
 (510), (511) **30** ciasta; wyroby piekarnicze i cukiernicze w proszku; dodatki wiążące, spulchniające i ulepszające do ciast.

(111) **233797** (220) 2009 10 30 (210) 362314  
 (151) 2010 12 15 (441) 2010 02 01  
 (732) Novartis AG, Bazylea, CH.  
 (540) TARSLÓW  
 (510), (511) **05** preparaty farmaceutyczne.

(111) **233798** (220) 2009 11 02 (210) 362366  
 (151) 2010 12 15 (441) 2010 02 15  
 (732) BRADAS Adam i Jan Tyrała Spółka Jawna, Olesno, PL.  
 (540) WHITE LINE  
 (510), (511) **11** urządzenia do nawadniania w rolnictwie, antyrozpryskowe dysze wylotowe (rozpylacze), armatura bezpieczeństwa do urządzeń oraz instalacji wodnych i gazowych, armatura regulacyjna do urządzeń wodnych lub gazowych oraz przewodów wodnych lub gazowych, instalacje do automatycznego podlewania, **17** giętkie przewody niemetalowe, zwłaszcza węże do podlewania, węże gaśnicze, węże techniczne do sprężonego powietrza, do gazu, do paliw płynnych, do środków ochrony roślin, do artykułów spożywczych, węże ssawno-tłoczne, węże z materiałów tekstylnych, niemetalowa armatura do przewodów, w szczególności do węży, zwłaszcza złącza, opaski, zaciski, obejmy, uszczelnienia wodoodporne, pierścienie wodoszczelne, **21** zraszacze do podlewania kwiatów i roślin, dysze do węży zraszających, pistolety do zraszania, końcówki wylotowe do węży do podlewania i zraszania, polewaczki, sitka i inne końcówki do polewaczek, rękawice do ogrodnictwa, spryskiwacze ogrodowe.

(111) **233799** (220) 2009 11 02 (210) 362367  
 (151) 2010 12 15 (441) 2010 02 15  
 (732) Łukasz Ostaniewicz, Gdańsk, PL.  
 (540) i-faktura  
 (510), (511) **35** fakturowanie, księgowość, rachunkowość, pomoc w prowadzeniu działalności gospodarczej.

(111) **233800** (220) 2010 01 11 (210) 362373  
 (151) 2010 12 15 (441) 2010 04 26  
 (732) „PROFIL” SPÓŁKA JAWNA ANNA I PIOTR BAZIAK, Krasne Potockie, PL.  
 (540)



Kolor znaku: niebieski, granatowy  
 (531) 27.5.1, 29.1.12  
 (510), (511) **12** opony, bieżniki do bieżnikowania opon, **37** obsługa pojazdów, **40** recykling odpadów i odpadów.

(111) **233801** (220) 2009 11 02 (210) 362388  
 (151) 2010 12 15 (441) 2010 02 15  
 (732) „NOWA PROZA” SPÓŁKA Z OGRANICZONĄ ODPOWIEDZIALNOŚCIĄ, Warszawa, PL.  
 (540)



Kolor znaku: czerwony, czarny  
 (531) 26.4.1, 26.11.7, 26.11.8, 27.5.1, 29.1.12  
 (510), (511) **09** audiobooki (książki mówione), e-booki (książki w formie elektronicznej) na nośnikach informatycznych, **16** książki, czasopisma periodyki.

(111) **233802** (220) 2009 11 05 (210) 362500  
 (151) 2010 12 06 (441) 2010 02 15

(732) KW trade Spółka z ograniczoną odpowiedzialnością, Kraków, PL.  
 (540)



(531) 27.5.1  
 (510), (511) **01** papier fotograficzny, **03** środki czyszczące do urządzeń elektronicznych, **09** kalkulatory i organizatory elektroniczne, drukarki, kserokopiarki, telefony, dyktafony, komputery, dyskiety, monitory, pamięci komputerowe, stacje dysków, oprogramowanie do komputerów, **16** wyroby z papieru: serwetki, ręczniki, chusteczki higieniczne, maszyny do pisania i sprzęt biurowy (z wyjątkiem mebli), **21** ściereczki i szmatki do czyszczenia, szmatki do kurzu antystatyczne.

(111) **233803** (220) 2009 11 05 (210) 362501  
 (151) 2010 12 06 (441) 2010 02 15  
 (732) Przedsiębiorstwo Pomiarów i Automatykacji „MESKON” Spółka z ograniczoną odpowiedzialnością, Katowice, PL.  
 (540)



Kolor znaku: biały, ciemnoniebieski  
 (531) 26.4.1, 26.11.3, 27.5.1, 29.1.12  
 (510), (511) **09** alarmy dźwiękowe, bezpieczniki elektryczne, mierniki ciśnienia, urządzenia elektryczne do kontroli, liczniki, elektryczne urządzenia pomiarowe, przekaźniki elektryczne, przełączniki elektryczne, rejestratory przebytej drogi dla pojazdów, maszyny i urządzenia do sondowania, szafy rozdzielcze, tablice połączeń, tablice sygnalizacyjne świetlne lub mechaniczne, urządzenia do ważenia, wskaźniki poziomu cieczy, wskaźniki stosowane w elektryczności, wskaźniki temperatury, wyłączniki elektryczne, wyłączniki samoczynne, urządzenia do zdalnego sterowania, **37** instalowanie i naprawa urządzeń elektrycznych.

(111) **233804** (220) 2009 11 05 (210) 362506  
 (151) 2010 12 06 (441) 2010 02 15  
 (732) Polfarmex Spółka Akcyjna, Kutno, PL.  
 (540) Aflavic. Na zdrowe nogi czas.  
 (510), (511) **05** produkty farmaceutyczne.

(111) **233805** (220) 2009 11 05 (210) 362509  
 (151) 2010 12 06 (441) 2010 02 15  
 (732) PPG Deco Polska Spółka z ograniczoną odpowiedzialnością, Wrocław, PL.  
 (540)



Kolor znaku: granatowy, biały, fioletowy, niebieski, jasnozielony, zielony, żółty, czerwony, czarny, pomarańczowy, turkusowy  
 (531) 1.1.4, 1.1.10, 3.11.10, 5.13.25, 19.3.1, 25.1.1, 25.7.25, 26.1.2, 26.4.4, 27.5.1, 29.1.15  
 (510), (511) **02** farby, lakiery, emalie, pokosty, bejce, koloranty, środki zabezpieczające drewno, **19** materiały budowlane niemetalowe, **35** reklama towarów-ukazanie zalet towarów celem ich sprzedaży.

(111) **233806** (220) 2009 11 05 (210) 362510  
 (151) 2010 12 06 (441) 2010 02 15

(732) PPG Deco Polska Spółka z ograniczoną odpowiedzialnością, Wrocław, PL.  
(540)



Kolor znaku: granatowy, biały, pomarańczowy, fioletowy, żółty, zielony, niebieski, czerwony, turkusowy  
(531) 1.1.4, 1.1.10, 3.11.10, 5.13.25, 19.3.1, 25.1.1, 25.7.25, 26.1.2, 26.4.4, 27.5.1, 29.1.15  
(510), (511) **02** farby, lakiery, emalie, pokosty, bejce, koloranty, środki zabezpieczające drewno, **19** materiały budowlane niemetalowe, **35** reklama towarów-ukazanie zalet towarów celem ich sprzedaży.

(111) **233807** (220) 2009 11 05 (210) 362511  
(151) 2010 12 06 (441) 2010 02 15  
(732) PPG Deco Polska Spółka z ograniczoną odpowiedzialnością, Wrocław, PL.  
(540)



Kolor znaku: granatowy, biały, zielony, fioletowy, pomarańczowy, żółty, niebieski, czerwony, turkusowy  
(531) 1.1.4, 1.1.10, 3.11.10, 5.13.25, 19.3.1, 25.1.1, 25.7.25, 26.1.2, 26.4.4, 27.5.1, 29.1.15  
(510), (511) **02** farby, lakiery, emalie, pokosty, bejce, koloranty, środki zabezpieczające drewno, **19** materiały budowlane niemetalowe, **35** reklama towarów-ukazanie zalet towarów celem ich sprzedaży.

(111) **233808** (220) 2009 11 05 (210) 362512  
(151) 2010 12 06 (441) 2010 02 15  
(732) PPG Deco Polska Spółka z ograniczoną odpowiedzialnością, Wrocław, PL.  
(540)



Kolor znaku: granatowy, biały, beżowy, jasnobieżowy, fioletowy, pomarańczowy, żółty, zielony, niebieski, czerwony, turkusowy, czarny  
(531) 1.1.4, 1.1.10, 3.11.10, 5.3.16, 19.3.1, 25.1.1, 25.7.25, 26.1.2, 26.4.4, 27.5.1, 29.1.15

(510), (511) **02** farby, lakiery, emalie, pokosty, bejce, koloranty, środki zabezpieczające drewno, **19** materiały budowlane niemetalowe, **35** reklama towarów-ukazanie zalet towarów celem ich sprzedaży.

(111) **233809** (220) 2009 11 05 (210) 362513  
(151) 2010 12 06 (441) 2010 02 15  
(732) PPG Deco Polska Spółka z ograniczoną odpowiedzialnością, Wrocław, PL.  
(540)



Kolor znaku: granatowy, biały, żółty, pomarańczowy, zielony, jasnozielony, turkusowy, fioletowy, czerwony, czarny  
(531) 1.1.4, 1.1.10, 3.11.10, 5.13.25, 19.3.1, 25.1.1, 25.7.25, 26.1.2, 26.4.4, 27.5.1, 29.1.15  
(510), (511) **02** farby, lakiery, emalie, pokosty, bejce, koloranty, środki zabezpieczające drewno, **19** materiały budowlane niemetalowe, **35** reklama towarów-ukazanie zalet towarów celem ich sprzedaży.

(111) **233810** (220) 2009 11 05 (210) 362532  
(151) 2010 12 06 (441) 2010 02 15  
(732) Novartis AG, Bazylea, CH.  
(540) PAQIROP  
(510), (511) **05** preparaty farmaceutyczne.

(111) **233811** (220) 2009 11 05 (210) 362537  
(151) 2010 12 06 (441) 2010 02 15  
(732) Przedsiębiorstwo Produkcyjno-Handlowo-Usługowe DEFALIN GROUP Spółka Akcyjna, Świebodzice, PL.  
(540) DELFIN  
(510), (511) **17** folie z tworzyw sztucznych do stosowania w rolnictwie, **22** niemetalowe liny, linki, sznury, sznurki i szpagaty; niemetalowe taśmy do wiązania; niemetalowe wiązadła do celów rolniczych; niemetalowe sieci i siatki.

(111) **233812** (220) 2006 04 24 K (210) 362580  
(151) 2011 01 10 (441) 2010 01 04  
(732) Allergan, Inc., Irvine, US.  
(540) OPTIVE  
(510), (511) **05** krople do oczu.

(111) **233813** (220) 2009 03 13 K (210) 362581  
(151) 2011 01 10 (441) 2010 01 04  
(732) Hewlett-Packard Development Company, L.P., Houston, US.  
(540) GABBLE  
(510), (511) **38** usługi telekomunikacyjne; usługi w zakresie transmisji strumieniowej video przez Internet; mobilne usługi w zakresie transmisji strumieniowej video; usługi w zakresie audycji video do pobrania z Internetu; usługi w zakresie video-telefonów; usługi telefonii internetowej-VOIP; usługi telefonii internetowej; usługi w zakresie chat'ów internetowych, internetowe fora oraz elektroniczne tablice ogłoszeń i wiadomości służące do transmisji wiadomości wideo pomiędzy użytkownikami, **41** usługi rozrywkowe; udostępnianie witryn internetowych przedstawiającej nagrania video stworzone przez użytkowników; video-blogi zawierające nagrania video stworzone przez użytkowników.

(111) **233814** (220) 2009 11 06 (210) 362617  
(151) 2010 12 15 (441) 2010 02 15



(732) TERBUD IZOLACJE BUDOWLANE Spółka z ograniczoną odpowiedzialnością, Pruszków, PL.  
(540)



Kolor znaku: niebieski

(531) 26.4.2, 26.4.10, 27.5.1, 29.1.4

(510), (511) **01** środki hydrofobowe stosowane w budownictwie, środki do konserwacji i napowietrzania betonu, do konserwacji cegły, kleje do celów przemysłowych, preparaty ognioodporne, spoiwa do betonu, żywice epoksydowe i żywice syntetyczne w stanie surowym, **09** instalacje elektryczne do osuszania budynków, **17** materiały izolacyjne, lakiery izolacyjne, żywice syntetyczne półprzetworzone, **37** usługi w zakresie wykonywania izolacji budynków, osuszania murów i prowadzenia nadzoru budowlanego, **42** usługi w zakresie wykonywania ekspertyz, projektów oraz modernizacji dotyczących osuszania murów i ich izolacji przed wilgocią.

(111) **233815** (220) 2009 11 09 (210) 362632  
(151) 2010 12 15 (441) 2010 02 15  
(732) WYTWÓRNIĄ OCTU I MAJONEZU „OCETIX”  
SPÓŁKA Z OGRANICZONĄ ODPOWIEDZIALNOŚCIĄ, Grudziądz, PL.  
(540)



Kolor znaku: granatowy, błękitny, biały, złoty, czerwony, ciemnoczerwony, jasnobrązowy, żółty, jasnożółty, zielony  
(531) 8.7.11, 8.7.25, 11.1.1, 11.1.2, 24.9.2, 26.1.2, 27.5.1, 29.1.15  
(510), (511) **30** majonezy.

(111) **233816** (220) 2009 11 09 (210) 362636  
(151) 2010 12 15 (441) 2010 02 15  
(732) SULIMAR SPÓŁKA Z OGRANICZONĄ ODPOWIEDZIALNOŚCIĄ,  
Piotrków Trybunalski, PL.  
(540)



Kolor znaku: brązowy, biały

(531) 5.7.2, 24.1.5, 24.9.2, 27.5.1, 29.1.12

(510), (511) **32** napoje bezalkoholowe, piwo.

(111) **233817** (220) 2009 11 09 (210) 362637  
(151) 2010 12 15 (441) 2010 02 15  
(732) SULIMAR SPÓŁKA Z OGRANICZONĄ ODPOWIEDZIALNOŚCIĄ,  
Piotrków Trybunalski, PL.

(540)



Kolor znaku: biały, szary, czerwony, czarny, srebrny  
(531) 3.1.1, 24.9.1, 26.1.2, 27.5.1, 29.1.15  
(510), (511) **32** napoje bezalkoholowe, piwo.

(111) **233818** (220) 2009 11 09 (210) 362639  
(151) 2010 12 15 (441) 2010 02 15  
(732) SULIMAR SPÓŁKA Z OGRANICZONĄ ODPOWIEDZIALNOŚCIĄ,  
Piotrków Trybunalski, PL.  
(540)



Kolor znaku: błękitny, srebrny, granatowy, żółty, biały  
(531) 3.7.1, 24.1.5, 24.9.2, 25.1.15, 26.1.2, 27.5.1, 29.1.15  
(510), (511) **32** napoje bezalkoholowe, piwo.

(111) **233819** (220) 2009 11 09 (210) 362691  
(151) 2011 01 11 (441) 2010 02 15  
(732) Viacom International Inc., New York, US.  
(540) NICKELODEON BRYGADA  
(510), (511) **18** parasole i parasolki, torby na ramię, plecaki, szaszki na biodra, torby kurierskie, torebki damskie, portfele i portmonetki, torby sportowe, torby podróżne na ubrania, tornistry, chlebaki, plecakczki, sakiewki, torby sportowe, torby plażowe, **25** kostiumy kąpielowe, płaszcze kąpielowe, stroje plażowe, paski odzieżowe, szorty, żakiety, marynarki, kurtki, płaszcze, skarpetki, obuwie, chusty, bandany, swetry, kostiumy na Halloween, przebrania na bale kostiumowe, kostiumy postaci i stroje sceniczne, sukienki, rękawiczki, stroje gimnastyczne, nauszniaki, szale, szaliki, krawaty, apaszki, artykuły odzieżowe do noszenia na szyi, piżamy, majtki, kalesony, koszule, bluzy, stroje narciarskie, spodnie, daszki do noszenia na głowie, osłony przeciwsłoneczne, szelki, golfy, bielizna, kamizelki, dresy ocieplane, nakrycia głowy, **28** gry i zabawki, karty do gry, gry w rzutki i strzałki, lalki, zabawki nadmuchiwane, lalki pluszowe, zabawki pluszowe, rucho-  
me figurki oraz akcesoria do nich; autonomiczne urządzenia do gier elektronicznych z zastosowaniem CD-ROMów; autonomiczne urządzenia do gier elektronicznych; autonomiczne urządzenia do gier z wyjściem audio; gry planszowe; artykuły sportowe, kije golfowe, piłki do gier, piłki baseballowe, piłki futbolowe, piłeczki z paletką do odbijania, piłki interaktywne, kije baseballowe, ozdoby choinko-

we (z wyjątkiem artykułów oświetleniowych i słodczy), **41** usługi rozrywkowe w formie lunaparków oraz parków rozrywki z urządzeniami rekreacyjnymi i atrakcjami; usługi rozrywkowe, sportowe i kulturalne; produkcja programów radiowych i telewizyjnych; produkcja filmów oraz programów rozrywkowych transmitowanych na żywo; produkcja filmów i audycji animowanych; usługi studiów filmowych i telewizyjnych; filmowe i telewizyjne usługi rozrywkowe, w tym organizowanie i prowadzenie przedstawień i widowisk na żywo, publikowanie książek, czasopism i periodyków; dostarczanie informacji o usługach rozrywkowych świadczone dla wielu użytkowników poprzez światową sieć komputerową, Internet lub bazy danych dostępne on-line; produkcja przedstawień tanecznych, przedstawień muzycznych oraz ceremonii wręczenia nagród filmowych; organizowanie i prowadzenie przedstawień komediowych, pokazów gier oraz zawodów sportowych z udziałem publiczności, transmitowanych na żywo bądź nagrywanych w celu późniejszej transmisji; organizowanie i prowadzenie koncertów; organizowanie i prowadzenie telewizyjnych programów informacyjnych; organizowanie konkursów talentów oraz ceremonii wręczenia nagród muzycznych i telewizyjnych; organizowanie i prowadzenie pokazów mody; dostarczanie informacji w zakresie usług rozrywkowych za pomocą światowej sieci komputerowej.

(111) **233820** (220) 2009 11 10 (210) 362722  
(151) 2011 01 11 (441) 2010 02 15  
(732) „INCO-VERITAS” SPÓŁKA AKCYJNA, Warszawa, PL.  
(540) LUDWIK LUBI ZMYWAĆ  
(510), (511) **03** środki myjące, czyszczące, polerujące w tym płyny do mycia naczyń, tabletki do zmywarek.

(111) **233821** (220) 2009 11 12 (210) 362757  
(151) 2010 12 15 (441) 2010 02 15  
(732) INDYKPOL Spółka Akcyjna, Olsztyn, PL.  
(540) INDYKPOL Samo dobro  
(510), (511) **29** kiełbasy, wędliny, parówki, kabanosy, mięso konserwowane, przetwory mięsne, puszki mięsne, mięso mielone, drób nierzwy, **43** usługi gastronomiczne, catering.

(111) **233822** (220) 2009 11 12 (210) 362766  
(151) 2010 12 15 (441) 2010 02 15  
(732) Józef Lubieniecki, Olsztyn, PL.  
(540)



Kolor znaku: zielony, biały  
(531) 7.5.5, 7.5.8, 24.17.25, 26.4.2, 27.5.1, 29.1.12  
(510), (511) **45** usługi prawne.

(111) **233823** (220) 2009 11 12 (210) 362798  
(151) 2011 01 11 (441) 2010 02 15  
(732) KIA MOTORS CORPORATION, Seoul, KR.  
(540)



Kolor znaku: czerwony, biały, szary, czarny  
(531) 26.1.2, 27.1.1, 27.5.1, 29.1.14  
(510), (511) **12** samochody osobowe, samochody ciężarowe, autobusy, mikrobusy, samochody z napędem na cztery koła, furgonetki, minivany.

(111) **233824** (220) 2009 11 12 (210) 362799  
(151) 2011 01 11 (441) 2010 02 15  
(732) Vina Santa Carolina S.A., Santiago, CL.  
(540) SANTA CAROLINA HERENCIA  
(510), (511) **33** wina.

(111) **233825** (220) 2009 11 12 (210) 362816  
(151) 2011 01 11 (441) 2010 02 15  
(732) TAJFUN Grzegorz Mularczyk, Pruszków, PL.  
(540) MIOORTO-SAŁATY PACHNAĆE LATEM  
(510), (511) **29** sałatki ze świeżych warzyw i owoców, **31** świeże owoce i warzywa, świeże zioła i przyprawy, nasiona, naturalne rośliny i kwiaty, **35** usługi eksportowo-importowe w zakresie świeżych warzyw i owoców, naturalnych roślin i kwiatów, usługi pośrednictwa handlowego w zakresie świeżych warzyw i owoców, naturalnych roślin i kwiatów, prowadzenie usług reklamowych i informacji handlowej w tym zakresie, zgrupowanie na rzecz osób trzecich świeżych warzyw i owoców, naturalnych roślin i kwiatów (z wyłączeniem ich transportu) pozwalające nabywcy wygodnie je oglądać i nabywać, wydawanie i dystrybucja materiałów promocyjno-reklamowych, wydawanie i dystrybucja katalogów i ulotek, **39** usługi pakowania, dystrybucji, dostarczania, magazynowania i składowania świeżych owoców i warzyw, naturalnych roślin i kwiatów.

(111) **233826** (220) 2009 11 12 (210) 362817  
(151) 2011 01 11 (441) 2010 02 15  
(732) TAJFUN Grzegorz Mularczyk, Pruszków, PL.  
(540) SAŁATKI MIOORTO-Z TOREBKI PROSTO NA STÓŁ  
(510), (511) **29** sałatki ze świeżych warzyw i owoców, **31** świeże owoce i warzywa, świeże zioła i przyprawy, nasiona, naturalne rośliny i kwiaty, **35** usługi eksportowo-importowe w zakresie świeżych warzyw i owoców, naturalnych roślin i kwiatów, usługi pośrednictwa handlowego w zakresie świeżych warzyw i owoców, naturalnych roślin i kwiatów, prowadzenie usług reklamowych i informacji handlowej w tym zakresie, zgrupowanie na rzecz osób trzecich świeżych warzyw i owoców, naturalnych roślin i kwiatów (z wyłączeniem ich transportu) pozwalające nabywcy wygodnie je oglądać i nabywać, wydawanie i dystrybucja materiałów promocyjno-reklamowych, wydawanie i dystrybucja katalogów i ulotek, **39** usługi pakowania, dystrybucji, dostarczania, magazynowania i składowania świeżych owoców i warzyw, naturalnych roślin i kwiatów.

(111) **233827** (220) 2009 11 12 (210) 362828  
(151) 2010 12 15 (441) 2010 02 15  
(732) Contractor Spółka z ograniczoną odpowiedzialnością, Kraków, PL.  
(540) CONTRACTOR  
(510), (511) **19** beton, niemetalowe szalunki do betonu, betonowe elementy budowlane, niemetalowe materiały budowlane, kamień budowlany, kruszywo, kostka brukowa, zaprawy cementowe, **35** usługi agencyjne i przedstawicielskie na rzecz osób trzecich, usługi sprzedaży w sklepach i hurtowniach betonu towarowego, wyrobów betonowych oraz wyrobów ceramiki budowlanej, **36** usługi wynajmu nieruchomości, **37** usługi budowlane, wynajem sprzętu budowlanego, usługi remontowe, wydobywanie kruszywa, usługi brukarskie, naprawa pojazdów, usługi warsztatu samochodowego, **39** usługi transportowe i spedycyjne związane z produkcją i sprzedażą betonu towarowego, magazynowanie towarów, rozładunek i załadunek towarów, **41** usługi wydawnicze, publikowanie tekstów innych niż reklamowe.

(111) **233828** (220) 2009 11 13 (210) 362852  
(151) 2011 01 11 (441) 2010 02 15  
(732) Toruńskie Zakłady Materiałów Opatrunkowych Spółka Akcyjna, Toruń, PL.  
(540) happy start  
(510), (511) **03** chusteczki nasączone płynami kosmetycznymi, **05** podkłady higieniczne, **16** jednorazowe pieluchy dla dzieci z papieru lub celulozy, jednorazowe pielucho-majtki dla dzieci z papieru lub celulozy, jednorazowe chusteczki papierowe, jednorazowe śliniaki wykonane z papieru lub celulozy, **25** śliniaki wykonane z materiałów tekstylnych.

(111) **233829** (220) 2009 11 13 (210) 362853  
 (151) 2011 01 11 (441) 2010 02 15  
 (732) Toruńskie Zakłady Materiałów Opatrunkowych  
 Spółka Akcyjna, Toruń, PL.  
 (540) happy adventure  
 (510), (511) **03** chusteczki nasączone płynami kosmetycznymi,  
**05** podkłady higieniczne, **16** jednorazowe pieluchy dla dzieci z pa-  
 pieru lub celulozy, jednorazowe pielucho-majtki dla dzieci z papieru  
 lub celulozy, jednorazowe chusteczki papierowe, jednorazowe ślinia-  
 ki wykonane z papieru lub celulozy, **25** śliniaki wykonane z materia-  
 łów tekstylnych.

(111) **233830** (220) 2009 11 13 (210) 362855  
 (151) 2010 12 15 (441) 2010 02 15  
 (732) FIRMA JAJCARZ Magdalena Kucfir, Nysa, PL.  
 (540) JAJCARZ  
 (510), (511) **20** pojemniki do przechowywania jaj, **29** jaja spożywcze  
 i przemysłowe, jaja w proszku, masy jajeczne, **35** promocja sprzedaży  
 dla osób trzecich: jajek, masy jajecznej, jaj w proszku, **39** pakowanie  
 jajek, magazynowanie jajek, masy jajecznej, proszku z jaj, konfekcjo-  
 nowanie jaj, masy jajecznej, proszku z jaj.

(111) **233831** (220) 2009 11 13 (210) 362876  
 (151) 2011 01 11 (441) 2010 02 15  
 (732) TOVARES Spółka z ograniczoną odpowiedzialnością,  
 Myślicinek, PL.  
 (540)



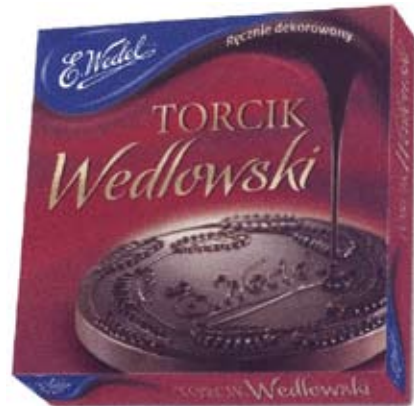
Kolor znaku: czerwony, czarny, biały  
 (531) 26.4.2, 27.5.1, 29.1.13  
 (510), (511) **35** prowadzenie hurtowni i sklepów z artykułami, w tym  
 z importu: wałki i bibułki, siatki, szpilki, grzebienie, nożyczki fryzjer-  
 skie, maszynki do strzyżenia i golenia, suszarki do włosów, fartuchy  
 ochronne, pelerynki, czapki, myjnie, fotele, taborety, wózki, płyny  
 do trwałej, pianki, lakiery, farby do włosów, środki do modelowania  
 oraz do pielęgnacji włosów, organizowanie wystaw i pokazów wy-  
 posażenia salonów fryzjerskich i kosmetycznych; przedstawicielstwo  
 handlowe firm zagranicznych w zakresie dystrybucji artykułów fryz-  
 jerskich i kosmetycznych, **41** publikowanie tekstów dotyczących  
 działalności gospodarczej i inwestycji w dziedzinie kosmetyki, ochro-  
 ny zdrowia, krajowego i międzynarodowego obrotu handlowego,  
 aranżacja i prowadzenie seminariów, kongresów, konferencji i wy-  
 staw, usługi doradztwa, konsultacji i informacyjne w zakresie wyżej  
 wymienionych usług, **44** salony fryzjerskie, salony piękności, mani-  
 cure.

(111) **233832** (220) 2009 11 13 (210) 362878  
 (151) 2011 01 11 (441) 2010 02 15  
 (732) Philip Morris Products S.A., Neuchâtel, CH.  
 (540) BOND STREET  
 (510), (511) **34** tytoń, tytoń surowy oraz tytoń w stanie przetworzo-  
 nym; wyroby tytoniowe, cygara, papierosy, cygaretki, tytoń do sa-  
 modzielnego skręcania papierosów, tytoń do fajek, tytoń do żucia,  
 tabaka, papierosy aromatyzowane, papierosy kretek; snus; substytu-  
 ty tytoniu (nie do celów medycznych); przybory dla palaczy, ustniki  
 oraz bibułka do papierosów, filtry do papierosów, pojemniki na tytoń  
 nie z metali szlachetnych, papierońnice nie z metali szlachetnych, po-  
 pielniczki nie z metali szlachetnych, fajki, kieszonkowe przyrządy do  
 skręcania papierosów, zapalniczki dla palaczy tytoniu; zapałki.

(111) **233833** (220) 2009 11 13 (210) 362879  
 (151) 2011 01 11 (441) 2010 02 15  
 (732) PHILIP MORRIS POLSKA DISTRIBUTION SPÓŁKA  
 Z OGRANICZONĄ ODPOWIEDZIALNOŚCIĄ, Kraków, PL.  
 (540) CARO

(510), (511) **34** tytoń, tytoń surowy oraz tytoń w stanie przetworzo-  
 nym; wyroby tytoniowe, cygara, papierosy, cygaretki, tytoń do sa-  
 modzielnego skręcania papierosów, tytoń do fajek, tytoń do żucia,  
 tabaka, papierosy aromatyzowane, papierosy kretek; snus; substytu-  
 ty tytoniu (nie do celów medycznych); przybory dla palaczy, ustniki  
 oraz bibułka do papierosów, filtry do papierosów, pojemniki na tytoń  
 nie z metali szlachetnych, papierońnice nie z metali szlachetnych, po-  
 pielniczki nie z metali szlachetnych, fajki, kieszonkowe przyrządy do  
 skręcania papierosów, zapalniczki dla palaczy tytoniu; zapałki.

(111) **233834** (220) 2009 11 19 (210) 363106  
 (151) 2011 01 25 (441) 2010 03 01  
 (732) E. Wedel Spółka z ograniczoną odpowiedzialnością,  
 Warszawa, PL.  
 (540)



Kolor znaku: biały, brązowy, czerwony, złoty, czarny,  
 ciemnoniebieski  
 (531) 8.1.15, 8.1.16, 8.1.19, 19.3.3, 25.1.15, 26.11.1, 27.5.1, 29.1.15  
 (510), (511) **30** słodczyce inne niż do celów leczniczych, słodczyce na  
 bazie czekolady, czekolada, słodczyce na bazie cukru, ciasta i ciastka.

(111) **233835** (220) 2009 11 19 (210) 363107  
 (151) 2011 01 25 (441) 2010 03 01  
 (732) E. Wedel Spółka z ograniczoną odpowiedzialnością,  
 Warszawa, PL.  
 (540)



Kolor znaku: niebieski, biały, żółty, pomarańczowy,  
 jasnoniebieski, fioletowy, czerwony, ciemnoniebieski, czarny  
 (531) 2.1.25, 2.3.25, 2.9.1, 2.9.14, 3.13.1, 5.3.11, 8.1.19, 25.1.15, 27.5.1,  
 29.1.15  
 (510), (511) **30** słodczyce inne niż do celów leczniczych, słodczyce na  
 bazie czekolady, czekolada, słodczyce na bazie cukru, ciasta i ciastka.

(111) **233836** (220) 2009 11 19 (210) 363108  
 (151) 2011 01 25 (441) 2010 03 01  
 (732) E.WEDEL Spółka z ograniczoną odpowiedzialnością,  
 Warszawa, PL.

(540)



Kolor znaku: biały, brązowy, czerwony, różowy, ciemnoróżowy, złoty

(531) 2.9.1, 5.5.20, 8.1.19, 19.3.3, 27.5.1, 29.1.15

(510), (511) **30** słodycze inne niż do celów leczniczych, słodycze na bazie czekolady, czekolada, słodycze na bazie cukru, ciasta i ciastka.

(111) **233837** (220) 2009 11 19 (210) 363109

(151) 2011 01 25 (441) 2010 03 01

(732) E. Wedel Spółka z ograniczoną odpowiedzialnością, Warszawa, PL.

(540)



Kolor znaku: biały, szary, jasnoniebieski, ciemnoniebieski

(531) 25.1.15, 26.11.1, 26.11.13, 26.11.21, 27.5.1, 29.1.13

(510), (511) **30** słodycze inne niż do celów leczniczych, słodycze na bazie czekolady, czekolada, słodycze na bazie cukru, ciasta i ciastka.

(111) **233838** (220) 2008 12 11 K (210) 363129

(151) 2011 01 25 (441) 2010 01 04

(732) Nycomed GmbH, Konstanz, DE.

(540) GUTRON

(510), (511) **05** produkty farmaceutyczne.

(111) **233839** (220) 2009 11 23 (210) 363221

(151) 2011 01 24 (441) 2010 03 01

(732) PROMOTORZY Spółka z ograniczoną odpowiedzialnością, Warszawa, PL.

(540)

**DZOKER**

(531) 27.5.1

(510), (511) **34** tytoń i przybory dla palaczy, zapalki.

(111) **233840** (220) 2009 11 25 (210) 363305

(151) 2011 01 03 (441) 2010 03 01

(732) STUDIO LASER Hanna Wojtulewicz, Warszawa, PL.

(540)



Kolor znaku: niebieski, biały

(531) 2.3.25, 27.5.1, 29.1.12

(510), (511) **44** salony piękności, usługi kosmetyczne.

(111) **233841** (220) 2009 03 06 (210) 353029

(151) 2011 03 29 (441) 2009 06 08

(732) SKI TEAM Spółka z ograniczoną odpowiedzialnością, Warszawa, PL.

(540)

**ski team**

Kolor znaku: czerwony, biały

(531) 27.5.1, 27.5.21, 29.1.12

(510), (511) **35** usługi świadczone w ramach handlu detalicznego i hurtowego, prowadzonego również metodą wysyłkową i za pośrednictwem internetu, artykułami sportowymi i gimnastycznymi, sprzętem do gier i dyscyplin sportowych, wraz z osprzętem do nich, odzieżą i obuwiem sportowym, wyposażeniem obiektów do uprawiania sportów, artykułami do użytku osobistego i codziennego osób uprawiających sporty i turystykę, żywnością, napojami i naczyniami do ich przenoszenia i przechowywania, przydatnymi w uprawianiu sportów i turystyki, z wyłączeniem transportu wymienionych uprzednio towarów; usługi franczyzy w zakresie prowadzenia sklepów z wymienionymi towarami; usługi reklamowe; marketing bezpośredni; informacja handlowa w zakresie sprzętu i urządzeń do uprawiania sportu, akcesoriów, odzieży i obuwia sportowego, wyposażenia; projektowanie i rozpowszechnianie, również za pośrednictwem internetu, próbek reklamowych, materiałów reklamowych i informacyjno-promocyjnych, katalogów, ulotek reklamowych, prospektów w dziedzinie sportu, turystyki i rekreacji; organizowanie targów i wystaw w celach handlowych i/lub reklamowych w dziedzinie sportu, turystyki, rekreacji; usługi pośrednictwa związane z nabywaniem sprzętu, urządzeń do uprawiania sportu, turystyki i rekreacji, **36** usługi pośrednictwa związane z finansowaniem i ubezpieczeniem uczestnictwa w imprezach sportowych, turystycznych i wypoczynkowych, **37** usługi serwisu, naprawy sprzętu i urządzeń do uprawiania sportu, **39** usługi agencji turystycznych z wyłączeniem rezerwacji miejsc noclegowych; organizowanie wypoczynku dorosłych, młodzieży i dzieci; organizowanie wycieczek, podróży, wczasów, obozów wypoczynkowych, sportowych; usługi informacji dotyczących wypoczynku indywidualnego i zbiorowego; organizacja przewozów; rezerwacja i sprzedaż biletów komunikacyjnych w komunikacji lądowej, morskiej i powietrznej, pośrednictwo w tym zakresie; usługi pośrednictwa w transporcie, w rezerwacji transportu; informacja i doradztwo w zakresie turystyki, **41** wypożyczanie sprzętu sportowego i urządzeń do uprawiania sportu; organizowanie i prowadzenie wystaw, konferencji, szkoleń, kongresów w dziedzinie sportu, rekreacji, urządzeń i sprzętu sportowego; organizowanie imprez i zawodów sportowych; organizowanie rozrywki i rekreacji; informacja i doradztwo w zakresie sportu i rekreacji, **43** usługi rezerwacji i pośrednictwa w rezerwacji miejsc noclegowych.

(111) **233842** (220) 2009 03 06 (210) 353030

(151) 2011 03 29 (441) 2009 06 08

(732) SKI TEAM Spółka z ograniczoną odpowiedzialnością, Warszawa, PL.

(540)

**ski team**

Kolor znaku: czerwony, biały

(531) 27.5.1, 27.5.21, 29.1.12

(510), (511) **35** usługi świadczone w ramach handlu detalicznego i hurtowego, prowadzonego również metodą wysyłkową i za pośrednictwem internetu, artykułami sportowymi i gimnastycznymi, sprzętem do gier i dyscyplin sportowych, wraz z osprzętem do nich, odzieżą i obuwiem sportowym, wyposażeniem obiektów do uprawiania sportów, artykułami do użytku osobistego i codziennego osób uprawiających sporty i turystykę, żywnością, napojami i naczyniami do ich przenoszenia i przechowywania, przydatnymi w uprawianiu sportów i turystyki, z wyłączeniem transportu wymienionych uprzednio towarów; usługi franczyzy w zakresie prowadzenia sklepów z wymienionymi towarami; usługi reklamowe; marketing

bezpośredni; informacja handlowa w zakresie sprzętu i urządzeń do uprawiania sportu, akcesoriów, odzieży i obuwia sportowego, wyposażenia; projektowanie i rozpowszechnianie, również za pośrednictwem internetu, próbek reklamowych, materiałów reklamowych i informacyjno-promocyjnych, katalogów, ulotek reklamowych, prospektów w dziedzinie sportu, turystyki i rekreacji; organizowanie targów i wystaw w celach handlowych i/lub reklamowych w dziedzinie sportu, turystyki, rekreacji; usługi pośrednictwa związane z nabywaniem sprzętu, urządzeń do uprawiania sportu, turystyki i rekreacji, **36** usługi pośrednictwa związane z finansowaniem i ubezpieczeniem uczestnictwa w imprezach sportowych, turystycznych i wypoczynkowych, **37** usługi serwisu, naprawy sprzętu i urządzeń do uprawiania sportu, **39** usługi agencji turystycznych z wyłączeniem rezerwacji miejsc noclegowych; organizowanie wypoczynku dorosłych, młodzieży i dzieci; organizowanie wycieczek, podróży, wczasów, obozów wypoczynkowych, sportowych; usługi informacji dotyczących wypoczynku indywidualnego i zbiorowego; organizacja przewozów; rezerwacja i sprzedaż biletów komunikacyjnych w komunikacji lądowej, morskiej i powietrznej, pośrednictwo w tym zakresie; usługi pośrednictwa w transporcie, w rezerwacji transportu; informacja i doradztwo w zakresie turystyki, **41** wypożyczanie sprzętu sportowego i urządzeń do uprawiania sportu; organizowanie i prowadzenie wystaw, konferencji, szkoleń, kongresów w dziedzinie sportu, rekreacji, urządzeń i sprzętu sportowego; organizowanie imprez i zawodów sportowych; organizowanie rozrywki i rekreacji; informacja i doradztwo w zakresie sportu i rekreacji, **43** usługi rezerwacji i pośrednictwa w rezerwacji miejsc noclegowych.

(111) **233843** (220) 2010 03 17 (210) 367876  
 (151) 2011 01 20 (441) 2010 06 21  
 (732) Przedsiębiorstwo Wielobranżowe „DEMI CO.”  
 Danuta Walkowicz-Kwaśniewska, Katowice, PL.  
 (540)



Kolor znaku: żółty, czerwony, czarny, biały

(531) 1.3.16, 25.1.5, 27.5.1, 29.1.14  
 (510), (511) **19** wyroby tartaczne, arkusze fornirowe, płyty na bazie drewna, parkiety, wyroby stolarskie i ciesielskie dla budownictwa, **20** meble, meble biurowe i sklepowe, meble kuchenne, opakowania drewniane, wyroby z drewna, korka, słomy i materiałów używanych do wyplatania ujęte w tej klasie, **35** usługi sprzedaży hurtowej wyrobów tekstylnych, mebli, dywanów, sprzętu oświetleniowego, artykuły użytku domowego, mebli biurowych, maszyn i urządzeń biurowych, drewna, materiałów budowlanych i wyposażenia sanitarnego, wyrobów metalowych, wyposażenia hydraulicznego i grzejnego, usługi sprzedaży detalicznej w niewyspecjalizowanych sklepach oraz usługi sprzedaży detalicznej w wyspecjalizowanych sklepach z komputerami, urządzeniami peryferyjnymi i oprogramowaniem, usługi agencji reklamowych.

(111) **233844** (220) 2004 12 23 (210) 289230  
 (151) 2011 01 19 (441) 2005 04 04  
 (732) MEDICOFARMA Spółka Akcyjna, Warszawa, PL.  
 (540) VITAMAX  
 (510), (511) **05** preparaty farmaceutyczne z wyjątkiem preparatów witaminowych, dodatki odżywcze do celów leczniczych, dodatki mineralne do żywności, wody mineralne do celów leczniczych, sole wód mineralnych, żywność dietetyczna dla celów leczniczych, dietetyczne napoje przystosowane do celów medycznych, dietetyczne substancje przystosowane do celów medycznych, napoje lecznicze, oleje lecznicze, napary lecznicze (nalewki), zioła lecznicze, środki zmniejszające apetyt dla celów medycznych, środki bakteriobójcze, odżywcze dodatki do celów leczniczych, środki do leczenia oparzenia, środki przeciwbólowe, syropy do użytku farmaceutycznego, napary i nalewki do celów leczniczych, tran, leki uspokajające, produkty na bazie wapnia do celów farmaceutycznych, preparaty balsamiczne

(aromatyczne) do celów leczniczych, herbata lecznicza, lecytyna do celów medycznych, środki przeciw migrenie.

(111) **233845** (220) 2007 05 31 (210) 325996  
 (151) 2010 11 22 (441) 2007 09 03  
 (732) Credit Suisse Asset Management Immobilien  
 Kapitalanlagegesellschaft mbH, Frankfurt am Main, DE.  
 (540)



Kolor znaku: biały, zielony, jasnozielony

(531) 5.3.11, 27.5.1, 29.1.13  
 (510), (511) **16** katalogi, prospekty, gazetki reklamowe, **35** organizacja i zarządzanie działalnością gospodarczą w zakresie przedsięwzięć budowlanych polegających na budowie i przygotowaniu kompleksów handlowych, obiektów niemieszkalnych i mieszkalnych do wynajmowania, użyczenia, sprzedaży, zarządzanie obrotem nieruchomościami; targi, wystawy handlowe i reklamowe w zakresie budownictwa, urbanistyki, architektury; obsługa marketingowa, mianowicie analizy rynkowe, badania opinii publicznej, doradztwo w zakresie planów promocyjnych oraz akcji reklamowych, analizy kosztów, reklama, usługi public relations oraz promocja obrotu nieruchomościami; organizowanie sprzedaży w trybie przetargów na rynku obrotu nieruchomościami, w tym gruntami, kompleksami handlowymi, powierzchniami użytkowymi i lokalami mieszkalnymi; doradztwo w zakresie obrotu nieruchomościami; zarządzanie i administrowanie centrum handlowo-usługowo-rozrywkowym, rozpowszechnianie informacji handlowych, promocja sprzedaży, usługi sprzedaży następujących towarów: produkty spożywcze, napoje bezalkoholowe i alkoholowe, odzież, obuwie, nakrycia głowy, artykuły tekstylne, farmaceutyki, kosmetyki, środki czystości, gry i zabawki, książki, artykuły papierowe, rośliny, zwierzęta, karma dla zwierząt, artykuły dla zwierząt, sprzęt elektryczny i elektroniczny, oświetlenie, sprzęt komputerowy, nośniki danych, pojazdy, wyroby jubilerskie, wyroby gospodarstwa domowego, chemikalia, narzędzia, wyroby budowlane, meble, szkło, art. sportowe, części samochodowe, wykładziny, panele, chemia budowlana, płytki ceramiczne, sprzęt RTV AGD; sprzedaż promocyjna dla osób trzecich, dekoracja wystaw sklepowych, **36** usługi finansowe w zakresie przedsięwzięć inwestycyjnych polegających na budowie i przygotowaniu kompleksów handlowych, obiektów niemieszkalnych i mieszkalnych do wynajmowania, użyczenia, sprzedaży; usługi pośrednictwa w sprawach kupna i sprzedaży nieruchomości, najmu budynków, lokali i powierzchni handlowych i użytkowych; wycena nieruchomości; wynajmowanie nieruchomości do celów handlowych; wynajmowanie powierzchni biurowych, użytkowych oraz pomieszczeń mieszkalnych; pośrednictwo w sprawach kupna, sprzedaży, najmu budynków, lokali, powierzchni handlowych i użytkowych; rozliczanie transakcji kupna i sprzedaży nieruchomości; administrowanie nieruchomościami, w tym kompleksami handlowymi, lokalami, powierzchniami użytkowymi, **39** wynajem miejsc parkingowych, garaży, powierzchni i obiektów magazynowych, administrowanie miejscami parkingowymi, **41** organizowanie i obsługa konkursów i loterii, obsługa sal kinowych i salonów gier, parki rozrywki, salony fitness.

(111) **233846** (220) 2007 12 07 (210) 333780  
 (151) 2010 11 03 (441) 2008 03 17  
 (732) PBG DOM Spółka z ograniczoną odpowiedzialnością,  
 Wysogotowo, PL.  
 (540)



Kolor znaku: granatowy, niebieski, żółty

(531) 7.3.11, 7.3.12, 27.5.1, 29.1.13  
 (510), (511) **36** usługi developerskie i inwestycyjne: finansowanie inwestycji, ze źródeł własnych lub kredytów bankowych, zarządza-

nie nieruchomości, wynajmowanie powierzchni w budynkach mieszkalnych, biurowych lub wynajmowanie budynków biurowych, mieszkalnych; usługi ubezpieczeniowe i finansowe, **39** wynajmowanie magazynów, budynków garażowych i miejsc parkingowych, hal i obiektów produkcyjnych, **43** usługi hotelarsko-gastronomiczne, restauracje, kawiarnie.

(111) **233847** (220) 2008 10 10 (210) 347294  
(151) 2010 12 08 (441) 2009 01 19  
(732) LU Polska Spółka Akcyjna, Warszawa, PL.  
(540) IMPRESJE

(510), (511) **29** konserwowane, suszone i gotowane owoce i warzywa, duszone owoce, dżemy, puree owocowe, galaretki, zupy, mleko, mleko w proszku, aromatyzowane mleko żelowane i bita śmietana, produkty mleczne, desery mleczne, jogurty, jogurty pitne, musy, kremy, desery śmietankowe, świeża śmietana, masło, pasty serowe, sery, sery dojrzale, sery dojrzale z pleśnią, świeże sery, sery solankowe, twarożek, napoje głównie z mleka lub nabiału, produkty z mleka mrożonego, produkty z mleka sfermentowanego, wszystkie wyżej wymienione produkty z aromatami owocowymi lub zawierające owoce, **30** paszteciki (słodkie lub słone), ciastka (słodkie lub słone), produkty zbożowe, płatki śniadaniowe, dania gotowe częściowo lub całkowicie zrobione z wyrobów piekarniczych, chleb, sucharki, herbatniki (słodkie lub słone), wafle, wafle naleśnikowe, ciastka, paszteciki, wszystkie te produkty zwykle i/lub z polewą i/lub nadziewane i/lub aromatyzowane, słone lub słodkie przekąski z herbatników, wyrobów piekarniczych, ciasta, rzadkiego ciasta, wyroby cukiernicze, lody, kremy mrożone, słodkie sosy, wszystkie wyżej wymienione produkty z aromatami owocowymi lub zawierające owoce, **32** piwo (alkoholowe lub bezalkoholowe), niegazowane i gazowane wody (mineralne i nie mineralizowane), soki owocowe, napoje na bazie owoców, lemoniada, toniki, piwo imbirowe, korbety, preparaty do produkcji napojów, syropów do napojów, bezalkoholowe ekstrakty owocowe, wszystkie wyżej wymienione produkty z aromatami owocowymi lub zawierające owoce.

(111) **233848** (220) 2008 12 17 (210) 350107  
(151) 2010 10 26 (441) 2009 03 30  
(732) „REHA-ACTIV” REHABILITACJA Monika Dalz, Wronczyn, PL.  
(540)



Kolor znaku: biały, czarny, niebieski

(531) 26.5.12, 27.5.1, 29.1.13

(510), (511) **10** aparaty, urządzenia i przyrządy do celów rehabilitacyjnych, aparaty i przyrządy do masażu, aparaty i przyrządy do fizjoterapii i fizykoterapii, fotele i stoły sterownicze do celów terapeutycznych i rehabilitacyjnych, aparaty i instrumenty medyczne, obuwie zdrowotne i ortopedyczne, wkładki ortopedyczne, artykuły ortopedyczne, gorsety do celów leczniczych, biustonosze dla kobiet po mastektomii, pielucho-majtki dla osób niepełnosprawnych, bielizna lecznicza, peruki medyczne, poduszki i materace rehabilitacyjne, łóżka szpitalne i specjalne do celów rehabilitacyjnych, meble specjalne dla celów medycznych, protezy, ortozy, opaski usztywniające, przyrządy rehabilitacyjne z zakresu fizjoterapii, fizykoterapii i hydroterapii, urządzenia do gimnastyki leczniczej, balkoniki do nauki chodzenia, foteliki stabilizacyjne, przyrządy do przemieszczania inwalidów, szyny ortopedyczne i łubki chirurgiczne, sprzęt ortopedyczny i rehabilitacyjny, szpitalne kaczki, baseny, pojniki, sprzęt przeciwo-dłęzynowy, wyroby przeciwyżłakowe, sprzęt stomijny, zestawy kompleksowego wyposażenia sal rehabilitacyjnych, materace i poduszki do celów leczniczych z lateksu, wełniane pasy do celów leczniczych krzyżowo-łędźwiowe i kolanowo-łokciowe, fotele i urządzenia masujące do celów leczniczych i relaksujących, przyrządy i aparaty do masażu, **12** wózki spacerowe rehabilitacyjne dla dzieci specjalnej troski, wózki dziecięce, fotele inwalidzkie, fotele do samochodów dla osób niepełnosprawnych, pojazdy inwalidzkie, rowery rehabilitacyjne, rowery i skutery dla inwalidów, rampy i podjazdy dla inwalidów, wózki

podnośnikowe dla inwalidów, wózki inwalidzkie, części zamienne do wymienionych pojazdów, **35** zgrupowanie na rzecz osób trzecich towarów, pozwalające nabywcy oglądać je i kupować w hurtowniach, sklepach i punktach sprzedaży, z wyposażeniem, sprzętem i artykułami medycznymi, rehabilitacyjnymi, ortopedycznymi, pielęgnacyjnymi, farmaceutykami i kosmetykami, meblami, wyposażeniem biurowym, sprzęt komputerowy i urządzenia peryferyjne dla celów medycznych i rehabilitacyjnych, sprzedaż wymienionych towarów przez Internet, na zamówienia telefoniczne i poprzez pocztę, usługi związane z: doradztwem w zakresie organizowania i prowadzenia działalności gospodarczej, doradztwem i zarządzaniem działalnością gospodarczą, wypożyczanie sprzętu medycznego, rehabilitacyjnego i ortopedycznego, wypożyczanie wózków i pojazdów do przemieszczania osób niepełnosprawnych, organizacja w celach handlowych lub reklamowych wystaw i targów, pośrednictwo handlowe w celu kojarzenia kontrahentów i zawierania umów handlowych, usługi w zakresie reklamy i marketingu, pozyskiwanie danych do komputerowych baz danych, systematyzacja danych w komputerowych bazach danych, **44** usługi medyczne w zakresie: podstawowej opieki zdrowotnej, specjalistycznej opieki zdrowotnej, ortopedii, rehabilitacji leczniczej, fizjoterapii, fizykoterapii, diagnostyki medycznej, profilaktyki i promocji zdrowotnej oraz odnowy biologicznej, porady psychologa, psychoterapia, masaż, sauna, prowadzenie innej działalności bezpośrednio lub pośrednio związanej z ochroną i odnową zdrowia.

(111) **233849** (220) 2009 06 04 (210) 356757  
(151) 2011 01 19 (441) 2009 09 14  
(732) VERA BAGS Barbara Kiejnich, Nowy Konik, PL.  
(540)



Kolor znaku: czerwony, biały

(531) 26.4.2, 26.11.1, 27.5.1, 29.1.12

(510), (511) **18** skóra i imitacje skóry oraz towary z tych materiałów, torebki damskie, torby, teczki, portfele, paski, kufry i walizki, nesesery, tornistry, worki, plecaki, wyroby rymarskie, dyplomaty, etui na klucze, parasole, **35** prowadzenie interesów osób trzecich w zakresie zawierania transakcji i kojarzenia kontrahentów handlowych, reklama osób trzecich, prowadzenie sklepów z towarami z materiałów skórzanych i skóropodobnych, pokazy towarów.

(111) **233850** (220) 2009 07 10 (210) 358073  
(151) 2010 12 02 (441) 2009 10 12  
(732) PRYWATNA KLINIKA STOMATOLOGICZNA „AS dent” Anita Suska-Lip, Sopot, PL.  
(540)



Kolor znaku: błękitny, czerwony, granatowy, biały

(531) 2.9.10, 21.1.1, 21.1.7, 27.5.1, 29.1.14

(510), (511) **44** usługi medyczne; usługi stomatologiczne świadczone w ramach gabinetów stomatologicznych i prywatnych klinik stomatologicznych.

(111) **233851** (220) 2010 02 15 (210) 366294  
(151) 2010 11 19 (441) 2010 05 24  
(732) „PLENUS” G. Bomba J. Bomba Spółka Jawna, Rzeszów, PL.  
(540) Josephine  
(510), (511) **33** wino.

(111) **233852** (220) 2009 07 15 (210) 358271  
(151) 2010 10 26 (441) 2009 10 26

(732) „TAJA” Spółka z ograniczoną odpowiedzialnością, Nieszawa, PL.  
(540)



Kolor znaku: zielony, jasnozielony, biały, czerwony, ciemnoniebieski, szary

(531) 7.1.3, 25.1.15, 26.1.2, 27.5.1, 29.1.15

(510), (511) **32** woda mineralna gazowana.

(111) **233853** (220) 2009 07 15 (210) 358272  
(151) 2010 10 26 (441) 2009 10 26

(732) „TAJA” Spółka z ograniczoną odpowiedzialnością, Nieszawa, PL.  
(540)



Kolor znaku: ciemnoniebieski, jasnoniebieski, biały, czerwony, jasnoszary

(531) 6.7.4, 7.1.8, 25.1.15, 26.11.1, 27.5.1, 29.1.15

(510), (511) **32** woda mineralna niegazowana.

(111) **233854** (220) 2009 07 22 (210) 358520  
(151) 2010 11 25 (441) 2009 10 26

(732) AGABELL Agnieszka Beliniak, Warszawa, PL.  
(540)



Kolor znaku: fioletowy, złoty

(531) 5.5.19, 5.5.20, 26.11.1, 27.5.1, 29.1.12

(510), (511) **35** sprzedaż detaliczna i hurtowa kosmetyków pochodzenia tajlandzkiego i innego pochodzenia, udzielenie franczyzy dla sieci sklepów pod marką ANDARA, **44** prowadzenie usług związanych z odnową biologiczną.

(111) **233855** (220) 2009 09 03 (210) 360162  
(151) 2010 10 07 (441) 2009 12 07

(732) „SINDA POLAND CORPORATION” SPÓŁKA Z OGRANICZONĄ ODPOWIEDZIALNOŚCIĄ, Warszawa, PL.

(540) GUIHA

(510), (511) **25** obuwie, obuwie sportowe.

(111) **233856** (220) 2009 09 03 (210) 360164  
(151) 2010 10 07 (441) 2009 12 07

(732) „SINDA POLAND CORPORATION” SPÓŁKA Z OGRANICZONĄ ODPOWIEDZIALNOŚCIĄ, Warszawa, PL.

(540) WENGSAHA

(510), (511) **25** obuwie, obuwie sportowe.

(111) **233857** (220) 2009 09 16 (210) 360561  
(151) 2011 01 17 (441) 2009 12 21

(732) FP SPÓŁKA Z OGRANICZONĄ ODPOWIEDZIALNOŚCIĄ, Warszawa, PL.

(540)



(531) 26.4.2, 26.4.9, 27.5.1

(510), (511) **29** suszone i gotowane owoce i warzywa; oleje i tłuszcze jadalne, **30** herbata, ryż, wyroby cukiernicze i słodczyce, sosy, przyprawy, **32** napoje owocowe i soki owocowe.

(111) **233858** (220) 2009 09 16 (210) 360562  
(151) 2011 01 17 (441) 2009 12 21

(732) DE CARE E. SZAŁA, E. ŚLESZYŃSKA SPÓŁKA JAWNA, Pieńków, PL.

(540)



(531) 7.1.4, 27.5.1

(510), (511) **29** suszone i gotowane owoce i warzywa; oleje i tłuszcze jadalne, **30** herbata, ryż, wyroby cukiernicze i słodczyce, sosy, przyprawy, **32** napoje owocowe i soki owocowe.

(111) **233859** (220) 2009 09 16 (210) 360563  
(151) 2011 01 17 (441) 2009 12 21

(732) DE CARE E. SZAŁA E. ŚLESZYŃSKA SPÓŁKA JAWNA, Pieńków, PL.

(540)



Kolor znaku: beżowy

(531) 26.1.1, 27.5.1, 29.1.2

(510), (511) **29** suszone i gotowane owoce i warzywa, **30** kawa, herbata, ryż, wyroby cukiernicze i słodczyce, sosy, przyprawy, **31** świeże owoce i warzywa; nasiona.

(111) **233860** (220) 2009 09 23 (210) 360852  
(151) 2010 11 05 (441) 2010 01 04

(732) Totalizator Sportowy Spółka z ograniczoną odpowiedzialnością, Warszawa, PL.

(540)



Kolor znaku: zielony

(531) 3.3.1, 3.3.15, 27.5.1, 29.1.3

(510), (511) **16** wydawnictwa periodyczne i nieperiodyczne, kupony, losy, blankiety dotyczące wyścigów konnych, zakładów wzajemnych, prospekty, plakaty, naklejki, **35** reklama, dystrybucja i rozpowszechnianie materiałów reklamowych i informacyjnych, **41** organizowanie i prowadzenie widowisk, zawodów, imprez sportowych, rekreacyjnych i wyścigów konnych, obsługa urządzeń sportowych, nauka jazdy konnej, organizowanie imprez piknikowo-festynowych (wystawy, jarmarki, konkursy), imprezy dla dzieci, jazda konna, obsługa imprez kulturalnych, koncertów, wystaw, kino letnie, obsługa salonów gier, usługi w zakresie organizowania i prowadzenia gier liczbowych, losowych, hazardowych, organizowanie i prowadzenie loterii pieniężnych, loterii zdrapkowych, zakładów wzajemnych, **43** usługi w zakresie prowadzenia kawiarni, restauracji, baru szybkiej obsługi, snack baru, usługi cateringowe.

(111) **233861** (220) 2009 10 30 (210) 362289  
 (151) 2011 01 10 (441) 2010 02 01  
 (732) ZAMER Zdzisław Żuromski Spółka Komandytowa, Kraszewo, PL.  
 (540)



Kolor znaku: niebieski, czarny, czerwony

(531) 15.7.1, 27.5.1, 29.1.13

(510), (511) **07** narzędzia wiertnicze do wydobywania gazu, ropy, soli, **11** piece przemysłowe, paleniska i palniki do pieców przemysłowych, palniki gazowe, palniki węglowe, palniki olejowe, paleniska rusztowe, popielniki do paleniska, armatura i osprzęt do pieców przemysłowych, kotły żeliwne i stalowe, kotły parowe i wodne, kotły do spalania biomasy, pompy ciepłne, urządzenia do zasilania kotłów grzewczych, aparatura i urządzenia do oczyszczania powietrza, instalacje neutralizacji gazów spalinowych i metali ciężkich, instalacje odpylające, aparatura i instalacje chłodzące do pieców, wymienniki ciepła i rekuperatory, zawory ciśnieniowe, zasobniki ciepła, zasobniki pary, filtry dla instalacji przemysłowych, kondensatory gazów, instalacje do wytwarzania pary, instalacje do obróbki paliwa, instalacje do schładzania wody, armatura instalacji grzewczych, **37** usługi w zakresie montażu, naprawy i modernizacji instalacji grzewczych, kotłowych i wentylacyjnych oraz odpylania spalin, komplectacja i montaż urządzeń energetycznych, instalacji automatyki i aparatury kontrolno-pomiarowej dla urządzeń energetycznych, instalacji paliwowych i palnikowych.

(111) **233862** (220) 2009 11 12 (210) 362800  
 (151) 2011 01 11 (441) 2010 02 15  
 (732) PepsiCo, Inc., Purchase, US.  
 (540)



Kolor znaku: pomarańczowy, zielony, niebieski, czerwony, biały, szary

(531) 1.1.1, 1.15.9, 26.1.1, 26.1.12, 26.3.4, 27.5.1, 29.1.15

(510), (511) **32** wody mineralne i gazowane oraz inne napoje bezalkoholowe; napoje owocowe i soki owocowe; syropy i inne preparaty do produkcji napojów.

(111) **233863** (220) 2009 11 23 (210) 363243  
 (151) 2011 01 25 (441) 2010 03 01  
 (732) IMMO-RAMMER Spółka z ograniczoną odpowiedzialnością, Warszawa, PL.

(540)



Kolor znaku: niebieski, czerwony

(531) 26.1.1, 26.1.6, 27.5.1, 29.1.12

(510), (511) **35** doradztwo specjalistyczne w sprawach działalności gospodarczej przedsiębiorstw usługowych lub przemysłowych, doradztwo w zakresie organizowania i prowadzenia działalności gospodarczej-pomoc w zarządzaniu w zakresie prowadzenia działalności gospodarczej lub handlowej przedsiębiorstw usługowych lub przemysłowych, doradztwo w zakresie prowadzenia działalności gospodarczej, doradztwo w zakresie zarządzania personalnego przedsiębiorstw przemysłowych lub usługowych, pozyskiwanie danych do komputerowych baz danych, systematyzacja danych do komputerowych baz danych, komputerowe zarządzanie plikami, profesjonalne zarządzanie działalnością artystyczną, dobór personelu za pomocą metod psychotechniki, badania w dziedzinie działalności gospodarczej, badanie rynku, profesjonalne zarządzanie działalnością artystyczną, promocja sprzedaży dla osób trzecich, pośrednictwo pracy, prowadzenie punktów sprzedaży z oprogramowaniem komputerowym, książkami, czasopismami, materiałami reklamowymi, kreowanie wizerunków podmiotów gospodarczych-usługi public relations, **41** organizowanie wystaw w celach handlowych lub reklamowych, organizowanie wystaw z dziedziny kultury lub edukacji, organizowanie i obsługa konferencji, organizowanie i obsługa targów, organizowanie i obsługa sympozjów, organizowanie i obsługa seminariów, wideo montaż taśm wideo, nagrywanie [filmowanie] na taśmach wideo, produkcja filmów na taśmach wideo, wypożyczanie taśm wideo, wypożyczanie sprzętu audiowizualnego, **42** badania w dziedzinie mechaniki, prace badawczo-rozwojowe [dla osób trzecich], projektowanie budynków, doradztwo w zakresie ochrony środowiska, odzyskiwanie danych komputerowych, powielanie oprogramowania komputerowego, programowanie komputerowe, projektowanie systemów komputerowych, doradztwo w zakresie sprzętu komputerowego, aktualizacja oprogramowania komputerowego, wypożyczanie komputerów, usługi artystów grafików, stylizacja-wzornictwo przemysłowe.

(111) **233864** (220) 2009 11 25 (210) 363318  
 (151) 2011 01 03 (441) 2010 03 01  
 (732) Przedsiębiorstwo Badawczo-Wdrożeniowe Ochrony Środowiska EKOPOLIN Spółka z ograniczoną odpowiedzialnością, Wrocław, PL.  
 (540)



Kolor znaku: biały, zielony

(531) 5.3.4, 5.3.14, 27.5.1, 29.1.12

(510), (511) **42** usługi związane z: pomiarami emisji i parametrami jakości środowiska w zakresie: emisji zanieczyszczeń pyłowych i gazowych z instalacji energetycznych i technologicznych, emisji hałasu do środowiska, emisji zanieczyszczeń pyłowych, badań fizykochemicznych wód, ścieków i gleb, usługi dotyczące opracowywania: wniosków o wydanie pozwoleń sektorowych i zintegrowanych programów gospodarki, utylizacji i recyklingu odpadów, projektów sieci monitoringu jakości powietrza, poziomu i jakości wód głębinowych i powierzchniowych oraz oddziaływania źródeł hałasu, raportów o oddziaływaniu na środowisko, przeglądów ekologicznych, operatów, ocen.

(111) **233865** (220) 2009 11 30 (210) 363516  
 (151) 2011 01 25 (441) 2010 03 15



(732) ALMAR Spółka z ograniczoną odpowiedzialnością  
Spółka komandytowa, Kraków, PL.  
(540) HALNIAK  
(510), (511) **29** mleko i wyroby z mleka.

(111) **233866** (220) 2009 12 01 (210) 363561  
(151) 2011 01 03 (441) 2010 03 15  
(732) HR Projekt Spółka Cywilna Agnieszka Fornalczyk,  
Kinga Lachowicz-Tabaczek, Wrocław, PL.  
(540)



Kolor znaku: szary, czerwony, biały  
(531) 26.11.8, 26.11.11, 27.5.1, 29.1.13

(510), (511) **35** usługi w zakresie rekrutacji personelu, doboru personelu za pomocą metod psychotechnicznych, badania opinii publicznej, doradztwa w zakresie zarządzania personalnego, badania, poszukiwania i doradztwo w działalności gospodarczej, doradztwo w zakresie organizacji i zarządzania działalnością gospodarczą, ekspertyzy w zakresie działalności gospodarczej, informacja o działalności gospodarczej, usługi pośrednictwa pracy, usługi biur pośrednictwa pracy, badanie rynku, doradztwo specjalistyczne w sprawach działalności gospodarczej, doradztwo w sprawach zarządzania personelem, pomoc przy zarządzaniu przedsiębiorstwami przemysłowymi lub handlowymi, pomoc w zakresie zarządzania, **41** usługi w zakresie kształcenia praktycznego-pokazy, edukacja, doradztwo zawodowe [porady w zakresie edukacji lub kształcenia], nauczanie, organizowanie i prowadzenie pracowni specjalistycznych [szkolenia].

(111) **233867** (220) 2009 12 01 (210) 363566  
(151) 2011 01 03 (441) 2010 03 15  
(732) AK-BUD KURANT SPÓŁKA JAWNA, Poznań, PL.  
(540)



Kolor znaku: czerwony, szary, czarny  
(531) 7.3.11, 26.13.25, 27.5.1, 29.1.13

(510), (511) **35** sprzedaż hurtowa materiałów budowlanych i wyposażenia sanitarnego, sprzedaż hurtowa drewna, **36** kupno i sprzedaż nieruchomości na własny rachunek, wynajem nieruchomości na własny rachunek, **37** wykonywanie robót ogólnobudowlanych związanych z wznoszeniem budynków, wykonywanie pozostałych robót budowlanych wykończeniowych, **39** magazynowanie i przechowywanie towarów w pozostałych składach.

(111) **233868** (220) 2009 12 08 (210) 363893  
(151) 2011 01 03 (441) 2010 03 15  
(732) PROWANA Spółka z ograniczoną odpowiedzialnością,  
Nowy Janków, PL.  
(540)



Kolor znaku: jasnofioletowy  
(531) 25.1.25, 29.1.5

(510), (511) **16** gazety, magazyny o tematyce dotyczącej stylu życia, zdrowia, kultury, sztuki, podróży, trendów w modzie dbałości o sylwetkę, dekoracji wnętrz; architektury i inne, czasopisma, plakaty, albumy, broszury, fotografie, kalendarze, książki, prospekty, publikacje drukowane, **35** reklama towarów, prowadzenie akcji promocyjnych towarów, usługi marketingowe, usługi w zakresie dostarczania informacji na stronach internetowych odnośnie wydarzeń biznesowych, badanie opinii publicznej, badanie rynku, doradztwo w sprawach działalności gospodarczej, dystrybucja materiałów reklamowych, informacje handlowe, obróbka tekstów reklamowych, sondaże opinii, pokazy towarów, reklama za pośrednictwem sieci komputerowych, publikowanie tekstów reklamowych, organizowanie targów handlowych, zarządzanie i administrowanie działalnością gospodarczą, **41** reportaże, organizowanie imprez sportowych, rekreacyjnych i kulturalnych, organizowanie konkursów w celach rozrywkowych lub edukacyjnych, kongresów, konferencji, prowadzenie kursów, publikowanie gazet o tematyce dotyczącej stylu życia, zdrowia, kultury, sztuki, podróży, trendów w modzie, dbałości o sylwetkę, dekoracji wnętrz, architektury, książek, tekstów innych niż reklamowe, usługi w zakresie rozrywki.

(111) **233869** (220) 2009 12 08 (210) 363897  
(151) 2011 01 03 (441) 2010 03 15  
(732) ZIELONA BUDKA (MIELEC) Spółka z ograniczoną odpowiedzialnością, Mielec, PL.

(540) dinozary  
(510), (511) **30** lody, desery lodowe, sorbety (lody), wyroby cukiernicze, sosy do deserów, **43** lodziarnie, kawiarnie, bary, snack-bary, hotele, motele, restauracje.

(111) **233870** (220) 2009 12 09 (210) 363908  
(151) 2011 01 03 (441) 2010 03 15  
(732) MIDAS TRADING Spółka z ograniczoną odpowiedzialnością,  
Wrocław, PL.  
(540)



(531) 26.11.3, 26.11.7, 27.5.1

(510), (511) **35** promocja sprzedaży dla osób trzecich.

(111) **233871** (220) 2007 04 24 (210) 324488  
(151) 2010 11 09 (441) 2007 08 06  
(732) Firma Produkcyjno-Usługowo-Handlowa MOKATE  
Teresa Mokrysz, Ustroń, PL.  
(540)



Kolor znaku: brązowy, żółty, biały, złoty

(531) 8.7.25, 11.1.1, 11.3.4, 27.5.1, 29.1.14

(510), (511) **30** kawa, kawa rozpuszczalna.

(111) **233872** (220) 2009 06 15 (210) 357036  
(151) 2011 01 11 (441) 2009 09 28

(732) HOTEL „OTTAVIANO” Ewa Dziedzicka, Świnoujście, PL.  
(540)



Kolor znaku: ciemnobordowy  
(531) 1.1.1, 1.1.4, 27.5.1, 29.1.1  
(510), (511) **43** hotele, restauracja.

(111) **233873** (220) 2009 12 09 (210) 363933  
(151) 2011 01 03 (441) 2010 03 15

(732) LIMUZYNY XXL Krzysztof Leśniewski, Warszawa, PL.  
(540)



Kolor znaku: czarny, szary  
(531) 27.5.1, 29.1.12  
(510), (511) **12** samochody, luksusowe samochody osobowe, luksusowe furgonetki, **35** sprzedaż luksusowych samochodów osobowych i furgonetek, **39** usługi wypożyczania (wynajmu) luksusowych samochodów osobowych i furgonetek.

(111) **233874** (220) 2009 12 09 (210) 363938  
(151) 2011 01 03 (441) 2010 03 15

(732) Zentiva, k.s., Praha, CZ.  
(540) BISFOZEN

(510), (511) **05** leki, preparaty farmaceutyczne dla ludzi.

(111) **233875** (220) 2009 12 10 (210) 363968  
(151) 2011 01 03 (441) 2010 03 15

(732) MT Management Spółka z ograniczoną odpowiedzialnością, Warszawa, PL.

(540)



(531) 7.1.8, 26.11.1, 27.5.1  
(510), (511) **35** usługi w zakresie organizacji i zarządzania przedsięwzięciami inwestycyjnymi w celu budowy i/lub przygotowania obiektów przeznaczonych do sprzedaży, wynajmowania, użyczenia, pomocy w zarządzaniu przedsięwzięciami obrotu nieruchomościami, marketingu gruntów dla budownictwa, zasobów lokalowych, nieruchomości, przeznaczonych do zagospodarowania, do sprzedaży, najmu, użyczenia, organizowanie targów, wystaw i promocji obrotu nieruchomościami, organizowania przetargów na rynku obrotu gruntami, nieruchomościami, powierzchniami użytkowymi i lokalami mieszkalnymi, wynajmowania miejsc na umieszczenie ogłoszeń i reklam, prowadzenia agencji importowo-eksportowych na rzecz osób trzecich, pośrednictwa eksportowo-importowego w obrocie produktami, artykułami i technologiami, doradztwa w zarządzaniu nieruchomościami, **36** usługi w zakresie organizacji i zarządzania finansowaniem przedsięwzięć inwestycyjnych polegających na budowie i/lub przygotowaniu obiektów mieszkalnych i niemieszkalnych przeznaczonych do sprzedaży, wynajmowania, użyczenia, zarządzania nieruchomościami, pośrednictwa w sprawach kupna, sprzedaży, najmu budynków, lokali i powierzchni użytkowej, wyceny nieruchomości, wynajmowania i/lub dzierżawy nieruchomości, lokali mieszkalnych i powierzchni użytkowej, administrowania nieruchomościami, lokalami, powierzchnią użytkową, doradztwa w zakresie

zarządzania i administrowania obiektami mieszkalnymi i zespołami osiedlowymi, **37** usługi w zakresie: budownictwa, nadzoru budowlanego, realizacji i nadzoru nad przedsięwzięciami inwestycyjnymi polegającymi na budowie i/lub przygotowaniu obiektów mieszkalnych i niemieszkalnych przeznaczonych do sprzedaży, wynajmowania, użyczenia, usługi remontowe, naprawy obiektów, restauracji budynków, konserwacji obiektów budowlano-mieszkalniowych, budowania lokali mieszkalnych i osiedli mieszkaniowych wraz z infrastrukturą, **39** usługi w zakresie: wynajmowania garaży i miejsc parkingowych, wynajmowania powierzchni i obiektów magazynowych, wynajmowania powierzchni na salony samochodowe, usługi parkingowe, usługi administrowania miejscami parkingowymi, **42** usługi w zakresie projektowania budowlanego, urbanistycznego, technologicznego, działalność geodezyjna i kartograficzna, badania i analizy techniczne, usługi w zakresie oprogramowania oraz informatyki, doradztwo w zakresie sprzętu komputerowego.

(111) **233876** (220) 2009 12 10 (210) 363969  
(151) 2011 01 03 (441) 2010 03 15

(732) MT Management Spółka z ograniczoną odpowiedzialnością, Warszawa, PL.

(540)



Kolor znaku: czerwony, czarny, biały  
(531) 7.1.8, 26.11.1, 27.5.1, 29.1.13

(510), (511) **35** usługi w zakresie organizacji i zarządzania przedsięwzięciami inwestycyjnymi w celu budowy i/lub przygotowania obiektów przeznaczonych do sprzedaży, wynajmowania, użyczenia, pomocy w zarządzaniu przedsięwzięciami obrotu nieruchomościami, marketingu gruntów dla budownictwa, zasobów lokalowych, nieruchomości, przeznaczonych do zagospodarowania, do sprzedaży, najmu, użyczenia, organizowanie targów, wystaw i promocji obrotu nieruchomościami, organizowania przetargów na rynku obrotu gruntami, nieruchomościami, powierzchniami użytkowymi i lokalami mieszkalnymi, wynajmowania miejsc na umieszczenie ogłoszeń i reklam, prowadzenia agencji importowo-eksportowych na rzecz osób trzecich, pośrednictwa eksportowo-importowego w obrocie produktami, artykułami i technologiami, doradztwa w zarządzaniu nieruchomościami, **36** usługi w zakresie organizacji i zarządzania finansowaniem przedsięwzięć inwestycyjnych polegających na budowie i/lub przygotowaniu obiektów mieszkalnych i niemieszkalnych przeznaczonych do sprzedaży, wynajmowania, użyczenia, zarządzania nieruchomościami, pośrednictwa w sprawach kupna, sprzedaży, najmu budynków, lokali i powierzchni użytkowej, wyceny nieruchomości, wynajmowania i/lub dzierżawy nieruchomości, lokali mieszkalnych i powierzchni użytkowej, administrowania nieruchomościami, lokalami, powierzchnią użytkową, doradztwa w zakresie zarządzania i administrowania obiektami mieszkalnymi i zespołami osiedlowymi, **37** usługi w zakresie: budownictwa, nadzoru budowlanego, realizacji i nadzoru nad przedsięwzięciami inwestycyjnymi polegającymi na budowie i/lub przygotowaniu obiektów mieszkalnych i niemieszkalnych przeznaczonych do sprzedaży, wynajmowania, użyczenia, usługi remontowe, naprawy obiektów, restauracji budynków, konserwacji obiektów budowlano-mieszkalniowych, budowania lokali mieszkalnych i osiedli mieszkaniowych wraz z infrastrukturą, **39** usługi w zakresie: wynajmowania garaży i miejsc parkingowych, wynajmowania powierzchni i obiektów magazynowych, wynajmowania powierzchni na salony samochodowe, usługi parkingowe, usługi administrowania miejscami parkingowymi, **42** usługi w zakresie projektowania budowlanego, urbanistycznego, technologicznego, działalność geodezyjna i kartograficzna, badania i analizy techniczne, usługi w zakresie oprogramowania oraz informatyki, doradztwo w zakresie sprzętu komputerowego.

(111) **233877** (220) 2009 06 01 (210) 356545  
(151) 2011 01 27 (441) 2009 09 14

(732) CNS GROUP Spółka z ograniczoną odpowiedzialnością, Wrocław, PL.

(540)



Kolor znaku: bordowy, pomarańczowy

(531) 26.11.1, 27.5.1, 29.1.12

(510), (511) **35** agencje informacji handlowej, agencje reklamowe, aukcje publiczne, badania opinii publicznej, badania w dziedzinie działalności gospodarczej, badanie rynku, dekoracja wystaw sklepowych, doradztwo specjalistyczne w sprawach działalności gospodarczej, dystrybucja materiałów reklamowych, opracowywanie materiałów reklamowych, obróbka tekstów, rozpowszechnianie ogłoszeń reklamowych, sondaże opinii, organizowanie wystaw w celach handlowych i reklamowych, przygotowywanie plakatów reklamowych, pokazy towarów, rozpowszechnianie próbek towarów, reklama za pośrednictwem sieci komputerowej, wynajmowanie powierzchni na cele reklamowe, aktualizacja materiału reklamowego, wypożyczanie materiałów reklamowych, publikowanie materiałów reklamowych, reklamy korespondencyjne, reklamy prasowe, reklamy radiowe, reklamy telewizyjne, zaopatrzenie osób trzecich, doradztwo handlowe w zakresie sprzętu komputerowego, **42** usługi w zakresie programowania komputerowego na rzecz osób trzecich, usługi w zakresie budowy serwisów internetowych, usługi w zakresie rejestracji domen internetowych, utrzymywanie i tworzenie stron internetowych dla osób trzecich, administrowanie stronami komputerowymi, projektowanie opakowań, projektowanie oprogramowania komputerowego, projektowanie dekoracji wnętrz, projektowanie systemów komputerowych, wzornictwo przemysłowe.

(111) **233878** (220) 2009 06 01 (210) 356547  
(151) 2011 01 27 (441) 2009 09 14

(732) CNS GROUP Spółka z ograniczoną odpowiedzialnością, Wrocław, PL.

(540) CNSGROUP

(510), (511) **35** agencje informacji handlowej, agencje reklamowe, aukcje publiczne, badania opinii publicznej, badania w dziedzinie działalności gospodarczej, badanie rynku, dekoracja wystaw sklepowych, doradztwo specjalistyczne w sprawach działalności gospodarczej, dystrybucja materiałów reklamowych, opracowywanie materiałów reklamowych, obróbka tekstów, rozpowszechnianie ogłoszeń reklamowych, sondaże opinii, organizowanie wystaw w celach handlowych i reklamowych, przygotowywanie plakatów reklamowych, pokazy towarów, rozpowszechnianie próbek towarów, reklama za pośrednictwem sieci komputerowej, wynajmowanie powierzchni na cele reklamowe, aktualizacja materiału reklamowego, wypożyczanie materiałów reklamowych, publikowanie materiałów reklamowych, reklamy korespondencyjne, reklamy prasowe, reklamy radiowe, reklamy telewizyjne, zaopatrzenie osób trzecich, doradztwo handlowe w zakresie sprzętu komputerowego, **42** usługi w zakresie programowania komputerowego na rzecz osób trzecich, usługi w zakresie budowy serwisów internetowych, usługi w zakresie rejestracji domen internetowych, utrzymywanie i tworzenie stron internetowych dla osób trzecich, administrowanie stronami komputerowymi, projektowanie opakowań, projektowanie oprogramowania komputerowego, projektowanie dekoracji wnętrz, projektowanie systemów komputerowych, wzornictwo przemysłowe.

(111) **233879** (220) 1994 07 15 (210) 135937  
(151) 2006 10 25

(732) DIMYAT POLSKA Spółka z o.o., Warszawa, PL.

(540)



(531) 18.3, 20.5, 24.11, 27.5

(510), (511) **33** napoje alkoholowe: wina, wódki, likiery, spirytus.

(111) **233880** (220) 1994 07 15 (210) 135940  
(151) 2006 10 25

(732) DIMYAT POLSKA Spółka z o.o., Warszawa, PL.

(540) SLANTCHEW BRJAG

(510), (511) **33** napoje alkoholowe: wina, wódki, likiery, spirytus.

(111) **233881** (220) 2009 08 24 (210) 359812  
(151) 2011 02 16 (441) 2009 12 07

(732) Orion Corporation, Espoo, FI.

(540) IBURION

(510), (511) **05** leki przeciwbólowe zawierające ibuprofen.

(111) **233882** (220) 2007 03 29 (210) 323340  
(151) 2011 01 19 (441) 2007 07 09

(732) Firma Handlowa DORAPOL Domagała Skwara Spółka Jawna, Kraków, PL.

(540)



Kolor znaku: zielony, ciemnozielony, popielaty

(531) 27.5.1, 29.1.12

(510), (511) **29** spożywcze produkty rolnicze, ogrodnicze, sadownicze i leśne w stanie konserwowanym i przetworzonym, jadalne tłuszcze zwierzęce, jadalne tłuszcze roślinne, olej z oliwek jadalny, oliwki konserwowane, oleje, margaryny, przetwory rybne, nieżywe ślimaki, nieżywe homary, nieżywe krewetki, nieżywe langusty, nieżywe małże, nieżywe ostrygi, nieżywe sardynki, kapary i szparagi konserwowane, galaretki, konfitury, dżemy, powidła, marmolady, **30** płatki zbożowe przetworzone, herbata, kawa, kakao i ich ekstrakty, galaretki owocowe, przekąski ze zbóż, **31** spożywcze produkty rolnicze, ogrodnicze, sadownicze i leśne w stanie naturalnym, **32** napoje bezalkoholowe różnego rodzaju i przeznaczenia w tym lemoniady, wody źródlane, wody mineralne, soki, napoje owocowe, warzywne, jarzynowe, syropy do napojów, **39** usługi transportowe świadczone na rzecz osób trzecich, usługi konfekcjonowania towarów.

(111) **233883** (220) 2007 07 26 (210) 328235  
(151) 2010 03 03 (441) 2007 10 29

(732) CYFROWY POLSAT Spółka Akcyjna, Warszawa, PL.

(540) RODZINNA TELEFONIA KOMÓRKOWA

(510), (511) **09** przenośne urządzenia elektroniczne, dekodery, urządzenia do kodowania, nagrania dźwiękowe i audiowizualne, telefony przenośne, telefony komórkowe, zestawy głośno mówiące, anteny i baterie do tych telefonów, ładowarki, obudowy kolorowe, zestawy słuchawkowe, karty PCMCIA, obudowy, uchwyty i pokrowce do telefonów komórkowych, karty telefoniczne do automatów, karty telefoniczne do telefonów komórkowych-karty sim, repondery telefoniczne, urządzenia do przetwarzania informacji, urządzenia współpracujące z komputerami w zakresie przekazywania dźwięku i obrazu, urządzenia do nagrywania, transmisji lub reprodukcji dźwięku lub obrazu; magnetyczne nośniki danych, dyski do nagrywania i rejestracji dźwięku, dyski kompaktowe, audio-wideo i optyczne, programy komputerowe, programy gier komputerowych, karty z pamięcią, odbiorniki radiowe, aparatura do radiokomunikacji przenośna, aparatura radiotelefoniczna, maszyny do łączności radiowej, aparaty fotograficzne, **35** doradztwo w zakresie organizowania, prowadzenia działalności gospodarczej i zarządzania, usługi marketingowe, informacja handlowa, telefoniczne udzielanie informacji, usługi w zakresie prowadzenia centrum informacyjnego, usługi reklamowe, rozpowszechnianie ogłoszeń reklamowych, reklamy prasowe, radiowe, telewizyjne, dystrybucja materiałów reklamowych, uaktualnianie materiałów reklamowych, reklama za pośrednictwem sieci komputerowej, publikowanie tekstów reklamowych, usługi związane z organizacją targów i wystaw w celach handlowych lub reklamowych, promocja sprzedaży dla osób trzecich, pokazy towarów, rozpowszechnianie próbek, badanie rynku i opinii społecznej, pozyskiwanie danych i systematyzacja danych w komputerowych bazach danych, zarządzanie zbiorami informatycznymi,

wyszukiwanie w komputerowych bazach danych, sprzedaż detaliczna i hurtowa przenośnych urządzeń elektronicznych oraz akcesoria do nich, sprzedaż detaliczna i hurtowa artykułów radiowo-telewizyjnych, **38** emisja radiowa, rozpowszechnianie i dystrybucja analogowych i cyfrowych programów telewizyjnych telewizji kablowej, naziemnej, satelitarnej, emisja telewizyjna, transmisja programów radiowych, transmisja programów telewizyjnych, zbieranie i przesyłanie informacji, radiofonia, łączność przez terminale komputerowe, łączność radiowa, telefoniczna i telegraficzna, usługi połączenia i trasy połączeń dla telekomunikacji, telekomunikacyjne usługi ogłoszeń elektronicznych, połączenia ze światową siecią komputerową za pośrednictwem telekomunikacji, usługi świadczone przez operatora sieci telefonii komórkowej w zakresie połączeń abonentów telefonii komórkowej, świadczenie usług przekazywania głosu i obrazu w systemie przekazu fonicznego i cyfrowego, świadczenie usług w zakresie przesyłania informacji tekstowej i obrazowej za pośrednictwem komputerów i sieci informatycznych, przekazywanie danych przy pomocy terminali komputerowych, przekaz satelitarny, przesyłanie wiadomości, danych, głosów i obrazu za pomocą przekazu satelitarnego, przesyłanie obrazów cyfrowych, świadczenie usług przekazywania poczty elektronicznej za pośrednictwem sieci telefonii komórkowej i telefonów komórkowych, wypożyczenie aparatury do przesyłania informacji, wypożyczenie urządzeń służących do przekazywania głosu, obrazu i danych za pomocą telefonii analogowej, cyfrowej oraz satelitarnej, wypożyczenie modemów, symulografów, telefonów i urządzeń telekomunikacyjnych, udostępnianie stron internetowych za pośrednictwem sieci telefonii komórkowej bezpośrednio na wyświetlaczu aparatu telefonicznego, informacja o telekomunikacji, usługi ogłoszeń elektronicznych, obsługa telekonferencji, usługa zleceń przywoławczych za pomocą radia, telefonu lub innych środków łączności elektronicznej, **40** usługi cyfrowego poprawiania obrazu video, **41** wypożyczenie odbiorników radiowych i telewizyjnych, najem i wypożyczenie dekodów i odbiorników programów zakodowanych, usługi obrazów cyfrowych, przetwarzanie obrazów cyfrowych, projektowanie i wykonywanie obrazów cyfrowych, przekształcanie obrazów fotograficznych za pomocą komputera oraz środków elektronicznych, usługi w zakresie rozrywki i nauczania, obsługa i udostępnianie na stronie www on-line gier komputerowych, usługi związane z organizacją koncertów, imprez, targów i wystaw, informacja o imprezach rozrywkowych, organizowanie i obsługa konferencji, organizowanie konkursów edukacyjnych lub rozrywkowych, organizowanie loterii, usługi wydawnicze, publikowanie tekstów innych niż reklamowe, obsługa publikacji elektronicznych on-line, usługi klubowe w zakresie rozrywki i nauczania, montaż programów radiowych i telewizyjnych, telewizyjne i radiowe programy rozrywkowe, wypożyczenie nagrań dźwiękowych, wypożyczenie aparatów radiowych i telewizyjnych, **42** kodowanie obrazów cyfrowych, szyfrowanie obrazów cyfrowych.

(111) **233884** (220) 2007 10 03 (210) 330949  
 (151) 2010 10 28 (441) 2008 01 07  
 (732) WALMARK a.s., Oldřichovice, CZ.  
 (540) Septofort

(510), (511) **05** produkty farmaceutyczne i suplementy diety-para-farmaceutyki do terapii pomocniczej, wspomagającej, do zapobiegania i leczenia alternatywnego.

(111) **233885** (220) 2008 01 07 (210) 334832  
 (151) 2011 01 04 (441) 2008 04 14  
 (732) „KKS LECH POZNAŃ” Sportowa Spółka Akcyjna, Poznań, PL.  
 (540)



(531) 9.1.11, 24.1.5, 24.17.1, 27.5.1

(510), (511) **09** akumulatory elektryczne, baterie elektryczne, gry wideo, kaski ochronne dla sportowców, urządzenia do wzmacniania dźwięku, **30** wyroby cukiernicze takie jak: czekolady i wyroby z czekolady, cukierki, napoje na bazie herbaty, kawy, kakao i czekolady, lody, pieczywo cukiernicze, **32** woda mineralna i inne napoje bezalkoholowe, soki, napoje owocowe i warzywne, napoje izotoniczne i energetyzujące, piwo.

(111) **233886** (220) 2008 03 04 (210) 337618  
 (151) 2010 12 02 (441) 2008 06 09  
 (732) Agencja Nieruchomości Historycznych-“BE HAPPY”-Adam Urbuś, Katowice, PL.  
 (540)



(531) 4.3.5, 26.2.1, 27.5.1

(510), (511) **35** promocja w obrocie nieruchomościami historycznymi, **36** pośrednictwo w obrocie nieruchomościami historycznymi.

(111) **233887** (220) 2008 04 01 (210) 338981  
 (151) 2011 01 20 (441) 2008 07 07  
 (732) SOTIMA S.C. Janusz Stępień, Bogdan Tuczapski, Opole, PL.  
 (540)

## CHAMPION

(531) 27.5.1

(510), (511) **35** sprzedaż okularów i akcesoriów okularowych.

(111) **233888** (220) 2008 07 21 (210) 343864  
 (151) 2010 11 03 (441) 2008 10 27  
 (732) AIDCAS Agencja Reklamowo-Wydawnicza Beata Renata Grela, Kraków, PL.  
 (540)

## W H A G A Z Y T N WESELE

Kolor znaku: szary

(531) 27.5.1, 29.1.6

(510), (511) **16** afisze, plakaty, albumy, almanachy, broszury, czasopisma, druki, materiały drukowane, gazety, kalendarze, karty pocztowe, katalogi, komiksy, wykroje do konfekcji odzieżowej, koperty, książki, papier do pisania listów, materiały piśmienne, naklejki adresowe, materiały do nauczania, artykuły papiernicze, prospekty, publikacje, reprodukcje graficzne, rysunki, śpiewniki, wzory do haftowania, wzory do kalkowania, zawiadomienia, kartki z życzeniami okolicznościowymi, **41** edukacja, studia filmowe, produkcja filmów, fotoreportaże, informacja o edukacji, informacja o imprezach rozrywkowych, informacja o rekreacji, usługi klubowe, organizowanie i obsługa konferencji, organizowanie i obsługa kongresów, organizowanie konkursów, publikowanie książek, kształcenie praktyczne, kursy korespondencyjne, organizowanie loterii, mikro-wydawnictwa, montaż programów radiowych i telewizyjnych, montaż taśm wideo, filmowanie, organizowanie balów, organizowanie konkursów piękności, organizowanie przyjęć, organizowanie spektakli, usługi orkiestr, przedstawienia teatralne, planowanie przebiegu przyjęć, publikacja elektroniczna on-line książek i periodyków, publikowanie tekstów (innych niż teksty reklamowe), publikowanie książek, usługi reporterskie, rozrywka, informacja o rozrywce, produkcja filmów na taśmach wideo, udostępnianie sprzętu do karaoke, informacje o wy-

poczynku, usługi związane z organizacją wycieczek, wypożyczanie kamer wideo, wypożyczanie sprzętu audio, zdjęcia.

(111) **233889** (220) 2008 09 04 (210) 345677  
(151) 2010 11 04 (441) 2008 12 08

(732) Grupa Kolastyna Spółka Akcyjna, Kraków, PL.  
(540) MIRACULUM AMBRE

(510), (511) **03** barwniki do celów kosmetycznych, depilatory, dezodoranty do użytku osobistego, ekstrakty kwiatowe do perfum, esencje eteryczne, farby do włosów, farby do bielizny, kosmetyki, kosmetyki do pielęgnacji skóry i włosów, kremy po goleniu, kremy kosmetyczne, kremy do wybielania skóry, lakiery do paznokci, lakiery do włosów, lotony do celów kosmetycznych, maseczki kosmetyczne, maści do celów kosmetycznych, mleczko kosmetyczne, mydła, mydła dezodorujące, mydła toaletowe, mydła lecznicze, mydła zapachowe, odświeżacze do ust w aerozolu, olejki do celów kosmetycznych, olejki do celów perfumeryjnych, olejki do kąpieli, olejki eteryczne, olejki toaletowe, pasty do podłogi i mebli, pasty do obuwi, perfumy, pianka do golenia, płyny do kąpieli, płyny do pielęgnacji włosów, preparaty kosmetyczne do opalania się, preparaty do usuwania farby, pasty, proszki, płyny do zębów, płyny po goleniu, puder do makijażu, preparaty do makijażu, pomadki do ust, szampony, szminki, środki do prania, środki do czyszczenia zębów, talk kosmetyczny, tłuszcze do celów kosmetycznych, wata do celów kosmetycznych, woda utleniona do celów kosmetycznych, wazelina kosmetyczna, wody kolońskie, wody lawendowe, wody toaletowe, wody zapachowe, wosk do depilacji, wybielacze do celów kosmetycznych, wyroby perfumeryjne, wybielacze plam, zestawy kosmetyków dla dzieci i dla dorosłych, zestawy kosmetyków dla kobiet i mężczyzn.

(111) **233890** (220) 2008 09 11 (210) 345999  
(151) 2011 01 04 (441) 2008 12 22

(732) Firma Cukiernicza „Solidarność-rok założenia 1952” Sp. z o.o., Lublin, PL.  
(540)



(531) 8.1.19  
(510), (511) **30** wyroby cukiernicze, słodczyce, wyroby czekoladowe.

(111) **233891** (220) 2008 11 12 (210) 348477  
(151) 2010 11 03 (441) 2009 02 16

(732) BLAU FARMA Spółka z ograniczoną odpowiedzialnością Spółka komandytowa, Warszawa, PL.  
(540) ARIVA

(510), (511) **03** kosmetyki, peelingi, preparaty do demakijażu, maści do celów kosmetycznych, toniki kosmetyczne, pomady do celów kosmetycznych, wazelina kosmetyczna, olejki do celów kosmetycznych; preparaty do opalania; preparaty kosmetyczne do odchudzania; maseczki kosmetyczne; preparaty do kąpieli, szampony, mydła, mydła lecznicze, mydła w płynie; preparaty do pielęgnacji włosów; pasty i płyny do zębów; środki do płukania ust, emulsje, lotiony, preparaty do wybielania skóry, żele do mycia ciała, **05** wody mineralne do celów leczniczych; dietetyczne środki do celów leczniczych; żywność dietetyczna do celów leczniczych.

(111) **233892** (220) 2008 10 03 (210) 346957  
(151) 2010 11 15 (441) 2009 01 05

(732) SAGE SYMFONIA Spółka z o.o., Warszawa, PL.  
(540) FORTE F1

(510), (511) **09** systemy informatyczne do zarządzania firmą, programy komputerowe do zarządzania i prowadzenia firmy, oprogramo-

wanie komputerowe umożliwiające wejście do systemów Internetu, programy komputerowe stosowane w Internecie; sprzęt komputerowy i informatyczny, komputery, notesy komputerowe, urządzenia i sprzęt do systemu połączeń informatycznych i internetowych, peryferyjne urządzenia komputerowe, akcesoria do komputerów zawarte w klasie towarowej 09, magnetyczne nośniki danych, płyty, dyski z nagraniami, publikacje elektroniczne on-line, **16** wydawnictwa, programy komputerowe opisane w formie książkowej lub wydane jako publikacje elektroniczne on-line, **41** usługi dotyczące organizowania i prowadzenia szkoleń i kursów w zakresie użytkowania programów komputerowych; publikowanie tekstów dotyczących obsługi programów komputerowych, **42** doradztwo w zakresie programowania i oprogramowania komputerowego i internetowego; projektowanie i opracowywanie programów komputerowych i internetowych, projektowanie oprogramowania komputerowego i internetowego, projektowanie systemów komputerowych; projektowanie rozwiązań informatycznych dla firm; instalacje oprogramowania komputerowego, konserwacja oprogramowania komputerowego, usługi serwisowe dotyczące instalowania programów komputerowych i nadzorowaniem funkcjonowania zainstalowanych systemów komputerowych; aktualizacja oprogramowania komputerowego; odzyskiwanie danych komputerowych; powielanie oprogramowania komputerowego, wypożyczanie oprogramowania komputerowego; przetwarzanie danych przy pomocy techniki komputerowej; wypożyczanie urządzeń i sprzętu informatycznego, wypożyczanie oprogramowania komputerowego i informatycznego; analizy systemów komputerowych.

(111) **233893** (220) 2008 11 25 (210) 349038  
(151) 2010 12 14 (441) 2009 03 02

(732) MCR Corporation Mincer cor. Mona Liza cos. France  
Janina Mincer, Michałowice, PL.  
(540)



Kolor znaku: różowy i jego odcienie, biały, złoty, fioletowy, granatowy, żółty

(531) 1.15.15, 2.9.14, 25.1.1, 26.1.2, 26.2.7, 27.5.1, 29.1.15  
(510), (511) **03** maseczki, kremy, balsamy, emulsje.

(111) **233894** (220) 2008 11 28 (210) 349203  
(151) 2011 01 04 (441) 2009 03 02

(732) Abilus s.c. Waldemar Tomankiewicz, Anna Woźnicka, Kraków, PL.  
(540) dragon winch  
(510), (511) **07** podnośniki, wciągarki, wciągarki oraz ich części i elementy.

(111) **233895** (220) 2008 12 11 (210) 349842  
(151) 2010 11 18 (441) 2009 03 16

(732) NATUR PRODUKT ZDROVIT Sp. z o.o., Warszawa, PL.  
(540) Magnum Skurcz-Nie daj się złapać!

(510), (511) **05** preparaty farmaceutyczne, leki do celów medycznych, preparaty dietetyczne dla celów leczniczych, preparaty witaminowe i lecznicze, preparaty mineralne, napoje do celów leczniczych, zioła lecznicze.

(111) **233896** (220) 2009 03 20 (210) 353614  
 (151) 2010 10 28 (441) 2009 06 22  
 (732) EMO-FARM Spółka z ograniczoną odpowiedzialnością,  
 Ksawerów, PL.  
 (540) LIOVEN MAX

(510), (511) **03** produkty kosmetyczne, środki myjące i czyszczące, **05** produkty farmaceutyczne, weterynaryjne i higieniczne, preparaty zawierające witaminy i mikroelementy stosowane jako uzupełnienie pożywienia do celów leczniczych, zioła lecznicze, herbaty lecznicze z ziół, preparaty farmaceutyczne, żywność dietetyczną do celów leczniczych, dietetyczne napoje do celów leczniczych, dodatki odżywcze do celów leczniczych, dietetyczne substancje do celów leczniczych, żywność dla niemowląt, lecytyna do celów medycznych i dietetycznych, artykuły żywnościowe na bazie białka do celów medycznych, mleko białkowe.

(111) **233897** (220) 2009 05 15 (210) 355944  
 (151) 2010 11 18 (441) 2009 08 17  
 (732) TIMBEROIL Jan Sawicki, Warszawa, PL.  
 (540)

# TIMBEROIL

(531) 27.5.1  
 (510), (511) **02** środki zabezpieczające drewno, żywice naturalne, **35** wyselekcjonowanie, z myślą o osobach trzecich środków zabezpieczających drewno i żywic naturalnych, tak aby umożliwić konsumentom obejrzenie i dokonanie zakupu w dobrych warunkach, w hurtowniach lub za pomocą katalogów przesyłanych pocztą lub środków komunikacji elektronicznej, takich jak strony internetowe lub telesklepy, pośrednictwo w sprzedaży środków zabezpieczających drewno i żywic naturalnych.

(111) **233898** (220) 2009 06 04 (210) 356718  
 (151) 2011 01 27 (441) 2009 09 14  
 (732) INDEX-METROPOLIS Sebastian Kamiński, Katowice, PL.  
 (540) metropolis

(510), (511) **35** organizacja i uruchamianie sieci gastronomicznych, zgrupowanie na rzecz osób trzecich różnych towarów pozwalające nabywcy wygodnie je oglądać i kupować w hurtowni i sklepie z artykułami spożywczymi, reklamowanie usług: organizacja i uruchamianie sieci gastronomicznych, sprzedaż towarów spożywczych, zaopatrzenia w żywność i napoje, tymczasowe zakwaterowanie, prowadzenie restauracji, prowadzenie kawiarni, prowadzenie barów, catering, **43** usługi zaopatrzenia w żywność i napoje, tymczasowe zakwaterowanie, prowadzenie restauracji, prowadzenie kawiarni, prowadzenie barów, catering.

(111) **233899** (220) 2009 06 16 (210) 357088  
 (151) 2011 01 04 (441) 2009 09 28  
 (732) Omni Modo Agnieszka Rzycka-Osiej, Warszawa, PL.  
 (540)



Kolor znaku: niebieski, ciemnoniebieski, biały  
 (531) 1.15.24, 26.1.1, 27.5.1, 29.1.13  
 (510), (511) **35** doradztwo specjalistyczne w sprawach związanych z ochroną informacji w szczególności ochroną danych osobowych; pozyskiwanie informacji o działalności gospodarczej; usługi związane z przenoszeniem przedsięwzięć; usługi w zakresie audytu, usługi agencji informacji handlowej; informacja o działalności gospodarczej, **41** organizowanie, obsługa oraz prowadzenie konferencji, kongresów, seminariów i sympozjów; doradztwo zawodowe w zakresie edukacji lub kształcenia; usługi w zakresie organizacji i prowadzenia szkoleń; informacja o edukacji; kształcenie praktyczne (pokazy); publikowanie elektroniczne on-line książek i periodyków; usługi wydawnicze, publikowanie wydawnictw książkowych i periodyków; usługi w zakresie organizacji i prowadzenia szkoleń; udostępnianie publikacji elektronicznych on-line, nie do pobierania z sieci komputerowych, **45** badania prawne; usługi prawne w zakre-

sie rejestrowania nazw domen; doradztwo w zakresie własności intelektualnej i przemysłowej; usługi prawne w zakresie licencjonowania programów komputerowych; licencjonowanie własności intelektualnej i przemysłowej; zarządzanie prawami autorskimi; usługi pomocy w sprawach spornych; usługi prawne.

(111) **233900** (220) 2009 08 03 (210) 359021  
 (151) 2011 01 05 (441) 2009 11 09  
 (732) HORTAG SEED CO, Chapel Hill, US.  
 (540) HORTAG SEED

(510), (511) **01** produkty chemiczne przeznaczone dla ogrodnictwa; nawozy, preparaty do użyźniania gleby, preparaty z mikroelementami dla roślin, preparaty regulujące wzrost roślin; torf, doniczki torfowe, podłoża do upraw, ziemia do upraw, **31** produkty rolne, ogrodnicze, leśne oraz ziarna nie ujęte w innych klasach; świeże owoce i warzywa; nasiona, naturalne rośliny i kwiaty; karma dla zwierząt; słoń; nasiona roślin, cebulki kwiatów, darń; cebulki, bulwy, kłącza i nasiona roślin owocowych i warzyw, nasiona traw pastwiskowych, nasiona roślin rolniczych i ich mieszanki, sadzonki, rośliny, **35** usługi sprzedaży hurtowej i detalicznej oraz za pośrednictwem sieci komputerowej (Internetu) nasion, cebulek, bulw i kłacz roślin w szczególności warzyw, owoców i kwiatów.

(111) **233901** (220) 2009 08 07 (210) 359145  
 (151) 2010 11 23 (441) 2009 11 09  
 (732) Elżbieta Masek-Orłowska, Legnica, PL.  
 (540)



Kolor znaku: czarny, biały, złoty, żółty, czerwony  
 (531) 21.3.1, 24.9.1, 26.7.25, 27.5.1, 29.1.15  
 (510), (511) **32** napoje energetyzujące bezalkoholowe.

(111) **233902** (220) 2009 08 11 (210) 359283  
 (151) 2010 12 13 (441) 2009 11 23  
 (732) Jerzy Wiater, Kamieniec Wrocławski, PL.  
 (540)



Kolor znaku: ciemnozielony, jasnozielony, czerwony, biały, niebieski  
 (531) 26.1.1, 26.1.2, 27.5.1, 29.1.15  
 (510), (511) **28** proste i złożone urządzenia i akcesoria zabawowe i sportowe, place zabaw, zabawki, huśtawki, karuzele, zjeżdźalnie, piaskownice z tworzywa sztucznego, bujaki, przejazdy, wieże, domki, duże zabawki przestrzenne, urządzenia do kulturystyki, poręcze, drabinki, drążki, deski do ćwiczeń brzucha, stoły do gier, sprzęt fitness, przyrządy do ćwiczeń fizycznych, kosze do gry w piłkę, ścianki zręcznościowe, zestawy zręcznościowe, liny i sznury do wspinaczki, urządzenia komunalne, **35** pośrednictwo handlowe polegające na zawieraniu transakcji kupna i sprzedaży, w tym również za pośrednictwem sieci komputerowej towarów takich jak proste i złożone urządzenia i akcesoria zabawowe i sportowe, place zabaw, zabawki,

huśtawki, karuzele, zjeżdżalnie, piaskownice, bujaki, przejazdy, wieże, domki, duże zabawki przestrzenne, urządzenia do kulturystyki, poręczce, drabinki, drążki, deski do ćwiczeń brzucha, stoły do gier, sprzęt fitness, przyrządy do ćwiczeń fizycznych, kosze do gry w piłkę, ścianki zręcznościowe, zestawy zręcznościowe, liny i sznury do wspinaczki, urządzenia komunalne ławki, bramki, stojaki na rowery, osłony trawnika wykonane na budowlanych przenośnych konstrukcjach metalowych i niemetalowych przy zastosowaniu materiałów ekologicznych, reklama produktów, organizowanie wystaw w celach handlowych lub reklamowych, pokazy towarów, **42** projektowanie architektury krajobrazu promujących ekologiczną jakość produktów i usług, usługi w zakresie tworzenia komputerowych wizualizacji placów zabaw.

(111) **233903** (220) 2009 08 17 (210) 359492  
 (151) 2010 11 23 (441) 2009 11 23  
 (732) „SUN BABY” Jacek Gabruś, Piła, PL.  
 (540)



Kolor znaku: jasnoniebieski, ciemnoniebieski, biały, ecru, beżowy, ciemnoróżowy, brązowy, czarny, szary  
 (531) 2.5.6, 26.1.2, 27.5.1, 29.1.15  
 (510), (511) **10** butelki dla niemowląt, gryzaki dla żubujących dzieci, **20** chodziki dla dzieci, łóżeczka dla niemowląt, krzesła [do karmienia dzieci], leżaki [dla niemowląt], **21** grzebień [dziecięcy], kubki dziecięce z tworzyw sztucznych, szczotki [dziecięce], **28** karuzela dla niemowląt, łańcuszki do smoczków niemowlęcych z tworzywa sztucznego, maty edukacyjne dla dzieci i niemowląt, pluszowe zabawki, pojazdy [zabawki], zabawki ruchome, zabawki wózkowe, zabawki.

(111) **233904** (220) 2009 08 17 (210) 359516  
 (151) 2010 11 23 (441) 2009 11 23  
 (732) SPY SHOP Paweł Wujcikowski, Wrocław, PL.  
 (540)



(531) 2.9.17, 27.5.1  
 (510), (511) **09** elektroniczne urządzenia, przyrządy oraz akcesoria wykorzystywane do działalności szpiegowskiej (wywiadowczej), detektywistycznej, wojskowej lub w innej działalności, grze czy zabawie śledczej; urządzenia i przyrządy optyczne oraz pomiarowe, sygnalizacyjne i kontrolne; magnetyczne nośniki danych; urządzenia do nagrywania, przesyłania lub odtwarzania dźwięku i obrazu; dyktafony; kamery bezprzewodowe, kamery przewodowe, mikrokamery; urządzenia do monitoringu komputerów, w tym keyloggery; podsłuchy, podsłuchy telefonu komórkowego GSM, pluskowy podsłuchowe, zestawy podsłuchowe; rejestratory; skanery; lokalizatory pojazdów GPS, wykrywacze kamer, wykrywacze podsłuchów; zagłuszacze; mikrosluchawki; mikrofony; noktowizory, **35** usługi w zakresie zarządzania i administrowania w działalności handlowej, usługi w zakresie prowadzenia sklepu detektywistycznego, w szczególności sprzedaż towarów i usług wykorzystywanych w działalności szpiegowskiej (wywiadowczej), detektywistycznej lub w innej działalności, grze czy zabawie śledczej; sprzedaż towarów za pośrednictwem Internetu; reklama.

(111) **233905** (220) 2009 08 20 (210) 359638  
 (151) 2010 10 22 (441) 2009 11 23  
 (732) „ELOX-AL” PRZEDSIĘBIORSTWO PRODUKCYJNO-HANDLOWO-USŁUGOWE S.C. DOMINIK PIETRZAK, JERZY PIETRZAK, Zgierz, PL.

(540)

# eloxalart

Kolor znaku: czerwony, czarny

(531) 27.5.1, 29.1.12

(510), (511) **06** aluminium, metalowe barierki bezpieczeństwa na drogach, metalowe barierki ochronne, blacharskie materiały dla budownictwa, dachówki metalowe, metalowe materiały do pokrycia dachów, drabiny metalowe, osprzęt do drzwi metalowy, rolki, prowadnice do drzwi przesuwanych, konstrukcyjne materiały metalowe, listwy metalowe wykończeniowe dla budownictwa, listwy metalowe ozdobne, listwy metalowe z barwionego aluminium dla budownictwa, metalowe numery domów, okładziny metalowe dla budownictwa, okucia drzwiowe metalowe ozdobne, okucia metalowe do mebli, prowadnice metalowe do drzwi przesuwanych, metalowe tablice rejestracyjne, wykładziny metalowe dla budownictwa, znaki drogowe, **09** podświetlane znaki ostrzegawcze, podświetlane znaki drogowe, podświetlane znaki sygnalizacji awaryjnej, **40** barwienie anodowe aluminium, galwanizacja metali, kadmowanie, posrebrzanie, powlekanie metali, pokrywanie metali powłokami ochronnymi, pokrywanie metali powłokami ozdobnymi, pozłacanie.

(111) **233906** (220) 2009 08 24 (210) 359779

(151) 2010 12 13 (441) 2009 12 07

(732) Politechnika Radomska im. Kazimierza Pułaskiego, Radom, PL.  
 (540) Bio-CONOX

(510), (511) **01** dodatki w postaci biopreparatów do stałych paliw konwencjonalnych oraz biomas i paliw formowanych z odpadów.

(111) **233907** (220) 2009 09 04 (210) 360187

(151) 2011 01 17 (441) 2009 12 07

(732) SAMSUNG ELECTRONICS POLSKA SPÓŁKA Z OGRANICZONĄ ODPOWIEDZIALNOŚCIĄ, Warszawa, PL.

(540) CORBY

(510), (511) **09** telefony przenośne, słuchawki telefoniczne, aparaty telefoniczne, urządzenia nadawcze dla telefonów, telefony tubowe, aparaty telewizyjne, drukarki komputerowe, komputery, komputery przenośne podręczne, laptopy-komputery, urządzenia do nawigacji dla pojazdów-komputery pokładowe, **28** urządzenia do gier elektronicznych inne niż telewizyjne, **38** łączność radiowa, łączność telefoniczna, transmisja programów telewizyjnych, przesyłanie informacji, wypożyczanie aparatury do przesyłania informacji, przesyłanie informacji tekstowej i obrazowej przy pomocy komputera, telefonia komórkowa, połączenia telefoniczne, usługi telefoniczne.

(111) **233908** (220) 2009 09 17 (210) 360610

(151) 2011 01 20 (441) 2009 12 21

(732) Centrum Filmowe ATV Film Jerzy Dworczyk, Łódź, PL.

(540) dekomentuj

(510), (511) **35** badanie opinii publicznej dotyczącej działalności gospodarczej, badania marketingowe, **38** udostępnianie internetu do prowadzenia forum dyskusyjnego na temat działalności firm.

(111) **233909** (220) 2009 09 17 (210) 360657

(151) 2010 12 09 (441) 2009 12 21

(732) SPS Group Spółka z ograniczoną odpowiedzialnością, Wodzisław Śląski, PL.

(540)



WSZYSTKO DLA TWOJEGO PUPILA...

Kolor znaku: zielony, czerwony, czarny

(531) 2.9.4, 26.11.2, 27.5.1, 29.1.13

(510), (511) **03** szampony dla zwierząt domowych, **05** środki odkażające; środki do zwalczania robactwa; fungicydy, herbicydy, preparaty przeciwinsektowe dla zwierząt, preparaty weterynaryjne; preparaty do mycia zwierząt, **35** prowadzenie sklepu zoologicznego i z artykułami dla zwierząt, doradztwo specjalistyczne, reklama, promocja; sprzedaż dla osób trzecich: produktów rolnych, ogrodniczych, leśnych oraz ziarna, żywych zwierząt, nasion, naturalnych roślin i kwiatów, karmy dla zwierząt; świeżych owoców i warzyw, metalowych klatek dla dzikich zwierząt, słoń, usługi sprzedaży: ubrań dla zwierząt, poduszek dla zwierząt domowych, legowisk dla zwierząt domowych, grzebieni dla zwierząt, koryt dla zwierząt, pojemników [kuwety] na nieczystości dla zwierząt domowych, żłobów dla zwierząt, klatek dla zwierząt domowych, usługi sprzedaży dzikich zwierząt do celów wystawowych lub naukowych, ściółki dla zwierząt domowych, piasku aromatycznego dla zwierząt domowych.

(111) **233910** (220) 2009 09 21 (210) 360760  
 (151) 2010 11 19 (441) 2010 01 04  
 (732) „F. H. MIDEX” SPÓŁKA Z OGRANICZONĄ ODPOWIEDZIALNOŚCIĄ, Kraków, PL.  
 (540) MIRAGE  
 (510), (511) **12** rowery.

(111) **233911** (220) 2009 09 24 (210) 360896  
 (151) 2010 11 05 (441) 2010 01 04  
 (732) BEST4YOU Marzena Głowacka-Fujawa, Harbutowice, PL.  
 (540)



Kolor znaku: niebieski, czarny, szary

(531) 1.17.2, 1.17.25, 27.5.1, 29.1.13  
 (510), (511) **39** organizowanie podróży, organizowanie wycieczek, organizowanie wycieczek morskich, autobusowe usługi transportowe i turystyczne, rezerwowanie miejsc na podróże, transport podróży, zwiedzanie turystyczne, rejsy statkami wycieczkowymi, **43** usługi biur i agencji zakwaterowania (hotele, pensjonaty), rezerwacja kwatery na pobyt czasowy, rezerwacja miejsc w hotelach i pensjonatach, organizowanie obozów wakacyjnych (zakwaterowanie), wynajmowanie pomieszczeń na pobyt czasowy, organizacja pielgrzymek, **44** usługi sanatoryjne, usługi w zakresie kuracji uzdrowskowych.

(111) **233912** (220) 2009 09 26 (210) 360986  
 (151) 2010 10 28 (441) 2010 01 04  
 (732) METRISON SPÓŁKA Z OGRANICZONĄ ODPOWIEDZIALNOŚCIĄ, Mościska, PL.  
 (540) METRISON

(510), (511) **09** urządzenia i przyrządy pomiarowe oraz ich elementy składowe, urządzenia i przyrządy kontrolno-pomiarowe oraz ich części składowe, mierniki grubości powłok i materiałów, grubościomierze ultradźwiękowe, warstwomierze ultradźwiękowe, grubościomierze elektromagnetyczne, warstwomierze elektromagnetyczne, defektoskopy, w tym ultradźwiękowe, głowice i sondy ultradźwiękowe do przyrządów pomiarowych i kontrolno-pomiarowych, głowice i sondy elektromagnetyczne do przyrządów pomiarowych i kontrolno-pomiarowych, głowice i sondy ultradźwiękowe do grubościomierzy, warstwomierzy i defektoskopów, głowice i sondy elektromagnetyczne do grubościomierzy, warstwomierzy i defektoskopów.

(111) **233913** (220) 2009 09 28 (210) 360991  
 (151) 2010 11 05 (441) 2010 01 04  
 (732) „ŻEGLUGA MAZURSKA” SPÓŁKA Z OGRANICZONĄ ODPOWIEDZIALNOŚCIĄ, Giżycko, PL.

(540)



Kolor znaku: biały, granatowy, czerwony

(531) 18.3.14, 26.1.1, 26.2.1, 26.3.1, 26.11.3, 27.5.1, 29.1.13  
 (510), (511) **07** maszyny i części maszyn dla statków: bębny, czopy, cylindry, filtry, zawory, korbowody, łożyska, narzędzia, obudowy, pasy, pokrywy, pompy, regulatory, sprzężyny, sprzęgła, wały korbowe, wciągarki, windy; silniki i części silników dla statków: chłodnice, linki sterownicze, rozruszniki, szczotki elektryczne, tłoki, tłumiki, złącza, generatory elektryczności, kompresory, **12** pojazdy, urządzenia służące do poruszania się po wodzie, części i osprzęt statków, łodzi i pojazdów pływających; barki jako łodzie, bosaki, haki do łodzi kadłuby, kabestany, knagi, łodzie, kadłuby łodzi, kajaki, ozebrowanie statków, pontony, promy, rowery wodne, morskie i rzeczne statki spacerowe, rekreacyjny sprzęt pływający, silniki do pojazdów poruszających się po wodzie, urządzenia do wodowania jachtów, urządzenia sterowe, stery, szalupy, śruby napędowe, wiosła, wręgi, ramy wręgowe, żurawiki do łodzi, **37** usługi stoczniowe, usługi w zakresie montażu, konserwacji i remontów statków i obiektów pływających: wymiany poszycia, zewnętrznej i wewnętrznej konserwacji kadłuba, przebudowy kadłuba statku; remonty, konserwacja jachtów i silników sprzętu pływającego; piaskowanie i malowanie powierzchni metalowych, **39** usługi transportowe i spedycyjne; towary i pasażerski transport drogowy pojazdami uniwersalnymi i specjalistycznymi, transport rzeczny, transport morski; składowanie, magazynowanie, przechowywanie, przeladunek, pakowanie, załadunek, rozładunek, konfekcjonowanie i dystrybucja towarów, slipowanie i wodowanie jachtów i innych jednostek pływających; pośrednictwo frachtowe; usługi informacyjne i pośrednictwo w zakresie transportu i spedycji; doradztwo w zakresie transportu i spedycji; czarterowanie, wynajem i dzierżawa środków transportu lądowego i wodnego, przechowywanie jachtów oraz łodzi motorowych, przechowywanie na parkingu przyczep do łodzi i samochodów, wynajmowanie magazynów, wypożyczanie kontenerów magazynowych i transportowych; usługi w zakresie biur i agencji podróży, usługi w zakresie biur turystycznych z wyjątkiem rezerwacji hoteli, pensjonatów, organizowanie podróży i wycieczek, organizowanie wycieczek rzecznych i morskich; informacja turystyczna.

(111) **233914** (220) 2009 09 28 (210) 361025  
 (151) 2010 11 04 (441) 2010 01 04  
 (732) Firma Handlowa DBM Spółka z ograniczoną odpowiedzialnością, Warszawa, PL.  
 (540)



(531) 27.5.1

(510), (511) **16** papier, karton i wyroby z tych materiałów nie ujęte w innych klasach, artykuły i sprzęt biurowy z wyjątkiem mebli, albumy, materiały piśmienne, notatniki, pieluchy niemowlęce z papieru lub celulozy, piórniki, podpórki do książek na półkach, podstawki do długopisów i ołówków, przybory szkolne, ramki do fotografii, zakładki do książek, zeszyty, figurki z papieru mâché, grafiki, kalendarze, obrazy, papierowe podstawki pod naczynia, **20** meble z drewna, meble metalowe, meble tapicerowane, meble biurowe, meble



ogrodowe i kempingowe, ramy i ramki do obrazów, stojaki i opakowania z drewna do butelek, figurki z drewna, gipsu lub tworzyw sztucznych, stojaki na gazety, gazetniki, kasety i pudełka drewniane lub z tworzyw sztucznych, podpory i podstawki pod książki, leżaki, stojaki na parasole, urny pogrzebowe, pudełka na biżuterię z drewna lub tworzyw sztucznych, zawarte w tej klasie stojaki, pudełka i pojemniki na CD i DVD z drewna lub tworzyw sztucznych (akcesoria meblowe), pudełka i stojaki na fotografie z drewna lub tworzyw sztucznych, kwietniki (meble), lustra, parawany, poduszki, wachlarze, wieszaki na ubrania, wypchane zwierzęta, wyroby dekoracyjne z wikliny, kufry drewniane (meble), **21** przybory kuchenne i artykuły gospodarstwa domowego zawarte w tej klasie, wyroby szklane porcelanowe i ceramiczne nie ujęte w innych klasach, doniczki na kwiaty, dzbanki, figurki z porcelany, terakoty lub szkła, filiżanki, karafki, kieliszki, korkociągi, pojemniki na kosmetyki, kubki, kufle, naczynia ceramiczne, szklane, z fajansu i porcelany, lichtarze, pojemniki na produkty spożywcze zawarte w tej klasie, tace, szklanki, podkładki na stół pod naczynia nie z papieru i nie z tkanin, serwetniki, zastawa stołowa inna niż noże, widelce i łyżki, skarbonki niemetale, solniczki, stojaki do przypraw, świeczniki, talerze, wazon, wiaderka do kostek lodu, niepapierowe osłony na doniczki, **28** ozdoby choinkowe z wyjątkiem artykułów oświetleniowych i słodczy, karty do gry, piłki do gier, stoły do piłkarzyków, puzzle, zabawki, **35** usługi w zakresie sprzedaży detalicznej i hurtowej papieru, kartonu i wyrobów z tych materiałów, artykułów, materiałów i sprzętu biurowego, przyborów szkolnych, mebli, wyrobów z drewna i z tworzyw sztucznych, luster, obrazów, przyborów kuchennych i artykułów gospodarstwa domowego, gier i zabawek, artykułów sportowych, ozdób choinkowych, **36** usługi ubezpieczeniowe, agencje celne, analizy finansowe, doradztwo finansowe, informacje i operacje bankowe, informacje finansowe, informacje ubezpieczeniowe, usługi finansowe, pośrednictwo ubezpieczeniowe, **39** organizowanie podróży, wycieczek, spedycja, składowanie, usługi kurierskie, przeprowadzki.

(111) **233915** (220) 2009 09 28 (210) 361026  
 (151) 2010 11 04 (441) 2010 01 04  
 (732) Firma Handlowa DBM Spółka z ograniczoną odpowiedzialnością, Warszawa, PL.

(540) DBM DESIGN BY MIND

(510), (511) **16** papier, karton i wyroby z tych materiałów nie ujęte w innych klasach, artykuły i sprzęt biurowy z wyjątkiem mebli, albumy, materiały piśmienne, notatniki, pieluchy niemowlęce z papieru lub celulozy, piórniki, podpórki do książek na półkach, podstawki do długopisów i ołówków, przybory szkolne, ramki do fotografii, zakładki do książek, zeszyty, figurki z papieru mâché, grafiki, kalendarze, obrazy, papierowe podstawki pod naczynia, **20** meble z drewna, meble metalowe, meble tapicerowane, meble biurowe, meble ogrodowe i kempingowe, ramy i ramki do obrazów, stojaki i opakowania z drewna do butelek, figurki z drewna, gipsu lub tworzyw sztucznych, stojaki na gazety, gazetniki, kasety i pudełka drewniane lub z tworzyw sztucznych, podpory i podstawki pod książki, leżaki, stojaki na parasole, urny pogrzebowe, pudełka na biżuterię z drewna lub tworzyw sztucznych, zawarte w tej klasie stojaki, pudełka i pojemniki na CD i DVD z drewna lub tworzyw sztucznych (akcesoria meblowe), pudełka i stojaki na fotografie z drewna lub tworzyw sztucznych, kwietniki (meble), lustra, parawany, poduszki, wachlarze, wieszaki na ubrania, wypchane zwierzęta, wyroby dekoracyjne z wikliny, kufry drewniane (meble), **21** przybory kuchenne i artykuły gospodarstwa domowego zawarte w tej klasie, wyroby szklane porcelanowe i ceramiczne nie ujęte w innych klasach, doniczki na kwiaty, dzbanki, figurki z porcelany, terakoty lub szkła, filiżanki, karafki, kieliszki, korkociągi, pojemniki na kosmetyki, kubki, kufle, naczynia ceramiczne, szklane, z fajansu i porcelany, lichtarze, pojemniki na produkty spożywcze zawarte w tej klasie, tace, szklanki, podkładki na stół pod naczynia nie z papieru i nie z tkanin, serwetniki, zastawa stołowa inna niż noże, widelce i łyżki, skarbonki niemetale, solniczki, stojaki do przypraw, świeczniki, talerze, wazon, wiaderka do kostek lodu, niepapierowe osłony na doniczki, **28** ozdoby choinkowe z wyjątkiem artykułów oświetleniowych i słodczy, karty do gry, piłki do gier, stoły do piłkarzyków, puzzle, zabawki, **35** usługi w zakresie sprzedaży detalicznej i hurtowej papieru, kartonu i wyrobów z tych materiałów, artykułów, materiałów i sprzętu biurowego, przyborów szkolnych, mebli, wyrobów z drewna i z tworzyw sztucznych, luster, obrazów, przyborów kuchennych i artykułów gospodarstwa domo-

wego, gier i zabawek, artykułów sportowych, ozdób choinkowych, **36** usługi ubezpieczeniowe, agencje celne, analizy finansowe, doradztwo finansowe, informacje i operacje bankowe, informacje finansowe, informacje ubezpieczeniowe, usługi finansowe, pośrednictwo ubezpieczeniowe, **39** organizowanie podróży, wycieczek, spedycja, składowanie, usługi kurierskie, przeprowadzki.

(111) **233916** (220) 2009 10 08 (210) 361422  
 (151) 2011 01 05 (441) 2010 01 18  
 (732) KDC POMORZANKA SPÓŁKA Z OGRANICZONĄ ODPOWIEDZIALNOŚCIĄ, Przeźmierowo, PL.  
 (540)



Kolor znaku: czarny, biały, czerwony, żółty, srebrny, szary, pomarańczowy  
 (531) 11.3.4, 11.3.5, 24.15.2, 24.15.13, 24.17.5, 26.1.1, 26.2.1, 26.4.2, 27.5.1, 29.1.15  
 (510), (511) **30** wyroby cukiernicze, słodczy.

(111) **233917** (220) 2009 11 14 (210) 362891  
 (151) 2011 01 11 (441) 2010 02 15  
 (732) mdm Spółka Akcyjna, Cieszyn, PL.  
 (540)

mdm

Kolor znaku: ciemnowiśniowy, biały

(531) 27.5.1, 29.1.12  
 (510), (511) **06** budowlane materiały metalowe; drobne wyroby żelazne, wyroby ślusarskie; wyroby z metalinieszlachetnych nie ujęte w innych klasach, metalowe taśmy wentylacyjne (w tym kalenicowe), materiały uszczelniające, w tym taśmy kominowe, ołowiane, aluminiowe i miedziane, **11** wyposażenie sanitarne i grzewcze stosowane w budownictwie, **17** kauczuk, gutaperka, guma, azbest, mika i wyroby z tych materiałów nie ujęte w innych klasach; tworzywa sztuczne w formie wyciśniętej stosowane w produkcji; materiały wypełniające, uszczelniające, materiały izolacyjne; materiały do izolacji fundamentów, materiały zapobiegające przenikaniu wilgoci i wód gruntowych, tworzywa sztuczne dla budownictwa, folie z tworzyw sztucznych, **19** materiały budowlane niemetale, taśmy uszczelniające wieloskładnikowe i wielowarstwowe, w tym produkowane z wykorzystaniem metali nieżelaznych, taśmy wentylacyjne (w tym kalenicowe) o kompozycji złożonej, w tym produkowane z wykorzystaniem tworzyw sztucznych oraz metali nieżelaznych.

(111) **233918** (220) 2009 11 20 (210) 363122  
 (151) 2011 01 25 (441) 2010 03 01  
 (732) MULTIMEDIAŁ Marcin Gawlas, Rudzica, PL.  
 (540)



Kolor znaku: biały, czarny, czerwony, jasnoczerwony, szary  
 (531) 26.1.1, 26.1.18, 27.5.1, 29.1.14

(510), (511) **41** fotografia, fotoreportaż, nagrywanie filmów na nośnikach cyfrowych, produkcja filmów, produkcja programów radiowych i telewizyjnych, studia filmowe, usługi studia nagrań, taśmy wideo-montaż i produkcja filmów na taśmach wideo.

(111) **233919** (220) 2009 11 23 (210) 363198  
 (151) 2011 01 24 (441) 2010 03 01  
 (732) Warszawskie Zakłady Farmaceutyczne Polfa Spółka Akcyjna, Warszawa, PL.  
 (540) FOXILL  
 (510), (511) **05** wyroby farmaceutyczne.

(111) **233920** (220) 2009 11 23 (210) 363199  
 (151) 2011 01 24 (441) 2010 03 01  
 (732) Warszawskie Zakłady Farmaceutyczne Polfa Spółka Akcyjna, Warszawa, PL.  
 (540) NILAFEN  
 (510), (511) **05** wyroby farmaceutyczne.

(111) **233921** (220) 2009 11 23 (210) 363200  
 (151) 2011 01 24 (441) 2010 03 01  
 (732) Warszawskie Zakłady Farmaceutyczne Polfa Spółka Akcyjna, Warszawa, PL.  
 (540) IRBECARD  
 (510), (511) **05** wyroby farmaceutyczne.

(111) **233922** (220) 2009 11 23 (210) 363201  
 (151) 2011 01 24 (441) 2010 03 01  
 (732) Warszawskie Zakłady Farmaceutyczne Polfa Spółka Akcyjna, Warszawa, PL.  
 (540) REXOFEN  
 (510), (511) **05** wyroby farmaceutyczne.

(111) **233923** (220) 2009 11 23 (210) 363202  
 (151) 2011 01 24 (441) 2010 03 01  
 (732) Warszawskie Zakłady Farmaceutyczne Polfa Spółka Akcyjna, Warszawa, PL.  
 (540) FEXORAL  
 (510), (511) **05** wyroby farmaceutyczne.

(111) **233924** (220) 2009 11 23 (210) 363203  
 (151) 2011 01 24 (441) 2010 03 01  
 (732) Warszawskie Zakłady Farmaceutyczne Polfa Spółka Akcyjna, Warszawa, PL.  
 (540) FENOXA  
 (510), (511) **05** wyroby farmaceutyczne.

(111) **233925** (220) 2009 11 23 (210) 363204  
 (151) 2011 01 24 (441) 2010 03 01  
 (732) Warszawskie Zakłady Farmaceutyczne Polfa Spółka Akcyjna, Warszawa, PL.  
 (540) AOXEF  
 (510), (511) **05** wyroby farmaceutyczne.

(111) **233926** (220) 2009 11 23 (210) 363205  
 (151) 2011 01 24 (441) 2010 03 01  
 (732) Warszawskie Zakłady Farmaceutyczne Polfa Spółka Akcyjna, Warszawa, PL.  
 (540) FENODAL  
 (510), (511) **05** wyroby farmaceutyczne.

(111) **233927** (220) 2009 11 23 (210) 363206  
 (151) 2011 01 24 (441) 2010 03 01  
 (732) Warszawskie Zakłady Farmaceutyczne Polfa Spółka Akcyjna, Warszawa, PL.  
 (540) AFEXON  
 (510), (511) **05** wyroby farmaceutyczne.

(111) **233928** (220) 2009 11 23 (210) 363207  
 (151) 2011 01 24 (441) 2010 03 01  
 (732) Warszawskie Zakłady Farmaceutyczne Polfa Spółka Akcyjna, Warszawa, PL.  
 (540) DITADRIN  
 (510), (511) **05** wyroby farmaceutyczne.

(111) **233929** (220) 2009 11 23 (210) 363208  
 (151) 2011 01 24 (441) 2010 03 01  
 (732) Warszawskie Zakłady Farmaceutyczne Polfa Spółka Akcyjna, Warszawa, PL.  
 (540) MIRBEN  
 (510), (511) **05** wyroby farmaceutyczne.

(111) **233930** (220) 2009 11 23 (210) 363230  
 (151) 2011 01 25 (441) 2010 03 01  
 (732) Marek Godawski, Ludziszawice, PL.  
 (540)



Kolor znaku: szary, pomarańczowy, biały

(531) 27.5.1, 29.1.13  
 (510), (511) **06** metalowe elementy konstrukcyjne, metalowe balustrady, metalowe schody, metalowe ogrodzenia, metalowe bramy, metalowe barierki ochronne.

(111) **233931** (220) 2010 03 11 (210) 367606  
 (151) 2011 01 24 (441) 2010 06 21  
 (732) Przedsiębiorstwo Farmaceutyczne „JELFA” Spółka Akcyjna, Jelenia Góra, PL.  
 (540) TIMDOLUX  
 (510), (511) **05** preparaty farmaceutyczne.

(111) **233932** (220) 2009 11 30 (210) 363537  
 (151) 2011 01 26 (441) 2010 03 15  
 (732) „PORTOS” Renata, Tomasz Szukalscy Spółka Jawna, Kalisz, PL.  
 (540) OMEGA-LUX  
 (510), (511) **06** rolety zewnętrzne metalowe.

(111) **233933** (220) 2009 12 04 (210) 363754  
 (151) 2011 01 26 (441) 2010 03 15  
 (732) AFLOFARM Fabryka Leków Spółka z ograniczoną odpowiedzialnością, Ksawerów, PL.  
 (540) RENOMAG  
 (510), (511) **03** mydła, środki perfumeryjne, olejki eteryczne, kosmetyki, płyny do pielęgnacji włosów, środki do czyszczenia zębów, maści kosmetyczne, **05** produkty farmaceutyczne, środki sanitarne do celów medycznych; substancje dietetyczne do celów leczniczych; żywność dla niemowląt; zioła lecznicze, ekstrakty roślinne o przeznaczeniu leczniczym, środki odkażające, fungicydy, herbicydy, **44** usługi medyczne, usługi pielęgnacji urody istot ludzkich.

(111) **233934** (220) 2009 12 04 (210) 363766  
 (151) 2011 01 26 (441) 2010 03 15  
 (732) BRILUX Spółka Akcyjna, Warszawa, PL.  
 (540) ECOLINE

(510), (511) **11** abażury, klosze do lamp, lampiony, oprawki do lamp elektrycznych, lampy elektryczne, lampy oświetleniowe, lampy laboratoryjne, lampy ultrafioletowe do celów innych niż lecznicze, luminescencyjne lampy oświetleniowe, latarnie oświetleniowe, lampy uliczne, lampy wyładowcze elektryczne do oświetlania, oświetlenie sufitowe, lampki elektryczne na choinkę, latarki, reflektory do lamp, obudowy do lamp, osłony do lamp, urządzenia i instalacje do oświetlenia, rozpraszacze światła, żarówki oświetleniowe.

(111) **233935** (220) 2009 12 14 (210) 364099  
 (151) 2011 01 20 (441) 2010 03 29  
 (732) KriSport Krzysztof Guziński, Jelenia Góra, PL.  
 (540)



Kolor znaku: czerwony, czarny

(531) 6.1.2, 6.1.4, 27.5.1, 29.1.12  
 (510), (511) **09** kaski ochronne dla uprawiania sportu, okulary przeciwsłoneczne, okulary ochronne do uprawiania sportu, sznureczki do okularów, etui na okulary, maski ochronne, oprawki do okularów, **18** kijki marszowe, plecaki turystyczne, plecaki, sportowe torby, tornistry szkolne, **25** bielizna wchłaniająca pot, odzież wodoodporna, odzież dla kolarzy, rękawiczki [odzież], T-shirty.

(111) **233936** (220) 2009 12 14 (210) 364106  
 (151) 2011 01 20 (441) 2010 03 29  
 (732) „OSEVA POLSKA” Spółka z ograniczoną odpowiedzialnością, Poznań, PL.  
 (540)



Kolor znaku: zielony

(531) 5.3.11, 5.3.13, 26.13.25, 27.5.1, 29.1.3  
 (510), (511) **31** nasiona.

(111) **233937** (220) 2009 12 15 (210) 364113  
 (151) 2011 01 20 (441) 2010 03 29  
 (732) SARANTIS POLSKA SPÓŁKA AKCYJNA, Piaseczno, PL.  
 (540)



Kolor znaku: żółty, czerwony, biały, czarny, niebieski, różowy

(531) 2.1.1, 25.3.1, 27.5.1, 29.1.15  
 (510), (511) **06** folie metalowe do zawijania, pakowania i pieczenia, pojemniki do pakowania metalowe, opakowania z białej blachy, **16** tablice ogłoszeniowe na afisze kartonowe lub papierowe, albumy, bibuła filtracyjna, bibuły, papierowa bielizna stołowa, blankiety, bloki, bloki rysunkowe, broszury, opakowania do butelek z kartonu lub papieru, opakowania do butelek z tektury, chorągiewki papierowe, papierowe chusteczki do nosa, papierowe ręczniki do demakijażu, okładki na dokumenty, osłony na doniczki z papieru, dozowniki taśmy przylepnej, druki, filtry do kawy papierowe, folie z tworzyw sztucznych, folie z tworzyw sztucznych z pęcherzykami powietrza do pakowania lub zabezpieczenia w transporcie, formularze, podstawki pod kufle do piwa, podstawki do długopisów i ołówków, kartki z życzeniami, kartki muzyczne z życzeniami, karty pocztowe, karty indeksowe, kasetki na papeterię, papeteria, zakładki do książek, torebki do gotowania w kuchenkach mikrofalowych, naklejki adresowe, nalepki, naklejki, notesy, obrusy papierowe, obwoluty, okładki na dokumenty, papier do pakowania, papier toaletowy, papier w arkuszach, papier pergaminowy, pojemniki na śmietanę pa-

pieperowe, taśmy elastyczne do użytku biurowego, taśmy lub karty papierowe do zapisu programów komputerowych, taśmy przylepne do celów papierniczych lub do użytku domowego, taśmy samoprzylepne do materiałów piśmiennych, taśmy przylepne do materiałów papierniczych, pudełka kartonowe lub papierowe, pudła na kapelusze, ręczniki papierowe, ręczniki do twarzy papierowe, rolety papierowe, torebki w kształcie stożka, torebki do wyciskania kremu przy dekoracji, segregatory, serwetki papierowe, serwetki papierowe do demakijażu, serwetki papierowe stołowe, serwety na stół papierowe, szyldy z papieru lub z tektury, kartonu, ślimaki papierowe, tuby tekturowe, papierowe serwetki toaletowe, torby do pakowania, koperty, woreczki z papieru lub tworzyw sztucznych, torby na śmieci z papieru lub tworzyw sztucznych, torebki do pakowania, koperty, woreczki z papieru lub tworzyw sztucznych, torebki papierowe do odkurzaczy, zasłony papierowe, **21** osłony na doniczki z papieru, doniczki na kwiaty, ekspresy do kawy niefeltryczne, filtry do herbaty, filtry do kawy niefeltryczne, formy, foremki do ciast, foremki do lodu, gąbki do celów domowych, gąbki toaletowe, pudełka na herbatę, pudełka na kanapki, pudełka na słodycze, ircha do czyszczenia, okładki, uchwyty na karty menu, kłosze do przykrywania masła, kłosze do przykrywania sera, kosze do użytku domowego, kosze na śmieci, kosze na odpadki, kubki z papieru lub tworzyw sztucznych, kubki, kubły na śmieci, foremki do lodu, pojemniki do użytku w gospodarstwie domowym, pojemniki na chleb, pojemniki na słodycze, pokrowce na deski do prasowania, pudełka do biszkoptów, pudełka na kanapki, pudełka na słodycze nie z metali szlachetnych, rękawice do prac domowych, tace papierowe do użytku domowego, talerze papierowe, torby izotermiczne, torby ozdobne do wyrobów cukierniczych.

(111) **233938** (220) 2009 12 15 (210) 364161  
 (151) 2010 12 15 (441) 2010 03 29  
 (732) ALL SPICE Marzenna Niegodzisz, Dziekanów Nowy, PL.  
 (540)



Kolor znaku: szary, czerwony, biały

(531) 5.3.11, 25.5.1, 27.5.1, 29.1.13  
 (510), (511) **01** chemiczne preparaty do konserwowania produktów spożywczych, produkty chemiczne przyspieszające proces wytwarzania, dojrzewania, uwydatniające i utrzymujące barwę, poprawiające smak i konsystencję żywności, dodatki chemiczne do mięs, wędlin i wyrobów z udziałem mięsa poprawiające wybarwienie i smak wyrobów, produkty chemiczne do konserwowania mięsa, wędlin i wyrobów z mięsa, preparaty do wędzenia mięsa, środki pomocnicze do peklowania, sole peklujące, środki wspomagające kutrowanie i peklowanie wędlin, emulgatory i stabilizatory, polifosforany, antyutleniające, preparaty białkowe, preparaty aromatyczne, enzymy do celów spożywczych, mikroelementy do wzbogacania produktów spożywczych, preparaty do zmiękczenia mięsa spożywczego, kwas mlekowy preparaty hormonalne przyspieszające dojrzewanie owoców w warunkach składowania magazynowego, sacharyna spożywcza, skrobia spożywcza, syntetyczne słodziki spożywcze, sól kamienna spożywcza, sól kamienna z mikroelementami spożywcza, **30** esencje do artykułów żywnościowych z wyjątkiem esencji eterycznych i olejów esencyjnych, przyprawy i mieszanki przyprawowe na bazie przypraw naturalnych, suszonych warzyw, substancji smakowych i aromatycznych, preparaty przyprawowe, aromaty do środków żywnościowych, suszone zioła do celów spożywczych, przyprawy smakowe i zapachowe do artykułów spożywczych i potraw kulinarnych, sól, sole przyprawowe, sól do konserwowania żywności, środki wiążące do kiełbas, cukier waniliowy, soda oczyszczona, proszki do pieczenia, drożdże, aromaty do ciast, enzymy do ciast, esencje do artykułów żywnościowych, kwasek cytrynowy, zagęszczacze do produktów spożywczych, przyprawy w płynie, **35** zgrupowanie na rzecz osób trzecich różnych towarów takich jak: chemiczne preparaty do konserwowania produktów spożywczych, produkty chemiczne przyspieszające proces wytwarzania, dojrzewania, uwydatniające i utrzymujące barwę, poprawiające smak i konsystencję żywności, dodatki chemiczne do mięs, wędlin i wyrobów z udziałem mięsa poprawiające wybarwienie i smak wyrobów, produkty chemiczne

do konserwowania mięsa, wędlin i wyrobów z mięsa, preparaty do wędzenia mięsa, środki pomocnicze do peklowania, sole peklujące, środki wspomagające kutrowanie i peklowanie wędlin, emulgatory i stabilizatory, polifosforany, antyutleniające, preparaty białkowe, preparaty aromatyczne, enzymy do celów spożywczych, mikroelementy do wzbogacania produktów spożywczych, preparaty do zmiękczenia mięsa spożywczego, kwas mlekowy preparaty hormonalne przyspieszające dojrzewanie owoców w warunkach składowania magazynowego, sacharyna spożywcza, skrobia spożywcza, syntetyczne słodziki spożywcze, sól kamienna spożywcza, sól kamienna z mikroelementami spożywcza, esencje do artykułów żywnościowych z wyjątkiem esencji eterycznych i olejów esencyjnych, przyprawy i mieszanki przyprawowe na bazie przypraw naturalnych, suszonych warzyw, substancji smakowych i aromatycznych, preparaty przyprawowe, aromaty do środków żywnościowych, suszone zioła do celów spożywczych, przyprawy smakowe i zapachowe do artykułów spożywczych i potraw kulinarnych, sól, sole przyprawowe, sól do konserwowania żywności, środki wiążące do kiełbas, cukier waniliowy, soda oczyszczona, proszki do pieczenia, drożdże, aromaty do ciast, enzymy do ciast, esencje do artykułów żywnościowych, kwasek cytrynowy, zagęszczacze do produktów spożywczych, przyprawy w płynie pozwalające nabywcy wygodnie oglądać i kupować te towary: z katalogu różnych artykułów, za pośrednictwem usługi elektronicznej, na stronie internetowej oraz usługi pośrednictwa w powyższym zakresie.

(111) **233939** (220) 2009 12 18 (210) 364300  
(151) 2011 01 24 (441) 2010 03 29

(732) INSTAL-PROJEKT Gawłowski, Ścierzyński Spółka Jawna, Nowa Wieś k/Włocławka, PL.

(540) Sięgnij poza granice...

(510), (511) **11** elementy grzejne; grzejniki centralnego ogrzewania; grzejniki panelowe; grzejniki, suszarki i grzałki elektryczne; uchwyty, zawory i inny osprzęt do grzejników i suszarek nie zawarty w innych klasach, **16** czasopisma, periodyki, katalogi, kalendarze, broszury, foldery, plakaty i ulotki reklamowe, druki iformularze, **35** sprzedaż hurtowa, detaliczna oraz reklama i sprzedaż internetowa urządzeń grzewczych, armatury sanitarnej, wyposażenia łazienek oraz osprzętu grzewczego i hydraulicznego.

(111) **233940** (220) 2009 12 22 (210) 364399  
(151) 2011 01 28 (441) 2010 03 29

(732) Warszawskie Zakłady Farmaceutyczne Polfa Spółka Akcyjna, Warszawa, PL.

(540) LOTADRIN

(510), (511) **05** wyroby farmaceutyczne.

(111) **233941** (220) 2004 04 26 (210) 279893  
(151) 2011 01 27 (441) 2004 08 09

(732) Tahitian Noni International, Inc., Provo, US.

(540) noni

(510), (511) **03** preparaty do mycia ciała, preparaty do pielęgnacji skóry, balsamy, żele, kremy nawilżające, maseczki odżywiające, aromatyczne mieszanki olejków eterycznych, preparaty chroniące przed słońcem, balsamy po opalaniu, produkty do pielęgnacji włosów, szampony do włosów, odżywki do włosów, płukanki do włosów, preparaty odbudowujące włosy, preparaty nawilżające do włosów, środki do układania włosów, produkty do kąpieli, mydła i olejki do kąpieli, preparaty kosmetyczne na bazie ekstraktów roślinnych, **05** witaminy, dodatki mineralne i spożywcze, dietetyczne i białkowe środki spożywcze, dodatki spożywcze zawierające błonnik, ekstrakty roślinne i preparaty farmaceutyczne na bazie ekstraktów roślinnych-wyżej wymienione towary przeznaczone do celów medycznych, **30** wyroby cukiernicze, cukierki, gumy do żucia, herbata z mlekiem, herbata ziołowa, **32** napoje bezalkoholowe, woda gazowana, soki owocowe, woda mineralna, gazowane soki, cola, koncentraty soków, soki owocowe i warzywne, mieszanki soków, sproszkowane soki, napoje izotoniczne i energetyzujące, syropy do wyrobu napojów.

(111) **233942** (220) 2007 11 19 (210) 332983  
(151) 2010 11 09 (441) 2008 03 03

(732) Polska Telefonia Cyfrowa Spółka z ograniczoną odpowiedzialnością, Warszawa, PL.

(540) Szafla Gra

(510), (511) **09** aparaty telefoniczne, przewody, słuchawki telefoniczne, telefony komórkowe, zestawy głośnomówiące, anteny, baterie do tych telefonów, ładowarki, obudowy kolorowe, zestawy słuchawkowe, karty PCMCIA, obudowy, uchwyty i pokrowce do telefonów komórkowych, karty telefoniczne do automatów, karty telefoniczne do telefonów komórkowych, karty SIM, urządzenia do przetwarzania informacji, współpracujące z komputerami w zakresie przekazywania dźwięku i obrazu, czyste i zapisane magnetyczne nośniki danych, audio i video, **35** usługi w zakresie reklamy: organizacja kampanii reklamowych, wynajem i sprzedaż miejsca i czasu na reklamy, usługi w zakresie dystrybucji i doręczania prospektów reklamowych, ofert sprzedaży i próbek reklamowych, również za pośrednictwem sieci teleinformatycznych-Internetu, usługi pośrednictwa w sprzedaży urządzeń i przyrządów naukowych, fotograficznych, kinematograficznych, optycznych, do celów dydaktycznych, urządzeń do nagrywania, transmisji, odtworzenia lub reprodukcji dźwięku lub obrazu, magnetycznych nośników danych, aparatów telefonicznych, przewodów telefonicznych, słuchawek telefonicznych, telefonów komórkowych, zestawów głośnomówiących, anten, baterii do telefonów, ładowarek, obudów kolorowych do telefonów, zestawów słuchawkowych, kart PCMCIA, obudów, uchwytów i pokrowców do telefonów komórkowych, kart telefonicznych do automatów, kart telefonicznych do telefonów komórkowych, kart SIM, urządzeń do przetwarzania informacji, płyt oraz dysków z nagraniami, programów komputerowych, odbiorników radiowych, filmów, materiałów piśmiennych, materiałów biurowych, czasopism, periodyków, gier i zabawek, artykułów spożywczych, artykułów przemysłowych, sprzętu gospodarstwa domowego, mebli, tkanin, wyposażenia wnętrz, odzieży, obuwia, nakryć głowy, napojów, piwa, napojów alkoholowych, tytoniu za pośrednictwem Internetu, usługi rejestrowania, kompilacji, systematyzacji pisemnych informacji za pośrednictwem sieci telefonicznych i Internetu, dostarczanie pakietów informacji handlowej, informacji o działalności gospodarczej, tekstów reklamowych dostosowanych do indywidualnych wymagań odbiorcy, usługi informacji o działalności gospodarczej i handlowej, usługi świadczone w systemie on-line w zakresie kupna i sprzedaży urządzeń i przyrządów naukowych, fotograficznych, kinematograficznych, optycznych, do celów dydaktycznych, urządzeń do nagrywania, transmisji, odtworzenia lub reprodukcji dźwięku lub obrazu, magnetycznych nośników danych, aparatów telefonicznych, przewodów telefonicznych, słuchawek telefonicznych, telefonów komórkowych, zestawów głośnomówiących, anten, baterii do telefonów, ładowarek, obudów kolorowych do telefonów, zestawów słuchawkowych, kart PCMCIA, obudów, uchwytów i pokrowców do telefonów komórkowych, kart telefonicznych do automatów, kart telefonicznych do telefonów komórkowych, kart SIM, urządzeń do przetwarzania informacji, płyt oraz dysków z nagraniami, programów komputerowych, odbiorników radiowych, filmów, materiałów piśmiennych, materiałów biurowych, czasopism, periodyków, gier i zabawek, artykułów spożywczych, artykułów przemysłowych, sprzętu gospodarstwa domowego, mebli, tkanin, wyposażenia wnętrz, odzieży, obuwia, nakryć głowy, napojów, piwa, napojów alkoholowych, tytoniu; usługi aukcji i promocji w zakresie usług turystycznych, ubezpieczeniowych, finansowych i rozrywkowych; usługi w zakresie umożliwiania wymiany informacji i konwersacji w zakresie działalności gospodarczej i handlowej oraz reklamy w czasie realnym za pośrednictwem sieci teleinformatycznych Internet i telefonów komórkowych, **36** usługi w zakresie pośrednictwa

w zawieraniu umów ubezpieczeniowych, umów kredytowych za pośrednictwem telefonu i sieci teleinformatycznych Internet, sprawdzanie stanu konta za pośrednictwem telefonu i sieci teleinformatycznych Internet, umożliwienia dokonywania płatności za pośrednictwem telefonu i Internetu, obsługa kart kredytowych za pośrednictwem telefonu i Internetu; dostarczanie pakietów informacji bankowej, informacji o ubezpieczeniach dostosowanych do indywidualnych wymagań odbiorcy, **38** usługi świadczone przez operatora sieci telefonii komórkowej w zakresie obsługi połączeń abonentów telefonii komórkowej, usługi przekazywania głosu i obrazu w systemie przekazu fonicznego i cyfrowego, usługi telexowe i telefaksowe, usługi w zakresie zbierania i przekazywania informacji, przesyłanie informacji tekstowej i obrazowej za pośrednictwem komputerów i sieci informatycznych, przekazywanie danych przy pomocy terminali komputerowych, przesyłanie wiadomości, danych, głosu i obrazu za pomocą przekazu satelitarne-go, usługi przekazywania poczty elektronicznej za pośrednictwem sieci telefonii komórkowej i telefonów komórkowych, udostępnianie połączeń z sieciami informatycznymi, wypożyczanie urządzeń służących do przekazywania głosu, obrazu i danych za pomocą telefonii analogowej, cyfrowej, satelitarnej, udostępnianie stron internetowych za pośrednictwem telefonii komórkowej bezpośrednio na wyświetlaczu aparatu telefonicznego, usługi w zakresie umożliwiania wymiany informacji i konwersacji w czasie realnym za pośrednictwem sieci teleinformatycznych Internet i telefonów komórkowych, zbieranie i przekazywanie informacji, przekazywanie informacji lokalnej dotyczącej obszaru na którym znajduje się odbiorca zgodnie z indywidualnymi wymaganiami; usługi przekazywania pisemnych informacji za pośrednictwem sieci telefonicznych i Internetu; dostarczanie pakietów informacji o telekomunikacji dostosowanych do indywidualnych wymagań odbiorcy, **41** usługi nauczania i rozrywki prowadzone za pośrednictwem sieci teleinformatycznych Internet i telefonów komórkowych, organizowanie konkursów edukacyjnych i rozrywkowych, organizacja gier rozrywkowych, przeprowadzanie plebiscytów; oferowanie usług w zakresie rozrywki; udzielanie informacji telefonicznych w zakresie rozrywki; dostarczanie pakietów informacji o edukacji, informacji o imprezach rozrywkowych dostosowanych do indywidualnych wymagań odbiorcy.

(111) **233943** (220) 2008 08 12 (210) 344811  
 (151) 2010 12 02 (441) 2008 11 24  
 (732) CONECO Szymocha Winiarski Spółka Jawna, Wrzosowa, PL.  
 (540)

**COMET**

(531) 27.5.1  
 (510), (511) **12** siatki bagażowe do wózków dziecięcych, wózki dziecięce, krzeselka bezpieczeństwa dla dzieci do pojazdów, pokrycia wózków dziecięcych, wózki spacerowe dziecięce.

(111) **233944** (220) 2009 02 06 (210) 351770  
 (151) 2010 11 09 (441) 2009 05 11  
 (732) The Coca-Cola Company, Atlanta, US.  
 (540) COCA-COLA OPEN HAPPINESS  
 (510), (511) **32** piwa, wody mineralne i gazowane oraz inne napoje bezalkoholowe, napoje owocowe i soki owocowe, syropy i inne preparaty do produkcji napojów.

(111) **233945** (220) 2009 03 13 (210) 353315  
 (151) 2010 11 09 (441) 2009 06 22  
 (732) OPTIMUM MARK Sp. z o.o., Warszawa, PL.  
 (540)

**Vitalsss**

Kolor znaku: biały, szary i odcienie  
 (531) 27.5.1, 29.1.12

(510), (511) **05** witaminy i dodatki mineralne, tabletki musujące z witaminami i minerałami, **32** napoje bezalkoholowe wzbogacone witaminami i minerałami, preparaty do przygotowywania napojów.

(111) **233946** (220) 2009 06 24 (210) 357432  
 (151) 2010 11 15 (441) 2009 09 28  
 (732) Laboratorium Kosmetyczne Dr Irena Eris Spółka Akcyjna, Piaseczno, PL.

(540) DR IRENA ERIS CLEANOLOGY  
 (510), (511) **03** kosmetyki, kremy do twarzy i do ciała, emulsje do twarzy i do ciała, płyny do twarzy i do ciała, żele do twarzy i do ciała, pianki do twarzy i do ciała, oliwki i balsamy do skóry, środki do mycia i pielęgnacji stóp, mydła, środki do mycia i kąpieli, środki do mycia i pielęgnacji włosów, szampony, balsamy do włosów, odżywki do włosów, kremy do włosów, emulsje do włosów, płyny do włosów, żele do włosów, pianki do włosów, środki do depilacji, perfumy, wody toaletowe i kolońskie, olejki eteryczne, dezodoranty i antyperspiranty, środki do makijażu i demakijażu, fluidy, środki do pielęgnacji i malowania ust, środki do pielęgnacji i malowania paznokci, środki do higieny intymnej, środki do opalania i chroniące przed promieniowaniem ultrafioletowym, środki do samoopalania, środki do depilacji, pudry do makijażu, pudry do kąpieli, pudry higieniczne, środki do pielęgnacji zębów i jamy ustnej, artykuły toaletowe zawarte w tej klasie, pianki do golenia, żele do golenia, balsamy po goleniu, **05** produkty i preparaty lecznicze do pielęgnacji skóry, kremy do twarzy i do ciała do celów leczniczych, emulsje do twarzy i do ciała do celów leczniczych, płyny do twarzy i do ciała do celów leczniczych, żele do twarzy i do ciała do celów leczniczych, pianki do twarzy i do ciała do celów leczniczych, oliwki i balsamy lecznicze, produkty lecznicze do stóp, sole do kąpieli do celów medycznych, preparaty do kąpieli leczniczych, preparaty medyczne w postaci leczniczych kremów, emulsji, płynów, żeli, oliwek i balsamów dla skóry alergicznej i wrażliwej, skóry suchej, skóry trądzikowej, skóry z problemami naczynkowymi, skóry z trądzikiem różowatym, skóry z przebarwieniami, skóry po zabiegach onkologicznych, skóry napromieniowanej po radioterapii, skóry z problemami łuszczycowymi, skóry dla kobiet w/lub po ciąży, preparaty lecznicze dla skóry dzieci, preparaty dla skóry atopowej, produkty lecznicze do skóry głowy, produkty lecznicze do włosów, preparaty witaminowe, substancje dietetyczne do celów leczniczych, suplementy diety do celów leczniczych, suplementy diety wspomagające odchudzanie do celów leczniczych, herbaty ziołowe.

(111) **233947** (220) 2009 07 30 (210) 358893  
 (151) 2010 09 14 (441) 2009 11 09  
 (732) „P.S. LOTUS” Spółka z ograniczoną odpowiedzialnością, Wólka Kosowska, PL.  
 (540)



Kolor znaku: niebieski, czerwony, różowy, czarny  
 (531) 10.3.1, 10.3.4, 27.5.1, 29.1.14

(510), (511) **18** parasolki; torby, torebki, walizy, pasy skórzane, portfele, portmonetki, parasole, **25** ubrania, odzież, ubrania dziecięce, kapelusze, biustonosze, majtki, piżama, koszule, sukienki, swetry, spodnie, spódnice, dresy, paski, koszulki, kamizelka.

(111) **233948** (220) 2009 08 07 (210) 359175  
 (151) 2010 12 10 (441) 2009 11 09  
 (732) HORTEX HOLDING SPÓŁKA AKCYJNA, Warszawa, PL.  
 (540) ŻŁOTE JABŁKA

(510), (511) **32** wody niegazowane i gazowane, wody mineralne, stołowe, sodowe, napoje bezalkoholowe, soki, napoje i nektary owocowe, warzywne i owocowo-warzywne, zagęszczone soki owocowe i warzywne, soki przecierowe owocowe i warzywne, owocowo-wa-

rzywne, soki i napoje o obniżonej wartości energetycznej, owocowe, warzywne i owocowo-warzywne soki i napoje wzbogacone witaminami i/lub wapniem, sorbety, napoje izotoniczne, napoje energetyczne, napoje serwatkowe, syropy i preparaty do sporządzania napojów, esencje do napojów, ekstrakty do napojów.

(111) **233949** (220) 2009 08 07 (210) 359176  
(151) 2010 12 10 (441) 2009 11 09  
(732) HORTEX HOLDING SPÓŁKA AKCYJNA, Warszawa, PL.

(540) HORTEX. ZŁOTE JABŁKA

(510), (511) **32** wody niegazowane i gazowane, wody mineralne, stołowe, sodowe, napoje bezalkoholowe, soki, napoje i nektary owocowe, warzywne i owocowo-warzywne, zagęszczone soki owocowe i warzywne, soki przecierowe owocowe i warzywne, owocowo-warzywne, soki i napoje o obniżonej wartości energetycznej, owocowe, warzywne i owocowo-warzywne soki i napoje wzbogacone witaminami i/lub wapniem, sorbety, napoje izotoniczne, napoje energetyczne, napoje serwatkowe, syropy i preparaty do sporządzania napojów, esencje do napojów, ekstrakty do napojów.

(111) **233950** (220) 2009 09 07 (210) 360282  
(151) 2010 11 10 (441) 2009 12 21

(732) PRODUKCJA MIĘSA I WĘDLIN „U WITKA”

SPÓŁKA Z OGRANICZONĄ ODPOWIEDZIALNOŚCIĄ, Najdziszów, PL.

(540) szlagierowa

(510), (511) **29** wędliny, wyroby wędliniarskie, kiełbasy, parówki, szynka, baleron, bekon, wędzonka, kaszanka, krwawa kiszka, łój spożywczy, mięso, mięso solone, mięso konserwowane, wieprzowina, paszтет z wątróbki, smalec, szpik kostny zwierzęcy jadalny, wątroba, flaki.

(111) **233951** (220) 2009 09 10 (210) 360420  
(151) 2010 11 05 (441) 2009 12 21

(732) The Coca-Cola Company, Atlanta, US.

(540) CAPPY CAŁE JABŁKO

(510), (511) **32** piwa, wody mineralne i gazowane oraz inne napoje bezalkoholowe, napoje owocowe i soki owocowe, syropy i inne preparaty do produkcji napojów.

(111) **233952** (220) 2009 09 28 (210) 361031  
(151) 2010 11 04 (441) 2010 01 04

(732) Bibtex-Pol Spółka z ograniczoną odpowiedzialnością, Swarzędz, PL.

(540) Bibtex-Pol

(510), (511) **24** wyroby włókiennicze będące obiciami do mebli.

(111) **233953** (220) 2009 11 05 (210) 362525  
(151) 2010 12 06 (441) 2010 02 15

(732) IMMO-DIRECT Joanna Marzeta-Czuchaj, Warszawa, PL.

(540)



Kolor znaku: granatowy, czerwony, szary, biały

(531) 7.1.1, 7.3.11, 7.5.25, 27.5.1, 29.1.14

(510), (511) **36** usługi w zakresie obrotu wszelkiego rodzaju nieruchomościami, w prasie, internecie i innych mediach.

(111) **233954** (220) 2009 11 16 (210) 362961  
(151) 2010 11 24 (441) 2010 03 01

(732) HORTEX HOLDING Spółka Akcyjna, Warszawa, PL.

(540) WYSPA LEONA

(510), (511) **32** piwo, wody niegazowane i gazowane, wody mineralne, stołowe, sodowe, napoje bezalkoholowe, soki, napoje i nektary owocowe, warzywne i owocowo-warzywne, zagęszczone soki owocowe i warzywne, soki przecierowe owocowe i warzywne, owocowo-warzywne, soki i napoje o obniżonej wartości energetycznej, owocowe, warzywne i owocowo-warzywne soki i napoje wzbogacone witaminami i/lub wapniem, sorbety, napoje izotoniczne, napoje energetyczne, napoje serwatkowe, syropy i preparaty do sporządzania napojów, esencje do napojów, ekstrakty do napojów.

(111) **233955** (220) 2009 11 16 (210) 362962  
(151) 2010 11 24 (441) 2010 03 01

(732) HORTEX HOLDING Spółka Akcyjna, Warszawa, PL.

(540) BAWI I UCZY

(510), (511) **32** piwo, wody niegazowane i gazowane, wody mineralne, stołowe, sodowe, napoje bezalkoholowe, soki, napoje i nektary owocowe, warzywne i owocowo-warzywne, zagęszczone soki owocowe i warzywne, soki przecierowe owocowe i warzywne, owocowo-warzywne, soki i napoje o obniżonej wartości energetycznej, owocowe, warzywne i owocowo-warzywne soki i napoje wzbogacone witaminami i/lub wapniem, sorbety, napoje izotoniczne, napoje energetyczne, napoje serwatkowe, syropy i preparaty do sporządzania napojów, esencje do napojów, ekstrakty do napojów.

(111) **233956** (220) 2009 11 16 (210) 362963  
(151) 2010 11 24 (441) 2010 03 01

(732) HORTEX HOLDING Spółka Akcyjna, Warszawa, PL.

(540)



Kolor znaku: biały, żółty, niebieski, czerwony

(531) 24.15.1, 24.17.4, 27.5.1, 29.1.14

(510), (511) **32** piwo, wody niegazowane i gazowane, wody mineralne, stołowe, sodowe, napoje bezalkoholowe, soki, napoje i nektary owocowe, warzywne i owocowo-warzywne, zagęszczone soki owocowe i warzywne, soki przecierowe owocowe i warzywne, owocowo-warzywne, soki i napoje o obniżonej wartości energetycznej, owocowe, warzywne i owocowo-warzywne soki i napoje wzbogacone witaminami i/lub wapniem, sorbety, napoje izotoniczne, napoje energetyczne, napoje serwatkowe, syropy i preparaty do sporządzania napojów, esencje do napojów, ekstrakty do napojów.

(111) **233957** (220) 2009 11 20 (210) 363148  
(151) 2011 02 03 (441) 2010 03 01

(732) MasterCard International Incorporated, Purchase, US.

(540) WORLD MASTERCARD BLACK EDITION

(510), (511) **36** usługi ubezpieczeniowe; sprawy finansowe i monetarne; usługi finansowe; usługi bankowe i kredytowe; świadczenie usług związanych z kartami kredytowymi, kartami debetowymi, kartami płatniczymi oraz kartami przedpłaconymi o określonej wartości; usługi bankowe, płatnicze, kredytowe, debetowe, obciążeniowe, w zakresie wypłat gotówki, w zakresie dostępu do depozytów o określonej wartości; usługi w zakresie regulowania rachunków; obsługa kart kredytowych, kart debetowych, kart płatniczych, kart przedpłaconych o określonej wartości; usługi weryfikacji i realizacji czeków; usługi związane z bankomatami; realizacja transakcji finansowych, zarówno on-line przez komputerową bazę danych lub przez telekomunikację jak i w punkcie sprzedaży; realizacja transakcji finansowych dokonywanych przez posiadaczy kart poprzez bankomaty; udostępnianie szczegółów dotyczących sald, umożliwianie składania depozytów i podejmowania pieniędzy posiadaczom kart za pośrednictwem bankomatów; usługi w zakresie rozliczeń i autoryzacji; usługi w zakresie ubezpieczeń dla podróżnych; usługi w zakresie emisji i wykupu czeków podróżnych i talonów podróżnych; usługi uwierzytelniania płatników; weryfikacja informacji finansowych; szyfrowanie i deszyfrowanie danych w zakresie informacji finansowych; utrzymywanie akt finansowych; usługi elektronicznego przelewu funduszy i wymiany walut;

rozpowszechnianie informacji finansowych przez Internet i inne sieci komputerowe; usługi w zakresie zdalnych płatności; usługi związane z elektronicznymi portmonetkami z określonym limitem, świadczenie usług w zakresie elektronicznego transferu funduszy i walut, elektroniczne usługi płatnicze, usługi związane z przedpłaconymi kartami telefonicznymi, usługi w zakresie wypłaty gotówki oraz usługi w zakresie zatwierdzania i rozliczania transakcji; świadczenie usług debetowych i kredytowych za pośrednictwem urzędów do identyfikacji częstotliwością radiową (transponderów); świadczenie usług debetowych i kredytowych za pośrednictwem urzędów komunikacyjnych i telekomunikacyjnych; usługi w zakresie ubezpieczeń dla podróżnych; usługi weryfikacji czeków; usługi w zakresie emisji i wykupu czeków podróżnych i talonów podróżnych; świadczenie usług finansowych w celu wsparcia usług detalicznych świadczonych za pomocą przenośnych środków telekomunikacyjnych, w tym usługi w zakresie płatności przez urządzenia bezprzewodowe; świadczenie usług finansowych w celu wsparcia usług detalicznych świadczonych on-line, przez sieci lub inne środki elektroniczne przy wykorzystaniu elektronicznie zdyskretyzowanej informacji; usługi w zakresie wymiany wartości, w szczególności bezpieczna wymiana wartości, w tym elektronicznej gotówki przez sieci komputerowe dostępne za pomocą kart inteligentnych; usługi w zakresie opłacania rachunków świadczone przez witrynę internetową; usługi bankowe dostępne on-line; usługi finansowe świadczone przez telefon i za pośrednictwem globalnej sieci komputerowej lub Internetu; świadczenie usług finansowych za pośrednictwem globalnej sieci komputerowej lub Internetu; usługi dotyczące nieruchomości; usługi dotyczące własności nieruchomości; usługi ubezpieczeniowe dotyczące nieruchomości; usługi ubezpieczeniowe dla właścicieli; ubezpieczenia majątkowe; finansowanie nieruchomości; pośrednictwo dotyczące nieruchomości; ocena nieruchomości; usługi agencji nieruchomości; usługi w zakresie wyceny i szacowania majątku nieruchomości; zarządzanie nieruchomościami; administrowanie sprawami finansowymi dotyczącymi nieruchomości; udzielanie pożyczek na nieruchomości; usługi finansowe dotyczące budowy i rozbudowy nieruchomości; finansowanie działalności deweloperskiej; usługi pośrednictwa finansowego w zakresie nieruchomości; usługi finansowe dotyczące własności nieruchomości i budynków; usługi finansowania zakupu nieruchomości; aranżowanie umów pożyczki pod zastaw nieruchomości; aranżowanie podzielonej (ograniczonej) własności nieruchomości; aranżowanie finansowania zakupu nieruchomości; pomoc w nabywaniu udziałów w nieruchomościach; inwestowanie kapitału w nieruchomości; usługi inwestowania w nieruchomości komercyjne; usługi finansowe dotyczące nabywania mienia; usługi finansowe dotyczące sprzedaży mienia; wyceny finansowe dotyczące własności; wyceny finansowe dotyczące dzierżawy; organizowanie dzierżawy nieruchomości; organizowanie wynajmu nieruchomości; dzierżawa mienia; dzierżawa nieruchomości; dzierżawa własności; usługi zarządzania majątkiem dotyczące obrotu nieruchomościami; wycena majątku; zarządzanie portfelem nieruchomości; zarządzanie nieruchomościami; usługi doradcze dotyczące własności nieruchomości; usługi doradcze dotyczące wyceny nieruchomości; usługi doradcze dotyczące nieruchomości korporacyjnych; skomputeryzowane usługi informacyjne dotyczące nieruchomości; usługi doradcze dotyczące nieruchomości; udostępnianie informacji dotyczących własności nieruchomości; udostępnianie informacji dotyczących rynku nieruchomości; badania dotyczące nabywania nieruchomości; badania w zakresie licytacji i przetargów dotyczących nieruchomości.

(111) **233958** (220) 2009 12 03 (210) 363688  
 (151) 2011 01 26 (441) 2010 03 15  
 (732) DIMICO DROGI I MOSTY SPÓŁKA Z OGRANICZONĄ  
 ODPOWIEDZIALNOŚCIĄ, Bielsko-Biała, PL.  
 (540) DIMICO DROGI I MOSTY  
 (510), (511) **19** wyroby budowlane z betonu, masa betonowa prefabrykowana, materiały do budowy dróg, mostów i tuneli, **35** zgrupowanie na rzecz osób trzecich towarów budowlanych dla budownictwa ogólnego, drogowego, wodnego takich jak np. geowłóknina, elementy budowlane, kruszywa, spoiwa oraz części i akcesorii do pojazdów samochodowych i sprzętu specjalistycznego pozwalające nabywcy wygodnie je oglądać i kupować w wyspecjalizowanych sklepach, hurtowniach i poprzez stronę internetową doradztwo organizacyjne i ekonomiczne w zakresie budownictwa ogólnego, drogowego i wodnego, **36** wynajem i zarządzanie nieruchomościami, w tym nieruchomościami dzierżawionymi, dzierżawa nieruchomości,

**37** budowa dróg, autostrad, mostów i tuneli, budownictwo ogólne, przemysłowe, wodne, budowa i konserwacja rurociągów przesyłowych, sieci rozdzielczych, linii telekomunikacyjnych, elektroenergetycznych i elektrycznych, rozbiórka i burzenie obiektów budowlanych, przygotowanie terenu pod budowę, mycie i zamiatanie dróg w trakcie budowy, budowa budynków mieszkalnych, przemysłowych wraz z infrastrukturą, roboty wydobywcze, eksploatacja kamieniołomów, żwirowni, wynajem specjalistycznego sprzętu budowlanego, sprzętu do oczyszczania dróg, kamieniarstwo i brukarstwo, nadzór budowlany, **39** magazynowanie, spedycja i transport materiałów dla budownictwa lądowego, drogowego, wodnego oraz załadunek i przeładunek towarów, **42** projektowanie architektoniczne w zakresie budowli i ich otoczenia, projektowanie instalacji budowlanych, infrastruktury, dróg dojazdowych i placów, projektowanie ogólnobudowlane, drogowo i wodne, ekspertyzy inżynierskie, geologiczne, urbanistyczne, doradztwo techniczne w zakresie budownictwa ogólnego, drogowego i wodnego, kontrola jakości materiałów budowlanych, drogowych, prace badawczo-rozwojowe w zakresie budownictwa ogólnego, dróg, mostów, tuneli i wodnego.

(111) **233959** (220) 2009 12 03 (210) 363690  
 (151) 2011 01 26 (441) 2010 03 15  
 (732) DIMICO DROGI I MOSTY SPÓŁKA Z OGRANICZONĄ  
 ODPOWIEDZIALNOŚCIĄ, Bielsko-Biała, PL.  
 (540)



Kolor znaku: pomarańczowy, biały, granatowy  
 (531) 7.11.10, 27.5.1, 29.1.13

(510), (511) **19** wyroby budowlane z betonu, masa betonowa prefabrykowana, materiały do budowy dróg, mostów i tuneli, **35** zgrupowanie na rzecz osób trzecich towarów budowlanych dla budownictwa ogólnego, drogowego, wodnego takich jak np. geowłóknina, elementy budowlane, kruszywa, spoiwa oraz części i akcesorii do pojazdów samochodowych i sprzętu specjalistycznego pozwalające nabywcy wygodnie je oglądać i kupować w wyspecjalizowanych sklepach, hurtowniach i poprzez stronę internetową, doradztwo organizacyjne i ekonomiczne w zakresie budownictwa ogólnego, drogowego i wodnego, **36** wynajem i zarządzanie nieruchomościami, w tym nieruchomościami dzierżawionymi, dzierżawa nieruchomości, **37** budowa dróg, autostrad, mostów i tuneli, budownictwo ogólne, przemysłowe, wodne, budowa i konserwacja rurociągów przesyłowych, sieci rozdzielczych, linii telekomunikacyjnych, elektroenergetycznych i elektrycznych, rozbiórka i burzenie obiektów budowlanych, przygotowanie terenu pod budowę, mycie i zamiatanie dróg w trakcie budowy, budowa budynków mieszkalnych, przemysłowych wraz z infrastrukturą, roboty wydobywcze, eksploatacja kamieniołomów, żwirowni, wynajem specjalistycznego sprzętu budowlanego, sprzętu do oczyszczania dróg, kamieniarstwo i brukarstwo, nadzór budowlany, **39** magazynowanie, spedycja i transport materiałów dla budownictwa lądowego, drogowego, wodnego oraz załadunek i przeładunek towarów, **42** projektowanie architektoniczne w zakresie budowli i ich otoczenia, projektowanie instalacji budowlanych, infrastruktury, dróg dojazdowych i placów, projektowanie ogólnobudowlane, drogowo i wodne, ekspertyzy inżynierskie, geologiczne, urbanistyczne, doradztwo techniczne w zakresie budownictwa ogólnego, drogowego i wodnego, kontrola jakości materiałów budowlanych, drogowych, prace badawczo-rozwojowe w zakresie budownictwa ogólnego, dróg, mostów, tuneli i wodnego.

(111) **233960** (220) 2009 12 03 (210) 363691  
 (151) 2011 01 26 (441) 2010 03 15  
 (732) DIMICO DROGI I MOSTY SPÓŁKA Z OGRANICZONĄ  
 ODPOWIEDZIALNOŚCIĄ, Bielsko-Biała, PL.

(540)



Kolor znaku: pomarańczowy, szary, granatowy

(531) 7.11.1, 27.5.1, 29.1.13

(510), (511) **19** wyroby budowlane z betonu, masa betonowa prefabrykowana, materiały do budowy dróg, mostów i tuneli, **35** zgrupowanie na rzecz osób trzecich towarów budowlanych dla budownictwa ogólnego, drogowego, wodnego takich jak np. geowłóknina, elementy budowlane, kruszywa, spoiwa oraz części i akcesorii do pojazdów samochodowych i sprzętu specjalistycznego pozwalające nabywcy wygodnie je oglądać i kupować w wyspecjalizowanych sklepach, hurtowniach i poprzez stronę internetową, doradztwo organizacyjne i ekonomiczne w zakresie budownictwa ogólnego, drogowego i wodnego, **36** wynajem i zarządzanie nieruchomościami, w tym nieruchomościami dzierżawionymi, dzierżawa nieruchomości, **37** budowa dróg, autostrad, mostów i tuneli, budownictwo ogólne, przemysłowe, wodne, budowa i konserwacja rurociągów przesyłowych, sieci rozdzielczych, linii telekomunikacyjnych, elektroenergetycznych i elektrycznych, rozbiórka i burzenie obiektów budowlanych, przygotowanie terenu pod budowę, mycie i zamiatanie dróg w trakcie budowy, budowa budynków mieszkalnych, przemysłowych wraz z infrastrukturą, roboty wydobywcze, eksploatacja kamieniołomów, żwirowni, wynajem specjalistycznego sprzętu budowlanego, sprzętu do oczyszczania dróg, kamieniarstwo i brukarstwo, nadzór budowlany, **39** magazynowanie, spedycja i transport materiałów dla budownictwa lądowego, drogowego, wodnego oraz załadunek i przeładunek towarów, **42** projektowanie architektoniczne w zakresie budowli i ich otoczenia, projektowanie instalacji budowlanych, infrastruktury, dróg dojazdowych i placów, projektowanie ogólnobudowlane, drogowe i wodne, ekspertyzy inżynierskie, geologiczne, urbanistyczne, doradztwo techniczne w zakresie budownictwa ogólnego, drogowego i wodnego, kontrola jakości materiałów budowlanych, drogowych, prace badawczo-rozwojowe w zakresie budownictwa ogólnego, dróg, mostów, tuneli i wodnego.

(111) **233961** (220) 2007 03 27 (210) 323214

(151) 2010 11 09 (441) 2007 07 09

(732) Marius Olech, Gdańsk, PL.

(540) alcospirit

(510), (511) **32** napoje bezalkoholowe, woda mineralna, woda stołowa, piwo, preparaty do produkcji napojów, pastylki do napojów gazowanych, nektary owocowe, syropy do napojów, soki owocowe, bezalkoholowe napoje z soków owocowych, soki warzywne, napoje izotoniczne, napoje izotoniczne i energetyzujące, **33** napoje alkoholowe, wino, wódka, likiery, brandy, whisky, gin, ekstrakty alkoholowe, aperitify alkoholowe, nalewki alkoholowe, koktajle alkoholowe, miody pitne, napoje alkoholowe zawierające owoce, rum, sake, alkohole i likiery wspomagające trawienie, spirytus konsumpcyjny, **35** agencje importowo-eksportowe, wynajem dystrybutorów, automatycznych, doradztwo specjalistyczne w sprawach działalności gospodarczej, reklamy, dystrybucja materiałów reklamowych, administrowanie hotelami, organizowanie wystaw i targów handlowych i reklamowych, pokazy towarów, promocja sprzedaży dla osób trzecich, dystrybucja próbek towarów, badanie rynku, badania opinii publicznej, wynajmowanie miejsc na umieszczanie ogłoszeń i reklam, usługi zaopatrzenia osób trzecich (zakupy produktów usług dla innych przedsiębiorstw), usługi w zakresie sprzedaży hurtowej i detalicznej towarów ujętych w wykazie w wyspecjalizowanych punktach sprzedaży i poprzez Internet.

(111) **233962** (220) 2008 06 07 (210) 341864

(151) 2010 12 08 (441) 2008 09 15

(732) E.M.C.N. Trading Limited, Limassol, CY.

(540)



Kolor znaku: ciemnoniebieski

(531) 2.1.16, 2.1.23, 2.1.24, 2.1.25, 2.7.23, 27.3.1, 27.3.2, 27.5.1, 29.1.4

(510), (511) **25** odzież, obuwie, nakrycia głowy, **35** prowadzenie punktów sprzedaży hurtowej i detalicznej z odzieżą, obuwiem i nakryciami głowy, z wyłączeniem sprzedaży prowadzonej przez Internet i inne sieci komputerowe, usługi w zakresie rekrutacji pracowników i pośrednictwa pracy, organizowanie baz danych, zarządzanie nimi oraz usługowe wyszukiwanie w nich informacji, **41** usługi translatorskie, **42** doradztwo w zakresie ochrony środowiska, ekspertyzy inżynierskie, usługi projektowe w zakresie mody, wzornictwa przemysłowego i opakowań oraz opracowywanie projektów technicznych, **45** zarządzanie prawami autorskimi, doradztwo w zakresie własności intelektualnej.

(111) **233963** (220) 2009 02 06 (210) 351771

(151) 2010 11 09 (441) 2009 05 11

(732) Zakład Przetwórstwa Mleczarskiego DOMINIK

Spółka z ograniczoną odpowiedzialnością, Dąbrowa, PL.

(540)



Kolor znaku: czerwony, niebieski, łososiowy, różowy, biały, szary, żółty, czarny

(531) 3.4.1, 5.5.19, 27.5.1, 29.1.15

(510), (511) **21** kubki, szklanki, naczynia do picia, **29** śmietana, **35** oferowanie w celu sprzedaży w sklepach i hurtowniach naczyń do picia i śmietany.

(111) **233964** (220) 2009 03 31 (210) 354053

(151) 2010 11 09 (441) 2009 07 06

(732) Self Film Production Spółka z ograniczoną odpowiedzialnością, Warszawa, PL.

(540) ŻUBROSTORY

(510), (511) **09** filmy kinowe, **35** agencje reklamowe, prezentowanie produktów w mediach, reklama, reklama billboardowa, reklama za pośrednictwem sieci, reklamowa przestrzeń, reklamowe i sponsorowane teksty, reklamy prasowe, reklamy telewizyjne, reklamy radiowe, wynajem czasu reklamowego we wszystkich środkach przekazu, **41** nagrywanie filmów na taśmach wideo (filmowanie), produkcja filmów, produkcja programów radiowych i telewizyjnych.

(111) **233965** (220) 2009 08 24 (210) 359797

(151) 2011 01 05 (441) 2009 12 07

(732) ZAKŁADY FARMACEUTYCZNE POLPHARMA

SPÓŁKA AKCYJNA, Starogard Gdański, PL.

(540) POLMISAN

(510), (511) **05** produkty farmaceutyczne.(111) **233966** (220) 2009 09 07 (210) 360249

(151) 2011 01 17 (441) 2009 12 21

(732) Przedsiębiorstwo Produkcji Farmaceutyczno-Kosmetycznej „PROFARM” Spółka z ograniczoną odpowiedzialnością, Lębork, PL.

(540)



Kolor znaku: zielony

(531) 3.11.1, 27.5.1, 29.1.3



(510), (511) **03** produkty chemiczne do celów kosmetycznych, takie zwłaszcza jak: amoniaki stosowane jako detergent; alkalia lotne używane jako detergent; ałun po goleniu antyseptyczny, ałun w kamieniu antyseptyczny; antyperspiranty; aromaty do kosmetyków; barwniki do celów kosmetycznych; chemiczne preparaty z bursztynu naturalnego do wyrobów perfumeryjno-kosmetycznych; chemiczne produkty do ożywiania kolorów do użytku domowego przy praniu; kosmetyczne chusteczki nasączone płynami dezynfekcyjno-zapachowymi; depilatory chemiczne; detergenty inne niż używane w procesach produkcyjnych oraz inne niż do celów medycznych; dezodoranty do użytku osobistego; preparaty z drewna zapachowego jako składniki do produktów perfumeryjno-kosmetycznych; ekstrakty pochodzenia roślinnego do produktów perfumeryjno-kosmetycznych, ekstrakty kwiatowe dla celów perfumeryjno-kosmetycznych do perfum; esencja anyżu, esencje eteryczne, esencje mięty dla celów perfumeryjno-kosmetycznych; farбки do bielizny, farбки stosowane w pralnictwie, farby do włosów; geranio; heliotropina; jonon do wyrobów perfumeryjnych; róż i kadzidła dla celów perfumeryjno-kosmetycznych; chemiczne kalkomanie do celów kosmetycznych; kosmetyczny kamień do polerowania; kleje do mocowania rzęs sztucznych, kleje do przymocowywania sztucznych włosów; wazelina dla celów kosmetycznych; kredki do oczu; kremy do polerowania, kremy do wybielania skóry, kremy kosmetyczne; lakiery do paznokci, lakiery do włosów; lotony do celów kosmetycznych; mascary; maseczki kosmetyczne; maści do celów kosmetycznych; materiały przylepne do celów kosmetycznych; kosmetyczne mieszaniny zapachowe; chemiczne preparaty z mięty do wyrobów perfumeryjnych; mleczko kosmetyczne, mleczko migdałowe do celów kosmetycznych; mydła, mydła dezodoryzujące, mydła dezynfekujące, mydła do ożywiania koloru tkanin, mydła lecznicze, mydła migdałowe, mydła przeciwporowe, mydła przeciwpotowe do stóp, mydła toaletowe, mydła zapachowe, mydło do golenia, mydło migdałowe; chemiczne neutralizatory do trwałej ondulacji; odświeżacze do ust w aerozolu; olej jaśminowy, olej lawendowy, oleje czyszczące kosmetyczne, olejek bergamotowy, olejek lawendowy, olejek migdałowy, olejek różany, olejek terpentynowy jako preparat odtłuszczający, olejek wintergrinowy, olejki do celów kosmetycznych, olejki do celów perfumeryjnych, olejki esencjonalne, olejki eteryczne, olejki eteryczne cytrynowe, olejki eteryczne do mydła, olejki eteryczne z drzewa cedrowe, olejki toaletowe; ołówki do brwi, ołówki kosmetyczne; nie lecznicze pasty, proszki i płyny do zębów; nawanianie i nasączenie patyczki z watą do celów kosmetycznych; sztuczne paznokcie; perfumy; preparaty z piżma dla celów perfumeryjnych, inne niż lotony płyny do pielęgnacji włosów; płyny po goleniu; pomadki do ust, pomady do celów kosmetycznych; preparaty do czyszczenia protez zębowych; preparaty do demakijażu, preparaty do depilacji, preparaty do golenia, preparaty do kręcenia włosów, preparaty do krochmalenia, preparaty do makijażu, preparaty do mycia, preparaty do odbarwiania, preparaty do odtłuszczania inne niż stosowane w procesach produkcyjnych, preparaty do pielęgnacji jamy ustnej nie do celów leczniczych, preparaty do pielęgnacji paznokci, preparaty do polerowania, preparaty kosmetyczne do kąpieli, preparaty kosmetyczne do odchudzania, preparaty kosmetyczne do opalania się, preparaty kosmetyczne do pielęgnacji skóry, preparaty kosmetyczne do rzęs, preparaty przeciwśłoneczne do opalania; puder do makijażu; serwetki nasączone lotonami kosmetycznymi; sole do kąpieli do celów innych niż lecznicze, sole wybielające; szampony, szampony dla zwierząt domowych; szminki; tłuszcze do celów kosmetycznych; toniki kosmetyczne; tusze do rzęs; waciki kosmetyczne, wata do celów kosmetycznych; wazelina kosmetyczna; woda kolońska, woda lawendowa, woda toaletowa, woda utleniona do celów kosmetycznych, woda zapachowa; wosk do depilacji; wybielacze do celów kosmetycznych; wybielacze stosowane w pralnictwie, wybielacze płam; zestawy kosmetyków; zmywacze do paznokci, **05** medykamenty, leki i lecznicze substancje do celów medycznych, takie zwłaszcza jak: alkohol do celów farmaceutycznych; amalgamaty dentystyczne; aminokwasy do celów medycznych, aminokwasy do celów weterynaryjnych; anestetyki; antybiotyki; antyseptyki; apteczki przenośne, apteczki przenośne pierwszej pomocy; azotan bizmutu do celów farmaceutycznych; balsam gurjunowy do celów medycznych, balsamiczne preparaty do celów leczniczych, balsamy do celów leczniczych; bandaże higieniczne, bandaże opatrunkowe; batoniki lukrecyjne do celów farmaceutycznych; biocydy; borowina lecznicza i borowina do kąpieli; lecznicze bransoletki przeciwreumatyczne, bransolety do celów leczniczych; brom do celów farmaceutycznych;

buliony dla bakteriologicznych kultur, cementy dentystyczne; chemiczne preparaty dla testów ciężarowych, chemiczne przewodniki do elektrod elektrokardiografów; chinina do celów medycznych; chinolina do celów medycznych; chirurgiczne materiały opatrunkowe; chloroform; chusteczki nasączone płynami farmaceutycznymi; cukier do celów medycznych, cukier lodowaty do celów leczniczych, cukier mlekowy, cukierki do celów leczniczych; czopki medyczne; dentystryczne materiały ściernie; detergenty do celów medycznych; dezodoranty medyczne inne niż do użytku osobistego; diastaza do celów medycznych; dietetyczna żywność przystosowana do celów medycznych, dietetyczne napoje przystosowane do celów medycznych, dietetyczne substancje przystosowane do celów medycznych; lecznicze dodatki mineralne do żywności, dodatki odżywcze do celów leczniczych; medyczne eliksiry; enzymy do celów farmaceutycznych, enzymy do celów medycznych, enzymy do celów weterynaryjnych, enzymy mlekowe do celów farmaceutycznych; estry celulozy do celów farmaceutycznych, estry do celów farmaceutycznych; etery do celów farmaceutycznych; eukaliptol do celów farmaceutycznych; fenol do celów farmaceutycznych; fosforany do celów farmaceutycznych; fungicydy; galaretka z ropy naftowej do celów medycznych; gazy opatrunkowe, gazy do celów medycznych; gencjana do celów farmaceutycznych; glicerofosfaty, gliceryna do celów medycznych; glukoza do celów medycznych; gorczyca do celów farmaceutycznych; guma do żucia do celów leczniczych, gumiguta do celów leczniczych; gwajakol do celów farmaceutycznych; hematogen, hemoglobina do celów leczniczych; herbata dla astmatyków, herbata lecznicza, herbata odchudzająca do celów leczniczych, herbata z ziół do celów medycznych; hormony do celów medycznych; hydrastyna, hydrastynina; żywe tkanki jako implanty chirurgiczne; medyczne insektycydy; izotopy do celów medycznych; preparaty z jodu do celów farmaceutycznych, jodki do celów farmaceutycznych, jodoform, jodyna; kamfora do celów medycznych; kamień winny do celów farmaceutycznych; kapsułki do celów farmaceutycznych, kapsułki na lekarstwa; karbonyl przeciw pasożytniczy; kąpiele lecznicze, kąpiele tlenowe; kleje medyczne pooperacyjne i do protez dentystycznych; preparaty z kokainy dla celów leczniczych; kolcowój lekarski do celów medycznych; kolodium do celów farmaceutycznych; kompresy lecznicze; preparaty z kopru włoskiego do celów leczniczych; preparaty z kory chinowej do celów leczniczych, kora do celów farmaceutycznych, kora kondurango do celów medycznych, kora krotonowa, kora mangrowa do celów farmaceutycznych, kora z angostury do celów medycznych; korzenie lekarskie, korzenie rabarbaru do celów farmaceutycznych; kreozot do celów farmaceutycznych; kultury mikroorganizmów do celów medycznych lub weterynaryjnych; kwasy do celów farmaceutycznych; lakiery dentystyczne; laktoza jako lek; laseczki siarkowe do dezynfekcji medycznej; lecytyna do celów medycznych; lecznicze napary i odwary; leki dla ludzi, leki do celów stomatologicznych, leki do celów weterynaryjnych, leki pomocnicze, leki seroterapeutyczne, leki uspokajające, leki w płynie, leki wzmacniające; lecznicze lotony dla psów, lotony do celów farmaceutycznych, lotony do celów weterynaryjnych; lucerna chmielowa do celów farmaceutycznych; lukrecja do celów farmaceutycznych; magnezja do celów farmaceutycznych; mastyksy dentystyczne, maści do celów farmaceutycznych, maści do leczenia słonecznych oparzeń, maści ręciovie, maść przeciw odmrożeniom; materiały dentystyczne do odcisków, materiały do plombowania zębów, materiały opatrunkowe, materiały opatrunkowe chirurgiczne, materiały ściernie do celów dentystycznych; mazidła medyczne; mączka rybna do celów farmaceutycznych, mąka do celów farmaceutycznych, mąka z siemienia lnianego do celów farmaceutycznych; mech irlandzki do celów medycznych, mentol, mięta do celów farmaceutycznych; mleczko pszczele do celów medycznych, mleko białkowe, mleko migdałowe do celów farmaceutycznych, mleko słodowe do celów leczniczych, mleko w proszku; moleskin do celów medycznych; muszka hiszpańska; myrobolan do celów farmaceutycznych; nalewki do celów leczniczych; napoje lecznicze; octan glinu do celów farmaceutycznych, octany do celów farmaceutycznych; odczynniki chemiczne do celów medycznych lub weterynaryjnych; okłady medyczne, okłady gorczycowe; olej gorczycowy do celów leczniczych, olej rycynowy do celów leczniczych, oleje lecznicze, oleje przeciw grom końskim, olejek kamforowy do celów medycznych, olejek terpentynowy do celów farmaceutycznych, olejek z kopru do celów leczniczych; ołówki hemostatyczne, ołówki kaustyczne, ołówki przeciw brodawkom, ołówki przeciw migrenie; opaski barkowe do celów chirurgicznych, opaski higieniczne, opaski menstruacyjne; opłatki do celów farmaceutycznych;

nych; pastylki do celów farmaceutycznych; pektyna do celów farmaceutycznych; pepsyny do celów farmaceutycznych, peptony do celów farmaceutycznych; pestycydy medyczne; pieluchy dla chorych z brakiem kontroli czynności fizjologicznych, pieluchy higieniczne; pigułki do celów farmaceutycznych; plastry do celów medycznych, plastry gorczycowe, plastry przylepne lecznicze, plastry samoprzylepne; medyczne podłoża dla kultur bakteriologicznych; podpaski; pomady do celów medycznych; preparaty bakteriologiczne do celów medycznych i weterynaryjnych, preparaty chemiczno-farmaceutyczne, preparaty czyszczące do szkieł kontaktowych, preparaty diagnostyczne do celów medycznych, preparaty dla organoterapii, preparaty do sterylizacji, preparaty enzymatyczne do celów medycznych, preparaty enzymatyczne do celów weterynaryjnych, preparaty farmaceutyczne, preparaty terapeutyczne do kąpieli, preparaty witaminowe, preparaty z mikroelementami dla ludzi i zwierząt, preparaty z mikroorganizmami do celów medycznych lub weterynaryjnych; produkty farmaceutyczne, produkty na bazie wapna do celów farmaceutycznych, produkty uboczne procesu przeróbki ziaren zbóż dla celów medycznych, produkty weterynaryjne; przeciwbólowe środki; przewodniki chemiczne do elektrod elektrokardiografów; radiologiczne substancje kontrastowe do celów medycznych; medyczne rozpuszczalniki do usuwania plastrów samoprzylepnych; skrobia do celów dietetycznych lub farmaceutycznych; sól do celów farmaceutycznych; sole do celów medycznych, sole do kąpieli do celów leczniczych, sole do kąpieli mineralnych, sole mineralne wody, sole potasowe do celów medycznych, sole sodowe do celów leczniczych, sole trzeźwiące, sole wód mineralnych; sterydy; substancje dietetyczne do celów leczniczych, substancje odżywcze dla mikroorganizmów, substancje radioaktywne do celów medycznych, substancje żrące do celów farmaceutycznych; sulfonamidy; surowice; sykatywy do celów medycznych; syropy do użytku farmaceutycznego; szarpie opatrunkowe; szczepionki; środki antykoncepcyjne chemiczne, środki bakteriobójcze, środki chemiczne do zwalczania filoksera, środki chwastobójcze, środki czerwiopędne, środki czyszczące medyczne, środki dezynfekcyjne do celów higienicznych, środki dezynfekcyjne do toalet chemicznych, środki do leczenia oparzeń, lecznicze środki do mycia, środki medyczne przeciw poceniu się, środki na uspokojenie nerwów, środki nasenne, środki odkażające, środki przeciw gorączce, środki przeciw migrenie, środki sanitarne do celów medycznych, środki tamujące krwawienia, środki trawienne do celów farmaceutycznych; medyczne tampony menstruacyjne, taśmy do podpasek; taśmy przylepne do celów medycznych; terpentyna do celów farmaceutycznych; tkaniny chirurgiczne; wata do celów medycznych, chirurgiczna wata higroskopijna; węgiel drzewny do celów farmaceutycznych; winian potasu do celów farmaceutycznych; woda gulardowa, woda melisowa do celów farmaceutycznych, woda morską do kąpieli leczniczych, woda ołowiawa, woda termalna, woda utleniona do celów medycznych; wodorowęglan sodowy do celów farmaceutycznych; wyroby cukiernicze do celów leczniczych; zioła do palenia do celów leczniczych, zioła lecznicze; żelatyna do celów medycznych; żywność dietetyczna do celów leczniczych; żywność lecznicza dla niemowląt, **35** usługi agencji importowo-eksportowych; usługi agencji informacji handlowej; usługi agencji reklamowych; usługowa analiza kosztów; usługowe badania opinii publicznej, badania rynku oraz badania w dziedzinie działalności gospodarczej; zgrupowanie na rzecz osób trzecich towarów kosmetycznych i farmaceutycznych pozwalające nabywcy wygodnie je oglądać i hurtowo lub detalicznie nabywać w sklepie, składzie fabrycznym lub celnym, w ofercie sprzedaży bezpośredniej lub przy pomocy środków telekomunikacji, na zamówienie lub za pośrednictwem sieci Internet; informacja o powyższych usługach, **39** usługi odbierania, składowania, konfekcjonowania i dostarczania towarów perfumeryjno-kosmetycznych i weterynaryjnych i leczniczych; usługi opakowywania i pakowania towarów perfumeryjno-kosmetycznych, weterynaryjnych i leczniczych; doradztwo i informacje dotyczące wszystkich w/w usług, **42** usługi opiniowania i badania surowców i produktów perfumeryjno-kosmetycznych, weterynaryjnych i leczniczych; usługi opracowywania dla potrzeb osób trzecich receptur i technologii produktów perfumeryjno-kosmetycznych, weterynaryjnych i leczniczych; usługowe badania bakteriologiczne, biologiczne, chemiczne, prawne, techniczne produktów, receptur i technologii perfumeryjno-kosmetycznych, weterynaryjnych i leczniczych; usługowe prace badawczo-rozwojowe dla potrzeb osób trzecich zakresie produktów, receptur i technologii perfumeryjno-

kosmetycznych, weterynaryjnych i leczniczych; informacja o powyższych usługach.

(111) **233967** (220) 2010 02 25 (210) 366849

(151) 2011 01 24 (441) 2010 06 07

(732) L'AMBRE Groupe International Spółka z ograniczoną odpowiedzialnością, Gdańsk, PL.

(540) madame lambre

(510), (511) **35** agencje importowo-eksportowe, agencje informacji handlowej, agencje reklamowe, analizy kosztów, analizy rynkowe, audyt, organizowanie sprzedaży w trybie aukcji i przetargów publicznych, badania marketingowe, badania opinii publicznej, badania rynku, badania w dziedzinie działalności gospodarczej, biura pośrednictwa pracy, dobór personelu za pomocą metod psychotechnicznych, usługi porównywania cen, oferowanie i prezentowanie w mediach produktów dla celów sprzedaży detalicznej, doradztwo specjalistyczne w sprawach działalności gospodarczej, doradztwo w zakresie organizowania i prowadzenia działalności gospodarczej, doradztwo i pomoc w zarządzaniu działalnością gospodarczą, pomoc przedsiębiorstwom w działalności gospodarczej przemysłowej lub handlowej, pomoc przy zarządzaniu przedsiębiorstwami przemysłowymi lub handlowymi, pomoc w prowadzeniu działalności gospodarczej, informacja i pozyskiwanie informacji o działalności gospodarczej, zarządzanie w ramach prowadzonej działalności gospodarczej w zakresie udzielania licencji na towary i usługi na rzecz osób trzecich, wywiad gospodarczy, ekspertyzy w zakresie wydolności przedsiębiorstw, prognozy ekonomiczne, wyceny handlowe, administrowanie hotelami, zarządzanie hotelami, pośrednictwo pracy, doradztwo w zakresie zarządzania personelem, rekrutacja personelu, doręczanie gazet osobom trzecim, prenumerata gazet i czasopism dla osób trzecich, powielanie dokumentów, fotokopiowanie, maszynopisanie, usługi sekretarskie, obróbka tekstów, usługi impresariów w działalności artystycznej, zarządzanie w zakresie zamówień w handlu, handlowe informacje i porady udzielane konsumentom w punktach informacji konsumenckiej, fakturowanie, handlowe wyceny, księgowość, przygotowywanie zeznań podatkowych, przygotowanie listy płac, rachunkowość, sporządzanie sprawozdań rachunkowych, zestawienia statystyczne, reklama, reklamy radiowe, reklamy telewizyjne, reklama billboardowa, reklama za pośrednictwem sieci komputerowej, reklamy korespondencyjne, rozpowszechnianie i dystrybucja materiałów reklamowych w formie ulotek, prospektów, druków, próbek, rozlepianie plakatów reklamowych, uaktualnianie materiałów reklamowych, kolportaż próbek, rozpowszechnienie ogłoszeń reklamowych, usługi edytorskie w dziedzinie reklamy, promocja sprzedaży dla osób trzecich, tworzenie tekstów reklamowych i sponsorowanych, przygotowywanie reklam prasowych, wynajmowanie nośników reklamowych, wynajmowanie przestrzeni reklamowej, usługi modelek i modeli dla celów promocji sprzedaży i reklamy, publikowanie tekstów sponsorowanych, tworzenie tekstów reklamowych i sponsorowanych, usługi stenografii, organizowanie targów i wystaw w celach handlowych lub reklamowych, wystawy handlowe, edycja tekstów, wynajem czasu reklamowego we wszystkich środkach przekazu, outsourcing w zakresie doradztwa handlowego, poszukiwania w zakresie patronatu, wyszukiwanie informacji w plikach komputerowych dla osób trzecich, komputerowe zarządzanie plikami, systematyzacja danych w komputerowych bazach danych, pozyskiwanie danych do komputerowych baz danych, sortowanie danych w bazach komputerowych, zarządzanie zbiorami informatycznymi, wyszukiwanie w komputerowych bazach danych, sondaże opinii, public relations, agencje public relations, kreowanie wizerunku w zakresie firmy, usług i towaru, usługi przeglądu prasy, transkrypcja formy wiadomości i komunikatów, pośrednictwo w zakresie nabywania usług telekomunikacyjnych, telefoniczne udzielanie informacji dla nieobecnych abonentów, zarobkowe zarządzanie w zakresie koncesjonowania towarów i usług dla osób trzecich, usługi związane z przenoszeniem przedsiębiorstw, wynajem fotokopiarek, wynajem automatycznych dystrybutorów, wynajmowanie maszyn, urządzeń i wyposażenia dla biur, dekorowanie wystaw sklepowych, usługi zaopatrzenia osób trzecich w zakresie zakupów produktów i usług dla innych przedsiębiorstw, wycena drewna na pniu, wycena drzewa, wycena i szacowanie kompleksów leśnych, szacowanie węgny, wycena węgny.

(111) **233968** (220) 2010 02 25 (210) 366850  
 (151) 2011 01 24 (441) 2010 06 07  
 (732) L'AMBRE Groupe International Spółka z ograniczoną odpowiedzialnością, Gdańsk, PL.  
 (540)



**MADAME L'AMBRE**

(531) 2.3.1, 27.5.1  
 (510), (511) **35** agencje importowo-eksportowe, agencje informacji handlowej, agencje reklamowe, analizy kosztów, analizy rynkowe, audyt, organizowanie sprzedaży w trybie aukcji i przetargów publicznych, badania marketingowe, badania opinii publicznej, badania rynku, badania w dziedzinie działalności gospodarczej, biura pośrednictwa pracy, dobór personelu za pomocą metod psychotechnicznych, usługi porównywania cen, oferowanie i prezentowanie w mediach produktów dla celów sprzedaży detalicznej, doradztwo specjalistyczne w sprawach działalności gospodarczej, doradztwo w zakresie organizowania i prowadzenia działalności gospodarczej, doradztwo i pomoc w zarządzaniu działalnością gospodarczą, pomoc przedsiębiorstwom w działalności gospodarczej, przemysłowej lub handlowej, pomoc przy zarządzaniu przedsiębiorstwami przemysłowymi lub handlowymi, pomoc w prowadzeniu działalności gospodarczej, informacja i pozyskiwanie informacji o działalności gospodarczej, zarządzanie w ramach prowadzonej działalności gospodarczej w zakresie udzielania licencji na towary i usługi na rzecz osób trzecich, wywiad gospodarczy, ekspertyzy w zakresie wydolności przedsiębiorstw, prognozy ekonomiczne, wyceny handlowe, administrowanie hotelami, zarządzanie hotelami, pośrednictwo pracy, doradztwo w zakresie zarządzania personelem, rekrutacja personelu, doręczanie gazet osobom trzecim, prenumerata gazet i czasopism dla osób trzecich, powielanie dokumentów, fotokopiowanie, maszynopisanie, usługi sekretarskie, obróbka tekstów, usługi impresariów w działalności artystycznej, zarządzanie w zakresie zamówień w handlu, handlowe informacje i porady udzielane konsumentom, w punktach informacji konsumenckiej, fakturowanie, handlowe wyceny, księgowość, przygotowywanie zeznań podatkowych, przygotowanie listy płac, rachunkowość, sporządzanie sprawozdań rachunkowych, zestawienia statystyczne, reklama, reklamy radiowe, reklamy telewizyjne, reklama billboardowa, reklama za pośrednictwem sieci komputerowej, reklamy korespondencyjne, rozpowszechnianie i dystrybucja materiałów reklamowych w formie ulotek, prospektów, druków, próbek, rozlepianie plakatów reklamowych, uaktualnianie materiałów reklamowych, kolportaż próbek, rozpowszechnienie ogłoszeń reklamowych, usługi edytorskie w dziedzinie reklamy, promocja sprzedaży dla osób trzecich, tworzenie tekstów reklamowych i sponsorowanych, przygotowywanie reklam prasowych, wynajmowanie nośników reklamowych, wynajmowanie przestrzeni reklamowej, usługi modelek i modeli dla celów promocji sprzedaży i reklamy, publikowanie tekstów sponsorowanych, tworzenie tekstów reklamowych i sponsorowanych, usługi stenografii, organizowanie targów i wystaw w celach handlowych lub reklamowych, wystawy handlowe, edycja tekstów, wynajem czasu reklamowego we wszystkich środkach przekazu, outsourcing w zakresie doradztwa handlowego, poszukiwania w zakresie patronatu, wyszukiwanie informacji w plikach komputerowych dla osób trzecich, komputerowe zarządzanie plikami, systematyzacja danych w komputerowych bazach danych, pozyskiwanie danych do komputerowych baz danych, sortowanie danych w bazach komputerowych, zarządzanie zbiorami informatycznymi, wyszukiwanie w komputerowych bazach danych, sondaże opinii, public relations, agencje public relations, kreowanie wizerunku w zakresie firmy, usług i towaru, usługi przeglądu prasy, transkrypcja formy wiadomości i komunikatów, pośrednictwo w zakresie nabywania usług telekomunikacyjnych, telefoniczne udzielanie informacji dla nieobecnych abonentów, zarobkowe zarządzanie w zakresie koncesjonowania towarów i usług dla osób trzecich, usługi

związane z przenoszeniem przedsiębiorstw, wynajem fotokopiarek, wynajem automatycznych dystrybutorów, wynajmowanie maszyn, urządzeń i wyposażenia dla biur, dekorowanie wystaw sklepowych, usługi zaopatrzenia osób trzecich w zakresie zakupów produktów i usług dla innych przedsiębiorstw, wycena drewna na pniu, wycena drzewa, wycena i szacowanie kompleksów leśnych, szacowanie wetny, wycena wetny.

(111) **233969** (220) 2010 02 25 (210) 366851  
 (151) 2011 01 24 (441) 2010 06 07  
 (732) L'AMBRE Groupe International Spółka z ograniczoną odpowiedzialnością, Gdańsk, PL.  
 (540)



**L'AMBRE**  
 GROUPE INTERNATIONAL

(531) 26.1.1, 26.13.25, 27.1.1, 27.5.1  
 (510), (511) **35** agencje importowo-eksportowe, agencje informacji handlowej, agencje reklamowe, analizy kosztów, analizy rynkowe, audyt, organizowanie sprzedaży w trybie aukcji i przetargów publicznych, badania marketingowe, badania opinii publicznej, badania rynku, badania w dziedzinie działalności gospodarczej, biura pośrednictwa pracy, dobór personelu za pomocą metod psychotechnicznych, usługi porównywania cen, oferowanie i prezentowanie w mediach produktów dla celów sprzedaży detalicznej, doradztwo specjalistyczne w sprawach działalności gospodarczej, doradztwo w zakresie organizowania i prowadzenia działalności gospodarczej, doradztwo i pomoc w zarządzaniu działalnością gospodarczą, pomoc przedsiębiorstwom w działalności gospodarczej, przemysłowej lub handlowej, pomoc przy zarządzaniu przedsiębiorstwami przemysłowymi lub handlowymi, pomoc w prowadzeniu działalności gospodarczej, informacja i pozyskiwanie informacji o działalności gospodarczej, zarządzanie w ramach prowadzonej działalności gospodarczej w zakresie udzielania licencji na towary i usługi na rzecz osób trzecich, wywiad gospodarczy, ekspertyzy w zakresie wydolności przedsiębiorstw, prognozy ekonomiczne, wyceny handlowe, administrowanie hotelami, zarządzanie hotelami, pośrednictwo pracy, doradztwo w zakresie zarządzania personelem, rekrutacja personelu, doręczanie gazet osobom trzecim, prenumerata gazet i czasopism dla osób trzecich, powielanie dokumentów, fotokopiowanie, maszynopisanie, usługi sekretarskie, obróbka tekstów, usługi impresariów w działalności artystycznej, zarządzanie w zakresie zamówień w handlu, handlowe informacje i porady udzielane konsumentom, w punktach informacji konsumenckiej, fakturowanie, handlowe wyceny, księgowość, przygotowywanie zeznań podatkowych, przygotowanie listy płac, rachunkowość, sporządzanie sprawozdań rachunkowych, zestawienia statystyczne, reklama, reklamy radiowe, reklamy telewizyjne, reklama billboardowa, reklama za pośrednictwem sieci komputerowej, reklamy korespondencyjne, rozpowszechnianie i dystrybucja materiałów reklamowych w formie ulotek, prospektów, druków, próbek, rozlepianie plakatów reklamowych, uaktualnianie materiałów reklamowych, kolportaż próbek, rozpowszechnienie ogłoszeń reklamowych, usługi edytorskie w dziedzinie reklamy, promocja sprzedaży dla osób trzecich, tworzenie tekstów reklamowych i sponsorowanych, przygotowywanie reklam prasowych, wynajmowanie nośników reklamowych, wynajmowanie przestrzeni reklamowej, usługi modelek i modeli dla celów promocji sprzedaży i reklamy, publikowanie tekstów sponsorowanych, tworzenie tekstów reklamowych i sponsorowanych, usługi stenografii, organizowanie targów i wystaw w celach handlowych lub reklamowych, wystawy handlowe, edycja tekstów, wynajem czasu reklamowego we wszystkich środkach przekazu, outsourcing w zakresie doradztwa handlowego, poszukiwania w zakresie patronatu, wyszukiwanie informacji w plikach komputerowych dla osób trzecich, komputerowe zarządzanie plikami, systematyzacja danych w komputerowych ba-

zach danych, pozyskiwanie danych do komputerowych baz danych, sortowanie danych w bazach komputerowych, zarządzanie zbiorami informatycznymi, wyszukiwanie w komputerowych bazach danych, sondaże opinii, public relations, agencje public relations, kreowanie wizerunku w zakresie firmy, usług i towaru, usługi przeglądu prasy, transkrypcja formy wiadomości i komunikatów, pośrednictwo w zakresie nabywania usług telekomunikacyjnych, telefoniczne udzielenie informacji dla nieobecnych abonentów, zarobkowe zarządzanie w zakresie koncesjonowania towarów i usług dla osób trzecich, usługi związane z przenoszeniem przedsiębiorstw, wynajem fotokopiarek, wynajem automatycznych dystrybutorów, wynajmowanie maszyn, urządzeń i wyposażenia dla biur, dekorowanie wystaw sklepowych, usługi zaopatrzenia osób trzecich w zakresie zakupów produktów i usług dla innych przedsiębiorstw, wycena drewna na pniu, wycena drzewa, wycena i szacowanie kompleksów leśnych, szacowanie wełny, wycena wełny.

(111) **233970** (220) 2010 02 25 (210) 366853  
 (151) 2011 01 24 (441) 2010 06 07  
 (732) L'AMBRE Groupe International Spółka z ograniczoną odpowiedzialnością, Gdańsk, PL.  
 (540)



(531) 26.1.1, 26.13.25, 27.1.1  
 (510), (511) **35** agencje importowo-eksportowe, agencje informacji handlowej, agencje reklamowe, analizy kosztów, analizy rynkowe, audyt, organizowanie sprzedaży w trybie aukcji i przetargów publicznych, badania marketingowe, badania opinii publicznej, badania rynku, badania w dziedzinie działalności gospodarczej, biura pośrednictwa pracy, dobór personelu za pomocą metod psychotechnicznych, usługi porównywania cen, oferowanie i prezentowanie w mediach produktów dla celów sprzedaży detalicznej, doradztwo specjalistyczne w sprawach działalności gospodarczej, doradztwo w zakresie organizowania i prowadzenia działalności gospodarczej, doradztwo i pomoc w zarządzaniu działalnością gospodarczą, pomoc przedsiębiorstwom w działalności gospodarczej, przemysłowej lub handlowej, pomoc przy zarządzaniu przedsiębiorstwami przemysłowymi lub handlowymi, pomoc w prowadzeniu działalności gospodarczej, informacja i pozyskiwanie informacji o działalności gospodarczej, zarządzanie w ramach prowadzonej działalności gospodarczej w zakresie udzielania licencji na towary i usługi na rzecz osób trzecich, wywiad gospodarczy, ekspertyzy w zakresie wydolności przedsiębiorstw, prognozy ekonomiczne, wyceny handlowe, administrowanie hotelami, zarządzanie hotelami, pośrednictwo pracy, doradztwo w zakresie zarządzania personelem, rekrutacja personelu, doręczanie gazet osobom trzecim, prenumerata gazet i czasopism dla osób trzecich, powielanie dokumentów, fotokopiowanie, maszynopisanie, usługi sekretarskie, obróbka tekstów, usługi impresariów w działalności artystycznej, zarządzanie w zakresie zamówień w handlu, handlowe informacje i porady udzielane konsumentom, w punktach informacji konsumenckiej, fakturowanie, handlowe wyceny, księgowość, przygotowywanie zeznań podatkowych, przygotowanie listy płac, rachunkowość, sporządzanie sprawozdań rachunkowych, zestawienia statystyczne, reklama, reklamy radiowe, reklamy telewizyjne, reklama billboardowa, reklama za pośrednictwem sieci komputerowej, reklamy korespondencyjne, rozpowszechnianie i dystrybucja materiałów reklamowych w formie ulotek, prospektów, druków, próbek, rozlepienie plakatów reklamowych, uaktualnianie materiałów reklamowych, kolportaż próbek, rozpowszechnienie ogłoszeń reklamowych, usługi edytorskie w dziedzinie reklamy, promocja sprzedaży dla osób trzecich, tworzenie tekstów reklamowych i sponsorowanych, przygotowywanie reklam prasowych, wynajmowanie nośników reklamowych, wynajmowanie przestrzeni reklamowej, usługi modelek i modeli dla celów promocji sprzedaży i reklamy, publikowanie tekstów sponsorowanych, tworzenie tek-

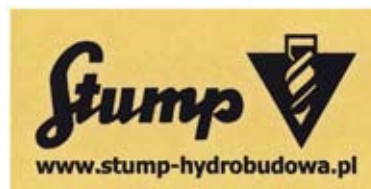
stów reklamowych i sponsorowanych, usługi stenografii, organizowanie targów i wystaw w celach handlowych lub reklamowych, wystawy handlowe, edycja tekstów, wynajem czasu reklamowego we wszystkich środkach przekazu, outsourcing w zakresie doradztwa handlowego, poszukiwania w zakresie patronatu, wyszukiwanie informacji w plikach komputerowych dla osób trzecich, komputerowe zarządzanie plikami, systematyzacja danych w komputerowych bazach danych, pozyskiwanie danych do komputerowych baz danych, sortowanie danych w bazach komputerowych, zarządzanie zbiorami informatycznymi, wyszukiwanie w komputerowych bazach danych, sondaże opinii, public relations, agencje public relations, kreowanie wizerunku w zakresie firmy, usług i towaru, usługi przeglądu prasy, transkrypcja formy wiadomości i komunikatów, pośrednictwo w zakresie nabywania usług telekomunikacyjnych, telefoniczne udzielenie informacji dla nieobecnych abonentów, zarobkowe zarządzanie w zakresie koncesjonowania towarów i usług dla osób trzecich, usługi związane z przenoszeniem przedsiębiorstw, wynajem fotokopiarek, wynajem automatycznych dystrybutorów, wynajmowanie maszyn, urządzeń i wyposażenia dla biur, dekorowanie wystaw sklepowych, usługi zaopatrzenia osób trzecich w zakresie zakupów produktów i usług dla innych przedsiębiorstw, wycena drewna na pniu, wycena drzewa, wycena i szacowanie kompleksów leśnych, szacowanie wełny, wycena wełny.

(111) **233971** (220) 2010 02 02 (210) 365836  
 (151) 2011 01 24 (441) 2010 05 10  
 (732) Przedsiębiorstwo Handlowo-Produkcyjne  
 Wiesław Wawrzyniak, Niedźwiady, PL.  
 (540)



(531) 19.7.1, 26.13.25  
 (510), (511) **33** napoje alkoholowe z wyjątkiem piwa, arak, brandy, likiery, miód pitny, rum, whisky, wino, wódka.

(111) **233972** (220) 2007 09 21 (210) 330416  
 (151) 2011 01 04 (441) 2007 12 24  
 (732) STUMP-HYDROBUDOWA Spółka z ograniczoną odpowiedzialnością, Warszawa, PL.  
 (540)



Kolor znaku: czarny, żółty  
 (531) 14.7.13, 15.1.1, 26.3.1, 26.3.5, 26.3.16, 27.5.1, 29.1.12  
 (510), (511) **42** projektowanie budynków, ekspertyzy inżynierskie.

(111) **233973** (220) 2007 11 30 (210) 333548  
 (151) 2011 01 20 (441) 2008 03 03  
 (732) BOV Spółka z ograniczoną odpowiedzialnością, Gdańsk, PL.  
 (540) BOV BIURO OCHRONY VIPÓW  
 (510), (511) **45** agencje detektywistyczne, agencje ochrony, doradztwo w sprawach bezpieczeństwa, eskorta, ochrona osobista, monitoring systemów bezpieczeństwa i antywłamaniowych, nadzór nocny.

(111) **233974** (220) 2009 02 06 (210) 351759  
 (151) 2010 11 09 (441) 2009 05 11  
 (732) I.M. „CHATEAU VARTELY” S.R.L., Orhei, MD.  
 (540)



(531) 5.5.21, 19.7.1  
 (510), (511) **33** napoje alkoholowe (z wyjątkiem piwa).

(111) **233975** (220) 2009 04 24 (210) 355069  
 (151) 2011 01 04 (441) 2009 08 03  
 (732) AUTO-MAJSTER Paweł Bartków, Bielsko-Biała, PL.  
 (540) WSPÓLNOTA DIESLA

(510), (511) **04** oleje silnikowe, oleje przekładniowe, smary, paliwa do silników spalinowych, **12** amortyzatory do pojazdów, autoalarmy, bagażniki do pojazdów, foteliki bezpieczeństwa dla dzieci do pojazdów, tarcze, klocki i szczęki hamulcowe do pojazdów, motocykle, motorowery, opony do pojazdów, obręcze kół do pojazdów, pasy bezpieczeństwa do siedzeń w pojazdach, pokrowce na pojazdy, samochody, silniki napędowe do pojazdów lądowych, silniki elektryczne do pojazdów lądowych, szyby do pojazdów, lusterka wsteczne do pojazdów, wycieraczki do szyb pojazdów, **35** doradztwo w zakresie prowadzenia działalności gospodarczej i zarządzania, doradztwo handlowe, techniczne, transportowe, **37** naprawianie opon, czyszczenie pojazdów, instalowanie i naprawa urządzeń elektrycznych w pojazdach, obsługa i naprawa pojazdów, pomoc drogowa związana z naprawą pojazdów, smarowanie pojazdów, zabezpieczanie pojazdów przed korozją, naprawa i wulkanizacja opon.

(111) **233976** (220) 2009 07 15 (210) 358260  
 (151) 2010 10 26 (441) 2009 10 26  
 (732) Paweł Grabiński, Warszawa, PL.  
 (540)

# VERIGO

(531) 27.5.1  
 (510), (511) **25** odzież, obuwie, nakrycia głowy.

(111) **233977** (220) 2009 07 28 (210) 358778  
 (151) 2010 11 25 (441) 2009 11 09  
 (732) STREFA CIĘCIA-IZABELLA PIÓRKOWSKA, Warszawa, PL.  
 (540)

strefa cięcia

Kolor znaku: czerwony, srebrny  
 (531) 26.4.2, 27.5.1, 29.1.12  
 (510), (511) **35** sprzedaż kosmetyków, **44** usługi fryzjerskie i kosmetyczne.

(111) **233978** (220) 2009 08 06 (210) 359094  
 (151) 2011 01 05 (441) 2009 11 09

(732) BUSINESS LINGO Iwona Gorczyca-Polus, Kraków, PL.  
 (540)

**bl** Business Lingo

Kolor znaku: czarny, biały, pomarańczowy, szary  
 (531) 26.4.8, 26.4.18, 27.5.1, 29.1.14  
 (510), (511) **41** usługi tłumaczenia.

(111) **233979** (220) 2009 08 26 (210) 359899  
 (151) 2010 12 13 (441) 2009 12 07  
 (732) DANONE SPÓŁKA Z OGRANICZONĄ ODPOWIEDZIALNOŚCIĄ,  
 Warszawa, PL.  
 (540)

CHOCHO

(531) 27.5.1  
 (510), (511) **29** desery mleczne.

(111) **233980** (220) 2009 09 07 (210) 360243  
 (151) 2011 01 17 (441) 2009 12 21  
 (732) KSP Polonia Warszawa Sportowa Spółka Akcyjna, Warszawa, PL.  
 (540) Czarne koszule

(510), (511) **03** mydła, mydła w płynie, wody kolońskie, perfumy, olejki eteryczne, kosmetyki, środki do czyszczenia, **09** podkładki pod myszy komputerowe, dyski jako nośniki dźwięku i obrazu, automaty biletowe, kaski sportowe, okulary przeciwsłoneczne, karty inteligentne, urządzenia naukowe, fotograficzne, ratownicze, do odtwarzania dźwięku lub obrazu, komputery, etui na okulary, kalkulatory, **10** prezerwatywy, **14** breloczki, wisiorki, zegarki, puchary z metali szlachetnych, biżuteria, statuetki z metali szlachetnych, wyroby jubilerskie, spinki do mankietów, stopery, **16** kalendarze, prospekty, albumy, notatniki, notesy, zeszyty, fotografie, długopisy, pióra, ołówki, ręczniki papierowe, serwetki do ust, podstawki pod kufle, bilety, blankiety, karty lojalnościowe, karty pocztowe, koperty, widokówki, materiały fotograficzne, afisze, plakaty, atlasy, broszury, czasopisma, gazety, naklejki, publikacje, zakładki do książek, katalogi, kartony, okładki, **18** walizy i torby podróżne, wyroby ze skóry i imitacji skóry, portfele, parasole, kuferki na kosmetyki, tornistry, laski, **20** statuetki, posążki z drewna, gipsu lub z tworzyw sztucznych, krzesła, stoły, **21** szklance ze szkła i metali nieszlachetnych, puchary z metali nieszlachetnych, otwieracze do butelek, kufle do piwa, kubki: porcelanowe, z tworzyw sztucznych, gliniane, filizanki, zastawy stołowe, serwisy do kawy, kieliszki, przybory kuchenne, **22** liny, sznury, smycze, siatki, namioty, torby i torebki nie ujęte w innych klasach, **24** bielizna pościelowa, ręczniki, ręczniki z frote, flagi, proporczyki, tkaniny i wyroby włókiennicze, chorągiewki, chorągwie, **25** odzież, obuwie, nakrycia głowy, dresy i bielizna, koszulki i spodnie klubowe, skarpety, szelki, szaliki, krawaty, daszki przeciwsłoneczne, garnitury, getry, koszule, kostiumy kąpielowe, nauszники, **26** taśmy, guziki, emblematy ozdobne, litery, cyfry, opaski na ręce, **28** piłki do gier, nagolenniki, nakolanniki, ochraniacze, rękawice piłkarskie, torby na sprzęt sportowy, przyrządy do ćwiczeń fizycznych, balony do zabawy, gry planszowe, układanki (puzzle), karty do gry, maskotki, ozdoby choinkowe, małe piłki, gwizdki, sprzęt wędkarski, rękawice bokserskie, stoły świetlone do gry w piłkę nożną, **32** napoje bezalkoholowe, wody źródlane i mineralne, piwo, soki, **34** zapalniczki, zapałki, papierosnice, cygarniczki, tytoń, przybory dla palaczy, **35** zgromadzenie towarów w hurtowni i w sklepie, zwłaszcza ze sprzętem i odzieżą sportową w celu ich swobodnego wyboru i reklamy, oglądania i zakupu przez klientów, usługi reklamy na rzecz osób trzecich, organizowanie wystaw w celach handlowych lub reklamowych, wynajmowanie powierzchni na cele reklamowe, **39** usługi wynajmowania miejsc parkingowych, usługi organizowania wycieczek, **41** usługi sportowe, trenerskie, organizacji obozów sportowych, obsługi urządzeń sportowych, usługi organizowania i obsługi zawodów sportowych, wypożyczenia sprzętu sportowego, usługi wynajmowania stadionów, usługi szkolenia, usługi wynajmowania boisk i hal dla uprawiania rekreacji i sportu, **43** usługi gastronomiczne, restauracje, bary, usługi zakwaterowania,

zwłaszcza sportowców, usługi wynajmowania sal na posiedzenia, dla rekreacji i gier.

(111) **233981** (220) 2009 09 07 (210) 360246  
 (151) 2011 01 17 (441) 2009 12 21  
 (732) KSP Polonia Warszawa Sportowa Spółka Akcyjna, Warszawa, PL.  
 (540)



Kolor znaku: brązowy, żółty, biały, czarny, czerwony  
 (531) 1.1.1, 1.1.3, 5.13.1, 5.13.7, 24.1.3, 24.1.17, 25.5.3, 26.1.1, 27.5.1, 27.7.1, 29.1.15  
 (510), (511) **03** mydła, mydła w płynie, wody kolońskie, perfumy, olejki eteryczne, kosmetyki, środki do czyszczenia, **09** podkładki pod myszy komputerowe, dyski jako nośniki dźwięku i obrazu, automaty biletowe, kaski sportowe, okulary przeciwsłoneczne, karty inteligentne, urządzenia naukowe, fotograficzne, ratownicze, do odtwarzania dźwięku lub obrazu, komputery, etui na okulary, kalkulatory, **10** prezerwatywy, **14** breloczki, wisiorki, zegarki, puchary z metali szlachetnych, biżuteria, statuetki z metali szlachetnych, wyroby jubilerskie, spinki do mankietów, stopery, **16** kalendarze, prospekty, albumy, notatniki, notesy, zeszyty, fotografie, długopisy, pióra, ołówki, ręczniki papierowe, serwetki do ust, podstawki pod kufle, bilety, blankiety, karty lojalnościowe, karty pocztowe, koperty, widokówki, materiały fotograficzne, afisze, plakaty, atlasy, broszury, czasopisma, gazety, naklejki, publikacje, zakładki do książek, katalogi, karnety, okładki, **18** walizy i torby podróżne, wyroby ze skóry i imitacji skóry, portfele, parasole, kuferki na kosmetyki, tornistry, laski, **20** statuetki, posążki z drewna, gipsu lub z tworzyw sztucznych, krzesła, stoły, **21** szklance ze szkła i metali nieszlachetnych, puchary z metali nieszlachetnych, otwieracze do butelek, kufle do piwa, kubki: porcelanowe, z tworzyw sztucznych, gliniane, filiżanki, zastawy stołowe, serwisy do kawy, kieliszki, przybory kuchenne, **22** liny, sznury, smycze, siatki, namioty, torby i torebki nie ujęte w innych klasach, **24** bielizna pościelowa, ręczniki, ręczniki z frote, flagi, proporczyki, tkaniny i wyroby włókiennicze, chorągiewki, chorągwie, **25** odzież, obuwie, nakrycia głowy, dresy i bielizna, koszulki i spodnie klubowe, skarpety, szelki, szaliki, krawaty, daszki przeciwsłoneczne, garnitury, getry, koszule, kostiumy kąpielowe, nauszniki, **26** taśmy, guziki, emblematy ozdobne, litery, cyfry, opaski na ręce, **28** piłki do gier, nagolenniki, nakolanniki, ochraniacze, rękawice piłkarskie, torby na sprzęt sportowy, przyrządy do ćwiczeń fizycznych, balony do zabawy, gry planszowe, układanki (puzzle), karty do gry, maskotki, ozdoby choinkowe, małe piłki, gwizdki, sprzęt wędkarski, rękawice bokserskie, stoły świetlicowe do gry w piłkę nożną, **32** napoje bezalkoholowe, wody źródlane i mineralne, piwo, soki, **34** zapalniczki, zapalki, papierosnice, cygarniczki, tytoń, przybory dla palaczy, **35** zgromadzenie towarów w hurtowni i w sklepie, zwłaszcza ze sprzętem i odzieżą sportową w celu ich swobodnego wyboru i reklamy, oglądania i zakupu przez klientów, usługi reklamy na rzecz osób trzecich, organizowanie wystaw w celach handlowych lub reklamowych, wynajmowanie powierzchni na cele reklamowe, **39** usługi wynajmowania miejsc parkingowych, usługi organizowania wycieczek, **41** usługi sportowe, trenerskie, organizacji obozów sportowych, obsługi urzędzeń sportowych, usługi organizowania i obsługi zawodów sportowych, wypożyczanie sprzętu sportowego, usługi wynajmowania stadionów, usługi szkolenia, usługi wynajmowania boisk i hal dla uprawiania rekreacji i sportu, **43** usługi gastronomiczne, restauracje, bary, usługi zakwaterowania, zwłaszcza sportowców, usługi wynajmowania sal na posiedzenia, dla rekreacji i gier.

(111) **233982** (220) 2009 09 07 (210) 360290  
 (151) 2010 11 10 (441) 2009 12 21

(732) EVELINE COSMETICS SPÓŁKA AKCYJNA, Lesznowola, PL.  
 (540) WIARUS  
 (510), (511) **03** kosmetyki do pielęgnacji skóry, ciała i włosów, kremy, kremy i balsamy do golenia, kremy i balsamy po goleniu, **05** kosmetyki do zastosowań medycznych w szczególności: balsamy, kremy, maści, olejki, płyny, sole, żele, produkty lecznicze.

(111) **233983** (220) 2009 09 17 (210) 360634  
 (151) 2010 12 09 (441) 2009 12 21  
 (732) SOLARIS Bus & Coach Spółka Akcyjna, Bolechowo-Osiedle, PL.  
 (540)

InterUrbino

Kolor znaku: srebrny, czarny, biały

(531) 27.5.1, 29.1.13  
 (510), (511) **12** autobusy, autokary, pojazdy do poruszania się po ziemi, w powietrzu, po wodzie i po szynach, części do autobusów, autokarów i pojazdów nie zawarte w innych klasach, **35** usługi w zakresie gromadzenia pojazdów lądowych oraz części zamiennych do nich w celu umożliwienia klientom wygodnego zapoznania się z ich ofertą i dokonania zakupu u producenta lub jego przedstawiciela handlowego.

(111) **233984** (220) 2009 09 18 (210) 360673  
 (151) 2010 12 09 (441) 2009 12 21  
 (732) Konrad Nowakowski, Warszawa, PL.  
 (540) DERENIOWA  
 (510), (511) **44** tatuowanie, salony piękności.

(111) **233985** (220) 2009 09 21 (210) 360748  
 (151) 2011 01 20 (441) 2010 01 04  
 (732) Instytut Biotechnologii Surowic i Szczepionek BIOMED Spółka Akcyjna, Kraków, PL.  
 (540) provag żel  
 (510), (511) **03** kosmetyki, kosmetyki do higieny intymnej, mleczka i żele kosmetyczne, kremy kosmetyczne, maści do celów kosmetycznych, mydła, chusteczki nasączone, pudry, szampony, **05** żywność dietetyczna do celów leczniczych, preparaty bakteryjne do celów medycznych, substancje dietetyczne do celów leczniczych, guma do żucia do celów medycznych, herbata lecznicza, plastry do celów leczniczych, suplement diety do celów wspomagania leczenia, kultury mikroorganizmów do celów leczniczych, preparaty z mikroorganizmów do celów leczniczych, napoje lecznicze, leki wspierające, podłoża dla kultur bakteryjnych, gałki dopochwowe, leki do celów medycznych, preparaty farmaceutyczne, szczepionki, preparaty medyczne do celów leczniczych lub diagnostycznych zawarte w tej klasie, tampony menstruacyjne i podpaski, chusteczki nasączone płynami farmaceutycznymi, środki spożywcze specjalnego przeznaczenia medycznego, **35** dystrybucja materiałów reklamowych i próbek; publikacja tekstów reklamowych; reklama internetowa, telewizyjna i prasowa; sprzedaż i promocja bezpośrednia towarów: kosmetyki, kosmetyki do higieny intymnej, mleczka i żele kosmetyczne, kremy kosmetyczne, maści do celów kosmetycznych, mydła, chusteczki nasączone, pudry, szampony, żywność dietetyczna do celów leczniczych, preparaty bakteryjne do celów medycznych, substancje dietetyczne do celów leczniczych, guma do żucia do celów medycznych, herbata lecznicza, plastry do celów leczniczych, suplement diety do celów wspomagania leczenia, kultury mikroorganizmów do celów leczniczych, preparaty z mikroorganizmów do celów leczniczych, napoje lecznicze, leki wspierające, podłoża dla kultur bakteryjnych, gałki dopochwowe, leki do celów medycznych, preparaty farmaceutyczne, szczepionki, preparaty medyczne do celów leczniczych, tampony menstruacyjne i podpaski, chusteczki nasączone płynami farmaceutycznymi, środki spożywcze specjalnego przeznaczenia medycznego.

(111) **233986** (220) 2009 09 21 (210) 360749  
 (151) 2011 01 20 (441) 2010 01 04  
 (732) Instytut Biotechnologii Surowic i Szczepionek BIOMED Spółka Akcyjna, Kraków, PL.  
 (540) protevag

(510), (511) **03** kosmetyki, kosmetyki do higieny intymnej, mleczka i żele kosmetyczne, kremy kosmetyczne, maści do celów kosmetycznych, mydła, chusteczki nasączone, pudry, szampony, **05** żywność dietetyczna do celów leczniczych, preparaty bakteryjne do celów medycznych, substancje dietetyczne do celów leczniczych, guma do żucia do celów medycznych, herbata lecznicza, plastry do celów leczniczych, suplement diety do celów wspomagania leczenia, kultury mikroorganizmów do celów leczniczych, napoje lecznicze, leki wspierające, podłoża dla kultur bakteryjnych, gałki dopochwowe, leki do celów medycznych, preparaty farmaceutyczne, szczepionki, preparaty medyczne do celów leczniczych lub diagnostycznych zawarte w tej klasie, tampony menstruacyjne i podpaski, chusteczki nasączone płynami farmaceutycznymi, środki spożywcze specjalnego przeznaczenia medycznego, **35** dystrybucja materiałów reklamowych i próbek; publikacja tekstów reklamowych; reklama internetowa, telewizyjna i prasowa; sprzedaż i promocja bezpośrednia towarów: kosmetyki, kosmetyki do higieny intymnej, mleczka i żele kosmetyczne, kremy kosmetyczne, maści do celów kosmetycznych, mydła, chusteczki nasączone, pudry, szampony, żywność dietetyczna do celów leczniczych, preparaty bakteryjne do celów medycznych, substancje dietetyczne do celów leczniczych, guma do żucia do celów medycznych, herbata lecznicza, plastry do celów leczniczych, suplement diety do celów wspomagania leczenia, kultury mikroorganizmów do celów leczniczych, preparaty z mikroorganizmów do celów leczniczych, napoje lecznicze, leki wspierające, podłoża dla kultur bakteryjnych, gałki dopochwowe, leki do celów medycznych, preparaty farmaceutyczne, szczepionki, preparaty medyczne do celów leczniczych, tampony menstruacyjne i podpaski, chusteczki nasączone płynami farmaceutycznymi, środki spożywcze specjalnego przeznaczenia medycznego.

(111) **233987** (220) 2009 09 21 (210) 360751  
 (151) 2011 01 20 (441) 2010 01 04  
 (732) Instytut Biotechnologii Surowic i Szczepionek BIOMED  
 Spółka Akcyjna, Kraków, PL.

(540) activag

(510), (511) **03** kosmetyki, kosmetyki do higieny intymnej, mleczka i żele kosmetyczne, kremy kosmetyczne, maści do celów kosmetycznych, mydła, chusteczki nasączone, pudry, szampony, **05** żywność dietetyczna do celów leczniczych, preparaty bakteryjne do celów medycznych, substancje dietetyczne do celów leczniczych, guma do żucia do celów medycznych, herbata lecznicza, plastry do celów leczniczych, suplement diety do celów wspomagania leczenia, kultury mikroorganizmów do celów leczniczych, napoje lecznicze, leki wspierające, podłoża dla kultur bakteryjnych, gałki dopochwowe, leki do celów medycznych, preparaty farmaceutyczne, szczepionki, preparaty medyczne do celów leczniczych lub diagnostycznych zawarte w tej klasie, tampony menstruacyjne i podpaski, chusteczki nasączone płynami farmaceutycznymi, środki spożywcze specjalnego przeznaczenia medycznego, **35** dystrybucja materiałów reklamowych i próbek; publikacja tekstów reklamowych; reklama internetowa, telewizyjna i prasowa; sprzedaż i promocja bezpośrednia towarów: kosmetyki, kosmetyki do higieny intymnej, mleczka i żele kosmetyczne, kremy kosmetyczne, maści do celów kosmetycznych, mydła, chusteczki nasączone, pudry, szampony, żywność dietetyczna do celów leczniczych, preparaty bakteryjne do celów medycznych, substancje dietetyczne do celów leczniczych, guma do żucia do celów medycznych, herbata lecznicza, plastry do celów leczniczych, suplement diety do celów wspomagania leczenia, kultury mikroorganizmów do celów leczniczych, preparaty z mikroorganizmów do celów leczniczych, napoje lecznicze, leki wspierające, podłoża dla kultur bakteryjnych, gałki dopochwowe, leki do celów medycznych, preparaty farmaceutyczne, szczepionki, preparaty medyczne do celów leczniczych, tampony menstruacyjne i podpaski, chusteczki nasączone płynami farmaceutycznymi, środki spożywcze specjalnego przeznaczenia medycznego.

(111) **233988** (220) 2009 09 21 (210) 360785  
 (151) 2011 01 20 (441) 2010 01 04  
 (732) „ART-STONE” Projektowanie Wnętrz  
 Usługi Ogólnobudowlane Kamieniarstwo Karina Hład, Kamyk, PL.

(540)



Kolor znaku: biały, szary, granatowy, czarny

(531) 26.4.2, 27.5.1, 29.1.14

(510), (511) **19** materiały budowlane niemetalowe, płyty budowlane niemetalowe, kamień budowlany, blaty niemetalowe, blaty kuchenne niemetalowe, niemetalowe elementy konstrukcyjne dla budownictwa, łupki dachowe, pokrycia dachowe niemetalowe, materiały do budowy i pokrycia dróg, bloki drogowe niemetalowe, dzieła sztuki z kamienia, figurki z kamienia, grobowce i pomniki nagrobne niemetalowe, wyroby kamieniarskie, wyroby z kamienia sztucznego, materiały wiążące do produkcji kamienia, kamienie żaroodporne, kamień, kamień żuźlowy, obudowy kominków, kwarc, łupek, margiel, marmur, granit, trawertyn, onyx, mozaiki dla budownictwa, nagrobki, płyty nagrobne, obudowy niemetalowe grobów lub grobowców, bariery drogowe niemetalowe, kostka drogowa, płyty drogowe, ogrodzenia niemetalowe, okładziny niemetalowe dla budownictwa, piasek, piaskowiec, płyty niemetalowe, płytki podłogowe niemetalowe, płytki ścienne niemetalowe, pomniki z kamienia, popiersia z kamienia, schody niemetalowe, sztuczny kamień, pokrycia ścian niemetalowe, ścienne okładziny niemetalowe dla budownictwa, podłogi kamienne, kamienne elementy elewacji budynków, tłuścioły, wapień, margiel wapienny, żwir, **35** pokazy towarów, sprzedaż hurtowa i detaliczna kamienia budowlanego i wyrobów kamieniarskich, **37** usługi budowlane, kamieniarstwo, posadzkarstwo, tapetowanie i oblicowywanie ścian, **42** doradztwo budowlane, projektowanie budynków, projektowanie dekoracji wnętrz, wzornictwo przemysłowe, usługi architektoniczne, usługi architektów wnętrz.

(111) **233989** (220) 2009 09 24 (210) 360931  
 (151) 2010 11 19 (441) 2010 01 04

(732) LIPOWY GOŚCINIEC Adam Duszczyk, Warszawa, PL.

(540)



Kolor znaku: zielony, żółty

(531) 1.3.2, 5.3.13, 27.5.1, 29.1.12

(510), (511) **41** organizowanie kursów, organizowanie konferencji, zjazdów, sympozjów, spotkań towarzyskich i biznesowych, organizowanie imprez plenerowych, organizowanie wystaw i pokazów z dziedziny kultury i edukacji, organizowanie wypoczynku, kasyna, kluby służące poprawianiu zdrowia i rekreacji, organizowanie balów, przyjęć okolicznościowych, organizowanie koncertów, organizowanie widowisk artystycznych, różnych innych imprez kulturalnych, **43** usługi hotelarskie, usługi gastronomiczne, hotele, motele, pensjonaty, bary, bary szybkiej obsługi, kawiarnie, restauracje, restauracje samoobsługowe, zajazdy, stołówki, domy wczasowe, domy turystyczne, wynajmowanie mieszkań na pobyt czasowy, kempingi, rezerwacja miejsc w hotelach, pensjonatach, wynajmowanie sal na posiedzenia, na spotkania towarzyskie, okolicznościowe i biznesowe, przygotowywanie dań na zamówienie oraz dostawa potraw na zamówienie, catering, **44** salony piękności, salony odnowy biologicznej, prywatne kliniki medyczne, usługi manicure, usługi kosmetyczne, usługi fryzjerskie, usługi masażu, masaże lecznicze i relaksujące, sanatoria, łaźnie tureckie, sauny, jacuzzi, kreowanie wizerunku, stylizacja sylwetki.

(111) **233990** (220) 2009 09 29 (210) 361063  
 (151) 2010 11 10 (441) 2010 01 04

(732) PROTECTOR POLAND Jolanta Goraj, Kraków, PL.  
 (540) PROTECTOR  
 (510), (511) **09** powłoki ochronne na wyświetlacze i monitory ciekłokrystaliczne, ochraniacze foliowe na wyświetlacze i monitory ciekłokrystaliczne.

(111) **233991** (220) 2009 10 01 (210) 361173  
 (151) 2011 02 02 (441) 2010 01 04  
 (732) Universal City Studios LLLP, Universal City, US.  
 (540) SYFY  
 (510), (511) **38** usługi z dziedziny telekomunikacji, **41** usługi z zakresu rozrywki; działalność sportowa i kulturalna.

(111) **233992** (220) 2009 10 12 (210) 361557  
 (151) 2010 12 07 (441) 2010 01 18  
 (732) „HANZEL” PRODUKCJA OBUWIA SPÓŁKA CYWILNA  
 JABŁOŃSKA TERESA, TRUTY BARBARA, Ludźmierz, PL.  
 (540)



Kolor znaku: biały, zielony, jasnozielony, ciemnozielony  
 (531) 3.4.5, 6.1.2, 27.5.1, 29.1.12

(510), (511) **25** obuwie, buty, półbuty, sandały, drewniaki, kalosze, śniegowce, buty sznurowane, buty sportowe, buty myśliwskie, pantofle domowe, paski do butów i obuwia, obcasy do butów, czubki do butów, okucia do butów, ogrzewacze stóp nieelektryczne, środki antypoślizgowe do butów, wyroby pończosznicze, skarpety, getry; taśmy do spodni, getrów, pod stopy.

(111) **233993** (220) 2009 10 13 (210) 361605  
 (151) 2011 01 05 (441) 2010 01 18  
 (732) MABELLE Marzena Bielak, Kobyłka, PL.  
 (540) HIALUTRONIK  
 (510), (511) **03** kosmetyki.

(111) **233994** (220) 2009 10 15 (210) 361714  
 (151) 2011 02 02 (441) 2010 01 18  
 (732) PARAFIA EWANGELICKO-AUGSBURSKA ŚWIĘTEJ TRÓJCY,  
 Warszawa, PL.  
 (540)



Kolor znaku: czarny, biały, niebieski, jasnoniebieski  
 (531) 24.13.25, 26.1.1, 26.13.25, 27.5.1, 29.1.13

(510), (511) **43** usługi zaopatrzenia w żywność i napoje, usługi w zakresie przedszkoli, burs, domów samotnej matki, żłobków, noclegowni, stołówek i barów; usługi w zakresie prowadzenia ośrodków przystosowanych dla młodzieży; udostępnianie kwater na pobyt czasowy, w tym prowadzenie domów pobytu dla maltretowanych kobiet z dziećmi; usługi w zakresie domów opieki i świetlic terapeutycznych, **44** pomoc medyczna, usługi lekarskie, usługi świadczone

przez psychologów, terapeutów, aptekarzy, opieka pielęgniarska włączając opiekę nad chorymi w domu, usługi szpitalne, usługi sanatoryjne, domy starców, opieka ambulatoryjna, usługi prowadzenie hospicjów, w tym hospicjów stacjonarnych i domowych, zakładów opiekuńczo-leczniczych, ośrodków pomocy psychologicznej, opieki stomatologicznej, opieki rehabilitacyjnej, opieki nad sierotami, osobami w podeszłym wieku, osobami upośledzonymi fizycznie lub umysłowo, usługi świadczone przez szpitale i inne zakłady lecznicze oraz apteki, łaźnie publiczne; usługi w zakresie opieki medycznej, pielęgniarskiej, psychologicznej nad uchodźcami.

(111) **233995** (220) 2009 10 26 (210) 362056  
 (151) 2011 01 05 (441) 2010 02 01  
 (732) Tomasz Paciorek, Kolonia Warszawska, PL.  
 (540)



Kolor znaku: czarny, niebieski, biały, szary

(531) 26.11.3, 27.5.1, 29.1.14

(510), (511) **37** usługi budowlane związane z wykonywaniem budynków, usługi w zakresie nadzoru budowlanego, usługi związane z naprawami budynków tj. przywracające obiekt do stanu używalności po jego zużyciu.

(111) **233996** (220) 2009 10 30 (210) 362313  
 (151) 2011 01 05 (441) 2010 02 01  
 (732) The Procter & Gamble Company, Cincinnati, US.  
 (540)



Kolor znaku: czerwony, niebieski, biały, granatowy

(531) 1.15.21, 9.3.9, 26.1.18, 27.5.1, 29.1.14

(510), (511) **03** środki do prania, środki wybielające oraz inne substancje do użytku domowego zawarte w tej klasie, środki zmiękczające do tkanin, preparaty do usuwania plam; mydła nie do użytku osobistego.

(111) **233997** (220) 2009 11 02 (210) 362362  
 (151) 2010 12 15 (441) 2010 02 15

(732) Beauty In Spółka z ograniczoną odpowiedzialnością, Łódź, PL.  
 (540) Międzynarodowy Kongres i Targi Kosmetyczne LNE & Spa  
 (510), (511) **35** organizowanie targów i wystaw w celach handlowych lub reklamowych, usługi w zakresie reklamy w tym za pośrednictwem sieci internetowej, **41** organizowanie i prowadzenie konferencji, kongresów, seminariów, sympozjów, pracowni specjalistycznych, zjazdów, nauczanie, kształcenie praktyczne, publikowanie książek i tekstów, również za pośrednictwem sieci internetowej, produkcja i publikowanie filmów również za pośrednictwem sieci internetowej, produkcja i publikowanie nagrań dźwiękowych, również za pośrednictwem sieci internetowej, obsługa publikacji elektronicznych on-line.

(111) **233998** (220) 2009 11 02 (210) 362368  
 (151) 2010 12 15 (441) 2010 02 15

(732) ATLANTA POLAND Spółka Akcyjna, Gdańsk, PL.

(540) BAKAL DELUX

(510), (511) **29** bakalie i ich mieszanki konserwowane, suszone i kandyzowane, gotowane, suszone i kandyzowane owoce, skórki z owo-



ców kandyzowanych, chipsy ziemniaczane, daktyle, migdały spreparowane, orzechy preparowane, orzeszki arachidowe preparowane, rodzynki, **30** chipsy zbożowe, zboża preparowane, muesli, masa makowa, płatki owsiane, płatki kukurydziane, prażona kukurydza, przekąski ryżowe, przekąski zbożowe, **31** nasiona jadalne, kiełki, orzechy, migdały, owoce jadalne.

(111) **233999** (220) 2009 11 02 (210) 362369  
 (151) 2010 12 15 (441) 2010 02 15  
 (732) ATLANTA POLAND Spółka Akcyjna, Gdańsk, PL.  
 (540)



Kolor znaku: złoty

(531) 5.3.13, 26.11.1, 27.5.1, 29.1.2

(510), (511) **29** bakalie i ich mieszanki konserwowane, suszone i kandyzowane, gotowane, suszone i kandyzowane owoce, skórki z owoców kandyzowanych, chipsy ziemniaczane, daktyle, migdały spreparowane, orzechy preparowane, orzeszki arachidowe preparowane, rodzynki, **30** chipsy zbożowe, zboża preparowane, muesli, masa makowa, płatki owsiane, płatki kukurydziane, prażona kukurydza, przekąski ryżowe, przekąski zbożowe, **31** nasiona jadalne, kiełki, orzechy, migdały, owoce jadalne.

(111) **234000** (220) 2009 11 05 (210) 362531  
 (151) 2010 12 06 (441) 2010 02 15  
 (732) Novartis AG, Bazylea, CH.  
 (540) RONIDOQ  
 (510), (511) **05** preparaty farmaceutyczne.

(111) **234001** (220) 2008 08 04 (210) 344453  
 (151) 2011 01 04 (441) 2008 11 10  
 (732) MOTO-PROFIL Spółka z ograniczoną odpowiedzialnością, Katowice, PL.  
 (540) Profi Partners  
 (510), (511) **39** usługi w zakresie pomocy drogowej (holowanie), wypożyczanie samochodów.

(111) **234002** (220) 2004 05 01 K (210) 362582  
 (151) 2011 01 10 (441) 2010 03 01  
 (732) Union Bancaire Privée, UBP, Genéve, CH.  
 (540)



Kolor znaku: biały, zielony

(531) 26.4.1, 26.4.5, 26.4.18, 27.5.1, 29.1.12

(510), (511) **36** usługi w zakresie spraw finansowych, bankowych i monetarnych.

(111) **234003** (220) 2009 11 09 (210) 362644  
 (151) 2010 12 15 (441) 2010 02 15  
 (732) ATLANTA POLAND SPÓŁKA AKCYJNA, Gdańsk, PL.  
 (540) BAKAL  
 (510), (511) **29** bakalie i ich mieszanki, konserwowane, suszone, gotowane i kandyzowane owoce, warzywa i grzyby, owoce, warzywa i grzyby w zalewie, skórki z owoców kandyzowane, **30** zboża prepa-

rowane, muesli, masa makowa, wanilia, **31** fasole, grochy, nasiona jadalne, kiełki, orzechy, owoce jadalne, **35** usługi sprzedaży detalicznej i hurtowej artykułów spożywczych, **39** usługi w zakresie pakowania artykułów spożywczych, **40** usługi obróbki produktów żywnościowych.

(111) **234004** (220) 2009 11 09 (210) 362645  
 (151) 2010 12 15 (441) 2010 02 15  
 (732) ATLANTA POLAND SPÓŁKA AKCYJNA, Gdańsk, PL.  
 (540) BAKAL CRUNCH

(510), (511) **29** bakalie, chipsy ziemniaczane, żurawina suszona, owoce konserwowane, owoce kandyzowane, owoce suszone, **30** zboża preparowane, muesli, chipsy jako produkty zbożowe, **31** migdały, nasiona jadalne, kiełki, orzechy, **35** zgrupowanie na rzecz osób trzecich artykułów spożywczych pozwalające nabywcy wygodnie oglądać je i kupować w punktach sprzedaży detalicznej oraz za pośrednictwem Internetu.

(111) **234005** (220) 2009 11 13 (210) 362836  
 (151) 2011 01 11 (441) 2010 02 15  
 (732) PIZZA DOMINIUM Spółka z ograniczoną odpowiedzialnością Spółka Komandytowa, Warszawa, PL.  
 (540)



Kolor znaku: złoty, pomarańczowy, czerwony, biały, czarny

(531) 7.3.11, 27.5.1, 29.1.15

(510), (511) **43** usługi gastronomiczno-restauracyjne.

(111) **234006** (220) 2009 11 20 (210) 363149  
 (151) 2011 02 03 (441) 2010 03 01  
 (732) LU Polska Spółka Akcyjna, Warszawa, PL.  
 (540)



(531) 6.19.1, 6.19.15, 7.1.13, 26.1.2, 26.1.16

(510), (511) **30** produkty wykonane ze zboża i mąki zwłaszcza chleb, herbatniki, ciastka, ciastka smażone, babeczki, ciastka z owocami, wafle, ciastka serowe oraz kruche ciastka, czekolada, słodczyce czekoladowe, przekąski, lody, desery.

(111) **234007** (220) 2009 11 23 (210) 363191  
 (151) 2011 01 25 (441) 2010 03 01  
 (732) AGRECOL Jarosław Prymas, Wieruszów, PL.  
 (540)



Kolor znaku: czerwony, biały, czarny, zielony, niebieski

(531) 27.5.1, 29.1.15

(510), (511) **01** nawozy użyźniające glebę, preparaty chemiczne do analiz laboratoryjnych inne niż do celów medycznych lub weterynaryjnych, preparaty bakteriologiczne inne niż do celów medycznych lub weterynaryjnych, preparaty biologiczne do celów innych niż me-

dyczne lub weterynaryjne, środki chemiczne dla rolnictwa z wyjątkiem fungicydów, herbicydów, insektycydów oraz środków przeciw pasożytom, preparaty diagnostyczne inne niż do celów medycznych lub weterynaryjnych, hormony przyspieszające dojrzewanie owoców, doniczki na torf dla ogrodnictwa, fosforany, gleba próchnicza, guano, humus, pokrycia humusowe, kainit, kaolin, kompost, środki chemiczne dla leśnictwa z wyjątkiem fungicydów, herbicydów, insektycydów, węglan magnezowy, środki chemiczne dla ogrodnictwa z wyjątkiem fungicydów, herbicydów, insektycydów, podłoża dla upraw bezgruntowych w ogrodnictwie, preparaty do regulacji wzrostu roślin, saletra, siarczany, sole jako nawozy, superfosfaty, ściółka, preparaty do oczyszczania z tłuszczu, torf, ziemia do uprawy, preparaty do użyźniania gleby, wodorosty jako nawozy, **05** fungicydy, herbicydy, insektycydy, pestycydy, preparaty odstraszające, preparaty do niszczenia grzyba domowego, środki do tępienia larw, środki do odstraszania owadów, środki do zwalczania owadów, środki do tępienia ślimaków, środki do zwalczania gryzoni.

(111) **234008** (220) 2009 11 23 (210) 363192  
(151) 2011 01 25 (441) 2010 03 01  
(732) AGRECOL Jarosław Prymas, Wieruszów, PL.  
(540)



Kolor znaku: czerwony, biały, czarny, zielony, niebieski

(531) 27.5.1, 29.1.15  
(510), (511) **01** nawozy użyźniające glebę, preparaty chemiczne do analiz laboratoryjnych inne niż do celów medycznych lub weterynaryjnych, preparaty bakteriologiczne inne niż do celów medycznych lub weterynaryjnych, preparaty biologiczne do celów innych niż medyczne lub weterynaryjne, środki chemiczne dla rolnictwa z wyjątkiem fungicydów, herbicydów, insektycydów oraz środków przeciw pasożytom, preparaty diagnostyczne inne niż do celów medycznych lub weterynaryjnych, hormony przyspieszające dojrzewanie owoców, doniczki na torf dla ogrodnictwa, fosforany, gleba próchnicza, guano, humus, pokrycia humusowe, kainit, kaolin, kompost, środki chemiczne dla leśnictwa z wyjątkiem fungicydów, herbicydów, insektycydów, węglan magnezowy, środki chemiczne dla ogrodnictwa z wyjątkiem fungicydów, herbicydów, insektycydów, podłoża dla upraw bezgruntowych w ogrodnictwie, preparaty do regulacji wzrostu roślin, saletra, siarczany, sole jako nawozy, superfosfaty, ściółka, preparaty do oczyszczania z tłuszczu, torf, ziemia do uprawy, preparaty do użyźniania gleby, wodorosty jako nawozy, **05** fungicydy, herbicydy, insektycydy, pestycydy, preparaty odstraszające, preparaty do niszczenia grzyba domowego, środki do tępienia larw, środki do odstraszania owadów, środki do zwalczania owadów, środki do tępienia ślimaków, środki do zwalczania gryzoni.

(111) **234009** (220) 2009 11 23 (210) 363193  
(151) 2011 01 25 (441) 2010 03 01  
(732) AGRECOL Jarosław Prymas, Wieruszów, PL.  
(540)



Kolor znaku: czerwony, biały, czarny, zielony, niebieski

(531) 27.5.1, 29.1.15  
(510), (511) **01** nawozy użyźniające glebę, preparaty chemiczne do analiz laboratoryjnych inne niż do celów medycznych lub weterynaryjnych, preparaty bakteriologiczne inne niż do celów medycznych lub weterynaryjnych, preparaty biologiczne do celów innych niż medyczne lub weterynaryjne, środki chemiczne dla rolnictwa z wyjątkiem fungicydów, herbicydów, insektycydów oraz środków przeciw pasożytom, preparaty diagnostyczne inne niż do celów

medycznych lub weterynaryjnych, hormony przyspieszające dojrzewanie owoców, doniczki na torf dla ogrodnictwa, fosforany, gleba próchnicza, guano, humus, pokrycia humusowe, kainit, kaolin, kompost, środki chemiczne dla leśnictwa z wyjątkiem fungicydów, herbicydów, insektycydów, węglan magnezowy, środki chemiczne dla ogrodnictwa z wyjątkiem fungicydów, herbicydów, insektycydów, podłoża dla upraw bezgruntowych w ogrodnictwie, preparaty do regulacji wzrostu roślin, saletra, siarczany, sole jako nawozy, superfosfaty, ściółka, preparaty do oczyszczania z tłuszczu, torf, ziemia do uprawy, preparaty do użyźniania gleby, wodorosty jako nawozy, **05** fungicydy, herbicydy, insektycydy, pestycydy, preparaty odstraszające, preparaty do niszczenia grzyba domowego, środki do tępienia larw, środki do odstraszania owadów, środki do zwalczania owadów, środki do tępienia ślimaków, środki do zwalczania gryzoni.

(111) **234010** (220) 2009 11 23 (210) 363225  
(151) 2011 01 25 (441) 2010 03 01  
(732) MEDANA PHARMA SPÓŁKA AKCYJNA, Sieradz, PL.  
(540) IBUFEN D dla dzieci-W PRAKTYCE NIC NIE OBNIŻA GORĄCZKI SZYBCIEJ  
(510), (511) **05** produkty farmaceutyczne, **35** reklama.

(111) **234011** (220) 2009 11 23 (210) 363226  
(151) 2011 01 25 (441) 2010 03 01  
(732) MEDANA PHARMA SPÓŁKA AKCYJNA, Sieradz, PL.  
(540) IBUFEN dla dzieci-W PRAKTYCE NIC NIE OBNIŻA GORĄCZKI SZYBCIEJ  
(510), (511) **05** produkty farmaceutyczne, **35** reklama.

(111) **234012** (220) 2009 11 26 (210) 363367  
(151) 2011 01 25 (441) 2010 03 01  
(732) TOREX Spółka z ograniczoną odpowiedzialnością, Janowice, PL.  
(540)



Kolor znaku: biały, wiśniowy, grafitowy

(531) 26.1.2, 27.5.1, 29.1.13  
(510), (511) **06** metalowe wyroby wyposażenia wnętrza, w tym metalowe karnisze, **20** drewniane wyroby wyposażenia wnętrza, w tym drewniane karnisze, **40** przetwórstwo drewna.

(111) **234013** (220) 2009 11 30 (210) 363466  
(151) 2011 01 25 (441) 2010 03 15  
(732) ZAKŁADY AUTOMATYKI KOMBUD Spółka Akcyjna, Radom, PL.  
(540) ESTER  
(510), (511) **09** urządzenia zdalnego sterowania i kierowania ruchem kolejowym.

(111) **234014** (220) 2009 11 30 (210) 363467  
(151) 2011 01 25 (441) 2010 03 15  
(732) ZAKŁADY AUTOMATYKI KOMBUD Spółka Akcyjna, Radom, PL.  
(540) RASP  
(510), (511) **09** urządzenia sygnalizacyjne do zabezpieczenia ruchu na przejazdach kolejowych.

(111) **234015** (220) 2009 11 30 (210) 363546  
(151) 2011 01 03 (441) 2010 03 15  
(732) Spirig Pharma AG, Egerkingen, CH.  
(540) SOLCOKERASAL  
(510), (511) **05** preparaty farmaceutyczne.

(111) **234016** (220) 2009 12 03 (210) 363698  
(151) 2011 01 26 (441) 2010 03 15  
(732) POLSKI ZWIĄZEK KRÓTKOFALOWCÓW, Warszawa, PL.

(540)



Kolor znaku: biały, niebieski

(531) 15.9.1, 20.5.7, 26.4.3, 27.5.1, 29.1.12

(510), (511) **35** pozyskiwanie danych do komputerowych baz danych, systematyzacja danych w komputerowych bazach danych, wyszukiwanie w komputerowych bazach danych, komputerowe zarządzanie plikami, wyszukiwanie informacji w plikach komputerowych, sortowanie danych w bazach komputerowych, zarządzanie zbiorami informatycznymi, **41** edukacja, informacje o edukacji, informacja o rekreacji, organizowanie i obsługa konferencji, kongresów, konkursów i zjazdów, kursy korespondencyjne, kształcenie praktyczne, kształcenie ustawiczne dorosłych, nauczanie, nauczanie korespondencyjne, organizowanie obozów wypoczynkowych dla dzieci i młodzieży w zakresie rozrywki i zabawy, organizowanie obozów wakacyjnych w zakresie rozrywki i zabawy, usługi związane z organizacją wypoczynku, organizowanie wystaw z dziedziny kultury, edukacji i krótkofalarstwa, publikowanie książek i tekstów, organizowanie współzawodnictwa sportowego, **42** administrowanie stronami komputerowymi, badania techniczne oraz opracowywanie projektów technicznych w zakresie radiokomunikacji, urządzeń radiowych i systemów antenowych.

(111) **234017** (220) 2009 12 03 (210) 363713

(151) 2011 01 26 (441) 2010 03 15

(732) FOODCARE Spółka z ograniczoną odpowiedzialnością, Zabierzów, PL.

(540) SPACE ROCKET

(510), (511) **32** esencje do produkcji napojów, lemoniady, lemoniady w proszku, napoje bezalkoholowe, bezalkoholowe napoje musujące, napoje musujące w proszku, nektary owocowe, pastylki do napojów musujących, proszki do napojów musujących, produkty w proszku do wytwarzania napojów energetycznych, wzmacniających i wzbogaconych mikroelementami, napoje i soki owocowe, soki warzywne, sorbety (napoje), syropy do napojów, wody mineralne i gazowane, napoje izotoniczne i energetyczne.

(111) **234018** (220) 2009 12 04 (210) 363764

(151) 2011 01 26 (441) 2010 03 15

(732) The Warranty Group Polska Spółka z ograniczoną odpowiedzialnością, Warszawa, PL.

(540)



Kolor znaku: czerwony, biały

(531) 1.5.1, 1.5.2, 26.1.1, 26.11.1, 26.11.6, 26.11.8, 27.5.1, 29.1.12

(510), (511) **35** doradztwo w zarządzaniu działalnością gospodarczą, **36** usługi ubezpieczeniowe i finansowe dotyczące pojazdów silnikowych, **37** obsługa i naprawa samochodów.

(111) **234019** (220) 2009 12 09 (210) 363947

(151) 2011 01 03 (441) 2010 03 15

(732) ZAK Spółka Akcyjna, Kędzierzyn-Koźle, PL.

(540) AGROLICZNIK

(510), (511) **01** produkty chemiczne przeznaczone dla przemysłu, rolnictwa, nawozy azotowe, nawozy do użytkowania gleby, nawozy rolnicze stałe i płynne, granulowane i drobnokrystaliczne; saletra; azotyn sodu; azotan sodu; sole (nawozy); sole do celów przemysłowych; chemikalia do syntez chemicznych i dla innych gałęzi przemysłu z wyłączeniem celów medycznych i weterynaryjnych, **05** pestycydy; dodatki do pasz do osłów leczniczych; preparaty przeciw pasożytnicze; środki agrochemiczne do tępienia pasożytów, szkodników i zwalczające choroby roślin; środki chwastobójcze, **35** rozpowszechnianie materiałów reklamowych (próbek, druków, prospektów), rozpowszechnianie materiałów reklamowych, zwłaszcza pomocnych w obliczaniu prawidłowej dawki nawożenia roślin, **42** analizy i badania chemiczne; badania bakteriologiczne; badania biologiczne, badania techniczne; badania w dziedzinie rolnictwa; usługi chemiczne; usługi projektowania i wdrażania systemów sterowania procesami przemysłowymi; projektowanie, instalacja, aktualizacja, konserwacja oprogramowania komputerowego; usługi projektowania i wdrażania układów pomiarów emisji i immisji oraz usługi serwisowe analityzatorów przemysłowych; doradztwo w zakresie ochrony środowiska; ekspertyzy inżynierskie.

(111) **234020** (220) 2009 12 11 (210) 364017

(151) 2011 01 28 (441) 2010 03 15

(732) „Travel Price” Jacek Zdunek, Bogatynia, PL.

(540)



Kolor znaku: biały, jasnoszary, ciemnoszary, pomarańczowy

(531) 26.4.4, 26.4.18, 27.5.1, 29.1.13

(510), (511) **39** zwiedzanie turystyczne, **43** biura [agencje], zakwaterowania [hotele, pensjonaty]; domy turystyczne; hotele; motele; pensjonaty; rezerwacja miejsc w pensjonatach; rezerwacja kwater na pobyt czasowy; rezerwacje miejsc w hotelach.

(111) **234021** (220) 2003 06 02 (210) 265654

(151) 2011 01 20 (441) 2003 12 15

(732) PPH „HETMAN” Aleksandra i Jacek Lucińscy, Florianów, PL.

(540)



Kolor znaku: zielony, złoty, bordowy, czarny

(531) 24.1.5, 27.5.1, 29.1.14

(510), (511) **04** przemysłowe oleje i tłuszcze, **31** pasze dla zwierząt, **40** ubój zwierząt rzeźnych, unieszkodliwianie odpadów organicznych, **44** hodowla zwierząt rzeźnych.

(111) **234022** (220) 2006 10 20 (210) 316988

(151) 2011 01 20 (441) 2007 01 22

(732) TWE SERVICES Spółka z ograniczoną odpowiedzialnością, Warszawa, PL.

(540) Klub Polskiej Rady Biznesu w Pałacu Sobańskich

(510), (511) **35** usługi w zakresie: reklamy i działalności informacyjnej dotyczącej gospodarki i biznesu, badania rynku, organizacji wystaw lub targów handlowych i reklamowych, usługi prowadzenia hurtowni, sklepu, sklepu internetowego w zakresie sprzedaży towarów: apaszki jedwabne, baloniki, bandanki, banery, bezrękawniki, bloczki post-it, bluzy, bombki, breloczki, chorągiewki, clipboardy, czapki, daszki, długopisy, elektroniczne urządzenia do tłumaczeń językowych, elektroniczne urządzenia ze słownikiem, etui skórzane na długopisy, etui skórzane na wizytówki, fido-dido, flagi, galanteria odzieżowa damska i męska, galanteria skórzana, galanteria papierowa, joja, kalendarze, kalkulatory, kapelusze, karafki, konstrukcje dmuchane i balony, kosmetyczki, kosmetyki, koszulki polo, krawaty, krzeselka, kubki, kurtki, latawce, linijki, maskotki, materiały biurowe

i szkolne, medale, pudełka, naklejki i nalepki, notesy, obrusy, odtwarzacze płyt kompaktowych i kaset, ołówki, opakowania na napoje, organizery, otwieracze do butelek, pałeczki chińskie, papiery pakowe, parasole, parasolki, parawany, para jedwabne, piłki, piórniki, plecaki, płotki, podkładki pod kubki, kieliszki i szklanki, podkładki pod mysz, pokrowce na telefony, pompony, portfele, postery, radioodbiorniki, rękawiczki, ręczniki, sakwy rowerowe, sakwy podróżne, samochodowe osłony przeciwsłoneczne, siatki, skrobaczki do szyb, słodycze, standy, stroje dla personelu, szale, szaliki, świece, tablice, teczki skórzane, terkotki, termosy, tłumacze polsko-angielskie, torby i torebki, torciki, trąbki, T-shirty, wizytowniki, wody perfumowane i perfumy, worki żeglarskie, wyroby ze szkła i porcelany, zabawki, zegary ściennie, zegarki, znaczki z logo, **41** usługi dostarczenia rozrywki, organizacja koncertów, widowisk artystycznych i innych imprez kulturalnych i rozrywkowych, usługi organizacji imprez artystycznych, estradowych, sportowych, rekreacyjnych, organizowanie konkursów piękności, zabaw, zawodów sportowych, organizacja przyjęć i balów, organizacja imprez charytatywnych, organizacja konferencji i sympozjów oraz szkoleń zgodnie z zapotrzebowaniem zamawiającego, publikowanie książek, broszur, poradników, **42** opracowywanie i wdrażanie programów komputerowych, oprogramowanie komputerowe-aktualizacja, projektowanie, powielanie, instalacja, usługi kawiarni internetowych-odpłatne udostępnianie czasu dostępu do Internetu, **43** usługi gastronomiczne, przygotowywanie dań na zamówienie-catering, usługi hotelowe, pośrednictwo w rezerwacji miejsc hotelowych, organizacja wyjazdów turystycznych w zakresie zakwaterowania i wyżywienia.

(111) **234023** (220) 2008 01 04 (210) 334825  
 (151) 2010 11 09 (441) 2008 04 14  
 (732) Jerzy Rutka, Olsztyn, PL.  
 (540) neotherm

(510), (511) **02** farby, pokosty, lakiery, środki zapobiegające korozji i zabezpieczające drewno; barwniki; zaprawy farbiarskie; żywyce naturalne; folie metalowe i formy proszkowe dla malarzy, dekoratorów, drukarzy i artystów, **17** wyroby ze styropianu do izolacji cieplnej w budownictwie; materiały izolacyjne, wypełniające, uszczelniające; wyroby ze styropianu, **35** doradztwo i konsulting w sprawach działalności gospodarczej, pomoc w prowadzeniu działalności gospodarczej, pomoc w zarządzaniu w zakresie działalności gospodarczej lub handlowej przedsiębiorstw przemysłowych lub handlowych, **41** nauczanie, kształcenie, rozrywka, działalność sportowa i kulturalna; usługi w zakresie edukacji; organizowanie i obsługa kongresów, konferencji, seminariów, sympozjów, zjazdów i szkoleń; kształcenie praktyczne, nauczanie korespondencyjne; informacja o powyższych usługach.

(111) **234024** (220) 2008 04 02 (210) 339050  
 (151) 2010 11 03 (441) 2008 07 07  
 (732) FCA Spółka z ograniczoną odpowiedzialnością, Kraków, PL.  
 (540)

**OptiKab**

Kolor znaku: niebieski, czerwony

(531) 26.1.1, 27.5.1, 29.1.12

(510), (511) **09** anteny i instalacje antenowe, puszkii przełącznikowe, puszkii rozgałęźne, kable elektryczne, telekomunikacyjne, światłowodowe, sieci komputerowych, urządzenia i układy dla techniki światłowodowej, telekomunikacyjnej, radiowej, satelitarnej, komputerowej i transmisji danych, w tym do transmisji multimedialnych, wideokonferencji oraz przetwarzania, kompresji i przesyłania danych, dźwięku i obrazu, informacyjne układy przełączające, urządzenia do rejestracji, transformacji i odtwarzania dźwięku i obrazu, urządzenia do szyfrowania, identyfikacji, bilingu oraz sprawdzania praw użytkownika do dostępu do określonych zasobów i usług, urządzenia pomiarowe i kontrolne instalacji, układów i urządzeń stosowanych w technice światłowodowej, telekomunikacyjnej, radiowej i satelitarnej oraz komputerowej i transmisji danych, elementy i osprzęt torów światłowodowych oraz sieci telekomunikacyjnych, radiowych, satelitarnych i komputerowych w tym koncentratory, huby, routery, switchy, przełącznice, mufy światłowodowe, tłumiki, filtry.

(111) **234025** (220) 2008 09 29 (210) 346694  
 (151) 2011 02 03 (441) 2009 01 05  
 (732) AMERCOM Spółka Akcyjna, Warszawa, PL.  
 (540) Kultowe seriale  
 (510), (511) **16** książki, czasopisma.

(111) **234026** (220) 2008 11 25 (210) 349052  
 (151) 2011 01 19 (441) 2009 03 02  
 (732) INSTAL-PROJEKT Gawłowski, Ścierzyński Spółka Jawna, Nowa Wieś k/Włocławka, PL.  
 (540) piko  
 (510), (511) **11** elementy grzejne, grzejniki centralnego ogrzewania, grzejniki i suszarki elektryczne, uchwyty, zawory i inny osprzęt do grzejników i suszarek nie zawarty w innych klasach.

(111) **234027** (220) 2009 03 05 (210) 352990  
 (151) 2010 11 03 (441) 2009 06 08  
 (732) POLKOMTEL Spółka Akcyjna, Warszawa, PL.  
 (540) plus prefiks 1069

(510), (511) **09** aparaty, przewody i słuchawki telefoniczne; automaty sprzedające i mechanizmy do urządzeń uruchamianych przez wrzucenie monety lub żetonu; kasy rejestrujące; komputery i sprzęt przetwarzający dane; magnetyczne nośniki danych; maszyny liczące, płyty (dyski) z nagraniami; urządzenia do gaszenia ognia; urządzenia do nagrywania, transmisji, reprodukcji danych, dźwięku lub obrazu; urządzenia i przyrządy naukowe, żeglarskie, geodezyjne, elektryczne, kinematograficzne, optyczne, wagowe, pomiarowe, sygnalizacyjne, kontrolne, do ratowania życia, do celów dydaktycznych, **35** usługi polegające na: rejestrowaniu, sporządzaniu odpisów, składzie, kompilacji, transkrypcji oraz rejestrowaniu a także wykorzystaniu lub kompilacji danych matematycznych lub statystycznych oraz zarządzaniu zbiorami informatycznymi; informacja o działalności gospodarczej, handlu, reklamie, promocji, lokalizacji obiektów, agencje informacji handlowej; usługi w zakresie: reklamy, badania rynku, telefonicznego udzielania informacji, organizacji wystaw lub targów handlowych, pośrednictwa w zawieraniu umów kupna-sprzedaży poprzez telefon i Internet, obsługa klientów przy wykorzystaniu sieci Internet, usługi telekomunikacyjne on-line polegające na umożliwieniu: zlecenia usług, świadczenia usług, zawierania umów, umów pośrednictwa, umów kupna-sprzedaży, wykonywania umów; zgrupowanie na rzecz osób trzecich towarów związanych ze świadczeniem usług telekomunikacyjnych, internetowych i elektronicznych, w tym urządzeń i akcesoriów, i ofert usług telekomunikacyjnych, elektronicznych, internetowych, finansowych, ubezpieczeniowych, licencji na przedmioty własności intelektualnej, doradczych, pozwalające nabywcy wygodnie oglądać lub zapoznać się z opisem usług oraz kupować te towary i zamawiać usługi w szczególności: z katalogu różnych towarów lub usług, za pośrednictwem usługi elektronicznej, na stronie internetowej oraz usługi pośrednictwa w powyższym zakresie; elektroniczny serwis informacji typu on-line polegający na tworzeniu i prowadzeniu baz danych, **36** usługi w zakresie: pośrednictwa w zawieraniu umów ubezpieczeniowych poprzez telefon i Internet, sprawdzania stanu konta poprzez telefon i Internet; informacje finansowe i o usługach finansowych, usługi telekomunikacyjne on line polegające na umożliwieniu: zawierania umów ubezpieczeniowych, umów kredytowych, umów bankowych oraz otwierania rachunków bankowych, dokonywania operacji bankowych, dostępu do konta bankowego, informacja o ubezpieczeniach, **38** usługi telekomunikacyjne; usługi w zakresie: rozpowszechniania systemów przekazywania dźwięku i obrazu w łączności radiofonicznej, telegraficznej, telefonicznej, telefonii komórkowej, telefaksowej, w systemie cyfrowym; usługi w zakresie łączności: radiofonicznej, telegraficznej, telefonicznej, telefonii komórkowej i poprzez Internet, telefaksowej, ustalania taryf i opłat, obsługi satelitów i przekazów satelitarnych, organizowania systemów transmisyjnych, przesyłania dźwięku i obrazu i SMS-ów; usługi polegające na transmisji, systematyzacji pisemnych informacji (komunikatów), usługi w zakresie: poczty elektronicznej, zleceń przywoławczych z zastosowaniem radia, telefonu lub innych środków komunikacji elektronicznej; usługi w zakresie prowadzenia: stacji radiowych, telewizyjnych oraz transmitowania dźwięku i obrazu; usługi w zakresie zbierania i przekazywania aktualności informacyjnych z wykorzystaniem: multimedii, urządzeń telekomunikacyjnych; usługi w zakresie wypożyczenia telefonów, modemów i innych

urządzeń telekomunikacyjnych; obsługa klientów przy wykorzystaniu sieci Internet; elektroniczny serwis informacji typu on-line polegający na udostępnianiu informacji z możliwością elektronicznego przyjmowania i przekazywania wiadomości; informacja o telekomunikacji, usługach telekomunikacyjnych, elektronicznych i internetowych; przesyłanie informacji; gromadzenie i rozpowszechnianie wiadomości poprzez sieci komunikacyjne, w tym sieć telewizyjną, satelitarną i Internet, agencje informacyjne w zakresie wiadomości i aktualności, **41** usługi w zakresie nauczania poprzez telefon, Internet, radio i telewizję; informacja o nauczaniu, kształceniu, rozrywce, działalności sportowej i kulturalnej.

(111) **234028** (220) 2009 03 05 (210) 352992  
(151) 2010 11 03 (441) 2009 06 08  
(732) POLKOMTEL Spółka Akcyjna, Warszawa, PL.

(540) plus najlepiej razem

(510), (511) **09** aparaty, przewody i słuchawki telefoniczne; automaty sprzedające i mechanizmy do urządzeń uruchamianych przez wrzucenie monety lub żetonu; kasy rejestrujące; komputery i sprzęt przetwarzający dane; magnetyczne nośniki danych; maszyny liczące, płyty (dyski) z nagraniami; urządzenia do gaszenia ognia; urządzenia do nagrywania, transmisji, reprodukcji danych, dźwięku lub obrazu; urządzenia i przyrządy naukowe, żeglarskie, geodezyjne, elektryczne, kinematograficzne, optyczne, wagowe, pomiarowe, sygnalizacyjne, kontrolne, do ratowania życia, do celów dydaktycznych, **35** usługi polegające na: rejestrowaniu, sporządzaniu odpisów, składzie, kompilacji, transkrypcji oraz rejestrowaniu a także wykorzystaniu lub kompilacji danych matematycznych lub statystycznych oraz zarządzaniu zbiorami informatycznymi; informacja o działalności gospodarczej, handlu, reklamie, promocji, lokalizacji obiektów, agencje informacji handlowej; usługi w zakresie: reklamy, badania rynku, telefonicznego udzielania informacji, organizacji wystaw lub targów handlowych, pośrednictwa w zawieraniu umów kupna-sprzedaży poprzez telefon i Internet, obsługa klientów przy wykorzystaniu sieci Internet, usługi telekomunikacyjne on-line polegające na umożliwieniu: zlecenia usług, świadczenia usług, zawierania umów, umów pośrednictwa, umów kupna-sprzedaży, wykonywania umów; zgrupowanie na rzecz osób trzecich towarów związanych ze świadczeniem usług telekomunikacyjnych, internetowych i elektronicznych, w tym urządzeń i akcesoriów, i ofert usług telekomunikacyjnych, elektronicznych, internetowych, finansowych, ubezpieczeniowych, licencji na przedmioty własności intelektualnej, doradczych, pozwalające nabywcy wygodnie oglądać lub zapoznać się z opisem usług oraz kupować te towary i zamawiać usługi w szczególności: z katalogu różnych towarów lub usług, za pośrednictwem usługi elektronicznej, na stronie internetowej oraz usługi pośrednictwa w powyższym zakresie; elektroniczny serwis informacji typu on-line polegający na tworzeniu i prowadzeniu baz danych, **36** usługi w zakresie: pośrednictwa w zawieraniu umów ubezpieczeniowych poprzez telefon i Internet, sprawdzania stanu konta poprzez telefon i Internet; informacje finansowe i o usługach finansowych, usługi telekomunikacyjne on line polegające na umożliwieniu: zawierania umów ubezpieczeniowych, umów kredytowych, umów bankowych oraz otwierania rachunków bankowych, dokonywania operacji bankowych, dostępu do konta bankowego, informacja o ubezpieczeniach, **38** usługi telekomunikacyjne; usługi w zakresie: rozpowszechniania systemów przekazywania dźwięku i obrazu w łączności radiofonicznej, telegraficznej, telefonicznej, telefonii komórkowej, telefaksowej, w systemie cyfrowym; usługi w zakresie łączności: radiofonicznej, telegraficznej, telefonicznej, telefonii komórkowej i poprzez Internet, telefaksowej, ustalania taryf i opłat, obsługi satelitów i przekazów satelitarnych, organizowania systemów transmisyjnych, przesyłania dźwięku, obrazu i SMS-ów; usługi polegające na transmisji, systematyzacji pisemnych informacji (komunikatów), usługi w zakresie: poczty elektronicznej, zleceń przywoławczych z zastosowaniem radia, telefonu lub innych środków komunikacji elektronicznej; usługi w zakresie prowadzenia: stacji radiowych, telewizyjnych oraz transmitowania dźwięku i obrazu; usługi w zakresie zbierania i przekazywania aktualności informacyjnych z wykorzystaniem: multimedii, urządzeń telekomunikacyjnych; usługi w zakresie wypożyczania telefonów, modemów i innych urządzeń telekomunikacyjnych; obsługa klientów przy wykorzystaniu sieci Internet; elektroniczny serwis informacji typu on-line polegający na udostępnianiu informacji z możliwością elektronicznego przyjmowania i przekazywania wiadomości; informacja o telekomu-

nikacji, usługach telekomunikacyjnych, elektronicznych i internetowych; przesyłanie informacji; gromadzenie i rozpowszechnianie wiadomości poprzez sieci komunikacyjne, w tym sieć telewizyjną, satelitarną i Internet, agencje informacyjne w zakresie wiadomości i aktualności, **41** usługi w zakresie nauczania poprzez telefon, Internet, radio i telewizję; informacja o nauczaniu, kształceniu, rozrywce, działalności sportowej i kulturalnej.

(111) **234029** (220) 2009 06 15 (210) 357064  
(151) 2010 11 16 (441) 2009 09 28  
(732) Nowoczesna Edukacja Sulejówek s.c. Jan Kuźma,  
Kinga Kuźma-Goldanowska, Agnieszka Grzybowska, Sulejówek, PL.  
(540)



Kolor znaku: ciemnozielony, pomarańczowy, granatowy, jasnozielony, niebieski, czerwony, fioletowy, żółty, zielony  
(531) 27.5.1, 29.1.15

(510), (511) **25** obuwie plażowe czapki fartuchy T-shirty, **28** ozdoby choinkowe z wyjątkiem artykułów oświetleniowych i słodczy, balony do zabawy, karty do gry, piłki do gry, zabawki klocki, misie pluszowe, **41** usługi prowadzeni przedszkola, usługi prowadzenia żłobka, nauczanie i kształcenie językowe dzieci w wieku przedszkolnym i wczesnoszkolnym, kursy językowe dla dzieci, rozrywka warsztaty rekreacyjne dla dzieci, imprezy urodzinowe.

(111) **234030** (220) 2009 07 03 (210) 357790  
(151) 2010 11 03 (441) 2009 10 12  
(732) ATLAS SPÓŁKA Z OGRANICZONĄ ODPOWIEDZIALNOŚCIĄ,  
Łódź, PL.

(540) ATLAS W DOMACH POLAKÓW

(510), (511) **01** produkty chemiczne przeznaczone dla przemysłu, prac badawczych, fotografii jak również rolnictwa, ogrodnictwa i leśnictwa; tworzywa sztuczne w stanie surowym; nawozy do użytkowania gleby; środki do gaszenia ognia; preparaty do hartowania i lutowania metali; produkty chemiczne do konserwowania żywności; substancje garbujące; substancje chemiczne nie przetworzone, kleje i zaprawy klejowe, kleje do mocowania okładzin i wykładzin, środki impregnujące i konserwujące, preparaty do odtłuszczania, produkty do spoinowania okładzin i wykładzin, silikon i masy uszczelniające, szczeliwa do połączeń: preparaty do nadawania nieprzepuszczalności wyrobów cementowych i ceramicznych, **02** farby, pokosty, lakiery; środki zapobiegające korozji i zabezpieczające drewno; barwniki; zaprawy farbiarskie; żywice naturalne; folie metaliczne i formy proszkowe dla malarzy, dekoratorów, drukarzy i artystów, pokrywające powierzchnie dekoracyjne i ochronne kompozycje trwałe lub tymczasowe, podkłady, szpachłówki, powłoki gruntowe, środki zabezpieczające przed niszczeniem mury i inne materiały, wszystkie w formie preparatów proszkowych, płynnych, półpłynnych i rozpylanych oraz rozcieńczalniki do powyższych związków i preparatów, pigmenty, **17** masy uszczelniające termoizolujące i hydroizolujące, preparaty płynne, półpłynne i w postaci proszku do rozprowadzenia cieczą, przeznaczone do uzyskiwania powłok uszczelniających i hydroizolujących w budownictwie, zaprawy izolujące, płyty i okładziny izolacyjne, pływające bariery do zatrzymywania zanieczyszczeń, kit, taśmy przyklepne stosowane do pakowania i w budownictwie, taśmy izolacyjne i uszczelniające, tkaniny izolacyjne, **19** materiały budowlane niemetalowe; asfalt, smoła i bitumy; budynki przenośne niemetalowe; pomniki niemetalowe, masy bitumiczne uszczelniające i hydroizolujące, zaprawy budowlane, elementy budowlane i półfabrykaty zawierające gips w tym płyty do suchej zabudowy jak płyty kartonowo-gipsowe, gips, zaprawy gipsowe, niemetalowe materiały budowlane do systemów dociepleń, siatki wzmacniające niemetalowe, w tym z włókna szklanego, **37** usługi budowlane; naprawy; usługi instalacyjne, usługi konserwacji, naprawy i obsługi samochodów oraz ciągników, usługi budowlane, usługi mycia pojazdów, usługi budowlane i remontowo-budowlane, naprawy blacharskie, dekarские, wykonywanie instalacji grzewczych, wykonywanie instalacji wodociągowo-kanalizacyjnych, konserwacja i modernizacja budynków, malowanie, tapetowanie, układanie glazury i terakoty, sztuka-

torstwo, usługi izolacyjne w budynkach, usługi w zakresie konstrukcji, montaż rusztowań, murarstwo, nadzór budowlany, ogrzewanie w tym instalowanie i naprawa, przygotowywanie terenów pod budowę, wykonywanie elewacji, wypożyczanie sprzętu budowlanego, usługi instalatorstwa wodnego, elektrycznego i gazowego, naprawa urządzeń gospodarstwa domowego, sprzętu radio-telewizyjnego i urządzeń biurowych, serwis gwarancyjny i pogwarancyjny, usługi stolarskie-naprawy, usługi wykonawstwa inwestycyjnego, usługi rozbiórki budowlanej, wznoszenia obiektów budowlanych, konserwacji, instalacji, montażu i nadzoru, usługi budowy i naprawy rurociągów, wykonywania zabezpieczeń antykorozyjnych drewna i metali w budownictwie, usługi konserwacji i izolacji budowlanej, usługi w zakresie instalacji budowlanych i budowlanych prac wykończeniowych.

(111) **234031** (220) 2009 08 13 (210) 359373  
 (151) 2010 11 24 (441) 2009 11 23  
 (732) OLAWSKI Spółka Cywilna-Damian Olawski,  
 Krzysztof Olawski, Kraków, PL.  
 (540)



Kolor znaku: czarny, szary, pomarańczowy

(531) 3.1.14, 26.1.1, 27.5.1, 29.1.13  
 (510), (511) **16** albumy, książki ilustrowane, kalendarze, foldery, broszury, prospekty, afisze, plakaty, fotografie, nalepki, mapy, przewodniki turystyczne, **38** internetowy serwis informacyjny, przesyłanie informacji tekstowych i obrazowych za pośrednictwem terminali komputerowych i sieci internetowej, **41** usługi w zakresie organizowania imprez rozrywkowych, edukacyjnych, kulturalnych i sportowych, organizowanie i obsługa zjazdów.

(111) **234032** (220) 2009 09 07 (210) 360271  
 (151) 2011 01 17 (441) 2009 12 21  
 (732) PRZEDSIĘBIORSTWO FARMACEUTYCZNO-CHEMICZNE  
 SYNTEZA SPÓŁKA Z OGRANICZONĄ ODPOWIEDZIALNOŚCIĄ,  
 Poznań, PL.  
 (540) FRUU  
 (510), (511) **05** środki do odstraszania owadów.

(111) **234033** (220) 2009 09 18 (210) 360678  
 (151) 2010 11 10 (441) 2009 12 21  
 (732) INNTEA Spółka z ograniczoną odpowiedzialnością,  
 Stefanowo, PL.  
 (540) Herbata Irving odkrywa w kobietach to, co najpiękniejsze  
 (510), (511) **30** herbata.

(111) **234034** (220) 2009 09 18 (210) 360679  
 (151) 2010 11 10 (441) 2009 12 21  
 (732) INNTEA Spółka z ograniczoną odpowiedzialnością,  
 Stefanowo, PL.  
 (540) Herbata Irving niezawodną receptą na dobry nastrój  
 (510), (511) **30** herbata.

(111) **234035** (220) 2009 09 18 (210) 360680  
 (151) 2010 11 10 (441) 2009 12 21  
 (732) INNTEA Spółka z ograniczoną odpowiedzialnością,  
 Stefanowo, PL.  
 (540) Herbata Irving to uśmiech we wszystkich barwach szczęścia  
 (510), (511) **30** herbata.

(111) **234036** (220) 2009 09 18 (210) 360681  
 (151) 2010 11 10 (441) 2009 12 21  
 (732) INNTEA Spółka z ograniczoną odpowiedzialnością,  
 Stefanowo, PL.  
 (540) Herbata Irving zapewnia pogodę i uśmiech niezależnie od aury  
 (510), (511) **30** herbata.

(111) **234037** (220) 2009 09 28 (210) 361037  
 (151) 2010 11 04 (441) 2010 01 04  
 (732) Gmina Miasta Leszno, Leszno, PL.  
 (540)



Kolor znaku: biały, niebieski, czerwony, żółty

(531) 26.4.1, 26.11.2, 26.11.6, 26.11.13, 27.5.1, 29.1.14  
 (510), (511) **09** publikacje elektroniczne, **16** papier, karton, wyroby z tych materiałów zawarte w tej klasie, folie z tworzyw sztucznych do pakowania, torby do pakowania z papieru, albumy, afisze, plakaty, almanachy (roczniki), foldery, akwarele, grafiki, reprodukcje graficzne, atlasy, mapy geograficzne, przewodniki, publikacje kartograficzne, plany, broszury, chorągiewki papierowe, sztandary papierowe, czasopisma, periodyki, magazyny, dzienniki, gazety, druki, emblematy zawarte w tej klasie, fotografie, kalendarze, katalogi, koperty, karty pocztowe, karty muzyczne z życzeniami, książki, zakładki do książek, nalepki, nalepki reklamowe, odbitki zawarte w tej klasie, notesy, przybory do pisania, publikacje drukowane, śpiewniki, skrypty, szyldy z papieru lub z tektury, tablice i arkusze ogłoszeniowe z papieru lub z tektury, znaczki pocztowe, bilety komunikacji miejskiej, materiały piśmienne, artykuły biurowe z wyjątkiem mebli, wyroby papiernicze i materiały introligatorskie, ramki na fotografie, **35** usługi promocji w zakresie imprez rozrywkowych, festiwali telewizyjnych, artystycznych, kulturalnych, rekreacyjnych, plenerowych i związanych z organizacją wypoczynku oraz w zakresie wydawnictw i nagrań na kasetach i płytach CD, **41** organizowanie i prowadzenie konferencji, kongresów, seminariów, sympozjów, zjazdów i wykładów, organizowanie imprez rozrywkowych, festiwali telewizyjnych, artystycznych, naukowych, kulturalnych, rekreacyjnych, plenerowych, organizowanie konkursów edukacyjnych i rozrywkowych, organizowanie loterii, organizowanie wystaw w celach kulturalnych i edukacyjnych, organizowanie balów, organizowanie spektakli, informacja o imprezach rozrywkowych i rekreacyjnych, publikowanie książek, publikowanie tekstów innych niż teksty reklamowe, wydawanie nagrań na kasetach i płytach CD, usługi związane z organizacją wypoczynku, organizowanie obozów wakacyjnych, organizowanie zawodów sportowych, pokazy w zakresie kształcenia praktycznego, nauczanie, usługi wydawnicze, telefoniczne udzielanie informacji o imprezach kulturalnych, festiwalach telewizyjnych, rozrywkowych, naukowych, edukacyjnych, o organizowanych konferencjach, seminariach, zjazdach, przedstawieniach teatralnych, wystawach kulturalnych i edukacyjnych oraz w zakresie organizacji wypoczynku.

(111) **234038** (220) 2009 10 05 (210) 361257  
 (151) 2011 02 02 (441) 2010 01 18  
 (732) PRZEDSIĘBIORSTWO PRODUKCJI HANDLU I USŁUG  
 „TELMARK” SPÓŁKA Z OGRANICZONĄ ODPOWIEDZIALNOŚCIĄ,  
 Zgierz, PL.  
 (540)



Kolor znaku: czerwony, biały

(531) 1.15.3, 27.5.1, 29.1.12

(510), (511) **37** usługi budowlane, **42** usługi wykonywania projektów technicznych, badania techniczne pojazdów.

(111) **234039** (220) 2009 10 07 (210) 361367  
(151) 2011 02 02 (441) 2010 01 18

(732) GRUPA EDUKACYJNA SPÓŁKA AKCYJNA, Kielce, PL.

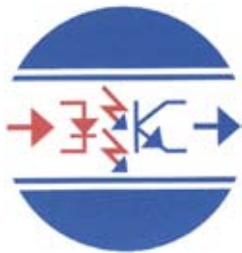
(540) Co za historia!

(510), (511) **09** urządzenia do nagrywania, transmisji lub reprodukcji dźwięku, **16** książki, podręczniki, czasopisma (periodyki) i inne publikacje, **35** usługi w zakresie reklamy także w on-line w sieci komputerowej, **39** dystrybucja podręczników szkolnych, książek i czasopism, **41** usługi wydawnicze w zakresie publikacji książek, czasopism, **42** usługi w zakresie prac badawczo-rozwojowych.

(111) **234040** (220) 2009 10 13 (210) 361596  
(151) 2011 02 02 (441) 2010 01 18

(732) „TELVIS” Przedsiębiorstwo Usługowo-Produkcyjne Spółka z ograniczoną odpowiedzialnością, Katowice, PL.

(540)



Kolor znaku: niebieski, biały, czerwony

(531) 24.15.3, 26.1.16, 26.2.7, 29.1.13

(510), (511) **09** urządzenia do nagrywania, przesyłania lub odtwarzania dźwięku lub obrazów, **38** telekomunikacja-telefony, **42** projektowanie i ulepszanie sprzętu oraz oprogramowania komputerowego.

(111) **234041** (220) 2009 10 14 (210) 361654  
(151) 2011 02 02 (441) 2010 01 18

(732) COCARD Spółka z ograniczoną odpowiedzialnością, Warszawa, PL.

(540)



Kolor znaku: niebieski, pomarańczowy

(531) 5.13.1, 9.1.10, 29.1.12

(510), (511) **09** karty magnetyczne kodowane, karty z układem scalonym lub mikroprocesorem, magnetyczne karty identyfikujące, czytniki [sprzęt przetwarzania danych], czytniki kodów kreskowych, czytniki znaków optycznych, hologramy, kodery magnetyczne, nośniki do rejestracji dźwięku, magnetyczne nośniki informacji, optyczne nośniki informacji, szyldy [znak] mechaniczne, szyldy [znak] świecące, **16** afisze, plakaty; afisze, plakaty z papieru lub kartonu; matryce, matryce do druku ręcznego, papier, naklejki adresowe, nalepki, naklejki [materiały piśmienne], karty, karty indeksowe, karty muzyczne z życzeniami, karty pocztowe, taśmy lub karty papierowe do zapisu programów komputerowych, karty do zawiadomień [artykuły piśmienne], **36** obsługa kart debetowych, emisja kart kredytowych, obsługa kart kredytowych, emisja bonów wartościowych.

(111) **234042** (220) 2009 10 20 (210) 361846  
(151) 2011 01 05 (441) 2010 02 01

(732) OCHRONA-GOT TOMASZ ROMAN GRĘDA, Płochocin, PL.

(540)



Kolor znaku: ciemnobrązowy, złoty, żółty, szary, zielony

(531) 1.1.1, 2.9.14, 5.13.7, 23.1.1, 23.5.1, 24.1.5, 27.5.1, 29.1.15

(510), (511) **45** usługi ochroniarskie z wyłączeniem obsługi systemu bezpieczeństwa, usługi ochroniarskie w zakresie obsługi systemu bezpieczeństwa, usługi detektywistyczne.

(111) **234043** (220) 2009 10 30 (210) 362309  
(151) 2011 01 10 (441) 2010 02 01

(732) INPOST FINANSE SPÓŁKA Z OGRANICZONĄ ODPOWIEDZIALNOŚCIĄ, Kraków, PL.

(540)



Kolor znaku: szary, żółty, biały

(531) 16.1.4, 20.5.16, 27.5.1, 29.1.13

(510), (511) **36** operacje finansowe dokonywane elektronicznie, płatności elektroniczne, transakcje finansowe dokonywane elektronicznie, informacje finansowe dokonywane elektronicznie, elektroniczne inwestycje kapitałowe, operacje finansowe dokonywane za pośrednictwem SMS lub e-maila, **38** przesyłanie e-faktur oraz płatności drogą elektroniczną elektroniczna wymiana dokumentów, elektroniczne przesyłanie informacji.

(111) **234044** (220) 2009 10 30 (210) 362335  
(151) 2010 11 17 (441) 2010 02 01

(732) ENERGA Spółka Akcyjna, Gdańsk, PL.

(540) ENERGIA KAŻDEGO DNIA

(510), (511) **16** papier, tektura i wyroby z tych materiałów nieujęte w innych klasach; publikacje; książki, broszury, prospekty, podręczniki, inne drukowane materiały i pomoce dydaktyczne, czasopisma, periodyki, almanachy, poradniki, raporty, skorowidze, diagramy, afisze, plakaty, plansze, albumy, kroniki i książki pamiątkowe, katalogi, foldery, informatory, notatniki, kalendarze, zakładki do książek, teczki, skoroszyty, oprawy, obwoluty i okładki papierowe na dokumenty oraz luźne kartki; artykuły biurowe; artykuły papiernicze; artykuły i materiały piśmienne; druki, formularze; materiały informacyjne i dydaktyczne na foliach, **35** organizowanie, prowadzenie oraz obsługa kampanii reklamowych, akcji promocyjnych, prezentacji i aukcji publicznych, marketing oraz prezentacja towarów i/lub usług poprzez telewizję, radio, Internet i sieci komputerowe oraz inne środki komunikacji; reklama z wykorzystaniem metod słownych, dźwiękowych, audiowizualnych i multimedialnych-przeznaczona do transmisji telewizyjnej, radiowej, za pomocą Internetu i sieci komputerowych oraz innych środków komunikacji; usługi w zakresie pośrednictwa w kontakcie z mediami, usługi konsultingowe i doradcze w zakresie public relations; pozyskiwanie, kompilacja, systematyzacja, sortowanie, transkrypcja i przetwarzanie danych oraz innych materiałów i elementów komputerowych baz danych i innych zbiorów informatycznych; zarządzanie zbiorami informatycznymi; wyszukiwanie danych w plikach komputerowych, komputerowych bazach danych

i innych zbiorach informatycznych, **39** usługi w zakresie dystrybucji energii elektrycznej; usługi transportowe; magazynowanie elektronicznych nośników danych i/lub dokumentów, **40** usługi w zakresie wytwarzania energii elektrycznej; recykling odpadków i odpadów, **41** edukacja; usługi w zakresie organizowania, prowadzenia i obsługi kursów, szkoleń i innych form kształcenia, opracowywanie programów edukacyjnych; usługi w zakresie organizowania, prowadzenia i obsługi sympozjów, kongresów, konferencji, seminariów, zjazdów; usługi w zakresie organizowania, prowadzenia i obsługi imprez edukacyjnych, sportowych, kulturalnych, rozrywkowych, organizowanie wystaw z dziedziny kultury lub edukacji; usługi wydawnicze; publikacja i wypożyczanie materiałów dydaktycznych, książek, periodyków, broszur, informatorów, poradników; publikowanie tekstów innych niż reklamowe.

(111) **234045** (220) 2009 10 30 (210) 362336  
 (151) 2010 11 17 (441) 2010 02 01  
 (732) ENERGA Spółka Akcyjna, Gdańsk, PL.  
 (540)

## Energia każdego dnia

(531) 27.5.1

(510), (511) **16** papier, tektura i wyroby z tych materiałów nieujęte w innych klasach; publikacje; książki, broszury, prospekty, podręczniki, inne drukowane materiały i pomoce dydaktyczne, czasopisma, periodyki, almanachy, poradniki, raporty, skorowidze, diagramy, afisze, plakaty, plansze, albumy, kroniki i książki pamiątkowe, katalogi, foldery, informatory, notatniki, kalendarze, zakładki do książek, teczki, skoroszyty, oprawy, obwoluty i okładki papierowe na dokumenty oraz luźne kartki; artykuły biurowe; artykuły papierniczne; artykuły i materiały piśmienne; druki, formularze; materiały informacyjne i dydaktyczne na foliach, **35** organizowanie, prowadzenie oraz obsługa kampanii reklamowych, akcji promocyjnych, prezentacji i aukcji publicznych, marketing oraz prezentacja towarów i/lub usług poprzez telewizję, radio, Internet i sieci komputerowe oraz inne środki komunikacji; reklama z wykorzystaniem metod słownych, dźwiękowych, audiowizualnych i multimedialnych-przeznaczona do transmisji telewizyjnej, radiowej, za pomocą Internetu i sieci komputerowych oraz innych środków komunikacji; usługi w zakresie pośrednictwa w kontakcie z mediami, usługi konsultingowe i doradcze w zakresie public relations; pozyskiwanie, kompilacja, systematyzacja, sortowanie, transkrypcja i przetwarzanie danych oraz innych materiałów i elementów komputerowych baz danych i innych zbiorów informatycznych; zarządzanie zbiorami informatycznymi; wyszukiwanie danych w plikach komputerowych, komputerowych bazach danych i innych zbiorach informatycznych, **39** usługi w zakresie dystrybucji energii elektrycznej; usługi transportowe; magazynowanie elektronicznych nośników danych i/lub dokumentów, **40** usługi w zakresie wytwarzania energii elektrycznej; recykling odpadków i odpadów, **41** edukacja; usługi w zakresie organizowania, prowadzenia i obsługi kursów, szkoleń i innych form kształcenia, opracowywanie programów edukacyjnych; usługi w zakresie organizowania, prowadzenia i obsługi sympozjów, kongresów, konferencji, seminariów, zjazdów; usługi w zakresie organizowania, prowadzenia i obsługi imprez edukacyjnych, sportowych, kulturalnych, rozrywkowych, organizowanie wystaw z dziedziny kultury lub edukacji; usługi wydawnicze; publikacja i wypożyczanie materiałów dydaktycznych, książek, periodyków, broszur, informatorów, poradników; publikowanie tekstów innych niż reklamowe.

(111) **234046** (220) 2009 11 05 (210) 362491  
 (151) 2011 01 05 (441) 2010 02 15  
 (732) „POLTRADE” WALETKO SPÓŁKA JAWNA, Ruda Śląska, PL.  
 (540)

*dziecięcy ekspert*  
 Kup swojemu dziecku, to co najlepsze!

Kolor znaku: niebieski, biały, czarny  
 (531) 26.1.2, 27.5.1, 29.1.13

(510), (511) **03** środki higieny i czystości nie zawarte w innych klasach, kosmetyki, patyczki higieniczne do celów kosmetycznych, **05** żywność dla niemowląt, odżywki do użytku medycznego, wkładki laktacyjne, **08** sztucce, w tym sztucce do karmienia dzieci z tworzywa sztucznego i ze stali nierdzewnej, nożyczki, **10** odciągacze pokarmu, ochroniacze sutkowe gumowe i silikonowe, aspiratory do nosa, smoczki na butelkę kauczukowe i silikonowe, smoczki uspokajające kauczukowe i silikonowe, gryzaczki gumowe, silikonowe i z tworzywa sztucznego, butelki szklane i z tworzywa sztucznego do karmienia, **11** podgrzewacze butelek dla niemowląt elektryczne, sterylizatory, **12** wózki dla niemowląt i dzieci, rowerki dla dzieci, foteliki samochodowe dla dzieci i niemowląt, **16** ręczniki papierowe, śliniaki papierowe, jednorazowe pieluszki z papieru lub celulozy, jednorazowe pielucho-majtki z papieru lub celulozy, **20** meble dla dzieci, w tym łóżeczka, stoliki, krzeselka, kojce i chodziki dla dzieci; pościel z wyjątkiem białizny pościelowej, **21** nocniki, wanienki dla niemowląt przenośne, grzebienie, szczotki, szczoteczki do zębów, szczotki do mycia butelek, podgrzewacze butelek dla niemowląt nieelektryczne, naczynia do przygotowywania posiłków, naczynia stołowe, w tym talerze, kubeczki z tworzyw sztucznych, specjalne naczynia do karmienia dzieci i niemowląt, **24** ręczniki, ściereczki, białizna pościelowa, **25** odzież, obuwie i nakrycia głowy, w tym dla dzieci i niemowląt, białizna osobista, śliniaki niepapierowe, płaszcze kąpielowe, pieluszki z materiałów tekstylnych, **28** zabawki, grzechotki, **35** zgrupowanie, na rzecz osób trzech różnych towarów pozwalające nabywcy wygodnie oglądać i kupować te towary: środki higieny i czystości nie zawarte w innych klasach, kosmetyki, żywność dla niemowląt, odżywki do użytku medycznego, sztucce, w tym sztucce do karmienia dzieci z tworzywa sztucznego i ze stali nierdzewnej, nożyczki, odciągacze pokarmu, wkładki laktacyjne, ochroniacze sutkowe gumowe i silikonowe, aspiratory do nosa, patyczki higieniczne, smoczki na butelkę kauczukowe i silikonowe, smoczki uspokajające kauczukowe i silikonowe, gryzaczki gumowe, silikonowe i z tworzywa sztucznego, podgrzewacze butelek dla niemowląt elektryczne, sterylizatory, wózki dla niemowląt i dzieci, rowerki dla dzieci, ręczniki papierowe, śliniaki papierowe, jednorazowe pieluszki z papieru lub celulozy, jednorazowe pielucho-majtki z papieru lub celulozy, meble dla dzieci, w tym łóżeczka, stoliki, krzeselka, kojce i chodziki dla dzieci, foteliki samochodowe dla dzieci i niemowląt; nocniki, wanienki dla niemowląt przenośne, grzebienie, szczotki, szczoteczki do zębów, szczotki do mycia butelek, podgrzewacze butelek dla niemowląt nieelektryczne, butelki szklane i z tworzywa sztucznego do karmienia, naczynia do przygotowywania posiłków, naczynia stołowe, w tym talerze, kubeczki z tworzyw sztucznych, specjalne naczynia do karmienia dzieci i niemowląt, pościel z wyjątkiem białizny, ręczniki, ściereczki, białizna pościelowa, śliniaki niepapierowe, płaszcze kąpielowe, pieluszki z materiałów tekstylnych, odzież, obuwie i nakrycia głowy, w tym dla dzieci i niemowląt, białizna, zabawki, grzechotki-w centrum handlowym, hipermarkecie, supermarketach, hurtowni, sklepie, z katalogu różnych artykułów, na stronie internetowej, za pośrednictwem usługi elektronicznej, za pośrednictwem systemu telezakupów, wykorzystując zamówienie korespondencyjne, używając środków telekomunikacji, usługi w zakresie prowadzenia centrum handlowego, zarządzanie w działalności handlowej, dystrybucja materiałów reklamowych i promocyjnych, a w szczególności gazetki i ulotki reklamowych, rozpowszechnianie próbek towarów, reklama radiowa, reklama telewizyjna, reklama za pośrednictwem środków elektronicznych, publikowanie tekstów reklamowych, rozpowszechnianie ogłoszeń reklamowych, reklamy korespondencyjne, reklamy prasowe, pokazy towarów, promocja sprzedaży, organizacja wystaw w celach handlowych lub promocyjnych, dekoracja wystaw sklepowych.

(111) **234047** (220) 2009 11 05 (210) 362492  
 (151) 2011 01 05 (441) 2010 02 15  
 (732) „POLTRADE” WALETKO SPÓŁKA JAWNA, Ruda Śląska, PL.  
 (540)

*dziecięcy ekspert*

Kolor znaku: niebieski, biały

(531) 26.1.2, 27.5.1, 29.1.12

(510), (511) **03** środki higieny i czystości nie zawarte w innych klasach, kosmetyki, patyczki higieniczne do celów kosmetycznych, **05** żywność



dla niemowląt, odżywki do użytku medycznego, wkładki laktacyjne, **08** sztucze, w tym sztucze do karmienia dzieci z tworzywa sztucznego i ze stali nierdzewnej, nożyczki, **10** odciągacze pokarmu, ochraniacze sutkowe gumowe i silikonowe, aspiratory do nosa, smoczki na butelkę kauczukowe i silikonowe, smoczki uspokajające kauczukowe i silikonowe, gryzaczki gumowe, silikonowe i z tworzywa sztucznego, butelki szklane i z tworzywa sztucznego do karmienia, **11** podgrzewacze butelek dla niemowląt elektryczne, sterylizatory, **12** wózki dla niemowląt i dzieci, rowerki dla dzieci, foteliki samochodowe dla dzieci i niemowląt, **16** ręczniki papierowe, śliniaki papierowe, jednorazowe pieluszki z papieru lub celulozy, jednorazowe pielucho-majtki z papieru lub celulozy, **20** meble dla dzieci, w tym łóżeczka, stoliki, krzeselka, kojce i chodziki dla dzieci; pościel z wyjątkiem białizny pościelowej, **21** nocniki, wanienki dla niemowląt przenośne, grzebień, szczotki, szczoteczki do zębów, szczotki do mycia butelek, podgrzewacze butelek dla niemowląt nieelektryczne, naczynia do przygotowywania posiłków, naczynia stołowe, w tym talerze, kubeczki z tworzyw sztucznych, specjalne naczynia do karmienia dzieci i niemowląt, **24** ręczniki, ściereczki, białizna pościelowa, **25** odzież, obuwie i nakrycia głowy, w tym dla dzieci i niemowląt, białizna osobista, śliniaki niepapierowe, płaszcze kąpielowe, pieluszki z materiałów tekstylnych, **28** zabawki, grzechotki, **35** zgrupowanie, na rzecz osób trzecich różnych towarów pozwalające nabywcy wygodnie oglądać i kupować te towary: środki higieny i czystości nie zawarte w innych klasach, kosmetyki, żywność dla niemowląt, odżywki do użytku medycznego, sztucze, w tym sztucze do karmienia dzieci z tworzywa sztucznego i ze stali nierdzewnej, nożyczki, odciągacze pokarmu, wkładki laktacyjne, ochraniacze sutkowe gumowe i silikonowe, aspiratory do nosa, patyczki higieniczne, smoczki na butelkę kauczukowe i silikonowe, smoczki uspokajające kauczukowe i silikonowe, gryzaczki gumowe, silikonowe i z tworzywa sztucznego, podgrzewacze butelek dla niemowląt elektryczne, sterylizatory, wózki dla niemowląt i dzieci, rowerki dla dzieci, ręczniki papierowe, śliniaki papierowe, jednorazowe pieluszki z papieru lub celulozy, jednorazowe pielucho-majtki z papieru lub celulozy, meble dla dzieci, w tym łóżeczka, stoliki, krzeselka, kojce i chodziki dla dzieci, foteliki samochodowe dla dzieci i niemowląt; nocniki, wanienki dla niemowląt przenośne, grzebień, szczotki, szczoteczki do zębów, szczotki do mycia butelek, podgrzewacze butelek dla niemowląt nieelektryczne, butelki szklane i z tworzywa sztucznego do karmienia, naczynia do przygotowywania posiłków, naczynia stołowe, w tym talerze, kubeczki z tworzyw sztucznych, specjalne naczynia do karmienia dzieci i niemowląt, pościel z wyjątkiem białizny, ręczniki, ściereczki, białizna pościelowa, śliniaki niepapierowe, płaszcze kąpielowe, pieluszki z materiałów tekstylnych, odzież, obuwie i nakrycia głowy, w tym dla dzieci i niemowląt, białizna, zabawki, grzechotki-w centrum handlowym, hipermarkecie, supermarkecie, hurtowni, sklepie, z katalogu różnych artykułów, na stronie internetowej, za pośrednictwem usługi elektronicznej, za pośrednictwem systemu telezakupów, wykorzystując zamówienie korespondencyjne, używając środków telekomunikacji, usługi w zakresie prowadzenia centrum handlowego, zarządzanie w działalności handlowej, dystrybucja materiałów reklamowych i promocyjnych, a w szczególności gazetek i ulotek reklamowych, rozpowszechnianie próbek towarów, reklama radiowa, reklama telewizyjna, reklama za pośrednictwem środków elektronicznych, publikowanie tekstów reklamowych, rozpowszechnianie ogłoszeń reklamowych, reklamy korespondencyjne, reklamy prasowe, pokazy towarów, promocja sprzedaży, organizacja wystaw w celach handlowych lub promocyjnych, dekoracja wystaw sklepowych.

(111) **234048** (220) 2009 11 05 (210) 362493  
 (151) 2011 01 05 (441) 2010 02 15  
 (732) „POLTRADE” WALETKO SPÓŁKA JAWNA, Ruda Śląska, PL.  
 (540)



Kolor znaku: niebieski, biały  
 (531) 26.1.2, 27.5.1, 29.1.12

(510), (511) **03** środki higieny i czystości nie zawarte w innych klasach, kosmetyki, patyczki higieniczne do celów kosmetycznych, **05** żywność dla niemowląt, odżywki do użytku medycznego, wkładki laktacyjne,

**08** sztucze, w tym sztucze do karmienia dzieci z tworzywa sztucznego i ze stali nierdzewnej, nożyczki, **10** odciągacze pokarmu, ochraniacze sutkowe gumowe i silikonowe, aspiratory do nosa, smoczki na butelkę kauczukowe i silikonowe, smoczki uspokajające kauczukowe i silikonowe, gryzaczki gumowe, silikonowe i z tworzywa sztucznego, butelki szklane i z tworzywa sztucznego do karmienia, **11** podgrzewacze butelek dla niemowląt elektryczne, sterylizatory, **12** wózki dla niemowląt i dzieci, rowerki dla dzieci, foteliki samochodowe dla dzieci i niemowląt, **16** ręczniki papierowe, śliniaki papierowe, jednorazowe pieluszki z papieru lub celulozy, jednorazowe pielucho-majtki z papieru lub celulozy, **20** meble dla dzieci, w tym łóżeczka, stoliki, krzeselka, kojce i chodziki dla dzieci; pościel z wyjątkiem białizny pościelowej, **21** nocniki, wanienki dla niemowląt przenośne, grzebień, szczotki, szczoteczki do zębów, szczotki do mycia butelek, podgrzewacze butelek dla niemowląt nieelektryczne, naczynia do przygotowywania posiłków, naczynia stołowe, w tym talerze, kubeczki z tworzyw sztucznych, specjalne naczynia do karmienia dzieci i niemowląt, **24** ręczniki, ściereczki, białizna pościelowa, **25** odzież, obuwie i nakrycia głowy, w tym dla dzieci i niemowląt, białizna osobista, śliniaki niepapierowe, płaszcze kąpielowe, pieluszki z materiałów tekstylnych, **28** zabawki, grzechotki, **35** zgrupowanie, na rzecz osób trzecich różnych towarów pozwalające nabywcy wygodnie oglądać i kupować te towary: środki higieny i czystości nie zawarte w innych klasach, kosmetyki, żywność dla niemowląt, odżywki do użytku medycznego, sztucze, w tym sztucze do karmienia dzieci z tworzywa sztucznego i ze stali nierdzewnej, nożyczki, odciągacze pokarmu, wkładki laktacyjne, ochraniacze sutkowe gumowe i silikonowe, aspiratory do nosa, patyczki higieniczne, smoczki na butelkę kauczukowe i silikonowe, smoczki uspokajające kauczukowe i silikonowe, gryzaczki gumowe, silikonowe i z tworzywa sztucznego, podgrzewacze butelek dla niemowląt elektryczne, sterylizatory, wózki dla niemowląt i dzieci, rowerki dla dzieci, ręczniki papierowe, śliniaki papierowe, jednorazowe pieluszki z papieru lub celulozy, jednorazowe pielucho-majtki z papieru lub celulozy, meble dla dzieci, w tym łóżeczka, stoliki, krzeselka, kojce i chodziki dla dzieci, foteliki samochodowe dla dzieci i niemowląt; nocniki, wanienki dla niemowląt przenośne, grzebień, szczotki, szczoteczki do zębów, szczotki do mycia butelek, podgrzewacze butelek dla niemowląt nieelektryczne, butelki szklane i z tworzywa sztucznego do karmienia, naczynia do przygotowywania posiłków, naczynia stołowe, w tym talerze, kubeczki z tworzyw sztucznych, specjalne naczynia do karmienia dzieci i niemowląt, pościel z wyjątkiem białizny, ręczniki, ściereczki, białizna pościelowa, śliniaki niepapierowe, płaszcze kąpielowe, pieluszki z materiałów tekstylnych, odzież, obuwie i nakrycia głowy, w tym dla dzieci i niemowląt, białizna, zabawki, grzechotki-w centrum handlowym, hipermarkecie, supermarkecie, hurtowni, sklepie, z katalogu różnych artykułów, na stronie internetowej, za pośrednictwem usługi elektronicznej, za pośrednictwem systemu telezakupów, wykorzystując zamówienie korespondencyjne, używając środków telekomunikacji, usługi w zakresie prowadzenia centrum handlowego, zarządzanie w działalności handlowej, dystrybucja materiałów reklamowych i promocyjnych, a w szczególności gazetek i ulotek reklamowych, rozpowszechnianie próbek towarów, reklama radiowa, reklama telewizyjna, reklama za pośrednictwem środków elektronicznych, publikowanie tekstów reklamowych, rozpowszechnianie ogłoszeń reklamowych, reklamy korespondencyjne, reklamy prasowe, pokazy towarów, promocja sprzedaży, organizacja wystaw w celach handlowych lub promocyjnych, dekoracja wystaw sklepowych.

(111) **234049** (220) 2009 11 05 (210) 362494  
 (151) 2011 01 05 (441) 2010 02 15  
 (732) „POLTRADE” WALETKO SPÓŁKA JAWNA, Ruda Śląska, PL.  
 (540) Centrum Handlowe Dziecięcy Ekspert

(510), (511) **03** środki higieny i czystości nie zawarte w innych klasach, kosmetyki, patyczki higieniczne do celów kosmetycznych, **05** żywność dla niemowląt, odżywki do użytku medycznego, wkładki laktacyjne, **08** sztucze, w tym sztucze do karmienia dzieci z tworzywa sztucznego i ze stali nierdzewnej, nożyczki, **10** odciągacze pokarmu, ochraniacze sutkowe gumowe i silikonowe, aspiratory do nosa, smoczki na butelkę kauczukowe i silikonowe, smoczki uspokajające kauczukowe i silikonowe, gryzaczki gumowe, silikonowe i z tworzywa sztucznego, butelki szklane i z tworzywa sztucznego do karmienia, **11** podgrzewacze butelek dla niemowląt elektryczne, sterylizatory, **12** wózki dla niemowląt i dzieci, rowerki dla dzieci, foteliki samochodowe dla dzieci i niemowląt, **16** ręczniki papierowe, śliniaki papierowe, jednorazowe pieluszki

z papieru lub celulozy, jednorazowe pielucho-majtki z papieru lub celulozy, **20** meble dla dzieci, w tym łóżeczka, stoliki, krzeselka, kojce i chodziki dla dzieci; pościel z wyjątkiem bielizny pościelowej, **21** nocniki, wanienki dla niemowląt przenośne, grzebienie, szczotki, szczoteczki do zębów, szczotki do mycia butelek, podgrzewacze butelek dla niemowląt nieelektryczne, naczynia do przygotowywania posiłków, naczynia stołowe, w tym talerze, kubeczki z tworzyw sztucznych, specjalne naczynia do karmienia dzieci i niemowląt, **24** ręczniki, ściereczki, bielizna pościelowa, **25** odzież, obuwie i nakrycia głowy, w tym dla dzieci i niemowląt, bielizna osobista, śliniaki niepapierowe, płaszcze kąpielowe, pieluszki z materiałów tekstylnych, **28** zabawki, grzechotki, **35** zgrupowanie, na rzecz osób trzecich różnych towarów pozwalające nabywcy wygodnie oglądać i kupować te towary: środki higieny i czystości nie zawarte w innych klasach, kosmetyki, żywność dla niemowląt, odżywkę do użytku medycznego, sztucce, w tym sztucce do karmienia dzieci z tworzywa sztucznego i ze stali nierdzewnej, nożyczki, odciągacze pokarmu, wkładki laktacyjne, ochraniacze sutkowe gumowe i silikonowe, aspiratory do nosa, patyczki higieniczne, smoczki na butelkę kauczukowe i silikonowe, smoczki uspokajające kauczukowe i silikonowe, gryzaczki gumowe, silikonowe i z tworzywa sztucznego, podgrzewacze butelek dla niemowląt elektryczne, sterylizatory, wózki dla niemowląt i dzieci, rowerki dla dzieci, ręczniki papierowe, śliniaki papierowe, jednorazowe pieluszki z papieru lub celulozy, jednorazowe pielucho-majtki z papieru lub celulozy, meble dla dzieci, w tym łóżeczka, stoliki, krzeselka, kojce i chodziki dla dzieci, foteliki samochodowe dla dzieci i niemowląt; nocniki, wanienki dla niemowląt przenośne, grzebienie, szczotki, szczoteczki do zębów, szczotki do mycia butelek, podgrzewacze butelek dla niemowląt nieelektryczne, butelki szklane i z tworzywa sztucznego do karmienia, naczynia do przygotowywania posiłków, naczynia stołowe, w tym talerze, kubeczki z tworzyw sztucznych, specjalne naczynia do karmienia dzieci i niemowląt, pościel z wyjątkiem bielizny, ręczniki, ściereczki, bielizna pościelowa, śliniaki niepapierowe, płaszcze kąpielowe, pieluszki z materiałów tekstylnych, odzież, obuwie i nakrycia głowy, w tym dla dzieci i niemowląt, bielizna, zabawki, grzechotki-w centrum handlowym, hipermarkecie, supermarkecie, hurtowni, sklepie, z katalogu różnych artykułów, na stronie internetowej, za pośrednictwem usługi elektronicznej, za pośrednictwem systemu telezakupów, wykorzystując zamówienie korespondencyjne, używając środków telekomunikacji, usługi w zakresie prowadzenia centrum handlowego, zarządzanie w działalności handlowej, dystrybucja materiałów reklamowych i promocyjnych, a w szczególności gazetek i ulotek reklamowych, rozpowszechnianie próbek towarów, reklama radiowa, reklama telewizyjna, reklama za pośrednictwem środków elektronicznych, publikowanie tekstów reklamowych, rozpowszechnianie ogłoszeń reklamowych, reklamy korespondencyjne, reklamy prasowe, pokazy towarów, promocja sprzedaży, organizacja wystaw w celach handlowych lub promocyjnych, dekoracja wystaw sklepowych.

(111) **234050** (220) 2009 11 05 (210) 362535  
 (151) 2010 12 06 (441) 2010 02 15  
 (732) Towarzystwo Ubezpieczeń Wzajemnych CUPRUM, Lubin, PL.  
 (540)



Kolor znaku: złoty, brązowy  
 (531) 26.11.3, 26.11.12, 27.5.1, 29.1.12  
 (510), (511) **36** analizy finansowe; doradztwo w sprawach finansowych; doradztwo w sprawach ubezpieczeniowych; ekspertyzy dla celów fiskalnych; finansowanie pożyczek; informacja o ubezpieczeniach; inwestycje kapitałowe; transfer elektroniczny kapitału; usługi związane z tworzeniem funduszy emerytalnych; usługi związane z pośrednictwem dotyczącym świadczeń emerytalnych; usługi powiernicze; usługi ubezpieczeniowe; usługi związane ubezpieczeniami wzajemnymi; usługi dotyczące udzielania pożyczek; wycena finansowa.

(111) **234051** (220) 2009 11 13 (210) 362860  
 (151) 2010 12 15 (441) 2010 02 15

(732) Stowarzyszenie Warsztaty Idei Obywateli Rzeczypospolitej, Poznań, PL.

(540) mamy niepodległą  
 (510), (511) **41** doradztwo zawodowe w zakresie edukacji i kształcenia, edukacja, fotoreportaż, informacja o imprezach rozrywkowych, kompozycje muzyczne, organizowanie konkursów edukacyjnych, organizowanie i prowadzenie koncertów, organizowanie i prowadzenie kongresów, seminariów i zjazdów, organizowanie spektakli, organizowanie wystaw z dziedziny kultury lub edukacji, produkcja filmów, produkcja programów telewizyjnych i radiowych, przedstawienia teatralne, publikowanie książek, gazet, czasopism i innych wydawnictw, usługi reporterskie, usługi studia nagrań.

(111) **234052** (220) 2009 11 27 (210) 363444  
 (151) 2011 01 25 (441) 2010 03 01  
 (732) Zakłady Farmaceutyczne POLPHARMA Spółka Akcyjna, Starogard Gdański, PL.  
 (540) SLIMELLA  
 (510), (511) **05** produkty farmaceutyczne; suplementy diety do celów leczniczych.

(111) **234053** (220) 2009 11 30 (210) 363547  
 (151) 2011 01 03 (441) 2010 03 15  
 (732) Reckitt Benckiser (Poland) Spółka Akcyjna, Nowy Dwór Mazowiecki, PL.  
 (540)



Kolor znaku: niebieski, czerwony, biały

(531) 11.3.1, 26.15.9, 29.1.13  
 (510), (511) **01** produkty chemiczne do celów przemysłowych, środki chemiczne do czyszczenia na sucho, środki usuwające kamień o przeznaczeniu innym niż do celów domowych; środki zmiękczające wodę, wszystkie wyżej wymienione produkty z lub bez dodatków dezynfekujących, **03** środki wybielające i inne substancje stosowane do prania i zmywania, preparaty pralnicze dla pralni chemicznych; środki do czyszczenia, polerowania, szorowania i ścierania; środki do czyszczenia dywanów; detergenty, środki odwapniające i usuwające kamień do celów domowych; środki do zmiękczenia tkanin, dodatki pralnicze, wszystkie wyżej wymienione produkty z lub bez dodatków dezynfekujących.

(111) **234054** (220) 2009 12 02 (210) 363612  
 (151) 2011 01 24 (441) 2010 03 15  
 (732) ZAKŁADY FARMACEUTYCZNE POLPHARMA Spółka Akcyjna, Starogard Gdański, PL.  
 (540) GLAUDIX  
 (510), (511) **05** produkty farmaceutyczne.

(111) **234055** (220) 2009 12 02 (210) 363613  
 (151) 2011 01 24 (441) 2010 03 15  
 (732) ZAKŁADY FARMACEUTYCZNE POLPHARMA Spółka Akcyjna, Starogard Gdański, PL.  
 (540) PULDECORD  
 (510), (511) **05** produkty farmaceutyczne.

(111) **234056** (220) 2009 12 02 (210) 363614  
 (151) 2011 01 24 (441) 2010 03 15  
 (732) ZAKŁADY FARMACEUTYCZNE POLPHARMA Spółka Akcyjna, Starogard Gdański, PL.

(540) BRONCHOCORT  
(510), (511) **05** produkty farmaceutyczne.

---

(111) **234057** (220) 2009 12 02 (210) 363615  
(151) 2011 01 24 (441) 2010 03 15  
(732) ZAKŁADY FARMACEUTYCZNE POLPHARMA Spółka Akcyjna,  
Starogard Gdański, PL.  
(540) PNEUMOZONID  
(510), (511) **05** produkty farmaceutyczne.

---

(111) **234058** (220) 2009 12 02 (210) 363616  
(151) 2011 01 24 (441) 2010 03 15  
(732) ZAKŁADY FARMACEUTYCZNE POLPHARMA Spółka Akcyjna,  
Starogard Gdański, PL.  
(540) REDUZONID  
(510), (511) **05** produkty farmaceutyczne.

---

(111) **234059** (220) 2009 12 02 (210) 363617  
(151) 2011 01 24 (441) 2010 03 15  
(732) ZAKŁADY FARMACEUTYCZNE POLPHARMA Spółka Akcyjna,  
Starogard Gdański, PL.  
(540) PULMOZONID  
(510), (511) **05** produkty farmaceutyczne.

---

(111) **234060** (220) 2009 12 02 (210) 363618  
(151) 2011 01 24 (441) 2010 03 15  
(732) ZAKŁADY FARMACEUTYCZNE POLPHARMA Spółka Akcyjna,  
Starogard Gdański, PL.  
(540) BRIGLAU  
(510), (511) **05** produkty farmaceutyczne.

---

(111) **234061** (220) 2009 12 02 (210) 363619  
(151) 2011 01 24 (441) 2010 03 15  
(732) ZAKŁADY FARMACEUTYCZNE POLPHARMA Spółka Akcyjna,  
Starogard Gdański, PL.  
(540) ANTIGLAU  
(510), (511) **05** produkty farmaceutyczne.

---

(111) **234062** (220) 2009 12 02 (210) 363620  
(151) 2011 01 24 (441) 2010 03 15  
(732) ZAKŁADY FARMACEUTYCZNE POLPHARMA Spółka Akcyjna,  
Starogard Gdański, PL.  
(540) AZITROBAC  
(510), (511) **05** produkty farmaceutyczne.

---

(111) **234063** (220) 2009 12 02 (210) 363621  
(151) 2011 01 24 (441) 2010 03 15  
(732) ZAKŁADY FARMACEUTYCZNE POLPHARMA Spółka Akcyjna,  
Starogard Gdański, PL.  
(540) POLZAPEN  
(510), (511) **05** produkty farmaceutyczne.

---

(111) **234064** (220) 2009 12 02 (210) 363622  
(151) 2011 01 24 (441) 2010 03 15  
(732) ZAKŁADY FARMACEUTYCZNE POLPHARMA Spółka Akcyjna,  
Starogard Gdański, PL.  
(540) AUGLAVIN  
(510), (511) **05** produkty farmaceutyczne.

---

(111) **234065** (220) 2009 12 02 (210) 363623  
(151) 2011 01 24 (441) 2010 03 15  
(732) ZAKŁADY FARMACEUTYCZNE POLPHARMA Spółka Akcyjna,  
Starogard Gdański, PL.  
(540) POLCLAV  
(510), (511) **05** produkty farmaceutyczne.

---

(111) **234066** (220) 2009 12 02 (210) 363624  
(151) 2011 01 24 (441) 2010 03 15

(732) ZAKŁADY FARMACEUTYCZNE POLPHARMA Spółka Akcyjna,  
Starogard Gdański, PL.  
(540) SORESTOP  
(510), (511) **05** produkty farmaceutyczne.

---

(111) **234067** (220) 2009 12 02 (210) 363625  
(151) 2011 01 24 (441) 2010 03 15  
(732) ZAKŁADY FARMACEUTYCZNE POLPHARMA Spółka Akcyjna,  
Starogard Gdański, PL.  
(540) MUKOACYL  
(510), (511) **05** produkty farmaceutyczne.

---

(111) **234068** (220) 2009 12 02 (210) 363626  
(151) 2011 01 24 (441) 2010 03 15  
(732) ZAKŁADY FARMACEUTYCZNE POLPHARMA Spółka Akcyjna,  
Starogard Gdański, PL.  
(540) MUCETYL  
(510), (511) **05** produkty farmaceutyczne.

---

(111) **234069** (220) 2009 12 03 (210) 363704  
(151) 2011 01 26 (441) 2010 03 15  
(732) ZAKŁADY MIĘSNE „PEKPOL OSTROŁĘKA” SPÓŁKA AKCYJNA,  
Ostrołęka, PL.  
(540)



Kolor znaku: złoty, czarny

(531) 1.1.1, 1.1.4, 5.1.3, 5.1.5, 26.1.4, 27.5.1, 29.1.12  
(510), (511) **29** mięso, drób, podroby mięsne i drobiowe, wędliny,  
parówki, konserwy mięsne i drobiowe, ekstrakty mięsne i drobiowe,  
pasztety i galaretki mięsne i drobiowe, tłuszcz zwierzęcy.

(111) **234070** (220) 2009 12 14 (210) 364055  
(151) 2011 01 28 (441) 2010 03 29  
(732) SOKPOL Spółka z ograniczoną odpowiedzialnością,  
Myszków, PL.  
(540) VITANTE  
(510), (511) **29** bulion, dżemy, kompoty, koncentraty bulionu, gala-  
retki owocowe, sok pomidorowy do celów kulinarnych, **30** galaretki  
owocowe (słodczyce), herbata, herbata mrożona, keczup, **32** napoje  
na bazie herbaty, kakao i kawy, sosy, napoje bezalkoholowe, napo-  
je bezalkoholowe na bazie miodu, napoje bezalkoholowe z soków  
owocowych, wody gazowane, niegazowane smakowe, lemoniada,  
koktajle bezalkoholowe i inne preparaty do produkcji napojów.

(111) **234071** (220) 2009 12 14 (210) 364083  
(151) 2011 01 28 (441) 2010 03 29  
(732) Novartis AG, Bazylea, CH.  
(540) MAMMOCUR  
(510), (511) **05** preparaty farmaceutyczne, w szczególności przeciw-  
nowotworowe.

(111) **234072** (220) 2009 12 14 (210) 364093  
(151) 2011 01 20 (441) 2010 03 29  
(732) Instytut Biotechnologii Surowic i Szczepionek BIOMED  
Spółka Akcyjna, Kraków, PL.  
(540) provagin  
(510), (511) **03** kosmetyki, kosmetyki do higieny intymnej, mleczka  
i żele kosmetyczne, kremy kosmetyczne, maści do celów kosmetycz-  
nych, mydła, chusteczki nasączone, pudry, szampony, **05** preparaty

bakteriologiczne do celów medycznych, żywność dietetyczna do celów leczniczych, preparaty bakteryjne do celów medycznych, substancje dietetyczne do celów leczniczych, guma do żucia do celów medycznych, herbata lecznicza, plastry do celów leczniczych, suplement diety do celów wspomaganie leczenia, kultury mikroorganizmów do celów leczniczych, preparaty z mikroorganizmów do celów leczniczych, napoje lecznicze, leki wspierające, podłoża dla kultur bakteryjnych, gałki dopochwowe, leki do celów medycznych, preparaty farmaceutyczne, szczepionki, wyroby medyczne do celów leczniczych lub diagnostycznych zawarte w tej klasie, tampony menstruacyjne i podpaski, chusteczki nasączone płynami farmaceutycznymi, środki spożywcze specjalnego przeznaczenia medycznego, **35** reklama; promocja sprzedaży dla osób trzecich; rozpowszechnianie materiałów reklamowych; zgrupowanie na rzecz osób trzecich różnych towarów pozwalające nabywcy wygodnie je oglądać i kupować w hurtowni z żywnością dietetyczną do celów leczniczych, substancjami dietetycznymi do celów leczniczych, gumą do żucia do celów medycznych, herbatą leczniczą, plastrami do celów leczniczych, suplementami diety do celów wspomaganie leczenia, napojami leczniczymi, lekami wspierającymi, lekami do celów medycznych, preparatami farmaceutycznymi, wyrobami medycznymi do celów leczniczych lub diagnostycznych, gałkami dopochwowymi, tamponami menstruacyjnymi i podpaskami, środkami spożywczymi specjalnego przeznaczenia medycznego, szczepionkami, kulturami mikroorganizmów do celów medycznych, preparatami z mikroorganizmów do celów medycznych, preparatami bakteriologicznymi do celów medycznych, preparatami bakteryjnymi do celów medycznych, kosmetykami, kosmetykami do higieny intymnej, mleczkami i żelami kosmetycznymi, kremami kosmetycznymi, maściami do celów kosmetycznych, mydłami, chusteczkami nasączanymi, pudrami, szamponami.

(111) **234073** (220) 2009 12 14 (210) 364097  
(151) 2011 01 20 (441) 2010 03 29  
(732) TnijTanio.pl Z. Szychowski Spółka Jawna, Kościerzyna, PL.  
(540) TnijTanio  
(510), (511) **35** internetowa sprzedaż maszyn tnących i narzędzi tnących.

(111) **234074** (220) 2009 12 18 (210) 364286  
(151) 2011 01 24 (441) 2010 03 29  
(732) LESAFFRE POLSKA SPÓŁKA AKCYJNA, Wołczyn, PL.  
(540) Lesaffre-mieszanka chleba Promyk  
(510), (511) **30** chleb, produkty zbożowe, mąka.

(111) **234075** (220) 2010 01 04 (210) 364676  
(151) 2011 01 28 (441) 2010 04 12  
(732) Zakłady Chemiczne „Organika-Sarżyna” Spółka Akcyjna, Nowa Sarżyna, PL.  
(540) HUFIEC  
(510), (511) **01** środki regulujące wzrost roślin, **05** herbicydy, fungicydy.

(111) **234076** (220) 2010 01 04 (210) 364687  
(151) 2011 01 28 (441) 2010 04 12  
(732) Zakłady Farmaceutyczne POLPHARMA Spółka Akcyjna, Starogard Gdański, PL.  
(540) Polprazol Acidocontrol. Pełna kontrola nad zgagą  
(510), (511) **05** produkty farmaceutyczne, **35** reklama.

(111) **234077** (220) 2010 01 11 (210) 364903  
(151) 2011 01 24 (441) 2010 04 26  
(732) Warszawskie Zakłady Farmaceutyczne Polfa Spółka Akcyjna, Warszawa, PL.  
(540) TELGON  
(510), (511) **05** wyroby farmaceutyczne.

(111) **234078** (220) 2010 01 20 (210) 365241  
(151) 2011 02 02 (441) 2010 04 26  
(732) OKRĘGOWA SPÓŁDZIELNIA MLECZARSKA W RADOMSKU, Radomsko, PL.

(540)



Kolor znaku: czarny, biały, jasnobrązowy, zielony, szary, niebieski  
(531) 2.1.4, 6.1.2, 14.7.2, 25.1.15, 27.5.1, 29.1.15  
(510), (511) **29** mleko i wszystkie przetwory mleczne, masło mixy, śmietany, śmietanki, twarogi, twarożki, sery, serki, maślanki, kefir.

(111) **234079** (220) 2010 01 20 (210) 365249  
(151) 2011 02 02 (441) 2010 04 26  
(732) ZAKŁADY FARMACEUTYCZNE „POLPHARMA” SPÓŁKA AKCYJNA, Starogard Gdański, PL.  
(540) POLFENTAN  
(510), (511) **05** produkty farmaceutyczne.

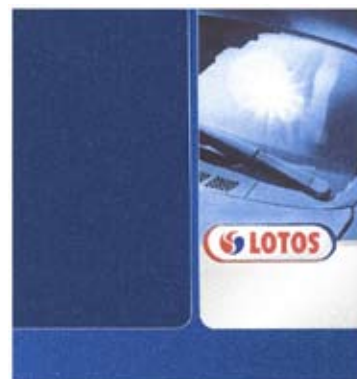
(111) **234080** (220) 2010 01 20 (210) 365250  
(151) 2011 02 02 (441) 2010 04 26  
(732) ZAKŁADY FARMACEUTYCZNE „POLPHARMA” SPÓŁKA AKCYJNA, Starogard Gdański, PL.  
(540) CONNEXFLU  
(510), (511) **05** produkty farmaceutyczne.

(111) **234081** (220) 2010 01 11 (210) 364890  
(151) 2010 11 10 (441) 2010 04 26  
(732) GLOBAL-NIERUCHOMOŚCI Krzysztof Jakubczak, Łódź, PL.  
(540)



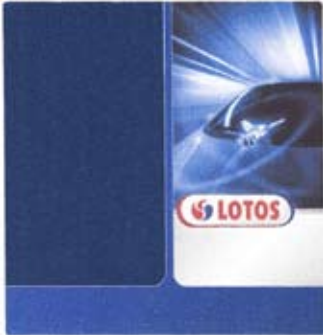
Kolor znaku: żółty, niebieski  
(531) 7.1.8, 7.1.24, 27.5.1, 29.1.12  
(510), (511) **36** agencje nieruchomości, agencje pośrednictwa w handlu nieruchomościami.

(111) **234082** (220) 2009 12 23 (210) 364478  
(151) 2011 03 08 (441) 2010 03 29  
(732) GRUPA LOTOS Spółka Akcyjna, Gdańsk, PL.  
(540)



Kolor znaku: granatowy, biały, ciemnoniebieski, jasnoszary, szary, czerwony, błękitny  
(531) 1.3.1, 1.15.5, 1.15.9, 1.15.15, 5.5.16, 18.1.7, 18.1.9, 18.1.21, 26.1.2, 26.13.25, 27.5.1, 29.1.15  
(510), (511) **03** płyny i preparaty do mycia szyb i lusterek samochodowych, pianka do mycia szyb i lusterek samochodowych.

(111) **234083** (220) 2009 12 23 (210) 364479  
 (151) 2011 03 08 (441) 2010 03 29  
 (732) GRUPA LOTOS Spółka Akcyjna, Gdańsk, PL.  
 (540)



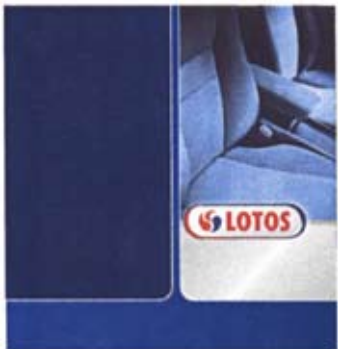
Kolor znaku: granatowy, biały, ciemnoniebieski, jasnoszary, szary, czerwony, jasnoniebieski, niebieski, ciemnoniebieski  
 (531) 1.15.5, 1.15.9, 1.15.15, 3.13.2, 3.13.24, 18.1.7, 18.1.9, 18.1.21, 26.1.2, 26.13.25, 27.5.1, 27.5.14, 29.1.15  
 (510), (511) **03** płyn do usuwania insektów, płyn do usuwania insektów w aerozolu.

(111) **234084** (220) 2009 12 23 (210) 364480  
 (151) 2011 03 08 (441) 2010 03 29  
 (732) GRUPA LOTOS Spółka Akcyjna, Gdańsk, PL.  
 (540)



Kolor znaku: granatowy, biały, ciemnoniebieski, jasnoszary, szary, czerwony, jasnoniebieski, niebieski, ciemnoniebieski  
 (531) 1.3.1, 1.3.12, 1.5.16, 1.15.5, 1.15.15, 1.15.17, 18.1.21, 26.1.2, 26.13.25, 27.5.1, 27.5.14, 29.1.14  
 (510), (511) **03** odmrażacz do szyb samochodowych, odmrażacz do szyb samochodowych w aerozolu.

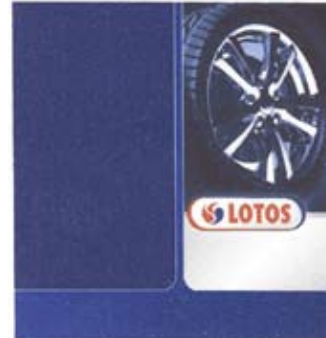
(111) **234085** (220) 2009 12 23 (210) 364481  
 (151) 2011 03 08 (441) 2010 03 29  
 (732) GRUPA LOTOS Spółka Akcyjna, Gdańsk, PL.  
 (540)



Kolor znaku: granatowy, biały, ciemnoniebieski, jasnoszary, szary, czerwony, jasnoniebieski, niebieski, ciemnoniebieski  
 (531) 1.5.16, 1.15.5, 1.15.15, 18.1.7, 18.1.9, 18.1.21, 26.1.2, 26.13.25,

27.5.1, 29.1.15  
 (510), (511) **03** płyn do czyszczenia tapicerki, płyn do czyszczenia tapicerki w aerozolu.

(111) **234086** (220) 2009 12 23 (210) 364482  
 (151) 2011 03 08 (441) 2010 03 29  
 (732) GRUPA LOTOS Spółka Akcyjna, Gdańsk, PL.  
 (540)



Kolor znaku: granatowy, biały, ciemnoniebieski, jasnoszary, szary, czerwony, niebieski, czarny, srebrny  
 (531) 1.15.15, 18.1.21, 18.1.21, 26.1.2, 26.13.25, 27.5.1, 29.1.15  
 (510), (511) **03** płyn do mycia felg, płyn do mycia felg w aerozolu.

(111) **234087** (220) 2009 12 23 (210) 364483  
 (151) 2011 03 08 (441) 2010 03 29  
 (732) GRUPA LOTOS Spółka Akcyjna, Gdańsk, PL.  
 (540)



Kolor znaku: granatowy, biały, ciemnoniebieski, jasnoszary, szary, czerwony, niebieski, czarny, srebrny  
 (531) 1.15.15, 18.1.21, 25.1.1, 26.4.2, 26.4.6, 27.5.1, 29.1.15  
 (510), (511) **03** odmrażacz do zamków, odmrażacz do zamków w aerozolu.

(111) **234088** (220) 2009 12 23 (210) 364484  
 (151) 2011 03 08 (441) 2010 03 29  
 (732) GRUPA LOTOS Spółka Akcyjna, Gdańsk, PL.  
 (540)



Kolor znaku: granatowy, biały, ciemnoniebieski, jasnoszary, szary, czerwony, niebieski, jasnoniebieski  
 (531) 1.15.15, 18.1.21, 25.1.1, 26.4.2, 26.4.6, 27.5.1, 29.1.15

(510), (511) **03** środki do pielęgnacji deski rozdzielczej, środki do pielęgnacji deski rozdzielczej w aerozolu.

(111) **234089** (220) 2009 12 23 (210) 364485  
(151) 2011 03 08 (441) 2010 03 29  
(732) GRUPA LOTOS Spółka Akcyjna, Gdańsk, PL.  
(540)



Kolor znaku: granatowy, jasnoszary, szary, biały, czerwony, błękitny, niebieski, żółty, jasnożółty, ciemnożółty  
(531) 1.15.5, 1.15.15, 25.1.1, 26.4.2, 26.4.6, 26.15.1, 27.5.1, 29.1.15  
(510), (511) **01** dodatki chemiczne i detergentowe do oleju napędowego.

(111) **234090** (220) 2009 12 23 (210) 364486  
(151) 2011 03 08 (441) 2010 03 29  
(732) GRUPA LOTOS Spółka Akcyjna, Gdańsk, PL.  
(540)



Kolor znaku: granatowy, jasnoszary, szary, biały, czerwony, błękitny, niebieski  
(531) 1.15.5, 1.15.15, 1.15.21, 25.1.15, 26.1.2, 26.13.25, 27.5.1, 29.1.15  
(510), (511) **01** dodatki chemiczne i detergentowe do benzyny.

(111) **234091** (220) 2001 11 06 (210) 242554  
(151) 2011 01 27 (441) 2002 05 20  
(732) Allied Telesis, Inc., Bothell, US.  
(540) ALLIED TELESYN

(510), (511) **09** urządzenia i aparaty naukowe, żeglarskie, geodezyjne, elektryczne, fotograficzne, kinematograficzne, optyczne, wagowe, pomiarowe, sygnalizacyjne, kontrolne, do ratowania życia i do celów dydaktycznych, urządzenia do nagrywania, transmisji lub reprodukcji dźwięku lub obrazu, magnetyczne nośniki danych, dyski z nagraniami, automaty sprzedające i mechanizmy do urządzeń uruchamianych poprzez wrzucenie monety, kasy sklepowe, maszyny liczące, sprzęt do przetwarzania danych i komputery, sprzęt komputerowy, sprzęt telekomunikacyjny i sieciowy, włączając rutery, przełączniki, huby, adaptory, konwertery mediów, nadajniki-odbiorniki, wzmacniaki, kable, połączenia i układy scalone do transmisji, dystrybucji, manipulacji obraz do wyszukiwania i odzyskiwania danych, obrazów, video oraz dźwięku w lokalnych, rozległych i globalnych sieciach komputerowych, oprogramowanie komputerowe do wykorzystywania, zarządzania i obsługi lokalnych, rozległych i globalnych sieci komputerowych, oprogramowanie komputerowe do wykorzystywania, transmisji, manipulowania, dystrybucji oraz wyszukiwania i odzyskiwania danych, obrazu, wideo i dźwięku z lokalnych, rozległych i globalnych sieci komputerowych.

(111) **234092** (220) 2007 02 14 (210) 321345  
(151) 2010 10 07 (441) 2007 05 28  
(732) MARKA „SOKOŁÓW-SERVICE” Spółka z ograniczoną odpowiedzialnością Spółka Komandytowa, Sokołów Podlaski, PL.  
(540)

POZNAŃSKA JAKOŚĆ. POLSKA TRADYCJA

Kolor znaku: zielony, biały  
(531) 27.5.1, 29.1.12  
(510), (511) **29** mięso, drób, wędliny, konserwy mięsne i drobiowe, ekstrakty mięsne i drobiowe, pasztety mięsne i drobiowe.

(111) **234093** (220) 2007 10 26 (210) 332024  
(151) 2011 01 04 (441) 2008 02 04  
(732) HYDRO-PARTNER Sp. z o.o., Leszno, PL.  
(540)

**HYDRO**  
**PARTNER**

Kolor znaku: czarny, czerwony, biały  
(531) 26.4.2, 27.5.1, 29.1.13  
(510), (511) **07** pompy zatapialne, pompy dławnicowe, pompy ciepłownicze, pompy domowe, pompy ogrodowe, pompy wirowe, pompy śrubowe, **09** szafy sterownicze, urządzenia i przyrządy do monitorowania, pomiaru, badania, testowania, regulacji, sterowania, kontroli pomp i ich zestawów, hydroforów i ich zestawów, przepompowni ścieków, tłoczni ścieków, oczyszczalni ścieków, stacji uzdatniania wody, zestawów do podnoszenia ciśnienia w instalacjach wodnych, przyrządy nawigacyjne do sterowania i monitoringu systemów pompowych, oprogramowanie do wizualizacji i sterowania procesów przemysłowych, **11** pompy ciepłe, hydrofory, zestawy hydroforowe, zestawy ściekowe, przepompownie ścieków, tłocznie ścieków, urządzenia do oczyszczania ścieków, aparatura i urządzenia do uzdatniania wody, zestawy do podnoszenia ciśnienia w instalacjach wodnych, zasuwki odcinające do ścieków, zawory zwrotne do ścieków, urządzenia wodociągowe, sanitarne, wentylacyjne, klimatyzacyjne, grzewcze, **35** prowadzenie sklepów i hurtowni oraz pośrednictwo handlowe w zakresie pomp, zestawów pompowych, hydroforów, zestawów hydroforowych, zestawów ściekowych, przepompowni ścieków, oczyszczalni ścieków, tłoczni ścieków, stacji uzdatniania wody, zestawów do podnoszenia ciśnienia w instalacjach wodnych, zbiorników, mieszadeł, wirówek, pras, krat, pakietów złożów do oczyszczalni ścieków, armatury do zestawów pompowych, hydroforów, zestawów hydroforowych, zestawów ściekowych, przepompowni ścieków, tłoczni ścieków, oczyszczalni ścieków, stacji uzdatniania wody, zestawów do podnoszenia ciśnienia, zbiorników; urządzeń wodociągowych, sanitarnych, wentylacyjnych, klimatyzacyjnych, grzewczych; urządzeń, przyrządów i oprogramowania do wizualizacji, monitorowania, regulacji, sterowania i kontroli urządzeń pompowych do wody, ścieków, cieczy chemicznych; wynajem maszyn i urządzeń biurowych; badanie rynku i opinii publicznej; doradztwo w zakresie prowadzenia działalności gospodarczej i zarządzania; zarządzanie i kierowanie w zakresie prowadzenia działalności gospodarczej; usługi reklamowe; organizacja targów i wystaw w celach handlowych i reklamowych; usługi rachunkowo-księgowe; doradztwo i konsulting w zakresie ochrony środowiska, **37** usługi w zakresie modernizacji, montażu, instalowania, przeglądów, napraw i monitorowania pomp, zestawów pompowych, hydroforów, zestawów hydroforów, zestawów ściekowych, przepompowni ścieków, tłoczni ścieków, oczyszczalni ścieków, zestawów do podnoszenia ciśnienia w instalacjach wodnych, stacji uzdatniania wody, usługi prowadzenia robót ogólnobudowlanych i robót budowlanych związanych z montażem w/w obiektów, usługi instalowania kabli sieci transmisji danych, usługi wizualizacji pracy obiektów w gospodarce wodno-kanalizacyjnej i w przemyśle, usługi montowania instalacji wodno-kanalizacyjnych, instalacji elektrycznych i sygnalizacyjnych, usługi w zakresie instalowania, napraw i konserwacji instrumentów i przyrządów pomiarowych, kontrolnych, badawczych, testujących, nawigacyjnych, usługi sprzątnięcia i czyszczenia obiektów, **38** usługi

transmisji danych w technologii bezprzewodowej, radiotelefonów, złączy kablowych, Internetu, satelitarnej, **42** projektowanie pomp, zestawów pompowych, hydroforów, zestawów hydroforowych, zestawów ściekowych, przepompowni ścieków, tłoczni ścieków, oczyszczalni ścieków, stacji uzdatniania wody, zestawów do podnoszenia ciśnienia, projektowanie układów sterowania i zasilania pomp, projektowanie urządzeń i sieci do transmisji danych, projektowanie budowlane, projektowanie instalacji wodno-kanalizacyjnych, centralnego ogrzewania, elektrycznych, wentylacyjnych, klimatyzacyjnych, doradztwo w zakresie sprzętu komputerowego, usługi w zakresie oprogramowania do wizualizacji i sterowania procesów przemysłowych, **45** usługi monitoringu pracy obiektów w gospodarce wodno-kanalizacyjnej i w przemyśle.

(111) **234094** (220) 2007 11 06 (210) 332484  
(151) 2011 01 27 (441) 2008 02 18  
(732) TEVA PHARMACEUTICALS POLSKA Spółka z ograniczoną odpowiedzialnością, Warszawa, PL.

(540) PrazoTeva

(510), (511) **05** produkty farmaceutyczne, produkty medyczne, leki, dietetyczne środki medyczne i lecznicze, środki wspomagające leczenie, odżywki medyczne, suplementy żywności do celów leczniczych zawarte w tej klasie, preparaty witaminowe, dodatki mineralne do żywności.

(111) **234095** (220) 2008 01 14 (210) 335146  
(151) 2010 12 14 (441) 2008 04 28  
(732) Przedsiębiorstwo Handlowe „KOMa” Maciej Mroczkiewicz, Gdańsk, PL.  
(540)



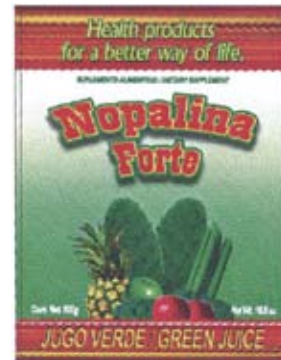
(531) 1.1.1, 1.13.5, 27.5.1

(510), (511) **11** abażury do lamp, elektryczne ekspresy do kawy, dmuchawy, grzejniki elektryczne, grzejniki i nawilżacze do centralnego ogrzewania, instalacje klimatyzacyjne, urządzenia klimatyzacyjne, instalacje do klimatyzacji w pojazdach, klosze do lamp, kolektory słoneczne do ogrzewania, elektryczne lampki na choinkę, abażury do lamp, obudowy do lamp, osłony do lamp, reflektory, zawieszania do lampy, lampy bezpieczeństwa, lampy do aparatów projekcyjnych, lampy do oświetlenia akwarium, lampy elektryczne, oprawki do lamp elektrycznych, lampy laboratoryjne, lampy luminescencyjne rurowe do oświetlenia, lampiony, lampy oświetleniowe, lampy uliczne, lampy ultrafioletowe do celów innych niż lecznicze, lampy wyładowcze elektryczne rurowe do oświetlenia, lampy wyładowcze elektryczne do oświetlenia, latarki, latarki kieszonkowe, latarnie oświetleniowe, latarnie weneckie, świecące numery domów, oprawki żarówek do lamp elektrycznych, urządzenia bezpieczeństwa do oświetlenia, urządzenia i instalacje do oświetlenia, oświetlenie sufitowe, żarówki oświetleniowe, żarówki do kierunkowskazów w pojazdach, **35** usługi prowadzenia sprzedaży sprzętu oświetleniowego w sklepach, supermarketach, a także za pośrednictwem systemu telezakupów lub internetu, promocja sprzedaży dla osób trzecich, wypożyczanie maszyn i urządzeń dla biura, usługi wykonywania dekoracji wystaw, opracowywanie ekspertyz w działalności gospodarczej, **37** usługi nadzoru budowlanego, wynajem sprzętu budowlanego, instalowanie i naprawy urządzeń dla chłodnictwa, instalowanie i naprawa urządzeń elektrycznych, instalowanie oraz naprawa urządzeń klimatyzacji, montaż i naprawy instalacji ogrzewania, montaż instalacji oświetleniowej, **42** usługi w zakresie architektury wnętrz.

(111) **234096** (220) 2008 02 21 (210) 336918  
(151) 2010 11 15 (441) 2008 05 26  
(732) UNIGLASS POLSKA Spółka z ograniczoną odpowiedzialnością, Łomża, PL.  
(540) uniglass

(510), (511) **06** budki telefoniczne metalowe, butle stosowane jako metalowe pojemniki do sprężonego gazu lub ciekłego powietrza, dachówka metalowa, deflektory kominowe metalowe, dozowniki ręczników metalowe, drabinki metalowe, ekrany paleniskowe, ekrany i siatki przeciw owadom metalowe, elementy metalowe konstrukcyjne do pojazdów lądowych zawarte w tej klasie, emblematy do pojazdów metalowe, groby, grobowce metalowe, identyfikacyjne tabliczki metalowe, imadła warsztatowe metalowe, kabiny metalowe, kademie metalowe, kajdanki, kasetki, kasety metalowe, kasy, kasetki pancerne, kominy metalowe, konstrukcje metalowe stosowane w budownictwie, kosze dachowe metalowe stosowane w budownictwie, kosze metalowe, kowadła, krany metalowe do beczek, skrzynie metalowe, litery i cyfry metalowe z wyjątkiem czcionek, lufki, nawijarki do rur giętkich niemechaniczne metalowe, obrotnice, okna skrzynkowe metalowe, okna witrażowe metalowe, opakowania z białej blachy, palety metalowe; panele, kasetony metalowe; pojemniki metalowe, pudełka metalowe, rusztowania metalowe, rynny metalowe, skarbonki metalowe, skrzynie metalowe, smarowniczk, szalunki do betonu metalowe, szyldy metalowe, tablice rejestracyjne metalowe, zbrojenie betonu metalowe, **21** deski szklane do krojenia chleba, fajans, figurki z: porcelany, terakoty lub szkła; gałki jako uchwyty porcelanowe lub ze szkła, gąsiorzy szklane, kieliszki, klamki do drzwi porcelanowe lub ze szkła, kryształowe wyroby szklane, kufle do piwa, miski ze szkła, mozaiki ze szkła nie do celów budowlanych, naczynia ze szkła, naczynia sakralne ze szkła, szklane pudełka, szklane słoje, szklane wyroby malowane, szklane zatyczki, szkło do którego wprowadzono cienkie przewodniki elektryczne, szkło emaliowane, szkło mleczne, szkło na szyby do pojazdów jako półprodukt, szkło opalowe, szkło płaskie szlifowane stosowane jako materiał surowy, szkło sproszkowane do dekoracji, szkło surowe lub półprzetworzone, szyldy z porcelany lub ze szkła, włókna szklane inne niż do izolacji i celów włókienniczych, wyroby z ceramiki lub szkła dla gospodarstwa domowego, **40** barwienie szyb przez obróbkę ich powierzchni, dmuchanie szkła, szlifowanie szkła, obróbka ceramiki, usługi dotyczące obróbki mechanicznej i chemicznej szkła, powlekanie szkła, pozłacanie szkła, posrebrzanie szkła.

(111) **234097** (220) 2008 06 02 (210) 341639  
(151) 2010 11 15 (441) 2008 09 15  
(732) BACK TO NATURE, INC., Chicago, US.  
(540)



Kolor znaku: zielony i jego odcienie, czerwony, żółty, brązowy, pomarańczowy

(531) 5.7.17, 5.9.24, 25.1.15, 27.5.1, 29.1.15

(510), (511) **05** suplementy diety do celów leczniczych.

(111) **234098** (220) 2008 07 11 (210) 343451  
(151) 2010 10 28 (441) 2008 10 13  
(732) ELMEDICA SPÓŁKA LEKARSKA S. STEC I PARTNERZY SPÓŁKA PARNERSKA, Kielce, PL.  
(540)



Kolor znaku: jasnoseledynowy, ciemnoseledynowy

(531) 2.9.1, 27.5.1, 29.1.3

(510), (511) **44** kardiologia i elektroterapia chorób serca, klinika medyczna.

(111) **234099** (220) 2008 09 04 (210) 345728  
 (151) 2010 10 01 (441) 2008 12 08  
 (732) MARKA „SOKOŁÓW-SERVICE” Spółka z ograniczoną odpowiedzialnością Spółka komandytowa, Sokołów Podlaski, PL.  
 (540)



Kolor znaku: czerwony i odcienie, złoty, biały

(531) 5.1.5, 5.3.2, 27.5.1, 29.1.15

(510), (511) **29** mięso, drób, wędliny, wyroby drobiarskie, konserwy, wyroby garmażeryjne.

(111) **234100** (220) 2008 09 26 (210) 346678  
 (151) 2010 11 18 (441) 2009 01 05  
 (732) Reckitt Benckiser (Switzerland) AG, Zurich, CH.  
 (540)



(531) 2.9.4, 27.5.1

(510), (511) **03** preparaty do perfumowania powietrza; płatki zapachowe, olejki eteryczne, aerozole do perfumowania pomieszczeń; preparaty do perfumowania lub aromatyzowania powietrza, **05** preparaty do odświeżania powietrza; preparaty do oczyszczania powietrza; odświeżacze do pomieszczeń; preparaty do perfumowania lub aromatyzowania powietrza; dezodoranty; preparaty do neutralizacji zapachów, **11** aparaty i urządzenia, wszystkie do nawaniania, oczyszczania lub odświeżania powietrza; części i wyposażenie do wszystkich wcześniej wymienionych towarów.

(111) **234101** (220) 2008 10 14 (210) 347398  
 (151) 2011 01 04 (441) 2009 01 19

(732) AFLOFARM Fabryka Leków Spółka z ograniczoną odpowiedzialnością, Ksawerów, PL.; AFLOFARM Farmacja Polska Spółka z ograniczoną odpowiedzialnością, Pabianice, PL.

(540) ENTUS

(510), (511) **03** środki perfumeryjne, olejki eteryczne, kosmetyki, płyny do pielęgnacji włosów, środki do czyszczenia zębów, maści kosmetyczne, **05** produkty farmaceutyczne z wyłączeniem: preparatów farmaceutycznych do leczenia przedwczesnego wytrysku, zaburzenia wzrodu, zaburzeń seksualnych, moczowego, choroby układu moczowo-płciowego i dróg moczowych, środki sanitarne do celów medycznych; substancje dietetyczne do celów leczniczych; żywność dla niemowląt; zioła lecznicze, ekstrakty roślinne o przeznaczeniu leczniczym, środki odkażające, fungicydy, herbicydy, **44** usługi medyczne, higieniczne i kosmetyczne, badania medyczne i analityczne.  
 (551) wspólne prawo ochronne

(111) **234102** (220) 2009 01 15 (210) 350876  
 (151) 2010 10 28 (441) 2009 04 27

(732) Libra Project Spółka z ograniczoną odpowiedzialnością, Warszawa, PL.

(540) GALERIA WARMIŃSKA

(510), (511) **16** katalogi, prospekty, gazetki reklamowe, drukowane materiały informacyjne, publikacje, broszury, mapy, zaproszenia, drukowane materiały firmowe, **35** organizacja i zarządzanie działal-

nością gospodarczą w zakresie przedsięwzięć budowlanych polegających na budowie i przygotowaniu kompleksów handlowych, obiektów niemieszkalnych i mieszkalnych do wynajmowania, użyczenia, sprzedaży; targi, wystawy handlowe i reklamowe w zakresie budownictwa, urbanistyki, architektury; obsługa marketingowa i promocja obrotu nieruchomościami, przetargi na rynku obrotu nieruchomościami, w tym gruntami, kompleksami handlowymi, powierzchniami użytkowymi i lokalami mieszkalnymi, zarządzanie i administrowanie centrum handlowo-usługowo-rozrywkowym; rozpowszechnianie informacji handlowych; promocja sprzedaży, dekoracja wystaw sklepowych, usługi w zakresie gromadzenia towarów (produkty spożywcze, napoje i alkohole, odzież, artykuły tekstylne, wyroby futrzarskie, okrycia głowy, obuwie, torby, walizy, wyroby skórzane, sprzęt elektryczny i elektroniczny, RTV, AGD, oświetlenie, farmakotyki, kosmetyki, środki czystości, gry i zabawki, książki, art. papierowe, rośliny i kwiaty, zwierzęta, artykuły i karma dla zwierząt, sprzęt komputerowy, nośniki danych, pojazdy, wyroby jubilerskie, wyroby zegarmistrzowskie, wyroby gospodarstwa domowego, chemikalia, narzędzia, wyroby budowlane, meble, szkło, art. sportowe, książki, publikacje drukowane) w celu ich sprzedaży i swobodnego wyboru w centrum handlowym, sklepie wielobranżowym, supermarkecie, hurtowni, punkcie detalicznym, salonie, poprzez zamówienia korespondencyjne, za pośrednictwem usługi elektronicznej, w systemie telezakupów; sprzedaż promocyjna ww. towarów dla osób trzecich, **36** usługi związane z finansowaniem przedsięwzięć inwestycyjnych polegających na budowie i przygotowaniu kompleksów handlowych, obiektów niemieszkalnych i mieszkalnych do wynajmowania, użyczenia, sprzedaży, zarządzanie obrotem nieruchomościami, usługi finansowe w zakresie wynajmu majątku nieruchomego, doradztwo w zakresie obrotu nieruchomościami, usługi pośrednictwa w sprawach kupna i sprzedaży nieruchomości, najmu budynków, lokali i powierzchni handlowych i użytkowych, zbieranie czynszu, wycena nieruchomości, wynajmowanie powierzchni handlowych, biurowych, użytkowych oraz pomieszczeń mieszkalnych; wynajem powierzchni, w szczególności w centrum handlowo-rozrywkowo-usługowym; pośrednictwo w sprawach kupna, sprzedaży, najmu budynków, lokali, powierzchni handlowych i użytkowych; rozliczanie transakcji kupna i sprzedaży nieruchomości; administrowanie nieruchomościami, w tym kompleksami handlowymi, lokalami, powierzchniami użytkowymi, **37** usługi developerskie w zakresie wzniesienia nowych obiektów budowlanych; usługi budowlane; budowanie kompleksów handlowych, lokali niemieszkalnych i mieszkalnych oraz osiedli mieszkaniowych wraz z infrastrukturą, usługi w zakresie realizacji i nadzoru nad przedsięwzięciami inwestycyjnymi polegającymi na budowie i przygotowaniu kompleksów handlowych, obiektów niemieszkalnych i mieszkalnych do sprzedaży, wynajmowania, użyczenia, usługi remontowe; naprawy obiektów budowlano-mieszkaniowych; usługi i roboty ogólnobudowlane, konstrukcyjne i montażowe, usługi generalnego wykonawcy i inwestora robót budowlanych, **39** wynajem miejsc parkingowych, garaży, powierzchni i obiektów magazynowych, wynajmowanie powierzchni na salony samochodowe, administrowanie miejscami parkingowymi, pakowanie i składowanie towarów, wynajmowanie powierzchni magazynowej i urządzeń chłodniczych do przechowywania żywności, usługi agencji turystycznych (za wyjątkiem rezerwacji hoteli i pensjonatów), **41** organizowanie i obsługa konkursów i loterii, obsługa sal kinowych i salonów gier, parki rozrywki, kręgielnie, salony fitness, organizowanie imprez sportowych, wynajmowanie powierzchni w celu organizowania imprez kulturalnych, edukacyjnych, rozrywkowych, rekreacyjnych i sportowych przez osoby trzecie, informacja o imprezach, spektaklach i wystawach, **42** usługi projektowe w zakresie budownictwa, urbanistyki, architektury; projektowanie konstrukcji, budynków; wykonywanie badań, ekspertyz i analiz technicznych i ekonomicznych w dziedzinie usług developerskich; usługi w zakresie architektury, planowania urbanistycznego; ekspertyzy inżynierskie i badania techniczne związane z pracami budowlanymi; planowanie urbanistyczne kompleksów handlowych i osiedli mieszkaniowych wraz z infrastrukturą, **43** usługi gastronomiczne, restauracje, kawiarnie, bary, snack-bary, dostarczanie potraw i napojów, **44** salony fryzjerskie, salony piękności, gabinety odnowy biologicznej, gabinety fizjoterapeutyczne, punkty usług optycznych.

(111) **234103** (220) 2009 01 15 (210) 350878  
 (151) 2010 10 28 (441) 2009 04 27



(732) Libra Project Spółka z ograniczoną odpowiedzialnością, Warszawa, PL.

(540) PASAŻ WARMIŃSKI

(510), (511) **16** katalogi, prospekty, gazetki reklamowe, drukowane materiały informacyjne, publikacje, broszury, mapy, zaproszenia, drukowane materiały firmowe, **35** organizacja i zarządzanie działalnością gospodarczą w zakresie przedsięwzięć budowlanych polegających na budowie i przygotowaniu kompleksów handlowych, obiektów niemieszkalnych i mieszkalnych do wynajmowania, użyczania, sprzedaży; targi, wystawy handlowe i reklamowe w zakresie budownictwa, urbanistyki, architektury; obsługa marketingowa i promocja obrotu nieruchomości, przetargi na rynku obrotu nieruchomościami, w tym gruntami, kompleksami handlowymi, powierzchniami użytkowymi i lokalami mieszkalnymi, zarządzanie i administrowanie centrum handlowo-usługowo-rozrywkowym; rozpowszechnianie informacji handlowych; promocja sprzedaży, dekoracja wystaw sklepowych, usługi w zakresie gromadzenia towarów (produkty spożywcze, napoje i alkohole, odzież, artykuły tekstylne, wyroby futrzarskie, okrycia głowy, obuwie, torby, walizy, wyroby skórzane, sprzęt elektryczny i elektroniczny, RTV, AGD, oświetlenie, farmaceutyki, kosmetyki, środki czystości, gry i zabawki, książki, art. papierowe, rośliny i kwiaty, zwierzęta, artykuły i karma dla zwierząt, sprzęt komputerowy, nośniki danych, pojazdy, wyroby jubilerskie, wyroby zegarmistrzowskie, wyroby gospodarstwa domowego, chemikalia, narzędzia, wyroby budowlane, meble, szkło, art. sportowe, książki, publikacje drukowane) w celu ich sprzedaży i swobodnego wyboru w centrum handlowym, sklepie wielobranżowym, supermarkecie, hurtowni, punkcie detalicznym, salonie, poprzez zamówienia korespondencyjne, za pośrednictwem usługi elektronicznej, w systemie telezakupów; sprzedaż promocyjna ww. towarów dla osób trzecich, **36** usługi związane z finansowaniem przedsięwzięć inwestycyjnych polegających na budowie i przygotowaniu kompleksów handlowych, obiektów niemieszkalnych i mieszkalnych do wynajmowania, użyczania, sprzedaży, zarządzanie obrotem nieruchomości, usługi finansowe w zakresie wynajmu majątku nieruchomego, doradztwo w zakresie obrotu nieruchomości, usługi pośrednictwa w sprawach kupna i sprzedaży nieruchomości, najmu budynków, lokali i powierzchni handlowych i użytkowych, zbieranie czyszcza, wycena nieruchomości, wynajmowanie powierzchni handlowych, biurowych, użytkowych oraz pomieszczeń mieszkalnych; wynajem powierzchni, w szczególności w centrum handlowo-rozrywkowo-usługowym; pośrednictwo w sprawach kupna, sprzedaży, najmu budynków, lokali, powierzchni handlowych i użytkowych; rozliczanie transakcji kupna i sprzedaży nieruchomości; administrowanie nieruchomościami, w tym kompleksami handlowymi, lokalami, powierzchniami użytkowymi, **37** usługi developerskie w zakresie wznoszenia nowych obiektów budowlanych; usługi budowlane; budowanie kompleksów handlowych, lokali niemieszkalnych i mieszkalnych oraz osiedli mieszkaniowych wraz z infrastrukturą, usługi w zakresie realizacji i nadzoru nad przedsięwzięciami inwestycyjnymi polegającymi na budowie i przygotowaniu kompleksów handlowych, obiektów niemieszkalnych i mieszkalnych do sprzedaży, wynajmowania, użyczania, usługi remontowe; naprawy obiektów budowlano-mieszkaniowych; usługi i roboty ogólnobudowlane, konstrukcyjne i montażowe, usługi generalnego wykonawcy i inwestora robót budowlanych, **39** wynajem miejsc parkingowych, garaży, powierzchni i obiektów magazynowych, wynajmowanie powierzchni na salony samochodowe, administrowanie miejscami parkingowymi, pakowanie i składowanie towarów, wynajmowanie powierzchni magazynowej i urządzeń chłodniczych do przechowywania żywności, usługi agencji turystycznych (za wyjątkiem rezerwacji hoteli i pensjonatów), **41** organizowanie i obsługa konkursów i loterii, obsługa sal kinowych i salonów gier, parki rozrywki, kręgielnie, salony fitness, organizowanie imprez sportowych, wynajmowanie powierzchni w celu organizowania imprez kulturalnych, edukacyjnych, rozrywkowych, rekreacyjnych i sportowych przez osoby trzecie, informacja o imprezach, spektaklach i wystawach, **42** usługi projektowe w zakresie budownictwa, urbanistyki, architektury, projektowanie konstrukcji, budynków, wykonywanie badań, ekspertyz i analiz technicznych i ekonomicznych w dziedzinie usług developerskich; usługi w zakresie architektury, planowania urbanistycznego; ekspertyzy inżynierskie i badania techniczne związane z pracami budowlanymi, planowanie urbanistyczne kompleksów handlowych i osiedli mieszkaniowych wraz z infrastrukturą, **43** usługi gastronomiczne, restauracje, kawiarnie, bary, snack-bary, dostarczanie potraw i napojów, **44** salony fryzjerskie, salony piękności, gabinety odnowy biologicznej, gabinety fizjoterapeutyczne, punkty usług optycznych.

(111) **234104** (220) 2009 01 21 (210) 351076

(151) 2010 11 18 (441) 2009 04 27

(732) „MEDITRANS” Karol Dworzaczek, Kielce, PL.

(540) PRIMADENT

(510), (511) **03** środki do czyszczenia, mydła dezynfekujące, chusteczki nasączone płynami kosmetycznymi, pasty do zębów, proszki do zębów, płyny czyszczące do zębów, preparaty do pielęgnacji jamy ustnej, preparaty do czyszczenia protez zębowych, **05** środki dezynfekcyjne do toalet chemicznych, środki odkażające, środki dezynfekcyjne do celów higienicznych, chusteczki nasączone płynami farmaceutycznymi, materiały do plombowania zębów, plastry, materiały opatrunkowe, środki sanitarne do celów medycznych, **10** zdjęcia rentgenowskie dla celów medycznych, bandaże elastyczne i podtrzymujące, nici chirurgiczne, rękawice do celów medycznych.

(111) **234105** (220) 2009 03 13 (210) 353313

(151) 2010 11 15 (441) 2009 06 22

(732) OPTIMUM MARK Sp. z o.o., Warszawa, PL.

(540)



Kolor znaku: czarny, żółty, zielony, ciemnoczerwony, szary i odcienie, czerwony, pomarańczowy, niebieski, granatowy, fioletowy

(531) 26.1.1, 26.1.6, 27.5.1, 29.1.15

(510), (511) **05** witaminy i dodatki mineralne, tabletki musujące z witaminami i minerałami, **32** napoje bezalkoholowe wzbogacone witaminami i minerałami, preparaty do przygotowywania napojów.

(111) **234106** (220) 2009 03 23 (210) 353692

(151) 2010 11 16 (441) 2009 07 06

(732) F.H.U. „MASMAL” Piotr Jastrzębski, Warlubie, PL.

(540)



Kolor znaku: żółty, czerwony, brązowy

(531) 8.3.4, 27.5.1, 29.1.13

(510), (511) **29** masło, tłuszcze i oleje jadalne.

(111) **234107** (220) 2009 04 06 (210) 354386

(151) 2010 11 16 (441) 2009 07 20

(732) Apotex Europe B.V., Leiden, NL.

(540) OSTODRONIC

(510), (511) **05** produkty farmaceutyczne.

(111) **234108** (220) 2009 04 17 (210) 354812

(151) 2010 11 16 (441) 2009 07 20

(732) Paweł Woźniak, Warszawa, PL.

(540)



Kolor znaku: bordowy, biały, czerwony

(531) 2.9.1, 27.5.1, 29.1.13

(510), (511) **25** bielizna damska, bielizna osobista, biustonosze, czapki [nakrycia głowy], gorsety [bielizna], halki [bielizna], kąpielówki,

koszule, krawaty, majtki, majtki dzieciinne, obuwiu plażowe, pasy do pończoch [bielizna], piżamy, podkoszulki, podwiązki, pończochy, rajstopy, rękawiczki, rękawiczki z jednym palcem, skarpetki, slippy, staniki, stroje plażowe, swetry, szale, szelki, szlafroki, wyprawka dziecięca [ubrania], wyroby pończosznice.

(111) **234109** (220) 2009 05 05 (210) 355467  
(151) 2011 02 03 (441) 2009 08 17  
(732) „LNS” Łukasz Nowak, Kamieniec Wrocławski, PL.

(540) COOLCRAFT

(510), (511) **09** CPU-procesory, dane na nośnikach optycznych i magnetycznych, dyski: kompaktowe, magnetyczne i optyczne, dyski optyczne kompaktowe, dyskietki, filmy, filmy animowane, filmy rysunkowe, instrukcje obsługi i podręczniki dla użytkowników zapisane w formie cyfrowej do komputerów i oprogramowania komputerowego w szczególności na dyskietkach lub CD-ROM-ach, karty magnetyczne i inteligentne, komputerowe programy, karty magnetyczne kodowane, nośniki: danych magnetycznych, magnetyczne informacje, optyczne informacji i płyt ciemniowych, notesy elektroniczne, oprogramowanie komputerowe do wprowadzania i wywoływania informacji z Internetu i światowej sieci www, programy komputerowe rozprowadzane on-line poprzez Internet i sieć, taśmy do rejestracji dźwięku, taśmy magnetyczne, zintegrowane karty z obwodami, **11** armatura do pieców, aparatura i instalacje chłodnicze, nawilżacze do grzejników centralnego ogrzewania, chłodnice do cieczy, instalacje, chłodnice do pieców, armatura bezpieczeństwa do urządzeń oraz instalacji chłodniczych, chłodnicze: aparatura, instalacje, urządzenia, lamy, komory, pojemniki i szafy, chłodnicze instalacje do tytoniu, instalacje i urządzenia do chłodzenia, rekuperatory i wymienniki ciepła, wymienniki do ciepła nie będące częściami maszyn, aparatura i kolumny do destylacji, aparatura do dezynfekcji, elektryczne grzejniki, elementy grzejne, grzałki nurnikowe, grzejące płyty, grzejniki kieszonek, grzejniki, grzejniki do nóg, filtry, armatura regulacyjna i bezpieczeństwa do przewodów urządzeń gazowych i chłodniczych, kondensatory i urządzenia do czyszczenia gazu, generatory gazu i pary, urządzenia i instalacje do gotowania, kanały kominowe, urządzenia do kąpiel, instalacje i urządzenia klimatyzacyjne, kolektory słoneczne do ogrzewania, komory chłodnicze, kondensatory gazów, inne niż części maszyn, kotły grzewcze, kotły, kuchenki, aparatura do oczyszczania gazu i oleju, urządzenia do oczyszczania powietrza i ścieków, kotły do ogrzewania, lamy chłodnicze, lampy lutnicze, spawalnicze, lodówki, aparatura i urządzenia do wytwarzania lodu, aparatura i urządzenia do oczyszczania gazu, oleju i powietrza, urządzenia grzejne do odmrażania szyb w pojazdach, instalacje do odsalania wody, elektryczne lub nieelektryczne ogrzewacze stóp, ogrzewanie elektrycznie dywany, żarniki elektryczne i urządzenia do ogrzewania, urządzenia do ogrzewania na paliwa stałe, płynne lub gazowe, palniki acetylenowe, płyty grzejące i grzejne, podgrzewacze: łożek, talerzy i wody, urządzenia grzejne przeciw roszczeniu, zamrażaniu szyb w pojazdach, pompy ciepłe, instalacje do wytwarzania pary, zasobniki pary, parowniki, parniki, podgrzewacze, aparatura i urządzenia do obróbki powietrza, armatura do regulacji urządzeń wodnych, gazowych, chłodniczych oraz przewodów wodnych, gazowych lub chłodniczych, armatura regulacyjna i bezpieczeństwa do przewodów gazowych i chłodniczych, przewody wodociągowe, rekuperatory ciepła, rury, części instalacji sanitarnych, rury kotłowe centralnego ogrzewania, instalacje do schładzania wody, skrzynie na lód, wyciągi wentylacyjne i chłodnicze, aparatura do wentylacji, instalacje do wentylacji pojazdów, wentylatory, węzownice, części instalacji destylacyjnych, grzewczych lub chłodniczych, wyciągi wentylacyjne w laboratoriach, urządzenia i instalacje do wody, wymienniki ciepła nie będące częściami maszyn, zamrażarki, zasobniki ciepła i pary, zawory mieszalnikowe do przewodów wodociągowych, części instalacji ogrzewniczych, zespół grzejny powietrzny, zbiorniki ciśnieniowe wody, **16** afisze, albumy, artykuły biurowe nie zawarte w innych klasach, artykuły szkolne nie zawarte w innych klasach, broszury, chorągiewki papierowe, czasopisma, obwoluty, okładki papierowe na dokumenty, materiały drukowane, pieczęcie papierowe, etykiety nie z materiału tekstylnego, formularze-blankiety, fotografie reklamowe i artystyczne, folia z tworzywa sztucznego i z pęcherzykami powietrza do pakowania, gazety, druki, odbitki graficzne, kalendarze, kalendarze z kartkami do zdzierania, wyroby z kartonu, katalogi, koperty, papier do kopiowania, książki, papier do pisania listów, materiały informacyjne i dydaktyczne na foliach, naklejki adre-

sowe, nalepki, naklejki-materiały piśmienne, obwoluty papierowe na dokumenty, ołówki, opakowania, papier i tworzywa sztuczne do pakowania, torby do pakowania z papieru lub tworzyw sztucznych, błony z tworzyw sztucznych do paletyzacji samoprzylepne, rozciągliwe taśmy z papieru, papier pakowy, pióra wieczne, plakaty, prospekty, przybory szkolne-artykuły piśmienne, pudełka kartonowe lub papierowe, taśma klejąca-materiały piśmienne, taśmy papierowe, taśmy samoprzylepne do celów papierniczych i pakowania, torebki do pakowania z papieru lub tworzyw sztucznych, tablice, tablice ogłoszeniowe na afisze kartonowe i/lub papierowe, papierowe kontenery do pakowania, etykiety bagażowe, materiały z tworzyw sztucznych do pakowania nie ujęte w innych klasach, **38** usługi-agencji informacyjnej, wypożyczania czasu dostępu do światowej sieci, udostępnianie Internetu dla forum dyskusyjnego, emisji radiowej i telewizyjnej, przesyłania informacji, łączności poprzez terminale komputerowe, przesyłanie informacji tekstowej i obrazowej przy pomocy komputera, łączność poprzez sieć światłowodów, łączności radiowej, telefonicznej, telegraficznej i za pomocą telefonii komórkowej obsługa telekonferencji, ogłoszenia elektroniczne, poczty elektronicznej, połączenia i trasy połączeń dla telekomunikacji, połączenia ze światową siecią komputerową za pośrednictwem telekomunikacji, przesyłanie informacji, przesyłanie przekazów satelitarnych, przydzielanie użytkownikowi dostępu do światowej sieci komputerowej, telefonii komórkowej, telewizji kablowej, transmisji programów telewizyjnych, zlecenia przywoławcze, przydzielanie kanałów telekomunikacyjnych dla usług związanych z telezakupami.

(111) **234110** (220) 2009 06 25 (210) 357462  
(151) 2010 11 16 (441) 2009 09 28  
(732) Firma Petruk Dominik Petruk, Myślenice, PL.

(540) Petruk sztuka tłumaczenia

(510), (511) **35** agencje reklamowe, badanie rynku, doradztwo specjalistyczne w sprawach działalności gospodarczej, doradztwo w zakresie organizowania i prowadzenia działalności gospodarczej, doradztwo w zakresie zarządzania personalnego, profesjonalne zarządzanie działalnością artystyczną i gospodarczą, fotokopiowanie, informacja handlowa i o działalności gospodarczej, komputerowe bazy danych, pozyskiwanie, wyszukiwanie i systematyzacja informacji do komputerowych baz danych, komputerowe zarządzanie plikami i zbiorami informatycznymi, usługi maszynopisania, materiały reklamowe i ich aktualizacja, obróbka tekstów, ogłoszenia reklamowe i rozpowszechnianie, organizowanie wystaw w celach reklamowych lub handlowych, plakaty reklamowe i ich rozpowszechnianie, wyszukiwanie i udostępnianie plików komputerowych, pokazy towarów, pomoc w zarządzaniu przedsiębiorstwami przemysłowymi lub handlowymi, powielanie dokumentów, pozyskiwanie informacji o działalności gospodarczej, promocja sprzedaży, reklama radiowa, telewizyjna, prasowa i za pomocą sieci komputerowej, wynajmowanie powierzchni na cele reklamowe, publikowanie tekstów reklamowych, rozpowszechnianie ogłoszeń i materiałów reklamowych, usługi sekretarskie, organizowanie targów w celach reklamowych lub handlowych, transkrypcja, wynajem czasu reklamowego we wszystkich środkach przekazu, wystawy, usługi reklamowe, rozpowszechnianie materiałów promocyjnych i reklamowych on-line w sieci komputerowej, usługi marketingu i telemarketingu, **41** edukacja, informacja i porady w zakresie edukacji i kształcenia, gry i obsługa w systemie on-line, tłumaczenie języka migowego, organizowanie, obsługa i prowadzenie konferencji, szkoleń, kongresów, sympozjów, spektakli, zjazdów, wystaw i konkursów w celach edukacyjnych i rozrywkowych, nauczanie i kursy korespondencyjne, publikowanie i wydawanie książek, mikro-wydawnictwo, postsynchronizacja, publikacja elektroniczna on-line książek i periodyków, sporządzanie napisów, usługi edycji i korekty tekstów, usługi tłumaczenia, usługi biur tłumaczeń, usługi w zakresie nauczania języków obcych, edukacji i szkoleń językowych także drogą elektroniczną lub za pośrednictwem sieci komputerowej, organizowanie i prowadzenie obozów językowych, informacje, porady o edukacji w zakresie języków obcych, korekta tekstów w językach obcych, publikowanie tłumaczeń.

(111) **234111** (220) 2009 06 29 (210) 357551  
(151) 2010 11 18 (441) 2009 10 12  
(732) Firma Handlowo-Usługowa „MASMAL” Piotr Jastrzębski, Warlubie, PL.

(540)



Kolor znaku: jasnożółty, brązowy, biały, zielony  
(531) 26.1.1, 26.13.25, 27.5.1, 29.1.14  
(510), (511) **29** masło, tłuszcze i oleje jadalne.

(111) **234112** (220) 2009 06 29 (210) 357555  
(151) 2010 11 09 (441) 2009 10 12  
(732) Firma Handlowo-Usługowa MASMAL Piotr Jastrzębski,  
Warlubie, PL.  
(540)



Kolor znaku: brązowy, biały, zielony, jasnobrązowy  
(531) 5.3.11, 7.1.3, 26.1.4, 26.1.16, 26.3.1, 27.5.1, 29.1.14  
(510), (511) **29** masło, tłuszcze i oleje jadalne.

(111) **234113** (220) 2009 06 29 (210) 357575  
(151) 2010 11 09 (441) 2009 10 12  
(732) NOMAR Spółka z o.o., Poznań, PL.  
(540)



Kolor znaku: różowy, czarny  
(531) 1.15.15, 26.13.1, 27.5.1, 29.1.12  
(510), (511) **29** dania gotowe na bazie mięsa, warzyw, drobiu, podrobów, ryb; kotlety, zrazy, szaszłyki, gołąbki, filety, mięso pieczone, mięsa grillowe, mięsa faszerowane, drób pieczony i grillowy, drób faszerowany, bigos, fasolka po bretońsku, warzywa zasmażane, sałatki warzywne, surówki, dania z ziemniaków, wyroby garmażeryjne, mięso cielęce, wieprzowe, wołowe, mięso mielone, wyroby wędliniarskie, wyroby podrobowe, drób, warzywa gotowane, suszone i konserwowe, warzywa mrożone, dania na bazie owoców, owoce gotowane, suszone, konserwowane, mrożone, przeciery owocowe, owoce kandyzowane, owoce lukrowane, owocowe chipsy, owocowe galaretki, owocowe sałatki, skórki owocowe, kompoty, galaretki jadalne, dżemy, konfitury, marmolada, sałatki owocowe, przekąski na bazie owoców, ryby, żywność produkowana z ryb, mleko i produkty mleczne, oleje i tłuszcze jadalne, smalec, masła smakowe, zupy; wyroby gotowane i mrożone zawierające drób; zakąski mięsne, warzywno-owocowe, ziemniaczane, jajeczne, **30** dania gotowe na bazie ryżu, mąki i produktów zbożowych, makaronu; pierogi, pierożki, paszteciki, kluski, łazanki, ryż z dodatkami, spaghetti, naleśniki, pizze, sosy (przyprawy), sosy sałatkowe, sosy do mięs, musztardy, makarony, mąka i produkty zbożowe, mięsa w cieście, przyprawy, mrożone kanapki zawierające drób, przekąski zbożowe, serowe, sezamowe,

ryżowe, makaronowe, czekoladowe, z muesli; przekąski-słodycze, zawierające ziarna, orzechy, owoce; kanapki; kawa i napoje na bazie kawy, czekolada i napoje na bazie czekolady, herbata i napoje na bazie herbaty, płatki zbożowe, wyroby cukiernicze i piekarnicze, słodycze, lody, cukier, miód, **31** świeże: owoce, warzywa, grzyby, orzechy, **43** usługi na rzecz osób trzecich: barów szybkiej obsługi, snack-barów; kafeiterii; kawiarni, pubów, klubów; restauracji; restauracji samoobsługowych; stołówek, usługi wynajmowania sal na posiedzenia, imprezy, usługi wypożyczania konstrukcji przenośnych, krzeseł, stołów, bielizny stołowej i szklanej zastawy stołowej, usługi gastronomiczne, obsługa gastronomiczna z własnym zapleczem, produktami i transportem; usługi cateringowe.

(111) **234114** (220) 2009 07 02 (210) 357733  
(151) 2011 01 19 (441) 2009 10 12  
(732) SKARBIEC MENNICY POLSKIEJ SPÓŁKA AKCYJNA, Warszawa, PL.  
(540)



Kolor znaku: złoty

(531) 24.9.1, 27.5.1, 29.1.2

(510), (511) **14** monety powszechnego obiegu, monety kolekcjonerskie, półfabrykaty do produkcji monet, zestawy monet, żetony okolicznościowe i do automatów wrzutowych z miedzi i jej stopów, odznaczenia państwowe i odznaki, breloki, emblematy z metali szlachetnych, sztabki z metali szlachetnych, medale, znaczki metalowe, znaczki probiercze, **16** pieczęcie urzędowe, datowniki i części zamienne do datowników, opakowania z tektury i papieru, czasopisma, druki, katalogi, cenniki, książki, albumy, kalendarze, karty pocztowe, zdjęcia, reprodukcje grafiki, **20** opakowania do monet kolekcjonerskich drewniane i z tworzyw sztucznych, **35** doradztwo w zakresie prowadzenia działalności gospodarczej i zarządzania, usługi marketingowe i reklamowe, zarządzanie systemami teleinformatycznymi, informacja handlowa, usługowa, gromadzenie i udostępnianie informacji o ważnych wydarzeniach (agencje informacyjne), tworzenie komputerowych baz danych, zarządzanie komputerowymi bazami danych i zbiorami informatycznymi, przetwarzanie danych, nadzór i zarządzanie serwerami aplikacji bazodanowych, zarządzanie systemami dystrybucji impulsów kodowanych na nośnikach (kartach z mikroprocesorami) wykorzystywanych w bezgotówkowych transakcjach opartych na przedpłatach: opracowywanie analiz danych sterowania terminalami, opracowywanie raportów technicznych i finansowych, przyjmowanie i załatwianie reklamacji, usługi w zakresie organizowania punktów sprzedaży oraz prowadzenia sprzedaży detalicznej i hurtowej monet, odznaczeń państwowych, medali, znaczków metalowych, pieczęci, znaczników probierczych, datowników, katalogów, kłaserów, wydawnictw okolicznościowych, pamiątek z metali i metali szlachetnych, usługi w zakresie kupna i sprzedaży złota i platyny w stanie nieprzerobionym, w postaci sztab, monet a także półfabrykatów oraz zagranicznych środków płatniczych, zarządzanie systemami transakcji realizowanych w przedpłatach, usługi w zakresie prowadzenia sklepów oraz w hurtowni maszyn i urządzeń biurowych, obrabiarek, maszyn i urządzeń dla przemysłu, handlu i transportu wodnego, półproduktów przemysłowych, metali i rud metali, odpadów i złomu, zarządzanie i organizowanie działalności agentów zajmujących się sprzedażą paliw, rud, metali i chemikaliów przemysłowych, organizowanie wystaw i targów w celach handlowych i reklamowych, usługi w zakresie reklamy prasowej, radiowej, telewizyjnej i internetowej, usługi w zakresie promocji i sprzedaży towarów, usługi w zakresie obróbki tekstów, usługi w zakresie powielania dokumentów, **39** usługi w zakresie turystyki i zwiedzania, organizacji turystyki i podróży, rezerwacji miejsc, usługi kurierskie w zakresie doręczania przesyłek, korespondencji, towarów, dostarczania towarów zamówionych korespondencyjnie, usługi związane z parkowaniem samochodów, usługi agencji transportowych, usługi informacyjne w zakresie turystyki, topografii miasta, transportu miejskiego, transportu kolejowego i lotniczego i pomocy drogowej w zakresie holowania, magazynowanie elektronicznych nośników danych, **41** usługi w zakresie organizacji targów i wystaw numizmatycznych, prowadzenia szkoleń i doszkalania użytkowników urzą-

dzeń działających w systemach transakcji realizowanych w przedpłatach, prowadzenia instruktażu obsługi urządzeń systemu transakcji realizowanych w przedpłatach, organizacji szkoleń i kursów w zakresie wdrażania systemów i nowych technologii, jak również informatyki, usługi informacyjne o placówkach i wydarzeniach kulturalnych, grach losowych, loteriach i wyścigach, usługi wydawnicze, usługi w zakresie produkcji i dystrybucji filmów i nagrań wideo, organizowanie wystaw i konkursów z dziedziny kultury, edukacji i rozrywki, montaż programów radiowych i telewizyjnych, usługi w zakresie elektronicznych publikacji on-line książek i periodyków, usługi studia produkcji nagrań dźwiękowych i nagrań wideo i nagrań filmowych, wykonywanie mikrofilmów dla osób trzecich.

(111) **234115** (220) 2009 07 02 (210) 357735  
 (151) 2011 01 19 (441) 2009 10 12  
 (732) SKARBIEC MENNICY POLSKIEJ SPÓŁKA AKCYJNA, Warszawa, PL.  
 (540) SKARBIEC MENNICY POLSKIEJ

(510), (511) **14** monety powszechnego obiegu, monety kolekcjonerskie, półfabrykaty do produkcji monet, zestawy monet, żetony okolicznościowe i do automatów wrzutowych z miedzi i jej stopów, oznaczenia państwowe i odznaki, breloki, emblematy z metali szlachetnych, sztabki z metali szlachetnych, medale, znaczki metalowe, znaczki probiercze, **16** pieczęcie urzędowe, datowniki i części zamienne do datowników, opakowania z tektury i papieru, czasopisma, druki, katalogi, cenniki, książki, albumy, kalendarze, karty pocztowe, zdjęcia, reprodukcje grafiki, **20** opakowania do monet kolekcjonerskich drewniane i z tworzyw sztucznych, **35** doradztwo w zakresie prowadzenia działalności gospodarczej i zarządzania, usługi marketingowe i reklamowe, zarządzanie systemami teleinformatycznymi, informacja handlowa, usługowa, gromadzenie i udostępnianie informacji o ważnych wydarzeniach (agencje informacyjne), tworzenie komputerowych baz danych, zarządzanie komputerowymi bazami danych i zbiorami informatycznymi, przetwarzanie danych, nadzór i zarządzanie serwerami aplikacji bazodanowych, zarządzanie systemami dystrybucji impulsów kodowanych na nośnikach (kartach z mikroprocesorami) wykorzystywanych w bezgotówkowych transakcjach opartych na przedpłatach: opracowywanie analiz danych sterowania terminalami, opracowywanie raportów technicznych i finansowych, przyjmowanie i załatwianie reklamacji, usługi w zakresie organizowania punktów sprzedaży oraz prowadzenia sprzedaży detalicznej i hurtowej monet, odznaczeń państwowych, medali, znaczków metalowych, pieczęci, znaczków probierczych, datowników, katalogów, klaserów, wydawnictw okolicznościowych, pamiątek z metali i metali szlachetnych, usługi w zakresie kupna i sprzedaży złota i platyny w stanie nieprzerobionym, w postaci sztab, monet a także półfabrykatów oraz zagranicznych środków płatniczych, zarządzanie systemami transakcji realizowanych w przedpłatach, usługi w zakresie prowadzenia sklepów oraz w hurtowni maszyn i urządzeń biurowych, obrabiarek, maszyn i urządzeń dla przemysłu, handlu i transportu wodnego, półproduktów przemysłowych, metali i rud metali, odpadów i złomu, zarządzanie i organizowanie działalności agentów zajmujących się sprzedażą paliw, rud, metali i chemikaliów przemysłowych, organizowanie wystaw i targów w celach handlowych i reklamowych, usługi w zakresie reklamy prasowej, radiowej, telewizyjnej i internetowej, usługi w zakresie promocji i sprzedaży towarów, usługi w zakresie obróbki tekstów, usługi w zakresie powielania dokumentów, **39** usługi w zakresie turystyki i zwiedzania, organizacji turystyki i podróży, rezerwacji miejsc, usługi kurierskie w zakresie doręczania przesyłek, korespondencji, towarów, dostarczania towarów zamówionych korespondencyjnie, usługi związane z parkowaniem samochodów, usługi agencji transportowych, usługi informacyjne w zakresie turystyki, topografii miasta, transportu miejskiego, transportu kolejowego i lotniczego i pomocy drogowej w zakresie holowania, magazynowanie elektronicznych nośników danych, **41** usługi w zakresie organizacji targów i wystaw numizmatycznych, prowadzenia szkoleń i doszkalania użytkowników urządzeń działających w systemach transakcji realizowanych w przedpłatach, prowadzenia instruktażu obsługi urządzeń systemu transakcji realizowanych w przedpłatach, organizacji szkoleń i kursów w zakresie wdrażania systemów i nowych technologii, jak również informatyki, usługi informacyjne o placówkach i wydarzeniach kulturalnych, grach losowych, loteriach i wyścigach, usługi wydawnicze, usługi w zakresie produkcji i dystrybucji filmów i nagrań wideo, organizowanie wystaw i konkursów z dziedziny kultury, edukacji i rozrywki,

montaż programów radiowych i telewizyjnych, usługi w zakresie elektronicznych publikacji on-line książek i periodyków, usługi studia produkcji nagrań dźwiękowych i nagrań wideo i nagrań filmowych, wykonywanie mikrofilmów dla osób trzecich.

(111) **234116** (220) 2009 07 17 (210) 358345  
 (151) 2010 11 25 (441) 2009 10 26  
 (732) VitaDirect Tomasz Kozłowski, Warszawa, PL.

(540) ImmuniKinder  
 (510), (511) **05** preparaty farmaceutyczne dla dzieci i kobiet w ciąży, preparaty uzupełniające dla dzieci i kobiet w ciąży zawierające olej rybi, kwasy tłuszczowe, witaminy, olej z wątroby dorsza, olej rybi w postaci płynnej oraz ampułki z olejem rybim, olej z pierwiosnka, mineralne preparaty uzupełniające, preparaty wspomagające odporność, substancje dietetyczne do celów leczniczych dla dzieci i kobiet w ciąży, środki zmniejszające apetyt do celów medycznych dla dzieci i kobiet w ciąży, środki regulujące przemianę materii do celów medycznych dla dzieci i kobiet w ciąży, dietetyczna żywność przystosowana do celów medycznych dla dzieci i kobiet w ciąży, dietetyczne napoje przystosowane do celów medycznych dla dzieci i kobiet w ciąży, dietetyczne substancje przystosowane do celów medycznych dla dzieci i kobiet w ciąży, herbaty lecznicze dla dzieci i kobiet w ciąży, herbaty odchudzające do celów leczniczych dla dzieci i kobiet w ciąży, herbaty ziołowe do celów medycznych dla dzieci i kobiet w ciąży, zioła lecznicze dla dzieci i kobiet w ciąży, napary lecznicze dla dzieci i kobiet w ciąży, preparaty medyczne do odchudzania dla dzieci i kobiet w ciąży, dodatki odżywcze do celów leczniczych dla dzieci i kobiet w ciąży, żywność dla niemowląt, żywność dietetyczna do celów leczniczych dla dzieci i kobiet w ciąży, suplementy diety do celów leczniczych dla dzieci i kobiet w ciąży, dodatki dietetyczne, proteinowe i witaminowe dla dzieci i kobiet w ciąży, plastry i materiały opatrunkowe, **29** mięso, ryby, drób, dziczyzna, ekstrakty mięsne, konserwowane, suszone i gotowane owoce i warzywa, galaretki jadalne, dżemy, kompoty, jaja, mleko, produkty mleczne, oleje i tłuszcze jadalne, substancje dietetyczne nie do celów leczniczych dla dzieci i kobiet w ciąży, środki zmniejszające apetyt nie do celów medycznych dla dzieci i kobiet w ciąży, dietetyczne artykuły spożywcze dla dzieci i kobiet w ciąży, artykuły spożywcze uzupełniające dla dzieci i kobiet w ciąży dla celów niemedykalnych na bazie białek, tłuszczu, kwasów tłuszczowych, z dodatkiem witamin, składników mineralnych, pierwiastków śladowych, albo oddzielnie albo w kombinacji, zawarte w klasie 29, buliony dietetyczne nie do celów medycznych dla dzieci i kobiet w ciąży, napoje mleczne dietetyczne nie do celów medycznych dla dzieci i kobiet w ciąży, napoje z mlekiem dietetyczne nie do celów medycznych dla dzieci i kobiet w ciąży, zupy dietetyczne nie do celów medycznych dla dzieci i kobiet w ciąży, dietetyczne produkty spożywcze na bazie przetworzonych warzyw i owoców dla dzieci i kobiet w ciąży, suplementy diety nie do celów leczniczych dla dzieci i kobiet w ciąży, **30** kawa, herbata, kakao, cukier, ryż, tapioka, sago, kawa nienaturalna, mąka i produkty zbożowe, chleb, wyroby cukiernicze i słodczyce, lody, miód, syropy z melasy, drożdże, proszek do pieczenia, sól, musztarda, ocet, sosy, przyprawy, lód, galaretki owocowe, napary dietetyczne nie do celów medycznych dla dzieci i kobiet w ciąży, dietetyczne napoje przystosowane nie do celów medycznych dla dzieci i kobiet w ciąży, dietetyczne napoje na bazie czekolady, herbaty, kakao i kawy przystosowane nie do celów medycznych dla dzieci i kobiet w ciąży, produkty żywnościowe dietetyczne nie do celów medycznych dla dzieci i kobiet w ciąży, produkty żywnościowe dietetyczne ze skrobi nie do celów medycznych dla dzieci i kobiet w ciąży, słodczyce dietetyczne nie do celów medycznych dla dzieci i kobiet w ciąży, preparaty zbożowe dietetyczne nie do celów medycznych dla dzieci i kobiet w ciąży, żywność dietetyczna na bazie mąki nie do celów medycznych dla dzieci i kobiet w ciąży, dietetyczne produkty spożywcze na bazie owsa nie do celów medycznych dla dzieci i kobiet, **32** wody mineralne i gazowane oraz napoje bezalkoholowe, napoje owocowe i soki owocowe, syropy i inne produkty do produkcji napojów bezalkoholowych, **35** usługi w zakresie prowadzenia punktów sprzedaży hurtowej i detalicznej, również w formie wysyłkowej i poprzez internet, oferujących różnorodne towary konsumpcyjne dla dzieci i kobiet w ciąży, w tym mydła, środki perfumeryjne, olejki eteryczne, kosmetyki, płyny do pielęgnacji włosów, środki do czyszczenia zębów, preparaty farmaceutyczne dla dzieci i kobiet w ciąży, preparaty uzupełniające dla dzieci i kobiet w ciąży zawierające olej rybi, kwasy tłuszczowe, witaminy, olej z wątroby dorsza, olej rybi w postaci płynnej oraz ampułki z olejem rybim, olej z pierwiosnka, mineralne prepa-

raty uzupełniające, preparaty wspomagające odporność, preparaty farmaceutyczne dla dzieci i kobiet w ciąży stosowane w kosmetyce, preparaty farmaceutyczne dla dzieci i kobiet w ciąży do pielęgnacji skóry, twarzy i ciała, preparaty farmaceutyczne dla dzieci i kobiet w ciąży do oczyszczania skóry, preparaty farmaceutyczne dla kobiet w ciąży liftingujące, preparaty farmaceutyczne dla dzieci i kobiet w ciąży odżywcze do skóry, substancje dietetyczne do celów leczniczych dla dzieci i kobiet w ciąży, środki zmniejszające apetyt do celów medycznych dla dzieci i kobiet w ciąży, środki regulujące przemianę materii do celów medycznych dla dzieci i kobiet w ciąży, dietetyczna żywność przystosowana do celów medycznych dla dzieci i kobiet w ciąży, dietetyczne napoje przystosowane do celów medycznych dla dzieci i kobiet w ciąży, dietetyczne substancje przystosowane do celów medycznych dla dzieci i kobiet w ciąży, herbaty lecznicze dla dzieci i kobiet w ciąży, herbaty odchudzające do celów leczniczych dla dzieci i kobiet w ciąży, herbaty ziołowe do celów medycznych dla dzieci i kobiet w ciąży, zioła lecznicze dla dzieci i kobiet w ciąży, napary lecznicze dla dzieci i kobiet w ciąży, preparaty medyczne do odchudzania dla dzieci i kobiet w ciąży, dodatki odżywcze do celów leczniczych dla dzieci i kobiet w ciąży, żywność dla niemowląt, żywność dietetyczna do celów leczniczych dla dzieci i kobiet w ciąży, suplementy diety do celów leczniczych dla dzieci i kobiet w ciąży, dodatki dietetyczne, proteinowe i witaminowe dla dzieci i kobiet w ciąży, plastry i materiały opatrunkowe, mięso, ryby, drób, dziczyzna, ekstrakty mięsne, konserwowane, suszone i gotowane owoce i warzywa, galaretki, dżemy, kompoty, jaja, mleko, produkty mleczne, oleje i tłuszcze jadalne, substancje dietetyczne nie do celów leczniczych, środki zmniejszające apetyt nie do celów medycznych, dietetyczne artykuły spożywcze, artykuły spożywcze uzupełniające dla celów niemedyceńskich na bazie białek, tłuszczu, kwasów tłuszczowych, z dodatkiem witamin, składników mineralnych, pierwiastków śladowych, albo oddzielnie albo w kombinacji, zawarte w klasie 29, buliony dietetyczne nie do celów medycznych, napoje mleczne dietetyczne nie do celów medycznych, napoje z mlekiem dietetyczne nie do celów medycznych dla dzieci i kobiet w ciąży, zupy dietetyczne nie do celów medycznych, dietetyczne produkty spożywcze na bazie przetworzonych warzyw i owoców, suplementy diety nie do celów leczniczych, kawa, herbata, kakao, kawa nienaturalna, mąka i produkty zbożowe, chleb, wyroby cukiernicze i słodczyce, lody, miód, syropy z melasy, drożdże, proszek do pieczenia, sól, musztarda, ocet, sosy, przyprawy, lód, napary dietetyczne nie do celów medycznych dla dzieci i kobiet w ciąży, dietetyczne napoje przystosowane nie do celów medycznych dla dzieci i kobiet w ciąży, dietetyczne napoje na bazie czekolady, herbaty, kakao i kawy przystosowane nie do celów medycznych, produkty żywnościowe dietetyczne nie do celów medycznych dla dzieci i kobiet w ciąży, produkty żywnościowe dietetyczne ze skrobi nie do celów medycznych dla dzieci i kobiet w ciąży, słodczyce dietetyczne nie do celów medycznych dla dzieci i kobiet w ciąży, preparaty zbożowe dietetyczne nie do celów medycznych dla dzieci i kobiet w ciąży, żywność dietetyczna na bazie mąki nie do celów medycznych dla dzieci i kobiet w ciąży, dietetyczne produkty spożywcze na bazie owsa nie do celów medycznych dla dzieci i kobiet w ciąży, pieczywo dietetyczne nie do celów medycznych dla dzieci i kobiet w ciąży, dodatki odżywcze nie do celów leczniczych dla dzieci i kobiet w ciąży, wody mineralne i gazowane oraz napoje bezalkoholowe, napoje owocowe i soki owocowe, syropy i inne produkty do produkcji napojów.

(111) **234117** (220) 2009 07 23 (210) 358600  
 (151) 2010 12 13 (441) 2009 10 26  
 (732) UNIDEKOR PL Spółka z ograniczoną odpowiedzialnością,  
 Wólka Kosowska, PL.  
 (540)

**UNI Dekor**  
 Nieograniczona innowacja

Kolor znaku: biały, czarny, czerwony  
 (531) 25.7.5, 26.4.2, 26.4.9, 26.4.18, 27.5.1, 29.1.13  
 (510), (511) **09** automaty biletowe, automaty do gier na żetony lub monety, automatyczne sekretarki, bramki sklepowe, czytniki kodów kreskowych, drukarki komputerowe, urządzenia elektryczne do otwierania drzwi, wykrywacze dymu, dystrybutory towarów

automatyczne, dzwonki, etykiety towarów elektroniczne, urządzenia do fakturowania, urządzenia do wyrywania fałszywych monet i banknotów, urządzenia do frankowania, gaśnice, hologramy, karty magnetyczne do identyfikacji osób, kalkulatory, kamery telewizyjnej przemysłowej, karty magnetyczne kodowane, kasy rejestrujące, kasy sklepowe, komputery, sprzęt komputerowy dla sklepów, maszyny liczące, maszyny sprzedające automatycznie, meble laboratoryjne, mechanizmy do aparatów uruchamianych monetą, neony reklamowe, notesy elektroniczne, odważniki, urządzenia liczące i sortujące pieniądze, przenośne telefony, szyldy mechaniczne i świecące, elektroniczne tablice ogłoszeń, urządzenia do ważenia, instalacje elektryczne i elektroniczne zapobiegające włamaniom do pomieszczeń, urządzenia do analizy żywności, boksy kasowe, **20** meble sklepowe, stojaki na gazety i czasopisma, dekoracje przestawne, drabiny z drzewa lub tworzyw sztucznych, gabloty wystawowe, tablice do zawieszania kluczy, kontuary, kosze niemetalowe, manekiny, krzesła, skrzynki na listy, lustra, meble metalowe, półki sklepowe, palety transportowe niemetalowe, parawany, stojaki na parasole, profile meblowe niemetalowe, półki magazynowe, regały sklepowe, skrzynie, stoiska wystawowe, stanowiska maszyn liczących, stoły, szafki, szuflady, szyldy z drewna lub tworzyw sztucznych, tablice ogłoszeniowe, taborety, wieszaki na ubrania, palety załadunkowe, niemetalowe, **35** sprzedaż hurtowa i detaliczna artykułów wyposażenia sklepów, sprzedaż hurtowa i detaliczna przez Internet artykułów wyposażenia sklepów, badania rynku, doradztwo w zakresie organizacji i zarządzania działalnością gospodarczą, wycena działalności handlowej, usługi eksport-import, usługi informacji handlowej o pojazdach i częściach zamiennych do pojazdów, analizy kosztów, pokazy towarów w celach handlowych i reklamowych, pomoc przy zarządzaniu przedsiębiorstwami, promocja sprzedaży, reklama, reklama za pośrednictwem sieci komputerowych, Internetu, organizowanie targów i wystaw w celach handlowych i reklamowych, usługi zapoatrywania osób trzecich w artykuły wyposażenia sklepów.

(111) **234118** (220) 2009 07 23 (210) 358602  
 (151) 2010 10 19 (441) 2009 10 26  
 (732) ACECOOK VIETNAM JOINT STOCK COMPANY, Ho Chi Minh, VN.  
 (540) MISUP  
 (510), (511) **30** wietnamskie kluski i makarony błyskawiczne, kluski błyskawiczne, kluski błyskawiczne ryżowe, makarony błyskawiczne typu vermicelli z manioku, makarony błyskawiczne ryżowe, owsianki błyskawiczne, suszone kluski ryżowe, suszone makarony ryżowe, suszone kluski, kluski, makarony, makarony typu vermicelli, potrawy błyskawiczne zrobione z mąki ryżowej, mąka zbożowa, przyprawy w proszku, przyprawy w granulach, przyprawy do zasilania potraw, sos sojowy, sos pomidorowy, sos chili.

(111) **234119** (220) 2009 07 24 (210) 358647  
 (151) 2010 12 09 (441) 2009 10 26  
 (732) D.M. GEISHA Dorota Miziur, Żory, PL.  
 (540)



Kolor znaku: czerwony, czarny, żółty  
 (531) 1.3.2, 7.3.11, 26.1.1, 26.11.3, 27.5.1, 29.1.13  
 (510), (511) **10** mechaniczne i elektryczne środki stymulujące erotycznie i seksualnie w tym wibratory i aparaty pompujące, sztuczne członki i ciała w formie manekinów, aparatura do masażu, prezerwatywy, **35** zgrupowanie na rzecz osób trzecich różnych artykułów i akcesoriów o charakterze erotycznym takich jak: środki wzmacniające i wspomagające sprawność seksualną, afrodyzjaki, feromony, gadzety i wyroby podobnego przeznaczenia, filmy erotyczne na: kasetach

VHS, płytach DVD, CD i innych nośnikach pozwalające nabywcy oglądać i kupować je w sklepach detalicznych, hurtowniach i za pośrednictwem Internetu w sklepach internetowych.

(111) **234120** (220) 2009 07 24 (210) 358650  
 (151) 2010 12 09 (441) 2009 10 26  
 (732) ENIRO POLSKA SPÓŁKA Z OGRANICZONĄ  
 ODPOWIEDZIALNOŚCIĄ, Warszawa, PL.  
 (540)



Kolor znaku: granatowy, pomarańczowy, biały  
 (531) 26.4.2, 26.4.18, 27.5.1, 29.1.13

(510), (511) **16** książki telefoniczne i adresowe, programy do maszyn cyfrowych, broszury, kalendarze i czasopisma związane z tematyką dostarczania informacji charakterystyczną dla książek teleadresowych, **35** usługi w zakresie promowania towarów i usług za pośrednictwem książek telefonicznych i adresowych dostępnych w formie książkowej jak również dostępnych w sieci komputerowej w Internecie, usługi w zakresie udzielania pomocy w prowadzeniu działalności gospodarczej, gromadzenie informacji i prowadzenie spisu firm oraz danych o firmach, usługi w zakresie udostępniania bazy danych, usługi w zakresie publikowania tekstów reklamowych w książkach teleadresowych dostępnych w formie tradycyjnych książek oraz plików w sieci internetowej, usługi w zakresie dostarczania informacji na stronach internetowych odnośnie wydarzeń biznesowych, politycznych, ekonomicznych, codziennych doniesień prasowych, usługi konsultingowe, **38** usługi w zakresie Internetu związane z realizacją usług książek telefonicznych i adresowych, zbierania i przekazywania wiadomości, informacji tekstowych i obrazowych, usługi w zakresie poczty telefonicznej, usługi telefaxowe.

(111) **234121** (220) 2009 07 29 (210) 358830  
 (151) 2010 12 09 (441) 2009 11 09  
 (732) Cooperativa Ceramica D'Imola S.C., Imola (BO), IT.  
 (540)



(531) 3.13.2, 3.13.7, 27.5.1, 27.7.1

(510), (511) **19** płytki ceramiczne ściennie i podłogowe z porcelany i majoliki, **35** wyselekcjonowanie, z myślą o osobach trzecich, takich produktów jak płytki podłogowe i ściennie pokryte ceramiką, porcelaną i majoliką (bez uwzględnienia transportu) tak by umożliwić konsumentom obejrzenie i dokonanie zakupu w dobrych warunkach.

(111) **234122** (220) 2009 08 09 (210) 359187  
 (151) 2010 12 15 (441) 2009 11 09  
 (732) Telefonía DIALOG Spółka Akcyjna, Wrocław, PL.  
 (540)



Kolor znaku: ciemnoniebieski, pomarańczowy, biały

(531) 26.15.1, 27.5.1, 29.1.13

(510), (511) **09** aparaty i aparatura telefoniczna, maszty do telefonii bezprzewodowej, urządzenia nadawcze do telefonów, programy telewizyjne, filmy, audycje radiowe, nagrania dźwięku, obrazu i filmowe utrwalone w formie zapisanej taśmy filmowej, taśmy video,

taśmy magnetycznej, dysków optycznych w formacie MP3 w wersji przystosowanej do odtwarzania w komputerach multimedialnych, w odtwarzaczach CD, DVD, zapisane nośniki obrazu i dźwięku, gry komputerowe, interaktywne gry komputerowe, urządzenia do nagrywania, zapisywania, odtwarzania i reprodukcji dźwięku, obrazu, informacji i zapisu filmowego w formie analogowej i cyfrowej, elektryczna i elektroniczna aparatura służąca do odbioru przekazu satelitarne, naziemnego, kablowego i światłowodowego, nadajniki sygnału naziemnego, kablowego i satelitarne, odbiorniki telewizyjne i radiowe, odbiorniki telewizyjne i radiowe z wbudowanym dekoderny sygnału, urządzenia do odkodowywania zakodowanego sygnału zawierające zestaw do odbioru telewizji, zestawy aparaturowe zawierające dekoderny i interaktywną przeglądarkę kanałów telewizji satelitarnej, zestawy aparaturowe zawierające dekoderny i nagrywarkę do zapisywania programów telewizyjnych i dźwiękowych-rejestracja dźwięku i obrazu na wbudowanym dysku twardym PVR umożliwiającą wybór zapisywanych programów (personal video recorder-osobisty rejestrator obrazu), komputery, programy komputerowe, programy komputerowe umożliwiające użytkownikom telewizji oglądanie i zakup towarów, za pośrednictwem cyfrowych kanałów telewizyjnych, programy do prowadzenia gier komputerowych, konkursów przystosowane do użycia z odbiornikiem telewizyjnym jako ekranem komputerowym, programy komputerowe do obsługi interaktywnej telewizji, urządzenia do zapisu audio i video w postaci skompresowanej, anteny radiowe i telewizyjne, urządzenia do zapisywania, zapamiętywania i odtwarzania obrazów, dźwięków i zapisu video w postaci plików MP3, **37** usługi w zakresie instalowania i napraw telefonów, budowy linii telekomunikacyjnych napowietrzanych i podziemnych, budowa i montaż stacji telekomunikacyjnych, **38** usługi telekomunikacyjne, przesyłanie danych przy pomocy terminali komputerowych, przesyłanie informacji tekstowej i obrazowej, usługi w zakresie komunikacji telefonicznej, telegraficznej, przesyłanie danych przy pomocy sieci światłowodów, usługi telefonii komórkowej, usługi w zakresie informacji o telekomunikacji, usługi w zakresie przesyłania informacji, zbieranie i rozpowszechnianie informacji, usługi rozpowszechniania programów telewizyjnych, reportaży, filmów dokumentalnych i fabularnych, widowisk rozrywkowych i sportowych oraz audycji z interaktywnym udziałem widzów, usługi: emisji telewizyjnej i radiowej, obsługi przekazu dźwięku i obrazu, obsługi przekazu cyfrowego, organizowania systemów transmisyjnych dźwięku, obrazu i sygnału cyfrowego, rozpowszechniania programów i informacji za pośrednictwem sieci informatycznych-Internetu, usługi komunikacyjne za pośrednictwem przekazu satelitarne, naziemnego kablowego i światłowodowego, usługi telekomunikacyjne spersonalizowane-zakres dostępu do treści informacyjnych i usług indywidualnie określonych dla każdego abonenta z możliwością wykorzystania przesyłania informacji od abonenta do operatora w celu wyboru usług, uczestniczenia w grach, konkursach, głosowaniach i dokonywania zakupów z jednoczesnym przekazywaniem informacji od i do klienta, usługi telekomunikacyjne przeznaczone do obsługi sprzedaży detalicznej towarów poprzez bezpośrednią komunikację z klientem, usługi przekazu telewizyjnego łącznie z umożliwianiem wyboru z pośród wielu programów i inteligentnej automatycznej selekcji programów które mają być nagrywane, usługi emisji i transmisji telewizji interaktywnej i interaktywnej rozrywki i konkursów, usługi dostarczania informacji on-line z komputerowych baz danych, umożliwianie dostępu do stron WWW za pośrednictwem przekazu telewizyjnego poprzez interaktywny portal telewizyjny, udzielanie informacji i usługi konsultacyjne dotyczące wyżej wymienionych usług, dostarczanie dostępu do Internetu, wynajem miejsca na strony WWW, usługi poczty elektronicznej, dostarczanie dostępu do stron MP3 w Internecie, dostarczanie dostępu do zasobów muzycznych, filmowych i zbiorów obrazów w sieci internetowej, wynajem urządzeń do odbioru i nadawania sygnału telewizyjnego i radiowego, odbiorników radiowych i telewizyjnych, urządzeń do kodowania i dekodowania sygnału cyfrowego i analogowego, zapewnienie dostępu do sieci LAN-przesyłanie danych z i do sieci lokalnej (Local Area Network) jak również umożliwianie dostępu do Internetu za pośrednictwem tej sieci.

(111) **234123** (220) 2009 08 11 (210) 359241  
 (151) 2010 09 22 (441) 2009 11 23  
 (732) Kazimierz Suchan, Nowa Wieś Szlachecka, PL.

(540)



Kolor znaku: biały, czerwony, czarny

(531) 6.7.4, 26.1.2, 27.5.1, 29.1.13

(510), (511) **29** mięso, ryby, drób, dziczyzna, ekstrakty mięsne, konserwowane, suszone i gotowane owoce i warzywa, galaretki, dżemy i kompoty, jaja, mleko, produkty mleczne, oleje i tłuszcze jadalne.(111) **234124** (220) 2009 08 14 (210) 359390

(151) 2010 11 24 (441) 2009 11 23

(732) PRZEDSIĘBIORSTWO HANDLOWO-WYTWÓRCZE „POSTI”  
SPÓŁKA AKCYJNA, Warszawa, PL.

(540)

Kolor znaku: biały, różowy, beżowy, jasnofioletowy, fioletowy,  
czerwony, zielony, granatowy, jasnoniebieski, czarny

(531) 5.7.24, 11.3.1, 25.1.1, 27.5.1, 29.1.15

(510), (511) **30** herbata.(111) **234125** (220) 2009 08 21 (210) 359650

(151) 2010 11 24 (441) 2009 11 23

(732) Mariusz Sosnowski, Kielce, PL.

(540)

# KEMKO

Kolor znaku: ciemnozielony

(531) 26.11.1, 27.5.1, 29.1.3

(510), (511) **03** kosmetyki samochodowe przeznaczone do mycia i pielęgnacji powierzchni zewnętrznej oraz wnętrza pojazdów, **12** pojazdy drogowe i części do nich, **35** prowadzenie sprzedaży detalicznej, hurtowej, komisowej i internetowej pojazdów drogowych i części do nich, akcesoriów samochodowych oraz kosmetyków samochodowych przeznaczonych do mycia i pielęgnacji powierzchni zewnętrznej oraz wnętrza pojazdów.(111) **234126** (220) 2009 08 24 (210) 359813

(151) 2010 11 24 (441) 2009 12 07

(732) MARKA „SOKOŁÓW-SERVICE” SPÓŁKA Z OGRANICZONĄ  
ODPOWIEDZIALNOŚCIĄ SPÓŁKA KOMANDYTOWA, Sokołów  
Podlaski, PL.

(540)

Kolor znaku: złoty, czerwony, szary, brązowy, jasnoczerwony,  
biały, zielony, żółty, czarny, beżowy

(531) 2.3.4, 2.3.11, 5.3.2, 5.9.17, 8.5.3, 25.1.1, 27.5.1, 29.1.15

(510), (511) **29** wyroby wędliniarskie.(111) **234127** (220) 2009 09 07 (210) 360277

(151) 2010 11 24 (441) 2009 12 21

(732) PRZEDSIĘBIORSTWO REMONTOWO-BUDOWLANE  
„PANKOWSKI I SPÓŁKA” SPÓŁKA CYWILNA HALINA PANKOWSKA  
CEZARY PANKOWSKI, Wilamowo, PL.

(540)



Kolor znaku: czerwony, niebieski, czarny

(531) 7.1.24, 7.11.25, 26.4.2, 26.7.25, 29.1.13

(510), (511) **06** blacha stalowa w arkuszach, pręty stalowe, drut stalowy, metalowe pokrycia dachowe, stal surowa i półprzetworzona, **19** papy dachowe i niemetalowe pokrycia dachowe, **37** usługi dekararskie, roboty ogólnobudowlane, rozbiórka budynków i budowli, **39** przewóz ładunków, fracht.(111) **234128** (220) 2009 09 07 (210) 360285

(151) 2010 11 10 (441) 2009 12 21

(732) PRZEDSIĘBIORSTWO HANDLOWO-WYTWÓRCZE POSTI  
SPOŁKA AKCYJNA, Warszawa, PL.

(540)

Kolor znaku: biały, pomarańczowy, czerwony, zielony, brązowy,  
żółty

(531) 11.3.4, 25.1.15, 27.5.1, 29.1.15

(510), (511) **30** herbata.

(111) **234129** (220) 2009 09 14 (210) 360511  
 (151) 2010 11 05 (441) 2009 12 21  
 (732) RADIO MUZYKA FAKTY Spółka z ograniczoną odpowiedzialnością, Kraków, PL.

(540) WIELKA KUMULACJA

(510), (511) **09** aparaty do przetwarzania informacji, aparaty do rejestracji dźwięku, dane na nośnikach optycznych, dyski do nagrywania dźwięku i obrazu takie jak: płyty CD, płyty DVD, płyty wideo CD, dyski komputerowe, dyski magnetyczne, dyski obliczeniowe, dyski optyczne, dyski optyczne komputerowe, dyskietki, dystrybutory dysków, filmy do nagrań dźwiękowych, interfejsy dla informatyki, kasety magnetyczne z nagraniami, kasety wideo, kasety wideo z gramami, kompaktowe dyski optyczne, kompaktowe odtwarzacze płyt, nadajniki do telekomunikacji, nośnik danych magnetyczne, nośniki do rejestracji dźwięku, nośniki informacji optyczne, odtwarzacze kaset, urządzenia do odtwarzania dźwięku, procesory tekstu, programy komputerowe systemu operacyjnego, taśmy do nagrywania dźwięku, taśmy magnetyczne, taśmy wideo, urządzenia nadawcze, urządzenia do transmisji dźwięku, **16** broszury, czasopisma, druki, dzienniki, fotografie, gazety, kalendarze, kartki okolicznościowe, karty muzyczne z życzeniami, katalogi, książki, nalepki, notesy, obrazy oprawione lub nie, periodyki, plansze, plakaty reklamowe, prospekty, publikacje drukowane, reprodukcje graficzne, torebki do pakowania z papieru lub z tworzyw sztucznych, **35** administrowanie hotelami, agencje importowo-ekspertowe, agencje informacji handlowej, organizowanie aukcji publicznych, informacja handlowa, kompilacja informacji w komputerowych bazach danych, systematyzacja komputerowych baz danych, marketing, pośrednictwo handlowe w produkcji reklam radiowych, telewizyjnych i kinowych, usługi prowadzenia domów aukcyjnych, produkcja reklam: telewizyjnych, radiowych, kinowych, reklama osób trzecich i prowadzenie działalności: radiowej, telewizyjnej lub kinowej na rzecz osób trzecich, usługi agencji reklamowych, publikowanie tekstów reklamowych, reklama radiowa, reklama telewizyjna, transkrypcja informacji, reprodukcja dokumentów, dokumentacji, usługi menedżerskie, usługi badania rynku, usługi badania opinii, usługi informacji gospodarczej, usługi rozlepiania plakatów reklamowych, uaktualnianie ulotek reklamowych, wypożyczanie materiałów reklamowych, zarządzanie zbiorami informatycznymi, usługi organizacji wystaw handlowych lub reklamowych, usługi zarządzania hotelami, zarządzanie profesjonalną działalnością artystyczną, zarządzanie miejscami wystawowymi, **38** usługi informacyjne, agencje prasowe, emisja radiowa, emisja telewizyjna, komunikacja radiowa, komunikacja telefoniczna, komunikacja telegraficzna, poczta elektroniczna, przekaz satelitarne, przesyłanie danych przy pomocy światłowodów, przesyłanie danych przy pomocy terminali komputerowych, przesyłanie wiadomości, przesyłanie wiadomości i obrazu przy pomocy komputera, radiofonia, usługi prowadzenia stacji radiowych i telewizyjnych, usługi przekazywania głosu i obrazu, obsługa przekazu fonicznego, prowadzenie transmisji radiowych i telewizyjnych poprzez Internet, zbieranie i przekazywanie wiadomości i informacji, transmitowanie dźwięku i obrazu, usługi obsługi satelitarnej transmisji dźwięku lub obrazu, rozpowszechnianie programów radiowych i telewizyjnych, usługi radiowych, telefonicznych, internetowych lub innych elektronicznych zleceń przywoławczych, **41** usługi montażu programów radiowych i telewizyjnych oraz usługi montażu taśm wideo, usługi nauczania, usługi organizowania konkursów edukacyjnych lub rozrywkowych, usługi organizowania pokazów i widowisk artystycznych, organizowania zawodów portowych, organizowania konkursów piękności, organizowania zabaw, organizowania i prowadzenia seminariów, organizowania i prowadzenia konferencji i kongresów, organizowania rozrywki internetowej, radiowej i telewizyjnej, organizowania wystaw kulturalnych lub edukacyjnych, usługi parków rozrywki, usługi organizowania kursów: edukacyjnych, internetowych, korespondencyjnych, usługi produkcji szerokokataśmowych filmów i produkcji filmów na taśmach wideo, usługi produkcji widowisk, usługi studia nagrań, przedstawień teatralnych, organizowania festiwalu piosenkarskich wykonywane przez agencję artystyczną, usługi organizowania festiwalu i konkursów piosenkarskich, usługi organizowania festiwalu i konkursów muzycznych, usługi organizowania plebiscytów muzycznych i piosenkarskich, organizowanie widowisk muzycznych, usługi wypożyczania kaset, usługi publikowania książek i tekstów innych niż teksty reklamowe, usługi wypożyczania nagrań dźwiękowych.

(111) **234130** (220) 2009 09 16 (210) 360592  
 (151) 2010 10 20 (441) 2009 12 21  
 (732) The Lorenz Bahlsen Snack-World Spółka z ograniczoną odpowiedzialnością, Sady k/Poznań, PL.  
 (540)



Kolor znaku: czarny, czerwony

(531) 26.1.2, 26.4.2, 26.4.4, 27.5.1, 29.1.12

(510), (511) **29** ekstrakty ziemniaczane do wytwarzania żywności, chipsy ziemniaczane; paluszki ziemniaczane, rodzynki; suszone, pieczone, solone oraz/lub przyprawione na ostro orzechy, w szczególności orzechy włoskie, orzechy laskowe, orzeszki ziemne, nerkowce, orzechy cashews, pistacje, migdały; suszone owoce, **30** wyroby cukiernicze i słodczyce, ciasta, ciastka, biszkopty, czekolada, wyroby czekoladowe, pralinki, cukierki, słodczyce, marcepan, produkty zbożowe, produkty ryżowe oraz produkty kukurydziane do wytwarzania żywności, popcorn, pikantne przekąski oraz pikantne ciasteczka, paluszki, prele.

(111) **234131** (220) 2009 09 17 (210) 360633  
 (151) 2010 11 19 (441) 2009 12 21  
 (732) Media Regionalne Spółka z ograniczoną odpowiedzialnością, Warszawa, PL.  
 (540)

Kolor znaku: zielony, granatowy

(531) 27.5.1, 29.1.12

(510), (511) **35** badania opinii publicznej, sondaże, badania marketingowe, informacja o działalności gospodarczej, informacje o firmach, informacje o modzie, informacje statystyczne, reklamy, reklama za pośrednictwem sieci komputerowej, reklama internetowa, reklama billboardowa, usługi edytorskie w dziedzinie reklamy, uaktualnianie materiałów reklamowych, dystrybucja materiałów reklamowych (próbek, druków, prospektów, broszur), promocja firm w sieci Internetu, kreowanie wizerunku (firmy, usług, towaru), **38** agencje informacyjne, agencje prasowe, internetowe serwisy informacyjne, łączność poprzez terminale komputerowe, przesyłanie informacji, przesyłanie informacji tekstowej i obrazowej za pomocą komputerów, transmisja programów telewizyjnych i radiowych, usługi ogłoszeń elektronicznych, poczta elektroniczna, udostępnianie internetowego forum dyskusyjnego, obsługa telekonferencji, **41** edukacja, organizowanie i prowadzenie konferencji, organizowanie i prowadzenie seminariów, organizowanie konkursów edukacyjnych lub rozrywkowych, obsługa publikacji elektronicznych on-line, publikowanie książek, publikowanie tekstów innych niż teksty reklamowe, opracowywanie programów edukacyjnych, poradnictwo zawodowe w dziedzinie edukacji i kształcenia, instruktaże, edukacja on-line, udostępnianie publikacji on-line, publikacje elektroniczne on-line książek i periodyków, publikowanie książek, mikro-wydawnictwa, fotoreportaże, rozrywka, działalność sportowa i kulturalna, organizacja wystaw związanych z kulturą lub edukacją, informacja o imprezach rozrywkowych, informacja o rozrywce, rekreacji i wypoczynku.

(111) **234132** (220) 2009 09 17 (210) 360650  
 (151) 2010 12 09 (441) 2009 12 21  
 (732) Marcin Sadza, Gąsawy Plebańskie, PL.



(540)



Kolor znaku: czerwony, zielony, biały, czarny

(531) 4.5.2, 27.5.1, 29.1.14

(510), (511) **35** usługi w zakresie reklamy prasowej, radiowej, telewizyjnej i za pośrednictwem sieci komputerowej, rozpowszechnianie ogłoszeń reklamowych, dystrybucja materiałów reklamowych [próbek, druków, prospektów, broszur], uaktualnianie materiałów reklamowych, kolportaż próbek, wynajmowanie nośników reklamowych, tworzenie tekstów reklamowych i sponsorowanych, publikowanie tekstów sponsorowanych; zarządzanie zbiorami informatycznymi, pozyskiwanie danych do komputerowych baz danych i ich systematyzacja, wyszukiwanie informacji w plikach komputerowych dla osób trzecich, badania marketingowe, badania rynku i opinii publicznej, promocja sprzedaży dla osób trzecich; zarządzanie i pomoc w prowadzeniu działalności handlowej, **38** usługi przesyłania informacji tekstowej i obrazowej za pomocą sieci komputerowej; udostępnianie internetowego forum dyskusyjnego; usługi poczty elektronicznej; łączność za pomocą telefonii komórkowej, **41** informacja o imprezach rozrywkowych i rekreacyjnych, obsługa gier w systemie on-line, organizowanie loterii, organizacja i obsługa konkursów, balów, przyjęć, wynajmowanie modeli do pozowania artystom (angaż modeli, modelek), usługi klubowe, **42** administrowanie sieciowymi stronami internetowymi, doradztwo w sprawach i w zakresie sprzętu komputerowego, projektowanie oprogramowań komputerowych, projektowanie systemów komputerowych, tworzenie i utrzymywanie stron internetowych dla osób trzecich, **45** usługi agencji pośrednictwa w zawieraniu znajomości, agencji matrymonialnych, ustalanie horoskopów.

(111) **234133** (220) 2009 09 21 (210) 360746

(151) 2011 01 20 (441) 2010 01 04

(732) RAMIX SPÓŁKA CYWILNA JACEK SZKODA, ZBIGNIEW LEŚKÓW, Dargomyśl, PL.

(540) RAMIX

(510), (511) **16** obrazy drukowane, reprodukcje obrazów, obrazy ręcznie malowane.(111) **234134** (220) 2009 09 21 (210) 360806

(151) 2011 01 20 (441) 2010 01 04

(732) GABINET STOMATOLOGICZNY Urszula Włodarek, Kalisz, PL.

(540)



Kolor znaku: zielony, niebieski

(531) 5.3.11, 5.3.13, 5.3.15, 27.5.1, 29.1.12

(510), (511) **05** leki do celów stomatologicznych, wosk do modelowania do celów stomatologicznych, materiały do plombowania zębów, woski dentystyczne, **10** aparaty ortodontyczne; narzędzia ortodontyczne; zamki ortodontyczne; materiały stomatologiczne i ortodontyczne: pierścienie, druty, łuki sprężyny, klamry, gumki, elastomery, kleje, materiały łączące stosowane w stomatologii (bondy); aparaty elastyczne i płytki; akcesoria stomatologiczne i ortodontyczne; stojaki stomatologiczne i ortodontyczne; aparatura i instrumenty chirurgiczne, medyczne, stomatologiczne; materiały stosowane do zszywania w chirurgii, **21** szczoteczki do zębów, szczoteczki elektryczne, **44** usługi medyczne; usługi stomatologiczne; usługi protezytyczne; usługi ortodontyczne; usługi chirurgii dentystycznej; usługi świadczone przez kliniki dentystyczne; usługi diagnostyczne; usługi profilaktyczne; usługi dentystyczne; usługi świadczone przez kliniki medyczne; usługi świadczone przez kliniki prywatne; usługi świadczone przez lecznice; usługi zdrowotne; usługi opieki zdrowotnej.

(111) **234135** (220) 2009 09 25 (210) 360974

(151) 2010 11 10 (441) 2010 01 04

(732) Przedsiębiorstwo Wielobranżowe „DEFRO” Robert Dziubeła, Ruda Strawczyńska, PL.

(540)



Kolor znaku: czerwony, biały

(531) 26.4.4, 26.4.18, 27.5.1, 29.1.12

(510), (511) **07** betoniarki.(111) **234136** (220) 2009 09 29 (210) 361081

(151) 2010 12 06 (441) 2010 01 04

(732) Roncholine GmbH, Ramsen, CH.

(540) Roncholine

(510), (511) **10** aparaty i instrumenty medyczne zapobiegające chrapaniu, między innymi w formie klamry umieszczonej w jamie ustnej, aparaty i instrumenty paramedyczne zapobiegające chrapaniu, między innymi w formie klamry umieszczonej w jamie ustnej, worki lub pojemniki służące do przechowywania do tych instrumentów oraz aparatów, **41** usługi szkoleniowe i edukacyjne w zakresie pielęgnacji ciała i urody oraz ochrony zdrowia, usługi konsultacyjne dotyczące szkolenia i edukacji w zakresie pielęgnacji ciała i urody oraz ochrony zdrowia, w tym odnowy biologicznej, **44** usługi związane z pielęgnacją ciała i urody oraz ochroną zdrowia, w tym usługi świadczone przez lekarzy, stomatologów i/lub terapeutów, opieka zdrowotna i odnowa biologiczna.

(111) **234137** (220) 2009 09 29 (210) 361082

(151) 2010 12 06 (441) 2010 01 04

(732) Roncholine GmbH, Ramsen, CH.

(540) Ronch

(510), (511) **10** aparaty i instrumenty medyczne zapobiegające chrapaniu, między innymi w formie klamry umieszczonej w jamie ustnej, aparaty i instrumenty paramedyczne zapobiegające chrapaniu, między innymi w formie klamry umieszczonej w jamie ustnej, worki lub pojemniki służące do przechowywania do tych instrumentów oraz aparatów, **41** usługi szkoleniowe i edukacyjne w zakresie pielęgnacji ciała i urody oraz ochrony zdrowia, usługi konsultacyjne dotyczące szkolenia i edukacji w zakresie pielęgnacji ciała i urody oraz ochrony zdrowia, w tym odnowy biologicznej, **44** usługi związane z pielęgnacją ciała i urody oraz ochroną zdrowia, w tym usługi świadczone przez lekarzy, stomatologów i/lub terapeutów, opieka zdrowotna i odnowa biologiczna.

(111) **234138** (220) 2009 09 30 (210) 361123

(151) 2010 11 24 (441) 2010 01 04

(732) Przedsiębiorstwo Handlowe MAM Spółka z ograniczoną odpowiedzialnością, Zgórsko, PL.

(540)



Kolor znaku: biały, czerwony, czarny

(531) 26.11.1, 26.11.12, 27.5.1, 29.1.13

(510), (511) **02** farby dekoracyjne, lakiery, emalie, **19** podłogi niemetalowe, **27** tapety.(111) **234139** (220) 2009 10 01 (210) 361179

(151) 2011 02 02 (441) 2010 01 04

(732) „SHARDA EUROPE” SPÓŁKA Z OGRANICZONĄ ODPOWIEDZIALNOŚCIĄ, Pabianice, PL.  
(540)



Kolor znaku: czarny, czerwony

(531) 26.3.1, 27.5.1, 29.1.12

(510), (511) **23** przędza dziewiarska i tkacka, **24** tkaniny białe, pościelowe, odzieżowe, dekoracyjne i stołowe, tkaniny specjalne i techniczne; komplety stołowe, obrusy, serwetki, ściereczki, ręczniki, prześcieradła, **25** konfekcja: bielizna osobista z tkanin w tym płaszcze kąpielowe, **35** prowadzenie sprzedaży hurtowej i detalicznej surowców i wyrobów z branży włókienniczej i tekstylnej; promocja sprzedaży dla osób trzecich.

(111) **234140** (220) 2009 10 06 (210) 361329  
(151) 2010 10 14 (441) 2010 01 18  
(732) Przedsiębiorstwo Produkcyjno-Usługowe „CZA-TA” W. Kelm; M. Niciak Spółka Jawna, Piotrków Trybunalski, PL.  
(540)

**CZA-TA**

(531) 27.5.1

(510), (511) **37** czyszczenie budynków od wewnątrz, **44** pielęgnacja trawników, **45** usługi ochroniarskie, ochrona osobista.

(111) **234141** (220) 2009 10 06 (210) 361330  
(151) 2010 10 14 (441) 2010 01 18  
(732) Przedsiębiorstwo Produkcyjno-Usługowe „CZA-TA” W. Kelm; M. Niciak Spółka Jawna, Piotrków Trybunalski, PL.  
(540)



Kolor znaku: czarny, zielony

(531) 14.1.1, 14.1.24, 26.4.3, 29.1.12

(510), (511) **37** czyszczenie budynków od wewnątrz, **44** pielęgnacja trawników, **45** usługi ochroniarskie, ochrona osobista.

(111) **234142** (220) 2009 10 07 (210) 361371  
(151) 2011 02 02 (441) 2010 01 18  
(732) ZAKŁAD GRAFICZNY COLONEL SPÓŁKA AKCYJNA, Kraków, PL.  
(540)



Kolor znaku: czerwony, szary

(531) 3.3.1, 3.3.24, 27.5.1, 29.1.12

(510), (511) **40** usługi drukarskie, drukowanie litograficzne, drukowanie offsetowe, druk sitowy, introligatorstwo.

(111) **234143** (220) 2009 10 15 (210) 361721  
(151) 2010 12 13 (441) 2010 01 18

(732) ADRENALINA-PARK Spółka z ograniczoną odpowiedzialnością, Lisowice, PL.

(540) ADRENALINA PARK

(510), (511) **39** rezerwacja transportu, organizowanie wycieczek/ek, wynajmowanie koni, wypożyczanie pojazdów, wypożyczanie samochodów wyścigowych, wypożyczanie skafandrów dla nurków, zwiedzanie turystyczne, **41** kluby zdrowia, usługi w zakresie poprawiania kondycji, organizowanie i obsługa konferencji, organizowanie konkursów edukacyjnych lub rozrywkowych, kultura fizyczna, wypożyczanie sprzętu do nurkowania, organizowanie obozów sportowych, obozów wakacyjnych, organizowanie zawodów sportowych, parki rozrywki, urządzenia sportowe, organizowanie zajęć sportowych, usługi związane z organizacją wypoczynku, organizowanie zawodów sportowych, **43** bary szybkiej obsługi, domy turystyczne, obsługa gastronomiczna z własnym zapleczem, produktami i transportem, rezerwacje kwater na pobyt czasowy, wynajmowanie pomieszczeń na pobyt czasowy, wynajmowanie sal na posiedzenia, spotkania, narady, usługi w zakresie wyposażenia i urządzeń kempingowych, wypożyczanie namiotów, organizowanie obozów wakacyjnych z zakwaterowaniem, wypożyczanie konstrukcji przenośnych.

(111) **234144** (220) 2009 10 16 (210) 361730  
(151) 2011 02 04 (441) 2010 01 18  
(732) „Żółta Linia” Jan Morawa, Zakopane, PL.  
(540)



Kolor znaku: żółty, szary, niebieski

(531) 1.3.1, 6.1.1, 6.1.2, 6.1.4, 7.11.10, 27.5.1, 29.1.13

(510), (511) **39** usługi transportowe, przewozowe.

(111) **234145** (220) 2009 10 16 (210) 361738  
(151) 2011 02 04 (441) 2010 01 18  
(732) Comtegra Spółka z ograniczoną odpowiedzialnością, Warszawa, PL.  
(540) COMTEGRA

(510), (511) **09** sprzęt do przetwarzania danych, komputery, oprogramowanie komputerowe, nośniki danych, **35** projektowanie i ulepszanie sprzętu oraz oprogramowania komputerowego, analizy i projektowanie systemów komputerowych, instalacja oprogramowania komputerowego, programowanie (komputery), **37** komputerowe zarządzanie danymi i przetwarzanie danych, **42** instalacja, konserwacja i naprawy sprzętu komputerowego.

(111) **234146** (220) 2009 10 19 (210) 361808  
(151) 2010 11 04 (441) 2010 02 01  
(732) Tomasz Rogula, Józefostaw, PL.  
(540)

*Zeta Zero*

(531) 27.5.1

(510), (511) **09** kolumny głośnikowe, głośniki.

(111) **234147** (220) 2009 10 30 (210) 362322  
(151) 2010 11 17 (441) 2010 02 01  
(732) APM KONIOR PIWOWARCZYK KONIOR SPÓŁKA Z OGRANICZONĄ ODPOWIEDZIALNOŚCIĄ, Bielsko-Biała, PL.  
(540)



Kolor znaku: niebieski, granatowy, szary, biały

(531) 18.7.11, 24.15.1, 26.1.1, 27.5.1, 29.1.14

(510), (511) **06** barierki ochronne, emblematy odblaskowe dla pojazdów, folie metalowe odblaskowe, odblaskowelitory i cyfry z metali nieszlachetnych, folie odblaskowe, pachołki drogowe, odblaskowe tablicerejestracyjne, odblaskowe tablice dla drogownictwa, sygnalizacja niemechaniczna, metalowa, odblaskowe znaki drogowe, odblaskowe znaki nawigacyjne, punktowe elementy odblaskowe, termoplastyczne oznakowanie poziome, mechaniczne urządzenia do zapewnienia bezpieczeństwa ruchu drogowego, znaki drogowe o zmiennej treści, **09** bramki na parkingach odblokowywane monetą kartą lub żetonem, bramki na autostradach odblokowywane monetą kartą lub żetonem, detektory radarowe, ekrany fluoryzujące, elektroniczne urządzenia do zapewnienia bezpieczeństwa ruchu drogowego, zintegrowane rozproszone urządzenia w systemach zarządzania ruchem i informacją drogową, odzież z elementami odblaskowymi chroniąca przed wypadkami, sygnalizatory świetlne i mechaniczne, aktywne sygnalizatory drogowe wykonane w technologii LED, stacje pogodowe, stacje do pomiaru ruchu, trójkąty ostrzegające o niesprawnym samochodzie, systemy aktywnej informacji wizualnej przejść dla pieszych i tuneli, urządzenia do pomiaru natężenia ruchu, urządzenia do dynamicznego oznakowania dróg o zmiennej treści, znaki drogowe świecące lub mechaniczne, znaki nawigacyjne świetlne, **19** nawierzchnie asfaltowe, balustrady, barierki bezpieczeństwa na drogach niemetalowe, nawierzchnie betonowe, kamień do budowy dróg, kostki świecące, piasek dla drogownictwa, materiały na pokrycia nawierzchni dróg, tablice sygnalizacyjne nieświecące i niemechaniczne niemetalowe, znaki drogowe nieświecące i niemechaniczne niemetalowe, znaki nawigacyjne nieświetlne niemetalowe, sygnalizacjaniemechaniczna, niemetalowa, dźwiękowa, **37** asfaltowanie, betonowanie dróg, malowanie i naprawa znaków, znakowanie poziome i pionowe dróg, **41** konsultacje i szkolenia w zakresie rozwiązań systemowych z zakresu bezpieczeństwa ruchu drogowego, infrastruktury drogowej i integracji systemów drogowych, **42** rozwiązania koncepcyjne i projektowe dla systemów sterowania ruchem drogowym, bezpieczeństwa ruchu drogowego, infrastruktury drogowej i integracji systemów drogowych.

(111) **234148** (220) 2009 10 31 (210) 362340  
(151) 2010 11 17 (441) 2010 02 01  
(732) RANDALL PROPERTY SPÓŁKA Z OGRANICZONĄ  
ODPOWIEDZIALNOŚCIĄ, Warszawa, PL.  
(540)

**RANDALL PROPERTY**

Kolor znaku: czerwony, granatowy, biały  
(531) 26.4.2, 27.5.1, 29.1.13

(510), (511) **36** obrót nieruchomościami; kupno, sprzedaż, wynajem, zarządzanie i administrowanie nieruchomościami, usługi developerskie w zakresie: pośrednictwa w kredytowaniu związanym z pozyskaniem gruntu, budowaniem oraz sprzedażą domów i lokali mieszkalnych lub obiektów użytkowych, wycena nieruchomości, doradztwo inwestycyjne, finansowanie inwestycji, usługi pośrednictwa finansowego, usługi w zakresie pośrednictwa ubezpieczeniowego, **37** wznoszenie obiektów budowlanych wszelkiego typu i ich całkowite wykańczanie, wykonywanie instalacji budowlanych, przygotowanie terenu pod budowę, usługi w zakresie budownictwa, wynajem sprzętu budowlanego i burzącego, sprzątnięcie i czyszczenie obiektów.

(111) **234149** (220) 2009 11 02 (210) 362402  
(151) 2011 01 10 (441) 2010 02 15  
(732) EKO HOLDING Spółka Akcyjna, Wrocław, PL.  
(540) MANIOLA

(510), (511) **05** herbaty lecznicze, herbaty z ziół, herbaty odchudzające, napoje lecznicze, **30** herbaty, napoje na bazie herbaty, herbaty mrożone, **32** napoje bezalkoholowe gazowane i niegazowane, soki, nektary, bezalkoholowe wyciągi z owoców, bezalkoholowe napoje z owoców.

(111) **234150** (220) 2009 11 13 (210) 362881  
(151) 2011 01 11 (441) 2010 02 15  
(732) „MAX-MEAT” SPÓŁKA Z OGRANICZONĄ  
ODPOWIEDZIALNOŚCIĄ, Wołomin, PL.

(540)

**MAX-MEAT**  
sp. z o.o.

Kolor znaku: czarny, zielony, czerwony

(531) 26.2.1, 27.5.1, 29.1.13

(510), (511) **29** mięso, ekstrakty mięsne, wędliny, drób, ryby, dziczyzna, oleje i tłuszcze, konserwy, przetwory mięsne, **35** promocja, reklama, kojarzenie kontrahentów, prowadzenie negocjacji, pomoc w zawieraniu transakcji handlowych, organizowanie i prowadzenie imprez targowych i wystawienniczych w celach handlowych i reklamowych, badania rynku, pokazy towarów, marketing, prowadzenie sklepów/hurtowni z mięsem, wędlinami, przetworami mięsnymi, drobiem, rybami, dziczyzną, olejami i tłuszczami zwierzęcymi, oraz pośrednictwo handlowe w tym zakresie, również w systemie on-line.

(111) **234151** (220) 2009 11 16 (210) 362899  
(151) 2011 01 11 (441) 2010 03 01  
(732) FAMEL Spółka z ograniczoną odpowiedzialnością,  
Kluczbork, PL.  
(540)

**Famel**  
sp. z o.o.

Kolor znaku: czerwony, biały, czarny, szary

(531) 26.11.3, 27.5.1, 29.1.14

(510), (511) **11** kotły grzewcze, grzejniki, urządzenia zasilające do kotłów grzewczych, instalacje i aparatura sanitarna, umywalki, urządzenia do kąpieli, wanny łazienkowe z wyposażeniem, instalacje do sauny, kabiny natryskowe, toalety (WC) zawory termostatyczne, **35** promocja sprzedaży dla osób trzecich materiałów budowlanych, instalacji i aparatury sanitarnej, materiałów izolacyjnych, wyposażenia instalacyjnego, kotłów grzewczych, grzejników, reklama, reklama za pośrednictwem sieci komputerowej, usługi zaopatrzenia osób trzecich w produkty i usługi z zakresu urządzeń i instalacji grzewczych, klimatyzacyjnych, wentylacyjnych, instalacji i aparatury sanitarnej, **37** usługi wykonywania robót ogólnobudowlanych związanych ze wznoszeniem budynków, wykonywanie i naprawy instalacji grzewczych i wentylacyjnych, instalacji gazowych, instalacji elektrycznych, instalacji wodno-kanalizacyjnych, **42** usługi projektowania architektonicznego, doradztwo budowlane, inżynieria techniczna, planowanie urbanistyczne, doradztwo w zakresie planowania zużycia energii.

(111) **234152** (220) 2009 11 16 (210) 362964  
(151) 2010 11 24 (441) 2010 03 01  
(732) NUMBER ONE Saffet Coklar, Warszawa, PL.  
(540) CROSSTOUCH

(510), (511) **25** odzież, odzież ze skóry i z imitacji skóry, obuwie, nakrycia głowy, bielizna, kurtki, spodnie, bluzy, podkoszulki, koszule, płaszcze, swetry, suknie, sukienki, kostiumy, garsonki, spodnice, kapcie, rękawiczki, szaliki, apaszki, czapki, chusty, odzież sportowa kostiumy do opalania i do pływania, dresy.

(111) **234153** (220) 2009 11 23 (210) 363165  
(151) 2011 02 03 (441) 2010 03 01  
(732) Bronisław Stompor, Radom, PL.  
(540)

**BROST**  
Kok. zał. 1986

Kolor znaku: zielony, biały, szary

(531) 9.1.10, 27.5.1, 29.1.13

(510), (511) **45** usługi pogrzebowe, usługi przygotowania zwłok do pochówku.

(111) **234154** (220) 2009 11 30 (210) 363518  
 (151) 2011 01 26 (441) 2010 03 15  
 (732) AUTO DEMS Stanisław Brodowski, Mrągowo, PL.  
 (540)



Kolor znaku: biały, czerwony, ciemnoczerwony, czarny, żółty, złoty

(531) 25.1.15, 26.4.2, 26.4.18, 27.5.1, 29.1.15

(510), (511) **29** konserwy mięsne, konserwy z owocami, konserwy z warzywami, mięso wieprzowe.

(111) **234155** (220) 2009 12 01 (210) 363591  
 (151) 2011 02 03 (441) 2010 03 15  
 (732) P.A.LABS P.P.H.U. Adam Szubert, Zgierz, PL.  
 (540)

**GigaWatt**

(531) 27.5.1

(510), (511) **09** akcesoria oraz części zasilające dla sprzętu audio-wideo w segmencie Hi-Fi, Hi-End i studyjnym: listwy sieciowe, zasilające, instalacje elektryczne, kable i przewody elektryczne, filtry sieciowe, kondycjonery sieciowe, zasilacze sieciowe, osprzęt przeciwzakłóceńowy: ochronniki przepięciowe, filtry przeciwzakłóceńowe, stabilizatory napięcia sieciowego, urządzenia elektroniczne audio i wideo do zapisywania, transmisji lub odtwarzania dźwięku lub obrazu: odtwarzacze CD, wzmacniacze, **37** usługi w zakresie montażu, naprawy, konserwacji instalacji elektrycznych niskiego napięcia i akcesoriów zasilających dla sprzętu audio i wideo, montaż urządzeń i systemów elektryczno-elektronicznych dla sprzętu audio-wideo w segmencie Hi-Fi, Hi-End.

(111) **234156** (220) 2009 12 03 (210) 363694  
 (151) 2011 01 26 (441) 2010 03 15  
 (732) „KLINIKA HANDSOME MEN” S. C. Ryszard Gzela, Zbigniew Homa, Bielsko-Biała, PL.  
 (540)

**HandsomeMen**  
 Klinika Twoich Włosów

Kolor znaku: czerwony, pomarańczowy

(531) 27.5.1, 29.1.12

(510), (511) **35** zgrupowanie na rzecz osób trzech towarów takich jak akcesoria fryzjerskie, środki do pielęgnacji włosów, ochrony koloru, stylizacji, lotiony, maski kosmetyczne do włosów, szampony, odżywki, fluidy koloryzujące, specjalistyczne środki pielęgnacyjne związane z uzupełnieniem ubytku włosów, zagęszczaniem, przedłużaniem, peruki, tupety, warkocze z włosów naturalnych i syntetycznych oraz środki do ich pielęgnacji, pozwalające nabywcy wygodnie je oglądać i kupować w wyspecjalizowanych sklepach, stoiskach i sklepie internetowym, **44** kompleksowe uzupełnianie ubytku włosów, zagęszczanie, przedłużanie włosów, specjalistyczna pielęgnacja

włosów i skóry głowy, usługi fryzjerskie związane zwłaszcza z pielęgnacją uzupełnień włosów, zagęszczaniem i przedłużaniem, prowadzenie specjalistycznej kliniki włosów.

(111) **234157** (220) 2009 12 08 (210) 363863  
 (151) 2011 01 26 (441) 2010 03 15  
 (732) „MOLO” Spółka z ograniczoną odpowiedzialnością, Smardzewice, PL.  
 (540)



Kolor znaku: ciemnoniebieski

(531) 18.3.1, 18.3.23, 29.1.4

(510), (511) **41** usługi w zakresie doradztwa zawodowego z wyłączeniem: zagadnień technicznych i doradztwa w zakresie sprzętu komputerowego, usługi w zakresie edukacji z wyłączeniem dziedziny informatyki, usługi w zakresie organizowania, obsługi i prowadzenia konferencji, kongresów, sympozjów, seminariów, usługi w zakresie organizowania konkursów edukacyjnych, rozrywkowych i kulinarnych, wystaw z dziedziny kultury lub edukacji, usługi w zakresie poprawiania kondycji, organizowania obozów sportowych, zawodów sportowych, obsługi pól golfowych, obsługi basenów, usługi w zakresie wypożyczania sprzętu sportowego z wyjątkiem pojazdów, usługi w zakresie organizacji wypoczynku, balów, dyskotek, rekreacji wodnej, **43** usługi w zakresie: prowadzenia hoteli, udostępniania terenu i urządzeń kempingowych, rezerwowania i wynajmowania noclegów, zaopatrzenia w żywność i napoje, przygotowywania dań na zamówienie oraz ich dostawy, prowadzenia restauracji, barów, kawiarni, kafeterii, snack-barów, stołówek, **44** usługi w zakresie: higieny i urody dla ludzi, masażu, prowadzenia usług fryzjerskich.

(111) **234158** (220) 2009 12 09 (210) 363936  
 (151) 2011 01 03 (441) 2010 03 15  
 (732) Gmina Sosnowiec, Sosnowiec, PL.  
 (540)



Kolor znaku: zielony, granatowy, biały

(531) 1.17.14, 26.13.25, 27.5.1, 29.1.13

(510), (511) **14** metale szlachetne i ich stopy, wyroby z metali szlachetnych lub pokrywane nimi, nie ujęte w innych klasach; wyroby jubilerskie, kamienie szlachetne; przyrządy zegarmistrzowskie i chronometryczne, **16** papier, karton i wyroby z tych materiałów nic ujęte w innych klasach, druki; materiały introligatorskie; fotografie; materiały biurowe; materiały dla artystów; maszyny do pisania i sprzęt biurowy (z wyjątkiem mebli); materiały szkoleniowe i instruktażowe (z wyjątkiem przyrządów); materiały z tworzyw sztucznych do pakowania (nie ujęte w innych klasach); czcionki drukarskie; matryce drukarskie, **18** skóra i imitacje skóry, wyroby z tych materiałów, nie ujęte w innych klasach; walizy i torby podróżne; parasolki, parasole (duże) i laski; wyroby rymarskie, **21** przybory kuchenne i gospodarstwa domowego oraz pojemniki; przybory toaletowe; sprzęt do czyszczenia; nieprzetworzone lub półprzetworzone szkło (z wyjątkiem szkła stosowanego w budownictwie); wyroby szklane, porcelanowe i ceramiczne nie ujęte w innych klasach, **22** namioty, markizy, brezenty, żagle, torby i torebki nie ujęte w innych klasach; materiały na obicia i do wypełniania (z wyjątkiem gum lub tworzyw sztucznych); nieprzetworzone tekstylne materiały włókiennicze, **24** tekstylia i wyroby włókiennicze nie ujęte w innych klasach; narzuty na łóżka i obrusy,

**25** odzież, obuwie, nakrycia głowy, **28** gry i zabawki; artykuły sportowe i gimnastyczne nie ujęte w innych klasach; ozdoby choinkowe, **35** reklama; zarządzanie w działalności handlowej; administrowanie działalności handlowej; prace biurowe, **41** nauczanie; kształcenie; rozrywka; działalność sportowa i kulturalna.

(111) **234159** (220) 2009 12 09 (210) 363946  
 (151) 2011 01 03 (441) 2010 03 15  
 (732) Gmina Sosnowiec, Sosnowiec, PL.  
 (540)



(531) 1.17.14, 26.13.25  
 (510), (511) **14** metale szlachetne i ich stopy, wyroby z metali szlachetnych lub pokrywane nimi, nie ujęte w innych klasach; wyroby jubilerskie, kamienie szlachetne; przyrządy zegarmistrzowskie i chronometryczne, **16** papier, karton i wyroby z tych materiałów nie ujęte w innych klasach, druki; materiały introligatorskie; fotografie; materiały biurowe; materiały dla artystów; maszyny do pisanie i sprzęt biurowy (z wyjątkiem mebli); materiały szkoleniowe i instruktażowe (z wyjątkiem przyrządów); materiały z tworzyw sztucznych do pakowania (nie ujęte w innych klasach); czcionki drukarskie; matryce drukarskie, **18** skóra i imitacje skóry, wyroby z tych materiałów, nie ujęte w innych klasach; walizy i torby podróżne; parasolki, parasole (duże) i laski; wyroby rymarskie, **21** przybory kuchenne i gospodarstwa domowego oraz pojemniki; przybory toaletowe; sprzęt do czyszczenia; nieprzetworzone lub półprzetworzone szkło (z wyjątkiem szkła stosowanego w budownictwie); wyroby szklane, porcelanowe i ceramiczne nie ujęte w innych klasach, **22** namioty, markizy, brezenty, żagle, torby i torebki nie ujęte w innych klasach); materiały na obicia i do wypełniania (z wyjątkiem gum lub tworzyw sztucznych); nieprzetworzone tekstylne materiały włókiennicze, **24** tekstylia i wyroby włókiennicze nie ujęte w innych klasach; narzuty na łóżka i obrusy, **25** odzież, obuwie, nakrycia głowy, **28** gry i zabawki; artykuły sportowe i gimnastyczne nie ujęte w innych klasach; ozdoby choinkowe, **35** reklama; zarządzanie w działalności handlowej; administrowanie działalności handlowej; prace biurowe, **41** nauczanie; kształcenie; rozrywka; działalność sportowa i kulturalna.

(111) **234160** (220) 2009 12 17 (210) 364207  
 (151) 2011 01 28 (441) 2010 03 29  
 (732) KENO VITAMIN Spółka z ograniczoną odpowiedzialnością, Olsztyn, PL.  
 (540)



Kolor znaku: fioletowy, zielony

(531) 3.7.16, 26.1.2, 26.11.11, 27.5.1, 29.1.12  
 (510), (511) **01** preparaty chemiczne dla rolnictwa, preparaty chemiczne do konserwowania pasz i karm dla zwierząt, **05** bakteriologiczne preparaty do celów weterynaryjnych, preparaty bakteryjne do celów weterynaryjnych, środki do mycia bydła, środki higieny dla zwierząt, preparaty chemiczne do celów weterynaryjnych, dodatki odżywcze do celów leczniczych, preparaty enzymatyczne do celów weterynaryjnych, środki przeciw pasożytom, dodatki do pasz i karm do celów leczniczych, preparaty z mikroorganizmów do celów medycznych lub weterynaryjnych, preparaty do mycia zwierząt, **31** dodatki do pasz i karm nie do celów leczniczych, pasze dla zwierząt gospodarskich i hodowlanych, pasze treściwe, pasze dla zwierząt tucznych, pasze dla bydła, koncentraty, drożdże dla bydła, dodatki mineralno-witaminowe dla zwierząt, mieszanki mineralne dla zwierząt gospodarskich z kompleksem witaminowym, algi spożywcze dla zwierząt, preparaty zwiększające niesienie się drobiu, kisonki jako pokarm dla zwierząt, mączki dla zwierząt, wapno do pasz, proteiny

dla zwierząt, produkty do tuczenia zwierząt, produkty do hodowli zwierząt, **35** usługi sprzedaży hurtowej i detalicznej produktów i surowców do produkcji rolnej, chemii udojowej, dodatków mineralnych, dodatków mineralno-witaminowych dla zwierząt gospodarskich, usługi sprzedaży za pośrednictwem strony internetowej produktów i surowców do produkcji rolnej, chemii udojowej, dodatków mineralnych, dodatków mineralno-witaminowych dla zwierząt gospodarskich, **41** prowadzenie szkoleń w zakresie chowu i hodowli zwierząt oraz upraw rolnych.

(111) **234161** (220) 2003 04 30 (210) 264292  
 (151) 2010 11 18 (441) 2003 11 03  
 (732) WYDAWNICTWO BAUER Spółka z ograniczoną odpowiedzialnością Spółka Komandytowa, Warszawa, PL.  
 (540)



(531) 26.1.2, 26.4.2, 27.5.5  
 (510), (511) **09** dyski do rejestracji dźwięku, dyski kompaktowe audio-wideo, publikacje elektroniczne, kasety wideo, dyski magnetyczne, dyskiety, **16** plakaty, czasopisma, druki, gazety, książki, publikacje, podręczniki, **35** reklamy prasowe, publikowanie tekstów reklamowych, **39** dystrybucja gazet, czasopism i periodyków, **41** publikowanie książek, gazet, czasopism i periodyków, mikro-wydawnictwa, publikacja elektroniczna on-line książek i periodyków, **42** administrowanie stronami komputerowymi.

(111) **234162** (220) 2007 04 16 (210) 324040  
 (151) 2010 05 11 (441) 2007 07 23  
 (732) SoftProdukt Spółka z ograniczoną odpowiedzialnością, Warszawa, PL.  
 (540) KREZUS

(510), (511) **35** doradztwo w zakresie: prowadzenia działalności gospodarczej, rachunkowości, prognoz ekonomicznych, analizy kosztów, zarządzania personelem, **36** doradztwo w sprawach: finansowych, tworzenia funduszy, inwestycji kapitałowych, **42** oprogramowanie komputerowe-projektowanie, aktualizacja, instalacja w zakresie zarządzania przedsiębiorstwem, rachunkowości, finansów, zasobów ludzkich, zarządzania wiedzą, **45** zarządzanie prawami autorskimi.

(111) **234163** (220) 2007 07 06 (210) 327487  
 (151) 2010 11 03 (441) 2007 10 15  
 (732) pkt.pl Polskie Książki Telefoniczne Spółka z ograniczoną odpowiedzialnością, Warszawa, PL.

(540) pkt.pl internetowa książka telefoniczna  
 (510), (511) **09** komputery i sprzęt przetwarzający dane, nośniki danych, płyty (dyski) z nagraniami, programy do maszyn cyfrowych, publikacje elektroniczne, oprogramowanie dla komputerów, **16** publikacje, książki abonentów usług telekomunikacyjnych i adresowe, broszury, kalendarze, foldery, **35** reklama, w szczególności wynajmowanie miejsc i powierzchni na cele reklamowe, promocja, agencje informacji handlowej, usługi w zakresie działalności informacyjnej dotyczącej udostępniania danych o osobach fizycznych, prawnych i innych podmiotach, doradztwo handlowe oraz pośredniczenie w zawieraniu transakcji handlowych, doradztwo konsultantów specjalizujących się w kojarzeniu nabywców określonych towarów i usług z oferentami tych towarów lub usług, usługi w zakresie baz danych, w szczególności wyszukiwanie informacji w komputerowych bazach danych, zgrupowanie na rzecz osób trzecich komputerów i sprzętu przetwarzającego dane, nośników danych, płyt, dysków z nagraniami, programów do maszyn cyfrowych, publikacji elektronicznych, oprogramowania dla komputerów, publikacji, książek abonentów usług telekomunikacyjnych i adresowych, broszur, kalendarzy, fol-

derów oraz ofert usług z branży reklamowej, telekomunikacyjnej, informacyjnej, wydawniczej oraz komputerowej pozwalające nabywcy wygodnie oglądać te towary oraz zapoznać się z opisem usług oraz kupować te towary i zamawiać te usługi w sklepie, z katalogu, na stronie internetowej, za pośrednictwem usługi elektronicznej, za pośrednictwem systemu telezakupów, wykorzystując zamówienie korespondencyjne, używając środków telekomunikacji; informacja o wyżej wymienionych usługach, **38** telefoniczne udzielanie informacji w ramach usługi call-center, zbieranie i przekazywanie wiadomości poprzez sieci komunikacyjne, w tym sieć telewizyjną, satelitarną i Internet, agencje informacyjne, informacja o powyższych usługach, **41** usługi wydawnicze, publikowanie książek i innych tekstów, publikacja elektroniczna on-line różnych książek i periodyków oraz innych publikacji, w szczególności wydawnictw zawierających dane teledadresowe różnych podmiotów, usługi w zakresie edukacji, nauki, kultury, sportu i rekreacji, informacja o powyższych usługach, **42** tworzenie i utrzymywanie serwisów internetowych i multimedialnych, administrowanie serwisami internetowymi, usługi w zakresie tworzenia prezentacji internetowych i multimedialnych, informacja o powyższych usługach.

(111) **234164** (220) 2007 10 08 (210) 331103  
 (151) 2010 09 24 (441) 2008 01 21  
 (732) Michał Łojewski, Warszawa, PL.  
 (540)

## FUTU

(531) 27.5.1  
 (510), (511) **16** afisze, plakaty, albumy, atlasy, broszury, blankiety, druki, czasopisma, gazety, mapy, plany, fotografie, kalendarze, prospekty, katalogi, portrety, obrazy, reprodukcje graficzne, rysunki, publikacje, karty muzyczne z życzeniami, karty z życzeniami okolicznościowe, karty pocztowe, koperty, papeteria, papier listowy, papier świecący, książki, naklejki, naklejki adresowe, nalepki, notesy podręczne, okładki, obwoluty, torby do pakowania z papieru lub tworzywa sztucznych, szyldy z papieru lub kartonu, śpiewniki, zeszyty, **35** prowadzenie usług w zakresie: agencji informacji handlowej, agencji importowo-eksportowej, badania opinii publicznej, badania rynku, dekoracji wystaw sklepowych, doradztwa w zakresie organizowania i prowadzenia działalności gospodarczej, pomocy w prowadzeniu działalności gospodarczej, dystrybucji materiałów reklamowych-próbek, druków, prospektów i broszur, fotokopiowania, analizy kosztów, manekinów do celów reklamowych i promowania sprzedaży, uaktualniania materiałów reklamowych, obróbki tekstów, organizowania wystaw w celach handlowych lub reklamowych, pokazów towarów, powielania dokumentów, promocji sprzedaży dla osób trzecich, reklamy prasowej, reklamy radiowej, reklamy telewizyjnej, reklamy za pośrednictwem sieci komputerowej, wynajmowania powierzchni na cele reklamowe, publikowania tekstów reklamowych, rozpowszechniania ogłoszeń reklamowych, rozpowszechniania materiałów reklamowych-próbek, druków, prospektów i broszur, organizowania targów w celach handlowych lub reklamowych, wynajmowania czasu reklamowego we wszelkich środkach przekazu, wynajmowania miejsc na umieszczanie ogłoszeń lub reklam, wyselekcjonowanie z myślą o osobach trzecich różnych produktów związanych ze ślubem, weselem i uroczystości z tym związanych (bez uwzględnienia transportu), tak by umożliwić konsumentom obejrzenie i dokonanie zakupu w dobrych warunkach, **41** prowadzenie usług w zakresie: edukacji, usług związanych z organizacją i obsługą dyskotek, studia filmowego, produkcji filmów, fotoreportaży, gry na pieniądze, gier hazardowych, kasyna, nocnych klubów, informacji o imprezach rozrywkowych, informacji o rekreacji, informacji o wypoczynku, usługi związane z organizacją wypoczynku, klubów zdrowia, nagrywania filmów na taśmach wideo, organizowanie i prowadzenie seminariów, sympozjów, zjazdów i konferencji, organizowanie przyjęć, organizowanie spektakli, wystawianie spektakli, planowanie przebiegu przyjęć, organizowanie wystaw z dziedziny kultury lub edukacji, publikowania książek, publikowanie elektroniczne on-line książek i periodyków, rozrywka, **43** prowadzenie usług w zakresie: bary szybkiej obsługi, snack-bary, kafeterii, kawiarni, przygotowywania dań, żywność i napoje-na zamówienie oraz ich dostawa, restauracji, restauracji samoobsługowych, stołówek.

(111) **234165** (220) 2007 11 23 (210) 333241  
 (151) 2011 01 19 (441) 2008 03 03  
 (732) JUTRZENKA COLIAN Spółka z ograniczoną odpowiedzialnością, Opatówek, PL.  
 (540) COLIAN  
 (510), (511) **29** warzywa (konserwowane, suszone lub gotowane) i ich mieszanki, koncentraty spożywcze na bazie warzyw suszonych jako dodatki do sosów, zup i potraw kulinarnych, grzyby (konserwowane, suszone lub gotowane), mięso i jego przetwory, drób, dziczyzna, ryby i owoce morza, wszystkie te produkty również w formie ekstraktów, zupy, galarety, pasty, konserwy, dania gotowe, mrożone lub odwodnione, ser, preparaty sojowe, oleje spożywcze i tłuszcze, preparaty proteinowe, kiełbasy, wędliny, zupy, koncentraty, rosół, kostki bulionowe, bulion, składniki do sporządzania zupy, zioła suszone, marynaty warzywne, żelatyna spożywcza, galaretki, **30** kawa, herbata, wyroby cukiernicze, wyroby piekarnicze, słodczyce, wafle, batony, czekolady, cukierki, czekoladki, żelki, żelki z nadzieniem, gumy do żucia, galaretki, galaretki nadziewane, ciastka, lody, płatki śniadaniowe, muesli, płatki zbożowe, preparaty z kaszy, pasta, makarony, produkty żywnościowe na bazie ryżu, mąki lub kaszy, w formie gotowych dań, pizze, kanapki, sosy, sos sojowy, ketchup, aromaty lub przyprawy do jedzenia, pieprz spożywczy, przyprawy, panierki, składniki do panierowania mięsa i ryb, panierki do ryb, sosy sałatkowe, majonez, musztarda, ocet, goździki, sól do konserwowania żywności, dodatki smakowe do potraw, esencje do artykułów żywnościowych, **32** napoje bezalkoholowe, piwo, napoje niegazowane, musujące lub gazowane, wody mineralne, wody stołowe, wody źródlane, napoje aromatyzowane, napoje o smaku owocowym i na bazie owoców, soki owocowe i warzywne, nektary, lemoniady, napoje na bazie słodu, napoje izotoniczne, napoje energetyzujące, syropy, ekstrakty i esencje oraz inne preparaty do produkcji napojów bezalkoholowych, **36** najem, wynajmowanie mieszkań i pomieszczeń biurowych, pośrednictwo w sprawach majątku nieruchomego, zarządzanie majątkiem nieruchomościom, administrowanie majątkiem nieruchomościom, usługi finansowe, **37** usługi budowlane.

(111) **234166** (220) 2008 03 11 (210) 338016  
 (151) 2010 08 10 (441) 2008 06 23  
 (732) Ośrodek Badawczo-Rozwojowy Budowy Urządzeń Chemicznych CEBEA, Kraków, PL.  
 (540)



Kolor znaku: biały, niebieski  
 (531) 3.1.14, 24.17.25, 28.7.0, 29.1.12  
 (510), (511) **11** witryny chłodnicze, lady chłodnicze, szafy chłodnicze, **35** sprzedaż witryn chłodniczych, lad chłodniczych, szaf chłodniczych, **37** instalacja, konserwacja oraz naprawa urządzeń chłodniczych.

(111) **234167** (220) 2008 05 20 (210) 341130  
 (151) 2011 01 20 (441) 2008 09 01  
 (732) Firma Handlowo-Usługowa „ANNA” Anna Kuźlan-Tonder, Bydgoszcz, PL.  
 (540) Anna  
 (510), (511) **03** barwniki kosmetyczne, chusteczki nasączone płynami kosmetycznymi, dezodoranty do użytku osobistego, drewno zapachowe, kadzidła, kosmetyki, kosmetyki upiększające, kredki do oczu, kremy kosmetyczne, kremy wybielające do skóry, lakiery do paznokci, lotony kosmetyczne, maseczki kosmetyczne, maści do celów kosmetycznych, mleczko kosmetyczne, mleczko migdałowe do celów kosmetycznych, mydła, mydła dezodorujące, mydła lecznicze, mydła migdałowe, mydła przeciwpotowe, mydła przeciwpotowe do stóp, mydła toaletowe, mydła zapachowe, odświeżacze do

ust w aerozolu, olejek lawendowy, olejek migdałowy, olejek różany, olejki do celów kosmetycznych, olejki do celów perfumeryjnych, olejki toaletowe, ołówki, pasty, proszki, płyny do zębów, patyczki z watą do celów kosmetycznych, perfumy, perfumy kwiatowe, płyny do pielęgnacji włosów, płyny po goleniu, pomadki do ust, pomady do celów kosmetycznych, kosmetyki do opalania, puder do makijażu, preparaty kosmetyczne do rzęs, preparaty kosmetyczne do odchudzenia, preparaty do wybielania skóry, preparaty kosmetyczne do pielęgnacji skóry, sole kąpielowe do celów innych niż lecznicze, szampony, szminki, środki do czyszczenia zębów, talk kosmetyczny, terpeny, toniki kosmetyczne, tusze do rzęs, wazelina kosmetyczna, woda kolońska, woda lawendowa, woda toaletowa, woda utleniona do celów kosmetycznych, zestawy kosmetyków, **08** zestawy do manicure i pedicure, pilniki do paznokci.

(111) **234168** (220) 2008 06 02 (210) 341576  
 (151) 2010 11 18 (441) 2008 09 15  
 (732) „DOMER” Handel Hurt-Detal Zdzisław Sierecki, Pleszew, PL.  
 (540)

**DOMER**

Kolor znaku: niebieski, żółty  
 (531) 26.4.2, 27.5.2, 29.1.12

(510), (511) **35** usługi związane ze sprzedażą: blachy w arkuszach i w zwojach, drewno opałowe, elektrody i druty spawalnicze, elektro-narzędzia: wiertarki, lutownice i piły, farby, rozpuszczalniki, filtry do masek do oddychania, gazy techniczne i ochronne, kotły co; króćce, lampy elektryczne, materiały ściernie, materiały uszczelniające do kotłów co; maski ochronne, narzędzia: cęgi, młotki, szczypce, wiertła i wkretaki, nalepki i naklejki, nakrętki, nity, pompy, podajniki, palniki i retorty do kotłów co; preparaty ognioodporne, preparaty zabezpieczające do metali, regulatory ciągu kominowego, reduktory do silników elektrycznych, regulatory temperatury do kotłów co; rękojeści i zaczepy oraz uchwyty do drzwiczek kotłów co; rękawice do prac domowych, rękawice do ochrony przed wypadkami, ruszty żeliwne do kotłów co; silniki elektryczne, spawarki elektryczne, śruby, świece, taśmy klejące, termometry do co; wentylatory i dmuchawy do kotłów co; wełny mineralne i materiały do izolacji termicznej kotłów co; węgiel opałowy, wskaźniki ciśnienia do instalacji co; wykrywacze: dymu, czadu i ognia, zawory, zawiasy, zbiorniki do opału, złącza rurowe.

(111) **234169** (220) 2008 08 18 (210) 344937  
 (151) 2010 10 28 (441) 2008 11 24  
 (732) Przedsiębiorstwo Handlowo-Usługowe ABSER  
 Arkadiusz Bartczak, Opiesin, PL.  
 (540)



Kolor znaku: niebieski, żółty, czerwony, brązowy, czarny, biały, szary, kremowy, beżowy, złoty  
 (531) 2.1.11, 3.4.1, 3.4.2, 8.3.1, 8.3.7, 19.1.8, 26.4.4, 26.4.14, 27.5.1, 29.1.15  
 (510), (511) **29** sery żółte.

(111) **234170** (220) 2008 11 14 (210) 348627  
 (151) 2010 11 09 (441) 2009 02 16

(732) TEVA Pharmaceuticals Polska Spółka z ograniczoną odpowiedzialnością, Warszawa, PL.

(540) Quinteva HCT  
 (510), (511) **05** produkty farmaceutyczne, produkty medyczne, leki, dietetyczne środki medyczne i lecznicze, środki wspomagające leczenie, odżywki medyczne, suplementy żywności do celów leczniczych zawarte w tej klasie, preparaty witaminowe, dodatki mineralne do żywności.

(111) **234171** (220) 2008 11 14 (210) 348631  
 (151) 2010 11 09 (441) 2009 02 16

(732) TEVA Pharmaceuticals Polska Spółka z ograniczoną odpowiedzialnością, Warszawa, PL.

(540) FENOTEVA  
 (510), (511) **05** produkty farmaceutyczne, produkty medyczne, leki, dietetyczne środki medyczne i lecznicze, środki wspomagające leczenie, odżywki medyczne suplementy żywności do celów leczniczych zawarte w tej klasie, preparaty witaminowe, dodatki mineralne do żywności.

(111) **234172** (220) 2008 11 14 (210) 348634  
 (151) 2010 11 09 (441) 2009 02 16

(732) Jurajska Spółdzielnia Pracy, Myszków, PL.  
 (540)



Kolor znaku: czerwony i jego odcienie, zielony i jego odcienie, biały, niebieski i jego odcienie, żółty, czarny, beżowy, srebrny  
 (531) 4.5.5, 21.3.11, 27.5.1, 29.1.15

(510), (511) **32** wody mineralne smakowe gazowane i niegazowane, wody i napoje gazowane, napoje owocowe niegazowane, napoje bezalkoholowe, soki owocowe, syropy, piwo, **35** sprzedaż w sklepach i hurtowniach oraz za pomocą Internetu wód, mineralnych i napojów.

(111) **234173** (220) 2008 11 20 (210) 348855  
 (151) 2010 09 07 (441) 2009 03 02

(732) POLKOMTEL SPÓŁKA AKCYJNA, Warszawa, PL.

(540) dźwiękodajnia  
 (510), (511) **09** aparaty, przewody i słuchawki telefoniczne, automaty sprzedające i mechanizmy do urządzeń uruchamianych przez wrzucenie monety lub żetonu, kasy rejestrujące, komputery i sprzęt przetwarzający dane, magnetyczne nośniki danych, maszyny liczące, płyty (dyski) z nagraniami, urządzenia do gaszenia ognia, urządzenia do nagrywania, transmisji, reprodukcji danych, dźwięku lub obrazu, urządzenia i przyrządy naukowe, żeglarskie, geodezyjne, elektryczne, kinematograficzne, optyczne, wagowe, pomiarowe, sygnalizacyjne, kontrolne, do ratowania życia, do celów dydaktycznych, **35** usługi polegające na: rejestrowaniu, sporządzaniu odpisów, składzie, kompilacji, transkrypcji oraz rejestrowaniu, a także wykorzystaniu lub kompilacji danych matematycznych lub statystycznych oraz zarządzaniu zbiorami informatycznymi, elektroniczny serwis informacji typu on-line polegający na tworzeniu i prowadzeniu baz danych, informacja o działalności gospodarczej, handlu, reklamie, promocji, lokalizacji obiektów, agencje informacji handlowej, usługi w zakresie: reklamy, badania rynku, telefonicznego udzielania informacji, orga-

nizacji wystaw lub targów handlowych, pośrednictwa w zawieraniu umów kupna-sprzedaży poprzez telefon i Internet, obsługa klientów przy wykorzystaniu sieci Internet, usługi telekomunikacyjne on-line polegające na umożliwieniu: zlecenia usług, świadczenia usług, zawierania umów, umów pośrednictwa, umów kupna-sprzedaży, wykonywania umów, zgrupowanie na rzecz osób trzecich towarów związanych ze świadczeniem usług telekomunikacyjnych, internetowych i elektronicznych, w tym urządzeń i akcesoriów, i ofert usług telekomunikacyjnych, elektronicznych, internetowych, finansowych, ubezpieczeniowych, licencji na przedmioty własności intelektualnej, doradczych, pozwalające nabywcy wygodnie oglądać lub zapoznać się z opisem usług oraz kupować te towary i zamawiać usługi w szczególności: z katalogu różnych towarów lub usług, za pośrednictwem usługi elektronicznej, na stronie internetowej oraz usługi pośrednictwa w powyższym zakresie, **36** usługi w zakresie: pośrednictwa w zawieraniu umów ubezpieczeniowych poprzez telefon i Internet, sprawdzania stanu konta poprzez telefon i Internet, usługi polegające na umożliwieniu osobom trzecim: zawierania umów ubezpieczeniowych, umów kredytowych, umów bankowych oraz otwierania rachunków bankowych, dokonywania operacji bankowych, dostępu do konta bankowego za pomocą środków telekomunikacyjnych, informacje finansowe i o usługach finansowych, informacja o ubezpieczeniach, **38** usługi telekomunikacyjne, usługi w zakresie: rozpowszechniania systemów przekazywania dźwięku i obrazu w łączności radiofonicznej, telegraficznej, telefonicznej, telefonii komórkowej, telefaksowej, w systemie cyfrowym, usługi polegające na transmisji, systematyzacji pisemnych informacji (komunikatów), usługi w zakresie łączności: radiofonicznej, telegraficznej, telefonicznej, telefonii komórkowej i poprzez Internet, telefaksowej, ustalania taryf i opłat, obsługi satelitów i przekazów satelitarnych, organizowania systemów transmisyjnych, przesyłania dźwięku, obrazu i sms-ów, usługi w zakresie: poczty elektronicznej, zleceń przywoławczych z zastosowaniem radia, telefonu lub innych środków komunikacji elektronicznej, usługi w zakresie prowadzenia: stacji radiowych, telewizyjnych oraz transmitowania dźwięku i obrazu, usługi w zakresie zbierania i przekazywania aktualności informacyjnych z wykorzystaniem: multimediiów, urządzeń telekomunikacyjnych, usługi w zakresie wypożyczania telefonów, modemów i innych urządzeń telekomunikacyjnych, obsługa klientów przy wykorzystaniu sieci Internet, informacja o telekomunikacji, usługach telekomunikacyjnych, elektronicznych i internetowych; przesyłanie informacji; gromadzenie i rozpowszechnianie wiadomości poprzez sieci komunikacyjne, w tym sieć telewizyjną, satelitarną i Internet, agencje informacyjne w zakresie wiadomości i aktualności, **41** usługi w zakresie nauczania poprzez telefon, Internet, radio i telewizję, rozrywka, usługi w zakresie działalności kulturalnej, usługi związanez rozpowszechnianiem i promowaniem twórczości muzycznej i audiowizualnej, informacja o nauczaniu, kształceniu, rozrywce, działalności sportowej i kulturalnej, informacja o powyższych usługach, **42** elektroniczny serwis informacji typu on-line polegający na udostępnianiu informacji z możliwością elektronicznego przyjmowania i przekazywania wiadomości, **45** serwisy randkowe udostępniane za pośrednictwem sieci komunikacji elektronicznej, w tym Internet i telefonię mobilną.

(111) **234174** (220) 2008 11 20 (210) 348856

(151) 2010 09 07 (441) 2009 03 02

(732) POLKOMTEL SPÓŁKA AKCYJNA, Warszawa, PL.

(540) plus dźwiękodajnia

(510), (511) **09** aparaty, przewody i słuchawki telefoniczne, automaty sprzedające i mechanizmy do urządzeń uruchamianych przez wrzucenie monety lub żetonu, kasy rejestrujące, komputery i sprzęt przetwarzający dane, magnetyczne nośniki danych, maszyny liczące, płyty (dyski) z nagraniami, urządzenia do gaszenia ognia, urządzenia do nagrywania, transmisji, reprodukcji danych, dźwięku lub obrazu, urządzenia i przyrządy naukowe, żeglarskie, geodezyjne, elektryczne, kinematograficzne, optyczne, wagowe, pomiarowe, sygnalizacyjne, kontrolne, do ratowania życia, do celów dydaktycznych, **35** usługi polegające na: rejestrowaniu, sporządzaniu odpisów, składzie, kompilacji, transkrypcji oraz rejestrowaniu, a także wykorzystaniu lub kompilacji danych matematycznych lub statystycznych oraz zarządzaniu zbiorami informatycznymi, elektroniczny serwis informacji typu on-line polegający na tworzeniu i prowadzeniu baz danych, informacja o działalności gospodarczej, handlu, reklamie, promocji, lokalizacji obiektów, agencje informacji handlowej, usługi w zakresie:

reklamy, badania rynku, telefonicznego udzielania informacji, organizacji wystaw lub targów handlowych, pośrednictwa w zawieraniu umów kupna-sprzedaży poprzez telefon i Internet, obsługa klientów przy wykorzystaniu sieci Internet, usługi telekomunikacyjne on-line polegające na umożliwieniu: zlecenia usług, świadczenia usług, zawierania umów, umów pośrednictwa, umów kupna-sprzedaży, wykonywania umów, zgrupowanie na rzecz osób trzecich towarów związanych ze świadczeniem usług telekomunikacyjnych, internetowych i elektronicznych, w tym urządzeń i akcesoriów, i ofert usług telekomunikacyjnych, elektronicznych, internetowych, finansowych, ubezpieczeniowych, licencji na przedmioty własności intelektualnej, doradczych, pozwalające nabywcy wygodnie oglądać lub zapoznać się z opisem usług oraz kupować te towary i zamawiać usługi w szczególności: z katalogu różnych towarów lub usług, za pośrednictwem usługi elektronicznej, na stronie internetowej oraz usługi pośrednictwa w zawieraniu umów ubezpieczeniowych poprzez telefon i Internet, sprawdzania stanu konta poprzez telefon i Internet, usługi polegające na umożliwieniu osobom trzecim: zawierania umów ubezpieczeniowych, umów kredytowych, umów bankowych oraz otwierania rachunków bankowych, dokonywania operacji bankowych, dostępu do konta bankowego za pomocą środków telekomunikacyjnych, informacje finansowe i o usługach finansowych, informacja o ubezpieczeniach, **38** usługi telekomunikacyjne, usługi w zakresie: rozpowszechniania systemów przekazywania dźwięku i obrazu w łączności radiofonicznej, telegraficznej, telefonicznej, telefonii komórkowej, telefaksowej, w systemie cyfrowym, usługi polegające na transmisji, systematyzacji pisemnych informacji (komunikatów), usługi w zakresie łączności: radiofonicznej, telegraficznej, telefonicznej, telefonii komórkowej i poprzez Internet, telefaksowej, ustalania taryf i opłat, obsługi satelitów i przekazów satelitarnych, organizowania systemów transmisyjnych, przesyłania dźwięku, obrazu i sms-ów, usługi w zakresie: poczty elektronicznej, zleceń przywoławczych z zastosowaniem radia, telefonu lub innych środków komunikacji elektronicznej, usługi w zakresie prowadzenia: stacji radiowych, telewizyjnych oraz transmitowania dźwięku i obrazu, usługi w zakresie zbierania i przekazywania aktualności informacyjnych z wykorzystaniem: multimediiów, urządzeń telekomunikacyjnych, usługi w zakresie wypożyczania telefonów, modemów i innych urządzeń telekomunikacyjnych, obsługa klientów przy wykorzystaniu sieci Internet, informacja o telekomunikacji, usługach telekomunikacyjnych, elektronicznych i internetowych; przesyłanie informacji; gromadzenie i rozpowszechnianie wiadomości poprzez sieci komunikacyjne, w tym sieć telewizyjną, satelitarną i Internet, agencje informacyjne w zakresie wiadomości i aktualności, **41** usługi w zakresie nauczania poprzez telefon, Internet, radio i telewizję, rozrywka, usługi w zakresie działalności kulturalnej, usługi związanez rozpowszechnianiem i promowaniem twórczości muzycznej i audiowizualnej, informacja o nauczaniu, kształceniu, rozrywce, działalności sportowej i kulturalnej, informacja o powyższych usługach, **42** elektroniczny serwis informacji typu on-line polegający na udostępnianiu informacji z możliwością elektronicznego przyjmowania i przekazywania wiadomości, **45** serwisy randkowe udostępniane za pośrednictwem sieci komunikacji elektronicznej, w tym Internet i telefonię mobilną.

(111) **234175** (220) 2009 02 09 (210) 351844

(151) 2010 08 16 (441) 2009 05 25

(732) POLKOMTEL Spółka Akcyjna, Warszawa, PL.

(540) setki tysięcy hitów znajdziesz na muzodajnia.pl

(510), (511) **09** aparaty, przewody i słuchawki telefoniczne; automaty sprzedające i mechanizmy do urządzeń uruchamianych przez wrzucenie monety lub żetonu; kasy rejestrujące; komputery i sprzęt przetwarzający dane; magnetyczne nośniki danych; maszyny liczące, płyty (dyski) z nagraniami; urządzenia do gaszenia ognia; urządzenia do nagrywania, transmisji, reprodukcji danych, dźwięku lub obrazu; urządzenia i przyrządy naukowe, żeglarskie, geodezyjne, elektryczne, kinematograficzne, optyczne, wagowe, pomiarowe, sygnalizacyjne, kontrolne, do ratowania życia, do celów dydaktycznych, **35** usługi polegające na: rejestrowaniu, sporządzaniu odpisów, składzie, kompilacji, transkrypcji, systematyzacji pisemnych informacji (komunikatów) oraz rejestrowaniu a także wykorzystaniu lub kompilacji danych matematycznych lub statystycznych oraz zarządzaniu zbiorami informatycznymi, elektroniczny serwis informacji typu on-line polegający na tworzeniu, prowadzeniu baz danych, informacja



o działalności gospodarczej, handlu, reklamie, promocji, lokalizacji obiektów, agencje informacji handlowej, usługi w zakresie: reklamy, badania rynku, telefonicznego udzielania informacji, organizacji wystaw lub targów handlowych, pośrednictwa w zawieraniu umów kupna-sprzedaży poprzez telefon i Internet, obsługa klientów przy wykorzystaniu sieci Internet, usługi telekomunikacyjne on-line polegające na umożliwieniu: zawierania umów, umów pośrednictwa, umów kupna-sprzedaży, wykonywania umów, zgrupowanie na rzecz osób trzecich towarów związanych ze świadczeniem usług telekomunikacyjnych, internetowych i elektronicznych, w tym urządzeń i akcesoriów, i ofert usług telekomunikacyjnych, elektronicznych, internetowych, finansowych, ubezpieczeniowych, licencji na przedmioty własności intelektualnej, doradczych, pozwalające nabywcy wygodnie oglądać lub zapoznać się z opisem usług oraz kupować te towary i zamawiać usługi w szczególności: z katalogu różnych towarów lub usług, za pośrednictwem usługi elektronicznej, na stronie internetowej oraz usługi pośrednictwa w powyższym zakresie, usługi w zakresie dystrybucji i promocji kontentu muzycznego i audiowizualnego, zarządzanie działalnością artystyczną, informacja o powyższych usługach, **36** usługi w zakresie: pośrednictwa w zawieraniu umów ubezpieczeniowych poprzez telefon i Internet sprawdzania stanu konta poprzez telefon i Internet, usługi telekomunikacyjne on-line polegające na umożliwieniu: zlecenia usług, świadczenia usług, zawierania umów ubezpieczeniowych, umów kredytowych, umów bankowych oraz otwierania rachunków bankowych, dokonywania operacji bankowych, dostępu do konta bankowego, informacje finansowe i o usługach finansowych, informacja o ubezpieczeniach, **38** usługi telekomunikacyjne, usługi w zakresie: rozpowszechniania systemów przekazywania dźwięku i obrazu w łączności radiofonicznej, telegraficznej, telefonicznej, telefonii komórkowej, telefaksowej, w systemie cyfrowym, usługi polegające na transmisji pisemnych informacji (komunikatów), usługi w zakresie łączności: radiofonicznej, telegraficznej, telefonicznej, telefonii komórkowej i poprzez Internet, telefaksowej, ustalania taryf i opłat, obsługi satelitów i przekazów satelitarnych, organizowania systemów transmisyjnych, przesyłania dźwięku, obrazu i SMS-ów, usługi w zakresie: poczty elektronicznej, zleceń przywoławczych z zastosowaniem radia, telefonu lub innych środków komunikacji elektronicznej, usługi w zakresie prowadzenia: stacji radiowych, telewizyjnych oraz transmitowania dźwięku i obrazu, usługi w zakresie zbierania i przekazywania aktualności informacyjnych z wykorzystaniem: multimediiów, urządzeń telekomunikacyjnych, usługi w zakresie wypożyczania telefonów, modemów i innych urządzeń telekomunikacyjnych, obsługa klientów przy wykorzystaniu sieci Internet, informacja o telekomunikacji, usługach telekomunikacyjnych, elektronicznych i internetowych; przesyłanie informacji; gromadzenie i rozpowszechnianie wiadomości poprzez sieci komunikacyjne, w tym sieć telewizyjną, satelitarną i Internet, agencje informacyjne w zakresie wiadomości i aktualności, elektroniczny serwis informacji typu on-line polegający na udostępnianiu informacji z możliwością elektronicznego przyjmowania i przekazywania wiadomości, **41** usługi w zakresie nauczania poprzez telefon, Internet, radio i telewizję, rozrywka, działalność kulturalna, usługi związane z rozpowszechnianiem i promowaniem twórczości muzycznej i audiowizualnej, informacja o powyższych usługach, informacja o nauczaniu, kształceniu, rozrywce, działalności sportowej i kulturalnej.

(111) **234176** (220) 2009 02 20 (210) 352403  
 (151) 2010 09 08 (441) 2009 05 25  
 (732) POLKOMTEL Spółka Akcyjna, Warszawa, PL.  
 (540) esy darmesy

(510), (511) **09** aparaty, przewody i słuchawki telefoniczne, automaty sprzedające i mechanizmy do urządzeń uruchamianych przez wrzucenie monety lub żetonu, kasy rejestrujące, komputery i sprzęt przetwarzający dane, magnetyczne nośniki danych, maszyny liczące, płyty (dyski) z nagraniami, urządzenia do gaszenia ognia, urządzenia do nagrywania, transmisji, reprodukcji danych, dźwięku lub obrazu; urządzenia i przyrządy naukowe, żeglarskie, geodezyjne, elektryczne, kinematograficzne, optyczne, wagowe, pomiarowe, sygnalizacyjne, kontrolne, do ratowania życia, do celów dydaktycznych, **35** usługi polegające na: rejestrowaniu, sporządzaniu odpisów, składzie, kompilacji, transkrypcji pisemnych informacji (komunikatów) oraz rejestrowaniu a także wykorzystaniu lub kompilacji danych matematycznych lub statystycznych oraz zarządzaniu zbiorami informa-

cyjnymi, elektroniczny serwis informacji typu on-line polegający na tworzeniu i prowadzeniu baz danych, informacja o działalności gospodarczej, handlu, reklamie, promocji, lokalizacji obiektów, agencje informacji handlowej, usługi w zakresie: reklamy, badania rynku, telefonicznego udzielania informacji, organizacji wystaw lub targów handlowych, pośrednictwa w zawieraniu umów kupna-sprzedaży poprzez telefon i Internet, obsługa klientów przy wykorzystaniu sieci Internet, usługi telekomunikacyjne on-line polegające na umożliwieniu: zlecenia usług, świadczenia usług, zawierania umów, umów pośrednictwa, umów kupna-sprzedaży, wykonywania umów; zgrupowanie na rzecz osób trzecich towarów związanych ze świadczeniem usług telekomunikacyjnych, internetowych i elektronicznych, w tym urządzeń i akcesoriów, i ofert usług telekomunikacyjnych, elektronicznych, internetowych, finansowych, ubezpieczeniowych, licencji na przedmioty własności intelektualnej, doradczych, pozwalające nabywcy wygodnie oglądać lub zapoznać się z opisem usług oraz kupować te towary i zamawiać usługi w szczególności: z katalogu różnych towarów lub usług, za pośrednictwem usługi elektronicznej, na stronie internetowej oraz usługi pośrednictwa w powyższym zakresie, **36** usługi w zakresie: pośrednictwa w zawieraniu umów ubezpieczeniowych poprzez telefon i Internet, sprawdzania stanu konta poprzez telefon i Internet, usługi telekomunikacyjne on-line polegające na umożliwieniu: zawierania umów ubezpieczeniowych, umów kredytowych, umów bankowych oraz otwierania rachunków bankowych, dokonywania operacji bankowych, dostępu do konta bankowego, informacje finansowe i o usługach finansowych, informacja o ubezpieczeniach, **38** usługi telekomunikacyjne; usługi w zakresie: rozpowszechniania systemów przekazywania dźwięku i obrazu w łączności radiofonicznej, telegraficznej, telefonicznej, telefonii komórkowej, telefaksowej, w systemie cyfrowym, usługi w zakresie łączności: radiofonicznej, telegraficznej, telefonicznej, telefonii komórkowej i poprzez Internet, telefaksowej, ustalania taryf i opłat, obsługi satelitów i przekazów satelitarnych, organizowania systemów transmisyjnych, przesyłania dźwięku, obrazu i sms-ów, informacja o telekomunikacji, usługach telekomunikacyjnych, elektronicznych i internetowych; przesyłanie informacji; gromadzenie i rozpowszechnianie wiadomości poprzez sieci komunikacyjne, w tym sieć telewizyjną, satelitarną i Internet, agencje informacyjne w zakresie wiadomości i aktualności, usługi polegające na transmisji, systematyzacji pisemnych informacji (komunikatów), usługi w zakresie: poczty elektronicznej, zleceń przywoławczych z zastosowaniem radia, telefonu lub innych środków komunikacji elektronicznej, usługi w zakresie prowadzenia: stacji radiowych, telewizyjnych oraz transmitowania dźwięku i obrazu; usługi w zakresie zbierania i przekazywania aktualności informacyjnych z wykorzystaniem: multimediiów, urządzeń telekomunikacyjnych, usługi w zakresie wypożyczania telefonów, modemów i innych urządzeń telekomunikacyjnych, obsługa klientów przy wykorzystaniu sieci Internet, elektroniczny serwis informacji typu on-line polegający na udostępnianiu informacji z możliwością elektronicznego przyjmowania i przekazywania wiadomości, **41** usługi w zakresie nauczania poprzez telefon, Internet, radio i telewizję, informacja o nauczaniu, kształceniu, rozrywce, działalności sportowej i kulturalnej.

(111) **234177** (220) 2009 02 25 (210) 352594  
 (151) 2010 11 09 (441) 2009 06 08  
 (732) pkt.pl Polskie Książki Telefoniczne Spółka z ograniczoną odpowiedzialnością, Warszawa, PL.  
 (540)



(531) 2.9.14, 20.7.1, 25.1.15, 26.4.1, 26.4.2  
 (510), (511) **09** komputery i sprzęt przetwarzający dane, nośniki danych, płyty (dyski) z nagraniami, programy do maszyn cyfrowych,

publikacje elektroniczne, oprogramowanie dla komputerów, **16** publikacje, książki abonentów usług telekomunikacyjnych i adresowe, broszury, kalendarze, foldery, **35** reklama, w szczególności wynajmowanie miejsc i powierzchni na cele reklamowe, promocja, agencje informacji handlowej, usługi w zakresie działalności informacyjnej dotyczącej udostępniania danych o osobach fizycznych, prawnych i innych podmiotach, doradztwo handlowe oraz pośredniczenie w zawieraniu transakcji handlowych, doradztwo konsultantów specjalizujących się w kojarzeniu nabywców określonych towarów i usług z oferentami tych towarów lub usług, usługi w zakresie baz danych, w szczególności wyszukiwanie informacji w komputerowych bazach danych, zgrupowanie na rzecz osób trzecich komputerów i sprzętu przetwarzającego dane, nośników danych, płyt, dysków z nagraniami, programów do maszyn cyfrowych, publikacji elektronicznych, oprogramowania dla komputerów, publikacji, książek abonentów usług telekomunikacyjnych i adresowych, broszur, kalendarzy, folderów oraz ofert usług z branży reklamowej, telekomunikacyjnej, informacyjnej, wydawniczej oraz komputerowej pozwalające nabywcy wygodnie oglądać te towary oraz zapoznawać się z opisem tych usług oraz kupować te towary i zamawiać te usługi w sklepie, z katalogu, na stronie internetowej, za pośrednictwem usługi elektronicznej, za pośrednictwem systemu telezakupów, wykorzystując zamówienie korespondencyjne, używając środków telekomunikacji; informacja o wyżej wymienionych usługach, **38** telefoniczne udzielenie informacji w ramach usługi call-center, zbieranie i przekazywanie wiadomości poprzez sieci komunikacyjne, w tym sieć telewizyjną, satelitarną i Internet, agencje informacyjne, informacja o powyższych usługach, **41** usługi wydawnicze, publikowanie książek i innych tekstów, publikacja elektroniczna on-line różnych książek i periodyków oraz innych publikacji, w szczególności wydawnictw zawierających dane teled adresowe różnych podmiotów, usługi w zakresie edukacji, nauki, kultury, sportu i rekreacji, informacja o powyższych usługach, **42** tworzenie i utrzymywanie serwisów internetowych i multimedialnych, administrowanie serwisami internetowymi, usługi w zakresie tworzenia prezentacji internetowych i multimedialnych, informacja o powyższych usługach.

(111) **234178** (220) 2009 02 25 (210) 352595  
 (151) 2010 11 09 (441) 2009 06 08  
 (732) pkt.pl Polskie Książki Telefoniczne Spółka z ograniczoną odpowiedzialnością, Warszawa, PL.  
 (540)



Kolor znaku: ciemnożółty, czarny, biały, jasnożółty  
 (531) 2.9.14, 20.7.1, 25.1.15, 26.4.1, 26.4.2, 27.5.1, 29.1.14  
 (510), (511) **09** komputery i sprzęt przetwarzający dane, nośniki danych, płyty (dyski) z nagraniami, programy do maszyn cyfrowych, publikacje elektroniczne, oprogramowanie dla komputerów, **16** publikacje, książki abonentów usług telekomunikacyjnych i adresowe, broszury, kalendarze, foldery, **35** reklama, w szczególności wynajmowanie miejsc i powierzchni na cele reklamowe, promocja, agencje informacji handlowej, usługi w zakresie działalności informacyjnej dotyczącej udostępniania danych o osobach fizycznych, prawnych i innych podmiotach, doradztwo handlowe oraz pośredniczenie w zawieraniu transakcji handlowych, doradztwo konsultantów specjalizujących się w kojarzeniu nabywców określonych towarów i usług z oferentami tych towarów lub usług, usługi w zakresie baz danych, w szczególności wyszukiwanie informacji w komputerowych bazach danych, zgrupowanie na rzecz osób trzecich komputerów i sprzętu przetwarzającego dane, nośników danych, płyt, dysków z nagraniami, programów do maszyn cyfrowych, publikacji elektronicznych, oprogramowania dla komputerów, publikacji, książek abonentów usług telekomunikacyjnych i adresowych, broszur, kalendarzy, fol-

derów oraz ofert usług z branży reklamowej, telekomunikacyjnej, informacyjnej, wydawniczej oraz komputerowej pozwalające nabywcy wygodnie oglądać te towary oraz zapoznawać się z opisem tych usług oraz kupować te towary i zamawiać te usługi w sklepie, z katalogu, na stronie internetowej, za pośrednictwem usługi elektronicznej, za pośrednictwem systemu telezakupów, wykorzystując zamówienie korespondencyjne, używając środków telekomunikacji; informacja o wyżej wymienionych usługach, **38** telefoniczne udzielenie informacji w ramach usługi call-center, zbieranie i przekazywanie wiadomości poprzez sieci komunikacyjne, w tym sieć telewizyjną, satelitarną i Internet, agencje informacyjne, informacja o powyższych usługach, **41** usługi wydawnicze, publikowanie książek i innych tekstów, publikacja elektroniczna on-line różnych książek i periodyków oraz innych publikacji, w szczególności wydawnictw zawierających dane teled adresowe różnych podmiotów, usługi w zakresie edukacji, nauki, kultury, sportu i rekreacji, informacja o powyższych usługach, **42** tworzenie i utrzymywanie serwisów internetowych i multimedialnych, administrowanie serwisami internetowymi, usługi w zakresie tworzenia prezentacji internetowych i multimedialnych, informacja o powyższych usługach.

(111) **234179** (220) 2009 02 25 (210) 352596  
 (151) 2010 11 09 (441) 2009 06 08  
 (732) pkt.pl Polskie Książki Telefoniczne Spółka z ograniczoną odpowiedzialnością, Warszawa, PL.  
 (540)



Kolor znaku: biały, czarny, żółty, pomarańczowy  
 (531) 2.9.14, 20.7.1, 25.1.15, 26.4.1, 26.4.2, 27.5.1, 29.1.14  
 (510), (511) **09** komputery i sprzęt przetwarzający dane, nośniki danych, płyty (dyski) z nagraniami, programy do maszyn cyfrowych, publikacje elektroniczne, oprogramowanie dla komputerów, **16** publikacje, książki abonentów usług telekomunikacyjnych i adresowe, broszury, kalendarze, foldery, **35** reklama, w szczególności wynajmowanie miejsc i powierzchni na cele reklamowe, promocja, agencje informacji handlowej, usługi w zakresie działalności informacyjnej dotyczącej udostępniania danych o osobach fizycznych, prawnych i innych podmiotach, doradztwo handlowe oraz pośredniczenie w zawieraniu transakcji handlowych, doradztwo konsultantów specjalizujących się w kojarzeniu nabywców określonych towarów i usług z oferentami tych towarów lub usług, usługi w zakresie baz danych, w szczególności wyszukiwanie informacji w komputerowych bazach danych, zgrupowanie na rzecz osób trzecich komputerów i sprzętu przetwarzającego dane, nośników danych, płyt, dysków z nagraniami, programów do maszyn cyfrowych, publikacji elektronicznych, oprogramowania dla komputerów, publikacji, książek abonentów usług telekomunikacyjnych i adresowych, broszur, kalendarzy, folderów oraz ofert usług z branży reklamowej, telekomunikacyjnej, informacyjnej, wydawniczej oraz komputerowej pozwalające nabywcy wygodnie oglądać te towary oraz zapoznawać się z opisem tych usług oraz kupować te towary i zamawiać te usługi w sklepie, z katalogu, na stronie internetowej, za pośrednictwem usługi elektronicznej, za pośrednictwem systemu telezakupów, wykorzystując zamówienie korespondencyjne, używając środków telekomunikacji; informacja o wyżej wymienionych usługach, **38** telefoniczne udzielenie informacji w ramach usługi call-center, zbieranie i przekazywanie wiadomości poprzez sieci komunikacyjne, w tym sieć telewizyjną, satelitarną i Internet, agencje informacyjne, informacja o powyższych usługach, **41** usługi wydawnicze, publikowanie książek i innych tekstów, publikacja elektroniczna on-line różnych książek i periodyków oraz innych publikacji, w szczególności wydawnictw zawierających dane teled adresowe różnych podmiotów, usługi w zakresie edukacji, nauki, kultury, sportu i rekreacji, informacja o powyższych usługach,

**42** tworzenie i utrzymywanie serwisów internetowych i multimedialnych, administrowanie serwisami internetowymi, usługi w zakresie tworzenia prezentacji internetowych i multimedialnych, informacja o powyższych usługach.

(111) **234180** (220) 2009 02 25 (210) 352597  
 (151) 2010 11 09 (441) 2009 06 08  
 (732) pkt.pl Polskie Książki Telefoniczne Spółka z ograniczoną odpowiedzialnością, Warszawa, PL.  
 (540)



Kolor znaku: biały, czarny, żółty, niebieski  
 (531) 2.9.14, 20.7.1, 25.1.15, 26.4.1, 26.4.2, 27.5.1, 29.1.14  
 (510), (511) **09** komputery i sprzęt przetwarzający dane, nośniki danych, płyty (dyski) z nagraniami, programy do maszyn cyfrowych, publikacje elektroniczne, oprogramowanie dla komputerów, **16** publikacje, książki abonentów usług telekomunikacyjnych i adresowe, broszury, kalendarze, foldery, **35** reklama, w szczególności wynajmowanie miejsc i powierzchni na cele reklamowe, promocja, agencje informacji handlowej, usługi w zakresie działalności informacyjnej dotyczącej udostępniania danych o osobach fizycznych, prawnych i innych podmiotach, doradztwo handlowe oraz pośredniczenie w zawieraniu transakcji handlowych, doradztwo konsultantów specjalizujących się w kojarzeniu nabywców określonych towarów i usług z oferentami tych towarów lub usług, usługi w zakresie baz danych, w szczególności wyszukiwanie informacji w komputerowych bazach danych, zgrupowanie na rzecz osób trzecich komputerów i sprzętu przetwarzającego dane, nośników danych, płyt, dysków z nagraniami, programów do maszyn cyfrowych, publikacji elektronicznych, oprogramowania dla komputerów, publikacji, książek abonentów usług telekomunikacyjnych i adresowych, broszur, kalendarzy, folderów oraz ofert usług z branży reklamowej, telekomunikacyjnej, informacyjnej, wydawniczej oraz komputerowej, pozwalające nabywcy wygodnie oglądać te towary oraz zapoznawać się z opisem tych usług oraz kupować te towary i zamawiać te usługi w sklepie, z katalogu, na stronie internetowej, za pośrednictwem usługi elektronicznej, za pośrednictwem systemu telezakupów, wykorzystując zamówienie korespondencyjne, używając środków telekomunikacji; informacja o wyżej wymienionych usługach, **38** telefoniczne udzielanie informacji w ramach usługi call-center, zbieranie i przekazywanie wiadomości poprzez sieci komunikacyjne, w tym sieć telewizyjną, satelitarną i Internet, agencje informacyjne, informacja o powyższych usługach, **41** usługi wydawnicze, publikowanie książek i innych tekstów, publikacja elektroniczna on-line różnych książek i periodyków oraz innych publikacji, w szczególności wydawnictw zawierających dane teledoresowe różnych podmiotów, usługi w zakresie edukacji, nauki, kultury, sportu i rekreacji, informacja o powyższych usługach, **42** tworzenie i utrzymywanie serwisów internetowych i multimedialnych, administrowanie serwisami internetowymi, usługi w zakresie tworzenia prezentacji internetowych i multimedialnych, informacja o powyższych usługach.

(111) **234181** (220) 2009 03 25 (210) 353820  
 (151) 2010 05 12 (441) 2009 07 06  
 (732) TEVA PHARMACEUTICALS POLSKA Spółka z ograniczoną odpowiedzialnością, Warszawa, PL.  
 (540) Moc zaufania. Siła doświadczenia  
 (510), (511) **05** preparaty farmaceutyczne, leki, substancje dietetyczne przystosowane do celów medycznych, żywność dietetyczna dla celów leczniczych, suplementy diety do celów leczniczych, preparaty witaminowe, preparaty z mikroelementami, suplementy mineralne do żywności, preparaty bakteryjne do celów leczniczych, **32** prepa-

raty do produkcji napojów, pastylki do napojów gazowanych, proszki do napojów gazowanych, napoje izotoniczne.

(111) **234182** (220) 2009 03 31 (210) 354064  
 (151) 2010 09 07 (441) 2009 07 06  
 (732) Małgorzata Pempera RUNAGENCY, Poznań, PL.  
 (540)



Kolor znaku: czerwony i jego odcienie  
 (531) 7.1.24, 11.7.1, 25.1.15, 26.1.1, 26.4.16, 27.5.1, 29.1.1  
 (510), (511) **32** piwo, **35** usługi w zakresie prowadzenia sprzedaży piwa, usługi reklamowe.

(111) **234183** (220) 2009 04 02 (210) 354214  
 (151) 2010 11 03 (441) 2009 07 06  
 (732) Biuro Nieruchomości „ACTIV” Grażyna Potaczała, Kraków, PL.  
 (540) ACTIV Nieruchomości  
 (510), (511) **36** agencje pośrednictwa w handlu nieruchomościami, pośrednictwo w sprawach majątku nieruchomego.

(111) **234184** (220) 2009 04 10 (210) 354569  
 (151) 2011 02 03 (441) 2009 07 20  
 (732) ZARZĄD MORSKIEGO PORTU GDYNIA Spółka Akcyjna, Gdynia, PL.  
 (540)



Kolor znaku: granatowy  
 (531) 1.1.17, 26.1.1, 26.1.18, 26.2.1, 27.5.1, 27.5.21, 29.1.4  
 (510), (511) **36** zarządzanie gruntami i infrastrukturą portową, pozyskiwanie gruntów na potrzeby rozwoju portu, **37** budowa, rozbudowa, utrzymywanie i modernizacja infrastruktury portowej, **38** świadczenie usług związanych z korzystaniem infrastruktury portowej w zakresie usług telekomunikacyjnych, **39** świadczenie usług związanych z korzystaniem infrastruktury portowej, zapewnienie dostępu do portowych urządzeń odbiorczych odpadów ze statków w celu przekazania ich do odzysku lub unieszkodliwienia, **42** prognozowanie, programowanie i planowanie rozwoju portu, świadczenie usług związanych z korzystaniem infrastruktury portowej w zakresie usług informatycznych.

(111) **234185** (220) 2009 05 24 (210) 356180  
 (151) 2010 11 22 (441) 2009 08 31  
 (732) „Tubądzin Management Group” Spółka z ograniczoną odpowiedzialnością, Cedrowice Parcela, PL.  
 (540) marbel

(510), (511) **11** bidety, nawilżacze do grzejników centralnego ogrzewania, dozowniki środków odkażających w toaletach, fontanny, kabiny natryskowe, wanny do kąpieli, klosze do lamp, miski klozetowe WC, kominki domowe, osłony do lamp, natryski, prysznice, piece inne niż do celów doświadczalnych, pisuary, płuczki ustępowe, instalacje i aparatura sanitarna, sedesy, toalety WC, umywalki, ustępy przenośne, wanny łazienkowe, wyposażenie wanien łazienkowych, wanny z wirowym ruchem wody, wodotryski ozdobne, zbiorniki do płuczek

ustępowych, zlewozmywaki, **19** belki niemetalowe, betonowe elementy budowlane, boazeria niemetalowa, boazerie, konstrukcje budowlane niemetalowe, materiały budowlane niemetalowe, kamień budowlany, niemetalowe elementy konstrukcyjne dla budownictwa, glina ceglarska, cegły, pokrycia dachowe niemetalowe, dachówki, niemetalowe konstrukcje przykryć dachów, figurki i posążki z kamienia betonu lub marmuru, gzymsy niemetalowe, kanały niemetalowe dla instalacji wentylacyjnych i klimatyzacyjnych, wyroby kamieniarstwa, obudowy kominków, kształtowniki niemetalowe, lupek twardy, obróbki budowlane niemetalowe, materiały ogniotrwałe, okładziny niemetalowe dla budownictwa, palisady niemetalowe, płytki niemetalowe dla budownictwa, płytki podłogowe i ściennie niemetalowe, płytki ceramiczne, płyty niemetalowe, podłogi niemetalowe, podpory niemetalowe, pokrycia niemetalowe dla budownictwa, powłoki jako materiały budowlane, profile niemetalowe dla budownictwa, rury sztywne niemetalowe dla budownictwa, schody niemetalowe, słupy niemetalowe, sufity niemetalowe, kamień, sztuczny kamień, pokrycia niemetalowe ścian, terakota, zaprawy budowlane, **21** butelki, wyroby ceramiczne dla gospodarstwa domowego, osłony na doniczki nie z papieru, doniczki na kwiaty, dozowniki mydła, dozowniki papieru toaletowego, kłamki do drzwi porcelanowe, fajans, figurki z porcelany, terakoty lub szkła, formy i foremki jako przybory kuchenne, gałki i uchwyty porcelanowe, przybory do użytku domowego nie z metali szlachetnych, sprzęt kuchenny nonelektryczny, podpórki, uchwyty do kwiatów do układania i rozmieszczanie kwiatów, miednice, miski, mydelniczki, naczynia ceramiczne, naczynia nie z metali szlachetnych, nocniki, pojemniki do użytku w domu lub w kuchni nie z metali szlachetnych, porcelana jako bibeloty, przybory toaletowe, przybory kuchenne nie z metali szlachetnych, urny nie z metali szlachetnych, wazony nie z metali szlachetnych, zraszacze, **35** agencje importowo-eksportowe, agencje informacji handlowej, agencje reklamowe, dystrybucja materiałów reklamowych, komputerowe zarządzanie plikami, pozyskiwanie i systematyzacja danych do komputerowych baz danych, organizowanie wystaw w celach handlowych lub reklamowych, wyszukiwanie informacji w plikach komputerowych dla osób trzecich, pokazy towarów, promocja sprzedaży dla osób trzecich, reklama za pośrednictwem sieci komputerowej, reklamy, rozpowszechnianie ogłoszeń reklamowych, wyszukiwanie w komputerowych bazach danych, usługi zaopatrzenia osób trzecich jako zakupy produktów usług dla innych przedsiębiorstw, zarządzanie zbiorami informatycznymi, zgrupowanie na rzecz osób trzecich różnych towarów pozwalające nabywcy wygodnie oglądać i kupować te towary na stronie Web dotyczącej sprzedaży towarów budowlanych i przeznaczonych do wyposażania i wykańczania wnętrz, zgrupowanie na rzecz osób trzecich różnych towarów pozwalające nabywcy wygodnie oglądać i kupować te towary w sklepie i hurtowni z towarami budowlanymi i przeznaczonymi do wyposażania i wykańczania wnętrz.

(111) **234186** (220) 2009 04 10 (210) 356266  
 (151) 2011 02 03 (441) 2009 08 31  
 (732) ZARZĄD MORSKIEGO PORTU GDYNIA SPÓŁKA AKCYJNA,  
 Gdynia, PL.  
 (540)



Kolor znaku: granatowy  
 (531) 1.1.17, 26.1.1, 26.1.18, 26.2.1, 27.5.1, 29.1.4  
 (510), (511) **36** zarządzanie gruntami i infrastrukturą portową, pozyskiwanie gruntów na potrzeby rozwoju portu, **37** budowa, rozbudowa, utrzymywanie i modernizacja infrastruktury portowej, **38** świadczenie usług związanych z korzystaniem infrastruktury portowej w zakresie usług telekomunikacyjnych, **39** świadczenie usług związanych z korzystaniem infrastruktury portowej, zapewnienie dostę-

pu do portowych urządzeń odbiorczych odpadów ze statków w celu przekazania ich do odzysku lub unieszkodliwienia, **42** prognozowanie, programowanie i planowanie rozwoju portu, świadczenie usług związanych z korzystaniem infrastruktury portowej w zakresie usług informatycznych.

(111) **234187** (220) 2009 06 15 (210) 357066  
 (151) 2010 11 16 (441) 2009 09 28  
 (732) Kolej Gondolowa Jaworzyna Krynicka Spółka Akcyjna,  
 Krynica Zdrój, PL.  
 (540)



Kolor znaku: ciemnoniebieski, biały  
 (531) 6.1.4, 18.1.25, 27.5.1, 29.1.12  
 (510), (511) **39** usługi przewozowe kolejami linowymi.

(111) **234188** (220) 2009 06 16 (210) 357106  
 (151) 2010 10 19 (441) 2009 09 28  
 (732) SANITEC KOŁO Spółka z ograniczoną odpowiedzialnością,  
 Koło, PL.  
 (540)



Kolor znaku: ciemnoszary, jasnoszary, biały  
 (531) 26.4.2, 26.4.9, 27.5.1, 29.1.6, 29.1.12  
 (510), (511) **11** bidety, brodziki prysznicowe, umywalki, wanny do nsiadówek, wanny łazienkowe, kabiny natryskowe, natryski, miski klozetowe, pisuary, sedesy, deski sedesowe, płuczki ustępowe, zbiorniki do płuczek ustępowych, urządzenia kompaktowe zestawione z miski ustępowej i spłuczki ceramicznej, postumenty, półpostumenty, zlewozmywaki, **20** meble łazienkowe, osprzęt do mebli niemetalowy, parawany półki, półki meblowe, stołki, szafki, **35** usługi w zakresie prowadzenia sprzedaży hurtowej i detalicznej takich towarów jak: ceramika sanitarna, osprzęt do ceramiki sanitarnej, meble łazienkowe, osprzęt do mebli łazienkowych.

(111) **234189** (220) 2009 06 26 (210) 357508  
 (151) 2010 08 06 (441) 2009 09 28  
 (732) HAWENEX Krzysztof Janiszewski, Bieniewice, PL.  
 (540)



Kolor znaku: czarny, szary  
 (531) 26.1.2, 26.1.18, 27.5.1, 29.1.12  
 (510), (511) **18** kufry, torby podróżne, walizy podróżne, torby na zakupy, torby turystyczne, torebki damskie z paskiem na ramię, **35** usługi reklamy, usługi zarządzania przedsiębiorstwem, usługi administrowania przedsiębiorstwem, usługi tworzenia i przygotowywania prospektów i materiałów reklamowych w zakresie czynności biurowych.

(111) **234190** (220) 2009 07 01 (210) 357686  
 (151) 2010 09 24 (441) 2009 10 12  
 (732) Dorota Włosowicz, Kraków, PL.

(540)

Naturalny Manicure Kamyczkowy



(531) 27.5.1

(510), (511) **41** nauczanie; edukacja; kształcenie praktyczne; instrukcje; organizowanie i prowadzenie zjazdów; organizowanie i prowadzenie seminariów, **44** usługi manicure; salony piękności; opieka zdrowotna.

(111) **234191** (220) 2009 07 10 (210) 358061  
 (151) 2010 10 04 (441) 2009 10 12  
 (732) Józef Jan Fraszczyński, Łódź, PL.  
 (540)



Kolor znaku: zielony, niebieski

(531) 2.1.25, 27.5.1, 29.1.12

(510), (511) **25** odzież na gimnastykę, koszulki gimnastyczne, czepki, kostiumy kąpielowe, czapki, nakrycia głowy, obuwie gimnastyczne, obuwie sportowe, stroje kąpielowe, **41** prowadzenie klubów zdrowia-poprawianie kondycji, kultura fizyczna, gimnastyka-usługi instruktorów, usługi w zakresie sportu i rekreacji, organizowanie imprez sportowych, zawodów, turniejów, pokazów, organizowanie konkursów rozrywkowych oraz konkursów piękności, organizowanie zawodów sportowych, wypożyczanie sprzętu sportowego, wynajmowanie kortów tenisowych, organizowanie obozów sportowych, **44** prowadzenie solariów, salonów odnowy biologicznej, fryzjerskich, kosmetycznych, salonów piękności, fizjoterapia, fizykoterapia, manicure, masaż.

(111) **234192** (220) 2009 07 14 (210) 358214  
 (151) 2010 12 09 (441) 2009 10 26  
 (732) Adam Sraga, Bydgoszcz, PL.  
 (540)



Kolor znaku: szary, granatowy, biały, czerwony

(531) 3.4.13, 24.13.1, 26.4.1, 26.4.2, 26.4.7, 27.5.1, 29.1.14

(510), (511) **03** kosmetyki i artykuły toaletowe, preparaty do pielęgnacji i higieny ciała, **05** wyroby farmaceutyczne, leki, preparaty farmaceutyczne, preparaty i leki recepturowe, **35** usługi reklamowe i promocyjne firm krajowych i zagranicznych; badanie rynku i opinii publicznej; zgromadzenie na rzecz osób trzecich różnych towarów pozwalające nabywcy wygodnie je oglądać i kupować w sklepie i hurtowni z kosmetykami i artykułami toaletowymi, lekami i preparatami farmaceutycznymi, sprzętem oraz artykułami medycznymi i ortopedycznymi; usługi w zakresie organizacji, zarządzania i marketingu w działalności gospodarczej oraz usługi kreowania wizerunku firmy; usługi prowadzenia aptek w zakresie sprzedaży leków i produktów farmaceutycznych; usługi rachunkowości i doradztwa rachunkowego.

(111) **234193** (220) 2009 07 24 (210) 358612  
 (151) 2010 10 15 (441) 2009 10 26

(732) DUET IMPORT-EXPORT Robert Orzechowski, Warszawa, PL.

(540) PRIUS

(510), (511) **09** okulary optyczne, okulary przeciwsłoneczne, okulary ochronne do uprawiania sportu, okulary słoneczne, **25** szale, rękawiczki.

(111) **234194** (220) 2009 07 24 (210) 358651  
 (151) 2010 12 09 (441) 2009 10 26  
 (732) Magdalena Marta Wojtakajtis, Warszawa, PL.  
 (540)



Kolor znaku: czerwony, biały, czarny

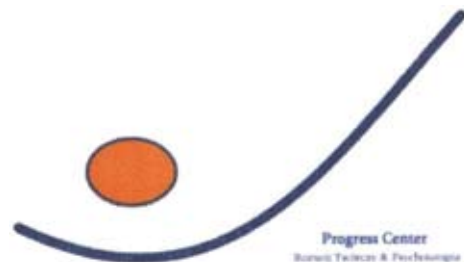
(531) 26.4.2, 27.5.1, 29.1.13

(510), (511) **35** reklama, zarządzanie i administrowanie w działalności handlowej, **37** naprawa, instalowanie i konserwacja sprzętu komputerowego, **41** prowadzenie kursów instruktorskich, trenerskich i menadżerskich we wszystkich dyscyplinach sportu.

(111) **234195** (220) 2009 08 05 (210) 359083  
 (151) 2010 10 22 (441) 2009 11 09  
 (732) MARKA „SOKOŁÓW-SERVICE” Spółka z ograniczoną odpowiedzialnością Spółka Komandytowa, Sokołów Podlaski, PL.  
 (540) PRZEKAŚKI NA KAŻDĄ OKAZJĘ  
 (510), (511) **29** wyroby wędliniarskie.

(111) **234196** (220) 2009 08 07 (210) 359155  
 (151) 2010 12 15 (441) 2009 11 09  
 (732) ZAKŁAD PRODUKCYJNO-USŁUGOWO-HANDLOWY „BEST PEST” MAŁGORZATA ŚWIĘTOSŁAWSKA, JACEK ŚWIĘTOSŁAWSKI SPÓŁKA JAWNA, Jaworzno, PL.  
 (540) KOMAROPREN  
 (510), (511) **01** produkty chemiczne stosowane w rolnictwie, ogrodnictwie i leśnictwie, **05** pestycydy.

(111) **234197** (220) 2009 08 11 (210) 359266  
 (151) 2010 10 08 (441) 2009 11 23  
 (732) PROGRESS CENTER Helena Wolska, Warszawa, PL.  
 (540)



Kolor znaku: granatowy, pomarańczowy

(531) 26.1.2, 26.11.1, 27.5.1, 29.1.12

(510), (511) **35** reklama; zarządzanie w działalności handlowej; administrowanie działalności handlowej; prace biurowe, **41** nauczanie; kształcenie; rozrywka; działalność sportowa i kulturalna, **44** usługi medyczne; usługi weterynaryjne; usługi w zakresie higieny i urody dla ludzi i zwierząt, usługi związane z rolnictwem, ogrodnictwem i leśnictwem.

(111) **234198** (220) 2009 08 17 (210) 359481  
 (151) 2010 10 05 (441) 2009 11 23  
 (732) Przedsiębiorstwo Turystyczne „AMBER” Regina Dąbrowska Hietbrink, Mielno, PL.

(540)

# Czarny Staw

(531) 27.5.1

(510), (511) **43** usługi zakwaterowania w pensjonatach, hotelach, domach turystycznych, wynajmowania miejsc noclegowych, wynajmowania sal na posiedzenia i szkolenia; usługi gastronomiczne świadczone przez bary, bary szybkiej obsługi, restauracje, stołówki, kawiarnie.

(111) **234199** (220) 2009 08 17 (210) 359482  
(151) 2010 10 05 (441) 2009 11 23

(732) Przedsiębiorstwo Turystyczne „AMBER” Regina Dąbrowska Hietbrink, Mielno, PL.

(540) Czarny Staw

(510), (511) **43** usługi zakwaterowania w pensjonatach, hotelach, domach turystycznych, wynajmowania miejsc noclegowych, wynajmowania sal na posiedzenia i szkolenia; usługi gastronomiczne świadczone przez bary, bary szybkiej obsługi, restauracje, stołówki, kawiarnie.

(111) **234200** (220) 2009 08 31 (210) 360008  
(151) 2011 02 04 (441) 2009 12 07

(732) Firma Handlowo-Usługowa WILMAT L. Matecki, A. Wiśniewski Spółka Jawna, Toruń, PL.

(540)



Kolor znaku: czerwony, biały, czarny

(531) 24.1.5, 24.1.15, 27.5.1, 29.1.13

(510), (511) **12** motocykle, skutery, motorowery, rowery, quady, pojazdy lądowe, części i akcesoria do motocykli nie ujęte w innych klasach, części i akcesoria do skuterów nie ujęte w innych klasach, części i akcesoria do motorowców nie ujęte w innych klasach, części i akcesoria do rowerów nie ujęte w innych klasach, części i akcesoria do pojazdów lądowych nie ujęte w innych klasach, **25** odzież, obuwie i nakrycia głowy przeznaczone do jazdy na motocyklach, skuterach, motorowcach, quadach i rowerach, **37** naprawa i serwis pojazdów, naprawa i serwis motocykli, naprawa i serwis skuterów, naprawa i serwis motorowców, naprawa i serwis quadów, mycie pojazdów.

(111) **234201** (220) 2009 08 21 (210) 359667  
(151) 2010 11 23 (441) 2009 11 23

(732) Laboratorium Kosmetyczne Joanna Bogusław Górka, Ryszard Korczak Spółka Jawna, Warszawa, PL.

(540)



(531) 2.9.12, 26.4.2, 26.11.1, 26.11.13, 27.5.1

(510), (511) **03** kosmetyki do ciała i włosów, w tym środki do kąpieli, mycia i artykuły pielęgnacyjne, kosmetyki upiększające, artykuły perfumeryjne, wata, bibułka i chusteczki do celów kosmetycznych, **05** preparaty do kąpieli leczniczych, preparaty farmaceutyczne przeciw łupieżowi, preparaty farmaceutyczne do włosów.

(111) **234202** (220) 2009 08 21 (210) 359668  
(151) 2010 10 05 (441) 2009 11 23

(732) Laboratorium Kosmetyczne „Joanna” Bogusław Górka, Ryszard Korczak Spółka Jawna, Warszawa, PL.

(540)



(531) 2.9.12, 26.4.2, 26.11.1, 26.11.13, 27.5.1

(510), (511) **03** kosmetyki do ciała i włosów, w tym środki do kąpieli, mycia i artykuły pielęgnacyjne, kosmetyki upiększające, artykuły perfumeryjne, wata, bibułka i chusteczki do celów kosmetycznych, **05** preparaty do kąpieli leczniczych, preparaty farmaceutyczne przeciw łupieżowi, preparaty farmaceutyczne do włosów.

(111) **234203** (220) 2009 08 28 (210) 359968  
(151) 2010 10 07 (441) 2009 12 07

(732) TARCZYŃSKI SPÓŁKA AKCYJNA, Ujeździec Mały, PL.

(540) Dębowa dolina

(510), (511) **29** mięso, ekstrakty z mięsa, galaretki z mięsa, mięso konserwowane, wyroby drobiowe, mięso i wędliny kulinarne, galantyna, paszтет z wątróbki, paszтет mięsny, potrawy rybne, solone ryby, szynka, wędzonka, wędliny, kaszanka, kiełbasy, konserwy mięsne, konserwy rybne, konserwy z warzywami, konserwy, wyroby garmażeryjne, oleje i tłuszcze jadalne, paszтety drobiowe i wieprzowe, **30** przyprawy, sosy, sosy do sałatek, aromat, paszтety drobiowe i wieprzowe, majonezy, **35** zebrane w jednym miejscu z korzyścią dla innych jednorodnych towarów takich jak: produkty do konserwacji żywności, maszyny, urządzenia i przyrządy do produkcji i składowania żywności, naczynia, opakowania, pojemniki do żywności, mięso, wyroby mięsne, ekstrakty mięsne, drób, ryby, oleje i tłuszcze jadalne, galaretki, zupy, żywność solona, przyprawy, sosy, aromaty, paszтety, majonezy, pikle, napoje bezalkoholowe, żywe zwierzęta, drób, pasze, pokarm dla zwierząt, umożliwiające klientom oglądanie tych towarów w dogodny sposób i ich nabywanie, prowadzenie interesów osób trzecich w zakresie promocji i sprzedaży ich wyrobów, reklamowanie, usługi w zakresie prowadzenia sklepów dla towarów jak: produkty do konserwacji żywności, maszyny, urządzenia i przyrządy do produkcji i składowania żywności, naczynia, opakowania, pojemniki do żywności, mięso, wyroby mięsne, ekstrakty mięsne, drób, ryby, oleje i tłuszcze jadalne, galaretki, zupy, żywność solona, przyprawy, sosy, aromaty, paszтety, majonezy, pikle, napoje bezalkoholowe, żywe zwierzęta, drób, pasze, pokarm dla zwierząt, usługi eksportowe i importowe w zakresie wyżej wymienionych towarów, **39** konfekcjonowanie, paczkowanie, porcjowanie, dostarczanie towarów transportem samochodowym, **40** przetwarzanie surowców mięsnych, konserwowanie i wędzenie żywności, ubój zwierząt, prowadzenie rzeźni i masarni, schładzanie towarów (mięsnych), **43** zapotrzenie w żywność, prowadzenie restauracji, kawiarni i barów.

(111) **234204** (220) 2009 11 20 (210) 363114  
(151) 2011 01 24 (441) 2010 03 01

(732) Toruńskie Zakłady Materiałów Opatrunkowych Spółka Akcyjna, Toruń, PL.

(540)



Kolor znaku: granatowy, niebieski, fioletowy, jasnofioletowy, biały  
(531) 1.15.15, 26.1.1, 27.5.1, 29.1.15

(510), (511) **05** wkładki higieniczne, wkładki urologiczne dla kobiet, wkładki urologiczne dla mężczyzn, pieluchy dla osób z brakiem kontroli czynności fizjologicznych, pielucho-majtki dla osób z brakiem kontroli czynności fizjologicznych.

(111) **234205** (220) 2010 02 25 (210) 366866  
(151) 2011 01 24 (441) 2010 06 07  
(732) ZAKŁADY FARMACEUTYCZNE POLPHARMA Spółka Akcyjna, Starogard Gdański, PL.  
(540)

**Poldoxin**  
**Польдоксин**

(531) 27.5.1, 28.5.0  
(510), (511) **05** produkty farmaceutyczne.

(111) **234206** (220) 2010 04 07 (210) 368787  
(151) 2011 01 24 (441) 2010 07 19  
(732) Toruńskie Zakłady Materiałów Opatrunkowych Spółka Akcyjna, Toruń, PL.  
(540)



Kolor znaku: czerwony, biały, granatowy  
(531) 24.15.2, 26.4.2, 27.5.1, 29.1.13  
(510), (511) **05** pieluchy dla osób z brakiem kontroli czynności fizjologicznych, pielucho-majtki dla osób z brakiem kontroli czynności fizjologicznych, wkładki urologiczne dla kobiet, wkładki urologiczne dla mężczyzn, majtki chłonne, wkłady chłonne.

(111) **234207** (220) 2009 08 31 (210) 360054  
(151) 2010 10 06 (441) 2009 12 07  
(732) Osiedle Poniatowskie Spółka z ograniczoną odpowiedzialnością, Warszawa, PL.  
(540)



Kolor znaku: niebieski, biały  
(531) 5.1.3, 5.1.21, 26.4.1, 27.5.1, 29.1.12  
(510), (511) **35** usługi agencji reklamowych, usługi w zakresie dystrybucji materiałów reklamowych, usługi obróbki tekstów reklamowych, pokazy towarów, promocja sprzedaży, reklama za pośrednictwem sieci komputerowych, publikowanie tekstów reklamowych, reklama radiowa i telewizyjna, organizowanie targów i wystaw o charakterze handlowym, badanie opinii publicznej, badanie rynku, doradztwo w sprawach działalności gospodarczej, usługi w zakresie informacji handlowej, wyszukiwanie danych do baz danych, programy lojalnościowe, usługi zarządzania i administrowania działalnością gospodarczą, usługi inwestora zastępczego robót budowlanych, **36** usługi agencji pośrednictwa w handlu nieruchomościami, usługi doradztwa w sprawach finansowych, usługi inwestycyjne ze środków własnych i powierzonych dotyczące nieruchomości, usługi developerskie dotyczące organizacji etapów inwestycji w zakresie pozyskiwania nieruchomości, pozyskiwanie środków finansowych, wynajmowanie i dzierżawa majątku nieruchomego, administrowanie i zarządzanie nieruchomościami, sporządzanie umów najmu,

usługi w zakresie ubezpieczeń, usługi w zakresie wyceny nieruchomości, wynajmowanie powierzchni biurowych, **37** usługi budowlane, budowa domów wielo-oraz jednorodzinnych, usługi budowlane dotyczące infrastruktury technicznej, budowlane prace remontowe, prace konserwacyjne i prace wykończeniowe, usługi budowlane instalacyjne, usługi informacji oraz nadzoru budowlanego, instalowanie i naprawa urządzeń klimatyzacyjnych, instalowanie i naprawa urządzeń elektrycznych, tynkowanie, malowanie, uszczelnianie budynków, zabezpieczanie budynków przed wilgocią, asfaltowanie, układanie nawierzchni dróg, instalowanie i naprawa urządzeń przeciwwłamaniowych, usługi generalnego wykonawcy robót budowlanych, **42** usługi projektowania budynków, usługi polegające na projektowaniu wzornictwa przemysłowego, usługi polegające na aranżacji wystroju wnętrz i dekorowania wnętrz, usługi doradztwa budowlanego, badania, opinie, ekspertyzy i analizy techniczne w zakresie budownictwa, pomiary gruntu, badania, ekspertyzy i pomiary geologiczne, pomiary inwentaryzacyjne budowlane, usługi doradztwa w zakresie ochrony środowiska, usługi opracowywania projektów technicznych związanych z ochroną środowiska, usługi w zakresie planowania urbanistycznego.

(111) **234208** (220) 2009 09 04 (210) 360227  
(151) 2010 12 06 (441) 2009 12 07  
(732) „Promo Marka” Grzegorz Marek, Izabelin Hornówek, PL.  
(540)



Kolor znaku: różowy, czarny, biały  
(531) 5.5.19, 5.5.20, 26.1.12, 27.5.1, 29.1.13  
(510), (511) **24** tekstylia i wyroby włókiennicze nie ujęte w innych klasach; narzuty na łóżka, obrusy, ręczniki, nakrycia tekstylne stosowane w gospodarstwie domowym, bielizna pościelowa, bielizna domowa, tekstylia i wyroby włókiennicze przeznaczone do nadruków i/lub z nadrukowanymi elementami graficznymi, **25** odzież, obuwie, nakrycia głowy, bielizna, odzież wierzchnia: kurtki, bluzy, koszulki, odzież gimnastyczna, odzież przeznaczona do nadruków i/lub z nadrukowanymi elementami graficznymi.

(111) **234209** (220) 2009 09 08 (210) 360335  
(151) 2011 01 17 (441) 2009 12 21  
(732) NEPENTES SPÓŁKA AKCYJNA, Warszawa, PL.  
(540)



Kolor znaku: biały, granatowy  
(531) 1.13.15, 3.13.5, 26.5.4, 27.5.1, 29.1.12  
(510), (511) **05** cukierki do celów leczniczych, dietetyczna żywność przystosowana do celów medycznych, dietetyczne napoje przystosowane do celów medycznych, dietetyczne substancje przystosowane do celów medycznych, preparaty farmaceutyczne, guma do żucia do celów leczniczych, zioła lecznicze, leki dla ludzi, leki pomocnicze, leki wspomagające, mleczko pszczele do celów medycznych, propolis do celów leczniczych, preparaty witaminowe, pastylki do celów leczniczych, preparaty chemiczne do celów farmaceutycznych, preparaty chemiczne do celów leczniczych, żywność dietetyczna do celów leczniczych, suplementy diety do celów leczniczych, mineralne suplementy diety do celów leczniczych, mineralne dodatki do żywności do celów leczniczych, **30** cukierki, propolis do celów spożywczych, suplementy diety do celów spożywczych.

(111) **234210** (220) 2009 09 08 (210) 360337  
(151) 2011 01 17 (441) 2009 12 21  
(732) NEPENTES SPÓŁKA AKCYJNA, Warszawa, PL.

(540)



Kolor znaku: granatowy, czarny, różowy, szary, żółty

(531) 1.13.15, 3.13.5, 26.5.4, 27.5.1, 29.1.15

(510), (511) **05** cukierki do celów leczniczych, dietetyczna żywność przystosowana do celów medycznych, dietetyczne napoje przystosowane do celów medycznych, dietetyczne substancje przystosowane do celów medycznych, preparaty farmaceutyczne, guma do żucia do celów leczniczych, zioła lecznicze, leki dla ludzi, leki pomocnicze, leki wspomagające, mleczko pszczele do celów medycznych, propolis do celów leczniczych, preparaty witaminowe, pastylki do celów leczniczych, preparaty chemiczne do celów farmaceutycznych, preparaty chemiczne do celów leczniczych, żywność dietetyczna do celów leczniczych, suplementy diety do celów leczniczych, mineralne suplementy diety do celów leczniczych, mineralne dodatki do żywności do celów leczniczych, **30** cukierki, propolis do celów spożywczych, suplementy diety do celów spożywczych.

(111) **234211** (220) 2009 04 29 (210) 355283

(151) 2011 02 18 (441) 2009 08 03

(732) GEORGIAN WINE CENTER Spółka z ograniczoną odpowiedzialnością, Warszawa, PL.

(540)



(531) 5.7.10, 6.1.2, 25.1.5, 25.1.13, 27.5.1

(510), (511) **33** napoje alkoholowe pochodzenia gruzińskiego, z wyjątkiem piwa, **35** prowadzenie punktów sprzedaży detalicznej i hurtowej w branży napojów alkoholowych pochodzenia gruzińskiego.

(111) **234212** (220) 2009 09 11 (210) 360427

(151) 2011 01 20 (441) 2009 12 21

(732) LANDE Spółka z ograniczoną odpowiedzialnością, Kraków, PL.

(540)



(531) 7.1.1, 24.3.1, 24.3.15, 26.1.1, 26.11.3, 27.5.1

(510), (511) **39** usługi pocztowe, usługi kurierskie, usługi pocztowe frachtowania i ekspresowe, usługi pocztowe przewozowe i ekspresowe, usługi kurierskie i gończe, usługi gońców w zakresie dostarczania poczty i paczek, dystrybucja paczek, periodyków i produktów, wynajem skrzynek pocztowych.

(111) **234213** (220) 2009 09 21 (210) 360747

(151) 2010 12 09 (441) 2010 01 04

(732) F.H. „ŻELIWO” Beata Kossoń, Kielce, PL.

(540)



Kolor znaku: czerwony, czarny, biały, jasnoszary

(531) 2.9.1, 27.5.1, 29.1.14

(510), (511) **06** wpusty ściekowe żeliwne.(111) **234214** (220) 2009 09 24 (210) 360904

(151) 2010 11 05 (441) 2010 01 04

(732) Krzysztof Małkowski, Warszawa, PL.

(540)



Kolor znaku: czarny, zielony

(531) 26.4.11, 27.5.1, 29.1.12

(510), (511) **44** usługi stomatologiczne, kliniki medyczne.(111) **234215** (220) 2009 09 26 (210) 360987

(151) 2010 11 05 (441) 2010 01 04

(732) METRISON SPÓŁKA Z OGRANICZONĄ ODPOWIEDZIALNOŚCIĄ, Mościska, PL.

(540)



(531) 26.11.1, 27.5.1

(510), (511) **09** urządzenia i przyrządy pomiarowe oraz ich elementy składowe, urządzenia i przyrządy kontrolno-pomiarowe oraz ich części składowe, mierniki grubości powłok i materiałów, grubościomierze ultradźwiękowe, warstwomierze ultradźwiękowe, grubościomierze elektromagnetyczne, warstwomierze elektromagnetyczne, defektoskopy, w tym ultradźwiękowe, głowice i sondy ultradźwiękowe do przyrządów pomiarowych i kontrolno-pomiarowych, głowice i sondy elektromagnetyczne do przyrządów pomiarowych i kontrolno-pomiarowych, głowice i sondy ultradźwiękowe do grubościomierzy, warstwomierzy i defektoskopów, głowice i sondy elektromagnetyczne do grubościomierzy, warstwomierzy i defektoskopów.

(111) **234216** (220) 2009 09 30 (210) 361093

(151) 2010 12 07 (441) 2010 01 04

(732) TEJA Tomasz Kozikowski, Suwałki, PL.

(540)



Kolor znaku: czerwony, czarny

(531) 3.2.13, 27.5.1, 29.1.12

(510), (511) **39** rezerwowanie miejsc na podróże, organizowanie wycieczek.(111) **234217** (220) 2009 10 06 (210) 361326

(151) 2010 11 24 (441) 2010 01 18

(732) DUET S.C. Arkadiusz Taborski, Maciej Walczak, Bielsko-Biała, PL.



(540)



Kolor znaku: zielony, niebieski, brązowy, czarny, biały, czerwony  
 (531) 2.1.2, 10.1.10, 10.1.11, 11.3.1, 11.3.3, 11.3.20, 27.5.1, 29.1.15  
 (510), (511) **41** rozrywka: organizowanie przyjęć, koncertów, przedstawień teatralnych, **43** obsługa gastronomiczna z własnym zapleczem produktem i transportem; usługi restauracyjne; usługi restauracji samoobsługowych; usługi snack-barów, wynajmowanie sali na osiedzenia, narady, mityngi; usługi kafeteryjne; usługi kawiarniane; usługi stołówkowe; usługi barowe.

(111) **234218** (220) 2009 10 07 (210) 361370  
 (151) 2011 02 02 (441) 2010 01 18  
 (732) Lorenz Snack-World Holding GmbH, Hanover, DE.  
 (540)



Kolor znaku: czarny, czerwony, biały, żółty, fioletowy, brązowy  
 (531) 8.3.8, 8.7.8, 25.1.15, 27.5.1, 29.1.15  
 (510), (511) **29** ekstrakty ziemniaczane do wytwarzania żywności, chipsy ziemniaczane; paluszki ziemniaczane, paluszki, rodzyнки; suszone, pieczone, solone oraz/lub przyprawione na ostro orzechy, w szczególności orzechy włoskie, orzechy laskowe, orzeszki ziemne, nerkowce, pistacje, migdały; suszone owoce, **30** wyroby cukiernicze i słodczyce, ciasta, ciastka, biszkopty, czekolada, wyroby czekoladowe, pralinki, cukierki, słodczyce, marcepan, produkty zbożowe, produkty ryżowe oraz produkty kukurydziane do wytwarzania żywności, popkorn, pikantne przekąski oraz pikantne ciasteczka, paluszki, precle.

(111) **234219** (220) 2009 10 07 (210) 361394  
 (151) 2011 02 02 (441) 2010 01 18  
 (732) CERVECERIA MODELO, S.A. de C.V., Meksyk, MX.  
 (540)



Kolor znaku: czarny, szary, biały  
 (531) 3.1.1, 3.1.2, 5.13.7, 27.5.1, 29.1.13

(510), (511) **32** piwo, woda mineralna, woda mineralna gazowana i niegazowana, napoje bezalkoholowe, soki owocowe, owocowe napoje, syropy i inne preparaty do przygotowywania napojów.

(111) **234220** (220) 2009 10 07 (210) 361395  
 (151) 2011 02 02 (441) 2010 01 18  
 (732) CERVECERIA MODELO, S.A. de C.V., Meksyk, MX.  
 (540)



Kolor znaku: czarny, szary, biały  
 (531) 1.1.1, 5.7.2, 9.1.10, 27.5.1, 29.1.13  
 (510), (511) **32** piwo, woda mineralna, woda mineralna gazowana i niegazowana, napoje bezalkoholowe, soki owocowe, owocowe napoje, syropy i inne preparaty do przygotowywania napojów.

(111) **234221** (220) 2009 10 07 (210) 361396  
 (151) 2011 02 02 (441) 2010 01 18  
 (732) CERVECERIA MODELO, S.A. de C.V., Meksyk, MX.  
 (540)



Kolor znaku: czarny, szary, biały  
 (531) 2.1.4, 2.1.25, 24.5.2, 24.5.3, 24.5.5, 27.5.1, 29.1.13  
 (510), (511) **32** piwo, woda mineralna, woda mineralna gazowana i niegazowana, napoje bezalkoholowe, soki owocowe, owocowe napoje, syropy i inne preparaty do przygotowywania napojów.

(111) **234222** (220) 2009 10 19 (210) 361779  
 (151) 2010 11 04 (441) 2010 02 01  
 (732) BIOGENED Spółka Akcyjna, Łódź, PL.

(540) Dermedic-farmaceutyczna jakość produktów  
 (510), (511) **03** kosmetyki, preparaty do ochrony, pielęgnacji i upiększenia skóry twarzy, ciała, rąk i stóp, warg oraz paznokci; mydła i preparaty myjące; artykuły perfumeryjne, olejki eteryczne; środki do mycia, układania, pielęgnacji, upiększania i koloryzacji włosów; środki do czyszczenia zębów i higieny jamy ustnej, **05** produkty farmaceutyczne, weterynaryjne i sanitarne, preparaty doustne zawierające mikro-i/lub makroelementy i/lub witaminy i/lub substancje wspomagające procesy metaboliczne w organizmach ludzi i zwierząt, dermokosmetyki o działaniu leczniczym; substancje dietetyczne dla celów leczniczych; plastry i materiały opatrunkowe; antyseptyki i środki odkażające.

(111) **234223** (220) 2009 10 19 (210) 361780  
 (151) 2010 11 04 (441) 2010 02 01  
 (732) Herbapol-Lublin Spółka Akcyjna, Lublin, PL.  
 (540)

## żUravit Vita-PAC

(531) 27.5.1  
 (510), (511) **05** substancje i preparaty farmaceutyczne, substancje i preparaty do celów farmaceutycznych wspomagające leczenie, podnoszące odporność organizmu i wzbogacające organizm w nie-

zbędne witaminy i mikroelementy, suplementy diety do celów medycznych.

(111) **234224** (220) 2009 10 19 (210) 361786  
 (151) 2010 11 04 (441) 2010 02 01  
 (732) Business Events Małgorzata Kosmala, Łódź, PL.  
 (540)



Kolor znaku: niebieski, biały, szary

(531) 26.4.2, 26.4.6, 27.5.1, 29.1.13  
 (510), (511) **35** usługi marketingowe, usługi reklamowe (reklama prasowa i graficzna), doradztwo i konsulting w projektowaniu strategii marketingowych, **41** tłumaczenia symultaniczne, wynajem aparatury do tłumaczeń symultanicznych, tłumaczenia ustne i pisemne, usługi tłumaczy przysięgłych, kompleksowa organizacja i obsługa imprez integracyjnych, kompleksowa organizacja i obsługa targów, organizowanie konkursów edukacyjnych lub sportowych, organizowanie i obsługa: konferencji, kongresów, sympozjów, seminariów, wystaw.

(111) **234225** (220) 2009 10 26 (210) 362106  
 (151) 2011 01 10 (441) 2010 02 01  
 (732) Akademia Maluchów Spółka z ograniczoną odpowiedzialnością, Warszawa, PL.  
 (540) AKADEMIA MALUCHÓW

(510), (511) **16** publikacje, materiały drukowane, czasopisma, broszury, książki, gazety, periodyki, kalendarze, kartki okolicznościowe, prospekty, materiały do rysowania, artykuły i materiały piśmienne zawarte w tej klasie, **25** odzież, odzież dziecięca, stroje kąpielowe i plażowe, bielizna osobista, obuwie, nakrycia głowy, dodatki do odzieży zawarte w tej klasie, **41** usługi w zakresie prowadzenia żłobków i przedszkoli, organizacja i prowadzenie świetlic, edukacja, usługi w zakresie nauczania w szkołach podstawowych i gimnazjach, usługi w zakresie przygotowywania do egzaminów, organizowanie konkursów edukacyjnych i rozrywkowych, organizowanie sprawdzianów edukacyjnych, prowadzenie pracy pozaszkolnej i zajęć pozaszkolnych, organizowanie zajęć i zawodów sportowych, organizowanie i prowadzenie kursów językowych, rozrywka, usługi związane z organizacją wypoczynku, organizacją i prowadzeniem obozów i placówek wypoczynkowych, wakacyjnych, opiekuńczych i rehabilitacyjnych dla dzieci, organizowanie zabaw i przyjęć, widowisk i przedstawień, organizowanie wystaw związanych z kulturą lub edukacją, usługi wydawnicze, publikowanie tekstów i książek, publikacje elektroniczne on-line książek i periodyków, udostępnianie publikacji elektronicznych on-line nie przeznaczonych do pobierania z sieci komputerowych, szkoły tańca.

(111) **234226** (220) 2009 10 26 (210) 362107  
 (151) 2010 11 19 (441) 2010 02 01  
 (732) Akademia Maluchów Spółka z ograniczoną odpowiedzialnością, Warszawa, PL.  
 (540)



Kolor znaku: biały, żółty, pomarańczowy, zielony, niebieski, fioletowy, granatowy, czerwony

(531) 27.5.1, 29.1.15  
 (510), (511) **16** publikacje, materiały drukowane, czasopisma, broszury, książki, gazety, periodyki, kalendarze, kartki okolicznościowe, prospekty, materiały do rysowania, artykuły i materiały piśmienne zawarte w tej klasie, **25** odzież, odzież dziecięca, stroje kąpielowe i plażowe, bielizna osobista, obuwie, nakrycia głowy, dodatki do odzieży zawarte w tej klasie, **41** usługi w zakresie prowadzenia żłobków i przedszkoli, organizacja i prowadzenie świetlic, edukacja, usługi w zakresie nauczania w szkołach podstawowych i gimnazjach,

usługi w zakresie przygotowywania do egzaminów, organizowanie konkursów edukacyjnych i rozrywkowych, organizowanie sprawdzianów edukacyjnych, prowadzenie pracy pozaszkolnej i zajęć pozaszkolnych, organizowanie zajęć i zawodów sportowych, organizowanie i prowadzenie kursów językowych, rozrywka, usługi związane z organizacją wypoczynku, organizacją i prowadzeniem obozów i placówek wypoczynkowych, wakacyjnych, opiekuńczych i rehabilitacyjnych dla dzieci, organizowanie zabaw i przyjęć, widowisk i przedstawień, organizowanie wystaw związanych z kulturą lub edukacją, usługi wydawnicze, publikowanie tekstów i książek, publikacje elektroniczne on-line książek i periodyków, udostępnianie publikacji elektronicznych on-line nie przeznaczonych do pobierania z sieci komputerowych, szkoły tańca.

(111) **234227** (220) 2009 11 09 (210) 362708  
 (151) 2011 01 11 (441) 2010 02 15  
 (732) BISPOL Spółka z ograniczoną odpowiedzialnością, Głuchów, PL.  
 (540) DIANA  
 (510), (511) **04** świece.

(111) **234228** (220) 2009 11 09 (210) 362709  
 (151) 2011 01 11 (441) 2010 02 15  
 (732) BISPOL Spółka z ograniczoną odpowiedzialnością, Głuchów, PL.  
 (540) THERMO-BASE  
 (510), (511) **04** znicze, wkłady do zniczy, pojemniki na wkłady do zniczy.

(111) **234229** (220) 2009 11 25 (210) 363311  
 (151) 2011 01 03 (441) 2010 03 01  
 (732) Zakłady Mięsne „VIOLA” Meyer Spółka Jawna, Lniano, PL.  
 (540) Z CISOWEGO LASU  
 (510), (511) **29** mięso, wędliny, przetwory mięsne, bekon, flaki, kaszanka, kiełbasy, konserwy mięsne, łój spożywczy, ekstrakty mięsne, pieczenie mięsne, smalec, solone mięso, słonina, szpik kostny zwierzęcy jadalny, szynka, pasty zawierające tłuszcz do kanapek, tłuszcze jadalne, wątroba, pasztet z wątróbki, wędzonki, wyroby wędliniarskie.

(111) **234230** (220) 2009 11 25 (210) 363338  
 (151) 2011 01 25 (441) 2010 03 01  
 (732) Samsung Electronics Co. Ltd., Suwon-si, KR.  
 (540) TURN ON TOMORROW  
 (510), (511) **07** elektryczne pralki do odzieży; odkurzacze elektryczne do użytku domowego; miksery elektryczne do użytku domowego; zmywarki automatyczne; torby do odkurzaczy; odkurzacze robot; kosiarki do trawników; pojemniki na odpady żywnościowe; maszyny do szycia do użytku domowego; kompresory powietrza; automaty piorące do samochodów; generatory DC, **09** półprzewodniki; karty USB; koncentratory, przełączniki i routery do sieci komputerowej; modemy; smartfony; telefony komórkowe; słuchawki bezprzewodowe do telefonów komórkowych, odtwarzaczy MP3 i/lub telefonów; elektryczne ładowarki do telefonów komórkowych; serwery komputerowe; cyfrowe skrzynki set-top, a zwłaszcza cyfrowe nagrywarki i dekodery, konwertery telewizji kablowej, komputery ethernetowych mediów strumieniowych; napędy do dysków twardej; dyski optyczne, notebooki; komputery; drukarki do komputerów; monitory do komputerów; osobisty cyfrowy asystent; odbiorniki telewizyjne; faksy; kasy; baterie do telefonów komórkowych; kable optyczne; prasownice elektryczne; urządzenia rozrywkowe dostosowane do użytku wyłącznie z odbiornikami telewizyjnymi; videofony; telefony; nagrywarki taśmowe video; odtwarzacze DVD; odtwarzacze MP3; przenośne odtwarzacze multimedialne; głośniki do komputerów; odtwarzacze płyt kompaktowych; kamery; kamery video; projektory filmowe; oprogramowanie do gier, nagrania; myszy komputerowe; odtwarzacze video; domowe systemy „teatralne” zawierające odbiorniki „telewizyjne”, odtwarzacze DVD, wzmacniacze i głośniki, **11** oczyszczacze (filtry) do wody do użytku domowego; chłodniaki nieelektryczne; bidety; rangery gazowe; piece gazowe; klimatyzatory, wentylatory do użytku domowego, a zwłaszcza do klimatyzatorów, lamp gazowych, nagrzewnic powietrza i dla statków; klimatyzatory do samochodów; instalacje do oczyszczania (filtrowania) powietrza; urządzenia i maszyny do oczyszczania powietrza; maszyny i urządzenia do lodu; wentylatory elektryczne; chłodniaki elektryczne; nawil-

żacze; suszarki do włosów; elektryczne suszarki do bielizny; testery elektryczne; dywany ogrzewane elektrycznie; urządzenia do gotowania mikrofalowego; urządzenia indukcyjne; piekarniki.

(111) **234231** (220) 2009 12 03 (210) 363689  
(151) 2011 01 26 (441) 2010 03 15  
(732) DIMICO DROGI I MOSTY SPÓŁKA Z OGRANICZONĄ  
ODPOWIEDZIALNOŚCIĄ, Bielsko-Biała, PL.

(540) DIMICO

(510), (511) **19** wyroby budowlane z betonu, masa betonowa prefabrykowana, materiały do budowy dróg, mostów i tuneli, **35** zgrupowanie na rzecz osób trzecich towarów budowlanych dla budownictwa ogólnego, drogowego, wodnego takich jak np. geowłóknina, elementy budowlane, kruszywa, spoiwa oraz części i akcesorii do pojazdów samochodowych i sprzętu specjalistycznego pozwalające nabywcy wygodnie je oglądać i kupować w wyspecjalizowanych sklepach, hurtowniach i poprzez stronę internetową, doradztwo organizacyjne i ekonomiczne w zakresie budownictwa ogólnego, drogowego i wodnego, **36** wynajem i zarządzanie nieruchomościami, w tym nieruchomościami dzierżawionymi, dzierżawa nieruchomości, **37** budowa dróg, autostrad, mostów i tuneli, budownictwo ogólne, przemysłowe, wodne, budowa i konserwacja rurociągów przesyłowych, sieci rozdzielczych, linii telekomunikacyjnych, elektroenergetycznych i elektrycznych, rozbiórka i burzenie obiektów budowlanych, przygotowanie terenu pod budowę, mycie i zamiatanie dróg w trakcie budowy, budowa budynków mieszkalnych, przemysłowych wraz z infrastrukturą, roboty wydobywcze, eksploatacja kamieniołomów, żwirowni, wynajem specjalistycznego sprzętu budowlanego, sprzętu do oczyszczania dróg, kamieniarstwo i brukarstwo, nadzór budowlany, **39** magazynowanie, spedycja i transport materiałów dla budownictwa lądowego, drogowego, wodnego oraz załadunek i przeładunek towarów, **42** projektowanie architektoniczne w zakresie budowli i ich otoczenia, projektowanie instalacji budowlanych, infrastruktury, dróg dojazdowych i placów, projektowanie ogólnobudowlane, drogowo i wodne, ekspertyzy inżynierskie, geologiczne, urbanistyczne, doradztwo techniczne w zakresie budownictwa ogólnego, drogowego i wodnego, kontrola jakości materiałów budowlanych, drogowych, prace badawczo-rozwojowe w zakresie budownictwa ogólnego, dróg, mostów, tuneli i wodnego.

(111) **234232** (220) 2009 12 04 (210) 363729  
(151) 2011 01 26 (441) 2010 03 15  
(732) BUJALSKI Spółka z ograniczoną odpowiedzialnością, Dywity, PL.  
(540)



Kolor znaku: zielony, czarny

(531) 26.1.1, 27.5.1, 29.1.12

(510), (511) **06** budowlane materiały metalowe; materiały konstrukcyjne metalowe: belki, blacha jako płyty, arkusze, druty, haki, kątowniki, kołki, kołnierze, liny, łańcuchy, łaty, nakrętki, nity, pierścienie, przęsła, pręty, rury, słupy, sprężyny, suwnice, sworznie, szyny, śruby, taśmy, uchwyty; metalowe konstrukcje przemysłowe, zbiorniki ciśnieniowe i bezcisnieniowe, zbiorniki magazynowe, zbiorniki magazynowe przeznaczone są do magazynowania substancji żrących i kwasów, zbiorniki ze stali kwasoodpornej i zwykłej, cysterny, pojemniki i kontenery otwarte i zamknięte, zawory metalowe inne niż części maszyn; rury i kształtki rurowe rozgałęzieniowe metalowe, przewody rurowe metalowe, armatura do przewodów metalowa, **07** maszyny, części maszyn, urządzenia i linie technologiczne dla przemysłu farmaceutycznego, kosmetycznego i spożywczego; silniki i mechanizmy sprzężenia i napędu z wyjątkiem stosowanych w pojazdach lądowych; mieszalniki, obudowy maszyn, przenośniki: taśmowe, rolkowe, ślimakowe, paskowe, siatkowe i płytkowe; silniki elektryczne inne niż do pojazdów lądowych, **35** usługi agencji importowo-eksportowej; usługi pośrednictwa handlowego na rzecz

firm krajowych i zagranicznych; zgrupowanie na rzecz osób trzecich różnych towarów pozwalające nabywcy wygodnie je oglądać i kupować w hurtowniach, sklepach i na stronie internetowej wyspecjalizowanej w sprzedaży: zbiorników przemysłowych, urządzeń i instalacji technologicznych ze stali kwasoodpornych i zwykłych dla przemysłu farmaceutycznego, kosmetycznego i spożywczego, części i akcesoriów wchodzących w skład wyposażenia zbiorników; usługi reklamowe i promocyjne, dystrybucja materiałów reklamowych, próbek i wzorów wyrobów; organizacja pokazów, targów i wystaw w celach handlowych lub reklamowych; doradztwo i pomoc w zakresie organizowania i prowadzenia działalności gospodarczej; usługi badania rynku, **37** usługi w zakresie montażu, instalacji, naprawy i konserwacji zbiorników przemysłowych: ciśnieniowych, bezcisnieniowych, zbiorników i urządzeń technologicznych ze stali kwasoodpornej i zwykłej, **39** usługi transportowe i spedycyjne; towarowy transport drogowy pojazdami uniwersalnymi i specjalistycznymi; składowanie, magazynowanie, przechowywanie, przeładunek, pakowanie, konfekcjonowanie i dostarczanie towarów; usługi informacyjne i pośrednictwo w zakresie transportu i spedycji, **40** obróbka metali i nakładanie powłok na metale; obróbka mechaniczna elementów metalowych: gięcie profili proste i przestrzenne, gięcie walcowe na zimno blach, zwijanie blach w formy symetryczne i niesymetryczne, zginanie i kantowanie blach, cięcie blach nożycowe i ogniowe; obróbka powierzchni blach: polerowanie, platerowanie; usługi w zakresie obróbki mechanicznej metali: frezowanie, kucie, prasowanie, szlifowanie, walcowanie, wiercenie, wytłaczanie, ukosowanie palnikiem; usługi w zakresie obróbki: kowalskiej, ślusarskiej, spawalniczej i skrawania; kompletowanie urządzeń technologicznych ze stali kwasoodpornych i zwykłych na zamówienie, **41** organizowanie kursów, sympozjów, szkoleń i poradnictwo zawodowe w zakresie produkcji, montażu i serwisu zbiorników przemysłowych, urządzeń technologicznych ze stali kwasoodpornych i zwykłych; usługi związane z organizacją imprez kulturalnych, rekreacyjnych, rozrywkowych i wypoczynkowych, **42** opracowywanie projektów technicznych zbiorników przemysłowych, urządzeń i instalacji technologicznych ze stali kwasoodpornych i zwykłych; badania i analizy techniczne, testowanie materiałów, doradztwo techniczne i ekspertyzy inżynierskie z zakresu zbiorników przemysłowych, urządzeń technologicznych ze stali kwasoodpornych i zwykłych; wzornictwo przemysłowe.

(111) **234233** (220) 2009 12 04 (210) 363761  
(151) 2011 01 26 (441) 2010 03 15  
(732) Zakłady Mięsne w Bydgoszczy BYD-MEAT Spółka Akcyjna  
w Upadłości Likwidacyjnej, Bydgoszcz, PL.  
(540)



Kolor znaku: ciemnoróżowy, jasnoróżowy, zielony, żółty,

czerwony, ciemnoniebieski, biały, czarny

(531) 5.3.11, 8.5.1, 8.5.4, 25.1.15, 25.5.5, 27.5.1, 29.1.15

(510), (511) **29** mielone wyroby mięsne.

(111) **234234** (220) 2009 12 18 (210) 364262  
(151) 2011 01 24 (441) 2010 03 29  
(732) OKRĘGOWA SPÓŁDZIELNIA MLECZARSKA, Międzybórz, PL.  
(540)



Kolor znaku: zielony, jasnożółty, czarny, żółty, biały, czerwony

(531) 1.11.8, 3.4.13, 5.3.11, 25.1.1, 27.5.1, 29.1.15

(510), (511) **29** mleko i produkty mleczne; masło, masło śmietankowe, masło smakowe: arachidowe, czekoladowe i kakaowe, mar-

garyna, surowce do produkcji tłuszczu jadalnych, **35** usługi agencji importowo-eksportowej; usługi pośrednictwa handlowego na rzecz firm krajowych i zagranicznych; zgrupowanie na rzecz osób trzecich różnych towarów pozwalające nabywcy wygodnie je oglądać i kupować w hurtowniach, sklepach i na stronie internetowej wyspecjalizowanej w sprzedaży artykułów spożywczych, produktów mlecznych i artykułów nabiałowych; usługi marketingowe; usługi reklamowe, dystrybucja materiałów reklamowych, próbek i wzorów wyrobów, organizacja i obsługa wystaw i targów w celach handlowych i reklamowych; doradztwo i pomoc w zakresie organizowania i prowadzenia działalności gospodarczej; usługi badania rynku.

(111) **234235** (220) 2009 12 23 (210) 364494  
(151) 2011 02 10 (441) 2010 03 29

(732) PepsiCo, Inc., Purchase, US.

(540) MAX IT WITH YOUR MATES

(510), (511) **32** wody mineralne i gazowane oraz inne napoje bezalkoholowe; napoje owocowe i soki owocowe; syropy i inne preparaty do produkcji napojów.

(111) **234236** (220) 2009 12 23 (210) 364495  
(151) 2011 02 10 (441) 2010 03 29

(732) Duck Global Licensing AG, Hergiswil, CH.

(540) DUCK POWER WHITE & BRIGHT

(510), (511) **03** środki do czyszczenia, polerowania, szorowania i ścierania; środki do udrażniania rur i odpływów, mydła, detergenty.

(111) **234237** (220) 2009 12 28 (210) 364549  
(151) 2011 02 02 (441) 2010 04 12

(732) „CD” Spółka Akcyjna, Warszawa, PL.

(540) kręgosłup twój przyjaciel

(510), (511) **44** usługi medyczne mianowicie: rehabilitacja, terapia manualna, masaż klasyczny odcinkowy, masaż kręgosłupa, masaż wibracyjny całego ciała, fizykoterapia, laseroterapia, krioterapia, fizjoterapia, hydromasaż, okłady borowinowe, gimnastyka rehabilitacyjna indywidualna i w basenie.

(111) **234238** (220) 2010 01 11 (210) 364904  
(151) 2011 01 24 (441) 2010 04 26

(732) Mieczysław Dziędziura, Kołobrzeg, PL.

(540) tobis

(510), (511) **37** instalowanie, konserwacja i naprawa maszyn biurowych, instalowanie, konserwacja, naprawa komputerów.

(111) **234239** (220) 2010 01 20 (210) 365243  
(151) 2011 02 02 (441) 2010 04 26

(732) RICCO International Trade & Consultancy

Krzysztof Kucharski, Warszawa, PL.

(540)



Kolor znaku: czerwony, czarny

(531) 26.4.2, 26.4.18, 27.5.1, 29.1.12

(510), (511) **35** agencje importowo-eksportowe, agencje informacji handlowej, analizy kosztów, analizy rynkowe, badania rynku, doradztwo w zakresie organizowania i prowadzenia działalności gospodarczej, doradztwo specjalistyczne w sprawach działalności gospodarczej.

(111) **234240** (220) 2010 01 20 (210) 365279  
(151) 2011 02 08 (441) 2010 04 26

(732) LED Artist Limited, Hong Kong, CN.

(540)

# CabLED

(531) 27.5.1

(510), (511) **09** ekrany wideo; modułowe panele wideo; wyświetlacze; monitory; diody elektroluminescencyjne stosowane w telewizorach, ekranach, monitorach i panelach oświetleniowych; wyświetlacze typu signage; elektryczny i elektroniczny sprzęt do zastosowania z taśmami i węzłami świetlnymi zawierającymi diody elektroluminescencyjne, mianowicie, regulatory czasu, urządzenia do zdalnego sterowania, czujniki ruchu termicznego, regulatory światła, fotokomórki oraz sterowniki światła, **11** urządzenia i instalacje oświetleniowe; elektryczne wyposażenie oświetleniowe stosowane w wyświetlaczach, do oświetlenia obiektów handlowych, przemysłowych, mieszkalnych i architektonicznych; oprawy oświetleniowe; systemy oświetleniowe; oświetlenie w postaci rurek; taśmy oświetleniowe i taśmy oświetleniowe z diodami elektroluminescencyjnymi; węże oświetleniowe i węże oświetleniowe z diodami elektroluminescencyjnymi; złącza i elementy montażowe do urządzeń oświetleniowych; części i osprzęt do wszystkich wyżej wymienionych towarów; wszystkie wymienione wyżej towary stosowane wewnątrz i na zewnątrz pomieszczeń.

(111) **234241** (220) 2008 04 16 (210) 339713  
(151) 2011 02 08 (441) 2008 07 21

(732) TRANSCORN Spółka z ograniczoną odpowiedzialnością, Wilimowo, PL.

(540)



Kolor znaku: brązowy, jasnobrązowy, biały

(531) 26.4.5, 26.4.18, 27.5.1, 29.1.13

(510), (511) **35** usługi w zakresie zgrupowania, prezentowania i zbywania na rzecz osób trzecich różnych towarów z wykorzystaniem Internetu oraz pozwalające nabywcy wygodnie je oglądać i kupować w sklepie i hurtowni wyspecjalizowanej w sprzedaży materiałów eksploatacyjnych do maszyn takich jak: elektrody drutowe, filtry, części eksploatacyjne, węże przegubowe, środki chemiczne i oświetlenie specjalistyczne, agencje importowo-eksportowe, **40** usługi w zakresie obróbki metali i materiałów niemetalowych.

(111) **234242** (220) 2008 06 02 (210) 341581  
(151) 2010 11 18 (441) 2008 09 15

(732) „KADET” Sp. z o.o., Gliwice, PL.

(540)



Kolor znaku: czarny, czerwony, biały, szary

(531) 3.7.17, 26.1.1, 27.5.1, 29.1.14

(510), (511) **35** usługi w zakresie: badań dla firm, marketingu; kojarzenia partnerów gospodarczych, **42** doradztwo techniczne i technologiczne w zakresie produkcji i zastosowań perlitowych zapraw budowlanych.

(111) **234243** (220) 2008 07 24 (210) 343984  
(151) 2011 01 04 (441) 2008 10 27

(732) CX-80 Polska Agata Nadera, Dariusz Nadera Spółka Jawna, Kalisz, PL.

(540) duo spray

(510), (511) **02** środki antykorozyjne, środki do konserwacji drewna, barwniki do metali, drewna, farby przeciw zanieczyszczeniom, preparaty zapobiegające matowieniu metali, preparaty zabezpieczające do metali, **21** spryskiwacze do płynów technicznych.

(111) **234244** (220) 2008 08 11 (210) 344763  
 (151) 2010 11 09 (441) 2008 11 24  
 (732) HELIPOLAND S.C. Ryszard Wrzesiński, Maciej Wilkoszewski,  
 Warszawa, PL.  
 (540)



(531) 26.2.1, 27.5.1  
 (510), (511) **12** pojazdy, urządzenia do poruszania się na lądzie, w powietrzu lub wodzie, samoloty, helikoptery, statki powietrzne, balony aerostacyjne, pojazdy lotnicze, **35** sprzedaż w sklepach, hurtowniach i salonach następujących towarów: pojazdów, pojazdów samochodowych, samochodów osobowych i furgonetek, motocykli, statków i samolotów, części i akcesoriów do pojazdów, w tym części samochodowych, części i akcesoriów do motocykli, paliw, rud, metali i chemikaliów przemysłowych, drewna i materiałów budowlanych, wyposażenia sanitarnego, maszyn, urządzeń przemysłowych, perfum i kosmetyków; sprzedaż paliwa na stacjach paliw, **36** usługi finansowe, udzielanie kredytów; pośrednictwo ubezpieczeniowe, **37** naprawa i konserwacja statków powietrznych i kosmicznych, naprawa i konserwacja pojazdów, samochodów, motocykli, **39** usługi przewozu osób i towarów, usługi transportowe na rzecz osób trzecich, transport lotniczy, transport drogowy, transport wodny, transport pasażerski, transport lotniczy pasażerski i towarowy, loty turystyczne, aeronautyka, czarterowanie, usługi nawigacyjne, usługi kurierskie, wynajem i dzierżawa środków transportu wodnego, lotniczego, ziemnego; wynajmowanie pojazdów, samochodów, furgonetek; wynajmowanie maszyn i urządzeń; organizowanie wycieczek, organizowanie podróży, pilotowanie wycieczek, transport podróży, rezerwowanie miejsc na podróż, rezerwacja środków transportu, usługi kurierskie i pocztowe, usługi agencji turystycznych; działalność usługowa wspomagająca transport, w tym holowanie, pomoc w przypadku awarii, ratownictwo, usługi kierowców, wynajmowanie garaży, magazynów i miejsc parkingowych, wypożyczanie kontenerów magazynowych, magazynowanie, nawigacja, pilotaż, **41** nauka jazdy i pilotażu, kształcenie praktyczne, organizowanie i prowadzenie sportowych, rozrywkowych, usług związanych z organizacją wycieczek, wypożyczanie sprzętu sportowego, informacja o imprezach rozrywkowych, **42** usługi projektowe i inżynierskie; ekspertyzy naukowe i inżynierskie; badania: silników, wytrzymałości materiałów i konstrukcji, aerodynamiki obiektów, dynamiki, drgań i hałasu maszyn i urządzeń; badania i analizy techniczne; prace badawczo-rozwojowe w dziedzinie nauk technicznych, dokumentacja techniczna.

(111) **234245** (220) 2008 09 15 (210) 346137  
 (151) 2011 02 03 (441) 2008 12 22  
 (732) Thornfield Spółka z ograniczoną odpowiedzialnością,  
 Dąbrowa, PL.  
 (540)



(531) 5.1.21, 27.5.1  
 (510), (511) **25** odzież męska, żeńska, dziecięca.

(111) **234246** (220) 2008 10 22 (210) 347742  
 (151) 2010 11 03 (441) 2009 02 02  
 (732) Wydawnictwo Czelej Spółka z ograniczoną  
 odpowiedzialnością, Lublin, PL.  
 (540)



(531) 26.4.2, 26.4.22, 27.5.1

(510), (511) **35** usługi doradztwa handlowego, usługi doradztwa w zakresie organizowania i prowadzenia działalności gospodarczej, usługi w zakresie kompilacji informacji w komputerowych bazach danych.

(111) **234247** (220) 2008 10 22 (210) 347743  
 (151) 2010 11 03 (441) 2009 02 02  
 (732) Wydawnictwo Czelej Spółka z ograniczoną  
 odpowiedzialnością, Lublin, PL.  
 (540) GASTRO UPDATE  
 (510), (511) **35** usługi doradztwa handlowego, usługi doradztwa w zakresie organizowania i prowadzenia działalności gospodarczej, usługi w zakresie kompilacji informacji w komputerowych bazach danych.

(111) **234248** (220) 2008 10 22 (210) 347744  
 (151) 2010 11 03 (441) 2009 02 02  
 (732) Wydawnictwo Czelej Spółka z ograniczoną  
 odpowiedzialnością, Lublin, PL.  
 (540)



(531) 26.4.2, 26.4.22, 27.5.1  
 (510), (511) **35** usługi doradztwa handlowego, usługi doradztwa w zakresie organizowania i prowadzenia działalności gospodarczej, usługi kompilacji informacji w komputerowych bazach danych, usługi pośrednictwa handlowego, usługi prowadzenia sklepu i/lub hurtowni z towarami branży budowlanej, materiałów piśmiennych, materiałów z tworzyw sztucznych do pakowania, odzieży, żywności, napojów i wyrobów tytoniowych, artykułów sportowych i gimnastycznych, usługi prowadzenia za pośrednictwem sieci teleinformatycznych-sklepu internetowego-sprzedaży różnych towarów z branży budowlanej, materiałów piśmiennych, materiałów z tworzyw sztucznych do pakowania, odzieży, żywności, napojów i wyrobów tytoniowych, artykułów sportowych i gimnastycznych.

(111) **234249** (220) 2008 10 22 (210) 347745  
 (151) 2010 11 03 (441) 2009 02 02  
 (732) Wydawnictwo Czelej Spółka z ograniczoną  
 odpowiedzialnością, Lublin, PL.  
 (540) DERMA UPDATE

(510), (511) **35** usługi doradztwa handlowego, usługi doradztwa w zakresie organizowania i prowadzenia działalności gospodarczej, usługi kompilacji informacji w komputerowych bazach danych, usługi pośrednictwa handlowego, usługi prowadzenia sklepu i/lub hurtowni z towarami branży budowlanej, materiałów piśmiennych, materiałów z tworzyw sztucznych do pakowania, odzieży, żywności, napojów i wyrobów tytoniowych, artykułów sportowych i gimnastycznych, usługi prowadzenia za pośrednictwem sieci teleinformatycznych-sklepu internetowego-sprzedaży różnych towarów z branży budowlanej, materiałów piśmiennych, materiałów z tworzyw sztucznych do pakowania, odzieży, żywności, napojów i wyrobów tytoniowych, artykułów sportowych i gimnastycznych.

(111) **234250** (220) 2008 10 24 (210) 347795  
 (151) 2010 11 15 (441) 2009 02 02  
 (732) Agito Spółka Akcyjna, Warszawa, PL.  
 (540)



Kolor znaku: zielony w odcieniach, żółty, pomarańczowy

(531) 1.15.21, 27.5.1, 29.1.13

(510), (511) **03** środki wybielające i inne substancje stosowane w praniu; środki do czyszczenia, polerowania; mydła; środki perfumeryjne,

olejki eteryczne, kosmetyki, płyny do pielęgnacji włosów; środki do czyszczenia zębów, **05** produkty farmaceutyczne i weterynaryjne; środki sanitarne do celów medycznych; substancje dietetyczne do celów leczniczych; żywność dla niemowląt, plastry, materiały opatrunkowe; materiały do plombowania zębów, woski dentystyczne; środki odkażające; środki do zwalczania robactwa, herbicydy, **07** maszyny i obrabiarki; silniki z wyjątkiem stosowanych w pojazdach lądowych; mechanizmy sprzęgania i napędu z wyjątkiem stosowanych w pojazdach lądowych; mechaniczne narzędzia rolnicze; inkubatory do jaj, **08** narzędzia i przyrządy ręcznie sterowane; wyroby nożownicze; broń ręczna; ostrza stanowiące maszyny do golenia, **11** urządzenia do oświetlenia, ogrzewania, wytwarzania pary, gotowania, chłodzenia, suszenia, wentylacji, zaopatrzenia w wodę oraz instalacje sanitarne, **12** pojazdy; urządzenia służące do poruszania się na lądzie, w powietrzu lub wodzie, **18** skóra i imitacje skóry; skóry zwierzęce, skóry surowe; walizy i torby podróżne; parasolki, duże parasole i laski, bicze i uprząże i wyroby rymarskie, **21** przybory kuchenne oraz gospodarstwa domowego oraz pojemniki wykonane nie z metali szlachetnych ani nie pokrywane nimi; grzebień i gąbki; pędzle z wyjątkiem pędzli malarskich; materiały do wytwarzania pędzli; sprzęt do czyszczenia; wełna (wata) stalowa; nie przerobione lub półprzetworzone szkło z wyjątkiem szkła stosowanego w budownictwie, **25** odzież, obuwie, nakrycia głowy, **41** nauczanie; kształcenie; rozrywka; działalność sportowa i kulturalna.

(111) **234251** (220) 2009 02 05 (210) 351677  
 (151) 2010 11 16 (441) 2009 05 11  
 (732) Frito-Lay Trading Company (Poland) GmbH, Berno, CH.  
 (540)

**GRUBO  
CIACHANIE**

Kolor znaku: szary, czarny, biały

(531) 27.5.1, 29.1.13

(510), (511) **29** mięso, ryby, drób, dziczyzna, ekstrakty mięsne, konserwowane, mrożone, suszone i gotowane owoce i warzywa, galaretki, dżemy, kompoty, jaja, mleko, produkty mleczne, oleje i tłuszcze jadalne, przekąski oparte na owocach, warzywach, serze, mięsie, orzechach, preparowane orzechy, chipsy ziemniaczane.

(111) **234252** (220) 2009 03 06 (210) 353038  
 (151) 2010 12 08 (441) 2009 06 08  
 (732) ScanVet Poland Spółka z ograniczoną odpowiedzialnością, Skierszewo, PL.  
 (540) CEFUR

(510), (511) **05** leki weterynaryjne do leczenia bakteryjnych chorób układu oddechowego u bydła i trzody chlewnej, leki weterynaryjne do leczenia nekrobacjocyzy międzypalcowej (zanokcicy) u bydła.

(111) **234253** (220) 2009 04 06 (210) 354379  
 (151) 2011 01 20 (441) 2009 07 20  
 (732) GENZYME CORPORATION, Cambridge, US.  
 (540)

sepra/film

(531) 26.11.1, 27.5.1

(510), (511) **05** medyczne substancje biopolimerowe do tworzenia błon mających zastosowanie w chirurgii do redukcji lub zapobiegania powstawaniu zrostów, **10** urządzenia medyczne w postaci błon biopolimerowych stosowane w chirurgii do redukcji zrostów lub zapobiegania ich powstawaniu.

(111) **234254** (220) 2009 04 06 (210) 354380  
 (151) 2011 01 20 (441) 2009 07 20  
 (732) GENZYME CORPORATION, Cambridge, US.  
 (540) SEPRAFILM  
 (510), (511) **05** medyczne substancje biopolimerowe do tworzenia błon mających zastosowanie w chirurgii do redukcji zrostów lub zapobiegania ich powstawania, **10** urządzenia medyczne w postaci błon biopolimerowych stosowane w chirurgii do redukcji zrostów lub zapobiegania ich powstawaniu.

(111) **234255** (220) 2009 04 17 (210) 354813  
 (151) 2010 11 18 (441) 2009 07 20  
 (732) Bogdan Bramski, Warszawa, PL.  
 (540)

bixel.pl

(531) 17.2.13, 27.5.1

(510), (511) **06** elementy biżuterii sztucznej z metali nieszlachetnych i ich stopów, **14** elementy biżuterii z metali szlachetnych i ich stopów, elementy biżuterii pokrywane metalami szlachetnymi i ich stopami, wyroby jubilerskie, kamienie szlachetne, kamienie półszlachetne, perły, szkło brylantowe, bursztyn, **18** elementy biżuterii sztucznej ze skóry i imitacji skóry, **20** elementy biżuterii sztucznej z drewna, korka, trzciny, wikliny, rogu, kości, kości słoniowej, fiszbinu, muszli, bursztynu, macicy perłowej, sepiolitu, koralu, elementy biżuterii sztucznej z imitacji tych materiałów, elementy biżuterii sztucznej z tworzyw sztucznych, **21** elementy biżuterii sztucznej ze szkła, porcelany, fajansu, ceramiki, **22** sznurki, nici, żyłki do wiązania niemetalowe.

(111) **234256** (220) 2009 05 06 (210) 355515  
 (151) 2010 10 21 (441) 2009 08 17  
 (732) „ZIS” Mieczysław Świątek, Dominik Świątek Spółka Jawna, Topola Mała, PL.  
 (540)

ZIS

Kolor znaku: biały, czerwony, popielaty i odcienie

(531) 14.1.2, 14.1.3, 27.5.1, 29.1.13

(510), (511) **11** urządzenia, armatura, sieci i instalacje wodne, gazowe, kanalizacyjne, grzewcze w tym centralnego ogrzewania, wentylacyjne i klimatyzacyjne, wewnętrzne i zewnętrzne, **37** usługi budowlane, instalowanie, naprawa i konserwacja urządzeń, armatury, sieci i instalacji wodnych, gazowych, kanalizacyjnych, grzewczych, wentylacyjnych i klimatyzacyjnych wewnątrz i na zewnątrz budynków.

(111) **234257** (220) 2009 05 28 (210) 356385  
 (151) 2011 01 27 (441) 2009 08 31  
 (732) Kompania Piwowarska Spółka Akcyjna, Poznań, PL.  
 (540) GINGERS  
 (510), (511) **32** piwo, piwo bezalkoholowe, napoje na bazie piwa.

(111) **234258** (220) 2009 06 29 (210) 357572  
 (151) 2010 11 18 (441) 2009 10 12  
 (732) BIATRANS Spółka z o.o., Białystok, PL.  
 (540)

BIATRANS.pl

(531) 1.17.2, 1.17.3, 27.5.1

(510), (511) **25** bandany na szyję, berety, bezrękawniki, bielizna wchłaniająca pot, bluzki, bluzy, kombinezony, buty, buty sportowe, buty sznurowane, cholewki do butów, cholewki do obuwia, fulardy, cylindry-kapelusze, czapki-nakrycia głowy, czepki kąpielowe, daszki do czapek, dzianina-odzież, dżerseje-ubrania, fartuchy-odzież, chusty, ozdobne krawaty, gabardyna-ubrania, garnitury, getry, kalosze, kamasze, kamizelki, kapelusze, kapelusze papierowe-odzież, kaptury-odzież, karczki koszul, kieszenie do odzieży, kieszenie kwadratowe, kąpielówki, kołnierze-odzież, kołnierzyki przypinane, kombinezony, kombinezony-odzież, kostiumy kąpielowe, koszule, koszulki gimnastyczne, krawaty, kurtki odzież, kurtki wełniane lub futrzane z kapturem, legginsy, liberie, mankiety-ubranie, nakrycia głowy, nakrycia głowy-odzież, napierśniki, plastry-koszule, obuwie, kamizelki dla rybaków, obuwie gimnastyczne, obuwie piłkarskie, obuwie plażowe, odzież, obuwie sportowe, ochraniacze kołnierzy, odzież dla automobilistów, odzież dla kolarzy, odzież gimnastyczna, odzież gotowa, odzież papierowa, odzież wodoodporna, odzież ze skóry, odzież z imitacji skóry, okrycia wierzchnie-odzież, osłony, daszki do czapek, osłony przed słońcem-daszki, palta, paski-odzież, paski do butów i obuwia, pasy do przechowywania pieniędzy-odzież, peleryny, płaszcze, palta, płaszcze kąpielowe, podkoszulki, półbuty, prochowce, pulowery, skarpetki, spodnie, swetry, szale, szaliki, szarfy do ubrania, szelki, T-shirty, wyprawka dziecięca-ubrania, wyroby północznicze, żakiety pikowane-ubrania, odzież sportowa dla koszykarzy, **35** agencje importowe-eksportowe, agencje informacji handlowej, agencje reklamowe, analizy kosztów, analizy rynkowe, audyt, badania marketingowe, badania opinii publicznej, badania rynku, badania w dziedzinie działalności gospodarczej, wynajmowanie maszyn i urządzeń dla biura, usługi porównywania cen, powielanie dokumentów, oferowanie w mediach produktów dla handlu detalicznego, dobór personelu za pomocą metod psychotechnicznych, doradztwo specjalistyczne w sprawach działalności gospodarczej, doradztwo w zakresie organizowania i prowadzenia działalności gospodarczej, doradztwo w zakresie prowadzenia działalności gospodarczej, doradztwo w zakresie zarządzania personelem, doradztwo w zarządzaniu działalnością gospodarczą, doręczanie gazet osobom trzecim, dystrybucja materiałów reklamowych-próbek, druków, prospektów, broszur, edytorskie usługi w dziedzinie reklamy, ekonomiczne prognozy, ekspertyzy w zakresie wydolności przedsiębiorstw, fakturowanie, fotokopiowanie, zarządzanie w zakresie zamówień w handlu, handlowe informacje i porady udzielane konsumentom-punkty informacji konsumenckiej, handlowe wyceny, informacja o działalności gospodarczej, kolportaż próbek, pozyskiwanie danych do komputerowych bazy danych, systematyzacja danych komputerowych baz danych, komputerowe zarządzanie plikami, księgowość, uaktualnianie materiałów reklamowych, obróbka tekstów, rozpowszechnienie ogłoszeń reklamowych, organizowanie wystaw w celach handlowych lub reklamowych, outsourcing-doradztwo handlowe, poszukiwania w zakresie patronatu, rekrutacja personelu, rozlepianie plakatów reklamowych, wyszukiwanie informacji w plikach komputerowych dla osób trzecich, przygotowywanie zeznań podatkowych, pomoc przedsiębiorstwom w działalności gospodarczej-przemysłowej lub handlowej, pomoc przy zarządzaniu przedsiębiorstwami przemysłowymi lub handlowymi, pomoc w prowadzeniu działalności gospodarczej, pośrednictwo pracy, pośrednictwo w zakresie nabywania usług telekomunikacyjnych, powielanie dokumentów, pozyskiwanie informacji o działalności gospodarczej, prezentowanie produktów w mediach dla celów sprzedaży detalicznej, prognozy ekonomiczne, promocja sprzedaży dla osób trzecich, usługi związane z przenoszeniem przedsiębiorstwa, usługi przeglądu prasy, przygotowanie listy płac, public relations, publikowanie tekstów sponsorowanych, rachunkowość, reklama radiowa, reklama, reklama billboardowa, reklama za pośrednictwem sieci komputerowej, wynajmowanie przestrzeni reklamowej, tworzenie tekstów reklamowych i sponsorowanych, wynajmowanie nośników reklamowych, reklamy korespondencyjne, przygotowywanie reklam prasowych, reklamy radiowe, reklamy telewizyjne, rekrutacja personelu, rozpowszechnianie materiałów reklamowych-próbek, druków, prospektów, broszur, rozpowszechnianie ogłoszeń reklamowych, rynkowe badania, usługi sekretarskie, sortowanie danych w bazach komputerowych, sporządzanie sprawozdań rachunkowych, statystyczne zestawienia, usługi stenograficzne, wystawy handlowe, organizowanie targów w celach handlowych lub reklamowych, telefoniczne udzielanie informacji dla nieobecnych abonentów, transkrypcja formy wiadomości i komunikatów, tworzenie tekstów

reklamowych i sponsorowanych, uaktualnianie materiałów reklamowych, wyceny handlowe, wynajem czasu reklamowego we wszystkich środkach przekazu, wynajem dystrybutorów automatycznych, wynajem fotokopiarek, wynajmowanie nośników reklamowych, wynajmowanie przestrzeni reklamowej, wynajmowanie urządzeń i wyposażenia biurowego, wyszukiwanie informacji, plików komputerowych dla osób trzecich, wyszukiwanie w komputerowych bazach danych, wywiad gospodarczy, usługi zaopatrzenia osób trzecich-zakupy produktów i usług dla innych przedsiębiorstw, zarobkowe zarządzanie w zakresie koncesjonowania dóbr i usług, na rzecz osób trzecich, zarządzanie w ramach prowadzonej działalności gospodarczej, w zakresie udzielania licencji na towary i usługi na rzecz osób trzecich, usługi doradcze w zarządzaniu działalnością gospodarczą, zarządzanie w zakresie zamówień handlowych, zarządzanie zbiorami informatycznymi, zestawienia statystyczne, **39** pomoc w przypadku awarii pojazdów-holowanie, dostarczanie korespondencji, przesyłek, dostarczanie paczek, dostarczanie towarów-zaopatrzenie, dostarczanie towarów zamówionych korespondencyjnie, dystrybucja gazet, fracht, fracht-przewóz towarów, pośrednictwo frachtowe, frankowanie przesyłek pocztowych, wynajmowanie garaży, holowanie, informacja o składowaniu, informacja o transporcie, informacje o ruchu drogowym, usługi kierowców, transport kolejowy, wypożyczanie kontenerów magazynowych, magazynowanie elektronicznych nośników danych lub dokumentów, magazynowanie, wynajmowanie magazynów, maklerstwo okrętowe, maklerstwo transportowe, transport mebli, wynajmowanie miejsc parkingowych, pakowanie produktów, pakowanie towarów, prowadzenie parkingów, pilotowanie, wypożyczanie pojazdów, pośrednictwo frachtowe, transport powietrzny, transport przedmiotów wartościowych, przeprowadzki, przewożenie ładunków, przewóz samochodami ciężarowymi, rezerwacja transportu, rozładunek, transport rzeczny, transport samochodowy, wypożyczanie samochodów, składowanie, składowanie towarów, spedycja, transport statkami, transport, wyładunek i składowanie odpadów, pośrednictwo w transporcie, usługi nawigacji transportu, transport barkami, transport i wyładunek odpadów, transport kolejowy, transport łodziami, statkami, transport mebli, transport morski, transport rzeczny, usługi kurierskie-listy lub towary, wynajmowanie magazynów, wynajmowanie miejsc parkingowych, wypożyczanie ciężarówek, wypożyczanie kontenerów magazynowych, wypożyczanie samochodów, **41** chronometria na imprezach sportowych, gimnastyka-instruktaż, informacja o rekreacji, informacja o imprezach rozrywkowych, usługi klubów zdrowia-poprawianie kondycji, kultura fizyczna, organizowanie obozów sportowych, organizowanie zawodów sportowych, urządzenia sportowe-organizowanie zajęć sportowych, usługi dystrybucji biletów-rozrywka, wypożyczanie sprzętu sportowego z wyjątkiem pojazdów, doradztwo zawodowe-porady w zakresie edukacji lub kształcenia, instruktaże, edukacja, edukacja-nauczanie, sprawdziany edukacyjne, informacja o edukacji, kształcenie praktyczne-pokazy, nauczanie, nauczanie korespondencyjne, organizowanie balów, organizacja wystaw związanych z kulturą lub edukacją, organizowanie konkursów-edukacja i rozrywka, organizowanie i prowadzenie koncertów, organizowanie i prowadzenie konferencji, organizowanie i prowadzenie kongresów, organizowanie i prowadzenie pracowni specjalistycznych-szkolenia, organizowanie i prowadzenie seminariów, organizowanie i prowadzenie sympozjów, organizowanie i prowadzenie zjazdów, organizowanie przyjęć-rozrywka, publikowanie książek, fotografowanie, komputerowe przygotowanie materiałów do publikacji, usługi projektowania inne niż do celów reklamowych, obsługa gier w systemie on-line z sieci informatycznej, udostępnianie publikacji elektronicznych on-line, publikacje elektroniczne on-line książek i periodyków nie do pobierania z sieci komputerowych, usługi w zakresie obrazów cyfrowych, produkcja mikrofilmów, produkcja filmów na taśmach wideo, produkcja filmów, pisanie tekstów innych niż reklamowych.

(111) **234259** (220) 2009 06 29 (210) 357577

(151) 2010 11 18 (441) 2009 10 12

(732) BIATRANS Spółka z o.o., Białystok, PL.

(540) biatrans

(510), (511) **25** bandany na szyję, berety, bezrękawniki, bielizna wchłaniająca pot, bluzki, bluzy, kombinezony, buty, buty sportowe, buty sznurowane, cholewki do butów, cholewki do obuwia, fulardy, cylindry-kapelusze, czapki-nakrycia głowy, czepki kąpielowe, daszki do czapek,

dzianina-odzież, dżerseje-ubrania, fartuchy-odzież, chusty, ozdobne krawaty, gabardyna-ubrania, garnitury, getry, kalosze, kamasze, kamizelki, kapelusze, kapelusze papierowe-odzież, kaptury-odzież, karczki koszul, kieszenie do odzieży, kieszenie kwadratowe, kąpielówki, kołnierze-odzież, kołnierzyki przypinane, kombinezony, kombinezony-odzież, kostiumy kąpielowe, koszule, koszulki gimnastyczne, krawaty, kurtki odzież, kurtki wełniane lub futrzane z kapturem, legginsy, liberie, mankiety-ubranie, nakrycia głowy, nakrycia głowy-odzież, napierśniki, plastry-odzież, obuwie, kamizelki dla rybaków, obuwie gimnastyczne, obuwie piłkarskie, obuwie plażowe, odzież, obuwie sportowe, ochraniacze kołnierzy, odzież dla automobilistów, odzież dla kolarzy, odzież gimnastyczna, odzież gotowa, odzież papierowa, odzież wodoodporna, odzież ze skóry, odzież z imitacji skóry, okrycia wierzchnie-odzież, osłony, daszki do czapek, osłony przed słońcem-daszki, palta, paski-odzież, paski do butów i obuwiu, pasy do przechowywania piwnicy-odzież, peleryny, płaszcze, palta, płaszcze kąpielowe, podkoszulki, półbuty, prochowce, pulowery, skarpetki, spodnie, swetry, szale, szalik, szarfy do ubrania, szelki, T-shirty, wyprawka dziecięca-ubrania, wyroby pończosznice, żakiety pikowane-ubrania, odzież sportowa dla koszykarzy, **35** agencje importowe-eksportowe, agencje informacji handlowej, agencje reklamowe, analizy kosztów, analizy rynkowe, audyt, badania marketingowe, badania opinii publicznej, badania rynku, badania w dziedzinie działalności gospodarczej, wynajmowanie maszyn i urządzeń dla biura, usługi porównywania cen, powielanie dokumentów, oferowanie w mediach produktów dla handlu detalicznego, dobór personelu za pomocą metod psychotechnicznych, doradztwo specjalistyczne w sprawach działalności gospodarczej, doradztwo w zakresie organizowania i prowadzenia działalności gospodarczej, doradztwo w zakresie prowadzenia działalności gospodarczej, doradztwo w zakresie zarządzania personelem, doradztwo w zarządzaniu działalnością gospodarczą, doręczanie gazet osobom trzecim, dystrybucja materiałów reklamowych-próbek, druków, prospektów, broszur, edytorskie usługi w dziedzinie reklamy, ekonomiczne prognozy, ekspertyzy w zakresie wydolności przedsiębiorstw, fakturowanie, fotokopiowanie, zarządzanie w zakresie zamówień w handlu, handlowe informacje i porady udzielane konsumentom-punkty informacji konsumenckiej, handlowe wyceny, informacja o działalności gospodarczej, kolportaż próbek, pozyskiwanie danych do komputerowych bazy danych, systematyzacja danych komputerowych baz danych, komputerowe zarządzanie plikami, księgowość, uaktualnianie materiałów reklamowych, obróbka tekstów, rozpowszechnienie ogłoszeń reklamowych, organizowanie wystaw w celach handlowych lub reklamowych, outsourcing-doradztwo handlowe, poszukiwania w zakresie patronatu, rekrutacja personelu, rozlepianie plakatów reklamowych, wyszukiwanie informacji w plikach komputerowych dla osób trzecich, przygotowywanie zeznań podatkowych, pomoc przedsiębiorstwom w działalności gospodarczej-przemysłowej lub handlowej, pomoc przy zarządzaniu przedsiębiorstwami przemysłowymi lub handlowymi, pomoc w prowadzeniu działalności gospodarczej, pośrednictwo pracy, pośrednictwo w zakresie nabywania usług telekomunikacyjnych, powielanie dokumentów, pozyskiwanie informacji o działalności gospodarczej, prezentowanie produktów w mediach dla celów sprzedaży detalicznej, prognozy ekonomiczne, promocja sprzedaży dla osób trzecich, usługi związane z przeniesieniem przedsiębiorstwa, usługi przeglądu prasy, przygotowanie listy płac, public relations, publikowanie tekstów sponsorowanych, rachunkowość, reklama radiowa, reklama billboardowa, reklama za pośrednictwem sieci komputerowej, wynajmowanie przestrzeni reklamowej, tworzenie tekstów reklamowych i sponsorowanych, wynajmowanie nośników reklamowych, reklamy korespondencyjne, przygotowywanie reklam prasowych, reklamy radiowe, reklamy telewizyjne, rekrutacja personelu, rozpowszechnianie materiałów reklamowych-próbek, druków, prospektów, broszur, rozpowszechnianie ogłoszeń reklamowych, rynkowe badania, usługi sekretarskie, sortowanie danych w bazach komputerowych, sporządzanie sprawozdań rachunkowych, statystyczne zestawienia, usługi stenograficzne, wystawy handlowe, organizowanie targów w celach handlowych lub reklamowych, telefoniczne udzielanie informacji dla nieobecnych abonentów, transkrypcja formy wiadomości i komunikatów, tworzenie tekstów reklamowych i sponsorowanych, uaktualnianie materiałów reklamowych, wyceny handlowe, wynajem czasu reklamowego we wszystkich środkach przekazu, wynajem dystrybutorów automatycznych, wynajem fotokopiarek, wynajmowanie nośników reklamowych, wynajmowanie przestrzeni reklamowej, wynajmowanie urządzeń i wyposażenia biurowego, wyszukiwanie informacji, plików komputerowych dla osób trzecich, wyszukiwanie w komputerowych bazach danych, wywiad gospodarczy, usługi zaopatrzenia osób trze-

ch-zakupy produktów i usług dla innych przedsiębiorstw, zarobkowe zarządzanie w zakresie koncesjonowania dóbr i usług, na rzecz osób trzecich, zarządzanie w ramach prowadzonej działalności gospodarczej, w zakresie udzielania licencji na towary i usługi na rzecz osób trzecich, usługi doradcze w zarządzaniu działalnością gospodarczą, zarządzanie w zakresie zamówień handlowych, zarządzanie zbiorami informatycznymi, zestawienia statystyczne, **39** pomoc w przypadku awarii pojazdów-holowanie, dostarczanie korespondencji, przesyłek, dostarczanie paczek, dostarczanie towarów-zaopatrzenie, dostarczanie towarów zamówionych korespondencyjnie, dystrybucja gazet, fracht, fracht-przewóz towarów, pośrednictwo frachtowe, frankowanie przesyłek pocztowych, wynajmowanie garaży, holowanie, informacja o składowaniu, informacja w transporcie, informacja o ruchu drogowym, usługi kierowców, transport kolejowy, wypożyczanie kontenerów magazynowych, magazynowanie elektronicznych nośników danych lub dokumentów, magazynowanie, wynajmowanie magazynów, maklerstwo okrętowe, maklerstwo transportowe, transport mebli, wynajmowanie miejsc parkingowych, pakowanie produktów, pakowanie towarów, prowadzenie parkingów, pilotowanie, wypożyczanie pojazdów, pośrednictwo frachtowe, transport powietrzny, transport przedmiotów wartościowych, przeprowadzki, przewożenie ładunków, przewóz samochodami ciężarowymi, rezerwacja transportu, rozładunek, transport rzeczny, transport samochodowy, wypożyczanie samochodów, składowanie, składowanie towarów, spedycja, transport statkami, transport, wyładunek i składowanie odpadów, pośrednictwo w transporcie, usługi nawigacji transportu, transport barkami, transport i wyładunek odpadów, transport kolejowy, transport lodziami, statkami, transport mebli, transport morski, transport rzeczny, usługi kurierskie-listy lub towary, wynajmowanie magazynów, wynajmowanie miejsc parkingowych, wypożyczanie ciężarówek, wypożyczanie kontenerów magazynowych, wypożyczanie samochodów, **41** chronometria na imprezach sportowych, gimnastyka-instruktaż, informacja o rekreacji, informacja o imprezach rozrywkowych, usługi klubów zdrowia-poprawianie kondycji, kultura fizyczna, organizowanie obozów sportowych, organizowanie zawodów sportowych, urządzenia sportowe-organizowanie zajęć sportowych, usługi dystrybucji biletów-rozrywka, wypożyczanie sprzętu sportowego z wyjątkiem pojazdów, doradztwo zawodowe-porady w zakresie edukacji lub kształcenia, instruktaże, edukacja, edukacja-nauczanie, sprawdziany edukacyjne, informacja o edukacji, kształcenie praktyczne-pokazy, nauczanie, nauczanie korespondencyjne, organizowanie balów, organizacja wystaw związanych z kulturą lub edukacją, organizowanie konkursów-edukacja i rozrywka, organizowanie i prowadzenie koncertów, organizowanie i prowadzenie konferencji, organizowanie i prowadzenie kongresów, organizowanie i prowadzenie pracowni specjalistycznych-szkolenia, organizowanie i prowadzenie seminariów, organizowanie i prowadzenie sympozjów, organizowanie i prowadzenie zjazdów, organizowanie przyjęć-rozrywka, publikowanie książek, fotografowanie, komputerowe przygotowanie materiałów do publikacji, usługi projektowania inne niż do celów reklamowych, obsługa gier w systemie on-line z sieci informatycznej, udostępnianie publikacji elektronicznych on-line, publikacje elektroniczne on-line książek i periodyków nie do pobierania z sieci komputerowych, usługi w zakresie obrazów cyfrowych, produkcja mikrofilmów, produkcja filmów na taśmach wideo, produkcja filmów, pisanie tekstów innych niż reklamowych.

(111) **234260** (220) 2009 07 14 (210) 358226  
 (151) 2010 11 25 (441) 2009 10 26  
 (732) AA Catering Maria Wieczorek, Warszawa, PL.  
 (540)

**NEWS**  
**GASTRO.PL**  
 ... i wiesz wszystko

Kolor znaku: czarny, czerwony, biały

(531) 26.4.2, 27.5.1, 29.1.13

(510), (511) **35** rozpowszechnianie ogłoszeń reklamowych, reklama za pośrednictwem sieci komputerowej, prezentowanie produktów w mediach dla celów sprzedaży detalicznej, tworzenie tekstów reklamowych i sponsorowanych, wynajmowanie przestrzeni reklamowej, **38** przesyłanie informacji, przesyłanie informacji tekstowej i obrazowej za pomocą komputera, **41** usługi reporterskie.



(111) **234261** (220) 2009 08 14 (210) 359378  
 (151) 2010 11 24 (441) 2009 11 23  
 (732) CEDROB Spółka Akcyjna, Ciechanów, PL.  
 (540)



Kolor znaku: granatowy, czerwony, złoty, biały, niebieski, jasnoniebieski, ciemnoniebieski

(531) 3.7.3, 25.1.1, 27.5.1, 29.1.15  
 (510), (511) **29** tuszki drobiowe, mięso drobiowe, wędliny drobiowe, wyroby garmazeryjne z mięsa drobiowego, podroby drobiowe, konserwy drobiowe, mięso i jego przetwory, przetwory mięsno-warzywne, mrożonki mięsno-warzywne, wyroby z indyka: wędliniarskie, przetwory mięsne, wyroby garmazeryjne, **30** produkty mączne i piekarnicze z zawartością mięsa, pasztesy, półprodukty do sporządzania żywności-zamrożone surowe produkty mączne z zawartością mięsa i mieszanek mięsno-warzywnych, pierogi, tortellini, ravioli, koncentraty sosów.

(111) **234262** (220) 2009 08 17 (210) 359507  
 (151) 2010 11 23 (441) 2009 11 23  
 (732) CEDROB Spółka Akcyjna, Ciechanów, PL.  
 (540)



Kolor znaku: czerwony, biały, granatowy, żółty, jasnobrązowy, jasnoróżowy, jasnozielony, kremowy, zielony, beżowy, czerwony, srebrny

(531) 3.7.3, 8.5.4, 11.3.4, 27.5.1, 29.1.15  
 (510), (511) **29** mięso drobiowe, wędliny drobiowe, konserwy drobiowe, wyroby z indyka: wędliniarskie, przetwory mięsne.

(111) **234263** (220) 2009 08 17 (210) 359509  
 (151) 2010 11 23 (441) 2009 11 23  
 (732) CEDROB Spółka Akcyjna, Ciechanów, PL.  
 (540)



Kolor znaku: czerwony, biały, granatowy, niebieski, zielony, czerwony, pomarańczowy, żółty

(531) 3.7.3, 8.5.4, 27.5.1, 29.1.15

(510), (511) **29** mięso drobiowe, wędliny drobiowe, wyroby garmazeryjne z mięsa drobiowego, przetwory mięsno-warzywne, mrożonki mięsno-warzywne, wyroby z indyka: wędliniarskie przetwory mięsne, **30** produkty mączne i piekarnicze z zawartością mięsa, półprodukty do sporządzania żywności-zamrożone surowe produkty mączne z zawartością mięsa i mieszanek mięsno-warzywnych.

(111) **234264** (220) 2009 08 17 (210) 359510  
 (151) 2010 11 23 (441) 2009 11 23  
 (732) CEDROB Spółka Akcyjna, Ciechanów, PL.  
 (540)



Kolor znaku: czerwony (pantone 485), granatowy (pantone 281), jasnobrązowy, jasnoróżowy, jasnozielony, biały, kremowy, zielony, beżowy, czerwony, żółty, ciemnoczerwony, czarny, jasnożółty

(531) 3.7.3, 8.5.1, 8.5.4, 26.1.2, 27.5.1, 29.1.15  
 (510), (511) **29** mięso drobiowe, wędliny drobiowe, konserwy drobiowe, wyroby z indyka: wędliniarskie, przetwory mięsne.

(111) **234265** (220) 2009 08 17 (210) 359511  
 (151) 2010 11 23 (441) 2009 11 23  
 (732) CEDROB Spółka Akcyjna, Ciechanów, PL.  
 (540)



Kolor znaku: czerwony, biały, granatowy, jasnoróżowy, jasnozielony, biały, kremowy, zielony, beżowy, czerwony, czarny, żółty, złoty

(531) 3.7.3, 5.9.17, 8.5.4, 27.5.1, 29.1.15  
 (510), (511) **29** mięso drobiowe, wędliny drobiowe, konserwy drobiowe, wyroby z indyka: wędliniarskie, przetwory mięsne.

(111) **234266** (220) 2009 08 17 (210) 359512  
 (151) 2010 11 23 (441) 2009 11 23  
 (732) CEDROB Spółka Akcyjna, Ciechanów, PL.  
 (540)



Kolor znaku: czerwony, biały, granatowy, ciemnożółty, jasnożółty

(531) 3.7.3, 3.13.5, 27.5.1, 29.1.15

(510), (511) **29** mięso drobiowe, wędliny drobiowe, konserwy drobiowe, wyroby z indyka: wędliniarskie, przetwory mięsne.

(111) **234267** (220) 2009 08 17 (210) 359513  
(151) 2010 11 23 (441) 2009 11 23  
(732) CEDROB Spółka Akcyjna, Ciechanów, PL.  
(540)



Kolor znaku: granatowy, złoty, czerwony, granatowy, niebieski, jasnoniebieski, biały, ciemnoniebieski, jasnobrązowy, jasnoróżowy, jasnozielony, kremowy

(531) 3.7.3, 8.5.3, 27.5.1, 29.1.15

(510), (511) **29** mięso drobiowe, wędliny drobiowe, konserwy drobiowe, wyroby z indyka: wędliniarskie, przetwory mięsne.

(111) **234268** (220) 2009 08 17 (210) 359514  
(151) 2010 11 23 (441) 2009 11 23  
(732) CEDROB Spółka Akcyjna, Ciechanów, PL.  
(540)



Kolor znaku: czerwony, biały, granatowy, żółty, zielony, pomarańczowy, rudy, czarny, szary, ciemnoczerwony

(531) 3.7.3, 6.7.25, 27.5.1, 29.1.15

(510), (511) **29** mięso drobiowe, wędliny drobiowe, konserwy drobiowe, wyroby z indyka: wędliniarskie, przetwory mięsne.

(111) **234269** (220) 2009 08 17 (210) 359515  
(151) 2010 11 23 (441) 2009 11 23  
(732) CEDROB Spółka Akcyjna, Ciechanów, PL.  
(540)



Kolor znaku: jasnożółty, żółty, ciemnożółty, czerwony, biały, granatowy, czarny, zielony, jasnozielony, jasnoróżowy, kremowy, szary, ciemnoczerwony, brązowy

(531) 3.7.3, 5.3.11, 5.9.6, 5.9.15, 11.3.5, 11.3.10, 19.11.1, 25.7.25, 27.5.1, 29.1.15

(510), (511) **29** mięso drobiowe, wędliny drobiowe, konserwy drobiowe, wyroby z indyka: wędliniarskie, przetwory mięsne.

(111) **234270** (220) 2009 09 11 (210) 360453  
(151) 2011 02 09 (441) 2009 12 21  
(732) BARWA SPÓŁKA Z OGRANICZONĄ ODPOWIEDZIALNOŚCIĄ,  
Kraków, PL.  
(540)



Kolor znaku: brązowy, pomarańczowy, biały, jasnopomarańczowy, złoty

(531) 26.1.1, 26.4.2, 27.5.1, 29.1.13

(510), (511) **03** kosmetyki, chusteczki nasączone płynami kosmetycznymi, mydła, kremy kosmetyczne, maseczki kosmetyczne, mleczko kosmetyczne, preparaty do mycia, płyny do pielęgnacji włosów, preparaty kosmetyczne do pielęgnacji skóry szampony, toniki kosmetyczne, żele do mycia, serum.

(111) **234271** (220) 2009 09 17 (210) 360628  
(151) 2010 11 19 (441) 2009 12 21  
(732) TELE-COM Spółka z ograniczoną odpowiedzialnością,  
Poznań, PL.  
(540)



(531) 9.1.10, 19.3.3, 27.5.1

(510), (511) **35** prowadzenie sklepu internetowego w zakresie sprzedaży upominków, gadżetów, prezentów personalizowanych.

(111) **234272** (220) 2009 09 24 (210) 360920  
(151) 2010 11 19 (441) 2010 01 04  
(732) Przedsiębiorstwo Produkcyjno Handlowo-Usługowe  
FUTURE INTEREST Agnieszka Skotnicka, Kobylnia, PL.  
(540)



Kolor znaku: pomarańczowy

(531) 7.1.8, 27.5.1, 29.1.1

(510), (511) **17** wyroby z żywic nie ujęte w innych klasach, materiały uszczelniające, materiały izolacyjne, w tym podkłady izolacyjne wykonane z włókna drzewnego na bazie płyt pilśniowych, porowatych przeznaczonych do izolacji termicznej i akustycznej oraz kompensacji nierówności pod podłogami laminowanymi, parkietami i wykładzinami, **19** materiały budowlane niemetalowe, w tym materiały konstrukcyjne niemetalowe, belki niemetalowe, pokrycia niemetalowe, profile niemetalowe, drewno budowlane, drewno częściowo obrabiane, drewno obrabiane, drewno użytkowe, drewno na fornir, fornir, tarcica, sklejka, schody niemetalowe, dachówki niemetalowe, sufity niemetalowe, wyroby z drewna nie ujęte w innych klasach, okładziny niemetalowe, pokrycia i okładziny ścian niemetalowe, płyty konstrukcyjne niemetalowe, niemetalowe pokrycia dachowe, stropy niemetalowe, płyty niemetalowe, w tym pilśniowe, wiórowe, drewnopochodne, w tym płyty mające zastosowanie jako izolacja termiczna oraz izolacja akustyczna, płyty dla budownictwa niemetalowe, podkłady z naturalnego włókna drewnianego pod panele, płyty polistyrenowe pod panele podłogowe, podłogi niemetalowe, płyty parkietowe, płyty drzwiowe niemetalowe, parkiety, płytki nie-

metalowe dla budownictwa, płytki parkietowe, niemetalowe płyty podłogowe, płytki podłogowe niemetalowe, przegrody niemetalowe, ścianki szczelne niemetalowe, opakowania, w tym przekładki amortyzujące i przegrody, bitum, budynki przenośne niemetalowe, **35** usługi w zakresie prowadzenia punktów sprzedaży hurtowej i detalicznej, również w formie wysyłkowej i poprzez Internet, oferujących różnorodny towar konsumpcyjny, w tym wyroby z żywicy, materiałów uszczelniające, materiały izolacyjne, podkłady izolacyjne wykonane z włókna drzewnego na bazie płyt pilśniowych, porowatych przeznaczonych do izolacji termicznej i akustycznej oraz kompensacji nierówności pod podłogami laminowanymi, parkietami i wykładzinami, materiały budowlane, materiały budowlane niemetalowe, w tym materiały konstrukcyjne niemetalowe, stropy, belki, pokrycia i profile niemetalowe, drewno budowlane, drewno częściowo obrobione, drewno obrobione, drewno użytkowe, drewno na fornir, fornir, tarcica, sklejka, wyroby z drewna, schody niemetalowe, dachówki niemetalowe, sufity niemetalowe, okładziny niemetalowe, pokrycia i okładziny ścian niemetalowe, płyty konstrukcyjne niemetalowe, niemetalowe pokrycia dachowe, płyty niemetalowe, w tym pilśniowe, wiórowe, drewnopochodne, płyty mające zastosowanie jako izolacja termiczna oraz izolacja akustyczna, płyty dla budownictwa niemetalowe, podkłady z naturalnego włókna drewnianego pod panele, płyty polistyrenowe pod panele podłogowe, podłogi niemetalowe, płyty parkietowe, płyty drzwiowe niemetalowe, parkiety, płytki niemetalowe dla budownictwa, płytki parkietowe, niemetalowe płyty podłogowe, płytki podłogowe niemetalowe, przegrody niemetalowe, ścianki szczelne niemetalowe, opakowania, w tym przekładki amortyzujące i przegrody, bitum, budynki przenośne niemetalowe, panele podłogowe i ściennie, wyroby i materiały drewnopochodne, meble, wyroby z drewna, korka oraz imitacji tych surowców, usługi w zakresie prowadzenia agencji importowo-eksportowej, usługi w zakresie pośrednictwa handlowego, usługi agencyjne, komisowe i przedstawicielskie w zakresie importu i eksportu towarów oraz handlu wewnętrznego, promocja sprzedaży dla osób trzecich, prowadzenie marketingu, franchising, pomoc w zarządzaniu i prowadzeniu hurtowni i sklepu w ramach jednej sieci, pokazy towarów, organizowanie wystaw w celach handlowych i reklamowych, usługi reklamowe w zakresie prowadzenia działalności gospodarczej: reklama wizualna, prasowa, telewizyjna i radiowa, reklama poprzez sieci komputerowe, dystrybucja i rozpowszechnianie materiałów reklamowych (próbek, druków, prospektów, broszur), promocja wyrobów, badania rynku, informacja handlowa, doradztwo specjalistyczne.

(111) **234273** (220) 2009 10 02 (210) 361211  
 (151) 2010 11 19 (441) 2010 01 04  
 (732) Przedsiębiorstwo Produkcyjno Handlowo Usługowe „SPECJAŁ” Spółka z ograniczoną odpowiedzialnością, Rzeszów, PL (540)



Kolor znaku: jasnoszary, ciemnoszary, granatowy, jasnoniebieski, czarny, biały, szary, czerwony, niebieski, żółty  
 (531) 3.9.1, 3.9.24, 9.1.10, 9.7.1, 9.7.5, 26.1.1, 26.1.15, 27.5.1, 29.1.15  
 (510), (511) **16** etykiety papierowe, plakaty i afisze papierowe lub kartonowe, opakowania papierowe, **29** filety rybne, konserwy rybne, przetwory rybne, ryby konserwowane, ryby nieżywe, ryby puszkowane, **35** zgrupowanie na rzecz osób trzecich towarów obejmujących etykiety papierowe, plakaty i afisze papierowe lub kartonowe, opakowania papierowe oraz filety rybne, konserwy rybne, przetwory rybne, ryby konserwowane, ryby nieżywe, ryby puszkowane pozwalające nabywcy wygodnie je oglądać i kupować w sklepach, hurtowniach oraz na stronie internetowej, prowadzenie sprzedaży powyższych towarów także w ramach sklepu internetowego, organizowanie różnorodnej reklamy i promocji w zakresie sprzedaży

powyższych towarów, organizowanie i współudział w targach i wystawach handlowych na rzecz osób trzecich, usługi internetowe związane z pośrednictwem handlowym w zakresie dostępu do informacji o oferowanych towarach poprzez skomputeryzowane przyjmowanie zamówień i zleceń w celu umożliwienia zainteresowanym osobom brania udziału w różnorodnych transakcjach handlowych.

(111) **234274** (220) 2009 10 02 (210) 361216  
 (151) 2011 02 02 (441) 2010 01 04  
 (732) Przedsiębiorstwo Handlu Zagranicznego RENEX Spółka z ograniczoną odpowiedzialnością, Janki, PL (540)



Kolor znaku: żółty, czarny, czerwony  
 (531) 9.1.10, 26.4.2, 26.4.22, 27.5.1, 29.1.13  
 (510), (511) **24** tkaniny, tekstylia i wyroby włókiennicze nie ujęte w innych klasach; tkaniny: bawełniane, wełniane, jedwabne, lniane, z tworzyw sztucznych jako substytuty tkanin i sztucznego jedwabiu, tkaniny z udziałem bawełny i przędz wiskozowych; tkaniny odzieżowe, dekoracyjne, pościelowe, tkaniny elastyczne, tkaniny na obuwia, tkaniny robocze; adamaszek, aksamit, brokaty, barchan, całuny, drelichy, dzianina, dżersej, flanela, gaza, jedwab, krepa, muślin; bielizna kąpielowa z wyjątkiem odzieży, bielizna pościelowa, bielizna stołowa niepapierowa, bielizna stołowa tekstylna, bieźniki stołowe, kapy na łóżka, narzuty na łóżka, narzuty pikowane, obrusy na stół niepapierowe, podszewki jako tkaniny, prześcieradła, pościel, poszewki, poszewki na poduszki, przykrycia na łóżka, ręczniki do twarzy tekstylne, ręczniki tekstylne, serwetki stołowe tekstylne, serwetki tekstylne, tkaniny imitujące skóry zwierząt, szewiot, tafta, trykot, zefir; franki; pledy, **25** odzież damska, męska, młodzieżowa i dziecięca; odzież z tkanin naturalnych i sztucznych, odzież skórzana; odzież dżinsowa; dzianina jako odzież; apaszki, bielizna osobista, bielizna przeciwpołowa, bluzki damskie, bluzy, czapki, dresy, futra, garsonki, garnitury, golfy, gorsety, halki, kamizelki, kapelusze, kaptury do ubrań, kąpielówki, konfekcja odzieżowa, kostiumy, kostiumy kąpielowe, koszule, koszulki, krawaty, majtki, mantyle, mundury, nauszniki, okrycia wełniane i futrzane z kapturem, okrycia wierzchnie, palta, paski do odzieży, peleryny, pidżamy, płaszcze, podszewki gotowe jako część garderoby, pulowery, rajstopy, rękawiczki, skafandry, spodenki, spodnie, spódnice, sukienki, swetry, szale, szaliki, szlafroki, trykoty jako ubrania, T-shirty, ubrania robocze, woalki, **26** artykuły pasmanteryjne z wyjątkiem nici; wykończenia ozdobne do bielizny i odzieży; guziki, haftki, zatrzaski, klamry do odzieży i do pasków, napy, emblematy ozdobne, sprzączki do ubrań, falbany do odzieży, koronki, taśmy wykończeniowe, zapięcia do odzieży, wstążki, zamki błyskawiczne, sztuczne kwiaty, **35** usługi agencji importowo-eksportowej; usługi pośrednictwa handlowego na rzecz firm krajowych i zagranicznych; zgrupowanie na rzecz osób trzecich różnych towarów pozwalające nabywcy wygodnie je oglądać i kupować w hurtowniach, sklepach i na stronie internetowej wyspecjalizowanej w sprzedaży: tkanin i dzianin: bluzkowych, garsonkowych, kostiumowych, garniturowych, wizytowych i okryciowych, wyrobów włókienniczych, odzieży i butów, zbóż, pasz dla zwierząt, gospodarskich i domowych, komponentów i dodatków do produkcji pasz; marketing; usługi reklamowe i promocyjne, dystrybucja materiałów reklamowych, próbek i wzorów wyrobów; organizacja pokazów, targów i wystaw w celach handlowych lub reklamowych; doradztwo i pomoc w zakresie organizowania i prowadzenia działalności gospodarczej; usługi badania rynku, **42** prace badawczo-rozwojowe w dziedzinie włókiennictwa; ekspertyzy inżynierskie, badania techniczne, badania i analizy chemiczne; testowanie materiałów, klasyfikacja przędzy, kontrola jakości wyrobów; doradztwo i pomoc w wyborze tkanin; usługi w zakresie projektowania tkanin i ubrań; wzornictwo przemysłowe.

(111) **234275** (220) 2009 10 19 (210) 361829  
 (151) 2011 02 09 (441) 2010 02 01

(732) Eiken Industries Co., Ltd., Omaezaki-shi, JP.  
(540)



(531) 26.1.1, 26.1.4, 27.5.1

(510), (511) **07** filtry do silników benzynowych, filtry do silników Diesla, filtry do silników turbodozrutowych, filtry do odrzutowych silników strumieniowych, filtry do silników turbośmigłowych, wszystkie wyżej wymienione towary zawarte w klasie 7, oraz inne filtry zawarte w klasie 7.

(111) **234276** (220) 2009 10 20 (210) 361860  
(151) 2011 01 05 (441) 2010 02 01

(732) ZETO-RZESZÓW SPÓŁKA Z OGRANICZONĄ  
ODPOWIEDZIALNOŚCIĄ, Rzeszów, PL.

(540)



Kolor znaku: niebieski, czerwony

(531) 1.15.24, 26.11.1, 27.5.1, 29.1.12

(510), (511) **09** akumulatory elektryczne, anteny, baterie elektryczne, czynniki do sprzętu przetwarzania danych, czytniki do kodów kreskowych, czytniki optyczne, drukarki komputerowe, dyski obliczeniowe, dyski optyczne, dyski kompaktowe audio-wideo, dyski kompaktowe CD-ROM-y, dyskietki, ekrany fluoryzujące, ekrany projekcyjne, elektroniczne pióra świetlne, fotokopiarki, głośniki, kalkulatory, karty magnetyczne, karty z układem scalonym lub mikroprocesorowym, kasy rejestrujące, klawiatury komputerowe, komputery, laptopy, magnetyczne nośniki danych, maszyny księgujące, maszyny liczące, maszyny sumujące, mikrofony, mikroprocesory, modemy, monitory (software i hardware), myszy komputerowe, napędy dysków do komputera, notesy elektroniczne, nośniki danych magnetyczne, nośniki danych optyczne, obwody drukowane, odbiorniki audio i wideo, odtwarzacze audio i video, oprogramowanie komputerowe nagrane, pamięci komputerowe, peryferyjne urządzenia komputerowe, plotery, płytki krzemowe, podkładki pod myszy komputerowe, podkładki pod nadgarstki do użytku z komputerem, półprzewodniki, procesory, programy komputerowe systemu operacyjnego, programy komputerowe, programy gier komputerowych, skanery, słuchawki na uszy, sprzęt radiotelefoniczny, stacje taśm magnetycznych do komputerów, taśmy magnetyczne, telefoniczne urządzenia nadawcze, telefony, telefony przenośne, telefony satelitarne, telefoniczne centrale, urządzenia do nawigacji satelitarnej, urządzenia telefoniczne, **35** agencje reklamowe, analizy rynkowe, badania marketingowe, badania opinii publicznej, badania rynku, badania w dziedzinie działalności gospodarczej, doradztwo w zakresie organizowania i prowadzenia działalności gospodarczej, doradztwo w zarządzaniu działalnością gospodarczą, organizowanie targów i wystaw w celach handlowych lub reklamowych, powielanie dokumentów, prezentowanie i reklama produktów w mediach dla celów sprzedaży detalicznej, sortowanie danych w bazach komputerowych, udzielanie porad konsumentom w zakresie sprzętu i oprogramowania komputerowego, maszyn i urządzeń biurowych oraz sprzętu telekomunikacyjnego, wynajem urządzeń i wyposażenia biurowego, **37** usługi budowlano-montażowe, budownictwo, budownictwo przemysłowe, budowlane roboty wykończeniowe, instalowanie, konserwacja i naprawa telefonów, instalowanie, konserwacja i naprawa maszyn, urządzeń biurowych, komputerów i komputerowych urządzeń peryferyjnych, instalacja, konserwacja i naprawy komputerów oraz wszelkich komputerowych urządzeń peryferyjnych, instalacja, konserwacja i naprawy kas rejestrujących, instalacja, konserwacja i naprawy centrali telefonicznych i urządzeń teletechnicznych i telefonicznych, lakierowanie, malowanie, montaż stolarki budowlanej, tapetowanie, tynkowanie, usługi dekarские, wykonawstwo, konserwacja i naprawy instalacji elektrycznych, ciepłych, gazowych, wodno-kanalizacyjnych i klimatyzacyjnych, **38** prowadzenie i zarządzanie portali internetowych, informacja o te-

lekomunikacji, łączność poprzez terminale komputerowe, łączność telefoniczna, łączność za pomocą telefonii komórkowej, łączność za pomocą telefonii satelitarnej, przesyłanie informacji, udostępnianie internetowych forów dyskusyjnych, usługi poczty głosowej, usługi telefoniczne, wypożyczanie modemów, wypożyczanie telefonów, wypożyczanie urządzeń telekomunikacyjnych, zlecenia przywoławcze, **39** pakowanie produktów i towarów, **41** organizowanie targów, wystaw, sympozjów, seminariów i kongresów, prowadzenie szkoleń w zakresie obsługi komputerów i programów komputerowych oraz maszyn i urządzeń biurowych, **42** analiza systemów komputerowych, doradztwo w sprawach sprzętu komputerowego, doradztwo w zakresie oprogramowania komputerowego, instalacja programów komputerowych, konwersja danych lub dokumentów na formę elektroniczną, odzyskiwanie danych komputerowych, projektowanie, opracowanie, instalowanie i konserwacja oprogramowania komputerowego, opracowywanie projektów technicznych, projektowanie, programowanie i eksploatacja systemów informatycznych, projektowanie budynków, projektowanie dekoracji wnętrz, usługi w zakresie ochrony antywirusowej, wypożyczanie komputerów, wypożyczanie serwerów, wypożyczanie oprogramowania komputerowego.

(111) **234277** (220) 2009 10 28 (210) 362188  
(151) 2010 12 07 (441) 2010 02 01

(732) EKOMALUCH Magdalena Kalinowska, Gdynia, PL.

(540) ekoMaluch

(510), (511) **35** handel detaliczny i hurtowy z zakresu odzieży, obuwia, pościeli, książek, mebli, kosmetyków, środków czystości, zabawek, produktów dla niemowląt i dzieci pieluch jednorazowego i wielorazowego użytku, otulaczy, śpiworków, ręczników, kocyków, smoczków, kosmetyków, oferowanie i prezentowanie w mediach produktów-zwłaszcza ekologicznych produktów dla dzieci z wyjątkiem żywności, usługi promocji dla osób trzecich, usługi agencji importowo-eksportowej, analiza i badanie rynku i kosztów.

(111) **234278** (220) 2009 10 30 (210) 362293  
(151) 2011 01 10 (441) 2010 02 01

(732) PALATYN Zarządzanie Nieruchomościami

Spółka z ograniczoną odpowiedzialnością, Poznań, PL.

(540)



Kolor znaku: seledynowy (CMYK C-80% M-43% Y-55% K-4%), biały  
(531) 7.5.10, 27.5.1, 29.1.12

(510), (511) **36** zarządzanie i administrowanie nieruchomościami, pośrednictwo w obrocie nieruchomościami, wynajem pomieszczeń i nieruchomości, wycena nieruchomości.

(111) **234279** (220) 2009 11 05 (210) 362530  
(151) 2011 01 05 (441) 2010 02 15

(732) ASA Spółka z ograniczoną odpowiedzialnością, Głubczyce, PL.

(540) Obroń się sama!

(510), (511) **35** usługi w zakresie reklamy, organizacja i prowadzenie kampanii reklamowych; badania rynku i sondaże opinii publicznej, **41** usługi edukacyjne i szkoleniowe; organizowanie i prowadzenie konferencji, kongresów, seminariów, sympozjów i zjazdów szkoleniowych; publikowanie tekstów innych niż reklamowe, publikacje elektroniczne on-line książek i periodyków; organizowanie pokazów, wystaw, targów i ekspozycji tematycznych w celach kulturalnych i edukacyjnych; wszystkie wyżej wymienione usługi w odniesieniu do zdrowia i profilaktyki zdrowotnej, **44** zbieranie i rozpowszechnianie informacji na temat zdrowia i opieki zdrowotnej.

(111) **234280** (220) 2009 11 30 (210) 363542  
(151) 2011 01 03 (441) 2010 03 15

(732) ASA Spółka z ograniczoną odpowiedzialnością, Głubczyce, PL.

(540) LaciBios femina-zdrowie intymne w kapsułce

(510), (511) **03** kosmetyki, maseczki i mleczka kosmetyczne, kremy, maści do celów kosmetycznych, mydła, preparaty kosmetyczne do odchudzania, zestawy kosmetyków, środki wybielające i inne substancje stosowane w praniu, środki do czyszczenia, polerowania,

szorowania i ścierania, środki perfumeryjne, olejki eteryczne, płyny do pielęgnacji włosów, środki do czyszczenia zębów, **05** produkty farmaceutyczne, w tym preparaty do odchudzania oraz inne środki lecznicze, żywność dietetyczna do celów leczniczych, żywność suplementarna do celów leczniczych, dietetyczne środki spożywcze do celów leczniczych, napoje do celów leczniczych, żywność dla niemowląt, dodatki odżywcze do celów leczniczych; suplementy diety do celów leczniczych.

(111) **234281** (220) 2009 11 30 (210) 363543  
(151) 2011 01 03 (441) 2010 03 15

(732) ASA Spółka z ograniczoną odpowiedzialnością, Głubczyce, PL.  
(540) LaciBios femina-przełom w dbaniu o zdrowie intymne i higienę

(510), (511) **03** kosmetyki, maseczki i mlecza kosmetyczne, kremy, maści do celów kosmetycznych, mydła, preparaty kosmetyczne do odchudzania, zestawy kosmetyków, środki wybielające i inne substancje stosowane w praniu, środki do czyszczenia, polerowania, szorowania i ścierania, środki perfumeryjne, olejki eteryczne, płyny do pielęgnacji włosów, środki do czyszczenia zębów, **05** produkty farmaceutyczne, w tym preparaty do odchudzania oraz inne środki lecznicze, żywność dietetyczna do celów leczniczych, żywność suplementarna do celów leczniczych, dietetyczne środki spożywcze do celów leczniczych, napoje do celów leczniczych, żywność dla niemowląt, dodatki odżywcze do celów leczniczych; suplementy diety do celów leczniczych.

(111) **234282** (220) 2009 11 30 (210) 363544  
(151) 2011 01 03 (441) 2010 03 15

(732) ASA Spółka z ograniczoną odpowiedzialnością, Głubczyce, PL.  
(540) LaciBios femina-sprawdzony sposób na zdrowie intymne i higienę

(510), (511) **03** kosmetyki, maseczki i mlecza kosmetyczne, kremy, maści do celów kosmetycznych, mydła, preparaty kosmetyczne do odchudzania, zestawy kosmetyków, środki wybielające i inne substancje stosowane w praniu, środki do czyszczenia, polerowania, szorowania i ścierania, środki perfumeryjne, olejki eteryczne, płyny do pielęgnacji włosów, środki do czyszczenia zębów, **05** produkty farmaceutyczne, w tym preparaty do odchudzania oraz inne środki lecznicze, żywność dietetyczna do celów leczniczych, żywność suplementarna do celów leczniczych, dietetyczne środki spożywcze do celów leczniczych, napoje do celów leczniczych, żywność dla niemowląt, dodatki odżywcze do celów leczniczych; suplementy diety do celów leczniczych.

(111) **234283** (220) 2009 11 30 (210) 363545  
(151) 2011 01 03 (441) 2010 03 15

(732) ASA Spółka z ograniczoną odpowiedzialnością, Głubczyce, PL.  
(540) LaciBios femina-Ty i Twoje dziecko pod dobrą opieką

(510), (511) **03** kosmetyki, maseczki i mlecza kosmetyczne, kremy, maści do celów kosmetycznych, mydła, preparaty kosmetyczne do odchudzania, zestawy kosmetyków, środki wybielające i inne substancje stosowane w praniu, środki do czyszczenia, polerowania, szorowania i ścierania, środki perfumeryjne, olejki eteryczne, płyny do pielęgnacji włosów, środki do czyszczenia zębów, **05** produkty farmaceutyczne, w tym preparaty do odchudzania oraz inne środki lecznicze, żywność dietetyczna do celów leczniczych, żywność suplementarna do celów leczniczych, dietetyczne środki spożywcze do celów leczniczych, napoje do celów leczniczych, żywność dla niemowląt, dodatki odżywcze do celów leczniczych; suplementy diety do celów leczniczych.

(111) **234284** (220) 2009 12 18 (210) 364289  
(151) 2011 01 24 (441) 2010 03 29

(732) AstraZeneca AB, Södertälje, SE.  
(540) NEOTAXEL  
(510), (511) **05** preparaty i substancje farmaceutyczne.

(111) **234285** (220) 2009 12 18 (210) 364290  
(151) 2011 01 24 (441) 2010 03 29

(732) AstraZeneca AB, Södertälje, SE.  
(540) ZELTAXON  
(510), (511) **05** preparaty i substancje farmaceutyczne.

(111) **234286** (220) 2009 12 18 (210) 364291

(151) 2011 01 28 (441) 2010 03 29

(732) AstraZeneca AB, Södertälje, SE.

(540) AROSTANEX

(510), (511) **05** preparaty i substancje farmaceutyczne.

(111) **234287** (220) 2007 02 19 (210) 321526

(151) 2010 11 22 (441) 2007 05 28

(732) Pulsar Mobile Spółka z ograniczoną odpowiedzialnością, Radom, PL.

(540)



Kolor znaku: niebieski i jego odcienie, żółty, biały

(531) 1.1.1, 26.11.1, 27.5.1, 29.1.13

(510), (511) **35** pozyskiwanie danych do komputerowych baz danych, systematyzacja danych w komputerowych bazach danych, komputerowe zarządzanie plikami, reklamy, wyszukiwanie informacji w plikach komputerowych dla osób trzecich, reklama za pośrednictwem sieci komputerowej, rozpowszechnianie ogłoszeń reklamowych, rozpowszechnianie materiałów reklamowych-próbek, druków, prospektów, broszur, promocja sprzedaży dla osób trzecich, telefoniczne udzielanie informacji dla nieobecnych abonentów, wynajem czasu reklamowego we wszystkich środkach przekazu, wynajmowanie miejsc na umieszczanie ogłoszeń lub reklam, wyszukiwanie w komputerowych bazach danych, agencje informacji handlowej, informacja o działalności gospodarczej, rozpowszechnianie-dystrybucja próbek, **36** informacje bankowe, informacja o ubezpieczeniach, **37** instalowanie, konserwacja i naprawy komputerów, informacja o naprawach, informacja budowlana, **38** przesyłanie informacji tekstowej i obrazowej przy pomocy komputera, poczta elektroniczna, przesyłanie informacji, informacja o telekomunikacji, łączność poprzez terminale komputerowe, usługi dotyczące ogłoszeń elektronicznych-telekomunikacja, wypożyczanie aparatury do przesyłania informacji, telefonia komórkowa, połączenia telefoniczne, usługi telefoniczne, informacja o telekomunikacji, **39** rezerwacja miejsc na podróz, informacja o transporcie, akcje ratunkowe-transport, informacja o składowaniu, **40** kopiowanie zdjęć, informacja o obróbce materiału, **41** informacja o edukacji, obsługa gier w systemie on-line z sieci informatycznej, gry na pieniądze, organizowanie konkursów edukacyjnych lub rozrywkowych, informacja o imprezach rozrywkowych, obsługa publikacji elektronicznych on-line nieprzeżywalnych, informacja o rekreacji, usługi klubowe w zakresie rozrywki lub nauczania, wypożyczanie nagrań dźwiękowych, rezerwacja miejsc na spektakle, **42** administrowanie stronami komputerowymi-sieciovym, doradztwo w sprawach sprzętu komputerowego, wypożyczanie oprogramowania komputerowego, odzyskiwanie danych komputerowych, powielanie oprogramowania komputerowego, programowanie komputerów, projektowanie systemów komputerowych, konwersja danych lub dokumentów na formę elektroniczną, konwersja danych przez programy komputerowe, opracowanie projektów technicznych, aktualizacja oprogramowania komputerowego, instalacje oprogramowania komputerowego, konserwacja oprogramowania komputerowego, powielanie oprogramowania komputerowego, projektowanie oprogramowania komputerowego, tworzenie i utrzymywanie stron internetowych dla osób trzecich, projektowanie systemów komputerowych, wypożyczanie komputerów, **43** rezerwacje hotelowe.

(111) **234288** (220) 2007 08 14 (210) 328895

(151) 2010 12 08 (441) 2007 11 26

(732) KL TRADE Spółka z ograniczoną odpowiedzialnością, Warszawa, PL.

(540)



(531) 5.3.11, 26.13.25, 27.5.1

(510), (511) **18** kasety, pokrowce ochronne ze skóry lub imitacji skóry na telefony i akcesoria komórkowe, **20** smycze, breloki, uchwyty samochodowe.

(111) **234289** (220) 2008 06 24 (210) 342662  
 (151) 2011 01 04 (441) 2008 09 29  
 (732) MILK TRADE s.r.o., Český Těšín, CZ.  
 (540) SEROWY WARKOCZ  
 (510), (511) **29** wyroby z mleka, sera, ser, ser wędzony.

(111) **234290** (220) 2008 06 24 (210) 342663  
 (151) 2011 01 04 (441) 2008 09 29  
 (732) MILK TRADE s.r.o., Český Těšín, CZ.  
 (540) SEROWY WARKOCZYK  
 (510), (511) **29** wyroby z mleka, sera, ser, ser wędzony.

(111) **234291** (220) 2007 09 17 (210) 330250  
 (151) 2010 10 05 (441) 2007 12 24  
 (732) VECTOR S.A., Luboń, PL.  
 (540)



Kolor znaku: czarny, biały, granatowy, niebieski

(531) 1.7.6, 1.7.8, 3.1.15, 27.5.1, 29.1.14

(510), (511) **35** organizacja oraz uruchamianie sieci pralni chemicznych i wodnych; fachowe doradztwo handlowe, usługi w zakresie pośrednictwa handlowego polegające na kompleksowej ofercie kompletnej wyposażenia nowoczesnej pralni chemicznej, wodnej oraz urządzeń do wykonywania pełnego zakresu usług: czyszczenia, impregnacji, farbowania, podkreślającej ich zalety oraz umożliwiającej nabywcom rozeznanie i zakup tych towarów; zgrupowanie na rzecz osób trzecich różnych towarów pozwalające nabywcy wygodnie je oglądać i kupować w sklepie i/lub hurtowni z urządzeniami przemysłowymi do celów czyszczenia tradycyjnego i specjalistycznego, **37** usługi pralnicze w zakresie prania wodnego i chemicznego, usługi w zakresie czyszczenia, prasowania i maglowania; renowacja i konserwacja odzieży; konserwacja, czyszczenie i reperacja skór i odzieży skórzanej; usługi w zakresie dezynfekcji odzieży oraz innych przedmiotów i powierzchni użytkowych, usługi deratyzacji, **43** wypożyczanie bielizny stołowej, pościeli, **45** wypożyczanie-leasing bielizny, odzieży roboczej, bielizny, odzieży szpitalnej dla odbiorców zbiorowych, zakładów przemysłowych.

(111) **234292** (220) 2009 03 27 (210) 353957  
 (151) 2011 02 08 (441) 2009 07 06  
 (732) BDK Polska Sp. z o.o., Warszawa, PL.  
 (540)



Kolor znaku: czarny, biały, szary, bordowy

(531) 20.5.13, 26.4.2, 26.11.3, 26.11.8, 27.5.1, 29.1.14

(510), (511) **35** dostarczanie informacji o towarach, ich parametrach technicznych, cenach, zastosowaniu, warunkach sprzedaży, w tym o warunkach sprzedaży ratalnej, o promocjach; dostarczanie materiałów reklamowych, katalogów, ulotek reklamowych, a także instrukcji

obsługi, schematów technicznych, filmów reklamowych, informacji prasowych, poradników, prezentacji, w formie elektronicznej i papierowej; prowadzenie rozmów z klientem mających na celu zachęcenie do dokonania zakupu; prowadzenie infokiosków-punktów obsługi umożliwiających samodzielne zamawianie towarów przez nabywców bez udziału sprzedawcy wraz / prezentacją szczegółowych informacji o towarach, ich cenach, przeznaczeniu, parametrach technicznych w związku z planowaniem zakupu i dostarczanie tych informacji na nośnikach papierowych i elektronicznych, w formie tradycyjnych ofert a także w formie ilustracji graficznych, zestawień tabelarycznych i wykresowych; przeprowadzanie analiz porównawczych produktów; dostarczanie informacji o produktach z możliwością ich wyszukiwania według życzeń i wymagań odbiorców, takich jak parametry techniczne produktów, ceny, analizy produktów dostępnych na rynku; zbieranie informacji o produktach pod kątem ich porównywania, wyszukiwania i filtrowania; prowadzenie bazy danych; porządkowanie, systematyzowanie, uaktualnianie informacji o towarach i o ich cechach, takich jak cena, parametry, dostępność czasowa i terytorialna, oferty rynkowe, warunki zakupu, promocje, warunki gwarancji, miejsca dostępności; dostarczanie informacji i doradztwo wspomagające dokonywanie zakupów; doradztwo dla pracowników działów marketingu oraz handlu, jak również jako wsparcie dla sprzedawców tych towarów; gromadzenie informacji o produktach odnoszących się do ich porównywania, wyszukiwania i filtrowania wedle założonych parametrów; porządkowanie i systematyzowanie informacji o produktach; sporządzanie ofert rynkowych towarów, prezentowanych w dowolnej formie graficznej i słownej; dostarczanie informacji wspomagających zakupy i sprzedaż; prezentowanie towarów w sklepach, w hurtowniach oraz w materiałach reklamowych; dystrybucja informacji o produktach; dystrybucja ofert handlowych i reklam, prezentowanych w formie papierowej i za pośrednictwem systemów komputerowych, Internetu; doradztwo, dostarczanie informacji umożliwiających i ułatwiających wybór oraz planowanie zakupu a także sprzedaż towarów klientom w sklepach detalicznych, hurtowniach, w sklepach wielkopowierzchniowych, w sklepach internetowych oraz we wszelkich serwisach internetowych, ponadto zakup hurtowy do sklepów wielkopowierzchniowych, hurtowni i sklepów internetowych i wszelkich serwisów internetowych z artykułami gospodarstwa domowego, ze sprzętem elektronicznym, ze sprzętem radiowo-telewizyjnym, z komputerami, z gramami komputerowymi, ze sprzętem fotograficznym, z elektronarzędziami, z zabawkami i sprzętem sportowym, z meblami i z artykułami wyposażenia wnętrza, z artykułami sanitarnymi, z odzieżą, z obuwiem, z artykułami skórzanymi, z kosmetykami i artykułami chemii gospodarczej, z artykułami ogrodniczymi, ze sprzętem motoryzacyjnym, z żywnością, ze słodyczami; promocja sprzedaży; opracowywanie i stosowanie programów lojalnościowych; opracowywanie, projektowanie i dystrybucja materiałów reklamowych; pośrednictwo w sprzedaży reklam; przeprowadzanie sondaży rynku i badanie opinii klientów na temat towarów; usługi pośrednictwa i doradztwa w zawieraniu transakcji handlowych; doradztwo handlowe w zakupie i sprzedaży towarów; usługi marketingowe; doradztwo w zakresie zarządzania działalnością gospodarczą i planowanie strategii działania firm; organizowanie kampanii reklamowych; pomoc i współpraca z osobami pośredniczącymi w kontaktach z klientami; badanie opłacalności sprzedaży; doradztwo specjalistyczne w zakresie sprzedaży towarów; prowadzenie sklepów, sklepówwielkopowierzchniowych, hurtowni, sklepów internetowych i wszelkich serwisów internetowych z artykułami gospodarstwa domowego, ze sprzętem elektronicznym, ze sprzętem radiowo-telewizyjnym, z komputerami, z gramami komputerowymi, ze sprzętem fotograficznym, z elektronarzędziami, z zabawkami i sprzętem sportowym, z meblami i z artykułami wyposażenia wnętrza, z artykułami sanitarnymi, z odzieżą, z obuwiem, z artykułami skórzanymi, z kosmetykami i artykułami chemii gospodarczej, z artykułami ogrodniczymi, ze sprzętem motoryzacyjnym, z żywnością, ze słodyczami; usługi marketingowe; usługi reklamowe; usługi badania opinii publicznej; usługi badania rynku; projektowanie wystaw sklepowych; powielanie dokumentów; pozyskiwanie danych do baz danych; obróbka tekstów reklamowych; pokazy towarów; prognozy ekonomiczne; publikowanie tekstów reklamowych; wyszukiwanie i sortowanie danych w bazach danych; wycena działalności gospodarczej; organizowanie wystaw w celach handlowych i reklamowych, **41** nauczanie w dziedzinie handlu; doszkalanie w dziedzinie handlu; doradztwo zawodowe dla sprzedawców; publikowanie materiałów dydaktycznych, szkoleniowych, podręczników, poradników, **42** pro-

jektowanie programów komputerowych umożliwiających wyszukiwanie, dostarczanie, filtrowanie i porównywanie informacji o towarach, spełniających wymagania przyszłych nabywców, takie jak: cechy wyglądu, parametry techniczne, ceny, dostępność terytorialna: projektowanie programów do dostarczania informacji o ofertach rynku, warunkach zakupu, o promocjach, o warunkach gwarancji, miejscach dostępności; projektowanie programów komputerowych umożliwiających: dostarczanie informacji o towarach, ich parametrach technicznych, cenach, zastosowaniu, warunkach sprzedaży, w tym o warunkach sprzedaży ratalnej, o promocjach, a także projektowanie programów komputerowych umożliwiających dostarczanie materiałów reklamowych, instrukcji obsługi, schematów technicznych, filmów reklamowych, informacji prasowych, poradników, jako pomoc dla pracowników działów marketingu oraz handlu a także jako wsparcie dla sprzedawców towarów.

(111) **234293** (220) 2009 12 18 (210) 364299  
 (151) 2011 01 24 (441) 2010 03 29  
 (732) DETEXPOL Tomasz Włodarczyk, Łódź, PL.  
 (540)

*Carlo Macchi*

(531) 27.5.1  
 (510), (511) **24** tekstylia domowe: bieżniki stołowe, firanki, narzuty na łóżka, pledy, obicia ścienne z materiałów tekstylnych, obrusy stołowe, pokrowce na poduszki, poszewki, poszewki na poduszki, pościel, prześcieradła, ręczniki tekstylne, serwetki tekstylne, serwety na stół niepapierowe, tkaniny bawełniane, **35** hurtowa i detaliczna sprzedaż w hurtowniach, sklepach i sieciach sklepów tekstyliów domowych jak: bieżniki stołowe, firanki, narzuty na łóżka, pledy, obicia ścienne z materiałów tekstylnych, obrusy stołowe, pokrowce na poduszki, poszewki, poszewki na poduszki, pościel, prześcieradła, ręczniki tekstylne, serwetki tekstylne, serwety na stół niepapierowe, tkaniny bawełniane, oferowanie w/w towarów w mediach elektronicznych, na stronie internetowej dla celów sprzedaży detalicznej i hurtowej.

(111) **234294** (220) 2009 12 18 (210) 364303  
 (151) 2011 01 28 (441) 2010 03 29  
 (732) Inpost Spółka z ograniczoną odpowiedzialnością, Kraków, PL.  
 (540)

 **InPost**  
 Nowoczesna Poczta

Kolor znaku: czarny, żółty  
 (531) 20.5.13, 27.5.1, 29.1.12  
 (510), (511) **35** usługi agencji reklamowych, usługi w zakresie badania rynku, usługi badań ankietowych, usługi w zakresie kolportażu materiałów reklamowych, usługi rozpowszechniania ogłoszeń reklamowych, organizowanie wystaw w celach reklamowych lub handlowych, usługi promocji sprzedaży, usługi w zakresie reklamy za pośrednictwem sieci komputerowej, usługi wynajmowania powierzchni na cele reklamowe, usługi publikowania tekstów reklamowych, usługi w zakresie reklam radiowych i telewizyjnych, usługi w zakresie reklamy zewnętrznej, **36** usługi finansowe, usługi agencji kredytowych, usługi operacji finansowych, usługi w zakresie depozytów przedmiotów wartościowych, usługi w zakresie inwestycji kapitałowych, usługi kas oszczędnościowych, usługi w zakresie kredytów, maklerstwo giełdowe, usługi w zakresie operacji walutowych, usługi w zakresie transakcji finansowych również za pośrednictwem Internetu, usługi w zakresie transakcji finansowych dokonywanych elektronicznie, usługi w zakresie operacji finansowych dokonywanych elektronicznie, usługi w zakresie operacji finansowych dokonywanych za pośrednictwem SMS lub e-mail, usługi ubezpieczeniowe, usługi w zakresie wymiany walut, usługi w zakresie płatności elektronicznych, usługi w zakresie informacji finansowych, usługi w zakresie elektronicznych inwestycji kapitałowych, **38** usługi w zakresie przesyłania e-faktur oraz płatności drogą elektroniczną, usługi w zakresie elektronicznej wymiany dokumentów, usługi w zakresie elektronicznej wymiany informacji, **39** usługi kurierskie, usługi pocztowe-dostarczanie przesyłek adresowych.

(111) **234295** (220) 2009 12 23 (210) 364499  
 (151) 2011 02 10 (441) 2010 03 29  
 (732) AstraZeneca AB, Södertälje, SE.  
 (540) EXOMESIN  
 (510), (511) **05** preparaty i substancje farmaceutyczne.

(111) **234296** (220) 2009 12 23 (210) 364500  
 (151) 2011 02 10 (441) 2010 03 29  
 (732) AstraZeneca AB, Södertälje, SE.  
 (540) GEMASTREX  
 (510), (511) **05** preparaty i substancje farmaceutyczne.

(111) **234297** (220) 2009 12 23 (210) 364501  
 (151) 2011 02 10 (441) 2010 03 29  
 (732) AstraZeneca AB, Södertälje, SE.  
 (540) EXOMERIN  
 (510), (511) **05** preparaty i substancje farmaceutyczne.

(111) **234298** (220) 2010 01 08 (210) 364871  
 (151) 2010 11 10 (441) 2010 04 12  
 (732) TAURON POLSKA ENERGIA Spółka Akcyjna, Katowice, PL.  
 (540)



Kolor znaku: różowy, szary  
 (531) 7.1.13, 15.1.13, 27.5.1, 29.1.12  
 (510), (511) **04** brykiety, paliwa stałe z węgla kamiennego i brunatnego, węgiel kamienny, torf, **07** alternatory, generatory prądu przemiennego, generatory elektryczności, **35** sprzedaż w sklepie z pojazdami mechanicznymi dla przemysłu, handlu i transportu, z częściami i akcesoriami do tych pojazdów, z odpadami i złomem, usługi sprzedaży oraz obrót paliwami stałymi, ciekłymi i gazowymi, energią elektryczną i ciepłą, obrót świadectwami pochodzenia na energię odnawialną, usługi rachunkowo-podatkowe, **36** pośrednictwo i usługi finansowe, doradztwo ekonomiczno-finansowe, pozyskiwanie środków finansowych lub wykorzystywanie środków finansowych klientów, usługi funduszy inwestycyjnych, usługi lokowania środków pieniężnych w papiery wartościowe lub inne aktywa w imieniu osób trzecich, leasing finansowy, udzielanie kredytów, doradztwo podatkowe, **37** budowa, rozbudowa, modernizacja i remonty sieci i urządzeń energetycznych, instalowanie urządzeń elektrycznych, elektroenergetycznych, instalacja, konserwacja i naprawy maszyn do wytwarzania prądu, wykonywanie robót ogólnobudowlanych w zakresie rozdzielczych obiektów liniowych, rurociągów, linii elektroenergetycznych i telekomunikacyjnych oraz w zakresie montażu i wznoszenia budynków i budowli z elementów prefabrykowanych, wykonywanie konstrukcji i pokryć dachowych, wykonywanie instalacji elektrycznych budynków i budowli, wynajem sprzętu budowlanego i burzącego z obsługą operatorską, wynajem samochodów ciężarowych z kierowcą, obsługa i naprawa pojazdów mechanicznych, górnictwo, roboty wydobywcze w górnictwie, górnictwo surowców energetycznych, górnictwo węgla kamiennego i brunatnego, górnictwo torfu, górnictwo ropy naftowej i gazu ziemnego, górnictwo rud uranu i torfu, górnictwo surowców innych niż energetyczne, górnictwo rud metali, górnictwo rud żelaza, górnictwo rud metali nieżelaznych, górnictwo rud miedzi, górnictwo rud cynkowo-olowiowych, **39** transport, pakowanie i składowanie towarów, usługi organizowania podróży, wynajem autobusów, usługi w zakresie przewozu osób i rzeczy transportem samochodowym, lotniczym i morskim, usługi taksówkarskie, usługi w zakresie: przesyłania i dystrybucji energii elektrycznej, mocy, sprężonego powietrza, ciepła i zimna, gazu i ropy naftowej oraz paliw, pary wodnej i gorącej wody, magazynowania energii elektrycznej i ciepłej, zaopatrywanie w energię elektryczną, ciepłą, dystrybucja i zaopatrywanie w wodę, odprowadzanie ścieków, wywozu śmieci, usługi biur podróży, **40** wytwarzanie i przetwarzanie energii elektrycznej oraz ciepłej, wytwarzanie pary wodnej i gorącej wody, uzdatnianie wody, oczyszczanie ścieków, recykling odpadków, utylizacja śmieci, rozdzielanie odpadów, spalanie odpadów, przetwarzanie i rafinacja ropy naftowej, gazu, źródeł energii naturalnej oraz paliw do wytwarzania energii i energii elektrycznej, zimna, ciepła, powietrza i wody, wytwarzanie mocy i energii, usługi

poligraficzne, usługi drukarskie, obróbka materiałowa, brykietowanie, przetwórstwo brykietów i paliw stałych z węgla kamiennego i brunatnego, odzyskiwanie węgla kamiennego z hałd, wzbogacanie i brykietowanie torfu, **42** doradztwo budowlane oraz techniczno-organizacyjne w zakresie realizacji inwestycji dla potrzeb energetyki, badania techniczne, badania naukowe, ekspertyzy inżynierskie, projekty techniczne w zakresie tras przesyłowych linii energetycznych kablowych i napowietrznych oraz obiektów infrastruktury elektroenergetycznej i ciepłej oraz konstrukcji i urządzeń do wytwarzania elektryczności i napędzanych elektrycznością, doradztwo z zakresu eksploatacji i remontów instalacji energii elektrycznej, bezpieczeństwa budowy sieci i korzystania z urządzeń wytwarzających prąd i napędzanych prądem elektrycznym, zasad BHP, dokumentacja techniczna w tym zakresie, ekspertyzy i doradztwo w zakresie promocji projektów urządzeń i instalacji energooszczędnych i ekologicznych, **43** usługi biur podróży w zakresie świadczenia usług związanych z zapewnieniem pokoi i wyżywienia w ośrodkach turystycznych, domach turystycznych, kwaterach prywatnych, **44** usługi związane z wykonywaniem zabiegów regeneracyjno-rehabilitacyjnych, terapii naturalnej, fizykoterapii i balneologii, usługi gabinetów odnowy biologicznej.

(111) **234299** (220) 2010 01 20 (210) 365252  
 (151) 2011 02 08 (441) 2010 04 26  
 (732) ZAKŁADY FARMACEUTYCZNE „POLPHARMA” SPÓŁKA AKCYJNA, Starogard Gdański, PL.  
 (540) FLUTICOMB  
 (510), (511) **05** produkty farmaceutyczne.

(111) **234300** (220) 2009 12 14 (210) 366799  
 (151) 2011 01 20 (441) 2010 06 07  
 (732) TnijTanio.pl Z. Szychowski Spółka Jawna, Kościerzyna, PL.  
 (540)

# TnijTanio

Kolor znaku: czerwony

(531) 27.5.1, 29.1.1  
 (510), (511) **35** internetowa sprzedaż maszyn tnących i narzędzi tnących.

(111) **234301** (220) 2008 06 10 (210) 341978  
 (151) 2010 12 14 (441) 2008 09 15  
 (732) Arkadiusz Małkowski, Szczecin, PL.; Mariusz Gregorczyk, Szczecin, PL.  
 (540)



Kolor znaku: biały, czarny, czerwony

(531) 26.4.1, 27.5.1, 29.1.13  
 (510), (511) **40** usługi w zakresie obróbki materiałów-kamienia budowlanego.  
 (551) wspólne prawo ochronne

(111) **234302** (220) 2008 07 24 (210) 343985  
 (151) 2011 02 03 (441) 2008 10 27  
 (732) „PRYMUS” Roman Kaczmarek, Środa Wielkopolska, PL.; „PRYMUS” Agnieszka Zychar-Kaczmarek, Środa Wielkopolska, PL.  
 (540)



Kolor znaku: czarny, biały, turkusowy

(531) 27.5.1, 29.1.13  
 (510), (511) **18** wyroby ze skóry i imitacji skóry nie ujęte w innych klasach; portfele i portmonetki; plecaki szkolne i tornistry; torby i torebki nie ujęte w innych klasach; parasole zwykłe i przeciwsłoneczne, **20** wy-

roby nie ujęte w innych klasach z drewna, korka, kości słoniowej, bursztynu, muszli, macicy perłowej i imitacji tych wszystkich materiałów lub z tworzyw sztucznych, **25** odzież, obuwie, nakrycia głowy.  
 (551) wspólne prawo ochronne

(111) **234303** (220) 2009 05 20 (210) 356071  
 (151) 2010 11 16 (441) 2009 08 31  
 (732) EGC Consulting Group T. Chmielecki, T. Kępcerski, P. Mazurek Spółka Jawna, Łódź, PL.  
 (540)



Kolor znaku: niebieski, biały

(531) 26.4.1, 26.4.4, 26.4.18, 27.5.1, 29.1.12  
 (510), (511) **35** doradztwo dotyczące zakładania i rejestracji firm w Polsce i w Unii Europejskiej, opracowywanie ekspertyz dotyczących działalności gospodarczej, pozyskiwanie informacji dotyczących działalności gospodarczej, prognozy ekonomiczne, prowadzenie negocjacji dotyczących działalności gospodarczej, rachunkowość, pomoc i doradztwo w organizacji i zarządzaniu działalnością gospodarczą, usługi w zakresie projektowania i wdrażania systemów zarządzania jakością dla przedsiębiorstw, **36** doradztwo w zakresie dofinansowania i pomocy ze środków Unii Europejskiej, pośrednictwo w sprawach finansowych, ekspertyzy fiskalne, inwestycje kapitałowe, pomoc w pozyskiwaniu funduszy unijnych, operacje na rynku finansowym, oszacowywanie wartości i wyceny dla celów fiskalnych, transakcje finansowe, usługi finansowe, analizy i doradztwo finansowe; pozyskiwanie zewnętrznych źródeł finansowania: kredyty, leasing, faktoring, opracowywanie wniosków o dofinansowanie z Unii Europejskiej i innych środków pomocowych, **45** usługi prawnicze, analizy i opinie prawne.

(111) **234304** (220) 2009 07 06 (210) 357843  
 (151) 2010 10 04 (441) 2009 10 12  
 (732) Zakłady Farmaceutyczne Polfa-Łódź Spółka Akcyjna, Łódź, PL.  
 (540) SunSource  
 (510), (511) **05** produkty farmaceutyczne i weterynaryjne, preparaty wspomagające leczenie lub podnoszące odporność organizmu, preparaty wspomagające organizm w niezbędne witaminy i minerały, suplementy diety do celów medycznych i inna żywność dietetyczna do celów leczniczych, preparaty witaminowe, zioła lecznicze, mineralne dodatki do żywności, żywność dla niemowląt, cukierki farmaceutyczne, **30** wyroby cukiernicze, słodczyce, ekstrakty roślinne do celów spożywczych nie zawarte w innych klasach, niemedyczne suplementy diety nie zawarte w innych klasach.

(111) **234305** (220) 2009 07 09 (210) 358010  
 (151) 2010 10 15 (441) 2009 10 12  
 (732) METLIFE TOWARZYSTWO UBEZPIECZEŃ NA ŻYCIE SPÓŁKA AKCYJNA, Warszawa, PL.  
 (540) MetLife Protection  
 (510), (511) **35** reklama, **36** ubezpieczenie na życie, doradztwo w sprawach ubezpieczeniowych, informacja w sprawach ubezpieczeń.

(111) **234306** (220) 2009 08 11 (210) 359268  
 (151) 2010 10 08 (441) 2009 11 23  
 (732) SPORTLIVE24 Spółka Akcyjna, Warszawa, PL.  
 (540)



Kolor znaku: biały, czerwony, czarny

(531) 27.5.1, 29.1.13



(510), (511) **16** gazety, **39** dystrybucja gazet, **41** publikacja elektroniczna on-line książek i periodyków.

(111) **234307** (220) 2009 08 21 (210) 359691  
(151) 2010 10 06 (441) 2009 11 23

(732) Przedsiębiorstwo Handlowo-Usługowe KROFIX Jan Kaszuba, Rychnowy-Przylesie, PL.

(540) MAYA!K

(510), (511) **21** ścierki do czyszczenia, ścierki do mycia, ściereczki do wycierania kurzu, ściereczki do wycierania mebli, szmatki do czyszczenia, waciki czyszczące, gąbki do celów domowych, gąbki toaletowe, mopy, zmywaki ścierne do celów kuchennych.

(111) **234308** (220) 2009 08 28 (210) 359978  
(151) 2010 10 07 (441) 2009 12 07

(732) Jurajska Spółdzielnia Pracy, Myszków, PL.

(540)



Kolor znaku: granatowy, biały, zielony, czerwony, niebieski, żółty, jasnożółty, ciemnożółty

(531) 1.15.19, 3.9.18, 24.3.1, 27.5.1, 29.1.15

(510), (511) **32** wody mineralne gazowane i niegazowane, wody i napoje gazowane, wody sodowe i stołowe, napoje owocowe niegazowane, napoje bezalkoholowe, soki owocowe, syropy, piwo, **35** usługi w zakresie prowadzenia sklepu i hurtowni napojów i wód mineralnych.

(111) **234309** (220) 2009 08 31 (210) 360013  
(151) 2010 10 05 (441) 2009 12 07

(732) USTRONIANKA Spółka z ograniczoną odpowiedzialnością, Ustroń, PL.

(540)



Kolor znaku: biały, niebieski, jasnoniebieski, ciemnoniebieski, granatowy, zielony, czarny, czerwony, pomarańczowy, żółty

(531) 3.5.1, 3.5.24, 26.11.7, 27.5.1, 29.1.13

(510), (511) **32** napoje bezalkoholowe, napoje energetyzujące, napoje izotoniczne, napoje owocowe, soki owocowe, soki warzywne, nektary, syropy, preparaty do przygotowywania napojów, wody mineralne gazowane i niegazowane, wody źródlane, **35** usługi sprzedaży detalicznej i hurtowej napojów bezalkoholowych.

(111) **234310** (220) 2009 08 31 (210) 360014  
(151) 2010 10 05 (441) 2009 12 07

(732) USTRONIANKA Spółka z ograniczoną odpowiedzialnością, Ustroń, PL.

(540)



Kolor znaku: granatowy, biały, zielony, jasnozielony, ciemnozielony, czarny, czerwony, jasnoniebieski, niebieski, pomarańczowy, żółty

(531) 3.5.1, 3.5.24, 26.11.7, 27.5.1, 29.1.15

(510), (511) **32** napoje bezalkoholowe, napoje energetyzujące, napoje izotoniczne, napoje owocowe, soki owocowe, soki warzywne, nektary, syropy, preparaty do przygotowywania napojów, wody mineralne gazowane i niegazowane, wody źródlane, **35** usługi sprzedaży detalicznej i hurtowej napojów bezalkoholowych.

(111) **234311** (220) 2009 12 04 (210) 363748  
(151) 2011 01 24 (441) 2010 03 15

(732) INTERNATIONAL TOBACCO MACHINERY POLAND Spółka z ograniczoną odpowiedzialnością, Radom, PL.

(540) SOLARIS

(510), (511) **07** maszyny do produkcji papierosów i/lub filtrów do papierosów na skalę przemysłową, a mianowicie maszyny do wytwarzania filtrów wielosegmentowych składanych z różnego rodzaju materiałów.

(111) **234312** (220) 2009 12 04 (210) 363749  
(151) 2011 01 24 (441) 2010 03 15

(732) INTERNATIONAL TOBACCO MACHINERY POLAND Spółka z ograniczoną odpowiedzialnością, Radom, PL.

(540) PULSAR

(510), (511) **07** maszyny do produkcji papierosów i/lub filtrów na skalę przemysłową, a mianowicie maszyny do składowania, transportu i buforowania papierosów i/lub filtrów pomiędzy maszynami linii produkcyjnej.

(111) **234313** (220) 2010 03 12 (210) 367687  
(151) 2011 02 08 (441) 2010 06 21

(732) NETBOX POLSKA SPÓŁKA Z OGRANICZONĄ ODPOWIEDZIALNOŚCIĄ SPÓŁKA KOMANDYTOWO-AKCYJNA (DAWNEJ NETBOX SPÓŁKA Z OGRANICZONĄ ODPOWIEDZIALNOŚCIĄ), Czachorowo, PL.

(540)



Kolor znaku: biały, czerwony, szary

(531) 26.4.2, 26.4.22, 27.5.1, 29.1.13

(510), (511) **04** węgiel drzewny [paliwo], brykiety drzewne, brykiety węglowe, podpałki, **11** grille, rożen, **35** usługi w zakresie sprzedaży dla osób trzecich takich towarów jak: węgiel drzewny [paliwo], brykiety drzewne, brykiety węglowe, podpałki, grille, rożna.

(111) **234314** (220) 2010 04 12 (210) 368989  
(151) 2011 02 03 (441) 2010 07 19

(732) Przedsiębiorstwo Handlowe „MEDOX” Lepiarz Jarosław,  
Lepiarz Alicja Spółka Jawna, Jaworzno, PL.  
(540) NEW SERIES  
(510), (511) **10** przerwy.

(111) **234315** (220) 2009 04 17 (210) 354814  
(151) 2010 11 15 (441) 2009 07 20  
(732) Bogdan Bramski, Warszawa, PL.  
(540)



Kolor znaku: pomarańczowy, czarny, biały

(531) 26.1.1, 26.1.18, 27.5.1, 29.1.12

(510), (511) **35** usługi w zakresie sprzedaży hurtowej metali nieszlachetnych i ich stopów, budowlanych materiałów metalowych, przenośnych metalowych konstrukcji budowlanych, drobnych wyrobów żelaznych, pojedynczych drobnych wyrobów metalowych, rur i tub metalowych, kas pancernych, towarów z metali nieszlachetnych, maszyn i obrabiarek, silników z wyjątkiem stosowanych w pojazdach lądowych, mechanizmów sprzęgania i napędu z wyjątkiem stosowanych w pojazdach lądowych, narzędzi rolniczych, narzędzi i przyrządów ręcznie sterowanych, wyrobów nożowniczych, ostrzy, urządzeń i przyrządów naukowych, żeglarskich, geodezyjnych, elektrycznych, fotograficznych, kinematograficznych, optycznych, wagowych, pomiarowych, sygnalizacyjnych, kontrolnych, do ratowania życia, do celów dydaktycznych, urządzeń do nagrywania, transmisji, reprodukcji dźwięku lub obrazu, magnetycznych nośników danych, płyt z nagraniami, kas sklepowych, maszyn liczących, komputerów i sprzętu przetwarzającego dane, urządzeń do gaszenia ognia, urządzeń do oświetlania, ogrzewania, wytwarzania pary, gotowania, chłodzenia, suszenia, wentylacji, zasilania wodą i do celów sanitarnych, metali szlachetnych i ich stopów, wyrobów z metali szlachetnych lub pokrywanych nimi, wyrobów jubilerskich, kamieni szlachetnych, przyrządów zegarmistrzowskich i chronometrycznych, instrumentów muzycznych, papieru, tektury i wyrobów z tych materiałów, druków, materiałów introligatorskich, materiałów fotograficznych, materiałów piśmiennych, klejów do materiałów piśmiennych lub do celów domowych, pędzli malarskich, maszyn do pisania i sprzętu biurowego, materiałów szkoleniowych i instruktażowych, materiałów z tworzyw sztucznych do pakowania, kart do gry, matryc, skóry i imitacji skóry, wyrobów ze skóry i imitacji skóry, skór zwierzęcych, skór surowych, bagażników i toreb podróży, parasolek, parasoli i lasek, biczków, uprząży i siodeł, materiałów budowlanych niemetalowych, budynków przenośnych niemetalowych, mebli, luster, ramek obrazowych, wyrobów z drewna, korka, trzciny, wikliny, rogu, kości słoniowej, fiszbinów, muszli, bursztynu, macicy perłowej, sepiolitu i wyrobów z imitacji tych surowców, wyrobów z tworzyw sztucznych, przyborów kuchennych i gospodarstwa domowego oraz pojemników, grzebieni i gąbek, pędzli, materiałów do wytwarzania pędzli, sprzętu do czyszczenia, wyrobów szklanych, porcelanowych i fajansowych, lin, sznurów, sieci, namiotów, markiz, brezentów impregnowanych, żagli, toreb i torebek, materiałów napawających i uszczelniających z wyjątkiem gum lub tworzyw sztucznych, wyrobów włókienniczych i tekstyliów, narzut na łóżka i obrusów, koronek, sznurowadeł i haftów, wstążek i oplotów, guzików, haczyków i oczek, szpilek i igieł, sztucznych kwiatów, dywanów, chodników, kilimów, mat i słomianek, linoleum, materiałów do pokrywania podłóg, gier i zabawek, artykułów sportowych i gimnastycznych, ozdób choinkowych, usługi w zakresie sprzedaży detalicznej metali nieszlachetnych i ich stopów, budowlanych materiałów metalowych, przenośnych metalowych konstrukcji budowlanych, drobnych wyrobów żelaznych, pojedynczych drobnych wyrobów metalowych, rur i tub metalowych, kas pancernych, towarów z metali nieszlachetnych, maszyn i obrabiarek, silników z wyjątkiem stosowanych w pojazdach lądowych, mechanizmów sprzęgania i napędu z wyjątkiem stosowanych w pojazdach lądowych, narzędzi rolniczych, narzędzi i przyrządów ręcznie sterowanych, wyrobów nożowniczych, ostrzy, urządzeń i przyrządów naukowych, żeglarskich, geodezyjnych, elektrycznych, fotograficznych, kinematograficznych, optycznych, wagowych, pomiarowych, sygnalizacyjnych, kontrolnych, do ratowania życia, do celów dydaktycznych, urządzeń do nagrywania, transmisji, reprodukcji dźwięku lub obrazu, magnetycznych nośników danych, płyt z nagraniami, kas

sklepowych, maszyn liczących, komputerów i sprzętu przetwarzającego dane, urządzeń do gaszenia ognia, urządzeń do oświetlania, ogrzewania, wytwarzania pary, gotowania, chłodzenia, suszenia, wentylacji, zasilania wodą i do celów sanitarnych, metali szlachetnych i ich stopów, wyrobów z metali szlachetnych lub pokrywanych nimi, wyrobów jubilerskich, kamieni szlachetnych, przyrządów zegarmistrzowskich i chronometrycznych, instrumentów muzycznych, papieru, tektury i wyrobów z tych materiałów, druków, materiałów introligatorskich, materiałów fotograficznych, materiałów piśmiennych, klejów do materiałów piśmiennych lub do celów domowych, pędzli malarskich, maszyn do pisania i sprzętu biurowego, materiałów szkoleniowych i instruktażowych, materiałów z tworzyw sztucznych do pakowania, kart do gry, matryc, skóry i imitacji skóry, wyrobów ze skóry i imitacji skóry, skór zwierzęcych, skór surowych, bagażników i toreb podróży, parasolek, parasoli i lasek, biczków, uprząży i siodeł, materiałów budowlanych niemetalowych, budynków przenośnych niemetalowych, mebli, luster, ramek obrazowych, wyrobów z drewna, korka, trzciny, wikliny, rogu, kości słoniowej, fiszbinów, muszli, bursztynu, macicy perłowej, sepiolitu i wyrobów z imitacji tych surowców, wyrobów z tworzyw sztucznych, przyborów kuchennych i gospodarstwa domowego oraz pojemników, grzebieni i gąbek, pędzli, materiałów do wytwarzania pędzli, sprzętu do czyszczenia, wyrobów szklanych, porcelanowych i fajansowych, lin, sznurów, sieci, namiotów, markiz, brezentów impregnowanych, żagli, toreb i torebek, materiałów napawających i uszczelniających z wyjątkiem gum lub tworzyw sztucznych, wyrobów włókienniczych i tekstyliów, narzut na łóżka i obrusów, koronek, sznurowadeł i haftów, wstążek i oplotów, guzików, haczyków i oczek, szpilek i igieł, sztucznych kwiatów, dywanów, chodników, kilimów, mat i słomianek, linoleum, materiałów do pokrywania podłóg, gier i zabawek, artykułów sportowych i gimnastycznych, ozdób choinkowych.

(111) **234316** (220) 2009 04 22 (210) 354948  
(151) 2011 01 27 (441) 2009 08 03  
(732) MJC Marek J. Cibor, Józefosław, PL.  
(540)



Kolor znaku: biały, czarny, pomarańczowy

(531) 26.11.2, 27.5.1, 29.1.13

(510), (511) **43** usługi barowe, bary szybkiej obsługi, ruchome placówki gastronomiczne, kafeterie, kawiarnie, restauracje, usługi przygotowania żywności i napojów na zamówienie oraz ich dostawa, usługi wynajmowania i rezerwacji noclegów, wynajmowanie sal na posiedzenia, szkolenia i konferencje, informacje o tych usługach.

(111) **234317** (220) 2009 05 11 (210) 355650  
(151) 2011 02 08 (441) 2009 08 17  
(732) Przedsiębiorstwo Handlowe „MEDOX” Lepiarz Jarosław,  
Lepiarz Alicja-Spółka Jawna, Jaworzno, PL.  
(540) VIKOL

(510), (511) **01** kleje inne niż do papieru lub do użytku domowego, kleje przemysłowe, silikony, żywice epoksydowe w stanie surowym, **06** pojemniki metalowe, w tym tuby metalowe, **16** kleje do papieru lub do użytku domowego i ich opakowania; taśmy samoprzylepne do celów papierniczych lub do użytku domowego.

(111) **234318** (220) 2009 05 11 (210) 355651  
(151) 2011 02 08 (441) 2009 08 17  
(732) Przedsiębiorstwo Handlowe „MEDOX” Lepiarz Jarosław,  
Lepiarz Alicja-Spółka Jawna, Jaworzno, PL.  
(540) CJANOPANIC  
(510), (511) **01** kleje inne niż do papieru lub do użytku domowego, kleje przemysłowe, silikony, żywice epoksydowe w stanie surowym, **06** pojemniki metalowe, w tym tuby metalowe, **16** kleje do papieru

lub do użytku domowego i ich opakowania; taśmy samoprzylepne do celów papierniczych lub do użytku domowego.

(111) **234319** (220) 2009 05 11 (210) 355652  
(151) 2011 02 08 (441) 2009 08 17

(732) Przedsiębiorstwo Handlowe „MEDOX” Lepiarz Jarosław, Lepiarz Alicja-Spółka Jawna, Jaworzno, PL.  
(540) CYJANOPANIK

(510), (511) **01** kleje inne niż do papieru lub do użytku domowego, kleje przemysłowe, silikon, żywice epoksydowe w stanie surowy, **06** pojemniki metalowe, w tym tuby metalowe, **16** kleje do papieru lub do użytku domowego i ich opakowania; taśmy samoprzylepne do celów papierniczych lub do użytku domowego.

(111) **234320** (220) 2009 05 11 (210) 355653  
(151) 2011 02 08 (441) 2009 08 17

(732) Przedsiębiorstwo Handlowe „MEDOX” Lepiarz Jarosław, Lepiarz Alicja-Spółka Jawna, Jaworzno, PL.  
(540) WIKOL

(510), (511) **01** kleje inne niż do papieru lub do użytku domowego, kleje przemysłowe, silikon, żywice epoksydowe w stanie surowy, **06** pojemniki metalowe, w tym tuby metalowe, **16** kleje do papieru lub do użytku domowego i ich opakowania; taśmy samoprzylepne do celów papierniczych lub do użytku domowego.

(111) **234321** (220) 2009 06 02 (210) 356575  
(151) 2011 01 04 (441) 2009 09 14

(732) SOMAGRAF Tomasz Szmytrowski, Warszawa, PL.  
(540)

*Yeah  
banner*

(531) 27.5.1

(510), (511) **16** wydawnictwa: książki, komiksy, **18** torby: torby turystyczne, torby plażowe, torby podróżne, torby sportowe, **25** odzież.

(111) **234322** (220) 2009 06 24 (210) 357426  
(151) 2010 11 16 (441) 2009 09 28

(732) PROJEKT asekuracja Spółka z ograniczoną odpowiedzialnością, Wrocław, PL.  
(540) POLISOWNIA

(510), (511) **35** usługi w zakresie: opracowywania, publikowania, rozpowszechniania i uaktualniania wszystkich typów reklam (ulotki, broszury, druki, prasa, Internet, radio, telewizja itp.) dotyczących doradztwa, dokonania uzgodnień i zawierania różnych rodzajów ubezpieczeń, prowadzenia agencji ubezpieczeniowych, pozyskiwania i tworzenia komputerowych baz danych, pośrednictwa w celu kojarzenia kontrahentów i zawierania umów ubezpieczeniowych, usługi marketingowe, **36** usługi dotyczące: informacji, doradztwa i pośrednictwa ubezpieczeniowego, utworzenia serwisu internetowego z polisami ubezpieczeniowymi oraz zawierania ubezpieczeń, w tym również przez Internet, usługi finansowe, **42** usługi związane z: projektowaniem, aktualizacją, instalacją, konserwacją, powielaniem i wypożyczaniem oprogramowania komputerowego, projektowaniem systemów komputerowych, konwersją danych lub dokumentów na formę elektroniczną, tworzeniem i utrzymywaniem stron internetowych dla osób trzecich.

(111) **234323** (220) 2009 08 21 (210) 359669  
(151) 2010 11 23 (441) 2009 11 23

(732) Laboratorium Kosmetyczne Joanna Bogusław Górka, Ryszard Korczak Spółka Jawna, Warszawa, PL.  
(540)

**Avangarde**  
• CONTRAST •

(531) 24.17.1, 24.17.2, 26.4.2, 27.5.1

(510), (511) **03** kosmetyki do ciała i włosów, w tym środki do kąpieli, mydła i artykuły pielęgnacyjne, kosmetyki upiększające, artykuły perfumeryjne, wata, bibułka i chusteczki do celów kosmetycznych, **05** preparaty do kąpieli leczniczych, preparaty farmaceutyczne przeciw łupieżowi, preparaty farmaceutyczne do włosów.

(111) **234324** (220) 2009 09 08 (210) 360308  
(151) 2011 02 04 (441) 2009 12 21

(732) FUNDACJA „ŚWIATŁO”, Toruń, PL.  
(540)



Kolor znaku: biały, żółty, czarny

(531) 5.5.19, 26.1.1, 26.1.16, 27.5.1, 29.1.13

(510), (511) **35** wydawanie, rozpowszechnianie i dystrybucja materiałów reklamowych, w tym druków, prospektów, broszur i innych materiałów informacyjnych związanych z opieką zdrowotną paliatywną i hospicyjną, **36** organizowanie oraz zbiórka funduszy na cele dobroczynne i charytatywne; działalność charytatywna, **41** organizowanie i prowadzenie szkoleń, konferencji, sympozjów zakresu ochrony zdrowia i opieki paliatywnej; edukacja jako nauczanie o opiece paliatywnej i hospicyjnej; kształcenie praktyczne jako pokazy; publikowanie książek i periodyków, **44** prowadzenie hospicjów stacjonarnych, w tym opieka stacjonarna nad pacjentami w stanach apalicznych; placówki opieki medycznej, niehospitalizacyjne; placówki rekonwalescencji; placówki rekonwalescencji z opieką medyczną w warunkach domowych; prowadzenie oddziałów pobytu dziennego; domowa medyczna opieka pielęgniarstwa; opieka: zdrowotna, pielęgniarstwa, medyczna; usługi i porady w zakresie opieki paliatywnej; porady psychologiczne; inicjowanie działalności na rzecz ochrony i promocji zdrowia; wolontariat w zakresie opieki medycznej, w tym paliatywno-hospicyjnej.

(111) **234325** (220) 2009 09 10 (210) 360383  
(151) 2010 10 20 (441) 2009 12 21

(732) WYNAJEM POKOI Paweł Pisz, Pobierowo, PL.  
(540)



Kolor znaku: czerwony, niebieski, pomarańczowy, szary, żółty

(531) 1.1.1, 1.1.13, 1.3.2, 1.3.18, 27.5.1, 29.1.15

(510), (511) **41** usługi związane z rozrywką, rekreacją i kulturą fizyczną w zakresie organizowania zabaw, konkursów rozrywkowych, sprawności fizycznej, gier sportowych, zawodów sportowych, zabaw ruchowych, ćwiczeń gimnastycznych, callanetics; obsługa salonów gier, obiektów sportowych, kortów tenisowych, basenów rehabilitacyjno-rekreacyjnych, sal gimnastycznych; wypożyczanie sprzętu sportowego, organizowanie imprez rozrywkowych oraz ich scenografii: pikników, festynów, widowisk, dancingów z grupą muzyczną, dyskotek; bankietów, balów, przyjęć, uroczystości, wieczorów folklorystycznych, spotkań integracyjnych na zlecenie osób trzecich polegające na zapewnieniu rozrywki; organizowanie i prowadzenie konferencji, zjazdów i imprez szkoleniowych, **43** usługi hotelarskie związane z rezerwacją, czasowym zakwaterowaniem oraz wyżywieniem w hotelach, motelach, pensjonatach, domach wczasowych i turystycznych, wczasy wypoczynkowe, letnie i zimowe kolonie zdrowotne, ferie zimowe, zielone szkoły; wynajmowanie sal na posiedzenia wyposażonych w sprzęt audiowizualny i teleinformatyczny: telefon, faks, komputer, Internet; udostępnianie terenu i urządzeń kempingowych; usługi gastronomiczne związane z podawaniem potraw i napojów w barach, stołówkach, restauracjach, kawiarniach, przygotowywanie i dostarczanie żywności dla odbiorców zewnętrznych-katering; obsługa imprez promocyjnych, przyjęć, bankietów,

zabaw, balów na zlecenie osób trzecich polegające na zaopatrzeniu w żywność i napoje, **44** usługi związane z wykonywaniem zabiegów regeneracyjno-rehabilitacyjnych; usługi w zakresie terapii naturalnej i fizykoterapii, usługi lecznicze para-medyczne; usługi gabinetów odnowy biologicznej i masażu, usługi salonów piękności, solarium, sauna fińska, łaźnia parowa; usługi salonów fryzjersko-kosmetycznych, wczasy lecznicze i rehabilitacyjne.

(111) **234326** (220) 2009 09 11 (210) 360461  
 (151) 2011 02 09 (441) 2009 12 21  
 (732) KatalogMarzeń.pl Anna Kuligowska, Joanna Zubik-Borucka S.C., Warszawa, PL.  
 (540)



Kolor znaku: pomarańczowy, żółty, fioletowy

(531) 1.1.1, 27.5.1, 29.1.13  
 (510), (511) **41** usługi organizowania i prowadzenia rozrywki w zakresie: przejazdów: samochodami rajdowymi, sportowymi i terenowymi, quadami, gokartami; przelotów: balonem, samolotem, szybowcem, motolotnią, paralotnią, motoparalotnią i skoków spadochronowych; usługi w zakresie: organizowania i prowadzenia nauki podstaw sportów typu tenis, squash, golf, pływanie, deskorolka, jazda konna, karate, wspinaczka, taniec; w zakresie amatorskich szkoleń kulinarnych i artystycznych.

(111) **234327** (220) 2009 09 14 (210) 360512  
 (151) 2010 11 05 (441) 2009 12 21  
 (732) „HERBAPOL-LUBLIN” SPÓŁKA AKCYJNA, Lublin, PL.  
 (540) NORMOLINUM czyste jelita

(510), (511) **05** produkty farmaceutyczne, odżywki, suplementy diety, substancje oraz preparaty dietetyczne do celów medycznych, żywność dietetyczna przystosowana do celów leczniczych, preparaty do kąpieli leczniczych, środki wspomagające odchudzanie, ziołowe, owocowe i owocowo-ziołowe herbatki odchudzające, **30** herbata, herbaty ziołowe, owocowe i owocowo-ziołowe, preparaty herbaciane, napoje i napary na bazie herbaty oraz herbat ziołowych, owocowych i owocowo-ziołowych, wyroby piekarnicze i cukiernicze z udziałem nasion roślin i/lub ziaren zbóż, przekąski, ciastka i batony na bazie nasion roślin i/lub płatków i/lub ziaren zbożowych, **32** napoje bezalkoholowe, soki, nektary i napoje owocowe, warzywne oraz owocowo-warzywne, ewentualnie z dodatkiem mikro-i/lub makroelementów i/lub witamin, wody smakowe, napoje musujące, napoje izotoniczne i energetyzujące, syropy i inne preparaty do produkcji napojów, w tym preparaty ziołowe, owocowe i owocowo-ziołowe w proszku, granulowane i płynne, napoje instant zawarte w tej klasie, proszki i pastylki do otrzymywania napojów musujących.

(111) **234328** (220) 2009 09 18 (210) 360696  
 (151) 2010 11 10 (441) 2009 12 21  
 (732) DORSIM Spółka z ograniczoną odpowiedzialnością, Urle, PL.  
 (540)

Kolor znaku: pomarańczowy, granatowy

(531) 27.5.1, 29.1.12  
 (510), (511) **03** kosmetyki, środki perfumeryjne, środki do czyszczenia zębów, **05** produkty farmaceutyczne, substancje dietetyczne do celów leczniczych, plastry detoksykujące, środki odkażające, środki sanitarne do celów medycznych, suplementy diety do celów leczniczych.

(111) **234329** (220) 2009 09 18 (210) 360702  
 (151) 2010 11 10 (441) 2009 12 21  
 (732) DORSIM Spółka z ograniczoną odpowiedzialnością, Urle, PL.

(540)

Kolor znaku: biały, pomarańczowy, żółty

(531) 27.5.1, 29.1.13  
 (510), (511) **03** środki perfumeryjne, kosmetyki, płyny do pielęgnacji włosów, **05** produkty farmaceutyczne, środki sanitarne do celów medycznych, substancje dietetyczne do celów leczniczych, suplementy diety do celów leczniczych, żywność dla niemowląt, środki odkażające, materiały opatrunkowe.

(111) **234330** (220) 2009 09 29 (210) 361071  
 (151) 2011 02 02 (441) 2010 01 04  
 (732) PRZEDSIĘBIORSTWO OBROTU I FABRYKACJI ARTYKUŁÓW MEDYCZNYCH „POFAM-POZNAŃ” SPÓŁKA Z OGRANICZONĄ ODPOWIEDZIALNOŚCIĄ, Poznań, PL.  
 (540)

Kolor znaku: jasnoniebieski

(531) 27.5.1, 29.1.4  
 (510), (511) **10** zewnętrzne protezy piersi.

(111) **234331** (220) 2009 09 23 (210) 360876  
 (151) 2010 10 22 (441) 2010 01 04  
 (732) ARPOL Rafał Kosiński, Warszawa, PL.  
 (540)



Kolor znaku: pomarańczowy, niebieski, szary

(531) 7.1.8, 27.5.1, 29.1.13  
 (510), (511) **35** sprzedaż artykułów budowlanych i wyposażenia wnętrz, **36** doradztwo w sprawach finansowych, **42** doradztwo budowlane.

(111) **234332** (220) 2009 12 09 (210) 363909  
 (151) 2011 01 03 (441) 2010 03 15  
 (732) KRAINA WESTERNU SARNOWA GÓRA Spółka z ograniczoną odpowiedzialnością, Sarnowa Góra, PL.  
 (540)



Kolor znaku: beżowy, ciemnobrązowy, zielony, pomarańczowy, czarny

(531) 5.11.1, 5.11.19, 7.15.5, 27.5.1, 27.5.17, 29.1.15  
 (510), (511) **41** rozrywka, usługi w dziedzinie sportu i kultury, **43** restauracje, usługi zaopatrzenia w żywność i napoje, tymczasowe zakwaterowanie.

(111) **234333** (220) 2010 05 07 (210) 370043  
 (151) 2011 02 03 (441) 2010 08 16  
 (732) XL ENERGY MARKETING Spółka z ograniczoną odpowiedzialnością, Warszawa, PL.  
 (540) XL Lime & Lemon Energy  
 (510), (511) **32** napoje bezalkoholowe.

(111) **234334** (220) 2010 05 07 (210) 370044  
 (151) 2011 02 03 (441) 2010 08 16  
 (732) XL ENERGY MARKETING Spółka z ograniczoną odpowiedzialnością, Warszawa, PL.  
 (540)



Kolor znaku: czerwony, czarny, biały, zielony, żółty  
 (531) 25.7.1, 25.7.7, 26.4.2, 26.13.1, 27.5.1, 29.1.15  
 (510), (511) **32** napoje bezalkoholowe.

(111) **234335** (220) 2010 05 07 (210) 370045  
 (151) 2011 02 03 (441) 2010 08 16  
 (732) XL ENERGY MARKETING Spółka z ograniczoną odpowiedzialnością, Warszawa, PL.  
 (540)



Kolor znaku: żółty, biały, zielony, czerwony  
 (531) 25.7.1, 25.7.7, 26.4.2, 26.13.1, 27.5.1, 29.1.15  
 (510), (511) **32** napoje bezalkoholowe.

(111) **234336** (220) 2010 05 07 (210) 370046  
 (151) 2011 02 03 (441) 2010 08 16  
 (732) XL ENERGY MARKETING Spółka z ograniczoną odpowiedzialnością, Warszawa, PL.  
 (540) XL Energy Shot  
 (510), (511) **32** napoje bezalkoholowe.

(111) **234337** (220) 2007 07 02 (210) 327235  
 (151) 2010 12 14 (441) 2007 10 15  
 (732) firma INTEROBIKT-Michał Ceszke, Wejherowo Kąpino, PL.  
 (540) Władek  
 (510), (511) **16** afisze, plakaty z papieru lub kartonu, akwarele, bilety, broszury, druki, materiały drukowane, formularze, fotografie, odbitki graficzne, odwzorowania graficzne, kalendarze, obwoluty, oprawy na luźne kartki, wyroby z kartonu, artykuły papierniczne, karty, linijki kreślarskie, mapy, nalepki, naklejki, notatniki, obwoluty papierowe na dokumenty, opakowania papierowe, papier do pakowania, koperty, torby, woreczki z papieru lub tworzyw sztucznych do pakowania, papier listowy, papier pakowy, artykuły piśmienne, bloki do pisania, papier do pisania, plany, karty pocztowe, taśmy lub karty papierowe do zapisu programów komputerowych, prospekty, przybory do pisania, przylepne materiały, taśmy do celów papierniczych lub do użytku domowego, pudełka kartonowe lub papierowe, segregatory, skoroszyty na dokumenty, szablony, szyldy z papieru lub kartonu, zasfony papierowe, zeszyty, kartki z okolicznościowymi życzeniami, **43** usługi kawiarni, restauracji, stolówek, przygotowywanie dań na zamówienia oraz ich dostawa, organizowanie obozów wakacyjnych bez rezerwacji zakwaterowania.

(111) **234338** (220) 2007 08 24 (210) 329277  
 (151) 2011 02 08 (441) 2007 11 26  
 (732) FABRYKA GIER SEBASTIAN RAFAŁ BARABANOW, Szczecin, PL.  
 (540)



Kolor znaku: żółty, czarny

(531) 24.15.3, 26.3.23, 26.4.1, 26.4.9, 27.5.1, 29.1.12  
 (510), (511) **09** programy komputerowe służące do zarządzania, przeglądania i edycji plików, dokumentów i komunikatów przesyłanych przy pomocy poczty elektronicznej oraz komunikacji sieciowej i internetowej, programy komputerowe do zapisu notatek, programy komputerowe do przenoszenia danych do i z bazy danych oraz innych programów komputerowych i plików, programy gier komputerowych, komputerowe książki adresowe, programy do wybierania numerów telefonicznych, programy komputerowe o zastosowaniu w serwerach sieciowych oraz służące do zarządzania sieciami komputerowymi, programy systemów operacyjnych, programy narzędziowe i usługowe do zarządzania sieciami komputerowymi, do korzystania przez administratorów sieci, programy komputerowe służące do zdalnego zarządzania sprzętem komputerowym i oprogramowaniem stacji roboczych, programy komunikacyjne służące do łączenia sieci komputerowej z innym systemem komputerowym, programy działające na serwerach sieciowych, służące do obsługi relacyjnych baz danych typu klient-serwer, programy służące do przesyłania informacji, w tym pocztą elektroniczną do użytku w serwerze sieciowym, **35** usługi z zakresu: kompilacji informacji w komputerowych bazach danych, komputerowych baz danych, przechowywania baz danych, marketingu, organizowania aukcji internetowych, informacji handlowej, pośrednictwa handlowego obejmującego produkcję reklam internetowych, produkcji reklam: internetowych, prowadzenia agencji reklamowych, publikowania tekstów reklamowych, reklamy radiowej, reklamy telewizyjnej, reklamy internetowej, transkrypcji informacji, informacji o działalności gospodarczej, zarządzania zbiorami informatycznymi, **38** usługi z zakresu: elektronicznego przesyłania danych i informacji do komputerowego systemu transmisji danych poprzez modemy, sieci cyfrowe z integracją usług (ISDN) lub inne środki dostępu do sieci, emisji radiowej, emisji telewizyjnej, informacji o telekomunikacji, komunikacji radiowej, komunikacji telefonicznej, komunikacji telegraficznej, poczty elektronicznej, przekazu satelitarnej, przesyłania danych przy pomocy światłowodów, przesyłania danych przy pomocy terminali komputerowych, przesyłania telegramów, przesyłania telekopii, przesyłania wiadomości, przesyłania wiadomości i obrazu przy pomocy komputera, radiofonii, rozpowszechniania programów telewizyjnych, przekazywania głosu i obrazu, obsługi przekazu fonicznego, prowadzenia transmisji, zbierania i przekazywania wiadomości i informacji, telefonii komórkowej, transmitowania dźwięku i obrazu, obsługi satelitarnej dotyczącej transmisji dźwięku lub obrazu, obsługi i najmu sprzętu do telekomunikacji, szczególnie dla transmisji radia i telewizji, organizowania systemów transmisyjnych, rozpowszechniania programów radiowych i telewizyjnych, wszelkich usług internetowych z zakresu poczty elektronicznej, tworzenia i zarządzania stronami www, telekomunikacji, telefonii komórkowej, radiofonii i telewizji, wypożyczanie urządzeń do przekazywania informacji, wypożyczania urządzeń telekomunikacyjnych, telekopiarek, kopiarek, komputerów i sprzętu peryferyjnego, telefonów, zleceń przywoławczych radiowych, telefonicznych i z wykorzystaniem innych środków komunikacji elektronicznej.

(111) **234339** (220) 2007 12 28 (210) 334689  
 (151) 2011 02 03 (441) 2008 03 31  
 (732) Fabryka Mebli-Jacek Twaróg „LUDWIK STYL”, Rogoźno Wlkp., PL.  
 (540)



Kolor znaku: bordowy

(531) 26.11.1, 27.5.1, 29.1.1  
 (510), (511) **20** meble, meble stylowe, wyroby z drewna, korka, trzciny, wikliny, rogu, kości, bursztynu, fiszbinu, muszli, bursztynu, macy

perłowej, sepiolitu, imitacji tych surowców lub z tworzyw sztucznych, **35** pośrednictwo handlowe w obrocie meblami, wyrobami z drewna i wyrobami wyposażenia wnętrz; sprzętu oświetleniowego, artykułów użytku domowego; artykułów dekoracyjnych; obrazami, zegarami; sprzedaż w ramach prowadzonego salonu, sklepu i/lub hurtowni mebli, mebli stylowych, wyrobów z drewna, obrazów, ram, ramek obrazowych; zegarów; wyrobów szklanych, porcelanowych i ceramicznych, naczyń stołowych, wyposażenia wnętrz, narzut na łóżka, obrusów, bielizny pościelowej, dywanów, kilimów, mat; sztucznych kwiatów; sprzętu oświetleniowego, artykułów użytku domowego, artykułów dekoracyjnych; sztućców; srebra stołowego; cyny, srebra; przedstawicielstwo firm zagranicznych; fachowe doradztwo handlowe, **37** usługi w zakresie wykańczania mebli, usługi stolarskie, tapicerskie i renowacja mebli, **40** obróbka materiałowa drewna, skóry, metalu, srebra; usługi w zakresie obróbki mechanicznej elementów metalowych.

(111) **234340** (220) 2008 06 12 (210) 342090  
 (151) 2011 01 20 (441) 2008 09 15  
 (732) KOOKE DESIGN Szymon Szlazgo, Gliwice, PL.  
 (540)

## F2 Face

(531) 27.5.1, 27.7.1

(510), (511) **09** okulary, etui na okulary, oprawki do okularów, łańcuszki i sznurki do okularów, okulary ochronne do uprawiania sportu, okulary przeciwsłoneczne, odtwarzacze muzyczne, **14** breloki, spinki do mankietów i krawatów, biżuteria, szkatułki na biżuterię z metali szlachetnych, imitacje drogich kamieni, cygarniczki do cygar z metali szlachetnych, ozdoby z kości słoniowej, szpilki do krawatów, ozdoby do obuwia z metali szlachetnych, zegarki na rękę.

(111) **234341** (220) 2008 05 12 (210) 340794  
 (151) 2011 01 27 (441) 2008 08 18  
 (732) Towarzystwo Zarządzające SKOK Spółka z ograniczoną odpowiedzialnością Spółka komandytowo-akcyjna, Gdynia, PL.  
 (540) Kasy Stefczyka

(510), (511) **35** doradztwo specjalistyczne w sprawach działalności gospodarczej, doradztwo w sprawach organizowania i prowadzenia działalności gospodarczej, pomoc w prowadzeniu działalności gospodarczej, informacja o działalności gospodarczej, reklamy, zarządzanie zbiorami informatycznymi, **36** analizy finansowe, banki oszczędnościowe, kasy oszczędnościowe, banki z dostępem bezpośrednim przez Internet, doradztwo w sprawach finansowych, doradztwo w sprawach ubezpieczeniowych, emisja bonów wartościowych, emisja kart kredytowych, informacja o ubezpieczeniach, informacje bankowe, inwestycje kapitałowe, transfer elektroniczny kapitału, kredytowanie, kredyty ratalne, lokaty kapitału, operacje bankowe, operacje finansowe, operacje walutowe, pośrednictwo, pośrednictwo ubezpieczeniowe, pośrednictwo w sprawach majątku nieruchomego, udzielanie pożyczek, kredytów i poręczeń, operacje rozliczeń pieniężnych (rozrachunki), we wszystkich formach przyjętych w krajowych i międzynarodowych systemach bankowych, tworzenie kapitałów, umowy ubezpieczeniowe umowy kredytowe, operacje czekowe i wekslowe, wycena nieruchomości, wymiana pieniędzy, wymiana walut, wynajmowanie i wydzierżawianie nieruchomości, zarządzanie majątkiem, zarządzanie nieruchomościami, obsługa elektroniczna usług bankowych, finansowych i ubezpieczeniowych, **41** nauczanie, organizowanie i prowadzenie konferencji, organizowanie i prowadzenie seminariów, organizowanie i prowadzenie sympozjów, publikowanie tekstów innych niż teksty reklamowe, **42** projektowanie oprogramowania komputerowego, projektowanie systemów komputerowych, powielanie oprogramowania komputerowego, **45** badania i pomoc prawna.

(111) **234342** (220) 2008 05 12 (210) 340795  
 (151) 2011 01 27 (441) 2008 08 18  
 (732) Towarzystwo Zarządzające SKOK Spółka z ograniczoną odpowiedzialnością Spółka komandytowo-akcyjna, Gdynia, PL.

(540)



Kolor znaku: pomarańczowy, żółty, czarny, biały, zielony

(531) 2.9.14, 26.4.2, 26.4.7, 27.5.1, 29.1.15

(510), (511) **35** doradztwo specjalistyczne w sprawach działalności gospodarczej, doradztwo w sprawach organizowania i prowadzenia działalności gospodarczej, pomoc w prowadzeniu działalności gospodarczej, informacja o działalności gospodarczej, reklamy, zarządzanie zbiorami informatycznymi, **36** analizy finansowe, banki oszczędnościowe, kasy oszczędnościowe, banki z dostępem bezpośrednim przez Internet, doradztwo w sprawach finansowych, doradztwo w sprawach ubezpieczeniowych, emisja bonów wartościowych, emisja kart kredytowych, informacja o ubezpieczeniach, informacje bankowe, inwestycje kapitałowe, transfer elektroniczny kapitału, kredytowanie, kredyty ratalne, lokaty kapitału, operacje bankowe, operacje finansowe, operacje walutowe, pośrednictwo, pośrednictwo ubezpieczeniowe, pośrednictwo w sprawach majątku nieruchomego, udzielanie pożyczek, kredytów i poręczeń, operacje rozliczeń pieniężnych (rozrachunki), we wszystkich formach przyjętych w krajowych i międzynarodowych systemach bankowych, tworzenie kapitałów, umowy ubezpieczeniowe umowy kredytowe, operacje czekowe i wekslowe, wycena nieruchomości, wymiana pieniędzy, wymiana walut, wynajmowanie i wydzierżawianie nieruchomości, zarządzanie majątkiem, zarządzanie nieruchomościami, obsługa elektroniczna usług bankowych, finansowych i ubezpieczeniowych, **41** nauczanie, organizowanie i prowadzenie konferencji, organizowanie i prowadzenie seminariów, organizowanie i prowadzenie sympozjów, publikowanie tekstów innych niż teksty reklamowe, **42** projektowanie oprogramowania komputerowego, projektowanie systemów komputerowych, powielanie oprogramowania komputerowego, **45** badania i pomoc prawna.

(111) **234343** (220) 2008 12 12 (210) 349867  
 (151) 2011 01 04 (441) 2009 03 16  
 (732) Przedsiębiorstwo Wielobranżowe „MARO” S.C.  
 Marek i Roman Błaszakowie, Komorniki, PL.

(540) sinto

(510), (511) **20** meble biurowe, barki ruchome, biblioteki-półki, biurka, bufety, dekoracje przestawne-przenośne, gabloty, meble do kartotek, kontenery-szafki do biurka, regały, półki meblowe, półki magazynowe, parawany, meble-przegrody drewniane, stoły, krzesła, stoliki pod komputery, stoiska wystawowe, stanowiska maszyn liczących, **35** usługi świadczone przez agencje reklamowe, usługi świadczone przez agencje importowo-eksportowe, badania w dziedzinie działalności gospodarczej, badania rynku, doradztwo i ekspertyzy w zakresie działalności gospodarczej, organizowanie i obsługa wystaw handlowych lub reklamowych, **37** usługi w zakresie konserwacji i odnawiania mebli, rekonstrukcji i uzupełniania mebli, pokostowania, werniksowania i zabezpieczania mebli.

(111) **234344** (220) 2009 01 28 (210) 351360  
 (151) 2011 02 08 (441) 2009 05 11  
 (732) Sommer Marcin, Słupsk, PL.  
 (540)



Kolor znaku: żółty, czarny

(531) 24.9.2, 26.5.22, 27.5.1, 29.1.12

(510), (511) **39** transport sanitarny, transport wyładunek i składowanie odpadów, transport i składowanie nieczystości płynnych, wypożyczanie toalet przenośnych, wypożyczanie kontenerów i śmietników.

(111) **234345** (220) 2009 02 05 (210) 351704  
 (151) 2010 11 16 (441) 2009 05 11

(732) Genesis Spółka z ograniczoną odpowiedzialnością,  
Tarnowo Podgórne, PL.

(540)

Naturalnie

Kolor znaku: zielony

(531) 27.5.1, 29.1.3

(510), (511) **16** gazety, czasopisma, magazyny, biuletyny, albumy, książki, podręczniki, druki, afisze i plakaty, **35** usługi reklamowe, ogłoszenia prasowe, reklamy telewizyjne i radiowe, reklamy on-line w sieci komputerowej, internetowej i korespondencyjne, rozpowszechnianie materiałów reklamowych, agencje reklamowe, usługi w zakresie rozpowszechniania ogłoszeń reklamowych, internetowe usługi reklamowe, usługi w zakresie reklamy świadczone na rzecz osób trzecich, pozyskiwanie danych do komputerowych baz danych, badania opinii, badanie rynku, sondaże opinii, marketing, usługi w zakresie public relations, aukcje publiczne, agencje informacji handlowej, organizowanie wystaw i targów w celach handlowych lub reklamowych, zarządzanie, sortowanie, kompilacja informacji i udostępnianie komputerowych baz danych, prezentowanie i promocja (na rzecz osób trzecich) produktów w mediach, pozwalające nabywcy wygodnie je oglądać i kupować przy wykorzystaniu środków telekomunikacji i/lub internetu, zgrupowanie na rzecz osób trzecich ofert różnych usług branżowych i wielobranżowych pozwalające potencjalnemu odbiorcy wygodnie zapoznawać się z tą ofertą oraz kupować te usługi na stronie internetowej, **38** usługi transmisji danych i wiadomości, agencje informacyjne w zakresie wiadomości i aktualności, agencje prasowe, rozpowszechnianie programów (audycji) radiowych, telewizyjnych, usługi w zakresie: przesyłania informacji tekstowych i obrazowych za pośrednictwem terminali komputerowych i sieci internetowej, internetowy serwis informacyjny, usługi poczty elektronicznej, usługi ogłoszeń elektronicznych, **41** usługi redakcyjne, wszelka działalność wydawnicza w tym prowadzona z wykorzystaniem wszystkich nośników elektronicznych, publikacja gazet, czasopism oraz magazynów on-line, reportaże fotograficzne, publikowanie książek, czasopism oraz książek i czasopism elektronicznych, publikowanie tekstów innych niż reklamowe, montaż programów radiowych i telewizyjnych, produkcja programów radiowych i telewizyjnych, wydawanie nagrań dźwiękowych, produkcja i rozpowszechnianie filmów i nagrań wideo, organizowanie i realizacja spektakli, widowisk, konferencji, zjazdów oraz imprez rozrywkowych, organizowanie wystaw kulturalnych i edukacyjnych, organizowanie konkursów edukacyjnych lub rozrywkowych, kursy korespondencyjne, nauczanie, organizowanie konkursów edukacyjnych, organizowanie wystaw z dziedziny kultury lub edukacji.

(111) **234346** (220) 2009 02 05 (210) 351705  
(151) 2010 11 16 (441) 2009 05 11

(732) Genesis Spółka z ograniczoną odpowiedzialnością,  
Tarnowo Podgórne, PL.

(540) naturalnie magazyn ludzi zdrowo myślących

(510), (511) **16** gazety, czasopisma, magazyny, biuletyny, albumy, książki, podręczniki, druki, afisze i plakaty, **35** usługi reklamowe, ogłoszenia prasowe, reklamy telewizyjne i radiowe, reklamy on-line w sieci komputerowej, internetowej i korespondencyjne, rozpowszechnianie materiałów reklamowych, agencje reklamowe, usługi w zakresie rozpowszechniania ogłoszeń reklamowych, internetowe usługi reklamowe, usługi w zakresie reklamy świadczone na rzecz osób trzecich, pozyskiwanie danych do komputerowych baz danych, badania opinii, badanie rynku, sondaże opinii, marketing, usługi w zakresie public relations, aukcje publiczne, agencje informacji handlowej, organizowanie wystaw i targów w celach handlowych lub reklamowych, zarządzanie, sortowanie, kompilacja informacji i udostępnianie komputerowych baz danych, prezentowanie i promocja (na rzecz osób trzecich) produktów w mediach, pozwalające nabywcy wygodnie je oglądać i kupować przy wykorzystaniu środków telekomunikacji i/lub internetu, zgrupowanie na rzecz osób trzecich ofert różnych usług branżowych i wielobranżowych pozwalające potencjalnemu odbiorcy wygodnie zapoznawać się z tą ofertą oraz kupować te usługi na stronie internetowej, **38** usługi transmisji danych i wiadomości, agencje informacyjne w zakresie wiadomo-

ści i aktualności, agencje prasowe, rozpowszechnianie programów (audycji) radiowych, telewizyjnych, usługi w zakresie: przesyłania informacji tekstowych i obrazowych za pośrednictwem terminali komputerowych i sieci internetowej, internetowy serwis informacyjny, usługi poczty elektronicznej, usługi ogłoszeń elektronicznych, **41** usługi redakcyjne, wszelka działalność wydawnicza w tym prowadzona z wykorzystaniem wszystkich nośników elektronicznych, publikacja gazet, czasopism oraz magazynów on-line, reportaże fotograficzne, publikowanie książek, czasopism oraz książek i czasopism elektronicznych, publikowanie tekstów innych niż reklamowe, montaż programów radiowych i telewizyjnych, produkcja programów radiowych i telewizyjnych, wydawanie nagrań dźwiękowych, produkcja i rozpowszechnianie filmów i nagrań wideo, organizowanie i realizacja spektakli, widowisk, konferencji, zjazdów oraz imprez rozrywkowych, organizowanie wystaw kulturalnych i edukacyjnych, organizowanie konkursów edukacyjnych lub rozrywkowych, kursy korespondencyjne, nauczanie, organizowanie konkursów edukacyjnych, organizowanie wystaw z dziedziny kultury lub edukacji.

(111) **234347** (220) 2009 02 23 (210) 352464  
(151) 2011 01 04 (441) 2009 06 08  
(732) De MandemakersGroep B.V., Waalwijk, NL.  
(540)

MAXX KUCHNIA

Kolor znaku: szary, czarny, biały

(531) 25.5.1, 26.4.2, 26.4.18, 27.5.1, 29.1.13

(510), (511) **11** urządzenia do oświetlenia, ogrzewania, wytwarzania pary, gotowania, chłodzenia, suszenia, wentylacji, dostarczania wody oraz celów sanitarnych, **19** techniczne materiały budowlane i konstrukcje przenośne, niemetalowe lub w przeważającej części niemetalowe, w szczególności do wykorzystania w rozmieszczaniu, dekoracji, instalacji, konserwacji i naprawie pomieszczeń kuchennych; niemetalowe płytki, w tym płytki podłogowe i ścienne, **20** meble, w szczególności meble kuchenne i ich części, nie ujęte w innych klasach, **35** usługi w zakresie publikowania reklam; usługi w zakresie zarządzania biznesem; usługi zarządzania przedsiębiorstwem; usługi w zakresie administrowania; usługi pośrednictwa w zakresie kupna i sprzedaży wyposażenia pomieszczeń kuchennych oraz mebli kuchennych, **37** usługi w zakresie konstrukcji, dekoracji pomieszczeń kuchennych; usługi w zakresie instalowania, konserwacji i naprawy urządzeń i mebli kuchennych.

(111) **234348** (220) 2009 07 27 (210) 358678  
(151) 2010 10 06 (441) 2009 11 09  
(732) PRZEDSIĘBIORSTWO PRODUKCYJNO-USŁUGOWO-HANDLOWE  
„THERMODOM” SPÓŁKA Z OGRANICZONĄ ODPOWIEDZIALNOŚCIĄ,  
Żory, PL.  
(540)

Nowoczesna technika budowlana  
thermodom

Kolor znaku: czerwony, niebieski, czarny

(531) 27.5.1, 29.1.13

(510), (511) **17** materiały izolacyjne ciepłochronne, zimnochronne i dźwiękochłonne; budowlane materiały termoizolacyjne: styropian, wełna mineralna, włókno szklane; płyty warstwowe termoizolacyjne, płyty izolacyjne z wełny mineralnej i styropianu, styropianowe płyty izolacyjne laminowane-styropian oklejony papą, osłony izolacyjne ze styropianu do rur; siatka z włókna szklanego, folie z tworzyw sztucznych inne niż do pakowania, folie i filmy do laminowania płyt izolacyjnych; materiały wypełniające, uszczelniające, pakuły, **19** materiały budowlane niemetalowe, cegła, cement, piasek, gips, glina ceglarska, kamień, kruszywa, marmur, wapno, żwir; podkłady gruntujące niemetalowe, masy tynkarskie, tynki mineralne, akrylowe, silikatowe, mozaikowe i strukturalne, zaprawy cementowe; płyty budowlane niemetalowe; elementy budowlane ze styropianu, styropianowe płyty i profile, okładziny budowlane ze styropianu, płytki i listewki wykończeniowe ze styropianu; betonowe elementy budowlane: balustrady, kolumny, ogrodzenia, kształtowniki, płyty, dźwigary, kratownice, belki, ściany; prefabrykaty betonowe wibroprasowane: kostka brukowa, płyty chodnikowe, krawężniki, obrzeża, bloczki, pustaki, płyty

ażurowe, korytka ściekowe, gazony; betonowe elementy prefabrykowane: kształtki, elementy kanałowe, kręgi, studzienki rewizyjne, włączki i połączeniowe, przewietrzniki, włazy; rury i kształtki rurowe sztywne niemetalowe: kamionkowe, betonowe, żelbetonowe; beton towarowy, zaprawy budowlane, **37** usługi budowlano-montażowe, remontowe, renowacyjne, termomodernizacyjne i wykończeniowe w zakresie budownictwa ogólnego i przemysłowego; wykonywanie robót ogólnobudowlanych związanych z montażem i wznoszeniem budynków i budowli z elementów prefabrykowanych; budowlane roboty izolacyjne, wykonywanie systemów ociepleń, roboty elewacyjne, wykonywanie dociepleń na zewnętrznych ścianach budynków; roboty inżynierskie lądowe w zakresie obiektów mieszkalnych, przemysłowych, magazynowych, biurowych, użyteczności publicznej i budownictwa ogólnego; techniczne przygotowanie terenów pod budowę; budowlane roboty izolacyjne; stawianie rusztowań; wykonywanie konstrukcji i pokryć dachowych; wykonywanie robót ogólnobudowlanych i remontów w zakresie liniowych i rozdzielczych sieci elektrycznych, gazowych, wodociągowych, sieci kanalizacyjnych, instalacji centralnego ogrzewania, sanitarnych i wentylacyjnych; montaż i naprawa wewnętrznych i zewnętrznych instalacji elektrycznych, gazowych, wodociągowych, kanalizacyjnych, centralnego ogrzewania, sanitarnych, wentylacyjnych i klimatyzacji; budowlane roboty wykończeniowe: murarstwo, tynkowanie, malowanie, posadzkarstwo, tapetowanie i oblicowywanie ścian; zakładanie stolarki budowlanej; rozbiórka i burzenie obiektów budowlanych; nadzór budowlany, informacja budowlana; sprząkanie i czyszczenie obiektów przemysłowych i mieszkalnych; naprawa i konserwacja maszyn i urządzeń budowlanych; wynajmowanie sprzętu budowlanego i burzącego z obsługą operatorską, wynajmowanie maszyn i urządzeń budowlanych; usługi w zakresie przeglądów, konserwacji i remontów pojazdów mechanicznych.

(111) **234349** (220) 2009 07 30 (210) 358837  
 (151) 2010 11 25 (441) 2009 11 09  
 (732) NASZE LIGI PIOTR PYZIAK SPÓŁKA KOMANDYTOWA, Kraków, PL.  
 (540)



Kolor znaku: zielony, biały  
 (531) 21.3.1, 27.5.1, 29.1.12  
 (510), (511) **35** zarządzanie obiektami sportowymi, organizowanie i zarządzanie klubami sportowymi, **41** organizacja i prowadzenie rozgrywek sportowych, prowadzenie zajęć i obozów sportowych, szkolenie sportowe, imprezy sportowe i kulturalne, sędziowanie sportowe, organizacja i prowadzenie zawodów sportowych, organizacja i prowadzenie zakładów sportowych, organizacja i prowadzenie obozów wakacyjnych (rozrywka), usługi rekreacyjne i sportowe, usługi edukacyjne i sportowe, usługi rozrywkowe i sportowe, publikowanie tekstów o tematyce sportowej.

(111) **234350** (220) 2009 07 30 (210) 358839  
 (151) 2010 11 25 (441) 2009 11 09  
 (732) NASZE LIGI PIOTR PYZIAK SPÓŁKA KOMANDYTOWA, Kraków, PL.  
 (540)



Kolor znaku: czerwony, biały  
 (531) 3.7.1, 26.1.1, 27.5.1, 29.1.12  
 (510), (511) **42** zarządzanie portalami internetowymi.

(111) **234351** (220) 2009 08 19 (210) 359565  
 (151) 2010 11 04 (441) 2009 11 23

(732) „KONSMETAL” SPÓŁKA Z OGRANICZONĄ ODPOWIEDZIALNOŚCIĄ, Warszawa, PL.  
 (540)



Kolor znaku: czarny, czerwony  
 (531) 27.5.1, 29.1.12  
 (510), (511) **06** sejfy, szafy pancerne, bezpieczne kasetki do przechowywania pieniędzy i biżuterii, pudełka metalowe, **09** wpłatomaty, urządzenia wrzutowe do inkasowania, przechowywania gotówki i rejestrowania wpłat, programy komputerowe, elektroniczne sygnalizatory zapalenia, zestawy automatyki przemysłowej do wyposażenia zabezpieczającego obiektów przemysłowych i banków, urządzenia sygnalizacyjne i alarmowe, alarmy antywłamaniowe, sygnalizacja i alarmy pożarowe.

(111) **234352** (220) 2009 08 24 (210) 359818  
 (151) 2011 01 05 (441) 2009 12 07  
 (732) Zbigniew Wieczorek, Warszawa, PL.  
 (540)



Kolor znaku: czerwony, czarny, biały  
 (531) 2.3.5, 2.3.17, 26.1.14, 27.5.1, 29.1.13  
 (510), (511) **35** modelki i modele - usługi, promocja sprzedaży i reklamy, **41** rozrywka, **43** obsługa gastronomiczna z własnym zapleczem, produktem.

(111) **234353** (220) 2009 09 07 (210) 360279  
 (151) 2010 11 24 (441) 2009 12 21  
 (732) PRODUKCJA MIĘSA I WĘDLIN „U WITKA” SPÓŁKA Z OGRANICZONĄ ODPOWIEDZIALNOŚCIĄ, Najdziszów, PL.  
 (540) hitowa  
 (510), (511) **29** wędliny, wyroby wędliniarskie, kiełbasy, parówki, szynka, baleron, bekon, wędzonka, kaszanka, krwawa kiszka, łój spożywczy, mięso, mięso solone, mięso konserwowane, wieprzowina, paszтет z wątróbki, smalec, szpik kostny zwierzęcy jadalny, wątroba, flaki.

(111) **234354** (220) 2009 09 07 (210) 360280  
 (151) 2010 11 24 (441) 2009 12 21  
 (732) PRODUKCJA MIĘSA I WĘDLIN „U WITKA” SPÓŁKA Z OGRANICZONĄ ODPOWIEDZIALNOŚCIĄ, Najdziszów, PL.  
 (540) wystrzałowa  
 (510), (511) **29** wędliny, wyroby wędliniarskie, kiełbasy, parówki, szynka, baleron, bekon, wędzonka, kaszanka, krwawa kiszka, łój spożywczy, mięso, mięso solone, mięso konserwowane, wieprzowina, paszтет z wątróbki, smalec, szpik kostny zwierzęcy jadalny, wątroba, flaki.

(111) **234355** (220) 2009 09 25 (210) 360965  
 (151) 2010 11 19 (441) 2010 01 04  
 (732) ARTI FARMA SPÓŁKA Z OGRANICZONĄ ODPOWIEDZIALNOŚCIĄ-SPÓŁKA KOMANDYTOWA, Warszawa, PL.  
 (540) NELIPRAX



(510), (511) **03** kosmetyki, peelingi, preparaty do demakijażu, maści do celów kosmetycznych, toniki kosmetyczne, pomady do celów kosmetycznych, wazelina kosmetyczna, olejki do celów kosmetycznych, preparaty do opalania, preparaty kosmetyczne do odchudzania, maseczki kosmetyczne, preparaty do kąpieli, szampony, mydła, mydła lecznicze, mydła w płynie, preparaty do pielęgnacji włosów, pasty i płyny do zębów, środki do płukania ust, emulsje, lotony, preparaty do wybielania skóry, żele do mycia ciała, **05** leki i produkty lecznicze, witaminy, preparaty witaminowe, antybiotyki, antyseptyki, środki do leczenia oparzeń, środki przeciwbólowe, pastylki i pigułki do celów farmaceutycznych, minerały do celów leczniczych, mineralne dodatki do żywności, wody mineralne do celów leczniczych, suplementy diety do celów leczniczych, preparaty wspomagające leczenie, dietetyczne środki spożywcze do celów leczniczych, suplementy diety do celów leczniczych, żywność dietetyczna do celów leczniczych, preparaty ziołowe do celów leczniczych.

(111) **234356** (220) 2009 09 25 (210) 360966  
(151) 2010 11 19 (441) 2010 01 04

(732) ARTI FARMA SPÓŁKA Z OGRANICZONĄ ODPOWIEDZIALNOŚCIĄ-SPÓŁKA KOMANDYTOWA, Warszawa, PL.  
(540) MIPARK

(510), (511) **03** kosmetyki, peelingi, preparaty do demakijażu, maści do celów kosmetycznych, toniki kosmetyczne, pomady do celów kosmetycznych, wazelina kosmetyczna, olejki do celów kosmetycznych; preparaty do opalania; preparaty kosmetyczne do odchudzania; maseczki kosmetyczne; preparaty do kąpieli, szampony, mydła, mydła lecznicze, mydła w płynie; preparaty do pielęgnacji włosów; pasty i płyny do zębów; środki do płukania ust, emulsje, lotony, preparaty do wybielania skóry, środki do makijażu, środki do pielęgnacji i malowania ust, środki do pielęgnacji i malowania paznokci, antyperspiranty, **05** leki i produkty lecznicze, witaminy; preparaty witaminowe, antybiotyki, antyseptyki, środki do leczenia oparzeń, środki przeciwbólowe, pastylki i pigułki do celów farmaceutycznych, minerały do celów leczniczych; mineralne dodatki do żywności; wody mineralne do celów leczniczych; suplementy diety do celów leczniczych; preparaty wspomagające leczenie; dietetyczne środki spożywcze do celów leczniczych; żywność dietetyczna do celów leczniczych; preparaty ziołowe do celów leczniczych; zioła, herbatki lecznicze; herbata lecznicza, produkty biobójcze, bakteriobójcze, przeciwgrzybiczne; preparaty przeciw pasożytnicze, preparaty przeciwtrądzikowe; leki biologiczne; szczepionki; surowice; produkty krwiopochodne; leki biotechnologiczne; preparaty medyczne; leki do celów weterynaryjnych; kapsułki do celów farmaceutycznych, preparaty farmaceutyczne do pielęgnacji skóry, błota lecznicze, sole kąpielowe do celów leczniczych, alkaloidy do celów farmaceutycznych, aminokwasy do celów medycznych, preparaty bakteriologiczne do celów medycznych, balsamiczne preparaty do celów leczniczych, materiały opatrunkowe, bandaż opatrunkowe, artykuły żywnościowe na bazie białka do celów medycznych, biocydy, odczynniki chemiczne do celów medycznych, chinina do celów medycznych, chleb dla diabetyków, cukierki do celów leczniczych, czopki, detergenty do celów medycznych, preparaty diagnostyczne do celów medycznych, enzymy do celów medycznych, estry do celów medycznych, glukoza do celów medycznych, hemoglobina, hormony do celów medycznych, jodki do celów medycznych, preparaty terapeutyczne do kąpieli, kompresy, środki tamujące krwawienia, kultury mikroorganizmów do celów medycznych, kwasy do celów farmaceutycznych, lecytyna do celów medycznych, leki dla ludzi, leki pomocnicze, maści do celów farmaceutycznych, preparaty z mikroelementami i mikroorganizmami dla ludzi, nalewki do celów leczniczych, narkotyki do celów medycznych, środki na uspokojenie nerwów, żywność dla niemowląt, preparaty medyczne do odchudzania, okłady, preparaty rozszerzające oskrzela, pepsyny do celów farmaceutycznych, plastry do celów medycznych, pomady do celów medycznych, skrobia do celów dietetycznych, preparaty farmaceutyczne przeciw słonecznym oparzeniom, maści do leczenia słonecznych oparzeń, słód do celów farmaceutycznych, sterydy, surowice, syropy do użytku farmaceutycznego, szczepionki, tłuszcze do celów medycznych, płyny do płukania ust do celów leczniczych, wywary do celów farmaceutycznych, leki wzmacniające, leki weterynaryjne.

(111) **234357** (220) 2009 09 28 (210) 360996  
(151) 2010 11 05 (441) 2010 01 04

(732) Zygmunt Podolec, Kraków, PL.  
(540) BCTS-Bronchial Control Treatment System  
(510), (511) **09** programy komputerowe, **10** aparatura medyczna do badań spirometrycznych i inhalacji.

(111) **234358** (220) 2009 09 28 (210) 361030  
(151) 2010 11 04 (441) 2010 01 04

(732) Zygmunt Podolec, Kraków, PL.  
(540) POLI-program optymalizacji leczenia inhalacyjnego  
(510), (511) **09** programy komputerowe.

(111) **234359** (220) 2009 09 28 (210) 361039  
(151) 2010 12 15 (441) 2010 01 04

(732) Gmina Miasta Leszno, Leszno, PL.  
(540)

## ROZWIŃ SKRZYDŁA

Kolor znaku: niebieski, biały

(531) 27.5.1, 29.1.12

(510), (511) **09** publikacje elektroniczne, **16** papier, karton, wyroby z tych materiałów zawarte w tej klasie; folie z tworzyw sztucznych do pakowania, torby do pakowania z papieru; albumy; afisze; plakaty; almanachy (roczniki), foldery, akwarele, grafiki, reprodukcje graficzne, atlasy, mapy geograficzne, przewodniki, publikacje kartograficzne, plany, broszury, chorągiewki papierowe, sztandary papierowe, czasopisma, periodyki, magazyny, dzienniki, gazety, druki, emblematy zawarte w tej klasie, fotografie, kalendarze, katalogi, koperty; karty pocztowe, karty muzyczne z życzeniami, książki, zakładki do książek, nalepki, nalepki reklamowe, odbitki zawarte w tej klasie, notesy, przybory do pisania, publikacje drukowane, śpiewniki, skrypty, szylidy z papieru lub z tektury; tablice i arkusze ogłoszeniowe z papieru lub z tektury, znaczki pocztowe, bilety komunikacji miejskiej, materiały piśmienne, artykuły biurowe z wyjątkiem mebli, wyroby papiernicze i introligatorskie, ramki na fotografie, **35** usługi promocji w zakresie imprez rozrywkowych, festiwali telewizyjnych, artystycznych, kulturalnych, rekreacyjnych, plenerowych i związanych z organizacją wypoczynku oraz w zakresie wydawnictw i nagrań na kasetach i płytach CD, **41** organizowanie i prowadzenie konferencji, kongresów, seminariów, sympozjów, zjazdów i wykładów; organizowanie imprez rozrywkowych, festiwali telewizyjnych, artystycznych, naukowych, kulturalnych, rekreacyjnych, plenerowych, organizowanie konkursów edukacyjnych i rozrywkowych, organizowanie loterii, organizowanie wystaw w celach kulturalnych i edukacyjnych; organizowanie balów; organizowanie spektakli, informacja o imprezach rozrywkowych i rekreacyjnych, publikowanie książek; publikowanie tekstów innych niż teksty reklamowe, wydawanie nagrań na kasetach i płytach CD, usługi związane z organizacją wypoczynku, organizowanie obozów wakacyjnych, organizowanie zawodów sportowych, pokazy w zakresie kształcenia praktycznego, nauczanie, usługi wydawnicze, telefoniczne udzielanie informacji o imprezach kulturalnych, festiwalach telewizyjnych, rozrywkowych, naukowych, edukacyjnych, o organizowanych konferencjach, seminariach, zjazdach, przedstawieniach teatralnych, wystawach kulturalnych i edukacyjnych oraz w zakresie organizacji wypoczynku.

(111) **234360** (220) 2009 09 29 (210) 361060  
(151) 2010 11 10 (441) 2010 01 04

(732) PARTNER LOGISTIC SPÓŁKA Z OGRANICZONĄ ODPOWIEDZIALNOŚCIĄ, Łódź, PL.  
(540)

 partner logistic

Kolor znaku: biały, czerwony, czarny

(531) 26.4.4, 27.5.1, 29.1.13

(510), (511) **35** doradztwo w zakresie zarządzania personalnego, rekrutacja personelu, badania rynku, dobór personelu za pomocą metod psychotechnicznych, analizy kosztów, badania opinii publicznej, badania działalności gospodarczej, agencje importowo-eksportowe, agencje informacji handlowej, agencje reklamowe, **36** zarządzanie nieruchomościami, sporządzanie umów najmu, wynajem pomieszczeń biurowych, agencje nieruchomości i pośrednictwo w obrocie

nieruchomościami, administrowanie, dzierżawa i wycena majątku nieruchomego, **39** składowanie towarów, przewóz ładunków, transport samochodowy, wypożyczanie samochodów, transport przedmiotów wartościowych, dostarczanie przesyłek, magazynowanie i wynajem magazynów, pakowanie produktów i towarów, usługi transportowe i spedycyjne, dostarczanie towarów, zaopatrzenie, **43** wynajmowanie sal na posiedzenia.

(111) **234361** (220) 2007 11 26 (210) 333335  
(151) 2010 12 02 (441) 2008 03 03  
(732) Hurtownia Chemiczna Spółka z ograniczoną odpowiedzialnością, Poznań, PL.  
(540)



Kolor znaku: czerwony, niebieski

(531) 24.17.25, 26.5.2, 27.5.1, 29.1.12

(510), (511) **35** usługi pośrednictwa handlowego polegające na kompleksowej ofercie, podkreślanie zalet oraz umożliwianie nabywcom rozeznanie i zakup niżej wymienionych towarów: odczynniki chemiczne i biochemiczne, produkty chemiczne do stosowania w testach laboratoryjnych, chemikalia, chemikalia dla laboratoriów, materiały pomocnicze dla laboratoriów, szybkie testy do analizy wody i ścieków, roztwory buforowe mianowane, podłoża i pożywki mikrobiologiczne, odważki analityczne, bibuły, sączki filtracyjne oraz papierki wskaźnikowe, wykrywacze rurkowe i sorbenty, sprzęt oraz aparatura do chromatografii, mikroskopy, wagi analityczne, meble laboratoryjne, aparatura, przyrządy, sprzęt i szkło laboratoryjne, przybory laboratoryjne ze szkła oraz z tworzyw sztucznych, usługi fachowego doradztwa w zakresie chemii i biochemii, sprzedaż w ramach prowadzonego sklepu i/lub hurtowni: odczynników chemicznych i biochemicznych, produktów chemicznych do stosowania w testach laboratoryjnych, chemikaliów, chemikaliów dla laboratoriów, materiałów pomocniczych dla laboratoriów, preparatów diagnostycznych, testów diagnostycznych i medycznych, szybkich testów do analizy wody i ścieków, roztworów buforowych mianowanych, podłoży i pożywek mikrobiologicznych, odważek analitycznych, bibuły, sączków filtracyjnych oraz papierków wskaźnikowych, wykrywaczy rurkowych i sorbentów, sprzętu oraz aparatury do chromatografii, mikroskopów, wag analitycznych, mebli laboratoryjnych, aparatury, przyrządów, sprzętu, szkła laboratoryjnego, przyborów laboratoryjnych ze szkła oraz z tworzyw sztucznych, usługi przedstawicielskie.

(111) **234362** (220) 2008 10 06 (210) 347052  
(151) 2010 12 08 (441) 2009 01 19  
(732) Zakład Przerobu Kamienia „Granit-Kostrza”  
Spółka z ograniczoną odpowiedzialnością, Kostrza, PL.  
(540) www.granit-kostrza.pl

(510), (511) **19** budowlane materiały niemetalowe; granit, bryły, bloki granitowe, kamień murowy granitowy surowo łamany i luzem, kruszywa granitowe: tłuczeń, kliniec, miąż, mieszanka mineralna; granitowa kostka-brukowa, płyty granitowe: chodnikowe, elewacyjne, posadzkowe, nagrobne, granitowe krawężniki: drogowe ze skosem, oporniki, łukowe; granitowe stopnie i okładziny schodowe, ograniczniki, słupy jako polery i znaki geodezyjne; dzieła sztuki z granitu; granitowe profile jako elementy małej architektury na fontanny, gazony, ławy, pacholki, słupki i stoły, **35** usługi agencji importowo-eksportowej; usługi pośrednictwa handlowego na rzecz firm krajowych i zagranicznych w sprzedaży granitu i wysoko przetworzonych skał granitowych; zgrupowanie na rzecz osób trzecich różnych towarów pozwalające nabywcy wygodnie je oglądać i kupować w hurtowniach i na stronie internetowej wyspecjalizowanej w branży budowlanych skał naturalnych, bloków, płyt i kostki granitowej, granitowych kruszyw, kamienia murowego, krawężników, stopni i okładzin schodowych i granitowych elementów architektury ogrodowej; usługi marketingowe; usługi reklamowe, dystrybucja materiałów reklamowych, próbek i wzorów wyrobów; organizacja i obsługa wystaw i targów w celach handlowych i reklamowych; doradztwo i pomoc

w zakresie organizowania i prowadzenia działalności gospodarczej; usługi badania rynku, **40** usługi obróbki surowców mineralnych-granitu: groszkowanie, kruszenie, mielenie, płomieniowanie, polerowanie, przesiewanie suche i mokre, ścieranie, szlifowanie; sortowanie i rozdrabnianie metalowych odpadów i złomu; obróbka odpadów, osadów pościekowych i zanieczyszczonych materiałów; utylizacja i unieszkodliwianie odpadów przemysłowych i wyrobów wybrakowanych; recykling odpadków i odpadów; kompletowanie granitowych materiałów budowlanych na zamówienie.

(111) **234363** (220) 2009 09 29 (210) 361086  
(151) 2010 12 06 (441) 2010 01 04  
(732) AGROKAM SPÓŁKA Z OGRANICZONĄ  
ODPOWIEDZIALNOŚCIĄ, Warszawa, PL.

(540) ZAŚCIANEK KUCHNIA POLSKA  
(510), (511) **29** mięso, ryby, drób, dziczyzna; ekstrakty mięsne; konserwowane, suszone i gotowane owoce i warzywa; galaretki, dżemy, kompoty; jaja, mleko, produkty mleczne; oleje jadalne i tłuszcze jadalne, **30** kawa, herbata, kakao, cukier, ryż; mąka i produkty zbożowe, chleb, wyroby piekarnicze i cukiernicze, słodczyce; miód, melasa; drożdże, proszek do pieczenia; sól, musztarda; ocet, przyprawy, **32** piwo; wody mineralne i gazowane oraz inne napoje bezalkoholowe; napoje owocowe i soki owocowe; syropy i inne preparaty do produkcji napojów, **35** agencje importowo-eksportowe; badanie rynku; skup i sprzedaż hurtowa zboża, nasion i pasz dla zwierząt; sprzedaż detaliczna i hurtowa kwiatów i roślin; usługi detalicznej i hurtowej sprzedaży żywności, mięsa i produktów mięsnych, owoców i warzyw, jaj, mleka i produktów mlecznych, olejów i tłuszczów jadalnych, mąki i produktów zbożowych.

(111) **234364** (220) 2009 09 29 (210) 361087  
(151) 2010 12 07 (441) 2010 01 04  
(732) AGROKAM SPÓŁKA Z OGRANICZONĄ  
ODPOWIEDZIALNOŚCIĄ, Warszawa, PL.

(540) ZAŚCIANEK POLSKI  
(510), (511) **29** mięso, ryby, drób, dziczyzna; ekstrakty mięsne; konserwowane, suszone i gotowane owoce i warzywa; galaretki, dżemy, kompoty; jaja, mleko, produkty mleczne; oleje jadalne i tłuszcze jadalne, **30** kawa, herbata, kakao, cukier, ryż; mąka i produkty zbożowe, chleb, wyroby piekarnicze i cukiernicze, słodczyce; miód, melasa; drożdże, proszek do pieczenia; sól, musztarda; ocet, przyprawy, **32** piwo; wody mineralne i gazowane oraz inne napoje bezalkoholowe; napoje owocowe i soki owocowe; syropy i inne preparaty do produkcji napojów, **35** agencje importowo-eksportowe; badanie rynku; skup i sprzedaż hurtowa zboża, nasion i pasz dla zwierząt; sprzedaż detaliczna i hurtowa kwiatów i roślin; usługi detalicznej i hurtowej sprzedaży żywności, mięsa i produktów mięsnych, owoców i warzyw, jaj, mleka i produktów mlecznych, olejów i tłuszczów jadalnych, mąki i produktów zbożowych.

(111) **234365** (220) 2009 10 01 (210) 361143  
(151) 2010 11 19 (441) 2010 01 04  
(732) PLASMA SYSTEM SPÓŁKA AKCYJNA, Siemianowice Śląskie, PL.  
(540) EroDur

(510), (511) **06** aluminium, cermetale, chrom, cynk, drut aluminiowy, drut z metali nieszlachetnych, dysze metalowe, końcówki wylotowe z metalu, ekrany paleniskowe, kofnierze metalowe, kominy metalowe, konstrukcje metalowe, kratownice metalowe, materiały konstrukcyjne metalowe, molibden, nikiel, wolfram, żelazo, płyty metalowe, rury metalowe, **11** armatura do pieców, kanały kominowe, kotły grzewcze, urządzenia do ogrzewania na paliwa stałe, płynne lub gazowe, paleniska, parowniki, instalacje podgrzewaczy, pompy ciepłne, ruszty paleniskowe, wymienniki ciepła, **37** czyszczenie i naprawa kotłów, konserwacja i naprawy palników, malowanie, piaskowanie, renowacja powłok metalowych, szlifowanie proszkiem, zabezpieczanie przed korozją i erozją, **40** aluminiowanie, chromowanie, niklowanie, obróbka metali, polewanie metali.

(111) **234366** (220) 2009 10 02 (210) 361218  
(151) 2010 11 19 (441) 2010 01 04  
(732) Instytut Energetyki Oddział Techniki Grzewczej i Sanitarnej  
w Radomiu, Radom, PL.

(540)



Kolor znaku: biały, zielony i jego odcienie, granatowy, czarny  
(531) 5.3.11, 5.3.13, 26.1.1, 26.1.4, 26.1.20, 26.11.1, 26.13.25, 27.5.1, 29.1.14

(510), (511) **06** metale nieszlachetne i ich stopy; budowlane materiały metalowe; przenośne metalowe konstrukcje budowlane; materiały metalowe do budowy dróg żelaznych; przewody nieelektryczne, liny i druty z metali nieszlachetnych; drobne wyroby żelazne, wyroby ślusarskie; rury i rurki metalowe; kasy pancerne; wyroby z metali nieszlachetnych nie ujęte w innych klasach; rudy (kruszcze), **07** maszyny i obrabiarki; silniki (z wyjątkiem stosowanych w pojazdach lądowych); mechanizmy sprzężenia i napędu (z wyjątkiem stosowanych w pojazdach lądowych); mechaniczne narzędzia rolnicze o napędzie innym niż ręczny; inkubatory do jaj, **09** urządzenia i przyrządy: naukowe, żeglarskie, geodezyjne, fotograficzne, kinematograficzne, optyczne, do ważenia, pomiarowe, sygnalizacyjne, kontrolne, do ratowania życia, do celów dydaktycznych; urządzenia i przyrządy do przewodzenia, przełączania, przekształcania, gromadzenia, sterowania i regulacji energii elektrycznej; urządzenia do nagrywania, przesyłania lub odtwarzania dźwięku lub obrazów; magnetyczne nośniki danych, nagrane dyski; automaty sprzedające i mechanizmy do urządzeń uruchamianych monetami; kasy rejestrujące, maszyny liczące, osprzęt do przetwarzania danych, komputery; urządzenia do gaszenia ognia, **11** urządzenia do oświetlania, ogrzewania, wytwarzania pary, gotowania, chłodzenia, suszenia, wentylacji, zaopatrzenia w wodę oraz instalacje sanitarne, **17** kauczuk, gutaperka, guma, azbest, mika i wyroby z tych materiałów nie ujęte w innych klasach; tworzywa sztuczne w formie wyciśniętej stosowane w produkcji; materiały wypełniające, uszczelniające, pakuły, materiały izolacyjne; rury elastyczne niemetalowe, **19** materiały budowlane niemetalowe; rury sztywne niemetalowe stosowane w budownictwie; asfalt, smoła i bitumy; budynki przenośne niemetalowe; pomniki niemetalowe, **20** meble, lustra, ramki obrazów; wyroby (nie ujęte w innych klasach) z drewna, korka, trzciny, wikliny, rogu, kości, kości słoniowej, fiszbinu, muszli, bursztynu, macicy perłowej, sepiolitu, imitacji tych surowców lub z tworzyw sztucznych, **37** meble, lustra, ramki obrazów, wyroby (nie ujęte w innych klasach) z drewna, korka, trzciny, wikliny, rogu, kości, kości słoniowej, fiszbinu, muszli, bursztynu, macicy perłowej, sepiolitu, imitacji tych surowców lub z tworzyw sztucznych.

(111) **234367** (220) 2009 10 02 (210) 361222  
(151) 2010 11 19 (441) 2010 01 04

(732) EVELINE COSMETICS SPÓŁKA AKCYJNA, Lesznowola, PL.

(540) SCENIC NAIL LINER

(510), (511) **03** kremy, emulsje, płyny, żele i oliwki do skóry, maseczki do twarzy, maseczki do peelingu, podkłady barwiące (płyny, plastry, pudry), pudry do makijażu, pudry po kąpieli, pudry higieniczne, mydła toaletowe, mydła dezodoryzujące, perfumy, wody toaletowe i kolońskie, środki do kąpieli i pod prysznic (sole, pianki, oliwki, żele), depilatory, dezodoranty i środki przeciw poceniu, środki do pielęgnacji włosów, środki do golenia (kremy, pianki, płyny), środki do makijażu i demakijażu twarzy i oczu, środki przeznaczone do ust, środki do pielęgnacji zębów i jamy ustnej, środki do pielęgnacji i malowania paznokci, środki do higieny intymnej, środki do opalania, środki samoopalające, środki do rozjaśniania skóry, środki przeciw zmarszczkom, preparaty kosmetyczne do ujędrniania skóry, preparaty antycellulitowe, preparaty dla skóry trądzikowej i alergicznej, **05** kosmetyki do zastosowań medycznych: balsamy, maści, olejki, płyny, sole, żele, kremy.

(111) **234368** (220) 2009 10 02 (210) 361234  
(151) 2010 11 04 (441) 2010 01 04

(732) FABRYKA FARB I LAKIERÓW „ŚNIEŻKA” Spółka Akcyjna, Lubzina, PL.

(540) MAGNAT MAGIA SZLACHETNYCH BARW

(510), (511) **01** kleje przemysłowe, rozpuszczalniki, **02** farby, pokosty, lakiery, **03** środki do czyszczenia i pielęgnacji powierzchni drewnianych i drewnopochodnych oraz ceramiki, szkła i PCV, **17** kit szpachlowy, systemy dociepleń ścian zewnętrznych budynków, **19** masy tynkarskie.

(111) **234369** (220) 2009 10 16 (210) 361772  
(151) 2011 02 04 (441) 2010 01 18

(732) TEVA PHARMACEUTICALS POLSKA Spółka z ograniczoną odpowiedzialnością, Warszawa, PL.

(540) PADOLTEN

(510), (511) **05** preparaty farmaceutyczne, leki, substancje dietetyczne przystosowane do celów medycznych, żywność dietetyczna dla celów leczniczych, suplementy diety do celów leczniczych, preparaty witaminowe, preparaty z mikroelementami, suplementy mineralne do żywności, preparaty bakteryjne do celów leczniczych.

(111) **234370** (220) 2009 10 19 (210) 361790  
(151) 2011 02 02 (441) 2010 02 01

(732) DETAL POMORZE Spółka z ograniczoną odpowiedzialnością, Gdańsk, PL.

(540) DETAL POMORZE

(510), (511) **35** usługi marketingowe; usługi reklamowe; usługi dystrybucji próbek i materiałów reklamowych; usługi organizowania wystaw w celach handlowych i reklamowych; usługowa organizacja sprzedaży promocyjnej na rzecz osób trzecich; usługowa prezentacja towarów i usług w hipermarketach, supermarketach, u detalistów spożywczych, w domach towarowych, w hurtowniach; usługowe negocjowanie i zawieranie kontraktów dotyczących zakupu i sprzedaży towarów; doradztwo w zakresie marketingu i sprzedaży; usługowe badania rynku; usługowe zarządzanie działalnością gospodarczą; usługi doradztwa w zakresie działalności gospodarczej; usługi w zakresie prac biurowych takie jak prowadzenie ewidencji magazynowych, sprzedaży i zakupów, biura podawczego, ewidencji przychodów innej niż finansowo-księgowa, ewidencji zamówień i remanentów, wydruków analogowych z dokumentacji gospodarczej i tym podobnych; usługi doradztwa gospodarczego i reklamowego dla przedsiębiorstw produkujących opakowania i/lub materiały do pakowania; udzielanie porad w punktach informacji konsumenciej na temat zasad ochrony środowiska i odpadów, oraz dostępnej oferty artykułów spożywczych, chemii gospodarczej oraz artykułów gospodarstwa domowego; usługi administrowania działalnością handlową osób trzecich; usługi administrowania hotelami; usługi agencji eksportowo-importowych; usługi agencji informacji handlowej; usługi analizy kosztów; usługi organizowania aukcji publicznych; usługowe badania i poszukiwania w działalności gospodarczej; usługi badania opinii publicznej, badania rynku, badania w dziedzinie działalności gospodarczej; usługi biur pośrednictwa pracy; usługi doradztwa w zakresie dekorowania wystaw sklepowych; usługowy dobór personelu za pomocą metod psychotechnicznych; usługi informacji statystycznej; usługi komputerowego zarządzania plikami cyfrowymi; usługowa lokalizacja stanu spedycji towarowych za pomocą komputera; usługi projektowania i wypożyczania manekinów do celów reklamowych i promowania sprzedaży; usługi marketingu; usługowa obróbka tekstów; usługi prognoz ekonomicznych; usługi przygotowywania zeznań podatkowych; usługowe publikowanie tekstów reklamowych; usługi rachunkowości; usługi uaktualniania materiałów reklamowych; usługi doradztwa związane z przeniesieniem przedsiębiorstw; usługi weryfikacji rachunków; usługi wyceny działalności handlowej; usługi wynajmu czasu reklamowego we wszystkich środkach przekazu; usługi wynajmowania miejsc na umieszczanie ogłoszeń lub reklam; usługi wypożyczenia materiałów reklamowych; usługi wypożyczenia urządzeń i wyposażenia biurowego; usługi wyszukiwania informacji w plikach komputerowych; zarządzanie hotelami; usługi zgrupowania na rzecz osób trzecich różnych artykułów spożywczych, rolniczych, gospodarstwa domowego, meblarstwa i wyposażenia mieszkań, chemii gospodarczej, kosmetyków, akcesoriów motoryzacyjnych i komputerowych, druków akcydensowych i formularzy, chemii budowlanej i materiałów budowlanych, pozwalające nabywcy wygodnie oglądać i kupować te

towary w centrum handlowym, hipermarkecie, supermarkecie, hurtowni, sklepie, z katalogu różnych artykułów, na stronie internetowej, za pośrednictwem usługi elektronicznej, za pośrednictwem systemu telezakupów, wykorzystując zamówienie korespondencyjne, używając środków telekomunikacji; usługi wynajmowania powierzchni na salony ekspozycyjne towarów; informacja o powyższych usługach, **39** usługi transportu, magazynowania, pakowania i konfekcjonowania, oraz składowania i zbiórki towarów lub surowców; usługi agencji i biur turystycznych z wyjątkiem rezerwacji hoteli, pensjonatów; usługowe dostarczanie towarów i przesyłek; usługi informacji o możliwościach składowania i transportowania towarów; usługi magazynowania elektronicznych nośników danych lub dokumentów; usługi maklerstwa transportowego; inne niż agencyjne usługi organizowania podróży i wycieczek dla osób indywidualnych; usługi pilotażu przesyłek towarowych; usługi pilotów towarzyszących osobom indywidualnym i grupom pasażerów w czasie podróży; usługi pomocy w przypadku awarii pojazdu towarowego znajdującego się pod ładunkiem dedykowanym; usługi holowania pojazdów towarowych znajdujących się pod ładunkiem dedykowanym; usługi spedycji, pośrednictwa i rezerwacji w transporcie; usługi rozładunku towarów; usługi transportu przedmiotów wartościowych; usługi wynajmu kierowcy pojazdów ciężarowych; usługi kurierskie; usługi organizowania i realizacji tranzytowych przesyłek towarów wymagających ich przeładunku z użyciem więcej niż jednego środka transportu; usługi związane z parkowaniem samochodów ciężarowych; usługi związane z przeprowadzkami przedsiębiorstw polegające na odpowiednim spakowaniu składników ich majątku materialnego, ich załadunku, przewiezieniu do nowej siedziby, rozładunku i umieszczeniu we właściwych miejscach; usługi wynajmowania garaży na samochody ciężarowe; usługi wynajmowania magazynów; usługi wynajmowania miejsc parkingowych; usługi wypożyczania kontenerów magazynowych; usługi wypożyczania lodówek innych niż lodówki domowe; informacja o powyższych usługach, **43** usługi domów turystycznych, hoteli, domów turystycznych, pensjonatów, restauracji samoobsługowych, kafeterii, kawiarni, moteli, pensjonatów, barów szybkiej obsługi, snack-barów, restauracji, fast-foodów, gastronomicznych lokali sezonowych i lokali mobilnych zlokalizowanych na środkach transportu; usługi zarządzania terenami kempingowymi osób trzecich i świadczenia w ich imieniu usług kempingowych; usługi organizowania obozów wakacyjnych dla dzieci i młodzieży; usługi przygotowywania i dostawy żywności i napoi na zamówienie oraz usługi kateringowe dostawy dań gotowych do spożycia z karty-menu; usługi prowadzenia stołówek pracowniczych o stałym lub zmiennym jadłospisie; usługi wynajmowania sal na posiedzenia; usługi wypożyczania urządzeń przenośnych dla potrzeb gastronomii takich jak krzesła, stoły, bielizna stołowa oraz szklanej lub nie szklanej zastawy stołowej i sztućców; usługi doradztwa przy wyborze menu; usługi kelnerskie; obsługa gastronomiczna firm w zakresie organizowania poza lokalami gastronomicznymi przyjęć, sympozjów, konferencji, bankietów i innych imprez okolicznościowych; obsługa gastronomiczna prywatnych uroczystości towarzyskich; informacja o powyższych usługach.

(111) **234371** (220) 2009 10 19 (210) 361792  
 (151) 2011 02 02 (441) 2010 02 01  
 (732) DETAL POMORZE SPÓŁKA Z OGRANICZONĄ  
 ODPOWIEDZIALNOŚCIĄ, Gdańsk, PL.  
 (540)



Kolor znaku: ciemnozielony, jasnozielony, biały, seledynowy

(531) 1.15.15, 26.1.1, 27.5.1, 29.1.13

(510), (511) **03** amoniaki stosowane jako detergent; alkalia lotne używane jako detergent; alun po goleniu antyseptyczny, alun w kamieniu antyseptyczny; alkalia lotne stosowane jako detergent; antyperyspiranty; aromaty, aromaty do napojów; barwniki chemiczne do użytku domowego przy praniu, barwniki do celów kosmetycznych, barwniki kosmetyczne; bursztyn do wyrobów perfumeryjnych; chemiczne produkty dożywiania kolorów do użytku domowego przy praniu; chusteczki nasączone płynami kosmetycznymi; depilatory;

detergenty inne niż używane w procesach produkcyjnych oraz inne niż do celów medycznych; dezodoranty do użytku osobistego; drewno zapachowe; ekstrakty do produkcji perfum kwiatowych, ekstrakty kwiatowe do perfum, ekstrakty z kwiatów dla przemysłu perfumeryjnego; esencja anyżku, esencje eteryczne, esencje mięty; farbki do bielizny, farbki stosowane w pralnictwie, farby do brody, farby do włosów; geraniol, heliotropina; jonon do wyrobów perfumeryjnych; jubilerski róż; kadzidła; kalkomanie do celów kosmetycznych; kamień do polerowania; kleje do mocowania rzęs sztucznych, kleje do przy mocowywania sztucznych włosów; kora mydłoki do prania; korund stosowany w ścierniwi; wazelina dla celów kosmetycznych; kosmetyki, kosmetyki dla zwierząt, kosmetyki do brwi, kosmetyki upiększające; kreda do czyszczenia, kreda malarska; kredki do oczu; kremy do polerowania, kremy do wybielania skóry, kremy kosmetyczne, kremy wybielające do skóry; krochmal jako apretura, krochmal do celów pralniczych; kwiaty jako baza do perfum; lakiery do paznokci, lakiery do włosów; lotony do celów kosmetycznych; ług sodowy, łupki polerskie; maseczki kosmetyczne; maści do celów kosmetycznych; materiały przyklepne do celów kosmetycznych; materiały ściernie; mieszaniny zapachowe; mięta do wyrobów perfumeryjnych; mleczko kosmetyczne, mleczko migdałowe do celów kosmetycznych; mydła, kostki mydła toaletowe, mydła dezodoryzujące, mydła dezynfekujące, mydła do ożywienia koloru tkanin, mydła lecznicze, mydła migdałowe, mydła przeciwpotowe, mydła przeciwpotowe do stóp, mydła toaletowe, mydła zapachowe, mydło do golenia; neutralizatory do trwałej ondulacji; odświeżacze do ust w aerozolu, olej jaśminowy, olej lawendowy, oleje czyszczące, olejek bergamotowy, olejek lawendowy, olejek migdałowy, olejek różany, olejek terpentynowy jako preparat odtłuszczający, olejek wintergrinowy, olejki do celów kosmetycznych, olejki do celów perfumeryjnych, olejki esencjonalne, olejki eteryczne, olejki eteryczne cytrynowe, olejki eteryczne do mydła, olejki eteryczne z drzewa cedrowe, olejki toaletowe; ołówki do brwi, ołówki kosmetyczne; papier do polerowania, papier jako materiał ścierny, papier polerujący, papier szklany, papier ścierny; pasty do butów, pasty do obuwi, pasty do ostrzenia przyborów do golenia, pasty do pasków do ostrzenia brzytwy, pasty do podłogi i mebli, pasty do podłóg, pasty do skóry; pasty, proszki i płyny do zębów; patyczki z watą do celów kosmetycznych; paznokcie sztuczne; perfumy; piżmo; płótno szklane, płótno szmerglowe, płótno ściernie; płyny do czyszczenia szkliva, płyny do pielęgnacji włosów, płyny do spryskiwaczy szyb, płyny po goleniu; podchlórek potasu; pomadki do ust, pomady do celów kosmetycznych; popiół wulkaniczny do czyszczenia; preparaty antystatyczne do celów domowych, preparaty do czyszczenia, preparaty do czyszczenia papierowych tapet, preparaty do czyszczenia protez zębowych, preparaty do czyszczenia rur odpływowych, preparaty do demakijażu, preparaty do depilacji, preparaty do golenia, preparaty do kręcenia włosów, preparaty do krochmalenia, preparaty do makijażu, preparaty do mycia, preparaty do odbarwiania, preparaty do odtłuszczania inne niż stosowane w procesach produkcyjnych, preparaty do odymiania, preparaty do pielęgnacji jamy ustnej nie do celów leczniczych, preparaty do pielęgnacji paznokci, preparaty do polerowania, preparaty do polerowania protez dentystycznych, preparaty do polerowania protez zębowych, preparaty do prania chemicznego, preparaty do przetykania rur odpływowych, preparaty do szorowania podłóg, preparaty do usuwania farb, preparaty do usuwania kamienia kotłowego dla gospodarstwa domowego, preparaty do usuwania rdzy, preparaty do wybielania skóry, preparaty kosmetyczne do kąpieli, preparaty kosmetyczne do odchudzania, preparaty kosmetyczne do opalania się, preparaty kosmetyczne do pielęgnacji skóry, preparaty kosmetyczne do rzęs, preparaty przeciwstoneczne do opalania; produkty perfumeryjne; przybory toaletowe; puder do makijażu; pumeks; róż polerski jubilerski; rzęsy sztuczne; safrol; saszetki zapachowe, saszetki zapachowe specjalnie przeznaczone do bielizny; serwetki nasączone lotonami kosmetycznymi; skrobia do nadawania połysku; smoła szewska; soda krystaliczna do czyszczenia, soda wybielająca; sole kąpielowe do celów innych niż lecznicze, sole wybielające; szampony, szampony dla zwierząt domowych; szmergiel, szmergiel do płótna ściernego; szminki; sztuczne paznokcie; środki do czyszczenia, środki do czyszczenia glazury, środki do konserwacji skóry, środki do moczenia bielizny, środki do nadawania połysku, środki do namaczania bielizny, środki do ostrzenia, środki do pielęgnacji ust nie do celów leczniczych, środki do szlifowania, środki do szorowania, środki do ścierania, środki do usuwania lakierów, środki do wyblyszczania stosowane w pralnictwie, środki do zmiękczenia tkanin, środki perfume-

ryjne, środki wybielające i inne substancje stosowane w praniu; talk kosmetyczny; terpentyna do wywabiania tłustych plam, terpentyn; tlenek glinu jako ścierniwo; tłuszcze do celów kosmetycznych; toniki kosmetyczne; waciki, wata do celów kosmetycznych, wazelina kosmetyczna; węgiel krzemu, węgliki metali; woda Javelle, woda kolońska, woda lawendowa, woda toaletowa, woda utleniona do celów kosmetycznych, woda zapachowa; wosk do depilacji, wosk do obuwia, wosk do parkietów, wosk do podłóg, wosk do włosów, wosk krawiecki, wosk polerski, wosk pralniczy, wosk szewski, woski do polerowania, woski do skór; wybielacze do celów kosmetycznych, wybielacze stosowane w pralnicztwie; wywabiacze plam; zestawy kosmetyków; zmywacze do paznokci, **05** akonityna; aldehyd mrówkowy do celów farmaceutycznych, aldehydy do celów farmaceutycznych; algicydy; alkaliczne jodki do celów farmaceutycznych; alkaloidy do celów medycznych; alkohol do celów farmaceutycznych; amalgamaty dentystyczne; aminokwasy do celów medycznych, aminokwasy do celów weterynaryjnych; anestetyki; antybiotyki; antyseptyki; apteczki przenośne, apteczki przenośne pierwszej pomocy; artykuły żywnościowe na bazie białka do celów medycznych; azotan bizmutu do celów farmaceutycznych; balsam gurjunowy do celów medycznych; balsamiczne preparaty do celów leczniczych, balsamy do celów leczniczych; bandaże higieniczne, bandaże opatrunkowe; białki lukrecji do celów farmaceutycznych; biocydy; borowina do kąpieli, borowina lecznicza; bransoletki przeciwreumatyczne, bransolety do celów leczniczych; brom do celów farmaceutycznych; buliony dla kultur bakteriologicznych; cement kostny do celów chirurgicznych i ortopedycznych, cementy dentystyczne; chemiczne preparaty dla testów ciężarowych, chemiczne przewodniki do elektrod elektrokardiografów; chinina do celów medycznych; chinolina do celów medycznych; chirurgiczne materiały opatrunkowe; chleb dla diabetyków; chloroform; chusteczki nasączone płynami farmaceutycznymi; cukier do celów medycznych, cukier mlekowy, cukierki do celów leczniczych; czopki; dentystyczne materiały ściernie; detergenty do celów medycznych; dezodoranty inne niż do użytku osobistego; diastaza do celów medycznych; digitalna; dodatki do pasz do celów leczniczych; dodatki mineralne do żywności; dodatki odżywcze do celów leczniczych; drewno cedrowe jako środek odstraszcający owady; drożdże do celów farmaceutycznych; ekstrakty tytoniu; inne niż spożywcze eliksiry medyczne; enzymy do celów farmaceutycznych, medycznych, weterynaryjnych, mlekowe do celów farmaceutycznych; estry celulozy do celów farmaceutycznych, estry do celów farmaceutycznych; etery do celów farmaceutycznych; eukaliptol do celów farmaceutycznych, eukaliptus do celów farmaceutycznych; fenol do celów farmaceutycznych; fosforany do celów farmaceutycznych; fungicydy; galaretka z ropy naftowej do celów medycznych; gaza opatrunkowa, gazy do celów medycznych; gąbka do ran; gencjana do celów farmaceutycznych; glicerofosfaty; gliceryna do celów medycznych; glukoza do celów medycznych; gorczyca do celów farmaceutycznych; guma do celów medycznych, guma do żucia do celów leczniczych, gumiguta do celów leczniczych; gwajakol do celów farmaceutycznych; hematogen; hemoglobina; herbata dla astmatyków, herbata lecznicza, herbata odchudzająca do celów leczniczych, herbata z ziół do celów medycznych; herbicydy; hormony do celów medycznych; hydrastyna; hydrastynina; żywe tkanki jako implanty chirurgiczne; insektycydy; izotopy do celów medycznych; jalapa; jod do celów farmaceutycznych, jodki do celów farmaceutycznych, jodoform, jodyna; jujuba; kadzidełka do odstraszania owadów; kalomel; kamfora do celów medycznych; kamień winny do celów farmaceutycznych; kapsułki do celów farmaceutycznych, karbonyl przeciw pasożytniczy; katechu do celów farmaceutycznych; kauczuk do celów dentystycznych; kąpiele lecznicze, kąpiele tlenowe; kleje do protez dentystycznych; kokaina; kolcowój lekarski do celów medycznych; kolodium do celów farmaceutycznych; koper włoski do celów leczniczych; kora chinowa do celów leczniczych, kora do celów farmaceutycznych, kora kondurango do celów medycznych, kora krotownowa, kora mangrowa do celów farmaceutycznych, kora z angostury do celów medycznych; korzenie lekarskie, korzenie rabarbaru do celów farmaceutycznych; kreozot do celów farmaceutycznych; krew do celów medycznych; kultury mikroorganizmów do celów medycznych lub weterynaryjnych; kurara; kwas galusowy do celów farmaceutycznych, kwasja do celów medycznych, kwasy do celów farmaceutycznych; kwebracho do celów medycznych; kwiat siarczany do celów farmaceutycznych; lakiery dentystyczne; laktoza; laseczki siarkowe do dezynfekcji; lecytyna do celów medycznych; lecznicze napary; lekarstwa dla ludzi, przeciw zaparciom, do celów stomatologicznych,

weterynaryjnych, pomocnicze, seroterapeutyczne, uspokajające, wzmacniające; lepy nauchy; lotony do celów farmaceutycznych i weterynaryjnych; lucerna chmielowa do celów farmaceutycznych; lukrecja do celów farmaceutycznych; magnezja do celów farmaceutycznych; majtki lecznicze; mastyksy dentystyczne; maści do celów farmaceutycznych, maści do leczenia słonecznych oparzeń, maści ręciove, maść przeciw odmrożeniom; materiały dentystyczne do odcisków, materiały do plombowania zębów, materiały opatrunkowe chirurgiczne, materiały ściernie do celów dentystycznych; mazidla jako leki; mączka rybna do celów farmaceutycznych, mąka do celów farmaceutycznych, mąka z siemienia lnianego do celów farmaceutycznych; mech irlandzki do celów medycznych; mentol, mięta do celów farmaceutycznych; mleczko pszczele do celów medycznych, mleko białkowe, mleko migdałowe do celów farmaceutycznych, mleko słodowe do celów leczniczych, mleko w proszku; moleskin do celów medycznych; muszka hiszpańska; myrobolan do celów farmaceutycznych; nalewki do celów leczniczych; napoje lecznicze; obrączki przeciwreumatyczne; obroże przeciw pasożytnicze dla zwierząt; octan glinu do celów farmaceutycznych, octany do celów farmaceutycznych; odczynniki chemiczne do celów medycznych lub weterynaryjnych; okłady, okłady gorczycowe; olej gorczycowy do celów leczniczych, olej rycynowy do celów leczniczych, oleje lecznicze, oleje przeciw grom końskim, olejek kamforowy do celów medycznych, olejek terpentynowy do celów farmaceutycznych, olejek z kopru do celów leczniczych; opaski barkowe do celów chirurgicznych, opaski higieniczne, opaski menstruacyjne; opiaty; opłatki do celów farmaceutycznych; opodeldok; papier do plastrów gorczycowych, papier przeciwmołowy; papierosy beztioniowe do celów leczniczych; środki do tępienia pasożytów; pastylki do celów farmaceutycznych; pektyna do celów farmaceutycznych; pepsyny do celów farmaceutycznych; peptony do celów farmaceutycznych; pestycydy; pieluchy dla chorych z brakiem kontroli czynności fizjologicznych, pieluchy higieniczne; pierścienie na odciski stóp; pigułki do celów farmaceutycznych; pijawki lekarskie; plastry do celów medycznych, gorczycowe, przylepne; osocze krwi; plazma krwi; płyny do płukania ust do celów leczniczych, płyny do przemywania oczu, płyny do przemywania pochwy; podkładki dla palucha koślawego; podłoża dla kultur bakteriologicznych; podpaski higieniczne, podpaski menstruacyjne; poduszeczki do karmienia piersią; pomady do celów medycznych; porcelana na protezy dentystyczne; preparaty bakteriologiczne do celów medycznych i weterynaryjnych, preparaty bakteriologiczne do celów medycznych lub weterynaryjnych, preparaty białka do celów medycznych, preparaty biologiczne do celów medycznych, preparaty biologiczne do celów weterynaryjnych, preparaty bizmutu do celów farmaceutycznych, preparaty chemiczne dla testów ciężarowych, preparaty chemiczne do celów farmaceutycznych, preparaty chemiczne do celów medycznych, preparaty chemiczne do celów weterynaryjnych, preparaty chemiczne do usuwania śnieci zbożowej, preparaty chemiczne do zwalczania chorób winorośli, preparaty chemiczne do zwalczania mączniaka zbożowego, preparaty chemiczno-farmaceutyczne, preparaty czyszczące do szkieł kontaktowych, preparaty diagnostyczne do celów medycznych, preparaty dla organoterapii, preparaty do czyszczenia szkieł kontaktowych, preparaty do mycia zwierząt, preparaty do niszczenia grzyba domowego, preparaty do odymiania do celów medycznych, preparaty do sterylizacji, preparaty do sterylizacji gleby, preparaty do tępienia myszy, preparaty enzymatyczne do celów medycznych, preparaty enzymatyczne do celów weterynaryjnych, preparaty farmaceutyczne do pielęgnacji skóry, preparaty farmaceutyczne przeciw łupieżowi, preparaty farmaceutyczne przeciw słonecznym oparzeniom, preparaty medyczne do odchudzania, preparaty medyczne na porost włosów, preparaty przeciw hemoroidom, preparaty przeciw moczeniu się, preparaty przeciw mołom, preparaty przeciw odmrożeniom, preparaty przeciw pasożytnicze, preparaty rozszerzające oskrzela, preparaty terapeutyczne do kąpieli, preparaty ułatwiające żąbkowanie, preparaty witaminowe, preparaty z mikroelementami dla ludzi i zwierząt, preparaty z mikroorganizmami do celów medycznych lub weterynaryjnych; produkty farmaceutyczne, produkty na bazie wapna do celów farmaceutycznych, produkty uboczne procesu przeróbki ziaren zbóż dla celów medycznych, produkty weterynaryjne; proszek perski; przeciwbólowe środki; przepaski na oczy do celów medycznych; przewodniki chemiczne do elektrod elektrokardiografów; rad do celów medycznych, radiologiczne substancje kontrastowe do celów medycznych; rozpuszczalniki do usuwania plastrów samoprzylepnych; roztwory do użytku ze szklami kontak-

towymi; salmiak; siemię lniane do celów farmaceutycznych; skrobia do celów dietetycznych lub farmaceutycznych; sól do celów farmaceutycznych; sole do celów medycznych, sole do kąpieeli do celów leczniczych, sole do kąpieeli mineralnych, sole mineralne wody, sole potasowe do celów medycznych, sole sodowe do celów leczniczych, sole trzeźwiące, sole wód mineralnych; sperma do sztucznego zapłodnienia; spoiwa do kopyt zwierzęcych; sporzysk do celów farmaceutycznych; sterydy; stopy dentystyczne ze złota i metali szlachetnych; strychnina; substancje dietetyczne do celów leczniczych, substancje odżywcze dla mikroorganizmów, substancje radioaktywne do celów medycznych, substancje żrące do celów farmaceutycznych; sulfonamidy; surowice; sykatywy do celów medycznych; syropy do użytku farmaceutycznego, szarpie; szczepionki; środki antykoncepcyjne chemiczne; środki bakteriobójcze, środki chemiczne do zwalczania fliksera, środki chwastobójcze, środki czerwiopędne, środki czyszczące, środki dezynfekcyjne do celów higienicznych, środki dezynfekcyjne do toalet chemicznych, środki do leczenia oparzeń, środki do mycia bydła, środki do mycia psów, środki do oczyszczania powietrza, środki do odstraszania owadów, środki do odświeżania powietrza, środki do tępienia larw, środki do tępienia much, środki do tępienia ślimaków, środki do zwalczania robactwa, środki medyczne przeciw poceniu się, środki medyczne przeciw poceniu się stóp, środki na odciski, środki na uspokojenie nerwów, środki nasenne, środki odkażające, środki odstraszające insekty dla psów, środki odstraszające owady, środki przeciw gorączce, środki przeciw migrenie, środki przeciw poceniu się stóp, środki przeciw robactwu, środki przeciw roztoczom, środki przeciw skrytopłciowym roślinom, środki przeciw zrogowaceniom, środki przeciwszczające, środki rozwalniające, środki sanitarne do celów medycznych, środki tamujące krwawienia, środki trawienne do celów farmaceutycznych, środki wywołujące pęcherze, środki zmniejszające apetyt do celów medycznych; tafta gumowana; tampony menstruacyjne; taśmy do podpasek, taśmy przyklepne do celów medycznych, taśmy samoprzylepne do celów medycznych; terpentyna do celów farmaceutycznych, tkaniny chirurgiczne; tłuszcz dojarski, tłuszcze do celów medycznych, tłuszcze do celów weterynaryjnych; tran; trocizki do odymiania dla celów medycznych; trucizny, trucizny bakteryjne, trucizny na szczury; tymol do celów farmaceutycznych; wata antyseptyczna, wata aseptyczna, wata do celów medycznych, wata higroskopijna; węgiel drzewny do celów farmaceutycznych; winian potasu do celów farmaceutycznych; wkładki ochronne do majtek; nie będące odżywkami włókna roślin jadalnych jako leki; woda gulardowa, woda melisowa do celów farmaceutycznych, woda morską do kąpieeli leczniczych, woda ołowiana, woda termalna, woda utleniona do celów medycznych; wodorowęglan sodowy do celów farmaceutycznych; wody mineralne do celów leczniczych; wodzian chloralu do celów farmaceutycznych; wosk do modelowania do celów stomatologicznych, woski dentystyczne; wyciąg z chmielu do celów farmaceutycznych; wyroby cukiernicze do celów leczniczych; wywary do celów farmaceutycznych; zioła do palenia do celów leczniczych, zioła lecznicze; żelatyna do celów medycznych, żywność dietetyczna do celów leczniczych; żywność dla niemowląt, 21 sprzęt i aparaty oraz urządzenia gospodarstwa domowego, takie zwłaszcza jak: aparat do rozciągania rękawiczek; aparaty do demakijażu nieelektryczne; bidony; buteleczki do oleju nie z metali szlachetnych; buteleczki nie z metali szlachetnych; butelki; butelki chłodnicze; butelki na napoje dla podróżnych; butelki szklane jako pojemniki; butle szklane jako pojemniki; gąsiorzy; cebryki, cedzaki jako przybory gospodarstwa domowego; cedzaki nie z metali szlachetnych; preparaty zawierające płyny wymiennocielne przeznaczone do chłodzenia żywności do celów gospodarstwa domowego; cukiernice nie z metali szlachetnych; czajniczki do herbaty nie z metali szlachetnych, czajniki nieelektryczne; czary nie z metali szlachetnych; degustatory wina jako pipety; deski do krojenia chleba, deski do krojenia do kuchni, deski do prasowania, deski pralnicze; doniczki do kwiatów; dozowniki mydła, dozowniki papieru toaletowego, dozowniki ręczników papierowych metalowe; durszlaki jako przybory gospodarstwa domowego, durszlaki nie z metali szlachetnych; dzbanki nieelektryczne nie z metali szlachetnych; dzieła sztuki z porcelany, terakoty i szkła; dziobki do naczyń; ekspresy do kawy nieelektryczne i nie z metali szlachetnych; elementy podtrzymujące do rusztów; etui na grzebienie; fajans; figurki i statuetki z porcelany, terakoty i szkła; filtry do herbaty nie z metali szlachetnych, filtry do kawy nieelektryczne; flaszczyki nie z metali szlachetnych; formy i foremki do lodu, ciastek, wypiekania wafli nieelektryczne; froterki do parkietów, nieelektryczne; frytownice nieelektryczne; gałki

i uchwyty porcelanowe; nieelektryczne i nie z metali szlachetnych garnki kuchenne jako komplety, do gotowania na parze utrzymujące ciepło; gasidła do świec nie z metali szlachetnych; gąsiorzy, gąsiorzy szklane; gofrownice do ciast nieelektryczne; grille kuchenne; grzebienie, grzebienie dla zwierząt, grzebienie elektryczne, grzebienie o rzadko rozstawionych zębach; haczyki do zapinania guzików; imbryki nieelektryczne; ircha do czyszczenia; kandelabry jako świeczniki nie z metali szlachetnych; karafki; kieliszki nie z metali szlachetnych; klamerki, klamki do drzwi porcelanowe; klatki dla ptaków, klatki dla zwierząt domowych; klosze do przykrywania masła, klosze do przykrywania sera; kolby szklane jako pojemniki; komplety do likierów; końcówki wylotowe do węży zraszających, końcówki wylotowe; sitka do konewek; sitka do polewaczek; kopyta i prawidła do obuwi; korkociągi; koryta, koryta dla zwierząt; kosmetyczki na przybory toaletowe mocowane na stałe; kosze do użytku domowego nie z metali szlachetnych, kosze na chleb, kosze na odpadki, kosze na śmieci, koszyki piknikowe z naczyńiami; kotły; koziołki pod sztucze na stół; kółka na serwetki nie z metali szlachetnych; krajarka do ciasta jako nóż piekarniczy; kryształ jako wyroby szklane; krzemionka roztopiona jako produkt półprzetworzony inna niż dla budownictwa; kubki nie z metali szlachetnych, kubki z papieru lub z tworzyw sztucznych, kubły, kubły na śmieci; kufle do piwa, kufle nie z metali szlachetnych; kuwety jako pojemniki na nieczystości dla zwierząt; lejki; lichtarze nie z metali szlachetnych; lodówki przenośne nieelektryczne, lodówki turystyczne nieelektryczne; łapki na insekty; łapki na muchy jako pułapki lub packi; łopatki jako sprzęt kuchenny, łopatki jako sztucze, łopatki do ciast; łyżki do butów, łyżki do mieszania jako przybory kuchenne, łyżki do polewania tłuszczem kuchenne, łyżki wazowe; majolika; manierki; maselniczki; materiały do polerowania i nabłyszczania; materiały do szcztokarstwa; materiały do wytwarzania pędzli; menażki; miednice; mieszalniki nieelektryczne do celów domowych; mieszarki ręczne do sporządzania koktajli; miotyły; miski i miseczki ze szkła; młynki do użytku domowego ręczne; mopy; mozaiki ze szkła nie do celów budowlanych; mydelniczki; naczynia ceramiczne; naczynia do mieszania koktajli; shakery; naczynia do picia; naczynia do przyrządzania lodów i mrożonych napoi, naczynia na masło, naczynia na mydło, naczynia nie z metali szlachetnych; naczynia sakralne nie z metali szlachetnych; naczynia stołowe; napinacze do koszul męskich; narzędzia do czyszczenia uruchamiane ręcznie; nici dentystryczne, nici z włókna szklanego nie do celów włókienniczych; nie przerobione lub pół przetworzone szkło z wyjątkiem szkła stosowanego w budownictwie; nocniki; nóż piekarniczy; obrączki dla drobiu, obrączki dla ptaków; odkurzacze nieelektryczne; odpady bawełniane do czyszczenia, odpady wełniane do czyszczenia; okładki na karty jadłospisów; oprawki do pędzli do golienia; osłony na doniczki nie z papieru; otwieracze do butelek; pacholki do ściągania butów; pakuły czyszczące; pałeczki jako sprzęt kuchenny, pałeczki do koktajli; patelnie, patelnie do smażenia; patery nie z metali szlachetnych; pędzle z wyjątkiem pędzli malarskich, pędzle do golienia; pieprzniczki nie z metali szlachetnych; pipety do degustacji win; płytki zapobiegające kipieniu mleka; pochłaniacze dymu do użytku domowego; podgrzewacze butelek dla niemowląt nieelektryczne; podpórki i uchwyty do układania i rozmieszczania kwiatów; podstawki pod kieliszki nie z papieru i nie z tkanin, podstawki pod talerze jako naczynia stołowe; podstawki pod żelazka do prasowania; poidla; pojemniki do lodu, pojemniki do użytku w domu lub w kuchni nie z metali szlachetnych, pojemniki kuchenne nie z metali szlachetnych, pojemniki na chleb, pojemniki na kleje, pojemniki na nieczystości dla zwierząt, pojemniki na słodycze nie z metali szlachetnych, pojemniki na wykałaczki nie z metali szlachetnych, pojemniki na żywność termooizolacyjne; pokrowce na deski do prasowania; pokrywki do garnków, pokrywki do naczyń; polewaczki; popiersia z porcelany, terakoty lub szkła; porcelana jako bibeloty; półki na przyprawę nie z metali szlachetnych; półmiski do jarzyn; prasy do czosnku jako sprzęt kuchenny; prasy do spodni; prawidła do butów; przepychaczki do czyszczenia odpływu; przesiewacze popiołu jako przybory gospodarstwa domowego; sita jako przybory gospodarstwa domowego; przybory do użytku domowego nie z metali szlachetnych; przybory kosmetyczne i toaletowe, przyrządy do spryskiwaczy; przyrządy do woskowania i polerowania butów nieelektryczne; pucharki na owoce; pudełka do pudru nie z metali szlachetnych; pudełka metalowe do dozowników ręczników papierowych, pudełka na kanapki, pudełka na mydło, pudełka na słodycze nie z metali szlachetnych, pudełka szklane; puderniczki nie z metali szlachetnych; pułapki na myszy, pułapki na szczury; puszek do pudru; ramy do rozciągania spodni; ręka-

wice do ogrodnictwa, rękawice do polerowania, rękawice do prac domowych; roboty kuchenne nieelektryczne; rondelki; tygielki; rondle; rozpylacze do perfum; różki do picia; ruszty kuchenne; salaterki nie z metali szlachetnych; serwetniki nie z metali szlachetnych; serwisy jako nakrycia stołowe nie z metali szlachetnych, serwisy do herbaty nie z metali szlachetnych, serwisy do kawy nie z metali szlachetnych; sita jako przybory gospodarstwa domowego; sitka do herbaty nie z metali szlachetnych, sitka do zaparzania herbaty nie z metali szlachetnych; skarbonki niemetalowe; skóra do polerowania; słoiki na herbatniki; solniczki nie z metali szlachetnych; spodeczki nie z metali szlachetnych, spodki nie z metali szlachetnych; spryskiwacze; sprzęt do czyszczenia, sprzęt kuchenny nieelektryczny; statuetki z porcelany, terakoty lub szkła; stojaki do suszenia prania; nie będące meblami podręczne ministoliki kuchenne; tace nie z metali szlachetnych; syfony do wody gazowanej; szczecina świńska, szczecina zwierzęca dla szczotkarstwa; szczoteczki do brwi, szczoteczki do paznokci, szczoteczki do zębów, szczoteczki do zębów elektryczne, szczotki, szczotki dla koni, szczotki do butów, szczotki do czyszczenia pojemników, szczotki do misek klozetowych, szczotki do mycia naczyń, szczotki do obuwia, szczotki do rozsmarowywania smoły, szczotki do szkieł lampowych, szczotki do szkła lampowego, szczotki do szorowania, szczotki elektryczne z wyjątkiem części maszyn, szczotki z piór do wycierania kurzu; szklane korki; szklane słoje; szklane włókno krzemowe inne niż do celów włókienniczych; szklane zatyczki; szklanki do napojów; szkło jako naczynia; inne niż budowlane wyroby ze szkła do celów domowych do którego wprowadzono cienkie przewodniki elektryczne; szkło emaliowane, szkło mleczne, szkło na szyby do pojazdów jako półprodukty, szkło na szyby pojazdów jako półfabrykaty, szkło na szyby samochodowe jako półprodukty, szkło opalowe, szkło płaskie szlifowane jako materiał surowy, szkło sproszkowane do dekoracji, szkło surowe lub półprzetworzone z wyjątkiem szkła konstrukcyjnego; szmatki do czyszczenia; szpikulce kuchenne metalowe, szpilki kuchenne metalowe; szufelki lub urządzenia do zbierania okruszyn ze stołu; szybki nieelektryczne; szyldy z porcelany lub ze szkła; ściągacze do odzieży; ściereczki do czyszczenia, ściereczki do wycierania kurzu, ściereczki do wycierania mebli, ściereczki impregnowane detergentem do czyszczenia, ściereczki powlekane detergentem do czyszczenia, ściereczki do czyszczenia, inne niż mopy ściereczki do mycia podłóg; świeczniki nie z metali szlachetnych; tace do użytku domowego nie z metali szlachetnych, tace do użytku domowego papierowe; talerze nie z metali szlachetnych, talerze papierowe; tarki jako sprzęt kuchenny; termoizolowane pojemniki na żywność; termosy, termosy do napojów; terraria do uprawy roślin; torby izotermiczne, torby ozdobne do wyrobów cukierniczych; trzepaczki do dywanów, trzepaczki nieelektryczne; ubijaczki nieelektryczne do użytku domowego; uchwyty do gąbek; urny nie z metali szlachetnych; urządzenia do czyszczenia obuwia nieelektryczne; urządzenia do nadawania kształtu krawatom; urządzenia do odwaniania do użytku osobistego; urządzenia ręczne do produkcji makaronów; urządzenia do rozciągania rękawiczek, urządzenia i aparaty nieelektryczne do polerowania do celów domowych; urządzenia rozpylające do aerozoli nie do celów medycznych; waciki do czyszczenia; wałki do ciasta do użytku domowego; wanienki przenośne dla niemowląt, wanienki dla ptaków, wanienki do prania; wata szklana inna niż do izolacji; wazony nie z metali szlachetnych, wazy do zup nie z metali szlachetnych; inna niż do sporządzania odzieży i pościeli wełna do użytku w gospodarstwie domowym; wata stalowa; wełna szklana inna niż do izolacji; wiaderka do lodu, wiadra, wiadra na węgiel, wiadra wykonane z tkaniny; włosie do produkcji szczotek; włókna szklane inne niż do izolacji i celów włókienniczych; wodne aparaty do płukania jamy ustnej; wyciskacze do owoców nieelektryczne do celów domowych; wykałaczki; wylotowe końcówki do węży do podlewania; nie ujęte w innych klasach wyroby szklane i ceramiczne dla gospodarstwa domowego; zamknięcia przykrywek do garnków; zaparzaczkę do herbaty nie z metali szlachetnych; zapinki do bielizny, zapinki do pościeli; zastawa stołowa inna niż noże, widelce i łyżki nie z metali szlachetnych; zbiorniki termoizolacyjne; zestawy do przypraw; zgrzeblą; zmiotki; zmywaki metalowe do szorowania, zmywaki ścierne do celów kuchennych; zraszacze, zraszacze do kwiatów i roślin; żłoby dla zwierząt, 29 alginiany do celów spożywczych; anchois; bekon; białka jajek, białko spożywcze; bita śmietana; bulion; cebula konserwowana; chipsy owocowe, chipsy ziemniaczane; chrupki owocowe, chrupki ziemniaczane; daktyle; drób nieżywy; dżem imbirowy, dżemy; ekstrakty mięsne; fasolka konserwowa; filety rybne; flaki; galaretki, galaretki jadalne, galaretki

mięsne, galaretki owocowe; gniazda ptaków jadalnych; groszek konserwowy; grzyby konserwowane; homary nieżywe; humus jako pasta z ciecierzycy; odmiany żółtego grochu; jaja; jaja ślimaków jadalne, jaja w proszku; jogurt; kapusta kwaszona; kaszanka jako produkt wędliniarski; kawior; kazeina do celów spożywczych; kefir jako napój mleczny; kielbasa krwista, kielbasy; klej rybi do środków spożywczych; kompot; koncentrat pomidorowy; koncentraty jako buliony, koncentraty jako rosoly, koncentraty na bulion, koncentraty na rosół; konserwy mięsne, konserwy rybne, konserwy z owocami, konserwy z warzywami; korniszony, korniszony z jarzynami w occie; kości jako olej kostny jadalny; krem na bazie masła; krewetki nieżywe, krewetki różowe nieżywe; krokiety spożywcze; krwawa kiszka, krwawa kiszka jako kielbasa; kumys jako napój mleczny; langusty nieżywe; raki nieżywe; łosoś; łój spożywczy; małże jadalne nieżywe; margaryna; marmolada; masło, masło arachidowe, masło czekoladowe, masło kakaowe, masło kokosowe; miąższ owoców; mięso, mięso konserwowane, mięso puszkowane, mięso solone, mięso wieprzowe; migdały spreparowane; mleczne produkty, mleko; mrożone owoce; napoje mleczne lub z przewagą mleka; olej kokosowy, olej kukurydziany, olej palmowy do celów żywnościowych, olej rzepakowy jadalny, olej sezamowy, olej słonecznikowy do celów spożywczych, olej z oliwek jadalny, olej z orzechów palmowych do celów żywnościowych, oleje, oleje jadalne; oliwki konserwowane; orzechy spreparowane, orzeszki arachidowe preparowane; ostrygi nieżywe; owoce gotowane, owoce kandyzowane, owoce konserwowane, owoce konserwowane w alkoholu, owoce lukrowane, owoce puszkowane, owoce suszone; pasty zawierające tłuszcz do kanapek; pasztet z wątróbek, pasztet; pektyna do celów spożywczych; pikle; placiki ziemniaczane; poczwarki jedwabnika jadalne; podpuszczka; potrawy rybne; preparaty do produkcji bulionu; proteiny spożywcze; przecier jabłkowy, przecier pomidorowy; pyłki kwiatowe jako żywność; rodzyнки; rosół; rośliny strączkowe konserwowane; ryby, ryby konserwowane, ryby nieżywe, ryby puszkowane, ryby solone; sałatki owocowe, sałatki warzywne; sardynki; ser; serwatka; składniki do sporządzania zup; skorupiaki nieżywe; skórki owocowe; smalec; soczewica konserwowana jako warzywa; soja konserwowana spożywcza; sok pomidorowy do celów kulinarnych, soki roślinne do gotowania, sos z borówki; żurawiny jako kompot; surowce do produkcji tłuszczów jadalnych; szpik kostny zwierzęcy jadalny; szynka; śledzie; ślimaki morskie nieżywe; śmietana jako produkt mleczarski; tahini jako pasta z ziarna sezamowego; tłuszcz kokosowy, tłuszcze jadalne; tofu; trufle konserwowane; tuńczyk; warzywa gotowane, warzywa konserwowane, warzywa puszkowane, warzywa suszone; wątróbka; wędliny; wieprzowina; wiórki kokosowe; wyciągi z wodorostów do celów spożywczych; ziemniaki zapiekane w cieście; zioła ogrodowe konserwowane; zupy, zupy jarzynowe jako przetwory; zwierzyna, dziczyzna nieżywa; zwierzęcy szpik kostny jadalny; żelatyna spożywcza; żółtka jajek; żywność produkowana z ryb, 30 anyż; anyż gwiaździsty; aromaty do ciasta inne niż esencje, aromaty do napojów inne niż esencje, aromaty inne niż oleje esencyjne; batony lukrecyjne stosowane w cukiernictwie; biszkopty; bułeczki słodkie; bułka tarta; bułki; chałwa, chipsy jako produkty zbożowe; chleb, chleb bezdrożdżowy, chow-chow jako przyprawa; chutney jako ostry gęsty sos; ciasta, ciasta mączne, ciastka ryżowe, ciasto na ciastka, ciasto w proszku; cukier; cukierki, cukierki miętowe; curry jako przyprawa; cykorja jako substytut kawy; cynamon jako przyprawa; czekolada; drożdże, drożdże w tabletkach nie do celów medycznych, drożdże jako zaczyn; ekstrakt słoju do celów spożywczych; enzymy do ciast; esencje do artykułów żywnościowych z wyjątkiem esencji eterycznych i olejów esencyjnych, esencje do żywności inne niż esencje eteryczne i oleje aromatyczne; galaretki owocowe jako słodczyce, galaretki spożywcze nie do celów medycznych; gałka muszkatołowa; glukoza do celów spożywczych; gluten do celów spożywczych, gofry; goździki jako przyprawa; guma do żucia nie do celów medycznych; herbata, herbata mrożona; herbatniki, herbatniki słodowe; imbir jako przyprawa; jadalne ozdoby do ciast; jęczmień gniony, jęczmień łuskany; jogurt mrożony jako lody spożywcze; kakao; kanapki; kapary; karmelki jako cukierki; kaska manna, kasze spożywcze; kawa, kawa jako aromaty kawowe, kawa nie palona, kawa nienaturalna; keczup jako sos; kit pszczeli, propolis spożywczy; kleik spożywczy na bazie mleka; krakersy; kukurydza mielona, kukurydza palona, kukurydza prażona, pop-corn; kurkuma do żywności; kuskus jako kasza; lody, lody spożywcze, lody spożywcze w proszku, lód, lód do napojów chłodzących, lód naturalny lub sztuczny; lukrecja jako produkt cukierniczy; majonezy; makaron nitki, makaron paski, makaron rurki, makaroniki jako wyroby cukierni-

cze, makarony, makarony spożywcze; marcepan; mączka z roślin strączkowych, mąka, mąka gorczycowa, mąka kukurydziana, mąka pszenna, mąka sojowa, mąka spożywcza, mąka tapiokowa do celów spożywczych, mąka z jęczmienia, mąka ziemniaczana do celów spożywczych; melasa; mięso w cieście; mięta do wyrobów cukierniczych; miód; mrożony jogurt jako lody spożywcze; muesli; musztarda; naleśniki; napary inne niż do celów leczniczych; napoje czekoladowe z mlekiem, napoje kakaowe z mlekiem, napoje kawowe z mlekiem na bazie czekolady, lub na bazie herbaty, napoje na bazie kakao, napoje na bazie kawy; nitki jako makaron; ocet; owies gnieciony, owies łuskany; ozdoby jadalne do ciast; pasta migdałowa; pastylki jako cukierki; paszteciki; pieczywo imbirowe jako piernik; pieprz; piernik; pierożki ravioli; piwny ocet; pizza; placki; płatki kukurydziane, płatki owsiane, płatki zbożowe; pomadki jako cukierki; potrawy na bazie mąki; pralinki; preparaty aromatów do żywności, preparaty do zmiękczenia mięsa do celów gospodarstwa domowego, preparaty roślinne zastępujące kawę, preparaty uszlachniające do bitej śmietany; produkty spożywcze na bazie owsa, produkty z mąki mielonej, produkty zbożowe, produkty żywnościowe ze skrobi; propolis jako kit pszczeli spożywczy; proszek do pieczenia; przyprawy, puddingi; rollsy; ryż; sago; skrobia do celów spożywczych; słodycze, słodycze jako cukierki, słodycze do dekoracji choinek, słodycze do ssania, słodycze ozdobne na choinki; słodziki, słodziki naturalne; sól do celów spożywczych; sorbety jako lody; sos sojowy; sosy jako przyprawy; sosy do mięsa, sosy do polewania deserów, sosy do sałatek, sosy pomidorowe; sól, sól do konserwowania żywności, sól kuchenna, sól selerowa; spaghetti; substytuty kawy; suchary; sushi; syrop cukrowy do celów spożywczych; szafran jako przyprawa; środki wiążące do lodów spożywczych; tabule jako sałatka z kuskus; tako; tapioka, tarty z nadzieniem, tarty z owocami; tortille; wanilia jako aromat; aldehyd jako substytut wanilii; wermiszel; woda morska do gotowania; wyroby cukiernicze, wyroby cukiernicze na bazie migdałów, wyroby cukiernicze na bazie orzechów arachidowych, wyroby z kakao; zagęszczacze stosowane przy gotowaniu produktów spożywczych; płatki zbożowe suszone; ziele angielskie; zielenina jako przyprawa; żywność na bazie mąki, **31** algarobilla jako pasza dla zwierząt; artykuły jadalne do żucia dla zwierząt, pasze i lizawki; bagassa z trzcin cyklowej w stanie surowym; bulwy; buraki; cebula świeża; cebulki kwiatowe; chleb świętojański; chmiel; choinki; cykorja jako sałata; cytryny; darń naturalna; dodatki do pasz nie do celów leczniczych; drewno pocięte na kłody; drewno w stanie surowym; drożdże dla bydła; drób żywy, drób do hodowli; drzewa jako rośliny; dynie; groch świeży; grzybnia pieczarkowa; rozsada; grzyby świeże; homary żywe; ikra rybna; jagody jako owoce, jagody jałowca; jaja do wylęgania; jajeczka jedwabników; jedwabniki; jęczmień; karma dla zwierząt; kasze dla drobiu; kasztany jadalne świeże; kiszonki jako pokarm dla zwierząt; kopra; kora surowa; korek jako surowiec; korzenie cykorii; korzenie jadalne; krzewy, krzewy róż; kukurydza; kwiaty naturalne, kwiaty suszone do dekoracji; langusty żywe; łupiny orzechów kokosowych; makuchy, makuchy rzepakowe dla bydła, makuchy z kukurydzy, makuchy z orzeszków arachidowych dla zwierząt; małże jako mięczaki żywe; mączka dla zwierząt, mączka lniana jako pasza, mączka rybna na pasze dla zwierząt, mączka z orzeszków arachidowych dla zwierząt, mąka z ryżu jako pasza; mięczaki żywe; migdały jako owoce; napoje dla zwierząt domowych; nasiona jako ziarna; odpady gorzelniane jako pasza dla zwierząt; ogórki; oliwki świeże; orzechy, orzechy kokosowe, orzechy kola, orzechy laskowe, orzeszki arachidowe jako owoce; osad gorzelniany jako pozostałość w czasie produkcji wina; ostrygi żywe; ości mątwy dla ptaków; otręby z pszenicy, otręby zbożowe; owies, owoce cytrusowe; owoce świeże; palmy, liście palmowe; papier ścierny dla zwierząt domowych; ściółka; pasza dla bydła, pasza dla zwierząt tucznych, pasza odżywcza, wzmacniająca, pasze wzmacniające dla zwierząt; piasek aromatyczny dla zwierząt domowych; pieprz ziołowy; pokrzywy; pomarańcze; pory; preparaty wspomagające niesienie się drobiu, produkty rolne, ogrodnicze, leśne oraz ziarna nie ujęte w innych klasach; produkty uboczne w procesie obróbki ziarna zbóż na pasze dla zwierząt; proteiny dla zwierząt; przynęty wędkarskie żywe; pszenica; pyłek jako materiał surowy; raki; raki żywe; rośliny, rośliny strączkowe świeże, rośliny suszone do dekoracji; ryby żywe; ryż nieprzetworzony; sadzonki; sałata, sałata zielona jako warzywo; sezam; siano; skorupiaki żywe; słoma jako pasza, słoma na ściółkę, słomiane maty do przykrycia humusu; sól, sól dla piwowarstwa i gorzelnii; soczewica świeża jako warzywo; sól dla bydła; suchary dla psów; surowe ziarno kakaowe; szyszki chmielowe, szyszki sosnowe; ślimaki morskie żywe; świeże trufle; torf na

ściółkę; trzcina cukrowa; wapno do pasz; warzywa świeże; wieńce z kwiatów naturalnych; winogrona świeże; winorośle; wióry drewna do wyrobu miazgi drzewnej; wodorosty spożywcze dla ludzi lub zwierząt; wysłodziny, wytloki z owoców; zarodki dla botaniki; zboże w ziarnach nieprzetworzone, ziarna jako nasiona, ziarna jako zboża, ziarno kakaowe w stanie surowym; ziemniaki; zioła ogrodowe świeże, zwierzęta z menażerii; zwierzęta żywe; żyto, **32** aperitify bezalkoholowe; bezalkoholowe napoje z soków owocowych; bezalkoholowe wyciągi z owoców; ekstrakty owocowe bezalkoholowe; esencje do produkcji napojów; koktajle bezalkoholowe; lemoniada; mleko arachidowe jako napoje bezalkoholowe; mleko migdałowe jako napój; mleko z orzeszków arachidowych jako napoje bezalkoholowe; moszcz winogronowy; napoje bezalkoholowe; napoje izotoniczne; napoje owocowe; napoje serwatkowe; nektary owocowe; orszada; pastylki do napojów gazowanych; piwo, piwo imbirowe, piwo słodowe; preparaty do produkcji napojów, preparaty do produkcji wody gazowanej, preparaty do sporządzania likierów; produkty do wytwarzania wody gazowanej, produkty do wytwarzania wody mineralnej; proszek do wytwarzania napojów gazowanych, sarsaparilla jako napój bezalkoholowy; sok pomidorowy jako napój; soki jabłkowe, soki owocowe, soki warzywne jako napoje; sorbety jako napoje; syropy, syropy do lemoniady, syropy do napojów; woda jako napój, gazowana, litowa, mineralna, selcerska, sodowa, stołowa; wyciąg z chmielu do wytwarzania piwa, **33** alkohol z ryżu; alkohole i likiery wspomagające trawienie; anyżówka jako likier; aperitify; arak; brandy; curacao jako likier; dżin; ekstrakty alkoholowe, ekstrakty owoców z alkoholem; esencje alkoholowe; gorzkie nalewki; gruszczyk jako wino; jabłecznik jako napój alkoholowy; kirsz jako wiśniówka; koktajle; likier miętowy, likier spirytusowy anyżowy, likiery; miód pitny; napoje alkoholowe; napoje alkoholowe destylowane, napoje alkoholowe zawierające owoce; piquette jako wino z wyciągiem winogronowym; rum; sake; whisky; wino; wódka, **34** bibułka papierosowa, bloczki bibułka papierosowej; cygara, cygaretki, cygarnice nie z metali szlachetnych, cygarniczki do cygar nie z metali szlachetnych, cygarniczki nie z metali szlachetnych; fajki; filtry do papierosów; gilotynki do cygar; kamienie do zapalniczek; kieszonkowe przyrządy do skręcania papierosów; nawilżacz do pudełek na cygara; papier higroskopijny do fajek; papierosy, papierosy zawierające substytuty tytoniu nie do celów leczniczych, papierosnice nie z metali szlachetnych; pojemniki na tytoń nie z metali szlachetnych, pojemniki na zapalniczki nie z metali szlachetnych; popielniczki nie z metali szlachetnych dla palaczy; przybory dla palaczy, przybory do czyszczenia fajek; pudełka na zapalniczki nie z metali szlachetnych; spluwaczki dla żujących tytoń; stojaczki na fajki; tabaka, tabakierki nie z metali szlachetnych; tytoń, tytoń do żucia; ustniki do cygarniczek, ustniki papierosów, ustniki z bursztynu do cygarniczek; woreczki na tytoń; zapalniczki dla palaczy tytoniu; zapalniczki z gazem do zapalniczek, zbiorniki na gaz do zapalniczek; zioła do palenia.

(111) **234372** (220) 2009 10 22 (210) 361961  
 (151) 2011 02 04 (441) 2010 02 01  
 (732) OSKOŁA Ewa Darowska, Józefów, PL.  
 (540)



Kolor znaku: biały, czerwony, żółty, czarny, zielony, jasnozielony, niebieski

(531) 5.1.3, 5.3.11, 6.3.1, 24.17.1, 26.1.1, 26.11.2, 27.5.1, 29.1.15

(510), (511) **05** soki i napoje dietetyczne z brzozy do celów leczniczych, soki i napoje odżywcze z brzozy do celów leczniczych, soki i napoje regeneracyjne z brzozy do celów leczniczych, soki i napoje lecznicze z brzozy, soki i napoje z brzozy podnoszące odporność organizmu do celów leczniczych, **32** soki i napoje bezalkoholowe z brzozy, soki z brzozy pozyskiwane z pni drzew, esencje z brzozy do



produkcji napojów, soki i napoje izotoniczne z brzozy, soki i napoje energetyczne z brzozy, koktajle bezalkoholowe na bazie soku z brzozy, syropy z brzozy, **35** sprzedaż hurtowa i detaliczna, w tym sprzedaż za pośrednictwem Internetu soków i napojów z brzozy, organizowanie targów i wystaw w celach handlowych dotyczących dystrybucji soków z brzozy, dystrybucja materiałów reklamowych dotyczących soków i napojów z brzozy, promocja sprzedaży soków i napojów z brzozy, reklama soków z brzozy za pośrednictwem sieci komputerowych i Internetu, publikowanie tekstów reklamowych dotyczących soków i napojów z brzozy, organizowanie i prowadzenie kampanii reklamowych dotyczących soków i napojów z brzozy.

(111) **234373** (220) 2009 10 23 (210) 362006  
(151) 2010 12 06 (441) 2010 02 01

(732) PLIVA KRAKÓW ZAKŁADY FARMACEUTYCZNE  
SPÓŁKA AKCYJNA, Kraków, PL.

(540) FLEGAMINA SEPTO

(510), (511) **05** preparaty farmaceutyczne, leki, substancje dietetyczne przystosowane do celów medycznych, żywność dietetyczna do celów leczniczych, suplementy diety do celów leczniczych, suplementy diety do stosowania przez ludzi w celu utrzymania stanu fizjologicznego i poprawy ogólnego stanu zdrowia zawarte w kl. 5, preparaty działające ochronnie na gardło.

(111) **234374** (220) 2009 10 23 (210) 362007  
(151) 2010 12 06 (441) 2010 02 01

(732) PLIVA KRAKÓW ZAKŁADY FARMACEUTYCZNE  
SPÓŁKA AKCYJNA, Kraków, PL.

(540) SeptoFlegamina

(510), (511) **05** preparaty farmaceutyczne, leki, substancje dietetyczne przystosowane do celów medycznych, żywność dietetyczna do celów leczniczych, suplementy diety do celów leczniczych, suplementy diety do stosowania przez ludzi w celu utrzymania stanu fizjologicznego i poprawy ogólnego stanu zdrowia zawarte w kl. 5, preparaty działające ochronnie na gardło.

(111) **234375** (220) 2009 10 23 (210) 362008  
(151) 2010 12 06 (441) 2010 02 01

(732) PLIVA KRAKÓW ZAKŁADY FARMACEUTYCZNE  
SPÓŁKA AKCYJNA, Kraków, PL.

(540) FLEGAMINA GARDŁO

(510), (511) **05** preparaty farmaceutyczne, leki, substancje dietetyczne przystosowane do celów medycznych, żywność dietetyczna do celów leczniczych, suplementy diety do celów leczniczych, suplementy diety do stosowania przez ludzi w celu utrzymania stanu fizjologicznego i poprawy ogólnego stanu zdrowia zawarte w kl. 5, preparaty działające ochronnie na gardło.

(111) **234376** (220) 2009 10 28 (210) 362183  
(151) 2010 12 07 (441) 2010 02 01

(732) Building Solution Paweł Czuk Spółka Jawna, Kraków, PL.

(540) blitzmann

(510), (511) **09** urządzenia i przyrządy do przewodzenia, przełączania, przekształcania, gromadzenia, sterowania i regulacji energii elektrycznej, urządzenia i przyrządy do produkcji energii odnawialnej, baterie słoneczne, baterie elektryczne, baterie galwaniczne, baterie wysokonapięciowe, instalacje elektryczne, **11** urządzenia i instalacje do oświetlania, lampy elektryczne i części do lamp elektrycznych, instalacje oświetleniowe, kolektory słoneczne, **35** zgrupowanie na rzecz osób różnych towarów pozwalające nabywcy wygodnie je oglądać i kupować w hurtowni i sklepie z artykułami takimi jak: urządzenia i przyrządy do przewodzenia, przełączania, przekształcania, gromadzenia, sterowania i regulacji energii elektrycznej, urządzenia i przyrządy do produkcji energii odnawialnej, baterie słoneczne, baterie elektryczne, baterie galwaniczne, baterie wysokonapięciowe, instalacje elektryczne, urządzenia i instalacje do oświetlania, lampy elektryczne i części do lamp elektrycznych, instalacje oświetleniowe, kolektory słoneczne.

(111) **234377** (220) 2009 11 02 (210) 362350  
(151) 2010 11 17 (441) 2010 02 15

(732) Przedsiębiorstwo Produkcyjno-Handlowo-Usługowe  
„LUMAR” Lucjan Walkowicz, Buczyna, PL.

(540)



Kolor znaku: zielony, jasnobrązowy, jasnozielony, żółty, jasnyniebieski, czerwony, biały, ciemnożółty, jasnożółty  
(531) 6.7.8, 6.19.9, 6.19.11, 6.19.16, 7.1.9, 8.1.9, 8.1.10, 9.1.10, 26.1.2, 27.5.1, 29.1.15

(510), (511) **30** batony lukrecjowe, biszkopty, słodczyce ozdobne na choinkę, ciasteczka, ciastka, ozdoby jadalne do ciasta, aromaty do ciasta, ciasto w proszku, ciasto z owocami, cukierki, czekolada, herbatniki, herbatniki petit-beurre, kakao, wyroby z kakao, karmelki, drażetki, krakersy, makaroniki jako wyroby cukiernicze, mięta do wyrobów cukierniczych, cukierki miętowe, wyroby cukiernicze na bazie migdałów, miód, muesli, wyroby cukiernicze na bazie orzeszków arachidowych, ozdoby do ciast, pasta migdałowa, pastylki cukiernicze, piernik, pomadki, pralinki, słodczyce, słodziki naturalne, sód do celów spożywczych, suchary, wafle, płatki zbożowe, płatki kukurydziane, płatki owsiane, wyroby cukiernicze, chałwa, polewa kakaowa, pomada, marcepan, zawarte w tej klasie: wyroby oblewane masą karmelkową, wyroby z mas tłuszczowych, wyroby z tłuszczu kakaowego, wyroby w czekoladzie, wyroby czekoladowane, cukierki czekoladowane o rdzeniu miękkim, cukierki czekoladowane o rdzeniu z karmelków nadziewanych, drażetki czekoladowane o rdzeniu miękkim, drażetki czekoladowane, herbatniki czekoladowane, pierniki czekoladowane i wafle czekoladowane.

(111) **234378** (220) 2009 11 02 (210) 362354  
(151) 2010 11 17 (441) 2010 02 15

(732) OPTIMUM MARK Spółka z ograniczoną odpowiedzialnością,  
Warszawa, PL.

(540)



Kolor znaku: żółty, bordowy, biały, niebieski, czerwony, jasnioletowy, pomarańczowy, czarny

(531) 2.5.2, 2.5.23, 27.5.11, 29.1.15

(510), (511) **32** szampan dla dzieci, napoje bezalkoholowe, wody mineralne i gazowane oraz inne napoje bezalkoholowe, napoje owocowe i soki owocowe, syropy i inne produkty do produkcji napojów, **33** wino, napoje alkoholowe.

(111) **234379** (220) 2009 11 02 (210) 362355  
(151) 2010 11 17 (441) 2010 02 15

(732) OPTIMUM MARK Spółka z ograniczoną odpowiedzialnością,  
Warszawa, PL.

(540)



Kolor znaku: granatowy, żółty, biały

(531) 1.15.11, 27.5.1, 29.1.13

(510), (511) **29** desery na bazie mleka, śmietana, mleko, napoje mleczne z przewagą mleka, mleko w proszku, smakowe mleko żelowane, desery mleczne, produkty mleczne, jogurty, jogurty pitne, serki jogurtowe, musy, kremy, desery śmietankowe, śmietanka, bita śmietana, zsiadłe mleko, kefir, ser.

(111) **234380** (220) 2009 11 02 (210) 362356  
(151) 2010 11 17 (441) 2010 02 15  
(732) OPTIMUM MARK Spółka z ograniczoną odpowiedzialnością, Warszawa, PL.  
(540)



Kolor znaku: zielony

(531) 11.3.4, 26.11.2, 27.5.1, 29.1.3  
(510), (511) **05** herbata lecznicza, herbata z ziół do celów medycznych, **30** herbata, napoje na bazie herbaty, herbata mrożona.

(111) **234381** (220) 2009 11 09 (210) 362673  
(151) 2011 01 11 (441) 2010 02 15  
(732) „A.ZIARKO” ANDRZEJ ZIARKO, Łódź, PL.  
(540)



Kolor znaku: niebieski, czerwony

(531) 3.9.1, 26.4.15, 27.5.1, 29.1.12  
(510), (511) **35** zgromadzenie towarów w hurtowniach i sklepach z artykułami akwarystycznymi, żywymi zwierzętami i żywymi roślinami celem swobodnego wyboru dla kupujących.

(111) **234382** (220) 2009 11 09 (210) 362698  
(151) 2011 01 11 (441) 2010 02 15  
(732) Rafał Antoni Szymański, Poznań, PL.  
(540)



Kolor znaku: czerwony, czarny

(531) 7.3.11, 24.17.25, 27.5.1, 29.1.12  
(510), (511) **16** książki, katalogi, podręczniki, prospekty, gazety, czasopisma i wydawnictwa periodyczne, **36** usługi w zakresie: pośrednictwo i obrót nieruchomości, lokalami mieszkalnymi i usługowymi oraz działkami budowlanymi; administrowanie i zarządzanie majątkiem nieruchomości; dzierżawa majątku nieruchomego; wycena i oszacowanie majątku nieruchomego; doradztwo w zakresie nieruchomości; wynajmowanie mieszkań, biur, przestrzeni biurowych oraz mieszkalnych; sporządzanie umów najmu; usługi ubezpieczeniowe; usługi pośrednictwa w zawieraniu umów ubezpieczeniowych, umów kredytowych; zapewnienie udogodnień kredytowych; udzielanie informacji o usługach ubezpieczeniowych i finansowych; analizy finansowe, doradztwo w sprawach finansowych, doradztwo w sprawach ubezpieczeniowych, **41** organizowanie i prowadzenie kursów edukacyjnych, kursów korespondencyjnych, warsztatów, treningów, seminariów, konferencji, podróży studyjnych; kształcenie praktyczne; publikowanie książek i materiałów dydaktycznych; nagrywanie materiałów dydaktycznych; publikowanie książek, gazet, czasopism i periodyków; publikowanie tekstów innych niż reklamowe; publikacja elektroniczna on-line książek i periodyków.

(111) **234383** (220) 2009 11 18 (210) 363024  
(151) 2011 01 26 (441) 2010 03 01  
(732) OGÓLNOPOLSKIE STOWARZYSZENIE INŻYNIERÓW I TECHNIKÓW ZABEZPIECZEŃ TECHNICZNYCH I ZARZĄDZANIA BEZPIECZEŃSTWEM „POLALARM”, Warszawa, PL.  
(540) POLALARM  
(510), (511) **35** reklama; zarządzanie w działalności handlowej; administrowanie działalności handlowej; prace biurowe, **42** badania oraz usługi naukowe i techniczne oraz ich projektowanie; analizy przemysłowe i usługi badawcze; projektowanie i ulepszanie sprzętu oraz oprogramowania komputerowego.

(111) **234384** (220) 2009 11 28 (210) 363462  
(151) 2011 01 25 (441) 2010 03 01  
(732) IZOLBET Kazimierz Majchrzak i Wspólnicy Spółka Jawna, Gostynin, PL.  
(540) WODOSTYR SUPER  
(510), (511) **17** materiały izolacyjne, w tym styropianowe w postaci płyt i kształtek oraz powlekanie warstwą klejącą, metaliczną, izolacyjną.

(111) **234385** (220) 2009 11 28 (210) 363463  
(151) 2011 02 23 (441) 2010 03 01  
(732) ROSETT FASHION GROUP Grzegorz Gawroński, Oborniki, PL.  
(540)

BRUNO GUARDI

(531) 27.5.1  
(510), (511) **14** spinki do krawatów, spinki do mankietów, breloczki, **18** portfele, portmonetki, saszetki, **25** odzież, koszule, krawaty, muszki, szale i szaliki, paski do odzieży, **35** zgromadzenie odzieży, koszul, krawatów, galanterii odzieżowej i skórzanej w hurtowni i w sklepie, celem prezentacji reklamy i nabywania przez klientów, **39** usługi kompletacji i pakowania, w tym odzieży, koszul, krawatów, galanterii męskiej, spinek do krawatów i do mankietów oraz upominków, **40** usługi wykonywania odzieży, koszul, krawatów, muszek, pasków do odzieży, spinek do krawatów i do mankietów.

(111) **234386** (220) 2009 12 02 (210) 363604  
(151) 2011 01 24 (441) 2010 03 15  
(732) CEZAR PRZEDSIĘBIORSTWO PRODUKCYJNE DARIUSZ BOGDAN NIEWIŃSKI, Ełk, PL.  
(540) AMBA  
(510), (511) **06** metale nieszlachetne i ich stopy, budowlane materiały metalowe, metalowe konstrukcje budowlane, elementy metalowe dla budownictwa, drobne wyroby z metali nieszlachetnych, okucia metalowe, wyroby ślusarskie, osprzęt metalowy do mebli, **19** elementy wykończeniowe budowlane niemetalowe, elementy budowlane z tworzyw sztucznych, kształtki, profile i listwy z tworzyw sztucznych dla budownictwa, obudowy z tworzyw sztucznych dla budownictwa, **20** elementy meblowe z tworzyw sztucznych, elementy wykończeniowe do mebli z tworzyw sztucznych.

(111) **234387** (220) 2009 12 03 (210) 363676  
(151) 2011 02 03 (441) 2010 03 15  
(732) KOKSOWNIA PRZYJAŻŃ SPÓŁKA Z OGRANICZONĄ ODPOWIEDZIALNOŚCIĄ, Dąbrowa Górnicza, PL.  
(540)



Kolor znaku: pomarańczowy, czarny

(531) 1.15.5, 26.5.1, 26.11.1, 29.1.12

(510), (511) **01** siarka.(111) **234388** (220) 2009 12 08 (210) 363864

(151) 2011 01 26 (441) 2010 03 15

(732) CX-80 Polska Agata Nadera, Dariusz Nadera Spółka Jawna, Kalisz, PL.

(540) hybryd

(510), (511) **01** materiały klejące do celów przemysłowych, kleje do obuwia, kleje do płytek ściennych, kleje do tapet, preparaty do klejenia, **17** kauczuk, guma, i wyroby z tych materiałów nie ujęte w innych klasach, tworzywa sztuczne stosowane w produkcji, materiały wypełniające, materiały uszczelniające, materiały izolacyjne.(111) **234389** (220) 2009 12 10 (210) 363967

(151) 2011 01 03 (441) 2010 03 15

(732) „TOMART” M. KURDYŚ, J. KIERAT Spółka Jawna, Częstochowa, PL.

(540)



Kolor znaku: ciemnoniebieski, biały, niebieski, żółty, czerwony, pomarańczowy

(531) 26.3.4, 26.4.7, 26.11.1, 27.5.1, 29.1.15

(510), (511) **35** prowadzenie sklepu z towarami branży meblarskiej, artykułami sprzętu oświetleniowego oraz artykułami dekoracyjnymi.(111) **234390** (220) 2009 12 14 (210) 364102

(151) 2011 02 10 (441) 2010 03 29

(732) SEMPRE FARBY SPÓŁKA Z OGRANICZONĄ ODPOWIEDZIALNOŚCIĄ, Bielsko-Biała, PL.

(540) ROLLPLAST GRANDE

(510), (511) **19** masy szpachlowe, tynki ochronno-dekoracyjne, masy tynków dekoracyjnych, w tym tapety natryskowe.(111) **234391** (220) 2009 12 14 (210) 364103

(151) 2011 01 20 (441) 2010 03 29

(732) SEMPRE FARBY SPÓŁKA Z OGRANICZONĄ ODPOWIEDZIALNOŚCIĄ, Bielsko-Biała, PL.

(540) SEMPRE PREMIO

(510), (511) **02** farby podkładowe, farby wypełniające, farby nawierzchniowe, farby gruntujące, farby emulsyjne, lakiery, lakiery zabezpieczające, gel lazurujący, glina wenecka, pigmenty do farb, rozcieńczalniki do farb i lakierów, spoiwa do farb, utrwalaacze do farb, zagęszczacze do farb, środki gruntujące dla budownictwa, **19** tynki akrylowe i mineralne, dekoracyjne masy tynkarskie, w tym tynk wenecki.(111) **234392** (220) 2009 12 18 (210) 364287

(151) 2011 02 17 (441) 2010 03 29

(732) LESAFFRE POLSKA SPÓŁKA AKCYJNA, Wołczyn, PL.

(540)



Kolor znaku: brązowy, pomarańczowy

(531) 1.3.1, 27.5.1, 29.1.12

(510), (511) **30** kawa, herbata, kakao, ryż, tapioka, sago, kawa nienaturalna; mąka i produkty zbożowe, chleb, wyroby cukiernicze i słody-

cze; miód, melasa (syropy); drożdże, proszek do pieczenia; sól, musztarda; ocet, sosy (przyprawy); przyprawy; lód.

(111) **234393** (220) 2009 12 28 (210) 364548

(151) 2011 02 21 (441) 2010 04 12

(732) Zakłady Farmaceutyczne Polfa-Łódź Spółka Akcyjna, Łódź, PL. (540) OSTENEO D3 +

(510), (511) **05** produkty farmaceutyczne i weterynaryjne, preparaty parafarmaceutyczne stosowane profilaktycznie i do celów leczniczych, suplementy diety do celów medycznych i inna żywność dietetyczna do celów leczniczych, preparaty witaminowe, zioła lecznicze, mineralne dodatki do żywności, żywność dla niemowląt, cukierki farmaceutyczne, **30** wyroby cukiernicze, słodycze, ekstrakty roślinne do celów spożywczych nie zawarte w innych klasach, niemedyczne suplementy diety nie zawarte w innych klasach.(111) **234394** (220) 2009 12 28 (210) 364551

(151) 2011 02 10 (441) 2010 04 12

(732) PHU „STEK” Spółka Jawna Z. Kałużny i I. Pejas-Kałużna, Grudziądz, PL.

(540)



Kolor znaku: zielony, czerwony, czarny, biały

(531) 26.11.1, 26.11.13, 27.5.1, 29.1.14

(510), (511) **29** bekon, słonina, białko spożywcze, preparaty do produkcji bulionów, drób w postaci mięsa, ryby, filety rybne, flaki, galaretki jadalne, jogurt, kaszanka, kefir, kielbasy, koncentrat pomidorowy, konserwy mięsne, konserwy rybne, konserwy z owocami, konserwy z warzywami, olej kostny jadalny, krokiety spożywcze, łój spożywczy, mięso, pieczenie mięsne, ekstrakty mięsne, galaretki mięsne, mięso konserwowane, mięso wieprzowe i wołowe, mleko oraz napoje mleczne lub z przewagą mleka, pasty do kanapek zawierające tłuszcz, pasztet z wątróbki, przecier pomidorowy, potrawy na bazie ryb, smalec, szynka, tłuszcze jadalne, wątroba i wątróbki drobiowe, podroby drobiowe, wędliny, zupy, wędzonki, **35** usługi prowadzenia wyspecjalizowanych hurtowni i sklepów z wymienionymi towarami i wyrobami: bekon, słonina, białko spożywcze, preparaty do produkcji bulionów, drób w postaci mięsa, ryby, filety rybne, flaki, galaretki jadalne, jogurt, kaszanka, kefir, kielbasy, koncentrat pomidorowy, konserwy mięsne, konserwy rybne, konserwy z owocami, konserwy z warzywami, olej kostny jadalny, krokiety spożywcze, łój spożywczy, mięso, pieczenie mięsne, ekstrakty mięsne, galaretki mięsne, mięso konserwowane, mięso wieprzowe i wołowe, mleko oraz napoje mleczne lub z przewagą mleka, pasty do kanapek zawierające tłuszcz, pasztet z wątróbki, przecier pomidorowy, potrawy na bazie ryb, smalec, szynka, tłuszcze jadalne, wątroba i wątróbki drobiowe, podroby drobiowe, wędliny, zupy, wędzonki; jak również: jaja, sery, cukier, czekolada, wyroby cukiernicze i piekarskie, herbata, kakao i przyprawy smakowe, skorupiaki i mięczaki; usługi agentów zajmujących się sprzedażą żywności, napojów i wyrobów tytoniowych; doradztwo specjalistyczne w zakresie organizowania, zarządzania i prowadzenia działalności gospodarczej, **36** usługi agencji pośrednictwa w handlu nieruchomościami, kupno i sprzedaż nieruchomości, administrowanie majątkiem nieruchomościom, **37** realizacja projektów budowlanych oraz roboty budowlane związane ze wznoszeniem budynków mieszkalnych i niemieskalnych, **39** paczkowanie żywności metodą próżniową, konfekcjonowanie wyrobów: wędlin, mięsa i podrobów, dostarczanie towarów, magazynowanie, wynajmowanie lodówek, wynajem i dzierżawa samochodów osobowych i furgonetek.(111) **234395** (220) 2009 12 28 (210) 364552

(151) 2011 02 10 (441) 2010 04 12

(732) AGRECOL Jarosław Prymas, Wieruszów, PL.

(540)



Kolor znaku: szary, biały, czarny, brązowy, zielony

(531) 1.15.15, 5.3.11, 27.5.1, 29.1.15

(510), (511) **01** nawozy użyźniające glebę, preparaty chemiczne do analiz laboratoryjnych inne niż do celów medycznych lub weterynaryjnych, preparaty bakteriologiczne inne niż do celów medycznych lub weterynaryjnych, preparaty biologiczne do celów innych niż medyczne lub weterynaryjne, środki chemiczne dla rolnictwa z wyjątkiem fungicydów, herbicydów, insektycydów oraz środków przeciw pasożytom, preparaty diagnostyczne inne niż do celów medycznych lub weterynaryjnych, hormony przyspieszające dojrzewanie owoców, doniczki na torf dla ogrodnictwa, fosforany, gleba próchnicza, guano, humus, pokrycia humusowe, kainit, kaolin, kompost, środki chemiczne dla leśnictwa z wyjątkiem fungicydów, herbicydów, insektycydów, węglan magnezowy, środki chemiczne dla ogrodnictwa z wyjątkiem fungicydów, herbicydów, insektycydów, podłoża dla upraw bezgruntowych w ogrodnictwie, preparaty do regulacji wzrostu roślin, saletra, siarczany, sole jako nawozy, superfosfaty, ściółka, preparaty do oczyszczania z tłuszczu, torf, ziemia do uprawy, preparaty do użyźniania gleby, wodorosty jako nawozy, **05** fungicydy, herbicydy, insektycydy, pestycydy, preparaty odstrasżające, preparaty do niszczenia grzyba domowego, środki do tępienia larw, środki do odstrasżania owadów, środki do zwalczania owadów, środki do tępienia ślimaków, środki do zwalczania gryzoni.

(111) **234396** (220) 2009 12 28 (210) 364565

(151) 2011 02 10 (441) 2010 04 12

(732) Dolnośląskie Surowce Skalne Spółka Akcyjna, Warszawa, PL.

(540)



Kolor znaku: szary, pomarańczowy, biały

(531) 26.4.2, 26.4.18, 27.5.1, 29.1.13

(510), (511) **16** materiały drukowane, **19** ryny niemetalowe; schody niemetalowe; słupy niemetalowe; rury spustowe niemetalowe; belki stropowe niemetalowe; budowlane konstrukcje niemetalowe; budowlane materiały niemetalowe; kamień budowlany; niemetalowe elementy konstrukcyjne dla budownictwa; płyty cementowe; niemetalowe bloki drogowe; płyty niemetalowe drogowe; materiały do budowy i pokryć drogi; materiały do pokryć nawierzchni drogi; materiały wiążące do naprawy dróg; elementy wykończeniowe budowlane niemetalowe; wyroby kamiennarskie; materiały wiążące do produkcji kamienia; kamień; nawierzchnie tłuczniowe; okładziny niemetalowe dla budownictwa; płyty i parkany niemetalowe; płytki niemetalowe dla budownictwa; płytki podłogowe niemetalowe; płyty budowlane niemetalowe; podkłady niemetalowe; podłogi niemetalowe; podpory niemetalowe; ścianki działowe niemetalowe; pokrycia niemetalowe ścian; płytki ściennie niemetalowe dla budownictwa; ściennie okładziny niemetalowe dla budownictwa; tłuczeń, **35** przeprowadzanie badań i oceny przedsięwzięć biznesowych; doradztwo w zakresie prowadzenia działalności gospodarczej.

(111) **234397** (220) 2009 12 28 (210) 364575

(151) 2011 02 10 (441) 2010 04 12

(732) Wojciech Krzempek, Warszawa, PL.

(540)



Kolor znaku: granatowy, biały, szary, ciemnoszary

(531) 7.1.8, 26.4.1, 26.4.16, 26.11.1, 26.11.13, 27.5.1, 29.1.13

(510), (511) **36** finansowe doradztwo, administrowanie nieruchomości, zarządzanie majątkiem nieruchomości, operacje finansowe, transakcje finansowe, wycena finansowa ubezpieczeń, bankowości, nieruchomości, wynajmowanie nieruchomości, usługi agencji pośrednictwa w handlu nieruchomościami.

(111) **234398** (220) 2009 12 28 (210) 364576

(151) 2011 02 10 (441) 2010 04 12

(732) Maciej Dembiński, Zaniemyśl, PL.

(540)



Kolor znaku: złoty

(531) 27.5.1, 29.1.2

(510), (511) **20** meble drewniane i z materiałów drewnopochodnych.

(111) **234399** (220) 2010 01 18 (210) 365178

(151) 2011 02 10 (441) 2010 04 26

(732) Philip Morris Products S.A., Neuchatel, CH.

(540)



Kolor znaku: niebieski, biały, szary

(531) 9.1.10, 24.9.2, 27.5.1, 29.1.13

(510), (511) **34** tytoń, tytoń surowy oraz tytoń w stanie przetworzonym; wyroby tytoniowe, cygara, papierosy, cygaretki, tytoń do samodzielnego skręcania papierosów, tytoń do fajek, tytoń do żucia, tabaka, papierosy aromatyzowane, papierosy kretek; snus; substytuty tytoniu (nie do celów medycznych); przybory dla palaczy, ustniki oraz bibułka do papierosów, filtry do papierosów, pojemniki na tytoń nie z metali szlachetnych, papierońnice nie z metali szlachetnych, popielniczki nie z metali szlachetnych, fajki, kieszonkowe przyrządy do skręcania papierosów, zapalniczki dla palaczy tytoniu; zapałki.

(111) **234400** (220) 2010 01 18 (210) 365179

(151) 2011 02 10 (441) 2010 04 26

(732) Philip Morris Products S.A., Neuchatel, CH.

(540)



(531) 9.1.10, 24.9.5, 24.9.12, 27.5.1

(510), (511) **34** tytoń, tytoń surowy oraz tytoń w stanie przetworzonym; wyroby tytoniowe, cygara, papierosy, cygaretki, tytoń do samodzielnego skręcania papierosów, tytoń do fajek, tytoń do żucia, tabaka, papierosy aromatyzowane, papierosy kretek; snus; substytuty tytoniu (nie do celów medycznych); przybory dla palaczy, ustniki oraz bibułka do papierosów, filtry do papierosów, pojemniki na tytoń nie z metali szlachetnych, papierońnice nie z metali szlachetnych, po-

pielniczki nie z metali szlachetnych, fajki, kieszonkowe przyrządy do skręcania papierosów, zapalniczki dla palaczy tytoniu; zapalki.

(111) **234401** (220) 2009 08 26 (210) 359882  
(151) 2010 12 13 (441) 2009 12 07  
(732) KROSS SPÓŁKA AKCYJNA, Przasnysz, PL.  
(540)



Kolor znaku: czarny, czerwony

(531) 26.11.12, 27.5.1, 29.1.12  
(510), (511) **06** metalowe urządzenia parkingowe dla pojazdów jednośladowych, **08** narzędzia sterowane ręcznie do naprawy, obsługi, regulacji i konserwacji pojazdów jednośladowych oraz zestawy takich narzędzi, **09** liczniki elektroniczne, prędkościomierze, przyrządy do rejestrowania czasu i odległości, baterie i akumulatory elektryczne, urządzenia alarmowe, mierniki ciśnienia w oponach, kaski ochronne, okulary ochronne, etui do okularów, sprzęt audio, daszki i osłony przeciwosłepieniowe, rękawice ochronne, wszystkie do pojazdów jednośladowych, **11** oświetlenie pojazdów jednośladowych, **12** rowery, trycikle, motorowery, skutery, wózki rowerowe, części składowe i akcesoria do pojazdów jednośladowych, **18** torby podróżne, turystyczne-wszystkie do pojazdów jednośladowych, **19** niemetalowe urządzenia parkingowe dla pojazdów jednośladowych, **28** artykuły sportowe i gimnastyczne, stacjonarne rowery i bieżnie treningowe, ochraniacze ciała, **35** usługi prowadzenia sklepów i hurtowni z rowerami, częściami do nich, akcesoriami i osprzętem, artykułami sportowymi i gimnastycznymi, doradztwo w zakresie organizowania i prowadzenia działalności gospodarczej, franczyza jako forma współpracy między przedsiębiorstwami, **39** usługi transportu drogowego, towarowego, wynajmowanie pojazdów jednośladowych, samochodów ciężarowych.

(111) **234402** (220) 2009 08 26 (210) 359883  
(151) 2010 12 13 (441) 2009 12 07  
(732) KROSS SPÓŁKA AKCYJNA, Przasnysz, PL.  
(540)



Kolor znaku: czarny, czerwony

(531) 26.11.12, 27.5.1, 29.1.12  
(510), (511) **06** metalowe urządzenia parkingowe dla pojazdów jednośladowych, **08** narzędzia sterowane ręcznie do naprawy, obsługi, regulacji i konserwacji pojazdów jednośladowych oraz zestawy takich narzędzi, **09** liczniki elektroniczne, prędkościomierze, przyrządy do rejestrowania czasu i odległości, baterie i akumulatory elektryczne, urządzenia alarmowe, mierniki ciśnienia w oponach, kaski ochronne, okulary ochronne, etui do okularów, sprzęt audio, daszki i osłony przeciwosłepieniowe, rękawice ochronne, wszystkie do pojazdów jednośladowych, **11** oświetlenie pojazdów jednośladowych, **12** rowery, trycikle, motorowery, skutery, wózki rowerowe, części składowe i akcesoria do pojazdów jednośladowych, **18** torby podróżne, turystyczne-wszystkie do pojazdów jednośladowych, **19** niemetalowe urządzenia parkingowe dla pojazdów jednośladowych, **28** artykuły sportowe i gimnastyczne, stacjonarne rowery i bieżnie treningowe, ochraniacze ciała, **35** usługi prowadzenia sklepów i hurtowni z rowerami, częściami do nich, akcesoriami i osprzętem, arty-

kułami sportowymi i gimnastycznymi, doradztwo w zakresie organizowania i prowadzenia działalności gospodarczej, franczyza jako forma współpracy między przedsiębiorstwami, **39** usługi transportu drogowego, towarowego, wynajmowanie pojazdów jednośladowych, samochodów ciężarowych.

(111) **234403** (220) 2010 05 04 (210) 369880  
(151) 2011 04 06 (441) 2010 08 16

(732) GÓRECZNIK Spółka z ograniczoną odpowiedzialnością, Lewkowiec, PL.

(540) górceznik

(510), (511) **36** dzierżawa nieruchomości, administrowanie i zarządzanie nieruchomościami, agencje nieruchomości, wycena nieruchomości, wynajmowanie mieszkań, biur i magazynów, wynajem i dzierżawa majątku nieruchomego, pomoc w zarządzaniu przedsiębiorstwami obrotu nieruchomości, pozyskiwanie gruntów, budowanie i sprzedaż domów, lokali mieszkalnych i usługowych, doradztwo w zakresie inwestycji finansowych i inwestycji związanych z nieruchomościami, pośrednictwa finansowego i kredytowego, pośrednictwo w obrocie, kupnie i sprzedaży nieruchomości, **43** usługi w zakresie prowadzenia kawiarni, restauracji, barów, pubów, snack-barów, smażalnie ryb, usługi w zakresie podawania potraw i napojów, usługi gastronomiczne, przygotowywanie posiłków na zamówienie, organizowanie i obsługa bankietów, przyjęć i imprez okolicznościowych w zakresie zaopatrzenia w żywność i napoje, catering, usługi hoteli, moteli, pensjonatów.

(111) **234404** (220) 2010 05 04 (210) 369881  
(151) 2011 04 06 (441) 2010 08 16

(732) GÓRECZNIK Spółka z ograniczoną odpowiedzialnością, Lewkowiec, PL.

(540)



Kolor znaku: niebieski, jasnoszary, ciemnoszary, brązowy, czarny, biały

(531) 6.3.10, 27.5.1, 29.1.15

(510), (511) **35** usługi promocji w zakresie imprez rozrywkowych, kulturalnych, rekreacyjnych, plenerowych i związanych z organizacją wypoczynku, **41** organizowanie imprez rozrywkowych, kulturalnych, rekreacyjnych, plenerowych, organizowanie konkursów edukacyjnych i rozrywkowych, organizowanie loterii, organizowanie wystaw w celach kulturalnych i edukacyjnych, informacja o imprezach rozrywkowych, rekreacyjnych, organizowanie wypoczynku, telefoniczne udzielanie informacji o imprezach kulturalnych, rozrywkowych, edukacyjnych oraz w zakresie organizacji wypoczynku, **43** usługi w zakresie prowadzenia kawiarni, restauracji, barów, pubów, snack-barów, smażalnie ryb, usługi w zakresie podawania potraw i napojów, usługi gastronomiczne, przygotowywanie posiłków na zamówienie, organizowanie i obsługa bankietów, przyjęć i imprez okolicznościowych w zakresie zaopatrzenia w żywność i napoje, catering, usługi hoteli, moteli, pensjonatów.

(111) **234405** (220) 2004 02 13 (210) 276330  
(151) 2011 02 03 (441) 2004 05 17

(732) AGORA Spółka Akcyjna, Warszawa, PL.

(540)

# Avanti

(531) 27.5.1

(510), (511) **16** druki, dzienniki, czasopisma, książki; kalendarze, słowniki, atlasy, encyklopedie, nuty i mapy, wykroje i wzory, **35** zgrupowanie na rzecz osób trzecich różnych towarów pozwalające nabywcy wygodnie je oglądać i kupować w małych sklepach następujących

branż: papiernicza, elektroniczna, artykuły gospodarstwa domowego, oraz w księgarni, w aptece, w sklepie z upominkami oraz z różnorodnymi gadżetami, tj. w tzw. sklepie „śmieszne rzeczy”, **38** rozpowszechnianie programów radiowych i programów telewizyjnych; usługi w zakresie agencji informacyjnych; udostępnianie połączeń telekomunikacyjnych z globalną siecią komputerową, umożliwianie dostępu do globalnej sieci komputerowej dla użytkowników, przesyłanie informacji tekstowej i obrazowej przy pomocy komputerów; poczta elektroniczna; udostępnianie miejsca na serwerach, **42** usługi internetowe w zakresie tworzenia i utrzymywania stron i witryn internetowych dla osób trzecich.

(111) **234406** (220) 2004 02 13 (210) 276331  
 (151) 2011 02 03 (441) 2004 05 17  
 (732) AGORA Spółka Akcyjna, Warszawa, PL.  
 (540)

IDZIEMY na ZAKUPY!  
**Avanti**

(531) 27.5.1  
 (510), (511) **16** druki, dzienniki, czasopisma, książki; kalendarze, słowniki, atlasy, encyklopedie, nuty i mapy, wykroje i wzory, **35** zgrupowanie na rzecz osób trzecich różnych towarów pozwalające nabywcy wygodnie je oglądać i kupować w małych sklepach następujących branż: papiernicza, elektroniczna, artykuły gospodarstwa domowego, oraz w księgarni, w aptece, w sklepie z upominkami oraz z różnorodnymi gadżetami, tj. w tzw. sklepie „śmieszne rzeczy”, **38** rozpowszechnianie programów radiowych i programów telewizyjnych; usługi w zakresie agencji informacyjnych; udostępnianie połączeń telekomunikacyjnych z globalną siecią komputerową, umożliwianie dostępu do globalnej sieci komputerowej dla użytkowników, przesyłanie informacji tekstowej i obrazowej przy pomocy komputerów; poczta elektroniczna; udostępnianie miejsca na serwerach, **42** usługi internetowe w zakresie tworzenia i utrzymywania stron i witryn internetowych dla osób trzecich.

(111) **234407** (220) 2008 05 15 (210) 340979  
 (151) 2010 11 15 (441) 2008 08 18  
 (732) mateco podesty ruchome Spółka z ograniczoną odpowiedzialnością, Tychy, PL.

(540) mateco podesty ruchome  
 (510), (511) **07** samojezdne podesty ruchome, **37** usługi wynajmu maszyn i urządzeń budowlanych, usługi wynajmu i serwisu samojezdných podestów ruchomych znajdujących zastosowanie w szczególności w budownictwie, przy czyszczeniu konstrukcji i budynków, w celach inspekcyjnych oraz dla wykonywania napraw i montażu na wysokościach.

(111) **234408** (220) 2008 05 15 (210) 340981  
 (151) 2010 11 15 (441) 2008 08 18  
 (732) mateco podesty ruchome Spółka z ograniczoną odpowiedzialnością, Tychy, PL.  
 (540)

**mateco**  
 YOUR BETTER WAY UP

Kolor znaku: czerwony, czarny  
 (531) 27.5.1, 29.1.12  
 (510), (511) **07** samojezdne podesty ruchome, **37** usługi wynajmu maszyn i urządzeń budowlanych, usługi wynajmu i serwisu samojezdných podestów ruchomych znajdujących zastosowanie w szczególności w budownictwie, przy czyszczeniu konstrukcji i budynków, w celach inspekcyjnych oraz dla wykonywania napraw i montażu na wysokościach.

(111) **234409** (220) 2008 08 22 (210) 345179  
 (151) 2010 11 15 (441) 2008 11 24  
 (732) „CARMAR” Dominika Ogrodnik, Piekary Śląskie, PL.

(540)

**Carmar**

Kolor znaku: czerwony, czarny, biały, szary  
 (531) 18.1.9, 18.1.23, 27.5.1, 29.1.14  
 (510), (511) **12** karoserie samochodowe, nadwozia samochodowe, podwozia samochodowe, koła samochodów, ogumienie do kół samochodów, opony samochodowe, piasty kół samochodów, obręcze kół samochodów, dętki do opon samochodowych, kołpaki, szyby do samochodów, silniki do samochodów, skrzynie biegów do samochodów, sprzęgła do samochodów, hamulce do samochodów, przekładnie samochodowe, kierownice samochodowe, osie samochodów, mechanizmy napędowe do samochodów, maski (kłapy) silników samochodowych, łańcuchy sterownicze do samochodów, drążki skrętne do samochodów, ciężarki do wyważania kół samochodów, łańcuchy napędowe do samochodów, łańcuchy przeciwpoślizgowe, instalacje hydrauliczne do samochodów, urządzenia przeciwpoślizgowe do samochodów, urządzenia antypoślizgowe do opon samochodowych, urządzenia bezpieczeństwa w samochodach, zawieszenie w samochodach, tapicerka samochodowa, zbiorniki paliwa w samochodach, zderzaki samochodowe, autoalarmy, bagażniki samochodowe, kierunkowskazy do samochodów, klaksony do samochodów, sygnalizatory jazdy wstecz i skrętu, akcesoria samochodowe, lusterka wsteczne, złącza do przyczep samochodowych, **37** usługi z zakresu mechaniki samochodowej, napraw samochodowych i diagnostyki samochodowej, **39** usługi w zakresie wynajmu samochodów.

(111) **234410** (220) 2008 12 05 (210) 349596  
 (151) 2010 11 18 (441) 2009 03 16  
 (732) Gmina Wrocław, Wrocław, PL.  
 (540)

**Krasnale.pl**

Kolor znaku: pomarańczowy, bordowy, biały, niebieski  
 (531) 2.1.7, 2.1.16, 2.1.25, 26.4.1, 26.4.2, 26.4.9, 26.4.14, 26.4.18, 27.5.1, 29.1.14  
 (510), (511) **16** albumy, afisze, atlasy, czasopisma, dzienniki, encyklopedie, fotografie, kalendarze, koperty, książki, mapy, materiały informacyjne, reprodukcje, plakaty, ulotki, słowniki, **35** usługi badania rynku i opinii publicznej, aukcje publiczne, organizowanie, administrowanie i zarządzanie promocją, reklama za pośrednictwem technologii bezprzewodowej, sieci komputerowej, radia, telewizji, projektowanie i publikowanie tekstów reklamowych, prowadzenie kompleksowych kampanii reklamowych i informacyjnych dotyczących Miasta Wrocławia i wrocławskich krasnali, tworzenie, wydawanie i dystrybucja materiałów promocyjno-reklamowych, organizowanie i obsługa wystaw, giełd i targów w celach handlowych i reklamowych, **38** agencje informacyjne w zakresie wiadomości i aktualności, agencje prasowe, rozpowszechnianie programów (audycji) radiowych i telewizyjnych, telewizja kablowa, udostępnianie połączeń telekomunikacyjnych z globalną siecią komputerową, umożliwianie dostępu do globalnej sieci komputerowej dla użytkowników, przesyłanie informacji tekstowej i obrazowej przy pomocy komputerów, poczta elektroniczna, **41** usługi reporterskie, fotoreportaże, publikacja tekstów innych niż reklamowe, także w trybie on-line, usługi wydawnicze, organizowanie konferencji, szkoleń targów, wystaw kulturalnych, edukacyjnych i rozrywkowych, organizowanie spektakli, imprez, gier, konkursów i loterii.

(111) **234411** (220) 2009 02 23 (210) 352465  
 (151) 2011 02 03 (441) 2009 06 08  
 (732) 2 P i R Rafał Piontek, Warszawa, PL.  
 (540) BSNB  
 (510), (511) **35** usługi reklamowe, badania opinii publicznej, doradztwo specjalistyczne w sprawach działalności gospodarczej, pomoc

w zarządzaniu i prowadzeniu działalności w zakresie ekologii i ochrony środowiska, komputerowe zarządzanie plikami, **38** prowadzenie portalu internetowego dotyczącego ekologii i ochrony środowiska umożliwiającego wymianę, przesyłanie i przekaz informacji między osobami, przesyłanie informacji tekstowej i obrazowej za pomocą komputera, transmisja programów telewizyjnych, udostępnianie internetowego forum dyskusyjnego, **41** usługi dotyczące działalności edukacyjnej i wydawniczej, usługi dotyczące prowadzenia działalności informacyjnej o tematyce ekologicznej oraz ochrony środowiska, fotoreportaże, organizacja konferencji i seminariów, udostępnianie publikacji elektronicznych on-line, nie do pobierania z sieci komputerowych.

(111) **234412** (220) 2009 02 23 (210) 352467  
 (151) 2011 02 03 (441) 2009 06 08  
 (732) 2 P i R Rafał Piontek, Warszawa, PL.  
 (540) Bsmart Bnatural

(510), (511) **35** usługi reklamowe, badania opinii publicznej, doradztwo specjalistyczne w sprawach działalności gospodarczej, pomoc w zarządzaniu i prowadzeniu działalności w zakresie ekologii i ochrony środowiska, komputerowe zarządzanie plikami, **38** prowadzenie portalu internetowego dotyczącego ekologii i ochrony środowiska umożliwiającego wymianę, przesyłanie i przekaz informacji między osobami, przesyłanie informacji tekstowej i obrazowej za pomocą komputera, transmisja programów telewizyjnych, udostępnianie internetowego forum dyskusyjnego, **41** usługi dotyczące działalności edukacyjnej i wydawniczej, usługi dotyczące prowadzenia działalności informacyjnej o tematyce ekologicznej oraz ochrony środowiska, fotoreportaże, organizacja konferencji i seminariów, udostępnianie publikacji elektronicznych on-line, nie do pobierania z sieci komputerowych.

(111) **234413** (220) 2009 06 24 (210) 357424  
 (151) 2010 11 15 (441) 2009 09 28  
 (732) Budhani Mukesh Pitambarlal, Nowe Grocholice, PL.  
 (540)

**Kühler & Fischler**

Kolor znaku: złoty, szary, czerwony

(531) 27.5.1, 29.1.13  
 (510), (511) **07** kralajnice do chleba, młynki do kawy inne niż o napędzie ręcznym, maszyny do wyrabiania kielbasy, kralajnice (maszyny), maselnice i maszyny do siekania mięsa, miksery (maszyny), miksery elektryczne do celów domowych, młynki do mielenia mąki (maszyny), młynki domowe (w gospodarstwie domowym), młynki domowe elektryczne, młynki do użytku domowego inne niż ręczne, nożyce elektryczne, nożyczki elektryczne, odkurzacze, otwieracze do puszek (elektryczne), wyciskacze do owoców elektryczne domowe, młynki do pieprzu inne niż ręczne, podnośniki, prostownice, otwieracze do puszek, elektryczne, roboty (maszyny), roboty kuchenne elektryczne, dynamy do rowerów, maszyny do strzyżenia sierści zwierząt, suszarki (wirówki), szatkownice do warzyw (maszyny), szlifierki, maszyny do szycia, wiertarki, wirówki (młynki), ostrza do kosiarek, maszyny do gwintowania, pompy (maszyny), młoty pneumatyczne, frezarki, narzędzia ręczne o napędzie innym niż ręczny, nitownice (maszyny), strugarki podłużne, **08** maszyny do strzyżenia bydła, cążki do obcinania paznokci, dziadki do orzechów, frezy (narzędzia), zestawy do golenia, gwintownice (narzędzia), pilniki igłowe, imadła, kosy, łyżki, manicure-zestawy do manicure, maszyny do golenia elektryczne lub nieelektryczne, noże, noże do maszynek do mięsa (narzędzia), oprawki do osełek, otwieracze do puszek (nieelektryczne), pompki ręczne, scyzoryki, siekiery, skrobaki (narzędzia), sztucze srebrne platerowane, sztucze ze srebra stołowe (noże, widelce i łyżki), śrubokręty, tarcze szlifierskie, ręczne (toczaki), tasaki do siekania mięsa (ręczne), tasaki do warzyw, widelce, wiertła (części narzędzi), żelazka do karbowania (gofrowania), zyletki, **09** alarmy, alarmy dźwiękowe, czujniki, dzwonki alarmowe elektryczne, anteny, głośniki, gniazdko, wtyczki i inne kontakty (elektryczne), aparaty fotograficzne, celowniki fotograficzne, lornetki, lupy (optyka), celki jako baterie, celki akumulatorowe, kalkulatory, dzwonki sygnalizacyjne, kaski ochronne, kaski ochronne dla jeźdź-

ców, kaski (jazda konna), liczniki, liczniki obrotów, mierniki, lokówki elektrotermiczne do włosów, okulary, binokle, lusterka optyczne, radia (aparaty radiowe), odbiorniki radiowe, radia samochodowe, słuchawki na uszy, urządzenia telewizyjne, wagi, wagi pomostowe, żelazka elektryczne, kompasy (przyrządy pomiarowe), kompasy okrętowe, lutownice elektryczne, **11** lampki elektryczne na choinki, czajniki elektryczne, elektryczne ekspresy do kawy, grzejniki elektryczne, elektryczne lampy, grzejniki, formy do wypiekania ciasta, elektryczne, formy do wypiekania wafli, elektryczne, zapalarki do gazu, zapalniczki, zapalniczki do gazu, gofrownice (elektryczne), frytkownice elektryczne, grille, wyposażenie kuchenne do grilli elektrycznych, kuchenki, sprzęt kuchenny elektryczny, abażury do lamp, szkła do lamp, obudowy do lamp, lampy elektryczne, lampy olejowe, latarki, latarki kieszonkowe, aparaty do suszenia owoców, pojemniki na lód, popielniki do palenisk, reflektory samochodowe, suszarki do włosów, suszarki do bielizny elektryczne, suszarki powietrza, światła do pojazdów, światła rowerowe, świeczniki, żyrandole, wentylatory elektryczne do użytku osobistego, lampy do oświetlania akwarium, latarki kieszonkowe, elektryczne, **21** suszarki do bielizny, durszlaki, cedzaki, cedzaki (przybory gospodarstwa domowego), deski do krojenia chleba, deski do krojenia do kuchni, kosze na chleb, miseczki, miski, miski ze szkła, łopatki do ciasta, formy do ciastek, cukiernice, filiżanki, pudełka na herbatę, czajniczki do herbaty, czajniki nieelektryczne, deski do prasowania, pokrowce na deski do prasowania, dzbanki, dzbanki do kawy, nieelektryczne dzbanki do parzenia kawy, nieelektryczne formy, foremki do ciast (przybory kuchenne), łopatki (sztucze), frytkownice nieelektryczne, miksery domowe nieelektryczne, gałki (uchwyty) porcelanowe, naczynia, garnki, garnki do gotowania na parze, nieelektryczne garnki kuchenne (komplety), młynki do użytku domowego, ręczne gąbki do celów domowych, dozowniki do mydła, gofrownice do ciast nieelektryczne, pędzle do golenia, naczynia, naczynia stołowe, przybory do użytku w gospodarstwie domowym, grille (kuchenne), koziołki pod noże na stół, sitka do herbaty, pojemniki kuchenne, lejki, zaparzaczkę do herbaty, imbryki nieelektryczne, kosze na śmieci, lodówki turystyczne, młynki do kawy ręczne, otwieracze do butelek, pojemniki na kleje, łyżki do butów, wyciskacze do owoców nieelektryczne do celów domowych, patelnie, przybory kuchenne, młynki do pieprzu ręczne, pieprzniczki, solniczki, pokrywki do garnków, kubki, maselniczki, prasy do czosnku (sprzęt kuchenny), przybory do użytku w gospodarstwie domowym, przyprawy (zestawy do przypraw), dozowniki ręczników papierowych metalowe, rękawice do polerowania, rękawice do prac domowych, rondelki, tygielki, rękawice ogrodnicze, salaterki, sita (przybory gospodarstwa domowego), sitka do zaparzania herbaty, spryskiwacze, sitka do herbaty, stoliki (tace), tace do użytku domowego, szczotki, szczoteczki do zębów, szczotki do butów, szybkowary nieelektryczne, ściereczki do czyszczenia, tarki (sprzęt kuchenny), termosy, klamerki do mocowania bielizny na sznurze, szmatki do czyszczenia, mopy, palniki do olejków zapachowe, łyżki do mieszania (przybory kuchenne).

(111) **234414** (220) 2009 07 27 (210) 358662  
 (151) 2010 12 09 (441) 2009 11 09  
 (732) MAGIC RECORDS SPÓŁKA Z OGRANICZONĄ  
 ODPOWIEDZIALNOŚCIĄ, Warszawa, PL.  
 (540)

**Imprezka  
 same hity**

Kolor znaku: niebieski, biały, czarny

(531) 27.5.1, 27.5.3, 27.5.17, 29.1.13  
 (510), (511) **09** płyty fonograficzne, **35** reklamy prasowe, radiowe, telewizyjne na billboardach oraz reklama za pośrednictwem sieci komputerowej.

(111) **234415** (220) 2009 08 21 (210) 359652  
 (151) 2010 11 24 (441) 2009 11 23  
 (732) OPTIMUM MARK SPÓŁKA Z OGRANICZONĄ  
 ODPOWIEDZIALNOŚCIĄ, Warszawa, PL.

(540)



Kolor znaku: jasnopomarańczowy, pomarańczowy, ciemnopomarańczowy, czerwony, brązowy, biały, żółty, jasnobieżowy, beżowy, ciemnobieżowy  
(531) 5.7.2, 7.1.13, 25.1.15, 27.5.1, 29.1.15  
(510), (511) **30** mąka, żywność na bazie mąki, wyroby cukiernicze, chleb, bułki, ciasta.

(111) **234416** (220) 2009 08 21 (210) 359655  
(151) 2010 11 24 (441) 2009 11 23  
(732) OPTIMUM MARK SPÓŁKA Z OGRANICZONĄ ODPOWIEDZIALNOŚCIĄ, Warszawa, PL.  
(540)



Kolor znaku: jasnozielony, czarny, biały, szary  
(531) 5.3.11, 5.3.13, 27.5.1, 29.1.14  
(510), (511) **05** lecznicze herbaty ziołowe, **30** herbata, mrożona herbata, napoje na bazie herbaty.

(111) **234417** (220) 2009 09 02 (210) 360124  
(151) 2011 01 17 (441) 2009 12 07  
(732) „TUBĄDZIN MANAGEMENT GROUP” SPÓŁKA Z OGRANICZONĄ ODPOWIEDZIALNOŚCIĄ, Cedrowice Parcela, PL.  
(540) jasmín  
(510), (511) **19** boazeria niemetalowa, boazerie, kamień budowlany, glina ceglarska, cegły, pokrycia dachowe niemetalowe, dachówki niemetalowe, niemetalowe konstrukcje przykryć dachów, figurki i posążki z kamienia, betonu lub marmuru, łupek twardy, okładziny niemetalowe dla budownictwa, palisady niemetalowe, płytki niemetalowe dla budownictwa, płytki podłogowe i ściennie niemetalowe, płytki ceramiczne, płyty niemetalowe, podłogi niemetalowe, podpory niemetalowe, pokrycia niemetalowe dla budownictwa, powłoki jako materiały budowlane, profile niemetalowe dla budownictwa, schody niemetalowe, słupy niemetalowe, sufity niemetalowe, kamień, sztuczny kamień, pokrycia niemetalowe ścian, terakota, zaprawy budowlane.

(111) **234418** (220) 2009 09 10 (210) 360400  
(151) 2011 02 04 (441) 2009 12 21  
(732) WARSZAWSKA SZKOŁA FOTOGRAFII Marian Schmidt, Warszawa, PL.  
(540)



(531) 26.4.2, 26.5.1, 26.7.25  
(510), (511) **41** pozaszkolne formy edukacji artystycznej.

(111) **234419** (220) 2009 10 05 (210) 361264  
(151) 2011 01 05 (441) 2010 01 18  
(732) VISTULA GROUP SPÓŁKA AKCYJNA, Kraków, PL.  
(540)



Kolor znaku: czerwony, granatowy  
(531) 27.5.1, 29.1.12  
(510), (511) **03** kosmetyki dla mężczyzn: perfumy, wody toaletowe, dezodoranty, **09** okulary, okulary przeciwsłoneczne, **14** dodatki do stroju męskiego z metali szlachetnych, zegarki, części i akcesoria do zegarków, **18** wyroby ze skóry dla mężczyzn: paski do spodni, torby, teczki, portfele, **25** odzież i bielizna męska z tworzyw naturalnych i sztucznych: garnitury, marynarki, spodnie, płaszcze, kurtki, koszule, swetry, koszulki, bluzy, krawaty, skarpety, czapki, szaliki, rękawiczki; odzież męska skórzana, obuwie męskie, **35** zgrupowanie na rzecz osób trzecich różnych towarów pozwalające nabywcy wygodnie je oglądać i kupować w sklepie z gotową odzieżą męską i dodatkami do niej, **42** projektowanie kolekcji odzieżowych dla mężczyzn i dodatków do odzieży męskiej.

(111) **234420** (220) 2009 10 30 (210) 362326  
(151) 2010 11 17 (441) 2010 02 01  
(732) Maciej Miecznikowski, Władysławów, PL.; Bartosz Staniszewski, Gdynia, PL.; Jacek Sadowski, Starogard Gdański, PL.  
(540) LESZCZE

(510), (511) **09** automaty muzyczne uruchamiane monetą, dyski kompaktowe audio-wideo, dyski magnetyczne, dyski optyczne, głośniki, instalacje elektryczne nagłośnieniowe, kasety wideo, magnetyczne i optyczne nośniki danych, magnetyczne nośniki danych, okulary przeciwsłoneczne, pamięci komputerowe, płyty fonograficzne, programy komputerowe, urządzenia do wzmacniania, odtwarzania, transmisji i rejestracji dźwięku, urządzenia i nośniki do odtwarzania, rejestracji i transformacji obrazu i dźwięku, **16** afisze, albumy, broszury, czasopisma, fotografie, gazety, kalendarze, komiksy, książki, materiały drukowane, naklejki, nalepki, obrazy, pióra kulkowe, pióra wieczne, plakaty, publikacje, wydawnictwa literackie, książkowe, reklamowe, wydawnictwa muzyczne, **25** chusty, nakrycia głowy, obuwie, odzież, paski, T-shirty, **35** usługi w zakresie: agencji reklamowej, dystrybucji materiałów reklamowych, organizowania wystaw w celach handlowych lub reklamowych, reklamy, zarządzania działalnością artystyczną, **41** usługi w zakresie: doradztwa muzycznego, informacji o imprezach artystycznych, informacji o rekreacji, komponowania utworów muzycznych, nagrywania filmów, organizacji i obsługi imprez artystycznych, rozrywkowych lub szkoleniowych, organizacji konkursów edukacyjnych lub rozrywkowych, organizacji wycieczek, produkcji filmów, produkcji programów radiowych i telewizyjnych, prowadzenia koncertów, publikacji elektronicznych on-line i periodyków, realizacji spektakli, rejestracji dźwięku i obrazu, rezerwacji miejsc na spektaklach, rozrywki i informacji o rozrywce, spektakli i widowisk w dziedzinie kultury i rozrywki, studia nagrań, telewizyjnych programów rozrywkowych, udostępniania sprzętu do karaoke, wypożyczania nagrań dźwiękowych, wypożyczania sprzętu audiowizualnego.  
(551) wspólne prawo ochronne

(111) **234421** (220) 2006 11 16 (210) 318057  
(151) 2011 01 27 (441) 2007 02 19  
(732) EKO Holding Spółka Akcyjna, Wrocław, PL.  
(540)



Kolor znaku: czerwony, biały, żółty  
(531) 26.1.2, 26.4.4, 27.5.1, 29.1.13



(510), (511) **35** reklama wyrobów; prowadzenie promocji firm zagranicznych i krajowych w zakresie sprzedaży ich wyrobów; usługi sprzedaży towarów z branży spożywczej z wyjątkiem alkoholu; z branży kosmetycznej; artykułów chemii gospodarczej; artykułów przemysłowych takich jak: płyny do mycia naczyń, preparaty do czyszczenia, wybielania, odtłuszczenia, środki do prania, pasty do skór, mebli, podłóg, kosmetyki, płyny i mydła do kąpieli, środki depilujące, w tym woski depilujące, dezodoranty do ciała, esencje eteryczne, perfumy, wody toaletowe, kremy, żele do pielęgnacji skóry i włosów, lotony, maseczki, mleczka kosmetyczne, środki do ondulacji i układania włosów, środki do czyszczenia i pielęgnacji zębów, szminki, pomadki do ust, ołówki do brwi i konturowania ust, pudry, szampony, lakiery do paznokci, pałeczki kosmetyczne, waciki kosmetyczne; artykułów higienicznych takich jak: wata, podpaski, pampersy dla dorosłych, podkłady higieniczne, chusteczki higieniczne nasączone płynami farmaceutycznymi, menstruacyjne majtki, menstruacyjne opaski, menstruacyjne podpaski, menstruacyjne tampony, dezodoranty inne niż do użytku osobistego; opakowań z papieru, papier, karton, papier pakunkowy, torby papierowe, pudła, folie z tworzyw sztucznych do pakowania, ręczniki papierowe, chusteczki papierowe; przybory kuchenne i przybory do użytku w gospodarstwie domowym; papierosy, zapalki.

(111) **234422** (220) 2007 04 04 (210) 323637

(151) 2010 10 01 (441) 2007 07 09

(732) Przedsiębiorstwo „OPAL” Spółka z ograniczoną odpowiedzialnością, Katowice, PL.

(540) OPAL

(510), (511) **35** usługi reklamowe, dystrybucja materiałów reklamowych, zarządzanie działalnością gospodarczą, pozyskiwanie i uaktualnianie danych do baz danych, rozpowszechnianie ogłoszeń reklamowych, obróbka tekstów reklamowych, organizowanie wystaw w celach handlowych i reklamowych, rozlepianie plakatów reklamowych, pokazy towarów w celach handlowych i reklamowych, wyszukiwanie informacji-plików komputerowych dla celów reklamowych na rzecz osób trzecich, rozpowszechnianie materiałów reklamowych, reklama za pośrednictwem sieci komputerowych, wynajmowanie powierzchni na cele reklamowe, promocja sprzedaży na rzecz osób trzecich, prowadzenie sklepów internetowych z urządzeniami telefonii komórkowej i materiałami budowlanymi, prowadzenie sklepów z urządzeniami telefonii komórkowej i materiałami budowlanymi, polegającymi na zgrupowaniu na rzecz osób trzecich tych towarów, pozwalających nabywcy wygodnie je oglądać i kupować, w tym za pośrednictwem sieci komputerowych, Internetu, **36** doradztwo w sprawach finansowych, doradztwo w sprawach ubezpieczeniowych, administrowanie nieruchomościami, usługi w zakresie pośrednictwa w handlu i zarządzaniu nieruchomościami, dzierżawa nieruchomości, nakłady kapitałowe, zarządzanie majątkiem nieruchomym i ruchomym, pośrednictwo w kupnie, sprzedaży i najmie nieruchomości oraz gruntów, agencje obrotu nieruchomości, ściąganie należności, wynajmowanie mieszkań, sporządzanie i obrót projektami inwestycyjnymi, sponsorowanie finansowe, wycena nieruchomości, usługi związane z zakupem zniszczonych obiektów poprzemysłowych i ich sprzedażą lub wynajem po modernizacji; usługi finansowe, **37** czyszczenie budynków od wewnątrz i na zewnątrz, sprzątanie pomieszczeń, urządzenie i dekorowanie wnętrz zgodnie z życzeniem użytkowników, **42** prowadzenie badań geologicznych i pomiarów gruntu, doradztwo w zakresie projektowania krajobrazowego, wykonywanie ekspertyz inżynierskich, wykonywanie ekspertyz geologicznych, doradztwo zawodowe w zakresie architektury, **45** usługi obsługi prawnej przedsięwzięć inwestycyjnych.

(111) **234423** (220) 2007 04 04 (210) 323638

(151) 2010 10 01 (441) 2007 07 09

(732) Przedsiębiorstwo „OPAL” Spółka z ograniczoną odpowiedzialnością, Katowice, PL.

(540)



(531) 17.2.1, 17.2.2, 27.1.1, 27.5.1

(510), (511) **35** usługi reklamowe, dystrybucja materiałów reklamowych, zarządzanie działalnością gospodarczą, pozyskiwanie i uaktualnianie danych do baz danych, rozpowszechnianie ogłoszeń reklamowych, obróbka tekstów reklamowych, organizowanie wystaw w celach handlowych i reklamowych, rozlepianie plakatów reklamowych, pokazy towarów w celach handlowych i reklamowych, wyszukiwanie informacji-plików komputerowych dla celów reklamowych na rzecz osób trzecich, rozpowszechnianie materiałów reklamowych, reklama za pośrednictwem sieci komputerowych, wynajmowanie powierzchni na cele reklamowe, promocja sprzedaży na rzecz osób trzecich, prowadzenie sklepów internetowych z urządzeniami telefonii komórkowej i materiałami budowlanymi, prowadzenie sklepów z urządzeniami telefonii komórkowej i materiałami budowlanymi, polegającymi na zgrupowaniu na rzecz osób trzecich tych towarów, pozwalających nabywcy wygodnie je oglądać i kupować, w tym za pośrednictwem sieci komputerowych, Internet, **36** doradztwo w sprawach finansowych, doradztwo w sprawach ubezpieczeniowych, administrowanie nieruchomościami, usługi w zakresie pośrednictwa w handlu i zarządzaniu nieruchomościami, dzierżawa nieruchomości, nakłady kapitałowe, zarządzanie majątkiem nieruchomym i ruchomym, pośrednictwo w kupnie, sprzedaży i najmie nieruchomości oraz gruntów, agencje obrotu nieruchomości, ściąganie należności, wynajmowanie mieszkań, sporządzanie i obrót projektami inwestycyjnymi, sponsorowanie finansowe, wycena nieruchomości, usługi związane z zakupem zniszczonych obiektów poprzemysłowych i ich sprzedażą lub wynajem po modernizacji; usługi finansowe, **37** czyszczenie budynków od wewnątrz i na zewnątrz, sprzątanie pomieszczeń, urządzenie i dekorowanie wnętrz zgodnie z życzeniem użytkowników, **42** prowadzenie badań geologicznych i pomiarów gruntu, doradztwo w zakresie projektowania krajobrazowego, wykonywanie ekspertyz inżynierskich, wykonywanie ekspertyz geologicznych, doradztwo zawodowe w zakresie architektury, **45** usługi obsługi prawnej przedsięwzięć inwestycyjnych.

(111) **234424** (220) 2004 05 01 K (210) 324015

(151) 2011 01 04 (441) 2007 07 23

(732) Aldata Solution Oyj, Vantaa, FI.

(540) ALDATA RETAIL SOLUTIONS

(510), (511) **09** oprogramowanie komputerowe do administrowania sprzedażą detaliczną i logistyką, **35** sprzedaż oprogramowania komputerowego, **42** projektowanie i udoskonalanie oprogramowania komputerowego.

(111) **234425** (220) 2007 12 24 (210) 334509

(151) 2011 01 20 (441) 2008 03 31

(732) OLIMP Spółka z ograniczoną odpowiedzialnością, Mysłowice, PL.

(540)



Kolor znaku: czarny, żółty, niebieski, czerwony, biały

(531) 26.1.1, 26.1.5, 26.11.3, 27.5.1, 29.1.15

(510), (511) **25** buty piłkarskie, ubrania plażowe, koszulka sportowa, buty sportowe, obuwie sportowe, **28** piłki do gier, małe piłki do gier, rakiety, naciągi do raket, rowery treningowe stacjonarne, stoły do tenisa stołowego, siatki tenisowe, siatki.

(111) **234426** (220) 2008 02 04 (210) 336092

(151) 2011 02 18 (441) 2008 05 12

(732) Onninen Oy, Vantaa, FI.

(540) ONNLINE

(510), (511) **06** metale nieszlachetne i ich stopy; budowlane materiały metalowe; przenośne metalowe konstrukcje budowlane; materiały metalowe do budowy szlaków kolejowych; przewody nieelektryczne i przewody drutowe z metali nieszlachetnych; drobne wyroby żelazne, pojedyncze drobne wyroby metalowe; rury i rurki metalowe; kasy pancerne; towary z metali nieszlachetnych nie ujęte w innych klasach, rudy (kruszcze), **07** maszyny i obrabiarki; silniki (z wyjątkiem stosowanych w pojazdach lądowych); mechanizmy sprzęgania i napędu (z wyjątkiem stosowanych w pojazdach lądowych); mechaniczne narzędzia rolnicze; inkubatory do jaj, **09** urządzenia i przyrządy; naukowe, żeglarskie, geodezyjne, elektryczne, fotograficzne, kinematograficzne, optyczne, wagowe, pomiarowe, sygnalizacyjne, kontrolne, do ratowania życia, do celów dydaktycznych; urządzenie i przyrządy elektryczne przewodzące, transformujące, akumulatorowe i kontrolno-sterujące; urządzenie do nagrywania, transmisji lub reprodukcji dźwięku lub obrazu; magnetyczne nośniki danych, płyty (dyski) z nagraniami; automaty sprzedające i mechanizmy do urządzeń uruchamianych przez wrzucenie monety; kasy sklepowe, maszyny liczące, sprzęt przetwarzający dane i komputery; urządzenie do gaszenia ognia, **11** urządzenia do oświetlania, ogrzewania, wytwarzania pary, gotowania, chłodzenia, suszenia, wentylacji, zapotrzenia w wodę oraz instalacje sanitarne, **17** kauczuk, gutaperka, guma, azbest, mika i wyroby z tych materiałów nie ujęte w innych klasach; tworzywa sztuczne w formie wyciśniętej stosowane w produkcji; materiały wypełniające, uszczelniające, pakuły, materiały izolacyjne; rury giętkie niemetalowe.

(111) **234427** (220) 2009 03 12 (210) 353272  
 (151) 2010 06 09 (441) 2009 06 22  
 (732) PRZEDSIĘBIORSTWO PRODUKCYJNE OKNOPLUS  
 SPÓŁKA Z OGRANICZONĄ ODPOWIEDZIALNOŚCIĄ,  
 Kraków-Libertów, PL.  
 (540)



Kolor znaku: czerwony, czarny, biały, szary

(531) 3.7.7, 27.5.1, 29.1.14

(510), (511) **06** metalowe: stolarka otworowa, kształtowniki, złącza, zamknięcia, zamki, zawiasy, akcesoria do wymienionych wyrobów, **19** niemetalowe: stolarka otworowa, kształtowniki, złącza, zamknięcia, zamki, zawiasy, akcesoria do wymienionych wyrobów, **37** montaż, wymiana stolarki otworowej.

(111) **234428** (220) 2009 04 30 (210) 355301  
 (151) 2010 11 15 (441) 2009 08 03  
 (732) Firma Handlowo-Usługowa „CZURCZAK” S.C.  
 Paweł Czurczak, Marcin Czurczak, Niebylec, PL.  
 (540)



Kolor znaku: czarny, czerwony

(531) 26.1.15, 26.11.12, 27.5.1, 29.1.12

(510), (511) **39** usługi transportu pasażerskiego.

(111) **234429** (220) 2009 06 10 (210) 357013  
 (151) 2011 01 20 (441) 2009 09 14  
 (732) BANK BPH SPÓŁKA AKCYJNA, Kraków, PL.

(540)



Kolor znaku: czerwony

(531) 2.7.23, 26.11.25, 29.1.1

(510), (511) **09** kodowane karty magnetyczne, programy komputerowe, komputery, części do komputerów i komputerowe urządzenia peryferyjne, magnetyczne i optyczne nośniki danych, **35** kompilacja i systematyzacja informacji w komputerowych bazach danych, skomputeryzowane zarządzanie zbiorami informacji, prowadzenie wyciągów z kont bankowych, doradztwo handlowe i gospodarcze, **36** czynności bankowe i inne czynności finansowe świadczone także za pośrednictwem sieci elektronicznej w tym: emitowanie kart płatniczych, operacje i doradztwo finansowe, notowania giełdowe, pośrednictwo giełdowe, informacja bankowa, transfer kapitałowy, obsługa kart debetowych i kredytowych, usługi maklerskie, dokonywanie transakcji finansowych, przyjmowanie lokat bankowych, udzielanie i przyjmowanie transakcji poręczeń i gwarancji bankowych, operacje weksłowe i czekowe, obsługa pożyczek bankowych, usługi leasingowe, udostępnianie skrytek sejfowych, przechowywanie przedmiotów i papierów wartościowych, trust inwestycyjny o nieograniczonej wielkości emisji, zarządzanie kapitałem, analizy i wyceny finansowe, inwestycje kapitałowe, prowadzenie kont maklerskich i informacja o stanie tych kont, skup i sprzedaż walut i papierów wartościowych, zarządzanie kapitałem, analizy i wyceny finansowe, ekspertyzy w zakresie rynku kapitałowego oraz polityki inwestycyjnej przedsiębiorstw, informacja kapitałowa i inwestycyjna, pośrednictwo ubezpieczeniowe, **38** komunikacja w sieci elektronicznej, poczta elektroniczna, przesyłanie danych za pomocą terminali.

(111) **234430** (220) 2009 06 10 (210) 357014  
 (151) 2011 01 20 (441) 2009 09 14  
 (732) BANK BPH SPÓŁKA AKCYJNA, Kraków, PL.  
 (540)



Kolor znaku: czerwony

(531) 2.7.25, 26.11.25, 29.1.1

(510), (511) **09** kodowane karty magnetyczne, programy komputerowe, komputery, części do komputerów i komputerowe urządzenia peryferyjne, magnetyczne i optyczne nośniki danych, **35** kompilacja i systematyzacja informacji w komputerowych bazach danych, skomputeryzowane zarządzanie zbiorami informacji, prowadzenie wyciągów z kont bankowych, doradztwo handlowe i gospodarcze, **36** czynności bankowe i inne czynności finansowe świadczone także za pośrednictwem sieci elektronicznej w tym: emitowanie kart płatniczych, operacje i doradztwo finansowe, notowania giełdowe, pośrednictwo giełdowe, informacja bankowa, transfer kapitałowy, obsługa kart debetowych i kredytowych, usługi maklerskie, dokonywanie transakcji finansowych, przyjmowanie lokat bankowych, udzielanie i przyjmowanie transakcji poręczeń i gwarancji bankowych, operacje weksłowe i czekowe, obsługa pożyczek bankowych, usługi leasingowe, udostępnianie skrytek sejfowych, przechowywanie przedmiotów i papierów wartościowych, trust inwestycyjny o nieograniczonej wielkości emisji, zarządzanie kapitałem, analizy i wyceny finansowe, inwestycje kapitałowe, prowadzenie kont maklerskich i informacja o stanie tych kont, skup i sprzedaż walut i papierów wartościowych, zarządzanie kapitałem, analizy i wyceny

finansowe, ekspertyzy w zakresie rynku kapitałowego oraz polityki inwestycyjnej przedsiębiorstw, informacja kapitałowa i inwestycyjna, pośrednictwo ubezpieczeniowe, **38** komunikacja w sieci elektronicznej, poczta elektroniczna, przesyłanie danych za pomocą terminali.

(111) **234431** (220) 2009 06 10 (210) 357015  
 (151) 2011 01 20 (441) 2009 09 14  
 (732) BANK BPH SPÓŁKA AKCYJNA, Kraków, PL.  
 (540)



Kolor znaku: czerwony

(531) 2.7.25, 26.11.25, 29.1.1  
 (510), (511) **09** kodowane karty magnetyczne, programy komputerowe, komputery, części do komputerów i komputerowe urządzenia peryferyjne, magnetyczne i optyczne nośniki danych, **35** kompilacja i systematyzacja informacji w komputerowych bazach danych, skomputeryzowane zarządzanie zbiorami informacji, prowadzenie wyciągów z kont bankowych, doradztwo handlowe i gospodarcze, **36** czynności bankowe i inne czynności finansowe świadczone także za pośrednictwem sieci elektronicznej w tym: emitowanie kart płatniczych, operacje i doradztwo finansowe, notowania giełdowe, pośrednictwo giełdowe, informacja bankowa, transfer kapitałowy, obsługa kart debetowych i kredytowych, usługi maklerskie, dokonywanie transakcji finansowych, przyjmowanie lokat bankowych, udzielanie i przyjmowanie transakcji poręczeń i gwarancji bankowych, operacje wekslowe i czekowe, obsługa pożyczek bankowych, usługi leasingowe, udostępnianie skrytek sejfowych, przechowywanie przedmiotów i papierów wartościowych, trust inwestycyjny o nieograniczonej wielkości emisji, zarządzanie kapitałem, analizy i wyceny finansowe, inwestycje kapitałowe, prowadzenie kont maklerskich i informacja o stanie tych kont, skup i sprzedaż walut i papierów wartościowych, zarządzanie kapitałem, analizy i wyceny finansowe, ekspertyzy w zakresie rynku kapitałowego oraz polityki inwestycyjnej przedsiębiorstw, informacja kapitałowa i inwestycyjna, pośrednictwo ubezpieczeniowe, **38** komunikacja w sieci elektronicznej, poczta elektroniczna, przesyłanie danych za pomocą terminali.

(111) **234432** (220) 2009 06 10 (210) 357017  
 (151) 2011 01 20 (441) 2009 09 14  
 (732) BANK BPH SPÓŁKA AKCYJNA, Kraków, PL.  
 (540)



Kolor znaku: czerwony

(531) 2.7.25, 26.11.25, 29.1.1  
 (510), (511) **09** kodowane karty magnetyczne, programy komputerowe, komputery, części do komputerów i komputerowe urządzenia peryferyjne, magnetyczne i optyczne nośniki danych, **35** kompilacja i systematyzacja informacji w komputerowych bazach danych, skomputeryzowane zarządzanie zbiorami informacji, prowadzenie wyciągów z kont bankowych, doradztwo handlowe i gospodarcze, **36** czynności bankowe i inne czynności finansowe świadczone także za pośrednictwem sieci elektronicznej w tym: emitowanie kart płatniczych, operacje i doradztwo finansowe, notowania giełdowe, pośrednictwo giełdowe, informacja bankowa, transfer kapitałowy, obsługa kart debetowych i kredytowych, usługi maklerskie, doko-

nywanie transakcji finansowych, przyjmowanie lokat bankowych, udzielanie i przyjmowanie transakcji poręczeń i gwarancji bankowych, operacje wekslowe i czekowe, obsługa pożyczek bankowych, usługi leasingowe, udostępnianie skrytek sejfowych, przechowywanie przedmiotów i papierów wartościowych, trust inwestycyjny o nieograniczonej wielkości emisji, zarządzanie kapitałem, analizy i wyceny finansowe, inwestycje kapitałowe, prowadzenie kont maklerskich i informacja o stanie tych kont, skup i sprzedaż walut i papierów wartościowych, zarządzanie kapitałem, analizy i wyceny finansowe, ekspertyzy w zakresie rynku kapitałowego oraz polityki inwestycyjnej przedsiębiorstw, informacja kapitałowa i inwestycyjna, pośrednictwo ubezpieczeniowe, **38** komunikacja w sieci elektronicznej, poczta elektroniczna, przesyłanie danych za pomocą terminali.

(111) **234433** (220) 2009 06 15 (210) 357085  
 (151) 2011 01 04 (441) 2009 09 28  
 (732) STRATOSFERA Spółka z ograniczoną odpowiedzialnością, Warszawa, PL.  
 (540)



Kolor znaku: zielony, różowy, pomarańczowy, niebieski, fioletowy, żółty, błękitny

(531) 27.5.1, 29.1.15  
 (510), (511) **35** marketing, reklama, promocja sprzedaży; marketing internetowy; usługi agencji reklamowej; badania rynku i opinii publicznej; przygotowywanie i obróbka tekstów reklamowych lub informacji prasowych; wykonywanie prezentacji multimedialnych w celach reklamowych; przygotowywanie akcji promocyjnych; opracowywanie mediaplanów kampanii reklamowych; raportowanie wyników kampanii; doradztwo i konsulting w zakresie wykorzystania reklamy w działaniach biznesowych i marketingowych oraz w zakresie wykorzystania mediów elektronicznych w działaniach biznesowych; publikowanie tekstów reklamowych; usługi public relations on-line; wynajmowanie powierzchni na cele reklamowe; pozyskiwanie danych do komputerowych baz danych; zarządzania zbiorami informacyjnymi; systematyzacja i sortowanie danych; komputerowe zarządzanie plikami; pozycjonowanie stron; reklama za pośrednictwem sieci komputerowej, reklama kinowa, reklama prasowa, telewizyjna, radiowa, billboardowa, korespondencyjna, rozpowszechnianie druków reklamowych; dystrybucja materiałów reklamowych; edytorskie usługi w dziedzinie reklamy; przygotowywanie reklam dla osób trzecich; publikowanie tekstów reklamowych i sponsorowanych; wynajmowanie nośników reklamowych; doradztwo w zakresie marketingu oraz reklamy; projektowanie reklam, **38** umożliwianie dostępu do portalu sieci telekomunikacyjnej, zwłaszcza za pomocą komputera, telefonu lub telewizji; przesyłanie wiadomości, danych, głosu i obrazu na odległość; usługi komunikacji interaktywnej; transmisje internetowe; usługi agencji informacyjnych i prasowych; prowadzenie forum on-line; usługi w zakresie poczty elektronicznej; ogłoszenia elektroniczne; portale komunikacyjne i informacyjne; obsługa baz danych dostępnych przez Internet; usługi tworzenia i utrzymywania dla osób trzecich systemów obsługi klienta dostępnych przez Internet; rozpowszechnianie programów i informacji za pośrednictwem sieci informatycznych; informacja o powyższych usługach, **42** usługi projektowania i zarządzania portalami internetowymi, na serwerach komputerowych dla globalnej sieci komputerowej, zarządzanie serwisami internetowymi, vortalami lub portalami; zarządzanie internetową platformą informacyjną, umożliwianie wielu użytkownikom dostępu do zbiorów informacji za pośrednictwem Internetu; usługi projektowania graficznego; grafika komputerowa; projektowanie i wykonywanie aplikacji i animacji komputerowych; projektowanie serwisów internetowych; tworzenie i utrzymywanie stron internetowych dla osób trzecich; projektowanie systemów zarządzania treścią (platform CMS) działających w oparciu o autorskie oprogramowanie; projektowanie aplikacji internetowych; projektowanie elementów identyfikacji wizualnej tj. marek, opakowań, ikon, papierów firmowych; wzornictwo przemysłowe; projektowanie oprogramowania komputerowego; instalowanie, kopiowanie, aktualizowanie oprogramowania komputerowego; projektowanie systemów kompute-

rowych; systemów komunikacji na odległość, sieci komputerowych i teleinformatycznych; serwis oprogramowania; administrowanie stronami internetowymi (hosting); konsultacje i doradztwo w zakresie ww. usług.

(111) **234434** (220) 2004 05 01 K (210) 358237  
(151) 2010 12 09 (441) 2009 08 31  
(732) SOGICO S.A., Neuchatel, CH.  
(540)

# HYBIS

(531) 27.5.1  
(510), (511) **09** obwody drukowane, układy scalone, urządzenia do przetwarzania danych, urządzenia do komunikacji, interfejsy komputerowe, programy komputerowe (nagrane), procesory (CPU), czytniki (urządzenia przetwarzające dane), modemy, komputery, osprzęt komputerowy i komputerowe urządzenia peryferyjne, nagrane programy komputerowe.

(111) **234435** (220) 2009 07 24 (210) 358639  
(151) 2011 02 16 (441) 2009 10 26  
(732) POLSKI ZWIĄZEK ALPINIZMU, Warszawa, PL.  
(540)



Kolor znaku: srebrny, szary  
(531) 3.7.1, 9.1.7, 26.1.1, 27.5.1, 29.1.12  
(510), (511) **41** usługi w zakresie kultury fizycznej, imprezy sportowe, obozy sportowe, organizowanie zawodów sportowych, obsługa urzędzeń sportowych.

(111) **234436** (220) 2009 08 21 (210) 359653  
(151) 2010 11 25 (441) 2009 11 23  
(732) OPTIMUM MARK SPÓŁKA Z OGRANICZONĄ ODPOWIEDZIALNOŚCIĄ, Warszawa, PL.  
(540)

# Bon Creme

Kolor znaku: jasnożółty, żółty, ciemnożółty, pomarańczowy, granatowy, biały  
(531) 27.5.1, 29.1.14  
(510), (511) **29** wyroby mleczne, jogurty, kefir, desery mleczne, bita śmietana, mleko, napoje mleczne z przewagą mleka, ser.

(111) **234437** (220) 2009 08 24 (210) 359756  
(151) 2010 11 23 (441) 2009 12 07  
(732) „CARPEDIEM WYDAWNICTWO A.ŻUK SPÓŁKA JAWNA”, Wrocław, PL.  
(540) VIRIDIEM  
(510), (511) **16** periodyki, dzienniki, druki, kalendarze, kartki okolicznościowe, fotografie, ulotki, **35** usługi w zakresie reklamy prasowej i internetowej, usługi rozpowszechniania materiałów reklamowych, usługi prowadzenia kampanii reklamowych, usługi tworzenia, publikacji i dystrybucji materiałów promocyjno-reklamowych i katalogów, **41** usługi organizowania imprez rozrywkowych i edukacyjnych, gier i konkursów, usługi wydawnicze, usługi publikacji tekstów publicystycznych i tekstów innych niż reklamowe, usługi publikacji on-line.

(111) **234438** (220) 2009 10 06 (210) 361328  
(151) 2010 11 24 (441) 2010 01 18  
(732) Studiotg Agencja Interaktywna Błażej Abel, Tarnowskie Góry, PL.  
(540)



Kolor znaku: czarny, niebieski, zielony  
(531) 26.13.1, 26.13.25, 29.1.13  
(510), (511) **09** dane na nośnikach magnetycznych, optycznych, interfejsy, programy komputerowe (software) ładowalne, programy komputerowe nagrane, komputerowe programy sterujące, **35** usługi reklamowe i promocyjne, produkcja reklam, reklamowe animacje i wizualizacje komputerowe, prowadzenie kampanii reklamowych na rzecz osób trzecich, usługi marketingowe, usługi informatyczne w zakresie produkcji internetowych reklam, rozpowszechnianie informacji i ogłoszeń reklamowych w sieciach teleinformatycznych, usługi w zakresie kompilacji informacji do komputerowych baz danych, systematyzacja informacji w komputerowych bazach danych, **38** komputerowe przesyłanie danych i obrazów, łączność za pomocą telefonów, poczta elektroniczna, przekaz danych, obrazów i informacji na nośnikach cyfrowych i magnetycznych.

(111) **234439** (220) 2009 10 08 (210) 361421  
(151) 2011 02 02 (441) 2010 01 18  
(732) PAN CENTRUM SŁODKIEJ DEKORACJI  
SPÓŁKA Z OGRANICZONĄ ODPOWIEDZIALNOŚCIĄ, Poznań, PL.  
(540)



Kolor znaku: brązowy  
(531) 26.2.1, 27.5.1, 29.1.7  
(510), (511) **02** barwniki i lakiery spożywcze, **07** urządzenia elektryczne do obróbki i podgrzewania czekolady, urządzenia elektryczne do obróbki i podgrzewania karmelu, urządzenia elektryczne do obróbki mas cukrowych i marcepanowych, urządzenia elektryczne do napyłania barwników spożywczych, urządzenia elektryczne do napyłania czekolady, urządzenia pneumatyczne do napyłania barwników spożywczych, urządzenia pneumatyczne do napyłania czekolady, **16** pudełka kartonowe lub papierowe, książki, broszury, prospekty, materiały drukowane szkoleniowe i instruktażowe, **21** metalowe formy i foremki cukiernicze i piekarskie, szablony dekoratorskie z tworzyw sztucznych dotyczące wyrobów cukierniczych, ręczne przyrządy dekoratorskie z tworzyw sztucznych dotyczące wyrobów cukierniczych, ręczne przyrządy dekoratorskie metalowe dotyczące wyrobów cukierniczych, stojaki metalowe do tortów, stojaki z tworzyw sztucznych do tortów, formy do wyrobów cukierniczych z tworzyw sztucznych, formy do wyrobów cukierniczych i piekarskich z silikonu, **30** dekoracje czekoladowe, dekoracje opłatkowe, dekoracje karmelowe, dekoracje z mas cukrowych i marcepanowych, opłatek do wykonywania dekoracji, folie cukiernicze jadalne, masy czekoladowe i czekoladopodobne do wykonywania dekoracji, masy cukrowe i marcepanowe do wykonywania dekoracji, czekolady i wyroby czekoladopodobne, karmel do wykonywania dekoracji, **35** zgrupowanie na rzecz osób trzecich różnych towarów pozwalające nabywcy wygodnie oglądać i kupować te towary na stronie internetowej dotyczącej sprzedaży różnorodnych artykułów z branż: cukierniczej, zdobnictwa cukierniczego, ciastkarstwa, piekarstwa i cateringu, zgrupowanie na rzecz osób trzecich różnych towarów z branż: cukierniczej, zdobnictwa cukierniczego, ciastkar-

stwa, piekarstwa i cateringu, pozwalające nabywcy wygodnie je oglądać i kupować w dużym sklepie wielobranżowym lub supermarkecie, zgrupowanie na rzecz osób trzecich różnych towarów z branż: cukierniczej, zdobnictwa cukierniczego, ciastkarstwa, piekarstwa i cateringu pozwalające nabywcy wygodnie je oglądać i kupować w małym sklepie, zgrupowanie na rzecz osób trzecich różnych towarów z branż: cukierniczej, zdobnictwa cukierniczego, ciastkarstwa, piekarstwa i cateringu, pozwalające nabywcy wygodnie oglądać i kupować te towary z katalogu różnych artykułów wykorzystując zamówienie korespondencyjne lub używając środków telekomunikacji, promocja sprzedaży dla osób trzecich, handlowe informacje i porady udzielane konsumentom, agencje reklamowe, agencje informacji handlowej, prezentowanie produktów w mediach dla celów sprzedaży, public relations, publikowanie tekstów sponsorowanych, reklama za pośrednictwem sieci komputerowej, wynajmowanie przestrzeni reklamowej, rozpowszechnianie ogłoszeń reklamowych, dystrybucja materiałów reklamowych (prospektów, broszur), edytorskie usługi w zakresie reklamy, tworzenie reklamowych i sponsorowanych tekstów, 41 nagrywanie filmów na taśmach video, nagrywanie plików na płytach CD, nagrywanie plików na płytach DVD.

(111) **234440** (220) 2009 10 15 (210) 361707  
 (151) 2010 12 13 (441) 2010 01 18  
 (732) „4 D” S.C. ELŻBIETA ORZECZOWSKA, EWA NOWORYTA-BURKOT, Kraków, PL.  
 (540)



Kolor znaku: zielony, niebieski, czarny

(531) 26.4.2, 27.5.1, 29.1.13

(510), (511) **35** organizowanie targów w celach handlowych i reklamowych, **41** organizowanie szkoleń i sympozjów, organizowanie i obsługa konferencji.

(111) **234441** (220) 2009 11 04 (210) 362338  
 (151) 2010 11 17 (441) 2010 02 15  
 (732) Joanna Jaworska, Warszawa, PL.  
 (540)



Kolor znaku: różowy, czarny, żółty

(531) 3.4.1, 3.4.2, 3.4.18, 27.5.1, 29.1.13

(510), (511) **16** czasopisma, gazety, książki, broszury, kalendarze, materiały biurowe, prospekty, publikacje, opakowania z papieru, tektury, opakowania z tworzyw sztucznych, **35** usługi w zakresie badania rynku, sondaże opinii publicznej, organizowanie targów i wystaw handlowych w celach handlowych i reklamowych dotyczących zagadnień wytwarzania żywności, pakowania żywności, maszyn i urządzeń do wytwarzania żywności, zarządzanie targami i wystawami o charakterze handlowym i reklamowym, pozyskiwanie danych do baz danych, systematyzowanie tych danych i zarządzanie tymi danymi, zarządzanie zbiorami informatycznymi, usługi reklamowe, organizowanie i prowadzenie kampanii reklamowych, publikowanie tekstów reklamowych, rozpowszechnianie ogłoszeń i materiałów reklamowych, usługi reklamowe i promocyjne, dostarczanie informacji, usługi w zakresie marketingu i prezentacji, **41** usługi wydawnicze, wydawanie gazet w formie papierowej i w formie zamieszczania w Internecie o charakterze branżowym, dotyczącym tematyki przemysłu spożywczego, maszyn i urządzeń dla przemysłu spożywczego, usługi edukacyjne i szkoleniowe z zakresu przemysłu spożywczego, maszyn i urządzeń dla przemysłu spożywczego, hotelarstwa, gastronomii, świadczone w sposób tradycyjny i drogą on-line, organizowanie targów, ekspozycji, wystaw, seminariów, konferencji, wykładów, grup dyskusyjnych z tematyką przemysłu spożywczego, maszyn i urządzeń dla przemysłu spożywczego, nowymi technologiami w tych dziedzinach, organizowanie zjazdów,

pokazów i prezentacji osiągnięć naukowo-technicznych, w szczególności w zakresie nowych technologii dla przemysłu spożywczego, maszyn i urządzeń dla przemysłu spożywczego, techniki pakowania żywności, organizowanie i prowadzenie imprez związanych z wręczeniem nagród biznesowych, publikowanie tekstów innych niż o charakterze reklamowym, w tym w trybie on-line, wydawanie i publikowanie czasopism, w tym czasopism branżowych oraz książek i periodyków w formie tradycyjnej oraz z zastosowaniem sieci informatycznych Internetu, obsługiwanie, uaktualnianie publikacji elektronicznych dostarczanych do odbiorców drogą on-line, nauczanie i szkolenia kadr naukowych, w szczególności w zakresie przemysłu spożywczego, zaawansowanych technologii, organizowanie konkursów edukacyjnych, dostarczanie informacji, w tym informacji o charakterze edukacyjnym i szkoleniowym za pomocą stron internetowych, działających w globalnej sieci komputerowej, administrowanie stronami komputerowymi (internetowymi), **42** prowadzenie komputerowych platform informacyjnych o charakterze branżowym, w szczególności dotyczących przemysłu spożywczego, maszyn i urządzeń dla przemysłu spożywczego, techniki pakowania żywności, gastronomii.

(111) **234442** (220) 2009 11 06 (210) 362556  
 (151) 2011 01 05 (441) 2010 02 15  
 (732) Tradis Spółka z ograniczoną odpowiedzialnością, Lublin, PL.  
 (540)



Kolor znaku: czerwony, biały, brązowy

(531) 27.5.1, 29.1.13

(510), (511) **03** środki do czyszczenia, polerowania, szorowania i ścierania, usuwania kamienia i rdzy, środki wybielające i inne substancje stosowane w praniu.

(111) **234443** (220) 2009 11 06 (210) 362557  
 (151) 2011 01 05 (441) 2010 02 15  
 (732) Tradis Spółka z ograniczoną odpowiedzialnością, Lublin, PL.  
 (540) Krysia  
 (510), (511) **29** oleje i tłuszcze jadalne, margaryny, masło, produkty nabiałowe.

(111) **234444** (220) 2009 11 06 (210) 362558  
 (151) 2011 01 05 (441) 2010 02 15  
 (732) Tradis Spółka z ograniczoną odpowiedzialnością, Lublin, PL.  
 (540) Sempre Cafe  
 (510), (511) **30** kawa, herbata, kakao, napoje kakaowe z mlekiem, napoje kawowe z mlekiem, napoje na bazie czekolady, napoje na bazie kakao, napoje na bazie kawy, słodycze.

(111) **234445** (220) 2009 11 06 (210) 362559  
 (151) 2011 01 05 (441) 2010 02 15  
 (732) Tradis Spółka z ograniczoną odpowiedzialnością, Lublin, PL.  
 (540) Hapiki  
 (510), (511) **30** słodycze.

(111) **234446** (220) 2009 11 06 (210) 362560  
 (151) 2011 01 05 (441) 2010 02 15  
 (732) Tradis Spółka z ograniczoną odpowiedzialnością, Lublin, PL.  
 (540) Sonata

(510), (511) **03** mydła; środki perfumeryjne, olejki eteryczne, kosmetyki, płyny do pielęgnacji włosów; środki i preparaty do mycia i kąpieli, płyny, żele, kremy, pianki i mleczka pod prysznic, płyny, żele, kremy, pianki i mleczka do kąpieli, środki i preparaty do pielęgnacji ciała, środki i preparaty do mycia, pielęgnacji i ochrony włosów, farby i lakiery do włosów, środki i preparaty do układania włosów, szampony, odżywki do włosów, środki i preparaty przeciwłupieżowe, środki i preparaty do czyszczenia skóry, środki i preparaty do czyszczenia skóry o właściwościach antybakteryjnych, olejki eteryczne, środki i preparaty do higieny intymnej, środki i preparaty do opalania i chro-

niące przed promieniowaniem ultrafioletowym, środki i preparaty do samoopalanania, środki i preparaty do depilacji, chusteczki nasączone płynami kosmetycznymi, artykuły toaletowe, **05** kosmetyki do celów leczniczych, kremy, pianki, emulsje, płyny, żele, oliwki i balsamy lecznicze, środki i preparaty przeciwłupieżowe lecznicze, sole do kąpiele do celów medycznych, kąpiele lecznicze.

(111) **234447** (220) 2009 11 09 (210) 362678  
 (151) 2011 01 11 (441) 2010 02 15  
 (732) DMBI WITAS-SPÓŁKA JAWNA, Będzin, PL.  
 (540)



Kolor znaku: granatowy, pomarańczowy

(531) 7.1.8, 7.1.24, 27.5.1, 29.1.12

(510), (511) **06** metalowe materiały budowlane; metalowe belki, metalowe belki stropowe; maszty [słupy] metalowe; słupy [podpory] metalowe; metalowe płyty dla budownictwa; wsporniki metalowe dla budownictwa; ogniotrwale metalowe materiały konstrukcyjne; metalowe materiały konstrukcyjne; metalowe płyty konstrukcyjne; konstrukcje metalowe; przenośne metalowe konstrukcje budowlane; rusztowania metalowe; gzymsy metalowe; metalowe okucia stosowane w budownictwie; konstrukcje stalowe do budownictwa; kątowniki stalowe; blacha [płyty, arkusze]; blacha stalowa ocynowana; drzwi metalowe; metalowe futryny do drzwi; odrzwia metalowe; metalowe okucia do drzwi; ościeżnice metalowe; progi metalowe; metalowe prowadnice do drzwi przesuwanych; okna metalowe; okucia metalowe do okien; rolki i prowadnice do okien przesuwanych; żaluzje metalowe, **19** niemetalowe materiały budowlane; niemetalowe elementy konstrukcyjne dla budownictwa; belki niemetalowe; profile niemetalowe dla budownictwa; niemetalowe pokrycia dachowe; dachówki niemetalowe; niemetalowe, budowlane elementy wykończeniowe; kształtowniki niemetalowe; listwy niemetalowe; beton; betonowe elementy budowlane; cegły; cement; płyty cementowe; zaprawy budowlane; wapno; tynk; gips; glina; granit; kamień; marmur; wapień; żwir; żużel; deski [drewno budowlane]; karton budowlany; drzwi niemetalowe; niemetalowe futryny drzwiowe; niemetalowe ościeżnice drzwiowe; niemetalowe płyty drzwiowe; niemetalowe drzwi harmonijkowe; nadproża niemetalowe; żaluzje niemetalowe, **36** agencje nieruchomości; agencje mieszkaniowe; agencje pośrednictwa w handlu nieruchomościami; pośrednictwo w sprawach majątku nieruchomego; administrowanie nieruchomościami; wycena nieruchomości; wynajmowanie: mieszkań, pomieszczeń biurowych [nieruchomości]; zarządzanie majątkiem; zarządzanie majątkiem nieruchomym; dzierżawa gospodarstw rolnych; dzierżawa nieruchomości, **37** usługi budowlane; budownictwo; budownictwo: portowe, podwodne, przemysłowe; budowa i konserwacja rurocią-gów; budowa i naprawy magazynów; budowa pawilonów i sklepów targowych; rozbiorka budynków; wynajem sprzętu budowlanego; nadzór budowlany; roboty wydobywcze [górnictwo]; instalowanie drzwi i okien; montaż rusztowań; montaż i naprawa przeciwpożarowych instalacji alarmowych; montaż i naprawy instalacji grzewczych; izolowanie budynków; zabezpieczanie budynków przed wilgocią; malowanie; lakierowanie; murowanie; tynkowanie; usługi dekarские; usługi hydrauliczne.

(111) **234448** (220) 2009 11 09 (210) 362696  
 (151) 2011 01 11 (441) 2010 02 15  
 (732) KOLEJOWE PRZEDSIĘBIORSTWO  
 TURYSTYCZNO-WYPOCZYNKOWE „NATURA TOUR”  
 SPÓŁKA Z OGRANICZONĄ ODPOWIEDZIALNOŚCIĄ, Gdańsk, PL.  
 (540)



Kolor znaku: ciemnozielony, jasnoniebieski, jasnozielony, żółty

(531) 1.3.1, 6.1.2, 6.1.4, 27.5.1, 29.1.14

(510), (511) **39** usługi biura turystycznego, w tym organizacja podróży, wycieczek i wypoczynku, świadczenie usług w zakresie transportu lądowego, **41** organizacja imprez sportowych i rozrywkowych, **43** świadczenie usług w zakresie hoteli, domów turystycznych, restauracji, stołówek, barów szybkiej obsługi.

(111) **234449** (220) 2009 11 13 (210) 362845  
 (151) 2010 12 15 (441) 2010 02 15  
 (732) LIDER'S-K.G. Spółka z ograniczoną odpowiedzialnością,  
 Lipiny Stare, PL.  
 (540) Pryncypał  
 (510), (511) **30** wyroby cukiernicze, ciasta, ciastka, ciasteczka, pieczywo cukiernicze, pizze, słodczyce, wyroby czekoladowe, czekolada, kakao, lody, sorbety.

(111) **234450** (220) 2009 11 13 (210) 362846  
 (151) 2010 12 15 (441) 2010 02 15  
 (732) LIDER'S-K.G. Spółka z ograniczoną odpowiedzialnością,  
 Lipiny Stare, PL.  
 (540) Pryncypałki  
 (510), (511) **30** wyroby cukiernicze, ciasta, ciastka, ciasteczka, pieczywo cukiernicze, pizze, słodczyce, wyroby czekoladowe, czekolada, kakao, lody, sorbety.

(111) **234451** (220) 2009 11 18 (210) 363055  
 (151) 2011 01 26 (441) 2010 03 01  
 (732) EKO HOLDING Spółka Akcyjna, Wrocław, PL.  
 (540)



Kolor znaku: biały, żółty, zielony, złoty

(531) 27.5.1, 29.1.14

(510), (511) **30** słodczyce.

(111) **234452** (220) 2009 11 23 (210) 363166  
 (151) 2011 02 03 (441) 2010 03 01  
 (732) PRZEDSIĘBIORSTWO PRODUKCYJNO-HANDLOWE DAMANA  
 SPÓŁKA JAWNA M. Szymczak, Sieradz, PL.  
 (540)



Kolor znaku: czarny, amarantowy

(531) 27.5.1, 29.1.12

(510), (511) **25** bielizna, ubiory z dzianin, pończochy, rajstopy, skarpety.

(111) **234453** (220) 2009 11 23 (210) 363171  
 (151) 2011 02 03 (441) 2010 03 01  
 (732) Górnośląska Wyższa Szkoła Przedsiębiorczości  
 im. Karola Goduli, Chorzów, PL.  
 (540) GWSP  
 (510), (511) **41** wyższa uczelnia [edukacja].

(111) **234454** (220) 2009 11 24 (210) 363297  
 (151) 2011 02 03 (441) 2010 03 01  
 (732) Przedsiębiorstwo Produkcyjno-Handlowe GALFARM  
 Spółka z ograniczoną odpowiedzialnością, Kraków, PL.  
 (540) GALFARM  
 (510), (511) **01** środki chemiczne dla przemysłu, preparaty do konserwowania produktów farmaceutycznych, chemiczne preparaty do konserwowania artykułów spożywczych, **05** preparaty farmaceutyczne, preparaty chemiczne do celów farmaceutycznych, medycznych oraz weterynaryjnych, odczynniki chemiczne do celów

medycznych lub weterynaryjnych, **29** tłuszcze roślinne, **35** usługi reklamowe, usługi w zakresie prowadzenia agencji importowo-eksportowych, zgrupowanie na rzecz osób trzecich różnych towarów pozwalających je oglądać i kupować u hurtownika oraz w sklepie z substancjami spożywczymi i chemicznymi, w tym substancjami laboratoryjnymi, artykułami sanitarnymi.

(111) **234455** (220) 2009 12 08 (210) 363904  
 (151) 2011 01 03 (441) 2010 03 15  
 (732) LIBET Spółka Akcyjna, Wrocław, PL.  
 (540)



Kolor znaku: żółty, czarny

(531) 25.5.3, 26.4.1, 27.5.1, 29.1.12

(510), (511) **19** mozaikowe kształtki brukarskie, płyty ażurowe i pełne betonowe, palisady betonowe, krawężniki i obrzeża betonowe, betonowe elementy budowlane, płyty chodnikowe, płyty o strukturze kamienia w technologii wet-cast, płyty z kamienia sztucznego, płyty i bloki kamienne, kamień budowlany, korytka ściekowe betonowe, elementy betonowe murów oporowych, niemetalowe kształtki systemów odwodnieniowych zawarte w tej klasie, kształtki brukarskie i konstrukcyjne z betonu szlachetnego i/lub z kamienia szlachetnego, terakota, granit i wyroby z granitu, kształtki odwodnieniowe dla podłóg z kostki brukarskiej, betonowa kostka brukowa, płyty i bloki z piaskowca, piaskowiec dla budownictwa, drobnowymiarowe elementy ściennie keramzytowo-betonowe, niemetalowe prefabrykowane modułowe elementy budowlane.

(111) **234456** (220) 2009 12 10 (210) 363962  
 (151) 2011 01 03 (441) 2010 03 15  
 (732) Magdalena Gałuszka, Porąbka, PL.  
 (540)



Kolor znaku: granatowy, zielony, niebieski, biały

(531) 1.5.1, 1.5.23, 2.5.23, 2.5.25, 27.5.1, 29.1.13

(510), (511) **35** reklama, usługi reklamowe takie jak rozpowszechnianie materiałów reklamowych, ulotek, prospektów, druków i próbek bezpośrednio lub pośrednio za pośrednictwem poczty, sieci komputerowej i za pośrednictwem wszelkich innych środków przekazu, udostępnianie powierzchni reklamowych w gazetkach promocyjnych, reklama za pośrednictwem sieci komputerowej, wynajmowanie powierzchni na cele reklamowe, uaktualnianie materiałów reklamowych, **41** edukacja oraz informacja o edukacji, organizowanie i obsługa konferencji, organizowanie konkursów edukacyjnych i rozrywkowych, organizowanie obozów sportowych i wakacyjnych, planowanie przebiegu części rozrywkowej przyjęć, tłumaczenia językowe.

(111) **234457** (220) 2009 12 23 (210) 364488  
 (151) 2011 02 10 (441) 2010 03 29  
 (732) Hygienika Spółka Akcyjna, Lubliniec, PL.  
 (540)



Kolor znaku: granatowy, niebieski, pomarańczowy

(531) 2.9.1, 27.5.1, 29.1.13

(510), (511) **03** chusteczki nasączone płynami kosmetycznymi, preparaty do demakijażu, preparaty do depilacji, dezodoranty do użytku osobistego jako wyroby perfumeryjne, mydła dezodorujące, olejki esencjonalne, mydło do golenia, preparaty do golenia, sole do kąpielii do celów innych niż lecznicze, preparaty kosmetyczne do kąpielii, maseczki kosmetyczne, mleczko kosmetyczne, kosmetyki, wazelina kosmetyczna, zestawy kosmetyczne, kosmetyki upiększające, kremy kosmetyczne, preparaty do makijażu, puder do makijażu, maseczki kosmetyczne, mleczko kosmetyczne, preparaty do mycia, mydełka, mydła, mydła dezodorujące, mydła przeciwpotowe, mydła przeciwpotowe do stóp, olejki do celów kosmetycznych, olejki toaletowe, preparaty kosmetyczne do opalania się, lakiery do paznokci, preparaty do pielęgnacji paznokci, preparaty do pielęgnacji jamy ustnej nie do celów leczniczych, płyny do pielęgnacji włosów, chusteczki nasączone płynami kosmetycznymi, płyny po goleniu, pomadki do ust, pomady do celów kosmetycznych, preparaty przeciwsłoneczne jako kosmetyki do opalania, materiały przylepne do celów kosmetycznych, preparaty kosmetyczne do rzęs, preparaty kosmetyczne do pielęgnacji skóry, sole kąpielowe do celów innych niż lecznicze, szampony, talk kosmetyczny, woda toaletowa, produkty toaletowe, toniki kosmetyczne, preparaty do pielęgnacji jamy ustnej nie do celów leczniczych, waciki jako przybory toaletowe, patyczki z waty do celów kosmetycznych, wata do celów kosmetycznych, wazelina kosmetyczna, woski do włosów, wosk do depilacji, żele do wybielania zębów, **05** podpaski higieniczne podpaski, tampony menstruacyjne.

(111) **234458** (220) 2009 12 28 (210) 364569  
 (151) 2011 02 10 (441) 2010 04 12  
 (732) Henryk Zawiślak, Dziwnówek, PL.  
 (540) fire cup  
 (510), (511) **21** naczynia do picia, **30** cukier, herbata.

(111) **234459** (220) 2009 12 29 (210) 364588  
 (151) 2011 02 10 (441) 2010 04 12  
 (732) „SPOŁEM” WARSZAWSKA SPÓŁDZIELNIA SPOŻYWCÓW PRAGA POŁUDNIE, Warszawa, PL.  
 (540)



Kolor znaku: granatowy

(531) 27.5.1, 29.1.4

(510), (511) **35** usługi w zakresie sprzedaży detalicznej artykułów spożywczych i przemysłowych.

(111) **234460** (220) 2010 01 05 (210) 364706  
 (151) 2011 02 10 (441) 2010 04 12  
 (732) PB Online Spółka z ograniczoną odpowiedzialnością, Wrocław, PL.  
 (540)



Kolor znaku: szary, granatowy

(531) 24.17.4, 26.1.1, 26.4.2, 27.5.1, 29.1.12

(510), (511) **35** badania rynku, badania marketingowe, badania w dziedzinie działalności gospodarczej, doradztwo specjalistyczne w sprawach działalności gospodarczej, badania opinii publicznej, pozyskiwanie danych do komputerowych baz danych, zarządzanie zbiorami informatycznymi.

226

**DECYZJE O ODMOWIE UDZIELENIA  
PRAWA OCHRONNEGO  
(wydane po ogłoszeniu o zgłoszeniu)**

*Poniższe zestawienie zawiera kolejno: numer zgłoszenia znaku towarowego oraz numer i rok wydania Biuletynu Urzędu Patentowego, w którym zgłoszenie zostało ogłoszone.*

251142	26/2002	348363	04/2009
258959	13/2003	348365	04/2009
280639	17/2004	349210	05/2009
283186	21/2004	349472	06/2009
300559	01/2006	349535	06/2009
300560	01/2006	349824	06/2009
300561	01/2006	350803	09/2009
306410	11/2006	350836	09/2009
310836	17/2006	352010	11/2009
310837	17/2006	352175	11/2009
311567	19/2006	352176	11/2009
311725	19/2006	352434	12/2009
314173	23/2006	352813	12/2009
318383	05/2007	353270	13/2009
319205	07/2007	354409	15/2009
320463	09/2007	354552	15/2009
320563	09/2007	354592	15/2009
323734	14/2007	354894	16/2009
324636	16/2007	355575	17/2009
324790	16/2007	355576	17/2009
325087	17/2007	355577	17/2009
326729	20/2007	355588	17/2009
327403	21/2007	355641	17/2009
329088	24/2007	355777	17/2009
329319	25/2007	355977	18/2009
329396	25/2007	356084	18/2009
330149	26/2007	356085	18/2009
330540	01/2008	356102	18/2009
330556	01/2008	356457	19/2009
332552	04/2008	357062	20/2009
332993	05/2008	357134	20/2009
335408	09/2008	357295	20/2009
335599	09/2008	357636	21/2009
337350	12/2008	358298	22/2009
338116	13/2008	358313	22/2009
339359	15/2008	358404	22/2009
341368	18/2008	358405	22/2009
341389	18/2008	358406	22/2009
342018	19/2008	358513	22/2009
342744	20/2008	358519	22/2009
342748	16/2008	358709	23/2009
342798	20/2008	358710	23/2009
343353	21/2008	358898	23/2009
343670	22/2008	359008	23/2009
343827	22/2008	360125	25/2009
344004	22/2008	360365	26/2009
344071	22/2008	360367	26/2009
346254	26/2008	360855	01/2010
346297	26/2008	360910	01/2010
346469	01/2009	360929	01/2010
346486	01/2009	360978	01/2010
346496	01/2009	361194	01/2010
346497	01/2009	361195	01/2010
347028	02/2009	361196	01/2010
347512	02/2009	361787	03/2010
347684	03/2009	362000	03/2010
347789	03/2009	362037	03/2010
348362	04/2009	362038	03/2010

362184	03/2010	363188	05/2010
362186	03/2010	363454	05/2010
362191	03/2010	363648	06/2010
362248	03/2010	363743	06/2010
362554	04/2010	363765	06/2010
362555	04/2010	363812	06/2010
362814	04/2010	363835	06/2010
363153	05/2010	364265	07/2010
363169	05/2010	364327	07/2010
363173	05/2010		

227

**DECYZJE O UMORZENIU POSTĘPOWANIA  
(wydane po ogłoszeniu o zgłoszeniu)**

*Poniższe zestawienie zawiera kolejno: numer zgłoszenia znaku towarowego oraz numer i rok wydania Biuletynu Urzędu Patentowego, w którym zgłoszenie zostało ogłoszone.*

244704	14/2002	371959	20/2010
279465	15/2004	373109	22/2010
279466	15/2004	373110	22/2010
305848	10/2006	376359	02/2011
305849	10/2006	376449	02/2011
309345	15/2006	377113	03/2011
312255	20/2006	377434	04/2011
312256	20/2006	377718	05/2011
316828	02/2007	377907	05/2011
319159	06/2007	377954	05/2011
320620	09/2007	377986	05/2011
340252	16/2008	378093	05/2011
347035	02/2009	378103	05/2011
347036	02/2009	378213	05/2011
349922	06/2009	378256	05/2011
351859	11/2009	378304	06/2011
355716	17/2009	378314	08/2011
357235	20/2009	378335	06/2011
359072	23/2009	378466	06/2011
359073	23/2009	378497	06/2011
359150	23/2009	378504	06/2011
359555	24/2009	378534	06/2011
360736	01/2010	378660	06/2011
361948	03/2010	378667	06/2011
362015	03/2010	378691	06/2011
362177	03/2010	378717	06/2011
362290	03/2010	378788	06/2011
362552	04/2010	378800	06/2011
362553	04/2010	378825	07/2011
363248	05/2010	378836	07/2011
363249	05/2010	378863	07/2011
363539	06/2010	378993	07/2011
363915	06/2010	378996	07/2011
363916	06/2010	379031	07/2011
363917	06/2010	379032	07/2011
363918	06/2010	379065	07/2011
363919	06/2010	379208	07/2011
363920	06/2010	379211	07/2011
363921	06/2010	379257	07/2011
363922	06/2010	379260	07/2011
364326	07/2010	379278	07/2011
364618	08/2010	379288	07/2011
364934	09/2010	379336	07/2011
364988	09/2010	379337	07/2011
365002	09/2010	379338	07/2011
365126	09/2010	379341	07/2011
365576	10/2010	379342	07/2011
365577	10/2010	379344	07/2011
366864	12/2010	379346	07/2011



228

**WPISY I ZMIANY W REJESTRZE  
ZNAKÓW TOWAROWYCH**

**(nieuwzględnione w innych samodzielnych ogłoszeniach)**

Poniższe zestawienie zawiera kolejno: numer rejestru znaków towarowych, datę wpisu, oznaczenie rubryki, w której dokonano wpisu lub zmiany oraz treść wpisu. Poszczególne rubryki rejestru znaków towarowych zawierają następujące dane:

- rubryka A - nazwisko i imię lub nazwę oraz adres uprawnionego z podaniem nazwy kraju,  
 rubryka B - znak towarowy (wpisany znak towarowy lub jego odbitkę i klasy elementów graficznych - jeżeli znak je zawiera - oraz, jeżeli jest to niezbędne dla identyfikacji znaku, jego rodzaj np. znak przestrzenny, dźwiękowy, a także w przypadku znaków barwnych określenie kolorów),  
 rubryka C - wykaz towarów przyporządkowanych do odpowiednich klas towarowych,  
 rubryka D - prawa ograniczające prawo ochronne,  
 rubryka E - kategorię znaku lub prawa ochronnego (wspólny znak towarowy, wspólny znak towarowy gwarancyjny, wspólne prawo ochronne) oraz regulamin znaku,  
 rubryka F - wnioski i sprzeciwy oraz decyzje wydane w wyniku ich rozpoznania,  
 rubryka G - rejestracja międzynarodowa (adnotacja o rejestracji międzynarodowej na podstawie zgłoszenia lub rejestracji krajowej),  
 rubryka H - datę unieważnienia lub datę i przyczynę wygaśnięcia prawa ochronnego, zastąpienie rejestracji krajowej rejestracją międzynarodową.

**Uwaga:** Publikacji podlegają: zmiana uprawnionego, zmiana nazwy uprawnionego, prawa ograniczające prawo ochronne, zmiana regulaminu znaku wspólnego, sprostowania istotnych pomyłek.

**43394** 2011 04 07 D. Dokonano wpisu: W dniu 09 marca 2011 r. na podstawie postanowienia Sądu Rejonowego dla m.st. Warszawy Wydział XI Gospodarczy – Rejestru Zastawów (sygn. akt WA.XI.Ns-Rej.Za 2575/11/903) wpisano do Rejestru Zastawów pod pozycją 2250565 zastaw rejestrowy na prawie ochronnym udzielonym na znak towarowy R.43394 w celu zabezpieczenia wierzytelności przysługujących Coöperatieve Centrale Raiffeisen-Boerenleenbank B.A., „Rabobank Nederland” New York Branch z siedzibą w Nowym Jorku, Stany Zjednoczone Ameryki wobec WM. Wrigley Jr. Company z siedzibą w Chicago, Stany Zjednoczone Ameryki.

**45379** 2011 04 07 D. Dokonano wpisu: W dniu 10 marca 2011 r. na podstawie postanowienia Sądu Rejonowego dla m.st. Warszawy Wydział XI Gospodarczy – Rejestru Zastawów (sygn. akt WA.XI.Ns-Rej.Za 2575/11/384) wpisano do Rejestru Zastawów pod pozycją 2250569 zastaw rejestrowy na prawie ochronnym udzielonym na znak towarowy R.45379 w celu zabezpieczenia wierzytelności przysługujących Coöperatieve Centrale Raiffeisen-Boerenleenbank B.A., „Rabobank Nederland” New York Branch z siedzibą w Nowym Jorku, Stany Zjednoczone Ameryki wobec WM. Wrigley Jr. Company z siedzibą w Chicago, Stany Zjednoczone Ameryki.

**51787** 2011 04 28 A. Wprowadzono zmianę uprawnionego przez wykreślenie wpisu: REICH Spezialmaschinen GmbH, Nürtingen, Niemcy i dokonanie wpisu: HOLZ-HER GmbH, Nürtingen, Niemcy.

**53204** 2011 04 04 A. Wprowadzono zmianę uprawnionego przez wykreślenie wpisu: ExxonMobil Oil Corporation, Irving, Stany Zjednoczone Ameryki i dokonanie wpisu: Exxon Mobil Corporation, Irving, Stany Zjednoczone Ameryki.

**53205** 2011 04 04 A. Wprowadzono zmianę uprawnionego przez wykreślenie wpisu: ExxonMobil Oil Corporation, Irving, Stany

Zjednoczone Ameryki i dokonanie wpisu: Exxon Mobil Corporation, Irving, Stany Zjednoczone Ameryki.

**53206** 2011 04 04 A. Wprowadzono zmianę uprawnionego przez wykreślenie wpisu: ExxonMobil Oil Corporation, Irving, Stany Zjednoczone Ameryki i dokonanie wpisu: Exxon Mobil Corporation, Irving, Stany Zjednoczone Ameryki.

**53207** 2011 04 04 A. Wprowadzono zmianę uprawnionego przez wykreślenie wpisu: ExxonMobil Oil Corporation, Irving, Stany Zjednoczone Ameryki i dokonanie wpisu: Exxon Mobil Corporation, Irving, Stany Zjednoczone Ameryki.

**53208** 2011 04 04 A. Wprowadzono zmianę uprawnionego przez wykreślenie wpisu: ExxonMobil Oil Corporation, Irving, Stany Zjednoczone Ameryki i dokonanie wpisu: Exxon Mobil Corporation, Irving, Stany Zjednoczone Ameryki.

**53300** 2011 04 04 A. Wprowadzono zmianę uprawnionego przez wykreślenie wpisu: ExxonMobil Oil Corporation, Irving, Stany Zjednoczone Ameryki i dokonanie wpisu: Exxon Mobil Corporation, Irving, Stany Zjednoczone Ameryki.

**53415** 2011 04 04 A. Wprowadzono zmianę uprawnionego przez wykreślenie wpisu: ExxonMobil Oil Corporation, Irving, Stany Zjednoczone Ameryki i dokonanie wpisu: Exxon Mobil Corporation, Irving, Stany Zjednoczone Ameryki.

**53417** 2011 04 04 A. Wprowadzono zmianę uprawnionego przez wykreślenie wpisu: ExxonMobil Oil Corporation, Irving, Stany Zjednoczone Ameryki i dokonanie wpisu: Exxon Mobil Corporation, Irving, Stany Zjednoczone Ameryki.

**53419** 2011 04 04 A. Wprowadzono zmianę uprawnionego przez wykreślenie wpisu: ExxonMobil Oil Corporation, Irving, Stany Zjednoczone Ameryki i dokonanie wpisu: Exxon Mobil Corporation, Irving, Stany Zjednoczone Ameryki.

**53420** 2011 04 04 A. Wprowadzono zmianę uprawnionego przez wykreślenie wpisu: ExxonMobil Oil Corporation, Irving, Stany Zjednoczone Ameryki i dokonanie wpisu: Exxon Mobil Corporation, Irving, Stany Zjednoczone Ameryki.

**53422** 2011 04 04 A. Wprowadzono zmianę uprawnionego przez wykreślenie wpisu: ExxonMobil Oil Corporation, Irving, Stany Zjednoczone Ameryki i dokonanie wpisu: Exxon Mobil Corporation, Irving, Stany Zjednoczone Ameryki.

**53423** 2011 04 04 A. Wprowadzono zmianę uprawnionego przez wykreślenie wpisu: ExxonMobil Oil Corporation, Irving, Stany Zjednoczone Ameryki i dokonanie wpisu: Exxon Mobil Corporation, Irving, Stany Zjednoczone Ameryki.

**53424** 2011 04 04 A. Wprowadzono zmianę uprawnionego przez wykreślenie wpisu: ExxonMobil Oil Corporation, Irving, Stany Zjednoczone Ameryki i dokonanie wpisu: Exxon Mobil Corporation, Irving, Stany Zjednoczone Ameryki.

**53426** 2011 04 04 A. Wprowadzono zmianę uprawnionego przez wykreślenie wpisu: ExxonMobil Oil Corporation, Irving, Stany Zjednoczone Ameryki i dokonanie wpisu: Exxon Mobil Corporation, Irving, Stany Zjednoczone Ameryki.

**53439** 2011 04 04 A. Wprowadzono zmianę uprawnionego przez wykreślenie wpisu: ExxonMobil Oil Corporation, Irving, Stany Zjednoczone Ameryki i dokonanie wpisu: Exxon Mobil Corporation, Irving, Stany Zjednoczone Ameryki.

**53476** 2011 04 04 A. Wprowadzono zmianę uprawnionego przez wykreślenie wpisu: ExxonMobil Oil Corporation, Irving, Stany Zjednoczone Ameryki i dokonanie wpisu: Exxon Mobil Corporation, Irving, Stany Zjednoczone Ameryki.

**53477** 2011 04 04 A. Wprowadzono zmianę uprawnionego przez wykreślenie wpisu: ExxonMobil Oil Corporation, Irving, Stany Zjednoczone Ameryki i dokonanie wpisu: Exxon Mobil Corporation, Irving, Stany Zjednoczone Ameryki.

**53480** 2011 04 04 A. Wprowadzono zmianę uprawnionego przez wykreślenie wpisu: ExxonMobil Oil Corporation, Irving, Stany Zjednoczone Ameryki i dokonanie wpisu: Exxon Mobil Corporation, Irving, Stany Zjednoczone Ameryki.

**53502** 2011 04 11 A. Wprowadzono zmianę uprawnionego przez wykreślenie wpisu: ExxonMobil Oil Corporation, Irving, Stany Zjednoczone Ameryki i dokonanie wpisu: Exxon Mobil Corporation, Irving, Stany Zjednoczone Ameryki.

**53803** 2011 04 11 A. Wprowadzono zmianę uprawnionego przez wykreślenie wpisu: ExxonMobil Oil Corporation, Irving, Stany Zjednoczone Ameryki i dokonanie wpisu: Exxon Mobil Corporation, Irving, Stany Zjednoczone Ameryki.

**54965** 2011 04 11 A. Wprowadzono zmianę uprawnionego przez wykreślenie wpisu: ExxonMobil Oil Corporation, Irving, Stany Zjednoczone Ameryki i dokonanie wpisu: Exxon Mobil Corporation, Irving, Stany Zjednoczone Ameryki.

**54967** 2011 04 11 A. Wprowadzono zmianę uprawnionego przez wykreślenie wpisu: ExxonMobil Oil Corporation, Irving, Stany Zjednoczone Ameryki i dokonanie wpisu: Exxon Mobil Corporation, Irving, Stany Zjednoczone Ameryki.

**55853** 2011 04 11 A. Wprowadzono zmianę uprawnionego przez wykreślenie wpisu: ExxonMobil Oil Corporation, Irving, Stany Zjednoczone Ameryki i dokonanie wpisu: Exxon Mobil Corporation, Irving, Stany Zjednoczone Ameryki.

**56077** 2011 04 08 A. Wprowadzono zmianę uprawnionego przez wykreślenie wpisu: ExxonMobil Oil Corporation, Irving, Stany Zjednoczone Ameryki i dokonanie wpisu: Exxon Mobil Corporation, Irving, Stany Zjednoczone Ameryki.

**56081** 2011 04 11 A. Wprowadzono zmianę uprawnionego przez wykreślenie wpisu: ExxonMobil Oil Corporation, Irving, Stany Zjednoczone Ameryki i dokonanie wpisu: Exxon Mobil Corporation, Irving, Stany Zjednoczone Ameryki.

**56083** 2011 04 11 A. Wprowadzono zmianę uprawnionego przez wykreślenie wpisu: ExxonMobil Oil Corporation, Irving, Stany Zjednoczone Ameryki i dokonanie wpisu: Exxon Mobil Corporation, Irving, Stany Zjednoczone Ameryki.

**56547** 2011 04 07 D. Dokonano wpisu: W dniu 10 marca 2011 r. na podstawie postanowienia Sądu Rejonowego dla m.st. Warszawy Wydział XI Gospodarczy – Rejestru Zastawów (sygn. akt WA.XI.Ns-Rej.Za 2552/11/058) wpisano do Rejestru Zastawów pod pozycją 2250681 zastaw rejestrowy na prawie ochronnym udzielonym na znak towarowy R.56547 w celu zabezpieczenia wierzytelności przysługujących Coöperatieve Centrale Raiffeisen-Boerenleenbank B.A., „Rabobank Nederland” New York Branch z siedzibą w Nowym Jorku, Stany Zjednoczone Ameryki wobec WM. Wrigley Jr. Company z siedzibą w Chicago, Stany Zjednoczone Ameryki.

**56923** 2011 04 26 A. Wprowadzono zmianę adresu uprawnionego przez wykreślenie wpisu: Gerd Petrik, Osprey, Stany Zjednoczone Ameryki i dokonanie wpisu: Gerd Petrik, Scona, Szwajcaria.

**58198** 2011 04 04 A. Wprowadzono zmianę uprawnionego przez wykreślenie wpisu: RICCADONNA INTERNATIONAL B.V., Amsterdam, Holandia i dokonanie wpisu: Barbero 1891-Sterzi-Enrico Serafino S.P.A., Canale d'Alba, Włochy.

**58198** 2011 04 04 A. Wprowadzono zmianę uprawnionego przez wykreślenie wpisu: Barbero 1891-Sterzi-Enrico Serafino S.P.A., Canale d'Alba, Włochy i dokonanie wpisu: DAVIDE CAMPARI – MILANO S.p.A., Mediolan, Włochy.

**58198** 2011 04 04 A. Wprowadzono zmianę siedziby uprawnionego przez wykreślenie wpisu: DAVIDE CAMPARI – MILANO S.p.A., Mediolan, Włochy i dokonanie wpisu: DAVIDE CAMPARI – MILANO S.p.A., Sesto San Giovanni, Włochy.

**58471** 2011 04 04 A. Wprowadzono zmianę nazwy i siedziby uprawnionego przez wykreślenie wpisu: Portugal Venture Limited,

London, Wielka Brytania i dokonanie wpisu: GEO G. SANDEMAN SONS & CO., LIMITED, Luton, Wielka Brytania,

**59664** 2011 04 11 A. Wprowadzono zmianę uprawnionego przez wykreślenie wpisu: Biuro Projektów i Dostaw Urządzeń Hutniczych HpH – Spółka Akcyjna, Katowice, Polska i dokonanie wpisu: HPH – HUTMASZPROJEKT Sp. z o.o., Chorzów, Polska 240516634.

**59812** 2011 04 11 A. Wprowadzono zmianę uprawnionego przez wykreślenie wpisu: Unilever Polska S.A., Warszawa, Polska 090500161 i dokonanie wpisu: Unilever Polska Sp. z o.o., Warszawa, Polska 140566233.

**61694** 2011 04 11 A. Wprowadzono zmianę uprawnionego przez wykreślenie wpisu: ExxonMobil Oil Corporation, Irving, Stany Zjednoczone Ameryki i dokonanie wpisu: Exxon Mobil Corporation, Irving, Stany Zjednoczone Ameryki.

**62674** 2011 04 12 A. Wprowadzono zmianę uprawnionego przez wykreślenie wpisu: Glaxo Group Limited, Greenford, Wielka Brytania i dokonanie wpisu: ViiV Healthcare UK Limited, Brentford, Wielka Brytania.

**63879** 2011 04 08 A. Wprowadzono zmianę uprawnionego przez wykreślenie wpisu: Przedsiębiorstwo Technik Specjalnych „Hydromex” Sp. z o.o., Gdańsk, Polska i dokonanie wpisu: Hydroenergia Gdańsk Sp. z o.o., Gdańsk, Polska.

**67487** 2011 04 28 A. Wprowadzono zmianę uprawnionego przez wykreślenie wpisu: BRANDREW S.A., Munsbach, Luksemburg i dokonanie wpisu: C&C International Limited, Blackrock, Irlandia.

**67487** 2011 04 28 A. Wprowadzono zmianę uprawnionego przez wykreślenie wpisu: C&C International Limited, Blackrock, Irlandia i dokonanie wpisu: C&C IP SARL, Luksemburg, Luksemburg.

**67488** 2011 04 28 A. Wprowadzono zmianę uprawnionego przez wykreślenie wpisu: BRANDREW S.A., Munsbach, Luksemburg i dokonanie wpisu: C&C International Limited, Blackrock, Irlandia.

**67488** 2011 04 28 A. Wprowadzono zmianę uprawnionego przez wykreślenie wpisu: C&C International Limited, Blackrock, Irlandia i dokonanie wpisu: C&C IP SARL, Luksemburg, Luksemburg.

**68148** 2011 04 01 A. Wprowadzono zmianę uprawnionego przez wykreślenie wpisu: Drwalewskie Zakłady Przemysłu Bioweterynaryjnego „BIOWET”, Drwalew, Polska; VETOQUINOL BIOWET Sp. z o.o., Gorzów Wlkp., Polska; BIOWET PUŁAWY Sp. z o.o., Puławy, Polska i dokonanie wpisu: Drwalewskie Zakłady Przemysłu Bioweterynaryjnego „BIOWET” Spółka Akcyjna, Drwalew, Polska; VETOQUINOL BIOWET Sp. z o.o., Gorzów Wlkp., Polska; BIOWET PUŁAWY Sp. z o.o., Puławy, Polska.

**68621** 2011 04 04 A. Wprowadzono zmianę nazwy uprawnionego przez wykreślenie wpisu: The Stanley Works, New Britain, Stany Zjednoczone Ameryki i dokonanie wpisu: Stanley Black & Decker, Inc., New Britain, Stany Zjednoczone Ameryki.

**68732** 2011 04 08 A. Wprowadzono zmianę siedziby uprawnionego przez wykreślenie wpisu: Schering-Plough Animal Health Corporation (Delaware corporation), Union, New Jersey, Stany Zjednoczone Ameryki i dokonanie wpisu: Schering-Plough Animal Health Corporation (Delaware corporation), Summit, Stany Zjednoczone Ameryki.

**68732** 2011 04 08 A. Wprowadzono zmianę nazwy uprawnionego przez wykreślenie wpisu: Schering-Plough Animal Health Corporation (Delaware corporation), Summit, Stany Zjednoczone Ameryki i dokonanie wpisu: Intervet, Inc., Summit, Stany Zjednoczone Ameryki.

**68732** 2011 04 08 A. Wprowadzono zmianę siedziby uprawnionego przez wykreślenie wpisu: Intervet, Inc., Summit, Stany Zjednoczone Ameryki i dokonanie wpisu: Intervet, Inc., Roseland, Stany Zjednoczone Ameryki.

**68772** 2011 04 11 A. Wprowadzono zmianę siedziby uprawnionego przez wykreślenie wpisu: TGI Friday's of Minnesota, Inc.,

Dallas, Stany Zjednoczone Ameryki i dokonanie wpisu: TGI Friday's of Minnesota, Inc., Carrolton, Stany Zjednoczone Ameryki.

**68773** 2011 04 11 A. Wprowadzono zmianę siedziby uprawnionego przez wykreślenie wpisu: TGI Friday's of Minnesota, Inc., Dallas, Stany Zjednoczone Ameryki i dokonanie wpisu: TGI Friday's of Minnesota, Inc., Carrolton, Stany Zjednoczone Ameryki.

**69148** 2011 04 28 A. Wprowadzono zmianę nazwy uprawnionego przez wykreślenie wpisu: "PROFARB" Sp. z o.o., Inżynieria Chemiczna, Gliwice, Polska i dokonanie wpisu: PROFARB SPÓŁKA Z OGRANICZONĄ ODPOWIEDZIALNOŚCIĄ, Gliwice, Polska.

**69509** 2011 04 11 A. Wprowadzono zmianę uprawnionego przez wykreślenie wpisu: Unilever Polska S.A., Warszawa, Polska 090500161 i dokonanie wpisu: Unilever Polska Sp. z o.o., Warszawa, Polska 140566233.

**69652** 2011 04 26 A. Wprowadzono zmianę siedziby uprawnionego przez wykreślenie wpisu: Melles Griot Inc. (Nevada Corporation), Irvine, Stany Zjednoczone Ameryki i dokonanie wpisu: Melles Griot Inc. (Nevada Corporation), Carlsbad, Stany Zjednoczone Ameryki.

**69652** 2011 04 26 A. Wprowadzono zmianę uprawnionego przez wykreślenie wpisu: Melles Griot Inc. (Nevada Corporation), Carlsbad, Stany Zjednoczone Ameryki i dokonanie wpisu: CVI Laser, LLC, Albuquerque, Stany Zjednoczone Ameryki.

**69660** 2011 04 26 A. Wprowadzono zmianę uprawnionego przez wykreślenie wpisu: Le Cravatte di Pancaldi S.r.l., Bolonia, Włochy i dokonanie wpisu: Vitaliano Pancaldi S.r.l., Bolonia, Włochy.

**69671** 2011 04 26 A. Wprowadzono zmianę uprawnionego przez wykreślenie wpisu: Laboratoires Dolisos, Paryż, Francja i dokonanie wpisu: Laboratoires Dolisos, Boulogne, Francja.

**69671** 2011 04 26 A. Wprowadzono zmianę uprawnionego przez wykreślenie wpisu: Laboratoires Dolisos, Boulogne, Francja i dokonanie wpisu: BOIRON, Sainte Foy Les Lyon, Francja.

**69848** 2011 04 26 A. Wprowadzono zmianę uprawnionego przez wykreślenie wpisu: Mineralbrunnen Überkingen-Teinach AG, Bad Überkingen, Niemcy ABC Marken GmbH, Kolonia, Niemcy i dokonanie wpisu: Mineralbrunnen Überkingen-Teinach AG, Bad Überkingen, Niemcy ABC Marken GmbH & Co. KG, Kolonia, Niemcy.

**70610** 2011 04 26 A. Wprowadzono zmianę uprawnionego przez wykreślenie wpisu: Mannesmannröhren-Werke AG, Mülheim, Niemcy i dokonanie wpisu: Mannesmannröhren-Werke GmbH, Mülheim, Niemcy.

**70610** 2011 04 26 A. Wprowadzono zmianę nazwy uprawnionego przez wykreślenie wpisu: Mannesmannröhren-Werke GmbH, Mülheim, Niemcy i dokonanie wpisu: Salzgitter Mannesmann GmbH, Mülheim, Niemcy.

**70610** 2011 04 26 A. Wprowadzono zmianę siedziby uprawnionego przez wykreślenie wpisu: Salzgitter Mannesmann GmbH, Mülheim, Niemcy i dokonanie wpisu: Salzgitter Mannesmann GmbH, Salzgitter, Niemcy.

**70971** 2011 04 28 A. Wprowadzono zmianę uprawnionego przez wykreślenie wpisu: Hero, Lenzburg, Szwajcaria i dokonanie wpisu: Hero AG, Lenzburg, Szwajcaria.

**71440** 2011 04 28 A. Wprowadzono zmianę siedziby uprawnionego przez wykreślenie wpisu: Kisling AG, Tagelsswangen, Szwajcaria i dokonanie wpisu: Kisling AG, Wetzikon, Szwajcaria.

**71454** 2011 04 26 A. Wprowadzono zmianę uprawnionego przez wykreślenie wpisu: DPW Deutsche Plakat – Werbung GmbH & Co., Koblenz, Niemcy i dokonanie wpisu: DPW Deutsche Plakat – Werbung GmbH & Co. KG, Koblenz, Niemcy.

**71479** 2011 04 12 A. Wprowadzono zmianę uprawnionego przez wykreślenie wpisu: GENERAL BISCUITS BELGIE BVBA, Herentals, Belgia i dokonanie wpisu: KRAFT FOODS BELGIUM INTELLECTUAL PROPERTY, Halle, Belgia.

**71542** 2011 04 12 A. Wprowadzono zmianę uprawnionego przez wykreślenie wpisu: GENERAL BISCUITS BELGIE BVBA, Herentals, Belgia i dokonanie wpisu: KRAFT FOODS BELGIUM INTELLECTUAL PROPERTY, Halle, Belgia.

**71990** 2011 04 12 A. Wprowadzono zmianę uprawnionego przez wykreślenie wpisu: Merz & Krell GmbH & Co., Gross Biederau, Niemcy i dokonanie wpisu: SENATOR GmbH & Co. KGaA, Gross-Biederau, Niemcy.

**73096** 2011 04 28 A. Wprowadzono zmianę siedziby uprawnionego przez wykreślenie wpisu: Parfums Gres SA, Cham, Szwajcaria i dokonanie wpisu: Parfums Gres SA, Zollikerberg, Szwajcaria.

**73142** 2011 04 12 A. Wprowadzono zmianę uprawnionego przez wykreślenie wpisu: Glaxo Group Limited, Greenford, Wielka Brytania i dokonanie wpisu: ViiV Healthcare UK Limited, Brentford, Wielka Brytania.63879

**73491** 2011 04 26 A. Wprowadzono zmianę uprawnionego przez wykreślenie wpisu: „AGROS NOVA” Spółka z o.o., Warszawa, Polska i dokonanie wpisu: „AGROS NOVA BRANDS” Spółka z o.o., Warszawa, Polska.

**73809** 2011 04 12 A. Wprowadzono zmianę nazwy uprawnionego przez wykreślenie wpisu: Yplon N.V./S.A., Estaimpuis, Belgia i dokonanie wpisu: McBride, Estaimpuis, Belgia.

**73810** 2011 04 12 A. Wprowadzono zmianę nazwy uprawnionego przez wykreślenie wpisu: Yplon N.V./S.A., Estaimpuis, Belgia i dokonanie wpisu: McBride, Estaimpuis, Belgia.

**73815** 2011 04 11 A. Wprowadzono zmianę uprawnionego przez wykreślenie wpisu: ExxonMobil Oil Corporation, Irving, Stany Zjednoczone Ameryki i dokonanie wpisu: Exxon Mobil Corporation, Irving, Stany Zjednoczone Ameryki.

**73816** 2011 04 11 A. Wprowadzono zmianę uprawnionego przez wykreślenie wpisu: ExxonMobil Oil Corporation, Irving, Stany Zjednoczone Ameryki i dokonanie wpisu: Exxon Mobil Corporation, Irving, Stany Zjednoczone Ameryki.

**74292** 2011 04 08 A. Wprowadzono zmianę uprawnionego przez wykreślenie wpisu: Pfizer Products Inc., Groton, Stany Zjednoczone Ameryki i dokonanie wpisu: Eli Lilly Export S.A., Vernier/Genewa, Szwajcaria.

**74593** 2011 04 12 A. Wprowadzono zmianę nazwy uprawnionego przez wykreślenie wpisu: Yplon N.V./S.A., Estaimpuis, Belgia i dokonanie wpisu: McBride, Estaimpuis, Belgia.

**75065** 2011 04 12 A. Wprowadzono zmianę uprawnionego przez wykreślenie wpisu: Cognis IP Management GmbH, Düsseldorf, Niemcy i dokonanie wpisu: Fashion Chemicals GmbH & Co. KG, Düsseldorf, Niemcy.

**75068** 2011 04 19 D. Dokonano wpisu: W dniu 1 marca 2011 r. na podstawie postanowienia Sądu Rejonowego Poznań - Nowe Miasto i Wilda w Poznaniu Wydział VII Gospodarczy – Rejestru Zastawów (sygn. akt PO.VII.Ns-Rej.Za 1089/11/252) wpisano do Rejestru Zastawów pod pozycją 2249606 zastaw rejestrowy na prawie ochronnym udzielonym na znak towarowy R.75068 w celu zabezpieczenia wierzytelności przysługujących Spółdzielczemu Bankowi Rzemiosła i Rolnictwa w Wołominie z siedzibą w Wołominie wobec Star Pipe Polska Sp. z o.o. z siedzibą w Chicago, Stany Zjednoczone Ameryki.Czerwonaku.

**76239** 2011 04 12 A. Wprowadzono zmianę uprawnionego przez wykreślenie wpisu: Cognis IP Management GmbH, Düsseldorf, Niemcy i dokonanie wpisu: Fashion Chemicals GmbH & Co. KG, Düsseldorf, Niemcy.

**77153** 2011 04 11 A. Wprowadzono zmianę uprawnionego przez wykreślenie wpisu: Eco Water Systems, Inc., Woodbury, Stany Zjednoczone Ameryki i dokonanie wpisu: Eco Water Systems, LLC, Woodbury, Stany Zjednoczone Ameryki.

**77152** 2011 04 11 A. Wprowadzono zmianę uprawnionego przez wykreślenie wpisu: Eco Water Systems, Inc., Woodbury, Stany Zjednoczone Ameryki i dokonanie wpisu: Eco Water Systems, LLC, Woodbury, Stany Zjednoczone Ameryki.

**77472** 2011 04 26 A. Wprowadzono zmianę nazwy uprawnionego przez wykreślenie wpisu: Tikkurila Oy, Vantaa, Finlandia i dokonanie wpisu: Tikkurila Oyj, Vantaa, Finlandia.

**77874** 2011 04 19 D. Dokonano wpisu: W dniu 13 marca 2010 r. na podstawie postanowienia Sądu Rejonowego dla m.st. Warszawy Wydział XI Gospodarczy – Rejestru Zastawów (sygn. akt WA.XI.Ns-Rej.Za 112560/10/581) wpisano do Rejestru Zastawów pod pozycją 2239870 zastaw rejestrowy na prawie ochronnym udzielonym na znak towarowy R.77874 w celu zabezpieczenia wierzytelności przysługujących spółce Fortis Bank NV/SA z siedzibą w Brukseli, Belgia wobec spółek: Decenio Sp. z o.o. z siedzibą w Warszawie, A.N. International 2 S.A.R.L. z siedzibą Luksemburgu, Agros Nova Sp. z o.o. z siedzibą w Warszawie, Invest Nova sp. z o.o. z siedzibą w Warszawie, Elbro Sp. z o.o. z siedzibą w Warszawie, Kujawskie Zakłady Przemysłu Owocowo-Warzywnego Włocławek Sp. z o.o. z siedzibą we Włocławku, Kotlin Dystrybucja Sp. z o.o. z siedzibą w Warszawie.

**78313** 2011 04 26 A. Wprowadzono zmianę nazwy uprawnionego przez wykreślenie wpisu: TINE BA, Oslo, Norwegia i dokonanie wpisu: TINE SA, Oslo, Norwegia.

**78489** 2011 04 26 A. Wprowadzono zmianę nazwy uprawnionego przez wykreślenie wpisu: MIRATO S.p.A., Landiona, Włochy i dokonanie wpisu: BENEFIT S.P.A., Landiona, Włochy.

**78489** 2011 04 26 A. Wprowadzono zmianę nazwy uprawnionego przez wykreślenie wpisu: BENEFIT S.P.A., Landiona, Włochy i dokonanie wpisu: MIRATO S.P.A., Landiona, Włochy.

**78793** 2011 04 11 A. Wprowadzono zmianę uprawnionego przez wykreślenie wpisu: ExxonMobil Oil Corporation, Irving, Stany Zjednoczone Ameryki i dokonanie wpisu: Exxon Mobil Corporation, Irving, Stany Zjednoczone Ameryki.

**78825** 2011 04 19 A. Wprowadzono zmianę uprawnionego przez wykreślenie wpisu: SMITHKLINE BEECHAM (SWG) LIMITED, Brentford, Wielka Brytania i dokonanie wpisu: Flaxo Group Limited, Greenford, Wielka Brytania.

**78833** 2011 04 12 A. Wprowadzono zmianę nazwy uprawnionego przez wykreślenie wpisu: Yplon N.V./S.A., Estaimpuis, Belgia i dokonanie wpisu: McBride, Estaimpuis, Belgia.

**79916** 2011 04 13 A. Wprowadzono zmianę uprawnionego przez wykreślenie wpisu: GENERAL BISCUITS BELGIE BVBA, Herentals, Belgia i dokonanie wpisu: KRAFT FOODS BELGIUM INTELLECTUAL PROPERTY, Halle, Belgia.

**80168** 2011 04 26 A. Wprowadzono zmianę uprawnionego przez wykreślenie wpisu: Abbott Laboratories, Abbott Park, Stany Zjednoczone Ameryki i dokonanie wpisu: DIASORIN S.p.A., Saluggia, Włochy.

**83260** 2011 04 13 A. Wprowadzono zmianę uprawnionego przez wykreślenie wpisu: Cognis IP Management GmbH, Düsseldorf, Niemcy i dokonanie wpisu: Fashion Chemicals GmbH & Co. KG, Düsseldorf, Niemcy.

**84029** 2011 04 06 A. Wprowadzono zmianę uprawnionego przez wykreślenie wpisu: „AGROS NOVA” SPÓŁKA Z OGRANICZONĄ ODPOWIEDZIALNOŚCIĄ, Warszawa, Polska i dokonanie wpisu: AGROS NOVA BRANDS Sp. z o.o., Warszawa, Polska 141793451.

**85021** 2011 04 19 A. Wprowadzono zmianę uprawnionego przez wykreślenie wpisu: Beata Fedorowicz, Krzysztof Fedorowicz „BKF” Fedorowicz s.c., Skarbimierzyce, Polska i dokonanie wpisu: „BKF” Myjnie Bezdotykowe Sp. z o.o., Skarbimierzyce, Polska 300392077.

**87734** 2011 04 18 A. Wprowadzono zmianę uprawnionego przez wykreślenie wpisu: AMBRA S.A., Warszawa, Polska i dokonanie wpisu: IP Brand Management Sp. z o.o. Sp.k, Warszawa, Polska.

**87742** 2011 04 18 A. Wprowadzono zmianę uprawnionego przez wykreślenie wpisu: AMBRA S.A., Warszawa, Polska i dokonanie wpisu: IP Brand Management Sp. z o.o. Sp.k, Warszawa, Polska.

**87743** 2011 04 18 A. Wprowadzono zmianę uprawnionego przez wykreślenie wpisu: AMBRA S.A., Warszawa, Polska i dokonanie wpisu: IP Brand Management Sp. z o.o. Sp.k, Warszawa, Polska.

**88732** 2011 04 18 A. Wprowadzono zmianę uprawnionego przez wykreślenie wpisu: AMBRA S.A., Warszawa, Polska i dokonanie wpisu: IP Brand Management Sp. z o.o. Sp.k, Warszawa, Polska.

**89442** 2011 04 08 A. Wprowadzono zmianę uprawnionego przez wykreślenie wpisu: Pfizer Products Inc., Groton, Stany Zjednoczone Ameryki i dokonanie wpisu: Eli Lilly Export S.A., Vernier/Genewa, Szwajcaria.

**89556** 2011 04 08 A. Wprowadzono zmianę uprawnionego przez wykreślenie wpisu: Pfizer Products Inc., Groton, Stany Zjednoczone Ameryki i dokonanie wpisu: Eli Lilly Export S.A., Vernier/Genewa, Szwajcaria.

**89622** 2011 04 18 A. Wprowadzono zmianę uprawnionego przez wykreślenie wpisu: AMBRA S.A., Warszawa, Polska i dokonanie wpisu: IP Brand Management Sp. z o.o. Sp.k, Warszawa, Polska.

**89623** 2011 04 18 A. Wprowadzono zmianę uprawnionego przez wykreślenie wpisu: AMBRA S.A., Warszawa, Polska i dokonanie wpisu: IP Brand Management Sp. z o.o. Sp.k, Warszawa, Polska.

**89626** 2011 04 18 A. Wprowadzono zmianę uprawnionego przez wykreślenie wpisu: AMBRA S.A., Warszawa, Polska i dokonanie wpisu: IP Brand Management Sp. z o.o. Sp.k, Warszawa, Polska.

**89968** 2011 04 12 A. Wprowadzono zmianę nazwy i siedziby uprawnionego przez wykreślenie wpisu: TENCEL LIMITED, Derby, Wielka Brytania i dokonanie wpisu: Lenzing Fibers Limited, Nottingham, Wielka Brytania.

**89968** 2011 04 12 A. Wprowadzono zmianę siedziby uprawnionego przez wykreślenie wpisu: Lenzing Fibers Limited, Nottingham, Wielka Brytania i dokonanie wpisu: Lenzing Fibers Limited, Manchester, Wielka Brytania.

**89968** 2011 04 12 A. Wprowadzono zmianę uprawnionego przez wykreślenie wpisu: Lenzing Fibers Limited, Manchester, Wielka Brytania i dokonanie wpisu: Lenzing Aktiengesellschaft, Lenzing, Austria.

**92235** 2011 04 07 D. Dokonano wpisu: W dniu 11 marca 2011 r. na podstawie postanowienia Sądu Rejonowego dla m.st. Warszawy Wydział XI Gospodarczy – Rejestru Zastawów (sygn. akt WA.XI.Ns-Rej.Za 2592/11/342) wpisano do Rejestru Zastawów pod pozycją 2250827 zastaw rejestrowy na prawie ochronnym udzielonym na znak towarowy R.92235 w celu zabezpieczenia wierzytelności przysługujących Coöperatieve Centrale Raiffeisen-Boerenleenbank B.A., „Rabobank Nederland” New York Branch z siedzibą w Nowym Jorku, Stany Zjednoczone Ameryki wobec WM. Wrigley Jr. Company z siedzibą w Chicago, Stany Zjednoczone Ameryki.

**93972** 2011 04 13 A. Wprowadzono zmianę uprawnionego przez wykreślenie wpisu: ECCO Schube GmbH, Hamburg, Niemcy i dokonanie wpisu: ECCO SKO A/S, Bredebro, Dania.

**95111** 2011 04 27 A. Wprowadzono zmianę uprawnionego przez wykreślenie wpisu: TICINO FINANZIARIA S.p.A., Mediolan, Włochy i dokonanie wpisu: GIRASOLE S.R.L., Mediolan, Włochy.

**95851** 2011 04 27 A. Wprowadzono zmianę uprawnionego przez wykreślenie wpisu: TICINO FINANZIARIA S.p.A., Mediolan, Włochy i dokonanie wpisu: GIRASOLE S.R.L., Mediolan, Włochy.

**96021** 2011 04 11 A. Wprowadzono zmianę uprawnionego przez wykreślenie wpisu: Unilever Polska S.A., Warszawa, Polska 090500161 i dokonanie wpisu: Unilever Polska Sp. z o.o., Warszawa, Polska 140566233.

**96022** 2011 04 11 A. Wprowadzono zmianę uprawnionego przez wykreślenie wpisu: Unilever Polska S.A., Warszawa, Polska

090500161 i dokonanie wpisu: Unilever Polska Sp. z o.o., Warszawa, Polska 140566233.

**96557** 2011 04 19 A. Wprowadzono zmianę uprawnionego przez wykreślenie wpisu: QS Holdings S.a.r.l., Luksemburg, Luksemburg i dokonanie wpisu: Biarritz Holdings S.a.r.l., Luksemburg, Luksemburg.

**96785** 2011 04 19 D. Dokonano wpisu: W dniu 31 grudnia 2010 r. na podstawie postanowienia Sądu Rejonowego dla m.st. Warszawy Wydział XI Gospodarczy – Rejestru Zastawów (sygn. akt WA.XI.Ns-Rej.Za 14338/10/766) wpisano do Rejestru Zastawów pod pozycją 2242473 zastaw rejestrowy na prawie ochronnym udzielonym na znak towarowy R.96785 w celu zabezpieczenia wierzytelności przysługujących Spółdzielczemu Bankowi Rzemiosła i Rolnictwa z siedzibą w Wołominie wobec spółki Konsmetal S.A. z siedzibą w Warszawie.

**98594** 2011 04 27 A. Wprowadzono zmianę uprawnionego przez wykreślenie wpisu: Tine BA, Oslo, Norwegia i dokonanie wpisu: TINE SA, Oslo, Norwegia.

**99530** 2011 04 26 A. Wprowadzono zmianę uprawnionego przez wykreślenie wpisu: AGROS NOVA Sp. z o.o., Warszawa, Polska i dokonanie wpisu: AGROS NOVA BRANDS Sp. z o.o., Warszawa, Polska.

**99885** 2011 04 11 A. Wprowadzono zmianę uprawnionego przez wykreślenie wpisu: Unilever Polska S.A., Warszawa, Polska 090500161 i dokonanie wpisu: Unilever Polska Sp. z o.o., Warszawa, Polska 140566233.

**100380** 2011 04 13 A. Wprowadzono zmianę uprawnionego przez wykreślenie wpisu: Glaxo Group Limited, Greenford, Wielka Brytania i dokonanie wpisu: ViiV Healthcare UK Limited, Brentford, Wielka Brytania.

**101007** 2011 04 11 A. Wprowadzono zmianę uprawnionego przez wykreślenie wpisu: ExxonMobil Oil Corporation, Irving, Stany Zjednoczone Ameryki i dokonanie wpisu: Exxon Mobil Corporation, Irving, Stany Zjednoczone Ameryki.

**101092** 2011 04 18 A. Wprowadzono zmianę uprawnionego przez wykreślenie wpisu: Ulacha Henryk VARITEX, Łódź, Polska i dokonanie wpisu: „BHx+VARITEX” – Spółka Akcyjna, Łódź, Polska.

**101092** 2011 04 18 A. Wprowadzono zmianę uprawnionego przez wykreślenie wpisu: „BHx+VARITEX” – Spółka Akcyjna, Łódź, Polska i dokonanie wpisu: Varia Ulacha i Wspólnicy Spółka jawna, Łódź, Polska.

**101092** 2011 04 18 A. Wprowadzono zmianę nazwy uprawnionego przez wykreślenie wpisu: Varia Ulacha i Wspólnicy Spółka jawna, Łódź, Polska i dokonanie wpisu: Varitex Ulacha i Wspólnicy Spółka jawna, Łódź, Polska.

**105798** 2011 04 27 A. Wprowadzono zmianę uprawnionego przez wykreślenie wpisu: Bogdański Stanisław „INTRA”, Warszawa, Polska i dokonanie wpisu: „Intra” Spółka z ograniczoną odpowiedzialnością, Warszawa, Polska.

**105821** 2011 04 13 A. Wprowadzono zmianę uprawnionego przez wykreślenie wpisu: Glaxo Group Limited, Greenford, Wielka Brytania i dokonanie wpisu: ViiV Healthcare UK Limited, Brentford, Wielka Brytania.

**106445** 2011 04 26 A. Wprowadzono zmianę uprawnionego przez wykreślenie wpisu: „SOWINIEC” Spółka z o.o., Sowiniec, Polska 630311956 i dokonanie wpisu: „Druha-Sowiniec Spółka z o.o.” S.K.A., Sowiniec, Polska.

**106699** 2011 04 27 A. Wprowadzono zmianę nazwy uprawnionego przez wykreślenie wpisu: CCC SPÓŁKA AKCYJNA, Polkowice, Polska i dokonanie wpisu: NG2 S.A., Polkowice, Polska.

**106699** 2011 04 27 A. Wprowadzono zmianę uprawnionego przez wykreślenie wpisu: NG2 S.A., Polkowice, Polska i dokonanie wpisu: NG2 Suisse s.a.r.l., Zug, Szwajcaria.

**106703** 2011 04 06 A. Wprowadzono zmianę nazwy uprawnionego przez wykreślenie wpisu: CCC SPÓŁKA AKCYJNA, Polkowice, Polska 390716905 i dokonanie wpisu: NG2 S.A., Polkowice, Polska.

**106703** 2011 04 06 A. Wprowadzono zmianę uprawnionego przez wykreślenie wpisu: NG2 S.A., Polkowice, Polska i dokonanie wpisu: NG2 Suisse s.a.r.l., Zug, Szwajcaria.

**108378** 2011 04 18 A. Wprowadzono zmianę uprawnionego przez wykreślenie wpisu: Ambra S.A., Warszawa, Polska i dokonanie wpisu: IP Brand Management Sp. z o.o. Sp.k, Warszawa, Polska 142405847.

**110466** 2011 04 12 A. Wprowadzono zmianę uprawnionego przez wykreślenie wpisu: Zakłady Przemysłu Tłuszczowego Sp. z o.o., Szczecinek, Polska i dokonanie wpisu: Zakłady Przemysłu Tłuszczowego S.A. Szczecinek, Polska 331444670

**111567** 2011 04 19 A. Wprowadzono zmianę uprawnionego przez wykreślenie wpisu: QS Holdings S.a.r.l., Luksemburg, Luksemburg i dokonanie wpisu: Biarritz Holding S.a.r.l., Luksemburg, Luksemburg.

**111625** 2011 04 06 A. Wprowadzono zmianę nazwy uprawnionego przez wykreślenie wpisu: CCC SPÓŁKA AKCYJNA, Polkowice, Polska 390716905 i dokonanie wpisu: NG2 S.A., Polkowice, Polska.

**111625** 2011 04 06 A. Wprowadzono zmianę uprawnionego przez wykreślenie wpisu: NG2 S.A., Polkowice, Polska i dokonanie wpisu: NG2 Suisse s.a.r.l., Zug, Szwajcaria.

**113945** 2011 04 12 A. Wprowadzono zmianę uprawnionego przez wykreślenie wpisu: Zakłady Przemysłu Tłuszczowego Sp. z o.o., Szczecinek, Polska 331444670 i dokonanie wpisu: Zakłady Przemysłu Tłuszczowego S.A. Szczecinek, Polska 331444670.

**115447** 2011 04 07 D. Dokonano wpisu: W dniu 08 marca 2011 r. na podstawie postanowienia Sądu Rejonowego dla m.st. Warszawy Wydział XI Gospodarczy – Rejestru Zastawów (sygn. akt WA.XI.Ns-Rej.Za 2593/11/743) wpisano do Rejestru Zastawów pod pozycją 2250341 zastaw rejestrowy na prawie ochronnym udzielonym na znak towarowy R.115447 w celu zabezpieczenia wierzytelności przysługujących Coöperatieve Centrale Raiffeisen-Boerenleenbank B.A., „Rabobank Nederland” New York Branch z siedzibą w Nowym Jorku, Stany Zjednoczone Ameryki wobec WM. Wrigley Jr. Company z siedzibą w Chicago, Stany Zjednoczone Ameryki.

**115517** 2011 04 12 A. Wprowadzono zmianę uprawnionego przez wykreślenie wpisu: ZAKŁADY PRZEMYSŁU TŁUSZCZOWEGO SPÓŁKA Z OGRANICZONĄ ODPOWIEDZIALNOŚCIĄ, Szczecinek, Polska 331444670 i dokonanie wpisu: Zakłady Przemysłu Tłuszczowego S.A. Szczecinek, Polska 331444670

**116209** 2011 04 07 D. Dokonano wpisu: W dniu 11 marca 2011 r. na podstawie postanowienia Sądu Rejonowego dla m.st. Warszawy Wydział XI Gospodarczy – Rejestru Zastawów (sygn. akt WA.XI.Ns-Rej.Za 2560/11/577) wpisano do Rejestru Zastawów pod pozycją 2250833 zastaw rejestrowy na prawie ochronnym udzielonym na znak towarowy R.116209 w celu zabezpieczenia wierzytelności przysługujących Coöperatieve Centrale Raiffeisen-Boerenleenbank B.A., „Rabobank Nederland” New York Branch z siedzibą w Nowym Jorku, Stany Zjednoczone Ameryki wobec WM. Wrigley Jr. Company z siedzibą w Chicago, Stany Zjednoczone Ameryki.

**117324** 2011 04 13 A. Wprowadzono zmianę uprawnionego przez wykreślenie wpisu: Glaxo Group Limited, Greenford, Wielka Brytania i dokonanie wpisu: ViiV Healthcare UK Limited, Brentford, Wielka Brytania.

**117416** 2011 04 06 A. Wprowadzono zmianę siedziby uprawnionego przez wykreślenie wpisu: CCC SPÓŁKA AKCYJNA, Polkowice Dolne, Polska i dokonanie wpisu: CCC SPÓŁKA AKCYJNA, Polkowice, Polska.

**117416** 2011 04 06 A. Wprowadzono zmianę nazwy uprawnionego przez wykreślenie wpisu: CCC SPÓŁKA AKCYJNA, Polko-

wice, Polska i dokonanie wpisu: NG2 SPÓŁKA AKCYJNA, Polkowice, Polska.

**117416** 2011 04 06 A. Wprowadzono zmianę uprawnionego przez wykreślenie wpisu: NG2 SPÓŁKA AKCYJNA, Polkowice, Polska i dokonanie wpisu: NG2 Suisse s.a.r.l., Zug, Szwajcaria.

**120047** 2011 04 27 A. Wprowadzono zmianę nazwy uprawnionego przez wykreślenie wpisu: Zakład Przetwórstwa Owoców i Warzyw „MOTYL” Halina Motyl, Marian Motyl Spółka Jawna, Rokiciny Kolonia, Polska 004701900 i dokonanie wpisu: Zakład Przetwórstwa Owoców i Warzyw „MOTYL” Spółka Jawna, Rokiciny Kolonia, Polska 004701900.

**120133** 2011 04 11 A. Wprowadzono zmianę nazwy i siedziby uprawnionego przez wykreślenie wpisu: PROFESIONAL Spółka z o.o., Warszawa, Polska 070707400 i dokonanie wpisu: „FORTUNA ZAKŁADY BUKMACHERSKIE” Sp. z o.o., Cieszyn, Polska 070707400.

**120134** 2011 04 11 A. Wprowadzono zmianę nazwy i siedziby uprawnionego przez wykreślenie wpisu: PROFESIONAL Spółka z o.o., Warszawa, Polska 070707400 i dokonanie wpisu: „FORTUNA ZAKŁADY BUKMACHERSKIE” Sp. z o.o., Cieszyn, Polska 070707400.

**122003** 2011 04 14 D. Dokonano wpisu: W dniu 25 marca 2011 r. na podstawie postanowienia Sądu Rejonowego dla m.st. Warszawy Wydział XI Gospodarczy – Rejestru Zastawów (sygn. akt WA.XI.Ns-Rej.Za 2559/11/865) wpisano do Rejestru Zastawów pod pozycją 2252631 zastaw rejestrowy na prawie ochronnym udzielonym na znak towarowy R.122003 w celu zabezpieczenia wierzytelności przysługujących Coöperatieve Centrale Raiffeisen-Boerenleenbank B.A., „Rabobank Nederland” New York Branch z siedzibą w Nowym Jorku, Stany Zjednoczone Ameryki wobec WM. Wrigley Jr. Company z siedzibą w Chicago, Stany Zjednoczone Ameryki.

**122291** 2011 04 27 A. Wprowadzono zmianę uprawnionego przez wykreślenie wpisu: Forest Laboratories, Inc., Nowy Jork, Stany Zjednoczone Ameryki i dokonanie wpisu: ONY, Inc., Amherst, Stany Zjednoczone Ameryki.

**122548** 2011 04 11 A. Wprowadzono zmianę nazwy i siedziby uprawnionego przez wykreślenie wpisu: PROFESIONAL Spółka z o.o., Warszawa, Polska 070707400 i dokonanie wpisu: „FORTUNA ZAKŁADY BUKMACHERSKIE” Sp. z o.o., Cieszyn, Polska 070707400.

**123044** 2011 04 27 A. Wprowadzono zmianę nazwy uprawnionego przez wykreślenie wpisu: Zakład Przetwórstwa Owoców i Warzyw „MOTYL” Halina Motyl, Marian Motyl Spółka Jawna, Rokiciny Kolonia, Polska 004701900 i dokonanie wpisu: Zakład Przetwórstwa Owoców i Warzyw „MOTYL” Spółka Jawna, Rokiciny Kolonia, Polska 004701900.

**124310** 2011 04 13 A. Wprowadzono zmianę uprawnionego przez wykreślenie wpisu: Glaxo Group Limited, Greenford, Wielka Brytania i dokonanie wpisu: ViiV Healthcare UK Limited, Brentford, Wielka Brytania.

**124371** 2011 04 19 D. Dokonano wpisu: W dniu 27 grudnia 2010 r. na podstawie postanowienia Sądu Rejonowego dla m.st. Warszawy Wydział XI Gospodarczy – Rejestru Zastawów (sygn. akt WA.XI.Ns-Rej.Za 12661/10/083) wpisano do Rejestru Zastawów pod pozycją 2241600 zastaw rejestrowy na prawie ochronnym udzielonym na znak towarowy R.124371 w celu zabezpieczenia wierzytelności przysługujących spółce Fortis Bank NV/SA z siedzibą w Brukseli, Belgia wobec spółek: Decenio Sp. z o.o. z siedzibą w Warszawie, A.N. International 2 S.A.R.L. z siedzibą w Luksemburgu, Agros Nova Sp. z o.o. z siedzibą w Warszawie, Invest Nova Sp. z o.o. z siedzibą w Warszawie, Elbro Sp. z o.o. z siedzibą w Warszawie, Kujawskie Zakłady Przemysłu Owocowo-Warzywnego Włocławek Sp. z o.o. z siedzibą we Włocławku, Kotlin Dystrybucja Sp. z o.o. z siedzibą w Warszawie.

**124484** 2011 04 07 D. Dokonano wpisu: W dniu 10 marca 2011 r. na podstawie postanowienia Sądu Rejonowego dla m.st. Warszawy Wydział XI Gospodarczy – Rejestru Zastawów (sygn. akt WA.XI.Ns-Rej.Za 2600/11/752) wpisano do Rejestru Zastawów pod pozycją 2250573 zastaw rejestrowy na prawie ochronnym udzielonym na znak towarowy R.124484 w celu zabezpieczenia wierzytelności przysługujących Coöperatieve Centrale Raiffeisen-Boerenleenbank B.A., „Rabobank Nederland” New York Branch z siedzibą w Nowym Jorku, Stany Zjednoczone Ameryki wobec WM. Wrigley Jr. Company z siedzibą w Chicago, Stany Zjednoczone Ameryki.

**124799** 2011 04 11 A. Wprowadzono zmianę nazwy i siedziby uprawnionego przez wykreślenie wpisu: PROFESIONAL Spółka z o.o., Warszawa, Polska 070707400 i dokonanie wpisu: „FORTUNA ZAKŁADY BUKMACHERSKIE” Sp. z o.o., Cieszyn, Polska 070707400.

**124804** 2011 04 11 A. Wprowadzono zmianę nazwy i siedziby uprawnionego przez wykreślenie wpisu: PROFESIONAL Spółka z o.o., Warszawa, Polska 070707400 i dokonanie wpisu: „FORTUNA ZAKŁADY BUKMACHERSKIE” Sp. z o.o., Cieszyn, Polska 070707400.

**124805** 2011 04 11 A. Wprowadzono zmianę nazwy i siedziby uprawnionego przez wykreślenie wpisu: PROFESIONAL Spółka z o.o., Warszawa, Polska 070707400 i dokonanie wpisu: „FORTUNA ZAKŁADY BUKMACHERSKIE” Sp. z o.o., Cieszyn, Polska 070707400.

**124806** 2011 04 11 A. Wprowadzono zmianę nazwy i siedziby uprawnionego przez wykreślenie wpisu: PROFESIONAL Spółka z o.o., Warszawa, Polska 070707400 i dokonanie wpisu: „FORTUNA ZAKŁADY BUKMACHERSKIE” Sp. z o.o., Cieszyn, Polska 070707400.

**124807** 2011 04 11 A. Wprowadzono zmianę nazwy i siedziby uprawnionego przez wykreślenie wpisu: PROFESIONAL Spółka z o.o., Warszawa, Polska 070707400 i dokonanie wpisu: „FORTUNA ZAKŁADY BUKMACHERSKIE” Sp. z o.o., Cieszyn, Polska 070707400.

**125237** 2011 04 12 A. Wprowadzono zmianę uprawnionego przez wykreślenie wpisu: Zakłady Przemysłu Tłuszczowego Sp. z o.o., Szczecinek, Polska 331444670 i dokonanie wpisu: Zakłady Przemysłu Tłuszczowego S.A. Szczecinek, Polska 331444670.

**126639** 2011 04 19 D. Dokonano wpisu: W dniu 26 listopada 2010 r. na podstawie postanowienia Sądu Rejonowego dla m.st. Warszawy Wydział XI Gospodarczy – Rejestru Zastawów (sygn. akt WA.XI.Ns-Rej.Za 12546/10/345) wpisano do Rejestru Zastawów pod pozycją 2238147 zastaw rejestrowy na prawie ochronnym udzielonym na znak towarowy R.126639 w celu zabezpieczenia wierzytelności przysługujących spółce Fortis Bank NV/SA z siedzibą w Brukseli, Belgia wobec spółek: Decenio Sp. z o.o. z siedzibą w Warszawie, A.N. International 2 S.A.R.L. z siedzibą w Luksemburgu, Agros Nova Sp. z o.o. z siedzibą w Warszawie, Invest Nova Sp. z o.o. z siedzibą w Warszawie, Elbro Sp. z o.o. z siedzibą w Warszawie, Kujawskie Zakłady Przemysłu Owocowo-Warzywnego Włocławek Sp. z o.o. z siedzibą we Włocławku, Kotlin Dystrybucja Sp. z o.o. z siedzibą w Warszawie.

**126910** 2011 04 27 D. Dokonano wpisu: W dniu 2 listopada 2010 r. do Urzędu Patentowego RP wpłynął wniosek o dokonanie w rejestrze wpisu informacji o zajęciu prawa ochronnego na przedmiotowy znak towarowy (sygn. post. Egz. KM 2840/10”).

**127980** 2011 04 26 A. Wprowadzono zmianę uprawnionego przez wykreślenie wpisu: „AGROS NOVA” Spółka z o.o., Warszawa, Polska i dokonanie wpisu: „AGROS NOVA BRANDS” Spółka z o.o., Warszawa, Polska 141793451.

**128630** 2011 04 08 A. Wprowadzono zmianę uprawnionego przez wykreślenie wpisu: AGROS NOVA SPÓŁKA Z OGRANICZONĄ ODPOWIEDZIALNOŚCIĄ, Warszawa, Polska 016285177 i dokonanie

wpisu: AGROS NOVA BRANDS SPÓŁKA Z OGRANICZONĄ ODPOWIEDZIALNOŚCIĄ, Warszawa, Polska 141793451.

**128666** 2011 04 26 A. Wprowadzono zmianę uprawnionego przez wykreślenie wpisu: „AGROS NOVA” SPÓŁKA Z OGRANICZONĄ ODPOWIEDZIALNOŚCIĄ, Warszawa, Polska 016285177 i dokonanie wpisu: „AGROS NOVA BRANDS” SPÓŁKA Z OGRANICZONĄ ODPOWIEDZIALNOŚCIĄ, Warszawa, Polska 141793451.

**128961** 2011 04 08 A. Wprowadzono zmianę uprawnionego przez wykreślenie wpisu: „AGROS NOVA” SPÓŁKA Z OGRANICZONĄ ODPOWIEDZIALNOŚCIĄ, Warszawa, Polska 016285177 i dokonanie wpisu: AGROS NOVA BRANDS SPÓŁKA Z OGRANICZONĄ ODPOWIEDZIALNOŚCIĄ, Warszawa, Polska 141793451.

**130359** 2011 04 13 A. Wprowadzono zmianę uprawnionego przez wykreślenie wpisu: Glaxo Group Limited, Greenford, Wielka Brytania i dokonanie wpisu: ViiV Healthcare UK Limited, Brentford, Wielka Brytania.

**131746** 2011 04 26 A. Wprowadzono zmianę uprawnionego przez wykreślenie wpisu: „AGROS NOVA” Spółka z o.o., Warszawa, Polska i dokonanie wpisu: „AGROS NOVA BRANDS” Spółka z o.o., Warszawa, Polska 141793451.

**132307** 2011 04 11 A. Wprowadzono zmianę nazwy i siedziby uprawnionego przez wykreślenie wpisu: PROFESIONAL Spółka z o.o., Warszawa, Polska 070707400 i dokonanie wpisu: „FORTUNA ZAKŁADY BUKMACHERSKIE” Sp. z o.o., Cieszyn, Polska 070707400.

**132308** 2011 04 11 A. Wprowadzono zmianę nazwy i siedziby uprawnionego przez wykreślenie wpisu: PROFESIONAL Spółka z o.o., Warszawa, Polska 070707400 i dokonanie wpisu: „FORTUNA ZAKŁADY BUKMACHERSKIE” Sp. z o.o., Cieszyn, Polska 070707400.

**132833** 2011 04 11 A. Wprowadzono zmianę uprawnionego przez wykreślenie wpisu: Unilever Polska S.A., Warszawa, Polska i dokonanie wpisu: Unilever Polska Sp. z o.o., Warszawa, Polska 140566233.

**133043** 2011 04 12 A. Wprowadzono zmianę uprawnionego przez wykreślenie wpisu: Zakłady Przemysłu Tłuszczowego Sp. z o.o., Szczecinek, Polska 331444670 i dokonanie wpisu: Zakłady Przemysłu Tłuszczowego S.A. Szczecinek, Polska 331444670.

**133301** 2011 04 12 A. Wprowadzono zmianę uprawnionego przez wykreślenie wpisu: „ZAKŁADY PRZEMYSŁU TŁUSZCZOWEGO” SPÓŁKA Z OGRANICZONĄ ODPOWIEDZIALNOŚCIĄ, Szczecinek, Polska 331444670 i dokonanie wpisu: Zakłady Przemysłu Tłuszczowego S.A. Szczecinek, Polska 331444670.

**133562** 2011 04 13 A. Wprowadzono zmianę uprawnionego przez wykreślenie wpisu: Glaxo Group Limited, Greenford, Wielka Brytania i dokonanie wpisu: ViiV Healthcare UK Limited, Brentford, Wielka Brytania.

**134223** 2011 04 26 A. Wprowadzono zmianę uprawnionego przez wykreślenie wpisu: „AGROS NOVA” SPÓŁKA Z OGRANICZONĄ ODPOWIEDZIALNOŚCIĄ, 04-028 Warszawa Aleja Stanów Zjednoczonych 61A, Polska i dokonanie wpisu: „AGROS NOVA BRANDS” SPÓŁKA Z OGRANICZONĄ ODPOWIEDZIALNOŚCIĄ, Warszawa, Polska.

**134448** 2011 04 26 A. Wprowadzono zmianę uprawnionego przez wykreślenie wpisu: „AGROS NOVA” Spółka z o.o., 04-028 Warszawa Aleja Stanów Zjednoczonych 61A, Polska i dokonanie wpisu: „AGROS NOVA BRANDS” Spółka z o.o., Warszawa, Polska.

**134449** 2011 04 26 A. Wprowadzono zmianę uprawnionego przez wykreślenie wpisu: „AGROS NOVA” Spółka z o.o., 04-028 Warszawa Aleja Stanów Zjednoczonych 61A, Polska i dokonanie wpisu: „AGROS NOVA BRANDS” Spółka z o.o., Warszawa, Polska.

**134545** 2011 04 08 A. Wprowadzono zmianę uprawnionego przez wykreślenie wpisu: „AGROS NOVA” Spółka z o.o., 04-028

Warszawa Aleja Stanów Zjednoczonych 61A, Polska i dokonanie wpisu: „AGROS NOVA BRANDS” Spółka z o.o., Warszawa, Polska 141793451.

**134546** 2011 04 08 A. Wprowadzono zmianę uprawnionego przez wykreślenie wpisu: AGROS NOVA SPÓŁKA Z OGRANICZONĄ ODPOWIEDZIALNOŚCIĄ, 04-028 Warszawa Aleja Stanów Zjednoczonych 61A, Polska 016285177 i dokonanie wpisu: AGROS NOVA BRANDS SPÓŁKA Z OGRANICZONĄ ODPOWIEDZIALNOŚCIĄ, Warszawa, Polska 141793451.

**135074** 2011 04 08 A. Wprowadzono zmianę uprawnionego przez wykreślenie wpisu: „AGROS NOVA” Spółka z o.o., 04-028 Warszawa Aleja Stanów Zjednoczonych 61A, Polska i dokonanie wpisu: „AGROS NOVA BRANDS” Spółka z o.o., Warszawa, Polska 141793451.

**135509** 2011 04 07 D. Dokonano wpisu: W dniu 08 marca 2011 r. na podstawie postanowienia Sądu Rejonowego dla m.st. Warszawy Wydział XI Gospodarczy – Rejestru Zastawów (sygn. akt WA.XI. Ns-Rej.Za 2557/11/063) wpisano do Rejestru Zastawów pod pozycją 2250344 zastaw rejestrowy na prawie ochronnym udzielonym na znak towarowy R.135509 w celu zabezpieczenia wierzytelności przysługujących Coöperatieve Centrale Raiffeisen-Boerenleenbank B.A., „Rabobank Nederland” New York Branch z siedzibą w Nowym Jorku, Stany Zjednoczone Ameryki wobec WM. Wrigley Jr. Company z siedzibą w Chicago, Stany Zjednoczone Ameryki.

**135511** 2011 04 14 D. Dokonano wpisu: W dniu 25 marca 2011 r. na podstawie postanowienia Sądu Rejonowego dla m.st. Warszawy Wydział XI Gospodarczy – Rejestru Zastawów (sygn. akt WA.XI. Ns-Rej.Za 2563/11/780) wpisano do Rejestru Zastawów pod pozycją 2252632 zastaw rejestrowy na prawie ochronnym udzielonym na znak towarowy R.135511 w celu zabezpieczenia wierzytelności przysługujących Coöperatieve Centrale Raiffeisen-Boerenleenbank B.A., „Rabobank Nederland” New York Branch z siedzibą w Nowym Jorku, Stany Zjednoczone Ameryki wobec WM. Wrigley Jr. Company z siedzibą w Chicago, Stany Zjednoczone Ameryki.

**135513** 2011 04 07 D. Dokonano wpisu: W dniu 14 marca 2011 r. na podstawie postanowienia Sądu Rejonowego dla m.st. Warszawy Wydział XI Gospodarczy – Rejestru Zastawów (sygn. akt WA.XI. Ns-Rej.Za 2574/11/502) wpisano do Rejestru Zastawów pod pozycją 2251020 zastaw rejestrowy na prawie ochronnym udzielonym na znak towarowy R.135513 w celu zabezpieczenia wierzytelności przysługujących Coöperatieve Centrale Raiffeisen-Boerenleenbank B.A., „Rabobank Nederland” New York Branch z siedzibą w Nowym Jorku, Stany Zjednoczone Ameryki wobec WM. Wrigley Jr. Company z siedzibą w Chicago, Stany Zjednoczone Ameryki.

**135648** 2011 04 01 A. Wprowadzono zmianę uprawnionego przez wykreślenie wpisu: DOLINA NIDY Sp. z o.o., Leszcze, Polska 472215841 i dokonanie wpisu: ATLAS Sp. z o.o., Łódź, Polska 100253695.

**135649** 2011 04 01 A. Wprowadzono zmianę uprawnionego przez wykreślenie wpisu: DOLINA NIDY Sp. z o.o., Leszcze, Polska 472215841 i dokonanie wpisu: ATLAS Sp. z o.o., Łódź, Polska 100253695.

**135650** 2011 04 01 A. Wprowadzono zmianę uprawnionego przez wykreślenie wpisu: DOLINA NIDY Sp. z o.o., Leszcze, Polska 472215841 i dokonanie wpisu: ATLAS Sp. z o.o., Łódź, Polska 100253695.

**135651** 2011 04 01 A. Wprowadzono zmianę uprawnionego przez wykreślenie wpisu: DOLINA NIDY Sp. z o.o., Leszcze, Polska 472215841 i dokonanie wpisu: ATLAS Sp. z o.o., Łódź, Polska 100253695.

**135652** 2011 04 01 A. Wprowadzono zmianę uprawnionego przez wykreślenie wpisu: DOLINA NIDY Sp. z o.o., Leszcze, Polska 472215841 i dokonanie wpisu: ATLAS Sp. z o.o., Łódź, Polska 100253695.

**136312** 2011 04 18 A. Wprowadzono zmianę adresu uprawnionego przez wykreślenie wpisu: AROMAT SNACK Spółka z o.o., 77-235 Trzebielino 84 A, Polska 770939749 i dokonanie wpisu: AROMAT SNACK Spółka z o.o., Trzebielino, Polska 770939749.

**138845** 2011 04 08 A. Wprowadzono zmianę uprawnionego przez wykreślenie wpisu: „AGROS NOVA” SPÓŁKA Z OGRANICZONĄ ODPOWIEDZIALNOŚCIĄ, 04-028 Warszawa Aleja Stanów Zjednoczonych 61A, Polska i dokonanie wpisu: AGROS NOVA BRANDS SPÓŁKA Z OGRANICZONĄ ODPOWIEDZIALNOŚCIĄ, Warszawa, Polska 141793451.

**139186** 2011 04 27 A. Wprowadzono zmianę uprawnionego przez wykreślenie wpisu: „TARGI KIELCE SPÓŁKA Z OGRANICZONĄ ODPOWIEDZIALNOŚCIĄ”, 25-672 Kielce ul. Zakładowa 1, Polska i dokonanie wpisu: TARGI KIELCE S.A., Kielce, Polska.

**140297** 2011 04 12 A. Wprowadzono zmianę uprawnionego przez wykreślenie wpisu: Zakłady Przemysłu Tłuszczowego Sp. z o.o., Szczecinek, Polska 331444670 i dokonanie wpisu: Zakłady Przemysłu Tłuszczowego S.A. Szczecinek, Polska 331444670.

**140298** 2011 04 12 A. Wprowadzono zmianę uprawnionego przez wykreślenie wpisu: Zakłady Przemysłu Tłuszczowego Sp. z o.o., Szczecinek, Polska 331444670 i dokonanie wpisu: Zakłady Przemysłu Tłuszczowego S.A. Szczecinek, Polska 331444670.

**140311** 2011 04 08 A. Wprowadzono zmianę uprawnionego przez wykreślenie wpisu: „AGROS NOVA” SPÓŁKA Z OGRANICZONĄ ODPOWIEDZIALNOŚCIĄ, 04-028 Warszawa Aleja Stanów Zjednoczonych 61A, Polska i dokonanie wpisu: AGROS NOVA BRANDS SPÓŁKA Z OGRANICZONĄ ODPOWIEDZIALNOŚCIĄ, Warszawa, Polska 141793451.

**140832** 2011 04 21 A. Wprowadzono zmianę uprawnionego przez wykreślenie wpisu: NG2 Spółka Akcyjna, Polkowice, Polska 390716905 i dokonanie wpisu: NG2 Suisse s.a.r.l., Zug, Szwajcaria.

**141106** 2011 04 19 D. Dokonano wpisu: W dniu 25 listopada 2010 r. na podstawie postanowienia Sądu Rejonowego dla m.st. Warszawy Wydział XI Gospodarczy – Rejestru Zastawów (sygn. akt WA.XI.Ns-Rej.Za 12543/10/142) wpisano do Rejestru Zastawów pod pozycją 2238082 zastaw rejestrowy na prawie ochronnym udzielonym na znak towarowy R.141106 w celu zabezpieczenia wierzytelności przysługujących spółce Fortis Bank NV/SA z siedzibą w Brukseli, Belgia wobec spółek: Decenio Sp. z o.o. z siedzibą w Warszawie, A.N. International 2 S.A.R.L. z siedzibą w Luksemburgu, Agros Nova Sp. z o.o. z siedzibą w Warszawie, Invest Nova Sp. z o.o. z siedzibą w Warszawie, Elbro Sp. z o.o. z siedzibą w Warszawie, Kujawskie Zakłady Przemysłu Owocowo-Warzywnego Włocławek Sp. z o.o. z siedzibą we Włocławku, Kotlin Dystrybucja Sp. z o.o. z siedzibą w Warszawie.

**141106** 2011 04 27 A. Wprowadzono zmianę uprawnionego przez wykreślenie wpisu: „AGROS NOVA” SPÓŁKA Z OGRANICZONĄ ODPOWIEDZIALNOŚCIĄ, 04-028 Warszawa Aleja Stanów Zjednoczonych 61A, Polska i dokonanie wpisu: „AGROS NOVA BRANDS” SPÓŁKA Z OGRANICZONĄ ODPOWIEDZIALNOŚCIĄ, Warszawa, Polska.

**141280** 2011 04 13 A. Wprowadzono zmianę uprawnionego przez wykreślenie wpisu: Glaxo Group Limited, Glaxo Wellcome House, Berkeley Avenue Greenford Middlesex, Wielka Brytania i dokonanie wpisu: Viiv Healthcare UK Limited, Brentford, Wielka Brytania.

**141946** 2011 04 18 A. Wprowadzono zmianę adresu uprawnionego przez wykreślenie wpisu: AROMAT SNACK Spółka z o.o., 77-235 Trzebielino 84 A, Polska 770939749 i dokonanie wpisu: AROMAT SNACK Spółka z o.o., Trzebielino, Polska 770939749.

**142184** 2011 04 21 A. Wprowadzono zmianę uprawnionego przez wykreślenie wpisu: NG2 Spółka Akcyjna, Polkowice, Polska 390716905 i dokonanie wpisu: NG2 Suisse s.a.r.l., Zug, Szwajcaria.

**142356** 2011 04 01 A. Wprowadzono zmianę uprawnionego przez wykreślenie wpisu: DOLINA NIDY Sp. z o.o., Leszcze, Polska 472215841 i dokonanie wpisu: ATLAS Sp. z o.o., Łódź, Polska 100253695.

**142424** 2011 04 11 A. Wprowadzono zmianę uprawnionego przez wykreślenie wpisu: Philip Morris Polska Distribution Sp. z o.o., Kraków, Polska i dokonanie wpisu: Lekkerland Polska S.A., Warszawa, Polska 010200180.

**142657** 2011 04 13 A. Wprowadzono zmianę uprawnionego przez wykreślenie wpisu: MAXIMA LT, UAB, Savanoriu pr. 247 LT-02242 Wilno, Litwa i dokonanie wpisu: MAXIMA GRUPE, UAB, Wilno, Litwa.

**142659** 2011 04 13 A. Wprowadzono zmianę uprawnionego przez wykreślenie wpisu: MAXIMA LT, UAB, Savanoriu pr. 247 LT-02242 Wilno, Litwa i dokonanie wpisu: MAXIMA GRUPE, UAB, Wilno, Litwa.

**143976** 2011 04 07 D. Dokonano wpisu: W dniu 11 marca 2011 r. na podstawie postanowienia Sądu Rejonowego dla m.st. Warszawy Wydział XI Gospodarczy – Rejestru Zastawów (sygn. akt WA.XI.Ns-Rej.Za 2558/11/464) wpisano do Rejestru Zastawów pod pozycją 2250909 zastaw rejestrowy na prawie ochronnym udzielonym na znak towarowy R.143976 w celu zabezpieczenia wierzytelności przysługujących Coöperatieve Centrale Raiffeisen-Boerenleenbank B.A., „Rabobank Nederland” New York Branch z siedzibą w Nowym Jorku, Stany Zjednoczone Ameryki wobec WM. Wrigley Jr. Company z siedzibą w Chicago, Stany Zjednoczone Ameryki.

**144050** 2011 04 11 A. Wprowadzono zmianę uprawnionego przez wykreślenie wpisu: „FORTE” Maciej Formanowicz, Warszawa, Polska NIP: 8990008392 i dokonanie wpisu: „FORMACON” Sp. z o.o., Ostrów Mazowiecka, Polska 142679540.

**146122** 2011 04 08 A. Wprowadzono zmianę uprawnionego przez wykreślenie wpisu: Pfizer Products Inc., Eastern Point Road, Groton, Connecticut 06340, Stany Zjednoczone Ameryki i dokonanie wpisu: Eli Lilly Export S.A., Vernier/Genewa, Szwajcaria.

**146248** 2011 04 08 A. Wprowadzono zmianę uprawnionego przez wykreślenie wpisu: Diedenhofen GmbH, Otto-von-Guericke-Straße 1 53754 St. Augustin/Bonn, Niemcy i dokonanie wpisu: Diedenhofen Vertriebs GmbH, Grunwald, Niemcy.

**146302** 2011 04 06 A. Wprowadzono zmianę nazwy i siedziby uprawnionego przez wykreślenie wpisu: AdLINK Internet Media AG, Elgendorfer Strasse 57 56410 Montabaur, Niemcy i dokonanie wpisu: Sedo Holding AG, Köln, Niemcy.

**146520** 2011 04 07 D. Dokonano wpisu: W dniu 16 marca 2011 r. na podstawie postanowienia Sądu Rejonowego dla m.st. Warszawy Wydział XI Gospodarczy – Rejestru Zastawów (sygn. akt WA.XI.Ns-Rej.Za 2541/11/336) wpisano do Rejestru Zastawów pod pozycją 2251332 zastaw rejestrowy na prawie ochronnym udzielonym na znak towarowy R.146520 w celu zabezpieczenia wierzytelności przysługujących Coöperatieve Centrale Raiffeisen-Boerenleenbank B.A., „Rabobank Nederland” New York Branch z siedzibą w Nowym Jorku, Stany Zjednoczone Ameryki wobec WM. Wrigley Jr. Company z siedzibą w Chicago, Stany Zjednoczone Ameryki.

**146521** 2011 04 07 D. Dokonano wpisu: W dniu 10 marca 2011 r. na podstawie postanowienia Sądu Rejonowego dla m.st. Warszawy Wydział XI Gospodarczy – Rejestru Zastawów (sygn. akt WA.XI.Ns-Rej.Za 2549/11/544) wpisano do Rejestru Zastawów pod pozycją 2250673 zastaw rejestrowy na prawie ochronnym udzielonym na znak towarowy R.146521 w celu zabezpieczenia wierzytelności przysługujących Coöperatieve Centrale Raiffeisen-Boerenleenbank B.A., „Rabobank Nederland” New York Branch z siedzibą w Nowym Jorku, Stany Zjednoczone Ameryki wobec WM. Wrigley Jr. Company z siedzibą w Chicago, Stany Zjednoczone Ameryki.

**146745** 2011 04 27 A. Wprowadzono zmianę uprawnionego przez wykreślenie wpisu: PEPCO POLAND Spółka z o.o., Poznań, Polska i dokonanie wpisu: PEPCO MARKETING Spółka z o.o., Poznań, Polska 301590997.

**147040** 2011 04 06 A. Wprowadzono zmianę nazwy i siedziby uprawnionego przez wykreślenie wpisu: AdLINK Internet Media



AG, Elgendorfer Strasse 57 56410 Montabaur, Niemcy i dokonanie wpisu: Sedo Holding AG, Köln, Niemcy.

**147257** 2011 04 26 A. Wprowadzono zmianę uprawnionego przez wykreślenie wpisu: Agros Nova Sp. z o.o., 04-028 Warszawa Al. Stanów Zjednoczonych 61 A, Polska i dokonanie wpisu: Agros Nova Brands Sp. z o.o., Warszawa, Polska.

**147680** 2011 04 11 A. Wprowadzono zmianę uprawnionego przez wykreślenie wpisu: „FORTE” Maciej Formanowicz, Warszawa, Polska NIP: 8990008392 i dokonanie wpisu: „FORMACON” Sp. z o.o., Ostrów Mazowiecka, Polska 142679540.

**148163** 2011 03 21 A. Wprowadzono zmianę adresu uprawnionego przez wykreślenie wpisu: IKB Leasing Polska Spółka z o.o., 61-048 Poznań ul. Piłska 10 A, Polska i dokonanie wpisu: IKB Leasing Polska Spółka z o.o., Poznań, Polska.

**148335** 2011 04 07 D. Dokonano wpisu: W dniu 09 marca 2011 r. na podstawie postanowienia Sądu Rejonowego dla m.st. Warszawy Wydział XI Gospodarczy – Rejestru Zastawów (sygn. akt WA.XI. Ns-Rej.Za 2569/11/186) wpisano do Rejestru Zastawów pod pozycją 2250564 zastaw rejestrowy na prawie ochronnym udzielonym na znak towarowy R.148335 w celu zabezpieczenia wierzytelności przysługujących Coöperatieve Centrale Raiffeisen-Boerenleenbank B.A., „Rabobank Nederland” New York Branch z siedzibą w Nowym Jorku, Stany Zjednoczone Ameryki wobec WM. Wrigley Jr. Company z siedzibą w Chicago, Stany Zjednoczone Ameryki.

**148367** 2011 04 27 A. Wprowadzono zmianę siedziby uprawnionego przez wykreślenie wpisu: BAE Systems plc., Warwick House, PO Box 87, Farnborough Aerospace Centre Farnborough Hampshire GU14 6YU, Wielka Brytania i dokonanie wpisu: BAE Systems plc., Londyn, Wielka Brytania.

**150641** 2011 04 06 A. Wprowadzono zmianę uprawnionego przez wykreślenie wpisu: „AGROS NOVA” SPÓŁKA Z OGRANICZONĄ ODPOWIEDZIALNOŚCIĄ, 04-028 Warszawa Aleja Stanów Zjednoczonych 61A, Polska 730359032 i dokonanie wpisu: AGROS NOVA BRANDS Sp. z o.o., Warszawa, Polska 141793451.

**150774** 2011 04 12 A. Wprowadzono zmianę uprawnionego przez wykreślenie wpisu: Zakłady Przemysłu Tłuszczowego Sp. z o.o., Szczecinek, Polska 331444670 i dokonanie wpisu: Zakłady Przemysłu Tłuszczowego S.A. Szczecinek, Polska 331444670.

**150927** 2011 04 27 A. Wprowadzono zmianę siedziby uprawnionego przez wykreślenie wpisu: ATREM SPÓŁKA AKCYJNA, Przemierowo, Polska 639688384 i dokonanie wpisu: ATREM SPÓŁKA AKCYJNA, Złotniki, Polska 639688384.

**151197** 2011 04 08 A. Wprowadzono zmianę siedziby uprawnionego przez wykreślenie wpisu: Schering-Plough Animal Health Corporation, Union New Jersey 07083, Stany Zjednoczone Ameryki i dokonanie wpisu: Schering-Plough Animal Health Corporation, Summit, Stany Zjednoczone Ameryki.

**151197** 2011 04 08 A. Wprowadzono zmianę nazwy uprawnionego przez wykreślenie wpisu: Schering-Plough Animal Health Corporation, Summit, Stany Zjednoczone Ameryki i dokonanie wpisu: Intervet, Inc., Summit, Stany Zjednoczone Ameryki.

**151197** 2011 04 08 A. Wprowadzono zmianę siedziby uprawnionego przez wykreślenie wpisu: Intervet, Inc., Summit, Stany Zjednoczone Ameryki i dokonanie wpisu: Intervet, Inc., Roseland, Stany Zjednoczone Ameryki.

**151457** 2011 04 12 A. Wprowadzono zmianę uprawnionego przez wykreślenie wpisu: Zakłady Przemysłu Tłuszczowego Sp. z o.o., Szczecinek, Polska 331444670 i dokonanie wpisu: Zakłady Przemysłu Tłuszczowego S.A. Szczecinek, Polska 331444670.

**151659** 2011 04 04 A. Wprowadzono zmianę adresu uprawnionego przez wykreślenie wpisu: Red Bull GmbH, Am Brunnen 1 A-5330 Fuschl am See, Austria i dokonanie wpisu: Red Bull GmbH, Fuschl am See, Austria.

**151700** 2011 04 07 D. Dokonano wpisu: W dniu 10 marca 2011 r. na podstawie postanowienia Sądu Rejonowego dla m.st. Warszawy Wydział XI Gospodarczy – Rejestru Zastawów (sygn. akt WA.XI. Ns-Rej.Za 2568/11/785) wpisano do Rejestru Zastawów pod pozycją 2250660 zastaw rejestrowy na prawie ochronnym udzielonym na znak towarowy R.151700 w celu zabezpieczenia wierzytelności przysługujących Coöperatieve Centrale Raiffeisen-Boerenleenbank B.A., „Rabobank Nederland” New York Branch z siedzibą w Nowym Jorku, Stany Zjednoczone Ameryki wobec WM. Wrigley Jr. Company z siedzibą w Chicago, Stany Zjednoczone Ameryki.

**151875** 2011 04 12 A. Wprowadzono zmianę uprawnionego przez wykreślenie wpisu: INFOMEX s.c. Krzysztof Szczotka, Andrzej Nieścieronek, 34-300 Żywiec ul. Dworcowa 23, Polska i dokonanie wpisu: INFORMEX spółka z ograniczoną odpowiedzialnością, Żywiec, Polska.

**152324** 2011 04 12 A. Wprowadzono zmianę adresu uprawnionego przez wykreślenie wpisu: P.P.H.U. „WKREŃT-MET Klimas” Sp.j., 42-223 Lubojnia Kuźnica Kiedrzyńska ul. Wincentego Witosa 170/176, Polska 002747648 i dokonanie wpisu: P.P.H.U. „WKREŃT-MET Klimas” Sp.j., Kuźnica Kiedrzyńska, Polska.

**153135** 2011 04 04 A. Wprowadzono zmianę siedziby uprawnionego przez wykreślenie wpisu: Sun Microsystems, Inc., 901 San Antonio Road Palo Alto Kalifornia 94303, Stany Zjednoczone Ameryki i dokonanie wpisu: Sun Microsystems, Inc., Santa Clara, Stany Zjednoczone Ameryki.

**153145** 2011 04 11 A. Wprowadzono zmianę siedziby uprawnionego przez wykreślenie wpisu: TARMAX Sp. z o.o., 37-300 Leżajsk Pl. Jaszowskiego 6, Polska i dokonanie wpisu: TARMAX Sp. z o.o., Rzeszów, Polska 691535869.

**153150** 2011 04 11 A. Wprowadzono zmianę uprawnionego przez wykreślenie wpisu: Firma Konfekcyjna DE FACTO s.c. Helena Łapciew, Artur Oniszczyk, 17-100 Bielsk Podlaski ul. Piłsudskiego 28, Polska 050329942 i dokonanie wpisu: „DE FACTO” Helena Łapciew i Artur Oniszczyk Sp.J., Bielsk Podlaski, Polska 050329942.

**153229** 2011 04 07 D. Dokonano wpisu: W dniu 14 marca 2011 r. na podstawie postanowienia Sądu Rejonowego dla m.st. Warszawy Wydział XI Gospodarczy – Rejestru Zastawów (sygn. akt WA.XI. Ns-Rej.Za 2564/11/181) wpisano do Rejestru Zastawów pod pozycją 2250033 zastaw rejestrowy na prawie ochronnym udzielonym na znak towarowy R.153229 w celu zabezpieczenia wierzytelności przysługujących Coöperatieve Centrale Raiffeisen-Boerenleenbank B.A., „Rabobank Nederland” New York Branch z siedzibą w Nowym Jorku, Stany Zjednoczone Ameryki wobec WM. Wrigley Jr. Company z siedzibą w Chicago, Stany Zjednoczone Ameryki.

**153230** 2011 04 07 D. Dokonano wpisu: W dniu 10 marca 2011 r. na podstawie postanowienia Sądu Rejonowego dla m.st. Warszawy Wydział XI Gospodarczy – Rejestru Zastawów (sygn. akt WA.XI. Ns-Rej.Za 2606/11/158) wpisano do Rejestru Zastawów pod pozycją 2250662 zastaw rejestrowy na prawie ochronnym udzielonym na znak towarowy R.153230 w celu zabezpieczenia wierzytelności przysługujących Coöperatieve Centrale Raiffeisen-Boerenleenbank B.A., „Rabobank Nederland” New York Branch z siedzibą w Nowym Jorku, Stany Zjednoczone Ameryki wobec WM. Wrigley Jr. Company z siedzibą w Chicago, Stany Zjednoczone Ameryki.

**153278** 2011 04 27 A. Wprowadzono zmianę nazwy uprawnionego przez wykreślenie wpisu: Zakład Przetwórstwa Owoców i Warzyw „MOTYL” Halina Motyl, Marian Motyl Spółka Jawna, 97-221 Rokiciny Kolonia ul. Łódzka 8, Polska i dokonanie wpisu: Zakład Przetwórstwa Owoców i Warzyw „MOTYL” Spółka Jawna, Rokiciny Kolonia, Polska 004701900.

**153281** 2011 04 12 D. Dokonano wpisu: Na mocy umowy z dnia 1 lipca 2010 r. udzielono licencji pełnej i niewyłącznej na używanie znaku towarowego przez spółkę C.Hartwig – Targi Sp. z o.o., Warszawa, Polska na okres 10 lat.

**153281** 2011 04 12 A. Wprowadzono zmianę adresu uprawnionego przez wykreślenie wpisu: Przedsiębiorstwo Spedycji Międzynarodowej C.HARTWIG WARSZAWA - Spółka Akcyjna, 00-950 Warszawa ul. Poznańska 15, Polska 000143538 i dokonanie wpisu: Przedsiębiorstwo Spedycji Międzynarodowej C.HARTWIG WARSZAWA - Spółka Akcyjna, Warszawa, Polska 000143538.

**154487** 2011 04 04 A. Wprowadzono zmianę uprawnionego przez wykreślenie wpisu: WB Candleco, Inc. (Delaware Corporation), 1105 North Market Street Wilmington Delaware 19801, Stany Zjednoczone Ameryki i dokonanie wpisu: Bath & Body Works Brand Management, Inc., Reynoldsburg, Stany Zjednoczone Ameryki.

**154818** 2011 04 28 A. Wprowadzono zmianę nazwy uprawnionego przez wykreślenie wpisu: UNITED STATES TOBACCO COMPANY (DEL.), 100 West Putnam Avenue Greenwich Connecticut 06830, Stany Zjednoczone Ameryki i dokonanie wpisu: U.S. SMOKELESS TOBACCO COMPANY, Greenwich, Stany Zjednoczone Ameryki.

**154818** 2011 04 28 A. Wprowadzono zmianę uprawnionego przez wykreślenie wpisu: U.S. SMOKELESS TOBACCO COMPANY, Greenwich, Stany Zjednoczone Ameryki i dokonanie wpisu: U.S. SMOKELESS TOBACCO COMPANY LLC, Greenwich, Stany Zjednoczone Ameryki.

**154818** 2011 04 28 A. Wprowadzono zmianę siedziby uprawnionego przez wykreślenie wpisu: U.S. SMOKELESS TOBACCO COMPANY LLC, Greenwich, Stany Zjednoczone Ameryki i dokonanie wpisu: U.S. SMOKELESS TOBACCO COMPANY LLC, Stamford, Stany Zjednoczone Ameryki.

**154818** 2011 04 28 A. Wprowadzono zmianę siedziby uprawnionego przez wykreślenie wpisu: U.S. SMOKELESS TOBACCO COMPANY LLC, Stamford, Stany Zjednoczone Ameryki i dokonanie wpisu: U.S. SMOKELESS TOBACCO COMPANY LLC, Richmond, Stany Zjednoczone Ameryki.

**155149** 2011 04 19 A. Wprowadzono zmianę uprawnionego przez wykreślenie wpisu: QS HOLDINGS S.A.R.L., 1 rue de Glacis L-1628 Luksemburg, Luksemburg i dokonanie wpisu: Biarritz Holdings S.a.r.l., Luksemburg, Luksemburg.

**155309** 2011 04 19 A. Wprowadzono zmianę uprawnionego przez wykreślenie wpisu: „CERTUS” S.C. Jaromir Rajzer, Andrzej Sierżęga, 35-064 Rzeszów ul. Rynek 17, Polska i dokonanie wpisu: „CERTUS” S.C. Jaromir Rajzer, Andrzej Sierżęga, Elżbieta Gniewek – Warchoł, Rzeszów, Polska.

**155309** 2011 04 19 A. Wprowadzono zmianę uprawnionego przez wykreślenie wpisu: „CERTUS” S.C. Jaromir Rajzer, Andrzej Sierżęga, Elżbieta Gniewek – Warchoł, Rzeszów, Polska i dokonanie wpisu: CERTUS Jaromir Rajzer, Elżbieta Gniewek – Warchoł s.c., Rzeszów, Polska.

**155309** 2011 04 19 A. Wprowadzono zmianę uprawnionego przez wykreślenie wpisu: CERTUS Jaromir Rajzer, Elżbieta Gniewek – Warchoł s.c., Rzeszów, Polska i dokonanie wpisu: CERTUS Sp. z o.o., Rzeszów, Polska.

**155410** 2011 04 06 A. Wprowadzono zmianę uprawnionego przez wykreślenie wpisu: „AGROS NOVA” Spółka z ograniczoną odpowiedzialnością, 04-028 Warszawa Aleja Stanów Zjednoczonych 61A, Polska 016285177 i dokonanie wpisu: AGROS NOVA BRANDS Sp. z o.o., Warszawa, Polska 141793451.

**155423** 2011 04 18 A. Wprowadzono zmianę siedziby uprawnionego przez wykreślenie wpisu: CHEMONE Polska Spółka z o.o., 02-456 Warszawa ul. Czereśniowa 98, Polska i dokonanie wpisu: CHEMONE Spółka z o.o., Sosnowiec, Polska 016916293.

**155522** 2011 04 08 A. Wprowadzono zmianę uprawnionego przez wykreślenie wpisu: Glaxo Group Limited, Glaxo Wellcome House, Berkeley Avenue Greenford Middlesex UB6 ONN, Wielka Brytania i dokonanie wpisu: ViiV Healthcare UK Limited, Brentford, Wielka Brytania.

**155523** 2011 04 12 A. Wprowadzono zmianę uprawnionego przez wykreślenie wpisu: Zakład Piekarniczo-Cukierniczo-Garmażeryjny „DUL” Sp. z o.o., 39-300 Mielec Rzędzianowice 92, Polska i dokonanie wpisu: Zakład Piekarniczo-Cukierniczo-Garmażeryjny „DUL” Spółka Jawna, Rzędzianowice, Polska 831202051.

**155651** 2011 04 26 A. Wprowadzono zmianę uprawnionego przez wykreślenie wpisu: AGROS NOVA Spółka z o.o., 04-028 Warszawa Aleja Stanów Zjednoczonych 61A, Polska i dokonanie wpisu: AGROS NOVA BRANDS Spółka z o.o., Warszawa, Polska.

**155899** 2011 04 27 A. Wprowadzono zmianę adresu uprawnionego przez wykreślenie wpisu: Drwalewskie Zakłady Przemysłu Bioweterynaryjnego Spółka Akcyjna, 05-651 Drwalew k/Grójca, Polska i dokonanie wpisu: Drwalewskie Zakłady Przemysłu Bioweterynaryjnego Spółka Akcyjna, Drwalew, Polska 670768618.

**155982** 2011 04 06 A. Wprowadzono zmianę uprawnionego przez wykreślenie wpisu: AGROS NOVA Spółka z o.o., 04-028 Warszawa Aleja Stanów Zjednoczonych 61A, Polska i dokonanie wpisu: AGROS NOVA BRANDS Sp. z o.o., Warszawa, Polska 141793451.

**156017** 2011 04 15 A. Wprowadzono zmianę nazwy uprawnionego przez wykreślenie wpisu: Zakład Przetwórstwa Mięsnego „Tarczyński” S.A., Trzebnica, Polska 915-15-25-484 i dokonanie wpisu: TARCZYŃSKI SPÓŁKA AKCYJNA, Trzebnica, Polska 932003793.

**156017** 2011 04 15 A. Wprowadzono zmianę siedziby uprawnionego przez wykreślenie wpisu: TARCZYŃSKI SPÓŁKA AKCYJNA, Trzebnica, Polska 932003793i dokonanie wpisu: TARCZYŃSKI SPÓŁKA AKCYJNA, Ujeździec Mały, Polska 932003793.

**156032** 2011 04 15 A. Wprowadzono zmianę nazwy uprawnionego przez wykreślenie wpisu: Zakład Przetwórstwa Mięsnego „Tarczyński” S.A., Trzebnica, Polska 915-15-25-484 i dokonanie wpisu: TARCZYŃSKI SPÓŁKA AKCYJNA, Trzebnica, Polska 932003793.

**156032** 2011 04 15 A. Wprowadzono zmianę siedziby uprawnionego przez wykreślenie wpisu: TARCZYŃSKI SPÓŁKA AKCYJNA, Trzebnica, Polska 932003793i dokonanie wpisu: TARCZYŃSKI SPÓŁKA AKCYJNA, Ujeździec Mały, Polska 932003793.

**156081** 2011 04 06 A. Wprowadzono zmianę uprawnionego przez wykreślenie wpisu: AGROS NOVA Sp. z o.o., 04-028 Warszawa Aleja Stanów Zjednoczonych 61A, Polska i dokonanie wpisu: AGROS NOVA BRANDS Sp. z o.o., Warszawa, Polska 141793451.

**156200** 2011 04 12 A. Wprowadzono zmianę nazwy i siedziby uprawnionego przez wykreślenie wpisu: VERIZON DIRECTORIES CORP., Verizon Place West Airfield Drive D/FW Airport Texas 75261-9810, Stany Zjednoczone Ameryki i dokonanie wpisu: IDEARC MEDIA CORP., Wilmington, Stany Zjednoczone Ameryki.

**156200** 2011 04 12 A. Wprowadzono zmianę uprawnionego przez wykreślenie wpisu: IDEARC MEDIA CORP., Wilmington,, Stany Zjednoczone Ameryki i dokonanie wpisu: IDEARC MEDIA LLC, Wilmington, Stany Zjednoczone Ameryki.

**156200** 2011 04 12 A. Wprowadzono zmianę nazwy i siedziby uprawnionego przez wykreślenie wpisu: IDEARC MEDIA LLC, Wilmington,, Stany Zjednoczone Ameryki i dokonanie wpisu: SUPERMEDIA LLC, Dallas, Stany Zjednoczone Ameryki.

**156236** 2011 04 11 A. Wprowadzono zmianę uprawnionego przez wykreślenie wpisu: Zakład Narodowy im. Ossolińskich Wydawnictwo we Wrocławiu Sp. z o.o., Wrocław, Polska 000326730 i dokonanie wpisu: Zakład Narodowy im. Ossolińskich, Wrocław, Polska 930691990.

**156427** 2011 04 12 A. Wprowadzono zmianę uprawnionego przez wykreślenie wpisu: DENDRITE Sp. z o.o., Warszawa, Polska 015864878 i dokonanie wpisu: CEGEDIM GROUP POLAND Sp. z o.o., Warszawa, Polska.

**156484** 2011 04 11 A. Wprowadzono zmianę uprawnionego przez wykreślenie wpisu: Regionalne Towarzystwo Publikacyjne Spółka z o.o., 98-368 Łódź Al. Piłsudskiego 7, Polska i dokonanie wpisu: TIME S.A., Warszawa, Polska.

**156487** 2011 04 11 A. Wprowadzono zmianę uprawnionego przez wykreślenie wpisu: CENTRUM MIĘSNE MAKTON Spółka z o.o., 02-508 Warszawa ul. Puławska 53/23, Polska 012374330 i dokonanie wpisu: CENTRUM MIĘSNE MAKTON S.A., Warszawa, Polska 012374330.

**157122** 2011 04 15 A. Wprowadzono zmianę nazwy uprawnionego przez wykreślenie wpisu: ZAKŁAD PRZETWÓRSTWA MIĘSNEGO „TARCZYŃSKI” SPÓŁKA AKCYJNA, 55-100 Trzebnica ul. Prusicka 16, Polska i dokonanie wpisu: TARCZYŃSKI SPÓŁKA AKCYJNA, Trzebnica, Polska 932003793.

**157122** 2011 04 15 A. Wprowadzono zmianę siedziby uprawnionego przez wykreślenie wpisu: TARCZYŃSKI SPÓŁKA AKCYJNA, Trzebnica, Polska 932003793i dokonanie wpisu: TARCZYŃSKI SPÓŁKA AKCYJNA, Ujeździec Mały, Polska 932003793.

**157123** 2011 04 15 A. Wprowadzono zmianę nazwy uprawnionego przez wykreślenie wpisu: ZAKŁAD PRZETWÓRSTWA MIĘSNEGO „TARCZYŃSKI” SPÓŁKA AKCYJNA, 55-100 Trzebnica ul. Prusicka 16, Polska i dokonanie wpisu: TARCZYŃSKI SPÓŁKA AKCYJNA, Trzebnica, Polska 932003793.

**157123** 2011 04 15 A. Wprowadzono zmianę siedziby uprawnionego przez wykreślenie wpisu: TARCZYŃSKI SPÓŁKA AKCYJNA, Trzebnica, Polska 932003793i dokonanie wpisu: TARCZYŃSKI SPÓŁKA AKCYJNA, Ujeździec Mały, Polska 932003793.

**157124** 2011 04 15 A. Wprowadzono zmianę nazwy uprawnionego przez wykreślenie wpisu: ZAKŁAD PRZETWÓRSTWA MIĘSNEGO „TARCZYŃSKI” SPÓŁKA AKCYJNA, 55-100 Trzebnica ul. Prusicka 16, Polska i dokonanie wpisu: TARCZYŃSKI SPÓŁKA AKCYJNA, Trzebnica, Polska 932003793.

**157124** 2011 04 15 A. Wprowadzono zmianę siedziby uprawnionego przez wykreślenie wpisu: TARCZYŃSKI SPÓŁKA AKCYJNA, Trzebnica, Polska 932003793i dokonanie wpisu: TARCZYŃSKI SPÓŁKA AKCYJNA, Ujeździec Mały, Polska 932003793.

**157125** 2011 04 15 A. Wprowadzono zmianę nazwy uprawnionego przez wykreślenie wpisu: ZAKŁAD PRZETWÓRSTWA MIĘSNEGO „TARCZYŃSKI” SPÓŁKA AKCYJNA, 55-100 Trzebnica ul. Prusicka 16, Polska i dokonanie wpisu: TARCZYŃSKI SPÓŁKA AKCYJNA, Trzebnica, Polska 932003793.

**157125** 2011 04 15 A. Wprowadzono zmianę siedziby uprawnionego przez wykreślenie wpisu: TARCZYŃSKI SPÓŁKA AKCYJNA, Trzebnica, Polska 932003793i dokonanie wpisu: TARCZYŃSKI SPÓŁKA AKCYJNA, Ujeździec Mały, Polska 932003793.

**157126** 2011 04 15 A. Wprowadzono zmianę nazwy uprawnionego przez wykreślenie wpisu: ZAKŁAD PRZETWÓRSTWA MIĘSNEGO „TARCZYŃSKI” SPÓŁKA AKCYJNA, 55-100 Trzebnica ul. Prusicka 16, Polska i dokonanie wpisu: TARCZYŃSKI SPÓŁKA AKCYJNA, Trzebnica, Polska 932003793.

**157126** 2011 04 15 A. Wprowadzono zmianę siedziby uprawnionego przez wykreślenie wpisu: TARCZYŃSKI SPÓŁKA AKCYJNA, Trzebnica, Polska 932003793i dokonanie wpisu: TARCZYŃSKI SPÓŁKA AKCYJNA, Ujeździec Mały, Polska 932003793.

**157128** 2011 04 15 A. Wprowadzono zmianę nazwy uprawnionego przez wykreślenie wpisu: ZAKŁAD PRZETWÓRSTWA MIĘSNEGO „TARCZYŃSKI” SPÓŁKA AKCYJNA, 55-100 Trzebnica ul. Prusicka 16, Polska i dokonanie wpisu: TARCZYŃSKI SPÓŁKA AKCYJNA, Trzebnica, Polska 932003793.

**157128** 2011 04 15 A. Wprowadzono zmianę siedziby uprawnionego przez wykreślenie wpisu: TARCZYŃSKI SPÓŁKA AKCYJNA, Trzebnica, Polska 932003793i dokonanie wpisu: TARCZYŃSKI SPÓŁKA AKCYJNA, Ujeździec Mały, Polska 932003793.

**157129** 2011 04 15 A. Wprowadzono zmianę nazwy uprawnionego przez wykreślenie wpisu: ZAKŁAD PRZETWÓRSTWA MIĘSNEGO „TARCZYŃSKI” SPÓŁKA AKCYJNA, 55-100 Trzebnica ul. Prusicka 16, Polska i dokonanie wpisu: TARCZYŃSKI SPÓŁKA AKCYJNA, Trzebnica, Polska 932003793.

**157129** 2011 04 15 A. Wprowadzono zmianę siedziby uprawnionego przez wykreślenie wpisu: TARCZYŃSKI SPÓŁKA AKCYJNA, Trzebnica, Polska 932003793i dokonanie wpisu: TARCZYŃSKI SPÓŁKA AKCYJNA, Ujeździec Mały, Polska 932003793.

**157130** 2011 04 15 A. Wprowadzono zmianę nazwy uprawnionego przez wykreślenie wpisu: ZAKŁAD PRZETWÓRSTWA MIĘSNEGO „TARCZYŃSKI” SPÓŁKA AKCYJNA, 55-100 Trzebnica ul. Prusicka 16, Polska i dokonanie wpisu: TARCZYŃSKI SPÓŁKA AKCYJNA, Trzebnica, Polska 932003793.

**157130** 2011 04 15 A. Wprowadzono zmianę siedziby uprawnionego przez wykreślenie wpisu: TARCZYŃSKI SPÓŁKA AKCYJNA, Trzebnica, Polska 932003793i dokonanie wpisu: TARCZYŃSKI SPÓŁKA AKCYJNA, Ujeździec Mały, Polska 932003793.

**157131** 2011 04 15 A. Wprowadzono zmianę nazwy uprawnionego przez wykreślenie wpisu: ZAKŁAD PRZETWÓRSTWA MIĘSNEGO „TARCZYŃSKI” SPÓŁKA AKCYJNA, 55-100 Trzebnica ul. Prusicka 16, Polska i dokonanie wpisu: TARCZYŃSKI SPÓŁKA AKCYJNA, Trzebnica, Polska 932003793.

**157131** 2011 04 15 A. Wprowadzono zmianę siedziby uprawnionego przez wykreślenie wpisu: TARCZYŃSKI SPÓŁKA AKCYJNA, Trzebnica, Polska 932003793i dokonanie wpisu: TARCZYŃSKI SPÓŁKA AKCYJNA, Ujeździec Mały, Polska 932003793.

**157548** 2011 04 15 A. Wprowadzono zmianę nazwy uprawnionego przez wykreślenie wpisu: ZAKŁAD PRZETWÓRSTWA MIĘSNEGO „TARCZYŃSKI” SPÓŁKA AKCYJNA, 55-100 Trzebnica ul. Prusicka 16, Polska i dokonanie wpisu: TARCZYŃSKI SPÓŁKA AKCYJNA, Trzebnica, Polska 932003793.

**157548** 2011 04 15 A. Wprowadzono zmianę siedziby uprawnionego przez wykreślenie wpisu: TARCZYŃSKI SPÓŁKA AKCYJNA, Trzebnica, Polska 932003793i dokonanie wpisu: TARCZYŃSKI SPÓŁKA AKCYJNA, Ujeździec Mały, Polska 932003793.

**157549** 2011 04 15 A. Wprowadzono zmianę nazwy uprawnionego przez wykreślenie wpisu: ZAKŁAD PRZETWÓRSTWA MIĘSNEGO „TARCZYŃSKI” SPÓŁKA AKCYJNA, 55-100 Trzebnica ul. Prusicka 16, Polska i dokonanie wpisu: TARCZYŃSKI SPÓŁKA AKCYJNA, Trzebnica, Polska 932003793.

**157549** 2011 04 15 A. Wprowadzono zmianę siedziby uprawnionego przez wykreślenie wpisu: TARCZYŃSKI SPÓŁKA AKCYJNA, Trzebnica, Polska 932003793i dokonanie wpisu: TARCZYŃSKI SPÓŁKA AKCYJNA, Ujeździec Mały, Polska 932003793.

**157723** 2011 04 28 A. Wprowadzono zmianę uprawnionego przez wykreślenie wpisu: „ERBIS” s.c. Romuald Krajewski, Roman Wieczorek, 53-148 Wrocław ul. Jastrzębia 22, Polska i dokonanie wpisu: ERBIS KRAJEWSKI ROMUALD, WIECZOREK ROMAN SPÓŁKA JAWNA, Wrocław, Polska 006026816.

**157918** 2011 04 12 A. Wprowadzono zmianę uprawnionego przez wykreślenie wpisu: Zakłady Przemysłu Tłuszczowego Sp. z o.o., Szczecinek, Polska 331444670 i dokonanie wpisu: Zakłady Przemysłu Tłuszczowego S.A. Szczecinek, Polska 331444670.

**157919** 2011 04 19 A. Wprowadzono zmianę uprawnionego przez wykreślenie wpisu: Zakłady Przemysłu Tłuszczowego Sp. z o.o., Szczecinek, Polska 331444670 i dokonanie wpisu: Zakłady Przemysłu Tłuszczowego S.A. Szczecinek, Polska 331444670.

**157920** 2011 04 19 A. Wprowadzono zmianę uprawnionego przez wykreślenie wpisu: Zakłady Przemysłu Tłuszczowego Sp. z o.o., Szczecinek, Polska 331444670 i dokonanie wpisu: Zakłady Przemysłu Tłuszczowego S.A. Szczecinek, Polska 331444670.

**158129** 2011 04 19 A. Wprowadzono zmianę uprawnionego przez wykreślenie wpisu: QS Holdings S.a.r.l., Luksemburg, Luksemburg i dokonanie wpisu: Biarritz Holdings S.a.r.l., Luksemburg, Luksemburg.

**158533** 2011 04 12 A. Wprowadzono zmianę adresu uprawnionego przez wykreślenie wpisu: „LEGIC” Kompania Importowa

Dóbr Luksusowych Spółka z o.o., 00-195 Warszawa ul. Słomińskiego 15 lok 508, Polska i dokonanie wpisu: "LEGIC" Kompania Importowa Dóbr Luksusowych Spółka z o.o., Warszawa, Polska.

**159294** 2011 04 27 A. Wprowadzono zmianę uprawnionego przez wykreślenie wpisu: SmithKline Beecham plc, New Horizons Court Brentford Middlesex TW8 9EP, Wielka Brytania i dokonanie wpisu: SmithKline Beecham Limited, Brentford, Wielka Brytania.

**159422** 2011 04 15 A. Wprowadzono zmianę nazwy uprawnionego przez wykreślenie wpisu: Zakład Przetwórstwa Mięsnego „TARCZYŃSKI” S.A., Trzebnica, Polska i dokonanie wpisu: TARCZYŃSKI SPÓŁKA AKCYJNA, Trzebnica, Polska 932003793.

**159422** 2011 04 15 A. Wprowadzono zmianę siedziby uprawnionego przez wykreślenie wpisu: TARCZYŃSKI SPÓŁKA AKCYJNA, Trzebnica, Polska 932003793 i dokonanie wpisu: TARCZYŃSKI SPÓŁKA AKCYJNA, Ujeździec Mały, Polska 932003793.

**159613** 2011 04 12 A. Wprowadzono zmianę uprawnionego przez wykreślenie wpisu: ExxonMobil Oil Corporation, 5959 Las Colinas Boulevard Irving Teksas 75039-2298, Stany Zjednoczone Ameryki i dokonanie wpisu: Exxon Mobil Corporation, Irving, Stany Zjednoczone Ameryki.

**159681** 2011 04 06 A. Wprowadzono zmianę uprawnionego przez wykreślenie wpisu: „AGROS NOVA” Spółka z o.o., 04-028 Warszawa Aleja Stanów Zjednoczonych 61A, Polska i dokonanie wpisu: AGROS NOVA BRANDS Sp. z o.o., Warszawa, Polska 141793451.

**159949** 2011 04 11 A. Wprowadzono zmianę siedziby uprawnionego przez wykreślenie wpisu: „ELEKTROPORT” Spółka z o.o., 33-132 Niedomice ul. Niedomicka 3, Polska i dokonanie wpisu: „ELEKTROPORT” Spółka z o.o., Tarnów, Polska 850542214.

**159950** 2011 04 11 A. Wprowadzono zmianę siedziby uprawnionego przez wykreślenie wpisu: „ELEKTROPORT” Spółka z o.o., 33-132 Niedomice ul. Niedomicka 3, Polska i dokonanie wpisu: „ELEKTROPORT” Spółka z o.o., Tarnów, Polska 850542214.

**160085** 2011 04 11 A. Wprowadzono zmianę uprawnionego przez wykreślenie wpisu: ExxonMobil Oil Corporation, 5959 Las Colinas Boulevard Irving Teksas 75039-2298, Stany Zjednoczone Ameryki i dokonanie wpisu: Exxon Mobil Corporation, Irving, Stany Zjednoczone Ameryki.

**160196** 2011 04 12 A. Wprowadzono zmianę nazwy uprawnionego przez wykreślenie wpisu: FRITZ NEIDHART GmbH & Co. KG Holzwerke, Münchener Straße 65-67 82362 Weilheim, Niemcy i dokonanie wpisu: Fritz Neidhart Verwaltungs GmbH & Co. KG, Weilheim, Niemcy.

**160384** 2011 04 19 A. Wprowadzono zmianę uprawnionego przez wykreślenie wpisu: Zakłady Przemysłu Tłuszczowego Sp. z o.o., Szczecinek, Polska i dokonanie wpisu: Zakłady Przemysłu Tłuszczowego S.A. Szczecinek, Polska 331444670.

**161013** 2011 04 26 A. Wprowadzono zmianę uprawnionego przez wykreślenie wpisu: AGROS NOVA Spółka z o.o., 04-028 Warszawa Aleja Stanów Zjednoczonych 61A, Polska 016285177 i dokonanie wpisu: AGROS NOVA BRANDS Spółka z o.o., Warszawa, Polska 141793451.

**161074** 2011 04 07 D. Dokonano wpisu: W dniu 14 marca 2011 r. na podstawie postanowienia Sądu Rejonowego dla m.st. Warszawy Wydział XI Gospodarczy – Rejestru Zastawów (sygn. akt WA.XI.Ns-Rej.Za 2542/11/737) wpisano do Rejestru Zastawów pod pozycją 2251019 zastaw rejestrowy na prawie ochronnym udzielonym na znak towarowy R.161074 w celu zabezpieczenia wierzytelności przysługujących Coöperatieve Centrale Raiffeisen-Boerenleenbank B.A., „Rabobank Nederland” New York Branch z siedzibą w Nowym Jorku, Stany Zjednoczone Ameryki wobec WM. Wrigley Jr. Company z siedzibą w Chicago, Stany Zjednoczone Ameryki.

**161875** 2011 04 06 A. Wprowadzono zmianę uprawnionego przez wykreślenie wpisu: AGROS NOVA Spółka z o.o., 04-028 War-

szawa Aleja Stanów Zjednoczonych 61A, Polska 016285177 i dokonanie wpisu: AGROS NOVA BRANDS Sp. z o.o., Warszawa, Polska 141793451.

**161955** 2011 04 26 A. Wprowadzono zmianę uprawnionego przez wykreślenie wpisu: AGROS NOVA Spółka z o.o., 04-028 Warszawa Aleja Stanów Zjednoczonych 61A, Polska i dokonanie wpisu: AGROS NOVA BRANDS Spółka z o.o., Warszawa, Polska.

**162026** 2011 04 07 D. Dokonano wpisu: W dniu 14 marca 2011 r. na podstawie postanowienia Sądu Rejonowego dla m.st. Warszawy Wydział XI Gospodarczy – Rejestru Zastawów (sygn. akt WA.XI.Ns-Rej.Za 2544/11/539) wpisano do Rejestru Zastawów pod pozycją 2251042 zastaw rejestrowy na prawie ochronnym udzielonym na znak towarowy R.162026 w celu zabezpieczenia wierzytelności przysługujących Coöperatieve Centrale Raiffeisen-Boerenleenbank B.A., „Rabobank Nederland” New York Branch z siedzibą w Nowym Jorku, Stany Zjednoczone Ameryki wobec WM. Wrigley Jr. Company z siedzibą w Chicago, Stany Zjednoczone Ameryki.

**162622** 2011 04 27 F. Dokonano wpisu: W dniu 2 listopada 2010 r. do Urzędu Patentowego RP wpłynął wniosek o dokonanie w rejestrze wpisu informacji o zajęciu prawa ochronnego na przedmiotowy znak towarowy (sygn. post.egz. KM 2840/10) W dniu 13 grudnia 2010 r. do Urzędu Patentowego RP wpłynął wniosek o dokonanie w rejestrze wpisu informacji o zajęciu prawa ochronnego na przedmiotowy znak towarowy (sygn. post.egz. KM 1388/10).

**162715** 2011 04 26 A. Wprowadzono zmianę uprawnionego przez wykreślenie wpisu: „AGROS NOVA” Spółka z o.o., Warszawa, Polska i dokonanie wpisu: „AGROS NOVA BRANDS” Spółka z o.o., Warszawa, Polska.

**163022** 2011 04 19 D. Dokonano wpisu: W dniu 29 grudnia 2010 r. na podstawie postanowienia Sądu Rejonowego dla m.st. Warszawy Wydział XI Gospodarczy – Rejestru Zastawów (sygn. akt WA.XI.Ns-Rej.Za 13652/10/234) wpisano do Rejestru Zastawów pod pozycją 2242052 zastaw rejestrowy na prawie ochronnym udzielonym na znak towarowy R.163022 w celu zabezpieczenia wierzytelności przysługujących spółce Svenska Handelsbanken AB (Publ) z siedzibą w Sztokholmie, Szwecja wobec Eniro Polska Sp. z o.o. z siedzibą w Warszawie.

**163023** 2011 04 14 D. Dokonano wpisu: W dniu 31 stycznia 2011 r. na podstawie postanowienia Sądu Rejonowego dla m.st. Warszawy Wydział XI Gospodarczy – Rejestru Zastawów (sygn. akt WA.XI.Ns-Rej.Za 1312/11/501) wpisano do Rejestru Zastawów pod pozycją 2245899 zastaw rejestrowy na prawie ochronnym udzielonym na znak towarowy R.163023 w celu zabezpieczenia wierzytelności przysługujących spółce Svenska Handelsbanken AB (Publ) z siedzibą w Sztokholmie, Szwecja wobec Eniro Polska Sp. z o.o. z siedzibą w Warszawie.

**163665** 2011 04 06 A. Wprowadzono zmianę nazwy uprawnionego przez wykreślenie wpisu: CCC Spółka Akcyjna, Polkowice, Polska 390716905 i dokonanie wpisu: NG2 S.A., Polkowice, Polska.

**163665** 2011 04 06 A. Wprowadzono zmianę uprawnionego przez wykreślenie wpisu: NG2 S.A., Polkowice, Polska i dokonanie wpisu: NG2 Suisse s.a.r.l., Zug, Szwajcaria.

**163666** 2011 04 27 A. Wprowadzono zmianę nazwy uprawnionego przez wykreślenie wpisu: „CCC” Spółka Akcyjna, Polkowice, Polska 390716905 i dokonanie wpisu: NG2 S.A., Polkowice, Polska.

**163666** 2011 04 27 A. Wprowadzono zmianę uprawnionego przez wykreślenie wpisu: NG2 S.A., Polkowice, Polska i dokonanie wpisu: NG2 Suisse s.a.r.l., Zug, Szwajcaria.

**163668** 2011 04 27 A. Wprowadzono zmianę nazwy uprawnionego przez wykreślenie wpisu: „CCC” Spółka Akcyjna, Polkowice, Polska 390716905 i dokonanie wpisu: NG2 S.A., Polkowice, Polska.

**163668** 2011 04 27 A. Wprowadzono zmianę uprawnionego przez wykreślenie wpisu: NG2 S.A., Polkowice, Polska i dokonanie wpisu: NG2 Suisse s.a.r.l., Zug, Szwajcaria.

**164035** 2011 04 27 A. Wprowadzono zmianę nazwy uprawnionego przez wykreślenie wpisu: „CCC” Spółka Akcyjna, Polkowice, Polska 390716905 i dokonanie wpisu: NG2 S.A., Polkowice, Polska.

**164035** 2011 04 27 A. Wprowadzono zmianę uprawnionego przez wykreślenie wpisu: NG2 S.A., Polkowice, Polska i dokonanie wpisu: NG2 Suisse s.a.r.l., Zug, Szwajcaria.

**164036** 2011 04 06 A. Wprowadzono zmianę nazwy uprawnionego przez wykreślenie wpisu: „CCC” Spółka Akcyjna, Polkowice, Polska 390716905 i dokonanie wpisu: NG2 S.A., Polkowice, Polska.

**164036** 2011 04 06 A. Wprowadzono zmianę uprawnionego przez wykreślenie wpisu: NG2 S.A., Polkowice, Polska i dokonanie wpisu: NG2 Suisse s.a.r.l., Zug, Szwajcaria.

**164037** 2011 04 27 A. Wprowadzono zmianę nazwy uprawnionego przez wykreślenie wpisu: „CCC” Spółka Akcyjna, Polkowice, Polska 390716905 i dokonanie wpisu: NG2 S.A., Polkowice, Polska.

**164037** 2011 04 27 A. Wprowadzono zmianę uprawnionego przez wykreślenie wpisu: NG2 S.A., Polkowice, Polska i dokonanie wpisu: NG2 Suisse s.a.r.l., Zug, Szwajcaria.

**164038** 2011 04 06 A. Wprowadzono zmianę nazwy uprawnionego przez wykreślenie wpisu: „CCC” Spółka Akcyjna, Polkowice, Polska 390716905 i dokonanie wpisu: NG2 S.A., Polkowice, Polska.

**164038** 2011 04 06 A. Wprowadzono zmianę uprawnionego przez wykreślenie wpisu: NG2 S.A., Polkowice, Polska i dokonanie wpisu: NG2 Suisse s.a.r.l., Zug, Szwajcaria.

**164039** 2011 04 06 A. Wprowadzono zmianę nazwy uprawnionego przez wykreślenie wpisu: „CCC” Spółka Akcyjna, Polkowice, Polska 390716905 i dokonanie wpisu: NG2 S.A., Polkowice, Polska.

**164039** 2011 04 06 A. Wprowadzono zmianę uprawnionego przez wykreślenie wpisu: NG2 S.A., Polkowice, Polska i dokonanie wpisu: NG2 Suisse s.a.r.l., Zug, Szwajcaria.

**164040** 2011 04 06 A. Wprowadzono zmianę nazwy uprawnionego przez wykreślenie wpisu: „CCC” Spółka Akcyjna, Polkowice, Polska 390716905 i dokonanie wpisu: NG2 S.A., Polkowice, Polska.

**164040** 2011 04 06 A. Wprowadzono zmianę uprawnionego przez wykreślenie wpisu: NG2 S.A., Polkowice, Polska i dokonanie wpisu: NG2 Suisse s.a.r.l., Zug, Szwajcaria.

**164041** 2011 04 06 A. Wprowadzono zmianę nazwy uprawnionego przez wykreślenie wpisu: „CCC” Spółka Akcyjna, Polkowice, Polska 390716905 i dokonanie wpisu: NG2 S.A., Polkowice, Polska.

**164041** 2011 04 06 A. Wprowadzono zmianę uprawnionego przez wykreślenie wpisu: NG2 S.A., Polkowice, Polska i dokonanie wpisu: NG2 Suisse s.a.r.l., Zug, Szwajcaria.

**164042** 2011 04 06 A. Wprowadzono zmianę nazwy uprawnionego przez wykreślenie wpisu: „CCC” Spółka Akcyjna, Polkowice, Polska 390716905 i dokonanie wpisu: NG2 S.A., Polkowice, Polska.

**164042** 2011 04 06 A. Wprowadzono zmianę uprawnionego przez wykreślenie wpisu: NG2 S.A., Polkowice, Polska i dokonanie wpisu: NG2 Suisse s.a.r.l., Zug, Szwajcaria.

**164175** 2011 04 06 A. Wprowadzono zmianę nazwy uprawnionego przez wykreślenie wpisu: „CCC” Spółka Akcyjna, Polkowice, Polska 390716905 i dokonanie wpisu: NG2 S.A., Polkowice, Polska.

**164175** 2011 04 06 A. Wprowadzono zmianę uprawnionego przez wykreślenie wpisu: NG2 S.A., Polkowice, Polska i dokonanie wpisu: NG2 Suisse s.a.r.l., Zug, Szwajcaria.

**164735** 2011 04 07 D. Dokonano wpisu: W dniu 11 marca 2011 r. na podstawie postanowienia Sądu Rejonowego dla m.st. Warszawy Wydział XI Gospodarczy – Rejestru Zastawów (sygn. akt WA.XI. Ns-Rej.Za 2551/11/657) wpisano do Rejestru Zastawów pod pozycją 2250910 zastaw rejestrowy na prawie ochronnym udzielonym na znak towarowy R.164735 w celu zabezpieczenia wierzytelności przysługujących Coöperatieve Centrale Raiffeisen-Boerenleenbank B.A., „Rabobank Nederland” New York Branch z siedzibą w Nowym Jorku, Stany Zjednoczone Ameryki wobec WM. Wrigley Jr. Company z siedzibą w Chicago, Stany Zjednoczone Ameryki.

**164736** 2011 04 07 D. Dokonano wpisu: W dniu 14 marca 2011 r. na podstawie postanowienia Sądu Rejonowego dla m.st. Warszawy Wydział XI Gospodarczy – Rejestru Zastawów (sygn. akt WA.XI. Ns-Rej.Za 2548/11/143) wpisano do Rejestru Zastawów pod pozycją 2251021 zastaw rejestrowy na prawie ochronnym udzielonym na znak towarowy R.164736 w celu zabezpieczenia wierzytelności przysługujących Coöperatieve Centrale Raiffeisen-Boerenleenbank B.A., „Rabobank Nederland” New York Branch z siedzibą w Nowym Jorku, Stany Zjednoczone Ameryki wobec WM. Wrigley Jr. Company z siedzibą w Chicago, Stany Zjednoczone Ameryki.

**164764** 2011 04 11 A. Wprowadzono zmianę uprawnionego przez wykreślenie wpisu: ExxonMobil Oil Corporation, Irving, Stany Zjednoczone Ameryki i dokonanie wpisu: Exxon Mobil Corporation, Irving, Stany Zjednoczone Ameryki.

**164979** 2011 04 27 F. Dokonano wpisu: Naczelnik Pierwszego Urzędu Skarbowego w Białymstoku dokonał zajęcia prawa ochronnego na przedmiotowy znak towarowy zgodnie z zawiadomieniem o zajęciu prawa ochronnego Nr E.VIII 721/1130/4/09 Cz. Nr 681394 z dnia 20 października 2009 r. nadesłanym do Urzędu Patentowego w dniu 26 października 2009 r.

**165181** 2011 04 26 A. Wprowadzono zmianę uprawnionego przez wykreślenie wpisu: Agros Nova Spółka z o.o., Warszawa, Polska i dokonanie wpisu: Agros Nova Brands Spółka z o.o., Warszawa, Polska.

**165230** 2011 04 11 A. Wprowadzono zmianę uprawnionego przez wykreślenie wpisu: ExxonMobil Oil Corporation, Irving, Stany Zjednoczone Ameryki i dokonanie wpisu: Exxon Mobil Corporation, Irving, Stany Zjednoczone Ameryki.

**165240** 2011 04 11 A. Wprowadzono zmianę uprawnionego przez wykreślenie wpisu: ExxonMobil Oil Corporation, Irving, Stany Zjednoczone Ameryki i dokonanie wpisu: Exxon Mobil Corporation, Irving, Stany Zjednoczone Ameryki.

**165819** 2011 04 05 D. Dokonano wpisu: W dniu 11 lutego 2011 r. na podstawie postanowienia Sądu Rejonowego dla m.st. Warszawy Wydział XI Gospodarczy – Rejestru Zastawów (sygn. akt WA.XI. Ns-Rej.Za 14805/10/105) wpisano do Rejestru Zastawów pod pozycją 2247511 zastaw rejestrowy na prawie ochronnym udzielonym na znak towarowy R.165819 w celu zabezpieczenia wierzytelności przysługujących RBS Bank (Polska) S.A. z siedzibą w Warszawie wobec CD Projekt Sp. z o.o. z siedzibą w Warszawie.

**166552** 2011 04 08 A. Wprowadzono zmianę uprawnionego przez wykreślenie wpisu: AGROS NOVA Spółka z o.o., Warszawa, Polska 016285177 i dokonanie wpisu: AGROS NOVA BRANDS Spółka z o.o., Warszawa, Polska 141793451.

**166656** 2011 04 06 A. Wprowadzono zmianę uprawnionego przez wykreślenie wpisu: AGROS NOVA Sp. z o.o., Warszawa, Polska 016285177 i dokonanie wpisu: AGROS NOVA BRANDS Sp. z o.o., Warszawa, Polska 141793451.

**166657** 2011 04 06 A. Wprowadzono zmianę uprawnionego przez wykreślenie wpisu: AGROS NOVA Sp. z o.o., Warszawa, Polska 016285177 i dokonanie wpisu: AGROS NOVA BRANDS Sp. z o.o., Warszawa, Polska 141793451.

**166659** 2011 04 06 A. Wprowadzono zmianę uprawnionego przez wykreślenie wpisu: AGROS NOVA Sp. z o.o., Warszawa, Pol-

ska 016285177 i dokonanie wpisu: AGROS NOVA BRANDS Sp. z o.o., Warszawa, Polska 141793451.

**166660** 2011 04 06 A. Wprowadzono zmianę uprawnionego przez wykreślenie wpisu: AGROS NOVA Sp. z o.o., Warszawa, Polska 016285177 i dokonanie wpisu: AGROS NOVA BRANDS Sp. z o.o., Warszawa, Polska 141793451.

**166661** 2011 04 27 A. Wprowadzono zmianę uprawnionego przez wykreślenie wpisu: AGROS NOVA Sp. z o.o., Warszawa, Polska 016285177 i dokonanie wpisu: AGROS NOVA BRANDS Sp. z o.o., Warszawa, Polska 141793451.

**166662** 2011 04 27 A. Wprowadzono zmianę uprawnionego przez wykreślenie wpisu: AGROS NOVA Sp. z o.o., Warszawa, Polska 016285177 i dokonanie wpisu: AGROS NOVA BRANDS Sp. z o.o., Warszawa, Polska 141793451.

**166663** 2011 04 27 A. Wprowadzono zmianę uprawnionego przez wykreślenie wpisu: AGROS NOVA Sp. z o.o., Warszawa, Polska 016285177 i dokonanie wpisu: AGROS NOVA BRANDS Sp. z o.o., Warszawa, Polska 141793451.

**166664** 2011 04 27 A. Wprowadzono zmianę uprawnionego przez wykreślenie wpisu: AGROS NOVA Sp. z o.o., Warszawa, Polska 016285177 i dokonanie wpisu: AGROS NOVA BRANDS Sp. z o.o., Warszawa, Polska 141793451.

**166889** 2011 04 06 A. Wprowadzono zmianę siedziby uprawnionego przez wykreślenie wpisu: „CCC” Spółka Akcyjna, Polkowice, Polska i dokonanie wpisu: „CCC” Spółka Akcyjna, Polkowice, Polska.

**166889** 2011 04 06 A. Wprowadzono zmianę nazwy uprawnionego przez wykreślenie wpisu: „CCC” Spółka Akcyjna, Polkowice, Polska i dokonanie wpisu: NG2 Spółka Akcyjna, Polkowice, Polska.

**166889** 2011 04 06 A. Wprowadzono zmianę uprawnionego przez wykreślenie wpisu: NG2 Spółka Akcyjna, Polkowice, Polska i dokonanie wpisu: NG2 Suisse s.a.r.l., Zug, Szwajcaria.

**167381** 2011 04 26 A. Wprowadzono zmianę uprawnionego przez wykreślenie wpisu: „AGROS NOVA” Spółka z o.o., Warszawa, Polska 016285177 i dokonanie wpisu: „AGROS NOVA BRANDS” Spółka z o.o., Warszawa, Polska.

**167382** 2011 04 26 A. Wprowadzono zmianę uprawnionego przez wykreślenie wpisu: „AGROS NOVA” Spółka z o.o., Warszawa, Polska 016285177 i dokonanie wpisu: „AGROS NOVA BRANDS” Spółka z o.o., Warszawa, Polska.

**167383** 2011 04 26 A. Wprowadzono zmianę uprawnionego przez wykreślenie wpisu: „AGROS NOVA” Spółka z o.o., Warszawa, Polska 016285177 i dokonanie wpisu: „AGROS NOVA BRANDS” Spółka z o.o., Warszawa, Polska.

**167593** 2011 04 04 A. Wprowadzono zmianę uprawnionego przez wykreślenie wpisu: Document & Data Management Consultancy Pte Ltd., Singapore, Singapur i dokonanie wpisu: OSG RECORDS MANAGEMENT (EUROPE) LIMITED, Limassol, Cypr.

**167594** 2011 04 04 A. Wprowadzono zmianę uprawnionego przez wykreślenie wpisu: Document & Data Management Consultancy Pte Ltd., Singapore, Singapur i dokonanie wpisu: OSG RECORDS MANAGEMENT (EUROPE) LIMITED, Limassol, Cypr.

**167636** 2011 04 15 A. Wprowadzono zmianę nazwy uprawnionego przez wykreślenie wpisu: Zakład Przetwórstwa Mięsnego „TARCZYŃSKI” Spółka Akcyjna, Trzebnica, Polska 932003793 i dokonanie wpisu: TARCZYŃSKI SPÓŁKA AKCYJNA, Trzebnica, Polska 932003793.

**167636** 2011 04 15 A. Wprowadzono zmianę siedziby uprawnionego przez wykreślenie wpisu: TARCZYŃSKI SPÓŁKA AKCYJNA, Trzebnica, Polska 932003793 i dokonanie wpisu: TARCZYŃSKI SPÓŁKA AKCYJNA, Ujeździec Mały, Polska 932003793.

**167682** 2011 04 19 A. Wprowadzono zmianę uprawnionego przez wykreślenie wpisu: Zakłady Przemysłu Tłuszczowego Sp. z o.o., Szczecinek, Polska 331444670 i dokonanie wpisu: Zakłady Przemysłu Tłuszczowego S.A. Szczecinek, Polska 331444670.

**167761** 2011 04 19 A. Wprowadzono zmianę uprawnionego przez wykreślenie wpisu: Zakłady Przemysłu Tłuszczowego Sp. z o.o., Szczecinek, Polska 331444670 i dokonanie wpisu: Zakłady Przemysłu Tłuszczowego S.A. Szczecinek, Polska 331444670.

**168074** 2011 04 19 A. Wprowadzono zmianę uprawnionego przez wykreślenie wpisu: „ZAKŁADY PRZEMYSŁU TŁUSZCZOWEGO” SPÓŁKA Z OGRANICZONĄ ODPOWIEDZIALNOŚCIĄ, Szczecinek, Polska 331444670 i dokonanie wpisu: Zakłady Przemysłu Tłuszczowego S.A. Szczecinek, Polska 331444670

**168085** 2011 04 19 A. Wprowadzono zmianę uprawnionego przez wykreślenie wpisu: Zakłady Przemysłu Tłuszczowego Sp. z o.o., Szczecinek, Polska 331444670 i dokonanie wpisu: Zakłady Przemysłu Tłuszczowego S.A. Szczecinek, Polska 331444670.

**168309** 2011 04 14 D. Dokonano wpisu: W dniu 25 marca 2011 r. na podstawie postanowienia Sądu Rejonowego dla m.st. Warszawy Wydział XI Gospodarczy – Rejestru Zastawów (sygn. akt WA.XI. Ns-Rej.Za 2585/11/224) wpisano do Rejestru Zastawów pod pozycją 2252633 zastaw rejestrowy na prawie ochronnym udzielonym na znak towarowy R.168309 w celu zabezpieczenia wierzytelności przysługujących Coöperatieve Centrale Raiffeisen-Boerenleenbank B.A., „Rabobank Nederland” New York Branch z siedzibą w Nowym Jorku, Stany Zjednoczone Ameryki wobec WM. Wrigley Jr. Company z siedzibą w Chicago, Stany Zjednoczone Ameryki.

**169035** 2011 04 06 A. Wprowadzono zmianę siedziby uprawnionego przez wykreślenie wpisu: „CCC” Spółka Akcyjna, Polkowice, Polska 390716905 i dokonanie wpisu: „CCC” Spółka Akcyjna, Polkowice, Polska.

**169035** 2011 04 06 A. Wprowadzono zmianę nazwy uprawnionego przez wykreślenie wpisu: „CCC” Spółka Akcyjna, Polkowice, Polska i dokonanie wpisu: NG2 Spółka Akcyjna, Polkowice, Polska.

**169035** 2011 04 06 A. Wprowadzono zmianę uprawnionego przez wykreślenie wpisu: NG2 Spółka Akcyjna, Polkowice, Polska i dokonanie wpisu: NG2 Suisse s.a.r.l., Zug, Szwajcaria.

**169380** 2011 04 19 A. Wprowadzono zmianę uprawnionego przez wykreślenie wpisu: „ZAKŁADY PRZEMYSŁU TŁUSZCZOWEGO” SPÓŁKA Z OGRANICZONĄ ODPOWIEDZIALNOŚCIĄ, Szczecinek, Polska 331444670 i dokonanie wpisu: Zakłady Przemysłu Tłuszczowego S.A. Szczecinek, Polska 331444670

**169394** 2011 04 28 A. Wprowadzono zmianę uprawnionego przez wykreślenie wpisu: „AGROS NOVA” Spółka z o.o., Warszawa, Polska 016285177 i dokonanie wpisu: AGROS NOVA BRANDS Sp. z o.o., Warszawa, Polska 141793451.

**169502** 2011 04 11 A. Wprowadzono zmianę uprawnionego przez wykreślenie wpisu: ExxonMobil Oil Corporation, Irving, Stany Zjednoczone Ameryki i dokonanie wpisu: Exxon Mobil Corporation, Irving, Stany Zjednoczone Ameryki.

**169584** 2011 04 11 A. Wprowadzono zmianę uprawnionego przez wykreślenie wpisu: ExxonMobil Oil Corporation, Irving, Stany Zjednoczone Ameryki i dokonanie wpisu: Exxon Mobil Corporation, Irving, Stany Zjednoczone Ameryki.

**169630** 2011 04 12 A. Wprowadzono zmianę uprawnionego przez wykreślenie wpisu: Mineralbrunnen Überkingen-Teinach AG, Bad Überkingen, Niemcy ACB Marken GmbH, Köln, Niemcy i dokonanie wpisu: Mineralbrunnen Überkingen-Teinach AG, Bad Überkingen, Niemcy ACB Marken GmbH & Co.KG, Köln, Niemcy.

**169631** 2011 04 12 A. Wprowadzono zmianę uprawnionego przez wykreślenie wpisu: Mineralbrunnen Überkingen-Teinach AG, Bad Überkingen, Niemcy ACB Marken GmbH, Köln, Niemcy i doko-

nianie wpisu: Mineralbrunnen Überkingen-Teinach AG, Bad Überkingen, Niemcy ACB Marken GmbH & Co.KG, Köln, Niemcy.

**169751** 2011 04 19 A. Wprowadzono zmianę uprawnionego przez wykreślenie wpisu: Zakłady Przemysłu Tłuszczowego Sp. z o.o., Szczecinek, Polska 331444670 i dokonanie wpisu: Zakłady Przemysłu Tłuszczowego S.A. Szczecinek, Polska 331444670.

**169853** 2011 04 06 A. Wprowadzono zmianę nazwy uprawnionego przez wykreślenie wpisu: CCC Spółka Akcyjna, Polkowice, Polska 390716905 i dokonanie wpisu: NG2 S.A., Polkowice, Polska.

**169853** 2011 04 06 A. Wprowadzono zmianę uprawnionego przez wykreślenie wpisu: NG2 S.A., Polkowice, Polska i dokonanie wpisu: NG2 Suisse s.a.r.l., Zug, Szwajcaria.

**169915** 2011 04 15 A. Wprowadzono zmianę nazwy uprawnionego przez wykreślenie wpisu: Zakład Przetwórstwa Mięsnego „TARCZYŃSKI” Spółka Akcyjna, Trzebnica, Polska 932003793 i dokonanie wpisu: TARCZYŃSKI SPÓŁKA AKCYJNA, Trzebnica, Polska 932003793.

**169915** 2011 04 15 A. Wprowadzono zmianę siedziby uprawnionego przez wykreślenie wpisu: TARCZYŃSKI SPÓŁKA AKCYJNA, Trzebnica, Polska 932003793 i dokonanie wpisu: TARCZYŃSKI SPÓŁKA AKCYJNA, Ujeździec Mały, Polska 932003793.

**169916** 2011 04 15 A. Wprowadzono zmianę nazwy uprawnionego przez wykreślenie wpisu: Zakład Przetwórstwa Mięsnego „TARCZYŃSKI” Spółka Akcyjna, Trzebnica, Polska 932003793 i dokonanie wpisu: TARCZYŃSKI SPÓŁKA AKCYJNA, Trzebnica, Polska 932003793.

**169916** 2011 04 15 A. Wprowadzono zmianę siedziby uprawnionego przez wykreślenie wpisu: TARCZYŃSKI SPÓŁKA AKCYJNA, Trzebnica, Polska 932003793 i dokonanie wpisu: TARCZYŃSKI SPÓŁKA AKCYJNA, Ujeździec Mały, Polska 932003793.

**169917** 2011 04 15 A. Wprowadzono zmianę nazwy uprawnionego przez wykreślenie wpisu: Zakład Przetwórstwa Mięsnego „TARCZYŃSKI” Spółka Akcyjna, Trzebnica, Polska 932003793 i dokonanie wpisu: TARCZYŃSKI SPÓŁKA AKCYJNA, Trzebnica, Polska 932003793.

**169917** 2011 04 15 A. Wprowadzono zmianę siedziby uprawnionego przez wykreślenie wpisu: TARCZYŃSKI SPÓŁKA AKCYJNA, Trzebnica, Polska 932003793 i dokonanie wpisu: TARCZYŃSKI SPÓŁKA AKCYJNA, Ujeździec Mały, Polska 932003793.

**169918** 2011 04 15 A. Wprowadzono zmianę nazwy uprawnionego przez wykreślenie wpisu: Zakład Przetwórstwa Mięsnego „TARCZYŃSKI” Spółka Akcyjna, Trzebnica, Polska i dokonanie wpisu: TARCZYŃSKI SPÓŁKA AKCYJNA, Trzebnica, Polska 932003793.

**169918** 2011 04 15 A. Wprowadzono zmianę siedziby uprawnionego przez wykreślenie wpisu: TARCZYŃSKI SPÓŁKA AKCYJNA, Trzebnica, Polska 932003793 i dokonanie wpisu: TARCZYŃSKI SPÓŁKA AKCYJNA, Ujeździec Mały, Polska 932003793.

**170265** 2011 04 11 A. Wprowadzono zmianę uprawnionego przez wykreślenie wpisu: ExxonMobil Oil Corporation, Irving, Stany Zjednoczone Ameryki i dokonanie wpisu: Exxon Mobil Corporation, Irving, Stany Zjednoczone Ameryki.

**170277** 2011 04 18 A. Wprowadzono zmianę nazwy uprawnionego przez wykreślenie wpisu: NYCZ – INTERTRADE Ryszard Nycz Spółka Jawna, Kraków, Polska 350721122 i dokonanie wpisu: NYCZ – INTERTRADE Ryszard Nycz Spółka Jawna w Likwidacji, Kraków, Polska 350721122.

**170277** 2011 04 18 A. Wprowadzono zmianę uprawnionego przez wykreślenie wpisu: NYCZ – INTERTRADE Ryszard Nycz Spółka Jawna w Likwidacji, Kraków, Polska 350721122 i dokonanie wpisu: NYCZ – INTERTRADE Sp. z o.o., Kraków, Polska 351302054.

**170299** 2011 04 11 A. Wprowadzono zmianę uprawnionego przez wykreślenie wpisu: ExxonMobil Oil Corporation, Irving, Stany Zjednoczone Ameryki i dokonanie wpisu: Exxon Mobil Corporation, Irving, Stany Zjednoczone Ameryki.

**170462** 2011 04 26 A. Wprowadzono zmianę siedziby uprawnionego przez wykreślenie wpisu: Zakłady Przemysłu Cukierniczego „MIESZKO” Spółka Akcyjna, Racibórz, Polska 273243857 i dokonanie wpisu: Zakłady Przemysłu Cukierniczego „MIESZKO” Spółka Akcyjna, Warszawa, Polska.

**170621** 2011 04 27 A. Wprowadzono zmianę uprawnionego przez wykreślenie wpisu: „AGROS NOVA” Spółka z o.o., Warszawa, Polska 016285177 i dokonanie wpisu: AGROS NOVA BRANDS Sp. z o.o., Warszawa, Polska 141793451.

**170655** 2011 04 11 A. Wprowadzono zmianę uprawnionego przez wykreślenie wpisu: ExxonMobil Oil Corporation, Irving, Stany Zjednoczone Ameryki i dokonanie wpisu: Exxon Mobil Corporation, Irving, Stany Zjednoczone Ameryki.

**171517** 2011 04 07 D. Dokonano wpisu: W dniu 08 marca 2011 r. na podstawie postanowienia Sądu Rejonowego dla m.st. Warszawy Wydział XI Gospodarczy – Rejestru Zastawów (sygn. akt WA.XI. Ns-Rej.Za 2584/11/823) wpisano do Rejestru Zastawów pod pozycją 2250343 zastaw rejestrowy na prawie ochronnym udzielonym na znak towarowy R.171517 w celu zabezpieczenia wierzytelności przysługujących Coöperatieve Centrale Raiffeisen-Boerenleenbank B.A., „Rabobank Nederland” New York Branch z siedzibą w Nowym Jorku, Stany Zjednoczone Ameryki wobec WM. Wrigley Jr. Company z siedzibą w Chicago, Stany Zjednoczone Ameryki.

**171707** 2011 04 22 A. Wprowadzono zmianę uprawnionego przez wykreślenie wpisu: VOX INDUSTRIE Spółka Akcyjna – PROFILE SPÓŁKA KOMANDYTOWA, Czerwonak, Polska 634591881 i dokonanie wpisu: PROFILE Vox Spółka z ograniczoną odpowiedzialnością Spółka Komandytowa, Czerwonak, Polska 634591881.

**172864** 2011 04 15 A. Wprowadzono zmianę nazwy uprawnionego przez wykreślenie wpisu: Zakład Przetwórstwa Mięsnego „TARCZYŃSKI” Spółka Akcyjna, Trzebnica, Polska 932003793 i dokonanie wpisu: TARCZYŃSKI SPÓŁKA AKCYJNA, Trzebnica, Polska 932003793.

**172864** 2011 04 15 A. Wprowadzono zmianę siedziby uprawnionego przez wykreślenie wpisu: TARCZYŃSKI SPÓŁKA AKCYJNA, Trzebnica, Polska 932003793 i dokonanie wpisu: TARCZYŃSKI SPÓŁKA AKCYJNA, Ujeździec Mały, Polska 932003793.

**172888** 2011 04 15 A. Wprowadzono zmianę nazwy uprawnionego przez wykreślenie wpisu: Zakład Przetwórstwa Mięsnego „Tarczyński” Spółka Akcyjna, Trzebnica, Polska i dokonanie wpisu: TARCZYŃSKI SPÓŁKA AKCYJNA, Trzebnica, Polska 932003793.

**172888** 2011 04 15 A. Wprowadzono zmianę siedziby uprawnionego przez wykreślenie wpisu: TARCZYŃSKI SPÓŁKA AKCYJNA, Trzebnica, Polska 932003793 i dokonanie wpisu: TARCZYŃSKI SPÓŁKA AKCYJNA, Ujeździec Mały, Polska 932003793.

**172889** 2011 04 15 A. Wprowadzono zmianę nazwy uprawnionego przez wykreślenie wpisu: Zakład Przetwórstwa Mięsnego „Tarczyński” Spółka Akcyjna, Trzebnica, Polska i dokonanie wpisu: TARCZYŃSKI SPÓŁKA AKCYJNA, Trzebnica, Polska 932003793.

**172889** 2011 04 15 A. Wprowadzono zmianę siedziby uprawnionego przez wykreślenie wpisu: TARCZYŃSKI SPÓŁKA AKCYJNA, Trzebnica, Polska 932003793 i dokonanie wpisu: TARCZYŃSKI SPÓŁKA AKCYJNA, Ujeździec Mały, Polska 932003793.

**172890** 2011 04 15 A. Wprowadzono zmianę nazwy uprawnionego przez wykreślenie wpisu: Zakład Przetwórstwa Mięsnego „Tarczyński” Spółka Akcyjna, Trzebnica, Polska i dokonanie wpisu: TARCZYŃSKI SPÓŁKA AKCYJNA, Trzebnica, Polska 932003793.

**172890** 2011 04 15 A. Wprowadzono zmianę siedziby uprawnionego przez wykreślenie wpisu: TARCZYŃSKI SPÓŁKA AKCYJNA, Trzebnica, Polska 932003793 i dokonanie wpisu: TARCZYŃSKI SPÓŁKA AKCYJNA, Ujeździec Mały, Polska 932003793.

**172891** 2011 04 15 A. Wprowadzono zmianę nazwy uprawnionego przez wykreślenie wpisu: Zakład Przetwórstwa Mięsnego

„Tarczyński” Spółka Akcyjna, Trzebnica, Polska i dokonanie wpisu: TARCZYŃSKI SPÓŁKA AKCYJNA, Trzebnica, Polska 932003793.

**172891** 2011 04 15 A. Wprowadzono zmianę siedziby uprawnionego przez wykreślenie wpisu: TARCZYŃSKI SPÓŁKA AKCYJNA, Trzebnica, Polska 932003793 i dokonanie wpisu: TARCZYŃSKI SPÓŁKA AKCYJNA, Ujeździec Mały, Polska 932003793.

**172892** 2011 04 15 A. Wprowadzono zmianę nazwy uprawnionego przez wykreślenie wpisu: Zakład Przetwórstwa Mięsnego „Tarczyński” Spółka Akcyjna, Trzebnica, Polska i dokonanie wpisu: TARCZYŃSKI SPÓŁKA AKCYJNA, Trzebnica, Polska 932003793.

**172892** 2011 04 15 A. Wprowadzono zmianę siedziby uprawnionego przez wykreślenie wpisu: TARCZYŃSKI SPÓŁKA AKCYJNA, Trzebnica, Polska 932003793 i dokonanie wpisu: TARCZYŃSKI SPÓŁKA AKCYJNA, Ujeździec Mały, Polska 932003793.

**173862** 2011 04 15 A. Wprowadzono zmianę nazwy uprawnionego przez wykreślenie wpisu: Zakład Przetwórstwa Mięsnego „Tarczyński” Spółka Akcyjna, Trzebnica, Polska 932003793 i dokonanie wpisu: TARCZYŃSKI SPÓŁKA AKCYJNA, Trzebnica, Polska 932003793.

**173862** 2011 04 15 A. Wprowadzono zmianę siedziby uprawnionego przez wykreślenie wpisu: TARCZYŃSKI SPÓŁKA AKCYJNA, Trzebnica, Polska 932003793 i dokonanie wpisu: TARCZYŃSKI SPÓŁKA AKCYJNA, Ujeździec Mały, Polska 932003793.

**175205** 2011 04 15 A. Wprowadzono zmianę nazwy uprawnionego przez wykreślenie wpisu: Zakład Przetwórstwa Mięsnego „Tarczyński” S. A., Trzebnica, Polska 932003793 i dokonanie wpisu: TARCZYŃSKI SPÓŁKA AKCYJNA, Trzebnica, Polska 932003793.

**175205** 2011 04 15 A. Wprowadzono zmianę siedziby uprawnionego przez wykreślenie wpisu: TARCZYŃSKI SPÓŁKA AKCYJNA, Trzebnica, Polska 932003793 i dokonanie wpisu: TARCZYŃSKI SPÓŁKA AKCYJNA, Ujeździec Mały, Polska 932003793.

**175206** 2011 04 15 A. Wprowadzono zmianę nazwy uprawnionego przez wykreślenie wpisu: Zakład Przetwórstwa Mięsnego „Tarczyński” S. A., Trzebnica, Polska 932003793 i dokonanie wpisu: TARCZYŃSKI SPÓŁKA AKCYJNA, Trzebnica, Polska 932003793.

**175206** 2011 04 15 A. Wprowadzono zmianę siedziby uprawnionego przez wykreślenie wpisu: TARCZYŃSKI SPÓŁKA AKCYJNA, Trzebnica, Polska 932003793 i dokonanie wpisu: TARCZYŃSKI SPÓŁKA AKCYJNA, Ujeździec Mały, Polska 932003793.

**175393** 2011 04 08 A. Wprowadzono zmianę uprawnionego przez wykreślenie wpisu: Cognis IP Management GmbH, Düsseldorf, Niemcy i dokonanie wpisu: Fashion Chemicals GmbH & Co. KG, Düsseldorf, Niemcy.

**175409** 2011 04 08 A. Wprowadzono zmianę uprawnionego przez wykreślenie wpisu: Glaxo Group Limited, Greenford, Wielka Brytania i dokonanie wpisu: ViiV Healthcare UK Limited, Brentford, Wielka Brytania.

**175972** 2011 04 06 A. Wprowadzono zmianę nazwy uprawnionego przez wykreślenie wpisu: „CCC” Spółka Akcyjna, Polkowice, Polska 390716905 i dokonanie wpisu: NG2 S.A., Polkowice, Polska.

**175972** 2011 04 06 A. Wprowadzono zmianę uprawnionego przez wykreślenie wpisu: NG2 S.A., Polkowice, Polska i dokonanie wpisu: NG2 Suisse s.a.r.l., Zug, Szwajcaria.

**176006** 2011 04 08 A. Wprowadzono zmianę uprawnionego przez wykreślenie wpisu: VP MARKET, SIA, Riga, Łotwa i dokonanie wpisu: MAXIMA Latvija, SIA, Kekavas pagasts, Łotwa.

**176006** 2011 04 08 A. Wprowadzono zmianę uprawnionego przez wykreślenie wpisu: MAXIMA Latvija, SIA, Kekavas pagasts, Łotwa i dokonanie wpisu: MAXIMA GRUPE, UAB, Wilno, Litwa.

**176007** 2011 04 08 A. Wprowadzono zmianę uprawnionego przez wykreślenie wpisu: VP MARKET, SIA, Riga, Łotwa i dokonanie wpisu: MAXIMA Latvija, SIA, Kekavas pagasts, Łotwa.

**176007** 2011 04 08 A. Wprowadzono zmianę uprawnionego przez wykreślenie wpisu: MAXIMA Latvija, SIA, Kekavas pagasts, Łotwa i dokonanie wpisu: MAXIMA GRUPE, UAB, Wilno, Litwa.

**176099** 2011 04 19 A. Wprowadzono zmianę uprawnionego przez wykreślenie wpisu: QS Holdings S.a.r.l., Luksemburg, Luksemburg i dokonanie wpisu: Biarritz Holdings S.a.r.l., Luksemburg, Luksemburg.

**176956** 2011 04 07 D. Dokonano wpisu: W dniu 11 marca 2011 r. na podstawie postanowienia Sądu Rejonowego dla m.st. Warszawy Wydział XI Gospodarczy – Rejestru Zastawów (sygn. akt WA.XI. Ns-Rej.Za 2583/11/422) wpisano do Rejestru Zastawów pod pozycją 2250870 zastaw rejestrowy na prawie ochronnym udzielonym na znak towarowy R.176956 w celu zabezpieczenia wierzytelności przysługujących Coöperatieve Centrale Raiffeisen-Boerenleenbank B.A., „Rabobank Nederland” New York Branch z siedzibą w Nowym Jorku, Stany Zjednoczone Ameryki wobec WM. Wrigley Jr. Company z siedzibą w Chicago, Stany Zjednoczone Ameryki.

**177333** 2011 04 26 A. Wprowadzono zmianę uprawnionego przez wykreślenie wpisu: AGROS NOVA Spółka z o.o., Warszawa, Polska 016285177 i dokonanie wpisu: AGROS NOVA BRANDS Spółka z o.o., Warszawa, Polska.

**178643** 2011 04 19 A. Wprowadzono zmianę uprawnionego przez wykreślenie wpisu: Zakłady Przemysłu Tłuszczowego Sp. z o.o., Szczecinek, Polska 331444670 i dokonanie wpisu: Zakłady Przemysłu Tłuszczowego S.A. Szczecinek, Polska 331444670.

**178697** 2011 04 19 A. Wprowadzono zmianę uprawnionego przez wykreślenie wpisu: Zespół Doradców Podatkowych Jacek Czernecki sp. z o.o., Kraków, Polska 351022290 i dokonanie wpisu: Jacek Czernecki, Kraków, Polska.

**179362** 2011 04 15 A. Wprowadzono zmianę nazwy uprawnionego przez wykreślenie wpisu: Zakład Przetwórstwa Mięsnego Tarczyński Spółka Akcyjna, Trzebnica, Polska 932003793 i dokonanie wpisu: TARCZYŃSKI SPÓŁKA AKCYJNA, Trzebnica, Polska 932003793.

**179362** 2011 04 15 A. Wprowadzono zmianę siedziby uprawnionego przez wykreślenie wpisu: TARCZYŃSKI SPÓŁKA AKCYJNA, Trzebnica, Polska 932003793 i dokonanie wpisu: TARCZYŃSKI SPÓŁKA AKCYJNA, Ujeździec Mały, Polska 932003793.

**179367** 2011 04 15 A. Wprowadzono zmianę nazwy uprawnionego przez wykreślenie wpisu: Zakład Przetwórstwa Mięsnego „Tarczyński” S.A., Trzebnica, Polska 932003793 i dokonanie wpisu: TARCZYŃSKI SPÓŁKA AKCYJNA, Trzebnica, Polska 932003793.

**179367** 2011 04 15 A. Wprowadzono zmianę siedziby uprawnionego przez wykreślenie wpisu: TARCZYŃSKI SPÓŁKA AKCYJNA, Trzebnica, Polska 932003793 i dokonanie wpisu: TARCZYŃSKI SPÓŁKA AKCYJNA, Ujeździec Mały, Polska 932003793.

**180505** 2011 04 21 A. Wprowadzono zmianę uprawnionego przez wykreślenie wpisu: NG2 S.A., Polkowice, Polska 390716905 i dokonanie wpisu: NG2 Suisse s.a.r.l., Zug, Szwajcaria.

**181221** 2011 04 08 A. Wprowadzono zmianę uprawnionego przez wykreślenie wpisu: Glaxo Group Limited, Greenford, Wielka Brytania i dokonanie wpisu: ViiV Healthcare UK Limited, Brentford, Wielka Brytania.

**181536** 2011 04 11 A. Wprowadzono zmianę uprawnionego przez wykreślenie wpisu: UAB „VP MARKET”, Wilno, Litwa i dokonanie wpisu: MAXIMA, LT, UAB, Wilno, Litwa.

**181536** 2011 04 11 A. Wprowadzono zmianę uprawnionego przez wykreślenie wpisu: MAXIMA LT, UAB, Wilno, Litwa i dokonanie wpisu: MAXIMA GRUPE, UAB, Wilno, Litwa.

**181561** 2011 04 19 A. Wprowadzono zmianę uprawnionego przez wykreślenie wpisu: Zakłady Przemysłu Tłuszczowego Sp. z o.o., Szczecinek, Polska 331444670 i dokonanie wpisu: Zakłady Przemysłu Tłuszczowego S.A. Szczecinek, Polska 331444670.



**181562** 2011 04 19 A. Wprowadzono zmianę uprawnionego przez wykreślenie wpisu: Zakłady Przemysłu Tłuszczowego Sp. z o.o., Szczecinek, Polska 331444670 i dokonanie wpisu: Zakłady Przemysłu Tłuszczowego S.A. Szczecinek, Polska 331444670.

**181563** 2011 04 12 A. Wprowadzono zmianę uprawnionego przez wykreślenie wpisu: Zakłady Przemysłu Tłuszczowego Sp. z o.o., Szczecinek, Polska 331444670 i dokonanie wpisu: Zakłady Przemysłu Tłuszczowego S.A. Szczecinek, Polska 331444670.

**181564** 2011 04 12 A. Wprowadzono zmianę uprawnionego przez wykreślenie wpisu: Zakłady Przemysłu Tłuszczowego Sp. z o.o., Szczecinek, Polska 331444670 i dokonanie wpisu: Zakłady Przemysłu Tłuszczowego S.A. Szczecinek, Polska 331444670.

**181959** 2011 04 12 A. Wprowadzono zmianę uprawnionego przez wykreślenie wpisu: Elżbieta Grycan „GRYCAN LODY OD POKOLEŃ”, Majdan, Polska 012988108 i dokonanie wpisu: NITTY INVESTMENTS Spółka z o.o., Majdan, Polska 142612486.

**181960** 2011 04 12 A. Wprowadzono zmianę uprawnionego przez wykreślenie wpisu: Elżbieta Grycan „GRYCAN LODY OD POKOLEŃ”, Majdan, Polska 012988108 i dokonanie wpisu: NITTY INVESTMENTS Spółka z o.o., Majdan, Polska 142612486.

**183102** 2011 04 26 A. Wprowadzono zmianę uprawnionego przez wykreślenie wpisu: AGROS NOVA Sp. z o.o., Warszawa, Polska 016285177 i dokonanie wpisu: AGROS NOVA BRANDS Sp. z o.o., Warszawa, Polska.

**183241** 2011 04 27 A. Wprowadzono zmianę nazwy uprawnionego przez wykreślenie wpisu: CCC Spółka Akcyjna, Polkowice, Polska i dokonanie wpisu: NG2 S. A., Polkowice, Polska.

**183241** 2011 04 27 A. Wprowadzono zmianę uprawnionego przez wykreślenie wpisu: NG2 S. A., Polkowice, Polska i dokonanie wpisu: NG2 Suisse s.a.r.l., Zug, Szwajcaria.

**183412** 2011 04 12 A. Wprowadzono zmianę uprawnionego przez wykreślenie wpisu: Zakłady Przemysłu Tłuszczowego Sp. z o.o., Szczecinek, Polska i dokonanie wpisu: Zakłady Przemysłu Tłuszczowego S.A. Szczecinek, Polska 331444670.

**183503** 2011 04 26 A. Wprowadzono zmianę uprawnionego przez wykreślenie wpisu: AGROS NOVA Spółka z o.o., Warszawa, Polska 016285177 i dokonanie wpisu: AGROS NOVA BRANDS Spółka z o.o., Warszawa, Polska.

**183504** 2011 04 08 A. Wprowadzono zmianę uprawnionego przez wykreślenie wpisu: AGROS NOVA Spółka z o.o., Warszawa, Polska 016285177 i dokonanie wpisu: AGROS NOVA BRANDS Spółka z o.o., Warszawa, Polska 141793451.

**183506** 2011 04 26 A. Wprowadzono zmianę uprawnionego przez wykreślenie wpisu: AGROS NOVA Spółka z o.o., Warszawa, Polska 016285177 i dokonanie wpisu: AGROS NOVA BRANDS Spółka z o.o., Warszawa, Polska.

**183507** 2011 04 26 A. Wprowadzono zmianę uprawnionego przez wykreślenie wpisu: AGROS NOVA Spółka z o.o., Warszawa, Polska 016285177 i dokonanie wpisu: AGROS NOVA BRANDS Spółka z o.o., Warszawa, Polska.

**183619** 2011 04 06 A. Wprowadzono zmianę nazwy uprawnionego przez wykreślenie wpisu: CCC Spółka Akcyjna, Polkowice, Polska i dokonanie wpisu: NG2 Spółka Akcyjna, Polkowice, Polska.

**183619** 2011 04 06 A. Wprowadzono zmianę uprawnionego przez wykreślenie wpisu: NG2 Spółka Akcyjna, Polkowice, Polska i dokonanie wpisu: NG2 Suisse s.a.r.l., Zug, Szwajcaria.

**183889** 2011 04 19 D. Dokonano wpisu: W dniu 27 grudnia 2010 r. na podstawie postanowienia Sądu Rejonowego dla m.st. Warszawy Wydział XI Gospodarczy – Rejestru Zastawów (sygn. akt WA.XI.Ns-Rej.Za 14343/10/082) wpisano do Rejestru Zastawów pod pozycją 2241692 zastaw rejestrowy na prawie ochronnym udzielonym na znak towarowy R.183889 w celu zabezpieczenia wierzytelności przysługujących Spółdzielczemu Bankowi Rzemio-

śla i Rolnictwa z siedzibą w Wołominie wobec Traffic Club S.A. z siedzibą w Warszawie.

**184478** 2011 04 26 A. Wprowadzono zmianę uprawnionego przez wykreślenie wpisu: AGROS NOVA Spółka z o.o., Warszawa, Polska 016285177 i dokonanie wpisu: AGROS NOVA BRANDS Spółka z o.o., Warszawa, Polska.

**184548** 2011 04 27 F. Dokonano wpisu: W dniu 3 lutego 2011 r. do Urzędu Patentowego RP wpłynął wniosek o dokonanie w rejestrze wpisu informacji o zajęciu prawa ochronnego na przedmiotowy znak towarowy (sygn.post.egz. KM 903/10).

**184873** 2011 04 26 A. Wprowadzono zmianę uprawnionego przez wykreślenie wpisu: AGROS NOVA Spółka z o.o., Warszawa, Polska 016285177 i dokonanie wpisu: AGROS NOVA BRANDS Spółka z o.o., Warszawa, Polska.

**185880** 2011 04 11 A. Wprowadzono zmianę uprawnionego przez wykreślenie wpisu: UAB „VP Market”, Wilno, Litwa i dokonanie wpisu: MAXIMA LT, UAB, Wilno, Litwa.

**185880** 2011 04 11 A. Wprowadzono zmianę uprawnionego przez wykreślenie wpisu: MAXIMA LT, UAB, Wilno, Litwa i dokonanie wpisu: MAXIMA GRUPE, UAB, Wilno, Litwa.

**186059** 2011 04 15 A. Wprowadzono zmianę nazwy uprawnionego przez wykreślenie wpisu: Zakład Przetwórstwa Mięsnego „Tarczyński” S.A., Trzebnica, Polska 932003793 i dokonanie wpisu: TARCZYŃSKI SPÓŁKA AKCYJNA, Trzebnica, Polska 932003793.

**186059** 2011 04 15 A. Wprowadzono zmianę siedziby uprawnionego przez wykreślenie wpisu: TARCZYŃSKI SPÓŁKA AKCYJNA, Trzebnica, Polska 932003793 i dokonanie wpisu: TARCZYŃSKI SPÓŁKA AKCYJNA, Ujeździec Mały, Polska 932003793.

**186060** 2011 04 15 A. Wprowadzono zmianę nazwy uprawnionego przez wykreślenie wpisu: Zakład Przetwórstwa Mięsnego „Tarczyński” S.A., Trzebnica, Polska 932003793 i dokonanie wpisu: TARCZYŃSKI SPÓŁKA AKCYJNA, Trzebnica, Polska 932003793.

**186060** 2011 04 15 A. Wprowadzono zmianę siedziby uprawnionego przez wykreślenie wpisu: TARCZYŃSKI SPÓŁKA AKCYJNA, Trzebnica, Polska 932003793 i dokonanie wpisu: TARCZYŃSKI SPÓŁKA AKCYJNA, Ujeździec Mały, Polska 932003793.

**186215** 2011 04 26 A. Wprowadzono zmianę uprawnionego przez wykreślenie wpisu: AGROS NOVA Spółka z o.o., Warszawa, Polska 016285177 i dokonanie wpisu: AGROS NOVA BRANDS Spółka z o.o., Warszawa, Polska 141793451.

**186216** 2011 04 26 A. Wprowadzono zmianę uprawnionego przez wykreślenie wpisu: AGROS NOVA Spółka z o.o., Warszawa, Polska 016285177 i dokonanie wpisu: AGROS NOVA BRANDS Spółka z o.o., Warszawa, Polska 016285177.

**186217** 2011 04 08 A. Wprowadzono zmianę uprawnionego przez wykreślenie wpisu: AGROS NOVA Spółka z o.o., Warszawa, Polska 016285177 i dokonanie wpisu: AGROS NOVA BRANDS Spółka z o.o., Warszawa, Polska 141793451.

**186812** 2011 04 12 A. Wprowadzono zmianę uprawnionego przez wykreślenie wpisu: Guangdong Foodstuffs Import & Export (Group) Corporation, Guangzhou, Chiny i dokonanie wpisu: GUANGDONG PRB BIO-TECH CO., LTD, Zhongshan, Chiny.

**187303** 2011 04 27 A. Wprowadzono zmianę nazwy uprawnionego przez wykreślenie wpisu: CCC Spółka Akcyjna, Polkowice, Polska 390716905 i dokonanie wpisu: NG2 S.A., Polkowice, Polska.

**187303** 2011 04 27 A. Wprowadzono zmianę uprawnionego przez wykreślenie wpisu: NG2 S.A., Polkowice, Polska i dokonanie wpisu: NG2 Suisse s.a.r.l., Zug, Szwajcaria.

**187351** 2011 04 15 A. Wprowadzono zmianę nazwy uprawnionego przez wykreślenie wpisu: Zakład Przetwórstwa Mięsnego „TARCZYŃSKI” Spółka Akcyjna, Trzebnica, Polska 932003793 i dokonanie wpisu: TARCZYŃSKI SPÓŁKA AKCYJNA, Trzebnica, Polska 932003793.

**187351** 2011 04 15 A. Wprowadzono zmianę siedziby uprawnionego przez wykreślenie wpisu: TARCZYŃSKI SPÓŁKA AKCYJNA, Trzebnica, Polska 932003793 i dokonanie wpisu: TARCZYŃSKI SPÓŁKA AKCYJNA, Ujeździec Mały, Polska 932003793.

**187969** 2011 04 19 A. Wprowadzono zmianę uprawnionego przez wykreślenie wpisu: Zakłady Przemysłu Tłuszczowego Sp. z o.o., Szczecinek, Polska 331444670 i dokonanie wpisu: Zakłady Przemysłu Tłuszczowego S.A. Szczecinek, Polska 331444670.

**188455** 2011 04 11 A. Wprowadzono zmianę uprawnionego przez wykreślenie wpisu: UAB „VP MARKET”, Vilnius, Litwa i dokonanie wpisu: MAXIMA, LT, UAB, Wilno, Litwa.

**188455** 2011 04 11 A. Wprowadzono zmianę uprawnionego przez wykreślenie wpisu: MAXIMA LT, UAB, Wilno, Litwa i dokonanie wpisu: MAXIMA GRUPE, UAB, Wilno, Litwa.

**188479** 2011 04 22 A. Wprowadzono zmianę uprawnionego przez wykreślenie wpisu: AGROS NOVA Spółka z o.o., Warszawa, Polska 016285177 i dokonanie wpisu: AGROS NOVA BRANDS Spółka z o.o., Warszawa, Polska 141793451.

**189933** 2011 04 19 A. Wprowadzono zmianę uprawnionego przez wykreślenie wpisu: Zakłady Przemysłu Tłuszczowego Sp. z o.o., Szczecinek, Polska i dokonanie wpisu: Zakłady Przemysłu Tłuszczowego S.A. Szczecinek, Polska 331444670.

**189934** 2011 04 19 A. Wprowadzono zmianę uprawnionego przez wykreślenie wpisu: Zakłady Przemysłu Tłuszczowego Sp. z o.o., Szczecinek, Polska i dokonanie wpisu: Zakłady Przemysłu Tłuszczowego S.A. Szczecinek, Polska 331444670.

**189935** 2011 04 19 A. Wprowadzono zmianę uprawnionego przez wykreślenie wpisu: Zakłady Przemysłu Tłuszczowego Sp. z o.o., Szczecinek, Polska i dokonanie wpisu: Zakłady Przemysłu Tłuszczowego S.A. Szczecinek, Polska 331444670.

**190096** 2011 04 19 A. Wprowadzono zmianę uprawnionego przez wykreślenie wpisu: Zakłady Przemysłu Tłuszczowego Sp. z o.o., Szczecinek, Polska 331444670 i dokonanie wpisu: Zakłady Przemysłu Tłuszczowego S.A. Szczecinek, Polska 331444670.

**190433** 2011 04 12 A. Wprowadzono zmianę uprawnionego przez wykreślenie wpisu: ExxonMobil Oil Corporation, Irving, Stany Zjednoczone Ameryki i dokonanie wpisu: Exxon Mobil Corporation, Irving, Stany Zjednoczone Ameryki.

**190557** 2011 04 11 A. Wprowadzono zmianę uprawnionego przez wykreślenie wpisu: Glaxo Group Limited, Greenford, Wielka Brytania i dokonanie wpisu: ViiV Healthcare UK Limited, Brentford, Wielka Brytania.

**191205** 2011 04 12 A. Wprowadzono zmianę uprawnionego przez wykreślenie wpisu: „AWIATOR” Lilla Witasiaś, Rzgów, Polska 471203712 i dokonanie wpisu: „AUTOR” Dariusz Witasiaś, Łódź, Polska.

**192165** 2011 04 15 A. Wprowadzono zmianę nazwy uprawnionego przez wykreślenie wpisu: Zakład Przetwórstwa Mięsnego „TARCZYŃSKI” Spółka Akcyjna, Trzebnica, Polska 932003793 i dokonanie wpisu: TARCZYŃSKI SPÓŁKA AKCYJNA, Trzebnica, Polska 932003793.

**192165** 2011 04 15 A. Wprowadzono zmianę siedziby uprawnionego przez wykreślenie wpisu: TARCZYŃSKI SPÓŁKA AKCYJNA, Trzebnica, Polska 932003793 i dokonanie wpisu: TARCZYŃSKI SPÓŁKA AKCYJNA, Ujeździec Mały, Polska 932003793.

**192179** 2011 04 28 A. Wprowadzenie zmianę siedziby uprawnionego przez wykreślenie wpisu: FIRST – POL Sp. z o.o., Wólka Kosowska, Polska 015201712 i dokonanie wpisu: „FIRST – POL” SPÓŁKA Z OGRANICZONĄ ODPOWIEDZIALNOŚCIĄ, Walendów, Polska 015201712.

**192864** 2011 04 11 A. Wprowadzono zmianę nazwy uprawnionego przez wykreślenie wpisu: „KOLPORTER” S.A., Kielce, Polska i dokonanie wpisu: KOLPORTER E-BIZNES SPÓŁKA AKCYJNA, Kielce, Polska 290493963.

**192864** 2011 04 11 A. Wprowadzono zmianę uprawnionego przez wykreślenie wpisu: KOLPORTER E-BIZNES SPÓŁKA AKCYJNA, Kielce, Polska 290493963 i dokonanie wpisu: FAVENTE SPÓŁKA Z OGRANICZONĄ ODPOWIEDZIALNOŚCIĄ, Kielce, Polska 260257559.

**192865** 2011 04 11 A. Wprowadzono zmianę nazwy uprawnionego przez wykreślenie wpisu: KOLPORTER S.A., Kielce, Polska i dokonanie wpisu: KOLPORTER E-BIZNES SPÓŁKA AKCYJNA, Kielce, Polska 290493963.

**192865** 2011 04 11 A. Wprowadzono zmianę uprawnionego przez wykreślenie wpisu: KOLPORTER E-BIZNES SPÓŁKA AKCYJNA, Kielce, Polska 290493963 i dokonanie wpisu: FAVENTE SPÓŁKA Z OGRANICZONĄ ODPOWIEDZIALNOŚCIĄ, Kielce, Polska 260257559.

**192889** 2011 04 26 A. Wprowadzono zmianę siedziby uprawnionego przez wykreślenie wpisu: Zakłady Przemysłu Cukierniczego MIESZKO Spółka Akcyjna, Racibórz, Polska 273243857 i dokonanie wpisu: Zakłady Przemysłu Cukierniczego MIESZKO Spółka Akcyjna, Warszawa, Polska.

**193325** 2011 04 19 A. Wprowadzono zmianę uprawnionego przez wykreślenie wpisu: Unilever Polska S.A., Warszawa, Polska i dokonanie wpisu: Unilever Polska Sp. z o.o., Warszawa, Polska 140566233.

**193640** 2011 04 27 A. Wprowadzono zmianę siedziby uprawnionego przez wykreślenie wpisu: AVANT Spółka z o.o., Warszawa, Polska 017257289 i dokonanie wpisu: AVANT Spółka z o.o., Macierzysz, Polska 017257289.

**193767** 2011 04 26 A. Wprowadzono zmianę uprawnionego przez wykreślenie wpisu: AGROS NOVA Sp. z o.o., Warszawa, Polska 016285177 i dokonanie wpisu: AGROSNOVA BRANDS Sp. z o.o., Warszawa, Polska.

**194115** 2011 04 19 A. Wprowadzono zmianę uprawnionego przez wykreślenie wpisu: „ZAKŁADY PRZEMYSŁU TŁUSZCZOWEGO” SPÓŁKA Z OGRANICZONĄ ODPOWIEDZIALNOŚCIĄ, Szczecinek, Polska 331444670 i dokonanie wpisu: Zakłady Przemysłu Tłuszczowego S.A., Szczecinek, Polska 331444670.

**194126** 2011 04 19 A. Wprowadzono zmianę uprawnionego przez wykreślenie wpisu: Zakłady Przemysłu Tłuszczowego Sp. z o.o., Szczecinek, Polska i dokonanie wpisu: Zakłady Przemysłu Tłuszczowego S.A., Szczecinek, Polska 331444670.

**194472** 2011 04 27 A. Wprowadzono zmianę uprawnionego przez wykreślenie wpisu: Wiesław Kołpa, Grzegorz Borzęcki, Śmigno, Polska i dokonanie wpisu: Wiesław Kołpa, Śmigno, Polska.

**195032** 2011 04 11 A. Wprowadzono zmianę nazwy uprawnionego przez wykreślenie wpisu: Kolporter S.A., Kielce, Polska i dokonanie wpisu: KOLPORTER E-BIZNES SPÓŁKA AKCYJNA, Kielce, Polska 290493963.

**195032** 2011 04 11 A. Wprowadzono zmianę uprawnionego przez wykreślenie wpisu: KOLPORTER E-BIZNES SPÓŁKA AKCYJNA, Kielce, Polska 290493963 i dokonanie wpisu: FAVENTE SPÓŁKA Z OGRANICZONĄ ODPOWIEDZIALNOŚCIĄ, Kielce, Polska 260257559.

**195896** 2011 04 19 A. Wprowadzono zmianę uprawnionego przez wykreślenie wpisu: Zakłady Przemysłu Tłuszczowego Spółka z o.o., Szczecinek, Polska. i dokonanie wpisu: Zakłady Przemysłu Tłuszczowego S.A., Szczecinek, Polska, Polska 331444670.

**195995** 2011 04 21 A. Wprowadzono zmianę uprawnionego przez wykreślenie wpisu: NG2 Spółka Akcyjna, Polkowice, Polska 390716905 i dokonanie wpisu: NG2 Suisse s.a.r.l., Zug, Szwajcaria.

**196006** 2011 04 13 A. Wprowadzono zmianę nazwy uprawnionego przez wykreślenie wpisu: Toruńskie Piwnice Win VINPOL So, z o.o., Toruń, Polska 870500795 i dokonanie wpisu: VINPOL Spółka z o.o., Toruń, Polska 870500795..

**196188** 2011 04 26 A. Wprowadzono zmianę uprawnionego przez wykreślenie wpisu: AGROS NOVA Sp. z o.o., Warszawa, Polska 016285177 i dokonanie wpisu: AGROS NOVA BRANDS Sp. z o.o. Warszawa, Polska.

**196306** 2011 04 26 A. Wprowadzono zmianę uprawnionego przez wykreślenie wpisu: AGROS NOVA Sp. z o.o., Warszawa, Polska 016285177 i dokonanie wpisu: AGROS NOVA BRANDS Sp. z o.o., Warszawa, Polska.

**196307** 2011 04 26 A. Wprowadzono zmianę uprawnionego przez wykreślenie wpisu: AGROS NOVA Sp. z o.o., Warszawa, Polska 0162285177 i dokonanie wpisu: AGROS NOVA BRANDS Sp. z o.o., Warszawa, Polska.

**196506** 2011 04 27 A. Wprowadzono zmianę siedziby uprawnionego przez wykreślenie wpisu: AVANT Sp. z o.o., Warszawa, Polska 017257289 i dokonanie wpisu: AVANT Sp. z o.o., Macierzyce, Polska 017257289.

**196797** 2011 04 21 A. Wprowadzono zmianę uprawnionego przez wykreślenie wpisu: NG2 Spółka Akcyjna, Polkowice, Polska 3907116905 i dokonanie wpisu: NG2 Suisse s.a.r.l., Zug, Szwajcaria.

**196798** 2011 04 21 A. Wprowadzono zmianę uprawnionego przez wykreślenie wpisu: NG2 Spółka Akcyjna, Polkowice, Polska 3907116905 i dokonanie wpisu: NG2 Suisse s.a.r.l., Zug, Szwajcaria.

**196799** 2011 04 21 A. Wprowadzono zmianę uprawnionego przez wykreślenie wpisu: NG2 Spółka Akcyjna, Polkowice, Polska 3907116905 i dokonanie wpisu: NG2 Suisse s.a.r.l., Zug, Szwajcaria.

**196932** 2011 04 15 A. Wprowadzono zmianę siedziby uprawnionego przez wykreślenie wpisu: TARCZYŃSKI S.A., Trzebnica, Polska 932003793 i dokonanie wpisu: TARCZYŃSKI SPÓŁKA AKCYJNA, Ujeździec Mały, Polska 932003793.

**196978** 2011 04 08 A. Wprowadzono zmianę uprawnionego przez wykreślenie wpisu: Przedsiębiorstwo Produkcyjno-Handlowe „RADEX” Marian Radecki, Iława, Polska, 510320129 i dokonanie wpisu: Radex Poland Spółka Komandytowa, Iława, Polska.

**197509** 2011 04 21 A. Wprowadzono zmianę uprawnionego przez wykreślenie wpisu: NG2 S.A., Polkowice, Polska 3907116905 i dokonanie wpisu: NG2 Suisse s.a.r.l., Zug, Szwajcaria.

**197648** 2011 04 22 A. Wprowadzono zmianę uprawnionego przez wykreślenie wpisu: AGROS NOVA Sp. z o.o., Warszawa, Polska 0162285177 i dokonanie wpisu: AGROS NOVA BRANDS Sp. z o.o., Warszawa, Polska 141793451.

**197720** 2011 04 12 A. Wprowadzono zmianę uprawnionego przez wykreślenie wpisu: „ZAKŁADY PRZEMYSŁU TTŁUSZCZOWEGO” SPÓŁKA Z OGRANICZONĄ ODPOWIEDZIALNOŚCIĄ, Szczecinek, Polska 331444670 i dokonanie wpisu: Zakłady Przemysłu Tłuszczowego S.A., Szczecinek, Polska 331444670.

**197723** 2011 04 19 A. Wprowadzono zmianę uprawnionego przez wykreślenie wpisu: Zakłady Przemysłu Tłuszczowego Spółka z ograniczoną odpowiedzialnością, Szczecinek, Polska 331444670 i dokonanie wpisu: Zakłady Przemysłu Tłuszczowego S.A., Szczecinek, Polska, Polska 331444670.

**197975** 2011 04 19 A. Wprowadzono zmianę uprawnionego przez wykreślenie wpisu: Unilever Polska Spółka Akcyjna, Warszawa, Polska i dokonanie wpisu: Unilever Polska Sp. z o.o., Warszawa, Polska 140566233.

**197976** 2011 04 11 A. Wprowadzono zmianę uprawnionego przez wykreślenie wpisu: Unilever Polska Spółka Akcyjna, Warszawa, Polska i dokonanie wpisu: Unilever Polska Sp. z o.o., Warszawa, Polska 140566233.

**198003** 2011 04 15 A. Wprowadzono zmianę nazwy uprawnionego przez wykreślenie wpisu: Zakład Przetwórstwa Mięsnego „Tarczyński” S.A., Trzebnica, Polska 932003793 i dokonanie wpisu: TARCZYŃSKI SPÓŁKA AKCYJNA, Trzebnica, Polska 932003793.

**198003** 2011 04 15 A. Wprowadzono zmianę siedziby uprawnionego przez wykreślenie wpisu: TARCZYŃSKI SPÓŁKA AKCYJNA, Trzebnica, Polska 932003793 i dokonanie wpisu: TARCZYŃSKI SPÓŁKA AKCYJNA, Ujeździec Mały, Polska 932003793.

**199087** 2011 04 28 A. Wprowadzono zmianę uprawnionego przez wykreślenie wpisu: SOKOŁÓW S.A., Sokołów Podlaski, Polska 710023709 i dokonanie wpisu: MARKA „SOKOŁÓW-SERVICE” Spółka z ograniczoną odpowiedzialnością Spółka Komandytowa, Sokołów Podlaski, Polska.

**199942** 2011 04 26 A. Wprowadzono zmianę uprawnionego przez wykreślenie wpisu: „Sowiniec Sp. z o.o.” S.K.A., Sowiniec, Polska i dokonanie wpisu: „Druga-Sowiniec Spółka z o.o.” S.K.A., Sowiniec, Polska.

**199957** 2011 04 26 A. Wprowadzono zmianę uprawnionego przez wykreślenie wpisu: „Sowiniec Sp. z o.o.” S.K.A., Sowiniec, Polska i dokonanie wpisu: „Druga-Sowiniec Spółka z ograniczoną odpowiedzialnością” S.K.A., Sowiniec, Polska.

**199958** 2011 04 26 A. Wprowadzono zmianę uprawnionego przez wykreślenie wpisu: „Sowiniec Sp. z o.o.” S.K.A., Sowiniec, Polska i dokonanie wpisu: „Druga-Sowiniec Spółka z ograniczoną odpowiedzialnością” S.K.A., Sowiniec, Polska.

**199959** 2011 04 26 A. Wprowadzono zmianę uprawnionego przez wykreślenie wpisu: „Sowiniec Sp. z o.o.” S.K.A., Sowiniec, Polska i dokonanie wpisu: „Druga-Sowiniec Spółka z ograniczoną odpowiedzialnością” S.K.A., Sowiniec, Polska.

**200453** 2011 04 12 A. Wprowadzono zmianę uprawnionego przez wykreślenie wpisu: „GRYCAN LODY OD POKOLEŃ” Elżbieta Grycan, Majdan, Polska 012988108 i dokonanie wpisu: NITTY INVESTMENTS Spółka z o.o., Majdan, Polska 142612486.

**200454** 2011 04 12 A. Wprowadzono zmianę uprawnionego przez wykreślenie wpisu: „GRYCAN LODY OD POKOLEŃ” Elżbieta Grycan, Majdan, Polska 012988108 i dokonanie wpisu: NITTY INVESTMENTS Spółka z o.o., Majdan, Polska 142612486.

**200455** 2011 04 12 A. Wprowadzono zmianę uprawnionego przez wykreślenie wpisu: „GRYCAN LODY OD POKOLEŃ” Elżbieta Grycan, Majdan, Polska 012988108 i dokonanie wpisu: NITTY INVESTMENTS Spółka z o.o., Majdan, Polska 142612486.

**200456** 2011 04 12 A. Wprowadzono zmianę uprawnionego przez wykreślenie wpisu: „GRYCAN LODY OD POKOLEŃ” Elżbieta Grycan, Majdan, Polska 012988108 i dokonanie wpisu: NITTY INVESTMENTS Spółka z o.o., Majdan, Polska 142612486.

**200493** 2011 04 12 A.E. Wprowadzono zmianę przez wykreślenie wpisu: A+B POLSKA Sp. z o.o., Gdańsk, Polska i dokonanie wpisu: A+B POLSKA Sp. z o.o., Gdańsk, Polska 193013990 CARBOLINE POLSKA Sp. z o.o., Warszawa, Polska 010668787 i w rubryce E dokonanie wpisu: „Na podstawie Regulaminu z dnia 1 października 2010 r. ustanowiono wspólne prawo ochronne”.

**200518** 2011 04 21 A. Wprowadzono zmianę uprawnionego przez wykreślenie wpisu: NG2 Spółka Akcyjna, Polkowice, Polska 390716905 i dokonanie wpisu: NG2 Suisse s.a.r.l., Zug, Szwajcaria.

**200597** 2011 04 07 D. Dokonano wpisu: W dniu 10 marca 2011 r. na podstawie postanowienia Sądu Rejonowego dla m.st. Warszawy Wydział XI Gospodarczy – Rejestru Zastawów (sygn. akt WA.XI.Ns-Rej.Za 2582/11/021) wpisano do Rejestru Zastawów pod pozycją 2250691 zastaw rejestrowy na prawie ochronnym udzielonym na znak towarowy R.200597 w celu zabezpieczenia wierzytelności przysługujących Coöperatieve Centrale Raiffeisen-Boerenlenbank B.A., „Rabobank Nederland” New York Branch z siedzibą w Nowym Jorku, Stany Zjednoczone Ameryki wobec WM. Wrigley Jr. Company z siedzibą w Chicago, Stany Zjednoczone Ameryki.

**201237** 2011 04 19 D. Dokonano wpisu: W dniu 13 grudnia 2010 r. na podstawie postanowienia Sądu Rejonowego dla m.st. Warszawy Wydział XI Gospodarczy – Rejestru Zastawów (sygn. akt

WA.XI.Ns-Rej.Za 12553/10/463) wpisano do Rejestru Zastawów pod pozycją 2239864 zastaw rejestrowy na prawie ochronnym udzielonym na znak towarowy R.201237 w celu zabezpieczenia wierzytelności przysługujących spółce Fortis Bank NV/SA z siedzibą w Brukseli, Belgia wobec spółek: Decenio Sp. z o.o. z siedzibą w Warszawie, A.N. International 2 S.A.R.L. z siedzibą w Luksemburgu, Agros Nova Sp. z o.o. z siedzibą w Warszawie, Invest Nova Sp. z o.o. z siedzibą w Warszawie, Elbro Sp. z o.o. z siedzibą w Warszawie, Kujawskie Zakłady Przemysłu Owocowo-Warzywnego Włocławek Sp. z o.o. z siedzibą we Włocławku, Kotlin Dystrybucja Sp. z o.o. z siedzibą w Warszawie.

**201352** 2011 04 07 D. Dokonano wpisu: W dniu 16 marca 2011 r. na podstawie postanowienia Sądu Rejonowego dla m.st. Warszawy Wydział XI Gospodarczy – Rejestru Zastawów (sygn. akt WA.XI.Ns-Rej.Za 2581/11/620) wpisano do Rejestru Zastawów pod pozycją 2250836 zastaw rejestrowy na prawie ochronnym udzielonym na znak towarowy R.201352 w celu zabezpieczenia wierzytelności przysługujących Coöperatieve Centrale Raiffeisen-Boerenleenbank B.A., „Rabobank Nederland” New York Branch z siedzibą w Nowym Jorku, Stany Zjednoczone Ameryki wobec WM. Wrigley Jr. Company z siedzibą w Chicago, Stany Zjednoczone Ameryki.

**201353** 2011 04 07 D. Dokonano wpisu: W dniu 11 marca 2011 r. na podstawie postanowienia Sądu Rejonowego dla m.st. Warszawy Wydział XI Gospodarczy – Rejestru Zastawów (sygn. akt WA.XI.Ns-Rej.Za 2580/11/219) wpisano do Rejestru Zastawów pod pozycją 2250897 zastaw rejestrowy na prawie ochronnym udzielonym na znak towarowy R.201353 w celu zabezpieczenia wierzytelności przysługujących Coöperatieve Centrale Raiffeisen-Boerenleenbank B.A., „Rabobank Nederland” New York Branch z siedzibą w Nowym Jorku, Stany Zjednoczone Ameryki wobec WM. Wrigley Jr. Company z siedzibą w Chicago, Stany Zjednoczone Ameryki.

**202531** 2011 04 26 A. Wprowadzono zmianę uprawnionego przez wykreślenie wpisu: „Sowiniec Sp. z o.o.” S.K.A., Sowiniec, Polska i dokonanie wpisu: „Druga-Sowiniec Spółka z ograniczoną odpowiedzialnością” S.K.A., Sowiniec, Polska.

**202754** 2011 04 07 D. Dokonano wpisu: W dniu 10 marca 2011 r. na podstawie postanowienia Sądu Rejonowego dla m.st. Warszawy Wydział XI Gospodarczy – Rejestru Zastawów (sygn. akt WA.XI.Ns-Rej.Za 2566/11/983) wpisano do Rejestru Zastawów pod pozycją 2250683 zastaw rejestrowy na prawie ochronnym udzielonym na znak towarowy R.202754 w celu zabezpieczenia wierzytelności przysługujących Coöperatieve Centrale Raiffeisen-Boerenleenbank B.A., „Rabobank Nederland” New York Branch z siedzibą w Nowym Jorku, Stany Zjednoczone Ameryki wobec WM. Wrigley Jr. Company z siedzibą w Chicago, Stany Zjednoczone Ameryki.

**202908** 2011 04 07 D. Dokonano wpisu: W dniu 10 marca 2011 r. na podstawie postanowienia Sądu Rejonowego dla m.st. Warszawy Wydział XI Gospodarczy – Rejestru Zastawów (sygn. akt WA.XI.Ns-Rej.Za 2579/11/507) wpisano do Rejestru Zastawów pod pozycją 2250570 zastaw rejestrowy na prawie ochronnym udzielonym na znak towarowy R.202908 w celu zabezpieczenia wierzytelności przysługujących Coöperatieve Centrale Raiffeisen-Boerenleenbank B.A., „Rabobank Nederland” New York Branch z siedzibą w Nowym Jorku, Stany Zjednoczone Ameryki wobec WM. Wrigley Jr. Company z siedzibą w Chicago, Stany Zjednoczone Ameryki.

**202996** 2011 04 12 A. Wprowadzono zmianę uprawnionego przez wykreślenie wpisu: Zakłady Przemysłu Tłuszczowego Sp. z o.o., Szczecinek, Polska 331444670 i dokonanie wpisu: Zakłady Przemysłu Tłuszczowego S.A. Szczecinek, Polska 331444670.

**203162** 2011 04 14 A. Wprowadzono zmianę uprawnionego przez wykreślenie wpisu: „TEXPOL” Dorota Karczmarczyk, Zielonka, Polska 015502658 i dokonanie wpisu: ENTERTRADE SPÓŁKA Z OGRANICZONĄ ODPOWIEDZIALNOŚCIĄ - SPÓŁKA KOMANDYTOWA, Warszawa, Polska 142603777.

**203322** 2011 04 12 A. Wprowadzono zmianę uprawnionego przez wykreślenie wpisu: Jan Schneider, Poznań, Polska i dokonanie wpisu: AGENCJA ARTYSTYCZNA GO AHEAD SPÓŁKA Z OGRANICZONĄ ODPOWIEDZIALNOŚCIĄ Poznań, Polska 301263341.

**203455** 2011 04 21 A. Wprowadzono zmianę uprawnionego przez wykreślenie wpisu: NG2 S.A., Polkowice, Polska 390716905 i dokonanie wpisu: NG2 Suisse s.a.r.l., Zug, Szwajcaria.

**204255** 2011 04 11 A. Wprowadzono zmianę uprawnionego przez wykreślenie wpisu: WAWA Spółka Akcyjna, Warszawa, Polska 01118859 i dokonanie wpisu: „INTERNATIONAL COMMUNICATION” Sp. z o.o., Warszawa, Polska 012503074.

**205247** 2011 04 27 A. Wprowadzono zmianę uprawnionego przez wykreślenie wpisu: SPIRIT PARTNER Dziedzic i Spółka Spółka Jawna, Kraków, Polska 356648372 i dokonanie wpisu: SULIMAR SPÓŁKA Z OGRANICZONĄ ODPOWIEDZIALNOŚCIĄ, Piotrków Trybunalski, Polska 592196071.

**205759** 2011 04 11 A. Wprowadzono zmianę uprawnionego przez wykreślenie wpisu: MAXIMA LT, UAB, Wilno, Litwa i dokonanie wpisu: MAXIMA GRUPE, UAB, Wilno, Litwa.

**206226** 2011 04 11 A. Wprowadzono zmianę uprawnionego przez wykreślenie wpisu: GENERAL BISCUITS BELGIE BVBA, Herentals, Belgia i dokonanie wpisu: KRAFT FOODS BELGIUM INTELLECTUAL PROPERTY, Halle, Belgia.

**206403** 2011 04 07 D. Dokonano wpisu: W dniu 10 marca 2011 r. na podstawie postanowienia Sądu Rejonowego dla m.st. Warszawy Wydział XI Gospodarczy – Rejestru Zastawów (sygn. akt WA.XI.Ns-Rej.Za 2579811/106) wpisano do Rejestru Zastawów pod pozycją 2250688 zastaw rejestrowy na prawie ochronnym udzielonym na znak towarowy R.206403 w celu zabezpieczenia wierzytelności przysługujących Coöperatieve Centrale Raiffeisen-Boerenleenbank B.A., „Rabobank Nederland” New York Branch z siedzibą w Nowym Jorku, Stany Zjednoczone Ameryki wobec WM. Wrigley Jr. Company z siedzibą w Chicago, Stany Zjednoczone Ameryki.

**206462** 2011 04 21 A. Wprowadzono zmianę uprawnionego przez wykreślenie wpisu: NG2 S.A., Polkowice, Polska 390716905 i dokonanie wpisu: NG2 Suisse s.a.r.l., Zug, Szwajcaria.

**206478** 2011 04 21 A. Wprowadzono zmianę uprawnionego przez wykreślenie wpisu: NG2 Spółka Akcyjna, Polkowice, Polska 390716905 i dokonanie wpisu: NG2 Suisse s.a.r.l., Zug, Szwajcaria.

**206682** 2011 04 11 A. Wprowadzono zmianę uprawnionego przez wykreślenie wpisu: VOLKSWAGEN BANK POLSKA S.A., Warszawa, Polska 012974371 i dokonanie wpisu: AUDI AG, Ingolstadt, Niemcy.

**206683** 2011 04 12 A. Wprowadzono zmianę uprawnionego przez wykreślenie wpisu: Volksvagen Leasing Polska Sp. z o.o., Warszawa, Polska 0123050491 i dokonanie wpisu: AUDI AG, Ingolstadt, Niemcy.

**207126** 2011 04 27 A. Wprowadzono zmianę uprawnionego przez wykreślenie wpisu: PEPCO Poland Spółka z ograniczoną odpowiedzialnością, Poznań, Polska i dokonanie wpisu: PEPCO MARKETING Spółka z o.o., Poznań, Polska 301590997.

**207265** 2011 04 21 A. Wprowadzono zmianę uprawnionego przez wykreślenie wpisu: NG2 SPÓŁKA AKCYJNA, Polkowice, Polska 390716905 i dokonanie wpisu: NG2 Suisse s.a.r.l., Zug, Szwajcaria.

**208350** 2011 04 27 A. Wprowadzono zmianę siedziby uprawnionego przez wykreślenie wpisu: AVANT Spółka z o.o., Warszawa, Polska 017257289 i dokonanie wpisu: AVANT Spółka z o.o., Macierzysz, Polska 017257289.

**208533** 2011 04 14 A. Wprowadzono zmianę uprawnionego przez wykreślenie wpisu: STARCO Spółdzielnia Mleczarska Stargard Szczeciński, Stargard Szczeciński, Polska 000440561 i dokonanie wpisu: STARCO SPÓŁKA Z OGRANICZONĄ ODPOWIEDZIALNOŚCIĄ, Stargard Szczeciński, Polska 320450913.

**208534** 2011 04 14 A. Wprowadzono zmianę uprawnionego przez wykreślenie wpisu: STARCO Spółdzielnia Mleczarska Stargard Szczeciński, Stargard Szczeciński, Polska 000440561 i dokonanie wpisu: STARCO SPÓŁKA Z OGRANICZONĄ ODPOWIEDZIALNOŚCIĄ, Stargard Szczeciński, Polska 320450913.

**208785** 2011 04 07 D. Dokonano wpisu: W dniu 28 marca 2011 r. na podstawie postanowienia Sądu Rejonowego dla m.st. Warszawy Wydział XI Gospodarczy – Rejestru Zastawów (sygn. akt WA.XI.Ns-Rej.Za 2550/11/256) wpisano do Rejestru Zastawów pod pozycją 2252767 zastaw rejestrowy na prawie ochronnym udzielonym na znak towarowy R.208785 w celu zabezpieczenia wierzytelności przysługujących Coöperatieve Centrale Raiffeisen-Boerenleenbank B.A., „Rabobank Nederland” New York Branch z siedzibą w Nowym Jorku, Stany Zjednoczone Ameryki wobec WM. Wrigley Jr. Company z siedzibą w Chicago, Stany Zjednoczone Ameryki.

**208788** 2011 04 07 D. Dokonano wpisu: W dniu 08 marca 2011 r. na podstawie postanowienia Sądu Rejonowego dla m.st. Warszawy Wydział XI Gospodarczy – Rejestru Zastawów (sygn. akt WA.XI.Ns-Rej.Za 2573/11/101) wpisano do Rejestru Zastawów pod pozycją 2250340 zastaw rejestrowy na prawie ochronnym udzielonym na znak towarowy R.208788 w celu zabezpieczenia wierzytelności przysługujących Coöperatieve Centrale Raiffeisen-Boerenleenbank B.A., „Rabobank Nederland” New York Branch z siedzibą w Nowym Jorku, Stany Zjednoczone Ameryki wobec WM. Wrigley Jr. Company z siedzibą w Chicago, Stany Zjednoczone Ameryki.

**208789** 2011 04 07 D. Dokonano wpisu: W dniu 11 marca 2011 r. na podstawie postanowienia Sądu Rejonowego dla m.st. Warszawy Wydział XI Gospodarczy – Rejestru Zastawów (sygn. akt WA.XI.Ns-Rej.Za 2572/11/700) wpisano do Rejestru Zastawów pod pozycją 2250868 zastaw rejestrowy na prawie ochronnym udzielonym na znak towarowy R.208789 w celu zabezpieczenia wierzytelności przysługujących Coöperatieve Centrale Raiffeisen-Boerenleenbank B.A., „Rabobank Nederland” New York Branch z siedzibą w Nowym Jorku, Stany Zjednoczone Ameryki wobec WM. Wrigley Jr. Company z siedzibą w Chicago, Stany Zjednoczone Ameryki.

**209059** 2011 04 21 A. Wprowadzono zmianę uprawnionego przez wykreślenie wpisu: NG2 S.A., Polkowice, Polska 390716905 i dokonanie wpisu: NG2 Suisse s.a.r.l., Zug, Szwajcaria.

**209407** 2011 04 27 A. Wprowadzono zmianę siedziby uprawnionego przez wykreślenie wpisu: OPTIMUM CO. Sp. z o.o., Warszawa, Polska 017226219 i dokonanie wpisu: OPTIMUM CO. Sp. z o.o., Kobyłka, Polska 017226219.

**209466** 2011 04 12 A. Wprowadzono zmianę uprawnionego przez wykreślenie wpisu: „Zakłady Przemysłu Tłuszczowego” Spółka z o.o., Szczecinek, Polska 3302419818400951323533133 i dokonanie wpisu: Zakłady Przemysłu Tłuszczowego S.A. Szczecinek, Polska 331444670.

**209467** 2011 04 12 A. Wprowadzono zmianę uprawnionego przez wykreślenie wpisu: „Zakłady Przemysłu Tłuszczowego” Spółka z o.o., Szczecinek, Polska 3302419818400951323533133 i dokonanie wpisu: Zakłady Przemysłu Tłuszczowego S.A. Szczecinek, Polska 331444670.

**209486** 2011 04 12 A. Wprowadzono zmianę uprawnionego przez wykreślenie wpisu: „Zakłady Przemysłu Tłuszczowego” Spółka z o.o., Szczecinek, Polska 3302419818400951323533133 i dokonanie wpisu: Zakłady Przemysłu Tłuszczowego S.A. Szczecinek, Polska 331444670.

**209647** 2011 04 21 A. Wprowadzono zmianę uprawnionego przez wykreślenie wpisu: „NG2” S.A., Polkowice, Polska 390716905 i dokonanie wpisu: NG2 Suisse s.a.r.l., Zug, Szwajcaria.

**210031** 2011 04 07 D. Dokonano wpisu: W dniu 14 marca 2011 r. na podstawie postanowienia Sądu Rejonowego dla m.st. Warszawy Wydział XI Gospodarczy – Rejestru Zastawów (sygn. akt WA.XI.Ns-Rej.Za 2571/11/299) wpisano do Rejestru Zastawów pod pozycją

2251038 zastaw rejestrowy na prawie ochronnym udzielonym na znak towarowy R.210031 w celu zabezpieczenia wierzytelności przysługujących Coöperatieve Centrale Raiffeisen-Boerenleenbank B.A., „Rabobank Nederland” New York Branch z siedzibą w Nowym Jorku, Stany Zjednoczone Ameryki wobec WM. Wrigley Jr. Company z siedzibą w Chicago, Stany Zjednoczone Ameryki.

**210032** 2011 04 07 D. Dokonano wpisu: W dniu 10 marca 2011 r. na podstawie postanowienia Sądu Rejonowego dla m.st. Warszawy Wydział XI Gospodarczy – Rejestru Zastawów (sygn. akt WA.XI.Ns-Rej.Za 2562/11/379) wpisano do Rejestru Zastawów pod pozycją 2250658 zastaw rejestrowy na prawie ochronnym udzielonym na znak towarowy R.210032 w celu zabezpieczenia wierzytelności przysługujących Coöperatieve Centrale Raiffeisen-Boerenleenbank B.A., „Rabobank Nederland” New York Branch z siedzibą w Nowym Jorku, Stany Zjednoczone Ameryki wobec WM. Wrigley Jr. Company z siedzibą w Chicago, Stany Zjednoczone Ameryki.

**210033** 2011 04 07 D. Dokonano wpisu: W dniu 08 marca 2011 r. na podstawie postanowienia Sądu Rejonowego dla m.st. Warszawy Wydział XI Gospodarczy – Rejestru Zastawów (sygn. akt WA.XI.Ns-Rej.Za 2561/11/978) wpisano do Rejestru Zastawów pod pozycją 2250339 zastaw rejestrowy na prawie ochronnym udzielonym na znak towarowy R.210033 w celu zabezpieczenia wierzytelności przysługujących Coöperatieve Centrale Raiffeisen-Boerenleenbank B.A., „Rabobank Nederland” New York Branch z siedzibą w Nowym Jorku, Stany Zjednoczone Ameryki wobec WM. Wrigley Jr. Company z siedzibą w Chicago, Stany Zjednoczone Ameryki.

**210054** 2011 04 07 D. Dokonano wpisu: W dniu 11 marca 2011 r. na podstawie postanowienia Sądu Rejonowego dla m.st. Warszawy Wydział XI Gospodarczy – Rejestru Zastawów (sygn. akt WA.XI.Ns-Rej.Za 2556/11/662) wpisano do Rejestru Zastawów pod pozycją 2250835 zastaw rejestrowy na prawie ochronnym udzielonym na znak towarowy R.210054 w celu zabezpieczenia wierzytelności przysługujących Coöperatieve Centrale Raiffeisen-Boerenleenbank B.A., „Rabobank Nederland” New York Branch z siedzibą w Nowym Jorku, Stany Zjednoczone Ameryki wobec WM. Wrigley Jr. Company z siedzibą w Chicago, Stany Zjednoczone Ameryki.

**210055** 2011 04 07 D. Dokonano wpisu: W dniu 11 marca 2011 r. na podstawie postanowienia Sądu Rejonowego dla m.st. Warszawy Wydział XI Gospodarczy – Rejestru Zastawów (sygn. akt WA.XI.Ns-Rej.Za 2588/11/427) wpisano do Rejestru Zastawów pod pozycją 2250871 zastaw rejestrowy na prawie ochronnym udzielonym na znak towarowy R.210055 w celu zabezpieczenia wierzytelności przysługujących Coöperatieve Centrale Raiffeisen-Boerenleenbank B.A., „Rabobank Nederland” New York Branch z siedzibą w Nowym Jorku, Stany Zjednoczone Ameryki wobec WM. Wrigley Jr. Company z siedzibą w Chicago, Stany Zjednoczone Ameryki.

**210348** 2011 04 21 A. Wprowadzono zmianę nazwy uprawnionego przez wykreślenie wpisu: Fundacja Edukacji Technicznej, Gliwice, Polska 240029294 i dokonanie wpisu: FUNDACJA ICAM JEZUICI INSTYTUT TECHNICZNY, Gliwice, Polska 240029294.

**210349** 2011 04 21 A. Wprowadzono zmianę nazwy uprawnionego przez wykreślenie wpisu: Fundacja Edukacji Technicznej, Gliwice, Polska 240029294 i dokonanie wpisu: FUNDACJA ICAM JEZUICI INSTYTUT TECHNICZNY, Gliwice, Polska 240029294.

**210350** 2011 04 21 A. Wprowadzono zmianę nazwy uprawnionego przez wykreślenie wpisu: Fundacja Edukacji Technicznej, Gliwice, Polska 240029294 i dokonanie wpisu: FUNDACJA ICAM JEZUICI INSTYTUT TECHNICZNY, Gliwice, Polska 240029294.

**210699** 2011 04 07 D. Dokonano wpisu: W dniu 10 marca 2011 r. na podstawie postanowienia Sądu Rejonowego dla m.st. Warszawy Wydział XI Gospodarczy – Rejestru Zastawów (sygn. akt WA.XI.Ns-Rej.Za 2594/11/144) wpisano do Rejestru Zastawów pod pozycją 2250664 zastaw rejestrowy na prawie ochronnym udzielonym na znak towarowy R.210699 w celu zabezpieczenia wierzytelności przysługujących Coöperatieve Centrale Raiffeisen-Boerenleenbank

B.A., „Rabobank Nederland” New York Branch z siedzibą w Nowym Jorku, Stany Zjednoczone Ameryki wobec WM. Wrigley Jr. Company z siedzibą w Chicago, Stany Zjednoczone Ameryki.

**210759** 2011 04 07 D. Dokonano wpisu: W dniu 10 marca 2011 r. na podstawie postanowienia Sądu Rejonowego dla m.st. Warszawy Wydział XI Gospodarczy – Rejestru Zastawów (sygn. akt WA.XI.Ns-Rej.Za 2595/11/545) wpisano do Rejestru Zastawów pod pozycją 2250571 zastaw rejestrowy na prawie ochronnym udzielonym na znak towarowy R.210759 w celu zabezpieczenia wierzytelności przysługujących Coöperatieve Centrale Raiffeisen-Boerenleenbank B.A., „Rabobank Nederland” New York Branch z siedzibą w Nowym Jorku, Stany Zjednoczone Ameryki wobec WM. Wrigley Jr. Company z siedzibą w Chicago, Stany Zjednoczone Ameryki.

**211277** 2011 04 20 A. Wprowadzono zmianę uprawnionego przez wykreślenie wpisu: „Ambra” SA, Warszawa, Polska 006054698 i dokonanie wpisu: IP Brand Management Sp. z o.o. Sp.k., Warszawa, Polska.

**211278** 2011 04 20 A. Wprowadzono zmianę uprawnionego przez wykreślenie wpisu: „Ambra” SA, Warszawa, Polska 006054698 i dokonanie wpisu: IP Brand Management Sp. z o.o. Sp.k., Warszawa, Polska.

**211279** 2011 04 20 A. Wprowadzono zmianę uprawnionego przez wykreślenie wpisu: „Ambra” SA, Warszawa, Polska 006054698 i dokonanie wpisu: IP Brand Management Sp. z o.o. Sp.k., Warszawa, Polska.

**211280** 2011 04 20 A. Wprowadzono zmianę uprawnionego przez wykreślenie wpisu: „Ambra” SA, Warszawa, Polska 006054698 i dokonanie wpisu: IP Brand Management Sp. z o.o. Sp.k., Warszawa, Polska.

**211452** 2011 04 21 A. Wprowadzono zmianę uprawnionego przez wykreślenie wpisu: NG2 Spółka Akcyjna, Polkowice, Polska 390716905 i dokonanie wpisu: NG2 Suisse s.a.r.l., Zug, Szwajcaria.

**211928** 2011 04 22 A. Wprowadzono zmianę uprawnionego przez wykreślenie wpisu: VOX - INDUSTRIE Spółka Akcyjna – PROFILE Spółka Komandytowa, Czerwonak, Polska 634591881 i dokonanie wpisu: PROFILE Vox Spółka z ograniczoną odpowiedzialnością Spółka Komandytowa, Czerwonak, Polska 634591881.

**211995** 2011 04 12 A. Wprowadzono zmianę uprawnionego przez wykreślenie wpisu: Zakłady Przemysłu Tłuszczowego Spółka z o.o., Szczecinek, Polska 331444570 i dokonanie wpisu: Zakłady Przemysłu Tłuszczowego S.A. Szczecinek, Polska 331444670.

**211999** 2011 04 12 A. Wprowadzono zmianę uprawnionego przez wykreślenie wpisu: „Zakłady Przemysłu Tłuszczowego” Sp. z o.o., Szczecinek, Polska 331444670 i dokonanie wpisu: Zakłady Przemysłu Tłuszczowego S.A. Szczecinek, Polska 331444670.

**212019** 2011 04 07 D. Dokonano wpisu: W dniu 10 marca 2011 r. na podstawie postanowienia Sądu Rejonowego dla m.st. Warszawy Wydział XI Gospodarczy – Rejestru Zastawów (sygn. akt WA.XI.Ns-Rej.Za 2596/11/946) wpisano do Rejestru Zastawów pod pozycją 2250572 zastaw rejestrowy na prawie ochronnym udzielonym na znak towarowy R.212019 w celu zabezpieczenia wierzytelności przysługujących Coöperatieve Centrale Raiffeisen-Boerenleenbank B.A., „Rabobank Nederland” New York Branch z siedzibą w Nowym Jorku, Stany Zjednoczone Ameryki wobec WM. Wrigley Jr. Company z siedzibą w Chicago, Stany Zjednoczone Ameryki.

**212339** 2011 04 21 A. Wprowadzono zmianę uprawnionego przez wykreślenie wpisu: NG2 S.A., Polkowice, Polska 390716905 i dokonanie wpisu: NG2 Suisse s.a.r.l., Zug, Szwajcaria.

**212653** 2011 04 12 A. Wprowadzono zmianę uprawnionego przez wykreślenie wpisu: ZAKŁADY PRZEMYSŁU TŁUSZCZOWEGO Sp. z o.o., Szczecinek, Polska 331444670 i dokonanie wpisu: Zakłady Przemysłu Tłuszczowego S.A. Szczecinek, Polska 331444670.

**212721** 2011 04 08 A. Wprowadzono zmianę uprawnionego przez wykreślenie wpisu: Szymon Guzowski, Płońsk, Polska i dokonanie wpisu: AS Brothers Incorporated, Majuro, Wyspy Marshalla.

**213795** 2011 04 14 D. Dokonano wpisu: W dniu 23 marca 2011 r. na podstawie postanowienia Sądu Rejonowego dla m.st. Warszawy Wydział XI Gospodarczy – Rejestru Zastawów (sygn. akt WA.XI.Ns-Rej.Za 2546/11/341) wpisano do Rejestru Zastawów pod pozycją 2252410 zastaw rejestrowy na prawie ochronnym udzielonym na znak towarowy R.213795 w celu zabezpieczenia wierzytelności przysługujących Coöperatieve Centrale Raiffeisen-Boerenleenbank B.A., „Rabobank Nederland” New York Branch z siedzibą w Nowym Jorku, Stany Zjednoczone Ameryki wobec WM. Wrigley Jr. Company z siedzibą w Chicago, Stany Zjednoczone Ameryki.

**214319** 2011 04 07 D. Dokonano wpisu: W dniu 16 marca 2011 r. na podstawie postanowienia Sądu Rejonowego dla m.st. Warszawy Wydział XI Gospodarczy – Rejestru Zastawów (sygn. akt WA.XI.Ns-Rej.Za 2565/11/582) wpisano do Rejestru Zastawów pod pozycją 2251331 zastaw rejestrowy na prawie ochronnym udzielonym na znak towarowy R.214319 w celu zabezpieczenia wierzytelności przysługujących Coöperatieve Centrale Raiffeisen-Boerenleenbank B.A., „Rabobank Nederland” New York Branch z siedzibą w Nowym Jorku, Stany Zjednoczone Ameryki wobec WM. Wrigley Jr. Company z siedzibą w Chicago, Stany Zjednoczone Ameryki.

**214484** 2011 04 14 D. Dokonano wpisu: W dniu 21 grudnia 2010 r. na podstawie postanowienia Sądu Rejonowego dla m.st. Warszawy Wydział XI Gospodarczy – Rejestru Zastawów (sygn. akt WA.XI.Ns-Rej.Za 12932/10/824) wpisano do Rejestru Zastawów pod pozycją 2241081 zastaw rejestrowy na prawie ochronnym udzielonym na znak towarowy R.214484 w celu zabezpieczenia wierzytelności przysługujących Bankowi Ochrony Środowiska S.A. z siedzibą w Warszawie wobec Outdoor Brand Management Limited z siedzibą w New Walk, Wielka Brytania.

**214485** 2011 04 19 D. Dokonano wpisu: W dniu 21 grudnia 2010 r. na podstawie postanowienia Sądu Rejonowego dla m.st. Warszawy Wydział XI Gospodarczy – Rejestru Zastawów (sygn. akt WA.XI.Ns-Rej.Za 12933/10/225) wpisano do Rejestru Zastawów pod pozycją 2241080 zastaw rejestrowy na prawie ochronnym udzielonym na znak towarowy R.214485 w celu zabezpieczenia wierzytelności przysługujących Bankowi Ochrony Środowiska S.A. z siedzibą w Warszawie wobec Outdoor Brand Management Limited z siedzibą w New Walk, Wielka Brytania.

**214501** 2011 04 08 A. Wprowadzono zmianę uprawnionego przez wykreślenie wpisu: Lubelskie Zakłady Przemysłu Spirytusowego POLMOS Sp. z o.o., Lublin, Polska 140665998 i dokonanie wpisu: Wódka Polska Spółka z o.o., Spółka Komandytowa, Lublin, Polska .

**214783** 2011 04 07 D. Dokonano wpisu: W dniu 11 marca 2011 r. na podstawie postanowienia Sądu Rejonowego dla m.st. Warszawy Wydział XI Gospodarczy – Rejestru Zastawów (sygn. akt WA.XI.Ns-Rej.Za 2605/11/757) wpisano do Rejestru Zastawów pod pozycją 2250896 zastaw rejestrowy na prawie ochronnym udzielonym na znak towarowy R.214783 w celu zabezpieczenia wierzytelności przysługujących Coöperatieve Centrale Raiffeisen-Boerenleenbank B.A., „Rabobank Nederland” New York Branch z siedzibą w Nowym Jorku, Stany Zjednoczone Ameryki wobec WM. Wrigley Jr. Company z siedzibą w Chicago, Stany Zjednoczone Ameryki.

**214784** 2011 04 07 D. Dokonano wpisu: W dniu 14 marca 2011 r. na podstawie postanowienia Sądu Rejonowego dla m.st. Warszawy Wydział XI Gospodarczy – Rejestru Zastawów (sygn. akt WA.XI.Ns-Rej.Za 2608/11/960) wpisano do Rejestru Zastawów pod pozycją 2251039 zastaw rejestrowy na prawie ochronnym udzielonym na znak towarowy R.214784 w celu zabezpieczenia wierzytelności przysługujących Coöperatieve Centrale Raiffeisen-Boerenleenbank B.A., „Rabobank Nederland” New York Branch z siedzibą w Nowym Jorku, Stany Zjednoczone Ameryki wobec WM. Wrigley Jr. Company z siedzibą w Chicago, Stany Zjednoczone Ameryki.

**214787** 2011 04 07 D. Dokonano wpisu: W dniu 10 marca 2011 r. na podstawie postanowienia Sądu Rejonowego dla m.st. Warszawy Wydział XI Gospodarczy – Rejestru Zastawów (sygn. akt WA.XI.Ns-Rej.Za 2610/11/073) wpisano do Rejestru Zastawów pod pozycją 2250574 zastaw rejestrowy na prawie ochronnym udzielonym na znak towarowy R.214787 w celu zabezpieczenia wiarytelności przysługujących Coöperatieve Centrale Raiffeisen-Boerenleenbank B.A., „Rabobank Nederland” New York Branch z siedzibą w Nowym Jorku, Stany Zjednoczone Ameryki wobec WM. Wrigley Jr. Company z siedzibą w Chicago, Stany Zjednoczone Ameryki.

**214936** 2011 04 26 A. Wprowadzono zmianę nazwy uprawnionego przez wykreślenie wpisu: „KOLPORTER EXPO” Spółka z ograniczoną odpowiedzialnością, Sosnowiec, Polska 260077082 i dokonanie wpisu: EXPO SILESIA Spółka z ograniczoną odpowiedzialnością, Sosnowiec, Polska.

**215261** 2011 04 12 A. Wprowadzono zmianę uprawnionego przez wykreślenie wpisu: „Zakłady Przemysłu Tłuszczowego” Spółka z ograniczoną odpowiedzialnością, Szczecinek, Polska 331444670 i dokonanie wpisu: Zakłady Przemysłu Tłuszczowego S.A. Szczecinek, Polska 331444670.

**215262** 2011 04 12 A. Wprowadzono zmianę uprawnionego przez wykreślenie wpisu: „Zakłady Przemysłu Tłuszczowego” Spółka z ograniczoną odpowiedzialnością, Szczecinek, Polska 331444670 i dokonanie wpisu: Zakłady Przemysłu Tłuszczowego S.A. Szczecinek, Polska 331444670.

**215412** 2011 04 21 A. Wprowadzono zmianę uprawnionego przez wykreślenie wpisu: NG2 S.A., Polkowice, Polska i dokonanie wpisu: NG2 Suisse s.a.r.l., Zug, Szwajcaria.

**215550** 2011 04 19 D. Dokonano wpisu: W dniu 26 listopada 2010 r. na podstawie postanowienia Sądu Rejonowego dla m.st. Warszawy Wydział XI Gospodarczy – Rejestru Zastawów (sygn. akt WA.XI.Ns-Rej.Za 12558/10/468) wpisano do Rejestru Zastawów pod pozycją 2238148 zastaw rejestrowy na prawie ochronnym udzielonym na znak towarowy R.215550 w celu zabezpieczenia wiarytelności przysługujących spółce Fortis Bank NV/SA z siedzibą w Brukseli, Belgia wobec spółek: Decenio Sp. z o.o. z siedzibą w Warszawie, A.N. International 2 S.A.R.L. z siedzibą w Luksemburgu, Agros Nova Sp. z o.o. z siedzibą w Warszawie, Invest Nova Sp. z o.o. z siedzibą w Warszawie, Elbro Sp. z o.o. z siedzibą w Warszawie, Kujawskie Zakłady Przemysłu Owocowo-Warzywnego Włocławek Sp. z o.o. z siedzibą we Włocławku, Kotlin Dystrybucja Sp. z o.o. z siedzibą w Warszawie.

**215552** 2011 04 28 A. Wprowadzono zmianę uprawnionego przez wykreślenie wpisu: AGROS NOVA Sp. z o.o., Warszawa, Polska 016285177 i dokonanie wpisu: AGROS NOVA BRANDS Sp. z o.o., Warszawa, Polska 141793451.

**215553** 2011 04 28 A. Wprowadzono zmianę uprawnionego przez wykreślenie wpisu: AGROS NOVA Sp. z o.o., Warszawa, Polska 016285177 i dokonanie wpisu: AGROS NOVA BRANDS Sp. z o.o., Warszawa, Polska 141793451.

**215603** 2011 04 26 A. Wprowadzono zmianę nazwy uprawnionego przez wykreślenie wpisu: „KOLPORTER EXPO” Spółka z ograniczoną odpowiedzialnością, Sosnowiec, Polska 260077082 i dokonanie wpisu: EXPO SILESIA Spółka z ograniczoną odpowiedzialnością, Sosnowiec, Polska.

**215918** 2011 04 28 A. Wprowadzono zmianę uprawnionego przez wykreślenie wpisu: AGROS NOVA Sp. z o.o., Warszawa, Polska 016285177 i dokonanie wpisu: AGROS NOVA BRANDS Sp. z o.o., Warszawa, Polska 141793451.

**215923** 2011 04 28 A. Wprowadzono zmianę uprawnionego przez wykreślenie wpisu: AGROS NOVA Sp. z o.o., Warszawa, Polska 016285177 i dokonanie wpisu: AGROS NOVA BRANDS Sp. z o.o., Warszawa, Polska 141793451.

**216064** 2011 04 20 A. Wprowadzono zmianę uprawnionego przez wykreślenie wpisu: „Ambra” SA, Warszawa, Polska 006054698

i dokonanie wpisu: IP Brand Management Sp. z o.o. Sp.k., Warszawa, Polska.

**216115** 2011 04 28 A. Wprowadzono zmianę uprawnionego przez wykreślenie wpisu: „KINGA” S.C. Kinga Lesisz, Dariusz Lesisz, Białystok, Polska 200121507 i dokonanie wpisu: KINGA SPÓŁKA Z OGRANICZONĄ ODPOWIEDZIALNOŚCIĄ I WSPÓLNICY SPÓŁKA KOMANDYTOWA, Białystok, Polska 200326155.

**216351** 2011 04 22 A. Wprowadzono zmianę uprawnionego przez wykreślenie wpisu: VOX INDUSTRIE S.A. – PROFILE Spółka Komandytowa, Czerwonak, Polska 634591881 i dokonanie wpisu: PROFILE Vox Spółka z ograniczoną odpowiedzialnością Spółka Komandytowa, Czerwonak, Polska 634591881.

**216616** 2011 04 12 A. Wprowadzono zmianę uprawnionego przez wykreślenie wpisu: INSITE Spółka z o.o., Łódź, Polska 100281645 i dokonanie wpisu: METROPORT Sp. z o.o., Łódź, Polska 100745889.

**217230** 2011 04 12 A. Wprowadzono zmianę uprawnionego przez wykreślenie wpisu: Zakłady Przemysłu Tłuszczowego Spółka z o.o., Szczecinek, Polska 331444670 i dokonanie wpisu: Zakłady Przemysłu Tłuszczowego S.A. Szczecinek, Polska 331444670.

**217853** 2011 04 08 A. Wprowadzono zmianę uprawnionego przez wykreślenie wpisu: P.P.H.U. „BIG SPORT” PAWEŁ JANOWSKI, Lubochnia Dworska, Polska 590558707 i dokonanie wpisu: PPHU „NANA” Paweł Łuczak, Łódź, Polska.

**217853** 2011 04 08 D. Dokonano wpisu: Na mocy umowy z dnia 28 marca 2008 r. udzielono pełnej i wyłącznej licencji na używanie znaku towarowego przez PPHU „Big Sport” Paweł Janowski, Lubochnia Polska na czas nieokreślony.

**217854** 2011 04 08 A. Wprowadzono zmianę uprawnionego przez wykreślenie wpisu: P.P.H.U. „BIG SPORT” PAWEŁ JANOWSKI, Lubochnia Dworska, Polska 590558707 i dokonanie wpisu: PPHU „NANA” Paweł Łuczak, Łódź, Polska.

**217854** 2011 04 08 D. Dokonano wpisu: Na mocy umowy z dnia 28 marca 2008 r. udzielono pełnej i wyłącznej licencji na używanie znaku towarowego przez PPHU „Big Sport” Paweł Janowski, Lubochnia Polska na czas nieokreślony.

**218159** 2011 04 14 D. Dokonano wpisu: W dniu 14 marca 2011 r. na podstawie postanowienia Sądu Rejonowego dla m.st. Warszawy Wydział XI Gospodarczy – Rejestru Zastawów (sygn. akt WA.XI.Ns-Rej.Za 2587/11/026) wpisano do Rejestru Zastawów pod pozycją 2251022 zastaw rejestrowy na prawie ochronnym udzielonym na znak towarowy R.218159 w celu zabezpieczenia wiarytelności przysługujących Coöperatieve Centrale Raiffeisen-Boerenleenbank B.A., „Rabobank Nederland” New York Branch z siedzibą w Nowym Jorku, Stany Zjednoczone Ameryki wobec WM. Wrigley Jr. Company z siedzibą w Chicago, Stany Zjednoczone Ameryki.

**219923** 2011 04 22 A. Wprowadzono zmianę uprawnionego przez wykreślenie wpisu: VOX INDUSTRIE S.A. – PROFILE SPÓŁKA KOMANDYTOWA, Czerwonak, Polska 634591881 i dokonanie wpisu: PROFILE Vox Spółka z ograniczoną odpowiedzialnością Spółka Komandytowa, Czerwonak, Polska 634591881.

**220336** 2011 04 14 A. Wprowadzono zmianę siedziby uprawnionego przez wykreślenie wpisu: V & S GmbH, Moosdorf, Niemcy i dokonanie wpisu: V & S GmbH, Waldmünchen, Niemcy.

**220337** 2011 04 14 A. Wprowadzono zmianę siedziby uprawnionego przez wykreślenie wpisu: V & S GmbH, Moosdorf, Niemcy i dokonanie wpisu: V & S GmbH, Waldmünchen, Niemcy.

**220338** 2011 04 14 A. Wprowadzono zmianę siedziby uprawnionego przez wykreślenie wpisu: V & S GmbH, Moosdorf, Niemcy i dokonanie wpisu: V & S GmbH, Waldmünchen, Niemcy.

**220880** 2011 04 12 A. Wprowadzono zmianę uprawnionego przez wykreślenie wpisu: Zakład Odzieżowy MELTON Marek Król, Sierpc, Polska 610043342 i dokonanie wpisu: MELTON Spółka z ograniczoną odpowiedzialnością, Sierpc, Polska.

**221249** 2011 04 08 A. Wprowadzono zmianę siedziby uprawnionego przez wykreślenie wpisu: SELENA Spółka Akcyjna, Świdnica, Polska 890226433 i dokonanie wpisu: „SELENA” Spółka Akcyjna, Wrocław, Polska.

**221250** 2011 04 08 A. Wprowadzono zmianę siedziby uprawnionego przez wykreślenie wpisu: SELENA Spółka Akcyjna, Świdnica, Polska 890226433 i dokonanie wpisu: „SELENA” SPÓŁKA AKCYJNA, Wrocław, Polska.

**221891** 2011 04 14 A. Wprowadzono zmianę uprawnionego przez wykreślenie wpisu: STARCO Spółdzielnia Mleczarska Stargard Szczeciński, Stargard Szczeciński, Polska 000440561 i dokonanie wpisu: STARCO ZAKŁAD MLECZARSKI SPÓŁKA Z OGRANICZONĄ ODPOWIEDZIALNOŚCIĄ, Stargard Szczeciński, Polska 320450913.

**221951** 2011 04 14 D. Dokonano wpisu: W dniu 25 marca 2011 r. na podstawie postanowienia Sądu Rejonowego dla m.st. Warszawy Wydział XI Gospodarczy – Rejestru Zastawów (sygn. akt WA.XI.Ns-Rej.Za 2586/11/625) wpisano do Rejestru Zastawów pod pozycją 2252634 zastaw rejestrowy na prawie ochronnym udzielonym na znak towarowy R.221851 w celu zabezpieczenia wiarygodności przysługujących Coöperatieve Centrale Raiffeisen-Boerenleenbank B.A., „Rabobank Nederland” New York Branch z siedzibą w Nowym Jorku, Stany Zjednoczone Ameryki wobec WM. Wrigley Jr. Company z siedzibą w Chicago, Stany Zjednoczone Ameryki.

**222181** 2011 04 20 A. Wprowadzono zmianę uprawnionego przez wykreślenie wpisu: Ambra SA, Warszawa, Polska i dokonanie wpisu: IP Brand Management Sp. z o.o. Sp.k., Warszawa, Polska.

**222377** 2011 04 26 A. Wprowadzono zmianę uprawnionego przez wykreślenie wpisu: AGROS NOVA Spółka z o.o., Warszawa, Polska 016285177 i dokonanie wpisu: AGROS NOVA BRANDS Spółka z o.o., Warszawa, Polska 141793451.

**222352** 2011 04 22 A. Wprowadzono zmianę uprawnionego przez wykreślenie wpisu: VOX INDUSTRIE Spółka Akcyjna – PROFILE SPÓŁKA KOMANDYTOWA, Czerwonak, Polska 634591881 i dokonanie wpisu: PROFILE Vox Spółka z ograniczoną odpowiedzialnością Spółka Komandytowa, Czerwonak, Polska 634591881.

**223409** 2011 04 07 D. Dokonano wpisu: W dniu 8 marca 2011 r. na podstawie postanowienia Sądu Rejonowego dla m.st. Warszawy Wydział XI Gospodarczy – Rejestru Zastawów (sygn. akt WA.XI.Ns-Rej.Za 2570/11/898) wpisano do Rejestru Zastawów pod pozycją 2250338 zastaw rejestrowy na prawie ochronnym udzielonym na znak towarowy R.223409 w celu zabezpieczenia wiarygodności przysługujących Coöperatieve Centrale Raiffeisen-Boerenleenbank B.A., „Rabobank Nederland” New York Branch z siedzibą w Nowym Jorku, Stany Zjednoczone Ameryki wobec WM. Wrigley Jr. Company z siedzibą w Chicago, Stany Zjednoczone Ameryki.

**223808** 2011 04 27 A. Wprowadzono zmianę uprawnionego przez wykreślenie wpisu: PEPCO Poland Spółka z ograniczoną odpowiedzialnością, Poznań, Polska 639669292 i dokonanie wpisu: PEPCO MARKETING Spółka z o.o., Poznań, Polska 301590997.

**223809** 2011 04 27 A. Wprowadzono zmianę uprawnionego przez wykreślenie wpisu: PEPCO Poland Spółka z ograniczoną odpowiedzialnością, Poznań, Polska 639669292 i dokonanie wpisu: PEPCO MARKETING Spółka z o.o., Poznań, Polska 301590997.

**223810** 2011 04 27 A. Wprowadzono zmianę uprawnionego przez wykreślenie wpisu: PEPCO Poland Spółka z ograniczoną odpowiedzialnością, Poznań, Polska 639669292 i dokonanie wpisu: PEPCO MARKETING Spółka z o.o., Poznań, Polska 301590997.

**223818** 2011 04 27 A. Wprowadzono zmianę uprawnionego przez wykreślenie wpisu: PEPCO Poland Spółka z ograniczoną odpowiedzialnością, Poznań, Polska 639669292 i dokonanie wpisu: PEPCO MARKETING Spółka z o.o., Poznań, Polska 301590997.

**223819** 2011 04 27 A. Wprowadzono zmianę uprawnionego przez wykreślenie wpisu: PEPCO Poland Sp. z o.o., Poznań, Polska 639669292 i dokonanie wpisu: PEPCO MARKETING Spółka z o.o., Poznań, Polska 301590997.

**224239** 2011 04 20 D. Dokonano wpisu: W dniu 11 marca 2011 r. na podstawie postanowienia Sądu Rejonowego dla m.st. Warszawy Wydział XI Gospodarczy – Rejestru Zastawów (sygn. akt WA.XI.Ns-Rej.Za 2597/11/347) wpisano do Rejestru Zastawów pod pozycją 225874 zastaw rejestrowy na prawie ochronnym udzielonym na znak towarowy R.224239 w celu zabezpieczenia wiarygodności przysługujących Coöperatieve Centrale Raiffeisen-Boerenleenbank B.A., „Rabobank Nederland” New York Branch z siedzibą w Nowym Jorku, Stany Zjednoczone Ameryki wobec WM. Wrigley Jr. Company z siedzibą w Chicago, Stany Zjednoczone Ameryki.

**224663** 2011 04 11 A. Wprowadzono zmianę nazwy uprawnionego przez wykreślenie wpisu: BROS Krzysztof Ostapowicz, Białystok, Polska 200127036i dokonanie wpisu: IliCom House Krzysztof Ostapowicz, Łązy Duże, Polska 200127036.

**225035** 2011 04 20 A. Wprowadzono zmianę uprawnionego przez wykreślenie wpisu: „Ambra” SA, Warszawa, Polska 006054698 i dokonanie wpisu: IP Brand Management Sp. z o.o. Sp.k., Warszawa, Polska.

**225036** 2011 04 20 A. Wprowadzono zmianę uprawnionego przez wykreślenie wpisu: „Ambra” SA, Warszawa, Polska 006054698 i dokonanie wpisu: IP Brand Management Sp. z o.o. Sp.k., Warszawa, Polska.

**225037** 2011 04 20 A. Wprowadzono zmianę uprawnionego przez wykreślenie wpisu: „Ambra” SA, Warszawa, Polska 006054698 i dokonanie wpisu: IP Brand Management Sp. z o.o. Sp.k., Warszawa, Polska.

**225038** 2011 04 20 A. Wprowadzono zmianę uprawnionego przez wykreślenie wpisu: „Ambra” SA, Warszawa, Polska 006054698 i dokonanie wpisu: IP Brand Management Sp. z o.o. Sp.k., Warszawa, Polska.

**225152** 2011 04 27 A. Wprowadzono zmianę uprawnionego przez wykreślenie wpisu: PEPCO Poland Spółka z ograniczoną odpowiedzialnością, Poznań, Polska 639669292 i dokonanie wpisu: PEPCO MARKETING Spółka z o.o., Poznań, Polska 301590997.

**225154** 2011 04 27 A. Wprowadzono zmianę uprawnionego przez wykreślenie wpisu: PEPCO Poland Spółka z ograniczoną odpowiedzialnością, Poznań, Polska 639669292 i dokonanie wpisu: PEPCO MARKETING Spółka z o.o., Poznań, Polska 301590997.

**225155** 2011 04 27 A. Wprowadzono zmianę uprawnionego przez wykreślenie wpisu: PEPCO Poland Spółka z ograniczoną odpowiedzialnością, Poznań, Polska 639669292 i dokonanie wpisu: PEPCO MARKETING Spółka z o.o., Poznań, Polska 301590997.

**225303** 2011 04 21 A. Wprowadzono zmianę uprawnionego przez wykreślenie wpisu: NG2 Spółka Akcyjna, Polkowice, Polska 390716905 i dokonanie wpisu: NG2 Suisse s.a.r.l., Zug, Szwajcaria.

**225878** 2011 04 11 A. Wprowadzono zmianę uprawnionego przez wykreślenie wpisu: General Biscuits België, Herentals, Belgia i dokonanie wpisu: KRAFT FOODS BELGIUM INTELLECTUAL PROPERTY, Halle, Belgia.

**226092** 2011 04 22 A. Wprowadzono zmianę uprawnionego przez wykreślenie wpisu: VOX INDUSTRIE Spółka Akcyjna – PROFILE Spółka Komandytowa, Czerwonak, Polska 634591881 i dokonanie wpisu: PROFILE Vox Spółka z ograniczoną odpowiedzialnością Spółka Komandytowa, Czerwonak, Polska 634591881.

**226509** 2011 04 07 D. Dokonano wpisu: W dniu 11 marca 2011 r. na podstawie postanowienia Sądu Rejonowego dla m.st. Warszawy Wydział XI Gospodarczy – Rejestru Zastawów (sygn. akt WA.XI.Ns-Rej.Za 2577/11/705) wpisano do Rejestru Zastawów pod pozycją 2250868 zastaw rejestrowy na prawie ochronnym udzielonym na znak towarowy R.226509 w celu zabezpieczenia wiarygodności przysługujących Coöperatieve Centrale Raiffeisen-Boerenleenbank B.A., „Rabobank Nederland” New York Branch z siedzibą w Nowym Jorku, Stany Zjednoczone Ameryki wobec WM. Wrigley Jr. Company z siedzibą w Chicago, Stany Zjednoczone Ameryki.



**226510** 2011 04 07 D. Dokonano wpisu: W dniu 10 marca 2011 r. na podstawie postanowienia Sądu Rejonowego dla m.st. Warszawy Wydział XI Gospodarczy – Rejestru Zastawów (sygn. akt WA.XI.Ns-Rej.Za 2599/11/149) wpisano do Rejestru Zastawów pod pozycją 2250685 zastaw rejestrowy na prawie ochronnym udzielonym na znak towarowy R.226510 w celu zabezpieczenia wierzytelności przysługujących Coöperatieve Centrale Raiffeisen-Boerenleenbank B.A., „Rabobank Nederland” New York Branch z siedzibą w Nowym Jorku, Stany Zjednoczone Ameryki wobec WM. Wrigley Jr. Company z siedzibą w Chicago, Stany Zjednoczone Ameryki.

**226796** 2011 04 11 A. Wprowadzono zmianę uprawnionego przez wykreślenie wpisu: CUKROWNIA ŁAGIEWNIKI Spółka Akcyjna, Pszenno, Polska 930712812 i dokonanie wpisu: Südzucker Polska S.A., Wrocław, Polska 531125182.

**226862** 2011 04 28 A. Wprowadzono zmianę uprawnionego przez wykreślenie wpisu: KINGA s.c. Kinga i Dariusz Lesisz, Białystok, Polska 200121507 i dokonanie wpisu: KINGA SPÓŁKA Z OGRANICZONĄ ODPOWIEDZIALNOŚCIĄ I WSPÓLNICY SPÓŁKA KOMANDYTOWA, Białystok, Polska 200326155.

**227383** 2011 04 07 D. Dokonano wpisu: W dniu 14 marca 2011 r. na podstawie postanowienia Sądu Rejonowego dla m.st. Warszawy Wydział XI Gospodarczy – Rejestru Zastawów (sygn. akt WA.XI.Ns-Rej.Za 2598/11/748) wpisano do Rejestru Zastawów pod pozycją 2251062 zastaw rejestrowy na prawie ochronnym udzielonym na znak towarowy R.227383 w celu zabezpieczenia wierzytelności przysługujących Coöperatieve Centrale Raiffeisen-Boerenleenbank B.A., „Rabobank Nederland” New York Branch z siedzibą w Nowym Jorku, Stany Zjednoczone Ameryki wobec WM. Wrigley Jr. Company z siedzibą w Chicago, Stany Zjednoczone Ameryki.

**227656** 2011 04 12 A. Wprowadzono zmianę uprawnionego przez wykreślenie wpisu: Przedsiębiorstwo Handlowo-Usługowe „MAREL PLUS” Leszek Marcinowski, Gdańsk, Polska 191281522 i dokonanie wpisu: ČERVA EXPORT IMPORT a.s., Hostivice, Republika Czeska.

**227672** 2011 04 27 A. Wprowadzono zmianę siedziby uprawnionego przez wykreślenie wpisu: Vet Planet Spółka z ograniczoną odpowiedzialnością, Warszawa, Polska 141519595 i dokonanie wpisu: Vet Planet Spółka z ograniczoną odpowiedzialnością, Łomianki, Polska 141519595.

**227701** 2011 04 27 A. Wprowadzono zmianę uprawnionego przez wykreślenie wpisu: PEPCO Poland Spółka z ograniczoną odpowiedzialnością, Poznań, Polska 639669292 i dokonanie wpisu: PEPCO MARKETING Spółka z o.o., Poznań, Polska 301590997.

**227702** 2011 04 27 A. Wprowadzono zmianę uprawnionego przez wykreślenie wpisu: PEPCO Poland Spółka z ograniczoną odpowiedzialnością, Poznań, Polska 639669292 i dokonanie wpisu: PEPCO MARKETING Spółka z o.o., Poznań, Polska 301590997.

**227703** 2011 04 27 A. Wprowadzono zmianę uprawnionego przez wykreślenie wpisu: PEPCO Poland Spółka z ograniczoną odpowiedzialnością, Poznań, Polska 639669292 i dokonanie wpisu: PEPCO MARKETING Spółka z o.o., Poznań, Polska 301590997.

**227704** 2011 04 27 A. Wprowadzono zmianę uprawnionego przez wykreślenie wpisu: PEPCO Poland Spółka z ograniczoną odpowiedzialnością, Poznań, Polska 639669292 i dokonanie wpisu: PEPCO MARKETING Spółka z o.o., Poznań, Polska 301590997.

**227723** 2011 04 11 A. Wprowadzono zmianę nazwy i siedziby uprawnionego przez wykreślenie wpisu: BROS Krzysztof Ostapowicz, Białystok, Polska 200127036i dokonanie wpisu: IliCom Hause Krzysztof Ostapowicz, Łazy Duże, Polska 200127036.

**227734** 2011 04 14 A. Wprowadzono zmianę uprawnionego przez wykreślenie wpisu: GAMET Spółka Akcyjna, Toruń, Polska 634055674 i dokonanie wpisu: GAMET BUSINESS DEVELOPMENT SPÓŁKA Z OGRANICZONĄ ODPOWIEDZIALNOŚCIĄ SPÓŁKA KOMANDYTOWA, Toruń, Polska 142079543.

**228007** 2011 04 07 D. Dokonano wpisu: W dniu 10 marca 2011 r. na podstawie postanowienia Sądu Rejonowego dla m.st. Warszawy Wydział XI Gospodarczy – Rejestru Zastawów (sygn. akt WA.XI.Ns-Rej.Za 2547/11/742) wpisano do Rejestru Zastawów pod pozycją 2250680 zastaw rejestrowy na prawie ochronnym udzielonym na znak towarowy R.228007 w celu zabezpieczenia wierzytelności przysługujących Coöperatieve Centrale Raiffeisen-Boerenleenbank B.A., „Rabobank Nederland” New York Branch z siedzibą w Nowym Jorku, Stany Zjednoczone Ameryki wobec WM. Wrigley Jr. Company z siedzibą w Chicago, Stany Zjednoczone Ameryki.

**228008** 2011 04 07 D. Dokonano wpisu: W dniu 11 marca 2011 r. na podstawie postanowienia Sądu Rejonowego dla m.st. Warszawy Wydział XI Gospodarczy – Rejestru Zastawów (sygn. akt WA.XI.Ns-Rej.Za 2591/11/941) wpisano do Rejestru Zastawów pod pozycją 2250872 zastaw rejestrowy na prawie ochronnym udzielonym na znak towarowy R.228008 w celu zabezpieczenia wierzytelności przysługujących Coöperatieve Centrale Raiffeisen-Boerenleenbank B.A., „Rabobank Nederland” New York Branch z siedzibą w Nowym Jorku, Stany Zjednoczone Ameryki wobec WM. Wrigley Jr. Company z siedzibą w Chicago, Stany Zjednoczone Ameryki.

**228518** 2011 04 14 A. Wprowadzono zmianę nazwy i siedziby uprawnionego przez wykreślenie wpisu: „AMC” Pracownia Usług IT Cezary Wójtowicz, Będzin, Polska 278066762 i dokonanie wpisu: AMC – ESK Cezary Wójtowicz, Czeladź, Polska 278066762.

**228712** 2011 04 14 A. Wprowadzono zmianę nazwy uprawnionego przez wykreślenie wpisu: JMI Spółka Akcyjna, Warszawa, Polska 140780529 i dokonanie wpisu: HOME BROKER Spółka Akcyjna, Warszawa, Polska 140780529.

**228712** 2011 04 14 A. Wprowadzono zmianę uprawnionego przez wykreślenie wpisu: HOME BROKER Spółka Akcyjna, Warszawa, Polska 140780529 i dokonanie wpisu: TAX CARE SPÓŁKA AKCYJNA, Warszawa, Polska 140780529.

**228763** 2011 04 08 A. Wprowadzono zmianę uprawnionego przez wykreślenie wpisu: Light Prestige s.c. Daria Kubat-Sowa, Paweł Sowa, Józef Kubat, Kraków, Polska 120060220 i dokonanie wpisu: LIGHT PRESTIGE SPÓŁKA Z OGRANICZONĄ ODPOWIEDZIALNOŚCIĄ SPÓŁKA KOMANDYTOWA, Kraków, Polska 120060220.

**228766** 2011 04 14 A. Wprowadzono zmianę nazwy uprawnionego przez wykreślenie wpisu: MAXTO TECHNOLOGY Spółka jawna Marcin Staniewski, Tomasz Wojewoda, Kraków, Polska 120653060 i dokonanie wpisu: REVOTEC Spółka Jawna Marcin Staniewski Tomasz Wojewoda, Kraków, Polska 120653060.

**228936** 2011 04 07 D. Dokonano wpisu: W dniu 10 marca 2011 r. na podstawie postanowienia Sądu Rejonowego dla m.st. Warszawy Wydział XI Gospodarczy – Rejestru Zastawów (sygn. akt WA.XI.Ns-Rej.Za 2553/11/459) wpisano do Rejestru Zastawów pod pozycją 2250568 zastaw rejestrowy na prawie ochronnym udzielonym na znak towarowy R.228936 w celu zabezpieczenia wierzytelności przysługujących Coöperatieve Centrale Raiffeisen-Boerenleenbank B.A., „Rabobank Nederland” New York Branch z siedzibą w Nowym Jorku, Stany Zjednoczone Ameryki wobec WM. Wrigley Jr. Company z siedzibą w Chicago, Stany Zjednoczone Ameryki.

**229182** 2011 04 04 A. Wprowadzono zmianę nazwy uprawnionego przez wykreślenie wpisu: WAŁBRZYSKIE PRZEDSIĘBIORSTWO OCZYSZCZANIA SPÓŁKA Z OGRANICZONĄ ODPOWIEDZIALNOŚCIĄ, Wałbrzych, Polska 8906901182 i dokonanie wpisu: ALBA DOLNY ŚLĄSK SPÓŁKA Z OGRANICZONĄ ODPOWIEDZIALNOŚCIĄ, Wałbrzych, Polska 8906901182.

**229223** 2011 04 14 A. Wprowadzono zmianę nazwy uprawnionego przez wykreślenie wpisu: „DS. – LOGIC GROUP” Spółka z ograniczoną odpowiedzialnością Spółka komandytowa, Poznań, Polska 300455777 i dokonanie wpisu: LOG+ Spółka z ograniczoną odpowiedzialnością Spółka Komandytowa, Poznań, Polska.

**229386** 2011 04 14 A. Wprowadzono zmianę nazwy uprawnionego przez wykreślenie wpisu: „KOLPORTER EXPO” Spółka z ogra-

niczoną odpowiedzialnością, Sosnowiec, Polska 260077082 i dokonanie wpisu: EXPO SILESIA SPÓŁKA Z OGRANICZONĄ ODPOWIEDZIALNOŚCIĄ, Sosnowiec, Polska 260077082.

**229481** 2011 04 21 A. Wprowadzono zmianę uprawnionego przez wykreślenie wpisu: British-American Tobacco Polska Spółka Akcyjna, Augustów, Polska 790137307i dokonanie wpisu: British American Tobacco Polska Trading Sp. z o.o., Warszawa, Polska 141817884.

**119482** 2011 04 21 A. Wprowadzono zmianę uprawnionego przez wykreślenie wpisu: British-American Tobacco Polska Spółka Akcyjna, Augustów, Polska 790137307i dokonanie wpisu: British American Tobacco Polska Trading Sp. z o.o., Warszawa, Polska 141817884.

**229483** 2011 04 21 A. Wprowadzono zmianę uprawnionego przez wykreślenie wpisu: British-American Tobacco Polska Spółka Akcyjna, Augustów, Polska 790137307i dokonanie wpisu: British American Tobacco Polska Trading Sp. z o.o., Warszawa, Polska 141817884.

**229544** 2011 04 22 A. Wprowadzono zmianę uprawnionego przez wykreślenie wpisu: TYMBARK-GMW Spółka z ograniczoną odpowiedzialnością Spółka komandytowa, Tymbark, Polska 490540969 i dokonanie wpisu: TYMBARK-MWS Spółka z ograniczoną odpowiedzialnością Spółka Komandytowa, Tymbark, Polska 490540969.

**229573** 2011 04 27 A. Wprowadzono zmianę uprawnionego przez wykreślenie wpisu: PEPCO Poland Spółka z ograniczoną odpowiedzialnością, Poznań, Polska 639669292 i dokonanie wpisu: PEPCO MARKETING Spółka z o.o., Poznań, Polska 301590997.

**229574** 2011 04 27 A. Wprowadzono zmianę uprawnionego przez wykreślenie wpisu: PEPCO Poland Spółka z ograniczoną odpowiedzialnością, Poznań, Polska 639669292 i dokonanie wpisu: PEPCO MARKETING Spółka z o.o., Poznań, Polska 301590997.

**229908** 2011 04 12 A. Wprowadzono zmianę siedziby uprawnionego przez wykreślenie wpisu: HMH Hardek Mąka Hardek Spółka Jawna, Wadowice, Polska 120398283 i dokonanie wpisu: HMH Hardek Mąka Hardek Spółka Jawna, Klecza Dolna, Polska 120398283.

**229909** 2011 04 12 A. Wprowadzono zmianę siedziby uprawnionego przez wykreślenie wpisu: HMH Hardek Mąka Hardek Spółka Jawna, Wadowice, Polska 120398283 i dokonanie wpisu: HMH Hardek Mąka Hardek Spółka Jawna, Klecza Dolna, Polska 120398283.

**229910** 2011 04 12 A. Wprowadzono zmianę siedziby uprawnionego przez wykreślenie wpisu: HMH Hardek Mąka Hardek Spółka Jawna, Wadowice, Polska 120398283 i dokonanie wpisu: HMH Hardek Mąka Hardek Spółka Jawna, Klecza Dolna, Polska 120398283.

**229911** 2011 04 12 A. Wprowadzono zmianę siedziby uprawnionego przez wykreślenie wpisu: HMH Hardek Mąka Hardek Spółka Jawna, Wadowice, Polska 120398283 i dokonanie wpisu: HMH Hardek Mąka Hardek Spółka Jawna, Klecza Dolna, Polska 120398283.

**230381** 2011 04 14 A. Wprowadzono zmianę uprawnionego przez wykreślenie wpisu: Wilhelm Hamm GmbH & Co. KG, Osna-brück, Niemcy i dokonanie wpisu: Daimler AG, Stuttgart, Niemcy.

**230400** 2011 04 07 D. Dokonano wpisu: W dniu 10 marca 2011 r. na podstawie postanowienia Sądu Rejonowego dla m.st. Warszawy Wydział XI Gospodarczy – Rejestru Zastawów (sygn. akt WA.XI.Ns-Rej.Za 2554/11/860) wpisano do Rejestru Zastawów pod pozycją 2250661 zastaw rejestrowy na prawie ochronnym udzielonym na znak towarowy R.230400 w celu zabezpieczenia wierzytelności przysługujących Coöperatieve Centrale Raiffeisen-Boerenleenbank B.A., „Rabobank Nederland” New York Branch z siedzibą w Nowym Jorku, Stany Zjednoczone Ameryki wobec WM. Wrigley Jr. Company z siedzibą w Chicago, Stany Zjednoczone Ameryki.

**230499** 2011 04 27 A. Wprowadzono zmianę uprawnionego przez wykreślenie wpisu: CLASSIC TOUR Andreas Malinowski, Kraków, Polska 356814770 i dokonanie wpisu: PORTOBELLO, Asia to go Justyna Czekaj-Grochowska, Kraków, Polska.

**230513** 2011 04 20 A. Wprowadzono zmianę uprawnionego przez wykreślenie wpisu: AMBRA Spółka Akcyjna, Warszawa, Polska 006054698 i dokonanie wpisu: IP Brand Management Sp. z o.o. Sp.k., Warszawa, Polska.

**230514** 2011 04 20 A. Wprowadzono zmianę uprawnionego przez wykreślenie wpisu: AMBRA Spółka Akcyjna, Warszawa, Polska 006054698 i dokonanie wpisu: IP Brand Management Sp. z o.o. Sp.k., Warszawa, Polska.

**230515** 2011 04 20 A. Wprowadzono zmianę uprawnionego przez wykreślenie wpisu: AMBRA Spółka Akcyjna, Warszawa, Polska 006054698 i dokonanie wpisu: IP Brand Management Sp. z o.o. Sp.k., Warszawa, Polska.

**230519** 2011 04 08 A. Wprowadzono zmianę uprawnionego przez wykreślenie wpisu: Europejskie Centrum Doradztwa Europrimus Consulting Spółka z ograniczoną odpowiedzialnością, Warszawa, Polska 052212084 i dokonanie wpisu: PORTFEL.PL SPÓŁKA Z OGRANICZONĄ ODPOWIEDZIALNOŚCIĄ, Warszawa, Polska 200116736.

**230586** 2011 04 12 A. Wprowadzono zmianę uprawnionego przez wykreślenie wpisu: „ALI” Mehmet Ali Tasci, Michałowice, Polska 140352905 i dokonanie wpisu: „A DORN” Sp. z o.o., Wólka Kosowska, Polska 141792150.

**230654** 2011 04 14 D. Dokonano wpisu: W dniu 25 marca 2011 r. na podstawie postanowienia Sądu Rejonowego dla m.st. Warszawy Wydział XI Gospodarczy – Rejestru Zastawów (sygn. akt WA.XI.Ns-Rej.Za 2555/11/261) wpisano do Rejestru Zastawów pod pozycją 2252630 zastaw rejestrowy na prawie ochronnym udzielonym na znak towarowy R.230654 w celu zabezpieczenia wierzytelności przysługujących Coöperatieve Centrale Raiffeisen-Boerenleenbank B.A., „Rabobank Nederland” New York Branch z siedzibą w Nowym Jorku, Stany Zjednoczone Ameryki wobec WM. Wrigley Jr. Company z siedzibą w Chicago, Stany Zjednoczone Ameryki.

**230655** 2011 04 07 D. Dokonano wpisu: W dniu 10 marca 2011 r. na podstawie postanowienia Sądu Rejonowego dla m.st. Warszawy Wydział XI Gospodarczy – Rejestru Zastawów (sygn. akt WA.XI.Ns-Rej.Za 2543/11/138) wpisano do Rejestru Zastawów pod pozycją 2250567 zastaw rejestrowy na prawie ochronnym udzielonym na znak towarowy R.230655 w celu zabezpieczenia wierzytelności przysługujących Coöperatieve Centrale Raiffeisen-Boerenleenbank B.A., „Rabobank Nederland” New York Branch z siedzibą w Nowym Jorku, Stany Zjednoczone Ameryki wobec WM. Wrigley Jr. Company z siedzibą w Chicago, Stany Zjednoczone Ameryki.

**230656** 2011 04 07 D. Dokonano wpisu: W dniu 14 marca 2011 r. na podstawie postanowienia Sądu Rejonowego dla m.st. Warszawy Wydział XI Gospodarczy – Rejestru Zastawów (sygn. akt WA.XI.Ns-Rej.Za 2590/11/540) wpisano do Rejestru Zastawów pod pozycją 2251028 zastaw rejestrowy na prawie ochronnym udzielonym na znak towarowy R.230656 w celu zabezpieczenia wierzytelności przysługujących Coöperatieve Centrale Raiffeisen-Boerenleenbank B.A., „Rabobank Nederland” New York Branch z siedzibą w Nowym Jorku, Stany Zjednoczone Ameryki wobec WM. Wrigley Jr. Company z siedzibą w Chicago, Stany Zjednoczone Ameryki.

**230676** 2011 04 07 D. Dokonano wpisu: W dniu 10 marca 2011 r. na podstawie postanowienia Sądu Rejonowego dla m.st. Warszawy Wydział XI Gospodarczy – Rejestru Zastawów (sygn. akt WA.XI.Ns-Rej.Za 2589/11/828) wpisano do Rejestru Zastawów pod pozycją 2250663 zastaw rejestrowy na prawie ochronnym udzielonym na znak towarowy R.230676 w celu zabezpieczenia wierzytelności przysługujących Coöperatieve Centrale Raiffeisen-Boerenleenbank B.A., „Rabobank Nederland” New York Branch z siedzibą w Nowym Jorku, Stany Zjednoczone Ameryki wobec WM. Wrigley Jr. Company z siedzibą w Chicago, Stany Zjednoczone Ameryki.

**230741** 2011 04 14 A. Wprowadzono zmianę nazwy uprawnionego przez wykreślenie wpisu: JML S.A., Warszawa, Polska 140780529 i dokonanie wpisu: HOME BROKER Spółka Akcyjna, Warszawa, Polska 140780529.

**230765** 2011 04 27 A. Wprowadzono zmianę uprawnionego przez wykreślenie wpisu: redNet Investment Spółka z ograniczoną odpowiedzialnością, Jaworzno, Polska 240479672 i dokonanie wpisu: redNet 24Spółka z ograniczoną odpowiedzialnością, Warszawa, Polska 240516433.

**230968** 2011 04 27 A. Wprowadzono zmianę uprawnionego przez wykreślenie wpisu: TRADUS AG, Zug, Szwajcaria i dokonanie wpisu: TRADUS ALLEGRO AG, Zug, Szwajcaria.

**230969** 2011 04 27 A. Wprowadzono zmianę uprawnionego przez wykreślenie wpisu: TRADUS AG, Zug, Szwajcaria i dokonanie wpisu: TRADUS ALLEGRO AG, Zug, Szwajcaria.

**230971** 2011 04 27 A. Wprowadzono zmianę nazwy uprawnionego przez wykreślenie wpisu: GADU-GADU SPÓŁKA AKCYJNA, Warszawa, Polska 830470105 i dokonanie wpisu: GG NETWORK SPÓŁKA AKCYJNA, Warszawa, Polska 830470105.

**231081** 2011 04 26 A. Wprowadzono zmianę uprawnionego przez wykreślenie wpisu: Anna Sybicka, Płońsk, Polska 130921222 i dokonanie wpisu: Novascon Pharmaceuticals Sp. z o.o., Warszawa, Polska.

**231446** 2011 04 28 A. Wprowadzono zmianę nazwy uprawnionego przez wykreślenie wpisu: Flysec Spółka z ograniczoną odpowiedzialnością, Warszawa, Polska 141075804 i dokonanie wpisu: KERATRONIK SAFETY SPÓŁKA Z OGRANICZONĄ ODPOWIEDZIALNOŚCIĄ, Warszawa, Polska 141075804.

## 229

### DECYZJE O UNIEWAŻNIENIU PRAWA OCHRONNEGO

*Poniższe zestawienie zawiera kolejno: numer prawa ochronnego na znaki towarowe, datę unieważnienia prawa ochronnego oraz treść decyzji.*

144 466	2008 06 03	Unieważniono w całości
154 752	2009 10 16	Unieważniono w całości
166 925	2010 10 14	Unieważniono w całości
184 673	2009 11 16	Unieważniono w całości
184 674	2009 11 16	Unieważniono w całości
190 412	2009 12 22	Unieważniono w całości
196 856	2010 12 07	Unieważniono w całości
197 837	2010 09 30	Unieważniono w całości
100 656	2010 07 21	Unieważniono w całości
157 046	2009 01 19	Unieważniono w części dotyczącej towarów: czasopisma – czasopisma szaradziarskie z klasy 16
188 599	2010 02 19	Unieważniono w części dotyczącej towarów i usług zawartych w klasach: 25 i 42.

## 230

### DECYZJE O WYGAŚNIĘCIU PRAWA OCHRONNEGO

*Poniższe zestawienie zawiera kolejno: numer prawa ochronnego na znaki towarowe i datę wygaśnięcia prawa ochronnego. W przypadku wygaśnięcia prawa tylko dla części towarów (usług) wymienia się te towary (usługi).*

196006	2009 10 28	Prawo wygasło w całości. Wnioskiem z dnia 28 października 2009 r. wnioskodawca poinformował Urząd o rezygnacji z dalszej ochrony przedmiotowego znaku towarowego.
--------	------------	---

213785	2010 12 09	Prawo wygasło w całości. Wnioskiem z dnia 9 grudnia 2010 r. pełnomocnik uprawnionego poinformował Urząd o rezygnacji z dalszej ochrony przedmiotowego znaku towarowego.
217053	2010 06 29	Prawo wygasło w całości. Wnioskiem z dnia 29-06-2010 r. pełnomocnik uprawnionego poinformował Urząd o rezygnacji z dalszej ochrony przedmiotowego znaku towarowego.
123 170	2005 08 18	Prawo wygasło w części dla wszystkich towarów zawartych w klasach 5 i 32.
140 654	2007 09 20	Prawo wygasło w części dla towarów zawartych w klasach 32 i 33.
144 180	2008 02 26	Prawo wygasło w części dla towarów zawartych w klasie 3.
69 148	2010 08 03	Prawo wygasło w części dla towarów: farby, lakiery, zabezpieczenia antykorozyjne; klasa 2.
125 201	2007 09 03	Prawo wygasło w części dla towarów i usług: klasa 41: organizowanie wystaw, widowisk, pokazów, zawodów sportowych, prowadzenie kursów edukacyjnych.
130 446	2010 11 22	Prawo wygasło w części dla towarów: sery klasa 29.
138079	2010 10 24	Prawo wygasło w części dla usługi w zakresie: agencji reklamowych, badania tynku i promocji, doradztwa w zastosowaniach informatyki i elektroniki, powielania dokumentów, prac redakcyjnych i maszynopisania komputerowego, usług audiowizualnych i fonograficznych w odniesieniu do reklamy: klasa 35.
141360	2010 10 05	Prawo wygasło w części dla towarów i usług: materiały pędne, oleje techniczne, smary, paliwa, środki zwilżające; konstrukcje metalowe, wyroby metalowe budowlane, wyroby ślusarskie; maszyny, silniki do maszyn, części maszyn; części składowe do pojazdów, zbiorniki do pojazdów; materiały do uszczelniania, izolowania, produkty z tworzyw sztucznych do wytwarzania gotowych towarów, materiały dźwiękoszczelne, styropian, poliuretan, polietylen; zbiorniki termooizolacyjne; usługi finansowe, ubezpieczeniowe, wymiana walut, factoring, leasing, skład celny, doradztwo i pośrednictwo finansowe, obsługa czeków podróży, usługi sejfów depozytowych, sprzedaż na kredyt, pożyczki; usługi w zakresie obróbki materiałów, lakiernicze, usługi wykończeniowe, wulkanizacja, usługi w zakresie emaliowania i cynkowania ogniowego; usługi w zakresie projektowania, oprogramowanie komputerów, usługi konstruktorskie, wykonywanie rysunków technicznych, ekspertyzy i testowanie materiałów, usługi ochrony środowiska; klasa 04, 06, 07, 12, 17, 21, 36, 40, 42.
147 545	2010 03 17	Prawo wygasło w części dla towarów: wino, koktajle winne, aperitify, wermuty, miody pitne; klasa 33.
148 055	2010 03 27	Prawo wygasło w części dla towarów i usług: 14: breloczki; 18: aktówki, parasole; 40: hafciarstwo; klasy: 14, 18, 40.
153 145	2010 12 01	Prawo wygasło w części dla towarów i usług: filety rybne, flaki, jaja, kefir, kiełbasy, konserwy mięsne, konserwy rybne, konserwy z owocami, konserwy z warzywami, korni-

- szony, krokiety spożywcze, krewetki, łoś, margaryna, masło, marmolada, mięso, mleko, oleje jadalne, owoce konserwowe, rosół, ryby, sałatki owocowe i warzywne, sardynki, sery, smalec, szynka, śledzie, tłuszcze jadalne, warzywa gotowane, konserwowane i suszone, wędliny, zupy, pasztety; bułki, chleb, ciasta, ciastka, cukier, grysiki, herbata, kakao, kawa, keczup, lody spożywcze, majonezy, makarony, mąka spożywcza, napoje na bazie mleka, musztarda, ocet, pizze, płatki zbożowe, przyprawy, ryż, słodycze, sól kuchenna, wafle, wyroby cukiernicze, sosy mięsne; piwo, wody mineralne i gazowane oraz inne napoje bezalkoholowe, napoje owocowe i warzywne, soki owocowe i warzywne (klasy: 29, 30, 32).
- 153 435 2010 08 18 Prawo wygasło w części dla towarów: klasa 32: napoje bezalkoholowe – wody mineralne, mineralizowane, gazowane.
- 153 894 2010 09 15 Prawo wygasło w części dla towarów: barwniki: bezpośrednie zwykłe i helionowe, reaktywne-dwufunkcyjne, kwasowe, kwasowo-metalokompleksowe, kwasowo-chromowe, zawieszinowe, pigmenty organiczne i nieorganiczne, rozjaśniacze optyczne; klasa 02.
- 154 062 2010 10 25 Prawo wygasło w części dla towarów i usług: środki czyszczące, mydła, środki perfumeryjne, olejki eteryczne, kosmetyki, płyny do pielęgnacji włosów, środki do czyszczenia zębów; produkty farmaceutyczne, sanitarne, substancje dietetyczne do celów leczniczych, żywność dla niemowląt dietetyczna do celów leczniczych, napoje do celów dietetycznych, plastry, materiały opatrunkowe, środki odkażające; instrumenty muzyczne, szafy grające; wydawnictwa, czasopisma, książki, albumy, broszury, periodyki i inne publikacje, papier, tektura i wyroby z tych materiałów nie ujęte w innych klasach, fotografie, materiały fotograficzne, materiały piśmienne, kleje do materiałów piśmiennych lub do celów domowych, materiały szkoleniowe i instruktażowe, materiały z tworzyw sztucznych do pakowania /nie ujęte w innych klasach/; skóra i imitacje skóry, wyroby z tych materiałów /nie ujęte w innych klasach/, torby podróżne, parasolki, parasole, teczki, tornistry; wyroby /nie ujęte w innych klasach/ z drewna, korka, trzciny, wikliny, rogu, kości słoniowej, bursztynu, imitacji tych surowców lub z tworzyw sztucznych; tekstylia i wyroby włókiennicze nie ujęte w innych klasach; odzież, obuwie, nakrycia głowy; gry i zabawki, artykuły sportowe i gimnastyczne nie ujęte w innych klasach, ozdoby choinkowe, karty do gry; mięso, ryby, drób, dziczyzna, ekstrakty mięsne, konserwowane, suszone i gotowane owoce i warzywa, galaretka, dzemy, kompoty, jaja, mleko, produkty mleczne, oleje i tłuszcze jadalne; herbata, kakao, cukier, ryż, produkty zbożowe, wyroby cukiernicze i słodycze, lody, miód, proszek dopieczenia; organizowanie imprez artystycznych, estradowych, sportowych, rekreacyjnych, usługi w zakresie organizowania nauki i szkoleń, organizowanie imprez o charakterze edukacyjnym i kulturalnym, wynajem dekoracji, kostiumów i rekwizytów, wynajem pomieszczeń do celów rozrywkowych, studiów nagrań, wypożyczanie sprzętu radiowego, telewizyjnego, kinematograficznego, wypożyczanie nagrań; usługi wydawnicze; opracowywanie i wdrażanie programów komputerowych, oprogramowanie komputerowe, wykonywanie opinii i badań w w/w zakresie działalności multimedialnej; klasy: 03; 05; 15; 16; 18; 20; 24; 25; 28; 29; 30; 32; 41; 42.
- 154 372 2010 10 27 Prawo wygasło w części dla towarów i usług: stosowane w praniu, środki czyszczące, mydła, środki perfumeryjne, olejki eteryczne, kosmetyki, płyny do pielęgnacji włosów, środki do czyszczenia zębów; produkty farmaceutyczne, sanitarne, substancje dietetyczne do celów leczniczych, żywność dla niemowląt dietetyczna do celów leczniczych, napoje do celów dietetycznych, plastry, materiały opatrunkowe, środki odkażające; instrumenty muzyczne, szafy grające; wydawnictwa, czasopisma, książki, albumy, broszury, periodyki i inne publikacje, papier, tektura i wyroby z tych materiałów nie ujęte w innych klasach, fotografie, materiały fotograficzne, materiały piśmienne, kleje do materiałów piśmiennych lub do celów domowych, materiały szkoleniowe i instruktażowe, materiały z tworzyw sztucznych do pakowania (nie ujęte w innych klasach); skóra i imitacje skóry, wyroby z tych materiałów (nie ujęte w innych klasach), torby podróżne, parasolki, parasole, teczki, tornistry; wyroby (nie ujęte w innych klasach) z drewna, korka, trzciny, wikliny, rogu, kości słoniowej, bursztynu, imitacji tych surowców lub z tworzyw sztucznych; tekstylia i wyroby włókiennicze nie ujęte w innych klasach; odzież, obuwie, nakrycia głowy; gry i zabawki, artykuły sportowe i gimnastyczne nie ujęte w innych klasach, ozdoby choinkowe, karty do gry; mięso, ryby, drób, dziczyzna, ekstrakty mięsne, konserwowane, suszone i gotowane owoce i warzywa, galaretka, dzemy, kompoty, jaja, mleko, produkty mleczne, oleje i tłuszcze jadalne; herbata, kakao, cukier, ryż, produkty zbożowe, wyroby cukiernicze i słodycze, lody, miód, proszek dopieczenia; organizowanie imprez artystycznych, estradowych, sportowych, rekreacyjnych, usługi w zakresie organizowania nauki i szkoleń, organizowanie imprez o charakterze edukacyjnym i kulturalnym, wynajem dekoracji, kostiumów i rekwizytów, wynajem pomieszczeń do celów rozrywkowych, studiów nagrań, wypożyczanie sprzętu radiowego, telewizyjnego, kinematograficznego, wypożyczanie nagrań; usługi wydawnicze; opracowywanie i wdrażanie programów komputerowych, oprogramowanie komputerowe, wykonywanie opinii i badań w w/w zakresie działalności multimedialnej; klasy: 03; 05; 15; 16; 18; 20; 24; 25; 28; 29; 30; 41; 42.

- 154 838 2010 09 15 Prawo wygasło w części dla towarów i usług: barwniki bezpośrednie zwykłe i helionowe, reaktywne-dwufunkcyjne, kwasowe, kwasowe-metalokompleksowe, kwasowo-chromowe, zawieszinowe, pigmenty organiczne i nieorganiczne, rozjaśniacze optyczne; klasa 02.
- 154 847 2010 10 05 Prawo wygasło w części dla usług: usługi piekarniczo-ciastkarskie; klasa 40.
- 155 315 2010 11 23 Prawo wygasło w części dla towarów i usług: ubój drobiu grzebiącego i wodnego oraz żywca wołowego i wieprzowego, obróbka poubojowa klasa 40.
- 155 414 2010 10 19 Prawo wygasło w części dla towarów: rury stalowe czarne i ocynkowane, rury miedziane, kształtki ocynkowane i czarne, kształtki miedziane, metalowe zawory skośne i kulowe, metalowe kratki ściekowe i wentylacyjne, metalowa okna i drzwi, arkusze stalowe, blachy stalowe, pręty stalowe, taśmy stalowe, kształtowniki stalowe, śruby metalowe, gwoździe, blachowkręty, metalowe kołki rozporowe, lut twardy, pręty metalowe do lutowania i spawania, uszczelki metalowe, zbiorniki metalowe; manometr, termometry, programatory i urządzenia regulujące ciepło; zawory termostatyczne, wanny, brodziki, zlewozmywaki, umywalki, kabiny natryskowe, miski ustępowe, deski sedesowe, dolnopłuki i górnopłuki ustępowe, kompakty ustępowe, kotły grzewcze gazowe i olejowe, grzejniki, syfony wannowe, syfony umywalkowe, syfony zlewozmywakowe, uszczelki do kranów, filtry instalacyjne wodne i gazowe, zbiorniki ciśnieniowe wody, krany (baterie) wannowe, umywalkowe i zlewozmywakowe; cegła, wapno, cement, papa, drewno obrobione (tarcica), płyty kartonowo-gipsowe, styropian, niemetalowa stolarka okienna i drzwiowa, smoła, taśmy smołowane; niemetalowe zawory kulowe i skośne, niemetalowe kołki rozporowe, niemetalowe kratki ściekowe i wentylacyjne; klasa 06, 09, 11, 19, 20.
- 156 639 2010 11 29 Prawo wygasło w części dla towarów i usług: wydawnictwa, czasopisma, książki, albumy, broszury, periodyki i inne publikacje, papier, tektura i wyroby z tych materiałów nie ujęte w innych klasach, fotografie, materiały fotograficzne, materiały piśmienne, kleje do materiałów piśmiennych lub do celów domowych, materiały szkoleniowe i instruktazowe, materiały z tworzyw sztucznych do pakowania /nie ujęte w innych klasach;/gry i zabawki, artykuły sportowe i gimnastyczne nie ujęte w innych klasach, ozdoby choinkowe (z wyjątkiem artykułów oświetleniowych i słodczy), karty do gry; organizowanie imprez artystycznych, estradowych, sportowych, rekreacyjnych, usługi w zakresie organizowania nauki i szkoleń, organizowanie imprez o charakterze edukacyjnym i kulturalnym, wynajem dekoracji, kostiumów i rekwizytów, wynajem pomieszczeń do celów rozrywkowych, studiów nagrań, wypożyczanie sprzętu radiowego, telewizyjnego, kinematograficznego, wypożyczanie nagrań, usługi wydawnicze; opracowywanie i wdrażanie programów komputerowych, oprogramowanie komputerowe, wykonywanie opinii i badań w w/w zakresie działalności multimedialnej; klasy: 16; 28; 41; 42.
- 158 533 2010 12 11 Prawo wygasło w części dla towarów: kosmetyki, perfumy; klasa 3.
- 159 010 2010 09 12 Prawo wygasło w części dla towarów i usług: środki czyszczące, środki do prania, mydła, kosmetyki pielęgnacyjne i upiększające, olejki eteryczne, środki do pielęgnacji włosów, środki do czyszczenia zębów, środki do golenia, wody toaletowe, perfumy, pasty do obuwia; 13: ognie sztuczne; 30: kawa, herbata, kakao, kawa nienaturalna, wyroby cukiernicze i piekarnicze, słodycze, lody, przyprawy, cukier, mąka, preparaty zbożowe, chleb, ciastka; 35: usługi w zakresie reklamy osób trzecich, prowadzenie agencji reklamowych, produkcja reklam radiowych, telewizyjnych, kinowych, reprodukcja dokumentów, organizowanie aukcji, prowadzenie negocjacji, usługi menedżerskie, pośrednictwo handlowe polegające na kojarzeniu kontrahentów, organizowanie wystaw w celach handlowych lub usługowych; 40: usługi poligraficzne; klasy: 3, 13, 30, 35, 40.
- 160 229 2011 06 15 Prawo wygasło w części dla towarów: preparaty wybielające i inne substancje stosowane w praniu, preparaty czyszczące, nabłyszczające, szorujące i ściernie, mydła, wyroby perfumeryjne, olejki eteryczne, kosmetyki, lotiony do włosów, produkty do czyszczenia zębów; metale szlachetne i ich stopy, wyroby z metali szlachetnych lub pokrywane nimi, nie ujęte w innych klasach, wyroby jubilerskie, kamienie szlachetne, instrumenty i przyrządy zegarmistrzowskie i chronometryczne, zegary; papier, tektura i wyroby z tych materiałów, nie ujęte w innych klasach, druki, materiały introligatorskie, fotografie, materiały piśmienne, klej do materiałów piśmiennych lub do celów domowych, materiały dla artystów, pędzle malarskie, maszyny do pisania i sprzęt biurowy (z wyjątkiem mebli), materiały szkoleniowe i instruktazowe (z wyjątkiem aparatów), materiały z tworzyw sztucznych do pakowania (nie ujęte w innych klasach), czcionki drukarskie, matryce; skóra i imitacje skóry, wyroby z tych materiałów, nie ujęte w innych klasach, skóry zwierzęce, skóry surowe, kufry, walizki i torby podróżne, parasole zwykłe i przeciwsłoneczne, laski, bicze, uprząże i wyroby rymarskie; meble, lustra, ramy do obrazów, wyroby (nie ujęte w innych klasach) z drewna, korka, trzciny, sitowia, wikliny, rogu, kości, kości słoniowej, fiszbinu, szylkretu, bursztynu, macicy perłowej, sepiolitu, imitacji tych surowców lub z tworzyw sztucznych; przybory kuchenne i stosowane w gospodarstwie domowym oraz pojemniki (nie z metali szlachetnych ani nie pokrywane nimi), grzebienie, gąbki, wyroby szczotkarskie i pędzle (z wyjątkiem pędzli malarskich), materiały do wyrobu

		szczotek i pędzli, artykuły do czyszczenia, wiórki stalowe do czyszczenia, szkło surowe lub półprzetworzone (z wyjątkiem szkła stosowanego w budownictwie), wyroby szklane, porcelanowe i fajansowe, nie ujęte w innych klasach; tkaniny i wyroby tekstylne, nie ujęte w innych klasach, narzuty na łóżka i obrusy; odzież, obuwie i nakrycia głowy; gry i zabawki, artykuły gimnastyczne i sportowe, nie ujęte w innych klasach, ozdoby choinkowe, karty do gry; mięso, ryby, drób i dziczyzna, ekstrakty mięsne, konserwowane, suszone i gotowane owoce i warzywa, galaretki, dżemy, kompoty, jaja, mleko, produkty mleczne, oleje i tłuszcze jadalne; kawa herbata, kakao cukier, ryż, tapioka, sago, kawa nienaturalna, mąka i produkty zbożowe, chleb, wyroby cukiernicze i słodczyce, lody, miód, melasa, drożdże, proszek do pieczenia, sól, musztarda, ocet, sosy przyprawowe, przyprawy, lód; klasy: 3, 14, 16, 18, 20, 21, 24, 25, 28, 29, 30.			
161 324	2010 10 13	Prawo wygasło w części dla towarów i usług: spoiwa do farb, oleje do konserwacji i przeciwrzdzewne; metalowe pojemniki; usługi finansowe, ubezpieczeniowe, wymiana walut, usługi agencji celnej, obsługa czeków podróżnych, usługi sprzedaż na kredyt, usługi finansowania pożyczek, doradztwo finansowe; usługi architektoniczne, usługi oprogramowania komputerowego na rzecz osób trzecich; usługi świadczone przez kawiarnie, restauracje, kafeterie i bary, przygotowywanie dań i napojów na wynos, catering, prowadzenie punktów usługowych zapewniających korzystanie z kąpiele, prysznic i wszelkich udogodnień toaletowych, usługi hotelarskie, rezerwacje hotelowe, obsługa turystów i podróżnych w zakresie rezerwacji kwater hoteli, moteli i domów wypoczynkowych, wynajmowania mieszkań i zakwaterowania, czasowa opieka nad dziećmi prowadzona w trakcie zakupów; usługi pomocy medycznej; klasa 02, 06, 36, 42, 43, 44.	171 324	2010 10 05	Prawo wygasło w części dla usług: usługi poligraficzne; porady i usługi z zakresu ochrony własności przemysłowej; klasy: 40, 42.
			184 790	2011 03 07	Prawo wygasło w części dla towarów: wykonane z metali szlachetnych lub pokrywane metalami szlachetnymi: breloczki, elementy breloczków, kółka do kluczy, szylidy metalowe, żetony, tabliczki, szkatułki, spinki, zapinki, patery, posążki, łańcuszki oraz drobne artykuły reklamowe z metali szlachetnych lub pokrywane metalami szlachetnymi zawarte w tej klasie; klasa 14.
			200 068	2010 05 05	Prawo wygasło w części dla towarów: barwniki kosmetyczne, barwniki do celów kosmetycznych, farby do włosów, mydła dezynfekujące, preparaty do czyszczenia; klasa 03.
			221 402	2010 10 22	Prawo wygasło w części dla towarów: odzież robocza, bielizna robocza, nakrycia głowy robocze, rękawice robocze; klasa 25.
			222 573	2010 11 04	Prawo wygasło w części dla towarów: 05: produkty farmaceutyczne i dietetyczne do celów leczniczych; z wyłączeniem: produkty farmaceutyczne z wyłączeniem preparatów leczniczych do higieny i pielęgnacji skóry oraz wód mineralnych do celów leczniczych; produkty weterynaryjne; suplementy diety, substancje dietetyczne do celów leczniczych.
165 303	2010 09 08	Prawo wygasło w części dla towarów i usług: 03: środki czyszczące, środki do prania, mydła, kosmetyki pielęgnacyjne i upiększające, olejki eteryczne, środki do pielęgnacji włosów, środki do czyszczenia zębów, środki do golenia, wody toaletowe, perfumy, pasty do obuwia; 13: ogień sztuczny; 30: kawa, herbata, kakao, kawa nienaturalna, wyroby cukiernicze i piekarnicze, słodczyce, lody, przyprawy, cukier, mąka, preparaty zbożowe, chleb, ciastka; 35: usługi w zakresie reklamy osób trzecich, prowadzenie agencji reklamowych, produkcja reklam radiowych, telewizyjnych, kinowych, reprodukcja dokumentów, organizowanie aukcji, prowadzenie negocjacji, usługi menedżerskie, pośrednictwo handlowe polegające na kojarzeniu kontrahentów, organizowanie wystaw w celach handlowych lub usługowych; 40: usługi poligraficzne.	224 422	2010 11 18	Prawo wygasło w części dla towarów: mięso, ryby, drób, dziczyzna; ekstrakty mięsne; konserwowane, suszone i gotowane owoce i warzywa; galaretki, dżemy, kompoty; jaja, mleko, produkty mleczne; oleje i tłuszcze jadalne; w tym również niemedyczne dodatki odżywcze i dietetyczne na bazie produktów ujętych w tej klasie; niemedyczne produkty dietetyczne na bazie produktów ujętych w tej klasie; niemedyczna nowa żywność na bazie produktów ujętych w tej klasie; koncentraty i odżywki wzbogacone witaminami i solami mineralnymi na bazie produktów ujętych w tej klasie; kawa, herbata, kakao, cukier, ryż, tapioka, sago, kawa nienaturalna; mąka i produkty zbożowe, chleb, wyroby cukiernicze i słodczyce, lody; miód, melasa (syropy); drożdże, proszek do pieczenia; sól, musztarda; ocet, sosy (przyprawy);
167 183	2010 11 22	Prawo wygasło w części dla towarów i usług: folie aluminiowe, folie cynowe, folie metalo-			

- przyprawy; lód; w tym również niemedyczne dodatki odżywcze i dietetyczne na bazie produktów ujętych w tej klasie; niemedyczne produkty dietetyczne na bazie produktów ujętych w tej klasie; niemedyczna nowa żywność na bazie produktów ujętych w tej klasie; koncentraty i odżywki wzbogacone witaminami i solami mineralnymi na bazie produktów ujętych w tej klasie; klasy: 29, 30.
- 224 423 2010 11 18 Prawo wygasło w części dla towarów: mięso, ryby, drób, dziczyzna; ekstrakty mięsne; konserwowane, suszone i gotowane owoce i warzywa; galaretki, dżemy, kompoty; jaja, mleko, produkty mleczne; oleje i tłuszcze jadalne; w tym również niemedyczne dodatki odżywcze i dietetyczne na bazie produktów ujętych w tej klasie; niemedyczne produkty dietetyczne na bazie produktów ujętych w tej klasie; niemedyczna nowa żywność na bazie produktów ujętych w tej klasie; koncentraty i odżywki wzbogacone witaminami i solami mineralnymi na bazie produktów ujętych w tej klasie; kawa, herbata, kakao, cukier, ryż, tapioka, sago, kawa nie-naturalna; mąka i produkty zbożowe, chleb, wyroby cukiernicze i słodczyce, lody; miód, melasa (syropy); drożdże, proszek do pieczenia; sól, musztarda; ocet, sosy (przyprawy); przyprawy; lód; w tym również niemedyczne dodatki odżywcze i dietetyczne na bazie produktów ujętych w tej klasie; niemedyczne produkty dietetyczne na bazie produktów ujętych w tej klasie; niemedyczna nowa żywność na bazie produktów ujętych w tej klasie; koncentraty i odżywki wzbogacone witaminami i solami mineralnymi na bazie produktów ujętych w tej klasie; klasy: 29,30.
- 224 424 2010 11 18 Prawo wygasło w części dla towarów: mięso, ryby, drób, dziczyzna; ekstrakty mięsne; konserwowane, suszone i gotowane owoce i warzywa; galaretki, dżemy, kompoty; jaja, mleko, produkty mleczne; oleje i tłuszcze jadalne; w tym również niemedyczne dodatki odżywcze i dietetyczne na bazie produktów ujętych w tej klasie; niemedyczne produkty dietetyczne na bazie produktów ujętych w tej klasie; niemedyczna nowa żywność na bazie produktów ujętych w tej klasie; koncentraty i odżywki wzbogacone witaminami i solami mineralnymi na bazie produktów ujętych w tej klasie; kawa, herbata, kakao, cukier, ryż, tapioka, sago, kawa nie-naturalna; mąka i produkty zbożowe, chleb, wyroby cukiernicze i słodczyce, lody; miód, melasa (syropy); drożdże, proszek do pieczenia; sól, musztarda; ocet, sosy (przyprawy); przyprawy; lód; w tym również niemedyczne dodatki odżywcze i dietetyczne na bazie produktów ujętych w tej klasie; niemedyczne produkty dietetyczne na bazie produktów ujętych w tej klasie; niemedyczna nowa żywność na bazie produktów ujętych w tej klasie; koncentraty i odżywki wzbogacone witaminami i solami mineralnymi na bazie produktów ujętych w tej klasie; klasy: 29, 30.
- 225 568 2010 11 29 Prawo wygasło w części dla usług: zarządzanie w działalności handlowej administrowa-

nie w działalności handlowej; doradztwo specjalistyczne w sprawach działalności gospodarczej; doradztwo w zakresie organizowania i prowadzenia działalności gospodarczej za wyjątkiem: doradztwo w zakresie organizowania i prowadzenia działalności gospodarczej odnoszące się do zarządzania personalnego, doboru personelu, rekrutacji personelu, pośrednictwa pracy i udostępniania pracowników; prace biurowe za wyjątkiem: prace biurowe w zakresie zarządzania personalnego, doboru personelu, rekrutacji personelu, pośrednictwa pracy i udostępniania pracowników.

## 231

**DECYZJE O ZMIANIE LUB UCHYLENIU DECYZJI  
(opublikowanych w Wiadomościach Urzędu Patentowego)**

*Poniższe zestawienie zawiera kolejno: numer prawa ochronnego na znak towarowy, numer i rok wydania Wiadomości Urzędu Patentowego, w którym zmieniona lub uchylona decyzja została ogłoszona oraz datę i treść decyzji, w której zmieniono lub uchylono decyzję poprzednią.*

- 143 263 08/2003 2011 01 03 Sprostowano oczywistą omyłkę w decyzji o udzieleniu prawa ochronnego na znak towarowy z dnia 26.03.2003 r. w następujący sposób:  
- w części dotyczącej zgłaszającego powinno być:  
DRAMERS S.A., 61-625 Poznań ul. Havelańska 1, Polska.
- 145 176 12/2003 2011 01 03 Sprostowano oczywistą omyłkę w decyzji o udzieleniu prawa ochronnego na znak towarowy z dnia 15.05.2003 r. w następujący sposób:  
- w części dotyczącej zgłaszającego powinno być:  
DRAMERS S.A., 61-625 Poznań ul. Havelańska 1, Polska.
- 146 083 01/2004 2011 01 03 Sprostowano oczywistą omyłkę w decyzji o udzieleniu prawa ochronnego na znak towarowy z dnia 04.08.2003 r. w następujący sposób:  
- w części dotyczącej zgłaszającego powinno być:  
DRAMERS S.A., 61-625 Poznań ul. Havelańska 1, Polska.
- 147 872 01/2004 2011 01 03 Sprostowano oczywistą omyłkę w decyzji o udzieleniu prawa ochronnego na znak towarowy z dnia 02.10.2003 r. w następujący sposób:  
- w części dotyczącej zgłaszającego powinno być:  
DRAMERS S.A., 61-625 Poznań ul. Havelańska 1, Polska.
- 148 847 05/04 2011 01 03 Sprostowano oczywistą omyłkę w decyzji o udzieleniu prawa ochronnego na znak towarowy z dnia 30.10.2003 r. w następujący sposób:  
- w części dotyczącej zgłaszającego powinno być:  
DRAMERS S.A., 61-625 Poznań ul. Havelańska 1, Polska.

- 175 143 12/2006 2011 01 03 Sprostowano oczywistą omyłkę w decyzji o udzieleniu prawa ochronnego na znak towarowy z dnia 10.05.2006 r. w następujący sposób:  
- w części dotyczącej zgłaszającego powinno być:  
DRAMERS S.A., Poznań, Polska.
- 177 029 01/2007 2011 01 03 Sprostowano oczywistą omyłkę w decyzji o udzieleniu prawa ochronnego na znak towarowy z dnia 20.11.2006 r. w następujący sposób:  
- w części dotyczącej zgłaszającego powinno być:  
DRAMERS S.A., Poznań, Polska.
- 185 055 07/2007 2011 01 03 Sprostowano oczywistą omyłkę w decyzji o udzieleniu prawa ochronnego na znak towarowy z dnia 08.11.2006 r. w następujący sposób:  
- w części dotyczącej zgłaszającego powinno być:  
DRAMERS S.A., Poznań, Polska  
630382034.
- 185 093 07/07 2011 01 03 Sprostowano oczywistą omyłkę w decyzji o udzieleniu prawa ochronnego na znak towarowy z dnia 08.11.2006 r. w następujący sposób:  
- w części dotyczącej zgłaszającego powinno być:  
DRAMERS S.A., Poznań, Polska  
630382034.
- 207 195 12/2008 2010 11 08 Na podstawie art. 247 ust. 2 ustawy z dnia 30 czerwca 2000 r. Prawo własności przemysłowej – dalej pwp (tekst jednolity: Dz. U. z 2003 r. Nr 119, poz. 1117, z późn. zm.) Urząd Patentowy RP uchyla decyzję z dnia 29 kwietnia 2008 r. o udzieleniu na rzecz: Les Complices, Montreuil Sous Bois, Francja prawa ochronnego na znak towarowy słowno-graficzny Complices Eagle o nr R-207195 oraz umarza postępowanie.
- 207 610 01/2009 2011 03 01 Sprostowano oczywistą omyłkę w decyzji o udzieleniu prawa ochronnego na znak towarowy z dnia 25.04.2008 r. w następujący sposób:  
- w części dotyczącej zgłaszającego powinno być:  
DRAMERS S.A., Poznań, Polska  
630382034.
- 209 173 02/2009 2010 11 17 Na podstawie art. 247 ust. 2 ustawy z dnia 30 czerwca 2000 r. Prawo własności przemysłowej – dalej pwp (tekst jednolity: Dz. U. z 2003 r. Nr 119, poz. 1117, z późn. zm.) Urząd Patentowy RP uchyla decyzję z dnia 18 maja 2007 r. o udzieleniu na rzecz: PREMIUM FOODS SA, Warszawa prawa ochronnego na znak towarowy Premium foods o nr R-209173 oraz umarza postępowanie.
- 210 729 03/2009 2010 11 17 Na podstawie art. 247 ust. 2 ustawy z dnia 30 czerwca 2000 r. Prawo własności przemysłowej – dalej
- 211985 04/2009 2010 12 17 Na podstawie art. 247 ust. 2 ustawy z dnia 30 czerwca 2000 r. Prawo własności przemysłowej – dalej pwp (tekst jednolity: Dz. U. z 2003 r. Nr 119, poz. 1117, z późn. zm.) Urząd Patentowy RP uchyla decyzję z dnia 17 lipca 2008 r. o udzieleniu na rzecz: LAZELL PARFUMS A. i K. Orłoś spółka jawna, Nowy Dwór Mazowiecki prawa ochronnego na znak towarowy słowno-graficzno-prze-strzenny ESCARPE ROKK & LAZELL o nr R-210729 oraz umarza postępowanie.
- 213968 07/2009 2010 11 17 Na podstawie art. 247 ust. 2 ustawy z dnia 30 czerwca 2000 r. Prawo własności przemysłowej – dalej pwp (tekst jednolity: Dz. U. z 2003 r. Nr 119, poz. 1117, z późn. zm.) Urząd Patentowy RP uchyla decyzję z dnia 03 października 2008 r. o udzieleniu na rzecz: „AQUAREL” KOSIOREK SPÓŁKA JAWNA, Warszawa prawa ochronnego na znak towarowy słowny AQUAREL BABEL 5 o nr R-211985 oraz umarza postępowanie.
- 215192 09/2009 2010 11 08 Na podstawie art. 247 ust. 2 ustawy z dnia 30 czerwca 2000 r. Prawo własności przemysłowej – dalej pwp (tekst jednolity: Dz. U. z 2003 r. Nr 119, poz. 1117, z późn. zm.) Urząd Patentowy RP uchyla decyzję z dnia 27 lutego 2009 r. o udzieleniu na rzecz: „W & S” Doradztwo Wiesław Srózik, Kraków prawa ochronnego na znak towarowy słowno-graficzny WIKING o nr R- 215192 oraz umarza postępowanie.
- 216046 10/2009 2010 12 17 Na podstawie art. 247 ust. 2 ustawy z dnia 30 czerwca 2000 r. Prawo własności przemysłowej – dalej pwp (tekst jednolity: Dz. U. z 2003 r. Nr 119, poz. 1117, z późn. zm.) Urząd Patentowy RP uchyla decyzję z dnia 27 kwietnia 2009 r. o udzieleniu na rzecz: TEVA KUTNO Spółka Akcyjna, Kutno prawa ochronnego na znak towarowy słowny LANTACID o nr R-216046 oraz umarza postępowanie.
- 220336 03/2010 2010 11 22 Zmieniono decyzję o udzieleniu prawa ochronnego na znak towarowy z dn. 07.10.2009 w następujący sposób:  
- w części dotyczącej nazwy uprawnionego powinno być:  
V & S GmbH, Moosdorf, Niemcy



220337	03/2010	2010 11 22	Zmieniono decyzję o udzieleniu prawa ochronnego na znak towarowy z dn. 07.10.2009 w następujący sposób: - w części dotyczącej nazwy uprawnionego powinno być: V & S GmbH, Moosdorf, Niemcy
220338	03/2010	2010 11 22	Zmieniono decyzję o udzieleniu prawa ochronnego na znak towarowy z dn. 07.10.2009 w następujący sposób: - w części dotyczącej nazwy uprawnionego powinno być: V & S GmbH, Moosdorf, Niemcy
228124	11/2010	2011 0131	Sprostowano oczywistą omyłkę w decyzji o udzieleniu prawa ochronnego na znak towarowy z dn. 30.03.2010 w następujący sposób: - w części dotyczącej zgłaszającego powinno być: TacyJakJa.p. Zdziechowska & Czyżak Sp.j., Piaseczno, Polska
228125	11/2010	2011 0131	Sprostowano oczywistą omyłkę w decyzji o udzieleniu prawa ochronnego na znak towarowy z dn. 30.03.2010 w następujący sposób: - w części dotyczącej zgłaszającego powinno być: TacyJakJa.p. Zdziechowska & Czyżak Sp.j., Piaseczno, Polska
212725	05/2009	2010 12 17	Na podstawie art. 247 ust. 2 ustawy z dnia 30 czerwca 2000 r. Prawo własności przemysłowej – dalej pwp (tekst jednolity: Dz. U. z 2003 r. Nr 119, poz. 1117, z późn. zm.) Urząd Patentowy RP uchyla decyzję z dnia 27 października 2008 r. o udzieleniu na rzecz: Przedsiębiorstwa Produkcyjno-Handlowego MOTORONI Agnieszki Zakrzewskiej, Błonie prawa ochronnego na znak towarowy słowno-graficzny EM o nr R- 212725 w zakresie wszystkich towarów i usług zawartych w klasie 16, 35 oraz 41, oraz umarza postępowanie.
214672	08/2009	2010 12 47	Na podstawie art. 247 ust. 2 ustawy z dnia 30 czerwca 2000 r. Prawo własności przemysłowej – dalej pwp (tekst jednolity: Dz. U. z 2003 r. Nr 119, poz. 1117, z późn. zm.) Urząd Patentowy RP uchyla decyzję z dnia 29 grudnia 2008 r. o udzieleniu na rzecz: Jerzego Kamińskiego zamieszkałego w Przemysłu, prawa ochronnego na znak towarowy słowny HOOLS o nr R- 214672 w zakresie wszystkich towarów w klasie 25 oraz następujących usług w klasie 35: sprzedaży hurtowej i detalicznej w sklepach, hurtowniach oraz za pomocą internetu odzieży, obuwia, nakryć głowy oraz umarza postępowanie.
214736	08/2009	2010 11 26	Na podstawie art. 247 ust. 2 ustawy z dnia 30 czerwca 2000 r. Prawo własności przemysłowej – dalej pwp (tekst jednolity: Dz. U. z 2003 r. Nr 119, poz. 1117, z późn. zm.) Urząd

Patentowy RP uchyla decyzję z dnia 18 marca 2009 r. o udzieleniu na rzecz: Jagiellonia-Białystok Sportowa Spółka Akcyjna, Białystok prawa ochronnego na znak towarowy słowny JAGA o nr R- 214736 w zakresie części towarów zawartych w klasie 30: herbaty oraz umarza postępowanie.

## 232

## REJESTRACJA MIĘDZYNARODOWA UZNANA W POLSCE

*Poniższe zestawienie zawiera kolejno: numer międzynarodowego rejestru znaków towarowych (w przypadku konwersji – oznaczono literą K), określenie znaku towarowego przedstawionego w postaci liter bądź cyfr albo, jeżeli znak jest znakiem graficznym lub zawiera elementy graficzne, wskazanie symboli klas elementów graficznych znaku (CFE), określenie klas towarowych, nazwisko i imię bądź nazwę uprawnionego, jego miejsce zamieszkania lub siedzibę oraz kod kraju, datę rejestracji międzynarodowej lub datę późniejszego wyznaczenia, datę zamieszczenia informacji o tej rejestracji w Biuletynie Urzędu Patentowego oraz datę notyfikacji bądź datę notyfikacji późniejszego wyznaczenia.*

<b>168961</b>	Supremax	09, 11, 21
SCHOTT AKTIENGESELLSCHAFT, Hattenbergstrasse 10 55122 Mainz (DE)		
2008 12 05	2010 03 01	2010 01 14
<b>465390</b>	PRINCE D'ARIGNAC	33
LES GRANDS CHAIS DE FRANCE, 1, rue de la Division Leclerc F-67290 PETERSBACH (FR)		
2010 08 02	2010 12 06	2010 10 21
<b>472652</b>	CUPROXAT	05
NUFARM GMBH & CO KG, St. Peter-Strasse 25 A-4021 Linz (AT)		
2010 08 02	2010 12 06	2010 10 21
<b>624970</b>	AGAVITA	33
LES GRANDS CHAIS DE FRANCE S.A., 1 rue de la Division Leclerc F-67290 PETERSBACH (FR)		
2010 08 02	2010 12 06	2010 10 14
<b>785388</b>	TINI	33
Cooperative Agricole Viti-Frutticoltori Italiani Riuniti Organizzati S.c.a., Via delle Convertite, 12 I-48018 FAENZA (IT)		
2010 07 08	2010 12 06	2010 10 21
<b>861365</b>	KÜTAHYA PORSELEN	21
CFE: 1.15.5, 26.4.18, 26.4.24, 27.5.1		
KÜTAHYA PORSELEN SANAYII ANONIM ŞİRKETİ, Eskişehir Yolu Üzeri 8. Km KÜTAHYA (TR)		
2010 04 29	2010 12 06	2010 10 21
<b>863662</b>	TONG TIAN	25
CFE: 27.5.1, 28.3.0		
ZHEJIANG BROAD-ROAD SHOES CO., LTD., Waima, Chengguan Town, Yuhuan County, Zhejiang 317600 (CN)		
2010 08 11	2010 12 06	2010 10 21
<b>884693</b>	FALCON	25
CFE: 3.7.1, 27.5.1		
Top Brands Holding BV, Tolweg 6 NL-3741 LK Baarn (NL)		
2008 02 01		2008 03 27
<b>887691</b>	BiBA	35
BiBA GmbH, Daimlerstrasse 3 47167 Duisburg (DE)		
2006 03 24	2006 09 04	2006 07 20
<b>918307</b>	TIRSAN	12
CFE: 26.1.18, 27.5.1, 29.1.12		

TIRYAKILER OTO MAKINA TICARET VE SANAYI ANONIM ŞİRKETİ, Umurbey Mahallesi, 1520 Sokak, No:34 Alsancak-İZMİR (TR) 2006 08 01 2007 06 11 2007 04 26	<b>1008785 K*</b>	Paclit 05
<b>927393</b> VST CFE: 27.5.1 14 CHEN Huai Qing, 44-1, Hetou, Jiexia Village, Xincuo Town, Fuqing 350300 Fujian (CN) 2010 09 22 2010 12 20 2010 10 28	Dermapharm AG, Lil-Dagover-Ring 7 82031 Grünwald (DE) 2009 06 08 2010 12 06 2010 10 21	
<b>969598</b> Wing Tai CFE: 1.5.6, 26.4.24, 28.3.0 16 WINGTAI (ZHONGSHAN) CO., LTD., South of Yongning Industrial Road, Xiaolan, Zhongshan 528415 Guangdong (CN) 2010 09 22 2010 12 20 2010 10 28	<b>1009062</b> Steamy CFE: 27.5.3 07 RIBIMEX, ZAE Jean Moulin-Rue du Pré Fusé F-77340 PONTAULT-COMBAULT (FR) 2008 11 14 2009 10 12 2009 08 27	
<b>974766</b> AMORVERO CFE: 27.5.2 14, 16, 18, 24, 25, 29, 30, 31, 41, 44 HASSLER ROMA S.p.A., Piazza Trinita dei Monti, 6 I-00187 ROMA (IT) 2008 06 24 2008 11 10 2008 09 25	<b>1010068</b> SF EXPRESS CFE: 26.1.18, 28.3.0 16, 39 GUANGZHOU S.F. EXPRESS CO., LTD., 3/F and 4/F, No. 776, DongFengDong Road, YueXiu District, GuangZhou 510080 GuangDong Province (CN) 2009 05 21 2009 10 26 2009 09 10	
<b>975560</b> sora cosmetics EC1 CFE: 27.5.1, 29.1.12 03 SORA KOZMETİK VE KIMYA SANAYI VE TICARET LIMITED ŞİRKETİ, Gazitepe Köyü Ördekçioglu, Caddesi Fabrikalar Mevkii, 1451-1452 Silivri İstabil (TR) 2008 04 04 2008 11 24 2008 10 02	<b>1011711</b> groupline 09, 35, 39, 42 DACHSER GmbH & Co. KG, Memminger Strasse 140 87439 Kempten (DE) 2009 05 28 2009 11 23 2009 10 01	
<b>979672</b> TZ 320 07, 09, 16, 37 GEZE GmbH, Reinhold-Vöster-Straße 21-29 71229 Leonberg (DE) 2010 07 16 2010 12 06 2010 10 14	<b>1019333</b> GlobeSim 35, 41, 42 Tony Ras, Wiesenstrasse 27 CH-8807 Freienbach (CH) 2010 08 04 2010 12 20 2010 10 28	
<b>984491</b> PROBIOKID 05 Danstar Ferment AG, Bahnhofstrasse 7 CH-6301 Zug (CH) 2009 09 24 2009 11 05	<b>1028641</b> EA7 EMPORIO ARMANI CFE: 3.7.16, 3.7.24, 27.5.1, 27.7.1 03, 09, 11, 12, 14, 16, 18, 20, 21, 24, 25, 26, 28, 35, 41 GIORGIO ARMANI S.P.A., Milan, Swiss Branch Mendrisio, Via Penate 4 CH-6850 Mendrisio (CH) 2009 12 15 2010 04 12 2010 02 25	
<b>985781</b> karre 09, 11, 35 VIKO ELEKTRİK VE ELEKTRONİK ENDÜSTRİSİ SANAYİ VE TICARET ANONİM ŞİRKETİ, Abdurrahmangazi Mah. Ebubekir Cad. No: 44 Samandira Kartal (TR) 2008 09 23 2009 02 02 2008 12 18	<b>1029913</b> NEO ULTIMATE EQUATION GG GIVENCHY CFE: 25.1.19, 28.7.0, 29.1.13 03 PARFUMS GIVENCHY, 77 rue Anatole France F-92300 LEVALLOIS-PERRET (FR) 2009 12 10 2010 04 26 2010 03 11	
<b>1002633</b> GOODBEE 16, 35, 36 ERSTE GROUP BANK AG, Graben 21 A-1010 Wien (AT); DIE ERSTE ÖSTERREICHISCHE SPAR-CASSE PRIVATSTIFTUNG, Graben 21 A-1010 Wien (AT) 2010 08 26 2010 12 06 2010 10 14	<b>1031213</b> UE SOLAR 09 CFE: 26.11.12, 27.5.2, 27.5.8 UE SOLAR CO., LTD., South of Wujin Hi-tech Industrial Zone, Changzhou City 213161 Jiangsu Province (CN) 2010 09 22 2010 12 20 2010 10 28	
<b>1002642</b> MOTOMA 09 CFE: 27.5.11 Shenzhen Motoma Power Co., Ltd., 12/F, Shenmao Bldg., Xinwen Rd, Futian Shenzhen (CN) 2010 09 15 2010 12 20 2010 10 28	<b>1044329</b> FUNDAMENTALS 18, 25 WE Brand S.a.r.l., 17, rue Beaumont L-1219 Luxembourg (LU) 2010 04 27 2010 09 27 2010 08 05	
<b>1003213</b> PYCNOGENOL 01 HORPHAG RESEARCH MANAGEMENT SA, Avenue Louis-Casai 71 CH-1217 Meyrin (CH) 2009 03 24 2009 08 17 2009 06 25	<b>1044403</b> OMsan 03 CFE: 25.1.9, 26.4.2, 26.4.7, 26.4.18, 26.4.24, 27.5.9 Bio-Garten GmbH & Co. KG, Am Krebsenbach 5 83670 Bad Heilbrunn (DE) 2010 05 12 2010 09 27 2010 08 05	
<b>1006186</b> KOMAX 07, 09, 42 KOMAX AG, Industriestrasse 6 CH-6036 Dierikon (CH) 2009 03 12 2009 09 14 2009 07 23	<b>1044411</b> AD AIDO 12 CFE: 25.7.7, 26.4.18, 27.5.10 Ningbo Aiduo Automobile Wiper Blade Manufacture Co., Ltd., Luotuo Industry Zone, Zhenhai District, Ningbo 315202 Zhejiang (CN) 2010 07 01 2010 09 27 2010 08 05	
<b>1007514</b> Sure check 10 CFE: 24.17.25, 27.5.1 "HEALTHY LIFE-BULGARIA" EOOD, Str. „Prof. Hristo Vakarelski“ No. 13, vh. A, ap. 6 BG-1700 Sofia (BG) 2009 02 23 2009 09 28 2009 08 13	<b>1045204</b> CFE: 15.1.13 11 Repus Ventilation AB, Box 433 SE-194 04 Upplands Väsby (SE) 2010 06 17 2010 09 27 2010 08 12	
<b>1007752</b> VALDAI 28 OTKRYTOE AKTSIONERNOE OBSHCHESTVO „GAZ“, 88, prospect Lenina RU-603004 Nizny Novgorod (RU) 2009 04 27 2009 09 28 2009 08 13	<b>1047067</b> WAWI 30 RICHARD MÜLLER COCOA AG, Riedstr. 11 CH-6330 CHAM (CH) 2010 05 26 2010 10 25 2010 09 09	
	<b>1050299</b> Max San 03, 05 CFE: 24.1.15, 27.5.9, 29.1.13 Henkel AG & Co. KGaA, Henkelstraße 67 40589 Düsseldorf (DE) 2010 07 30 2010 11 22 2010 10 07	

<b>1050316</b> LINISI CFE: 27.5.17 ZHEJIANG LINISI SANITARY WARE CO., LTD., Industrial Estate Haicheng Street, Longwan District, Wenzhou City 325055 Zhejiang Province (CN) 2010 08 11 2010 11 22 2010 10 07	11, 21	VEHBI ŞAHIN, Çağlayan Yurt Sokak No: 38-40, Kat: 6-7 Kagithane-Istanbul (TR) 2010 07 12 2010 12 06 2010 10 14
<b>1050321</b> Confomap Carl Zeiss AG, Carl-Zeiss-Strasse 22 73447 Oberkochen (DE) 2010 08 18 2010 11 22 2010 10 07	09	<b>1050521</b> YIDU CFE: 26.1.18, 27.5.1, 28.3.0 Suizhou Yidu Food Machinery Manufacturing Co., Ltd., No. 438, Jiaotong Road, Suizhou 441300 Hubei (CN) 2010 04 07 2010 12 06 2010 12 09
<b>1050326</b> GARD CFE: 24.13.25, 26.4.9, 27.5.1 Tovarystvo z obmezhenoyu vidpovidalnistyu „BIG-BIVER”, Barbyusa str. 53, ap. 3 Chernivtsi 58000 (UA) 2010 04 12 2010 11 22 2010 10 07	01, 02, 19, 35	<b>1050533</b> ESLI Bayko Dmitriy Valentinovich, kv. 12, d. 90, ul. Gor'kogo 230015 Grodno (BY) 2010 07 13 2010 12 06 2010 10 14
<b>1050330</b> CFE: 28.3.0 INATAHONTEN CO., LTD, 325-16, Yomi-cho, Yonago-shi Tottori 683-0851 (JP) 2010 08 02 2010 11 22 2010 10 07	33	<b>1050560</b> CFE: 19.7.2, 29.1.1 BEAUTE PRESTIGE INTERNATIONAL, 28-32 avenue Victor Hugo F-75116 PARIS (FR) 2010 07 23 2010 12 06 2010 10 14
<b>1050342</b> RUFUETE CFE: 27.5.1, 28.3.0 HAN JINGTAI, Group 4, Jixinhuafeng Village, Nianzishan District Qiqihaer City Heilongjiang Province (CN) 2010 07 14 2010 11 22 2010 10 07	25	<b>1050565</b> RCP ROCEMPLASTER CFE: 27.5.1, 29.1.12 Peter Butz, Beuler Weg 13 B 58809 Neuenrade (DE) 2010 04 03 2010 12 06 2010 10 14
<b>1050355</b> NativAge LA COLLINE INTERNATIONAL, 7 rue Auber F-75009 PARIS (FR) 2010 07 30 2010 11 22 2010 10 07	03	<b>1050570</b> Niteo Andrii Tkalenko, 21 Lesi Ukrainki blvd, apt. 57 Kyiv 01133 (UA) 2010 05 12 2010 12 06 2010 10 14
<b>1050383</b> WAWi CFE: 26.1.18, 26.11.12, 27.5.1, 29.1.13 RICHARD MÜLLER COCOA AG, Riedstr. 11 CH-6330 CHAM (CH) 2010 05 26 2010 11 22 2010 10 07	30	<b>1050571</b> SAFETAN CFE: 18.4.1, 26.1.4, 27.1.12 Handelmaatschappij A. Smit & Zoon B.V., Nijverheidslaan 48 NL-1382 LK WEESP (NL) 2010 07 15 2010 12 06 2010 10 14
<b>1050385</b> Palmiye CFE: 5.1.12, 26.1.18, 27.5.8, 29.1.13 SKAN İÇ VE DIŞ TICARET İNŞAAT ELEKTRONİK TEKSTİL GIDA VE MADEN SANAYİ ANONİM ŞİRKETİ, Akçaburgaz Mah. Hadimköy Yolu No:172 K:1 Esenyurt Istanbul (TR) 2010 05 05 2010 11 22 2010 10 07	22	<b>1050576</b> Mi cafe CFE: 26.1.6, 27.5.1, 29.1.12 Inostrannoe tchastnoe ounitarnoe proizvodstvenno-torgovoe predpriatie „KARAVAN” korporatsii „Kamberli Marketing Korp.”, komm. 2, d. 1, oul. Zavodskaia, Zaslavl 223034 Minskaia obl. (BY) 2010 08 02 2010 12 06 2010 10 14
<b>1050412</b> RATEch Triangle CFE: 27.5.10, 29.1.13 E-MAK MAKİNE İNŞAAT TICARET VE SANAYİ LIMITED ŞİRKETİ, M. Fuat Kuşçuoğlu, Cad. No 63 Yunuseli Bursa (TR) 2010 04 16 2010 11 22 2010 10 07	06, 07	<b>1050578</b> PANTHEON CFE: 28.7.0 CH. THOMOPOULOS DISTILLERY S.A., ALSO TRADING AS SANS RIVAL S.A., Andrea Metaxa Street 6, Kifisia Attiki (GR) 2010 07 20 2010 12 06 2010 10 14
<b>1050428</b> IMPETUS CFE: 27.5.1, 29.1.4 SAGBİLİ MAKİNE SANAYİ TICARET LTD. ŞTİ., 2 Organize Sanayi Yaylacık, Caddesi No: 5 Konya (TR) 2010 08 05 2010 11 22 2010 10 07	07	<b>1050609</b> ALBANO GİSER S.R.L., Corso Umberto I°, 311 I-80138 NAPOLI (IT) 2010 06 09 2010 12 06 2010 10 14
<b>1050446</b> ELEKTRO maschinen PREMIUM CFE: 26.4.18, 27.5.10, 27.5.11, 27.5.17 RHEINLAND ELEKTRO MASCHINEN GROUP d.o.o., Žeje pri Komendi 110 SI-1218 Komenda (SI) 2010 08 16 2010 11 22 2010 10 07	07, 08	<b>1050610</b> HONGHE CFE: 26.4.18, 27.5.24, 28.3.0 HONGYUNHONGHE TABACCO (GROUP) CO., LTD., No. 181, Hongjin Road, Kunming City 650202 Yunnan Province (CN) 2010 08 03 2010 12 06 2010 10 14
<b>1050455</b> MAITRE JACQUES MAUTNER MARKHOF Feinkost GmbH, Mautner Markhof-Gasse 39-41 A-1110 Wien (AT) 2010 07 29 2010 11 22 2010 10 07	30	<b>1050613</b> STROKER Tamero, s.r.o., Jilová 1584/3 CZ-736 01 Havírov-Podlesí (CZ) 2010 01 27 2010 12 06 2010 10 14
<b>1050462</b> RHK CFE: 26.11.12, 26.15.1, 27.5.1, 29.1.13 RHK LTD, 1015-1017 Hitec, 1 Trademart Drive, Kowloon Bay HONG KONG (CN) 2010 03 10 2010 12 06 2010 10 14	06, 07, 08, 09, 11, 16	<b>1050657</b> KINGONE CFE: 26.11.12, 28.3.0 Ningbo Kingone Industrial Co., Ltd., Anshan Village, Hongtang Street, Jiangbei, Ningbo 315033 Zhejiang (CN) 2010 07 28 2010 12 06 2010 10 14
<b>1050486</b> JOSEPH & EREN PARIS CFE: 24.17.25, 27.5.24	25, 35	<b>1050680</b> CFE: 26.1.16, 26.13.25, 28.3.0 SHANGHAI SUWALPER WALLPAPER CO., LTD., Industrial Area of Hongmiao Town, Fengxian District Shanghai (CN) 2010 06 30 2010 12 06 2010 10 14
		<b>1050699</b> RESURE Ocular Therapeutix, Inc., 36 Crosby Drive, Suite 101 Bedford, MA 01730 (US) 2010 08 26 2010 12 06 2010 10 14

<b>1050753</b> COUCH	30	HEBIE GmbH & Co. KG, Sandhagen 16 33617 Bielefeld (DE)	
Susanna Heinzl, Anzbachgasse 31/29/2 A-1140 Wien (AT)		2010 07 22	2010 12 06 2010 10 14
2010 07 16	2010 12 06		
<b>1050773</b> ALGLIB	09, 42	<b>1050982</b> havit	
Sergei Anatolyevich Bochkanov, kv. 7, 16, ul. Poltavskaya		CFE: 27.5.17	09
RU-603024 Nizhny Novgorod (RU)		GUANGZHOU HAVIT INDUSTRIAL CO., LTD., Room 904 Guangzhou	
2010 05 28	2010 12 06	Tianhe Businesses & Trade Tower, Gangding Shipai, Zhongshan	
<b>1050779</b> CERVA		Avenue, Tianhe District Guangzhou (CN)	
CFE: 27.5.1	09, 21, 25	2010 07 27	2010 12 06 2010 10 14
ČERVA EXPORT IMPORT a.s., Archeologická 1378 CZ-253 01		<b>1050990</b> ESTEMO	
Hostivice (CZ)		CFE: 2.3.16, 26.1.14, 29.1.13	25
2010 04 16	2010 12 06	HÜSEYİN MEŞE, Nişanca Mahallesi. Dalbatan Yokuşu No.6/15	
<b>1050790</b> Sunmar		Eminönü-İSTANBUL (TR)	
CFE: 26.11.13, 27.5.1, 29.1.12	39	2010 07 14	2010 12 06 2010 10 14
OTI HOLDING ANONIM ŞİRKETİ, Harbiye Cumhuriyet Cad. No:361		<b>1050999</b> Eluan	
Safir, Apt. K:8 D:15 Şişli İstanbul (TR)		CFE: 27.5.1	07, 10, 12
2010 06 14	2010 12 06	Zhejiang Jonway Machinery & Electric Manufacture CO., Ltd,	
<b>1050801</b> ENGAGING THE SENSES	01, 03, 05, 16, 30, 35, 42	Lingang industrial park, Datang Jiantiao Sanmen county 317109	
GIVAUDAN S.A., Chemin de la Parfumerie 5 CH-1214 Vernier (CH)		Zhejiang (CN)	
2010 06 16	2010 12 06	2010 04 01	2010 12 06 2010 10 14
<b>1050807</b> Ataman		<b>1051034</b> PREMIORRI Solazo	
CFE: 26.3.6, 27.5.17	07, 08, 09	CFE: 27.5.1	12
Galagan Valeriy Leonidovich, Prosp. Gagarina, bud. 170, korp. 2,		ZAKRYTE AKTSIONERNE TOVARYSTVO „ROSAVA“, vul.	
kv. 49 Kharkiv 61124 (UA)		Levanevskogo, 91, m. Bila Tserkva, Kyevska oblast 09108 (UA)	
2010 02 19	2010 12 06	2010 04 26	2010 12 06 2010 10 14
<b>1050825</b> CITY ONE	25	<b>1051082</b> LX	
UAB „CITY ONE“, Sausio 13-osios g. 37-63 LT-04347 Vilnius (LT)		CFE: 26.1.18, 27.5.24	20
2010 05 19	2010 12 06	Zhejiang Baizhijia Furniture Co., Ltd., Kangshan Industrial Zone,	
<b>1050894</b> C-Drive	05	Anji 313000 Zhejiang (CN)	
EGIS GYÓGSZERGYÁR Nyilvánosan Működő Részvénytársaság,		2010 08 17	2010 12 06 2010 10 14
Keresztúri út 30-38 H-1106 Budapest (HU)		<b>1051083</b> HELLO DAY	25
2010 08 23	2010 12 06	Triumph Intertrade AG, Triumphweg 6 CH-5330	
<b>1050895</b> STUREGIS	05	Bad Zurzach (CH)	
EGIS GYÓGSZERGYÁR Nyilvánosan Működő Részvénytársaság,		2010 08 11	2010 12 06 2010 10 14
Keresztúri út 30-38 H-1106 Budapest (HU)		<b>1051106</b> ECOSTRALIS	
2010 08 23	2010 12 06	CFE: 27.5.1	12, 35
<b>1050896</b> VITACTIVE	05	IVECO S.p.A., Via Puglia, 35 I-10156 TORINO (IT)	
EGIS GYÓGSZERGYÁR Nyilvánosan Működő Részvénytársaság,		2010 07 19	2010 12 06 2010 10 14
Keresztúri út 30-38 H-1106 Budapest (HU)		<b>1051129</b> ColorFire	
2010 08 23	2010 12 06	CFE: 27.5.1	09
<b>1050897</b> PD-TECH	01	COLORFUL TECHNOLOGY AND DEVELOPMENT COMPANY	
Atotech Deutschland GmbH, Erasmusstrasse 20 10553 Berlin (DE)		LIMITED, F/13-1206, Central Tower, No.88 Fuhua Ei Road, Futian	
2010 07 19	2010 12 06	Dist., Shenzhen Guangdong (CN)	
<b>1050954</b> Tereza		2010 09 14	2010 12 06 2010 10 14
CFE: 2.9.1, 3.7.11, 3.7.16, 5.3.15, 5.3.20, 29.1.13	03, 05, 16	<b>1051133</b> Bavaria	
„Oltex S.A.“, Vladeniye 18, Belokamennoye shosse, gorod Vidnoye,		CFE: 1.1.17, 5.7.2, 17.5.21, 24.1.13, 29.1.15	32
Leninskiy rayon RU-142700 Moscow Region (RU)		Bavaria N.V., De stater 1 NL-5737 RV Lieshout (NL)	
2010 02 16	2010 12 06	2010 09 10	2010 12 06 2010 10 14
<b>1050963</b> SENAT		<b>1051137</b> FUTUR/E/MOTION	
CFE: 3.7.17, 26.4.24	34	CFE: 26.11.9, 27.5.1, 27.5.15	04, 07, 09, 35, 39, 40, 42
RICHMOND TOBACCO TRADING LIMITED, Kildare House, 102/104		ČEZ, a.s., Duhová 2/1444 CZ-140 53 Praha 4 (CZ)	
Sheen Road Richmond, Surrey TW9 1UF (GB)		2009 12 28	2010 12 06 2010 10 14
2009 10 19	2010 12 06	<b>1051141</b> OFTACEF	03, 05
<b>1050973</b> CROWNMAN		FARMILA-THEA FARMACEUTICI S.p.A., Via Enrico Fermi 50 I-20019	
CFE: 27.5.2	07, 08, 09	SETTIMO MILANESE (MI) (IT)	
ZHANGJIAGANG PRIMWELL IMP. & EXP. CO., LTD., Flat C, 8/F		2010 08 04	2010 12 06 2010 10 14
Fugang Bldg., Renmin Rd., Zhangjiagang City Jiangsu (CN)		<b>1051148</b> DEKAPS'	09
2010 03 18	2010 12 06	ALCATEL LUCENT, 3 avenue Octave Gréard F-75007 PARIS (FR)	
<b>1050977</b> Suispirin	05, 31	2010 08 13	2010 12 06 2010 10 14
aniMedica GmbH, Im Südfeld 9 48308 Senden-Bösensell (DE)		<b>1051150</b> WORLDWORKS	
2010 07 27	2010 12 06	CFE: 27.3.3, 27.3.11, 27.5.1	03, 16, 24
<b>1050978</b> bootbag		GOLDCREDIT INTERNATIONAL ENTERPRISES LTD., No. 58, West	
CFE: 27.5.1	12	Dongshan Road, Yicheng Street, Yixing City Jiangsu Province (CN)	
		2010 05 11	2010 12 06 2010 10 14

<b>1051159</b> AEROMED CFE: 24.13.1, 27.5.8 AEROMED, JSC, Novolitovskaya str. 15 RU-194100 St. Petersburg (RU) 2010 09 08 2010 12 06 2010 10 14	35, 44	AIRMATE Electrical (Shenzhen) Co., Ltd., Huang Feng Ling Industrial Zone, Luoze Village, Shiyan Town, Baoan District Shenzhen (CN) 2010 04 30 2010 12 06 2010 10 21
<b>1051182</b> CAVANDO BASF SE, Carl-Bosch-Strasse 38 67063 Ludwigshafen am Rhein (DE) 2010 08 19 2010 12 06 2010 10 14	05	<b>1051513</b> PerfecTress CFE: 27.5.1 GLORY CREATION PTE. LTD., 85 Yishun Street, #06-05 SINGAPORE 768447 (SG) 2010 07 06 2010 12 06 2010 10 21
<b>1051195</b> poivre rouge CFE: 4.5.2, 11.1.1, 11.1.3, 11.1.4, 29.1.15 ITM ENTREPRISES Société par actions simplifiée, 24 rue Auguste-Chabrieres F-75015 PARIS (FR) 2010 08 13 2010 12 06 2010 10 14	16, 35, 39, 43	<b>1051545</b> Dream style CFE: 26.1.19, 27.5.10 Kronoplus Technical AG, Rütihofstrasse 1 CH-9052 Niederteufen (CH) 2010 08 20 2010 12 06 2010 10 21
<b>1051207</b> Schmidler CFE: 26.1.5, 27.5.8, 29.1.4 Nord Produkt društvo s ograničenom odgovornošću, Divuša 2b HR-44435 Divuša (HR) 2010 04 29 2010 12 06 2010 10 14	02, 11, 35	<b>1051589</b> PAULIG MOKKA Gustav Paulig Ltd, Satamakaari 20 FI-00980 Helsinki (FI) 2010 09 10 2010 12 06 2010 10 21
<b>1051223</b> Nano-Tech CFE: 1.5.8, 3.7.9, 3.7.16, 29.1.15 "NANOFARM" Limited Liability Company, 8, Mechnikova Str., 22 Kiev 01133 (UA) 2010 06 21 2010 12 06 2010 10 14	03, 05, 10, 21, 44	<b>1051594</b> doridorca CFE: 27.5.1 HISARLILAR TEKSTIL SANAYI VE TICARET ANONIM ŞİRKETİ, Cumhuriyet Mahallesi Düzoglu Sokak, Royal İş Merkezi N: 25 Kat: 10 Bomonti-İSTANBUL (TR) 2010 03 12 2010 12 06 2010 10 21
<b>1051227</b> CFE: 1.1.1, 2.1.23, 25.1.15, 28.5.0, 29.1.12 KPO MARKETING COMPANY LIMITED, Egypt Street, 12 CY-1097 Nicosia (CY) 2010 07 09 2010 12 06 2010 10 14	33	<b>1051611</b> AIRSUN GUOSHENG ZHAO, Group 5, Xizhao Village, Jiangdong Street, Yiwu City 322000 Zhejiang (CN) 2010 07 20 2010 12 06 2010 10 21
<b>1051238</b> Ciclolack Dermapharm AG, Lil-Dagover-Ring 7 82031 Grünwald (DE) 2010 08 10 2010 12 06 2010 10 14	03, 05	<b>1051612</b> DISLORT KRKA, tovarna zdravil, d.d., Novo mesto, Šmarješka cesta 6 SI-8501 Novo mesto (SI) 2010 09 15 2010 12 06 2010 10 21
<b>1051293</b> HY SPORTS CFE: 26.1.6, 26.1.18, 26.1.24, 27.5.1 ALDI Einkauf GmbH & Co. oHG, Eckenbergstr. 16 A 45307 Essen (DE) 2010 05 28 2010 12 06 2010 10 14	09, 18, 25, 28	<b>1051613</b> VALSADINE KRKA, tovarna zdravil, d.d., Novo mesto, Šmarješka cesta 6 SI-8501 Novo mesto (SI) 2010 09 15 2010 12 06 2010 10 21
<b>1051319</b> CHOPARD ANIMAL WORLD CHOPARD INTERNATIONAL SA, Route de Promenthoux CH-1197 Prangins (CH) 2010 08 06 2010 12 06 2010 10 14	14	<b>1051614</b> LORTANDA KRKA, tovarna zdravil, d.d., Novo mesto, Šmarješka cesta 6 SI-8501 Novo mesto (SI) 2010 09 15 2010 12 06 2010 10 21
<b>1051322</b> Chopard ANIMAL WORLD CFE: 27.5.1 CHOPARD INTERNATIONAL SA, Route de Promenthoux CH-1197 Prangins (CH) 2010 08 06 2010 12 06 2010 10 14	14	<b>1051615</b> DESRADIN KRKA, tovarna zdravil, d.d., Novo mesto, Šmarješka cesta 6 SI-8501 Novo mesto (SI) 2010 09 15 2010 12 06 2010 10 21
<b>1051403</b> baby welt CFE: 4.2.1, 27.5.1 Dirk Rossmann GmbH, Isernhägener Str. 16 30938 Burgwedel (DE) 2010 07 06 2010 12 06 2010 10 21	16, 35, 36, 38, 41	<b>1051625</b> The World Speaks e.max Ivoclar Vivadent AG, Bendererstrasse 2 FL-9494 Schaan (LI) 2010 07 21 2010 12 06 2010 10 21
<b>1051459</b> PUB COLA Simea Piešť'any, s.r.o., Mlynská 5026/26 SK-921 01 Piešť'any (SK) 2010 05 25 2010 12 06 2010 10 21	30, 32, 33	<b>1051638</b> less impact for earth life CFE: 1.5.23, 27.5.10, 29.1.15 PAPETERIES DU LEMAN, 1080 rue des Vignes Rouges F-74500 PUBLIER (FR) 2010 09 07 2010 12 06 2010 10 21
<b>1051477</b> AVANTEC CFE: 27.5.17 AVANTEC Zerspantechnik GmbH, Gerokstraße 22 75428 Illingen (DE) 2010 07 14 2010 12 06 2010 10 21	07, 09, 42	<b>1051646</b> LEGIC Legic Identsystems AG, Binzackerstrasse 41 CH-8620 Wetzikon (CH) 2010 08 04 2010 12 06 2010 10 21
<b>1051482</b> CFE: 26.13.25 Carlo Pazolini TM Global Service Limited, 70 Sir John Rogerson's Quay Dublin 2 (IE) 2010 08 30 2010 12 06 2010 10 21	16, 18, 25	<b>1051647</b> VALSATON KRKA, tovarna zdravil, d.d., Novo mesto, Šmarješka cesta 6 SI-8501 Novo mesto (SI) 2010 09 15 2010 12 06 2010 10 21
<b>1051490</b> AIRMATE CFE: 27.5.17	11	<b>1051663</b> PRO temp-Flow Stiebel Eltron GmbH & Co. KG, Dr.-Stiebel-Strasse 37603 Holzminden (DE) 2010 04 30 2010 12 06 2010 10 21

<b>1051679</b> hubiz CFE: 4.2.20, 27.5.1, 29.1.14 LAGARDERE SERVICES, 2 rue Lord Byron F-75008 PARIS (FR) 2010 07 02 2010 12 06 2010 10 21	35	<b>1051919</b> OSTEO-GIDE Ed. Geistlich Söhne AG für chemische Industrie, Bahnhofstrasse 40 CH-6110 Wollhusen (CH) 2010 08 12 2010 12 06 2010 10 21	05, 10
<b>1051702</b> CAZA DEL REY Obshchestvo s ogranichennoi otvetstvennostyu „Intel“, k. 1, d. 75, Varshavskoe shosse RU-117556 Moscow (RU) 2010 08 13 2010 12 06 2010 10 21	32, 33	<b>1051954</b> segurwal CFE: 1.15.25, 21.3.21, 25.3.1, 29.1.12 VALEHI, S.A., C/ Francia, 1-Polígono de la Estación E-28971 Grinón (Madrid) (ES) 2010 08 06 2010 12 06 2010 10 21	09
<b>1051711</b> VIBRANT CFE: 27.5.1 MUHAMMED VARDI, Nişanca Mah. Nişanca Yokuşu No:12/14 Laleli Istanbul (TR) 2010 03 29 2010 12 06 2010 10 21	25, 35	<b>1051969</b> THE CHANNEL FOR HEALTH Oriola Oy, Orionintie 5 FI-02200 Espoo (FI) 2010 09 06 2010 12 06 2010 10 21	05, 10, 35, 39
<b>1051746</b> PMCS CFE: 26.2.1, 26.11.5, 26.11.7, 27.5.1 PRO.MED.CS Praha a.s., Telčská 1 CZ-140 00 Praha 4-Michle (CZ) 2010 06 09 2010 12 06 2010 10 21	05, 35, 39	<b>1052020</b> TIAREL Timantti AB c/o Aktiebolagstjänst, Box 45088 SE-104 30 Stokholm (SE) 2010 07 14 2010 12 06 2010 10 21	32
<b>1051748</b> BON GIORNO Dr. August Oetker Nahrungsmittel KG, Lutterstrasse 14 33617 Bielefeld (DE) 2010 07 10 2010 12 06 2010 10 21	30	<b>1052028</b> MEDIBOOK SAGE ENERGO a.s., Hlinky 144 CZ-603 00 Brno (CZ) 2010 07 15 2010 12 06 2010 10 21	35, 42, 44
<b>1051750</b> STR CFE: 27.5.17 Pryvatne pidpryemstvo „STR“, vul. Prymakova, 46 Kharkiv 61125 (UA) 2010 07 30 2010 12 06 2010 10 21	06, 08, 11, 17	<b>1052035</b> HSE Hermann Schmidt KG, Zeunerstraße 6 45133 Essen (DE) 2010 08 11 2010 12 06 2010 10 21	06, 11, 19
<b>1051777</b> VLANCO LAERA, VITO, 5960 SW 32 Terrace Fort Lauderdale, FL 33312 (US) 2010 09 15 2010 12 06 2010 10 21	11	<b>1052046</b> MILESTONE CFE: 1.1.2, 26.5.13, 27.5.1 Milestone Sportswear Handels GmbH, Hepberger Weg 7 85101 Lenting (DE) 2010 08 19 2010 12 06 2010 10 21	25
<b>1051780</b> AQUA Save CFE: 1.15.15, 27.5.8, 29.1.4 PELTRACOM, naamloze vennootschap, Haltstraat 50 B-3900 Overpelt (BE) 2010 09 09 2010 12 06 2010 10 21	01, 31	<b>1052057</b> ULDUM CFE: 27.5.1 Xi'an Aodanmu Trading Company, Gaoxinyinzuo 22410, Hi-tech Road No. 6, high-tech zone, Xi'an 717500 Shaanxi (CN) 2010 09 14 2010 12 06 2010 10 21	19
<b>1051784</b> VALODIP KRKA, tovarna zdravil, d.d., Novo mesto, Šmarješka cesta 6 SI-8501 Novo mesto (SI) 2010 09 15 2010 12 06 2010 10 21	05	<b>1052080</b> OFFENSIVE CELLULITE PIERRE FABRE DERMOCOSMETIQUE, 45 Place Abel Gance F-92100 BOULOGNE BILLANCOURT (FR) 2010 06 02 2010 12 06 2010 10 21	03, 05
<b>1051826</b> Sevinç CFE: 26.4.18, 27.5.1, 29.1.12 SEVINÇ AYDINLATMA TICARET VE SANAYI LIMITED ŞİRKETİ, Emekyemez Mahallesi, Mektep Sokak. No: 13 KARAKÖY-İSTANBUL (TR) 2010 01 27 2010 12 06 2010 10 21	11, 21, 40	<b>1052123</b> ponsel polstermöbel CFE: 27.5.10, 29.1.12 Newline Polster GmbH & Co. KG, Buchbergstr. 40 96450 Coburg (DE) 2010 07 19 2010 12 06 2010 10 21	20
<b>1051839</b> SieSmart Siemens Financial Services GmbH, Otto-Hahn-Ring 6 81739 München (DE) 2010 07 26 2010 12 06 2010 10 21	36	<b>1052144</b> INLPTA International NLP TRAINERS Association CFE: 1.5.2, 1.5.6, 24.17.2, 26.1.6, 26.1.21, 27.5.10 Bert Feustel, Herzogstr. 83 80796 München (DE) 2010 08 20 2010 12 06 2010 10 21	41
<b>1051862</b> TANGO Tekro, spol. s r.o., Višňová 2/484 CZ-140 00 Praha 4 (CZ) 2010 03 23 2010 12 06 2010 10 21	31	<b>1052167</b> Belles saisons SOCIETE COOPERATIVE GROUPEMENTS D'ACHATS DES CENTRES LECLERC, SC GALEC, 26 quai Marcel Boyer F-94200 IVRY-SUR-SEINE (FR) 2010 08 24 2010 12 06 2010 10 21	03
<b>1051887</b> Seyidoglu CFE: 5.5.3, 27.5.1, 29.1.1 GAZIANTEPLI HABEŞ SEYIDOGLU BAKLAVALARI VE ULUSLARARASI NAKLIYAT SANAYI TICARET LIMITED ŞİRKETİ, Bakir Ve Pirinç Sanayi Sitesi Açelya Caddesi No:5, Yakuplu BÜYÜKÇEKMECE-İSTANBUL (TR) 2010 03 30 2010 12 06 2010 10 21	30	<b>1052199</b> HUSKY CFE: 28.5.0 KPO MARKETING COMPANY LIMITED, Egypt Street, 12 CY-1097 Nicosia (CY) 2010 07 08 2010 12 06 2010 10 21	33
<b>1051912</b> RALU LOGISTIKA CFE: 27.5.1, 29.1.12 Luka Rajic, Rue de la Tertasse 2 Geneve (CH) 2010 06 30 2010 12 06 2010 10 21	35, 37, 39	<b>1052218</b> TEEKANNE INNERbalance CFE: 25.3.1, 27.5.10 R. Seelig & Hille oHG, Kevelaerer Str. 21-23 40549 Düsseldorf (DE) 2010 05 14 2010 12 06 2010 10 21	05, 30, 32
		<b>1052235</b> indulona CFE: 5.3.15, 27.5.7 Zentiva, a.s., Nitrianska 100 SK-920 27 Hlohovec (SK) 2010 08 19 2010 12 06 2010 10 21	03, 05

<b>1052245</b> AZZARO DUO Loris Azzaro B.V., Laan van Westenenk 64 NL-7336 AZ APELDOORN (NL) 2010 09 09 2010 12 06 2010 10 21	03	<b>1052439</b> CFE: 5.5.1, 8.1.19, 19.3.3, 29.1.14 SOREMARTEC SA, Rue Joseph Netzer, 5 B-6700 ARLON (BE) 2010 08 26 2010 12 20 2010 10 28	30
<b>1052250</b> CFE: 28.5.0 Daughter enterprise „Milkiland-Ukraine”, 61 A, Zvirynetska Str. Kyiv 01014 (UA) 2010 09 06 2010 12 06 2010 11 25	29	<b>1052448</b> MIXUAL SOREMARTEC SA, Rue Joseph Netzer, 5 B-6700 ARLON (BE) 2010 09 10 2010 12 20 2010 10 28	30
<b>1052251</b> INLPTA Bert Feustel, Herzogstr. 83 80796 München (DE) 2010 08 20 2010 12 06 2010 10 21	41	<b>1052455</b> CFE: 26.1.16 Henan Rong Guang Shoes Co. Ltd., Rongguang Road (west), Shangcai County, Zhumadian Henan (CN) 2010 09 24 2010 12 20 2010 10 28	25
<b>1052254</b> merci Praliné Collection August Storck AG, Waldstrasse 27 13403 Berlin (DE) 2010 08 12 2010 12 06 2010 10 21	30	<b>1052473</b> PLUSVAL KRKA, tovarna zdravil, d.d., Novo mesto, Šmarješka cesta 6 SI-8501 Novo mesto (SI) 2010 09 15 2010 12 20 2010 10 28	05
<b>1052262</b> NOPLEN EGIS GYÓGYSZERGYÁR Nyilvánosan Működő Részvénytársaság, Keresztúri út 30-38 H-1106 Budapest (HU) 2010 09 20 2010 12 06 2010 10 21	05	<b>1052474</b> ESRADIN KRKA, tovarna zdravil, d.d., Novo mesto, Šmarješka cesta 6 SI-8501 Novo mesto (SI) 2010 09 15 2010 12 20 2010 10 28	05
<b>1052263</b> TRAGIS EGIS GYÓGYSZERGYÁR Nyilvánosan Működő Részvénytársaság, Keresztúri út 30-38 H-1106 Budapest (HU) 2010 09 01 2010 12 06 2010 10 21	05	<b>1052475</b> AMLOSAR KRKA, tovarna zdravil, d.d., Novo mesto, Šmarješka cesta 6 SI-8501 Novo mesto (SI) 2010 09 15 2010 12 20 2010 10 28	05
<b>1052300</b> POINT CFE: 2.9.4 Alcon, Inc., Bösch 69 CH-6331 Hünenberg (CH) 2010 09 15 2010 12 20 2010 10 28	41	<b>1052480</b> JK Sucralose JK Sucralose Inc., No. 118 Renmin East Road, Economic Development Zone, Sheyang County Jiangsu Province (CN) 2010 09 24 2010 12 20 2010 10 28	01
<b>1052308</b> Lassa LS/ M 4000 BRISA BRIDGESTONE SABANCI LASTIK SANAYI VE TICARET ANONIM SIRKETI, Sabanci Center, Kule 2, Kat: 7-8-9, 4. Levent TR-80745 ISTANBUL (TR) 2010 08 19 2010 12 20 2010 10 28	12, 35	<b>1052491</b> CFE: 5.3.6, 5.5.20, 26.13.25 SOGAL FRANCE, Zone d'Activités F-49120 LA JUMELLIERE (FR) 2010 07 13 2010 12 20 2010 10 28	06, 19, 20, 35
<b>1052347</b> Dogmoda CFE: 27.5.17 Obshchestvo s ogranichennoy otvetstvennostyuu „Vector”, 14, Bakinskaya str. RU-115516 Moscow (RU) 2010 04 27 2010 12 20 2010 10 28	14, 18, 22	<b>1052503</b> Thermomark SAGBILI MAKINE SANAYI TICARET LTD. ŞTI., 2 Organize Sanayi Yaylacik, Caddesi No: 5 Konya (TR) 2010 08 05 2010 12 20 2010 10 28	07
<b>1052365</b> GRANDIN CONFORAMA HOLDING, 80 boulevard du Mandinet, Lognes F-77432 MARNE-LA-VALLÉE CEDEX 2 (FR) 2010 09 08 2010 12 20 2010 10 28	09	<b>1052543</b> Cross Grip ROTHENBERGER AG, Industriestrasse 7 65779 Kelkheim (DE) 2010 07 27 2010 12 20 2010 10 28	07, 08
<b>1052367</b> ampucom. CFE: 27.5.1, 29.1.1 Peter Höhner, Hermann Löns Weg 4 49448 Stemshorn (DE) 2010 05 12 2010 12 20 2010 10 28	39	<b>1052568</b> TIGRE VERDE CAPARROS NATURE, S.L., Ctra. Nijar, Km. 8,400 E-04130 EL ALQUIAN (Almeria) (ES) 2010 07 09 2010 12 20 2010 10 28	31
<b>1052369</b> RAUCH CFE: 5.1.5, 5.7.10, 5.7.11, 5.7.13, 5.7.15, 5.7.17, 5.7.18, 25.1.15, 27.5.19, 29.1.15 RAUCH Fruchtsäfte GmbH, Langgasse 1 A-6830 Rankweil (AT) 2010 08 11 2010 12 20 2010 10 28	29, 30, 32	<b>1052630</b> neoVIDERM CFE: 27.5.9, 27.5.10 ISTITUTO GANASSINI S.P.A. DI RICERCHE BIOCHIMICHE, Via P. Gaggia, 16 I-20139 MILANO (MI) (IT) 2010 06 03 2010 12 20 2010 10 28	03, 05
<b>1052402</b> freight one CFE: 26.1.3 Otkrytoe Akcionerhoe Obschestvo „Pervaya gruzovaya kompaniya”, dom 35, ul. Kalanchevskaya RU-107078 Moskva (RU) 2010 07 01 2010 12 20 2010 10 28	39	<b>1052660</b> ACCESS CALOR, Place Ambroise Courtois F-69008 LYON (FR) 2010 06 15 2010 12 20 2010 10 28	07, 09, 11
<b>1052425</b> NRG SYSTEMS NRG Systems, Inc., 110 Riggs Road Hinesburg, VT 05461 (US) 2010 08 05 2010 12 20 2010 10 28	09	<b>1052681</b> travyanchik CFE: 3.13.1, 28.5.0 Obshchestvo s ogranichennoy otvetstvennostyuu „Akademia tsvetovodstva”, str. 134, d. 7, 1 Botkinskiy proezd RU-125284 MOSKVA (RU) 2010 04 09 2010 12 20 2010 10 28	28, 31
<b>1052438</b> HOS CFE: 14.1.1, 26.1.16, 27.3.15 Plumbing Manufacturing Co., Ltd. Yuhuan Handsome, pengzhai village, chumen town, yuhuan county Zhejiang Province (CN) 2010 09 15 2010 12 20 2010 10 28	06	<b>1052692</b> SPARX Jan Kadláček, Pod Skalkou 26 CZ-751 24 Přeřov, Předmostí (CZ) 2010 05 25 2010 12 20 2010 10 28	04, 11, 34
		<b>1052714</b> VALLAVIL EGIS GYÓGYSZERGYÁR Nyilvánosan Működő Részvénytársaság, Keresztúri út 30-38 H-1106 Budapest (HU) 2010 08 09 2010 12 20 2010 10 28	05

<b>1052726</b>	ELEKTRO maschinen		
CFE: 26.4.18, 27.5.10, 29.1.4		07, 08	
RHEINLAND ELEKTRO MASCHINEN GROUP d.o.o., Žeje pri Komendi 110 SI-1218 Komenda (SI)			
2010 08 16	2010 12 20	2010 10 28	
<b>1052732</b>	ALIOS	01, 05, 31	
BASF Agro Trademarks GmbH, Carl-Bosch-Strasse 38 67063 Ludwigshafen (DE)			
2010 08 11	2010 12 20	2010 10 28	
<b>1052736</b>	LIVVELL		
CFE: 27.5.1, 28.3.0		11	
Suqian Jiarun Lighting Co., LTD, Economic Development Zone (E), Siyang County Jiangsu (CN)			
2010 07 23	2010 12 20	2010 10 28	
<b>1052745</b>	EVOL	01	
ARKEMA FRANCE, 420 rue d'Estienne d'Orves F-92700 COLOMBES (FR)			
2010 09 13	2010 12 20	2010 10 28	
<b>1052752</b>	MACOM	01	
Macom GmbH, Judengasse 11 A-7210 Mattersburg (AT)			
2010 08 18	2010 12 20	2010 10 28	
<b>1052788</b>	ROSEEK		
CFE: 27.5.17		09	
Shanghai Ruishi Machine Vision Technology Co., Ltd, Suite 257, No.465 GuoHe Rd. 200433 Shanghai (CN)			
2010 09 24	2010 12 20	2010 10 28	
<b>1052798</b>	ILSA	08, 11, 21	
ILSA Srl, C.so Pastrengo, 46 I-10093 COLLEGNO (TO) (IT)			
2010 06 21	2010 12 20	2010 10 28	
<b>1052811</b>	RosterStar	09	
INFORM Institut für Operations Research und Management GmbH, Pascalstr. 23 52076 Aachen (DE)			
2010 08 16	2010 12 20	2010 10 28	
<b>1052829</b>	ACTAMAX	05, 10	
E. I. du Pont de Nemours and Company, 1007 Market Street Wilmington, DE 19898 (US)			
2010 06 07	2010 12 20	2010 10 28	
<b>1052903</b>	MARQUE REPERE		
CFE: 1.1.1, 24.1.25, 29.1.12		01, 02, 03, 04, 05, 06, 07, 08, 09, 10, 11, 12, 13, 14, 15, 16, 17, 18, 19, 20, 21, 22, 23, 24, 25, 26, 27, 28, 29, 30, 31, 32, 33, 34, 35	
Association des Centres Distributeurs E. LECLERC (A.C.D. Lec), 26 quai Marcel Boyer F-94200 IVRY SUR SEINE Cedex (FR)			
2010 05 19	2010 12 20	2010 10 28	
<b>1052904</b>	E.LECLERC Drive		
CFE: 26.1.18, 27.5.10, 29.1.13		35, 38, 39	
Association des Centres Distributeurs E. LECLERC (A.C.D. Lec), 26 quai Marcel Boyer F-94200 IVRY SUR SEINE Cedex (FR)			
2010 07 20	2010 12 20	2010 10 28	
<b>1052909</b>	Smarty		
CFE: 27.5.7		14	
PENTA S.r.l., Viale G. Verdi, 56 I-34074 Monfalcone (GO) (IT)			
2010 03 10	2010 12 20	2010 10 28	
<b>1052911</b>	CFE: 26.1.22, 27.5.24, 28.5.0, 29.1.1	09, 16, 35, 36, 38, 41, 42, 44, 45	
Russkiy Mir Foundation, 5, Voroshilovsky park RU-121433 Moscow (RU)			
2010 06 01	2010 12 20	2010 10 28	
<b>1052913</b>	CFE: 26.1.22, 26.4.10, 26.4.24, 27.5.1, 28.5.0, 29.1.12	09, 16, 35, 36, 38, 41, 42, 44, 45	
Russkiy Mir Foundation, 5, Voroshilovsky park RU-121433 Moscow (RU)			
2010 06 01	2010 12 20	2010 10 28	

<b>1052922</b>	rondal		06, 19, 20
Hettich, Michael J., Hölderinweg 89 73728 Esslingen (DE); Link, Johannes, Heckenweg 48 71229 Leonberg (DE)			
2010 08 12	2010 12 20	2010 10 28	
<b>1052964</b>	UNE		25
BOURJOIS, 12-14 rue Victor Noir F-92200 NEUILLY-SUR-SEINE (FR)			
2010 09 01	2010 12 20	2010 10 28	
<b>1052980</b>	Ciclocutan		03, 05
Dermapharm AG, Lil-Dagover-Ring 7 82031 Grünwald (DE)			
2010 09 16	2010 12 20	2010 10 28	

## 233

**REJESTRACJA MIĘDZYNARODOWA,  
W KTÓREJ WYDANO DECYZJĘ O DEFINITYWNEJ  
ODMOWIE UZNANIA OCHRONY W POLSCE**

*Poniższe zestawienie zawiera kolejno: numer międzynarodowego rejestru znaków towarowych, określenie znaku towarowego przedstawionego w postaci liter bądź cyfr albo, jeżeli znak jest znakiem graficznym lub zawiera elementy graficzne, wskazanie symboli klas elementów graficznych znaku (CFE), określenie klas towarowych, nazwisko i imię bądź nazwę uprawnionego, jego miejsce zamieszkania lub siedzibę oraz kod kraju, datę rejestracji międzynarodowej lub datę późniejszego wyznaczenia, datę zamieszczenia informacji o tej rejestracji w Biuletynie Urzędu Patentowego oraz datę notyfikacji bądź datę notyfikacji późniejszego wyznaczenia.*

<b>881693</b>	TRIGON		
CFE: 26.3.6, 27.5.1, 29.1.12		29, 31, 36, 37, 44	
AS Trigon Capital , Prnu mt. 15 EE-10141 Tallinn (EE)			
2005 11 10	2006 06 26	2006 05 11	
<b>934673</b>	AMETHYST FATALE		03
ORIFLAME COSMETICS S.A. , 24, avenue Emile Reuter L-2420 LUXEMBOURG (LU)			
2007 07 12	2007 11 12	2007 09 27	
<b>960524</b>	BIO PLAST BIODEGRADABLE PLASTICS		
CFE: 1.5.1, 1.5.6, 29.1.15		16	
BIOPLAST BIOLOJIK PLASTIK TICARET VE SANAYI LIMITED SIRKETI , Bagdat Cad. Sumer Sok. Veska Blokleri B Blok Ergin Ap. No: 16 D:10 Idealtepe/Istanbul (TR)			
2008 03 03	2008 07 07	2008 05 22	
<b>965039</b>	NEOBOND WILLIAMS Composite Materials		
CFE: 24.15.1, 27.5.10, 29.1.4		06, 35	
WILLIAMS, SIA , Kr. Barona iela 136a LV-1012 Riga (LV)			
2008 05 14	2008 08 18	2008 06 26	
<b>971253</b>	SENIOR		
CFE: 27.5.17		16	
NINGBO SENIOR STATIONERY CO., LTD , Qipei Industrial Park, Economy and Technlogy Development Area, Ningbo City 315000 Zhejiang Province (CN)			
2008 06 16	2008 10 13	2008 08 21	
<b>984444</b>	Flame		18, 25, 35
Takko Holding GmbH , Alfred-Krupp-Strasse 21 48291 Telgte (DE)			
2008 10 08	2009 02 02	2008 12 11	
<b>985739</b>	FERRO		
CFE: 15.9.1, 15.9.3, 27.5.8, 29.1.13		07, 12	
FATIH FER-RO HIDROLIK PNOMATIK MAKINA SANAYI VE TICARET LIMITED IRKETI , Estim Sanayi Sitesi Metal Ileri 1. Cadde No. 46-48 Kisikky-IZMIR (TR)			
2008 08 07	2009 02 02	2008 12 18	
<b>988532</b>	crea		
CFE: 27.5.25, 29.1.12		09	



CREA BILISIM TEKNOLOJILERI ANONIM IRKETI , Sanayi Caddesi  
 No:9 Kat:2, Yukari Dudullu MRANIYE-ISTANBUL (TR)  
 2008 07 04                      2009 03 02                      2009 01 15

**994111**    CFE: 21.3.21, 26.1.5, 29.1.13                      16, 25, 32, 33  
 BIONADE GmbH , Nordheimer Strae 14 97645 Ostheim/Rhn (DE)  
 2008 12 23                      2009 05 11                      2009 03 19

**1005909**    Nios    10  
 Sonova Holding AG , Laubisrtistrasse 28 CH-8712 Stfa (CH)  
 2009 03 31                      2009 09 14                      2009 07 23

**1005975**    PANDA BIRCH by J.u.A. Frischeis  
 CFE: 26.4.18, 26.4.24, 27.5.24                                      19  
 J.u.A. Frischeis Ges.m.b.H. , Gebergasse 2 A-2000 Stockerau (AT)  
 2009 05 14                      2009 09 14                      2009 07 23

**1008405**    APELLA  
 CFE: 26.3.18, 26.3.24    05, 39, 44  
 APELLA s.r.o. , Mjov 21 SK-851 01 Bratislava (SK)  
 2009 02 25                                      2009 10 12                                      2009 08 20

**1008437**    Wanbaolu  
 CFE: 27.5.1    25  
 XU Gengsheng , Pniov 14365/15 SK-821 07 Bratislava (SK)  
 2009 03 18                                      2009 10 12                                      2009 08 20

**1015854**    smartbook    09  
 Smartbook AG , Im Mediapark 8 50670 Kln (DE)  
 2009 08 20                                      2009 12 21                                      2009 10 29

## G. SPROSTOWANIA OPISÓW PATENTOWYCH I OPISÓW OCHRONNYCH

234

Poniższe zestawienie zawiera kolejno: kod rodzaju patentu lub prawa ochronnego, numer patentu lub prawa ochronnego oraz przyczynę i treść sprostowania.

### OPISY PATENTOWE

- (B1) 202168 Sprostowano błędy drukarskie w zastrzeżeniach: str. 13 zastrzeżenie 8 w. 4 od dołu z „napalenie nosa” na „zapalenie nosa”; str. 14 zastrzeżenie 10 w. 4 od góry z „sączenie” na „łączenie”
- (B1) 202227 Sprostowano błędy drukarskie w treści opisu: str. 255 w. 15 z „-(4-pirydylnetylo)” na „-(4-pirydylometylo)”; str. 255 w. 6 od dołu z „1-Hydroksyetylo)-4-H-metoksy-” na „1-Hydroksyetylo)-4-[4-metoksy-”]; str. 26 w. 12 od dołu z „1-hydroksyetylo)-4-H-metoksy” na „1-hydroksyetylo)-4-[4-metoksy-”
- (B1) 203512 Postanowiono opis patentowy ponownie wydrukować ze względu na stwierdzone błędy drukarskie
- (B1) 203574 Sprostowano błąd drukarski na tytułowej stronie opisu w skrócie opisu w. 5 od góry z „i w stanie naprężonym doprowadza od stanowiska cięcia” na „i w stanie naprężonym doprowadza do stanowiska cięcia”
- (B1) 203957 Postanowiono opis patentowy ponownie wydrukować ze względu na stwierdzone błędy drukarskie
- (B1) 204229 Sprostowano błędy drukarskie w treści opisu str. 4 w. 34 z „zaznaczoną jest szyna jezdna 20” na „zaznaczona jest szyna jezdna 20”; str. 5 zastrz. 1 w. 8 z „od jej przebiegu zasadniczego (338, 40) na „od jej przebiegu zasadniczego (38, 40)
- (B1) 204289 Postanowiono opis patentowy ponownie wydrukować ze względu na stwierdzone błędy drukarskie
- (B1) 204293 Postanowiono opis patentowy ponownie wydrukować ze względu na stwierdzone błędy drukarskie
- (B1) 204475 Postanowiono opis patentowy ponownie wydrukować ze względu na stwierdzone błędy drukarskie
- (B1) 205178 Sprostowano błędy drukarskie w treści opisu str. 3 w. 18 od góry nie powinno być przecinka i zamiast „i są, co najmniej” powinno być „i są co najmniej”; str. 3 w. 18 od góry nie powinno być przecinka z „oddzielone, co najmniej” na „oddzielone co najmniej”; str. 3 w. 20 od góry nie powinno być przecinka z „obejmują, co najmniej” na „obejmują co najmniej”; str. 3 w. 21 od góry nie powinno być przecinka z „powierzchni, do co najmniej” na „powierzchni do co najmniej”
- (B1) 205179 Postanowiono opis patentowy ponownie wydrukować ze względu na stwierdzone błędy drukarskie
- (B1) 205936 Sprostowano błąd drukarski w treści opisu: str. 10 Tabela 1 w. 13 od góry z „0,3” na „0,33”
- (B1) 205952 Sprostowano błędy drukarskie w treści opisu: str. 3 w. 9 od dołu z „podstawnik R” na „podstawnik R<sup>m</sup>”; str. 7 w. 29 od dołu z „a) jest BF<sub>3</sub>·OEt<sub>2</sub>, BCl<sub>3</sub>, „ na „a) jest BF<sub>3</sub>·OEt<sub>2</sub>, BCl<sub>3</sub>, „
- (B1) 206201 Postanowiono opis patentowy ponownie wydrukować ze względu na stwierdzone błędy drukarskie
- (B1) 206415 Postanowiono opis patentowy ponownie wydrukować ze względu na stwierdzone błędy drukarskie
- (B1) 206422 Sprostowano błędy drukarskie w treści opisu: str. 4 w. 20 od dołu z „bęben kolczasty 35, 36, 37” na „bęben kolczasty 37”; str. 6 w. 10 z „szybie transportującym 10” na „szybie transportującym 70”
- (B1) 206439 Postanowiono opis patentowy ponownie wydrukować ze względu na stwierdzone błędy drukarskie
- (B1) 206598 Postanowiono opis patentowy ponownie wydrukować ze względu na stwierdzone błędy drukarskie
- (B1) 206658 Sprostowano błędy drukarskie w treści opisu: str. 4 w. 24 od góry nie powinno być odstępów z „(1047, 8g).” na „(1047,8g).”; str. 4 w. 5 od dołu z „H<sub>2</sub>SO.” na „H<sub>2</sub>SO<sub>4</sub>.”
- (B1) 206723 Postanowiono opis patentowy ponownie wydrukować ze względu na stwierdzone błędy drukarskie
- (B1) 206730 Sprostowano błędy drukarskie w treści opisu: str. 6 w. 21 z „2-i chloro-p-fenylendiaminę” na „2- chloro-p-fenylendiaminę”; str. 11 w. 38 z „nip wynoszą 1-1000” na „n i p wynoszą 1-1000”
- (B1) 206818 Postanowiono opis patentowy ponownie wydrukować ze względu na stwierdzone błędy drukarskie
- (B1) 206821 Sprostowano błędy drukarskie w treści opisu: str. 12 Tabela 10, w. 4 kol. 1 z „związek glinianu wapnia (SSB = 2010 m<sup>2</sup>/g” na „związek glinianu wapnia (SSB = 2010 cm<sup>2</sup>/g”; str. 12 w. 17 w tabeli kol. 2 z „0,05” na „0,06”
- (B1) 206953 Postanowiono opis patentowy ponownie wydrukować ze względu na stwierdzone błędy drukarskie
- (B1) 206980 Postanowiono opis patentowy ponownie wydrukować ze względu na stwierdzone błędy drukarskie
- (B1) 206982 Postanowiono opis patentowy ponownie wydrukować ze względu na stwierdzone błędy drukarskie
- (B1) 207153 Postanowiono opis patentowy ponownie wydrukować ze względu na stwierdzone błędy drukarskie
- (B1) 207340 Postanowiono opis patentowy ponownie wydrukować ze względu na stwierdzone błędy drukarskie
- (B1) 207350 Sprostowano błędy drukarskie w zastrzeżeniach; str. 163 zastrz. 10 z „według zastrz. 5” na „według zastrz. 9”; str. 164 zastrz. 19 z „w zastrz. 1-3” na „w zastrz. 1-8”; str. 164 zastrz. 28 z „od reszty 12 do 162” na „od reszty 32 do 162”
- (B1) 207403 Sprostowano błąd drukarski w zastrzeżeniach; str. 3 i 4 zastrz. 1 i 5 z „człon nośny (2)” na „człon nośny (7)”
- (B1) 207510 Postanowiono opis patentowy ponownie wydrukować ze względu na stwierdzone błędy drukarskie
- (B1) 207538 Sprostowano błąd drukarski w treści opisu: str. 7 w. 3 z „[R]<sup>m</sup>” na „[R]<sup>n</sup>”
- (B1) 207569 Sprostowano błąd drukarski w treści opisu: str. 8 w. 2 od dołu z „podłogowych z PYC [poli(chlorku winylu)] na „podłogowych z PVC [poli(chlorku winylu)]
- (B1) 207577 Postanowiono opis patentowy ponownie wydrukować ze względu na stwierdzone błędy drukarskie

(B1) 207590 Postanowiono opis patentowy ponownie wydrukować ze względu na stwierdzone błędy drukarskie

(B1) 207637 Sprostowano błąd drukarski w treści opisu: str. 3 w. 6 od dołu z „czujnik temperatury 31” na „czujnik temperatury 37”

(B1) 207652 Sprostowano błąd drukarski w treści opisu: str. 4 w. 19 od dołu z „włókna wzmacniające 3” na „włókna wzmacniające 1”

(B1) 207656 Postanowiono opis patentowy ponownie wydrukować ze względu na stwierdzone błędy drukarskie

(B1) 207668 Sprostowano błędy drukarskie w treści opisu: str. 4 w. 4 z „dwóch części 3” na „dwóch części 3’ ”; str. 4 w. 21 z „dwoma elementami bocznymi A” na „dwoma elementami bocznymi 4”; str. 4 w. 25 z „obszary montażowe 7 i” na „obszary montażowe 7 i 11”; str. 6 zastrz. 15 z „gniazda (21) na „gniazda (27)”

(B1) 207709 Postanowiono opis patentowy ponownie wydrukować ze względu na stwierdzone błędy drukarskie

(B1) 207715 Sprostowano błędy drukarskie w treści opisu: str. 7 zastrz. 4 z „z korpusem (17)” na „z korpusem (14)”; str. 8 zastrz. 9 z „część końcowa (30)” na „część końcowa (31)”

(B1) 207717 Sprostowano błąd drukarski w zastrzeżeniu: str. 7 zastrz. 10 z „zewnątrznej krawędzi (24)” na „zewnątrznej krawędzi (21)”

(B1) 207718 Sprostowano błąd drukarski w zastrzeżeniu: str. 8 zastrz. 19 z „osi wzdłużnej (10)” na „osi wzdłużnej (14)”

(B1) 207741 Sprostowano błąd drukarski w zastrzeżeniu: str. 8 zastrz. 10 z „podłużną częścią krawędziową (2)” na „podłużną częścią krawędziową (7)”

(B1) 207744 Sprostowano błąd drukarski w treści opisu: str. 4 w. 17 z „łożyska 1” na „łożyska 2”

(B1) 207747 Sprostowano błąd drukarski w zastrzeżeniu: str. 15 zastrz. 30 z „obudowy mieszalnika (2,9)” na „obudowy mieszalnika (2,39)”

(B1) 207749 Sprostowano błąd drukarski w treści opisu: str. 6 w. 19 z „sterownik BSC 136-14” na „sterownik BSC 136-140”

(B1) 207751 Sprostowano błędy drukarskie w zastrzeżeniach: str. 25 zastrz. 36 z „spodnim boku (4)” na „spodnim boku (44)”; str. 25 zastrz. 42 z „przyrząd pomocniczy (40)” na „przyrząd pomocniczy (70)”

(B1) 207756 Postanowiono opis patentowy ponownie wydrukować ze względu na stwierdzone błędy drukarskie

(B1) 207787 Postanowiono opis patentowy ponownie wydrukować ze względu na stwierdzone błędy drukarskie

(B1) 207789 Sprostowano błędy drukarskie w treści opisu: str. 4 w. 2 od dołu z „warstwa wierzchnia 3’ ” na „warstwa wierzchnia 3”

(B1) 207791 Postanowiono opis patentowy ponownie wydrukować ze względu na stwierdzone błędy drukarskie

(B1) 207795 Sprostowano błędy w zastrzeżeniach: str. 13 zastrz. 10 z „element podstawowy (24)” na „element podstawowy (21)”; str. 14 zastrz. 24 z „element skrajny (21)” na „element skrajny (23)”

(B1) 207822 Sprostowano błąd w zastrzeżeniu: str. 6 zastrz. 1 z „część przednią (b)” na „część przednią (5)”

(B1) 207827 Sprostowano błąd drukarski w treści opisu: str. 3 w. 2 od dołu z „powierzchnia 1” na „powierzchnia 10”

(B1) 207834 Sprostowano błąd drukarski w treści opisu: str. 29 w. 4 od dołu z „5. Kompozycja farmaceutyczna, znamienne tym” na „6. Kompozycja farmaceutyczna, znamienne tym”

(B1) 207868 Sprostowano błąd drukarski w treści opisu: str. 7 w. 29 z „podpory 84” na „podpory 83”

(B1) 207871 Sprostowano błąd drukarski w treści opisu: str. 6 w. 4 z „stanowisku rolkowym 7” na „stanowisku rolkowym 6”

(B1) 208001 Postanowiono opis patentowy ponownie wydrukować ze względu na stwierdzone błędy drukarskie

## H. OGŁOSZENIA

235

### OŚWIADCZENIA O GOTOWOŚCI UDZIELENIA LICENCJI (LICENCJA OTWARTA)

#### Patenty

*Poniższe zestawienia zawierają kolejno: kod rodzaju patentu, numer patentu, datę zgłoszenia, numer i rok wydania Wiadomości Urzędu Patentowego, w którym ogłoszono o udzieleniu patentu, wysokość opłaty licencyjnej (jeżeli uprawniony ją podał) i datę złożenia oświadczenia oraz tytuł wynalazku oraz nazwisko i imię (nazwę) uprawnionego z adresem.*

#### PATENTY

(B1) 209013 2007 10 22 07/2011 (-) 2011 04 04  
Narzędzie ściernie składane z chłodzeniem odśrodkowym i ściernica do tego narzędzia  
POLITECHNIKA KOSZALIŃSKA,  
ul. Śniadeckich  
275-453 Koszalin, Polska

(B1) 209014 2007 10 22 07/2011 (-) 2011 04 04  
Narzędzie ściernie składane z chłodzeniem odśrodkowym i element tego narzędzia  
POLITECHNIKA KOSZALIŃSKA,  
ul. Śniadeckich 275-453 Koszalin, Polska

(B1) 209050 2005 06 30 07/2011 (10%) 2011 03 21  
Układ regeneratywny do odciążania półprzewodnikowych elementów mocy, zwłaszcza dla konstrukcji modułowych  
ZACHODNIOPOMORSKI UNIWERSYTET TECHNOLOGICZNY  
W SZCZECINIE,  
Al. Piastów 17, Polska

(B1) 209068 2007 08 09 07/2011 (-) 2011 03 29  
Sposób i urządzenie do szlifowania cienkich blach metalowych, zwłaszcza o właściwościach paramagnetycznych  
POLITECHNIKA LUBELSKA,  
ul. Bernardyńska 13, Polska

(B1) 209145 2007 09 10 07/2011 (-) 2011 03 18  
Palenisko fluidalne  
GŁÓWNY INSTYTUT GÓRNICTWA,  
Plac Gwarków 140-166 Katowice, Polska

- (T3)1645676 2005 09 28 04/2011 (-) 2011 01 21  
Metoda monitorowania pralki  
Miele & Cie. KG,  
Carl-Miele-Straße 29,  
33332 Gütersloh, Niemcy
- (T3)1808520 2006 12 12 05/2011 (-) 2011 03 08  
Dozownik detergentów do zastosowania w pralce  
Miele & Cie. KG,  
Carl-Miele-Straße 29,  
33332 Gütersloh, Niemcy
- (T3)2143366 2009 07 07 07/2011 (-) 2011 05 26  
Sposób dozowania pierwszego środka myjącego i drugiego środka myjącego do wanny zmywarki do mycia naczyń  
Miele & Cie. KG,  
Carl-Miele-Straße 29,  
33332 Gütersloh, Niemcy

**236**

**OGŁOSZENIA W SPRAWIE WPŁYNIĘCIA WNIOSKU  
O UDZIELENIE DODATKOWEGO  
PRAWA OCHRONNEGO DLA PRODUKTÓW  
LECZNICZYCH I PRODUKTÓW OCHRONY ROŚLIN**

*Poniższe zestawienie zawiera kolejno: kod rodzaju patentu, numer patentu podstawowego i tytuł wynalazku, numer i datę złożenia wniosku, nazwisko i imię lub nazwę i adres uprawnionego, numer i datę pierwszego zezwolenia na wprowadzenie produktu na rynek, numer i datę pierwszego zezwolenia w Unii Europejskiej na wprowadzenie produktu na rynek oraz oznaczenie produktu opisanego w tym zezwoleniu, data złożenia wniosku o przedłużenie ochrony.*

- (B1) 188908  
Nowe pochodne benzimidazolu i ich zastosowanie do wytwarzania leków do leczenia stanów alergicznych  
0172/0188908 2011 05 13  
FAES FARMA SA, LEJONA, Hiszpania  
17820 2011 02 02 Clatra  
17821 2011 02 02 Bilaxten
- (B1) 201283  
Nowe związki triazolo(4,5-d)pirymidyny, sposób ich wytwarzania i zastosowanie w terapii oraz kompozycja farmaceutyczna zawierająca te związki  
0173/0201283 2011 05 20  
ASTRAZENECA AB, SÖDERTÄLJE, Szwecja  
EU/1/10/655/001 DO 006 2010 12 03 Brilique - tikagrelor
- (B1) 208386  
Sole addycyjne 2-acetoksy-5-( $\alpha$ -cyklopropylokarbonylo-2-fluorobenzyl)-4,5,6,7-tetrahydrotieno[3,2-c]pirydyny

z kwasem, lekarstwo zawierające jako składnik czynny te sole, zastosowanie soli, sposoby wytwarzania soli addycyjnych 2-acetoksy-5-( $\alpha$ -cyklopropylokarbonylo-2-fluorobenzyl)-4,5,6,7-tetrahydrotieno[3,2-c]pirydyny z kwasem, sposób wytwarzania chlorowodoru 2-acetoksy-5-( $\alpha$ -cyklopropylokarbonylo-2-fluorobenzyl)-4,5,6,7-tetrahydrotieno[3,2-c]pirydyny  
0174/0208386 2011 05 24  
DAIICHI SANKYO COMPANY, LIMITED, TOKIO, Japonia  
UBE INDUSTRIES, LTD., UBE, Japonia  
EU/1/08/503/001 DO 014 2009 02 25 Efient - prasugrel

**237**

**SPROSTOWANIA OGŁOSZEŃ OPUBLIKOWANYCH  
W WIADOMOŚCIACH URZĘDU PATENTOWEGO**

*Poniższe zestawienie zawiera kolejno: numer, którego sprostowanie dotyczy oraz treść sprostowania.*

## PATENTY

- 204616 w WUP nr 01/2010 na stronie 9 w łamie lewym, wiersz 38 od góry, jest:  
Poz. (54) Sposób wytwarzania dużych ilości czarnej herbaty  
Powinno być:  
Poz. (54) Sposób wytwarzania dużych ilości czarnej herbaty
- 206718 w WUP nr 09/2010 na stronie 2328 w łamie lewym, wiersz 10 od góry, jest:  
Poz. (72) SEMINO GIOVANNI, Casano Spinola (IT)  
Powinno być:  
Poz. (72) SEMINO GIOVANNI, Cassano Spinola (IT)
- 207113 w WUP nr 11/2010 na stronie 2917 w łamie lewym, wiersz 11 od góry, jest:  
Poz. (72) BRAASCH HARALD, Sinzheim (DE);  
Powinno być:  
Poz. (72) BRAASCH HARALD, Sinzheim (DE);
- 208296 w WUP nr 04/2011 na stronie 736 w łamie lewym, wiersz 16 od góry, jest:  
Poz. (73) BEZAULT S.A., Longue (FR)  
Powinno być:  
Poz. (73) ASSA ABLOY Aube Anjou, Troyes (FR)
- 208299 w WUP nr 04/2011 na stronie 734 w łamie prawym, wiersz 20 od dołu, jest:  
Poz. (73) MALLINCKRODT BAKER INC., St.Louis (US)  
Powinno być:  
Poz. (73) AVANTOR PERFORMANCE MATERIALS, INC., Phillipsburg (US)

# KOMUNIKAT

## **Urząd Patentowy Rzeczypospolitej Polskiej poszukuje kandydatów na stanowisko aplikanta eksperckiego w Departamencie Badań Znaków Towarowych**

Liczba lub wymiar etatu: 2

### **Główne obowiązki:**

#### **Zakres zadań wykonywanych na stanowisku pracy:**

- udział w projektach informatycznych dotyczących systemów informatycznych w ramach prawa zamówień publicznych oraz w ramach porozumień z innymi Urzędami, projektowanie i opracowywanie założeń systemów wspomagających proces obsługi przedmiotów własności przemysłowej, wdrażanie nowych systemów oraz oprogramowania,
- administracja systemami bazodanowymi oraz aplikacjami, przeglądanie logów systemowych, analiza i raportowanie wykrytych nieprawidłowości, opracowywanie rozwiązań zaistniałych problemów w zakresie kompetencji w celu zapewnienia ciągłości działania systemów obecnie eksploatowanych lub wdrażanych,
- programowanie oraz modyfikacje szablonów dokumentów uzupełnianych danymi i przygotowywanie zestawień z systemów dotyczących znaków towarowych oraz wzorów przemysłowych,
- prowadzenie szkoleń użytkowników,
- opracowywanie dokumentacji projektowo-programowej i instrukcji eksploatacyjnej dla użytkowników,
- aktualizacja baz wewnętrznych danymi o znakach towarowych międzynarodowych,
- udział w procedurze orzeczniczej w zakresie udzielania praw wyłącznych na znaki towarowe i wzory przemysłowe.

#### **Pozostałe wymagania niezbędne:**

- znajomość relacyjnych baz danych,
- znajomość technologii XML wraz z jego przetwarzaniem (XSL, FOP),
- umiejętność argumentowania,
- komunikatywność, umiejętność organizowania pracy na swoim stanowisku; umiejętność pracy w zespole,
- bardzo dobra znajomość języka angielskiego w stopniu umożliwiającym sprawne komunikowanie, czytanie dokumentacji oraz prowadzenie korespondencji.

#### **Wymagania pożądane:**

- znajomość programowania,
- umiejętności analityczno-projektowe w zakresie systemów informatycznych,
- wiedza z zakresu ochrony własności przemysłowej,
- znajomość trybu udzielania zamówień publicznych w odniesieniu do przepisów polskich i europejskich, umiejętność dokonywania analizy porównawczej tekstów i jasnego formułowania wniosków.

**Wykształcenie:** wyższe, preferowane informatyczne lub pokrewne.

#### **Wymagane dokumenty i oświadczenia:**

- kopia dowodu osobistego,
- odpis dyplomu ukończenia studiów,
- oświadczenie kandydata o korzystaniu w pełni z praw publicznych i o niekaralności za przestępstwo popełnione umyślnie,
- oświadczenie kandydata o wyrażeniu zgody na przetwarzanie danych osobowych do celów rekrutacji,
- życiorys,
- list motywacyjny.

#### **Kopie innych dokumentów i oświadczeń:**

- oświadczenie kandydata o wyrażeniu zgody na przeprowadzenie postępowania sprawdzającego, umożliwiającego dostęp do informacji niejawnych, zgodnie z przepisami ustawy z dnia 5 sierpnia 2010 r. o ochronie informacji niejawnych (Dz. U. Nr 182, poz. 1228),
- kopie świadectw pracy.

**Oferty pracy należy przesłać do dnia 19 sierpnia 2011 roku pod adresem:**

**Urząd Patentowy RP**

**Wydział Kadr i Szkolenia**

**Al. Niepodległości 188,**

**00-950 Warszawa**

**z dopiskiem na kopercie Rekrutacja DT**

#### **Inne informacje:**

Oferty odrzucone zostaną komisyjnie zniszczone.

Szczegółowe informacje można uzyskać pod. tel: (22) 5790067

# KOMUNIKAT

## **Urząd Patentowy Rzeczypospolitej Polskiej poszukuje kandydatów na stanowisko aplikanta eksperckiego w Departamencie Badań Znaków Towarowych**

Liczba lub wymiar etatu: 2

### **Główne obowiązki:**

- sprawdzanie dokumentacji zgłaszanych znaków towarowych,
- ocena poprawności sporządzania wykazu towarów i klasyfikacji towarów i usług,
- badanie ustawowych warunków ochrony prawnej znaków towarowych zgłaszanych w trybie krajowym i międzynarodowym,
- ocena zasadności uwag jakie wpłynęły do zgłoszenia,
- prowadzenie korespondencji ze zgłaszającymi.

### **Wymagania konieczne:**

- wykształcenie wyższe magisterskie,
- znajomość języka angielskiego i francuskiego w mowie i piśmie (co najmniej na poziomie dobrym).

### **Wymagania pożądane:**

- znajomość zagadnień dotyczących problematyki ochrony własności przemysłowej,
- znajomość zagadnień związanych z prawem Unii Europejskiej w krajowym porządku prawnym w aspekcie zagadnień własności przemysłowej,
- znajomość kodeksu postępowania administracyjnego, kodeksu handlowego (w szczególności zagadnienia dotyczące prawa spółek),
- umiejętność posługiwania się komputerem (Windows, Word),
- umiejętność dokonywania analizy porównawczej tekstów i jasnego formułowania wniosków,
- łatwość podejmowania decyzji,
- umiejętność organizowania pracy na swoim stanowisku,
- umiejętność pracy w zespole, kreatywność i komunikatywność.

### **Wymagane dokumenty i oświadczenia:**

- kopia dowodu osobistego,
- odpis dyplomu ukończenia studiów,
- oświadczenie o korzystaniu w pełni z praw publicznych i o niekaralności za przestępstwo popełnione umyślnie,
- oświadczenie o wyrażeniu zgody na przetwarzanie danych osobowych do celów rekrutacji,
- życiorys,
- list motywacyjny.

### **Kopie innych dokumentów i oświadczeń:**

- oświadczenie o wyrażeniu zgody na przeprowadzenie postępowania sprawdzającego, umożliwiającego dostęp do informacji niejawnych, zgodnie z przepisami ustawy z dnia 5 sierpnia 2010 r. o ochronie informacji niejawnych (Dz. U. Nr 182, poz. 1228),
- kopie świadectw pracy.

### **Oferty należy przesyłać do dnia 19 sierpnia 2011 r. na adres:**

**Urząd Patentowy RP  
Wydział Kadr i Szkolenia  
Al. Niepodległości 188/192  
00-950 Warszawa**

### **Inne informacje:**

Oferty odrzucone zostaną komisyjnie zniszczone.

Szczegółowe informacje można uzyskać pod nr tel. (22) 5790067

# KOMUNIKAT

## **Urząd Patentowy Rzeczypospolitej Polskiej poszukuje kandydata na stanowisko aplikanta eksperckiego w Departamencie Zgłoszeń**

Liczba lub wymiar etatu: 2

### **Główne obowiązki:**

- prowadzenie badania formalnoprawnego zgłoszeń przedmiotów ochrony własności przemysłowej,
- prowadzenie korespondencji ze zgłaszającymi w ramach czynności związanych z badaniem formalnoprawnym zgłoszeń.

### **Kandydat powinien posiadać kwalifikacje:**

- wykształcenie wyższe (preferowane prawnicze),
- znajomość języka angielskiego w mowie i piśmie.

### **Wymagania pożądane:**

- znajomość zagadnień dotyczących problematyki ochrony własności przemysłowej,
- znajomość kodeksu postępowania administracyjnego,
- umiejętność posługiwania się komputerem (Windows, Word),
- umiejętność dokonywania analizy porównawczej tekstów i jasnego formułowania wniosków,
- łatwość podejmowania decyzji,
- umiejętność pracy w zespole, komunikatywność i kreatywność.

### **Wymagane dokumenty i oświadczenia:**

- kopia dowodu osobistego,
- odpis dyplomu ukończenia studiów,
- oświadczenie kandydata o korzystaniu w pełni z praw publicznych i o niekaralności za przestępstwo popełnione umyślnie,
- oświadczenie kandydata o wyrażeniu zgody na przetwarzanie danych osobowych do celów rekrutacji,
- życiorys,
- list motywacyjny.

### **Kopie innych dokumentów i oświadczeń:**

- oświadczenie kandydata o wyrażeniu zgody na przeprowadzenie postępowania sprawdzającego, umożliwiającego dostęp do informacji niejawnych, zgodnie z przepisami ustawy z dnia 5 sierpnia 2010 r. o ochronie informacji niejawnych (Dz. U. Nr 182, poz. 1228).
- kopie świadectw pracy.

**Oferty pracy należy przesłać do dnia 31 sierpnia 2011 roku pod adresem:**

**Urząd Patentowy RP  
Wydział Kadr i Szkolenia  
Al. Niepodległości 188,  
00-950 Warszawa**

### **Inne informacje:**

Oferty odrzucone zostaną komisyjnie zniszczone.

Szczegółowe informacje można uzyskać pod. tel. (22) 5790067

## K O M U N I K A T

Departament Wydawnictw Urzędu Patentowego RP uprzejmie zawiadamia, że istnieje możliwość prenumeraty na rok 2012 nw. wydawnictw:

„BIULETYN URZĘDU PATENTOWEGO” – BUP  
„WIADOMOŚCI URZĘDU PATENTOWEGO” – WUP

Koszt rocznej prenumeraty **BUP** (26 numerów x 16,80 zł) – **436,80 zł**  
Koszt rocznej prenumeraty **WUP** (12 numerów x 21,00 zł) – **252,00 zł**

Zainteresowanych prosimy o wpłacanie powyższych kwot przelewem na konto UP RP:

NBP O/O Warszawa **93101010100025832231000000**

lub gotówką w Wydziale Rozpowszechniania Wydawnictw w terminie do 31 października 2011 roku.

Przy zakupie ww. wydawnictw w prenumeracie zwolnieni są Państwo z kosztów przesyłki.

Prosimy o terminowe dokonywanie przedpłat oraz o podawanie pełnych danych adresowych na przelewach.

Nie ulega zmianie forma prenumeraty Polskich Opisów Patentowych.

---

Wszelkich informacji udzielamy:

tel: **(22) 579 01 07**

**(22) 579 01 13**

**(22) 579 02 24**

fax: **(22) 579 04 55**

e-mail: **wydawnictwa@uprp.pl**



## TABLE OF CONTENTS

### PART II NOTICES OF RIGHTS GRANTED

<b>A. Inventions</b>	
206. Granted patents (from N° 208 969 to N° 209 190) .....	1390
207. Translations of European Patents .....	1413
208. Decisions on refusal to grant patents (taken after the publication of the particulars of the applications) .....	1417
209. Decisions on discontinuance of the proceedings (taken after the publication of the particulars of the applications) .....	1418
210. Decisions declaring the decisions on the grant of the patents lapsed. ....	1418
211. Entries and changes in the Patent Register (not published in other separate publications) .....	1418
212. Entries and changes in a separate part of the patent register (not published in other separate publications) .....	1421
213. Decisions on invalidation of patents .....	1422
214. Decisions on the lapse of the supplementary of the protection rights .....	1422
<b>B. Utility models</b>	
215. Granted rights of protection (from N° 65 493 to N° 65 548) .....	1424
216. Decisions on refusal to grant rights of protection (take after the publication of the particulars of the application) .....	1428
217. Decisions on discontinuance of the proceedings (taken after the publication of the particulars of the applications) .....	1429
218. Decisions declaring the decisions on the grant of the rights of protection lapsed .....	1429
219. Entries and changes in the Utility Model Register (not inserted in other separate publications) .....	1429
220. Decisions on the lapse of rights of protection .....	1429
<b>C. Industrial designs</b>	
221. Registration (from N° 16 685 to N° 16 818) .....	1430
222. Decisions declaring the decisions on the grant of rights in registration lapsed .....	1452
223. Decisions on the lapse of rights in registration .....	1452
224. International registrations recognised in Poland .....	1453
<b>D. Trademarks</b>	
225. Granted rights of protection for trademarks (from N° 233 601 to N° 234 460) .....	1455
226. Decisions on refusal to grant rights of protection (take after publication of the particulars of the application) .....	1610
227. Decisions on discontinuance of the proceedings (taken after publication of the particulars of the application) .....	1610
228. Entries and changes in the Trademark Register (not published in other separate publications) .....	1611
229. Decisions on invalidation of rights of protection .....	1637
230. Decisions on the lapse of rights protection .....	1637
231. Decisions on the change or reversal of the decisions (published in Wiadomości Urzędu Patentowego) .....	1641
232. International registrations recognised in Poland .....	1643
233. International registration in which a decision was taken on a definite refusal to recognise the protection in Poland .....	1650
<b>G. Rectifications of patent specifications and other specifications</b>	
234. Patent specifications .....	1652
<b>H. Announcements</b>	
235. Declarations of willingness to grant licences (open licences) - patents (including European patents) .....	1653
236. Announcements on receipt of an application for grant of a supplementary protection certificate for medicinal and plant protection products .....	1654
237. Corrections of announcements published in the Wiadomości Urzędu Patentowego - patents .....	1654

### PART III INFORMATION

**Jurisdiction and explanations**

---

**Foreign regulations. Statistics. Miscellaneous**

---

**Corrections**  
**(of announcements published in the Wiadomości Urzędu Patentowego)**

---