



URZĄD PATENTOWY RZECZYPOSPOLITEJ POLSKIEJ

WIADOMOŚCI

Urzędu
Patentowego

8

ISSN - 0043 - 5201 • Cena 21 zł (w tym 5% VAT) • Warszawa

sierpień 2011

SPIS TREŚCI

CZĘŚĆ I
KOMUNIKATY URZĘDOWE

238. Lista rzeczników patentowych (wpisy i zmiany)	1655
----------------------------------------------------------	------

CZĘŚĆ II
OGŁOSZENIA O UDZIELONYCH PRAWACH

A. Wynalazki	
239. Udzielone patenty (od nr 209 191 do nr 209 428)	1657
240. Tłumaczenia patentów europejskich	1682
241. Decyzje o odmowie udzielenia patentu (wydane po ogłoszeniu o zgłoszeniu)	1684
242. Decyzje o odmowie udzielenia dodatkowego prawa ochronnego	1685
243. Decyzje o umorzeniu postępowania (wydane po ogłoszeniu o zgłoszeniu)	1685
244. Decyzje stwierdzające wygaśnięcie decyzji o udzieleniu patentu	1685
245. Wpisy i zmiany w rejestrze patentowym (nieuwzględnione w innych samodzielnych ogłoszeniach)	1686
246. Wpisy i zmiany w wyodrębnionej części rejestru patentowego (nieuwzględnione w innych samodzielnych ogłoszeniach)	1688
247. Decyzje o unieważnieniu patentu	1689
248. Decyzje o wygaśnięciu patentu	1689
249. Decyzje o wygaśnięciu na terytorium Rzeczypospolitej Polskiej patentu europejskiego	1690
250. Decyzje o zmianie lub uchyleniu decyzji (opublikowanych w Wiadomościach Urzędu Patentowego)	1691
B. Wzory użytkowe	
251. Udzielone prawa ochronne (od nr 65 549 do nr 65 588)	1692
252. Decyzje o odmowie udzielenia prawa ochronnego (wydane po ogłoszeniu o zgłoszeniu)	1695
253. Decyzje o umorzeniu postępowania (wydane po ogłoszeniu o zgłoszeniu)	1695
254. Decyzje stwierdzające wygaśnięcie decyzji o udzieleniu prawa ochronnego	1695
255. Wpisy i zmiany w rejestrze praw ochronnych (nieuwzględnione w innych samodzielnych ogłoszeniach)	1696
256. Decyzje o wygaśnięciu prawa ochronnego	1696
C. Wzory przemysłowe	
257. Rejestracja (od nr 16 819 do nr 16 914)	1697
258. Wpisy i zmiany w rejestrze wzorów przemysłowych (nieuwzględnione w innych samodzielnych ogłoszeniach)	1713
259. Decyzje stwierdzające wygaśnięcie decyzji o udzieleniu prawa z rejestracji	1713
260. Decyzje o zmianie lub uchyleniu decyzji (opublikowanych w Wiadomościach Urzędu Patentowego)	1713
D. Znaki towarowe	
261. Udzielone prawa ochronne na znaki towarowe (od nr 234 461 do nr 235 360)	1714
262. Decyzje o odmowie udzielenia prawa ochronnego (wydane po ogłoszeniu o zgłoszeniu)	1872
263. Decyzje o umorzeniu postępowania (wydane po ogłoszeniu o zgłoszeniu)	1873
264. Decyzje stwierdzające wygaśnięcie decyzji o udzieleniu prawa ochronnego	1874
265. Wpisy i zmiany w rejestrze znaków towarowych (nieuwzględnione w innych samodzielnych ogłoszeniach)	1874
266. Decyzje o unieważnieniu prawa ochronnego	1899
267. Decyzje o wygaśnięciu prawa ochronnego	1899
268. Decyzje o zmianie lub uchyleniu decyzji (opublikowanych w Wiadomościach Urzędu Patentowego)	1901
269. Rejestracja międzynarodowa uznana w Polsce	1903
270. Rejestracja międzynarodowa, w której wydano decyzję o definitywnej odmowie uznania ochrony w Polsce	1914
G. Sprostowania opisów patentowych i opisów ochronnych	
271. Opisy patentowe	1920
H. Ogłoszenia	
272. Oświadczenia o gotowości udzielenia licencji (licencja otwarta) - patenty	1921
273. Ogłoszenia w sprawie wpłynięcia wniosku o udzielenie dodatkowego prawa ochronnego dla produktów leczniczych i produktów ochrony roślin	1922
274. Sprostowania ogłoszeń opublikowanych w Wiadomościach Urzędu Patentowego - patenty	1922

Część III
INFORMACJE

Orzecznictwo i wyjaśnienia

Ustawodawstwo zagraniczne. Statystyka. Informacje

Korekta

(ogłoszeń zamieszczonych w Wiadomościach Urzędu Patentowego)

Urząd Patentowy podaje do wiadomości nr konta w NBP
Urząd Patentowy RP – NBP O/O w Warszawie konto: 93 1010 1010 0025 8322 3100 0000

Zainteresowanych prenumeratą lub zakupem egzemplarzy bieżących oraz z lat ubiegłych prosimy o składanie zamówień: faksem pod numerem (22) 579-04-55 lub via e-mail: wydawnictwa@uprp.pl lub w siedzibie Urzędu Patentowego RP, 00-950 Warszawa, Al. Niepodległości 188/192 w pok. 22 w godz. 8-16

Informacji dotyczących wydawnictw udzielamy pod numerem telefonu (22) 579-01-07, (22) 579-02-24.



WIADOMOŚCI URZĘDU PATENTOWEGO RP

Warszawa, 2011 08 31

Nr 8

Poz. 238 - 274

CZĘŚĆ I

KOMUNIKATY URZĘDOWE

238

LISTA RZECZNIKÓW PATENTOWYCH (wpisy i zmiany)

Decyzją Prezesa Urzędu Patentowego Rzeczypospolitej Polskiej z dnia 10 maja 2011 r., wydaną na podstawie art. 25 ust. 1 w związku z art. 24 ust. 2 pkt 6 ustawy z dnia 11 kwietnia 2001 r. o rzecznikach patentowych (Dz. U. Nr 49, poz. 509, z późn. zm.) skreślono z listy rzeczników patentowych w poz. nr:

235

Ruta Lucjan

Tarnów

C Z Ę Ś Ć II

OGŁOSZENIA O UDZIELONYCH PRAWACH

Cyfrowe kody identyfikujące (według normy WIPO ST. 9), które poprzedzają informacje o udzielonych patentach oraz prawach ochronnych oznaczają:

- (11) – numer patentu lub prawa ochronnego
- (21) – numer zgłoszenia wynalazku lub wzoru użytkowego
- (22) – data zgłoszenia wynalazku lub wzoru użytkowego
- (23) – data pierwszeństwa z wystawienia wynalazku lub wzoru użytkowego na wystawie i nazwa wystawy
- (30) – dane dotyczące pierwszeństwa konwencyjnego (numer zgłoszenia priorytetowego, data wniesienia zgłoszenia priorytetowego, kod kraju)
- (41) – data ogłoszenia o zgłoszeniu wynalazku lub wzoru użytkowego
- (51) – symbol Międzynarodowej Klasyfikacji Patentowej
- (54) – tytuł wynalazku lub wzoru użytkowego
- (61) – numer patentu głównego
- (62) – numer zgłoszenia macierzystego (pod którym dane zgłoszenie było ogłoszone)
- (68) – numer patentu podstawowego dla dodatkowego prawa ochronnego
- (72) – nazwisko i imię twórcy wynalazku lub wzoru użytkowego
- (73) – nazwisko i imię lub nazwa uprawnionego z patentu lub prawa ochronnego oraz miejsce zamieszkania lub siedziba i w nawiasie kod kraju
- (76) – nazwisko i imię twórcy i jednocześnie uprawnionego z patentu lub prawa ochronnego oraz miejsce zamieszkania lub siedziba i w nawiasie kod kraju
- (86) – data i numer zgłoszenia międzynarodowego
- (87) – data i numer publikacji zgłoszenia międzynarodowego
- (93) – numer i data pierwszego zezwolenia na wprowadzenie na rynek produktu objętego dodatkowym prawem ochronnym oraz wskazanie organu, który zezwolenie wydał
- (94) – data, od której powstaje i czas trwania dodatkowego prawa ochronnego
- (95) – oznaczenie produktu opisanego w zezwoleniu na wprowadzenie na rynek produktu objętego dodatkowym prawem ochronnym
- (97) – data i numer publikacji patentu europejskiego

Przed cyfrowym kodem identyfikującym (11) lub przed numerem patentu lub prawa ochronnego umieszczone są literowo-cyfrowe kody identyfikujące (kod rodzaju dokumentu), zgodnie z przyjętymi symbolami (wg normy WIPO ST. 16):

- Patent – (B1)
- Patent dodatkowy do patentu – (B3)
- Prawo ochronne – (Y1)
- Tłumaczenie na język polski patentu europejskiego – (T3)
- Poprawione tłumaczenie patentu europejskiego – (T4)
- Zmienione po sprzeciwie tłumaczenie patentu europejskiego – (T5)
- Tłumaczenie patentu europejskiego ograniczonego przez uprawnionego zgodnie z art. 105a Konwencji o patencie europejskim – (T6)

A. WYNAŁAZKI

239

UDZIELONE PATENTY

(od nr 209 191 do nr 209 428)

B1 (11) **209279** (41) 2006 04 03(51) **A01C 23/02** (2006.01)**A01C 23/04** (2006.01)**A01C 21/00** (2006.01)

(21) 370312 (22) 2004 09 24

(72) KULIKOWSKI EDWARD, Kraków (PL)

(73) KULIKOWSKI EDWARD, Kraków (PL)

(54) Sposób przetwarzania środowiska glebowego dla roślin, zwłaszcza dla drzew oraz zestaw urządzeń do przetwarzania środowiska glebowego dla roślin, zwłaszcza dla drzew

B1 (11) **209390** (41) 2009 05 25(51) **A01N 33/12** (2006.01)**A01P 7/04** (2006.01)

(21) 383743 (22) 2007 11 12

(72) MATERNA KATARZYNA, Czapury (PL); PERNAK JULIUSZ, Poznań (PL); CYBULSKI JACEK, Warszawa (PL); WIŚNIEWSKA ANNA, Warszawa (PL); PRĄDZYŃSKA ALEKSANDRA, Poznań (PL)

(73) POLITECHNIKA POZNAŃSKA, Poznań (PL)

(54) Zastosowanie mleczanu benzalkoniowego jako deterenta pokarmowego

B1 (11) **209244** (41) 2005 03 21(51) **A01N 37/50** (2006.01)**A01P 7/04** (2006.01)

(21) 368404 (22) 2002 08 05

(30) 10140108.6 2001 08 16 DE

(86) 2002 08 05 PCT/EP02/08702

(87) 2003 02 27 WO03/015515

(72) WACHENDORFF-NEUMANN ULRIKE, Neuwied (DE);

MAULER-MACHNIK ASTRID, Leichlingen (DE); ERDELEN

CHRISTOPH, Zmarł (DE); OHTAKE HIROHISA, Fujino (JP)

(73) Bayer CropScience AG, Monheim (DE)

(54) Kompozycje substancji czynnych, sposób zwalczania owadów, owadobójcze środki, zastosowanie kompozycji substancji czynnych i środków i sposób wytwarzania owadobójczych środków

B1 (11) **209421** (41) 2005 11 14(51) **A01N 43/18** (2006.01)**A01N 43/32** (2006.01)**A01N 43/653** (2006.01)**A01P 3/00** (2006.01)

(21) 374915 (22) 2003 06 30

(30) 10231295.8 2002 07 10 DE

(86) 2003 06 30 PCT/EP03/06888

(87) 2004 01 22 WO04/006666

(72) AMMERMANN EBERHARD, Heppenheim (DE); STIERL

REINHARD, Freinsheim (DE); SCHÖFL ULRICH, Brühl (DE);

SCHELBERGER KLAUS, Gönheim (DE); SCHERER MARIA,

Godramstein (DE); HENNINGSEN MICHAEL, Frankenthal (DE);

GOLD RANDALL EVEN, Obrigheim (DE)

(73) BASF AKTIENGESELLSCHAFT, Ludwigshafen (DE)

(54) Mieszanina grzybobójcza na bazie ditanonu, środek grzybobójczy, sposób zwalczania szkodliwych grzybów i zastosowanie

B1 (11) **209423** (41) 2005 07 11(51) **A01N 43/653** (2006.01)**A01P 3/00** (2006.01)

(21) 372343 (22) 2003 03 04

(30) 10209937.5 2002 03 07 DE

(86) 2003 03 04 PCT/EP03/02188

(87) 2003 09 12 WO03/073851

(72) AMMERMANN EBERHARD, Heppenheim (DE); STIERL

REINHARD, Freinsheim (DE); LORENZ GISELA, Neustadt (DE);

STRATHMANN SIEGFRIED, Limburgerhof (DE); SCHELBERGER

KLAUS, Gönheim (DE); SPADAFORA V. JAMES, Sugar Land (US);

CHRISTEN THOMAS, Dannstadt-Schauernheim (DE)

(73) BASF AKTIENGESELLSCHAFT, Ludwigshafen (DE)

(54) Mieszanina grzybobójcza, sposób zwalczania szkodliwych grzybów i środek grzybobójczy

B1 (11) **209203** (41) 2010 05 24(51) **A01N 43/653** (2006.01)**A01N 35/04** (2006.01)**A01N 3/00** (2006.01)

(62) 371239

(21) 390655 (22) 2003 03 19

(30) 10212704.2 2002 03 21 DE

(86) 2003 03 19 PCT/EP03/02845

(87) 2003 11 06 WO/03/090538

(72) AMMERMANN EBERHARD, Heppenheim (DE); STIERL

REINHARD, Mutterstadt (DE); LORENZ GISELA, Neustadt (DE);

SCHÖFL ULRICH, Brühl (DE); STRATHMANN SIEGFRIED,

Limburgerhof (DE); SCHELBERGER KLAUS, Gönheim (DE);

CHRISTEN THOMAS, Dannstadt-Schauernheim (DE)

(73) BASF Aktiengesellschaft, Ludwigshafen (DE)

(54) Mieszanina grzybobójcza, sposób zwalczania szkodliwych grzybów i środek grzybobójczy

B1 (11) **209366** (41) 2005 02 07(51) **A01N 47/40** (2006.01)**A01N 57/10** (2006.01)**A01P 7/02** (2006.01)

(21) 361542 (22) 2003 08 04

(72) HURAS BOGUMIŁA, Warszawa (PL); KAZIMIERCZAK JERZY,

Warszawa (PL); NOWACKA-KRUKOWSKA HANNA, Warszawa (PL);

LONDZIN WIEŚŁAW, Zabrzeg (PL); DOMINIAK TADEUSZ, Warszawa

(PL); KRZYCZKA KRZYSZTOF, Warszawa (PL); BOMBINSKA DANUTA,

Warszawa (PL); ADAMOWICZ KRYSZYNA, Warszawa (PL);

HUPKO JAROSŁAW, Mrozy (PL)

(73) INSTYTUT PRZEMYSŁU ORGANICZNEGO, Warszawa (PL)

(54) Środek roztoczobójczy, zwłaszcza warroabójczy

B1 (11) **209405** (41) 2005 04 18(51) **A01N 65/00** (2009.01)**A01N 49/00** (2006.01)**A01N 31/02** (2006.01)**A01N 27/00** (2006.01)

A01P 3/00 (2006.01)**A23B 7/16** (2006.01)

- (21) 369008 (22) 2002 10 03
 (30) 145767 2001 10 04 IL
 (86) 2002 10 03 PCT/IL02/00808
 (87) 2003 04 10 WO03/028451
 (72) BEN-YEHOSHUA SHIMSHON, Kiryat-Ono (IL)
 (73) STATE OF ISRAEL, MINISTRY OF AGRICULTURE, VOLCANI CENTER, Bet Dagan (IL)
 (54) Bakteriobójczy wodny preparat i sposób hamowania rozwoju mikroorganizmów

B1 (11) **209213** (41) 2005 08 08(51) **A23G 4/18** (2006.01)**A23G 4/06** (2006.01)

- (21) 373124 (22) 2003 04 04
 (30) 02425209.0 2002 04 05 EP
 (86) 2003 04 04 PCT/EP03/03598
 (87) 2003 10 16 WO03/084338
 (72) SOZZI GIUSEPPE, Lainate (IT); ALLASIA FABIO, San Giuliano Milanese (IT)
 (73) GUM BASE CO. SPA, Lainate (IT)
 (54) Sposób wytwarzania kompozycji gumy do żucia i kompozycja gumy do żucia

B1 (11) **209342** (41) 2005 05 16(51) **A23J 3/16** (2006.01)**A23L 1/305** (2006.01)

- (21) 370294 (22) 2003 01 27
 (30) MI2002A000147 2002 01 29 IT
 (86) 2003 01 27 PCT/EP03/00798
 (87) 2003 08 07 WO03/063608
 (72) DURANTI MARCELLO, Mediolan (IT); MORAZZONI PAOLO, Mediolan (IT)
 (73) INDENA S.P.A., Mediolan (IT)
 (54) Sposób selektywnej ekstrakcji, oczyszczania i enzymatycznej modyfikacji podjednostki α' sojowej β -konglicyniny, jej fragmenty polipeptydowe i ich zastosowanie oraz kompozycje farmaceutyczne, dodatki lub produkty spożywcze zawierające te fragmenty polipeptydowe

B1 (11) **209280** (41) 2006 12 27(51) **A23K 1/02** (2006.01)**A23K 1/06** (2006.01)**A23K 1/14** (2006.01)

- (21) 375855 (22) 2005 06 23
 (72) CHOROWSKI ADAM CZESŁAW, Warszawa (PL)
 (73) CHOROWSKI ADAM CZESŁAW, Warszawa (PL)
 (54) Pasza biokompozytowa

B1 (11) **209299** (41) 2006 07 10(51) **A23K 1/10** (2006.01)**A23K 1/14** (2006.01)**A23K 1/00** (2006.01)

- (21) 371939 (22) 2004 12 27
 (72) DUTKIEWICZ DANIEL, Gdynia (PL); DOWIGIAŁŁO ANDRZEJ, Gdańsk (PL)
 (73) MORSKI INSTYTUT RYBACKI, Gdynia (PL)
 (54) Sposób wytwarzania wysokoenergetycznych, ekstrudowanych pasz dla ryb

B1 (11) **209234** (41) 2006 10 30(51) **A23K 1/16** (2006.01)**A23K 1/175** (2006.01)**A23K 1/00** (2006.01)**A01G 33/00** (2006.01)**C12N 1/12** (2006.01)

- (21) 374454 (22) 2005 04 18

- (72) CHOJNACKA KATARZYNA, Gajków (PL); GÓRECKI HENRYK, Kamieniec Wrocławski (PL); GÓRECKA HELENA, Kamieniec Wrocławski (PL); HOFFMANN JÓZEF, Wrocław (PL); DOBRZAŃSKI ZBIGNIEW, Wrocław (PL); BARTKOWIAK ANNA, Wrocław (PL); BARAŃSKA MARZANNA, Wrocław (PL)
 (73) POLITECHNIKA WROCŁAWSKA, Wrocław (PL)
 (54) Sposób wytwarzania mineralnych dodatków paszowych na bazie biomasy mikroalg

B1 (11) **209424** (41) 2006 07 10(51) **A45B 23/00** (2006.01)

(21) 372027 (22) 2004 12 31

(72) LITWIN STANISŁAW, Przybysławice (PL)

(73) LITWIN STANISŁAW, Przybysławice (PL)

(54) Parasol ogrodowo-kawiarniany

B1 (11) **209383** (41) 2007 12 24(51) **A47B 11/00** (2006.01)

(21) 379970 (22) 2006 06 19

(72) DOROS WIESŁAW, Rzeszów (PL); DOROS-ABRAMCZYK ANGIE, Warszawa (PL)

(73) DOROS TEODORA D. A. GLASS, Rzeszów (PL)

(54) Stół

B1 (11) **209362** (41) 2007 12 10(51) **A47C 1/036** (2006.01)**A47C 1/10** (2006.01)**A47C 7/36** (2006.01)**A47C 16/00** (2006.01)**A47C 20/04** (2006.01)

(21) 380641 (22) 2006 09 20

(23) 2006 05 30 T.M.A i W.W MEBLE 2006

(72) BALCERKIEWICZ RYSZARD, Chyby (PL)

(73) BALCERKIEWICZ RYSZARD BALMA DESIGN, Tarnowo Podgórze (PL)

(54) Mechanizm podnoszenia zagłówka mebla tapicerowanego

B1 (11) **209343** (41) 2004 12 27(51) **A61B 1/267** (2006.01)**A61B 1/273** (2006.01)**A61B 1/24** (2006.01)

(21) 365202 (22) 2003 03 14

(30) 02/03226 2002 03 15 FR

(86) 2003 03 14 PCT/FR03/00823

(87) 2003 09 25 WO03/077737

(72) DALLE VALÉRY, Gouvieux (FR); EUDES YVAN, Ezanville (FR);

TRELLU ERIC, Lamorlaye (FR)

(73) VYGON, Ecouen (FR)

(54) Laryngoskop

B1 (11) **209246** (41) 2005 07 11(51) **A61B 5/12** (2006.01)**A61B 1/227** (2006.01)

(21) 364251 (22) 2003 12 29

(72) MICHALSKI WOJCIECH, Wrocław (PL); BOCHNIA MAREK, Wrocław (PL); DZIEWISZEK WOJCIECH, Wrocław (PL);

KUTYNIA ADAM, Lubliniec (PL)

(73) AKADEMIA MEDYCZNA IM. PIASTÓW ŚLĄSKICH WE WROCŁAWIU, Wrocław (PL)

(54) Urządzenie do fazoczułego pomiaru potencjałów mikrofonicznych ślimaka ucha wewnętrznego

B1 (11) **209214** (41) 2005 11 14(51) **A61F 2/32** (2006.01)**A61F 2/36** (2006.01)**A61F 2/30** (2006.01)

(21) 374981 (22) 2004 01 14

- (30) 03001041.7 2003 01 17 EP
 (86) 2004 01 14 PCT/EP04/00225
 (87) 2004 08 05 WO04/064689
 (72) KELLER ARNOLD, Kayhude (DE)
 (73) WALDEMAR LINK GMBH & CO. KG, Hamburg (DE)
 (54) Proteza biodrowa z trzpieniem osadzonym w kości udowej
-
- B1 (11) **209261** (41) 2006 03 20
 (51) **A61F 2/32** (2006.01)
A61F 2/36 (2006.01)
A61F 2/30 (2006.01)
 (21) 378322 (22) 2004 01 14
 (30) 03001040.9 2003 01 17 EP
 03016156.6 2003 07 16 EP
 (86) 2004 01 14 PCT/EP04/00224
 (87) 2004 08 05 WO04/064688
 (72) KELLER ARNOLD, Kayhude (DE)
 (73) WALDEMAR LINK GMBH & CO. KG, Hamburg (DE)
 (54) Proteza biodrowa z trzonem kotwionym w kanale rdzeniowym kości udowej
-
- B1 (11) **209378** (41) 2006 07 10
 (51) **A61F 2/42** (2006.01)
A61F 2/30 (2006.01)
A61F 2/02 (2006.01)
A61B 17/56 (2006.01)
 (21) 379130 (22) 2003 08 27
 (86) 2003 08 27 PCT/EP03/09489
 (87) 2005 04 07 WO05/030098
 (72) KOFOED HAKON, Charlottenlund (DK); KELLER ARNOLD, Kayhude (DE); LINK HELMUT D., Hamburg (DE)
 (73) LINK AMERICA, INC, Rockaway (US)
 (54) Endoproteza stawu skokowego
-
- B1 (11) **209381** (41) 2004 08 23
 (51) **A61F 5/44** (2006.01)
A61F 5/453 (2006.01)
 (21) 365726 (22) 2004 03 01
 (72) ŻUREK ALEKSY, Czaślaw (PL); DOBROWOLSKI ZYGMUNT, Kraków (PL)
 (73) LARKIS SPÓŁKA Z OGRANICZONĄ ODPOWIEDZIALNOŚCIĄ, Dobczyce (PL)
 (54) Przyrząd do odprowadzania moczu
-
- B1 (11) **209407** (41) 2005 04 18
 (51) **A61K 8/19** (2006.01)
A61K 8/21 (2006.01)
A61K 8/24 (2006.01)
A61K 8/27 (2006.01)
A61K 8/73 (2006.01)
A61K 8/81 (2006.01)
A61K 8/90 (2006.01)
A61Q 11/00 (2006.01)
 (21) 369515 (22) 2002 11 15
 (30) 60/333,832 2001 11 28 US
 (86) 2002 11 15 PCT/US02/36530
 (87) 2003 06 05 WO03/045344
 (72) YUE JIANG, Beijing (CN); ZHU LONG, Beijing (CN); CHEN LI, Beijing (CN); CHENG YING, Beijing (CN); XU TAO, Beijing (CN); WELLER ANDREW DAMIAN, Mason (US); WANG YING, Rochester (US)
 (73) THE PROCTER & GAMBLE COMPANY, Cincinnati (US)
 (54) Kompozycja do czyszczenia zębów
-
- B1 (11) **209349** (41) 2006 01 23
 (51) **A61K 8/35** (2006.01)
A61Q 13/00 (2006.01)
 (21) 377048 (22) 2003 11 19
 (30) 10/303,287 2002 11 25 US

- (86) 2003 11 19 PCT/US03/36964
 (87) 2004 06 10 WO04/047788
 (72) SMITH DANIEL W., Belvidere (US); FAROOQ AMJAD, Hillsborough (US); WU DONGHUI, Bridgewater (US); HEIBEL MARIJA, Highland Park (US); DREHS KAREN, Hillsborough (US)
 (73) COLGATE-PALMOLIVE COMPANY, Nowy Jork (US)
 (54) Prekursor funkcjonalnego środka zapachowego
-
- B1 (11) **209194** (41) 2000 02 14
 (51) **A61K 8/49** (2006.01)
A61K 8/40 (2006.01)
A61Q 5/10 (2006.01)
 (62) 334229
 (21) 387773 (22) 1998 10 07
 (30) 97/13240 1997 10 22 FR
 (86) 1998 10 07 PCT/FR98/02145
 (87) 1999 04 29 WO99/20235
 (72) RONDEAU CHRISTINE, Sartrouville (FR)
 (73) L'OREAL, Paryż (FR)
 (54) Kompozycja do farbowania włókien keratynowych, sposób farbowania z zastosowaniem tej kompozycji oraz zestaw do farbowania
-
- B1 (11) **209422** (41) 2005 04 04
 (51) **A61K 8/67** (2006.01)
A61K 8/97 (2006.01)
A61Q 17/04 (2006.01)
A23L 1/30 (2006.01)
 (21) 368855 (22) 2002 11 05
 (30) 146496 2001 11 14 IL
 (86) 2002 11 05 PCT/IL02/00875
 (87) 2003 05 22 WO03/041678
 (72) ZELKHA MORRIS, Omer (IL); NIR ZOHAR, Meitar (IL); SEDLOV TANYA, Beer Sheva (IL)
 (73) LYCORED NATURAL PRODUCTS INDUSTRIES LTD., Beer Sheva (IL)
 (54) Zastosowanie kompozycji karotenoidowej
-
- B1 (11) **209212** (41) 2005 07 11
 (51) **A61K 9/12** (2006.01)
A61K 9/72 (2006.01)
A61K 31/167 (2006.01)
A61K 47/06 (2006.01)
 (21) 372173 (22) 2003 02 26
 (30) 02004786.6 2002 03 01 EP
 02023589.1 2002 10 23 EP
 (86) 2003 02 26 PCT/EP03/01964
 (87) 2003 09 12 WO03/074024
 (72) DAVIES REBECCA JAINE, Parma (IT); GANDERTON DAVID, Parma (IT); LEWIS DAVID ANDREW, Parma (IT); MEAKIN BRIAN JOHN, Parma (IT); CHURCH TANYA KATHLEEN, Parma (IT); BRAMBILLA GAETANO, Parma (IT); FERRARIS ALESSANDRA, Parma (IT)
 (73) CHIESI FARMACEUTICI S.P.A., Parma (IT)
 (54) Superdrobny preparat formoterolu
-
- B1 (11) **209369** (41) 2008 04 28
 (51) **A61K 9/22** (2006.01)
A61K 31/196 (2006.01)
A61K 31/472 (2006.01)
A61K 47/32 (2006.01)
 (21) 380847 (22) 2006 10 17
 (72) KASPEREK REGINA, Lublin (PL)
 (73) UNIWERSYTET MEDYCZNY W LUBLINIE, Lublin (PL)
 (54) Tabletki na bazie diklofenaku sodowego o działaniu przeciwbólowym i spazmolitycznym oraz sposób ich wytwarzania
-
- B1 (11) **209363** (41) 2008 09 15
 (51) **A61K 9/22** (2006.01)
A61K 31/505 (2006.01)

(21) 381973 (22) 2007 03 14
 (72) CZARNECKI WIKTOR, Lublin (PL); BELNIAK PIOTR, Lublin (PL)
 (73) UNIWERSYTET MEDYCZNY W LUBLINIE, Lublin (PL)
 (54) Tabletki trimetoprimu o spowolnionym uwalnianiu oraz sposób ich otrzymania

B1 (11) **209401** (41) 2001 07 02
 (51) **A61K 9/24** (2006.01)
A61K 31/4545 (2006.01)
 (21) 344714 (22) 2000 12 20
 (30) 60/172752 1999 12 20 US
 (72) CHO WING-KEE PHILIP, Princeton (US)
 (73) SCHERING CORPORATION, Kenilworth (US)
 (54) Sprasowane dwuwarstwowe stałe kompozycje o przedłużonym uwalnianiu do podawania doustnego

B1 (11) **209398** (41) 2005 12 27
 (51) **A61K 9/28** (2006.01)
A61K 36/87 (2006.01)
 (21) 376170 (22) 2003 12 12
 (30) 02029108.4 2002 12 31 EP
 03019636.4 2003 09 05 EP
 (86) 2003 12 12 PCT/EP03/14148
 (87) 2004 07 15 WO04/058227
 (72) ESPERESTER ANKE, Mainz (DE); SCHAEFER ECKHARD, Heusenstamm (DE); SACHER FRITZ, Gau-Algesheim (DE)
 (73) BOEHRINGER INGELHEIM INTERNATIONAL GMBH, Ingelheim nad Renem (DE)
 (54) Tabletki powlekane o zwiększonej stabilności zawierająca ekstrakt z liści czerwonej winorośli oraz sposób jej wytwarzania

B1 (11) **209412** (41) 2005 08 08
 (51) **A61K 31/47** (2006.01)
A61K 31/4745 (2006.01)
A61K 31/4166 (2006.01)
A61P 35/00 (2006.01)
 (21) 372871 (22) 2003 04 04
 (30) 10/116,117 2002 04 05 US
 (86) 2003 04 04 PCT/US03/10463
 (87) 2003 10 23 WO03/087095
 (72) RENHOWE PAUL A., Danville (US); PECCHI SABINA, Oakland (US); MACHAJEWSKI TIMOTHY D., Martinez (US); SHAFER CYNTHIA M., El Sobrante (US); TAYLOR CLARKE, Albany (US); MCCREA WILLIAM R., Berkeley (US); MCBRIDE CHRISTOPHER, Oakland (US); JAZAN ELISA, Richmond (US); HEISE CARLA, Benicia (US)
 (73) Novartis AG, Bazylea (CH)
 (54) Środek leczniczy obejmujący pochodne chinolinonu w połączeniu z lekiem przeciwnowotworowym, oraz zastosowanie pochodnych chinolinonu do wytwarzania środka leczniczego w połączeniu z lekiem przeciwnowotworowym

B1 (11) **209317** (41) 2005 06 13
 (51) **A61K 31/138** (2006.01)
A61K 31/205 (2006.01)
A61K 31/277 (2006.01)
A61K 31/573 (2006.01)
A61P 15/10 (2006.01)
 (21) 371012 (22) 2002 11 26
 (30) RM2001A000695 2001 11 26 IT
 (86) 2002 11 26 PCT/IT02/00745
 (87) 2003 06 05 WO03/045373
 (72) KOVERECH ALEARDO, Pomezia (IT); CAVALLINI GIORGIO, Ferrara (IT); BIAGIOTTI GIULIO, Perugia (IT)
 (73) SIGMA-TAU INDUSTRIE FARMACEUTICHE RIUNITE S.P.A., Rzym (IT)
 (54) Zastosowanie propinylo-L-karnityny lub jej farmaceutycznie dopuszczalnych soli oraz jej połączenie ze znanym składnikiem aktywnym i kompozycja farmaceutyczna je zawierająca

B1 (11) **209258** (41) 2007 01 22
 (51) **A61K 31/194** (2006.01)
A61K 31/375 (2006.01)
A61K 31/7004 (2006.01)
A23L 2/68 (2006.01)
A61P 3/00 (2006.01)
 (21) 376189 (22) 2005 07 14
 (72) CZACHOROWSKI PIOTR, Warszawa (PL)
 (73) KRYNICA VITAMIN SPÓŁKA Z OGRANICZONĄ ODPOWIEDZIALNOŚCIĄ, Warszawa (PL)
 (54) Środek przyspieszający przemiany metaboliczne alkoholu i sposób wytwarzania środka przyspieszającego przemiany metaboliczne alkoholu

B1 (11) **209272** (41) 2005 04 18
 (51) **A61K 31/216** (2006.01)
A61K 31/137 (2006.01)
A61P 13/10 (2006.01)
 (21) 369235 (22) 2002 09 18
 (30) 10146275.1 2001 09 18 DE
 (86) 2002 09 18 PCT/EP02/10460
 (87) 2003 03 27 WO03/024444
 (72) CHRISTOPH THOMAS, Akwizgran (DE)
 (73) GRÜNENTHAL GMBH, Akwizgran (DE)
 (54) Kompozycja substancji czynnych zawierająca pochodną 1-fe-nylo-3-dwumetyloaminopropanu i jej zastosowanie oraz środek leczniczy

B1 (11) **209263** (41) 2005 04 04
 (51) **A61K 31/4178** (2006.01)
A61K 31/549 (2006.01)
A61P 9/00 (2006.01)
A61P 9/12 (2006.01)
 (21) 368737 (22) 2002 10 09
 (30) 01/13,936 2001 10 26 FR
 (86) 2002 10 09 PCT/FR02/03439
 (87) 2003 05 01 WO03/035062
 (72) COSNIER-PUCHEU SYLVIE, Villeneuve-Les-Maguelone (FR); NISATO DINO, Saint Georges D'orques (FR); ROCCON ALAIN, Sainte-Croix-de-Quintillargues (FR)
 (73) SANOFI-AVENTIS, Paryż (FR)
 (54) Zastosowanie irbesartanu do wytwarzania leków użytecznych w profilaktyce lub leczeniu nadciśnienia płucnego

B1 (11) **209402** (41) 2004 11 02
 (51) **A61K 36/258** (2006.01)
A61K 36/537 (2006.01)
A61K 31/125 (2006.01)
A61P 9/10 (2006.01)
 (21) 362562 (22) 2001 12 18
 (30) 60/258,057 2000 12 22 US
 (86) 2001 12 18 PCT/US01/49396
 (87) 2002 08 01 WO02/58625
 (72) YAN XIJUN, Tianjin (CN); WU NAIFENG, Tianjin (CN); GUO ZHIXIN, Tianjin (CN); YE ZHENGLIANG, Tianjin (CN); LIU YAN, Tianjin (CN)
 (73) TIANJIN TASLY PHARMACEUTICAL CO., LTD., CHINA, Tianjin (CN)
 (54) Ziołowa kompozycja do leczenia przewlekłej, stabilnej dusznicy bolesnej i zastosowanie takiej kompozycji ziołowej do wytwarzania leków

B1 (11) **209419** (41) 2004 11 02
 (51) **A61K 38/36** (2006.01)
A61P 29/00 (2006.01)
 (21) 362924 (22) 2001 12 07
 (30) A2063/2000 2000 12 12 AT
 (86) 2001 12 07 PCT/AT01/00387

(87) 2002 06 20 WO02/48180
 (72) PETZELBAUER PETER, Wiedeń (AT)
 (73) FIBREX MEDICAL RESEARCH & DEVELOPMENT GMBH, Wiedeń (AT)
 (54) Zastosowanie peptydów lub białek do wytwarzania leku do terapeutycznego i/lub profilaktycznego stosowania w przypadku zapalenia w medycynie i/lub weterynarii

B1 (11) **209247** (41) 2004 10 04
 (51) **A61K 39/09** (2006.01)
A61P 31/04 (2006.01)
 (21) 361395 (22) 2001 09 12
 (30) 0022742.1 2000 09 15 GB
 (86) 2001 09 12 PCT/EP01/10570
 (87) 2002 03 21 WO02/22168
 (72) HERMAND PHILIPPE, Rixensart (BE); LAFERRIERE CRAIG ANTONY JOSEPH, Rixensart (CA); LOBET YVES, Rixensart (BE); POOLMAN JAN, Rixensart (NL)
 (73) SMITHKLINE BEECHAM BIOLOGICALS S.A., Rixensart (BE)
 (54) Immunogenna kompozycja, zawierająca ją szczepionka, zastosowanie szczepionki oraz sposób wytwarzania szczepionki

B1 (11) **209304** (41) 2004 06 28
 (51) **A61K 39/39** (2006.01)
A61K 47/18 (2006.01)
A61P 31/12 (2006.01)
C12N 15/31 (2006.01)
 (21) 356554 (22) 2001 01 19
 (30) 00/00798 2000 01 21 FR
 (86) 2001 01 19 PCT/FR01/00187
 (87) 2001 07 26 WO01/52888
 (72) AUDONNET JEAN-CHRISTOPHE FRANCIS, Lyon (FR); FISCHER LAURENT BERNARD, Lyon (FR); BARZU-LE-ROUX SIMONA, Lentilly (FR)
 (73) MERIAL, Lyon (FR)
 (54) Szczepionka DNA obejmująca plazmid zawierający kwas nukleinowy kodujący immunogen wirusa opryszczki bydła typu 1 (BHV-1)

B1 (11) **209371** (41) 2005 01 10
 (51) **A61K 39/395** (2006.01)
C07K 16/24 (2006.01)
C07K 14/54 (2006.01)
A61P 9/10 (2006.01)
A61P 7/02 (2006.01)
 (21) 365697 (22) 2001 04 30
 (30) 00109606.4 2000 05 05 EP
 (86) 2001 04 30 PCT/EP01/04843
 (87) 2001 11 15 WO01/85201
 (72) CHVATCHKO YOLANDE, Confignon (CH); TEDGUI ALAIN, Paryż (FR); MALLAT ZIAD, Herbeville (FR)
 (73) LABORATOIRES SERONO SA, Coinsins (CH); INSTITUT NATIONAL DE LA SANTE ET DE LA RECHERCHE MEDICALE (INSERM), Paryż (FR)
 (54) Zastosowanie inhibitora IL-18, zastosowanie wektora ekspresyjnego zawierającego sekwencję kodującą inhibitor IL-18, zastosowanie genetycznie modyfikowanych komórek wytwarzających inhibitor IL-18 oraz zastosowanie IL-18

B1 (11) **209377** (41) 2005 06 27
 (51) **A61Q 13/00** (2006.01)
C11B 9/00 (2006.01)
C11D 3/50 (2006.01)
C07C 229/60 (2006.01)
C07C 309/73 (2006.01)
C07C 217/08 (2006.01)
 (21) 371541 (22) 2002 12 11
 (30) PCT/IB01/02520 2001 12 13 WO

(86) 2002 12 11 PCT/IB02/05365
 (87) 2003 06 19 WO03/049666
 (72) FEHR CHARLES, Versoix (CH); STRUILLLOU ARNAUD, Freney-Voltaire (FR); GALINDO JOSÉ, Les Avanchets (CH)
 (73) FIRMENICH SA, Genewa (CH)
 (54) Kompozycja zapachowa lub wyrób perfumowany, sposób poprawiania, zwiększania lub modyfikowania zapachu kompozycji zapachowej lub wyrobu perfumowanego, sposób perfumowania powierzchni, sposób intensyfikowania lub przedłużania efektu dyfundowania składnika zapachowego na powierzchni, oraz związek stanowiący składnik czynny

B1 (11) **209314** (41) 2007 10 29
 (51) **B01D 53/02** (2006.01)
C07D 303/08 (2006.01)
C07D 301/32 (2006.01)
 (21) 379482 (22) 2006 04 18
 (72) DULA JANUSZ, Kędzierzyn-Koźle (PL); BRZEZICKI ANDRZEJ, Kędzierzyn-Koźle (PL); IWAŃSKI LECH, Kędzierzyn-Koźle (PL); BUDNER ZBIGNIEW, Kędzierzyn-Koźle (PL); KIEŁKIEWICZ DAMIAN, Kędzierzyn-Koźle (PL); ZEBZDA STANISŁAW, Sarzyna (PL); WOLSKI ROMAN, Nowa Sarzyna (PL); BAŃ JANUSZ, Tarnogóra (PL); RYZNER ADAM, Nowa Sarzyna (PL); KURCABA JÓZEF, Nowa Sarzyna (PL)
 (73) INSTYTUT CIĘŻKIEJ SYNTEZY ORGANICZNEJ BLACHOWNIA, Kędzierzyn-Koźle (PL); ZAKŁADY CHEMICZNE ORGANIKA-SARZYNA SPÓŁKA AKCYJNA, Nowa Sarzyna (PL)
 (54) Sposób odzysku epichlorohydryny i rozpuszczalników z gazów odlotowych

B1 (11) **209337** (41) 2005 10 17
 (51) **B01D 53/86** (2006.01)
B01J 8/04 (2006.01)
 (21) 374320 (22) 2003 06 10
 (30) 10226461.9 2002 06 13 DE
 (86) 2003 06 10 PCT/EP03/06051
 (87) 2003 12 24 WO03/105998
 (72) SCHWEFER MEINHARD, Meschede (DE); GROVES MICHAEL, Hattingen (DE); SIEFERT ROLF, Rheda-Wiedenbrück (DE); MAURER RAINER, Schwelm (DE)
 (73) UHDE GMBH, Dortmund (DE)
 (54) Sposób zmniejszania zawartości NO_x i N₂O w gazach

B1 (11) **209372** (41) 2009 11 23
 (51) **B01J 19/18** (2006.01)
 (21) 385151 (22) 2008 05 12
 (72) SZAJNA JAN, Kędzierzyn-Koźle (PL); JANIK LECH, Kędzierzyn-Koźle (PL); PANACHIDA JAN, Kędzierzyn-Koźle (PL); FURGOŁ HUBERT, Kędzierzyn-Koźle (PL); MATUS BARBARA, Kędzierzyn-Koźle (PL); KUNICKI TADEUSZ, Kędzierzyn-Koźle (PL)
 (73) BIURO INŻYNIERSKIE ATECHEM SPÓŁKA Z OGRANICZONĄ ODPOWIEDZIALNOŚCIĄ, Kędzierzyn-Koźle (PL)
 (54) Urządzenie wielofunkcyjne w procesie utleniania węglowodorów oraz układ urządzeń w procesie utleniania węglowodorów

B1 (11) **209197** (41) 2007 09 03
 (51) **B02C 1/04** (2006.01)
 (21) 379068 (22) 2006 02 27
 (72) KUPCZYK RYSZARD, Łagów (PL); KRAWIEC JERZY, Bogatynia (PL); KONOPSKI ADAM, Zgorzelec (PL); DĄBEK TADEUSZ, Zgorzelec (PL); PABIŃSKI ZBIGNIEW, Łagów (PL); FLORIANOWICZ STANISŁAW, Zgorzelec (PL)
 (73) PGE GÓRNICITWO I ENERGETYKA KONWENCJONALNA SPÓŁKA AKCYJNA, Bełchatów (PL)
 (54) Mimośrodowy zgniatacz szczękowy

B1 (11) **209268** (41) 2008 03 17
 (51) **B02C 4/42** (2006.01)
 (21) 380539 (22) 2006 09 04

(72) ŁABĘCKI MIROSŁAW, Świerklany (PL); STANEK EUGENIUSZ, Zawada (PL); CHABUZ PATRYK, Rybnik (PL); SOBIK TADEUSZ, Żory (PL)
 (73) RYBNICKA FABRYKA MASZYN RYFAMA SPÓŁKA AKCYJNA, Rybnik (PL)
 (54) Kruszarka do rozdrabniania kruszywa

B1 (11) **209330** (41) 2008 02 04

(51) **B03D 1/004** (2006.01)

B03D 1/02 (2006.01)

B03D 1/08 (2006.01)

(21) 380306 (22) 2006 07 25

(72) REGUŁA CEZARY, Klucze (PL); NY CZ KRZYSZTOF, Olkusz (PL); SKAWIŃSKI JACEK, Olkusz (PL); TREPKA ANDRZEJ, Olkusz (PL); OCHAB BOGUSŁAW, Bukowno (PL); INDYKA MIROSŁAW, Rabsztyn (PL); CICHY KRYSZTIAN, Gliwice (PL); SZOŁOMICKI ZBIGNIEW, Gliwice (PL); ŚMIESZEK ZBIGNIEW, Gliwice (PL); WIENIEWSKI ANDRZEJ, Gliwice (PL)

(73) INSTYTUT METALI NIEŻELAZNYCH, Gliwice (PL); ZAKŁADY GÓRNICZO-HUTNICZE BOLESŁAW SPÓŁKA AKCYJNA, Bukowno (PL)

(54) Sposób otrzymywania niskoołowiowych koncentratów blen-dowych

B3 (11) **209259** (41) 2006 05 02

(51) **B08B 3/02** (2006.01)

A24B 7/00 (2006.01)

(21) 370849 (22) 2004 10 22

(61) 205470

(72) CHOJNACKI WOJCIECH JERZY, Radom (PL)

(73) INTERNATIONAL TOBACCO MACHINERY POLAND LTD., Radom (PL)

(54) Sposób mycia bębna krajarki do materiałów roślinnych, zwłaszcza tytoniu i urządzenie do mycia bębna krajarki do materiałów roślinnych, zwłaszcza tytoniu

B1 (11) **209356** (41) 2009 08 03

(51) **B09B 3/00** (2006.01)

F23G 7/12 (2006.01)

(21) 384339 (22) 2008 01 28

(72) WIŚNIEWSKI WŁADYSŁAW, Gdynia (PL); WOJTASIK BARBARA, Gdynia (PL); HAJDUKIEWICZ KRYSZYNA, Gdańsk (PL); GDANIETZ MARCIN, Reda (PL)

(73) WIŚNIEWSKI WŁADYSŁAW, Gdynia (PL); WOJTASIK BARBARA, Gdynia (PL); HAJDUKIEWICZ KRYSZYNA, Gdańsk (PL); GDANIETZ MARCIN, Reda (PL)

(54) Wyprażacz łańcuchowy

B1 (11) **209361** (41) 2008 10 13

(51) **B09C 1/10** (2006.01)

(21) 382175 (22) 2007 04 11

(72) MAŁACHOWSKA-JUTSZ ANNA, Gliwice (PL); MIKSCH KORNELIUSZ, Gliwice (PL)

(73) POLITECHNIKA ŚLĄSKA, Gliwice (PL)

(54) Sposób fitoremediacji gleb z produktów ropopochodnych metodą „in situ”, wspomaganą biopreparatem bakteryjnym

B1 (11) **209199** (41) 2010 07 05

(51) **B21B 1/40** (2006.01)

B21D 33/00 (2006.01)

G02B 1/00 (2006.01)

(62) 368584

(21) 391190 (22) 2003 04 30

(30) A866/2002 2002 06 06 AT

(86) 2003 04 30 PCT/EP03/04524

(87) 2003 12 18 WO03/104890

(72) SCHARNER ENGELBERT, Kilb (AT); KLOSS HELMUT, St. Georgen (AT); SCHEDL ADOLF, Obergrafendorf (AT); ZUSER WILHELM, Hofstetten (AT); NEKULA LAMBERT, Hofstetten (AT)

(73) Constantia Teich GmbH, Weinburg (AT)

(54) Sposób wytwarzania folii metalowej zabezpieczającej przed fałszowaniem

B1 (11) **209251** (41) 2005 12 27

(51) **B21F 15/10** (2006.01)

B21F 45/16 (2006.01)

B21F 25/00 (2006.01)

(21) 368668 (22) 2004 06 21

(72) STACHOWIAK RYSZARD, Człuchów (PL)

(73) PRZEDSIĘBIORSTWO PRODUKCYJNO-USŁUGOWE INTERNET SPÓŁKA Z OGRANICZONĄ ODPOWIEDZIALNOŚCIĄ, Człuchów (PL)

(54) Sposób wytwarzania ostrzowej taśmy ochronnej

B1 (11) **209241** (41) 2006 10 16

(51) **B23B 51/02** (2006.01)

E21C 35/18 (2006.01)

(21) 374137 (22) 2005 04 04

(72) BĘBEN ARTUR, Kraków (PL); MAZIARZ MICHAŁ, Kraków (PL)

(73) AKADEMIA GÓRNICZO-HUTNICZA IM. STANISŁAWA STASZICA, Kraków (PL)

(54) Obrotowy nóż styczny do narzędzi urabiających materiały mineralne

B1 (11) **209341** (41) 2005 10 31

(51) **B23C 5/08** (2006.01)

B23B 29/24 (2006.01)

(21) 374546 (22) 2003 09 02

(30) 60/407,727 2002 09 03 US

(86) 2003 09 02 PCT/US03/27218

(87) 2004 03 18 WO04/022288

(72) ERICKSON ROBERT A., Raleigh (US); ANDRAS LINN R., Ligonier (US)

(73) KENNAMETAL INC., Latrobe (US)

(54) Uchwyt narzędziowy i obrabiarka zawierająca uchwyt narzędziowy

B1 (11) **209278** (41) 2008 04 28

(51) **B23K 3/03** (2006.01)

H05K 3/34 (2006.01)

(21) 380889 (22) 2006 10 23

(72) CZUPRYNIAK RAFAŁ, Warszawa (PL)

(73) PRZEMYSŁOWY INSTYTUT AUTOMATYKI I POMIARÓW PIAP, Warszawa (PL)

(54) Głowica rewolwerowa lutownicy

B1 (11) **209391** (41) 2006 10 02

(51) **B23K 35/40** (2006.01)

B21C 1/00 (2006.01)

(21) 373977 (22) 2005 03 29

(72) KAZANA WIESŁAW, Gliwice (PL); KSIĘŻAREK STANISŁAW, Gliwice (PL); BESZTAK BRONISŁAW, Gliwice (PL); ŚMIESZEK

ZBIGNIEW, Gliwice (PL); CIURA LUDWIK, Gliwice (PL)

(73) INSTYTUT METALI NIEŻELAZNYCH, Gliwice (PL)

(54) Sposób wytwarzania drutów bimetalowych

B1 (11) **209283** (41) 2007 04 02

(51) **B23P 6/00** (2006.01)

F01D 5/00 (2006.01)

(21) 377313 (22) 2005 09 28

(72) OJRZYŃSKI MIECZYŚLAW, Elbląg (PL)

(73) OJRZYŃSKI MIECZYŚLAW PRZEDSIĘBIORSTWO USŁUGOWO-HANDLOWE, Elbląg (PL)

(54) Sposób naprawy tarczy kierowniczej turbiny parowej

B1 (11) **209255** (41) 2007 01 22

(51) **B23P 15/00** (2006.01)

B23P 15/26 (2006.01)

(21) 376202 (22) 2005 07 15
 (72) GORGIEL JAN, Wolsztyn (PL)
 (73) GORGIEL JAN, Wolsztyn (PL)
 (54) Zespół naczyńia zbiorczego i sposób wytwarzania zespołu naczyńia zbiorczego

B1 (11) **209254** (41) 2007 01 22
 (51) **B23P 15/00** (2006.01)
F24H 9/06 (2006.01)

(21) 376203 (22) 2005 07 15
 (72) GORGIEL JAN, Wolsztyn (PL)
 (73) GORGIEL JAN, Wolsztyn (PL)
 (54) Wspornik montażowy naczyńia zbiorczego i sposób wytwarzania wspornika montażowego naczyńia zbiorczego

B1 (11) **209393** (41) 2005 08 08
 (51) **B25D 9/04** (2006.01)
B23B 45/16 (2006.01)

(21) 372754 (22) 2003 05 07
 (30) 20020881 2002 05 08 FI
 (86) 2003 05 07 PCT/FI03/00354
 (87) 2003 11 20 WO03/095153
 (72) KESKINIVA MARKKU, Tampere (FI); AHOLA ERKKI, Kangasala (FI); KOTALA ARI, Tampere (FI)
 (73) SANDVIK TAMROCK OY, Tampere (FI)
 (54) Urządzenie udarowe sterowane płynem ciśnieniowym

B1 (11) **209195** (41) 2005 10 03
 (51) **B26D 1/08** (2006.01)
B26D 7/02 (2006.01)

(21) 366753 (22) 2004 03 31
 (72) SOŁTYSIK JAN, Krosno (PL)
 (73) EBA SPÓŁKA Z OGRANICZONĄ ODPOWIEDZIALNOŚCIĄ, Krosno (PL)
 (54) Gilotyna do cięcia papieru

B1 (11) **209301** (41) 2005 06 27
 (51) **B26D 7/01** (2006.01)
B26D 1/15 (2006.01)

(21) 371581 (22) 2003 02 21
 (30) 10208493.9 2002 02 27 DE
 (86) 2003 02 21 PCT/EP03/01810
 (87) 2003 09 04 WO03/072321
 (72) KOVACIC PETER, Gomiliska (SI); SKONCNIK JOZEF, Recica (SI)
 (73) BSH BOSCH UND SIEMENS HAUSGERÄTE GMBH, Monachium (DE)
 (54) Krajalnica uniwersalna

B1 (11) **209332** (41) 2007 12 10
 (51) **B29B 17/00** (2006.01)
B29B 9/06 (2006.01)

(21) 379899 (22) 2006 06 09
 (72) GOŁĘBIEWSKI JAN, Toruń (PL); MISZEWSKI SŁAWOMIR, Brzozówka (PL)
 (73) INSTYTUT INŻYNIERII MATERIAŁÓW POLIMEROWYCH I BARWNIKÓW, Toruń (PL)
 (54) Urządzenie do wytwarzania granulatu z termoplastycznych tworzyw polimerowych

B1 (11) **209266** (41) 2005 12 12
 (51) **B29B 17/04** (2006.01)
B29B 17/00 (2006.01)
B02C 18/06 (2006.01)

(21) 368358 (22) 2004 06 03
 (72) TRYBUŁA DARIUSZ, Pilchowo k/Szczecina (PL)
 (73) TRYBUŁA DARIUSZ, Pilchowo k/Szczecina (PL)
 (54) Urządzenie do perforowania i rozdrabniania odpadów

B1 (11) **209310** (41) 2009 09 28
 (51) **B29C 33/60** (2006.01)
C11D 1/72 (2006.01)
C11D 3/43 (2006.01)

(21) 384709 (22) 2008 03 17
 (72) GNIADY JAN, Kędzierzyn-Koźle (PL); SAJEWICZ JOLANTA, Kędzierzyn-Koźle (PL); KACZMAREK MARIAN, Żary (PL); BAJERSKI WALDEMAR, Żary (PL); KOZUPA MARIAN, Reńska Wieś (PL); BUBICZ JOLANTA, Kędzierzyn-Koźle (PL); KUBICA RENATA, Bierawa (PL); KOSNO CZESŁAW, Kędzierzyn-Koźle (PL); HAAS WITOLD, Kędzierzyn-Koźle (PL); FISZER RENATA, Kędzierzyn-Koźle (PL)
 (73) INSTYTUT CIĘŻKIEJ SYNTEZY ORGANICZNEJ BLACHOWNIA, Kędzierzyn-Koźle (PL)
 (54) Środek zwilżający do produkcji płyt laminowanych

B1 (11) **209311** (41) 2009 09 28
 (51) **B29C 33/60** (2006.01)
C11D 1/72 (2006.01)
C11D 3/43 (2006.01)

(21) 384710 (22) 2008 03 17
 (72) GNIADY JAN, Kędzierzyn-Koźle (PL); SAJEWICZ JOLANTA, Kędzierzyn-Koźle (PL); KACZMAREK MARIAN, Żary (PL); BAJERSKI WALDEMAR, Żary (PL); KOZUPA MARIAN, Reńska Wieś (PL); BUBICZ JOLANTA, Kędzierzyn-Koźle (PL); KUBICA RENATA, Bierawa (PL); KOSNO CZESŁAW, Kędzierzyn-Koźle (PL); HAAS WITOLD, Kędzierzyn-Koźle (PL); FISZER RENATA, Kędzierzyn-Koźle (PL)
 (73) INSTYTUT CIĘŻKIEJ SYNTEZY ORGANICZNEJ BLACHOWNIA, Kędzierzyn-Koźle (PL)
 (54) Sposób otrzymywania środka zwilżającego do produkcji płyt laminowanych

B1 (11) **209312** (41) 2009 09 28
 (51) **B29C 33/60** (2006.01)
C11D 1/72 (2006.01)
C11D 3/43 (2006.01)

(21) 384711 (22) 2008 03 17
 (72) GNIADY JAN, Kędzierzyn-Koźle (PL); SAJEWICZ JOLANTA, Kędzierzyn-Koźle (PL); KACZMAREK MARIAN, Żary (PL); BAJERSKI WALDEMAR, Żary (PL); KOZUPA MARIAN, Reńska Wieś (PL); BUBICZ JOLANTA, Kędzierzyn-Koźle (PL); KUBICA RENATA, Bierawa (PL); KOSNO CZESŁAW, Kędzierzyn-Koźle (PL); HAAS WITOLD, Kędzierzyn-Koźle (PL); FISZER RENATA, Kędzierzyn-Koźle (PL)
 (73) INSTYTUT CIĘŻKIEJ SYNTEZY ORGANICZNEJ BLACHOWNIA, Kędzierzyn-Koźle (PL)
 (54) Środek rozdzielający do produkcji płyt laminowanych

B1 (11) **209325** (41) 2009 09 28
 (51) **B29C 33/60** (2006.01)
C11D 1/72 (2006.01)
C11D 3/43 (2006.01)

(21) 384712 (22) 2008 03 17
 (72) GNIADY JAN, Kędzierzyn-Koźle (PL); SAJEWICZ JOLANTA, Kędzierzyn-Koźle (PL); KACZMAREK MARIAN, Żary (PL); BAJERSKI WALDEMAR, Żary (PL); KOZUPA MARIAN, Reńska Wieś (PL); BUBICZ JOLANTA, Kędzierzyn-Koźle (PL); KUBICA RENATA, Bierawa (PL); KOSNO CZESŁAW, Kędzierzyn-Koźle (PL); HAAS WITOLD, Kędzierzyn-Koźle (PL); FISZER RENATA, Kędzierzyn-Koźle (PL)
 (73) INSTYTUT CIĘŻKIEJ SYNTEZY ORGANICZNEJ BLACHOWNIA, Kędzierzyn-Koźle (PL)
 (54) Sposób wytwarzania środka rozdzielającego do produkcji płyt laminowanych

B1 (11) **209333** (41) 2007 12 10
 (51) **B29C 47/36** (2006.01)
B29C 47/12 (2006.01)

(21) 379855 (22) 2006 06 06
 (72) GOŁĘBIEWSKI JAN, Toruń (PL); MISZEWSKI SŁAWOMIR, Brzozówka (PL); SKOTARCAK STANISŁAW, Toruń (PL)
 (73) INSTYTUT INŻYNIERII MATERIAŁÓW POLIMEROWYCH I BARWNIKÓW, Toruń (PL)
 (54) Głowica wytłaczarska

B1 (11) **209296** (41) 2008 06 23

(51) **B29C 47/60** (2006.01)
B29C 47/38 (2006.01)

(21) 381315 (22) 2006 12 18
 (72) STASIEK JOACHIM, Toruń (PL)
 (73) INSTYTUT INŻYNIERII MATERIAŁÓW POLIMEROWYCH I BARWNIKÓW, Toruń (PL)
 (54) Wytłaczarka ślimakowa

B1 (11) **209324** (41) 2008 03 03

(51) **B29C 65/06** (2006.01)
B29D 28/00 (2006.01)
E02D 3/00 (2006.01)

(21) 380523 (22) 2006 08 31
 (72) KRUK ZBIGNIEW, Mikołów (PL); KRUK-CAPIK DOBROCHNA, Mikołów (PL); BENECKI PIOTR, Mikołów (PL)
 (73) GEO GLOBE POLSKA SPÓŁKA Z OGRANICZONĄ ODPOWIEDZIALNOŚCIĄ SPÓŁKA KOMANDYTOWO-AKCYJNA, Katowice (PL)
 (54) Sposób wytwarzania geosiatki komórkowej oraz urządzenie do wytwarzania geosiatki komórkowej

B1 (11) **209233** (41) 2007 02 19

(51) **B30B 9/30** (2006.01)
 (21) 376556 (22) 2005 08 08
 (72) KARCZEWSKI MAREK, Marysin (PL); JASZCZAK DARIUSZ, Lublin (PL); PASTUSZAK ZBIGNIEW, Lublin (PL); HAŁADUS MAREK, Łęczna (PL)
 (73) SIGMA SPÓŁKA AKCYJNA, Barak (PL)
 (54) Zgniatacz do odpadów

B1 (11) **209345** (41) 2006 01 09

(51) **B41M 3/00** (2006.01)
B41M 3/14 (2006.01)
B41M 5/24 (2006.01)
H05K 3/06 (2006.01)

(21) 376563 (22) 2003 11 20
 (30) 10254029.2 2002 11 20 DE
 (86) 2003 11 20 PCT/DE03/03847
 (87) 2004 06 03 WO04/045859
 (72) WILD HEINRICH, Herzogenaurach (DE); BREHM LUDWIG, Adelsdorf (DE); THÄTER MATHIAS, Schwabach (DE)
 (73) LEONHARD KURZ GMBH & CO. KG, Fürth (DE)
 (54) Sposób wytwarzania częściowo metalizowanej folii

B1 (11) **209410** (41) 2005 05 02

(51) **B41M 3/16** (2006.01)
C09D 11/10 (2006.01)
C09D 11/12 (2006.01)

(21) 370785 (22) 2004 10 19
 (30) 03450237.7 2003 10 24 EP
 (72) NEKULA LAMBERT, Hofstetten (AT); FELLNER MARKUS, Kilb (AT); KORNFELD MARTIN, Klosterneuburg (AT); SCHEDL ADOLF, Obergrafendorf (AT)
 (73) Teich Aktiengesellschaft, Weinburg (AT)
 (54) Sposób wytwarzania druku wytłaczanego

B1 (11) **209376** (41) 2005 12 27

(51) **B42D 15/00** (2006.01)
B44F 1/12 (2006.01)
 (21) 376371 (22) 2004 01 20

(30) 10305288.7 2003 02 10 DE

(86) 2004 01 20 PCT/DE04/00007
 (87) 2004 08 19 WO04/069560
 (72) REINHART WERNER, Zirndorf (DE)
 (73) LEONHARD KURZ STIFTUNG & CO.KG., Fürth (DE)
 (54) Dokument bezpieczny, zwłaszcza papier wartościowy

B1 (11) **209269** (41) 2005 11 28

(51) **B42F 15/00** (2006.01)
 (21) 375501 (22) 2003 11 13
 (30) 20218442.0 2002 11 27 DE
 (86) 2003 11 13 PCT/EP03/50825
 (87) 2004 06 10 WO04/048121
 (72) CAMPS WERNER, Antwerpen (BE)
 (73) CONTEYOR MULTIBAG SYSTEMS N.V., Merelbeke (BE)
 (54) Wieszak do podwieszania płatów z elastycznego materiału. oraz płat z elastycznego materiału

B1 (11) **209334** (41) 2005 08 08

(51) **B60H 1/00** (2006.01)
 (21) 373097 (22) 2003 07 01
 (30) 2002-207469 2002 07 16 JP
 (86) 2003 07 01 PCT/JP03/08343
 (87) 2004 01 22 WO04/007224
 (72) Tsubone Kenji, Toyota-shi (JP); Aikawa Yasukazu, Kariya-shi (JP); Hijikata Yasutane, Kariya-shi (JP)
 (73) TOYOTA JIDOSHA KABUSHIKI KAISHA, Toyota-shi (JP)
 (54) Klimatyzator

B1 (11) **209306** (41) 2005 05 16

(51) **B60K 6/26** (2007.10)
 (21) 370199 (22) 2002 12 23
 (30) 2001-394459 2001 12 26 JP
 2001-394460 2001 12 26 JP
 (86) 2002 12 23 PCT/IB02/05582
 (87) 2003 07 10 WO03/055709
 (72) Motoike Kazutoshi, Toyota-shi (JP); Taga Yutaka, Toyota-shi (JP); Kojima Masahiro, Toyota-shi (JP); Adachi Masatoshi, Toyota-shi (JP); Kaneko Jiro, Toyota-shi (JP)
 (73) TOYOTA JIDOSHA KABUSHIKI KAISHA, Toyota-shi (JP)
 (54) Urządzenie napędowe do pojazdu hybrydowego

B1 (11) **209395** (41) 2005 12 12

(51) **B60L 7/26** (2006.01)
B60T 13/66 (2006.01)
 (21) 376000 (22) 2003 12 12
 (30) 0229097.1 2002 12 13 GB
 (86) 2003 12 12 PCT/EP03/14113
 (87) 2004 07 01 WO04/054840
 (72) Pätzold Michael, Botzow (DE)
 (73) BOMBARDIER TRANSPORTATION GMBH, Berlin (DE)
 (54) Sposób uzyskiwania pożądanej siły hamowania w pojeździe szynowym

B1 (11) **209205** (41) 2007 09 17

(51) **B61H 7/02** (2006.01)
F16D 69/00 (2006.01)
 (21) 379155 (22) 2006 03 09
 (72) HERSZOWSKI KRZYSZTOF, Ruda Śląska (PL)
 (73) HERSZOWSKI KRZYSZTOF, Ruda Śląska (PL)
 (54) Klocki hamulcowe

B1 (11) **209323** (41) 2007 02 05

(51) **B62K 3/02** (2006.01)
B62M 1/02 (2006.01)
 (21) 376387 (22) 2005 07 29
 (72) KOZIARSKI CZESŁAW, Wrocław (PL)

(73) POLITECHNIKA WROCŁAWSKA, Wrocław (PL)
 (54) Układ napędowy podwójny roweru

B1 (11) **209318** (41) 2007 02 05

(51) **B62K 3/02** (2006.01)
B62M 1/02 (2006.01)

(21) 376388 (22) 2005 07 29
 (72) KOZIARSKI CZESŁAW, Wrocław (PL)
 (73) POLITECHNIKA WROCŁAWSKA, Wrocław (PL)
 (54) Układ napędowy wahadłowy roweru

B1 (11) **209380** (41) 2006 02 20

(51) **B62K 15/00** (2006.01)
B62K 13/02 (2006.01)

(21) 378031 (22) 2003 12 12
 (30) P-200200308 2002 12 18 SI
 PCT/IB03/01243 2003 03 03 WO
 10/461,017 2003 06 12 US
 (86) 2003 12 12 PCT/EP03/14564
 (87) 2004 07 01 WO04/054871
 (72) MIHELIC MIKO, Dobrova (SI)
 (73) STUDIO MODERNA SA, Lugano (CH)
 (54) Składany rower i sposób składania zespołu kierownicy składanego roweru

B1 (11) **209192** (41) 2007 12 10

(51) **B63B 1/00** (2006.01)
B63B 1/04 (2006.01)

(21) 379826 (22) 2006 06 01
 (72) RUSZKOWSKI BOHDAN, Warszawa (PL); ORYCH ADAM, Wołomin (PL)
 (73) RUSZKOWSKI BOHDAN, Warszawa (PL); ORYCH ADAM, Wołomin (PL)
 (54) Sposób uzyskiwania ślizgów łodzi motorowej na wodzie nie tworzących na zostawionym torze wodnym fali rozdzielczej oraz kadłub łodzi motorowej do uzyskiwania ślizgów na wodzie nie tworzący na zostawionym torze wodnym fali rozdzielczej

B1 (11) **209321** (41) 2007 08 06

(51) **B64C 25/14** (2006.01)
B64C 25/02 (2006.01)
B64C 25/26 (2006.01)

(21) 378798 (22) 2006 01 23
 (72) KOZAK MARIUSZ, Świdnik (PL); FIJAŁKOWSKI STEFAN, Lublin (PL); KLIMKOWSKI JERZY, Lublin (PL)
 (73) POLITECHNIKA LUBELSKA W LUBLINIE, Lublin (PL)
 (54) Sposób i urządzenie blokujące podwozie, zwłaszcza śmigłowca

B1 (11) **209320** (41) 2007 08 06

(51) **B64C 25/14** (2006.01)
B64C 25/02 (2006.01)

(21) 378800 (22) 2006 01 23
 (72) KOZAK MARIUSZ, Świdnik (PL); FIJAŁKOWSKI STEFAN, Lublin (PL); KLIMKOWSKI JERZY, Lublin (PL)
 (73) POLITECHNIKA LUBELSKA, Lublin (PL)
 (54) Główne podwozie kołowe, zwłaszcza śmigłowca

B1 (11) **209400** (41) 2005 05 30

(51) **B64C 27/20** (2006.01)
B64C 29/00 (2006.01)
B64C 39/02 (2006.01)

(21) 370665 (22) 2003 03 05
 (30) 10209881.6 2002 03 06 DE
 (86) 2003 03 05 PCT/EP03/02210
 (87) 2003 09 12 WO03/074924
 (72) WOB BEN ALOYS, Aurich (DE)
 (73) Wobben Aloys, Aurich (DE)
 (54) Urządzenie latające

B1 (11) **209315** (41) 2008 04 14

(51) **B64D 17/72** (2006.01)
B64D 17/38 (2006.01)
B64D 17/00 (2006.01)

(21) 380781 (22) 2006 10 06
 (72) KUŚNIERZ TADEUSZ, Zielonka (PL); PIĄTEK BOGDAN, Zielonka (PL); ZARZYCKI BOHDAN, Warszawa (PL); PIELACH TADEUSZ, Zielonka (PL)
 (73) WOJSKOWY INSTYTUT TECHNICZNY UZBROJENIA, Zielonka (PL)
 (54) Przecinak pirotechniczny

B1 (11) **209348** (41) 2005 06 13

(51) **B65B 9/13** (2006.01)
 (21) 371326 (22) 2003 04 17
 (30) 20206246.5 2002 04 19 DE
 20206245.7 2002 04 19 DE
 (86) 2003 04 17 PCT/EP03/04065
 (87) 2003 10 30 WO03/089303

(72) HANNEN REINER, Kalkar-Wissel (DE); VERMEULEN NORBERT, Kleve-Warbeyen (DE)
 (73) MSK-Verpackungs-Systeme Gesellschaft mit beschränkter Haftung, Kleve (DE)
 (54) Sposób opakowywania drobnicy albo pakietów towarów w elastyczną folię i urządzenie do opakowania drobnicy albo pakietów towarów w elastyczną folię

B1 (11) **209298** (41) 2006 06 26

(51) **B65B 55/04** (2006.01)
 (21) 378497 (22) 2005 12 20
 (30) 0403158-9 2004 12 22 SE
 (72) SVENLE MARTIN, Broby (SE)
 (73) TETRA LAVAL HOLDINGS & FINANCE S.A., Pully (CH)

(54) Sposób i komora grzewcza do odparowywania płynu z wstęgi materiału na opakowania

B1 (11) **209354** (41) 2005 10 03

(51) **B65B 69/00** (2006.01)
 (21) 374173 (22) 2003 08 22
 (30) 10244382.3 2002 09 24 DE
 (86) 2003 08 22 PCT/EP03/09324
 (87) 2004 04 08 WO04/028906

(72) PETERS ERICH, Euskirchen (DE); GABANSKI EDUARD, Euskirchen (DE); PICKEL ALFRED, Euskirchen (DE)
 (73) VOITH PAPER PATENT GMBH, Heidenheim (DE)
 (54) Sposób usuwania drutów albo taśm ze sprasowanych bel surowca oraz zwijak drutu do realizacji sposobu

B1 (11) **209374** (41) 2006 03 06

(51) **B65G 11/20** (2006.01)
 (21) 378109 (22) 2004 02 25
 (30) PA200300729 2003 05 14 DK
 (86) 2004 02 25 PCT/IB04/00689
 (87) 2004 11 25 WO04/101402

(72) CEDERGAARD NIELS OLE, Mariager (DK); FÖNS MOGENS JUHL, Fårup (DK)
 (73) F.L. SMIDTH A/S, Valby (DK)
 (54) Urządzenie do dzielenia strumienia materiału ziarnistego lub proszkowego na przynajmniej dwa strumienie podrzędne

B1 (11) **209346** (41) 2005 12 27

(51) **B65G 23/26** (2006.01)
B65G 43/06 (2006.01)
 (21) 376321 (22) 2003 12 03
 (30) 10256283.0 2002 12 03 DE
 (86) 2003 12 03 PCT/EP03/13645
 (87) 2004 06 17 WO04/050515
 (72) TÜSCHEN LUDGER, Lennestadt (DE)

(73) TÜSCHEN & ZIMMERMANN GMBH & CO. KG,
Lennestadt-Saalhausen (DE)
(54) Urządzenie do transportu towaru luzem, takie jak przenośnik taśmowy lub łańcuchowy

B1 (11) **209357** (41) 2007 09 03
(51) **B66B 7/04** (2006.01)
E21D 7/02 (2006.01)
(21) 379017 (22) 2006 02 20
(72) PŁACHNO MAREK, Kraków (PL)
(73) PŁACHNO MAREK, Kraków (PL)
(54) Amortyzator prowadnic naczyń wyciągowych

B1 (11) **209207** (41) 2004 12 27
(51) **B66B 17/00** (2006.01)
G01N 21/00 (2006.01)
G01N 7/00 (2006.01)
(21) 360757 (22) 2003 06 18
(72) BEŁZA MAREK, Sosnowiec (PL); TOBICZYK JANUSZ, Katowice (PL); WISZNIOWSKI PRZEMYSŁAW, Katowice (PL); WOJTAS PIOTR, Kobiór (PL); MICHALUNIO ANDRZEJ, Chorzów (PL)
(73) INSTYTUT TECHNIK INNOWACYJNYCH EMAG, Katowice (PL)
(54) Układ zdalnej kontroli szybów kopalnianych

B1 (11) **209289** (41) 2007 12 10
(51) **B67D 7/32** (2010.01)
G01M 3/28 (2006.01)
(21) 379811 (22) 2006 05 30
(72) PIECZORA EDWARD, Gliwice (PL); SUFFNER HUBERT, Żernica (PL); MARKOWSKI PAWEŁ, Dąbrowa Górnicza (PL); DOBRZANIECKI PIOTR, Rybnik (PL)
(73) INSTYTUT TECHNIKI GÓRNICZEJ KOMAG, Gliwice (PL)
(54) Układ do przetwarzania niebezpiecznych mediów

B1 (11) **209336** (41) 2006 01 23
(51) **C01C 1/12** (2006.01)
(21) 377166 (22) 2004 01 09
(30) 1022526 2003 01 30 NL
(86) 2004 01 09 PCT/NL04/00014
(87) 2004 08 12 WO04/067132
(72) BIEMANS ANDREAS JOHANNES, Urmond (NL); JONCKERS KEES, Roosteren (NL); MENNEN JOHANNES HENRICUS, Meijel (NL); DE WIT NORA ANNA, Maastricht (NL); HOOIJKAAS HERBERT WILLEM GERRIT, Urmond (NL); VAN DE KERKHOVE BASTIAAN RENE AGNES MARIE, Eindhoven (NL)
(73) Stamicarbon B.V., Sittard (NL)
(54) Sposób oddzielania NH₃ od mieszaniny zawierającej NH₃, CO₂ i H₂O

B1 (11) **209382** (41) 2008 09 15
(51) **C01G 5/00** (2006.01)
C01B 31/02 (2006.01)
(21) 381943 (22) 2007 03 09
(72) KALEŃCZUK RYSZARD JÓZEF, Szczecin (PL); BOROWIAK-PALEŃ EWA, Szczecin (PL); BACHMATIUK ALICJA, Szczecin (PL)
(73) ZACHODNIOPOMORSKI UNIwersytet Technologiczny W SZCZECINIE, Szczecin (PL)
(54) Sposób wypełnienia jednościennych nanorurek węglowych chlorkiem srebra

B1 (11) **209322** (41) 2006 12 11
(51) **C02F 3/12** (2006.01)
B01D 21/24 (2006.01)
(21) 375518 (22) 2005 06 03
(72) BEISTEINER ERNST, Warszawa (PL); MOCZULEWSKI ROBERT, Marki (PL); ŻARNOVSKY LUDOVIT, Zielonka (PL)

(73) BIO-TECH SPÓŁKA Z OGRANICZONĄ ODPOWIEDZIALNOŚCIĄ, Nieporęt (PL)
(54) Urządzenie do odprowadzania ścieków oczyszczonych z oczyszczalni ścieków

B1 (11) **209219** (41) 2006 12 11
(51) **C02F 3/20** (2006.01)
B01F 3/04 (2006.01)
(21) 375519 (22) 2005 06 03
(72) BEISTEINER ERNST, Warszawa (PL); MOCZULEWSKI ROBERT, Marki (PL); ŻARNOVSKY LUDOVIT, Zielonka (PL)
(73) BIO-TECH SPÓŁKA Z OGRANICZONĄ ODPOWIEDZIALNOŚCIĄ, Nieporęt (PL)
(54) Układ napowietrzanie-mieszanie w komorach osadu czynnego oczyszczalni ścieków

B1 (11) **209288** (41) 2007 05 28
(51) **C04B 28/04** (2006.01)
C04B 18/12 (2006.01)
(21) 378043 (22) 2005 11 14
(72) MAŁOLEPSZY JAN, Kraków (PL); DEJA JAN, Kraków (PL); TKACZEWSKA EWELINA, Kraków (PL)
(73) AKADEMIA GÓRNICZO-HUTNICZA IM. STANISŁAWA STASZICA, Kraków (PL)
(54) Zastosowanie do wytwarzania betonów i zapraw zawierających w składzie cement portlandzki popiołów lotnych ze spalania węgla kamiennego lub brunatnego

B1 (11) **209319** (41) 2006 04 03
(51) **C04B 38/00** (2006.01)
(21) 370184 (22) 2004 09 20
(72) KUBICA STEFAN, Zabrze (PL)
(73) INSTYTUT INŻYNIERII MATERIAŁÓW POLIMEROWYCH I BARWNIKÓW, Toruń (PL)
(54) Sposób wytwarzania lekkiego mineralno-pucolanowego betonu komórkowego

B1 (11) **209236** (41) 2010 01 04
(51) **C05D 9/00** (2006.01)
C05D 11/00 (2006.01)
C05D 3/00 (2006.01)
(21) 385547 (22) 2008 06 30
(72) NASTAJ STANISŁAW, Puławy (PL)
(73) INSTYTUT NAWOZÓW SZTUCZNYCH, Puławy (PL)
(54) Nawóz siarkowy o zmiennej szybkości uwalniania siarki

B1 (11) **209276** (41) 2008 12 22
(51) **C07C 2/50** (2006.01)
C07C 2/02 (2006.01)
(21) 382678 (22) 2007 06 18
(72) JANUS EWA, Goleniów (PL); PERNAK JULIUSZ, Poznań (PL)
(73) ZACHODNIOPOMORSKI UNIwersytet Technologiczny W SZCZECINIE, Szczecin (PL)
(54) Sposób otrzymywania produktu reakcji Dielsa-Aldera

B1 (11) **209293** (41) 2009 03 30
(51) **C07C 35/08** (2006.01)
C07C 49/403 (2006.01)
(21) 383398 (22) 2007 09 19
(72) SYLWESTROWICZ REMIGIUSZ, Puławy (PL); GÓRA MARIAN, Puławy (PL); CEBULSKI JACEK, Puławy (PL); GOTKOWSKI ANDRZEJ, Puławy (PL)
(73) ZAKŁADY AZOTOWE PUŁAWY SPÓŁKA AKCYJNA, Puławy (PL)
(54) Sposób katalitycznego utleniania cykloheksanu gazami zawierającymi tlen

B1 (11) **209275** (41) 2008 10 13
(51) **C07C 45/00** (2006.01)

(21) 382156 (22) 2007 04 06
 (72) MILCHERT EUGENIUSZ, Szczecin (PL); JANUS EWA, Goleniów (PL); LEWANDOWSKI GRZEGORZ, Szczecin (PL); KACZMARCZYK ELŻBIETA, Gorzów Wielkopolski (PL)
 (73) ZACHODNIOPOMORSKI UNIWERSYTET TECHNOLOGICZNY W SZCZECINIE, Szczecin (PL)
 (54) Sposób epoksydacji 1,4-bis (alliloksy) butanu

B1 (11) **209230** (41) 2008 12 22
 (51) **C07C 45/00** (2006.01)
C07C 49/04 (2006.01)
 (21) 382630 (22) 2007 06 11
 (72) TRAWCZYŃSKI JANUSZ, Wrocław (PL); KLIMKIEWICZ ROMAN, Wrocław (PL)
 (73) POLITECHNIKA WROCŁAWSKA, Wrocław (PL)
 (54) Sposób wytwarzania ketonów symetrycznych i niesymetrycznych

B1 (11) **209235** (41) 2007 08 06
 (51) **C07C 50/12** (2006.01)
 (21) 378790 (22) 2006 01 23
 (72) BORUSZCZAK ZYGMUNT, Łódź (PL); ZABORSKI MARIAN, Łódź (PL); KOSMAŁSKA ANNA, Zgierz (PL)
 (73) POLITECHNIKA ŁÓDZKA, Łódź (PL)
 (54) Sposób wytwarzania 2-hydroksynaftochinonu-1,4

B1 (11) **209290** (41) 2007 02 19
 (51) **C07C 51/48** (2006.01)
C07C 53/08 (2006.01)
 (21) 380568 (22) 2005 02 24
 (30) 10/708,421 2004 03 02 US
 (86) 2005 02 24 PCT/US05/05786
 (87) 2005 09 22 WO05/087699
 (72) PICARD WAYNE D., Houston (US); SCATES MARK O., Houston (US); TALANCON JOSE J. ARTURO, Coatzacoalcos (MX); TRUEBA DAVID A., Houston (US); ZINOBILE RAYMOND J., Houston (US)
 (73) CELANESE INTERNATIONAL CORPORATION, Dallas (US)
 (54) Sposób redukowania i/lub usuwania związków redukujących nadmanganian, sposób wytwarzania kwasu octowego oraz sposób oddzielania mieszaniny, wytworzonej podczas karbonylowania metanolu

B1 (11) **209305** (41) 2004 08 09
 (51) **C07C 323/52** (2006.01)
A61K 31/10 (2006.01)
A61P 31/04 (2006.01)
 (21) 358674 (22) 2001 07 09
 (30) 0017031.6 2000 07 11 GB
 (86) 2001 07 09 PCT/EP01/07875
 (87) 2002 01 17 WO02/04414
 (72) ASCHER GERD, Kundl (AT); BERNER HEINZ, Wien (AT)
 (73) Nabriva Therapeutics Forschungs GmbH, Wien (AT)
 (54) 14-O-[(amino-(C₅₋₆)cykloalkilo-sulfanylo)acetylo]mutyliny o działaniu przeciwbakteryjnym

B1 (11) **209428** (41) 2004 10 04
 (51) **C07D 207/34** (2006.01)
C07D 405/06 (2006.01)
A61K 31/40 (2006.01)
 (21) 361763 (22) 2002 01 22
 (30) P-01100010 2001 01 23 SI
 (86) 2002 01 22 PCT/IB02/00161
 (87) 2002 08 01 WO02/059087
 (72) SORSAK GORAZD, Kidricevo (SI)
 (73) LEK PHARMACEUTICAL AND CHEMICAL COMPANY D.D., Ljubljana (SI)
 (54) Sposób wytwarzania soli wapniowej atorwastatyny w postaci niekryształicznej oraz sposób wytwarzania preparatu farmaceutycznego

nego zawierającego sól wapniową atorwastatyny w postaci niekryształicznej

B1 (11) **209404** (41) 2001 05 07
 (51) **C07D 221/22** (2006.01)
C07D 471/08 (2006.01)
C07D 498/08 (2006.01)
C07D 513/08 (2006.01)
A61K 31/435 (2006.01)
A61P 1/00 (2006.01)
A61P 9/00 (2006.01)
A61P 25/00 (2006.01)
A61P 25/30 (2006.01)
A61P 25/34 (2006.01)
 (21) 341824 (22) 1998 11 13
 (30) 60/070,245 1997 12 31 US
 (86) 1998 11 13 PCT/IB98/01813
 (87) 1999 07 15 WO99/35131
 (72) COE JOTHAM WADSWORTH, Niantic (US); BROOKS PAIGE ROANNE PALMER, North Stonington (US)
 (73) PFIZER PRODUCTS INC., Groton (US)
 (54) Związki azapolicykliczne, środek farmaceutyczny, zastosowanie związków azapolicyklicznych i związki pośrednie

B1 (11) **209226** (41) 2004 10 18
 (51) **C07D 239/52** (2006.01)
C07D 239/28 (2006.01)
C07D 403/04 (2006.01)
C07C 243/22 (2006.01)
 (21) 362050 (22) 2001 10 15
 (30) 2000-316345 2000 10 17 JP
 2001-034216 2001 02 09 JP
 (86) 2001 10 15 PCT/JP01/09040
 (87) 2002 04 25 WO02/32882
 (72) HIYOSHI HIDETAKA, Shizuoka (JP); OGAWA MAHITO, Shizuoka (JP)
 (73) IHARA CHEMICAL INDUSTRY CO., LTD., Tokio (JP)
 (54) Sposób wytwarzania podstawionego związku aniliny oraz związki pośrednie

B1 (11) **209253** (41) 2005 03 21
 (51) **C07D 295/096** (2006.01)
A61K 31/495 (2006.01)
A61K 31/551 (2006.01)
A61P 25/22 (2006.01)
A61P 25/24 (2006.01)
 (21) 368442 (22) 2002 10 02
 (30) PA200101466 2001 10 04 DK
 (86) 2002 10 02 PCT/DK02/00659
 (87) 2003 04 10 WO03/029232
 (72) RUHLAND THOMAS, Roskilde (DK); SMITH GARRICK PAUL, Valby (DK); BANG-ANDERSEN BENNY, Kopenhaga (DK); PÜSCHL ASK, Frederiksberg (DK); MOLTZEN EJNER KNUD, Gentofte (DK); ANDERSEN KIM, Ridgewood (US)
 (73) H. LUNDBECK A/S, Valby-Kopenhaga (DK)
 (54) Pochodne fenylopiiperazyny i fenylo-1,4-diazepanu, zawierające je kompozycje oraz ich zastosowanie

B1 (11) **209303** (41) 2006 02 06
 (51) **C07D 307/68** (2006.01)
C07D 333/38 (2006.01)
A61K 31/341 (2006.01)
A61K 31/381 (2006.01)
A61P 29/00 (2006.01)
 (21) 377467 (22) 2003 12 17
 (30) 10260800.8 2002 12 23 DE
 (86) 2003 12 17 PCT/EP03/14433

(87) 2004 07 08 WO04/056797
 (72) LEBAN JOHANN, Germering (DE); TASLER STEFAN, Gilching (DE)
 (73) 4SC AG, Martinsried (DE)
 (54) Związek aromatyczny, kompozycja farmaceutyczna zawierająca związek aromatyczny i zastosowanie związku aromatycznego jako środka przeciwpalnego, immunomodulującego i antyproliferycyjnego

B1 (11) **209339** (41) 2005 12 12

(51) **C07D 319/06** (2006.01)
C07D 405/12 (2006.01)
C07D 413/06 (2006.01)
A61K 31/335 (2006.01)
A61P 25/08 (2006.01)

(21) 375753 (22) 2003 08 27
 (30) 0210707 2002 08 29 FR
 (86) 2003 08 27 PCT/FR03/02590
 (87) 2004 03 11 WO04/020430
 (72) ABOUABDELLAH AHMED, Thiais (FR); BAS MICHÉLE, Pignan (FR); DARGAZANLI GIHAD, Cachan (FR); HOORNAERT CHRISTIAN, Antony (FR); LI ADRIEN TAK, Fontenay Aux Roses (FR); MEDAISKO FLORENCE, Saint Maur des Fosses (FR)
 (73) SANOFI-AVENTIS, Paryż (FR)
 (54) Pochodne dioksano-2-alkilokarbaminianów, sposób ich wytwarzania, środek farmaceutyczny i ich zastosowanie

B1 (11) **209416** (41) 2004 12 13

(51) **C07D 403/06** (2006.01)
C07D 209/14 (2006.01)
C07D 209/30 (2006.01)

(21) 364392 (22) 2001 12 21
 (30) DE10102944.6 2001 01 23 DE
 (86) 2001 12 21 PCT/EP01/15240
 (87) 2002 08 01 WO02/59092
 (72) CRASSIER HELÉNE, Weiterstadt (DE); ECKERT UWE, Darmstadt (DE); BÖTTCHER HENNING, Darmstadt (DE); BATHE ANDREAS, Darmstadt (DE); EMMERT STEFFEN, Weiterstadt (DE)
 (73) MERCK PATENT GMBH, Darmstadt (DE)
 (54) Sposób otrzymywania (3-cyjano-1H-indol-7-ilo) [4-(4-fluorofenetylo) piperazyn-1-ylo] metanonu i jego soli oraz cyjanoindoloestry i kwas 3-cyjano-1H-indolo-7-karboksylowy będące związkami pośrednimi takiego sposobu

B1 (11) **209389** (41) 2003 05 19

(51) **C07D 417/12** (2006.01)
A61K 31/427 (2006.01)
A61P 3/10 (2006.01)
A61P 3/06 (2006.01)
A61P 3/04 (2006.01)
A61P 9/10 (2006.01)
A61P 19/06 (2006.01)

(21) 351650 (22) 2000 05 24
 (30) 11/143513 1999 05 24 JP
 (86) 2000 05 24 PCT/JP00/03325
 (87) 2000 11 30 WO00/71540
 (72) FUJITA TAKASHI, Tokio (JP); FUJIWARA TOSHIHIKO, Tokio (JP); IZUMI TAKASHI, Tokio (JP)
 (73) SANKYO COMPANY, LIMITED, Tokio (JP)
 (54) Lek zawierający jako składniki czynny chlorowodorek 5-[4-(6-metoksy-1-metylo-1H-benzimidazol-2-ilometoksy)benzyl] tiazolidyno-2,4-dion i jego zastosowania

B1 (11) **209425** (41) 2005 09 19

(51) **C07D 453/02** (2006.01)
C07D 487/08 (2006.01)
A61K 31/439 (2006.01)
A61P 25/28 (2006.01)

(21) 374013 (22) 2003 09 03
 (30) 0220581.3 2002 09 04 GB
 (86) 2003 09 03 PCT/EP03/09772

(87) 2004 03 18 WO04/022556
 (72) FEUERBACH DOMINIK, Müllheim (DE); HURTH KONSTANZE, Saint Louis (FR); RITCHIE TIMOTHY JOHN, Londyn (GB)
 (73) NOVARTIS AG, Bazylea (CH)
 (54) Pochodne aza-bicykloalkilowe, kompozycje farmaceutyczne zawierające takie związki oraz zastosowanie pochodnych aza-bicykloalkilowych

B1 (11) **209338** (41) 2004 11 15

(51) **C07D 471/04** (2006.01)
A61K 31/4353 (2006.01)
A61P 9/00 (2006.01)

(21) 363034 (22) 2002 04 03
 (30) 60/283,305 2001 04 12 US
 0119305.1 2001 08 08 GB
 (86) 2002 04 03 PCT/EP02/03668
 (87) 2002 10 24 WO02/83671
 (72) FLYNN GARY A., Tucson (US); MEHDI SHUJAATH, Manville (US); KOEHL JACK ROGER, Whitehouse Station (US); ANDERSON BARBARA ANN, Cincinnati (US); GERKEN MANFRED, Marburg (DE); JABLONKA BERND, Oberursel (DE); KLEEMANN HEINZ-WERNER, Bischofsheim (DE); LINZ WOLFGANG, Mainz (DE); SEIZ WERNER, Frankfurt am Main (DE); SEURING BERNHARD, Hofheim (DE)
 (73) SANOFI-AVENTIS DEUTSCHLAND GMBH, Frankfurt nad Menem (DE)
 (54) Pochodne merkptoacetyloamidu, ich zastosowanie oraz kompozycja farmaceutyczna zawierająca te pochodne

B1 (11) **209245** (41) 2008 08 04

(51) **C07D 487/04** (2006.01)
A61K 31/505 (2006.01)
A61P 31/04 (2006.01)

(21) 381648 (22) 2007 01 31
 (72) CIEPLIK JERZY, Wrocław (PL); PLUTA JANUSZ, Wrocław (PL); GUBRYNOWICZ OLAF, Wrocław (PL)
 (73) AKADEMIA MEDYCZNA IM. PIASTÓW ŚLĄSKICH WE WROCŁAWIU, Wrocław (PL)
 (54) Nowa pochodna pirymidopirymidyny i sposób wytwarzania nowej pochodnej pirymidopirymidyny

B1 (11) **209406** (41) 2004 10 04

(51) **C07D 493/04** (2006.01)
 (21) 361884 (22) 2001 12 05
 (30) 0029895.0 2000 12 07 GB
 (86) 2001 12 05 PCT/EP01/14771
 (87) 2002 06 13 WO02/46196

(72) KÜSTERS ERNST, Eschbach (DE); UNTERNÄHRER HEINZ, Kaiseraugst (CH)
 (73) NOVARTIS AG, Bazylea (CH)
 (54) Sposób obróbki epotyloń A i/lub B i/lub E i/lub F z mieszaniny reakcyjnej, sposób desorpcji i sposób wyodrębniania epotyloń A i/lub B i/lub E i/lub F z żywicy syntetycznej oraz zastosowanie rozpuszczalnika do desorpcji tych epotyloń

B1 (11) **209365** (41) 2007 12 10

(51) **C07F 7/00** (2006.01)
C23C 16/40 (2006.01)

(21) 379892 (22) 2006 06 08
 (72) PISZCZEK PIOTR, Toruń (PL); GRODZICKI ANTONI, Toruń (PL); RADTKE ALEKSANDRA, Toruń (PL)
 (73) UNIWERSYTET MIKOŁAJA KOPERNIKA W TORUNIU, Toruń (PL)
 (54) Tetra (1,3-(dikarboksylanotertbutylo)acetonian)cyrkonu(IV) oraz sposób jego wytwarzania

B1 (11) **209413** (41) 2008 03 03
 (51) **C07F 7/08** (2006.01)
B01J 20/286 (2006.01)
B01D 15/08 (2006.01)
 (21) 380477 (22) 2006 08 22
 (72) GADZAŁA-KOPCIUCH RENATA, Toruń (PL); KLUSKA MARIUSZ, Siedlce (PL); WEŁNIAK MIROSŁAW, Toruń (PL); BUSZEWSKI BOGUSŁAW, Stary Toruń (PL)
 (73) UNIWERSYTET MIKOŁAJA KOPERNIKA W TORUNIU, Toruń (PL)
 (54) Sposób wytwarzania selektywnych adsorbentów arylowych

B1 (11) **209209** (41) 2003 12 01
 (51) **C07F 7/18** (2006.01)
C08K 5/5419 (2006.01)
C08L 21/00 (2006.01)
 (21) 360360 (22) 2003 05 27
 (30) 10223658.5 2002 05 28 DE
 (72) KRAFczyk ROLAND, Rheinfelden (DE); DESCHLER ULRICH, Sailauf (DE); LUGINSLAND HANS-DETLEF, Hoboken (US); PIETER REIMUND, Bensheim (DE); HASSE ANDRE, Linnich (DE); MAYER MELANIE, Rheinfelden (DE)
 (73) Evonik Degussa GmbH, Essen (DE)
 (54) Związki krzemoorganiczne, sposób ich wytwarzania, ich zastosowanie i mieszanki gumowe

B1 (11) **209227** (41) 2008 02 04
 (51) **C07F 9/38** (2006.01)
 (21) 380361 (22) 2006 08 03
 (72) SOROKA MIROSŁAW, Wrocław (PL); GOLDEMAN WALDEMAR, Racibórz (PL)
 (73) POLITECHNIKA WROCŁAWSKA, Wrocław (PL)
 (54) Sposób wytwarzania kwasu [(hydroksyimino)bis(metyleno)]bisfosfonowego

B1 (11) **209229** (41) 2008 01 07
 (51) **C07F 9/40** (2006.01)
 (21) 380043 (22) 2006 06 27
 (72) SOROKA MIROSŁAW, Wrocław (PL); GOLDEMAN WALDEMAR, Racibórz (PL)
 (73) POLITECHNIKA WROCŁAWSKA, Wrocław (PL)
 (54) Sposób wytwarzania estrów kwasów 1-alkiloksykarbonyloamino-1-arylometylofosfonowych

B1 (11) **209232** (41) 2008 01 07
 (51) **C07F 9/40** (2006.01)
 (21) 380087 (22) 2006 06 30
 (72) SOROKA MIROSŁAW, Wrocław (PL); GOLDEMAN WALDEMAR, Racibórz (PL)
 (73) POLITECHNIKA WROCŁAWSKA, Wrocław (PL)
 (54) Sposób wytwarzania 1-hydroksyalkilidenobisfosfonianów tetraalkilowych

B1 (11) **209228** (41) 2008 01 21
 (51) **C07F 9/40** (2006.01)
 (21) 380246 (22) 2006 07 19
 (72) SOROKA MIROSŁAW, Wrocław (PL); GOLDEMAN WALDEMAR, Racibórz (PL)
 (73) POLITECHNIKA WROCŁAWSKA, Wrocław (PL)
 (54) Sposób wytwarzania estrów tetraalkilowych kwasu [(hydroksyimino)bis(metyleno)]bisfosfonowego

B1 (11) **209231** (41) 2008 02 04
 (51) **C07F 9/40** (2006.01)
C07F 9/38 (2006.01)
 (21) 380362 (22) 2006 08 03
 (72) SOROKA MIROSŁAW, Wrocław (PL); GOLDEMAN WALDEMAR, Racibórz (PL)

(73) POLITECHNIKA WROCŁAWSKA, Wrocław (PL)
 (54) Sposób wytwarzania estrów tetraalkilowych kwasu [(hydroksyimino)bis(metyleno)]bisfosfonowego

B1 (11) **209375** (41) 2004 12 27
 (51) **C07H 17/02** (2006.01)
A61K 31/7056 (2006.01)
 (21) 365284 (22) 2001 12 25
 (30) 2000-403534 2000 12 28 JP
 (86) 2001 12 25 PCT/JP01/11348
 (87) 2002 07 11 WO02/53573
 (72) FUJIKURA HIDEKI, Matsumoto (JP); FUSHIMI NOBUHIKO, Matsumoto (JP); NISHIMURA TISHIHIRO, Nagano (JP); NAKABAYASHI TAKESHI, Matsumoto (JP); ISAJI MASAYUKI, Shiojiri (JP)
 (73) KISSEI PHARMACEUTICAL CO., LTD., Matsumoto (JP)
 (54) Pochodne glukopiranozyloksypirazolu, kompozycja farmaceutyczna zawierająca takie pochodne i zastosowanie tych pochodnych do wytwarzania kompozycji farmaceutycznej

B1 (11) **209409** (41) 2005 08 22
 (51) **C07J 33/00** (2006.01)
A61K 31/58 (2006.01)
A61P 11/00 (2006.01)
 (21) 373140 (22) 2003 07 28
 (30) 0217504.0 2002 07 29 GB
 (86) 2003 07 28 PCT/EP03/08314
 (87) 2004 02 12 WO04/013156
 (72) JORDINE GUIDO, Freiburg (DE); MUTZ MICHAEL, Freiburg (DE)
 (73) NOVARTIS AG, Bazylea (CH)
 (54) Polimorficzna forma B estru dodekahydrocyklopenta(a)fenantrylowego kwasu tiofenokarboksylowego, kompozycja farmaceutyczna zawierająca tę formę polimorficzną, zastosowanie tej formy polimorficznej oraz sposób jej wytwarzania

B1 (11) **209411** (41) 2005 04 04
 (51) **C07K 5/062** (2006.01)
C07K 5/065 (2006.01)
C07D 409/12 (2006.01)
A61K 31/38 (2006.01)
A61K 31/395 (2006.01)
C07K 5/097 (2006.01)
C07K 5/08 (2006.01)
C07K 5/02 (2006.01)
C07D 333/70 (2006.01)
A61P 11/06 (2006.01)
A61P 17/00 (2006.01)
A61P 25/00 (2006.01)
A61P 29/00 (2006.01)
A61P 37/00 (2006.01)
 (21) 368824 (22) 2002 10 28
 (30) FI2001A000203 2001 10 29 IT
 FI2002A000104 2002 06 14 IT
 (86) 2002 10 28 PCT/EP02/12022
 (87) 2003 05 08 WO03/037916
 (72) SISTO ALESSANDRO, Rzym (IT); CACIAGLI VALERIO, Rzym (IT); ALTAMURA MARIA, Florencja (IT); GIOLITTI ALESSANDRO, Florencja (IT); FEDI VALENTINA, Campi Bisenzio (IT); GUIDI ANTONIO, Florencja (IT); GIANNOTTI DANILO, Altopascio (IT); HARMAT NICHOLAS, Figline Valdarno (IT); NANNICINI ROSSANO, Terranova Bracciolini (IT); PASQUI FRANCO, Viareggio (IT); MAGGI CARLO ALBERTO, Florencja (IT)
 (73) MALESCI ISTITUTO FARMACOBIOLOGICO S.P.A., Bagno a Ripoli (IT)
 (54) Związki liniowe, zasadowe będące antagonistami NK-2, kompozycje zawierające te związki i ich zastosowanie

B1 (11) **209403** (41) 2005 06 13
 (51) **C07K 14/37** (2006.01)
A61P 31/04 (2006.01)
 (21) 371388 (22) 2002 11 20
 (30) PA200101732 2001 11 20 DK
 PA200201243 2002 08 23 DK
 (86) 2002 11 20 PCT/DK02/00781
 (87) 2003 05 30 WO03/044049
 (72) SCHNORR KIRK MATTHEW, Holte (DK); HANSEN MOGENS TRIER, Søborg (DK); MYGIND PER HOLSE, Søborg (DK); SEGURA DOROTEA RAVENTOS, Humlebæk (DK); KRISTENSEN HØGENHAUG HANS-HENRIK, Holte (DK)
 (73) Novozymes Adenium Biotech A/S, Bagsvaerd (DK)
 (54) Polipeptyd o działaniu przeciwdrobnoustrojowym, oraz polinukleotydy i konstrukty kwasu nukleinowego zawierające sekwencję kodującą taki polipeptyd, rekombinowany wektor ekspresyjny, rekombinowana komórka gospodarza, sposób wytwarzania polipeptydu, sposób uśmiercania lub hamowania wzrostu komórek drobnoustrojów i zastosowanie polipeptydu przeciwdrobnoustrojowego

B1 (11) **209392** (41) 2002 09 09
 (51) **C07K 16/18** (2006.01)
C12N 15/13 (2006.01)
A61K 39/395 (2006.01)
A61P 11/06 (2006.01)
A61P 37/08 (2006.01)
 (21) 349770 (22) 2000 01 14
 (30) 60/116,023 1999 01 15 US
 (86) 2000 01 14 PCT/US00/00973
 (87) 2000 07 20 WO00/42072
 (72) PRESTA LEONARD G., San Francisco (US)
 (73) GENENTECH, INC., South San Francisco (US)
 (54) Przeciwciało, komórka gospodarza, sposób wytwarzania przeciwciała oraz zastosowanie przeciwciała

B1 (11) **209408** (41) 2006 02 20
 (51) **C08F 8/44** (2006.01)
C08F 220/00 (2006.01)
C08F 255/02 (2006.01)
 (21) 377757 (22) 2004 02 27
 (30) 03/02509 2003 02 28 FR
 03/11394 2003 09 29 FR
 (86) 2004 02 27 PCT/EP04/02082
 (87) 2004 09 10 WO04/076501
 (72) WAUTIER HENRI, Braine-le-Comte (BE); GAUTHY FERNAND, Wemmel (BE); MANFREDI DINO, Houthalen-Helchteren (BE)
 (73) ADDCOMP HOLLAND B.V., Nijverdal (NL)
 (54) Sposób modyfikowania poliolefin, modyfikowana poliolefina, kompozycja polimeryczna zawierająca modyfikowane poliolefiny i jej zastosowanie

B1 (11) **209222** (41) 2008 09 29
 (51) **C08F 136/08** (2006.01)
C08C 19/00 (2006.01)
 (21) 382003 (22) 2007 03 19
 (72) BOROWSKI TOMASZ, Złocieniec (PL)
 (73) UNIWERSYTET SZCZECIŃSKI, Szczecin (PL)
 (54) Sposób wytwarzania przewodzącego poliizoprenu albo kauczuku naturalnego

B1 (11) **209418** (41) 2003 07 28
 (51) **C08G 18/48** (2006.01)
 (21) 352110 (22) 2000 06 06
 (30) 19928156.4 1999 06 19 DE
 (86) 2000 06 06 PCT/EP00/05167
 (87) 2000 12 28 WO00/78837
 (72) HOFMANN JÖRG, Krefeld (DE); GUPTA PRAMOD, Bedburg (DE); DIETRICH MANFRED, Frankfurt (DE); RABE HANSJÜRGEN,

Leverkusen (DE); GRÖNEN JÜRGEN, Overath (DE); OOMS PIETER, Krefeld (DE)
 (73) BAYER AKTIENGESELLSCHAFT, Leverkusen (DE)
 (54) Elastyczna pianka poliuretanowa, stanowiąca produkt reakcji poliizocyanianów z polieteropoliolami, sposób jej wytwarzania i zastosowanie polieteropoliolu do jej wytwarzania

B1 (11) **209364** (41) 2007 01 22
 (51) **C08K 7/02** (2006.01)
C08L 95/00 (2006.01)
 (21) 376200 (22) 2005 07 15
 (72) WRÓBEL ANDRZEJ, Zamość (PL); SYBILSKI DARIUSZ, Warszawa (PL); SIKORA WOJCIECH, Warszawa (PL); BAŃKOWSKI WOJCIECH, Warszawa (PL); HORODECKA RENATA, Gostynin (PL); MIRSKI KRZYSZTOF, Warszawa (PL)
 (73) INSTYTUT BADAWCZY DRÓG I MOSTÓW, Warszawa (PL)
 (54) Włóknisty dodatek do mieszanek mineralno-asfaltowych oraz sposób otrzymywania tego włóknistego dodatku i mieszanka mineralno-asfaltowa

B1 (11) **209427** (41) 2006 01 09
 (51) **C08L 23/04** (2006.01)
C08L 23/28 (2006.01)
C08J 9/12 (2006.01)
 (21) 376640 (22) 2004 02 16
 (30) 03100409.6 2003 02 20 EP
 (86) 2004 02 16 PCT/EP04/50141
 (87) 2004 09 02 WO04/074368
 (72) JOB DENIS, Angleur (BE); MAYERES JEAN-PIERRE, Eupen (BE)
 (73) NMC S.A., Raeren/Eynatten (BE)
 (54) Pianka zawierająca mieszanek homopolimerów i/lub kopolimerów etylenu i chlorowany polietylen oraz sposób spieniania takiej mieszanki

B1 (11) **209426** (41) 2006 01 09
 (51) **C08L 23/04** (2006.01)
C08L 23/28 (2006.01)
C08J 9/12 (2006.01)
 (21) 376641 (22) 2004 02 16
 (30) 03100410.4 2003 02 20 EP
 (86) 2004 02 16 PCT/EP04/50143
 (87) 2004 09 02 WO04/074369
 (72) JOB DENIS, Angleur (BE); MAYERES JEAN-PIERRE, Eupen (BE)
 (73) NMC S.A., Raeren/Eynatten (BE)
 (54) Pianka zawierająca mieszanek homopolimerów i/lub kopolimerów etylenu i polietylen metalocenowy oraz sposób spieniania takiej mieszanki

B1 (11) **209218** (41) 2005 09 05
 (51) **C08L 27/22** (2006.01)
C08J 3/28 (2006.01)
 (21) 373726 (22) 2003 02 13
 (30) 10/345,541 2003 01 16 US
 (86) 2003 02 13 PCT/US03/04395
 (87) 2003 11 06 WO03/091318
 (72) COATES MICHAEL, Moorestown (US); DEMONDE WES, Newtown Square (US); DAVIDSON KURT, Collegeville (US)
 (73) LAUREL PRODUCTS, LLC, Moorestown (US)
 (54) Sposób obróbki perfluoropolimeru i kompozycja na bazie perfluoropolimeru

B1 (11) **209217** (41) 2008 10 13
 (51) **C08L 95/00** (2006.01)
C10C 3/02 (2006.01)
 (21) 382114 (22) 2007 04 02
 (72) JANICZEK ANDRZEJ, Łęki (PL)

(73) MYSŁOWSKI WŁODZIMIERZ, Bielsko-Biała (PL)
 (54) Lepiszczce drogowe na bazie asfaltów drogowych i masy siarkowej oraz sposób jego produkcji

B1 (11) **209238** (41) 2009 11 23
 (51) **C08L 95/00** (2006.01)
 (21) 385155 (22) 2008 05 12
 (72) PAWŁOWSKI LUCJAN, Lublin (PL); TETIURKA WŁODZIMIERZ, Lublin (PL)
 (73) POLITECHNIKA LUBELSKA, Lublin (PL)
 (54) Sposób wytwarzania asfaltu o wysokiej odporności na koleinowanie i niskiej emisji siarkowodoru

B1 (11) **209237** (41) 2009 11 23
 (51) **C08L 95/00** (2006.01)
 (21) 385156 (22) 2008 05 12
 (72) PAWŁOWSKI LUCJAN, Lublin (PL); TETIURKA WŁODZIMIERZ, Lublin (PL)
 (73) POLITECHNIKA LUBELSKA, Lublin (PL)
 (54) Sposób wytwarzania asfaltu ekologicznego o niskiej emisji związków rakotwórczych

B1 (11) **209350** (41) 2007 09 03
 (51) **C09D 11/00** (2006.01)
 (21) 382400 (22) 2005 10 12
 (30) 10/982,006 2004 11 04 US
 (86) 2005 10 12 PCT/US05/36632
 (87) 2006 05 18 WO06/052372
 (72) PRASAD KESHAVA A., San Diego (US); SARKISIAN GEORGE M., San Diego (US); TSAO YU-HUA, San Diego (US); ANDERSON RICHARD, San Diego (US)
 (73) HEWLETT-PACKARD DEVELOPMENT COMPANY, L.P., Houston (US)
 (54) Kompozycja tuszu do drukarek atramentowych obejmująca płynny tusz i płynny utrwalcacz kwasowy

B1 (11) **209240** (41) 2009 08 31
 (51) **C10G 45/00** (2006.01)
 (21) 384505 (22) 2008 02 20
 (72) SOSNOWSKA-MACIUKIEWICZ LILIA, Płock (PL); CHRAPEK TADEUSZ, Płock (PL); SZUMACHER SŁWOMIR, Płock (PL); BUDZYŃSKA-JÓZWIAK ANNA, Płock (PL); FILA WIESŁAWA, Płock (PL); SMYCZYŃSKI JACEK, Gostynin (PL); KOBŁA ARTUR, Płock (PL); BUGAJ TOMASZ, Płock (PL); KOWALCZYK WIESŁAW, Płock (PL); BIENIEK ZBIGNIEW, Płock (PL); KACZOREK MAREK, Płock (PL); ŚLIWIŃSKI MICHAŁ, Płock (PL); BEDYK IRENEUSZ, Cekanowo (PL); GĘBALA DARIUSZ, Płock (PL); CIEŚLIKOWSKI ZDZISŁAW, Płock (PL); SZPALERSKI JERZY, Płock (PL); SZTUPECKI ANDRZEJ, Płock (PL); ŁAŃ BOGUSŁAW, Płock (PL); SULEJ GRZEGORZ, Płock (PL)
 (73) OŚRODEK BADAWCZO-ROZWOJOWY PRZEMYSŁU RAFINERYJNEGO SPÓŁKA AKCYJNA, Płock (PL)
 (54) Sposób hydrowyodróżnienia frakcji naftowych pochodzących z destylacji ropy naftowej, stosowanych do komponowania paliw do silników spalinowych z zapłonem samoczynnym

B1 (11) **209257** (41) 2006 12 11
 (51) **C10L 5/46** (2006.01)
 (21) 375667 (22) 2005 06 10
 (72) BUDZOWSKI JERZY, Brzeg (PL); SULIKOWSKI WOJCIECH JAN, Kościerzycy (PL)
 (73) BUDZOWSKI JERZY, Brzeg (PL); SULIKOWSKI WOJCIECH JAN, Kościerzycy (PL)
 (54) Ekologiczny brykiet opałowy i sposób wytwarzania ekologicznego brykietu opałowego

B1 (11) **209379** (41) 2005 11 14
 (51) **C11D 3/14** (2006.01)
C11D 17/00 (2006.01)
 (21) 374844 (22) 2003 07 14

(30) 10/198,421 2002 07 18 US
 (86) 2003 07 14 PCT/EP03/07618
 (87) 2004 01 29 WO04/009039
 (72) PUVVADA SUDHAKAR, Bexington (GB); POST ALBERT JOSEPH, Trumbull (US); SUBRAMANYAN KRISHNA KUMAR, Trumbull (US); JOHNSON ANTHONY WILLIAM, Trumbull (US); SLAVTSCHEFF CRAIG STEPHEN, Trumbull (US); BARTH ADOLF PETER, Buxtehude (DE); MEINSCHIEN PETRA, Buxtehude (DE)
 (73) UNILEVER N.V., Rotterdam (NL)
 (54) Kostka toaletowa i sposób jej wytwarzania

B1 (11) **209368** (41) 2006 05 29
 (51) **C12C 12/00** (2006.01)
C12C 5/02 (2006.01)
 (21) 371393 (22) 2004 11 25
 (72) SADOWNIK ANDRZEJ, Warszawa (PL); ŻMIJEWSKA ELŻBIETA, Sierpc (PL)
 (73) SZKOŁA GŁÓWNA GOSPODARSTWA WIEJSKIEGO, Warszawa (PL)
 (54) Sposób wytwarzania piwa dietetycznego

B1 (11) **209210** (41) 2008 10 27
 (51) **C12N 5/04** (2006.01)
C12N 5/00 (2006.01)
 (21) 382287 (22) 2007 04 25
 (72) CEGIELSKI MAREK, Wrocław (PL); BOCHNIA MAREK, Wrocław (PL); DZIEWISZEK WOJCIECH, Wrocław (PL)
 (73) STEM CELLS SPIN SPÓŁKA Z OGRANICZONĄ ODPOWIEDZIALNOŚCIĄ, Wrocław (PL)
 (54) Sposób hodowli komórek macierzystych wyprowadzonych z rosnącego poroża jeleniowatych

B1 (11) **209260** (41) 2001 10 08
 (51) **C12N 15/31** (2006.01)
C07K 14/35 (2006.01)
C07K 19/00 (2006.01)
A61K 39/04 (2006.01)
C12P 21/02 (2006.01)
 (62) 344142
 (21) 386292 (22) 1999 04 07
 (30) 09/056,556 1998 04 07 US
 09/223,040 1998 12 30 US
 (86) 1999 04 07 PCT/US99/07717
 (87) 1999 10 14 WO99/51748
 (72) SKEIKY YASIR A., Seattle (US); ALDERSON MARK, Bainbridge Island (US); CAMPOS-NETO ANTONIO, Bainbridge Island (US)
 (73) CORIXA CORPORATION, Wilmington (US)
 (54) Immunogeny polipeptydy, kodujący go polinukleotydy, polipeptydy, sposób wytwarzania polipeptydu, zawierająca immunogeny polipeptydy kompozycja farmaceutyczna, zawierający polinukleotydy wektor ekspresyjny, kompozycja szczepionki oraz komórka gospodarza

B1 (11) **209225** (41) 2004 08 09
 (51) **C12N 15/56** (2006.01)
C12N 1/15 (2006.01)
A61K 38/47 (2006.01)
A23K 1/165 (2006.01)
C12N 9/24 (2006.01)
C12N 9/42 (2006.01)
A61P 3/06 (2006.01)
C12P 19/14 (2006.01)
A01H 5/00 (2006.01)
 (21) 358324 (22) 2001 03 20
 (30) 00302263.9 2000 03 20 EP
 (86) 2001 03 20 PCT/EP01/03174
 (87) 2001 09 27 WO01/70998

(72) VAN DEN HOMBERGH JOHANNES PETRUS THEODORUS, De Meern (NL); VAN DER LAAN JAN-METSKE, Breda (NL); DARAN JEAN-MARC GEORGES, Lille (FR); HERWEIJER MARGARETA ADRIANA, Den Haag (NL); TEUFEL DANIEL PAUL, Hergatz (DE)
 (73) BASF SE, Ludwigshafen (DE)

(54) Izolowany polipeptyd stanowiący β -glukanazę uzyskaną z grzyba rodzaju Talaromyces, izolowany polinukleotyd, wektor, komórka gospodarza, sposób wytwarzania izolowanego polipeptydu, sposób identyfikowania związku modulującego aktywność β -glukanazy, kompozycja odpowiednia do zastosowania jako pasza dla zwierząt, sposób obróbki materiału roślinnego, sposób zmniejszenia lepkości materiału roślinnego, zastosowanie izolowanego polipeptydu oraz pasza dla zwierząt

B1 (11) **209206** (41) 2010 04 26

(51) **C12N 15/56** (2006.01)

C12N 1/15 (2006.01)

A61K 38/47 (2006.01)

A23K 1/165 (2006.01)

C12N 9/24 (2006.01)

C12N 9/42 (2006.01)

A61P 3/06 (2006.01)

C12P 19/14 (2006.01)

A01H 5/00 (2006.01)

(62) 358324

(21) 390433 (22) 2001 03 20

(30) 00302263.9 2000 03 20 EP

(86) 2001 03 20 PCT/EP01/03174

(87) 2001 09 27 WO01/70998

(72) VAN DEN HOMBERGH JOHANNES PETRUS THEODORUS, Meern (NL); VAN DER LAAN JAN METSKE, Breda (NL); DARAN JEAN-MARC GEORGES, Lille (FR); HERWEIJER MARGARETA ADRIANA, Den Haag (NL); TEUFEL DANIEL PAUL, Hergatz (DE)

(73) BASF SE, Ludwigshafen (DE)

(54) Polipeptyd stanowiący β -glukanazę uzyskaną z grzyba rodzaju Talaromyces, polinukleotyd, wektor, komórka gospodarza, sposób wytwarzania polipeptydu, sposób identyfikowania związku modulującego aktywność β -glukanazy, kompozycja odpowiednia do stosowania jako pasza dla zwierząt, sposób obróbki materiału roślinnego, sposób zmniejszenia lepkości materiału roślinnego, zastosowanie izolowanego polipeptydu oraz pasza dla zwierząt

B1 (11) **209415** (41) 2005 06 27

(51) **C12Q 1/70** (2006.01)

C12Q 1/68 (2006.01)

(21) 371806 (22) 2003 03 10

(30) P0200981 2002 03 14 HU

(86) 2003 03 10 PCT/HU03/00020

(87) 2003 09 18 WO03/076667

(72) JENEY CSABA, Budapeszt (HU); TAKÁCS TIBOR, Pílisjászfalu (HU)

(73) GENOID KFT, Budapeszt (HU)

(54) Mieszanina starterów do amplifikacji, jej zastosowanie, sposób wykrywania genotypów HPV i zestaw odczynników do wykrywania i typowania HPV

B1 (11) **209399** (41) 2006 01 23

(51) **C22B 43/00** (2006.01)

B01D 3/00 (2006.01)

(21) 377321 (22) 2003 11 17

(30) 10255239.8 2002 11 26 DE

(86) 2003 11 17 PCT/EP03/12818

(87) 2004 06 10 WO04/048625

(72) GUTH JOSEF, Freinsheim (DE); FRIEDRICH HOLGER, Bobenheim-Roxheim (DE); BENDER HANS-JÜRGEN, Freinsheim (DE); SCHLÄFER DIETER, Ludwigshafen (DE)

(73) BASF AKTIENGESELLSCHAFT, Ludwigshafen (DE)

(54) Sposób usuwania rtęci z zanieczyszczonych rtęcią wodnych roztworów metali alkalicznych lub alkoholowych roztworów alkoholanów metali alkalicznych

B1 (11) **209397** (41) 2005 11 28

(51) **C22C 38/54** (2006.01)

C21D 8/02 (2006.01)

(21) 375529 (22) 2003 11 13

(30) 02/14422 2002 11 19 FR

(86) 2003 11 13 PCT/FR03/03361

(87) 2004 06 10 WO04/048631

(72) BEGUINOT JEAN, Le Creusot (FR); BRISSON JEAN-GEORGES, Le Creusot (FR)

(73) INDUSTRIEEL CREUSOT, Puteaux (FR)

(54) Stal spawalna na elementy konstrukcyjne, sposób obróbki cieplnej elementów konstrukcyjnych ze stali spawalnej oraz sposób obróbki cieplnej blachy ze stali spawalnej

B1 (11) **209396** (41) 2005 11 28

(51) **C22C 38/54** (2006.01)

C21D 8/02 (2006.01)

(21) 375545 (22) 2003 11 13

(30) 02/14423 2002 11 19 FR

(86) 2003 11 13 PCT/FR03/03360

(87) 2004 06 10 WO04/048630

(72) BEGUINOT JEAN, Le Creusot (FR); BRISSON JEAN-GEORGES, Le Creusot (FR)

(73) INDUSTRIEEL CREUSOT, Puteaux (FR)

(54) Stal spawalna na elementy konstrukcyjne, sposób obróbki cieplnej elementów konstrukcyjnych ze stali spawalnej oraz sposób obróbki cieplnej blachy ze stali spawalnej

B1 (11) **209191** (41) 2005 04 04

(51) **C25B 9/08** (2006.01)

H01M 8/02 (2006.01)

(21) 368714 (22) 2002 11 12

(30) MI2001A002379 2001 11 12 IT

(86) 2002 11 12 PCT/EP02/12661

(87) 2003 05 22 WO03/042430

(72) FAITA GIUSEPPE, Novara (IT); FEDERICO FULVIO, Piacenza (IT)

(73) UHDENORA S.p.A., Milan (IT)

(54) Elektrolizer przydatny do procesu elektrochemicznego i sposób elektrolizy halogenku metalu alkalicznego

B1 (11) **209285** (41) 2008 11 10

(51) **C25D 3/22** (2006.01)

C25D 3/32 (2006.01)

(21) 382367 (22) 2007 05 04

(72) SZCZEPANIAK STANISŁAW, Kielce (PL);

SZCZEPANIAK REMIGIUSZ, Kielce (PL)

(73) SZCZEPANIAK STANISŁAW, Kielce (PL);

SZCZEPANIAK REMIGIUSZ, Kielce (PL)

(54) Sposób otrzymywania wyblyszczacza do galwanicznego osadzenia metali

B1 (11) **209286** (41) 2008 12 08

(51) **C25D 3/22** (2006.01)

C25D 3/56 (2006.01)

(21) 382598 (22) 2007 06 06

(72) SZCZEPANIAK STANISŁAW, Kielce (PL); SZCZEPANIAK REMIGIUSZ, Kielce (PL)

(73) SZCZEPANIAK STANISŁAW, Kielce (PL); SZCZEPANIAK REMIGIUSZ, Kielce (PL)

(54) Kąpiel do galwanicznego nakładania cynku i jego stopów

B1 (11) **209277** (41) 2006 01 09

(51) **E01B 25/24** (2006.01)

(21) 368922 (22) 2004 07 03
 (72) PYSZNY PIOTR, Rybnik (PL); OGIERMAN TADEUSZ, Książenice (PL); KUŹMICKI KAZIMIERZ, Knurów (PL)
 (73) PYSZNY PIOTR PRZEDSIĘBIORSTWO PRODUKCYJNO-HANDLOWE PRO-TECH, Rybnik (PL)
 (54) Szyna jezdna kolei podwieszanej

B1 (11) **209359** (41) 2007 02 05
 (51) **E01C 23/07** (2006.01)
E01C 23/01 (2006.01)
 (21) 376280 (22) 2005 07 25
 (72) GRABOWSKI WOJCIECH, Poznań (PL); POŻARYCKI ANDRZEJ, Poznań (PL)
 (73) POLITECHNIKA POZNAŃSKA, Poznań (PL)
 (54) Stanowisko do badań trwałości zmęczeniowej oraz propagacji spękań nawierzchni asfaltowej

B1 (11) **209264** (41) 2004 09 06
 (51) **E02D 17/13** (2006.01)
E02D 5/46 (2006.01)
E02F 5/10 (2006.01)
 (21) 365277 (22) 2004 02 16
 (30) 10308538.6 2003 02 27 DE
 (72) ARZBERGER MAXIMILIAN, Igenhausen (DE)
 (73) BAUER Maschinen GmbH, Schrobenhausen (DE)
 (54) Sposób wytwarzania ściany szczelinowej w gruncie i urządzenie do frezowania ściany szczelinowej

B1 (11) **209265** (41) 2004 08 23
 (51) **E03C 1/22** (2006.01)
 (21) 364941 (22) 2004 02 09
 (30) 20302114.2 2003 02 11 DE
 (72) HECHT RONALD, Wittenberg (DE)
 (73) KERAMAG Keramische Werke Aktiengesellschaft, Ratingen (DE)
 (54) Urządzenie odpływowe

B1 (11) **209282** (41) 2008 09 29
 (51) **E03F 5/22** (2006.01)
 (21) 382032 (22) 2007 03 22
 (72) SZUSTER MIROŚLAW, Naramice (PL); WOJCIECHOWSKI RAFAŁ, Koszalin (PL)
 (73) SZUSTER MIROŚLAW, Naramice (PL); PRZEDSIĘBIORSTWO INŻYNIERII ŚRODOWISKA EkoWodrol SPÓŁKA Z OGRANICZONĄ ODPOWIEDZIALNOŚCIĄ, Koszalin (PL)
 (54) Urządzenie pompowe ścieków

B1 (11) **209394** (41) 2005 02 07
 (51) **E04B 1/32** (2006.01)
E04C 2/08 (2006.01)
B21D 5/04 (2006.01)
E04B 1/00 (2006.01)
 (21) 366508 (22) 2002 06 18
 (30) 09/896,365 2001 06 29 US
 (86) 2002 06 18 PCT/US02/19259
 (87) 2003 01 09 WO03/02826
 (72) MORELLO FREDERICK, Johnstown (US); YAGODICH MATTHEW J., Johnstown (US)
 (73) M.I.C. INDUSTRIES, INC., Reston (US)
 (54) Panel budowlany, zestaw paneli budowlanych i giętarka do kształtowania panelu budowlanego

B1 (11) **209347** (41) 2005 09 19
 (51) **E04B 2/02** (2006.01)
E04B 1/76 (2006.01)
 (21) 373987 (22) 2002 06 19
 (86) 2002 06 19 PCT/EP02/06787
 (87) 2003 12 31 WO04/001148

(72) SCHWAN CHRISTOPH, Berlin-Charlottenburg (DE)
 (73) Urbigkeit Stefan, Berlin (DE)
 (54) Konstrukcja ściany i element takiej konstrukcji

B1 (11) **209353** (41) 2004 11 02
 (51) **E04F 17/02** (2006.01)
E04H 12/28 (2006.01)
 (21) 362911 (22) 2001 12 20
 (30) 10111469.9 2001 03 09 DE
 (86) 2001 12 20 PCT/EP01/15154
 (87) 2002 09 19 WO02/72976
 (72) BRAUNEIS ROBERT, Karlsfeld (DE)
 (73) SCHIEDEL GMBH & CO., München (DE)
 (54) Okładzinowy element głowicy kominowa

B1 (11) **209360** (41) 2005 09 19
 (51) **E04G 9/00** (2006.01)
E04G 9/02 (2006.01)
E04G 11/00 (2006.01)
E04G 17/00 (2006.01)
 (21) 366320 (22) 2004 03 16
 (72) KONOPCZYŃSKI ANDRZEJ, Warszawa (PL)
 (73) KONOPCZYŃSKI ANDRZEJ, Warszawa (PL)
 (54) Tarcza deskowania

B1 (11) **209243** (41) 2003 01 13
 (51) **E04G 25/06** (2006.01)
E04G 1/04 (2006.01)
E04G 11/56 (2006.01)
 (21) 354859 (22) 2002 07 03
 (30) 10132253.4 2001 07 04 DE
 (72) SCHMITT ROLAND, Gilching (DE)
 (73) DOKA INDUSTRIE GMBH, Amstetten (AT)
 (54) Rura zewnętrzna lub stojakowa oraz podpora przestawna wysokościowo

B1 (11) **209340** (41) 2004 09 06
 (51) **E04H 4/12** (2006.01)
 (21) 360054 (22) 2002 07 04
 (30) 10134391.4 2001 07 14 DE
 (86) 2002 07 04 PCT/IB02/02654
 (87) 2003 01 30 WO03/008740
 (72) FICSOR ISTVAN, Diosd (HU)
 (73) WTS, Szentendre (HU)
 (54) Ssawka powierzchniowa do basenów pływakich

B1 (11) **209344** (41) 2004 12 27
 (51) **E04H 4/12** (2006.01)
 (21) 365345 (22) 2002 07 04
 (30) 10134390.6 2001 07 14 DE
 (86) 2002 07 04 PCT/IB02/02653
 (87) 2003 01 30 WO03/008739
 (72) FICSOR ISTVAN, Diosd (HU)
 (73) WTS, Szentendre (HU)
 (54) Ssawka powierzchniowa do basenów pływakich

B1 (11) **209358** (41) 2007 02 19
 (51) **E04H 17/06** (2006.01)
E04H 17/14 (2006.01)
 (21) 376512 (22) 2005 08 05
 (72) SKRZETUSKI RAFAŁ, Niemodlin (PL); SKRZETUSKI ZBIGNIEW, Niemodlin (PL); SKRZETUSKI BARTOSZ, Niemodlin (PL)
 (73) SKRZETUSKI RAFAŁ, Niemodlin (PL); SKRZETUSKI ZBIGNIEW, Niemodlin (PL); SKRZETUSKI BARTOSZ, Niemodlin (PL)
 (54) Element wypełnienia pola ogrodzeniowego

B1 (11) **209287** (41) 2007 02 19
 (51) **E04H 17/20** (2006.01)

(21) 376523 (22) 2005 08 05
 (72) SKRZETUSKI RAFAŁ, Niemodlin (PL); SKRZETUSKI ZBIGNIEW, Niemodlin (PL); SKRZETUSKI BARTOSZ, Niemodlin (PL)
 (73) SKRZETUSKI RAFAŁ, Niemodlin (PL); SKRZETUSKI ZBIGNIEW, Niemodlin (PL); SKRZETUSKI BARTOSZ, Niemodlin (PL)
 (54) Słupiek ogrodzeniowy

B1 (11) **209295** (41) 2005 08 22
 (51) **E05D 15/52** (2006.01)
 (21) 365428 (22) 2004 02 20
 (72) URZĘDOWSKI JANUSZ, Ziębice (PL)
 (73) URZĘDOWSKI JANUSZ, Ziębice (PL)
 (54) Zawias rozwierno-uchylny do drzwi balkonowych i okien

B1 (11) **209373** (41) 2007 10 01
 (51) **E06B 1/34** (2006.01)
E06B 3/30 (2006.01)
 (21) 379242 (22) 2006 03 20
 (72) GRAJEWSKI PIOTR, Grudziądz (PL)
 (73) GRAJEWSKI PIOTR, Grudziądz (PL)
 (54) Sposób renowacji i modernizacji stolarki budowlanej zwłaszcza drzwi wewnętrznych

B1 (11) **209316** (41) 2005 09 05
 (51) **E06B 1/62** (2006.01)
E06B 1/00 (2006.01)
 (21) 373556 (22) 2003 08 01
 (30) 10236892.9 2002 08 12 DE
 (86) 2003 08 01 PCT/EP03/08538
 (87) 2004 03 18 WO04/022896
 (72) WELTER WERNER, Unna (DE); LUKAT WOLFGANG, Dewangen (DE)
 (73) HENKEL AG & CO. KGaA, Düsseldorf (DE); ISO-CHEMIE GMBH, Aalen (DE)
 (54) Taśma foliowa, ościeżnica okienna wyposażona w taśmę foliową i sposób wykonania tej taśmy

B1 (11) **209291** (41) 2008 04 14
 (51) **E06B 1/62** (2006.01)
 (21) 380746 (22) 2006 10 03
 (72) ŚLĄCZKA MACIEJ, Knurów (PL)
 (73) AIB ŚLĄCZKA SZPURA DYTKO SPÓŁKA JAWNA, Knurów (PL)
 (54) Taśma do uszczelniania spoin łączących dla budowlanej stolarki otworowej

B1 (11) **209292** (41) 2008 04 14
 (51) **E06B 1/62** (2006.01)
 (21) 380747 (22) 2006 10 03
 (72) ŚLĄCZKA MACIEJ, Knurów (PL)
 (73) AIB ŚLĄCZKA SZPURA DYTKO SPÓŁKA JAWNA, Knurów (PL)
 (54) Taśma do uszczelniania spoin łączących budowlanej stolarki otworowej i sposób wytwarzania takiej taśmy

B1 (11) **209248** (41) 2003 09 22
 (51) **E06B 1/70** (2006.01)
 (21) 359213 (22) 2003 03 18
 (30) 10212228 2002 03 19 DE
 (72) WITTIG STEFAN, Magdeburg (DE); FREIS MARC, Heusweiler (DE); SCHEITLER HARALD, Merzig (DE); JANSIG PETER, Weimar (DE)
 (73) profine GmbH, Troisdorf (DE)
 (54) Kształtownik progowy

B1 (11) **209355** (41) 2005 03 21
 (51) **E06B 3/66** (2006.01)
E06B 3/663 (2006.01)
E06B 3/673 (2006.01)
 (21) 368239 (22) 2002 10 16
 (30) 01/13354 2001 10 17 FR
 (86) 2002 10 16 PCT/FR02/03533

(87) 2003 05 15 WO03/40507
 (72) DEMARS YVES, Clermont (FR); DOUCHE JEAN-PIERRE, Le Plessis Brion (FR); ELLUIN JEAN-CHRISTOPHE, Choisy au Bac (FR)
 (73) Saint-Gobain Glass France, Courbevoie (FR)
 (54) Oszklenie izolacyjne i sposób jego wytwarzania

B1 (11) **209267** (41) 2005 03 21
 (51) **E06B 3/74** (2006.01)
E06B 3/88 (2006.01)
E06B 5/00 (2006.01)
 (21) 362042 (22) 2003 09 08
 (72) BABIK ANNA, Jaworzno (PL); MUSIAK ZYGMUNT, Jaworzno (PL)
 (73) BABIK ANNA, Jaworzno (PL); MUSIAK ZYGMUNT, Jaworzno (PL)
 (54) Skrzydła drzwiowe szpitalne, drewniane, wewnątrzlokalne

B1 (11) **209386** (41) 2004 11 02
 (51) **E06B 3/663** (2006.01)
E06B 3/66 (2006.01)
 (21) 362565 (22) 2001 06 06
 (30) 60/246,865 2000 11 08 US
 (86) 2001 06 06 PCT/US01/18282
 (87) 2002 05 16 WO02/38903
 (72) VAN DE POL THEO J., Ew Heerde (NL); BARATUCI JAMES L., Stow (US); DRDA PATRICK A., Lyndhurst (US); MILANO STEVEN M., Aurora (US)
 (73) AGC FLAT GLASS NORTH AMERICA, INC., Alpharetta (US)
 (54) Ciągły giętki zespół dystansowy z żebrowanej rury

B1 (11) **209326** (41) 2008 05 12
 (51) **E21C 25/10** (2006.01)
E21D 9/10 (2006.01)
E21C 27/44 (2006.01)
 (21) 380943 (22) 2006 10 30
 (72) GOSPODARCZYK PIOTR, Kraków (PL); KOTWICA KRZYSZTOF, Kraków (PL); KSIĄŻKIEWICZ KRZYSZTOF, Kraków (PL)
 (73) AKADEMIA GÓRNICZO-HUTNICZA IM. STANISŁAWA STASZICA, Kraków (PL)
 (54) Głowica do urabiania skał

B1 (11) **209420** (41) 2005 03 07
 (51) **E21C 27/34** (2006.01)
B23Q 5/14 (2006.01)
 (21) 369808 (22) 2004 08 28
 (30) 10340593.3 2003 09 01 DE
 (72) LANGENBERG WERNER, Lüdinghausen (DE); MERTEN GERHARD, Lünen (DE); BOHLE WERNER, Lünen (DE)
 (73) DBT GmbH, Lünen (DE)
 (54) Urządzenie napędowe dla gwiazdowych kół napędów łańcuchowych

B1 (11) **209271** (41) 2008 05 26
 (51) **E21D 15/28** (2006.01)
 (21) 381042 (22) 2006 11 13
 (72) KRAUZE KRZYSZTOF, Kraków (PL); MAZIARZ MICHAŁ, Kraków (PL); WRONA GRZEGORZ, Mysłowice-Wesoła (PL); WYDRO TOMASZ, Kraków (PL); KOTWICA KRZYSZTOF, Kraków (PL)
 (73) AKADEMIA GÓRNICZO-HUTNICZA IM. STANISŁAWA STASZICA, Kraków (PL)
 (54) Zamek cierny, zwłaszcza stojaka górniczego

B1 (11) **209331** (41) 2008 09 01
 (51) **E21D 21/00** (2006.01)
 (21) 381857 (22) 2007 02 27
 (72) GOŁASZEWSKI ANTONI, Katowice (PL); BERNADY ANDRZEJ, Katowice (PL); GOŁASZEWSKI ARKADIUSZ, Katowice (PL); STEG MAREK, Rybnik (PL); ŚMIESZKOŁ ANDRZEJ, Bytom (PL); NOGA PIOTR, Jastrzębie Zdrój (PL); KOZŁOWSKI NORBERT, Katowice (PL); WOJNICKI JAN, Mikołów (PL)

(73) EMES MINING SERVICE SPÓŁKA Z OGRANICZONĄ ODPOWIEDZIALNOŚCIĄ, Katowice (PL)
(54) Kotew urabialna

B1 (11) **209242** (41) 2007 04 16

(51) **E21D 23/16** (2006.01)

E21D 23/26 (2006.01)

E21D 23/00 (2006.01)

(21) 377388 (22) 2005 10 02

(72) SWOBODA JERZY, Rybnik (PL); KORCZYŃSKI MACIEJ, Katowice (PL)

(73) SWOBODA JERZY HYDROWIERT, Rybnik (PL)

(54) Sposób mocowania do maszyn dodatkowych urządzeń, współpracujących z tymi maszynami

B1 (11) **209273** (41) 2008 06 09

(51) **E21F 15/00** (2006.01)

E21D 8/00 (2006.01)

E21B 33/13 (2006.01)

(21) 381152 (22) 2006 11 27

(72) SZOT MARIUSZ, Bytom (PL); PRUSEK STANISŁAW, Bytom (PL); ROTKEGEL MAREK, Chorzów (PL); KOWALSKI EDWARD, Kalety (PL); STAŁĘGA STANISŁAW, Katowice (PL); SZYMAŁA JAN, Nowe Chechłó (PL)

(73) GŁÓWNY INSTYTUT GÓRNICZWA, Katowice (PL)

(54) Sposób likwidacji szybu górniczego

B1 (11) **209335** (41) 2005 07 25

(51) **F01P 11/06** (2006.01)

(21) 372491 (22) 2003 05 16

(30) 10222102.2 2002 05 17 DE

(86) 2003 05 16 PCT/EP03/05174

(87) 2003 11 27 WO03/98015

(72) WENDEROTH BERND, Birkenau (DE); DAMBACH STEFAN, Hassloch (DE)

(73) BASF AKTIENGESELLSCHAFT, Ludwigshafen (DE)

(54) Sposób chłodzenia silnika spalinowego wykonanego częściowo lub w całości z magnezu albo stopów magnezu oraz chłodzona cieczą spalinowa jednostka napędowa z co najmniej jednym takim silnikiem

B1 (11) **209202** (41) 2006 05 15

(51) **F02B 75/26** (2006.01)

(21) 371084 (22) 2004 11 08

(72) BUJALSKI WACŁAW, Warszawa (PL)

(73) BUJALSKI WACŁAW, Warszawa (PL)

(54) Paraboidalny silnik spalinowy

B1 (11) **209256** (41) 2005 10 31

(51) **F04B 45/04** (2006.01)

F04B 43/02 (2006.01)

(21) 367374 (22) 2004 04 19

(72) JANÓW GWIDON, Żywiec (PL)

(73) STIGEN SPÓŁKA Z OGRANICZONĄ ODPOWIEDZIALNOŚCIĄ, Żywiec (PL)

(54) Pompa membranowo-tłokowa

B1 (11) **209370** (41) 2006 05 02

(51) **F04D 7/04** (2006.01)

F04D 29/18 (2006.01)

F04D 29/28 (2006.01)

(21) 370933 (22) 2004 10 29

(72) ROKITA JERZY, Gliwice (PL); SIUDEM ROBERT, Kędzierzyn-Koźle (PL)

(73) ROKITA JERZY, Gliwice (PL); SIUDEM ROBERT, Kędzierzyn-Koźle (PL)

(54) Pompa o swobodnym przepływie, zwłaszcza do cieczy unoszących gruboziarniste ciała stałe

B1 (11) **209193** (41) 2005 11 14

(51) **F04D 29/04** (2006.01)

(21) 375089 (22) 2003 08 28

(30) 10248162.8 2002 10 16 DE

(86) 2003 08 28 PCT/EP03/09503

(87) 2004 04 29 WO04/036053

(72) BROSS STEPHAN, Erpolzheim (DE); KÖPP RÜDIGER, Ludwigshafen (DE)

(73) KSB AKTIENGESELLSCHAFT, Frankenthal (DE)

(54) Element, umieszczany na wale maszyny przepływowej, określający szczelinę dla ograniczenia przejścia czynnika przepływowego

B1 (11) **209198** (41) 2004 01 26

(51) **F16D 3/28** (2006.01)

F16D 3/62 (2006.01)

F16D 3/70 (2006.01)

(21) 361532 (22) 2003 08 01

(30) 10232286.4 2002 07 16 DE

(72) CORDTS DETLEF, Schönwalde (DE); PETERS ROBERT, Bocholt (DE); MEYER CHRISTIAN, Henningsdorf (DE)

(73) Carl Freudenberg KG, Weinheim (DE); SIEMENS AKTIENGESELLSCHAFT, München (DE)

(54) Sprzęgło

B1 (11) **209385** (41) 2006 05 15

(51) **F16H 37/08** (2006.01)

(21) 378716 (22) 2003 06 16

(86) 2003 06 16 PCT/IT03/00373

(87) 2004 11 11 WO04/097259

(72) CAVICCHIOLI STEFANO, Rubiana (IT); CAVICCHIOLI CARLO, Borgone Susa (IT)

(73) Cavicchioli Stefano, Rubiana (IT); Cavicchioli Carlo, Borgone Susa (IT)

(54) Skrzynia biegów

B1 (11) **209294** (41) 2006 08 07

(51) **F16J 12/00** (2006.01)

F17C 1/02 (2006.01)

(21) 372477 (22) 2005 01 27

(72) BUJWICKI BERNARD, Białystok (PL); RUCIŃSKI BARTŁOMIEJ MIKOŁAJ, Białystok (PL)

(73) BUJWICKI BERNARD, Białystok (PL)

(54) Zbiornik ciśnieniowy

B1 (11) **209327** (41) 2007 01 22

(51) **F16J 15/43** (2006.01)

F16C 33/76 (2006.01)

(21) 376271 (22) 2005 07 21

(72) OCHOŃSKI WŁODZIMIERZ, Kraków (PL)

(73) AKADEMIA GÓRNICZO-HUTNICZA IM. STANISŁAWA STASZICA, Kraków (PL)

(54) Uszczelnienie z cieczą magnetyczną dla łożyska tocznego

B1 (11) **209284** (41) 2007 01 22

(51) **F16J 15/53** (2006.01)

(21) 376185 (22) 2005 07 14

(72) OCHOŃSKI WŁODZIMIERZ, Kraków (PL)

(73) AKADEMIA GÓRNICZO-HUTNICZA IM. STANISŁAWA STASZICA, Kraków (PL)

(54) Uszczelnienie wału pionowego z zastosowaniem cieczy magnetycznej

B1 (11) **209307** (41) 2007 01 22

(51) **F16J 15/54** (2006.01)

(21) 376186 (22) 2005 07 14

(72) OCHOŃSKI WŁODZIMIERZ, Kraków (PL)

(73) AKADEMIA GÓRNICZO-HUTNICZA IM. STANISŁAWA STASZICA, Kraków (PL)

(54) Dwustopniowe uszczelnienie wału

B1 (11) **209270** (41) 2005 11 14
 (51) **F16K 1/22** (2006.01)
F16K 1/18 (2006.01)
 (21) 375177 (22) 2005 05 17
 (72) SPALONY WOJCIECH, Poznań (PL)
 (73) AFT SPÓŁKA Z OGRANICZONĄ ODPOWIEDZIALNOŚCIĄ,
 Poznań (PL)
 (54) Sposób wytwarzania tarczy przepustnicy oraz tarcza przepust-
 nicy

B1 (11) **209216** (41) 2009 08 31
 (51) **F16K 31/22** (2006.01)
F16K 31/18 (2006.01)
 (21) 384546 (22) 2008 02 25
 (72) KORBAN LESZEK, Szczecin (PL)
 (73) KORBAN LESZEK, Szczecin (PL)
 (54) Zawór odcinający

B1 (11) **209351** (41) 2009 12 07
 (51) **F16L 55/165** (2006.01)
F16L 58/02 (2006.01)
 (21) 385341 (22) 2008 06 02
 (72) KOLONKO ANDRZEJ, Wrocław (PL); KOLONKO ANNA,
 Wrocław (PL)
 (73) POLITECHNIKA WROCŁAWSKA, Wrocław (PL)
 (54) Przewód rurowy

B1 (11) **209417** (41) 2004 11 15
 (51) **F16M 11/20** (2006.01)
F16M 13/00 (2006.01)
G01N 21/00 (2006.01)
G01N 21/88 (2006.01)
 (21) 360040 (22) 2003 05 09
 (72) GIESKO TOMASZ, Radom (PL); WIEJAK JAN, Radom (PL);
 ZBROWSKI ANDRZEJ, Radom (PL)
 (73) INSTYTUT TECHNOLOGII EKSPLOATACJI-PAŃSTWOWY
 INSTYTUT BADAWCZY, Radom (PL)
 (54) Podstawa pozycjonera kamery zwłaszcza urządzenia do auto-
 matycznej optycznej inspekcji

B1 (11) **209223** (41) 2009 04 14
 (51) **F23H 3/02** (2006.01)
F23H 17/00 (2006.01)
 (21) 383679 (22) 2007 10 04
 (72) KRAJEWSKI BARTŁOMIEJ, Zabrze (PL); MERCHUT ARTUR,
 Łaziska Górne (PL); SROCZYŃSKI SŁAWOMIR, Mikołów (PL)
 (73) FPM SPÓŁKA AKCYJNA, Mikołów (PL)
 (54) Konstrukcja taśmowego rusztu mechanicznego z chłodzoną
 belką nośną

B1 (11) **209384** (41) 2006 11 27
 (51) **F23Q 2/16** (2006.01)
 (21) 379907 (22) 2004 11 04
 (30) 60/519,144 2003 11 10 US
 10/974,775 2004 10 28 US
 (86) 2004 11 04 PCT/US04/36929
 (87) 2005 05 26 WO05/047772
 (72) MEISTER RONALD J., Bradford (US); DUKE CHARLES J.,
 Duke Center (US)
 (73) ZIPPO MANUFACTURING COMPANY, Bradford (US)
 (54) Zespół palnika i zapłonnik do zapalniczki na palne gazowe
 paliwo

B1 (11) **209302** (41) 2003 10 06
 (51) **F24C 7/08** (2006.01)
H02H 11/00 (2006.01)
 (21) 359405 (22) 2003 03 28
 (30) 10214440 2002 03 30 DE

(72) FLUHRER HENRY, Norynbergia (DE); WOLF JOHANN, Fürth
 (DE); HIPPLER CLAUDIA, Zirndorf (DE)
 (73) Diehl AKO Stiftung & Co.KG, Wangen (DE)
 (54) Układ sterujący urządzenia do gotowania, zwłaszcza zegar
 wyłącznikowy kuchni

B1 (11) **209215** (41) 2010 08 30
 (51) **F24F 12/00** (2006.01)
 (21) 387283 (22) 2009 02 16
 (72) JAKÓBCZYK ANTONI, Lublin (PL)
 (73) JAKÓBCZAK ANTONI, Lublin (PL)
 (54) Sekcja rekuperatora dla nawiewno-wyciągowej centrali wen-
 tylacyjnej

B1 (11) **209204** (41) 2006 11 27
 (51) **F24H 9/20** (2006.01)
F23G 7/10 (2006.01)
 (21) 379828 (22) 2006 06 02
 (72) CIEŚLAK JANUSZ, Godzikowice (PL); KOWALCZYK KRZYSZTOF,
 Kościelniki Dolne (PL); STOLARCZYK ZBIGNIEW, Jelenia Góra (PL)
 (73) OBRÓBKA METALI I PRZETWÓRSTWO TWORZYW SZTUCZNYCH
 METALERG J. M. J. CIEŚLAK SPÓŁKA JAWNA, Oława (PL)
 (54) Urządzenie do podawania słomy do paleniska przystosowane-
 go do spalania słomy

B1 (11) **209274** (41) 2007 09 03
 (51) **F25B 21/02** (2006.01)
B60P 3/20 (2006.01)
 (21) 379011 (22) 2006 02 20
 (72) FILIN SERGIY, Szczecin (PL); ZAKRZEWSKI BOGUSŁAW,
 Szczecin (PL)
 (73) ZACHODNIOPOMORSKI UNIWERSYTET TECHNOLOGICZNY
 W SZCZECINIE, Szczecin (PL)
 (54) Termoelektryczne urządzenie chłodnicze zwłaszcza dla samo-
 chodów-chłodni

B1 (11) **209367** (41) 2007 08 06
 (51) **F25D 3/00** (2006.01)
F16L 55/103 (2006.01)
 (21) 378862 (22) 2006 02 01
 (72) KURZYDŁOWSKI KRZYSZTOF JAN, Warszawa (PL); MICHALSKI
 JAKUB, Warszawa (PL); MIKOŁAJEK JERZY, Płock (PL); SPYCHALSKI
 MACIEJ, Warszawa (PL); KARNIŁOWICZ JACEK, Warszawa (PL);
 KUKLA DOMINIK, Warszawa (PL); ZAGÓRSKI ANDRZEJ, Mińsk
 Mazowiecki (PL); SPYCHALSKI WOJCIECH, Warszawa (PL);
 PARADOWSKI KRYSZTIAN, Warszawa (PL)
 (73) MATERIALS ENGINEERS GROUP SPÓŁKA Z OGRANICZONĄ
 ODPOWIEDZIALNOŚCIĄ, Warszawa (PL)
 (54) Urządzenie do miejscowego zamrażania medium w rurach

B1 (11) **209239** (41) 2007 08 06
 (51) **F25D 21/00** (2006.01)
F25B 47/02 (2006.01)
 (21) 378848 (22) 2006 01 30
 (72) FILIN SERGIY, Szczecin (PL); ZAKRZEWSKI BOGUSŁAW,
 Szczecin (PL)
 (73) ZACHODNIOPOMORSKI UNIWERSYTET TECHNOLOGICZNY
 W SZCZECINIE, Szczecin (PL)
 (54) Termoelektryczne urządzenie chłodnicze

B1 (11) **209300** (41) 2007 04 02
 (51) **F41H 1/02** (2006.01)
A41D 1/04 (2006.01)
A41D 13/00 (2006.01)
A62B 35/00 (2006.01)
 (21) 377131 (22) 2005 09 19
 (72) WOLIWODA JAROSŁAW, Praszka (PL); WOLIWODA JOANNA,
 Praszka (PL)

(73) WOLIWODA JOANNA MIWO MILITARY, Praszka (PL);
WOLIWODA JAROSŁAW, Praszka (PL); MICHALIK RENATA MIWO
MILITARY, Lubliniec (PL)
(54) Sposób i konstrukcja do mocowania i wyczepiania elementów
nośnych oraz indywidualnego wyposażenia zwłaszcza służb specjal-
nych

B1 (11) **209388** (41) 2004 05 31

(51) **G01F 25/00** (2006.01)

G01F 11/42 (2006.01)

G01F 5/00 (2006.01)

(21) 357171 (22) 2002 11 18

(72) KOŚCIELNIAK PAWEŁ, Kraków (PL); KOZAK JOANNA,
Kraków (PL); HERMAN MAŁGORZATA, Kraków (PL);

WIECZOREK MARCIN, Chęciny (PL)

(73) UNIWERSYTET JAGIELLOŃSKI, Kraków (PL)

(54) Układ analizatora do kalibracji oznaczeń analitycznych

B1 (11) **209221** (41) 2005 10 17

(51) **G01N 25/48** (2006.01)

G01N 5/04 (2006.01)

(21) 367166 (22) 2004 04 13

(72) LECH RYSZARD, Kraków (PL); OBŁĄKOWSKI JAN, Kraków (PL)

(73) AKADEMIA GÓRNICZO-HUTNICZA IM. STANISŁAWA
STASZICA, Kraków (PL)

(54) Sposób analizy termicznej oraz urządzenie do analizy termicznej

B1 (11) **209211** (41) 2006 07 24

(51) **G01N 27/87** (2006.01)

B66B 7/12 (2006.01)

(21) 372150 (22) 2005 01 10

(72) KWAŚNIEWSKI JERZY, Kraków (PL); LANKOSZ LESŁAW, Kraków

(PL); MOLSKI SZYMON, Kraków (PL); FRANCZYK JÓZEF, Kraków (PL)

(73) AKADEMIA GÓRNICZO-HUTNICZA IM. STANISŁAWA
STASZICA, Kraków (PL)

(54) Urządzenie do miejscowego badania lin stalowych

B1 (11) **209252** (41) 2005 10 03

(51) **G01N 27/90** (2006.01)

(21) 366683 (22) 2004 03 29

(72) CHADY TOMASZ, Szczecin (PL); SIKORA RYSZARD,
Szczecin (PL)

(73) ZACHODNIOPOMORSKI UNIWERSYTET TECHNOLOGICZNY
W SZCZECINIE, Szczecin (PL)

(54) Wiropądowy przetwornik pomiarowy

B1 (11) **209201** (41) 2007 08 06

(51) **G01N 33/02** (2006.01)

G01N 1/10 (2006.01)

(21) 381737 (22) 2007 02 12

(72) CZACHOR GABRIEL, Trzebnica (PL)

(73) UNIWERSYTET PRZYRODNICZY WE WROCŁAWIU, Wrocław (PL)

(54) Przyrząd do pobierania cieczy wyciskanej z próbki oraz sposób
określenia jej ilości

B1 (11) **209200** (41) 2007 08 06

(51) **G01N 33/02** (2006.01)

G01N 1/10 (2006.01)

(21) 381738 (22) 2007 02 12

(72) CZACHOR GABRIEL, Trzebnica (PL)

(73) UNIWERSYTET PRZYRODNICZY WE WROCŁAWIU, Wrocław (PL)

(54) Przyrząd do pobierania cieczy z próbki ściskanej jednoosiowo
oraz sposób określenia jej ilości

B1 (11) **209309** (41) 2009 03 16

(51) **G01N 33/24** (2006.01)

(21) 383283 (22) 2007 09 06

(72) WITOWSKI ARTUR, Warszawa (PL)

(73) INSTYTUT TELE I RADIOTECHNICZNY, Warszawa (PL)

(54) Sposób określania zawartości wielopostaciowych odmian alo-
tropowych węgla w kompozytach oraz urządzenie do określania
zawartości odmian alotropowych węgla w kompozytach

B1 (11) **209313** (41) 2008 12 08

(51) **G01R 1/067** (2006.01)

(21) 382541 (22) 2007 05 30

(72) PIOTROWSKI TADEUSZ, Warszawa (PL);

REMISZEWSKA JOANNA, Warszawa (PL)

(73) INSTYTUT TECHNOLOGII ELEKTRONOWEJ, Warszawa (PL)

(54) Sonda do pomiarów parametrów elektrycznych materiałów
i struktur półprzewodnikowych

B1 (11) **209328** (41) 2008 11 24

(51) **G01R 31/26** (2006.01)

G01R 31/265 (2006.01)

(21) 382425 (22) 2007 05 16

(72) SZKÓŁKA STANISŁAW, Wrocław (PL); SZYMAŃSKI ANDRZEJ,
Wrocław (PL); WIŚNIEWSKI GRZEGORZ, Nysa (PL)

(73) POLITECHNIKA WROCŁAWSKA, Wrocław (PL)

(54) Sposób diagnozowania uszkodzeń półprzewodników mocy
w układach prostowniczych

B1 (11) **209281** (41) 2008 11 24

(51) **G01R 31/26** (2006.01)

G01R 31/265 (2006.01)

(21) 382426 (22) 2007 05 16

(72) SZKÓŁKA STANISŁAW, Wrocław (PL); WIŚNIEWSKI GRZEGORZ,
Nysa (PL)

(73) POLITECHNIKA WROCŁAWSKA, Wrocław (PL)

(54) Sposób i układ do diagnozowania uszkodzeń równoległych
gałęzi z półprzewodnikami mocy w układach prostowniczych

B1 (11) **209329** (41) 2008 10 13

(51) **G01R 35/00** (2006.01)

G01R 29/08 (2006.01)

(21) 382125 (22) 2007 04 03

(72) BIEŃKOWSKI PAWEŁ, Wrocław (PL); GRUDZIŃSKI EUGENIUSZ,
Miękinia (PL); ROZWALKA KRZYSZTOF, Wrocław (PL); TRZASKA

HUBERT, Wrocław (PL)

(73) POLITECHNIKA WROCŁAWSKA, Wrocław (PL)

(54) Urządzenie do sprawdzania mierników natężenia pola elektro-
magnetycznego

B1 (11) **209224** (41) 2004 10 18

(51) **G01S 13/22** (2006.01)

(21) 359658 (22) 2003 04 11

(72) MYSZKOWSKI MIECZYŚLAW, Warszawa (PL); NIEPIEKŁO LECH,
Warszawa (PL); SZELENBAUM WALDEMAR, Warszawa (PL)

(73) PRZEMYSŁOWY INSTYTUT TELEKOMUNIKACJI SPÓŁKA
AKCYJNA, Warszawa (PL)

(54) Sposób i układ do generowania impulsu w chwili przechodzenia
osi elektrycznej anteny przez kierunek północy

B1 (11) **209208** (41) 2006 01 23

(51) **G06K 19/16** (2006.01)

B42D 15/10 (2006.01)

G03H 1/00 (2006.01)

G01N 21/956 (2006.01)

(21) 369081 (22) 2004 07 13

(72) JANUCKI JACEK, Warszawa (PL); OWSIK JAN, Warszawa (PL)

(73) WOJSKOWA AKADEMIA TECHNICZNA, Warszawa (PL)

(54) Sposób oceny jakości kinegramów

B1 (11) **209220** (41) 2008 04 14

(51) **G09B 23/28** (2006.01)

A61C 19/00 (2006.01)

(21) 383573 (22) 2007 10 18
 (72) KARTASZYŃSKI HENRYK, Chełm (PL)
 (73) KARTASZYŃSKI HENRYK CENTRUM PROJEKTÓW I ANALIZ
 INFORMATYCZNYCH PRO-PROJECT, Chełm (PL)
 (54) Fantom

B1 (11) **209352** (41) 2006 09 18

(51) **G09F 21/04** (2006.01)
B60R 13/00 (2006.01)
G09F 7/22 (2006.01)

(21) 373438 (22) 2005 03 07
 (72) WICHROWSKI ANTONI, Kielce (PL); WICHROWSKA MARIA,
 Kielce (PL); WICHROWSKA ALEKSANDRA, Warszawa (PL)
 (73) LEPOLAM WICHROWSKY SPÓŁKA JAWNA, Kielce (PL)
 (54) Konstrukcja wsporcza kasetonu reklamowego, zwłaszcza ka-
 setonu mocowanego na dachu samochodu

B1 (11) **209249** (41) 2004 12 13

(51) **G11B 7/007** (2006.01)
G11B 7/24 (2006.01)
G11B 20/12 (2006.01)

(21) 364807 (22) 2001 08 29
 (30) 2000-263416 2000 08 31 JP
 2001-179728 2001 06 14 JP
 2001-235618 2001 08 02 JP
 (86) 2001 08 29 PCT/JP01/07449
 (87) 2002 03 07 WO02/19332
 (72) NAKAMURA ATSUSHI, Kadoma (JP); MINAMINO JUNICHI,
 Nara (JP); FURUMIYA SHIGERU, Himeji (JP); SHOJI MAMORU,
 Sakai (JP); ISHIDA TAKASHI, Yawata (JP); ISHIBASHI HIROMICHI,
 Ibaraki (JP)
 (73) PANASONIC CORPORATION, Kadoma (JP)
 (54) Dyskowy nośnik optyczny

B1 (11) **209250** (41) 2005 06 27

(51) **G11B 7/007** (2006.01)
 (21) 371605 (22) 2003 02 10
 (30) P2002-40137 2002 02 18 JP
 (86) 2003 02 10 PCT/JP03/01367
 (87) 2003 08 21 WO03/069609

(72) ABE SHINYA, Kadoma (JP); TANAKA SHIN-ICHI, Kyotanabe (JP);
 OGAWA HIROSHI, Tokyo (JP); HEEMSKERK JACOBUS PETRUS
 JOSEPHUS, Eindhoven (NL); YAMAGAMI TAMOTSU, Tokyo (JP);
 SCHEP CORNELIS MARINUS, Eindhoven (NL)
 (73) KONINKLIJKE PHILIPS ELECTRONICS N.V., Eindhoven (NL);
 PANASONIC CORPORATION, Kadoma (JP); SONY CORPORATION,
 Tokio (JP)
 (54) Optyczny nośnik zapisowy

B1 (11) **209262** (41) 2006 02 06

(51) **H01F 1/01** (2006.01)
 (21) 377522 (22) 2003 01 29
 (86) 2003 01 29 PCT/NL03/00059
 (87) 2004 08 12 WO04/068512

(72) BRÜCK EKKEHARD HUBERTUS, Amsterdam (NL); TERGUSI
 OJIYED, Amsterdam (NL); DE BOER FRANK ROELOF, Amsterdam (NL)
 (73) STICHTING VOOR DE TECHNISCHE WETENSCHAPPEN,
 Utrecht (NL); UNIVERSITEIT VAN AMSTERDAM, FACULTEIT DER
 NATUURWETENSCHAPPEN, WISKUNDE EN INFORMATICA,
 Amsterdam (NL)
 (54) Materiał, który można zastosować do chłodzenia magnetycz-
 nego, sposób jego wytwarzania i zastosowanie tego materiału

B1 (11) **209196** (41) 2007 10 29

(51) **H01H 71/50** (2006.01)
H01H 9/16 (2006.01)

(21) 382160 (22) 2007 04 10
 (30) PV2006-236 2006 04 07 CZ

(72) ULEHLA IVAN, Skalica (SK)
 (73) HESS R&D, s.r.o., Sudoměřice (CZ)
 (54) Odłącznik

B1 (11) **209387** (41) 2004 07 26

(51) **H01M 4/36** (2006.01)
H01M 10/36 (2010.01)

(21) 357746 (22) 2001 04 12
 (30) 00303112.7 2000 04 13 EP
 00303113.5 2000 04 13 EP
 (86) 2001 04 12 PCT/EP01/04295
 (87) 2001 10 25 WO01/80344

(72) DEN BOER JOHANNIS JOSEPHUS, Rijswijk (NL); KELDER ERIK
 MARIE, Delft (NL); STEWART JOHN FOREMAN, Rijswijk (NL)
 (73) SHELL INTERNATIONALE RESEARCH MAATSCHAPPIJ B.V.,
 Haga (NL)
 (54) Stały element elektrochemiczny oraz jego zastosowanie do
 dostarczania energii elektrycznej w podwyższonej temperaturze

B1 (11) **209414** (41) 2009 06 22

(51) **H01M 8/02** (2006.01)
H01M 4/00 (2006.01)

(21) 384062 (22) 2007 12 17
 (72) ŁADA WIEŚŁAWA, Warszawa (PL); DEPTUŁA ANDRZEJ,
 Warszawa (PL); WAWSZCZAK DANUTA, Legionowo (PL);
 SIMONETTI ELISABETTA, Anguillara Sabazia (IT); BROCCO MARCO,
 Roma (IT)
 (73) INSTYTUT CHEMII I TECHNIKI JĄDROWEJ, Warszawa (PL)
 (54) Sposób otrzymywania warstw ochronnych z dwutlenku tytanu
 (TiO₂) albo tytanu litu (Li₂TiO₂) na katodach niklowych

B1 (11) **209308** (41) 2008 11 24

(51) **H02K 5/15** (2006.01)
H02K 15/03 (2006.01)

(21) 382390 (22) 2007 05 10
 (72) GLINKA TADEUSZ, Gliwice (PL); BERNATT JAKUB, Katowice (PL);
 JAKUBIEC MIECZYŚLAW, Katowice (PL); KRÓL EMIL, Rybnik (PL)
 (73) BRANŻOWY OŚRODEK BADAWCZO-ROZWOJOWY MASZYN
 ELEKTRYCZNYCH KOMEL, Katowice (PL)
 (54) Tarcza łożyskowa maszyny elektrycznej i sposób montażu ma-
 szyny elektrycznej wzbudzonej magnesami trwałymi

B1 (11) **209297** (41) 2008 04 28

(51) **H03B 5/04** (2006.01)
H03B 5/32 (2006.01)
H03L 1/04 (2006.01)

(21) 380905 (22) 2006 10 25
 (72) NAFALSKI LUCJAN, Otwock (PL)
 (73) INSTYTUT TELE I RADIOTECHNICZNY, Warszawa (PL)
 (54) Termostat do wysokostabilnych generatorów kwarcowych

INDEKS UDZIELONYCH PATENTÓW,
 WEDŁUG SYMBOLI MKP

Symbol MKP	Nr patentu	Symbol MKP	Nr patentu
1	2	1	2
A01C 23/02 (2006.01)	209279	A01H 5/00 (2006.01)	209206*
A01C 23/04 (2006.01)	209279*	A01N 33/12 (2006.01)	209390
A01C 21/00 (2006.01)	209279*	A01N 37/50 (2006.01)	209244
A01G 33/00 (2006.01)	209234*	A01N 43/18 (2006.01)	209421
A01H 5/00 (2006.01)	209225*	A01N 43/32 (2006.01)	209421*

* Patent oznaczony więcej niż jednym symbolem klasyfikacyjnym. Ogłoszenie dotyczące tego patentu można znaleźć pod symbolem klasyfikacyjnym odpowiadającym numerowi bez gwiazdki.

1	2	1	2	1	2	1	2
A01N 43/653 (2006.01)	209421*	A61K 8/24 (2006.01)	209407*	A61K 38/47 (2006.01)	209206*	B09C 1/10 (2006.01)	209361
A01N 43/653 (2006.01)	209423	A61K 8/27 (2006.01)	209407*	A61P 35/00 (2006.01)	209412*	B21B 1/40 (2006.01)	209199
A01N 43/653 (2006.01)	209203	A61K 8/73 (2006.01)	209407*	A61P 15/10 (2006.01)	209317*	B21C 1/00 (2006.01)	209391*
A01N 35/04 (2006.01)	209203*	A61K 8/81 (2006.01)	209407*	A61P 3/00 (2006.01)	209258*	B21D 33/00 (2006.01)	209199*
A01N 3/00 (2006.01)	209203*	A61K 8/90 (2006.01)	209407*	A61P 13/10 (2006.01)	209272*	B21D 5/04 (2006.01)	209394*
A01N 47/40 (2006.01)	209366	A61K 8/35 (2006.01)	209349	A61P 9/00 (2006.01)	209263*	B21F 15/10 (2006.01)	209251
A01N 57/10 (2006.01)	209366*	A61K 8/49 (2006.01)	209194	A61P 9/12 (2006.01)	209263*	B21F 45/16 (2006.01)	209251*
A01N 65/00 (2009.01)	209405	A61K 8/40 (2006.01)	209194*	A61P 9/10 (2006.01)	209402*	B21F 25/00 (2006.01)	209251*
A01N 49/00 (2006.01)	209405*	A61K 8/67 (2006.01)	209422	A61P 29/00 (2006.01)	209419*	B23B 51/02 (2006.01)	209241
A01N 31/02 (2006.01)	209405*	A61K 8/97 (2006.01)	209422*	A61P 31/04 (2006.01)	209247*	B23B 29/24 (2006.01)	209341*
A01N 27/00 (2006.01)	209405*	A61K 9/12 (2006.01)	209212	A61P 31/12 (2006.01)	209304*	B23B 45/16 (2006.01)	209393*
A01P 7/04 (2006.01)	209390*	A61K 9/72 (2006.01)	209212*	A61P 9/10 (2006.01)	209371*	B23C 5/08 (2006.01)	209341
A01P 7/04 (2006.01)	209244*	A61K 31/167 (2006.01)	209212*	A61P 7/02 (2006.01)	209371*	B23K 3/03 (2006.01)	209278
A01P 3/00 (2006.01)	209421*	A61K 47/06 (2006.01)	209212*	A61P 31/04 (2006.01)	209305*	B23K 35/40 (2006.01)	209391
A01P 3/00 (2006.01)	209423*	A61K 9/22 (2006.01)	209369	A61P 1/00 (2006.01)	209404*	B23P 6/00 (2006.01)	209283
A01P 7/02 (2006.01)	209366*	A61K 31/196 (2006.01)	209369*	A61P 9/00 (2006.01)	209404*	B23P 15/00 (2006.01)	209255
A01P 3/00 (2006.01)	209405*	A61K 31/472 (2006.01)	209369*	A61P 25/00 (2006.01)	209404*	B23P 15/26 (2006.01)	209255*
A23B 7/16 (2006.01)	209405*	A61K 47/32 (2006.01)	209369*	A61P 25/30 (2006.01)	209404*	B23P 15/00 (2006.01)	209254
A23G 4/18 (2006.01)	209213	A61K 9/22 (2006.01)	209363	A61P 25/34 (2006.01)	209404*	B23Q 5/14 (2006.01)	209420*
A23G 4/06 (2006.01)	209213*	A61K 31/505 (2006.01)	209363*	A61P 25/22 (2006.01)	209253*	B25D 9/04 (2006.01)	209393
A23J 3/16 (2006.01)	209342	A61K 9/24 (2006.01)	209401	A61P 25/24 (2006.01)	209253*	B26D 1/08 (2006.01)	209195
A23K 1/02 (2006.01)	209280	A61K 31/4545 (2006.01)	209401*	A61P 29/00 (2006.01)	209303*	B26D 7/02 (2006.01)	209195*
A23K 1/06 (2006.01)	209280*	A61K 9/28 (2006.01)	209398	A61P 25/08 (2006.01)	209339*	B26D 7/01 (2006.01)	209301
A23K 1/14 (2006.01)	209280*	A61K 36/87 (2006.01)	209398*	A61P 3/10 (2006.01)	209389*	B26D 1/15 (2006.01)	209301*
A23K 1/10 (2006.01)	209299	A61K 31/47 (2006.01)	209412	A61P 3/06 (2006.01)	209389*	B29B 17/00 (2006.01)	209332
A23K 1/14 (2006.01)	209299*	A61K 31/4745 (2006.01)	209412*	A61P 3/04 (2006.01)	209389*	B29B 9/06 (2006.01)	209332*
A23K 1/00 (2006.01)	209299*	A61K 31/4166 (2006.01)	209412*	A61P 9/10 (2006.01)	209389*	B29B 17/04 (2006.01)	209266
A23K 1/16 (2006.01)	209234	A61K 31/138 (2006.01)	209317	A61P 19/06 (2006.01)	209389*	B29B 17/00 (2006.01)	209266*
A23K 1/175 (2006.01)	209234*	A61K 31/205 (2006.01)	209317*	A61P 25/28 (2006.01)	209425*	B29C 33/60 (2006.01)	209310
A23K 1/00 (2006.01)	209234*	A61K 31/277 (2006.01)	209317*	A61P 9/00 (2006.01)	209338*	B29C 33/60 (2006.01)	209311
A23K 1/165 (2006.01)	209225*	A61K 31/573 (2006.01)	209317*	A61P 31/04 (2006.01)	209245*	B29C 33/60 (2006.01)	209312
A23K 1/165 (2006.01)	209206*	A61K 31/194 (2006.01)	209258	A61P 11/00 (2006.01)	209409*	B29C 33/60 (2006.01)	209325
A23L 1/305 (2006.01)	209342*	A61K 31/375 (2006.01)	209258*	A61P 11/06 (2006.01)	209411*	B29C 47/36 (2006.01)	209333
A23L 1/30 (2006.01)	209422*	A61K 31/7004 (2006.01)	209258*	A61P 17/00 (2006.01)	209411*	B29C 47/12 (2006.01)	209333*
A23L 2/68 (2006.01)	209258*	A61K 31/216 (2006.01)	209272	A61P 25/00 (2006.01)	209411*	B29C 47/60 (2006.01)	209296
A24B 7/00 (2006.01)	209259*	A61K 31/137 (2006.01)	209272*	A61P 29/00 (2006.01)	209411*	B29C 47/38 (2006.01)	209296*
A41D 1/04 (2006.01)	209300*	A61K 31/4178 (2006.01)	209263	A61P 37/00 (2006.01)	209411*	B29C 65/06 (2006.01)	209324
A41D 13/00 (2006.01)	209300*	A61K 31/549 (2006.01)	209263*	A61P 31/04 (2006.01)	209403*	B29D 28/00 (2006.01)	209324*
A45B 23/00 (2006.01)	209424	A61K 36/258 (2006.01)	209402	A61P 11/06 (2006.01)	209392*	B30B 9/30 (2006.01)	209233
A47B 11/00 (2006.01)	209383	A61K 36/537 (2006.01)	209402*	A61P 37/08 (2006.01)	209392*	B41M 3/00 (2006.01)	209345
A47C 1/036 (2006.01)	209362	A61K 31/125 (2006.01)	209402*	A61P 3/06 (2006.01)	209225*	B41M 3/14 (2006.01)	209345*
A47C 1/10 (2006.01)	209362*	A61K 38/36 (2006.01)	209419	A61P 3/06 (2006.01)	209206*	B41M 5/24 (2006.01)	209345*
A47C 7/36 (2006.01)	209362*	A61K 39/09 (2006.01)	209247	A61Q 11/00 (2006.01)	209407*	B41M 3/16 (2006.01)	209410
A47C 16/00 (2006.01)	209362*	A61K 39/39 (2006.01)	209304	A61Q 13/00 (2006.01)	209349*	B42D 15/00 (2006.01)	209376
A47C 20/04 (2006.01)	209362*	A61K 47/18 (2006.01)	209304*	A61Q 5/10 (2006.01)	209194*	B42D 15/10 (2006.01)	209208*
A61B 1/267 (2006.01)	209343	A61K 39/395 (2006.01)	209371	A61Q 17/04 (2006.01)	209422*	B42F 15/00 (2006.01)	209269
A61B 1/273 (2006.01)	209343*	A61K 31/10 (2006.01)	209305*	A61Q 13/00 (2006.01)	209377	B44F 1/12 (2006.01)	209376*
A61B 1/24 (2006.01)	209343*	A61K 31/40 (2006.01)	209428*	A62B 35/00 (2006.01)	209300*	B60H 1/00 (2006.01)	209334
A61B 5/12 (2006.01)	209246	A61K 31/435 (2006.01)	209404*	B01D 53/02 (2006.01)	209314	B60K 6/26 (2007.10)	209306
A61B 1/227 (2006.01)	209246*	A61K 31/495 (2006.01)	209253*	B01D 53/86 (2006.01)	209337	B60L 7/26 (2006.01)	209395
A61B 17/56 (2006.01)	209378*	A61K 31/551 (2006.01)	209253*	B01D 21/24 (2006.01)	209322*	B60P 3/20 (2006.01)	209274*
A61C 19/00 (2006.01)	209220*	A61K 31/341 (2006.01)	209303*	B01D 15/08 (2006.01)	209413*	B60R 13/00 (2006.01)	209352*
A61F 2/32 (2006.01)	209214	A61K 31/381 (2006.01)	209303*	B01D 3/00 (2006.01)	209399*	B60T 13/66 (2006.01)	209395*
A61F 2/36 (2006.01)	209214*	A61K 31/335 (2006.01)	209339*	B01F 3/04 (2006.01)	209219*	B61H 7/02 (2006.01)	209205
A61F 2/30 (2006.01)	209214*	A61K 31/427 (2006.01)	209389*	B01J 8/04 (2006.01)	209337*	B62K 3/02 (2006.01)	209323
A61F 2/32 (2006.01)	209261	A61K 31/439 (2006.01)	209425*	B01J 19/18 (2006.01)	209372	B62K 3/02 (2006.01)	209318
A61F 2/36 (2006.01)	209261*	A61K 31/4353 (2006.01)	209338*	B01J 20/286 (2006.01)	209413*	B62K 15/00 (2006.01)	209380
A61F 2/30 (2006.01)	209261*	A61K 31/505 (2006.01)	209245*	B02C 1/04 (2006.01)	209197	B62K 13/02 (2006.01)	209380*
A61F 2/42 (2006.01)	209378	A61K 31/7056 (2006.01)	209375*	B02C 4/42 (2006.01)	209268	B62M 1/02 (2006.01)	209323*
A61F 2/30 (2006.01)	209378*	A61K 31/58 (2006.01)	209409*	B02C 18/06 (2006.01)	209266*	B62M 1/02 (2006.01)	209318*
A61F 2/02 (2006.01)	209378*	A61K 31/38 (2006.01)	209411*	B03D 1/004 (2006.01)	209330	B63B 1/00 (2006.01)	209192
A61F 5/44 (2006.01)	209381	A61K 31/395 (2006.01)	209411*	B03D 1/02 (2006.01)	209330*	B63B 1/04 (2006.01)	209192*
A61F 5/453 (2006.01)	209381*	A61K 39/395 (2006.01)	209392*	B03D 1/08 (2006.01)	209330*	B64C 25/14 (2006.01)	209321
A61K 8/19 (2006.01)	209407	A61K 39/04 (2006.01)	209260*	B08B 3/02 (2006.01)	209259	B64C 25/02 (2006.01)	209321*
A61K 8/21 (2006.01)	209407*	A61K 38/47 (2006.01)	209225*	B09B 3/00 (2006.01)	209356	B64C 25/26 (2006.01)	209321*

1	2	1	2
209373	E06B 1/34 (2006.01)	209401	A61K 9/24 (2006.01)
209374	B65G 11/20 (2006.01)	209402	A61K 36/258 (2006.01)
209375	C07H 17/02 (2006.01)	209403	C07K 14/37 (2006.01)
209376	B42D 15/00 (2006.01)	209404	C07D 221/22 (2006.01)
209377	A61Q 13/00 (2006.01)	209405	A01N 65/00 (2009.01)
209378	A61F 2/42 (2006.01)	209406	C07D 493/04 (2006.01)
209379	C11D 3/14 (2006.01)	209407	A61K 8/19 (2006.01)
209380	B62K 15/00 (2006.01)	209408	C08F 8/44 (2006.01)
209381	A61F 5/44 (2006.01)	209409	C07J 33/00 (2006.01)
209382	C01G 5/00 (2006.01)	209410	B41M 3/16 (2006.01)
209383	A47B 11/00 (2006.01)	209411	C07K 5/062 (2006.01)
209384	F23Q 2/16 (2006.01)	209412	A61K 31/47 (2006.01)
209385	F16H 37/08 (2006.01)	209413	C07F 7/08 (2006.01)
209386	E06B 3/663 (2006.01)	209414	H01M 8/02 (2006.01)
209387	H01M 4/36 (2006.01)	209415	C12Q 1/70 (2006.01)
209388	G01F 25/00 (2006.01)	209416	C07D 403/06 (2006.01)
209389	C07D 417/12 (2006.01)	209417	F16M 11/20 (2006.01)
209390	A01N 33/12 (2006.01)	209418	C08G 18/48 (2006.01)
209391	B23K 35/40 (2006.01)	209419	A61K 38/36 (2006.01)
209392	C07K 16/18 (2006.01)	209420	E21C 27/34 (2006.01)
209393	B25D 9/04 (2006.01)	209421	A01N 43/18 (2006.01)
209394	E04B 1/32 (2006.01)	209422	A61K 8/67 (2006.01)
209395	B60L 7/26 (2006.01)	209423	A01N 43/653 (2006.01)
209396	C22C 38/54 (2006.01)	209424	A45B 23/00 (2006.01)
209397	C22C 38/54 (2006.01)	209425	C07D 453/02 (2006.01)
209398	A61K 9/28 (2006.01)	209426	C08L 23/04 (2006.01)
209399	C22B 43/00 (2006.01)	209427	C08L 23/04 (2006.01)
209400	B64C 27/20 (2006.01)	209428	C07D 207/34 (2006.01)

240

TŁUMACZENIA PATENTÓW EUROPEJSKICH

Poniższe zestawienie zawiera kolejno: kod rodzaju tłumaczenia patentu europejskiego chronionego na terytorium Rzeczypospolitej Polskiej, datę publikacji o udzieleniu lub zmianie patentu europejskiego, rok wydania i numer Europejskiego Biuletynu Patentowego, w którym ogłoszono o udzieleniu lub zmianie patentu, numer patentu europejskiego.

T3 (97) 15 12 2010	2010/50	EP 1479524 B1
T3 (97) 29 12 2010	2010/52	EP 1486722 B1
T3 (97) 23 03 2011	2011/12	EP 1505372 B1
T3 (97) 09 03 2011	2011/10	EP 1550740 B1
T3 (97) 23 03 2011	2011/12	EP 1477732 B1
T3 (97) 16 03 2011	2011/11	EP 1622452 B1
T3 (97) 09 03 2011	2011/10	EP 1622892 B1
T3 (97) 08 09 2010	2010/36	EP 1638594 B1
T3 (97) 09 03 2011	2011/10	EP 1651784 B1
T3 (97) 02 03 2011	2011/09	EP 1646656 B1
T3 (97) 23 03 2011	2011/12	EP 1608624 B1
T3 (97) 30 03 2011	2011/13	EP 1622579 B1
T3 (97) 23 03 2011	2011/12	EP 1644170 B1
T3 (97) 02 03 2011	2011/09	EP 1648244 B1
T3 (97) 09 03 2011	2011/10	EP 1656381 B1
T3 (97) 23 03 2011	2011/12	EP 1658376 B1
T3 (97) 16 02 2011	2011/07	EP 1675907 B1
T3 (97) 26 01 2011	2011/04	EP 1660513 B1
T3 (97) 06 04 2011	2011/14	EP 1725360 B1
T3 (97) 16 03 2011	2011/11	EP 1694361 B1
T3 (97) 16 02 2011	2011/07	EP 1708686 B1
T3 (97) 23 02 2011	2011/08	EP 1711065 B1
T3 (97) 02 03 2011	2011/09	EP 2101982 B1
T3 (97) 08 12 2010	2010/49	EP 1711435 B1
T3 (97) 16 03 2011	2011/11	EP 1686093 B1

T3 (97) 23 03 2011	2011/12	EP 1607623 B1
T3 (97) 16 03 2011	2011/11	EP 1657794 B1
T3 (97) 12 01 2011	2011/02	EP 1787569 B1
T3 (97) 02 03 2011	2011/09	EP 1671889 B1
T3 (97) 09 03 2011	2011/10	EP 1686328 B1
T3 (97) 23 03 2011	2011/12	EP 1674224 B1
T3 (97) 09 03 2011	2011/10	EP 1568833 B1
T3 (97) 16 03 2011	2011/11	EP 1721559 B1
T3 (97) 09 03 2011	2011/10	EP 1739247 B1
T3 (97) 09 03 2011	2011/10	EP 1588641 B1
T3 (97) 16 03 2011	2011/11	EP 1701842 B1
T3 (97) 09 03 2011	2011/10	EP 1706592 B1
T3 (97) 16 03 2011	2011/11	EP 1663087 B1
T3 (97) 16 03 2011	2011/11	EP 1708987 B1
T3 (97) 16 03 2011	2011/11	EP 1708988 B1
T3 (97) 23 03 2011	2011/12	EP 1708855 B1
T3 (97) 23 03 2011	2011/12	EP 1720686 B1
T3 (97) 05 01 2011	2011/01	EP 1720882 B1
T3 (97) 30 03 2011	2011/13	EP 1742927 B1
T3 (97) 09 03 2011	2011/10	EP 1730151 B1
T3 (97) 02 03 2011	2011/09	EP 1758468 B1
T3 (97) 09 03 2011	2011/10	EP 1742547 B1
T3 (97) 23 03 2011	2011/12	EP 1747036 B1
T3 (97) 09 03 2011	2011/10	EP 1749029 B1
T3 (97) 05 01 2011	2011/01	EP 1747023 B1
T3 (97) 09 03 2011	2011/10	EP 1844197 B1
T3 (97) 16 03 2011	2011/11	EP 1809792 B1
T3 (97) 23 03 2011	2011/12	EP 1773987 B1
T3 (97) 23 03 2011	2011/12	EP 1896044 B1
T3 (97) 23 03 2011	2011/12	EP 1772145 B1
T3 (97) 23 02 2011	2011/08	EP 1786988 B1
T3 (97) 23 03 2011	2011/12	EP 1793862 B1
T3 (97) 30 03 2011	2011/13	EP 1791438 B1
T3 (97) 20 04 2011	2011/16	EP 1781662 B1
T3 (97) 26 01 2011	2011/04	EP 1907419 B1
T3 (97) 23 03 2011	2011/12	EP 1778808 B1
T3 (97) 29 12 2010	2010/52	EP 1796461 B1
T3 (97) 09 03 2011	2011/10	EP 1786656 B1
T3 (97) 16 03 2011	2011/11	EP 1817529 B1
T3 (97) 16 03 2011	2011/11	EP 1817143 B1
T3 (97) 16 03 2011	2011/11	EP 1912661 B1
T3 (97) 23 02 2011	2011/08	EP 1819698 B1
T3 (97) 23 03 2011	2011/12	EP 1829623 B1
T3 (97) 02 03 2011	2011/09	EP 1830827 B1
T3 (97) 12 01 2011	2011/02	EP 1842429 B1
T3 (97) 16 03 2011	2011/11	EP 1812046 B1
T3 (97) 16 03 2011	2011/11	EP 1831265 B1
T3 (97) 09 03 2011	2011/10	EP 1748003 B1
T3 (97) 16 03 2011	2011/11	EP 1862255 B1
T3 (97) 04 05 2011	2011/18	EP 1788268 B1
T3 (97) 23 03 2011	2011/12	EP 1797788 B1
T3 (97) 23 03 2011	2011/12	EP 1806291 B1
T3 (97) 30 03 2011	2011/13	EP 1932460 B1
T3 (97) 23 03 2011	2011/12	EP 1854869 B1
T3 (97) 19 01 2011	2011/03	EP 1860229 B1
T3 (97) 16 03 2011	2011/11	EP 1764097 B1
T3 (97) 23 03 2011	2011/12	EP 1748016 B1
T3 (97) 23 03 2011	2011/12	EP 1767885 B1
T3 (97) 23 03 2011	2011/12	EP 1916327 B1
T3 (97) 09 03 2011	2011/10	EP 1795843 B1
T3 (97) 16 03 2011	2011/11	EP 1867676 B1
T3 (97) 11 05 2011	2011/19	EP 1800678 B1
T3 (97) 16 03 2011	2011/11	EP 1762381 B1
T3 (97) 16 03 2011	2011/11	EP 1890377 B1
T3 (97) 09 02 2011	2011/06	EP 1936391 B1
T3 (97) 16 03 2011	2011/11	EP 1833507 B1
T3 (97) 06 04 2011	2011/14	EP 1845907 B1

T3 (97) 09 03 2011	2011/10	EP 1844205 B1	T3 (97) 16 03 2011	2011/11	EP 1991542 B1
T3 (97) 13 04 2011	2011/15	EP 1883698 B1	T3 (97) 23 03 2011	2011/12	EP 1974622 B1
T3 (97) 23 03 2011	2011/12	EP 1841971 B1	T3 (97) 02 02 2011	2011/05	EP 1994685 B1
T3 (97) 09 03 2011	2011/10	EP 1845796 B1	T3 (97) 04 05 2011	2011/18	EP 1998915 B1
T3 (97) 09 03 2011	2011/10	EP 1848852 B1	T3 (97) 09 03 2011	2011/10	EP 1987705 B1
T3 (97) 06 04 2011	2011/14	EP 1847989 B1	T3 (97) 09 03 2011	2011/10	EP 1978970 B1
T3 (97) 20 10 2010	2010/42	EP 1791702 B1	T3 (97) 23 02 2011	2011/08	EP 2029184 B1
T3 (97) 30 03 2011	2011/13	EP 1838674 B1	T3 (97) 16 03 2011	2011/11	EP 2018388 B1
T3 (97) 09 03 2011	2011/10	EP 1881887 B1	T3 (97) 23 03 2011	2011/12	EP 2012763 B1
T3 (97) 09 03 2011	2011/10	EP 1866400 B1	T3 (97) 23 03 2011	2011/12	EP 2021639 B1
T3 (97) 02 03 2011	2011/09	EP 1907193 B1	T3 (97) 09 03 2011	2011/10	EP 2032534 B1
T3 (97) 09 03 2011	2011/10	EP 1874770 B1	T3 (97) 23 03 2011	2011/12	EP 2038017 B1
T3 (97) 16 03 2011	2011/11	EP 1879057 B1	T3 (97) 09 03 2011	2011/10	EP 2029305 B1
T3 (97) 16 03 2011	2011/11	EP 1853285 B1	T3 (97) 09 03 2011	2011/10	EP 2029458 B1
T3 (97) 23 02 2011	2011/08	EP 1883565 B1	T3 (97) 20 04 2011	2011/16	EP 2005554 B1
T3 (97) 30 03 2011	2011/13	EP 1877403 B1	T3 (97) 09 03 2011	2011/10	EP 2041000 B1
T3 (97) 16 03 2011	2011/11	EP 2019791 B1	T3 (97) 02 03 2011	2011/09	EP 2013105 B1
T3 (97) 16 03 2011	2011/11	EP 1896784 B1	T3 (97) 16 03 2011	2011/11	EP 2029449 B1
T3 (97) 30 03 2011	2011/13	EP 1907274 B1	T3 (97) 09 03 2011	2011/10	EP 2040566 B1
T3 (97) 09 03 2011	2011/10	EP 1917443 B1	T3 (97) 05 01 2011	2011/01	EP 2014037 B1
T3 (97) 16 03 2011	2011/11	EP 1911248 B1	T3 (97) 22 12 2010	2010/51	EP 1981416 B1
T3 (97) 30 03 2011	2011/13	EP 1929114 B1	T3 (97) 23 03 2011	2011/12	EP 2035254 B1
T3 (97) 06 04 2011	2011/14	EP 1926875 B1	T3 (97) 09 03 2011	2011/10	EP 2056681 B1
T3 (97) 08 09 2010	2010/36	EP 1907091 B1	T3 (97) 16 02 2011	2011/07	EP 2054463 B1
T3 (97) 05 01 2011	2011/01	EP 1922051 B1	T3 (97) 23 03 2011	2011/12	EP 2004295 B1
T3 (97) 02 03 2011	2011/09	EP 1901731 B1	T3 (97) 09 03 2011	2011/10	EP 2021418 B1
T3 (97) 09 03 2011	2011/10	EP 1912727 B1	T3 (97) 08 12 2010	2010/49	EP 2052129 B1
T3 (97) 23 03 2011	2011/12	EP 1926715 B1	T3 (97) 30 03 2011	2011/13	EP 2055131 B1
T3 (97) 23 03 2011	2011/12	EP 1942891 B1	T3 (97) 23 03 2011	2011/12	EP 2094806 B1
T3 (97) 05 01 2011	2011/01	EP 1948606 B1	T3 (97) 09 03 2011	2011/10	EP 2054320 B1
T3 (97) 09 03 2011	2011/10	EP 1966240 B1	T3 (97) 13 04 2011	2011/15	EP 2074264 B1
T3 (97) 09 03 2011	2011/10	EP 1991271 B1	T3 (97) 23 03 2011	2011/12	EP 2069382 B1
T3 (97) 23 03 2011	2011/12	EP 1968861 B1	T3 (97) 30 03 2011	2011/13	EP 2054321 B1
T3 (97) 23 03 2011	2011/12	EP 1943026 B1	T3 (97) 09 03 2011	2011/10	EP 2054371 B1
T3 (97) 16 03 2011	2011/11	EP 1954608 B1	T3 (97) 19 01 2011	2011/03	EP 2086308 B1
T3 (97) 09 03 2011	2011/10	EP 1973440 B1	T3 (97) 23 03 2011	2011/12	EP 2084235 B1
T3 (97) 09 03 2011	2011/10	EP 1971332 B1	T3 (97) 09 03 2011	2011/10	EP 2059446 B1
T3 (97) 13 04 2011	2011/15	EP 1948250 B1	T3 (97) 23 03 2011	2011/12	EP 2061991 B1
T3 (97) 16 03 2011	2011/11	EP 2001430 B1	T3 (97) 01 12 2010	2010/48	EP 2079413 B1
T3 (97) 20 04 2011	2011/16	EP 1966375 B1	T3 (97) 30 03 2011	2011/13	EP 2081934 B1
T3 (97) 09 02 2011	2011/06	EP 1973561 B1	T3 (97) 09 03 2011	2011/10	EP 2118414 B1
T3 (97) 13 04 2011	2011/15	EP 1937131 B1	T3 (97) 16 03 2011	2011/11	EP 2127509 B1
T3 (97) 13 04 2011	2011/15	EP 1947347 B1	T3 (97) 23 03 2011	2011/12	EP 2094895 B1
T3 (97) 23 03 2011	2011/12	EP 1840434 B1	T3 (97) 30 03 2011	2011/13	EP 2121887 B1
T3 (97) 09 03 2011	2011/10	EP 1902805 B1	T3 (97) 30 03 2011	2011/13	EP 2082083 B1
T3 (97) 09 03 2011	2011/10	EP 1892151 B1	T3 (97) 16 03 2011	2011/11	EP 2057165 B1
T3 (97) 16 03 2011	2011/11	EP 1900599 B1	T3 (97) 26 01 2011	2011/04	EP 2081839 B1
T3 (97) 09 03 2011	2011/10	EP 1905315 B1	T3 (97) 23 03 2011	2011/12	EP 2091391 B1
T3 (97) 16 02 2011	2011/07	EP 2060484 B1	T3 (97) 23 03 2011	2011/12	EP 2076260 B1
T3 (97) 09 03 2011	2011/10	EP 2072573 B1	T3 (97) 06 04 2011	2011/14	EP 2100200 B1
T3 (97) 16 02 2011	2011/07	EP 1961361 B1	T3 (97) 16 03 2011	2011/11	EP 2091503 B1
T3 (97) 22 12 2010	2010/51	EP 1950338 B1	T3 (97) 02 03 2011	2011/09	EP 2095118 B1
T3 (97) 02 03 2011	2011/09	EP 1988206 B1	T3 (97) 16 02 2011	2011/07	EP 2120582 B1
T3 (97) 26 01 2011	2011/04	EP 2019161 B1	T3 (97) 16 03 2011	2011/11	EP 2125789 B1
T3 (97) 30 03 2011	2011/13	EP 1884386 B1	T3 (97) 09 03 2011	2011/10	EP 2111287 B1
T3 (97) 26 01 2011	2011/04	EP 1927864 B1	T3 (97) 09 03 2011	2011/10	EP 2104435 B1
T3 (97) 29 12 2010	2010/52	EP 2050858 B1	T3 (97) 06 04 2011	2011/14	EP 2092114 B1
T3 (97) 09 03 2011	2011/10	EP 1946676 B1	T3 (97) 20 04 2011	2011/16	EP 2098004 B1
T3 (97) 16 03 2011	2011/11	EP 1881561 B1	T3 (97) 23 03 2011	2011/12	EP 2082945 B1
T3 (97) 12 01 2011	2011/02	EP 1882551 B1	T3 (97) 23 03 2011	2011/12	EP 1959014 B1
T3 (97) 19 01 2011	2011/03	EP 2031603 B1	T3 (97) 16 03 2011	2011/11	EP 1961862 B1
T3 (97) 23 03 2011	2011/12	EP 1985909 B1	T3 (97) 20 04 2011	2011/16	EP 2156988 B1
T3 (97) 16 03 2011	2011/11	EP 1941953 B1	T3 (97) 23 03 2011	2011/12	EP 2177855 B1
T3 (97) 13 04 2011	2011/15	EP 1981853 B1	T3 (97) 23 02 2011	2011/08	EP 2053582 B1
T3 (97) 09 03 2011	2011/10	EP 1987086 B1	T3 (97) 16 03 2011	2011/11	EP 2145841 B1
T3 (97) 16 03 2011	2011/11	EP 1991382 B1	T3 (97) 16 03 2011	2011/11	EP 1950146 B1
T3 (97) 23 03 2011	2011/12	EP 1982368 B1	T3 (97) 06 04 2011	2011/14	EP 2085619 B1

T3 (97) 30 03 2011	2011/13	EP 2123817 B1
T3 (97) 18 05 2011	2011/20	EP 2000569 B1
T3 (97) 23 03 2011	2011/12	EP 2149609 B1
T3 (97) 13 04 2011	2011/15	EP 2025982 B1
T3 (97) 16 03 2011	2011/11	EP 2031291 B1
T3 (97) 16 03 2011	2011/11	EP 2163955 B1
T3 (97) 23 03 2011	2011/12	EP 2060499 B1
T3 (97) 09 03 2011	2011/10	EP 2169890 B1
T3 (97) 16 03 2011	2011/11	EP 2053035 B1
T3 (97) 16 03 2011	2011/11	EP 2134976 B1
T3 (97) 16 03 2011	2011/11	EP 2117954 B1
T3 (97) 23 03 2011	2011/12	EP 2109608 B1
T3 (97) 17 11 2010	2010/46	EP 2125437 B1
T3 (97) 16 03 2011	2011/11	EP 2111493 B1
T3 (97) 23 03 2011	2011/12	EP 2121320 B1
T3 (97) 06 04 2011	2011/14	EP 2125562 B1
T3 (97) 16 03 2011	2011/11	EP 2118328 B1
T3 (97) 26 01 2011	2011/04	EP 2118436 B1
T3 (97) 23 03 2011	2011/12	EP 2126413 B1
T3 (97) 23 03 2011	2011/12	EP 2111425 B1
T3 (97) 29 12 2010	2010/52	EP 2142174 B1
T3 (97) 23 03 2011	2011/12	EP 2144909 B1
T3 (97) 02 02 2011	2011/05	EP 2149141 B1
T3 (97) 09 03 2011	2011/10	EP 2145036 B1
T3 (97) 16 03 2011	2011/11	EP 2155683 B1
T3 (97) 19 01 2011	2011/03	EP 2155997 B1
T3 (97) 05 01 2011	2011/01	EP 2124580 B1
T3 (97) 16 03 2011	2011/11	EP 2167470 B1
T3 (97) 16 03 2011	2011/11	EP 2158135 B1
T3 (97) 16 03 2011	2011/11	EP 2185902 B1
T3 (97) 09 03 2011	2011/10	EP 2173708 B1
T3 (97) 30 03 2011	2011/13	EP 2173413 B1
T3 (97) 26 01 2011	2011/04	EP 2183034 B1
T3 (97) 09 03 2011	2011/10	EP 2185462 B1
T3 (97) 23 03 2011	2011/12	EP 2197618 B1
T3 (97) 11 05 2011	2011/19	EP 2183162 B1
T3 (97) 30 03 2011	2011/13	EP 2150253 B1
T3 (97) 23 03 2011	2011/12	EP 2195311 B1
T3 (97) 09 03 2011	2011/10	EP 2173551 B1
T3 (97) 16 03 2011	2011/11	EP 2212118 B1
T3 (97) 05 01 2011	2011/01	EP 2180973 B1
T3 (97) 23 03 2011	2011/12	EP 2195952 B1
T3 (97) 16 03 2011	2011/11	EP 2195407 B1
T3 (97) 16 03 2011	2011/11	EP 2205562 B1
T3 (97) 16 03 2011	2011/11	EP 2203508 B1
T3 (97) 30 03 2011	2011/13	EP 2147440 B1
T3 (97) 16 03 2011	2011/11	EP 2171713 B1
T3 (97) 23 02 2011	2011/08	EP 2205490 B1
T3 (97) 16 03 2011	2011/11	EP 2171417 B1
T3 (97) 09 03 2011	2011/10	EP 2173349 B1
T3 (97) 16 03 2011	2011/11	EP 2198132 B1
T3 (97) 16 03 2011	2011/11	EP 2198133 B1
T3 (97) 23 03 2011	2011/12	EP 2188264 B1
T3 (97) 13 04 2011	2011/15	EP 2109439 B1
T3 (97) 09 03 2011	2011/10	EP 2201006 B1
T3 (97) 23 02 2011	2011/08	EP 2215272 B1
T3 (97) 30 03 2011	2011/13	EP 2222971 B1
T3 (97) 16 03 2011	2011/11	EP 2209410 B1
T3 (97) 16 03 2011	2011/11	EP 2211632 B1
T3 (97) 16 03 2011	2011/11	EP 2209852 B1
T3 (97) 16 03 2011	2011/11	EP 2219965 B1
T3 (97) 13 04 2011	2011/15	EP 2217756 B1
T3 (97) 02 02 2011	2011/05	EP 2123277 B1
T3 (97) 20 04 2011	2011/16	EP 2220070 B1
T3 (97) 25 05 2011	2011/21	EP 2093723 B1
T3 (97) 13 04 2011	2011/15	EP 2230350 B1
T3 (97) 23 03 2011	2011/12	EP 2163484 B1

T3 (97) 16 03 2011	2011/11	EP 2138406 B1
T3 (97) 09 03 2011	2011/10	EP 2094048 B1
T3 (97) 23 03 2011	2011/12	EP 2175087 B1
T3 (97) 12 01 2011	2011/02	EP 2163326 B1
T3 (97) 12 01 2011	2011/02	EP 2133349 B1
T3 (97) 27 04 2011	2011/17	EP 2183951 B1
T3 (97) 27 04 2011	2011/17	EP 2183952 B1
T3 (97) 13 04 2011	2011/15	EP 2202439 B1
T3 (97) 22 12 2010	2010/51	EP 2090759 B1
T3 (97) 30 03 2011	2011/13	EP 2106779 B1
T3 (97) 16 03 2011	2011/11	EP 2147778 B1
T3 (97) 27 04 2011	2011/17	EP 2267849 B1
T3 (97) 16 03 2011	2011/11	EP 2149463 B1
T3 (97) 09 03 2011	2011/10	EP 2108270 B1
T3 (97) 30 03 2011	2011/13	EP 2223728 B1
T3 (97) 04 05 2011	2011/18	EP 2133545 B1
T3 (97) 23 03 2011	2011/12	EP 2108473 B1
T3 (97) 09 03 2011	2011/10	EP 2233368 B1
T3 (97) 23 03 2011	2011/12	EP 2279929 B1
T3 (97) 09 03 2011	2011/10	EP 2184746 B1

241

**DECYZJE O ODMOWIE UDZIELENIA PATENTU
(wydane po ogłoszeniu o zgłoszeniu)**

Poniższe zestawienie zawiera kolejno: numer zgłoszenia wynalazku oraz numer i rok wydania Biuletynu Urzędu Patentowego, w którym zgłoszenie zostało ogłoszone (dla zgłoszeń wydzielonych umieszczono w nawiasie numer zgłoszenia macierzystego).

347449	25/2001	364190	13/2005
348309	11/2002	364321	15/2005
348852	02/2003	364331 ^{u)}	14/2005
349687	06/2003	364787 ^{u)}	16/2005
350153	09/2002	364971	17/2005
352584	05/2003	365486	18/2005
352929	19/2003	365512	19/2004
354415	01/2004	366645	20/2005
354975	06/2004	366675	20/2005
354987	06/2004	366876	20/2005
355157	02/2004	367472	22/2005
356599	08/2003	367762	23/2005
357490	24/2003	368003	24/2005
357740	12/2003	368242	06/2005
358343	15/2003	368416	06/2005
358355	15/2004	368494	26/2005
358673	16/2004	368642	07/2005
360036 ^{u)}	23/2004	368765	26/2005
360038 ^{u)}	23/2004	368871	01/2006
360039 ^{u)}	23/2004	369054	02/2006
360331	24/2004	369419	03/2006
360498	24/2003	369438	03/2006
360989	19/2004	369480	04/2006
361130	01/2004	369573	09/2005
361131	01/2004	369772	09/2005
361892	20/2004	369863	09/2005
362535	07/2004	370077	10/2005
362883	08/2005	370111	10/2005
362922	22/2004	370241	07/2006
363239	23/2004	370243	07/2006
363400	10/2004	370529	11/2005
364017 ^{u)}	12/2005	370971	12/2005
364096	13/2004	370978	12/2005
364142	25/2004	371007	12/2005

371140	10/2006	375991	25/2005
371200	12/2005	376307	26/2005
371317	12/2005	376326	26/2005
371397	11/2006	376392	03/2007
371400	11/2006	376406	26/2005
371416	12/2005	376425	03/2007
371448	12/2006	376456	26/2005
371677	13/2005	376959	06/2007
371835	13/2006	377211	02/2006
371936	14/2005	377215	02/2006
372070	14/2005	377387	03/2006
372117	14/2005	377597	08/2007
372292	14/2005	377614	03/2006
372320	14/2005	377692	03/2006
372470	16/2006	377807	09/2007
372547	15/2005	377810	09/2007
372620	15/2005	377897	04/2006
372848	16/2005	377911 ^{u)}	10/2007
372962	16/2005	377925	04/2006
373017	18/2006	378110	05/2006
373063	19/2005	378193	12/2007
373064	19/2005	378582	09/2006
373104	16/2005	378937	12/2006
373116	16/2005	378982	13/2006
373146	17/2005	379160	19/2007
373308	17/2005	379426	19/2006
373426	17/2005	379681	21/2007
373477	19/2006	379896(373363)	17/2005
373780	19/2005	379936	26/2007
373900	19/2005	380176	02/2008
373969	19/2005	380392	04/2008
374125	20/2005	380514	05/2008
374181	20/2005	380824	06/2007
374226	20/2005	381020	10/2008
374252	20/2005	381574	16/2008
374279	20/2005	381778	17/2008
374536	22/2005	382002	20/2008
374665	22/2005	382004	20/2008
374940	23/2005	382044	16/2007
375055	23/2005	382318	23/2008
375107	24/2005	382825	01/2009
375220	24/2005	383328	04/2008
375442	24/2005	384085	13/2009
375559	24/2005	389268	09/2011
375878	25/2005	389628	11/2011

^{u)} zgłoszenie będzie rozpatrywane jako zgłoszenie wzoru użytkowego

242

DECYZJE O ODMOWIE UDZIELENIA DODATKOWEGO PRAWA OCHRONNEGO

Poniższe zestawienie zawiera kolejno: numer patentu podstawowego i tytuł wynalazku, nazwisko i imię lub nazwę i adres uprawnionego, numer i datę pierwszego zezwolenia na wprowadzenie produktu na rynek, numer i datę pierwszego zezwolenia w Unii Europejskiej na wprowadzenie produktu na rynek oraz nazwę organu, który je wydał, oznaczenie produktu opisanego w tym zezwoleniu.

(B1) 187227
Sposób wytwarzania pochodnych triazolu i nowe pochodne pirymidyny
0031/0187227 2004 10 28
PFIZER IRELAND PHARMACEUTICALS, DUN LAOGHAIRE, Irlandia
9910 do 9912 2003 06 27 Vfend
EU/1/02/212/001 do 025 2002 03 19 Vfend-voriconazole

243

DECYZJE O UMORZENIU POSTĘPOWANIA (wydane po ogłoszeniu o zgłoszeniu)

Poniższe zestawienie zawiera kolejno: numer zgłoszenia wynalazku oraz numer i rok wydania Biuletynu Urzędu Patentowego, w którym zgłoszenie zostało ogłoszone (dla zgłoszeń wydzielonych umieszczono w nawiasie numer zgłoszenia macierzystego).

347232	23/2001	370644	08/2006
347964	26/2001	371321	12/2005
352766	19/2003	372200	14/2005
352767	19/2003	374512	22/2006
359440	22/2003	374612	22/2005
359615	21/2003	374765	22/2005
362072	06/2004	376259	26/2005
363705	11/2005	376473	26/2005
363717	24/2004	376565	01/2006
364402	15/2005	377616	03/2006
365327	26/2004	378174	05/2006
365474	01/2005	378364	07/2006
366274	19/2005	378805	16/2007
367328	21/2005	378992	16/2006
367466	22/2005	379315 ^{u)}	20/2007
367798	23/2005	379359	20/2006
367856	23/2005	379690	24/2007
368056	06/2005	380831	09/2008
368094	24/2005	380832	09/2008
368198	06/2005	380994	08/2007
368245	25/2005	382844	02/2008
368599	07/2005	388941	06/2011
369325	08/2005	389648	12/2011
369479	04/2006	389706	12/2011
369878	05/2006	389789	13/2011
369984	06/2006	389810	13/2011
370113	10/2005	389942	13/2011

^{u)} zgłoszenie będzie rozpatrywane jako zgłoszenie wzoru użytkowego

244

DECYZJE STWIERDZAJĄCE WYGAŚNIĘCIE DECYZJI O UDZIELENIU PATENTU

Poniższe zestawienie zawiera kolejno: numer zgłoszenia wynalazku oraz numer i rok wydania Biuletynu Urzędu Patentowego, w którym zgłoszenie zostało ogłoszone (dla zgłoszeń wydzielonych umieszczono w nawiasie numer zgłoszenia macierzystego).

347796	25/2002	372077	14/2005
348488	02/2002	374154	20/2005
351659	10/2003	374889	23/2006
352251	16/2003	375733	25/2005
362363	07/2004	376011	01/2007
363257	10/2005	379016	18/2007
363635	11/2004	379034	18/2007
364591	16/2005	379064	18/2007
364973	15/2004	379478	22/2007
365950	02/2005	379509	22/2007
369111	03/2005	379595	23/2007
370420	11/2005	379947	26/2007
370546	08/2006	380022	04/2007
371687	12/2005	380765	06/2007
371697	11/2005	381541	15/2008
371840	13/2006	383063	04/2009

245

**WPISY I ZMIANY W REJESTRZE PATENTOWYM
(nieuwzględnione w innych samodzielnych ogłoszeniach)**

Poniższe zestawienie zawiera kolejno: kod rodzaju patentu, numer patentu, datę wpisu, oznaczenie rubryki, w której dokonano wpisu lub zmiany oraz treść wpisu. Poszczególne rubryki rejestru patentowego zawierają następujące dane:

rubryka A - nazwisko i imię albo nazwa, miejsce zamieszkania albo siedziba uprawnionego z patentu (miejscowość, kraj) oraz numer identyfikacji podatkowej NIP, a także numer PESEL albo numer identyfikacyjny REGON, o ile zgłaszający je wskazał,

rubryka B - tytuł wynalazku,

rubryka C - nazwisko i imię twórcy wynalazku oraz jego miejsce zamieszkania (miejscowość, kraj),

rubryka D - prawa ograniczające patent,

rubryka E - wpisy uzupełniające stan prawny patentu (w szczególności patenty dodatkowe, zamiana patentu dodatkowego na patent), a także numer dodatkowego prawa ochronnego, data pierwszego zezwolenia na wprowadzenie produktu na rynek w Rzeczypospolitej Polskiej i Unii Europejskiej oraz oznaczenie organu, który wydał zezwolenie,

rubryka F - wnioski o unieważnienie i sprzeciwy, wnioski o udzielenie dodatkowego prawa ochronnego oraz decyzje dotyczące danego patentu,

rubryka G - data unieważnienia lub data i przyczyna wygaśnięcia patentu, a także data stwierdzenia wygaśnięcia decyzji o udzieleniu dodatkowego prawa ochronnego lub data unieważnienia albo data i przyczyna wygaśnięcia dodatkowego prawa ochronnego.

Uwaga: Publikacji podlegają: zmiana uprawnionego, twórcy, zmiana nazwy uprawnionego, prawa ograniczające patent, sprostowania istotnych pomyłek.

(B1) **174486** 2011 05 10 A. Wprowadzono zmianę uprawnionego przez wykreślenie wpisu: FABRYKA KOTŁÓW "RAFAKO" SPÓŁKA AKCYJNA, Racibórz, Polska i dokonanie wpisu: RAFAKO SPÓŁKA AKCYJNA, Racibórz, Polska 270217865

(B1) **177890** 2011 05 17 A. Wprowadzono zmianę uprawnionego przez wykreślenie wpisu: Henkenjohann Johann, Verl, Niemcy i dokonanie wpisu: VERA SCHÖNE, Münster, Niemcy

(B1) **178431** 2011 04 07 A. Wprowadzono zmianę uprawnionego przez wykreślenie wpisu: GRELA ZBIGNIEW, Wolbrom, Polska; MANIKOWSKI JERZY, Wolbrom, Polska; NOWAK HENRYK, Wolbrom, Polska; DECOWSKI ANDRZEJ, Katowice, Polska; BRYCH ZBIGNIEW, Ustroń, Polska i dokonanie wpisu: BRYCH ZBIGNIEW, Ustroń, Polska; DECOWSKI ANDRZEJ, Katowice, Polska; MANIKOWSKI JERZY, Wolbrom, Polska; NOWAK HENRYK, Wolbrom, Polska; WIESŁAWA GRELA, Wolbrom, Polska

(B1) **179124** 2011 05 12 A. Wprowadzono zmianę nazwy uprawnionego przez wykreślenie wpisu: MÖLNLYCKE AB, Göteborg, Szwecja i dokonanie wpisu: SCA Hygiene Products Aktiebolag, Göteborg, Szwecja

(B1) **179668** 2011 05 18 A. Wprowadzono zmianę nazwy uprawnionego przez wykreślenie wpisu: CORUS STAAL BV, IJmuiden, Holandia i dokonanie wpisu: Tata Steel IJmuiden B.V., IJmuiden, Holandia

(B1) **180855** 2011 05 30 A. Wprowadzono zmianę uprawnionego przez wykreślenie wpisu: Continental Aktiengesellschaft, Hannover, Niemcy i dokonanie wpisu: Continental Reifen Deutschland GmbH, Hannover, Niemcy

(B1) **181164** 2011 05 17 A. Wprowadzono zmianę uprawnionego przez wykreślenie wpisu: Henkenjohann Johann, Verl, Niemcy i dokonanie wpisu: VERA SCHÖNE, Münster, Niemcy

(B1) **183770** 2011 05 04 A. Wprowadzono zmianę uprawnionego przez wykreślenie wpisu: PRATERM S. A., Warszawa, Polska 011269742 i dokonanie wpisu: DALIKIA TERM SPÓŁKA AKCYJNA, Warszawa, Polska 011269742

(B1) **183869** 2011 05 12 A. Wprowadzono zmianę uprawnionego przez wykreślenie wpisu: INSTYTUT CIĘŻKIEJ SYNTEZY ORGANICZNEJ BLACHOWNIA, Kędzierzyn-Koźle, Polska 000041631; ZAKŁADY CHEMICZNE ORGANIKA-SARZYNA SPÓŁKA AKCYJNA, Nowa Sarzyna, Polska 000042352 i dokonanie wpisu: ZAKŁADY CHEMICZNE ORGANIKA-SARZYNA SPÓŁKA AKCYJNA, Nowa Sarzyna, Polska 000042352

(B1) **185049** 2011 05 17 A. Wprowadzono zmianę nazwy uprawnionego przez wykreślenie wpisu: Rockwool/Grodan B.V., Melick-Herkenbosch, Holandia i dokonanie wpisu: GRODAN B.V., Roermond, Holandia

(B1) **185049** 2011 05 17 A. Wprowadzono zmianę uprawnionego przez wykreślenie wpisu: GRODAN B.V., Roermond, Holandia i dokonanie wpisu: ROCKWOOL LAPINUS PRODUCTIE B.V., Roermond, Holandia

(B1) **185049** 2011 05 17 A. Wprowadzono zmianę nazwy uprawnionego przez wykreślenie wpisu: ROCKWOOL LAPINUS PRODUCTIE B.V., Roermond, Holandia i dokonanie wpisu: ROCKWOOL B.V., Roermond, Holandia

(B1) **185957** 2011 04 27 A. Wprowadzono zmianę uprawnionego przez wykreślenie wpisu: GÓRSKI BOGDAN, Szczecin, Polska; LUBIŃSKI JAN, Szczecin, Polska; JAKUBOWSKA ANNA, Szczecin, Polska; HUZARSKI TOMASZ, Szczecin, Polska; BYRSKI TOMASZ, Szczecin, Polska; POMORSKA AKADEMIA MEDYCZNA, Szczecin, Polska i dokonanie wpisu: BYRSKI TOMASZ, Szczecin, Polska; GÓRSKI BOGDAN, Szczecin, Polska; HUZARSKI TOMASZ, Szczecin, Polska; JAKUBOWSKA ANNA, Szczecin, Polska; LUBIŃSKI JAN, Szczecin, Polska; POMORSKI UNIwersytet MEDYCZNY W SZCZECINIE, Szczecin, Polska 000288886

(B1) **185983** 2011 05 10 A. Wprowadzono zmianę uprawnionego przez wykreślenie wpisu: SIEMENS CORPORATE RESEARCH, INC., Princeton, Stany Zjednoczone Ameryki i dokonanie wpisu: Siemens Corporation, Iselin, Stany Zjednoczone Ameryki

(B1) **187115** 2011 05 13 A. Wprowadzono zmianę uprawnionego przez wykreślenie wpisu: PIRELLI CAVI E SISTEMI S.p.A., Viale Sarca, 222 I – 20126 Mediolan, Włochy i dokonanie wpisu: PRYSMIAN CAVI E SISTEMI ENERGIA S.R.L., Mediolan, Włochy

(B1) **187888** 2011 05 16 A. Wprowadzono zmianę nazwy uprawnionego przez wykreślenie wpisu: Heimdall Holding GmbH, Erkrath, Niemcy i dokonanie wpisu: HERMES HOLDING GMBH, Erkrath, Niemcy

(B1) **189197** 2011 05 18 A. Wprowadzono zmianę nazwy uprawnionego przez wykreślenie wpisu: CORUS STAAL BV, P.O. Box 10000, NL 1970 CA IJmuiden, Holandia i dokonanie wpisu: Tata Steel IJmuiden B.V., IJmuiden, Holandia

(B1) **189285** 2011 05 30 A. Wprowadzono zmianę uprawnionego przez wykreślenie wpisu: CTS Technologies AG, Baar, Szwajcaria i dokonanie wpisu: SKR LAGER 103 AB, Sztokholm, Szwecja

(B1) **189941** 2011 05 24 A. Wprowadzono zmianę nazwy uprawnionego przez wykreślenie wpisu: INDYKPOL SPÓŁKA AKCYJNA, Olsztyn, Polska 510523536 i dokonanie wpisu: "INDYKPOL BRAND" SPÓŁKA Z OGRANICZONĄ ODPOWIEDZIALNOŚCIĄ, Warszawa, Polska 142744673

(B1) **190621** 2011 05 12 A. Wprowadzono zmianę nazwy uprawnionego przez wykreślenie wpisu: Flender Tübingen GmbH, Tübingen, Niemcy i dokonanie wpisu: SIEMENS GEARED MOTORS GMBH, Tübingen, Niemcy

(B1) **190923** 2011 05 30 A. Wprowadzono zmianę uprawnionego przez wykreślenie wpisu: HYDROTECH VEOLIA WATER SYS-

TEMS AKTIEBOLAG, Vellinge, Szwecja i dokonanie wpisu: Veolia Water Solutions & Technologies Support, Saint-Maurice, Francja

(B1) **191403** 2011 05 17 A. Wprowadzono zmianę nazwy uprawnionego przez wykreślenie wpisu: ROCKWOOL LAPINUS B.V., Roermond, Holandia i dokonanie wpisu: ROCKWOOL LAPINUS PRODUCTIE B.V., Roermond, Holandia

(B1) **191403** 2011 05 17 A. Wprowadzono zmianę nazwy uprawnionego przez wykreślenie wpisu: ROCKWOOL LAPINUS PRODUCTIE B.V., Roermond, Holandia i dokonanie wpisu: ROCKWOOL B.V., Roermond, Holandia

(B1) **191596** 2011 04 22 A. Wprowadzono zmianę uprawnionego przez wykreślenie wpisu: BASF AKTIENGESELLSCHAFT, Ludwigshafen, Niemcy i dokonanie wpisu: BASF SE, Ludwigshafen, Niemcy

(B1) **191598** 2011 05 27 A. Wprowadzono zmianę uprawnionego przez wykreślenie wpisu: BAYER AKTIENGESELLSCHAFT, Leverkusen, Niemcy i dokonanie wpisu: ALANOD Aluminium-Veredlung GmbH & Co. KG, Ennepetal, Niemcy

(B1) **192117** 2011 05 13 A. Wprowadzono zmianę uprawnionego przez wykreślenie wpisu: PROCTER & GAMBLE PHARMACEUTICALS S.A.R.L., Petit-Lancy, Szwajcaria i dokonanie wpisu: FERRER INTERNACIONAL, S.A., Barcelona, Hiszpania

(B1) **192139** 2011 04 27 A. Wprowadzono zmianę uprawnionego przez wykreślenie wpisu: LUBIŃSKI JAN, Szczecin, Polska; ZAJĄCZEK STANISŁAW, Szczecin, Polska; KOWALSKA ELŻBIETA, Szczecin, Polska; POMORSKA AKADEMIA MEDYCZNA, Szczecin, Polska 000288886 i dokonanie wpisu: KOWALSKA ELŻBIETA, Szczecin, Polska; LUBIŃSKI JAN, Szczecin, Polska; ZAJĄCZEK STANISŁAW, Szczecin, Polska; POMORSKI UNIwersYTET MEDYCZNY W SZCZECINIE, Szczecin, Polska 000288886

(B1) **192251** 2011 05 17 A. Wprowadzono zmianę uprawnionego przez wykreślenie wpisu: Henkenjohann Johann, Verl, Niemcy i dokonanie wpisu: VERA SCHÖNE, Münster, Niemcy

(B1) **192446** 2011 05 17 A. Wprowadzono zmianę uprawnionego przez wykreślenie wpisu: Henkenjohann Johann, Verl, Niemcy i dokonanie wpisu: VERA SCHÖNE, Münster, Niemcy

(B1) **192615** 2011 05 17 A. Wprowadzono zmianę uprawnionego przez wykreślenie wpisu: Henkenjohann Johann, Verl, Niemcy i dokonanie wpisu: VERA SCHÖNE, Münster, Niemcy

(B1) **192621** 2011 05 13 A. Wprowadzono zmianę uprawnionego przez wykreślenie wpisu: FORMULA ONE ADMINISTRATION LIMITED, Londyn, Wielka Brytania i dokonanie wpisu: FORMULA ONE MANAGEMENT LIMITED, Londyn, Wielka Brytania

(B1) **192693** 2011 05 10 A. Wprowadzono zmianę uprawnionego przez wykreślenie wpisu: ZELMER SPÓŁKA AKCYJNA, Rzeszów, Polska 000034648 i dokonanie wpisu: ZELMER MARKET SPÓŁKA Z OGRANICZONĄ ODPOWIEDZIALNOŚCIĄ, Rzeszów, Polska 180633547

(B1) **193682** 2011 05 24 A. Wprowadzono zmianę uprawnionego przez wykreślenie wpisu: MACAB AB, Trelleborg, Szwecja i dokonanie wpisu: Teleste Oyj, Littoinen, Finlandia

(B1) **194050** 2011 05 18 A. Wprowadzono zmianę uprawnionego przez wykreślenie wpisu: MORGAN CONSTRUCTION COMPANY, Worcester, Stany Zjednoczone Ameryki i dokonanie wpisu: Siemens Industry, Inc., Alpharetta, Stany Zjednoczone Ameryki

(B1) **194100** 2011 05 10 A. Wprowadzono zmianę nazwy uprawnionego przez wykreślenie wpisu: SIEMENS BUILDING TECHNOLOGIES, INC., Buffalo Grove, Stany Zjednoczone Ameryki i dokonanie wpisu: Siemens Industry, Inc., Alpharetta, Stany Zjednoczone Ameryki

(B1) **194333** 2011 05 17 A. Wprowadzono zmianę nazwy uprawnionego przez wykreślenie wpisu: ROCKWOOL LAPINUS B.V., Roermond, Holandia i dokonanie wpisu: ROCKWOOL LAPINUS PRODUCTIE B.V., Roermond, Holandia

(B1) **194333** 2011 05 17 A. Wprowadzono zmianę nazwy uprawnionego przez wykreślenie wpisu: ROCKWOOL LAPINUS PRODUCTIE B.V., Roermond, Holandia i dokonanie wpisu: ROCKWOOL B.V., Roermond, Holandia

(B1) **194609** 2011 05 30 A. Wprowadzono zmianę uprawnionego przez wykreślenie wpisu: WAGA RYSZARD, Rzeszów, Polska i dokonanie wpisu: ZAKŁAD TWORZYW SZTUCZNYCH "LEMAR" MARIAN LEJOWSKI, Rzeszów, Polska

(B1) **195373** 2011 05 30 A. Wprowadzono zmianę uprawnionego przez wykreślenie wpisu: INSTYTUT CHEMII NIEORGANICZNEJ, Gliwice, Polska 000042300 i dokonanie wpisu: INSTYTUT NAWOZÓW SZTUCZNYCH, Puławy, Polska 000041619

(B1) **195978** 2011 05 30 A. Wprowadzono zmianę uprawnionego przez wykreślenie wpisu: AKTIEBOLAGET ELECTROLUX, Stockholm, Szwecja i dokonanie wpisu: Husqvarna AB, Huskvarna, Szwecja

(B1) **196634** 2011 05 30 A. Wprowadzono zmianę uprawnionego przez wykreślenie wpisu: DSM N.V., Heerlen, Holandia i dokonanie wpisu: Stamicarbon B.V., Sittard, Holandia

(B1) **196967** 2011 05 10 A. Wprowadzono zmianę uprawnionego przez wykreślenie wpisu: F.HOFFMANN-LA ROCHE AG, Bazylea, Szwajcaria i dokonanie wpisu: Pentraxin Therapeutics Ltd., Londyn, Wielka Brytania

(B1) **197557** 2011 05 13 A. Wprowadzono zmianę uprawnionego przez wykreślenie wpisu: Befesa Zinc Freiberg GmbH & Co. KG, Freiberg, Niemcy i dokonanie wpisu: BEFESA ZINC FREIBERG GMBH, Freiberg, Niemcy

(B1) **197776** 2011 05 30 A. Wprowadzono zmianę uprawnionego przez wykreślenie wpisu: THE PROCTER & GAMBLE COMPANY, Cincinnati, Stany Zjednoczone Ameryki; LONZA LTD., Bazylea, Szwajcaria i dokonanie wpisu: LONZA LTD., Bazylea, Szwajcaria; Warner Chilcott Company, LLC, Fajardo, Portoryko

(B1) **198733** 2011 05 30 A. Wprowadzono zmianę uprawnionego przez wykreślenie wpisu: OUTOKUMPU OYJ, Espoo, Finlandia i dokonanie wpisu: LUVATA ESPOO OY, Espoo, Finlandia

(B1) **198862** 2011 05 30 A. Wprowadzono zmianę uprawnionego przez wykreślenie wpisu: AKTIEBOLAGET ELECTROLUX, Stockholm, Szwecja i dokonanie wpisu: Husqvarna AB, Huskvarna, Szwecja

(B1) **198951** 2011 05 30 A. Wprowadzono zmianę uprawnionego przez wykreślenie wpisu: THE PROCTER & GAMBLE COMPANY, Cincinnati, Stany Zjednoczone Ameryki i dokonanie wpisu: Warner Chilcott Company, LLC, Fajardo, Portoryko

(B1) **199077** 2011 05 19 A. Wprowadzono zmianę uprawnionego przez wykreślenie wpisu: CENTRUM ELEKTRYFIKACJI I AUTOMATYZACJI GÓRNICICTWA EMAG, Katowice, Polska 001253163 i dokonanie wpisu: INSTYTUT TECHNIK INNOWACYJNYCH EMAG, Katowice, Polska 001253163

(B1) **199377** 2011 04 05 A. Wprowadzono zmianę uprawnionego przez wykreślenie wpisu: INSTYTUT CHEMII PRZEMYSŁOWEJ IM. PROF. IGNACEGO MOŚCICKIEGO, Warszawa, Polska 000045161 i dokonanie wpisu: NES RYSZARD PISKLAK SPÓŁKA JAWNA, Tarnów, Polska 120864667

(B1) **199621** 2011 05 18 A. Wprowadzono zmianę uprawnionego przez wykreślenie wpisu: MORGAN CONSTRUCTION COMPANY, Worcester, Stany Zjednoczone Ameryki i dokonanie wpisu: Siemens Industry, Inc., Alpharetta, Stany Zjednoczone Ameryki

(B1) **201280** 2011 05 18 A. Wprowadzono zmianę uprawnionego przez wykreślenie wpisu: ISOVOLTA AG, Wiener Neudorf, Austria; FRAUNHOFER-GESELLSCHAFT ZUR FÖRDERUNG DER ANDEWANDTEN FORSCHUNG E.V., Monachium, Niemcy i dokonanie wpisu: FRAUNHOFER-GESELLSCHAFT ZUR FÖRDERUNG DER ANDEWANDTEN FORSCHUNG E.V., Monachium, Niemcy; ISOVOLTAIC GMBH, Lebring, Austria

(B1) **201608** 2011 05 30 A. Wprowadzono zmianę nazwy uprawnionego przez wykreślenie wpisu: CYBULSKI CEZARY, Przecław, Polska; LUBIŃSKI JAN, Szczecin, Polska; GÓRSKI BOHDAN, Szczecin, Polska; GLINIEWICZ BARTŁOMIEJ, Szczecin, Polska; SIKORSKI ANDRZEJ, Szczecin, Polska; POMORSKA AKADEMIA MEDYCZNA, Szczecin, Polska i dokonanie wpisu: CYBULSKI CEZARY, Przecław, Polska; GLINIEWICZ BARTŁOMIEJ, Szczecin, Polska; GÓRSKI BOHDAN, Szczecin, Polska; LUBIŃSKI JAN, Szczecin, Polska; POMORSKI UNIwersytet Medyczny w Szczecinie, Szczecin, Polska; SIKORSKI ANDRZEJ, Szczecin, Polska

(B1) **202109** 2011 05 18 A. Wprowadzono zmianę uprawnionego przez wykreślenie wpisu: MORGAN CONSTRUCTION COMPANY, Worcester, Stany Zjednoczone Ameryki i dokonanie wpisu: Siemens Industry, Inc., Alpharetta, Stany Zjednoczone Ameryki

(B1) **202607** 2011 05 17 A. Wprowadzono zmianę uprawnionego przez wykreślenie wpisu: Henkenjohann Johann, Verl, Niemcy i dokonanie wpisu: VERA SCHÖNE, Münster, Niemcy

(B1) **203384** 2011 05 24 A. Wprowadzono zmianę uprawnionego przez wykreślenie wpisu: MACAB AB, Trelleborg, Szwecja i dokonanie wpisu: Teleste Oyj, Littoinen, Finlandia

(B1) **203586** 2011 05 30 A. Wprowadzono zmianę uprawnionego przez wykreślenie wpisu: AKTIEBOLAGET ELECTROLUX, Stockholm, Szwecja i dokonanie wpisu: Husqvarna AB, Huskvarna, Szwecja

(B1) **206434** 2011 05 24 A. Wprowadzono zmianę uprawnionego przez wykreślenie wpisu: MORGAN CONSTRUCTION COMPANY, Worcester, Stany Zjednoczone Ameryki i dokonanie wpisu: Siemens Industry, Inc., Alpharetta, Stany Zjednoczone Ameryki

(B1) **206804** 2011 04 27 A. Wprowadzono zmianę uprawnionego przez wykreślenie wpisu: SOSNA EDWARD, Bielsko-Biała, Polska; DZIĘDZIEL TADEUSZ, Oświęcim, Polska i dokonanie wpisu: FABRYKA MASZYN I URZĄDZEŃ "OMAG" SPÓŁKA Z OGRANICZONĄ ODPOWIEDZIALNOŚCIĄ, Brzezinka, Polska 070416743

(B1) **206974** 2011 05 24 A. Wprowadzono zmianę uprawnionego przez wykreślenie wpisu: MORGAN CONSTRUCTION COMPANY, Worcester, Stany Zjednoczone Ameryki i dokonanie wpisu: Siemens Industry, Inc., Alpharetta, Stany Zjednoczone Ameryki

(B1) **206978** 2011 05 24 A. Wprowadzono zmianę uprawnionego przez wykreślenie wpisu: MORGAN CONSTRUCTION COMPANY, Worcester, Stany Zjednoczone Ameryki i dokonanie wpisu: Siemens Industry, Inc., Alpharetta, Stany Zjednoczone Ameryki

(B1) **207228** 2011 05 12 A. Wprowadzono zmianę nazwy uprawnionego przez wykreślenie wpisu: METZELER AUTOMOTIVE PROFILE SYSTEMS ITALY S.P.A., Cirié, Włochy i dokonanie wpisu: Cooper-Standard Automotive Italy S.p.A., Cirié, Włochy

(B1) **207535** 2011 05 24 A. Wprowadzono zmianę uprawnionego przez wykreślenie wpisu: HANMI PHARM. CO., LTD., Kyungki-do, Korea Południowa i dokonanie wpisu: HANMI HOLDINGS CO., LTD., Seul, Korea Południowa

(B1) **207589, 207617** 2011 05 30 A. Wprowadzono zmianę uprawnionego przez wykreślenie wpisu: THE PROCTER & GAMBLE COMPANY, Cincinnati, Stany Zjednoczone Ameryki i dokonanie wpisu: Warner Chilcott Company, LLC, Fajardo, Portoryko

(B1) **207632** 2011 05 18 A. Wprowadzono zmianę nazwy uprawnionego przez wykreślenie wpisu: BRILUX SPÓŁKA AKCYJNA, Warszawa, Polska 010935639 i dokonanie wpisu: BRILUM SPÓŁKA AKCYJNA, Warszawa, Polska 010935639

(B1) **208351** 2011 05 30 A. Wprowadzono zmianę uprawnionego przez wykreślenie wpisu: DBT GmbH, Lünen, Niemcy i dokonanie wpisu: Bucyrus DBT Europe GmbH, Lünen, Niemcy

(B1) **208351** 2011 05 30 A. Wprowadzono zmianę uprawnionego przez wykreślenie wpisu: Bucyrus DBT Europe GmbH, Lünen, Niemcy i dokonanie wpisu: Bucyrus Europe GmbH, Lünen, Niemcy

(B1) **208923** 2011 05 30 A. Wprowadzono zmianę uprawnionego przez wykreślenie wpisu: DBT GmbH, Lünen, Niemcy i dokonanie wpisu: Bucyrus DBT Europe GmbH, Lünen, Niemcy

(B1) **208923** 2011 05 30 A. Wprowadzono zmianę uprawnionego przez wykreślenie wpisu: Bucyrus DBT Europe GmbH, Lünen, Niemcy i dokonanie wpisu: Bucyrus Europe GmbH, Lünen, Niemcy

246

**WPISY I ZMIANY W WYODRĘBNIONEJ
CZĘŚCI REJESTRU PATENTOWEGO
(nieuwzględnione w innych samodzielnych ogłoszeniach)**

Poniższe zestawienie zawiera kolejno: kod rodzaju dokumentu, numer patentu europejskiego, datę wpisu, oznaczenie rubryki, w której dokonano wpisu lub zmiany oraz treść wpisu. Poszczególne rubryki rejestru zawierają następujące dane:

rubryka A - nazwisko i imię lub nazwa, a także miejsce zamieszkania lub siedziba uprawnionego z patentu europejskiego,

rubryka B - tytuł wynalazku,

rubryka C - nazwisko i imię twórcy wynalazku oraz jego miejsce zamieszkania,

rubryka D - prawa ograniczające patent,

rubryka E - numer dodatkowego prawa ochronnego, data pierwszego zezwolenia na wprowadzenie produktu na rynek w Rzeczypospolitej Polskiej i Unii Europejskiej, oznaczenie organu, który wydał zezwolenie,

rubryka F - decyzje dotyczące danego patentu europejskiego,

rubryka G - data unieważnienia lub data i przyczyna wygaśnięcia patentu europejskiego a także data stwierdzenia wygaśnięcia decyzji o udzieleniu dodatkowego prawa ochronnego lub data unieważnienia albo data i przyczyna wygaśnięcia dodatkowego prawa ochronnego.

Uwaga: Publikacji podlegają: zmiana uprawnionego, twórcy, zmiana nazwy uprawnionego, prawa ograniczające patent, sprostowania istotnych pomyłek.

(T3) **1486636** 2011 03 23 A. Wprowadzono zmianę nazwy uprawnionego przez wykreślenie wpisu: Hermann Gutmann Werke AG, Weissenburg, Niemcy i dokonanie wpisu: GUTMANN AG, Weissenburg, Niemcy

(T3) **1584730** 2011 02 22 A. Wprowadzono zmianę nazwy uprawnionego przez wykreślenie wpisu: Suspa Holding GmbH, Altdorf, Niemcy i dokonanie wpisu: Suspa GmbH, Altdorf, Niemcy

(T3) **1612352** 2011 03 22 A. Wprowadzono zmianę siedziby uprawnionego przez wykreślenie wpisu: VKR Holding A/S, Soborg, Dania i dokonanie wpisu: VKR Holding A/S, Hørsholm, Dania

(T3) **1613519** 2011 07 05 G. Dokonano wpisu „Wobec nadesłania tłumaczenia patentu europejskiego zmienionego po sprzeciwie (publikacja EP 1613519 B2 z 15.09.2010 r.), z dniem 15.12.2010 r., patent europejski PL/EP 1613519 jest nieważny od daty jego udzielenia.”

(T3) **1624871** 2010 10 08 A. Wprowadzono zmianę nazwy uprawnionego przez wykreślenie wpisu : Merck & Co., Inc. (a New Jersey corp.), Rahway, Stany Zjednoczone Ameryki ; Merck Frosst Canada Ltd., Kirkland, Kanada i dokonanie wpisu : MERCK SHARP & DOHME CORP., Rahway, Stany Zjednoczone Ameryki ; Merck Frosst Canada Ltd., Kirkland, Kanada

(T3) **1656484** 2011 03 22 A. Wprowadzono zmianę siedziby uprawnionego przez wykreślenie wpisu: VKR Holding A/S, Soborg, Dania i dokonanie wpisu: VKR Holding A/S, Hørsholm, Dania

(T3) **1699732** 2011 03 22 A. Wprowadzono zmianę nazwy uprawnionego przez wykreślenie wpisu: JohnsonDiversey, Inc.,

Sturtevant, Stany Zjednoczone Ameryki i dokonanie wpisu: Diversey, Inc., Sturtevant, Stany Zjednoczone Ameryki

(T3) **1764127** 2011 07 05 G. Dokonano wpisu „Wobec nadesłania tłumaczenia patentu europejskiego zmienionego po sprzeciwie (publikacja EP 1764127 B2 z 28.07.2010 r.), z dniem 28.10.2010 r., patent europejski PL/EP 1764127 jest nieważny od daty jego udzielenia.”

(T3) **1799083** 2011 03 22 A. Wprowadzono zmianę siedziby uprawnionego przez wykreślenie wpisu: Georgia-Pacific France, Kunheim, Francja i dokonanie wpisu: Georgia-Pacific France, Bois-Colombes, Francja

(T3) **1824892** 2011 03 23 A. Wprowadzono zmianę uprawnionego przez wykreślenie wpisu: Ineos Vinyls UK Ltd., Runcorn, Wielka Brytania i dokonanie wpisu: INEOS TECHNOLOGIES (VINYL)S LIMITED, Lyndhurst, Wielka Brytania

(T3) **1858598** 2011 02 28 A. Wprowadzono zmianę nazwy uprawnionego przez wykreślenie wpisu: Ready Set Goal Ltd., Farnham, Wielka Brytania i dokonanie wpisu: BDZ Holdings Ltd., Newbury, Wielka Brytania

(T3) **1931317** 2011 03 30 A. Wprowadzono zmianę nazwy uprawnionego przez wykreślenie wpisu: Solvay Pharmaceuticals GmbH, Hannover, Niemcy i dokonanie wpisu: Abbott Products GmbH, Hannover, Niemcy

(T3) **1897672** 2011 03 23 A. Wprowadzono zmianę uprawnionego przez wykreślenie wpisu: SAW Sonderanlagen und Werkzeugbau GmbH, Troisdorf, Niemcy i dokonanie wpisu: Kautex Textron GmbH & Co. KG., Bonn, Niemcy

(T3) **1925828** 2011 03 22 A. Wprowadzono zmianę uprawnionego przez wykreślenie wpisu: SWG Schraubenwerk Gaisbach GmbH, Waldenburg, Niemcy; Adolf Würth GmbH & Co. KG, Künzelsau, Niemcy i dokonanie wpisu: SWG Schraubenwerk Gaisbach GmbH, Waldenburg, Niemcy; Würth International AG, Chur, Szwajcaria

(T3) **1996229** 2011 03 30 A. Wprowadzono zmianę nazwy uprawnionego przez wykreślenie wpisu: Solvay Biologicals B.V., Weesp, Holandia i dokonanie wpisu: Abbott Biologicals B.V., Weesp, Holandia

(T3) **2002120** 2011 03 30 A. Wprowadzono zmianę uprawnionego przez wykreślenie wpisu: Clipper Windpower Technology, Inc., Carpinteria, Stany Zjednoczone Ameryki i dokonanie wpisu: Clipper Windpower, Inc., Carpinteria, Stany Zjednoczone Ameryki

(T3) **2081518** 2011 04 11 A. wprowadzono zmianę nazwy uprawnionego przez wykreślenie wpisu: Medtentia AB, Lund, Szwecja i dokonanie wpisu: Medtentia International Ltd Oy, Helsinki, Finlandia

247

DECYZJE O UNIEWAŻNIENIU PATENTU

Poniższe zestawienie zawiera kolejno: kod rodzaju patentu, numer unieważnionego patentu, datę unieważnienia oraz treść decyzji.

(T3) 1479389 2010 12 19	Unieważniono w całości przez Europejski Urząd Patentowy
(T3) 1498645 2010 11 02	Unieważniono w całości przez Europejski Urząd Patentowy
(T3) 1520888 2010 11 12	Unieważniono w całości przez Europejski Urząd Patentowy
(T3) 1561554 2010 12 01	Unieważniono w całości przez Europejski Urząd Patentowy
(T3) 1588845 2011 02 12	Unieważniono w całości przez Europejski Urząd Patentowy

(T3) 1608764 2010 05 18	Unieważniono w całości przez Europejski Urząd Patentowy
(T3) 1615844 2010 05 19	Unieważniono w całości przez Europejski Urząd Patentowy
(T3) 1635791 2010 10 03	Unieważniono w całości przez Europejski Urząd Patentowy
(T3) 1646566 2010 10 07	Unieważniono w całości przez Europejski Urząd Patentowy
(T3) 1675729 2010 07 08	Unieważniono w całości przez Europejski Urząd Patentowy
(T3) 1687212 2011 02 11	Unieważniono w całości przez Europejski Urząd Patentowy
(T3) 1694120 2010 11 21	Unieważniono w całości przez Europejski Urząd Patentowy
(T3) 1702714 2010 11 11	Unieważniono w całości przez Europejski Urząd Patentowy
(T3) 1726536 2010 10 12	Unieważniono w całości przez Europejski Urząd Patentowy
(T3) 1741758 2010 10 27	Unieważniono w całości przez Europejski Urząd Patentowy
(T3) 1742789 2011 01 13	Unieważniono w całości przez Europejski Urząd Patentowy
(T3) 1748756 2010 10 04	Unieważniono w całości przez Europejski Urząd Patentowy
(T3) 1749517 2010 10 04	Unieważniono w całości przez Europejski Urząd Patentowy
(T3) 1756187 2010 10 05	Unieważniono w całości przez Europejski Urząd Patentowy
(T3) 1787560 2010 12 14	Unieważniono w całości przez Europejski Urząd Patentowy
(T3) 1796491 2010 10 22	Unieważniono w całości przez Europejski Urząd Patentowy
(T3) 1801047 2011 02 17	Unieważniono w całości przez Europejski Urząd Patentowy
(T3) 1847485 2011 01 21	Unieważniono w całości przez Europejski Urząd Patentowy
(T3) 1858496 2010 11 25	Unieważniono w całości przez Europejski Urząd Patentowy
(T3) 1866426 2010 12 17	Unieważniono w całości przez Europejski Urząd Patentowy
(T3) 1913967 2010 09 18	Unieważniono w całości przez Europejski Urząd Patentowy

248

DECYZJE O WYGAŚNIĘCIU PATENTU

Poniższe zestawienie zawiera kolejno: kod rodzaju patentu, numery patentów, które wygasły na podstawie art. 90 ust. 1 pkt 2 - 4 ustawy z dnia 30.06.2000 r. - Prawo własności przemysłowej oraz datę wygaśnięcia patentu.

(B1) 165139 2010 06 25	(B1) 171438 2010 06 14
(B1) 165948 2010 06 04	(B1) 171856 2010 06 08
(B1) 167177 2010 06 14	(B1) 172503 2010 06 23
(B1) 167234 2010 06 14	(B1) 172787 2010 06 02
(B1) 167755 2010 06 25	(B1) 173164 2010 06 13
(B1) 168053 2010 06 26	(B1) 173303 2010 06 26
(B1) 168083 2010 06 30	(B1) 173634 2010 06 23
(B1) 168276 2010 06 16	(B1) 174069 2010 06 10
(B1) 169482 2010 06 17	(B1) 174346 2010 06 07
(B1) 170118 2010 06 03	(B1) 174862 2010 06 01
(B1) 170309 2010 06 24	(B1) 175870 2010 06 30
(B1) 170360 2010 06 24	(B1) 175947 2010 06 23
(B1) 170614 2010 06 22	(B1) 175971 2010 06 11
(B1) 171437 2010 06 22	(B1) 176428 2010 06 30

(B1) 176432	2010 06 30	(B1) 193957	2010 06 22	(B1) 201981	2010 06 02	(B1) 204467	2010 06 13
(B1) 176630	2010 06 20	(B1) 193987	2010 06 20	(B1) 202185	2010 06 27	(B1) 204493	2010 06 29
(B1) 176734	2010 06 23	(B1) 194525	2010 06 30	(B1) 202289	2010 06 03	(B1) 204498	2010 06 23
(B1) 176908	2010 06 19	(B1) 194569	2010 06 27	(B1) 202290	2010 06 04	(B1) 204583	1998 06 09
(B1) 177134	2010 06 28	(B1) 194648	2010 06 09	(B1) 202304	2010 06 03	(B1) 204614	2010 06 04
(B1) 177264	2010 06 30	(B1) 194694	2010 06 07	(B1) 202459	2010 06 27	(B1) 204615	2010 06 04
(B1) 177949	2010 06 07	(B1) 194773	2010 06 22	(B1) 202630	2010 06 04	(B1) 204990	2010 06 26
(B1) 177990	2010 06 20	(B1) 194927	2010 06 24	(B1) 202640	2010 06 04	(B1) 205230	2010 06 18
(B1) 178987	2010 06 14	(B1) 194981	2010 06 07	(B1) 202660	2007 01 13	(B1) 205247	2009 08 20
(B1) 179597	2010 06 07	(B1) 195054	2008 06 27	(B1) 202792	2010 06 27	(B1) 205257	2010 06 07
(B1) 179616	2010 06 17	(B1) 195687	2010 06 18	(B1) 202972	2010 06 18	(B1) 205385	2010 06 25
(B1) 180346	2010 06 06	(B1) 195799	2010 06 30	(B1) 202973	2010 06 26	(B1) 205436	2010 06 04
(B1) 180353	2010 06 27	(B1) 195802	2010 06 02	(B1) 203104	2010 06 24	(B1) 206173	2010 06 08
(B1) 180389	2010 06 27	(B1) 195879	2010 06 01	(B1) 203174	2010 06 26	(B1) 206174	2010 06 08
(B1) 180815	2010 06 28	(B1) 195997	2010 06 02	(B1) 203351	2010 06 13	(B1) 206465	2009 04 25
(B1) 182486	2010 06 20	(B1) 196058	2010 06 11	(B1) 203370	2010 06 16	(B1) 206466	2008 04 26
(B1) 182981	2010 06 16	(B1) 196333	2010 06 20	(B1) 203406	2010 02 07	(B1) 206510	2003 10 05
(B1) 183562	2010 01 29	(B1) 196492	2010 06 19	(B1) 203407	2010 06 04	(B1) 206567	2009 06 07
(B1) 183627	2010 06 30	(B1) 196680	2010 06 12	(B1) 203409	2010 06 25	(B1) 206568	2006 10 06
(B1) 183989	2010 06 12	(B1) 196688	2010 06 12	(B1) 203461	2010 06 12	(B1) 206581	2008 08 19
(B1) 184125	2010 06 07	(B1) 196996	2010 06 22	(B1) 203489	2010 06 23	(B1) 206582	2008 10 12
(B1) 184297	2010 06 26	(B1) 197124	2010 06 17	(B1) 203590	2010 06 17	(B1) 206583	2007 12 13
(B1) 184828	2010 06 23	(B1) 197138	2010 06 28	(B1) 203736	2010 03 31	(B1) 206585	2007 12 27
(B1) 184894	2010 06 09	(B1) 197542	2010 06 17	(B1) 203777	2010 06 26	(B1) 206630	2007 05 04
(B1) 185026	2010 06 02	(B1) 197670	2010 06 08	(B1) 203784	2010 06 27	(B1) 206631	2007 02 11
(B1) 185532	2010 06 10	(B1) 197758	2010 06 25	(B1) 203870	2010 06 17	(B1) 206633	2006 07 30
(B1) 185817	2010 06 07	(B1) 197981	2010 06 22	(B1) 203873	2010 06 15	(B1) 206638	2006 06 18
(B1) 185880	2010 06 07	(B1) 197983	2010 06 22	(B1) 203936	2010 06 14	(B1) 206641	2008 05 16
(B1) 186241	2010 06 25	(B1) 197992	2010 06 27	(B1) 203967	2010 06 04	(B1) 206642	2008 05 16
(B1) 186688	2010 06 23	(B1) 198021	2010 06 20	(B1) 204092	2010 06 15	(B1) 206643	2008 05 16
(B1) 186770	2010 06 21	(B1) 198026	2010 06 02	(B1) 204111	2010 06 04	(B1) 206644	2008 05 16
(B1) 187048	2010 06 17	(B1) 198056	2010 06 27	(B1) 204148	2010 06 21	(B1) 206646	2006 01 17
(B1) 187119	2010 06 04	(B1) 198181	2010 06 12	(B1) 204200	2010 06 02	(B1) 206726	2010 06 27
(B1) 187650	2010 06 19	(B1) 198208	2010 06 23	(B1) 204244	2010 06 07	(B1) 206784	2006 09 22
(B1) 187679	2010 06 30	(B1) 198220	2010 06 27	(B1) 204383	2010 06 14		
(B1) 187777	2010 06 04	(B1) 198221	2010 06 09				
(B1) 187822	2010 06 06	(B1) 198327	2010 06 29				
(B1) 187915	2009 06 10	(B1) 198693	2010 06 27				
(B1) 188147	2010 06 01	(B1) 198713	2010 06 30				
(B1) 188353	2010 06 16	(B1) 198726	2010 06 21				
(B1) 188500	2010 06 19	(B1) 198858	2010 06 11				
(B1) 188539	2010 06 24	(B1) 198994	2010 06 05				
(B1) 188986	2010 06 19	(B1) 198996	2009 05 16				
(B1) 189219	2010 06 09	(B1) 199177	2010 06 13				
(B1) 189422	2010 06 08	(B1) 199203	2010 06 28				
(B1) 189808	2010 06 18	(B1) 199334	2009 11 07				
(B1) 190255	2010 06 28	(B1) 199487	2010 06 06				
(B1) 190534	2010 06 21	(B1) 199680	2010 06 26				
(B1) 190766	2010 06 16	(B1) 199721	2010 06 27				
(B1) 191043	2010 06 08	(B1) 200164	2010 06 25	(T3) 1481606	2009 04 27	(T3) 1760191	2009 09 01
(B1) 191167	2010 06 23	(B1) 200234	2010 06 19	(T3) 1502878	2009 07 28	(T3) 1760207	2009 08 28
(B1) 191409	2010 06 22	(B1) 200372	2010 06 24	(T3) 1504849	2009 07 28	(T3) 1765802	2009 07 01
(B1) 191462	2010 06 07	(B1) 200386	2010 06 28	(T3) 1530944	2009 08 14	(T3) 1775026	2009 09 27
(B1) 191616	2010 06 10	(B1) 200522	2010 06 19	(T3) 1591557	2009 09 29	(T3) 1780352	2009 10 19
(B1) 191807	2010 06 19	(B1) 200537	2010 06 12	(T3) 1615213	2009 07 02	(T3) 1796599	2009 08 13
(B1) 192055	2010 06 09	(B1) 200674	2010 06 20	(T3) 1626433	2009 08 10	(T3) 1805016	2009 09 27
(B1) 192103	2010 06 20	(B1) 200694	2010 06 20	(T3) 1634558	2009 09 08	(T3) 1808132	2009 11 24
(B1) 192445	2010 06 30	(B1) 200720	2010 06 06	(T3) 1662011	2009 11 24	(T3) 1835907	2009 12 21
(B1) 192567	2010 06 07	(B1) 200803	2010 06 08	(T3) 1663233	2009 09 07	(T3) 1857197	2009 05 08
(B1) 192574	2010 06 25	(B1) 200965	2010 06 23	(T3) 1673057	2009 10 11	(T3) 1862564	2009 06 03
(B1) 192832	2010 06 01	(B1) 201009	2010 06 18	(T3) 1673391	2009 10 13	(T3) 1876010	2009 07 06
(B1) 192854	2010 06 20	(B1) 201065	2010 06 21	(T3) 1694964	2009 11 12	(T3) 1880137	2009 04 25
(B1) 192875	2010 06 06	(B1) 201193	2010 06 13	(T3) 1706239	2009 12 08	(T3) 1902891	2009 09 22
(B1) 193092	2010 06 19	(B1) 201267	2010 06 23	(T3) 1715851	2009 12 16	(T3) 1907744	2009 07 03
(B1) 193322	2010 06 20	(B1) 201897	2010 06 19	(T3) 1719577	2010 05 02	(T3) 1928431	2009 08 23
(B1) 193438	2010 06 22	(B1) 201903	2010 06 24	(T3) 1747220	2009 12 01	(T3) 1969159	2009 11 29
(B1) 193810	2010 06 27	(B1) 201937	2010 06 06	(T3) 1747297	2009 05 18		

249

**DECYZJE O WYGAŚNIĘCIU
NA TERYTORIUM RZECZYPOSPOLITEJ POLSKIEJ
PATENTU EUROPEJSKIEGO**

Poniższe zestawienie zawiera kolejno: kod rodzaju dokumentu, numer patentu europejskiego oraz datę wygaśnięcia patentu europejskiego na terytorium Rzeczypospolitej Polskiej.

250

**DECYZJE O ZMIANIE LUB UCHYLENIU DECYZJI
(opublikowanych w Wiadomościach Urzędu Patentowego)**

Poniższe zestawienie zawiera kolejno: numer zgłoszenia wynalazku albo kod i numer patentu, numer i rok wydania Wiadomości Urzędu Patentowego, w którym zmieniona lub uchylona decyzja została ogłoszona oraz datę i treść decyzji, w której zmieniono lub uchylono decyzję poprzednią.

(B1) 372678	11/2010	15 04 2011	Uchylono decyzję z dnia 9 kwietnia 2010 r. o umorzeniu postępowania w sprawie udzielenia patentu po ponownym rozpatrzeniu sprawy.
(B1) 381461	02/2011	11 05 2011	Uchylono decyzję z dnia 22 lipca o odmowie udzielenia patentu z przejściem na wzór użytkowy po ponownym rozpatrzeniu sprawy.

B. WZORY UŻYTKOWE

251

UDZIELONE PRAWA OCHRONNE

(od nr 65 549 do nr 65 588)

Y1 (11) **65579** (41) 2010 12 20(51) **A01K 61/02** (2006.01)**A01K 61/00** (2006.01)

(21) 118276 (22) 2009 06 10

(72) KREJSZEFF SŁAWOMIR, Grajewo (PL); TARGOŃSKA KATARZYNA, Olsztyn (PL); ŻARSKI DANIEL, Malbork (PL); KUCHARCZYK DARIUSZ, Olsztyn (PL)

(73) UNIWERSYTET WARMIŃSKO-MAZURSKI W OLSZTYNIE, Olsztyn-Kortowo (PL)

(54) Zestaw do inkubacji cyst solowca

Y1 (11) **65582** (41) 2011 01 03(51) **A01M 21/00** (2006.01)**A01M 21/04** (2006.01)

(21) 118318 (22) 2009 06 29

(72) SZAFRAŃSKI KRZYSZTOF, Skierniewice (PL)

(73) PLACEK JANINA, Skierniewice (PL); JAWORSKI BOGDAN, Skierniewice (PL); SZAFRAŃSKI KRZYSZTOF, Skierniewice (PL)

(54) Belka herbicydowa do krzewów jagodowych

Y1 (11) **65557** (41) 2010 07 05(51) **A45F 3/08** (2006.01)

(21) 117905 (22) 2008 12 22

(72) FOJUCIK GRZEGORZ, Niwy (PL)

(73) FOJUCIK GRZEGORZ, Niwy (PL)

(54) System nośny plecaka

Y1 (11) **65581** (41) 2010 12 20(51) **A47G 1/04** (2006.01)**A47G 1/02** (2006.01)**F21V 33/00** (2006.01)**E06B 5/00** (2006.01)**A47B 67/00** (2006.01)

(21) 118292 (22) 2009 06 17

(72) DUBIEL ANDRZEJ, Rabka Zdrój (PL)

(73) DUBIEL ANDRZEJ, Rabka Zdrój (PL)

(54) Lustro wieloczęściowe, ściennie

Y1 (11) **65559** (41) 2010 07 19(51) **A47L 9/14** (2006.01)

(21) 117923 (22) 2009 01 05

(72) PLASKOWSKI MAREK, Poznań (PL)

(73) K&M GRUPA SPÓŁKA Z OGRANICZONĄ ODPOWIEDZIALNOŚCIĄ, Gruszczyn (PL)

(54) Kołnierz worka na kurz do odkurzacza

Y1 (11) **65558** (41) 2010 07 05(51) **A61D 7/00** (2006.01)**A61M 5/178** (2006.01)**A61B 5/15** (2006.01)

(21) 117918 (22) 2008 12 31

(72) URBANIK JÓZEFA, Strzyżów (PL); URBANIK JAROSŁAW, Strzyżów (PL)

(73) URBANIK JÓZEFA URBANIK JAROSŁAW PRZETWÓRSTWO TWORZYW SZTUCZNYCH JUT SPÓŁKA CYWILNA, Strzyżów (PL)

(54) Przyrząd do pobierania krwi od zwierząt

Y1 (11) **65556** (41) 2010 06 21(51) **A61G 7/10** (2006.01)**A61G 7/00** (2006.01)

(21) 117903 (22) 2008 12 19

(72) LUDWIŃSKI MAREK, Warszawa (PL)

(73) PRZEMYSŁOWY INSTYTUT AUTOMATYKI I POMIARÓW PIAP, Warszawa (PL)

(54) Podnośnik wannowy

Y1 (11) **65555** (41) 2010 06 21(51) **A61G 7/14** (2006.01)**A61G 7/10** (2006.01)

(21) 117902 (22) 2008 12 19

(72) LUDWIŃSKI MAREK, Warszawa (PL)

(73) PRZEMYSŁOWY INSTYTUT AUTOMATYKI I POMIARÓW PIAP, Warszawa (PL)

(54) Wózkowy podnośnik noszowy

Y1 (11) **65586** (41) 2010 10 11(51) **A63B 51/00** (2006.01)**A63B 51/14** (2006.01)

(21) 118934 (22) 2010 04 15

(72) CISEK BARTŁOMIEJ, Middle Village (US)

(73) CISEK BARTŁOMIEJ, Middle Village (US)

(54) Urządzenie do ustawiania cięgien w rakiecie

Y1 (11) **65551** (41) 2010 04 26(51) **B07B 1/46** (2006.01)

(21) 117804 (22) 2008 10 24

(72) ROLNIK ROMUALD, Zabrze (PL); KANDZIA ANTONI, Bochum (DE); MROCZKOWSKI WŁODZIMIERZ, Piotrków Trybunalski (PL)

(73) RIMIAN SPÓŁKA Z OGRANICZONĄ ODPOWIEDZIALNOŚCIĄ, Bytom (PL)

(54) Łącznik uszczelniający

Y1 (11) **65560** (41) 2010 07 19(51) **B07B 1/46** (2006.01)**B07B 1/04** (2006.01)

(21) 117931 (22) 2009 01 09

(72) LUBASZKA JACEK, Olkusz (PL); JASIŃSKI JANUSZ, Katowice (PL); GRABOWSKI ANDRZEJ, Bukowno (PL); BUBAK ANDRZEJ, Bukowno (PL)

(73) BOLOIL SPÓŁKA AKCYJNA, Bukowno (PL)

(54) Sito metalowe w ramce z poliuretanu

Y1 (11) **65573** (41) 2010 10 25(51) **B25B 27/26** (2006.01)**B60S 5/00** (2006.01)

(21) 118174 (22) 2009 04 21

(72) NAGENGAST ADRIAN, Gdańsk (PL); NAGENGAST JAN, Gdańsk (PL)
 (73) NAGENGAST ADRIAN, Gdańsk (PL); NAGENGAST JAN, Gdańsk (PL)
 (54) Przynrząd do spinania sprężyn na amortyzatorach samochodowych

Y1 (11) **65553** (41) 2010 06 07
 (51) **B62B 15/00** (2006.01)
 (21) 117865 (22) 2008 11 28
 (72) KORPUS-MICHALAK MONIKA EWA, Warszawa (PL);
 KORPUS KRZYSZTOF JAROSŁAW, Warszawa (PL);
 KORPUS MAREK ANDRZEJ, Warszawa (PL)
 (73) KORPUS-MICHALAK MONIKA EWA, Warszawa (PL);
 KORPUS KRZYSZTOF JAROSŁAW, Warszawa (PL);
 KORPUS MAREK ANDRZEJ, Warszawa (PL)
 (54) Bojer z układem wahaczy układu kierowniczego

Y1 (11) **65564** (41) 2010 08 02
 (51) **B65D 5/00** (2006.01)
B65D 85/30 (2006.01)
 (21) 117961 (22) 2009 01 23
 (72) SZCZEPANEK ANDRZEJ, Rybnik (PL)
 (73) SZCZEPANEK ANDRZEJ, Rybnik (PL)
 (54) Zbiorcze opakowanie transportowe, zwłaszcza dla pojemników z artykułami spożywczymi

Y1 (11) **65552** (41) 2010 05 24
 (51) **B65D 5/74** (2006.01)
B65D 25/38 (2006.01)
B65D 25/42 (2006.01)
B65D 47/06 (2006.01)
 (21) 117838 (22) 2008 11 12
 (72) MIRKA DANIEL, Poznań (PL)
 (73) MIRKA DANIEL, Poznań (PL)
 (54) Zamknięcie do opakowania kartonowego

Y1 (11) **65580** (41) 2010 12 20
 (51) **E01B 7/22** (2006.01)
 (21) 118278 (22) 2009 06 15
 (72) KRĘPA LESZEK, Zawadzkie (PL); SKORUPA DARIUSZ,
 Zawadzkie (PL)
 (73) KUŹNIA-ZAWADZKIE SPÓŁKA Z OGRANICZONĄ
 ODPOWIEDZIALNOŚCIĄ, Zawadzkie (PL)
 (54) Odkuvka płyty zabezpieczającej przed wykojeniem na łukach torów kolejowych

Y1 (11) **65574** (41) 2010 10 25
 (51) **E02D 27/42** (2006.01)
E04H 12/22 (2006.01)
 (21) 118184 (22) 2009 04 24
 (72) MARCHLEWSKI PAWEŁ, Płock (PL)
 (73) MARCHLEWSKI PAWEŁ, Płock (PL)
 (54) Układ mocowania masztów przemysłowych na fundamencie, w tym masztów siłowni wiatrowych

Y1 (11) **65575** (41) 2010 11 22
 (51) **E02D 29/14** (2006.01)
E03F 5/02 (2006.01)
 (21) 118234 (22) 2009 05 14
 (72) POSTUŁA JANUSZ, Końskie (PL)
 (73) ODLEWNIA ŻELIWA FANSULD SPÓŁKA JAWNA J. POSTUŁA R.
 RUDZIŃSKI R. POSTUŁA., Końskie (PL)
 (54) Pokrywa żeliwno-betonowa wentylacyjna

Y1 (11) **65577** (41) 2010 12 06
 (51) **E04B 1/38** (2006.01)
E04F 13/22 (2006.01)
E04F 19/02 (2006.01)

E04B 2/96 (2006.01)

E04D 13/03 (2006.01)

(21) 118247 (22) 2009 05 25
 (72) DUERSCHLAG JAN, Rybnik (PL)
 (73) DUERSCHLAG JAN ESKADE-SYSTEM, Rybnik (PL)
 (54) Kształtownik łączący płyty światłoprzepuszczalne z podstawą

Y1 (11) **65578** (41) 2010 12 06

(51) **E04B 1/62** (2006.01)

E06B 3/00 (2006.01)

E06B 3/263 (2006.01)

(21) 118252 (22) 2009 05 27
 (72) GŁOGOWSKI HENRYK, Suszno (PL)
 (73) OKPOL SPÓŁKA Z OGRANICZONĄ ODPOWIEDZIALNOŚCIĄ,
 Skarbimierz Osiedle (PL)
 (54) Kształtka izolacyjna, zwłaszcza do okna dachowego

Y1 (11) **65566** (41) 2010 08 02

(51) **E04C 1/41** (2006.01)

(21) 117966 (22) 2009 01 26
 (72) MIKOSZA KRZYSZTOF, Tychy (PL)
 (73) MIKOSZA KRZYSZTOF, Tychy (PL)
 (54) Łącznik elementu budowlanego

Y1 (11) **65563** (41) 2010 08 02

(51) **E04F 19/04** (2006.01)

H02G 3/30 (2006.01)

(21) 117948 (22) 2009 01 19
 (72) NOWOCIEŃ MIROSLAW, Świątniki Górne (PL)
 (73) NOWOCIEŃ MIROSLAW NOVART, Skawina (PL)
 (54) Listwa przypodłogowa

Y1 (11) **65561** (41) 2010 07 19

(51) **E06B 1/10** (2006.01)

E06B 1/04 (2006.01)

(21) 117939 (22) 2009 01 15
 (72) CHLASTA JAROSŁAW, Elbląg (PL)
 (73) D. R. E. SPÓŁKA Z OGRANICZONĄ ODPOWIEDZIALNOŚCIĄ,
 Gronowo Górne (PL)
 (54) Regulowana obudowa ościeża drzwiowego

Y1 (11) **65562** (41) 2010 07 19

(51) **E06B 5/16** (2006.01)

E06B 1/06 (2006.01)

(21) 117940 (22) 2009 01 15
 (72) CHLASTA JAROSŁAW, Elbląg (PL)
 (73) D. R. E. SPÓŁKA Z OGRANICZONĄ ODPOWIEDZIALNOŚCIĄ,
 Gronowo Górne (PL)
 (54) Ognioochronna ościeżnica drzwiowa

Y1 (11) **65550** (41) 2009 01 19

(51) **E06B 9/42** (2006.01)

E05C 19/10 (2006.01)

E05B 65/08 (2006.01)

(21) 117591 (22) 2008 07 11
 (30) TV2007A000125 2007 07 13 IT
 (72) DE FAVERI LUIGI, Refrontolo (IT)
 (73) ECLISSE SRL, Pieve Di Soligo (TV) (IT)
 (54) Drzwi suwane z panelem drzwiowym zamykane na haczykowy zamek drzwiowy i haczykową płytę na pionowym złączowym stojaku futryny drzwiowej

Y1 (11) **65549** (41) 2010 01 04

(51) **E21C 35/00** (2006.01)

(21) 117564 (22) 2008 07 03
 (72) MAZIARZ MICHAŁ, Kraków (PL); KRAUZE KRZYSZTOF,
 Kraków (PL)

(73) AKADEMIA GÓRNICZO-HUTNICZA IM. STANISŁAWA STASZICA, Kraków (PL)
 (54) Narzędzie dyskowe do uzbrajania organów urabiających kombinów górniczych

Y1 (11) **65565** (41) 2010 08 02
 (51) **E21D 11/15** (2006.01)
 (21) 117963 (22) 2009 01 26
 (72) BRÓZDA STANISŁAW, Hadykówka (PL); SIEWIERSKI ROBERT, Rzeszów (PL); LENIART LUCJAN, Tyczyn (PL)
 (73) PRZEDSIĘBIORSTWO WIELOBRANŻOWE DREMEX SPÓŁKA Z OGRANICZONĄ ODPOWIEDZIALNOŚCIĄ ZAKŁAD PRACY CHRONIONEJ, Rudna Mała k/Rzeszowa (PL)
 (54) Siatka zgrzewana górnicza

Y1 (11) **65587** (41) 2010 10 11
 (51) **E21D 15/44** (2006.01)
E21D 15/50 (2006.01)
 (21) 118946 (22) 2010 04 19
 (72) WENCEL HENRYK, Pyskowice (PL); SKOCZYŃSKI WOJCIECH, Gliwice (PL); REŁKOWSKI ANDRZEJ, Gliwice (PL); RADECKI CEZARY, Częstochowa (PL)
 (73) WENCEL HENRYK, Pyskowice (PL)
 (54) Zespół rozłączny uchwyty dennego stojaka hydraulicznego

Y1 (11) **65588** (41) 2010 10 11
 (51) **E21D 15/44** (2006.01)
E21D 15/50 (2006.01)
 (21) 118947 (22) 2010 04 19
 (72) WENCEL HENRYK, Pyskowice (PL); SKOCZYŃSKI WOJCIECH, Gliwice (PL); REŁKOWSKI ANDRZEJ, Gliwice (PL); RADECKI CEZARY, Częstochowa (PL)
 (73) WENCEL HENRYK, Pyskowice (PL)
 (54) Zespół rozłączny uchwyty dennego stojaka hydraulicznego

Y1 (11) **65585** (41) 2010 08 16
 (51) **E21D 23/03** (2006.01)
 (21) 118767 (22) 2010 02 15
 (72) KAROLCZYK IWONA, Wolbrom (PL); WÓJCIKOWSKA ANNA, Olkusz (PL); DZIWAŁ ZYGMUNT, Wolbrom (PL); DZIWAŁ MIROSŁAW, Wolbrom (PL)
 (73) KAROLCZYK IWONA, Wolbrom (PL); WÓJCIKOWSKA ANNA, Olkusz (PL); DZIWAŁ ZYGMUNT, Wolbrom (PL); DZIWAŁ MIROSŁAW, Wolbrom (PL)
 (54) Elastyczny wkład, zwłaszcza do spągnicy obudowy górniczej

Y1 (11) **65568** (41) 2010 10 11
 (51) **E21D 23/06** (2006.01)
E21D 17/00 (2006.01)
 (21) 118127 (22) 2009 03 31
 (72) ŚLUSARZ RYSZARD, Gorlice (PL); KRET ANDRZEJ, Gorlice (PL); DĄBROWSKI JÓZEF, Gorlice (PL); WSOŁEK ZBIGNIEW, Rożnowice (PL)
 (73) ZAKŁAD MASZYN GÓRNICZYCH GLINIK SPÓŁKA Z OGRANICZONĄ ODPOWIEDZIALNOŚCIĄ, Gorlice (PL)
 (54) Stropnica sekcji obudowy zmechanizowanej

Y1 (11) **65554** (41) 2010 06 07
 (51) **F03D 3/06** (2006.01)
 (21) 117879 (22) 2008 12 06
 (72) PISKORZ WALDEMAR, Kodeń (PL)
 (73) PISKORZ WALDEMAR, Kodeń (PL)
 (54) Wirnik wiatrowy

Y1 (11) **65569** (41) 2010 10 11
 (51) **F16C 33/38** (2006.01)
F16C 33/41 (2006.01)
 (21) 118135 (22) 2009 04 01
 (72) OSYPIUK ROMAN, Siedlce (PL); KRYPA ANDRZEJ, Siedlce (PL)

(73) UNIWERSYTET PRZYRODNICZO-HUMANISTYCZNY W SIEDLCACH, Siedlce (PL)
 (54) Koszyczek tocznego łożyska kulkowego

Y1 (11) **65570** (41) 2010 10 11
 (51) **F16M 11/00** (2006.01)
B25H 1/00 (2006.01)
 (21) 118143 (22) 2009 04 07
 (72) CZUPRYNIAK RAFAŁ, Słupca (PL); JANIK BARTŁOMIEJ, Kraków (PL)
 (73) PRZEMYSŁOWY INSTYTUT AUTOMATYKI I POMIARÓW PIAP, Warszawa (PL)
 (54) Statyw pulpitu operatorskiego

Y1 (11) **65584** (41) 2010 08 16
 (51) **F21S 8/04** (2006.01)
F21W 131/30 (2006.01)
 (21) 118436 (22) 2009 08 21
 (72) CZOGALLA JACEK, Gaszowice (PL)
 (73) CZOGALLA JACEK, Gaszowice (PL)
 (54) Oprawa oświetleniowa

Y1 (11) **65567** (41) 2010 08 16
 (51) **F24F 7/02** (2006.01)
E04F 17/04 (2006.01)
E03F 5/08 (2006.01)
 (21) 117989 (22) 2009 02 10
 (72) STYRNA ANDRZEJ, Bochnia (PL)
 (73) STYRNA ANDRZEJ, Bochnia (PL)
 (54) Wywiewka osiowa

Y1 (11) **65571** (41) 2010 10 25
 (51) **G06G 1/08** (2006.01)
G06C 1/00 (2006.01)
G06C 3/00 (2006.01)
 (21) 118155 (22) 2009 04 14
 (72) MAŁKOWSKI MARCIN, Wiry (PL); MAŁKOWSKI ZENON, Wiry (PL)
 (73) MAŁKOWSKI ZENON, Wiry (PL)
 (54) Katalog budowlanej stolarki otworowej

Y1 (11) **65572** (41) 2010 10 25
 (51) **G06G 1/08** (2006.01)
G06C 1/00 (2006.01)
G06C 3/00 (2006.01)
 (21) 118156 (22) 2009 04 14
 (72) MAŁKOWSKI MARCIN, Wiry (PL); MAŁKOWSKI ZENON, Wiry (PL)
 (73) MAŁKOWSKI ZENON, Wiry (PL)
 (54) Katalog budowlanej stolarki otworowej

Y1 (11) **65583** (41) 2011 01 03
 (51) **H01P 5/08** (2006.01)
H01P 1/00 (2006.01)
H01P 5/103 (2006.01)
 (21) 118329 (22) 2009 07 02
 (72) MAZUR MATEUSZ, Sopot (PL)
 (73) MAZUR MATEUSZ, Sopot (PL)
 (54) Przepust kablowy dla linii współosiowej

Y1 (11) **65576** (41) 2010 12 06
 (51) **H01R 9/22** (2006.01)
 (21) 118243 (22) 2009 05 22
 (72) KALIŃSKI ANDRZEJ, Bydgoszcz (PL); KALIŃSKI FILIP, Bydgoszcz (PL)
 (73) ZAKŁAD PRODUKCYJNY BOHAMET HENRYK BOGUSZ, JAROSŁAW HALAREWICZ SPÓŁKA JAWNA, Ciele (PL)
 (54) Zacisk elektryczny

INDEKS UDZIELONYCH PRAW OCHRONNYCH,
WEDŁUG SYMBOLI MKP

Symbol MKP	Nr prawa ochronn.	Symbol MKP	Nr prawa ochronn.
1	2	1	2
A01K 61/02 (2006.01)	65579	E04F 19/02 (2006.01)	65577*
A01K 61/00 (2006.01)	65579*	E04F 19/04 (2006.01)	65563
A01M 21/00 (2006.01)	65582	E04F 17/04 (2006.01)	65567*
A01M 21/04 (2006.01)	65582*	E04H 12/22 (2006.01)	65574*
A45F 3/08 (2006.01)	65557	E05B 65/08 (2006.01)	65550*
A47B 67/00 (2006.01)	65581*	E05C 19/10 (2006.01)	65550*
A47G 1/04 (2006.01)	65581	E06B 5/00 (2006.01)	65581*
A47G 1/02 (2006.01)	65581*	E06B 3/00 (2006.01)	65578*
A47L 9/14 (2006.01)	65559	E06B 3/263 (2006.01)	65578*
A61B 5/15 (2006.01)	65558*	E06B 1/10 (2006.01)	65561
A61D 7/00 (2006.01)	65558	E06B 1/04 (2006.01)	65561*
A61G 7/10 (2006.01)	65556	E06B 5/16 (2006.01)	65562
A61G 7/00 (2006.01)	65556*	E06B 1/06 (2006.01)	65562*
A61G 7/14 (2006.01)	65555	E06B 9/42 (2006.01)	65550
A61G 7/10 (2006.01)	65555*	E21C 35/00 (2006.01)	65549
A61M 5/178 (2006.01)	65558*	E21D 11/15 (2006.01)	65565
A63B 51/00 (2006.01)	65586	E21D 15/44 (2006.01)	65587
A63B 51/14 (2006.01)	65586*	E21D 15/50 (2006.01)	65587*
B07B 1/46 (2006.01)	65551	E21D 15/44 (2006.01)	65588
B07B 1/46 (2006.01)	65560	E21D 15/50 (2006.01)	65588*
B07B 1/04 (2006.01)	65560*	E21D 23/03 (2006.01)	65585
B25B 27/26 (2006.01)	65573	E21D 23/06 (2006.01)	65568
B25H 1/00 (2006.01)	65570*	E21D 17/00 (2006.01)	65568*
B60S 5/00 (2006.01)	65573*	F03D 3/06 (2006.01)	65554
B62B 15/00 (2006.01)	65553	F16C 33/38 (2006.01)	65569
B65D 5/00 (2006.01)	65564	F16C 33/41 (2006.01)	65569*
B65D 85/30 (2006.01)	65564*	F16M 11/00 (2006.01)	65570
B65D 5/74 (2006.01)	65552	F21S 8/04 (2006.01)	65584
B65D 25/38 (2006.01)	65552*	F21V 33/00 (2006.01)	65581*
B65D 25/42 (2006.01)	65552*	F21W 131/30 (2006.01)	65584*
B65D 47/06 (2006.01)	65552*	F24F 7/02 (2006.01)	65567
E01B 7/22 (2006.01)	65580	G06C 1/00 (2006.01)	65571*
E02D 27/42 (2006.01)	65574	G06C 3/00 (2006.01)	65571*
E02D 29/14 (2006.01)	65575	G06C 1/00 (2006.01)	65572*
E03F 5/02 (2006.01)	65575*	G06C 3/00 (2006.01)	65572*
E03F 5/08 (2006.01)	65567*	G06G 1/08 (2006.01)	65571
E04B 1/38 (2006.01)	65577	G06G 1/08 (2006.01)	65572
E04B 2/96 (2006.01)	65577*	H01P 5/08 (2006.01)	65583
E04B 1/62 (2006.01)	65578	H01P 1/00 (2006.01)	65583*
E04C 1/41 (2006.01)	65566	H01P 5/103 (2006.01)	65583*
E04D 13/03 (2006.01)	65577*	H01R 9/22 (2006.01)	65576
E04F 13/22 (2006.01)	65577*	H02G 3/30 (2006.01)	65563*

*) Prawo ochronne oznaczone więcej niż jednym symbolem klasyfikacyjnym. Ogłoszenie dotyczące tego prawa ochronnego można znaleźć pod symbolem klasyfikacyjnym odpowiadającym numerowi bez gwiazdki.

INDEKS NUMEROWY
UDZIELONYCH PRAW OCHRONNYCH

Nr prawa ochronn.	Symbol MKP	Nr prawa ochronn.	Symbol MKP
1	2	1	2
65549	E21C 35/00 (2006.01)	65552	B65D 5/74 (2006.01)
65550	E06B 9/42 (2006.01)	65553	B62B 15/00 (2006.01)
65551	B07B 1/46 (2006.01)	65554	F03D 3/06 (2006.01)

1	2	1	2
65555	A61G 7/14 (2006.01)	65572	G06G 1/08 (2006.01)
65556	A61G 7/10 (2006.01)	65573	B25B 27/26 (2006.01)
65557	A45F 3/08 (2006.01)	65574	E02D 27/42 (2006.01)
65558	A61D 7/00 (2006.01)	65575	E02D 29/14 (2006.01)
65559	A47L 9/14 (2006.01)	65576	H01R 9/22 (2006.01)
65560	B07B 1/46 (2006.01)	65577	E04B 1/38 (2006.01)
65561	E06B 1/10 (2006.01)	65578	E04B 1/62 (2006.01)
65562	E06B 5/16 (2006.01)	65579	A01K 61/02 (2006.01)
65563	E04F 19/04 (2006.01)	65580	E01B 7/22 (2006.01)
65564	B65D 5/00 (2006.01)	65581	A47G 1/04 (2006.01)
65565	E21D 11/15 (2006.01)	65582	A01M 21/00 (2006.01)
65566	E04C 1/41 (2006.01)	65583	H01P 5/08 (2006.01)
65567	F24F 7/02 (2006.01)	65584	F21S 8/04 (2006.01)
65568	E21D 23/06 (2006.01)	65585	E21D 23/03 (2006.01)
65569	F16C 33/38 (2006.01)	65586	A63B 51/00 (2006.01)
65570	F16M 11/00 (2006.01)	65587	E21D 15/44 (2006.01)
65571	G06G 1/08 (2006.01)	65588	E21D 15/44 (2006.01)

252

**DECYZJE O ODMOWIE UDZIELENIA
PRAWA OCHRONNEGO
(wydane po ogłoszeniu o zgłoszeniu)**

Poniższe zestawienie zawiera kolejno: numer zgłoszenia wzoru użytkowego oraz numer i rok wydania Biuletynu Urzędu Patentowego, w którym zgłoszenie zostało ogłoszone (dla zgłoszeń wydzielonych lub przekształconych ze zgłoszenia wynalazku umieszczono w nawiasie numer zgłoszenia macierzystego).

117594	02/2010	117971	16/2010
117724	11/2009	118187	23/2010
117799	09/2010	118189	23/2010
117964	16/2010	118224	24/2010
117970	16/2010		

253

**DECYZJE O UMORZENIU POSTĘPOWANIA
(wydane po ogłoszeniu o zgłoszeniu)**

Poniższe zestawienie zawiera kolejno: numer zgłoszenia wzoru użytkowego oraz numer i rok wydania Biuletynu Urzędu Patentowego, w którym zgłoszenie zostało ogłoszone (dla zgłoszeń wydzielonych lub przekształconych ze zgłoszenia wynalazku umieszczono w nawiasie numer zgłoszenia macierzystego).

117996	17/2010	117999	17/2010
117997	17/2010	118118	21/2010
117998	17/2010	118168	22/2010

254

**DECYZJE STWIERDZAJĄCE WYGAŚNIĘCIE
DECYZJI O UDZIELENIU PRAWA OCHRONNEGO**

Poniższe zestawienie zawiera kolejno: numer zgłoszenia wzoru użytkowego oraz numer i rok wydania Biuletynu Urzędu Patentowego, w którym zgłoszenie zostało ogłoszone (dla zgłoszeń wydzielonych lub przekształconych ze zgłoszenia wynalazku umieszczono w nawiasie numer zgłoszenia macierzystego).

115365	19/2006	117736	07/2010
--------	---------	--------	---------

255

**WPISY I ZMIANY W REJESTRZE
PRAW OCHRONNYCH****(nieuwzględnione w innych samodzielnych ogłoszeniach)**

Poniższe zestawienie zawiera kolejno: kod rodzaju prawa, numer prawa ochronnego, datę wpisu, oznaczenie rubryki, w której dokonano wpisu lub zmiany oraz treść wpisu. Poszczególne rubryki rejestru praw ochronnych zawierają następujące dane:

rubryka A - nazwisko i imię albo nazwa, miejsce zamieszkania albo siedziba uprawnionego z prawa ochronnego (miejscowość, kraj) oraz numer identyfikacji podatkowej NIP, a także numer PESEL albo numer identyfikacyjny REGON, o ile zgłaszający je wskazał,

rubryka B - tytuł wzoru użytkowego,

rubryka C - nazwisko i imię twórcy wzoru użytkowego oraz jego miejsce zamieszkania (miejscowość, kraj),

rubryka D - prawa ograniczające prawo ochronne,

rubryka E - wpisy uzupełniające stan prawny prawa ochronnego,

rubryka F - wnioski o unieważnienie i sprzeciw oraz decyzje dotyczące danego prawa ochronnego,

rubryka G - data unieważnienia lub data i przyczyna wygaśnięcia prawa ochronnego.

Uwaga: Publikacji podlegają: zmiana uprawnionego, twórcy, zmiana nazwy uprawnionego, prawa ograniczające prawo ochronne, sprostowania istotnych pomyłek.

(Y1) **64424** 2011 06 28 F. Dokonano wpisu: „W dniu 11 lutego 2011 r. do Urzędu Patentowego wpłynął wniosek o dokonanie w rejestrze wpisu informacji o zajęciu przedmiotowego prawa ochronnego”

(Y1) **64504** 2011 06 28 F. Dokonano wpisu: „W dniu 25 listopada 2010 r. do Urzędu Patentowego RP wpłynął wniosek o dokonanie w rejestrze wpisu informacji o zajęciu przedmiotowego prawa ochronnego”

(Y1) **65052** 2011 06 28 F. Dokonano wpisu: „W dniu 07 grudnia 2010 r. do Urzędu Patentowego RP wpłynął wniosek o dokonanie w rejestrze wpisu informacji o zajęciu przedmiotowego prawa ochronnego”

(Y1) **65055** 2011 06 28 F. Dokonano wpisu: „W dniu 07 grudnia 2010 r. do Urzędu Patentowego RP wpłynął wniosek o dokonanie w rejestrze wpisu informacji o zajęciu przedmiotowego prawa ochronnego”

256

DECYZJE O WYGAŚNIĘCIU PRAWA OCHRONNEGO

Poniższe zestawienie zawiera kolejno: kod rodzaju prawa, numery praw ochronnych, które wygasły na podstawie art. 90 ust. 1 pkt 2 - 4 w związku z art. 100 ust. 1 ustawy z dnia 30.06.2000 r. - Prawo własności przemysłowej oraz datę wygaśnięcia prawa ochronnego.

(Y1) 61817	2010 07 24	(Y1) 63691	2010 07 29
(Y1) 61909	2010 07 03	(Y1) 63728	2010 07 07
(Y1) 61970	2010 07 26	(Y1) 64010	2010 07 03
(Y1) 62023	2010 07 03	(Y1) 64011	2010 07 04
(Y1) 62084	2010 07 29	(Y1) 64138	2010 07 29
(Y1) 62195	2010 07 24	(Y1) 64181	2010 07 22
(Y1) 62284	2010 07 08	(Y1) 64579	2010 07 04
(Y1) 62295	2010 07 08	(Y1) 64581	2010 07 09
(Y1) 62298	2010 07 24	(Y1) 64583	2010 07 13
(Y1) 62526	2010 07 01	(Y1) 64584	2010 07 16
(Y1) 62527	2010 07 05	(Y1) 64586	2010 07 24
(Y1) 63407	2009 06 03	(Y1) 64590	2010 07 27
(Y1) 63408	2009 07 12	(Y1) 64642	2010 07 16
(Y1) 63661	2010 07 12	(Y1) 64651	2010 07 27
(Y1) 63662	2010 07 18	(Y1) 64685	2010 07 18
(Y1) 63674	2010 07 07	(Y1) 64830	2010 07 25
(Y1) 63676	2010 07 13	(Y1) 64831	2010 07 30
(Y1) 63681	2010 07 25	(Y1) 64864	2010 07 25

C. WZORY PRZEMYSŁOWE

Cyfrowe kody identyfikacyjne (wg normy WIPO ST. 80), które poprzedzają informacje o dokonanej rejestracji oznaczają:

- (11) – numer rejestracji oraz rejestracji międzynarodowej
- (15) – data rejestracji międzynarodowej
- (21) – numer zgłoszenia
- (22) – data zgłoszenia
- (30) – pierwszeństwo
- (45) – data publikacji rejestracji międzynarodowej
- (51) – symbol klasy wzoru przemysłowego
- (54) – określenie przedmiotu wzoru
- (55) – rysunek wzoru lub fotografię wzoru
- (72) – imię i nazwisko twórcy wzoru
- (73) – nazwisko i imię bądź nazwę uprawnionego

257

REJESTRACJA

(od nr 16 819 do nr 16 914)

(51) 25-02 (11) **16819** (22) 2010 07 16 (21) 16862
 (73) ISPOL Spółka z ograniczoną odpowiedzialnością, Kielce, (PL)
 (72) Świeboda Zbigniew
 (54) Kątownik zwłaszcza do profilu moskitiery
 (55)

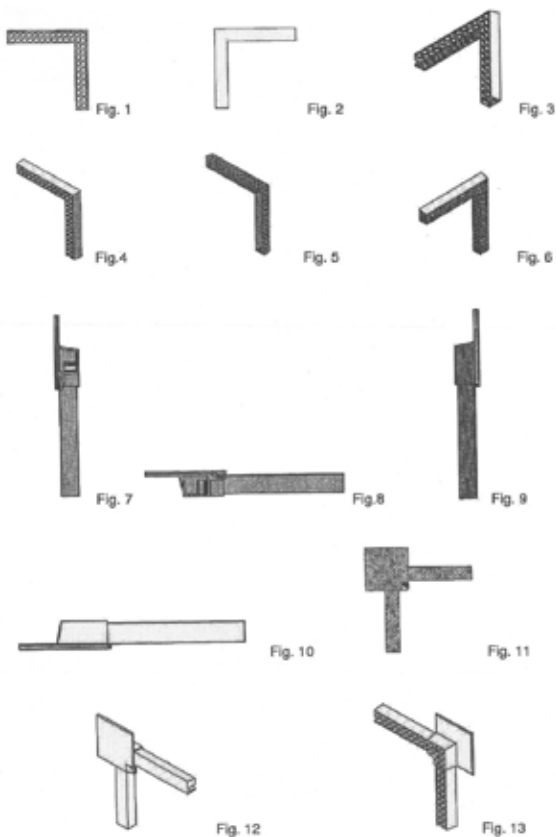

(51) 05-05 (11) **16820** (22) 2010 10 21 (21) 17276
 (73) HURTOWNIA TKANIN BACHLIŃSKI J. BACHLIŃSKI,
 H. BACHLIŃSKA SPÓŁKA JAWNA, Międzybórz, (PL)

(72) BACHLIŃSKI JERZY
 (54) Tkanina
 (55)



(51) 99-00 (11) **16821** (22) 2010 11 18 (21) 17468
 (73) FARMACJA SYLWIA CHOJNACKA-GORDON,
 GRZEGORZ GORDON SPÓŁKA JAWNA, Gdynia, (PL)
 (72) GORDON GRZEGORZ
 (54) Znak graficzny
 (55)



(51) 99-00 (11) **16822** (22) 2010 11 18 (21) 17466
 (73) FARMACJA SYLWIA CHOJNACKA-GORDON,
 GRZEGORZ GORDON SPÓŁKA JAWNA, Gdynia, (PL)
 (72) GORDON GRZEGORZ
 (54) Znak graficzny
 (55)



(51) 06-01 (11) **16823** (22) 2010 09 13 (21) 17104
 (73) Zakład Meblowy „WERXAL” Spółka jawna Andrzej Wałdoch,
 Jerzy Wałdoch, Nowa Wieś Rzeczna, (PL)
 (72) WAŁDOCH ANDRZEJ, WAŁDOCH JERZY
 (54) Komplet mebli wypoczynkowych
 (55)



(51) 09-07 (11) **16824** (22) 2010 07 13 (21) 16844
 (73) BIOWIN S.C. Dorota Kwapisz, Tomasz Kwapisz, Łódź, (PL)
 (72) Kwapisz Dorota, Kwapisz Tomasz
 (54) Korek
 (55)

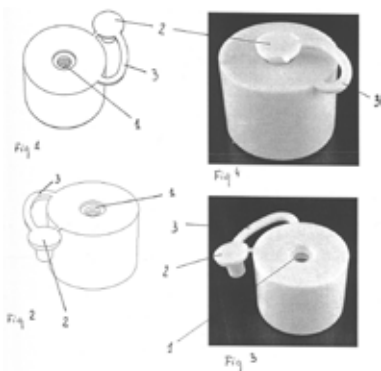

(51) 19-04 (11) **16825** (22) 2010 11 15 (21) 17527
 (73) KANDZIA KRZYSZTOF, Siemianowice, (PL)
 (72) KANDZIA KRZYSZTOF
 (54) Album w drewnianej oprawie
 (55)



(51) 09-01 (11) **16826** (22) 2010 07 23 (21) 16892
 (73) Nemiroff Intellectual Property Establishment, Vaduz, (LI)
 (72) Glus Oleksandr
 (54) Butelka
 (55)



(51) 26-05 (11) **16827** (22) 2009 10 05 (21) 15440
 (73) Przedsiębiorstwo Produkcyjno-Handlowe „ALTORI”
 Jerzy Pietrzyk, Pszczyna, (PL)
 (72) Pietrzyk Jerzy
 (54) Oprawa oświetleniowa LED
 (55)

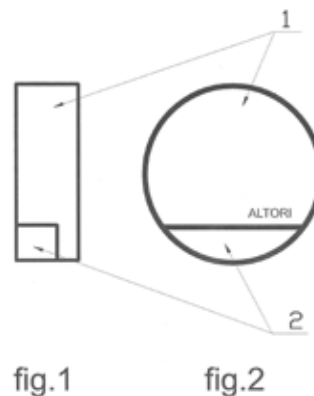

(51) 25-01 (11) **16828** (22) 2009 12 14 (21) 15790
 (73) Robert Gloger, Poznań, (PL); Stanisław Szymański,
 Poznań, (PL); Małgorzata Gieburowska, Poznań, (PL);
 Bartosz Gloger, Poznań, (PL)
 (72) Gloger Robert, Szymański Stanisław,
 Gieburowska Małgorzata, Gloger Bartosz
 (54) Kształtownik
 (55)

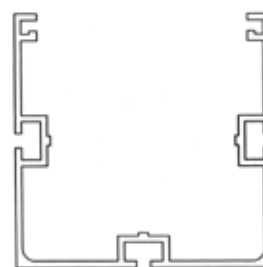
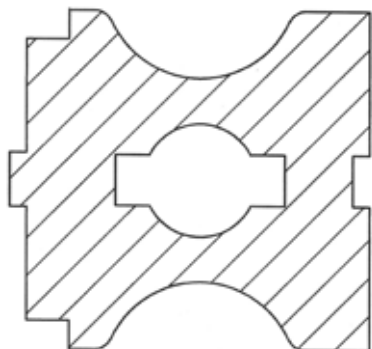

Fig. 1

(51) 25-01 (11) **16829** (22) 2009 12 14 (21) 15789
 (73) Robert Gloger, Poznań, (PL); Stanisław Szymański,

Poznań, (PL); Małgorzata Gieburowska, Poznań, (PL);
 Bartosz Gloger, Poznań, (PL)
 (72) Gloger Robert, Szymański Stanisław,
 Gieburowska Małgorzata, Gloger Bartosz
 (54) Kształtownik
 (55)



(51) 25-01 (11) **16830** (22) 2009 12 14 (21) 15791
 (73) Robert Gloger, Poznań, (PL); Stanisław Szymański,
 Poznań, (PL); Małgorzata Gieburowska, Poznań, (PL);
 Bartosz Gloger, Poznań, (PL)
 (72) Gloger Robert, Szymański Stanisław, Gieburowska
 Małgorzata, Gloger Bartosz
 (54) Kształtownik
 (55)

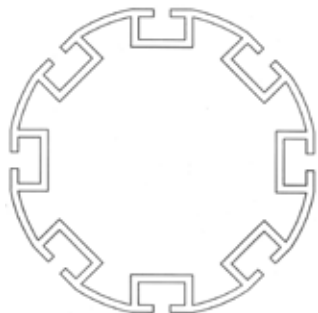

Fig. 1

(51) 09-07 (11) **16831** (22) 2009 12 17 (21) 15814
 (73) PRZEDSIĘBIORSTWO PRODUKCYJNO-HANDLOWO-
 -USŁUGOWE A. CH. PLAST ANDRZEJ CHOJECKI, Warszawa, (PL)
 (72) Chojecki Andrzej
 (54) Nakrętka do zamykania tuby
 (55)

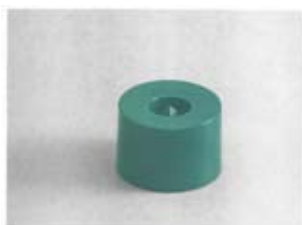

Fig. 1

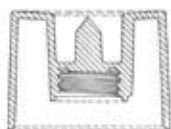

Fig. 2

(51) 09-07 (11) **16832** (22) 2009 12 17 (21) 15815
 (73) PRZEDSIĘBIORSTWO PRODUKCYJNO-HANDLOWO-
 -USŁUGOWE A. CH. PLAST ANDRZEJ CHOJECKI, Warszawa, (PL)
 (72) Chojecki Andrzej
 (54) Nakrętka do zamykania tuby
 (55)



Fig. 1

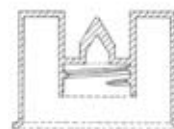

Fig. 2

(51) 09-07 (11) **16833** (22) 2009 12 17 (21) 15816
 (73) PRZEDSIĘBIORSTWO PRODUKCYJNO-HANDLOWO-
 -USŁUGOWE A. CH. PLAST ANDRZEJ CHOJECKI, Warszawa, (PL)
 (72) Chojecki Andrzej
 (54) Nakrętka do zamykania tuby
 (55)



Fig. 1

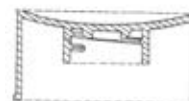

Fig. 2

(51) 13-03 (11) **16834** (22) 2010 01 06 (21) 15896
 (73) FURNIKA Krzysztof Popyk, Konradów, (PL)
 (72) Popyk Krzysztof
 (54) Gniazdo elektryczne z wyłącznikiem i nakładką ochronną
 (55)



Fig. 1



Fig. 2



Fig. 3



Fig. 4

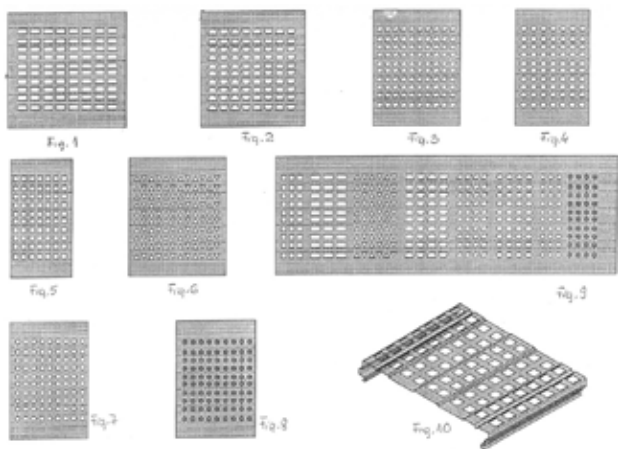

Fig. 5

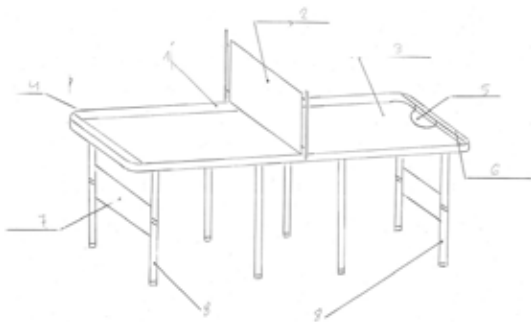

Fig. 6

(51) 25-01 (11) **16835** (22) 2010 01 17 (21) 15957
 (73) P.W. „BUD-MASZ” Maciej Stachlewski, Lutomiersk, (PL)
 (72) Stachlewski Maciej
 (54) Zielony ekran akustyczny
 (55)



(51) 21-01 (11) **16836** (22) 2010 02 15 (21) 16087
 (73) RAIO Spółka z ograniczoną odpowiedzialnością, Warszawa, (PL)
 (72) Wierzchowski Witold
 (54) Komplet sportowy do gry w showdown
 (55)



(51) 02-04 (11) **16837** (22) 2010 03 22 (21) 16255
 (73) Barbara Halfar, Racibórz, (PL)
 (72) Halfar Barbara
 (54) Nakładki na kolana dla raczkujących dzieci
 (55)

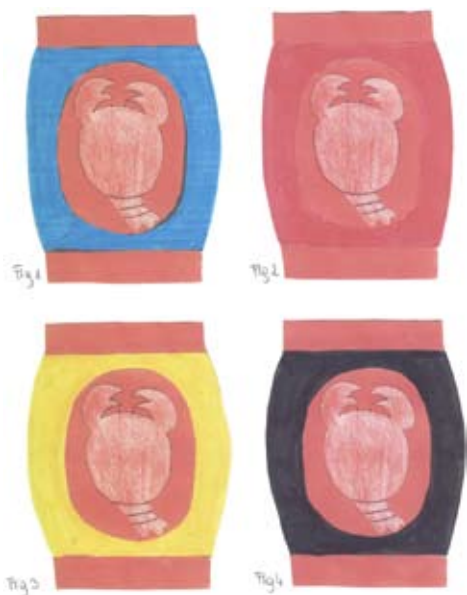

(51) 25-02 (11) **16838** (22) 2010 03 29 (21) 16300
 (73) Consalnet Spółka z ograniczoną odpowiedzialnością, Wiechlice, (PL)
 (72) Knap Krzysztof
 (54) Drzwi
 (55)



(51) 06-06 (11) **16839** (22) 2010 03 31 (21) 16323
 (73) Przedsiębiorstwo Produkcyjno-Handlowe „DREW-TECH” Przemysław Sawicki, Pruszków, (PL)
 (72) Sawicki Przemysław
 (54) Stelaż fotela
 (55)

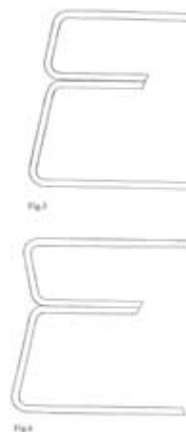

(51) 22-06 (11) **16840** (22) 2010 04 09 (21) 16377
 (73) Piotr Chałustowski, Tanowo, (PL)
 (72) Chałustowski Piotr
 (54) Blokada rury kanalizacyjnej przed szczurami
 (55)

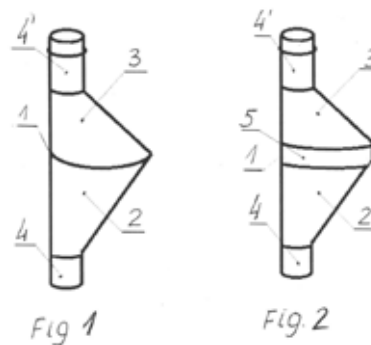

(51) 08-06 (11) **16841** (22) 2010 04 28 (21) 16492
 (73) AXA-MAG Spółka z ograniczoną odpowiedzialnością, Siewierz, (PL)
 (72) Czyż Marek

(54) Szyld rozety drzwiowej
(55)

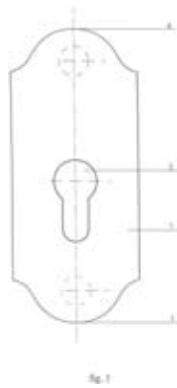

(51) 20-02 (11) **16842** (22) 2010 05 20 (21) 16612
(73) ORPLAST Jerzy i Henryk Orlikowski Spółka Jawna, Sopot, (PL)
(72) Orlikowski Jerzy
(54) Węzeł połączeniowy płyty z ramą osadczą
(55)



(51) 19-03 (11) **16843** (22) 2010 06 10 (21) 16688
(73) Marcin Dariusz Kopij, Zgorzelec, (PL)
(72) Kopij Marcin Dariusz
(54) Kalendarz bąbelkowy
(55)

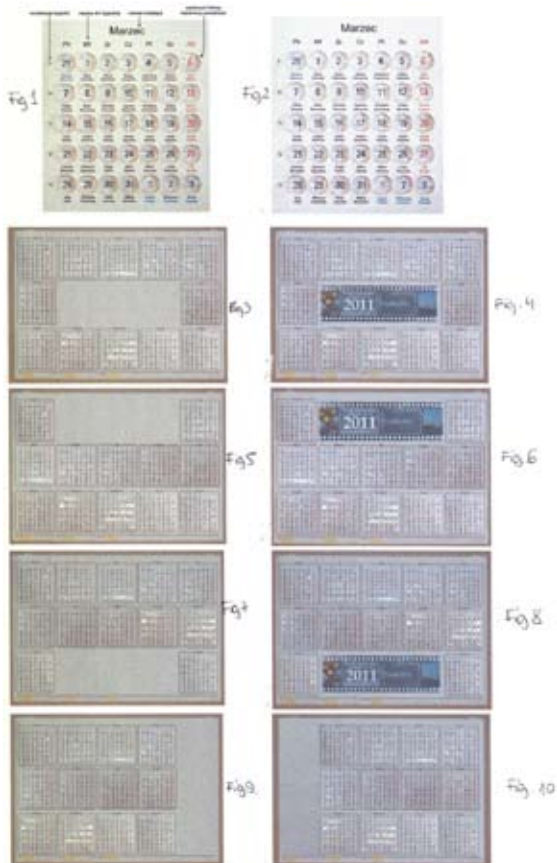

(51) 26-99 (11) **16844** (22) 2010 06 11 (21) 16696
(73) LEDSON Sławomir Trzeźniowski, Warszawa, (PL)
(72) Trzeźniowski Sławomir
(54) Oprawa Oświetleniowa LED Alu-Wall
(55)



Figura nr. 1

(51) 01-01 (11) **16845** (22) 2010 06 18 (21) 16716
(73) „VULCAN” s.c. Edyta Kowalczyk, Krystyna Dudziak, Jelenia Góra, (PL)
(72) Kowalczyk Edyta
(54) Ciastko
(55)



Fig. 1

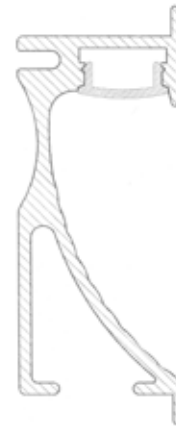

Fig. 2

(51) 28-03 (11) **16846** (22) 2010 07 05 (21) 16810
(73) GLOBAL COSMED GROUP Spółka z ograniczoną odpowiedzialnością Spółka komandytowa, Radom, (PL)
(72) Skrzypczak Piotr
(54) Tabletki
(55)

Fig. 1.



(51) 26-02 (11) **16847** (22) 2010 07 06 (21) 16819
 (73) LIGHT Ryszard Bagadziński, Poznań, (PL)
 (72) Bagadziński Ryszard
 (54) Obrzeże pojemnika na wkład do znicza
 (55)

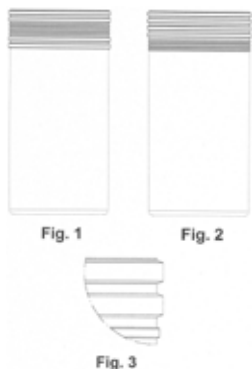

(51) 19-08 (11) **16848** (22) 2010 07 08 (21) 16825
 (73) P.H.U. VERA Jan Dutko, Poznań, (PL)
 (72) Dutko Jan
 (54) Etykieta, zwłaszcza na szybę samochodową
 (55)

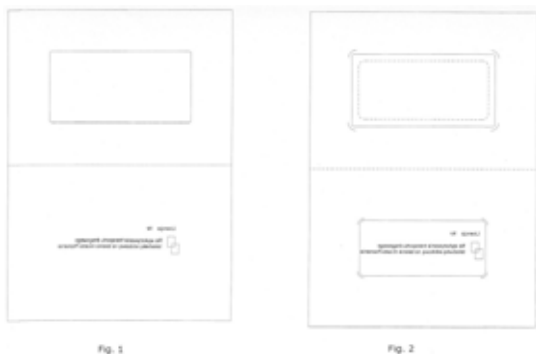

(51) 19-08 (11) **16849** (22) 2010 07 10 (21) 16833
 (73) mdm Spółka Akcyjna, Cieszyń, (PL)
 (72) Maślanka Marek, Formela Krzysztof
 (54) Etykieta
 (55)



(51) 09-05 (11) **16850** (22) 2010 07 13 (21) 16845
 (73) PH POLSIRHURT Tadeusz Borys, Jerzy Borys Spółka Jawna, Sieradz, (PL)
 (72) Borys Jerzy
 (54) Opakowanie kleju
 (55)



(51) 06-04 (11) **16851** (22) 2010 07 16 (21) 16864
 (73) PACYGA Import-Export, Krzysztof Pacyga, Kuków, (PL)
 (72) Pacyga Krzysztof, Mikołajek Agnieszka
 (54) Zestaw mebli salonowych
 (55)



(51) 08-08 (11) **16852** (22) 2010 07 12 (21) 16841
 (73) „INTEGRA” Malirz, Zwierzycki Spółka Jawna, Gliwice, (PL)
 (72) Zwierzycki Dariusz, Malirz Bogdan, Krause Dorota
 (54) Zespół nośny
 (55)

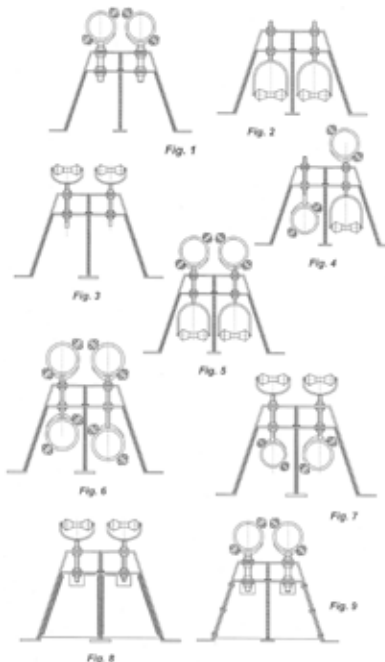

(51) 06-01 (11) **16853** (22) 2010 07 13 (21) 16843
 (73) Grzegorz Gębicz, Tomaszów Mazowiecki, (PL)
 (72) Gębicz Grzegorz
 (54) Ławka ze schowkiem
 (55)



Fig. 1



Fig. 2

(51) 31-00 (11) **16854** (22) 2010 07 13 (21) 16848
 (73) Karol Krause, Baranów, (PL)
 (72) Krause Karol
 (54) Saturator
 (55)



Fig. 1



Fig. 2

(51) 09-01 (11) **16855** (22) 2010 07 14 (21) 16849
 (73) Intersilesia McBride Spółka z ograniczoną odpowiedzialnością, Strzelce Opolskie, (PL)
 (72) Janiszewski Bartłomiej
 (54) Butelka
 (55)

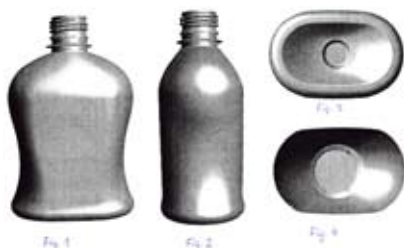

Fig. 1

Fig. 2

Fig. 3

(51) 09-01 (11) **16856** (22) 2010 07 14 (21) 16850
 (73) Intersilesia McBride Spółka z ograniczoną odpowiedzialnością, Strzelce Opolskie, (PL)
 (72) Janiszewski Bartłomiej
 (54) Butelka z korkiem
 (55)

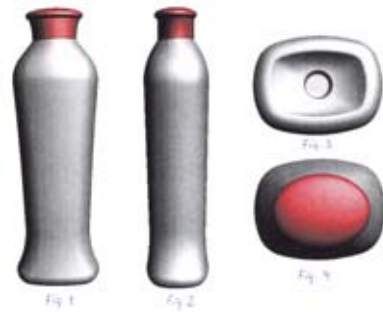

Fig. 1

Fig. 2

Fig. 3

Fig. 4

(51) 09-03 (11) **16857** (22) 2010 07 15 (21) 16851
 (73) OKRĘGOWA SPÓŁDZIELNIA MLECZARSKA, Krasnystaw, (PL)
 (72) Gołębiowski Wojciech
 (54) Opakowanie w postaci kubka z ornamentem
 (55)



(51) 15-07 (11) **16858** (22) 2010 07 15 (21) 16853
 (73) Zakład Obsługi Technicznej „TECH-PLAST” Molawka Janusz, Zarzecze, (PL)
 (72) Molawka Janusz
 (54) Uszczelka drzwi
 (55)



Fig. 1

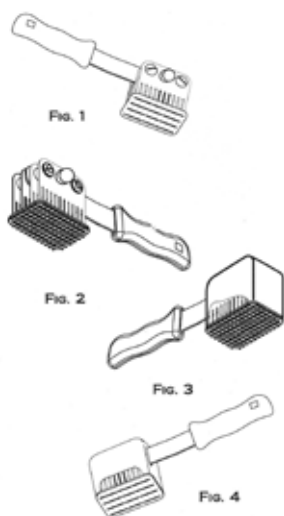

Fig. 2

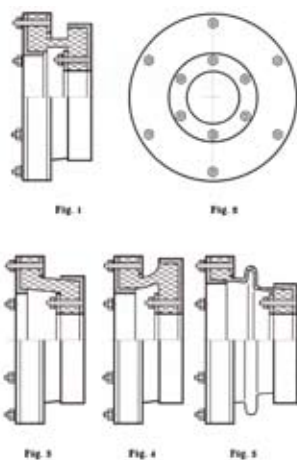

Fig. 3

(51) 07-04 (11) **16859** (22) 2010 07 15 (21) 16854
 (73) Wiktor Górowski, Kocina, (PL); Maksymilian Kultys,
 Poznań, (PL)
 (72) Górowski Wiktor
 (54) Tłuczek, zwłaszcza do obróbki mięsa
 (55)



(51) 25-99 (11) **16860** (22) 2010 07 15 (21) 16855
 (73) „INTEGRA” Malirz, Zwierzycki Spółka Jawna, Gliwice, (PL)
 (72) Zwierzycki Dariusz, Malirz Bogdan, Krause Dorota
 (54) Zespół pierścieni uszczelniających
 (55)



(51) 10-07 (11) **16861** (22) 2010 07 20 (21) 16869
 (73) TECH Spółka Jawna Paweł Jura, Janusz Master, Andrychów, (PL)
 (72) Gliwa Mariusz
 (54) Pokrywa sterownika
 (55)

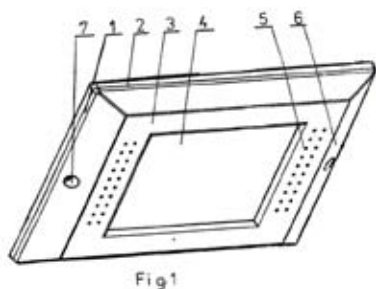

(51) 10-07 (11) **16862** (22) 2010 07 20 (21) 16870
 (73) TECH Spółka Jawna Paweł Jura, Janusz Master, Andrychów, (PL)
 (72) Gliwa Mariusz

(54) Pokrywa sterownika
 (55)

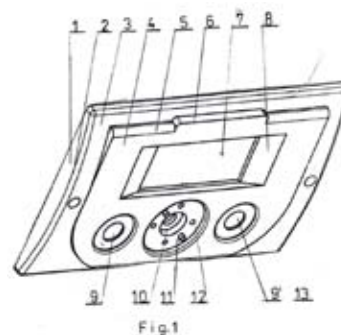

(51) 99-00 (11) **16863** (22) 2010 07 20 (21) 16871
 (73) Zakłady Przemysłu Bawełnianego „FROTEX” Spółka Akcyjna
 w upadłości likwidacyjnej, Prudnik, (PL)
 (72) Mazur Maria
 (54) Wzór graficzny przeznaczony do stosowania w ręcznikach pę-
 telkowych
 (55)

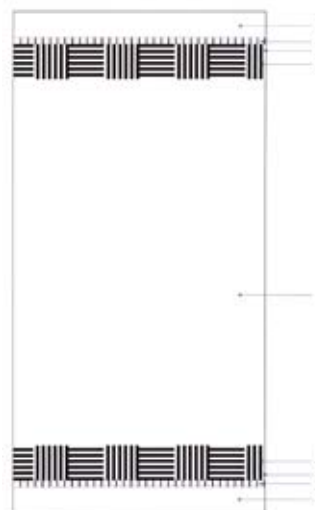

(51) 99-00 (11) **16864** (22) 2010 07 20 (21) 16872
 (73) Zakłady Przemysłu Bawełnianego „FROTEX” Spółka Akcyjna
 w upadłości likwidacyjnej, Prudnik, (PL)
 (72) Mazur Maria
 (54) Wzór graficzny przeznaczony do stosowania w ręcznikach pę-
 telkowych
 (55)

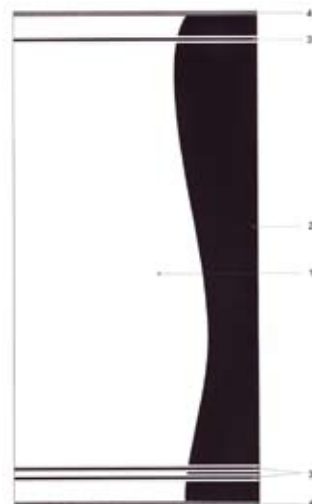

(51) 99-00 (11) **16865** (22) 2010 07 20 (21) 16873
 (73) Zakłady Przemysłu Bawełnianego „FROTEX” Spółka Akcyjna
 w upadłości likwidacyjnej, Prudnik, (PL)
 (72) Cwynar Zbigniew
 (54) Wzór graficzny przeznaczony do stosowania w ręcznikach pę-
 telkowych
 (55)



(51) 99-00 (11) **16866** (22) 2010 07 20 (21) 16874
 (73) Zakłady Przemysłu Bawełnianego „FROTEX” Spółka Akcyjna
 w upadłości likwidacyjnej, Prudnik, (PL)
 (72) Cwynar Zbigniew
 (54) Wzór graficzny przeznaczony do stosowania w ręcznikach pę-
 telkowych
 (55)

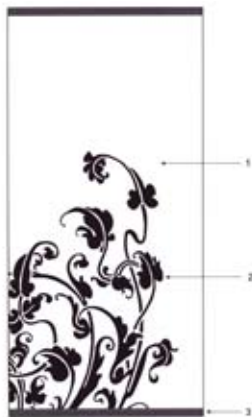

(51) 28-99 (11) **16867** (22) 2010 07 21 (21) 16875
 (73) INCO-VERITAS Spółka Akcyjna, Warszawa, (PL)
 (72) Kaczmarek Szymon, Jasińska Jolanta, Bystrzycki Roman,
 Ornoch Dariusz
 (54) Tabletki trójwarstwowa, wielokolorowa
 (55)

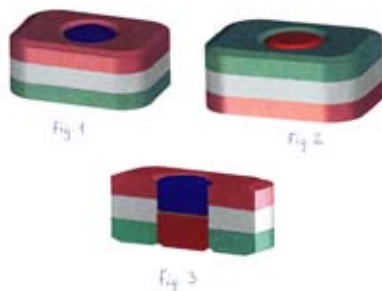

(51) 02-03 (11) **16868** (22) 2010 07 22 (21) 16880
 (73) PPH „ELWA”-Kazimierz Filak, Częstochowa, (PL)

(72) Skwarczyńska Ewa
 (54) Czapka
 (55)



(51) 26-05 (11) **16869** (22) 2010 07 23 (21) 16887
 (73) Łukasz Marek, Kęty, (PL)
 (72) Marek Łukasz
 (54) Abażur
 (55)

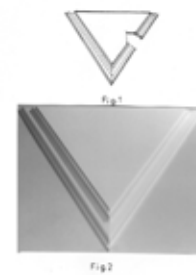

(51) 26-05 (11) **16870** (22) 2010 07 23 (21) 16888
 (73) Łukasz Marek, Kęty, (PL)
 (72) Marek Łukasz
 (54) Abażur
 (55)



(51) 26-05 (11) **16871** (22) 2010 07 23 (21) 16889
 (73) Łukasz Marek, Kęty, (PL)
 (72) Marek Łukasz
 (54) Abażur
 (55)



(51) 06-01 (11) **16872** (22) 2010 07 27 (21) 16899
 (73) „SELLA” s.c. Jacek Rogoziński, Andrzej Kornacki, Bydgoszcz, (PL)
 (72) Rogoziński Jacek, Kornacki Andrzej, Behrendt Zbigniew
 (54) Składany fotel audytoryjny
 (55)

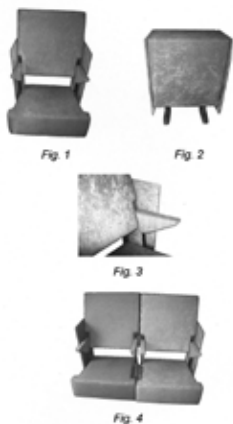

(51) 23-04 (11) **16873** (22) 2010 07 28 (21) 16901
 (73) „DOSPEL” Spółka z ograniczoną odpowiedzialnością, Częstochowa, (PL)
 (72) Myśliwiec Sebastian
 (54) Korpus wentylatora
 (55)

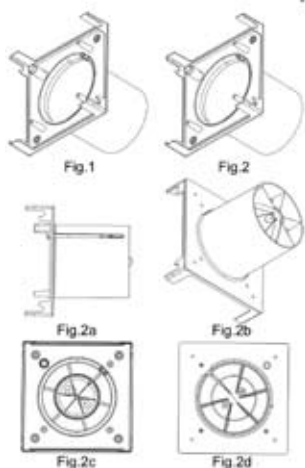

(51) 23-04 (11) **16874** (22) 2010 07 28 (21) 16902
 (73) „DOSPEL” Spółka z ograniczoną odpowiedzialnością, Częstochowa, (PL)
 (72) Myśliwiec Sebastian
 (54) Turbina
 (55)

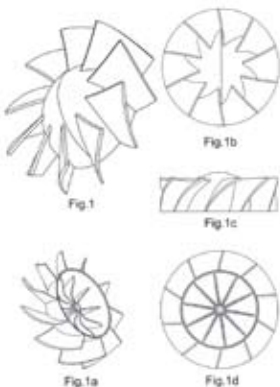

(51) 03-01 (11) **16875** (22) 2010 07 28 (21) 16906
 (73) Małgorzata Kobiałka, Dobrze Miasto, (PL)
 (72) Kobiałka Małgorzata
 (54) Opakowanie na wkładki higieniczne
 (55)

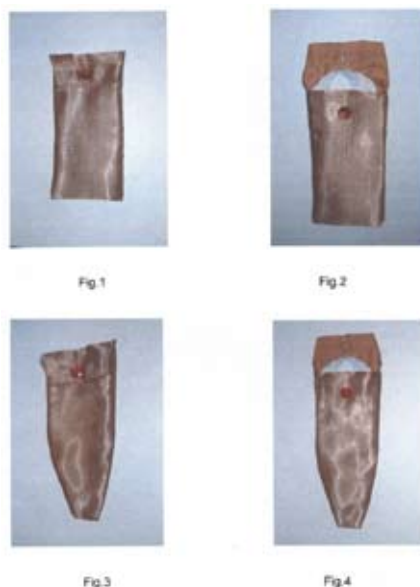

(51) 08-06 (11) **16876** (22) 2010 07 28 (21) 16908
 (73) SCHWINN POLSKA Spółka z ograniczoną odpowiedzialnością, Kraków, (PL)
 (72) Sokol Maciej
 (54) Uchwyt meblowy
 (55)

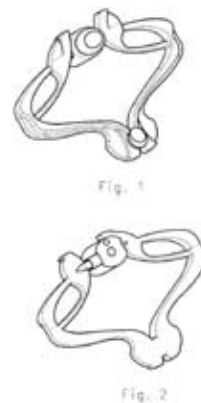

(51) 08-06 (11) **16877** (22) 2010 07 29 (21) 16909
 (73) SCHWINN POLSKA Spółka z ograniczoną odpowiedzialnością, Kraków, (PL)
 (72) Sokol Maciej
 (54) Uchwyt meblowy
 (55)

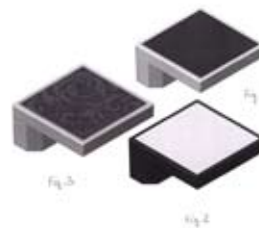

(51) 09-05 (11) **16878** (22) 2010 07 29 (21) 16910
 (73) Przedsiębiorstwo Przemysłu Spożywczego „LEWIL-IGŁOKRAK” Spółka z ograniczoną odpowiedzialnością, Tarnów, (PL)

(72) Paluch Jan
 (54) Opakowanie
 (55)

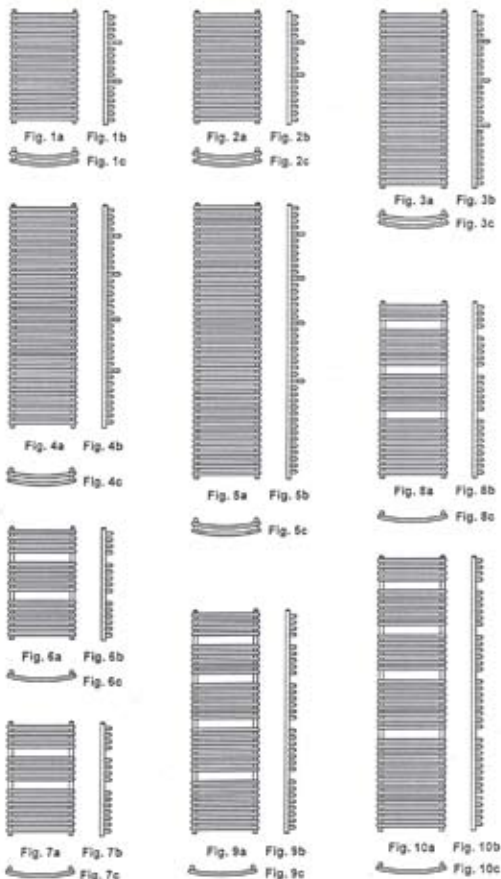

Fig. 1



Fig. 2

(51) 23-03 (11) **16879** (22) 2010 07 30 (21) 16918
 (73) Zakład Produkcji Materiałów Instalacyjnych „GORGIEL”
 Jan Gorgiel, Karpicko, (PL)
 (72) Gorgiel Jan
 (54) Grzejnik rurkowy
 (55)



(51) 23-03 (11) **16880** (22) 2010 07 30 (21) 16919
 (73) Zakład Produkcji Materiałów Instalacyjnych „GORGIEL”

Jan Gorgiel, Karpicko, (PL)
 (72) Gorgiel Jan
 (54) Grzejnik rurkowy
 (55)

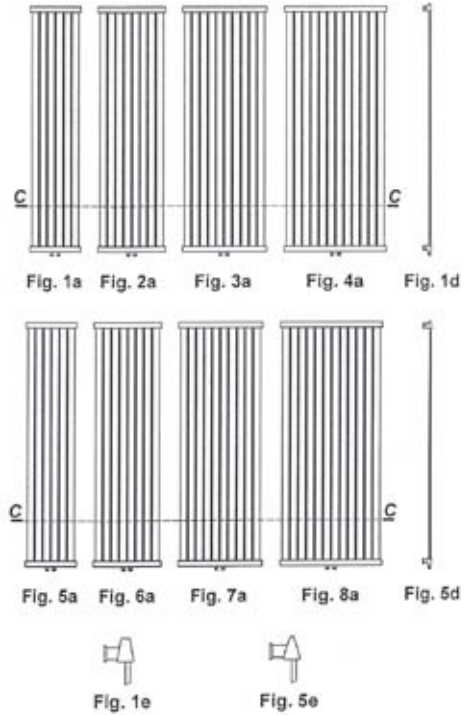

(51) 25-02 (11) **16881** (22) 2010 07 30 (21) 16920
 (73) PRZEDSIĘBIORSTWO INNOWACYJNYCH ROZWIĄZAŃ
 SYSTEMOWYCH „INVERS” SPÓŁKA Z OGRANICZONĄ
 ODPOWIEDZIALNOŚCIĄ, Płońsk, (PL)
 (72) Wiśniewski Jan
 (54) Ogrodzenia kompozycyjne
 (55)



(51) 08-06 (11) **16882** (22) 2010 08 02 (21) 16924
 (73) „DOMINO” Spółka Jawna Eugeniusz Świszcz, Zofia Świszcz,
 Dzierżoniów, (PL)
 (72) Świszcz Eugeniusz, Świszcz Zofia
 (54) Klamka TYP E3
 (55)



(51) 08-06 (11) **16883** (22) 2010 08 02 (21) 16925
 (73) „DOMINO” Spółka Jawna Eugeniusz Świszcz, Zofia Świszcz,
 Dzierżoniów, (PL)
 (72) Świszcz Eugeniusz, Świszcz Zofia
 (54) Klamka TYP E2
 (55)



Fig. 1



Fig. 2

(51) 14-03 (11) **16884** (22) 2010 08 03 (21) 16928
 (73) Gdańskie Zakłady Teleelektroniczne TELKOM-TELMOR Spółka
 z ograniczoną odpowiedzialnością, Gdańsk, (PL)
 (72) Kowalczyk Jacek
 (54) Antena
 (55)



FIG. 1



FIG. 2



FIG. 3



FIG. 4

(51) 06-06 (11) **16885** (22) 2010 08 03 (21) 16929
 (73) Zbigniew Treter, Konstancin-Jeziorna, (PL)
 (72) Treter Zbigniew
 (54) Zestaw korekcyjno-stabilizujący
 (55)



Fig. 1



Fig. 2

(51) 01-01 (11) **16886** (22) 2010 08 04 (21) 16938
 (73) Bar Cukierniczy Maria Siej, Lubartów, (PL)
 (72) Siej Maria
 (54) Pasztecik
 (55)



Fot. 1a



Fot. 2a



Fot. 3a



Fot. 4a



Fot. 5a



Fot. 6a



Fot. 7a



Fot. 8a

(51) 02-01 (11) **16887** (22) 2010 08 04 (21) 16941
 (73) „TOMBIK” Spółka z ograniczoną odpowiedzialnością,
 Raszyn, (PL)
 (72) Bozdegan Salim
 (54) Koszulka z suwakiem
 (55)



Fig. 1



Fig. 2



Fig. 3

(51) 06-06 (11) **16888** (22) 2010 08 05 (21) 16944
 (73) FABRYKA MEBLI „BODZIO” BOGDAN SZEWCZYK
 Spółka Jawna, Goszcz, (PL)
 (72) Szewczyk Bogdan

(54) Stopka meblowa trójkątna
(55)



(51) 21-01 (11) **16889** (22) 2010 08 09 (21) 16951
(73) Mirosław Węgrzyn, Czarny Las, (PL)
(72) Węgrzyn Mirosław
(54) Zabawka w postaci lotki
(55)



(51) 19-08 (11) **16890** (22) 2010 10 01 (21) 17174
(73) TABPOL SPÓŁKA Z OGRANICZONĄ ODPOWIEDZIALNOŚCIĄ, Rabarzowice, (PL)
(72) STRZOP DANIEL
(54) Etykieta
(55)



(51) 09-01 (11) **16891** (22) 2010 10 04 (21) 17177
(73) SPÓŁDZIELNIA MLECZARSKA MLEKPOL, Grajewo, (PL)
(72) KARENDYS LECH
(54) Butelka, zwłaszcza do mleka
(55)

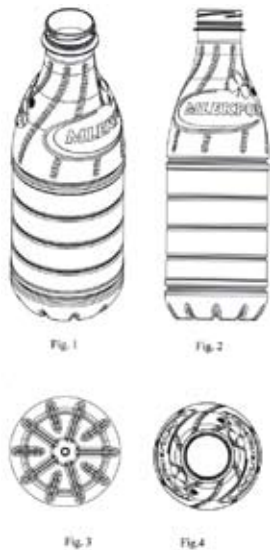

(51) 25-02 (11) **16892** (22) 2010 10 04 (21) 17178
(73) ŁADZIŃSKI-ZAKŁAD MECHANICZNY PRZEMYSŁAW ŁADZIŃSKI, Jelenia Góra, (PL)
(72) ŁADZIŃSKI PRZEMYSŁAW
(54) Balkon wiszący
(55)

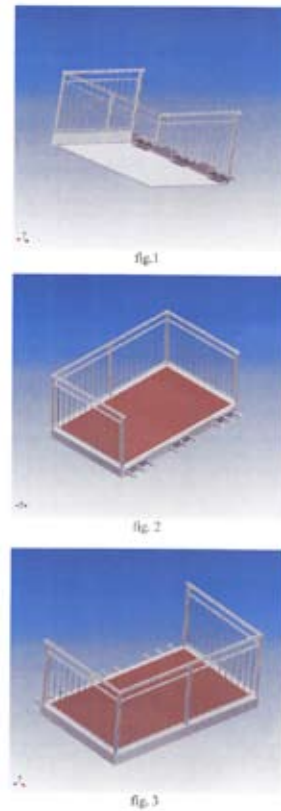

(51) 21-01 (11) **16893** (22) 2010 10 04 (21) 17179
(73) NINA SPÓŁKA Z OGRANICZONĄ ODPOWIEDZIALNOŚCIĄ, Trzciniec, (PL)
(72) RATAJCZYK-JAKUBOWSKA EWA
(54) Zabawka w postaci wózka o kształcie żaby
(55)

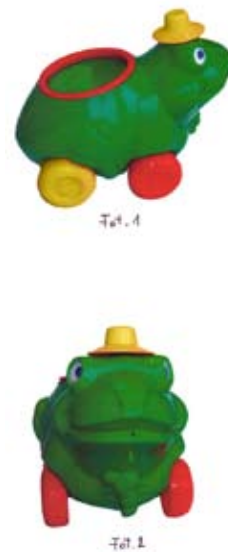

(51) 06-03 (11) **16894** (22) 2010 10 04 (21) 17180
(73) PRZEDSIĘBIORSTWO PRODUKCYJNO-HANDLOWO-USŁUGOWE DOLMAR-RYSZARD, LIDIA, ARTUR DOBIEŃ SPÓŁKA JAWNA, Donaborów, (PL)

(72) DOBIEŃ ARTUR
(54) Zestaw mebli
(55)



(51) 23-02 (11) **16895** (22) 2010 10 04 (21) 17181
(73) CERSANIT SPÓŁKA AKCYJNA, Kielce, (PL)
(72) JEŃDRZEJCZYK MIROŚLAW
(54) Osłona kabiny prysznicowej z motywem kompozycji kwiatowej
(55)



(51) 09-03 (11) **16896** (22) 2010 10 05 (21) 17186
(73) MASTERPLAST MARCIN PURTAK, Cieszyn, (PL)
(72) PURTAK MARCIN
(54) Pojemnik modułowy
(55)



(51) 06-13 (11) **16897** (22) 2010 10 08 (21) 17197
(73) WYTWÓRNIĄ SPRZĘTU REHABILITACYJNEGO COMFORT KRYNICCY SPÓŁKA JAWNA, Poznań, (PL)
(72) KRYNICKA BARBARA

(54) Nakładana tapicerka
(55)



(51) 12-12 (11) **16898** (22) 2010 10 08 (21) 17198
(73) WYTWÓRNIĄ SPRZĘTU REHABILITACYJNEGO COMFORT KRYNICCY SPÓŁKA AKCYJNA, Poznań, (PL)
(72) KRYNICKI JERZY
(54) Wózek inwalidzki z kołami skrętnymi
(55)



(51) 12-12 (11) **16899** (22) 2010 10 08 (21) 17199
(73) WYTWÓRNIĄ SPRZĘTU REHABILITACYJNEGO COMFORT KRYNICCY SPÓŁKA AKCYJNA, Poznań, (PL)
(72) KRYNICKI JERZY
(54) Wózek inwalidzki
(55)



(51) 99-00 (11) **16900** (22) 2010 10 08 (21) 17202
 (73) TOMBİK SPÓŁKA Z OGRANICZONĄ ODPOWIEDZIALNOŚCIĄ,
 Raszyn, (PL)
 (72) BOZDOGAN SALIM
 (54) Wzór nadruku
 (55)



(51) 99-00 (11) **16901** (22) 2010 10 08 (21) 17203
 (73) TOMBİK SPÓŁKA Z OGRANICZONĄ ODPOWIEDZIALNOŚCIĄ,
 Raszyn, (PL)
 (72) BOZDOGAN SALIM
 (54) Wzór nadruku
 (55)



(51) 15-99 (11) **16902** (22) 2010 10 11 (21) 17208
 (73) INSTYTUT MECHANIZACJI BUDOWNICTWA I GÓRNICZWA
 SKALNEGO, Warszawa, (PL)
 (72) LENCZEWSKI JERZY
 (54) Automat do montażu aplikatorów
 (55)



(51) 21-01 (11) **16903** (22) 2010 10 11 (21) 17210
 (73) NINA SPÓŁKA Z OGRANICZONĄ ODPOWIEDZIALNOŚCIĄ,
 Trzcinec, (PL)
 (72) RATAJCZYK-JAKUBOWSKA EWA, ANFOROWICZ PAWEŁ
 (54) Zabawka składanka w postaci lokomotywy z przyczepą stra-
 żacką, stanowiąca komplet wytworów
 (55)



Fig. 1

(51) 09-05 (11) **16904** (22) 2010 10 11 (21) 17211
 (73) WŁODAR TRADE WIESŁAW WŁODARCZYK, Częstochowa, (PL)
 (72) CZAJKOWSKI MICHAŁ
 (54) Opakowanie na cement
 (55)



Fig.1



Fig.2

(51) 19-08 (11) **16905** (22) 2010 10 11 (21) 17212
 (73) FIRMA WAWRZYŃIAK, MARIA WAWRZYŃIAK, Pniewy, (PL)
 (72) WAWRZYŃIAK MARIA
 (54) Etykieta
 (55)



Fig. 1

Fig. 4

Fig. 2

Fig. 5

Fig. 3

Fig. 6

(51) 12-03 (11) **16906** (22) 2010 10 11 (21) 17215
 (73) PRZEDSIĘBIORSTWO PRODUKCYJNO-HANDLOWE ASTROMAL
 ANDRZEJ STRÓŻYK, Wilkowice, (PL)
 (72) STRÓŻYK ANDRZEJ
 (54) Czoło tramwaju
 (55)



Fig. 1

(51) 06-01 (11) **16907** (22) 2010 10 11 (21) 17217
 (73) PRZEDSIĘBIORSTWO PRODUKCYJNO-HANDLOWE
 KOMSERWIS PIOTR DWORAK, Karniowice-Psary, (PL)
 (72) BOLISĘGA ANETA

(54) Komplet mebli miejskich
(55)



Fig. 1

(51) 06-05 (11) **16908** (22) 2010 08 09 (21) 16955
(73) Meble „Wajnert” Spółka Jawna Wiesław Wajnert, Barbara Wajnert, Anna Wajnert-Wiśniewska, Dominika Wajnert, Międzybórz, (PL)
(72) Wajnert Wiesław
(54) Zestaw mebli tapicerowanych Luana
(55)



Fig. 1



Fig. 2



Fig. 3

(51) 06-05 (11) **16909** (22) 2010 08 09 (21) 16957
(73) Meble „Wajnert” Spółka Jawna Wiesław Wajnert, Barbara Wajnert, Anna Wajnert-Wiśniewska, Dominika Wajnert, Międzybórz, (PL)
(72) Wajnert Wiesław
(54) Komplet mebli tapicerowanych New York
(55)



Fig. 1



Fig. 2



Fig. 3

(51) 06-05 (11) **16910** (22) 2010 08 10 (21) 16964
(73) Meble „Wajnert” Spółka Jawna Wiesław Wajnert, Barbara Wajnert, Anna Wajnert-Wiśniewska, Dominika Wajnert, Międzybórz, (PL)
(72) Wajnert Wiesław
(54) Komplet mebli Zoya
(55)



Fig. 1



Fig. 2

(51) 06-05 (11) **16911** (22) 2010 08 10 (21) 16966
(73) Meble „Wajnert” Spółka Jawna Wiesław Wajnert, Barbara Wajnert, Anna Wajnert-Wiśniewska, Dominika Wajnert, Międzybórz, (PL)
(72) Wajnert Wiesław
(54) Uniwersalne meble wypoczynkowe Memphis
(55)



Fig. 1



Fig. 2



Fig. 3

(51) 25-01 (11) **16912** (22) 2010 08 11 (21) 16974
(73) „EFFECTOR” Spółka Akcyjna, Włoszczowa, (PL)
(72) Górski Grzegorz
(54) Profil listwy przypodłogowej
(55)

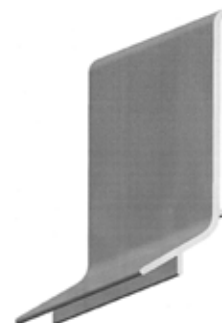

Fig. 1

(51) 25-01 (11) **16913** (22) 2010 08 11 (21) 16975
(73) „EFFECTOR” Spółka Akcyjna, Włoszczowa, (PL)

- (72) Górski Grzegorz
 (54) Profil listwy do glazury
 (55)



- (51) 07-05 (11) **16914** (22) 2010 08 12 (21) 16979
 (73) Grażyna Lorenc-Szymańska, Poznań, (PL)
 (72) Lorenc-Szymańska Grażyna
 (54) Skurzawka z uchwytem
 (55)



258

WPISY I ZMIANY W REJESTRZE WZORÓW PRZEMYSŁOWYCH (nieuwzględnione w innych samodzielnych ogłoszeniach)

Poniższe zestawienie zawiera kolejno: numer rejestracji wzoru przemysłowego, datę wpisu, oznaczenie rubryki, w której dokonano wpisu lub zmiany oraz treść wpisu. Poszczególne rubryki rejestru wzorów przemysłowych zawierają następujące dane:

- rubryka A - nazwisko i imię albo nazwa, miejsce zamieszkania albo siedziba uprawnionego z prawa z rejestracji wzoru przemysłowego (miejscowość, kraj) oraz numer identyfikacji podatkowej NIP, a także numer PESEL albo numer identyfikacyjny REGON, o ile zgłaszający je wskazał,
 rubryka B - przedmiot wzoru przemysłowego,
 rubryka C - nazwisko i imię twórcy wzoru przemysłowego oraz jego miejsce zamieszkania (miejscowość, kraj),
 rubryka D - prawa ograniczające prawo z rejestracji,
 rubryka E - wnioski o unieważnienie i sprzeciwy oraz decyzje dotyczące danego prawa z rejestracji,
 rubryka F - data unieważnienia lub data i przyczyna wygaśnięcia prawa z rejestracji.

Uwaga: Publikacji podlegają: zmiana uprawnionego, twórcy, zmiana nazwy uprawnionego, prawa ograniczające prawo z rejestracji wzoru przemysłowego, sprostowania istotnych pomyłek.

4119 2011 07 11 F. Dokonano wpisu: „W dniu 16 listopada 2010 r. do Urzędu Patentowego RP. Wpłynął wniosek o dokonanie w rejestrze wpisu informacji o zajęciu prawa z rejestracji przedmiotowego wzoru przemysłowego (Nr zawiadomienia: EG/721-2980/8/2010 Cz. Nr 1073705, z dnia 09.11.2010 r.)

12281 2011 07 11 F. Dokonano wpisu: „W dniu 25 listopada 2010 r. do Urzędu Patentowego RP. Wpłynął wniosek o dokonanie w rejestrze wpisu informacji o zajęciu prawa z rejestracji przedmiotowego wzoru przemysłowego (sygn. post. egz. KM 1562/09)”

12286 2011 07 11 F. Dokonano wpisu: „W dniu 25 listopada 2010 r. do Urzędu Patentowego RP. Wpłynął wniosek o dokonanie

w rejestrze wpisu informacji o zajęciu prawa z rejestracji przedmiotowego wzoru przemysłowego (sygn. post. egz. KM 1562/09)”

12391 2011 07 11 F. Dokonano wpisu: „W dniu 25 listopada 2010 r. do Urzędu Patentowego RP. Wpłynął wniosek o dokonanie w rejestrze wpisu informacji o zajęciu prawa z rejestracji przedmiotowego wzoru przemysłowego (sygn. post. egz. KM 1562/09)”

12404 2011 07 11 D. Dokonano wpisu: „ Na podstawie tytułu wykonawczego: Postanowienie Sądu Rejonowego dla Wrocławia – Krzyków z dnia 9 listopada 2010 r., Sygnatura akt I Co 1371/10, Bankowy tytuł egzekucyjny Bank Ochrony Środowiska S.A. z dnia 2 marca 2010 r., sygnatura akt BTE Nr 07/Wr/2010 Komornik Sądowy przy Sądzie Rejonowym dla Wrocławia – Krzyków w toku postępowania egzekucyjnego prowadzonego pod sygnaturą KM 435M/11 dokonał zajęcia prawa z rejestracji przedmiotowego wzoru przemysłowego na rzecz wierzyciela: Bank Ochrony Środowiska S.A. z siedzibą w Warszawie.

12438 2011 07 11 D. Dokonano wpisu: „ Na podstawie tytułu wykonawczego: Postanowienie Sądu Rejonowego dla Wrocławia – Krzyków z dnia 9 listopada 2010 r., Sygnatura akt I Co 1371/10, Bankowy tytuł egzekucyjny Bank Ochrony Środowiska S.A. z dnia 2 marca 2010 r., sygnatura akt BTE Nr 07/Wr/2010 Komornik Sądowy przy Sądzie Rejonowym dla Wrocławia – Krzyków w toku postępowania egzekucyjnego prowadzonego pod sygnaturą KM 435M/11 dokonał zajęcia prawa z rejestracji przedmiotowego wzoru przemysłowego na rzecz wierzyciela: Bank Ochrony Środowiska S.A. z siedzibą w Warszawie.

13497 2011 07 11 D. Dokonano wpisu: „ Na podstawie tytułu wykonawczego: Postanowienie Sądu Rejonowego dla Wrocławia – Krzyków z dnia 9 listopada 2010 r., Sygnatura akt I Co 1371/10, Bankowy tytuł egzekucyjny Bank Ochrony Środowiska S.A. z dnia 2 marca 2010 r., sygnatura akt BTE Nr 07/Wr/2010 Komornik Sądowy przy Sądzie Rejonowym dla Wrocławia – Krzyków w toku postępowania egzekucyjnego prowadzonego pod sygnaturą KM 435M/11 dokonał zajęcia prawa z rejestracji przedmiotowego wzoru przemysłowego na rzecz wierzyciela: Bank Ochrony Środowiska S.A. z siedzibą w Warszawie.

13545 2009 09 23 A. Wprowadzono zmianę uprawnionego przez wykreślenie wpisu: Przedsiębiorstwo Produkcyjno Handlowe „BOXER” Artur Cedrowicz, Częstochowa, Polska 150367709 i dokonanie wpisu: Przedsiębiorstwo Produkcyjno Handlowe BOXERAC Joanna Cedrowicz, Częstochowa, Polska 241142957

259

DECYZJE STWIERDZAJĄCE WYGAŚNIĘCIE DECYZJI O UDZIELENIU PRAWA Z REJESTRACJI

Poniższe zestawienie zawiera numer zgłoszenia wzoru przemysłowego.

14694	15750	16310	16591
15524	15769	16318	16684
15606	16152	16339	16784

260

DECYZJE O ZMIANIE LUB UCHYLENIU DECYZJI (opublikowanych w Wiadomościach Urzędu Patentowego)

Poniższe zestawienie zawiera kolejno: numer rejestracji wzorów przemysłowych, numer i rok wydania Wiadomości Urzędu Patentowego, w którym uchylona lub zmieniona decyzja została umieszczona, datę i treść decyzji, w której zmieniono decyzję poprzednią.

14522 11/2009 2010 11 09 uchylono decyzję z dnia 29 czerwca 2009 r. o udzieleniu na rzecz: F.H.RAGZ Andrzej Łuczak, Poddębice prawa z rejestracji wzoru przemysłowego pt.: „łyżeczka” o nr Rp-14522

D. ZNAKI TOWAROWE

Cyfrowe kody identyfikacyjne (wg normy WIPO ST. 60), które poprzedzają informacje o dokonanej rejestracji oznaczają:

- (111) – numer prawa ochronnego
- (151) – data wydania decyzji o udzieleniu prawa ochronnego
- (210) – numer zgłoszenia
- (220) – data zgłoszenia (w przypadku konwersji – oznaczono literą K – jest to data od której liczy się okres ochrony na terenie Polski)
- (441) – data ogłoszenia o zgłoszeniu
- (510) – wykaz towarów
- (511) – klasy towarowe
- (531) – symbol klasyfikacji elementów graficznych znaku
- (540) – określenie znaku towarowego ze wskazaniem kolorów
- (551) – wskazanie kategorii znaku towarowego lub udzielonego prawa jeżeli dotyczy wspólnego prawa ochronnego, wspólnego znaku towarowego albo wspólnego znaku towarowego gwarancyjnego
- (732) – nazwisko i imię lub nazwę uprawnionego, jego miejsce zamieszkania lub siedzibę oraz kod kraju

261

REJESTRACJA

(od nr 234 461 do nr 235 360)

(111) **234461** (220) 2007 03 30 (210) 323464
 (151) 2010 11 18 (441) 2007 07 09
 (732) Lubelskie Zakłady Przemysłu Spirytusowego POLMOS
 Spółka z ograniczoną odpowiedzialnością, Lublin, PL.
 (540)



(531) 1.1.1, 4.3.5, 26.1.1, 26.11.2
 (510), (511) **33** wyroby i napoje alkoholowe.

(111) **234462** (220) 2008 01 10 (210) 335016
 (151) 2011 01 19 (441) 2008 04 14
 (732) NORD-WACHT GROUP Spółka z ograniczoną
 odpowiedzialnością, Wrocław, PL.
 (540)



Kolor znaku: zielony, granatowy
 (531) 17.5.21, 24.15.21, 26.2.7, 27.5.1, 29.1.12
 (510), (511) **37** czyszczenie budynków od wewnątrz, **39** transport przedmiotów wartościowych, **45** agencje ochrony nocnej, agencje detektywistyczne, ochrona osobista.

(111) **234463** (220) 2008 01 29 (210) 335834
 (151) 2010 12 02 (441) 2008 05 12
 (732) Telewizja Polska Spółka Akcyjna, Warszawa, PL.
 (540) Sąsiedzi

(510), (511) **09** nośniki do rejestracji dźwięku i danych, płyty, dyski z nagraniami, automaty sprzedające przez wrzucenie monety, sprzęt przetwarzający dane i komputery, audiowizualne urządzenia do nauki, urządzenia do transmisji multimedialnych, kartymagnetyczne, pióra elektroniczne, suflery telewizyjne, programy komputerowe, telewizyjne, audycje, filmy i reportaże utrwalane w formie multimedialnej, gry telewizyjne i komputerowe, zawarte w tej klasie, **35** usługi reklamowe i produkcja reklam w systemie multimedialnym, usługi marketingu i public relations, zgrupowanie na rzecz osób trzecich różnych towarów pozwalające nabywcy wygodnie je oglądać i kupować w sklepie wielobranżowym i w hurtowni: sprzętu, artykułów i programów multimedialnych, gier telewizyjnych i komputerowych, gier, zabawek i artykułów: kosmetycznych, higienicznych i opatrunkowych, odzieżowych, spożywczych, sportowych i wydawnictw, **38** przekazywanie fonii i/lub wizji także w systemie cyfrowym poprzez sieci komunikacyjne, w tym sieć telewizyjną, satelitarną i Internet, rozpowszechnianie programów, reportaży i konkursów telewizyjnych lub radiowych, teleturniejów, zbieranie i przekazywanie wiadomości poprzez sieci komunikacyjne, w tym sieć telewizyjną, satelitarną i Internet, usługi teletekstowe i audiotekstowe, usługi organizowania systemów transmisyjnych.

(111) **234464** (220) 2008 04 22 (210) 340003
 (151) 2011 02 03 (441) 2008 08 04
 (732) CONET SIECI I SYSTEMY DOKTÓR SITARZ SPÓŁKA JAWNA,
 Warszawa, PL.
 (540)



(531) 27.5.1, 27.5.11
 (510), (511) **35** zgrupowanie na rzecz osób trzecich różnych towarów pozwalające nabywcy je oglądać i kupować w sklepach, hurtowniach, za pośrednictwem telezakupów i na stronie internetowej: pojazdów samochodowych, motocykli, części do nich; sprzętu komputerowego, oprogramowania komputerowego, sprzętu telekomunikacyjnego, elektrycznych artykułów gospodarstwa domowego, artykułów

radiowo-telewizyjnych, instrumentów muzycznych, sprzętu fotograficznego, **37** konserwacja i naprawa pojazdów samochodowych, motocykli.

(111) **234465** (220) 2008 12 19 (210) 350223
 (151) 2010 12 14 (441) 2009 03 30
 (732) „Paluszek” Marzena i Piotr Paluch Spółka Jawna, Toruń, PL.
 (540)

Paluszek

Kolor znaku: różowy
 (531) 27.5.1, 29.1.1

(510), (511) **35** usługi w zakresie gromadzenia na rzecz osób trzecich: żywności, artykułów spożywczych, napojów bezalkoholowych i alkoholowych, produktów tytoniowych, artykułów drogerijnych i chemii gospodarczej w celu ich dogodnego obejrzenia i umożliwienia dokonania zakupu detalicznego i/lub hurtowego; usługi w zakresie prowadzenia sklepu i/lub hurtowni z artykułami: spożywczymi, napojami bezalkoholowymi i alkoholowymi, drogerijnymi i chemii gospodarczej, produktami tytoniowymi; usługi w zakresie badania rynku i opinii publicznej, usługi reklamowe i promocyjne; promocja sprzedaży dla osób trzecich; pośrednictwo handlowe, **36** usługi w zakresie: kredytowania, kredyty ratalne; usługi finansowe; informacje finansowe; doradztwo finansowe; operacje finansowe; usługi w zakresie wynajmu nieruchomości na rzecz osób trzecich; usługi w zakresie administrowania i zarządzania nieruchomościami; usługi w zakresie pośrednictwa w sprawach majątku nieruchomego i obrotu nieruchomościami; usługi w zakresie wyceny i sprzedaży gruntów oraz obiektów mieszkalnych i niemieskalnych, **37** usługi budowlane; usługi przygotowania terenu pod budowę; usługi w zakresie wykonywania instalacji budowlanych; usługi w zakresie budowy: domów mieszkalnych i lokali użytkowych; osiedli mieszkaniowych wraz z infrastrukturą; obiektów: biurowych, przemysłowych, magazynowych, handlowych, garażowych, rekreacyjno-sportowych, pawilonów i sklepów targowych; budowli użyteczności publicznej; usługi developerskie w zakresie budownictwa, realizacji i nadzoru nad przedsięwzięciami inwestycyjnymi polegającymi na budowie i/lub przygotowaniu obiektów mieszkalnych i niemieskalnych, przeznaczonych do sprzedaży, wynajmowania i/lub użyczenia; usługi ogólnobudowlane; usługi nadzoru budowlanego; usługi remontowobudowlane; usługi w zakresie izolowania i uszczelniania budynków; usługi budowlane w zakresie prac elewacyjnych i wykończeniowych; usługi w zakresie renowacji i konserwacji budynków, **39** usługi w zakresie dostarczania towarów; dostarczanie towarów jako zaopatrzenie; dostarczanie towarów zamawianych korespondencyjnie; usługi transportowe; przewożenie ładunków; przewóz samochodami dostawczymi i ciężarowymi; usługi w zakresie pakowania produktów i towarów; magazynowanie; składowanie; informacje o składowaniu, **43** usługi w zakresie przygotowywania dań żywnościowych i napojów na zamówienie oraz ich dostawa (catering); usługi gastronomiczne w zakresie prowadzenia: stołówek, snack-barów, kawiaterii, kawiarni, restauracji.

(111) **234466** (220) 2009 02 17 (210) 352137
 (151) 2010 11 15 (441) 2009 05 25
 (732) INTERT Marek Olechnowicz, Robert Olechnowicz,
 Małgorzata Olechnowicz Spółka Jawna, Wrocław, PL.
 (540) intert

(510), (511) **09** urządzenia do nagrywania, transmisji i reprodukcji dźwięku lub obrazu, urządzenia i przyrządy elektryczne przewodzące, przełączające, transformujące, akumulatorowe i kontrolno-sterujące, aparaty telefoniczne, telefony komórkowe, aparaty radiowe i telewizyjne, obudowy i baterie elektryczne, baterie do telefonów komórkowych i bezprzewodowych, baterie do laptopów, aparatów cyfrowych i kamer, akumulatorki konsumenckie, baterie jednorazowe, akcesoria i części zamienne do telefonów komórkowych zawarte w lej klasie, zestawy słuchawkowe, kable połączeniowe komputer-telefon komórkowy, urządzenia do ładowania baterii, ładowarki do telefonów komórkowych i aparatów cyfrowych, zasilacze TV, nośniki pamięci, anteny, głośniki, urządzenia do gry działające wyłącznie z odbiornikiem telewizyjnym, odbiorniki audio i video, kalkulatory,

komputery, monitory, myszki i klawiatury do komputerów, mikroprocesory, modemy, skanery, plotery, procesory, programy komputerowe, mikrofony, słuchawki, generatory dźwięku, podzespoły elektroniczne, wyświetlacze, złącza przejściowe, wyłączniki i złączki zasilania, uchwyty karty SIM, sygnalizatory świetlne do telefonów komórkowych, magnetyczne i optyczne nośniki informacji, płyty CD i DVD, lutownice elektryczne, kasy rejestrujące, kasety, etui i futerały do telefonów komórkowych, aparatów cyfrowych, na przenośny sprzęt elektroniczny, akcesoria komórkowe i płyty CD, obwody drukowane i obwody scalone, **18** kasety oraz pokrowce ochronne do telefonów i akcesoriów komórkowych ze skóry oraz z tworzyw skóropodobnych, **20** akcesoria z tworzyw sztucznych do sprzętu elektronicznego, **35** zgrupowanie na rzecz osób trzecich w/w towarów pozwalające nabywcy wygodnie je oglądać i kupować, także za pośrednictwem Internetu.

(111) **234467** (220) 2009 04 14 (210) 354657
 (151) 2011 01 19 (441) 2009 07 20
 (732) INDOS SPÓŁKA AKCYJNA, Chorzów, PL.
 (540)



Kolor znaku: czarny, niebieski
 (531) 27.5.1, 29.1.12

(510), (511) **35** usługi doradcze w zakresie organizacji i zarządzania przedsiębiorstwami i przedsięwzięciami, doradztwo w zakresie prowadzenia i organizacji działalności gospodarczej, pośrednictwo w zawieraniu transakcji handlowych, usługi w zakresie specjalistycznego doradztwa handlowego oraz usługi w zakresie badania rynku i sporządzania analiz i prognoz ekonomicznych, analizy kosztów, ekspertyzy opłacalności, opracowywanie biznesplanów i ekspertyz pod przedsięwzięcia gospodarcze, **36** usługi w zakresie doradztwa, zarządzania, koordynacji i nadzoru w sprawach finansowych, analizy finansowe, finansowe doradztwo i informacja, przeprowadzanie operacji finansowych na zlecenie osób trzecich, pośrednictwo w dokonywaniu inwestycji kapitałowych, rozliczenia finansowe transakcji, usługi clearingowe, leasing finansowy, usługi w zakresie sprzedaży na kredyt, usługi agencji kredytowych, pożyczki, pożyczki pod zastaw, tworzenie, reprezentowanie i zarządzanie funduszami inwestycyjnymi, obrót wierzytelnościami, skup długów, factoring, windykacja należności, lokaty kapitałowe, **45** usługi prawnicze związane z dochodzeniem należności przez osoby fizyczne i prawne.

(111) **234468** (220) 2009 05 08 (210) 355584
 (151) 2011 01 27 (441) 2009 08 17
 (732) Jan Kosacki, Warszawa, PL.
 (540) Eumed

(510), (511) **10** meble do celów medycznych, a mianowicie łóżka do celów leczniczych, **35** rejestracja i tworzenie, kompilacja lub systematyzacja informacji pisemnej lub w inny sposób zapisanej, **44** usługi medyczne związane z opieką medyczną i leczeniem ludzi, analizy medyczne, prześwietlenia rentgenowskie, pobieranie próbek krwi, porady aptekarskie, usługi w zakresie higieny i urody ludzi, usługi higieniczne i kosmetyczne świadczone przez pojedyncze osoby lub placówki.

(111) **234469** (220) 2009 05 19 (210) 356042
 (151) 2010 11 22 (441) 2009 08 31
 (732) MOKATE SPÓŁKA Z OGRANICZONĄ ODPOWIEDZIALNOŚCIĄ,
 Żory, PL.
 (540) TOPPING BAZA

(510), (511) **29** zabielaacz w proszku do kawy i herbaty zwany śmietanką w proszku, śmietanka do napojów, koncentraty do sporządzania kremów, napojów i deserów na bazie mleka.

(111) **234470** (220) 2009 05 26 (210) 356284
 (151) 2010 12 08 (441) 2009 08 31
 (732) DONORIA Spółka z ograniczoną odpowiedzialnością, Toruń, PL.
 (540) MANUFAKTURA FUTBOLU

(510), (511) **35** agencje reklamowe, badania opinii publicznej, badanie rynku, dobór personelu za pomocą metod psychotechnicznych, doradztwo specjalistyczne w sprawach działalności gospodarczej, doradztwo w zakresie organizowania i prowadzenia działalności gospodarczej, doradztwo w zakresie zarządzania działalnością gospodarczą, doradztwo w zakresie zarządzania personalnego, ekspertyzy w zakresie działalności gospodarczej, informacja o działalności gospodarczej, informacje statystyczne, pomoc przy zarządzaniu przedsiębiorstwami przemysłowymi lub handlowymi, pomoc w prowadzeniu działalności gospodarczej, pozyskiwanie informacji o działalności gospodarczej, publikowanie tekstów reklamowych, rachunkowość, reklama za pośrednictwem sieci komputerowej reklamy, reklamy korespondencyjne, reklamy prasowe, reklamy radiowe, reklamy telewizyjne, rekrutacja personelu, rozpowszechnianie materiałów reklamowych, rozpowszechnianie ogłoszeń reklamowych, sondaże, opinie, uaktualnianie materiału reklamowego, wynajmowanie powierzchni na cele reklamowe, wypożyczanie materiału reklamowego, zarządzanie zbiorami informatycznymi, sporządzanie analiz kosztów, analiz rynkowych i analiz sportowych, **36** agencje celne, agencje kredytowe, agencje mieszkaniowe, agencje nieruchomości, agencje ściągające należności i wierzytelności, analizy finansowe, doradztwo finansowe, informacje finansowe, operacje finansowe, usługi finansowe, wycena finansowa, sporządzanie analiz finansowych i gospodarczych, doradztwo w sprawach ubezpieczenia, informacja o ubezpieczeniach, pośrednictwo ubezpieczeniowe, usługi ubezpieczeniowe, **42** administrowanie stronami komputerowymi, aktualizacja oprogramowania komputerowego, analizy systemów komputerowych, doradztwo w zakresie sprzętu komputerowego, instalacja oprogramowania komputerowego, projektowanie oprogramowania komputerowego, projektowanie systemów komputerowych, tworzenie i utrzymywanie stron internetowych dla osób trzecich, wypożyczenie oprogramowania komputerowego, **45** doradztwo w zakresie własności intelektualnej, licencjonowanie własności intelektualnej, usługi związane z zabezpieczeniem praw własności intelektualnej, zarządzanie prawami autorskimi.

(111) **234471** (220) 2009 06 05 (210) 356774
 (151) 2010 11 15 (441) 2009 09 14
 (732) Herbapol-Lublin Spółka Akcyjna, Lublin, PL.
 (540) SYLMARYNAL
 (510), (511) **05** produkty farmaceutyczne oparte na sylimarynie; suplementy diety do celów leczniczych i wspomagających zdrowie zawierające sylimarynę.

(111) **234472** (220) 2009 06 08 (210) 356854
 (151) 2011 01 04 (441) 2009 09 14
 (732) GEO2.PL Spółka z ograniczoną odpowiedzialnością, Warszawa, PL.
 (540)



Kolor znaku: biały, czarny, czerwony, żółty, zielony, granatowy
 (531) 3.7.16, 3.7.21, 27.5.1, 29.1.15
 (510), (511) **09** alarmy, czujniki, sprzęt przetwarzania danych, dalnierze, czujniki poziomu benzyny, czujniki poziomu paliwa, przyrządy nawigacyjne, urządzenia do dozowania, elektryczne urządzenia kontrolno-sterujące, elektryczne urządzenia pomiarowe, mierniki, przyrządy do pomiaru odległości, programy sterujące komputerowe nagrane, programy komputerowe nagrane, przyrządy do rejestrowania odległości, przyrządy niwelacyjne, przyrządy obserwacyjne, przyrządy pomiarowe, rejestratory przebytej drogi dla pojazdów w kilometrach, rejestratory przebytej drogi dla pojazdów w milach, urządzenia do nawigacji satelitarnej, urządzenia do pomiarów precyzyjnych, urządzenia do przetwarzania informacji, urządzenia do rejestrowania przebiegu zjawisk czasowych, urządzenia nawigacyjne dla pojazdów, komputery pokładowe, urządzenia pomiarowe, **35** oferowanie w mediach produktów dla handlu detalicznego, dys-

trybucja materiałów reklamowych, w szczególności próbek, druków, prospektów, broszur, doradztwo w zakresie organizacji i zarządzania działalnością gospodarczą, specjalistyczne doradztwo w zakresie prowadzenia działalności gospodarczej, informacja o działalności gospodarczej, pozyskiwanie danych do komputerowych baz danych, systematyzacja danych zawartych w komputerowych bazach danych, komputerowe zarządzanie plikami, udzielanie konsumentom handlowych informacji i porad, prowadzenie punktów informacji konsumenckiej, uaktualnianie materiałów reklamowych, prezentowanie produktów w media dla celów sprzedaży detalicznej, rozpowszechnienie ogłoszeń reklamowych, doradztwo dotyczące organizowania działalności gospodarczej, organizowanie wystaw w celach handlowych lub reklamowych, pomoc w prowadzeniu działalności gospodarczej, sortowanie danych w bazach komputerowych, pośrednictwo w zakresie nabywania usługi telekomunikacyjnej, wyszukiwanie informacji w plikach komputerowych dla osób trzecich, wyszukiwanie w komputerowych bazach danych, **39** informacja o transporcie, informacje o ruchu drogowym, usługi nawigacyjne w transporcie.

(111) **234473** (220) 2009 07 07 (210) 357948
 (151) 2010 08 13 (441) 2009 10 12
 (732) BIELEND A Kosmetyki Naturalne Spółka z ograniczoną odpowiedzialnością, Kraków, PL.
 (540) BIO PLANETA
 (510), (511) **03** kosmetyki upiększające, kosmetyki pielęgnacyjne, wyroby perfumeryjne i dezodoranty do użytku osobistego, olejki do celów kosmetycznych, środki i preparaty do makijażu i demakijażu zawarte w tej klasie, środki czystości, preparaty kosmetyczne do odchudzania, kosmetyki profesjonalne, kosmetyki do stylizacji włosów, **05** preparaty farmaceutyczne, suplementy żywności dla celów leczniczych, preparaty witaminowe, kosmetyczne preparaty lecznicze, olejki do celów farmaceutycznych.

(111) **234474** (220) 2009 07 08 (210) 357958
 (151) 2010 09 21 (441) 2009 10 12
 (732) MEBLIK s.c. Stanisław Gierszewski, Andrzej Zabłotny, Chojnice, PL.
 (540) DAKAR
 (510), (511) **20** meble: szafy, komody, łóżka, łóżka piętrowe, regały, łóżeczka, biurka, kontenerki biurek, biurko-regały, przewijaki.

(111) **234475** (220) 2009 07 20 (210) 358369
 (151) 2010 11 25 (441) 2009 10 26
 (732) Firma Handlowo-Usługowa „MASMAL” Piotr Jastrzębski, Warlubie, PL.
 (540)



Kolor znaku: żółty, niebieski, biały, czarny, szary, zielony, czerwony
 (531) 5.7.21, 8.3.2, 24.1.11, 26.1.2, 26.1.12, 27.5.1, 29.1.15
 (510), (511) **29** śmietana, produkty mleczne.

(111) **234476** (220) 2009 07 20 (210) 358370
 (151) 2010 11 25 (441) 2009 10 26
 (732) Firma Handlowo-Usługowa „MASMAL” Piotr Jastrzębski, Warlubie, PL.

(540)



Kolor znaku: żółty, zielony, biały, czerwony, brązowy, niebieski
(531) 7.1.9, 8.3.8, 24.1.11, 25.1.5, 26.1.2, 27.5.1, 29.1.15
(510), (511) **29** sery.

(111) **234477** (220) 2009 08 07 (210) 359142
(151) 2010 10 05 (441) 2009 11 09
(732) „SOLARIS” Monika Łapińska, Katowice, PL.
(540)



(531) 27.5.1
(510), (511) **11** lampy ultrafioletowe do celów innych niż lecznicze, urządzenia do opalania się.

(111) **234478** (220) 2009 08 17 (210) 359494
(151) 2010 11 23 (441) 2009 11 23
(732) Spółdzielnia Mleczarska w Wieprzu, Wieprz, PL.
(540)



(531) 6.7.8, 9.1.8, 27.5.1
(510), (511) **29** mleko i produkty mleczne; masło, masło śmietankowe, masło smakowe: arachidowe, czekoladowe i kakaowe, margaryna; śmietana jako produkt mleczarski, śmietanka deserowa, śmietanka kremówka; serwatka, sery dojrzałe, pleśniowe sery dojrzałe, świeże sery niedojrzałe, sery solankowe, sery żółte twarde i miękkie, serki kremowe, serki homogenizowane, serki topione, serki topione z warzywami, ziołami i szynką, serek biały, ser twarogowy, twarogi; napoje mleczne fermentowane: kefir, kefir owocowy, kumys, maślanka; napoje mleczne lub z przewagą mleka; jogurty, jogurty naturalne, owocowe, zbożowe lub aromatyzowane kazeina do celów spożywczych, **39** usługi transportowe i spedycyjne; towary transportu drogowego pojazdami uniwersalnymi i specjalistycznym, specjalistyczny transport chłodniczy artykułów spożywczych; składowanie, magazynowanie, magazynowanie chłodnicze, przechowywanie, przeładunek, pakowanie, sortowanie, konfekcjonowanie i dostarczanie towarów; usługi informacyjne i pośrednictwo w zakresie transportu i spedycji, **40** przetwórstwo mleka; usługi w zakresie sterylizacji i konserwacji żywności, wędzenie żywności; obróbka odpadów, osadów pościelowych i zanieczyszczonych materiałów; utylizacja i unieszkodliwianie odpadów przemysłowych; recykling odpadków i odpadów.

(111) **234479** (220) 2009 08 24 (210) 359759
(151) 2010 11 23 (441) 2009 12 07
(732) ZAKŁADY FARMACEUTYCZNE POLPHARMA
SPÓŁKA AKCYJNA, Starogard Gdański, PL.
(540) POLROXIC
(510), (511) **03** kosmetyki, szampony, **05** parafarmaceutyki, preparaty medyczne do włosów, preparaty farmaceutyczne do pielęgnacji, preparaty farmaceutyczne do włosów, płyny farmaceutyczne.

(111) **234480** (220) 2009 09 24 (210) 360927
(151) 2010 11 19 (441) 2010 01 04
(732) REDWOOD Sławomir A. Danilczuk, Łaskarzew, PL.
(540)

easy finance

Kolor znaku: ciemnoróżowy, szary

(531) 27.5.1, 29.1.12
(510), (511) **36** usługi agencji kredytowej, usługi agencji nieruchomości, usługi agencji pośrednictwa w handlu nieruchomościami, usługi w zakresie analiz finansowych, doradztwo i pośrednictwo w sprawach finansowych, doradztwo i pośrednictwo w sprawach ubezpieczeniowych, usługi agencji ścigania wierzytelności, **38** usługi telekomunikacyjne, usługi w zakresie przesyłania danych przy pomocy terminali komputerowych, przesyłanie informacji tekstowej i obrazowej, usługi transmisji danych i wiadomości .

(111) **234481** (220) 2009 09 24 (210) 360928
(151) 2010 11 19 (441) 2010 01 04
(732) REDWOOD Sławomir A. Danilczuk, Łaskarzew, PL.
(540)

easy cash

Kolor znaku: ciemnoróżowy, szary

(531) 27.5.1, 29.1.12
(510), (511) **36** usługi agencji kredytowej, usługi agencji nieruchomości, usługi agencji pośrednictwa w handlu nieruchomościami, usługi w zakresie analiz finansowych, doradztwo i pośrednictwo w sprawach finansowych, doradztwo i pośrednictwo w sprawach ubezpieczeniowych, **38** usługi telekomunikacyjne, usługi w zakresie przesyłania danych przy pomocy terminali komputerowych, przesyłanie informacji tekstowej i obrazowej, usługi transmisji danych i wiadomości .

(111) **234482** (220) 2009 10 05 (210) 361284
(151) 2010 11 10 (441) 2010 01 18
(732) AQUANETTA Kaczor, Matoga, Smolarek Spółka Jawna, Kraków, PL.

(540) MUŁAPKA
(510), (511) **07** pompki napowietrzające do akwariów, kolektory mułu i osadów do akwariów, **11** urządzenia do filtrowania akwariów, aparatura i urządzenia do uzdatniania wody, urządzenia do filtrowania wody, **19** elementy konstrukcyjne akwariów, materiały eksploatacyjne do akwariów, **21** akwaria, przykrycia do akwariów, pojemniki na nieczystości dla zwierząt, **37** obsługa, oczyszczanie i naprawy akwariów, oceanariów i oczek wodnych.

(111) **234483** (220) 2009 10 12 (210) 361552
(151) 2011 02 09 (441) 2010 01 18
(732) Adecco SA, Chéserech, CH.
(540) MODIS

(510), (511) **35** usługi w zakresie pośrednictwa pracy, usługi doradcze w zakresie rekrutacji i zarządzania personelem; usługi w zakresie zapewniania personelu stałego i czasowego, **42** usługi doradcze w zakresie technologii informatycznych.

(111) **234484** (220) 2009 10 27 (210) 362171
(151) 2010 12 07 (441) 2010 02 01
(732) ATLAS Spółka z ograniczoną odpowiedzialnością, Łódź, PL.

(540)



Kolor znaku: zielony, biały

(531) 26.1.1, 26.1.18, 27.5.1, 29.1.2

(510), (511) **01** środki chemiczne przeznaczone dla przemysłu, prac badawczych, fotografii jak również rolnictwa, ogrodnictwa i leśnictwa; żywice syntetyczne w stanie surowym, tworzywa sztuczne w stanie surowym; nawozy do użyźniania gleby; mieszanki do gąsienic; preparaty do hartowania i lutowania metali; produkty chemiczne do konserwowania żywności; substancje garbujące; kleje (spoiwa) przeznaczone dla przemysłu, piasek odlewniczy, kaolin, tworzywa sztuczne w stanie surowym, środki do konserwacji cementu za wyjątkiem farb i olejów, dodatki chemiczne modyfikujące właściwości cementu-szczelność, mrozoodporność, spoiwa do betonu, dodatki modyfikujące właściwości betonu, dodatki modyfikujące właściwości materiałów ściernych, **02** farby, pokosty, lakiery; środki zapobiegające korozji i zabezpieczające drewno; barwniki; zaprawy farbierskie; żywice naturalne; folie metalowe i formy proszkowe dla malarzy, dekoratorów, drukarzy i artystów, zaprawy i kity cementowe stosowane do uzupełniania ubytków w wyrobach z kamienia sztucznego i naturalnego, **17** kauczuk, gutaperka, guma, azbest, mika i wyroby z tych materiałów nie ujęte w innych klasach; folie z tworzyw sztucznych inne niż do pakowania, włókna z tworzyw sztucznych nie dla włókiennictwa, tworzywa sztuczne pół przetworzone, druty i pręty z tworzyw sztucznych, wełny izolujące ujęte w tej klasie, dielektryki przeznaczone do izolacji, izolatory, wyroby izolacyjne ujęte w tej klasie, farby izolacyjne, **19** materiały budowlane niemetalowe; rury sztywne niemetalowe stosowane w budownictwie; asfalt, smoła i bitumy; budynki przenośne niemetalowe; pomniki niemetalowe, żwir, piasek z wyjątkiem formierskiego ujęte w tej klasie, glina-w tym glina ogniotrwała, szkło budowlane, w tym szkło izolacyjne, zaprawy budowlane, elementy budowlane i półfabrykaty zawierające gips, gips, zaprawy gipsowe, zaprawy cementowe i zawierające cement, prefabrykowane elementy budowlane zawierające cement i wapno, niemetalowe materiały budowlane do systemów dociepleń, wapno, artykuły ceramiczne-w tym dachówki ceramiczne, kształtowniki budowlane ceramiczne, rury ceramiczne, ceramiczne okładziny ścian i podłóg, cegła, ceramiczne wkłady kominowe, tynki gipsowe, tynki gipsowe mechaniczne, mieszanki do ręcznego i mechanicznego wykonywania gładzi gipsowych.

(111) **234485** (220) 2009 11 12 (210) 362756

(151) 2011 02 14 (441) 2010 02 15

(732) „INDYKPOL BRAND” SPÓŁKA Z OGRANICZONĄ ODPOWIEDZIALNOŚCIĄ, Warszawa, PL.

(540)



Kolor znaku: pomarańczowy, jasnopomarańczowy, biały, czerwony, czarny, złoty, beżowy, zielony

(531) 3.7.4, 5.9.1, 8.5.1, 8.5.25, 26.1.1, 26.11.2, 27.5.1, 29.1.15

(510), (511) **29** mięso konserwowane, przetwory mięsne, puszki mięsne, mięso mielone, drób nieżywy, **43** usługi gastronomiczne, catering.(111) **234486** (220) 2009 11 16 (210) 362925

(151) 2011 02 14 (441) 2010 03 01

(732) Przedsiębiorstwo SWORD Piły Taśmowe Roman Wójcik, Gdańsk, PL.

(540)

SWORD-MASTER X-TREME

Kolor znaku: czerwony

(531) 27.5.1, 29.1.1

(510), (511) **08** piły.(111) **234487** (220) 2009 11 23 (210) 363167

(151) 2011 02 03 (441) 2010 03 01

(732) TaxNet Spółka z ograniczoną odpowiedzialnością, Tychy, PL.

(540)

podatki.tv

Kolor znaku: granatowy, czerwony

(531) 27.5.1, 29.1.12

(510), (511) **09** programy komputerowe stanowiące software ładowalny, **16** czasopisma będące periodykami, gazety, książki, **35** reklama, rozpowszechnianie materiałów reklamowych w zakresie ulotek prospektów druków próbek, reklama za pośrednictwem sieci komputerowej, wynajmowanie przestrzeni reklamowej, uaktualnianie materiałów reklamowych, wynajmowanie nośników reklamowych, publikowanie tekstów sponsorowanych, rozpowszechnianie ogłoszeń reklamowych, reklamy korespondencyjne, reklamy prasowe, doradztwo specjalistyczne w sprawach działalności gospodarczej, doradztwo w zakresie organizowania i prowadzenia działalności gospodarczej, doradztwo w zakresie zarządzania personelem, **36** doradztwo w sprawach finansowych, doradztwo w sprawach ubezpieczeniowych, **38** łączność poprzez terminale komputerowe, usługi telekomunikacyjne w zakresie ogłoszeń elektronicznych, poczta elektroniczna, połączenie ze światową siecią komputerową za pośrednictwem telekomunikacji, przesyłanie informacji, wypożyczanie urządzeń do przesyłania informacji, przesyłanie informacji tekstowej i obrazowej przy pomocy komputera, przydzielanie użytkownikowi dostępu do światowej sieci komputerowej poprzez usługi operatorów sieciowych, **41** nauczanie, nauczanie korespondencyjne, organizowanie i obsługa konferencji, organizowanie i obsługa kongresów, organizowanie i prowadzenie seminariów, organizowanie i prowadzenie sympozjów, organizowanie i prowadzenie zjazdów, publikacja elektroniczna on-line książek i periodyków, publikowanie książek, publikowanie tekstów innych niż teksty reklamowe, doradztwo zawodowe dotyczące porad w zakresie edukacji lub kształcenia.

(111) **234488** (220) 2009 12 03 (210) 363686

(151) 2011 01 26 (441) 2010 03 15

(732) WOJEWÓDZTWO MAZOWIECKIE, Warszawa, PL.

(540)

Mazowsze.
serce Polski

Kolor znaku: czerwony, czarny

(531) 2.9.1, 24.17.1, 27.5.1, 29.1.12

(510), (511) **35** usługi w zakresie rozpowszechniania materiałów reklamowych w postaci ulotek, prospektów, druków, próbek, naklejek, plakatów, zaproszeń, katalogów i publikacji zwartych, gadżetów promocyjnych, tablic informacyjnych, banerów, roll-upów, systemów wystawienniczych, reklam prasowych, telewizyjnych i radiowych, reklam on-line w sieci komputerowej, reklam na nośnikach outdoor i indoor, prezentacji multimedialnych, filmów reklamowych; marketing, promocja, usługi kreowania wizerunku firm, usług, towarów, usługi w zakresie public relations; organizowanie wystaw, konferencji i przedsięwzięć plenerowych w celach reklamowych oraz informacja

i udostępnianie komputerowych baz danych w tym zakresie, zarządzanie zbiorami informacyjnymi, **41** usługi w zakresie publikowania tekstów innych niż reklamowe, takie jak gazety, czasopisma oraz magazyny i serwisy on-line, publikowanie książek i książek elektronicznych, informacja o imprezach rozrywkowych, turystycznych, kulturalnych, sportowych, informacja o rekreacji, edukacji; organizowanie wystaw w celach kulturalnych, edukacyjnych, rozrywkowych oraz informacyjnych dotyczących usług zawartych w tej klasie, organizowanie i prowadzenie kongresów i konferencji, organizowanie i realizacja spektakli, widowisk oraz imprez rozrywkowych, usługi reporterskie, usługi dziennikarskie.

(111) **234489** (220) 2009 12 08 (210) 363860
(151) 2011 01 26 (441) 2010 03 15

(732) Przedsiębiorstwo Produkcji Farmaceutyczno-Kosmetycznej „PROFARM” Spółka z ograniczoną odpowiedzialnością, Łęborg, PL.
(540) INHALOL
(510), (511) **03** produkty chemiczne do celów kosmetycznych, takte zwłaszcza jak: amoniaki stosowane jako detergent; alkalia lotne używane jako detergent; alun po goleniu antyseptyczny, alun w kamieniu antyseptyczny; antyperspiranty; aromaty do kosmetyków; barwniki do celów kosmetycznych; chemiczne preparaty z bursztynu naturalnego do wyrobów perfumeryjno-kosmetycznych; chemiczne produkty do ożywiania kolorów do użytku domowego przy praniu i czyszczeniu; kosmetyczne chusteczki nasączone płynami dezynfekcyjno-zapachowymi; depilatory chemiczne i komponenty chemiczne do nich; detergenty inne niż używane w procesach produkcyjnych oraz inne niż do celów medycznych i komponenty chemiczne do nich; dezodoranty do użytku osobistego i komponenty chemiczne do nich; preparaty z drewna zapachowego jako składniki do produktów perfumeryjno-kosmetycznych; ekstrakty pochodzenia roślinnego do produktów perfumeryjno-kosmetycznych, ekstrakty kwiatowe dla celów perfumeryjno-kosmetycznych do perfum; esencja anyżu, esencje eteryczne, esencje mięty dla celów perfumeryjno-kosmetycznych; farby stosowane w pralnictwie i komponenty chemiczne do nich, farby do włosów i komponenty chemiczne do nich; heliotropina; róż i kadzidła dla celów perfumeryjno-kosmetycznych i komponenty chemiczne do nich; chemiczne kalkomanie do celów kosmetycznych; kosmetyczny kamień do polerowania, puder i róż kosmetyczny w stanie stałym jako „mokry kamień”; kleje kosmetyczne do mocowania rzęs sztucznych, kleje do przymocowywania sztucznych włosów, kleje kosmetyczne do maskowania przebarwień i ubytków skóry ludzkiej i komponenty chemiczne do nich; wazelina dla celów kosmetycznych; kredki do oczu i komponenty chemiczne do nich; kremy do polerowania, kremy do wybielania skóry, kremy kosmetyczne i komponenty chemiczne do nich; lakiery do paznokci, lakiery do włosów i komponenty chemiczne do nich; lotony do celów kosmetycznych i komponenty chemiczne do nich; mascary i komponenty chemiczne do nich; maseczki kosmetyczne i komponenty chemiczne do nich; dedykowane nie będące lakami maści do celów kosmetycznych i komponenty chemiczne do nich; materiały przylepne do celów kosmetycznych i komponenty chemiczne do nich; kosmetyczne mieszaniny zapachowe i komponenty chemiczne do nich; chemiczne preparaty z mięty do wyrobów perfumeryjnych; mleczko kosmetyczne, mleczko migdałowe do celów kosmetycznych i komponenty chemiczne do nich; mydła, mydła dezodorujące, mydła dezynfekujące, mydła do ożywiania koloru tkanin, mydła lecznicze, mydła migdałowe, mydła przeciwpotowe, mydła przeciwpotowe do stóp, mydła toaletowe, mydła zapachowe, mydło do golenia, mydło migdałowe i komponenty chemiczne do nich; chemiczne neutralizatory do trwałej ondulacji i komponenty chemiczne do nich; odświeżacz do ust w aerozolu i komponenty chemiczne do nich; olej jaśminowy, olej lawendowy, oleje czyszczące kosmetyczne, olejek betgamotowy, olejek lawendowy, olejek migdałowy, olejek różany, olejek terpentynowy jako preparat odtłuszczający, olejek wintergrinowy, olejki do celów kosmetycznych, olejki do celów perfumeryjnych, olejki esencjonalne, olejki eteryczne, olejki eteryczne cytrynowe, olejki eteryczne do mydła, olejki eteryczne z drzewa cedrowe, olejki toaletowe i komponenty chemiczne do nich; ołówki do brwi, ołówki kosmetyczne i komponenty chemiczne do nich; nie lecznicze pasty, proszki i płyny do zębów i komponenty chemiczne do nich; nawanianie i nasączone pąteczki z watą do celów kosmetycznych; sztuczne paznokcie; perfumy i komponenty chemiczne do nich; preparaty z piżma dla celów perfumeryjnych i komponenty chemiczne

do nich; inne niż lotony płyny do pielęgnacji włosów; płyny po goleniu i komponenty chemiczne do nich; pomadki do ust, pomady do celów kosmetycznych i komponenty chemiczne do nich; preparaty do czyszczenia protez zębowych i komponenty chemiczne do nich; preparaty do demakijażu, preparaty do depilacji, preparaty do golenia, preparaty do kręcenia włosów, preparaty do krochmalenia, preparaty do makijażu, preparaty do mycia, preparaty do odbarwiania, preparaty do odtłuszczania inne niż stosowane w procesach produkcyjnych, preparaty do pielęgnacji jamy ustnej nie do celów leczniczych, preparaty do pielęgnacji paznokci, preparaty do polerowania, preparaty kosmetyczne do kąpiei, preparaty kosmetyczne do odchudzania, preparaty kosmetyczne do opalania się, preparaty kosmetyczne do pielęgnacji skóry, preparaty kosmetyczne do rzęs, preparaty przeciwsłoneczne do opalania i komponenty chemiczne do nich; puder do makijażu i komponenty chemiczne do niego; serwetki nasączone lotonami kosmetycznymi; sole do kąpiei do celów innych niż lecznicze, sole wybielające i komponenty chemiczne do nich; szampony dla zwierząt domowych; szminki i komponenty chemiczne do nich; tłuszcze do celów kosmetycznych i komponenty chemiczne do nich; toniki kosmetyczne i komponenty chemiczne do nich; tusze do rzęs i komponenty chemiczne do nich; waciki kosmetyczne, wata do celów kosmetycznych; wazelina kosmetyczna i komponenty chemiczne do niej; woda kolońska, woda lawendowa, woda toaletowa, woda utleniona do celów kosmetycznych, woda zapachowa; wosk do depilacji; wybielacze do celów kosmetycznych i komponenty chemiczne do nich; wybielacze stosowane w pralnictwie i komponenty chemiczne do nich, wybielacze płam i komponenty chemiczne do nich; zestawy kosmetyków; zmywacze do paznokci i komponenty chemiczne do nich, **05** medykamenty, leki i lecznicze substancje do celów medycznych oraz homeopatyki takie zwłaszcza jak: alkohol do celów farmaceutycznych; amalgamaty dentystyczne; aminokwasy do celów medycznych, aminokwasy do celów weterynaryjnych; anestetyki i komponenty do nich; antybiotyki i komponenty do nich; antyseptyki i komponenty do nich; apteczki przenośne, apteczki przenośne pierwszej pomocy; azotan bizmutu do celów farmaceutycznych; balsam gurjunowy do celów medycznych; balsamiczne preparaty do celów leczniczych, balsamy do celów leczniczych i komponenty do nich; bandaże higieniczne, bandaże opatrunkowe; batoniki lukrecyjne do celów farmaceutycznych i komponenty do nich; biocydy i komponenty do nich; borowina lecznicza i borowina do kąpiei; lecznicze bransoletki przeciwréumatyczne, bransolety do celów leczniczych i komponenty do nich; brom do celów farmaceutycznych; buliony dla bakteriologicznych kultur i komponenty do nich; cementy dentystyczne i komponenty do nich; chemiczne preparaty dla testów ciężarowych i komponenty do nich, chemiczne przewodniki do elektrod elektrokardiografów i komponenty do nich; chinina do celów medycznych; chinolina do celów medycznych; chirurgiczne materiały opatrunkowe; chloroform; lecznicze chusteczki nasączone płynami farmaceutycznymi; cukier do celów medycznych, cukier lodowaty do celów leczniczych, cukier mlekowy, cukierki do celów leczniczych; czopki medyczne i komponenty do nich; dentystyczne lecznicze materiały ściernie; detergenty do celów medycznych; dezodoranty medyczne inne niż do użytku osobistego i komponenty do nich; diastaza do celów medycznych; dietetyczna żywność przystosowana do celów medycznych i komponenty do nich, dietetyczne napoje przystosowane do celów medycznych, dietetyczne substancje przystosowane do celów medycznych i komponenty do nich; lecznicze dodatki mineralne do żywności, dodatki odżywcze do celów leczniczych; medyczne eliksiry i komponenty do nich; enzymy do celów farmaceutycznych, enzymy do celów medycznych, enzymy do celów weterynaryjnych, enzymy mlekowe do celów farmaceutycznych i komponenty do nich; estry celulozy do celów farmaceutycznych, estry do celów farmaceutycznych; etery do celów farmaceutycznych; eukaliptol do celów farmaceutycznych; fenol do celów farmaceutycznych; fosforany do celów farmaceutycznych i komponenty do nich; fungicydy i komponenty do nich; galaretka z ropy naftowej do celów medycznych; gazy opatrunkowe; gazy w stanie lotnym do celów medycznych; gencjana do celów farmaceutycznych i komponenty do niej; medyczne glicerofosfaty i komponenty do nich; gliceryna do celów medycznych; glukoza do celów medycznych; gorczyca do celów farmaceutycznych; guma do żucia do celów leczniczych, gumiguta do celów leczniczych i komponenty do nich; gwajakol do celów farmaceutycznych; hemato-gen, hemoglobina do celów leczniczych i komponenty do nich; herbato dla astmatyków, herbata lecznicza, herbata odchudzająca

do celów leczniczych, herbata z ziół do celów medycznych i komponenty do nich; hormony do celów medycznych i komponenty do nich; hydrastyna, hydrastynina i komponenty do nich; żywe tkanki jako implanty chirurgiczne; medyczne insektycydy i komponenty do nich; izotopy do celów medycznych; preparaty z jodu do celów farmaceutycznych, jodki do celów farmaceutycznych, jodoform, jodyna i komponenty do nich; kamfora do celów medycznych i komponenty do nich; kamień winny do celów farmaceutycznych; kapsułki do celów farmaceutycznych, kapsułki na lekarstwa i komponenty do nich; karbonyl przeciwpażytniczy; kąpiele lecznicze, kąpiele tlenowe i komponenty do nich; kleje medyczne pooperacyjne i kleje lecznicze do protez dentystycznych; preparaty z kokainy dla celów leczniczych i komponenty do nich; kolcowój lekarski do celów medycznych; kolodium do celów farmaceutycznych i komponenty do nich; kompresy lecznicze i komponenty do nich; preparaty z kopru włoskiego do celów leczniczych; preparaty z kory chinowej do celów leczniczych, kora do celów farmaceutycznych, kora kondurango do celów medycznych, kora krotonowa, kora mangrowa do celów farmaceutycznych, kora z angostury do celów medycznych i komponenty do nich; korzenie lekarskie, korzenie rabarbaru do celów farmaceutycznych i komponenty do nich; kreozot do celów farmaceutycznych; kultury mikroorganizmów do celów medycznych lub weterynaryjnych i komponenty do nich; kwasy do celów farmaceutycznych; lakiery dentystyczne i komponenty do nich; laktoza jako lek; laseczki siarkowe do dezynfekcji medycznej i komponenty do nich; lecytyna do celów medycznych; lecznicze napary i odvary i komponenty do nich; gdzie indziej nie wymienione leki dla ludzi, leki do celów stomatologicznych, leki do celów weterynaryjnych, leki pomocnicze, leki sero-terapeutyczne, leki uspokajające, leki w płynie, leki wzmacniające; lecznicze lotony dla psów, lotony do celów farmaceutycznych, lotony do celów weterynaryjnych i komponenty do nich; lucerna chmielowa do celów farmaceutycznych; lukrecja do celów farmaceutycznych; magnezja do celów farmaceutycznych; mastyksy dentystyczne, maści do celów farmaceutycznych, maści do leczenia słonecznych oparzeń, maści rtęciowe, maść przeciw odmrożeniom i komponenty do nich; materiały dentystyczne do odcisków, materiały do plombowania zębów, materiały opatrunkowe, materiały opatrunkowe chirurgiczne, materiały ściernie do celów dentystycznych i komponenty do nich; mazidła medyczne i komponenty do nich; mączka rybna do celów farmaceutycznych, majka do celów farmaceutycznych, mąka z siemienia lnianego do celów farmaceutycznych; mech irlandzki do celów medycznych; mentol, mięta do celów farmaceutycznych; mleczko pszczele do celów medycznych, mleko białkowe, mleko migdałowe do celów farmaceutycznych, mleko słodowe do celów leczniczych, lecznicze mleko w proszku i komponenty do nich; mole-skin do celów medycznych i komponenty do niego; muszka hiszpańska; myrobolan do celów farmaceutycznych; nalewki do celów leczniczych i komponenty do nich; napoje lecznicze i komponenty do nich; octan glinu do celów farmaceutycznych, octany do celów farmaceutycznych; odczynniki chemiczne do celów medycznych lub weterynaryjnych i komponenty do nich; okłady medyczne, okłady gorczycowe i komponenty do nich; olej gorczycowy do celów leczniczych, olej rycynowy do celów leczniczych, oleje lecznicze, oleje przeciw grom końskim, olejek kamforowy do celów medycznych, olejek terpentynowy do celów farmaceutycznych, olejek z kopru do celów leczniczych i komponenty do nich; ołówki hemostatyczne, ołówki kaustyczne, ołówki przeciw brodawkom, ołówki przeciw migrenie i komponenty do nich; opaski barkowe do celów chirurgicznych, opaski higieniczne, opaski menstruacyjne i komponenty do nich; inne niż konsumpcyjne opłatki do celów farmaceutycznych i komponenty do nich; pastylki do celów farmaceutycznych i komponenty do nich; pektyna do celów farmaceutycznych; pepsyny do celów farmaceutycznych, peptony do celów farmaceutycznych i komponenty do nich; pestycydy medyczne i komponenty do nich; pieluchy dla chorych z brakiem kontroli czynności fizjologicznych, pieluchy higieniczne; pigułki do celów farmaceutycznych i komponenty do nich; plastry do celów medycznych, plastry gorczycowe, plastry przyklepne lecznicze, plastry samoprzylepne i komponenty do nich; medyczne podłoża dla kultur bakteriologicznych; podpaski; pomady do celów medycznych i komponenty do nich; preparaty bakteriologiczne do celów medycznych i weterynaryjnych i komponenty do nich; preparaty chemiczno-farmaceutyczne, preparaty czyszczące do szkieł kontaktowych, preparaty diagnostyczne do celów medycznych, preparaty dla organoterapii, preparaty do sterylizacji, preparaty enzymatyczne do celów medycznych, preparaty en-

zymatyczne do celów weterynaryjnych, preparaty farmaceutyczne, preparaty terapeutyczne do kąpiele, preparaty witaminowe, preparaty z mikroelementami dla ludzi i zwierząt, preparaty z mikroorganizmami do celów medycznych lub weterynaryjnych i komponenty do nich; gdzie indziej nie wymienione produkty farmaceutyczne, produkty na bazie wapna do celów farmaceutycznych, produkty uboczne procesu przeróbki ziaren zbóż dla celów medycznych, produkty weterynaryjne i komponenty do nich; przeciwbólowe środki i komponenty do nich; przewodniki chemiczne do elektrod elektrokardiografów i komponenty do nich; radiologiczne substancje kontrastowe do celów medycznych i komponenty do nich; medyczne rozpuszczalniki do usuwania plastrów samoprzylepnych; skrobia do celów dietetycznych lub farmaceutycznych; sól do celów farmaceutycznych; sole do celów medycznych, sole do kąpiele do celów leczniczych, sole do kąpiele mineralnych, sole mineralne wody, sole potasowe do celów medycznych, sole sodowe do celów leczniczych, sole trzeźwiące, sole wód mineralnych i komponenty do nich; medyczne sterydy i komponenty do nich; substancje dietetyczne do celów leczniczych, substancje odżywcze dla mikroorganizmów, substancje radioaktywne do celów medycznych, substancje żrące do celów farmaceutycznych i komponenty do nich; sulfonamidy; surowice medyczne i komponenty do nich; sykatywy do celów medycznych i komponenty do nich; syropy do użytku farmaceutycznego i komponenty do nich; szarpie opatrunkowe; szczepionki; środki antykoncepcyjne chemiczne, środki bakterio-bójcze, środki chemiczne do zwalczania fliksera, środki chwastobójcze, środki czerwiopędne, środki czyszczące medyczne, środki dezynfekcyjne do celów higienicznych, środki dezynfekcyjne do toalet chemicznych, środki do leczenia oparzeń, lecznicze środki do mycia, środki medyczne przeciw poceniu się, środki na uspokojenie nerwów, środki nasenne, środki odkażające, środki przeciw gorączce, środki przeciw migrenie, środki sanitarne do celów medycznych, środki tamujące krwawienia, środki trawienne do celów farmaceutycznych i komponenty do nich; medyczne tampony menstruacyjne i komponenty do nich, taśmy do podpasek i komponenty do nich; taśmy przyklepne do celów medycznych; terpentyna do celów farmaceutycznych; tkaniny chirurgiczne; wata do celów medycznych, chirurgiczna wata higroskopijna; węgiel drzewny do celów farmaceutycznych; winian potasu do celów farmaceutycznych; woda gulardowa, woda melisowa do celów farmaceutycznych, woda morska do kąpiele leczniczych, woda ołowiawa, woda termalna, woda utleniona do celów medycznych; wodorowęglan sodowy do celów farmaceutycznych; inne niż spożywcze wyroby cukiernicze do celów leczniczych i komponenty do nich; zioła do palenia do celów leczniczych, zioła lecznicze i komponenty do nich; żelatyna do celów medycznych; żywność dietetyczna do celów leczniczych i komponenty do niej; żywność lecznicza dla niemowląt i komponenty do niej, **35** usługi agencji importowo-eksportowych; usługi agencji informacji handlowej; usługa agencji reklamowych; usługa analiza kosztów dla potrzeb produkcji, magazynowania, obrotu i zbytu produktów farmaceutyczno-kosmetycznych; usługowe badania opinii publicznej dla potrzeb produkcji, magazynowania, obrotu i zbytu produktów farmaceutyczno-kosmetycznych; usługowe badania rynku oraz badania w dziedzinie działalności gospodarczej dla potrzeb produkcji, magazynowania, obrotu i zbytu produktów farmaceutyczno-kosmetycznych; zgrupowanie na rzecz osób trzecich towarów kosmetycznych i farmaceutycznych pozwalające nabywcy wygodnie je oglądać i hurtowo lub detalicznie nabywać w sklepie, składzie fabrycznym lub celnym, w ofercie sprzedaży bezpośredniej, lub przy pomocy środków telekomunikacji, na zamówienie lub za pośrednictwem sieci Internet, informacja o powyższych usługach.

(111) **234490** (220) 2010 04 21 (210) 364961

(151) 2011 02 10 (441) 2010 08 02

(732) Kazim Danisikkaya, Tarczyn, PL.

(540) SiNYORA COLLECTION

(510), (511) **25** odzież, bielizna osobista w tym piżamy, koszule, dżerseje jako ubrania, bluzki, biustonosze, skarpetki.

(111) **234491** (220) 2009 04 03 (210) 354289

(151) 2010 12 14 (441) 2009 07 06

(732) ARMATURA KRAKÓW Spółka Akcyjna, Kraków, PL.

(540)

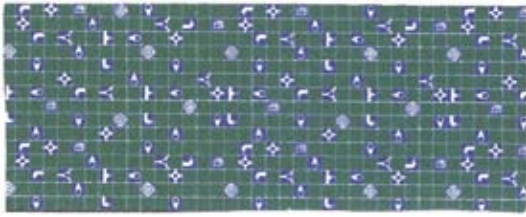

Kolor znaku: zielony, granatowy, biały

(531) 12.3.11, 14.3.20, 25.7.1, 25.7.3, 25.7.20, 25.7.25, 27.5.1, 29.1.13
 (510), (511) **06** metalowa armatura do przewodów, przewody metalowe do centralnego ogrzewania, metalowe kabiny kąpielowe, metalowe zawory do przewodów wodociągowych, **11** bidety, bojlera, grzejniki aluminiowe, kabiny natryskowe, kran, armatura sanitarna, armatura przepływowa, części instalacji sanitarnych, sedesy, umywalki, wanny łazienkowe, wodotryski ozdobne, zawory do przewodów, w tym do przewodów wodnych, zawory termostatyczne, brodziki łazienkowe, zbiorniki do spłuczek ustępowych, **20** armatura w postaci zaworów, zasuw i klap (za wyjątkiem armatury sanitarnej), nie z metalu, do montażu w rurociągach, **35** oferowanie w celu sprzedaży w hurtowniach i sklepach wszelkich towarów do instalacji wodnych, sanitarnych i kanalizacyjnych.

(111) **234492** (220) 2009 07 30 (210) 358872

(151) 2011 02 14 (441) 2009 11 09

(732) „IP SOLUTIONS” SPÓŁKA Z OGRANICZONĄ ODPOWIEDZIALNOŚCIĄ, Brzeźnica, PL.

(540) FOVEO-TECH

(510), (511) **01** preparaty chemiczne do barwienia emalii i szkła; preparaty chemiczne do wytwarzania barwników; środki chemiczne od ożywiania kolorów do celów przemysłowych; kleje do celów przemysłowych; kleje do tapet, do płytek ściennych, do afiszów, do obuwia; środki do konserwacji cementu, betonu, ceramiki, metalu, cegieł, dachówek i murów (z wyjątkiem farb i olejów); rozpuszczalniki do lakierów; spoiwa i środki konserwacji budynków; preparaty gruntujące; żywice sztuczne w stanie surowym, **02** środki antykorozyjne; zaprawy cementowe; lakiery, emalie i pokosty; środki do konserwacji drewna; farby akwarelowe, wodne, bakterioobójcze, ognioodporne, przeciw zanieczyszczeniom; farby do emalii; farby stosowane w ceramice; kit; folie malarskie; barwniki do obuwia; preparaty zabezpieczające do metali; smary i oleje przeciwrdzewne; rozcieńczalniki do farb i lakierów; utrwalacze do farb i lakierów; zagęszczacze do farb i barwników; żywice naturalne, **17** materiały uszczelniające i izolacyjne syntetyczne i półprzetworzone; farby, oleje i lakiery izolacyjne; taśmy izolacyjne; zaprawy izolacyjne; kit; folie izolacyjne; taśmy i tkaniny izolacyjne; osłony i izolatory ceramiczne; siatki niemetalowe; żywice syntetyczne; pianki izolacyjne i uszczelniające, **19** niemetalowe materiały budowlane i wykończeniowe; masy tynkarskie, płyty budowlane niemetalowe; ceramika budowlana; szkło budowlane izolacyjne; spoiwa murarskie; produkty bitumiczne; beton; cement; wapno; gips; glina.

(111) **234493** (220) 2009 11 16 (210) 362927

(151) 2011 02 14 (441) 2010 03 01

(732) „IP SOLUTIONS” SPÓŁKA Z OGRANICZONĄ ODPOWIEDZIALNOŚCIĄ, Brzeźnica, PL.

(540) VIDARON

(510), (511) **02** środki antykorozyjne; zaprawy cementowe; lakiery, emalie i pokosty; środki do konserwacji drewna; farby akwarelowe, wodne, bakterioobójcze, ognioodporne, przeciw zanieczyszczeniom; farby do emalii; farby stosowane w ceramice; barwniki do obuwia; preparaty zabezpieczające do metali; rozcieńczalniki do farb i lakierów; utrwalacze; zagęszczacze do farb i barwników; żywice naturalne; smary i oleje przeciwrdzewne; barwniki do drewna, bejce do drewna, preparaty, impregnaty i oleje do konserwacji drewna, podkłady do drewna, szpachle do drewna; karbonyl do konserwacji drewna; kreozot do ochrony drewna; preparaty zabezpieczające przed rdzą.

(111) **234494** (220) 2010 01 18 (210) 365177

(151) 2011 02 10 (441) 2010 04 26

(732) Philip Morris Products S.A., Neuchatel, CH.

(540)

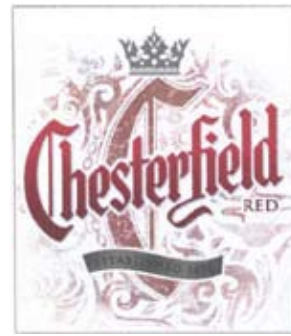

Kolor znaku: czerwony, ciemnoczerwony, biały, szary, jasnobrązowy

(531) 9.1.10, 24.9.2, 27.5.1, 29.1.15

(510), (511) **34** tytoń, tytoń surowy oraz tytoń w stanie przetworzonym; wyroby tytoniowe, cygara, papierosy, cygaretki, tytoń do samodzielnego skręcania papierosów, tytoń do fajek, tytoń do żucia, tabaka, papierosy aromatyzowane, papierosy kretek; snus; substytuty tytoniu (nie do celów medycznych); przybory dla palaczy, ustniki oraz bibułka do papierosów, filtry do papierosów, pojemniki na tytoń nie z metali szlachetnych, papierońnice nie z metali szlachetnych, popielniczki nie z metali szlachetnych, fajki, kieszonkowe przyrządy do skręcania papierosów, zapalniczki dla palaczy tytoniu; zapałki.

(111) **234495** (220) 2010 01 18 (210) 365180

(151) 2011 02 10 (441) 2010 04 26

(732) Philip Morris Products S.A., Neuchatel, CH.

(540)



Kolor znaku: zielony, biały, szary

(531) 9.1.10, 24.9.5, 24.9.12, 27.5.1, 29.1.13

(510), (511) **34** tytoń, tytoń surowy oraz tytoń w stanie przetworzonym; wyroby tytoniowe, cygara, papierosy, cygaretki, tytoń do samodzielnego skręcania papierosów, tytoń do fajek, tytoń do żucia, tabaka, papierosy aromatyzowane, papierosy kretek; snus; substytuty tytoniu (nie do celów medycznych); przybory dla palaczy, ustniki oraz bibułka do papierosów, filtry do papierosów, pojemniki na tytoń nie z metali szlachetnych, papierońnice nie z metali szlachetnych, popielniczki nie z metali szlachetnych, fajki, kieszonkowe przyrządy do skręcania papierosów, zapalniczki dla palaczy tytoniu; zapałki.

(111) **234496** (220) 2010 01 19 (210) 365195

(151) 2011 02 08 (441) 2010 04 26

(732) PTWP-ONLINE SPÓŁKA Z OGRANICZONĄ ODPOWIEDZIALNOŚCIĄ, Katowice, PL.

(540)



Kolor znaku: szary, biały, pomarańczowy

(531) 26.4.1, 26.4.9, 27.5.1, 29.1.13

(510), (511) **16** czasopisma, wydawnictwa branżowe, **42** tworzenie i utrzymywanie stron internetowych.

(111) **234497** (220) 2010 01 19 (210) 365196
 (151) 2011 02 08 (441) 2010 04 26
 (732) PTWP-ONLINE SPÓŁKA Z OGRANICZONĄ
 ODPOWIEDZIALNOŚCIĄ, Katowice, PL.
 (540)



Kolor znaku: granatowy, szary, biały
 (531) 26.15.13, 27.5.1, 29.1.13
 (510), (511) **16** czasopisma, wydawnictwa branżowe, **42** tworzenie i utrzymywanie stron internetowych.

(111) **234498** (220) 2010 01 19 (210) 365197
 (151) 2011 02 08 (441) 2010 04 26
 (732) Zakłady Tytoniowe w Lublinie Spółka Akcyjna, Lublin, PL.
 (540)



Kolor znaku: srebrny, zielony
 (531) 3.4.11, 24.1.20, 24.9.1, 26.4.2, 26.4.7, 26.11.3, 27.5.1, 29.1.12
 (510), (511) **34** artykuły dla palących: cygara, cygaretki, fajki i przybory do ich czyszczenia, papierosy, popielniczki, tytoń, zapalniczki i zapałki, cygarniczki.

(111) **234499** (220) 2010 01 19 (210) 365237
 (151) 2011 02 02 (441) 2010 04 26
 (732) GARDINIA SPÓŁKA Z OGRANICZONĄ
 ODPOWIEDZIALNOŚCIĄ, Domasław, PL.
 (540)



Kolor znaku: niebieski, szary, czerwony
 (531) 27.5.1, 29.1.13
 (510), (511) **06** metalowe listwy ozdobne; metalowe szyny do zasłon oraz metalowy osprzęt do szyn do zasłon; uchwyty mocujące i klamry mocujące do szyn do zasłon; metalowe śruby, kołki, podkładki, haki; metalowe drążki uruchamiane ręcznie do zasłon; metalowe karnisze do firanek i zasłon, metalowe wieszaki do firanek i zasłon; metalowe uchwyty do drążków do zasłon, szyn i innych zawieszek; metalowe kółka, metalowe elementy złączne, metalowe liny, metalowe żaluzje i rolety, **20** haki do zasłon i firan, szyny do zasłon i firan; zaciski i klamry nie z metalu; niemetalowe drążki do zasłon, uchwyty do drążków do zasłon, szyn i innych zawieszek; karnisze do firanek i zasłon; wieszaki do firanek i zasłon; kółka, elementy złączne; żaluzje wewnętrzne z nietekstylnych materiałów z tworzywa sztucznego, **24** zasłony z surowców włókienniczych lub tworzyw sztucznych; obicia ścienne; uchwyty do zasłon z materiałów tekstylnych; tkaniny wełniane, bawełniane; elastyczne, z tworzyw sztucznych, **37** usługi montażu, konserwacji, naprawy szyn oraz profili.

(111) **234500** (220) 2010 01 28 (210) 365569
 (151) 2011 02 08 (441) 2010 05 10

(732) NSKI Serwis Węży S.C. Marek Niewiadomski, Bartosz Niewiadomski, Łódź, PL.
 (540) NSKI Serwis Węży
 (510), (511) **06** przewody ciśnieniowe metalowe, **19** przewody ciśnieniowe niemetalowe.

(111) **234501** (220) 2005 04 13 (210) 293607
 (151) 2010 11 22 (441) 2005 07 25
 (732) P.P.H.U. „GEMINI” Janusz Łobodziński, Rzeszów, PL.
 (540)



Kolor znaku: żółty, szary, czarny, biały
 (531) 27.5.1, 29.1.14
 (510), (511) **35** zgrupowanie na rzecz osób trzecich elektronicznych systemów ochrony towarów za pomocą systemów antykradzieżowych, elektronicznych systemów antykradzieżowych służących do zapobiegania kradzieżom towarów w sklepach i centrach handlowych oraz akcesoria do systemów antykradzieżowych pozwalające nabywcy wygodnie je oglądać i kupować w sklepach oraz na stronie internetowej, **37** usługi związane z montażem elektronicznej ochrony towarów za pomocą radiowych systemów antykradzieżowych, usługi związane z montażem elektronicznych systemów antykradzieżowych zapobiegających kradzieży towarów w sklepach i centrach handlowych, usługi związane z montażem systemów monitoringu i ochrony mienia.

(111) **234502** (220) 2007 04 27 (210) 324695
 (151) 2010 11 22 (441) 2007 08 06
 (732) VINPOL Spółka z ograniczoną odpowiedzialnością, Toruń, PL.
 (540) NALEWKA BABUNI EDELKIRSCH
 (510), (511) **33** napoje spirytusowe, nalewki, wiśniówki, likiery.

(111) **234503** (220) 2007 04 27 (210) 324696
 (151) 2010 11 22 (441) 2007 08 06
 (732) VINPOL Spółka z ograniczoną odpowiedzialnością, Toruń, PL.
 (540) NALEWKA BABUNI EDELKIRSCH SZLACHETNA WIŚNIA
 (510), (511) **33** napoje spirytusowe, nalewki, wiśniówki, likiery.

(111) **234504** (220) 2008 02 21 (210) 336920
 (151) 2010 12 02 (441) 2008 05 26
 (732) Unistall Spółka z ograniczoną odpowiedzialnością, Łomża, PL.
 (540) unistall
 (510), (511) **06** armatura do przewodów stosowana jako metalowa, bariery bezpieczeństwa na drogach stosowane jako metalowe, bariery ochronne metalowe, baryłki metalowe, beczki metalowe, belki metalowe, biały metal, blacha, blacharskie materiały dla budownictwa, boazeria metalowa, boje cumownicze metalowe, bramy metalowe, brząz, materiały budowlane metalowe, budki telefoniczne metalowe, butle stosowane jako metalowe, pojemniki do sprężonego gazu lub ciekłego powietrza, cermetale stosowane jako spieki metalowo-ceramiczne, doki pływające do cumowania statków metalowe, ćwieki, dachówka metalowa, deflektory kominowe metalowe, dozowniki ręczników metalowe, drabinki metalowe, drobnica żelazna, drut metalowy, drut miedziany nieizolowany, osprzęt do drzwi metalowy, drzwi metalowe, dysze metalowe, dzwonki metalowe zawarte w tej klasie, ekrany paleniskowe, ekrany i siatki przeciw owadom metalowe, elementy metalowe konstrukcyjne do pojazdów lądowych zawarte w tej klasie, emblematy do pojazdów metalowe, figurki metalowe, folie metalowe, formy odlewnicze metalowe, futryny metalowe, gałki stosowane jako uchwyty metalowe, groby, grobowce metalowe, artykuły gwoździarskie, gzymsy metalowe, haki metalowe, identyfikacyjne tabliczki metalowe, imadła warsztatowe metalowe, kabiny metalowe, kable metalowe nieelektryczne, kadzie metalowe, kajdanki, kapsle do butelek metalowe, kasetki, kasety metalowe, kasy, kasetki pancerne, kątowniki metalowe, klamki metalowe, klamry metalowe, klucze, kłódki, kolanka do rur metalowe, kołki do ścian metalowe, kołnierze metalowe, kominy metalowe, konstrukcje metalowe, konstrukcje metalowe stosowa-

ne w budownictwie, końcówki do kabli metalowe, kostki metalowe, kosze dachowe metalowe stosowane w budownictwie, kosze metalowe, kotwice, kowadła, krany metalowe do beczek skrzyni metalowe, słupy metalowe, smarowniczkę, stemple metalowe, stropy, kratownice metalowe, kraty metalowe, kraty ochronne metalowe, kształtki rurowe rozgałęziowe metalowe, kule stalowe, liny metalowe, liny stalowe, litery i cyfry metalowe z wyjątkiem czcionek, lufciki, okienka metalowe, lut twardy, łańcuchy metalowe zawarte w tej klasie, łańcuchy zabezpieczające zawarte w tej klasie, łaty metalowe, materiały kolejowe metalowe, materiały konstrukcyjne metalowe, metalowe materiały zbrojeniowe dla budownictwa, nadproża metalowe, nakrętki metalowe, narożniki metalowe stosowane w budownictwie, nawijarki do rur giętkich niemechaniczne metalowe, nity metalowe, obręcze do beczek metalowe, obrotnice, ogrodzenia metalowe, okiennice metalowe, okładziny metalowe stosowane w budownictwie, okna metalowe, okucia dla budownictwa metalowe, okucia okienne metalowe, opakowania z białej blachy, opaski metalowe, opaski zaciskowe metalowe do łączenia rur, osłony metalowe, palety metalowe; panele, kasetony metalowe; pasy metalowe zawarte w tej klasie, pierścienie metalowe zawarte w tej klasie, plomby, płyty metalowe, podkowy metalowe, podłogi metalowe, podpory metalowe, pojemniki metalowe, pręty metalowe do lutowania i spawania, progi metalowe, przewody antenowe, przewody centralnego ogrzewania metalowe, przewody ciśnieniowe metalowe, przewody instalacyjne rozgałęźne metalowe, przewody metalowe do instalacji wentylacyjnej i klimatycznej, przewody wodociągowe metalowe, pudełka metalowe, puszkę metalowe, rączki do narzędzi metalowe, rękojeści metalowe, rolety metalowe, rurki metalowe, rusztowania metalowe, rygle do zasuw okiennych, rynny metalowe, schody metalowe, skarbonki metalowe, skrzynie metalowe, słupy metalowe, smarowniczkę, stojaki metalowe, stemple metalowe, stropy metalowe, strzemiona metalowe, sworznie metalowe, szalunki do betonu metalowe, szufle do mieszania zaprawy metalowe, sztyldy metalowe, szyny, ścianki szczelne metalowe, pokrycia metalowe ścian stosowane w budownictwie, śruby metalowe, tablice rejestracyjne metalowe, taśmy metalowe, trampoliny metalowe, trzonki do narzędzi mechanicznych metalowe, uchwyty do przemieszczania przedmiotów metalowe, uszczelniki metalowe, usztywniacze stosowane jako okucia metalowe budowlane, wieszaki metalowe, wieszaki metalowe, wycieraczki metalowe, wykładziny metalowe, wyroby artystyczne z brązu, zaciski do kabli metalowe, zaciski do rur metalowe, zamki metalowe, zamknięcia metalowe, zasuwy, zatyczki metalowe, zawiasy metalowe, zawory inne niż części maszyn metalowe, zbrojenie betonu metalowe, zbrojenie dla budownictwa metalowe, zderzaki metalowe, złącza, złączki metalowe, żaluzje metalowe, żyłki metalowe, **19** asfalt, azbestocement, balustrady, baraki, belki niemetalowe, beton, betonowe elementy budowlane, bitumiczne wyroby dla budownictwa, boazerie, bramy niemetalowe, budki targowe niemetalowe, budowlane materiały niemetalowe, budynki niemetalowe przenośne, cegły cement, chlewy, dachówka niemetalowa, deski stosowane jako drewno do celów budowlanych, drewno: budowlane, fornirowane, nadające się do formowania, obrobione, piłowane, użytkowe; drzwi niemetalowe, dźwigary niemetalowe, filc dla budownictwa, forniry, futryny niemetalowe, gips, gonty, granit, granulaty szklane do znakowania dróg! gzymsy niemetalowe, kabiny kąpielowe, kamieniarskie wyroby, kamień, karton budowlany, karton bitumiczny, karton z miazgi drzewnej stosowany w budownictwie, kątowniki niemetalowe, kesony do prac konstrukcyjnych pod wodą, klepki bednarskie, kominowe trzony niemetalowe, konstrukcyjne elementy niemetalowe dla budownictwa, konstrukcje niemetalowe, korek stosowany jako sprasowany, kratownice niemetalowe, kostki niemetalowe, kraty niemetalowe, krokwie dachowe, kształtowniki niemetalowe, kurniki niemetalowe, kwarc, lepiszcza do reperacji dróg, listwy niemetalowe stosowane w budownictwie, łaty drewniane, marmur, mozaiki dla budownictwa, moskitiery niemetalowe, nadproża niemetalowe, niemetalowe konstrukcje przykryć dachowych, obróbki budowlane niemetalowe, obudowy kominków, odrzwia niemetalowe, ognioodporne powłoki cementowe, ogniotrwałe materiały, ogrodzenia niemetalowe, okiennice niemetalowe, okładziny niemetalowe stosowane w budownictwie, okna niemetalowe, okna skrzynkowe, okna witrażowe, okucia drzwi niemetalowe, oliwin dla budownictwa, pak, palisady niemetalowe, papa, papier budowlany, parkiety, piasek dla budownictwa, piasek srebrny, piaskowiec budowlany, płyty, płytki niemetalowe stosowane w budownictwie, podkłady kolejowe niemetalowe, podłogi niemetalowe, podpory niemetalowe, podwaliny niemetalowe, pokrycia dachów stosowane jako niemetalowe, pokrywy włazów niemetalowe,

powłoki stosowane jako materiały budowlane, profile niemetalowe dla budownictwa, progi niemetalowe, przegrody niemetalowe, przewody ciśnieniowe niemetalowe, przewody niemetalowe do instalacji wentylacyjnej i klimatyzacyjnej, przewody wodociągowe niemetalowe, ramy niemetalowe dla cieplarni, ramy do okien niemetalowe, rolety zewnętrzne niemetalowe i nie z materiałów tekstylnych, urządzenia do parkowania rowerów niemetalowe, rozporuki niemetalowe, rury drenażowe niemetalowe, rusztowania niemetalowe, schody niemetalowe, sklejka, słupy niemetalowe, smoła stosowana jako materiał budowlany, spoiwa do murów, stajnie, stemple podporowe, stopnie schodów niemetalowe, stropy niemetalowe, sufity niemetalowe, szalunki do betonu niemetalowe, szamota, szkło alabastrowe, szkło izolacyjne stosowane w budownictwie, szkło konstrukcyjne, szkło płaskie walcowane stosowane jako okienne dla budownictwa, szkło zbrojone, szyny winylowe stosowane jako materiał budowlany, ścianki szczelne niemetalowe, pokrycia ścian niemetalowe stosowane w budownictwie, taśmy smołowane stosowane w budownictwie, tarcica, terakota, tłuczeń, trampoliny niemetalowe, trzcina dla budownictwa, tuf wapienny, urządzenia niemetalowe do parkowania rowerów, wapno, wykładziny niemetalowe, wyroby ze styropianu stosowane w budownictwie, wyroby z polistyrenu stosowane w budownictwie, wyroby ze styrenu stosowane w budownictwie, zaprawa murarska, zbiorniki murowane, zbrojenie dla budownictwa niemetalowe, znaki drogowe nieświejące i niemechaniczne niemetalowe, żaluzje niemetalowe, żużel stosowany jako materiał budowlany, żwir, **35** badanie rynku, doradztwo specjalistyczne w sprawach działalności gospodarczej, ekspertyzy w działalności gospodarczej, opinie, sondaże, organizowanie wystaw lub targów w celach handlowych lub reklamowych, pokazy towarów, promocja sprzedaży stosowana dla osób trzecich, zaopatrzenie osób trzecich stosowane jako zakupy i sprzedaż produktów dla innych przedsiębiorstw z zakresu budownictwa i dla budownictwa; usługi umożliwiające odbiorcom dogodny wybór i zakup towarów w hurtowni i sklepach z zakresu budownictwa i dla budownictwa; drobnicy metalowej, materiałów metalowych, **37** usługi z zakresu budownictwa: ogólnego, przemysłowego; informacja budowlana, izolowanie budynków, nadzór budowlany, rozbiórka budynków, układanie nawierzchni drogowych, uszczelnianie budynków, wynajem sprzętu budowlanego, lakierowanie metali, lakierowanie proszkowe, **40** usługi dotyczące obróbki mechanicznej i chemicznej metali, powlekanie metali, powlekanie galwaniczne metali, platerowanie metali, odlewnictwo metali, trawienie metali, pozłacanie, posrebrzanie, spawanie, lutowanie, trasowanie.

(111) **234505** (220) 2008 03 07 (210) 337814
 (151) 2011 02 08 (441) 2008 06 09
 (732) Kopalnia Soli „WIELICZKA” Spółka Akcyjna, Wieliczka, PL.
 (540) magnum sal

(510), (511) **03** kosmetyki, kosmetyki pielęgnacyjne, preparaty kosmetyczne do skóry, sole kąpielowe do celów innych niż lecznicze, produkty toaletowe, sole wybielające, zestawy kosmetyków, **09** nośniki danych magnetyczne i optyczne, dyski optyczne, dane na nośnikach optycznych, dyski z nagraniami, publikacje elektroniczne, hologramy, karty chipowe i magnetyczne, karty kodowane i do identyfikacji osób, etykiety elektroniczne, filmy animowane, oprogramowanie komputerowe, **16** stemple adresowe, albumy, bielizna stołowa papierowa, bilety, blankiety, bloki listowe, broszury, afisze, chorągiewki papierowe lub z folii, czasopisma, okładki papierowe na dokumenty, segregatory na dokumenty, druki, materiały drukowane, taśmy elastyczne do użytku biurowego, emblematy i pieczęcie papierowe, etykiety nie z materiału tekstylnego, folia z tworzywa sztucznego do pakowania, fotografie, gazety, reprodukcje graficzne, przybory piśmienne, artykuły biurowe, skorowidze, kalendarze, kalkomanie, oprawy na luźne kartki, karty muzyczne z życzeniami, karty pocztowe, karty kredytowe nieelektryczne, katalogi, zaciski do papieru, komiksy, koperty, książki, zakładki do książek, papier do pisania listów, mapy, naklejki, notatniki, numeratory, obrazy, obrusy papierowe, obwoluty, torby do pakowania z papieru lub z tworzyw sztucznych, papeterie, przyciski do papieru, pieczęcie, materiały do pieczętowania do użytku piśmiennego, plakaty, plany, znaczki pocztowe, podręczniki, podstawki pod kufle do piwa, prospekty, materiały przyklepne do celów papierniczych lub użytku domowego, publikacje, pudełka kartonowe lub papierowe, ręczniki papierowe, repertuary godzinowe, rysunki, serwetki papierowe, stalówki, sztychy, sztyldy z papieru lub kartonu lub folii z tworzyw sztucznych, torby na śmieci, wyroby z kartonu, wzory do haftowania, zawiadomienia, zeszyty, żetony kontrolne, kartki okolicznościowe

i z życzeniami, przybory do pisania, **30** pieczywo, ciasta, słodczyce, czekolada, herbata, kakao, kawa, napoje na bazie czekolady, herbaty, kakao, kawy, kanapki, sól kuchenna, lody spożywcze, wyroby cukiernicze, mąka, preparaty do zmiękczenia mięsa, paszteciki, pizze, przyprawy, sałatki, sosy do mięsa, żywność na bazie mąki, **35** promocja sprzedaży usług turystycznych dla osób trzecich, przekazywanie informacji handlowej, prezentowanie i zgrupowanie towarów pozwalające nabywcy wygodnie je wybierać i kupować w punktach sprzedaży detalicznej i hurtowej z artykułami papierniczymi, pamiątkowymi i usługami turystycznymi, rozpowszechnianie materiałów reklamowych, informowanie w internecie i zawieranie umów na odległość, organizowanie wystaw handlowych i reklamowych, **41** kultura fizyczna, fotoreportaże, informacja o imprezach rozrywkowych i o rekreacji, usługi klubów rozrywkowych i klubów poprawiania kondycji fizycznej, organizowanie i obsługa konferencji, kongresów, sympozjów, spektakli, konkursów edukacyjnych i rozrywkowych, publikowanie książek, wystawy muzealne, nagrywanie i produkcja filmów, nocne kluby, usługi obrazów cyfrowych, organizowanie balów, usługi orkiestr, parki rozrywki, przedstawienia teatralne, publikacje elektroniczne periodyków on-line, publikowanie tekstów innych niż reklamowe, sale koncertowe, realizacja spektakli, telewizyjne programy rozrywkowe, usługi tłumaczeń, usługi związane z organizacją wypoczynku, usługi fotografowania, **42** administrowanie, tworzenie i utrzymywanie stron internetowych dla osób trzecich, **43** usługi barowe, hotelowe, noclegowe, kafeterie, kawiarnie, restauracje, rezerwacje noclegów, **44** usługi uzdrowiskowe, sanatoryjne, lecznicze, medyczne, fizjoterapia, usługi prywatnych klinik, szpitali, salonów piękności, masażu.

(111) **234506** (220) 2008 08 20 (210) 345097
 (151) 2010 11 16 (441) 2008 11 24
 (732) Columbus Adam Wojnarowicz, Opole, PL.
 (540)

Angelika
 KOMFORT ELEGANCJA

(531) 5.7.13, 26.11.1, 27.5.1
 (510), (511) **24** bielizna domowa, bielizna kąpielowa z wyjątkiem odzieży, tekstylne produkty finalne jak tekstylia i wyroby włókiennicze nie ujęte w innych klasach, **25** odzież, bielizna, nakrycia głowy, obuwie, pończochy, rajstopy, rajtuzy, odzież specjalna, wyroby ze skóry, artykuły wykończeniowe oraz dodatki i wkładki do odzieży i bielizny nie ujęte w innych klasach, **28** artykuły gimnastyczne i sportowe nie ujęte w innych klasach, sprzęt do różnych gier i dyscyplin sportowych, ozdoby świąteczne, **35** usługi w zakresie prowadzenia sklepów oraz salonów mody w tym internetowych (hurtowni) dla towarów jak: kosmetyki, produkty jubilerskie, skóra i imitacje skóry oraz towary z tych materiałów, wyroby włókiennicze, odzież, bielizna, galanteria i konfekcja odzieżowa, wykończenia ozdobne do odzieży, obuwie, nakrycia głowy, artykuły gimnastyczne i sportowe, zabawki.

(111) **234507** (220) 2009 06 22 (210) 357345
 (151) 2010 11 18 (441) 2009 09 28
 (732) Toruńskie Piwnice Win VINPOL Spółka z ograniczoną odpowiedzialnością, Toruń, PL.
 (540)



Kolor znaku: złoty, czerwony, bordowy, biały, srebrny, jasnożółty
 (531) 2.5.25, 4.1.2, 5.3.20, 5.7.10, 5.13.1, 24.5.7, 24.9.1, 25.1.15, 26.11.3, 26.11.12, 27.5.1, 29.1.15

(510), (511) **33** napoje alkoholowe, wódki, wina, brandy, rumy, likiery, koktajle, aperitify, nalewki, miody pitne, napoje alkoholowe zawierające owoce, napoje alkoholowe wspomagające trawienie, esencje i ekstrakty alkoholowe.

(111) **234508** (220) 2009 07 20 (210) 358365
 (151) 2010 11 25 (441) 2009 10 26
 (732) BRAVILLA Andrzej Bobojć, Olsztyn, PL.
 (540)



Kolor znaku: pomarańczowy, żółty, zielony, niebieski
 (531) 26.11.12, 27.5.1, 29.1.14

(510), (511) **35** prowadzenie usług w zakresie: agencji importowo-eksportowej, handlu hurtowego i detalicznego tekstyliami, hamakami, butami, odzieżą, kawą, kakao, sokami, siodłami, reklama, reklama za pośrednictwem sieci komputerowej.

(111) **234509** (220) 2009 08 12 (210) 359306
 (151) 2010 12 15 (441) 2009 11 23
 (732) Towarzystwo Gospodarcze „BEWA” Spółka z ograniczoną odpowiedzialnością, Piaski, PL.
 (540)



Kolor znaku: żółty, pomarańczowy, granatowy, niebieski, jasnoniebieski, biały

(531) 2.7.1, 25.1.15, 26.4.2, 26.11.2, 27.5.1, 29.1.15
 (510), (511) **32** napoje gazowane.

(111) **234510** (220) 2009 08 12 (210) 359308
 (151) 2010 12 10 (441) 2009 11 23
 (732) Towarzystwo Gospodarcze „BEWA” Spółka z ograniczoną odpowiedzialnością, Piaski, PL.
 (540)



Kolor znaku: żółty, zielony, granatowy, niebieski, jasnoniebieski, biały

(531) 2.7.1, 25.1.15, 26.4.2, 26.11.2, 27.5.1, 29.1.15
 (510), (511) **32** napoje gazowane.

(111) **234511** (220) 2009 08 12 (210) 359309
 (151) 2010 12 15 (441) 2009 11 23
 (732) Towarzystwo Gospodarcze „BEWA” Spółka z ograniczoną odpowiedzialnością, Piaski, PL.

(540)

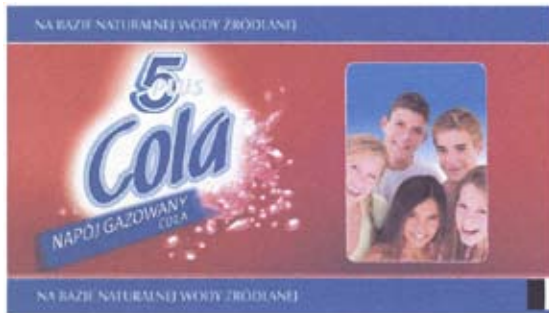

Kolor znaku: czerwony, granatowy, biały, niebieski, jasnoniebieski
(531) 1.15.25, 2.7.1, 25.1.15, 26.4.2, 26.11.2, 27.5.1, 29.1.15
(510), (511) **32** napoje gazowane.

(111) **234512** (220) 2009 08 14 (210) 359385
(151) 2010 11 24 (441) 2009 11 23
(732) HUMAN & PROGRES Zdzisław Mendel, Opole, PL.
(540)



Kolor znaku: czarny, pomarańczowy, szary
(531) 2.7.10, 2.7.23, 27.5.1, 29.1.13
(510), (511) **35** organizowanie wystaw w celach handlowych, reklamowych, targów, **36** biura kredytowe i agencje inkasa, **41** organizowanie i prowadzenie sympozjów.

(111) **234513** (220) 2009 08 14 (210) 359398
(151) 2011 02 16 (441) 2009 11 23
(732) „MEDICAST” SPÓŁKA Z OGRANICZONĄ ODPOWIEDZIALNOŚCIĄ, Poznań, PL.
(540)



Kolor znaku: czerwony, biały
(531) 26.1.2, 27.5.1, 29.1.12
(510), (511) **10** bandaże usztywniające ortopedyczne, gorsety do celów leczniczych, aparaty i instrumenty medyczne, nakolanniki ortopedyczne, obuwie ortopedyczne, opaski usztywniające na stawy, ortopedia (artykuły ortopedyczne), ortopedyczne pasy, pasy do celów leczniczych, pasy ortopedyczne, **28** przyrządy stosowane w kulturystyce, przyrządy do ćwiczeń fizycznych, rowery treningowe stacjonarne, stacjonarne rowery treningowe, **41** usługi klubów zdrowia, kultura fizyczna, urządzenia sportowe, wypożyczanie sprzętu sportowego, **44** fizjoterapia, kliniki medyczne, opieka zdrowotna.

(111) **234514** (220) 2009 08 25 (210) 359842
(151) 2011 02 16 (441) 2009 12 07
(732) Lorenz Snack-World Holding GmbH, Hannover, DE.
(540)



Kolor znaku: czerwony, czarny
(531) 26.4.4, 27.5.1, 29.1.12

(510), (511) **29** ekstrakty ziemniaczane do wytwarzania żywności, chipsy ziemniaczane, paluszki ziemniaczane; paluszki, rodzyнки; suszone, pieczone, solone oraz/lub przyprawione na ostro orzechy, w szczególności orzechy włoskie, orzechy laskowe, orzeszki ziemne, nerkowce, pistacje, migdały; suszone owoce, **30** wyroby cukiernicze i słodczyce, ciasta, ciastka, biszkopty, czekolada, wyroby czekoladowe, pralinki, cukierki, słodczyce, marcepan, produkty zbożowe, produkty ryżowe oraz produkty kukurydziane do wytwarzania żywności, pokorn, pikantne przekąski oraz pikantne ciasteczka, paluszki, precle.

(111) **234515** (220) 2009 08 26 (210) 359895
(151) 2010 12 13 (441) 2009 12 07
(732) AMICA Wronki Spółka Akcyjna, Wronki, PL.
(540) aqualytic
(510), (511) **11** kuchenki, piekarniki.

(111) **234516** (220) 2009 08 27 (210) 359928
(151) 2010 11 24 (441) 2009 12 07
(732) INNTEA Spółka z ograniczoną odpowiedzialnością, Stefanowo, PL.
(540) TEA SPA
(510), (511) **30** herbata, **35** usługi świadczone w ramach handlu detalicznego i hurtowego, prowadzonego również metodą wysyłkową i za pośrednictwem Internetu, artykułami spożywczymi, produktami rolnymi, ogrodniczymi i leśnymi, ziarnami, kawą, herbatą, napojami bezalkoholowymi i preparatami do przygotowywania napojów, urządzeniami i akcesoriami do parzenia, podawania, spożywania napojów, **43** usługi barów, restauracji, kawiarni, kafeterii, herbaciarni, cateringu.

(111) **234517** (220) 2009 09 01 (210) 360114
(151) 2011 01 17 (441) 2009 12 07
(732) Kancelaria Podatkowo-Obrachunkowa „VERUS”
Ilona Wójtowicz, Bobrowniki, PL.
(540)



Kolor znaku: zielony, biały
(531) 26.1.1, 27.5.1, 29.1.12
(510), (511) **35** usługi rachunkowo-księgowe, badanie ksiąg, **36** usługi doradztwa podatkowego, audytu podatkowego, analiz finansowych, opinie, ekspertyzy i wycen dla celów fiskalnych.

(111) **234518** (220) 2009 09 04 (210) 360203
(151) 2011 01 17 (441) 2009 12 07
(732) „QXL POLAND” SPÓŁKA Z OGRANICZONĄ ODPOWIEDZIALNOŚCIĄ, Poznań, PL.
(540)



Kolor znaku: niebieski
(531) 10.3.10, 20.5.15, 20.5.16, 26.13.25, 29.1.4
(510), (511) **16** czasopisma, dzienniki, książki, **35** aukcje publiczne, aukcje internetowe, reklama za pośrednictwem sieci komputerowej, w tym Internetu, publikowanie tekstów reklamowych, rozpowszechnianie ogłoszeń reklamowych, uaktualnianie materiału reklamowego, wynajmowanie miejsc na umieszczanie ogłoszeń lub reklam, zarządzanie zbiorami informatycznymi, pozyskiwanie danych do komputerowych baz danych, sortowanie danych w bazach komputerowych, systematyzacja danych w komputerowych bazach danych, **42** administrowanie stronami komputerowymi (sieciowymi), aktualizacja oprogramowania komputerowego, analizy systemów

komputerowych, projektowanie oprogramowania komputerowego, tworzenie i utrzymywanie w imieniu osób trzecich informatycznych systemów marketingowych dostępnych przez Internet, tworzenie i utrzymywanie systemów obsługi klienta dostępnych przez Internet, tworzenie i utrzymywanie stron internetowych w imieniu osób trzecich.

(111) **234519** (220) 2009 09 04 (210) 360204
 (151) 2011 01 17 (441) 2009 12 07
 (732) „QXL POLAND” SPÓŁKA Z OGRANICZONĄ
 ODPOWIEDZIALNOŚCIĄ, Poznań, PL.
 (540)



Kolor znaku: fioletowy

(531) 16.1.4, 16.1.13, 16.1.16, 24.17.10, 24.17.12, 26.13.25, 29.1.5
 (510), (511) **16** czasopisma, dzienniki, książki, **35** aukcje publiczne, aukcje internetowe, reklama za pośrednictwem sieci komputerowej, w tym Internetu, publikowanie tekstów reklamowych, rozpowszechnianie ogłoszeń reklamowych, uaktualnianie materiału reklamowego, wynajmowanie miejsc na umieszczanie ogłoszeń lub reklam, zarządzanie zbiorami informatycznymi, pozyskiwanie danych do komputerowych baz danych, sortowanie danych w bazach komputerowych, systematyzacja danych w komputerowych bazach danych, **42** administrowanie stronami komputerowymi (sieciowymi), aktualizacja oprogramowania komputerowego, analizy systemów komputerowych, projektowanie oprogramowania komputerowego, tworzenie i utrzymywanie w imieniu osób trzecich informatycznych systemów marketingowych dostępnych przez Internet, tworzenie i utrzymywanie systemów obsługi klienta dostępnych przez Internet, tworzenie i utrzymywanie stron internetowych w imieniu osób trzecich.

(111) **234520** (220) 2009 09 04 (210) 360205
 (151) 2011 01 17 (441) 2009 12 07
 (732) „QXL POLAND” SPÓŁKA Z OGRANICZONĄ
 ODPOWIEDZIALNOŚCIĄ, Poznań, PL.
 (540)



Kolor znaku: jasnozielony

(531) 5.3.11, 24.15.2, 26.1.4, 26.13.25, 29.1.3
 (510), (511) **16** czasopisma, dzienniki, książki, **35** aukcje publiczne, aukcje internetowe, reklama za pośrednictwem sieci komputerowej, w tym Internetu, publikowanie tekstów reklamowych, rozpowszechnianie ogłoszeń reklamowych, uaktualnianie materiału reklamowego, wynajmowanie miejsc na umieszczanie ogłoszeń lub reklam, zarządzanie zbiorami informatycznymi, pozyskiwanie danych do komputerowych baz danych, sortowanie danych w bazach komputerowych, systematyzacja danych w komputerowych bazach danych, **42** administrowanie stronami komputerowymi (sieciowymi), aktualizacja oprogramowania komputerowego, analizy systemów komputerowych, projektowanie oprogramowania komputerowego, tworzenie i utrzymywanie w imieniu osób trzecich informatycznych systemów marketingowych dostępnych przez Internet, tworzenie i utrzymywanie systemów obsługi klienta dostępnych przez Inter-

net, tworzenie i utrzymywanie stron internetowych w imieniu osób trzecich.

(111) **234521** (220) 2009 09 10 (210) 360396
 (151) 2011 02 04 (441) 2009 12 21
 (732) CENTRUM ZŁOTA Bogumił Kruk, Warszawa, PL.
 (540) CENTRUM ZŁOTA
 (510), (511) **14** biżuteria, wyroby jubilerskie.

(111) **234522** (220) 2009 09 10 (210) 360399
 (151) 2011 02 04 (441) 2009 12 21
 (732) WARSZAWSKA SZKOŁA FOTOGRAFII Marian Schmidt,
 Warszawa, PL.
 (540) WSFOTO
 (510), (511) **41** pozaszkolne formy edukacji artystycznej.

(111) **234523** (220) 2009 09 10 (210) 360401
 (151) 2011 02 04 (441) 2009 12 21
 (732) WARSZAWSKA SZKOŁA FOTOGRAFII Marian Schmidt,
 Warszawa, PL.
 (540) WSF
 (510), (511) **41** pozaszkolne formy edukacji artystycznej.

(111) **234524** (220) 2009 10 02 (210) 361189
 (151) 2010 11 17 (441) 2010 01 04
 (732) Herbapol-Lublin Spółka Akcyjna, Lublin, PL.
 (540) CYNACHOLEST
 (510), (511) **05** produkty farmaceutyczne, produkty parafarmaceutyczne, suplementy diety dla celów leczniczych.

(111) **234525** (220) 2009 10 02 (210) 361190
 (151) 2010 11 17 (441) 2010 01 04
 (732) Herbapol-Lublin Spółka Akcyjna, Lublin, PL.
 (540) BRONCHONORM
 (510), (511) **05** produkty farmaceutyczne, produkty parafarmaceutyczne, suplementy diety dla celów leczniczych.

(111) **234526** (220) 2009 10 05 (210) 361258
 (151) 2011 01 05 (441) 2010 01 18
 (732) P.P.H.U. MAX s.c. Piotr Kucharczyk Marta Kucharczyk,
 Oława, PL.
 (540)

Vincent
LÉDIER

(531) 27.5.1
 (510), (511) **03** kosmetyki, **08** maszynki do strzyżenia włosów elektryczne i nieelektryczne, nożyczki, **11** suszarki do włosów, sterylizatory, **44** salony fryzjerskie.

(111) **234527** (220) 2009 10 05 (210) 361259
 (151) 2011 01 05 (441) 2010 01 18
 (732) P.P.H.U. MAX s.c. Piotr Kucharczyk Marta Kucharczyk,
 Oława, PL.
 (540)

evenail

(531) 26.4.1, 27.5.1
 (510), (511) **03** kosmetyki, **11** lampy ultrafioletowe do celów innych niż lecznicze, **44** salony piękności, manicure.

(111) **234528** (220) 2009 10 16 (210) 361749
 (151) 2011 02 04 (441) 2010 01 18
 (732) Agencja GREEN PR s.c. Anna Jasińska, Iwona Szewczyk,
 Warszawa, PL.

(540)



Kolor znaku: czarny, zielony

(531) 24.13.1, 24.13.22, 26.11.1, 27.5.1, 29.1.12

(510), (511) **41** usługi informacji o edukacji.(111) **234529** (220) 2009 10 26 (210) 362066

(151) 2011 01 05 (441) 2010 02 01

(732) FARMACEUTYCZNA SPÓŁDZIELNIA PRACY „GALENA”, Wrocław, PL.

(540)



Kolor znaku: bordowy

(531) 26.11.1, 27.5.1, 29.1.1

(510), (511) **05** suplementy diety stosowane przy obniżonej odporności i nawracających przeziębieniach.(111) **234530** (220) 2009 11 06 (210) 362548

(151) 2011 01 05 (441) 2010 02 15

(732) Société des Produits Nestlé S.A., Vevey, CH.

(540) lacta

(510), (511) **29** zabielać do kawy lub herbaty jako substytutu śmietanki.(111) **234531** (220) 2009 11 12 (210) 362779

(151) 2011 02 14 (441) 2010 02 15

(732) BISPOL Spółka z ograniczoną odpowiedzialnością, Głuchów, PL.

(540)



(531) 13.1.1, 27.5.1, 27.7.1

(510), (511) **04** świece.(111) **234532** (220) 2009 11 12 (210) 362780

(151) 2011 02 14 (441) 2010 02 15

(732) BISPOL Spółka z ograniczoną odpowiedzialnością, Głuchów, PL.

(540)



(531) 9.1.10, 27.5.1

(510), (511) **04** świece.(111) **234533** (220) 2009 11 13 (210) 362865

(151) 2010 12 15 (441) 2010 02 15

(732) GABINET LEKARSKI „ESTETYKA” Ilona Wnuk, Częstochowa, PL.

(540)



Kolor znaku: zielony, biały

(531) 26.4.2, 27.5.1, 29.1.12

(510), (511) **35** sprzedaż i dystrybucja preparatów i produktów medycznych i kosmetycznych, do mycia, pielęgnacji, leczenia i ochrony skóry oraz preparatów i produktów stosowanych w medycynie kosmetycznej, chirurgii kosmetycznej oraz przeciwstarzeniowej, **44** salony i kliniki medyczne i kosmetyczne, usługi w zakresie higieny, zdrowia i urody, zabiegi kosmetyczne i pielęgnacyjne skóry całego ciała, zabiegi korygujące, modelujące, pedicure, manicure, depilacja, usługi medyczne w zakresie medycyny kosmetycznej, chirurgii kosmetycznej oraz przeciwstarzeniowej, masaże.(111) **234534** (220) 2009 11 16 (210) 362956

(151) 2010 11 24 (441) 2010 03 01

(732) Przemysław Paweł Kowalski, Ulinia, PL.

(540)



Kolor znaku: czerwony, czarny

(531) 27.5.1, 29.1.12

(510), (511) **16** czasopisma, tygodniki, dzienniki, periodyki, publikacje drukowane, **35** usługi reklamowe z wykorzystaniem wszystkich metod słownych, dźwiękowych oraz wizualnych, usługi w zakresie rozpowszechniania broszur, katalogów, materiałów i prospektów reklamowych, usługi w zakresie: marketingu oraz organizowania kampanii promocyjnych, akwizycji towarów oraz usług, badania rynku i opinii publicznej, informacji i pośrednictwa handlowego, wynajmowanie miejsca na umieszczenie ogłoszeń i reklam, kolportażu i prenumeraty prasy, **41** usługi w zakresie: publikowania tekstów innych niż reklamowe, publikacji elektronicznych on-line periodyków, usługi reporterskie.(111) **234535** (220) 2009 11 20 (210) 363141

(151) 2011 01 25 (441) 2010 03 01

(732) SANATORIA DOLNOŚLĄSKIE Spółka z ograniczoną odpowiedzialnością, Sokołowsko, PL.

(540)



Kolor znaku: niebieski, zielony

(531) 26.3.1, 26.11.13, 27.5.1, 29.1.12

(510), (511) **32** wody mineralne, **43** usługi zaopatrzenia w żywność, tymczasowe zakwaterowanie, **44** usługi medyczne, higiena, troska o urodę istot ludzkich.(111) **234536** (220) 2009 11 20 (210) 363152

(151) 2011 02 03 (441) 2010 03 01

(732) „F & N AGRO POLSKA” SPÓŁKA Z OGRANICZONĄ ODPOWIEDZIALNOŚCIĄ, Warszawa, PL.

(540)



Kolor znaku: czarny, zielony

(531) 27.5.1, 27.7.1, 29.1.12

(510), (511) **01** produkty chemiczne stosowane w rolnictwie, **05** pestycydy, herbicydy.

(111) **234537** (220) 2009 11 25 (210) 363322
(151) 2011 01 25 (441) 2010 03 01

(732) Codepharm Spółka z ograniczoną odpowiedzialnością, Jarzębia Łąka, PL.

(540) CODEMAX

(510), (511) **05** leki do celów medycznych, leki do celów stomatologicznych, dodatki odżywcze do celów leczniczych.

(111) **234538** (220) 2009 12 14 (210) 364100
(151) 2011 02 17 (441) 2010 03 29

(732) METIGO Jarosław Kucharski, Wrocław, PL.

(540)

KELBERG

Kolor znaku: czarny, szary

(531) 26.11.1, 27.5.1, 29.1.12

(510), (511) **09** elektrody spawalnicze, akumulatory elektryczne, zasilacze elektryczne, baterie, ładowarki elektryczne baterii, urządzenia alarmowe, lasery nie do celów medycznych, liczniki, sygnalizacja świetlna i mechaniczna, trójkąty sygnalizacyjne i ostrzegawcze, urządzenia elektryczne do wabienia i zabijania insektów, wykrywacze fałszywych pieniędzy, detektory, filtry promieni ultrafioletowych do detektorów, **11** lampy: elektryczne, oświetleniowe, uliczne, luminescencyjne do oświetlenia, laboratoryjne, górnicze, bezpieczeństwa, gazowe, bakteriobójcze do oczyszczania powietrza, do akwarium, klosze, osłony, reflektory do lamp, oprawki szkła, palniki, rury i zawieszania do lamp, instalacje do oświetlenia, urządzenia do oświetlenia pojazdów, reflektory i światła do pojazdów, reflektory przeszukujące, światła do rowerów, lampki elektryczne na choinkę, latarki, latarki kieszonekowe, latarnie oświetleniowe, latarnie weneckie, żarówki, światła migające sygnalizacyjne stosowane w ruchu drogowym, **16** artykuły papiernicze i biurowe, atramenty, tusze, formularze, flamastry, folie do pisania, długopisy, ołówki, cienkopisy, markery, pisaki, pióra wieczne, kredki, kalki, kleje do materiałów piśmiennych, okładki na zeszyty, korektory, papier maszynowy, linijki, koperty, materiały piśmienne, ekierki, kątomierze, krzywki, bloki rysunkowe, notesy, zeszyty, notatniki, numeratory, segregatory, papier do drukarek, papier do kopiarek, papier do faksów, tonery do urządzeń kopiujących drukarek, taśmy barwiące do drukarek, taśmy przyklepne, spinacze, gilotynki do papieru, niszczarki dokumentów, zszywki, opakowania papierowe i tekturowe, wydawnictwa, informatory, foldery, prospekty, noże do papieru, opakowania z tworzyw sztywnych (torby, worki).

(111) **234539** (220) 2009 12 15 (210) 364146
(151) 2011 02 17 (441) 2010 03 29

(732) Dow AgroSciences LLC, Indianapolis, US.

(540) LUPUS

(510), (511) **05** pestycydy, preparaty do zwalczania szkodników, fungicydy, herbicydy i insektycydy.

(111) **234540** (220) 2009 12 15 (210) 364147
(151) 2011 02 17 (441) 2010 03 29

(732) Dow AgroSciences LLC, Indianapolis, US.

(540) POINTER

(510), (511) **05** pestycydy, preparaty do zwalczania szkodników, fungicydy, herbicydy i insektycydy.

(111) **234541** (220) 2009 12 15 (210) 364148
(151) 2011 02 17 (441) 2010 03 29

(732) Dow AgroSciences LLC, Indianapolis, US.

(540) DIABLO

(510), (511) **05** pestycydy, preparaty do zwalczania szkodników, fungicydy, herbicydy i insektycydy.

(111) **234542** (220) 2009 12 15 (210) 364149
(151) 2011 02 17 (441) 2010 03 29

(732) Dow AgroSciences LLC, Indianapolis, US.

(540) KORSARZ

(510), (511) **05** pestycydy, preparaty do zwalczania szkodników, fungicydy, herbicydy i insektycydy.

(111) **234543** (220) 2009 12 15 (210) 364150
(151) 2011 02 17 (441) 2010 03 29

(732) P4 Spółka z ograniczoną odpowiedzialnością, Warszawa, PL.
(540)



Kolor znaku: biały, zielony, czarny, szary

(531) 5.1.5, 26.13.1, 29.1.14

(510), (511) **09** aparaty telefoniczne systemu telefonii komórkowej, urządzenia do nadawania, przekazywania i odbioru w systemie telefonii komórkowej, aparaty do rejestracji, przekazu i odtwarzania dźwięków i obrazów, urządzenia do przetwarzania informacji, urządzenia współpracujące z komputerami w zakresie przekazywania dźwięku i obrazu, **35** księgowość, fakturowanie, systematyzacja, pozyskiwanie, zarządzanie komputerowymi bazami danych, pośrednictwo w zakresie nabywania usług telekomunikacyjnych, rachunkowość, usługi w zakresie reklamy, usługi wynajmowania przestrzeni reklamowej; reklama radiowa, telewizyjna, internetowa, prasowa; usługi kreowania wizerunku; wynajem nośników reklamowych, **38** usługi w zakresie łączności, informacja o telekomunikacji, łączność poprzez sieć światłowodów, łączność poprzez terminale komputerowe, łączność telefoniczna, łączność za pomocą telefonii komórkowej, poczta elektroniczna, przesyłanie informacji, telefony (łączność za pomocą-), transmisja programów telewizyjnych, usługi ogłoszeń elektronicznych (telekomunikacja), usługi poczty głosowej, telefonia komórkowa, połączenia telefoniczne, usługi telefoniczne, telekomunikacja, połączenia ze światową siecią komputerową za pośrednictwem telekomunikacji, usługi udostępniania internetowego forum dyskusyjnego, wypożyczanie telefonów, przekazywanie dźwięku i obrazu, obsługa przekazu fonicznego i cyfrowego, transmitowanie dźwięku i obrazu, przesyłanie informacji tekstowej i obrazowej przy pomocy komputerów.

(111) **234544** (220) 2009 12 17 (210) 364244
(151) 2011 02 17 (441) 2010 03 29

(732) CASIO COMPUTER CO., LTD., Tokyo, JP.

(540)



(531) 1.5.1, 1.5.2, 5.1.1, 24.15.3

(510), (511) **09** urządzenia i przyrządy: naukowe, żeglarskie, geodezyjne, fotograficzne, kinematograficzne, optyczne, do ważenia, pomiarowe, sygnalizacyjne, kontrolne, do ratowania życia, do celów dydaktycznych; urządzenia i przyrządy do przewodzenia, przełączania, przekształcania, gromadzenia, sterowania i regulacji energii elektrycznej; urządzenia do nagrywania, przesyłania lub odtwarzania dźwięku lub obrazów; magnetyczne nośniki danych, nagrane dyski; automaty sprzedające i mechanizmy do urządzeń uruchamianych monetami; kasy rejestrujące, elektroniczne kasy rejestrujące, kasy rejestrujące obejmujące terminale w punktach sprzedaży oraz oprogramowanie do systemów obsługujących punkty sprzedaży; maszyny liczące, osprzęt do przetwarzania danych, komputery; urządzenia do gaszenia ognia; kalkulatory elektroniczne; kalkulatory elektroniczne do zastosowań naukowych; oprogramowanie kompu-

terowe do kalkulatorów elektronicznych do zastosowań naukowych; kalkulatory; kalkulatory tabulacyjne; maszyny księgujące i maszyny fakturujące; biurkowe maszyny liczące z drukarką; kalkulatory elektroniczne; terminale podręczne, mianowicie przenośne terminale danych; skanery dla systemów obsługujących punkty sprzedaży; słowniki elektroniczne; części i akcesoria do słowników elektronicznych; oprogramowanie komputerowe do słowników elektronicznych; moduły ładowalne ze słownikami w formie elektronicznej; karty pamięci do słowników elektronicznych; CD-Romy do słowników elektronicznych; elektroniczne drukarki etykiet; kartridże z taśmą do drukarek etykiet; drukarki opisów płyt CD i DVD; aparaty fotograficzne cyfrowe i kamery cyfrowe; drukarki do cyfrowych aparatów fotograficznych i kamer cyfrowych; oprogramowanie komputerowe do cyfrowych aparatów fotograficznych i kamer cyfrowych; części i akcesoria do cyfrowych aparatów fotograficznych i kamer cyfrowych; ładowarki do kamer cyfrowych i aparatów fotograficznych cyfrowych; akumulatory do aparatów fotograficznych cyfrowych i do kamer cyfrowych; ładowarki akumulatorów do aparatów cyfrowych i do kamer cyfrowych; projektory; projektory a mianowicie multimedialne projektory video do transmisji lub odtwarzania obrazów, dźwięku i danych oraz urządzenia wizualizujące mianowicie urządzenia do transmisji lub odtwarzania obrazów i dźwięku; aparaty fotograficzne do fotografowania dokumentów; terminale danych do projektorów; złącza do projektorów; elektroniczny organizator osobisty; osobisty asystent cyfrowy; podręczne komputery osobiste; części i akcesoria do osobistego asystenta cyfrowego; komputery osobiste; podzespoły sprzętu komputerowego i komputerowe urządzenia peryferyjne; drukarki komputerowe; oprogramowanie komputerowe; oprogramowanie do komputerów osobistych umożliwiające wymianę danych pomiędzy komputerem osobistym a zegarkiem na rękę lub z cyfrowym aparatem fotograficznym i innymi elektronicznymi urządzeniami i przyrządami; telewizory z wyświetlaczami ciekłokrystalicznymi; urządzenia i przyrządy nawigacyjne; samochodowe urządzenia i przyrządy nawigacyjne; telefony komórkowe; części i akcesoria do telefonów komórkowych; radio-pagery; radia; odtwarzacze CD; urządzenia do nagrywania, transmisji lub odtwarzania dźwięku i obrazu; nagrane dyski muzyczne; nagrane płyty video; taśmy z filmami; nośniki wstępnie nagrane, mianowicie układy elektroniczne, dyski magnetyczne, taśmy magnetyczne; pamięci półprzewodnikowe, dyski optyczne, magnetyczne dyski optyczne, CD-Romy i DVD z nagraniem muzyką; nośniki wstępnie nagrane, mianowicie układy elektroniczne, dyski magnetyczne, taśmy magnetyczne; pamięci półprzewodnikowe, dyski optyczne, magnetyczne dyski optyczne, CD-Romy i DVD z nagraniem obrazami, w tym fotografiami, animacjami i filmami; układy elektroniczne i CD-Romy z nagraniem programami do automatycznych wykonań muzyki przeznaczone do elektronicznych instrumentów muzycznych; moduły ładowalne z plikami muzycznymi; moduły ładowalne z plikami obrazowymi; płyty fonograficzne; naświetlone filmy do slajdów; baterie i akumulatory; adaptory prądu zmiennego; słuchawki nagłowne; wzmacniacze; głośniki; mikrofony do elektronicznych instrumentów muzycznych; maszyny do kopiowania fotografii; faksy; kasety audio i kasety video; przyrządy i urządzenia fotograficzne; przyrządy i urządzenia kinematograficzne; urządzenia i aparaty telekomunikacyjne; elektroniczne maszyny i urządzenia oraz ich części, 14 metale szlachetne i ich stopy, wyroby z metali szlachetnych lub pokrywane nimi, nieujęte w innych klasach; wyroby jubilerskie, kamienie szlachetne; przyrządy zegarmistrzowskie i chronometryczne; zegarki na rękę, części i osprzęt do zegarków na rękę; zegary, części i osprzęt do zegarów; zegarki elektroniczne w tym elektroniczne zegarki i zegary z funkcjami banków danych, części i osprzęt do zegarków elektronicznych; autonomiczne zegarki sterowane radiem; zegarki na rękę z funkcją transmisji i odbioru danych do i z osobistych organizatorów elektronicznych lub komputerów osobistych; zegarki i zegary elektroniczne z bateriami słonecznymi; paski i bransoletki do zegarków; futerały do zegarów i futerały stosowane w zegarmistrzostwie; stopery; czasomierze stosowane w piłce nożnej, 15 instrumenty muzyczne; keyboardy elektroniczne; pianina elektroniczne; elektroniczne instrumenty muzyczne; części i akcesoria do elektronicznych instrumentów muzycznych; statywy do elektronicznych urządzeń muzycznych.

(111) **234545** (220) 2010 01 20 (210) 365251
 (151) 2011 02 08 (441) 2010 06 07
 (732) ZAKŁADY FARMACEUTYCZNE „POLPHARMA”

SPÓŁKA AKCYJNA, Starogard Gdański, PL.
 (540) RESPICASON
 (510), (511) **05** produkty farmaceutyczne.

(111) **234546** (220) 2010 01 20 (210) 365253
 (151) 2011 02 08 (441) 2010 04 26
 (732) ZAKŁADY FARMACEUTYCZNE „POLPHARMA”
 SPÓŁKA AKCYJNA, Starogard Gdański, PL.
 (540) TRANSDERMIC
 (510), (511) **05** produkty farmaceutyczne.

(111) **234547** (220) 2010 01 20 (210) 365255
 (151) 2011 02 08 (441) 2010 04 26
 (732) ZAKŁADY FARMACEUTYCZNE „POLPHARMA”
 SPÓŁKA AKCYJNA, Starogard Gdański, PL.
 (540) PULMOCASON
 (510), (511) **05** produkty farmaceutyczne.

(111) **234548** (220) 2010 01 20 (210) 365256
 (151) 2011 02 08 (441) 2010 04 26
 (732) ZAKŁADY FARMACEUTYCZNE „POLPHARMA”
 SPÓŁKA AKCYJNA, Starogard Gdański, PL.
 (540) FENTACON
 (510), (511) **05** produkty farmaceutyczne.

(111) **234549** (220) 2010 01 26 (210) 365497
 (151) 2011 02 16 (441) 2010 05 10
 (732) Zakłady Farmaceutyczne POLPHARMA Spółka Akcyjna,
 Starogard Gdański, PL.
 (540) OXCARTAL
 (510), (511) **05** produkty farmaceutyczne.

(111) **234550** (220) 2010 01 26 (210) 365498
 (151) 2011 02 16 (441) 2010 05 10
 (732) Zakłady Farmaceutyczne POLPHARMA Spółka Akcyjna,
 Starogard Gdański, PL.
 (540) NEURITIX
 (510), (511) **05** produkty farmaceutyczne.

(111) **234551** (220) 2010 01 26 (210) 365499
 (151) 2011 02 16 (441) 2010 05 10
 (732) Zakłady Farmaceutyczne POLPHARMA Spółka Akcyjna,
 Starogard Gdański, PL.
 (540) POLFLODIN
 (510), (511) **05** produkty farmaceutyczne.

(111) **234552** (220) 2010 01 26 (210) 365500
 (151) 2011 02 16 (441) 2010 05 10
 (732) Zakłady Farmaceutyczne POLPHARMA Spółka Akcyjna,
 Starogard Gdański, PL.
 (540) OFLOTTERM
 (510), (511) **05** produkty farmaceutyczne.

(111) **234553** (220) 2010 01 26 (210) 365501
 (151) 2011 02 16 (441) 2010 05 10
 (732) Zakłady Farmaceutyczne POLPHARMA Spółka Akcyjna,
 Starogard Gdański, PL.
 (540) GENAXIL
 (510), (511) **05** produkty farmaceutyczne.

(111) **234554** (220) 2010 01 26 (210) 365502
 (151) 2011 02 16 (441) 2010 05 10
 (732) Zakłady Farmaceutyczne POLPHARMA Spółka Akcyjna,
 Starogard Gdański, PL.
 (540) MOMESTER
 (510), (511) **05** produkty farmaceutyczne.

(111) **234555** (220) 2010 01 26 (210) 365503
 (151) 2011 02 16 (441) 2010 05 10

(732) Zakłady Farmaceutyczne POLPHARMA Spółka Akcyjna,
Starogard Gdański, PL.
(540) MODERMAZON
(510), (511) **05** produkty farmaceutyczne.

(111) **234556** (220) 2010 01 26 (210) 365505
(151) 2011 02 16 (441) 2010 05 10

(732) Zakłady Farmaceutyczne POLPHARMA Spółka Akcyjna,
Starogard Gdański, PL.
(540) POLTEMOZ
(510), (511) **05** produkty farmaceutyczne.

(111) **234557** (220) 2004 05 01 K (210) 365561
(151) 2011 02 21 (441) 2010 03 29

(732) ACO TECHNOLOGIES plc, Shefford, GB.
(540) QMAX

(510), (511) **17** złączki rurowe nie z metalu, **19** niemetalowe materiały i komponenty budowlane i dla budownictwa lądowego i wodnego dla systemów odwadniających; systemy i instalacje odwadniające; kanały odwadniające; segmenty kanałów odwadniających; kraty; elementy, części i osprzęt do systemów odwadniających.

(111) **234558** (220) 2010 01 29 (210) 365675
(151) 2011 02 10 (441) 2010 05 10

(732) „Drobimex” Spółka Akcyjna, Szczecin, PL.
(540)



Kolor znaku: żółty, czerwony

(531) 1.15.5, 2.9.1, 27.5.1, 29.1.12

(510), (511) **29** mięso, drób, dziczyzna, ekstrakty mięsne, konserwowane, mrożone, suszone, gotowane, owoce i warzywa gotowane, galaretki, jaja, przetwory z mięsa i drobiu.

(111) **234559** (220) 2010 01 29 (210) 365676
(151) 2011 02 10 (441) 2010 05 10

(732) „Drobimex” Spółka Akcyjna, Szczecin, PL.
(540)



(531) 3.7.3

(510), (511) **29** mięso, drób, dziczyzna, ekstrakty mięsne, konserwowane, mrożone, suszone, gotowane, owoce i warzywa gotowane, galaretki, jaja, przetwory z mięsa i drobiu.

(111) **234560** (220) 2005 11 14 (210) 302194
(151) 2010 11 22 (441) 2006 02 20

(732) Przedsiębiorstwo Wielobranżowe „EKOPOL”
Marzanna Kowalska, Marek Kowalski Spółka Jawna, Nowy Sącz, PL.
(540) EKOPOL

(510), (511) **06** budowle prefabrykowane metalowe, budynki, ściany metalowe i segmenty ścian, budynki prefabrykowane z izolacją termiczną ścian, konstrukcje metalowe; ściany metalowe i segmenty ścian z izolacją termiczną, kształtowniki metalowe, **07** oprzyrządowanie obrabiarek, osłony maszyn, obrabiarki do drewna, pomocniczy sprzęt tartaczny, taki jak: podnośniki, podajniki, manipulatory przemysłowe dla branży drzewnej; urządzenia i instalacje odpylające

oraz do odzysku odpadków drzewnych, **11** suszarnie do drewna, automatycznie sterowane suszarnie do drewna; kotły grzewcze, kotły do spalania biomasy i odpadów; suszarki do celów technologicznych (z wyłączeniem wirówek) i dla produktów rolnych, suszarki powietrza, instalacje i urządzenia do suszenia; wentylatory, nagrzewnice, wymienniki ciepła, **35** prowadzenie sprzedaży hurtowej i detalicznej; obrabiarek zwłaszcza do drewna i narzędzi do nich, traków i sprzętu tartaczno, w tym urządzeń transportowych; komplectacja dostaw maszyn, urządzeń, linii produkcyjnych branży drzewnej oraz pośrednictwo handlowe w wymienionym zakresie, **37** remonty, konserwacje, modernizacje traków, obrabiarek do drewna i towarzyszących im urządzeń transportowych oraz innych maszyn dla przemysłu drzewnego, **42** projektowanie i doradztwo techniczne w zakresie obróbki drewna, tartaków, stolarni, linii produkcyjnych w branży drzewnej; doradztwo w zakresie zagospodarowania odpadów stałych i związanych z nimi zagadnień ochrony środowiska.

(111) **234561** (220) 2009 03 19 (210) 353539

(151) 2010 09 28 (441) 2009 06 22

(732) CERRAD Sp. z o.o., Starachowice, PL.
(540)



Kolor znaku: biały, granatowy, pomarańczowy

(531) 26.1.2, 26.4.1, 27.5.1, 29.1.13

(510), (511) **19** klinkierowe płytki podłogowe elewacyjne, stopnicowe, parapetowe.

(111) **234562** (220) 2006 05 12 (210) 310642

(151) 2011 01 27 (441) 2006 08 21

(732) PROFIX Spółka z ograniczoną odpowiedzialnością,
Warszawa, PL.
(540)



(531) 27.5.1

(510), (511) **07** elektronarzędzia, wiertarki elektryczne ręczne i stołowe, wiertarko-wkrętarki elektryczne ręczne, wiertarko-wkrętarki akumulatorowe, młoto-wiertarki elektryczne ręczne, wkrętaki akumulatorowe, szlifierki kątowe, szlifierki oscylacyjne elektryczne ręczne, szlifierki elektryczne stołowe, szlifierki taśmowe elektryczne ręczne, wyrzynarki elektryczne ręczne, pilarki tarczowe elektryczne ręczne i stołowe, pilarki łańcuchowe, strugarki elektryczne ręczne, opalarki elektryczne ręczne, myjki ciśnieniowe elektryczne, pompy zatapialne elektryczne, narzędzia do maszyn, kompresory, spawarki, **08** narzędzia ręczne takie jak: klucze maszynowe stałe, klucze maszynowe nastawne.

(111) **234563** (220) 2008 02 13 (210) 336545

(151) 2010 12 02 (441) 2008 05 26

(732) DOMNET NIERUCHOMOŚCI S.C. Marzena Sobieraj,
Robert Sobieraj, Aneta Przyłuska, Marcin Przyłuski, Brwinów, PL.
(540)



Kolor znaku: czarny, brązowy, pomarańczowy, czerwony

(531) 26.1.6, 26.2.7, 27.5.1, 29.1.14

(510), (511) **36** agencje pośrednictwa w handlu nieruchomościami, zarządzanie nieruchomościami, pośrednictwo kredytowe.

(111) **234564** (220) 2008 03 20 (210) 338491
 (151) 2011 01 19 (441) 2008 06 23
 (732) Poland Business Park XI Spółka z ograniczoną odpowiedzialnością, Warszawa, PL.
 (540)



Kolor znaku: niebieski, żółty, pomarańczowy, czerwony, zielony
 (531) 5.5.19, 5.5.20, 27.5.1, 29.1.15

(510), (511) **35** reklama, reklama dźwiękowa na terenie basenu, promocja, usługi zarządzania aqua parkiem, wynajmowanie miejsc na umieszczanie ogłoszeń lub reklam w budowanych i administrowanych nieruchomościach, prowadzenie sklepu z artykułami spożywczymi, przemysłowymi, codziennego użytku, upominkami, książkami, prasą, kwiatami, zabawkami, kosmetykami, medykamentami, usługi pośrednictwa handlowego, **36** usługi deweloperskie w zakresie zakupu nieruchomości budowlanych, gruntów, uzyskiwania wymaganych zezwoleń na budowę oraz finansowania inwestycji budowlanych ze źródeł własnych i kredytów bankowych, wynajmowanie nieruchomości oraz części powierzchni w budowanych obiektach (sklepy, restauracje, bary, drink-bary, kluby fitness, kręgielnie, bilard, sauny, solaria, salony odnowy biologicznej, punkty opieki medycznej), rozliczenia finansowe transakcji związanych z wynajmem nieruchomości, administrowanie i zarządzanie nieruchomościami, **37** usługi budowlane i deweloperskie w zakresie budowy obiektów mieszkalnych, biurowych, handlowych, magazynowo-przemysłowych, garażowych, rekreacyjno-sportowo-rozrywkowych oraz użyteczności publicznej, prace remontowo-wykończeniowe, nadzór budowlany, **39** usługi wynajmowania: garaży, parkingów, miejsc parkingowych, **41** usługi wodnego parku rozrywki, organizowanie zawodów sportowych, nauka pływania, organizacja kursów, szkoleń i konkursów, **42** projekty architektoniczne, organizacja i prowadzenie prac innowacyjno-wdrożeniowych dotyczących przedsięwzięć z zakresu budownictwa rekreacyjno-sportowo-rozrywkowego, **43** usługi prowadzenia restauracji, kawiarni, drink-barów, barów szybkiej obsługi, **44** usługi prowadzenia salonów piękności, salonów odnowy biologicznej, klubów fitness, saun, solarów, punktów opieki medycznej.

(111) **234565** (220) 2008 08 07 (210) 344624
 (151) 2011 01 20 (441) 2008 11 10
 (732) TARPAK Jan Stanisław Tarachowicz, Poznań, PL.
 (540)

Tarpak

(531) 27.5.1
 (510), (511) **07** maszyny do pakowania, **35** profesjonalne doradztwo w zakresie działalności gospodarczej w zakresie maszyn pakujących.

(111) **234566** (220) 2008 11 20 (210) 348829
 (151) 2010 10 28 (441) 2009 03 02
 (732) Jednostka Innowacyjno-Wdrożeniowa, Zakład Piekarniczo-Cukierniczy BIOFUTURO Czesław Władysław Meus, Kraków, PL.
 (540)

biofuturo

Kolor znaku: czarny, czerwony
 (531) 26.1.1, 27.5.1, 29.1.12

(510), (511) **16** katalogi, prospekty, karty menu, reprodukcje graficzne, fotografie, publikacje, materiały przyklepne, artykuły papiernicze, papier listowy i do pakowania, opakowania, obrusy, torby, worki, koperty i woreczki, taśmy przyklepne, naklejki, plakaty, bannery z papieru i tworzyw sztucznych, wizytówki, nalepki, wyroby z kartonu, pudła, pudełka tekturowe lub papierowe, kalendarze, kalkomanie, druki, broszury, zawiadomienia, albumy, rysunki, ręczniki papierowe, serwetki, sztyldy kartonowe, kartki z życzeniami, okolicznościowe, teczki papierowe i z tworzyw sztucznych, segregatory, stemple, taśmy klejące i przyklepne, zakładki do książek, zeszyty, artykuły i materiały piśmienne, podręczniki, mapy, papierowe zetony kontrolne, foliowe rękawy do pakowania suszone i konserwowane: owoce, warzywa, rośliny, kompoty, dżemy, galaretki, jaja, mleko, produkty mleczne, oleje i tłuszcze jadalne, **29** suszone i konserwowane: owoce, warzywa, rośliny, kompoty, dżemy, galaretki, jaja, mleko, produkty mleczne, oleje i tłuszcze jadalne, **30** mąka i produkty zbożowe, zboża przystosowane do spożycia przez ludzi, chleb, wyroby cukiernicze i słodczyce, miód, melasa, syropy, przyprawy, **31** nieprzetworzone do spożywania rośliny, owoce roślin, warzywa, jarzyny, bulwy, ziarna, korzenie, kwiaty naturalne, grzyby, jagody, otręby zbożowe, zarodki, żywe mięczaki i skorupiaki, ikra rybna, pożywienie dla psów, kotów i innych zwierząt, rośliny suszone do dekoracji, wytloki z owoców, **35** usługi w zakresie reklamy, promocji produktów ekologicznych, przekazywania informacji handlowej, prezentowania, zgrupowanie towarów w celu oferowania nabywcy pozwalające mu wygodnie je wybierać i kupować w punktach sprzedaży detalicznej i hurtowej z towarami spożywczymi, rozpowszechnianie materiałów reklamowych, organizowanie prezentacji, wystaw handlowych i reklamowych, prezentowanie i informowanie o powyższych w Internecie.

(111) **234567** (220) 2008 12 22 (210) 350289
 (151) 2010 12 02 (441) 2009 03 30
 (732) „EASY-WIFI” Maria Teodorczyk, Myszków, PL.
 (540)



Kolor znaku: biały, niebieski, czarny, szary
 (531) 26.1.1, 26.1.2, 26.4.4, 26.4.10, 27.5.1, 29.1.14
 (510), (511) **09** anteny, anteny mikrofalowe: dookólne, kierunkowe, akcesoria do bezprzewodowego przesyłania danych: kable koncentryczne, kable antenowe, konektory dla sieci bezprzewodowych, wtyki, gniazdko, rozdzielacze antenowe (splitery), kable niskotłumienne, urządzenia bezprzewodowe, access pointy, karty radiowe-USB, PCI, PCMCIA, routery, systemy alarmowe, urządzenia alarmowe i ich części, urządzenia do transmisji dźwięku lub obrazu, kamery bezprzewodowe, urządzenia i przyrządy pomiarowe, sygnalizacyjne, kontrolne, telefony, **37** usługi w zakresie instalacji, montażu, napraw i konserwacji sieci bezprzewodowego przesyłania danych, **42** usługi dotyczące doradztwa w zakresie przesyłania danych, projektowanie sieci bezprzewodowego przesyłania danych.

(111) **234568** (220) 2009 01 08 (210) 350632
 (151) 2010 11 18 (441) 2009 04 14
 (732) Tele-Fonika Kable Spółka z ograniczoną odpowiedzialnością Spółka Komandytowo-Akcyjna, Bytom, PL.
 (540)

TF Kable
 TELE-FONIKA Kable S.A.

Kolor znaku: zielony
 (531) 27.5.1, 29.1.3
 (510), (511) **07** maszyny i urządzenia stosowane w przemyśle wytwarzającym druty, przewody, kable, części i osprzęt, narzędzia do

maszyn kablowych, **09** osprzęt do kabli i przewodów: głowice do izolowania i uszczelniania końcówek kabli w tym: wewnętrzne i napowietrzne; mufy: przelotowe, przejściowo-przelotowe, przejściowe, rozgałęźne, remontowe, końcowe; złączki i końcówki; opaski remontowe do kabli i przewodów; osłony kabli i przewodów; kapturki; obudowy; uchwyty; zaciski; izolowane złączki przewodowe; adaptory i konektory kablowe; zestawy uziemiające, druty, przewody i kable do celów elektrycznych w tym: druty miedziane, gołe i ocynowane, aluminiowe i z aluminium stopowego, druty i przewody nawojowe miedziane i aluminiowe okrągłe i profilowe gołe i izolowane, przewody elektroenergetyczne do układania na stałe, przewody do odbiorników ruchomych, przewody spawalnicze, przewody napowietrzne miedziane, aluminiowe, z aluminium stopowego, stalowo-aluminiowe gołe i izolowane, plecionki miedziane, przewody jezdne okrągłe i profilowe z miedzi i jej stopów, przewody elektroenergetyczne i radiofoniczne do taboru kolejowego, przewody do pojazdów samochodowych, przewody zapłonowe, górnicze przewody i kable elektroenergetyczne telekomunikacyjne, sterownicze, trakcyjne, kable i przewody okrętowe, kable elektroenergetyczne niskich, średnich, wysokich i bardzo wysokich napięć o izolacji polwinitowej, papierowej przesyconej syciwem, w polietylenie, w polietylenie sieciowym, w mieszankach gumowych i silikonie, kable telekomunikacyjne miedziane dalekosiężne i miejscowe, zakończeniowe, stacyjne o izolacji polwinitowej, polietylenowej, papierowej, przewody komputerowe miedziane, kable światłowodowe, przewody grzejne i instalacje grzejne, przewody w izolacji fluoroorganicznej, przewody lotnicze i lotniskowe, przewody strzałowe, przewody specjalne, kable elektroenergetyczne bezhalogenowe i ognioodporne, kable hybrydowe, przewody odgromowe, przewody głośnikowe, przewody dźwigowe, przewody do studni głębinowych, kable podmorskie, **17** mieszanki gumowe i tworzyw sztucznych, izolatory do kabli, **20** opakowania z drewna, bębny, szpule, palety, przekładki, niemetalowe zaciski do kabli, **35** sprzedaż detaliczna i hurtowa kabli, przewodów, drutów do celów elektrycznych oraz maszyn i urządzeń do ich wytwarzania, a także osprzętu do kabli przewodów i drutów, **37** usługi montażowe i serwisowe dotyczące kabli, przewodów, drutów do celów elektrycznych oraz maszyn i urządzeń do ich wytwarzania, **39** usługi przewozowe w zakresie osób i materiałów, **40** przetwórstwo metali nieżelaznych, tworzyw sztucznych i mieszanek gumowych, recykling odpadów kablowych, **42** badania dotyczące kabli, przewodów, drutów i maszyn do ich wytwarzania, opracowania naukowo-badawcze, technologiczne, projektowe i wdrożeniowe w zakresie kabli, przewodów, drutów do celów elektrycznych oraz maszyn i urządzeń do ich wytwarzania, doradztwo techniczne, opiniowanie, ekspertyzy w zakresie kabli, przewodów, drutów i maszyn do ich wytwarzania, dokumentacja projektowa i usługi projektowe, **44** usługi medyczne.

(111) **234569** (220) 2009 01 08 (210) 350633
 (151) 2010 11 18 (441) 2009 04 14
 (732) Tele-Fonika Kable Spółka z ograniczoną odpowiedzialnością Spółka Komandytowo-Akcyjna, Bytom, PL.
 (540)



Kolor znaku: zielony

(531) 27.5.1, 29.1.3

(510), (511) **07** maszyny i urządzenia stosowane w przemyśle wytwarzającym druty, przewody, kable, części i osprzęt, narzędzia do maszyn kablowych, **09** osprzęt do kabli i przewodów: głowice do izolowania i uszczelniania końcówek kabli w tym: wewnętrzne i napowietrzne; mufy: przelotowe, przejściowo-przelotowe, przejściowe, rozgałęźne, remontowe, końcowe; złączki i końcówki; opaski remontowe do kabli i przewodów; osłony kabli i przewodów; kapturki; obudowy; uchwyty; zaciski; izolowane złączki przewodowe; adaptory i konektory kablowe; zestawy uziemiające, druty, przewody i kable do celów elektrycznych w tym: druty miedziane, gołe i ocynowane, aluminiowe i z aluminium stopowego, druty i przewody nawojowe miedziane i aluminiowe okrągłe i profilowe gołe i izolowane, przewo-

dy elektroenergetyczne do układania na stałe, przewody do odbiorników ruchomych, przewody spawalnicze, przewody napowietrzne miedziane, aluminiowe, z aluminium stopowego, stalowo-aluminiowe gołe i izolowane, plecionki miedziane, przewody jezdne okrągłe i profilowe z miedzi i jej stopów, przewody elektroenergetyczne i radiofoniczne do taboru kolejowego, przewody do pojazdów samochodowych, przewody zapłonowe, górnicze przewody i kable elektroenergetyczne telekomunikacyjne, sterownicze, trakcyjne, kable i przewody okrętowe, kable elektroenergetyczne niskich, średnich, wysokich i bardzo wysokich napięć o izolacji polwinitowej, papierowej przesyconej syciwem, w polietylenie, w polietylenie sieciowym, w mieszankach gumowych i silikonie, kable telekomunikacyjne miedziane dalekosiężne i miejscowe, zakończeniowe, stacyjne o izolacji polwinitowej, polietylenowej, papierowej, przewody komputerowe miedziane, kable światłowodowe, przewody grzejne i instalacje grzejne, przewody w izolacji fluoroorganicznej, przewody lotnicze i lotniskowe, przewody strzałowe, przewody specjalne, kable elektroenergetyczne bezhalogenowe i ognioodporne, kable hybrydowe, przewody odgromowe, przewody głośnikowe, przewody dźwigowe, przewody do studni głębinowych, kable podmorskie, **17** mieszanki gumowe i tworzyw sztucznych, izolatory do kabli, **20** opakowania z drewna, bębny, szpule, palety, przekładki, niemetalowe zaciski do kabli, **35** sprzedaż detaliczna i hurtowa kabli, przewodów, drutów do celów elektrycznych oraz maszyn i urządzeń do ich wytwarzania, a także osprzętu do kabli przewodów i drutów, **37** usługi montażowe i serwisowe dotyczące kabli, przewodów, drutów do celów elektrycznych oraz maszyn i urządzeń do ich wytwarzania, **39** usługi przewozowe w zakresie osób i materiałów, **40** przetwórstwo metali nieżelaznych, tworzyw sztucznych i mieszanek gumowych, recykling odpadów kablowych, **42** badania dotyczące kabli, przewodów, drutów i maszyn do ich wytwarzania, opracowania naukowo-badawcze, technologiczne, projektowe i wdrożeniowe w zakresie kabli, przewodów, drutów do celów elektrycznych oraz maszyn i urządzeń do ich wytwarzania, doradztwo techniczne, opiniowanie, ekspertyzy w zakresie kabli, przewodów, drutów i maszyn do ich wytwarzania, dokumentacja projektowa i usługi projektowe, **44** usługi medyczne.

(111) **234570** (220) 2009 02 16 (210) 352118
 (151) 2011 02 18 (441) 2009 05 25
 (732) Firma Handlowo-Usługowa „DARPIN” Dariusz Pingot, Gliwice, PL.
 (540)



Kolor znaku: niebieski i jego odcienie, biały

(531) 1.15.17, 27.5.1, 29.1.12

(510), (511) **11** urządzenia, aparatura i instalacje do ogrzewania, chłodzenia, suszenia, wentylacji i klimatyzacji o ile zawarte są w klasie 11; urządzenia i instalacje do chłodzenia powietrza i schładzania wody, agregaty chłodnicze wody, oleju i emulsji, przepływowe agregaty chłodnicze do schładzania cieczy ze skraplaczami chłodzonymi powietrzem lub wodą, chłodnie wentylatorowe chłodnie wyparne, moduły hydrauliczne grzewczo-chłodzące zawarte w tej klasie; komory i szafy chłodnicze, rekuperatory, wymienniki i zasobniki ciepła, filtry jako części instalacji przemysłowych, grzejniki, grzejniki elektryczne, parowniki, podgrzewacze powietrza, pompy ciepła, wyciągi wentylacyjne, wentylatory do klimatyzacji, węzownice jako części instalacji grzewczych i chłodniczych, **35** usługi agencji importowo-eksportowej; usługi pośrednictwa handlowego na rzecz firm krajowych i zagranicznych; usługi sprzedaży w hurtowniach, sklepach, poprzez agentów i na stronie internetowej urządzeń przemysłowych, aparatury i instalacji do ogrzewania, chłodzenia, suszenia, wentylacji i klimatyzacji, koncentratów płynów niezamarzających; marketing; usługi reklamowe i promocyjne, dystrybucja materiałów reklamowych, próbek i wzorów wyrobów; organizacja pokazów, targów i wystaw w celach handlowych lub reklamowych, **37** montaż, instalowanie, konserwacja i naprawy urządzeń przemysłowych, aparatury i instalacji do ogrzewania, chłodzenia, suszenia, wentylacji i klimatyzacji; wynajem agregatów chłodniczych, **42** opracowywanie projektów technicznych, badania techniczne, ekspertyzy techniczne, doradztwo budowlane w zakresie chłodnictwa przemysłowego i energooszczędnych systemów chłodniczych.

(111) **234571** (220) 2009 02 19 (210) 352275
 (151) 2010 12 02 (441) 2009 05 25
 (732) TACTICA Pharmaceuticals Spółka z ograniczoną odpowiedzialnością, Gliwice, PL.
 (540) MYVEN
 (510), (511) **05** preparaty farmaceutyczne do pielęgnacji skóry.

(111) **234572** (220) 2009 06 03 (210) 356702
 (151) 2011 01 27 (441) 2009 09 14
 (732) ALBA THYMENT Sp. z o.o., Poznań, PL.
 (540) manusept
 (510), (511) **30** pastylki [cukierki], miód.

(111) **234573** (220) 2009 06 09 (210) 356924
 (151) 2010 12 08 (441) 2009 09 14
 (732) „DOMINIKA” Małgorzata Domańska, Inowrocław, PL.
 (540)



Kolor znaku: biały, brązowy

(531) 2.3.7, 27.5.1, 29.1.12
 (510), (511) **25** suknie ślubne, suknie, ubrania komunijne, ubrania i garnitury, inna odzież wierzchnia, **42** projektowanie mody, wzornictwo przemysłowe, **45** wypożyczanie strojów.

(111) **234574** (220) 2009 06 29 (210) 357607
 (151) 2011 02 18 (441) 2009 10 12
 (732) The Procter & Gamble Company, Cincinnati, US.
 (540)



(531) 26.11.1, 26.11.13
 (510), (511) **03** mydła, artykuły perfumeryjne, olejki eteryczne, kosmetyki, lotony do włosów, preparaty do oczyszczania, pielęgnacji oraz upiększania skóry, owłosionej skóry głowy oraz włosów, produkty do stylizacji włosów, preparaty do farbowania włosów ton w ton, do rozjaśniania, farbowania i koloryzacji włosów.

(111) **234575** (220) 2009 07 14 (210) 358200
 (151) 2010 11 25 (441) 2009 10 26
 (732) ZMIANA.pl Jolanta Marszewska, Warszawa, PL.
 (540) FACIL

(510), (511) **35** badanie rynku w zakresie usług szkoleniowych, doradztwo w zakresie działalności dydaktycznej, doradztwo w zakresie zarządzania działalnością szkoleniową, dystrybucja materiałów szkoleniowych, pozyskiwanie i systematyzacja danych w komputerowych bazach danych dotyczących personelu dydaktycznego oraz programów szkoleniowych, zarządzanie działalnością szkoleniową, usługi doradcze w zakresie szkoleń, **38** komputerowe przesyłanie informacji tekstowych i obrazowych dotyczących szkoleń, **41** organizowanie, obsługa i prowadzenie kursów, konferencji szkoleniowych, kongresów i sympozjów przy zastosowaniu innowacyjnych metod nabywania wiedzy, organizowanie i prowadzenie specjalistycznych pracowni oraz warsztatów i sesji przy wykorzystaniu metod wzajemnej inspiracji i wymiany pomysłów uczestników szkoleń, organizowanie i prowadzenie zjazdów, nauczanie korespondencyjne, wypożyczanie sprzętu audiowizualnego oraz oprogramowania kom-

puterowego dla celów dydaktycznych, **42** analizy systemów komputerowych dotyczących szkoleń, badania skuteczności programów i metod szkolenia, doradztwo w sprawach sprzętu komputerowego dla celów szkoleniowych, projektowanie i opracowywanie programów komputerowych, projektowanie i opracowywanie oprogramowania dotyczącego szkoleń, warsztatów szkoleniowych, projektowanie programów komputerowych edukacji dla szkół, wypożyczanie sprzętu komputerowego dla celów szkoleniowych, instalowanie oraz konserwacja i aktualizowanie oprogramowania komputerowego dla celów szkoleniowych, testowanie programów i materiałów szkoleniowych, wypożyczanie oprogramowania komputerowego.

(111) **234576** (220) 2009 07 14 (210) 358227
 (151) 2010 11 25 (441) 2009 10 26
 (732) SUN-FARM Spółka z o.o., Człkówka, PL.
 (540)

SF

Kolor znaku: niebieski

(531) 27.5.1, 29.1.4
 (510), (511) **03** środki perfumeryjne, kosmetyki, mydła, płyny do pielęgnacji włosów, środki do czyszczenia zębów, **05** produkty farmaceutyczne i weterynaryjne, substancje dietetyczne do celów leczniczych, suplementy diety do celów leczniczych, środki sanitarne do celów medycznych, plastry, materiały opatrunkowe, środki odkażające.

(111) **234577** (220) 2009 07 14 (210) 358228
 (151) 2010 11 25 (441) 2009 10 26
 (732) MARWIT Spółka z o.o., Zławieś Wielka, PL.
 (540)

Salata
 raz, dwa, trzy

Kolor znaku: zielony i jego odcienie, pomarańczowy
 (531) 26.11.1, 26.11.12, 27.5.1, 29.1.12
 (510), (511) **31** sałaty.

(111) **234578** (220) 2009 07 16 (210) 358287
 (151) 2011 02 16 (441) 2009 10 26
 (732) POLSKI ZWIĄZEK PRACODAWCÓW PRAWNICZYCH, Warszawa, PL.
 (540)

POLSKI ZWIĄZEK
 PRACODAWCÓW
 PRAWNICZYCH

(531) 17.3.1, 27.5.1
 (510), (511) **16** książki, podręczniki, kalendarze, czasopisma, gazety, atlasy, mapy, druki, formularze, prospekty, materiały szkoleniowe i instruktażowe, fotografie, papier i materiały do pakowania, **35** działalność usługowa w zakresie promocji sprzedaży produktów, działalność usługowa w zakresie promocji idei społecznych, idei i programów gospodarczych, usługi w zakresie organizowania działalności przedsiębiorstw, działalność usługowa w zakresie public relations wykonywana na rzecz osób, przedsiębiorstw, organizacji osób, organizacji przedsiębiorstw, organizacji rządowych, społecznych i pozarządowych, obróbka tekstów, wykonywanie ekspertyz w zakresie działań reklamowych, usługi w zakresie reklamy, usługi doradztwa w zakresie reklamy, organizowanie wystaw, targów i pokazów w celach handlowych lub reklamowych, działalność lobbingsowa wykonywana na rzecz osób, przedsiębiorstw, organizacji osób i organizacji przedsiębiorstw, badania i monitoring rynku pracy, badania

i ekspertyzy specjalistyczne w sprawach działalności gospodarczej, projektowanie działalności gospodarczej, doradztwo w zakresie organizowania i prowadzenia działalności gospodarczej, usługi w zakresie przekształcania działalności gospodarczej, doradztwo, analizy i ekspertyzy w tym zakresie, usługi pomocy przy przenoszeniu przedsiębiorstw, usługi gromadzenia, udzielania i przetwarzania informacji o działalności gospodarczej, doradztwo w zakresie zarządzania personalnego, usługi naboru pracowników i doradztwo w tym zakresie, usługi agencji headhunterskich, agencje pośrednictwa pracy, doradztwo w zakresie badania opinii publicznej, przeprowadzanie sondaży i badania rynkowe, usługi analizy kosztów, usługi gromadzenia, udzielania i przetwarzania informacji handlowej, doradztwo specjalistyczne, ekspertyzy i wyceny w zakresie prowadzenia działalności handlowej i usługowej, usługi wywiadowni gospodarczych, prognozy ekonomiczne, aukcje publiczne, doradztwo w zakresie kreowania wizerunku firmy, usług, towarów, **36** organizowanie i zbiórki funduszy na cele dobroczynne, edukacji i wspierania kultury, doradztwo i ekspertyzy w sprawach finansowych, ekspertyzy i wyceny dla celów podatkowych, ekspertyzy dla celów fiskalnych, doradztwo ekonomiczne i finansowe, doradztwo inwestycyjne, administrowanie majątkiem osób trzecich, badania notowań giełdowych, ekspertyzy i opinie dotyczące lub wykonane na podstawie notowań giełdowych, usługi powiernicze, pośrednictwo w wynajmie i sprzedaży nieruchomości, zarządzanie nieruchomościami, **41** porady w zakresie edukacji lub kształcenia, szkolenia, szkolenia podnoszące kwalifikacje lub umożliwiające przekwalifikowanie się i doradztwo zawodowe, usługi w zakresie edukacji: informacja o edukacji, prowadzenie i usługi szkół i uczelni, doradztwo w zakresie edukacji, tworzenie filmów i audycji szkoleniowych, organizowanie, popularyzacja wiedzy ekonomicznej, prawnej, organizacyjnej, obsługa i prowadzenie pokazów, konferencji, kongresów, seminariów, sympozjów, zjazdów i szkoleń, organizowanie konkursów edukacyjnych, publikowanie tekstów innych niż reklamowe, edukacja w zakresie zakładania, prowadzenia i zarządzania działalnością gospodarczą, organizowanie i prowadzenie edukacji zawodowej, działalność wydawnicza, publikowanie książek, wypożyczanie książek, organizowanie wystaw z dziedziny kultury i edukacji, **42** doradztwo w zakresie oprogramowania komputerowego, **45** usługi arbitrażowe, prowadzenie rokowań, reprezentacja w sporach prawnych i ekonomicznych, reprezentowanie osób trzecich w sprawach prawnych, ekonomicznych i spornych, występowanie w imieniu przedsiębiorców z inicjatywą ustawodawczą, prowadzenie studiów i badań prawnych, gromadzenie i przekazywanie informacji z zakresu prawa, ekonomii, opiniowanie aktów prawnych, doradztwo w zakresie własności intelektualnej, usługi związane z bezpieczeństwem własności intelektualnej, ekspertyzy, badania, opinie i doradztwo prawne, usługi licencjonowania własności intelektualnej, zarządzanie prawami autorskimi.

(111) **234579** (220) 2009 07 20 (210) 358362
 (151) 2010 11 25 (441) 2009 10 26
 (732) FITNESS MŁYN S. C. Bartosz Czyżyk, Anna Czyżyk,
 Małgorzata Matulska, Kraków, PL.
 (540) MŁYN

(510), (511) **41** organizowanie i prowadzenie zajęć fitness i gimnastyki, organizowanie i prowadzenie zajęć tanecznych, nauka tańca, usługi klubów zdrowia w ramach poprawiania kondycji fizycznej, prowadzenie siłowni, organizowanie i prowadzenie zajęć sportowych, organizowanie i prowadzenie imprez sportowych, organizowanie i prowadzenie imprez tanecznych, organizowanie i prowadzenie konkursów piękności, organizowanie i prowadzenie obozów sportowych, organizowanie i prowadzenie zawodów sportowych, organizowanie i prowadzenie pokazów praktycznych w celach edukacyjnych, zwłaszcza związanych ze sprawnością fizyczną, usługi edukacyjne, w tym związane z kulturą fizyczną, sprawnością fizyczną i instruktażem dla trenerów, organizowanie, prowadzenie i obsługa konferencji, sympozjów, kongresów, seminariów, **43** usługi kawiarni, barów i restauracji, **44** prowadzenie sauny, solariów i spa, usługi wizażu, usługi salonów piękności, usługi fryzjerskie, usługi masażu, usługi z zakresu fizjoterapii, **45** opieka nad dziećmi.

(111) **234580** (220) 2009 07 20 (210) 358427
 (151) 2010 11 25 (441) 2009 10 26
 (732) EVELINE COSMETICS SPÓŁKA AKCYJNA, Lesznowola, PL.
 (540) lipo stop

(510), (511) **01** produkty chemiczne łącznie z zawierającymi składniki biologiczne do celów przemysłu kosmetycznego, **03** kosmetyki: kremy, emulsje, płyny, żele i oliwki do skóry, maseczki do twarzy, maseczki do peelingu, podkłady barwiące (płyny, pasty, pudry), pudry do makijażu, pudry po kąpielach, pudry higieniczne, mydła toaletowe, mydła dezodoryzujące, perfumy, wody toaletowe i kolońskie, środki do kąpieli i pod prysznic (sole, pianki, oliwki, żele), depilatory, dezodoranty i środki przeciw poceniu, środki do pielęgnacji włosów, środki do golenia (kremy, pianki, płyny), środki do makijażu i demakijażu twarzy i oczu, środki przeznaczone do ust, środki do pielęgnacji zębów i jamy ustnej, środki do pielęgnacji i malowania paznokci, środki do higieny intymnej, środki do opalania, środki samoopalające, środki do rozjaśniania skóry, środki przeciw zmarszczkom, preparaty kosmetyczne do ujędrniania skóry, preparaty antycellulitowe, preparaty dla skóry trądzikowej i alergicznej, preparaty kosmetyczne do odchudzania, składniki kosmetyków redukujących tkankę tłuszczową i cellulit, składniki kosmetyków dla skóry i włosów ze skłonnością do przesuszenia.

(111) **234581** (220) 2009 07 30 (210) 358908
 (151) 2011 02 14 (441) 2009 11 09
 (732) MLEKOMA Spółka z ograniczoną odpowiedzialnością,
 Warszawa, PL.
 (540)



Kolor znaku: czerwony, biały, niebieski
 (531) 3.4.1, 3.4.2, 26.4.6, 26.13.25, 27.5.1, 29.1.13
 (510), (511) **29** mleko, ser, produkty mleczne, **35** reklama, zarządzanie w działalności handlowej, **40** przekształcanie substancji organicznych.

(111) **234582** (220) 2009 08 03 (210) 359011
 (151) 2010 12 10 (441) 2009 11 09
 (732) TWE SERVICES SPÓŁKA Z OGRANICZONĄ
 ODPOWIEDZIALNOŚCIĄ, Warszawa, PL.
 (540)



KLUB POLSKIEJ
 RADY BIZNESU

Kolor znaku: złoty, czarny
 (531) 2.1.25, 27.5.1, 29.1.12
 (510), (511) **35** usługi w zakresie reklamy, usługi informacyjne zawartej w tej klasie dotyczące gospodarki i biznesu, badania rynku, organizacji wystaw lub targów handlowych i reklamowych, opracowywanie ekspertyz dotyczących zarządzania procesami gospodarczymi, sprzedaż i efektywnością na podstawie pozyskiwanych danych do baz danych, systematyzowania tych danych i sortowania danych w bazach komputerowych, wyszukiwania informacji o działalności gospodarczej i osobach prowadzących działalność gospodarczą, usługi prowadzenia hurtowni, sklepu, sklepu internetowego w zakresie sprzedaży towarów: apaszki jedwabne, baloniki, bandanki, banery, bezrękawniki, bloczki post-it, bluzy, bombki, breloczki, chorągiewki, clipboardy, czapki, daszki, długopisy, elektroniczne urządzenia do tłumaczeń językowych, elektroniczne urządzenia ze słownikiem, etui skórzane na długopisy, etui skórzane na wizytówki, fido-dido, flagi, galanteria odzieżowa damska i męska, galanteria skórzana, galanteria papierowa, joja, kalendarze, kalkulatory, kapelusze, karafki, konstrukcje dmuchane i balony, kosmetyczki, kosmetyki, koszulki polo, krawaty, krzeselka, kubki, kurtki, latawce, linijki, maskotki, materiały biurowe i szkolne, medale, pudełka, naklejki i nalepki, notesy, obrusy, odtwarzacze płyt kompaktowych i kaset, ołówki, opakowania na napoje, organizery, otwieracze do butelek, pałeczki chińskie, papiery pakowe, parasole, parasolki, parawany, para jedwabne, piłki, piórniki, plecaki, płotki, podkłady pod kubki, kieliszki i szklanki, podkłady pod mysz, pokrowce na telefony, pompony, portfele, postery, radio-

odbiorniki, rękawiczki, ręczniki, sakwy rowerowe, sakwy podróżne, samochodowe osłony przeciwsłoneczne, siatki, skrobaczki do szyb, słodczyce, standy, stroje dla personelu, szale, szaliki, świece, tablice, teczki skórzane, terkotki, termosy, tłumacze polsko-angielskie, torby i torebki, torciki, trąbki, t-shirty, wizytowniki, wody perfumowane i perfumy, worki żeglarskie, wyroby ze szkła i porcelany, zabawki, zegary ściennie, zegarki, znaczki z logo, **41** usługi dostarczenia rozrywki, organizacja koncertów, widowisk artystycznych i innych imprez kulturalnych i rozrywkowych, usługi organizacji imprez artystycznych, estradowych, sportowych, rekreacyjnych, organizowanie konkursów piękności, zabaw, zawodów sportowych, organizacja przyjęć i balów, organizacja imprez charytatywnych, organizacja konferencji i sympozjów oraz szkoleń zgodnie z zapotrzebowaniem zamawiającego, publikowanie książek, broszur, poradników, publikowanie wydawnictw książkowych, periodyków, gazet, skryptów w postaci elektronicznej do przeglądania za pośrednictwem Internetu, udostępnianie serwisów internetowych zawierających informacje dotyczące edukacji, rozrywki i kultury oraz materiały dziennikarskie dotyczące tych dziedzin, **42** opracowywanie i wdrażanie programów komputerowych, aktualizacja, projektowanie, powielanie, instalacja oprogramowania komputerowego, usługi kawiarni internetowych-odpłatne udostępnianie czasu dostępu do Internetu, usługi dostarczania dostępu do krajowych i międzynarodowych serwerów i portali internetowych, prowadzenie serwerów i portali internetowych, prowadzenie i udostępnianie serwisów internetowych, prowadzenie i udostępnianie serwisów komputerowych dotyczących działalności gospodarczej, **43** usługi gastronomiczne, przygotowywanie dań na zamówienie-catering, usługi hotelowe, pośrednictwo w rezerwacji miejsc hotelowych, organizacja wyjazdów turystycznych w zakresie zakwaterowania.

(111) **234583** (220) 2009 08 13 (210) 359345
 (151) 2010 12 10 (441) 2009 11 23
 (732) ŚRODOWISKO I INNOWACJE SPÓŁKA Z OGRANICZONĄ
 ODPOWIEDZIALNOŚCIĄ, Dobrowól, PL.
 (540)



Kolor znaku: biały, jasnozielony

(531) 26.1.1, 26.1.18, 27.5.1, 29.1.12

(510), (511) **06** materiały budowlane metalowe oraz elementy konstrukcji budowlanych, **07** dźwigi do pojazdów i dźwigi samochodowe jako samochody ciężarowe, wyciągi do dźwigów i koparki do rowów, **39** usługi transportu, wyładunku i składowania odpadów.

(111) **234584** (220) 2009 08 17 (210) 359459
 (151) 2010 11 23 (441) 2009 11 23
 (732) DOCTOR X Tomasz Kiska, Marki, PL.
 (540) FEROMED
 (510), (511) **05** leki do celów medycznych, dodatki odżywcze do celów leczniczych.

(111) **234585** (220) 2009 08 17 (210) 359460
 (151) 2010 11 23 (441) 2009 11 23
 (732) DOCTOR X Tomasz Kiska, Marki, PL.
 (540) KODASEN
 (510), (511) **05** leki do celów medycznych, dodatki odżywcze do celów leczniczych.

(111) **234586** (220) 2009 08 17 (210) 359461
 (151) 2010 11 23 (441) 2009 11 23
 (732) DOCTOR X Tomasz Kiska, Marki, PL.
 (540) CODECOL
 (510), (511) **05** leki do celów medycznych, dodatki odżywcze do celów leczniczych.

(111) **234587** (220) 2009 08 17 (210) 359462
 (151) 2010 11 23 (441) 2009 11 23
 (732) DOCTOR X Tomasz Kiska, Marki, PL.
 (540) CODAPSON
 (510), (511) **05** leki do celów medycznych, dodatki odżywcze do celów leczniczych.

(111) **234588** (220) 2009 08 17 (210) 359518
 (151) 2011 01 05 (441) 2009 11 23
 (732) VOLAND Paweł Grzegorzczak, Szczytno, PL.
 (540)



(531) 27.5.1

(510), (511) **41** organizowanie i prowadzenie koncertów, balów oraz konferencji; usługi dystrybucji biletów; produkcja teledysków (filmów); usługi studia nagrań; pisanie tekstów, innych niż reklamowych; usługi związane z organizacją i obsługą dyskotek.

(111) **234589** (220) 2009 08 21 (210) 359641
 (151) 2011 02 16 (441) 2009 11 23
 (732) AFLOFARM Fabryka Leków Spółka z ograniczoną
 odpowiedzialnością, Ksawerów, PL.
 (540) Formuła HS

(510), (511) **03** środki wybielające i inne substancje stosowane w praniu; środki do czyszczenia, polerowania, szorowania i ścierania; mydła; środki perfumeryjne, olejki eteryczne, kosmetyki, płyny do pielęgnacji włosów; środki do czyszczenia zębów, **05** produkty farmaceutyczne i weterynaryjne; środki sanitarne do celów medycznych; substancje dietetyczne do celów leczniczych; żywność dla niemowląt; plastry, woski dentystyczne; środki odkażające; środki do zwalczania roślnictwa; fungicydy, herbicydy, **44** usługi medyczne; usługi w zakresie higieny i urody dla ludzi i zwierząt; usługi związane z rolnictwem, ogrodnictwem i leśnictwem.

(111) **234590** (220) 2009 08 21 (210) 359754
 (151) 2010 11 23 (441) 2009 11 23
 (732) Stomatologiczny Niepubliczny Zakład Opieki Zdrowotnej
 VERONADENT S.C. Justyna Łyszczarz, Robert Łyszczarz,
 Kraków, PL.

(540) VERONADENT

(510), (511) **40** usługi technika dentystycznego, usługi protetyczne, **41** usługi edukacyjne, instruktaż, organizacja i prowadzenie szkoleń, seminariów, kursów, w tym z zakresu stomatologii, **44** usługi stomatologiczne, usługi diagnostyki obrazowej, wynajem sprzętu stomatologicznego, usługi doradztwa w zakresie urządzeń, instrumentów, preparatów i produktów stomatologicznych.

(111) **234591** (220) 2009 12 10 (210) 363957
 (151) 2011 01 24 (441) 2010 03 15
 (732) Edward Łabowicz, Kłodzko, PL.
 (540) BALSAX
 (510), (511) **28** sprzęt wędkarski.

(111) **234592** (220) 2010 01 26 (210) 365520
 (151) 2011 01 20 (441) 2010 05 10
 (732) Przedsiębiorstwo Produkcyjno-Handlowe „ARO” KAROŃ
 Spółka Jawna, Częstochowa, PL.

(540)



(531) 26.1.1, 27.5.1

(510), (511) **12** siatki bagażowe do pojazdów, wózki bagażowe, wózki dziecięce, wózki golfowe, koła pojazdów, kółka samonastawne do wózków, foteliki bezpieczeństwa dla dzieci do pojazdów, podwozia pojazdów, pokrycia wózków dziecięcych spacerowych, wózki spacerowe dziecięce, pokrycia wózków dziecięcych, budki do wózków dziecięcych, wózki na zakupy, **28** balony do zabawy, domki dla lalek, wózki dla lalek, zabawki, gry automatyczne lub na żetony, gry planszowe, gry towarzyskie, huśtawki, karty do gry, klocki jako zabawki, ubranka dla lalek, łożka dla lalek, łamigłówki, ozdoby choinkowe z wyjątkiem artykułów oświetleniowych i słodczy, przyrządy do ćwiczeń fizycznych, sanki, układanki, choinki z materiałów syntetycznych, stojaki do choinek, **35** agencje importowo-eksportowe, agencje reklamowe, dystrybucja materiałów reklamowych, organizowanie wystaw w celach handlowych lub reklamowych, wyszukiwanie informacji w plikach komputerowych dla osób trzecich, pokazy towarów, promocja sprzedaży dla osób trzecich, reklama za pośrednictwem sieci komputerowej, reklamy, rozpowszechnianie ogłoszeń reklamowych, wyszukiwanie w komputerowych bazach danych, usługi zaopatrzenia osób trzecich jako zakupy produktów i usług dla innych przedsiębiorstw, zgrupowanie na rzecz osób trzecich różnych towarów pozwalające nabywcy wygodnie oglądać i kupować te towary na stronie Internetowej dotyczącej sprzedaży wózków dziecięcych, fotelików bezpieczeństwa dla dzieci, zabawek i gier, zgrupowanie na rzecz osób trzecich różnych towarów pozwalające nabywcy wygodnie oglądać i kupować te towary w sklepie i hurtowni z wózkami dziecięcymi, fotelikami bezpieczeństwa dla dzieci, zabawkami i gramami.

(111) **234593** (220) 2009 08 24 (210) 359801

(151) 2011 01 05 (441) 2009 12 07

(732) ADTAILY SPÓŁKA Z OGRANICZONĄ ODPOWIEDZIALNOŚCIĄ, Kraków, PL.

(540)



Kolor znaku: zielony, szary

(531) 27.5.1, 29.1.12

(510), (511) **09** programy telewizyjne, filmy, audycje radiowe utracone na taśmach, na płytach DVD, CD, VCD; płyty fonograficzne; taśmy video, taśmy magnetyczne, dyski optyczne w wersji przystosowanej do odtwarzania w komputerach multimedialnych, zapisane nośniki obrazu i dźwięku; urządzenia przeznaczone dla rozrywki do użytku z zewnętrznym ekranem wyświetlającym lub monitorem; automaty sprzedające i mechanizmy do urządzeń uruchamianych przez wrzucanie monety; programy komputerowe nagrane, urządzenia do liczenia i sortowania pieniędzy; sprzęt komputerowy, oprogramowanie komputerowe do wyszukiwania, kompilacji, indeksowania i organizacji informacji w obrębie indywidualnych stacji roboczych, komputerów osobistych lub sieci komputerowych, oprogramowanie komputerowe do obsługi poczty elektronicznej i do komunikacji w grupach roboczych poprzez sieci komputerowe, oprogramowanie komputerowe do tworzenia informacji, indeksów miejsc w sieci oraz indeksów innych źródeł informacji, **16** papier, karton i wyroby z tych materiałów; druki, kalendarze, foldery prospekty, afisze, plakaty, fotografie, nalepki, naklejki, papeteria, publikacje drukowane, czasopisma, książki, materiały piśmienne, papeteria, torby do pakowania z papieru i z tworzyw sztucznych, materiały szkoleniowe i instruktażowe (z wyjątkiem aparatów), **35** tworzenie, wydawanie i dystrybucja materiałów promocyjno-reklamowych; reklamy radiowe, reklamy telewizyjne; usługi edytorskie w dziedzinie reklamy; usługi w zakresie badania rynku oraz badania opinii publicznej; badania marketingowe; organizowanie i obsługa wystaw, giełd i targów handlowych i reklamowych; organizowanie gier, konkursów i loterii oraz imprez rozrywkowych o podłożu reklamowym, z zastosowaniem reklamy prasowej, radiowej, telewizyjnej i inter-

netowej oraz z wykorzystaniem elektronicznych, magnetycznych i optycznych nośników informacji; doradztwo w zakresie organizowania, kierowania oraz prowadzenia działalności gospodarczej; oferowanie w mediach produktów dla celów sprzedaży detalicznej; usługi świadczone przez sklepy detaliczne, hurtownie, za pomocą katalogów przesyłanych pocztą, za pomocą środków komunikacji elektronicznej przez strony internetowe (sklepy internetowe) i telesklepy, polegające na wyselekcjonowaniu, z myślą o osobach trzecich różnych produktów tak by umożliwić konsumentom obejrzenie i dokonanie zakupu w dobrych warunkach w szczególności: artykułów spożywczych, artykułów dla niemowląt i dzieci starszych, napojów alkoholowych i bezalkoholowych, artykułów sanitarnych i kosmetycznych, produktów farmaceutycznych, artykułów gospodarstwa domowego, odzieży, butów, nakryć głowy, artykułów włókienniczych i skórzanych, artykułów tytoniowych, artykułów papierniczych, wydawnictw, artykułów elektronicznych, gier, zabawek, artykułów gimnastycznych i sportowych, wyrobów jubilerskich, artykułów muzycznych, artykułów sprzedawanych w sexshope, materiałów budowlanych, mebli, artykułów do wyposażenia wnętrz oraz innych artykułów powszechnego użytku, artykułów upominkowych i gadżetów, artykułów motoryzacyjnych; usługi świadczone w ramach oferowania i sprzedaży za pośrednictwem internetu usług oferowanych przez firmy i specjalistów z branż usługowych, a w szczególności: reklamowych, bankowych, ubezpieczeniowych, nieruchomości, biur podróży, telekomunikacyjnych, budowlanych, motoryzacyjnych, transportowych, edukacyjnych, rozrywkowych, wydawniczych, sportowych, rekreacyjnych, hotelarskich, gastronomicznych, ochrony zdrowia, prawnych, ochrony osób i mienia, publikacje reklamowe, wydzielanie, wyszukiwanie i odzyskiwanie informacji oraz pozyskiwanie danych za pośrednictwem globalnej sieci komputerowej, tworzenie indeksów informacji, indeksów miejsc w sieci oraz indeksów innych źródeł informacji związanych z globalną siecią komputerową; odpłatne udostępnianie serwisów informacyjnych lub baz danych, **38** agencje informacyjne i agencje prasowe; przesyłanie informacji tekstowej i obrazowej, zwłaszcza nagrań fonograficznych i nagrań video przy pomocy sieci komputerowej; poczta elektroniczna; przesyłanie informacji zapisanych na płytach DVD, CD, VCD oraz kasetach video; przesyłanie informacji SMS-em; przesyłanie informacji z zastosowaniem urządzeń mobilnych takich jak telefony III generacji, laptopy, pagery itp. służących do nadawania i/lub odbioru informacji; usługi poczty elektronicznej oraz usługi polegające na zapewnieniu komunikacji w grupach roboczych za pośrednictwem sieci komputerowych, dostarczanie informacji za pośrednictwem komputerowej sieci informacyjnej z wykorzystaniem indeksów w bazach danych, tekstów publikacji, dokumentów w formie elektronicznej, baz danych, materiałów graficznych, serwisu informacyjnego o sektorze audiowizualnym; usługi komputerowe w zakresie dostarczania interfejsów programowych dostępnych poprzez sieć komputerową w celu tworzenia usług informacyjnych w trybie on-line dostosowanych do indywidualnych potrzeb, **41** organizowanie i realizacja spektakli, widowisk oraz imprez rozrywkowych; organizowanie wystaw kulturalnych i edukacyjnych; organizowanie konkursów edukacyjnych lub rozrywkowych; organizowanie plebiscytów; usługi związane z nauczaniem, rozrywkami i rekreacją w tym również wycieczki i podróże; prowadzenie klubów i kółek zainteresowań; organizowanie i prowadzenie obozów sportowych i wakacyjnych; organizowanie balów; organizowanie i prowadzenie: kongresów, konferencji, zjazdów, seminariów, sympozjów, spotkań, prelekcji; eventy, organizowanie pikników, imprez integracyjnych, promocyjnych; organizowanie loterii; produkcja filmów; produkcja programów radiowych i telewizyjnych; publikowanie tekstów innych niż teksty reklamowe, a w tym: książki, artykuły, raporty, analizy, komentarze, materiały konferencyjne; publikacje elektroniczne online książek i periodyków, **42** usługi projektowania i utrzymywania portalu internetowego, usługi w zakresie tworzenia i utrzymywania stron i witryn internetowych dla osób trzecich; udostępnianie baz on-line via portal; udostępnianie komputerowych baz danych; umożliwianie wielu użytkownikom dostępu do zbiorów informacji za pośrednictwem globalnej sieci informacyjnej, **45** usługi w zakresie ochrony własności intelektualnej; zarządzanie prawami autorskimi.

(111) **234594** (220) 2009 09 15 (210) 360513

(151) 2011 02 04 (441) 2009 12 21

(732) Andrzej Wrześniowski, Zabierzów, PL.

(540)



Kolor znaku: czerwony, żółty, ciemnoniebieski, czarny
(531) 2.9.1, 27.5.1, 29.1.14

(510), (511) **09** programy komputerowe medyczne do badania, monitorowania i stymulowania czynności życiowych, programy komputerowe medyczne do badania elektrokardiograficznego (EKG) i elektroencefalograficznego (EEG), komputery wraz z urządzeniami zewnętrznymi peryferyjnymi jak monitory, drukarki, systemy przeznaczone do identyfikacji osób, karty magnetyczne, **10** aparatura medyczna, instrumenty medyczne, systemy elektrokardiografii (EKG) i elektroencefalografii (EEG), urządzenia do badania EKG i EEG, części i moduły urządzeń do badania EKG i EEG, kardiomonitor, rejestratory, urządzenia do monitorowania i stymulowania czynności życiowych, urządzenia medyczne telemetryczne; urządzenia i wyposażenie do celów medycznych i rehabilitacyjnych, meble specjalne do celów medycznych, przybory na instrumenty medyczne, **38** usługi z zakresu przesyłania informacji, przesyłanie informacji głosowej, tekstowej i obrazowej poprzez sieć komputerową przewodową lub światłowodową, wypożyczanie urządzeń i aparatury do przesyłania informacji, wypożyczanie telefonów.

(111) **234595** (220) 2009 09 15 (210) 360514
(151) 2011 02 04 (441) 2009 12 21
(732) Andrzej Wrześniowski, Zabierzów, PL.
(540)



Kolor znaku: czerwony, żółty, ciemnoniebieski, czarny
(531) 2.9.1, 27.5.1, 29.1.14

(510), (511) **09** programy komputerowe medyczne do badania, monitorowania i stymulowania czynności życiowych, programy komputerowe medyczne do badania elektrokardiograficznego (EKG) i elektroencefalograficznego (EEG), komputery wraz z urządzeniami zewnętrznymi peryferyjnymi jak monitory, drukarki, systemy przeznaczone do identyfikacji osób, karty magnetyczne, **10** aparatura medyczna, instrumenty medyczne, systemy elektrokardiografii (EKG) i elektroencefalografii (EEG), urządzenia do badania EKG i EEG, części i moduły urządzeń do badania EKG i EEG, kardiomonitor, rejestratory, urządzenia do monitorowania i stymulowania czynności życiowych, urządzenia medyczne telemetryczne; urządzenia i wyposażenie do celów medycznych i rehabilitacyjnych, meble specjalne do celów medycznych, przybory na instrumenty medyczne, **38** usługi z zakresu przesyłania informacji, przesyłanie informacji głosowej, tekstowej i obrazowej poprzez sieć komputerową przewodową lub światłowodową, wypożyczanie urządzeń i aparatury do przesyłania informacji, wypożyczanie telefonów.

(111) **234596** (220) 2009 09 18 (210) 360694
(151) 2011 02 04 (441) 2009 12 21
(732) Unilever N.V., Rotterdam, NL.

(540)



Kolor znaku: biały, szary, niebieski
(531) 1.15.15, 27.5.1, 29.1.13

(510), (511) **11** dozowniki wody, aparatura i maszyny do filtrowania i oczyszczania; sterylizatory i zmiękczacze wody, urządzenia i maszyny chłodzące, aparatura dezynfekująca; aparatura destylująca; filtry do wody pitnej i wody do czyszczenia środków spożywczych; aparatura do regulacji i zabezpieczania urządzeń do wody i powietrza; aparatura do zmiękczenia wody; odświeżacze do powietrza oraz aparatura i maszyny dezynfekujące; filtry dzbankowe do oczyszczania wody oraz ich części i wyposażenie, **32** wody mineralne, gazowane i stołowe; napoje bezalkoholowe; ekstrakty owocowe, soki owocowe, woda wzbogacona w składniki mineralne i witaminy przeznaczona do spożycia, **39** usługi zaopatrzenia w wodę i usługi dystrybucyjne związane z dystrybucją dozowników wody, aparatury i maszyn do filtrowania i oczyszczania, sterylizatorów i zmiękczaczy wody, urządzeń i maszyn chłodzących, aparatury dezynfekującej, aparatury destylującej, filtrów do wody pitnej i wody do czyszczenia środków spożywczych, aparatury do regulacji i zabezpieczania urządzeń do wody i powietrza, aparatury do zmiękczenia wody, odświeżaczy do powietrza oraz aparatury i maszyn dezynfekujących, filtrów dzbankowych do oczyszczania wody oraz ich części i wyposażenia oraz wód mineralnych, gazowanych i stołowych, napoi bezalkoholowych, ekstraktów owocowych, soków owocowych, wody wzbogaconej w składniki mineralne i witaminy przeznaczony do spożycia; usługi związane z dostarczaniem uzdatnionej wody, **40** usługi związane z uzdatnianiem, odświeżaniem i oczyszczaniem wody i powietrza; udzielanie informacji i porad dotyczących tych usług.

(111) **234597** (220) 2009 09 21 (210) 360756
(151) 2011 01 20 (441) 2010 01 04
(732) KASTELL SYSTEMY SZCZOTEK PRZEMYSŁOWYCH
J. POSCHLOD, P. MAJ SPÓŁKA JAWNA, Wrocław, PL.
(540)



Kolor znaku: szary, czerwony

(531) 26.11.1, 27.5.1, 29.1.12

(510), (511) **07** elektryczne maszyny i urządzenia do czyszczenia, narzędzia jako części maszyn, szczotki jako części maszyn, szczotki elektryczne, **21** narzędzia uruchamiane ręcznie do czyszczenia, szczotki do szorowania, **35** usługi prowadzenia sklepu lub hurtowni z urządzeniami do sprzątania, **37** usługi wypożyczania maszyn do czyszczenia.

(111) **234598** (220) 2009 10 07 (210) 361408
(151) 2011 02 02 (441) 2010 01 18
(732) AMW NAWROT SPÓŁKA JAWNA, Pyrzowice, PL.
(540) SŁODKI SEN

(510), (511) **20** materace, podkładki pod materace, oparcia pod materace, piernaty, poduszki, jaśki, pościel, śpiwory kempingowe, sienniki, wałki, zagłówki, beciki z pierza, puchu i bawełny, łóżka niemetalowe, tapczany, kanapy, poduszki tapicerskie, **24** koce, kołderki, kołdry, kołdry pikowane, narzutki na łóżka, bielizna pościelowa, zasłony, kapy na łóżka, kapy, kołderki do przykrywania nóg, moskitiery na łóżka, narzuty na łóżka, obrusy, pled, pledy podróżne, pokrowce na poduszki, poszewki na poduszki, prześcieradła, puchowe kołderki na nogi, tekstylna bielizna stołowa, poszwy zastępujące prześcieradła, firany, zasłony z surowców włókienniczych lub tworzyw sztucznych, **40** uszlachetnianie pierza i puchu, gręplowanie wełny, pikowanie tkanin.

(111) **234599** (220) 2009 10 15 (210) 361694
 (151) 2010 12 07 (441) 2010 01 18
 (732) Matt R. P. Trączyński Spółka Jawna, Kościan, PL.
 (540) UTP-10
 (510), (511) **09** tachografy oraz części zamienne i oprzyrządowanie do nich, **12** urządzenia elektroniczne do pomiaru i kontroli parametrów trakcyjnych pojazdów samochodowych, części zamienne do skrzyń biegów samochodów ciężarowych i autobusów, **37** naprawa, konserwacja i uwierzytelnianie tachografów, usługi serwisowe produkowanych urządzeń.

(111) **234600** (220) 2009 10 15 (210) 361695
 (151) 2010 12 07 (441) 2010 01 18
 (732) ANKO SYSTEM Spółka z ograniczoną odpowiedzialnością, Toruń, PL.

(540) HYDRO-SOFT
 (510), (511) **09** alarmy, alarmy antywłamaniowe, alarmy pożarowe, anteny, audiowizualne urządzenia dydaktyczne, baterie elektryczne, procesory, czytniki stosowane w informatyce, czytniki kodów kreskowych, czytniki znaków optycznych, urządzenia do dozorowania, drukarki komputerowe, dyski magnetyczne, dyski optyczne, dyski kompaktowe, dyskietki, napędy dyskowe, dystrybutory dysków komputerowych, ekrany projekcyjne, elektroniczne pióra świetlne, epidiaskopy, fotokopiarki, głośniki, urządzenia do identyfikacji osób, interfejsy, odtwarzacze i nagrywarki płyt kompaktowych, karty magnetyczne, taśmy magnetyczne, klawiatury komputerowe, pamięci komputerowe, programy komputerowe, programy gier komputerowych, komputerowe urządzenia peryferyjne, komputery, laptopy, maszyny biurowe, modemy, myszy komputerowe, notesy elektroniczne, elektryczne urządzenia pomiarowe, sterujące programy komputerowe systemu operacyjnego, skanery stosowane w informatyce, urządzenia do komunikacji wewnętrznej, plotery, obwoły drukowane, tablice na ogłoszenia elektroniczne, **35** usługi agencji reklamowych na rzecz osób trzecich, usługi w zakresie badania opinii publicznej, badania w dziedzinie działalności gospodarczej na rzecz osób trzecich, usługi w zakresie badania rynku, wypożyczania maszyn i urządzeń dla biur, doradztwo w zakresie prowadzenia działalności gospodarczej, usługi w zakresie pozyskiwania danych do komputerowych baz danych, usługi w zakresie komputerowego zarządzania plikami, prognozy ekonomiczne na rzecz osób trzecich, usługi w zakresie prowadzenia ksiąg rachunkowych, usługi reklamowe na rzecz osób trzecich w tym publikowanie tekstów reklamowych, rozpowszechnianie ogłoszeń reklamowych, reklamy korespondencyjne, prasowe, radiowe i telewizyjne, reklama za pośrednictwem sieci komputerowej na rzecz osób trzecich, usługi w zakresie wyszukiwania informacji w komputerowych bazach danych, usługi w zakresie zarządzania zbiorami informatycznymi, usługi w zakresie powielania dokumentów, **38** usługi w zakresie przesyłania informacji przez terminale komputerowe, usługi w zakresie łączności poprzez sieć światłowodów, usługi w zakresie połączenia ze światową siecią komputerową za pośrednictwem telekomunikacji, usługi w zakresie przesyłania informacji, usługi w zakresie przydzielania dostępu do światowej sieci komputerowej, usługi w zakresie udostępniania przestrzeni dyskowej na serwerze, usługi w zakresie hostingu a w szczególności poczty elektronicznej i stron WWW, usługi telekomunikacyjne, usługi teleinformatyczne, **41** usługi w zakresie doradztwa zawodowego, edukacji i kształcenia na rzecz osób trzecich, usługi w zakresie organizowania i prowadzenia szkoleń, targów i wystaw na rzecz osób trzecich, **42** usługi w zakresie administrowania sieciami stronami komputerowymi, usługi w zakresie analiz systemów komputerowych, prace badawczo-rozwojowe dla osób trzecich, usługi w zakresie analiz i opracowywania projektów technicznych, usługi w zakresie opracowywania ekspertyz inżynierskich, doradztwo w sprawach sprzętu i oprogramowania komputerowego, usługi w zakresie instalacji i aktualizacji oprogramowania komputerowego, usługi w zakresie odzyskiwania danych komputerowych, usługi w zakresie programowania komputerowego, usługi w zakresie projektowania oprogramowania komputerowego stosowanego z aparatami, przyrządami i systemami telekomunikacyjnymi, usługi w zakresie projektowania systemów komputerowych, usługi w zakresie projektowania systemów i instalacji telekomunikacyjnych, usługi w zakresie wypożyczania oprogramowania komputerowego, usługi w zakresie konwersji danych przez programy komputerowe, usługi w zakresie tworzenia i utrzymywania stron internetowych, usługi

w zakresie przetwarzania danych, usługi w zakresie dzierżawienia lub dostarczania czasu dostępu do komputerowych baz danych, usługi w zakresie komputerowych usług konsultacyjnych i doradztwa komputerowego, **45** licencjonowanie własności intelektualnej na rzecz osób trzecich, zarządzanie prawami autorskimi.

(111) **234601** (220) 2009 07 27 (210) 358682
 (151) 2011 02 03 (441) 2009 11 09
 (732) TORUŃSKIE ZAKŁADY MATERIAŁÓW OPATRUNKOWYCH
 SPÓŁKA AKCYJNA, Toruń, PL.
 (540)



Kolor znaku: granatowy, biały

(531) 24.13.13, 24.13.25, 26.4.2, 26.4.4, 26.4.6, 26.4.18, 27.5.1, 29.1.12
 (510), (511) **05** kompresy, pakiety kompresów, podkłady higieniczne i ginekologiczne, pokrowce na zwłoki, obłożenia pól operacyjnych, zestawy operacyjne, materiały opatrunkowe, gaza opatrunkowa, opatrunki oczne, opatrunki na nos, bawełna i wata do celów higienicznych i medycznych oraz wyroby z bawełny i waty dla celów higienicznych i medycznych, wata celulozowa dla celów medycznych, testy sterylności, podkłady podgipsowe, bandaż podtrzymujące, plastry, przylepce, pakiety i zestawy operacyjne, zestawy i pakiety zabiegowe, tampony dla celów medycznych, opakowania do sterylizacji jednorazowego użytku, maseczki, serwety operacyjne, zestawy serwet operacyjnych, tacki medyczne, folia operacyjna, pokrowce na nogi pacjenta, rękawy podgipsowe, zapinki do bandaży, torebki do sterylizacji, taśmy samoprzylepne ze wskaźnikami sterylizacji, rękawy do sterylizacji, torebki do sterylizacji., **09** osłony do przewodów elektrycznych, **10** bandaż elastyczne, bandaż podtrzymujące, opaski gipsowe, pościel ochronna, podkłady ochronne na łóżko, fartuchy chirurgiczne, fartuchy operacyjne, czepki chirurgiczne, rękawice dla celów medycznych, kieszenie na płyny, worki na narządy, **16** jednorazowe śliniaki wykonane z papieru lub z celulozy, **21** rękawice dla prac domowych, rękawice dla celów gospodarczych, **25** odzież jednorazowa, odzież wodoodporna, czepki pielęgniarskie, ochraniacze na buty, fartuchy i odzież ochronna, odzież wielorazowa, śliniaki wykonane z materiałów tekstylnych.

(111) **234602** (220) 2010 01 04 (210) 364679
 (151) 2011 01 28 (441) 2010 04 12
 (732) TRICOMED Spółka Akcyjna, Łódź, PL.
 (540) codoguard
 (510), (511) **05** materiały opatrunkowe.

(111) **234603** (220) 2009 10 16 (210) 361758
 (151) 2011 02 04 (441) 2010 01 18
 (732) INCO-VERITAS SPÓŁKA AKCYJNA, Warszawa, PL.
 (540) PIATTO
 (510), (511) **03** środki myjące, czyszczące, polerujące, w tym płyny do mycia naczyń.

(111) **234604** (220) 2009 10 16 (210) 361759
 (151) 2011 02 04 (441) 2010 01 18
 (732) INCO-VERITAS SPÓŁKA AKCYJNA, Warszawa, PL.
 (540) PIATTI
 (510), (511) **03** środki myjące, czyszczące, polerujące, w tym płyny do mycia naczyń.

(111) **234605** (220) 2009 10 16 (210) 361760
 (151) 2011 02 04 (441) 2010 01 18
 (732) INCO-VERITAS SPÓŁKA AKCYJNA, Warszawa, PL.
 (540) PIATTINO

(510), (511) **03** środki myjące, czyszczące, polerujące, w tym płyny do mycia naczyń.

(111) **234606** (220) 2009 10 19 (210) 361832
(151) 2011 02 09 (441) 2010 02 01
(732) B.T. Exportadora de Aceitunas, S. A., Sevilla, ES.
(540)

FIGARO
OLIWKI PEŁNE SŁOŃCA

Kolor znaku: zielony

(531) 27.5.1, 27.5.3, 29.1.3

(510), (511) **29** oliwki jadalne (konserwowane) we wszystkich ich rodzajach i nadzieniach.

(111) **234607** (220) 2009 10 20 (210) 361838
(151) 2011 02 09 (441) 2010 02 01
(732) MT TARGI SPÓŁKA Z OGRANICZONĄ ODPOWIEDZIALNOŚCIĄ SPÓŁKA KOMANDYTOWA, Warszawa, PL.
(540)



Kolor znaku: jasnoniebieski, granatowy, biały

(531) 19.11.4, 19.11.7, 27.5.1, 29.1.13

(510), (511) **35** organizowanie targów w celach handlowych lub reklamowych, organizowanie wystaw w celach handlowych lub reklamowych.

(111) **234608** (220) 2009 10 28 (210) 362192
(151) 2010 12 07 (441) 2010 02 01
(732) MARKA SOKOŁÓW-SERVICE Spółka z ograniczoną odpowiedzialnością, Spółka Komandytowa, Sokołów Podlaski, PL.
(540)



Kolor znaku: czerwony, złoty, brązowy, biały

(531) 25.1.15, 27.5.1, 29.1.14

(510), (511) **29** parówki z szynki.

(111) **234609** (220) 2009 10 29 (210) 362226
(151) 2011 01 10 (441) 2010 02 01
(732) PRZEDSIĘBIORSTWO PRZEMYSŁOWO-HANDLOWO-USŁUGOWE „AS-GOLD” Spółka z ograniczoną odpowiedzialnością, Radom, PL.
(540)



Kolor znaku: złoty, czarny, biały

(531) 26.4.1, 26.4.4, 26.13.25, 27.5.1, 29.1.13

(510), (511) **04** biopaliwa.

(111) **234610** (220) 2009 11 02 (210) 362401
(151) 2011 01 10 (441) 2010 02 15
(732) KLUB LAURAZJA Jarosław Poniewiera, Chorzów, PL.

(540) LAURAZJA
(510), (511) **16** afisze, albumy, almanachy, atlasy, broszury, czasopisma, fotografie, gazety, globusy, kalendarze, karty pocztowe, katalogi, książki, mapy, materiały piśmienne, materiały do nauczania, plakaty, plany, podręczniki, przewodniki, publikacje, śpiewniki, znaczki pocztowe, **39** usługi agencji turystycznych, usługi biur turystycznych, czarterowanie, wypożyczanie sprzętu turystycznego, organizowanie podróży, organizowanie wycieczek, organizowanie wycieczek morskich, organizowanie wypraw, usługi osób towarzyszących podróżnym, pilotaż wycieczek, transport podróży, rezerwacja miejsc na podróż, rejsy statkami wycieczkowymi, zwiedzanie, zwiedzanie turystyczne, **41** edukacja w zakresie turystyki, historii, nauk geograficznych, przyrodniczych i społecznych, informacja o edukacji, fotoreportaż, informacja o imprezach rozrywkowych, informacja o rekreacji, organizowanie i obsługa konferencji, kongresów, konkursów, prelekcji, seminariów, sympozjów i zjazdów, publikowanie książek, filmowanie, nauczanie w szkołach i szkołach wyższych, organizowanie obozów sportowych, organizowanie obozów wakacyjnych, obsługa publikacji elektronicznych on-line, organizowanie wystaw z dziedziny kultury lub edukacji, organizowanie wystaw fotograficznych, pokazy przeźroczy, prowadzenie galerii, produkcja filmów, publikowanie tekstów (innych niż teksty reklamowe), usługi reporterskie, informacja o wypoczynku, usługi związane z organizacją wypoczynku, wypożyczanie sprzętu sportowego.

(111) **234611** (220) 2009 11 13 (210) 362857
(151) 2010 12 15 (441) 2010 02 15
(732) OLEOFARM s.c. Marek Chrzanowski, Leszek Stanecki, Pietrzykowice, PL.
(540)

K-Vitum

Kolor znaku: różowy, ciemnoniebieski

(531) 27.5.1, 29.1.12

(510), (511) **05** preparaty do celów farmaceutycznych, środki dietetyczne do celów medycznych, suplementy odżywcze dla niemowląt i dzieci, dietetyczne środki spożywcze, suplementy diety do celów medycznych, mineralne dodatki do żywności o działaniu leczniczym, preparaty witaminowe, **29** oleje jadalne wzbogacane witaminami.

(111) **234612** (220) 2009 11 13 (210) 362859
(151) 2010 12 15 (441) 2010 02 15
(732) OLEOFARM s.c. Marek Chrzanowski, Leszek Stanecki, Pietrzykowice, PL.
(540)

D-Vitum
— witamina D dla niemowląt —

Kolor znaku: czerwony, ciemnoniebieski

(531) 27.5.1, 29.1.12

(510), (511) **05** preparaty do celów farmaceutycznych, środki dietetyczne do celów medycznych, suplementy odżywcze dla niemowląt i dzieci, dietetyczne środki spożywcze, suplementy diety do celów medycznych, mineralne dodatki do żywności o działaniu leczniczym, preparaty witaminowe.

(111) **234613** (220) 2009 11 16 (210) 362926
(151) 2011 02 14 (441) 2010 03 01
(732) Przedsiębiorstwo SWORD Piły Taśmowe Roman Wójcik, Gdańsk, PL.
(540)

SWORD-MASTER 3D UNIVERSAL

Kolor znaku: czerwony

(531) 27.5.1, 29.1.1

(510), (511) **08** piły.

(111) **234614** (220) 2009 11 20 (210) 363123
 (151) 2011 01 25 (441) 2010 03 01
 (732) Jacek Malinowski, Warszawa, PL.
 (540) Genore
 (510), (511) **01** produkty chemiczne przeznaczone dla przemysłu, prac badawczych, fotografii jak również rolnictwa, ogrodnictwa i leśnictwa; żywice syntetyczne w stanie surowym, tworzywa sztuczne w stanie surowym; nawozy do użyźniania gleby; środki do gaszenia ognia; preparaty do hartowania i lutowania metali; produkty chemiczne do konserwowania żywności; substancje garbujące; kleje (spoiwa) przeznaczone dla przemysłu, **09** urządzenia i przyrządy: naukowe, żeglarskie, geodezyjne, fotograficzne, kinematograficzne, optyczne, do ważenia, pomiarowe, sygnalizacyjne, kontrolne, do ratowania życia, do celów dydaktycznych; urządzenia i przyrządy do przewodzenia, przełączania, przekształcania, gromadzenia, sterowania i regulacji energii elektrycznej; urządzenia do nagrywania, przesyłania lub odtwarzania dźwięku lub obrazów; magnetyczne nośniki danych, nagrane dyski; automaty sprzedające i mechanizmy do urządzeń uruchamianych monetami; kasy rejestrujące, maszyny liczące, osprzęt do przetwarzania danych, komputery; urządzenia do gaszenia ognia, **42** badania oraz usługi, -naukowe i techniczne, oraz ich projektowanie; analizy przemysłowe i usługi badawcze; projektowanie i ulepszanie sprzętu oraz oprogramowania komputerowego.

(111) **234615** (220) 2009 11 23 (210) 363251
 (151) 2011 01 25 (441) 2010 03 01
 (732) „WŁOZAMOT PANEL” SPÓŁKA Z OGRANICZONĄ ODPOWIEDZIALNOŚCIĄ, Warszawa, PL.

(540) PolTherma
 (510), (511) **06** budowlane materiały metalowe; przenośne metalowe konstrukcje budowlane; płyty warstwowe budowlane, płyty warstwowe kompozytowe w okładzinach metalowych i/lub elastycznych, płyty i panele w okładzinach metalowych i/lub elastycznych; płyty warstwowe w okładzinach metalowych do produkcji bram; płyty metalowe: ścienne (zewnątrzne i wewnętrzne), dachowe, sufitowe; bramy, drzwi, okna metalowe; materiały budowlane pokrywane metalem, blachy budowlane, blacha trapezowa, metalowe okładziny i osłony; drobne wyroby żelazne, wyroby ślusarskie; rury i rurki metalowe; metale nieszlachetne i ich stopy.

(111) **234616** (220) 2009 11 23 (210) 363252
 (151) 2011 01 25 (441) 2010 03 01
 (732) „WŁOZAMOT PANEL” SPÓŁKA Z OGRANICZONĄ ODPOWIEDZIALNOŚCIĄ, Warszawa, PL.

(540) PolHeat
 (510), (511) **06** budowlane materiały metalowe; przenośne metalowe konstrukcje budowlane; płyty warstwowe budowlane, płyty warstwowe kompozytowe w okładzinach metalowych i/lub elastycznych, płyty i panele w okładzinach metalowych i/lub elastycznych; płyty warstwowe w okładzinach metalowych do produkcji bram; płyty metalowe: ścienne (zewnątrzne i wewnętrzne), dachowe, sufitowe; bramy, drzwi, okna metalowe; materiały budowlane pokrywane metalem, blachy budowlane, blacha trapezowa, metalowe okładziny i osłony; drobne wyroby żelazne, wyroby ślusarskie; rury i rurki metalowe; metale nieszlachetne i ich stopy.

(111) **234617** (220) 2009 11 23 (210) 363253
 (151) 2011 01 25 (441) 2010 03 01
 (732) „WŁOZAMOT PANEL” SPÓŁKA Z OGRANICZONĄ ODPOWIEDZIALNOŚCIĄ, Warszawa, PL.

(540) PolPorte
 (510), (511) **06** budowlane materiały metalowe; przenośne metalowe konstrukcje budowlane; płyty warstwowe budowlane, płyty warstwowe kompozytowe w okładzinach metalowych i/lub elastycznych, płyty i panele w okładzinach metalowych i/lub elastycznych; płyty warstwowe w okładzinach metalowych do produkcji bram; płyty metalowe: ścienne (zewnątrzne i wewnętrzne), dachowe, sufitowe; bramy, drzwi, okna metalowe; materiały budowlane pokrywane metalem, blachy budowlane, blacha trapezowa, metalowe okładziny i osłony; drobne wyroby żelazne, wyroby ślusarskie; rury i rurki metalowe; metale nieszlachetne i ich stopy.

(111) **234618** (220) 2009 11 23 (210) 363254
 (151) 2011 01 25 (441) 2010 03 01

(732) „WŁOZAMOT PANEL” SPÓŁKA Z OGRANICZONĄ ODPOWIEDZIALNOŚCIĄ, Warszawa, PL.

(540) PolDeck
 (510), (511) **06** budowlane materiały metalowe; przenośne metalowe konstrukcje budowlane; płyty warstwowe budowlane, płyty warstwowe kompozytowe w okładzinach metalowych i/lub elastycznych, płyty i panele w okładzinach metalowych i/lub elastycznych; płyty warstwowe w okładzinach metalowych do produkcji bram; płyty metalowe: ścienne (zewnątrzne i wewnętrzne), dachowe, sufitowe; bramy, drzwi, okna metalowe; materiały budowlane pokrywane metalem, blachy budowlane, blacha trapezowa, metalowe okładziny i osłony; drobne wyroby żelazne, wyroby ślusarskie; rury i rurki metalowe; metale nieszlachetne i ich stopy.

(111) **234619** (220) 2009 12 02 (210) 363638
 (151) 2011 01 24 (441) 2010 03 15
 (732) Okręgowa Spółdzielnia Mleczarska, Włoszczowa, PL.
 (540)



Kolor znaku: niebieski, biały, żółty, czerwony

(531) 26.1.2, 26.1.12, 27.5.1, 29.1.14
 (510), (511) **29** bita śmietana, dżemy, galaretki jadalne, jogurt, owoce kandyzowane, kefir jako napój mleczny, margaryna, marmolada, masło, miąższ owoców, mleczne produkty, mleko, mrożone owoce i warzywa, napoje mleczne lub z przewagą mleka, oleje jadalne, orzechy spreparowane, chipsy owocowe, sałatki owocowe i warzywne, ser, twarogi, serwatka, śmietana, tłuszcze jadalne, suszone i konserwowane warzywa i owoce, jaja jadalne, jaja w proszku, **30** ciasta, ciastka, ciasto na ciastka, galaretki owocowe jako słodczyce, napoje na bazie kakao, kawy i czekolady, wyroby z kakao, lody, mrożony jogurt jako lody spożywcze, muesli, napoje kakaowe, kawowe i czekoladowe z mlekiem, płatki kukurydziane, płatki zbożowe, puddingi, słodycze, sorbety jako lody, wyroby cukiernicze, żywność na bazie mąki, **35** zgrupowanie na rzecz osób trzecich różnych towarów pozwalające nabywcy wygodnie oglądać i kupować te towary na stronie internetowej dotyczącej sprzedaży artykułów spożywczych; zgrupowanie na rzecz osób trzecich różnych towarów pozwalające nabywcy wygodnie oglądać i kupować te towary w sklepie lub hurtowni z artykułami spożywczymi.

(111) **234620** (220) 2009 12 11 (210) 364020
 (151) 2011 01 28 (441) 2010 03 15
 (732) QPM2.PL Wojciech Sztabert, Granice, PL.

(540) QPM2
 (510), (511) **35** usługi w zakresie reklamy; usługi w zakresie zarządzania działalnością handlowej; usługi w zakresie administrowania działalnością handlowej; usługi w zakresie prac biurowych, **36** usługi w zakresie ubezpieczenia; usługi w zakresie działalności finansowej; usługi w zakresie bankowości; usługi w zakresie nieruchomości, **39** usługi w zakresie transport; usługi w zakresie pakowania i składowania towarów; usługi w zakresie organizowania podróży.

(111) **234621** (220) 2004 10 25 (210) 286981
 (151) 2010 12 08 (441) 2005 02 07
 (732) WÓDKA POLSKA Spółka z ograniczoną odpowiedzialnością Spółka Komandytowa, Lublin, PL.
 (540)

1906

(531) 27.7.
 (510), (511) **33** wyroby alkoholowe.

(111) **234622** (220) 2007 08 23 (210) 329248
 (151) 2010 12 14 (441) 2007 11 26
 (732) WÓDKA POLSKA Spółka z ograniczoną odpowiedzialnością
 Spółka Komandytowa, Lublin, PL.
 (540)

CZYSTA
deLuxe
 ŻOŁĄDKOWA
 GÓRZKA

(531) 27.5.1
 (510), (511) **33** napoje alkoholowe.

(111) **234623** (220) 2007 08 23 (210) 329249
 (151) 2010 12 14 (441) 2007 11 26
 (732) WÓDKA POLSKA Spółka z ograniczoną odpowiedzialnością
 Spółka Komandytowa, Lublin, PL.
 (540)

CZYSTA
deLuxe

(531) 27.5.1
 (510), (511) **33** napoje alkoholowe.

(111) **234624** (220) 2007 08 23 (210) 329250
 (151) 2010 12 14 (441) 2007 11 26
 (732) WÓDKA POLSKA Spółka z ograniczoną odpowiedzialnością
 Spółka Komandytowa, Lublin, PL.
 (540)

CZYSTA
deLuxe

Kolor znaku: czarny, czerwony
 (531) 27.5.1, 29.1.12
 (510), (511) **33** napoje alkoholowe.

(111) **234625** (220) 2007 08 23 (210) 329251
 (151) 2010 12 14 (441) 2007 11 26
 (732) WÓDKA POLSKA Spółka z ograniczoną odpowiedzialnością
 Spółka Komandytowa, Lublin, PL.
 (540)



Kolor znaku: czerwony, srebrny, złoty, biały, czarny
 (531) 19.7.1, 25.7.15, 26.1.1, 27.5.1, 29.1.15
 (510), (511) **33** napoje alkoholowe.

(111) **234626** (220) 2008 10 14 (210) 347401
 (151) 2010 09 16 (441) 2009 01 19
 (732) P.H.U. „LUCAS” Łukasz Tuszko, Warszawa, PL.
 (540)

TEP 天 SUSHI

Kolor znaku: czarny, biały, czerwony
 (531) 26.1.1, 27.5.1, 28.3.0, 29.1.13
 (510), (511) **35** usługi w zakresie prowadzenia punktów sprzedaży hurtowej i detalicznej żywności i potraw gotowych, zwłaszcza sushi, oraz napoi, w tym poprzez Internet, franchising, pomoc w zarządzaniu i prowadzeniu hoteli, pensjonatów, domów wycieczkowych, ośrodków SPA, kawiarni, kafeterii, restauracji, firm dostarczających potraw i napojów, świadczących usługi cateringowe, usługi zaopatrzenia w żywność i napoje w ramach jednej sieci franchisingowej, **43** usługi zaopatrzenia w żywność i napoje, usługi w zakresie prowadzenia restauracji, restauracji samoobsługowych, barów, barów szybkiej obsługi, snack-barów, barów przekąskowych, barów samoobsługowych, stołówek, przenośnych placówek gastronomicznych, kawiarni, kafeterii, cukierni, winiarni, usługi w zakresie przygotowywania oraz dostarczania potraw i napojów, usługi cateringowe, usługi w zakresie przygotowywania dań na wynos, usługi w zakresie prowadzenia hoteli, moteli, pensjonatów, domów wycieczkowych, ośrodków kempingowych, usługi gastronomiczne i zakwaterowania w ramach ośrodków SPA, wynajmowanie sal na urządzenie imprez okolicznościowych, wypożyczanie krzeseł, stołów, bielizny stołowej i szklanej zastawy stołowej.

(111) **234627** (220) 2009 01 13 (210) 350770
 (151) 2010 12 14 (441) 2009 04 27
 (732) ROHLIG SUUS LOGISTICS Spółka Akcyjna, Piaseczno, PL.
 (540) suus logistics

(510), (511) **36** usługi pośrednictwa w zakresie ubezpieczeń w szczególności ubezpieczeń towarów oraz przesyłek, doradztwo w sprawach ubezpieczeń, usługi finansowe oraz pośrednictwo w sprawach finansowych, usługi agencji celnych, **39** usługi kurierskie, logistyka, spedycja w tym spedycja morska, lotnicza, drogową, kolejową, usługi w zakresie dostarczania towarów, usługi dostarczania paczek, przesyłek oraz korespondencji, fracht oraz pośrednictwo frachtowe, usługi w zakresie transportu w tym transport drogowy, lotniczy i morski, informacja o transporcie, pośrednictwo w transporcie, przewóz samochodami ciężarowymi, usługi pośrednictwa w składowaniu i magazynowaniu, wypożyczanie kontenerów magazynowych, wynajem magazynów, pakowanie towarów, wypożyczanie pojazdów, rozładunek, składowanie, magazynowanie, załadunek statków.

(111) **234628** (220) 2009 01 19 (210) 350942
 (151) 2011 02 18 (441) 2009 04 27
 (732) Wytwórnia i Hurtownia Środków Czystości VAN
 Zbigniew Dziadek, Gliwice, PL.
 (540)



Kolor znaku: żółty, czerwony, biały
 (531) 26.11.1, 27.5.1, 29.1.13
 (510), (511) **03** pasta BHP, środki myjąco-czyszczące.

(111) **234629** (220) 2009 05 25 (210) 354875
 (151) 2010 12 14 (441) 2009 07 20
 (732) Oltex Justyna Gaj-Olszewska, Przedbórz, PL.

(540) klawo

(510), (511) **25** odzież, obuwie, nakrycia głowy, **35** reklama, zarządzanie w działalności handlowej, administrowanie działalności handlowej.(111) **234630** (220) 2009 05 08 (210) 355608
(151) 2011 01 04 (441) 2009 08 17

(732) Skarb Państwa reprezentowany przez Ministra Spraw Zagranicznych, Warszawa, PL.

(540)



Kolor znaku: czerwony

(531) 26.2.7, 26.11.12, 29.1.1

(510), (511) **09** magnetyczne nośniki danych, dyski komputerowe, pamięci przenośne, slajdy, **16** papier, tektura i wyroby z tych materiałów, nie ujęte w innych klasach; artykuły papiernicze; materiały piśmiennicze; publikacje drukowane, raporty, broszury, notesy, kalendarze, książki, koperty, **21** wyroby z porcelany, ceramiki i szkła, w tym naczynia i kubki, **25** odzież i nakrycia głowy; koszulki, t-shirty; smycze do zawieszania na szyje zawarte w tej klasie, **41** usługi edukacyjne, **42** usługi w zakresie utrzymywania stron internetowych, **45** usługi społeczne w zakresie zaspokajania potrzeb bytowych osób, grup osób i instytucji objętych programami oraz projektami polskiej współpracy rozwojowej w krajach rozwijających się.(111) **234631** (220) 2009 05 08 (210) 355614
(151) 2010 12 08 (441) 2009 08 17

(732) Jacek Pulcer, Wrocław, PL.

(540)



Kolor znaku: czarny, pomarańczowy

(531) 27.5.1, 29.1.12

(510), (511) **01** kleje do płytek ceramicznych i do styropianu, kleje do tapet, apretura do drewna, chemiczne mieszaniny kwasoodporne, środki chemiczne dla przemysłu, detergenty używane w procesach produkcyjnych, preparaty do gruntowania, preparaty do konserwacji i impregnacji murów z wyjątkiem farb i olejów, środki do matowienia preparaty wodoszczelne stosowane w murarstwie z wyjątkiem farb, preparaty do odtłuszczenia stosowane w procesach produkcyjnych, preparaty do ochrony przed ogniem, produkty chemiczne do ożywiania kolorów do użytku przemysłowego, czynniki powierzchniowo-czynne, preparaty antybakteryjne i owadobójcze do celów innych niż medyczne lub weterynaryjne, preparaty chemiczne dla przemysłu, sole do celów przemysłowych, substancje zapobiegające zamarzaniu, dodatki chemiczne do środków grzybobójczych i owadobójczych, żywice sztuczne w stanie surowym, **02** środki do konserwacji i impregnacji drewna, farby, lakiery, środki antykorozyjne, kolory do apretury, ekstrakty barwiące drewno, barwniki, bejce, bejce do drewna, barwniki do drewna, środki konserwacji drewna, oleje do konserwacji drewna, preparaty do konserwacji drewna, farby i emalie do malowania, farby bakteriobójcze, farby ognioodporne, farby przeciw zanieczyszczeniom, kreozot do ochrony drewna, lakiery do malowania, oleje do konserwacji drewna, pigmenty, powłoki jako farby, preparaty zabezpieczające do metali, **03** czyściki do pian i mas stosowanych w budownictwie, chemiczne środki do usuwania korozji, mchów, porostów i glonów ze wszystkich materiałów stosowanych w budownictwie, chemiczne środki do czyszczenia i osuszenia murów i drewna, preparaty do czyszczenia, środki do czyszczenia glazury, detergenty inne niż używane w procesach produkcyjnych oraz inne niż do celów medycznych, mydła dezynfekujące, preparaty do usuwania farb i lakierów, kreda czyszcząca, kreda malarska, materiały ściernie, preparaty do mycia, mydła, preparaty do odbarwiania, preparaty do odtłuszczenia inne niż stosowane w procesachprodukcyjnych, oleje czyszczące, papier polerujący i ścierny, wosk do parkietów, pasty do podłogi i mebli, preparaty i środki do polewania i szlifowania, środki do nadawania połysku, środki do szorowania, **08** pistolety do pian i oprzyrządowanie do tych pistoletów, wyciskacze do kartuszy, przyrządy do cięcia, urządzenia do cięcia rur, dłuta, przycinacze do drzew, dziurkacze i frezy jako narzędzia, gwintownice, gwintowniki, narzędzia do wyciągania gwoździ, kamienie szlifierskie, kielnie, packi, kilofy, klucze maszynowe jako stałe narzędzia, klucze maszynowe nastawne, kosiarki ogrodowe ręczne jako przyrządy ręczne i narzędzia, kosy, łomy, drągi żelazne, łopaty, łopaty jako narzędzia, młotki, młoty jako narzędzia, narzędzia ręczne sterowane ręcznie, nitownice i obcinacze jako narzędzia, noże, wyroby nożownicze, narzędzia dla ogrodnictwa ręczne uruchamiane ręcznie, oprawki wiertarskie i ostrza jako narzędzia, osełki, przyrządy do ostrzenia ostrzy, ostrzałki, pilniki jako narzędzia, piły i pistolety jako narzędzia, pompki ręczne, przebijaki i skrobaki jako narzędzia, przecinaki i punktaki jako narzędzia, rolnicze narzędzia ręczne, rozwiertaki, szczyrki, siekiery, stal narzędziowa, szczypce, kleszcze, przyrządy ręczne do szlifowania i ścierania, szmergiel jako tarcze ściernie, szpadle i wycinarki jako narzędzia, śrubokręty, świdry, tarcze szlifierskie ręczne, ubijaki jako narzędzia, wiertarki piersiowe, wiertła, uchwyty do wiertel, narzędzia do wytlaczania, pistolety ręczne do wytlaczania mas uszczelniających i klejów, zaciski ciesielskie i bednarskie, wkrętaki, **17** piany i masy z tworzyw sztucznych do izolacji, uszczelniania, montażu, wygłuszania i klejenia, środki i materiały do uszczelniania, zabezpieczania, renowacji i regeneracji dachów, materiały dźwiękoszczelne, materiały filtracyjne jako półprodukty w postaci pianki lub folii z tworzyw sztucznych, oleje izolacyjne, taśmy i folie izolacyjne montażowe i samoprzylepne, tkaniny izolacyjne, filc izolacyjny, izolatory do przewodów elektrycznych, izolatory do kabli, pokrycia z kory jako izolacja akustyczna, wełna mineralna jako izolator, taśmy uszczelniające do drzwi i okien, tkaniny z włókna szklanego do izolacji, uszczelki, substancje uszczelniające do połączeń, materiały na uszczelnienia okien i drzwi, włókno szklane do izolacji, pierścienie wodoszczelne, osłony niemetalowe do rur, materiały do pakowania z gumy lub tworzyw sztucznych, pierścienie gumowe, pierścienie uszczelniające, podkładki z gumy lub fibry, tworzywa sztuczne półprzetworzone, substancje do izolacji przeciwwilgociowych budynków, zaprawy izolacyjne, farby izolacyjne, izolacje bitumiczne, **19** materiały budowlane niemetalowe, siatki stosowane w budownictwie, rury spustowe i wodociągowe niemetalowe, rynny niemetalowe, betonowe elementy budowlane, konstrukcyjne elementy niemetalowe dla budownictwa, asfalt, drewno budowlane, smoła, bitum, lepiki, wyroby na bazie materiałów bitumicznych, środki do dachów i do celów dekarskich na bazie bitumów, powłoki jako materiały budowlane, pokrycia niemetalowe dla budownictwa, bitumiczne powłoki dachowe, materiały do budowy i pokryć dróg, nawierzchnie drogowe odblaskowe, niemetalowe ogniotrwałe materiały budowlane, okładziny niemetalowe dla budownictwa, zaprawy budowlane.(111) **234632** (220) 2009 07 06 (210) 357890
(151) 2011 01 27 (441) 2009 10 12

(732) Zakłady Przemysłu Cukierniczego MIESZKO Spółka Akcyjna, Warszawa, PL.

(540)



Kolor znaku: czerwony, czarny, biały

(531) 26.11.2, 27.5.1, 29.1.13

(510), (511) **30** kawa, herbata, kakao, cukier, ryż, tapioka, sago, kawa nienaturalna; mąka i produkty zbożowe, chleb, wyroby cukiernicze i słodczyce, lody; miód, melasa (syropy); drożdże, proszek do pieczenia; sól, musztarda; ocet, sosy (przyprawy); przyprawy; lód.(111) **234633** (220) 2009 07 27 (210) 358660
(151) 2011 02 16 (441) 2009 11 09

(732) PZO MIKROSKOPY I WYROBY OPTYCZNE SPÓŁKA Z OGRANICZONĄ ODPOWIEDZIALNOŚCIĄ, Warszawa, PL.

(540) BIOLAR

(510), (511) **09** mikroskopy laboratoryjne, studenckie, szkolne i ich wyposażenie.

(111) **234634** (220) 2009 07 27 (210) 358671
(151) 2011 02 16 (441) 2009 11 09

(732) „MARKIT-2” SPÓŁKA Z OGRANICZONĄ ODPOWIEDZIALNOŚCIĄ, Rypin, PL.

(540)



Kolor znaku: zielony

(531) 27.5.1, 27.5.17, 27.5.21, 27.5.25, 29.1.3

(510), (511) **24** tkaniny, tekstylia i wyroby włókiennicze nie ujęte w innych klasach; tkaniny: bawełniane, wełniane, jedwabne, lniane, tkaniny z udziałem bawełny i przędz wiskozowych; tkaniny odzieżowe, tkaniny elastyczne, tkaniny na obuwia; adamaszek, aksamit, brokaty, barchan, całuny, drelichy, dzianina, dżersej, flanela, gaza, jedwab, krepa, muślin; bielizna domowa, bielizna kąpielowa z wyjątkiem odzieży, materiały na bieliznę osobistą, bieżniki stołowe, kapy na łóżka, narzuty na łóżka, obrusy stołowe niepapierowe, prześcieradła, pościel, poszewki, poszewki na poduszki, ręczniki tekstylne, rękawice toaletowe, serwetki stołowe tekstylne, serwetki tekstylne, tkaniny imitujące skóry zwierząt, szewiot, tafta, trykot, zefir; firanki; pledy, **25** odzież damska, męska, młodzieżowa i dziecięca; odzież z tkanin naturalnych i sztucznych, odzież skórzana; odzież dzinsowa; apaszki, bluzki damskie, bluzy, boa na szyję, nakrycia głowy: czapki, czapki z daszkiem i bez daszka, czepki, mycki, piuski, turbany; dresy, etole, fartuchy jako odzież, garsonki, getry, garnitury, golfy, gorsety, halki, kamizelki, kapelusze, kaptury do ubrań, kąpielówki, kostiumy, koszule, koszulki, krawaty, liberie, majtki, mantyle, mundury, palta, paski do odzieży, peleryny, pelisy, pidżamy, płaszcze, półgolfy, pulowery, rajstopy, rękawiczki, rękawiczki z jednym palcem, skafandry, spodenki, spodnie, spódnice, stroje plażowe, sukienki, swetry, szale, szaliki, szlafroki, trykoty jako ubrania, ubrania, ubrania wierzchnie, T-shirty, woalki, żakiety; obuwie sportowe, obuwie damskie, męskie i dziecięce, **26** artykuły pasmanteryjne za wyjątkiem nici; wykończenia ozdobne do bielizny i odzieży; guziki, haftki, zatrzaski, kłamry do odzieży i do pasków, napy, emblematy ozdobne, sprzączki do ubrań, falbany do odzieży, koronki, taśmy wykończeniowe, zapięcia do odzieży, wstążki, zamki błyskawiczne, sztuczne kwiaty, **35** usługi agencji importowo-eksportowej; usługi pośrednictwa handlowego na rzecz firm krajowych i zagranicznych; zgrupowanie na rzecz osób trzecich różnych towarów pozwalające nabywcy wygodnie je oglądać i kupować w hurtowniach, sklepach i na stronie internetowej wyspecjalizowanej w sprzedaży bielizny, odzieży i butów; marketing; usługi reklamowe i promocyjne, dystrybucja materiałów reklamowych, próbek i wzorów wyrobów; organizacja pokazów, targów i wystaw w celach handlowych lub reklamowych; usługi badania rynku, **39** usługi transportowe i spedycyjne; towarowy transport drogowy pojazdami uniwersalnymi i specjalistycznymi; składowanie, magazynowanie, przechowywanie, przeladunek, pakowanie, konfekcjonowanie i dostarczanie towarów; usługi informacyjne i pośrednictwo w zakresie transportu i spedycji, **40** usługi w zakresie: apreturowania tkanin, farbowania tekstyliów i odzieży, dekatyzowania tkanin, uszlachetniania przędzy, teksturowania ze szczepianiem przędz, snucia osobnego, uszlachetniania przędzy poliestrowej, hafciarstwa, prania tkanin, usługi szwalnicze; usługi krawieckie w zakresie szycia, szycia odzieży, bielizny, krojenia tkanin, pikowania tkanin, tkania, wykańczania tkanin, przeróbki odzieży; obróbka mechaniczna elementów metalowych i z tworzyw sztucznych, skrawanie, toczenie, frezowanie, dłutowanie, szlifowanie, wiercenie, wycinanie; drukowanie.

(111) **234635** (220) 2009 07 30 (210) 358879
(151) 2011 02 14 (441) 2009 11 09

(732) „DRYVIT SYSTEMS USA (EUROPE)” SPÓŁKA Z OGRANICZONĄ ODPOWIEDZIALNOŚCIĄ, Krze Duże, PL.

(540) DRYTEX

(510), (511) **01** kleje budowlane, **02** zaprawa cementowa, **19** zaprawa murarska.

(111) **234636** (220) 2009 08 13 (210) 359325
(151) 2011 02 16 (441) 2009 11 23

(732) MEDICAL EDUCATION SPÓŁKA Z OGRANICZONĄ ODPOWIEDZIALNOŚCIĄ, Warszawa, PL.

(540)

Neuropsychiatria

PRZEGLĄD KLINICZNY

(531) 26.11.2, 27.5.1

(510), (511) **09** dzienniki, czasopisma, periodyki, prospekty, książki, plakaty kalendarze, wszystkie na elektronicznych nośnikach informacji, **16** dzienniki, czasopisma, periodyki, prospekty, książki, plakaty, kalendarze, **35** usługi agencji reklamowych z wykorzystaniem wszystkich metod słownych, dźwiękowych, audiowizualnych, multimedialnych i internetowych; dystrybucja materiałów reklamowych; publikowanie tekstów reklamowych; organizacja wystaw, targów i konkursów w celach reklamowych, produkcja reklam, **41** usługi wydawnicze, organizowanie seminariów, konkursów, konferencji i kongresów, wystaw i targów edukacyjnych i/lub rozrywkowych; usługi edukacyjno-informacyjne w zakresie neuropsychiatrii, w tym edukacja korespondencyjna; informacja o edukacji, rekreacji; foto-reportaże; publikowanie tekstów innych niż reklamowe; publikacje multimedialne i internetowe.

(111) **234637** (220) 2009 08 13 (210) 359374
(151) 2010 11 24 (441) 2009 11 23

(732) ATLAS Spółka z ograniczoną odpowiedzialnością, Łódź, PL.
(540)



(531) 1.15.15, 26.11.1, 27.5.1

(510), (511) **01** produkty i półprodukty chemiczne przeznaczone dla przemysłu; żywice syntetyczne w stanie surowym, tworzywa sztuczne w stanie surowym; substancje chemiczne nieprzetworzone; spoiwa, kleje i zaprawy klejowe; cement; środki impregnujące i konserwujące, w tym zapewniające odporność na wilgoć, silikon; preparaty do odtłuszczania stosowane w procesach produkcyjnych, rozpuszczalniki do lakierów; preparaty i środki do matowienia, **02** środki antykorozyjne; dekoracyjne i ochronne, trwałe lub tymczasowe, środki oraz kompozycje do pokrywania powierzchni różnego typu, w tym barwniki, farby, lakiery, bejce, pokosty; zaprawy farbiarskie, zaprawy cementowe, podkłady, szpachlówki, powłoki i farby do gruntowania i wzmacniania podłoży; podkłady do malowania drewna, preparaty do konserwacji drewna, bejce i barwniki do drewna; spoiwa do farb i lakierów; kit szklarski; powłoki do krycia smołą, powłoki do krycia dachów; rozcieńczalniki, zagęszczacze i utrwalaacze do barwników, farb, lakierów, bejcy, pokostów, **17** materiały izolacyjne, zaprawy izolacyjne, taśmy izolacyjne, kit, tkaniny izolacyjne, farby i lakiery izolacyjne, folie metalowe izolacyjne, substancje do izolacji przeciwwilgociowych stosowane w budownictwie; materiały uszczelniające, taśmy uszczelniające do drzwi i okien; materiały wypełniające, pakuły, bawełna (wata) do uszczelniania, wełna mineralna, wata szklana, materiały ciepłochronne; materiały wyściełające z gumy lub tworzyw sztucznych; rury giętkie niemetalowe, uszczelki i łączki do rur; żywice syntetyczne, żywice akrylowe, **19** materiały budowlane niemetalowe; asfalt, smoła i bitumy, wyroby i powłoki bitumiczne stosowane w budownictwie; beton, zaczyn cementowy, gips; pokrycia niemetalowe dla budownictwa; tynki; zaprawy i masy

budowlane, w tym murarskie, tynkarskie, do spoinowania okładzin; rury sztywne niemetalowe stosowane w budownictwie.

(111) **234638** (220) 2009 08 13 (210) 359375
 (151) 2010 11 24 (441) 2009 11 23
 (732) ATLAS Spółka z ograniczoną odpowiedzialnością, Łódź, PL.
 (540)



(531) 1.15.15, 27.5.1

(510), (511) **01** produkty i półprodukty chemiczne przeznaczone dla przemysłu; żywice syntetyczne w stanie surowym, tworzywa sztuczne w stanie surowym; substancje chemiczne nieprzetworzone; spoiwa, kleje i zaprawy klejowe; cement; środki impregnujące i konserwujące, w tym zapewniające odporność na wilgoć, silikony; preparaty do odtłuszczania stosowane w procesach produkcyjnych, rozpuszczalniki do lakierów; preparaty i środki do matowienia, **02** środki antykorozyjne; dekoracyjne i ochronne, trwałe lub tymczasowe, środki oraz kompozycje do pokrywania powierzchni różnego typu, w tym barwniki, farby, lakiery, bejce, pokosty; zaprawy farbierskie, zaprawy cementowe, podkłady, szpachlówki, powłoki i farby do gruntowania i wzmacniania podłoży; podkłady do malowania drewna, preparaty do konserwacji drewna, bejce i barwniki do drewna; spoiwa do farb i lakierów; kit szklarski; powłoki do krycia smołą, powłoki do krycia dachów; rozcieńczalniki, zagęszczacze i utrwalcze do barwników, farb, lakierów, bejcy, pokostów, **17** materiały izolacyjne, zaprawy izolacyjne, taśmy izolacyjne, kit, tkaniny izolacyjne, farby i lakiery izolacyjne, folie metalowe izolacyjne, substancje do izolacji przeciwwilgociowych stosowane w budownictwie; materiały uszczelniające, taśmy uszczelniające do drzwi i okien; materiały wypełniające, pakuły, bawełna (wata) do uszczelniania, wełna mineralna, wata szklana, materiały ciepłochronne; materiały wyściełające z gumy lub tworzyw sztucznych; rury giętkie niemetalowe, uszczelki i złączki do rur; żywice syntetyczne, żywice akrylowe, **19** materiały budowlane niemetalowe; asfalt, smoła i bitumy, wyroby i powłoki bitumiczne stosowane w budownictwie; beton, zaczyn cementowy, gips; pokrycia niemetalowe dla budownictwa; tynki; zaprawy i masy budowlane, w tym murarskie, tynkarskie, do spoinowania okładzin; rury sztywne niemetalowe stosowane w budownictwie.

(111) **234639** (220) 2009 08 26 (210) 359898
 (151) 2010 12 13 (441) 2009 12 07
 (732) DZIECIĘCA PLANETA SPÓŁKA CYWILNA Jerzy Stanisławowski, Anna Stanisławowska, Monika Cwynar, Łomianki, PL.
 (540)



Kolor znaku: oliwkowy, fioletowy, różowy, żółty, turkusowy, pomarańczowy, czarny

(531) 1.1.1, 1.5.1, 2.5.8, 26.11.1, 27.5.1, 29.1.15
 (510), (511) **41** usługi w zakresie prowadzenia przedszkola oraz usługi w zakresie nauczania dzieci w przedszkolu.

(111) **234640** (220) 2009 08 31 (210) 360080
 (151) 2011 01 17 (441) 2009 12 07
 (732) PMB SPÓŁKA AKCYJNA, Białystok, PL.

(540)



Kolor znaku: żółty, zielony, złoty, biały, czerwony, czarny, szary, brązowy

(531) 3.4.1, 3.13.5, 11.1.1, 25.1.15, 26.1.2, 27.5.1, 29.1.15
 (510), (511) **29** wędliny, konserwy mięsne, drób.

(111) **234641** (220) 2009 08 31 (210) 360081
 (151) 2011 01 17 (441) 2009 12 07
 (732) PMB SPÓŁKA AKCYJNA, Białystok, PL.
 (540)



Kolor znaku: żółty, złoty, biały, zielony, czerwony, czarny
 (531) 3.4.1, 5.3.11, 5.9.24, 25.1.15, 26.1.2, 26.11.3, 27.5.1, 29.1.15
 (510), (511) **29** wędliny, konserwy mięsne, drób.

(111) **234642** (220) 2009 09 07 (210) 360250
 (151) 2011 01 17 (441) 2009 12 21
 (732) ELPIGAZ Spółka z ograniczoną odpowiedzialnością, Gdańsk, PL.
 (540)



Kolor znaku: czarny, jasnozielony

(531) 18.1.7, 18.1.8, 18.1.9, 27.5.1, 29.1.12
 (510), (511) **12** pojazdy samochodowe oraz ich części i podzespoły zaopatrzone w autonomiczne zasilanie gazowe lub urządzenia hybrydowe, takie zwłaszcza jak aparatura i instalacje gazowe oraz hybrydowe elektryczno-gazowe do pojazdów oraz części do tych urządzeń, **37** usługi serwisu gwarancyjnego i pogwarancyjnego pojazdów samochodowych zaopatrzonych w autonomiczne lub hybrydowe zasilanie gazowe oraz ich części i podzespoły; usługi instalacyjne autonomicznego zasilania gazowego lub hybrydowego pojazdów samochodowych; informacja o tych usługach, **41** usługi edukacyjne dla pracowników serwisu instalacji gazowniczych stacjonarnych i instalacji gazowniczych mobilnych do pojazdów samochodowych oraz ich części; informacja o tych usługach.

(111) **234643** (220) 2009 09 11 (210) 360451
 (151) 2011 03 07 (441) 2009 12 21
 (732) OZ Labs Spółka z ograniczoną odpowiedzialnością,
 Wrocław, PL.
 (540)



Kolor znaku: zielony, czarny
 (531) 14.7.6, 14.7.9, 27.5.1, 29.1.12
 (510), (511) **09** programy komputerowe dotyczące organizowania aukcji, **35** usługi w zakresie organizowania aukcji i licytacji także za pośrednictwem Internetu, pośrednictwo w kontaktach handlowych i gospodarczych, usługi porównywania cen, usługi reklamowe, usługi zbierania i zestawiania informacji o charakterze komercyjnym (ogłoszeń, adresów) także za pośrednictwem Internetu, **42** usługi w zakresie projektowania oprogramowania komputerowego.

(111) **234644** (220) 2009 09 17 (210) 360656
 (151) 2010 12 09 (441) 2009 12 21
 (732) Centrum Konferencyjno-Szkoleniowe BOSS
 Spółka z ograniczoną odpowiedzialnością, Warszawa, PL.
 (540)



Kolor znaku: bordowy, ecru
 (531) 1.1.1, 26.4.1, 27.5.1, 29.1.12
 (510), (511) **16** książki, czasopisma, katalogi i informatory specjalistyczne o tematyce gastronomicznej, hotelarskiej, turystycznej i oświatowej, kalendarze, **39** turystyka; biura turystyczne, organizowanie podróży i wycieczek z wyjątkiem rezerwacji miejsc w hotelach i pensjonatach, wynajmowanie pojazdów, **41** usługi wydawnicze, organizowanie i prowadzenie konferencji, seminariów, sympozjów, kongresów i zjazdów, nauczanie, **43** administrowanie hoteli, usługi pensjonatów, domów turystycznych i wypoczynkowych, kawiarni, restauracji, wynajmowanie sal.

(111) **234645** (220) 2009 09 23 (210) 360886
 (151) 2010 11 05 (441) 2010 01 04
 (732) Raj-Wafel Spółka z ograniczoną odpowiedzialnością,
 Pruszcz Gdański, PL.
 (540)

Raj - Wafel

Kolor znaku: żółty, czarny
 (531) 27.5.1, 29.1.12
 (510), (511) **30** wyroby piekarnicze; rurki wafelowe, wafle do lodów; wyroby cukiernicze; słodczyce; lody.

(111) **234646** (220) 2009 10 01 (210) 361164
 (151) 2011 01 05 (441) 2010 01 04
 (732) POLSKA FEDERACJA RYNKU NIERUCHOMOŚCI, Warszawa, PL.
 (540)



Kolor znaku: czarny, czerwony, biały
 (531) 7.1.8, 24.7.1, 27.5.1, 29.1.13

(510), (511) **38** usługi przesyłania danych, wiadomości, dźwięku i obrazu przez portale informacyjne dotyczące rynku nieruchomości, **42** budowa, utrzymywanie, tworzenie, opracowywanie oraz hosting portali internetowych dotyczących rynku nieruchomości, **45** usługi prawne oraz informacji prawnej.

(111) **234647** (220) 2009 10 01 (210) 361165
 (151) 2010 11 19 (441) 2010 01 04
 (732) POLSKA FEDERACJA RYNKU NIERUCHOMOŚCI,
 Warszawa, PL.
 (540) FAGORA.PL
 (510), (511) **38** usługi przesyłania danych, wiadomości, dźwięku i obrazu przez portale informacyjne dotyczące rynku nieruchomości, **42** budowa, utrzymywanie, tworzenie, opracowywanie oraz hosting portali internetowych dotyczących rynku nieruchomości, **45** usługi prawne oraz informacji prawnej.

(111) **234648** (220) 2009 10 13 (210) 361606
 (151) 2011 02 04 (441) 2010 01 18
 (732) LABEM Spółka Cywilna Stanisław Żochowski,
 Zbigniew Żochowski, Warszawa, PL.
 (540) LABEM
 (510), (511) **01** preparaty do lutowania, topniki do lutowania, preparaty chemiczne ułatwiające stopy metali, pochłaniacze substancji aktywnych, preparaty chemiczne ułatwiające stapianie stopów metali, topniki do lutowania, topniki do spawania, **06** cyna (Sn), dysze metalowe, dysze, końcówki wylotowe z metalu, liny metalowe, liny stalowe, stopy lutu twardego, lut ze srebra, lut ze złota, drut metalowy do lutowania, pręty metalowe do lutowania twardego, pręty metalowe do lutowania i spawania, lut ze srebrem, stop srebrno-nikiel, stopy srebrno-niklowe, **07** maszyny do drukowania na cienkiej blasze, wkłady filtrów do maszyn filtrujących, maszyny zespoły kół zębatach, kompresory, przyrządy do lutowania gazowego, lutownice gazowe, łańcuchy napędowe inne niż do pojazdów lądowych, łożyska do maszyn, łożyska do wałów transmisyjnych, łożyska kulkowe, manipulatory przemysłowe, młoty pneumatyczne, łańcuchy napędowe inne niż do pojazdów lądowych, mechanizmy napędowe inne niż do pojazdów lądowych, noże do maszyn, noże elektryczne, obudowy maszyn, osłony maszyn, łańcuchy do podnośników, pasy napędowe do podnośników, urządzenia podnośniki, podstawy i statywy maszyn, pompy jako części maszyn lub silników, maszyny na powietrze sprężone, narzędzia mechaniczne do przecinania, przekładnie zębata inne niż do pojazdów lądowych, regulatory do maszyn, regulatory prędkości obrotów do maszyn i silników, maszyny rozpylające, silniki elektryczne inne niż do pojazdów lądowych, silniki napędowe inne niż do pojazdów lądowych, silniki na sprężone powietrze, sprężyny do maszyn, urządzenia do ssania powietrza, stoły do maszyn, szczotki do maszyn, szczotki elektryczne, szczotki prądnic, szlifierki, tarcze szlifierskie do maszyn, maszyny do zasysania do celów przemysłowych, **08** urządzenia do dozowania, zawory i przełączniki elektromagnetyczne, instalacje elektryczne, materiały na przewody do sieci elektrycznej, druty, kable, przewody elektryczne, złącza elektryczne, złącza do przewodów elektrycznych, kamery wizyjne, lampy optyczne, lusterka optyczne, elektryczne aparaty do lutowania, lutownice elektryczne, manometry, soczewki optyczne, wyroby optyczne, aparatura i instrumenty optyczne, elektryczne urządzenia pomiarowe, procesory, szklane soczewki optyczne, druty ze stopów metali, tygły laboratoryjne, wyłączniki elektryczne, wyłączniki samoczynne, **11** grzejniki elektryczne, elementy grzejne, generatory gazu, grzejniki elektryczne, lampy laboratoryjne, lampy lutownicze, aparatura do ładowania pieców, piece inne niż do celów doświadczalnych, aparatura i urządzenia do oczyszczania powietrza, aparatura na gorące powietrze, wyciągi wentylacyjne, wyciągi wentylacyjne do laboratoriów, wyciągi wentylacyjne, wyciągi wentylacyjne w laboratoriach, wyposażenie pieców, **20** stoły metalowe, stoły warsztatowe.

(111) **234649** (220) 2009 10 15 (210) 361712
 (151) 2010 12 13 (441) 2010 01 18
 (732) Olawski s.c. Damian Olawski, Krzysztof Olawski,
 Kraków, PL.

(540)



Kolor znaku: biały, pomarańczowy, żółty, popielaty
(531) 27.5.1, 29.1.14

(510), (511) **09** programy komputerowe, komputerowe bazy danych, nośniki magnetyczne, dyski magnetyczne, sterujące programy komputerowe, zapisane magnetyczne nośniki danych, audio i video, publikacje elektroniczne jako moduły ładowalne, **35** zarządzanie zbiorami informatycznymi, sortowanie danych w bazach komputerowych, pozyskiwanie danych do komputerowych baz danych, systematyzacja komputerowych baz danych, **42** administrowanie stronami internetowymi, doradztwo w zakresie sprzętu komputerowego i oprogramowania, usługi programowania komputerowego, administrowanie sieciami komputerowymi, projektowanie systemów komputerowych, instalacje oprogramowania komputerowego, aktualizacja oprogramowania komputerowego, powielanie oprogramowania komputerowego.

(111) **234650** (220) 2009 10 15 (210) 361719
(151) 2010 12 13 (441) 2010 01 18
(732) EURO-TRADE Spółka z ograniczoną odpowiedzialnością
Spółka komandytowa, Kraków, PL.
(540)



Kolor znaku: żółty, ciemnożółty, czarny, czerwony, biały, niebieski, pomarańczowy

(531) 26.1.2, 26.13.1, 27.5.1, 29.1.15

(510), (511) **16** artykuły papiernicze, szkolne, biurowe, grafiki, obrazy, fotografie, ramki do fotografii, ciastolina, modelina, plastelina, pędzle, karty pocztowe, ręczniki papierowe, naklejki, obrusy i serwety papierowe, szablony, papier toaletowy, wzory do lakowania, malowania, haftowania, wycinania; albumy, atlasy, mapy, **18** aktówki, dyplomaty, torby, torby i szelki do noszenia dzieci, kagańce, etui na klucze, pasy i paski ubraniowe, plecaki, portfele, portmonetki, rzemienie, sakiewki, smycze, teczki, walizy, kufry, pudła, szaszetki, parasole objęte tylko klasą 18, **28** gry, zabawki, artykuły gimnastyczne i sportowe, sprzęt wędkarski, ozdoby choinkowe.

(111) **234651** (220) 2009 10 15 (210) 361720
(151) 2010 12 13 (441) 2010 01 18
(732) „TAPEX” Fabryka Mebli Mieczysław Olejniczak, Czechy, PL.
(540)



Kolor znaku: czarny, zielony, żółty

(531) 26.2.3, 26.11.1, 27.5.1, 29.1.13

(510), (511) **20** meble.

(111) **234652** (220) 2009 10 26 (210) 362077
(151) 2011 01 05 (441) 2010 02 01
(732) The Cheesecake Factory Assets Co. LLC, Calabasas, US.

(540) The Cheesecake Factory

(510), (511) **43** usługi w zakresie zaopatrzenia w żywność i napoje, usługi restauracyjne.

(111) **234653** (220) 2009 10 26 (210) 362088
(151) 2010 12 07 (441) 2010 02 01
(732) TARCHOMIŃSKIE ZAKŁADY FARMACEUTYCZNE „POLFA”
Spółka Akcyjna, Warszawa, PL.
(540) solpren
(510), (511) **05** preparat farmaceutyczny.

(111) **234654** (220) 2009 10 23 (210) 362155
(151) 2011 02 14 (441) 2010 02 01
(732) GRUPA PRODUCENTÓW WARZYW AGRO GROUP SPÓŁKA
Z OGRANICZONĄ ODPOWIEDZIALNOŚCIĄ, Warszawice, PL.
(540)



Kolor znaku: czerwony, zielony, biały

(531) 5.9.17, 26.4.2, 26.5.4, 27.5.1, 29.1.13

(510), (511) **35** usługi skupu i sprzedaży hurtowej owoców i warzyw.

(111) **234655** (220) 2009 11 12 (210) 362758
(151) 2010 12 15 (441) 2010 02 15
(732) QUBUS HOTEL MANAGEMENT Spółka z ograniczoną
odpowiedzialnością, Wrocław, PL.
(540) LUXY HOTEL
(510), (511) **39** rezerwacja miejsc na podróż, wynajmowanie miejsc parkingowych, **41** organizowanie i obsługa konferencji, **43** hotele, restauracje.

(111) **234656** (220) 2009 11 12 (210) 362760
(151) 2010 12 15 (441) 2010 02 15
(732) „FORBET” Marek Małecki, Tarnobrzeg, PL.

(540) PARTENON

(510), (511) **19** budowlane materiały niemetalowe, betonowe elementy budowlane, elementy i systemy ogrodzeniowe, dachówka, budynki prefabrykowane z betonu, drewno budowlane, gipsowe elementy budowlane, kostka brukowa, galanteria betonowa, obrzeża trawnikowe i chodnikowe, krawężniki uliczne i drogowe, stopnie, fasady, kanały niemetalowe, kanały niemetalowe dla instalacji wentylacyjnych i klimatyzacyjnych, obudowy kominków, wyroby ze skał i kamienia naturalnego, zaprawy budowlane, **35** marketing oraz zgrupowanie na rzecz osób trzecich różnych towarów pozwalające nabywcy wygodnie je oglądać i kupować w sklepie i hurtowni z budowlanymi materiałami niemetalowymi oraz z wyposażeniem sanitarnym dla obiektów budowlanych, marketing oraz zgrupowanie na rzecz osób trzecich różnych towarów pozwalające nabywcy wygodnie oglądać i kupować te towary na stronie Web dotyczącej sprzedaży towarów budowlanych i przeznaczonych do wykańczania wnętrz, **37** asfaltowanie, budowa dróg kołowych i szynowych, układanie nawierzchni utwardzanych oraz betonowych elementów budowlanych i galanterii betonowej, dekarstwo, izolowanie i uszczelnianie budynków, montaż stolarki budowlanej, murowanie, nadzór budowlany, tynkowanie, rozbiórka budynków, wykonywanie konstrukcji i pokryć dachowych, wykonywanie instalacji wentylacyjnych, wynajem sprzętu budowlanego.

(111) **234657** (220) 2009 11 12 (210) 362761
(151) 2010 12 15 (441) 2010 02 15
(732) „FORBET” Marek Małecki, Tarnobrzeg, PL.

(540) BERGERAC

(510), (511) **19** budowlane materiały niemetalowe, betonowe elementy budowlane, elementy i systemy ogrodzeniowe, dachówka, budynki prefabrykowane z betonu, drewno budowlane, gipsowe elementy budowlane, kostka brukowa, galanteria betonowa, obrze-

za trawnikowe i chodnikowe, krawężniki uliczne i drogowe, stopnie, fasady, kanały niemetalowe, kanały niemetalowe dla instalacji wentylacyjnych i klimatyzacyjnych, obudowykominków, wyroby ze skał i kamienia naturalnego, zaprawy budowlane, **35** marketing oraz zgrupowanie na rzecz osób trzecich różnych towarów pozwalające nabywcy wygodnie je oglądać i kupować w sklepie i hurtowni z budowlanymi materiałami niemetalowymi oraz z wyposażeniem sanitarnym dla obiektów budowlanych, marketing oraz zgrupowanie na rzecz osób trzecich różnych towarów pozwalające nabywcy wygodnie oglądać i kupować te towary na stronie Web dotyczącej sprzedaży towarów budowlanych i przeznaczonych do wykańczania wnętrz, **37** asfaltowanie, budowa dróg kołowych i szynowych, układanie nawierzchni utwardzanych oraz betonowych elementów budowlanych i galanterii betonowej, dekarstwo, izolowanie i uszczelnianie budynków, montaż stolarki budowlanej, murowanie, nadzór budowlany, tynkowanie, rozbiórka budynków, wykonywanie konstrukcji i pokryć dachowych, wykonywanie instalacji wentylacyjnych, wynajem sprzętu budowlanego.

(111) **234658** (220) 2009 11 12 (210) 362763
 (151) 2011 02 14 (441) 2010 02 15
 (732) MAXBAT PACIOREK, BANDURA SPÓŁKA JAWNA, Jelenia Góra, PL.
 (540)

PowerMAX

Kolor znaku: niebieski

(531) 27.5.1, 29.1.4
 (510), (511) **09** akumulatory elektryczne.

(111) **234659** (220) 2009 11 12 (210) 362785
 (151) 2011 02 14 (441) 2010 02 15
 (732) Polski Koncern Naftowy ORLEN Spółka Akcyjna, Płock, PL.
 (540)

CLUB VERVA
VITAY

(531) 27.5.1
 (510), (511) **01** płyny niskozamarzające, płyny hamulcowe, **04** paliwa, gazy płynne, benzyny silnikowe, oleje napędowe, oleje opałowe, oleje przemysłowe, oleje silnikowe, parafina, paliwa silnikowe, lotnicze, koks naftowy, ksyleny, smary, **16** publikacje, gazety, bilety, czasopisma, magazyny, albumy, książki, kalendarze, mapy i atlasy, druki, afisze (plakaty), talony, **18** parasole, parasolki, pokrowce, torby, **21** kubki z papieru lub z tworzyw sztucznych, kubeczki, filiżanki, szklanki do napojów, butelki i pojemniki szklane, talerze, talerzyki, **28** lalki, latawce, pluszowe zabawki, pojazdy-zabawki, ozdoby choinkowe z wyjątkiem artykułów oświetleniowych i słodczy, **30** batony, chipsy, biszkopty, bułeczki słodkie, chałwa, słodczyce ozdobne na choinkę, ciasta, ciasteczka, cukierki, czekolada, galaretki owocowe i słożywce, hot-dogi, gofry, guma do żucia, herbata, herbatniki, kakao, kanapki, kawa, krakersy, lody, muesli, paszteciki, słodczy, **32** napoje energetyzujące; soki i napoje owocowe; wody mineralne gazowane i niegazowane; napoje inne niż alkohole; syropy; koncentraty do przyrządzania napojów; napoje izotoniczne; nektary; piwo, **35** usługi sprzedaży detalicznej i hurtowej napojów energetyzujących, soków i napojów owocowych, wód mineralnych; napojów alkoholowych, syropów, koncentratów do przyrządzania napojów, napojów izotonicznych; usługi reklamowe i promocyjne w zakresie reklamy telewizyjnej, radiowej, prasowej i internetowej oraz z zastosowaniem plakatów i ulotek oraz elektronicznych, magnetycznych i optycznych nośników informacji; wydawanie i dystrybucja materiałów promocyjno-reklamowych i katalogów, **36** usługi w zakresie wydawania i obsługi kart upoważniających do zakupów, kart stałego klienta, usługi płatności elektronicznej, **37** usługi napraw w zakresie prowadzenia stacji paliw, usługi motoryzacyjne prowadzone na stacjach paliw: usługi myjni samochodowych, smarowanie pojazdów, zabezpieczenie pojazdów przed korozją, wymiana olejów, naprawa pojazdów,

przyczep, wymiana opon, bieżnikowanie opon, usługi w zakresie prowadzenia stacji paliw, **41** publikacja gazet, czasopism oraz magazynów on-line, publikowanie tekstów innych niż reklamowe, imprezy sportowe, imprezy kulturalno-rozrywkowe, **43** usługi związane z podawaniem potraw i napojów, usługi w zakresie prowadzenia barów, restauracji i hoteli, usługi związane z czasowym zakwaterowaniem.

(111) **234660** (220) 2009 11 12 (210) 362786
 (151) 2011 02 14 (441) 2010 02 15
 (732) Polski Koncern Naftowy ORLEN Spółka Akcyjna, Płock, PL.
 (540)

CLUB
VITAY

(531) 27.5.1
 (510), (511) **01** płyny niskozamarzające, płyny hamulcowe, **04** paliwa, gazy płynne, benzyny silnikowe, oleje napędowe, oleje opałowe, oleje przemysłowe, oleje silnikowe, parafina, paliwa silnikowe, lotnicze, koks naftowy, ksyleny, smary, **16** publikacje, gazety, bilety, czasopisma, magazyny, albumy, książki, kalendarze, mapy i atlasy, druki, afisze (plakaty), talony, **18** parasole, parasolki, pokrowce, torby, **21** kubki z papieru lub z tworzyw sztucznych, kubeczki, filiżanki, szklanki do napojów, butelki i pojemniki szklane, talerze, talerzyki, **28** lalki, latawce, pluszowe zabawki, pojazdy-zabawki, ozdoby choinkowe z wyjątkiem artykułów oświetleniowych i słodczy, **30** batony, chipsy, biszkopty, bułeczki słodkie, chałwa, słodczyce ozdobne na choinkę, ciasta, ciasteczka, cukierki, czekolada, galaretki owocowe i słożywce, hot-dogi, gofry, guma do żucia, herbata, herbatniki, kakao, kanapki, kawa, krakersy, lody, muesli, paszteciki, słodczy, **32** napoje energetyzujące; soki i napoje owocowe; wody mineralne gazowane i niegazowane; napoje inne niż alkohole; syropy; koncentraty do przyrządzania napojów; napoje izotoniczne; nektary; piwo, **35** usługi sprzedaży detalicznej i hurtowej napojów energetyzujących, soków i napojów owocowych, wód mineralnych; napojów alkoholowych, syropów, koncentratów do przyrządzania napojów, napojów izotonicznych; usługi reklamowe i promocyjne w zakresie reklamy telewizyjnej, radiowej, prasowej i internetowej oraz z zastosowaniem plakatów i ulotek oraz elektronicznych, magnetycznych i optycznych nośników informacji; wydawanie i dystrybucja materiałów promocyjno-reklamowych i katalogów, **36** usługi w zakresie wydawania i obsługi kart upoważniających do zakupów, kart stałego klienta, usługi płatności elektronicznej, **37** usługi napraw w zakresie prowadzenia stacji paliw, usługi motoryzacyjne prowadzone na stacjach paliw: usługi myjni samochodowych, smarowanie pojazdów, zabezpieczenie pojazdów przed korozją, wymiana olejów, naprawa pojazdów, przyczep, wymiana opon, bieżnikowanie opon, usługi w zakresie prowadzenia stacji paliw, **41** publikacja gazet, czasopism oraz magazynów on-line, publikowanie tekstów innych niż reklamowe, imprezy sportowe, imprezy kulturalno-rozrywkowe, **43** usługi związane z podawaniem potraw i napojów, usługi w zakresie prowadzenia barów, restauracji i hoteli, usługi związane z czasowym zakwaterowaniem.

(111) **234661** (220) 2006 10 31 (210) 317431
 (151) 2011 01 04 (441) 2007 02 05
 (732) AVANS INTERNATIONAL Spółka z ograniczoną odpowiedzialnością, Warszawa, PL.
 (540) PONIŻAMY CENY

(510), (511) **07** krajalnice do chleba, odkurzacze, otwieracze do puszek elektryczne, maszyny do szycia, młynki do pieprzu inne niż ręczne, miksery elektryczne do celów domowych, malaksery, noże elektryczne, pralki, roboty kuchenne elektryczne, wirówki [suszarki], wirówki [maszyny], wirówki [młynki], wyciskacze do owoców elektryczne domowe, ubijaczki elektryczne do użytku domowego, urządzenia do odszypułkowania, zmywarki naczyń, **09** komputery, w tym laptopy, komputerowe urządzenia peryferyjne, drukarki komputerowe, skanery, modemy, monitory, klawiatury, pamięci, notesy elektroniczne, nośniki danych magnetyczne, optyczne i kompaktowe, dyskietki, aparaty telefoniczne i telefony przenośne, telefaksy i słuchawki telefoniczne, aparaty i ekrany projekcyjne, automatyczne sekretarki, dyski i taśmy do nagrywania dźwięku, aparaty telewizyj-

ne, urządzenia i nośniki do rejestracji i odtwarzania dźwięku i obrazu, w tym dyski i taśmy, urządzenia do ładowania akumulatorów, słuchawki na uszy, aparaty fotograficzne oraz futerały na przyrządy i aparaturę fotograficzną, kamery filmowe, kasety wideo i płyty fonograficzne, głośniki, mikrofony, magnetofony taśmowe, odbiorniki audio i wideo, w tym aparaty wideo, odbiorniki radiowe, w tym radia samochodowe, odtwarzacze płyt kompaktowych oraz kaset, w tym osobiste stereo, radio pagery, dyktafony, urządzenia do układania włosów elektrotermiczne, w tym lokówki i prostownice do włosów, wagi, żelazka elektryczne, **11** aparatura i urządzenia do wytwarzania lodu, aparaty do suszenia owoców, czajniki elektryczne, ekspresy do kawy elektryczne, frytownice elektryczne, gofrownice elektryczne, kuchenki oraz kuchenki mikrofalowe, lodówki, zamrażarki, podgrzewacze do butelek dla niemowląt elektryczne, elektryczny sprzęt kuchenny, suszarki do włosów, suszarki do bielizny elektryczne, szybkowary elektryczne, opiekacze do chleba, tostery, wentylatory elektryczne do użytku osobistego, filtry do wody pitnej, urządzenia do podgrzewania i schładzania wody, urządzenia do oświetlenia, lampy elektryczne, żarówki oświetleniowe, urządzenia elektryczne do ogrzewania, piece [urządzenia grzewcze], zawory mieszalnikowe do przewodów wodociągowych, armatura do regulacji urządzeń wodnych, **35** usługi prowadzenia sklepu z artykułami RTV oraz AGD.

(111) **234662** (220) 2008 10 17 (210) 347519
(151) 2010 12 02 (441) 2009 01 19
(732) P.U.H. „DENTEX” Spółka z ograniczoną odpowiedzialnością, Opiesin, PL.
(540)



Kolor znaku: czerwony, biały, zielony

(531) 26.4.2, 27.5.1, 29.1.13
(510), (511) **05** materiały dentystyczne do odcisków; wosk do modelowania do celów stomatologicznych; dentystyczne materiały ściernic, stopy metali szlachetnych do celów dentystycznych, **21** szczotki; materiały do polerowania.

(111) **234663** (220) 2009 05 08 (210) 355615
(151) 2011 02 25 (441) 2009 08 17
(732) E. Wedel Spółka z ograniczoną odpowiedzialnością, Warszawa, PL.
(540) ATELIER CZEKOLADY

(510), (511) **30** słodycze inne niż do celów leczniczych, słodycze na bazie czekolady, czekolada, słodycze na bazie cukru, ciasta i ciastka.

(111) **234664** (220) 2009 06 02 (210) 356646
(151) 2011 02 18 (441) 2009 09 14
(732) E. Wedel Spółka z ograniczoną odpowiedzialnością, Warszawa, PL.
(540)



(531) 3.7.21, 3.7.24, 27.5.1
(510), (511) **30** słodycze nie do celów medycznych, słodycze na bazie czekolady, czekolada, słodycze na bazie cukru, ciasta i ciastka.

(111) **234665** (220) 2009 06 05 (210) 356776
(151) 2011 02 08 (441) 2009 09 14

(732) CAPITAL INVESTORS Andrzej Moszczyński, Olsztyn, PL.
(540) ANTHONY KELLER
(510), (511) **16** wydawnictwa na nośnikach papierowych, materiały szkoleniowe i instruktażowe w postaci wydawnictw, wydawnictwa, afisze, albumy, biuletyny, broszury, czasopisma, dzienniki, druki, foldery, katalogi, kalendarze, książki, periodyki, plany, prospekty, plakaty, publikacje, **41** edukacja, organizowanie szkoleń i kursów edukacyjnych, organizowanie i obsługa krajowych i międzynarodowych konferencji, kongresów, seminariów, sympozjów, zjazdów dla wszystkich branż, spotkań przedstawicieli przedsiębiorców z przedstawicielami władz, organizowanie i prowadzenie konkursów edukacyjnych lub rozrywkowych oraz sesji naukowych, usługi w zakresie działalności wydawniczej, przyjęć, usługi w zakresie organizowania imprez sportowo-rekreacyjnych, **43** domy turystyczne, usługi w zakresie prowadzenia hoteli, restauracji, kawiarni, herbaciarni, kafeterii, barów, bufetów, pubów, klubów, udostępnianie terenów i urządzeń kempingowych, motele, rezerwowanie noclegów, usługi zakwaterowania w zakresie obozów wakacyjnych, rezerwacja miejsc w pensjonatach, rezerwacje hotelowe, rezerwacje kwater, wynajmowanie sal na posiedzenia, agencje zakwaterowania na rzecz hoteli i pensjonatów, przygotowywanie dań żywności i napojów na zamówienie oraz ich dostawa.

(111) **234666** (220) 2009 07 21 (210) 358457
(151) 2011 02 14 (441) 2009 10 26
(732) „CD LOCUM Spółka z ograniczoną odpowiedzialnością-II” Spółka Komandytowo-Akcyjna, Warszawa, PL.
(540) GALERIA RONDO
(510), (511) **36** nieruchomości (dzierżawa, administrowanie), zarządzanie nieruchomościami, wynajmowanie pomieszczeń biurowych.

(111) **234667** (220) 2009 07 22 (210) 358546
(151) 2011 02 14 (441) 2009 10 26
(732) „TIP-TOP” Spółka z ograniczoną odpowiedzialnością, Kraków, PL.
(540)



Kolor znaku: zielony, jasnozielony, ciemnozielony, czerwony, brązowy, czarny

(531) 5.3.20, 9.1.10, 26.2.8, 27.5.1, 29.1.14
(510), (511) **29** bekon, baranina, cielęcina, drób, dziczyzna, flaki, galarety mięsne, kiełbaski w cieście, kiełbasa, konserwy mięsne, mięso, ekstrakty mięsne, mięso konserwowane, mięso solone, pasztety, podroby, tłuszcze spożywcze, wyroby z podrobów, smalec, szpik kostny zwierzęcy jadalny, szynka, wątroba, wędliny, wieprzowina, wołowina, mięsne wyroby garmażeryjne, zupy, żelatyna spożywcza, **30** mięso zapiekane w cieście, paszteciki, pierogi, pizze, placki, sosy mięsne, tartyz nadzieniem mięsnym, tortille, **40** mrożenie żywności, przetwórstwo mięsa, ubój zwierząt, wędzenie żywności.

(111) **234668** (220) 2009 07 27 (210) 358690
(151) 2010 11 25 (441) 2009 11 09
(732) ENDORFINA s.c. Winićjusz Bartków, Karolina Wierciak, Maria Bartków, Szczecin, PL.
(540)



ENDORFINA

(531) 1.1.1, 2.9.1
(510), (511) **25** obuwie, **32** napoje bezalkoholowe, **33** napoje alkoholowe.

(111) **234669** (220) 2009 07 27 (210) 358697
 (151) 2010 11 25 (441) 2009 11 09
 (732) GURUGOMEZ S.C. Winicjusz Bartków, Łukasz Kosy,
 Maria Bartków, Szczecin, PL.
 (540)



(531) 26.3.4, 26.4.8, 26.13.25, 27.5.1, 27.7.1
 (510), (511) **25** odzież, obuwie, **32** napoje bezalkoholowe.

(111) **234670** (220) 2009 08 25 (210) 359846
 (151) 2011 02 16 (441) 2009 12 07
 (732) JADAR TECHMATIK SPÓŁKA AKCYJNA, Radom, PL.
 (540)



Kolor znaku: czerwony, szary

(531) 26.4.4, 26.4.18, 27.5.1, 29.1.12
 (510), (511) **07** maszyny i obrabiarki, **12** wózki transportowe, **19** materiały budowlane niemetalowe.

(111) **234671** (220) 2007 07 02 (210) 325956
 (151) 2011 02 08 (441) 2008 03 17
 (732) Małopolskie Centrum Dystrybucji Opakowań „KRAKUS”
 W.E.T. Filipów, J.D. Jaskuła Sp.jawna, Kraków, PL.
 (540)



Kolor znaku: granatowy, czerwony

(531) 24.9.2, 27.5.1, 29.1.12
 (510), (511) **06** folia aluminiowa, **16** papier, tektura i wyroby z tych materiałów, opakowania z tektury lub papieru, papier pakowy, papier parafinowy, papier pergaminowy, papier do pakowania, podstawki z papieru pod naczynia, opakowania jako artykuły papiernicze, opakowania do butelek z kartonu lub papieru, torebki do pakowania, koperty, woreczki z papieru lub tworzyw sztucznych, serwetki papierowe, torebki papierowe w kształcie różka w kształcie stożka, torby na śmieci z papieru lub tworzyw sztucznych, wyroby z kartonu, pudełka kartonowe lub papierowe, folia z tworzywa sztucznego do pakowania, taśmy papierowe, taśma klejąca jako materiały piśmienne, taśmy samoprzylepne do celów papierniczych lub do użytku domowego, **18** torby i siatki na zakupy, **20** pojemniki do pakowania z tworzyw sztucznych, **35** zgrupowanie na rzecz osób trzecich następujących towarów pozwalające nabywcy wygodnie je oglądać i kupować w sklepie i hurtowni: folia aluminiowa, papier, tektura i wyroby z tych materiałów, opakowania z tektury lub papieru, papier pakowy, papier parafinowy, papier pergaminowy, papier do pakowania, podstawki z papieru pod naczynia, opakowania [artykuły papiernicze], opakowania do butelek z kartonu lub papieru, torebki do pakowania [koperty, woreczki] z papieru lub tworzyw sztucznych, serwetki papierowe, torebki papierowe [rożki] w kształcie stożka, torby na śmieci z papieru lub tworzyw sztucznych, wyroby z kartonu, pudełka kartonowe lub papierowe, folia z tworzywa sztucznego do pakowania, taśmy papierowe, taśma klejąca jako materiały piśmienne, taśmy samoprzylepne do celów papierniczych lub do użytku domowego, torby i siatki na zakupy, pojemniki do pakowania z tworzyw sztucznych, kubki z papieru lub z tworzyw sztucznych, torby ozdobne do wyrobów cukierniczych, **39** dostarczanie towarów, zaopatrzenie.

(111) **234672** (220) 2008 09 25 (210) 346545
 (151) 2011 02 18 (441) 2009 01 05

(732) SJAELO POLAND BETA Spółka z ograniczoną odpowiedzialnością, Warszawa, PL.

(540) PORTO 55
 (510), (511) **03** proszki do prania, środki wybielające i substancje pomocnicze stosowane w praniu, środki czyszczące, ścierające, polerujące, środki do mycia, kosmetyki, środki do pielęgnacji włosów, środki perfumeryjne, dezodoranty, środki do czyszczenia zębów, pasty do obuwia, **09** urządzenia do gaszenia ognia, **16** artykuły papiernicze, czasopisma, książki, dzienniki, czasopisma, książki, zaproszenia, ulotki reklamowe, etykiety samoprzylepne, wizytówki, materiały fotograficzne, fotografie, programy dla maszyn cyfrowych, sprzęt dla artystów, materiały fotograficzne, torby i worki do pakowania, tworzywa sztuczne do pakowania, papierowe artykuły higieniczne, pieluchy jednorazowe, **28** gry, zabawki, artykuły gimnastyczne i sportowe, ozdoby choinkowe, **29** mięso, ryby, drób, dziczyzna i wyroby z tych produktów, ekstrakty mięsne, owoce i warzywa konserwowane, gotowane i suszone, jaja, mleko i przetwory mleczne, orzechy preparowane, **30** kawa, herbata, kakao, cukier, mąka, produkty zbożowe, pieczywo, pieczywo cukiernicze, wyroby cukiernicze, płatki zbożowe, czekolada, słodycze, przyprawy, **31** świeże owoce, warzywa, grzyby, jagody, nasiona, rośliny, kwiaty, karma dla zwierząt, **32** piwo, soki, wody mineralne, napoje bezalkoholowe, **35** organizacja i zarządzanie centrami handlowymi, prowadzenie sklepów i hurtowni z następującymi towarami: produkty chemiczne do celów fotograficznych, rolnych, ogrodniczych i leśnych, nawozy do użyzniania gleby, farby, pokosty, lakiery, produkty antykorozyjne, środki konserwujące, barwniki, środki perfumeryjne, olejki eteryczne, kosmetyki, środki do pielęgnacji włosów, środki do mycia, czyszczenia i polerowania, mydła, środki do czyszczenia zębów, materiały oświetleniowe, świece i knoty do oświetlania, metalowe materiały budowlane, profile budowlane, żaluzje i rolety metalowe, okucia, gwoździe, śruby i inne wyroby metalowe, wyroby ślusarskie, szafy pancerne, sejfy, narzędzia ręczne i przyrządy z napędem elektrycznym, mechanicznym, hydraulicznym i pneumatycznym, sztucce, telefony komórkowe, aparaty oświetleniowe, grzewcze, chłodziarki, pralki automatyczne, urządzenia klimatyzacyjne i wentylacyjne, sprzęt do gotowania, pieczenia, elektryczne naczynia do gotowania, armatura sanitarna, woda-ciągowa i gazowa, wyroby jubilerskie, kamienie szlachetne, zegarki, zegary, papier, karton, kalka techniczna, wyroby z papieru, kartonu, druki, dzienniki, czasopisma, książki, zaproszenia, ulotki reklamowe, etykiety samoprzylepne, wizytówki, materiały fotograficzne, fotografie, programy dla maszyn cyfrowych, sprzęt dla artystów, maszyny do pisania, sprzęt biurowy, artykuły biurowe, tworzywa sztuczne do pakowania, materiały budowlane niemetalowe, glazura, terrakota, stolarka budowlana, parkiety, mozaiki, płytki ceramiczne, meble, lustra, ramy do obrazów, wyroby z drewna, korka, trzciny, sitowia, wikliny, rogu, kości, kości słoniowej, fiszbinu, muszli, bursztynu, masy perłowej, sepiolitu, z imitacji tych surowców lub z tworzyw sztucznych, przybory kuchenne i gospodarstwa domowego, gąbki i grzebienie, szczotki, materiały szczotkarskie, sprzęt do czyszczenia, pędzle, wyroby szklane, porcelanowe i ceramiczne, tkaniny, wyroby tekstylne, nakrycia na łóżka i stoły, koronki, hafty, wstążki i sploty, guziki, haczyki i oczka, szpilki, igły oraz inne artykuły krawieckie, sztuczne kwiaty, dywany, chodniki (kilimy), słomianki, maty, linoleum, inne materiały do pokrywania podłóg, sztuczne kwiaty, gry i zabawki, artykuły gimnastyczne i sportowe, ozdoby choinkowe, kawa, herbata, kakao, cukier, ryż, tapioka, sago, kawa nienaturalna, mąka i produkty zbożowe, chleb, wyroby cukiernicze, piekarnicze, słodycze, miód, melasa, drożdże i proszki do pieczenia, sól, musztarda, przyprawy, ocet, sosy, przyprawy, lód, produkty ogrodnicze, rolnicze, leśne, ziarno, świeże owoce i warzywa, nasiona, rośliny, kwiaty naturalne, karma dla zwierząt, piwo, wody mineralne i gazowane oraz inne napoje bezalkoholowe, napoje owocowe i soki owocowe, syropy i inne preparaty do przygotowywania napojów, tytoń, przybory dla palaczy, zapalki, prowadzenie agencji informacji handlowej, agencji reklamowych, badania rynku, **36** administrowanie i zarządzanie nieruchomościami, agencje kredytowe, pośrednictwo w obrocie nieruchomościami, dzierżawa nieruchomości, usługi w zakresie inwestycji kapitałowych, pośrednictwo handlowe, usługi bankowe, pośrednictwo ubezpieczeniowe, wycena nieruchomości, wynajmowanie powierzchni biurowych, handlowych, garażowych, wynajmowanie mieszkań, **37** usługi naprawy obuwia, naprawy stolarskie, naprawy sprzętu gospodarstwa domowego, naprawa sprzętu sportowego,

39 usługi transportowe towarowe do nabywcy, pakowanie towarów, dostarczanie paczek, **40** usługi zegarmistrzowskie, jubilerskie, grawerskie, krawieckie, usługi fotograficzne, **41** szkolenia związane z wewnątrzartem, prowadzeniem domu, usługi związane z prezentacją dzieł sztuki lub literatury w celach kulturalno-oświatowych lub edukacyjnych, **42** projektowanie budynków, wnętrz mieszkalnych, biur, pomieszczeń handlowych, ogrodów, komputerowego sprzętu, oprogramowania oraz sieci komputerowej, **44** usługi optyczne, usługi kosmetyczne, salony fryzjerskie, salony kosmetyczne, usługi manicure, masażu chirurgii plastycznej, usługi dla ogrodnictwa.

(111) **234673** (220) 2009 03 10 (210) 353192

(151) 2011 01 27 (441) 2009 06 22

(732) SYSTEMY MULTIMEDIALNE Beata Szczygielska, Wrocław, PL.

(540) MULTICOLAB

(510), (511) **09** urządzenia i przyrządy: naukowe, do celów dydaktycznych; urządzenia i przyrządy do przewodzenia, przełączania, przekształcania, gromadzenia, sterowania i regulacji energii elektrycznej; urządzenia do nagrywania, przesyłania lub odtwarzania dźwięku lub obrazów; magnetyczne nośniki danych, nagrane dyski, osprzęt do przetwarzania danych, komputery; programy komputerowe, urządzenia peryferyjne do komputerów służące do celów edukacyjnych, nośniki danych, **41** nauczanie i kształcenie z wykorzystaniem urządzeń i programów komputerowych w zakresie nauk ścisłych, nauk humanistycznych, nauk przyrodniczych oraz języków obcych; rozrywka; działalność sportowa i kulturalna; usługi edukacyjne z wykorzystaniem urządzeń i programów komputerowych, **42** badania oraz usługi: naukowe i techniczne związane z metodyką nauczania oraz ich projektowanie; projektowanie i ulepszanie sprzętu oraz oprogramowania komputerowego.

(111) **234674** (220) 2009 03 18 (210) 353508

(151) 2011 02 18 (441) 2009 06 22

(732) E. & J. Gallo Winery, Modesto, US.

(540)



Kolor znaku: czerwony, ciemnoczerwony, czarny, biały, złoty, żółty

(531) 2.1.1, 25.1.15, 26.1.4, 26.1.14, 27.5.1, 29.1.15

(510), (511) **33** napoje alkoholowe z wyjątkiem piwa.

(111) **234675** (220) 2009 07 23 (210) 358608

(151) 2010 12 13 (441) 2009 10 26

(732) ARKONA Laboratorium Farmakologii Stomatologicznej Grzegorz Kalbarczyk, Nasutów, PL.

(540) GLASS CHORDS

(510), (511) **05** produkty farmaceutyczne, preparaty profilaktyki stomatologicznej, środki dezynfekcyjne, materiały do plombowania zębów, lakiery dentystyczne, materiały dentystyczne do odcisków, materiały opatrunkowe, **10** rękawiczki gumowe, rękawiczki chirurgiczne, sztuczne szczęki, zęby sztuczne, artykuły ortopedii szczękowej, sztyfty dentystyczne, nitki do czyszczenia zębów, środki do zszywania ran.

(111) **234676** (220) 2009 09 07 (210) 360267

(151) 2011 02 22 (441) 2009 12 21

(732) PRZEDSIĘBIORSTWO PRODUKCYJNO-HANDLOWO-USŁUGOWE „KOWAL” SPÓŁKA CYWILNA Ewa Szkudlarek, Jan Szkudlarek, Łaszaków, PL.

(540)



Kolor znaku: czerwony, czarny, żółty

(531) 26.1.2, 26.4.4, 27.5.1, 27.7.1, 29.1.13

(510), (511) **06** konstrukcje metalowe, osprzęt metalowy stolarki budowlanej, drobne wyroby żelazne, okucia, wyroby ślusarskie, towary z metali nieszlachetnych nie ujęte w innych klasach, metalowe materiały budowlane, **40** usługi w zakresie obróbki materiałów, powlekanie, szlifowanie, grawerowanie, odlewanie, toczenie, impregnowanie, barwienie, kucie, wytłaczanie, walcowanie, nakładanie powłok, wszelkie usługi wykończeniowe, usługi lakiernicze, wulkanizacja.

(111) **234677** (220) 2009 09 10 (210) 360394

(151) 2011 02 04 (441) 2009 12 21

(732) „OCEANIC” SPÓŁKA AKCYJNA, Sopot, PL.

(540) AA Prestige Golden Age

(510), (511) **03** produkty kosmetyczne.

(111) **234678** (220) 2009 09 11 (210) 360439

(151) 2011 02 04 (441) 2009 12 21

(732) Krzysztof Waliński, Białystok, PL.

(540)



Kolor znaku: złoty, czarny

(531) 18.1.7, 27.5.1, 29.1.12

(510), (511) **09** urządzenia do przesyłania lub odtwarzania dźwięku lub obrazów, osprzęt do przetwarzania danych, komputery, akcesoria komputerowe, **38** łączność poprzez terminale komputerowe, przesyłanie informacji tekstowej i obrazowej za pomocą komputera, udostępnianie Internetu dla forum dyskusyjnego, **41** obsługa gier w systemie on-line z sieci informatycznej.

(111) **234679** (220) 2009 09 21 (210) 360789

(151) 2010 12 09 (441) 2010 01 04

(732) BLAU FARMA Group Spółka z ograniczoną odpowiedzialnością-Spółka komandytowo-akcyjna, Warszawa, PL.

(540)



Kolor znaku: pomarańczowy, biały, czarny

(531) 27.5.1, 29.1.13

(510), (511) **05** suplementy diety do celów leczniczych, dietetyczne środki spożywcze do celów leczniczych, żywność dietetyczna do celów leczniczych.

(111) **234680** (220) 2009 09 21 (210) 360791

(151) 2010 12 09 (441) 2010 01 04

(732) BLAU FARMA Group Spółka z ograniczoną odpowiedzialnością-Spółka komandytowo-akcyjna, Warszawa, PL.

(540)



Kolor znaku: fioletowy, biały, czarny

(531) 27.5.1, 27.7.1, 29.1.13

(510), (511) **05** suplementy diety do celów leczniczych, dietetyczne środki spożywcze do celów leczniczych, żywność dietetyczna do celów leczniczych.(111) **234681** (220) 2009 09 21 (210) 360792

(151) 2010 12 09 (441) 2010 01 04

(732) BLAU FARMA Group Spółka z ograniczoną odpowiedzialnością-Spółka komandytowo-akcyjna, Warszawa, PL. (540)



Kolor znaku: jasnoniebieski, biały, czarny

(531) 27.5.1, 29.1.13

(510), (511) **05** suplementy diety do celów leczniczych, dietetyczne środki spożywcze do celów leczniczych, żywność dietetyczna do celów leczniczych.(111) **234682** (220) 2009 09 21 (210) 360793

(151) 2010 12 09 (441) 2010 01 04

(732) BLAU FARMA Group Spółka z ograniczoną odpowiedzialnością-Spółka komandytowo-akcyjna, Warszawa, PL. (540)



Kolor znaku: czarny, biały, niebieski

(531) 27.5.1, 27.7.1, 29.1.13

(510), (511) **05** suplementy diety do celów leczniczych, dietetyczne środki spożywcze do celów leczniczych, żywność dietetyczna do celów leczniczych.(111) **234683** (220) 2009 09 21 (210) 360794

(151) 2010 12 09 (441) 2010 01 04

(732) BLAU FARMA Group Spółka z ograniczoną odpowiedzialnością-Spółka komandytowo-akcyjna, Warszawa, PL. (540)



Kolor znaku: czarny, biały, niebieski

(531) 27.5.1, 29.1.13

(510), (511) **05** suplementy diety do celów leczniczych, dietetyczne środki spożywcze do celów leczniczych, żywność dietetyczna do celów leczniczych.(111) **234684** (220) 2009 09 21 (210) 360795

(151) 2010 12 09 (441) 2010 01 04

(732) BLAU FARMA Group Spółka z ograniczoną odpowiedzialnością-Spółka komandytowo-akcyjna, Warszawa, PL. (540)



Kolor znaku: czarny, biały, fioletowy

(531) 27.5.1, 29.1.13

(510), (511) **05** suplementy diety do celów leczniczych, dietetyczne środki spożywcze do celów leczniczych, żywność dietetyczna do celów leczniczych.(111) **234685** (220) 2009 09 22 (210) 360832

(151) 2011 02 04 (441) 2010 01 04

(732) ELDA-ELTRA ELEKTROTECHNIKA SPÓŁKA AKCYJNA, Bydgoszcz, PL.

(540) ELDA

(510), (511) **09** urządzenia i przyrządy do celów naukowych; urządzenia do nagrywania, przesyłania lub odtwarzania dźwięku lub obrazów; maszyny liczące; sprzęt elektroinstalacyjny, a mianowicie aparatura wyposażeniowa, łączeniowa i zabezpieczająca obwody elektryczne w instalacjach; sprzęt, urządzenia i elementy instalacyjne, takie jak: łączniki, łączniki elektroniczne, gniazda wtyczkowe, przekaźniki i wyłączniki samoczynne, styczniki, złącza i panele modułowe, aparaty modułowe, wyłączniki prądowe, naprądowe, różnicowoprądowe, styczniki, przekaźniki, lampki, nasadki, rozgałęźniki wtyczkowe, łączniki do przyrządów, skrzynki rozdzielcze, przedłużacze stałe i przenośne oraz osprzęt elektroinstalacyjny służący do zamocowania wyżej wymienionych towarów oraz do stałego i bezpiecznego rozprowadzania instalacji elektrycznej, takie jak: kanały i rury elektroinstalacyjne, słupki elektroinstalacyjne, obudowy, akcesoria wyposażenia kanałów i listew; sprzęt i osprzęt telekomunikacyjny i komputerowy; układy oraz systemy sterownicze i przywoławcze, przewody przełączeniowe, przedłużacze; sprzęt i osprzęt elektryczny wykonany z tworzyw sztucznych lub metalowy służący do budowy instalacji elektrycznych i montażu sprzętu elektroinstalacyjnego oraz urządzeń elektrycznych i elektronicznych.(111) **234686** (220) 2009 09 22 (210) 360846

(151) 2011 01 20 (441) 2010 01 04

(732) IP & M Conecting Business Anna Kędzierska, Warszawa, PL. (540)



Kolor znaku: niebieski, jasnoniebieski, ciemnoniebieski, biały

(531) 5.5.20, 27.5.1, 29.1.14

(510), (511) **35** zarządzanie i administrowanie w działalności handlowej; reklama, **41** usługi w zakresie tłumaczeń, organizacji, obsługi i prowadzenia konferencji, szkoleń, kongresów, seminariów, wystaw, warsztatów praktycznych oraz usługa doradztwa zawodowego w zakresie kształcenia, **43** tymczasowe zakwaterowanie.

(111) **234687** (220) 2009 09 29 (210) 361092
 (151) 2010 12 07 (441) 2010 01 04
 (732) KLUB MALUCHA Mini Misie Anna Bajtus, Pruszków, PL.
 (540)



Kolor znaku: zielony, czerwony, biały

(531) 3.1.14, 26.4.2, 27.5.1, 29.1.13

(510), (511) **09** dyski kompaktowe CD i DVD zapisane, dyskietki zapisane, kasety video zapisane, filmy animowane, **16** materiały drukowane, w tym materiały szkoleniowe, instruktażowe i reklamowe, **41** usługi w zakresie wychowania i nauczania dzieci, usługi klubowe w zakresie rozrywki i nauczania dzieci, organizowanie konferencji, seminariów, sympozjów, zjazdów oraz konkursów w zakresie wychowania i nauczania dzieci, publikowanie tekstów innych niż reklamowe, usługi edukacyjne w zakresie nauczania przedszkolnego, działalność sportowa i rekreacyjna, **43** usługi w zakresie opieki nad dziećmi, doradztwo zawodowe w zakresie wychowania i nauczania dzieci, żłobki dla dzieci.

(111) **234688** (220) 2009 10 20 (210) 361845
 (151) 2011 01 05 (441) 2010 02 01
 (732) „CITY CLINIC” SPÓŁKA Z OGRANICZONĄ
 ODPOWIEDZIALNOŚCIĄ, Warszawa, PL.
 (540)



(531) 27.5.1

(510), (511) **44** usługi medyczne dla ludzi.

(111) **234689** (220) 2009 10 27 (210) 362137
 (151) 2010 12 06 (441) 2010 02 01
 (732) GRUPA ONET.PL SPÓŁKA AKCYJNA, Kraków, PL.
 (540) FRIKO

(510), (511) **09** programy komputerowe, komputerowe bazy danych, CPU jako procesory, czytniki kodów kreskowych i znaków optycznych, nośniki magnetyczne, dyski magnetyczne, dyski do rejestracji dźwięku, dyski kompaktowe, dyski obliczeniowe, dyski optyczne, urządzenia do transmisji dźwięku, pamięci komputerowe, sterujące programy komputerowe, komputerowe urządzenia peryferyjne, pamięci komputerowe, aparatura do rejestracji dźwięku, karty inteligentne, zapisane magnetyczne nośniki danych, audio i video, publikacje elektroniczne jako moduły ładowalne, **16** książki, broszury, gazety, czasopisma, reklamówki, plakaty, foldery, kalendarze, przewodniki, czcionki, atlasy, mapy, mapy geograficzne, **35** wyszukiwanie informacji dla osób trzecich w plikach komputerowych, wyszukiwanie w komputerowych bazach danych, zarządzanie zbiorami informatycznymi, rozpowszechnianie ogłoszeń reklamowych, internetowe usługi reklamowe, usługi prowadzenia sklepu lub hurtowni, w tym poprzez Internet, w zakresie: sprzętu komputerowego, sprzętu elektronicznego, programów komputerowych, sortowanie danych w bazach komputerowych, rozpowszechnianie materiałów reklamowych w postaci ulotek, prospektów, druków, próbek, usługi reklamowe, pozyskiwanie danych do komputerowych baz danych, systematyzacja komputerowych baz danych, komputerowe zarządzanie plikami, wyszukiwanie informacji w plikach komputerowych, **38** przesyłanie informacji tekstowych i obrazowych za pośrednictwem terminali komputerowych i sieci internetowej, internetowy serwis informacyjny, usługi poczty elektronicznej, przesyłanie informacji, połączenie ze światową siecią komputerową za pośrednictwem telekomunikacji, przesyłanie informacji tekstowej i obrazowej przy pomocy komputera, telefonia komórkowa, przydzielanie dostępu do światowej sieci komputerowej, usługi telefoniczne, transmisja programów te-

lewizyjnych, internetowy serwis informacyjny, **42** rejestracja domen internetowych, tworzenie i utrzymywanie stron internetowych dla osób trzecich, administrowanie stronami internetowymi, doradztwo w zakresie sprzętu komputerowego i oprogramowania, usługi programowania komputerowego, administrowanie sieciami komputerowymi, analizy systemów komputerowych, doradztwo w sprawach sprzętu komputerowego, instalacje oprogramowania komputerowego, komputerowe zarządzanie plikami, aktualizacja oprogramowania komputerowego, powielanie oprogramowania komputerowego, programowanie, projektowanie systemów komputerowych, odzyskiwanie danych komputerowych, ogłoszenia elektroniczne, oprogramowanie komputerowe, konserwacja oprogramowania komputerowego, instalacja oprogramowania komputerowego, projektowanie oprogramowania komputerowego, projektowanie systemów komputerowych, prace badawczo-rozwojowe, **45** doradztwo w zakresie własności intelektualnej, licencjonowanie własności intelektualnej, zarządzanie prawami autorskimi.

(111) **234690** (220) 2009 10 27 (210) 362138
 (151) 2010 12 06 (441) 2010 02 01
 (732) GRUPA ONET.PL SPÓŁKA AKCYJNA, Kraków, PL.
 (540) ONET

(510), (511) **09** programy komputerowe, komputerowe bazy danych, CPU jako procesory, czytniki kodów kreskowych i znaków optycznych, nośniki magnetyczne, dyski magnetyczne, dyski do rejestracji dźwięku, dyski kompaktowe, dyski obliczeniowe, dyski optyczne, urządzenia do transmisji dźwięku, pamięci komputerowe, sterujące programy komputerowe, komputerowe urządzenia peryferyjne, pamięci komputerowe, aparatura do rejestracji dźwięku, karty inteligentne, zapisane magnetyczne nośniki danych, audio i video, publikacje elektroniczne jako moduły ładowalne, **16** książki, broszury, gazety, czasopisma, reklamówki, plakaty, foldery, kalendarze, przewodniki, czcionki, atlasy, mapy, mapy geograficzne, **35** wyszukiwanie informacji dla osób trzecich w plikach komputerowych, wyszukiwanie w komputerowych bazach danych, zarządzanie zbiorami informatycznymi, rozpowszechnianie ogłoszeń reklamowych, internetowe usługi reklamowe, usługi prowadzenia sklepu lub hurtowni, w tym poprzez Internet, w zakresie: sprzętu komputerowego, sprzętu elektronicznego, programów komputerowych, sortowanie danych w bazach komputerowych, rozpowszechnianie materiałów reklamowych w postaci ulotek, prospektów, druków, próbek, usługi reklamowe, pozyskiwanie danych do komputerowych baz danych, systematyzacja komputerowych baz danych, komputerowe zarządzanie plikami, wyszukiwanie informacji w plikach komputerowych, **38** przesyłanie informacji tekstowych i obrazowych za pośrednictwem terminali komputerowych i sieci internetowej, internetowy serwis informacyjny, usługi poczty elektronicznej, przesyłanie informacji, połączenie ze światową siecią komputerową za pośrednictwem telekomunikacji, przesyłanie informacji tekstowej i obrazowej przy pomocy komputera, telefonia komórkowa, przydzielanie dostępu do światowej sieci komputerowej, usługi telefoniczne, transmisja programów telewizyjnych, internetowy serwis informacyjny, **42** rejestracja domen internetowych, tworzenie i utrzymywanie stron internetowych dla osób trzecich, administrowanie stronami internetowymi, doradztwo w zakresie sprzętu komputerowego i oprogramowania, usługi programowania komputerowego, administrowanie sieciami komputerowymi, analizy systemów komputerowych, doradztwo w sprawach sprzętu komputerowego, instalacje oprogramowania komputerowego, komputerowe zarządzanie plikami, aktualizacja oprogramowania komputerowego, powielanie oprogramowania komputerowego, programowanie, projektowanie systemów komputerowych, odzyskiwanie danych komputerowych, ogłoszenia elektroniczne, oprogramowanie komputerowe, konserwacja oprogramowania komputerowego, instalacja oprogramowania komputerowego, projektowanie oprogramowania komputerowego, projektowanie systemów komputerowych, prace badawczo-rozwojowe, **45** doradztwo w zakresie własności intelektualnej, licencjonowanie własności intelektualnej, zarządzanie prawami autorskimi.

(111) **234691** (220) 2009 10 27 (210) 362147
 (151) 2011 01 05 (441) 2010 02 01
 (732) „MEGAN SEATING” Marcin Grzędzicki, Otowice, PL.

(540)



Kolor znaku: ciemnoniebieski, biały
 (531) 12.1.1, 12.1.9, 26.1.1, 26.1.16, 29.1.12
 (510), (511) **20** meble, krzesła, fotele, meble do siedzenia tapicerowane, metalowe i niemetalowe, takie jak: siedzenia kinowe oraz do sal konferencyjnych, teatralnych, widowiskowych, audytoryjnych i podobnych obiektów, siedzenia do obiektów sportowych, **35** usługi sprzedaży hurtowej, detalicznej oraz poprzez Internet mebli, krzesel foteli, mebli do siedzenia tapicerowanych, metalowych i niemetalowych, takich jak: siedzenia kinowe oraz do sal konferencyjnych i podobnych obiektów, siedzenia do obiektów sportowych, **37** usługi montażowe i serwisowe w zakresie wyposażenia sal w siedziska, usługi tapicerskie.

(111) **234692** (220) 2009 10 28 (210) 362202
 (151) 2010 12 07 (441) 2010 02 01
 (732) Izabela Burkiewicz, Warszawa, PL.
 (540)



bo pierwsze stopnie są najtrudniejsze

Kolor znaku: niebieski, różowy, biały
 (531) 2.5.2, 21.1.25, 26.4.2, 27.5.1, 29.1.13
 (510), (511) **41** usługi edukacyjne, organizowanie i prowadzenie zajęć pomagających w nauce dziecku w jego domu: pomoc w odrabianiu lekcji, zajęcia wyrównawcze, nauka technik uczenia się, utrwalanie nawyków uczenia się w domu, organizowanie i prowadzenie pracowni specjalistycznych wspomagających edukację dziecka z zakresu terapii pedagogicznej, logopedii, psychologii, technik uczenia się, organizowanie i prowadzenie obozów wakacyjnych o charakterze edukacyjnym.

(111) **234693** (220) 2009 11 02 (210) 362382
 (151) 2010 12 15 (441) 2010 02 15
 (732) PRODUKCJA MIĘSA I WĘDLIN „U WITKA”
 Spółka z ograniczoną odpowiedzialnością, Najdziszów, PL.
 (540)



Kolor znaku: jasnobrązowy, ciemnobrązowy, brązowy, złoty
 (531) 2.1.17, 8.5.3, 26.1.2, 26.1.4, 26.1.14, 27.5.1, 29.1.14
 (510), (511) **29** wędliny, wyroby wędliniarskie, kiełbasy, parówki, szynka, baleron, bekon, wędzonka, kaszanka, krwawa kiszka, łój spożywczy, mięso, mięso solone, mięso konserwowane, wieprzowina, paszтет z wątróbki, smalec, szpik kostny zwierzęcy jadalny, wątroba, flaki, **35** informacja handlowa, reklama, rozpowszechnianie materiałów reklamowych, pokazy towarów, promocja sprzedaży dla osób

trzech, dystrybucja próbek, oferowanie w mediach produktów dla handlu detalicznego, handlowe informacje i porady udzielane konsumentom, prezentowanie produktów w mediach dla celów sprzedaży detalicznej, usługi prowadzenia sklepu i/lub hurtowni dla następujących towarów: wędliny, wyroby wędliniarskie, kiełbasy, parówki, szynka, baleron, bekon, wędzonka, kaszanka, krwawa kiszka, łój spożywczy, mięso, mięso solone, mięso konserwowane, wieprzowina, paszтет z wątróbki, smalec, szpik kostny zwierzęcy jadalny, wątroba, flaki.

(111) **234694** (220) 2009 11 05 (210) 362541
 (151) 2010 11 24 (441) 2010 02 15
 (732) SAMANTA-Listwan i Adamek Spółka Jawna, Białka, PL.
 (540)



Kolor znaku: fioletowy
 (531) 27.5.1, 29.1.5
 (510), (511) **25** bielizna, odzież z tworzyw naturalnych i sztucznych, **35** sprzedaż hurtowa, detaliczna i przez Internet bielizny, odzieży, obuwia, kosmetyków, galanterii odzieżowej.

(111) **234695** (220) 2010 03 11 (210) 367582
 (151) 2011 02 22 (441) 2010 06 21
 (732) X-Trade Brokers Dom Maklerski Spółka Akcyjna, Warszawa, PL.
 (540)



Kolor znaku: biały, czerwony
 (531) 26.4.1, 27.5.1, 29.1.12
 (510), (511) **36** maklerstwo.

(111) **234696** (220) 2010 03 11 (210) 367583
 (151) 2011 02 22 (441) 2010 06 21
 (732) X-Trade Brokers Dom Maklerski Spółka Akcyjna, Warszawa, PL.
 (540)



Kolor znaku: biały, czerwony, czarny
 (531) 26.4.1, 27.5.1, 29.1.13
 (510), (511) **36** maklerstwo.

(111) **234697** (220) 2009 11 10 (210) 362716
 (151) 2011 01 11 (441) 2010 02 15
 (732) „WIR” SZPROCH I PIETRUSIEWICZ PRZETWÓRSTWO MIĘSA SPÓŁKA JAWNA, Łopuszno, PL.
 (540)

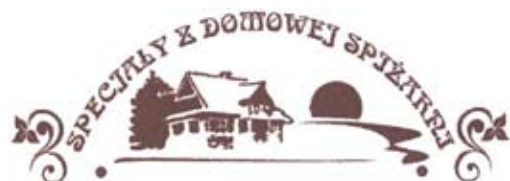

Kolor znaku: brązowy
 (531) 5.13.25, 6.7.25, 7.1.8, 7.1.19, 27.5.1, 29.1.7

(510), (511) **29** mięso, podroby, nieżywe ryby, drób, dziczyzna, przetwory z mięsa, ryb, drobiu, dziczyzny, podrobów, tłuszcze jadalne, potrawy gotowane, smażone lub pieczone na bazie mięsa, ryb, drobiu, podrobów i warzyw, jaja, dżemy, konfitury, warzywa suszone, gotowane i konserwowane, sałatki warzywne, owoce kandyzowane, konserwowane i lukrowane, owoce w puszkach, skórki owocowe, sałatki owocowe, **30** makarony, kasze, ryż, miód, przetwory zbożowe, herbata, kawa, musztarda, majonez, sosy, przyprawy, pieczywo.

(111) **234698** (220) 2009 11 12 (210) 362767
 (151) 2010 12 15 (441) 2010 02 15
 (732) Fabryka Wódek „POLMOS ŁAŃCUT” Spółka Akcyjna, Łañcut, PL.
 (540)



Kolor znaku: złoty, biały, srebrny, czarny, beżowy
 (531) 2.3.25, 26.2.7, 26.11.2, 27.5.1, 29.1.15
 (510), (511) **33** wódka.

(111) **234699** (220) 2009 11 12 (210) 362781
 (151) 2011 02 14 (441) 2010 02 15
 (732) ZAWODOWIEC GRZEGORZ WIDŁAK SPÓŁKA JAWNA,
 Wrocław, PL.
 (540)



Kolor znaku: szary, zielony
 (531) 26.11.12, 27.5.1, 29.1.12
 (510), (511) **38** usługi agencji informacyjnej w zakresie udostępniania aktualności i wiadomości, usługi agencji prasowej; usługi w zakresie przesyłania danych i informacji tekstowej i obrazowej za pomocą komputera, usługi, prowadzenia i udostępniania Internetu dla forów dyskusyjnych, chatów, grup dyskusyjnych i społecznościowych, usługi poczty elektronicznej, usługi umożliwiania dostępu do baz danych poprzez globalną sieć komputerową; usługi w zakresie ogłoszeń elektronicznych.

(111) **234700** (220) 2009 11 12 (210) 362797
 (151) 2011 01 11 (441) 2010 02 15
 (732) „WIR” SZPROCH I PIETRUSIEWICZ PRZETWÓRSTWO MIĘSA
 SPÓŁKA JAWNA, Łopuszno, PL.

(540) Mr Steak
 (510), (511) **43** prowadzenie barów, barów szybkiej obsługi, punktów gastronomicznych, stołówek, kawiarni, restauracji, organizacja przyjęć, catering, przygotowanie żywności na zamówienie oraz jej dostarczanie.

(111) **234701** (220) 2009 11 13 (210) 362864
 (151) 2010 12 15 (441) 2010 02 15
 (732) PRZEDSIĘBIORSTWO WIELOBRANŻOWE „SERWIS-CENTRUM”
 Spółka z ograniczoną odpowiedzialnością, Bydgoszcz, PL.
 (540) polanes

(510), (511) **07** maszyny rolnicze, dojarki, elementy linii udojowych zawarte w tej klasie, mechaniczne narzędzia rolnicze, instalacje udojowe, urządzenia do mycia instalacji, linie udojowe, maszyny i urządzenia dla mleczarni, **37** usługi instalacyjne linii i instalacji udojowych, maszyny-naprawa i serwis, montaż urządzeń rolniczych, **42** projektowanie techniczne maszyn i urządzeń rolniczych, projektowanie budynków specjalistycznych, projektowanie hal udojowych.

(111) **234702** (220) 2009 11 20 (210) 363150
 (151) 2011 02 03 (441) 2010 03 01
 (732) Henkel AG & Co. KGaA, Düsseldorf, DE.
 (540) DESIGNER LOOK
 (510), (511) **03** kosmetyki; preparaty do pielęgnacji, mycia, barwienia, farbowania, rozjaśniania, układania i falowania włosów.

(111) **234703** (220) 2009 11 20 (210) 363151
 (151) 2011 02 03 (441) 2010 03 01
 (732) Henkel AG & Co. KGaA, Düsseldorf, DE.
 (540) GLAM LOOK
 (510), (511) **03** kosmetyki; preparaty do pielęgnacji, mycia, barwienia, farbowania, rozjaśniania, układania i falowania włosów.

(111) **234704** (220) 2009 11 25 (210) 363308
 (151) 2011 02 03 (441) 2010 03 01
 (732) LEMITOR Ochrona Środowiska Spółka z ograniczoną odpowiedzialnością, Wrocław, PL.
 (540)



Kolor znaku: czerwony, biały, zielony
 (531) 5.3.11, 5.3.15, 27.5.1, 29.1.13
 (510), (511) **42** badania w zakresie ochrony środowiska naturalnego.

(111) **234705** (220) 2009 11 25 (210) 363313
 (151) 2011 01 03 (441) 2010 03 01
 (732) PARTY HOUSE Marcin Gawron, Olsztyn, PL.
 (540)



Kolor znaku: pomarańczowy, czarny
 (531) 7.1.8, 27.5.1, 29.1.12
 (510), (511) **43** usługi wynajmowania pomieszczeń na pobyt czasowy, rezerwacja kwater na pobyt czasowy, usługi prowadzenia pensjonatów, domów turystycznych, usługi związane z przygotowaniem żywności i napojów do konsumpcji, catering, usługi prowadzenia kafejki.

(111) **234706** (220) 2009 11 26 (210) 363354
 (151) 2011 02 23 (441) 2010 03 01
 (732) FOGIEL & FOGIEL PIEKARNIA Spółka Jawna, Radom, PL.
 (540)



Kolor znaku: czarny, biały, czerwony
 (531) 27.5.1, 29.1.13
 (510), (511) **01** produkty i półprodukty chemiczne do celów przemysłowych, naukowych, fotograficznych, rolnych, ogrodniczych i leśnych, a także substancje chemiczne nie przetworzone, **05** produkty farmaceutyczne, weterynaryjne, higieniczne, preparaty do niszczenia szkodników, **30** przyprawy, wyroby zbożowe, **31** produkty rolnicze, ogrodnicze, leśne, ziarna, żywe zwierzęta, **43** usługi hotelarskie.

(111) **234707** (220) 2009 11 26 (210) 363379
 (151) 2011 02 22 (441) 2010 03 01
 (732) Bristol-Myers Squibb Company, New York, US.
 (540) MONOPRIL PLUS
 (510), (511) **05** preparaty farmaceutyczne dla leczenia chorób i zaburzeń sercowo-naczyniowych.

(111) **234708** (220) 2009 12 04 (210) 363762
 (151) 2011 01 26 (441) 2010 03 15
 (732) „DOSPEL” Spółka z ograniczoną odpowiedzialnością,
 Częstochowa, PL.
 (540) eduro
 (510), (511) **07** urządzenia kuchenne elektryczne, urządzenia i maszyny do ssania powietrza, mechanizmy napędowe inne niż do pojazdów lądowych, dmuchawy jako maszyny, dmuchawy do sprężania, zasysania i transportu gazu, filtry jako części maszyn lub silników, filtry jako wkłady do maszyn filtrujących, formy do maszyn, regulatory jako części maszyn, regulatory prędkości do maszyn i silników, silniki elektryczne inne niż do pojazdów lądowych, silniki inne niż do pojazdów lądowych, sprężarki, wentylatory do silników, wtryskarki, wymienniki ciepła jako części maszyn, maszyny do nadmuchu, pompy jako maszyny, generatory prądu, generatory elektryczności, prądnice prądu stałego, turbiny inne niż do pojazdów lądowych, turbiny wiatrowe, generatory wiatrowe, wiatraki i inne urządzenia poruszane siłą wiatru do wytwarzania energii, łopaty i wirniki turbin wiatrakowych i wiatraków, elektrownie wiatrowe, podstawy maszyn, obudowy maszyn, **11** urządzenia i instalacje do oświetlenia, urządzenia i instalacje do chłodzenia i ogrzewania, podgrzewacze wody, grzejniki elektryczne, grzejniki, elementy grzejne, termowentylatory, wentylatory, wentylatory kanałowe, wymienniki ciepła, wyciągi wentylacyjne i kominowe, wentylatory sufitowe, aparatura urządzenia i instalacje do wentylacji i klimatyzacji, dmuchawy jako części instalacji do nawiewu, filtry jako części instalacji domowych lub przemysłowych, filtry powietrza do klimatyzacji, przewody jako części instalacji sanitarnych, rekuperatory ciepła, suszarki do włosów, aparatura do suszenia, lampy oświetleniowe, oprawki żarówek do lamp elektrycznych, sprzęt kuchenny elektryczny, regulatory do wyciągów w ogrzewnictwie, ogrzewacze stóp elektryczne lub nieelektryczne, kanały kominowe, aparatura i urządzenia do oczyszczania powietrza, instalacje i urządzenia do odświeżania, urządzenia i instalacje do suszenia, **35** zgrupowanie na rzecz osób trzecich różnych towarów pozwalające nabywcy wygodnie oglądać i kupować te towary na stronie internetowej dotyczącej sprzedaży towarów przemysłowych, gospodarstwa domowego, wentylacyjnych, klimatyzacyjnych, budowlanych, do wytwarzania energii; zgrupowanie na rzecz osób trzecich różnych towarów pozwalające nabywcy wygodnie oglądać i kupować te towary w sklepie wielobranżowym i hurtowni z towarami przemysłowymi, gospodarstwa domowego, wentylacyjnymi, klimatyzacyjnymi, budowlanymi i do wytwarzania energii; komputerowe zarządzanie plikami, organizowanie wystaw w celach handlowych lub reklamowych, pokazy towarów, promocja sprzedaży dla osób trzecich, reklama za pośrednictwem sieci komputerowej, reklamy, usługi zaopatrzenie osób trzecich jako zakupy produktów i usług dla innych przedsiębiorstw, zarządzanie działalnością artystyczną.

(111) **234709** (220) 2009 12 08 (210) 363882
 (151) 2011 01 03 (441) 2010 03 15
 (732) FORTIS BANK POLSKA Spółka Akcyjna, Warszawa, PL.
 (540) Pakiet S
 (510), (511) **36** usługi bankowe, usługi bankowe z bezpośrednim dostępem przez Internet, operacje bankowe, doradztwo bankowe, informacje bankowe, usługi pośrednictwa walutowego, prowadzenie rachunków i kont bankowych; depozyty, w tym lokaty terminowe i papiery wartościowe, depozyty przedmiotów wartościowych, depozyty sejfowe; udzielanie różnorodnych kredytów, emisja kart kredytowych i kart płatniczych, obsługa kart kredytowych i debetowych, udzielanie kredytów samochodowych, organizowanie sprzedaży kredytów bieżących, odnawialnych, inwestycyjnych, lombardowych, kasowych, czekowych; usługi związane z ubezpieczeniem, usługi brokerskie zawarte w tej klasie, usługi świadczone ubezpieczonym i ubezpieczającym w zakresie dochodzenia roszczeń i ich wysokości, usługi ubezpieczeniowe assistance, autocasco (AC) i od odpowiedzialności cywilnej (OC); usługi w zakresie ubezpieczeń komunikacyjnych, ubezpieczeń na życie, ubezpieczeń osobowych innych niż ubezpieczenia na życie, ubezpieczeń majątkowych, informacja o ubezpieczeniach, usługi związane z zawieraniem umów ubezpieczeniowych, pośredniczenie w sprzedaży ubezpieczeń, doradztwo w sprawach dotyczących ubezpieczeń, usługi funduszy inwestycyjnych, usługi funduszy emerytalno-rentowych, zarządzanie funduszami; usługi finansowe, analizy finansowe, powiernictwo finansowe, usługi pośrednictwa finansowego, doradztwo w sprawach finansowych, finansowanie pożyczek i spłat

ratalnych, sponsorowanie finansowe, transakcje finansowe, operacje walutowe, zarządzanie finansami; usługi likwidacji szkód komunikacyjnych w zakresie dochodzenia roszczeń odszkodowawczych przez ubezpieczonego; usługi inwestycji kapitałowych, usługi związane z tworzeniem kapitału, nakładów kapitałowych, lokat kapitału; usługi w zakresie majątku nieruchomości i nieruchomości: obrót, dzierżawa, zarządzanie, administrowanie, wycena, wynajem, finansowanie, pośrednictwo, sporządzanie umów najmu; usługi powiernicze; usługi świadczeń emerytalnych; usługi maklerskie na rynkach papierów wartościowych; leasing samochodów oraz innych środków trwałych takich jak sprzęt medyczny, maszyny i urządzenia przemysłowe, linie technologiczne, nieruchomości.

(111) **234710** (220) 2009 12 08 (210) 363883
 (151) 2011 01 03 (441) 2010 03 15
 (732) FORTIS BANK POLSKA Spółka Akcyjna, Warszawa, PL.
 (540) Pakiet M
 (510), (511) **36** usługi bankowe, usługi bankowe z bezpośrednim dostępem przez Internet, operacje bankowe, doradztwo bankowe, informacje bankowe, usługi pośrednictwa walutowego, prowadzenie rachunków i kont bankowych; depozyty, w tym lokaty terminowe i papiery wartościowe, depozyty przedmiotów wartościowych, depozyty sejfowe; udzielanie różnorodnych kredytów, emisja kart kredytowych i kart płatniczych, obsługa kart kredytowych i debetowych, udzielanie kredytów samochodowych, organizowanie sprzedaży kredytów bieżących, odnawialnych, inwestycyjnych, lombardowych, kasowych, czekowych; usługi związane z ubezpieczeniem, usługi brokerskie zawarte w tej klasie, usługi świadczone ubezpieczonym i ubezpieczającym w zakresie dochodzenia roszczeń i ich wysokości, usługi ubezpieczeniowe assistance, autocasco (AC) i od odpowiedzialności cywilnej (OC); usługi w zakresie ubezpieczeń komunikacyjnych, ubezpieczeń na życie, ubezpieczeń osobowych innych niż ubezpieczenia na życie, ubezpieczeń majątkowych, informacja o ubezpieczeniach, usługi związane z zawieraniem umów ubezpieczeniowych, pośredniczenie w sprzedaży ubezpieczeń, doradztwo w sprawach dotyczących ubezpieczeń, usługi funduszy inwestycyjnych, usługi funduszy emerytalno-rentowych, zarządzanie funduszami; usługi finansowe, analizy finansowe, powiernictwo finansowe, usługi pośrednictwa finansowego, doradztwo w sprawach finansowych, finansowanie pożyczek i spłat ratalnych, sponsorowanie finansowe, transakcje finansowe, operacje walutowe, zarządzanie finansami; usługi likwidacji szkód komunikacyjnych w zakresie dochodzenia roszczeń odszkodowawczych przez ubezpieczonego; usługi inwestycji kapitałowych, usługi związane z tworzeniem kapitału, nakładów kapitałowych, lokat kapitału; usługi w zakresie majątku nieruchomości i nieruchomości: obrót, dzierżawa, zarządzanie, administrowanie, wycena, wynajem, finansowanie, pośrednictwo, sporządzanie umów najmu; usługi powiernicze; usługi świadczeń emerytalnych; usługi maklerskie na rynkach papierów wartościowych; leasing samochodów oraz innych środków trwałych takich jak sprzęt medyczny, maszyny i urządzenia przemysłowe, linie technologiczne, nieruchomości.

(111) **234711** (220) 2009 12 08 (210) 363884
 (151) 2011 01 03 (441) 2010 03 15
 (732) FORTIS BANK POLSKA Spółka Akcyjna, Warszawa, PL.
 (540) Pakiet L
 (510), (511) **36** usługi bankowe, usługi bankowe z bezpośrednim dostępem przez Internet, operacje bankowe, doradztwo bankowe, informacje bankowe, usługi pośrednictwa walutowego, prowadzenie rachunków i kont bankowych; depozyty, w tym lokaty terminowe i papiery wartościowe, depozyty przedmiotów wartościowych, depozyty sejfowe; udzielanie różnorodnych kredytów, emisja kart kredytowych i kart płatniczych, obsługa kart kredytowych i debetowych, udzielanie kredytów samochodowych, organizowanie sprzedaży kredytów bieżących, odnawialnych, inwestycyjnych, lombardowych, kasowych, czekowych; usługi związane z ubezpieczeniem, usługi brokerskie zawarte w tej klasie, usługi świadczone ubezpieczonym i ubezpieczającym w zakresie dochodzenia roszczeń i ich wysokości, usługi ubezpieczeniowe assistance, autocasco (AC) i od odpowiedzialności cywilnej (OC); usługi w zakresie ubezpieczeń komunikacyjnych, ubezpieczeń na życie, ubezpieczeń osobowych innych niż ubezpieczenia na życie, ubezpieczeń majątkowych, informacja o ubezpieczeniach, usługi związane z zawieraniem umów ubezpieczeniowych, pośredniczenie w sprzedaży ubezpieczeń, doradztwo w sprawach dotyczących ubez-

pieczeń, usługi funduszy inwestycyjnych, usługi funduszy emerytalno-rentowych, zarządzanie funduszami; usługi finansowe, analizy finansowe, powiernictwo finansowe, usługi pośrednictwa finansowego, doradztwo w sprawach finansowych, finansowanie pożyczek i spłat ratalnych, sponsorowanie finansowe, transakcje finansowe, operacje walutowe, zarządzanie finansami; usługi likwidacji szkód komunikacyjnych w zakresie dochodzenia roszczeń odszkodowawczych przez ubezpieczonego; usługi inwestycji kapitałowych, usługi związane z tworzeniem kapitału, nakładów kapitałowych, lokat kapitału; usługi w zakresie majątku nieruchomości i nieruchomości: obrót, dzierżawa, zarządzanie, administrowanie, wycena, wynajem, finansowanie, pośrednictwo, sporządzanie umów najmu; usługi powiernicze; usługi świadczeń emerytalnych; usługi maklerskie na rynkach papierów wartościowych; leasing samochodów oraz innych środków trwałych takich jak sprzęt medyczny, maszyny i urządzenia przemysłowe, linie technologiczne, nieruchomości.

(111) **234712** (220) 2009 12 08 (210) 363885
(151) 2011 01 03 (441) 2010 03 15
(732) FORTIS BANK POLSKA Spółka Akcyjna, Warszawa, PL.

(540) Pakiet XL
(510), (511) **36** usługi bankowe, usługi bankowe z bezpośrednim dostępem przez Internet, operacje bankowe, doradztwo bankowe, informacje bankowe, usługi pośrednictwa walutowego, prowadzenie rachunków i kont bankowych; depozyty, w tym lokaty terminowe i papiery wartościowe, depozyty przedmiotów wartościowych, depozyty sejfowe; udzielanie różnorodnych kredytów, emisja kart kredytowych i kart płatniczych, obsługa kart kredytowych i debetowych, udzielanie kredytów samochodowych, organizowanie sprzedaży kredytów bieżących, odnawialnych, inwestycyjnych, lombardowych, kasowych, czekowych; usługi związane z ubezpieczeniem, usługi brokerskie zawarte w tej klasie, usługi świadczone ubezpieczonym i ubezpieczającym w zakresie dochodzenia roszczeń i ich wysokości, usługi ubezpieczeniowe assistance, autocasco (AC) i od odpowiedzialności cywilnej (OC); usługi w zakresie ubezpieczeń komunikacyjnych, ubezpieczeń na życie, ubezpieczeń osobowych innych niż ubezpieczenia na życie, ubezpieczeń majątkowych, informacja o ubezpieczeniach, usługi związane z zawieraniem umów ubezpieczeniowych, pośredniczenie w sprzedaży ubezpieczeń, doradztwo w sprawach dotyczących ubezpieczeń, usługi funduszy inwestycyjnych, usługi funduszy emerytalno-rentowych, zarządzanie funduszami; usługi finansowe, analizy finansowe, powiernictwo finansowe, usługi pośrednictwa finansowego, doradztwo w sprawach finansowych, finansowanie pożyczek i spłat ratalnych, sponsorowanie finansowe, transakcje finansowe, operacje walutowe, zarządzanie finansami; usługi likwidacji szkód komunikacyjnych w zakresie dochodzenia roszczeń odszkodowawczych przez ubezpieczonego; usługi inwestycji kapitałowych, usługi związane z tworzeniem kapitału, nakładów kapitałowych, lokat kapitału; usługi w zakresie majątku nieruchomości i nieruchomości: obrót, dzierżawa, zarządzanie, administrowanie, wycena, wynajem, finansowanie, pośrednictwo, sporządzanie umów najmu; usługi powiernicze; usługi świadczeń emerytalnych; usługi maklerskie na rynkach papierów wartościowych; leasing samochodów oraz innych środków trwałych takich jak sprzęt medyczny, maszyny i urządzenia przemysłowe, linie technologiczne, nieruchomości.

(111) **234713** (220) 2009 12 08 (210) 363886
(151) 2011 01 03 (441) 2010 03 15
(732) FORTIS BANK POLSKA Spółka Akcyjna, Warszawa, PL.

(540) Pakiet XXL
(510), (511) **36** usługi bankowe, usługi bankowe z bezpośrednim dostępem przez Internet, operacje bankowe, doradztwo bankowe, informacje bankowe, usługi pośrednictwa walutowego, prowadzenie rachunków i kont bankowych; depozyty, w tym lokaty terminowe i papiery wartościowe, depozyty przedmiotów wartościowych, depozyty sejfowe; udzielanie różnorodnych kredytów, emisja kart kredytowych i kart płatniczych, obsługa kart kredytowych i debetowych, udzielanie kredytów samochodowych, organizowanie sprzedaży kredytów bieżących, odnawialnych, inwestycyjnych, lombardowych, kasowych, czekowych; usługi związane z ubezpieczeniem, usługi brokerskie zawarte w tej klasie, usługi świadczone ubezpieczonym i ubezpieczającym w zakresie dochodzenia roszczeń i ich wysokości, usługi ubezpieczeniowe assistance, autocasco (AC) i od odpowiedzialności cywilnej (OC); usługi w zakresie ubezpieczeń komunikacyjnych, ubezpieczeń

na życie, ubezpieczeń osobowych innych niż ubezpieczenia na życie, ubezpieczeń majątkowych, informacja o ubezpieczeniach, usługi związane z zawieraniem umów ubezpieczeniowych, pośredniczenie w sprzedaży ubezpieczeń, doradztwo w sprawach dotyczących ubezpieczeń, usługi funduszy inwestycyjnych, usługi funduszy emerytalno-rentowych, zarządzanie funduszami; usługi finansowe, analizy finansowe, powiernictwo finansowe, usługi pośrednictwa finansowego, doradztwo w sprawach finansowych, finansowanie pożyczek i spłat ratalnych, sponsorowanie finansowe, transakcje finansowe, operacje walutowe, zarządzanie finansami; usługi likwidacji szkód komunikacyjnych w zakresie dochodzenia roszczeń odszkodowawczych przez ubezpieczonego; usługi inwestycji kapitałowych, usługi związane z tworzeniem kapitału, nakładów kapitałowych, lokat kapitału; usługi w zakresie majątku nieruchomości i nieruchomości: obrót, dzierżawa, zarządzanie, administrowanie, wycena, wynajem, finansowanie, pośrednictwo, sporządzanie umów najmu; usługi powiernicze; usługi świadczeń emerytalnych; usługi maklerskie na rynkach papierów wartościowych; leasing samochodów oraz innych środków trwałych takich jak sprzęt medyczny, maszyny i urządzenia przemysłowe, linie technologiczne, nieruchomości.

(111) **234714** (220) 2009 12 09 (210) 363925
(151) 2011 02 22 (441) 2010 03 15
(732) ZAKŁADY FARMACEUTYCZNE POLPHARMA Spółka Akcyjna, Starogard Gdański, PL.
(540) VENNIFEM
(510), (511) **05** produkty farmaceutyczne.

(111) **234715** (220) 2009 12 09 (210) 363926
(151) 2011 02 22 (441) 2010 03 15
(732) ZAKŁADY FARMACEUTYCZNE POLPHARMA Spółka Akcyjna, Starogard Gdański, PL.
(540) ORLIFIQUE
(510), (511) **05** produkty farmaceutyczne i medyczne, lecznicze substancje dietetyczne, suplementy diety do celów leczniczych.

(111) **234716** (220) 2009 12 10 (210) 363964
(151) 2011 01 03 (441) 2010 03 15
(732) Fabryka Wódek „POLMOS ŁAŃCUT” Spółka Akcyjna, Łańcut, PL.
(540)



Kolor znaku: granatowy, złoty, czerwony, biały, zielony, brązowy
(531) 3.13.5, 5.3.11, 24.9.5, 25.5.2, 26.1.2, 27.5.1, 29.1.15
(510), (511) **33** wódka.

(111) **234717** (220) 2009 12 11 (210) 364002
(151) 2011 02 21 (441) 2010 03 15
(732) ET Service Spółka z ograniczoną odpowiedzialnością, Warszawa, PL.
(540)



Kolor znaku: czarny, żółty, niebieski
(531) 26.11.2, 26.11.8, 27.5.1, 29.1.13

(510), (511) **35** usługi w zakresie: pośrednictwo w zakresie nabywania usług telekomunikacyjnych, **36** usługi w zakresie: usługi ubezpieczeniowe, agencje celne, ubezpieczenia, **37** usługi w zakresie: instalowanie i naprawa telefonów, instalowanie, konserwacja i naprawy komputerów, **38** usługi w zakresie: wypożyczanie urządzeń do przesyłania informacji, wypożyczanie urządzeń do kopiowania, wypożyczanie modemów, wypożyczanie urządzeń telekomunikacyjnych, wypożyczanie komputerów, programowanie komputerów, aktualizacja oprogramowania komputerowego, doradztwo w sprawach sprzętu komputerowego, projektowanie oprogramowania komputerowego, wypożyczanie oprogramowania komputerowego, konserwacja oprogramowania komputerowego, analizy systemów komputerowych, projektowanie systemów komputerowych, powielanie oprogramowania komputerowego, konwersja danych lub dokumentów na formę elektroniczną, wynajmowanie [udostępnianie] zasobów serwerów [sieci komputerowej], instalacje oprogramowania komputerowego, elektroniczna konwersja danych lub programów, doradztwo w zakresie oprogramowania komputerowego, wypożyczanie serwerów [hosting], usługi komputerowe w zakresie ochrony antywirusowej, dostarczanie wyszukiwarek internetowych [opracowywanie].

(111) **234718** (220) 2009 12 14 (210) 364080
(151) 2011 01 28 (441) 2010 03 29
(732) Województwo Śląskie, Katowice, PL.
(540)

 Śląskie. Pozytywna energia

(531) 1.15.24, 24.17.1, 24.17.2, 26.11.3, 26.11.13, 27.5.1
(510), (511) **16** broszury, **35** reklama radiowa, reklama billboardowa, reklama za pośrednictwem sieci komputerowej, reklama telewizyjna, reklama, public relations.

(111) **234719** (220) 2009 12 14 (210) 364081
(151) 2011 01 28 (441) 2010 03 29
(732) Województwo Śląskie, Katowice, PL.
(540)

Śląskie.
Pozytywna energia

Kolor znaku: żółty, zielony, niebieski, czarny
(531) 1.15.24, 24.17.1, 24.17.2, 26.11.3, 26.11.13, 27.5.1, 29.1.14
(510), (511) **16** broszury, **35** reklama radiowa, reklama billboardowa, reklama za pośrednictwem sieci komputerowej, reklama telewizyjna, reklama, public relations.

(111) **234720** (220) 2009 12 14 (210) 364082
(151) 2011 01 28 (441) 2010 03 29
(732) Województwo Śląskie, Katowice, PL.
(540)

Śląskie.
Pozytywna energia

(531) 1.15.24, 24.17.1, 24.17.2, 26.11.3, 26.11.13, 27.5.1

(510), (511) **16** broszury, **35** reklama radiowa, reklama billboardowa, reklama za pośrednictwem sieci komputerowej, reklama telewizyjna, reklama, public relations.

(111) **234721** (220) 2009 12 14 (210) 364104
(151) 2011 01 20 (441) 2010 03 29
(732) Firma Cukiernicza „Solidarność-rok założenia 1952”
Spółka z ograniczoną odpowiedzialnością, Lublin, PL.
(540)

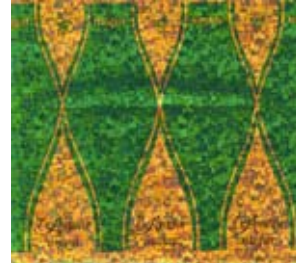

Kolor znaku: zielony, złoty, brązowy
(531) 5.7.6, 25.1.15, 25.7.25, 25.12.3, 26.13.25, 27.5.1, 29.1.13
(510), (511) **30** słodycze, wyroby cukiernicze, galanteria czekoladowa, czekoladki.

(111) **234722** (220) 2009 12 15 (210) 364115
(151) 2011 01 20 (441) 2010 03 29
(732) Grupa Polskie Składy Budowlane Spółka Akcyjna, Wełecz, PL.
(540)



Kolor znaku: ciemnoniebieski, żółty, biały, czarny
(531) 3.13.16, 3.13.25, 14.7.23, 26.1.2, 27.5.1, 29.1.14
(510), (511) **35** usługi w zakresie prowadzenia sklepów z artykułami budowlanymi metalowymi i niemetalowymi, artykułami wyposażenia wnętrz oraz artykułami wykończeniowymi, meblami, urządzeniami i wyrobami elektrotechnicznymi, narzędziami, artykułami gospodarstwa domowego i sprzętem radiowo-telewizyjnym, wyrobami z metalu, drewna, szkła, ceramiki i porcelany oraz tworzyw sztucznych do użytku domowego, artykułami chemicznymi, włókienniczymi, odzieżą oraz obuwem.

(111) **234723** (220) 2009 12 15 (210) 364134
(151) 2011 02 17 (441) 2010 03 29
(732) PERSPEKTYWY PRESS Spółka z ograniczoną odpowiedzialnością, Warszawa, PL.
(540)

InterSTUDENT

Kolor znaku: czerwony, biały
(531) 26.4.2, 26.5.22, 27.5.1, 29.1.12
(510), (511) **09** nagrane komputerowe programy sterujące, programy komputerowe [software ładowalny], **16** albumy, czasopisma, periodyki, gazety, druki, materiały drukowane, kalendarze, fotografie, książki, notatniki, notesy, karty pocztowe, prospekty, taśmy lub karty papierowe do zapisu programów komputerowych, **35** badania opinii publicznej, badanie rynku, dystrybucja materiałów reklamowych [próbek, druków, prospektów, broszur], pozyskiwanie danych do komputerowych baz danych, systematyzacja komputerowych baz danych, rozpowszechnianie ogłoszeń reklamowych, wynajmowanie powierzchni na cele reklamowe, publikowanie tekstów reklamowych, reklamy prasowe, radiowe i telewizyjne, rozpowszechnianie ogłoszeń reklamowych [próbek, druków, prospektów, broszur], organizowanie targów w celach handlowych lub reklamowych, **41** edukacja, informacja o edukacji, organizowanie i obsługa konferencji,

organizowanie i obsługa kongresów, organizowanie konkursów edukacyjnych lub rozrywkowych, publikowanie książek, nauczanie, nuczanie korespondencyjne, organizowanie i prowadzenie zjazdów, produkcja filmów, publikacja elektroniczna on-line książek i periodyków, organizowanie i prowadzenie seminariów, usługi impresariów przy organizowaniu spektaklów, publikowanie tekstów innych niż teksty reklamowe.

(111) **234724** (220) 2009 12 15 (210) 364137
(151) 2011 02 17 (441) 2010 03 29
(732) ISL Innowacyjne Systemy Logistyczne Spółka z ograniczoną odpowiedzialnością, Kraków, PL.
(540)

VendiShelf

Kolor znaku: pomarańczowy, szary

(531) 27.5.1, 29.1.12

(510), (511) **09** dystrybutory automatyczne, instalacje elektryczne do zdalnego sterowania procesami przemysłowymi, komputerowe urządzenia peryferyjne, urządzenia do komunikacji wewnętrznej, maszyny sumujące, oprogramowanie komputerowe nagrane, programy komputerowe jako software ładowalny, programy komputerowe nagrane, programy sterujące komputerowe nagrane, urządzenia do zdalnego sterowania, urządzenia elektrodynamiczne do zdalnego sterowania, **20** meble, meble metalowe, półki meblowe, półki magazynowe, regały jako meble, szafki na lekarstwa, stoły warsztatowe, **39** składowanie, informacja o składowaniu, magazynowanie, informacje o magazynowaniu, magazynowanie elektronicznych nośników danych lub dokumentów, składowanie towarów.

(111) **234725** (220) 2009 12 15 (210) 364138
(151) 2011 02 17 (441) 2010 03 29
(732) ISL Innowacyjne Systemy Logistyczne Spółka z ograniczoną odpowiedzialnością, Kraków, PL.
(540)

VendiStore

Kolor znaku: pomarańczowy, szary

(531) 27.5.1, 29.1.12

(510), (511) **09** dystrybutory automatyczne, instalacje elektryczne do zdalnego sterowania procesami przemysłowymi, komputerowe urządzenia peryferyjne, urządzenia do komunikacji wewnętrznej, maszyny sumujące, oprogramowanie komputerowe nagrane, programy komputerowe jako software ładowalny, programy komputerowe nagrane, programy sterujące komputerowe nagrane, urządzenia do zdalnego sterowania, urządzenia elektrodynamiczne do zdalnego sterowania, **20** meble, meble metalowe, półki meblowe, półki magazynowe, regały jako meble, szafki na lekarstwa, stoły warsztatowe, **39** składowanie, informacja o składowaniu, magazynowanie, informacje o magazynowaniu, magazynowanie elektronicznych nośników danych lub dokumentów, składowanie towarów.

(111) **234726** (220) 2009 12 15 (210) 364143
(151) 2011 02 17 (441) 2010 03 29
(732) Grzegorz Frącek, Myszków, PL.
(540)



Kolor znaku: czarny, biały, pomarańczowy, zielony
(531) 5.1.2, 5.3.11, 27.5.1, 29.1.14

(510), (511) **32** napoje bezalkoholowe, napoje i soki owocowe i warzywne, nektary owocowe i warzywne, napoje energetyczne i izotoniczne, syropy, esencje i ekstrakty owocowe i warzywne bezalkoholowe, napoje i soki zagęszczane, bezalkoholowe wyciągi z owoców i warzyw, koktajle bezalkoholowe, napoje serwatkowe, wody gazowane i niegazowane.

(111) **234727** (220) 2009 12 16 (210) 364202
(151) 2011 01 28 (441) 2010 03 29
(732) Zakłady Przemysłu Cukierniczego MIESZKO Spółka Akcyjna, Warszawa, PL.
(540)



Kolor znaku: różowy, biały, granatowy, niebieski, zielony, czerwony, żółty, błękitny, pomarańczowy, czarny

(531) 2.5.23, 4.5.5, 5.7.11, 5.7.12, 8.1.23, 25.1.1, 27.5.1, 29.1.15

(510), (511) **30** wyroby cukiernicze i słodczyce.

(111) **234728** (220) 2009 12 16 (210) 364203
(151) 2011 01 28 (441) 2010 03 29
(732) Zakłady Przemysłu Cukierniczego MIESZKO Spółka Akcyjna, Warszawa, PL.
(540)



Kolor znaku: różowy, biały, granatowy, niebieski, zielony, czerwony, żółty, błękitny, pomarańczowy, czarny

(531) 2.5.23, 4.5.5, 5.7.13, 5.7.16, 8.1.23, 25.1.1, 27.5.1, 29.1.15

(510), (511) **30** wyroby cukiernicze i słodczyce.

(111) **234729** (220) 2009 12 17 (210) 364249
(151) 2011 02 17 (441) 2010 03 29
(732) Anna Sybicka, Płońsk, PL.
(540) FARINOX

(510), (511) **01** produkty chemiczne przeznaczone dla przemysłu, prac badawczych, rolnictwa, ogrodnictwa i leśnictwa, **03** kosmetyki, mydła, kremy, pasty, dezodoranty, antyperspiranty, preparaty do kąpieli, preparaty do golenia, preparaty do pielęgnacji jamy ustnej, środki do czyszczenia zębów, preparaty do pielęgnacji włosów, szampony, preparaty do opalania, preparaty do odchudzania, maseczki kosmetyczne, perfumy, środki perfumeryjne, olejki eteryczne, chusteczki nasączone płynami kosmetycznymi, preparaty do depilacji, przybory toaletowe i kosmetyczne, środki sanitarne będące środkami toaletowymi, środki czyszczące, **05** produkty farmaceutyczne, produkty lecznicze, witaminy do celów leczniczych, minerały wspomagające leczenie i wzmacniające organizm, mineralne dodatki do żywności, mineralne wody do celów leczniczych, preparaty wspo-

magające leczenie i wzmacniające organizm, suplementy diety do stosowania przez ludzi w leczeniu, profilaktyce lub wspomaganii leczenia wskazanych chorób, dietetyczne środki spożywcze do celów leczniczych, substancje dietetyczne do celów leczniczych, preparaty ziołowe do celów leczniczych, zioła lecznicze, napary lecznicze, herbatki lecznicze, produkty biobójcze, produkty biologiczne do celów medycznych, szczepionki, surowice, produkty krwiopochodne do celów medycznych, insulina, wyroby medyczne do celów leczniczych, materiały do leczenia zębów, żywność dla niemowląt, plastry, materiały opatrunkowe, środki sanitarne do celów medycznych, środki odkażające, produkty weterynaryjne, środki do zwalczania roztoczek, fungicyd, herbicydy, produkty chemiczne przeznaczone dla nauk medycznych, preparaty diagnostyczne do celów medycznych.

(111) **234730** (220) 2009 12 21 (210) 364346
 (151) 2011 02 17 (441) 2010 03 29
 (732) KANCELARIA DORADZTWA PODATKOWEGO
 MARIUSZ GOTOWICZ, Bydgoszcz, PL.
 (540)



KANCELARIA DORADZTWA PODATKOWEGO
MARIUSZ GOTOWICZ

Kolor znaku: granatowy, biały
 (531) 1.15.23, 26.11.3, 26.11.12, 27.5.1, 29.1.12
 (510), (511) **35** doradztwo podatkowe.

(111) **234731** (220) 2009 12 21 (210) 364347
 (151) 2011 02 21 (441) 2010 03 29
 (732) „SENTOCOM” ANDRZEJ SKIBA, Włocławek, PL.
 (540)

RoadStyler

(531) 27.5.1
 (510), (511) **12** motocykle, elementy i części do motocykli.

(111) **234732** (220) 2009 12 28 (210) 364556
 (151) 2011 02 10 (441) 2010 04 12
 (732) ECO PLANT HOUSEHOLDING Spółka z ograniczoną
 odpowiedzialnością, Kraków, PL.
 (540)

NEWDERM

Kolor znaku: czerwony
 (531) 27.5.1, 29.1.1
 (510), (511) **03** kremy do pielęgnacji skóry twarzy, maseczki pielęgnacyjne, serum przeciwzmarszczkowe, olejki pielęgnacyjne do skóry, balsamy do pielęgnacji ciała, komponenty do produkcji kosmetyków, **05** maści lecznicze, **44** salon piękności (kosmetyka), masaż, manicure.

(111) **234733** (220) 2009 12 28 (210) 364562
 (151) 2011 02 10 (441) 2010 04 12
 (732) „CEZAR” Przedsiębiorstwo Produkcyjne Dariusz
 Bogdan Niewiński, Ełk, PL.
 (540)

Easy Line

Kolor znaku: czarny, zielony, biały
 (531) 5.3.14, 26.11.1, 27.5.1, 29.1.13

(510), (511) **06** metale nieszlachetne i ich stopy, budowlane materiały metalowe, metalowe konstrukcje budowlane, elementy metalowe dla budownictwa, drobne wyroby z metali nieszlachetnych, okucia metalowe, wyroby ślusarskie, osprzęt metalowy do mebli, **19** elementy wykończeniowe budowlane niemetalowe, elementy budowlane z tworzyw sztucznych, kształtki, profile i listwy z tworzyw sztucznych dla budownictwa, obudowy z tworzyw sztucznych dla budownictwa, **20** elementy meblowe z tworzyw sztucznych, elementy wykończeniowe do mebli z tworzyw sztucznych.

(111) **234734** (220) 2009 12 28 (210) 364572
 (151) 2011 02 21 (441) 2010 04 12
 (732) ZAKŁAD PRODUKCYJNO-USŁUGOWY „ELKOR”
 Helga Jakielska, Starogard Gdański, PL.

(540) ELKOR
 (510), (511) **20** meble, meble biurowe, meble sklepowe, **35** zgrupowanie na rzecz osób trzecich towarów pozwalające nabywcy oglądać i kupować w detalu meble biurowe i sklepowe, **37** budownictwo, malowanie, murowanie, tapetowanie, tynkowanie, rozbiórki i burzenia obiektów budowlanych, wznoszenie budynków mieszkalnych i niemieszkalnych, przygotowywanie terenu pod budowę, budowy dróg i autostrad, budowy rurociągów przesyłowych i sieci rozdzielczych, wykonywanie instalacji elektrycznych, wykonywanie instalacji wodno-kanalizacyjnych, cieplnych, gazowych i klimatyzacyjnych, izolowanie budynków, naprawy stolarskie.

(111) **234735** (220) 2009 12 28 (210) 364573
 (151) 2011 02 10 (441) 2010 04 12
 (732) AKSEL Usługi Przeprowadzkowe Zbigniew Lański,
 Warszawa, PL.
 (540) aksel
 (510), (511) **39** usługi w zakresie przeprowadzek, transportu samochodowego i spedycji.

(111) **234736** (220) 2009 12 28 (210) 364574
 (151) 2011 02 10 (441) 2010 04 12
 (732) AKSEL Usługi Przeprowadzkowe Zbigniew Lański,
 Warszawa, PL.
 (540)



Kolor znaku: ciemnoniebieski, żółty
 (531) 26.4.2, 26.4.18, 27.5.1, 29.1.12
 (510), (511) **39** usługi w zakresie przeprowadzek, transportu samochodowego i spedycji.

(111) **234737** (220) 2009 12 29 (210) 364589
 (151) 2011 02 10 (441) 2010 04 12
 (732) Międzynarodowe Targi Poznańskie Spółka z ograniczoną
 odpowiedzialnością, Poznań, PL.
 (540)



Kolor znaku: niebieski, zielony, różowy, czerwony, jasnopomarańczowy
 (531) 2.9.14, 29.1.15
 (510), (511) **35** organizacja wystaw w celach handlowych lub reklamowych, **41** organizacja wystaw z dziedziny kultury lub edukacji.

(111) **234738** (220) 2010 02 19 (210) 364686
 (151) 2011 01 28 (441) 2010 05 24
 (732) TOWARZYSTWO MIŁOŚNIKÓW SPORTU MOTOROWEGO
 „SPARTA”, Wrocław, PL.
 (540)



Kolor znaku: czarny, biały, żółty, czerwony
 (531) 1.15.5, 18.1.21, 24.1.5, 24.1.7, 24.1.15, 27.5.1, 29.1.14
 (510), (511) **35** reklama na namiotach klubowych, reklama na banerach, reklama w programach zawodów, reklama na plakatach, **41** organizacja zawodów samochodowych, organizacja zawodów motocyklowych, organizacja zawodów kartingowych, organizacja zawodów speedrowerowych.

(111) **234739** (220) 2010 01 06 (210) 364782
 (151) 2011 02 21 (441) 2010 04 12
 (732) Zakłady Farmaceutyczne POLPHARMA Spółka Akcyjna,
 Starogard Gdański, PL.
 (540) POLCLARIT
 (510), (511) **05** produkty farmaceutyczne.

(111) **234740** (220) 2010 01 06 (210) 364783
 (151) 2011 02 17 (441) 2010 04 12
 (732) Zakłady Farmaceutyczne POLPHARMA Spółka Akcyjna,
 Starogard Gdański, PL.
 (540) DORIMAL
 (510), (511) **05** produkty farmaceutyczne.

(111) **234741** (220) 2010 01 06 (210) 364784
 (151) 2011 02 17 (441) 2010 04 12
 (732) Zakłady Farmaceutyczne POLPHARMA Spółka Akcyjna,
 Starogard Gdański, PL.
 (540) LIREPOL
 (510), (511) **05** produkty farmaceutyczne.

(111) **234742** (220) 2010 01 06 (210) 364785
 (151) 2011 02 17 (441) 2010 04 12
 (732) Zakłady Farmaceutyczne POLPHARMA Spółka Akcyjna,
 Starogard Gdański, PL.
 (540) IMICILAST
 (510), (511) **05** produkty farmaceutyczne.

(111) **234743** (220) 2010 01 07 (210) 364798
 (151) 2011 02 17 (441) 2010 04 12
 (732) Biuro Konsultingowe Rozwoju Budownictwa Służby Zdrowia
 „PROMEDICON” Spółka z ograniczoną odpowiedzialnością,
 Kraków, PL.
 (540)



Kolor znaku: granatowy, biały
 (531) 24.9.2, 24.9.5, 24.9.9, 24.13.25, 26.4.2, 27.5.1, 29.1.12

(510), (511) **35** usługi prowadzenia sklepu w zakresie sprzętu medycznego i rehabilitacyjnego, aparatury medycznej i laboratoryjnej, mebli i sprzętu sanitarnego, materiałów medycznych opatrunkowych, mebli szpitalnych, ubrań dla personelu medycznego, bielizny i odzieży szpitalnej; usługi pośrednictwa handlowego fakturwego, **37** usługi zastępstwa inwestycyjnego w zakresie budownictwa ogólnego oraz budownictwa obiektów służby zdrowia, **42** usługi projektowania w budownictwie ze szczególnym uwzględnieniem obiektów służby zdrowia, usługi doradztwa w zakresie inwestycji budownictwa ogólnego a w szczególności inwestycji służby zdrowia.

(111) **234744** (220) 2010 01 07 (210) 364808
 (151) 2011 02 17 (441) 2010 04 12
 (732) MAZOWIECKI BANK REGIONALNY SPÓŁKA AKCYJNA,
 Warszawa, PL.
 (540) MR Bank online
 (510), (511) **36** usługi bankowe.

(111) **234745** (220) 2010 01 07 (210) 364810
 (151) 2011 02 21 (441) 2010 04 12
 (732) MAZOWIECKI BANK REGIONALNY SPÓŁKA AKCYJNA,
 Warszawa, PL.
 (540) Federacja BS
 (510), (511) **36** usługi bankowe.

(111) **234746** (220) 2010 01 07 (210) 364813
 (151) 2011 02 21 (441) 2010 04 12
 (732) MAZOWIECKI BANK REGIONALNY SPÓŁKA AKCYJNA,
 Warszawa, PL.
 (540)



Kolor znaku: jasnozielony, ciemnozielony
 (531) 27.5.1, 29.1.3
 (510), (511) **36** usługi bankowe.

(111) **234747** (220) 2010 01 07 (210) 364818
 (151) 2011 02 21 (441) 2010 04 12
 (732) The Gillette Company, Boston, US.
 (540) BLUE 3 ICE
 (510), (511) **08** jednorazowe maszynki do golenia.

(111) **234748** (220) 2010 01 11 (210) 364945
 (151) 2011 02 10 (441) 2010 04 26
 (732) BG INTERNATIONAL Bogumił George, Warszawa, PL.
 (540)



Kolor znaku: czerwony, niebieski, czarny, biały
 (531) 4.5.5, 27.5.1, 29.1.14
 (510), (511) **35** usługi agencji reklamowych, dystrybucja materiałów reklamowych, zamieszczanie ogłoszeń reklamowych, organizowanie wystaw w celach handlowych lub reklamowych, publikowanie tekstów reklamowych, usługi reklamy; radiowej i korespondencyjnej, usługi informacyjne, **41** informacja o imprezach rozrywkowych, informacja o rekreacji, usługi klubowe, usługi klubów ochrony zdrowia, organizowanie konkursów rozrywkowych, usługi lunaparków, usługi parków rozrywki, planowanie przyjęć rozrywkowych, rezerwacja miejsc na widowiska, organizacja koncertów, użytkowanie obiektów

sportowych, użytkowanie sal gier, wynajmowanie sal do gry w kręgle, wynajmowanie sal do gry w bilard, planowanie rozrywki, organizowanie i prowadzenie sal do gry w kręgle, użytkowanie sal do gry w kręgle, informacja o grze w kręgle, organizowanie i prowadzenie sal do gry w bilard, użytkowanie sal do gry w bilard, informacje o grze w bilard, organizowanie konkursów gry w bilard, organizowanie konkursów gry w kręgle, **43** usługi: barowe, barów szybkiej obsługi, restauracji samoobsługowych.

(111) **234749** (220) 2010 01 12 (210) 364958
 (151) 2011 02 21 (441) 2010 04 26
 (732) „ELEKTRO-SYSTEM” ZAKŁAD INSTALACJI I URZĄDZEŃ PRZEMYSŁOWYCH Spółka Cywilna Sebastian Charlak, Zdzisław Sęczkowski, Edward Stasiak, Kutno, PL.
 (540)

eCoal.pl

Kolor znaku: czerwony, czarny

(531) 27.5.1, 29.1.12
 (510), (511) **11** kotły grzewcze, urządzenia do ogrzewania na paliwo: stałe, płynne lub gazowe; instalacje do ogrzewania wodnego.

(111) **234750** (220) 2010 01 13 (210) 365013
 (151) 2011 02 23 (441) 2010 04 26
 (732) Hurtownia Kwiatów „Róża” Spółka z ograniczoną odpowiedzialnością, Goczałkowice-Zdrój, PL.
 (540)

**Hurtownia Kwiatów
 „Róża” Sp. z o.o.**

Kolor znaku: czerwony

(531) 27.5.1, 29.1.1
 (510), (511) **04** świece, świece woskowe, świece zapachowe, znicze, **16** torebki do pakowania (koperty, woreczki) z papieru lub tworzywa sztucznych, **20** koszyki z wikliny, figurki (statuetki) z drewna, wosku, tworzywa sztucznych, **21** osłony na doniczki nie z papieru, doniczki na kwiaty, figurki z porcelany, terakoty lub szkła, miski ze szkła, szklane wyroby malowane, szklane naczynia, wazony, **26** sztuczne kwiaty, wstęgi do dekorowania, **31** kwiaty naturalne (kwiaty cięte, kwiaty doniczkowe, rośliny ozdobne, kompozycje kwiatowe), kwiaty suszone do dekoracji.

(111) **234751** (220) 2006 10 07 (210) 316361
 (151) 2010 12 02 (441) 2007 01 08
 (732) VISTULA GROUP SPÓŁKA AKCYJNA, Kraków, PL.
 (540) JEDYNY
 (510), (511) **14** pierścionek z kamieniem szlachetnym.

(111) **234752** (220) 2006 12 18 (210) 319192
 (151) 2010 12 02 (441) 2007 04 02
 (732) Centrum Edukacji i Rozwoju EFEKTY Karolina Lewandowska, Poznań, PL.; Agencja Reklamowa „PASI KONIK” Marek Florczyk, Dobrzyca, PL.
 (540)

INFORMATOR
Edukacja w Polsce.pl

Kolor znaku: czerwony, niebieski

(531) 27.5.1, 29.1.12
 (510), (511) **09** płyty CD z czasopismami, periodykami, publikacjami książkowymi, kalendarzami i innymi publikacjami niereklamowymi, z materiałami reklamowymi, materiałami dotyczącymi badania opinii publicznej i rynku, zarządzania zbiorami informatycznymi, marketingiem,

gum, materiałami dotyczącymi edukacji i informacji o edukacji, informacji o imprezach rozrywkowych i rekreacji, materiałami z wystaw kulturalnych i edukacyjnych, konferencji, kongresów i konkursów (edukacyjnych lub rozrywkowych), materiałami dotyczącymi nauczania korespondencyjnego, **16** czasopisma, periodyki, publikacje książkowe, kalendarze, ulotki reklamowe, **35** badania opinii publicznej, badanie rynku, dystrybucja materiałów reklamowych, pozyskiwanie i systematyzacja danych do komputerowych baz danych, zarządzanie zbiorami informatycznymi, marketing, ogłoszenia prasowe, reklama w zakresie edukacji, organizowanie targów w celach handlowych lub reklamowych, publikowanie ulotek reklamowych, wynajmowanie miejsc na umieszczanie ogłoszeń i reklam, **41** edukacja, informacja o edukacji, imprezach rozrywkowych i rekreacji, organizowanie i prowadzenie wystaw w celach kulturalnych i edukacyjnych, konferencji, kongresów i konkursów (edukacyjnych lub rozrywkowych), nauczanie korespondencyjne, publikowanie tekstów innych niż reklamowe, wydawanie informatorów, publikacji książkowych, czasopism, periodyków, **42** administrowanie stronami komputerowymi.
 (551) wspólne prawo ochronne

(111) **234753** (220) 2007 07 24 (210) 328134
 (151) 2011 01 19 (441) 2007 10 29
 (732) AGORA Spółka Akcyjna, Warszawa, PL.

(540) ALERT24
 (510), (511) **16** dzienniki, czasopisma, magazyny, komiksy, albumy, almanachy, książki, podręczniki, encyklopedie, słowniki i leksykony, compendia wiedzy, poradniki, opracowania lektur szkolnych, monografie, biuletyny, mapy. druki, **35** usługi reklamowe w zakresie reklamy prasowej, radiowej, telewizyjnej i internetowej oraz reklamy zewnętrznej, w postaci billboardów, plakatów i tablic reklamowych oraz z zastosowaniem ulotek oraz elektronicznych, magnetycznych i optycznych nośników informacji, prowadzenie kompleksowych kampanii reklamowych, doradztwo w zakresie reklamy, wynajem czasu antenowego, wydawanie i dystrybucja materiałów promocyjno-reklamowych, także katalogów oraz gadżetów reklamowych w postaci koszulek i kubków, usługi w zakresie badania rynku oraz badania opinii publicznej, organizowanie i obsługa-handlowych lub reklamowych-pokazów mody, wystaw, giełd i targów, organizowanie gier, konkursów i loterii oraz imprez rozrywkowych-o podłożu reklamowym-z zastosowaniem reklamy prasowej, radiowej, telewizyjnej i internetowej oraz z wykorzystaniem elektronicznych, magnetycznych i optycznych nośników informacji, doradztwo w zakresie organizowania, kierowania oraz prowadzenia działalności gospodarczej; usługi świadczone przez sklepy detaliczne, hurtownie, za pomocą katalogów przesyłanych pocztą, za pomocą środków komunikacji elektronicznej przez strony internetowe i teleshopy polegające na wyselekcjonowaniu, z myślą o osobach trzecich tak by umożliwić konsumentom obejrzenie i dokonanie zakupu w dobrych warunkach w szczególności: artykułów spożywczych, artykułów dla niemowląt i dzieci starszych, napojów alkoholowych i bezalkoholowych, artykułów sanitarnych i kosmetycznych, produktów farmaceutycznych, artykułów gospodarstwa domowego, odzieży, butów, nakryć głowy, artykułów włókienniczych i skórzanych, artykułów tytoniowych, artykułów papierniczych, wydawnictw, artykułów elektronicznych, gier, zabawek, artykułów gimnastycznych i sportowych, wyrobów jubilerskich, artykułów muzycznych, artykułów sprzedawanych w sexshoppie, materiałów budowlanych, mebli, artykułów do wyposażenia wnętrz oraz innych artykułów powszechnego użytku, artykułów upominkowych i gadżetów, artykułów motoryzacyjnych; usługi świadczone w ramach oferowania i sprzedaży za pośrednictwem Internetu usług oferowanych przez firmy i specjalistów z branż usługowych, a w szczególności: reklamowych, bankowych, ubezpieczeniowych, nieruchomości, biur podróży, telekomunikacyjnych, budowlanych, motoryzacyjnych, transportowych, edukacyjnych, rozrywkowych, wydawniczych, sportowych, rekreacyjnych, hotelarskich, gastronomicznych, ochrony zdrowia, prawnych, ochrony osób i mienia; usługi projektowania materiałów promocyjno-reklamowych, także katalogów oraz gadżetów reklamowych w postaci koszulek i kubków, **38** agencje informacyjne i agencje prasowe, rozpowszechnianie programów i audycji radiowych, udostępnianie połączeń telekomunikacyjnych z globalną siecią komputerową, umożliwienie dostępu do globalnej sieci komputerowej dla użytkowników, przesyłanie informacji tekstowej i obrazowej, zwłaszcza nagrań fonograficznych i nagrań video, przy pomocy sieci komputerowej, poczta

elektroniczna, przesyłanie informacji zapisanej na płytach DVD, CD, VCD oraz kasetach video, przesyłanie informacji SMS-em, przesyłanie informacji, z zastosowaniem-do nadawania i/lub odbioru informacji-urządzeń mobilnych: telefonów III generacji, laptopów, pagerów itp, **41** publikacja gazet, czasopism oraz magazynów on-line, usługi agencji fotograficznych polegające na wykonywaniu zdjęć, reportaże fotograficzne, usługi reporterów newsowych, publikowanie książek oraz książek elektronicznych, publikowanie tekstów innych niż reklamowe, montaż programów radiowych i telewizyjnych, produkcja programów radiowych, produkcja reklam radiowych, produkcja filmów i nagrań wideo, dystrybucja filmów i nagrań wideo, organizowanie i realizacja spektakli, widowisk oraz imprez rozrywkowych, informacja o imprezach rozrywkowych, organizowanie wystaw kulturalnych i edukacyjnych, organizowanie konkursów edukacyjnych lub rozrywkowych, organizowanie plebiscytów; usługi związane z organizowaniem i prowadzeniem klubów i kółek zainteresowań, wycieczek, podróży, obozów sportowych i wakacyjnych w zakresie mającym na celu nauczanie, rozrywkę i rekreację; organizowanie balów, organizowanie i prowadzenie: kongresów i konferencji, zjazdów, seminariów i sympozjów, nauczanie języków obcych oraz usługi tłumaczy, **42** tworzenie programów komputerowych, usługi komputerowe w zakresie zarządzania sieciami komputerowymi, odpłatne udostępnianie serwisów informacyjnych lub baz danych, usługi portalu internetowego polegające na oferowaniu dostępu do takich usług jak: multimedia, pobieranie plików, grupy dyskusyjne, udostępnianie poczty elektronicznej; usługi w zakresie tworzenia i utrzymywania stron i witryn internetowych dla osób trzecich, udostępnianie on-line komputerowych baz danych, **45** usługi w zakresie ochrony własności intelektualnej, zarządzanie prawami autorskimi.

(111) **234754** (220) 2007 10 15 (210) 331436
(151) 2011 02 08 (441) 2008 01 21

(732) Przedsiębiorstwo Inżynieryjne „IMB-PODBESKIDZIE”

Spółka z ograniczoną odpowiedzialnością, Skoczów, PL.

(540) IMB-PODBESKIDZIE

(510), (511) **19** półfabrykaty budowlane niemetalowe, beton, prefabrykaty betonowe, materiały budowlane niemetalowe, asfalt, smoła i bitumy, budynki przenośne niemetalowe, **37** usługi budowlane, naprawy i usługi instalacyjne urządzeń do nawadniania, **42** usługi w zakresie badań naukowych i technicznych związanych z budownictwem, ekspertyzy inżynieryjne w zakresie geologii, ekspertyzy w zakresie obiektów inżynieryjnych, pomiary geodezyjne, usługi w zakresie projektowania systemów i oprogramowania komputerowego.

(111) **234755** (220) 2008 10 10 (210) 347308
(151) 2010 12 08 (441) 2009 01 19

(732) UNI-PHAR Spółka z ograniczoną odpowiedzialnością,

Warszawa, PL.

(540) SÓL ZERO

(510), (511) **01** produkty chemiczne przeznaczone dla przemysłu, prac badawczych, fotografii jak również rolnictwa, ogrodnictwa i leśnictwa; żywice syntetyczne w stanie surowym, tworzywa sztuczne w stanie surowym; nawozy do użytku gleby; mieszanek do gaśnic; preparaty do hartowania i lutowania metali; produkty chemiczne do konserwowania żywności; substancje garbujące; kleje przeznaczone dla przemysłu, **05** produkty farmaceutyczne i weterynaryjne; środki sanitarne do celów medycznych; substancje dietetyczne do celów leczniczych; żywność dla niemowląt; plastry i materiały opatrunkowe; materiały do plombowania zębów woski dentystyczne; środki odkażające; środki do zwalczania robactwa; fungicydy; herbicydy, **30** kawa, herbata, kakao, cukier, ryż, tapioka, sago, kawa nienaturalna; mąka i produkty zbożowe, chleb, wyroby cukiernicze i słodycze, lody; miód, melasa (syropy); drożdże, proszek do pieczenia; sól, musztarda; ocet, sosy (przyprawy); przyprawy; lód.

(111) **234756** (220) 2008 12 04 (210) 349474
(151) 2011 02 18 (441) 2009 03 16

(732) Rafał Mrzygłocki, Warszawa, PL.

(540) pixbox

(510), (511) **09** ekrany diodowe, urządzenia i przyrządy naukowe, nawigacyjne, geodezyjne, elektryczne, fotograficzne, kinematograficzne, optyczne, wagowe, pomiarowe, sygnalizacyjne, kontrolne

(inspekcyjne), ratownicze i do nauczania; urządzenia i przyrządy do przewodzenia, przełączania, transformowania, akumulowania, regulowania lub kontrolowania elektryczności; urządzenia do nagrywania, transmisji lub odtwarzania dźwięku lub obrazu; magnetyczne nośniki, reklamy świetlne, oświetlenie dyskotekowe, lampy optyczne, urządzenia telewizyjne, **35** reklama; zarządzanie w działalności handlowej; administrowanie działalnością handlowej; prace biurowe, sprzedaż artykułów spożywczych, rolnych, alkoholowych, bezalkoholowych, tytoniowych, włókienniczych, z tworzywa sztucznego, porcelanowych, ceramicznych, szklanych, metalowych, gumowych, meblowych, chemicznych, kosmetycznych, farmaceutycznych, weterynaryjnych, tekstylnych, dla dzieci, motoryzacyjnych, turystycznych, sportowych, telekomunikacyjnych, informatycznych, budowlanych, przemysłowych, grzewczych, oświetleniowych, chłodzących, sanitarnych, dekoratorskich, piśmiennych, papierowych, jubilerskich, zegarmistrzowskich, wybuchowych, sztucznych ogni, chirurgicznych, medycznych, stomatologicznych, ortopedycznych, wzornictwa przemysłowego, myśliwskich, wędkarskich, dla zwierząt, ogrodniczych, odzieżowych, skórzanych, naukowych, żeglarskich, geodezyjnych, fotograficznych, kinematograficznych, optycznych, wagowych, pomiarowych, sygnalizacyjnych, kontrolnych, do ratowania życia, do celów dydaktycznych, elektrycznych, transformujących, akumulatorowych, kontrolująco-sterujących, do nagrywania, do transmisji lub reprodukcji dźwięku lub obrazu, sprzedaż maszyn i urządzeń sprzedających, do gaszenia ognia, zabawek, instrumentów muzycznych, dzieł sztuki, maszyn i obrabiarek, narzędzi i elektronarzędzi, nośników danych, płyt (dysków) z nagraniami, sprzętu AGD, RTV, mechanizmów do uruchamiania ruchami przez wrzucenie monety lub uruchamianych za opłatą, kas sklepowych, maszyn liczących, sprzętu przetwarzającego dane, komputerów, części i akcesoriów do wymienionych artykułów, pośrednictwo w sprzedaży przez Internet artykułów spożywczych, rolnych, alkoholowych, bezalkoholowych, tytoniowych, włókienniczych, z tworzywa sztucznego, porcelanowych, ceramicznych, szklanych, metalowych, gumowych, meblowych, chemicznych, kosmetycznych, farmaceutycznych, weterynaryjnych, tekstylnych, dla dzieci, motoryzacyjnych, turystycznych, sportowych, telekomunikacyjnych, informatycznych, budowlanych, przemysłowych, grzewczych, oświetleniowych, chłodzących, sanitarnych, dekoratorskich, piśmiennych, papierowych, jubilerskich, zegarmistrzowskich, wybuchowych, sztucznych ogni, chirurgicznych, medycznych, stomatologicznych, ortopedycznych, wzornictwa przemysłowego, myśliwskich, wędkarskich, dla zwierząt, ogrodniczych, odzieżowych, skórzanych, naukowych, żeglarskich, geodezyjnych, fotograficznych, kinematograficznych, optycznych, wagowych, pomiarowych, sygnalizacyjnych, kontrolnych, do ratowania życia, do celów dydaktycznych, elektrycznych, transformujących, akumulatorowych, kontrolująco-sterujących, do nagrywania, do transmisji lub reprodukcji dźwięku lub obrazu, pośrednictwo w sprzedaży przez Internet maszyn i urządzeń sprzedających, do gaszenia ognia, zabawek, instrumentów muzycznych, dzieł sztuki, maszyn i obrabiarek, narzędzi i elektronarzędzi, nośników danych, płyt (dysków) z nagraniami, sprzętu AGD, RTV, mechanizmów do urządzeń uruchamianych przez wrzucenie monety lub uruchamianych za opłatą, kas sklepowych, maszyn liczących, sprzętu przetwarzającego dane, komputerów, części i akcesoriów do wymienionych artykułów, dostarczanie informacji z zakresu działalności gospodarczej, pomoc w zakresie prowadzenia działalności gospodarczej, wyszukiwanie partnerów biznesowych, rozpowszechnianie reklamy osób trzecich przez Internet, kompilowanie, zachowywanie, analizowanie i wyszukiwanie danych i informacji; zarządzanie, indeksowanie i elektroniczne przetwarzanie materiałów informacyjnych; tworzenie indeksów informacji, stron www, indeksów miejsc w sieci oraz indeksów innych źródeł informacji, pozyskiwanie, wydzielanie, wyszukiwanie, odzyskiwanie informacji oraz danych, archiwizowanie, systematyzowanie informacji w celu wprowadzenia ich do komputerowych banków danych, dostarczanie interaktywnego panelu informacyjnego do dystrybucji, promocji, sprzedaży, odsprzedaży rzeczy poprzez sieć elektroniczną, usługi zawierające nagrywanie, transkrypcję, transformację, kompozycję, kompilację informacji wykorzystywanych przy przesyłaniu elektronicznym, rozliczenia i rejestracja transakcji wymiany płatnych treści, zarządzanie planami lojalnościowymi, planami zachęt dla klientów oraz planami promocyjnymi, sporządzanie statystyk, także on line, sondaże opinii; sporządzanie wyników sprzedaży, doradztwo i sporządzanie opinii handlowych; przekazywanie informacji, jak również know-how, badania i analiza rynku, analiza

kosztów, badania opinii publicznej, badania w dziedzinie działalności gospodarczej, sprzedaż ekranów diodowych, usługi reklamowe, **38** telekomunikacja, usługi telekomunikacyjne i komunikacyjne, usługi poczty elektronicznej oraz usługi polegające na zapewnianiu komunikacji za pośrednictwem elektronicznych sieci komputerowych, komunikacyjnych, Internet, Extranet; usługi Internet-Providers; dostarczanie i przetwarzanie informacji i danych poprzez sieci komputerowe i Internet; informacje dotyczące wszystkich powyżej wymienionych usług, usługi polegające na zapewnianiu komunikacji za pośrednictwem globalnych sieci komputerowych wielu użytkownikom w celu udostępnienia własnych zbiorów i źródeł informacji, dostarczanie informacji za pośrednictwem komputerowej sieci informacyjnej z przeszukiwanych indeksów i baz danych, włączając tekst, dokumenty w formie elektronicznej, bazy danych, informacje graficzne i audiowizualne, komunikacja wykorzystująca terminale komputera, przekazywanie danych, tekstu, dźwięku i obrazu, przekazywanie wiadomości i obrazów przy pomocy komputera; udostępnianie usługi komunikacji w ramach e-mail oraz grup roboczych, usługi radiowe (przekazywanie wiadomości); usługi agencji mediowej i prasowej; obsługa telekonferencji, wideo-głosowych konferencji, wideo-konferencji; poczta elektroniczna, ogłoszenia elektroniczne zbieranie i dostarczanie wiadomości przez pocztę elektroniczną; dostarczanie dostępu do tablic ogłoszeń on line; usługi on line, informacji i transmisji-dostarczanie, przesyłanie, nagrywanie i transmisja wiadomości i informacji każdego rodzaju, w formie dźwięku i obrazu, nadawanie, rozpowszechnianie i transmisja obrazu wizualnego, informacji audio, grafiki, obiektów multimedialnych, danych i innych informacji, z wykorzystaniem radia, urządzeń telekomunikacyjnych, mediów elektronicznych lub Internetu; przesyłanie zamówień elektronicznych; elektroniczne przesyłanie kart, listów, mail'i i wiadomości, instrukcji, wiadomości, poczty, dokumentów, informacji, obrazu, news ; elektroniczne, także bezprzewodowe, elektryczne i cyfrowe przesyłanie głosu, danych, obrazu, sygnałów i wiadomości; transmisja programów telewizyjnych, telewizja kablowa, telewizja internetowa, multimedialna, informacje dotyczące wszystkich powyżej wymienionych usług, usługi emisji obrazu drogą telewizyjną, komputerową i satelitarną.

(111) **234757** (220) 2009 01 12 (210) 350724
 (151) 2010 12 02 (441) 2009 04 27
 (732) Grażyna Sićko, Marki, PL.
 (540)



Kolor znaku: czerwony
 (531) 20.5.7, 24.7.1, 27.5.1, 29.1.1
 (510), (511) **41** organizowanie i obsługa konferencji, organizowanie i obsługa kongresów, **45** mediacje.

(111) **234758** (220) 2009 06 09 (210) 356923
 (151) 2010 12 08 (441) 2009 09 14
 (732) Szkoła Open Mind Health & Fitness Idea Aneta
 Anna Figurska, Szczecin, PL.
 (540)



(531) 26.1.1, 26.11.13, 27.5.1
 (510), (511) **35** usługi w zakresie organizowania kiermaszów, wystaw, targów handlowych i reklamowych, tworzenie baz danych, sprze-

daży sprzętu sportowego i rehabilitacyjnego oraz: odzież, obuwia zwłaszcza sportowego, książek, płyt, kaset, artykułów reklamowych, **41** usługi sportowo-rehabilitacyjne w tym usługi: fitness, siłowni, tańca, jogi, pilatesu, usługi basenowe, usługi odnowy biologicznej i medycyny sportowej, usługi spa; usługi w zakresie edukacji kultury fizycznej oraz organizacji wypoczynku i rekreacji, świadczenie usług naukowo-dydaktycznych, oraz obsługa i prowadzenie seminariów, szkoleń, sympozjów, konferencji oraz konkursów o tematyce sportowej, ochrony zdrowia i rekreacyjnej, informacja o imprezach sportowych i rekreacyjnych, organizowanie obozów i zawodów sportowych oraz obozów wakacyjnych, publikacja książek, publikacja tekstów innych niż reklamowe oraz nagrywanie filmów o tematyce sportowej i rekreacyjnej, organizowanie zajęć sportowo-rekreacyjnych, prowadzenie klubów ochrony zdrowia oraz ośrodków kultury fizycznej, organizacja wystaw związanych ze sportem i edukacją, usługi instruktorów fitnessu, **44** usługi rehabilitacji i odnowy biologicznej w pełnym zakresie, w szczególności fizjoterapia czy fizykoterapia, terapia manualna, kinezyterapia, medycyna sportowa, profilaktyka w zakresie chorób narządu ruchu, hydroterapia i ćwiczenia w wodzie.

(111) **234759** (220) 2009 06 17 (210) 357157
 (151) 2010 08 13 (441) 2009 09 28
 (732) POWER 21 SPÓŁKA Z OGRANICZONĄ
 ODPOWIEDZIALNOŚCIĄ, Warszawa, PL.
 (540)



Kolor znaku: czerwony, granatowy, szary
 (531) 1.1.1, 26.3.23, 26.4.2, 26.4.13, 27.5.1, 27.7.1, 29.1.13
 (510), (511) **36** usługi w zakresie zarządzania infrastrukturą energetyczną (jako zarządzanie majątkiem nieruchomości), **39** usługi w zakresie; dystrybucji i sprzedaży energii elektrycznej i ciepłej, magazynowania energii elektrycznej i ciepłej, zaopatrywanie w energię elektryczną i ciepłą, **40** usługi w zakresie wytwarzania i przetwarzania energii elektrycznej i ciepłej, **42** usługi w zakresie doradztwa w zakresie gospodarki energetycznej.

(111) **234760** (220) 2009 08 04 (210) 359055
 (151) 2010 12 15 (441) 2009 11 09
 (732) Biuro Handlowe LOOP Przedsiębiorstwo Prywatne Krzysztof
 Wopiński, Kraków, PL.
 (540)



(531) 26.11.1, 27.5.1
 (510), (511) **35** usługi z zakresu prowadzenia sklepu i działalności handlowej według następującego wykazu towarów: biżuteria, biżuteria ze szkła sztrasowego (imitacje drogich kamieni), bransoletki, bransoletki do zegarków, diamenty, kamienie półszlachetne, kamienie szlachetne, klejnoty, kolczyki, łańcuszki (biżuteria), łańcuszki do zegarków, metale szlachetne surowe lub półprzetworzone, naszyjniki (biżuteria), obrączki (biżuteria), ozdoby srebrne, perły, pierścionki (biżuteria), spinki do mankietów, kasetki na biżuterię (szkatułki), szpilki do krawatów, szpilki ozdobne, wyroby jubilerskie, zapinki do krawatów, zegarki, zegarki z bransoletką, zegary, zegary i zegarki elektryczne, złotnictwo (wyroby z wyjątkiem sztucców), złoto surowe lub klepane; aktówki, etui na klucze, futra, imitacje skóry, kasetki ze skóry lub z tektury skórzanej, kasety z włókna wulkanizowanego, klasery na karty wizytowe, komplety podróżne skórzane, kufry, kutry podróżne, meble ze skóry, narzuty ze skór, obuwie, parasole, parasole przeciwsłoneczne, parasolki, pasy skórzane, plecaki, plecaki szkolne, plecaki turystyczne, pokrowce na parasole, portfele, rzemienie skórzane, sakiewki, sakwy myśliwskie, skóra, skóra surowa lub półprzerobiona, skóra zwierzęca, sznury skórzane, teczki skórzane, torby alpinistyczne, torby myśliwskie, torby na kółkach, torby skórzane na narzędzia, torby na ubrania, torby na zakupy, torby plażowe, torby

podróżne, torby turystyczne, torebki, torebki damskie na zakupy, tornistry szkolne, walizki, walizy, worki myśliwskie; apaszki, berety, bielizna, bielizna osobista, bielizna wchłaniająca pot, biustonosze, bluzki, bluzy, boa na szyje, botki, boty, buty sznurowane, buty sportowe, buty narciarskie, cholewki do obuwia, czapki, czapki bez daszka, czapki z daszkiem, dziewiarstwo, dżerseje, etole, fulary, futra, getry, gorsejki, gorsety, gorsy koszul męskich, halki, kalosze, kamizelki, kapelusze, kapelusznictwo, karczki koszul, kąpielówki, kombinezony (odzież), kostiumy, konfekcja odzieżowa, koszule męskie, koszulki, krawaty, liberie, majtki, muffki, marynarki, mundury, mundurki szkolne, nakrycia głowy, nauszki, obuwiu, odzież, odzież wodoodporna, odzież skórzana, odzież z imitacji skóry, okrycia wełniane lub futrzane z kapturem, okrycia wierzchnie, opaski na głowę, palta, pantofle, paski do butów, peleryny, pelisy, piżamy, płaszcze, podszewki jako elementy ubrań, podwiązki, pończochy, potniki, pulowery, rajstopy, rajtuzy, rękawice (odzież), sandały, sari, skarpetki, slipy, spodnie, spodnie, spódnice, stroje gimnastyczne, suknie, suknie ślubne, swetry, szale, szaliki, szelki, szlafroki, śpioszki dziecięce, togi, trykoty (ubrania), T-shirty, ubrania, ubrania wierzchnie, wkładki do obuwia, wkładki wewnętrzne, woalki, wyprawki dziecięce (ubrania), artykuły ozdobne do fryzur, błyskotki (hafty), błyskotki do ubrań, broszki, falbany do odzieży, falbany do sukni, fiszby do gorsetów, frędzle, haftki do gorsetów, haftki, haftki do staników, ozdoby do kapeluszy nie z metali szlachetnych, kokardy, kordonek, koronki, kwiaty sztuczne, lamówki do odzieży, naramienniki do odzieży, nici złote lub srebrne do haftowania, opaski do włosów, ozdoby ozdobne do odzieży, ozdoby do obuwia, pasmanteria, peruki, pikotki (koronki), spinki do włosów, strusie pióra, sznurki lamówkowe, sznury do odzieży, taśmy wykończeniowe, treski włosów, tupety, peruczki, warkocze, wstęgi do dekorowania, zapęczenia do odzieży, zapęczenia do ubrań, żaboty (koronkarstwo).

(111) **234761** (220) 2009 08 06 (210) 359105
 (151) 2010 12 15 (441) 2009 11 09
 (732) „LABIMEX” Spółka z ograniczoną odpowiedzialnością, Przemęt, PL.
 (540)



Kolor znaku: biały, żółty, zielony, ciemnozielony
 (531) 26.11.1, 27.5.1, 29.1.13
 (510), (511) **29** mięso i ekstrakty mięsne, drób, tłuszcze zwierzęce i roślinne, oleje, oliwa z oliwek, owoce, warzywa i grzyby konserwowane, suszone i gotowane, przetwory z owoców i warzyw, sałatki i marynaty warzywne, dania gotowe i części składowe dań sporządzone z produktów w klasie 29, dania gotowe składające się głównie z mięsa, kielbas i warzyw, zupy, zupy gotowe, rosoły, buliony, koncentraty zup, ekstrakty zup, zupy w proszku, zupy w kostkach, składniki do przyrządzania zup, flaki, fasolka po bretońsku, leczy, pulpety mięsne, krokiety, sosy mięsne i mięsno-warzywne, potrawy z ziemniaków, konserwy mięsne i mięsno-warzywne, wyroby garmazeryjne sporządzone z produktów w klasie 29.

(111) **234762** (220) 2009 08 26 (210) 359888
 (151) 2010 12 13 (441) 2009 12 07
 (732) MARKA „SOKOŁÓW-SERVICE” Spółka z ograniczoną odpowiedzialnością Spółka Komandytowa, Sokołów Podlaski, PL.
 (540)



Kolor znaku: czerwony, czarny, złoty, biały
 (531) 9.1.10, 25.1.18, 26.1.1, 26.1.4, 27.5.1, 29.1.14

(510), (511) **29** mięso, drób wędliny, wyroby drobiarskie, wyroby garmazeryjne zawarte w tej klasie, konserwy mięsne.

(111) **234763** (220) 2009 09 11 (210) 360460
 (151) 2011 02 09 (441) 2009 12 21
 (732) TEVA PHARMACEUTICALS POLSKA SPÓŁKA
 Z OGRANICZONĄ ODPOWIEDZIALNOŚCIĄ, Warszawa, PL.
 (540) CO-BESPRES

(510), (511) **05** preparaty farmaceutyczne, leki, substancje dietetyczne przystosowane do celów medycznych, żywność dietetyczna dla celów leczniczych, suplementy diety do celów leczniczych, preparaty witaminowe, preparaty z mikroelementami, suplementy mineralne do żywności, preparaty bakteryjne do celów leczniczych.

(111) **234764** (220) 2009 09 22 (210) 360833
 (151) 2011 02 04 (441) 2010 01 04
 (732) Novartis AG, Bazylea, CH.
 (540) OXIFENCE
 (510), (511) **05** preparaty farmaceutyczne, w szczególności przeciwbakteryjne.

(111) **234765** (220) 2009 10 02 (210) 361207
 (151) 2010 11 19 (441) 2010 01 04
 (732) FAM Dariusz Staniszewski i Marcin Gabryłek Spółka Jawna, Gdynia, PL.
 (540)



Kolor znaku: niebieski, biały, żółty
 (531) 26.4.2, 26.4.18, 27.5.1, 29.1.13
 (510), (511) **35** usługi w zakresie sprzedaży hurtowej i detalicznej, w tym usługi w zakresie prowadzenia sklepów i sklepów internetowych w zakresie obrotu następującymi towarami: noże; nieelektryczne noże do otwierania konserw; noże myśliwskie; nożyczki; pompki ręczne; scyzoryki; toporki, siekierki; lampy, gazowe lampy; palniki gazowe; grille; latarki; latarki kieszonkowe; lampy nurkowe; torby turystyczne; chlebaki na ramię; kijki marszowe; laski do wspinaczki; torby plażowe; plecaki; plecaki turystyczne; torby podróżne; materace nadmuchiwane powietrzem nie do celów leczniczych; podkładki nadmuchiwane powietrzem nie do celów leczniczych; paliki do namiotów niemetalowe; śpiwory kempingowe; bidony; otwieracze do butelek; kapoki; śpiwory; namioty; męzki; termosy; butelki na napoje dla podróżnych.

(111) **234766** (220) 2009 10 08 (210) 361432
 (151) 2011 01 05 (441) 2010 01 18
 (732) SMITH' S Spółka z ograniczoną odpowiedzialnością, Katowice, PL.
 (540) PODSTOLICZNA
 (510), (511) **33** napoje alkoholowe (z wyjątkiem piwa).

(111) **234767** (220) 2009 10 23 (210) 361994
 (151) 2010 12 06 (441) 2010 02 01
 (732) KOBİ LIGHT Spółka z ograniczoną odpowiedzialnością Spółka Komandytowa, Rzeszów, PL.
 (540)



Kolor znaku: biały, zielony, czarny
 (531) 25.5.1, 27.5.1, 29.1.13
 (510), (511) **09** złączki do przewodów elektrycznych, baterie elektryczne i słoneczne, cewki elektryczne, przewody elektryczne,

urządzenia i przyrządy elektryczne przewodzące, przełączające, transformujące, akumulatorowe i kontrolno-sterujące, przekaźniki elektryczne, gniazda, wtyczki i inne kontakty elektryczne, kable koncentryczne, kable optyczne-światłowodowe, kondensatory elektryczne, magnesy, ogniwa elektryczne, oporniki elektryczne, pamięci komputerowe, puszki elektryczne na połączenia, przełączniki elektryczne, szafy rozdzielcze, skrzynki do przyłączy elektrycznych, styki elektryczne, wyłączniki elektryczne, wzmacniacze elektryczne, **11** urządzenia i instalacje do oświetlania, abażury do lamp, klosze i osłony do lamp, lampiony, lampki elektryczne na choinkę, lampy elektryczne, lampy do akwarium, lampy oświetleniowe, lampy samochodowe, latarki, latarnie oświetleniowe, oprawki do lamp elektrycznych, oświetlenie sufitowe, osprzęt oświetleniowy, świeczniki, żarówki elektryczne, żyrandole, żarówki elektryczne do lamp, żarówki elektryczne do ogrzewania, reflektory do lamp, reflektory do pojazdów, żarówki do kierunkowskazów w pojazdach, żarówki oświetleniowe, **35** zgrupowanie na rzecz osób trzecich różnych towarów obejmujących; urządzenia i instalacje do oświetlania, lampy oświetleniowe, lampy elektryczne, lampiony, abażury i klosze do lamp, żyrandole, żarówki oświetleniowe, lampy do akwarium, lampy samochodowe i inny osprzęt oświetleniowy, kable i przewody elektryczne, instalacje elektryczne, urządzenia i przyrządy elektryczne przewodzące, przełączające, transformujące, akumulatorowe i kontrolno-sterujące, złącza i złączki do przewodów elektrycznych, przekaźniki elektryczne, gniazda, wtyczki i inne kontakty elektryczne, puszki elektryczne na połączenia, wyłączniki i przełączniki elektryczne oraz pozostały osprzęt dla instalacji elektrycznych, zwłaszcza oświetleniowych, pozwalające nabywcy wygodnie je oglądać i kupować w sklepach, hurtowniach oraz na stronie internetowej, prowadzenie sprzedaży hurtowej i detalicznej powyższych towarów także w ramach sklepu internetowego, rozpowszechnianie materiałów reklamowych, usługi w zakresie pośrednictwa handlowego, fachowe doradztwo handlowe, organizowanie różnorodnej reklamy i promocji na rzecz osób trzecich, organizowanie i współdziałanie w targach i wystawach handlowych i reklamowych na rzecz osób trzecich, usługi internetowe związane z pośrednictwem handlowym w zakresie dostępu do informacji o oferowanych towarach i świadczonych usługach poprzez skomputeryzowane przyjmowanie zamówień i zleceń w celu umożliwienia zainteresowanym osobom brania udziału w różnorodnych transakcjach handlowych.

(111) **234768** (220) 2009 11 10 (210) 362725
 (151) 2011 02 14 (441) 2010 02 15
 (732) P.H.U. „AUGUSTO-JAROCIN” MIECZYŚLAW MIKOŁAJCZAK,
 Jarocin, PL.
 (540)



Kolor znaku: czerwony, biały, czarny, szary
 (531) 3.1.14, 27.5.1, 29.1.14

(510), (511) **29** mięso i jego przetwory, ekstrakty mięsne, podroby mięsne, wędliny, parówki, pasztety, konserwy mięsne i mięsno-warzywne, tłuszcze zwierzęce, sosy mięsne, wyroby garmazeryjne, drób, ryby, jadalne owoce morza, potrawy na bazie ryb, ryby solone, konserwy rybne, dziczyzna, pasty do kanapek, jaja, mleko i wyroby z mleka, masło, jogurt, sery, napoje na bazie mleka, jadalne oleje i tłuszcze, margaryna, owoce, warzywa i grzyby konserwowane, suszone, gotowane i mrożone, owoce kandyzowane, warzywa kwaszone, marynaty warzywne, pickle, konserwy z owocami, konserwy z warzywami, rośliny strączkowe konserwowane, sałatki owocowe i warzywne, sosy do sałat, żelatyna do celów spożywczych, galaretki, konfitury, dżemy, marmolada, powidła, chrupki owocowe, chipsy ziemniaczane, soki warzywne do przyrządzania potraw, produkty z nasion roślin strączkowych, bakalie, koncentraty spożywcze owocowe i warzywne, sosy pomidorowe, przecier i koncentrat pomidorowy, zupy, zupy błyskawiczne i typu instant, buliony, dania gotowe zawarte w tej klasie, **30** kawa i namiastki kawy, wyroby z udziałem kawy, herbata, herbaty owocowe, sól, sole przyprawowe, musztarda, ocet, keczup, majonez, naturalne środki słodzące, sosy spożywcze, sosy do sałat, koncentraty spożywcze, przyprawy i mieszanki przy-

prawowe, **31** produkty rolne, ogrodnicze, sadownicze i leśne w stanie naturalnym, runo leśne, owoce runa leśnego, warzywa świeże, świeże owoce w tym cytrusowe, jarzyny, nasiona, ziarna, orzechy, orzeszki, krzewy, krzewy róż, rośliny i naturalne kwiaty, sadzonki, cebulki kwiatowe, ziemia kwiatowa, bulwy, rośliny suszone do dekoracji, rośliny strączkowe świeże, zioła świeże, grzyby, korzenie spożywcze, ziemniaki, otręby zbożowe, napoje dla zwierząt, pożywienie dla psów, kotów i innych zwierząt, pożywienie dla zwierząt domowych, proteiny dla zwierząt, suchary dla psów, pokarm dla ptaków, żywe przynęty wędkarskie, zwierzęta żywe, ryby żywe, skorupiaki żywe, **32** napoje bezalkoholowe, wody mineralne, wody gazowane i niegazowane, napoje gazowane, lemoniady, soki i nektary owocowe, soki owocowe, soki warzywne, soki owocowo-warzywne, napoje owocowe, napoje warzywne, napoje owocowo-warzywne, napoje energetyczne, napoje izotoniczne, syropy i preparaty do przygotowywania napojów, ekstrakty owocowe bezalkoholowe, esencje do produkcji napojów, aperityfy bezalkoholowe, koktajle bezalkoholowe, piwo, **35** zgrupowanie na rzecz osób trzecich różnorodnych towarów pozwalające nabywcy je oglądać w sklepie i/lub sklepie wielobranżowym i/lub supermarkecie i/lub hurtowni zwłaszcza następujących artykułów spożywczych: mięso i jego przetwory, drób, ryby, potrawy na bazie ryb, dziczyzna, jaja, mleko i wyroby z mleka, jadalne oleje i tłuszcze, owoce, warzywa i grzyby konserwowane, suszone, gotowane i mrożone, bakalie, zupy, zupy błyskawiczne i typu instant, dania gotowe, kawa, herbata, sól, sole przyprawowe, musztarda, ocet, keczup, majonez, sosy, sosy spożywcze, koncentraty spożywcze, przyprawy i mieszanki przyprawowe, produkty rolne, ogrodnicze, sadownicze i leśne w stanie naturalnym, runo leśne, owoce runa leśnego, warzywa świeże, świeże owoce, nasiona, ziarna, orzechy, rośliny i naturalne kwiaty, sadzonki, zioła świeże, grzyby, pożywienie dla zwierząt domowych, zwierzęta żywe, ryby żywe, i napojów oraz w zakresie materiałów biurowych i papierniczych, książek, albumów, druków, kalendarzy, gazet i czasopism, fotografii, materiałów piśmiennych, artykułów z folii i tworzyw sztucznych, opakowań z papieru, wyrobów alkoholowych i tytoniowych; organizowanie punktów i sieci sprzedaży artykułów w branży spożywczej, usługi w zakresie reklamy i działalności informacyjnej, organizowanie giełd, aukcji i wystaw w celach reklamowych i handlowych, organizowanie pokazów i wystaw towarów i usług, organizowanie targów handlowych i reklamowych, promocja gospodarcza, promocja sprzedaży, informacja o działalności gospodarczej i handlowej, usługi reklamy radiowej, telewizyjnej i prasowej, doradztwo w zakresie organizowania i kierowania działalnością gospodarczą, doradztwo handlowe, dystrybucja materiałów reklamowych (ulotek, druków, prospektów, broszur), rozpowszechnianie ogłoszeń reklamowych, publikowanie tekstów reklamowych, usługi menadżerskie, wynajmowanie miejsc na umieszczanie ogłoszeń lub reklam, organizowanie dystrybucji materiałów promocyjnych, nadruków na towary i opakowania, **39** porcjowanie, pakowanie i paczkowanie towarów; konfekcjonowanie towarów; schładzanie, zamrażanie i magazynowanie towarów żywnościowych, składowanie i przechowywanie towarów, przechowywanie towarów na składowiskach, wynajmowanie magazynów, wypożyczanie kontenerów magazynowych, spedycja, usługi transportowe, usługi transportu drogowego, usługi transportowe pojazdami z obniżoną temperaturą i chłodniami, usługi transportowe towarów pojazdami uniwersalnymi, wynajmowanie pojazdów zwłaszcza samochodów osobowych, ciężarowych i dostawczych, dystrybucja i dostarczanie towarów i przesyłek, przeładunek, rozprawianie, pośrednictwo transportowe, informacja o składowaniu, informacja o transporcie, przesyłanie towarów i konsolidacja ładunków, konsolidacja producentów i usługodawców, usługi logistyczne związane z wyżej wymienionymi usługami i środkami transportu; usługi zarządzania i administrowania związane z dystrybucją i transportem towaru, doradztwo w zakresie pakowania, magazynowania, dystrybucji i transportu towarów, prowadzenie punktów przeładunkowych, usługi logistyczne w zakresie transportu, magazynowania i przeładowywania towarów.

(111) **234769** (220) 2009 11 25 (210) 363302
 (151) 2011 01 03 (441) 2010 03 01
 (732) DIPSERVICE w Warszawie Spółka Akcyjna, Warszawa, PL.
 (540) Hotel Mokotów
 (510), (511) **16** publikacje, katalogi, czasopisma, broszury, prospekty, formularze [blankiety, druk], kalendarze, materiały drukowane, ma-

teriały piśmienne, materiały do nauczania [z wyjątkiem aparatów], notatniki, **39** organizowanie wycieczek, usługi osób towarzyszących podróżnym, transport podróży, wypożyczanie pojazdów, zwiedzanie turystyczne, rezerwacje miejsc na podróż, informacja o tych usługach, **41** organizowanie i prowadzenie konferencji, organizowanie i prowadzenie kongresów, organizowanie i prowadzenie pracowni specjalistycznych [szkolenia], organizowanie i prowadzenie seminariów, organizowanie i prowadzenie sympozjów, organizowanie i prowadzenie zjazdów, organizowanie przyjęć, organizowanie balów, organizacja wystaw związanych z kulturą lub edukacją, edukacja, kultura fizyczna, kluby zdrowia [poprawianie kondycji], organizowanie obozów sportowych, wypożyczanie sprzętu sportowego z wyjątkiem pojazdów, wynajmowanie kortów tenisowych, informacja o tych usługach, **43** restauracje, usługi barowe, ruchome placówki gastronomiczne, kafeterie, kawiarnie, obsługa gastronomiczna z własnym zapleczem, produktami i transportem, wynajmowanie pomieszczeń na pobyt czasowy, domy turystyczne, hotele, rezerwacja miejsc w hotelach, motele, wynajmowanie sal na posiedzenia, szkolenia i konferencje, informacje o tych usługach, **44** manicure, masaż, salony piękności, salony fryzjerskie, łaźnie publiczne, łaźnie tureckie, tatuowanie, usługi wizażu, usługi korzystania z sauny, usługi korzystania z solariumów.

(111) **234770** (220) 2009 11 25 (210) 363303
(151) 2011 01 03 (441) 2010 03 01
(732) DIPSERVICE w Warszawie Spółka Akcyjna, Warszawa, PL.
(540) Hotel Wilanów

(510), (511) **16** publikacje, katalogi, czasopisma, broszury, prospekty, formularze [blankiety, druki], kalendarze, materiały drukowane, materiały piśmienne, materiały do nauczania [z wyjątkiem aparatów], notatniki, **39** organizowanie wycieczek, usługi osób towarzyszących podróżnym, transport podróży, wypożyczanie pojazdów, zwiedzanie turystyczne, rezerwacje miejsc na podróż, informacja o tych usługach, **41** organizowanie i prowadzenie konferencji, organizowanie i prowadzenie kongresów, organizowanie i prowadzenie pracowni specjalistycznych [szkolenia], organizowanie i prowadzenie seminariów, organizowanie i prowadzenie sympozjów, organizowanie i prowadzenie zjazdów, organizowanie przyjęć, organizowanie balów, organizacja wystaw związanych z kulturą lub edukacją, edukacja, kultura fizyczna, kluby zdrowia [poprawianie kondycji], organizowanie obozów sportowych, wypożyczanie sprzętu sportowego z wyjątkiem pojazdów, wynajmowanie kortów tenisowych, informacja o tych usługach, **43** restauracje, usługi barowe, ruchome placówki gastronomiczne, kafeterie, kawiarnie, obsługa gastronomiczna z własnym zapleczem, produktami i transportem, wynajmowanie pomieszczeń na pobyt czasowy, domy turystyczne, hotele, rezerwacja miejsc w hotelach, motele, wynajmowanie sal na posiedzenia, szkolenia i konferencje, informacje o tych usługach, **44** manicure, masaż, salony piękności, salony fryzjerskie, łaźnie publiczne, łaźnie tureckie, tatuowanie, usługi wizażu, usługi korzystania z sauny, usługi korzystania z solariumów.

(111) **234771** (220) 2009 12 01 (210) 363593
(151) 2011 02 23 (441) 2010 03 15
(732) PERSONEL SYSTEM Joanna Rajang, Bydgoszcz, PL.
(540)



Kolor znaku: szary, czerwony

(531) 2.1.25, 27.5.1, 29.1.12
(510), (511) **35** rekrutacja personelu, rekrutacja, selekcja i rozmieszczanie personelu tymczasowego, kontraktowego oraz stałego; badania psychologiczne celem rekrutacji oraz oceny personelu; biuro pośrednictwa pracy; dobór personelu za pomocą metod psychotechnicznych, diagnoza potencjału pracowników; doradztwo w zakresie zarządzania personelem; opracowywanie i wdrażanie systemów zarządzania kadrą, narzędzi pomiarowych kadr typu: rekrutacyjne, diagnostyczne, oceny; analiza stanowisk pracy, ocena jakości pracy;

budowanie i wdrażanie standardów pracy, standardów obsługi klienta, systemów motywowania/oceny/rozwoju kadr; pomoc i doradztwo w zakresie organizowania i prowadzenia działalności gospodarczej, consulting; usługowe prowadzenie negocjacji, diagnoza i rozwiązywanie konfliktów wewnątrz-organizacyjnych; reklama; badania produktu; badania poziomu obsługi klientów, **41** szkolenia personelu; opracowywanie oraz prowadzenie programów szkoleniowych personelu w miejscu pracy; kształcenie ustawiczne; usługi w zakresie edukacji i nauczania; organizowanie i prowadzenie warsztatów, treningów, seminariów, sympozjów, zjazdów, podróży studyjnych, kongresów, konferencji i imprez rozrywkowych; organizowanie i prowadzenie kursów, szkoleń edukacyjnych i rozrywkowych; opracowywanie planów szkoleniowych, systemów ocen pracowniczych; publikowanie książek i materiałów dydaktycznych; nagrywanie materiałów dydaktycznych; kursy językowe; organizowanie wystaw związanych z kulturą lub edukacją; publikowanie tekstów innych niż reklamowe; doradztwo w zakresie edukacji lub kształcenia; usługi trenerskie w zakresie pomocy i kierowania rozwojem umiejętności oraz kompetencji; usługi szkoleniowo-edukacyjne w zakresie budowy zespołu.

(111) **234772** (220) 2009 12 21 (210) 364377
(151) 2011 03 09 (441) 2010 03 29
(732) MITCAR K. Wójcik D. Krasnodębski Spółka Jawna, Warszawa, PL.
(540)



Kolor znaku: czerwony, czarny

(531) 26.11.3, 27.5.1, 29.1.12
(510), (511) **35** usługi sprzedaży w detalu i hurcie, w salonie samochodowym, przez Internet samochodów nowych i używanych, części samochodowych, **37** usługi serwisowe i naprawcze samochodów, naprawy mechaniczne, lakiernicze i blacharskie.

(111) **234773** (220) 2009 12 28 (210) 364558
(151) 2011 02 10 (441) 2010 04 12
(732) ATT INTERWERS Agencja Tłumaczeń Technicznych Grzegorz Norman, Łódź, PL.
(540) biuro tłumaczeń att.pl

(510), (511) **41** tłumaczenia pisemne i ustne na języki obce i na język polski, usługi edukacyjne-prowadzenie szkół i kursów języków obcych, publikacja książek, broszur i czasopism.

(111) **234774** (220) 2010 01 04 (210) 364702
(151) 2011 02 10 (441) 2010 04 12
(732) Przedsiębiorstwo Produkcyjno-Handlowe „PERRY” Spółka z ograniczoną odpowiedzialnością Zakład Pracy Chronionej, Morzeszczyn, PL.
(540) PEROLLA

(510), (511) **32** wody mineralne, stołowe, sodowe, gazowane, niegazowane, soki, napoje owocowe, soki owocowe, soki warzywne, napoje warzywne, lemoniady, oranżady, syropy, preparaty do przygotowania napojów, napoje bezalkoholowe, piwo.

(111) **234775** (220) 2010 01 11 (210) 364910
(151) 2011 02 21 (441) 2010 04 26
(732) TECH Service Polska Spółka z ograniczoną odpowiedzialnością, Czechowice Dziedzice, PL.
(540)



Kolor znaku: czerwony, biały

(531) 26.3.23, 26.4.4, 29.1.12

(510), (511) **19** niemetalowe małe i średnie elementy budowlane-kształtki proste, kątowe i teowe z mieszaniny cementowej połączonej z granulatem powlekanych drobinek styropianowych substancją wiążącą lub mieszaniny cementowej z dodatkami żwiru powlekane-go substancją wiążącą lub dodatkowo z granulatem powlekanych drobinek styropianu substancją wiążącą, zaprawy cementowo-styropianowe z dodatkiem napowietrzający, **35** usługi handlu maszynami do betonów lekkich i zapraw izolacyjnych (pianobetonu) elektrycznych zacierarek do betonu, generatorów do wytwarzania piany do tworzenia zapraw lekkich oraz do produkcji betonów komórkowych, generatorów do produkcji piany z dwóch różnych dodatków chemicznych i podajników ślimakowych do podawania cementu.

(111) **234776** (220) 2010 01 11 (210) 364911
(151) 2011 02 21 (441) 2010 04 26
(732) TECH Service Polska Spółka z ograniczoną odpowiedzialnością, Czechowice Dziedzice, PL.
(540)



Kolor znaku: biały, czerwony
(531) 26.3.23, 26.4.4, 27.5.1, 29.1.12

(510), (511) **19** niemetalowe małe i średnie elementy budowlane-kształtki proste, kątowe i teowe z mieszaniny cementowej połączonej z granulatem powlekanych drobinek styropianowych substancją wiążącą lub mieszaniny cementowej z dodatkami żwiru powlekane-go substancją wiążącą lub dodatkowo z granulatem powlekanych drobinek styropianu substancją wiążącą, zaprawy cementowo-styropianowe z dodatkiem napowietrzający, **35** usługi handlu maszynami do betonów lekkich i zapraw izolacyjnych (pianobetonu) elektrycznych zacierarek do betonu, generatorów do wytwarzania piany do tworzenia zapraw lekkich oraz do produkcji betonów komórkowych, generatorów do produkcji piany z dwóch różnych dodatków chemicznych i podajników ślimakowych do podawania cementu.

(111) **234777** (220) 2010 01 11 (210) 364947
(151) 2011 02 10 (441) 2010 04 26
(732) PHARMA-C-FOOD SPÓŁKA Z OGRANICZONĄ ODPOWIEDZIALNOŚCIĄ, Niepołomice, PL.
(540)



Kolor znaku: niebieski, biały
(531) 27.5.1, 29.1.12

(510), (511) **03** wyroby kosmetyczne, wyroby perfumeryjne, olejki eteryczne, preparaty do mycia, mydła, produkty toaletowe, kredki do brwi, preparaty do demakijażu, preparaty do depilacji, dezodoranty, preparaty do golenia, sole do kąpielii inne niż lecznicze, preparaty kosmetyczne do kąpielii, wody kolońskie, kremy kosmetyczne, mleczka i balsamy do ciała, maseczki, preparaty do kręcenia włosów, lakiery do paznokci, lotony kosmetyczne, lakiery do włosów, odświeżacze do ust, olejki perfumeryjne, ołówki kosmetyczne, pasty, proszki i płyny do zębów, toniki, żele, odżywki, sole wspomagające wyszczuplanie, maski do zabiegów kosmetycznych, kremy do pillingu, preparaty do makijażu, preparaty kosmetyczne wyszczuplające, perfumy, preparaty do pielęgnacji skóry, pomadki, szampony, prepa-

raty do pielęgnacji włosów, cienie, pudry, fluidy make-up, błyszczki, maskary, kremy do rąk, sztuczne paznokcie, tusze do rzęs, zmywacze do paznokci.

(111) **234778** (220) 2010 01 13 (210) 365030
(151) 2011 02 03 (441) 2010 04 26
(732) BARTYCKA 24 Spółka Akcyjna, Warszawa, PL.
(540) TTW OPEX

(510), (511) **19** cegły, szkło budowlane, drewno budowlane, marmur, klinkier, płytki podłogowe niemetalowe, płytki niemetalowe dla budownictwa, piaskowiec dla budownictwa, terakota, płytki ceramiczne, **35** usługi sprzedaży w detalu, w hurcie, przez Internet artykułów budowlanych, sanitarnych, oświetleniowych i mebli, **36** wynajmowanie powierzchni biurowych, nieruchomości, zarządzanie nieruchomościami, **37** prace budowlane, remontowe, wykończeniowe, instalacje sanitarne i elektryczne.

(111) **234779** (220) 2010 01 13 (210) 365031
(151) 2011 02 03 (441) 2010 04 26
(732) BARTYCKA 24 Spółka Akcyjna, Warszawa, PL.
(540)



Kolor znaku: czerwony, biały

(531) 27.5.1, 29.1.12
(510), (511) **19** cegły, szkło budowlane, drewno budowlane, marmur, klinkier, płytki podłogowe niemetalowe, płytki niemetalowe dla budownictwa, piaskowiec dla budownictwa, terakota, płytki ceramiczne, **35** usługi sprzedaży w detalu, w hurcie, przez Internet artykułów budowlanych, sanitarnych, oświetleniowych i mebli, **36** wynajmowanie powierzchni biurowych, nieruchomości, zarządzanie nieruchomościami, **37** prace budowlane, remontowe, wykończeniowe, instalacje sanitarne i elektryczne.

(111) **234780** (220) 2010 01 18 (210) 365173
(151) 2011 02 08 (441) 2010 04 26
(732) „SENTREX” SPÓŁKA Z OGRANICZONĄ ODPOWIEDZIALNOŚCIĄ, Gogolin, PL.
(540) www.sentrex.com.pl

(510), (511) **16** papier, papier falisty, karton, tektura, tektura falista i wyroby z tych materiałów do pakowania o ile zawarte są w klasie 16: skrzynki, tacki, torby, torebki, koperty, woreczki, rożki do pakowania z papieru i tektury, koszyki, pojemniki, pudełka, pudła klapowe i fasonowe, wyposażenie pudeł: kratownice, wkładki, obwoluty, przekładki z tektury, rury tekturowe, opakowania do butelek z kartonu lub papieru, torby na śmieci z papieru lub tektury; papierowe wyroby poligraficzne, druki i faktury; papier do drukarek komputerowych; taśmy papierowe, taśmy samoprzylepne do celów papierniczych; ręczniki, serwetki papierowe toaletowe; papierowe artykuły piśmienne; materiały drukowane, foldery reklamowe, informatory, ulotki, poradniki, prospekty, skrypty i publikacje multimedialne; czcionki drukarskie, płyty matrycowe, **37** usługi w zakresie lakierowania i malowania opakowań papierowych i kartonowych; usługi w zakresie montażu, konserwacji, remontów i modernizacji maszyn i urządzeń do produkcji papieru, kartonu, tektury i wyrobów z tych materiałów do pakowania, usługi w zakresie instalowania, przeglądów, konserwacji i naprawy maszyn, urządzeń dla druku fleksograficznego, offsetowego i sitodruku, klisz fotopolimerowych, matryc drukarskich, wykończników płaskich i rotacyjnych, **40** obróbka materiałowa, papieru, kartonu i tektury, wykrawanie i sklepanie opakowań papierowych i kartonowych; usługi drukami, usługi poligraficzne, skład fotograficzny, skanowanie, drukowanie fleksograficzne, sitowe i offsetowe, nadruki; usługi introligatorskie: apreturowanie, insertowanie, cięcie, falcowanie, kaszerowanie, laminowanie, perforowanie papieru, sztancowanie; utylizacja i unieszkodliwianie odpadów przemysłowych; recykling odpadów i makulatury; kompletowanie maszyn i urządzeń poligraficznych na zamówienie.

(111) **234781** (220) 2007 12 17 (210) 334154
(151) 2010 12 08 (441) 2008 03 31

(732) FROSTA Spółka z ograniczoną odpowiedzialnością,
Bydgoszcz, PL.
(540)



Kolor znaku: niebieski i odcienie, zielony, biały, pomarańczowy
(531) 25.5.1, 26.4.2, 27.5.1, 29.1.14
(510), (511) **29** ryby, filety rybne, mrożonki rybne, potrawy gotowe na bazie ryb.

(111) **234782** (220) 2007 12 17 (210) 334155
(151) 2010 12 08 (441) 2008 03 31
(732) FROSTA Spółka z ograniczoną odpowiedzialnością,
Bydgoszcz, PL.
(540)



Kolor znaku: niebieski i odcienie, zielony, biały, czerwony
(531) 25.5.1, 26.4.2, 27.5.1, 29.1.14
(510), (511) **29** krewetki.

(111) **234783** (220) 2009 04 14 (210) 353055
(151) 2010 12 02 (441) 2009 06 08
(732) CREATORIA Jakub Karwata, Kielce, PL.
(540) CREATORIA

(510), (511) **06** metalowe konstrukcje przenośne, tablice reklamowe metalowe, metalowe części niemetalowych mebli wystawienniczych i stoisk sklepowych, stojaki metalowe, szklane metalowe, standy reklamowe metalowe, słupy metalowe na afisze, **12** pojazdy jednośladowe, hulajnogi elektryczne, **16** wydawnictwa reklamowe, wyroby z papieru i kartonu, foldery, ulotki, plakaty, afisze, broszury, książki, katalogi, czasopisma; teczki reklamowe, kalendarze, teczki na dokumenty, opakowania kartonowe, obwoluty, opakowania z papieru i kartonu, artykuły biurowe, artykuły papirnicze, periodyki, torby reklamowe; druki firmowe, wizytówki, zaproszenia, karty pocztowe, instrukcje, oferty, kiwaki i potykacze informacyjno-reklamowe, banery, **20** wyroby z tworzyw sztucznych do celów reklamowych lub przemysłowych, jak: stojaki do butelek, stojaki na czasopisma, stojaki do wystawiania gazet, pulpity pod książki, pojemniki do pakowania z tworzyw sztucznych, gabloty, szafki, kasety, kasetony, ramki, pojemniki, stojaki, podstawki, obwoluty, przegrody, pudełka, skrzynki, regały, półki, szafki do przechowywania i eksponowania żywności, ozdoby z tworzyw sztucznych do artykułów spożywczych, prezenty, ekspozytory, osłony, drobna galanteria z tworzyw sztucznych, taka jak: uchwyty, wsporniki, kołki, zaczepy, statuetki z drewna lub tworzyw sztucznych, tablice reklamowe, tablice na ogłoszenia, niemetalowe tablice rejestracyjne, tabliczki identyfikacyjne niemetalowe, szklane, dekoracje przestawne, stoiska wystawowe, wywieszki, tabliczki ogłoszeniowe z drewna lub tworzyw sztucznych, **35** usługi związane z opracowywaniem planów medialnych i prowadzeniem kampanii reklamowych w massmediach: prasie, radiu, telewizji, z użyciem plakatów w plenerze i zamkniętych obiektach oraz z zastosowaniem innych nośników reklamy, kreacja i produkcja reklam, działania związane z reklamami, sprzedaż, agencje reklamowe, badanie rynku, dekoracja wystaw sklepowych, usługi marketingowe w tym marketingu bezpośredniego, organizowanie komplekso-

wych akcji promocyjnych i reklamowych oraz promocji w miejscach sprzedaży i miejscach publicznych, organizowanie wystaw w celach handlowych i reklamowych, dekoracja wystaw i stoisk targowych oraz promocyjnych, organizacja działalności handlowej, kreowanie wizerunku rynkowego przedsiębiorstw, opracowanie nazw, znaków firm, sloganów reklamowych oraz elementów identyfikujących przedsiębiorstwa, organizowanie wystaw handlowych i reklamowych, dystrybucja i rozpowszechnianie materiałów reklamowych, ulotek, prospektów, druków, próbek, usługi w zakresie reklamy, usługi w zakresie reklamy za pośrednictwem sieci komputerowych, wynajmowanie powierzchni na cele reklamowe, rozpowszechnianie ogłoszeń reklamowych, promocja sprzedaży na rzecz osób trzecich, pomoc w prowadzeniu działalności gospodarczej, usługi reklamowe i prowadzenie interesów osób trzecich a w szczególności: planowanie strategii kampanii reklamowych w internecie, zakup przestrzeni reklamowej na stronach internetowych, kreacja stron internetowych oraz innych nośników reklamy w internecie, wykonywanie usług public relations, doradztwo w zakresie wykorzystywania technik internetowych do prowadzenia działalności gospodarczej, doradztwo i konsulting w zakresie zarządzania, marketingu, reklamy oraz technik sprzedaży w Internecie, kreacja reklam i prezentacji cyfrowych, konsulting w zakresie reklamy i identyfikacji, administrowanie miejsca wystaw, reklama wielkoformatowa, kreacje wizualne, usługi promocyjne z wykorzystaniem środków przekazu, telewizji, radia, prasy, billboardów, plakatów reklamowych, promocje sprzedaży, organizacja wystaw i targów, programy lojalnościowe, akcje promocyjne, promocja bezpośrednia polegająca na rozpowszechnianiu ulotek, prospektów, broszur, gadżetów, próbek produktów, uaktualnienie materiałów reklamowych, **41** komputerowy skład tekstów i grafiki, technologiczne usługi wydawnicze, animacja telewizyjna, usługi fotograficzne: wykonywanie i obróbka zdjęć do wykorzystania w reklamie zewnętrznej: prasowej, internetowej, **42** projektowanie wszelkich materiałów reklamowych, projektowanie techniczne, projektowanie graficzne, projektowanie opakowań, ogrodów, usługi projektantów mody, usługi opracowania oprogramowania komputerowego, instalacji i wdrażania tego oprogramowania, usługi przetwarzania danych i tworzenia informatycznej bazy danych, witryn internetowych i innych źródeł dostępnych poprzez globalną sieć komputerową, dostarczanie narzędziowych programów wyszukujących do uzyskania informacji i danych w globalnej sieci komputerowej, projektowanie i wdrażanie dla osób trzecich witryn internetowych oraz utrzymywanie dla nich tych witryn internetowych w globalnej sieci komputerowej, administrowanie stronami komputerowymi, instalacje oprogramowania komputerowego, aktualizacja oprogramowania, odzyskiwanie danych komputerowych, powielanie oprogramowania komputerowego, konwersja danych przez programy komputerowe, analizy systemów komputerowych, tworzenie i utrzymywanie stron internetowych dla osób trzecich, usługi graficzne, usługi projektowe: projektowanie plakatów reklamowych, billboardów, katalogów, ulotek, prospektów, gadżetów, projektowanie dekoracji wnętrz, znaków towarowych i firmowych oraz identyfikacji wizualnej marek, opracowywanie identyfikacji wizualnej firm oraz usług, usługi w zakresie wzornictwa przemysłowego i małej architektury, projektowanie stoisk wystawienniczych, projektowanie i tworzenie stron internetowych, projektowanie stron korporacyjnych i wizerunkowych, projektowanie i tworzenie aplikacji typu desktop, jak i www, wdrażanie systemów zarządzania treścią działających w oparciu o autorskie oprogramowanie, kreacja graficzna, projektowania wnętrz targowych i wystawowych, stoisk ekspozycyjnych i wystawowych, stoisk targowych oraz promocyjnych, projektowanie wszelkich materiałów reklamowych oraz upominków reklamowych: drobnych wyrobów pamiątkarskich ze skóry, szkła i porcelany oraz wykonywanie reklamowych projektów graficznych, projektowanie drukowanych materiałów reklamowych, druków, plakatów, ulotek reklamowych oraz opakowań, w tym z papieru, tektury, prowadzenie badań i wdrożeń w zakresie wskazanych wyżej zadań na rzecz osób trzecich, tworzenie i utrzymywanie stron internetowych dla osób trzecich, opracowywanie serwisów internetowych, projektowanie stron korporacyjnych i wizerunkowych, doradztwo informatyczne w zakresie integracji biznesowych za pomocą narzędzi informatycznych, projektowanie i tworzenie platform integracji biznesowych działających w modelu intranetu i ekstranetu, projektowanie i tworzenie aplikacji typu desktop, jak i www, wdrażanie systemów zarządzania treścią działających w oparciu o autorskie oprogramowanie, udostępnianie czasu

dostępu do komputerowych baz danych, kreacja graficzna, instalacje oprogramowania komputerowego, projektowanie systemów komputerowych, konwersja danych lub dokumentów na formę elektroniczną, projektowanie dekoracji wnętrz, wzornictwo przemysłowe-stylizacja, usługi związane z projektowaniem graficznym; usługi wdrożeniowe sprzętu i oprogramowania komputerowego, **45** rejestrowanie nazw domen jako usługi prawne.

(111) **234784** (220) 2009 06 08 (210) 356903
 (151) 2010 12 08 (441) 2009 09 14
 (732) LASER TII Marek Świeżyński, Warszawa, PL.
 (540)



Kolor znaku: czerwony, biały

(531) 26.4.2, 27.5.1, 29.1.12

(510), (511) **20** meble biurowe, **35** zarządzanie w działalności handlowej, **36** agencje pośrednictwa w handlu nieruchomościami, **37** usługi budowlane.

(111) **234785** (220) 2009 07 03 (210) 357793
 (151) 2011 02 18 (441) 2009 10 12
 (732) Wydawnictwo Wiedza i Praktyka Spółka z ograniczoną odpowiedzialnością, Warszawa, PL.
 (540)



Kolor znaku: zielony

(531) 27.5.1, 29.1.3

(510), (511) **16** książki i czasopisma, **35** doradztwo personalne, **41** szkolenia, prowadzenie kursów edukacyjnych, konferencji.

(111) **234786** (220) 2009 07 27 (210) 358730
 (151) 2010 12 13 (441) 2009 11 09
 (732) „ELEKTROMAG” SPÓŁKA Z OGRANICZONĄ ODPOWIEDZIALNOŚCIĄ, Brwinów, PL.
 (540)



(531) 27.5.1

(510), (511) **09** elektryczne regulatory (ściemniacze) światła, listwy zasilające, zelektryfikowane szyny do zawieszania reflektorów punktowych, **11** urządzenia i akcesoria do oświetlenia, żarówki zawarte w tej klasie, lampy, lampki, latarnie, żyrandole, listwy i węże oświetleniowe, oprawy oświetleniowe domowe, ogrodowe, przemysłowe, lampiony, reflektory, abażury, klosze, obudowy i osłony oświetleniowe, rury i szkła do lamp, oświetlenie dekoracyjne, lampki na choinkę, lampki do oświetlenia akwariów, latarki, świecące numery do domów, lampy i reflektory z czujnikiem ruchu, oświetleniowe oprawy najazdowe, **35** prowadzenie sklepów detalicznych, hurtowni, sklepu internetowego oraz sklepu wysyłkowego z następującymi towarami: materiały izolacyjne w tym taśmy izolacyjne, izolatory w tym izola-

tory do przewodów elektrycznych, niemetalowe osłony do kabli i rur, zelektryfikowane szyny do zawieszania reflektorów punktowych, powłoki i tuleje złączowe do kabli elektrycznych i optycznych, przewody elektryczne, przewody telekomunikacyjne, nici i powłoki identyfikacyjne do przewodów, osłony do identyfikacji przewodów, złącza do przewodów, zaciski do przewodów, złączki, przełączniki elektromagnetyczne, przekaźniki elektryczne, transformatory elektryczne, gniazdka, wtyczki i inne kontakty elektryczne, lasery nie do celów medycznych, liczniki, puszkę połączeniową i rozdzielcze, tablice połączeniowe i sterownicze, skrzynki przyłączowe, pulpity oraz szafy i tablice rozdzielcze do elektryczności, prostowniki prądu, przełączniki czasowe automatyczne (nie do zegarów), przewody elektryczne i magnetyczne, szkło przewodzące, elektryczne regulatory (ściemniacze) światła, rozgałęźniki do elektryczności, przedłużacze do elektryczności, instalacje elektryczne do zdalnego sterowania oświetleniem, styki elektryczne, sygnalizacyjne tablice świecące, szyldy świecące, wyłączniki elektryczne: samoczynne i zdalnie sterowane, urządzenia i akcesoria do oświetlenia, żarówki, lampy, lampki, latarnie, żyrandole, listwy i węże oświetleniowe, oprawy oświetleniowe domowe, ogrodowe, przemysłowe, lampiony, reflektory, abażury, klosze, obudowy i osłony oświetleniowe, rury i szkła do lamp, oświetlenie dekoracyjne, lampy i reflektory z czujnikiem ruchu, oświetleniowe oprawy najazdowe, listwy zasilające do oświetlenia, lampki na choinkę, lampki do oświetlenia akwariów, latarki, świecące numery do domów, wentylatory domowe i przemysłowe, grzejniki, maty grzewcze, grille gazowe i elektryczne.

(111) **234787** (220) 2009 07 27 (210) 358731
 (151) 2010 12 13 (441) 2009 11 09
 (732) „ELEKTROMAG” SPÓŁKA Z OGRANICZONĄ ODPOWIEDZIALNOŚCIĄ, Brwinów, PL.
 (540)



Kolor znaku: granatowy, żółty, czarny, czerwony

(531) 24.15.2, 26.1.2, 29.1.14

(510), (511) **09** urządzenia i przyrządy optyczne, wagowe, pomiarowe, sygnalizacyjne, kontrolne, mierniki, luksomierze, urządzenia do nagrywania, przesyłania oraz odtwarzania dźwięku i obrazu, radia, anteny, głośniki, elektryczne urządzenia do nawigacji samochodowej, termometry niemedyce, termostaty, elektryczne stacje pogodowe, domofony i akcesoria do domofonów, aparaty telefoniczne, w tym przenośne, akcesoria do aparatów telefonicznych, telefaxy, telekopiarki, urządzenia i przyrządy do przewodzenia, przełączania, przekształcania, gromadzenia, sterowania i regulacji energii elektrycznej, transformatory do elektryczności, baterie, baterie elektryczne do pojazdów, urządzenia do ładowania baterii, bezpieczniki, lampy błyskowe, żarówki do lamp błyskowych, światła błyskowe, zelektryfikowane szyny do zawieszania reflektorów punktowych, celki akumulatorowe, powłoki i tuleje złączowe do kabli elektrycznych i optycznych, przewody elektryczne, przewody telekomunikacyjne, nici i powłoki identyfikacyjne do przewodów, osłony do identyfikacji przewodów, złącza do przewodów, zaciski do przewodów, złączki, przełączniki elektromagnetyczne, elektryczne dzwonki, alarmy dźwiękowe, instalacje elektryczne, materiały na przewody do sieci elektrycznej, przekaźniki elektryczne, transformatory elektryczne, elektryczne urządzenia do spawania, gniazdka, wtyczki i inne kontakty elektryczne, kolektory elektryczne, konwertyory elektryczne, lampy optyczne, lampy wyładowcze elektryczne inne niż do oświetlenia, lasery nie do celów medycznych, liczniki, puszkę połączeniową i rozdzielcze, tablice połączeniowe i sterownicze, skrzynki przyłączowe, pulpity oraz szafy i tablice rozdzielcze do elektryczności, prostowniki prądu, przełączniki czasowe automatyczne (nie do zegarów), przemienniki, inwertory, przetwornice elektryczne, przewodniki elektryczne, przewody elektryczne i magnetyczne, szkło przewodzące, elektryczne regulatory (ściemniacze) światła, rozgałęźniki do elektryczności, przedłużacze do elektryczności, listwy zasilające do oświetlenia, instalacje elektryczne do zdalnego sterowania procesami przemysłowymi, instalacje elektryczne do zdalnego sterowania oświetleniem, styki elektryczne, sygnalizacyjne tablice świecące, sy-

gnalizatory, szyldy świecące, tworniki, zwory magnetyczne, wyłączniki elektryczne, samoczynne i zdalnie sterowane, lutownice elektryczne, elektryczne urządzenia do zgrzewania tworzyw sztucznych, **11** Urządzenia do oświetlania, ogrzewania, chłodzenia i wentylacji, urządzenia i akcesoria do oświetlania, żarówki zawarte w tej klasie, lampy, lampki, latarnie, żyrandole, listwy i węże oświetleniowe, oprawy oświetleniowe domowe, ogrodowe, przemysłowe, lampiony, reflektory, abażury, klosze, obudowy i osłony oświetleniowe, rury i szkła do lamp, oświetlenie dekoracyjne, lampki na choinkę, lampki do oświetlania akwariów, latarki, świecące numery do domów, lampy i reflektory z czujnikiem ruchu, oświetleniowe oprawy najazdowe, **35** prowadzenie sklepów detalicznych, hurtowni, sklepu internetowego oraz sklepu wysyłkowego z następującymi towarami: materiały izolacyjne w tym taśmy izolacyjne, izolatory w tym izolatory do przewodów elektrycznych, niemetalowe osłony do kabli i rur, materiały termokurczliwe, przewody giętkie niemetalowe, materiały uszczelniające, podkładki z gumy lub fibry, odkurzacze, opalarki, myjki ciśnieniowe, prądnice; narzędzia i przyrządy ręczne elektryczne i nieelektryczne wykorzystywane w pracy z aparaturą elektryczną i instalacjami elektrycznymi oraz w pracach budowlanych, osprzęt do narzędzi ręcznych elektrycznych i nieelektrycznych. drukarki nieprzeznaczone do współpracy z komputerem; urządzenia i przyrządy optyczne, wagowe, pomiarowe, sygnalizacyjne, kontrolne, mierniki, luksomierze, urządzenia do nagrywania, przesyłania oraz odtwarzania dźwięku i obrazu, radio, anteny, głośniki, elektryczne urządzenia do nawigacji samochodowej, termometry niemedyczne, elektryczne stacje pogodowe, domofony i akcesoria do domofonów, aparaty telefoniczne, w tym przenośne, akcesoria do aparatów telefonicznych, telefaxy, telekopiarki, urządzenia i przyrządy do przewodzenia, przełączania, przekształcania, gromadzenia, sterowania i regulacji energii elektrycznej, transformatory do elektryczności, baterie, baterie elektryczne do pojazdów, urządzenia do ładowania baterii, bezpieczniki, lampy błyskowe, żarówki do lamp błyskowych, światła błyskowe, zelektryfikowane szyny do zawieszania reflektorów punktowych, celki akumulatorowe, powłoki i tuleje złączowe do kabli elektrycznych i optycznych, przewody elektryczne, przewody telekomunikacyjne, nici i powłoki identyfikacyjne do przewodów, osłony do identyfikacji przewodów, złącza do przewodów, zaciski do przewodów, złączki, przełączniki elektromagnetyczne, elektryczne dzwonki, alarmy dźwiękowe, instalacje elektryczne, materiały na przewody do sieci elektrycznej, przekaźniki elektryczne, transformatory elektryczne, elektryczne urządzenia do spawania, gniazdka, wtyczki i inne kontakty elektryczne, kolektory elektryczne, konwerty elektryczne, lampy optyczne, lampy wyładowcze elektryczne inne niż do oświetlenia, lasery nie do celów medycznych, liczniki, puszkę połączeniowe i rozdzielcze, tablice połączeniowe i sterownicze, skrzynki przyłączeniowe, pulpity szafy i tablice rozdzielcze do elektryczności, prostowniki prądu, przełączniki czasowe automatyczne (nie do zegarów), przemienniki, inwerty, przetwornice elektryczne, przewodniki elektryczne, przewody elektryczne i magnetyczne, szkło przewodzące, elektryczne regulatory (ściemniacze) światła, rozgałęźniki do elektryczności, przedłużacze do elektryczności, instalacje elektryczne od zdalnego sterowania procesami przemysłowymi, instalacje elektryczne do zdalnego sterowania oświetleniem, styki elektryczne, sygnalizacyjne tablice świecące, sygnalizatory, szyldy świecące, tworniki, zwory magnetyczne, wyłączniki elektryczne, samoczynne i zdalnie sterowane, lutownice elektryczne, elektryczne urządzenia do zgrzewania tworzyw sztucznych, termostaty, urządzenia do oświetlania, ogrzewania, chłodzenia i wentylacji, żarówki zawarte w tej klasie, lampy, lampy wyładowcze, żyrandole, latarnie, abażury, klosze i osłony do lamp, oświetlenie dekoracyjne, lampki na choinkę, latarki, wentylatory domowe i przemysłowe, grzejniki, maty grzewcze, grille gazowe.

(111) **234788** (220) 2009 08 11 (210) 359236
 (151) 2010 12 10 (441) 2009 11 23
 (732) AM Group Plus Spółka z ograniczoną odpowiedzialnością, Bydgoszcz, PL.
 (540)



Kolor znaku: grafitowy, czerwony
 (531) 27.5.1, 29.1.12

(510), (511) **09** okulary, szkło optyczne, szkła kontaktowe, soczewki, okulary słoneczne, okulary specjalne, oprawki do okularów.

(111) **234789** (220) 2009 08 14 (210) 359406
 (151) 2010 12 13 (441) 2009 11 23
 (732) „KMM” SPÓŁKA Z OGRANICZONĄ ODPOWIEDZIALNOŚCIĄ, Bochnia, PL.
 (540)



(531) 27.5.1
 (510), (511) **25** odzież, obuwie, nakrycia głowy, **35** reklama, sprzedaż dla osób trzecich, zgrupowanie na rzecz osób trzecich towarów umożliwiających klientom dogodnie ich oglądanie i dokonywanie zakupów w sklepach i hurtowniach z odzieżą, obuwiem i nakryciami głowy.

(111) **234790** (220) 2009 08 19 (210) 359577
 (151) 2010 12 15 (441) 2009 11 23
 (732) ANTRA Ryszard Polubiec, Warszawa, PL.
 (540)



Kolor znaku: szary, śliwkowy, żółty

(531) 26.1.5, 27.5.1, 29.1.13
 (510), (511) **16** notesy, organizery, notatniki, kalendarze, terminarze, agendy, skorowidze, wizytowniki, teczki, materiały biurowe, **18** teczki, akówki, wyroby biurowe ze skóry i imitacji skóry, **35** agencja reklamowa.

(111) **234791** (220) 2009 09 18 (210) 360700
 (151) 2011 02 04 (441) 2009 12 21
 (732) DORSIM Spółka z ograniczoną odpowiedzialnością, Urle, PL.
 (540)



Kolor znaku: żółty, biały, czarny, czerwony

(531) 2.9.19, 27.5.1, 29.1.14
 (510), (511) **05** produkty farmaceutyczne, plastry detoksykujące.

(111) **234792** (220) 2009 10 12 (210) 361570
 (151) 2010 12 07 (441) 2010 01 18
 (732) SEQUOIA Spółka z ograniczoną odpowiedzialnością, Warszawa, PL.
 (540)



Kolor znaku: niebieski, różowy

(531) 27.5.1, 29.1.12
 (510), (511) **03** kosmetyki, perfumy, maści do celów kosmetycznych, odżywki do celów kosmetycznych, środki do pielęgnacji włosów, ko-

smetyki dla dzieci i niemowląt, **05** leki, produkty farmaceutyczne, suplementy diety, dietetyczne środki spożywcze do celów leczniczych, dietetyczne środki spożywcze specjalnego przeznaczenia medycznego, odżywki do celów leczniczych, wszystkie również dla dzieci i niemowląt.

(111) **234793** (220) 2009 10 13 (210) 361621
(151) 2011 02 02 (441) 2010 01 18
(732) LECZNICE POLSKIE SPÓŁKA Z OGRANICZONĄ
ODPOWIEDZIALNOŚCIĄ, Warszawa, PL.
(540)



Kolor znaku: jasnoniebieski, szary, żółty, niebieski
(531) 2.1.1, 2.1.16, 2.1.23, 2.1.25, 2.9.1, 27.5.1, 29.1.14
(510), (511) **44** fizjoterapia, fizykoterapia, usługi medyczne, opieka zdrowotna.

(111) **234794** (220) 2009 10 17 (210) 361776
(151) 2011 02 04 (441) 2010 01 18
(732) „DELIC-POL” Spółka Akcyjna, Kamyk, PL.
(540)



Kolor znaku: biały, czerwony, pomarańczowy, szary
(531) 26.11.1, 26.11.13, 27.5.1, 29.1.14
(510), (511) **30** ciasta, ciastka, chleb, bułki, wyroby ciastkarskie, wyroby piekarnicze, wyroby cukiernicze, wyroby czekoladowe, ciasta w proszku, batony, biszkopty, bułeczki słodkie, ciasta z owocami, herbatniki, krakersy, pierniki, słodycze, słodycze na choinkę, wafle, kawa, herbata, kakao, cukier, cukierki, ryż, mąka, produkty zbożowe, kasze spożywcze, makarony, pierogi, pyzy, kluski, muesli, pizze, płatki kukurydziane i owsiane, lody, miód, proszek do pieczenia, żywność na bazie mąki, sól, musztarda, ocet, sosy jako przyprawy, sosy do deserów, keczup, majonezy, przyprawy, budynie, napoje na bazie kakao kawy i czekolady, zielenina jako przyprawy.

(111) **234795** (220) 2009 10 20 (210) 361851
(151) 2011 01 05 (441) 2010 02 01
(732) „BISTA” SPÓŁKA Z OGRANICZONĄ ODPOWIEDZIALNOŚCIĄ,
Bydgoszcz, PL.
(540)



(531) 27.5.1
(510), (511) **34** bloczki bibułki papierosowej, ustniki z bursztynu do cygar, gilotynki do cygar, cygaretki, cygarnice nie z metali szlachetnych, ustniki do cygar, cygarniczki do cygar nie z metali szlachetnych, cygarniczki nie z metali szlachetnych, fajki, przybory do czyszczenia fajek, stojaczki na fajki, filtry do papierosów, zbiorniczki na gaz do zapalniczek, gilotynki do cygar, papier higroskopijny do fajek, humidory, zapalniczki dla palaczy tytoniu, bibułka papierosowa, papierosy, bloczki bibułki do papierosów, filtry do papierosów, kieszonkowe przyrządy do skręcania papierosów, ustniki do papierosów, papierosy zawierające substytuty tytoniu nie

do celów leczniczych, papierosnice nie z metali szlachetnych, pojemniki na zapalki nie z metali szlachetnych, popielniczki nie z metali szlachetnych dla palaczy, spulwaczki dla żujących tytoń, tabaka, tabakerki nie z metali szlachetnych, tytoń, pojemniki na tytoń nie z metali szlachetnych, woreczki na tytoń, ustniki do cygar, ustniki papierosów, ustniki z bursztynu do cygar, woreczki na tytoń, kamienie do zapalniczek, zbiorniczki z gazem do zapalniczek, zapalniczki dla palaczy tytoniu, zapalki, pudełka na zapalniczki nie z metali szlachetnych, zioła do palenia, tytoń do żucia.

(111) **234796** (220) 2009 10 27 (210) 362158
(151) 2010 12 07 (441) 2010 02 01
(732) „INGRESPHARMA” SPÓŁKA Z OGRANICZONĄ
ODPOWIEDZIALNOŚCIĄ, Choszczówka Stojeczka, PL.
(540) BIOSMECTOLIT

(510), (511) **05** preparaty farmaceutyczne, leki, dodatki lecznicze do żywności, suplementy diety z minerałami i witaminami, napoje dietetyczne o zastosowaniu leczniczym, ekstrakty roślinne do użytku w celach leczniczych.

(111) **234797** (220) 2009 11 03 (210) 362454
(151) 2011 01 10 (441) 2010 02 15
(732) Firma Handlowa ALEX ELEKTRONIC Aleksander Witosz,
Rybnik, PL.
(540) POLTON

(510), (511) **09** anteny; dyktafony; głośniki; słuchawki; magnetofony; kolumny głośnikowe; wieże Hi-Fi; nośniki do rejestracji dźwięku; odtwarzacze płyt kompaktowych; odtwarzacze MP-3 i MP-4; odtwarzacze DVD; odtwarzacze video; ekrany projekcyjne; odbiorniki radiowe; przenośny radiowy sprzęt nadawczo-odbiorczy; radia; radia samochodowe; urządzenia do transmisji dźwięku; urządzenia do wzmacniania dźwięku.

(111) **234798** (220) 2009 11 05 (210) 362533
(151) 2010 12 06 (441) 2010 02 15
(732) SEQUOIA Spółka z ograniczoną odpowiedzialnością,
Warszawa, PL.
(540)



Kolor znaku: pomarańczowy, szary, zielony

(531) 27.5.1, 29.1.13
(510), (511) **03** kosmetyki, perfumy, maści do celów kosmetycznych, odżywki do celów kosmetycznych, środki do pielęgnacji włosów, **05** leki, produkty farmaceutyczne, suplementy diety do celów leczniczych, dietetyczne środki spożywcze do celów leczniczych, odżywki do celów leczniczych, żywność dla niemowląt, **32** napoje bezalkoholowe, soki owocowe, syropy i preparaty do przygotowywania napojów.

(111) **234799** (220) 2009 11 05 (210) 362534
(151) 2010 12 06 (441) 2010 02 15
(732) SEQUOIA Spółka z ograniczoną odpowiedzialnością,
Warszawa, PL.
(540)



Kolor znaku: pomarańczowy, szary, zielony

(531) 27.5.1, 29.1.13
(510), (511) **03** kosmetyki, perfumy, maści do celów kosmetycznych, odżywki do celów kosmetycznych, środki do pielęgnacji włosów, **05** leki, produkty farmaceutyczne, suplementy diety do celów leczniczych, dietetyczne środki spożywcze do celów leczniczych, odżywki

do celów leczniczych, żywność dla niemowląt, **32** napoje bezalkoholowe, soki owocowe, syropy i preparaty do przygotowywania napojów.

(111) **234800** (220) 2009 11 05 (210) 362539
(151) 2010 12 06 (441) 2010 02 15

(732) BARTEK Spółka Akcyjna, Mińsk Mazowiecki, PL.
(540) ODDYCHAMY, ODDYCHAMY, ALE WODY NIE WPUSZCZAMY (510), (511) **10** obuwie ortopedyczne, artykuły ortopedyczne, wkładki ortopedyczne, usztywniające wkładki ortopedyczne do obuwia, wkładki do butów przeciw płaskostopiu, **25** obuwie, buty sportowe zawarte w tej klasie, buty sznurowane, buty piłkarskie, drewniaki, espadryle, obuwie gimnastyczne, kalosze, sandały, pantofle domowe, obuwie plażowe, obuwie kąpielowe, półbuty, kozaki, podeszwy butów, środki antypoślizgowe do butów, cholewki, obcasy, okucia i czubki do butów, paski do butów, napiętki do obuwia.

(111) **234801** (220) 2009 11 18 (210) 363032
(151) 2011 01 26 (441) 2010 03 01

(732) OBUWIE „DANIELLO” S.C. DANIEL KONOPKA, AGATA KONOPKA-RYŚ, Izdebnik, PL.
(540)



Kolor znaku: biały, granatowy, czarny, złoty
(531) 3.7.17, 24.1.3, 24.1.13, 24.1.15, 27.5.1, 29.1.14
(510), (511) **25** obuwie.

(111) **234802** (220) 2009 11 25 (210) 363347
(151) 2011 01 25 (441) 2010 03 01

(732) COSMETICS GROUP Spółka z ograniczoną odpowiedzialnością, Katowice, PL.
(540)



(531) 27.5.1
(510), (511) **03** kosmetyki pielęgnacyjne i upiększające; środki perfumeryjne; olejki eteryczne; preparaty do pielęgnacji włosów, farby do włosów; kosmetyki do opalania, preparaty brązujące, środki myjące, preparaty do makijażu, preparaty do pielęgnacji paznokci; sztuczne paznokcie, sztuczne rzęsy, preparaty fryzjerskie, **10** aparatura, urządzenia i instrumenty medyczne i kosmetyczne, aparaty do masażu, kabiny do zabiegów kosmetycznych, łóżka do zabiegów medycznych i kosmetycznych, kosmetyczne urządzenia wielofunkcyjne, wapozone, promienniki podczerwieni, urządzenia do analizy skóry, kawitacji, depilacji, sterylizacji do zastosowań medycznych i kosmetycznych, **21** przybory kosmetyczne, **44** usługi w zakresie higieny i urody dla ludzi, aromaterapia, salony fryzjerskie, manicure, masaż, salony piękności, chirurgia plastyczna, usługi wizażu; usługi w zakresie korzystania z sauny i solariów.

(111) **234803** (220) 2009 12 02 (210) 363608
(151) 2011 01 24 (441) 2010 03 15

(732) Wytwórcza Spółdzielnia Pracy „SPOŁEM”, Kielce, PL.
(540)



Kolor znaku: zielony, jasnożółty
(531) 26.4.2, 27.5.1, 29.1.12
(510), (511) **30** majonezy, sosy na bazie majonezu.

(111) **234804** (220) 2009 12 17 (210) 364208
(151) 2011 01 28 (441) 2010 03 29

(732) Przedsiębiorstwo Budownictwa Inżynierii „EKO-INŻYNIERIA” Spółka z ograniczoną odpowiedzialnością, Ostrów Wielkopolski, PL.
(540)



Kolor znaku: złoty, niebieski, ciemnoniebieski
(531) 26.15.3, 27.5.1, 29.1.13
(510), (511) **19** niemetalowe elementy budowlane, półfabrykaty, masy bitumiczne, materiały do budowy dróg, **37** usługi w zakresie budowy wodociągów, ujęć wody, magistrali wodociągowych, kanalizacji, oczyszczalni ścieków, kolektorów, przepompowni, usługi inżynierjno-budowlane, wypożyczanie sprzętu i maszyn budowlanych, nadzory budowlane, usługi w zakresie robót drogowych i infrastruktury drogowej, usługi w zakresie prowadzenia stacji benzynowych, sprzedaży paliw i środków olejowych.

(111) **234805** (220) 2010 01 12 (210) 364980
(151) 2011 02 21 (441) 2010 04 26

(732) ROVITA Spółka Akcyjna, Niedomice, PL.
(540)



Kolor znaku: zielony, jasnobłękitny
(531) 26.4.2, 26.4.3, 27.5.1, 29.1.12
(510), (511) **08** dziadki do orzechów, nieelektryczne krajarki do jaj, nieelektryczne krajarki do sera, krajarki do jarzyn, łyżki, moździerz do tłuczenia i ucierania, nieelektryczne noże do pizzy, noże, nieelektryczne noże do otwierania konserw, noże do warzyw, nieelektryczne otwieracze do puszek, sztuczne stołowe [noże, widelce i łyżki], szczypcy do cukru, sztuczne [srebra], stołowe [noże, widelce i łyżki], tasaki do warzyw, widelce, **21** cebrzyki, cedzaki [przybory gospodarstwa domowego], wyroby ceramiczne dla gospodarstwa domowego, deski do krojenia chleba, kosze na chleb, łąpatki do ciasta, formy do ciastek, cukiernice, czajniczki do herbaty, czajniki nieelektryczne, czary, prasy do czosnku [sprzęt kuchenny], przykrywki do dań, przykrywki do potraw, deski do krojenia do kuchni, durszlaki [przybory gospodarstwa domowego], dzbanki, nieelektryczne dzbanki do kawy, nieelektryczne dzbanki do parzenia kawy, nieelektryczne ekspresy do kawy, filiżanki, foremki do wycinania ciasteczek, formy foremki [przybory kuchenne], formy foremki do ciast [przybory kuchenne], garnki, pokrywki do garnków, nieelektryczne garnki do gotowania na parze, garnki kuchenne, garnki kuchenne [komplety], przybory do użytku w gospodarstwie domowym, pudełka na herbatę, serwisy do herbaty, sitka do herbaty, zaparzaczkę do herbaty, imbryki nieelektryczne, kieliszki do jajek, nieelektryczne dzbanki do parzenia kawy, ręczne młynki do kawy, serwisy do kawy klosze do przykrywania masła, klosze do przykrywania sera, korkociągi, kółka na serwetki, przybory kuchenne, foremki do lodu, pojemniki do lodu, wiaderka do kostek lodu, łąpatki [sprzęt kuchenny], łąpatki

[sztućce], łyżki do mieszania [przybory kuchenne], łyżki wazowe, maselniczki, miksery domowe nieelektryczne, mieszalniki nieelektryczne do celów domowych, miseczki, miski, młynki do użytku domowego ręczne, naczynia, naczynia ceramiczne, naczynia do picia, naczynia do przyrządzania lodów i mrożonych napojów, naczynia stołowe, koziółki pod noże na stół, patelnie, patery, młynki ręczne do pieprzu, pieprzniczki, podkładki na stół pod naczynia nie z papieru i nie z tkanin, pojemniki do użytku w gospodarstwie domowym, pojemniki na chleb, pojemniki na słodycze, półmiski do jarzyn, przesiewacze sita [przybory gospodarstwa domowego], przybory kuchenne nieelektryczne, zestawy do przypraw, pucharki na owoce, pudełka szklane, rondelki, tygielki, rondle, rozdrabniacze do użytku domowego nieelektryczne, sita [przybory gospodarstwa domowego], solniczki, stojaki stołowe na gorące potrawy, szklanki do napojów, szkło [naczynia], tace do użytku domowego, tace obrotowe, talerze, tarki [sprzęt kuchenny], łyżki kuchenne do polewania tłuszczu, ubijaczki nieelektryczne do użytku domowego, wałki do ciasta domowe, wazonny do zup, pojemniki na wykałaczki, zastawa stołowa inna niż noże widelce i łyżki, porcelana chińska [bibeloty].

(111) **234806** (220) 2010 01 21 (210) 365307
 (151) 2011 03 03 (441) 2010 04 26
 (732) LIDER-SYSTEM LESZEK CHYŁA, Kościan, PL.
 (540) Stabilo

(510), (511) **12** belki i drążki zabezpieczające towary w transporcie, **20** narożniki ochronne z tworzyw sztucznych, pojemniki z tworzyw sztucznych do gaśnic, skrzynie narzędziowe z tworzyw sztucznych, pojemniki z tworzyw sztucznych na wodę, maty antypoślizgowe z gumy, **22** listwy, taśmy, pasy, sznury do mocowania i transportu, liny holownicze, szelki do transportu.

(111) **234807** (220) 2010 01 25 (210) 365400
 (151) 2011 02 21 (441) 2010 05 10
 (732) Chemiczna Spółdzielnia Inwalidów „Ara”, Szczecin, PL.
 (540)



Kolor znaku: żółty, zielony, czerwony, czarny

(531) 3.7.15, 27.5.1, 29.1.14

(510), (511) **03** preparaty do mycia do użytku domowego, preparaty do przetykania rur odpływowych, preparaty do czyszczenia rur odpływowych, preparaty do usuwania kamienia i rdzy do użytku domowego, detergenty inne niż używane w procesach produkcyjnych oraz inne niż docelów medycznych, preparaty do odtłuszczenia inne niż stosowane w procesach produkcyjnych, preparaty do szorowania podłóg, środki do usuwania powłok polimerowych, preparaty do zmywania podłóg, płyny do mycia szyb, pasty do butów, pasty do podłogi i mebli, antypoślizgowe płyny do podłóg, antypoślizgowy wosk do podłóg.

(111) **234808** (220) 2010 01 25 (210) 365415
 (151) 2011 02 21 (441) 2010 05 10
 (732) Unilever N.V., Rotterdam, NL.
 (540)



Kolor znaku: biały, szary, różowy, jasnoróżowy, ciemnoróżowy, czarny

(531) 19.3.3, 19.3.15, 25.1.15, 26.11.3, 26.11.12, 27.5.1, 29.1.15

(510), (511) **03** pasty do zębów, płyny do płukania ust nie do celów medycznych, środki do polerowania zębów, proszek do czyszczenia zębów.

(111) **234809** (220) 2010 01 25 (210) 365416
 (151) 2011 02 21 (441) 2010 05 10
 (732) Przedsiębiorstwo Produkcyjno-Handlowo-Usługowe AL-MIR s.c. Mirosław Bartoszek, Alicja Bartoszek, Aleksandrów Łódzki, PL.
 (540) GLAMOLINE
 (510), (511) **25** odzież, obuwie, nakrycia głowy, skarpety, rajstopy, pończochy.

(111) **234810** (220) 2010 01 25 (210) 365422
 (151) 2011 02 23 (441) 2010 05 10
 (732) BESKIDZKI BANK SPÓŁDZIELCZY, Bielsko-Biała, PL.
 (540) BANK BBS

(510), (511) **35** pozyskiwanie danych do komputerowych baz danych oraz systematyzacja tych danych, dystrybucja materiałów reklamowych i promocyjnych, reklama świadczonych usług bankowych na stronach internetowych, doradztwo w zakresie zarządzania oraz w zakresie prowadzenia działalności gospodarczej, prowadzenie księgowości i rachunkowości, **36** operacje bankowe, finansowe i walutowe, prowadzenie rozliczeń pieniężnych, prowadzenie rachunków bankowych, przyjmowanie lokat terminowych i wkładów oszczędnościowych, sporządzanie wyciągów z kont, zarządzanie majątkiem, obrót i wymiana waluty, udzielanie i zaciąganie kredytów i pożyczek pieniężnych, wykonywanie operacji czekowych i wekslowych, przyjmowanie i dokonywanie lokat kapitałowych w bankach krajowych, usługi bankowe przez Internet, home banking, udzielanie poręczeń i gwarancji bankowych tych poręczeń, przechowywanie przedmiotów i papierów wartościowych oraz udostępnianie skrytek bankowych, obsługa kart kredytowych i debetowych, dokonywanie obrotu papierami wartościowymi, nabywanie i zbywanie wierzytelności pieniężnych w ramach działalności kredytowej od osób trzecich i na ich rzecz, informacje finansowe, usługi związane z ubezpieczeniami i funduszami emerytalno-rentowymi, opracowywanie ekspertyz dla celów fiskalnych oraz wycena majątku nieruchomości.

(111) **234811** (220) 2010 01 25 (210) 365423
 (151) 2011 02 23 (441) 2010 05 10
 (732) BESKIDZKI BANK SPÓŁDZIELCZY, Bielsko-Biała, PL.
 (540)



Kolor znaku: czerwony, niebieski, biały, zielony

(531) 1.17.11, 26.4.9, 27.5.1, 29.1.14

(510), (511) **35** pozyskiwanie danych do komputerowych baz danych oraz systematyzacja tych danych, dystrybucja materiałów reklamowych i promocyjnych, reklama świadczonych usług bankowych na stronach internetowych, doradztwo w zakresie zarządzania oraz w zakresie prowadzenia działalności gospodarczej, prowadzenie księgowości i rachunkowości, **36** operacje bankowe, finansowe i walutowe, prowadzenie rozliczeń pieniężnych, prowadzenie rachunków bankowych, przyjmowanie lokat terminowych i wkładów oszczędnościowych, sporządzanie wyciągów z kont, zarządzanie majątkiem, obrót i wymiana waluty, udzielanie i zaciąganie kredytów i pożyczek pieniężnych, wykonywanie operacji czekowych i wekslowych, przyjmowanie i dokonywanie lokat kapitałowych w bankach krajowych, usługi bankowe przez Internet, home banking, udzielanie poręczeń i gwarancji bankowych tych poręczeń, przechowywanie przedmiotów i papierów wartościowych oraz udostępnianie skrytek bankowych, obsługa kart kredytowych i debetowych, dokonywanie obrotu papierami wartościowymi, nabywanie i zbywanie wierzytelności pieniężnych w ramach działalności kredytowej od osób trzecich i na ich rzecz, informacje finansowe, usługi związane z ubezpieczeniami i funduszami emerytalno-rentowymi, opracowywanie ekspertyz dla celów fiskalnych oraz wycena majątku nieruchomości.

(111) **234812** (220) 2010 01 25 (210) 365424
 (151) 2011 02 23 (441) 2010 05 10
 (732) BESKIDZKI BANK SPÓŁDZIELCZY, Bielsko-Biała, PL.

(540)



Kolor znaku: czerwony, niebieski, zielony, biały

(531) 1.17.1, 26.4.8, 26.4.9, 27.5.1, 29.1.14

(510), (511) **35** pozyskiwanie danych do komputerowych baz danych oraz systematyzacja tych danych, dystrybucja materiałów reklamowych i promocyjnych, reklama świadczonych usług bankowych na stronach internetowych, doradztwo w zakresie zarządzania oraz w zakresie prowadzenia działalności gospodarczej, prowadzenie księgowości i rachunkowości, **36** operacje bankowe, finansowe i walutowe, prowadzenie rozliczeń pieniężnych, prowadzenie rachunków bankowych, przyjmowanie lokat terminowych i wkładów oszczędnościowych, sporządzanie wyciągów z kont, zarządzanie majątkiem, obrót i wymiana waluty, udzielanie i zaciąganie kredytów i pożyczek pieniężnych, wykonywanie operacji czekowych i wekslowych, przyjmowanie i dokonywanie lokat kapitałowych w bankach krajowych, usługi bankowe przez Internet, home banking, udzielanie poręczeń i gwarancji bankowych tych poręczeń, przechowywanie przedmiotów i papierów wartościowych oraz udostępnianie skrytek bankowych, obsługa kart kredytowych i debetowych, dokonywanie obrotu papierami wartościowymi, nabywanie i zbywanie wierzytelności pieniężnych w ramach działalności kredytowej od osób trzecich i na ich rzecz, informacje finansowe, usługi związane z ubezpieczeniami i funduszami emerytalno-rentowymi, opracowywanie ekspertyz dla celów fiskalnych oraz wycena majątku nieruchomości.

(111) **234813** (220) 2010 01 26 (210) 365475

(151) 2011 02 16 (441) 2010 05 10

(732) Datacomp Spółka z ograniczoną odpowiedzialnością, Kraków, PL.

(540) ProPublico

(510), (511) **09** programy komputerowe, w szczególności programy wspomagające przygotowanie, prowadzenie i dokumentowanie procesu zamówień publicznych; magnetyczne i optyczne nośniki danych, **42** projektowanie, aktualizacja, instalacja, konserwacja, powierzenie i wypożyczanie oprogramowania komputerowego, ekspertyzy techniczne, utrzymywanie i udostępnianie stron internetowych.

(111) **234814** (220) 2008 05 02 K (210) 365563

(151) 2011 02 21 (441) 2010 03 29

(732) Promat UK Limited, Bracknell, GB.

(540) FENDOLITE

(510), (511) **17** materiały izolacyjne, materiały ognioodporne, materiały uszczelniające, wypełniające lub szczeliwa, **18** materiały budowlane niemetalowe o właściwościach izolujących od dźwięku, ciepła i ognia oraz okładania powierzchni.

(111) **234815** (220) 2010 01 28 (210) 365566

(151) 2011 02 08 (441) 2010 05 10

(732) ZAKŁAD PRODUKCYJNO-HANDLOWO-USŁUGOWY MIROSŁAW JAŚNIEWSKI, Łowicz, PL.

(540)



Kolor znaku: czarny, jasnoszary, biały, czerwony

(531) 26.1.2, 26.4.2, 26.4.6, 26.11.1, 26.11.13, 27.5.1, 27.7.1, 29.1.14

(510), (511) **25** skarpety.(111) **234816** (220) 2010 02 08 (210) 366039

(151) 2011 02 09 (441) 2010 05 24

(732) TRICOMED Spółka Akcyjna, Łódź, PL.

(540) codofix plus

(510), (511) **05** elastyczne siatki opatrunkowe.(111) **234817** (220) 2010 02 10 (210) 366137

(151) 2011 02 22 (441) 2010 05 24

(732) Jacek Wan, Warszawa, PL.

(540)



Kolor znaku: czerwony, czarny

(531) 27.5.1, 28.3.0, 29.1.12

(510), (511) **43** usługi restauracyjne i bary sushi.(111) **234818** (220) 2010 02 10 (210) 366142

(151) 2011 02 22 (441) 2010 05 24

(732) Studio Online Spółka z ograniczoną odpowiedzialnością, Warszawa, PL.

(540) SZOOFLA

(510), (511) **35** edytorskie usługi w dziedzinie reklamy, sondaże opinii, reklama, reklama za pośrednictwem sieci komputerowej, rozpowszechnianie materiałów reklamowych, tworzenie reklamowych i sponsorowanych tekstów, wynajmowanie przestrzeni reklamowej, **38** prowadzenie portalu internetowego, udostępnianie Internetu dla forum dyskusyjnego, poczta elektroniczna, przydzielanie dostępu do baz danych, usługi dostarczania informacji on-line z komputerowych baz danych, rozpowszechnianie programów telewizyjnych i radiowych oraz publikacji prasowych i portalowych za pośrednictwem sieci informatycznej-Internetu, przesyłanie wiadomości i obrazu przy pomocy komputera, **41** informacja o imprezach rozrywkowych, informacja o rekreacji, organizowanie konkursów edukacyjnych lub rozrywkowych, sondaży i quizów za pośrednictwem Internetu, produkcja filmów, produkcja filmów na taśmach wideo, publikowanie tekstów innych niż teksty reklamowe, rozrywka, **45** zarządzanie prawami autorskimi, licencjonowanie własności intelektualnej.

(111) **234819** (220) 2010 02 10 (210) 366146

(151) 2011 02 22 (441) 2010 05 24

(732) PROGRAM JUVENTA Spółka z ograniczoną odpowiedzialnością, Legionowo, PL.

(540)



Kolor znaku: granatowy, zielony, srebrny

(531) 24.5.1, 24.13.1, 27.5.1, 29.1.13

(510), (511) **09** urządzenia i przyrządy optyczne, wagowe, pomiarowe, sygnalizacyjne, kontrolne oraz do ratowania życia, **10** aparatura i instrumenty chirurgiczne, medyczne, stomatologiczne i weterynaryjne, protezy kończyn, oczu i zębów, artykuły ortopedyczne, materiały do zszywania stosowane w chirurgii, **16** artykuły papiernicze, opakowania, druki, materiały piśmienne, materiały szkoleniowe i instruktażowej (wyjątkiem aparatów), broszury, gazety, ulotki, plakaty, kalendarze, katalogi, artykuły biurowe (z wyjątkiem mebli), naklejki adresowe, taśmy przyklepne oraz pudełka kartonowe lub papierowe, karty do konsumenckich programów lojalnościowych oraz kartki okolicznościowe, papier higieniczny, jednorazowe pieluszki nie-

mowlące z papieru lub celulozy, **35** usługi z zakresu reklamy, usługi doradztwa w zakresie organizacji i zarządzania działalnością gospodarczą, usługi z zakresu administrowania działalnością handlową, usługi rachunkowości i doradztwa rachunkowego, zgrupowanie na rzecz osób trzecich towarów umożliwiające klientom dogodnie ich oglądanie i dokonywanie zakupu w aptekach i hurtowniach farmaceutycznych, **39** usługi transportowe, usługi z zakresu pakowania i składowania towarów, **41** usługi edukacyjne, organizowanie i prowadzenie konferencji, seminariów i zjazdów.

(111) **234820** (220) 2010 02 11 (210) 366167
 (151) 2011 02 16 (441) 2010 05 24
 (732) SUWALSKA WYTWÓRNIA WIN Spółka z ograniczoną odpowiedzialnością, Suwałki, PL.
 (540)

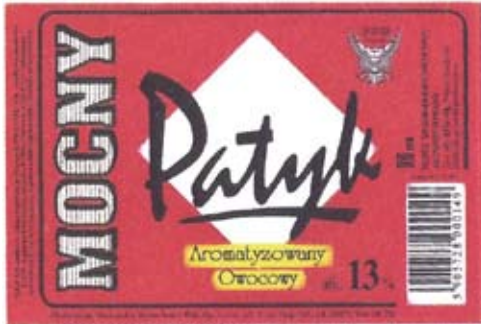

Kolor znaku: biały, czarny, czerwony, żółty, złoty, szary
 (531) 25.1.15, 26.4.12, 27.5.1, 29.1.15
 (510), (511) **33** wyroby winiarskie.

(111) **234821** (220) 2005 07 20 (210) 298007
 (151) 2011 02 03 (441) 2005 10 31
 (732) CHT Spółka z ograniczoną odpowiedzialnością, Ilino, PL.
 (540)



(531) 27.5.1
 (510), (511) **11** kotły grzewcze dla gospodarki komunalnej z dolno-górnym spalaniem, wyposażone w elektroniczny system sterowania, części zamienne do kotłów grzewczych dla gospodarki komunalnej z dolno-górnym spalaniem, wyposażonych w elektroniczny system sterowania, kanały kominowe do kotłów grzewczych, urządzenia zasilające do kotłów grzewczych, urządzenia regulujące i sterujące pracą kotłów grzewczych, **37** naprawy i serwisowanie kotłów grzewczych.

(111) **234822** (220) 2006 05 15 (210) 310689
 (151) 2010 12 14 (441) 2006 08 21
 (732) F.H.U. „MASMAL” Piotr Jastrzębski, Warlubie, PL.
 (540)



Kolor znaku: kremowy, brązowy, czerwony, zielony, żółty
 (531) 8.5.25, 11.3.5, 25.1.1, 26.4.3, 27.5.1, 29.1.15
 (510), (511) **29** smalec, tłuszcze i oleje jadalne.

(111) **234823** (220) 2007 04 23 (210) 324339
 (151) 2010 12 14 (441) 2007 08 06
 (732) TOPTEL Anna i Wiktor Wołkowicz Spółka Jawna, Kraków, PL.
 (540)

EXCLUSIVE
LINE

Kolor znaku: niebieski

(531) 27.5.1, 29.1.4
 (510), (511) **06** płyty i plakietki metalowe, plakietki metalowe pamiątkowe, emblematy, szyldy i tabliczki metalowe, folia aluminiowa, sprzączki i klamry metalowe do torebek i futerałów, linki metalowe do zabezpieczeń, **16** katalogi, prospekty, reprodukcje graficzne, fotografie, publikacje, plakaty, artykuły piapersnicze, papier listowy i do pakowania; opakowania kartonowe, futerały z folii z tworzyw sztucznych; torby, worki, koperty i woreczki z papieru i tworzyw sztucznych; wizytówki, nalepki, naklejki; wyroby z kartonu, pudła i pudełka tekturowe lub papierowe, kalendarze, kalkomanie, druki do wypełniania, broszury, taśmy przyklepne do celów biurowych lub domowych, karty zawiadomienia jako art. biurowe, albumy, rysunki, szyldy kartonowe, bannery z folii z tworzyw sztucznych, kartki z życzeniami i okolicznościowe, te czki papierowe i z tworzyw sztucznych, zeszyty, płyty matrycowe, **18** skórzane: torebki, kabury, futerały, paski, smycze, plecaki, portfele, portmonetki, sakiewki; wyroby z imitacji skóry, torby podróżne, torebki damskie, walizki; plakietki skórzane i z imitacji skóry, torebki tekstylne nie do pakowania, **24** pokrowce z materiałów tekstylnych na drukarki, chorażewki, etykiety z materiału, tekstylne paski, pokrowce z tworzyw sztucznych jako substytuty tkanin na drukarki; pościel, bielizna stołowa, pledy, serwetki i ręczniki tekstylne, **35** usługi w zakresie reklamy, przekazywanie informacji handlowej, prezentowanie i zgrupowanie towarów pozwalające nabywcy je wybierać i kupować w punktach sprzedaży detalicznej i hurtowej z artykułami piapersniczymi i telefonicznymi, rozpowszechnianie materiałów reklamowych, informowanie w Internecie o futerałach, pokrowcach i drobnych gadżetach elektronicznych, usługi sprzedaży na odległość świadczone przez internetowe sklepy elektroniczne; organizowanie wystaw handlowych i reklamowych.

(111) **234824** (220) 2007 05 11 (210) 325059
 (151) 2010 12 08 (441) 2007 08 20
 (732) Zakłady Chemiczne „ANSER” Spółka z ograniczoną odpowiedzialnością, Warszawa, PL.

(540) ANSERGLOB
 (510), (511) **01** aceton, aktywatory chemiczne do kauczuku, bezwodnik tytanowy do celów przemysłowych, cement, cement do naprawy stłuczonych przedmiotów, chemiczne dodatki do wiertniczych płuczek ilowych, chemiczne dodatki do paliw silnikowych, chemiczne pochodne celulozy, detergenty używane w procesach produkcyjnych, dodatki chemiczne do płuczek wiertniczych, dodatki detergentowe do benzyny, dyspersje tworzyw sztucznych, emulgatory, etery celulozy do celów przemysłowych, flokulanty, garbniki, gliceryna do celów przemysłowych, guma arabska, katalizatory chemiczne, klej ze skrobi do celów innych niż piapersnicze i domowe, kleje do afiszów, kleje do apretury, kleje do bandaży chirurgicznych, kleje do celów przemysłowych, kleje do obuwia, kleje do płytek ceramicznych, kleje do płytek ściennych, kleje do skór, kleje do tapet, kleje inne niż do papieru lub do użytku domowego, kwas cytrynowy do celów przemysłowych, kwasy tłuszczowe, mastyksy, materiały syntetyczne do absorpcji oleju, mydła metaliczne do celów przemysłowych, octan celulozy w stanie surowym, odbarwiacze do celów przemysłowych, odczynniki chemiczne inne niż do celów medycznych lub weterynaryjnych, plastyfikatory, płyny do odsiarczania akumulatorów elektrycznych, preparaty chemiczne do impregnacji materiałów tekstylnych, preparaty do usuwania nafty, dodatki chemiczne do preparatów owadobójczych, preparaty chemiczne dla rolnictwa z wyjątkiem fungicydów, herbicydów, insektycydów i środków przeciw pasożytom, preparaty do usuwania oleju, preparaty antystatyczne inne niż do użytku domowego, preparaty chemiczne do barwienia emalii i szkła, preparaty chemiczne do czyszczenia grzejników, preparaty chemiczne do czyszczenia kominów, preparaty chemiczne do filtracji, preparaty chemiczne do impregnowania materiałów

tekstylnych, preparaty chemiczne do matowienia emalii, preparaty chemiczne do impregnacji skór, preparaty chemiczne do nadawania nieprzepuszczalności tekstyliom, preparaty chemiczne do napowietrzania betonu, preparaty chemiczne do ożywiania kolorów tekstyliów, preparaty chemiczne do renowacji skór, preparaty chemiczne do rozpuszczania skrobi, preparaty chemiczne do uzdatniania wody, preparaty chemiczne do użyźniania gleby, preparaty chemiczne do wytwarzania barwników, preparaty chemiczne do wytwarzania emalii, preparaty chemiczne do zapobiegania powstawaniu plam na tkaninach, preparaty chemiczne które nadają nieprzepuszczalność skór, preparaty do odtłuszczania stosowane w procesach produkcyjnych, preparaty do garbowania skór, preparaty do gruntowania, preparaty do konserwacji murów z wyjątkiem farb i olejów, preparaty do konserwacji betonu z wyjątkiem farb i olejów, preparaty do konserwacji cegieł z wyjątkiem farb i olejów, preparaty do konserwacji cementu z wyjątkiem farb i olejów, preparaty do konserwacji dachówki z wyjątkiem farb i olejów, preparaty do konserwacji kauczuku, preparaty do lutowania, preparaty do nadawania nieprzepuszczalności cementowi z wyjątkiem farb, preparaty do ochrony przed ogniem, preparaty do oczyszczania oleju, preparaty do oczyszczania tłuszczu, preparaty do odklejania, preparaty do usuwania kamienia kotłowego inne niż w gospodarstwie domowym, preparaty do uzdatniania wody, preparaty do wulkanizacji, preparaty do wyprawiania skór, preparaty do zmiękczenia wody, preparaty do zwilżania stosowane w przemyśle włókienniczym, preparaty do zwilżania stosowane w farbiarstwie, dodatki chemiczne do preparatów grzybobójczych, preparaty konserwujące stosowane w murarstwie, preparaty które nadają nieprzepuszczalność materiałom tekstylnym, preparaty odbarwiające do celów przemysłowych, preparaty ognioodporne, preparaty ułatwiające wyjmowanie z form, preparaty wodoszczelne stosowane w murarstwie, preparaty zabezpieczające mury przed wilgocią z wyjątkiem farb, preparaty zapobiegające kondensacji pary, preparaty zapobiegające tworzeniu się osadów, preparaty zapobiegające tworzeniu się kamienia kotłowego, rozpuszczalniki do lakierów, roztwory kauczukowe, roztwory zapobiegające tworzeniu się piany w akumulatorach, saletra, siarczany do celów chemicznych silikon, skrobia do celów przemysłowych, słabo zakwaszona woda do ładowania akumulatorów, sole do barwienia metali, sole do celów przemysłowych, spoiwa do betonu, substancje aktywne pochłaniaczy, substancje chemiczne ułatwiające wytwarzanie stopów metali, substancje zapobiegające zamarzaniu dróg, mostów i pasów startowych lotnisk, substancje żrące do celów przemysłowych, szkło wodne, krzemiany, środki do wyprawiania skór, tiosiarczany, toluen, topniki do lutowania, tworzywa sztuczne w stanie surowym, żywice syntetyczne w stanie surowym, **02** balsam kanadyjski, barwniki do lakierów, barwniki do skór, bejce do drewna, biel cynkowa, czernidla jako barwniki lub farby, emalie do malowania, farby bakterioobójcze, farby do ceramiki, farby do azbestu, farby ognioodporne, farby podkładowe do drewna, farby przeciw zanieczyszczeniom, farby wodne klejowe lub kazeinowe, gumożywice, impregnat do skór, kałafonia, kit olejowy, kit szklarski, koloranty, lakier bitumiczny, lakiery asfaltowe, lakiery wodne i rozpuszczalnikowe, mastyksy, metale w proszku dla malarzy dekoratorów, drukarzy i artystów, minia, oleje do konserwacji drewna, oleje przeciwrdzewne, pigmenty, powłoki i farby, powłoki i farby do krycia dachów, powłoki zabezpieczające podwozie pojazdów, preparaty antykorozyjne, preparaty do konserwacji drewna, preparaty do zdejmowania papierowych tapet, preparaty zabezpieczające przed rdzą, rozcieńczalniki do farb i lakierów, roztwór wapna gaszonego w wodzie, smary przeciwrdzewne, spoiwa do farb, sykatywy do farb, terpentyna, tusz do skór, tusze drukarskie, lakiery jako utrwalacze, zagęszczacze do barwników, zagęszczacze do farb, zaprawa cementowa, żywice naturalne w stanie surowym, **03** preparaty czyszczące i szorujące stosowane w gospodarstwach domowych, preparaty do czyszczenia glazury, preparaty do czyszczenia rur odpływowych, **04** benzyna, brykiety drewna, brykiety materiałów palnych, brykiety węgla, denaturat, eter naftowy, ksylen, nafta, oleje do farb, oleje do konserwacji murów, oleje do konserwacji skór, oleje do smarowania, oleje ułatwiające wyjmowanie z formy, parafina, podpałki, preparaty antypoślizgowe do pasów, **17** farby hydroizolacyjne, kauczuk syntetyczny, kit, lakiery izolacyjne, lateks, półprodukty żywic syntetycznych, zaprawy izolacyjne, żywice sztuczne, **19** cement, cement magnezjowy, cement do budowy pieców, gips, glina ogniotrwała, krzemionka, materiały ogniotrwałe, materiały wiążące do produkcji brykietów, materiały budowlane niemetalowe z wyjątkiem rur, kominów, elementów kominowych i innych

stosowanych w instalacjach wentylacyjnych, materiały wiążące do naprawy dróg, materiały wiążące do produkcji kamienia, odblaskowe nawierzchnie drogowe, ogniotrwałe powłoki cementowe, piasek z wyjątkiem formierskiego, płyty cementowe, powłoki cementowe ognioodporne, słupy cementowe, ścienne okładziny niemetalowe dla budownictwa, zaczyn cementowy, zaprawy budowlane.

(111) **234825** (220) 2007 05 11 (210) 325060
 (151) 2010 12 08 (441) 2007 08 20
 (732) Zakłady Chemiczne „ANSER” Spółka z ograniczoną odpowiedzialnością, Warszawa, PL.
 (540)

ФЕНИКС

(531) 28.5.0
 (510), (511) **01** aceton, aktywatory chemiczne do kauczuku, bezwodnik tytanowy do celów przemysłowych, cement, cement do naprawy stłuczonych przedmiotów, chemiczne dodatki do wiertniczych płuczek łożowych, chemiczne dodatki do paliw silnikowych, chemiczne pochodne celulozy, detergenty używane w procesach produkcyjnych, dodatki chemiczne do płuczek wiertniczych, dodatki detergentowe do benzyny, dyspersje tworzyw sztucznych, emulgatory, etery celulozy do celów przemysłowych, flokulanty, garbniki, gliceryna do celów przemysłowych, guma arabska, katalizatory chemiczne, klej ze skrobi do celów innych niż papiernicze i domowe, kleje do afiszów, kleje do apretury, kleje do bandaży chirurgicznych, kleje do celów przemysłowych, kleje do obuwi, kleje do płytek ceramicznych, kleje do płytek ściennych, kleje do skór, kleje do tapet, kleje inne niż do papieru lub do użytku domowego, kwas cytrynowy do celów przemysłowych, kwasy tłuszczowe, mastyksy, materiały syntetyczne do absorpcji oleju, mydła metaliczne do celów przemysłowych, octan celulozy w stanie surowym, odbarwiacze do celów przemysłowych, odczynniki chemiczne inne niż do celów medycznych lub weterynaryjnych, plastyfikatory, płyny do odsiarczania akumulatorów elektrycznych, preparaty chemiczne do impregnacji materiałów tekstylnych, preparaty do usuwania nafty, dodatki chemiczne do preparatów owadobójczych, preparaty chemiczne dla rolnictwa z wyjątkiem fungicydów, herbicydów, insektycydów i środków przeciw pasożytom, preparaty do usuwania oleju, preparaty antystatyczne inne niż do użytku domowego, preparaty chemiczne do barwienia emalii i szkła, preparaty chemiczne do czyszczenia grzejników, preparaty chemiczne do czyszczenia kominów, preparaty chemiczne do filtracji, preparaty chemiczne do impregnowania materiałów tekstylnych, preparaty chemiczne do matowienia emalii, preparaty chemiczne do impregnacji skór, preparaty chemiczne do nadawania nieprzepuszczalności tekstyliom, preparaty chemiczne do napowietrzania betonu, preparaty chemiczne do ożywiania kolorów tekstyliów, preparaty chemiczne do renowacji skór, preparaty chemiczne do rozpuszczania skrobi, preparaty chemiczne do uzdatniania wody, preparaty chemiczne do użyźniania gleby, preparaty chemiczne do wytwarzania barwników, preparaty chemiczne do wytwarzania emalii, preparaty chemiczne do zapobiegania powstawaniu plam na tkaninach, preparaty chemiczne które nadają nieprzepuszczalność skór, preparaty do odtłuszczania stosowane w procesach produkcyjnych, preparaty do garbowania skór, preparaty do gruntowania, preparaty do konserwacji murów z wyjątkiem farb i olejów, preparaty do konserwacji betonu z wyjątkiem farb i olejów, preparaty do konserwacji cegieł z wyjątkiem farb i olejów, preparaty do konserwacji cementu z wyjątkiem farb i olejów, preparaty do konserwacji dachówki z wyjątkiem farb i olejów, preparaty do konserwacji kauczuku, preparaty do lutowania, preparaty do nadawania nieprzepuszczalności cementowi z wyjątkiem farb, preparaty do ochrony przed ogniem, preparaty do oczyszczania oleju, preparaty do oczyszczania tłuszczu, preparaty do odklejania, preparaty do usuwania kamienia kotłowego inne niż w gospodarstwie domowym, preparaty do uzdatniania wody, preparaty do wulkanizacji, preparaty do wyprawiania skór, preparaty do zmiękczenia wody, preparaty do zwilżania stosowane w przemyśle włókienniczym, preparaty do zwilżania stosowane w farbiarstwie, dodatki chemiczne do preparatów grzybobójczych, preparaty konserwujące stosowane w murarstwie, preparaty które nadają nieprzepuszczalność materiałom tekstylnym, preparaty odbarwiające do celów przemysłowych, preparaty

ognioodporne, preparaty ułatwiające wyjmowanie z form, preparaty wodoszczelne stosowane w murarstwie, preparaty zabezpieczające mury przed wilgocią z wyjątkiem farb, preparaty zapobiegające kondensacji pary, preparaty zapobiegające tworzeniu się osadów, preparaty zapobiegające tworzeniu się kamienia kotłowego, rozpuszczalniki do lakierów, roztwory kauczukowe, roztwory zapobiegające tworzeniu się piany w akumulatorach, saletra, siarczany do celów chemicznych silikonów, skrobia do celów przemysłowych, słabo zakwaszona woda do ładowania akumulatorów, sole do barwienia metali, sole do celów przemysłowych, spoiwa do betonu, substancje aktywne pochłania-czy, substancje chemiczne ułatwiające wytwarzanie stopów metali, substancje zapobiegające zamarzaniu dróg, mostów i pasów starto-wych lotnisk, substancje żrące do celów przemysłowych, szkło wodne, krzemiany, środki do wyprawiania skór, tiosiarczany, toluen, topniki do lutowania, tworzywa sztuczne w stanie surowym, żywice syntetyczne w stanie surowym, **02** balsam kanadyjski, barwniki do lakierów, barwniki do skór, bejce do drewna, biel cynkowa, czernidla jako barwniki lub farby, emalie do malowania, farby bakteriobójcze, farby do cera-miki, farby do azbestu, farby ognioodporne, farby podkładowe do drewna, farby przeciw zanieczyszczeniom, farby wodne klejowe lub kazeinowe, gumożywice, impregnat do skór, kalafonia, kit olejowy, kit szklarski, koloranty, lakier bitumiczny, lakiery asfaltowe, lakiery wodne i rozpuszczalniki, mastyksy, metale w proszku dla malarzy dekora-torów, drukarzy i artystów, minia, oleje do konserwacji drewna, oleje przeciwrdzewne, pigmenty, powłoki i farby, powłoki i farby do krycia dachów, powłoki zabezpieczające podwozie pojazdów, preparaty an-tykorozyjne, preparaty do konserwacji drewna, preparaty do zdejmowa-nia papierowych tapet, preparaty zabezpieczające przed rdzą, roz-cieńczalniki do farb i lakierów, roztwór wapna gaszonego w wodzie, smary przeciwrdzewne, spoiwa do farb, sykatywy do farb, terpentyna, tusz do skór, tusze drukarskie, lakiery jako utrwalacze, zagęszczacze do barwników, zagęszczacze do farb, zaprawa cementowa, żywice natu-ralne w stanie surowym, **03** preparaty czyszczące i szorujące stosowa-ne w gospodarstwach domowych, preparaty do czyszczenia glazury, preparaty do czyszczenia rur odpływowych, **04** benzyna, brykiety drewna, brykiety materiałów palnych, brykiety węgla, denaturat, eter naftowy, ksylen, nafta, oleje do farb, oleje do konserwacji murów, oleje do konserwacji skór, oleje do smarowania, oleje ułatwiające wyjmowa-nie z formy, parafina, podpałki, preparaty antypoślizgowe do pasów, **17** farby hydroizolacyjne, kauczuk syntetyczny, kit, lakiery izolacyjne, lateks, półprodukty żywic syntetycznych, zaprawy izolacyjne, żywice sztuczne, **19** cement, cement magnezjowy, cement do budowy pieców, gips, glina ogniotrwała, krzemionka, materiały ogniotrwała, materiały wiążące do produkcji brykietów, materiały budowlane nie-metalowe z wyjątkiem rur, kominów, elementów kominowych i in-nych stosowanych w instalacjach wentylacyjnych, materiały wiążące do naprawy dróg, materiały wiążące do produkcji kamienia, odblasko-we nawierzchnie drogowe, ogniotrwałe powłoki cementowe, piasek z wyjątkiem formierskiego, płyty cementowe, powłoki cementowe ognioodporne, słupy cementowe, ścienne okładziny niemetalowe dla budownictwa, zaczyn cementowy, zaprawy budowlane.

(111) **234826** (220) 2007 06 26 (210) 327032
(151) 2011 02 18 (441) 2007 10 01
(732) „ARMACELL POLAND” Spółka z ograniczoną
odpowiedzialnością, Środa Śląska, PL.
(540)

IZO-MAX

Kolor znaku: szary, czerwony
(531) 26.3.1, 26.13.1, 27.5.1, 29.1.12
(510), (511) **17** izolacje termiczne i akustyczne, otuliny do rur na ba-zie spienionego polietylenu (LDPE) dla ciepłej wody użytkowej i in-stalacji sanitarnych w budownictwie, **35** zgrupowanie na rzecz osób trzecich umożliwiające swobodne zapoznanie się z towarami i doko-nanie zakupu w hurtowni, sklepie detalicznym instalacji grzewczych, sanitarnych, otulin do rur na bazie spienionego polietylenu, izolacji termicznych i akustycznych oraz innych artykułów dla budownictwa zawartych w klasie 17.

(111) **234827** (220) 2007 08 28 (210) 329424
(151) 2010 11 09 (441) 2007 12 10

(732) Bielenda Kosmetyki Naturalne Spółka z ograniczoną
odpowiedzialnością, Kraków, PL.

(540) BIELENDA AROMASENSATION
(510), (511) **03** kosmetyki upiększające, kosmetyki pielęgnacyjne, wyroby perfumeryjne i dezodoranty, olejki, środki i preparaty do makijażu i demakijażu, środki czystości, preparaty kosmetyczne do odchudzania, kosmetyki profesjonalne, kosmetyki do stylizacji włosów, **05** preparaty farmaceutyczne, suplementy żywności do celów leczniczych, preparaty witaminowe, kosmetyczne prepara-ty lecznicze.

(111) **234828** (220) 2007 11 06 (210) 332464
(151) 2011 02 18 (441) 2008 02 18
(732) Lesaffre Polska S.A., Wolczyn, PL.
(540)

Vital

Kolor znaku: fioletowy, amarantowy

(531) 2.1.16, 2.1.25, 27.5.1, 29.1.12
(510), (511) **30** kawa, herbata, cukier, ryż, tapioka, sago, kawa niena-turalna, mąka i produkty zbożowe, chleb, lody, miód, melasa, (syr-opy), drożdże, proszek do pieczenia, sól, musztarda, ocet, sosy (przy-prawy), przyprawy, lód.

(111) **234829** (220) 2007 12 24 (210) 334525
(151) 2011 01 04 (441) 2008 03 31
(732) CMP Pharmaceuticals Spółka z ograniczoną
odpowiedzialnością, Warszawa, PL.
(540) Suderm
(510), (511) **05** środki do zwalczania robactwa, fungicydy, herbicydy.

(111) **234830** (220) 2007 12 24 (210) 334527
(151) 2011 01 04 (441) 2008 03 31
(732) CMP Pharmaceuticals Spółka z ograniczoną
odpowiedzialnością, Warszawa, PL.
(540) Angix
(510), (511) **05** środki do zwalczania robactwa, fungicydy, herbicydy.

(111) **234831** (220) 2009 02 02 (210) 351559
(151) 2011 02 18 (441) 2009 05 11
(732) Zakłady Chemiczne „ANSER” Spółka z ograniczoną
odpowiedzialnością, Warszawa, PL.
(540) GLOBMATA

(510), (511) **17** arkusze z surowców wtórnych z celulozy nie do pa-kowania; balata; celuloza z surowców wtórnych nie do pakowania, ciepłochronne i ognioodporne materiały izolacyjne; dielektryki; druty z tworzyw sztucznych do zgrzewania; ebonit i formy z ebo-nitu; farby i lakiery izolacyjne; fibra; filc izolacyjny; folie izolacyjne; folie z tworzyw sztucznych nie do pakowania oraz stosowane w rol-nictwie; giętkie przewody do chłodnic; depolimeryzowany kauczuk; guma do bieźnikowania opon; guma surowa lub półprzetworzona; gumowe tuleje do osłony części maszyn; gumowe zderzaki amorty-zujące; gutaperka; izolatory do przewodów elektrycznych; kauczuk syntetyczny; kit; kora jako izolacja akustyczna; korki gumowe; latex; liny gumowe; materiały dźwiękoszczelne; materiały izolacyjne; mate-riały wypełniające; materiały zapobiegające utracie ciepła w kotłach; mika jako surowiec lub półprodukt; nakładki gumowe ułatwiające odkręcania słoików; niemetalowa armatura do przewodów sprężo-nego powietrza; niemetalowe przewody giętkie; niemetalowe rury; oleje izolacyjne; opakowania gumowe; opaski przylepne nie do użyt-ku biurowego, medycznego czy domowego; osłony i uszczelki; pa-pier jako izolator do kondensatorów elektrycznych; pianka lub folia z tworzyw sztucznych jako półprodukt do produkcji materiałów fil-tracyjnych; plomby; pływające bariery zatrzymujące zanieczyszcze-

nia; półprzetworzony octan celulozy; półfabrykaty do produkcji podpórek i osłonek do kwiatów; półprodukty do żywic syntetycznych; półprodukty na okładziny do hamulców; przędza i nici elastyczne nie do celów włókienniczych; przyciemniające folie do okien, roztwór kauczukowy; substancje do izolacji przeciwwilgociowych budynków; taśmy i rękawice izolacyjne; taśmy uszczelniające do drzwi i okien; tkaniny izolacyjne; tworzywa sztuczne w formie wyciśniętej stosowane w produkcji; uszczelki do cylindrów; uszczelniające pakuły; wata bawełniana do uszczelniania; wata szklana i tkaniny z włókna szklanego stosowane jako izolatory w budownictwie; wełna mineralna; wełna żużlowa jako izolator; węże brezentowe; węże gaśnicze; włókna; wodoszczelne pierścienie gumowe; wypełnienia do złącz; wyroby z kauczuku, gumy, miki nie ujęte w innych klasach; wyściełające i wypychające materiały z tworzyw sztucznych; zaprawy izolacyjne; zawory klapowe gumowe, kauczukowe lub z fibry, **19** alabaster; arkusze i pasy z tworzyw sztucznych do znakowania dróg; asfalt, nawierzchnie asfaltowe; smoła, bitumy i powłoki dachowe bitumiczne; balustrady; baraki; baseny kąpielowe; bruki odbłaskowe; brykiety z wytlóków trzciny cukrowej; budki telefoniczne niemetalowe; cegły; cement; cement do budowy palenisk; cement do budowy pieców hutniczych; cement magnezowy; chlewy; dachówka łupkowa; drewniane półfabrykaty tarte; drewno budowlane; drewno częściowo obrabione; drewno do wytwarzania przedmiotów użytku domowego; drewno na klepkę bednarską; drewno na profile; elementy wykończeniowe dachów; figurki z kamienia, betonu lub marmuru; forniry drewniane; geotekstylia; gips; glina ceglarska; glina ogniotrwała; granit; granulaty szklane do znakowania dróg; kamienie i materiały wiążące do ich produkcji; kamień żużlowy; kesony stosowane w budownictwie podwodnym; korek sprasowany; kreda jako surowiec; kruszywo na klinkier; kryształ górski; krzemionka; ksyolit; kwarc; łupek; łupki dachowe; margiel wapienny; marmur; marmurowe skrzynki na listy; materiały do budowy i do pokryć dróg i nawierzchni; materiały wiążące do naprawy dróg; materiały wiążące do produkcji brykietów; nawierzchnie tłuczniowe; niemetalowa boazeria; niemetalowe bloki i płyty drogowe; niemetalowe bramy; niemetalowe drzwi, futryny drzwiowe, ościeżnice drzwiowe, płyty drzwiowe; niemetalowe dźwigary; niemetalowe elementy budowlane wykończeniowe; niemetalowe elementy konstrukcyjne kominów; niemetalowe formy; niemetalowe ganki; niemetalowe grobowce, groby lub nagrobki; niemetalowe gzymsy; niemetalowe kabiny telefoniczne; niemetalowe kanały do instalacji wentylacyjnych i klimatyzacyjnych; niemetalowe komory malarskie; niemetalowe konstrukcje budowlane; niemetalowe konstrukcje lodowisk; niemetalowe kraty, kratownice; niemetalowe krokwie dachowe; niemetalowe kształtki rurowe rozgałęzieniowe i kształtowniki; niemetalowe listwy; niemetalowe maszty; niemetalowe materiały budowlane; niemetalowe moskitiery; niemetalowe nadproża; niemetalowe oblicówki dla budownictwa; niemetalowe ochronne bariery drogowe; niemetalowe ogrodzenia; niemetalowe okrycia dla budownictwa; niemetalowe pachółki do cumowania; niemetalowe palisady; niemetalowe płytki podłogowe; niemetalowe płyty budowlane; niemetalowe podkłady kolejowe; niemetalowe pokrycia dachowe; niemetalowe pokrycia ścian i okładziny ścienne; niemetalowe pomosty pływające do cumowania; niemetalowe profile do grzęd, gzymsów; niemetalowe przenośne budynki, pomniki; niemetalowe przewody ciśnieniowe; niemetalowe ramy do ciepłarni; niemetalowe ramy okienne; niemetalowe rury drenażowe; niemetalowe rury wodociągowe; niemetalowe rusztowania; niemetalowe ryny; niemetalowe schody; niemetalowe silosy; niemetalowe szalówki i szalunki; niemetalowe szalunki do betonu, beton; niemetalowe ścianki działowe; niemetalowe urządzenia do parkowania rowerów; niemetalowe wolnostojące konstrukcje chroniące przed słońcem; niemetalowe zbrojenia dla budownictwa; nieświecące tablice sygnalizacyjne; obudowy kominów; odbłaskowe nawierzchnie drogowe; ogniotrwałe materiały budowlane; oliwin dla budownictwa; pak; papa; pawilony targowe; elementy konstrukcyjne akwariów; piasek z wyjątkiem formierskiego; piaskowiec dla budownictwa; płyty cementowe; powłoki cementowe ognioodporne; proszek łupkowy; skały wapienne; surowce na glinę garncarską i glina garncarska; szkło alabastrowe; szkło izolacyjne stosowane w budownictwie; szkło okienne z wyjątkiem stosowanego w pojazdach; szkło witrażowe; tarcica; tektura budowlana asfaltowa; tłuczeń; trzcina jako materiał budowlany; tuf wapienny; wapień; wapno; zaczyn cementowy; zaprawy budowlane; zbiorniki murowane; żwir, żwir gruboziarnisty.

(111) **234832** (220) 2009 04 06 (210) 354349
 (151) 2011 02 03 (441) 2009 07 20
 (732) HORTICO S.A., Wrocław, PL.
 (540)

hortico
 ZAOPATRZENIE OGRODNICTWA

hortico

Kolor znaku: zielony, jasnoszary, ciemnoszary

(531) 5.3.13, 5.3.14, 27.5.1, 29.1.12
 (510), (511) **01** środki chemiczne dla rolnictwa, preparaty do dezynfekcji gleby do stosowania w rolnictwie, preparaty do nawożenia gleby, **35** reklama wyrobów do stosowania w rolnictwie i ogrodnictwie, promocja sprzedaży, promocja sprzedaży przez Internet; nasiona, nawozy, podłoża, sprzęt ogrodniczy, środki ochrony roślin, zgrupowanie na rzecz osób trzecich: środków chemicznych dla ogrodnictwa i rolnictwa, preparatów do dezynfekcji gleby do stosowania w rolnictwie i ogrodnictwie; fungicydów, herbicydów, insektycydów oraz środków przeciw pasożytom do stosowania w rolnictwie i ogrodnictwie; nasion, kwiatów i roślin, owoców, warzyw, pozwalające nabywcy wygodnie je oglądać i kupować w sklepie, supermarkecie, hurtowni, **44** projektowanie krajobrazów, pielęgnacja trawników, tępienie szkodników w rolnictwie, ogrodnictwie i leśnictwie, usługi z zakresu szkoleń roślinnych, ogrodnictwo krajobrazowe, rozsiewanie z powietrza lub ziemi nawozów i innych preparatów chemicznych stosowanych w rolnictwie, wypożyczenie sprzętu rolniczego.

(111) **234833** (220) 2009 04 09 (210) 354481
 (151) 2011 02 03 (441) 2009 07 20
 (732) Makroterm Agata i Krzysztof Wąchała Spółka Jawna, Zakopane, PL.

(540) turbosolar
 (510), (511) **11** kolektory słoneczne oraz elementy, części i osprzęt do nich.

(111) **234834** (220) 2009 04 10 (210) 354583
 (151) 2011 02 18 (441) 2009 07 20
 (732) Zakład Ceramiki Budowlanej „OWCZARY” R.E.R.

Stępień Spółka Jawna, Owczary, PL.
 (540)

TERMOton

(531) 27.5.1
 (510), (511) **19** budynki niemetalowe przenośne, stiuki, sztukaterie, niemetalowe okładziny ścienne i podłogowe, ceramika budowlana, kruszywa, marmur, okładziny, ściany, kostki, listwy dekoracyjne, **37** usługi budowlane, remontowo-budowlane, nadzór budowlany, rozbórka budynków, montaż rusztowań, uszczelnianie i izolacja budynków, zabezpieczanie budynków przed wilgocią, wykonywanie robót budowlanych, wznoszenie konstrukcji budowlanych, usługi murarskie, tynkowanie, stolarka budowlana okien i drzwi, tapetowanie, usługi malarskie, kładzenie posadzek, wykonywanie robót wykończeniowych w budynkach, wynajem sprzętu budowlanego, **40** wytwarzanie i obróbka ceramiki budowlanej, **42** doradztwo budowlane.

(111) **234835** (220) 2009 06 04 (210) 356746
 (151) 2011 02 08 (441) 2009 09 14
 (732) ZAS Przedsiębiorstwo Obrótu Towarami Importowanymi-

-Z.I.A. Suchańscy Spółka Jawna, Warszawa, PL.

(540) P 318

(510), (511) **05** lecznicze herbatki ziołowe, mieszanki ziołowe, **30** herbata, herbaty czarne, owocowe, zielone, białe, czerwone, aromatyzowane, owocowe, napoje na bazie herbaty.

(111) **234836** (220) 2009 06 04 (210) 356747
(151) 2011 02 08 (441) 2009 09 14

(732) ZAS Przedsiębiorstwo Obrotu Towarami Importowanymi - Z.I.A. Suchańscy Spółka Jawna, Warszawa, PL.

(540) G 318

(510), (511) **05** lecznicze herbatki ziołowe, mieszanki ziołowe, **30** herbata, herbaty czarne, owocowe, zielone, białe, czerwone, aromatyzowane, owocowe, napoje na bazie herbaty.

(111) **234837** (220) 2009 06 18 (210) 357177
(151) 2011 02 25 (441) 2009 09 28

(732) Animex Spółka z ograniczoną odpowiedzialnością, Warszawa, PL.

(540)



Kolor znaku: biały, czerwony, jasnoczerwony, ciemnoczerwony, granatowy, złoty

(531) 9.1.10, 27.5.1, 29.1.13

(510), (511) **29** mięso wołowe, wieprzowe, drób, ekstrakty i przetwory z mięsa i drobiu, wyroby wędliniarskie, wędzonki, kielbasy, parówki, podroby i wyroby podrobowe, wyroby garmażeryjne z mięsa i podrobów, konserwy mięsne i drobiowe, konserwy mięsno-warzywne i drobiowo-warzywne, ekstrakty mięsne, tłuszcze spożywcze, paszety mięsne, zupy, flaki, dania gotowe i półprodukty.

(111) **234838** (220) 2009 06 24 (210) 357423
(151) 2010 11 15 (441) 2009 09 28

(732) Budhani Mukesh Pitambarlal, Nowe Grocholice, PL.

(540)



Kolor znaku: czarny, szary, czerwony

(531) 27.5.1, 29.1.13

(510), (511) **07** kralnice do chleba, młynki do kawy inne niż o napędzie ręcznym, maszyny do wyrabiania kielbasy, kralnice (maszyny), maselnice i maszyny do siekania mięsa, miksery (maszyny), miksery elektryczne do celów domowych, młynki do mielenia mąki (maszyny), młynki domowe (w gospodarstwie domowym), młynki domowe elektryczne, młynki do użytku domowego inne niż ręczne, nożyce elektryczne, nożyczki elektryczne, odkurzacze, otwieracze do puszek (elektryczne), wyciskacze do owoców elektryczne domowe, młynki do pieprzu inne niż ręczne, podnośniki, prostownice, otwieracze do puszek, elektryczne, roboty (maszyny), roboty kuchenne elektryczne, dynamo do rowerów, maszyny do strzyżenia sierści zwierząt, suszarki (wirówki), szatkownice do warzyw (maszyny), szlifierki, maszyny do szycia, wiertarki, wirówki (młynki), ostrza

do kosiarek, maszyny do gwintowania, pompy (maszyny), młoty pneumatyczne, frezarki, narzędzia ręczne o napędzie innym niż ręczny, nitownice (maszyny), strugarki podłużne, **08** maszyny do strzyżenia bydła, cążki do obcinania paznokci, dziadki do orzechów, frezy (narzędzia), zestawy do golenia, gwintownice (narzędzia), pilniki igłowe, imadła, kosy, łyżki, manicure-zestawy do manicure, maszyny do golenia elektryczne lub nieelektryczne, noże, noże do maszynek do mięsa (narzędzia), oprawki do osełek, otwieracze do puszek (nieelektryczne), pompki ręczne, scyzoryki, siekiery, skrobaki (narzędzia), sztucze srebrne platerowane, sztucze ze srebra stołowe (noże, widelce i łyżki), śrubokręty, tarcze szlifierskie, ręczne (toczaki), tasaki do siekania mięsa (ręczne), tasaki do warzyw, widelce, wiertła (części narzędzi), żelazka do karbowania (gofrowania), żyletki, **09** alarmy, alarmy dźwiękowe, czujniki, dzwonki alarmowe elektryczne, anteny, głośniki, gniazdka, wtyczki i inne kontakty (elektryczne), aparaty fotograficzne, celowniki fotograficzne, lornetki, lupy (optyka), celki jako baterie, celki akumulatorowe, kalkulatory, dzwonki sygnalizacyjne, kaski ochronne, kaski ochronne dla jeźdźców, kaski (jazda konna), liczniki, liczniki obrotów, mierniki, lokówki elektrotermiczne do włosów, okulary, binokle, lusterka optyczne, radia (aparaty radiowe), odbiorniki radiowe, radia samochodowe, słuchawki na uszy, urządzenia telewizyjne, wagi, wagi pomostowe, żelazka elektryczne, kompasy (przyrządy pomiarowe), kompasy okrętowe, lutownice elektryczne, **11** lampki elektryczne na choinki, czajniki elektryczne, elektryczne ekspresy do kawy, grzejniki elektryczne, elektryczne lampy, grzejniki, formy do wypiekania ciasta, elektryczne, formy do wypiekania wafli, elektryczne, zapalarki do gazu, zapalniczki, zapalniczki do gazu, gofrownice (elektryczne), frytkownice elektryczne, grille, wyposażenie kuchenne do grilli elektrycznych, kuchenki, sprzęt kuchenny elektryczny, abażury do lamp, szkła do lamp, obudowy do lamp, lampy elektryczne, lampy olejowe, latarki, latarki kieszonkowe, aparaty do suszenia owoców, pojemniki na lód, popielniki do palenisk, reflektory samochodowe, suszarki do włosów, suszarki do bielizny elektryczne, suszarki powietrza, światła do pojazdów, światła rowerowe, świeczniki, żyrandole, wentylatory elektryczne do użytku osobistego, lampy do oświetlania akwarium, latarki kieszonkowe, elektryczne, **21** suszarki do bielizny, durszlaki, cedzaki, cedzaki (przybory gospodarstwa domowego), deski do krojenia chleba, deski do krojenia do kuchni, kosze na chleb, miseczki, miski, miski ze szkła, łopatkki do ciasta, formy do ciastek, cukiernice, filiżanki, pudełka na herbatę, czajniczki do herbaty, czajniki nieelektryczne, deski do prasowania, pokrowce na deski do prasowania, dzbanki, dzbanki do kawy, nieelektryczne dzbanki do parzenia kawy, nieelektryczne formy, foremki do ciast (przybory kuchenne), łopatkki (sztucze), frytkownice nieelektryczne, miksery domowe nieelektryczne, gałki (uchwyty) porcelanowe, naczynia, garnki, garnki do gotowania na parze, nieelektryczne garnki kuchenne (komplety), młynki do użytku domowego, ręczne gałki do celów domowych, dozowniki do mydła, gofrownice do ciast nieelektryczne, pędzle do golenia, naczynia, naczynia stołowe, przybory do użytku w gospodarstwie domowym, grille (kuchenne), koziołki pod noże na stół, sitka do herbaty, pojemniki kuchenne, lejki, zaparzaczkki do herbaty, imbryki nieelektryczne, kosze na śmieci, lodówki turystyczne, młynki do kawy ręczne, otwieracze do butelek, pojemniki na kleje, łyżki do butów, wyciskacze do owoców nieelektryczne do celów domowych, patelnie, przybory kuchenne, młynki do pieprzu ręczne, pieprzniczki, solniczki, pokrywki do garnków, kubki, maselniczki, prasy do czosnku (sprzęt kuchenny), przybory do użytku w gospodarstwie domowym, przyprawy (zestawy do przypraw), dozowniki ręczników papierowych metalowe, rękawice do polerowania, rękawice do prac domowych, rondelki, tygielki, rękawice ogrodnicze, salaterki, sita (przybory gospodarstwa domowego), sitka do zaparzania herbaty, spryskiwacze, sitka do herbaty, stoliki (tace), tace do użytku domowego, szczotki, szczoteczki do zębów, szczotki do butów, szybkowary nieelektryczne, ściereczki do czyszczenia, tarki (sprzęt kuchenny), termosy, klamki do mocowania bielizny na sznurze, szmatki do czyszczenia, mopy, palniki do olejków zapachowych, łyżki do mieszania (przybory kuchenne).

(111) **234839** (220) 2009 06 29 (210) 357599
(151) 2011 02 18 (441) 2009 10 12

(732) Millennium & Copthorne International Limited, Singapore, SG.

(540)



MILLENNIUM EXECUTIVE RESIDENCES

(531) 26.11.3, 27.5.1, 27.5.21

(510), (511) **35** zarządzanie w działalności gospodarczej dotyczącej hoteli i moteli oraz innych placówek tymczasowego zakwaterowania, mieszkań z obsługą i hoteli apartamentowych; usługi public relations dotyczące placówek tymczasowego zakwaterowania, hoteli, moteli, mieszkań z obsługą i hoteli apartamentowych; administrowanie i promowanie sprzedaży usług dotyczące placówek tymczasowego zakwaterowania, hoteli, moteli, mieszkań z obsługą i hoteli apartamentowych; reklama w odniesieniu do wymienionych usług świadczona za pośrednictwem Internetu oraz innych światowych sieci komputerowych, **36** usługi w zakresie nieruchomości (nie ujęte w innych klasach); dzierżawa nieruchomości, zarządzanie nieruchomościami, wynajmowanie pokoi i mieszkań, wynajmowanie mieszkań z obsługą; zarządzanie wynajętymi nieruchomościami, zarządzanie mieszkaniami z obsługą, dostarczanie nieruchomości do zamieszkania stałego, **43** usługi w zakresie tymczasowego zakwaterowania, usługi agencji tymczasowego zakwaterowania, przygotowywanie dań (żywność i napoje) na zamówienie oraz ich dostawa, wynajmowanie sal na posiedzenia, usługi restauracji i kawiarni, rezerwacje kwater, dostarczanie nieruchomości do zamieszkania czasowego; udostępnianie mieszkań z obsługą; usługi hotelowe.

(111) **234840** (220) 2009 07 13 (210) 358118

(151) 2010 12 02 (441) 2009 10 26

(732) „IZOHAN” SPÓŁKA Z OGRANICZONĄ ODPOWIEDZIALNOŚCIĄ, Gdynia, PL.

(540) IZOHAN STYROTTEX

(510), (511) **17** kauczuk, gutaperka, guma, azbest, mika i wyroby z tych materiałów nie ujęte w innych klasach; tworzywa sztuczne w formie wyciśniętej stosowane w produkcji; rury giętkie niemetalowe, **19** rury sztywne niemetalowe stosowane w budownictwie; asfalt, smoła i bitumy; budynki przenośne niemetalowe; pomniki niemetalowe asfalt, bitumiczne produkty do budownictwa, dachy (poszycie) bitumiczne, powłoki budowlane bitumiczne, spoiwa do murów bitumiczne, taśmy smołowane dla budownictwa, elastyczne wyroby wodochronne, grubowarstwowe bitumiczne, dyspersyjne, zabezpieczające przed przenikaniem wilgoci i wody, do hydroizolacji, wszystkie w formie powłok bitumicznych nakładanych natryskowo.

(111) **234841** (220) 2010 04 27 (210) 369651

(151) 2011 02 22 (441) 2010 08 02

(732) ZELMER Spółka Akcyjna, Rzeszów, PL.

(540) savita

(510), (511) **21** garnki, patelnie.(111) **234842** (220) 2004 05 01 K (210) 358248

(151) 2011 02 18 (441) 2009 08 31

(732) The Boppy Company, Golden, US.

(540) BOPPY

(510), (511) **16** książki dla dzieci; książki dla dzieci rozwijające ich sprawność manualną i umysłową, zestawy artystyczne dla dzieci; materiały do nauczania, **25** ubrania dla niemowląt i dzieci, **28** maty z zabawkami rozwijające umiejętności ruchowe oraz interaktywne zestawy do zabawy dla niemowląt i dzieci; zabawki dla niemowląt i dzieci z wyjątkiem misiów pluszowych; karuzele-zabawki ruchome.

(111) **234843** (220) 2009 07 23 (210) 358583

(151) 2010 12 15 (441) 2009 10 26

(732) CEDROB SPÓŁKA AKCYJNA, Ciechanów, PL.

(540)



Kolor znaku: ciemnozielony, zielony, czerwony, biały, granatowy, szary, kremowy, khaki

(531) 2.3.25, 3.7.3, 5.9.24, 8.1.25, 25.1.1, 27.5.1, 29.1.15

(510), (511) **29** tuszki drobiowe, mięso drobiowe, wyroby garmażeryjne z mięsa drobiowego, podroby drobiowe, konserwy drobiowe, mięso i jego przetwory, przetwory mięsno-warzywne, mrożonki mięsno-warzywne, przetwory mięsne, wyroby garmażeryjne.

(111) **234844** (220) 2009 07 23 (210) 358584

(151) 2010 12 15 (441) 2009 10 26

(732) CEDROB SPÓŁKA AKCYJNA, Ciechanów, PL.

(540)



Kolor znaku: złoty, pomarańczowy, żółty, jasnożółty, jasnozielony, zielony, czerwony, biały, szary, kremowy, granatowy, brązowy

(531) 2.3.25, 3.7.3, 5.9.24, 8.1.25, 25.1.1, 27.5.1, 29.1.15

(510), (511) **29** tuszki drobiowe, mięso drobiowe, wyroby garmażeryjne z mięsa drobiowego, podroby drobiowe, konserwy drobiowe, mięso i jego przetwory, przetwory mięsno-warzywne, mrożonki mięsno-warzywne, przetwory mięsne, wyroby garmażeryjne.

(111) **234845** (220) 2009 07 23 (210) 358585

(151) 2010 12 15 (441) 2009 10 26

(732) CEDROB SPÓŁKA AKCYJNA, Ciechanów, PL.

(540)



Kolor znaku: złoty, ciemnoczerwony, czerwony, brązowy, biały, szary, jasnoszary, kremowy, granatowy, żółty, jasnozielony, zielony, beżowy

(531) 2.3.25, 3.7.3, 5.9.24, 8.1.25, 8.5.25, 25.1.1, 27.5.1, 29.1.15

(510), (511) **29** tuszki drobiowe, mięso drobiowe, wyroby garmażeryjne z mięsa drobiowego, podroby drobiowe, konserwy drobiowe, mięso i jego przetwory, przetwory mięsno-warzywne, mrożonki mięsno-warzywne, przetwory mięsne, wyroby garmażeryjne.

(111) **234846** (220) 2009 07 23 (210) 358586
 (151) 2010 12 15 (441) 2009 10 26
 (732) CEDROB SPÓŁKA AKCYJNA, Ciechanów, PL.
 (540)



Kolor znaku: złoty, żółty, zielony, jasnozielony, ciemnozielony, czerwony, biały, szary, kremowy, granatowy, czarny
 (531) 2.3.25, 3.7.3, 5.9.24, 8.5.25, 25.1.1, 27.5.1, 29.1.15

(510), (511) **29** tuszki drobiowe, mięso drobiowe, wyroby garmażeryjne z mięsa drobiowego, podroby drobiowe, konserwy drobiowe, mięso i jego przetwory, przetwory mięsno-warzywne, mrożonki mięsno-warzywne, przetwory mięsne, wyroby garmażeryjne.

(111) **234847** (220) 2009 07 23 (210) 358587
 (151) 2010 12 15 (441) 2009 10 26
 (732) CEDROB SPÓŁKA AKCYJNA, Ciechanów, PL.
 (540)



Kolor znaku: ciemnobrązowy, kremowy, czerwony, biały, granatowy, ciemnozielony, szary, khaki
 (531) 2.3.25, 3.7.3, 5.9.24, 8.5.25, 25.1.1, 27.5.1, 29.1.15

(510), (511) **29** tuszki drobiowe, mięso drobiowe, wyroby garmażeryjne z mięsa drobiowego, podroby drobiowe, konserwy drobiowe, mięso i jego przetwory, przetwory mięsno-warzywne, mrożonki mięsno-warzywne, przetwory mięsne, wyroby garmażeryjne.

(111) **234848** (220) 2009 07 27 (210) 358663
 (151) 2010 12 09 (441) 2009 11 09
 (732) CENTRUM KOMPLEKSOWEJ REHABILITACJI SPÓŁKA
 Z OGRANICZONĄ ODPOWIEDZIALNOŚCIĄ, Konstancin-Jeziorna, PL.
 (540)



Kolor znaku: niebieski, ciemnoniebieski, biały
 (531) 26.4.2, 26.4.18, 27.5.1, 29.1.12

(510), (511) **41** edukacja; organizowanie zawodów sportowych; szkoły z internatem; organizowanie i prowadzenie konferencji; publikowanie tekstów [innych niż teksty reklamowe]; rozrywka, **43** wynajmowanie pomieszczeń na pobyt czasowy, **44** fizjoterapia; fizykoterapia; opieka zdrowotna; opieka pielęgniarska, medyczna; szpitale; placówki opieki medycznej, niehospitalizacyjne; dentystyka [stomatologia]; placówki rekonwalescencji [w warunkach domowych lub sanatoryjnych]; usługi w zakresie korzystania z solarium; usługi kuracji uzdrowiskowych; usługi w zakresie korzystania z sauny; pomoc medyczna; masaż.

(111) **234849** (220) 2009 07 27 (210) 358666
 (151) 2011 02 16 (441) 2009 11 09
 (732) CHŁODNIA BIAŁYSTOK SPÓŁKA AKCYJNA,
 Białystok, PL.
 (540)



Kolor znaku: brązowy, czerwony, żółty
 (531) 26.4.2, 26.4.18, 26.11.1, 27.5.1, 29.1.13

(510), (511) **29** mrożone owoce i warzywa, mrożone mieszanki owocowe i warzywne, mrożone desery owocowe, flaki suche cięte, mrożonki mięsne, mrożone ryby, mrożone wyroby kulinarne zawarte w tej klasie, **30** mrożone: mięso w cieście, ciasta, kluski, kopytka, paszteciki, pierogi, pizze, placki, pyzy, sorbety, makarony, naleśniki, lody, **39** dostarczanie towarów, magazynowanie towarów, usługi związane z przechowywaniem towarów w chłodni, wynajmowanie magazynów, pakowanie towarów, wypożyczanie lodówek, **40** usługi chłodnicze, przetwórstwo owocowo-warzywne i płodów rolnych.

(111) **234850** (220) 2009 07 28 (210) 358761
 (151) 2011 02 24 (441) 2009 11 09
 (732) KRAJOWA RADA SUPLEMENTÓW I ODŻYWEK,
 Warszawa, PL.
 (540)



Kolor znaku: zielony, biały

(531) 5.3.11, 5.3.15, 26.4.2, 26.11.1, 27.5.1, 29.1.12
 (510), (511) **05** towary z zakresu preparatów z mikroelementami dla ludzi, środki spożywcze uzupełniające dietę o witaminy, środki wspomagające leczenie, mikroelementy, aminokwasy, dodatki mineralne do żywności, preparaty witaminowe, suplementy diety, edukacja pro zdrowotna, **35** usługi z zakresu udzielania konsumentom porad i informacji, badania marketingowe, badania opinii publicznej, badania rynku, uaktualnianie materiału reklamowego, tworzenie tekstów reklamowych i sponsorowanych, **41** usługi z zakresu edukacji pro zdrowotnej, organizowanie, prowadzenie i obsługa kongresów, konferencji, sympozjów, seminariów i zjazdów, pisanie tekstów innych niż teksty reklamowe, publikowanie książek.

(111) **234851** (220) 2009 07 31 (210) 358966
 (151) 2010 09 22 (441) 2009 11 09
 (732) BIELENDA KOSMETYKI NATURALNE SPÓŁKA
 Z OGRANICZONĄ ODPOWIEDZIALNOŚCIĄ,
 Kraków, PL.

(540)



Kolor znaku: zielony, biały, szary

(531) 5.3.13, 5.3.14, 26.4.7, 27.5.1, 29.1.13

(510), (511) **03** kosmetyki pielęgnujące, kosmetyki pielęgnacyjne, wyroby perfumeryjne i dezodoranty, olejki, środki i preparaty do makijażu i demakijażu, środki czystości, preparaty kosmetyczne do odchudzania, kosmetyki profesjonalne, kosmetyki do stylizacji włosów, **41** organizowanie i prowadzenie konferencji, kongresów, seminariów, sympozjów i zjazdów z zakresu kosmetyki, kosmetologii i dermatologii estetycznej, **44** usługi ośrodków odnowy biologicznej, aromaterapia, zabiegi kosmetyczne.

(111) **234852** (220) 2009 08 07 (210) 359160

(151) 2010 12 15 (441) 2009 11 09

(732) Fabryka Cukiernicza KOPERNIK Spółka Akcyjna, Toruń, PL.

(540)



Kolor znaku: pomarańczowy, łososiowy, żółty, brązowy, jasnobrązowy, ciemnobrązowy

(531) 2.1.1, 8.1.19, 27.5.1, 29.1.14

(510), (511) **30** wafle, wyroby cukiernicze.(111) **234853** (220) 2009 08 07 (210) 359161

(151) 2010 12 15 (441) 2009 11 09

(732) Fabryka Cukiernicza KOPERNIK Spółka Akcyjna, Toruń, PL.

(540)



Kolor znaku: złoty, brązowy, łososiowy, biały

(531) 2.1.1, 25.1.15, 26.5.4, 27.5.1, 29.1.14

(510), (511) **30** pierniki, wyroby cukiernicze.(111) **234854** (220) 2009 08 07 (210) 359162

(151) 2010 12 15 (441) 2009 11 09

(732) Fabryka Cukiernicza KOPERNIK Spółka Akcyjna, Toruń, PL.

(540)



Kolor znaku: złoty, brązowy, kremowy, biały

(531) 2.1.1, 25.1.15, 26.5.4, 27.5.1, 29.1.14

(510), (511) **30** pierniki, wyroby cukiernicze.(111) **234855** (220) 2009 08 07 (210) 359163

(151) 2010 12 15 (441) 2009 11 09

(732) Fabryka Cukiernicza KOPERNIK Spółka Akcyjna, Toruń, PL.

(540)



Kolor znaku: złoty, brązowy, miodowy, zielony, biały

(531) 2.1.1, 25.1.15, 26.5.4, 27.5.1, 29.1.14

(510), (511) **30** pierniki, wyroby cukiernicze.(111) **234856** (220) 2009 08 07 (210) 359164

(151) 2010 12 10 (441) 2009 11 09

(732) Fabryka Cukiernicza KOPERNIK Spółka Akcyjna, Toruń, PL.

(540)



Kolor znaku: złoty, brązowy, miodowy, pomarańczowy, biały
(531) 2.1.1, 25.1.15, 26.5.4, 27.5.1, 29.1.15
(510), (511) **30** pierniki, wyroby cukiernicze.

(111) **234857** (220) 2009 08 07 (210) 359165
(151) 2010 12 10 (441) 2009 11 09
(732) Fabryka Cukiernicza KOPERNIK Spółka Akcyjna, Toruń, PL.
(540)



Kolor znaku: złoty, brązowy, miodowy, różowy, biały
(531) 2.1.1, 25.1.15, 26.5.4, 27.5.1, 29.1.15
(510), (511) **30** pierniki, wyroby cukiernicze.

(111) **234858** (220) 2009 08 07 (210) 359166
(151) 2010 12 10 (441) 2009 11 09
(732) Fabryka Cukiernicza KOPERNIK Spółka Akcyjna, Toruń, PL.
(540)



Kolor znaku: granatowy, brązowy, złoty, czerwony, niebieski, zielony, pomarańczowy, szary, jasnoszary, ciemnoszary, srebrny, biały, czarny
(531) 2.1.1, 7.1.8, 19.3.3, 27.5.1, 29.1.15
(510), (511) **30** wyroby cukiernicze.

(111) **234859** (220) 2009 08 07 (210) 359167
(151) 2010 12 10 (441) 2009 11 09
(732) Fabryka Cukiernicza KOPERNIK Spółka Akcyjna, Toruń, PL.
(540)



Kolor znaku: granatowy, brązowy, złoty, kremowy, czerwony, niebieski, pomarańczowy, szary, jasnoszary, ciemnoszary, srebrny, biały, czarny
(531) 1.11.12, 7.1.1, 7.1.25, 27.5.1, 29.1.15
(510), (511) **30** wyroby cukiernicze.

(111) **234860** (220) 2009 08 14 (210) 359408
(151) 2010 12 13 (441) 2009 11 23
(732) EUPHORA GRZEGORZ WNEK Spółka Jawna, Kraków, PL.
(540)



Kolor znaku: pomarańczowy, biały, czarny
(531) 26.4.1, 27.5.1, 29.1.13
(510), (511) **03** kosmetyki.

(111) **234861** (220) 2009 08 17 (210) 359463
(151) 2010 12 10 (441) 2009 11 23
(732) Butik on-line Tomasz Strzelczyk, Warszawa, PL.
(540)



Kolor znaku: różowy, czarny
(531) 17.5.17, 27.5.1, 29.1.12
(510), (511) **09** komputerowe programy sterujące, nagrane programy komputerowe, software ładowalny, **16** książki, broszury, czasopisma, **35** reklama, pozyskiwanie i systematyzacja danych do komputerowych baz danych, rozpowszechnianie ogłoszeń reklamowych, sondaż opinii, wynajmowanie powierzchni na cele reklamowe, reklama za pośrednictwem sieci komputerowej, wyszukiwanie informacji, **38** przesyłanie informacji tekstowej i obrazowej przez komputery, emisja telewizyjna, transmisja programów radiowych, transmisja programów telewizyjnych, **41** informacja o imprezach rozrywkowych, organizowanie konkursów edukacyjnych lub rozrywkowych, organizowanie imprez rozrywkowych, publikowanie tekstów innych niż reklamowe, kopiowanie zdjęć, **42** administrowanie sieciowymi stronami komputerowymi, tworzenie i utrzymywanie stron internetowych dla osób trzecich, stylizacja stosowana we wzornictwie przemysłowym, stylizacja projektantów mody.

(111) **234862** (220) 2009 08 17 (210) 359464
(151) 2010 12 10 (441) 2009 11 23
(732) Butik on-line Tomasz Strzelczyk, Warszawa, PL.
(540) Stylomierz
(510), (511) **09** komputerowe programy sterujące, nagrane programy komputerowe, software ładowalny, **16** książki, broszury, czasopisma, **35** reklama, pozyskiwanie i systematyzacja danych do komputerowych

wych baz danych, rozpowszechnianie ogłoszeń reklamowych, sondaże opinii, wynajmowanie powierzchni na cele reklamowe, reklama za pośrednictwem sieci komputerowej, wyszukiwanie informacji, **38** przesyłanie informacji tekstowej i obrazowej przez komputery, emisja telewizyjna, transmisja programów radiowych, transmisja programów telewizyjnych, **41** informacja o imprezach rozrywkowych, organizowanie konkursów edukacyjnych lub rozrywkowych, organizowanie imprez rozrywkowych, publikowanie tekstów innych niż reklamowe, kopiowanie zdjęć, **42** administrowanie sieciami komputerowymi, tworzenie i utrzymywanie stron internetowych dla osób trzecich, stylizacja stosowana we wzornictwie przemysłowym, stylizacja projektantów mody.

(111) **234863** (220) 2009 08 17 (210) 359505
 (151) 2011 02 24 (441) 2009 11 23
 (732) Jiangsu Sinorgchem Technology Co., Ltd., Taizhou, CN.
 (540)



(531) 26.13.25
 (510), (511) **01** dodatki do gumy, chemiczne półprodukty stosowane w produkcji środków farmaceutycznych, chemiczne dodatki do produkcji papieru, chemiczne dodatki do produkcji barwników, półprodukty do pestycydów.

(111) **234864** (220) 2009 08 17 (210) 359508
 (151) 2010 12 15 (441) 2009 11 23
 (732) CEDROB Spółka Akcyjna, Ciechanów, PL.
 (540)



Kolor znaku: czerwony, biały, granatowy, kremowy, czarny, jasnobrązowy, jasnoróżowy, jasnozielony, zielony, jasnoczerwony
 (531) 3.7.3, 8.5.1, 9.1.7, 26.11.1, 26.11.13, 27.5.1, 29.1.15
 (510), (511) **29** mięso drobiowe, wędliny drobiowe, konserwy drobiowe, wyroby z indyka: wędliniarskie, przetwory mięsne.

(111) **234865** (220) 2009 08 21 (210) 359656
 (151) 2010 12 10 (441) 2009 11 23
 (732) OPTIMUM MARK SPÓŁKA Z OGRANICZONĄ ODPOWIEDZIALNOŚCIĄ, Warszawa, PL.
 (540)



Kolor znaku: czarny, jasnozielony, czerwony, zielony
 (531) 3.13.2, 3.13.9, 5.3.11, 5.3.15, 26.4.2, 27.5.1, 29.1.14

(510), (511) **16** torby z papieru lub tworzyw sztucznych, worki z papieru lub tworzyw sztucznych, pudełka, opakowania z papieru lub tworzyw sztucznych, **17** torby z gumy do pakowania, **18** torby na zakupy, siatki na zakupy, **22** torby do pakowania z materiałów tekstylnych.

(111) **234866** (220) 2009 08 24 (210) 359805
 (151) 2011 01 05 (441) 2009 12 07
 (732) AGORA SPÓŁKA AKCYJNA, Warszawa, PL.
 (540)



Kolor znaku: niebieski, czarny, szary
 (531) 26.4.2, 27.5.1, 29.1.13

(510), (511) **09** programy telewizyjne, filmy, audycje radiowe utrwalone na taśmach, na płytach DVD, CD, VCD; płyty fonograficzne; taśmy video, taśmy magnetyczne, dyski optyczne w wersji przystosowanej do odtwarzania w komputerach multimedialnych, zapisane nośniki obrazu i dźwięku; urządzenia przeznaczone dla rozrywki do użytku z zewnętrznym ekranem wyświetlającym lub monitorem; automaty sprzedające i mechanizmy do urządzeń uruchamianych przez wrzucanie monety; programy komputerowe nagrane, urządzenia do liczenia i sortowania pieniędzy; sprzęt komputerowy, oprogramowanie komputerowe do wyszukiwania, kompilacji, indeksowania i organizacji informacji w obrębie indywidualnych stacji roboczych, komputerów osobistych lub sieci komputerowych, oprogramowanie komputerowe do obsługi poczty elektronicznej i do komunikacji w grupach roboczych poprzez sieci komputerowe, oprogramowanie komputerowe do tworzenia informacji, indeksów miejsc w sieci oraz indeksów innych źródeł informacji, **16** papier, karton i wyroby z tych materiałów; druki, kalendarze, foldery prospekty, afisze, plakaty, fotografie, nalepki, naklejki, papeteria, publikacje drukowane, czasopisma, książki, materiały piśmienne, papeteria, torby do pakowania z papieru i z tworzyw sztucznych, materiały szkoleniowe i instruktazowe (z wyjątkiem aparatów), **35** tworzenie, wydawanie i dystrybucja materiałów promocyjno-reklamowych; reklamy radiowe, reklamy telewizyjne; usługi edytorskie w dziedzinie reklamy; usługi w zakresie badania rynku oraz badania opinii publicznej; badania marketingowe; organizowanie i obsługa wystaw, giełd i targów handlowych i reklamowych; organizowanie gier, konkursów i loterii oraz imprez rozrywkowych o podłożu reklamowym, z zastosowaniem reklamy prasowej, radiowej, telewizyjnej i internetowej oraz z wykorzystaniem elektronicznych, magnetycznych i optycznych nośników informacji; doradztwo w zakresie organizowania, kierowania oraz prowadzenia działalności gospodarczej; oferowanie w mediach produktów dla celów sprzedaży detalicznej; usługi świadczone przez sklepy detaliczne, hurtownie, za pomocą katalogów przesyłanych pocztą, za pomocą środków komunikacji elektronicznej przez strony internetowe (sklepy internetowe) i telesklepy, polegające na wyselekcjonowaniu, z myślą o osobach trzecich różnych produktów tak by umożliwić konsumentom obejrzenie i dokonanie zakupu w dobrych warunkach w szczególności: artykułów spożywczych, artykułów dla niemowląt i dzieci starszych, napojów alkoholowych i bezalkoholowych, artykułów sanitarnych i kosmetycznych, produktów farmaceutycznych, artykułów gospodarstwa domowego, odzieży, butów, nakryć głowy, artykułów włókienniczych i skórzanych, artykułów tytoniowych, artykułów papierniczych, wydawnictw, artykułów elektronicznych, gier, zabawek, artykułów gimnastycznych i sportowych, wyrobów jubilerskich, artykułów muzycznych, artykułów sprzedawanych w sexshopie, materiałów budowlanych, mebli, artykułów do wyposażenia wnętrz oraz innych artykułów powszechnego użytku, artykułów upominkowych i gadżetów, artykułów motoryzacyjnych; usługi świadczone w ramach oferowania i sprzedaży za pośrednictwem internetu usług oferowanych przez firmy i specjalistów z branż usługowych, a w szczególności: reklamowych, bankowych, ubezpieczeniowych, nieruchomości, biur podróży, telekomunikacyjnych, budowlanych, motoryzacyjnych, transportowych, edukacyjnych, rozrywkowych, wydawniczych, sportowych, rekreacyjnych, hotelarskich, gastro-nomicznych, ochrony zdrowia, prawnych, ochrony osób i mienia, publikacje reklamowe, wydzielanie, wyszukiwanie i odzyskiwanie informacji oraz pozyskiwanie danych za pośrednictwem globalnej sieci komputerowej, tworzenie indeksów informacji, indeksów miejsc

w sieci oraz indeksów innych źródeł informacji związanych z globalną siecią komputerową; odpłatne udostępnianie serwisów informacyjnych lub baz danych, **38** agencje informacyjne i agencje prasowe; przesyłanie informacji tekstowej i obrazowej, zwłaszcza nagrań fonograficznych i nagrań video przy pomocy sieci komputerowej; poczta elektroniczna; przesyłanie informacji zapisanych na płytach DVD, CD, VCD oraz kasetach video; przesyłanie informacji SMS-em; przesyłanie informacji z zastosowaniem urządzeń mobilnych takich jak telefony III generacji, laptopy, pagery itp. służących do nadawania i/lub odbioru informacji; usługi poczty elektronicznej oraz usługi polegające na zapewnianiu komunikacji w grupach roboczych za pośrednictwem sieci komputerowych, dostarczanie informacji za pośrednictwem komputerowej sieci informacyjnej z wykorzystaniem indeksów w bazach danych, tekstów publikacji, dokumentów w formie elektronicznej, baz danych, materiałów graficznych, serwisu informacyjnego o sektorze audiowizualnym; usługi komputerowe w zakresie dostarczania interfejsów programowych dostępnych poprzez sieć komputerową w celu tworzenia usług informacyjnych w trybie on-line dostosowanych do indywidualnych potrzeb, **41** organizowanie i realizacja spektakli, widowisk oraz imprez rozrywkowych; organizowanie wystaw kulturalnych i edukacyjnych; organizowanie konkursów edukacyjnych lub rozrywkowych; organizowanie plebiscytów; usługi związane z nauczaniem, rozrywkami i rekreacją w tym również wycieczki i podróże; prowadzenie klubów i kółek zainteresowań; organizowanie i prowadzenie obozów sportowych i wakacyjnych; organizowanie balów; organizowanie i prowadzenie: kongresów, konferencji, zjazdów, seminariów, sympozjów, spotkań, prelekcji; eventy, organizowanie pikników, imprez integracyjnych, promocyjnych; organizowanie loterii; produkcja filmów; produkcja programów radiowych i telewizyjnych; publikowanie tekstów innych niż teksty reklamowe, a w tym: książki, artykuły, raporty, analizy, komentarze, materiały konferencyjne; publikacje elektroniczne on-line książek i periodyków, **42** usługi projektowania i utrzymywania portalu internetowego, usługi w zakresie tworzenia i utrzymywania stron i witryn internetowych dla osób trzecich; udostępnianie baz on-line via portal; udostępnianie komputerowych baz danych; umożliwianie wielu użytkownikom dostępu do zbiorów informacji za pośrednictwem globalnej sieci informacyjnej, **45** usługi w zakresie ochrony własności intelektualnej; zarządzanie prawami autorskimi.

(111) **234867** (220) 2009 08 24 (210) 359811
 (151) 2011 01 05 (441) 2009 12 07
 (732) AGORA SPÓŁKA AKCYJNA, Warszawa, PL.

(540) Wyborcza.biz Biznes Ludzie Pieniądze
 (510), (511) **09** programy telewizyjne, filmy, audycje radiowe utrwalone na taśmach, na płytach DVD, CD, VCD; płyty fonograficzne; taśmy video, taśmy magnetyczne, dyski optyczne w wersji przystosowanej do odtwarzania w komputerach multimedialnych, zapisane nośniki obrazu i dźwięku; urządzenia przeznaczone dla rozrywki do użytku z zewnętrznym ekranem wyświetlającym lub monitorem; automaty sprzedające i mechanizmy do urządzeń uruchamianych przez wrzucanie monety; programy komputerowe nagrane, urządzenia do liczenia i sortowania pieniędzy; sprzęt komputerowy, oprogramowanie komputerowe do wyszukiwania, kompilacji, indeksowania i organizacji informacji w obrębie indywidualnych stacji roboczych, komputerów osobistych lub sieci komputerowych, oprogramowanie komputerowe do obsługi poczty elektronicznej i do komunikacji w grupach roboczych poprzez sieci komputerowe, oprogramowanie komputerowe do tworzenia informacji, indeksów miejsc w sieci oraz indeksów innych źródeł informacji, **16** papier, karton i wyroby z tych materiałów; druki, kalendarze, foldery prospekty, afisze, plakaty, fotografie, nalepki, naklejki, papeteria, publikacje drukowane, czasopisma, książki, materiały piśmienne, papeteria, torby do pakowania z papieru i z tworzyw sztucznych, materiały szkoleniowe i instruktażowe (z wyjątkiem aparatów), **35** tworzenie, wydawanie i dystrybucja materiałów promocyjno-reklamowych; reklamy radiowe, reklamy telewizyjne; usługi edytorskie w dziedzinie reklamy; usługi w zakresie badania rynku oraz badania opinii publicznej; badania marketingowe; organizowanie i obsługa wystaw, giełd i targów handlowych i reklamowych; organizowanie gier, konkursów i loterii oraz imprez rozrywkowych o podłożu reklamowym, z zastosowaniem reklamy prasowej, radiowej, telewizyjnej i internetowej oraz z wykorzystaniem elektronicznych, magnetycznych i optycznych nośników informacji; doradztwo w zakresie orga-

nizowania, kierowania oraz prowadzenia działalności gospodarczej; oferowanie w mediach produktów dla celów sprzedaży detalicznej; usługi świadczone przez sklepy detaliczne, hurtownie, za pomocą katalogów przesyłanych pocztą, za pomocą środków komunikacji elektronicznej przez strony internetowe (sklepy internetowe) i telesklepy, polegające na wyselekcjonowaniu, z myślą o osobach trzecich różnych produktów tak by umożliwić konsumentom obejrzenie i dokonanie zakupu w dobrych warunkach w szczególności: artykułów spożywczych, artykułów dla niemowląt i dzieci starszych, napojów alkoholowych i bezalkoholowych, artykułów sanitarnych i kosmetycznych, produktów farmaceutycznych, artykułów gospodarstwa domowego, odzieży, butów, nakryć głowy, artykułów włókienniczych i skórzaných, artykułów tytoniowych, artykułów papierniczych, wydawnictw, artykułów elektronicznych, gier, zabawek, artykułów gimnastycznych i sportowych, wyrobów jubilerskich, artykułów muzycznych, artykułów sprzedawanych w sexshopie, materiałów budowlanych, mebli, artykułów do wyposażenia wnętrz oraz innych artykułów powszechnego użytku, artykułów upominkowych i gadżetów, artykułów motoryzacyjnych; usługi świadczone w ramach oferowania i sprzedaży za pośrednictwem internetu usług oferowanych przez firmy i specjalistów z branż usługowych, a w szczególności: reklamowych, bankowych, ubezpieczeniowych, nieruchomości, biur podróży, telekomunikacyjnych, budowlanych, motoryzacyjnych, transportowych, edukacyjnych, rozrywkowych, wydawniczych, sportowych, rekreacyjnych, hotelarskich, gastronomicznych, ochrony zdrowia, prawnych, ochrony osób i mienia, publikacje reklamowe, wydzielanie, wyszukiwanie i odzyskiwanie informacji oraz pozyskiwanie danych za pośrednictwem globalnej sieci komputerowej, tworzenie indeksów informacji, indeksów miejsc w sieci oraz indeksów innych źródeł informacji związanych z globalną siecią komputerową; odpłatne udostępnianie serwisów informacyjnych lub baz danych, **38** agencje informacyjne i agencje prasowe; przesyłanie informacji tekstowej i obrazowej, zwłaszcza nagrań fonograficznych i nagrań video przy pomocy sieci komputerowej; poczta elektroniczna; przesyłanie informacji zapisanych na płytach DVD, CD, VCD oraz kasetach video; przesyłanie informacji z zastosowaniem urządzeń mobilnych takich jak telefony III generacji, laptopy, pagery itp. służących do nadawania i/lub odbioru informacji; usługi poczty elektronicznej oraz usługi polegające na zapewnianiu komunikacji w grupach roboczych za pośrednictwem sieci komputerowych, dostarczanie informacji za pośrednictwem komputerowej sieci informacyjnej z wykorzystaniem indeksów w bazach danych, tekstów publikacji, dokumentów w formie elektronicznej, baz danych, materiałów graficznych, serwisu informacyjnego o sektorze audiowizualnym; usługi komputerowe w zakresie dostarczania interfejsów programowych dostępnych poprzez sieć komputerową w celu tworzenia usług informacyjnych w trybie on-line dostosowanych do indywidualnych potrzeb, **41** organizowanie i realizacja spektakli, widowisk oraz imprez rozrywkowych; organizowanie wystaw kulturalnych i edukacyjnych; organizowanie konkursów edukacyjnych lub rozrywkowych; organizowanie plebiscytów; usługi związane z nauczaniem, rozrywkami i rekreacją w tym również wycieczki i podróże; prowadzenie klubów i kółek zainteresowań; organizowanie i prowadzenie obozów sportowych i wakacyjnych; organizowanie balów; organizowanie i prowadzenie: kongresów, konferencji, zjazdów, seminariów, sympozjów, spotkań, prelekcji; eventy, organizowanie pikników, imprez integracyjnych, promocyjnych; organizowanie loterii; produkcja filmów; produkcja programów radiowych i telewizyjnych; publikowanie tekstów innych niż teksty reklamowe, a w tym: książki, artykuły, raporty, analizy, komentarze, materiały konferencyjne; publikacje elektroniczne on-line książek i periodyków, **42** usługi projektowania i utrzymywania portalu internetowego, usługi w zakresie tworzenia i utrzymywania stron i witryn internetowych dla osób trzecich; udostępnianie baz on-line via portal; udostępnianie komputerowych baz danych; umożliwianie wielu użytkownikom dostępu do zbiorów informacji za pośrednictwem globalnej sieci informacyjnej, **45** usługi w zakresie ochrony własności intelektualnej; zarządzanie prawami autorskimi.

(111) **234868** (220) 2009 08 26 (210) 359881
 (151) 2011 02 16 (441) 2009 12 07
 (732) SŁODKIE UPOMINKI Ryszard Garmada, Warszawa, PL.

(540)



(531) 19.9.2, 26.1.1, 27.5.1

(510), (511) **21** naczynia ceramiczne o charakterze reklamowym, naczynia szklane o charakterze reklamowym, **30** czekolada, czekoladki, batony, pralinki, bombonierki jako nośniki reklamowe, napoje na bazie czekolady, galaretki owocowe, herbatniki, lody, sorbety, pierniki, słodycze i wyroby cukiernicze jako nośniki reklamowe, kosze upominkowe, **35** prowadzenie agencji reklamowych, badanie rynku, dekoracja wystaw sklepowych, dystrybucja materiałów reklamowych, doradztwo w prowadzeniu działalności gospodarczej, analizy kosztów, organizowanie wystaw reklamowych, pokazy towarów reklamowych w postaci słodyczy, w postaci koszy upominkowych, w postaci napojów, w postaci artykułów biurowych, w postaci podkoszulek, w postaci nakryć głowy w celach reklamowych i handlowych, prognozy ekonomiczne, reklamy radiowe i telewizyjne, pośrednictwo w zawieraniu transakcji handlowych.

(111) **234869** (220) 2009 09 04 (210) 360212
 (151) 2010 12 07 (441) 2009 12 07
 (732) EKOCABTAXI Marcin Kowalczyk, Warszawa, PL.
 (540)



Kolor znaku: jasnozielony, ciemnozielony, szary, granatowy, biały
 (531) 5.3.6, 27.5.1, 29.1.15

(510), (511) **15** reklama, zarządzanie w działalności handlowej, administrowanie działalności handlowej, prace biurowe, **39** transport, pakowanie i składowanie towarów, organizowanie podróży.

(111) **234870** (220) 2009 09 04 (210) 360224
 (151) 2010 12 07 (441) 2009 12 07
 (732) „FAWOR” Spółdzielnia Piekarsko-Ciastkarska, Poznań, PL.
 (540)



Kolor znaku: czerwony, biały, zielony, jasnozielony, niebieski, żółty
 (531) 5.3.11, 5.7.2, 25.1.15, 25.5.2, 26.1.1, 27.5.1, 29.1.15

(510), (511) **30** wyroby piekarskie, wyroby ciastkarskie, lody, słodycze, **35** usługi w zakresie sprzedaży takich towarów jak: wyroby piekarskie, wyroby ciastkarskie, lody, słodycze.

(111) **234871** (220) 2009 09 07 (210) 360261
 (151) 2011 02 22 (441) 2009 12 21
 (732) „CARBO-PROCES RECYKLING” SPÓŁKA Z OGRANICZONĄ
 ODPOWIEDZIALNOŚCIĄ, Dąbrowa Górnicza, PL.
 (540)



CARBO - PROCES RECYKLING SP. Z O.O.

Kolor znaku: czarny, zielony, biały

(531) 24.15.3, 26.5.1, 26.15.15, 27.5.1, 29.1.13

(510), (511) **04** węgiel kamienny, **39** obrót energią elektryczną, **40** przerób odpadów pogórnich.

(111) **234872** (220) 2009 09 08 (210) 360332
 (151) 2011 02 04 (441) 2009 12 21
 (732) TARCZYŃSKI MARKETING Sp. z o.o., Ujeździec Wielki, PL.
 (540)



Kolor znaku: niebieski, biały, czarny, miodowy, czerwony, pomarańczowy, jasnobrązowy, ciemnobrązowy

(531) 2.1.2, 2.1.4, 24.3.1, 25.1.15, 27.5.1, 29.1.15

(510), (511) **29** kielbasa.

(111) **234873** (220) 2009 09 14 (210) 360503
 (151) 2011 02 04 (441) 2009 12 21
 (732) PROJETCLUB, Villeneuve D'Ascq, FR.
 (540) ROLLNET

(510), (511) **28** gry i zabawki; artykuły gimnastyczne i sportowe nie ujęte w innych klasach; siatki sportowe, siatki do tenisa stołowego, siatki do tenisa, stoły do tenisa stołowego; piłki do gry, piłki do tenisa stołowego; rakiety do tenisa, rakiety do tenisa stołowego.

(111) **234874** (220) 2009 09 22 (210) 360834
 (151) 2010 12 09 (441) 2010 01 04
 (732) Fabryka Cukiernicza KOPERNIK Spółka Akcyjna, Toruń, PL.
 (540)



Kolor znaku: granatowy, niebieski, błękitny, czerwony, ceglasty, żółty, złoty, szary, biały, czarny

(531) 1.1.1, 1.11.12, 7.1.8, 7.1.9, 19.1.4, 25.1.15, 27.5.1, 29.1.15

(510), (511) **30** wyroby cukiernicze.

(111) **234875** (220) 2009 09 22 (210) 360835
 (151) 2010 12 09 (441) 2010 01 04
 (732) Fabryka Cukiernicza KOPERNIK Spółka Akcyjna, Toruń, PL.
 (540)



Kolor znaku: brązowy, granatowy, niebieski, turkusowy, żółty, złoty, czerwony, szary, biały, czarny
 (531) 1.1.1, 1.11.12, 7.1.8, 7.1.9, 19.1.4, 25.1.15, 27.5.1, 29.1.15
 (510), (511) **30** wyroby cukiernicze.

(111) **234876** (220) 2009 09 22 (210) 360836
 (151) 2010 12 09 (441) 2010 01 04
 (732) Fabryka Cukiernicza KOPERNIK Spółka Akcyjna, Toruń, PL.
 (540)



Kolor znaku: granatowy, niebieski, czerwony, ceglasty, żółty, złoty, szary, błękitny, biały, czarny
 (531) 1.1.1, 1.11.12, 7.1.8, 7.1.9, 19.1.4, 25.1.15, 27.5.1, 29.1.15
 (510), (511) **30** wyroby cukiernicze.

(111) **234877** (220) 2009 09 22 (210) 360837
 (151) 2010 12 09 (441) 2010 01 04
 (732) Fabryka Cukiernicza KOPERNIK Spółka Akcyjna, Toruń, PL.
 (540)



Kolor znaku: granatowy, niebieski, turkusowy, żółty, złoty, zielony, czerwony, szary, biały, czarny
 (531) 1.1.1, 1.11.12, 7.1.1, 19.1.4, 25.1.15, 27.5.1, 29.1.15
 (510), (511) **30** wyroby cukiernicze.

(111) **234878** (220) 2009 09 22 (210) 360838
 (151) 2010 12 09 (441) 2010 01 04
 (732) Fabryka Cukiernicza KOPERNIK Spółka Akcyjna, Toruń, PL.
 (540)



Kolor znaku: granatowy, niebieski, czerwony, żółty, złoty, szary, biały, czarny
 (531) 1.1.1, 1.11.12, 7.1.1, 19.1.4, 25.1.15, 27.5.1, 29.1.15
 (510), (511) **30** wyroby cukiernicze.

(111) **234879** (220) 2009 09 22 (210) 360839
 (151) 2010 12 09 (441) 2010 01 04
 (732) Fabryka Cukiernicza KOPERNIK Spółka Akcyjna, Toruń, PL.
 (540)



Kolor znaku: granatowy, niebieski, czerwony, beżowy, kremowy, żółty, złoty, szary, brązowy, czarny, biały
 (531) 1.1.1, 1.11.12, 7.1.1, 19.1.4, 25.1.15, 27.5.1, 29.1.15
 (510), (511) **30** wyroby cukiernicze.

(111) **234880** (220) 2009 09 22 (210) 360840
 (151) 2010 12 09 (441) 2010 01 04
 (732) Fabryka Cukiernicza KOPERNIK Spółka Akcyjna, Toruń, PL.
 (540)



Kolor znaku: granatowy, niebieski, turkusowy, błękitny, żółty, złoty, czerwony, szary, biały, czarny
 (531) 1.1.1, 1.11.12, 7.1.1, 19.1.4, 25.1.15, 27.5.1, 29.1.15
 (510), (511) **30** wyroby cukiernicze.

(111) **234881** (220) 2009 09 24 (210) 360890
 (151) 2010 12 15 (441) 2010 01 04

(732) HOUSE SPÓŁKA Z OGRANICZONĄ ODPOWIEDZIALNOŚCIĄ, Zielona Góra, PL.

(540) OXO active silver

(510), (511) **03** środki do czyszczenia, polerowania, odtłuszczenia i ścierania, proszki do prania, środki wybielające i inne substancje stosowane w praniu i zmywaniu naczyń zarówno w formie stałej, w tym w postaci tabletek do zmywarek, jak i płynnej lub w formie żelu; preparaty do prania chemicznego; preparaty nablyszczające stosowane w kuchni i do naczyń szklanych; preparaty czyszczące; chemiczne preparaty zabezpieczające do naczyń szklanych, porcelanowych, fajansowych, glinianych i innych naczyń kuchennych; mydła; detergenty; środki do pielęgnacji, konserwacji i upiększania tkanin; środki do czyszczenia, polerowania, usuwania tłuszczu, szorowania i ścierania; wyroby kosmetyczne, w tym środki toaletowe i pielęgnacyjne, mydła, kosmetyki, **05** środki dezynfekcyjne, środki czyszczące zawarte w tej klasie.

(111) **234882** (220) 2009 09 29 (210) 361061

(151) 2010 11 10 (441) 2010 01 04

(732) DALVITA Idalia Moczulska, Józefów, PL.

(540)



Kolor znaku: ciemnoniebieski, biały, czerwony

(531) 2.1.23, 2.1.25, 26.1.2, 26.11.2, 29.1.13

(510), (511) **05** żywność oraz odżywki dla niemowląt, żywność oraz odżywki dla dzieci, do celów leczniczych, żywność dla dzieci i niemowląt do celów leczniczych, szczególnie: kaszki, zwłaszcza mleczne, mleczno-ryżowe, ryżowe, pszenne i mleczno-pszenne oraz kaszki kukurydziane z dodatkami, kleiki zwłaszcza ryżowe, warzywne, przeciery owocowe, warzywne i owocowo-warzywne, odżywki dla dzieci, herbaty owocowe, ziołowe i owocowo-ziołowe, wszystkie zawarte w tej klasie., **16** opakowania z tworzyw sztucznych, zwłaszcza dla artykułów spożywczych, **28** zabawki, **29** mleko oraz wyroby z mleka, napoje mleczne lub z przewagą mleka, mleko owocowe, jogurty owocowe oraz owocowe serki białe (oraz twarożki), owoce i warzywa konserwowane, budynie owocowe, puddingi owocowe, kaszki owocowe, deserki owocowe, musy owocowe z dodatkami, konfitury, dżemy i marmolady, **30** słodczyce, ciastka, wyroby cukiernicze i piekarnicze, lody, miód, czekolada i napoje na bazie czekolady, **32** napoje owocowe, soki owocowe i owocowo-warzywne, musy owocowe, wody mineralne i gazowane, napoje bezalkoholowe, syropy.

(111) **234883** (220) 2009 09 29 (210) 361062

(151) 2010 11 10 (441) 2010 01 04

(732) DALVITA Idalia Moczulska, Józefów, PL.

(540)



Kolor znaku: żółty, ciemnoniebieski, biały, czerwony, niebieski, zielony, różowy, pomarańczowy, fioletowy

(531) 2.1.23, 2.1.25, 26.1.2, 26.11.2, 26.13.25, 27.5.1, 29.1.13

(510), (511) **05** żywność oraz odżywki dla niemowląt, żywność oraz odżywki dla dzieci, do celów leczniczych, żywność dla dzieci i niemowląt do celów leczniczych, szczególnie: kaszki, zwłaszcza mleczne, mleczno-ryżowe, ryżowe, pszenne i mleczno-pszenne oraz kaszki kukurydziane z dodatkami, kleiki zwłaszcza ryżowe, warzywne, przeciery owocowe, warzywne i owocowo-warzywne, odżywki dla dzieci, herbaty owocowe, ziołowe i owocowo-ziołowe, wszystkie zawarte w tej klasie., **16** opakowania z tworzyw sztucznych, zwłaszcza dla artykułów spożywczych, **28** zabawki, **29** mleko oraz wyroby z mleka, napoje mleczne lub z przewagą mleka, mleko owocowe, jogurty owocowe oraz owocowe serki białe (oraz twarożki), owoce i warzywa konserwowane, budynie owocowe, puddingi owocowe, kaszki

owocowe, deserki owocowe, musy owocowe z dodatkami, konfitury, dżemy i marmolady, **30** słodczyce, ciastka, wyroby cukiernicze i piekarnicze, lody, miód, czekolada i napoje na bazie czekolady, **32** napoje owocowe, soki owocowe i owocowo-warzywne, musy owocowe, wody mineralne i gazowane, napoje bezalkoholowe, syropy.

(111) **234884** (220) 2009 10 05 (210) 361293

(151) 2011 02 25 (441) 2010 01 18

(732) BADARO INVESTMENTS B.V., Amsterdam, NL.

(540)



Kolor znaku: biały, żółty, zielony

(531) 26.4.2, 27.5.1, 29.1.13

(510), (511) **05** preparaty farmaceutyczne i wyroby medyczne, suplementy diety, preparaty witaminowe i mineralne ujęte w tej klasie.

(111) **234885** (220) 2009 04 14 K (210) 361706

(151) 2011 03 03 (441) 2009 12 07

(732) FOURNIER INDUSTRIE ET SANTÉ, Dijon, FR.

(540) TREAKOL

(510), (511) **05** preparaty farmaceutyczne do leczenia chorób serca i naczyń krwionośnych.

(111) **234886** (220) 2009 10 20 (210) 361868

(151) 2011 01 05 (441) 2010 02 01

(732) Fabryka Cukiernicza „KOPERNIK” Spółka Akcyjna, Toruń, PL.

(540)



Kolor znaku: brązowy

(531) 8.1.9, 29.1.7

(510), (511) **30** pierniki, wyroby cukiernicze.

(111) **234887** (220) 2009 10 20 (210) 361869

(151) 2011 01 05 (441) 2010 02 01

(732) Fabryka Cukiernicza „KOPERNIK” Spółka Akcyjna, Toruń, PL.

(540)



Kolor znaku: złoty, brązowy, żółty, biały, różowy, ciemnoróżowy

(531) 2.9.1, 8.1.9, 25.1.1, 27.5.1, 29.1.15

(510), (511) **30** pierniki, wyroby cukiernicze.

(111) **234888** (220) 2009 10 20 (210) 361871

(151) 2011 01 05 (441) 2010 02 01

(732) Fabryka Cukiernicza „KOPERNIK” Spółka Akcyjna, Toruń, PL.

(540)



Kolor znaku: złoty, brązowy, żółty, biały, pomarańczowy
 (531) 2.9.1, 8.1.9, 25.1.1, 27.5.1, 29.1.15
 (510), (511) **30** pierniki, wyroby cukiernicze.

(111) **234889** (220) 2009 10 20 (210) 361872
 (151) 2011 01 05 (441) 2010 02 01
 (732) Fabryka Cukiernicza „KOPERNIK” Spółka Akcyjna, Toruń, PL.
 (540)



Kolor znaku: złoty, brązowy i odcienie, biały, zielony
 (531) 8.1.9, 25.1.1, 27.5.1, 29.1.15
 (510), (511) **30** pierniki, wyroby cukiernicze.

(111) **234890** (220) 2009 10 20 (210) 361873
 (151) 2011 01 05 (441) 2010 02 01
 (732) Fabryka Cukiernicza „KOPERNIK” Spółka Akcyjna, Toruń, PL.
 (540)



Kolor znaku: złoty, żółty, brązowy i odcienie, biały
 (531) 8.1.9, 25.1.1, 27.5.1, 29.1.15
 (510), (511) **30** pierniki, wyroby cukiernicze.

(111) **234891** (220) 2009 08 21 (210) 359643
 (151) 2011 02 24 (441) 2009 11 23
 (732) AFLOFARM Fabryka Leków Spółka z ograniczoną odpowiedzialnością, Ksawerów, PL.

(540) Formuła C W R
 (510), (511) **03** środki wybielające i inne substancje stosowane w praniu; środki do czyszczenia, polerowania, szorowania i ścierania; mydła; środki perfumeryjne, olejki eteryczne, kosmetyki, płyny do pielęgnacji włosów; środki do czyszczenia zębów, **05** produkty farmaceutyczne i weterynaryjne; środki sanitarne do celów medycznych; substancje dietetyczne do celów leczniczych; żywność dla niemowląt; plastry, woski dentystyczne; środki odkażające; środki do zwalczania robactwa; fungicydy, herbicydy, **44** usługi medyczne; usługi w zakresie higieny i urody dla ludzi i zwierząt; usługi związane z rolnictwem, ogrodnictwem i leśnictwem.

(111) **234892** (220) 2009 10 01 (210) 361162
 (151) 2011 02 02 (441) 2010 01 04
 (732) SIMEX Rafał Banach, Kościelna Wieś, PL.
 (540)

TERI GRAND

(531) 27.5.1
 (510), (511) **25** odzież, odzież z tkanin naturalnych i sztucznych, bielizna, kostiumy kąpielowe, kąpielówki, piżamy, szlafroki, pończochy, rajstopy, skarpetki, odzież damska, suknie, kostiumy, żakiety, spodnice, spodnie, bluzki, odzież męska, garnitury, marynarki, spodnie, koszule, krawaty, okrycia wierzchnie, palta, płaszcze, kurtki, peleryny, odzież z dzianin, swetry, pulowery, kamizelki, bluzy, podkoszulki, koszulki, bluzki, nakrycia głowy, czapki, kapelusze rękawice, szaliki, apaszki; obuwie, **35** zgrupowanie na rzecz osób trzecich towarów takich, jak: odzież, odzież z tkanin naturalnych i sztucznych, bielizna, kostiumy kąpielowe, kąpielówki, piżamy, szlafroki, pończochy, rajstopy, skarpetki, odzież damska, suknie, kostiumy, żakiety, spodnice, spodnie, bluzki, odzież męska, garnitury, marynarki, spodnie, koszule, krawaty, okrycia wierzchnie, palta, płaszcze, kurtki, peleryny, odzież z dzianin, swetry, pulowery, kamizelki, bluzy, t-shirty, bluzki, nakrycia głowy, czapki, kapelusze rękawice, szaliki, apaszki; obuwie, w sposób umożliwiający ich wygodne oglądanie i nabywanie w sklepach, sieciach sklepów, galeriach handlowych; reklama, dystrybucja materiałów reklamowych; organizowanie wystaw i pokazów handlowych, tworzenie sieci sklepów i zarządzanie takimi sieciami.

(111) **234893** (220) 2009 10 20 (210) 361850
 (151) 2011 02 25 (441) 2010 02 01
 (732) SAVAN INVESTMENTS SPÓŁKA Z OGRANICZONĄ ODPOWIEDZIALNOŚCIĄ, Kraków, PL.
 (540)



(531) 27.5.1
 (510), (511) **19** materiały budowlane niemetalowe: glazura, futryny do drzwi niemetalowe (drewniane), rynny dachowe niemetalowe, baseny kąpielowe, betonowe elementy budowlane, belki paliczkowe (części schodów), beton, boazeria drewniana, bramy niemetalowe, cement (płyty cementowe), gzymsy, listwy budownictwa niemetalowe, kabiny kąpielowe niemetalowe, kurniki, mozaika do budownictwa, nasady kominowe, obudowa kominów, odrzwia niemetalowe, ogrodzenia niemetalowe, okiennice niemetalowe, okładziny niemetalowe dla budownictwa, okna niemetalowe, pokrycia nawierzchni dróg, pokrycia dachowe, powłoki-materiały budowlane, powłoki cementowe, ramiaki, ramy do okien niemetalowe, rolety zewnętrzne, futryny niemetalowe, schody niemetalowe, ścianki szczelne niemetalowe, ściany (pokrycia niemetalowe) dla budownictwa, terrakota, zaprawy murarskie, zbrojenie dla budownictwa, półfabrykaty drewniane dla budownictwa, budynki w kompleksach mieszkalnych, **35** usługi developerskie jako doradztwo dotyczące organizowania i zarządzania przedsiębiorstwami budowlanymi oraz dostarczanie

informacji o działalności gospodarczej w zakresie budownictwa, doradztwo dotyczące organizowania i zarządzania przedsiębiorstwami budowlanymi, dostarczanie informacji o działalności gospodarczej w zakresie budownictwa, specjalistyczne doradztwo i konsulting, pomoc i usługi w zakresie organizacji i zarządzania działalnością gospodarczą, przedsiębiorstwami i przedsięwzięciami, badania i poszukiwania w dziedzinie działalności gospodarczej, ekspertyzy w dziedzinie działalności gospodarczej, ekspertyzy opłacalności, usługi doradztwa handlowego, usługi zarządzania i pomocy w zarządzaniu przedsiębiorstwami handlowymi lub przemysłowymi, usługi związane z przenoszeniem przedsiębiorstw, usługi pozyskiwania, opracowywania i udostępniania informacji o działalności gospodarczej, usługi agencji informacji handlowej, usługi w zakresie specjalistycznego doradztwa handlowego, opracowywanie informacji statycznych i statystyk, usługi badania rynku i opinii publicznej, wykonywanie analiz rynkowych, usługi w zakresie wyceny działalności handlowej i przygotowywania analiz kosztów i prognoz ekonomicznych, usługi wyceny, usługi księgowe audytorskie, przygotowywanie zeznań podatkowych, prowadzenie ksiąg, przygotowywanie list płac, weryfikacja rachunków, usługi pośrednictwa handlowego, pośrednictwo w zawieraniu transakcji handlowych, usługi zaopatrzenia osób trzecich, zakupy produktów usług dla innych przedsiębiorstw, usługi pozyskiwania i systematyzacji danych do komputerowych baz danych, usług komputerowego zarządzania plikami, wyszukiwanie informacji w bazach i plikach komputerowych, usługi sortowania, systematyzacji i kompilacji danych w plikach komputerowych, zarządzanie zbiorami informatycznymi, zarządzanie zbiorami danych w systemach komputerowych, przetwarzanie informacji statystycznych, usługi w zakresie obsługi programów lojalnościowych i programów promocyjnych świadczone na rzecz osób trzecich, promocja sprzedaży towarów i usług świadczona na rzecz osób trzecich, doradztwo i konsulting w zakresie doboru metod i technik reklamowania, dystrybucja materiałów reklamowych, uaktualnianie, rozpowszechnianie materiałów, ogłoszeń i ofert reklamowych, usługi reklamowania za pośrednictwem sieci komputerowych, wynajmowanie miejsc na reklamy, powierzchni reklamowych i czasu reklamowego w środkach przekazu, publikowanie tekstów reklamowych, usługi w zakresie reklamy korespondencyjnej, organizowanie targów i wystaw w celach handlowych lub reklamowych, usługi w zakresie pośrednictwa pracy, rekrutacji i doboru personelu za pomocą metod psychotechnicznych, doradztwo w zakresie zarządzania personalnego i kadrowego, usługi biurowe, powielanie i fotokopiowanie dokumentów, archiwizacja dokumentów metodami elektronicznymi i tradycyjnymi, doradztwo i konsulting w zakresie archiwizacji dokumentów, obróbka tekstów, usługi sekretarskie, usługi leasingowe, leasing i wynajem maszyn, usługi w zakresie: organizacji i zarządzania przedsięwzięciami inwestycyjnymi w celu budowy i/lub przygotowania obiektów mieszkalnych i niemieszkalnych przeznaczonych do sprzedaży, wynajmowania, użyczenia, pomocy w zarządzaniu przedsięwzięciami obrotu nieruchomości, marketingu gruntów dla budownictwa, zasobów lokalowych, nieruchomości, przeznaczonych do zagospodarowania, do sprzedaży, najmu, użyczenia, organizowania targów, wystaw i promocji obrotu nieruchomości, organizowania przetargów na rynku obrotu gruntami, nieruchomości, powierzchniami użytkowymi i lokalami mieszkalnymi, wynajmowania miejsc na umieszczanie ogłoszeń i reklam, prowadzenia agencji importowo-eksportowych na rzecz osób trzecich, pośrednictwa eksportowo-importowego w obrocie produktami, artykułami i technologiami, **36** usługi związane z nieruchomościami: wynajem i dzierżawa nieruchomości gruntowych, lokali biurowych oraz handlowych w ramach działalności centrów handlowych, usługi w zakresie: organizacji i zarządzania finansowaniem przedsięwzięć inwestycyjnych polegających na budowie i/lub przygotowaniu obiektów mieszkalnych i niemieszkalnych przeznaczonych do sprzedaży, pośrednictwo w handlu nieruchomościami, wycena nieruchomości, usługi doradztwa w zakresie inwestycji: inwestycje kapitałowe, inwestycje na rynku nieruchomości, usługi developerskie: w szczególności tworzenia, pozyskiwanie kapitałów, pośredniczenie w pozyskiwaniu nieruchomości pod inwestycje budowlane, pośredniczenie w zawieraniu umów sprzedaży i wynajmu nieruchomości, powierzchni mieszkalnej, powierzchni handlowej i usługowej, zarządzanie i administrowanie budynkami mieszkalnymi i biurowymi, obsługa budynków mieszkalnych i biurowych, wynajem i pośrednictwo w wynajmie nieruchomości mieszkalnych i biurowych, wynajem i pośrednictwo w wynajmie nieruchomości mieszkalnych i biurowych, usługi w za-

kreście administrowania i wynajmu pomieszczeń handlowych, usługi w zakresie transakcji finansowych, rozliczenia transakcji finansowych, operacji finansowych i walutowych, usługi zarządzania finansami, usługi w zakresie udzielania gwarancji finansowych, udzielanie i finansowanie pożyczek, usługi związane z obrotem papierami wartościowymi, usługi powiernicze, usługi finansowe, usługi w zakresie doradztwa, koordynacji i nadzoru w sprawach finansowych, analizy finansowe, ekspertyzy dla celów fiskalnych, ekspertyzy i wyceny dla celów podatkowych, szacowanie wartości dla celów fiskalnych, usługi rachunkowe, informacja finansowa, usługi w zakresie zarządzania majątkiem, pośrednictwo, doradztwo i obsługa dokonywania inwestycji kapitałowych na rynkach krajowych i zagranicznych, usługi w zakresie lokaty, tworzenia kapitału, usługi w zakresie inwestycji kapitałowych, pośrednictwo w dokonywaniu inwestycji kapitałowych, usługi wyceny dóbr inwestora dla spółek akcyjnych i z ograniczoną odpowiedzialnością, usługi w zakresie tworzenia kapitału i nakładów kapitałowych, przeprowadzanie operacji finansowych na zlecenie osób trzecich, usługi operacji finansowych związanych z likwidacją przedsiębiorstw, usługi kupna i sprzedaży nieruchomości, usługi wynajmu mieszkań, pomieszczeń biurowych i budynków, usługi w zakresie dzierżawy majątku nieruchomego, usługi sporządzania umów najmu, usługi szacowania i wyceny majątku nieruchomego, wyceny nieruchomości do celów sprzedaży, zastawu, ubezpieczenia, dzierżawy lub celów fiskalnych, usługi w zakresie administrowania i zarządzania nieruchomościami, usługi w zakresie zarządzania majątkiem nieruchomym, doradztwa w zarządzaniu nieruchomościami, **37** usługi w zakresie: asfaltowania, budowy fabryk, gipsowania, izolowania budynków, budowy domów mieszkalnych, naprawy magazynów-budynków, malowania, werniksowania, rozbiórki budynków, tapetowania, uszczelniania budynków, usługi w zakresie: budownictwa, nadzoru budowlanego, realizacji i nadzoru nad przedsięwzięciami inwestycyjnymi polegającymi na budowie i/lub przygotowaniu obiektów mieszkalnych i niemieszkalnych przeznaczonych do sprzedaży, wynajmowania, użyczenia, usługi remontowe, naprawy obiektów, restauracji budynków, konserwacji obiektów budowlano-mieszkaniowych, budowania lokali mieszkalnych i osiedli mieszkaniowych wraz z infrastrukturą, doradztwo w zakresie organizowania i kierowania inwestycjami budowlanymi, **39** usługi w zakresie: wynajmowania garaży i miejsc parkingowych, wynajmowania powierzchni i obiektów magazynowych, wynajmowania powierzchni na salony samochodowe, usługi parkingowe, usługi administrowania miejscami parkingowymi, dostarczanie zgodnie z zamówieniem przedmiotów wyposażenia, mebli i artykułów dekoracyjnych do wnętrza mieszkalnych, biur i pomieszczeń handlowych, **42** usługi w zakresie dekoracji i projektowania wnętrz mieszkalnych, biur i pomieszczeń handlowych, usługi w zakresie projektowania architektonicznego i budowlanego, nadzór wykonawczy, usługi w zakresie planowania urbanistycznego: projektowanie, realizacja, nadzór wykonawczy projektów z tego zakresu, zarządzanie inwestycjami, **44** projektowanie i urządzenie przestrzeni wokół budynków mieszkalnych, biurowych i handlowych, **45** badania prawne, doradztwo w zakresie własności intelektualnej, licencjonowanie własności intelektualnej, mediacja, nadzór w dziedzinie własności intelektualnej, zarządzanie prawami autorskimi, obsługa prawna inwestycji budowlanych, wynajmu, sprzedaży i pośrednictwa w handlu nieruchomościami.

(111) **234894** (220) 2009 10 27 (210) 362150
 (151) 2011 01 05 (441) 2010 02 01
 (732) „GALVO Zakład Galwanizerni” Spółka z ograniczoną odpowiedzialnością, Łódź, PL.
 (540)



Kolor znaku: czerwony, szary, jasnoszary, biały

(531) 26.13.25, 27.5.1, 29.1.13

(510), (511) **06** budowlane materiały i wyroby metalowe, **35** usługi reklamy, badanie rynku, marketing, doradztwo w sprawach działalności gospodarczej, **37** usługi sprzątania (czyszczenia) budynków od wewnątrz i od zewnątrz, czyszczenie odzieży, czyszczenie pojazdów, **39** usługi transportowe, pakowanie towarów i produktów, magazynowanie, wynajmowanie magazynów, wynajmowanie garaży, wynajmowanie miejsc parkingowych, wynajmowanie samochodów,

40 usługi obróbki metali, usługi w zakresie metalurgii proszków, usługi drukowania.

(111) **234895** (220) 2009 11 03 (210) 362435
 (151) 2011 03 02 (441) 2010 02 15
 (732) GREG Grzegorz Kępa, Lublin, PL.
 (540)



Kolor znaku: czerwony, biały, czarny

(531) 26.4.2, 26.4.9, 27.5.1, 29.1.13
 (510), (511) **36** doradztwo w sprawach ubezpieczeniowych, informacja o ubezpieczeniach, wycena kosztów naprawy, wycena i oszacowanie majątku nieruchomości, pośrednictwo w sprawach majątku nieruchomości, pośrednictwo ubezpieczeniowe, usługi ubezpieczeniowe, wycena nieruchomości, ubezpieczenia od wypadków, ubezpieczenia na życie, **37** lakierowanie, malowanie, mycie pojazdów, w tym mycie samochodów, naprawa pojazdów, obsługa i naprawa samochodów, polerowanie pojazdów, usługi stacji obsługi samochodów, zabezpieczenie pojazdów przed korozją.

(111) **234896** (220) 2009 11 16 (210) 362907
 (151) 2011 02 25 (441) 2010 03 01
 (732) NIROSTAL Dariusz Borysewicz, Sopot, PL.
 (540)



(531) 24.15.1, 27.5.1
 (510), (511) **06** elementy złączne, śruby metalowe, nakrętki metalowe, wkręty metalowe, artykuły gwoździarskie, klucze, haki, drobnica metalowa, pierścienie, zaciski, złączki metalowe, czopy, zatrzaski, kołnierze metalowe, kołki metalowe, opaski zaciskowe metalowe do łączenia rur, kołki metalowe, **08** nitownice ręczne i pneumatyczne, ściernie tarcze szlifierskie, frezy, gwintowniki, narzędzia o napędzie ręcznym, wiertła, śrubokręty, **35** usługa sprzedaży dla osób trzecich następujących towarów: elementy złączne, śruby metalowe, nakrętki metalowe, wkręty metalowe, artykuły gwoździarskie, klucze, haki, drobnica metalowa, pierścienie, zaciski, złączki metalowe, czopy, zatrzaski, kołnierze metalowe, kołki metalowe, opaski zaciskowe metalowe do łączenia rur, kołki metalowe.

(111) **234897** (220) 2009 11 16 (210) 362911
 (151) 2011 01 11 (441) 2010 03 01
 (732) GEMPE Spółka z ograniczoną odpowiedzialnością, Imielin, PL.
 (540)



Kolor znaku: czerwony

(531) 26.2.1, 27.5.1, 29.1.1
 (510), (511) **05** chleb dla diabetyków, żywność dietetyczna, **29** żur, koncentrat żuru, **30** mąka, produkty i przetwory zbożowe, chleb, wyroby cukiernicze i słodcze, półprodukty piekarnicze, mieszanki wypiekowe, bułka tarta, **35** prowadzenie sklepów i hurtowni tradycyjnych oraz internetowych z artykułami spożywczymi.

(111) **234898** (220) 2009 11 16 (210) 362951
 (151) 2011 02 25 (441) 2010 03 01

(732) Novartis AG, Bazylea, CH.

(540) SUKONTIX
 (510), (511) **05** preparaty farmaceutyczne, w szczególności produkty przeciwnowotworowe.

(111) **234899** (220) 2009 11 16 (210) 362970
 (151) 2010 12 15 (441) 2010 03 01
 (732) GREENPOST Spółka z ograniczoną odpowiedzialnością, Wrocław, PL.
 (540)



Kolor znaku: zielony, jasnozielony, czarny, biały, szary

(531) 5.3.11, 20.5.13, 29.1.15
 (510), (511) **35** usługi agencji reklamowych, agencji informacyjnych, agencji public relations, badania marketingowe, doradztwo specjalistyczne w sprawach działalności gospodarczej, usługi rachunkowo-księgowe, edytorskie usługi w dziedzinie reklamy, powielanie dokumentów, fakturowanie, zarządzanie w zakresie zamówień w handlu, pozyskiwanie danych do komputerowych baz danych, zarobkowe zarządzanie w zakresie koncesjonowania towarów i usług dla osób trzecich, organizowanie wystaw i targów w celach handlowych lub reklamowych, oferowanie w mediach produktów dla handlu detalicznego, pośrednictwo sprzedaży miejsca na cele reklamowe w mediach, mediach elektronicznych, publikowanie tekstów sponsorowanych, tworzenie tekstów reklamowych i sponsorowanych, usługi związane z wyszukiwaniem miejsc pracy i pozyskiwaniem pracowników, pośrednictwo pracy, działalność związana z administracyjną obsługą biura, usługi sekretarskie, pośrednictwo w zakresie nabywania usług telekomunikacyjnych, telefoniczne udzielanie informacji (call center), promocja sprzedaży dla osób trzecich, organizowanie sprzedaży w trybie aukcji i przetargów publicznych, przetwarzanie danych, zarządzanie stronami internetowymi, **36** doradztwo w sprawach finansowych, doradztwo w sprawach ubezpieczeniowych, ekspertyzy dla celów fiskalnych, faktoring, operacje finansowe, usługi finansowe, pośrednictwo giełdowe, transfer elektroniczny kapitału, obsługa kart debetowych, obsługa kart kredytowych, transakcje finansowe, transfer elektroniczny kapitału, umowy kredytowe połączone ze sprzedażą ratą, wynajmowanie pomieszczeń biurowych, zarządzanie majątkiem, **42** architektura, badania i analizy techniczne, wypożyczanie serwerów (hosting), doradztwo w sprawach sprzętu komputerowego i oprogramowania komputerowego, inżynieria techniczna, tworzenie i utrzymywanie stron internetowych dla osób trzecich, wynajmowanie zasobów serwerów.

(111) **234900** (220) 2009 11 16 (210) 362971
 (151) 2010 12 15 (441) 2010 03 01
 (732) GREENPOST Spółka z ograniczoną odpowiedzialnością, Wrocław, PL.
 (540)



Kolor znaku: zielony, jasnozielony, czarny, biały, szary

(531) 20.5.13, 27.5.1, 29.1.14
 (510), (511) **35** usługi agencji reklamowych, agencji informacyjnych, agencji public relations, badania marketingowe, doradztwo specjalistyczne w sprawach działalności gospodarczej, usługi rachunkowo-księgowe, edytorskie usługi w dziedzinie reklamy, powielanie dokumentów, fakturowanie, zarządzanie w zakresie zamówień w handlu, pozyskiwanie danych do komputerowych baz danych, zarobkowe zarządzanie w zakresie koncesjonowania towarów i usług dla osób trzecich, organizowanie wystaw i targów w celach handlowych lub reklamowych, oferowanie w mediach produktów dla handlu detalicznego, pośrednictwo sprzedaży miejsca na cele reklamowe w mediach, mediach elektronicznych, publikowanie tekstów sponsoro-

wanych, tworzenie tekstów reklamowych i sponsorowanych, usługi związane z wyszukiwaniem miejsc pracy i pozyskiwaniem pracowników, pośrednictwo pracy, działalność związana z administracyjną obsługą biura, usługi sekretarskie, pośrednictwo w zakresie nabywania usług telekomunikacyjnych, telefoniczne udzielanie informacji (call center), promocja sprzedaży dla osób trzecich, organizowanie sprzedaży w trybie aukcji i przetargów publicznych, przetwarzanie danych, zarządzanie stronami internetowymi, **36** doradztwo w sprawach finansowych, doradztwo w sprawach ubezpieczeniowych, ekspertyzy dla celów fiskalnych, faktoring, operacje finansowe, usługi finansowe, pośrednictwo giełdowe, transfer elektroniczny kapitału, obsługa kart debetowych, obsługa kart kredytowych, transakcje finansowe, transfer elektroniczny kapitału, umowy kredytowe połączone ze sprzedażą ratalną, wynajmowanie pomieszczeń biurowych, zarządzanie majątkiem, **42** architektura, badania i analizy techniczne, wypożyczanie serwerów (hosting), doradztwo w sprawach sprzętu komputerowego i oprogramowania komputerowego, inżynieria techniczna, tworzenie i utrzymywanie stron internetowych dla osób trzecich, wynajmowanie zasobów serwerów.

(111) **234901** (220) 2009 11 16 (210) 362972
 (151) 2011 01 11 (441) 2010 03 01
 (732) GREENPOST Spółka z ograniczoną odpowiedzialnością, Wrocław, PL.
 (540)



Kolor znaku: zielony, jasnozielony, czarny, biały, szary
 (531) 17.1.1, 17.1.9, 20.5.13, 27.5.1, 29.1.14

(510), (511) **35** usługi agencji reklamowych, agencji. informacyjnych, agencji public relations, badania marketingowe, doradztwo specjalistyczne w sprawach działalności gospodarczej, usługi rachunkowo-księgowe, edytorskie usługi w dziedzinie reklamy, powielanie dokumentów, fakturowanie, zarządzanie w zakresie zamówień w handlu, pozyskiwanie danych do komputerowych baz danych, zarobkowe zarządzanie w zakresie koncesjonowania towarów i usług dla osób trzecich, organizowanie wystaw i targów w celach handlowych lub reklamowych, oferowanie w mediach produktów dla handlu detalicznego, pośrednictwo sprzedaży miejsca na cele reklamowe w mediach, mediach elektronicznych, publikowanie tekstów sponsorowanych, tworzenie tekstów reklamowych i sponsorowanych, usługi związane z wyszukiwaniem miejsc pracy i pozyskiwaniem pracowników, pośrednictwo pracy, działalność związana z administracyjną obsługą biura, usługi sekretarskie, pośrednictwo w zakresie nabywania usług telekomunikacyjnych, telefoniczne udzielanie informacji (call center), promocja sprzedaży dla osób trzecich, organizowanie sprzedaży w trybie aukcji i przetargów publicznych, przetwarzanie danych, zarządzanie stronami internetowymi, **36** doradztwo w sprawach finansowych, doradztwo w sprawach ubezpieczeniowych, ekspertyzy dla celów fiskalnych, faktoring, operacje finansowe, usługi finansowe, pośrednictwo giełdowe, transfer elektroniczny kapitału, obsługa kart debetowych, obsługa kart kredytowych, transakcje finansowe, transfer elektroniczny kapitału, umowy kredytowe połączone ze sprzedażą ratalną, wynajmowanie pomieszczeń biurowych, zarządzanie majątkiem, **42** architektura, badania i analizy techniczne, wypożyczanie serwerów (hosting), doradztwo w sprawach sprzętu komputerowego i oprogramowania komputerowego, inżynieria techniczna, tworzenie i utrzymywanie stron internetowych dla osób trzecich, wynajmowanie zasobów serwerów.

(111) **234902** (220) 2009 11 25 (210) 363316
 (151) 2011 02 03 (441) 2010 03 01
 (732) AUTO FOLIE Wojciech Czaja, Bydgoszcz, PL.
 (540)



Kolor znaku: biały, czarny, żółty
 (531) 27.5.1, 29.1.13

(510), (511) **17** folie z tworzyw sztucznych nie do pakowania, folie przyciemniające do okien samochodowych i okien w budynkach, **37** montaż folii przyciemniających w oknach samochodowych i budynkach.

(111) **234903** (220) 2009 11 25 (210) 363331
 (151) 2011 02 23 (441) 2010 03 01
 (732) SULIMAR Spółka z ograniczoną odpowiedzialnością, Piotrków Trybunalski, PL.
 (540)



Kolor znaku: czarny, czerwony, złoty, biały

(531) 2.1.1, 25.1.15, 27.5.1, 29.1.14
 (510), (511) **32** piwo.

(111) **234904** (220) 2009 11 26 (210) 363378
 (151) 2011 02 22 (441) 2010 03 01
 (732) PepsiCo, Inc., Purchase, US.
 (540) CHEETOS SPINNER

(510), (511) **30** kawa, herbata, kakao, cukier, ryż, tapioka, sago, kawa nienaturalna; mąka i produkty zbożowe, chleb, wyroby cukiernicze i słodczyce, lody; miód, melasa (syropy); drożdże, proszek do pieczenia; sól, musztarda; ocet, sosy (przyprawy); przyprawy; lód.

(111) **234905** (220) 2009 11 27 (210) 363436
 (151) 2011 02 23 (441) 2010 03 01
 (732) OLIMP LABORATORIES Spółka z ograniczoną odpowiedzialnością, Nagawczyna, PL.
 (540) HEPA PLUS

(510), (511) **05** produkty farmaceutyczne, w tym w szczególności leki dla ludzi, preparaty dietetyczne do celów leczniczych, odżywki wzmacniające stosowane profilaktycznie i dla rekonwalescentów do celów leczniczych, suplementy diety wspomagające leczenie, preparaty wzbogacające organizm w niezbędne witaminy i mikroelementy, **29** koncentraty i odżywki wysokobiałkowe nie do użytku medycznego, wzbogacone witaminami, solami mineralnymi i aminokwasami, w tym zwłaszcza: dietetyczne środki spożywcze zawierające w swym składzie białko, batony proteinowe, produkty mleczne takie jak: mleko, jogurty, kefiry, sery, proteiny mleczne, serwatki, napoje mleczne lub z przewagą mleka, **30** koncentraty węglowodanowe, odżywki węglowodanowe i wysokoenergetyczne nie do użytku medycznego, wzbogacone witaminami i solami mineralnymi, w tym zwłaszcza dietetyczne środki spożywcze, zawierające w swym składzie węglowodany proste i złożone, wysokoenergetyczne batony zbożowe, batony muesli, dietetyczne mieszanki śniadaniowe takie jak muesli, płatki kukurydziane, płatki owsiane, otręby, pieczywo dietetyczne, **32** napoje bezalkoholowe wzbogacone witaminami i minerałami, napoje serwatkowe, napoje izotoniczne, napoje z soków owoców, nektary owocowe, napoje proteinowe, napoje węglowodanowe, napoje energetyczne.

(111) **234906** (220) 2009 12 04 (210) 363728
 (151) 2011 01 26 (441) 2010 03 15
 (732) Grzegorz Markocki, Wrocław, PL.
 (540) The Beatmen
 (510), (511) **41** usługi rozrywki.

(111) **234907** (220) 2009 12 04 (210) 363730
 (151) 2011 01 26 (441) 2010 03 15
 (732) Mirosław Reszczyk, Warszawa, PL.
 (540)



Kolor znaku: biały, niebieski, granatowy, czerwony
 (531) 9.7.1, 9.7.19, 26.1.1, 27.3.1, 27.5.1, 29.1.14
 (510), (511) **41** prezentacje i pokazy kulinarne w kraju i za granicą, konkursy kulinarne w Polsce i za granicą, szkolenia kulinarne w kraju i za granicą.

(111) **234908** (220) 2009 12 04 (210) 363757
 (151) 2011 01 26 (441) 2010 03 15
 (732) Dung Tran Van, Warszawa, PL.
 (540)

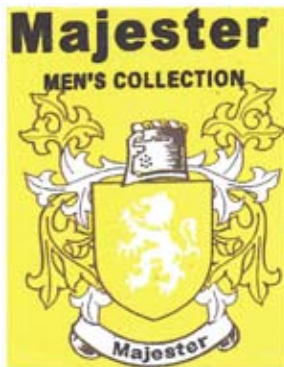

Kolor znaku: czarny, biały, żółty
 (531) 3.1.1, 3.1.2, 4.3.3, 5.13.7, 24.1.5, 25.1.25, 27.5.1, 29.1.13
 (510), (511) **25** bluzka, bluza, koszula, koszulka, krawaty, ubranie, bielizna, kurtka, kamizelka, swetry, spodnie, obuwie, T-shirt.

(111) **234909** (220) 2009 12 04 (210) 363758
 (151) 2011 01 26 (441) 2010 03 15
 (732) Dung Tran Van, Warszawa, PL.
 (540)

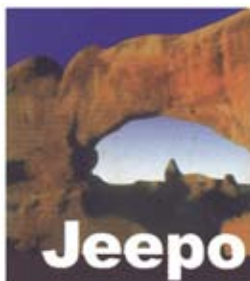

Kolor znaku: pomarańczowy, niebieski, ciemnoniebieski, jasnoniebieski, czarny, brązowy, biały, żółty
 (531) 6.1.1, 6.1.2, 27.5.1, 29.1.15
 (510), (511) **25** bluzka, bluza, koszula, koszulka, krawaty, ubranie, bielizna, kurtka, kamizelka, swetry, spodnie, obuwie, T-shirt.

(111) **234910** (220) 2009 12 08 (210) 363872
 (151) 2011 02 03 (441) 2010 03 15
 (732) „The English Playhouse” Agnieszka Weston, Warszawa, PL.

(540)



Kolor znaku: żółty, czerwony, granatowy, niebieski, zielony
 (531) 1.15.1, 7.1.8, 7.1.24, 27.5.1, 27.5.13, 29.1.15
 (510), (511) **41** edukacja, informacje o edukacji, nauczanie, instruktaż w dziedzinie gimnastyki, przedszkola, nauczanie przedszkolne, rozrywka, **43** obsługa gastronomiczna z własnym zapleczem, produktami i transportem, żłobki dla dzieci, **45** opieka nad dziećmi.

(111) **234911** (220) 2009 12 18 (210) 364278
 (151) 2011 01 24 (441) 2010 03 29
 (732) SYMBIO POLSKA Spółka Akcyjna, Warszawa, PL.
 (540)



Kolor znaku: zielony, niebieski, pomarańczowy, żółty, biały
 (531) 1.3.1, 1.5.6, 1.5.23, 27.5.1, 29.1.15
 (510), (511) **29** soki roślinne do gotowania, dżemy, warzywa konserwowane, owoce konserwowane, korniszony, rodzynki, owoce kandyzowane, skórki owocowe, jaja, **30** muesli, ciasto, ciastka, wyroby cukiernicze, makarony, płatki kukurydziane, płatki owsiane, kasze spożywcze, sól kuchenna, kakao, wyroby z kakao, cukier, **31** orzechy, **32** soki owocowe, soki warzywne (napoje).

(111) **234912** (220) 2009 12 21 (210) 364328
 (151) 2011 02 24 (441) 2010 03 29
 (732) Zakład Produkcyjno-Usługowo-Handlowy „BEST-PEST” Małgorzata Świątosławska, Jacek Świątosławski Spółka Jawna, Jaworzno, PL.
 (540) BIOHERB
 (510), (511) **01** produkty chemiczne przeznaczone dla rolnictwa, ogrodnictwa i leśnictwa.

(111) **234913** (220) 2009 12 21 (210) 364329
 (151) 2011 02 21 (441) 2010 03 29
 (732) Zakład Produkcyjno-Usługowo-Handlowy „BEST-PEST” Małgorzata Świątosławska, Jacek Świątosławski Spółka Jawna, Jaworzno, PL.
 (540) SILPEST
 (510), (511) **01** produkty chemiczne przeznaczone dla rolnictwa, ogrodnictwa i leśnictwa.

(111) **234914** (220) 2009 12 28 (210) 364532
 (151) 2011 02 21 (441) 2010 04 12
 (732) „KRONOPOL” Spółka z ograniczoną odpowiedzialnością, Żary, PL.
 (540) kronopol

(510), (511) **01** kleje jako apretura; kleje i materiały klejące do celów przemysłowych; do: afiszów, obuwia, płytek ceramicznych, tapet; preparaty do klejenia i gruntowania; żelatyna do celów przemysłowych, **19** balustrady; baraki; bariery ochronne drogowe niemetalowe; belki niemetalowe; boazerie; bramy niemetalowe; budynki niemetalowe przenośne; deski jako drewno budowlane; deski podłogowe; drewniane forniry; drewniane półfabrykaty tarte; drewno budowlane; drewno częściowo obrobione; drewno do wytwarza-

nia przedmiotów użytku domowego; drewno na bednarska klepka; drewno na fornir; drewno na profile; drewno obrobione; drewno użytkowe; drzwi harmonijkowe niemetalowe; drzwi niemetalowe; dźwigary niemetalowe; elementy konstrukcyjne niemetalowe dla budownictwa; elementy wykończeniowe budowlane niemetalowe; forniry; futryny drzwiowe niemetalowe; grzędy; gzymсы niemetalowe; kolejowe podkłady niemetalowe; konstrukcje altan; konstrukcje budowlane niemetalowe; konstrukcje niemetalowe pokryć dachów; konstrukcyjne elementy niemetalowe dla budownictwa; korek sprasowany; kostka brukowa drewniana; kratownice niemetalowe; kraty niemetalowe; krokwie dachowe; legary kolejowe niemetalowe; listwy niemetalowe; materiały budowlane niemetalowe; mozaiki dla budownictwa; nadproża niemetalowe; oblicówki niemetalowe dla budownictwa; ogrodzenia żeberkowane niemetalowe; okiennice niemetalowe; okładziny drewniane; okna niemetalowe; okna skrzynkowe niemetalowe; ościeżnice drzwiowe niemetalowe; parkiety; płyty, parkany niemetalowe; płytki niemetalowe dla budownictwa; płytki parkietowe parkiety; płytki podłogowe niemetalowe; płytki ścienne niemetalowe dla budownictwa; płyty budowlane niemetalowe; płyty budowlane niemetalowe; płyty drzwiowe niemetalowe; podkłady niemetalowe; podłogi niemetalowe; podłogowe płytki niemetalowe; podłogowe płyty parkietowe; podpory niemetalowe; pokrycia ścian niemetalowe; pomosty pływające do cumowania niemetalowe; profile niemetalowe do gzymсы; ramy okienne niemetalowe; schodnie niemetalowe; schody niemetalowe; silosy niemetalowe; sklejka; słupy ogłoszeniowe niemetalowe; stopnie schodów niemetalowe; szalówki do ciesielstwa; szalunki niemetalowe do betonu; ścianki pałowe niemetalowe; ścianki szczelne niemetalowe; ścienne okładziny niemetalowe dla budownictwa; tarcica; wolnostojące niemetalowe konstrukcje chroniące przed słońcem; wykończeniowe elementy dachów niemetalowe; żaluzje niemetalowe; żaluzje zewnętrzne niemetalowe i nietekstylne, **35** agencje eksportowo-importowe; agencje informacji handlowej; analizy rynkowe; badania rynku; badania w dziedzinie działalności gospodarczej; biura pośrednictwa pracy; dobór personelu za pomocą metod psychotechnicznych; doradztwo specjalistyczne w sprawach działalności gospodarczej; doradztwo w zakresie organizacji i zarządzania działalnością gospodarczą; ekspertyzy w zakresie wydolności przedsiębiorstw; handlowe informacje i porady udzielane konsumentom w punktach informacji konsumenckiej; handlowe wyceny; oferowanie w mediach produktów dla handlu detalicznego; organizacja wystawy, targów w celach handlowych lub reklamowych; outsourcing [doradztwo handlowe]; pomoc przedsiębiorstwom w działalności gospodarczej przemysłowej lub handlowej; pośrednictwo pracy; powielanie dokumentów; pozyskiwanie danych do komputerowych baz danych; public relation; rekrutacja personelu; systematyzacja komputerowych baz danych; usługi zaopatrzenia osób trzecich; usługi związane z przenoszeniem przedsiębiorstwa; wycena drewna na pniu; wycena drzew i drzewa; wyszukiwanie informacji w komputerowych bazach danych; zakupy produktów i usług dla innych przedsiębiorstw; zarządzanie w zakresie zamówień w handlu, **36** administrowanie nieruchomościami; agencje celne; agencje pośrednictwa w handlu nieruchomościami; analizy finansowe; doradztwo w sprawach finansowych; dzierżawa nieruchomości; factoring; inwestycje kapitałowe; operacje finansowe; organizacja zbiórek; rozrachunkowość finansowa; sponsorowanie finansowe; wycena nieruchomości; wynajmowanie pomieszczeń biurowych i nieruchomości; zarządzanie majątkiem, **37** budowa i konserwacja rurociągów; budowa i naprawy magazynów; budowa pawilonów i sklepów targowych; budownictwo przemysłowe; eliminacja zakłóceń w instalacjach elektrycznych; informacja budowlana; instalacja, konserwacja i naprawy maszyn; instalowanie drzwi i okien; instalowanie i naprawa urządzeń elektrycznych; instalowanie, konserwacja i naprawy komputerów; instalowanie, konserwacja oraz naprawy maszyn i urządzeń biurowych; izolowanie budynków; konserwacja mebli; usługi lakierowania; usługi malowania; montaż i naprawa urządzeń grzewczych; montaż i naprawy instalacji grzewczych; montaż rusztowań; nadzór budowlany; regeneracja maszyn zużytych lub częściowo zniszczonych; renowacja mebli; rozbiórka budynków; tynkowanie; układanie nawierzchni drogowych; usługi dekarckie; wynajem buldożerów; wynajem koparek; wynajem sprzętu budowlanego; wynajem żurawi budowlanych; zabezpieczenie budynków przed wilgocią, **38** łączenie za pomocą telefonii komórkowej; telewizja kablowa, **39** dostarczanie i zaopatrywanie w towary; fracht; holowanie; magazynowanie elektronicznych nośników danych lub dokumentów; pośrednictwo w transporcie; przenoszenie i przewóz

bagazy; przewożenie ładunków także niebezpiecznych; przewóz samochodami ciężarowymi; rezerwacja transportu; rozładunek; spedycja; transport mebli; transport samochodowy; transport, wyładunek i składowanie odpadów; wypożyczanie ciężarówek; wypożyczanie samochodów, **40** drukowanie litograficzne; niszczenie odpadków i odpadów; odkażanie materiałów niebezpiecznych; przetwarzanie sortowanie odpadów i surowców wtórnych; recykling odpadków i odpadów; recykling odpadków i odpadów; spalanie śmieci i odpadów; ścinanie i przycinanie drzew; tartaki; unieszkodliwianie odpadów i ich przetwarzanie, **41** fotoreportaże; instruktaże; komputerowe przygotowanie materiałów do publikacji; kształcenie praktyczne; nagrywanie filmów na taśmach wideo; nauczanie korespondencyjne; organizowanie i prowadzenie konferencji, seminariów, sympozjów, zjazdów; organizowanie i prowadzenie pracowni specjalistycznych w celu szkolenia; organizowanie konkursów edukacyjnych lub rozrywkowych; produkcja programów radiowych i telewizyjnych; publikowanie tekstów innych niż teksty reklamowe; studia filmowe; usługi projektowania, inne niż do celów reklamowych, **42** architektura; badania techniczne; badania w zakresie ochrony środowiska naturalnego; badania chemiczne; doradztwo budowlane; doradztwo w sprawach sprzętu komputerowego; doradztwo w zakresie oprogramowania komputerowego; elektroniczna konwersja danych lub programów; hosting serwerów; instalacje oprogramowania komputerowego; konserwacja oprogramowania komputerowego; odzyskiwanie danych komputerowych; opracowywanie projektów technicznych; opracowywanie projektów technicznych; poszukiwania w formie analiz i pomiarów; prace badawczo-rozwojowe dla osób trzecich; projektowanie budynków; projektowanie systemów komputerowych; tworzenie i utrzymywanie stron internetowych dla osób trzecich, **43** biura i agencje zakwaterowania w hotelach, pensjonatach; hotele; rezerwacje kwater na pobyt czasowy; wynajmowanie pomieszczeń na pobyt czasowy; wynajmowanie sal na posiedzenia, miotyngi, narady, konferencje, sympozja, seminaria.

(111) **234915** (220) 2009 12 28 (210) 364533
 (151) 2011 02 21 (441) 2010 04 12
 (732) „KRONOPOL” Spółka z ograniczoną odpowiedzialnością,
 Żary, PL.
 (540)

Kolor znaku: brązowy

(531) 27.5.1, 29.1.7

(510), (511) **01** kleje jako apretura; kleje i materiały klejące do celów przemysłowych; do: afiszów, obuwia, płytek ceramicznych, tapet; preparaty do klejenia i gruntowania; żelatyna do celów przemysłowych, **19** balustrady; baraki; bariery ochronne drogowe niemetalowe; belki niemetalowe; boazerie; bramy niemetalowe; budynki niemetalowe przenośne; deski jako drewno budowlane; deski podłogowe; drewniane forniry; drewniane półfabrykaty tarte; drewno budowlane; drewno częściowo obrobione; drewno do wytwarzania przedmiotów użytku domowego; drewno na bednarska klepka; drewno na fornir; drewno na profile; drewno obrobione; drewno użytkowe; drzwi harmonijkowe niemetalowe; drzwi niemetalowe; dźwigary niemetalowe; elementy konstrukcyjne niemetalowe dla budownictwa; elementy wykończeniowe budowlane niemetalowe; forniry; futryny drzwiowe niemetalowe; grzędy; gzymсы niemetalowe; kolejowe podkłady niemetalowe; konstrukcje altan; konstrukcje budowlane niemetalowe; konstrukcje niemetalowe pokryć dachów; konstrukcyjne elementy niemetalowe dla budownictwa; korek sprasowany; kostka brukowa drewniana; kratownice niemetalowe; kraty niemetalowe; krokwie dachowe; legary kolejowe niemetalowe; listwy niemetalowe; materiały budowlane niemetalowe; mozaiki dla budownictwa; nadproża niemetalowe; oblicówki niemetalowe dla budownictwa; ogrodzenia żeberkowane niemetalowe; okiennice niemetalowe; okładziny drewniane; okna niemetalowe; okna skrzynkowe niemetalowe; ościeżnice drzwiowe niemetalowe; parkiety; płyty, parkany niemetalowe; płytki niemetalowe dla budownictwa; płytki parkietowe parkiety; płytki podłogowe niemetalowe; płytki ścienne niemetalowe dla budownictwa; płyty budowlane niemetalowe; płyty budowlane niemetalowe; płyty drzwiowe niemetalowe; podkłady niemetalowe; podłogi niemetalowe; podłogowe płytki niemetalowe;

podłogowe płyty parkietowe; podpory niemetalowe; pokrycia ścian niemetalowe; pomosty pływające do cumowania niemetalowe; profile niemetalowe do gzymsów; ramy okienne niemetalowe; schodnie niemetalowe; schody niemetalowe; silosy niemetalowe; sklejka; słupy ogłoszeniowe niemetalowe; stopnie schodów niemetalowe; szalówki do ciesielstwa; szalunki niemetalowe do betonu; ścianki pałowe niemetalowe; ścianki szczelne niemetalowe; ścienne okładziny niemetalowe dla budownictwa; tarcica; wolnostojące niemetalowe konstrukcje chroniące przed słońcem; wykończeniowe elementy dachów niemetalowe; żaluzje niemetalowe; żaluzje zewnętrzne niemetalowe i nietekstylne, **35** agencje eksportowo-importowe; agencje informacji handlowej; analizy rynkowe; badania rynku; badania w dziedzinie działalności gospodarczej; biura pośrednictwa pracy; dobór personelu za pomocą metod psychotechnicznych; doradztwo specjalistyczne w sprawach działalności gospodarczej; doradztwo w zakresie organizacji i zarządzania działalnością gospodarczą; ekspertyzy w zakresie wydolności przedsiębiorstw; handlowe informacje i porady udzielane konsumentom w punktach informacji konsumenckiej; handlowe wyceny; oferowanie w mediach produktów dla handlu detalicznego; organizacja wystawy, targów w celach handlowych lub reklamowych; outsourcing [doradztwo handlowe]; pomoc przedsiębiorstwom w działalności gospodarczej przemysłowej lub handlowej; pośrednictwo pracy; powielanie dokumentów; pozyskiwanie danych do komputerowych baz danych; public relation; rekrutacja personelu; systematyzacja komputerowych baz danych; usługi zaopatrzenia osób trzecich; usługi związane z przenoszeniem przedsiębiorstwa; wycena drewna na pniu; wycena drzew i drzewa; wyszukiwanie informacji w komputerowych bazach danych; zakupy produktów i usług dla innych przedsiębiorstw; zarządzanie w zakresie zamówień w handlu, **36** administrowanie nieruchomościami; agencje celne; agencje pośrednictwa w handlu nieruchomościami; analizy finansowe; doradztwo w sprawach finansowych; dzierżawa nieruchomości; factoring; inwestycje kapitałowe; operacje finansowe; organizacja zbiórek; rozrachunkowość finansowa; sponsorowanie finansowe; wycena nieruchomości; wynajmowanie pomieszczeń biurowych i nieruchomości; zarządzanie majątkiem, **37** budowa i konserwacja rurociągów; budowa i naprawy magazynów; budowa pawilonów i sklepów targowych; budownictwo przemysłowe; eliminacja zakłóceń w instalacjach elektrycznych; informacja budowlana; instalacja, konserwacja i naprawy maszyn; instalowanie drzwi i okien; instalowanie i naprawa urządzeń elektrycznych; instalowanie, konserwacja i naprawy komputerów; instalowanie, konserwacja oraz naprawy maszyn i urządzeń biurowych; izolowanie budynków; konserwacja mebli; usługi lakierowania; usługi malowania; montaż i naprawa urządzeń grzewczych; montaż i naprawy instalacji grzewczych; montaż rusztowań; nadzór budowlany; regeneracja maszyn zużytych lub częściowo zniszczonych; renowacja mebli; rozbiorka budynków; tynkowanie; układanie nawierzchni drogowych; usługi dekarckie; wynajem buldożerów; wynajem koparek; wynajem sprzętu budowlanego; wynajem żurawi budowlanych; zabezpieczanie budynków przed wilgocią, **38** łączność za pomocą telefonii komórkowej; telewizja kablowa, **39** dostarczanie i zaopatrywanie w towary; fracht; holowanie; magazynowanie elektronicznych nośników danych lub dokumentów; pośrednictwo w transporcie; przenoszenie i przewóz bagaży; przewożenie ładunków także niebezpiecznych; przewóz samochodami ciężarowymi; rezerwacja transportu; rozładunek; spedycja; transport mebli; transport samochodowy; transport, wyładunek i składowanie odpadów; wypożyczanie ciężarówek; wypożyczanie samochodów, **40** drukowanie litograficzne; niszczenie odpadków i odpadów; odkażanie materiałów niebezpiecznych; przetwarzanie sortowanie odpadów i surowców wtórnych; recykling odpadków i odpadów; recykling odpadków i odpadów; spalanie śmieci i odpadów; ścinanie i przycinanie drzew; tartaki; unieszkodliwianie odpadów i ich przetwarzanie, **41** fotoreportaże; instruktaże; komputerowe przygotowanie materiałów do publikacji; kształcenie praktyczne; nagrywanie filmów na taśmach wideo; nauczanie korespondencyjne; organizowanie i prowadzenie konferencji, seminariów, sympozjów, zjazdów; organizowanie i prowadzenie pracowni specjalistycznych w celu szkolenia; organizowanie konkursów edukacyjnych lub rozrywkowych; produkcja programów radiowych i telewizyjnych; publikowanie tekstów innych niż teksty reklamowe; studia filmowe; usługi projektowania, inne niż do celów reklamowych, **42** architektura; badania techniczne; badania w zakresie ochrony środowiska naturalnego; badania chemiczne; doradztwo budowlane; doradztwo w sprawach sprzętu komputerowego; doradztwo w zakresie

oprogramowania komputerowego; elektroniczna konwersja danych lub programów; hosting serwerów; instalacje oprogramowania komputerowego; konserwacja oprogramowania komputerowego; odzyskiwanie danych komputerowych; opracowywanie projektów technicznych; opracowywanie projektów technicznych; poszukiwania w formie analiz i pomiarów; prace badawczo-rozwojowe dla osób trzecich; projektowanie budynków; projektowanie systemów komputerowych; tworzenie i utrzymywanie stron internetowych dla osób trzecich, **43** biura i agencje zakwaterowania w hotelach, pensjonatach; hotele; rezerwacje kwatery na pobyt czasowy; wynajmowanie pomieszczeń na pobyt czasowy; wynajmowanie sal na posiedzenia, mitingi, narady, konferencje, sympozja, seminaria.

(111) **234916** (220) 2009 12 31 (210) 364668
 (151) 2011 01 28 (441) 2010 04 12
 (732) EKO HOLDING Spółka Akcyjna, Wrocław, PL.
 (540)



Kolor znaku: czerwony, ciemnoczerwony, żółty, biały, szary
 (531) 27.5.1, 29.1.15
 (510), (511) **30** słodycze.

(111) **234917** (220) 2009 12 31 (210) 364669
 (151) 2011 01 28 (441) 2010 04 12
 (732) EKO HOLDING Spółka Akcyjna, Wrocław, PL.
 (540) Woow
 (510), (511) **30** wyroby cukiernicze i słodycze, wafle, ciastka, ciasteczka, wyroby piekarnicze.

(111) **234918** (220) 2010 01 07 (210) 364816
 (151) 2011 02 21 (441) 2010 04 12
 (732) Pepsico, Inc., Purchase, US.
 (540)



Kolor znaku: żółty, biały, czerwony, czarny
 (531) 9.1.10, 26.1.1, 26.15.1, 27.5.1, 29.1.14
 (510), (511) **29** mięso, ryby, drób, dziczyzna; ekstrakty mięsne; konserwowane, mrożone, suszone i gotowane owoce i warzywa; galaretki, dżemy, kompoty; jaja, mleko, produkty mleczne; oleje i tłuszcze jadalne; przekąski na bazie owoców, warzyw, sera, mięsa, orzechów; przetworzone orzechy.

(111) **234919** (220) 2010 01 12 (210) 364971
 (151) 2011 02 21 (441) 2010 04 26
 (732) PONTIS POLSKA Spółka Cywilna Jacek Wikarski,
 Krzysztof Duda, Warszawa, PL.
 (540)



Kolor znaku: czerwony, biały
 (531) 2.1.15, 2.1.23, 18.1.23, 27.5.1, 29.1.12

(510), (511) **39** usługi taksówek, transport samochodowy, usługi kurierskie (listy lub towary).

(111) **234920** (220) 2010 01 19 (210) 365227
(151) 2011 02 02 (441) 2010 04 26
(732) MITEK HOLDINGS, INC., Wilmington, US.
(540) SZAFIR

(510), (511) **09** oprogramowanie komputerowe do użytku w przemyśle budowlanym przez inżynierów, budowniczych, architektów, producentów produktów budowlanych, hurtowników i sprzedawców detalicznych produktów budowlanych oraz stosowane do projektowania CAD produktów budowlanych, wytwarzania produktów budowlanych, fakturowania, gospodarki zapasami oraz obsługi zamówień w produkcji i sprzedaży produktów budowlanych.

(111) **234921** (220) 2006 06 05 (210) 311580
(151) 2011 02 25 (441) 2006 09 18
(732) „PORTOS” RENATA, TOMASZ SZUKALSCY SPÓŁKA JAWNA, Kalisz, PL.
(540) PORTOS

(510), (511) **06** rolety nadstawne zewnętrzne metalowe, rolety wewnętrzne metalowe, **37** instalacje rolet nadstawnych metalowych i rolet metalowych zewnętrznych.

(111) **234922** (220) 2006 06 09 (210) 311832
(151) 2011 02 08 (441) 2006 09 18
(732) ALTER ART FESTIVAL Spółka z ograniczoną odpowiedzialnością, Warszawa, PL.
(540) LIVE FESTIVAL

(510), (511) **35** reklamy, agencje reklamowe, **41** rozrywka.

(111) **234923** (220) 2006 06 09 (210) 311833
(151) 2011 02 08 (441) 2006 09 18
(732) ALTER ART FESTIVAL Spółka z ograniczoną odpowiedzialnością, Warszawa, PL.
(540) LIVE MUSIC FESTIVAL

(510), (511) **35** reklamy, agencje reklamowe, **41** rozrywka.

(111) **234924** (220) 2006 07 21 (210) 313436
(151) 2010 11 22 (441) 2006 10 30
(732) Tymbark-GMW Spółka z ograniczoną odpowiedzialnością Spółka Komandytowa, Tymbark, PL.
(540) Woda tymbarska

(510), (511) **32** wody gazowane, wody mineralne, wody sodowe, wody stołowe, produkty do wytwarzania wody mineralnej, produkty do wytwarzania wody gazowanej, preparaty do produkcji wody gazowanej.

(111) **234925** (220) 2008 02 11 (210) 336426
(151) 2011 02 18 (441) 2008 05 26
(732) Przedsiębiorstwo ARKOP Spółka z ograniczoną odpowiedzialnością, Bukowno, PL.
(540)

Actipol

(531) 27.5.1

(510), (511) **01** chelaty cynku na bazie kwasu wersenowego, chelaty żelaza na bazie kwasu wersenowego, chelaty miedzi na bazie kwasu wersenowego, chelaty manganu na bazie kwasu wersenowego, chelaty wapnia na bazie kwasu wersenowego, chelaty magnezu na bazie kwasu wersenowego, chelaty kobaltu na bazie kwasu wersenowego, chelaty cynku na bazie kwasu dwuetylenotrójaminiopięciooctowego, chelaty żelaza na bazie kwasu dwuetylenotrójaminiopięciooctowego, chelaty miedzi na bazie kwasu dwuetylenotrójaminiopięciooctowego, chelaty manganu na bazie kwasu dwuetylenotrójaminiopięciooctowego, chelaty wapnia na bazie kwasu dwuetylenotrójaminiopięciooctowego, chelaty magnezu na bazie kwasu dwuetylenotrójaminiopięciooctowego, chelaty kobaltu na bazie kwasu dwuetylenotrójaminiopięciooctowego.

(111) **234926** (220) 2008 10 23 (210) 347786
(151) 2011 02 18 (441) 2009 02 02
(732) DOUBLE s.c. Joanna Murek, Wojciech Murek, Piotr Żelichowski, Katowice, PL.
(540)

DOUBLE

(531) 27.5.1, 29.1.12

(510), (511) **35** zgrupowanie na rzecz osób trzech wód toaletowych, perfum, preparatów do golenia, zestawów do manicure i do golenia, szczyrzyków, noży, skrobaczek do szyb, kalkulatorów, osprzętu komputerowego, płyt kompaktowych, radioodbiorników, telewizorów, suszarek do włosów, latarek, biżuterii, zapinek do krawatów, ozdób srebrnych, breloczków do kluczy, zegarków, piór, ołówków, długopisów, piórników, okładek na dokumenty i czekki, noży do papieru, albumów, kalendarzy, obrazów, kartonowych osłon przeciwsłonecznych, etui (skórzanych), portfeli, wizytowników, toreb podróżnych, parasoli, parasoli ogrodowych, teczek i szetek skórzanych, okładek i oprawek skórzanych, teczek konferencyjnych, wyżej wymienionych wyrobów z imitacji skóry, mebli, przyborów toaletowych, kosmetyczek na przybory toaletowe, pędzli do golenia, porcelany, szklanek do napojów, czajników, krawatów, apaszek, czapeczek, szali, szalików, kwiatów i roślin sztucznych, pasmanterii o charakterze dekoracyjnym, mat, kobiercy, dywaników, szachów, gier planszowych, gier towarzyskich, replik broni palnej i białej, fajek, zapalniczek dla palaczy, stojaków do fajek oraz pudełek na przybory dla palaczy pozwalające nabywcy wygodnie kupować je w punktach sprzedaży detalicznej i hurtowej.

(111) **234927** (220) 2008 10 24 (210) 347830
(151) 2010 12 14 (441) 2009 02 02
(732) MIS Spółka Akcyjna, Wrocław, PL.
(540)

iPartner24

Kolor znaku: pomarańczowy, czarny

(531) 27.5.1, 29.1.12

(510), (511) **35** komputerowe bazy danych, komputerowe zarządzanie plikami i zbiorami informatycznymi, **38** komputery-łączność poprzez terminale, przesyłanie informacji tekstowej i obrazowe, **42** komputery-aktualizacja oprogramowania, komputery-powielanie oprogramowania, komputery-programowanie, komputery-projektowanie systemów, oprogramowanie komputerowe-aktualizacja, instalacja, projektowanie, projektowanie systemów komputerowych.

(111) **234928** (220) 2008 12 18 (210) 350131
(151) 2011 02 25 (441) 2009 03 30
(732) GRUPA EDUKACYJNA Spółka Akcyjna, Kielce, PL.
(540) Raz, dwa, trzy, wycinasz Ty!

(510), (511) **16** książki, podręczniki, czasopisma (periodyki) i inne publikacje, **39** dystrybucja podręczników szkolnych, książek i czasopism, **40** drukowanie podręczników szkolnych, książek i czasopism.

(111) **234929** (220) 2008 12 18 (210) 350132
(151) 2011 02 25 (441) 2009 03 30
(732) GRUPA EDUKACYJNA Spółka Akcyjna, Kielce, PL.
(540) Raz, dwa, trzy, czytasz Ty!

(510), (511) **16** książki, podręczniki, czasopisma (periodyki) i inne publikacje, **39** dystrybucja podręczników szkolnych, książek i czasopism, **40** drukowanie podręczników szkolnych, książek i czasopism.

(111) **234930** (220) 2008 12 18 (210) 350133
(151) 2011 02 25 (441) 2009 03 30
(732) GRUPA EDUKACYJNA Spółka Akcyjna, Kielce, PL.
(540) Raz, dwa, trzy, rysujesz Ty!

(510), (511) **16** książki, podręczniki, czasopisma (periodyki) i inne publikacje, **39** dystrybucja podręczników szkolnych, książek i czasopism, **40** drukowanie podręczników szkolnych, książek i czasopism.

(111) **234931** (220) 2008 12 18 (210) 350134
 (151) 2011 02 25 (441) 2009 03 30
 (732) GRUPA EDUKACYJNA Spółka Akcyjna, Kielce, PL.
 (540) Raz, dwa, trzy, edukujesz Ty!
 (510), (511) **16** książki, podręczniki, czasopisma (periodyki) i inne publikacje, **39** dystrybucja podręczników szkolnych, książek i czasopism, **40** drukowanie podręczników szkolnych, książek i czasopism.

(111) **234932** (220) 2008 12 18 (210) 350135
 (151) 2011 02 25 (441) 2009 03 30
 (732) GRUPA EDUKACYJNA Spółka Akcyjna, Kielce, PL.
 (540) Raz, dwa, trzy, mówię jak mówisz Ty!
 (510), (511) **16** książki, podręczniki, czasopisma (periodyki) i inne publikacje, **39** dystrybucja podręczników szkolnych, książek i czasopism, **40** drukowanie podręczników szkolnych, książek i czasopism.

(111) **234933** (220) 2008 12 18 (210) 350136
 (151) 2011 02 25 (441) 2009 03 30
 (732) GRUPA EDUKACYJNA Spółka Akcyjna, Kielce, PL.
 (540) Raz, dwa, trzy, Domownicy!
 (510), (511) **16** książki, podręczniki, czasopisma (periodyki) i inne publikacje, **39** dystrybucja podręczników szkolnych, książek i czasopism, **40** drukowanie podręczników szkolnych, książek i czasopism.

(111) **234934** (220) 2008 12 18 (210) 350138
 (151) 2011 02 25 (441) 2009 03 30
 (732) GRUPA EDUKACYJNA Spółka Akcyjna, Kielce, PL.
 (540) Raz, dwa, trzy, ćwiczysz Ty!
 (510), (511) **16** książki, podręczniki, czasopisma (periodyki) i inne publikacje, **39** dystrybucja podręczników szkolnych, książek i czasopism, **40** drukowanie podręczników szkolnych, książek i czasopism.

(111) **234935** (220) 2009 03 10 (210) 353141
 (151) 2010 12 14 (441) 2009 06 22
 (732) NOWY ADRES S.A., Warszawa, PL.
 (540)



Kolor znaku: czarny, pomarańczowy, biały
 (531) 25.3.1, 26.4.2, 27.5.1, 29.1.13
 (510), (511) **09** wydawnictwa i czasopisma on-line, **16** papierowe wydawnictwa, czasopisma, gazety, katalogi branżowe, albumy, druki, prospekty, broszury, ulotki, **35** badanie rynku nieruchomości, analiza kosztów; usługi reklamowe i marketingowe, **41** organizowanie szkoleń, sympozjów, konferencji, wystaw, targów i spotkań integracyjnych dotyczących nieruchomości, **42** portal internetowy dotyczący nieruchomości, w szczególności usługi doradcze w zakresie budownictwa mieszkaniowego i przemysłowego, w zakresie informatyki i komputeryzacji, udostępnianie innym użytkownikom czasu komputerowego, usługi w zakresie przygotowania i modyfikacji obcych programów komputerowych dla potrzeb osób trzecich, usługi w zakresie konfigurowania sieci komputerowych, usługi w zakresie tworzenia i utrzymywania stron internetowych dla osób trzecich, usługi w zakresie konfigurowania sieci komputerowych; projektowanie i rozwój oprogramowania w zakresie rynku nieruchomości, w szczególności przetwarzanie danych, instalacja, aktualizacja i konserwacja oprogramowania komputerowego, wynajmowanie oprogramowania komputerowego.

(111) **234936** (220) 2006 04 28 K (210) 354475
 (151) 2010 12 14 (441) 2009 07 06
 (732) Columbia (Deutschland) GmbH, Hamburg, DE.
 (540)



Kolor znaku: biały, granatowy
 (531) 1.15.24, 18.3.21, 26.4.1, 27.5.1, 29.1.12

(510), (511) **43** zapewnianie żywności i napojów; zapewnianie zakwaterowania na pobyt czasowy; wynajem pokoi gościnnych; rezerwacje hotelowe; prowadzenie barów szybkiej obsługi; rezerwacja miejsc w pensjonatach; prowadzenie hoteli; wynajem pokoi hotelowych; rezerwacja zakwaterowania; prowadzenie restauracji; prowadzenie restauracji samoobsługowych; wynajmowanie sal na spotkania; zapewnianie zakwaterowania w hotelach.

(111) **234937** (220) 2009 04 24 (210) 355096
 (151) 2011 02 08 (441) 2009 08 03
 (732) CRACOW ROYAL CENTER Sp. z o.o., Zabierzów, PL.
 (540)



Kolor znaku: złoty
 (531) 1.1.1, 1.1.5, 27.5.1, 29.1.2
 (510), (511) **43** usługi hotelarskie.

(111) **234938** (220) 2009 05 14 (210) 355879
 (151) 2010 12 08 (441) 2009 08 17
 (732) Kancelaria Podatkowa PATRON s.c. Robert Szarata, Wiesław Gruca, Nowy Sącz, PL.
 (540)



Kolor znaku: granatowy, niebieski, zielony, ciemnozielony, biały, jasnozielony
 (531) 21.3.21, 24.15.1, 27.5.1, 27.7.1, 29.1.14
 (510), (511) **09** dyski z nagraniami, nośniki cyfrowe z nagraniami, dane na nośnikach optycznych, nagrane dyski audio-video, publikacje elektroniczne, programy komputerowe, programy gier komputerowych, oprogramowanie baz danych, aplikacje i oprogramowanie biznesowe, filmy na płytach DVD, **16** dzienniki, czasopisma, gazety, publikacje, broszury, druki, afisze, kalendarze, fotografie, książki, almanachy, periodyki, prospekty, katalogi, atlasy, mapy, reprodukcje graficzne, notesy, karty pocztówkowe, papier, tektura i wyroby z tych materiałów nie ujęte w innych klasach, **35** reklamy, reklamy telewizyjne, reklamy radiowe, reklamy internetowe, reklama za pośrednictwem sieci komputerowej, usługi edytorskie w dziedzinie reklamy, multimedialne publikacje reklamowe, teksty reklamowe i sponsorowane, uaktualnianie materiału reklamowego, wynajmowanie powierzchni na cele reklamowe, wynajmowanie miejsc na umieszczenie ogłoszeń lub reklam, wynajmowanie czasu reklamowego we wszystkich środkach przekazu, organizowanie wystaw i targów w celach handlowych lub reklamowych, rozpowszechnianie materiałów reklamowych (ulotki, druki, prospekty, próbki), usługi marketingowe, promocja firm w sieci Internetu, promocja sprzedaży dla osób trzecich, pokazy towarów, prezentacja towarów poprzez media w celach handlowych, oferowanie w mediach produktów dla handlu detalicznego, aukcje i przetargi publiczne, aukcje w sieci Internetu, doradztwo w zakresie organizowania i prowadzenia działalności gospodarczej, udzielanie porad konsumentom, pozyskiwanie danych do komputerowych baz danych, prognozy ekonomiczne, informacja handlowa, usługi porównywania cen, informacja o działalności gospodarczej, informacja o firmach, informacja handlowe o modzie, informacja statystyczne, ekspertyzy ekonomiczne, analizy kosztów, wyceny handlowe, badania rynku, sondaże, prenumerata gazet i czasopism dla osób trzecich, powielanie dokumentów, fotokopiowanie, obróbka tekstów, usługi zaopatrzenia osób trzecich, rachunkowość, prowadzenie ksiąg, **36** doradztwo w sprawach finansowych, doradztwo w sprawach ubezpieczeniowych, informacja finansowe, informacja o ubezpieczeniach, notowania giełdowe, analizy finansowe, tworzenie funduszy, sponsorowanie finansowe, zbiórki funduszy na cele dobroczynne, organizacja zbiórek, pożyczki pod zastaw, opera-

cje rozrachunkowe, pośrednictwo giełdowe, pośrednictwo ubezpieczeniowe, pośrednictwo w sprawach majątku nieruchomego, agencje pośrednictwa w handlu nieruchomościami, usługi powiernicze, depozyty przedmiotów wartościowych, wyceny finansowe, wyceny do celów podatkowych, wycena nieruchomości, wycena antyków, biżuterii, znaczków i zbiorów numizmatycznych, **38** agencje informacyjne, agencje prasowe, internetowe serwisy informacyjne, emisja radiowa, emisja telewizyjna, przekaz satelitarny, transmisja programów telewizyjnych i radiowych, łączność radiowa, łączność telefoniczna, łączność poprzez terminale komputerowe, łączność poprzez sieć światłowodów, przesyłanie informacji, przesyłanie informacji tekstowej i obrazowej za pomocą komputerów, ogłoszenia elektroniczne, obsługa telekonferencji, telewizja kablowa, przydzielanie dostępu do światowej sieci komputerowej, przydzielanie dostępu do baz danych, udostępnianie internetowego forum dyskusyjnego, przydzielanie kanałów telekomunikacyjnych dla usług związanych z telezakupami, zlecenia przywoławcze, **41** edukacja, edukacja on-line, informacja o edukacji, opracowywanie programów edukacyjnych, poradnictwo zawodowe w dziedzinie edukacji i kształcenia, organizacja wystaw związanych z kulturą lub edukacją, organizowanie i obsługa konferencji, seminariów i sympozjów; organizowanie i obsługa zjazdów i kongresów; usługi klubowe w zakresie rozrywki i naukania; opracowywanie i wydawanie materiałów szkoleniowych i poradników, publikowanie książek, publikowanie gazet i periodyków, publikowanie tekstów innych niż reklamowe, publikacja elektroniczna on-line książek i periodyków w tym usługi mikro-wydawnicze, obsługa publikacji elektronicznych on-line, nagrywanie obrazu i dźwięku, produkcja filmów, montaż programów radiowych i telewizyjnych, nagrywanie i produkcja filmów na taśmach wideo, studia filmowe, projekcje filmów, dystrybucja i wypożyczanie filmów, wypożyczanie kaset wideo, informacje o pokazach mody, **42** doradztwo w zakresie ochrony środowiska, doradztwo budowlane, doradztwo w sprawach sprzętu komputerowego i oprogramowania, projektowanie komputerowych prezentacji multimedialnych, administrowanie stronami komputerowymi, administrowanie serwerami na rzecz osób trzecich, tworzenie i utrzymywanie stron internetowych dla osób trzecich, udostępnianie zasobów serwerów komputerowych, udostępnianie łączny internetowych, udostępnianie portali internetowych, projektowanie i dostarczanie wyszukiwarek internetowych, tworzenie baz danych, projektowanie map elektronicznych w zastosowaniach internetowych, prognozowanie pogody, usługi grafików, stwierdzanie autentyczności dzieł sztuki.

(111) **234939** (220) 2009 05 20 (210) 356072
 (151) 2011 02 18 (441) 2009 08 31
 (732) BRE Bank S.A., Warszawa, PL.
 (540)



Kolor znaku: granatowy, zielony, czarny, żółty, czerwony, niebieski
 (531) 5.5.19, 5.5.21, 27.5.1, 29.1.15
 (510), (511) **36** usługi bankowe, usługi bankowe przy użyciu urządzeń elektronicznych i technologii teleinformatycznych, doradztwo bankowe, działalność finansowa i monetarna, analizy finansowe i doradztwo w działalności finansowej, usługi: w zakresie emisji i obsługi kart kredytowych i debetowych, bonów i papierów wartościowych oraz prowadzenia kont depozytowych papierów wartościowych, w zakresie wyceny finansowej i pośrednictwa giełdowego, inwestycyjne w zakresie prowadzenia rachunków bankowych, obejmujące obsługę oraz przyjmowanie lokat terminowych i wkładów oszczędnościowych, w zakresie udzielania kredytów i pożyczek, w zakresie elektronicznego transferu kapitału, maklerskie, doradztwa i pośrednictwa ubezpieczeniowego, depozytowe i powiernicze, w zakresie udzielania i potwierdzenia gwarancji bankowych, otwierania akredytów, dokonywania obrotu wartościami dewizowymi oraz prowadzenia obsługi finansowej obrotów, prowadzenia obsługi pożyczek państwowych, w zakresie nabywania i zbywania wierzytelności pieniężnych, w zakresie administrowania funduszami, w zakresie nabywania udziałów w bankach i spółkach prawa handlowego oraz nabywania jednostek uczestnictwa i certyfikatów inwestycyjnych

w funduszach inwestycyjnych i pełnienia funkcji depozytariusza funduszy emerytalnych i inwestycyjnych, w zakresie prowadzenia działalności akwizycyjnej na rzecz funduszy emerytalnych oraz prowadzenia rejestrów członków funduszy emerytalnych i rejestrów uczestników funduszy inwestycyjnych, w zakresie obejmowania i/lub nabywania akcji i praw z akcji oraz udziałów.

(111) **234940** (220) 2009 05 26 (210) 356283
 (151) 2010 12 08 (441) 2009 08 31
 (732) BEYSTER INTERNATIONAL Spółka z ograniczoną odpowiedzialnością, Śmiałowice, PL.
 (540)



Kolor znaku: zielony, czerwony, czarny, biały
 (531) 5.3.11, 5.3.14, 11.1.10, 26.1.1, 26.1.14, 27.5.1, 29.1.14
 (510), (511) **04** drewno opałowe; węgiel, węgiel drzewny; brykiety z węgla, brykiety z węgla drzewnego; oleje palne; podpałki stałe, płynne i półpłynne; podpałki z zapłonem, **11** grille i ich części składowe, przybory (akcesoria) stosowane do obsługi grillów, kominków i pieców typu szczytce, bagnetny do obracania, szpady do obracania.

(111) **234941** (220) 2009 07 24 (210) 358646
 (151) 2010 12 09 (441) 2009 10 26
 (732) PRZEDSIĘBIORSTWO WIELOBRANŻOWE „OK-MONT”
 Dorota Sadowska, Pierzchnianka, PL.
 (540)



Kolor znaku: zielony, biały, czerwony
 (531) 7.3.2, 26.4.9, 27.5.1, 29.1.13
 (510), (511) **35** zgrupowanie na rzecz osób trzecich towarów pozwalające nabywcy wygodnie je oglądać i kupować w sklepie i hurtowni z artykułami branży budowlanej, w tym: materiały budowlane niemetalowe, drewno, wyroby instalacji sanitarnej, sedesy, umywalki, brodziki, wyroby konstrukcyjne metalowe, farby, szkło budowlane i artykuły użytku domowego, **37** roboty budowlane związane ze wznoszeniem budynków mieszkalnych i niemieskalnych, roboty rozbiórkowe i wyburzeniowe obiektów budowlanych, dekarstwo, wykonywanie instalacji wewnątrz budowlanych, tynkowanie i zakładanie izolacji ocieplających na budynkach.

(111) **234942** (220) 2009 08 07 (210) 359179
 (151) 2010 12 10 (441) 2009 11 09
 (732) EVELINE COSMETICS SPÓŁKA AKCYJNA, Lesznowola, PL.
 (540) sexybrush

(510), (511) **03** kremy, emulsje, płyny, żele i oliwki do skóry, maseczki do twarzy, maseczki do peelingu, podkłady barwiące (płyny, pasty, pudry), pudry do makijażu, pudry po kąpiel, pudry higieniczne, mydła toaletowe, mydła dezodoryzujące, perfumy, wody toaletowe i kolońskie, środki do kąpieli i pod prysznic (sole, pianki, oliwki, żele), depilatory, dezodoranty i środki przeciw poceniu, środki do pielęgnacji włosów, środki do golenia (kremy, pianki, płyny), środki do makijażu i demakijażu twarzy i oczu, środki przeznaczone do ust, środki do pielęgnacji zębów i jamy ustnej, środki do pielęgnacji i malowania paznokci, środki do higieny intymnej, środki do opalania, środki samoopalające, środki do rozjaśniania skóry, środki przeciw zmarszczkom, preparaty kosmetyczne do ujędrniania skóry, preparaty antycellulitowe, preparaty dla skóry trądzikowej i alergicznej.

(111) **234943** (220) 2009 08 07 (210) 359180
 (151) 2010 12 10 (441) 2009 11 09
 (732) EVELINE COSMETICS SPÓŁKA AKCYJNA, Lesznowola, PL.
 (540) złota terapia

(510), (511) **03** kremy, emulsje, płyny, żele i oliwki do skóry, maseczki do twarzy, maseczki do peelingu, podkłady barwiące (płyny, pasty, pudry), pudry do makijażu, pudry po kąpiel, pudry higieniczne, mydła toaletowe, mydła dezodoryzujące, perfumy, wody toaletowe i kolońskie, środki do kąpieli i pod prysznic (sole, pianki, oliwki, żele), depilatory, dezodoranty i środki przeciw poceniu, środki do pielęgnacji włosów, środki do golenia (kremy, pianki, płyny), środki do makijażu i demakijażu twarzy i oczu, środki przeznaczone do ust, środki do pielęgnacji zębów i jamy ustnej, środki do pielęgnacji i malowania paznokci, środki do higieny intymnej, środki do opalania, środki samoopalające, środki do rozjaśniania skóry, środki przeciw zmarszczkom, preparaty kosmetyczne do ujędrniania skóry, preparaty antycellulitowe, preparaty dla skóry trądzikowej i alergicznej, **05** kosmetyki do zastosowań medycznych: balsamy, maści, olejki, płyny, sole, żele, kremy.

(111) **234944** (220) 2009 08 13 (210) 359331
(151) 2010 12 10 (441) 2009 11 23
(732) „EVELINE COSMETICS” SPÓŁKA AKCYJNA, Lesznowola, PL.
(540) extreme men

(510), (511) **03** kremy, emulsje, płyny, żele i oliwki do skóry, maseczki do twarzy, maseczki do peelingu, podkłady barwiące (płyny, pasty, pudry), pudry do makijażu, pudry po kąpiel, pudry higieniczne, mydła toaletowe, mydła dezodoryzujące, perfumy, wody toaletowe i kolońskie, środki do kąpieli i pod prysznic (sole, pianki, oliwki, żele), depilatory, dezodoranty i środki przeciw poceniu, środki do pielęgnacji włosów, środki do golenia (kremy, pianki, płyny), środki do makijażu i demakijażu twarzy i oczu, środki przeznaczone do ust, środki do pielęgnacji zębów i jamy ustnej, środki do pielęgnacji i malowania paznokci, środki do higieny intymnej, środki do opalania, środki samoopalające, środki do rozjaśniania skóry, środki przeciw zmarszczkom, preparaty kosmetyczne do ujędrniania skóry, preparaty antycellulitowe, preparaty dla skóry trądzikowej i alergicznej, **05** kosmetyki do zastosowań medycznych: balsamy, maści, olejki, płyny, sole, żele, kremy, **33** alkohol, ekstrakty, esencje, napoje alkoholowe, koktajle, likiery, miody pitne, wina, wódki.

(111) **234945** (220) 2009 08 14 (210) 359441
(151) 2011 02 09 (441) 2009 11 23
(732) OKRĘGOWA SPÓŁDZIELNIA MLECZARSKA-Proszkownia Mleka, Krośniewice, PL.
(540)



Kolor znaku: niebieski, biały
(531) 19.7.9, 27.5.1, 27.5.8, 29.1.12
(510), (511) **29** mleko spożywcze i wyroby z mleka, kefir, maślanka, jogurt, śmietana, twaróg, napoje na bazie mleka.

(111) **234946** (220) 2009 08 24 (210) 359776
(151) 2010 12 13 (441) 2009 12 07
(732) CENTROCLIMA SPÓŁKA Z OGRANICZONĄ ODPOWIEDZIALNOŚCIĄ, Kraków, PL.
(540)



Kolor znaku: pomarańczowy, seledynowy, szary
(531) 26.4.1, 26.4.7, 26.11.1, 27.5.1, 29.1.13

(510), (511) **35** zgrupowanie na rzecz osób trzech towarów, pozwalające nabywcy wygodnie je oglądać i kupować w hurtowni z wyrobami metalowymi oraz urządzeniami, narzędziami i materiałami do wentylacji i klimatyzacji, **37** usługi naprawy i montażu instalacji wodno-kanalizacyjnych, ciepłych, gazowych i klimatyzacyjnych, **42** usługi w zakresie wykonywania ekspertyz inżynierskich i doradztwa technicznego i badania techniczne.

(111) **234947** (220) 2009 08 26 (210) 359862
(151) 2010 11 23 (441) 2009 12 07
(732) Związek Zawodowy Górników w Polsce, Katowice, PL.
(540)



Kolor znaku: zielony, czarny, biały, czerwony, żółty

(531) 14.7.3, 26.5.18, 26.11.3, 27.5.1, 29.1.15
(510), (511) **35** doradztwo w zakresie organizowania działalności gospodarczej, **41** organizowanie i prowadzenie konferencji, kongresów, szkoleń, seminariów, zjazdów i sympozjów dotyczących ochrony miejsc pracy, ochrony warunków pracy i płacy, **45** opracowywanie projektów dotyczących społecznych usług w celu zaspokojenia potrzeb poszczególnych osób i grup społecznych, doradztwo prawne dotyczące ochrony miejsc pracy, ochrony warunków pracy i płacy.

(111) **234948** (220) 2009 08 26 (210) 359863
(151) 2010 11 23 (441) 2009 12 07
(732) Związek Zawodowy Górników w Polsce, Katowice, PL.
(540) Związek Zawodowy Górników w Polsce

(510), (511) **35** doradztwo w zakresie organizowania działalności gospodarczej, **41** organizowanie i prowadzenie konferencji, kongresów, szkoleń, seminariów, zjazdów i sympozjów dotyczących ochrony miejsc pracy, ochrony warunków pracy i płacy, **45** opracowywanie projektów dotyczących społecznych usług w celu zaspokojenia potrzeb poszczególnych osób i grup społecznych, doradztwo prawne dotyczące ochrony miejsc pracy, ochrony warunków pracy i płacy.

(111) **234949** (220) 2009 09 18 (210) 360666
(151) 2010 12 09 (441) 2009 12 21
(732) Przedsiębiorstwo Wielobranżowe „DEFRO” Robert Dziubeła, Ruda Strawczyńska, PL.
(540)



Kolor znaku: czerwony, biały
(531) 26.4.2, 27.5.1, 29.1.12
(510), (511) **07** betoniarki, mieszalniki.

(111) **234950** (220) 2009 09 22 (210) 360830
(151) 2011 02 04 (441) 2010 01 04
(732) MATTEL POLAND SPÓŁKA Z OGRANICZONĄ ODPOWIEDZIALNOŚCIĄ, Warszawa, PL.
(540) Liczy się każde słowo!
(510), (511) **28** gry i zabawki, gry planszowe.

(111) **234951** (220) 2009 10 26 (210) 362051
(151) 2011 02 25 (441) 2010 02 01
(732) Metal-Odlew Lesław Kwitkowski, Jerzy Nykiel Spółka Jawna, Stałowa Wola, PL.

(540)



Kolor znaku: biały, szary, czerwony, czarny

(531) 7.15.6, 26.3.1, 26.4.2, 27.5.1, 29.1.14

(510), (511) **06** stopy metali, metale żelazne, metale nieżelazne, metalowe formy odlewnicze, metalowe modele odlewnicze, **40** odlewanie metali, odlewy żeliwne, odlewy stalowe, odlewy z metali nieżelaznych, nakładanie powłok na metale, obróbka metali, przeróbka złomu i odpadów metalowych, **42** badania i analizy techniczne w zakresie odlewnictwa i stopów metali, prace badawczo-rozwojowe.

(111) **234952** (220) 2009 10 29 (210) 362245

(151) 2011 02 25 (441) 2010 02 01

(732) Laboratoire Garnier & Cie, Paryż, FR.

(540) EXPERT BRUSHER

(510), (511) **03** perfumy, wody toaletowe; żele, sole do kąpieli i pod prysznic nie dla celów medycznych; mydła toaletowe, dezodoranty do ciała; kosmetyki, w szczególności kremy, mleczka, toniki, żele i pudry do twarzy, ciała i rąk; kosmetyczne preparaty do opalania; preparaty do makijażu.

(111) **234953** (220) 2009 11 02 (210) 362384

(151) 2010 12 15 (441) 2010 02 15

(732) Firma Produkcyjno-Usługowo-Handlowa „MOKATE”

Teresa Mokrysz, Ustroń, PL.

(540)



Kolor znaku: zielony, brązowy, biały, czarny, szary

(531) 2.9.1, 5.5.20, 11.3.4, 25.5.1, 29.1.15

(510), (511) **30** kawa cappuccino.(111) **234954** (220) 2009 11 02 (210) 362386

(151) 2010 12 15 (441) 2010 02 15

(732) Firma Produkcyjno-Usługowo-Handlowa „MOKATE”

Teresa Mokrysz, Ustroń, PL.

(540)



Kolor znaku: brązowy, biały, kremowy, szary, czarny, wiśniowy

(531) 2.9.1, 5.5.20, 11.3.4, 27.5.1, 29.1.15

(510), (511) **30** kawa cappuccino.(111) **234955** (220) 2009 11 04 (210) 362467

(151) 2011 02 25 (441) 2010 02 15

(732) RADOŚĆ LUX Spółka z ograniczoną odpowiedzialnością, Turbia, PL.

(540)



Kolor znaku: biały, brązowy

(531) 26.2.1, 26.11.2, 27.5.1, 29.1.12

(510), (511) **29** mięso, ryby, drób, ekstrakty mięsne; konserwowane, mrożone, suszone i gotowane owoce i warzywa, galaretki, dżemy, kompoty, jaja, mleko; produkty mleczne, tłuszcze jadalne, **30** herbata, kawa, cukier, wyroby cukiernicze i słodczyce, lody, przyprawy, sól, musztarda, ocet, **31** produkty rolne, ogrodnicze, leśne oraz ziarna nie ujęte w innych klasach; świeże owoce i warzywa, **32** wody mineralne i gazowane, inne napoje bezalkoholowe; napoje owocowe; soki owocowe; syropy i inne preparaty do produkcji napojów.

(111) **234956** (220) 2009 11 10 (210) 362746

(151) 2010 12 15 (441) 2010 02 15

(732) MOKATE Spółka Akcyjna, Ustroń, PL.

(540)



Kolor znaku: różowy, czerwony, zielony, żółty, biały

(531) 2.3.1, 5.3.11, 5.7.8, 11.3.2, 11.3.14, 26.15.9, 27.5.1, 29.1.15

(510), (511) **30** herbata, herbata o smaku alkoholu.(111) **234957** (220) 2004 05 01 K (210) 363745

(151) 2011 01 26 (441) 2010 02 15

(732) Grain Millers, Inc., Eden Prairie, US.

(540)



GRAIN MILLERS

(531) 5.7.2, 15.1.1, 27.5.1

(510), (511) **29** mięso, ryby, drób, dziczyzna; ekstrakty mięsne; konserwowane, suszone i gotowane owoce i warzywa; galaretki, dżemy, kompoty; jaja, mleko, produkty mleczne; oleje i tłuszcze jadalne, **30** kawa, herbata, kakao, cukier, ryż, tapioka, sago, kawa nienaturalna, namiastki kawy; mąka i produkty zbożowe, chleb, wyroby cukiernicze i słodczyce, lody; miód, melasa (syropy); drożdże, proszek do pieczenia; sól, musztarda; ocet, sosy jako przyprawy; przyprawy; lód, **31** produkty rolne, ogrodnicze, leśne oraz ziarna nie ujęte w innych

klasach; żywe zwierzęta; świeże owoce i warzywa; nasiona, rośliny i kwiaty naturalne; karma dla zwierząt; sól.

(111) **234958** (220) 2009 12 08 (210) 363859
 (151) 2011 02 23 (441) 2010 03 15
 (732) Derm art. Szkoleniowonaukowy i Naukowobadawczy Ośrodek Dermatologii Estetycznej, Fotodermatologii i Dermatologii Waldemar Placek, Gdynia, PL.
 (540)



Kolor znaku: biały, niebieski
 (531) 2.9.12, 26.1.1, 26.1.14, 27.5.1, 29.1.12
 (510), (511) **44** klinika medyczna.

(111) **234959** (220) 2009 12 10 (210) 363982
 (151) 2011 02 23 (441) 2010 03 15
 (732) Smithers-Oasis Company, Cuyahoga Falls, US.
 (540)



(531) 26.4.2, 26.4.9, 27.5.1
 (510), (511) **17** pianka fenolowa używana do aranżacji kwiatowych sprzedawana w bloczkach, arkuszach, plastikowych klatkach z plastikową podstawą, na podstawie z plastiku stabilizującej i/lub zatrzymującej wodę, z papieru-mâché lub z uretanu oraz zapakowanej lub nie w plastik zatrzymujący wilgoć, a także do uchwytów do bukietów, klipsów i do wazonów; bloczki, arkusze oraz wstępnie wycięte i uformowane formy z pianki uretanowej.

(111) **234960** (220) 2009 12 10 (210) 363992
 (151) 2011 02 24 (441) 2010 03 15
 (732) Watt Spółka z ograniczoną odpowiedzialnością, Piekary Śląskie, PL.
 (540)



Kolor znaku: szary, żółty, biały
 (531) 1.3.2, 26.4.4, 26.4.13, 27.5.1, 29.1.13
 (510), (511) **09** sterowniki, fotoogniwa, przyrządy pomiarowe, czujniki, przetworniki, urządzenia kontrolne dla urządzeń grzewczych i instalacji wykorzystujących energię słoneczną, **11** armatura do pieców, bojlersy [instalacje], aparatura i instalacje chłodnicze, wymienniki ciepła, rekuperatory ciepła, zasobniki ciepła, dmuchawy [części instalacji do nawiewu], grzejniki, elementy grzejne, filtry, części instalacji domowych lub przemysłowych, instalacje do kąpiele, podgrzewacze dokąpiele, instalacje do klimatyzacja, kolektory słoneczne, kotły grzewcze, urządzenia zasilające dokotłów grzewczych, naczynia wzbiorcze do instalacji centralnego ogrzewania, urządzenia do ogrzewania urządzenia elektryczne do ogrzewanie, instalacje do ogrzewania wodnego, palniki, podgrzewacze powietrza, pompy ciepłe, aparatura i urządzenia do oczyszczania powietrze, zawory regulujące poziom w zbiornikach, przewody-części instalacji sanitarnych, armatura do regulacji urządzeń wodnych lub gazowych oraz przewodów wodnych lub gazowych, rekuperatory ciepła, aparatura do wentylacji, podgrzewacze wody, wymienniki ciepła, zasobniki ciepła, zawory mieszalnikowe do przewodów wodociągowych, zawory termostatyczne, zbiorniki ciśnieniowe wody, **37** instalowanie i naprawy w zakresie ogrzewania i generowania energii elektrycznej.

(111) **234961** (220) 2007 04 18 (210) 324147
 (151) 2011 02 18 (441) 2007 07 23
 (732) Zakład Systemów Komputerowych ZSK Spółka z ograniczoną odpowiedzialnością, Kraków, PL.
 (540)



Kolor znaku: żółty, czarny, szary, jasnoszary
 (531) 9.1.10, 26.11.2, 27.5.1, 29.1.14
 (510), (511) **37** usługi budowlane, usługi naprawcze i instalacyjne w zakresie sprzętu komputerowego, instalacji słaboprądowych, automatyki budynkowej i technologii inteligentnego budynku, **38** usługi w zakresie łączności poprzez sieć światłowodów, poprzez terminale komputerowe, usługi w zakresie łączności telefonicznej, usługi w zakresie obsługi telekonferencji, **42** projektowanie sprzętu i oprogramowania komputerowego w zakresie nowych rozwiązań dla przemysłu, handlu, administracji państwowej, szkolnictwa, służb mundurowych oraz telekomunikacji, projektowanie instalacji słaboprądowych, automatyki budynkowej i technologii inteligentnego budynku, **45** usługi w zakresie ochrony mienia i osób.

(111) **234962** (220) 2007 08 30 (210) 329544
 (151) 2011 02 18 (441) 2007 12 10
 (732) Usługi Doradcze „ESKULAP” Ryszard Gargol, Lublin, PL.
 (540)



SAME DOBRE APTEKI

(531) 3.11.1, 3.11.2, 26.1.2, 27.5.1
 (510), (511) **35** organizowanie i prowadzenie aptek oraz hurtowni leków i innych artykułów o charakterze medycznym, zarządzanie aptekami, usługi sprzedaży w aptece albo na podstawie zamówień przez Internet, telefon, pocztę takich towarów, jak: leków i innych produktów farmaceutycznych, produktów medycznych, sprzętu medycznego, ratowniczego, rehabilitacyjnego, ortopedycznego, materiałów opatrunkowych, materiałów dentystycznych, protez, odzieży medycznej i dla celów rehabilitacji, past do zębów i innych środków pielęgnacji uzębienia, dietetycznej żywności, środków leczniczych, herbat i naparów ziołowych, kosmetyków i środków pielęgnacji ciała, środków ochrony przed ukąszeniami, prezerwatyw, testów ciążowych i płodnościowych, aparatów do pomiaru ciśnienia, okularów, usługi reklamowe, promocyjne lub dystrybucja materiałów reklamowych o lekach, farmaceutykach i produktach medycznych, badania rynku produktów medycznych, w tym leków i innych farmaceutyków, doradztwo w zakresie prowadzenia aptek i hurtowni leków oraz innych produktów medycznych, informacja o działalności aptek, pomoc w zakresie zarządzania aptekami i hurtowniami produktów medycznych, usługi pośrednictwa handlowego w zakresie nabywania towarów i usług przez apteki, organizowanie i prowadzenie sieci aptek powiązanych prawnie, organizacyjnie, kapitałowo lub personalnie, prowadzenie ksiąg, rachunkowość, weryfikacja rachunków, analizy kosztów, pokazy towarów, organizacja wystaw lub targów dla celów handlowych lub reklamowych, usługi sekretarskie.

(111) **234963** (220) 2007 09 05 (210) 329797
 (151) 2011 02 03 (441) 2007 12 10
 (732) POLSKA IZBA HANDLU, Warszawa, PL.
 (540) POLSKI KUPIEC
 (510), (511) **35** informacja o działalności gospodarczej, doradztwo dotyczące organizowania działalności gospodarczej, doradztwo

w sprawach zarządzania personelem, wyszukiwanie informacji dla osób trzecich w plikach komputerowych, pomoc przy zarządzaniu przedsiębiorstwami przemysłowymi lub handlowymi, pomoc w prowadzeniu działalności gospodarczej, pomoc w zakresie zarządzania, promocja sprzedaży dla osób trzecich, rozpowszechnianie materiałów reklamowych (ulotki, prospekty, druki, próbki, broszury), reklama za pośrednictwem sieci komputerowej, reklamy prasowe.

(111) **234964** (220) 2008 07 09 (210) 343319
 (151) 2011 01 04 (441) 2008 10 13
 (732) „ALTER” Spółka z ograniczoną odpowiedzialnością,
 Grudziądz, PL.
 (540)



Kolor znaku: szary, biały, czerwony, czarny

(531) 26.11.3, 27.5.1, 29.1.14
 (510), (511) **36** usługi wynajmowania nieruchomości oraz powierzchni handlowych i biurowych.

(111) **234965** (220) 2009 01 13 (210) 350727
 (151) 2011 02 18 (441) 2009 04 27
 (732) Przedsiębiorstwo Wielobranżowe „AGCOR” Michał Nitschke,
 Poznań, PL.
 (540) agcor

(510), (511) **02** farby i lakiery jako środki ochrony antykorozyjnej, środki zapobiegające korozji, **06** metalowe złącza izolacyjne do ochrony katodowej rurociągów, kształtki stalowe, kompensatory stalowe do rurociągów, metalowe obudowy złączeniowe rurociągów, króćce stalowe, **09** aparatura kontrolno-pomiarowa, rejestrująca i przetwarzająca dane wraz z urządzeniami peryferyjnymi do prowadzenia pomiarów intensywnych i kontrolnych w ochronie antykorozyjnej i katodowej rurociągów, aparatura do realizacji zdalnego sterowania systemem kontroli i rejestracji danych oraz sterowania stacjami ochrony katodowej za pośrednictwem sieci telefonii komórkowej, elektrody i sondy pomiarowe do prowadzenia pomiarów w procesie ochrony antykorozyjnej, aparatura do pomiaru ciągłości powłoki izolacyjnej rur, stacje ochrony katodowej do wykonywania pomiarów w procesie katodowej ochrony antykorozyjnej konstrukcji podziemnych, **14** przyrządy zegarmistrzowskie i chronometryczne, **17** powłoki izolacyjne taśmowe, płyty ślizgowe z tworzyw sztucznych dla rurociągów, manszety z tworzyw sztucznych, uszczelniające przestrzeń między rurą przewodową a ochronną, manszety z tworzyw sztucznych izolujące miejsce połączenia kabli i przewodów rurociągów, **19** rury ochronne dla kabli telekomunikacyjnych z PCV, rury przewodowe z tworzyw dla gazu, wody i ścieków, słupki pomiarowe i oznacznikowe rurociągów z rur z tworzyw sztucznych.

(111) **234966** (220) 2009 05 05 (210) 355460
 (151) 2011 01 04 (441) 2009 08 17
 (732) DOCTOR X Tomasz Kiska, Marki, PL.
 (540) TOREX
 (510), (511) **05** leki do celów medycznych, dodatki odżywcze do celów leczniczych.

(111) **234967** (220) 2009 05 05 (210) 355461
 (151) 2010 12 08 (441) 2009 08 17
 (732) DOCTOR X Tomasz Kiska, Marki, PL.
 (540) PLATER
 (510), (511) **05** leki do celów medycznych, dodatki odżywcze do celów leczniczych.

(111) **234968** (220) 2009 06 18 (210) 355952
 (151) 2010 12 14 (441) 2009 10 12
 (732) BlackMilk Media Agency Radosław Maciejewski,
 Kalisz, PL.; BlackMilk Impresariat Stanisław Bożyk,
 Łódź, PL.

(540)



(531) 6.7.1, 26.4.2, 26.4.18, 27.5.1
 (510), (511) **16** druki, plakaty, afisze, publikacje i wydawnictwa cykliczne i okazjonalne, **41** organizowanie imprez kulturalnych, organizowanie i prowadzenie festiwali filmowych, wyświetlanie filmów, obsługa i użytkowanie sal kinowych.
 (551) wspólne prawo ochronne

(111) **234969** (220) 2009 06 04 (210) 356740
 (151) 2010 12 08 (441) 2009 09 14
 (732) REGIS Spółka z ograniczoną odpowiedzialnością, Kraków, PL.
 (540)



(531) 27.5.1
 (510), (511) **05** preparaty dietetyczne i odżywcze dla celów medycznych, suplementy diety, preparaty witaminowe i mineralne, odżywki wzmacniające stosowane profilaktycznie i dla rekonwalescentów, **29** zupy, zupy jarzynowe, koncentraty do przygotowania zup, bulion, preparaty do produkcji bulionu, koncentraty na bulion, rosół, koncentraty na rosół, przetwory jarzynowe, preparaty wysokobiałkowe, w tym koncentraty i odżywki, wzbogacone witaminami, solami mineralnymi i aminokwasami, proteiny spożywcze, warzywa gotowane, konserwowane, suszone.

(111) **234970** (220) 2009 06 15 (210) 357077
 (151) 2011 01 27 (441) 2009 09 28
 (732) Twentieth Century Fox Film Corporation, Los Angeles, US.
 (540) FX

(510), (511) **09** urządzenia i przyrządy: naukowe, żeglarskie, geodezyjne, fotograficzne, kinematograficzne, optyczne, do ważenia, pomiarowe, sygnalizacyjne, kontrolne, do ratowania życia, do celów dydaktycznych; urządzenia i przyrządy do przewodzenia, przełączania, przekształcania, gromadzenia, sterowania i regulacji energii elektrycznej; magnetyczne nośniki danych, nagrane dyski; automaty sprzedające i mechanizmy do urządzeń uruchamianych monetami; kasy rejestrujące, maszyny liczące, osprzęt do przetwarzania danych, komputery; urządzenia do gaszenia ognia; dzwonki, grafiki, tapety i muzyka do pobrania poprzez globalną sieć komputerową oraz urządzenia bezprzewodowe; filmy, programy telewizyjne i treści audiowizualne do pobrania zawierające filmy fabularne oraz rozrywkowe programy telewizyjne; nagrania audio i wideo do pobrania zawierające filmy fabularne oraz rozrywkowe programy telewizyjne; wyszukiwarki komputerowe; komputerowe wygaszacze ekranu; nagrane taśmy wideo, płyty DVD oraz CD zawierające filmy fabularne oraz rozrywkowe programy telewizyjne, **38** telekomunikacja; usługi w zakresie transmisji i emisji telewizyjnych; usługi dostarczania informacji on-line w zakresie rozrywki telewizyjnej, filmowej i wideo przez Internet, **41** usługi w zakresie nauczania i kształcenia za pomocą programów telewizyjnych, filmów fabularnych, rozrywki wideo; rozrywka; działalność sportowa i kulturalna; usługi w zakresie produkcji i dystrybucji programów telewizyjnych, filmów fabularnych oraz rozrywki audiowizualnej; usługi rozrywkowe takie jak nadawanie programów telewizyjnych; usługi dostarczania telewizji, filmów fabularnych oraz rozrywki wideo za pośrednictwem urządzeń komunikacji bezprzewodowej; usługi rozrywkowe, takie jak dostarczanie komputerowych gier on-line; usługi w zakresie dzienników internetowych, mianowicie blogów zawierających osobiste informacje i opinie; usługi w zakresie organizacji imprez rozrywkowych i kulturalnych; usługi rozrywkowe takie jak konkursy, zawody i gry.

(111) **234971** (220) 2010 01 11 (210) 364887
 (151) 2011 04 15 (441) 2010 04 26
 (732) Orion Corporation, Espoo, FI.
 (540) LEVETRION
 (510), (511) **05** preparaty farmaceutyczne przeznaczone dla ludzi.

(111) **234972** (220) 2009 03 09 (210) 353110
 (151) 2011 02 25 (441) 2009 06 22
 (732) Hurtownia Kwiatów „RÓŻA” Spółka z ograniczoną odpowiedzialnością, Goczałkowice-Zdrój, PL.
 (540)



Kolor znaku: czerwony, zielony

(531) 5.5.1, 27.5.1, 27.5.4, 29.1.12
 (510), (511) **04** świece, świece woskowe, świece zapachowe, znicze, **16** torebki do pakowania (koperty, woreczki) z papieru lub tworzyw sztucznych, **20** koszyki z wikliny, figurki (statuetki) z drewna, wosku, tworzyw sztucznych, **21** osłony na doniczki nie z papieru, doniczki na kwiaty, figurki z porcelany, terakoty lub szkła, miski ze szkła, szklane wyroby malowane, szklane naczynia, wazon, **26** sztuczne kwiaty, wstęgi do dekorowania, **31** kwiaty naturalne (kwiaty cięte, kwiaty doniczkowe, rośliny ozdobne, kompozycje kwiatowe) kwiaty suszone do dekoracji.

(111) **234973** (220) 2009 06 23 (210) 357357
 (151) 2011 02 08 (441) 2009 09 28
 (732) PIEKARNIA „KRYŚ-AND”, ANDRZEJ, KRYSZYNA SZYMAŃSCY SPÓŁKA JAWNA, Bydgoszcz, PL.
 (540)



Kolor znaku: czarny, czerwony, biały

(531) 26.4.2, 27.5.1, 29.1.13
 (510), (511) **29** mięso, ryby, drób i dziczyzna, ekstrakty mięsne, owoce i warzywa konserwowane, suszone gotowane, galaretki, konfitury, jaja, mleko wyroby z mleka, jadalne oleje i tłuszcze, konserwy mięsne, konserwy rybne, konserwy z owocami, konserwy z warzywami, pikle, **30** kawa, herbata, kakao, cukier, ryż, tapioka, sago, namiastki kawy, mąka i preparaty zbożowe, chleb, ciastka, wyroby cukiernicze, wyroby piekarnicze, słodczyce, lody, miód, syrop z melasy, drożdże, proszki do pieczenia, sól, musztarda, ocet, sosy do mięsa, sosy do polewania deserów, sosy do sałat, przyprawy, lód do chłodzenia, **32** piwo, wody mineralne i gazowane oraz inne napoje bezalkoholowe, syropy i inne preparaty do przygotowywania napojów, napoje owocowe i soki owocowe, **35** usługi w zakresie prowadzenia sklepów i hurtowni z artykułami branży spożywczej, **43** usługi gastronomiczne.

(111) **234974** (220) 2009 06 30 (210) 357656
 (151) 2011 01 04 (441) 2009 10 12
 (732) „BELL” Przedsiębiorstwo Produkcyjno-Handlowo-Usługowe Krzysztof Tadeusz Pałyska, Józefów, PL.
 (540)



(531) 5.5.19
 (510), (511) **03** kosmetyki; artykuły perfumeryjne; środki upiększające, pielęgnujące i myjące do oczu, twarzy, szyi, zębów, ciała, włosów;

szminki, pomadki, błyszczki i kredki do ust; cienie do oczu; róże, pudry; kredki; tusze, ołówki do powiek, tusze do rzęs, ołówki do brwi; lakiery i odżywki do paznokci, **08** zestawy do manicure i pedicure, **16** opakowania z papieru, z kartonu, z tworzyw sztucznych; katalogi, broszury, ulotki, **21** grzebienie, szczotki do włosów; pędzle i pędzelki kosmetyczne; przybory kosmetyczne i przybory do pielęgnacji paznokci wykonane z tworzyw sztucznych; opakowania i pojemniki na kosmetyki wykonane ze szkła i/lub z tworzyw sztucznych; pojemniki z tworzyw sztucznych, **40** złączenie przedmiotów.

(111) **234975** (220) 2009 07 14 (210) 358221
 (151) 2010 12 09 (441) 2009 10 26

(732) PORTFEL.PL Spółka z o.o., Warszawa, PL.

(540) PORTFEL BANK

(510), (511) **35** doradztwo w zakresie prowadzenia działalności gospodarczej, doradztwo w zakresie zarządzania personelem, doradztwo w zarządzaniu działalnością gospodarczą, pozyskiwanie danych do komputerowych baz danych, systematyzacja danych w komputerowych bazach danych, reklama, przygotowywanie reklam prasowych, reklamy radiowe, reklamy telewizyjne, **36** informacja o ubezpieczeniach, informacje bankowe, informacje finansowe, inwestycje kapitałowe, analizy finansowe, doradztwo w sprawach finansowych, doradztwo w sprawach ubezpieczeniowych, **38** przesyłanie informacji, przesyłanie informacji tekstowej i obrazowej za pomocą komputera.

(111) **234976** (220) 2009 07 21 (210) 358481
 (151) 2010 12 15 (441) 2009 10 26

(732) Galeco Project Management Szczepan Buryło, Kraków, PL.

(540)



Kolor znaku: granatowy, czerwony

(531) 1.15.15, 27.5.1, 29.1.12

(510), (511) **06** akcesoria rynnowe metalowe do systemów rynnowych, blacha, blacha cynowana, rynny dachowe metalowe, rynny metalowe, obejmy metalowe rynien, **19** betonowe elementy budowlane, bitumy, budowlane materiały niemetalowe, dachówki niemetalowe, kątowniki niemetalowe, kominy niemetalowe, kształtki rurowe rozgałęzieniowe niemetalowe, kształtki rynnowe niemetalowe, listwy niemetalowe dla budownictwa,łaty niemetalowe, materiały do budowy dróg, pokrycia dachowe bitumiczne, pokrycia niemetalowe dachów, rury drenażowe niemetalowe, rury spustowe niemetalowe, rury sztywne niemetalowe dla budownictwa, rury kamionkowe, rury cementowe, rusztowania niemetalowe, rynny dachowe niemetalowe, rynny niemetalowe, akcesoria niemetalowe do systemów rynnowych, zawory do rur drenażowych niemetalowe, **35** usługi oferowania i sprzedaży w sklepach detalicznych, hurtowniach z artykułami, materiałami i towarami metalowymi i niemetalowymi dla budownictwa, a także za pomocą środków teleinformatycznych, w tym sieci komputerowej, w szczególności za pomocą sklepów internetowych, a także w drodze sprzedaży katalogowej, wysyłkowej, **39** usługi magazynowania, pakowania towarów, przewożenia towarów i ładunków, rozładunku, wynajmowania samochodów, wynajmowania magazynów, usługi spedycyjne, **41** usługi kształcenia praktycznego (pokazy), nauczania, organizowania i prowadzenia konferencji i seminariów o tematyce budowlanej, ze szczególnym uwzględnieniem tematyki systemów odwadniających i rynnowych, usługi tłumaczenia, **42** usługi projektowania technicznego w zakresie systemów rynnowych i odwadniających, usługi projektantów w zakresie systemów rynnowych i odwodnieniowych, usługi doradztwa budowlanego ze szczególnym uwzględnieniem doradztwa w zakresie systemów odwadniających i rynnowych.

(111) **234977** (220) 2010 02 03 (210) 365843
 (151) 2011 02 08 (441) 2010 05 10

(732) Przedsiębiorstwo Produkcyjno-Usługowo-Handlowe Kazimierz Anioł, Pilzno, PL.

(540) FREZA

(510), (511) **07** glebogryzarki.

(111) **234978** (220) 2010 03 03 (210) 367191
 (151) 2011 02 22 (441) 2010 06 07
 (732) Zakłady Farmaceutyczne Polfa-Łódź Spółka Akcyjna, Łódź, PL.
 (540) Sensilab
 (510), (511) **03** kosmetyki, środki do pielęgnacji ciała, preparaty do pielęgnacji twarzy i skóry, środki perfumeryjne i higieniczne, środki do mycia i czyszczenia, szampony i odżywki do pielęgnacji włosów, środki do zębów i jamy ustnej, toaletowe środki sanitarne, **05** produkty farmaceutyczne, weterynaryjne i higieniczne, środki dezynfekcyjne, środki antyseptyczne, preparaty parafarmaceutyczne stosowane profilaktycznie i do celów leczniczych, suplementy diety do celów medycznych i inna żywność dietetyczna do celów leczniczych, preparaty witaminowe, zioła lecznicze, mineralne dodatki do żywności, żywność dla niemowląt, cukierki farmaceutyczne, napoje lecznicze, **30** wyroby cukiernicze, słodczyce, ekstrakty roślinne do celów spożywczych nie zawarte w innych klasach, niemedyce suplementy diety nie zawarte w innych klasach, **32** wody mineralne, stołowe i sodowe, napoje gazowane i niegazowane, napoje bezalkoholowe, soki, napoje i nektary owocowe, warzywno i owocowo-warzywno, napoje izotoniczne, napoje energetyzujące, syropy i preparaty do sporządzania napojów, esencje do napojów, ekstrakty do napojów.

(111) **234979** (220) 2009 08 06 (210) 359120
 (151) 2010 10 15 (441) 2009 11 09
 (732) Motion Picture Licensing Company (International) Limited, Londyn, GB.
 (540) PARASOL LICENCYJNY
 (510), (511) **45** licencjonowanie własności intelektualnej, zarządzanie licencjonowaniem praw autorskich, licencjonowanie praw do publicznych pokazów utworów kinematograficznych i innych programów audiowizualnych.

(111) **234980** (220) 2009 08 12 (210) 359298
 (151) 2010 12 13 (441) 2009 11 23
 (732) „POLTRONIC” Spółka Akcyjna, Wrocław, PL.
 (540)

HPG
 HIGH POWER GRADE BATTERY

(531) 27.5.1
 (510), (511) **09** akumulatory elektryczne, baterie elektryczne, ogniwa elektryczne, zasilacze, **35** usługi w zakresie sprzedaży hurtowej, detalicznej i przez Internet takich towarów jak: akumulatory elektryczne, baterie elektryczne, ogniwa elektryczne, zasilacze.

(111) **234981** (220) 2009 08 13 (210) 359342
 (151) 2011 01 05 (441) 2009 11 23
 (732) ING BANK ŚLĄSKI SPÓŁKA AKCYJNA, Katowice, PL.
 (540) zblizaki
 (510), (511) **36** analizy finansowe, usługi banku z dostępem bezpośrednim przez Internet, informacje bankowe, operacje bankowe, emisja kart kredytowych, faktoring, informacje finansowe, doradztwo finansowe, usługi finansowe, operacje finansowe, obsługa kart debetowych i kart kredytowych, zakładanie kart kredytowych przez Internet, obsługa kart kredytowych przez Internet, lokaty kapitału, transfer elektroniczny kapitału, inwestycje kapitałowe, kredyty ratalne, operacje walutowe, transakcje finansowe.

(111) **234982** (220) 2009 08 13 (210) 359360
 (151) 2010 12 10 (441) 2009 11 23
 (732) DECORA SPÓŁKA AKCYJNA, Środa Wielkopolska, PL.
 (540) ARBITON FLOOR EXPERT
 (510), (511) **01** kleje, **02** farby i lakiery, **06** kształtowniki metalowe dla budownictwa, metalowe żaluzje, **17** folie z tworzyw sztucznych nie do pakowania, materiały izolacyjne, **19** kształtowniki niemetalowe dla budownictwa, niemetalowe żaluzje, podłogi niemetalowe, **20** karnisze, **27** wykładziny podłogowe, **37** usługi budowlane.

(111) **234983** (220) 2009 08 21 (210) 359712
 (151) 2010 12 10 (441) 2009 11 23
 (732) Robert Bieńkowski, Konstancin Jeziorna, PL.
 (540)



Kolor znaku: zielony, biały, różowy, czarny
 (531) 5.5.16, 26.4.1, 26.4.7, 27.5.1, 29.1.14
 (510), (511) **32** napoje bezalkoholowe, piwo, napoje i soki owocowe i warzywno, **41** usługi w zakresie rozrywki, organizowania i obsługi dyskotek, organizowania i obsługi przyjęć, kongresów, konferencji, seminariów, sympozjów i zjazdów, **43** usługi w zakresie barów, barów szybkiej obsługi, restauracji, kawiarni, przygotowania dań w postaci żywności i napojów na zamówienie oraz ich dostawy, cateringu.

(111) **234984** (220) 2009 08 24 (210) 359814
 (151) 2010 12 13 (441) 2009 12 07
 (732) MARWIT Spółka z ograniczoną odpowiedzialnością, Zławieś Wielka, PL.
 (540)



Kolor znaku: biały, zielony, ciemnozielony, jasnozielony, pomarańczowy
 (531) 27.5.1, 29.1.15
 (510), (511) **31** surówki.

(111) **234985** (220) 2009 08 24 (210) 359815
 (151) 2010 12 13 (441) 2009 12 07
 (732) MARWIT Spółka z ograniczoną odpowiedzialnością, Zławieś Wielka, PL.
 (540)



Kolor znaku: biały, zielony, jasnozielony, ciemnozielony, pomarańczowy, czerwony, jasnoczerwony, ciemnoczerwony, niebieski, ciemnoniebieski, jasnoniebieski
 (531) 5.9.17, 5.9.21, 25.1.1, 27.5.1, 29.1.15
 (510), (511) **31** surówki.

(111) **234986** (220) 2009 08 26 (210) 359886
 (151) 2010 12 13 (441) 2009 12 07
 (732) Alkor Spółka z ograniczoną odpowiedzialnością,
 Warszawa, PL.
 (540) OSOVSKI
 (510), (511) **14** spinki do mankietów, spinki do krawatów, **25** koszule
 męskie i koszule damskie (z długim i krótkim rękawem), usztywnie-
 nia kołnierzyków koszul, garnitury, spodnie, marynarki, kamizelki,
 płaszcze, paski do spodni, krawaty, muchy, chusty, apaszki, skarpety,
40 usługi krawieckie szycie na miarę, poprawki krawieckie.

(111) **234987** (220) 2009 08 26 (210) 359887
 (151) 2010 12 13 (441) 2009 12 07
 (732) Alkor Spółka z ograniczoną odpowiedzialnością, Warszawa, PL.
 (540)

GUILTY

(531) 27.5.1
 (510), (511) **14** spinki do mankietów, spinki do krawatów, **25** koszule
 męskie i koszule damskie (z długim i krótkim rękawem), usztywnie-
 nia kołnierzyków koszul, garnitury, spodnie, marynarki, kamizelki,
 płaszcze, paski do spodni, krawaty, muchy, chusty, apaszki, skarpety,
40 usługi krawieckie szycie na miarę, poprawki krawieckie.

(111) **234988** (220) 2009 08 27 (210) 359923
 (151) 2010 12 06 (441) 2009 12 07
 (732) DOLZAMET-FABRYKA ŁAŃCUCHÓW Spółka z ograniczoną
 odpowiedzialnością w upadłości likwidacyjnej Syndyk Masy
 Upadłości Barbara Koper, Chojnow, PL.
 (540) CAD DOLZAMET

(510), (511) **06** wyroby z metali nieszlachetnych i ich stopów z wy-
 łączeniem odlewów; wyroby metalowe z wyłączeniem odlewów;
 wyroby ze stali, drobne wyroby żelazne; wyroby ślusarskie; łańcuchy
 i ich elementy składowe, akcesoria do łańcuchów; trasy łańcucho-
 we, koła łańcuchowe, zawiesia łańcuchowe, łańcuchy gospodarskie,
 łańcuchy zabezpieczające, **07** łańcuchy transmisyjne, transportowe,
 pociągowe, napędowe, techniczne i specjalne inne niż do pojaz-
 dów lądowych; przekładnie łańcuchowe, prowadnice łańcuchowe,
 łańcuchy do podnośników, **12** łańcuchy metalowe do pojazdów lą-
 dowych, łańcuchy sterownicze, napędowe, techniczne i specjalne
 do pojazdów lądowych; przekładnie łańcuchowe, łańcuchy prze-
 ciwpoślizgowe do pojazdów lądowych, **39** usługi transportowe,
 usługi składowania, magazynowania, przechowywania, pakowania,
 konfekcjonowania towarów, **40** usługi obróbki materiałów, usługi
 obróbki mechanicznej, galwanicznej, plastycznej, cieplnej i cieplno-
 chemicznej materiałów metalowych, usługi spawania, usługi powleka-
 nia i zabezpieczania materiałów metalowych, usługi czyszczenia
 i mycia przemysłowego materiałów metalowych przed i po obróbce,
42 usługi w zakresie projektowania technicznego i wzornictwa prze-
 mysłowego, usługi prowadzenia badań i analiz inżynierskich, prac
 badawczo-rozwojowych; usługi wydawania opinii i ekspertyz inży-
 nieryjnych, usługi doradztwa technicznego.

(111) **234989** (220) 2009 09 09 (210) 360353
 (151) 2011 01 17 (441) 2009 12 21
 (732) Stowarzyszenie im. Stanisława Brzozowskiego,
 Warszawa, PL.
 (540) Klub Krytyki Politycznej

(510), (511) **41** usługi w zakresie: informacji o edukacji, komputero-
 wego przygotowania materiałów do publikacji, organizowania i pro-
 wadzenia konferencji, pracowni specjalistycznych, zjazdów; organi-
 zowania wystaw z dziedziny kultury lub edukacji, pisanie tekstów
 innych niż teksty reklamowe, publikowania tekstów innych niż teksty
 reklamowe, tłumaczenia; usługi klubowe w zakresie rozrywki lub na-
 uczania, usługi reporterskie.

(111) **234990** (220) 2009 09 09 (210) 360355
 (151) 2011 01 17 (441) 2009 12 21
 (732) Stowarzyszenie im. Stanisława Brzozowskiego,
 Warszawa, PL.

(540)

krytyka
 polityczna

(531) 27.5.1
 (510), (511) **41** usługi w zakresie: informacji o edukacji, kompute-
 rowego przygotowania materiałów do publikacji, organizowania
 i prowadzenia konferencji, pracowni specjalistycznych, zjazdów;
 publikowania książek, organizowania wystaw z dziedziny kultury
 lub edukacji, pisanie tekstów innych niż teksty reklamowe, publikacji
 elektronicznych on-line książek i periodyków, publikowania tekstów
 innych niż teksty reklamowe, tłumaczenia; usługi klubowe w zakresie
 rozrywki lub nauczania, usługi reporterskie.

(111) **234991** (220) 2009 09 25 (210) 360950
 (151) 2010 12 15 (441) 2010 01 04
 (732) Gmina Miasto Zawiercie, Zawiercie, PL.
 (540) AMONITKI
 (510), (511) **30** ciastka.

(111) **234992** (220) 2009 09 30 (210) 361101
 (151) 2010 12 07 (441) 2010 01 04
 (732) Chilin Liu, Xintang Town, CN.
 (540)

porosus
 POROSUS

(531) 27.5.1
 (510), (511) **25** odzież, w tym: odzież wierzchnia, futra, płaszcze,
 kurtki, koszule, spodnie, T-shirty, kostiumy sportowe, wyroby z dzia-
 niny, wyroby pończosnicze, gorsety, krawaty; obuwie, w tym; ko-
 zaki, obuwie sportowe, buty przeznaczone do uprawiania różnych
 dziedzin sportu, buty przeznaczone do gry w piłkę nożną; kapelusze;
 wyprawki dla niemowląt.

(111) **234993** (220) 2009 10 02 (210) 361213
 (151) 2011 02 02 (441) 2010 01 04
 (732) PORTFEL. PL SPÓŁKA Z OGRANICZONĄ
 ODPOWIEDZIALNOŚCIĄ, Warszawa, PL.

(540) Portfel.pl-czasopismo ludzi biznesu
 (510), (511) **35** doradztwo w zakresie prowadzenia działalności go-
 spodarczej, doradztwo w zakresie zarządzania personelem, doradz-
 two w zarządzaniu działalnością gospodarczą, pozyskiwanie danych
 do komputerowych baz danych, systematyzacja danych w kompu-
 terowych bazach danych, reklama, przygotowywanie reklam pras-
 owych, reklamy radiowe, reklamy telewizyjne, **36** informacja o ubez-
 pieczeniach, informacje bankowe, informacje finansowe, inwestycje
 kapitałowe, analizy finansowe, doradztwo w sprawach finansowych,
 doradztwo w sprawach ubezpieczeniowych, **38** przesyłanie informac-
 ji, przesyłanie informacji tekstowej i obrazowej za pomocą kompu-
 tera.

(111) **234994** (220) 2009 10 02 (210) 361214
 (151) 2011 02 02 (441) 2010 01 04
 (732) PORTFEL. PL SPÓŁKA Z OGRANICZONĄ
 ODPOWIEDZIALNOŚCIĄ, Warszawa, PL.

(540) Portfel.pl-portal ludzi przedsiębiorczych
 (510), (511) **35** doradztwo w zakresie prowadzenia działalności go-
 spodarczej, doradztwo w zakresie zarządzania personelem, doradz-
 two w zarządzaniu działalnością gospodarczą, pozyskiwanie danych
 do komputerowych baz danych, systematyzacja danych w kompu-
 terowych bazach danych, reklama, przygotowywanie reklam pras-
 owych, reklamy radiowe, reklamy telewizyjne, **36** informacja o ubez-

pieczeniach, informacje bankowe, informacje finansowe, inwestycje kapitałowe, analizy finansowe, doradztwo w sprawach finansowych, doradztwo w sprawach ubezpieczeniowych, **38** przesyłanie informacji, przesyłanie informacji tekstowej i obrazowej za pomocą komputera.

(111) **234995** (220) 2009 10 05 (210) 361265
 (151) 2011 01 05 (441) 2010 01 18
 (732) SANY Group Co., Ltd., Changsha, CN.
 (540)

SANY

(531) 27.5.1

(510), (511) **07** parowe walce drogowe, koparki, czerparki, kopcarki [maszyny], pompy hydrauliczne, pompy betonowe zamontowane na przyczepach, pompy betonowe zamontowane na samochodach, urządzenia podnośnikowe, maszyny mieszające, mieszarki do betonu, buldożery, równiarki silnikowe, urządzenia do układania nawierzchni asfaltowych, wiertnice do wierceń poziomych, dźwigi, instalacje do mieszania asfaltu, instalacje do mieszania betonu, obrotowe wiertła wiertnicze, urządzenia mielące, urządzenia górnicze, pompy [maszyny], urządzenia i maszyny wydobywcze dla kopalń, wiertnice górnicze, wiertarki, maszyny górnicze, maszyny do układania szyn, maszyny do budowy torów, koparki jednoczerpakowe, maszyny do budowy dróg, pompy [części maszyn], silniki i jednostki napędowe, przenośniki taśmowe, kontrolne urządzenia hydrauliczne do maszyn, silników i jednostek napędowych, elementy hydrauliki, **12** autobusy, samochody ciężarowe, samochody sportowe, pojazdy silnikowe, autobusy, lokomotywy, betoniarki [samochody], przenośniki naziemne [transportery], wózki podnośnikowe, podwozia samochodów, instalacje hydrauliczne do pojazdów, pojazdy do przewożenia materiałów asfaltowych, nadwozia samochodów.

(111) **234996** (220) 2009 10 15 (210) 361681
 (151) 2010 12 07 (441) 2010 01 18
 (732) PROGON SYSTEM Paweł Musiał, Kraków, PL.
 (540) PROGON

(510), (511) **09** komputery, procesory, pamięci komputerowe, pamięci masowe, komputerowe nośniki danych, urządzenia peryferyjne komputerowe, interfejsy, modemy, mikroprocesory, mikrokontrolery, serwery, kable, wyłączniki, przełączniki, rozdzielacze, terminale sieciowe, terminale bezdyskowe, terminale graficzne, urządzenia procesorowe; systemy operacyjne komputerowe, systemy operacyjne wbudowane, systemy komputerowe wbudowane do urządzeń procesorowych, terminalowe systemy operacyjne, terminalowe systemy wbudowane, programy komputerowe; urządzenia do zbierania, nadawania, przekazywania, odbierania, nagrywania, odtwarzania i przetwarzania informacji, dźwięku i obrazu, urządzenia sterujące, urządzenia sygnalizacyjne, elektroniczne urządzenia do archiwizacji, **35** usługi pozyskiwania, systematyzowania i udostępniania danych w komputerowych bazach danych, udostępnianie informacji za pomocą globalnej sieci komputerowej, zarządzanie zbiorami informatycznymi; usługi prowadzenia internetowych kampanii reklamowych, usługi prowadzenia sklepów internetowych dla osób trzecich; sprzedaż hurtowa, detaliczna oraz za pośrednictwem sieci Internet i z dostawą do zamawiającego komputerów, zespołów, podzespołów i części komputerowych, terminali sieciowych, systemów operacyjnych komputerowych i procesorowych, systemów wbudowanych, urządzeń do zbierania, nadawania, przekazywania, odbierania, nagrywania, odtwarzania i przetwarzania informacji, dźwięku i obrazu, **38** usługi przesyłania i udostępniania informacji za pośrednictwem komputerów, sieci telekomunikacyjnych i sieci komputerowych, przydzielanie dostępu do sieci komputerowych, udostępnianie kanałów łączności teleinformatycznej, udostępnianie poczty elektronicznej, wynajmowanie urządzeń i sieci komputerowych, wynajmowanie serwerów, **42** usługi projektowania oprogramowania komputerowego, usługi projektowania systemów komputerowych, usługi projektowania systemów komputerowych on-line, zwielokrotnianie oprogramowania komputerowego, usługi udostępniania oprogramowania poprzez sieci komputerowe, usługi w zakresie konserwacji, naprawy i aktualizacji oprogramowania komputerowego, usługi instalacji oprogramowania komputerowego, usługi instalacji i integracji sieci komputerowych, usługi administrowania sieciami

komputerowymi, odzyskiwanie danych komputerowych, usługi konwersji danych za pomocą programów komputerowych; projektowanie stron internetowych, projektowanie grafiki, animacji i filmów internetowych, utrzymywanie stron internetowych, pozycjonowanie stron internetowych, audyt i optymalizacja stron internetowych, prowadzenie portali internetowych, usługi hostingu internetowego, **45** obsługa domen internetowych, obrót domenami internetowymi.

(111) **234997** (220) 2009 10 26 (210) 362036
 (151) 2011 02 25 (441) 2010 02 01
 (732) GLOBAL COSMED GROUP Spółka z ograniczoną odpowiedzialnością spółka komandytowa, Radom, PL.
 (540) BOBINI

(510), (511) **05** produkty farmaceutyczne, lecznicze substancje dietetyczne i odżywki dla niemowląt, preparaty witaminowe, suplementy diety do celów medycznych, herbata lecznicza, minerały i witaminy dietetyczne środki spożywcze do celów leczniczych, kapsułki do celów farmaceutycznych, sole do kąpeli dla celów leczniczych, lecznicze napoje, lecznicze zioła, lecznicze napary, preparaty z mikroelementami dla ludzi, mineralne dodatki do żywności, odchudzająca herbata do celów leczniczych, dodatki odżywcze do celów leczniczych, przylepne plastry lecznicze, **30** kawa, herbata, napoje na bazie herbaty, wyroby cukiernicze i piekarnicze, słodczyce, lody, pieczywo, mąka i produkty zbożowe, przyprawy, makarony, muesli.

(111) **234998** (220) 2009 10 26 (210) 362094
 (151) 2011 02 25 (441) 2010 02 01
 (732) BONGRAIN S.A., Viroflay, FR.
 (540)



Kolor znaku: biały, błękitny, granatowy, zielony, czerwony, brązowy, kremowy

(531) 7.1.8, 25.1.9, 25.1.15, 26.1.2, 27.5.1, 29.1.15

(510), (511) **29** mleko, sery i produkty nabiałowe, jadalne oleje i tłuszcze.

(111) **234999** (220) 2009 10 26 (210) 362095
 (151) 2011 02 25 (441) 2010 02 01
 (732) BONGRAIN S.A., Viroflay, FR.
 (540)

MiniTurki

Kolor znaku: czerwony, żółty, szary

(531) 27.5.1, 29.1.13

(510), (511) **29** mleko, sery i produkty nabiałowe, jadalne oleje i tłuszcze.

(111) **235000** (220) 2009 10 29 (210) 362240
 (151) 2011 03 02 (441) 2010 02 01
 (732) „KWAŚNICKI, WRÓBEL & PARTNERZY-RADCOWIE PRAWNI SPÓŁKA PARTNERSKA”, Warszawa, PL.
 (540)

KWAŚNICKI, WRÓBEL & Partnerzy

(531) 27.5.1

(510), (511) **35** pomoc przedsiębiorstwom w działalności gospodarczej (przemysłowej lub handlowej), **36** doradztwo podatkowe, pośrednictwo w sprawach majątku nieruchomości, **45** usługi prawne.

(111) **235001** (220) 2009 10 30 (210) 362268
 (151) 2011 03 02 (441) 2010 02 01
 (732) Grzegorz Szrama, Poznań, PL.
 (540)



Kolor znaku: czarny, szary

(531) 9.9.1, 27.5.1, 29.1.12

(510), (511) **35** usługi pośrednictwa handlowego poprzez Internet, usługi reklamowe i promocyjne, reklama za pośrednictwem Internetu, obsługa baz danych dostępnych przez Internet.

(111) **235002** (220) 2009 11 02 (210) 362385
 (151) 2010 12 15 (441) 2010 02 15
 (732) STOWARZYSZENIE CHORYCH NA ŁUSZCZYCĘ, Sosnowiec, PL.
 (540)



Kolor znaku: niebieski, szary, biały, czerwony

(531) 1.5.1, 9.1.10, 26.1.2, 26.1.4, 27.5.1, 29.1.14

(510), (511) **05** antyseptyki, chemiczno-farmaceutyczne preparaty przeciwłuszczycowe do celów medycznych, środki przeciwłuszczycowe bakteriobójcze, balsamy do celów leczniczych, odczynniki chemiczne do celów medycznych i farmaceutycznych, detergenty do celów medycznych, dietetyczna żywność przystosowana do celów medycznych, dodatki odżywcze do celów leczniczych, herbata lecznicza, sole do kąpieli do celów leczniczych, kompresy, środki tamujące krwawienia, zioła lecznicze, oleje lecznicze, lecniczce napary, napoje lecznicze, leki dla ludzi, leki uspokajające, środki usmierzające ból, leki pomocnicze wspierające, preparaty witaminowe, leki wzmacniające, plastry do celów medycznych, substancje radioaktywne do celów medycznych, **16** albumy, broszury, czasopisma, periodyki, diagramy, fotografie, gazety, kalendarze, katalogi, komiksy, książki, podręczniki, publikacje, mapy, materiały do nauczania [z wyjątkiem aparatów], reprodukcje graficzne, wyroby z kartonu, **35** prowadzenie usług w zakresie: specjalistycznego doradztwa handlowo-medycznego w zakresie organizacji i zarządzania, doradztwa przy organizowaniu działalności gospodarczej, dystrybucji materiałów reklamowych próbek, druków, prospektów, broszur, publikowania tekstów reklamowych, organizowania wystaw w celach handlowych lub reklamowych, pokazów towarów, wyselekcjonowanie z myślą o osobach trzecich produktów dotyczących preparatów chemiczno-farmaceutycznych i środków medycznych oraz leków i preparatów naturalnych do leczenia łuszczycy (bez uwzględnienia transportu) tak by umożliwić konsumentom obejrzenie i dokonanie zakupu w dobrych warunkach, promocji sprzedaży dla osób trzecich, **41** prowadzenie usług w zakresie: edukacji, fotoreportaży, informacji o rekreacji, organizowania i obsługi konferencji, publikowania książek, nagrywania na taśmach wideo [filmowanie], nauczania, publikacji elektronicznych on-line książek i periodyków, produkcji filmów na taśmach wideo, usług związanych z organizacją wypoczynku, **44** organizowanie i prowadzenie pracowni specjalistycznych z zakresu diagnostyki i leczenia oraz profilaktyki łuszczycy, prowadzenie usług w zakresie: hospicjów, klinik medycznych do diagnostyki i leczenia oraz profilaktyki łuszczycy, masażu, medycznej opieki pielę-

gniarskiej, placówek opieki zdrowotnej, placówek rekonwalescencji z opieką medyczną w warunkach domowych, pomocy medycznej, porad z zakresu farmakologii.

(111) **235003** (220) 2009 11 04 (210) 362456
 (151) 2011 01 10 (441) 2010 02 15
 (732) HANDEL OKRĘŻNY Danuta Majerska, Bydgoszcz, PL.
 (540)



Kolor znaku: żółty, czerwony, jasnoszary, czarny

(531) 9.1.10, 27.5.1, 29.1.14

(510), (511) **43** prowadzenie barów szybkiej obsługi, przygotowanie dań za zamówienie i ich dostawa, przygotowanie dań na wynos, usługi gastronomiczne, zaopatrywanie w żywność i napoje.

(111) **235004** (220) 2009 11 10 (210) 362748
 (151) 2010 12 15 (441) 2010 02 15
 (732) Kancelaria Księgowo-Podatkowa „MILLE”-Justyna Maciejewska, Warszawa, PL.
 (540)



Kolor znaku: pomarańczowy, czarny

(531) 24.15.3, 24.15.15, 27.5.1, 29.1.12

(510), (511) **35** doradztwo w zakresie prowadzenia działalności gospodarczej, doradztwo ekonomiczne, doradztwo podatkowe; usługi związane z administracją i obsługą biura, usługi rachunkowo-księgowo, prowadzenie ksiąg rachunkowych i innych ewidencji dla celów podatkowych, sporządzanie deklaracji podatkowych; udostępnianie pracownikom, **36** doradztwo w sprawach finansowych i ubezpieczeniowych, **41** organizowanie i prowadzenie szkoleń w zakresie rachunkowości, podatków, prawa pracy i ubezpieczeń.

(111) **235005** (220) 2009 11 12 (210) 362762
 (151) 2010 12 15 (441) 2010 02 15
 (732) Firma Produkcyjno-Handlowo-Usługowa „PAWEKO”
 Beata Pawlikowska, Mierzyn, PL.
 (540)



Kolor znaku: niebieski, żółty

(531) 5.1.3, 6.7.25, 7.1.8, 7.1.9, 26.1.2, 27.5.1, 29.1.12

(510), (511) **29** warzywa i owoce konserwowane, suszone, gotowane i kwaszone; półprodukty warzywne, przetwory z warzyw i owoców, kwaszona kapusta, kwaszone korniszony, kwaszone ogórki, surówki i sałatki: warzywne, warzywno-owocowe; mrożone warzywa i owoce, **35** usługi agencji importowo-eksportowej; usługi pośrednictwa handlowego na rzecz firm krajowych i zagranicznych; usługi prowadzenia sprzedaży w sklepie i/lub hurtowni oraz za pośrednictwem strony internetowej towarów takich jak: świeże warzywa i owoce, kwaszona kapusta, kwaszone korniszony i ogórki, przetwory warzywne, surówki i sałatki: warzywne, warzywno-owocowe; mrożone warzywa i owoce; usługi reklamowe, dystrybucja materiałów reklamowych, próbek i wzorów wyrobów, usługi w zakresie organizacji pokazów, wystaw i targów w celach handlowych i promocyjnych; doradztwo i pomoc w zakresie organizowania i prowadzenia działalności gospodarczej; usługi badania rynku, **39** usługi transportowe i spedycyjne; towarowy transport drogowy pojazdami uniwersalnymi i specjalistycznym, specjalistyczny transport chłodniczy; składowanie, magazynowanie, magazynowanie chłodnicze, przechowywanie, pakowanie, sortowanie, konfekcjonowanie, schładzanie, załadunek i dostarczanie produktów rolno-spożywczych; usługi informacyjne i pośrednictwo w zakresie transportu i spedycji.

(111) **235006** (220) 2009 11 12 (210) 362782
 (151) 2011 02 14 (441) 2010 02 15
 (732) ZAKŁAD PRODUKCYJNO-HANDLOWY „ŚLIWA” JERZY ŚLIWA, Kielno, PL.
 (540)



Kolor znaku: niebieski, biały
 (531) 26.1.2, 26.4.2, 27.5.1, 29.1.12

(510), (511) **07** zawory sterujące, części zamienne do maszyn rolniczych, filtry do opryskiwaczy, **17** tworzywa sztuczne półprzetworzone, wyroby z tworzyw sztucznych na potrzeby motoryzacji, maszyn rolniczych i innych elementów maszyn oraz urządzeń, uszczelki gumowe, kauczukowe lub z włókna wulkanizowanego, artykuły gumowe na potrzeby motoryzacji, jako elementy maszyn i urządzeń, maszyn rolniczych, opryskiwaczy, uszczelki gumowe, **40** obróbka metali na zlecenie osób trzecich, przetwórstwo tworzyw sztucznych, obróbka tworzyw sztucznych na zlecenie osób trzecich.

(111) **235007** (220) 2009 11 12 (210) 362812
 (151) 2011 03 02 (441) 2010 02 15
 (732) DANONE Spółka z ograniczoną odpowiedzialnością, Warszawa, PL.
 (540)



Kolor znaku: biały, niebieski
 (531) 24.17.1, 24.17.4, 27.5.1, 29.1.12

(510), (511) **29** mleko, mleko w proszku, mleko żelowane, mleko aromatyzowane i bita śmietana; produkty mleczne, w szczególności desery mleczne, jogurty, jogurty pitne, musy, kremy, kremy deserowe, świeża śmietana, masło, pasty serowe, sery, sery dojrzale, sery dojrzale z pleśnią, świeże sery i sery solankowe, twarożek, świeże sery sprzedawane w postaci płynu lub pasty, napoje zwykłe lub aromatyzowane na bazie mleka lub produktów mlecznych, napoje mleczne głównie zrobione z mleka, napoje mleczne zawierające owoce; sfermentowane produkty mleczne zwykłe lub aromatyzowane; napoje jogurtowe i napoje na bazie jogurtu.

(111) **235008** (220) 2009 11 12 (210) 362813
 (151) 2011 03 02 (441) 2010 02 15

(732) DANONE Spółka z ograniczoną odpowiedzialnością, Warszawa, PL.

(540) ale Owoc!

(510), (511) **29** mleko, mleko w proszku, mleko żelowane, mleko aromatyzowane i bita śmietana; produkty mleczne, w szczególności desery mleczne, jogurty, jogurty pitne, musy, kremy, kremy deserowe, świeża śmietana, masło, pasty serowe, sery, sery dojrzale, sery dojrzale z pleśnią, świeże sery i sery solankowe, twarożek, świeże sery sprzedawane w postaci płynu lub pasty, napoje zwykłe lub aromatyzowane na bazie mleka lub produktów mlecznych, napoje mleczne głównie zrobione z mleka, napoje mleczne zawierające owoce; sfermentowane produkty mleczne zwykłe lub aromatyzowane; napoje jogurtowe i napoje na bazie jogurtu.

(111) **235009** (220) 2009 11 16 (210) 362932
 (151) 2011 02 25 (441) 2010 03 01

(732) Firma Produkcyjno-Handlowa „PAULA” Spółka z ograniczoną odpowiedzialnością Spółka komandytowa, Kalisz, PL.

(540) chrupsy

(510), (511) **29** chipsy i chrupki owocowe i warzywne, owoce i warzywa suszone, kandyzowane, mrożone i konserwowane, koncentraty suszonych owoców i warzyw, sałatki owocowe i warzywne, skórki owocowe.

(111) **235010** (220) 2009 11 19 (210) 363056
 (151) 2011 01 26 (441) 2010 03 01

(732) AKERMAN Ewa Pawlak, Warszawa, PL.

(540)



(531) 27.5.1

(510), (511) **09** okulary słoneczne, okulary sportowe, gogle sportowe, okulary korekcyjne, ramki optyczne, etui oraz inne artykuły okularowe.

(111) **235011** (220) 2009 12 02 (210) 363646
 (151) 2011 02 25 (441) 2010 03 15

(732) MILADESIGN TOMASZ PASZKO, Białystok, PL.

(540)



Kolor znaku: szary, czarny, żółty

(531) 24.15.1, 26.1.1, 27.5.1, 29.1.13

(510), (511) **20** meble, meble biurowe, drzwi do mebli, meble metalowe, wyroby stolarstwa meblowego, stoły, stoły metalowe, szuflady, podstawy do stolików okolicznościowych, biurka, stelaże metalowe do biurek i stołów, nóżki do szaf, stelaże ze stopą chromowaną do biurek, zestawy szuflad oraz elementy uzupełniające, szuflady, konstrukcje skręcane, podstawy do stołów kawiarnianych i restauracyjnych.

(111) **235012** (220) 2009 12 03 (210) 363679
 (151) 2011 03 16 (441) 2010 03 15

(732) ŻABKA POLSKA SPÓŁKA AKCYJNA, Poznań, PL.

(540) LIMONETTI

(510), (511) **30** sosy (przyprawy), kwas cytrynowy do celów spożywczych; przyprawy, **32** napoje owocowe i soki owocowe; syropy i inne produkty do produkcji napojów.

(111) **235013** (220) 2009 12 08 (210) 363895
 (151) 2011 02 22 (441) 2010 03 15

(732) ZIELONA BUDKA (MIELEC) Spółka z ograniczoną odpowiedzialnością, Mielec, PL.

(540) pirat

(510), (511) **30** lody, desery lodowe, sorbety (lody), sosy do deserów.

(111) **235014** (220) 2009 12 08 (210) 363896
 (151) 2011 02 22 (441) 2010 03 15
 (732) ZIELONA BUDKA (MIELEC) Spółka z ograniczoną odpowiedzialnością, Mielec, PL.
 (540) maximus
 (510), (511) **30** lody, desery lodowe, sorbety (lody), sosy do deserów.

(111) **235015** (220) 2009 12 11 (210) 364000
 (151) 2011 02 21 (441) 2010 03 15
 (732) ET Logistik Spółka z ograniczoną odpowiedzialnością, Warszawa, PL.
 (540)



Kolor znaku: czarny, niebieski, złoty

(531) 26.11.2, 26.11.8, 27.5.1, 29.1.13
 (510), (511) **35** usługi w zakresie: doradztwo w zarządzaniu działalnością gospodarczą, doradztwo w zakresie organizowania i prowadzenia działalności gospodarczej, doradztwo specjalistyczne w sprawach działalności gospodarczej, **36** usługi w zakresie: usługi ubezpieczeniowe, agencje celne, ubezpieczenia, **39** usługi w zakresie: przewóz samochodami ciężarowymi, przewożenie ładunków, dostarczanie przesyłek, załadunek i rozładunek, dostarczanie towarów [zaopatrzenie], składowanie towarów magazynowanie, składowanie, fracht [przewóz towarów], spedycja, pośrednictwo frachtowe, pośrednictwo w transporcie, pakowanie towarów, lądowy i morski transport krajowy i międzynarodowy.

(111) **235016** (220) 2009 12 11 (210) 364001
 (151) 2011 02 21 (441) 2010 03 15
 (732) ET Logistik Spółka z ograniczoną odpowiedzialnością, Warszawa, PL.
 (540)



Kolor znaku: czarny, złoty, niebieski

(531) 26.11.2, 26.11.8, 27.5.1, 29.1.13
 (510), (511) **35** usługi w zakresie: doradztwo w zarządzaniu działalnością gospodarczą, doradztwo w zakresie organizowania i prowadzenia działalności gospodarczej, doradztwo specjalistyczne w sprawach działalności gospodarczej, **39** usługi w zakresie: przewóz samochodami ciężarowymi, przewożenie ładunków, dostarczanie przesyłek, załadunek i rozładunek, dostarczanie towarów [zaopatrzenie], składowanie towarów, magazynowanie, składowanie, fracht [przewóz towarów], spedycja, pośrednictwo frachtowe, pośrednictwo w transporcie, pakowanie towarów, lądowy i morski transport krajowy i międzynarodowy, **42** usługi w zakresie: licencjonowanie osób trzecich w zakresie własnych rozwiązań intelektualnych doświadczeń z dziedziny obsługi logistycznej.

(111) **235017** (220) 2009 12 14 (210) 364073
 (151) 2011 01 28 (441) 2010 03 29
 (732) AGA LIGHT Spółka Akcyjna, Jacentów, PL.
 (540) PATOS

(510), (511) **11** urządzenia i instalacje oświetleniowe, aparaty oświetleniowe, elektryczne źródła światła, oprawy oświetleniowe, osłony źródeł światła, urządzenia zabezpieczające do oświetlenia, oświetlenie sufitowe.

(111) **235018** (220) 2007 03 19 K (210) 364125
 (151) 2011 02 17 (441) 2010 03 01
 (732) ACCOR, Evry, FR.
 (540)



Kolor znaku: czerwony, niebieski
 (531) 26.13.25, 26.15.1, 27.5.1, 29.1.12

(510), (511) **09** karty magnetyczne, optyczne z pamięcią lub mikroprocesorem elektronicznym z lub bez kontaktu (o częstotliwości radiowej, na podczerwień lub inne) jednorazowe lub ładowalne używane w sposób na przedpłatę lub opłacane po operacji, mogące zawierać jedną lub więcej portmonetek elektronicznych, ważne dla wszelkiego rodzaju zastosowań a zwłaszcza do kontroli dostępu fizycznego, kontroli dostępu do systemów komputerowych, kontroli kart lojalnościowych; oprogramowanie do przetwarzania poleceń (zakupów) handlowych; oprogramowanie do przetwarzania informacji, oprogramowanie do tworzenia, zarządzania, aktualizacji i używania baz danych, oprogramowanie do udzielania dostępu do usług poczty elektronicznej, oprogramowanie do udzielania dostępu do sieci komputerowych lub do przekazywania danych, zwłaszcza do światowej sieci komunikacyjnej (typu Internet) lub z dostępem prywatnym lub zarezerwowanym (typu Intranet); serwery komputerowe, terminale komputerowe, telematyczne i telefoniczne, zwłaszcza dla światowej sieci komunikacyjnej (typu Internet) lub z dostępem prywatnym lub zarezerwowanym (typu Intranet); urządzenia peryferyjne do komputerów, w tym ekrany komputerowe; modemy; złącza do sieci komunikacyjnych, zwłaszcza komputerowe lub telefoniczne; urządzenia komunikacyjne nadawcze i odbiorcze; interaktywne urządzenia komputerowe; sieci komputerowe w szczególności komputerowe sieci lokalne mianowicie sprzęt do przetwarzania informacji, oprogramowania (zarejestrowane programy); publikacje elektroniczne (zdalnie wprowadzane), z wyjątkiem sprzętu do automatycznej dystrybucji biletów, **16** druki, wyroby drukarskie, fotografie, wyroby papierniczne, materiały samoprzylepne (wyroby papiernicze), prospekty, foldery, bilety, kupony, **36** emisja, kompensacja, spłacanie bonów, biletów, kuponów, talonów, kart pripejdowych, kart debetowo-kredytowych lub wszelkich innych środków płatności zwłaszcza za pośrednictwem sieci komputerowych, pozwalających na zorganizowanie płatności za dostawę posiłków i produktów żywnościowych i wszelkich innych produktów lub usług; ubezpieczenia; operacje finansowe i monetarne; doradztwo, konsultacje, informacje i ekspertyzy w dziedzinie finansowej; factoring zarządzanie zasobami finansowymi (na rzecz osób trzecich), ściąganie wierzytelności, transfer elektroniczny kapitału; usługi finansowe dotyczące nabywania dóbr lub usług za pomocą kart elektronicznych, kuponów, bonów lub kontra-marek; administrowanie nieruchomościami, zarządzanie majątkami nieruchomymi; wynajem apartamentów i majątków nieruchomości; tworzenie i lokowanie kapitałów; inwestycje kapitałowe; tworzenie i lokowanie funduszy; tworzenie i zarządzanie wzajemnymi funduszami inwestycyjnymi; tworzenie i zarządzanie portfoliami udziałów finansowych, operacje bankowe związane z tworzeniem i zarządzaniem pracowniczymi funduszami oszczędnościowymi; doradztwo w dziedzinie tworzenia i zarządzania oszczędnościami w przedsiębiorstwie.

(111) **235019** (220) 2009 12 17 (210) 364226
 (151) 2011 02 17 (441) 2010 03 29
 (732) Zakład Wielobranżowy „ELSTOL” Robert Olejniczak, Skwierzyna, PL.
 (540)



Kolor znaku: złoty, niebieski, ciemnoniebieski

(531) 26.1.2, 27.5.1, 29.1.13
 (510), (511) **35** usługi agencji importowo-eksportowej; usługi pośrednictwa handlowego na rzecz firm krajowych i zagranicznych; zgrupowanie na rzecz osób trzecich różnych towarów pozwalające nabywcy wygodnie je oglądać i kupować w hurtowniach, sklepach i na stronie internetowej wyspecjalizowanej w sprzedaży: materiałów budowlanych, bitumicznych materiałów pokryciowych: papy termozgrzewalne, zgrzewalne, modyfikowane, gonty bitumiczne; budowlanych materiałów termoizolacyjnych, budowlanych, systemów kominowych, orywnowania, uszczelniaczy i gruntów maszyn, urządzeń i narzędzi budowlanych; marketing; usługi reklamowe i promocyjne, dystrybucja materiałów reklamowych, próbek i wzorów wyrobów; organizacja pokazów, targów i wystaw w celach handlowych lub reklamowych; doradztwo i pomoc w zakresie organi-

zowania i prowadzenia działalności gospodarczej; usługi badania rynku, **36** usługi finansowe; transakcje finansowe, doradztwo finansowe; inwestycje kapitałowe, prowadzenie działalności inwestycyjnej w zakresie nieruchomości, pozyskiwanie terenów pod inwestycje; administrowanie i zarządzanie nieruchomościami, leasing, dzierżawa, wynajem i sprzedaż nieruchomości i lokali użytkowych, **37** usługi budowlano-montażowe, remontowe, termomodernizacyjne i wykończeniowe w zakresie budownictwa ogólnego i przemysłowego; wykonywanie robót ogólnobudowlanych związanych z montażem i wznoszeniem budynków i budowli z elementów prefabrykowanych; budowlane roboty izolacyjne, wykonywanie systemów ociepleń, roboty elewacyjne, wykonywanie dociepleń na zewnętrznych ścianach budynków; techniczne przygotowanie terenów pod budowy; budowlane roboty izolacyjne; stawianie rusztowań; wykonywanie konstrukcji i pokryć dachowych; roboty elewacyjne i dociepleniowe elewacji i stropodachów; renowacja starych pokryć papowych; montaż i wymiana stolarki budowlanej; montaż rynien; wykonywanie robót ogólnobudowlanych i remontów w zakresie liniowych i rozdzielczych sieci elektrycznych, gazowych, wodociągowych, sieci kanalizacyjnych, instalacji centralnego ogrzewania, sanitarnych i wentylacyjnych; montaż i naprawa wewnętrznych i zewnętrznych instalacji elektrycznych, gazowych, wodociągowych, kanalizacyjnych, centralnego ogrzewania, sanitarnych, wentylacyjnych i klimatyzacji; budowlane roboty wykończeniowe: murowanie, tynkowanie, malowanie, układanie posadzek, tapetowanie, oblicowywanie ścian; odśnieżanie dachów; rozbiórka i burzenie obiektów budowlanych; nadzór budowlany, informacja budowlana; naprawa i konserwacja maszyn i urządzeń budowlanych; wynajmowanie maszyn i urządzeń budowlanych.

(111) **235020** (220) 2009 12 18 (210) 364260
 (151) 2011 02 17 (441) 2010 03 29
 (732) Centrum Sportu i Rekreacji CASCADA Dorota Łukasik, Kraków, PL.
 (540)



Kolor znaku: czarny, szary, biały
 (531) 1.15.24, 3.9.1, 3.9.4, 27.5.1, 29.1.13
 (510), (511) **41** usługi: nauczania i rozrywki, organizacji szkoleń, organizowania imprez kulturalnych i sportowych.

(111) **235021** (220) 2009 12 18 (210) 364282
 (151) 2011 01 24 (441) 2010 03 29
 (732) OPTIMA PARTNERS MARIUSZ PAWŁOWSKI, Józefosław, PL.
 (540)



Kolor znaku: jasnoszary, ciemnoszary, czarny
 (531) 26.3.4, 27.5.1, 29.1.13
 (510), (511) **35** analizy kosztów, analizy rynkowe, audyt, doradztwo specjalistyczne w sprawach działalności gospodarczej, doradztwo w zakresie organizowania i prowadzenia działalności gospodarczej, doradztwo w zarządzaniu działalnością gospodarczą, ekspertyzy w zakresie wydolności przedsiębiorstw, **42** analizy systemów komputerowych, doradztwo w zakresie oprogramowania komputerowego, projektowanie systemów komputerowych.

(111) **235022** (220) 2009 12 21 (210) 364320
 (151) 2011 02 23 (441) 2010 03 29
 (732) Pracownia Sukien Ślubnych „JULIA” Jolanta Konieczna, Puszczkowsko, PL.

(540)

JULIA ROSA

Kolor znaku: ciemnoróżowy, szary
 (531) 27.5.1, 29.1.12
 (510), (511) **25** suknie ślubne, suknie wizytowe, **35** usługi w zakresie prowadzenia sklepu z artykułami odzieżowymi, bielizną, obuwiem, nakryciami głowy, galanterią skórzaną, artykułami pasmanteryjnymi, biżuterią, kosmetykami, kwiatami żywymi i sztucznymi, wydawnictwami, artykułami papierniczymi i dekoracyjnymi, **40** usługi w zakresie krawiectwa.

(111) **235023** (220) 2009 12 21 (210) 364337
 (151) 2011 02 21 (441) 2010 03 29
 (732) Pracownia Geodezyjno-Kartograficzna Stanisław Ciereszko, Chrzanów, PL.
 (540)



Kolor znaku: żółty, niebieski, biały
 (531) 17.5.25, 26.1.2, 26.1.5, 27.5.1, 29.1.13
 (510), (511) **42** pomiary geodezyjne.

(111) **235024** (220) 2009 12 22 (210) 364397
 (151) 2011 01 28 (441) 2010 03 29
 (732) Zakłady Mięsne „VIOLA” Meyer Spółka Jawna, Lniano, PL.
 (540) BUKOWIAK
 (510), (511) **29** mięso, wędliny, przetwory mięsne, bekon, flaki, kaszanka, kielbasy, konserwy mięsne, łój spożywczy, ekstrakty mięsne, pieczenie mięsne, smalec, solone mięso, słonina, szpik kostny zwierzęcy jadalny, szynka, pasty zawierające tłuszcz do kanapek, tłuszcze jadalne, wątroba, pasztet z wątróbki, wędzonki, wyroby wędliniarskie.

(111) **235025** (220) 2009 12 22 (210) 364398
 (151) 2011 01 28 (441) 2010 03 29
 (732) Zakłady Mięsne „VIOLA” Meyer Spółka Jawna, Lniano, PL.
 (540) DĘBOWIAK
 (510), (511) **29** mięso, wędliny, przetwory mięsne, bekon, flaki, kaszanka, kielbasy, konserwy mięsne, łój spożywczy, ekstrakty mięsne, pieczenie mięsne, smalec, solone mięso, słonina, szpik kostny zwierzęcy jadalny, szynka, pasty zawierające tłuszcz do kanapek, tłuszcze jadalne, wątroba, pasztet z wątróbki, wędzonki, wyroby wędliniarskie.

(111) **235026** (220) 2009 12 23 (210) 364497
 (151) 2011 02 10 (441) 2010 03 29
 (732) FARMA-PROJEKT Spółka z ograniczoną odpowiedzialnością, Kraków, PL.
 (540) OCUMER
 (510), (511) **05** produkty lecznicze, suplementy diety do celów leczniczych.

(111) **235027** (220) 2009 12 28 (210) 364567
 (151) 2011 02 10 (441) 2010 06 07
 (732) NZOZ SAR-MED LABORATORIA ANALITYKI MEDYCZNEJ I CYTOLOGII Danuta Sarzalska, Legnica, PL.
 (540) SAR-MED
 (510), (511) **44** usługi laboratoriów analityki medycznej i cytologii.

(111) **235028** (220) 2010 01 04 (210) 364677
 (151) 2011 01 28 (441) 2010 04 12
 (732) P.H.P.U. HARDKOP Sylwester Piasny, Olkusz, PL.
 (540)



Kolor znaku: niebieski, jasnoniebieski, ciemnoniebieski, czarny
 (531) 26.4.4, 27.5.1, 29.1.14
 (510), (511) **06** formy odlewnicze metalowe, konstrukcje stalowe, materiały konstrukcyjne metalowe, stopy metali nieszlachetnych, metale nieszlachetne surowe i półprzetworzone, **07** manipulatory przemysłowe (maszyny), aparaty do skrawania, obudowy maszyn, podajniki (części maszyn), przenośniki (maszyny), obrabiarki, frezarki, narzędzia (części maszyn), **12** wózki do transportu wewnętrznego, przenośniki naziemne, **37** regeneracja maszyn zużytych lub częściowo zniszczonych, **40** odlewanie metali, obróbka metali.

(111) **235029** (220) 2010 01 08 (210) 364857
 (151) 2011 02 17 (441) 2010 04 12
 (732) DROSED Spółka Akcyjna, Siedlce, PL.
 (540) drobioteka

(510), (511) **29** mięso, wyroby mięsne, wędliny, wyroby wędliniarskie, wyroby garmażeryjne, drób, wyroby z drobiu, podroby, wyroby podrobowe, konserwy mięsne, ekstrakty mięsne, paszety.

(111) **235030** (220) 2010 01 11 (210) 364916
 (151) 2011 02 21 (441) 2010 04 26
 (732) „VERCO” SPÓŁKA Z OGRANICZONĄ ODPOWIEDZIALNOŚCIĄ, Warszawa, PL.
 (540) TERMIO

(510), (511) **10** termometry do celów medycznych.

(111) **235031** (220) 2010 01 11 (210) 364922
 (151) 2011 02 21 (441) 2010 04 26
 (732) MEGAN S.C. Artur Wolski, Dariusz Wolski, Paweł Sobolewski, Kraków, PL.
 (540)



Kolor znaku: jasnoszary, szary, czarny
 (531) 27.5.1, 29.1.13
 (510), (511) **03** kosmetyki dla zwierząt, szampony, **31** środki spożywcze, karma i pasze dla zwierząt, pokarmy dla gryzoni i ptaków, produkty na ściółkę dla zwierząt, żwirek bentonitowy dla kotów.

(111) **235032** (220) 2010 02 09 (210) 366120
 (151) 2011 02 22 (441) 2010 05 24
 (732) Drogerie Aster Spółka Akcyjna, Gdynia, PL.
 (540)



Kolor znaku: czerwony, czarny, szary
 (531) 27.5.1, 29.1.13
 (510), (511) **35** prowadzenie sprzedaży detalicznej i hurtowej artykułami kosmetycznymi, perfumeryjnymi, sanitarnymi, higienicznymi, chemicznymi, papierowymi, czyszczącymi; import, eksport, promocja sprzedaży dla osób trzecich, komputerowe bazy danych; pozyskiwanie i systematyzacja dla celów handlowych, zarządzanie zbiorami informatycznymi, informacja handlowa, badanie rynku, analizy kosztów w zakresie towarów i środków chemicznych, kosmetycznych, perfumeryjnych, sanitarnych, higienicznych, świadczenie

usług marketingowych, dystrybucja materiałów reklamowych: próbek, druków, prospektów, broszur, gazetek, plakatów informacyjnych dla osób trzecich, rozpowszechnianie ogłoszeń reklamowych, reklamy telewizyjne, radiowe, dekoracja wystaw sklepowych, organizowanie targów i wystaw w celach handlowych lub reklamowych, pokazy towarów, promocja sprzedaży dla osób trzecich.

(111) **235033** (220) 2010 02 10 (210) 366129
 (151) 2011 02 25 (441) 2010 05 24
 (732) ANIMEX Spółka z ograniczoną odpowiedzialnością, Warszawa, PL.
 (540)



Kolor znaku: szary, niebieski, biały
 (531) 3.9.1, 26.4.2, 27.5.1, 29.1.13
 (510), (511) **29** ryby, ryby świeże, ryby nieżywe, ryby solone, ryby wędzone, ryby mrożone, ekstrakty i przetwory z ryb, wyroby garmażeryjne z ryb, konserwy rybne, dania gotowe i półprodukty z ryb, płaty, filety i tusze rybne, ryby nieżywe, a mianowicie: łosoś, sardynki, tuńczyk, skorupiaki, owoce morza, homary, krewetki, langusty, ostrygi, raki, małże, ślimaki, kawior, klej rybi dla celów spożywczych, mączka rybna.

(111) **235034** (220) 2010 02 11 (210) 366180
 (151) 2011 02 16 (441) 2010 05 24
 (732) EXCLUSIVE EVENT ADRIANA PIEKARSKA, Katowice, PL.
 (540)



Kolor znaku: purpurowy, biały
 (531) 25.5.1, 27.5.1, 29.1.12
 (510), (511) **41** konferencje-organizacja i obsługa, przyjęcia-planowanie przebiegu-część rozrywkowa, wynajmowanie modeli do pozowania artystom-angaż modeli, modelek.

(111) **235035** (220) 2010 02 11 (210) 366190
 (151) 2011 02 16 (441) 2010 05 24
 (732) Novartis AG, Bazylea, CH.
 (540) LENEM

(510), (511) **05** preparaty farmaceutyczne, w szczególności antybiotyki oraz preparaty przeciwzakazne.

(111) **235036** (220) 2010 02 11 (210) 366191
 (151) 2011 02 22 (441) 2010 05 24
 (732) Discover Financial Services, Riverwoods, US.
 (540)



(531) 26.1.1, 26.11.1, 27.5.1
 (510), (511) **36** usługi finansowe, w tym usługi w zakresie kart kredytowych i debetowych, usługi w zakresie emisji kart kredytowych i debetowych; działalność finansowa; usługi ubezpieczeniowe; usługi w zakresie emisji kart przedpłaconych; usługi w zakresie emisji bonów wartościowych; usługi w zakresie wymiany walut; usługi

w zakresie elektronicznych operacji uznaniowych i obciążeniowych; usługi w zakresie wypłaty środków pieniężnych i ich wymiany za pomocą karty kredytowej; usługi w zakresie pieniężnych operacji elektronicznych; usługi bankomatowe; usługi w zakresie weryfikacji czeków, wypłat gotówki i rozliczeń; usługi w zakresie przetwarzania płatności elektronicznych; usługi w zakresie weryfikacji i uwierzytelniania operacji płatniczych i kart kredytowych; usługi bankowe; usługi w zakresie elektronicznej prezentacji i płacenia rachunków; usługi w zakresie płatności on-line w formie elektronicznej za pośrednictwem globalnej sieci komputerowej; usługi w zakresie dostarczania informacji finansowych, w tym danych i raportów o kartach kredytowych i debetowych oraz usługi w zakresie zarządzania dokumentacją finansową; usługi w zakresie elektronicznych przekazów pieniężnych; usługi w zakresie zarządzania kredytami; usługi w zakresie upowszechniania informacji finansowych za pośrednictwem globalnej sieci komputerowej.

(111) **235037** (220) 2010 02 11 (210) 366192
 (151) 2011 02 22 (441) 2010 05 24
 (732) Discover Financial Services, Riverwoods, US.
 (540) DISCOVER

(510), (511) **36** usługi finansowe, w tym usługi w zakresie kart kredytowych i debetowych, usługi w zakresie emisji kart kredytowych i debetowych; działalność finansowa; usługi ubezpieczeniowe; usługi w zakresie emisji kart przedpłaconych; usługi w zakresie emisji bonów wartościowych; usługi w zakresie wymiany walut; usługi w zakresie elektronicznych operacji uznaniowych i obciążeniowych; usługi w zakresie wypłaty środków pieniężnych i ich wymiany za pomocą karty kredytowej; usługi w zakresie pieniężnych operacji elektronicznych; usługi bankomatowe; usługi w zakresie weryfikacji czeków, wypłat gotówki i rozliczeń; usługi w zakresie przetwarzania płatności elektronicznych; usługi w zakresie weryfikacji i uwierzytelniania operacji płatniczych i kart kredytowych; usługi bankowe; usługi w zakresie elektronicznej prezentacji i płacenia rachunków; usługi w zakresie płatności on-line w formie elektronicznej za pośrednictwem globalnej sieci komputerowej; usługi w zakresie dostarczania informacji finansowych, w tym danych i raportów o kartach kredytowych i debetowych oraz usługi w zakresie zarządzania dokumentacją finansową; usługi w zakresie elektronicznych przekazów pieniężnych; usługi w zakresie zarządzania kredytami; usługi w zakresie upowszechniania informacji finansowych za pośrednictwem globalnej sieci komputerowej.

(111) **235038** (220) 2010 02 17 (210) 366416
 (151) 2011 02 22 (441) 2010 05 24
 (732) KATOWICKIE PRZEDSIĘBIORSTWO MEBLOWE „AGATA”
 Spółka Akcyjna, Katowice, PL.
 (540)



Kolor znaku: zielony, biały, czerwony

(531) 26.4.2, 26.4.18, 27.5.1, 29.1.13
 (510), (511) **06** urządzenie do otwierania drzwi nieelektryczne; zasuwy do drzwi; figurki, statuetki z metali nieszlachetnych; gałki [uchwyty] metalowe; haki do wieszania ubrań metalowe; klamki do drzwi metalowe; klucze; kołki do ścian metalowe; kółka samonastawne do mebli metalowe; kółka samonastawne do łóżek metalowe; okucia do łóżek metalowe; ograniczniki drzwiowe metalowe; osprzęt do mebli metalowy; pasy do przenoszenia ładunków metalowe; prowadnice do drzwi przesuwnych [z metalu]; ramy do łóżek metalowe; zamki na zasuwę; zasuwy [mieszkańciewe]; zatrzaski drzwiowe metalowe, **11** abażury do lamp; stelaże do abażurów; lampy bakterioobójcze do oczyszczania powietrza; elektryczne lampy; lampiony; klosze do lamp; obudowy do lamp; osłony do lamp; reflektory do lamp; szkła do lamp; lampy elektryczne; oprawki do lamp elektrycznych; lampy gazowe; lampy luminescencyjne rurowe do oświetlenia; lampy oświetleniowe; podgrzewacze do łóżek; latarnie oświetleniowe; świeczniki, żyrandole; żarówki elektryczne; żarówki oświetleniowe, **20** meble oraz wyroby z drewna i materiałów drewnopochodnych; barki ruchome

meble; biurka [meble]; meble biurowe; bufety ruchome [meble]; dekoracje przestawne; drabiny z drewna lub tworzyw sztucznych; drzewo do mebli; łóżeczka dla małych dzieci; wysokie krzesła dla dzieci; dzieła sztuki z drewna, wosku, gipsu lub tworzyw sztucznych; figurki [statuetki] z drewna, wosku lub tworzyw sztucznych; fotele; gabloty [meble]; jaśki [poduszki]; kanapy; kanapy [otomany]; stojaki na kapelusze; kartoteki [meble]; półki do kartotek [meble]; kasety drewniane lub z tworzyw sztucznych; kojce dla dzieci; kołyski; komody; konstrukcje drewniane łóżka; kozły [stojaki meblowe]; kółka samonastawne do mebli niemetalowe; kredensy; kredensy kuchenne; krzesła; podpory pod książki; kwietniki [meble]; ławy [meble]; łóżka; łóżka wodne nie do celów leczniczych; materace; materace sprężynowe do łóżek; meble; przegrody drewniane do mebli; wykończeniowe elementy plastikowe do mebli; meble metalowe; meble szkolne; półki meblowe; osprzęt niemetalowy do łóżek; osprzęt niemetalowy do mebli; stojaki na parasole; parawany [meble]; plecionki ze słony z wyjątkiem mat; podnóżki [taborety]; poduszki; popiersia z drewna, wosku, gipsu lub tworzyw sztucznych; posągi z drewna, wosku, gipsu; pościel, oprócz bielizny pościelowej; półki biblioteczne; pulpity [mebel]; ramy do obrazów; kształtki [obramowania] na ramy obrazów; listwy do ram obrazów; regały (meble); siedzenia [meble]; sofy; stolarstwo meblowe [wyroby]; stoliki pod maszyny do pisania; stoliki ruchome pod komputery; stoły (blaty); stoły do masażu; stoły metalowe; szafki na akta; szafki na ręczniki [meble]; szafki niemetalowe do przechowywania żywności; szelongi; taborety [podnóżki]; toaletki [meble]; wózki meblowe; zagłówki [meble]; zagłówki, wałki; stolarstwo meblowe [wyroby]; wieszaki na ubrania; zasłony z plecionek drewniane [meble], **24** okładziny do mebli z surowców włókienniczych; okładziny do mebli z tworzyw sztucznych; okładziny do mebli [skórzane]; pokrowce ochronne na meble, **42** doradztwo w zakresie wyposażenia wnętrz w meble, wyroby z drewna i materiałów drewnopochodnych; projektowanie wnętrz z meblami, wyrobami z drewna i materiałów drewnopochodnych; dekoracja wnętrz; projektowanie dekoracji wnętrz; stylizacja wnętrz powiązana z wzornictwem przemysłowym; wzornictwo przemysłowe.

(111) **235039** (220) 2010 02 17 (210) 366431
 (151) 2011 02 22 (441) 2010 05 24
 (732) Mini Melts, Inc., Norwich, US.
 (540) MINI MELTS
 (510), (511) **30** mrożone wyroby cukiernicze, lody.

(111) **235040** (220) 2010 02 22 (210) 366601
 (151) 2011 02 24 (441) 2010 06 07
 (732) IMPERO BOCHEŃSKI Spółka z ograniczoną
 odpowiedzialnością, Radom, PL.
 (540)



Kolor znaku: granatowy, biały

(531) 1.1.1, 27.5.1, 29.1.12
 (510), (511) **35** usługi w zakresie sprzedaży umywalek i kabin natryskowych, usługi w zakresie sprzedaży kabin kąpielowych niemetalowych, **37** usługi konserwacji i napraw sprzętu sanitarnego jak wyżej.

(111) **235041** (220) 2010 01 04 (210) 364693
 (151) 2011 04 15 (441) 2010 04 12
 (732) „PRZEDSIĘBIORSTWO PRODUKCJI FARMACEUTYCZNEJ
 HASCO-LEK” Spółka Akcyjna, Wrocław, PL.
 (540) NIZAX

(510), (511) **05** produkty farmaceutyczne, środki sanitarne do celów medycznych; substancje dietetyczne do celów leczniczych, preparaty do celów farmaceutycznych, preparaty do celów medycznych, dietetyczne substancje przystosowane do celów medycznych, preparaty farmaceutyczne przeciwłupieżowe; lotony do celów farmaceutycznych; pastylki do celów farmaceutycznych; pigułki do celów farmaceutycznych; płyny farmaceutyczne; produkty lecznicze do włosów i skóry głowy; preparaty przeciwgrzybiczne do celów lecz-

nicznych; preparaty hamujące nadmierne złuszczenie się naskórka, zaczerwienie i świąd; preparaty lecznicze zmniejszające łojotok; preparaty lecznicze stosowane w schorzeniach z objawami łupieżu łojotokowego, lecznicze kremy stosowane w schorzeniach grzybiczych, lecznicze maści stosowane w schorzeniach grzybiczych; lecznicze maści przeciwgrzybiczne; lecznicze kremy przeciwgrzybiczne; lecznicze płyny przeciwgrzybiczne do stosowania miejscowego.

(111) **235042** (220) 2006 11 16 (210) 318058
 (151) 2010 11 22 (441) 2007 02 19
 (732) EKO Holding Spółka Akcyjna, Wrocław, PL.
 (540)



Kolor znaku: czerwony, biały, żółty

(531) 26.4.4, 26.4.18, 27.5.1, 29.1.13

(510), (511) **35** reklama wyrobów; prowadzenie promocji firm zagranicznych i krajowych w zakresie sprzedaży ich wyrobów; usługi sprzedaży towarów z branży spożywczej za wyjątkiem alkoholi; z branży kosmetycznej; artykułów chemii gospodarczej; artykułów przemysłowych takich jak: płyny do mycia naczyń, preparaty do czyszczenia, wybielania, odtłuszczania, środki do prania, pasty do skór, mebli, podłóg, kosmetyki, płyny i mydła do kąpieli, środki depilujące, w tym woski depilujące, dezodoranty do ciała, esencje eteryczne, perfumy, wody toaletowe, kremy, żele do pielęgnacji skóry i włosów, lotony, maseczki, mleczka kosmetyczne, środki do ondulacji i układania włosów, środki do czyszczenia i pielęgnacji zębów, szminki, pomadki do ust, ołówki do brwi i konturowania ust, pudry, szampony, lakiery do paznokci, pałeczki kosmetyczne, waciki kosmetyczne; artykułów higienicznych takich jak: wata, podpaski, pampersy dla dorosłych, podkłady higieniczne, chusteczki higieniczne nasączone płynami farmaceutycznymi, menstruacyjne majtki, menstruacyjne opaski, menstruacyjne podpaski, menstruacyjne tampony, dezodoranty inne niż do użytku osobistego; opakowań z papieru, papier, karton, papier pakunkowy, torby papierowe, pudła, folie z tworzyw sztucznych do pakowania, ręczniki papierowe, chusteczki papierowe; przybory kuchenne i przybory do użytku w gospodarstwie domowym; papierosy, zapalki.

(111) **235043** (220) 2008 05 27 (210) 341387
 (151) 2011 04 13 (441) 2008 09 01
 (732) BUDIZOL SPÓŁKA Z OGRANICZONĄ ODPOWIEDZIALNOŚCIĄ
 PROPERTY SPÓŁKA KOMANDYTOWO-AKCYJNA, Włocławek, PL.
 (540)



Kolor znaku: zielony, niebieski, różowy, czarny, biały

(531) 2.1.16, 2.1.25, 2.7.23, 26.11.3, 26.13.1, 26.13.25, 27.5.1, 29.1.15

(510), (511) **16** prospekty, katalogi, ulotki reklamowe, broszury, foldery, gazety, czasopisma, plakaty, materiały drukowane, torby do pakowania z papieru lub tworzyw sztucznych, kalendarze, **35** administrowanie działalnością handlową, doradztwo i pomoc w zakresie prowadzenia handlu i działalności gospodarczej, zarządzanie działalnością gospodarczą i administrowanie centrum handlowo-usługowo-rozrywkowym, doradztwo w zakresie reklamy radiowej, prasowej, telewizyjnej, usługi marketingowe, informacja handlowa, informacja o działalności gospodarczej, wycena działalności handlowej, usługi reklamowe, reklama prasowa, reklama radiowa, reklama telewizyjna, reklama za pośrednictwem sieci komputerowej, wynajmowanie miejsc na umieszczanie ogłoszeń lub reklam, publikowanie tekstów reklamowych, uaktualnianie materiałów reklamowych, dystrybucja materiałów reklamowych (próbek, druków, prospektów,

brozur), rozpowszechnianie ogłoszeń reklamowych, organizowanie wystaw i targów w celach handlowych i reklamowych, pokazy towarów i usług, dekorowanie wystaw i witryn sklepowych, usługi sprzedaży promocyjnej dla osób trzecich, zgrupowanie towarów na rzecz osób trzecich umożliwiające swobodne oglądanie i zakup w sklepie detalicznym, hurtowni wielobranżowej i za pośrednictwem sklepu internetowego następujących towarów: produkty chemiczne przeznaczone dla przemysłu, prac badawczych, fotografii, rolnictwa, ogrodnictwa i leśnictwa, żywice syntetyczne, tworzywa sztuczne, nawozy do użyźniania gleby, środki do gaszenia ognia, produkty chemiczne przeznaczone do konserwacji żywności, substancje garbujące, kleje, farby, pokosty, lakiery, środki zapobiegające korozji i zabezpieczające drewno, barwniki, zaprawy farbiarskie, folie metaliczne i formy proszkowe dla malarzy, dekoratorów, drukarzy i artystów, kosmetyki, środki piorące i czyszczące, środki przeznaczone do polewania szorowania i ścierania, mydła, środki perfumeryjne, olejki eteryczne, płyny do pielęgnacji włosów, środki do czyszczenia zębów, oleje przemysłowe i tłuszcze, smary, wyroby pochłaniające kurz, nawilżające i wiążące, paliwa, materiały oświetleniowe, świece i knoty do oświetlania, produkty farmaceutyczne i weterynaryjne, środki sanitarne do celów medycznych, substancje dietetyczne do celów leczniczych, żywność dla niemowląt, plastry, opatrunki gipsowe, materiały opatrunkowe, materiały do plombowania zębów, woski dentystyczne, środki odkażające, środki do zwalczania robactwa, fungicydy, herbicydy, metale szlachetne i ich stopy, materiały budowlane, przenośne metalowe konstrukcje budowlane, przewody, liny druty, drobne wyroby żelazne, wyroby ślusarskie, rury i rurki, kasy pancerne, maszyny i obrabiarki, silniki, mechanizmy sprzęgania i napędu, narzędzia rolnicze, narzędzia i przyrządy ręczne, wyroby nożownicze, widelce i łyżki, broń biała, ostrza, urządzenia i przyrządy naukowe, żeglarskie, geodezyjne, fotograficzne, kinematograficzne, optyczne, do ważenia, pomiarowe, sygnalizacyjne, kontrolne, do ratowania życia, do celów dydaktycznych, urządzenia i przyrządy do przelączania, przekształcania, gromadzenia, sterowania regulacji energii elektrycznej, urządzenia do nagrywania, przesyłania lub odtwarzania dźwięku lub obrazów, nośniki danych, nagrane dyski, automaty sprzedające i mechanizmy do urządzeń uruchamianych monetami, kasy rejestrujące, maszyny liczące, osprzęt do przetwarzania danych, komputery, urządzenia do gaszenia ognia, aparatura i instrumenty chirurgiczne, medyczne, stomatologiczne i weterynaryjne, protezy kończyn oczu i zębów, artykuły ortopedyczne, materiały do zszywania stosowane w chirurgii, urządzenia do oświetlania, ogrzewania, wytwarzania pary, gotowania, chłodzenia, suszenia, wentylacji, zaopatrzenia w wodę, instalacje sanitarne, pojazdy, urządzenia służące do poruszania się na lądzie w powietrzu i na wodzie, broń palna, amunicja, pociski, materiały wybuchowe, sztuczne ognie, metale szlachetne i ich stopy, wyroby z metali szlachetnych lub pokrywane nimi, wyroby jubilerskie, kamienie szlachetne, przyrządy zegarmistrzowskie i chronometryczne, instrumenty muzyczne, papier, karton i wyroby z tych materiałów, druki, materiały introligatorskie, fotografie, materiały biurowe, kleje do celów biurowych, materiały dla artystów, pędzle do malowania, maszyny do pisania i sprzęt biurowy, materiały szkoleniowe i instruktarzowe, materiały z tworzyw sztucznych do pakowania, czcionki drukarskie, matryce drukarskie, papierowe artykuły higieniczne, wyroby z gumy i kauczuku, materiały wypełniające, uszczelniające, pakuły, materiały izolacyjne, rury elastyczne, wyroby ze skóry i imitacji skóry, walizki i torby, parasole, parasolki, laski, uprząże i wyroby rymarskie, meble, lustra, ramki obrazów, wyroby z drewna, korka, trzciny, wikliny, rogu, kości, kości słoniowej, fiszbinu, muszli, bursztynu, macicy perłowej, imitacji tych surowców lub tworzyw sztucznych, przybory kuchenne, przybory gospodarstwa domowego, pojemniki, grzebień i gąbki, pędzle, materiały do wytwarzania pędzli, sprzęt do czyszczenia, welna stalowa, wyroby szklane, porcelanowe i ceramiczne, liny, sznury, sieci, namioty, markizy, brezenty, żagle, torby i torebki, materiały do obicia i do wypełniania, narzędzia i nici dla włókiennictwa, tekstylia i wyroby włókiennicze, narzuty na łóżka, obrusy, serwety, odzież, obuwie, nakrycia głowy, koronki, hafty, wstążki i sploty, haczyki i oczka, szpilki i igły, sztuczne kwiaty, dywany, chodniki, kilimy, maty, słomianki, linoleum, wykładziny i materiały do pokrywania podłóg, draperie, gry i zabawki, artykuły sportowe i gimnastyczne, ozdoby choinkowe, mięso, ryby, drób, dziczyzna, ekstrakty mięsne, owoce i warzywa konserwowane, mrożone, suszone i gotowane, galaretki, dżemy, kompoty, jaja, mleko, produkty mleczne, oleje i tłuszcze jadalne, kawa, herbata, kakao, cukier, ryż, tapioka, sago, kawa nienaturalna,

mąka i produkty zbożowe, chleb, wyroby cukiernicze, słodczyce, lody, miód, melasa, syropy, drożdże, proszek do pieczenia, sól, musztarda, ocet, sosy, przyprawy, lód, produkty rolne, ogrodnicze, leśne oraz ziarna, żywe zwierzęta, świeże owoce i warzywa, nasiona, naturalne rośliny i kwiaty, karma dla zwierząt, słoń, piwo, wody mineralne, i gazowane, napoje bezalkoholowe, napoje owocowe i soki owocowe, syropy, preparaty do produkcji napojów, napoje alkoholowe, tytoń, przybory dla palaczy, zapałki, **36** administrowanie i zarządzanie nieruchomościami, zarządzanie i administrowanie lokalami handlowymi, biurowymi i usługowymi, wydzierżawianie i wynajmowanie centrów handlowo-usługowych, wynajmowanie obiektów handlowych, biurowych i usługowych, wynajmowanie lokali i pomieszczeń biurowych, handlowych i usługowych, wynajmowanie powierzchni handlowych i usługowych, dzierżawa nieruchomości, zbiórki funduszy na cele dobroczynne, **38** usługi w zakresie telekomunikacji, **39** pakowanie towarów, usługi transportowe, dostarczanie towarów, pośrednictwo w transporcie, usługi magazynowe, wynajmowanie magazynów, składowanie towarów, wynajmowanie powierzchni na salony samochodowe, wynajmowanie garaży, wynajmowanie miejsc parkingowych, dystrybucja gazet, **41** organizowanie wystaw i imprez kulturalnych, rozrywkowych, edukacyjnych oraz sportowych, organizowanie zabaw i festynów, organizowanie i obsługa loterii, konkursów, zawodów sportowych, organizowanie pokazów mody, obsługa sal kinowych i salonów gier, wynajmowanie sal kinowych, wynajmowanie obiektów i sal rekreacyjnych, sportowych i rozrywkowych na cele imprez kulturalnych, rozrywkowych, rekreacyjnych i sportowych, prowadzenie parków rozrywki, usługi rozrywkowe, udzielanie informacji o rozrywce, usługi mikro-wydawnicze, publikacje elektroniczne on-line, usługi publikowania książek i periodyków, publikowanie tekstów innych niż reklamowe, dostarczanie publikacji on-line, **42** tworzenie i utrzymywanie stron internetowych dla osób trzecich, administrowanie stronami internetowymi, usługi w zakresie badań naukowo-technicznych dotyczących budownictwa, oprogramowania komputerowego, komputerów, systemów bezpieczeństwa obiektów, systemów zabezpieczania danych, usługi projektowania w zakresie budownictwa urbanistycznego i przemysłowego, usługi w zakresie opracowywania programów komputerowych, **43** prowadzenie barów, kawiarni i restauracji, stołówek, obwoźne usługi gastronomiczne, przygotowywanie posiłków i napojów na zamówienie oraz ich dostawa, wypożyczanie krzeseł, stołów, zastawy stołowej, doradztwo przy wyborze menu, usługi kelnerskie, obsługa gastronomiczna firm w zakresie organizowania przyjęć służbowych poza lokalami gastronomicznymi, sympozjów, konferencji, służbowych bankietów i innych imprez okolicznościowych w celach służbowych, obsługa gastronomiczna przyjęć i uroczystości towarzyskich, prowadzenie hoteli, moteli, pensjonatów, domów turystycznych, kempingów, obozów wakacyjnych, wynajmowanie mieszkań na pobyt czasowy i sal na posiedzenia, wypożyczanie namiotów, rezerwacje hotelowe, rezerwacje kwatery, **44** usługi prowadzenia klinik medycznych, pomoc medyczna, usługi medyczne, stomatologiczne, fizyoterapia, porady psychologiczne, porady w zakresie farmakologii, chirurgia plastyczna, usługi optyczne, fryzjerskie, usługi manicure, usługi masażu, usługi kosmetyczne i salonów piękności, usługi odnowy biologicznej, usługi zabiegów pielęgnacyjnych dla zwierząt, pomoc weterynaryjna, **45** usługi w zakresie bezpieczeństwa osób i ochrony mienia, usługi detektywistyczne, wypożyczanie odzieży, usługi prawne .

(111) **235044** (220) 2008 05 27 (210) 341395
 (151) 2011 04 13 (441) 2008 09 01
 (732) BUDIZOL SPÓŁKA Z OGRANICZONĄ ODPOWIEDZIALNOŚCIĄ
 PROPERTY SPÓŁKA KOMANDYTOWO-AKCYJNA, Włocławek, PL.
 (540)



Kolor znaku: brązowy, różowy, niebieski, zielony
 (531) 2.1.16, 2.1.25, 2.7.23, 26.11.3, 26.13.1, 26.13.25, 27.5.1, 29.1.14

(510), (511) **16** prospekty, katalogi, ulotki reklamowe, broszury, foldery, gazety, czasopisma, plakaty, materiały drukowane, torby do pakowania z papieru lub tworzyw sztucznych, kalendarze, **35** administrowanie działalnością handlową, doradztwo i pomoc w zakresie prowadzenia handlu i działalności gospodarczej, zarządzanie działalnością gospodarczą i administrowanie centrum handlowo-usługowo-rozrywkowym, doradztwo w zakresie reklamy radiowej, prasowej, telewizyjnej, usługi marketingowe, informacja handlowa, informacja o działalności gospodarczej, wycena działalności handlowej, usługi reklamowe, reklama prasowa, reklama radiowa, reklama telewizyjna, reklama za pośrednictwem sieci komputerowej, wynajmowanie miejsc na umieszczanie ogłoszeń lub reklam, publikowanie tekstów reklamowych, uaktualnianie materiałów reklamowych, dystrybucja materiałów reklamowych (próbek, druków, prospektów, broszur), rozpowszechnianie ogłoszeń reklamowych, organizowanie wystaw i targów w celach handlowych i reklamowych, pokazy towarów i usług, dekorowanie wystaw i witryn sklepowych, usługi sprzedaży promocyjnej dla osób trzecich, zgrupowanie towarów na rzecz osób trzecich umożliwiające swobodne oglądanie i zakup w sklepie detalicznym, hurtowni wielobranżowej i za pośrednictwem sklepu internetowego następujących towarów: produkty chemiczne przeznaczone dla przemysłu, prac badawczych, fotografii, rolnictwa, ogrodnictwa i leśnictwa, żywice syntetyczne, tworzywa sztuczne, nawozy do użyźniania gleby, środki do gaszenia ognia, produkty chemiczne przeznaczone do konserwacji żywności, substancje garbujące, kleje, farby, pokosty, lakiery, środki zapobiegające korozji i zabezpieczające drewno, barwniki, zaprawy farbierskie, folie metaliczne i formy proszkowe dla malarzy, dekoratorów, drukarzy i artystów, kosmetyki, środki piorące i czyszczące, środki przeznaczone do polewania szorowania i ścierania, mydła, środki perfumeryjne, olejki eteryczne, płyny do pielęgnacji włosów, środki do czyszczenia zębów, oleje przemysłowe i tłuszczce, smary, wyroby pochłaniające kurz, nawilżające i wiążące, paliwa, materiały oświetleniowe, świece i knoty do oświetlania, produkty farmaceutyczne i weterynaryjne, środki sanitarne do celów medycznych, substancje dietetyczne do celów leczniczych, żywność dla niemowląt, plastry, opatrunki gipsowe, materiały opatrunkowe, materiały do plombowania zębów, woski dentystyczne, środki odkażające, środki do zwalczania robactwa, fungicydy, herbicydy, metale nieszlachetne i ich stopy, materiały budowlane, przenośne metalowe konstrukcje budowlane, przewody, liny druty, drobne wyroby żelazne, wyroby ślusarskie, rury i rurki, kasy pancerne, maszyny i obrabiarki, silniki, mechanizmy sprzęgania i napędu, narzędzia rolnicze, narzędzia i przyrządy ręczne, wyroby nożownicze, widelce i łyżki, broń biała, ostrza, urządzenia i przyrządy naukowe, żeglarskie, geodezyjne, fotograficzne, kinematograficzne, optyczne, do ważenia, pomiarowe, sygnalizacyjne, kontrolne, do ratowania życia, do celów dydaktycznych, urządzenia i przyrządy do przelączania, przekształcania, gromadzenia, sterowania regulacji energii elektrycznej, urządzenia do nagrywania, przesyłania lub odtwarzania dźwięku lub obrazów, nośniki danych, nagrane dyski, automaty sprzedające i mechanizmy do urządzeń uruchamianych monetami, kasy rejestrujące, maszyny liczące, osprzęt do przetwarzania danych, komputery, urządzenia do gaszenia ognia, aparatura i instrumenty chirurgiczne, medyczne, stomatologiczne i weterynaryjne, protezy kończyn oczu i zębów, artykuły ortopedyczne, materiały do zszywania stosowane w chirurgii, urządzenia do oświetlania, ogrzewania, wytwarzania pary, gotowania, chłodzenia, suszenia, wentylacji, zaopatrzenia w wodę, instalacje sanitarne, pojazdy, urządzenia służące do poruszania się na lądzie w powietrzu i na wodzie, broń palna, amunicja, pociski, materiały wybuchowe, sztuczne ognie, metale szlachetne i ich stopy, wyroby z metali szlachetnych lub pokrywane nimi, wyroby jubilerskie, kamienie szlachetne, przyrządy zegarmistrzowskie i chronometryczne, instrumenty muzyczne, papier, karton i wyroby z tych materiałów, druki, materiały introligatorskie, fotografie, materiały biurowe, kleje do celów biurowych, materiały dla artystów, pędzle do malowania, maszyny do pisania i sprzęt biurowy, materiały szkoleniowe i instruktarzowe, materiały z tworzyw sztucznych do pakowania, czcionki drukarskie, matryce drukarskie, papierowe artykuły higieniczne, wyroby z gumy i kauczuku, materiały wypełniające, uszczelniające, pakuły, materiały izolacyjne, rury elastyczne, wyroby ze skóry i imitacji skóry, walizki i torby, parasole, parasolki, laski, uprząże i wyroby rymarskie, meble, lustro, ramki obrazów, wyroby z drewna, korka, trzciny, wikliny, rogu, kości, kości słoniowej, fiszbinu, muszli, bursztynu, macicy perłowej, imitacji tych surowców lub tworzyw sztucznych, przybory kuchenne, przybory

gospodarstwa domowego, pojemniki, grzebienie i gąbki, pędzle, materiały do wytwarzania pędzli, sprzęt do czyszczenia, wełna stalowa, wyroby szklane, porcelanowe i ceramiczne, liny, sznury, sieci, namioty, markizy, brezenty, żagle, torby i torebki, materiały do obicia i do wypełniania, przędza i nici dla włókiennictwa, tekstylia i wyroby włókiennicze, narzuty na łóżka, obrusy, serwety, odzież, obuwie, nakrycia głowy, koronki, hafty, wstążki i sploty, haczyki i oczka, szpilki i igły, sztuczne kwiaty, dywany, chodniki, kilimy, maty, słomianki, linoleum, wykładziny i materiały do pokrywania podłóg, draperie, gry i zabawki, artykuły sportowe i gimnastyczne, ozdoby choinkowe, mięso, ryby, drób, dziczyzna, ekstrakty mięsne, owoce i warzywa konserwowane, mrożone, suszone i gotowane, galaretki, dżemy, kompoty, jaja, mleko, produkty mleczne, oleje i tłuszcze jadalne, kawa, herbata, kakao, cukier, ryż, tapioka, sago, kawa nienaturalna, mąka i produkty zbożowe, chleb, wyroby cukiernicze, słodczyce, lody, miód, melasa, syropy, drożdże, proszek do pieczenia, sól, musztarda, ocet, sosy, przyprawy, lód, produkty rolne, ogrodnicze, leśne oraz ziarna, żywe zwierzęta, świeże owoce i warzywa, nasiona, naturalne rośliny i kwiaty, karma dla zwierząt, słód, piwo, wody mineralne, i gazowane, napoje bezalkoholowe, napoje owocowe i soki owocowe, syropy, preparaty do produkcji napojów, napoje alkoholowe, tytoń, przybory dla palaczy, zapalki, **36** administrowanie i zarządzanie nieruchomościami, zarządzanie i administrowanie lokalami handlowymi, biurowymi i usługowymi, wydzierżawianie i wynajmowanie centrów handlowo-usługowych, wynajmowanie obiektów handlowych, biurowych i usługowych, wynajmowanie lokali i pomieszczeń biurowych, handlowych i usługowych, wynajmowanie powierzchni handlowych i usługowych, dzierżawa nieruchomości, zbiórki funduszy na cele dobroczynne, **38** usługi w zakresie telekomunikacji, **39** pakowanie towarów, usługi transportowe, dostarczanie towarów, pośrednictwo w transporcie, usługi magazynowe, wynajmowanie magazynów, składowanie towarów, wynajmowanie powierzchni na salony samochodowe, wynajmowanie garaży, wynajmowanie miejsc parkingowych, dystrybucja gazet, **41** organizowanie wystaw i imprez kulturalnych, rozrywkowych, edukacyjnych oraz sportowych, organizowanie zabaw i festynów, organizowanie i obsługa loterii, konkursów, zawodów sportowych, organizowanie pokazów mody, obsługa sal kinowych i salonów gier, wynajmowanie sal kinowych, wynajmowanie obiektów i sal rekreacyjnych, sportowych i rozrywkowych na cele imprez kulturalnych, rozrywkowych, rekreacyjnych i sportowych, prowadzenie parków rozrywki, usługi rozrywkowe, udzielanie informacji o rozrywce, usługi mikro-wydawnicze, publikacje elektroniczne on-line, usługi publikowania książek i periodyków, publikowanie tekstów innych niż reklamowe, dostarczanie publikacji on-line, **42** tworzenie i utrzymywanie stron internetowych dla osób trzecich, administrowanie stronami internetowymi, usługi w zakresie badań naukowo-technicznych dotyczących budownictwa, oprogramowania komputerowego, komputerów, systemów bezpieczeństwa obiektów, systemów zabezpieczania danych, usługi projektowania w zakresie budownictwa urbanistycznego i przemysłowego, usługi w zakresie opracowywania programów komputerowych, **43** prowadzenie barów, kawiarni i restauracji, stołówek, obwoźne usługi gastronomiczne, przygotowywanie posiłków i napojów na zamówienie oraz ich dostawa, wypożyczanie krzesel, stołów, zastawy stołowej, doradztwo przy wyborze menu, usługi kelnerskie, obsługa gastronomiczna firm w zakresie organizowania przyjęć służbowych poza lokalami gastronomicznymi, sympozjów, konferencji, służbowych bankietów i innych imprez okolicznościowych w celach służbowych, obsługa gastronomiczna przyjęć i uroczystości towarzyskich, prowadzenie hoteli, moteli, pensjonatów, domów turystycznych, kempingów, obozów wakacyjnych, wynajmowanie mieszkań na pobyt czasowy i sal na posiedzenia, wypożyczanie namiotów, rezerwacje hotelowe, rezerwacje kwatery, **44** usługi prowadzenia klinik medycznych, pomoc medyczna, usługi medyczne, stomatologiczne, fizyoterapia, porady psychologiczne, porady w zakresie farmakologii, chirurgia plastyczna, usługi optyczne, fryzjerskie, usługi manicure, usługi masażu, usługi kosmetyczne i salonów piękności, usługi odnowy biologicznej, usługi zabiegów pielęgnacyjnych dla zwierząt, pomoc weterynaryjna, **45** usługi w zakresie bezpieczeństwa osób i ochrony mienia, usługi detektywistyczne, wypożyczanie odzieży, usługi prawne.

(111) **235045** (220) 2007 05 24 (210) 325652
(151) 2011 02 18 (441) 2007 09 03

(732) JUTRZENKA COLIAN Spółka z ograniczoną odpowiedzialnością, Opatówek, PL.
(540)



(531) 26.4.2, 27.5.1
(510), (511) **30** wafelki, batoniki.

(111) **235046** (220) 2007 09 28 (210) 330761
(151) 2010 10 28 (441) 2008 01 07
(732) Firma Handlowa PMK Piotr Kijanka, Kielce, PL.
(540)



Kolor znaku: czerwony, biały
(531) 26.1.1, 26.4.2, 27.5.1, 29.1.12
(510), (511) **06** wyroby metalowe, pojedyncze wyroby ślusarskie, **16** materiały z tworzyw sztucznych do pakowania zawarte w tej klasie, worki z tworzyw sztucznych, worki papierowe, taśmy papierowe, taśmy przylepne do użytku domowego, taśmy samoprzylepne do użytku domowego, artykuły malarskie, pędzle malarskie, wałki i rolki malarskie, ołówki stolarskie, kreda traserska, zszywki, zszywacze, **35** usługi sprzedaży detalicznej oraz hurtowej w sposób tradycyjny oraz za pośrednictwem Internetu w zakresie następujących towarów: wyroby metalowe, pojedyncze wyroby ślusarskie, sprzęty do prac malarskich, budowlanych i wykończeniowych, kielnie, packi, rajberki, szpachle, szpachelki, wiertła, przecinaki, młotki, siekiery, brzeszczoty, piły, skrobaki, czerpaki murarskie, szczypce, obcegi, nożyce, przebijaki, dyski szlifierskie, tarniki, zacieraki, tarcze do cięcia, tarcze diamentowe, przyrządy pomiarowe do prac budowlanych, miarki miernicze, poziomice, piony, kątowniki, próbnik elektryczny, łąty murarskie, odzież chroniąca przed wypadkami, ogniem i napromieniowaniem, materiały z tworzyw sztucznych do pakowania, worki z tworzyw sztucznych, worki papierowe, taśmy papierowe, taśmy przylepne do użytku domowego, taśmy samoprzylepne do użytku domowego, artykuły malarskie, pędzle malarskie, wałki i rolki malarskie, ołówki stolarskie, kreda traserska, zszywki, zszywacze.

(111) **235047** (220) 2007 10 11 (210) 331353
(151) 2011 02 18 (441) 2008 01 21
(732) EKO HOLDING Spółka Akcyjna, Wrocław, PL.
(540)



Kolor znaku: ciemnobrązowy, jasnobrązowy, żółty
(531) 11.3.8, 26.1.2, 27.5.1, 29.1.12
(510), (511) **29** pasztet z wątróbki, placki ziemniaczane, konserwowane, suszone i gotowane warzywa, przetwory warzywne, mrożone warzywa, mrożone warzywa z dodatkiem sosów i/lub ziół i/lub przypraw, mrożone mieszanki warzywne, mrożone mieszanki warzywne z dodatkiem sosów i/lub ziół i/lub przypraw, mrożone dania gotowe z warzyw, mrożone dania gotowe wegetariańskie i z dodatkiem mięsa, mrożone dania gotowe z dodatkiem wyrobów mącznych, mrożone dania gotowe z dodatkiem sosów i/lub ziół i/lub przypraw,

sałatki warzywne, warzywa puszkowane, sałatki owocowe i warzywne, żywność dietetyczna, żywność o obniżonej zawartości tłuszczu i cholesterolu, **30** naleśniki, paszteciki, pierożki ravioli, pizze, placki, tarty, tortille, wyroby mączne, wyroby mączne z dodatkiem warzyw, mrożone wyroby mączne, gotowe dania na bazie produktów zbożowych i mąki, makarony, makarony z dodatkiem warzyw, produkty zbożowe, kasze.

(111) **235048** (220) 2007 11 27 (210) 333363
 (151) 2010 12 14 (441) 2008 03 03
 (732) Jarosław Szeps, Murzynowo Leśne, PL.
 (540)



(531) 2.1.25, 26.1.1, 26.3.1, 26.3.10, 26.4.1, 26.15.13, 27.5.1
 (510), (511) **35** prowadzenie sprzedaży hurtowej i detalicznej kosmetyków, barwników, farb i lakierów.

(111) **235049** (220) 2008 06 02 (210) 341575
 (151) 2011 02 18 (441) 2008 09 15
 (732) „DOMER” Handel Hurt-Detal Zdzisław Sierecki, Pleszew, PL.

(540) DOMER
 (510), (511) **35** usługi związane ze sprzedażą: blachy w arkuszach i w zwojach, drewno opałowe, elektrody i druty spawalnicze, elektronarzędzia: wiertarki, lutownice i piły, farby, rozpuszczalniki, filtry do masek do oddychania, gazy techniczne i ochronne, kotły co; króćce, lampy elektryczne, materiały ściernie, materiały uszczelniające do kotłów co; maski ochronne, narzędzia: cęgi, młotki, szczypce, wiertła i wkrętaki, nalepki i naklejki, nakrętki, nity, pompy, podajniki, palniki i retorty do kotłów co; preparaty ognioodporne, preparaty zabezpieczające do metali, regulatory ciągu kominowego, reduktory do silników elektrycznych, regulatory temperatury do kotłów co; rękojeści i zaczepy oraz uchwyty do drzwiczek kotłów co; rękawice do prac domowych, rękawice do ochrony przed wypadkami, ruszty żeliwne do kotłów co; silniki elektryczne, spawarki elektryczne, śruby, świeczniki, taśmy klejące, termometry do co; wentylatory i dmuchawy do kotłów co; wełny mineralne i materiały do izolacji termicznej kotłów co; węgiel opałowy, wskaźniki ciśnienia do instalacji co; wykrywacze: dymu, czadu i ognia, zawory, zawiasy, zbiorniki do opału, złącza rurowe.

(111) **235050** (220) 2008 07 04 (210) 343113
 (151) 2010 08 26 (441) 2008 10 13
 (732) Anna Sybicka, Płońsk, PL.

(540) LACTON FORTE
 (510), (511) **03** kosmetyki; mydła; kremy; pasty; dezodoranty; antyperspiranty; preparaty do kąpieli; preparaty do golenia; preparaty do pielęgnacji jamy ustnej; środki do czyszczenia zębów; preparaty do pielęgnacji włosów; szampony; preparaty do opalania; preparaty do odchudzania; maseczki kosmetyczne; perfumy; środki perfumeryjne; olejki eteryczne; chusteczki; depilatory; przybory toaletowe i kosmetyczne; środki sanitarne; środki czyszczące, **29** jogurty; jogurty probiotyczne, kefiry, napoje mleczne, napoje z przewagą mleka; produkty mleczne; mleko; śmietana; ser; produkty wędzarskie; białko spożywcze; proteiny spożywcze; masło, margaryna.

(111) **235051** (220) 2008 08 04 (210) 344454
 (151) 2010 11 15 (441) 2008 11 10
 (732) CYFROWY POLSAT Spółka Akcyjna, Warszawa, PL.

(540)



Kolor znaku: biały, pomarańczowy, czarny, szary
 (531) 16.1.4, 26.1.1, 26.4.1, 26.4.2, 26.4.9, 27.5.1, 29.1.14
 (510), (511) **09** urządzenia i przyrządy naukowe, żeglarskie, geodezyjne, elektryczne, fotograficzne kinematograficzne, optyczne, wagowe, pomiarowe, sygnalizacyjne, kontrolne, do ratowania życia, do celów dydaktycznych, urządzenia i przyrządy elektryczne przewodzące, transformujące, akumulatorowe i kontrolno-sterujące, urządzenia do nagrywania, transmisji lub reprodukcji dźwięku lub obrazu; magnetyczne nośniki danych, płyty, dyski z nagraniami, automaty sprzedające i mechanizmy do urządzeń uruchamianych przez wrzucanie monety, kasy sklepowe, maszyny liczące, sprzęt przetwarzający dane i komputery, urządzenia do gaszenia ognia; przenośne urządzenia elektroniczne, dekodery, urządzenia do kodowania lub dekodowania, nagrania dźwiękowe i audiowizualne, telefony przenośne, telefony komórkowe, zestawy głośno mówiące, anteny i baterie do tych telefonów, ładowarki, obudowy kolorowe, zestawy słuchawkowe, karty PCMCIA, obudowy, uchwyty i pokrowce do telefonów komórkowych, karty telefoniczne do automatów, karty telefoniczne do telefonów komórkowych-karty sim, repondery telefoniczne, maszty antenowe do telefonii bezprzewodowej, przewody telefoniczne, urządzenia do przetwarzania informacji, urządzenia współpracujące z komputerami w zakresie przekazywania dźwięku i obrazu, dyski do nagrywania i rejestracji dźwięku, dyski kompaktowe, audio-wideo i optyczne, pamięci komputerowe, programy komputerowe, programy komputerowe ładowalne, programy komputerowe nagrane, programy gier komputerowych, karty z pamięcią, karty magnetyczne kodowane, urządzenia do odtwarzania dźwięku i obrazu, odbiorniki radiowe i telewizyjne, komputery, komputery przenośne, oprogramowanie komputerowe nagrane, komputerowe urządzenia peryferyjne, modemy, aparatura do radiokomunikacji przenośna, aparatura radiotelefoniczna, maszty do łączności radiowej, nadajniki telekomunikacyjne, odbiorniki radiowe, zespoły nadawcze, aparaty wideo, taśmy wideo, aparaty fotograficzne, głośniki, rzutniki, kamery filmowe, kamery wideo zespolone z magnetofonem, kamery wizyjne, aparaty kinematograficzne, taśmy filmowe kinematograficzne naświetlone, taśmy magnetyczne, urządzenia do montażu filmów kinematograficznych, aparaty projekcyjne, ekrany projekcyjne, urządzenia do gier działające wyłącznie z odbiornikiem telewizyjnym, odtwarzacze płyt kompaktowych; publikacje elektroniczne, **16** materiały piśmienne zawarte w tej klasie, wyroby z papieru i kartony zawarte w tej klasie, czasopisma, książki, periodyki, afisze, albumy, atlasy, almanachy, blankiety, foldery, broszury, prospekty, druki, formularze, fotografie, kalendarze, katalogi, plakaty, naklejki, nalepki, obwoluty, publikacje, rysunki, karty okolicznościowe, bilety, kupony papierowe, materiały instruktażowe i do nauczania (inne niż urządzenia), **35** usługi reklamowe, usługi zarządzania w działalności handlowej, usługi administrowania działalności handlowej, usługi w zakresie prac biurowych; usługi doradztwa w zakresie organizowania, zarządzania i prowadzenia działalności gospodarczej, usługi marketingowe, usługi w zakresie informacji handlowej, usługi telefonicznego udzielania informacji handlowej, usługi w zakresie prowadzenia centrum informacyjnego, usługi w zakresie produkcji i rozpowszechniania ogłoszeń reklamowych, usługi w zakresie reklamy prasowej, radiowej i telewizyjnej, usługi w zakresie reklamy za pośrednictwem sieci komputerowej, usługi w zakresie wynajmu czasu

reklamowego we wszystkich środkach przekazu, usługi wynajmowania miejsc na umieszczenie ogłoszeń lub reklam, usługi dystrybucji materiałów reklamowych, usługi w zakresie uaktualniania materiałów reklamowych, usługi publikowania tekstów reklamowych, usługi w zakresie telefonicznego udzielania informacji, usługi w zakresie zarządzania holdingami, usługi w zakresie profesjonalnego zarządzania działalnością artystyczną, usługi w zakresie pozyskiwania informacji o działalności gospodarczej, usługi związane z przenoszeniem przedsiębiorstw, usługi w zakresie pomocy w zarządzaniu działalnością gospodarczą, usługi związane z organizacją targów i wystaw w celach handlowych lub reklamowych, usługi promocji sprzedaży dla osób trzecich, usługi w zakresie pokazów towarów, usługi rozpowszechniania próbek, usługi w zakresie badania rynku i opinii społecznej, usługi w zakresie pozyskiwania danych i systematyzacji danych w komputerowych bazach danych, usługi zarządzania zbiorami informatycznymi, usługi w zakresie wyszukiwania w komputerowych bazach danych, usługi w zakresie komputerowego zarządzania plikami; usługi w zakresie zgrupowania na rzecz osób trzecich różnych towarów pozwalające nabywcy wygodnie je oglądać i kupować w dobrych warunkach; usługi w zakresie sprzedaży detalicznej i hurtowej artykułów radiowo-telewizyjnych, przenośnych urządzeń elektronicznych oraz akcesoriów do nich, usługi świadczone w systemie on-line w zakresie kupna i sprzedaży; usługi w zakresie sprzedaży detalicznej bezpośredniej prowadzonej poza siecią sklepową, usługi agentów zajmujących się sprzedażą towarów różnego rodzaju, usługi komisji; handlowe informacje i porady udzielane konsumentom [punkty informacji konsumenckiej], **37** usługi w zakresie instalacji, konserwacji i naprawy urządzeń elektrycznych i elektronicznych, projektorów filmowych, sieci komputerowych, komputerów i związanych z nimi urządzeń peryferyjnych, urządzeń do nadawania, telefonów, **38** usługi telekomunikacyjne; rozpowszechnianie i dystrybucja analogowych i cyfrowych programów telewizyjnych telewizji kablowej, naziemnej, satelitarnej, usługi w zakresie emisji radiowej i telewizyjnej, usługi transmisji programów telewizyjnych i radiowych, zbieranie i przesyłanie informacji, usługi w zakresie radiofonii, usługi w zakresie łączności przez terminale komputerowe, usługi w zakresie łączności radiowej, telefonicznej i telegraficznej, usługi połączenia i trasy połączeń dla telekomunikacji, usługi centrów telefonicznych (call center), telekomunikacyjne usługi ogłoszeń elektronicznych, usługi w zakresie połączeń ze światową siecią komputerową za pośrednictwem telekomunikacji, usługi świadczone przez operatora telefonii komórkowej w zakresie połączeń abonentów telefonii komórkowej, świadczenie usług przekazywania głosu i obrazu w systemie przekazu fonicznego i cyfrowego, świadczenie usług w zakresie przesyłania informacji tekstowej i obrazowej za pośrednictwem komputerów i sieci informatycznych, przekazywanie danych przy pomocy terminali komputerowych, usługi w zakresie przekazu satelitarnego, usługi przesyłania wiadomości, danych, dźwięku i obrazu za pomocą przekazu satelitarnego, świadczenie usług przekazywania poczty elektronicznej za pośrednictwem sieci telefonii komórkowej i telefonów komórkowych, usługi wypożyczenia aparatury do przesyłania informacji, usługi wypożyczenia urządzeń służących do przekazywania głosu, obrazu i danych za pomocą telefonii analogowej, cyfrowej oraz satelitarnej, usługi wypożyczenia modemów, symilografów, telefonów i urządzeń telekomunikacyjnych, usługi udostępniania stron internetowych za pośrednictwem sieci telefonii komórkowej bezpośrednio na wyświetlaczu aparatu telefonicznego, usługi w zakresie informacji o telekomunikacji, usługi ogłoszeń elektronicznych, obsługa telekonferencji, usługa zleceń przywoławczych za pomocą radia, telefonu lub innych środków łączności elektronicznej, **41** usługi w zakresie nauczania, kształcenia, rozrywki, usługi w zakresie kultury, rozrywki i nauczania, usługi w zakresie obsługi i udostępniania na stronie www on-line gier komputerowych, usługi związane z organizacją koncertów, imprez, targów i wystaw edukacyjnych, kulturalnych i rozrywkowych, informacja o imprezach rozrywkowych, usługi klubowe w zakresie rozrywki i nauczania, organizowanie i obsługa konferencji, organizowanie konkursów edukacyjnych lub rozrywkowych, organizowanie loterii, usługi wydawnicze, publikowanie tekstów innych niż reklamowe, obsługa publikacji elektronicznych on-line, usługi w zakresie produkcji filmowej, telewizyjnej i wideo, usługi studia filmowego, usługi studia nagrań, usługi nagrywania filmów na taśmach wideo, usługi w zakresie montażu programów radiowych i telewizyjnych, montażu taśm wideo, usługi w zakresie telewizyjnych i radiowych programów rozrywkowych, usługi w zakresie dystrybucji i rozpowszechniania filmów, nagrań wi-

deo i nagrań dźwiękowych, usługi wypożyczenia nagrań dźwiękowych, usługi wypożyczenia aparatów radiowych i telewizyjnych, usługi wypożyczenia aparatów i sprzętu kinematograficznego, usługi wypożyczenia filmów kinematograficznych, usługi wypożyczenia filmów dla kin, usługi wypożyczenia taśm wideo, usługi wypożyczenia odbiorników radiowych i telewizyjnych, usługi wypożyczenia sprzętu audio, usługi najmu i wypożyczenia dekodów i odbiorników programów zakodowanych, usługi wykonywania obrazów cyfrowych, **42** usługi naukowe i techniczne, usługi badawcze, usługi w zakresie badań naukowych i technicznych, usługi w zakresie prac badawczo-rozwojowych, usługi w zakresie projektowania badań; usługi w zakresie analiz przemysłowych; usługi w zakresie projektowania i rozwoju sprzętu i oprogramowania komputerowego; ekspertyzy inżynierskie, usługi w zakresie opracowywania projektów technicznych; usługi w zakresie instalowania, konserwacji i aktualizacji oprogramowania komputerowego, usługi w zakresie odzyskiwania danych komputerowych, usługi w zakresie konwersji danych lub dokumentów na drogę elektroniczną, usługi w zakresie konwersji danych przez programy komputerowe, usługi w zakresie powielania oprogramowania komputerowego, usługi w zakresie programowania komputerowego, usługi w zakresie projektowania systemów komputerowych, usługi wypożyczenia komputerów, wypożyczenie oprogramowania komputerowego, doradztwo w sprawach sprzętu komputerowego, usługi w zakresie analiz systemów komputerowych, usługi w zakresie tworzenia i utrzymywania stron internetowych dla osób trzecich.

(111) **235052** (220) 2008 08 04 (210) 344455
 (151) 2010 11 15 (441) 2008 11 10
 (732) CYFROWY POLSAT Spółka Akcyjna, Warszawa, PL.
 (540)



Kolor znaku: biały, pomarańczowy, czarny, szary

(531) 16.1.4, 26.1.1, 26.4.1, 26.4.2, 26.4.9, 27.5.1, 29.1.14

(510), (511) **09** urządzenia i przyrządy naukowe, żeglarskie, geodezyjne, elektryczne, fotograficzne kinematograficzne, optyczne, wagowe, pomiarowe, sygnalizacyjne, kontrolne, do ratowania życia, do celów dydaktycznych, urządzenia i przyrządy elektryczne przewodzące, transformujące, akumulatorowe i kontrolno-sterujące, urządzenia do nagrywania, transmisji lub reprodukcji dźwięku lub obrazu; magnetyczne nośniki danych, płyty, dyski z nagraniami, automaty sprzedające i mechanizmy do urządzeń uruchamianych przez wrzucanie monety, kasy sklepowe, maszyny liczące, sprzęt przetwarzający dane i komputery, urządzenia do gaszenia ognia; przenośne urządzenia elektroniczne, dekodery, urządzenia do kodowania lub dekodowania, nagrania dźwiękowe i audiowizualne, telefony przenośne, telefony komórkowe, zestawy głośno mówiące, anteny i baterie do tych telefonów, ładowarki, obudowy kolorowe, zestawy słuchawkowe, karty PCMCIA. obudowy, uchwyty i pokrowce do telefonów komórkowych, karty telefoniczne do automatów, karty telefoniczne do telefonów komórkowych-karty sim, repondery telefoniczne, maszty antenowe do telefonii bezprzewodowej, przewody telefoniczne, urządzenia do przetwarzania informacji, urządzenia współpracujące z komputerami w zakresie przekazywania dźwięku i obrazu, dyski do nagrywania i rejestracji dźwięku, dyski kompaktowe, audio-wideo i optyczne, pamięci komputerowe, programy kom-

puterowe, programy komputerowe ładowalne, programy komputerowe nagrane, programy gier komputerowych, karty z pamięcią, karty magnetyczne kodowane, urządzenia do odtwarzania dźwięku i obrazu, odbiorniki radiowe i telewizyjne, komputery, komputery przenośne, oprogramowanie komputerowe nagrane, komputerowe urządzenia peryferyjne, modemy, aparatura do radiokomunikacji przenośna, aparatura radiotelefoniczna, maszty do łączności radiowej, nadajniki telekomunikacyjne, odbiorniki radiowe, zespoły nadawcze, aparaty wideo, taśmy wideo, aparaty fotograficzne, głośniki, rzutniki, kamery filmowe, kamery wideo zespolone z magnetofonem, kamery wizyjne, aparaty kinematograficzne, taśmy filmowe kinematograficzne naświetlone, taśmy magnetyczne, urządzenia do montażu filmów kinematograficznych, aparaty projekcyjne, ekrany projekcyjne, urządzenia do gier działające wyłącznie z odbiornikiem telewizyjnym, odtwarzacze płyt kompaktowych; publikacje elektroniczne, **16** materiały piśmienne zawarte w tej klasie, wyroby z papieru i kartony zawarte w tej klasie, czasopisma, książki, periodyki, afisze, albumy, atlasy, almanachy, blankiety, foldery, broszury, prospekty, druki, formularze, fotografie, kalendarze, katalogi, plakaty, naklejki, nalepki, obwoluty, publikacje, rysunki, karty okolicznościowe, bilety, kupony papierowe, materiały instruktażowe i do nauczania (inne niż urządzenia), **35** usługi reklamowe, usługi zarządzania w działalności handlowej, usługi administrowania działalności handlowej, usługi w zakresie prac biurowych; usługi doradztwa w zakresie organizowania, zarządzania i prowadzenia działalności gospodarczej, usługi marketingowe, usługi w zakresie informacji handlowej, usługi telefonicznego udzielania informacji handlowej, usługi w zakresie prowadzenia centrum informacyjnego, usługi w zakresie produkcji i rozpowszechniania ogłoszeń reklamowych, usługi w zakresie reklamy prasowej, radiowej i telewizyjnej, usługi w zakresie reklamy za pośrednictwem sieci komputerowej, usługi w zakresie wynajmu czasu reklamowego we wszystkich środkach przekazu, usługi wynajmowania miejsc na umieszczenie ogłoszeń lub reklam, usługi dystrybucji materiałów reklamowych, usługi w zakresie uaktualniania materiałów reklamowych, usługi publikowania tekstów reklamowych, usługi w zakresie telefonicznego udzielania informacji, usługi w zakresie zarządzania holdingami, usługi w zakresie profesjonalnego zarządzania działalnością artystyczną, usługi w zakresie pozyskiwania informacji o działalności gospodarczej, usługi związane z przenoszeniem przedsiębiorstw, usługi w zakresie pomocy w zarządzaniu działalnością gospodarczą, usługi związane z organizacją targów i wystaw w celach handlowych lub reklamowych, usługi promocji sprzedaży dla osób trzecich, usługi w zakresie pokazów towarów, usługi rozpowszechniania próbek, usługi w zakresie badania rynku i opinii społecznej, usługi w zakresie pozyskiwania danych i systematyzacji danych w komputerowych bazach danych, usługi zarządzania zbiorami informatycznymi, usługi w zakresie wyszukiwania w komputerowych bazach danych, usługi w zakresie komputerowego zarządzania plikami; usługi w zakresie zgrupowania na rzecz osób trzecich różnych towarów pozwalające nabywcy wygodnie je oglądać i kupować w dobrych warunkach; usługi w zakresie sprzedaży detalicznej i hurtowej artykułów radiowo-telewizyjnych, przenośnych urządzeń elektronicznych oraz akcesoriów do nich, usługi świadczony w systemie on-line w zakresie kupna i sprzedaży; usługi w zakresie sprzedaży detalicznej bezpośredniej prowadzonej poza siecią sklepową, usługi agentów zajmujących się sprzedażą towarów różnego rodzaju, usługi komisu; handlowe informacje i porady udzielane konsumentom [punkty informacji konsumentkiej], **37** usługi w zakresie instalacji, konserwacji i naprawy urządzeń elektrycznych i elektronicznych, projektorów filmowych, sieci komputerowych, komputerów i związanych z nimi urządzeń peryferyjnych, urządzeń do nadawania, telefonów, **38** usługi telekomunikacyjne; rozpowszechnianie i dystrybucja analogowych i cyfrowych programów telewizyjnych telewizji kablowej, naziemnej, satelitarnej, usługi w zakresie emisji radiowej i telewizyjnej, usługi transmisji programów telewizyjnych i radiowych, zbieranie i przesyłanie informacji, usługi w zakresie radiofonii, usługi w zakresie łączności przez terminale komputerowe, usługi w zakresie łączności radiowej, telefonicznej i telegraficznej, usługi połączenia i trasy połączeń dla telekomunikacji, usługi centrów telefonicznych (call center), telekomunikacyjne usługi ogłoszeń elektronicznych, usługi w zakresie połączeń ze światową siecią komputerową za pośrednictwem telekomunikacji, usługi świadczony przez operatora telefonii komórkowej w zakresie połączeń abonentów telefonii komórkowej, świadczenie usług przekazywania głosu i obrazu w systemie przekazu fonicznego i cyfrowego, świadczenie

usług w zakresie przesyłania informacji tekstowej i obrazowej za pośrednictwem komputerów i sieci informatycznych, przekazywanie danych przy pomocy terminali komputerowych, usługi w zakresie przekazu satelitarne, usługi przesyłania wiadomości, danych, dźwięku i obrazu za pomocą przekazu satelitarne, świadczenie usług przekazywania poczty elektronicznej za pośrednictwem sieci telefonii komórkowej i telefonów komórkowych, usługi wypożyczania aparatury do przesyłania informacji, usługi wypożyczania urządzeń służących do przekazywania głosu, obrazu i danych za pomocą telefonii analogowej, cyfrowej oraz satelitarnej, usługi wypożyczania modemów, symulografów, telefonów i urządzeń telekomunikacyjnych, usługi udostępniania stron internetowych za pośrednictwem sieci telefonii komórkowej bezpośrednio na wyświetlaczu aparatu telefonicznego, usługi w zakresie informacji o telekomunikacji, usługi ogłoszeń elektronicznych, obsługa telekonferencji, usługa zleceń przywoławczych za pomocą radia, telefonu lub innych środków łączności elektronicznej, **41** usługi w zakresie nauczania, kształcenia, rozrywki, usługi w zakresie kultury, rozrywki i nauczania, usługi w zakresie obsługi i udostępniania na stronie www on-line gier komputerowych, usługi związane z organizacją koncertów, imprez, targów i wystaw edukacyjnych, kulturalnych i rozrywkowych, informacja o imprezach rozrywkowych, usługi klubowe w zakresie rozrywki i nauczania, organizowanie i obsługa konferencji, organizowanie konkursów edukacyjnych lub rozrywkowych, organizowanie loterii, usługi wydawnicze, publikowanie tekstów innych niż reklamowe, obsługa publikacji elektronicznych on-line, usługi w zakresie produkcji filmowej, telewizyjnej i wideo, usługi studia filmowego, usługi studia nagrań, usługi nagrywania filmów na taśmach wideo, usługi w zakresie montażu programów radiowych i telewizyjnych, montażu taśm wideo, usługi w zakresie telewizyjnych i radiowych programów rozrywkowych, usługi w zakresie dystrybucji i rozpowszechniania filmów, nagrań wideo i nagrań dźwiękowych, usługi wypożyczania nagrań dźwiękowych, usługi wypożyczania aparatów radiowych i telewizyjnych, usługi wypożyczania aparatów i sprzętu kinematograficznego, usługi wypożyczania filmów kinematograficznych, usługi wypożyczania filmów dla kin, usługi wypożyczania taśm wideo, usługi wypożyczania odbiorników radiowych i telewizyjnych, usługi wypożyczania sprzętu audio, usługi najmu i wypożyczania dekodów i odbiorników programów zakodowanych, usługi wykonywania obrazów cyfrowych, **42** usługi naukowe i techniczne, usługi badawcze, usługi w zakresie badań naukowych i technicznych, usługi w zakresie prac badawczo-rozwojowych, usługi w zakresie projektowania badań; usługi w zakresie analiz przemysłowych; usługi w zakresie projektowania i rozwoju sprzętu i oprogramowania komputerowego; ekspertyzy inżynierskie, usługi w zakresie opracowywania projektów technicznych; usługi w zakresie instalowania, konserwacji i aktualizacji oprogramowania komputerowego, usługi w zakresie odzyskiwania danych komputerowych, usługi w zakresie konwersji danych lub dokumentów na drogę elektroniczną, usługi w zakresie konwersji danych przez programy komputerowe, usługi w zakresie powielania oprogramowania komputerowego, usługi w zakresie programowania komputerowego, usługi w zakresie projektowania systemów komputerowych, usługi wypożyczania komputerów, wypożyczanie oprogramowania komputerowego, doradztwo w sprawach sprzętu komputerowego, usługi w zakresie analiz systemów komputerowych, usługi w zakresie tworzenia i utrzymywania stron internetowych dla osób trzecich.

(111) **235053** (220) 2008 08 04 (210) 344456
 (151) 2010 11 15 (441) 2008 11 10
 (732) CYFROWY POLSAT Spółka Akcyjna, Warszawa, PL.
 (540)



Kolor znaku: biały, pomarańczowy, czarny
 (531) 16.1.4, 26.1.1, 26.4.1, 26.4.2, 26.4.9, 27.5.1, 29.1.13
 (510), (511) **09** urządzenia i przyrządy naukowe, żeglarskie, geodezyjne, elektryczne, fotograficzne kinematograficzne, optyczne, wagowe, pomiarowe, sygnalizacyjne, kontrolne, do ratowania życia, do celów dydaktycznych, urządzenia i przyrządy elektryczne przewo-

dzące, transformujące, akumulatorowe i kontrolno-sterujące, urządzenia do nagrywania, transmisji lub reprodukcji dźwięku lub obrazu; magnetyczne nośniki danych, płyty, dyski z nagraniami, automaty sprzedające i mechanizmy do urządzeń uruchamianych przez wrzucanie monety, kasy sklepowe, maszyny liczące, sprzęt przetwarzający dane i komputery, urządzenia do gaszenia ognia; przenośne urządzenia elektroniczne, dekodery, urządzenia do kodowania lub dekodowania, nagrania dźwiękowe i audiowizualne, telefony przenośne, telefony komórkowe, zestawy głośno mówiące, anteny i baterie do tych telefonów, ładowarki, obudowy kolorowe, zestawy słuchawkowe, karty PCMCIA. obudowy, uchwyty i pokrowce do telefonów komórkowych, karty telefoniczne do automatów, karty telefoniczne do telefonów komórkowych-karty sim, repondery telefoniczne, maszty antenowe do telefonii bezprzewodowej, przewody telefoniczne, urządzenia do przetwarzania informacji, urządzenia współpracujące z komputerami w zakresie przekazywania dźwięku i obrazu, deski do nagrywania i rejestracji dźwięku, dyski kompaktowe, audio-video i optyczne, pamięci komputerowe, programy komputerowe, programy komputerowe ładowalne, programy komputerowe nagrane, programy gier komputerowych, karty z pamięcią, karty magnetyczne kodowane, urządzenia do odtwarzania dźwięku i obrazu, odbiorniki radiowe i telewizyjne, komputery, komputery przenośne, oprogramowanie komputerowe nagrane, komputerowe urządzenia peryferyjne, modemy, aparatura do radiokomunikacji przenośna, aparatura radiotelefoniczna, maszty do łączności radiowej, nadajniki telekomunikacyjne, odbiorniki radiowe, zespoły nadawcze, aparaty wideo, taśmy wideo, aparaty fotograficzne, głośniki, rzutniki, kamery filmowe, kamery wideo zespolone z magneto-fonem, kamery wizyjne, aparaty kinematograficzne, taśmy filmowe kinematograficzne naświetlone, taśmy magnetyczne, urządzenia do montażu filmów kinematograficznych, aparaty projekcyjne, ekrany projekcyjne, urządzenia do gier działające wyłącznie z odbiornikiem telewizyjnym, odtwarzacze płyt kompaktowych; publikacje elektroniczne, **16** materiały piśmienne zawarte w tej klasie, wyroby z papieru i kartony zawarte w tej klasie, czasopisma, książki, periodyki, afisze, albumy, atlasy, almanachy, blankiety, foldery, broszury, prospekty, druki, formularze, fotografie, kalendarze, katalogi, plakaty, naklejki, nalepki, obwoluty, publikacje, rysunki, karty okolicznościowe, bilety, kupony papierowe, materiały instruktażowe i do nauczania (inne niż urządzenia), **35** usługi reklamowe, usługi zarządzania w działalności handlowej, usługi administrowania działalności handlowej, usługi w zakresie prac biurowych; usługi doradztwa w zakresie organizowania, zarządzania i prowadzenia działalności gospodarczej, usługi marketingowe, usługi w zakresie informacji handlowej, usługi telefonicznego udzielania informacji handlowej, usługi w zakresie prowadzenia centrum informacyjnego, usługi w zakresie produkcji i rozpowszechniania ogłoszeń reklamowych, usługi w zakresie reklamy prasowej, radiowej i telewizyjnej, usługi w zakresie reklamy za pośrednictwem sieci komputerowej, usługi w zakresie wynajmu czasu reklamowego we wszystkich środkach przekazu, usługi wynajmowania miejsc na umieszczenie ogłoszeń lub reklam, usługi dystrybucji materiałów reklamowych, usługi w zakresie uaktualniania materiałów reklamowych, usługi publikowania tekstów reklamowych, usługi w zakresie telefonicznego udzielania informacji, usługi w zakresie zarządzania holdingami, usługi w zakresie profesjonalnego zarządzania działalnością artystyczną, usługi w zakresie pozyskiwania informacji o działalności gospodarczej, usługi związane z przenoszeniem przedsiębiorstw, usługi w zakresie pomocy w zarządzaniu działalnością gospodarczą, usługi związane z organizacją targów i wystaw w celach handlowych lub reklamowych, usługi promocji sprzedaży dla osób trzecich, usługi w zakresie pokazów towarów, usługi rozpowszechniania próbek, usługi w zakresie badania rynku i opinii społecznej, usługi w zakresie pozyskiwania danych i systematyzacji danych w komputerowych bazach danych, usługi zarządzania zbiorami informatycznymi, usługi w zakresie wyszukiwania w komputerowych bazach danych, usługi w zakresie komputerowego zarządzania plikami; usługi w zakresie zgrupowania na rzecz osób trzecich różnych towarów pozwalające nabywcy wygodnie je oglądać i kupować w dobrych warunkach; usługi w zakresie sprzedaży detalicznej i hurtowej artykułów radiowo-telewizyjnych, przenośnych urządzeń elektronicznych oraz akcesoriów do nich, usługi świadczone w systemie on-line w zakresie kupna i sprzedaży; usługi w zakresie sprzedaży detalicznej bezpośredniej prowadzonej poza siecią sklepową, usługi agentów zajmujących się sprzedażą towarów różnego rodzaju, usługi komisju; handlowe informacje i porady udzielane kon-

sumentom [punkty informacji konsumenckiej], **37** usługi w zakresie instalacji, konserwacji i naprawy urządzeń elektrycznych i elektro-nicznych, projektorów filmowych, sieci komputerowych, komputerów i związanych z nimi urządzeń peryferyjnych, urządzeń do nadawania, telefonów, **38** usługi telekomunikacyjne; rozpowszechnianie i dystrybucja analogowych i cyfrowych programów telewizyjnych telewizji kablowej, naziemnej, satelitarnej, usługi w zakresie emisji radiowej i telewizyjnej, usługi transmisji programów telewizyjnych i radiowych, zbieranie i przesyłanie informacji, usługi w zakresie radiofonii, usługi w zakresie łączności przez terminale komputerowe, usługi w zakresie łączności radiowej, telefonicznej i telegraficznej, usługi połączenia i trasy połączeń dla telekomunikacji, usługi centrów telefonicznych (call center), telekomunikacyjne usługi ogłoszeń elektronicznych, usługi w zakresie połączeń ze światową siecią komputerową za pośrednictwem telekomunikacji, usługi świadczone przez operatora telefonii komórkowej w zakresie połączeń abonentów telefonii komórkowej, świadczenie usług przekazywania głosu i obrazu w systemie przekazu fonicznego i cyfrowego, świadczenie usług w zakresie przesyłania informacji tekstowej i obrazowej za pośrednictwem komputerów i sieci informatycznych, przekazywanie danych przy pomocy terminali komputerowych, usługi w zakresie przekazu satelitarne, usługi przesyłania wiadomości, danych, dźwięku i obrazu za pomocą przekazu satelitarne, świadczenie usług przekazywania poczty elektronicznej za pośrednictwem sieci telefonii komórkowej i telefonów komórkowych, usługi wypożyczania aparatury do przesyłania informacji, usługi wypożyczania urządzeń służących do przekazywania głosu, obrazu i danych za pomocą telefonii analogowej, cyfrowej oraz satelitarnej, usługi wypożyczania modemów, symulografów, telefonów i urządzeń telekomunikacyjnych, usługi udostępniania stron internetowych za pośrednictwem sieci telefonii komórkowej bezpośrednio na wyświetlaczu aparatu telefonicznego, usługi w zakresie informacji o telekomunikacji, usługi ogłoszeń elektronicznych, obsługa telekonferencji, usługa zleceń przywoławczych za pomocą radia, telefonu lub innych środków łączności elektronicznej, **41** usługi w zakresie nauczania, kształcenia, rozrywki, usługi w zakresie kultury, rozrywki i nauczania, usługi w zakresie obsługi i udostępniania na stronie www on-line gier komputerowych, usługi związane z organizacją koncertów, imprez, targów i wystaw edukacyjnych, kulturalnych i rozrywkowych, informacja o imprezach rozrywkowych, usługi klubowe w zakresie rozrywki i nauczania, organizowanie i obsługa konferencji, organizowanie konkursów edukacyjnych lub rozrywkowych, organizowanie loterii, usługi wydawnicze, publikowanie tekstów innych niż reklamowe, obsługa publikacji elektronicznych on-line, usługi w zakresie produkcji filmowej, telewizyjnej i wideo, usługi studia filmowego, usługi studia nagrań, usługi nagrywania filmów na taśmach wideo, usługi w zakresie montażu programów radiowych i telewizyjnych, montażu taśm wideo, usługi w zakresie telewizyjnych i radiowych programów rozrywkowych, usługi w zakresie dystrybucji i rozpowszechniania filmów, nagrań wideo i nagrań dźwiękowych, usługi wypożyczania nagrań dźwiękowych, usługi wypożyczania aparatów radiowych i telewizyjnych, usługi wypożyczania aparatury i sprzętu kinematograficznego, usługi wypożyczania filmów kinematograficznych, usługi wypożyczania filmów dla kin, usługi wypożyczania taśm wideo, usługi wypożyczania odbiorników radiowych i telewizyjnych, usługi wypożyczania sprzętu audio, usługi najmu i wypożyczania dekoderek i odbiorników programów zakodowanych, usługi wykonywania obrazów cyfrowych, **42** usługi naukowe i techniczne, usługi badawcze, usługi w zakresie badań naukowych i technicznych, usługi w zakresie prac badawczo-rozwojowych, usługi w zakresie projektowania badań; usługi w zakresie analiz przemysłowych; usługi w zakresie projektowania i rozwoju sprzętu i oprogramowania komputerowego; ekspertyzy inżynierskie, usługi w zakresie opracowywania projektów technicznych; usługi w zakresie instalowania, konserwacji i aktualizacji oprogramowania komputerowego, usługi w zakresie odzyskiwania danych komputerowych, usługi w zakresie konwersji danych lub dokumentów na drogę elektroniczną, usługi w zakresie konwersji danych przez programy komputerowe, usługi w zakresie powielania oprogramowania komputerowego, usługi w zakresie programowania komputerowego, usługi w zakresie projektowania systemów komputerowych, usługi wypożyczania komputerów, wypożyczanie oprogramowania komputerowego, doradztwo w sprawach sprzętu komputerowego, usługi w zakresie analiz systemów komputerowych, usługi w zakresie tworzenia i utrzymywania stron internetowych dla osób trzecich.

(111) **235054** (220) 2008 08 04 (210) 344457
 (151) 2010 11 15 (441) 2008 11 10
 (732) CYFROWY POLSAT Spółka Akcyjna, Warszawa, PL.
 (540)



Kolor znaku: biały, pomarańczowy, czarny
 (531) 16.1.4, 26.1.1, 26.4.1, 26.4.2, 26.4.9, 27.5.1, 29.1.13
 (510), (511) **09** urządzenia i przyrządy naukowe, żeglarskie, geodezyjne, elektryczne, fotograficzne kinematograficzne, optyczne, wagowe, pomiarowe, sygnalizacyjne, kontrolne, do ratowania życia, do celów dydaktycznych, urządzenia i przyrządy elektryczne przewodzące, transformujące, akumulatorowe i kontrolno-sterujące, urządzenia do nagrywania, transmisji lub reprodukcji dźwięku lub obrazu; magnetyczne nośniki danych, płyty, dyski z nagraniami, automaty sprzedające i mechanizmy do urządzeń uruchamianych przez wrzucanie monety, kasy sklepowe, maszyny liczące, sprzęt przetwarzający dane i komputery, urządzenia do gaszenia ognia; przenośne urządzenia elektroniczne, dekodery, urządzenia do kodowania lub dekodowania, nagrania dźwiękowe i audiowizualne, telefony przenośne, telefony komórkowe, zestawy głośno mówiące, anteny i baterie do tych telefonów, ładowarki, obudowy kolorowe, zestawy słuchawkowe, karty PCMCIA. obudowy, uchwyty i pokrowce do telefonów komórkowych, karty telefoniczne do automatów, karty telefoniczne do telefonów komórkowych-karty sim, repondery telefoniczne, maszty antenowe do telefonii bezprzewodowej, przewody telefoniczne, urządzenia do przetwarzania informacji, urządzenia współpracujące z komputerami w zakresie przekazywania dźwięku i obrazu, dyski do nagrywania i rejestracji dźwięku, dyski kompaktowe, audio-wideo i optyczne, pamięci komputerowe, programy komputerowe, programy komputerowe ładowalne, programy komputerowe nagrane, programy gier komputerowych, karty z pamięcią, karty magnetyczne kodowane, urządzenia do odtwarzania dźwięku i obrazu, odbiorniki radiowe i telewizyjne, komputery, komputery przenośne, oprogramowanie komputerowe nagrane, komputerowe urządzenia peryferyjne, modemy, aparatura do radiokomunikacji przenośna, aparatura radiotelefoniczna, maszty do łączności radiowej, nadajniki telekomunikacyjne, odbiorniki radiowe, zespoły nadawcze, aparaty wideo, taśmy wideo, aparaty fotograficzne, głośniki, rzutniki, kamery filmowe, kamery wideo zespolone z magnetofonem, kamery wizyjne, aparaty kinematograficzne, taśmy filmowe kinematograficzne naświetlone, taśmy magnetyczne, urządzenia do montażu filmów kinematograficznych, aparaty projekcyjne, ekrany projekcyjne, urządzenia do gier działające wyłącznie z odbiornikiem telewizyjnym, odtwarzacze płyt kompaktowych; publikacje elektroniczne, **16** materiały piśmienne zawarte w tej klasie, wyroby z papieru i kartony zawarte w tej klasie, czasopisma, książki, periodyki, afisze, albumy, atlasy, almanachy, blankiety, foldery, broszury, prospekty, druki, formularze, fotografie, kalendarze, katalogi, plakaty, naklejki, nalepki, obwoluty, publikacje, rysunki, karty okolicznościowe, bilety, kupony papierowe, materiały instruktażowe i do nauczania (inne niż urządzenia), **35** usługi reklamowe, usługi zarządzania w działalności handlowej, usługi administrowania działalnością handlowej, usługi w zakresie prac biurowych; usługi doradztwa w zakresie organizowania, zarządzania i prowadzenia działalności gospodarczej, usługi marketingowe, usługi w zakresie informacji handlowej, usługi telefonicznego udzielania informacji handlowej, usługi w zakresie prowadzenia centrum informacyjnego, usługi w zakresie produkcji i rozpowszechniania ogłoszeń reklamowych, usługi w zakresie reklamy prasowej, radiowej i telewizyjnej, usługi w zakresie reklamy za pośrednictwem sieci komputerowej, usługi w zakresie wynajmu czasu reklamowego we wszystkich środkach przekazu, usługi wynajmowania miejsc na umieszczenie ogłoszeń lub reklam, usługi dystrybucji materiałów reklamowych, usługi w zakresie uaktualniania materiałów reklamowych, usługi publikowania tekstów reklamowych, usługi w zakresie telefonicznego udzielania informacji, usługi w zakresie zarządzania holdingami, usługi w zakresie profesjonalnego zarządzania działalnością artystyczną, usługi w zakresie pozyskiwania informacji o działalności gospodarczej, usługi związane z przenoszeniem przedsiębiorstw, usługi w zakresie pomocy w zarządzaniu działalnością gospodarczą, usługi związane z organizacją targów

i wystaw w celach handlowych lub reklamowych, usługi promocji sprzedaży dla osób trzecich, usługi w zakresie pokazów towarów, usługi rozpowszechniania próbek, usługi w zakresie badania rynku i opinii społecznej, usługi w zakresie pozyskiwania danych i systematyzacji danych w komputerowych bazach danych, usługi zarządzania zbiorami informatycznymi, usługi w zakresie wyszukiwania w komputerowych bazach danych, usługi w zakresie komputerowego zarządzania plikami; usługi w zakresie zgrupowania na rzecz osób trzecich różnych towarów pozwalające nabywcy wygodnie je oglądać i kupować w dobrych warunkach; usługi w zakresie sprzedaży detalicznej i hurtowej artykułów radiowo-telewizyjnych, przenośnych urządzeń elektronicznych oraz akcesoriów do nich, usługi świadczone w systemie on-line w zakresie kupna i sprzedaży; usługi w zakresie sprzedaży detalicznej bezpośredniej prowadzonej poza siecią sklepową, usługi agentów zajmujących się sprzedażą towarów różnego rodzaju, usługi komisju; handlowe informacje i porady udzielane konsumentom [punkty informacji konsumenckiej], **37** usługi w zakresie instalacji, konserwacji i naprawy urządzeń elektrycznych i elektronicznych, projektorów filmowych, sieci komputerowych, komputerów i związanych z nimi urządzeń peryferyjnych, urządzeń do nadawania, telefonów, **38** usługi telekomunikacyjne; rozpowszechnianie i dystrybucja analogowych i cyfrowych programów telewizyjnych telewizji kablowej, naziemnej, satelitarnej, usługi w zakresie emisji radiowej i telewizyjnej, usługi transmisji programów telewizyjnych i radiowych, zbieranie i przesyłanie informacji, usługi w zakresie radiofonii, usługi w zakresie łączności przez terminale komputerowe, usługi w zakresie łączności radiowej, telefonicznej i telegraficznej, usługi połączenia i trasy połączeń dla telekomunikacji, usługi centrów telefonicznych (call center), telekomunikacyjne usługi ogłoszeń elektronicznych, usługi w zakresie połączeń ze światową siecią komputerową za pośrednictwem telekomunikacji, usługi świadczone przez operatora telefonii komórkowej w zakresie połączeń abonentów telefonii komórkowej, świadczenie usług przekazywania głosu i obrazu w systemie przekazu fonicznego i cyfrowego, świadczenie usług w zakresie przesyłania informacji tekstowej i obrazowej za pośrednictwem komputerów i sieci informatycznych, przekazywanie danych przy pomocy terminali komputerowych, usługi w zakresie przekazu satelitarne, usługi przesyłania wiadomości, danych, dźwięku i obrazu za pomocą przekazu satelitarne, świadczenie usług przekazywania poczty elektronicznej za pośrednictwem sieci telefonii komórkowej i telefonów komórkowych, usługi wypożyczenia aparatury do przesyłania informacji, usługi wypożyczenia urządzeń służących do przekazywania głosu, obrazu i danych za pomocą telefonii analogowej, cyfrowej oraz satelitarnej, usługi wypożyczenia modemów, symulografów, telefonów i urządzeń telekomunikacyjnych, usługi udostępniania stron internetowych za pośrednictwem sieci telefonii komórkowej bezpośrednio na wyświetlaczu aparatu telefonicznego, usługi w zakresie informacji o telekomunikacji, usługi ogłoszeń elektronicznych, obsługa telekonferencji, usługa zleceń przywoławczych za pomocą radia, telefonu lub innych środków łączności elektronicznej, **41** usługi w zakresie nauczania, kształcenia, rozrywki, usługi w zakresie kultury, rozrywki i nauczania, usługi w zakresie obsługi i udostępniania na stronie www on-line gier komputerowych, usługi związane z organizacją koncertów, imprez, targów i wystaw edukacyjnych, kulturalnych i rozrywkowych, informacja o imprezach rozrywkowych, usługi klubowe w zakresie rozrywki i nauczania, organizowanie i obsługa konferencji, organizowanie konkursów edukacyjnych lub rozrywkowych, organizowanie loterii, usługi wydawnicze, publikowanie tekstów innych niż reklamowe, obsługa publikacji elektronicznych on-line, usługi w zakresie produkcji filmowej, telewizyjnej i wideo, usługi studia filmowego, usługi studia nagrań, usługi nagrywania filmów na taśmach wideo, usługi w zakresie montażu programów radiowych i telewizyjnych, montażu taśm wideo, usługi w zakresie telewizyjnych i radiowych programów rozrywkowych, usługi w zakresie dystrybucji i rozpowszechniania filmów, nagrań wideo i nagrań dźwiękowych, usługi wypożyczenia nagrań dźwiękowych, usługi wypożyczenia aparatów radiowych i telewizyjnych, usługi wypożyczenia aparatów i sprzętu kinematograficznego, usługi wypożyczenia filmów kinematograficznych, usługi wypożyczenia filmów dla kin, usługi wypożyczenia taśm wideo, usługi wypożyczenia odbiorników radiowych i telewizyjnych, usługi wypożyczenia sprzętu audio, usługi najmu i wypożyczenia dekoderek i odbiorników programów zakodowanych, usługi wykonywania obrazów cyfrowych, **42** usługi naukowe i techniczne, usługi badawcze, usługi w zakresie badań naukowych i technicznych, usługi

w zakresie prac badawczo-rozwojowych, usługi w zakresie projektowania badań; usługi w zakresie analiz przemysłowych; usługi w zakresie projektowania i rozwoju sprzętu i oprogramowania komputerowego; ekspertyzy inżynierskie, usługi w zakresie opracowywania projektów technicznych; usługi w zakresie instalowania, konserwacji i aktualizacji oprogramowania komputerowego, usługi w zakresie odzyskiwania danych komputerowych, usługi w zakresie konwersji danych lub dokumentów na drogę elektroniczną, usługi w zakresie konwersji danych przez programy komputerowe, usługi w zakresie powielania oprogramowania komputerowego, usługi w zakresie programowania komputerowego, usługi w zakresie projektowania systemów komputerowych, usługi wypożyczania komputerów, wypożyczanie oprogramowania komputerowego, doradztwo w sprawach sprzętu komputerowego, usługi w zakresie analiz systemów komputerowych, usługi w zakresie tworzenia i utrzymywania stron internetowych dla osób trzecich.

(111) **235055** (220) 2008 08 11 (210) 344753
 (151) 2011 02 25 (441) 2008 11 24
 (732) MediaSerwis Edyta Serwińska, Jaworzno, PL.
 (540)



INSPIRACJE
BIZNESOWE

Kolor znaku: szary
 (531) 3.7.21, 3.7.24, 27.5.1, 29.1.6
 (510), (511) **35** badania opinii publicznej, badania w dziedzinie działalności gospodarczej, badanie rynku, doradztwo w zakresie organizowania i prowadzenia działalności gospodarczej, komputerowe lub reklamowych, pokazy towarów, pozyskiwanie danych do komputerowych baz danych, profesjonalne zarządzanie działalnością artystyczną, projektowanie wydawnictw reklamowych, publikowanie tekstów reklamowych, reklama za pośrednictwem sieci komputerowej, reklamy, rozpowszechnianie materiałów reklamowych w tym próbek, druków, prospektów, broszur, rozpowszechnianie ogłoszeń reklamowych, sortowanie danych w bazach komputerowych, usługi przeglądu prasy, wynajmowanie miejsc na umieszczanie ogłoszeń lub reklam, wynajmowanie powierzchni na cele reklamowe, wyszukiwanie informacji w plikach komputerowych, wyszukiwanie w komputerowych bazach danych, zarządzanie zbiorami informatycznymi.

(111) **235056** (220) 2008 08 11 (210) 344758
 (151) 2011 02 03 (441) 2008 11 24
 (732) ZAKŁAD PRODUKCYJNY WESEM D. M. M. HAJDUK
 Spółka Jawna, Wieliczka, PL.
 (540) zelmot

(510), (511) **11** urządzenia do oświetlania, ogrzewania, wentylacji, urządzenia klimatyzacyjne, klosze i obudowy do lamp, szkła do lamp i reflektory lamp, lampy bezpieczeństwa, lampy i reflektory oświetleniowe, latarki, urządzenia elektryczne do ogrzewania, oprawki żarówek do lamp elektrycznych, urządzenia i instalacje do oświetlenia, urządzenia zabezpieczające do oświetlenia, układy i elementy oświetleniowe-wszystkie wyżej wymienione towary inne niż do pojazdów, **16** katalogi, prospekty, reprodukcje graficzne, fotografie, publikacje, materiały przyklepne, artykuły papiernicze, papier listowy i do pakowania, z papieru i tworzyw sztucznych: opakowania, torby, worki, koperty i woreczki, taśmy przyklepne, naklejki, plakaty, bannery, koperty, wyroby z kartonu, pudła, pudełka tekturowe lub papierowe, kalendarze, kalkomanie, druki, broszury, karty zawiadomień jako art. papiernicze, albumy, rysunki, ręczniki papierowe, serwetki, sztyldy kartonowe, kartki z życzeniami, okolicznościowe, teczki papierowe i z tworzyw sztucznych, segregatory, stemple, taśmy klejące, przyklepne, zakładki do książek, zeszyty, artykuły i materiały piśmienne, podręczniki, żetony kontrolne, **35** usługi reklamy, promocji oraz przekazywania informacji handlowej.

(111) **235057** (220) 2008 08 19 (210) 345006
 (151) 2011 02 08 (441) 2008 11 24
 (732) Tradus Allegro AG, Zug, CH.

(540)



otodom

Kolor znaku: niebieski, biały
 (531) 7.1.9, 7.1.24, 26.4.4, 26.4.16, 27.5.1, 29.1.12
 (510), (511) **35** wynajmowanie powierzchni na cele reklamowe w zakresie branży nieruchomości poprzez Internet, udostępnianie powierzchni na zamieszczanie ogłoszeń reklamowych lub handlowych o tematyce nieruchomości poprzez Internet, **42** administrowanie stronami komputerowymi (sieciowymi), aktualizacja oprogramowania komputerowego, analizy systemów komputerowych, instalacje oprogramowania komputerowego, projektowanie oprogramowania komputerowego, tworzenie i utrzymywanie stron internetowych dla osób trzecich, tworzenie i utrzymywanie systemów obsługi klienta dostępnych przez Internet.

(111) **235058** (220) 2008 09 15 (210) 346146
 (151) 2011 02 08 (441) 2008 12 22
 (732) PPG Deco Polska Spółka z ograniczoną odpowiedzialnością,
 Wrocław, PL.

(540) DEKORAL PROFESSIONAL COLORPRO
 (510), (511) **02** farby, lakiery, emalie, pokosty, bejce, koloranty, środki zabezpieczające drewno, **19** materiały budowlane niemetalowe, **35** reklama towarów-ukazanie zalet towarów celem ich zakupu.

(111) **235059** (220) 2008 12 04 (210) 349494
 (151) 2011 02 08 (441) 2009 03 16
 (732) ANDROPOL Spółka Akcyjna, Andrychów, PL.
 (540) radus

(510), (511) **24** płaskie metrażowe wyroby włókiennicze zawarte w klasie 24, tkaniny mieszankowe poliestrowo-bawełniane, tkaniny, tkaniny drelchowe, tkaniny włókiennicze, tkaniny podszewkowe, tkaniny na pokrowce na poduszki, tkaniny na poszewki na poduszki, tkaniny poszewkowe, tkaniny pościelowe, tkaniny na prześcieradła, tkaniny na ręczniki tekstylne, tkaniny na serwetki tekstylne, tkaniny na bieliznę stołową, tkaniny na serwety, na stół, tkaniny do celów włókienniczych, tkaniny na kieszenie do odzieży, tkaniny odzieżowe, tkaniny na mundury, tkaniny na spodnie, tkaniny na spódnicę, tkaniny na spodenki, tkaniny ubraniowe, tkaniny na odzież ochronną, tkaniny na odzież używaną w salach operacyjnych, tkaniny medyczne, tkaniny na odzież ochronną: tkaniny antyelektrostatyczne, tkaniny bakteriostatyczne, tkaniny antybakteryjnostatyczne, tkaniny antystatyczno-kwasoodporne, tkaniny kwasoodporne i ługoodporne, tkaniny o intensywnej widzialności.

(111) **235060** (220) 2009 01 19 (210) 350950
 (151) 2011 02 18 (441) 2009 04 27
 (732) EUROCASH Spółka Akcyjna, Komorniki, PL.
 (540)



Tofix!
Z KRUCHYM CIASTECZKIEM I KARMELEN

Kolor znaku: czerwony, czarny, biały, ciemnobrązowy, szary
 (531) 8.1.19, 8.1.21, 26.11.1, 27.5.1, 29.1.15
 (510), (511) **30** słodczyce, wyroby cukiernicze, czekolada.

(111) **235061** (220) 2009 01 13 (210) 350765
 (151) 2010 09 21 (441) 2009 04 27
 (732) Laboratorium Kosmetyczne Dr Irena Eris Spółka Akcyjna,
 Piaseczno, PL.

(540) IM FORMULA
 (510), (511) **03** kosmetyki; kremy do twarzy i do ciała, emulsje do twarzy i do ciała, płyny do twarzy i do ciała, żele do twarzy i do ciała, pianki do twarzy i do ciała, oliwki i balsamy do skóry, środki do mycia i pielęgnacji stóp; mydła; środki do mycia i kąpieli; środki do mycia

i pielęgnacji włosów, szampony, balsamy do włosów, odżywki do włosów, kremy do włosów, emulsje do włosów, płyny do włosów, żele do włosów, pianki do włosów; środki perfumeryjne; perfumy; wody toaletowe i kolońskie; olejki eteryczne, dezodoranty i antyperspiranty, środki do makijażu i demakijażu, fluidy, środki do pielęgnacji i malowania ust; środki do pielęgnacji i malowania paznokci; środki do higieny intymnej; środki do opalania i chroniące przed promieniowaniem ultrafioletowym; środki do samoopalaniania; środki do depilacji; pudry do makijażu, pudry do kąpieli, pudry higieniczne; środki do pielęgnacji zębów i jamy ustnej; przybory toaletowe, pianki do golenia, żele do golenia, balsamy po goleniu, **05** produkty i preparaty lecznicze do pielęgnacji skóry; kremy do twarzy i do ciała do celów leczniczych, emulsje do twarzy i do ciała do celów leczniczych, płyny do twarzy i do ciała do celów leczniczych, żele do twarzy i do ciała do celów leczniczych, pianki do twarzy i do ciała do celów leczniczych, oliwki i balsamy lecznicze; produkty lecznicze do stóp, sole do kąpieli do celów medycznych; preparaty do kąpieli leczniczych, preparaty medyczne w postaci leczniczych kremów, emulsji, płynów, żeli, oliwek i balsamów dla skóry alergicznej i wrażliwej, skóry suchej, skóry trądzikowej, skóry z problemami naczynkowymi, skóry z trądzikiem różowatym, skóry z przebarwieniami, skóry po zabiegach onkologicznych, skóry napromieniowanej po radioterapii, skóry z problemami łuszczykowymi, skóry dla kobiet w/lub po ciąży, preparaty lecznicze dla skóry dzieci, preparaty dla skóry atopowej, produkty lecznicze do skóry głowy, produkty lecznicze do włosów, preparaty witaminowe, substancje dietetyczne do celów leczniczych, suplementy diety do celów leczniczych, suplementy diety wspomagające odchudzanie do celów leczniczych; herbaty ziołowe, **29** środki, odżywki i koncentraty na bazie białka spożywczego oraz na bazie lipidów wzbogacone witaminami, solami mineralnymi i aminokwasami nie do celów medycznych, suplementy żywności będące środkami spożywczymi na bazie białka spożywczego przeznaczone do polepszenia stanu skóry, włosów i paznokci oraz do ich pielęgnacji, suplementy żywności będące środkami spożywczymi na bazie lipidów przeznaczone do polepszenia stanu skóry, włosów i paznokci oraz do ich pielęgnacji, suplementy diety wspomagające odchudzanie zawarte w klasie 29, **30** środki, koncentraty i odżywki węglowodanowe i wysokoenergetyczne wzbogacone witaminami, solami mineralnymi i aminokwasami nie do celów medycznych, suplementy żywności będące środkami spożywczymi na bazie węglowodanów, przeznaczone do polepszenia stanu skóry, włosów i paznokci oraz do ich pielęgnacji, suplementy diety wspomagające odchudzanie zawarte w klasie 30, herbaty.

(111) **235062** (220) 2009 01 19 (210) 350952
 (151) 2011 02 18 (441) 2009 04 27
 (732) EUROCASH Spółka Akcyjna, Komorniki, PL.
 (540)

COCOBAR
 z nadzieniem kokosowym

Kolor znaku: niebieski, czarny, żółty
 (531) 26.11.1, 27.5.1, 29.1.13
 (510), (511) **30** słodczyce, wyroby cukiernicze, czekolada.

(111) **235063** (220) 2009 01 19 (210) 350954
 (151) 2011 02 18 (441) 2009 04 27
 (732) EUROCASH Spółka Akcyjna, Komorniki, PL.
 (540)

SKIPPERS
 z nadzieniem karmelowym i orzechami

Kolor znaku: czarny, czerwony, biały, żółty
 (531) 26.11.1, 27.5.1, 29.1.14
 (510), (511) **30** słodczyce, wyroby cukiernicze, czekolada.

(111) **235064** (220) 2009 01 19 (210) 350955
 (151) 2011 02 18 (441) 2009 04 27
 (732) EUROCASH Spółka Akcyjna, Komorniki, PL.
 (540)

Zayon!
 Z DELIKATNYM NADZIEMIEM I KARMELEM
 OBLANY MLECZNA, CZEKOLADA

Kolor znaku: czerwony, biały, czarny
 (531) 24.17.1, 24.17.4, 27.5.1, 29.1.13
 (510), (511) **30** słodczyce, wyroby cukiernicze, czekolada.

(111) **235065** (220) 2009 02 06 (210) 351766
 (151) 2010 11 09 (441) 2009 05 11
 (732) Antoni Urbański, Poznań, PL.
 (540)

**U leniwej
 Danuty**

Kolor znaku: czerwony, biały
 (531) 27.5.1, 29.1.12
 (510), (511) **41** organizacja i obsługa bankietów, balów, dyskotek, imprez rozrywkowych, imprez plenerowych, imprez sportowych, imprez okolicznościowych, koncertów, konferencji, konkursów, konkursów piękności, przyjęć, spektakli, sympozjów, seminariów, szkoleń, spotkań klubowych i towarzyskich, wystaw, zawodów, zjazdów, usługi klubowe, nauczanie, usługi związane z organizacją i obsługą innych form rozrywki zawartych w klasie 41, **43** restauracje, puby, bary, kawiarnie, usługi gastronomiczne i cateringowe, usługi hotelarskie, przygotowywanie potraw na zamówienie, dostawa potraw na zamówienie, rezerwacja noclegów, wynajmowanie sal.

(111) **235066** (220) 2009 02 27 (210) 352666
 (151) 2010 10 28 (441) 2009 06 08
 (732) GORZOWSKIE CENTRUM MEDYCZNE MEDI-RAJ
 Spółka z ograniczoną odpowiedzialnością, Poznań, PL.
 (540)

MEDI RAJ
 GORZOWSKIE CENTRUM MEDYCZNE

Kolor znaku: czarny, czerwony, niebieski
 (531) 3.11.1, 3.11.2, 27.5.1, 29.1.13
 (510), (511) **35** doradztwo w zakresie prowadzenia działalności gospodarczej i zarządzania przedsiębiorstwem handlowym lub przemysłowym, doradztwo w zakresie zarządzania personelem, promocja i prezentacja produktów w mediach w celach sprzedaży detalicznej, rozpowszechnianie materiałów reklamowych (ulotki, prospekty, druki, próbki), reklama billboardowa, reklama za pośrednictwem sieci komputerowej, wynajem przestrzeni reklamowej, aktualizacja materiału reklamowego, tworzenie tekstów reklamowych i sponsorowanych, rozpowszechnianie ogłoszeń reklamowych, wynajem nośników reklamowych, reklamy korespondencyjne, przygotowywanie reklam prasowych i radiowych, rekrutacja personelu, usługi sekretarskie, sporządzanie sprawozdań rachunkowych, zestawienia statystyczne, telefoniczne udzielanie informacji (dla nieobecnych abonentów), kreowanie wizerunku firmy, usługi, towaru, wynajem czasu reklamowego we wszystkich środkach przekazu, wynajem dystrybutorów automatycznych, wyszukiwanie informacji w komputerowych

bazach danych dla osób trzecich, zaopatrzenie osób trzecich (zakupy produktów i usług dla innych przedsiębiorstw), zarządzanie w zakresie zamówień handlowych, zarządzanie zbiorami informatycznymi, **36** administrowanie nieruchomościami, dzierżawa majątku nieruchomego, zarządzanie i administrowanie majątkiem nieruchomym, wycena i pośrednictwo w sprawach majątku nieruchomego, wynajem mieszkań i pomieszczeń biurowych (nieruchomości), ściąganie czynszów, **44** stomatologia, fizjoterapia, fizykoterapia, kliniki medyczne, opieka zdrowotna, niehospitalizacyjne placówki opieki medycznej, placówki rekonwalescencji z opieką medyczną w warunkach domowych lub sanatoryjnych, salony piękności, usługi optyczne, opieka pielęgnarska, chirurgia plastyczna, pomoc medyczna, pomoc weterynaryjna, porady w zakresie farmakologii, porady psychologiczne, usługi sanatoryjne, usługi sztucznego zapłodnienia (inseminacja), szpitale, tatuowanie, salony fryzjerskie, łaźnie publiczne, łaźnie tureckie, masaż, manicure, hospicja, usługi farmaceutyczne w zakresie leków recepturowych (leki niegotowe), usługi kuracji uzdrowiskowych, usługi położnicze (akuszeria), usługi telemedyczne, usługi wiążu, usługi w zakresie sauny, usługi w zakresie solariów, wykonywanie i układanie wieńców, wypożyczanie urządzeń sanitarnych, usługi zapładniania metodą in vitro, zabiegi pielęgnacyjne dla zwierząt, w tym też zwierząt domowych, aromaterapia, usługi banku krwi, chiropraktyka (nastawianie kręgosłupa), implantacja (wszczepianie) włosów.

(111) **235067** (220) 2009 03 06 (210) 353018
 (151) 2010 09 01 (441) 2009 06 08
 (732) Production House Żeljko Stevanović, Bielsko-Biała, PL.
 (540)



Kolor znaku: żółty, zielony, czerwony, biały

(531) 8.1.6, 27.5.1, 29.1.14

(510), (511) **43** bary, bary szybkiej obsługi, kawiarnie, usługi barowe, restauracje samoobsługowe, bufety, obsługa gastronomiczna z własnym zapleczem, produktami i transportem.

(111) **235068** (220) 2009 03 12 (210) 353243
 (151) 2010 10 19 (441) 2009 06 22
 (732) Aureus Spółka z ograniczoną odpowiedzialnością,
 Warszawa, PL.
 (540) AUREUS

(510), (511) **36** usługi finansowe, doradztwo finansowe, zarządzanie finansami, usługi leasingowe, usługi wyceny finansowej, usługi inwestycyjne, udzielanie informacji o finansach, usługi związane z oferowaniem funduszy emerytalnych i sporządzanie osobistych planów emerytalnych; usługi oferowane przez agencje nieruchomości, a w szczególności: pośrednictwo w handlu nieruchomościami, pośrednictwo w sprawach kupna, sprzedaży, najmu nieruchomości, wycena nieruchomości, wynajmowanie mieszkań, wynajmowanie pomieszczeń biurowych, zarządzanie majątkiem nieruchomym, administrowanie nieruchomościami, usługi brokerskie w zakresie nieruchomości, dzierżawa nieruchomości, porady dotyczące inwestowania w nieruchomości, usługi wyceny i rozliczeń finansowych nieruchomości; usługi związane z inwestowaniem gotówki, usługi prowadzenia agencji finansowych udzielających lub pośredniczących w udzielaniu pożyczek, kredytów, pośrednictwo i doradztwo przy zawieraniu kredytów, usługi agencji badających zdolności kredytowe, usługi kredytowe, usługi gwarancji finansowych; finansowanie sprzedaży na kredyt, usługi związane z odzyskiwaniem kredytów, długów i inkasowania długów; usługi ubezpieczeniowe.

(111) **235069** (220) 2009 03 12 (210) 353244
 (151) 2010 10 05 (441) 2009 06 22
 (732) Aureus Spółka z ograniczoną odpowiedzialnością,
 Warszawa, PL.

(540)

AUREUS

(531) 27.5.1

(510), (511) **36** usługi finansowe, doradztwo finansowe, zarządzanie finansami, usługi leasingowe, usługi wyceny finansowej, usługi inwestycyjne, udzielanie informacji o finansach, usługi związane z oferowaniem funduszy emerytalnych i sporządzanie osobistych planów emerytalnych; usługi oferowane przez agencje nieruchomości, a w szczególności: pośrednictwo w handlu nieruchomościami, pośrednictwo w sprawach kupna, sprzedaży, najmu nieruchomości, wycena nieruchomości, wynajmowanie mieszkań, wynajmowanie pomieszczeń biurowych, zarządzanie majątkiem nieruchomym, administrowanie nieruchomościami, usługi brokerskie w zakresie nieruchomości, dzierżawa nieruchomości, porady dotyczące inwestowania w nieruchomości, usługi wyceny i rozliczeń finansowych nieruchomości; usługi związane z inwestowaniem gotówki, usługi prowadzenia agencji finansowych udzielających lub pośredniczących w udzielaniu pożyczek, kredytów, pośrednictwo i doradztwo przy zawieraniu kredytów, usługi agencji badających zdolności kredytowe, usługi kredytowe, usługi gwarancji finansowych; finansowanie sprzedaży na kredyt, usługi związane z odzyskiwaniem kredytów, długów i inkasowania długów; usługi ubezpieczeniowe.

(111) **235070** (220) 2009 03 19 (210) 353535
 (151) 2011 01 27 (441) 2009 06 22
 (732) FABRYKA FLAG LINEA Milena Trojanowska, Koszalin, PL.
 (540)



Kolor znaku: biały, niebieski i jego odcienie, szary i jego odcienie

(531) 1.5.24, 1.13.5, 27.5.1, 29.1.13

(510), (511) **06** konstrukcje metalowe systemów ekspozycyjnych, maszty do flag metalowe, metalowe konstrukcje banerów reklamowych, słupy na afisze metalowe, **19** konstrukcje niemetalowe systemów ekspozycyjnych, maszty do flag niemetalowe, niemetalowe konstrukcje banerów reklamowych, słupy na afisze niemetalowe, **24** chorągiewki, chorągwie, flagi plażowe, flagi niepapierowe, poręczki niepapierowe, **35** dystrybucja materiałów reklamowych, fotokopiowanie, usługi agencji reklamowych, wynajmowanie miejsc na umieszczanie ogłoszeń lub reklam, **40** usługi druku cyfrowego, usługi druku na tekstyliach, usługi wydruków wielkoformatowych.

(111) **235071** (220) 2009 04 03 (210) 354285
 (151) 2010 12 14 (441) 2009 07 06
 (732) Armatoora S.A., Nisko, PL.
 (540)

Alice

Kolor znaku: granatowy, biały

(531) 27.5.1, 29.1.12

(510), (511) **06** metalowa armatura do przewodów, przewody metalowe do centralnego ogrzewania, metalowe kabiny kąpielowe, metalowe zawory do przewodów wodociągowych, **11** bidety, bojler, grzejniki aluminiowe, kabiny natryskowe, krany, armatura sanitarna, armatura przepływowa, części instalacji sanitarnych, sedesy, umywalki, wanny łazienkowe, wodotryski ozdobne, zawory do przewodów, w tym do przewodów wodnych, zawory termostatyczne, brodziki łazienkowe, zbiorniki do spluczek ustępowych, **20** armatura w postaci zaworów, zasuw i klap (za wyjątkiem armatury sanitarnej), nie z metalu, do montażu w rurociągach, **35** oferowanie w celu sprzedaży w hurtowniach i sklepach wszelkich towarów do instalacji wodnych, sanitarnych i kanalizacyjnych.

(111) **235072** (220) 2009 04 03 (210) 354286
 (151) 2010 12 14 (441) 2009 07 06
 (732) Armatoora S.A., Nisko, PL.
 (540)



Kolor znaku: granatowy, biały

(531) 27.5.1, 29.1.12
 (510), (511) **06** metalowa armatura do przewodów, przewody metalowe do centralnego ogrzewania, metalowe kabiny kąpielowe, metalowe zawory do przewodów wodociągowych, **11** bidety, bojlera, grzejniki aluminiowe, kabiny natryskowe, krany, armatura sanitarna, armatura przepływowa, części instalacji sanitarnych, sedesy, umywalki, wanny łazienkowe, wodotryski ozdobne, zawory do przewodów, w tym do przewodów wodnych, zawory termostatyczne, brodziki łazienkowe, zbiorniki do spłuczek ustępowych, **20** armatura w postaci zaworów, zasuw i klap (za wyjątkiem armatury sanitarnej), nie z metalu, do montażu w rurociągach, **35** oferowanie w celu sprzedaży w hurtowniach i sklepach wszelkich towarów do instalacji wodnych, sanitarnych i kanalizacyjnych.

(111) **235073** (220) 2009 10 28 (210) 362209
 (151) 2011 03 02 (441) 2010 02 01
 (732) POLFA Spółka z ograniczoną odpowiedzialnością, Warszawa, PL.
 (540) POLFA

(510), (511) **05** produkty i półprodukty farmaceutyczne; dodatki spożywcze do celów leczniczych; tkaniny chirurgiczne; apteczki pierwszej pomocy medycznej; materiały opatrunkowe; zioła lecznicze; materiały dentystyczne; suplementy diety do celów leczniczych; produkty kosmetyczne o działaniu leczniczym, **10** narzędzia chirurgiczne, nici chirurgiczne; aparaty i instrumenty medyczne, **35** zgrupowanie na rzecz osób trzecich różnych towarów pozwalające nabywcy wygodnie je oglądać i nabywać w ofercie hurtowej lub wysyłkowej, w składzie fabrycznym, w witrynie internetowej oraz sprzedaży bezpośredniej dotyczącej produktów i półproduktów farmaceutycznych, produktów medycznych, dodatków spożywczych do celów leczniczych, tkanin chirurgicznych, apteczek pierwszej pomocy medycznej, materiałów opatrunkowych, ziół leczniczych, materiałów dentystycznych, suplementów diety do celów leczniczych, produktów kosmetycznych o działaniu leczniczym, narzędzi chirurgicznych, nici chirurgicznych; usługi polegające na świadczeniu pomocy w uzyskiwaniu dopuszczenia do obrotu produktów i półproduktów farmaceutycznych, produktów medycznych, dodatków spożywczych do celów leczniczych, tkanin chirurgicznych, apteczek pierwszej pomocy medycznej, materiałów opatrunkowych, ziół leczniczych, materiałów dentystycznych, suplementów diety do celów leczniczych, produktów kosmetycznych o działaniu leczniczym, narzędzi chirurgicznych, nici chirurgicznych, **39** usługi magazynowe, usługi spedycyjne i transportowe.

(111) **235074** (220) 2009 12 04 (210) 363747
 (151) 2011 02 22 (441) 2010 03 15
 (732) INTERNATIONAL TOBACCO MACHINERY POLAND Spółka z ograniczoną odpowiedzialnością, Radom, PL.
 (540) GEMINI

(510), (511) **07** urządzenia do produkcji papierosów i/lub filtrów do papierosów na skalę przemysłową, a mianowicie system automatycznej obsługi logistycznej masowego przepływu papierosów i/lub filtrów w liniach produkcyjnych z wykorzystaniem kaset segmentowych.

(111) **235075** (220) 2009 12 04 (210) 363750
 (151) 2011 02 22 (441) 2010 03 15
 (732) INTERNATIONAL TOBACCO MACHINERY POLAND Spółka z ograniczoną odpowiedzialnością, Radom, PL.
 (540) SMART TRAY

(510), (511) **07** urządzenia z tworzywa sztucznego do magazynowania i transportu papierosów i/lub filtrów w produkcji przemysłowej, zawierające wewnętrzne segmenty.

(111) **235076** (220) 2010 03 31 (210) 368576
 (151) 2011 01 24 (441) 2010 07 05
 (732) Armatura Kraków Spółka Akcyjna, Kraków, PL.
 (540)



Kolor znaku: granatowy, niebieski, czerwony, biały

(531) 26.11.3, 27.5.1, 29.1.13
 (510), (511) **06** metalowa armatura do przewodów, przewody metalowe do centralnego ogrzewania, metalowe kabiny kąpielowe, metalowe zawory do przewodów wodociągowych, **11** bidety, bojlera, grzejniki aluminiowe, kabiny natryskowe, krany, armatura sanitarna, armatura przepływowa, części instalacji sanitarnych, sedesy, umywalki, wanny łazienkowe, wodotryski ozdobne, zawory na przewodach, zawory termostatyczne, brodziki łazienkowe, zbiorniki do spłuczek ustępowych, **20** armatura w postaci zaworów, zasuw i klap (za wyjątkiem armatury sanitarnej), nie z metalu, do montażu w rurociągach, **35** oferowanie i sprzedaż w hurtowniach i sklepach wszelkich towarów do instalacji wodnych, sanitarnych i kanalizacyjnych.

(111) **235077** (220) 2010 05 11 (210) 370173
 (151) 2011 02 23 (441) 2010 08 16
 (732) Przedsiębiorstwo Farmaceutyczne „JELFA” Spółka Akcyjna, Jelenia Góra, PL.
 (540)



Kolor znaku: fioletowy, czerwony

(531) 26.13.1, 27.5.1, 29.1.12
 (510), (511) **05** preparaty farmaceutyczne stosowane w dermatologii w postaci maści, kremu, żelu.

(111) **235078** (220) 2010 05 14 (210) 370293
 (151) 2011 02 23 (441) 2010 08 16
 (732) PRZEDSIĘBIORSTWO FARMACEUTYCZNE JELFA SPÓŁKA AKCYJNA, Jelenia Góra, PL.
 (540)



(531) 28.5.0
 (510), (511) **05** preparaty farmaceutyczne.

(111) **235079** (220) 2009 03 20 (210) 353605
 (151) 2010 12 14 (441) 2009 06 22
 (732) WILBO Spółka Akcyjna, Gdynia, PL.
 (540)



Kolor znaku: czerwony i odcienie, pomarańczowy i odcienie, żółty i odcienie, zielony i odcienie

(531) 2.9.1, 29.1.14
 (510), (511) **29** mięso oraz wyroby spożywcze na bazie mięsa; ryby i owoce morza (nieżywe) oraz wyroby spożywcze na bazie ryb i owoców morza, białko spożywcze; buliony; preparaty do produkcji bulionu; chipsy ziemniaczane; chrupki ziemniaczane; owoce i warzywa przetworzone na wszelkie sposoby oraz wyroby spożywcze na bazie

warzyw, owoców lub mieszanek tych składników; konserwy mięsne, rybne lub z owoców morza, z warzyw, owoców lub mieszanek składników zawartych w tej klasie; drób nieżywy oraz wyroby na bazie drobiu; galaretki jadalne; grzyby i owoce runa leśnego przetworzone; jaja i wyroby na bazie jaj; potrawy i półprodukty do sporządzania potraw na bazie ryb i owoców morza, mięsa, warzyw i owoców lub mieszanek tych składników; napoje mleczne lub na bazie mleka i produktów mlecznych; kawior; kazeina do celów spożywczych; klej rybi do środków spożywczych; orzechy spreparowane; pasztet z wątróbki; pektyna do celów spożywczych; proteiny spożywcze; sosy do potraw zawarte w tej klasie; pyłki kwiatowe jako żywność; podpuszczka, soki roślinne do gotowania; szpik kostny zwierzęcy jadalny; ślimaki jadalne; pasty do kanapek na bazie składników zawartych w tej klasie; wodorosty do celów spożywczych; zioła ogrodowe konserwowane; żelatyna spożywcza, pasztety, **30** aromaty do żywności; aromaty do ciast i napojów inne niż olejki esencyjne; wyroby piekarnicze; wyroby cukiernicze i ciastkarskie; słodczyce; panierka; cukier; czekolada; wyroby i napoje na bazie czekolady; drożdże; enzymy do ciast; esencje do artykułów żywnościowych zawarte w tej klasie; galaretki spożywcze zawarte w tej klasie; glukoza do celów spożywczych; herbata, napoje na bazie herbaty; wyroby i potrawy na bazie mąki zawarte w tej klasie; lody; kakao; wyroby i napoje na bazie kakao; kanapki; kawa oraz wyroby i napoje na bazie kawy; preparaty zastępujące kawę; sosy do potraw i deserów; keczup; kit pszczeli spożywczy; sól do żywności; środki do wyrobu lodów zawarte w tej klasie; lód do napojów chłodzących; majonez; makaron i potrawy na bazie makaronu; mięso w cieście; miód i wyroby na bazie miodu zawarte w tej klasie; woda morską do gotowania; musztarda; naleśniki; napary do celów spożywczych; ocet; galaretki owocowe; ozdoby do ciast i lodów jadalne; paszteciki; pierogi; przyprawy; pizza; placki; puddingi; kisiel; budynie; sago; skrobia; produkty żywnościowe ze skrobi; słodziki; sushi; sól do celów spożywczych; syrop cukrowy do celów spożywczych; tako; tarty; tortille; wermiszel, **31** żywe ryby i inne owoce morza; żywe ślimaki; żaby; ikra rybia; mączka rybna; wodorosty spożywcze dla ludzi i zwierząt; zioła ogrodowe świeże, **35** usługi w zakresie sprzedaży różnorodnych towarów przemysłowych i spożywczych w wyspecjalizowanych punktach handlowych i poprzez sieci komputerowe zwłaszcza poprzez Internet, organizowanie pokazów towarów i wystaw handlowych lub reklamowych, usługi w zakresie zaopatrywania osób trzecich (zakupy produktów lub usług dla innych przedsiębiorstw), **43** usługi gastronomiczne; przygotowywanie dań i napojów na zamówienie oraz ich dostawa.

(111) **235080** (220) 2009 03 23 (210) 353676
 (151) 2011 02 25 (441) 2009 07 06
 (732) IT4YOU.PL GRZEGORZ LEŚNIEWSKI, Warszawa, PL.
 (540)



Kolor znaku: granatowy, ciemnozielony, niebieski, zielony, biały, szary

(531) 26.4.9, 27.5.1, 29.1.15

(510), (511) **09** oprogramowanie komputerowe, komputery, laptopy, części do komputerów, sprzęt komputerowy, komputerowe urządzenia peryferyjne, podzespoły, chipy, czujniki, czytniki, sprzęt przetwarzania danych, dyskietki, dyski optyczne, dyski magnetyczne, dyski kompaktowe, CD-ROM-y, interfejsy komputerowe, aparaty fotograficzne, automatyczne sekretarki, drukarki komputerowe, dyktafony, ekrany, ekranopisy, fotokopiarki, głośniki, hologramy, kable elektryczne, kable koncentryczne, kable optyczne, kalkulatory, kamery filmowe, karty magnetyczne, karty z układem scalonym lub mikroprocesorem, klawiatury komputerowe, magnetyczne nośniki danych, mikrofony, mikroprocesory, modemy, monitory, myszy, nadajniki, napędy dyskowe, magnetyczne nośniki informacji, optyczne nośniki informacji, notesy elektroniczne, odbiorniki, odtwarzacze, odtwarzacze płyt DVD, odtwarzacze płyt kompaktowych, pamięci komputerowe, plotery, podkładki pod myszy komputerowe, podpórki pod nadgarstki do użytku z komputerem, procesory, programy komputerowe ładowne, programy komputerowe nagrane, publikacje elektroniczne, rzutniki do slajdów, skanery, aparaty telefoniczne

i ich wyposażenie, telefony przenośne, urządzenia do przetwarzania informacji, urządzenia nadawcze, telekopiarki, układy scalone, urządzenia do rejestrowania i odtwarzania dźwięku, lasery nie do celów medycznych, **35** zgrupowanie na rzecz osób trzecich towarów w zakresie oprogramowania i sprzętu komputerowego, części komputerów, urządzeń telekomunikacyjnych pozwalające nabywcy wygodnie oglądać i kupować te towary w sklepie, w sklepie internetowym oraz z katalogu towarów na stronie internetowej, audyt, badania w dziedzinie działalności gospodarczej, doradztwo specjalistyczne w sprawach działalności gospodarczej, doradztwo w zakresie organizowania i prowadzenia działalności gospodarczej, komputerowe zarządzanie plikami, outsourcing-doradztwo handlowe, pośrednictwo w zakresie nabywania usług telekomunikacyjnych, reklama za pośrednictwem sieci komputerowej, sortowanie danych w bazach komputerowych, zarządzanie zbiorami informatycznymi, pozyskiwanie danych do komputerowych baz danych, systematyzacja danych w komputerowych bazach danych, **37** instalowanie, konserwacja i naprawy komputerów, sprzętu komputerowego, telefonów, urządzeń do przesyłania informacji, urządzeń telekomunikacyjnych, systemów informatycznych i telekomunikacyjnych, informacja o naprawach, **38** udostępnianie Internetu dla forum dyskusyjnego, łączność poprzez sieć światłowodową, poprzez terminale komputerowe i za pomocą telefonii komórkowej, łączność telefoniczna, obsługa telekonferencji, poczta elektroniczna, połączenie ze światową siecią komputerową za pośrednictwem telekomunikacji, przesyłanie informacji, przesyłanie informacji tekstowej i obrazowej za pomocą komputera, przesyłanie telekopii, przydzielanie dostępu do baz danych, informacja o telekomunikacji, telewizja kablowa, usługi ogłoszeń elektronicznych, usługi poczty głosowej, usługi telefoniczne, usługi teleksowe, wypożyczanie modemów, telefonów, urządzeń do kopiowania, urządzeń do przesyłania informacji, urządzeń telekomunikacyjnych, **42** usługi informatyczne w zakresie: doradztwo w zakresie sprzętu komputerowego, oprogramowania komputerowego, sieci komputerowych, usługi w zakresie oprogramowania komputerowego w tym projektowanie, instalacja, aktualizacja, konserwacja, powielanie i wypożyczanie oprogramowania komputerowego, elektroniczna konwersja danych lub programów, analizy i projektowanie systemów komputerowych, odzyskiwanie danych komputerowych, dostarczanie i opracowywanie wyszukiwarek internetowych, wypożyczanie serwerów, hosting, tworzenie i utrzymywanie stron internetowych i serwisów internetowych dla osób trzecich, usługi komputerowe w zakresie ochrony antywirusowej, wynajmowanie i udostępnianie zasobów serwerów-sieci komputerowe, przygotowywanie sieci komputerowych, wypożyczanie komputerów.

(111) **235081** (220) 2009 04 18 (210) 354873
 (151) 2010 12 14 (441) 2009 07 20
 (732) AG SYSTEM Spółka z ograniczoną odpowiedzialnością,
 Kraków, PL.
 (540)



Kolor znaku: czarny, pomarańczowy

(531) 26.5.1, 26.11.3, 27.5.1, 29.1.12

(510), (511) **19** materiały budowlane niemetalowe, wyroby betonowe, wyroby gipsowe, **36** pośrednictwo w obrocie nieruchomościami, dzierżawa nieruchomości, najem nieruchomości, wycena nieruchomości, zarządzanie nieruchomościami, **37** usługi budowlane, budownictwo przemysłowe, wznoszenie kompletnych budynków i budowli lub ich części, roboty inżynierskie, inżynieria lądowa lub wodna, wykonywanie instalacji budowlanych, budowa, konserwacja i naprawa sieci wodno-kanalizacyjnych, budowa, konserwacja i naprawa przyłączy wodno-kanalizacyjnych, budowa, konserwacja i naprawa rurociągów, przewiertki sterowane, pompowanie ścieków, wykonywanie robót budowlanych wykończeniowych, wynajem sprzętu budowlanego, wynajem maszyn budowlanych, wynajem buldożerów, instalacja, konserwacja i naprawy maszyn, wynajem sprzętu burzącego, rozbiórka budynków, roboty wyburzeniowe, układanie nawierzchni drogowych, roboty brukarskie, informacja budowlana, nadzór

budowlany, przygotowanie terenu pod budowę, gospodarowanie odpadami, usługi sanitarne, sprząatanie i czyszczenie obiektów, wynajem maszyn i urządzeń bez obsługi, obsługa i naprawa pojazdów samochodowych i motocykli, **40** odprowadzanie i oczyszczanie ścieków, **42** architektura, badania geologiczne, ekspertyzy geologiczne, badania techniczne, pomiary geodezyjne, inżynieria techniczna, doradztwo budowlane, wykonywanie projektów budowlanych, projektowanie sieci wodno-kanalizacyjnych.

(111) **235082** (220) 2009 05 11 (210) 355701
(151) 2011 02 03 (441) 2009 08 17
(732) Barbara Wróbel, Kraków, PL.

(540) ANLAG

(510), (511) **19** balustrady, boazerie, budowlane drewno, budowlane konstrukcje niemetalowe, budowlane płyty niemetalowe, szkło budowlane, budowlane materiały niemetalowe, kamień budowlany, budownictwo niemetalowe, elementy konstrukcyjne, deski, drewno budowlane, półfabrykaty drewniane, drewno do wytwarzania przedmiotów użytku domowego, drewno na profile, drewno użytkowe, drewno obrobione, drewno niemetalowe, futryny drzwiowe niemetalowe, ościeżnice drzwiowe niemetalowe, płyty drzwiowe niemetalowe, elementy drzwiowe, płyty niemetalowe, niemetalowe budowlane elementy wykończeniowe, figurki z kamienia, figurki z betonu lub marmuru, drzwi harmonijkowe, drzwi niemetalowe, wyroby kamieniarskie, kamień, konstrukcyjne elementy niemetalowe dla budownictwa, marmur, odlewane niemetalowe formy, okładziny drzwiowe, okładziny niemetalowe dla budownictwa, pamiątkowe tablice niemetalowe, płytki niemetalowe dla budownictwa, podłogi deski, powłoki, materiały budowlane, słupy niemetalowe, wykładziny niemetalowe dla budownictwa, **42** projektowanie architektoniczne, aranżacja wnętrz, architektura przestrzeni, projektowanie budynków, projektowanie dekoracji wnętrz, doradztwo budowlane, projektowanie opakowań, wykonywanie form nieużytkowych na rzecz osób trzecich (sztuka), wzornictwo przemysłowe.

(111) **235083** (220) 2009 05 19 (210) 356045
(151) 2010 11 18 (441) 2009 08 31
(732) TESCO (Polska) Spółka z ograniczoną odpowiedzialnością, Kraków, PL.
(540)



Kolor znaku: czerwony i odcienie, biały, żółty, złoty
(531) 9.1.10, 26.11.2, 27.5.1, 29.1.14

(510), (511) **16** katalogi, prospekty, menu, reprodukcje graficzne, fotografie, publikacje, materiały przyklepne, artykuły papiernicze, papier listowy i do pakowania, opakowania, obrusy, torby, worki, koperki i woreczki, taśmy przyklepne, naklejki, plakaty, bannery, z papieru i tworzyw sztucznych, wizytówki, nalepki, wyroby z kartonu, pudła, pudełka tekturowe lub papierowe, kalendarze, kalkomanie, druki, broszury, zawiadomienia, albumy, rysunki, ręczniki papierowe, serwetki, szylidy kartonowe, kartki z życzeniami, okolicznościowe, teczki papierowe i z tworzyw sztucznych, segregatory, stemple, taśmy klejące, przyklepne, zakładki do książek, zeszyty, artykuły i materiały piśmienne, podręczniki, mapy; żetony kontrolne, **29** żywność produkowana z ryb, ryby nieżywe, ryby konserwowane, puszkowane, solone, wędzone, filety z ryb w zalewie octowej, w sosie, ryby w galarecie, sałatki warzywne, owocowe, rybne, sałatki rybne z owocami, warzywami, serem, skorupiaki nieżywe, owoce morza, mięso i przetwory mięsne, mięso konserwowane, puszkowane i solone, wędliny, mleko, produkty i przetwory mleczne, chipsy, zupy, wyciągi z wodorostów dla celów spożywczych, **35** usługi w zakresie reklamy, promocji, przekazywania informacji handlowej, prezentowania, zgrupowania towarów pozwalające nabywcy wygodnie je wybierać i kupować w punktach sprzedaży detalicznej i hurtowej artykułów spożywczych, rozpowszechnianie materiałów reklamowych, organizowanie prezentacji, wystaw handlowych i reklamowych; prezentowanie i informowanie o powyższych w Internecie.

(111) **235084** (220) 2009 06 25 (210) 357493
(151) 2010 08 30 (441) 2009 09 28
(732) STRATOSFERA Spółka z ograniczoną odpowiedzialnością, Warszawa, PL.
(540)

antymateria

Kolor znaku: żółty

(531) 27.5.1, 29.1.2

(510), (511) **35** marketing, reklama, promocja sprzedaży; marketing internetowy; usługi agencji reklamowej; badania rynku i opinii publicznej; przygotowywanie i obróbka tekstów reklamowych lub informacji prasowych; wykonywanie prezentacji multimedialnych w celach reklamowych; przygotowywanie akcji promocyjnych; opracowywanie mediaplanów kampanii reklamowych; raportowanie wyników kampanii; doradztwo i konsulting w zakresie wykorzystania reklamy w działaniach biznesowych i marketingowych oraz w zakresie wykorzystania mediów elektronicznych w działaniach biznesowych; publikowanie tekstów reklamowych; usługi public relations on-line; wynajmowanie powierzchni na cele reklamowe; pozyskiwanie danych do komputerowych baz danych; zarządzania zbiorami informatycznymi; systematyzacja i sortowanie danych; komputerowe zarządzanie plikami; pozycjonowanie stron; reklama za pośrednictwem sieci komputerowej, reklama kinowa, reklama prasowa telewizyjna, radiowa, bilboardowa, korespondencyjna, druki reklamowe; dystrybucja materiałów reklamowych; edytorskie usługi w dziedzinie reklamy; przygotowywanie reklam dla osób trzecich; publikowanie tekstów reklamowych i sponsorowanych; wynajem czasu reklamowego we wszystkich środkach przekazu; wynajmowanie nośników reklamowych; doradztwo w zakresie marketingu oraz reklamy.

(111) **235085** (220) 2009 07 14 (210) 358231
(151) 2010 11 25 (441) 2009 10 26
(732) Krzysztof Jerzy Krawczyk, Aleksandrów Łódzki, PL.
(540)



Kolor znaku: granatowy, biały

(531) 24.17.15, 26.1.1, 27.5.1, 29.1.2

(510), (511) **41** organizowanie konkursów edukacyjnych i rozrywkowych, organizowanie i prowadzenie koncertów, organizowanie i prowadzenie konferencji.

(111) **235086** (220) 2009 07 16 (210) 358326
(151) 2010 09 09 (441) 2009 10 26
(732) ITM ENTREPRISES (Société par actions simplifiée), Paris, FR.
(540)



Kolor znaku: czarny, biały, niebieski i odcienie

(531) 7.3.3, 26.1.2, 27.5.1, 29.1.14

(510), (511) **29** jaja.

(111) **235087** (220) 2009 07 20 (210) 358395
 (151) 2011 02 14 (441) 2009 10 26
 (732) Gmina Miasta Bytom, Bytom, PL.
 (540)



Kolor znaku: niebieski, biały

(531) 2.1.25, 27.5.1, 29.1.12
 (510), (511) **09** magnesy dekoracyjne, pamięci komputerowe, magnetyczne nośniki danych, publikacje elektroniczne, **12** autobusy, autokary, ciężarówki, motocykle, motorowery, przyczepy, rowery, samochody, skutery, **14** breloczki, biżuteria, ozdoby z gagatu, zegarki, stopery, etui na zegarki, spinki do mankietów, **16** afisze, artykuły biurowe z wyjątkiem mebli, albumy, almanachy (roczniki), atlasy, bloczki do pisanie, bloki do pisanie, bloki listowne, bloki rysunkowe, broszury, chorągiewki papierowe, czasopisma, foldery, formularze, fotografie, gazety, kalendarze, karty pocztowe, katalogi, komiksy, koperty, książki, mapy, materiały piśmiennicze, nalepki, naklejki, notatniki, ołówki, pióra, plakaty, plany, przybory do pisanie, reprodukcje graficzne, wydruki graficzne, wyroby z papieru i kartonu zawarte w tej klasie, torby i opakowania, **18** aktówki, dyplomaty, parasole, parasolki, portfele, portmonetki, teczki, teki, torby sportowe, **21** filiżanki, kubki, naczynia do picia, porcelana, szkło jako naczynia, talerze, termosy, **24** tekstylia i wyroby włókiennicze nie ujęte w innych klasach, ręczniki, koce, pledy, bielizna pościelowa, flagi, chorągiewki, proporczyki niepapierowe, **25** odzież wierzchnia, gimnastyczna, koszulki, krawaty, nakrycia głowy, daszki przeciwsłoneczne, odzież z nadrukami reklamowymi, **28** balony do zabawy, gry planszowe i zabawki, **35** usługi reklamowe, reklama billboardowa i telewizyjna, reklama jako rozpowszechnianie materiałów reklamowych: ulotki, prospekty, druki, próbki, rozpowszechnianie ogłoszeń reklamowych, wystawy w celach handlowych lub reklamowych, **41** organizowanie i obsługa konferencji, kongresów, sympozjów, konkursów, seminariów, organizowanie balów, loterii, organizowanie spektakli, zawodów sportowych, wystaw z dziedziny kultury lub edukacji, informacje o rozrywce, publikowanie tekstów innych niż teksty reklamowe, organizowanie i obsługa zjazdów, organizowanie zawodów sportowych, pokazy w zakresie kształcenia praktycznego, publikowanie książek.

(111) **235088** (220) 2009 07 22 (210) 358530
 (151) 2010 12 09 (441) 2009 10 26
 (732) INTER CARS Spółka Akcyjna, Warszawa, PL.
 (540)

THERMOTEC

Kolor znaku: czerwony, pomarańczowy, żółty, zielony, niebieski

(531) 27.5.1, 29.1.15
 (510), (511) **12** części zamienne do pojazdów mechanicznych, pompy wodne do pojazdów, chłodnice do pojazdów, nagrzewnice do pojazdów, sprzęgła wiskotyczne do pojazdów, wiatraki wentylatora do pojazdów, śmigła wentylatora do pojazdów, pojazdy mechaniczne, samochody, motocykle, motorowery, mechanizmy napędowe do pojazdów, przekładnie zębate do pojazdów, silniki do pojazdów, klocki i szczęki hamulcowe do pojazdów, okładziny hamulcowe do pojazdów, karoserie samochodowe, kierownice pojazdów, koła do pojazdów, ogumienie do kół pojazdów, lusterka wsteczne, łańcuchy przeciwślizgowe, klaksony, kierunkowskazy w pojazdach, urządzenia przeciwślizgowe w pojazdach, resory, zawieszania pojazdów, szyby do pojazdów, progi do pojazdów, rolety i osłony przeciwsłoneczne do pojazdów, przyczepy do pojazdów, przyczepy bagażowe, przyczepy campingowe, przyczepy motocyklowe, maski do silników samochodowych, skrzynie biegów do pojazdów lądowych, sprzęgła do pojazdów lądowych, tapicerka samochodowa, turbiny do pojazdów lądowych, wentyle do opon pojazdów, wycieraczki do szyb

pojazdów, zawieszania w pojazdach, zbiorniki paliwa w pojazdach, zderzaki do pojazdów, **35** sprzedaż hurtowa i detaliczna pojazdów i części zamiennych do pojazdów, sprzedaż hurtowa i detaliczna przez Internet pojazdów i części zamiennych do pojazdów, badania rynku, doradztwo w zakresie organizacji i zarządzania działalnością gospodarczą, wycena działalności handlowej, usługi agencji eksport-import, usługi informacji handlowej o pojazdach i częściach zamiennych do pojazdów, analizy kosztów, pokazy towarów w celach handlowych i reklamowych, pomoc przy zarządzaniu przedsiębiorstwami, promocja sprzedaży, reklama, reklama za pośrednictwem sieci komputerowych, Internetu, organizowanie targów i wystaw w celach handlowych i reklamowych, usługi zaopatrywania osób trzecich, doradztwo w zawieraniu transakcji handlowych.

(111) **235089** (220) 2009 07 24 (210) 358656
 (151) 2010 12 09 (441) 2009 10 26
 (732) Marcin Masier, Kraków, PL.
 (540)



Kolor znaku: beżowy, srebrny, brązowy

(531) 8.1.15, 26.1.2, 27.5.1, 29.1.13
 (510), (511) **30** wyroby cukiernicze, słodczyce, ciasta, ciastka, wyroby piekarnicze, **35** oferowanie do sprzedaży w formie detalicznej oraz hurtowej następujących towarów: wyrobów cukierniczych, słodczy, ciast, ciastek oraz wyrobów piekarniczych, **43** kawiarnie.

(111) **235090** (220) 2009 07 28 (210) 358786
 (151) 2011 02 14 (441) 2009 11 09
 (732) SQO Czech, s.r.o., Praha, CZ.
 (540)

POINTPARKS

Kolor znaku: niebieski, czerwony

(531) 26.4.7, 27.3.15, 27.5.1, 29.1.12
 (510), (511) **35** usługi w zakresie reklamy i marketingu, rozpowszechnianie materiałów reklamowych, prowadzenie kampanii reklamowych, wynajmowanie powierzchni na cele reklamowe, organizowanie wystaw, targów, pokazów i promocji w celach handlowych lub reklamowych, usługi pośrednictwa w imporcie i eksporcie, usługi informacji handlowej, usługi pośrednictwa handlowego polegające na kojarzeniu kontrahentów handlowych, usługi badania rynku, rynku nieruchomości, prowadzenie agencji pośrednictwa w handlu nieruchomościami, zarządzanie inwestycjami budowlanymi, zarządzanie działalnością gospodarczą, zarządzanie zbiorami informacyjnymi, doradztwo w zakresie prowadzenia działalności gospodarczej, doradztwo w zakresie kierowania i zarządzania działalnością gospodarczą, w tym inwestycjami budowlanymi usługi w zakresie rekrutacji i udostępniania personelu, **36** usługi doradztwa w zakresie inwestycji kapitałowych, inwestycji na rynku nieruchomości, usługi developerskie zawarte w tej klasie, tworzenie, pozyskiwanie i pośredniczenie w pozyskiwaniu kapitałów, nieruchomości pod inwestycje budowlane, wynajem i dzierżawa nieruchomości, wynajmowanie powierzchni mieszkalnej, biurowej i handlowej, usługowej, usługi pośrednictwa w zakresie wynajmu i handlu nieruchomościami mieszkalnymi, biurowymi, handlowymi, usługi w zakresie zarządzania i wyceny nieruchomości, pośredniczenie w zawieraniu umów sprzedaży i wynajmu nieruchomości, powierzchni mieszkalnej, powierzchni handlowej i usługowej, zarządzanie i administrowanie budynkami mieszkalnymi, biurowymi, handlowymi, zarządzanie inwestycjami w zakresie finansów, **37** usługi w zakresie nadzoru bu-

dowlanego, w tym nadzór budowlany w ramach usług developer-
skich, usługi budowlane, budowa nowych obiektów, wyposażanie
w instalacje budowlane, przebudowy, remonty, konserwacja, napra-
wy wyposażenia, **39** wynajmowanie garaży i miejsc parkingowych
oraz usługi związane z parkowaniem samochodów; usługi admini-
strowania miejscami parkingowymi, wynajmowanie powierzchni
i obiektów magazynowych, **42** usługi projektowe w zakresie budow-
nictwa, **44** projektowanie i urządzenie przestrzeni wokół budynków
mieszkalnych, biurowych i handlowych, takie jak zakładanie zieleni,
placów zabaw, **45** obsługa prawna inwestycji budowlanych, wynaj-
mu, sprzedaży i pośrednictwa w handlu nieruchomościami.

(111) **235091** (220) 2009 07 28 (210) 358787
(151) 2011 02 14 (441) 2009 11 09
(732) SQO Czech, s.r.o., Praha, CZ.
(540)



Kolor znaku: czerwony, niebieski

(531) 24.17.9, 26.3.23, 27.5.1, 29.1.12

(510), (511) **35** usługi w zakresie reklamy i marketingu, rozpowszechnianie materiałów reklamowych, prowadzenie kampanii reklamowych, wynajmowanie powierzchni na cele reklamowe, organizowanie wystaw, targów, pokazów i promocji w celach handlowych lub reklamowych, usługi pośrednictwa w imporcie i eksporcie, usługi informacji handlowej, usługi pośrednictwa handlowego polegające na kojarzeniu kontrahentów handlowych, usługi badania rynku, rynku nieruchomości, prowadzenie agencji pośrednictwa w handlu nieruchomościami, zarządzanie inwestycjami budowlanymi, zarządzanie działalnością gospodarczą, zarządzanie zbiorami informacyjnymi, doradztwo w zakresie prowadzenia działalności gospodarczej, doradztwo w zakresie kierowania i zarządzania działalnością gospodarczą, w tym inwestycjami budowlanymi usługi w zakresie rekrutacji i udostępniania personelu, **36** usługi doradztwa w zakresie inwestycji kapitałowych, inwestycji na rynku nieruchomości, usługi developerские zawarte w tej klasie, tworzenie, pozyskiwanie i pośredniczenie w pozyskiwaniu kapitałów, nieruchomości pod inwestycje budowlane, wynajem i dzierżawa nieruchomości, wynajmowanie powierzchni mieszkalnej, biurowej i handlowej, usługowej, usługi pośrednictwa w zakresie wynajmu i handlu nieruchomościami mieszkalnymi, biurowymi, handlowymi, usługi w zakresie zarządzania i wyceny nieruchomości, pośredniczenie w zawieraniu umów sprzedaży i wynajmu nieruchomości, powierzchni mieszkalnej, powierzchni handlowej i usługowej, zarządzanie i administrowanie budynkami mieszkalnymi, biurowymi, handlowymi, zarządzanie inwestycjami w zakresie finansów, **37** usługi w zakresie nadzoru budowlanego, w tym nadzór budowlany w ramach usług developer-
skich, usługi budowlane, budowa nowych obiektów, wyposażanie w instalacje budowlane, przebudowy, remonty, konserwacja, naprawy wyposażenia, **39** wynajmowanie garaży i miejsc parkingowych oraz usługi związane z parkowaniem samochodów; usługi administrowania miejscami parkingowymi, wynajmowanie powierzchni i obiektów magazynowych, **42** usługi projektowe w zakresie budownictwa, **44** projektowanie i urządzenie przestrzeni wokół budynków mieszkalnych, biurowych i handlowych, takie jak zakładanie zieleni, placów zabaw, **45** obsługa prawna inwestycji budowlanych, wynajmu, sprzedaży i pośrednictwa w handlu nieruchomościami.

(111) **235092** (220) 2009 08 03 (210) 358988
(151) 2010 12 13 (441) 2009 11 09
(732) Firma Handlowa A & S PARFUME FACTORY
Marek Asenkowicz, Katowice, PL.
(540) BLUE RAY

(510), (511) **01** produkty i preparaty chemiczne przeznaczone dla przemysłu, prac badawczych, rolnictwa, ogrodnictwa i leśnictwa w tym: substancje zawierające bakterie i enzymy, preparaty antibakteryjne, barwniki do celów przemysłowych, aceton, alkalia, azotany,

fenole, krezole, ketony, glikole, glicerydy, glikozydy, kwasy, chlorki, chromiany, emulgatory, melamina, metanol, nigrozyna, nadmanganian potasu, poliamidy, siarczki, siarczany, silikony, stearyniany, środki pomocnicze do przetwarzania gum, kauczuków i PCV, toulen, trójetanoloamina, urotropina, wodorotlenki potasu i sodu, związki kobaltu, związki manganu, cykloheksanol, aktywatory chemiczne, algarobilla do garbarstwa, alginiany, jodki alkaiczne do celów przemysłowych, alkohol etylowy, amoniak, gazy do celów przemysłowych, gliceryna, glikol, środki do impregnacji, kazeina, kleje do celów przemysłowych, preparaty do konserwacji cementu, ceramiki, artykułów spożywczych i piwa, kultury mikroorganizmów do celów niemedyycznych, lecytyna, środki do obróbki metali, octany, preparaty ognioodporne, plastyfikatory, rozpuszczalniki, sacharyna, saletra, kwas salicylowy, siarka, sole do celów przemysłowych, spoiwa do celów przemysłowych, szczawiany, tworzywa sztuczne w stanie surowym, chemiczne dodatki grzybo i bakterioobójcze, tlenki, torf, utleniające, preparaty do użyźniania gleby, węgiel aktywny, węglany, środki wybielające, środki zmiękczone, substancje żrące, specjalne materiały ceramiczne do filtrów, srebro, związki srebra, srebro koloidalne, nanosrebro, dodatki chemiczne do paliw silnikowych, preparaty do oszczędzania paliwa, preparaty do konserwacji produktów farmaceutycznych, katalizatory chemiczne, środki do konserwacji dachówek, murów, ceramiki (z wyjątkiem farb i lakierów), odczynniki chemiczne inne niż do celów medycznych i weterynaryjnych, substancje aktywne jako pochłaniacze, sole metali szlachetnych do celów przemysłowych, sole srebrne, roztwory srebra, sole metali ziem rzadkich, sole złota, azotany srebra, proszki do srebrenia, tworzywa sztuczne w stanie surowym, dyspersje tworzyw sztucznych, dodatki chemiczne do środków grzybobójczych, **02** emalie, farby, w tym farby stosowane w ceramice, farby ognioodporne, rozcieńczalniki i spoiwa do farb, pokosty, farby bakterioobójcze i przeciw zanieczyszczeniom, farby powłokowe, impregnaty do skór, lakiery, zaprawy farbiarskie, kity, pokosty, środki do konserwacji drewna, środki antykorozyjne, środki zabezpieczające drewno, rozcieńczalniki, zaprawy cementowe, żywice naturalne, folie malarskie, gumożywice, smary i oleje przeciwrdzewne, powłoki zabezpieczające podwozia pojazdów, żywice naturalne, barwniki do żywności i napojów, barwniki do odzieży, **03** wyroby perfumeryjne-perfumy, wody toaletowe i zapachowe, wody lawendowe, wody kolońskie, dezodoranty do użytku osobistego, kosmetyki; balsamy kosmetyczne, kremy do skóry, kremy kosmetyczne do twarzy i rąk, śmietanki, maseczki kosmetyczne, mleczko kosmetyczne, toniki, żełe kosmetyczne, peelingi, szampony, lotony, farby, odżywki, pianki, lakiery i żele do włosów, mydła kosmetyczne, mydła dezynfekujące, szminki, kredki kosmetyczne, pastele i cienie do powiek, tusz do rzęs, pudry kosmetyczne, lakiery do paznokci, zestawy kosmetyków dla dzieci i dorosłych oraz zestawy kosmetyków dla kobiet i mężczyzn, płyny do kąpieli, olejki do kąpieli, preparaty przeciwśoneczne, olejki do opalania, talk kosmetyczny, preparaty antystatyczne do celów domowych, środki do namaczania bielizny, środki antykorozyjne, substancje zapachowe, aromaty i substancje eteryczne, preparaty antystatyczne, preparaty do czyszczenia, detergenty, środki dezynfekujące, preparaty do odbarwiania, kreda, piżmo, soda krystaliczna i wybielająca, skrobia do nadawania połysku, sole wybielające, **05** produkty farmaceutyczne i weterynaryjne w tym: aldehydy i alkaloidy do celów farmaceutycznych, antyseptyki, środki i preparaty bakterioobójcze do celów medycznych i weterynaryjnych, preparaty biologiczne i chemiczne do celów medycznych, farmaceutycznych i weterynaryjnych, materiały, lakiery, cementy do celów dentystycznych, preparaty enzymatyczne do celów medycznych i weterynaryjnych, preparaty farmaceutyczne, fungicydy, herbicydy, pestycydy, jodki do celów farmaceutycznych, kultury mikroorganizmów, kwasy i lotony do celów farmaceutycznych, środki do tępienia i odstraszania owadów i pasożytów, odczynniki chemiczne do celów medycznych lub weterynaryjnych, materiały opatrunkowe, tłuszcze do celów weterynaryjnych i farmaceutycznych, **17** kauczuk syntetyczny, guma surowa i półprzetworzona, oraz wyroby gumowe w tym: korki, liny, osłony, uszczelki, węże, okładziny, podkładki, tworzywa sztuczne w formie wyciśniętej, stosowane w produkcji, folie z tworzyw sztucznych, materiały uszczelniające, materiały izolacyjne, zaprawy izolacyjne, żywice sztuczne, materiały filtracyjne, **32** napoje

energetyzujące, napoje izotoniczne, napoje bezalkoholowe, wody mineralne, napoje dla sportowców, soki owocowe, i soki warzywne, syropy, koncentraty i inne preparaty do przygotowywania napojów, **35** prowadzenie sklepów i hurtowni z artykułami żywnościowymi, przemysłowymi, gospodarczymi, meblami i wyposażeniem biurowym, sprzętem telekomunikacyjnym, komputerowym, doradztwo w zakresie prowadzenia działalności gospodarczej, informacja o działalności gospodarczej, prowadzenie agencji informacji handlowej, **40** zagospodarowanie i przetwarzanie odpadów niemetalowych i złomu, przetwarzanie materiałów budowlanych z surowców naturalnych i wtórnych, przetwarzanie surowców syntetycznych i mineralnych, dezodoryzacja powietrza, recykling odpadków i odpadów, uzdatnienie wody, **42** projektowanie urbanistyczne, budowlane i technologiczne, programowanie komputerów, projektowanie oprogramowania, prowadzenie prac badawczo-rozwojowych dla osób trzecich, analizy i badania chemiczne, doradztwo w zakresie ochrony środowiska.

(111) **235093** (220) 2009 08 04 (210) 359028
 (151) 2010 12 10 (441) 2009 11 09
 (732) PULIRE SPÓŁKA Z OGRANICZONĄ ODPOWIEDZIALNOŚCIĄ,
 Katowice, PL.
 (540)



Kolor znaku: czarny, pomarańczowy, żółty
 (531) 26.1.1, 26.11.2, 26.11.12, 26.15.1, 27.5.1, 29.1.13
 (510), (511) **03** kremy kosmetyczne, środki do szorowania, preparaty do mycia, mydła, mydła dezodoryzujące, mydła dezynfekujące, mydła przeciwpotowe, **05** środki dezynfekcyjne do celów higienicznych, środki dezynfekcyjne do toalet chemicznych, środki do oczyszczania powietrza, środki do odświeżania powietrza, **11** suszarki do włosów, suszarki łazienkowe do rąk montowane przy umywalkach, suszarki urządzenia do suszenia rąk przy umywalkach, **16** ręczniki papierowe, ręczniki do twarzy papierowe, papier toaletowy, serwetki stołowe papierowe, **21** mopy, szmatki do czyszczenia, ściereczki do czyszczenia, ściereczki do wycierania kurzu, ściereczki do mycia podłóg, kosze na śmieci, kubły na śmieci, kosze na odpady, kasze do użytku domowego, dozowniki metalowe ręczników papierowych, dozowniki mydła, dozowniki papieru toaletowego, **37** czyszczenie budynków od wewnątrz i od zewnątrz.

(111) **235094** (220) 2009 08 05 (210) 359084
 (151) 2010 12 15 (441) 2009 11 09
 (732) BAT SPORT Spółka z ograniczoną odpowiedzialnością,
 Warszawa, PL.
 (540)



(531) 27.5.1
 (510), (511) **25** odzież, obuwie, nakrycia głowy, nakrycia głowy sportowe, kalosze, obuwie plażowe, bielizna osobista, bluzy i podkoszulki, czapki, kapelusze, ubiory plażowe, płaszcze kąpielowe, konfekcja odzieżowa, koszule, koszulki, spodnie, pulowery, swetry, rękawiczki, peleryny, szaliki, szlafroki, piżamy, trykoty, **28** sprzęt sportowy i gimnastyczny, przyrządy do ćwiczeń fizycznych, atlasy, rękawice do uprawiania sportów, stoły i sprzęt do bilarda, stoły i sprzęt do tenisa stołowego, ekspandery, florety, deskorolki, deski surfingowe, sprzęt do uprawiania golfa, sprzęt do uprawiania tenisa ziemnego, piłki do gry, gry planszowe, gry towarzyskie, hantle, hulajnogi, huśtawki, sprzęt wędkarski, kręgle, przyrządy dla kulturystów, ciężarki, linki i żyłki wędkarskie, łyżworolki, łyżwy, sprzęt dla myśliwych, nakolanniki, nagołenniki, narty, narty wodne, sprzęt do paintball, parolotnie, płetwy do pływania, modele pojazdów przeskalowane, pojazdy (zabawki), rakiety do gry, rolki, wrotki, sanki, torby na sprzęt sportowy, rowery

treningowe, uprząż do wspinaczki, worki treningowe, biała broń do szermierki, **35** sprzedaż detaliczna i hurtowa sprzętu sportowego, sprzedaż detaliczna i hurtowa przez Internet sprzętu sportowego, zgrupowanie na rzecz osób trzecich w sklepach wielkopowierzchniowych i sklepach internetowych, towarów takich jak: bagażniki do pojazdów, wózki golfowe, jachty, łodzie, kajaki, wiosła, motorowery, motocykle, opony, pojazdy wodne i śnieżne, pompki do rowerów, pontony, przyczepy kempingowe, rowery, rowery treningowe, części zamienne do rowerów, sprzęt sportowy, sprzęt do uprawiania ćwiczeń gimnastycznych, atlasy, buty narciarskie, buty do snowboardu, buty do uprawiania wspinaczki i sportów zimowych, obuwie sportowe, nakrycia głowy, kostiumy kąpielowe i plażowe, koszulki gimnastyczne, podkoszulki, legginsy, kombinezony, skarpety, rolki, wrotki, deskorolki, deski surfingowe, ekspandery, ciężarki, przyrządy gimnastyczne, gry elektroniczne inne niż telewizyjne, gry planszowe, huśtawki, sprzęt do wędkowania, kręgle, łyżworolki, łyżwy, narty, ochraniacze ciała, piłki do gry, płetwy do pływania, rakiety, rękawice sportowe, rolki, rowery treningowe stacjonarne, stoły i sprzęt do bilarda, stoły i sprzęt do uprawiania tenisa stołowego, biała broń, pozwalających nabywcy swobodnie je oglądać i kupować, **44** usługi w zakresie prowadzenia salonów odnowy biologicznej, siłownie, fitness, usługi fizykoterapii, usługi manicure, pedicure, usługi kosmetyczne, usługi masażu, usługi salonów piękności, usługi stylizacji i kreowania wizerunku.

(111) **235095** (220) 2009 08 05 (210) 359085
 (151) 2010 12 15 (441) 2009 11 09
 (732) BAT SPORT Spółka z ograniczoną odpowiedzialnością,
 Warszawa, PL.
 (540)



(531) 27.5.1
 (510), (511) **25** odzież, obuwie, nakrycia głowy, nakrycia głowy sportowe, kalosze, obuwie plażowe, bielizna osobista, bluzy i podkoszulki, czapki, kapelusze, ubiory plażowe, płaszcze kąpielowe, konfekcja odzieżowa, koszule, koszulki, spodnie, pulowery, swetry, rękawiczki, peleryny, szaliki, szlafroki, piżamy, trykoty, **28** sprzęt sportowy i gimnastyczny, przyrządy do ćwiczeń fizycznych, atlasy, rękawice do uprawiania sportów, stoły i sprzęt do bilarda, stoły i sprzęt do tenisa stołowego, ekspandery, florety, deskorolki, deski surfingowe, sprzęt do uprawiania golfa, sprzęt do uprawiania tenisa ziemnego, piłki do gry, gry planszowe, gry towarzyskie, hantle, hulajnogi, huśtawki, sprzęt wędkarski, kręgle, przyrządy dla kulturystów, ciężarki, linki i żyłki wędkarskie, łyżworolki, łyżwy, sprzęt dla myśliwych, nakolanniki, nagołenniki, narty, narty wodne, sprzęt do paintball, parolotnie, płetwy do pływania, modele pojazdów przeskalowane, pojazdy (zabawki), rakiety do gry, rolki, wrotki, sanki, torby na sprzęt sportowy, rowery treningowe, uprząż do wspinaczki, worki treningowe, biała broń do szermierki, **35** sprzedaż detaliczna i hurtowa sprzętu sportowego, sprzedaż detaliczna i hurtowa przez Internet sprzętu sportowego, zgrupowanie na rzecz osób trzecich w sklepach wielkopowierzchniowych i sklepach internetowych, towarów takich jak: bagażniki do pojazdów, wózki golfowe, jachty, łodzie, kajaki, wiosła, motorowery, motocykle, opony, pojazdy wodne i śnieżne, pompki do rowerów, pontony, przyczepy kempingowe, rowery, rowery treningowe, części zamienne do rowerów, sprzęt sportowy, sprzęt do uprawiania ćwiczeń gimnastycznych, atlasy, buty narciarskie, buty do snowboardu, buty do uprawiania wspinaczki i sportów zimowych, obuwie sportowe, nakrycia głowy, kostiumy kąpielowe i plażowe, koszulki gimnastyczne, podkoszulki, legginsy, kombinezony, skarpety, rolki, wrotki, deskorolki, deski surfingowe, ekspandery, ciężarki, przyrządy gimnastyczne, gry elektroniczne inne niż telewizyjne, gry planszowe, huśtawki, sprzęt do wędkowania, kręgle, łyżworolki, łyżwy, narty, ochraniacze ciała, piłki do gry, płetwy do pływania, rakiety, rękawice sportowe, rolki, rowery treningowe stacjonarne, stoły i sprzęt do bilarda, stoły i sprzęt do uprawiania tenisa stołowego, biała broń, pozwalających nabywcy swobodnie je oglądać i kupować, **44** usługi w zakresie prowadzenia salonów odnowy biologicznej, siłownie, fitness, usługi fizykoterapii, usługi manicure, pedicure, usługi kosmetyczne, usługi masażu, usługi salonów piękności, usługi stylizacji i kreowania wizerunku.

(111) **235096** (220) 2009 08 07 (210) 359182
 (151) 2010 12 10 (441) 2009 11 09
 (732) Swarzędz Meble Spółka Akcyjna w likwidacji, Swarzędz, PL.
 (540)



Kolor znaku: zielony, biały

(531) 5.1.10, 5.1.16, 26.4.2, 27.5.1, 29.1.12
 (510), (511) **20** meble, meble biurowe, dekoracje przestawne, drzewo do mebli, lustra, listwy do ram obrazów, ramy do obrazów, macia perłowa-surowiec lub półprodukt, wyroby (nie ujęte w innych klasach) z drewna, korka, trzciny, wikliny, rogu, kości, kości słoniowej, fiszbinu, muszli, bursztynu, macicy perłowej, sepiolitu, imitacji tych surowców lub z tworzyw sztucznych, **35** zgrupowanie na rzecz osób trzecich różnych towarów pozwalające nabywcy wygodnie je oglądać i kupować w sklepie z meblami, **37** usługi w zakresie tapicerstwa, konserwacji, odnawiania i napraw mebli, **39** transport mebli, pakowanie produktów, pakowanie towarów, dostarczanie towarów zamówionych korespondencyjnie, magazynowanie, przewóz samochodami ciężarowymi, rezerwacja transportu, transport samochodowy, składowanie towarów, **42** badania oraz usługi,-naukowe i techniczne, oraz ich projektowanie, analizy przemysłowe i usługi badawcze, projektowanie dekoracji wnętrz, wzornictwo przemysłowe, usługi związane z projektowaniem graficznym, testowanie materiałów, testowanie tekstyliów.

(111) **235097** (220) 2009 08 07 (210) 359183
 (151) 2010 12 10 (441) 2009 11 09
 (732) Swarzędz Meble Spółka Akcyjna w likwidacji, Swarzędz, PL.
 (540)



Kolor znaku: jasnozielony, ciemnozielony

(531) 5.1.10, 26.11.1, 27.5.1, 29.1.3
 (510), (511) **20** meble, meble biurowe, dekoracje przestawne, drzewo do mebli, lustra, listwy do ram obrazów, ramy do obrazów, macia perłowa-surowiec lub półprodukt, wyroby (nie ujęte w innych klasach) z drewna, korka, trzciny, wikliny, rogu, kości, kości słoniowej, fiszbinu, muszli, bursztynu, macicy perłowej, sepiolitu, imitacji tych surowców lub z tworzyw sztucznych, **35** zgrupowanie na rzecz osób trzecich towarów pozwalające nabywcy wygodnie je oglądać i kupować w sklepie z meblami, **37** usługi w zakresie tapicerstwa, konserwacji, odnawiania i napraw mebli, **39** transport mebli, pakowanie produktów, pakowanie towarów, dostarczanie towarów zamówionych korespondencyjnie, magazynowanie, przewóz samochodami ciężarowymi, rezerwacja transportu, transport samochodowy, składowanie towarów, **42** badania oraz usługi,-naukowe i techniczne, oraz ich projektowanie, analizy przemysłowe i usługi badawcze, projektowanie dekoracji wnętrz, wzornictwo przemysłowe, usługi związane z projektowaniem graficznym, testowanie materiałów, testowanie tekstyliów.

(111) **235098** (220) 2009 08 12 (210) 359304
 (151) 2010 12 15 (441) 2009 11 23
 (732) Paweł Rurak-Sokal, Łódź, PL.
 (540) Blue Cafe

(510), (511) **03** kosmetyki, **09** magnetyczne i optyczne nośniki z nagraniami muzycznymi: taśmy, płyty, dyski, płyty fonograficzne, programy komputerowe, **16** afisze, albumy, broszury, grafiki, druki, fotografie, kalendarze, katalogi, prospekty, publikacje, **25** odzież, obuwie, nakrycia głowy, **28** zabawki, **30** czekolada, galaretki owocowe, guma do żucia, herbata, kakao, kawa, krakersy, lody spożywcze, muesli, pizze, puddingi, substytuty kawy, wyroby cukiernicze, **35** usługi agencji reklamowej, **41** usługi: impresariatu dotyczące organizowania spektakli, orkiestry i zespołu muzycznego, kompozycji

muzycznych, publikowania tekstów innych niż teksty reklamowe, **42** usługi: projektowanie opakowań, grafiki, **43** usługi: hotele, restauracje, kawiarnie, pensjonaty, domy turystyczne, motele, domy opieki dla osób w podeszłym wieku, pensjonaty dla zwierząt, **45** usługi: zarządzanie prawami autorskimi.

(111) **235099** (220) 2009 08 12 (210) 359313
 (151) 2010 12 15 (441) 2009 11 23
 (732) The Coca-Cola Company, Atlanta, US.
 (540) KROPLA MINERAŁÓW
 (510), (511) **32** piwa; wody mineralne i gazowane oraz inne napoje bezalkoholowe; napoje owocowe i soki owocowe; syropy i inne preparaty do produkcji napojów.

(111) **235100** (220) 2009 08 12 (210) 359314
 (151) 2010 12 15 (441) 2009 11 23
 (732) MINERAL WATER PRODUCTION SPÓŁKA Z OGRANICZONĄ ODPOWIEDZIALNOŚCIĄ, Postęp, PL.
 (540) OLCA
 (510), (511) **32** wody (napoje), wody mineralne gazowane i niegazowane, wody stołowe i sodowe, napoje bezalkoholowe, napoje i soki owocowe i warzywne, napoje gazowane, nektary owocowe i warzywne, napoje energetyczne, syropy, esencje i ekstrakty owocowe i warzywne bezalkoholowe, napoje i soki zagęszczane, **35** prowadzenie i zarządzanie punktami sprzedaży detalicznej i hurtowej w zakresie napojów i wód mineralnych.

(111) **235101** (220) 2009 08 14 (210) 359391
 (151) 2011 02 24 (441) 2009 11 23
 (732) „BAC-POL” Spółka Akcyjna, Rzeszów, PL.
 (540)



Kolor znaku: żółty, czarny, szary

(531) 5.5.19, 26.4.2, 27.5.1, 29.1.13
 (510), (511) **35** usługi agencji importowo-eksportowej, usługi agencji informacji handlowej, usługi reklamowe, usługi prowadzenia lub zarządzania przedsiębiorstwami handlowymi (sklepy detaliczne, hurtownie) w ramach umów franczyzy, usługi administrowania działalnością handlową, **36** usługi administrowania nieruchomościami, usługi agencji celnych, usługi agencji mieszkaniowych, usługi agencji pośrednictwa w handlu nieruchomościami, usługi pośrednictwa w handlu nieruchomościami, usługi wynajmowania mieszkań i pomieszczeń biurowych, usługi zarządzania majątkiem nieruchomym, usługi ubezpieczeniowe.

(111) **235102** (220) 2009 08 14 (210) 359440
 (151) 2011 02 09 (441) 2009 11 23
 (732) „BIOXEN” Spółka z ograniczoną odpowiedzialnością, Wrocław, PL.
 (540)



Kolor znaku: biały, zielony, niebieski

(531) 26.1.16, 27.5.1, 29.1.13
 (510), (511) **01** produkty chemiczne stosowane w przemyśle, pracach badawczych, rolnictwie i ogrodnictwie, chemiczne preparaty do usuwania zanieczyszczeń instalacji produkcyjnych w przemyśle spożywczym, chemiczne preparaty do usuwania zanieczyszczeń z membran filtracyjnych stosowanych w przemyśle spożywczym, **35** usługi w zakresie: badania opinii, badania rynku, badania w dziedzinie działalności gospodarczej, dobór personelu za pomocą metod

psychotechnicznych, doradztwo specjalistyczne w sprawach działalności gospodarczej, doradztwo w zakresie organizowania i prowadzenia działalności gospodarczej, doradztwo w zakresie zarządzania personalnego, pośrednictwo pracy, dystrybucja materiałów reklamowych, ogłoszenia prasowe, edycja tekstów, fotokopiowanie, ekspertyzy opłacalności, ekspertyzy w działalności gospodarczej, informacja o działalności gospodarczej, marketing, organizowanie wystaw handlowych i reklamowych, pokazy towarów, organizowanie targów handlowych i reklamowych, pomoc w zarządzaniu działalnością gospodarczą, pomoc w zarządzaniu przedsiębiorstwami handlowymi lub przemysłowymi, pozyskiwanie informacji o działalności gospodarczej, prognozy ekonomiczne, promocja sprzedaży, publikowanie tekstów reklamowych, sondaże opinii, **36** usługi administrowania i zarządzania nieruchomościami, wynajem budynków, lokali biurowych, wycena majątku nieruchomego, doradztwo w sprawach finansowych, pośrednictwo w handlu nieruchomościami, **41** usługi w zakresie organizowania i prowadzenia konferencji, kongresów, seminariów, organizowanie konkursów edukacyjnych w zakresie wiedzy technicznej, ekonomicznej i prawnej, organizowanie przyjęć dla uczestników konferencji, kongresów i seminariów, publikowanie książek, publikowanie tekstów innych niż teksty reklamowe, nauczanie, kształcenie, wykłady, odczyty, seminaria, szkolenia, organizowanie szkoleń z dziedziny biotechnologii i bioinformatyki, **42** usługi prowadzenia prac naukowo-badawczych w dziedzinie biotechnologii i bioinformatyki, wydawanie opinii i ekspertyz z dziedziny biotechnologii i bioinformatyki, wdrażanie wyników prac z dziedziny biotechnologii i bioinformatyki, doradztwo w zakresie biotechnologii i bioinformatyki, usługi informatyczne, badania laboratoryjne, analizy chemiczne, tłumaczenia, usługi administrowania prawami własności intelektualnej, udzielanie licencji z praw własności intelektualnej, pośrednictwo w obrocie prawami własności intelektualnej.

(111) **235103** (220) 2009 08 16 (210) 359449
 (151) 2011 02 09 (441) 2009 11 23
 (732) EKO HOLDING Spółka Akcyjna, Wrocław, PL.
 (540)



Kolor znaku: biały, jasnoszary, ciemnoszary
 (531) 27.5.1, 29.1.13
 (510), (511) **30** słodycze.

(111) **235104** (220) 2009 08 19 (210) 359582
 (151) 2010 12 15 (441) 2009 11 23
 (732) SANKOM SPÓŁKA Z OGRANICZONĄ ODPOWIEDZIALNOŚCIĄ,
 Warszawa, PL.
 (540)



Kolor znaku: ciemnoniebieski, czerwony
 (531) 26.11.2, 27.5.1, 29.1.12
 (510), (511) **09** pakiety oprogramowania, oprogramowanie komputerowe i aplikacje oprogramowania komputerowego dla potrzeb inżynierii sanitarnej, oprogramowanie dla hostingu, oprogramowanie interaktywne i edukacyjne, **16** podręczniki dla potrzeb inżynierii sanitarnej, **35** sprzedaż oprogramowania komputerowego (nagranego), reklama i promocja sprzedaży oprogramowania dla osób trzecich za pośrednictwem sieci on-line; wynajmowanie przestrzeni reklamowej, badania rynkowe w zakresie oprogramowania dla potrzeb inżynierii sanitarnej; handlowa informacja i porady udzielane producentom, dystrybutorom i użytkownikom instalacji inżynierii

sanitarnej; ekonomiczne doradztwo dotyczące rozwiązań programowo-technicznych do technologii informatycznych (przetwarzania danych), **38** zapewnianie dostępu do Internetu; przesyłanie informacji tekstowej i obrazowej w sieci on-line, w tym w zakresie elementów oprogramowania komputerowego dla potrzeb inżynierii sanitarnej w tym poprzez sieć Internet; udostępnianie internetowego forum dyskusyjnego dotyczącego aplikacji oprogramowania wspomagającego dla potrzeb inżynierii sanitarnej, **39** dystrybucja produktów informatycznych sprzętu i oprogramowania do stosowania w dziedzinie inżynierii sanitarnej, **41** organizowanie i prowadzenie zawodowych szkoleń, warsztatów i seminariów o tematyce w dziedzinie inżynierii sanitarnej, **42** tworzenie, instalacja, aktualizacja, konserwacja i wynajem oprogramowania dla potrzeb inżynierii sanitarnej; doradztwo w zakresie stosowania i implementacji oprogramowania komputerowego w inżynierii sanitarnej; projektowanie komputerowe wspomagające projektowanie w zakresie instalacji inżynierii sanitarnej; leasing czasów dostępu do baz danych i programów komputerowych; usługi w zakresie ochrony antywirusowej, **45** licencjonowanie aplikacji oprogramowania do stosowania w inżynierii sanitarnej.

(111) **235105** (220) 2009 08 20 (210) 359601
 (151) 2010 12 15 (441) 2009 11 23
 (732) Laboratorium Kosmetyczne „AVA” Larysa Dysput-Goławska,
 Warszawa, PL.
 (540)



Kolor znaku: biały, turkusowy
 (531) 26.1.2, 27.5.1, 29.1.12

(510), (511) **03** kremy kosmetyczne, mlecza, kremy, toniki, żele i balsamy do ciała, wyroby kosmetyczne, wyroby perfumeryjne, preparaty do mycia, mydła, kredki do brwi, preparaty do demakijażu, preparaty do depilacji, dezodoranty osobiste, preparaty kosmetyczne do kąpieli, maseczki, olejki perfumeryjne, ołówki kosmetyczne, odżywki kosmetyczne do skóry ciała, maski do zabiegów kosmetycznych, kremy do pillingu, preparaty do makijażu, preparaty kosmetyczne wyszczuplające, preparaty do pielęgnacji skóry, pomadki, cienie, pudry, fluidy-make-up, błyszczki, maskary, kremy do rąk.

(111) **235106** (220) 2009 08 21 (210) 359721
 (151) 2010 12 10 (441) 2009 11 23
 (732) „SZTUKA ŁOWICKA” Zakład Pracy Chronionej
 Agnieszka Krajewska, Łowicz, PL.
 (540)



Kolor znaku: czerwony, pomarańczowy, żółty, zielony, fioletowy
 (531) 26.11.3, 26.11.7, 27.5.1, 29.1.15
 (510), (511) **35** reklama; zarządzanie w działalności handlowej; administrowanie działalności handlowej; prace biurowe, usługi prowadzenia sprzedaży różnorodnych towarów w sklepie wielobranżowym i/ lub w hurtowni oraz za pośrednictwem sieci Internet, administrowanie i zarządzanie centrami handlowo-rozrywkowymi, sklepami, punktami usługowymi, hurtowniami, zarządzanie działalnością gospodarczą prowadzenie marketingu, organizacji promocji sprzedaży, doradztwo w zakresie: prowadzenia działalności gospodarczej i zarządzania, w tym w zarządzaniu przedsiębiorstwami handlowymi, usługi związane z tworzeniem sieci handlowych i gastronomicznych oraz reprezentowaniem interesów osób trzecich, usługi reklamowe,

usługi polegające na promocji sprzedaży dla osób trzecich, organizowanie targów i wystaw w celach handlowych, wynajmowanie miejsc na umieszczanie ogłoszeń lub reklam, pokazy towarów, usługi w zakresie agencji importowych, dystrybucja materiałów reklamowych, publikowanie tekstów reklamowych, prowadzenie komputerowych baz danych, usługi związane z udostępnianiem baz danych, wynajmowanie dystrybutorów automatycznych, wynajmowanie powierzchni na cele reklamowe, usługi w zakresie informacji handlowej, usługi reklamy i promocji sprzedaży na rzecz osób trzecich w sieciach komputerowych, prowadzenie reklamy radiowej, telewizyjnej, prasowej oraz za pomocą środków elektronicznych, usługi w zakresie dekoracji wystaw i witryn sklepowych, organizowanie wystaw i imprez kulturalnych, rozrywkowych w celach handlowych, **41** nauczanie; kształcenie; rozrywka; działalność sportowa i kulturalna, organizowanie i prowadzenie imprez rozrywkowych, sportowych i rekreacyjnych, organizowanie konkursów, gier losowych i loterii, organizowanie wystaw oraz imprez kulturalnych i edukacyjnych, organizowanie pokazów mody, organizowanie przyjęć, zabaw i festynów, publikacje elektroniczne on-line, usługi w zakresie prowadzenia sal kinowych, scen teatralnych i pantomimicznych, usługi w zakresie administrowania, zarządzania i wynajmowania obiektów sportowych, rozrywkowych i rekreacyjnych, produkcja i reprodukcja filmów i nagrań: video, dźwiękowych oraz ich rozpowszechnianie, usługi fotograficzne, montaż programów radiowych i telewizyjnych, wydawanie książek i tekstów innych niż reklamowe, pokazy i wystawy edukacyjne, tłumaczenia, usługi świadczone przez artystów teatralnych, cyrkowych, wypożyczanie dekoracji filmowych i teatralnych, organizowanie dyskotek, produkcja filmów, usługi wypożyczania filmów, nagrań audio i książek, usługi wypożyczania filmów dla kin, usługi instruktorów kultury fizycznej, wypożyczanie sprzętu kinematograficznego, organizowanie konferencji, sympozjów i zjazdów, organizowanie loterii, prowadzenie lunaparków, montaż programów radiowych i telewizyjnych, prowadzenie nocnych klubów, obsługa pól golfowych, organizowanie balów, usługi orkiestry, usługi prowadzenia sal koncertowych, udostępnianie sprzętu karaoke, **43** usługi zaopatrzenia w żywność i napoje; tymczasowe zakwaterowanie, prowadzenie kawiarni, restauracji, punktów gastronomicznych, hoteli, przygotowywanie żywności na zamówienie oraz ich dostawa, wynajmowanie sal na posiedzenia.

(111) **235107** (220) 2009 08 21 (210) 359722
 (151) 2010 12 10 (441) 2009 11 23
 (732) „SZTUKA ŁOWICKA” Zakład Pracy Chronionej
 Agnieszka Krajewska, Łowicz, PL.
 (540)

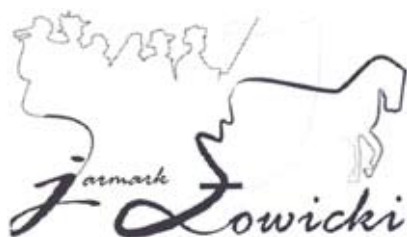

(531) 2.7.23, 3.3.1, 3.3.15, 27.5.1
 (510), (511) **35** reklama; zarządzanie w działalności handlowej; administrowanie działalności handlowej; prace biurowe, usługi prowadzenia sprzedaży różnorodnych towarów w sklepie wielobranżowym i/ lub w hurtowni oraz za pośrednictwem sieci Internet, administrowanie i zarządzanie centrami handlowo-rozrywkowymi, sklepami, punktami usługowymi, hurtowniami, zarządzanie działalnością gospodarczą prowadzenie marketingu, organizacji promocji sprzedaży, doradztwo w zakresie: prowadzenia działalności gospodarczej i zarządzania, w tym w zarządzaniu przedsiębiorstwami handlowymi, usługi związane z tworzeniem sieci handlowych i gastronomicznych oraz reprezentowaniem interesów osób trzecich, usługi reklamowe, usługi polegające na promocji sprzedaży dla osób trzecich, organizowanie targów i wystaw w celach handlowych, wynajmowanie miejsc na umieszczanie ogłoszeń lub reklam, pokazy towarów, usługi w zakresie agencji importowych, dystrybucja materiałów reklamowych, publikowanie tekstów reklamowych, prowadzenie komputerowych baz danych, usługi związane z udostępnianiem baz danych, wynajmowanie dystrybutorów automatycznych, wynajmowanie

powierzchni na cele reklamowe, usługi w zakresie informacji handlowej, usługi reklamy i promocji sprzedaży na rzecz osób trzecich w sieciach komputerowych, prowadzenie reklamy radiowej, telewizyjnej, prasowej oraz za pomocą środków elektronicznych, usługi w zakresie dekoracji wystaw i witryn sklepowych, organizowanie wystaw i imprez kulturalnych, rozrywkowych w celach handlowych, **41** nauczanie; kształcenie; rozrywka; działalność sportowa i kulturalna, organizowanie i prowadzenie imprez rozrywkowych, sportowych i rekreacyjnych, organizowanie konkursów, gier losowych i loterii, organizowanie wystaw oraz imprez kulturalnych i edukacyjnych, organizowanie pokazów mody, organizowanie przyjęć, zabaw i festynów, publikacje elektroniczne on-line, usługi w zakresie prowadzenia sal kinowych, scen teatralnych i pantomimicznych, usługi w zakresie administrowania, zarządzania i wynajmowania obiektów sportowych, rozrywkowych i rekreacyjnych, produkcja i reprodukcja filmów i nagrań: video, dźwiękowych oraz ich rozpowszechnianie, usługi fotograficzne, montaż programów radiowych i telewizyjnych, wydawanie książek i tekstów innych niż reklamowe, pokazy i wystawy edukacyjne, tłumaczenia, usługi świadczone przez artystów teatralnych, cyrkowych, wypożyczanie dekoracji filmowych i teatralnych, organizowanie dyskotek, produkcja filmów, usługi wypożyczania filmów, nagrań audio i książek, usługi wypożyczania filmów dla kin, usługi instruktorów kultury fizycznej, wypożyczanie sprzętu kinematograficznego, organizowanie konferencji, sympozjów i zjazdów, organizowanie loterii, prowadzenie lunaparków, montaż programów radiowych i telewizyjnych, prowadzenie nocnych klubów, obsługa pól golfowych, organizowanie balów, usługi orkiestry, usługi prowadzenia sal koncertowych, udostępnianie sprzętu karaoke, **43** usługi zaopatrzenia w żywność i napoje; tymczasowe zakwaterowanie, prowadzenie kawiarni, restauracji, punktów gastronomicznych, hoteli, przygotowywanie żywności na zamówienie oraz ich dostawa, wynajmowanie sal na posiedzenia.

(111) **235108** (220) 2009 08 24 (210) 359790
 (151) 2010 12 13 (441) 2009 12 07
 (732) NAWILUX Marcin Burnos, Gliwice, PL.
 (540) Świat Noclegów

(510), (511) **35** tworzenie, przetwarzanie, pozyskiwanie danych do komputerowych baz danych, wyszukiwanie informacji w komputerowych bazach danych, tworzenie, wydawanie oraz dystrybucja materiałów reklamowych, kart rabatowych, reklama produktów i usług w Internecie, prasie, folderach, ulotkach, telewizji, radiu, billboardach, **39** organizacja oraz rezerwacja wczasów, wycieczek, rezerwacje oraz sprzedaż biletów na środki transportu lądowego, powietrznego, morskiego, transport podróży, usługi biur podróży, zwiedzanie turystyczne, **43** usługi związane z rezerwacją miejsc noclegowych, tymczasowym zakwaterowaniem oraz wyżywieniem w hotelach, motelach, pensjonatach, ośrodkach wczasowych, domach wypożyczynkowych, apartamentach, kwaterach prywatnych, zajazdach, gospodarstwach agroturystycznych, domach gościnnych, domkach letniskowych, campingach, polach namiotowych i innych miejscach, w których jest możliwość tymczasowego zakwaterowania, usługi związane z rezerwacją miejsc noclegowych oraz tymczasowym zakwaterowaniem w hotelach dla zwierząt i innych miejscach, w których jest możliwość tymczasowego zakwaterowania zwierząt, usługi związane z rezerwacją miejsc oraz wyżywieniem w restauracjach, bufetach, kawiarniach, stołówkach, barach szybkiej obsługi i innych obiektach świadczących usługi gastronomiczne, usługi związane z organizacją zakwaterowania.

(111) **235109** (220) 2009 08 24 (210) 359806
 (151) 2011 02 16 (441) 2009 12 07
 (732) AGORA SPÓŁKA AKCYJNA, Warszawa, PL.
 (540)

EKOPOZYTYWNI

Kolor znaku: czerwony, czarny, biały
 (531) 24.15.15, 24.15.17, 26.4.4, 27.5.1, 29.1.13
 (510), (511) **09** programy telewizyjne, filmy, audycje radiowe utrwalone na taśmach, na płytach DVD, CD, VCD; płyty fonograficzne; taśmy video, taśmy magnetyczne, dyski optyczne w wersji przystosowanej do odtwarzania w komputerach multimedialnych, zapisane

nośniki obrazu i dźwięku; urządzenia przeznaczone dla rozrywki do użytku z zewnętrznym ekranem wyświetlającym lub monitorem; automaty sprzedające i mechanizmy do urządzeń uruchamianych przez wrzucanie monety; programy komputerowe nagrane, urządzenia do liczenia i sortowania pieniędzy; sprzęt komputerowy, oprogramowanie komputerowe do wyszukiwania, kompilacji, indeksowania i organizacji informacji w obrębie indywidualnych stacji roboczych, komputerów osobistych lub sieci komputerowych, oprogramowanie komputerowe do obsługi poczty elektronicznej i do komunikacji w grupach roboczych poprzez sieci komputerowe, oprogramowanie komputerowe do tworzenia informacji, indeksów miejsc w sieci oraz indeksów innych źródeł informacji, **16** papier, karton i wyroby z tych materiałów; druki, kalendarze, foldery prospekty, afisze, plakaty, fotografie, nalepki, naklejki, papeteria, publikacje drukowane, czasopisma, książki, materiały piśmienne, papeterie, torby do pakowania z papieru i z tworzyw sztucznych, materiały szkoleniowe i instruktażowe (z wyjątkiem aparatów), **35** tworzenie, wydawanie i dystrybucja materiałów promocyjno-reklamowych; reklamy radiowe, reklamy telewizyjne; usługi edytorskie w dziedzinie reklamy; usługi w zakresie badania rynku oraz badania opinii publicznej; badania marketingowe; organizowanie i obsługa wystaw, giełd i targów handlowych i reklamowych; organizowanie gier, konkursów i loterii oraz imprez rozrywkowych o podłożu reklamowym, z zastosowaniem reklamy prasowej, radiowej, telewizyjnej i internetowej oraz z wykorzystaniem elektronicznych, magnetycznych i optycznych nośników informacji; doradztwo w zakresie organizowania, kierowania oraz prowadzenia działalności gospodarczej; oferowanie w mediach produktów dla celów sprzedaży detalicznej; usługi świadczone przez sklepy detaliczne, hurtownie, za pomocą katalogów przesyłanych pocztą, za pomocą środków komunikacji elektronicznej przez strony internetowe (sklepy internetowe) i telesklepy, polegające na wyselekcjonowaniu, z myślą o osobach trzecich różnych produktów tak by umożliwić konsumentom obejrzenie i dokonanie zakupu w dobrych warunkach w szczególności: artykułów spożywczych, artykułów dla niemowląt i dzieci starszych, napojów alkoholowych i bezalkoholowych, artykułów sanitarnych i kosmetycznych, produktów farmaceutycznych, artykułów gospodarstwa domowego, odzieży, butów, nakryć głowy, artykułów włókienniczych i skórzanym, artykułów tytoniowych, artykułów papierniczych, wydawnictw, artykułów elektronicznych, gier, zabawek, artykułów gimnastycznych i sportowych, wyrobów jubilerskich, artykułów muzycznych, artykułów sprzedawanych w sechshopie, materiałów budowlanych, mebli, artykułów do wyposażenia wnętrz oraz innych artykułów powszechnego użytku, artykułów upominkowych i gadżetów, artykułów motoryzacyjnych; usługi świadczone w ramach oferowania i sprzedaży za pośrednictwem internetu usług oferowanych przez firmy i specjalistów z branż usługowych, a w szczególności: reklamowych, bankowych, ubezpieczeniowych, nieruchomości, biur podróży, telekomunikacyjnych, budowlanych, motoryzacyjnych, transportowych, edukacyjnych, rozrywkowych, wydawniczych, sportowych, rekreacyjnych, hotelarskich, gastronomicznych, ochrony zdrowia, prawnych, ochrony osób i mienia, publikacje reklamowe, wydzielanie, wyszukiwanie i odzyskiwanie informacji oraz pozyskiwanie danych za pośrednictwem globalnej sieci komputerowej, tworzenie indeksów informacji, indeksów miejsc w sieci oraz indeksów innych źródeł informacji związanych z globalną siecią komputerową; odpłatne udostępnianie serwisów informacyjnych lub baz danych, **38** agencje informacyjne i agencje prasowe; przesyłanie informacji tekstowej i obrazowej, zwłaszcza nagrań fonograficznych i nagrań video przy pomocy sieci komputerowej; poczta elektroniczna; przesyłanie informacji zapisanych na płytach DVD, CD, VCD oraz kasetach video; przesyłanie informacji SMS-em; przesyłanie informacji z zastosowaniem urządzeń mobilnych takich jak telefony III generacji, laptopy, pagery itp. służących do nadawania i/lub odbioru informacji; usługi poczty elektronicznej oraz usługi polegające na zapewnianiu komunikacji w grupach roboczych za pośrednictwem sieci komputerowych, dostarczanie informacji za pośrednictwem komputerowej sieci informacyjnej z wykorzystaniem indeksów w bazach danych, tekstów publikacji, dokumentów w formie elektronicznej, baz danych, materiałów graficznych, serwisu informacyjnego o sektorze audiowizualnym; usługi komputerowe w zakresie dostarczania interfejsów programowych dostępnych poprzez sieć komputerową w celu tworzenia usług informacyjnych w trybie on-line dostosowanych do indywidualnych potrzeb, **41** organizowanie i realizacja spektakli, widowisk oraz imprez rozrywkowych; organizowanie wystaw kulturalnych i edukacyjnych; organizo-

wanie konkursów edukacyjnych lub rozrywkowych; organizowanie plebiscytów; usługi związane z nauczaniem, rozrywkami i rekreacją w tym również wycieczki i podróże; prowadzenie klubów i kółek zainteresowań; organizowanie i prowadzenie obozów sportowych i wakacyjnych; organizowanie balów; organizowanie i prowadzenie: kongresów, konferencji, zjazdów, seminariów, sympozjów, spotkań, prelekcji; eventy, organizowanie pikników, imprez integracyjnych, promocyjnych; organizowanie loterii; produkcja filmów; produkcja programów radiowych i telewizyjnych; publikowanie tekstów innych niż teksty reklamowe, a w tym: książki, artykuły, raporty, analizy, komentarze, materiały konferencyjne; publikacje elektroniczne on-line książek i periodyków, **42** usługi projektowania i utrzymywania portalu internetowego, usługi w zakresie tworzenia i utrzymywania stron i witryn internetowych dla osób trzecich; udostępnianie baz on-line via portal; udostępnianie komputerowych baz danych; umożliwianie wielu użytkownikom dostępu do zbiorów informacji za pośrednictwem globalnej sieci informacyjnej, **45** usługi w zakresie ochrony własności intelektualnej; zarządzanie prawami autorskimi.

(111) **235110** (220) 2009 08 27 (210) 359909
 (151) 2010 11 24 (441) 2009 12 07
 (732) MINERAL WATER PRODUCTION Spółka z ograniczoną odpowiedzialnością, Postę, PL.
 (540)



Kolor znaku: jasnoniebieski, niebieski, biała, żółty, pomarańczowy, czerwony, szary, zielony

(531) 1.3.1, 6.1.2, 27.5.1, 29.1.15
 (510), (511) **32** wody (napoje), wody mineralne gazowane i niegazowane, wody stołowe i sodowe, **35** prowadzenie i zarządzanie punktami sprzedaży detalicznej i hurtowej w zakresie napojów i wód mineralnych.

(111) **235111** (220) 2009 09 04 (210) 360216
 (151) 2010 12 07 (441) 2009 12 07
 (732) P.P.P.H.U. SAGA Mirosław Wiecki, Gdynia, PL.
 (540)

Kolor znaku: niebieski

(531) 27.5.1, 29.1.4
 (510), (511) **09** urządzenia, przyrządy, elementy i artykuły do przewodzenia, przełączania, przekształcania, gromadzenia, sterowania i regulacji energii elektrycznej, przewody i przedłużacze elektryczne, kable, gniazda elektryczne, przełączniki i przekaźniki elektryczne, akcesoria elektrotechniczne, filtry przeciwprzepięciowe, programatory włączania i wyłączania przepływu energii elektrycznej, zasilacze elektroniczne, transformatory elektryczne, elektryczne urządzenia do lutowania, **11** urządzenia, elementy, artykuły i akcesoria do oświetlania, oprawy oświetleniowe przemysłowe w tym awaryjne i świetlówkowe, lampy bezpieczeństwa, oprawy oświetleniowe wewnętrzne, wbudowane oprawy oświetleniowe sufitowe, oświetlenia sufitowe, lampy elektryczne, żyrandole, klosze i abażury do lamp, oprawki do lamp elektrycznych, oprawy oświetleniowe ścienne, świeczniki, kinkiety, oprawy oświetleniowe meblowe, oprawy oświetleniowe stojące biurkowe i stołowe, lampy uliczne, oświetlenia ze-

wnętrzne, oprawy oświetleniowe dogruntowe i najazdowe, oprawy oświetleniowe halogenowe, źródła światła, w tym świetlówki liniowe, żarówki elektryczne, żarówki energooszczędne, halogenowe i LED, lampy do oświetlania akwarium, latarki, urządzenia do oświetlania pojazdów, światła rowerowe, do samochodów i innych pojazdów, **35** budowanie sieci sprzedaży hurtowej i detalicznej, zgrupowanie na rzecz osób trzecich wyselekcjonowanych towarów, pozwalające nabywcy wygodnie je oglądać i dokonywać zakupu w sklepach detalicznych, hurtowniach, za pomocą katalogów przesyłanych pocztą lub środków komunikacji elektronicznej w tym przez strony internetowe bądź telesklepy, takich, jak urządzenia, przyrządy, elementy i artykuły do przewodzenia, przełączania, przekształcania, gromadzenia, sterowania i regulacji energii elektrycznej, przewody i przedłużacze elektryczne, kable, gniazda elektryczne, przełączniki i przekaźniki elektryczne, akcesoria elektrotechniczne, filtry przeciwprzepięciowe, programatory włączania i wyłączania przepływu energii elektrycznej, zasilacze elektroniczne, transformatory elektryczne, elektryczne urządzenia do lutowania, urządzenia, elementy, artykuły i akcesoria do oświetlania, oprawy oświetleniowe przemysłowe w tym awaryjne i świetlówkowe, lampy bezpieczeństwa, oprawy oświetleniowe wewnętrzne wbudowane, oprawy oświetleniowe sufitowe, oświetlenia sufitowe, lampy elektryczne, żyrandole, klosze i abażury do lamp, oprawki do lamp elektrycznych, oprawy oświetleniowe ścienne, świeczniki, kinkiety, oprawy oświetleniowe meblowe, oprawy oświetleniowe stojące, biurkowe i stołowe, lampy uliczne, oświetlenia zewnętrzne, oprawy oświetleniowe dogruntowe i najazdowe, oprawy oświetleniowe halogenowe, źródła światła, w tym świetlówki liniowe, żarówki elektryczne, żarówki energooszczędne halogenowe i LED, lampy do oświetlania akwarium, latarki, urządzenia do oświetlania pojazdów, światła rowerowe, do samochodów i innych pojazdów.

(111) **235112** (220) 2009 09 07 (210) 360272
 (151) 2011 01 17 (441) 2009 12 21
 (732) PRZEDSIĘBIORSTWO PRODUKCYJNO-HANDLOWE „KOSMED” ZBIGNIEW LEŻAŃSKI, Głubczyce, PL.
 (540) A-PUERI
 (510), (511) **03** produkty kosmetyczne; kremy kosmetyczne, maści do celów kosmetycznych, kremy i preparaty do pielęgnacji skóry dla dzieci.

(111) **235113** (220) 2009 09 07 (210) 360287
 (151) 2011 02 04 (441) 2009 12 21
 (732) BADARO INVESTMENTS B.V., Amsterdam, NL.
 (540) Gripex Noc zwalcza wszystkie objawy przeziębienia i grypy. Pozwala przespać noc.
 (510), (511) **05** preparaty farmaceutyczne dla ludzi, w tym środki przeciwgorączkowe i przeciwbólowe.

(111) **235114** (220) 2009 09 14 (210) 360467
 (151) 2010 11 05 (441) 2009 12 21
 (732) SALIX ALBA Wojciech Łopatka, Kraków, PL.
 (540) Salix Alba
 (510), (511) **28** sprzęt wędkarski, **39** organizowanie wycieczek, usługi osób towarzyszących podróżnym, **41** instruktaże, organizowanie zawodów sportowych, wypożyczanie sprzętu sportowego z wyjątkiem pojazdów.

(111) **235115** (220) 2009 09 29 (210) 361057
 (151) 2011 02 02 (441) 2010 01 04
 (732) Obuwniczy Zakład Produkcyjno-Handlowy Firma „Edek”-Eugeniusz Madej, Kalwaria Zebrzydowska, PL.
 (540) PODEROSO
 (510), (511) **25** obuwie.

(111) **235116** (220) 2009 09 29 (210) 361079
 (151) 2011 03 03 (441) 2010 01 04
 (732) HSBC Holdings plc, London, GB.
 (540) HSBC ADVANCE
 (510), (511) **36** usługi finansowe; usługi bankowe; sprawy monetarne; obsługa rynku nieruchomości; usługi inwestycyjne; usługi ubezpieczeniowe; usługi informacyjne i doradcze dotyczące lub związane z wymienionymi wyżej usługami.

(111) **235117** (220) 2009 10 02 (210) 361232
 (151) 2010 11 04 (441) 2010 01 04
 (732) Iwona Maria Orzełowska, Siedlce, PL.
 (540)



Kolor znaku: biały, beżowy, czarny
 (531) 2.7.2, 2.7.16, 26.4.1, 27.5.1, 29.1.13
 (510), (511) **16** afisze, plakaty, albumy, broszury informacyjne, gazety o tematyce dotyczącej tańca, kalendarze, wykroje do konfekcji odzieżowej, wykroje do wykonywania odzieży, podręczniki i książki o tematyce dotyczącej tańca, zakładki od książek, **25** odzież, odzież gimnastyczna i sportowa, kostiumy do tańca, odzież ze skóry i z imitacji skóry, obuwie, obuwie gimnastyczne i sportowe, obuwie zwłaszcza do tańca, nakrycia głowy, bielizna, kurtki, spodnie, bluzy, podkoszulki, T-shirty, koszule, garnitury, krawaty, muchy, płaszcze, swetry, suknie, sukienki, kostiumy, garsonki, spódnice, rajstopy, pończochy, podwiązki do pończoch, skarpety, kapcie, rękawiczki, szale, szaliki, czapki, chusty, szlafroki, bielizna osobista, piżamy, koszule nocne, kostiumy do opalania i pływania, dresy, getry, leginsy, majtki, staniki, staniczki, szelki, woalki, środki antypoślizgowe do butów, podwiązki, **35** zarządzanie działalnością gospodarczą artystyczną, doradztwo specjalistyczne w zakresie prowadzenia działalności gospodarczej artystycznej, doradztwo w zakresie organizowania i zarządzania działalnością gospodarczą artystyczną, pozyskiwanie i udostępnianie informacji o działalności gospodarczej artystycznej, organizowanie wystaw w celach handlowych i reklamowych, pokazy towarów w celach handlowych i reklamowych, promocja sprzedaży, publikowanie tekstów reklamowych, rozpowszechnianie materiałów reklamowych, uaktualnianie materiałów reklamowych, **41** usługi artystyczne dotyczące zajęć praktycznych i nauki tańca, tancerze i artyści teatralni, usługi animatorów, organizowanie i obsługa imprez artystycznych, imprezy rozrywkowe i okolicznościowe, organizowanie spektakli, organizowanie zawodów sportowych, usługi związane z organizacją wypoczynku, wypożyczanie książek i filmów, wypożyczanie sprzętu sportowego, kształtowania sylwetki, doradztwo w zakresie działalności artystycznej, szczególnie tańca i muzyki, fotoreportaże, organizowanie imprez artystycznych związanych z pokazami tańca, z pokazami ubiorów, z pokazami makijażu, organizowanie klubów tanecznych, klubów poprawiania kondycji, klubów związanych z modą, organizowanie konkursów o charakterze edukacyjnym i rozrywkowym, związanych z tańcem, z muzyką i z modą, publikowanie tekstów i książek związanych z modą i z tańcem, nauczanie tańca, nauczanie związane z projektowaniem i szyciem odzieży w tym odzieży scenicznej, organizowanie spektakli i wystaw z dziedziny kultury i edukacji dotyczącej tańca, ubiorów, makijażu, pisanie scenariuszy, usługi związane z organizowaniem i obsługą dyskotek, usługi instruktorów tańca, tworzenie choreografii, publikacje elektroniczne o tematyce sportowej zwłaszcza dotyczącej tańca.

(111) **235118** (220) 2009 10 02 (210) 361235
 (151) 2011 03 07 (441) 2010 01 04
 (732) CRONI Paweł Fulko, Aleksandrów Łódzki, PL.
 (540)



(531) 18.1.23, 27.5.1
 (510), (511) **12** części i akcesoria do pojazdów samochodowych zawarte w tej klasie, **35** usługi sprzedaży części i akcesoriów do pojazdów samochodowych.

(111) **235119** (220) 2009 10 05 (210) 361294
 (151) 2010 11 24 (441) 2010 01 18
 (732) Laboratorium Kosmetyczne Dr Irena Eris Spółka Akcyjna, Piaseczno, PL.

(540) KOSMETYCZNY INSTYTUT DR IRENA ERIS
 (510), (511) **03** kosmetyki; kremy do twarzy i do ciała, emulsje do twarzy i do ciała, płyny do twarzy i do ciała, żele do twarzy i do ciała, pianki do twarzy i do ciała, oliwki i balsamy do skóry, środki do mycia i pielęgnacji stóp; mydła; środki do mycia i kąpeli; środki do mycia i pielęgnacji włosów, szampony, balsamy do włosów, odżywki do włosów, kremy do włosów, emulsje do włosów, płyny do włosów, żele do włosów, pianki do włosów; środki do samoopalania; środki do depilacji; pudry do makijażu, pudry do kąpeli, pudry higieniczne; środki do pielęgnacji zębów i jamy ustnej; artykuły toaletowe zawarte w tej klasie, pianki do golenia, żele do golenia, balsamy po goleniu, **05** produkty i preparaty lecznicze do pielęgnacji skóry; kremy do twarzy i do ciała do celów leczniczych, emulsje do twarzy i do ciała do celów leczniczych, płyny do twarzy i do ciała do celów leczniczych, żele do twarzy i do ciała do celów leczniczych, pianki do twarzy i do ciała do celów leczniczych, oliwki i balsamy lecznicze; produkty lecznicze do stóp, sole do kąpeli do celów medycznych; preparaty do kąpeli leczniczych, preparaty medyczne w postaci leczniczych kremów, emulsji, płynów, żeli, oliwek i balsamów dla skóry alergicznej i wrażliwej, skóry suchej, skóry trądzikowej, skóry z problemami naczynkowymi, skóry z trądzikiem różowatym, skóry z przebarwieniami, skóry po zabiegach onkologicznych, skóry napromieniowanej po radioterapii, skóry z problemami faszycowymi, skóry dla kobiet w/lub po ciąży, preparaty lecznicze dla skóry dzieci, preparaty dla skóry atopowej, produkty lecznicze do skóry głowy, produkty lecznicze do włosów, preparaty witaminowe, substancje dietetyczne do celów leczniczych, suplementy diety do celów leczniczych, suplementy diety wspomagające odchudzanie do celów leczniczych; herbaty ziołowe, **44** usługi salonów kosmetycznych, usługi klinik kosmetycznych.

(111) **235120** (220) 2009 10 07 (210) 361392
 (151) 2011 03 10 (441) 2010 01 18
 (732) SmartCon Spółka z ograniczoną odpowiedzialnością, Warszawa, PL.
 (540)

smartcon
 inteligentne rozwiązania

Kolor znaku: granatowy
 (531) 27.5.1, 27.5.17, 29.1.4
 (510), (511) **42** doradztwo w zakresie oprogramowania komputerowego, projektowanie programów i systemów komputerowych, prace badawczo-rozwojowe dla osób trzecich.

(111) **235121** (220) 2009 10 09 (210) 361487
 (151) 2011 03 03 (441) 2010 01 18
 (732) WOJEWÓDZKI SPECJALISTYCZNY SZPITAL IM. DR. WŁ. BIEGAŃSKIEGO W ŁODZI, ŁÓDŹ, PL.
 (540)



Kolor znaku: biały, ciemnoniebieski
 (531) 3.11.1, 24.13.25, 27.1.1, 29.1.12
 (510), (511) **44** usługi medyczne.

(111) **235122** (220) 2009 10 13 (210) 361590
 (151) 2011 02 24 (441) 2010 01 18

(732) PPG Deco Polska Spółka z ograniczoną odpowiedzialnością, Wrocław, PL.

(540) colour & style
 (510), (511) **02** farby, lakiery, emalie, pokosty, bejce, koloranty, środki zabezpieczające drewno, **19** materiały budowlane niemetalowe.

(111) **235123** (220) 2009 11 16 (210) 361637
 (151) 2011 03 03 (441) 2010 03 01
 (732) SMAŻALNIA PSTRĄGA „Pod Tołstą” Stanisław Sewerniak, Terka, PL.

(540) SMAŻALNIA PSTRĄGA „POD TOŁSTĄ”
 (510), (511) **29** potrawy rybne: pstrąg wędzony, pstrąg smażony, pstrąg z grilla, sum afrykański wędzony, sum wędzony filet, sum smażony filet, jesiotr wędzony, jesiotr dzwonka smażony.

(111) **235124** (220) 2008 04 29 K (210) 361705
 (151) 2011 03 03 (441) 2009 12 07
 (732) The Goodyear Tire & Rubber Company, Akron, US.
 (540)



Kolor znaku: żółty, niebieski, biały, szary, czarny

(531) 17.1.1, 17.1.9, 27.5.1, 29.1.15
 (510), (511) **12** opony, opony pneumatyczne, opony motocyklowe, opony do pojazdów lądowych, opony samochodowe, opony do ciężarówek, opony rolnicze; opony (dętki do); bieżniki do pojazdów; bieżniki do pojazdów (typu traktorowego); bieżnikowanie opon (bieżniki do-); materiały do bieżnikowania opon; koła; obręcze do kół; piasty; kołpaki do kół; kłapy do pojazdów; materiały i zestawy do naprawy opon i dętek; elementy przeciwpoślizgowe do pojazdów; hamulce; przewody giętkie do pojazdów; ciężarki do wyważania kół pojazdów; urządzenia do pompowania opon do pojazdów; sprzęt do opon; amortyzatory; części do pojazdów wykonane zasadniczo z gumy; części i akcesoria do wszystkich uprzednio wymienionych towarów, **35** reklamowanie i promowanie opon, dętek do opon, gąsiennic do pojazdów, bieżników do pojazdów, bieżników do bieżnikowania opon, kół, piast, kołpaków, materiałów do naprawy opon i dętek oraz części i akcesoriów do pojazdów mechanicznych; reklamowanie i promowanie opon, dętek do opon, gąsiennic do pojazdów, bieżników do pojazdów, bieżników do bieżnikowania opon, kół, piast, kołpaków, materiałów do naprawy opon i dętek oraz części i akcesoriów do pojazdów mechanicznych; usługi w zakresie zaopatrzenia ułatwiające osobom trzecim uzyskanie opon, dętek do opon, gąsiennic do pojazdów, bieżników do pojazdów, bieżników do bieżnikowania opon, kół, piast, kołpaków, materiałów do naprawy opon i dętek oraz części i akcesoriów do pojazdów mechanicznych; usługi w zakresie zaopatrzenia świadczone elektronicznie ułatwiające osobom trzecim uzyskanie opon, dętek do opon, gąsiennic do pojazdów, bieżników do pojazdów, bieżników do bieżnikowania opon, kół, piast, kołpaków, materiałów do naprawy opon i dętek oraz części i akcesoriów do pojazdów mechanicznych; usługi sprzedaży detalicznej i hurtowej opon, dętek do opon, gąsiennic do pojazdów, bieżników do pojazdów, bieżników do bieżnikowania opon, kół, piast, kołpaków, materiałów do naprawy opon i dętek oraz części i akcesoriów do pojazdów mechanicznych; gromadzenie na rzecz osób trzecich rozmaitych towarów (bez ich przewozu), mianowicie dętek, gąsiennic do pojazdów, bieżników do pojazdów, bieżników do bieżnikowania opon, kół, piast, kołpaków, materiałów do naprawy opon i dętek i/lub części i elementy wyposażenia pojazdów silnikowych oferowane przez punkty sprzedaży detalicznej, hurtownie, sklepy internetowe lub telesklepy; konsultacje i doradztwo w zakresie działalności gospodarczej dotyczące opon, gąsiennic do pojazdów, bieżników do pojazdów, bieżników do bieżnikowania opon, kół, piast, kołpaków, materiałów do naprawy opon i dętek oraz części i akcesoriów do pojazdów mechanicznych; usługi detalicznych sklepów z oponami; usługi sprzedaży detalicznej opon; informacje udostępniane w Internecie dotyczące wyżej wymienionych; usługi doradcze i informacyjne dotyczące wyżej wymienionych usług;

świadczenie wyżej wymienionych usług przy wykorzystaniu Internetu i innych sieci komunikacyjnych; usługi handlowe w zakresie opon, usługi zarządzania w zakresie opon, zarządzanie działalnością gospodarczą, administrowanie działalnością gospodarczą, reklama, czynności biurowe, konsultacje, pomoc przy zarządzaniu przedsiębiorstwami handlowymi lub przemysłowymi, pomoc przy zarządzaniu przedsiębiorstwami handlowymi lub przemysłowymi w zakresie opon, pokazy towarów, promocja sprzedaży, usługi zaopatrzenia na rzecz osób trzecich, **37** konserwacja i naprawy pojazdów silnikowych; usługi naprawy opon; wulkanizacja opon; wymiana opon; konsultacje, doradztwo i informacje techniczne dotyczące naprawy, konstrukcji, bieżnikowania, składu, konserwacji, dopasowywania i instalacji opon, gąsienic do pojazdów, bieżników do pojazdów, bieżników do bieżnikowania opon, kół, piast, kołpaków; konsultacje, doradztwo i informacje techniczne dotyczące naprawy i bieżnikowania opon i dętek przy pomocy materiałów do naprawy opon i dętek; świadczenie wyżej wymienionych usług przy wykorzystaniu interaktywnej bazy danych, Internetu i elektronicznych sieci komunikacyjnych; usługi konsultacyjne, informacyjne i doradcze dotyczące lub związane z wyżej wymienionymi usługami; informacje dostarczane w Internecie lub innych elektronicznych sieciach komunikacyjnych dotyczące wyżej wymienionych usług; usługi techniczne w zakresie opon, usługi naprawcze, usługi instalacyjne, usługi konserwacyjne, pomoc techniczna, instalacja maszyn, konserwacja pojazdów, konserwacja pojazdów mechanicznych, naprawa pojazdów mechanicznych, stacje obsługi pojazdów, wulkanizacja opon.

(111) **235125** (220) 2009 10 19 (210) 361833

(151) 2011 03 03 (441) 2010 02 01

(732) NATUR PRODUKT ZDROVIT SPÓŁKA Z OGRANICZONĄ ODPOWIEDZIALNOŚCIĄ, Warszawa, PL.

(540) ASCORVITA

(510), (511) **05** preparaty farmaceutyczne, leki do celów medycznych, preparaty dietetyczne dla celów leczniczych, preparaty witaminowe i lecznicze, preparaty mineralne, napoje do celów leczniczych, zioła lecznicze.

(111) **235126** (220) 2009 10 20 (210) 361858

(151) 2010 12 13 (441) 2010 02 01

(732) MMT MANAGEMENT SPÓŁKA Z OGRANICZONĄ ODPOWIEDZIALNOŚCIĄ-SPÓŁKA KOMANDYTOWA, Warszawa, PL.

(540)



Kolor znaku: biały, czarny, czerwony

(531) 3.7.1, 24.9.3, 26.4.2, 27.5.1, 29.1.13

(510), (511) **35** badania opinii publicznej, badania w dziedzinie działalności gospodarczej, badanie rynku, dystrybucja materiałów reklamowych: próbek, druków, prospektów, broszur, pozyskiwanie danych do komputerowych baz danych, rozpowszechnienie ogłoszeń reklamowych, sondaże opinii, organizowanie wystaw i targów w celach handlowych lub reklamowych, pokazy towarów, rozpowszechnianie materiałów reklamowych: ulotki, prospekty, druki, próbki, badania rynku, informacje statystyczne, wycena działalności handlowej, **41** edukacja, doradztwo zawodowe, porady w zakresie edukacji lub kształcenia, organizowanie konkursów, kształcenie praktyczne, pokazy, organizowanie loterii, organizowanie i prowadzenie konferencji, kongresów, seminariów, organizowanie przyjęć, publikowanie tekstów innych niż teksty reklamowe, organizacja wystaw związanych z kulturą lub edukacją, wyższe uczelnie, edukacja, poradnictwo zawodowe, porady w zakresie edukacji lub kształcenia, **42** analizy systemów komputerowych, kontrola jakości, testowanie materiałów.

(111) **235127** (220) 2009 10 21 (210) 361891

(151) 2011 03 07 (441) 2010 02 01

(732) FOOD ZONE SPÓŁKA AKCYJNA, Warszawa, PL.

(540)



Kolor znaku: biały, czerwony

(531) 26.4.2, 27.5.1, 29.1.12

(510), (511) **29** artykuły spożywcze pochodzenia zwierzęcego, warzywa i inne produkty ogrodnicze przystosowane do spożycia lub konserwowania, zupy, w tym: jarzynowe, bulion, rosół, flaki, potrawy z ryb, skorupiaki, raki, homary, ślimaki, krewetki, langusty, kawior, małże, ostrygi, kawior, mięso, drób, dziczyzna, ryby, podroby, przetwory z mięsa, ryb, drobiu, dziczyzny, tłuszcze jadalne, ekstrakty mięsne, galaretki jadalne, galaretki owocowe, konfitury, dżemy, marmolada, konserwy, napoje mleczne lub z przewagą mleka, pikle, sałatki owocowe i warzywne, sosy mięsne, do sałat, śledzie, koncentraty obiadowe, paszety, pile, szynka, ser, przekąski na bazie owoców, **30** wyroby cukierniczo-piekarnicze, słodczyce, ciasta, jadalne ozdoby do ciast, cukierki, makaroniki, pralinki, ciasta, piernik, tarty, torty, tarty z owocami, czekolada, galaretki owocowe, wyroby cukiernicze na bazie migdałów, lody, puddingi, naleśniki, gofry, herbatniki, krakersy, kanapki, chałwa, paszteciki, sushi, potrawy na bazie mąki, makarony, kluski, spaghetti, ryż, chleb, pizza, placki, bułeczki słodkie, suchary, herbata, kawa, kakao, napoje na bazie herbaty, kawy, kakao, czekolady, napoje kawowe i kakaowe z mlekiem, **35** prowadzenie sklepów i hurtowni tradycyjnych oraz internetowych w zakresie artykułów spożywczych, napojów alkoholowych i bezalkoholowych, używek, artykułów cukierniczo-piekarniczych, mięsa, wędlin, drobiu, dziczyzny, podrobów oraz przetworów z mięsa, ryb, drobiu, dziczyzny, podrobów, organizacja i uruchamianie sieci gastronomicznych, usługi w zakresie outsourcingu, rekrutacji personelu, doradztwa specjalistycznego w sprawach działalności gospodarczej, w zakresie organizowania, prowadzenia i zarządzania działalnością gospodarczą, doradztwo w zakresie zarządzania personelem, **41** usługi w zakresie organizowania rozrywki i zabawy, organizowanie i prowadzenie przyjęć, imprez rozrywkowych, organizowanie i obsługa/prowadzenie dyskotek i nocnych klubów, imprez karaoke, koncertów oraz wystaw związanych z kulturą lub edukacją, informacja o imprezach rozrywkowych, rekreacji, organizowaniu zabaw i zawodów sportowych, nauczanie i kształcenie praktyczne, doradztwo zawodowe, usługi związane z organizowaniem i prowadzeniem kursów, szkoleń, konferencji, kongresów, seminariów, sympozjów, zjazdów, stacjonarnych i korespondencyjnych, imprez szkoleniowych, organizowanie konkursów edukacyjnych lub rozrywkowych, organizowanie przyjęć, organizowanie spektakli, organizowanie wystaw z dziedziny kultury lub edukacji, **43** usługi w zakresie gastronomii świadczone w restauracjach, barach, barach szybkiej obsługi, stołówkach, kawiarniach, kawiarniach, pubach, restauracjach typu fast-food, restauracjach samoobsługowych, barach sałatkowych i innych punktach gastronomicznych, obsługa gastronomiczna z własnym zapleczem, produktami i transportem (katering), wypożyczanie krzeseł, stołów, bielizny i zastawy stołowej, wynajmowanie sal na posiedzenia, bale, koncerty, konferencje, pokazy, wystawy, organizowanie przyjęć okolicznościowych.

(111) **235128** (220) 2009 10 21 (210) 361892

(151) 2011 03 07 (441) 2010 02 01

(732) FOOD ZONE SPÓŁKA AKCYJNA, Warszawa, PL.

(540)



Kolor znaku: czerwony

(531) 27.5.1, 29.1.1

(510), (511) **29** artykuły spożywcze pochodzenia zwierzęcego, warzywa i inne produkty ogrodnicze przystosowane do spożycia lub konserwowania, zupy, w tym: jarzynowe, bulion, rosół, flaki, potra-

wy z ryb, skorupiaki, raki, homary, ślimaki, krewetki, langusty, kawior, małże, ostrygi, kawior, mięso, drób, dziczyzna, ryby, podroby, przetwory z mięsa, ryb, drobiu, dziczyzny, tłuszcze jadalne, ekstrakty mięsne, galaretki jadalne, galaretki mięsne, galaretki owocowe, konfitury, dżemy, marmolada, konserwy, napoje mleczne lub z przewagą mleka, pikle, sałatki owocowe i warzywne, sosy mięsne, do sałat, śledzie, koncentraty obiadowe, pasztety, pile, szynka, ser, przekąski na bazie owoców, **30** wyroby cukierniczo-piekarnicze, słodczyce, ciasta, jadalne ozdoby do ciast, cukierki, makaroniki, pralinki, ciasta, piernik, tarty, torty, tarty z owocami, czekolada, galaretki owocowe, wyroby cukiernicze na bazie migdałów, lody, puddingi, naleśniki, gofry, herbatniki, krakersy, kanapki, chałwa, paszteciki, sushi, potrawy na bazie mąki, makarony, kluski, spaghetti, ryż, chleb, pizza, placki, bułeczki słodkie, suchary, herbata, kawa, kakao, napoje na bazie herbaty, kawy, kakao, czekolady, napoje kawowe i kakaowe z mlekiem, **35** prowadzenie sklepów i hurtowni tradycyjnych oraz internetowych w zakresie artykułów spożywczych, napojów alkoholowych i bezalkoholowych, używek, artykułów cukierniczo-piekarniczych, mięsa, wędlin, drobiu, dziczyzny, podrobów oraz przetworów z mięsa, ryb, drobiu, dziczyzny, podrobów, organizacja i uruchamianie sieci gastronomicznych, usługi w zakresie outsourcingu, rekrutacji personelu, doradztwa specjalistycznego w sprawach działalności gospodarczej, w zakresie organizowania, prowadzenia i zarządzania działalnością gospodarczą, doradztwo w zakresie zarządzania personelem, **41** usługi w zakresie organizowania rozrywki i zabawy, organizowanie i prowadzenie przyjęć, imprez rozrywkowych, organizowanie i obsługa / prowadzenie dyskotek i nocnych klubów, imprez karaoke, koncertów oraz wystaw związanych z kulturą lub edukacją, informacja o imprezach rozrywkowych, rekreacji, organizowaniu zabaw i zawodów sportowych, nauczanie i kształcenie praktyczne, doradztwo zawodowe, usługi związane z organizowaniem i prowadzeniem kursów, szkoleń, konferencji, kongresów, seminariów, sympozjów, zjazdów, stacjonarnych i korespondencyjnych, imprez szkoleniowych, organizowanie konkursów edukacyjnych lub rozrywkowych, organizowanie przyjęć, organizowanie spektakli, organizowanie wystaw z dziedziny kultury lub edukacji, **43** usługi w zakresie gastronomii świadczone w restauracjach, barach, barach szybkiej obsługi, stołówkach, kawiarniach, kawiarniach, pubach, restauracjach typu fast-food, restauracjach samoobsługowych, barach sałatkowych i innych punktach gastronomicznych, obsługa gastronomiczna z własnym zapleczem, produktami i transportem (katering), wypożyczanie krzesła, stołów, białizny i zastawy stołowej, wynajmowanie sal na posiedzenia, bale, koncerty, konferencje, pokazy, wystawy, organizowanie przyjęć okolicznościowych.

(111) **235129** (220) 2009 10 21 (210) 361897
(151) 2011 03 03 (441) 2010 02 01
(732) AFLOFARM Fabryka Leków Spółka z ograniczoną odpowiedzialnością, Ksawerów, PL.
(540) PERSPI-STOP

(510), (511) **03** mydła, środki perfumeryjne, olejki eteryczne, kosmetyki, płyny do pielęgnacji włosów, środki do czyszczenia zębów, maści kosmetyczne, **05** produkty farmaceutyczne, środki sanitarne do celów medycznych; substancje dietetyczne do celów leczniczych; żywność dla niemowląt; zioła lecznicze, ekstrakty roślinne o przeznaczeniu leczniczym, środki odkażające, fungicydy, herbicydy, **44** usługi medyczne, usługi pielęgnacji urody istot ludzkich.

(111) **235130** (220) 2009 10 21 (210) 361898
(151) 2011 03 03 (441) 2010 02 01
(732) AFLOFARM Fabryka Leków Spółka z ograniczoną odpowiedzialnością, Ksawerów, PL.; AFLOFARM Farmacja Polska Spółka z ograniczoną odpowiedzialnością, Pabianice, PL.
(540)



Kolor znaku: granatowy, biały, pomarańczowy
(531) 26.4.2, 27.5.1, 27.7.1, 29.1.13

(510), (511) **03** środki wybielające i inne substancje stosowane w praniu; środki do czyszczenia, polerowania, szorowania i ścierania; mydła; środki perfumeryjne, olejki eteryczne, kosmetyki, płyny do pielęgnacji włosów; środki do czyszczenia zębów, **05** produkty farmaceutyczne i weterynaryjne; środki sanitarne do celów medycznych; substancje dietetyczne do celów leczniczych; żywność dla niemowląt; plastry, opatrunki gipsowe, materiały opatrunkowe; materiały do plombowania zębów, woski dentystyczne; środki odkażające; środki do zwalczania robactwa; fungicydy, herbicydy, **44** usługi medyczne; usługi w zakresie higieny i urody dla ludzi i zwierząt; usługi związane z rolnictwem, ogrodnictwem i leśnictwem.

(551) wspólne prawo ochronne

(111) **235131** (220) 2009 10 21 (210) 361909
(151) 2011 02 02 (441) 2010 02 01
(732) „Rob & Time” Zakład Zegarmistrzowski Robert Fidor, Wrocław, PL.

(540) Rob

(510), (511) **35** sprzedaż zegarów, zegarków oraz części i akcesoriów do zegarów i zegarków, **37** usługi zegarmistrzowskie, usługi naprawy oraz konserwacji sprzętu i aparatury precyzyjnej.

(111) **235132** (220) 2009 10 21 (210) 361911
(151) 2011 03 03 (441) 2010 02 01
(732) KIM SPÓŁKA Z OGRANICZONĄ ODPOWIEDZIALNOŚCIĄ, Warszawa, PL.

(540)



Kolor znaku: czerwony, szary, biały

(531) 2.7.23, 7.3.2, 27.5.1, 29.1.13

(510), (511) **06** osprzęt do okien metalowy; okna metalowe; okna skrzynkowe metalowe; metalowe ograniczniki do okien; okucia metalowe do okien; metalowe okucia okienne-ozdobne; metalowe zamknięcia do okien, **19** ramy okienne niemetalowe; szkło okienne dla budownictwa; okienne szkło z wyjątkiem stosowanego w pojazdach; okiennice niemetalowe; okna niemetalowe; okna skrzynkowe niemetalowe, **20** osprzęt do okien niemetalowy; story wewnętrzne do okien; osprzęt niemetalowy do mebli, **35** rozpowszechnianie materiałów reklamowych; reklama billboardowa; reklama za pośrednictwem sieci komputerowej; promocja sprzedaży dla osób trzecich; organizacja wystaw w celach handlowych lub reklamowych, **37** instalacja drzwi i okien, **39** dostarczanie towarów-zaopatrzenie; magazynowanie towarów; składowanie towarów; pakowanie towarów; przewóz samochodami ciężarowymi.

(111) **235133** (220) 2009 10 21 (210) 361914
(151) 2011 03 03 (441) 2010 02 01
(732) CELON PHARMA Spółka z ograniczoną odpowiedzialnością, Kielciny, PL.

(540) OLASYN

(510), (511) **05** farmaceutyki.

(111) **235134** (220) 2009 10 21 (210) 361920
(151) 2011 03 07 (441) 2010 02 01
(732) Ton Print Sylwester Wójcik, Pruszków, PL.
(540)



Kolor znaku: czarny, żółty, jasnoniebieski, różowy

(531) 21.1.15, 26.15.9, 27.5.1, 29.1.14

(510), (511) **39** transport samochodowy, wypożyczanie samochodów, **40** drukowanie jako usługi poligraficzne, drukowanie offsetowe.

(111) **235135** (220) 2009 10 22 (210) 361934
 (151) 2011 03 03 (441) 2010 02 01
 (732) Jerzy Wilczyński, Warszawa, PL.
 (540)



Kolor znaku: niebieski, czerwony, czarny

(531) 27.5.1, 29.1.13

(510), (511) **35** sprzedaż statków powietrznych, usługi reklamowe i marketingowe, **37** obsługa serwisowa; obsługa i naprawa samolotów, **39** pasażerski i towarowy transport lotniczy, wynajem i dzierżawa statków powietrznych, **41** szkolenia lotnicze.

(111) **235136** (220) 2009 10 22 (210) 361938
 (151) 2011 03 03 (441) 2010 02 01
 (732) TDI CORPORATE FINANCE Spółka z ograniczoną odpowiedzialnością, Warszawa, PL.
 (540)



Kolor znaku: ciemnoszary, czerwony, jasnoszary, biały

(531) 26.1.1, 26.11.3, 27.5.1, 29.1.13

(510), (511) **35** analizy kosztów, analizy rynkowe, badania rynku, badania w dziedzinie działalności gospodarczej, doradztwo specjalistyczne w sprawach działalności gospodarczej, doradztwo w zakresie organizowania i prowadzenia działalności gospodarczej, doradztwo w zakresie prowadzenia działalności gospodarczej, doradztwo w zakresie zarządzania personelem, doradztwo w zarządzaniu działalnością gospodarczą, ekonomiczne prognozy, ekspertyzy w zakresie wydolności przedsiębiorstw, pomoc przedsiębiorstwom w działalności gospodarczej, przemysłowej i handlowej, pozyskiwanie informacji o działalności gospodarczej, wyceny handlowe, **36** analizy finansowe, doradztwo w sprawach finansowych, ekspertyzy dla celów fiskalnych, inwestycje kapitałowe, usługi finansowe w likwidacji przedsiębiorstw, zarządzanie majątkiem, wycena finansowa, oszacowanie majątku nieruchomości.

(111) **235137** (220) 2009 10 22 (210) 361940
 (151) 2011 03 03 (441) 2010 02 01
 (732) AFLOFARM Fabryka Leków Spółka z ograniczoną odpowiedzialnością, Ksawerów, PL.
 (540) GELALUM

(510), (511) **03** mydła, środki perfumeryjne, olejki eteryczne, kosmetyki, płyny do pielęgnacji włosów, środki do czyszczenia zębów, maści kosmetyczne, **05** produkty farmaceutyczne, środki sanitarne do celów medycznych; substancje dietetyczne do celów leczniczych; żywność dla niemowląt; zioła lecznicze, ekstrakty roślinne o przeznaczeniu leczniczym, środki odkażające, fungicydy, herbicydy, **44** usługi medyczne, usługi pielęgnacji urody istot ludzkich.

(111) **235138** (220) 2009 10 22 (210) 361941
 (151) 2011 03 03 (441) 2010 02 01
 (732) Hygienika Spółka Akcyjna, Lubliniec, PL.
 (540)



(531) 5.3.11, 27.5.1

(510), (511) **03** chusteczki nasączone płynami kosmetycznymi, preparaty do demakijażu, preparaty do depilacji, dezodoranty do użytku osobistego [wyroby perfumeryjne], mydła dezodoryzujące, olejki esencjonalne, mydło do golenia, preparaty do golenia, sole kąpielowe do celów innych niż lecznicze, preparaty kosmetyczne do kąpieli, maseczki kosmetyczne, mleczko kosmetyczne, kosmetyki, kosmetyki w postaci wazeliny, zestawy kosmetyczne, kosmetyki upiększające, kremy kosmetyczne, preparaty do makijażu, puder do makijażu, preparaty do mycia, mydełka, mydła, mydła dezodoryzujące, mydła przeciwpotowe, mydła przeciwpotowe do stóp, olejki do celów kosmetycznych, olejki toaletowe, preparaty kosmetyczne do opalania się, lakiery do paznokci, preparaty do pielęgnacji paznokci, preparaty do pielęgnacji jamy ustnej nie do celów leczniczych, płyny do pielęgnacji włosów, chusteczki nasączone płynami kosmetycznymi, płyny po goleniu, pomadki do ust, pomady do celów kosmetycznych, preparaty przeciwśoneczne [kosmetyki do opalania], materiały przyklepne do celów kosmetycznych, preparaty kosmetyczne do rzęs, preparaty kosmetyczne do pielęgnacji skóry, szampony, talk kosmetyczny, woda toaletowa, produkty toaletowe, toniki kosmetyczne, preparaty do pielęgnacji jamy ustnej nie do celów leczniczych, waciki [przybory toaletowe], patyczki z watą do celów kosmetycznych, wata do celów kosmetycznych, wazelina kosmetyczna, wosk do wąsów, wosk do depilacji, żele do wybielania zębów, **05** podpaski higieniczne, podpaski, tampony menstruacyjne.

(111) **235139** (220) 2009 10 22 (210) 361943
 (151) 2011 03 03 (441) 2010 02 01
 (732) Hygienika Spółka Akcyjna, Lubliniec, PL.

(540) CRYSTALLINE

(510), (511) **03** chusteczki nasączone płynami kosmetycznymi, preparaty do demakijażu, preparaty do depilacji, dezodoranty do użytku osobistego [wyroby perfumeryjne], mydła dezodoryzujące, olejki esencjonalne, mydło do golenia, preparaty do golenia, sole kąpielowe do celów innych niż lecznicze, preparaty kosmetyczne do kąpieli, maseczki kosmetyczne, mleczko kosmetyczne, kosmetyki, kosmetyki w postaci wazeliny, zestawy kosmetyczne, kosmetyki upiększające, kremy kosmetyczne, preparaty do makijażu, puder do makijażu, preparaty do mycia, mydełka, mydła, mydła dezodoryzujące, mydła przeciwpotowe, mydła przeciwpotowe do stóp, olejki do celów kosmetycznych, olejki toaletowe, preparaty kosmetyczne do opalania się, lakiery do paznokci, preparaty do pielęgnacji paznokci, preparaty do pielęgnacji jamy ustnej nie do celów leczniczych, płyny do pielęgnacji włosów, chusteczki nasączone płynami kosmetycznymi, płyny po goleniu, pomadki do ust, pomady do celów kosmetycznych, preparaty przeciwśoneczne [kosmetyki do opalania], materiały przyklepne do celów kosmetycznych, preparaty kosmetyczne do rzęs, preparaty kosmetyczne do pielęgnacji skóry, szampony, talk kosmetyczny, woda toaletowa, produkty toaletowe, toniki kosmetyczne, preparaty do pielęgnacji jamy ustnej nie do celów leczniczych, waciki [przybory toaletowe], patyczki z watą do celów kosmetycznych, wata do celów kosmetycznych, wazelina kosmetyczna, wosk do wąsów, wosk do depilacji, żele do wybielania zębów, **05** podpaski higieniczne, podpaski, tampony menstruacyjne.

(111) **235140** (220) 2009 10 23 (210) 362010
 (151) 2011 01 10 (441) 2010 02 01
 (732) Rafał Piwowarski, Busko-Zdrój, PL.

(540) MEDI-POŻ

(510), (511) **09** urządzenia i sprzęt przeciwpożarowy, urządzenia i sprzęt do gaszenia ognia, alarmy pożarowe, wykrywacze, wykrywacze dymu, gaśnice, pompy strażackie, koce strażackie, osłony dla strażaków, trzepaczki strażackie, ubiory, nakrycia głowy i obuwanie chroniące przed ogniem i wypadkami, urządzenia do ochrony osobistej przed wypadkami, urządzenia i sprzęt dla ratownictwa, **35** usługi sprzedaży hurtowej i detalicznej w sposób tradycyjny oraz za pośrednictwem Internetu w zakresie towarów: urządzenia i sprzęt przeciwpożarowy, urządzenia i sprzęt do gaszenia ognia, alarmy pożarowe, wykrywacze, wykrywacze dymu, gaśnice, pompy strażackie, koce strażackie, osłony dla strażaków, trzepaczki strażackie, ubiory, nakrycia głowy i obuwanie chroniące przed ogniem i wypadkami, urządzenia do ochrony osobistej przed wypadkami, urządzenia i sprzęt dla ratownictwa, **41** edukacja, instruktaże, kształcenie praktyczne, organizacja szkoleń i kursów z zakresu ochrony przeciwpożarowej oraz bezpieczeństwa i higieny pracy, **42** badania i ekspertyzy tech-

niczne oraz projekty techniczne w zakresie zabezpieczenia przeciwpożarowego.

(111) **235141** (220) 2009 10 26 (210) 362040
 (151) 2011 02 25 (441) 2010 02 01
 (732) NZOZ „STOMATOLOGIA BEZ BÓLU” Magdalena Żywicka,
 Jelenia Góra, PL.
 (540)



Kolor znaku: biały, czerwony, różowy, czarny, szary
 (531) 2.9.8, 26.4.1, 27.5.1, 29.1.15
 (510), (511) **10** aparaty ortodontyczne, sztuczne zęby jako implanty, **43** usługi zakwaterowania dla pacjentów, **44** stomatologia zachowawcza, chirurgia dentystryczna, implantologia, protetyka dentystryczna, profesjonalna higiena dentystryczna, stomatologia estetyczna, ortodoncja.

(111) **235142** (220) 2009 10 26 (210) 362053
 (151) 2011 02 25 (441) 2010 02 01
 (732) „GLOVEX” Jerzy Kurowski, Warszawa, PL.
 (540)



Kolor znaku: szary, pomarańczowy, niebieski
 (531) 2.9.14, 9.3.1, 9.3.16, 26.2.1, 27.5.1, 29.1.13
 (510), (511) **35** zgrupowanie na rzecz osób trzecich różnych towarów z zakresu artykułów i sprzętu BHP, sprzętu przeciwpożarowego i gaśniczego, w tym: pochłaniaczy, znaków sygnalizacyjnych, ostrzegawczych i informacyjnych nieświejących niemechanicznych metalowych, odzieży i obuwia chroniącego przed ogniem, wypadkami i napromieniowaniem, odzieży azbestowej do ochrony przed ogniem, odzieży i fartuchów roboczych, odzieży roboczej przeznaczonej do użytku w laboratoriach, ochronnej odzieży jednorazowej, odzieży przeciwdeszczowej, rękawic ochronnych i roboczych, kasków ochronnych, osłon twarzy przeciwdopryskowych, okularów i gogli ochronnych, masek ochronnych oraz masek do oddychania innych niż do sztucznego oddychania, masek przeciwgazowych, zatyczek ochronnych do uszu oraz ochronników i aparatów do ochrony uszu, ochraniaczy na łokcie i kolana, pasów bezpieczeństwa, pasów monterskich, pasów narzędziowych, znaków sygnalizacyjnych, ostrzegawczych i informacyjnych świejących lub mechanicznych, ochraniaczy na obuwie, masek stosowanych przez personel medyczny, laboratoryjny i diagnostyczny, rękawic do celów medycznych, laboratoryjnych i diagnostycznych, ochraniaczy na palce do celów medycznych, laboratoryjnych i diagnostycznych, odzieży specjalnej używanej w salach operacyjnych, odzieży jednorazowej do celów medycznych, laboratoryjnych i diagnostycznych, śliniaków papierowych i niepapierowych, śliniaków i serwet do celów medycznych, znaków sygnalizacyjnych, ostrzegawczych i informacyjnych nieświejących niemechanicznych niemetalowych, rękawiczek ochronnych do prac domowych i ogrodniczych, pochłaniaczy dymu do użytku domowego, odzieży, obuwia, nakryć głowy, rękawic, odzieży roboczej, fartuchów, apteczek pierwszej pomocy, filtrów, filtrów przeciwpyłowych, filtropochłaniaczy, środków gaśniczych, mieszanek do gaśnic, gaśnic i agregatów gaśniczych, alarmów przeciwpożarowych, alarmów dźwiękowych, czujek przeciwpożarowych, instalacji przeciwpożarowych i odgromowych oraz publikacji papierowych i na nośnikach z branży BHP i przeciwpożarowej w sposób umożliwiający ich wygodne oglądanie i kupowanie w sklepach, hurtowniach, w Internecie oraz drogą sprzedaży wysyłkowej, reklama wyżej wymienionych towarów.

(111) **235143** (220) 2009 10 26 (210) 362093
 (151) 2011 02 25 (441) 2010 02 01
 (732) KIA MOTORS CORPORATION, Seoul, KR.

(540)



Kolor znaku: czerwony, bordowy, czarny
 (531) 26.1.2, 27.5.1, 29.1.13
 (510), (511) **12** samochody osobowe, samochody ciężarowe, autobusy, mikrobusy, samochody z napędem na cztery koła, furgonetki, minivany.

(111) **235144** (220) 2009 10 27 (210) 362115
 (151) 2011 03 02 (441) 2010 02 01
 (732) Międzynarodowe Targi Poznańskie Spółka z ograniczoną odpowiedzialnością, Poznań, PL.
 (540)



Kolor znaku: niebieski, biały
 (531) 2.1.1, 24.15.1, 29.1.12
 (510), (511) **35** organizacja wystaw w celach handlowych lub reklamowych, **41** organizacja wystaw z dziedziny kultury lub edukacji.

(111) **235145** (220) 2009 10 27 (210) 362128
 (151) 2011 03 07 (441) 2010 02 01
 (732) „KEEN PROPERTY PARTNERS” SPÓŁKA Z OGRANICZONĄ ODPOWIEDZIALNOŚCIĄ, Warszawa, PL.
 (540)



Kolor znaku: czerwony, czarny, szary, biały
 (531) 26.4.1, 26.4.18, 27.5.1, 29.1.14
 (510), (511) **35** doradztwo specjalistyczne w sprawach działalności gospodarczej, doradztwo w zakresie organizowania i prowadzenia działalności gospodarczej, doradztwo w zarządzaniu działalnością gospodarczą, **36** administrowanie nieruchomościami, agencje nieruchomości, agencje pośrednictwa w handlu nieruchomościami, ściąganie czynszów, dzierżawa majątku nieruchomego, dzierżawa nieruchomości, oszacowanie (wycena) majątku nieruchomego, pośrednictwo w sprawach majątku nieruchomego, zarządzanie majątkiem nieruchomym, wynajmowanie mieszkań, wycena nieruchomości, wynajmowanie pomieszczeń biurowych, **37** budownictwo, czyszczenie budynków od wewnątrz, instalowanie drzwi i okien, informacja o naprawach, malowanie, montaż urządzeń kuchennych, tapetowanie, zabezpieczanie budynków przed wilgocią, **42** doradztwo budowlane, projektowanie dekoracji wnętrz.

(111) **235146** (220) 2009 10 29 (210) 362237
 (151) 2011 03 02 (441) 2010 02 01
 (732) PORADNIA DIETETYCZNA STARBAŁA Agnieszka Starbała, Legionowo, PL.
 (540)



(531) 2.3.16, 2.3.23, 27.5.1

(510), (511) **35** usługi agencji reklamowych oraz public relations, dystrybucja i rozpowszechnianie materiałów reklamowych np, próbek, druków, prospektów, broszur, promocja sprzedaży dla osób trzecich, usługi w zakresie przeglądu prasy, wynajem czasu reklamowego we wszystkich środkach przekazu, publikowanie tekstów reklamowych i rozpowszechnianie ogłoszeń reklamowych, wynajmowanie miejsc na umieszczanie ogłoszeń lub reklam, badania rynku oraz opinii publicznej, usługi reklamowe za pośrednictwem sieci komputerowej, organizowanie targów i wystaw w celach handlowych lub reklamowych, doradztwo w zakresie organizowania i prowadzenia działalności gospodarczej, **41** edukacja dotycząca zdrowego stylu życia oraz prawidłowego żywienia, zwłaszcza w zakresie odchudzania, w tym indywidualne opracowywanie diet i planów żywieniowych, organizowanie, prowadzenie i obsługa konferencji, kongresów, seminariów, sympozjów, zjazdów, szkoleń, zawodów i imprez sportowych, konkursów edukacyjnych i rozrywkowych, organizowanie i prowadzenie klubów zdrowia, pokazów zdrowego gotowania, kursów korespondencyjnych zwłaszcza z zakresu zasad prawidłowego żywienia i odchudzania, publikowanie książek, tekstów i mikro-wydawnictw, publikacja elektroniczna on-line książek i periodyków, usługi związane z organizacją wypoczynku w tym organizowanie obozów sportowych i wakacyjnych, zwłaszcza dla osób odchudzających się, **43** przygotowywanie dań (żywności i napojów) na zamówienie oraz ich dostawa zwłaszcza w zakresie dań i żywności niskokalorycznej, usługi cateringowe, usługi barów, kafeterii, kawiarni, restauracji, pensjonatów, hoteli i domów turystycznych.

(111) **235147** (220) 2009 10 29 (210) 362241
 (151) 2011 02 25 (441) 2010 02 01
 (732) BOLOIL Spółka Akcyjna, Bukowno, PL.
 (540)



Kolor znaku: zielony, biały

(531) 1.5.1, 24.15.11, 27.5.1, 29.1.12

(510), (511) **06** metale nieszlachetne cynk, cyna, ołów, **17** produkty z tworzyw sztucznych do wytwarzania gotowych towarów, płyty poliuretanowe, wyroby z elastomerowych tworzyw sztucznych, siła poliuretanowe, kształtowniki połączeń rurowych, kolana, trójniki, **19** niemetalowe materiały budowlane, kruszywa, żwir, piasek, gips, kreda, wapień.

(111) **235148** (220) 2009 10 29 (210) 362246
 (151) 2011 02 25 (441) 2010 02 01
 (732) Abbott Products Polska Spółka z ograniczoną odpowiedzialnością, Warszawa, PL.
 (540) FLEBOTREKS

(510), (511) **05** preparaty i substancje farmaceutyczne.

(111) **235149** (220) 2009 10 29 (210) 362247
 (151) 2011 02 25 (441) 2010 02 01
 (732) Abbott Products Polska Spółka z ograniczoną odpowiedzialnością, Warszawa, PL.
 (540) FLEBOTREX

(510), (511) **05** preparaty i substancje farmaceutyczne.

(111) **235150** (220) 2009 10 30 (210) 362267
 (151) 2011 03 02 (441) 2010 02 01
 (732) GOSPODARSTWO ROLNO-WARZYWNE Anna Kołodziejek, Lubczyzna, PL.
 (540)



Kolor znaku: pomarańczowy, złoty, niebieski, czarny, beżowy

(531) 3.5.1, 5.9.1, 29.1.15

(510), (511) **31** warzywa świeże, rośliny strączkowe świeże, ogórki świeże, ziemniaki, kapusta, marchew, pory, rzodkiewki, buraki, pietruszki, owoce świeże, rośliny zbożowe, zboże w ziarnach nieprzetworzone, produkty rolne, ogrodnicze, nasiona, rośliny i kwiaty naturalne, cebulki kwiatowe, karma dla zwierząt, pokarm dla zwierząt, pasza, pasza dla bydła, pasza dla zwierząt tucznych, pasze odżywcze wzmacniające dla zwierząt, produkty uboczne w procesie obróbki zboża na pasze dla zwierząt, ziarno do żywienia zwierząt, pożywienie dla zwierząt domowych, **35** usługi sprzedaży w hurtowniach i sklepach w zakresie: zaopatrzenia osób trzecich w produkty rolne i spożywcze, środki spożywcze do produkcji, usługi w zakresie pośrednictwa handlowego świeżych warzyw i owoców, warzyw i owoców gotowanych, konserwowanych, kwaszonych, mrożonych, suszonych, roślin zbożowych, ziarna i nasion, artykułów spożywczych, usługi w zakresie organizowania giełd, aukcji i wystaw w celach reklamowych i handlowych.

(111) **235151** (220) 2007 05 15 (210) 325256
 (151) 2011 01 04 (441) 2007 08 20
 (732) PUBLICAT Spółka Akcyjna, Poznań, PL.
 (540)

Papilon

(531) 27.5.1

(510), (511) **35** usługi w zakresie sprzedaży hurtowej publikacji elektronicznych i publikacji drukowanych, zamieszczanie ogłoszeń reklamowych w publikacjach.

(111) **235152** (220) 2007 12 22 (210) 334499
 (151) 2011 02 18 (441) 2008 03 31
 (732) BERG Spółka z ograniczoną odpowiedzialnością, Toruń, PL.
 (540)

mc²

Kolor znaku: czerwony, czarny

(531) 24.17.5, 27.5.1, 29.1.12

(510), (511) **08** przyrządy do cięcia, urządzenia do cięcia rur, frezy jako narzędzia, kamienie szlifierskie, brzeszczoty pił jako części narzędzi, tarcze szlifierskie ręczne.

(111) **235153** (220) 2008 02 11 (210) 336460
 (151) 2011 03 08 (441) 2008 05 26
 (732) Polski Koncern Naftowy ORLEN Spółka Akcyjna, Płock, PL.
 (540)



Kolor znaku: biały, czarny, czerwony

(531) 26.1.18, 26.11.12, 29.1.13

(510), (511) **06** puszki metalowe do napojów, **16** opakowania tekturowe, etykiety, naklejki, **32** napoje energetyzujące; soki i napoje owocowe; wody mineralne gazowane i niegazowane; napoje inne niż alkohole; syropy; koncentraty do przyrządzania napojów; napoje dla sportu; nektary; piwo, **35** usługi sprzedaży detalicznej i hurtowej napojów energetyzujących, soków i napojów owocowych, wód mineralnych, napojów alkoholowych, syropów, koncentratów do przyrządzania napojów, napojów dla sportu; usługi reklamowe i promocyjne w zakresie reklamy telewizyjnej, radiowej, prasowej i internetowej oraz z zastosowaniem plakatów i ulotek oraz elektronicznych, magnetycznych i optycznych nośników informacji; dystrybucja materiałów promocyjno-reklamowych, w tym katalogów, **43** bary, kawiarnie restauracje na stacjach paliw; usługi gastronomiczne na stacjach paliw.

(111) **235154** (220) 2008 10 15 (210) 347432
(151) 2011 02 25 (441) 2009 01 19
(732) MOTOTECHNIKA-Józef Zborowski Spółka Jawna, Jasienica, PL.
(540)



(531) 18.1.21, 27.5.1
(510), (511) **12** przeguby kuliste drążka kierowniczego, przeguby wahaczy, wahacze, łączniki stabilizatorów, tuleje gumowo-metalowe.

(111) **235155** (220) 2009 01 26 (210) 351264
(151) 2011 02 18 (441) 2009 05 11
(732) ŻABKA POLSKA SPÓŁKA AKCYJNA, Poznań, PL.
(540)



Kolor znaku: biały, żółty, czerwony, czarny
(531) 5.3.11, 5.3.13, 5.5.19, 5.5.20, 9.1.10, 25.1.15, 27.5.1, 29.1.14
(510), (511) **32** piwo i napoje bezalkoholowe, **33** inne napoje niskalkoholowe.

(111) **235156** (220) 2009 01 26 (210) 351265
(151) 2011 02 18 (441) 2009 05 11
(732) ŻABKA POLSKA SPÓŁKA AKCYJNA, Poznań, PL.
(540)



Kolor znaku: biały, żółty, czerwony, czarny
(531) 5.3.11, 5.3.13, 5.5.19, 5.5.20, 9.1.10, 25.1.15, 27.5.1, 29.1.14

(510), (511) **32** piwo i napoje bezalkoholowe, **33** inne napoje niskalkoholowe.

(111) **235157** (220) 2009 04 02 (210) 354160
(151) 2011 03 08 (441) 2009 07 06
(732) TEMPO B. P. Pasek Spółka Jawna, Kielce, PL.
(540)

JADŁODAJNIA
Tempo

Kolor znaku: zielony, żółty
(531) 27.5.1, 29.1.12
(510), (511) **43** obsługa gastronomiczna z własnym zapleczem, produktami, transportem, restauracje, restauracje samoobsługowe, z wyłączeniem zaopatrzenia pasażerów w żywność oraz napoje podczas lotu i na lotniskach.

(111) **235158** (220) 2009 04 02 (210) 354163
(151) 2011 03 08 (441) 2009 07 06
(732) TEMPO B. P. Pasek Spółka Jawna, Kielce, PL.
(540) JADŁODAJNIA Tempo

(510), (511) **43** obsługa gastronomiczna z własnym zapleczem, produktami, transportem, restauracje, restauracje samoobsługowe, z wyłączeniem zaopatrzenia pasażerów w żywność oraz napoje podczas lotu i na lotniskach.

(111) **235159** (220) 2009 07 28 (210) 358752
(151) 2011 02 22 (441) 2009 11 09
(732) MORAPEL SPÓŁKA JAWNA K. J. MORZYWOŁEK, Nowy Sącz, PL.
(540) Mars & Venus

(510), (511) **03** środki do nadawania połysku, preparaty kosmetyczne i środki do konserwacji skór i wyrobów skórzanych, wosk szewski, **18** galanteria skórzana: paski, pasy i paski skórzane, torby, teczki i torebki skórzane, portfele skórzane, etui skórzane na klucze, **25** odzież ze skóry, środki antypoślizgowe do butów, buty, boty, botki, kalosze, sandały, obcasy i napiętki do butów, obuwiu, obuwiu plażowego i sportowego, cholewki, czubki, kurtki, paski, wkładki, pantofle, paski do odzieży, ubrania i odzież gotowa: bielizna, płaszcze, garnitury, spodnie, marynarki, sukienki, swetry, T-shirty, rajtuzy, rajstopy, pończochy, skarpetki, **35** prowadzenie sklepów z obuwiem i skórą, pastami do obuwiu, środkami do nadawania połysku, preparatami kosmetycznymi i środkami do konserwacji skór i wyrobów skórzanych, woskiem szewskim, pasami i paskami skórzanymi, teczkami, torbami i torebkami skórzanymi, galanterią skórzaną, środkami antypoślizgowymi do butów, butami, botami, botkami, kaloszami, sandałami, obcasami i napiętkami do butów, obuwiem, obuwiem plażowym i sportowym, cholewkami, czubkami, paskami, wkładkami, prawidłami, sznurowadłami, środkami antypoślizgowymi do obuwiu, pantoflami, paskami do odzieży, ubraniami i odzieżą gotową: bielizną, płaszcami, garniturami, spodniami, marynarkami, swetrami, sukienkami, T-shirtami, rajstopami, rajtuzami, pończochami, skarpetkami.

(111) **235160** (220) 2009 08 24 (210) 359768
(151) 2011 01 05 (441) 2009 12 07
(732) ZAKŁAD PRODUKCJI ARTYKUŁÓW SPOŻYWCZYCH „MISTER” KAROL BINKOWSKI, RYSZARD BINKOWSKI SPÓŁKA JAWNA, Jeziorko, PL.
(540)



Kolor znaku: czerwony, złoty, biały, czarny, żółty, beżowy, zielony
(531) 5.7.2, 26.2.1, 26.4.4, 26.11.1, 27.5.1, 29.1.15

(510), (511) **30** wyroby piekarnicze, pieczywo, chleb, bułki, bułki słodkie, bułka tarta, paluszki, paluszki nadziewane, gofry, herbatniki, krakersy, suchary, pizza, żywność dietetyczna, **35** sprzedaż tradycyjna oraz za pośrednictwem Internetu w zakresie wyrobów piekarniczych, pieczywa, chleba, bułek, bułek słodkich, bułki tartej, paluszków, paluszków nadziewanych, gofrów, herbatników, krakersów, sucharów, pizzy, wyrobów cukierniczych, ciast, ciasteczek, żywności dietetycznej, **40** usługi piekarnicze.

(111) **235161** (220) 2009 09 18 (210) 360659
(151) 2010 12 09 (441) 2009 12 21

(732) Viaguara Spółka Akcyjna, Warszawa, PL.

(540) VIA-GUARANA

(510), (511) **32** napoje bezalkoholowe, wody mineralne, napoje owocowe, soki owocowe, woda gazowana i niegazowana, syropy do napojów, napoje energetyzujące, **33** napoje alkoholowe, brandy, koktajle, likiery, rum, whisky, wino, wódka.

(111) **235162** (220) 2009 10 13 (210) 361586
(151) 2011 01 05 (441) 2010 01 18

(732) POLSIL BIOPREPARATY IZABELA GUTORSKA & TOMASZ SZANCIŁO SPÓŁKA JAWNA, Płock, PL.

(540) MICROSILE

(510), (511) **01** preparaty bakteryjne do celów innych niż medyczne lub weterynaryjne, **05** dodatki do pasz do celów leczniczych, preparaty biologiczne do celów weterynaryjnych, **31** dodatki do pasz nie do celów leczniczych, pasza, drożdże dla bydła.

(111) **235163** (220) 2009 10 19 (210) 361809
(151) 2011 03 03 (441) 2010 02 01

(732) UNIwersytet Śląski w Katowicach, Katowice, PL.

(540)



Kolor znaku: niebieski, biały, fioletowy, żółty, czerwony, szary, brązowy, zielony, granatowy

(531) 26.4.1, 26.4.18, 27.5.1, 29.1.15

(510), (511) **09** dyski do rejestracji dźwięku; dyski kompaktowe [audio-wideo]; dyski kompaktowe [CD-ROM-y]; dyski magnetyczne; dyski optyczne; magnetyczne nośniki danych; optyczne nośniki informacji; interfejsy komputerowe [informatyka]; kasety wideo; programy komputerowe, oprogramowanie komputerowe nagrane; programy gier komputerowych, **16** afisze, plakaty z papieru lub kartonu; albumy, kalendarze; artykuły biurowe z wyjątkiem mebli; broszury; czasopisma [periodyki]; gazety; karty pocztowe; katalogi, prospekty; książki, publikacje naukowe, zeszyty naukowe, monografie; materiały do nauczania; materiały drukowane, **25** bluzki; nakrycia głowy; koszule; koszulki gimnastyczne; T-shirty, **35** kompilacja i systematyzacja informacji w komputerowych bazach danych; reklama; zarządzanie zbiorami informatycznymi, **41** nauczanie stacjonarne, zaoczne i korespondencyjne; informacje o działalności edukacyjnej; organizowanie i prowadzenie konferencji, sympozjów, zjazdów, seminariów, organizowanie i prowadzenie kongresów i kursów; organizowanie konkursów z dziedziny edukacji; organizowanie wystaw z dziedziny kultury lub edukacji; organizowanie wakacyjnych obozów naukowych; publikacje elektroniczne on-line książek i periodyków; publikowanie książek; publikowanie tekstów; tłumaczenia, **42** badania naukowe; ekspertyzy naukowe i techniczne; opracowanie programów komputerowych; prace badawczo-rozwojowe dla osób trzecich.

(111) **235164** (220) 2009 10 21 (210) 361894
(151) 2011 03 07 (441) 2010 02 01

(732) Agencja Promocji Inwestycji Spółka z ograniczoną odpowiedzialnością, Warszawa, PL.

(540)



Agencja Promocji Inwestycji

Kolor znaku: biały, czarny, niebieski

(531) 27.5.1, 29.1.13

(510), (511) **35** zgrupowanie na rzecz osób trzecich towarów takich jak: komputery i ich urządzenia peryferyjne, oprogramowania komputerowe pozwalające nabywcy wygodnie je oglądać i kupować w hurtowni, sklepie detalicznym i sklepie internetowym, usługi agencji importowo-eksportowej, usługi reklamy i promocja sprzedaży dla osób trzecich, pośrednictwo handlowe, usługi księgowo-rachunkowe, doradztwo w zakresie prowadzenia działalności gospodarczej, badanie rynku i opinii publicznej, usługi biurowe, public relations, **37** nadzór budowlany, **42** architektura, planowanie urbanistyczne, doradztwo i ekspertyzy inżynierskie w zakresie inwestycji przemysłowych, drogowych, liniowych i mieszkaniowych oraz opracowywanie dokumentacji technicznej w tym zakresie, **45** badania prawne związane z inwestycjami, mediacje, doradztwo i ekspertyzy prawne w zakresie inwestycji przemysłowych, drogowych, liniowych i mieszkaniowych.

(111) **235165** (220) 2009 10 23 (210) 361995
(151) 2011 03 03 (441) 2010 02 01

(732) Zakład Stolarski Zbigniew Kozłowski, Chwałowice, PL.

(540)



Kolor znaku: czarny, czerwony

(531) 26.11.3, 27.5.1, 29.1.12

(510), (511) **06** akcesoria i osprzęt metalowy do drzwi i okien, zawiasy metalowe, uchwyty metalowe, klamki, **19** drzwi, skrzydła drzwiowe, ościeżnice drzwiowe, futryny drzwiowe, płyty drzwiowe niemetalowe, okna i okiennice niemetalowe, boazeria, deski podłogowe, podłogowe płyty parkietowe, parkiety, panele podłogowe i ściennie, schody, balustrady, cokoły, listwy maskujące, listwy wykończeniowe, listwy przypodłogowe, belki niemetalowe, kształtowniki niemetalowe, **35** zgrupowanie na rzecz osób trzecich różnych towarów obejmujących: akcesoria i osprzęt metalowy do drzwi i okien, zawiasy metalowe, uchwyty metalowe, klamki, drzwi, skrzydła drzwiowe, ościeżnice drzwiowe, futryny drzwiowe, płyty drzwiowe niemetalowe, okna i okiennice niemetalowe, boazerię, deski podłogowe, podłogowe płyty parkietowe, parkiety, panele podłogowe i ściennie, schody, balustrady, cokoły, listwy maskujące, listwy wykończeniowe, listwy przypodłogowe, belki niemetalowe, kształtowniki niemetalowe pozwalające nabywcy wygodnie je oglądać i kupować w sklepach, hurtowniach oraz na stronie internetowej, prowadzenie sprzedaży powyższych towarów także w ramach sklepu internetowego, rozpowszechnianie materiałów i ogłoszeń reklamowych, usługi w zakresie pośrednictwa handlowego, fachowe doradztwo handlowe, organizowanie różnorodnej reklamy i promocji w zakresie świadczonych usług na rzecz osób trzecich, organizowanie i współudział w targach i wystawach handlowych i reklamowych na rzecz osób trzecich, usługi internetowe związane z pośrednictwem handlowym w zakresie dostępu do informacji o oferowanych towarach i świadczonych usługach poprzez skomputeryzowane przyjmowanie zamówień i zleceń w celu umożliwienia zainteresowanym osobom brania udziału w różnorodnych transakcjach handlowych.

(111) **235166** (220) 2009 10 30 (210) 362305
(151) 2010 12 15 (441) 2010 02 01

(732) Megar Spółka z ograniczoną odpowiedzialnością, Piaseczno, PL.

(540)



Kolor znaku: czerwony, biały, granatowy

(531) 26.4.9, 27.5.1, 29.1.13

(510), (511) **07** zmywarki naczyń, rozdrabniarki odpadków, **08** sztucze stołowe (noże, widelce i łyżki), krajarki nieelektryczne, noże do pizy, nieelektryczne, noże do warzyw, rozdrabniacze do jarzyn, toporki, siekiery, toporki do lodu, tasaki, **11** aparatura i instalacje chłodnicze, autoklawy (elektryczne garnki ciśnieniowe), aparatura i urządzenia chłodnicze, pojemniki chłodnicze, szafy chłodnicze, lody chłodnicze, czajniki elektryczne, elektryczne ekspresy do kawy, elektryczne filtry do kawy, filtry do wody pitnej, elektryczne formy do wypiekania ciasta, elektryczne formy do wypiekania wafli, frytownice elektryczne, urządzenia i instalacje do gotowania, grille, grille elektryczne (wyposażenie kuchenne), płyty grzejące, Kuchenki, kuchenki mikrofalowe, kuchenny sprzęt elektryczny, aparatura i urządzenia do wytwarzania lodu, lodówki, aparatura chłodząca do napojów, piece (urządzenia grzewcze), piekarniki, piece piekarskie, płyty grzejne, podgrzewacze talerzy, pojemniki na lód, rożen, pręty do rożna, ruszty, sprzęt kuchenny elektryczny, szybkowary elektryczne, tostery, wyciągi wentylacyjne, zamrażarki, zlewozmywaki, wyparzacze, **20** meble metalowe, **21** przybory kuchenne zawarte w tej klasie, ekspresy do kawy nieelektryczne, frytownice nieelektryczne, garnki, pokrywki do garnków, nieelektryczne gofrownice do ciast, grille (kuchenne), kieliszki, kotły, urządzenia do wytwarzania makaronu ręczne, naczynia, naczynia do mieszania koktajli (shakery) naczynia do picia, naczynia stołowe, rondle, serwetniki, salaterki, patelnie, stoliki (tace), szklanki do napojów, naczynia szklane, szpikulce kuchenne metalowe, talerze, talerze jednorazowego użytku, termoizolacyjne pojemniki na żywność, termosy, wiadra, wiaderka do kostek lodu, zastawa stołowa, inna niż noże, widelce i łyżki, **37** instalowanie i naprawa urządzeń chłodniczych, elektrycznych, gastronomicznych, **42** opracowywanie projektów technicznych dla gastronomii, sklepów, cukierni, piekarni, doradztwo w zakresie wyposażenia punktów gastronomicznych, sklepów, cukierni, piekarni.

(111) **235167** (220) 2009 10 30 (210) 362306

(151) 2010 12 15 (441) 2010 02 01

(732) Karoca International Spółka z ograniczoną odpowiedzialnością, Piaseczno, PL.

(540)



Kolor znaku: czerwony, biały

(531) 27.5.1, 29.1.12

(510), (511) **41** organizowanie przyjęć w zakresie zapewnienia rozrywki, organizowanie balów, usługi z zakresu rozrywki związane z organizowaniem i obsługą wesel, **43** bary szybkiej obsługi, domy turystyczne, hotele, kawiarnie, obsługa gastronomiczna z własnym zapleczem, produktami i transportem, pensjonaty, restauracje, wypożyczanie krzeseł, stołów, bielizny stołowej i szklanych naczyń, wynajmowanie sal na wesela i imprezy okolicznościowe, przygotowywanie dań (żywność i napoje) na zamówienie oraz ich dostawa, przygotowywanie i sprzedaż żywności na wynos.

(111) **235168** (220) 2009 11 03 (210) 362409

(151) 2011 01 10 (441) 2010 02 15

(732) ANTALIS POLAND SPÓŁKA Z OGRANICZONĄ ODPOWIEDZIALNOŚCIĄ, Warszawa, PL.

(540)



Kolor znaku: granatowy, różowy, czerwony

(531) 26.1.2, 26.1.3, 26.1.18, 27.5.1, 29.1.13

(510), (511) **35** rozpowszechnianie materiałów reklamowych-ulotki, prospekty, druki, próbki; usługi reklamy za pośrednictwem sieci komputerowych, publikowanie tekstów reklamowych, reklamy prasowe, reklamy radiowe, reklamy telewizyjne, reklamy korespondencyjne, promocja sprzedaży dla osób trzecich.

(111) **235169** (220) 2009 11 03 (210) 362410

(151) 2011 01 10 (441) 2010 02 15

(732) ANTALIS POLAND SPÓŁKA Z OGRANICZONĄ ODPOWIEDZIALNOŚCIĄ, Warszawa, PL.

(540)



Kolor znaku: granatowy, różowy, limonkowy

(531) 26.1.2, 26.1.3, 26.1.18, 27.5.1, 29.1.13

(510), (511) **35** rozpowszechnianie materiałów reklamowych-ulotki, prospekty, druki, próbki; usługi reklamy za pośrednictwem sieci komputerowych, publikowanie tekstów reklamowych, reklamy prasowe, reklamy radiowe, reklamy telewizyjne, reklamy korespondencyjne, promocja sprzedaży dla osób trzecich.

(111) **235170** (220) 2009 11 03 (210) 362411

(151) 2011 01 10 (441) 2010 02 15

(732) ANTALIS POLAND SPÓŁKA Z OGRANICZONĄ ODPOWIEDZIALNOŚCIĄ, Warszawa, PL.

(540)



Kolor znaku: granatowy, różowy, niebieski

(531) 26.1.2, 26.1.3, 26.1.18, 27.5.1, 29.1.13

(510), (511) **35** rozpowszechnianie materiałów reklamowych-ulotki, prospekty, druki, próbki; usługi reklamy za pośrednictwem sieci komputerowych, publikowanie tekstów reklamowych, reklamy prasowe, reklamy radiowe, reklamy telewizyjne, reklamy korespondencyjne, promocja sprzedaży dla osób trzecich.

(111) **235171** (220) 2009 11 03 (210) 362412

(151) 2011 01 10 (441) 2010 02 15

(732) ANTALIS POLAND SPÓŁKA Z OGRANICZONĄ ODPOWIEDZIALNOŚCIĄ, Warszawa, PL.

(540)



Kolor znaku: granatowy, różowy, pomarańczowy

(531) 26.1.2, 26.1.3, 26.1.18, 27.5.1, 29.1.13

(510), (511) **35** rozpowszechnianie materiałów reklamowych-ulotki, prospekty, druki, próbki; usługi reklamy za pośrednictwem sieci komputerowych, publikowanie tekstów reklamowych, reklamy prasowe, reklamy radiowe, reklamy telewizyjne, reklamy korespondencyjne, promocja sprzedaży dla osób trzecich.

(111) **235172** (220) 2009 11 05 (210) 362520

(151) 2010 12 06 (441) 2010 02 15

(732) „PETROL” Spółka z ograniczoną odpowiedzialnością, Kąty Wrocławskie, PL.

(540)



Kolor znaku: jasnoniebieski, ciemnoniebieski, żółty

(531) 1.3.2, 1.3.17, 27.5.1, 29.1.13

(510), (511) **04** paliwa silnikowe, oświetleniowe, stałe; oleje silnikowe, oleje opałowe, przemysłowe; paliwo gazowe, tłuszcze przemysłowe; smary; ropa naftowa surowa i rafinowana; podpałki; biopaliwa, **37** usługi w zakresie prowadzenia stacji paliw; usługi motoryzacyjne prowadzone na stacjach paliw: naprawa pojazdów, wymiana i bieżnikowanie opon, smarowanie pojazdów, zabezpieczanie pojazdów przed korozją, wymiana olejów; usługi myjni samochodowych; wykonanie, montaż i naprawa instalacji grzewczych, sanitarnych, klimatyzacyjnych i wentylacyjnych; usługi budownictwa przemysłowego i instalacyjnego; usługi budowlane wykończeniowe; wynajem sprzętu budowlanego, **39** magazynowanie, przechowywanie, przeładunek i konfekcjonowanie ropy naftowej, paliw płynnych i gazowych; usługi w zakresie tworzenia i utrzymywania zapasu paliw; usługi w zakresie dystrybucji i dostarczania paliw płynnych, gazowych, smarów i olejów transportem samochodowym, rurociągami i wagonami; usługi w zakresie dystrybucji i przesyłania energii cieplnej i elektrycznej; usługi informacyjne i pośrednictwo w zakresie transportu i spedycji; wynajem samochodów osobowych» ciężarowych i przyczep; usługi holowania pojazdów.

(111) **235173** (220) 2009 11 06 (210) 362572
(151) 2011 03 07 (441) 2010 02 15
(732) Firma Cukiernicza „Solidarność-rok założenia 1952”
Spółka z ograniczoną odpowiedzialnością, Lublin, PL.
(540) czekolada moja miłość
(510), (511) **30** wyroby czekoladowe, czekoladki.

(111) **235174** (220) 2009 11 06 (210) 362596
(151) 2011 03 07 (441) 2010 02 15
(732) Przedsiębiorstwo BUDOMEX Spółka z ograniczoną
odpowiedzialnością, Włocławek, PL.
(540)



Kolor znaku: niebieski, czerwony, biały

(531) 27.5.1, 29.1.13
(510), (511) **35** usługi sprzedaży materiałów do instalacji gazowych oraz sprzedaży mebli, **36** usługi w zakresie obrotu nieruchomościami, **37** usługi w zakresie: remontów kapitalnych budynków przemysłowych i mieszkalnych, obiektów zabytkowych, budownictwa obiektów przemysłowych, budownictwa mieszkalnego jedno- i wielorodzinnego, budownictwa obiektów ogólnego przeznaczenia, wykończania obiektów, wystroju wnętrz, wykonywania instalacji i sieci gazowych wysokiego, średniego i niskiego ciśnienia, wykonywania instalacji i sieci komunalnych i przemysłowych, budowanie stacji redukcyjno-pomiarowych, wykonywanie nawierzchni ulic i elementów małej architektury, wykonywanie renowacji mebli antycznych.

(111) **235175** (220) 2009 11 06 (210) 362615
(151) 2010 12 15 (441) 2010 02 15
(732) COMPO GmbH & Co. KG, Münster, DE.
(540) VOROX

(510), (511) **05** środki do zwalczania szkodników, fungicydy, herbicydy, wszystkie wymienione towary do wyłącznego stosowania w dziedzinie dotyczącej ogrodów przydomowych, małych ogrodów i ogródków amatorskich.

(111) **235176** (220) 2009 11 06 (210) 362616
(151) 2010 12 15 (441) 2010 02 15
(732) Laboratorium Kosmetyczne Dr Irena Eris Spółka Akcyjna,
Piaseczno, PL.
(540) CAPILARIL

(510), (511) **03** kosmetyki; kremy do twarzy i do ciała, emulsje do twarzy i do ciała, płyny do twarzy i do ciała, żele do twarzy i do ciała, pianki do twarzy i do ciała, oliwki i balsamy do skóry, środki do mycia i pielęgnacji stóp; mydła; środki do mycia i kąpieli; środki do mycia i pielęgnacji włosów, szampony, balsamy do włosów, odżywki do włosów, kremy do włosów, emulsje do włosów, płyny do włosów, żele do włosów, pianki do włosów; środki perfumeryjne; perfumy;

wody toaletowe i kolońskie; olejki eteryczne, dezodoranty i antyperspiranty, środki do makijażu i demakijażu, fluidy, środki do pielęgnacji i malowania ust; środki do pielęgnacji i malowania paznokci; środki do higieny intymnej; środki do opalania i chroniące przed promieniowaniem ultrafioletowym; środki do samoopalanania; środki do depilacji; pudry do makijażu, pudry do kąpieli, pudry higieniczne; środki do pielęgnacji zębów i jamy ustnej; artykuły toaletowe zawarte w tej klasie, pianki do golenia, żele do golenia, balsamy po goleniu, **05** produkty i preparaty lecznicze do pielęgnacji skóry; kremy do twarzy i do ciała do celów leczniczych, emulsje do twarzy i do ciała do celów leczniczych, płyny do twarzy i do ciała do celów leczniczych, żele do twarzy i do ciała do celów leczniczych, pianki do twarzy i do ciała do celów leczniczych, oliwki i balsamy lecznicze; produkty lecznicze do stóp, sole do kąpieli do celów medycznych; preparaty do kąpieli leczniczych, preparaty medyczne w postaci leczniczych kremów, emulsji, płynów, żeli, oliwek i balsamów dla skóry alergicznej i wrażliwej, skóry suchej, skóry trądzikowej, skóry z problemami naczynkowymi, skóry z trądzikiem różowatym, skóry z przebarwieniami, skóry po zabiegach onkologicznych, skóry napromieniowanej po radioterapii, skóry z problemami łuszczycowymi, skóry dla kobiet w/lub po ciąży, preparaty lecznicze dla skóry dzieci, preparaty dla skóry atopowej, produkty lecznicze do skóry głowy, produkty lecznicze do włosów, preparaty witaminowe, substancje dietetyczne do celów leczniczych, suplementy diety do celów leczniczych, suplementy diety wspomagające odchudzanie do celów leczniczych; herbaty ziołowe do celów leczniczych.

(111) **235177** (220) 2009 11 09 (210) 362674
(151) 2011 03 02 (441) 2010 02 15
(732) Centrum Filmowe HELIOS Spółka Akcyjna, Łódź, PL.
(540) ATLANTIC
(510), (511) **41** obsługa sal kinowych, użytkowanie sal kinowych.

(111) **235178** (220) 2009 11 12 (210) 362764
(151) 2010 12 15 (441) 2010 02 15
(732) DESA UNICUM Spółka z ograniczoną odpowiedzialnością,
Warszawa, PL.
(540) Aukcja Młodej Sztuki
(510), (511) **35** organizowanie sprzedaży w trybie aukcji.

(111) **235179** (220) 2009 11 12 (210) 362770
(151) 2010 12 15 (441) 2010 02 15
(732) Fabryka Kosmetyków POLLENA EWA Spółka Akcyjna,
Łódź, PL.
(540)



Kolor znaku: granatowy, biały

(531) 5.3.11, 27.5.1, 29.1.12
(510), (511) **03** wyroby kosmetyczne i perfumeryjne do pielęgnacji ciała, rąk, paznokci i włosów, **05** wyroby higieniczne i farmaceutyczne do ciała, rąk, paznokci i włosów.

(111) **235180** (220) 2009 11 12 (210) 362829
(151) 2011 01 05 (441) 2010 02 15
(732) Société des Produits Nestlé S.A., Vevey, CH.
(540) SZTYWNIĄK
(510), (511) **30** lody jadalne, sorbety, preparaty i środki wiążące zawarte w tej klasie do przygotowywania lodów lub sorbetów, słodcyce.

(111) **235181** (220) 2009 12 17 (210) 362830
(151) 2011 01 05 (441) 2010 02 15
(732) STAS-POL PARTNERS GROUP Spółka z ograniczoną
odpowiedzialnością, Lisowice, PL.

(540)



Kolor znaku: czerwony, czarny, biały

(531) 26.11.12, 27.5.1, 29.1.12

(510), (511) **39** usługi w zakresie: przewozów osób i towarów, wynajmowania samochodów osobowych i furgonetek, transportu przesyłek pocztowych, informacji dotyczących przewozu osób i towarów, usługi w zakresie przeprowadzek, magazynowania i przechowywania towarów, wynajmowanie miejsc parkingowych.

(111) **235182** (220) 2009 11 13 (210) 362850

(151) 2011 01 11 (441) 2010 02 15

(732) Michał Kozłowski, Gdynia, PL.

(540)



(531) 4.5.21, 26.13.25

(510), (511) **25** odzież, obuwie, nakrycia głowy, **28** gry i zabawki; artykuły sportowe i gimnastyczne nie ujęte w innych klasach; ozdoby choinkowe.

(111) **235183** (220) 2009 11 16 (210) 362940

(151) 2011 02 25 (441) 2010 03 01

(732) Maciej Pruszkowski, Zastawie, PL.

(540)



Kolor znaku: żółty, niebieski, ciemnoniebieski, czerwony, biały, pomarańczowy, zielony, czarny

(531) 3.4.7, 26.2.7, 26.7.9, 27.5.1, 29.1.15

(510), (511) **02** farby, pokosty, lakiery; produkty malarskie, antykorozyjne i konserwujące: barwniki, bejce, pigmenty, preparaty do zabezpieczania przed korozją (rdzą), rozcieńczalniki do farb, rozcieńczalniki do lakierów, rozcieńczalniki do pigmentów, smary przeciwrdzewne, spoiwa do barwników, spoiwa do farb, środki do konserwacji drewna, taśmy antykorozyjne, utrwalacze do lakierów, **35** usługi w zakresie prowadzenia hurtowni i sklepów z farbami, pokostami, lakierami, produktami i półproduktami chemicznymi do celów przemysłowych, produktami malarskimi, antykorozyjnymi i konserwującymi oraz materiałami budowlanymi, usługi reklamowe, usługi marketingowo-promocyjne towarów na rzecz nabywców, **39** usługi transportowe, spedycja, magazynowanie, pakowanie i konfekcjonowanie towarów.

(111) **235184** (220) 2009 11 16 (210) 362941

(151) 2011 02 25 (441) 2010 03 01

(732) OLIMP LABORATORIES Spółka z ograniczoną odpowiedzialnością, Nagawczyna, PL.

(540)



Kolor znaku: czarny, czerwony, srebrny

(531) 27.5.1, 29.1.13

(510), (511) **05** produkty farmaceutyczne, w tym w szczególności leki dla ludzi; preparaty dietetyczne do celów leczniczych; odżywki wzmacniające stosowane profilaktycznie i dla rekonwalescentów do celów leczniczych; suplementy diety wspomagające leczenie; preparaty wzbogacające organizm w niezbędne witaminy i mikroelementy, **29** koncentraty i odżywki wysokobiałkowe nie do użytku medycznego, wzbogacone witaminami, solami mineralnymi i aminokwasami, w tym zwłaszcza: dietetyczne środki spożywcze zawierające w swym składzie białko-wszystkie wymienione z wyłączeniem mleka i produktów mlecznych, **30** koncentraty węglowodanowe, odżywki węglowodanowe i wysokoenergetyczne nie do użytku medycznego, wzbogacone witaminami i solami mineralnymi, w tym zwłaszcza: dietetyczne środki spożywcze, zawierające w swym składzie węglowodany proste i złożone-wszystkie wymienione z wyłączeniem mąki i produktów zbożowych.

(111) **235185** (220) 2009 11 16 (210) 362950

(151) 2011 02 25 (441) 2010 03 01

(732) ANIMEX Spółka z ograniczoną odpowiedzialnością, Warszawa, PL.

(540)



Kolor znaku: czarny, złoty, ciemnoczerwony, czerwony, jasnoczerwony, biały, granatowy i odcienie

(531) 24.3.1, 27.5.1, 29.1.15

(510), (511) **29** mięso wołowe, wieprzowe, drób, ekstrakty i przetwory z mięsa i drobiu, wyroby wędliniarskie, wędzonki, kiełbasy, parówki, podroby i wyroby podobowe, wyroby garnażeryjne z mięsa i podobów, konserwy mięsne i drobiowe, konserwy mięsno-warzywne i drobiowo-warzywne, ekstrakty mięsne, tłuszcze spożywcze, paszety mięsne, zupy, flaki, dania gotowe i półprodukty.

(111) **235186** (220) 2009 11 17 (210) 362981

(151) 2011 02 14 (441) 2010 03 01

(732) Spółdzielcza Mleczarnia SPOMLEK, Radzyń Podlaski, PL.

(540) Grand Gouda

(510), (511) **29** produkty serowarskie, sery twarogowe, dojrzewające, topione, serki homogenizowane, twarożki.

(111) **235187** (220) 2009 11 17 (210) 362982

(151) 2011 02 14 (441) 2010 03 01

(732) Spółdzielcza Mleczarnia SPOMLEK, Radzyń Podlaski, PL.

(540) Grand Radamer

(510), (511) **29** produkty serowarskie, sery twarogowe, dojrzewające, topione, serki homogenizowane, twarożki.

(111) **235188** (220) 2009 11 19 (210) 363073

(151) 2011 03 03 (441) 2010 03 01

(732) KRAKOWSKIE BIURO FESTIWALOWE, Kraków, PL.

(540)



Kolor znaku: czarny, czerwony

(531) 24.13.3, 24.13.25, 27.5.1, 29.1.12

(510), (511) **35** reklama billboardowa, rozpowszechnienie ogłoszeń reklamowych, przygotowywanie reklam prasowych, rozpowszechnianie materiałów reklamowych typu ulotki, prospekty, druki, próbki, uaktualnianie materiałów reklamowych, wynajmowanie nośników reklamowych, publikowanie tekstów sponsorowanych, kreowanie wizerunku firmy, usług, towaru, reklamy radiowe, public relations, reklamy telewizyjne, agencje reklamowe, organizowanie wystaw w celach handlowych lub reklamowych, wynajmowanie przestrzeni reklamowej, promocja sprzedaży dla osób trzecich, obróbka tekstów, reklamy korespondencyjne, usługi impresariów w działalności artystycznej, reklama za pośrednictwem sieci komputerowej, wynajem czasu reklamowego we wszystkich środkach przekazu, usługi przeglądu prasy, prezentowanie produktów w mediach dla celów sprzedaży detalicznej, tworzenie tekstów reklamowych i sponsorowanych, edytorskie usługi w dziedzinie reklamy, poszukiwania w zakresie patronatu, **41** rozrywka w postaci widowisk, organizowanie konkursów, publikowanie tekstów innych niż teksty reklamowe, wypożyczanie nagrań dźwiękowych, produkcja filmów, publikowanie książek, produkcja programów radiowych i telewizyjnych, sale koncertowe, usługi orkiestry, realizacja spektakli, organizowanie i prowadzenie zjazdów, organizowanie i prowadzenie konferencji, informacje o imprezach rozrywkowych, organizowanie wystaw z dziedziny kultury lub edukacji, wystawianie spektakli, organizowanie i prowadzenie seminariów, organizowanie i prowadzenie sympozjum, produkcja filmów na taśmach video, rezerwacja miejsc na spektakle, organizowanie spektakli jako impresariat, komputerowe przygotowanie materiałów do publikacji, usługi kompozycji muzycznych, fotoreportaże, fotografowanie, nagrywanie filmów na taśmach video w zakresie filmowania, pisanie tekstów, innych niż reklamowych, organizowanie i prowadzenie koncertów.

(111) **235189** (220) 2009 11 19 (210) 363075
 (151) 2011 03 03 (441) 2010 03 01
 (732) ZAKŁADY FARMACEUTYCZNE POLPHARMA Spółka Akcyjna, Starogard Gdański, PL.
 (540) ORLIT
 (510), (511) **05** produkty farmaceutyczne.

(111) **235190** (220) 2009 11 19 (210) 363076
 (151) 2011 03 03 (441) 2010 03 01
 (732) ZAKŁADY FARMACEUTYCZNE POLPHARMA Spółka Akcyjna, Starogard Gdański, PL.
 (540) ANTOBES
 (510), (511) **05** produkty farmaceutyczne.

(111) **235191** (220) 2009 11 20 (210) 363120
 (151) 2011 01 25 (441) 2010 03 01
 (732) Garland Bridge Enterprises Spółka z ograniczoną odpowiedzialnością, Poznań, PL.
 (540)



Kolor znaku: czarny, pomarańczowy, żółty, biały
 (531) 3.1.4, 25.1.15, 27.5.1, 29.1.14
 (510), (511) **32** napoje bezalkoholowe, napoje izotoniczne, napoje energetyczne, **33** napoje alkoholowe [z wyjątkiem piwa], napoje alkoholowe zawierające owoce.

(111) **235192** (220) 2009 11 20 (210) 363145
 (151) 2011 03 03 (441) 2010 03 01
 (732) Przedsiębiorstwo Handlowe „HL” Leszek Hasiewicz,

Szczecin, PL.
 (540)



Kolor znaku: czerwony, niebieski, biały, szary
 (531) 1.3.2, 18.3.2, 25.1.15, 26.1.2, 27.5.1, 29.1.14
 (510), (511) **32** napoje energetyzujące.

(111) **235193** (220) 2009 11 20 (210) 363146
 (151) 2011 03 03 (441) 2010 03 01
 (732) Przedsiębiorstwo Handlowe „HL” Leszek Hasiewicz, Szczecin, PL.
 (540)



Kolor znaku: szary, niebieski, jasnoniebieski, biały, czerwony
 (531) 1.3.2, 18.3.2, 25.1.15, 26.1.2, 27.5.1, 29.1.15
 (510), (511) **32** napoje energetyzujące.

(111) **235194** (220) 2009 11 24 (210) 363292
 (151) 2011 03 09 (441) 2010 03 01
 (732) CETINTEKSTIL Spółka z ograniczoną odpowiedzialnością, Puchały, PL.
 (540)



(531) 27.5.1
 (510), (511) **25** odzież, bielizna, obuwie, nakrycia głowy.

(111) **235195** (220) 2009 11 26 (210) 363375
 (151) 2011 02 22 (441) 2010 03 01
 (732) LA RIVE Spółka Akcyjna, Grudziądz, PL.

(540)

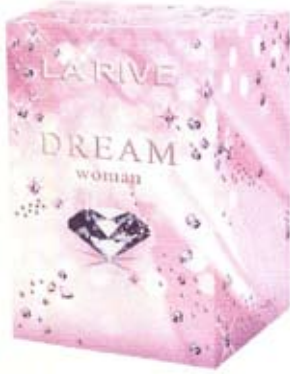

Kolor znaku: jasnofioletowy, fioletowy, różowy, błękitny, srebrny, biały, czarny

(531) 17.2.1, 17.2.2, 19.3.3, 27.5.1, 29.1.15

(510), (511) **03** wyroby perfumeryjne, perfumy, wody perfumowane, wody toaletowe, wody kolońskie, płyny po goleniu, antyperspiranty, dezodoranty, mydła, mydła w płynie, esencje eteryczne, olejki eteryczne, kosmetyki, zestawy kosmetyków, kremy kosmetyczne, lakiery do paznokci, preparaty do makijażu, mleczko kosmetyczne, toniki kosmetyczne, preparaty do demakijażu, piżmo (perfumeria), pomadki do ust, puder do makijażu, sole kąpielowe do celów innych niż lecznicze, płyny do kąpieli innych niż lecznicze, wody zapachowe.

(111) **235196** (220) 2009 11 26 (210) 363377

(151) 2011 02 23 (441) 2010 03 01

(732) INCO-VERITAS Spółka Akcyjna, Warszawa, PL.

(540)

ludwik lubi zmywać

Kolor znaku: zielony, czerwony

(531) 27.5.1, 29.1.12

(510), (511) **03** środki myjące, czyszczące, polerujące, w tym płyny do mycia naczyń, tabletki do zmywarek.

(111) **235197** (220) 2009 11 26 (210) 363380

(151) 2011 03 10 (441) 2010 03 01

(732) „RYŁKO” SPÓŁKA Z OGRANICZONĄ ODPOWIEDZIALNOŚCIĄ, Kalwaria Zebrzydowska, PL.

(540)



(531) 26.4.4, 27.5.1

(510), (511) **18** galanteria skórzana zawarta w tej klasie, **25** obuwie oraz elementy składowe obuwia zawarte w tej klasie, odzież.

(111) **235198** (220) 2009 11 27 (210) 363449

(151) 2011 01 25 (441) 2010 03 01

(732) LIPMAR Jadwiga Lipus, Rybnik, PL.

(540)



Kolor znaku: czarny, jasnożółty, biały

(531) 27.5.1, 29.1.13

(510), (511) **18** plecaki szkolne, turystyczne; plecaczki; torby podróżne, turystyczne; torby na ramię; torby plażowe; torebki damskie; torebki; torby na zakupy; portfele; portmonetki; parasole; paski; paski skórzane; smycze; walizki, **25** bezrękkawniki, bielizna; bielizna osob-

sta, bluzki; bluzki koszulowe; bluzy; bluzy rozpinane; bluzy rozpinane z kapturem; czapki; dresy; getry, kostiumy kąpielowe; koszule, koszulki; kurtki; odzież gotowa; okrycia wierzchnie; odzież skórzana, z imitacją skóry, z dzianiny; odzież wodoodporna, obuwie damskie, męskie, młodzieżowe, dziecięce; podkoszulki; płaszcze; nakrycia głowy; rękawiczki; szaliki; skarpetki; spodnie; spódnice; spodenki; sukienki; suknie, suknie wieczorowe; suknie ślubne; swetry; T-shirty; odzież, **35** dekorowanie wystaw sklepowych; dystrybucja materiałów reklamowych; promocja sprzedaży dla osób trzecich; usługi sprzedaży detalicznej i hurtowej w wyspecjalizowanych sklepach, sieciach sklepów detalicznych, hurtowniach oraz za pośrednictwem Internetu: odzież, obuwia, dodatków i akcesoriów do odzieży; uaktualnianie i dystrybucja materiałów reklamowych; publikowanie tekstów reklamowych; doradztwo i pomoc w zakresie prowadzenia, organizowania i zarządzania działalnością gospodarczą dotyczącą prowadzenia wyspecjalizowanych sklepów i sieci sklepów detalicznych z odzieżą, obuwem i dodatkami.

(111) **235199** (220) 2009 12 01 (210) 363563

(151) 2011 01 03 (441) 2010 03 15

(732) „AGROPAK” SPÓŁKA JAWNA B. PLUTA, G. BRZEZIŃSKI I WSPÓLNICY, Jaworzno, PL.

(540) alavit

(510), (511) **01** środki chemiczne dla ogrodnictwa, nawozy dla rolnictwa.

(111) **235200** (220) 2009 12 01 (210) 363584

(151) 2011 02 03 (441) 2010 03 15

(732) MJCC Anna Mikulska, Warszawa, PL.

(540)

AKADEMIA EMPLOYER BRANDINGU

Kolor znaku: żółty, granatowy

(531) 27.5.1, 29.1.12

(510), (511) **41** organizowanie i obsługa konferencji, organizowanie i obsługa kongresów, organizowanie i prowadzenie seminariów, organizowanie i prowadzenie sympozjów.

(111) **235201** (220) 2009 12 01 (210) 363586

(151) 2011 02 03 (441) 2010 03 15

(732) AKADEMIA WIERCPIOŁKA Urszula Stępnia, Warszawa, PL.

(540)



Kolor znaku: biały, czarny, czerwony, granatowy, pomarańczowy, zielony, żółty

(531) 3.5.3, 18.4.1, 21.3.1, 27.5.1, 29.1.15

(510), (511) **41** nauczanie, organizacja i prowadzenie zajęć ruchowych, sportowych, rozrywkowych, artystycznych i edukacyjnych dla dzieci, organizacja i prowadzenie imprez dla dzieci, usługi związane z organizacją wypoczynku dla dzieci, organizowanie obozów wakacyjnych, ferii zimowych, zielonej szkoły, organizacja konkursów edukacyjnych i rozrywkowych, poradnictwo i działalność szkoleniowa w zakresie wychowania, edukacji i rozwoju dzieci, prowadzenie przedszkoli, pisanie i publikowanie tekstów dotyczących wychowa-

nia, edukacji i rozwoju dzieci, **44** konsultacje i terapia psychologiczna dla dzieci i rodzin, prowadzenie zajęć rehabilitacyjnych, **45** opieka nad dziećmi, ogniska domowe.

(111) **235202** (220) 2009 12 02 (210) 363597
 (151) 2011 02 03 (441) 2010 03 15
 (732) „WIR” Szproch i Pietrusiewicz Przetwórstwo Mięsa
 Spółka Jawna, Łopuszno, PL.
 (540)



Kolor znaku: czerwony, żółty

(531) 27.5.1, 29.1.12

(510), (511) **43** prowadzenie barów, barów szybkiej obsługi, punktów gastronomicznych, stołówek, kawiarni, restauracji, organizacja przyjęć, catering, przygotowanie żywności na zamówienie oraz jej dostarczanie.

(111) **235203** (220) 2009 12 02 (210) 363658
 (151) 2011 02 25 (441) 2010 03 15
 (732) Powiat Policki, Police, PL.
 (540)



Kolor znaku: ciemnoniebieski, biały

(531) 1.1.1, 2.1.17, 2.1.23, 2.1.25, 26.1.4, 27.5.1, 29.1.12

(510), (511) **41** organizowanie i prowadzenie placówek oświatowo-wychowawczych i edukacyjnych, prowadzenie szkół, ośrodków i placówek dziennego pobytu dla dzieci i młodzieży niepełnosprawnej ruchowo, nauka zawodu, usługi związane z organizacją imprez sportowych i rekreacją, organizowaniem wycieczek, obozów, kolonii, wczasów, zjazdów dla dzieci i młodzieży niepełnosprawnej, organizacja i prowadzenie konkursów oraz wystaw, **44** usługi rehabilitacyjne, medyczne i pielęgniarskie, pedagogiczne, terapeutyczne oraz psychoterapeutyczne, rehabilitacja lecznicza dzieci i młodzieży niepełnosprawnej, fizjoterapia, fizykoterapia, terapia zajęciowa, prowadzenie internatów dla dzieci i młodzieży niepełnosprawnej oraz całodobowa opieka wychowawcza.

(111) **235204** (220) 2009 12 03 (210) 363696
 (151) 2011 02 22 (441) 2010 03 15
 (732) KIWI ART Spółka z ograniczoną odpowiedzialnością,
 Toruń, PL.

(540) tak dla zdrowia

(510), (511) **05** apteczki pierwszej pomocy, wyposażone, **35** usługi reklamowe i public relations w zakresie kreowania wizerunku firm; usługi doradztwa w zakresie prowadzenia i organizowania działalności gospodarczej i zarządzania personelem; usługi w zakresie pozyskiwania komputerowej bazy danych; usługi w zakresie opracowywania i rozpowszechniania materiałów reklamowych; usługi w zakresie prezentowania produktów w mediach dla celów sprzedaży detalicznej; usługi w zakresie rozpowszechniania ogłoszeń reklamowych; usługi w zakresie promocji sprzedaży dla osób trzecich; usługi w zakresie tworzenia i publikowania tekstów sponsorowanych; usługi w zakresie reklamy za pośrednictwem sieci komputerowej, **36** usługi w zakresie organizowania funduszy na cele dobroczynne; usługi w zakre-

sie sponsorowania finansowego; usługi w zakresie wynajmowania pomieszczeń biurowych; usługi w zakresie transakcji finansowych, **38** usługi w zakresie przesyłania informacji tekstowej i obrazowej za pomocą komputera, **41** usługi edukacyjne i informacyjne zawarte w tej klasie; usługi edukacyjne dostarczane on-line; usługi w zakresie publikowania tekstów; usługi w zakresie organizowania imprez sportowych; usługi w zakresie organizowania i obsługi konferencji; usługi w zakresie organizowania konkursów, usługi w zakresie organizowania obozów i zawodów sportowych; usługi w zakresie publikacji elektronicznej on-line książek i periodyków, **42** usługi związane z projektowaniem graficznym; usługi związane z tworzeniem stron internetowych dla osób trzecich; usługi związane z administrowaniem stronami internetowymi dla osób trzecich.

(111) **235205** (220) 2009 12 03 (210) 363719
 (151) 2011 02 23 (441) 2010 03 15
 (732) Laboratorium Farmaceutyczne HOME OF FARM
 Spółka z ograniczoną odpowiedzialnością, Gdańsk, PL.
 (540)



(531) 26.4.2, 26.4.7, 26.4.9, 26.11.1

(510), (511) **03** kosmetyki, **05** preparaty farmaceutyczne.

(111) **235206** (220) 2009 12 04 (210) 363767
 (151) 2011 01 26 (441) 2010 03 15
 (732) Jerzy Bartoszek, Niedrzwica Duża, PL.
 (540) GARDZIENICZANKA
 (510), (511) **32** woda mineralna.

(111) **235207** (220) 2009 12 07 (210) 363809
 (151) 2011 01 26 (441) 2010 03 15
 (732) Klub Podróży Spółka Cywilna Beata Czerniak,
 Ryszard Czerniak, Tarnów, PL.
 (540)



Kolor znaku: czarny, zielony

(531) 3.11.7, 26.1.4, 27.5.1, 29.1.12

(510), (511) **39** organizowanie wycieczek, zwiedzanie turystyczne, **41** usługi związane z organizacją wypoczynku.

(111) **235208** (220) 2009 12 09 (210) 363924
 (151) 2011 02 23 (441) 2010 03 15
 (732) „AUTOLAND” JACEK KISIELEWSKI & JAN MORAŃSKI SPÓŁKA
 JAWNA, Warszawa, PL.
 (540)



Kolor znaku: jasnożółty, ciemnożółty, jasnozielony, zielony, ciemnozielony, jasnoniebieski, ciemnoniebieski, fioletowy, czarny

(531) 26.11.1, 26.11.8, 27.5.1, 29.1.15

(510), (511) **01** płyny do chłodziw samochodowych.

(111) **235209** (220) 2009 12 09 (210) 363942
 (151) 2011 03 03 (441) 2010 03 15
 (732) Lodziarnia LODOMANIA Tomasz Galusek, Bielsko-Biała, PL.
 (540) LODOMANIA

(510), (511) **30** lody, słodczyce, desery lodowe, ciasta, ciastka, wyroby cukiernicze i piekarnicze, czekolada i napoje na bazie czekolady, kawa i napoje na bazie kawy, herbata, **43** usługi w zakresie prowadzenia restauracji, kawiarni, cukierni, lodziarni.

(111) **235210** (220) 2009 12 11 (210) 364012
 (151) 2011 01 28 (441) 2010 03 15
 (732) F.H. „ZENTEX” export-import Stanisław Zenon Sudnik, Łężyce-Rogulewo, PL.
 (540)

castelleone

(531) 26.1.1, 26.1.18, 27.5.1
 (510), (511) **25** obuwie, odzież, skarpety.

(111) **235211** (220) 2009 12 14 (210) 364072
 (151) 2011 03 10 (441) 2010 03 29
 (732) F.H. „ZENTEX” export-import Stanisław Zenon Sudnik, Łężyce-Rogulewo, PL.
 (540)



(531) 26.13.25, 27.5.1
 (510), (511) **25** obuwie, odzież, skarpety.

(111) **235212** (220) 2009 12 15 (210) 364120
 (151) 2011 02 17 (441) 2010 03 29
 (732) EDITT COSMETICS S.C. MIROSLAW KŁOPOTOWSKI, ELŻBIETA KŁOPOTOWSKA, Falenty Nowe, PL.
 (540)

**Editt
Cosmetics**

Kolor znaku: ciemnoniebieski

(531) 26.11.1, 27.5.1, 29.1.4
 (510), (511) **03** balsamy, błyszczki do warg i skóry, cienie do powiek, depilatory, dezodoranty, esencje eteryczne, farby i odżywki do włosów, kosmetyki pielęgnacyjne, kremy, lakier kosmetyczny, lakiery do paznokci, lotony do włosów, maseczki kosmetyczne, mleczko kosmetyczne, mydła, olejki eteryczne oraz artykuły perfumeryjne, ołówki kosmetyczne, pasta do zębów, perfumy, pomadki do ust, preparaty do makijażu i demakijażu, preparaty do rozjaśniania, koloryzacji i farbowania włosów, preparaty do układania włosów i utrwalania fryzury, preparaty kosmetyczne do kąpieli, preparaty po opalaniu i samoopalacze, preparaty przeciw poceniu się, produkty toaletowe, puder kosmetyczny, sole kąpielowe, szampony, szminki, środki do pielęgnacji ust, środki do pielęgnacji, rewitalizacji i upiększania ciała, środki do pielęgnacji, rewitalizacji i upiększania skóry twarzy, środki do pielęgnacji, rewitalizacji i upiększania włosów, środki do zmywania lakieru i pielęgnacji paznokci, środki kosmetyczne do opalania, środki kosmetyczne do pielęgnacji skóry, środki przeciwpotowe, toaletowe mydła i preparaty myjące, w tym do kąpieli i pod prysznic, toniki, tusze do rzęs, wazelina kosmetyczna, wody kolońskie, wody perfumowane, wody toaletowe, zapachowe, wosk kosmetyczny, zestawy artykułów perfumeryjnych i/lub kosmetyków, zestawy kosmetyczne, żele, lakiery i odżywki do włosów.

(111) **235213** (220) 2009 12 15 (210) 364121
 (151) 2011 02 17 (441) 2010 03 29
 (732) EDITT COSMETICS S.C. MIROSLAW KŁOPOTOWSKI, ELŻBIETA KŁOPOTOWSKA, Falenty Nowe, PL.
 (540)

**Editt
Cosmetics**

(531) 26.11.1, 27.5.1
 (510), (511) **03** balsamy, błyszczki do warg i skóry, cienie do powiek, depilatory, dezodoranty, esencje eteryczne, farby i odżywki do włosów, kosmetyki pielęgnacyjne, kremy, lakier kosmetyczny, lakiery do paznokci, lotony do włosów, maseczki kosmetyczne, mleczko kosmetyczne, mydła, olejki eteryczne oraz artykuły perfumeryjne, ołówki kosmetyczne, pasta do zębów, perfumy, pomadki do ust, preparaty do makijażu i demakijażu, preparaty do rozjaśniania, koloryzacji i farbowania włosów, preparaty do układania włosów i utrwalania fryzury, preparaty kosmetyczne do kąpieli, preparaty po opalaniu i samoopalacze, preparaty przeciw poceniu się, produkty toaletowe, puder kosmetyczny, sole kąpielowe, szampony, szminki, środki do pielęgnacji ust, środki do pielęgnacji, rewitalizacji i upiększania ciała, środki do pielęgnacji, rewitalizacji i upiększania skóry twarzy, środki do pielęgnacji, rewitalizacji i upiększania włosów, środki do zmywania lakieru i pielęgnacji paznokci, środki kosmetyczne do opalania, środki kosmetyczne do pielęgnacji skóry, środki przeciwpotowe, toaletowe mydła i preparaty myjące, w tym do kąpieli i pod prysznic, toniki, tusze do rzęs, wazelina kosmetyczna, wody kolońskie, wody perfumowane, wody toaletowe, zapachowe, wosk kosmetyczny, zestawy artykułów perfumeryjnych i/lub kosmetyków, zestawy kosmetyczne, żele, lakiery i odżywki do włosów.

(111) **235214** (220) 2009 12 15 (210) 364136
 (151) 2011 02 17 (441) 2010 03 29
 (732) VEDA Tomasz Słomka, Przededworze, PL.
 (540) King's Club

(510), (511) **34** tytoń, papierosy, artykuły i przybory dla palaczy, gilzy papierosowe, bibułka papierosowa, błoćki bibułki papierosowej, filtry do papierosów, kieszonkowe przyrządy do skręcania papierosów, papierosy zawierające substytuty tytoniu, nie do celów leczniczych, papierońnice, popielniczki dla palaczy, pojemniki na tytoń, woreczki na tytoń, zbiorniczki z gazem do zapalniczek, zapalniczki dla palaczy tytoniu, zapalki.

(111) **235215** (220) 2009 12 15 (210) 364157
 (151) 2010 12 15 (441) 2010 03 29
 (732) POLKOMTEL Spółka Akcyjna, Warszawa, PL.

(540) turbodmoman
 (510), (511) **09** aparaty, przewody i słuchawki telefoniczne; automaty sprzedające i mechanizmy do urządzeń uruchamianych przez wrzucenie monety lub żetonu; kasy rejestrujące; komputery i sprzęt przetwarzający dane; magnetyczne nośniki danych; maszyny liczące, płyty (dyski) z nagraniami; urządzenia do gaszenia ognia; urządzenia do nagrywania, transmisji, reprodukcji danych, dźwięku lub obrazu; urządzenia i przyrządy naukowe, żeglarskie, geodezyjne, elektryczne, kinematograficzne, optyczne, wagowe, pomiarowe, sygnalizacyjne, kontrolne, do ratowania życia, do celów dydaktycznych, **35** usługi polegające na: rejestrowaniu, sporządzaniu odpisów, składzie, kompilacji, transmisji, transkrypcji, systematyzacji pisemnych informacji (komunikatów) oraz rejestrowaniu a także wykorzystaniu lub kompilacji danych matematycznych lub statystycznych oraz zarządzaniu zbiorami informacyjnymi; usługi w zakresie: reklamy, działalności informacyjnej, badania rynku, telefonicznego udzielania informacji, organizacji wystaw lub targów handlowych, pośrednictwa w zawieraniu umów kupna-sprzedaży poprzez telefon i Internet, obsługa klientów przy wykorzystaniu sieci Internet; zgrupowanie na rzecz osób trzecich różnych towarów i usług pozwalające nabywcy wygodnie oglądać lub zapoznać się z opisem usług oraz kupować te towary i usługi, w szczegól-

ności: z katalogu różnych artykułów lub usług, za pośrednictwem usługi elektronicznej, na stronie internetowej oraz usługi pośrednictwa w powyższym zakresie, **36** usługi w zakresie: pośrednictwa w zawieraniu umów ubezpieczeniowych poprzez telefon i Internet, sprawdzania stanu konta poprzez telefon i Internet, **38** usługi telekomunikacyjne; usługi w zakresie: rozpowszechniania systemów przekazywania dźwięku i obrazu w łączności radiofonicznej, telegraficznej, telefonicznej, telefonii komórkowej, telefaksowej, w systemie cyfrowym; usługi w zakresie łączności: radiofonicznej, telegraficznej, telefonicznej, telefonii komórkowej i poprzez Internet, telefaksowej, ustalania taryf i opłat, obsługi satelitów i przekazów satelitarnych, organizowania systemów transmisyjnych, przesyłania dźwięku, obrazu i sms-ów; usługi w zakresie: poczty elektronicznej, zleceń przywoławczych z zastosowaniem radia, telefonu lub innych środków komunikacji elektronicznej; usługi w zakresie prowadzenia: stacji radiowych, telewizyjnych oraz transmitowania dźwięku i obrazu; usługi w zakresie zbierania i przekazywania aktualności informacyjnych z wykorzystaniem: multimediiów, urządzeń telekomunikacyjnych; usługi w zakresie wypożyczania telefonów, modemów i innych urządzeń telekomunikacyjnych; obsługa klientów przy wykorzystaniu sieci Internet; elektroniczny serwis informacji typu on-line polegający na tworzeniu, prowadzeniu baz danych i udostępnianiu informacji z możliwością elektronicznego przyjmowania i przekazywania wiadomości; usługi telekomunikacyjne on line polegające na umożliwieniu: zlecenia usług, świadczenia usług, zawierania umów, umów pośrednictwa, umów ubezpieczeniowych, umów kupna-sprzedaży, umów kredytowych, umów bankowych oraz otwierania rachunków bankowych, dokonywania operacji bankowych, dostępu do konta bankowego, wykonywania umów, **41** usługi w zakresie nauczania poprzez telefon, Internet, radio i telewizję.

(111) **235216** (220) 2009 12 15 (210) 364158
 (151) 2010 12 15 (441) 2010 03 29
 (732) POLKOMTEL Spółka Akcyjna, Warszawa, PL.
 (540) bizmix

(510), (511) **09** aparaty, przewody i słuchawki telefoniczne; automaty sprzedające i mechanizmy do urządzeń uruchamianych przez wrzucenie monety lub żetonu; kasy rejestrujące; komputery i sprzęt przetwarzający dane; magnetyczne nośniki danych; maszyny liczące, płyty (dyski) z nagraniami; urządzenia do gaszenia ognia; urządzenia do nagrywania, transmisji, reprodukcji danych, dźwięku lub obrazu; urządzenia i przyrządy naukowe, żeglarskie, geodezyjne, elektryczne, kinematograficzne, optyczne, wagowe, pomiarowe, sygnalizacyjne, kontrolne, do ratowania życia, do celów dydaktycznych, **35** usługi polegające na: rejestrowaniu, sporządzaniu odpisów, składzie, kompilacji, transmisji, transkrypcji, systematyzacji pisemnych informacji (komunikatów) oraz rejestrowaniu a także wykorzystaniu lub kompilacji danych matematycznych lub statystycznych oraz zarządzaniu zbiorami informatycznymi; usługi w zakresie: reklamy, działalności informacyjnej, badania rynku, telefonicznego udzielania informacji, organizacji wystaw lub targów handlowych, pośrednictwa w zawieraniu umów kupna-sprzedaży poprzez telefon i Internet, obsługa klientów przy wykorzystaniu sieci Internet; zgrupowanie na rzecz osób trzecich różnych towarów i usług pozwalające nabywcy wygodnie oglądać lub zapoznać się z opisem usług oraz kupować te towary i usługi, w szczególności: z katalogu różnych artykułów lub usług, za pośrednictwem usługi elektronicznej, na stronie internetowej oraz usługi pośrednictwa w powyższym zakresie, **36** usługi w zakresie: pośrednictwa w zawieraniu umów ubezpieczeniowych poprzez telefon i Internet, sprawdzania stanu konta poprzez telefon i Internet, **38** usługi telekomunikacyjne; usługi w zakresie: rozpowszechniania systemów przekazywania dźwięku i obrazu w łączności radiofonicznej, telegraficznej, telefonicznej, telefonii komórkowej, telefaksowej, w systemie cyfrowym; usługi w zakresie łączności: radiofonicznej, telegraficznej, telefonicznej, telefonii komórkowej i poprzez Internet, telefaksowej, ustalania taryf i opłat, obsługi satelitów i przekazów satelitarnych, organizowania systemów transmisyjnych, przesyłania dźwięku, obrazu i sms-ów; usługi w zakresie: poczty elektronicznej, zleceń przywoławczych z zastosowaniem radia, telefonu lub innych środków komunikacji elektronicznej; usługi w zakresie prowadzenia: stacji radiowych, telewizyjnych oraz transmitowania dźwięku i obrazu; usługi w zakresie zbierania i przekazywania aktualności informacyjnych z wykorzystaniem: multimediiów, urządzeń

telekomunikacyjnych; usługi w zakresie wypożyczania telefonów, modemów i innych urządzeń telekomunikacyjnych; obsługa klientów przy wykorzystaniu sieci Internet; elektroniczny serwis informacji typu on-line polegający na tworzeniu, prowadzeniu baz danych i udostępnianiu informacji z możliwością elektronicznego przyjmowania i przekazywania wiadomości; usługi telekomunikacyjne on line polegające na umożliwieniu: zlecenia usług, świadczenia usług, zawierania umów, umów pośrednictwa, umów ubezpieczeniowych, umów kupna-sprzedaży, umów kredytowych, umów bankowych oraz otwierania rachunków bankowych, dokonywania operacji bankowych, dostępu do konta bankowego, wykonywania umów, **41** usługi w zakresie nauczania poprzez telefon, Internet, radio i telewizję.

(111) **235217** (220) 2009 12 15 (210) 364159
 (151) 2010 12 15 (441) 2010 03 29
 (732) POLKOMTEL Spółka Akcyjna, Warszawa, PL.

(540) firmamix
 (510), (511) **09** aparaty, przewody i słuchawki telefoniczne; automaty sprzedające i mechanizmy do urządzeń uruchamianych przez wrzucenie monety lub żetonu; kasy rejestrujące; komputery i sprzęt przetwarzający dane; magnetyczne nośniki danych; maszyny liczące, płyty (dyski) z nagraniami; urządzenia do gaszenia ognia; urządzenia do nagrywania, transmisji, reprodukcji danych, dźwięku lub obrazu; urządzenia i przyrządy naukowe, żeglarskie, geodezyjne, elektryczne, kinematograficzne, optyczne, wagowe, pomiarowe, sygnalizacyjne, kontrolne, do ratowania życia, do celów dydaktycznych, **35** usługi polegające na: rejestrowaniu, sporządzaniu odpisów, składzie, kompilacji, transmisji, transkrypcji, systematyzacji pisemnych informacji (komunikatów) oraz rejestrowaniu a także wykorzystaniu lub kompilacji danych matematycznych lub statystycznych oraz zarządzaniu zbiorami informatycznymi; usługi w zakresie: reklamy, działalności informacyjnej, badania rynku, telefonicznego udzielania informacji, organizacji wystaw lub targów handlowych, pośrednictwa w zawieraniu umów kupna-sprzedaży poprzez telefon i Internet, obsługa klientów przy wykorzystaniu sieci Internet; zgrupowanie na rzecz osób trzecich różnych towarów i usług pozwalające nabywcy wygodnie oglądać lub zapoznać się z opisem usług oraz kupować te towary i usługi, w szczególności: z katalogu różnych artykułów lub usług, za pośrednictwem usługi elektronicznej, na stronie internetowej oraz usługi pośrednictwa w powyższym zakresie, **36** usługi w zakresie: pośrednictwa w zawieraniu umów ubezpieczeniowych poprzez telefon i Internet, sprawdzania stanu konta poprzez telefon i Internet, **38** usługi telekomunikacyjne; usługi w zakresie: rozpowszechniania systemów przekazywania dźwięku i obrazu w łączności radiofonicznej, telegraficznej, telefonicznej, telefonii komórkowej, telefaksowej, w systemie cyfrowym; usługi w zakresie łączności: radiofonicznej, telegraficznej, telefonicznej, telefonii komórkowej i poprzez Internet, telefaksowej, ustalania taryf i opłat, obsługi satelitów i przekazów satelitarnych, organizowania systemów transmisyjnych, przesyłania dźwięku, obrazu i sms-ów; usługi w zakresie: poczty elektronicznej, zleceń przywoławczych z zastosowaniem radia, telefonu lub innych środków komunikacji elektronicznej; usługi w zakresie prowadzenia: stacji radiowych, telewizyjnych oraz transmitowania dźwięku i obrazu; usługi w zakresie zbierania i przekazywania aktualności informacyjnych z wykorzystaniem: multimediiów, urządzeń telekomunikacyjnych; usługi w zakresie wypożyczania telefonów, modemów i innych urządzeń telekomunikacyjnych; obsługa klientów przy wykorzystaniu sieci Internet; elektroniczny serwis informacji typu on-line polegający na tworzeniu, prowadzeniu baz danych i udostępnianiu informacji z możliwością elektronicznego przyjmowania i przekazywania wiadomości; usługi telekomunikacyjne on line polegające na umożliwieniu: zlecenia usług, świadczenia usług, zawierania umów, umów pośrednictwa, umów ubezpieczeniowych, umów kupna-sprzedaży, umów kredytowych, umów bankowych oraz otwierania rachunków bankowych, dokonywania operacji bankowych, dostępu do konta bankowego, wykonywania umów, **41** usługi w zakresie nauczania poprzez telefon, Internet, radio i telewizję.

(111) **235218** (220) 2009 12 15 (210) 364160
 (151) 2010 12 15 (441) 2010 03 29
 (732) POLKOMTEL Spółka Akcyjna, Warszawa, PL.

(540)



Kolor znaku: czerwony, niebieski, jasnofioletowy, biały, czarny, zielony, szary, granatowy, jasnoniebieski

(531) 2.1.7, 2.1.25, 2.9.14, 29.1.15

(510), (511) **09** aparaty, przewody i słuchawki telefoniczne; automaty sprzedające i mechanizmy do urządzeń uruchamianych przez wrzucenie monety lub żetonu; kasy rejestrujące; komputery i sprzęt przetwarzający dane; magnetyczne nośniki danych; maszyny liczące, płyty (dyski) z nagraniami; urządzenia do gaszenia ognia; urządzenia do nagrywania, transmisji, reprodukcji danych, dźwięku lub obrazu; urządzenia i przyrządy naukowe, żeglarskie, geodezyjne, elektryczne, kinematograficzne, optyczne, wagowe, pomiarowe, sygnalizacyjne, kontrolne, do ratowania życia, do celów dydaktycznych, **35** usługi polegające na: rejestrowaniu, sporządzaniu odpisów, składzie, kompilacji, transmisji, transkrypcji, systematyzacji pisemnych informacji (komunikatów) oraz rejestrowaniu a także wykorzystaniu lub kompilacji danych matematycznych lub statystycznych oraz zarządzaniu zbiorami informatycznymi; usługi w zakresie: reklamy, działalności informacyjnej, badania rynku, telefonicznego udzielania informacji, organizacji wystaw lub targów handlowych, pośrednictwa w zawieraniu umów kupna-sprzedaży poprzez telefon i Internet, obsługa klientów przy wykorzystaniu sieci Internet; zgrupowanie na rzecz osób trzecich różnych towarów i usług pozwalające nabywcy wygodnie oglądać lub zapoznać się z opisem usług oraz kupować te towary i usługi, w szczególności: z katalogu różnych artykułów lub usług, za pośrednictwem usługi elektronicznej, na stronie internetowej oraz usługi pośrednictwa w powyższym zakresie, **36** usługi w zakresie: pośrednictwa w zawieraniu umów ubezpieczeniowych poprzez telefon i Internet, sprawdzania stanu konta poprzez telefon i Internet, **38** usługi telekomunikacyjne; usługi w zakresie: rozpowszechniania systemów przekazywania dźwięku i obrazu w łączności radiofonicznej, telegraficznej, telefonicznej, telefonii komórkowej, telefaksowej, w systemie cyfrowym; usługi w zakresie łączności: radiofonicznej, telegraficznej, telefonicznej, telefonii komórkowej i poprzez Internet, telefaksowej, ustalania taryf i opłat, obsługi satelitów i przekazów satelitarnych, organizowania systemów transmisyjnych, przesyłania dźwięku, obrazu i sms-ów; usługi w zakresie: poczty elektronicznej, zleceń przywoławczych z zastosowaniem radia, telefonu lub innych środków komunikacji elektronicznej; usługi w zakresie prowadzenia: stacji radiowych, telewizyjnych oraz transmitowania dźwięku i obrazu; usługi w zakresie zbierania i przekazywania aktualności informacyjnych z wykorzystaniem: multimedii, urządzeń telekomunikacyjnych; usługi w zakresie wypożyczania telefonów, modemów i innych urządzeń telekomunikacyjnych; obsługa klientów przy wykorzystaniu sieci Internet; elektroniczny serwis informacji typu on-line polegający na tworzeniu, prowadzeniu baz danych i udostępnianiu informacji z możliwością elektronicznego przyjmowania i przekazywania wiadomości; usługi telekomunikacyjne on line polegające na umożliwieniu: zlecenia usług, świadczenia usług, zawierania umów, umów pośrednictwa, umów ubezpieczeniowych, umów kupna-sprzedaży, umów kredytowych, umów bankowych oraz otwierania rachunków bankowych, dokonywania operacji bankowych, dostępu do konta bankowego, wykonywania umów, **41** usługi w zakresie nauczania poprzez telefon, Internet, radio i telewizję.

(111) **235219** (220) 2009 12 17 (210) 364243

(151) 2011 02 17 (441) 2010 03 29

(732) PROWANA Spółka z ograniczoną odpowiedzialnością,

Nowy Janków, PL.

(540)

(531) 2.9.1, 27.5.1

(510), (511) **16** albumy, artykuły biurowe, broszury, druki, materiały piśmienne, fotografie, gazety, czasopisma, reprodukcje, kalendarze, karty pocztowe, komiksy, książki, mapy, naklejki, materiały do nauczania, notesy, obrazy, obwoluty na dokumenty, portrety, plakaty, reprodukcje, ryciny, rysunki, prospekty, publikacje, rysunki, śpiewniki, karty okolicznościowe, podstawki pod kufle do piwa, obrusy papierowe, serwetki papierowe, opakowania do butelek z papieru lub z tektury, zeszyty, **35** doradztwo w zakresie prowadzenia, zarządzania i organizowania działalności gospodarczej związanej z gastronomią, dystrybucja materiałów reklamowych, dobór personelu za pomocą metod psychotechnicznych, promocja towarów i usług, publikowanie tekstów i ogłoszeń reklamowych, w tym za pośrednictwem Internetu, rozpowszechnianie próbek reklamowych, badania rynku w dziedzinie gastronomii, usług kulinarnych, gotowania, podawania do stołu, organizowanie pokazów towarów i usług w celach handlowych i reklamowych, organizowanie organizowanie imprez handlowo-reklamowych, reklama radiowa i telewizyjna, pokazy towarów, prowadzenie agencji reklamowych, reklama za pośrednictwem łączności komputerowych, organizowanie targów i wystaw o charakterze handlowym, **41** publikowanie czasopism, w tym czasopism o tematyce gastronomicznej, opracowywanie przepisów kulinarnych, publikowanie książek związanych z tematyką kulinarną, organizowanie konkursów kulinarnych, imprez edukacyjnych, prowadzenie klubów racjonalnego żywienia, kursy gastronomiczne, programy radiowe i telewizyjne o tematyce kulinarnej, montaż filmów, reportaże, prowadzenie zajęć doszkalających, publikacje on-line dotyczące tematyki kulinarnej, organizowanie i prowadzenie konferencji, sympozjów, zjazdów na temat żywienia, doradztwo zawodowe w tematyce kulinarnej i racjonalnego żywienia.

(111) **235220** (220) 2009 12 18 (210) 364259

(151) 2011 02 17 (441) 2010 03 29

(732) JJW Spółka Jawna J. Karpiński, J. Rudnicki, W. Lewin, Piaseczno, PL.

(540) Deodorant socks

(510), (511) **25** odzież, obuwie i nakrycia głowy.(111) **235221** (220) 2006 12 12 (210) 318972

(151) 2011 01 27 (441) 2007 03 19

(732) „Lapeyre”, Société Anonyme, Courbevoie, FR.

(540)

Kolor znaku: czerwony

(531) 27.5.1, 29.1.1

(510), (511) **19** termoizolacyjne zestawy szklane, szkło bezodpryskowe, szkło okienne, szkło alabastrowe, **37** usługi budowlano-remontowe w zakresie budownictwa mieszkaniowego, przemysłowego, infrastruktury budowlanej i doradztwo z tym związane ujemowane w tej klasie, usługi nadzoru budowlanego.

(111) **235222** (220) 2009 06 01 (210) 356458

(151) 2011 01 19 (441) 2009 09 14

(732) Polskie Towarzystwo Onkologii Klinicznej, Warszawa, PL.

(540)

Kolor znaku: biały, zielony, czerwony

(531) 1.17.11, 5.3.11, 26.4.1, 27.5.1, 29.1.13

(510), (511) **41** usługi edukacji i nauczania w zakresie medycyny, publikowanie tekstów innych niż teksty reklamowe, publikowanie

książek, organizowanie i prowadzenie zjazdów, organizowanie i obsługa konferencji, organizowanie wystaw z dziedziny kultury lub edukacji, organizowanie i prowadzenie seminariów, organizowanie i prowadzenie sympozjów, organizowanie i prowadzenie pracowni specjalistycznych – szkolenia, **42** prace badawczo-rozwojowe w zakresie medycyny, **44** usługi prowadzenia klinik medycznych, opieka zdrowotna, pomoc medyczna, porady w zakresie farmakologii.

(111) **235223** (220) 2005 07 21 K (210) 358241
(151) 2011 02 18 (441) 2009 08 31
(732) REWE-Zentral AG, Köln, DE.
(540) Tacoma
(510), (511) **25** odzież, obuwie, nakrycia głowy.

(111) **235224** (220) 2004 05 01 K (210) 358242
(151) 2011 02 18 (441) 2009 08 31
(732) REWE-Zentral AG, Köln, DE.
(540) Borisov
(510), (511) **34** tytoń, wyroby tytoniowe, w szczególności cygara, papierosy, tytoń do palenia, tabaka, tytoń do żucia, papier na papierosy, papierosnice, fajki tytoniowe, torby na fajki, zapalniczki, zapalaki, środki czyszczące do fajek.

(111) **235225** (220) 2009 08 06 (210) 359093
(151) 2010 10 22 (441) 2009 11 09
(732) HYDROWAŻ Roman Łuczak, Pabianice, PL.
(540)



Kolor znaku: żółty, czarny

(531) 26.5.1, 26.5.18, 27.5.1, 29.1.12
(510), (511) **06** rury i rurki metalowe, rury i rurki ze stali, **35** promocja sprzedaży dla osób trzecich, outsourcing.

(111) **235226** (220) 2009 08 17 (210) 359502
(151) 2011 02 16 (441) 2009 11 23
(732) TIM Spółka Akcyjna, Bielsko-Biała, PL.
(540) SOLE
(510), (511) **33** napoje alkoholowe, wino.

(111) **235227** (220) 2009 08 17 (210) 359529
(151) 2011 02 16 (441) 2009 11 23
(732) NAVICORP TRUST POLSKA SPÓŁKA Z OGRANICZONĄ ODPOWIEDZIALNOŚCIĄ, Warszawa, PL.
(540) NAVICORP

(510), (511) **35** badania rynku; badania w dziedzinie działalności gospodarczej; wynajmowanie maszyn i urządzeń dla biura; biura pośrednictwa pracy; doradztwo specjalistyczne w sprawach działalności gospodarczej; doradztwo w zakresie organizowania i prowadzenia działalności gospodarczej; doradztwo w zakresie zarządzania personelem; doradztwo w zarządzaniu działalnością gospodarczą; informacja o działalności gospodarczej; fakturowanie; księgowość; outsourcing [doradztwo handlowe]; rekrutacja personelu; przygotowywanie zeznań podatkowych; pomoc przedsiębiorstwom w działalności gospodarczej (przemysłowej lub handlowej); pomoc w prowadzeniu działalności gospodarczej, pozyskiwanie informacji o działalności gospodarczej; usługi związane z przenoszeniem przedsiębiorstw; przygotowanie listy płac; rachunkowość; usługi sekretarskie; sporządzanie sprawozdań rachunkowych; promocja sprzedaży dla osób trzecich; wynajmowanie urządzeń i wyposażenia biurowego; wywiad gospodarczy; public relations; pozyskiwanie danych do komputerowych baz danych; systematyzacja danych w komputerowych bazach danych; komputerowe zarządzanie plikami; zarządzanie zbiorami informatycznymi; tworzenie i utrzymywanie stron internetowych dla osób trzecich; wynajmowanie [udostępnianie] zasobów serwerów [sieci komputerowej]; wypożyczanie serwerów [hosting], **36** analizy finansowe; doradztwo w sprawach finansowych; inwestycje kapitałowe; zarządzanie majątkiem nieruchomości; usługi

powiernicze; wynajmowanie pomieszczeń biurowych [nieruchomości], **45** doradztwo w zakresie własności intelektualnej; zarządzanie prawami autorskimi; licencjonowanie własności intelektualnej.

(111) **235228** (220) 2009 08 17 (210) 359530
(151) 2011 02 16 (441) 2009 11 23
(732) NAVICORP TRUST POLSKA SPÓŁKA Z OGRANICZONĄ ODPOWIEDZIALNOŚCIĄ, Warszawa, PL.
(540)



Kolor znaku: granatowy, szary

(531) 18.3.21, 27.5.1, 29.1.12
(510), (511) **35** badania rynku; badania w dziedzinie działalności gospodarczej; wynajmowanie maszyn i urządzeń dla biura; biura pośrednictwa pracy; doradztwo specjalistyczne w sprawach działalności gospodarczej; doradztwo w zakresie organizowania i prowadzenia działalności gospodarczej; doradztwo w zakresie zarządzania personelem; doradztwo w zarządzaniu działalnością gospodarczą; informacja o działalności gospodarczej; fakturowanie; księgowość; outsourcing [doradztwo handlowe]; rekrutacja personelu; przygotowywanie zeznań podatkowych; pomoc przedsiębiorstwom w działalności gospodarczej (przemysłowej lub handlowej); pomoc w prowadzeniu działalności gospodarczej, pozyskiwanie informacji o działalności gospodarczej; usługi związane z przenoszeniem przedsiębiorstw; przygotowanie listy płac; rachunkowość; usługi sekretarskie; sporządzanie sprawozdań rachunkowych; promocja sprzedaży dla osób trzecich; wynajmowanie urządzeń i wyposażenia biurowego; wywiad gospodarczy; public relations; pozyskiwanie danych do komputerowych baz danych; systematyzacja danych w komputerowych bazach danych; komputerowe zarządzanie plikami; zarządzanie zbiorami informatycznymi; tworzenie i utrzymywanie stron internetowych dla osób trzecich; wynajmowanie [udostępnianie] zasobów serwerów [sieci komputerowej]; wypożyczanie serwerów [hosting], **36** analizy finansowe; doradztwo w sprawach finansowych; inwestycje kapitałowe; zarządzanie majątkiem nieruchomości; usługi powiernicze; wynajmowanie pomieszczeń biurowych [nieruchomości], **45** doradztwo w zakresie własności intelektualnej; zarządzanie prawami autorskimi; licencjonowanie własności intelektualnej.

(111) **235229** (220) 2009 08 24 (210) 359767
(151) 2010 11 23 (441) 2009 12 07
(732) ZAKŁADY FARMACEUTYCZNE POLPHARMA SPÓŁKA AKCYJNA, Starogard Gdański, PL.
(540) OXINEX
(510), (511) **03** kosmetyki, szampony, **05** parafarmaceutyki, preparaty medyczne do włosów, preparaty farmaceutyczne do pielęgnacji, preparaty farmaceutyczne do włosów, płyny farmaceutyczne.

(111) **235230** (220) 2009 08 25 (210) 359847
(151) 2011 02 16 (441) 2009 12 07
(732) Diageo North America, Inc., Norwalk, US.
(540) BE THERE

(510), (511) **33** napoje alkoholowe z wyjątkiem piwa, **38** usługi w zakresie dostarczania i rozpowszechniania informacji za pośrednictwem globalnej sieci komputerowej z dziedziny sztuki, rozrywki, kultury, gier oraz napojów alkoholowych.

(111) **235231** (220) 2009 09 04 (210) 360218
(151) 2010 12 07 (441) 2009 12 07
(732) KRASNALKOWO Weronika Traczewska, Warszawa, PL.
(540)



Kolor znaku: jasnozielony, ciemnozielony, czerwony, żółty, czarny
(531) 2.1.5, 4.5.5, 27.5.1, 29.1.15

(510), (511) **16** papier, tektura i wyroby z tych materiałów, materiały drukowane, materiały szkoleniowe, fotografie, czasopisma, torby z papieru i tworzyw sztucznych, **41** usługi w zakresie wychowania i nauczania dzieci, usługi klubowe w zakresie rozrywki i nauczania dzieci, organizowanie konferencji, seminariów, sympozjów, zjazdów oraz konkursów w zakresie wychowania i nauczania dzieci, publikowanie tekstów innych niż reklamowe, usługi edukacyjne w zakresie nauczania przedszkolnego, **43** usługi w zakresie opieki nad dziećmi, osobami starszymi oraz samotnymi, doradztwo zawodowe w zakresie wychowania i nauczania dzieci oraz opieki nad osobami starszymi, żłobki.

(111) **235232** (220) 2009 09 04 (210) 360219
(151) 2010 12 07 (441) 2009 12 07

(732) KRASNALKOWO Weronika Traczewska, Warszawa, PL.

(540) KRAINA MALUCHA

(510), (511) **16** papier, tektura i wyroby z tych materiałów, materiały drukowane, materiały szkoleniowe, fotografie, czasopisma, torby z papieru i tworzyw sztucznych, **41** usługi w zakresie wychowania i nauczania dzieci, usługi klubowe w zakresie rozrywki i nauczania dzieci, organizowanie konferencji, seminariów, sympozjów, zjazdów oraz konkursów w zakresie wychowania i nauczania dzieci, publikowanie tekstów innych niż reklamowe, usługi edukacyjne w zakresie nauczania przedszkolnego, **43** usługi w zakresie opieki nad dziećmi, osobami starszymi oraz samotnymi, doradztwo zawodowe w zakresie wychowania i nauczania dzieci oraz opieki nad osobami starszymi, żłobki.

(111) **235233** (220) 2009 09 07 (210) 360251
(151) 2011 01 17 (441) 2009 12 21

(732) Zofia Stawera-Jędrzejczyk, Wrocław, PL.

(540) WYSOKIE PROGI

(510), (511) **31** żyto, pszenica, jęczmień owies oraz inne zboża w ziarnach nieprzetworzone z tej klasy, buraki, ziemniaki, chmiel, rzepak, winogrona, kukurydza oraz inne płody rolne dla przemysłu rolno-spożywczego z tej klasy, warzywa świeże, zioła ogrodowe, owoce świeże, rośliny, sadzonki, kwiaty naturalne, **36** usługi w zakresie pośrednictwa i obrotu, w tym: kupna i sprzedaży oraz najmu i dzierżawy mieszkań, nieruchomości, obiektów użytkowych i przemysłowych, gruntów i działek, usługi finansowe oraz doradztwa w sprawach finansowych, usługi związane z wyceną mieszkań i nieruchomości oraz zarządzaniem nieruchomościami, **37** usługi w zakresie robót: budowlanych, remontowych, montażowych, drogowych, mostowych, termoizolacyjnych, antykorozyjnych, uzbrajania terenów dla budownictwa oraz wykonawstwa instalacji wodno-kanalizacyjnych, gazowych, cieplnych, wentylacyjnych i klimatyzacyjnych, montażu i napraw urządzeń do ogrzewania, nadzór budowlany.

(111) **235234** (220) 2009 09 07 (210) 360253
(151) 2011 01 17 (441) 2009 12 21

(732) POLMASS SPÓŁKA AKCYJNA, Bydgoszcz, PL.

(540) POLMASIL

(510), (511) **01** preparaty mikrobiologiczne do sporządzania kiszonek z pasz objętościowych (inokulanty).

(111) **235235** (220) 2009 09 07 (210) 360298
(151) 2010 10 07 (441) 2009 12 21

(732) Krzysztof Kurkowski, Gniew, PL.

(540) VIX

(510), (511) **01** kleje do celów przemysłowych, kleje do płytek ściennych, składniki do produkcji farb, spoiwa do betonu, środki do konserwacji betonów, preparaty do konserwacji drewna, środki impregnujące, preparaty do konserwacji cegły, preparaty do konserwacji cementu, preparaty do konserwacji murów, **02** farby, farby akrylowe, farby silikatowe, farby silikonowe, farby alkilowe, farby poliuretanowe, spoiwa do farb, pokosty, lakiery, barwniki, pigmenty, spoiwa do barwników, bejce, zaprawy farbiarskie, składniki do produkcji farb, **17** materiały ocieplające.

(111) **235236** (220) 2009 09 07 (210) 360299
(151) 2010 10 07 (441) 2009 12 21

(732) Krzysztof Kurkowski, Gniew, PL.

(540) SILIMAT

(510), (511) **01** kleje do celów przemysłowych, kleje do płytek ściennych, składniki do produkcji farb, spoiwa do betonu, środki do konserwacji betonów, preparaty do konserwacji drewna, środki impregnujące, preparaty do konserwacji cegły, preparaty do konserwacji cementu, preparaty do konserwacji murów, **02** farby, farby akrylowe, farby silikatowe, farby silikonowe, farby alkilowe, farby poliuretanowe, spoiwa do farb, pokosty, lakiery, barwniki, pigmenty, spoiwa do barwników, bejce, zaprawy farbiarskie, składniki do produkcji farb, **17** materiały ocieplające.

(111) **235237** (220) 2009 09 18 (210) 360692
(151) 2011 02 04 (441) 2009 12 21

(732) Zakłady Wyrobów Cukierniczych „MIŚ” Spółka z ograniczoną odpowiedzialnością, Oborniki Śląskie, PL.

(540)



Kolor znaku: czarny, biały, jasnożółty, żółty, jasnozielony, zielony, pomarańczowy, czerwony, brązowy

(531) 3.7.13, 3.7.15, 3.7.16, 27.5.1, 29.1.15

(510), (511) **30** ciasta, ciastka, wyroby cukiernicze, wyroby cukiernicze, słodczyce, cukierki, słodczyce na choinkę, czekoladki, wyroby czekoladowe.

(111) **235238** (220) 2009 10 15 (210) 361691
(151) 2010 12 07 (441) 2010 01 18

(732) „FANEX ŻERAŃ” Spółka z ograniczoną odpowiedzialnością, Warszawa, PL.

(540)



Kolor znaku: czarny, pomarańczowy, złoty, biały, czerwony

(531) 1.1.1, 1.1.4, 9.1.10, 26.15.1, 27.5.1, 29.1.15

(510), (511) **29** konserwowane, mrożone, suszone, gotowane owoce i warzywa w tym: ekstrakty, koncentraty, buliony, galaretki, kompoty, dżemy, przetwory jarzynowe, zupy, warzywa kiszzone, w puszkach, pikle, marynaty, pomidory do celów kulinarnych, sok pomidorowy do celów kulinarnych, sałatki warzywne i owocowe, przyprawy warzywne, przekąski na bazie owoców i warzyw, **30** kawa, herbata, kakao, mleko, napoje na bazie tych produktów, cukier, produkty zbożowe, pieczywo, wyroby cukiernicze, ciasto, słodczyce, lody spożywcze, syropy, musztarda, przyprawy, sosy, sos pomidorowy, ketchup, sos do sałatek i deserów, relish, majonez, dressing, aromaty do żywności, galaretki, kanapki, zioła konserwowane, ziemniaki do celów spożywczych.

(111) **235239** (220) 2009 10 15 (210) 361692
(151) 2010 12 07 (441) 2010 01 18

(732) „FANEX ŻERAŃ” Spółka z ograniczoną odpowiedzialnością, Warszawa, PL.

(540) FANEX

(510), (511) **29** konserwowane, mrożone, suszone, gotowane owoce i warzywa w tym: ekstrakty, koncentraty, buliony, galaretki, kompoty,

dżemy, przetwory jarzynowe, zupy, warzywa kiszone, w puszkach, pikle, marynaty, pomidory do celów kulinarnych, sok pomidorowy do celów kulinarnych, sałatki warzywne i owocowe, przyprawy warzywne, przekąski na bazie owoców i warzyw, **30** kawa, herbata, kakao, mleko, napoje na bazie tych produktów, cukier, produkty zbożowe, pieczywo, wyroby cukiernicze, ciasto, słodczyce, lody spożywcze, syropy, musztarda, przyprawy, sosy, sos pomidorowy, ketchup, sos do sałatek i deserów, relish, majonez, dressing, aromaty do żywności, galaretki, kanapki, zioła konserwowane, ziemniaki do celów spożywczych, **35** reklama, reklama w Internecie, prowadzenie sprzedaży detalicznej następujących towarów: owoców i warzyw konserwowych, mrożonych, suszonych, kiszonych w tym przetworów jarzynowych, pomidorów do celów kulinarnych, sosów pomidorowych, ketchupu, słodczy, kawy, kakao, herbaty, produktów zbożowych, ciasta, wyrobów mlecznych, **40** unieszkodliwienie odpadów, przetwarzanie, niszczenie i spalanie odpadów, wytłaczanie owoców, **43** usługi zaopatrzenia w żywność i napoje, catering, bary szybkiej obsługi, bufety, kawiarnie, obsługa gastronomiczna, restauracje, stolówki, hotele, przygotowanie dań i deserów na zamówienie.

(111) **235240** (220) 2009 10 15 (210) 361697
 (151) 2011 03 03 (441) 2010 01 18
 (732) LIZARD Paweł Jaszczura, Warszawa, PL.
 (540)



Kolor znaku: biały, szary, niebieski, jasnoniebieski, ciemnoniebieski

(531) 3.11.10, 26.15.1, 29.1.13

(510), (511) **09** komputery osobiste stacjonarne, komputery przenośne, oprogramowanie komputerowe, komponenty i urządzenia peryferyjne do komputerów, pamięci komputerowe, interfejsy do komputerów, serwery, drukarki, sterowniki, skanery, dyski magnetyczne, napędy dysków, płyty kompaktowe, monitory, optyczne urządzenia peryferyjne, magnetyczne nośniki danych, modemy, monitory, dyski komputerowe, terminale komputerowe, czytniki kodów kreskowych, zasilacze awaryjne UPS, karty rozszerzające do komputerów, karty z układami scalonymi, fotokopiarki (fotograficzne, elektrostatyczne, termiczne), kasy fiskalne, drukarki fiskalne, **35** zarządzanie informatycznymi zbiorami danych, systematyzacja informacji do komputerowych baz danych, **42** programowanie komputerowe, projektowanie systemów komputerowych, kopiowanie programów komputerowych, instalacja oprogramowania komputerów, odzyskiwanie danych komputerowych, instalacja sieci komputerowych, konsultacje dotyczące oprogramowania i sprzętu komputerowego, konserwacja i aktualizacja oprogramowania komputerowego, projektowanie oprogramowania komputerowego, uaktualnianie oprogramowania komputerowego, wynajmowanie oprogramowania komputerowego.

(111) **235241** (220) 2009 11 10 (210) 362724
 (151) 2011 01 11 (441) 2010 02 15
 (732) Jarosław Pawliński, Przyborów, PL.
 (540) ultra drive rally team

(510), (511) **35** usługi w zakresie organizacji wystaw, targów, giełd i promocji dotyczących sportów motorowych i samochodowych i ich akcesoriów oraz części do tuningu samochodów i gadżetów samochodowych, prezentacja kierowców i samochodów rajdowych i wyścigowych, rozpowszechnianie ulotek, broszur, druków i prospektów oraz ogłoszeń reklamowych, usługi menedżerskie, organizowanie aukcji publicznych, prowadzenie marketingowych badań rynku, **41** organizowanie zawodów i imprez sportowych, organizowanie rajdów samochodowych i motocyklowych, organizowanie imprez szkoleniowych, sportowych i rozrywkowych z udziałem pojazdów, usługi w zakresie szkolenia motorowego i działalności edukacyjnej, usługi w zakresie wypożyczania sprzętu sportowego, prowadzenie obiektów rekreacyjno-rozrywkowych, działalność w zakresie kultury

fizycznej, organizacja i obsługa konferencji, kongresów, organizacja wycieczek, usługi w zakresie informacji o imprezach wycieczkowych, sportowych, rajdach samochodowych i motocyklowych.

(111) **235242** (220) 2009 12 14 (210) 364045
 (151) 2011 02 17 (441) 2010 03 29
 (732) PETRÓLEO BRASILEIRO S.A.-PETROBRAS, Rio de Janeiro, BR.
 (540) PODIUM
 (510), (511) **04** gazolina, paliwo silnikowe.

(111) **235243** (220) 2009 12 18 (210) 364274
 (151) 2011 02 17 (441) 2010 03 29
 (732) „PROMIC” SPÓŁKA Z OGRANICZONĄ ODPOWIEDZIALNOŚCIĄ, Warszawa, PL.
 (540)



Kolor znaku: pomarańczowy, biały

(531) 26.4.2, 27.5.1, 29.1.12

(510), (511) **09** urządzenia i przyrządy: naukowe, żeglarskie, geodezyjne, fotograficzne, kinematograficzne, optyczne, do ważenia, pomiarowe, sygnalizacyjne, kontrolne, do ratowania życia, do celów dydaktycznych, urządzenia i przyrządy do przeprowadzenia, przełączania, przekształcania, gromadzenia, sterowania i regulacji energii elektrycznej, urządzenia do nagrywania, przesyłania lub odtwarzania dźwięku lub obrazów, magnetyczne nośniki danych, nagrane dyski, automaty sprzedające i mechanizmy do urządzeń uruchamianych monetami, kasy rejestrujące, maszyny liczące, osprzęt do przetwarzania danych, komputery, urządzenia do gaszenia ognia, **16** papier, karton i wyroby z tych materiałów, nie ujęte w innych klasach, druki, materiały introligatorskie, fotografie, materiały biurowe, kleje do celów biurowych lub domowych, materiały dla artystów, pędzle do malowania, maszyny do pisania i sprzęt biurowy (z wyjątkiem mebli), materiały szkoleniowe i instruktażowe (z wyjątkiem przyrządów), materiały z tworzyw sztucznych do pakowania (nie ujęte w innych klasach), czcionki drukarskie, matryce drukarskie, **35** oferowanie w mediach produktów dla handlu detalicznego, dystrybucja materiałów reklamowych [próbek, druków, prospektów, broszur], edytorskie usługi w dziedzinie reklamy, prenumerata gazety dla osób trzecich, administrowanie hotelami, uaktualnianie materiałów reklamowych, prezentowanie produktów w mediach dla celów sprzedaży detalicznej, obróbka tekstów, rozpowszechnianie ogłoszeń reklamowych, poszukiwanie w zakresie patronatu, rozlepianie plakatów reklamowych, usługi w zakresie prenumeraty dla osób trzecich, promocja sprzedaży dla osób trzecich, public relations, publikowanie tekstów sponsorowanych, reklama; rozpowszechnianie materiałów reklamowych [ulotki, prospekty, druki, próbki], reklama za pośrednictwem sieci reklamowej, wynajmowanie reklamowej przestrzeni, tworzenie tekstów reklamowych i sponsorowanych, publikowanie tekstów sponsorowanych, sprzedaż promocyjna dla osób trzecich, rozpowszechnianie ogłoszeń reklamowych, organizowanie targów w celach handlowych lub reklamowych, edycja tekstów, tworzenie tekstów reklamowych i sponsorowanych, kreowanie wizerunku [firmy, usług, towaru], zarządzanie (w ramach prowadzonej działalności gospodarczej) w zakresie udzielania licencji na towary i usługi na rzecz osób trzecich, zarządzanie hotelami, **38** przesyłanie informacji, przesyłanie informacji tekstowej i obrazowej za pomocą komputera, **39** dostarczanie towarów [zaopatrzenie], dostarczanie towarów zamówionych korespondencyjnie, dystrybucja gazet, organizowanie wycieczek, rezerwowanie miejsc na podróże, zwiedzanie turystycznie, wynajmowanie magazynów, **41** komputerowe przygotowanie materiałów do publikacji, organizowanie konkursów edukacyjnych lub rozrywkowych, publikowanie książek, organizowanie wystaw z dziedziny kultury lub edukacji, pisanie tekstów innych niż teksty reklamowe, publikacje elektroniczne on-line książek i periodyków, publikowanie książek, udostępnianie publikacji elektronicznych on-

line, nie do pobierania z sieci komputerowych, informacje o wypoczynku, usługi związane z organizacją wypoczynku.

(111) **235244** (220) 2009 12 21 (210) 364342
(151) 2011 02 21 (441) 2010 03 29
(732) Tradis Spółka z ograniczoną odpowiedzialnością, Lublin, PL.
(540) Słodka Nuta
(510), (511) **30** wyroby cukiernicze i słodczyce.

(111) **235245** (220) 2009 12 23 (210) 364504
(151) 2011 02 10 (441) 2010 03 29
(732) VEDA Tomasz Słomka, Przededworze, PL.
(540)



Kolor znaku: złoty, czerwony, ciemnoniebieski, czarny
(531) 3.1.1, 3.1.2, 5.13.25, 9.1.10, 24.1.5, 24.1.25, 24.9.1, 27.5.1, 29.1.14
(510), (511) **34** tytoń, papierosy, artykuły i przybory dla palaczy, gilzy papierosowe, bibułka papierosowa, bloczki bibułki papierosowej, filtry do papierosów, kieszonkowe przyrządy do skręcania papierosów, papierosy zawierające substytuty tytoniu, nie do celów leczniczych, papierońnice, popielniczki dla palaczy, pojemniki na tytoń, woreczki na tytoń, zbiorniczki z gazem do zapalniczek, zapalniczki dla palaczy tytoniu, zapalki.

(111) **235246** (220) 2009 12 29 (210) 364600
(151) 2011 03 03 (441) 2010 04 12
(732) 3M Company, St. Paul, US.
(540) 3M CLINPRO

(510), (511) **05** preparaty dentystyczne, pasty profilaktyczne, lakiery przeciwbakteryjne, żele, pianki i lakiery do kuracji fluorowej oraz uszczelnienia do leczenia powierzchni, dołków i szczelin zębów, **10** dentystyczne profilaktyczne haczyki i wkładki półkuliste do użytku przy czyszczeniu zębów i higienie dentystycznej, **21** dentystyczne i okołozębowe szczoteczki obrotowe, szczoteczki do czyszczenia przestrzenimiedzyzębowych i szczoteczki ręczne.

(111) **235247** (220) 2009 12 30 (210) 364621
(151) 2011 03 08 (441) 2010 04 12
(732) Kia Motors Corporation, Seoul, KR.
(540)



Kolor znaku: biały, czerwony, ciemnoszary
(531) 25.5.1, 26.4.4, 27.5.1, 29.1.13
(510), (511) **37** konserwacja i naprawa pojazdów.

(111) **235248** (220) 2009 12 31 (210) 364641
(151) 2011 03 09 (441) 2010 04 12
(732) DRWALEWSKIE ZAKŁADY PRZEMYSŁU
BIOWETERYNARYJNEGO Spółka Akcyjna, Drwalew, PL.
(540) BIOPARTUS

(510), (511) **05** produkty farmaceutyczne i weterynaryjne; środki sanitarne do celów medycznych substancje dietetyczne do celów leczniczych; żywność dla niemowląt; plastry, opatrunki, gipsowe, materiały opatrunkowe; materiały do plombowania zębów, woski dentystyczne; środki odkażające; środki do zwalczania robactwa; fungicydy, herbicydy.

(111) **235249** (220) 2009 12 31 (210) 364642
(151) 2011 03 09 (441) 2010 04 12
(732) DRWALEWSKIE ZAKŁADY PRZEMYSŁU
BIOWETERYNARYJNEGO Spółka Akcyjna, Drwalew, PL.
(540) SUIBIOVAC
(510), (511) **05** produkty farmaceutyczne i weterynaryjne; środki sanitarne do celów medycznych substancje dietetyczne do celów leczniczych; żywność dla niemowląt; plastry, opatrunki gipsowe, materiały opatrunkowe; materiały do plombowania zębów, woski dentystyczne; środki odkażające; środki do zwalczania robactwa; fungicydy, herbicydy.

(111) **235250** (220) 2009 12 31 (210) 364646
(151) 2011 03 09 (441) 2010 04 12
(732) HS Lubań Spółka z ograniczoną odpowiedzialnością,
Lubań, PL.
(540)



Kolor znaku: niebieski, czarny
(531) 14.3.20, 26.1.1, 27.5.1, 29.1.12
(510), (511) **07** siłowniki hydrauliczne, **37** regeneracja siłowników hydraulicznych, **40** frezowanie, toczenie, szlifowanie, spawanie.

(111) **235251** (220) 2010 01 04 (210) 364681
(151) 2011 02 21 (441) 2010 04 12
(732) KOS-BUD Andrzej Kostrzewski, Gniezno, PL.
(540)



Kolor znaku: czarny, niebieski, zielony
(531) 26.4.1, 26.11.1, 27.5.1, 29.1.13
(510), (511) **36** obrót nieruchomości, **37** wykonywanie robót ogólnobudowlanych związanych ze wznoszeniem budynków.

(111) **235252** (220) 2010 01 04 (210) 364696
(151) 2011 02 10 (441) 2010 04 12
(732) „Dębowa Polska” Spółka Jawna Jerzy Markiewicz-Leszek
Markiewicz, Siedlec, PL.
(540)



Kolor znaku: złoty, brązowy, żółty
(531) 5.1.3, 25.1.1, 27.5.1, 29.1.13
(510), (511) **33** napoje alkoholowe, **35** usługi w zakresie sprzedaży napojów alkoholowych.

(111) **235253** (220) 2010 01 05 (210) 364712
(151) 2011 03 08 (441) 2010 04 12

(732) TEMPCOLD Spółka z ograniczoną odpowiedzialnością, Warszawa, PL.

(540) Tempcold

(510), (511) **35** usługi w zakresie sprzedaży detalicznej, hurtowej, na stronie internetowej urządzeń wentylacyjnych, klimatyzacyjnych, chłodniczych, grzewczych, maszyn i sprzętu wraz z dodatkowym wyposażeniem, **37** wykonywanie instalacji klimatyzacyjnych, instalacji wentylacyjnych, instalacji chłodniczych, instalacji centralnego ogrzewania; naprawa i konserwacja urządzeń klimatyzacyjnych, wentylacyjnych, chłodniczych i grzewczych; instalowanie, konserwacja i naprawa elektrycznej aparatury rozdzielczej i sterowniczej, **42** doradztwo i projektowanie instalacji klimatyzacyjnych, wentylacyjnych, chłodniczych, grzewczych; ekspertyzy inżynierskie.

(111) **235254** (220) 2010 01 08 (210) 364839

(151) 2011 02 17 (441) 2010 04 12

(732) ZAKŁAD AUTOMATYKI Krzysztof Świątnicki, Katowice, PL.

(540)



Kolor znaku: biały, czarny, czerwony

(531) 26.1.1, 26.2.1, 26.4.2, 26.7.7, 27.5.1, 29.1.13

(510), (511) **09** akumulatory elektryczne, alarmy, alarmy antywłamaniowe, alarmy dźwiękowe, alarmy pożarowe, aparatura elektrodynamiczna do zdalnego sterowania sygnałami, aparatura elektrodynamiczna do zdalnego sterowania zwoznicami kolejowymi, aparatura elektryczna do komutacji, automatyczne wyłączniki czasowe z wyłączeniem zegarmistrzostwa, baterie do oświetlania, baterie elektryczne, baterie słoneczne, cewki dławikowe dla impedancji, cewki elektromagnetyczne, cewki elektryczne, chronografy jako aparaty rejestrujące przebieg zjawiska w czasie, czujniki, drogowe światła sygnalizacyjne jako urządzenia sygnalizacyjne, dzwonki alarmowe elektryczne, dzwonki jako urządzenia ostrzegające, dzwonki sygnalizacyjne, elektryczne instalacje przeciwłamaniowe, elektryczne urządzenia do otwierania drzwi, elektryczne urządzenia kontrolno-sterujące, elektryczne urządzenia pomiarowe, elektryczne zamknięcia drzwiowe, gniazdka, wtyczki i inne kontakty jako złącza elektryczne, identyfikacja kodowana, instalacje elektryczne, instalacje elektryczne do zdalnego sterowania procesami przemysłowymi, interfejsy komputerowe w informatyce, kable elektryczne, karkasy dla cewek elektrycznych, kodery magnetyczne, komputerowe urządzenia peryferyjne, latarnie sygnalizacyjne, łączniki elektryczne, magnesy, maszty do anten bezprzewodowych, mierniki jako przyrządy pomiarowe, migacze jako światła sygnalizacyjne, mikroprocesory, modemy, obwody drukowane, odgromniki, ogniwa fotoelektryczne, ograniczniki elektryczne, omomierze jako omometry, oporniki elektryczne jako rezystory, oprogramowanie komputerowe, nagrane, optyczne nośniki danych, osłony końcówek jako wyjść elektrycznych, pamięci komputerowe, powłoki do identyfikacji przewodów elektrycznych, powłoki jako osłony kabli elektrycznych programy komputerowe jako software ładowalny, programy komputerowe nagrane programy sterujące komputerowe, nagrane, prostowniki prądu, przekaźniki elektryczne, przełączniki elektryczne, przełączniki ogniwa jako elektryczne, przemienniki inwerty jako elektryczność, przetwornice elektryczne, przewody magnetyczne przyrządy pomiarowe, publikacje elektroniczne jako moduły ładowalne, pulpity rozdzielcze jako elektryczność, puszki przełącznikowe jako elektryczność, skrzynki do przyłączy dla elektryczności, skrzynki na baterie, skrzynki rozdzielcze dla elektryczności, skrzynki kablowe, sygnalizacja świetlna lub mechaniczna, sygnalizatory akustyczne, syreny, syreny elektryczne jako brzęczki, szafy rozdzielcze dla elektryczności, światła błyskowe jako sygnały świetlne, tablice ogłoszeń elektroniczne, tablice rozdzielcze dla elektryczności, tablice sterownicze dla elektryczności, tablice sygnalizacyjne, świetlne lub mechaniczne, telefoniczne urządzenia nadawcze, termostaty, transformatory elektryczne, tranzystory jako

elektronika, tuleje złączowe do kabli elektrycznych, tyczki, układy scalone, urządzenia diagnostyczne-nie do celów medycznych, urządzenia do ładowania akumulatorów elektrycznych, urządzenia do ładowania baterii, urządzenia do pomiarów precyzyjnych, urządzenia do przetwarzania informacji, urządzenia do zapewnienia bezpieczeństwa w ruchu kolejowym, urządzenia do zdalnego sterowania, urządzenia elektrodynamiczne do zdalnego sterowania, urządzenia elektrodynamiczne do zdalnego sterowania zwoznicami kolejowymi, urządzenia pomiarowe, wskaźniki elektroniczne emitujące światło, wskaźniki prędkości, wskaźniki elektryczności, wyłączniki samoczynne, wyłączniki zdalnie sterowane, wzmacniacze, zaciski przewodów w elektryczności, złącza do przewodów elektrycznych, złącza elektryczne, złącza dla elektryczności, złączki elektryczne, **37** budownictwo przemysłowe, eliminacja zakłóceń w instalacjach elektrycznych, informacja o naprawach, instalacja, konserwacja i naprawy maszyn, instalowanie i naprawa telefonów, instalowanie i naprawa urządzeń elektrycznych, instalowanie i naprawy alarmów przeciwwłamaniowych, instalowanie oraz naprawa urządzeń klimatyzacyjnych, instalowanie, konserwacja i naprawy komputerów, instalowanie, konserwacja oraz naprawy maszyn i urządzeń biurowych, montaż i naprawa instalacji alarmowych, przeciwpożarowych, regeneracja maszyn zużytych lub częściowo zniszczonych.

(111) **235255** (220) 2010 01 11 (210) 364912

(151) 2011 02 21 (441) 2010 04 26

(732) WODY MINERALNE OSTROMECKO Leszek Bokiej

Zakład Pracy Chronionej, Ostromecko, PL.

(540) Kropla natury

(510), (511) **32** wody mineralne, wody źródlane, wody stołowe, wody gazowane i niegazowane, napoje bezalkoholowe, soki, napoje izotoniczne i energetyzujące, lemoniady, napoje z soków owocowych, aperitify bezalkoholowe.

(111) **235256** (220) 2010 01 12 (210) 364965

(151) 2011 02 21 (441) 2010 04 26

(732) HAXEL EVENTS & INCENTIVE Spółka z ograniczoną odpowiedzialnością, Kraków, PL.

(540)



Kolor znaku: czerwony, zielony, pomarańczowy, jasnoniebieski, ciemnoniebieski, czarny

(531) 26.1.5, 26.1.22, 27.5.1, 29.1.15

(510), (511) **39** organizowanie wycieczek, organizowanie wycieczek morskich, pilotowanie, rezerwowanie miejsc na podróże, transport podróży, rezerwacja transportu, turystyka [zwiedzanie], organizowanie wyjazdów integracyjnych /wyjazdów „incentive”/ i motywacyjnych, usługi biur i agencji turystycznych, organizowanie podróży, **41** organizowanie i obsługa konferencji, organizowanie i obsługa kongresów, organizowanie konkursów [edukacja lub rozrywka], organizowanie obozów sportowych, organizowanie balów, organizowanie i prowadzenie koncertów, organizowanie i prowadzenie konferencji, organizowanie i prowadzenie kongresów, organizowanie i prowadzenie seminariów, organizowanie i prowadzenie sympozjów, organizowanie i prowadzenie zjazdów, organizowanie przyjęć [rozrywka], planowanie przebiegu przyjęć [część rozrywkowa], organizowanie zawodów sportowych, usługi związane z organizacją wypoczynku, informacja o wypoczynku, informacja o rozrywce, rozrywka, prezentacja nowych produktów, organizowanie rozrywek plenerowych, organizowanie spotkań dla partnerów handlowych, organizowanie szkoleń, organizowanie gier fabularnych, organizowanie gier integracyjnych.

(111) **235257** (220) 2010 01 12 (210) 364983

(151) 2011 02 23 (441) 2010 04 26

(732) UNILEVER POLSKA Spółka Akcyjna, Warszawa, PL.

(540) AMINO. SZYBKO, SMACZNIE I DO SYTA.

(510), (511) **30** kawa, herbata, kakao, cukier, ryż, tapioka, sago, kawa nienaturalna; mąka i produkty zbożowe, chleb, wyroby cukiernicze i słodczyce, lody; miód, melasa (syropy); drożdże, proszek do pieczenia; sól, musztarda; ocet, sosy (przyprawy); przyprawy; lód.

(111) **235258** (220) 2010 01 13 (210) 365003
(151) 2011 02 23 (441) 2010 04 26

(732) GMB PRO SOUND Spółka z ograniczoną odpowiedzialnością, Warszawa, PL.

(540) GMB

(510), (511) **41** usługi związane z rozrywką, to jest: organizowanie i prowadzenie imprez artystycznych i rozrywkowych; wynajem aparatury estradowej (nagłośnieniowej, multimedialnej, oświetleniowej), wynajem konstrukcji i dekoracji scenicznych, wynajem sprzętu technicznego do obsługi wydarzeń artystycznych i rozrywkowych, zaopatrzenie wydarzeń artystycznych i rozrywkowych w niezbędny sprzęt techniczny, jego obsługa w trakcie wydarzeń artystycznych i rozrywkowych; usługi informacji o imprezach rozrywkowych; usługi montażu materiałów archiwizujących wydarzenia artystyczne i rozrywkowe; usługi wypożyczania nagrań dźwiękowych; usługi archiwizacji wydarzeń artystycznych i rozrywkowych na różnorodnych nośnikach; usługi pisania scenariuszy imprez artystycznych i rozrywkowych; usługi postsynchronizacji; usługi produkcji filmów, programów radiowych i telewizyjnych; usługi całościowej produkcji wydarzeń artystycznych i rozrywkowych; usługi rezerwacji miejsc na spektakle; usługi studia nagrań; usługi angażu artystów.

(111) **235259** (220) 2010 01 13 (210) 365004
(151) 2011 02 23 (441) 2010 04 26

(732) GMB PRO SOUND Spółka z ograniczoną odpowiedzialnością, Warszawa, PL.

(540) GRUPA MOJEGO BRATA

(510), (511) **41** usługi związane z rozrywką, to jest: organizowanie i prowadzenie imprez artystycznych i rozrywkowych; wynajem aparatury estradowej (nagłośnieniowej, multimedialnej, oświetleniowej), wynajem konstrukcji i dekoracji scenicznych, wynajem sprzętu technicznego do obsługi wydarzeń artystycznych i rozrywkowych, zaopatrzenie wydarzeń artystycznych i rozrywkowych w niezbędny sprzęt techniczny, jego obsługa w trakcie wydarzeń artystycznych i rozrywkowych; usługi informacji o imprezach rozrywkowych; usługi montażu materiałów archiwizujących wydarzenia artystyczne i rozrywkowe; usługi wypożyczania nagrań dźwiękowych; usługi archiwizacji wydarzeń artystycznych i rozrywkowych na różnorodnych nośnikach; usługi pisania scenariuszy imprez artystycznych i rozrywkowych; usługi postsynchronizacji; usługi produkcji filmów, programów radiowych i telewizyjnych; usługi całościowej produkcji wydarzeń artystycznych i rozrywkowych; usługi rezerwacji miejsc na spektakle; usługi studia nagrań; usługi angażu artystów.

(111) **235260** (220) 2010 01 13 (210) 365006
(151) 2011 02 23 (441) 2010 04 26

(732) GMB PRO SOUND Spółka z ograniczoną odpowiedzialnością, Warszawa, PL.

(540)



Kolor znaku: czarny, zielony, szary, jasnoszary, ciemnoszary

(531) 26.2.1, 27.5.1, 29.1.13

(510), (511) **41** usługi związane z rozrywką, to jest: organizowanie i prowadzenie imprez artystycznych i rozrywkowych; wynajem aparatury estradowej (nagłośnieniowej, multimedialnej, oświetleniowej), wynajem konstrukcji i dekoracji scenicznych, wynajem sprzętu technicznego do obsługi wydarzeń artystycznych i rozrywkowych, zaopatrzenie wydarzeń artystycznych i rozrywkowych w niezbędny sprzęt techniczny, jego obsługa w trakcie wydarzeń artystycznych i rozrywkowych; usługi informacji o imprezach rozrywkowych; usługi montażu materiałów archiwizujących wydarzenia artystyczne i rozrywkowe; usługi wypożyczania nagrań dźwiękowych; usługi

archiwizacji wydarzeń artystycznych i rozrywkowych na różnorodnych nośnikach; usługi pisania scenariuszy imprez artystycznych i rozrywkowych; usługi postsynchronizacji; usługi produkcji filmów, programów radiowych i telewizyjnych; usługi całościowej produkcji wydarzeń artystycznych i rozrywkowych; usługi rezerwacji miejsc na spektakle; usługi studia nagrań; usługi angażu artystów.

(111) **235261** (220) 2010 01 13 (210) 365007
(151) 2011 02 23 (441) 2010 04 26

(732) GMB PRO SOUND Spółka z ograniczoną odpowiedzialnością, Warszawa, PL.

(540)



Kolor znaku: czarny, czerwony, szary, jasnoszary, ciemnoszary

(531) 26.2.1, 27.5.1, 29.1.13

(510), (511) **41** usługi związane z rozrywką, to jest: organizowanie i prowadzenie imprez artystycznych i rozrywkowych; wynajem aparatury estradowej (nagłośnieniowej, multimedialnej, oświetleniowej), wynajem konstrukcji i dekoracji scenicznych, wynajem sprzętu technicznego do obsługi wydarzeń artystycznych i rozrywkowych, zaopatrzenie wydarzeń artystycznych i rozrywkowych w niezbędny sprzęt techniczny, jego obsługa w trakcie wydarzeń artystycznych i rozrywkowych; usługi informacji o imprezach rozrywkowych; usługi montażu materiałów archiwizujących wydarzenia artystyczne i rozrywkowe; usługi wypożyczania nagrań dźwiękowych; usługi archiwizacji wydarzeń artystycznych i rozrywkowych na różnorodnych nośnikach; usługi pisania scenariuszy imprez artystycznych i rozrywkowych; usługi postsynchronizacji; usługi produkcji filmów, programów radiowych i telewizyjnych; usługi całościowej produkcji wydarzeń artystycznych i rozrywkowych; usługi rezerwacji miejsc na spektakle; usługi studia nagrań; usługi angażu artystów.

(111) **235262** (220) 2010 01 13 (210) 365015
(151) 2011 02 23 (441) 2010 04 26

(732) BBR Biuro Biegłego Rewidenta Spółka z ograniczoną odpowiedzialnością, Lublin, PL.

(540)



Kolor znaku: czarny, pomarańczowy

(531) 26.13.25, 27.5.1, 29.1.12

(510), (511) **35** usługi i doradztwo z zakresu: analizy kosztów, analiz rynkowych; audyt, badania rynku, badania w dziedzinie działalności gospodarczej, doradztwo specjalistyczne w sprawach działalności gospodarczej, doradztwo w zakresie organizowania i prowadzenia działalności gospodarczej, doradztwo w zarządzaniu działalnością gospodarczą, ekonomiczne prognozy, ekspertyzy w zakresie wydolności przedsiębiorstw, fakturowanie, analiza kosztów, księgowość, przygotowywanie zeznań podatkowych, przygotowywanie listy płac, rachunkowość, sporządzanie sprawozdań rachunkowych, **36** usługi prowadzenia ksiąg rachunkowych i podatkowych; analizy finansowe, usługi finansowe, operacje bankowe, transakcje finansowe, doradztwo w sprawach finansowych, doradztwo w sprawach inwestycji kapitałowych, ekspertyzy dla celów fiskalnych i podatkowych, opinie, ekspertyzy ekonomiczne, badanie zdolności kredytowej, usługi finansowej likwidacji przedsiębiorstw, lokaty kapitału, zarządzanie majątkiem, pośrednictwo w sprawach majątku nieruchomego, administrowanie nieruchomościami, ekspertyzy do celów podatkowych, usługi powiernicze, operacje rozrachunkowości finansowej.

(111) **235263** (220) 2010 01 13 (210) 365045
(151) 2011 02 03 (441) 2010 04 26

(732) EVELINE COSMETICS SPÓŁKA AKCYJNA, Lesznowola, PL.
 (540) avinan
 (510), (511) **03** kremy, emulsje, płyny, żele i oliwki do skóry, maseczki do twarzy, maseczki do peelingu, podkłady barwiące (płyny, pasty, pudry), pudry do makijażu, pudry po kąpieli, pudry higieniczne, mydła toaletowe, mydła dezodoryzujące, perfumy, wody toaletowe i kolorońskie, środki do kąpieli i pod prysznic (sole, pianki, oliwki, żele), depilatory, dezodoranty i środki przeciw poceniu, środki do pielęgnacji włosów, środki do golenia (kremy, pianki, płyny), środki do makijażu i demakijażu twarzy i oczu, środki przeznaczone do ust, środki do pielęgnacji zębów jamy ustnej, środki do pielęgnacji i malowania paznokci, środki do higieny intymnej, środki do opalania, środki samoopalające, środki do rozjaśniania skóry, środki przeciw zmarszczkom, preparaty kosmetyczne do ujędrniania skóry, preparaty antycellulitowe, preparaty dla skóry trądzikowej i alergicznej, **05** kosmetyki do zastosowań medycznych: balsamy, maści, olejki, płyny, sole, żele, kremy.

(111) **235264** (220) 2010 01 14 (210) 365080
 (151) 2011 03 04 (441) 2010 04 26
 (732) E. Wedel Spółka z ograniczoną odpowiedzialnością, Warszawa, PL.
 (540)



Kolor znaku: biały, kremowy, żółty, czerwony, brązowy, ciemnoniebieski
 (531) 8.1.19, 25.1.15, 27.5.1, 29.1.15
 (510), (511) **30** słodczyne inne niż do celów leczniczych, słodczyne na bazie czekolady, czekolada, słodczyne na bazie cukru, ciasta i ciastka.

(111) **235265** (220) 2010 01 14 (210) 365081
 (151) 2011 03 04 (441) 2010 04 26
 (732) E. Wedel Spółka z ograniczoną odpowiedzialnością, Warszawa, PL.
 (540)



Kolor znaku: biały, kremowy, żółty, brązowy, jasnoniebieski, niebieski, ciemnoniebieski
 (531) 8.1.19, 25.1.15, 27.5.1, 29.1.15
 (510), (511) **30** słodczyne inne niż do celów leczniczych, słodczyne na bazie czekolady, czekolada, słodczyne na bazie cukru, ciasta i ciastka.

(111) **235266** (220) 2010 01 15 (210) 365091
 (151) 2011 03 04 (441) 2010 04 26

(732) ZAKŁADY FARMACEUTYCZNE POLPHARMA Spółka Akcyjna, Starogard Gdański, PL.
 (540) Ranigast Max. Jedna tabletki i zgaga znika.
 (510), (511) **05** produkty farmaceutyczne, **35** reklama.

(111) **235267** (220) 2010 01 15 (210) 365102
 (151) 2011 03 04 (441) 2010 04 26
 (732) AFLOFARM Farmacja Polska Spółka z ograniczoną odpowiedzialnością, Pabianice, PL.
 (540)

Kidofen

Kolor znaku: niebieski, szary
 (531) 27.5.1, 29.1.12
 (510), (511) **03** środki wybielające i inne substancje stosowane w praniu; środki do czyszczenia, polerowania, szorowania i ściernia; mydła; środki perfumeryjne, olejki eteryczne, kosmetyki, płyny do pielęgnacji włosów; środki do czyszczenia zębów, **05** produkty farmaceutyczne i weterynaryjne; środki sanitarne do celów medycznych; substancje dietetyczne do celów leczniczych; żywność dla niemowląt; plastry, opatrunki gipsowe, materiały opatrunkowe; materiały do plombowania zębów, woski dentystyczne; środki odkażające; środki do zwalczania robactwa; fungicydy, herbicydy, **44** usługi medyczne; usługi w zakresie higieny i urody dla ludzi i zwierząt; usługi związane z rolnictwem, ogrodnictwem i leśnictwem.

(111) **235268** (220) 2010 01 18 (210) 365102
 (151) 2011 02 08 (441) 2010 04 26
 (732) Fellowes Inc., Norwood Avenue, US.
 (540)



Kolor znaku: czarny, biały, żółty
 (531) 3.1.8, 26.4.2, 26.4.6, 27.5.1, 29.1.13
 (510), (511) **16** maszyny i sprzęt biurowy (z wyjątkiem mebli), niszczarki dokumentów do użytku biurowego.

(111) **235269** (220) 2010 01 19 (210) 365205
 (151) 2011 02 23 (441) 2010 04 26
 (732) FIRMA ROLESKI SPÓŁKA JAWNA, Zbylitowska Góra, PL.
 (540)

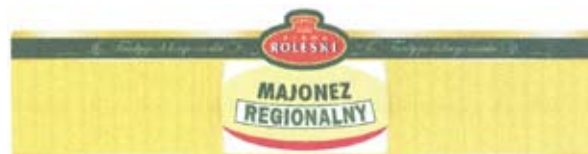

Kolor znaku: żółty, jasnożółty, zielony, czerwony, biały, czarny
 (531) 9.1.10, 24.9.7, 25.1.15, 26.1.2, 26.4.2, 26.4.10, 27.5.1, 29.1.15
 (510), (511) **30** majonezy, majonezy smakowe, majonezy przyprawowe, sosy majonezowe, kremy majonezowe smakowe.

(111) **235270** (220) 2010 01 19 (210) 365226
 (151) 2011 02 02 (441) 2010 04 26
 (732) „US PHARMACIA” SPÓŁKA Z OGRANICZONĄ ODPOWIEDZIALNOŚCIĄ, Wrocław, PL.
 (540)

FARMACJA i JA

Kolor znaku: czarny, niebieski
 (531) 27.5.1, 29.1.12

(510), (511) **16** materiały drukowane; fotografie; wydawnictwa drukowane obejmujące czasopisma, książki, dzienniki, gazety, materiały szkoleniowe i instruktażowe; materiały biurowe, **35** reklama, także za pośrednictwem sieci komputerowej; publikacja tekstów reklamowych, także za pośrednictwem sieci komputerowej; prenumerata prasy dla osób trzecich, **41** publikacja tekstów innych niż reklamowe, także za pośrednictwem sieci komputerowej; usługi edukacyjne z dziedziny farmacji w tym także organizowanie konkursów i wszelkiego rodzaju imprez edukacyjnych o tej tematyce; udostępnianie publikacji elektronicznych on-line, nie do pobierania z sieci komputerowych.

(111) **235271** (220) 2010 01 21 (210) 365291
(151) 2011 03 03 (441) 2010 04 26
(732) ROMUALD SMOŁKA, Ruda Śląska, PL.
(540)



(531) 18.4.1, 24.9.1, 24.13.2, 27.5.1
(510), (511) **14** zegary, zegarki, przyrządy chronometryczne.

(111) **235272** (220) 2010 01 21 (210) 365306
(151) 2011 03 03 (441) 2010 04 26
(732) „OTO” Sebastian Maruczyński, Sopot, PL.
(540)



Kolor znaku: czerwony, biały
(531) 26.4.2, 27.5.1, 29.1.12
(510), (511) **25** odzież, obuwie, nakrycia głowy, **28** artykuły i sprzęt sportowy.

(111) **235273** (220) 2010 01 21 (210) 365312
(151) 2011 03 03 (441) 2010 04 26
(732) PRZEDSIĘBIORSTWO WIELOBRANŻOWE „SEGA”
STANISŁAW GABRUK, Łosiów, PL.
(540)



Kolor znaku: czarny, granatowy, szary
(531) 26.1.1, 26.1.5, 26.1.12, 26.1.18, 27.5.1, 29.1.13
(510), (511) **09** materiały elektryczne, elektroenergetyczne, elektro-techniczne, elektroinstalacyjne, akumulatory elektryczne, baterie elektryczne, bezpieczniki, instalacje elektryczne, lutownice, mierniki elektryczne, przetwornice elektryczne, przewodniki, pulpity rozdzielcze, skrzynki do przyłączy, tablice rozdzielcze, wskaźniki elektryczne, złącza elektryczne, **35** zaopatrzenie osób trzecich, zakupy produktów i usług dla innych przedsiębiorstw, zarządzanie działalnością gospodarczą, zamówienia handlowe, wyceny, sprawozdania rachunkowe, reklama, rekrutacja personelu, badania rynku, badania marketingowe, analizy kosztów, **37** budownictwo mieszkaniowe i przemysłowe, budowa i naprawy instalacji elektrycznych, montaż i naprawa urządzeń elektrycznych, eliminacja zakłóceń w instalacjach elektrycznych, budowanie linii kablowych.

(111) **235274** (220) 2010 01 21 (210) 365322
(151) 2011 03 04 (441) 2010 04 26
(732) ŻABKA POLSKA SPÓŁKA AKCYJNA, Poznań, PL.
(540) JEŻYK !
(510), (511) **32** soki i przeciery owocowe i warzywne, napoje owocowe, syropy i inne preparaty do produkcji napojów.

(111) **235275** (220) 2010 01 21 (210) 365330
(151) 2011 03 04 (441) 2010 04 26
(732) PZ HTL Spółka Akcyjna, Warszawa, PL.
(540) OPTIPETTE

(510), (511) **09** pipety, pipety elektroniczne, urządzenia do napełniania pipet, statywy do pipet, laboratoryjne urządzenia do dozowania cieczy, dozatory butelkowe, biurety, końcówki do pipet; oprogramowanie do użycia w pipetach elektronicznych; części, osprzęt i akcesoria do wszystkich wcześniej wymienionych towarów, **16** druki, prospekty, materiały reklamowe, opakowania, pudełka kartonowe lub papierowe oraz materiały szkoleniowe i instruktażowe, dokumentacja techniczna i serwisowa, **35** działalność handlowa w zakresie sprzedaży hurtowej i detalicznej, w tym eksport, import pipet, pipet elektronicznych, urządzeń do napełniania pipet, statyw do pipet, laboratoryjnych urządzeń do dozowania cieczy, dozatorów butelkowych, biuret, końcówek do pipet, oprogramowania do użycia w pipetach elektronicznych oraz części, osprzętu i akcesoriów do tych produktów, urządzeń i przyrządów a także druków, prospektów, materiałów reklamowych, opakowań, pudełek kartonowych lub papierowych oraz materiałów szkoleniowych i instruktażowych, dokumentacji technicznej i serwisowej; reklama związana z handlem pipetami, pipetami elektronicznymi, urządzeniami do napełniania pipet, statywami do pipet, laboratoryjnymi urządzeniami do dozowania cieczy, dozatorami butelkowymi, biuretami, końcówkami do pipet, oprogramowaniem do użycia w pipetach elektronicznych oraz częściami, osprzętem i akcesoriami do tych produktów, urządzeń i przyrządów a także drukami, prospektami, materiałami reklamowymi, opakowaniami, pudełkami kartonowymi lub papierowymi oraz materiałami szkoleniowymi i instruktażowymi, dokumentacją techniczną i serwisową.

(111) **235276** (220) 2010 01 26 (210) 365434
(151) 2011 03 04 (441) 2010 05 10
(732) ASSAI Spółka z ograniczoną odpowiedzialnością,
Wrocław, PL.
(540) HARMONY
(510), (511) **11** znicze i świece elektryczne, wkłady do zniczy elektryczne.

(111) **235277** (220) 2010 01 26 (210) 365435
(151) 2011 03 04 (441) 2010 05 10
(732) ASSAI Spółka z ograniczoną odpowiedzialnością,
Wrocław, PL.
(540) GOLDEN
(510), (511) **11** znicze i świece elektryczne, wkłady do zniczy elektryczne.

(111) **235278** (220) 2010 01 26 (210) 365436
(151) 2011 03 04 (441) 2010 05 10
(732) ASSAI Spółka z ograniczoną odpowiedzialnością,
Wrocław, PL.
(540) COMPACT
(510), (511) **11** znicze i świece elektryczne, wkłady do zniczy elektryczne.

(111) **235279** (220) 2010 01 26 (210) 365437
(151) 2011 03 04 (441) 2010 05 10
(732) ASSAI Spółka z ograniczoną odpowiedzialnością,
Wrocław, PL.
(540) LUNARIS
(510), (511) **11** znicze i świece elektryczne, wkłady do zniczy elektryczne.

(111) **235280** (220) 2010 01 26 (210) 365438
(151) 2011 03 04 (441) 2010 05 10

(732) ASSAI Spółka z ograniczoną odpowiedzialnością, Wrocław, PL.
 (540) SILVER
 (510), (511) **11** znicze i świece elektryczne, wkłady do zniczy elektryczne.

(111) **235281** (220) 2010 01 26 (210) 365439
 (151) 2011 03 04 (441) 2010 05 10

(732) ASSAI Spółka z ograniczoną odpowiedzialnością, Wrocław, PL.
 (540) SUBITO
 (510), (511) **11** znicze i świece elektryczne, wkłady do zniczy elektryczne.

(111) **235282** (220) 2010 01 26 (210) 365448
 (151) 2011 03 04 (441) 2010 05 10

(732) AFLOFARM Fabryka Leków Spółka z ograniczoną odpowiedzialnością, Ksawerów, PL.
 (540) HOKUSKI
 (510), (511) **03** środki wybielające i inne substancje stosowane w praniu; środki do czyszczenia, polerowania, szorowania i ścierania; mydła; środki perfumeryjne, olejki eteryczne, kosmetyki, płyny do pielęgnacji włosów; środki do czyszczenia zębów, **05** produkty farmaceutyczne i weterynaryjne; środki sanitarne do celów medycznych; substancje dietetyczne do celów leczniczych; żywność dla niemowląt; plastry, opatrunki gipsowe, materiały opatrunkowe; materiały do plombowania zębów, woski dentystyczne; środki odkażające; środki do zwalczania robactwa; fungicydy, herbicydy, **44** usługi medyczne; usługi weterynaryjne; usługi w zakresie higieny i urody dla ludzi i zwierząt; usługi związane z rolnictwem, ogrodnictwem i leśnictwem.

(111) **235283** (220) 2010 01 26 (210) 365458
 (151) 2011 03 04 (441) 2010 05 10

(732) Travelplanet.pl Spółka Akcyjna, Wrocław, PL.
 (540)



Kolor znaku: czarny, niebieski, jasnoniebieski, biały
 (531) 20.5.16, 26.1.1, 27.5.1, 29.1.13
 (510), (511) **43** rezerwacja hoteli i miejsc noclegowych.

(111) **235284** (220) 2010 01 26 (210) 365462
 (151) 2011 03 04 (441) 2010 05 10

(732) Travelplanet.pl Spółka Akcyjna, Wrocław, PL.
 (540)



Kolor znaku: czarny, pomarańczowy, jasnopomarańczowy, biały
 (531) 26.7.1, 27.5.1, 29.1.13
 (510), (511) **35** reklama, usługi reklamowe świadczone w szczególności za pośrednictwem Internetu, promocja sprzedaży, wyszukiwanie informacji w komputerowych bazach danych, sprzedaż zwłaszcza z wykorzystaniem Internetu, bonów towarowych i usługowych oraz biletów na imprezy masowe, zarządzanie hotelami, **39** organizowanie podróży, imprez turystycznych, wycieczek, świadczenie usług turystycznych zwiedzanie, usługi osób towarzyszących podróżnym, usługi przewodników i pilotów wycieczek, usługi wypożyczania pojazdów, w szczególności samochodów i rowerów, usługi pośredników turystycznych, agentów turystycznych i biur turystycznych zawarte w klasie 39, w szczególności usługi świadczone przez te podmioty z wykorzystaniem Internetu, usługi rezerwacji i sprzedaży miejsc na

wycieczki i podróży, usługi rezerwacji i sprzedaży biletów związanych z transportem, w szczególności biletów lotniczych, usługi związane z informacją dotyczącą podróży, w szczególności w zakresie taryf, rozkładów jazdy i sposobów transportu, **41** rozrywka, działalność sportowa i kulturalna, informacja o wypoczynku i imprezach rozrywkowych, w szczególności kulturalnych i sportowych, zwłaszcza z wykorzystaniem Internetu, informacja o rekreacji, usługi związane z organizacją wypoczynku, zwłaszcza z wykorzystaniem Internetu, organizowanie i obsługa konferencji, kongresów, konkursów, przyjęć, seminariów, sympozjów i zjazdów, organizowanie obozów sportowych, usługi obozów wakacyjnych, rezerwacja miejsc na spektakle, wypożyczanie sprzętu sportowego, **43** tymczasowe zakwaterowanie, usługi pośredników turystycznych, agentów turystycznych i biur turystycznych w zakresie rezerwacji i organizowania zakwaterowania dla podróżnych, w szczególności w hotelach, domach turystycznych, motelach, pensjonatach, kwaterach, na terenach kempingowych, świadczone zwłaszcza z wykorzystaniem Internetu, wynajmowanie noclegów, wynajmowanie mieszkań na pobyt czasowy, wynajmowanie domów na wakacje, usługi zakwaterowania dla obozów wakacyjnych.

(111) **235285** (220) 2010 01 26 (210) 365463
 (151) 2011 03 04 (441) 2010 05 10

(732) Travelplanet.pl Spółka Akcyjna, Wrocław, PL.
 (540) travelplanet.pl
 (510), (511) **35** reklama, usługi reklamowe świadczone w szczególności za pośrednictwem Internetu, promocja sprzedaży, wyszukiwanie informacji w komputerowych bazach danych, sprzedaż zwłaszcza z wykorzystaniem Internetu, bonów towarowych i usługowych oraz biletów na imprezy masowe, zarządzanie hotelami, **39** organizowanie podróży, imprez turystycznych, wycieczek, świadczenie usług turystycznych zwiedzanie, usługi osób towarzyszących podróżnym, usługi przewodników i pilotów wycieczek, usługi wypożyczania pojazdów, w szczególności samochodów i rowerów, usługi pośredników turystycznych, agentów turystycznych i biur turystycznych zawarte w klasie 39, w szczególności usługi świadczone przez te podmioty z wykorzystaniem Internetu, usługi rezerwacji i sprzedaży miejsc na wycieczki i podróży, usługi rezerwacji i sprzedaży biletów związanych z transportem, w szczególności biletów lotniczych, usługi związane z informacją dotyczącą podróży, w szczególności w zakresie taryf, rozkładów jazdy i sposobów transportu, **41** rozrywka, działalność sportowa i kulturalna, informacja o wypoczynku i imprezach rozrywkowych, w szczególności kulturalnych i sportowych, zwłaszcza z wykorzystaniem Internetu, informacja o rekreacji, usługi związane z organizacją wypoczynku, zwłaszcza z wykorzystaniem Internetu, organizowanie i obsługa konferencji, kongresów, konkursów, przyjęć, seminariów, sympozjów i zjazdów, organizowanie obozów sportowych, usługi obozów wakacyjnych, rezerwacja miejsc na spektakle, wypożyczanie sprzętu sportowego, **43** tymczasowe zakwaterowanie, usługi pośredników turystycznych, agentów turystycznych i biur turystycznych w zakresie rezerwacji i organizowania zakwaterowania dla podróżnych, w szczególności w hotelach, domach turystycznych, motelach, pensjonatach, kwaterach, na terenach kempingowych, świadczone zwłaszcza z wykorzystaniem Internetu, wynajmowanie noclegów, wynajmowanie mieszkań na pobyt czasowy, wynajmowanie domów na wakacje, usługi zakwaterowania dla obozów wakacyjnych.

(111) **235286** (220) 2010 01 26 (210) 365504
 (151) 2011 03 09 (441) 2010 05 10

(732) Zakłady Farmaceutyczne POLPHARMA Spółka Akcyjna, Starogard Gdański, PL.
 (540) DERMATOZON
 (510), (511) **05** produkty farmaceutyczne.

(111) **235287** (220) 2010 01 26 (210) 365507
 (151) 2011 02 16 (441) 2010 05 10

(732) EKO HOLDING Spółka Akcyjna, Wrocław, PL.
 (540) HERBICO
 (510), (511) **05** herbaty lecznicze, herbaty z ziół, herbaty odchudzające, napoje lecznicze, **30** herbaty, napoje na bazie herbaty, herbaty mrożone, **32** napoje bezalkoholowe gazowane i niegazowane, soki, nektary, bezalkoholowe wyciągi z owoców, bezalkoholowe napoje z owoców.

(111) **235288** (220) 2010 01 26 (210) 365514
 (151) 2011 03 09 (441) 2010 05 10
 (732) Unilever N.V., Rotterdam, NL.
 (540)



Kolor znaku: żółty, brązowy, czarny, biały, czerwony, szary
 (531) 3.1.1, 27.5.1, 29.1.13
 (510), (511) **30** lody, sorbety, mrożone słodczyce.

(111) **235289** (220) 2010 01 29 (210) 365681
 (151) 2011 03 04 (441) 2010 05 10
 (732) LOCUS s.c. Hubert Sabała, Jarosław Gabler, Józefów, PL.
 (540)



Kolor znaku: biały, niebieski
 (531) 7.1.8, 27.5.1, 29.1.12
 (510), (511) **35** reklama sprzedawanych i wynajmowanych powierzchni biurowych w Internecie i gazetach, **36** agencja nieruchomości, pośrednictwo w sprzedaży i wynajmu powierzchni biurowych, wycena nieruchomości.

(111) **235290** (220) 2010 02 01 (210) 365690
 (151) 2011 03 04 (441) 2010 05 10
 (732) Dorota Piekarczyk-Śniadowka, Łomianki, PL.
 (540) PHOTOCOACHING
 (510), (511) **41** usługi fotograficzne, **44** psychologiczne porady.

(111) **235291** (220) 2010 02 03 (210) 365889
 (151) 2011 03 04 (441) 2010 05 10
 (732) ROBI INTERNATIONAL Robert Brzeski, Tczew, PL.
 (540)



(531) 27.5.1
 (510), (511) **43** restauracje, restauracje samoobsługowe, bary, bary szybkiej obsługi, puby, kawiarnie, kafeterie, przygotowywanie dań na zamówienia oraz ich dostawa, wypożyczanie stołów, krzeseł, bielizny stołowej i szklanej zastawy stołowej, wynajmowanie sal na posiedzenia, pensjonaty dla zwierząt, doradztwo w zakresie przygotowania żywności.

(111) **235292** (220) 2010 02 04 (210) 365895
 (151) 2011 03 04 (441) 2010 05 10
 (732) Kubisa, Banasik, Wencka i Partnerzy-Spółka Radców Prawnych, Katowice, PL.
 (540)



Kolor znaku: czarny, biały, szary
 (531) 24.17.25, 26.4.1, 27.5.1, 29.1.13
 (510), (511) **45** usługi prawne.

(111) **235293** (220) 2010 02 04 (210) 365897
 (151) 2011 03 04 (441) 2010 05 10
 (732) AutoBOX Advertising Spółka z ograniczoną odpowiedzialnością, Olsztyn, PL.
 (540)



Kolor znaku: szary, pomarańczowy, czarny
 (531) 26.4.4, 27.5.1, 29.1.13
 (510), (511) **35** rozpowszechnianie materiałów reklamowych-ulotki, prospekty, druki, próbki, reklama billboardowa, reklama za pośrednictwem sieci komputerowej, wynajmowanie przestrzeni reklamowej, tworzenie reklamowych i sponsorowanych tekstów, rozpowszechnianie ogłoszeń reklamowych, wynajmowanie nośników reklamowych.

(111) **235294** (220) 2010 02 08 (210) 366017
 (151) 2011 03 04 (441) 2010 05 24
 (732) LAS VEGAS Marek Szaniewski, Poznań, PL.
 (540)



Kolor znaku: biały, czarny, żółty, zielony, niebieski, ciemnozielony
 (531) 1.1.4, 26.1.2, 26.3.23, 26.11.2, 26.11.13, 27.5.1, 29.1.15
 (510), (511) **43** hotele, restauracje, wynajmowanie sal na posiedzenia.

(111) **235295** (220) 2010 02 08 (210) 366018
 (151) 2011 03 04 (441) 2010 05 24
 (732) LAS VEGAS Marek Szaniewski, Poznań, PL.
 (540)



Kolor znaku: czarny, zielony, biały
 (531) 24.1.5, 24.1.15, 27.5.1, 29.1.13
 (510), (511) **04** paliwa, **37** mycie samochodów, **43** bary szybkiej obsługi.

(111) **235296** (220) 2010 02 08 (210) 366019
 (151) 2011 03 04 (441) 2010 05 24
 (732) LAS VEGAS Marek Szaniewski, Poznań, PL.
 (540)



Kolor znaku: czarny, czerwony, biały
 (531) 24.1.5, 24.1.15, 27.5.1, 29.1.13

(510), (511) **04** paliwa, **37** mycie samochodów, **43** bary szybkiej obsługi.

(111) **235297** (220) 2010 02 08 (210) 366033
 (151) 2011 02 09 (441) 2010 05 24
 (732) PRAXIS Spółka z ograniczoną odpowiedzialnością,
 Kamienna Góra, PL.
 (540)

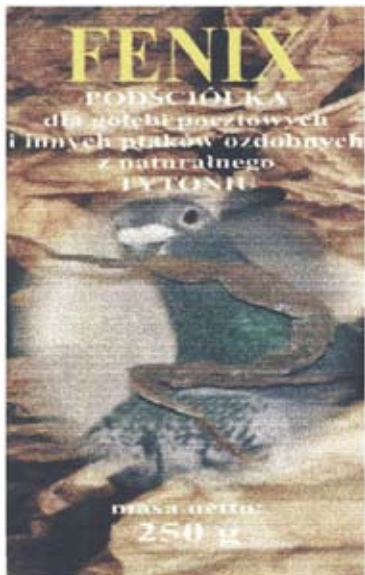

Kolor znaku: złoty, brązowy, jasnobrązowy, ciemnobrązowy, niebieski, jasnoniebieski, ciemnoniebieski, zielony, biały, szary, czarny

(531) 3.7.15, 5.3.1, 27.5.1, 29.1.15

(510), (511) **05** podściółka dla gołębki i domowych ptaków ozdobnych do zwalczania pasożytów sporządzona z wykorzystaniem surowych liści tytoniowych.

(111) **235298** (220) 2010 02 09 (210) 366118
 (151) 2011 02 22 (441) 2010 05 24
 (732) AutoR Komputerowe Systemy Inżynierskie
 Spółka z ograniczoną odpowiedzialnością, Warszawa, PL.
 (540)

AutoR
 Komputerowe Systemy Inżynierskie

(531) 26.4.1, 27.5.1

(510), (511) **35** zarządzanie obiegiem informacji i dokumentów, zarządzanie informacją o produkcie, odtwarzanie i/lub systematyzacja informacji komputerowych baz danych, sortowanie danych w bazach komputerowych, skomputeryzowane zarządzanie plikami, kompilacja informacji do komputerowych baz danych, zgrupowanie na rzecz osób trzecich towarów z branży informatycznej, sprzętu komputerowego i oprogramowania komputerowego pozwalające nabywcy wygodnie oglądać oraz kupować te towary: w sklepie, w hurtowni, z katalogu różnych artykułów, na stronie internetowej, za pośrednictwem usługi elektronicznej, wykorzystując zamówienie korespondencyjne, używając środków telekomunikacji oraz usługi pośrednictwa w powyższym zakresie, informacja o powyższych usługach, **37** instalowanie, konserwacja i naprawy sprzętu komputerowego, informacja o powyższych usługach, **41** publikowanie książek, publikowanie tekstów innych niż reklamowe, publikacje elektroniczne online książek i periodyków, edukacja, informacja o edukacji, nauczanie, nauczanie korespondencyjne, szkolenia, konsultacje techniczne i merytoryczne, organizowanie wystaw z dziedziny edukacji, kształcenie praktyczne, porady w zakresie edukacji, organizowanie i prowadzenie zjazdów, sympozjów, konferencji, informacja o powyższych usługach, **42** tworzenie systemów projektowania inżynierskiego, pomoc

w utrzymaniu i rozwoju produktywności systemów projektowania inżynierskiego, analizy eksploatacji systemów projektowania inżynierskiego, doradztwo w zakresie sprzętu komputerowego i oprogramowania, wsparcie w zakresie wdrożenia, eksploatacji i rozwoju oprogramowania komputerowego, wsparcie techniczne w zakresie konserwacji, eksploatacji sprzętu komputerowego, aktualizacja oprogramowania komputerowego, programowanie systemów komputerowych, projektowanie inżynierskie, projektowanie systemów komputerowych oraz oprogramowania komputerowego, konserwacja oprogramowania komputerowego, wypożyczanie komputerów i oprogramowania komputerowego, opracowywanie wyszukiwarek komputerowych, hosting, tworzenie stron internetowych dla osób trzecich, usługi komputerowe w zakresie ochrony antywirusowej, ekspertyzy, opinie w zakresie systemów i oprogramowania komputerowego, informacja o powyższych usługach.

(111) **235299** (220) 2010 02 11 (210) 366173
 (151) 2011 03 04 (441) 2010 05 24
 (732) „STANDIS POLSKA” SPÓŁKA Z OGRANICZONĄ
 ODPOWIEDZIALNOŚCIĄ, Oława, PL.
 (540)

Nicehouse

(531) 25.1.5, 27.5.1

(510), (511) **06** inne drobne artykuły żelazne, **11** kominki, piecyki koksowe, inny sprzęt do ogrzewania, **20** meble.

(111) **235300** (220) 2010 02 18 (210) 366457
 (151) 2011 03 09 (441) 2010 05 24
 (732) DAVID VASCO Spółka Jawna Grzegorz Stekla,
 Mariusz Michalik, Bielsko-Biała, PL.
 (540)

PEXA
PREMIUM WIPERS

Kolor znaku: biały, niebieski, czarny

(531) 21.1.11, 26.4.2, 27.5.1, 29.1.13

(510), (511) **12** wycieraczki do szyb pojazdów.

(111) **235301** (220) 2009 02 17 (210) 352136
 (151) 2011 03 08 (441) 2009 05 25
 (732) YAGO24.PL Piotr Jagodziński, Warszawa, PL.
 (540)

YAGO24

Kolor znaku: czerwony, szary, biały

(531) 26.1.1, 26.1.18, 26.13.25, 27.5.1, 29.1.13

(510), (511) **35** sprzedaż prowadzona w formie sprzedaży tradycyjnej poprzez sklepy stacjonarne, hurtownie, jak również poprzez sprzedaż wysyłkową za pośrednictwem sklepów internetowych, domów wysyłkowych i tym podobnych w niżej wymienionych branżach: sprzedaż sprzętu radiowo-telewizyjnego, akcesoriów sprzętu radiowo-telewizyjnego, elementów wyposażenia sprzętu radiowo-telewizyjnego i materiałów eksploatacyjnych do sprzętu radiowo-telewizyjnego w szczególności odtwarzaczy DVD, blue-ray, nagrywarek DVD, odtwarzaczy mp3 i mp4, głośników i kolumn, gramofonów, kamer, zestawów kina domowego, urządzeń do nawigacji GPS, przewodów, kabli, wtyków, adapterów, pilotów, projektorów, odtwarzaczy radiowych, radioodtwarzaczy, mikrofonów, słuchawek, telewizorów, wież i miniwież, wzmacniaczy i amplitunerów, dyktafonów, nośników CD, DVD, blue-ray, kaset, urządzeń car-audio, anten, nadajników i odbiorników telewizyjnych, tunerów, konwerterów, literatury

związanej ze sprzętem radiowo-telewizyjnym, instrukcji obsługi, kalkulatorów, gadżetów, translatorów, toreb i pokrowców jako akcesoriów do przedmiotowego sprzętu, mebli związanych z przedmiotowym sprzętem, ładowarek, akumulatorów, elektronicznych systemów zabezpieczeń, systemów alarmowych, telewizji przemysłowej, części zamiennych do przedmiotowego sprzętu, sprzedaż artykułów gospodarstwa domowego, akcesoriów artykułów gospodarstwa domowego, elementów wyposażenia sprzętu artykułów gospodarstwa domowego i materiałów eksploatacyjnych do sprzętu artykułów gospodarstwa domowego w szczególności automatów do wypieku chleba, do gotowania ryżu, do gotowania jaj, czajników, ekspresów do kawy, termosów, stacji herbacianych, frytownic, fondue, gofrownic, kombiwarów, opiekaczy, testerów, krajalnic, kuchenek elektrycznych, kuchenek mikrofalowych, kuchenek gazowych, płyt elektrycznych lub gazowych, indukcyjnych, lodówek, zamrażarek, zmywarek, pralek, okapów, maszynek do mięsa, młynków do kawy, do pieprzu, soli i innych, parowarów, piekarników, robotów kuchennych, sokowirówek, wyciskarek, suszarek do warzyw i owoców, wag kuchennych i łazienkowych, automatów do popcornu, do robienia lodów, do hot-dogów, do waty cukrowej, grilli, raclette, fontann czekoladowych, koców elektrycznych, depilatorów, golarek, prostownic, karbownic, lokówek, poduszek elektrycznych, suszarek do ubrań, suszarek do włosów, maszynek do strzyżenia, golarek do ubrań, otwieraczy do puszek, czyszczyków parowych, trymerów, zgrzewarek do folii, kostkarek do lodu, kruszarek lodu, jogurtowników, maszyn do szycia, mikserów, blenderów, odkurzaczy, żelazek, zestawów do manicure, spieniaczy do mleka, klimatyzatorów i urządzeń powiązanych, nawilżaczy powietrza, czyszczaczy powietrza, grzejników, wentylatorów, termowentylatorów, kurtyn powietrznych, konwektorów, jonizatorów powietrza, masażerów, elektrycznych szczoteczek do zębów, inhalatorów, ciśnieniomierzy, monitorów rytmu serca, termometrów, niani elektronicznych, podgrzewaczy do butelek, ostrzałek, sztućców, garnków, patelni i zegarków i zegarków, naczyń, pojemników, ozdób, luster, lamp i innego oświetlenia, żarówek, kubków, filiżanek, środków czystości, luster, literatury związanej z przedmiotowym sprzętem, instrukcji obsługi, mebli związanych z przedmiotowym sprzętem, części zamiennych do przedmiotowego sprzętu, sprzedaż sprzętu komputerowego, akcesoriów komputerowych, elementów wyposażenia sprzętu komputerowego i materiałów eksploatacyjnych do sprzętu komputerowego w szczególności komputerów stacjonarnych, serwerów, komputerów przenośnych, palmtopów, płyt głównych, kart graficznych, video i dźwiękowych, pamięci, procesorów, dysków twardych, napędów CD, DVD, blue-ray i innych, kart sieciowych, kontrolerów, obudów, zasilaczy, kabli, taśm, przedłużaczy, śledzi, radiatorów, wentylatorów, akcesoriów i podzespołów związanych z chłodzeniem podzespołów komputerowych, akcesoriów i podzespołów związanych z tuningiem komputerów, środków czyszczących, drukarek, skanerów, urządzeń wielofunkcyjnych, ploterów, tuszy, tonerów, bębnow, taśm barwiących, papieru do nadruku, pamięci masowych, pamięci przenośnych, głośników, mikrofonów, słuchawek, modemów, routerów, hubów, switchy, primserwerów, akcesoriów, anten, konwerterów, kabli, przewodów, wtyków, zaciskarek, końcówek, trójników, testerów sieci, adapterów bluetooth, toreb, etui, pokrowców, plecaków, baterii, kart PCMCiA i Express Card, matryc, rozszerzeń gwarancji, stacji dekodujących, czytników kart, lampek, kamer internetowych, monitorów, tunerów TV i SAT, listew antyprzebieciowych, filtrów sieciowych, zasilaczy awaryjnych UPS, ładowarek i akumulatorów, sprzętu do serwisowania sprzętu komputerowego, joysticków, kierownic, padów, wolantów, klawiatur, myszek, prezenterów, pilotów komputerowych, tabletek, trackballi, gier elektronicznych, automatów do gier, konsol do gier, literatury związanej z przedmiotowym sprzętem, instrukcji obsługi, mebli związanych z przedmiotowym sprzętem, części zamiennych do przedmiotowego sprzętu, sprzedaż oprogramowania komputerowego w szczególności systemów operacyjnych, aplikacji biurowych, magazynowo-księgowych, do obróbki grafiki, video i muzyki, gier, edukacyjnych, antywirusowych i innych związanych z bezpieczeństwem, serwerowych, multimedialnych, do zarządzania sieciami, sklepów internetowych, literatury związanej z przedmiotowym sprzętem, instrukcji obsługi, sprzedaż sprzętu telekomunikacyjnego i radiokomunikacyjnego, akcesoriów do sprzętu telekomunikacyjnego i radiokomunikacyjnego, elementów wyposażenia sprzętu telekomunikacyjnego i radiokomunikacyjnego i materiałów eksploatacyjnych do sprzętu telekomunikacyjnego i radiokomunikacyjnego w szczególności telefonów stacjonarnych, telefonów komórkowych,

urządzeń Voip, central telefonicznych, pagerów, telefaksów, automatycznych sekretarek, anten, wzmacniaczy, baterii, akumulatorów, ładowarek, obudów, paneli, kabli, przewodów, kart pamięci, wtyków, pokrowców, futerałów, uchwytów, rysików, smyczy, zestawów głośnomówiących, zestawów słuchawkowych, folii ochronnych, kart zasilających konto pre-paid, krótkofalówek, walkie-talkie, radio CB, radiostacji, literatury związanej z przedmiotowym sprzętem, instrukcji obsługi, części zamiennych do przedmiotowego sprzętu, sprzedaż sprzętu fotograficznego, akcesoriów sprzętu fotograficznego, elementów wyposażenia sprzętu fotograficznego i materiałów eksploatacyjnych do sprzętu fotograficznego w szczególności aparatów fotograficznych, obiektywów, lamp błyskowych, światłomierzy, filtrów, statywów, kart pamięci, akumulatorów, baterii, ładowarek, toreb, plecaków, pokrowców, drukarek fotograficznych, filmów, kliszy, papieru do nadruku, folii ochronnych, pasków, kabli, przewodów, wtyków, pilotów, rzutników, tulei, pierścieni redukcyjnych, powiększalników, suszarek, chemikaliów, wycinarek do zdjęć, tel fotograficznych, sprzętu oświetleniowego, literatury związanej z przedmiotowym sprzętem, instrukcji obsługi, części zamiennych do przedmiotowego sprzętu, sprzedaż sprzętu i wyposażenia biurowego, akcesoriów sprzętu i wyposażenia biurowego, materiałów eksploatacyjnych do sprzętu i wyposażenia biurowego w szczególności niszczarek, bindownic, kserokopiarek, gilotyn, laminatorów, maszyn do pisania, urządzeń wielofunkcyjnych, mebli, literatury związanej z przedmiotowym sprzętem, instrukcji obsługi, części zamiennych do przedmiotowego sprzętu, sprzedaż sprzętu i wyposażenia sklepów, akcesoriów sprzętu i wyposażenia sklepów, materiałów eksploatacyjnych do sprzętu i wyposażenia sklepowego w szczególności wag, czytników kreskowych, kas fiskalnych, drukarek fiskalnych, drukarek etykiet, krajalnic, metkownic, testerów banknotów, bramek antyzłodziejskich, kurtyn powietrznych, szuflad kasowych, rolek termicznych, taśm termotransferowych, mebli, liczarek pieniędzy, sejfów, kasetek na pieniądze, literatury związanej z przedmiotowym sprzętem, instrukcji obsługi, części zamiennych do przedmiotowego sprzętu, sprzedaż artykułów biurowych oraz artykułów związanych z pakowaniem i wysyłaniem przesyłek w szczególności druków, pieczętek, przyborów do pisania, nożyczek, segregatorów, skoroszytów, kartonów, folii stretch, folii bąbelkowych, taśm pakowych, woreczków, kopert, kartonów i pudełek, wypełniaczy, tub kartonowych, tektury falistej, dyspenserów do taśmy, sprzedaż zabawek, gadżetów, lornetek, lunet, teleskopów, narzędzi, książek, czasopism, nagrań audio-wizualnych, kosmetyków, **42** doradztwo w zakresie sprzętu komputerowego i oprogramowania komputerowego, instalowanie oprogramowania komputerowego, projektowanie i tworzenie oprogramowania komputerowego, grafiki komputerowej, projektowanie systemów komputerowych, wypożyczanie oprogramowania komputerowego, odzyskiwanie danych, tworzenie i utrzymywanie stron internetowych dla osób trzecich, usługi komputerowe w zakresie ochrony antywirusowej i bezpieczeństwa, wypożyczanie sprzętu komputerowego, wypożyczanie, udostępnianie serwerów (hosting) i zasobów serwerów.

(111) **235302** (220) 2009 07 06 (210) 357877
 (151) 2011 02 25 (441) 2009 10 12
 (732) „POLMOstrów” SPÓŁKA Z OGRANICZONĄ
 ODPOWIEDZIALNOŚCIĄ, Wysocko Wielkie, PL.
 (540) polmo ostrów
 (510), (511) **07** tłumiki do silników, tłumiki wydechu do silników, wydechowe rury rozgałęźne do silników, **12** pojazdy lądowe, części zamienne do pojazdów lądowych zawarte w tej kasie.

(111) **235303** (220) 2009 07 10 (210) 358055
 (151) 2011 02 22 (441) 2009 10 12
 (732) „POK-TER” Z.P.H.U Tapicerstwo Samochodowe
 Janusz Tereszkiwicz, Chmielnik, PL.
 (540)



Kolor znaku: czerwony, biały
 (531) 26.11.2, 27.5.1, 29.1.12

(510), (511) **12** pokrowce na kierownice samochodowe, pokrowce na pojazdy, plandeki, dopasowane pokrowce na pojazdy, pokrowce na siedzenia pojazdów, okrycia siodełek rowerów lub motocykli, **35** zgrupowanie na rzecz osób trzecich różnych towarów obejmujących: pokrowce na kierownice samochodowe, pokrowce na pojazdy, plandeki, dopasowane pokrowce na pojazdy, pokrowce na siedzenia pojazdów, okrycia siodełek rowerów lub motocykli pozwalające wygodnie je oglądać i kupować w sklepach, składach i hurtowniach oraz na stronie internetowej, prowadzenie sprzedaży powyższych towarów w ramach sklepu internetowego, sprzedaż hurtowa dla osób trzecich wyrobów tekstylnych, sprzedaż detaliczna dla osób trzecich wyrobów tekstylnych w wyspecjalizowanych placówkach, sprzedaż detaliczna dla osób trzecich wyrobów tekstylnych na targowiskach i straganach, sprzedaż hurtowa dla osób trzecich odzieży i obuwia, produkcja pokrowców na pojazdy, produkcja pokrowców na siedzenia pojazdów, rozpowszechnianie materiałów reklamowych, reklama w radio, telewizji i prasie, usługi internetowe związane z handlem i pośrednictwem handlowym w zakresie dostępu do informacji o oferowanych towarach i świadczonych usługach poprzez skomputeryzowane przyjmowanie zamówień i zleceń w celu umożliwienia zainteresowanym osobom brania udziału w różnorodnych transakcjach handlowych, reklama usług objętych klasą 41, **41** usługi w zakresie obsługi urządzeń sportowych, wypożyczanie sprzętu sportowego, wypożyczanie sprzętu rekreacyjnego, wypożyczanie urządzeń sportowych, usługi poprawiające kondycję fizyczną, prowadzenie klubów zdrowia, usługi w zakresie parków rozrywki, wesołego miasteczka, lunaparków, działalność rozrywkowa.

(111) **235304** (220) 2009 07 15 (210) 358262
(151) 2011 02 22 (441) 2009 10 26
(732) DecoBazaar Barbara Czerny, Wilkanowo, PL.
(540) Decobazaar

(510), (511) **14** metale szlachetne i ich stopy, wyroby z metali szlachetnych lub pokrywane nimi, nie ujęte w innych klasach; wyroby jubilerskie, kamienie szlachetne; przyrządy zegarmistrzowskie i chronometryczne, **25** odzież, obuwie, nakrycia głowy, **35** reklama; zarządzanie w działalności handlowej; administrowanie działalności handlowej.

(111) **235305** (220) 2009 07 20 (210) 358409
(151) 2011 02 22 (441) 2009 10 26
(732) SOLUXURY HMC, Evry, FR.
(540)

SOFITEL
Legend

(531) 27.5.1

(510), (511) **43** usługi hotelarskie, zaopatrywanie w żywność i w napoje, usługi w zakresie tymczasowego zakwaterowania, usługi restauracji, stołówek, kawiarni, herbaciarni, barów (z wyłączeniem klubów), domów wypoczynkowych, usługi w zakresie rezerwacji kwatery na pobyt tymczasowy, konsultacje inne niż gospodarcze dotyczące sektora hotelarskiego i restauracji.

(111) **235306** (220) 2009 08 20 (210) 359607
(151) 2011 02 16 (441) 2009 11 23
(732) GMINA MIĘDZYDROJE, Międzyzdroje, PL.
(540)

Międzyzdroje
miasto gwiazd

Kolor znaku: żółty, pomarańczowy, niebieski, ciemnoniebieski, szary
(531) 1.1.1, 24.15.21, 27.5.1, 29.1.15

(510), (511) **16** broszury, katalogi, mapy, materiały piśmienne, wydruki graficzne, **35** usługi reklamy, usługi zarządzania w działalności handlowej, usługi administrowania w działalności handlowej, usługi sekretarskie, **41** usługi nauczania i kształcenia w zakresie propagowania wiedzy o regionie, rozrywka, usługi sportowe i kulturalne.

(111) **235307** (220) 2009 08 24 (210) 359758
(151) 2011 01 05 (441) 2009 12 07
(732) KANCELARIA RZECZOZNAWCY MAJĄTKOWEGO „OPERAT”
MGR INŻ. BEATA ZIEMBIĆKA, Szczecin, PL.
(540)

OPERAT

Kolor znaku: niebieski, szary

(531) 7.1.8, 17.5.1, 17.5.4, 27.5.1, 29.1.12

(510), (511) **35** badanie rynku i opinii publicznej, prognozy ekonomiczne, **36** agencje pośrednictwa w handlu nieruchomościami, pośrednictwo w obrocie nieruchomościami, administrowanie nieruchomościami, zarządzanie nieruchomościami, wycena nieruchomości, wynajmowanie nieruchomości, kupno sprzedaż nieruchomości, rzeczoznawstwo w zakresie nieruchomości, majątkowe, budowlane, **37** nadzór budowlany, **42** badania i analizy techniczne, ekspertyzy inżynierskie, opinie techniczne, doradztwo budowlane.

(111) **235308** (220) 2009 09 23 (210) 360858
(151) 2011 01 20 (441) 2010 01 04
(732) WYDAWNICTWO STAPIS Anna Pisarek, Katowice, PL.
(540)

TWOJA
PÓŁKA
www.twojapolka.pl

Kolor znaku: czarny, czerwony

(531) 26.4.2, 26.4.9, 26.11.1, 26.11.6, 26.11.8, 27.5.1, 29.1.12

(510), (511) **35** usługi wynajmowania w sklepach lub sieci sklepów na rzecz osób trzecich na określony czas powierzchni handlowych wydzielonych określonymi półkami dla zgrupowania przez nich dowolnych towarów na rzecz innych osób trzecich w sposób pozwalający wygodnie je oglądać i kupować; usługi w zakresie zarządzania w działalności handlowej; usługi w zakresie administrowania działalności handlowej; usługi w zakresie całokształtu promocji i reklamy.

(111) **235309** (220) 2009 10 06 (210) 361309
(151) 2011 03 03 (441) 2010 01 18
(732) INSTYTUT TECHNIKI BUDOWLANEJ, Warszawa, PL.
(540)

ZAKŁADOWA
KONTROLA
PRODUKCJI

Kolor znaku: niebieski, biały, czerwony, żółty

(531) 26.4.1, 26.4.4, 26.11.1, 27.5.1, 29.1.14

(510), (511) **01** spoiwa do betonu, beton, środki chemiczne do napowietrzania betonu, środki do konserwacji betonu, z wyjątkiem farb i olejów, preparaty do konserwacji cementu, z wyjątkiem farb i olejów, kleje do celów przemysłowych, kleje do płytek ceramicznych, kleje do tapet, preparaty do konserwacji murów, z wyjątkiem

farb i olejów, materiały ognioodporne, murarstwo (preparaty przeciw wilgoci stosowane w murarstwie, z wyjątkiem farb), materiały do ochrony przed ogniem, kleje do płytek ceramicznych, preparaty impregnujące spoiwa, z wyjątkiem farb, preparaty do obróbki wykończeniowej stali, **02** preparaty do konserwacji drewna, farby ognioodporne, farby jako powłoki do krycia smołą, pigmenty, farby jako powłoki do krycia dachów, **06** bariery bezpieczeństwa na drogach metalowe, belki stropowe metalowe, metalowe płyty dla budownictwa, metalowe pokrycia dachów, drut ze stali, kołnierze metalowe, kominowe trzony metalowe, kominy metalowe, konstrukcje metalowe, szkielety ramowe stosowane w budownictwie, konstrukcje stalowe stosowane w budownictwie, kotwy łączące, kratownice metalowe, materiały zbrojeniowe metalowe dla budownictwa, materiały zbrojeniowe do przewodów rurowych, metalowe, metalowe materiały konstrukcyjne, ogniotrwałe, nadproża metalowe, okładziny metalowe konstrukcyjne i budowlane, metalowy osprzęt do okien, metalowe okucia stosowane w budownictwie, płyty konstrukcyjne metalowe, rury i rurki ze stali, ryny metalowe, słupy metalowe jako elementy konstrukcyjne, zawory wodociągowe metalowe, znaki drogowe nieświecące, niemechaniczne metalowe, **09** alarmy pożarowe, drogowe światła sygnalizacyjne, urządzenia sygnalizacyjne, znaki drogowe świecące lub mechaniczne, **11** grzejniki do centralnego ogrzewania, instalacje wodociągowe, kanały kominowe, kominki domowe, urządzenia do oczyszczania ścieków, instalacje i aparatura sanitarna, **17** materiały ciepochronne, dźwiękoszczelne materiały, zaprawy izolacyjne, izolacyjne materiały ognioodporne, niemetalowe osłony do rur, taśmy izolacyjne, lakier izolacyjny, **19** asfalt, nawierzchnie asfaltowe, betonowe elementy budowlane, bitumiczne powłoki dachowe, bitumiczne wyroby dla budownictwa, bitumy, bramy niemetalowe, drewno budowlane, szkło budowlane, płyty budowlane niemetalowe, konstrukcje budowlane niemetalowe, budowlane materiały niemetalowe, kamień budowlany, niemetalowe elementy konstrukcyjne dla budownictwa, cegły, płyty cementowe, powłoki cementowe ognioodporne, krokwie dachowe, pokrycia dachowe niemetalowe, dachówki holenderskie, dachówki niemetalowe, dachy (niemetalowe konstrukcje pokryć dachowych), deski stosowane jako drewno budowlane, drewno budowlane, drogi arkusze i pasy z tworzyw sztucznych do znakowania dróg, materiały do budowy i pokryć dróg, drogi materiały do pokryć nawierzchni drogowych, materiały wiążące do naprawy dróg, nawierzchnie drogowe odbłaskowe, elementy wykończeniowe budowlane niemetalowe, geotekstylia, granulaty szklane do znakowania dróg, kamień żużlowy, kotwy łączące, ogniotrwałe powłoki cementowe, płytki parkietowe, parkiety, papa, płyty cementowe, podkłady kolejowe niemetalowe, deski podłogowe, podłogowe płyty parkietowe, powłoki stosowane jako materiały budowlane, sztywne rury niemetalowe stosowane w budownictwie, belki stropowe niemetalowe, szkło budowlane, ścianki działowe niemetalowe, tynk, wapno, zaprawy budowlane, zbrojenia niemetalowe dla budownictwa, żużel stosowany jako materiał budowlany, **20** kołki do ścian niemetalowe, osprzęt do okien niemetalowy, **27** wykładziny podłogowe, wykładziny podłogowe izolujące, **35** audyt, **37** informacja budowlana, malowanie i lakierowanie podkładów do drewna, **42** kontrola jakości.

(111) **235310** (220) 2009 10 09 (210) 361484
 (151) 2011 02 25 (441) 2010 01 18
 (732) SPÓŁDZIELNIA MLECZARSKA „OSTROŁĘKA”, Ostrołęka, PL.
 (540) maślankowy z milandii
 (510), (511) **29** mleko, masło, napoje mleczne, artykuły mleczne, śmietana, kefir, jogurt, sery.

(111) **235311** (220) 2009 01 09 (210) 350651
 (151) 2011 04 13 (441) 2009 04 14
 (732) Przedsiębiorstwo Usługowo-Handlowe „EKOglob”
 Spółka z ograniczoną odpowiedzialnością, Dąbrowa Górnicza, PL.
 (540) EKOglob
 (510), (511) **09** nośniki elektroniczne zawierające dokumentację konstrukcyjno-technologiczną i remontową pomp odwadniających średnociśnieniowych, pomp odwadniających wysokociśnieniowych, pomp odwadniających wirowych do hydrotransportu, pomp odwadniających wirowych do cieczy ciężkich, pomp do cieczy zanieczyszczonych, pomp pancernych, pomp tłokowych, pomp zraszających, pomp wirowych płuczkowych, **11** części zamienne do pomp odwadniających średnociśnieniowych, pomp odwadniających wy-

sokociśnieniowych, pomp odwadniających wirowych do hydrotransportu, pomp odwadniających wirowych do cieczy ciężkich, pomp do cieczy zanieczyszczonych, pomp pancernych, pomp tłokowych, pomp zraszających, pomp wirowych płuczkowych, **16** materiały drukowane zawierające dokumentację konstrukcyjno-technologiczną i remontową pomp odwadniających średnociśnieniowych, pomp odwadniających wysokociśnieniowych, pomp odwadniających wirowych do hydrotransportu, pomp odwadniających wirowych do cieczy ciężkich, pomp do cieczy zanieczyszczonych, pomp pancernych, pomp tłokowych, pomp zraszających, pomp wirowych płuczkowych, **37** usługi w zakresie naprawy i remontów pomp odwadniających średnociśnieniowych, pomp odwadniających wysokociśnieniowych, pomp odwadniających wirowych do hydrotransportu, pomp odwadniających wirowych do cieczy ciężkich, pomp do cieczy zanieczyszczonych, pomp pancernych, pomp tłokowych, pomp zraszających, pomp wirowych płuczkowych, **42** usługi inżynierskie w zakresie tworzenia dokumentacji konstrukcyjnej, technologicznej i remontowej, dokumentacji metalurgicznej części składowych pomp odwadniających średnociśnieniowych, pomp odwadniających wysokociśnieniowych, pomp odwadniających wirowych do hydrotransportu, pomp odwadniających wirowych do cieczy ciężkich, pomp do cieczy zanieczyszczonych, pomp pancernych, pomp tłokowych, pomp zraszających, pomp wirowych płuczkowych.

(111) **235312** (220) 2009 11 24 (210) 363290
 (151) 2011 03 09 (441) 2010 03 01
 (732) GlaxoSmithKline Consumer Healthcare Spółka z ograniczoną odpowiedzialnością, Warszawa, PL.
 (540) RUTINOSYSTEM
 (510), (511) **05** preparaty farmaceutyczne, leki, dodatki żywnościowe do celów leczniczych, suplementy witaminowe i mineralne, żywność dietetyczna do celów leczniczych, napoje dietetyczne do celów leczniczych, dietetyczne preparaty żywnościowe do celów leczniczych.

(111) **235313** (220) 2009 10 15 (210) 361686
 (151) 2010 12 07 (441) 2010 01 18
 (732) COSMOPOLITAN HAUS Mariusz Kiewesz, Ukta, PL.
 (540)



Kolor znaku: czerwony, czarny, zielony, brązowy, żółty
 (531) 5.11.1, 5.11.19, 9.7.1, 9.7.17, 27.5.1, 29.1.15
 (510), (511) **43** usługi gastronomiczne stacjonarne, na wynos i z dostawą, prowadzenie restauracji, baru, kawiarni.

(111) **235314** (220) 2009 10 21 (210) 361931
 (151) 2011 03 03 (441) 2010 02 01
 (732) Diners Club International, Riverwoods, US.
 (540)



Kolor znaku: szary, biały, czarny
 (531) 1.17.1, 26.1.1, 26.1.2, 27.5.1, 29.1.13
 (510), (511) **36** usługi w zakresie kart kredytowych i płatniczych.

(111) **235315** (220) 2009 10 22 (210) 361956
 (151) 2011 01 05 (441) 2010 02 01
 (732) „Ziaja Ltd” Zakład Produkcji Leków Spółka z ograniczoną odpowiedzialnością, Gdańsk, PL.
 (540)



naturalnie na co dzień

(531) 25.1.25, 26.4.4, 27.5.1
 (510), (511) **03** produkty kosmetyczne; środki do mycia i pielęgnacji włosów, szampony, odżywki, lotony, farby do włosów; środki do pielęgnacji i ochrony skóry, kremy, balsamy, żele, mlecza, emulsje, peelingi, toniki, maseczki, płyny regeneracyjne; preparaty kosmetyczne do i po opalaniu; środki do mycia, mydła, żele, preparaty do kąpieli, preparaty do higieny intymnej, preparaty do golenia, przed i po goleniu; wody toaletowe, wody kolońskie, olejki eteryczne, olejki do masażu; antyperspiranty, dezodoranty osobiste; środki do czyszczenia zębów i pielęgnacji jamy ustnej; chusteczki nasączone płynami kosmetycznymi; środki toaletowe.

(111) **235316** (220) 2009 10 22 (210) 361973
 (151) 2011 01 05 (441) 2010 02 01
 (732) „Ziaja Ltd” Zakład Produkcji Leków Spółka z ograniczoną odpowiedzialnością, Gdańsk, PL.
 (540)



Kolor znaku: pomarańczowy, żółty, biały, niebieski
 (531) 2.7.2, 26.1.16, 29.1.14
 (510), (511) **03** produkty kosmetyczne dla dzieci: środki do mycia i pielęgnacji włosów, środki do pielęgnacji ciała, kremy, balsamy, mlecza, emulsje, maści kosmetyczne, olejki i oliwki do pielęgnacji ciała, mydła i preparaty kosmetyczne do kąpieli, środki do czyszczenia zębów i pielęgnacji jamy ustnej dla dzieci, chusteczki nasączone płynami kosmetycznymi; kremy przeciw rozstępom, **05** produkty kosmetyczne o działaniu leczniczym dla dzieci, lecznicze środki do czyszczenia zębów i pielęgnacji jamy ustnej dla dzieci, produkty higieniczne.

(111) **235317** (220) 2009 10 22 (210) 361974
 (151) 2011 01 05 (441) 2010 02 01
 (732) „Ziaja Ltd” Zakład Produkcji Leków Spółka z ograniczoną odpowiedzialnością, Gdańsk, PL.
 (540)



Kolor znaku: ciemnobrązowy, jasnobrązowy, biały, czerwony
 (531) 2.1.8, 2.1.25, 26.1.4, 29.1.13

(510), (511) **03** produkty kosmetyczne dla dzieci: środki do mycia i pielęgnacji włosów, środki do pielęgnacji ciała, kremy, balsamy, mlecza, emulsje, maści kosmetyczne, olejki i oliwki do pielęgnacji ciała, mydła i preparaty kosmetyczne do kąpieli, środki do czyszczenia zębów i pielęgnacji jamy ustnej dla dzieci, chusteczki nasączone płynami kosmetycznymi; kremy przeciw rozstępom, **05** produkty kosmetyczne o działaniu leczniczym dla dzieci, lecznicze środki do czyszczenia zębów i pielęgnacji jamy ustnej dla dzieci, produkty higieniczne.

(111) **235318** (220) 2009 10 22 (210) 361975
 (151) 2011 01 05 (441) 2010 02 01
 (732) „Ziaja Ltd” Zakład Produkcji Leków Spółka z ograniczoną odpowiedzialnością, Gdańsk, PL.
 (540)



Kolor znaku: ciemnoczerwony, jasnozielony, biały, pomarańczowy
 (531) 2.3.25, 26.1.6, 29.1.14

(510), (511) **03** produkty kosmetyczne dla dzieci: środki do mycia i pielęgnacji włosów, środki do pielęgnacji ciała, kremy, balsamy, mlecza, emulsje, maści kosmetyczne, olejki i oliwki do pielęgnacji ciała, mydła i preparaty kosmetyczne do kąpieli, środki do czyszczenia zębów i pielęgnacji jamy ustnej dla dzieci, chusteczki nasączone płynami kosmetycznymi; kremy przeciw rozstępom, **05** produkty kosmetyczne o działaniu leczniczym dla dzieci, lecznicze środki do czyszczenia zębów i pielęgnacji jamy ustnej dla dzieci, produkty higieniczne.

(111) **235319** (220) 2009 10 22 (210) 361976
 (151) 2011 01 05 (441) 2010 02 01
 (732) „Ziaja Ltd” Zakład Produkcji Leków Spółka z ograniczoną odpowiedzialnością, Gdańsk, PL.
 (540)

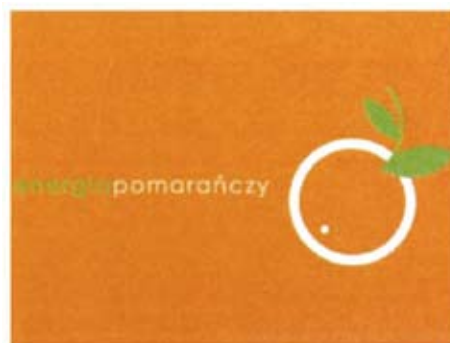

Kolor znaku: zielony, biały, pomarańczowy
 (531) 5.3.15, 5.7.11, 26.1.1, 27.5.1, 29.1.13
 (510), (511) **03** środki do mycia i pielęgnacji włosów, szampony, odżywki, lotony, środki do pielęgnacji i ochrony skóry, kremy, balsamy, żele, mlecza, emulsje, peelingi, toniki, maseczki; balsamy i pryszczki do ust; preparaty kosmetyczne do i po opalaniu; środki do mycia, mydła, żele, preparaty do kąpieli, preparaty do higieny intymnej; olejki do masażu; antyperspiranty, dezodoranty osobiste; chusteczki nasączone płynami kosmetycznymi; środki toaletowe.

(111) **235320** (220) 2009 10 23 (210) 361980
 (151) 2011 03 10 (441) 2010 02 01
 (732) Olkuszka Fabryka Naczyń Emaliowanych „Emalia” Spółka Akcyjna, Olkusz, PL.

(540)



Kolor znaku: granatowy, czerwony, biały

(531) 26.1.2, 26.2.1, 27.5.1, 29.1.13

(510), (511) **07** pralki, wirówki, **11** wanny, brodziki, zlewy, zlewozmywaki, umywalki, obudowy wanien i brodzików, osprzęt do wanien i brodzików, kabiny natryskowe, osprzęt do kabin natryskowych, panele prysznicowe, armatura wodociągowa i sanitarna, instalacje wodociągowe i sanitarne, kolektory słoneczne, ogrzewacze wody, bojery, **21** garnki, naczynia, bańki na mleko, bidony.

(111) **235321** (220) 2007 03 29 (210) 323373

(151) 2011 03 15 (441) 2007 07 09

(732) Artur Rytel, Zdunowo, PL.

(540)



Kolor znaku: zielony, biały, żółty

(531) 24.17.1, 26.4.2, 26.4.6, 27.5.1, 29.1.13

(510), (511) **29** konserwowane, suszone, mrożone i gotowane owoce i warzywa, galaretki, dżemy, kompoty, zupy świeże oraz mrożone, składniki do sporządzania zup, kapusta kwaszona, owoce kandyzowane, owoce w puszkach, warzywa w puszkach, sałatki i surówki owocowe świeże i konserwowane, sałatki i surówki warzywne świeże i konserwowane, **30** sosy, dresingi, sosy sałatkowe, galaretki owocowe, półprodukty do produkcji sosów i dresingów, **31** świeże owoce i warzywa, sałaty oraz warzywa liściaste myte i pakowane, gotowe do spożycia, kiełki roślin, **32** soki i napoje owocowe, warzywne oraz owocowo-warzywne.

(111) **235322** (220) 2008 05 06 (210) 340508

(151) 2010 11 18 (441) 2008 08 18

(732) Maria Żukowska, Piliki, PL.

(540) ABCFITNESS

(510), (511) **35** e-handel (sprzedaż przez domy sprzedaży wysyłkowej), reklama za pośrednictwem sieci komputerowej, **40** nauczanie-kształcenie; działalność sportowa i kulturalna (szkoła tańca).

(111) **235323** (220) 2008 11 12 (210) 348514

(151) 2010 12 08 (441) 2009 02 16

(732) S-lab Spółka z o.o., Mirków, PL.

(540)



(531) 27.5.1

(510), (511) **05** produkty farmaceutyczne w całym zakresie klasowym, witaminowe preparaty, lecznicze zioła, antyseptyki, preparaty do celów medycznych wspomagające leczenie, **30** pastylki, cukierki, lizaki, wyroby cukiernicze, propolis, **35** zgromadzenie towarów w aptekach i hurtowniach farmaceutycznych w celu ich sprzedaży.

(111) **235324** (220) 2008 11 13 (210) 348570

(151) 2010 12 08 (441) 2009 02 16

(732) S-lab Spółka z ograniczoną odpowiedzialnością, Mirków, PL.

(540)



(531) 27.5.1

(510), (511) **03** antyperspiranty (środki przeciwpotowe), kolońska (woda), kosmetyki, mydła przeciwpotne, perfumy, **05** środki dezynfekcyjne do celów higienicznych, preparaty do celów medycznych, leki w płynie, środki przeciw poceniu się (jako środki medyczne), **35** zgromadzenie towarów w aptekach i hurtowniach farmaceutycznych.

(111) **235325** (220) 2008 11 14 (210) 348638

(151) 2011 03 08 (441) 2009 02 16

(732) ALFA INTEL Spółka z ograniczoną odpowiedzialnością, Warszawa, PL.

(540)



Kolor znaku: czerwony, szary, biały, pomarańczowy, żółty, różowy

(531) 2.9.25, 18.4.1, 27.5.1, 29.1.15

(510), (511) **03** preparaty do mycia, mydła, wyroby kosmetyczne, dezodoranty kosmetyczne, preparaty kosmetyczne do kąpieli, wody kolońskie, kremy kosmetyczne, mleczka i balsamy do ciała, maseczki kosmetyczne, pasty i proszki do zębów, żele kosmetyczne, odżywki kosmetyczne, maski do zabiegów kosmetycznych, kremy do pillingu, preparaty do makijażu, preparaty kosmetyczne wyszczuplające, preparaty od oczyszczania i pielęgnacji skóry, szampony, preparaty do pielęgnacji włosów, pudry kosmetyczne, make-ip, błyszczki na usta.

(111) **235326** (220) 2009 01 08 (210) 350631

(151) 2011 02 18 (441) 2009 04 14

(732) GG NETWORK S.A., Warszawa, PL.

(540)



Kolor znaku: biały, czerwony i jego odcienie, czarny

(531) 26.15.1, 27.5.1, 29.1.13

(510), (511) **09** odbiorniki audio-i video, urządzenia do przetwarzania informacji współpracujące z komputerami w zakresie przekazywania dźwięku i obrazu, sprzęt przetwarzający dane i komputery, czyste i zapisane magnetyczne nośniki danych audio i video, płyty fonograficzne, publikacje na nośnikach CD, dyski DVD, dyski kompaktowe, dyski nagrane dźwiękiem, dyski do rejestracji dźwięku, taśmy do rejestracji dźwięku, kasety video, kasety magnetofonowe, płyty CD, magnetyczne nośniki informacji, optyczne nośniki informacji, karty magnetyczne kodowane, oprogramowanie komputerowe, multimedialne programy komputerowe, programy gier komputerowych, moduły ładowalne zawierające publikacje i muzykę w formie cyfrowej, aparatura do rejestracji dźwięku, urządzenie do transmisji dźwięku, ekrany, ekrany projekcyjne, płyty fonograficzne, odtwarzacze płyt kompaktowych, magnetofony, **35** badanie opinii publicznej, pozyskiwanie danych do komputerowych baz danych, promocja sprzedaży, publikowanie tekstów reklamowych, reklama za pośrednictwem sieci komputerowej, wyszukiwanie informacji w plikach komputerowych, zarządzanie zbiorami informatycznymi, usługi w zakresie reklamy: organizacja kampanii reklamowych, wynajem i sprzedaż miejsca i czasu na reklamy, usługi w zakresie dystrybucji i doręczania prospektów reklamowych, ofert sprzedaży i próbek reklamowych, również za pośrednictwem sieci teleinformatycznych-Internetu, dostarczanie pakietów informacji, tekstów reklamowych

dostosowanych do indywidualnych wymagań odbiorcy, usługi świadczone w systemie on-line w zakresie kupna i sprzedaży, sprzedaży aukcyjnej i promocyjnej towarów i usług, usługi w zakresie umożliwienia wymiany informacji i konwersacji w czasie realnym za pośrednictwem sieci teleinformatycznych i sieci cyfrowej telefonii komórkowej, usługi prowadzenia sprzedaży wysyłkowej oraz usługi prowadzenia sklepu i hurtowni z książkami, magnetycznymi nośnikami danych audio i video, sprzętu AGD i RTV, sprzętu komputerowego i telekomunikacyjnego, gier i zabawek, usługi polegające na tworzeniu sieci sprzedaży bezpośredniej realizowanej przez agentów i przedstawicieli handlowych, usługi sprzedaży plików danych zawierających utwory muzyczne i wizualne za pośrednictwem sieci teleinformatycznych Internet, usługi zawierające nagrywanie, transkrypcję, transformację, kompozycję, kompilację informacji wykorzystywanych przy przesyłaniu elektronicznym, rozliczenia i rejestracja transakcji wymiany płatnych treści, zarządzania planami lojalnościowymi, planami zachęt dla klientów oraz planami promocyjnymi, zapewnianie sprzedawcom i kupującym miejsca wymiany towarów i usług, dostarczanie interaktywnego panelu informacyjnego do dystrybucji, promocji, sprzedaży, odsprzedaży rzeczy poprzez sieć elektroniczną, bezpośrednia usługa zamawiania towarów i usług za pośrednictwem komputera, telefonu, organizowanie wystaw w celach handlowych lub reklamowych, wystawy handlowe, dekorowanie wystaw sklepowych, prezentacja towarów i usług środkami elektronicznymi, **38** emisja radiowa, emisja telewizyjna, usługi transmisji danych i wiadomości, usługi świadczone przez operatora sieci telefonii komórkowej w zakresie obsługi połączeń abonentów telefonii komórkowej, usługi przekazywania głosu i obrazu w systemie przekazu fonicznego i cyfrowego, usługi teleksowe i telefaksowe, usługi w zakresie zbierania i przekazywania informacji, przesyłanie informacji tekstowej i obrazowej za pośrednictwem sieci cyfrowej telefonii komórkowej, przekazywania danych przy pomocy terminali komputerowych, przesyłanie wiadomości, danych, głosu i obrazu za pomocą przekazu satelitarne, usługi przekazywania poczty elektronicznej za pośrednictwem sieci telefonii komórkowej i telefonów komórkowych, udostępnianie połączeń z sieciami informatycznymi, wypożyczanie urządzeń służących do przekazywania głosu, obrazu i danych za pomocą telefonii analogowej, cyfrowej, satelitarnej, udostępnianie stron internetowych za pośrednictwem telefonii komórkowej bezpośrednio na wyświetlaczu aparatu telefonicznego, usługi w zakresie umożliwiania wymiany informacji i konwersacji w czasie realnym za pośrednictwem sieci teleinformatycznych Internet, usługi w zakresie umożliwiania wymiany informacji i konwersacji w czasie realnym za pośrednictwem sieci cyfrowej telefonii komórkowej, zbieranie i przekazywanie informacji, przekazywanie informacji lokalnej dotyczącej obszaru, na którym znajduje się odbiorca zgodnie z indywidualnymi wymaganiami, usługi telekomunikacyjne w zakresie transmisji dźwięku, obrazu i danych, usługi portalu internetowego w zakresie zbierania i rozpowszechniania informacji i danych, usługi poczty elektronicznej, usługi agencji informacyjnych, rozpowszechnianie i transmisja głosu i obrazu wizualnego, grafiki, obiektów multimedialnych, danych i innych informacji z wykorzystaniem sieci teleinformatycznych Internet oraz sieci i urządzeń telekomunikacyjnych, zbieranie i dostarczanie wiadomości przez pocztę elektroniczną, dostarczanie głosu, obrazu i fotografii przez globalną sieć komputerową, **41** informacja o imprezach rozrywkowych, informacja o rekreacji, organizowanie loterii, organizacja i obsługa konkursów, usługi rozrywki prowadzone za pośrednictwem sieci teleinformatycznych Internet i telefonów komórkowych, organizowanie konkursów rozrywkowych, organizacja gier rozrywkowych, przeprowadzanie plebiscytów, usługi wydawnicze w zakresie książek, gazet, czasopism i periodyków, usługi w zakresie produkcji i reprodukcji nagrań audiowizualnych, usługi w zakresie reprodukcji komputerowych nośników informacji, usługi o charakterze kulturalnym, publikacja elektroniczna on-line książek i periodyków, usługi studia nagrań, obsługa publikacji elektronicznych on-line, wypożyczanie nagrań dźwiękowych, wypożyczanie płyt DVD, wypożyczanie sprzętu audio, nagrywanie filmów na elektronicznych nośnikach danych, nagrywanie dźwięków i filmów na dyski DVD i CD, nagrywanie plików dźwiękowych w formacie MP3 na elektroniczne nośniki informacji, elektroniczne i cyfrowe przetwarzanie głosu, dźwięku i obrazu w tym nagrywanie, przesyłanie i odtwarzanie, **42** tworzenie i utrzymywanie stron internetowych dla osób trzecich, administrowanie

stronami komputerowymi, projektowanie oprogramowania komputerowego, projektowanie systemów komputerowych, tworzenie i utrzymywanie stron internetowych dla osób trzecich, usługi dotyczące wykorzystania komputerów w celu komunikowania się, odpłatne udostępnianie czasu dostępu do komputerowych baz danych, odpłatne udostępnianie czasu dostępu do komputerów w celu przetwarzania danych i/lub informacji typu on-line, zapewnianie korzystania i dostępu z/do usług dotyczących komunikowania się i/lub informacji typu on-line, konwersja danych lub dokumentów na formę elektroniczną, konwersja danych przez programy komputerowe, wypożyczanie oprogramowania komputerowego, umożliwienie dostępu do programów komputerowych za pośrednictwem sieci teleinformatycznej Internet, usługi masteringu i remasteringu tj. obróbki materiału dźwiękowego służące ujednoliceniu i dostosowaniu brzmienia całej zawartości nagrania, usługi artystów grafików, plastyków, usługi graficzne, projektowanie opakowań, wzornictwo przemysłowe, stylizacja, animacje i prezentacje multimedialne, wzornictwo i rozwój produktów multimedialnych, multimedialnego software, usługi programistyczne, przystosowanie formatu pobieranego obiektu multimedialnego do urządzenia na którym dany obiekt ma być odtwarzany, **45** usługi prawne, w tym: rozporządzenia licencji w mediach elektronicznych, udzielanie licencji, w tym udzielanie licencji do treści dystrybuowanych w kanałach elektronicznych, zarządzanie prawami autorskimi, licencjonowanie własności intelektualnej, pełna obsługa w tym zakresie, pośrednictwo z tytułu praw autorskich, licencji, rozliczenia z właścicielami praw autorskich, licencji, obsługa prawna i reprezentowanie właścicieli praw autorskich, licencji, doradztwo w zakresie własności intelektualnej.

(111) **235327** (220) 2009 02 16 (210) 352115

(151) 2011 01 20 (441) 2009 05 25

(732) BRE Bank S.A., Warszawa, PL.

(540) mBiznes plus

(510), (511) **35** usługi doradztwa w zarządzaniu działalnością gospodarczą i handlową, usługi w zakresie udzielania informacji o działalności gospodarczej, prognozy ekonomiczne, **36** usługi bankowe; usługi bankowe przy użyciu urządzeń elektronicznych i technologii teleinformatycznych; usługi bankowe w szczególności usługi w zakresie: prowadzenia rachunków lokacyjnych dla przedsiębiorców, obsługi kart kredytowych i debetowych, pośrednictwa ubezpieczeniowego, nabywania i zbywania nieruchomości, terminowych operacji finansowych, obsługi oraz przyjmowania lokat terminowych i wkładów oszczędnościowych, udzielania kredytów i pożyczek, elektronicznego transferu kapitału, emitowania bankowych papierów wartościowych, dokonywania obrotu papierami wartościowymi oraz prowadzenia kont depozytowych papierów wartościowych, dokonywania czynności związanych z emisją papierów wartościowych, powiernictwa, [depozytów, wymiany walut, operacji wekslowych i czekowych, udzielania i potwierdzania gwarancji bankowych, nabywania i zbywania wierzytelności pieniężnych, funduszy inwestycyjnych, udzielania i potwierdzania poręczeń, otwierania akredytyw, dokonywania obrotu wartościami dewizowymi; pośrednictwa w dokonywaniu przekazów pieniężnych oraz rozliczeń w obrocie krajowym dewizowym, prowadzenia obsługi pożyczek państwowych, przechowywania przedmiotów i papierów wartościowych, wykonywania czynności banku reprezentanta; usługi w zakresie: administrowania funduszami na zlecenie organów państwowych i innych osób, nabywania udziałów w bankach i handlowego spółkach prawa handlowego oraz nabywania jednostek uczestnictwa i certyfikatów inwestycyjnych w funduszach inwestycyjnych, prowadzenia działalności akwizycyjnej na rzecz funduszy emerytalnych, funkcji depozytariusza funduszy emerytalnych i inwestycyjnych, działalności polegające na przyjmowaniu zleceń nabywania i odkupywania oraz zapisów na jednostki uczestnictwa lub na certyfikaty inwestycyjne w funduszach inwestycyjnych, a także w zakresie prowadzenia rejestrów członków funduszy emerytalnych oraz rejestrów uczestników funduszy inwestycyjnych, obejmowania lub nabywania akcji i prawa z akcji, udziałów innej osoby prawnej, dokonywania zamiany wierzytelności na składniki majątku dłużnika, analiz finansowych, wyceny finansowej; doradztwo w sprawach finansowych, doradztwo bankowe i ubezpieczeniowe.

(111) **235328** (220) 2009 02 16 (210) 352116

(151) 2011 01 20 (441) 2009 05 25

(732) BRE Bank S.A., Warszawa, PL.

(540)



Kolor znaku: czerwony, granatowy, żółty, niebieski, zielony, czarny
 (531) 2.1.8, 5.5.20, 27.5.1, 29.1.15
 (510), (511) **41** usługi w zakresie organizowania i obsługi imprez sportowych, rekreacyjnych i rozrywkowych oraz konkursów sportowych, usługi w zakresie informacji o imprezach sportowych, rekreacyjnych i rozrywkowych oraz o konkursach sportowych.

(111) **235329** (220) 2009 07 28 (210) 358757
 (151) 2011 02 16 (441) 2009 11 09

(732) S-lab Spółka z ograniczoną odpowiedzialnością, Mirków, PL.
 (540) Suproderm

(510), (511) **03** kosmetyki w całym zakresie klasowym, **05** produkty farmaceutyczne w całym zakresie klasowym, antyseptyki, bandaże, materiały opatrunkowe, plastry, przyklepne plastry lecznicze, gaza opatrunkowa, **10** bandaże elastyczne, aerozole do celów medycznych.

(111) **235330** (220) 2009 08 25 (210) 359856
 (151) 2011 02 24 (441) 2009 12 07

(732) PAWEŁ W. GRALIŃSKI ARCH MAGIC ASSOCIATED ARCHITECTS SPÓŁKA Z OGRANICZONĄ ODPOWIEDZIALNOŚCIĄ, Warszawa, PL.
 (540) AURORA

(510), (511) **36** usługi obrotu nieruchomości; pośrednictwo w zakresie zakupu i sprzedaży nieruchomości; usługi wycen majątkowych nieruchomości; usługi wycen majątkowych obiektów budowlanych; usługi deweloperskie polegające na zakupie nieruchomości gruntowych, ich zabudowie oraz sprzedaży domów, mieszkań i lokali użytkowych położonych na nieruchomości, **37** usługi nadzoru inwestycyjnego i budowlanego, **42** usługi projektowania architektonicznego i architektury wnętrz, projektowanie instalacji związanych z budownictwem, usługi wykonywania pracowni studialnych z zakresu urbanistyki i architektury, w tym wykonalności i opłacalności inwestycji, usługi wykonywania makiet architektonicznych.

(111) **235331** (220) 2009 08 25 (210) 359857
 (151) 2011 02 24 (441) 2009 12 07

(732) PAWEŁ W. GRALIŃSKI ARCH MAGIC ASSOCIATED ARCHITECTS SPÓŁKA Z OGRANICZONĄ ODPOWIEDZIALNOŚCIĄ, Warszawa, PL.
 (540) AURORA GDYNIA

(510), (511) **36** usługi obrotu nieruchomości; pośrednictwo w zakresie zakupu i sprzedaży nieruchomości; usługi wycen majątkowych nieruchomości; usługi wycen majątkowych obiektów budowlanych; usługi deweloperskie polegające na zakupie nieruchomości gruntowych, ich zabudowie oraz sprzedaży domów, mieszkań i lokali użytkowych położonych na nieruchomości, **37** usługi nadzoru inwestycyjnego i budowlanego, **42** usługi projektowania architektonicznego i architektury wnętrz, projektowanie instalacji związanych z budownictwem, usługi wykonywania pracowni studialnych z zakresu urbanistyki i architektury, w tym wykonalności i opłacalności inwestycji, usługi wykonywania makiet architektonicznych.

(111) **235332** (220) 2009 10 13 (210) 361617
 (151) 2011 01 05 (441) 2010 01 18

(732) BAR AL-AMIR Dhia Sabri Alaw, Siedlce, PL.
 (540) BAR AL-AMIR
 (510), (511) **43** bar, restauracje, kawiarnie.

(111) **235333** (220) 2009 10 21 (210) 361905
 (151) 2011 03 03 (441) 2010 02 01

(732) PRZEDSIĘBIORSTWO PRODUKCYJNO-HANDLOWE „AFLOPA”
 Andrzej Furman, Pabianice, PL.

(540) AFLOPA

(510), (511) **35** reklama; zarządzanie w działalności handlowej; administrowanie działalności handlowej; prace biurowe, **36** ubezpieczenia; działalność finansowa; bankowość; majątek nieruchomy, **37** usługi budowlane; naprawy; usługi instalacyjne.

(111) **235334** (220) 2009 10 26 (210) 362072
 (151) 2011 01 10 (441) 2010 02 01

(732) BRE Bank Spółka Akcyjna, Warszawa, PL.

(540) zbliża się

(510), (511) **36** usługi bankowe, usługi bankowe przy użyciu urządzeń elektronicznych i technologii teleinformatycznych, usługi finansowe, usługi w zakresie emisji i obsługi kart płatniczych.

(111) **235335** (220) 2009 10 29 (210) 362250
 (151) 2011 03 02 (441) 2010 02 01

(732) ASA Spółka z ograniczoną odpowiedzialnością, Głubczyce, PL.

(540) Apetyt na zdrowie

(510), (511) **03** środki wybielające i inne substancje stosowane w praniu; środki do czyszczenia, polerowania, szorowania i ścierania; mydła; środki perfumeryjne, olejki eteryczne, kosmetyki, płyny do pielęgnacji włosów; środki do czyszczenia zębów, **05** produkty farmaceutyczne i weterynaryjne; środki sanitarne do celów medycznych; substancje dietetyczne do celów leczniczych; żywność dla niemowląt; plastry, opatrunki gipsowe, materiały opatrunkowe; materiały do plombowania zębów, woski dentystyczne; środki odkażające; środki do zwalczania robactwa; fungicydy, herbicydy, **09** druki i publikacje zapisywane na nośnikach magnetycznych oraz elektronicznych; publikacje on-line, **16** papier, karton i wyroby z tych materiałów nie ujęte w innych klasach, druki; materiały introligatorskie; fotografie; materiały biurowe; kleje do celów biurowych lub domowych; materiały dla artystów; pędzle do malowania; maszyny do pisania i sprzęt biurowy (z wyjątkiem mebli); materiały szkoleniowe i instruktażowe (z wyjątkiem przyrządów); materiały z tworzyw sztucznych do pakowania (nie ujęte w innych klasach); czcionki drukarskie; matryce drukarskie; druki, dzienniki, czasopisma, książki, magazyny, komiksy, kalendarze, słowniki, biuletyny, albumy, podręczniki, mapy, atlasy i plakaty, **41** usługi w zakresie udostępniania publikacji on-line.

(111) **235336** (220) 2009 10 30 (210) 362263
 (151) 2011 02 25 (441) 2010 02 01

(732) Set Program Spółka z ograniczoną odpowiedzialnością, Warszawa, PL.

(540)



Kolor znaku: różowy, szary

(531) 7.1.8, 27.5.1, 29.1.12

(510), (511) **11** urządzenia do ogrzewania, wytwarzania pary, gotowania, chłodzenia suszenia, wentylacji, mycia, zaopatrzenia w wodę i do celów sanitarnych, **20** meble, **30** kawa.

(111) **235337** (220) 2009 11 02 (210) 362376
 (151) 2010 12 15 (441) 2010 02 15

(732) Bahlsen Spółka z ograniczoną odpowiedzialnością, Skawina, PL.

(540)



Kolor znaku: kremowy, brązowy

(531) 27.5.1, 29.1.12

(510), (511) **30** wyroby cukiernicze, ciastka.

(111) **235338** (220) 2009 11 03 (210) 362422
 (151) 2011 01 10 (441) 2010 02 15
 (732) BRE BANK SPÓŁKA AKCYJNA, Warszawa, PL.
 (540)



Kolor znaku: granatowy, biały, czerwony, żółty
 (531) 27.5.1, 29.1.14
 (510), (511) **36** usługi bankowe, usługi bankowe przy użyciu urządzeń elektronicznych i technologii teleinformatycznych, usługi finansowe, usługi w zakresie emisji i obsługi kart płatniczych.

(111) **235339** (220) 2009 11 06 (210) 362561
 (151) 2011 03 02 (441) 2010 02 15
 (732) Tradis Spółka z ograniczoną odpowiedzialnością, Lublin, PL.
 (540) Kornec
 (510), (511) **30** bułka tarta, aromaty do żywności inne niż oleje esencyjne i olejki eteryczne, przyprawy do żywności, budynie, cukier, drożdże, mąki, kasze spożywcze, kakao, kukurydza mielona, kukurydza prażona, majonezy, płatki owsiane, płatki kukurydziane, pieprz, ryż, sago, skrobia do celów spożywczych, słodziki naturalne, soja przetworzona spożywcza, sól, suchary, pieczywo, **31** nasiona, orzechy, ziarna, fasola świeża, groch obłuszczone świeży, soja świeża, słonecznik łuskany.

(111) **235340** (220) 2009 11 06 (210) 362562
 (151) 2011 03 07 (441) 2010 02 15
 (732) Tradis Spółka z ograniczoną odpowiedzialnością, Lublin, PL.
 (540) Watson
 (510), (511) **31** produkty rolnicze, ogrodnicze i leśne, ziarno i nasiona i inne produkty do rozmnażania; zboże nieprzetworzone; żywe zwierzęta; żywność dla zwierząt, ptaków i ryb, w tym biszkopty i przekąski; słoń, skorupa mątwy (dla ptaków w klatkach), jadalne kości i patyki dla zwierząt domowych; ściółka dla zwierząt, świeże owoce i warzywa, ziemniaki i produkty z tych towarów jako dodatki do żywności.

(111) **235341** (220) 2009 11 06 (210) 362575
 (151) 2011 03 07 (441) 2010 02 15
 (732) POLOMARKET Spółka z ograniczoną odpowiedzialnością, Giębnia, PL.
 (540)



Kolor znaku: złoty, czerwony, czarny
 (531) 3.1.2, 24.1.3, 24.9.1, 25.1.1, 25.7.3, 27.5.1, 29.1.13
 (510), (511) **30** kawa; kawa nienaturalna; kawa mrożona.

(111) **235342** (220) 2009 11 06 (210) 362576
 (151) 2011 03 07 (441) 2010 02 15
 (732) POLOMARKET Spółka z ograniczoną odpowiedzialnością, Giębnia, PL.
 (540)



Kolor znaku: czarny, czerwony, złoty, jasnobrązowy
 (531) 26.4.2, 26.11.13, 27.5.1, 29.1.14
 (510), (511) **30** kawa; kawa nienaturalna; kawa mrożona.

(111) **235343** (220) 2009 11 06 (210) 362577
 (151) 2011 03 07 (441) 2010 02 15
 (732) POLOMARKET Spółka z ograniczoną odpowiedzialnością, Giębnia, PL.
 (540)



Kolor znaku: biały, niebieski, granatowy, czerwony
 (531) 11.3.4, 25.1.1, 27.5.1, 29.1.13
 (510), (511) **30** kawa, kawa nienaturalna, kawa mrożona.

(111) **235344** (220) 2009 11 06 (210) 362578
 (151) 2011 03 07 (441) 2010 02 15
 (732) POLOMARKET Spółka z ograniczoną odpowiedzialnością, Giębnia, PL.
 (540)



Kolor znaku: biały, niebieski, szary, granatowy
 (531) 7.1.1, 25.1.1, 26.2.1, 26.11.3, 27.5.1, 29.1.13
 (510), (511) **30** sól.

(111) **235345** (220) 2009 11 06 (210) 362579
 (151) 2011 03 07 (441) 2010 02 15
 (732) POLOMARKET Spółka z ograniczoną odpowiedzialnością, Giębnia, PL.
 (540)



Kolor znaku: biały, szary, czerwony, granatowy
 (531) 24.9.1, 25.1.15, 27.5.1, 29.1.14
 (510), (511) **33** napoje alkoholowe (z wyjątkiem piwa).

(111) **235346** (220) 2009 11 09 (210) 362679
 (151) 2011 03 10 (441) 2010 02 15
 (732) Przychodnia Stomatologiczna AS-DENT Anna Goszczycka, Mława, PL.
 (540)



Kolor znaku: pomarańczowy, niebieski, jasnoniebieski
 (531) 2.9.4, 2.9.8, 27.5.1, 29.1.12

(510), (511) **44** dentystyka [stomatologia], kliniki medyczne, fizyko-terapia.

(111) **235347** (220) 2009 11 23 (210) 363233
 (151) 2011 01 25 (441) 2010 03 01
 (732) BRE BANK SPÓŁKA AKCYJNA, Warszawa, PL.
 (540)



Kolor znaku: niebieski, czerwony, granatowy, żółty, zielony, czarny
 (531) 5.5.19, 5.5.20, 5.5.21, 27.5.1, 29.1.15

(510), (511) **35** usługi w zakresie sprzedaży kart sim, **36** usługi bankowe i finansowe, usługi bankowe i finansowe przy użyciu urządzeń elektronicznych i technologii teleinformatycznych, **38** usługi telekomunikacyjne, usługi telefoniczne w sieci telefonii komórkowej, usługi telefoniczne w sieci internetowej, usługi Internetu mobilnego, przesyłania informacji tekstowej i obrazowej przy pomocy Internetu.

(111) **235348** (220) 2009 11 24 (210) 363267
 (151) 2011 03 09 (441) 2010 03 01
 (732) RYTM TRADE Spółka z ograniczoną odpowiedzialnością, Tychy, PL.
 (540)



Kolor znaku: czerwony, czarny

(531) 26.15.25, 27.5.1, 29.1.12

(510), (511) **01** produkty chemiczne przeznaczone dla przemysłu, prac badawczych, fotografii, rolnictwa i leśnictwa w aerozolu, produkty chemiczne do konserwowania żywności w aerozolu, kleje dla przemysłu w aerozolu nie zawarte w innych klasach, **02** farby, lakiery, środki zapobiegające korozji i zabezpieczające drewno w aerozolu, **04** mieszaniny pochłaniające kurz, nawilżające i wiążące w aerozolu, oleje i smary w aerozolu, **17** materiały wypełniające, uszczelniające, izolacyjne w aerozolu, **19** niemetalowe materiały budowlane w aerozolu.

(111) **235349** (220) 2009 11 24 (210) 363289
 (151) 2011 03 09 (441) 2010 03 01
 (732) GlaxoSmithKline Pharmaceuticals Spółka Akcyjna, Poznań, PL.
 (540)



Kolor znaku: ciemnozielony, jasnozielony, jasnożółty, ciemnożółty, pomarańczowy, czerwony, biały

(531) 10.3.7, 29.1.15

(510), (511) **05** preparaty farmaceutyczne, leki, dodatki żywnościowe do celów leczniczych, suplementy witaminowe i mineralne, żywność dietetyczna do celów leczniczych, napoje dietetyczne do celów leczniczych, dietetyczne preparaty żywnościowe do celów leczniczych.

(111) **235350** (220) 2009 11 27 (210) 363435
 (151) 2011 02 23 (441) 2010 03 01
 (732) KARTES Monika Saferna, Bielsko-Biała, PL.

(540)



Kolor znaku: czarny, czerwony, biały

(531) 26.4.1, 27.5.1, 29.1.13

(510), (511) **25** odzież damska zwłaszcza suknie, spódnice, spodnie, bluzki, swetry, pulowery, żakiety, kostiumy, okrycia wierzchnie, kurtki wełniane lub futrzane, odzież ze skóry naturalnej, skóry ekologicznej lub imitacji skóry, płaszcze, **35** zgrupowanie na rzecz osób trzecich towarów takich jak odzież damska zwłaszcza suknie, spódnice, spodnie, bluzki, swetry, pulowery, żakiety, kostiumy, okrycia wierzchnie, płaszcze, kurtki wełniane lub futrzane, odzież ze skóry naturalnej, skóry ekologicznej lub imitacji skóry pozwalające nabywcy wygodnie je oglądać i kupować w wyspecjalizowanych sklepach, sklepach internetowych, hurtowniach lub na bazarach.

(111) **235351** (220) 2009 11 27 (210) 363442
 (151) 2011 02 23 (441) 2010 03 01
 (732) JAGUAR Tomasz Chwiłowicz, Słupca, PL.
 (540)



(531) 27.5.1

(510), (511) **16** artykuły biurowe; albumy, organizery, notatniki, okładki na: dyplomy, menu, atlasy, podkłady na biurko, karty okolicznościowe, **18** skóra i imitacje skóry, wyroby z tych materiałów nie ujęte w innych klasach; okładki kalendarza, teczek konferencyjnych, organizery ze skóry lub jej imitacji; torby, torby podróżne, torebki, walizy, plecaki, portfele, portfele na karty wizytowe, saszetki, aktówki, dyplomatyki, sakiewki, prezenty na dokumenty ze skóry lub jej imitacji, kufarki na kosmetyki; portmonetki, breloki do kluczy, etui na klucze, etui do przyborów manicure ze skóry lub imitacji skóry, **35** usługi w zakresie pośrednictwa handlowego oraz usługi prowadzenia hurtowni i punktów sprzedaży detalicznej oraz usługi w zakresie gromadzenia w celu obejrzenia, podkreślenia zalet, fachowego doradztwa handlowego, udogodnienia rozeznania, wyboru z katalogów handlowych i umożliwienia klientom zakupu za pomocą wszelkich dostępnych sposobów zamówień towarów obejmujących: artykuły biurowe; albumy, organizery, notatniki, okładki na: dyplomy, menu, atlasy, podkłady na biurko, karty okolicznościowe; skórę i imitację skóry, wyroby z tych materiałów, okładki kalendarza, teczek konferencyjnych, organizery ze skóry lub jej imitacji; torby, torby podróżne, torebki, walizy, plecaki, portfele, portfele na karty wizytowe, saszetki, aktówki, dyplomatyki, sakiewki, prezenty na dokumenty ze skóry lub jej imitacji, paski, baty, bicze, obroże, okrycia dla zwierząt, nosidełka dla dzieci; kufarki na kosmetyki; portmonetki, breloki do kluczy, etui na klucze, etui do przyborów manicure ze skóry lub imitacji skóry.

(111) **235352** (220) 2009 11 30 (210) 363474
 (151) 2011 02 22 (441) 2010 03 15
 (732) IDAL UMDS Spółka z ograniczoną odpowiedzialnością, Gdynia, PL.
 (540)



Kolor znaku: żółty, brązowy, ciemnoniebieski

(531) 26.4.2, 26.4.18, 26.11.1, 27.5.1, 29.1.13

(510), (511) **01** produkty chemiczne przeznaczone dla przemysłu, **06** metalowe materiały spawalnicze, **07** aparaty spawalnicze, sprzęt i akcesoria spawalnicze, spawarki elektryczne, maszyny i urządzenia do cięcia ręcznego, urządzenia do cięcia portalowego CNC, **09** automaty spawalnicze, elektrody spawalnicze, urządzenia do automatyzacji mechanizacji i robotyzacji spawania, odzież ochronna przed ogniem, wypadkami i napromieniowaniem, maski i okulary ochronne, rękawice ochronne, **19** podkładki ceramiczne.

(111) **235353** (220) 2009 11 30 (210) 363499
(151) 2011 02 23 (441) 2010 03 15
(732) GN MANAGEMENT HOLDING Spółka z ograniczoną odpowiedzialnością Spółka komandytowa, Poznań, PL.
(540)



Kolor znaku: szary

(531) 26.13.25, 29.1.6

(510), (511) **36** pośrednictwo w obrocie nieruchomościami, zarządzanie i administrowanie nieruchomościami, zagospodarowywanie nieruchomości, prowadzenie działalności inwestycyjnej.

(111) **235354** (220) 2009 12 02 (210) 363654
(151) 2011 02 25 (441) 2010 03 15
(732) ZBYSZKO BOJANOWICZ SPÓŁKA Z OGRANICZONĄ ODPOWIEDZIALNOŚCIĄ SPÓŁKA KOMANDYTOWO-AKCYJNA, Białobrzegi, PL.
(540) POPO
(510), (511) **32** napoje bezalkoholowe.

(111) **235355** (220) 2009 12 03 (210) 363665
(151) 2011 03 16 (441) 2010 03 15
(732) TOTAL-PACK Spółka z ograniczoną odpowiedzialnością, Olsztyn, PL.
(540)

mytape

(531) 27.5.1

(510), (511) **16** materiały z tworzyw sztucznych do pakowania, **17** taśmy samoprzylepne.

(111) **235356** (220) 2009 12 09 (210) 363911
(151) 2011 02 23 (441) 2010 03 15
(732) POLOMARKET Spółka z ograniczoną odpowiedzialnością, Giębina, PL.
(540)



Kolor znaku: złoty, biały, ciemnoniebieski

(531) 1.1.1, 1.1.4, 27.5.1, 27.5.2, 27.5.17, 29.1.13

(510), (511) **29** ryby, paluszki rybne, ryby konserwowane, żywność produkowana z ryb ujęta w tej klasie.

(111) **235357** (220) 2009 12 11 (210) 364022
(151) 2011 01 28 (441) 2010 03 15
(732) S.A. Establecimientos Vitivincolas Escorihuela, Buenos Aires, AR.
(540) SOL AMANTE
(510), (511) **33** wina.

(111) **235358** (220) 2009 12 15 (210) 364131
(151) 2011 02 17 (441) 2010 03 29
(732) Peek & Cloppenburg KG, Dusseldorf, DE.
(540) P & C

(510), (511) **35** usługi w zakresie sprzedaży detalicznej i hurtowej w odniesieniu do towarów takich jak: środki wybielające oraz inne substancje stosowane w praniu, środki do czyszczenia polerowania, szorowania oraz ścierania, mydło, środki perfumeryjne, olejki eteryczne, kosmetyki, płyny do pielęgnacji włosów, środki do czyszczenia zębów, wyroby wytworzone ze skóry oraz imitacji skóry, skóry zwierzęce, walizy i torby podróżne, parasolki oraz parasole duże, laski trzciniowe, laski, bicze, uprząż, wyroby rymarskie, ubrania, nakrycia głowy i obuwie.

(111) **235359** (220) 2009 12 15 (210) 364142
(151) 2011 02 17 (441) 2010 03 29
(732) MEDITEKA Spółka z ograniczoną odpowiedzialnością, Warszawa, PL.
(540)

meditek^a

Kolor znaku: złoty, czarny

(531) 24.17.17, 27.5.1, 29.1.12

(510), (511) **41** publikacje elektroniczne on-line książek i periodyków, udostępnianie publikacji elektronicznych on-line nie do pobierania z sieci komputerowych, **44** usługi telemedyczne.

(111) **235360** (220) 2009 12 17 (210) 364241
(151) 2011 02 17 (441) 2010 03 29
(732) KRAFT FOODS POLAND SPÓŁKA Z OGRANICZONĄ ODPOWIEDZIALNOŚCIĄ IP SPÓŁKA KOMANDYTOWA, Warszawa, PL.
(540)



Kolor znaku: czerwony, złoty, niebieski, biały, jasnobrązowy, zielony, brązowy

(531) 5.7.6, 8.1.19, 25.1.1, 27.5.1, 29.1.15

(510), (511) **30** kakao, czekolada, napoje kakaowe, napoje czekoladowe oraz preparaty do przygotowania takich napojów; pieczywo, herbatniki, ciasta, wyroby cukiernicze, w szczególności wyroby z cukru i z czekolady, wyroby z ciasta surowego, produkty zbożowe, lody jadalne.

262

**DECYZJE O ODMOWIE UDZIELENIA
PRAWA OCHRONNEGO
(wydane po ogłoszeniu o zgłoszeniu)**

Poniższe zestawienie zawiera kolejno: numer zgłoszenia znaku towarowego oraz numer i rok wydania Biuletynu Urzędu Patentowego, w którym zgłoszenie zostało ogłoszone.

275780	10/2004	305219	09/2006
289483	07/2005	312264	20/2006
300679	01/2006	312265	20/2006
300871	01/2006	312266	20/2006
301058	02/2006	318010	04/2007
301527	03/2006	318048	04/2007
301528	03/2006	318805	06/2007
305218	09/2006	319198	07/2007

320365	09/2007	344304	23/2008	357798	21/2009	361102	01/2010
322386	12/2007	344643	23/2008	357799	21/2009	361260	02/2010
322387	12/2007	345587	25/2008	358301	22/2009	361279	02/2010
322963	13/2007	346636	01/2009	358469	22/2009	361313	02/2010
323368	14/2007	347381	02/2009	358505	22/2009	361429	02/2010
323722	14/2007	347796	03/2009	358653	22/2009	361563	02/2010
324615	16/2007	348157	03/2009	358686	23/2009	361564	02/2010
324775	16/2007	348159	03/2009	358693	23/2009	361565	02/2010
325509	18/2007	348466	04/2009	358785	23/2009	361594	02/2010
326257	19/2007	348533	04/2009	359243	24/2009	361622	02/2010
326262	19/2007	348673	05/2009	359244	24/2009	361625	02/2010
326457	19/2007	349237	05/2009	359248	24/2009	361626	02/2010
326730	20/2007	349663	06/2009	359249	24/2009	361655	02/2010
326737	20/2007	349854	06/2009	359250	24/2009	361656	02/2010
328169	22/2007	349916	06/2009	359252	24/2009	361737	02/2010
329533	25/2007	350125	07/2009	359254	24/2009	361819	03/2010
330594	01/2008	350129	07/2009	359255	24/2009	361835	03/2010
331932	03/2008	350153	07/2009	359256	24/2009	361862	03/2010
332705	04/2008	350260	07/2009	359257	24/2009	361864	03/2010
332706	04/2008	350266	07/2009	359258	24/2009	361865	03/2010
333385	05/2008	350542	08/2009	359259	24/2009	361942	03/2010
333685	06/2008	350617	08/2009	359260	24/2009	362260	03/2010
334541	07/2008	350686	09/2009	359261	24/2009	362434	04/2010
334589	07/2008	351174	09/2009	359262	24/2009	362487	04/2010
334590	07/2008	351318	10/2009	359583	24/2009	362682	04/2010
335010	08/2008	351642	10/2009	359614	24/2009	362690	04/2010
335011	08/2008	351662	10/2009	359705	24/2009	362978	05/2010
335012	08/2008	351743	10/2009	359802	25/2009	363159	05/2010
335013	08/2008	352230	11/2009	359858	25/2009	363179	05/2010
335355	09/2008	352440	12/2009	360102	25/2009	363323	05/2010
335570	09/2008	352472	12/2009	360805	01/2010	363342	05/2010
335617	09/2008	352613	12/2009	360807	01/2010	363609	06/2010
335662	09/2008	352622	12/2009	360812	01/2010	363666	06/2010
335692	10/2008	352797	12/2009	360813	01/2010	363673	06/2010
336147	10/2008	352808	12/2009	360814	01/2010	363685	06/2010
336383	10/2008	353488	13/2009	360822	01/2010	363837	06/2010
336385	10/2008	353490	13/2009	360932	01/2010	363838	06/2010
336569	11/2008	353570	13/2009	360969	01/2010	365709	10/2010
336742	11/2008	354115	14/2009	360993	01/2010		
336893	11/2008	354308	15/2009				
337704	12/2008	354739	15/2009				
338662	14/2008	354740	15/2009				
338666	14/2008	354883	16/2009				
338667	14/2008	355265	16/2009				
339330	15/2008	355520	17/2009				
340053	16/2008	355733	17/2009				
340055	16/2008	355942	17/2009				
340056	16/2008	355979	18/2009				
340074	16/2008	356001	18/2009				
340083	16/2008	356375	18/2009	246595	18/2002	334017	06/2008
340096	16/2008	356392	18/2009	268570	04/2004	334892	08/2008
340255	16/2008	356511	19/2009	277326	12/2004	335500	09/2008
340425	17/2008	356516	19/2009	285182	25/2004	339173	14/2008
341939	19/2008	356724	19/2009	300832	01/2006	339184	14/2008
341952	19/2008	356734	19/2009	300833	01/2006	343796	22/2008
342004	19/2008	356735	19/2009	301007	02/2006	343797	22/2008
342478	20/2008	356736	19/2009	311116	18/2006	343798	22/2008
342600	20/2008	357220	20/2009	312253	20/2006	343799	22/2008
342615	20/2008	357240	20/2009	312254	20/2006	343800	22/2008
342626	20/2008	357352	20/2009	317848	04/2007	343801	22/2008
342716	20/2008	357353	20/2009	321592	11/2007	343802	22/2008
342743	20/2008	357354	20/2009	322377	12/2007	344345	23/2008
343071	21/2008	357358	20/2009	322394	12/2007	344346	23/2008
343241	21/2008	357786	21/2009	330193	26/2007	345187	24/2008
343247	21/2008	357791	21/2009	331844	03/2008	351434	10/2009
343405	21/2008	357792	21/2009	331845	03/2008	353161	13/2009
343696	22/2008	357794	21/2009	331846	03/2008	353784	14/2009

263

**DECYZJE O UMRZENIU POSTĘPOWANIA
(wydane po ogłoszeniu o zgłoszeniu)**

Poniższe zestawienie zawiera kolejno: numer zgłoszenia znaku towarowego oraz numer i rok wydania Biuletynu Urzędu Patentowego, w którym zgłoszenie zostało ogłoszone.

355174	16/2009	379397	08/2011
357438	20/2009	379398	08/2011
358034	21/2009	379399	08/2011
358099	21/2009	379479	08/2011
358100	21/2009	379480	08/2011
358399	22/2009	379502	08/2011
358610	22/2009	379503	08/2011
358626	22/2009	379504	08/2011
358848	23/2009	379506	08/2011
359624	24/2009	379508	08/2011
359789	25/2009	379524	08/2011
359933	25/2009	379527	08/2011
360226	25/2009	379633	08/2011
360457	26/2009	379636	08/2011
360489	26/2009	379642	08/2011
360547	26/2009	379643	08/2011
361515	02/2010	379644	08/2011
361870	03/2010	379645	08/2011
361983	03/2010	379692	08/2011
362315	03/2010	379738	08/2011
362482	04/2010	379745	08/2011
362655	04/2010	379751	08/2011
363363	05/2010	379771	08/2011
363364	05/2010	379777	08/2011
363715	06/2010	379778	08/2011
364067	07/2010	379822	08/2011
364088	07/2010	379855	09/2011
364089	07/2010	379863	09/2011
364578	08/2010	379885	09/2011
364998	09/2010	379889	09/2011
365035	09/2010	379919	09/2011
365414	10/2010	379949	09/2011
365433	10/2010	379991	09/2011
365549	10/2010	380035	09/2011
365552	10/2010	380080	09/2011
366121	11/2010	380082	09/2011
366178	11/2010	380088	09/2011
366766	12/2010	380114	09/2011
367022	12/2010	380115	09/2011
369597	16/2010	380154	09/2011
369759	16/2010	380158	13/2011
370877	18/2010	380173	09/2011
372115	21/2010	380174	09/2011
373734	23/2010	380184	09/2011
374189	24/2010	380199	09/2011
374873	25/2010	380232	09/2011
375197	26/2010	380234	09/2011
378169	05/2011	380235	09/2011
378349	06/2011	380241	09/2011
378350	06/2011	380244	09/2011
378360	06/2011	380248	09/2011
378361	06/2011	380347	10/2011
378362	06/2011	380348	10/2011
378438	06/2011	380358	10/2011
379024	07/2011	380398	10/2011
379239	07/2011	380434	10/2011
379241	07/2011	380484	10/2011
379319	07/2011	380505	10/2011
379349	07/2011	380532	10/2011
379351	07/2011	380587	10/2011
379353	07/2011	380590	10/2011
379392	08/2011	380790	10/2011
379394	08/2011	380900	10/2011
379395	08/2011		

264

DECYZJE STWIERDZAJĄCE WYGAŚNIĘCIE DECYZJI O UDZIELENIU PRAWA OCHRONNEGO

Poniższe zestawienie zawiera kolejno: numer zgłoszenia znaku towarowego oraz numer i rok wydania Biuletynu Urzędu Patentowego, w którym zgłoszenie zostało ogłoszone.

286656 02/2005

265

WPISY I ZMIANY W REJESTRZE ZNAKÓW TOWAROWYCH (nieuwzględnione w innych samodzielnych ogłoszeniach)

Poniższe zestawienie zawiera kolejno: numer rejestru znaków towarowych, datę wpisu, oznaczenie rubryki, w której dokonano wpisu lub zmiany oraz treść wpisu. Poszczególne rubryki rejestru znaków towarowych zawierają następujące dane:

rubryka A - nazwisko i imię lub nazwę oraz adres uprawnionego z podaniem nazwy kraju,

rubryka B - znak towarowy (wpisany znak towarowy lub jego odbitkę i klasy elementów graficznych - jeżeli znak je zawiera - oraz, jeżeli jest to niezbędne dla identyfikacji znaku, jego rodzaj np. znak przestrzenny, dźwiękowy, a także w przypadku znaków barwnych określenie kolorów),

rubryka C - wykaz towarów przyporządkowanych do odpowiednich klas towarowych,

rubryka D - prawa ograniczające prawo ochronne,
rubryka E - kategorię znaku lub prawa ochronnego (wspólny znak towarowy, wspólny znak towarowy gwarancyjny, wspólne prawo ochronne) oraz regulamin znaku,

rubryka F - wnioski i sprzeciwy oraz decyzje wydane w wyniku ich rozpoznania,

rubryka G - rejestracja międzynarodowa (adnotacja o rejestracji międzynarodowej na podstawie zgłoszenia lub rejestracji krajowej),

rubryka H - datę unieważnienia lub datę i przyczynę wygaśnięcia prawa ochronnego, zastąpienie rejestracji krajowej rejestracją międzynarodową.

Uwaga: *Publikacji podlegają: zmiana uprawnionego, zmiana nazwy uprawnionego, prawa ograniczające prawo ochronne, zmiana regulaminu znaku wspólnego, sprostowania istotnych pomyłek.*

44579 2011 05 13 A. Wprowadzono zmianę uprawnionego przez wykreślenie wpisu: „INCO-VERITAS” SPÓŁKA AKCYJNA, Warszawa, Polska i dokonanie wpisu: SELENA Spółka Akcyjna, Wrocław, Polska 890226433.

46278 2011 05 19 A. Wprowadzono zmianę uprawnionego przez wykreślenie wpisu: „AGROS NOVA” SPÓŁKA Z OGRANICZONĄ ODPOWIEDZIALNOŚCIĄ, Warszawa, Polska 016285177 i dokonanie wpisu: AGROS NOVA BRANDS Spółka z ograniczoną odpowiedzialnością, Warszawa, Polska 141793451.

49825 2011 05 26 A. Wprowadzono zmianę uprawnionego przez wykreślenie wpisu: ELTRA Spółka Akcyjna, Bydgoszcz, Polska i dokonanie wpisu: ELDA-ELTRA ELEKTROTECHNIKA SPÓŁKA AKCYJNA, Bydgoszcz, Polska 002526580.

51069 2011 05 13 A. Wprowadzono zmianę uprawnionego przez wykreślenie wpisu: Nycomed GmbH, Konstanz, Niemcy i dokonanie wpisu: Nycomed Pharma Sp. z o.o., Warszawa, Polska.

53242 2011 05 13 A. Wprowadzono zmianę uprawnionego przez wykreślenie wpisu: G. Walter Steffens GmbH & Co., Rem-

scheid, Niemcy i dokonanie wpisu: GW Steffens GmbH, Remscheid, Niemcy.

59057 2011 05 13 A. Wprowadzono zmianę nazwy i siedziby uprawnionego przez wykreślenie wpisu: Vallourec Precision Etirage, Cheu, Francja i dokonanie wpisu: Salzgitter Mannesmann Precision Etirage SAS, Saint-Florentin, Francja.

59714 2011 05 27 A. Wprowadzono zmianę uprawnionego przez wykreślenie wpisu: ICN Polfa Rzeszów Spółka Akcyjna, Rzeszów, Polska i dokonanie wpisu: VALEANT ITM Sp. z o.o., Rzeszów, Polska 142504822.

62445 2011 05 05 D. Dokonano wpisu Naczelnik Łódzkiego Urzędu Skarbowego w Łodzi dokonał zajęcia prawa ochronnego na przedmiotowy znak towarowy zgodnie z zawiadomieniem o zajęciu nr 44402/2010/UŁ/MM Cz.nr 44402, z dnia 02.08.2010 r., nadesłanym do Urzędu Patentowego w dniu 06.08.2010 r.

67840 2011 05 16 A. Wprowadzono zmianę siedziby uprawnionego przez wykreślenie wpisu: Drei-S-Werk Prazisionswerkzeuge GmbH & Co Fertigungs-KG, Schwabach, Niemcy i dokonanie wpisu: Drei-S-Werk Prazisionswerkzeuge GmbH & Co Fertigungs-KG, Neuendettelsau, Niemcy

68027 2011 05 05 A. Wprowadzono zmianę uprawnionego przez wykreślenie wpisu: Renata Jaroszewicz, Szczecin, Polska i dokonanie wpisu: Marine Service Jaroszewicz s.c. Wiesław Jaroszewicz, Małgorzata Jaroszewicz, Dorota Ratajczak, Szczecin, Polska 320795227.

68316 2011 05 25 A. Wprowadzono zmianę nazwy uprawnionego przez wykreślenie wpisu: The Stanley Works, New Britain, Stany Zjednoczone Ameryki i dokonanie wpisu: Stanley Black & Decker, Inc., New Britain, Stany Zjednoczone Ameryki.

68317 2011 05 25 A. Wprowadzono zmianę nazwy uprawnionego przez wykreślenie wpisu: The Stanley Works, New Britain, Stany Zjednoczone Ameryki i dokonanie wpisu: Stanley Black & Decker, Inc., New Britain, Stany Zjednoczone Ameryki.

68319 2011 05 25 A. Wprowadzono zmianę nazwy uprawnionego przez wykreślenie wpisu: The Stanley Works, New Britain, Stany Zjednoczone Ameryki i dokonanie wpisu: Stanley Black & Decker, Inc., New Britain, Stany Zjednoczone Ameryki.

68320 2011 05 25 A. Wprowadzono zmianę nazwy uprawnionego przez wykreślenie wpisu: The Stanley Works, New Britain, Stany Zjednoczone Ameryki i dokonanie wpisu: Stanley Black & Decker, Inc., New Britain, Stany Zjednoczone Ameryki.

68386 2011 05 16 A. Wprowadzono zmianę uprawnionego przez wykreślenie wpisu: Nipparts International Automotive Spare Parts GmbH, Heusenstamm, Niemcy i dokonanie wpisu: Sator Deutschland GmbH, Krefeld, Niemcy.

68407 2011 05 12 A. Wprowadzono zmianę siedziby uprawnionego przez wykreślenie wpisu: Doctor's Associates, Inc., Plantation, Stany Zjednoczone Ameryki i dokonanie wpisu: Doctor's Associates, Inc., Milord, Stany Zjednoczone Ameryki.

68622 2011 05 25 A. Wprowadzono zmianę nazwy uprawnionego przez wykreślenie wpisu: The Stanley Works, New Britain, Stany Zjednoczone Ameryki i dokonanie wpisu: Stanley Black & Decker, Inc., New Britain, Stany Zjednoczone Ameryki.

69237 2011 05 05 A. Wprowadzono zmianę siedziby uprawnionego przez wykreślenie wpisu: ALPHADENT naamloze vennootschap, Antwerpia, Belgia i dokonanie wpisu: ALPHADENT naamloze vennootschap, Waregem, Belgia.

69515 2011 05 05 A. Wprowadzono zmianę siedziby uprawnionego przez wykreślenie wpisu: ALPHADENT naamloze vennootschap, Antwerpia, Belgia i dokonanie wpisu: ALPHADENT naamloze vennootschap, Waregem, Belgia.

70148 2011 05 13 A. Wprowadzono zmianę nazwy i siedziby uprawnionego przez wykreślenie wpisu: Frigostar Tiefkühl-

-Logistik Und Spedition GmbH, Muggensturm, Niemcy i dokonanie wpisu: TRANSTHERMOS Gesellschaft mit beschränkter Haftung, Monachium, Niemcy.

71111 2011 05 16 A. Wprowadzono zmianę siedziby uprawnionego przez wykreślenie wpisu: RHODIA, Boulogne-Billancourt, Francja i dokonanie wpisu: RHODIA, Courbevoie, Francja.

71139 2011 05 17 A. Wprowadzono zmianę nazwy uprawnionego przez wykreślenie wpisu: California Almond Growers Exchange, Sacramento, Stany Zjednoczone Ameryki i dokonanie wpisu: Blue Diamond Growers, Sacramento, Stany Zjednoczone Ameryki.

71150 2011 05 16 A. Wprowadzono zmianę siedziby uprawnionego przez wykreślenie wpisu: Golden Lady Company S.p.A., JESI prowincja Ancona, Włochy i dokonanie wpisu: Golden Lady Company S.p.A., Castiglione delle Stiviere (MN), Włoch.

71152 2011 05 16 A. Wprowadzono zmianę nazwy uprawnionego przez wykreślenie wpisu: FIAT AUTO S.p.A., Turyn, Włochy i dokonanie wpisu: FIAT GROUP AUTOMOBILES S.p.A., Turyn, Włochy.

71186 2011 05 16 A. Wprowadzono zmianę uprawnionego przez wykreślenie wpisu: SECTOR GROUP S.A., Neuchatel, Szwajcaria i dokonanie wpisu: MORELLATO S.P.A., Padova, Włochy.

71563 2011 05 13 A. Wprowadzono zmianę nazwy uprawnionego przez wykreślenie wpisu: TAITTINGER COMPAGNIE COMMERCIALE ET VITICOLE CHAMPENOISE używająca również nazwy skróconej TAITTINGER C.C.V.C., Reims, Francja i dokonanie wpisu: TAITTINGER COMPAGNIE COMMERCIALE VITICOLE CHAMPENOISE, Reims, Francja.

71770 2011 05 05 A. Wprowadzono zmianę siedziby uprawnionego przez wykreślenie wpisu: Neusiedker Aktiengesellschaft, Wiedeń, Austria i dokonanie wpisu: Neusiedler Aktiengesellschaft, Ulmerfeld-Hausmening, Austria.

71770 2011 05 05 A. Wprowadzono zmianę uprawnionego przez wykreślenie wpisu: Neusiedker Aktiengesellschaft, Ulmerfeld-Hausmening, Austria i dokonanie wpisu: Mondi Business Paper Inlandsbeteiligungsverwaltungs GmbH, Ulmerfeld-Hausmening, Austria, Austria.

71770 2011 05 05 A. Wprowadzono zmianę uprawnionego przez wykreślenie wpisu: Mondi Business Paper Inlandsbeteiligungsverwaltungs GmbH, Ulmerfeld-Hausmening, Austria i dokonanie wpisu: Mondi Business Paper Holding AG, Wiedeń, Austria.

71770 2011 05 05 A. Wprowadzono zmianę uprawnionego przez wykreślenie wpisu: Mondi Business Paper Holding AG, Wiedeń, Austria i dokonanie wpisu: Mondi Business Paper Sales GmbH, Wiedeń, Austria.

71770 2011 05 05 A. Wprowadzono zmianę uprawnionego przez wykreślenie wpisu: Mondi Business Paper Sales GmbH, Wiedeń, Austria i dokonanie wpisu: Mondi Uncoated Fine Paper Sales GmbH, Wiedeń, Austria.

71806 2011 05 16 A. Wprowadzono zmianę siedziby uprawnionego przez wykreślenie wpisu: NUFARM UK Limited, Belvedere Kent, Wielka Brytania i dokonanie wpisu: NUFARM UK Limited, Bradford, Wielka Brytania.

71910 2011 05 02 A. Wprowadzono zmianę uprawnionego przez wykreślenie wpisu: Kryptonics, Inc. (Colorado Corporation), Louisville, Stany Zjednoczone Ameryki i dokonanie wpisu: Bravo Sports, Cypress, Stany Zjednoczone Ameryki.

71910 2011 05 02 A. Wprowadzono zmianę siedziby uprawnionego przez wykreślenie wpisu: Bravo Sports, Cypress, Stany Zjednoczone Ameryki i dokonanie wpisu: Bravo Sports, Santa Fe Springs, Stany Zjednoczone Ameryki.

72030 2011 05 16 A. Wprowadzono zmianę nazwy uprawnionego przez wykreślenie wpisu: Fiat Auto S.p.A., Turyn, Włochy i dokonanie wpisu: Fiat Group Marketing & Corporate Communication S.p.A., Turyn, Włochy.

72053 2011 05 13 A. Wprowadzono zmianę uprawnionego przez wykreślenie wpisu: GRANDS MAGASINS B – GMB, Paryż, Francja i dokonanie wpisu: SUPERMARCHES MATCH, La Madeleine, Francja.

72156 2011 05 11 A. Wprowadzono zmianę siedziby uprawnionego przez wykreślenie wpisu: LESIEUR, Neuilly Sur Seine, Francja i dokonanie wpisu: LESIEUR, Asnieres Sur Seine, Francja.

72156 2011 05 11 A. Wprowadzono zmianę uprawnionego przez wykreślenie wpisu: LESIEUR, Asnieres Sur Seine, Francja i dokonanie wpisu: CEREOL PARTICIPATIONS, Asnieres Sur Seine, Francja.

72156 2011 05 11 A. Wprowadzono zmianę nazwy uprawnionego przez wykreślenie wpisu: CEREOL PARTICIPATIONS, Asnieres Sur Seine, Francja i dokonanie wpisu: LESIEUR, Asnieres Sur Seine, Francja.

72557 2011 05 25 A. Wprowadzono zmianę nazwy uprawnionego przez wykreślenie wpisu: The Stanley Works, New Britain, Stany Zjednoczone Ameryki i dokonanie wpisu: Stanley Black & Decker, Inc., New Britain, Stany Zjednoczone Ameryki.

72780 2011 05 25 A. Wprowadzono zmianę nazwy uprawnionego przez wykreślenie wpisu: The Stanley Works, New Britain, Stany Zjednoczone Ameryki i dokonanie wpisu: Stanley Black & Decker, Inc., New Britain, Stany Zjednoczone Ameryki.

72781 2011 05 25 A. Wprowadzono zmianę nazwy uprawnionego przez wykreślenie wpisu: The Stanley Works, New Britain, Stany Zjednoczone Ameryki i dokonanie wpisu: Stanley Black & Decker, Inc., New Britain, Stany Zjednoczone Ameryki.

73098 2011 05 13 A. Wprowadzono zmianę nazwy uprawnionego przez wykreślenie wpisu: TAITTINGER COMPAGNIE COMMERCIALE ET VITICOLE CHAMPENOISE używająca również nazwy skróconej TAITTINGER C.C.V.C., Reims, Francja i dokonanie wpisu: TAITTINGER COMPAGNIE COMMERCIALE EL VITICOLE CHAMPENOISE, Reims, Francja.

73221 2011 05 25 A. Wprowadzono zmianę uprawnionego przez wykreślenie wpisu: VAX LIMITED, Droitwich, Wielka Brytania i dokonanie wpisu: TECHTRONIC FLOOR CARE TECHNOLOGY LIMITED, Tortola, Brytyjskie Wyspy Dziewicze.

73492 2011 05 18 A. Wprowadzono zmianę uprawnionego przez wykreślenie wpisu: „AGROS NOVA” SPÓŁKA Z OGRANICZONĄ ODPOWIEDZIALNOŚCIĄ, Warszawa, Polska i dokonanie wpisu: AGROS NOVA BRANDS Spółka z ograniczoną odpowiedzialnością, Warszawa, Polska 141793451.

73700 2011 05 12 A. Wprowadzono zmianę siedziby uprawnionego przez wykreślenie wpisu: Doctor's Associates, Inc., Plantation, Stany Zjednoczone Ameryki i dokonanie wpisu: Doctor's Associates, Inc., Milord, Stany Zjednoczone Ameryki.

75308 2011 05 16 A. Wprowadzono zmianę nazwy uprawnionego przez wykreślenie wpisu: „GRUPA KOLASTYNA” SPÓŁKA AKCYJNA, Kraków, Polska 472905994 i dokonanie wpisu: „GRUPA KOLASTYNA” S.A. w upadłości układowej, Kraków, Polska 472905994.

75308 2011 05 16 A. Wprowadzono zmianę uprawnionego przez wykreślenie wpisu: „GRUPA KOLASTYNA” S.A. w upadłości układowej, Kraków, Polska 472905994 i dokonanie wpisu: SARANTIS POLSKA S.A., Piaseczno, Polska.

76854 2011 05 09 A. Wprowadzono zmianę uprawnionego przez wykreślenie wpisu: Smithkline Beecham PLC., Brentford, Wielka Brytania i dokonanie wpisu: SmithKline Beecham Limited, Brentford, Wielka Brytania.

77055 2011 05 20 A. Wprowadzono zmianę uprawnionego przez wykreślenie wpisu: „Ambra” S.A., Warszawa, Polska i dokonanie wpisu: IP Brand Management Sp. z o.o. Sp.k, Warszawa, Polska 142405847.

77056 2011 05 20 A. Wprowadzono zmianę uprawnionego przez wykreślenie wpisu: „Ambra” S.A., Warszawa, Polska i dokonanie

wpisu: IP Brand Management Sp. z o.o. Sp.k, Warszawa, Polska 142405847.

77091 2011 05 20 A. Wprowadzono zmianę uprawnionego przez wykreślenie wpisu: „Ambra” S.A., Warszawa, Polska i dokonanie wpisu: IP Brand Management Sp. z o.o. Sp.k, Warszawa, Polska 142405847.

77416 2011 05 27 A. Wprowadzono zmianę uprawnionego przez wykreślenie wpisu: ICN Polfa Rzeszów Spółka Akcyjna, Rzeszów, Polska i dokonanie wpisu: VALEANT IPM Sp. z o.o., Rzeszów, Polska 142504822.

80904 2011 05 18 A. Wprowadzono zmianę uprawnionego przez wykreślenie wpisu: Zakłady Mięsne DUDA SILESIA Sp. z o.o., Katowice, Polska i dokonanie wpisu: Zakłady Mięsne SILESIA S.A., Katowice, Polska.

81961 2011 05 05 A. Wprowadzono zmianę uprawnionego przez wykreślenie wpisu: EcoWater Systems, Inc., Woodbury, Stany Zjednoczone Ameryki i dokonanie wpisu: Eco Water Systems, LLC, Woodbury, Stany Zjednoczone Ameryki.

83131 2011 05 27 A. Wprowadzono zmianę uprawnionego przez wykreślenie wpisu: ICN „POLFA” Rzeszów S.A., Rzeszów, Polska i dokonanie wpisu: VALEANT IPM Sp. z o.o., Rzeszów, Polska 142504822.

84236 2011 05 09 A. Wprowadzono zmianę uprawnionego przez wykreślenie wpisu: PepsiCo Inc, Purchase, Stany Zjednoczone Ameryki i dokonanie wpisu: Big Bear Limited, Sunningdale, Wielka Brytania.

84236 2011 05 09 A. Wprowadzono zmianę nazwy uprawnionego przez wykreślenie wpisu: Big Bear Limited, Sunningdale, Wielka Brytania i dokonanie wpisu: FOX'S CONFECTIONERY LIMITED, Sunningdale, Wielka Brytania.

84237 2011 05 09 A. Wprowadzono zmianę uprawnionego przez wykreślenie wpisu: PepsiCo Inc, Purchase, Stany Zjednoczone Ameryki i dokonanie wpisu: Big Bear Limited, Sunningdale, Wielka Brytania.

84237 2011 05 09 A. Wprowadzono zmianę nazwy uprawnionego przez wykreślenie wpisu: Big Bear Limited, Sunningdale, Wielka Brytania i dokonanie wpisu: FOX'S CONFECTIONERY LIMITED, Sunningdale, Wielka Brytania.

84950 2011 05 16 A. Wprowadzono zmianę nazwy uprawnionego przez wykreślenie wpisu: Przedsiębiorstwo AMB Sp. z o.o., Poznań, Polska i dokonanie wpisu: AMB Sp. z o.o., Poznań, Polska.

84987 2011 05 24 A. Wprowadzono zmianę uprawnionego przez wykreślenie wpisu: Kompania Piwowarska S.A., Poznań, Polska i dokonanie wpisu: Kompania Piwowarska S.A., Spółka Komandytowa, Poznań, Polska.

86308 2011 05 16 A. Wprowadzono zmianę uprawnionego przez wykreślenie wpisu: Oramon Arzneimittel GmbH & Co. KG, Laupheim, Niemcy i dokonanie wpisu: MEDICE Pharma GmbH & Co. KG, Iserlohn, Niemcy.

88124 2011 05 09 A. Wprowadzono zmianę uprawnionego przez wykreślenie wpisu: Smithkline Beecham plc, Brentford, Wielka Brytania i dokonanie wpisu: SmithKline Beecham Limited, Brentford, Wielka Brytania.

88135 2011 05 13 A. Wprowadzono zmianę uprawnionego przez wykreślenie wpisu: Jallatte S.A., Saint Hippolyte du Fort, Francja i dokonanie wpisu: JAL GROUP FRANCE SAS, Saint-Hippolyte-Du-Fort, Francja.

88907 2011 05 09 A. Wprowadzono zmianę uprawnionego przez wykreślenie wpisu: Smithkline Beecham plc, Brentford, Wielka Brytania i dokonanie wpisu: SmithKline Beecham Limited, Brentford, Wielka Brytania.

89308 2011 05 18 A. Wprowadzono zmianę uprawnionego przez wykreślenie wpisu: AGROS NOVA Spółka z ograniczoną od-

powiedzialnością, Warszawa, Polska i dokonanie wpisu: AGROS NOVA BRANDS Spółka z ograniczoną odpowiedzialnością, Warszawa, Polska 141793451.

89651 2011 05 13 A. Wprowadzono zmianę uprawnionego przez wykreślenie wpisu: ALITALIA – Linee Aeree Italiane S.p.A., Rzym, Włochy i dokonanie wpisu: Alitalia – Compagnia Aerea Italiana S.p.A., Rzym, Włochy.

89652 2011 05 17 A. Wprowadzono zmianę uprawnionego przez wykreślenie wpisu: Alitalia – Linee Aeree Italiane S.p.A., Rzym, Włochy i dokonanie wpisu: Alitalia – Compagnia Aerea Italiana S.p.A., Rzym, Włochy.

89663 2011 05 13 A. Wprowadzono zmianę nazwy uprawnionego przez wykreślenie wpisu: Creation impression D'art. Mehun, Mehun sur Yevre, Francja i dokonanie wpisu: COATS STEINNER, Mehun-sur-Yèvre, Francja.

89663 2011 05 13 A. Wprowadzono zmianę uprawnionego przez wykreślenie wpisu: COATS STEINNER, Mehun-sur-Yèvre, Francja i dokonanie wpisu: J & P COATS LIMITED, Glasgow, Wielka Brytania.

91241 2011 05 18 A. Wprowadzono zmianę uprawnionego przez wykreślenie wpisu: Smithkline Beecham p.l.c., Brentford, Wielka Brytania i dokonanie wpisu: SmithKline Beecham Limited, Brentford, Wielka Brytania.

91243 2011 05 09 A. Wprowadzono zmianę uprawnionego przez wykreślenie wpisu: Smithkline Beecham p.l.c., Brentford, Wielka Brytania i dokonanie wpisu: SmithKline Beecham Limited, Brentford, Wielka Brytania.

91244 2011 05 09 A. Wprowadzono zmianę uprawnionego przez wykreślenie wpisu: Smithkline Beecham p.l.c., Brentford, Wielka Brytania i dokonanie wpisu: SmithKline Beecham Limited, Brentford, Wielka Brytania.

95005 2011 05 24 A. Wprowadzono zmianę uprawnionego przez wykreślenie wpisu: Zakład Produkcyjny BEFAMA Spółka z o.o., Bielsko-Biała, Polska 072849340 i dokonanie wpisu: BaMax Marek Janoszek, Żywiec, Polska 241306880.

95005 2011 05 24 A. Wprowadzono zmianę uprawnionego przez wykreślenie wpisu: BaMax Marek Janoszek, Żywiec, Polska 241306880 i dokonanie wpisu: BEFAMA Sp. z o.o., Bielsko-Biała, Polska 241784213.

95037 2011 05 27 A. Wprowadzono zmianę uprawnionego przez wykreślenie wpisu: ICN Polfa Rzeszów Spółka Akcyjna, Rzeszów, Polska i dokonanie wpisu: VALEANT IPM Sp. z o.o., Rzeszów, Polska 142504822.

95630 2011 05 09 A. Wprowadzono zmianę uprawnionego przez wykreślenie wpisu: PepsiCo Inc, Purchase, Stany Zjednoczone Ameryki i dokonanie wpisu: Big Bear Limited, Sunningdale, Wielka Brytania.

95630 2011 05 09 A. Wprowadzono zmianę nazwy uprawnionego przez wykreślenie wpisu: Big Bear Limited, Sunningdale, Wielka Brytania i dokonanie wpisu: FOX'S CONFECTIONERY LIMITED, Sunningdale, Wielka Brytania.

95648 2011 05 09 A. Wprowadzono zmianę uprawnionego przez wykreślenie wpisu: PepsiCo Inc, Purchase, Stany Zjednoczone Ameryki i dokonanie wpisu: Big Bear Limited, Sunningdale, Wielka Brytania.

95648 2011 05 09 A. Wprowadzono zmianę nazwy uprawnionego przez wykreślenie wpisu: Big Bear Limited, Sunningdale, Wielka Brytania i dokonanie wpisu: FOX'S CONFECTIONERY LIMITED, Sunningdale, Wielka Brytania.

95649 2011 05 16 A. Wprowadzono zmianę uprawnionego przez wykreślenie wpisu: PepsiCo Inc, Purchase, Stany Zjednoczone Ameryki i dokonanie wpisu: Big Bear Limited, Sunningdale, Wielka Brytania.

95649 2011 05 16 A. Wprowadzono zmianę nazwy uprawnionego przez wykreślenie wpisu: Big Bear Limited, Sunningdale, Wielka Brytania i dokonanie wpisu: FOX'S CONFECTIONERY LIMITED, Sunningdale, Wielka Brytania.

95958 2011 05 16 A. Wprowadzono zmianę nazwy uprawnionego przez wykreślenie wpisu: Fiat Auto S.p.A., Turyn, Włochy i dokonanie wpisu: Fiat Group Marketing & Corporate Communication S.p.A., Turyn, Włochy.

97883 2011 05 13 A. Wprowadzono zmianę nazwy uprawnionego przez wykreślenie wpisu: Altia Corporation, Helsinki, Finlandia i dokonanie wpisu: Altia Plc, Helsinki, Finlandia.

98358 2011 05 16 A. Wprowadzono zmianę uprawnionego przez wykreślenie wpisu: Fiat Auto S.p.A., Turyn, Włochy i dokonanie wpisu: Fiat Group Marketing & Corporate Communication S.p.A., Turyn, Włochy.

98360 2011 05 16 A. Wprowadzono zmianę uprawnionego przez wykreślenie wpisu: FIAT AUTO S.p.A., Turyn, Włochy i dokonanie wpisu: Fiat Group Marketing & Corporate Communication S.p.A., Turyn, Włochy.

99673 2011 05 27 A. Wprowadzono zmianę uprawnionego przez wykreślenie wpisu: ICN Polfa Rzeszów Spółka Akcyjna, Rzeszów, Polska i dokonanie wpisu: VALEANT IPM Sp. z o.o., Rzeszów, Polska 142504822.

100405 2011 05 30 A. Wprowadzono zmianę uprawnionego przez wykreślenie wpisu: TYMBARK - GMW SPÓŁKA Z OGRANICZONĄ ODPOWIEDZIALNOŚCIĄ, SPÓŁKA KOMANDYTOWA, Tymbark, Polska 490540969 i dokonanie wpisu: TYMBARK - MWS SPÓŁKA Z OGRANICZONĄ ODPOWIEDZIALNOŚCIĄ, SPÓŁKA KOMANDYTOWO-AKCYJNA, Tymbark, Polska 490540969.

100626 2011 05 18 A. Wprowadzono zmianę uprawnionego przez wykreślenie wpisu: AGROS NOVA Spółka z ograniczoną odpowiedzialnością, Warszawa, Polska i dokonanie wpisu: AGROS NOVA BRANDS Spółka z ograniczoną odpowiedzialnością, Warszawa, Polska 141793451.

103159 2011 05 30 A. Wprowadzono zmianę siedziby uprawnionego przez wykreślenie wpisu: Sun Microsystems, Inc. (a Delaware Corporation);, Palo Alto, Stany Zjednoczone Ameryki i dokonanie wpisu: Sun Microsystems, Inc. (a Delaware Corporation);, Santa Clara, Stany Zjednoczone Ameryki.

104039 2011 05 18 A. Wprowadzono zmianę siedziby uprawnionego przez wykreślenie wpisu: Fenestra Oy;;, Forssa, Finlandia i dokonanie wpisu: Fenestra Oy;;, Vantaa, Finlandia.

104039 2011 05 18 A. Wprowadzono zmianę siedziby uprawnionego przez wykreślenie wpisu: Fenestra Oy;;, Vantaa, Finlandia i dokonanie wpisu: Fenestra Oy;;, Espoo, Finlandia.

106241 2011 05 13 A. Wprowadzono zmianę uprawnionego przez wykreślenie wpisu: BVS INTERNATIONAL N.V., Curacao, Antyle Holenderskie i dokonanie wpisu: SCG Power Rangers LLC, Los Angeles, Stany Zjednoczone Ameryki.

107587 2011 05 02 A. Wprowadzono zmianę nazwy uprawnionego przez wykreślenie wpisu: Kralovsky Pivovar Krusovice a.s., Krusovice, Republika Czeska i dokonanie wpisu: Heineken Česká republika, a.s., Krušovice, Republika Czeska.

107774 2011 05 24 A. Wprowadzono zmianę uprawnionego przez wykreślenie wpisu: Fabryka Wódek „POLMOS ŁAŃCUT” Spółka Akcyjna, Łańcut, Polska i dokonanie wpisu: MCM Trading Inc.d/b/a Myssura Trading, Staten Island NY, Stany Zjednoczone Ameryki.

108366 2011 05 16 A. Wprowadzono zmianę nazwy i siedziby uprawnionego przez wykreślenie wpisu: LABORATORIUM KOLASTYNA SPÓŁKA AKCYJNA, Kraków, Polska 472905994 i dokonanie wpisu: „GRUPA KOLASTYNA” S.A. w upadłości układowej, Kraków, Polska 472905994.

108366 2011 05 16 A. Wprowadzono zmianę nazwy uprawnionego przez wykreślenie wpisu: "GRUPA KOLASTYNA" S. A, Kraków, Polska 472905994 i dokonanie wpisu: „GRUPA KOLASTYNA” S.A. w upadłości układowej, Kraków, Polska 472905994.

108366 2011 05 16 A. Wprowadzono zmianę uprawnionego przez wykreślenie wpisu: „GRUPA KOLASTYNA” S.A. w upadłości układowej, Kraków, Polska 472905994 i dokonanie wpisu: SARANTIS POLSKA S.A., Piaseczno, Polska.

108559 2011 05 16 A. Wprowadzono zmianę nazwy i siedziby uprawnionego przez wykreślenie wpisu: LABORATORIUM KOLASTYNA SPÓŁKA AKCYJNA, Kraków, Polska 472905994 i dokonanie wpisu: „GRUPA KOLASTYNA” S.A. w upadłości układowej, Kraków, Polska 472905994.

108559 2011 05 16 A. Wprowadzono zmianę nazwy uprawnionego przez wykreślenie wpisu: "GRUPA KOLASTYNA" S. A, Kraków, Polska 472905994 i dokonanie wpisu: „GRUPA KOLASTYNA” S.A. w upadłości układowej, Kraków, Polska 472905994.

108559 2011 05 16 A. Wprowadzono zmianę uprawnionego przez wykreślenie wpisu: „GRUPA KOLASTYNA” S.A. w upadłości układowej, Kraków, Polska 472905994 i dokonanie wpisu: SARANTIS POLSKA S.A., Piaseczno, Polska.

108744 2011 05 13 A. Wprowadzono zmianę uprawnionego przez wykreślenie wpisu: BVS INTERNATIONAL N.V., Curacao, Antyle Holenderskie i dokonanie wpisu: SCG Power Rangers LLC, Los Angeles, Stany Zjednoczone Ameryki.

110446 2011 05 18 A. Wprowadzono zmianę uprawnionego przez wykreślenie wpisu: „AGROS NOVA” SPÓŁKA Z OGRANICZONĄ ODPOWIEDZIALNOŚCIĄ, Warszawa, Polska i dokonanie wpisu: AGROS NOVA BRANDS Spółka z ograniczoną odpowiedzialnością, Warszawa, Polska 141793451.

111818 2011 05 10 A. Wprowadzono zmianę siedziby uprawnionego przez wykreślenie wpisu: „EUROCASH” SPÓŁKA AKCYJNA, Poznań, Polska i dokonanie wpisu: EUROCASH S.A., Komorniki, Polska 631008941.

111818 2011 05 10 A. Wprowadzono zmianę siedziby uprawnionego przez wykreślenie wpisu: EUROCASH S.A., Komorniki, Polska 631008941 i dokonanie wpisu: „EUROCASH” Spółka Akcyjna Spółka Komandytowa, Komorniki, Polska 301331110.

112460 2011 05 30 A. Wprowadzono zmianę uprawnionego przez wykreślenie wpisu: TYMBARK - GMW SPÓŁKA Z OGRANICZONĄ ODPOWIEDZIALNOŚCIĄ, SPÓŁKA KOMANDYTOWA, Tymbark, Polska 490540969 i dokonanie wpisu: TYMBARK - MWS SPÓŁKA Z OGRANICZONĄ ODPOWIEDZIALNOŚCIĄ, SPÓŁKA KOMANDYTOWO-AKCYJNA, Tymbark, Polska 490540969.

114888 2011 05 24 A. Wprowadzono zmianę uprawnionego przez wykreślenie wpisu: „MOTO-HURT” Sp. z o.o., Rzeszów, Polska i dokonanie wpisu: „MOTO-HURT” S.A., Rzeszów, Polska.

115419 2011 05 17 A. Wprowadzono zmianę uprawnionego przez wykreślenie wpisu: BOS Spółka Akcyjna, Białystok, Polska 050420016 i dokonanie wpisu: Tradis Sp. z o.o., Lublin, Polska 060213574.

115936 2011 05 05 A. Wprowadzono zmianę siedziby uprawnionego przez wykreślenie wpisu: Vitafarma, S.L., San Sebastian, Hiszpania i dokonanie wpisu: Vitafarma, S.L., Hernani, Hiszpania.

115936 2011 05 05 A. Wprowadzono zmianę uprawnionego przez wykreślenie wpisu: Vitafarma, S.L., Hernani, Hiszpania i dokonanie wpisu: VIFARMA, S.L.U., Hernani, Hiszpania.

115936 2011 05 05 A. Wprowadzono zmianę uprawnionego przez wykreślenie wpisu: VIFARMA, S.L.U., Hernani, Hiszpania i dokonanie wpisu: LABORATORIUM URGO SLU, Hernani, Hiszpania.

116197 2011 05 18 A. Wprowadzono zmianę uprawnionego przez wykreślenie wpisu: STATOIL ASA, Stavanger, Norwegia i dokonanie wpisu: Statoil Fuel & ASA, Oslo, Norwegia.

117099 2011 05 09 A. Wprowadzono zmianę uprawnionego przez wykreślenie wpisu: Smithkline Beecham plc., Brentford, Wielka Brytania i dokonanie wpisu: SmithKline Beecham Limited, Brentford, Wielka Brytania.

117852 2011 05 16 A. Wprowadzono zmianę nazwy i siedziby uprawnionego przez wykreślenie wpisu: LABORATORIUM KOLASTYNA SPÓŁKA AKCYJNA, Kraków, Polska i dokonanie wpisu: „GRUPA KOLASTYNA” S.A. w upadłości układowej, Kraków, Polska 472905994.

117852 2011 05 16 A. Wprowadzono zmianę nazwy uprawnionego przez wykreślenie wpisu: "GRUPA KOLASTYNA" S. A, Kraków, Polska 472905994 i dokonanie wpisu: „GRUPA KOLASTYNA” S.A. w upadłości układowej, Kraków, Polska 472905994.

117852 2011 05 16 A. Wprowadzono zmianę uprawnionego przez wykreślenie wpisu: „GRUPA KOLASTYNA” S.A. w upadłości układowej, Kraków, Polska 472905994 i dokonanie wpisu: SARANTIS POLSKA S.A., Piaseczno, Polska.

118326 2011 05 18 A. Wprowadzono zmianę uprawnionego przez wykreślenie wpisu: STATOIL ASA, Stavanger, Norwegia i dokonanie wpisu: Statoil Fuel & ASA, Oslo, Norwegia.

120999 2011 05 18 A. Wprowadzono zmianę uprawnionego przez wykreślenie wpisu: „AGROS NOVA” SPÓŁKA Z OGRANICZONĄ ODPOWIEDZIALNOŚCIĄ, Warszawa, Polska 016285177 i dokonanie wpisu: AGROS NOVA BRANDS Spółka z ograniczoną odpowiedzialnością, Warszawa, Polska 141793451.

121142 2011 05 27 A. Wprowadzono zmianę siedziby uprawnionego przez wykreślenie wpisu: Sunnyline Computer Products Poland Spółka z o.o., Poznań, Polska 630170556 i dokonanie wpisu: Sunnyline Computer Products Poland Spółka z o.o., Przeźmierowo, Polska 631008941.

124316 2011 05 04 A. Wprowadzono zmianę uprawnionego przez wykreślenie wpisu: Red/Green A/s, Skanderborg, Dania i dokonanie wpisu: Branded Retail A/S, Skanderborg, Dania.

124317 2011 05 04 A. Wprowadzono zmianę uprawnionego przez wykreślenie wpisu: Red/Green A/s, Skanderborg, Dania i dokonanie wpisu: Branded Retail A/S, Skanderborg, Dania.

124318 2011 05 04 A. Wprowadzono zmianę uprawnionego przez wykreślenie wpisu: Red/Green A/s, Skanderborg, Dania i dokonanie wpisu: Branded Retail A/S, Skanderborg, Dania.

124668 2011 05 16 A. Wprowadzono zmianę nazwy uprawnionego przez wykreślenie wpisu: Fiat Auto S.p.a., Turyn, Włochy i dokonanie wpisu: Fiat Group Marketing & Corporate Communication S.p.a., Turyn, Włochy.

126106 2011 05 16 A. Wprowadzono zmianę uprawnionego przez wykreślenie wpisu: Hero, Lenzburg, Szwajcaria i dokonanie wpisu: Hero AG, Lenzburg, Szwajcaria.

126639 2011 05 16 A. Wprowadzono zmianę uprawnionego przez wykreślenie wpisu: „AGROS NOVA” SPÓŁKA Z OGRANICZONĄ ODPOWIEDZIALNOŚCIĄ, Warszawa, Polska i dokonanie wpisu: AGROS NOVA BRANDS Sp. z o.o., Warszawa, Polska 141793451.

128986 2011 05 16 A. Wprowadzono zmianę nazwy uprawnionego przez wykreślenie wpisu: Grupa Kolastyna S.A., Kraków, Polska 472905994 i dokonanie wpisu: Grupa Kolastyna S.A. w upadłości układowej, Kraków, Polska 472905994.

128986 2011 05 16 A. Wprowadzono zmianę uprawnionego przez wykreślenie wpisu: Grupa Kolastyna S.A. w upadłości układowej, Kraków, Polska 472905994 i dokonanie wpisu: SARANTIS POLSKA S.A., Piaseczno, Polska.

129091 2011 05 10 A. Wprowadzono zmianę siedziby uprawnionego przez wykreślenie wpisu: „EUROCASH” SPÓŁKA AKCYJNA, Poznań, Polska i dokonanie wpisu: EUROCASH S.A., Komorniki, Polska 631008941.

129091 2011 05 10 A. Wprowadzono zmianę siedziby uprawnionego przez wykreślenie wpisu: EUROCASH S.A., Komorniki,

Polska 631008941 i dokonanie wpisu: „EUROCASH” Spółka Akcyjna Spółka Komandytowa, Komorniki, Polska 301331110.

130592 2011 05 13 A. Wprowadzono zmianę uprawnionego przez wykreślenie wpisu: Glaxo Group Limited, Greenford, Wielka Brytania i dokonanie wpisu: ViiV Healthcare UK Limited, Brentford, Wielka Brytania.

132148 2011 05 05 A. Wprowadzono zmianę nazwy uprawnionego przez wykreślenie wpisu: Przedsiębiorstwo Produkcyjno Handlowo Usługowe IZOPOL S.A., Trzemeszno, Polska i dokonanie wpisu: CEMBRIT S.A., Trzemeszno, Polska 090533210.

134331 2011 05 27 A. Wprowadzono zmianę uprawnionego przez wykreślenie wpisu: ICN POLFA Rzeszów Spółka Akcyjna, 35-959 Rzeszów ul. Przemysłowa 2, Polska i dokonanie wpisu: VALEANT IPM Sp. z o.o., Rzeszów, Polska 142504822.

134381 2011 05 26 A. Wprowadzono zmianę uprawnionego przez wykreślenie wpisu: „INTERGAZ - SYSTEM” Sp. z o.o., Nowiny, Polska 291151489 i dokonanie wpisu: NOVATEK POLSKA SPÓŁKA Z OGRANICZONĄ ODPOWIEDZIALNOŚCIĄ, Kraków, Polska 121020807.

134382 2011 05 26 A. Wprowadzono zmianę uprawnionego przez wykreślenie wpisu: „INTERGAZ - SYSTEM” Sp. z o.o., Nowiny, Polska 291151489 i dokonanie wpisu: NOVATEK POLSKA SPÓŁKA Z OGRANICZONĄ ODPOWIEDZIALNOŚCIĄ, Kraków, Polska 121020807.

134383 2011 05 26 A. Wprowadzono zmianę uprawnionego przez wykreślenie wpisu: „INTERGAZ - SYSTEM” Sp. z o.o., Nowiny, Polska 291151489 i dokonanie wpisu: NOVATEK POLSKA SPÓŁKA Z OGRANICZONĄ ODPOWIEDZIALNOŚCIĄ, Kraków, Polska 121020807.

134981 2011 05 11 A. Wprowadzono zmianę adresu uprawnionego przez wykreślenie wpisu: I M S POLAND LTD Spółka z o.o., Warszawa ul. Nowogrodzka 84/86, Polska i dokonanie wpisu: I M S POLAND LTD Spółka z o.o., Warszawa, Polska 010556451.

134982 2011 05 11 A. Wprowadzono zmianę adresu uprawnionego przez wykreślenie wpisu: I M S POLAND LTD Spółka z o.o., Warszawa ul. Nowogrodzka 84/86, Polska i dokonanie wpisu: I M S POLAND LTD Spółka z o.o., Warszawa, Polska 010556451.

135456 2011 05 27 A. Wprowadzono zmianę uprawnionego przez wykreślenie wpisu: ICN POLFA Rzeszów Spółka Akcyjna, 35-959 Rzeszów ul. Przemysłowa 2, Polska i dokonanie wpisu: VALEANT IPM Sp. z o.o., Rzeszów, Polska 142504822.

136313 2011 05 19 A. Wprowadzono zmianę adresu uprawnionego przez wykreślenie wpisu: AROMAT SNACK Spółka z o.o., 77-235 Trzebielino 84 A., Polska 770939749 i dokonanie wpisu: AROMAT SNACK Spółka z o.o., Trzebielino, Polska 770939749.

137296 2011 05 16 A. Wprowadzono zmianę uprawnionego przez wykreślenie wpisu: „GRUPA KOLASTYNA” S.A. w upadłości układowej, Kraków, Polska 472905994 i dokonanie wpisu: SARANTIS POLSKA S.A., Piaseczno, Polska.

137334 2011 05 11 A. Wprowadzono zmianę uprawnionego przez wykreślenie wpisu: Busz Paweł, Starko Janusz, Pszczoła Sławomir Przedsiębiorstwo Produkcyjno-Handlowe BIS S.C., 43-382 Bielsko-Biała ul. Lajkonika 34, Polska i dokonanie wpisu: BIS.BUSZ., PSZCZOŁA, STARKO SPÓŁKA JAWNA, Bielsko-Biała, Polska.

137334 2011 05 11 A. Wprowadzono zmianę uprawnionego przez wykreślenie wpisu: BIS.BUSZ., PSZCZOŁA, STARKO SPÓŁKA JAWNA, Bielsko-Biała, Polska i dokonanie wpisu: ROBINSON EUROPE SPÓŁKA Z OGRANICZONĄ ODPOWIEDZIALNOŚCIĄ, Bielsko-Biała, Polska 002429322.

137334 2011 05 11 A. Wprowadzono zmianę uprawnionego przez wykreślenie wpisu: ROBINSON EUROPE SPÓŁKA Z OGRANICZONĄ ODPOWIEDZIALNOŚCIĄ, Bielsko-Biała, Polska 002429322 i dokonanie wpisu: ROBINSON EUROPE SPÓŁKA AKCYJNA, Bielsko-Biała, Polska 002429322.

137335 2011 05 18 A. Wprowadzono zmianę uprawnionego przez wykreślenie wpisu: Busz Paweł, Starko Janusz, Pszczoła Sławomir Przedsiębiorstwo Produkcyjno-Handlowe BIS S.C., 43-382 Bielsko-Biała ul. Lajkonika 34, Polska i dokonanie wpisu: BIS.BUSZ., PSZCZOŁA, STARKO SPÓŁKA JAWNA, Bielsko-Biała, Polska.

137335 2011 05 18 A. Wprowadzono zmianę uprawnionego przez wykreślenie wpisu: BIS.BUSZ., PSZCZOŁA, STARKO SPÓŁKA JAWNA, Bielsko-Biała, Polska i dokonanie wpisu: ROBINSON EUROPE SPÓŁKA Z OGRANICZONĄ ODPOWIEDZIALNOŚCIĄ, Bielsko-Biała, Polska 002429322.

137335 2011 05 18 A. Wprowadzono zmianę uprawnionego przez wykreślenie wpisu: ROBINSON EUROPE SPÓŁKA Z OGRANICZONĄ ODPOWIEDZIALNOŚCIĄ, Bielsko-Biała, Polska 002429322 i dokonanie wpisu: ROBINSON EUROPE SPÓŁKA AKCYJNA, Bielsko-Biała, Polska 002429322.

137593 2011 05 18 A. Wprowadzono zmianę uprawnionego przez wykreślenie wpisu: TURNAROUND Sp. z o.o., 00-552 Warszawa Pl. Konstytucji 4/22, Polska i dokonanie wpisu: Marek Różycki, Warszawa, Polska.

138024 2011 05 16 A. Wprowadzono zmianę nazwy uprawnionego przez wykreślenie wpisu: Grupa Kolastyna S.A., Kraków, Polska 472905994 i dokonanie wpisu: Grupa Kolastyna S.A. w upadłości układowej, Kraków, Polska 472905994.

138024 2011 05 16 A. Wprowadzono zmianę uprawnionego przez wykreślenie wpisu: Grupa Kolastyna S.A. w upadłości układowej, Kraków, Polska 472905994 i dokonanie wpisu: SARANTIS POLSKA S.A., Piaseczno, Polska.

138800 2011 05 04 A. Wprowadzono zmianę nazwy uprawnionego przez wykreślenie wpisu: Smithkline Beecham plc., New Horizons Court, Brentford Middlesex TW8 9EP, Wielka Brytania i dokonanie wpisu: SmithKline Beecham Limited, Brentford, Wielka Brytania.

139135 2011 05 13 A. Wprowadzono zmianę siedziby uprawnionego przez wykreślenie wpisu: Soremartec S.A., B-6700 Arlon-Schopach, Belgia i dokonanie wpisu: Soremartec S.A., Arlon, Belgia.

139228 2011 05 04 A. Wprowadzono zmianę uprawnionego przez wykreślenie wpisu: „AGROS NOVA” SPÓŁKA Z OGRANICZONĄ ODPOWIEDZIALNOŚCIĄ, 04-028 Warszawa ul. Aleja Stanów Zjednoczonych 61A, Polska i dokonanie wpisu: AGROS NOVA BRANDS Sp. z o.o., Warszawa, Polska 141793451.

139388 2011 05 27 A. Wprowadzono zmianę uprawnionego przez wykreślenie wpisu: ICN POLFA Rzeszów S.A., 35-959 Rzeszów ul. Przemysłowa 2, Polska i dokonanie wpisu: VALEANT IPM Sp. z o.o., Rzeszów, Polska 142504822.

140025 2011 05 19 A. Wprowadzono zmianę adresu uprawnionego przez wykreślenie wpisu: AROMAT SNACK Spółka z o.o., 77-235 Trzebielino 84 A, Polska 770939749 i dokonanie wpisu: AROMAT SNACK Spółka z o.o., Trzebielino, Polska 770939749.

140390 2011 05 12 A. Wprowadzono zmianę adresu uprawnionego przez wykreślenie wpisu: Przedsiębiorstwo Inżynierii Środowiska EKOWODROL Spółka z o.o., 75-811 Koszalin ul. Połczyńska 71A, Polska i dokonanie wpisu: Przedsiębiorstwo Inżynierii Środowiska EKOWODROL Spółka z o.o., Koszalin, Polska.

142016 2011 05 27 A. Wprowadzono zmianę uprawnionego przez wykreślenie wpisu: ICN POLFA Rzeszów S.A., 35-959 Rzeszów ul. Przemysłowa 2, Polska i dokonanie wpisu: VALEANT IPM Sp. z o.o., Rzeszów, Polska 142504822.

142723 2011 05 12 A. Wprowadzono zmianę uprawnionego przez wykreślenie wpisu: Kompania Spirytusowa WRATISLAVIA Polmos Wrocław S.A., 51-501 Wrocław ul. Monopolowa 4, Polska i dokonanie wpisu: Przedsiębiorstwo Przemysłu Fermentacyjnego „AKWAWIT” S.A., Leszno, Polska 001100873.

142723 2011 05 12 A. Wprowadzono zmianę uprawnionego przez wykreślenie wpisu: Przedsiębiorstwo Przemysłu Fermenta-

cyjnego „AKWAWIT” S.A., Leszno, Polska 001100873 i dokonanie wpisu: Akwawit-Brasco S.A., Wrocław, Polska 001100873.

143381 2011 05 04 A. Wprowadzono zmianę uprawnionego przez wykreślenie wpisu: „AGROS NOVA” SPÓŁKA Z OGRANICZONĄ ODPOWIEDZIALNOŚCIĄ, 04-028 Warszawa ul. Aleja Stanów Zjednoczonych 61A, Polska i dokonanie wpisu: AGROS NOVA BRANDS Sp. z o.o., Warszawa, Polska 141793451.

143725 2011 05 12 A. Wprowadzono zmianę uprawnionego przez wykreślenie wpisu: Kompania Spirytusowa WRATISLAVIA Polmos Wrocław S.A., 51-501 Wrocław ul. Monopolowa 4, Polska i dokonanie wpisu: Przedsiębiorstwo Przemysłu Fermentacyjnego „AKWAWIT” S.A., Leszno, Polska 001100873.

142725 2011 05 12 A. Wprowadzono zmianę uprawnionego przez wykreślenie wpisu: Przedsiębiorstwo Przemysłu Fermentacyjnego „AKWAWIT” S.A., Leszno, Polska 001100873 i dokonanie wpisu: Akwawit-Brasco S.A., Wrocław, Polska 001100873.

144238 2011 05 18 A. Wprowadzono zmianę adresu uprawnionego przez wykreślenie wpisu: Scan-Motopol S.A. 40-049 Katowice ul. Kościuszki 5/3, Polska i dokonanie wpisu: Scan-Motopol S.A., Katowice, Polska.

144315 2011 05 18 A. Wprowadzono zmianę nazwy i siedziby uprawnionego przez wykreślenie wpisu: Przedsiębiorstwo Produkcyjno-Handlowe CHEMIPOL Co. Spółka z o.o., Pustków, Polska i dokonanie wpisu: CHEMIPOL Co Sp. z o.o., Pustków-Osiedle, Polska.

145184 2011 05 12 A. Wprowadzono zmianę adresu uprawnionego przez wykreślenie wpisu: „BARWA” Spółka z o.o., 30-133 Kraków ul. Juliusza Lea 210a, Polska i dokonanie wpisu: BARWA Sp. z o.o., Kraków, Polska 357118127.

146208 2011 05 04 A. Wprowadzono zmianę uprawnionego przez wykreślenie wpisu: Smithkline Beecham plc., New Horizons Court, Brentford Middlesex TW8 9EP, Wielka Brytania i dokonanie wpisu: SmithKline Beecham Limited, Brentford, Wielka Brytania.

146644 2011 05 04 A. Wprowadzono zmianę nazwy uprawnionego przez wykreślenie wpisu: SMITHKLINE BEECHAM P.L.C., New Horizons Court, Brentford Middlesex TW8 9EP, Wielka Brytania i dokonanie wpisu: SmithKline Beecham Limited, Brentford, Wielka Brytania.

147454 2011 05 16 A. Wprowadzono zmianę uprawnionego przez wykreślenie wpisu: „STARPECK” Przetwórstwo Mięsno-Wędliniarskie Waclaw Laszczak, 43-300 Bielsko-Biała ul. Malowany Dworek 117, Polska i dokonanie wpisu: Tarczyński S.A., Ujeździec Mały, Polska.

150486 2011 05 12 A. Wprowadzono zmianę uprawnionego przez wykreślenie wpisu: AMERICAN SYSTEMS OF MARKETING Elżbieta J. Syrda, 99-300 Kutno ul. Grunwaldzka 5, Polska i dokonanie wpisu: Intelprojekt Elżbieta J. Syrda, Kutno, Polska.

150486 2011 05 12 A. Wprowadzono zmianę uprawnionego przez wykreślenie wpisu: Intelprojekt Elżbieta J. Syrda, Kutno, Polska i dokonanie wpisu: ASM-Centrum Badań i Analiz Rynku Sp. z o.o., Kutno, Polska 472363346.

150984 2011 05 20 A. Wprowadzono zmianę uprawnionego przez wykreślenie wpisu: Zakłady Mięsne „HERMAN” Spółka z o.o., 36-020 Tyczyn Kielnarowa 440, Polska i dokonanie wpisu: Zakłady Mięsne HERMAN S.A., Tyczyn, Polska.

151065 2011 05 24 A. Wprowadzono zmianę uprawnionego przez wykreślenie wpisu: Kupka Tomasz, Kupka Bibianna, Tanasiewicz Marta „WESOŁY ZĄBEK” Spółka Cywilna, 41-706 Ruda Śląska ul. Zamenhofa 12, Polska i dokonanie wpisu: Kupka Tomasz, Kupka Bibianna „WESOŁY ZĄBEK” Spółka Cywilna, Ruda Śląska, Polska.

151574 2011 05 05 A. Wprowadzono zmianę uprawnionego przez wykreślenie wpisu: Zakłady Przemysłu Tłuszczowego Sp. z o.o., Szczecinek, Polska 331444670 i dokonanie wpisu: Zakłady Przemysłu Tłuszczowego S.A. Szczecinek, Polska 331444670.

151682 2011 05 04 A. Wprowadzono zmianę uprawnionego przez wykreślenie wpisu: Smithkline Beecham p.l.c., New Horizons Court, Brentford Middlesex TW8 9EP, Wielka Brytania i dokonanie wpisu: SmithKline Beecham Limited, Brentford, Wielka Brytania.

151696 2011 05 27 A. Wprowadzono zmianę uprawnionego przez wykreślenie wpisu: ICN POLFA RZESZÓW S.A., Rzeszów, Polska 690312268 i dokonanie wpisu: VALEANT IPM Sp. z o.o., Rzeszów, Polska 142504822.

151810 2011 05 04 A. Wprowadzono zmianę uprawnionego przez wykreślenie wpisu: Smithkline Beecham p.l.c., New Horizons Court, Brentford Middlesex TW8 9EP, Wielka Brytania i dokonanie wpisu: SmithKline Beecham Limited, Brentford, Wielka Brytania.

152149 2011 05 05 F. Dokonano wpisu: Na podstawie tytułu wykonawczego: Wyrok Sądu Krajowego we Frankfurcie nad Menem z dnia 16 listopada 2009 r. sygnatura akt 3/1 0 171/08 zaopatrzonej w klauzulę wykonalności z dnia 12 sierpnia 2010 r.; postanowienie Sądu Okręgowego w Poznaniu z dnia 25 marca 2010 r. sygnatura akt IX.GCo 60/10 zaopatrzonej w klauzulę wykonalności z dnia 12 sierpnia 2010 r.; postanowienie Sądu Krajowego we Frankfurcie nad Menem z dnia 22 stycznia 2009 r., sygnatura akt 3/1 0 171/08 Komornik Sądowy przy Sądzie Rejonowym Poznań – Grunwald i Jeżyce w Poznaniu w toku postępowania egzekucyjnego prowadzonego pod sygnaturą KM 9083/10 dokonał zajęcia prawa ochronnego na przedmiotowy znak towarowy na rzecz wierzyciela: Aareon Deutschland GmbH z siedzibą w Moguncji.”

152150 2011 05 05 F. Dokonano wpisu: Na podstawie tytułu wykonawczego: Wyrok Sądu Krajowego we Frankfurcie nad Menem z dnia 16 listopada 2009 r. sygnatura akt 3/1 0 171/08 zaopatrzonej w klauzulę wykonalności z dnia 12 sierpnia 2010 r.; postanowienie Sądu Okręgowego w Poznaniu z dnia 25 marca 2010 r. sygnatura akt IX.GCo 60/10 zaopatrzonej w klauzulę wykonalności z dnia 12 sierpnia 2010 r.; postanowienie Sądu Krajowego we Frankfurcie nad Menem z dnia 22 stycznia 2009 r., sygnatura akt 3/1 0 171/08 Komornik Sądowy przy Sądzie Rejonowym Poznań – Grunwald i Jeżyce w Poznaniu w toku postępowania egzekucyjnego prowadzonego pod sygnaturą KM 9083/10 dokonał zajęcia prawa ochronnego na przedmiotowy znak towarowy na rzecz wierzyciela: Aareon Deutschland GmbH z siedzibą w Moguncji.”

152151 2011 05 05 F. Dokonano wpisu: Na podstawie tytułu wykonawczego: Wyrok Sądu Krajowego we Frankfurcie nad Menem z dnia 16 listopada 2009 r. sygnatura akt 3/1 0 171/08 zaopatrzonej w klauzulę wykonalności z dnia 12 sierpnia 2010 r.; postanowienie Sądu Okręgowego w Poznaniu z dnia 25 marca 2010 r. sygnatura akt IX.GCo 60/10 zaopatrzonej w klauzulę wykonalności z dnia 12 sierpnia 2010 r.; postanowienie Sądu Krajowego we Frankfurcie nad Menem z dnia 22 stycznia 2009 r., sygnatura akt 3/1 0 171/08 Komornik Sądowy przy Sądzie Rejonowym Poznań – Grunwald i Jeżyce w Poznaniu w toku postępowania egzekucyjnego prowadzonego pod sygnaturą KM 9083/10 dokonał zajęcia prawa ochronnego na przedmiotowy znak towarowy na rzecz wierzyciela: Aareon Deutschland GmbH z siedzibą w Moguncji.”

152153 2011 05 05 F. Dokonano wpisu: Na podstawie tytułu wykonawczego: Wyrok Sądu Krajowego we Frankfurcie nad Menem z dnia 16 listopada 2009 r. sygnatura akt 3/1 0 171/08 zaopatrzonej w klauzulę wykonalności z dnia 12 sierpnia 2010 r.; postanowienie Sądu Okręgowego w Poznaniu z dnia 25 marca 2010 r. sygnatura akt IX.GCo 60/10 zaopatrzonej w klauzulę wykonalności z dnia 12 sierpnia 2010 r.; postanowienie Sądu Krajowego we Frankfurcie nad Menem z dnia 22 stycznia 2009 r., sygnatura akt 3/1 0 171/08 Komornik Sądowy przy Sądzie Rejonowym Poznań – Grunwald i Jeżyce w Poznaniu w toku postępowania egzekucyjnego prowadzonego pod sygnaturą KM 9083/10 dokonał zajęcia prawa ochronnego na przedmiotowy znak towarowy na rzecz wierzyciela: Aareon Deutschland GmbH z siedzibą w Moguncji.”

152154 2011 05 05 F. Dokonano wpisu: Na podstawie tytułu wykonawczego: Wyrok Sądu Krajowego we Frankfurcie nad Menem z dnia 16 listopada 2009 r. sygnatura akt 3/1 0 171/08 zaopatrzonej w klauzulę wykonalności z dnia 12 sierpnia 2010 r.; postanowienie Sądu Okręgowego w Poznaniu z dnia 25 marca 2010 r. sygnatura akt IX.GCo 60/10 zaopatrzonej w klauzulę wykonalności z dnia 12 sierpnia 2010 r.; postanowienie Sądu Krajowego we Frankfurcie nad Menem z dnia 22 stycznia 2009 r., sygnatura akt 3/1 0 171/08 Komornik Sądowy przy Sądzie Rejonowym Poznań – Grunwald i Jeżyce w Poznaniu w toku postępowania egzekucyjnego prowadzonego pod sygnaturą KM 9083/10 dokonał zajęcia prawa ochronnego na przedmiotowy znak towarowy na rzecz wierzyciela: Aareon Deutschland GmbH z siedzibą w Moguncji.”

153189 2011 05 04 A. Wprowadzono zmianę uprawnionego przez wykreślenie wpisu: Smithkline Beecham p.l.c., New Horizons Court, Brentford Middlesex TW8 9EP, Wielka Brytania i dokonanie wpisu: SmithKline Beecham Limited, Brentford, Wielka Brytania.

153241 2011 05 24 A. Wprowadzono zmianę uprawnionego przez wykreślenie wpisu: Zakłady Mięsne Mysłowice-Mysław Spółka z o.o., 41-400 Mysłowice ul. Oświęcimska 54, Polska i dokonanie wpisu: „Mysław – Polskie Wędliny” Spółka z o.o., Ruda Śląska, Polska.

153754 2011 05 12 A. Wprowadzono zmianę adresu uprawnionego przez wykreślenie wpisu: „BARWA” Spółka z o.o., 30-133 Kraków ul. Juliusza Lea 210a, Polska i dokonanie wpisu: BARWA Sp. z o.o., Kraków, Polska 357118127.

153768 2011 05 05 F. Dokonano wpisu: Na podstawie tytułu wykonawczego: Wyrok Sądu Krajowego we Frankfurcie nad Menem z dnia 16 listopada 2009 r. sygnatura akt 3/1 0 171/08 zaopatrzonej w klauzulę wykonalności z dnia 12 sierpnia 2010 r.; postanowienie Sądu Okręgowego w Poznaniu z dnia 25 marca 2010 r. sygnatura akt IX.GCo 60/10 zaopatrzonej w klauzulę wykonalności z dnia 12 sierpnia 2010 r.; postanowienie Sądu Krajowego we Frankfurcie nad Menem z dnia 22 stycznia 2009 r., sygnatura akt 3/1 0 171/08 Komornik Sądowy przy Sądzie Rejonowym Poznań – Grunwald i Jeżyce w Poznaniu w toku postępowania egzekucyjnego prowadzonego pod sygnaturą KM 9083/10 dokonał zajęcia prawa ochronnego na przedmiotowy znak towarowy na rzecz wierzyciela: Aareon Deutschland GmbH z siedzibą w Moguncji.”

154127 2011 05 20 A. Wprowadzono zmianę nazwy uprawnionego przez wykreślenie wpisu: DOM MODY ELEGANCJA Przedsiębiorstwo Państwowe w Upadłości, 40-714 Katowice ul. Zielonogórska 1, Polska i dokonanie wpisu: DOM MODY ELEGANCJA Przedsiębiorstwo Państwowe w likwidacji, Katowice, Polska 000139270.

154127 2011 05 20 A. Wprowadzono zmianę uprawnionego przez wykreślenie wpisu: DOM MODY ELEGANCJA Przedsiębiorstwo Państwowe w likwidacji, Katowice, Polska 000139270 i dokonanie wpisu: Piotr Moj, Katowice, Polska.

154253 2011 05 24 A. Wprowadzono zmianę uprawnionego przez wykreślenie wpisu: POLSKIE TOWARZYSTWO WSPIERANIA PRZEDSIĘBIORCZOŚCI SP. Z O.O., 40-077 Katowice ul. Jana Matejki 3, Polska i dokonanie wpisu: PTWP-Online Sp. z o.o., Katowice, Polska.

154427 2011 05 16 A. Wprowadzono zmianę nazwy uprawnionego przez wykreślenie wpisu: Cloetta Fazer Chocolates Ltd, Vantaa, Finlandia i dokonanie wpisu: Fazer Chocolates Ltd., Vantaa, Finlandia.

154428 2011 05 16 A. Wprowadzono zmianę nazwy uprawnionego przez wykreślenie wpisu: Cloetta Fazer Chocolates Ltd, Vantaa, Finlandia i dokonanie wpisu: Fazer Chocolates Ltd., Vantaa, Finlandia.

154486 2011 05 24 A. Wprowadzono zmianę uprawnionego przez wykreślenie wpisu: POLSKIE TOWARZYSTWO WSPIERANIA PRZEDSIĘBIORCZOŚCI SP. Z O.O., 40-077 Katowice ul. Jana Matej-

ki 3, Polska i dokonanie wpisu: PTWP-Online Sp. z o.o., Katowice, Polska.

154645 2011 05 20 A. Wprowadzono zmianę uprawnionego przez wykreślenie wpisu: Przedsiębiorstwo Produkcyjno Handlowo Usługowe EURO-CODE s.c. Józef Morzywołek, Marek Kuśmirek, 33-300 Nowy Sącz ul. Jana Pawła II 20, Polska i dokonanie wpisu: „EURO-CODE” Spółka Jawna K.J. Morzywołek, Nowy Sącz, Polska.

154667 2011 05 24 A. Wprowadzono zmianę uprawnionego przez wykreślenie wpisu: Piekarnia „MIMA” S.C. Michał Sikora, Marek Janowski, 63-400 Ostrów Wielkopolski ul. Prof. A. Kaliny 47, Polska 250000288 i dokonanie wpisu: PIEKARNIA „MIMA” SPÓŁKA JAWNA M. SIKORA – M. JANOWSKI, Ostrów Wielkopolski, Polska.

154668 2011 05 24 A. Wprowadzono zmianę uprawnionego przez wykreślenie wpisu: Piekarnia „MIMA” S.C. Michał Sikora, Marek Janowski, 63-400 Ostrów Wielkopolski ul. Prof. A. Kaliny 47, Polska 250000288 i dokonanie wpisu: PIEKARNIA „MIMA” SPÓŁKA JAWNA M. SIKORA – M. JANOWSKI, Ostrów Wielkopolski, Polska.

154705 2011 05 05 A. Wprowadzono zmianę nazwy uprawnionego przez wykreślenie wpisu: Przedsiębiorstwo Produkcyjno Handlowo Usługowe TEMPO, 50-022 Wrocław ul. Komandorska 4, Polska i dokonanie wpisu: TEMPO S.A., Wrocław, Polska.

154743 2011 05 17 A. Wprowadzono zmianę uprawnionego przez wykreślenie wpisu: EMMERSON Spółka z ograniczoną odpowiedzialnością, 00-024 Warszawa Al. Jerozolimskie 44, Polska i dokonanie wpisu: EMMERSON SA, Warszawa, Polska 015484578.

154779 2011 05 05 A. Wprowadzono zmianę uprawnionego przez wykreślenie wpisu: Onet.pl S.A., 31-035 Kraków ul. Starowiślna 48, Polska i dokonanie wpisu: Grupa Onet.pl S.A., Kraków, Polska 001337730.

154910 2011 05 16 A. Wprowadzono zmianę siedziby uprawnionego przez wykreślenie wpisu: Smithkline Beecham Corporation, One Franklin Plaza, Philadelphia, Pennsylvania, Stany Zjednoczone Ameryki i dokonanie wpisu: SmithKline Beecham Corporation, Wilmington, Stany Zjednoczone Ameryki.

154910 2011 05 16 A. Wprowadzono zmianę uprawnionego przez wykreślenie wpisu: Smithkline Beecham Corporation, Wilmington, Stany Zjednoczone Ameryki i dokonanie wpisu: Glaxo-SmithKline LLC, Wilmington, Stany Zjednoczone Ameryki.

154911 2011 05 16 A. Wprowadzono zmianę siedziby uprawnionego przez wykreślenie wpisu: Smithkline Beecham Corporation, One Franklin Plaza, Philadelphia, Pennsylvania, Stany Zjednoczone Ameryki i dokonanie wpisu: SmithKline Beecham Corporation, Wilmington, Stany Zjednoczone Ameryki.

154911 2011 05 16 A. Wprowadzono zmianę uprawnionego przez wykreślenie wpisu: Smithkline Beecham Corporation, Wilmington, Stany Zjednoczone Ameryki i dokonanie wpisu: Glaxo-SmithKline LLC, Wilmington, Stany Zjednoczone Ameryki.

154912 2011 05 16 A. Wprowadzono zmianę siedziby uprawnionego przez wykreślenie wpisu: Smithkline Beecham Corporation, One Franklin Plaza, Philadelphia, Pennsylvania, Stany Zjednoczone Ameryki i dokonanie wpisu: SmithKline Beecham Corporation, Wilmington, Stany Zjednoczone Ameryki.

154912 2011 05 16 A. Wprowadzono zmianę uprawnionego przez wykreślenie wpisu: Smithkline Beecham Corporation, Wilmington, Stany Zjednoczone Ameryki i dokonanie wpisu: Glaxo-SmithKline LLC, Wilmington, Stany Zjednoczone Ameryki.

154913 2011 05 16 A. Wprowadzono zmianę siedziby uprawnionego przez wykreślenie wpisu: Smithkline Beecham Corporation, One Franklin Plaza, Philadelphia, Pennsylvania, Stany Zjednoczone Ameryki i dokonanie wpisu: SmithKline Beecham Corporation, Wilmington, Stany Zjednoczone Ameryki.

154913 2011 05 16 A. Wprowadzono zmianę uprawnionego przez wykreślenie wpisu: Smithkline Beecham Corporation, Wil-

mington, Stany Zjednoczone Ameryki i dokonanie wpisu: Glaxo-SmithKline LLC, Wilmington, Stany Zjednoczone Ameryki.

154914 2011 05 16 A. Wprowadzono zmianę siedziby uprawnionego przez wykreślenie wpisu: Smithkline Beecham Corporation, One Franklin Plaza, Philadelphia, Pennsylvania, Stany Zjednoczone Ameryki i dokonanie wpisu: SmithKline Beecham Corporation, Wilmington, Stany Zjednoczone Ameryki.

154914 2011 05 16 A. Wprowadzono zmianę uprawnionego przez wykreślenie wpisu: Smithkline Beecham Corporation, Wilmington, Stany Zjednoczone Ameryki i dokonanie wpisu: Glaxo-SmithKline LLC, Wilmington, Stany Zjednoczone Ameryki.

155154 2011 05 16 A. Wprowadzono zmianę nazwy uprawnionego przez wykreślenie wpisu: Bitburger Brauerei Th. Simon GmbH, Römermauer 3 54634 Bitburg, Niemcy i dokonanie wpisu: Bitburger Braugruppe GmbH, Bitburg, Niemcy.

155172 2011 05 24 A. Wprowadzono zmianę uprawnionego przez wykreślenie wpisu: TIVOLI s.c. Joanna Jerszyńska – Kowal, Helmut Papouschek, Poznań, Polska i dokonanie wpisu: Joanna Jerszyńska-Kowal „TIVOLI”, Szczytniki, Polska.

155324 2011 05 24 A. Wprowadzono zmianę uprawnionego przez wykreślenie wpisu: Przedsiębiorstwo Drzewne „SŁAWLAND” Sławomir Gomółka, 70-653 Szczecin ul. Zbożowa 1, Polska 810003968 i dokonanie wpisu: Przedsiębiorstwo Drzewne „SŁAWLAND” Sp. z o.o., Szczecin, Polska 812641064.

155704 2011 05 13 A. Wprowadzono zmianę nazwy uprawnionego przez wykreślenie wpisu: Przedsiębiorstwo Produkcyjno Usługowe PRO-REM Sp. z o.o., Starachowice, Polska i dokonanie wpisu: Przedsiębiorstwo Produkcyjno Usługowe euroKABEL-prom Spółka z ograniczoną odpowiedzialnością, Starachowice, Polska 008098441.

155791 2011 05 23 F. Wykreślono wpis: W dniu 30 sierpnia 2010 r. do Urzędu Patentowego RP wpłynął wniosek o dokonanie w rejestrze wpisu informacji o zajęciu przedmiotowego prawa ochronnego.

156130 2011 05 27 A. Wprowadzono zmianę uprawnionego przez wykreślenie wpisu: KASPRZAK s.c. Tadeusz Kasprzak, Józef Kasprzak, 34-124 Klecza Górna Barwałd Średni 332, Polska 070764770 i dokonanie wpisu: „KASPRZAK” T.J. Kasprzak Spółka Jawna, Kraków, Polska 070764770.

156233 2011 05 17 A. Wprowadzono zmianę uprawnionego przez wykreślenie wpisu: Bathco, Inc. (a Delaware Corporation), 1105 North Market Street Wilmington Delaware 19801, Stany Zjednoczone Ameryki i dokonanie wpisu: Bath & Body Works Brand Management, Inc., Reynoldsburg, Stany Zjednoczone Ameryki.

156400 2011 05 05 A. Wprowadzono zmianę uprawnionego przez wykreślenie wpisu: „WIT” B.J.J. Witek Spółka Cywilna, Barbara Witek, Janusz Witek, Jacek Witek, 93-192 Łódź ul. Senatorska 8, Polska i dokonanie wpisu: „WIT” B.J.J. Witek Spółka Jawna, Łódź, Polska.

156454 2011 05 12 A. Wprowadzono zmianę adresu uprawnionego przez wykreślenie wpisu: KAZIZEN INSTITUTE, LTD., Poststrasse 15 CH-6301 Zug, Szwajcaria i dokonanie wpisu: KAIZEN INSTITUTE, Ltd, Zug, Szwajcaria.

156455 2011 05 12 A. Wprowadzono zmianę adresu uprawnionego przez wykreślenie wpisu: KAZIZEN INSTITUTE, LTD., Poststrasse 15 CH-6301 Zug, Szwajcaria i dokonanie wpisu: KAIZEN INSTITUTE, Ltd, Zug, Szwajcaria.

156470 2011 05 18 A. Wprowadzono zmianę uprawnionego przez wykreślenie wpisu: INSERT Sp. z o.o., 52-315 Wrocław ul. Kobierzycka 3, Polska i dokonanie wpisu: „INSERT” SPÓŁKA AKCYJNA, Wrocław, Polska 932283479.

156471 2011 05 18 A. Wprowadzono zmianę uprawnionego przez wykreślenie wpisu: INSERT Sp. z o.o., 52-315 Wrocław ul. Ko-

bierzycka 3, Polska i dokonanie wpisu: „INSERT” SPÓŁKA AKCYJNA, Wrocław, Polska 932283479.

156582 2011 05 20 A. Wprowadzono zmianę adresu uprawnionego przez wykreślenie wpisu: Przedsiębiorstwo-Produkcyjno-Handlowo-Usługowe „TECHMADEX” Spółka z o.o., 00-686 Warszawa ul. Św. Barbary 1, Polska 001368943 i dokonanie wpisu: Przedsiębiorstwo-Produkcyjno-Handlowo-Usługowe „TECHMADEX” Spółka z o.o., Warszawa, Polska 001368943.

156678 2011 05 20 A. Wprowadzono zmianę adresu uprawnionego przez wykreślenie wpisu: Przedsiębiorstwo Projektowania Studiów, Usług i Realizacji „TERPLAN” Spółka z o.o., 40-027 Katowice ul. Francuska 35, Polska 001377994 i dokonanie wpisu: Przedsiębiorstwo Projektowania Studiów, Usług i Realizacji „TERPLAN” Spółka z o.o., Katowice, Polska 001377994.

156937 2011 05 19 A. Wprowadzono zmianę adresu uprawnionego przez wykreślenie wpisu: HENRI BENDEL, INC., 1114 Avenue of Americas New York New York 10036, Stany Zjednoczone Ameryki i dokonanie wpisu: HENRI BENDEL, INC., Nowy Jork, Stany Zjednoczone Ameryki.

157150 2011 05 13 A. Wprowadzono zmianę uprawnionego przez wykreślenie wpisu: MATSUSHITA ELECTRIC INDUSTRIAL CO., LTD., 1006 Oaza Kadoma Kadoma-shi Osaka Prefecture, Japonia i dokonanie wpisu: PANASONIC CORPORATION, Kadoma-shi, Japonia

157225 2011 05 19 A. Wprowadzono zmianę nazwy uprawnionego przez wykreślenie wpisu: Polifarb Cieszyn – Wrocław S.A., 51-416 Wrocław ul. Kwidzyńska 8, Polska 070409810 i dokonanie wpisu: SIGMAKALON CIESZYŃ S.A., Cieszyn, Polska 070409810.

157225 2011 05 19 A. Wprowadzono zmianę nazwy uprawnionego przez wykreślenie wpisu: SIGMAKALON CIESZYŃ S.A., Cieszyn, Polska 070409810 i dokonanie wpisu: PPG Polifarb Cieszyn S.A., Cieszyn, Polska 070409810.

157226 2011 05 19 A. Wprowadzono zmianę nazwy uprawnionego przez wykreślenie wpisu: Polifarb Cieszyn – Wrocław S.A., 51-416 Wrocław ul. Kwidzyńska 8, Polska i dokonanie wpisu: SIGMAKALON CIESZYŃ S.A., Cieszyn, Polska 070409810.

157226 2011 05 19 A. Wprowadzono zmianę nazwy uprawnionego przez wykreślenie wpisu: SIGMAKALON CIESZYŃ S.A., Cieszyn, Polska 070409810 i dokonanie wpisu: PPG Polifarb Cieszyn S.A., Cieszyn, Polska 070409810.

157286 2011 05 26 A. Wprowadzono zmianę uprawnionego przez wykreślenie wpisu: „HEWA” s.c. Ewa Kraszevska, Halina Adamkiewicz, 46-053 Chrzastowice Łędziny ul. Ozimska 1, Polska i dokonanie wpisu: „HEWA” HALINA ADAMKIEWICZ, EWA KRASZEWSKA SPÓŁKA JAWNA, Łędziny, Polska 531132963.

157499 2011 05 16 A. Wprowadzono zmianę nazwy i adresu uprawnionego przez wykreślenie wpisu: American Restaurants Spółka z o.o., 50-381 Wrocław ul. Marii Skłodowskiej-Curie 1, Polska i dokonanie wpisu: „AMREST” SPÓŁKA Z OGRANICZONĄ ODPOWIEDZIALNOŚCIĄ, Wrocław, Polska.

157535 2011 05 04 A. Wprowadzono zmianę uprawnionego przez wykreślenie wpisu: Smithkline Beecham plc., New Horizons Court, Brentford Middlesex TW8 9EP, Wielka Brytania i dokonanie wpisu: SmithKline Beecham Limited, Brentford, Wielka Brytania.

157577 2011 05 05 A. Wprowadzono zmianę uprawnionego przez wykreślenie wpisu: Spółka Cywilna „Atrium” Urszula Szewczyk, Tadeusz Szewczyk, Janusz Szewczyk, Leszek Szewczyk, Agnieszka Szewczyk, Jan Orłowski, Krzysztof Lasoń, 31-149 Kraków ul. Krzywa 7, Polska i dokonanie wpisu: Atrium-Hotel Szewczykowie i Wspólnicy spółka jawna, Kraków, Polska.

157756 2011 05 11 A. Wprowadzono zmianę nazwy uprawnionego przez wykreślenie wpisu: Fabryka Kosmetyków Florina Spółdzielnia Pracy, 31-553 Kraków ul. Fabryczna 20, Polska i dokonanie wpisu: SPÓŁDZIELNIA FLORINA, Kraków, Polska 000412180.

157985 2011 05 11 A. Wprowadzono zmianę nazwy uprawnionego przez wykreślenie wpisu: „LIND – POL” Spółka z o.o., 42-125 Kamuk ul. Grunwaldzka 8, Polska i dokonanie wpisu: GRUPA DELIC-POL SPÓŁKA Z OGRANICZONĄ ODPOWIEDZIALNOŚCIĄ, Kamryk, Polska 151544220.

158091 2011 05 24 A. Wprowadzono zmianę uprawnionego przez wykreślenie wpisu: Firma Produkcyjno-Handlowo-Usługowa WARAN Spółka Cywilna Jan Wróbel, Janusz Pęziół, 87-100 Toruń ul. Żółkiewskiego 13/29, Polska i dokonanie wpisu: WARAN SPÓŁKA JAWNA PĘZIOŁ JANUSZ WRÓBEL JAN, Toruń, Polska.

158146 2011 05 18 A. Wprowadzono zmianę uprawnionego przez wykreślenie wpisu: „BACHA” SPÓŁKA Z OGRANICZONĄ ODPOWIEDZIALNOŚCIĄ, Warszawa, Polska i dokonanie wpisu: BACHA SPÓŁKA Z OGRANICZONĄ ODPOWIEDZIALNOŚCIĄ, Warszawa, Polska 140787247.

158469 2011 05 26 A. Wprowadzono zmianę uprawnionego przez wykreślenie wpisu: Tadeusz Zawada Przedsiębiorstwo Handlowo Usługowe „ZETA”, 40-153 Katowice Al. Korfanteo 179 B, Polska i dokonanie wpisu: ZETA PRO OFFICE SPÓŁKA AKCYJNA, Katowice, Polska 277803721.

158519 2011 05 26 A. Wprowadzono zmianę uprawnionego przez wykreślenie wpisu: Przedsiębiorstwo Robót i Materiałów Budowlanych „BRIMAT” Spółka z o.o., 35-304 Rzeszów Al. W. Sikorskiego 13, Polska i dokonanie wpisu: PRZEDSIĘBIORSTWO ROBÓT I MATERIAŁÓW BUDOWLANYCH „BRIMAT” SPÓŁKA Z OGRANICZONĄ ODPOWIEDZIALNOŚCIĄ, Rzeszów, Polska 008183253.

158574 2011 05 20 A. Wprowadzono zmianę uprawnionego przez wykreślenie wpisu: „AGROS NOVA” Spółka z o.o., 04-028 Warszawa ul. Aleja Stanów Zjednoczonych 61A, Polska 730359032 i dokonanie wpisu: AGROS NOVA BRANDS Spółka z o.o., Warszawa, Polska.

158862 2011 05 04 A. Wprowadzono zmianę siedziby uprawnionego przez wykreślenie wpisu: Ro-Ma Zakłady Narzędzi Skrawających Spółka z o.o., 02-230 Warszawa ul. Jutrzenki 16, Polska i dokonanie wpisu: Ro-Ma Zakłady Narzędzi Skrawających Spółka z o.o., Sierstrzeń, Polska 015279170.

159032 2011 05 20 A. Wprowadzono zmianę uprawnionego przez wykreślenie wpisu: LUBELLA S.A., 20-469 Lublin ul. Wrotkowska 1, Polska 730359032 i dokonanie wpisu: LUBELLA Sp. z o.o.S.K.A, Lublin, Polska 430616260.

159052 2011 05 05 A. Wprowadzono zmianę adresu uprawnionego przez wykreślenie wpisu: „ZAMED” Zakład Aparatury Medycznej i Reklamy Tadeusz Błazewicz, 78-100 Kołobrzeg ul. Szpitalna 2 B/1, Polska i dokonanie wpisu: „ZAMED” Zakład Aparatury Medycznej i Reklamy Tadeusz Błazewicz, Kołobrzeg, Polska 330106007.

159354 2011 05 13 A. Wprowadzono zmianę uprawnionego przez wykreślenie wpisu: Glaxo Group Limited, Glaxo Wellcome House Berkeley Avenue Greenford Middlesex UB6 ONN, Wielka Brytania i dokonanie wpisu: ViiV Healthcare UK Limited, Brentford, Wielka Brytania,

159366 2011 05 16 A. Wprowadzono zmianę uprawnionego przez wykreślenie wpisu: Limco, Inc. (Delaware Corporation), 1105 North Market Street Wilmington Delaware 19801, Stany Zjednoczone Ameryki i dokonanie wpisu: Limited Stores, LLC, New Albany, Stany Zjednoczone Ameryki.

160266 2011 05 10 A. Wprowadzono zmianę siedziby uprawnionego przez wykreślenie wpisu: „EUROCASH” S.A., 60-003 Poznań ul. Wołczyńska 18, Polska 631008941 i dokonanie wpisu: EUROCASH S.A., Komorniki, Polska 631008941.

160266 2011 05 10 A. Wprowadzono zmianę uprawnionego przez wykreślenie wpisu: EUROCASH S.A., Komorniki, Polska 631008941 i dokonanie wpisu: „EUROCASH” Spółka Akcyjna Spółka Komandytowa, Komorniki, Polska 301331110.

160519 2011 05 24 A. Wprowadzono zmianę uprawnionego przez wykreślenie wpisu: IA Telekom Bogdan Jamiński, 33-340 Stary Sącz ul. Jana Pawła II 35, Polska i dokonanie wpisu: Interaktywna Polska Sp. z o.o., Stary Sącz, Polska.

161226 2011 05 10 A. Wprowadzono zmianę siedziby uprawnionego przez wykreślenie wpisu: „EUROCASH” Spółka Akcyjna, 60-003 Poznań ul. Wołczyńska 18, Polska 631008941 i dokonanie wpisu: EUROCASH S.A., Komorniki, Polska 631008941.

161266 2011 05 10 A. Wprowadzono zmianę uprawnionego przez wykreślenie wpisu: EUROCASH S.A., Komorniki, Polska 631008941 i dokonanie wpisu: „EUROCASH” Spółka Akcyjna Spółka Komandytowa, Komorniki, Polska 301331110.

161639 2011 05 05 A. Wprowadzono zmianę uprawnionego przez wykreślenie wpisu: Nortel Networks Limited, Mississauga, Kanada i dokonanie wpisu: Avaya Inc., Basking Ridge, Stan Zjednoczone Ameryki.

161858 2011 05 16 A. Wprowadzono zmianę siedziby uprawnionego przez wykreślenie wpisu: STAGE ART. II Spółka z o.o., 31-416 Kraków ul. E. Dziedzica 7/2, Polska i dokonanie wpisu: STAGE ART. II Sp. z o.o., Warszawa, Polska 357193726.

162476 2011 05 04 A. Wprowadzono zmianę nazwy uprawnionego przez wykreślenie wpisu: Rupert & Rothschild Vignerons (Pty) Limited (spółka z o.o. prawa handlowego RPA), Simondium, Republika Południowej Afryki i dokonanie wpisu: Fredericksburg Landgoed (Eiendoms) Beperk, Simondium, Republika Południowej Afryki.

162476 2011 05 04 A. Wprowadzono zmianę uprawnionego przez wykreślenie wpisu: Fredericksburg Landgoed (Eiendoms) Beperk, Simondium, Republika Południowej Afryki i dokonanie wpisu: Rupert and Rothschild Vignerons (Proprietary) Limited, Simondium, Republika Południowej Afryki.

162808 2011 05 17 A. Wprowadzono zmianę uprawnionego przez wykreślenie wpisu: The Bear Stearns Companies Inc., New York, Stany Zjednoczone Ameryki i dokonanie wpisu: The Bear Stearns Companies LLC, Nowy Jork, Stan Zjednoczone Ameryki.

162808 2011 05 17 A. Wprowadzono zmianę uprawnionego przez wykreślenie wpisu: The Bear Stearns Companies LLC, Nowy Jork, Stany Zjednoczone Ameryki i dokonanie wpisu: JP Morgan Chase & Co., Nowy Jork, Stan Zjednoczone Ameryki.

162992 2011 05 24 A. Wprowadzono zmianę uprawnionego przez wykreślenie wpisu: Kompania Piwowska S.A., Poznań, Polska 270546630 i dokonanie wpisu: Kompania Piwowska S.A. Spółka Komandytowa, Poznań, Polska 301302685.

163642 2011 05 25 A. Wprowadzono zmianę uprawnionego przez wykreślenie wpisu: Zakłady Mięsne „BIERNACKI” Tomasz Biernacki, Czeluścin, Polska 410260784 i dokonanie wpisu: „DINO POLSKA” Sp. z o.o., Krotoszyn, Polska 300820828.

163643 2011 05 25 A. Wprowadzono zmianę uprawnionego przez wykreślenie wpisu: Zakłady Mięsne „BIERNACKI” Tomasz Biernacki, Czeluścin, Polska 410260784 i dokonanie wpisu: „DINO POLSKA” Sp. z o.o., Krotoszyn, Polska 300820828.

164351 2011 05 24 A. Wprowadzono zmianę uprawnionego przez wykreślenie wpisu: Wydawnictwo Edukacyjne „The Teacher” Spółka z o.o., Warszawa, Polska 015489156 i dokonanie wpisu: THE TEACHER Tomasz Płoszaj, Warszawa, Polska 015595102.

164532 2011 05 04 A. Wprowadzono zmianę uprawnionego przez wykreślenie wpisu: Smithkline Beecham plc., Wielka Brytania i dokonanie wpisu: SmithKline Beecham Limited, Brentford, Wielka Brytania.

164682 2011 05 11 A. Wprowadzono zmianę uprawnionego przez wykreślenie wpisu: SMS Maritime Services S.C. Zbigniew Kowalczyk, Cezary Odkąta, Szczecin, Polska 810861407 i dokonanie wpisu: „SMS MARITIME SERVICES” SPÓŁKA Z OGRANICZONĄ ODPOWIEDZIALNOŚCIĄ, Szczecin, Polska 812044144.

165042 2011 05 05 A. Wprowadzono zmianę uprawnionego przez wykreślenie wpisu: „SOKOŁÓW” Spółka Akcyjna, Sokółów, Polska 710023709 i dokonanie wpisu: MARKA „SOKOŁÓW-SERVICE” Spółka z ograniczoną odpowiedzialnością Spółka Komandytowa, Sokółów Podlaski, Polska.

165074 2011 05 19 A. Wprowadzono zmianę uprawnionego przez wykreślenie wpisu: Browar VAN PUR Sp. z o.o., Warszawa, Polska i dokonanie wpisu: BVP S.A., Rzeszów, Polska.

165074 2011 05 19 A. Wprowadzono zmianę nazwy i siedziby uprawnionego przez wykreślenie wpisu: BVP S.A., Rzeszów, Polska i dokonanie wpisu: VAN PUR S.A., Warszawa, Polska.

165074 2011 05 19 A. Wprowadzono zmianę uprawnionego przez wykreślenie wpisu: VAN PUR S.A., Warszawa, Polska i dokonanie wpisu: VP Marketing Sp. z o.o., Warszawa, Polska.

165373 2011 05 27 A. Wprowadzono zmianę uprawnionego przez wykreślenie wpisu: ICN POLFA Rzeszów S.A., Rzeszów, Polska 690312268 i dokonanie wpisu: VALEANT IPM Sp. z o.o., Rzeszów, Polska 142504822.

165923 2011 05 05 A. Wprowadzono zmianę uprawnionego przez wykreślenie wpisu: Altitude Software B.V., Amsterdam, Holandia i dokonanie wpisu: Altitude SGPS, S.A., Alges, Portugalia.

166105 2011 05 19 A. Wprowadzono zmianę nazwy uprawnionego przez wykreślenie wpisu: „POLIFARB CIESZYŃ-WROCŁAW” Spółka Akcyjna, Wrocław, Polska 070409810 i dokonanie wpisu: SIGMAKALON CIESZYŃ S.A., Cieszyn, Polska 070409810.

166105 2011 05 19 A. Wprowadzono zmianę nazwy uprawnionego przez wykreślenie wpisu: SIGMAKALON CIESZYŃ S.A., Cieszyn, Polska 070409810 i dokonanie wpisu: PPG Polifarb Cieszyn S.A., Cieszyn, Polska 070409810.

166268 2011 05 05 A. Wprowadzono zmianę uprawnionego przez wykreślenie wpisu: Firma Handlowa HARY Józef Halewski, Kraków, Polska 350234468 i dokonanie wpisu: Agata Szybowska-Halewska, Kraków, Polska.

166667 2011 05 02 A. Wprowadzono zmianę uprawnionego przez wykreślenie wpisu: AGROS NOVA Sp. z o.o., Warszawa, Polska 016285177 i dokonanie wpisu: AGROS NOVA BRANDS Sp. z o.o., Warszawa, Polska 141793451.

167198 2011 05 13 A. Wprowadzono zmianę uprawnionego przez wykreślenie wpisu: Robin Keith Terrance Callan, Grantchester, Wielka Brytania i dokonanie wpisu: Callan Works Limited, Cambridge, Wielka Brytania.

167198 2011 05 13 D. Dokonano wpisu: Na mocy umowy z dnia 07 grudnia 2010 r. udzielono pełnej i wyłącznej licencji na używanie znaku towarowego przez Callan Publishing Limited, Cambridge, Wielka Brytania przez czas nieokreślony.

167237 2011 05 13 A. Wprowadzono zmianę uprawnionego przez wykreślenie wpisu: MISPOL GROUP TRADE Sp. z o.o., Białystok, Polska 510957996 i dokonanie wpisu: MISPOL S.A., Białystok, Polska 050400516.

167393 2011 05 16 A. Wprowadzono zmianę nazwy uprawnionego przez wykreślenie wpisu: „GRUPA KOLASTYNA” SPÓŁKA AKCYJNA, Kraków, Polska 472905994 i dokonanie wpisu: „GRUPA KOLASTYNA” S.A. w upadłości układowej, Kraków, Polska 472905994.

167393 2011 05 16 A. Wprowadzono zmianę uprawnionego przez wykreślenie wpisu: „GRUPA KOLASTYNA” S.A. w upadłości układowej, Kraków, Polska 472905994 i dokonanie wpisu: SARANTIS POLSKA S.A., Piaseczno, Polska.

167394 2011 05 16 A. Wprowadzono zmianę nazwy uprawnionego przez wykreślenie wpisu: „GRUPA KOLASTYNA” SPÓŁKA AKCYJNA, Kraków, Polska 472905994 i dokonanie wpisu: „GRUPA KOLASTYNA” SPÓŁKA AKCYJNA W UPADŁOŚCI UKŁADOWEJ, Kraków, Polska 472905994.

167394 2011 05 16 A. Wprowadzono zmianę uprawnionego przez wykreślenie wpisu: „GRUPA KOLASTYNA” SPÓŁKA AKCYJNA W UPADŁOŚCI UKŁADOWEJ, Polska 472905994 i dokonanie wpisu: SARANTIS POLSKA SPÓŁKA AKCYJNA, Piaseczno, Polska NIP 521-04-18-872.

167399 2011 05 26 A. Wprowadzono zmianę uprawnionego przez wykreślenie wpisu: „INTERGAZ – SYSTEM” Sp. z o.o., Nowiny, Polska 291151489 i dokonanie wpisu: NOVATEK POLSKA SPÓŁKA Z OGRANICZONĄ ODPOWIEDZIALNOŚCIĄ, Kraków, Polska 121020807.

168746 2011 05 16 A. Wprowadzono zmianę nazwy i siedziby uprawnionego przez wykreślenie wpisu: Laboratorium Kolastyna Spółka Akcyjna, Łódź, Polska 472905994 i dokonanie wpisu: „GRUPA KOLASTYNA” S.A., Kraków, Polska 472905994.

168746 2011 05 16 A. Wprowadzono zmianę nazwy uprawnionego przez wykreślenie wpisu: „GRUPA KOLASTYNA” S.A., Kraków, Polska 472905994 i dokonanie wpisu: „GRUPA KOLASTYNA” S.A. w upadłości układowej, Kraków, Polska 472905994.

168746 2011 05 16 A. Wprowadzono zmianę uprawnionego przez wykreślenie wpisu: „GRUPA KOLASTYNA” S.A. w upadłości układowej, Kraków, Polska 472905994 i dokonanie wpisu: SARANTIS POLSKA S.A., Piaseczno, Polska.

169091 2011 05 16 A. Wprowadzono zmianę uprawnionego przez wykreślenie wpisu: Grupa Kolastyna SA w upadłości układowej, Kraków, Polska 472905994 i dokonanie wpisu: SARANTIS POLSKA S.A., Piaseczno, Polska.

169092 2011 05 16 A. Wprowadzono zmianę uprawnionego przez wykreślenie wpisu: Grupa Kolastyna SA w upadłości układowej, Kraków, Polska 472905994 i dokonanie wpisu: SARANTIS POLSKA S.A., Piaseczno, Polska.

169093 2011 05 16 A. Wprowadzono zmianę uprawnionego przez wykreślenie wpisu: Grupa Kolastyna SA w upadłości układowej, Kraków, Polska 472905994 i dokonanie wpisu: SARANTIS POLSKA S.A., Piaseczno, Polska.

169390 2011 05 02 A. Wprowadzono zmianę uprawnionego przez wykreślenie wpisu: „AGROS NOVA” Spółka z oo., Warszawa, Polska 016285177 i dokonanie wpisu: AGROSNOVA BRANDS Sp. z o.o., Warszawa, Polska 141793451.

169391 2011 05 02 A. Wprowadzono zmianę uprawnionego przez wykreślenie wpisu: „AGROS NOVA” Spółka z oo., Warszawa, Polska 016285177 i dokonanie wpisu: AGROSNOVA BRANDS Sp. z o.o., Warszawa, Polska 141793451.

169392 2011 05 02 A. Wprowadzono zmianę uprawnionego przez wykreślenie wpisu: „AGROS NOVA” Spółka z oo., Warszawa, Polska 016285177 i dokonanie wpisu: AGROSNOVA BRANDS Sp. z o.o., Warszawa, Polska 141793451.

169455 2011 05 26 A. Wprowadzono zmianę uprawnionego przez wykreślenie wpisu: „INTERGAZ – SYSTEM” Sp. z o.o., Nowiny, Polska 291151489 i dokonanie wpisu: NOVATEK POLSKA SPÓŁKA Z OGRANICZONĄ ODPOWIEDZIALNOŚCIĄ, Kraków, Polska 121020807.

169527 2011 05 18 A. Wprowadzono zmianę uprawnionego przez wykreślenie wpisu: BRITISH AMERICAN TOBACCO GROUP POLSKA SPÓŁKA AKCYJNA, Jawornik, Polska 001379059 i dokonanie wpisu: British American Tobacco Polska Trading Sp. z o.o., Warszawa, Polska.

169551 2011 05 10 A. Wprowadzono zmianę siedziby uprawnionego przez wykreślenie wpisu: „EUROCASH” Spółka Akcyjna, Poznań, Polska 631008941 i dokonanie wpisu: EUROCASH S.A., Komorniki, Polska 631008941.

169551 2011 05 10 A. Wprowadzono zmianę uprawnionego przez wykreślenie wpisu: EUROCASH S.A., Komorniki, Polska 631008941 i dokonanie wpisu: „EUROCASH” Spółka Akcyjna Spółka Komandytowa, Komorniki, Polska 301331110.

169552 2011 05 10 A. Wprowadzono zmianę siedziby uprawnionego przez wykreślenie wpisu: „EUROCASH” Spółka Akcyjna, Poznań, Polska 631008941 i dokonanie wpisu: EURO CASH S.A., Komorniki, Polska 631008941.

169552 2011 05 10 A. Wprowadzono zmianę uprawnionego przez wykreślenie wpisu: EURO CASH S.A., Komorniki, Polska 631008941 i dokonanie wpisu: „EUROCASH” Spółka Akcyjna Spółka Komandytowa, Komorniki, Polska 301331110.

169790 2011 05 16 A. Wprowadzono zmianę nazwy uprawnionego przez wykreślenie wpisu: „GRUPA KOLASTYNA” SPÓŁKA AKCYJNA, Kraków, Polska 472905994 i dokonanie wpisu: „GRUPA KOLASTYNA” S.A. w upadłości układowej, Kraków, Polska 472905994.

169790 2011 05 16 A. Wprowadzono zmianę uprawnionego przez wykreślenie wpisu: „GRUPA KOLASTYNA” S.A. w upadłości układowej, Kraków, Polska 472905994 i dokonanie wpisu: SARANTIS POLSKA S.A., Piaseczno, Polska.

169913 2011 05 18 A. Wprowadzono zmianę uprawnionego przez wykreślenie wpisu: BIS Busz, Pszczola, Starko Spółka Jawna, Bielsko Biała, Polska 002429322 i dokonanie wpisu: ROBINSON EUROPE SPÓŁKA Z OGRANICZONĄ ODPOWIEDZIALNOŚCIĄ, Bielsko-Biała, Polska 002429322.

169913 2011 05 18 A. Wprowadzono zmianę uprawnionego przez wykreślenie wpisu: ROBINSON EUROPE SPÓŁKA Z OGRANICZONĄ ODPOWIEDZIALNOŚCIĄ, Bielsko-Biała, Polska 002429322 i dokonanie wpisu: ROBINSON EUROPE SPÓŁKA AKCYJNA, Bielsko-Biała, Polska 002429322.

170173 2011 05 10 A. Wprowadzono zmianę siedziby uprawnionego przez wykreślenie wpisu: „EUROCASH” Spółka Akcyjna, Poznań, Polska 631008941 i dokonanie wpisu: EURO CASH S.A., Komorniki, Polska 631008941.

170173 2011 05 10 A. Wprowadzono zmianę uprawnionego przez wykreślenie wpisu: EURO CASH S.A., Komorniki, Polska 631008941 i dokonanie wpisu: „EUROCASH” Spółka Akcyjna Spółka Komandytowa, Komorniki, Polska 301331110.

170697 2011 05 16 A. Wprowadzono zmianę nazwy uprawnionego przez wykreślenie wpisu: „GRUPA KOLASTYNA” SPÓŁKA AKCYJNA, Kraków, Polska 472905994 i dokonanie wpisu: „GRUPA KOLASTYNA” S.A. w upadłości układowej, Kraków, Polska 472905994.

170697 2011 05 16 A. Wprowadzono zmianę uprawnionego przez wykreślenie wpisu: „GRUPA KOLASTYNA” S.A. w upadłości układowej, Kraków, Polska 472905994 i dokonanie wpisu: SARANTIS POLSKA S.A., Piaseczno, Polska.

170704 2011 05 12 A. Wprowadzono zmianę uprawnionego przez wykreślenie wpisu: MARVIPOL S.A., Warszawa, Polska i dokonanie wpisu: Marvipol TM Sp. z o.o., Warszawa, Polska 142047419.

171111 2011 05 12 A. Wprowadzono zmianę siedziby uprawnionego przez wykreślenie wpisu: Banana Republic (ITM) Inc., San Bruno, Stany Zjednoczone Ameryki i dokonanie wpisu: Banana Republic (ITM) Inc., San Francisco, Stany Zjednoczone Ameryki.

171233 2011 05 10 A. Wprowadzono zmianę siedziby uprawnionego przez wykreślenie wpisu: „EUROCASH” S.A., Poznań, Polska 631008941 i dokonanie wpisu: EURO CASH S.A., Komorniki, Polska 631008941.

171233 2011 05 10 A. Wprowadzono zmianę uprawnionego przez wykreślenie wpisu: EURO CASH S.A., Komorniki, Polska 631008941 i dokonanie wpisu: „EUROCASH” Spółka Akcyjna Spółka Komandytowa, Komorniki, Polska 301331110.

171234 2011 05 10 A. Wprowadzono zmianę siedziby uprawnionego przez wykreślenie wpisu: „EUROCASH” S.A., Poznań, Polska 631008941 i dokonanie wpisu: EURO CASH S.A., Komorniki, Polska 631008941.

171234 2011 05 10 A. Wprowadzono zmianę uprawnionego przez wykreślenie wpisu: EURO CASH S.A., Komorniki, Polska

631008941 i dokonanie wpisu: „EUROCASH” Spółka Akcyjna Spółka Komandytowa, Komorniki, Polska 301331110.

171877 2011 05 04 A. Wprowadzono zmianę uprawnionego przez wykreślenie wpisu: „AGROS NOVA” Spółka z ograniczoną odpowiedzialnością, Warszawa, Polska 016285177 i dokonanie wpisu: AGROSNOVA BRANDS Sp. z o.o., Warszawa, Polska 141793451.

172085 2011 05 10 A. Wprowadzono zmianę siedziby uprawnionego przez wykreślenie wpisu: „EUROCASH” S.A., Poznań, Polska 631008941 i dokonanie wpisu: EURO CASH S.A., Komorniki, Polska 631008941.

172085 2011 05 10 A. Wprowadzono zmianę uprawnionego przez wykreślenie wpisu: EURO CASH S.A., Komorniki, Polska 631008941 i dokonanie wpisu: „EUROCASH” Spółka Akcyjna Spółka Komandytowa, Komorniki, Polska 301331110.

172849 2011 05 17 A. Wprowadzono zmianę uprawnionego przez wykreślenie wpisu: BOS S.A., Białystok, Polska 050420016 i dokonanie wpisu: Tradis Sp. z o.o., Lublin, Polska 060213574.

173087 2011 05 26 A. Wprowadzono zmianę uprawnionego przez wykreślenie wpisu: INTERGAZ – SYSTEM Ltd Spółka z o.o., Nowiny k. Kielc, Polska 291151489 i dokonanie wpisu: NOVATEK POLSKA SPÓŁKA Z OGRANICZONĄ ODPOWIEDZIALNOŚCIĄ, Kraków, Polska 121020807.

173278 2011 05 10 A. Wprowadzono zmianę siedziby uprawnionego przez wykreślenie wpisu: „EUROCASH” S.A., Poznań, Polska 631008941 i dokonanie wpisu: EURO CASH S.A., Komorniki, Polska 631008941.

173278 2011 05 10 A. Wprowadzono zmianę uprawnionego przez wykreślenie wpisu: EURO CASH S.A., Komorniki, Polska 631008941 i dokonanie wpisu: „EUROCASH” Spółka Akcyjna Spółka Komandytowa, Komorniki, Polska 301331110.

173279 2011 05 10 A. Wprowadzono zmianę siedziby uprawnionego przez wykreślenie wpisu: „EUROCASH” S.A., Poznań, Polska 631008941 i dokonanie wpisu: EURO CASH S.A., Komorniki, Polska 631008941.

173279 2011 05 10 A. Wprowadzono zmianę uprawnionego przez wykreślenie wpisu: EURO CASH S.A., Komorniki, Polska 631008941 i dokonanie wpisu: „EUROCASH” Spółka Akcyjna Spółka Komandytowa, Komorniki, Polska 301331110.

173283 2011 05 16 A. Wprowadzono zmianę nazwy uprawnionego przez wykreślenie wpisu: „GRUPA KOLASTYNA” SPÓŁKA AKCYJNA, Kraków, Polska 472905994 i dokonanie wpisu: „GRUPA KOLASTYNA” S.A. w upadłości układowej, Kraków, Polska 472905994.

173283 2011 05 16 A. Wprowadzono zmianę uprawnionego przez wykreślenie wpisu: „GRUPA KOLASTYNA” S.A. w upadłości układowej, Kraków, Polska 472905994 i dokonanie wpisu: SARANTIS POLSKA S.A., Piaseczno, Polska.

173318 2011 05 11 A. Wprowadzono zmianę siedziby uprawnionego przez wykreślenie wpisu: TARCZYŃSKI SPÓŁKA AKCYJNA, Trzebnica, Polska 932003793 i dokonanie wpisu: TARCZYŃSKI SPÓŁKA AKCYJNA, Ujeździec Mały, Polska 932003793.

173319 2011 05 11 A. Wprowadzono zmianę siedziby uprawnionego przez wykreślenie wpisu: TARCZYŃSKI SPÓŁKA AKCYJNA, Trzebnica, Polska 932003793 i dokonanie wpisu: TARCZYŃSKI SPÓŁKA AKCYJNA, Ujeździec Mały, Polska 932003793.

173320 2011 05 11 A. Wprowadzono zmianę siedziby uprawnionego przez wykreślenie wpisu: TARCZYŃSKI SPÓŁKA AKCYJNA, Trzebnica, Polska 932003793 i dokonanie wpisu: TARCZYŃSKI SPÓŁKA AKCYJNA, Ujeździec Mały, Polska 932003793.

173321 2011 05 11 A. Wprowadzono zmianę siedziby uprawnionego przez wykreślenie wpisu: TARCZYŃSKI SPÓŁKA AKCYJNA, Trzebnica, Polska 932003793 i dokonanie wpisu: TARCZYŃSKI SPÓŁKA AKCYJNA, Ujeździec Mały, Polska 932003793.

173406 2011 05 19 A. Wprowadzono zmianę uprawnionego przez wykreślenie wpisu: STATOIL ASA, Stavanger, Norwegia i dokonanie wpisu: Statoil Fuel & Retail ASA, Oslo, Norwegia.

173444 2011 05 10 A. Wprowadzono zmianę siedziby uprawnionego przez wykreślenie wpisu: „EUROCASH” Spółka Akcyjna, Poznań, Polska i dokonanie wpisu: EUROCASH S.A., Komorniki, Polska 631008941.

173444 2011 05 10 A. Wprowadzono zmianę uprawnionego przez wykreślenie wpisu: EUROCASH S.A., Komorniki, Polska 631008941 i dokonanie wpisu: „EUROCASH” Spółka Akcyjna Spółka Komandytowa, Komorniki, Polska 301331110.

173460 2011 05 10 A. Wprowadzono zmianę siedziby uprawnionego przez wykreślenie wpisu: „EUROCASH” S.A., Poznań, Polska 631008941 i dokonanie wpisu: EUROCASH S.A., Komorniki, Polska 631008941.

173460 2011 05 10 A. Wprowadzono zmianę uprawnionego przez wykreślenie wpisu: EUROCASH S.A., Komorniki, Polska 631008941 i dokonanie wpisu: „EUROCASH” Spółka Akcyjna Spółka Komandytowa, Komorniki, Polska 301331110.

174093 2011 05 11 A. Wprowadzono zmianę siedziby uprawnionego przez wykreślenie wpisu: Tarczyński Spółka Akcyjna, Trzebnica, Polska 932003793 i dokonanie wpisu: TARCZYŃSKI SPÓŁKA AKCYJNA, Ujeździec Mały, Polska 932003793.

174323 2011 05 11 A. Wprowadzono zmianę siedziby uprawnionego przez wykreślenie wpisu: „TARCZYŃSKI” Spółka Akcyjna, Trzebnica, Polska 932003793 i dokonanie wpisu: TARCZYŃSKI SPÓŁKA AKCYJNA, Ujeździec Mały, Polska 932003793.

174324 2011 05 11 A. Wprowadzono zmianę siedziby uprawnionego przez wykreślenie wpisu: „TARCZYŃSKI” Spółka Akcyjna, Trzebnica, Polska 932003793 i dokonanie wpisu: TARCZYŃSKI SPÓŁKA AKCYJNA, Ujeździec Mały, Polska 932003793.

174325 2011 05 11 A. Wprowadzono zmianę siedziby uprawnionego przez wykreślenie wpisu: „TARCZYŃSKI” Spółka Akcyjna, Trzebnica, Polska 932003793 i dokonanie wpisu: TARCZYŃSKI SPÓŁKA AKCYJNA, Ujeździec Mały, Polska 932003793.

174336 2011 05 10 A. Wprowadzono zmianę siedziby uprawnionego przez wykreślenie wpisu: EUROCASH S.A., Poznań, Polska i dokonanie wpisu: EUROCASH S.A., Komorniki, Polska 631008941.

174336 2011 05 10 A. Wprowadzono zmianę uprawnionego przez wykreślenie wpisu: EUROCASH S.A., Komorniki, Polska 631008941 i dokonanie wpisu: „EUROCASH” Spółka Akcyjna Spółka Komandytowa, Komorniki, Polska 301331110.

174337 2011 05 10 A. Wprowadzono zmianę siedziby uprawnionego przez wykreślenie wpisu: EUROCASH S.A., Poznań, Polska i dokonanie wpisu: EUROCASH S.A., Komorniki, Polska 631008941.

174337 2011 05 10 A. Wprowadzono zmianę uprawnionego przez wykreślenie wpisu: EUROCASH S.A., Komorniki, Polska 631008941 i dokonanie wpisu: „EUROCASH” Spółka Akcyjna Spółka Komandytowa, Komorniki, Polska 301331110.

174338 2011 05 10 A. Wprowadzono zmianę siedziby uprawnionego przez wykreślenie wpisu: EUROCASH S.A., Poznań, Polska i dokonanie wpisu: EUROCASH S.A., Komorniki, Polska 631008941.

174338 2011 05 10 A. Wprowadzono zmianę uprawnionego przez wykreślenie wpisu: EUROCASH S.A., Komorniki, Polska 631008941 i dokonanie wpisu: „EUROCASH” Spółka Akcyjna Spółka Komandytowa, Komorniki, Polska 301331110.

174418 2011 05 18 A. Wprowadzono zmianę uprawnionego przez wykreślenie wpisu: BRITISH AMERICAN TOBACCO GROUP POLSKA SPÓŁKA AKCYJNA, Jawornik, Polska 001379059 i dokonanie wpisu: British American Tobacco Polska Trading Sp. z o.o., Warszawa, Polska.

174724 2011 05 16 A. Wprowadzono zmianę uprawnionego przez wykreślenie wpisu: „BETARD” Betoniarnia Artur Dziechciński,

Długołęka, Polska 00604441 i dokonanie wpisu: BETARD Sp. z o.o., Długołęka, Polska 021357349.

174758 2011 05 16 A. Wprowadzono zmianę nazwy i siedziby uprawnionego przez wykreślenie wpisu: Laboratorium Kolastyna Spółka Akcyjna, Łódź, Polska 472905994 i dokonanie wpisu: „GRUPA KOLASTYNA” S.A., Kraków, Polska 472905994.

174758 2011 05 16 A. Wprowadzono zmianę nazwy uprawnionego przez wykreślenie wpisu: „GRUPA KOLASTYNA” S.A., Kraków, Polska 472905994 i dokonanie wpisu: „GRUPA KOLASTYNA” S.A. w upadłości układowej, Kraków, Polska 472905994.

174758 2011 05 16 A. Wprowadzono zmianę uprawnionego przez wykreślenie wpisu: „GRUPA KOLASTYNA” S.A. w upadłości układowej, Kraków, Polska 472905994 i dokonanie wpisu: SARANTIS POLSKA S.A., Piaseczno, Polska.

174759 2011 05 16 A. Wprowadzono zmianę uprawnionego przez wykreślenie wpisu: Grupa Kolastyna S.A. w upadłości układowej, Kraków, Polska 472905994 i dokonanie wpisu: SARANTIS POLSKA S.A., Piaseczno, Polska.

174870 2011 05 13 A. Wprowadzono zmianę uprawnionego przez wykreślenie wpisu: MISPOL GROUP TRADE Sp. z o.o., Białystok, Polska 510957996 i dokonanie wpisu: MISPOL S.A., Białystok, Polska 060500516.

174955 2011 05 16 A. Wprowadzono zmianę nazwy uprawnionego przez wykreślenie wpisu: „GRUPA KOLASTYNA” SPÓŁKA AKCYJNA, Kraków, Polska 472905994 i dokonanie wpisu: „GRUPA KOLASTYNA” S.A. w upadłości układowej, Kraków, Polska 472905994.

174955 2011 05 16 A. Wprowadzono zmianę nazwy uprawnionego przez wykreślenie wpisu: „GRUPA KOLASTYNA” S.A. w upadłości układowej, Kraków, Polska 472905994 i dokonanie wpisu: SARANTIS POLSKA S.A., Piaseczno, Polska.

175142 2011 05 16 A. Wprowadzono zmianę nazwy uprawnionego przez wykreślenie wpisu: „GRUPA KOLASTYNA” SPÓŁKA AKCYJNA, Kraków, Polska 472905994 i dokonanie wpisu: „GRUPA KOLASTYNA” S.A. w upadłości układowej, Kraków, Polska 472905994.

175142 2011 05 16 A. Wprowadzono zmianę uprawnionego przez wykreślenie wpisu: „GRUPA KOLASTYNA” S.A. w upadłości układowej, Kraków, Polska 472905994 i dokonanie wpisu: SARANTIS POLSKA S.A., Piaseczno, Polska.

175315 2011 05 10 A. Wprowadzono zmianę siedziby uprawnionego przez wykreślenie wpisu: EUROCASH S.A., Poznań, Polska i dokonanie wpisu: EUROCASH S.A., Komorniki, Polska 631008941.

175315 2011 05 10 A. Wprowadzono zmianę uprawnionego przez wykreślenie wpisu: EUROCASH S.A., Komorniki, Polska 631008941 i dokonanie wpisu: „EUROCASH” Spółka Akcyjna Spółka Komandytowa, Komorniki, Polska 301331110.

176264 2011 05 19 A. Wprowadzono zmianę uprawnionego przez wykreślenie wpisu: STATOIL ASA, Stavanger, Norwegia i dokonanie wpisu: Statoil Fuel & Retail ASA, Oslo, Norwegia.

176430 2011 05 19 A. Wprowadzono zmianę uprawnionego przez wykreślenie wpisu: STATOIL ASA, Stavanger, Norwegia i dokonanie wpisu: Statoil Fuel & Retail ASA, Oslo, Norwegia.

176431 2011 05 19 A. Wprowadzono zmianę uprawnionego przez wykreślenie wpisu: STATOIL ASA, Stavanger, Norwegia i dokonanie wpisu: Statoil Fuel & Retail ASA, Oslo, Norwegia.

176432 2011 05 19 A. Wprowadzono zmianę uprawnionego przez wykreślenie wpisu: STATOIL ASA, Stavanger, Norwegia i dokonanie wpisu: Statoil Fuel & Retail ASA, Oslo, Norwegia.

176433 2011 05 19 A. Wprowadzono zmianę uprawnionego przez wykreślenie wpisu: STATOIL ASA, Stavanger, Norwegia i dokonanie wpisu: Statoil Fuel & Retail ASA, Oslo, Norwegia.

176434 2011 05 19 A. Wprowadzono zmianę uprawnionego przez wykreślenie wpisu: STATOIL ASA, Stavanger, Norwegia i dokonanie wpisu: Statoil Fuel & Retail ASA, Oslo, Norwegia.

176435 2011 05 19 A. Wprowadzono zmianę uprawnionego przez wykreślenie wpisu: STATOIL ASA, Stavanger, Norwegia i dokonanie wpisu: Statoil Fuel & Retail ASA, Oslo, Norwegia.

176436 2011 05 19 A. Wprowadzono zmianę uprawnionego przez wykreślenie wpisu: STATOIL ASA, Stavanger, Norwegia i dokonanie wpisu: Statoil Fuel & Retail ASA, Oslo, Norwegia.

176911 2011 05 19 A. Wprowadzono zmianę uprawnionego przez wykreślenie wpisu: „AGROS NOVA” Spółka z o.o., Warszawa, Polska 016285177 i dokonanie wpisu: AGROSNOWA BRANDS Sp. z o.o., Warszawa, Polska 141793451.

177138 2011 05 04 A. Wprowadzono zmianę uprawnionego przez wykreślenie wpisu: Smithkline Beecham plc., Brentford, Wielka Brytania i dokonanie wpisu: SmithKline Beecham Limited, Brentford, Wielka Brytania.

177818 2011 05 10 A. Wprowadzono zmianę siedziby uprawnionego przez wykreślenie wpisu: „EUROCASH” Spółka Akcyjna, Poznań, Polska 631008941 i dokonanie wpisu: EUROCASH S.A., Komorniki, Polska 631008941.

177818 2011 05 10 A. Wprowadzono zmianę uprawnionego przez wykreślenie wpisu: EUROCASH S.A., Komorniki, Polska 631008941 i dokonanie wpisu: „EUROCASH” Spółka Akcyjna Spółka Komandytowa, Komorniki, Polska 301331110.

178046 2011 05 13 A. Wprowadzono zmianę nazwy i siedziby uprawnionego przez wykreślenie wpisu: CRESCO AUDITORS Spółka z o.o., Warszawa, Polska i dokonanie wpisu: BOLERO PREMIUM SP. z o.o., Olsztyn, Polska 015211099.

178148 2011 05 16 A. Wprowadzono zmianę uprawnionego przez wykreślenie wpisu: Przetwórstwo Mięсно-Wędliniarskie „STAR-PECK” Waclaw Laszczuk, Bielsko-Biała, Polska 008485600 i dokonanie wpisu: Tarczyński S.A., Ujeździec Mały, Polska.

178986 2011 05 05 A. Wprowadzono zmianę nazwy uprawnionego przez wykreślenie wpisu: Zakład Przetwórstwa Mięsnego „TARCZYŃSKI” Spółka Akcyjna, Trzebnica, Polska 932003793 i dokonanie wpisu: TARCZYŃSKI S.A., Trzebnica, Polska 932003793.

178986 2011 05 05 A. Wprowadzono zmianę siedziby uprawnionego przez wykreślenie wpisu: TARCZYŃSKI S.A., Trzebnica, Polska 932003793 i dokonanie wpisu: TARCZYŃSKI S.A., Ujeździec Mały, Polska 932003793.

178987 2011 05 05 A. Wprowadzono zmianę nazwy uprawnionego przez wykreślenie wpisu: Zakład Przetwórstwa Mięsnego „TARCZYŃSKI” Spółka Akcyjna, Trzebnica, Polska 932003793 i dokonanie wpisu: TARCZYŃSKI S.A., Trzebnica, Polska 932003793.

178987 2011 05 05 A. Wprowadzono zmianę siedziby uprawnionego przez wykreślenie wpisu: TARCZYŃSKI S.A., Trzebnica, Polska 932003793 i dokonanie wpisu: TARCZYŃSKI S.A., Ujeździec Mały, Polska 932003793.

179566 2011 05 10 A. Wprowadzono zmianę siedziby uprawnionego przez wykreślenie wpisu: „EUROCASH” S.A., Poznań, Polska 631008941 i dokonanie wpisu: EUROCASH S.A., Komorniki, Polska 631008941.

179566 2011 05 10 A. Wprowadzono zmianę uprawnionego przez wykreślenie wpisu: EUROCASH S.A., Komorniki, Polska 631008941 i dokonanie wpisu: „EUROCASH” Spółka Akcyjna Spółka Komandytowa, Komorniki, Polska 301331110.

180988 2011 05 10 A. Wprowadzono zmianę siedziby uprawnionego przez wykreślenie wpisu: „EUROCASH” Spółka Akcyjna, Poznań, Polska 631008941 i dokonanie wpisu: EUROCASH S.A., Komorniki, Polska 631008941.

180988 2011 05 10 A. Wprowadzono zmianę uprawnionego przez wykreślenie wpisu: EUROCASH S.A., Komorniki, Polska 631008941 i dokonanie wpisu: „EUROCASH” Spółka Akcyjna Spółka Komandytowa, Komorniki, Polska 301331110.

181355 2011 05 17 A. Wprowadzono zmianę uprawnionego przez wykreślenie wpisu: BOS S.A., Białystok, Polska 050420016 i dokonanie wpisu: Tradis Sp. z o.o., Lublin, Polska 060213574.

181704 2011 05 12 A. Wprowadzono zmianę uprawnionego przez wykreślenie wpisu: Kompania Spirytusowa Wratislavia POLMOS Wrocław S.A., Wrocław, Polska 931541614 i dokonanie wpisu: Przedsiębiorstwo Przemysłu Fermentacyjnego „AKWAWIT” S.A., Leszno, Polska 001100873.

181704 2011 05 12 A. Wprowadzono zmianę uprawnionego przez wykreślenie wpisu: Przedsiębiorstwo Przemysłu Fermentacyjnego „AKWAWIT” S.A., Leszno, Polska 001100873 i dokonanie wpisu: Akwawit-Brasco S.A., Wrocław, Polska 001100873.

181705 2011 05 12 A. Wprowadzono zmianę uprawnionego przez wykreślenie wpisu: Kompania Spirytusowa Wratislavia POLMOS Wrocław S.A., Wrocław, Polska 931541614 i dokonanie wpisu: Przedsiębiorstwo Przemysłu Fermentacyjnego „AKWAWIT” S.A., Leszno, Polska 001100873.

181705 2011 05 12 A. Wprowadzono zmianę uprawnionego przez wykreślenie wpisu: Przedsiębiorstwo Przemysłu Fermentacyjnego „AKWAWIT” S.A., Leszno, Polska 001100873 i dokonanie wpisu: Akwawit-Brasco S.A., Wrocław, Polska 001100873.

181839 2011 05 24 A i E. Wprowadzono zmianę przez wykreślenie wpisu: ERWICO Sp. z o.o., Rzeszów, Polska i dokonanie wpisu: PHU „ELAND” Andrzej Byjós, Kielanówka, Polska 813-31-49-863 (NIP) 180204220 (Regon) „BEMIKO” Krzysztof Draj, Głogów Młp., Polska 684-16-73-309 (NIP) 180473061 (Regon) oraz w rubryce E dokonanie wpisu: „Na podstawie Regulaminu z dnia 24-11-2009 r. ustanowiono wspólne prawo ochronne.

181971 2011 05 12 A. Wprowadzono zmianę uprawnionego przez wykreślenie wpisu: Kompania Spirytusowa „WRATISLAVIA” Polmos Wrocław Spółka Akcyjna, Wrocław, Polska 931541614 i dokonanie wpisu: Przedsiębiorstwo Przemysłu Fermentacyjnego „AKWAWIT” S.A., Leszno, Polska 001100873.

181971 2011 05 12 A. Wprowadzono zmianę uprawnionego przez wykreślenie wpisu: Przedsiębiorstwo Przemysłu Fermentacyjnego „AKWAWIT” S.A., Leszno, Polska 001100873 i dokonanie wpisu: Akwawit-Brasco S.A., Wrocław, Polska 001100873.

182157 2011 05 13 A. Wprowadzono zmianę nazwy i siedziby uprawnionego przez wykreślenie wpisu: CRESCO AUDITORS Spółka z o.o., Warszawa, Polska i dokonanie wpisu: BOLERO PREMIUM Sp. z o.o., Olsztyn, Polska 015211099.

182206 2011 05 12 A. Wprowadzono zmianę nazwy uprawnionego przez wykreślenie wpisu: LABORATORIOS S.A.L.V.A.T., S.A.A „Sociedad Anonima” organized under Laws of Spain Pharmaceutical laboratory, Esplugues de Llobregat (Barcelona), Hiszpania i dokonanie wpisu: LABORATORIOS SALVAT, S.A., Barcelona, Hiszpania.

183765 2011 05 13 A. Wprowadzono zmianę uprawnionego przez wykreślenie wpisu: „FABRYKA PIZZY” s.c. – Dominika Kłós, Grzegorz Kłós, Kraków, Polska 356314317 i dokonanie wpisu: SUUS Grzegorz Kłós, Dominika Kłós Spółka Jawna, Kraków, Polska 356314317.

183765 2011 05 13 A. Wprowadzono zmianę uprawnionego przez wykreślenie wpisu: SUUS Grzegorz Kłós, Dominika Kłós Spółka Jawna, Kraków, Polska 356314317 i dokonanie wpisu: FABRICCA Spółka z o.o., Kraków, Polska 141568122.

184520 2011 05 24 A. Wprowadzono zmianę uprawnionego przez wykreślenie wpisu: KONKRET s.c. Adam Michalski, Lesław Kostka, Brwinów, Polska 010681908 i dokonanie wpisu: KONKRET Adam Michalski, Brwinów, Polska.

184724 2011 05 11 A. Wprowadzono zmianę siedziby uprawnionego przez wykreślenie wpisu: TARCZYŃSKI Spółka Akcyjna, Trzebnica, Polska 932003793 i dokonanie wpisu: TARCZYŃSKI SPÓŁKA AKCYJNA, Ujeździec Mały, Polska 932003793.

184827 2011 05 16 A. Wprowadzono zmianę nazwy uprawnionego przez wykreślenie wpisu: "GRUPA KOLASTYNA" SPÓŁKA AKCYJNA, Kraków, Polska 472905994 i dokonanie wpisu: „GRUPA KOLASTYNA” S.A. w upadłości układowej, Kraków, Polska 472905994.

184827 2011 05 16 A. Wprowadzono zmianę uprawnionego przez wykreślenie wpisu: "GRUPA KOLASTYNA" S.A. w upadłości układowej, Kraków, Polska 472905994 i dokonanie wpisu: SARANTIS POLSKA S.A., Piaseczno, Polska.

184872 2011 05 16 A. Wprowadzono zmianę nazwy uprawnionego przez wykreślenie wpisu: "GRUPA KOLASTYNA" SPÓŁKA AKCYJNA, Kraków, Polska 472905994 i dokonanie wpisu: „GRUPA KOLASTYNA” S.A. w upadłości układowej, Kraków, Polska 472905994.

184872 2011 05 16 A. Wprowadzono zmianę uprawnionego przez wykreślenie wpisu: "GRUPA KOLASTYNA" S.A. w upadłości układowej, Kraków, Polska 472905994 i dokonanie wpisu: SARANTIS POLSKA S.A., Piaseczno, Polska.

184928 2011 05 16 A. Wprowadzono zmianę nazwy i siedziby uprawnionego przez wykreślenie wpisu: Laboratorium Kolastyna S.A., Łódź, Polska 472905994 i dokonanie wpisu: „GRUPA KOLASTYNA” S.A., Kraków, Polska 472905994.

184928 2011 05 16 A. Wprowadzono zmianę nazwy uprawnionego przez wykreślenie wpisu: "GRUPA KOLASTYNA" S.A., Kraków, Polska 472905994 i dokonanie wpisu: „GRUPA KOLASTYNA” S.A. w upadłości układowej, Kraków, Polska 472905994.

184928 2011 05 16 A. Wprowadzono zmianę uprawnionego przez wykreślenie wpisu: "GRUPA KOLASTYNA" S.A. w upadłości układowej, Kraków, Polska 472905994 i dokonanie wpisu: SARANTIS POLSKA S.A., Piaseczno, Polska.

184929 2011 05 11 A. Wprowadzono zmianę uprawnionego przez wykreślenie wpisu: Grupa Kolastyna SA w upadłości układowej, Kraków, Polska 472905994 i dokonanie wpisu: SARANTIS POLSKA S.A., Piaseczno, Polska NIP 521-04-18-872.

185047 2011 05 16 A. Wprowadzono zmianę uprawnionego przez wykreślenie wpisu: PLIVA Kraków, Zakłady Farmaceutyczne S.A., Kraków, Polska 350758504. i dokonanie wpisu: TEVA KUTNO SPÓŁKA AKCYJNA Kutno, Polska 610023500.

185772 2011 05 20 A. Wprowadzono zmianę uprawnionego przez wykreślenie wpisu: Zielona Budka Sp. z o.o., Warszawa, Polska 012874273 i dokonanie wpisu: Zielona Budka (Mielec) Sp. z o.o., Mielec, Polska 690513446.

185856 2011 05 20 A. Wprowadzono zmianę uprawnionego przez wykreślenie wpisu: Zielona Budka Sp. z o.o., Warszawa, Polska 012874273 i dokonanie wpisu: Zielona Budka (Mielec) Sp. z o.o., Mielec, Polska 690513446.

185921 2011 05 20 A. Wprowadzono zmianę uprawnionego przez wykreślenie wpisu: Zielona Budka Sp. z o.o., Warszawa, Polska 012874273 i dokonanie wpisu: Zielona Budka (Mielec) Sp. z o.o., Mielec, Polska 690513446.

185922 2011 05 20 A. Wprowadzono zmianę uprawnionego przez wykreślenie wpisu: Zielona Budka Sp. z o.o., Warszawa, Polska 012874273 i dokonanie wpisu: Zielona Budka (Mielec) Sp. z o.o., Mielec, Polska 690513446.

186061 2011 05 30 A. Wprowadzono zmianę uprawnionego przez wykreślenie wpisu: Centrum Handlowe „POLAM” J. Kurczewski, W. Goclan – Spółka Jawna, Miłocin, Polska 690574407 i dokonanie wpisu: RES-GAJ SPÓŁKA Z OGRANICZONĄ ODPOWIEDZIALNOŚCIĄ SPÓŁKA KOMMANDYTOWA, Rzeszów, Polska 180192600.

186649 2011 05 16 A. Wprowadzono zmianę uprawnionego przez wykreślenie wpisu: Zakład Przetwórstwa Mięsa PEKLIMAR Bogusław Strzeżniewski, Umienino, Polska 610010064 i dokonanie wpisu: PEKLIMAR Sp. z o.o., Umienino – Łubki, Polska 140846346.

186825 2011 05 18 A. Wprowadzono zmianę uprawnionego przez wykreślenie wpisu: British American Tobacco Group Polska S.A., Jawornik, Polska i dokonanie wpisu: British American Tobacco Polska Trading Sp. z o.o., Warszawa, Polska.

186826 2011 05 18 A. Wprowadzono zmianę uprawnionego przez wykreślenie wpisu: British American Tobacco Group Polska S.A., Jawornik, Polska i dokonanie wpisu: British American Tobacco Polska Trading Sp. z o.o., Warszawa, Polska.

186965 2011 05 26 A. Wprowadzono zmianę uprawnionego przez wykreślenie wpisu: INTERGAZ – SYSTEM Sp. z o.o., Nowiny, Polska 291151489 i dokonanie wpisu: NOVATEK POLSKA SPÓŁKA Z OGRANICZONĄ ODPOWIEDZIALNOŚCIĄ, Kraków, Polska 121020807.

186966 2011 05 26 A. Wprowadzono zmianę uprawnionego przez wykreślenie wpisu: INTERGAZ – SYSTEM Sp. z o.o., Nowiny, Polska 291151489 i dokonanie wpisu: NOVATEK POLSKA SPÓŁKA Z OGRANICZONĄ ODPOWIEDZIALNOŚCIĄ, Kraków, Polska 121020807.

186967 2011 05 26 A. Wprowadzono zmianę uprawnionego przez wykreślenie wpisu: INTERGAZ – SYSTEM Sp. z o.o., Nowiny, Polska 291151489 i dokonanie wpisu: NOVATEK POLSKA SPÓŁKA Z OGRANICZONĄ ODPOWIEDZIALNOŚCIĄ, Kraków, Polska 121020807.

187551 2011 05 30 A. Wprowadzono zmianę nazwy uprawnionego przez wykreślenie wpisu: „OPTIMALEUROPE” Spółka z o.o., Kołobrzeg, Polska 330038145 i dokonanie wpisu: STARMANN SPÓŁKA Z OGRANICZONĄ ODPOWIEDZIALNOŚCIĄ, Kołobrzeg, Polska 330038145.

187621 2011 05 12 A. Wprowadzono zmianę uprawnionego przez wykreślenie wpisu: MARVIPOL Spółka Akcyjna, Warszawa, Polska 011927062 i dokonanie wpisu: Marvipol TM Sp. z o.o., Warszawa, Polska 142047419.

188015 2011 05 05 A. Wprowadzono zmianę nazwy uprawnionego przez wykreślenie wpisu: IZOPOL Spółka Akcyjna, Trzemeszno, Polska 090533210 i dokonanie wpisu: CEMBRIT Spółka Akcyjna, Trzemeszno, Polska 090533210.

188247 2011 05 11 A. Wprowadzono zmianę nazwy uprawnionego przez wykreślenie wpisu: "GRUPA KOLASTYNA" SPÓŁKA AKCYJNA, Kraków, Polska 472905994 i dokonanie wpisu: „GRUPA KOLASTYNA” SPÓŁKA AKCYJNA W UPADŁOŚCI UKŁADOWEJ, Kraków, Polska 472905994.

188247 2011 05 11 A. Wprowadzono zmianę uprawnionego przez wykreślenie wpisu: "GRUPA KOLASTYNA" SPÓŁKA AKCYJNA W UPADŁOŚCI UKŁADOWEJ, Kraków, Polska 472905994 i dokonanie wpisu: SARANTIS POLSKA SPÓŁKA AKCYJNA, Piaseczno, Polska NIP 521-04-18-872.

188354 2011 05 11 A. Wprowadzono zmianę siedziby uprawnionego przez wykreślenie wpisu: Tarczyński Spółka Akcyjna, Trzebnica, Polska 932003793 i dokonanie wpisu: TARCZYŃSKI SPÓŁKA AKCYJNA, Ujeździec Mały, Polska 932003793.

188355 2011 05 11 A. Wprowadzono zmianę siedziby uprawnionego przez wykreślenie wpisu: Tarczyński Spółka Akcyjna, Trzebnica, Polska 932003793 i dokonanie wpisu: TARCZYŃSKI SPÓŁKA AKCYJNA, Ujeździec Mały, Polska 932003793.

188583 2011 05 10 A. Wprowadzono zmianę siedziby uprawnionego przez wykreślenie wpisu: EUROCASH S.A., Poznań, Polska 631008941 i dokonanie wpisu: EUROCASH S.A., Komorniki, Polska 631008941.

188583 2011 05 10 A. Wprowadzono zmianę uprawnionego przez wykreślenie wpisu: EUROCASH S.A., Komorniki, Polska 631008941 i dokonanie wpisu: „EUROCASH” Spółka Akcyjna Spółka Komandytowa, Komorniki, Polska 301331110.

188584 2011 05 10 A. Wprowadzono zmianę siedziby uprawnionego przez wykreślenie wpisu: EUROCASH S.A., Poznań, Polska

631008941 i dokonanie wpisu: EUROCASH S.A., Komorniki, Polska 631008941.

188584 2011 05 10 A. Wprowadzono zmianę uprawnionego przez wykreślenie wpisu: EUROCASH S.A., Komorniki, Polska 631008941 i dokonanie wpisu: „EUROCASH” Spółka Akcyjna Spółka Komandytowa, Komorniki, Polska 301331110.

188897 2011 05 17 A. Wprowadzono zmianę uprawnionego przez wykreślenie wpisu: British American Tobacco Group Polska S.A., Jawornik, Polska i dokonanie wpisu: British American Tobacco Polska Trading Sp. z o.o., Warszawa, Polska.

188898 2011 05 18 A. Wprowadzono zmianę uprawnionego przez wykreślenie wpisu: British American Tobacco Group Polska S.A., Jawornik, Polska i dokonanie wpisu: British American Tobacco Polska Trading Sp. z o.o., Warszawa, Polska.

188899 2011 05 18 A. Wprowadzono zmianę uprawnionego przez wykreślenie wpisu: British American Tobacco Group Polska S.A., Jawornik, Polska i dokonanie wpisu: British American Tobacco Polska Trading Sp. z o.o., Warszawa, Polska.

188900 2011 05 18 A. Wprowadzono zmianę uprawnionego przez wykreślenie wpisu: British American Tobacco Group Polska S.A., Jawornik, Polska i dokonanie wpisu: British American Tobacco Polska Trading Sp. z o.o., Warszawa, Polska.

189346 2011 05 13 A. Wprowadzono zmianę nazwy i siedziby uprawnionego przez wykreślenie wpisu: CRESCO AUDITORS Spółka z o.o., Warszawa, Polska i dokonanie wpisu: BOLERO PREMIUM Sp. z o.o., Olsztyn, Polska 015211099.

189347 2011 05 13 A. Wprowadzono zmianę nazwy i siedziby uprawnionego przez wykreślenie wpisu: CRESCO AUDITORS Spółka z o.o., Warszawa, Polska i dokonanie wpisu: BOLERO PREMIUM Sp. z o.o., Olsztyn, Polska 015211099.

189348 2011 05 13 A. Wprowadzono zmianę nazwy i siedziby uprawnionego przez wykreślenie wpisu: CRESCO AUDITORS Spółka z o.o., Warszawa, Polska i dokonanie wpisu: BOLERO PREMIUM Sp. z o.o., Olsztyn, Polska 015211099.

189483 2011 05 13 A. Wprowadzono zmianę nazwy i siedziby uprawnionego przez wykreślenie wpisu: CRESCO AUDITORS Spółka z o.o., Warszawa, Polska i dokonanie wpisu: BOLERO PREMIUM Sp. z o.o., Olsztyn, Polska 015211099.

189484 2011 05 13 A. Wprowadzono zmianę nazwy i siedziby uprawnionego przez wykreślenie wpisu: CRESCO AUDITORS Spółka z o.o., Warszawa, Polska i dokonanie wpisu: BOLERO PREMIUM Sp. z o.o., Olsztyn, Polska 015211099.

189787 2011 05 18 A. Wprowadzono zmianę uprawnionego przez wykreślenie wpisu: British American Tobacco Group Polska S.A., Jawornik, Polska i dokonanie wpisu: British American Tobacco Polska Trading Sp. z o.o., Warszawa, Polska.

190593 2011 05 20 A. Wprowadzono zmianę uprawnionego przez wykreślenie wpisu: ZIELONA BUDKA Sp. z o.o., Warszawa, Polska i dokonanie wpisu: ZIELONA BUDKA (Mielec) Sp. z o.o., Mielec, Polska 690513446.

191377 2011 05 24 A. Wprowadzono zmianę uprawnionego przez wykreślenie wpisu: „CENKA” s.c. Jacek Mazur, Jacek Wanczura, Bydgoszcz, Polska 093168804 i dokonanie wpisu: CENKA Jacek Mazur, Jacek Wanczura, Spółka Jawna, Lisi Ogon, Polska

191676 2011 05 02 A. Wprowadzono zmianę uprawnionego przez wykreślenie wpisu: AGROS NOVA Sp. z o.o., Warszawa, Polska 016285177 i dokonanie wpisu: AGROS NOVA BRANDS Sp. z o.o., Warszawa, Polska 141793451.

191683 2011 05 02 A. Wprowadzono zmianę uprawnionego przez wykreślenie wpisu: AGROS NOVA Sp. z o.o., Warszawa, Polska 016285177 i dokonanie wpisu: AGROS NOVA BRANDS Sp. z o.o., Warszawa, Polska 141793451.

192676 2011 05 17 A. Wprowadzono zmianę uprawnionego przez wykreślenie wpisu: Centrum Zdrowego Uśmiechu N.Z.O.Z. Przemysław Jasiecki, Kraków, Polska 350784045 i dokonanie wpisu: Niepubliczny Zakład Opieki Zdrowotnej Centrum Zdrowego Uśmiechu Sp. z o.o., Kraków, Polska 121035677.

193101 2011 05 12 A. Wprowadzono zmianę uprawnionego przez wykreślenie wpisu: „SOLINEA” S.C. Mariusz Trus, Paweł Bogusz, Lublin, Polska 060039030 i dokonanie wpisu: SOLINEA MARIUSZ TRUS, PAWEŁ BOGUSZ SPÓŁKA JAWNA, Lublin, Polska.

193102 2011 05 12 A. Wprowadzono zmianę uprawnionego przez wykreślenie wpisu: „SOLINEA” S.C. Mariusz Trus, Paweł Bogusz, Lublin, Polska 060039030 i dokonanie wpisu: SOLINEA MARIUSZ TRUS, PAWEŁ BOGUSZ SPÓŁKA JAWNA, Lublin, Polska.

193765 2011 05 02 A. Wprowadzono zmianę uprawnionego przez wykreślenie wpisu: AGROS NOVA Spółka z o.o., Warszawa, Polska 016285177 i dokonanie wpisu: AGROS NOVA BRANDS Sp. z o.o., Warszawa, Polska 141793451.

193766 2011 05 02 A. Wprowadzono zmianę uprawnionego przez wykreślenie wpisu: AGROS NOVA Spółka z o.o., Warszawa, Polska 016285177 i dokonanie wpisu: AGROS NOVA BRANDS Sp. z o.o., Warszawa, Polska 141793451.

194228 2011 05 13 A. Wprowadzono zmianę nazwy uprawnionego przez wykreślenie wpisu: PV Autoteile GmbH, Duisburg, Niemcy i dokonanie wpisu: PV Automotive GmbH, Duisburg, Niemcy.

195173 2011 05 10 A. Wprowadzono zmianę siedziby uprawnionego przez wykreślenie wpisu: „EUROCASH” Spółka Akcyjna, Poznań, Polska 631008941 i dokonanie wpisu: EUROCASH S.A., Komorniki, Polska 631008941.

195173 2011 05 10 A. Wprowadzono zmianę uprawnionego przez wykreślenie wpisu: EUROCASH S.A., Komorniki, Polska 631008941 i dokonanie wpisu: „EUROCASH” Spółka Akcyjna Spółka Komandytowa, Komorniki, Polska 301331110.

195196 2011 05 13 A.E. Wprowadzono zmianę przez wykreślenie wpisu: ERWICO Bogdan Bajek i Krzysztof Gil Spółka Jawna, Rzeszów, Polska 005131586 i dokonanie wpisu: PHU ELAND Andrzej Byjoś, Rzeszów, Polska 180204220 BEMIKO Beata Drąg, Rzeszów, Polska 180569298 i w rubryce E dokonanie wpisu: „Na podstawie Regulaminu z dnia 05 listopada 2010 r. ustanowiono wspólne prawo ochronne”.

195197 2011 05 13 A.E. Wprowadzono zmianę przez wykreślenie wpisu: ERWICO Bogdan Bajek i Krzysztof Gil Spółka Jawna, Rzeszów, Polska 005131586 i dokonanie wpisu: PHU ELAND Andrzej Byjoś, Rzeszów, Polska 180204220 BEMIKO Beata Drąg, Rzeszów, Polska 180569298 i w rubryce E dokonanie wpisu: „Na podstawie Regulaminu z dnia 05 listopada 2010 r. ustanowiono wspólne prawo ochronne”.

195811 2011 05 02 A. Wprowadzono zmianę uprawnionego przez wykreślenie wpisu: AGROS NOVA Sp. z o.o., Warszawa, Polska 016285177 i dokonanie wpisu: AGROS NOVA BRANDS Sp. z o.o., Warszawa, Polska 141793451.

195812 2011 05 02 A. Wprowadzono zmianę uprawnionego przez wykreślenie wpisu: AGROS NOVA Sp. z o.o., Warszawa, Polska 016285177 i dokonanie wpisu: AGROS NOVA BRANDS Sp. z o.o., Warszawa, Polska 141793451.

195886 2011 05 20 A. Wprowadzono zmianę uprawnionego przez wykreślenie wpisu: AGROS NOVA Sp. z o.o., Warszawa, Polska 016285177 i dokonanie wpisu: AGROS NOVA BRANDS Sp. z o.o., Warszawa, Polska 141793451.

196061 2011 05 13 A. Wprowadzono zmianę nazwy i siedziby uprawnionego przez wykreślenie wpisu: CRESCO AUDITORS Spółka z o.o., Warszawa, Polska i dokonanie wpisu: BOLERO PREMIUM Sp. z o.o., Olsztyn, Polska 015211099.

196253 2011 05 10 A. Wprowadzono zmianę siedziby uprawnionego przez wykreślenie wpisu: EUROCASH S.A., Poznań, Polska

631008941 i dokonanie wpisu: EUROCASH S.A., Komorniki, Polska 631008941.

196253 2011 05 10 A. Wprowadzono zmianę uprawnionego przez wykreślenie wpisu: EUROCASH S.A., Komorniki, Polska 631008941 i dokonanie wpisu: „EUROCASH” Spółka Akcyjna Spółka Komandytowa, Komorniki, Polska 301331110.

196308 2011 05 20 A. Wprowadzono zmianę uprawnionego przez wykreślenie wpisu: AGROS NOVA Sp. z o.o., Warszawa, Polska 016285177 i dokonanie wpisu: AGROS NOVA BRANDS Sp. z o.o., Warszawa, Polska.

196508 2011 05 11 A. Wprowadzono zmianę nazwy uprawnionego przez wykreślenie wpisu: Zakład Przetwórstwa Mięsnego „Tarczyński” S.A., Trzebnica, Polska 932003793 i dokonanie wpisu: TARCZYŃSKI SPÓŁKA AKCYJNA, Trzebnica, Polska 932003793.

196508 2011 05 11 A. Wprowadzono zmianę siedziby uprawnionego przez wykreślenie wpisu: TARCZYŃSKI SPÓŁKA AKCYJNA, Trzebnica, Polska 932003793 i dokonanie wpisu: TARCZYŃSKI SPÓŁKA AKCYJNA, Ujeździec Mały, Polska 932003793.

196706 2011 05 10 A. Wprowadzono zmianę siedziby uprawnionego przez wykreślenie wpisu: EUROCASH S.A., Poznań, Polska 631008941 i dokonanie wpisu: EUROCASH S.A., Komorniki, Polska 631008941.

196706 2011 05 10 A. Wprowadzono zmianę uprawnionego przez wykreślenie wpisu: EUROCASH S.A., Komorniki, Polska 631008941 i dokonanie wpisu: „EUROCASH” Spółka Akcyjna Spółka Komandytowa, Komorniki, Polska 301331110.

196933 2011 05 11 A. Wprowadzono zmianę siedziby uprawnionego przez wykreślenie wpisu: TARCZYŃSKI S.A., Trzebnica, Polska 932003793 i dokonanie wpisu: TARCZYŃSKI SPÓŁKA AKCYJNA, Ujeździec Mały, Polska 932003793.

197549 2011 05 17 A. Wprowadzono zmianę uprawnionego przez wykreślenie wpisu: Targi Kielce Sp. z o.o., Kielce, Polska 290036480 i dokonanie wpisu: Targi Kielce SA, Kielce, Polska.

198170 2011 05 02 A. Wprowadzono zmianę uprawnionego przez wykreślenie wpisu: AGROS NOVA Sp. z o.o., Warszawa, Polska 016285177 i dokonanie wpisu: AGROS NOVA BRANDS Sp. z o.o., Warszawa, Polska 141793451.

198171 2011 05 02 A. Wprowadzono zmianę uprawnionego przez wykreślenie wpisu: AGROS NOVA Sp. z o.o., Warszawa, Polska 016285177 i dokonanie wpisu: AGROS NOVA BRANDS Sp. z o.o., Warszawa, Polska 141793451.

198798 2011 05 17 A. Wprowadzono zmianę uprawnionego przez wykreślenie wpisu: Targi Kielce Sp. z o.o., Kielce, Polska 290036480 i dokonanie wpisu: Targi Kielce SA, Kielce, Polska.

198821 2011 05 10 A. Wprowadzono zmianę siedziby uprawnionego przez wykreślenie wpisu: „EUROCASH” Spółka Akcyjna, Poznań, Polska 631008941 i dokonanie wpisu: EUROCASH S.A., Komorniki, Polska 631008941.

198821 2011 05 10 A. Wprowadzono zmianę uprawnionego przez wykreślenie wpisu: EUROCASH S.A., Komorniki, Polska 631008941 i dokonanie wpisu: „EUROCASH” Spółka Akcyjna Spółka Komandytowa, Komorniki, Polska 301331110.

198878 2011 05 10 A. Wprowadzono zmianę siedziby uprawnionego przez wykreślenie wpisu: EUROCASH Spółka Akcyjna, Poznań, Polska 631008941 i dokonanie wpisu: EUROCASH S.A., Komorniki, Polska 631008941.

198878 2011 05 10 A. Wprowadzono zmianę uprawnionego przez wykreślenie wpisu: EUROCASH S.A., Komorniki, Polska 631008941 i dokonanie wpisu: „EUROCASH” Spółka Akcyjna Spółka Komandytowa, Komorniki, Polska 301331110.

199618 2011 05 10 A. Wprowadzono zmianę siedziby uprawnionego przez wykreślenie wpisu: EUROCASH S.A., Poznań, Polska 631008941 i dokonanie wpisu: EUROCASH S.A., Komorniki, Polska 631008941.

199618 2011 05 10 A. Wprowadzono zmianę uprawnionego przez wykreślenie wpisu: EUROCASH S.A., Komorniki, Polska 631008941 i dokonanie wpisu: „EUROCASH” Spółka Akcyjna Spółka Komandytowa, Komorniki, Polska 301331110.

199943 2011 05 20 A. Wprowadzono zmianę uprawnionego przez wykreślenie wpisu: „Sowiniec Sp. z o.o.” S.K.A., Sowiniec, Polska i dokonanie wpisu: „Druga-Sowiniec spółka z ograniczoną odpowiedzialnością” S.K.A., Sowiniec, Polska.

200207 2011 05 10 A. Wprowadzono zmianę siedziby uprawnionego przez wykreślenie wpisu: „EUROCASH” Spółka Akcyjna, Poznań, Polska 631008941 i dokonanie wpisu: EUROCASH S.A., Komorniki, Polska 631008941.

200207 2011 05 10 A. Wprowadzono zmianę uprawnionego przez wykreślenie wpisu: EUROCASH S.A., Komorniki, Polska 631008941 i dokonanie wpisu: „EUROCASH” Spółka Akcyjna Spółka Komandytowa, Komorniki, Polska 301331110.

200365 2011 05 27 A. Wprowadzono zmianę uprawnionego przez wykreślenie wpisu: „GRYCAN LODY OD POKOLEŃ” Elżbieta Grycan, Majdan, Polska 012988108 i dokonanie wpisu: NITTY INVESTMENTS Spółka z o.o., Majdan, Polska 142612486.

200441 2011 05 19 A. Wprowadzono zmianę uprawnionego przez wykreślenie wpisu: „GRYCAN LODY OD POKOLEŃ” Elżbieta Grycan, Majdan, Polska 012988108 i dokonanie wpisu: NITTY INVESTMENTS Spółka z o.o., Majdan, Polska 142612486.

200442 2011 05 20 A. Wprowadzono zmianę uprawnionego przez wykreślenie wpisu: „GRYCAN LODY OD POKOLEŃ” Elżbieta Grycan, Majdan, Polska 012988108 i dokonanie wpisu: NITTY INVESTMENTS Spółka z o.o., Majdan, Polska 142612486.

200443 2011 05 20 A. Wprowadzono zmianę uprawnionego przez wykreślenie wpisu: „GRYCAN LODY OD POKOLEŃ” Elżbieta Grycan, Majdan, Polska 012988108 i dokonanie wpisu: NITTY INVESTMENTS Spółka z o.o., Majdan, Polska 142612486.

200444 2011 05 20 A. Wprowadzono zmianę uprawnionego przez wykreślenie wpisu: „GRYCAN LODY OD POKOLEŃ” Elżbieta Grycan, Majdan, Polska 012988108 i dokonanie wpisu: NITTY INVESTMENTS Spółka z o.o., Majdan, Polska 142612486.

200445 2011 05 20 A. Wprowadzono zmianę uprawnionego przez wykreślenie wpisu: „GRYCAN LODY OD POKOLEŃ” Elżbieta Grycan, Majdan, Polska 012988108 i dokonanie wpisu: NITTY INVESTMENTS Spółka z o.o., Majdan, Polska 142612486.

200446 2011 05 19 A. Wprowadzono zmianę uprawnionego przez wykreślenie wpisu: „GRYCAN LODY OD POKOLEŃ” Elżbieta Grycan, Majdan, Polska 012988108 i dokonanie wpisu: NITTY INVESTMENTS Spółka z o.o., Majdan, Polska 142612486.

200447 2011 05 19 A. Wprowadzono zmianę uprawnionego przez wykreślenie wpisu: „GRYCAN LODY OD POKOLEŃ” Elżbieta Grycan, Majdan, Polska 012988108 i dokonanie wpisu: NITTY INVESTMENTS Spółka z o.o., Majdan, Polska 142612486.

200448 2011 05 19 A. Wprowadzono zmianę uprawnionego przez wykreślenie wpisu: „GRYCAN LODY OD POKOLEŃ” Elżbieta Grycan, Majdan, Polska 012988108 i dokonanie wpisu: NITTY INVESTMENTS Spółka z o.o., Majdan, Polska 142612486.

200449 2011 05 19 A. Wprowadzono zmianę uprawnionego przez wykreślenie wpisu: „GRYCAN LODY OD POKOLEŃ” Elżbieta Grycan, Majdan, Polska 012988108 i dokonanie wpisu: NITTY INVESTMENTS Spółka z o.o., Majdan, Polska 142612486.

200450 2011 05 20 A. Wprowadzono zmianę uprawnionego przez wykreślenie wpisu: „GRYCAN LODY OD POKOLEŃ” Elżbieta Grycan, Majdan, Polska 012988108 i dokonanie wpisu: NITTY INVESTMENTS Spółka z o.o., Majdan, Polska 142612486.

200451 2011 05 19 A. Wprowadzono zmianę uprawnionego przez wykreślenie wpisu: „GRYCAN LODY OD POKOLEŃ” Elżbieta Grycan, Majdan, Polska 012988108 i dokonanie wpisu: NITTY INVESTMENTS Spółka z o.o., Majdan, Polska 142612486.

200452 2011 05 19 A. Wprowadzono zmianę uprawnionego przez wykreślenie wpisu: "GRYCAN LODY OD POKOLEŃ" Elżbieta Grycan, Majdan, Polska 012988108 i dokonanie wpisu: NITTY INVESTMENTS Spółka z o.o., Majdan, Polska 142612486.

200457 2011 05 27 A. Wprowadzono zmianę uprawnionego przez wykreślenie wpisu: "GRYCAN LODY OD POKOLEŃ" Elżbieta Grycan, Majdan, Polska 012988108 i dokonanie wpisu: NITTY INVESTMENTS Spółka z o.o., Majdan, Polska 142612486.

200458 2011 05 19 A. Wprowadzono zmianę uprawnionego przez wykreślenie wpisu: "GRYCAN LODY OD POKOLEŃ" Elżbieta Grycan, Majdan, Polska 012988108 i dokonanie wpisu: NITTY INVESTMENTS Spółka z o.o., Majdan, Polska 142612486.

200459 2011 05 19 A. Wprowadzono zmianę uprawnionego przez wykreślenie wpisu: "GRYCAN LODY OD POKOLEŃ" Elżbieta Grycan, Majdan, Polska 012988108 i dokonanie wpisu: NITTY INVESTMENTS Spółka z o.o., Majdan, Polska 142612486.

200981 2011 05 04 A. Wprowadzono zmianę siedziby uprawnionego przez wykreślenie wpisu: Ro-Ma Zakłady Narzędzi Skrawających Sp. z o.o., Warszawa, Polska 015279170 i dokonanie wpisu: Ro-Ma Zakłady Narzędzi Skrawających Sp. z o.o., Sierstrzeń, Polska 015279170.

201393 2011 05 13 A. Wprowadzono zmianę uprawnionego przez wykreślenie wpisu: MISPOL GROUP TRADE Sp. z o.o., Białystok, Polska 510957996 i dokonanie wpisu: MISPOL S.A., Białystok, Polska 050400516.

201449 2011 05 09 A. Wprowadzono zmianę uprawnionego przez wykreślenie wpisu: Targi Kielce Sp. z o.o., Kielce, Polska 290036480 i dokonanie wpisu: TARGI KIELCE SPÓŁKA AKCYJNA, Kielce, Polska.

201602 2011 05 10 A. Wprowadzono zmianę siedziby uprawnionego przez wykreślenie wpisu: „EUROCASH” Spółka Akcyjna, Poznań, Polska 631008941 i dokonanie wpisu: EURO CASH S.A., Komorniki, Polska 631008941.

201602 2011 05 10 A. Wprowadzono zmianę uprawnionego przez wykreślenie wpisu: EURO CASH S.A., Komorniki, Polska 631008941 i dokonanie wpisu: „EUROCASH” Spółka Akcyjna Spółka Komandytowa, Komorniki, Polska 301331110.

202187 2011 05 12 A. Wprowadzono zmianę uprawnionego przez wykreślenie wpisu: MARViPOL S.A., Warszawa, Polska 011927962 i dokonanie wpisu: Marvipol TM Sp. z o.o., Warszawa, Polska 142047419.

203220 2011 05 25 A. Wprowadzono zmianę uprawnionego przez wykreślenie wpisu: Zakłady Mięsne „BIERNACKI” Tomasz Biernacki, Czeluścin, Polska 410260784 i dokonanie wpisu: „DINO POLSKA” Sp. z o.o., Krotoszyn, Polska 300820828.

203426 2011 05 16 A. Wprowadzono zmianę uprawnionego przez wykreślenie wpisu: EXTRA WHEEL Krzysztof Cudzych, Bukowina Tatrzańska, Polska 492834451 i dokonanie wpisu: „EXTRA WHEEL” Spółka Jawna Krzysztof Cudzych i S-KA, Nowy Targ, Polska 121239612.

203663 2011 05 02 A. Wprowadzono zmianę uprawnionego przez wykreślenie wpisu: AGROS NOVA Sp. z o.o., Warszawa, Polska 016285177 i dokonanie wpisu: AGROS NOVA BRANDS Sp. z o.o., Warszawa, Polska 141793451.

203665 2011 05 02 A. Wprowadzono zmianę uprawnionego przez wykreślenie wpisu: AGROS NOVA Sp. z o.o., Warszawa, Polska 016285177 i dokonanie wpisu: AGROS NOVA BRANDS Sp. z o.o., Warszawa, Polska 141793451.

203666 2011 05 02 A. Wprowadzono zmianę uprawnionego przez wykreślenie wpisu: AGROS NOVA Sp. z o.o., Warszawa, Polska 016285177 i dokonanie wpisu: AGROS NOVA BRANDS Sp. z o.o., Warszawa, Polska 141793451.

204180 2011 05 25 A. Wprowadzono zmianę nazwy uprawnionego przez wykreślenie wpisu: "BLAU FARMA" Spółka z ograniczoną odpowiedzialnością Spółka Komandytowa, Warszawa, Polska 017211850 i dokonanie wpisu: BLAU FARMA Group Sp. z o.o. - Sp. komandytowa, Warszawa, Polska 017211850.

204180 2011 05 25 A. Wprowadzono zmianę uprawnionego przez wykreślenie wpisu: BLAU FARMA Group Sp. z o.o. - Sp. komandytowa, Warszawa, Polska 017211850 i dokonanie wpisu: BLAU FARMA Group Sp. z o.o. - Sp. komandytowo-akcyjna, Warszawa, Polska.

204702 2011 05 11 A. Wprowadzono zmianę uprawnionego przez wykreślenie wpisu: BN OFFICE SOLUTION Sp. z o.o., Krosno, Polska 180031127 i dokonanie wpisu: NOWY STYL SPÓŁKA Z OGRANICZONĄ ODPOWIEDZIALNOŚCIĄ, Krosno, Polska 370016299.

204703 2011 05 11 A. Wprowadzono zmianę uprawnionego przez wykreślenie wpisu: BN OFFICE SOLUTION Sp. z o.o., Krosno, Polska 180031127 i dokonanie wpisu: NOWY STYL SPÓŁKA Z OGRANICZONĄ ODPOWIEDZIALNOŚCIĄ, Krosno, Polska 370016299.

204727 2011 05 13 A. Wprowadzono zmianę nazwy i siedziby uprawnionego przez wykreślenie wpisu: CRESCO AUDITORS Spółka z o.o., Warszawa, Polska i dokonanie wpisu: BOLERO PREMIUM Sp. z o.o., Olsztyn, Polska 015211099.

204728 2011 05 13 A. Wprowadzono zmianę nazwy i siedziby uprawnionego przez wykreślenie wpisu: CRESCO AUDITORS Spółka z o.o., Warszawa, Polska i dokonanie wpisu: BOLERO PREMIUM Sp. z o.o., Olsztyn, Polska 015211099.

204729 2011 05 13 A. Wprowadzono zmianę nazwy i siedziby uprawnionego przez wykreślenie wpisu: CRESCO AUDITORS Spółka z o.o., Warszawa, Polska i dokonanie wpisu: BOLERO PREMIUM Sp. z o.o., Olsztyn, Polska 015211099.

204730 2011 05 13 A. Wprowadzono zmianę nazwy i siedziby uprawnionego przez wykreślenie wpisu: CRESCO AUDITORS Spółka z o.o., Warszawa, Polska i dokonanie wpisu: BOLERO PREMIUM Sp. z o.o., Olsztyn, Polska 015211099.

204732 2011 05 13 A. Wprowadzono zmianę nazwy i siedziby uprawnionego przez wykreślenie wpisu: CRESCO AUDITORS Spółka z o.o., Warszawa, Polska i dokonanie wpisu: BOLERO PREMIUM Sp. z o.o., Olsztyn, Polska 015211099.

204755 2011 05 13 A. Wprowadzono zmianę nazwy i siedziby uprawnionego przez wykreślenie wpisu: CRESCO AUDITORS Spółka z o.o., Warszawa, Polska i dokonanie wpisu: BOLERO PREMIUM Sp. z o.o., Olsztyn, Polska 015211099.

205019 2011 05 19 A. Wprowadzono zmianę uprawnionego przez wykreślenie wpisu: ALIMPEX – MASO, s.r.o., Praha 10, Republika Czeska i dokonanie wpisu: ALIMPEX FOOD a.s., Praga, Republika Czeska.

205169 2011 05 27 A. Wprowadzono zmianę uprawnionego przez wykreślenie wpisu: ICN POLFA Rzeszów S.A., Rzeszów, Polska 690312268 i dokonanie wpisu: VALEANT IPM SPÓŁKA Z OGRANICZONĄ ODPOWIEDZIALNOŚCIĄ, Rzeszów, Polska 142504822.

205458 2011 05 04 A. Wprowadzono zmianę nazwy uprawnionego przez wykreślenie wpisu: Rupert & Rothschild Vignerons (Pty) Limited, Simondium, Republika Południowej Afryki i dokonanie wpisu: Fredericksburg Landgoed (Eiendoms) Beperk, Simondium, Republika Południowej Afryki.

205458 2011 05 04 A. Wprowadzono zmianę uprawnionego przez wykreślenie wpisu: Fredericksburg Landgoed (Eiendoms) Beperk, Simondium, Republika Południowej Afryki i dokonanie wpisu: Rupert and Rothschild Vignerons (Proprietary) Limited, Simondium, Republika Południowej Afryki.

205672 2011 05 05 A. Wprowadzono zmianę uprawnionego przez wykreślenie wpisu: MARTELLO Spółka z o.o., Łódź, Polska 840362822 i dokonanie wpisu: YECO Ewa Kucharska, Stróża, Polska 100657317.

206002 2011 05 11 A. Wprowadzono zmianę nazwy uprawnionego przez wykreślenie wpisu: "GRUPA KOLASTYNA" Spółka Akcyjna, Kraków, Polska 472905994 i dokonanie wpisu: „GRUPA KOLASTYNA” SPÓŁKA AKCYJNA W UPADŁOŚCI UKŁADOWEJ, Kraków, Polska 472905994.

206002 2011 05 11 A. Wprowadzono zmianę uprawnionego przez wykreślenie wpisu: "GRUPA KOLASTYNA" SPÓŁKA AKCYJNA W UPADŁOŚCI UKŁADOWEJ, Kraków, Polska 472905994 i dokonanie wpisu: SARANTIS POLSKA SPÓŁKA AKCYJNA, Piaseczno, Polska NIP 521-04-18-872.

206361 2011 05 19 A. Wprowadzono zmianę uprawnionego przez wykreślenie wpisu: STATOIL ASA, Stavanger, Norwegia i dokonanie wpisu: Statoil Fuel & Retail ASA, Oslo, Norwegia.

206374 2011 05 11 A. Wprowadzono zmianę nazwy uprawnionego przez wykreślenie wpisu: Grupa Kolastyna S.A., Kraków, Polska 472905994 i dokonanie wpisu: „GRUPA KOLASTYNA” SPÓŁKA AKCYJNA W UPADŁOŚCI UKŁADOWEJ, Kraków, Polska 472905994.

206374 2011 05 11 A. Wprowadzono zmianę uprawnionego przez wykreślenie wpisu: "GRUPA KOLASTYNA" SPÓŁKA AKCYJNA W UPADŁOŚCI UKŁADOWEJ, Kraków, Polska 472905994 i dokonanie wpisu: SARANTIS POLSKA SPÓŁKA AKCYJNA, Piaseczno, Polska NIP 521-04-18-872.

206375 2011 05 11 A. Wprowadzono zmianę nazwy uprawnionego przez wykreślenie wpisu: Grupa Kolastyna S.A., Kraków, Polska 472905994 i dokonanie wpisu: „GRUPA KOLASTYNA” SPÓŁKA AKCYJNA W UPADŁOŚCI UKŁADOWEJ, Kraków, Polska 472905994.

206375 2011 05 11 A. Wprowadzono zmianę uprawnionego przez wykreślenie wpisu: "GRUPA KOLASTYNA" SPÓŁKA AKCYJNA W UPADŁOŚCI UKŁADOWEJ, Kraków, Polska 472905994 i dokonanie wpisu: SARANTIS POLSKA SPÓŁKA AKCYJNA, Piaseczno, Polska NIP 521-04-18-872.

206384 2011 05 11 A. Wprowadzono zmianę nazwy uprawnionego przez wykreślenie wpisu: Grupa Kolastyna S.A., Kraków, Polska 472905994 i dokonanie wpisu: „GRUPA KOLASTYNA” SPÓŁKA AKCYJNA W UPADŁOŚCI UKŁADOWEJ, Kraków, Polska 472905994.

206384 2011 05 11 A. Wprowadzono zmianę uprawnionego przez wykreślenie wpisu: "GRUPA KOLASTYNA" SPÓŁKA AKCYJNA W UPADŁOŚCI UKŁADOWEJ, Kraków, Polska 472905994 i dokonanie wpisu: SARANTIS POLSKA SPÓŁKA AKCYJNA, Piaseczno, Polska NIP 521-04-18-872.

206623 2011 05 11 A. Wprowadzono zmianę nazwy uprawnionego przez wykreślenie wpisu: Grupa Kolastyna S.A., Kraków, Polska 472905994 i dokonanie wpisu: „GRUPA KOLASTYNA” SPÓŁKA AKCYJNA W UPADŁOŚCI UKŁADOWEJ, Kraków, Polska 472905994.

206623 2011 05 11 A. Wprowadzono zmianę uprawnionego przez wykreślenie wpisu: "GRUPA KOLASTYNA" SPÓŁKA AKCYJNA W UPADŁOŚCI UKŁADOWEJ, Kraków, Polska 472905994 i dokonanie wpisu: SARANTIS POLSKA SPÓŁKA AKCYJNA, Piaseczno, Polska NIP 521-04-18-872.

206707 2011 05 12 A. Wprowadzono zmianę uprawnionego przez wykreślenie wpisu: PIEKARNIA „DRZEWIĄŃSKA” Waclaw Chodkowski, Koszalin, Polska 330478134 i dokonanie wpisu: PPHU Violetta Małgorzata Chodkowska, Koszalin, Polska 330104468.

207838 2011 05 12 A. Wprowadzono zmianę uprawnionego przez wykreślenie wpisu: „SOLINEA” S.C. Mariusz Trus, Paweł Bogusz, Lublin, Polska 060039030 i dokonanie wpisu: SOLINEA MARIUSZ TRUS, PAWEŁ BOGUSZ SPÓŁKA JAWNA, Lublin, Polska.

207945 2011 05 11 A. Wprowadzono zmianę nazwy uprawnionego przez wykreślenie wpisu: Grupa Kolastyna S.A., Kra-

ków, Polska 472905994 i dokonanie wpisu: „GRUPA KOLASTYNA” SPÓŁKA AKCYJNA W UPADŁOŚCI UKŁADOWEJ, Kraków, Polska 472905994.

207945 2011 05 11 A. Wprowadzono zmianę nazwy uprawnionego przez wykreślenie wpisu: "GRUPA KOLASTYNA" SPÓŁKA AKCYJNA W UPADŁOŚCI UKŁADOWEJ, Kraków, Polska 472905994 i dokonanie wpisu: SARANTIS POLSKA SPÓŁKA AKCYJNA, Piaseczno, Polska NIP 521-04-18-872.

207946 2011 05 11 A. Wprowadzono zmianę nazwy uprawnionego przez wykreślenie wpisu: Grupa Kolastyna S.A., Kraków, Polska 472905994 i dokonanie wpisu: „GRUPA KOLASTYNA” SPÓŁKA AKCYJNA W UPADŁOŚCI UKŁADOWEJ, Kraków, Polska 472905994.

207946 2011 05 11 A. Wprowadzono zmianę uprawnionego przez wykreślenie wpisu: "GRUPA KOLASTYNA" SPÓŁKA AKCYJNA W UPADŁOŚCI UKŁADOWEJ, Kraków, Polska 472905994 i dokonanie wpisu: SARANTIS POLSKA SPÓŁKA AKCYJNA, Piaseczno, Polska NIP 521-04-18-872.

208222 2011 05 27 A. Wprowadzono zmianę uprawnionego przez wykreślenie wpisu: ICN POLFA Rzeszów S.A., Rzeszów, Polska 690312268 i dokonanie wpisu: VALEANT IPM Sp. z o.o., Rzeszów, Polska 142504822.

208246 2011 05 30 A. Wprowadzono zmianę uprawnionego przez wykreślenie wpisu: ICN POLFA Rzeszów S.A., Rzeszów, Polska 690312268 i dokonanie wpisu: VALEANT IPM Sp. z o.o., Rzeszów, Polska 142504822.

208316 2011 05 19 A. Wprowadzono zmianę uprawnionego przez wykreślenie wpisu: NALEWKI I INNE Spółka z o.o., Warszawa, Polska 015606975 i dokonanie wpisu: Centrum Wina – Dystrybucja Sp. z o.o., Warszawa, Polska 390296946.

208316 2011 05 19 A. Wprowadzono zmianę uprawnionego przez wykreślenie wpisu: Centrum Wina – Dystrybucja Sp. z o.o., Warszawa, Polska 390296946 i dokonanie wpisu: IP Brand Management Sp. z o.o. Sp.k., Warszawa, Polska 142405847.

208317 2011 05 19 A. Wprowadzono zmianę uprawnionego przez wykreślenie wpisu: NALEWKI I INNE Spółka z o.o., Warszawa, Polska 015606975 i dokonanie wpisu: Centrum Wina – Dystrybucja Sp. z o.o., Warszawa, Polska 390296946.

208317 2011 05 19 A. Wprowadzono zmianę uprawnionego przez wykreślenie wpisu: Centrum Wina – Dystrybucja Sp. z o.o., Warszawa, Polska 390296946 i dokonanie wpisu: IP Brand Management Sp. z o.o. Sp.k., Warszawa, Polska 142405847.

208318 2011 05 13 A. Wprowadzono zmianę uprawnionego przez wykreślenie wpisu: NALEWKI I INNE Spółka z o.o., Warszawa, Polska 015606975 i dokonanie wpisu: Centrum Wina – Dystrybucja Sp. z o.o., Warszawa, Polska 390296946.

208318 2011 05 13 A. Wprowadzono zmianę uprawnionego przez wykreślenie wpisu: Centrum Wina – Dystrybucja Sp. z o.o., Warszawa, Polska 390296946 i dokonanie wpisu: IP Brand Management Sp. z o.o. Sp.k., Warszawa, Polska 142405847.

208319 2011 05 13 A. Wprowadzono zmianę uprawnionego przez wykreślenie wpisu: NALEWKI I INNE Spółka z o.o., Warszawa, Polska 015606975 i dokonanie wpisu: Centrum Wina – Dystrybucja Sp. z o.o., Warszawa, Polska 390296946.

208319 2011 05 13 A. Wprowadzono zmianę uprawnionego przez wykreślenie wpisu: Centrum Wina – Dystrybucja Sp. z o.o., Warszawa, Polska 390296946 i dokonanie wpisu: IP Brand Management Sp. z o.o. Sp.k., Warszawa, Polska 142405847.

208827 2011 05 18 A. Wprowadzono zmianę uprawnionego przez wykreślenie wpisu: NOBLE BANK S.A., Warszawa, Polska 004184103 i dokonanie wpisu: GETIN NOBLE BANK S.A., Warszawa, Polska 004184103.

208828 2011 05 17 A. Wprowadzono zmianę uprawnionego przez wykreślenie wpisu: NOBLE BANK S.A., Warszawa, Polska

004184103 i dokonanie wpisu: GETIN NOBLE BANK S.A., Warszawa, Polska 004184103.

209137 2011 05 13 A. Wprowadzono zmianę nazwy i siedziby uprawnionego przez wykreślenie wpisu: Cresco Auditors Spółka z o.o., Warszawa, Polska i dokonanie wpisu: BOLERO PREMIUM Sp. z o.o., Olsztyn, Polska 015211099.

209138 2011 05 13 A. Wprowadzono zmianę nazwy i siedziby uprawnionego przez wykreślenie wpisu: Cresco Auditors Spółka z o.o., Warszawa, Polska i dokonanie wpisu: BOLERO PREMIUM Sp. z o.o., Olsztyn, Polska 015211099.

209139 2011 05 13 A. Wprowadzono zmianę nazwy i siedziby uprawnionego przez wykreślenie wpisu: „Cresco Auditors” Spółka z o.o., Warszawa, Polska i dokonanie wpisu: BOLERO PREMIUM Sp. z o.o., Olsztyn, Polska 015211099.

209373 2011 05 13 A. Wprowadzono zmianę nazwy i siedziby uprawnionego przez wykreślenie wpisu: „Cresco Auditors” Spółka z o.o., Warszawa, Polska i dokonanie wpisu: BOLERO PREMIUM Sp. z o.o., Olsztyn, Polska 015211099.

209455 2011 05 11 A. Wprowadzono zmianę nazwy uprawnionego przez wykreślenie wpisu: Grupa Kolastyńska S.A., Kraków, Polska 472905994 i dokonanie wpisu: „GRUPA KOLASTYNA” SPÓŁKA AKCYJNA W UPADŁOŚCI UKŁADOWEJ, Kraków, Polska 472905994.

209455 2011 05 11 A. Wprowadzono zmianę uprawnionego przez wykreślenie wpisu: „GRUPA KOLASTYNA” SPÓŁKA AKCYJNA W UPADŁOŚCI UKŁADOWEJ, Kraków, Polska 472905994 i dokonanie wpisu: SARANTIS POLSKA SPÓŁKA AKCYJNA, Piaseczno, Polska NIP 521-04-18-872.

209526 2011 05 18 A. Wprowadzono zmianę uprawnionego przez wykreślenie wpisu: NOBLE BANK S.A., Warszawa, Polska 004184103 i dokonanie wpisu: GETIN NOBLE BANK S.A., Warszawa, Polska 004184103.

209527 2011 05 18 A. Wprowadzono zmianę uprawnionego przez wykreślenie wpisu: NOBLE BANK S.A., Warszawa, Polska 004184103 i dokonanie wpisu: GETIN NOBLE BANK S.A., Warszawa, Polska 004184103.

209631 2011 05 24 A. Wprowadzono zmianę uprawnionego przez wykreślenie wpisu: Kompania Piwowarska S.A., Poznań, Polska i dokonanie wpisu: Kompania Piwowarska S.A. Spółka Komandytowa, Poznań, Polska.

210017 2011 05 13 A. Wprowadzono zmianę nazwy i siedziby uprawnionego przez wykreślenie wpisu: CRESCO AUDITORS Spółka z o.o., Warszawa, Polska i dokonanie wpisu: BOLERO PREMIUM Sp. z o.o., Olsztyn, Polska 015211099.

210018 2011 05 13 A. Wprowadzono zmianę nazwy i siedziby uprawnionego przez wykreślenie wpisu: CRESCO AUDITORS Spółka z o.o., Warszawa, Polska i dokonanie wpisu: BOLERO PREMIUM Sp. z o.o., Olsztyn, Polska 015211099.

210019 2011 05 13 A. Wprowadzono zmianę nazwy i siedziby uprawnionego przez wykreślenie wpisu: CRESCO AUDITORS Spółka z o.o., Warszawa, Polska i dokonanie wpisu: BOLERO PREMIUM Sp. z o.o., Olsztyn, Polska 015211099.

210164 2011 05 10 A. Wprowadzono zmianę uprawnionego przez wykreślenie wpisu: Przedsiębiorstwo Wydawnicze „Rzeczpospolita” S.A., Warszawa, Polska 000902783 i dokonanie wpisu: Polskie Towarzystwo Wspierania Przedsiębiorczości Spółka Akcyjna, Katowice, Polska 273754180.

210165 2011 05 10 A. Wprowadzono zmianę uprawnionego przez wykreślenie wpisu: Przedsiębiorstwo Wydawnicze „Rzeczpospolita” S.A., Warszawa, Polska 000902783 i dokonanie wpisu: Polskie Towarzystwo Wspierania Przedsiębiorczości Spółka Akcyjna, Katowice, Polska 273754180.

211904 2011 05 16 A.E. Wprowadzono zmianę przez wykreślenie wpisu: Consensus Sp. z o.o., Kraków, Polska Centrum Terapii

Laserowej s.c. Paweł Kołtowski, Dorota Bałazińska, Mariola Oleszkiewicz, Wrocław, Polska Specjalistyczna Praktyka Lekarska Krystyna Lubelska, Katowice, Polska Andrzej Śliwczyński, Łódź, Polska i dokonanie wpisu: Consensus Sp. z o.o., Kraków, Polska i w rubryce E wykreślić wpis: wspólne prawo ochronne.

212266 2011 05 25 A. Wprowadzono zmianę nazwy uprawnionego przez wykreślenie wpisu: BLAU FARMA Spółka z ograniczoną odpowiedzialnością Spółka Komandytowa, Warszawa, Polska 017211850 i dokonanie wpisu: BLAU FARMA Group Sp. z o.o. - Sp. komandytowa, Warszawa, Polska 017211850.

212266 2011 05 25 A. Wprowadzono zmianę uprawnionego przez wykreślenie wpisu: BLAU FARMA Group Sp. z o.o. - Sp. komandytowa, Warszawa, Polska 017211850 i dokonanie wpisu: BLAU FARMA Group Sp. z o.o. - Sp. komandytowo-akcyjna, Warszawa, Polska.

212307 2011 05 25 A. Wprowadzono zmianę nazwy uprawnionego przez wykreślenie wpisu: BLAU FARMA Spółka z ograniczoną odpowiedzialnością Spółka Komandytowa, Warszawa, Polska 017211850 i dokonanie wpisu: BLAU FARMA Group Sp. z o.o. - Sp. komandytowa, Warszawa, Polska 017211850.

212307 2011 05 25 A. Wprowadzono zmianę uprawnionego przez wykreślenie wpisu: BLAU FARMA Group Sp. z o.o. - Sp. komandytowa, Warszawa, Polska 017211850 i dokonanie wpisu: BLAU FARMA Group Sp. z o.o. - Sp. komandytowo-akcyjna, Warszawa, Polska.

212489 2011 05 11 A. Wprowadzono zmianę uprawnionego przez wykreślenie wpisu: CAJA DE AHORROS DE SALAMANCA Y SORIA, Salamanca, Hiszpania i dokonanie wpisu: CAJA ESPAÑA DE INVERSIONES SALAMANCA Y SORIA, CAJA DE AHORROS Y MONTE DE PIEDAD, Leon, Hiszpania.

212810 2011 05 18 A. Wprowadzono zmianę uprawnionego przez wykreślenie wpisu: Noble Bank S.A., Warszawa, Polska 004184103 i dokonanie wpisu: Getin Noble Bank S.A., Warszawa, Polska 004184103.

213011 2011 05 18 A. Wprowadzono zmianę uprawnionego przez wykreślenie wpisu: NOBLE BANK S.A., Warszawa, Polska 004184103 i dokonanie wpisu: GETIN NOBLE BANK S.A., Warszawa, Polska 004184103.

213637 2011 05 25 A. Wprowadzono zmianę nazwy uprawnionego przez wykreślenie wpisu: BLAU FARMA Spółka z ograniczoną odpowiedzialnością Spółka Komandytowa, Warszawa, Polska 017211850 i dokonanie wpisu: BLAU FARMA Group Sp. z o.o. - Sp. komandytowa, Warszawa, Polska 017211850.

213637 2011 05 25 A. Wprowadzono zmianę uprawnionego przez wykreślenie wpisu: BLAU FARMA Group Sp. z o.o. - Sp. komandytowa, Warszawa, Polska 017211850 i dokonanie wpisu: BLAU FARMA Group Sp. z o.o. - Sp. komandytowo-akcyjna, Warszawa, Polska.

213947 2011 05 12 A. Wprowadzono zmianę uprawnionego przez wykreślenie wpisu: MARVIPOL S.A., Warszawa, Polska 011927962 i dokonanie wpisu: Marvipol TM Sp. z o.o., Warszawa, Polska 142047419.

214317 2011 05 25 A. Wprowadzono zmianę nazwy uprawnionego przez wykreślenie wpisu: BLAU FARMA Sp. z o.o. - Sp.k., Warszawa, Polska 017211850 i dokonanie wpisu: BLAU FARMA Group Sp. z o.o. - Sp. komandytowa, Warszawa, Polska 017211850.

214317 2011 05 25 A. Wprowadzono zmianę uprawnionego przez wykreślenie wpisu: BLAU FARMA Group Sp. z o.o. - Sp. komandytowa, Warszawa, Polska 017211850 i dokonanie wpisu: BLAU FARMA Group Sp. z o.o. - Sp. komandytowo-akcyjna, Warszawa, Polska.

214446 2011 05 13 A. Wprowadzono zmianę nazwy i siedziby uprawnionego przez wykreślenie wpisu: CRESCO AUDITORS Spół-

ka z o.o., Warszawa, Polska i dokonanie wpisu: BOLERO PREMIUM Sp. z o.o., Olsztyn, Polska 015211099.

214447 2011 05 13 A. Wprowadzono zmianę nazwy i siedziby uprawnionego przez wykreślenie wpisu: CRESCO AUDITORS Spółka z o.o., Warszawa, Polska i dokonanie wpisu: BOLERO PREMIUM Sp. z o.o., Olsztyn, Polska 015211099.

214511 2011 05 13 A. Wprowadzono zmianę uprawnionego przez wykreślenie wpisu: BLACHOTRAPEZ T.J. LUBERDA Spółka Jawna, Ponice, Polska 490030659 i dokonanie wpisu: BLACHOTRAPEZ Sp. z o.o., Rabka - Zdrój, Polska 121387287.

214512 2011 05 13 A. Wprowadzono zmianę uprawnionego przez wykreślenie wpisu: BLACHOTRAPEZ T.J. LUBERDA Spółka Jawna, Ponice, Polska 490030659 i dokonanie wpisu: BLACHOTRAPEZ Sp. z o.o., Rabka - Zdrój, Polska 121387287.

214610 2011 05 19 A. Wprowadzono zmianę uprawnionego przez wykreślenie wpisu: „AGROS NOVA” Spółka z ograniczoną odpowiedzialnością, Warszawa, Polska 016285177 i dokonanie wpisu: AGROS NOVA BRANDS Spółka z ograniczoną odpowiedzialnością, Warszawa, Polska 141793451.

214761 2011 05 18 A. Wprowadzono zmianę uprawnionego przez wykreślenie wpisu: Noble Bank S.A., Warszawa, Polska 004184103 i dokonanie wpisu: Getin Noble Bank S.A., Warszawa, Polska 004184103.

214763 2011 05 18 A. Wprowadzono zmianę uprawnionego przez wykreślenie wpisu: NOBLE BANK S.A., Warszawa, Polska 004184103 i dokonanie wpisu: GETIN NOBLE BANK S.A., Warszawa, Polska 004184103.

214765 2011 05 18 A. Wprowadzono zmianę uprawnionego przez wykreślenie wpisu: NOBLE BANK S.A., Warszawa, Polska 004184103 i dokonanie wpisu: GETIN NOBLE BANK S.A., Warszawa, Polska 004184103.

214925 2011 05 10 A. Wprowadzono zmianę siedziby uprawnionego przez wykreślenie wpisu: „EUROCASH” Spółka Akcyjna, Poznań, Polska 631008941 i dokonanie wpisu: EUROCASH S.A., Komorniki, Polska 631008941.

214925 2011 05 10 A. Wprowadzono zmianę uprawnionego przez wykreślenie wpisu: EUROCASH S.A., Komorniki, Polska 631008941 i dokonanie wpisu: „EUROCASH” Spółka Akcyjna Spółka Komandytowa, Komorniki, Polska 301331110.

214926 2011 05 10 A. Wprowadzono zmianę siedziby uprawnionego przez wykreślenie wpisu: „EUROCASH” Spółka Akcyjna, Poznań, Polska 631008941 i dokonanie wpisu: EUROCASH S.A., Komorniki, Polska 631008941.

214926 2011 05 10 A. Wprowadzono zmianę uprawnionego przez wykreślenie wpisu: EUROCASH S.A., Komorniki, Polska 631008941 i dokonanie wpisu: „EUROCASH” Spółka Akcyjna Spółka Komandytowa, Komorniki, Polska 301331110.

215554 2011 05 04 A. Wprowadzono zmianę uprawnionego przez wykreślenie wpisu: AGROS NOVA Sp. z o.o., Warszawa, Polska 016285177 i dokonanie wpisu: AGROS NOVA BRANDS Sp. z o.o., Warszawa, Polska 141793451.

215926 2011 05 04 A. Wprowadzono zmianę uprawnionego przez wykreślenie wpisu: AGROS NOVA Sp. z o.o., Warszawa, Polska 016285177 i dokonanie wpisu: AGROS NOVA BRANDS Sp. z o.o., Warszawa, Polska 141793451.

215930 2011 05 04 A. Wprowadzono zmianę uprawnionego przez wykreślenie wpisu: AGROS NOVA Sp. z o.o., Warszawa, Polska 016285177 i dokonanie wpisu: AGROS NOVA BRANDS Sp. z o.o., Warszawa, Polska 141793451.

215937 2011 05 04 A. Wprowadzono zmianę uprawnionego przez wykreślenie wpisu: AGROS NOVA Sp. z o.o., Warszawa, Polska 016285177 i dokonanie wpisu: AGROS NOVA BRANDS Sp. z o.o., Warszawa, Polska 141793451.

216179 2011 05 09 A. Wprowadzono zmianę uprawnionego przez wykreślenie wpisu: Targi Kielce Sp. z o.o., Kielce, Polska 290036480 i dokonanie wpisu: TARGI KIELCE SPÓŁKA AKCYJNA, Kielce, Polska.

216197 2011 05 11 A. Wprowadzono zmianę nazwy uprawnionego przez wykreślenie wpisu: „GRUPA KOLASTYNA” SPÓŁKA AKCYJNA, Kraków, Polska 472905994 i dokonanie wpisu: „GRUPA KOLASTYNA” SPÓŁKA AKCYJNA W UPADŁOŚCI UKŁADOWEJ, Kraków, Polska 472905994.

216197 2011 05 11 A. Wprowadzono zmianę uprawnionego przez wykreślenie wpisu: „GRUPA KOLASTYNA” SPÓŁKA AKCYJNA W UPADŁOŚCI UKŁADOWEJ, Kraków, Polska 472905994 i dokonanie wpisu: SARANTIS POLSKA SPÓŁKA AKCYJNA, Piaseczno, Polska NIP 521-04-18-872.

216201 2011 05 09 A. Wprowadzono zmianę uprawnionego przez wykreślenie wpisu: Targi Kielce Sp. z o.o., Kielce, Polska 290036380 i dokonanie wpisu: TARGI KIELCE SPÓŁKA AKCYJNA, Kielce, Polska.

216325 2011 05 11 A. Wprowadzono zmianę uprawnionego przez wykreślenie wpisu: AGROS NOVA Sp. z o.o., Warszawa, Polska 016285177 i dokonanie wpisu: AGROS NOVA BRANDS SPÓŁKA Z OGRANICZONĄ ODPOWIEDZIALNOŚCIĄ, Warszawa, Polska 141793451.

216371 2011 05 12 A. Wprowadzono zmianę uprawnionego przez wykreślenie wpisu: SOLINEA S.C. Mariusz Trus, Paweł Bogusz, Lublin, Polska i dokonanie wpisu: SOLINEA MARIUSZ TRUS, PAWEŁ BOGUSZ SPÓŁKA JAWNA, Lublin, Polska.

216614 2011 05 12 A. Wprowadzono zmianę uprawnionego przez wykreślenie wpisu: MARVIPOL Spółka Akcyjna, Warszawa, Polska 011927062 i dokonanie wpisu: Marvipol TM Sp. z o.o., Warszawa, Polska 142047419.

217025 2011 05 11 A. Wprowadzono zmianę nazwy uprawnionego przez wykreślenie wpisu: Grupa Kolastyna S.A., Kraków, Polska 472905994 i dokonanie wpisu: „GRUPA KOLASTYNA” SPÓŁKA AKCYJNA W UPADŁOŚCI UKŁADOWEJ, Kraków, Polska 472905994.

217025 2011 05 11 A. Wprowadzono zmianę uprawnionego przez wykreślenie wpisu: „GRUPA KOLASTYNA” SPÓŁKA AKCYJNA W UPADŁOŚCI UKŁADOWEJ, Kraków, Polska 472905994 i dokonanie wpisu: SARANTIS POLSKA SPÓŁKA AKCYJNA, Piaseczno, Polska NIP 521-04-18-872.

217154 2011 05 09 A. Wprowadzono zmianę uprawnionego przez wykreślenie wpisu: EUROCASH S.A., Komorniki, Polska 631008941 i dokonanie wpisu: „EUROCASH” Spółka Akcyjna Spółka Komandytowa, Komorniki, Polska 301331110.

217333 2011 05 13 A. Wprowadzono zmianę nazwy i siedziby uprawnionego przez wykreślenie wpisu: CRESCO AUDITORS Spółka z o.o., Warszawa, Polska i dokonanie wpisu: BOLERO PREMIUM Sp. z o.o., Olsztyn, Polska 015211099.

217334 2011 05 13 A. Wprowadzono zmianę nazwy i siedziby uprawnionego przez wykreślenie wpisu: CRESCO AUDITORS Spółka z o.o., Warszawa, Polska i dokonanie wpisu: BOLERO PREMIUM Sp. z o.o., Olsztyn, Polska 015211099.

217335 2011 05 13 A. Wprowadzono zmianę nazwy i siedziby uprawnionego przez wykreślenie wpisu: CRESCO AUDITORS Spółka z o.o., Warszawa, Polska i dokonanie wpisu: BOLERO PREMIUM Sp. z o.o., Olsztyn, Polska 015211099.

217336 2011 05 13 A. Wprowadzono zmianę nazwy i siedziby uprawnionego przez wykreślenie wpisu: CRESCO AUDITORS Spółka z o.o., Warszawa, Polska i dokonanie wpisu: BOLERO PREMIUM Sp. z o.o., Olsztyn, Polska 015211099.

217337 2011 05 13 A. Wprowadzono zmianę nazwy i siedziby uprawnionego przez wykreślenie wpisu: CRESCO AUDITORS Spółka z o.o., Warszawa, Polska i dokonanie wpisu: BOLERO PREMIUM Sp. z o.o., Olsztyn, Polska 015211099.

217338 2011 05 13 A. Wprowadzono zmianę nazwy i siedziby uprawnionego przez wykreślenie wpisu: CRESCO AUDITORS Spółka z o.o., Warszawa, Polska i dokonanie wpisu: BOLERO PREMIUM Sp. z o.o., Olsztyn, Polska 015211099.

217661 2011 05 05 A. Wprowadzono zmianę uprawnionego przez wykreślenie wpisu: Zakłady Przemysłu Tłuszczowego Spółka z o.o., Szczecinek, Polska 331444670 i dokonanie wpisu: Zakłady Przemysłu Tłuszczowego S.A., Szczecinek, Polska 331444670.

217722 2011 05 13 A. Wprowadzono zmianę uprawnionego przez wykreślenie wpisu: „BIOFAKTOR” Spółka z ograniczoną odpowiedzialnością, Skierniewice, Polska 750703910 i dokonanie wpisu: Nord Farm Spółka z ograniczoną odpowiedzialnością, Łódź, Polska.

217723 2011 05 13 A. Wprowadzono zmianę uprawnionego przez wykreślenie wpisu: „BIOFAKTOR” Spółka z ograniczoną odpowiedzialnością, Skierniewice, Polska 750703910 i dokonanie wpisu: Nord Farm Spółka z ograniczoną odpowiedzialnością, Łódź, Polska.

217815 2011 05 09 A. Wprowadzono zmianę uprawnionego przez wykreślenie wpisu: Targi Kielce Spółka z o.o., Kielce, Polska 290036480 i dokonanie wpisu: TARGI KIELCE SPÓŁKA AKCYJNA, Kielce, Polska.

217849 2011 05 25 A. Wprowadzono zmianę nazwy uprawnionego przez wykreślenie wpisu: BLAU FARMA Sp. z o.o. - Sp. k., Warszawa, Polska 017211850 i dokonanie wpisu: BLAU FARMA Group Sp. z o.o. - Sp. komandytowa, Warszawa, Polska 017211850.

217849 2011 05 25 A. Wprowadzono zmianę uprawnionego przez wykreślenie wpisu: BLAU FARMA Group Sp. z o.o. - Sp. komandytowa, Warszawa, Polska 017211850 i dokonanie wpisu: BLAU FARMA Group Sp. z o.o. - Sp. komandytowo-akcyjna, Warszawa, Polska.

217850 2011 05 25 A. Wprowadzono zmianę nazwy uprawnionego przez wykreślenie wpisu: BLAU FARMA Sp. z o.o. - Sp. k., Warszawa, Polska 017211850 i dokonanie wpisu: BLAU FARMA Group Sp. z o.o. - Sp. komandytowa, Warszawa, Polska 017211850.

217850 2011 05 25 A. Wprowadzono zmianę uprawnionego przez wykreślenie wpisu: BLAU FARMA Group Sp. z o.o. - Sp. komandytowa, Warszawa, Polska 017211850 i dokonanie wpisu: BLAU FARMA Group Sp. z o.o. - Sp. komandytowo-akcyjna, Warszawa, Polska.

217871 2011 05 13 A. Wprowadzono zmianę uprawnionego przez wykreślenie wpisu: „Centrum Wina – Dystrybucja” Spółka z ograniczoną odpowiedzialnością, Warszawa, Polska i dokonanie wpisu: IP Brand Management Sp. z o.o. Sp. k., Warszawa, Polska 142405847.

218021 2011 05 16 A. Wprowadzono zmianę uprawnionego przez wykreślenie wpisu: BETARD BETONIARNIA Artur Dziechciński, Długołęka, Polska 006044441 i dokonanie wpisu: BETARD Sp. z o.o., Długołęka, Polska 021357349.

218205 2011 05 13 A. Wprowadzono zmianę uprawnionego przez wykreślenie wpisu: KOLPORTER SERVICE SA, Kielce, Polska 290554972 i dokonanie wpisu: KOLPORTER SIECI HANDLOWEJ Sp. z o.o., Kielce, Polska 291770790.

218155 2011 05 11 A. Wprowadzono zmianę nazwy uprawnionego przez wykreślenie wpisu: Grupa Kolastyńska S.A., Kraków, Polska 472905994 i dokonanie wpisu: „GRUPA KOLASTYNA” SPÓŁKA AKCYJNA W UPADŁOŚCI UKŁADOWEJ, Kraków, Polska 472905994.

218155 2011 05 11 A. Wprowadzono zmianę uprawnionego przez wykreślenie wpisu: „GRUPA KOLASTYNA” SPÓŁKA AKCYJNA W UPADŁOŚCI UKŁADOWEJ, Kraków, Polska 472905994 i dokonanie wpisu: SARANTIS POLSKA SPÓŁKA AKCYJNA, Piaseczno, Polska NIP 521-04-18-872.

218156 2011 05 11 A. Wprowadzono zmianę nazwy uprawnionego przez wykreślenie wpisu: Grupa Kolastyńska S.A., Kraków, Pol-

ska 472905994 i dokonanie wpisu: „GRUPA KOLASTYNA” SPÓŁKA AKCYJNA W UPADŁOŚCI UKŁADOWEJ, Kraków, Polska 472905994.

218156 2011 05 11 A. Wprowadzono zmianę uprawnionego przez wykreślenie wpisu: „GRUPA KOLASTYNA” SPÓŁKA AKCYJNA W UPADŁOŚCI UKŁADOWEJ, Kraków, Polska 472905994 i dokonanie wpisu: SARANTIS POLSKA SPÓŁKA AKCYJNA, Piaseczno, Polska NIP 521-04-18-872.

218275 2011 05 11 A. Wprowadzono zmianę nazwy uprawnionego przez wykreślenie wpisu: Grupa Kolastyńska S.A., Kraków, Polska 472905994 i dokonanie wpisu: „GRUPA KOLASTYNA” SPÓŁKA AKCYJNA W UPADŁOŚCI UKŁADOWEJ, Kraków, Polska 472905994.

218275 2011 05 11 A. Wprowadzono zmianę uprawnionego przez wykreślenie wpisu: „GRUPA KOLASTYNA” SPÓŁKA AKCYJNA W UPADŁOŚCI UKŁADOWEJ, Kraków, Polska 472905994 i dokonanie wpisu: SARANTIS POLSKA SPÓŁKA AKCYJNA, Piaseczno, Polska NIP 521-04-18-872.

218276 2011 05 11 A. Wprowadzono zmianę nazwy uprawnionego przez wykreślenie wpisu: Grupa Kolastyńska S.A., Kraków, Polska 472905994 i dokonanie wpisu: „GRUPA KOLASTYNA” SPÓŁKA AKCYJNA W UPADŁOŚCI UKŁADOWEJ, Kraków, Polska 472905994.

218276 2011 05 11 A. Wprowadzono zmianę uprawnionego przez wykreślenie wpisu: „GRUPA KOLASTYNA” SPÓŁKA AKCYJNA W UPADŁOŚCI UKŁADOWEJ, Kraków, Polska 472905994 i dokonanie wpisu: SARANTIS POLSKA SPÓŁKA AKCYJNA, Piaseczno, Polska NIP 521-04-18-872.

218352 2011 05 13 A. Wprowadzono zmianę uprawnionego przez wykreślenie wpisu: „PROSPER” S.A., Warszawa, Polska 012664660 i dokonanie wpisu: NEUCA Spółka Akcyjna, Toruń, Polska 870227804.

218470 2011 05 17 A. Wprowadzono zmianę uprawnionego przez wykreślenie wpisu: NOBLE BANK Spółka Akcyjna, Warszawa, Polska 004184103 i dokonanie wpisu: GETIN NOBLE Bank Spółka Akcyjna, Warszawa, Polska 004184103.

218551 2011 05 18 A. Wprowadzono zmianę uprawnionego przez wykreślenie wpisu: Noble Bank S.A., Warszawa, Polska 004184103 i dokonanie wpisu: Getin Noble Bank S.A., Warszawa, Polska 004184103.

218686 2011 05 05 A. Wprowadzono zmianę nazwy uprawnionego przez wykreślenie wpisu: DIETOSFERA S.C. Barbara Dąbrowska, Magdalena Jarzynka, Ewa Sypnik, Warszawa, Polska i dokonanie wpisu: „BEM” Barbara Dąbrowska-Górska, Magdalena Jarzynka, Ewa Sypnik – Pogorzelska s.c., Warszawa, Polska.

219028 2011 05 13 A. Wprowadzono zmianę uprawnionego przez wykreślenie wpisu: „BIOFAKTOR” Spółka z ograniczoną odpowiedzialnością, Skierniewice, Polska 750703910 i dokonanie wpisu: Nord Farm Spółka z ograniczoną odpowiedzialnością, Łódź, Polska.

219032 2011 05 05 A. Wprowadzono zmianę nazwy uprawnionego przez wykreślenie wpisu: DIETOSFERA S.C. Barbara Dąbrowska, Magdalena Jarzynka, Ewa Sypnik, Warszawa, Polska i dokonanie wpisu: „BEM” Barbara Dąbrowska-Górska, Magdalena Jarzynka, Ewa Sypnik – Pogorzelska s.c., Warszawa, Polska.

219329 2011 05 13 A. Wprowadzono zmianę uprawnionego przez wykreślenie wpisu: KOLPORTER SERVICE SA, Kielce, Polska 290554972 i dokonanie wpisu: KOLPORTER SIECI HANDLOWEJ Sp. z o.o., Kielce, Polska 291770790.

219330 2011 05 13 A. Wprowadzono zmianę uprawnionego przez wykreślenie wpisu: KOLPORTER SERVICE SA, Kielce, Polska 290554972 i dokonanie wpisu: KOLPORTER SIECI HANDLOWEJ Sp. z o.o., Kielce, Polska 291770790.

219331 2011 05 09 A. Wprowadzono zmianę uprawnionego przez wykreślenie wpisu: Targi Kielce Spółka z o.o., Kielce, Polska 290036480 i dokonanie wpisu: TARGI KIELCE SPÓŁKA AKCYJNA, Kielce, Polska.

220013 2011 05 19 A. Wprowadzono zmianę uprawnionego przez wykreślenie wpisu: „GRYCAN LODY OD POKOLEŃ” Elżbieta Grycan, Majdan, Polska 012988108 i dokonanie wpisu: NITTY INVESTMENTS Sp. z o.o., Majdan, Polska 142612486.

220014 2011 05 19 A. Wprowadzono zmianę uprawnionego przez wykreślenie wpisu: „GRYCAN LODY OD POKOLEŃ” Elżbieta Grycan, Majdan, Polska 012988108 i dokonanie wpisu: NITTY INVESTMENTS Sp. z o.o., Majdan, Polska 142612486.

220206 2011 05 13 A. Wprowadzono zmianę uprawnionego przez wykreślenie wpisu: Blachotrapez T.J. Luberda Spółka Jawna, Ponice, Polska 490030659 i dokonanie wpisu: BLACHOTRAPEZ Sp. z o.o., Rabka – Zdrój, Polska 121387287.

220320 2011 05 05 A. Wprowadzono zmianę uprawnionego przez wykreślenie wpisu: „BOŻYDAR” Dariusz Oskroba, Celestynów, Polska 012511837 i dokonanie wpisu: Agata Oskroba, Mikołaj Oskroba „OSKAR” s.c., Warszawa, Polska.

220361 2011 05 11 A. Wprowadzono zmianę nazwy uprawnionego przez wykreślenie wpisu: Grupa Kolastyna S.A., Kraków, Polska 472905994 i dokonanie wpisu: „GRUPA KOLASTYNA” SPÓŁKA AKCYJNA W UPADŁOŚCI UKŁADOWEJ, Kraków, Polska 472905994.

220361 2011 05 11 A. Wprowadzono zmianę uprawnionego przez wykreślenie wpisu: „GRUPA KOLASTYNA” SPÓŁKA AKCYJNA W UPADŁOŚCI UKŁADOWEJ, Kraków, Polska 472905994 i dokonanie wpisu: SARANTIS POLSKA SPÓŁKA AKCYJNA, Piaseczno, Polska NIP 521-04-18-872.

221703 2011 05 05 F. Dokonano wpisu: „Naczelnik Łódzkiego Urzędu Skarbowego w Łodzi dokonał zajęcia prawa ochronnego na przedmiotowy znak towarowy zgodnie z zawiadomieniem o zajęciu Nr 44402/2010/UŁ/MM Cz. Nr 44402, z dnia 02.08.2010 r., nadesłanym do Urzędu Patentowego w dniu 06.08.2010 r.”.

221705 2011 05 05 A. Wprowadzono zmianę uprawnionego przez wykreślenie wpisu: TRUST S.A., Poznań, Polska 008494361 i dokonanie wpisu: TRUST Spółka Akcyjna Mateckiego S.K.A., Poznań, Polska.

221857 2011 05 27 A. Wprowadzono zmianę uprawnionego przez wykreślenie wpisu: ICN POLFA Rzeszów S.A., Rzeszów, Polska 690312268 i dokonanie wpisu: VALEANT IPM Sp. z o.o., Rzeszów, Polska 142504822.

221963 2011 05 11 A. Wprowadzono zmianę nazwy uprawnionego przez wykreślenie wpisu: Grupa Kolastyna S.A., Kraków, Polska 472905994 i dokonanie wpisu: „GRUPA KOLASTYNA” SPÓŁKA AKCYJNA W UPADŁOŚCI UKŁADOWEJ, Kraków, Polska 472905994.

221963 2011 05 11 A. Wprowadzono zmianę nazwy uprawnionego przez wykreślenie wpisu: „GRUPA KOLASTYNA” SPÓŁKA AKCYJNA W UPADŁOŚCI UKŁADOWEJ, Kraków, Polska 472905994 i dokonanie wpisu: SARANTIS POLSKA SPÓŁKA AKCYJNA, Piaseczno, Polska NIP 521-04-18-872.

221964 2011 05 11 A. Wprowadzono zmianę nazwy uprawnionego przez wykreślenie wpisu: Grupa Kolastyna S.A., Kraków, Polska 472905994 i dokonanie wpisu: „GRUPA KOLASTYNA” SPÓŁKA AKCYJNA W UPADŁOŚCI UKŁADOWEJ, Kraków, Polska 472905994.

221964 2011 05 11 A. Wprowadzono zmianę uprawnionego przez wykreślenie wpisu: „GRUPA KOLASTYNA” SPÓŁKA AKCYJNA W UPADŁOŚCI UKŁADOWEJ, Kraków, Polska 472905994 i dokonanie wpisu: SARANTIS POLSKA SPÓŁKA AKCYJNA, Piaseczno, Polska NIP 521-04-18-872.

222180 2011 05 13 A. Wprowadzono zmianę uprawnionego przez wykreślenie wpisu: KOLPORTER SERVICE SA, Kielce, Polska 290554972 i dokonanie wpisu: KOLPORTER SIECI HANDLOWE Sp. z o.o., Kielce, Polska 291770790.

223594 2011 05 25 A. Wprowadzono zmianę nazwy uprawnionego przez wykreślenie wpisu: BLAU FARMA Spółka z ograniczoną odpowiedzialnością - Spółka Komandytowa, Warszawa, Polska 017211850 i dokonanie wpisu: BLAU FARMA Group Sp. z o.o. - Sp. komandytowa, Warszawa, Polska 017211850.

223594 2011 05 25 A. Wprowadzono zmianę uprawnionego przez wykreślenie wpisu: BLAU FARMA Group Sp. z o.o. - Sp. komandytowa, Warszawa, Polska 017211850 i dokonanie wpisu: BLAU FARMA Group Sp. z o.o. - Sp. komandytowo-akcyjna, Warszawa, Polska.

223642 2011 05 25 A. Wprowadzono zmianę nazwy uprawnionego przez wykreślenie wpisu: BLAU FARMA Spółka z ograniczoną odpowiedzialnością Spółka Komandytowa, Warszawa, Polska 017211850 i dokonanie wpisu: BLAU FARMA Group Sp. z o.o. - Sp. komandytowa, Warszawa, Polska 017211850.

223642 2011 05 25 A. Wprowadzono zmianę uprawnionego przez wykreślenie wpisu: BLAU FARMA Group Sp. z o.o. - Sp. komandytowa, Warszawa, Polska 017211850 i dokonanie wpisu: BLAU FARMA Group Sp. z o.o. - Sp. komandytowo-akcyjna, Warszawa, Polska.

223667 2011 05 19 A. Wprowadzono zmianę uprawnionego przez wykreślenie wpisu: „GRYCAN LODY OD POKOLEŃ” Elżbieta Grycan, Majdan, Polska 012988108 i dokonanie wpisu: NITTY INVESTMENTS Spółka z o.o., Majdan, Polska 142612486.

223670 2011 05 27 A. Wprowadzono zmianę uprawnionego przez wykreślenie wpisu: „GRYCAN LODY OD POKOLEŃ” Elżbieta Grycan, Majdan, Polska 012988108 i dokonanie wpisu: NITTY INVESTMENTS Spółka z o.o., Majdan, Polska 142612486.

223671 2011 05 19 A. Wprowadzono zmianę uprawnionego przez wykreślenie wpisu: „GRYCAN LODY OD POKOLEŃ” Elżbieta Grycan, Majdan, Polska 012988108 i dokonanie wpisu: NITTY INVESTMENTS Spółka z o.o., Majdan, Polska 142612486.

223672 2011 05 19 A. Wprowadzono zmianę uprawnionego przez wykreślenie wpisu: „GRYCAN LODY OD POKOLEŃ” Elżbieta Grycan, Majdan, Polska 012988108 i dokonanie wpisu: NITTY INVESTMENTS Spółka z o.o., Majdan, Polska 142612486.

223789 2011 05 13 A. Wprowadzono zmianę uprawnionego przez wykreślenie wpisu: British-American Tobacco Group Polska S.A., Jawornik, Polska 790137307 i dokonanie wpisu: British American Tobacco Polska Trading Sp. z o.o., Warszawa, Polska 141817884.

223811 2011 05 11 A. Wprowadzono zmianę uprawnionego przez wykreślenie wpisu: PEPCO POLAND Spółka z ograniczoną odpowiedzialnością, Poznań, Polska 639669292 i dokonanie wpisu: PEPCO MARKETING SPÓŁKA Z OGRANICZONĄ ODPOWIEDZIALNOŚCIĄ, Poznań, Polska 301590997.

223812 2011 05 11 A. Wprowadzono zmianę uprawnionego przez wykreślenie wpisu: PEPCO POLAND Spółka z ograniczoną odpowiedzialnością, Poznań, Polska 639669292 i dokonanie wpisu: PEPCO MARKETING Sp. z o.o., Poznań, Polska 301590997.

223813 2011 05 11 A. Wprowadzono zmianę uprawnionego przez wykreślenie wpisu: PEPCO POLAND Spółka z ograniczoną odpowiedzialnością, Poznań, Polska 639669292 i dokonanie wpisu: PEPCO MARKETING Sp. z o.o., Poznań, Polska 301590997.

223814 2011 05 11 A. Wprowadzono zmianę uprawnionego przez wykreślenie wpisu: PEPCO POLAND Spółka z ograniczoną odpowiedzialnością, Poznań, Polska 639669292 i dokonanie wpisu: PEPCO MARKETING Sp. z o.o., Poznań, Polska 301590997.

223815 2011 05 11 A. Wprowadzono zmianę uprawnionego przez wykreślenie wpisu: PEPCO POLAND Spółka z ograniczoną odpowiedzialnością, Poznań, Polska 639669292 i dokonanie wpisu: PEPCO MARKETING Spółka z ograniczoną odpowiedzialnością, Poznań, Polska 301590997.

223816 2011 05 11 A. Wprowadzono zmianę uprawnionego przez wykreślenie wpisu: PEPCO POLAND Spółka z ograniczoną odpowiedzialnością, Poznań, Polska 639669292 i dokonanie wpisu: PEPCO MARKETING Sp. z o.o., Poznań, Polska 301590997.

223817 2011 05 11 A. Wprowadzono zmianę uprawnionego przez wykreślenie wpisu: PEPCO POLAND Spółka z ograniczoną odpowiedzialnością, Poznań, Polska 639669292 i dokonanie wpisu: PEPCO MARKETING Sp. z o.o., Poznań, Polska 301590997.

223820 2011 05 13 A. Wprowadzono zmianę uprawnionego przez wykreślenie wpisu: PEPCO POLAND Spółka z ograniczoną odpowiedzialnością, Poznań, Polska 639669292 i dokonanie wpisu: PEPCO MARKETING Sp. z o.o., Poznań, Polska 301590997.

223821 2011 05 13 A. Wprowadzono zmianę uprawnionego przez wykreślenie wpisu: PEPCO POLAND Spółka z ograniczoną odpowiedzialnością, Poznań, Polska 639669292 i dokonanie wpisu: PEPCO MARKETING Sp. z o.o., Poznań, Polska 301590997.

223822 2011 05 11 A. Wprowadzono zmianę uprawnionego przez wykreślenie wpisu: PEPCO POLAND Spółka z ograniczoną odpowiedzialnością, Poznań, Polska 639669292 i dokonanie wpisu: PEPCO MARKETING Sp. z o.o., Poznań, Polska 301590997.

224296 2011 05 19 A. Wprowadzono zmianę uprawnionego przez wykreślenie wpisu: "GRYCAN LODY OD POKOLEŃ" Elżbieta Grycan, Majdan, Polska 012988108 i dokonanie wpisu: NITTY INVESTMENTS Spółka z o.o., Majdan, Polska 142612486.

224699 2011 05 11 A. Wprowadzono zmianę uprawnionego przez wykreślenie wpisu: Multimedia Vision Sp. z o.o., Warszawa, Polska 011177939 i dokonanie wpisu: PENTAGRAM POLSKA SPÓŁKA Z OGRANICZONĄ ODPOWIEDZIALNOŚCIĄ, Warszawa, Polska 011177939.

224743 2011 05 25 A. Wprowadzono zmianę nazwy uprawnionego przez wykreślenie wpisu: BLAU FARMA Spółka z ograniczoną odpowiedzialnością Spółka Komandytowa, Warszawa, Polska 017211850 i dokonanie wpisu: BLAU FARMA Group Sp. z o.o. - Sp. komandytowa, Warszawa, Polska 017211850.

224743 2011 05 25 A. Wprowadzono zmianę uprawnionego przez wykreślenie wpisu: BLAU FARMA Group Sp. z o.o. - Sp. komandytowa, Warszawa, Polska 017211850 i dokonanie wpisu: BLAU FARMA Group Sp. z o.o. - Sp. komandytowo-akcyjna, Warszawa, Polska.

224817 2011 05 11 A. Wprowadzono zmianę nazwy uprawnionego przez wykreślenie wpisu: Multimedia Vision Sp. z o.o., Warszawa, Polska 011177939 i dokonanie wpisu: PENTAGRAM POLSKA SPÓŁKA Z OGRANICZONĄ ODPOWIEDZIALNOŚCIĄ, Warszawa, Polska 011177939.

224914 2011 05 11 A. Wprowadzono zmianę nazwy uprawnionego przez wykreślenie wpisu: Multimedia Vision Sp. z o.o., Warszawa, Polska 011177939 i dokonanie wpisu: PENTAGRAM POLSKA SPÓŁKA Z OGRANICZONĄ ODPOWIEDZIALNOŚCIĄ, Warszawa, Polska 011177939.

225066 2011 05 25 A. Wprowadzono zmianę nazwy uprawnionego przez wykreślenie wpisu: BLAU FARMA Spółka z ograniczoną odpowiedzialnością Spółka Komandytowa, Warszawa, Polska 017211850 i dokonanie wpisu: BLAU FARMA Group Sp. z o.o. - Sp. komandytowa, Warszawa, Polska 017211850.

225066 2011 05 25 A. Wprowadzono zmianę uprawnionego przez wykreślenie wpisu: BLAU FARMA Group Sp. z o.o. - Sp. komandytowa, Warszawa, Polska 017211850 i dokonanie wpisu: BLAU FARMA Group Sp. z o.o. - Sp. komandytowo-akcyjna, Warszawa, Polska.

225067 2011 05 25 A. Wprowadzono zmianę nazwy uprawnionego przez wykreślenie wpisu: BLAU FARMA Spółka z ograniczoną odpowiedzialnością Spółka Komandytowa, Warszawa, Polska 017211850 i dokonanie wpisu: BLAU FARMA Group Sp. z o.o. - Sp. komandytowa, Warszawa, Polska 017211850.

225067 2011 05 25 A. Wprowadzono zmianę uprawnionego przez wykreślenie wpisu: BLAU FARMA Group Sp. z o.o. - Sp. komandytowa, Warszawa, Polska 017211850 i dokonanie wpisu: BLAU FARMA Group Sp. z o.o. - Sp. komandytowo-akcyjna, Warszawa, Polska.

225089 2011 05 25 A. Wprowadzono zmianę nazwy uprawnionego przez wykreślenie wpisu: BLAU FARMA Spółka z ograniczoną odpowiedzialnością Spółka Komandytowa, Warszawa, Polska 017211850 i dokonanie wpisu: BLAU FARMA Group Sp. z o.o. - Sp. komandytowa, Warszawa, Polska 017211850.

225089 2011 05 25 A. Wprowadzono zmianę uprawnionego przez wykreślenie wpisu: BLAU FARMA Group Sp. z o.o. - Sp. komandytowa, Warszawa, Polska 017211850 i dokonanie wpisu: BLAU FARMA Group Sp. z o.o. - Sp. komandytowo-akcyjna, Warszawa, Polska.

225090 2011 05 25 A. Wprowadzono zmianę nazwy uprawnionego przez wykreślenie wpisu: BLAU FARMA Spółka z ograniczoną odpowiedzialnością Spółka Komandytowa, Warszawa, Polska 017211850 i dokonanie wpisu: BLAU FARMA Group Sp. z o.o. - Sp. komandytowa, Warszawa, Polska 017211850.

225090 2011 05 25 A. Wprowadzono zmianę uprawnionego przez wykreślenie wpisu: BLAU FARMA Group Sp. z o.o. - Sp. komandytowa, Warszawa, Polska 017211850 i dokonanie wpisu: BLAU FARMA Group Sp. z o.o. - Sp. komandytowo-akcyjna, Warszawa, Polska.

225091 2011 05 25 A. Wprowadzono zmianę nazwy uprawnionego przez wykreślenie wpisu: BLAU FARMA Spółka z ograniczoną odpowiedzialnością Spółka Komandytowa, Warszawa, Polska 017211850 i dokonanie wpisu: BLAU FARMA Group Sp. z o.o. - Sp. komandytowa, Warszawa, Polska 017211850.

225091 2011 05 25 A. Wprowadzono zmianę uprawnionego przez wykreślenie wpisu: BLAU FARMA Group Sp. z o.o. - Sp. komandytowa, Warszawa, Polska 017211850 i dokonanie wpisu: BLAU FARMA Group Sp. z o.o. - Sp. komandytowo-akcyjna, Warszawa, Polska.

225092 2011 05 25 A. Wprowadzono zmianę nazwy uprawnionego przez wykreślenie wpisu: BLAU FARMA Spółka z ograniczoną odpowiedzialnością Spółka Komandytowa, Warszawa, Polska 017211850 i dokonanie wpisu: BLAU FARMA Group Sp. z o.o. - Sp. komandytowa, Warszawa, Polska 017211850.

225092 2011 05 25 A. Wprowadzono zmianę uprawnionego przez wykreślenie wpisu: BLAU FARMA Group Sp. z o.o. - Sp. komandytowa, Warszawa, Polska 017211850 i dokonanie wpisu: BLAU FARMA Group Sp. z o.o. - Sp. komandytowo-akcyjna, Warszawa, Polska.

225153 2011 05 13 A. Wprowadzono zmianę uprawnionego przez wykreślenie wpisu: PEPCO POLAND Spółka z ograniczoną odpowiedzialnością, Poznań, Polska 639669292 i dokonanie wpisu: PEPCO MARKETING Spółka z o.o., Poznań, Polska 301590997.

225378 2011 05 27 A. Wprowadzono zmianę uprawnionego przez wykreślenie wpisu: ICN POLFA Rzeszów S.A., Rzeszów, Polska 690312268 i dokonanie wpisu: VALEANT IPM Sp. z o.o., Rzeszów, Polska 142504822.

225707 2011 05 16 A. Wprowadzono zmianę uprawnionego przez wykreślenie wpisu: SOWINIEC Spółka z ograniczoną odpowiedzialnością Spółka Komandytowo-Akcyjna, Sowiniec, Polska 630311956 i dokonanie wpisu: „Druga-Sowiniec Spółka z ograniczoną odpowiedzialnością” S.K.A., Sowiniec, Polska.

226863 2011 05 17 A. Wprowadzono zmianę uprawnionego przez wykreślenie wpisu: LAGUNA Sp. z o.o., Pruszcz Gdański, Polska 192163150 i dokonanie wpisu: „LAGUNA” Sp. z o.o., Sp.kom., Pruszcz Gdański, Polska 220944400.

226888 2011 05 24 D. Dokonano wpisu: Na mocy umowy z dnia 29 sierpnia 2010 r. udzielono pełnej i niewyłącznej licencji na

używanie znaku towarowego R-226888 przez podmiot: „POWER-MED WORLD UNION” Marek Kubiczek, Bielsko-Biała, Polska na całym terytorium Rzeczypospolitej Polskiej na czas nieokreślony.

227577 2011 05 04 A. Wprowadzono zmianę uprawnionego przez wykreślenie wpisu: Jacek Bernard Stępień, Warszawa, Polska 63120802770 i dokonanie wpisu: BRASTER SPÓŁKA Z OGRANICZONĄ ODPOWIEDZIALNOŚCIĄ, Warszawa, Polska 141530941.

228385 2011 05 27 A. Wprowadzono zmianę siedziby uprawnionego przez wykreślenie wpisu: „Sunnyline Computer Products Poland” Spółka z ograniczoną odpowiedzialnością, Poznań, Polska 6301705576 i dokonanie wpisu: „Sunnyline Computer Products Poland” Spółka z o.o., Przeźmierowo, Polska 630170556.

228386 2011 05 27 A. Wprowadzono zmianę siedziby uprawnionego przez wykreślenie wpisu: „Sunnyline Computer Products Poland” Spółka z ograniczoną odpowiedzialnością, Poznań, Polska 6301705576 i dokonanie wpisu: „Sunnyline Computer Products Poland” Spółka z o.o., Przeźmierowo, Polska 630170556.

228484 2011 05 24 A. Wprowadzono zmianę uprawnionego przez wykreślenie wpisu: Kompania Piwowarska Spółka Akcyjna, Poznań, Polska 270546630 i dokonanie wpisu: Kompania Piwowarska Spółka Akcyjna Spółka Komandytowa, Poznań, Polska 301302685.

228679 2011 05 13 A. Wprowadzono zmianę uprawnionego przez wykreślenie wpisu: BLACHOTRAPEZ T.J. Luberdą Spółka Jawna, Ponice, Polska 490030659 i dokonanie wpisu: BLACHOTRAPEZ Sp. z o.o., Rabka - Zdrój, Polska 121387287.

229209 2011 05 05 A. Wprowadzono zmianę uprawnionego przez wykreślenie wpisu: MIRATO S.P.A., Landiona, Włochy i dokonanie wpisu: BENEFIT S.P.A., Landiona, Włochy.

229209 2011 05 05 A. Wprowadzono zmianę uprawnionego przez wykreślenie wpisu: BENEFIT S.P.A., Landiona, Włochy i dokonanie wpisu: MIRATO S.P.A., Landiona, Włochy.

229331 2011 05 24 A. Wprowadzono zmianę uprawnionego przez wykreślenie wpisu: GAMET Spółka Akcyjna, Toruń, Polska 634055674 i dokonanie wpisu: GAMET BUSINESS DEVELOPMENT SPÓŁKA Z OGRANICZONĄ ODPOWIEDZIALNOŚCIĄ SPÓŁKA KOMANDYTOWA, Toruń, Polska 142079543.

229332 2011 05 24 A. Wprowadzono zmianę uprawnionego przez wykreślenie wpisu: GAMET Spółka Akcyjna, Toruń, Polska 634055674 i dokonanie wpisu: GAMET BUSINESS DEVELOPMENT SPÓŁKA Z OGRANICZONĄ ODPOWIEDZIALNOŚCIĄ SPÓŁKA KOMANDYTOWA, Toruń, Polska 142079543.

229486 2011 05 05 A. Wprowadzono zmianę uprawnionego przez wykreślenie wpisu: TRUST SPÓŁKA AKCYJNA, Poznań, Polska 008494361 i dokonanie wpisu: TRUST Spółka Akcyjna Mateckiego S.K.A., Poznań, Polska.

229500 2011 05 25 A. Wprowadzono zmianę nazwy uprawnionego przez wykreślenie wpisu: BLAU FARMA SPÓŁKA Z OGRANICZONĄ ODPOWIEDZIALNOŚCIĄ SPÓŁKA KOMANDYTOWA, Warszawa, Polska 017211850 i dokonanie wpisu: BLAU FARMA Group Sp. z o.o. - Sp. komandytowa, Warszawa, Polska 017211850.

229500 2011 05 25 A. Wprowadzono zmianę uprawnionego przez wykreślenie wpisu: BLAU FARMA Group Sp. z o.o. - Sp. komandytowa, Warszawa, Polska 017211850 i dokonanie wpisu: BLAU FARMA Group Sp. z o.o. - Sp. komandytowo-akcyjna, Warszawa, Polska.

229501 2011 05 25 A. Wprowadzono zmianę nazwy uprawnionego przez wykreślenie wpisu: BLAU FARMA SPÓŁKA Z OGRANICZONĄ ODPOWIEDZIALNOŚCIĄ SPÓŁKA KOMANDYTOWA, Warszawa, Polska 017211850 i dokonanie wpisu: BLAU FARMA Group Sp. z o.o. - Sp. komandytowa, Warszawa, Polska 017211850.

229501 2011 05 25 A. Wprowadzono zmianę uprawnionego przez wykreślenie wpisu: BLAU FARMA Group Sp. z o.o. - Sp. ko-

mandytowa, Warszawa, Polska 017211850 i dokonanie wpisu: BLAU FARMA Group Sp. z o.o. - Sp. komandytowo-akcyjna, Warszawa, Polska.

229997 2011 05 27 A. Wprowadzono zmianę uprawnionego przez wykreślenie wpisu: „GRYCAN LODY OD POKOLEŃ” Elżbieta Grycan, Majdan, Polska 012988108 i dokonanie wpisu: NITTY INVESTMENTS Spółka z o.o., Majdan, Polska 142612486.

230104 2011 05 25 A. Wprowadzono zmianę uprawnionego przez wykreślenie wpisu: Zakłady Mięsne „BIERNACKI” Tomasz Biernacki, Czeluścin, Polska 410260784 i dokonanie wpisu: „DINO POLSKA” Sp. z o.o., Krotoszyn, Polska 300820828.

230279 2011 05 11 A. Wprowadzono zmianę uprawnionego przez wykreślenie wpisu: AGROS NOVA Spółka z ograniczoną odpowiedzialnością, Warszawa, Polska 016285177 i dokonanie wpisu: AGROS NOVA BRANDS SPÓŁKA Z OGRANICZONĄ ODPOWIEDZIALNOŚCIĄ, Warszawa, Polska 141793451.

230430 2011 05 05 A. Wprowadzono zmianę nazwy uprawnionego przez wykreślenie wpisu: PCB TRADE T.Trando, O.Kotras i S-ka Spółka Komandytowa, Kraków, Polska 120848119 i dokonanie wpisu: PCB TRADE T.Trando i S-ka Sp.k., Kraków, Polska 120848119.

230451 2011 05 12 A. Wprowadzono zmianę nazwy i siedziby uprawnionego przez wykreślenie wpisu: Pomorskie Centrum Dystrybucji „FROTE.pl” Hanna Grądział, Osielsko k/Bydgoszczy, Polska i dokonanie wpisu: FROTE.pl ZPChr Hanna Grądział, Osielsko, Polska.

230452 2011 05 12 A. Wprowadzono zmianę nazwy i siedziby uprawnionego przez wykreślenie wpisu: Pomorskie Centrum Dystrybucji „FROTE.pl” Hanna Grądział, Osielsko k/Bydgoszczy, Polska i dokonanie wpisu: FROTE.pl ZPChr Hanna Grądział, Osielsko, Polska.

230453 2011 05 12 A. Wprowadzono zmianę nazwy i siedziby uprawnionego przez wykreślenie wpisu: Pomorskie Centrum Dystrybucji „FROTE.pl” Hanna Grądział, Osielsko k/Bydgoszczy, Polska i dokonanie wpisu: FROTE.pl ZPChr Hanna Grądział, Osielsko, Polska.

230564 2011 05 13 A. Wprowadzono zmianę uprawnionego przez wykreślenie wpisu: PEPCO POLAND Spółka z ograniczoną odpowiedzialnością, Poznań, Polska 639669292 i dokonanie wpisu: PEPCO MARKETING Spółka z o.o., Poznań, Polska 301590997.

230678 2011 05 12 A. Wprowadzono zmianę nazwy uprawnionego przez wykreślenie wpisu: „ŁUKSJA” Spółdzielnia im. Gen. Kleeberga w Łukowie, Łuków, Polska 000453517 i dokonanie wpisu: „ŁUKSJA” Spółdzielnia im. Gen. Kleeberga w Łukowie w likwidacji, Łuków, Polska 000453517.

230678 2011 05 12 A. Wprowadzono zmianę uprawnionego przez wykreślenie wpisu: „ŁUKSJA” Spółdzielnia im. Gen. Kleeberga w Łukowie w likwidacji, Łuków, Polska 000453517 i dokonanie wpisu: „ŁUKSJA” Spółka z o.o., Łuków, Polska 060503987.

230926 2011 05 19 A. Wprowadzono zmianę uprawnionego przez wykreślenie wpisu: Elżbieta Grycan, „GRYCAN LODY OD POKOLEŃ” Majdan, Polska 012988108 i dokonanie wpisu: NITTY INVESTMENTS Spółka z o.o., Majdan, Polska 142612486.

230927 2011 05 19 A. Wprowadzono zmianę uprawnionego przez wykreślenie wpisu: Elżbieta Grycan, „GRYCAN LODY OD POKOLEŃ” Majdan, Polska 012988108 i dokonanie wpisu: NITTY INVESTMENTS Spółka z o.o., Majdan, Polska 142612486.

231261 2011 05 25 A. Wprowadzono zmianę nazwy uprawnionego przez wykreślenie wpisu: BLAU FARMA Spółka z ograniczoną odpowiedzialnością Spółka Komandytowa, Warszawa, Polska 017211850 i dokonanie wpisu: BLAU FARMA Group Sp. z o.o. - Sp. komandytowa, Warszawa, Polska 017211850.

231261 2011 05 25 A. Wprowadzono zmianę uprawnionego przez wykreślenie wpisu: BLAU FARMA Group Sp. z o.o. - Sp. komandytowa, Warszawa, Polska 017211850 i dokonanie wpisu: BLAU FARMA Group Sp. z o.o. - Sp. komandytowo-akcyjna, Warszawa, Polska.

231322 2011 05 13 A. Wprowadzono zmianę nazwy uprawnionego przez wykreślenie wpisu: Przedsiębiorstwo Handlu Zagranicznego „MEGABOL” Maciej Tyrowicz, Łódź, Polska 473085895 i dokonanie wpisu: Ośrodek Zastosowań Biotechnologicznych „MEGABOL”, „POLSPORT24” S.C. Piotr Grymowski, Maciej Tyrowicz, Łódź, Polska 473085895.

231336 2011 05 13 A. Wprowadzono zmianę uprawnionego przez wykreślenie wpisu: Przedsiębiorstwo Produkcyjno-Handlowe „WObit” Witold Ober, Poznań, Polska 630526562 i dokonanie wpisu: Przedsiębiorstwo Produkcyjno-Handlowe WObit Elżbieta Ober, Katarzyna Ober-Degórska, Jacek Ober Spółka Cywilna, Poznań, Polska 301507140.

231337 2011 05 13 A. Wprowadzono zmianę uprawnionego przez wykreślenie wpisu: Przedsiębiorstwo Produkcyjno-Handlowe „WObit” Witold Ober, Poznań, Polska 630526562 i dokonanie wpisu: Przedsiębiorstwo Produkcyjno-Handlowe WObit Elżbieta Ober, Katarzyna Ober-Degórska, Jacek Ober Spółka Cywilna, Poznań, Polska 301507140.

231338 2011 05 13 A. Wprowadzono zmianę uprawnionego przez wykreślenie wpisu: Przedsiębiorstwo Produkcyjno-Handlowe „WObit” Witold Ober, Poznań, Polska 630526562 i dokonanie wpisu: Przedsiębiorstwo Produkcyjno-Handlowe WObit Elżbieta Ober, Katarzyna Ober-Degórska, Jacek Ober Spółka Cywilna, Poznań, Polska 301507140.

231339 2011 05 13 A. Wprowadzono zmianę uprawnionego przez wykreślenie wpisu: Przedsiębiorstwo Produkcyjno-Handlowe „WObit” Witold Ober, Poznań, Polska 630526562 i dokonanie wpisu: Przedsiębiorstwo Produkcyjno-Handlowe WObit Elżbieta Ober, Katarzyna Ober-Degórska, Jacek Ober Spółka Cywilna, Poznań, Polska 301507140.

231340 2011 05 13 A. Wprowadzono zmianę uprawnionego przez wykreślenie wpisu: Przedsiębiorstwo Produkcyjno-Handlowe „WObit” Witold Ober, Poznań, Polska 630526562 i dokonanie wpisu: Przedsiębiorstwo Produkcyjno-Handlowe WObit Elżbieta Ober, Katarzyna Ober-Degórska, Jacek Ober Spółka Cywilna, Poznań, Polska 301507140.

231652 2011 05 24 A. Wprowadzono zmianę uprawnionego przez wykreślenie wpisu: LUBELLA SPÓŁKA AKCYJNA, Lublin, Polska 430616260 i dokonanie wpisu: LUBELLA SPÓŁKA Z OGRANICZONĄ ODPOWIEDZIALNOŚCIĄ SPÓŁKA KOMANDYTOWO-AKCYJNA, Lublin, Polska 430616260.

266

DECYZJE O UNIEWAŻNIENIU PRAWA OCHRONNEGO

Poniższe zestawienie zawiera kolejno: numer prawa ochronnego na znaki towarowe, datę unieważnienia prawa ochronnego oraz treść decyzji.

152 218	2008 06 10	Unieważniono w całości.
120 680	2009 05 26	Unieważniono w części dla towarów z klasy 16. dotyczącej towarów zeszyty, broszury, książeczki z krzyżówkami.
157 040	2010 01 06	Unieważniono w części dla towarów z klasy 16: czasopisma zawierające szarady, czasopisma szaradziarskie i krzyżówki.
189 581	2010 01 18	Unieważniono w części dotyczącej suplementów diety do celów medycznych, preparatów farmaceutycznych, preparatów chemiczno-farmaceutycznych, leków dla ludzi, leków pomocniczych (wspierających), leków w płynie, leków wzmacniających, preparatów witaminowych, dodatków odżywczych do celów leczniczych, dodatków mineralnych do żywności, wód mineralnych

do celów leczniczych, soli wód mineralnych, żywności dietetycznej dla celów leczniczych, dietetycznych napojów przystosowanych do celów medycznych, dietetycznych substancji przystosowanych do celów medycznych, napojów leczniczych, olei leczniczych, naparów leczniczych (nalewek), ziół leczniczych, środków zmniejszających apetyt dla celów medycznych, syropów do użytku farmaceutycznego, produktów na bazie wapna do celów farmaceutycznych, preparatów balsamicznych (aromatycznych) do celów leczniczych, herbaty leczniczej, lecytyny do celów medycznych z klasy 15.

267

DECYZJE O WYGAŚNIĘCIU PRAWA OCHRONNEGO

Poniższe zestawienie zawiera kolejno: numer prawa ochronnego na znaki towarowe i datę wygaśnięcia prawa ochronnego. W przypadku wygaśnięcia prawa tylko dla części towarów (usług) wymienia się te towary (usługi).

110 689	2010 12 14	Prawo wygasło w całości. Wnioskiem z dnia 2010-12-14 pełnomocnik uprawnionego poinformował Urząd o rezygnacji z dalszej ochrony przedmiotowego znaku towarowego.
123 085	2010 12 09	Prawo wygasło w całości. Wnioskiem z dnia 9 grudnia 2010 r. wnioskodawca „OPTIMAL EUROPE Sp. z o.o.” poinformował Urząd o rezygnacji z dalszej ochrony przedmiotowego znaku towarowego w klasie 42.
130 262	2011 01 20	Prawo wygasło w całości. Wnioskiem z dnia 20 stycznia 2011 r. wnioskodawca poinformował Urząd o rezygnacji z dalszej ochrony przedmiotowego znaku towarowego.
139 498	2010 12 09	Prawo wygasło w całości. Wnioskiem z dnia 9 grudnia 2010 r. wnioskodawca „OPTIMAL EUROPE Sp. z o.o.” poinformował Urząd o rezygnacji z dalszej ochrony przedmiotowego znaku towarowego w klasie 42.
177 028	2010 12 20	Prawo wygasło w całości. Wnioskiem z dnia 20 grudnia 2010 r. uprawniony zastąpiony przez pełnomocnika poinformował Urząd o rezygnacji z dalszej ochrony przedmiotowego znaku towarowego.
185 094	2010 12 20	Prawo wygasło w całości. Wnioskiem z dnia 20 grudnia 2010 r. uprawniony zastąpiony przez pełnomocnika poinformował Urząd o rezygnacji z dalszej ochrony przedmiotowego znaku towarowego.
126 855	2009 04 03	Prawo wygasło w części dla towarów i usług: urządzenia i instalacje do wytwarzania pary i suszenia, urządzenia wentylacyjne (klasa 11); usługi projektowe, doradcze i eksperckie dla potrzeb przemysłu odzieżowego, usługi w zakresie testowania tekstyliów, usługi w zakresie administrowania nieruchomościami i dobrami, usługi prawne, usługi w zakresie doradztwa zawodowego, usługi poligraficzne, usługi gastronomiczne i hotelarskie, usługi w zakresie opracowywania programów komputerowych, usługi w zakresie wzornictwa przemysłowego, usługi w zakresie testowania materiałów, maszyn, urządzeń, narzędzi; usługi w zakresie tłu-

- maczeń, usługi w zakresie administrowania wystawami, usługi w zakresie wypożyczania komputerów i odzieży, usługi projektowe, doradcze i ekspertyzy dotyczące przemysłu odzieżowego (klasa 42 w części).
- 151 065 2010 05 24 Prawo wygasło w części dla usług: usługi stomatologiczne i dentystyczne w zakresie stomatologii zachowawczej, periodontologii, ortodontcji, chirurgii stomatologicznej, profilaktyki stomatologicznej, protetyki stomatologicznej oraz rehabilitacji stomatologicznej osób niepełnosprawnych świadczone przez lekarzy dentystów z wyłączeniem usług dentystycznych w zakresie profilaktyki dentystycznej świadczonych przez lekarzy dentystów w miejscach nauczania; konsultacje i leczenie prowadzone przez lekarzy pediatrów, usługi związane z higieną zdrowia, usługi w zakresie aromaterapii oraz audioprofilowania terapeutycznego; klasa 44 w części.
- 155 209 2010 11 27 Prawo wygasło w części dla towarów: klasa 32: piwo, ale, porter.
- 155 998 2010 11 23 Prawo wygasło w części dla towarów: klasa 32: piwo, ale, porter.
- 156 204 2010 12 01 Prawo wygasło w części dla towarów i usług: usługi w zakresie doradztwo zawodowego i ekspertyz w zakresie informatyki i komputeryzacji, udostępnianie innym użytkownikom czasu komputerowego. Usługi w zakresie przygotowania i modyfikacji obcych programów komputerowych dla potrzeb osób trzecich, usługi w zakresie konfigurowania sieci komputerowych, usługi w zakresie tworzenia i utrzymywania stron internetowych dla osób trzecich; klasa 42.
- 156 906 2010 11 14 Prawo wygasło w części dla usług: klasa 35: usługi w zakresie kojarzenia kontrahentów handlowych, usługi w zakresie prowadzenia przedstawicielstw handlowych podmiotów zagranicznych w kraju, prowadzenie sklepów (hurtowni) w zakresie materiałów budowlanych i okien, zgrupowanie na rzecz osób trzecich różnych towarów pozwalające nabywcy wygodnie je oglądać i kupować na stronie web, wyspecjalizowanej w sprzedaży tych towarów; klasa 37: usługi remontowo-budowlane, montaż okien, nadzór techniczny.
- 157 483 2010 12 14 Prawo wygasło w części dla towarów i usług: farby, lakiery, kit, zaprawy cementowe; klasa 02.
- 159 507 2010 11 02 Prawo wygasło w części dla towarów i usług: taśmy Lu karty papierowe do zapisu programów komputerowych; klasa 16.
- 159 513 2010 12 08 Prawo wygasło w części dla towarów usług: budowlane materiały metalowe; klasa 06, pakuły; klasa 22.
- 157 145 2010 11 30 Prawo wygasło w części dla towarów i usług: środki wybielające i inne substancje stosowane w praniu, środki czyszczące, mydła, środki perfumeryjne, olejki eteryczne, kosmetyki, płyny do pielęgnacji włosów, środki do czyszczenia zębów; produkty farmaceutyczne, sanitarne, substancje dietetyczne do celów leczniczych żywność dla niemowląt dietetyczna do celów leczniczych, napoje do celów dietetycznych, plasty, materiały opatrunkowe, środki odkażające; instrumenty muzyczne, szafy grające; wydawnictwa, czasopisma, książki, albumy, broszury, periodyki i inne publikacje, papier, tektura i wyroby z tych materiałów nie ujęte w innych klasach, fotografie, materiały fotograficzne, materiały piśmienne, kleje do
- materiałów piśmiennych lub do celów domowych, materiały szkoleniowe i instruktażowe, materiały z tworzyw sztucznych do pakowania (nie ujęte w innych klasach) skóra i imitacje skóry, wyroby z tych materiałów (nie ujęte w innych klasach), torby podróżne, parasolki, parasole, teczki, tornistry; wyroby (nie ujęte w innych klasach) z drewna, korka, trzciny, wikliny, rogu, kości słoniowej, bursztynu, imitacji tych surowców lub z tworzyw sztucznych tekstylia i wyroby włókiennicze nie ujęte w innych klasach; odzież, obuwie, nakrycia głowy; gry i zabawki, artykuły sportowe i gimnastyczne nie ujęte w innych klasach, ozdoby choinkowe, karty do gry; mięso, ryby, drób, dziczyzna, ekstrakty mięsne, konserwowane, suszone i gotowane owoce i warzywa, galaretka, dżemy, kompoty, jaja, mleko, produkty mleczne, oleje i tłuszcze jadalne; herbata, kakao, cukier, ryż, produkty zbożowe, wyroby cukiernicze i słodczyce, lody, miód, proszek do pieczenia; wody mineralne i gazowane oraz inne napoje bezalkoholowe, napoje owocowe i soki owocowe, syropy; organizowanie imprez artystycznych, estradowych, sportowych, rekreacyjnych, usługi w zakresie organizowania nauki i szkoleń, organizowanie imprez o charakterze edukacyjnym i kulturalnym, usługi wynajmu dekoracji, kostiumów i rekwizytów oraz pomieszczeń do celów rozrywkowych i studiów nagrań, a także wypożyczania sprzętu radiowego, telewizyjnego, kinematograficznego i nagrań, usługi wydawnicze; opracowywanie i wdrażanie programów komputerowych, oprogramowanie komputerowe, wykonywanie opinii i badań w/w zakresie działalności multimedialnej; klasy: 03, 05, 15, 16, 18, 20, 24, 25, 28, 29, 30, 32, 41, 42.
- 160 180 2011 02 21 Prawo wygasło w części dla towarów i usług: bojler, urządzenia ogrzewcze, bojler grzewcze, bojler gazowe, grzejniki do centralnego ogrzewania, pompy do instalacji grzewczych, regulatory zasilania wodą, wymienniki ciepła, chłodnice do pieców, urządzenia i instalacje do chłodzenia, instalacje do wytwarzania pary, elementy grzejne, hydranty, zawory kurkowe kanalizacyjne, instalacje do ogrzewania, instalacje wodne grzewcze, urządzenia do ogrzewania na paliwa stałe, płynne i gazowe, piece, podgrzewacze wody, instalacje sanitarne i aparatura, aparaty i urządzenia do uzdatniania wody, aparaty wodociągowe, zawory mieszalnikowe do przewodów wodociągowych, zbiorniki ciśnieniowe wody, filtry

- do instalacji przemysłowych i domowych, palniki, armatura do regulacji urządzeń wodnych z wyjątkiem niemetalowej, armatura regulacyjna i zabezpieczająca do urządzeń wodnych z wyjątkiem niemetalowej materiały termoizolacyjne, zawory gumowe, armatura przyłączeniowa do przewodów niemetalowa, nie zawarta w innych klasach; usługi hydrauliczne, budowa, montaż, konserwacja i naprawy instalacji sanitarnych, hydraulicznych i ciepłowniczych; klasy: 11, 17, 37.
- 174 795 2011 05 09 Prawo wygasło w części dla towarów i usług: klasa 03: środki sanitarne, środki do czyszczenia; klasa 06: kształtki i złączki metalowe, zawory wodociągowe metalowe.
- 204 942 2010 11 09 Prawo wygasło w części dla towarów i usług: wskaźniki ciśnienia, przyrządy pomiarowe, pomiarowe urządzenia elektryczne, przekaźniki elektryczne, przekaźniki sygnałów elektrycznych, przełączniki czasowe automatyczne, przemienniki i przetwornice elektryczne, sterowniki, wskaźniki temperatury, termostaty, transformatory elektryczne, wilgotnościomierze, wskaźniki poziomu wody, wyłączniki samoczynne, wyłączniki zdalnie sterowane, wzmacniacze, zawory elektromagnetyczne, urządzenia do zdalnego sterowania; aparatura, instalacje i urządzenia chłodnicze i klimatyzacyjne, automatyka chłodnicza i klimatyzacyjna, wymienniki ciepła, dmuchawy, wentylatory, filtry powietrza do klimatyzacji, elementy grzejne, aparatura do oczyszczania i chłodzenia powietrza, szafy chłodnicze, zamrażarki, zawory termostatyczne, zespoły grzejne powietrzne; reklama, analizy kosztów; klasa 09, 11, 35 (w części).
- 206 101 2011 01 12 Prawo wygasło w części dla towarów: klasa 11 – kanały kominowe do kotłów grzewczych, urządzenia zasilające do kotłów grzewczych, rury do kotłów grzewczych.
- 214 610 2010 10 19 Prawo wygasło w części dla towarów: suplementy diety do celów medycznych i weterynaryjnych, żywność dietetyczna do celów leczniczych klasa 05 w części.
- 222 533 2010 11 04 Prawo wygasło w części dla towarów: 05: produkty farmaceutyczne i weterynaryjne: suplementy diety do celów leczniczych, substancje dietetyczne do celów leczniczych; z wyłączeniem: produkty farmaceutyczne z wyłączeniem preparatów leczniczych do higieny i pielęgnacji skóry oraz wód mineralnych do celów leczniczych; produkty weterynaryjne; suplementy diety, substancje dietetyczne do celów leczniczych.
- 222 663 2010 11 08 Prawo wygasło w części dla usług: pozyskiwanie danych do baz danych, systematyzowanie tych danych i zarządzanie tymi danymi, zarządzanie zbiorami informatycznymi; prowadzenie komputerowych platform informacyjnych o charakterze branżowym, w szczególności dotyczących tematyki komputerowej, oprogramowania komputerowego i zaawansowanych technologii; klasa: 35 (w części), 42.
- 222 782 2010 11 18 Prawo wygasło w części dla towarów: mięso, ryby, drób, dziczyzna; ekstrakty mięsne; konserwowane, suszone i gotowane owoce i warzywa; galaretki, dżemy, kompoty; jaja, mleko, produkty mleczne; oleje i tłuszcze jadalne; w tym również niemedyczne dodatki odżywcze i dietetyczne; niemedyczne produkty dietetyczne; niemedyczna nowa żywność na bazie produktów ujętych w tej klasie; koncentraty i odżywki wzbogacone witaminami i solami mineralnymi; kawa, herbata, kakao, cukier, ryż, tapioka, sago, kawa nienaturalna; mąka i produkty zbożowe, chleb, wyroby cukiernicze i słodczyce, lody; miód, melasa (syropy); drożdże, proszek do pieczenia; sól, musztarda; ocet, sosy (przyprawy); przyprawy; lód; w tym również niemedyczne dodatki odżywcze i dietetyczne na bazie produktów ujętych w tej klasie; niemedyczne produkty dietetyczne na bazie produktów ujętych w tej klasie; niemedyczna nowa żywność na bazie produktów ujętych w tej klasie; koncentraty i odżywki wzbogacone witaminami i solami mineralnymi; klasy: 29, 30.
- 224 421 2010 11 18 Prawo wygasło w części dla towarów: mięso, ryby, drób, dziczyzna, ekstrakty mięsne; konserwowane, suszone i gotowane owoce i warzywa; galaretki, dżemy, kompoty; jaja, mleko, produkty mleczne; oleje i tłuszcze jadalne; w tym również niemedyczne dodatki odżywcze i dietetyczne na bazie produktów ujętych w tej klasie; niemedyczne produkty dietetyczne na bazie produktów ujętych w tej klasie; niemedyczna nowa żywność na bazie produktów ujętych w tej klasie; koncentraty i odżywki wzbogacone witaminami i solami mineralnymi na bazie produktów ujętych w tej klasie; kawa, herbata, kakao, cukier, ryż, tapioka, sago, kawa nienaturalna; mąka i produkty zbożowe, chleb, wyroby cukiernicze i słodczyce, lody; miód, melasa (syropy); drożdże, proszek do pieczenia; sól, musztarda; ocet, sosy (przyprawy); przyprawy; lód; w tym również niemedyczne dodatki odżywcze i dietetyczne na bazie produktów ujętych w tej klasie; niemedyczne produkty dietetyczne na bazie produktów ujętych w tej klasie; niemedyczna nowa żywność na bazie produktów ujętych w tej klasie; koncentraty i odżywki wzbogacone witaminami i solami mineralnymi na bazie produktów ujętych w tej klasie; klasy: 29, 30.

268

**DECYZJE O ZMIANIE LUB UCHYLENIU DECYZJI
(opublikowanych w Wiadomościach Urzędu Patentowego)**

Poniższe zestawienie zawiera kolejno: numer prawa ochronnego na znak towarowy, numer i rok wydania Wiadomości Urzędu Patentowego, w którym zmieniona lub uchylona decyzja została ogłoszona oraz datę i treść decyzji, w której zmieniono lub uchylono decyzję poprzednią.

- 82 399 01/2004 2011 05 27 Wyrokiem WSA z dnia 22 10 2004 uchylono decyzję z postępowania spornego nr Sp. 129/01 z dnia 29 01 2003 r. o częściowym unieważnieniu prawa.

84 950	09/1995	2011 01 31	Sprostowano oczywistą omyłkę w decyzji z dnia 09 05 1995 r. w następujący sposób: - prawidłowo powinno być: Przedsiębiorstwo AMB Sp. z o.o.				
100 441	01/2004	2011 05 27	Wyrokiem WSA z dnia 22 10 2004 r. uchylono decyzję z postępowania spornego nr Sp. 127/01 z dnia 29 01 2003 o częściowym unieważnieniu prawa.				
100 784	01/2004	2011 05 27	Wyrokiem WSA z dnia 22 10 2004 r. uchylono decyzję z postępowania spornego nr Sp. 128/01 z dnia 29-01-2003 o częściowym unieważnieniu prawa.	215 018	09/2009	2010 12 14	Na podstawie art. 247 ust. 2 ustawy z dnia 30 czerwca 2000 r. Prawo własności przemysłowej – dalej pwp (tekst jednolity: Dz. U. z 2003 r. Nr 119, poz. 1117, z późn. zm.) Urząd Patentowy RP uchyla decyzję z dnia 02 marca 2009 r. o udzieleniu na rzecz: RANBAXY (POLAND) spółka z ograniczoną odpowiedzialnością, Warszawa prawa ochronnego na znak towarowy słowny ZORAN o nr R-214436 oraz umarza postępowanie.
115 936	03/2000	2007 01 30	Sprostowano oczywistą omyłkę w decyzji o udzieleniu prawa ochronnego na znak towarowy z dnia 06 12 1999 r. w następujący sposób: - w części dotyczącej nazwy uprawnionego powinno być: VITAFARMA, S.L., San Sebastian, Hiszpania.				Na podstawie art. 247 ust. 2 ustawy z dnia 30 czerwca 2000 r. Prawo własności przemysłowej – dalej pwp (tekst jednolity: Dz. U. z 2003 r. Nr 119, poz. 1117, z późn. zm.) Urząd Patentowy RP uchyla decyzję z dnia 05 stycznia 2009 r. na udzieleniu na rzecz: „CHANCE” Zakład Produkcji Farmaceutycznej Marek Czurlej, Jerzy Jaworski, spółka jawa, Pieńków prawa ochronnego na znak towarowy słowny AMIGREN o nr R-215018 oraz umarza postępowanie .
154 253	09/2009	2010 10 29	Na podstawie art. 156 § 1 pkt 2 ustawy z dnia 14 czerwca 1960 r. Kodeks postępowania administracyjnego (tekst jednolity: Dz. U. z 2000 r. Nr 98, poz. 1071 z późn. zm.) w związku z art. 252 ustawy z dnia 30 czerwca 2000 r. Prawo własności przemysłowej – (tekst jednolity: Dz. U. z 2003 r. Nr 119, poz. 1117, z późn. zm.) Urząd Patentowy RP stwierdza nieważność decyzji z dnia 12 marca 2009 r. o zmianie wpisu w rejestrze znaków towarowych pod numerem R-154253 w rubryce A poprzez wykreślenie wpisu w brzmieniu: Polskie Towarzystwo Wspierania Przedsiębiorczości SA, Katowice, Polska.	226 095	09/2010	2011 03 28	Sprostowano oczywistą omyłkę w decyzji o udzieleniu prawa ochronnego na znak towarowy z dnia 23 03 2010 r. w następujący sposób: - w części dotyczącej siedziby uprawnionego powinno być: Halifax, Kanada.
154 486	09/2009	2010 09 23	Na podstawie art. 156 § 1 pkt 2 ustawy z dnia 14 czerwca 1960 r. Kodeks postępowania administracyjnego (tekst jednolity: Dz. U. z 2000 r. Nr 98, poz. 1071 z późn. zm.) w związku z art. 252 ustawy z dnia 30 czerwca 2000 r. Prawo własności przemysłowej – (tekst jednolity: Dz. U. z 2003 r. Nr 119, poz. 1117, z późn. zm.) Urząd Patentowy RP stwierdza nieważność decyzji z dnia 12 marca 2009 r. o zmianie wpisu w rejestrze znaków towarowych pod numerem R-154486 w rubryce A poprzez wykreślenie wpisu w brzmieniu: Polskie Towarzystwo Wspierania Przedsiębiorczości SA, Katowice, Polska.	231 056	02/2011	2011 03 29	Sprostowano oczywistą omyłkę w decyzji o udzieleniu prawa ochronnego na znak towarowy z dnia 13 08 2010 r. w następujący sposób: - w części dotyczącej nazwy uprawnionego powinno być: OMS INVESTMENTS INC., Los Angeles, Stany Zjednoczone Ameryki.
157 069	07/2009	2011 01 19	Sprostowano oczywistą omyłkę i uchyla decyzję z dnia 27 stycznia 2009 r. w następujący sposób: - w części dotyczącej uprawnionego prawidłowo powinno być: OPOCZNO I Sp. z o.o., Opoczno, Polska 100335281.	232 622	05/2011	2011 03 31	Sprostowano oczywistą omyłkę w decyzji o udzieleniu prawa ochronnego na znak towarowy z dnia 26 10 2010 r. w następujący sposób: - w części dotyczącej wykazu towarów i klas towarowych powinno być uprawnionego powinno być: 06: folia aluminiowa, artykuły z folii aluminiowej przeznaczone do pakowania; naczynia z folii aluminiowej do jednorazowego użytku 16: papier, karton i wyroby z tych artykułów nie ujęte w innych klasach obejmujące papier do pieczenia, filtry do kawy, serwetki papierowe; materiały z tworzyw sztucznych do pakowania nie ujęte w innych klasach 17: guma, kauczuk i artykuły z tych materiałów nie ujęte w innych klasach; tworzywa sztuczne półprzetworzone 21: metalowe czyściki do garnków; gąbki stosowane w gospodarstwie domowym, gąbki do celów toaletowych; rękawice stosowane w gospodarstwie domowym, rękawice do polerowania, rękawice do prac ogrodowych;
214436	08/2009	2010 12 14	Na podstawie art. 247 ust. 2 ustawy z dnia 30 czerwca 2000 r. Pra-				

przyrządy i narzędzia ręczne do czyszczenia 24: materiały tekstylne nietkane włączając serwetki do celów toaletowych i stosowane w gospodarstwie domowym.

232 937 06/2011 2011 04 21 Sprostowano oczywistą omyłkę w decyzji o udzieleniu prawa ochronnego na znak towarowy z dnia 14 12 2010 r. w następujący sposób:
- w części dotyczącej siedziby uprawnionego powinno być:
Ada, Stany Zjednoczone Ameryki.

269

REJESTRACJA MIĘDZYNARODOWA UZNANA W POLSCE

Poniższe zestawienie zawiera kolejno: numer międzynarodowego rejestru znaków towarowych (w przypadku konwersji – oznaczono literą K), określenie znaku towarowego przedstawionego w postaci liter bądź cyfr albo, jeżeli znak jest znakiem graficznym lub zawiera elementy graficzne, wskazanie symboli klas elementów graficznych znaku (CFE), określenie klas towarowych, nazwisko i imię bądź nazwę uprawnionego, jego miejsce zamieszkania lub siedzibę oraz kod kraju, datę rejestracji międzynarodowej lub datę późniejszego wyznaczenia, datę zamieszczenia informacji o tej rejestracji w Biuletynie Urzędu Patentowego oraz datę notyfikacji bądź datę notyfikacji późniejszego wyznaczenia.

142594 B	DE BEUKELAER	30
Griesson-De Beukelaer GmbH & Co. KG, August-Horch-Str. 23		
56751 Polch (DE)		
2009 12 17		2010 03 04
231756	LÉONIDA	15
SAVAREZ (Société Anonyme), 5 avenue Barthélémy Thimonnier		
F-69300 CALUIRE ET CUIRE (FR)		
2010 09 02	2011 01 03	2010 11 18
438877	AFUMEX	09
PRYSMIAN CAVI E SISTEMI ENERGIA S.r.l., Viale Sarca, 222 I-20126		
Milano (IT)		
2010 10 01	2011 01 17	2010 11 25
479701	ACO	03, 05
Lysoform Desinfektion AG, Burgstrasse 28 CH-8750 Glarus (CH)		
2007 07 02	2008 01 07	2007 11 22
512076	ARKOTONIC	05
Laboratoires ARKOPHARMA, 1ere Avenue-9eme Rue F-06510		
CARROS (FR)		
2009 10 05	2010 04 12	2010 02 18
559692	ZYKLOTHERM	11
Werner & Pfleiderer Lebensmitteltechnik GmbH, 8-18,		
von-Raumer-Strasse, 91550 Dinkelsbühl (DE)		
2010 09 13	2011 01 03	2010 11 18
670013	PURO	03, 18, 25
Josef Schachl, Schranngasse 2 Top 59/60 A-5020 Salzburg (AT)		
2009 02 11	2009 07 06	2009 05 14
692787	AUTOHELIOS	03
LA ROCHE-POSAY LABORATOIRE PHARMACEUTIQUE société		
anonyme, Avenue René Levayer F-86270 LA ROCHE-POSAY (FR)		
2007 04 13	2007 07 07	2007 05 24
707864	TradeLink	09, 36, 42
vvd transaction solutions AG, Tilsiter Str. 1 60487		
Frankfurt am Main (DE)		
2009 01 09	2009 06 22	2009 05 07

779209	Open Doors	35, 39, 41
CFE: 3.9.1, 7.15.1, 27.5.1, 29.1.1, 29.1.5, 29.1.6		
Stichting Open Doors International, Harderwijkerweg 136 NL-3852		
AH ERMELO (NL)		
2009 06 03	2009 10 26	2009 09 10
794071	ROSADERM	03, 05
LABORATORIOS VINAS, S.A., Provenza, 386-5a planta E-08025		
BARCELONA (ES)		
2009 04 03	2009 08 31	2009 07 09
812995	IsoFux	20
RANIT Befestigungssysteme GmbH, Lennestraße 5 45701 Herten (DE)		
2010 09 11	2011 01 03	2010 11 18
815082	ERGEENOMIXX	23, 25, 28
KiK Textilien und Non-Food GmbH, Siemensstrasse 21 59199		
Bönen (DE)		
2009 08 20	2009 11 23	2009 10 08
815281	FELIX TOMAT KETCHUP	29, 30, 32, 43
CFE: 5.9.17, 27.5.1, 29.1.1, 29.1.3, 29.1.6		
Procordia Food AB, SE-241 81 ESLÖV (SE)		
2008 07 01	2009 02 02	2008 12 11
821175	CFE: 26.1.2, 26.1.5, 26.1.24	09
OVAL Corporation, 10-8, Kamiochiai 3-chome, Shinjuku-ku Tokyo		
161-0034 (JP)		
2010 10 26	2011 01 17	2010 11 25
835984	BOSSA	33
Bossa International, Inc., P.O. Box 1945 Miami Beach, FL 33119 (US)		
2004 02 17	2005 01 10	2004 12 02
838288	TEA-CADDY	30
J.T. Ronnefeldt KG, Kurfürstenplatz 38 60486 Frankfurt (DE)		
2006 11 15	2007 02 19	2006 12 28
841807	ALTOS DE MEDRANO	33
FREIXENET, S.A., Joan Sala, 2 E-08770 SANT SADURNI D'ANOIA		
(BARCELONA) (ES)		
2004 10 29	2005 04 18	2005 03 03
843642	ORIFLAME SOUL	03, 14, 25
ORIFLAME COSMETICS S.A., 24, avenue Emile Reuter L-2420		
LUXEMBOURG (LU)		
2005 01 17	2005 05 16	2005 03 31
852427	COAST	14, 18, 25, 35
COAST FASHIONS LIMITED, The Triangle, Stanton Harcourt		
Industrial Estate, Stanton Harcourt Witney, Oxfordshire OX29		
5UT (GB)		
2004 09 21	2005 09 19	2005 07 21
864496	Blue Soleil	09
CFE: 27.5.1		
IVT TECHNOLOGY INC., F/5, Fa Zhan Building, No. 20 Shang Di Xin		
Xi Zhong Road, Haidian District, Beijing 100085 (CN)		
2010 09 21	2010 12 20	2010 11 04
868311	WEBER.THERM	01, 02, 17, 19
Saint-Gobain Weber, Rue de Brie F-77170 Servon (FR)		
2010 10 05	2011 01 03	2010 11 11
869168	XOC DE LUX	30
Netto Marken-Discount AG & Co. KG, Industriepark Pontholz 1		
93142 Maxhütte-Haidhof (DE)		
2005 10 17	2006 02 06	2005 12 15
872204	EVEREN	05, 10, 44
Fresenius Medical Care Deutschland GmbH, Else-Kröner-Strasse 1		
61352 Bad Homburg (DE)		
2005 10 21	2006 03 06	2006 01 19
887339	PROFILink	06, 19, 20
CFE: 7.1.24, 27.5.2		
"PROFILINK" Ltd, Asenovgradsko shose 1 BG-4000 Plovdiv (BG)		
2010 09 07	2010 12 20	2010 11 04

892453	Isaura	30
Aldi Einkauf GmbH & Co. oHG, Eckenbergstrasse 16 45307 Essen (DE)		
2006 06 16	2006 10 30	2006 09 07
909707	inspur	
CFE: 27.5.1 09, 35, 42		
LANGCHAO GROUP CO., LTD., No. 224, Shanda Road, Jinan City		
250014 Shandong (CN)		
2010 10 28	2011 01 17	2010 11 25
914379	UBI Banca UNIONE DI BANCHE ITALIANE	
CFE: 24.17.2, 26.3.23 35, 36, 41		
UNIONE DI BANCHE ITALIANE SOCIETA COOPERATIVE PER AZIONI,		
Piazza V. Veneto, 8 I-24122 Bergamo (BG) (IT)		
2007 01 15	2007 05 14	2007 03 22
915255	Ahead	09, 13
Rheinmetall Air Defence AG, Birchstrasse 155 CH-8050		
Zürich (CH)		
2006 12 11	2007 05 14	2007 03 29
919910	HOMA	01, 05, 09, 16, 21, 41, 44
Deutsche Gesellschaft für Homa-Therapie e. V., Haldenhof 78357		
Mühlingen (DE)		
2010 10 15	2011 01 03	2010 11 18
931265	COMFORT-INVEST	14, 35, 36, 37, 41, 42, 45
KADUSHKEVYCH VOLODYMYR EVGENOVYCH, 12 apartment, 19		
Energetychna str. Lviv 79026 (UA)		
2007 04 16	2007 10 15	2007 08 23
931274	VINCHI	07, 11
SUZHOU VINCHI IMPORTS & EXPORTS CO., LTD., Floor 21, Gold		
River Int'l Tower, No. 35 Shi Shan Road, Suzhou New District		
Jiangsu Province (CN)		
2009 02 23	2009 08 17	2009 07 02
931921	bonus net	
CFE: 26.1.4, 26.1.19, 27.5.1, 29.1.13 09, 35, 36, 38, 42		
TÜRKIYE GARANTI BANKASI ANONIM ŞİRKETİ, Levent Nispetiye		
Mahallesi, Aytar Caddesi No. 2 Beşiktaş, ISTANBUL (TR)		
2006 12 19	2007 10 15	2007 08 30
934859 K*)	ZINKORAL	03, 05, 35
EFI AS, Stenersgata 2 N-0184 Oslo (NO)		
2007 04 12		2009 05 07
935920	NOBEL	12, 35
RIATON LTD., 76 Dean Street, P.O. Box 1117, Belize City (BZ)		
2007 03 19	2007 11 26	2007 10 04
937847	BEAUTY CAFE	03, 35, 44
Otkritoe akzionernoje obtchestvo „Faberlic“, Nikopolskaja str., 4		
RU-117403 Moscow (RU)		
2007 03 23	2007 12 10	2007 10 18
943586	van Graaf	35
van Graaf GmbH & Co KG, Traungasse 14 A-1030 Wien (AT)		
2007 10 10	2008 02 04	2007 12 13
945438	SUPERUN	18, 25
Ng Chung Lam, Volutová 2521/18, CZ-158 00 Praha 5-Stodulky (CZ)		
2007 09 26	2008 02 18	2007 12 27
950312	PROKUDENT	03, 05, 21
Dirk Rossmann GmbH, Isernhägener Strasse 16 30938		
Burgwedel (DE)		
2010 11 05	2011 01 17	2010 11 25
955226	FRESENIUS	
CFE: 26.11.8 03, 05, 10, 36, 41, 44		
Fresenius SE, Else-Kröner-Strasse 1 61352 Bad Homburg (DE)		
2008 01 03	2008 05 12	2008 03 27
956471	ECOPET	31
RUSSO MANGIMI S.P.A., Via Nazionale delle Puglie I-80035		
NOLA (NA) (IT)		
2008 01 09	2008 05 26	2008 04 10
964826	S&P Salt & Pepper	
CFE: 24.17.25, 27.5.10 16, 20, 35		
P.G.R.-MANAGEMENT, naamloze vennootschap, Herentalseweg 66		
B-2440 Geel (BE)		
2009 12 30	2008 08 18	2010 08 26
969156	ODOREX	
CFE: 2.9.4, 4.5.3, 27.5.1 03		
ODVITAL Cosmetics GmbH, Hauptstraße 152 08459 Neukirchen (DE)		
2008 06 14	2008 09 15	2009 01 01
970473	TV trip	
CFE: 26.4.18, 27.5.1, 29.1.12 35, 38, 39, 41, 43		
VIDEOPOLIS FRANCE, 13 rue Vivienne F-75002 PARIS (FR)		
2008 04 21	2008 09 29	2008 08 14
975548	ebaby	
CFE: 2.5.6 12, 20, 35		
EBABY S.R.L., Via S. Sisto III, 11 I-00159 ROMA (IT)		
2008 03 05	2008 11 24	2008 10 02
978783	EWM ... mit System in Bewegung.	
CFE: 24.17.2, 27.5.14 07, 12		
EWM Eichelhardter Werkzeug-und Maschinenbau GmbH,		
Gartenstraße 7 57612 Eichelhardt (DE)		
2008 07 08	2008 12 22	2008 10 30
980296	MAGE POWERTEC	06, 09, 37
MAGE SOLAR GmbH, An der Bleicherei 15 88214 Ravensburg (DE)		
2008 08 22	2008 12 22	2008 11 06
980545	ALUTECH	06, 40
Obchtchestvo s ogranitchennoi otvetstvennostyou „ALUTECH		
Incorporated“, komn.301, d.10, ul. Selitskogo, SEZ „Minsk“, Minskiy		
r-n 220075 Minskaya obl. (BY)		
2010 09 27	2011 01 03	2010 11 18
982123	CorroTriBlack	01, 02
Atotech Deutschland GmbH, Erasmusstrasse 20 10553		
Berlin (DE)		
2008 08 06	2009 01 05	2008 11 20
982345	Imperial Toledo	33
MIGUEL ANGEL VERDÚGUEZ MORATA, Plaza Axdir, 1 E-45810		
VILLANUEVA DE ALCARDETE, Toledo (ES)		
2008 09 29	2009 01 19	2008 11 27
982917	LT Lamina	
CFE: 26.1.18, 26.1.19, 27.5.3, 27.5.25 07		
Lamina Technologies SA, Rue Pythagore 2 CH-1400		
Yverdon-les-Bains (CH)		
2008 07 02	2009 01 19	2008 11 27
983337	CAFEA VITA	01, 05, 29, 30, 32
CAFEA GmbH, Am Sandtorkai 2 20457 Hamburg (DE)		
2008 07 21	2009 01 19	2008 12 04
983458	active	
CFE: 26.13.25, 27.5.1 01, 03, 04, 05, 06, 07, 08, 09, 11, 12,		
17, 18, 19, 20, 21, 22, 24, 25, 27, 28		
MIP METRO Group Intellectual Property GmbH & Co. KG,		
Metro-Strasse 1 40235 Düsseldorf (DE)		
2008 04 28	2009 01 19	2008 12 04
983999	ALFRED'S PRO SHOP	08, 11, 17, 37
Onninen Oy, Mittalinja 1 FI-01260 Vantaa (FI)		
2008 10 24	2009 01 19	2008 12 04
984301	BREE	09, 16, 18, 25
BREE Collection GmbH & Co. KG, Gerberstr. 3 30916		
Isernhagen (DE)		
2008 07 09	2009 02 02	2008 12 11
985909	IONIT OX	06, 07, 14, 40
Sulzer Metco Management AG, Zürcherstrasse 12 CH-8400		
Winterthur (CH)		
2008 10 01	2009 02 02	2008 12 18

986891	Hidalgo de Castilla	33	995696	FALCCUN	32, 33
MIGUEL ANGEL VERDÚGUEZ MORATA, Plaza de Axdir, 1 E-45810 VILLANUEVA DE ALCARDETE (Toledo) (ES)			BARRONS Europe AG, FL-9492 Eschen (LI)		
2008 09 29	2009 02 16	2008 12 25	2009 01 21	2009 05 11	2009 03 26
986950	PLAY EVERYWHERE	18, 25, 28	995748	ConGuard	01, 02
DECATHLON, 4 boulevard de Mons F-59650 VILLENEUVE D'ASCQ (FR)			Paint Factory Equipment A/S, Tvarvej 8 DK-6640 Lunderskov (DK)		
2008 04 30	2009 02 16	2008 12 25	2009 01 22	2009 05 25	2009 04 02
988062	ANTIDOT	09, 38, 42	995749	ProCover	01, 02
ANTIDOT, 29 Avenue Jean Monnet F-13410 LAMBESC (FR)			Paint Factory Equipment A/S, Tvarvej 8 DK-6640 Lunderskov (DK)		
2008 07 02	2009 03 02	2009 01 08	2009 01 22	2009 05 25	2009 04 02
988070	PION		996643	Lilli Milano 1939	
CFE: 27.5.17		18, 25, 35	CFE: 25.1.6, 25.1.25		29, 30, 31
ALKA TEKSTIL İNŞAAT VE OTOMOTIV SANAYİ TİCARET LIMITED ŞİRKETİ, Seyit Nizam Mah. G-9, Sokak No:63/A-B Zeytinburnu İSTANBUL (TR)			INTERMIX SRL, Via Zara, 19 I-21100 VARESE (IT)		
2008 06 10	2009 03 02	2009 01 08	2008 12 19	2009 05 25	2009 04 09
988366	GOLDEN BRIDGE	33	997014	ALFAFERONE	05
LES GRANDS CHAIS DE FRANCE, 1 rue de la Division Leclerc F-67290 PETERSBACH (FR)			ALFA WASSERMANN HUNGARY Kft., Zichy Jenő u. 4/1 H-1066 Budapest (HU)		
2008 11 24	2009 03 02	2009 01 08	2009 07 23	2009 12 07	2009 10 15
988542	AZIMUT		998277	sensa	
CFE: 28.5.0		21, 30, 35, 37, 38, 39, 41, 43, 45	CFE: 26.4.18, 26.4.24, 27.5.24		09, 16, 38, 41, 42
Limited Liability Company „AZIMUT Hotels Company”, 9, stroenie, 1, etazh 2, pom. VII, Varshavskoe shosse RU-113105 Moskva (RU)			ADRIA MEDIA ZAGREB d.o.o., Radnička cesta 39 HR-10000 Zagreb (HR)		
2008 07 25	2009 03 02	2009 01 15	2008 09 08	2009 06 08	2009 04 23
988790	FLEXIA	09, 36	998278	sensa	
UNICREDIT S.p.A., Via Alessandro Specchi, 16 I-00186 ROMA (IT)			CFE: 27.5.1		09, 16, 38, 41, 42
2008 10 02	2009 03 02	2009 01 15	ADRIA MEDIA ZAGREB d.o.o., Radnička cesta 39 HR-10000 Zagreb (HR)		
988971	AQUAZ	09, 25	2008 09 08	2009 06 08	2009 04 23
AQUA SPORTS CO., LTD., #377-3, Yongho 3-dong, Nam-gu Busan, 608-835 (KR)			998776	PROLIGHT	07, 09, 11
2008 09 04	2009 03 16	2009 01 22	CALOR (Société par Actions Simplifiée), Place Ambroise Courtois F-69008 LYON (FR)		
989637	Unlimited Polymer Solutions		2009 03 05	2009 06 22	2009 04 30
CFE: 27.5.1, 29.1.6		01, 06, 09, 11, 12, 17, 19, 20, 35, 37, 41, 42	998854	MACH	07, 20
REHAU AG + Co, Rheniumhaus 95111 Rehau (DE)			MACH spa, Via Maggior Piovesana, 154-1 I-31015 CONEGLIANO (TV) (IT)		
2008 06 09	2009 03 16	2009 01 29	2009 01 19	2009 06 22	2009 04 30
990517	DUEL	01, 02, 03	998866	ginsana	
Privredno društvo za proizvodnju i prodaju deterdženata „BEOHEMIJA-INHEM” d.o.o., Pančevačka bb 23000 ZRENJANIN (RS)			CFE: 26.4.9, 27.5.1		05
2009 03 12	2009 08 17	2009 07 02	Ginsana SA, Via Mulini CH-6934 Bioggio (CH)		
992702	MAGE DAILY NEW ENERGY	06, 09, 11, 37, 41, 42	2009 03 12	2009 06 22	2009 04 30
MAGE SOLAR GmbH, An der Bleicherei 15 88214 Ravensburg (DE)			999457	CFE: 3.3.1, 3.3.24, 18.1.1, 18.1.2, 28.1.0, 28.19.0	12, 35, 36, 40, 42
2008 11 11	2009 04 27	2009 03 05	IRAN KHODRO DIESEL COMPANY IKD CO law dept., No 1 Habibzadeghan St. Azadi Ave Tehran (IR)		
992898	ELKA		2005 03 16	2009 06 22	2009 05 07
CFE: 1.15.15, 27.5.1, 27.5.11, 29.1.12		29, 30, 32	999573	IMMOFINANZ	35, 36, 39, 40, 42
Elka Frischsaffherstellung GmbH, Siemensstr. 1 63303 Dreieich (DE)			IMMOFINANZ AG, Gaudenzdorfer Gürtel 67 A-1120 Wien (AT)		
2008 12 17	2009 04 27	2009 03 05	2008 04 21	2009 06 22	2009 10 08
993202	ROLAND	09, 16, 35, 36, 37, 38, 42, 45	999575	LIFELINE	
ROLAND Rechtsschutz-Versicherungs AG, Deutz-Kalker Str. 46 50679 Köln (DE)			CFE: 26.3.23, 26.4.24, 27.5.24		09, 18, 24, 25, 26, 35
2008 12 11	2009 04 27	2009 03 12	LIFELINE SLOVAKIA, s.r.o., SK-072 03 Rakovec nad Ondavou 7 (SK)		
993687	RATO		2008 05 12	2009 06 22	2009 05 07
CFE: 27.5.1		07, 12	999576	INEA	
Chongqing Rato Power Co., Ltd., B Zone, Shuangfu Industry Park, Jiangjin District Chongqing (CN)			CFE: 26.4.1, 26.4.24, 26.11.8, 27.5.1		09, 35, 42
2008 12 09	2009 04 27	2009 03 12	INEA d.o.o., STEGNE 11 SI-1117 Ljubljana (SI)		
994917	CROWN		2008 07 29	2009 06 22	2009 05 07
CFE: 27.5.1		07	1000831	IZUMI	07, 09, 11
Crown Investment Group Co., Ltd., Jiufeng Street, Jinhua Industrial Zone 321000 Zhejiang (CN)			Zakrytoe aktsionernoe obchtchestvo „Avirsa Elektroniks”, d. 12, 2-oy Kozhevnichesty per. RU-115114 Moskva (RU)		
2009 01 08	2009 05 11	2009 03 26	2009 01 19	2009 07 20	2009 05 28
			1001638	EREXESIL	05
			EGIS GYÓGYSZERGYÁR Nyilvánosan Működő Részvénytársaság, Keresztúri út 30-38 H-1106 Budapest (HU)		
			2009 03 12	2009 07 20	2009 06 04

1002216 TERRA Henkel AG & Co. KGaA, Henkelstraße 67 40589 Düsseldorf (DE) 2009 02 10 2009 08 03 2009 06 11	01, 03, 05	1009021 i i365 CFE: 26.1.18, 26.15.1 09, 38, 42 I365 INC., 6121 HOLLIS STREET, SUITE 2 EMERYVILLE, CA 94608 (US) 2009 03 17 2009 10 12 2009 11 19
1002898 Bohemia Club CFE: 3.1.2, 5.13.25, 24.1.9, 29.1.13 35, 36, 41, 43 BOHEMIA CLUB, a.s., Moskevská 637/6 Liberec IV CZ-460 01 Perštýn (CZ) 2008 12 19 2009 08 03 2009 06 18		1009255 KARBOLIN 02, 17 Murexin Aktiengesellschaft, Franz v. Furtenbach-Straße 1 A-2700 Wiener Neustadt (AT) 2009 05 11 2009 10 26 2009 09 03
1003082 INDUSTRIAS mateu CFE: 26.5.18, 29.1.14 17 INDUSTRIAS MATEU, S.A., C/ Capellans, 3-Pol. Ind. El Congost E-08170 Montornés del Vallés (Barcelona) (ES) 2009 03 24 2009 08 17 2009 06 25		1010500 POWRX 10, 25, 28, 29, 32, 41 Klaus Gremmelspacher, Mirabellenstr. 28 70329 Stuttgart (DE) 2009 01 02 2009 11 09 2009 09 17
1003193 NORDMEDICA 03, 05, 35 Nordmedica A/S, Bredgade 41 DK-1260 Kobenhavn K (DK) 2009 01 12 2009 08 17 2009 06 25		1010802 iST 16, 35, 41 IST Studieninstitut GmbH, Moskauer Strasse 25 40227 Düsseldorf (DE) 2009 06 04 2009 11 09 2010 02 25
1003272 TOWCUBE 16, 22 Rhodia Acetow GmbH, Engesserstr. 8 79108 Freiburg (DE) 2009 04 03 2009 08 17 2009 06 25		1010942 so lynx 09, 16, 35, 36, 41 LYNX OPTIQUE, 65 rue des Trois Fontanot F-92000 NANTERRE (FR) 2009 04 03 2009 11 09 2009 09 24
1003479 Backstage 09, 37 Sony Electronics Inc., 16530 Via Esprillo, MZ 7180 San Diego, CA 92127 (US) 2009 05 12 2009 08 17 2009 06 25		1011243 FRAKIA 33 Obshchestvo s ogranitchennoi otvetstvennostyou „Aleksandrovyy pogreba“, str. 25, 79A, Altufyevskoe Sh. RU-127410 Moscou (RU) 2009 07 16 2009 11 09 2009 09 24
1003758 LÖHER 1967 07, 37 CFE: 24.15.2, 26.5.18, 27.5.19, 29.1.4 LÖHER ASANSÖR VE YÜRÜYEN MERDIVEN SANAYI VE TICARET ANONIM SİRKETİ, 10002 Sk. No: 19 IAOSB ÇİGLI-İZMİR (TR) 2009 01 16 2009 08 17 2009 07 02		1011544 yR YURA 07, 09, 11, 12 CFE: 27.5.19, 29.1.12 YURA CORPORATION CO., LTD., 388-13, Yeonje-ri, Gangoe-myeon, Cheongwon-gun Chungcheongbuk-do 363-951 (KR); YURA HARNESS CO., LTD., 483-4, Yuram-ri, Paltan-myeon, Hwaseong Gyeonggi-do 445-913 (KR); YURA TECH CO., LTD., 502-1, Simjung- ri, Jeondong-myeon, Yeongi-gun Chungcheongnam-do 339-843 (KR); YURAELECTECH CO., LTD., 9-2, Samseong-dong, Gangnam-gu Seoul 135-090 (KR) 2009 06 16 2009 11 09 2009 09 24
1003810 xdeco 02, 27, 35, 42 CFE: 26.1.18, 26.1.24, 27.5.24 Dillsburg Investments Corp, 60 city Beliz Market Skver (BZ) 2009 02 19 2009 08 17 2009 07 02		1011796 MOVETO 06, 07, 09, 19 M.A.T.A. CZECH s.r.o., Radlická 2485/103 CZ-150 00 Praha 5 (CZ) 2008 11 03 2009 11 23 2009 10 01
1004265 HDM-I 35, 39 Heidelberg Mobil International GmbH, Schloß-Wolfsbrunnenweg 33 69118 Heidelberg (DE) 2009 01 27 2009 08 31 2009 07 09		1012219 TREX 39, 41, 43 TravelTrex GmbH, Bonner Straße 484-486 50968 Koeln (DE) 2009 06 03 2009 11 23 2009 10 01
1004266 ALTCOM 06, 07, 12, 19, 35, 36, 37, 39, 42, 45 CFE: 26.4.3, 27.5.1, 29.1.13 Limited Liability Company „Financial-Industrial Group „Altcom“, Kharitonova Street, 2 Donetsk 83028 (UA) 2009 02 05 2009 08 31 2009 07 09		1012220 TRAVELTREX 39, 41, 43 TravelTrex GmbH, Bonner Straße 484-486 50968 Koeln (DE) 2009 06 03 2009 11 23 2009 10 01
1004410 YOTA 16, 28, 35, 41, 42, 45 CFE: 27.5.1, 29.1.4 YOTA HOLDING (CYPRUS) LIMITED, Grigori Afxentiou, 8 EL.PA. Livadiotis, Flat/Office 306 CY-6023 Larnaca (CY) 2008 12 03 2009 08 31 2010 10 07		1012972 IBO 06, 07, 19, 37, 42 DYWIDAG-Systems International GmbH, Wagram 49 A-4061 Pasching (AT) 2008 12 15 2009 11 23 2009 10 08
1005756 CRISTALUX 06, 19, 37, 42 Glaswerke Arnold GmbH & Co. KG, Alfred-Klingele-Strasse 15 73630 Remshalden (DE) 2009 02 09 2009 09 14 2009 07 23		1013051 AURORA 12, 18 CFE: 26.3.19, 27.5.1 AURORA S.r.l., Via Buonarroti, 1 I-20040 USMATE VELATE (MI) (IT) 2009 04 20 2009 11 23 2009 10 08
1006093 FLOW 09 Carl Zeiss AG, Carl-Zeiss-Str. 22 73447 Oberkochen (DE) 2009 03 26 2009 09 14 2009 07 23		1013165 Diversity 09 CFE: 26.4.3, 26.11.12, 27.5.7, 29.1.12 SwissQual Investment AG, Baarerstrasse 78 CH-6300 Zug (CH) 2009 07 27 2009 11 23 2009 10 08
1006328 MEGATECH 06, 07, 17 Gates SAS, Z.I. Louvres-2 rue de la Briqueterie F-95380 Louvres (FR) 2008 09 19 2009 09 14 2010 12 30		1013390 RTS EXCHANGE 09, 16, 35, 36, 38, 42 CFE: 27.5.1, 29.1.12 Open Joint Stock Company „Russian Trading System“ Stock Exchange, Dolgorukovskaya Str. 38, stroenie 1 RU-127006 Moscow (RU) 2009 05 25 2009 11 23 2009 10 08
1008989 WF WORLD FASHION 03, 09, 12, 14, 16, 18, 25, 35, 38, 39, 40, 41, 42, 43, 44, 45 CFE: 26.4.18, 26.11.13, 27.5.19 Obchtchestvo s ogranitchennoi otvetstvennostyou „FECHN GROUPPA“, str.2, dom 8/10, Bryousov per. RU-103009 Moskva (RU) 2009 04 22 2009 10 12 2009 08 27		1014022 SLICE 09 Eastman Kodak Company, 343 State Street Rochester, NY 14650 (US) 2009 08 28 2009 12 07 2009 10 15

1014073	CFE: 28.5.0	05, 16
SOPHARMA AD, 16, oulitsa „Iliensko chaussee” BG-1220 SOFIA (BG)		
2009 07 29	2009 12 07	2009 10 15
1014212	APEX SENSOMATE	09
FCI Americas Technology LLC, 502 East John Street Carson City, NV 89706 (US)		
2009 08 24	2009 12 07	2009 10 15
1014311	ALUplus	
CFE: 27.5.1		
Hammerer Aluminium Industries GmbH, Lamprechtshausnerstraße 61 A-5282 Braunau am Inn-Ranshofen (AT)		
2009 06 15	2009 12 07	2009 10 15
1014944	Forex Club	
CFE: 26.3.23		
COMPANY FOREX CLUB LTD., Apartment N° 3, Beau Bios, Castle Comfort Roseau (DM)		
2009 04 02	2009 12 07	2009 10 22
1014973	HOMEWARE	
CFE: 26.15.7, 27.5.12, 29.1.13		
CONSULTATIO Consulting, s.r.o., Framborská 253/21 SK-010 01 Žilina (SK)		
2009 06 08	2009 12 07	2009 10 22
1015700	CAE	
CFE: 26.4.18, 26.4.24, 27.5.1		
INTERIÉROVÉ CENTRUM a.s., Pobřežní 3 CZ-186 00 Praha 8-Karlín (CZ)		
2009 01 28	2009 12 21	2009 10 29
1016191	DSLTD	
CFE: 27.5.10		
Zhejiang New Dongsheng Industrial Co., Ltd., D-001# Mechanical-electrical Industry Zone, Liudao Avenue, Zhugang Town, Yuhuan, Taizhou Zhejiang (CN)		
2009 08 12	2009 12 21	2009 11 05
1016346	STIMUL	09
Galaxy Czech, s.r.o., Příběnická 972/16 CZ-130 00 Praha 3 (CZ)		
2009 01 13	2009 12 21	2009 11 05
1016871	EVOLVE	09
ABACUS ELECTRIC spol. s r.o., Planá u Českých Budějovic 2 CZ-370 01 Planá u Českých Budějovic (CZ)		
2009 07 29	2010 01 04	2009 11 12
1017698	SOLVEI	25, 35
Dansko, LLC, 33 Federal Road West Grove, PA 19390 (US)		
2009 10 14	2010 01 04	2009 11 19
1017752	MISTRAL	02
Mistral Paints, s.r.o., Čs. armády 16/788 CZ-160 00 Praha 6 (CZ)		
2009 08 17	2010 01 04	2009 11 19
1017810	Fitte	14, 25
Bradoline SARL, 11 bis Avenue Victor Hugo F-75116 Paris (FR)		
2009 06 17	2010 01 04	2009 11 19
1018580	CAE	11, 20
CAE SANITARY FITTINGS INDUSTRY CO., LTD. GUANGDONG, No. 7, Longdong, Haimenbu, Shagang District, Kaiping Guangdong (CN)		
2009 10 20	2010 01 18	2009 11 26
1020511	LATTE CARNIA	29
Consorzio Cooperativo Latterie Friulane societa cooperativa agricola, Via Zorutti, 98 I-33030 Campofornido (Udine) (IT)		
2010 10 14	2011 01 03	2010 11 18
1022484	VOLOGDA, RUSSIA VBF	
CFE: 3.4.16, 3.4.24, 26.4.4, 26.4.12, 26.4.15, 26.4.18, 26.4.24, 27.5.10, 27.5.22		
Closed Joint-Stock Company „Vologda Bearing Factory” (JSC „VBF”), JSC „VBF”, 13, Okruzhnoe Shosse RU-160028 Vologda (RU)		
2010 05 11	2011 01 03	2010 11 11
1022485	VBF	
CFE: 25.3.1, 27.5.17, 27.5.22		
Closed Joint-Stock Company „Vologda Bearing Factory” (JSC „VBF”), JSC „VBF”, 13, Okruzhnoe Shosse RU-160028 Vologda (RU)		
2010 05 11	2011 01 03	2010 11 11
1026730	TTS	07, 09
Atotech Deutschland GmbH, Erasmusstrasse 20 10553 Berlin (DE)		
2009 11 23	2010 03 29	2010 02 11
1035399	URB	
CFE: 15.7.11, 29.1.13		
Harun Adiguzel, PK.:14 Oran Sitesi TR-06551 Cankaya-Ankara (TR)		
2009 12 04	2010 06 21	2010 04 29
1042612	MID POINT	25
XI LIAN KFT, Monori Utca 1-3 H-1102 BUDAPEST (HU)		
2010 05 12	2010 08 30	2010 07 15
1043651	HYALOGY	03
NANO COSMETECH INC., 3-9-32, Shijimizuka, Naka-ku, Hamamatsu-shi Shizuoka 432-8018 (JP)		
2010 09 06	2010 12 20	2010 11 04
1046560	amy jones	
CFE: 2.3.16, 2.3.17, 18.1.5, 18.1.23, 25.7.25, 27.5.8, 27.5.11, 27.5.13		
Schwab Versand GmbH, Kinzigheimer Weg 6 63450 Hanau (DE)		
2010 10 07	2011 01 17	2010 11 25
1047144	LYXUMIA	05
SANOFI-AVENTIS, 174 avenue de France F-75013 PARIS (FR)		
2010 10 20	2011 01 17	2010 11 25
1048441	Bayao	32, 33
Bayao Getränke GmbH, Dorfstraße 32 12529 Schönefeld (DE)		
2010 10 06	2011 01 17	2010 11 25
1049069	WEZYR Holidays	
CFE: 3.7.16, 27.5.10, 29.1.13		
ODEON TURIZM İŞLETMECİLİĞİ ANONİM ŞİRKETİ, Harbiye Cumhuriyet Caddesi No:181, Efser Han K:6 D:7 SISLI ISTANBUL (TR)		
2010 03 11	2010 11 22	2010 09 30
1049225	amy jones	
CFE: 2.3.16, 2.3.17, 18.1.5, 27.5.8, 27.5.11, 27.5.13		
Schwab Versand GmbH, Kinzigheimer Weg 6 63450 Hanau (DE)		
2010 10 07	2011 01 17	2010 11 25
1049845	CoLLaR	18
CFE: 3.1.8, 18.2.17, 18.2.18		
SYNYTSYA YURIY, Pukhova, 144/38 CHERNIGIV 14032 (UA)		
2010 04 07	2010 11 22	2010 10 07
1049874	CFE: 5.11.13, 26.1.3, 28.3.0	33
Shanxi Xinghuacun Fenjiu Distillery Co., Ltd., Xinghuacun Village, Fenyang City Shanxi Province (CN)		
2010 06 28	2010 11 22	2010 10 07
1049883	MONTEELY	25
ZHANG GUIQIN, Fangdanyuan, Room 1306, Building 38 Panjiayuan, Chaoyang District 100021 Beijing (CN)		
2010 08 17	2010 11 22	2010 10 07
1049920	NOY	33
CFE: 28.5.0		
NOY OÜ, Suur-Sõjamäe 25A EE-11415 Tallinn (EE)		
2010 07 16	2010 11 22	2010 10 07
1049921	XILTESS	05
EGIS GYOGYSZERGYÁR Nyilvánosan Működő Részvénytársaság, ut Kereszturi 30-38 H-1108 Budapest (HU)		
2010 07 15	2010 11 22	2010 10 07

1049922 RANTAB 05 EGIS GYOGYSZERGYÁR Nyilvánosan Működő Részvénytársaság, ut Kereszturi 30-38 H-1108 Budapest (HU) 2010 07 15 2010 11 22 2010 10 07	IBERTORRA-TORREFACÇÃO COMERCIALIZAÇÃO DE CAFÉS E PRODUTOS ALIMENTARES, LDA., Parque Industrial de Abrantes, Via Industrial 1, N°1164 P-2200-480 ABRANTES (PT) 2010 08 24 2010 12 20 2010 11 04
1049924 LILASEPT 05 EGIS GYOGYSZERGYÁR Nyilvánosan Működő Részvénytársaság, ut Kereszturi 30-38 H-1108 Budapest (HU) 2010 07 19 2010 11 22 2010 10 07	1053189 gattoi 25 CFE: 27.5.1 UTEKS TEKSTIL SANAYI VE TICARET PAZARLAMA LIMITED ŞİRKETİ, Merkez Mah. Nigar Sk. No: 44 Yenibosna-Istanbul (TR) 2010 08 17 2010 12 20 2010 11 04
1049934 CFE: 26.7.3 25 FUJIAN HONGXINGERKE SPORTS GOODS CO., LTD., Jiangnan Torch Development Area, Quanzhou City Fujian Province (CN) 2010 06 22 2010 11 22 2010 10 07	1053193 ARMANI JUNIOR 10, 14, 21, 24 GIORGIO ARMANI S.P.A., Milan, Swiss Branch Mendrisio, Via Penate 4 CH-6850 Mendrisio (CH) 2010 09 16 2010 12 20 2010 11 04
1049937 SUSHIMI 29 UAB „PLUNGES KOOPERATINE PREKYBA“, Birutes g. 50 LT-90112 Plunge (LT) 2010 08 12 2010 11 22 2010 10 07	1053207 DELIBERTI 18, 21, 25 LOTTINI s.r.o., Libušská 133/248 CZ-142 00 Praha 4 (CZ) 2010 08 12 2010 12 20 2010 11 04
1052547 CRAZY WOLF ENERGY DRINK 32 CFE: 3.1.8, 3.1.16, 19.3.1, 25.5.2, 27.5.12, 29.1.13 KAUFLAND ČESKÁ REPUBLIKA v.o.s., Pod Višňovkou 25 CZ-140 00 Praha 4 (CZ) 2010 08 23 2010 12 20 2010 10 28	1053226 9S 06, 07, 11 SFERACO, 90 rue du Ruisseau F-38070 SAINT QUENTIN FALLAVIER (FR) 2010 09 09 2010 12 20 2010 11 04
1052637 CFE: 18.3.21, 18.3.23, 28.5.0, 28.7.0, 29.1.13 35, 36, 42 DELTA STOCK AD, also trading as DELTA STOCK Inc., Tsarigradsko Shose Blvd. 115 G, Megapark Office Building, Office Area „E“, floor 6 BG-1784 Sofia (BG) 2010 07 16 2010 12 20 2010 10 28	1053242 KINGBULL 17 CFE: 3.4.13, 3.4.24 Wuhan Kingbull Economic Development Co., Ltd., No. 247 Yingwu Street, Hanyang, Wuhan Hubei (CN) 2010 08 11 2010 12 20 2010 11 04
1052992 80S 06, 07, 11 SFERACO, 90 rue du Ruisseau F-38070 SAINT QUENTIN FALLAVIER (FR) 2010 09 09 2010 12 20 2010 10 28	1053255 CFE: 11.3.1, 25.3.1, 26.1.4, 28.3.0 33 Shandong Jingzhi Jiuye Gufen Youxiangongsi, Jingyang Street, Jingzhi Town, Anqiu 262119 Shandong (CN) 2010 09 14 2010 12 20 2010 11 04
1053053 DICARBOCALM 05 ZENTIVA S.A., 50, Theodor Pallady Blvd. 032266 Bucharest 3 (RO) 2010 04 30 2010 12 20 2010 11 04	1053301 HUBERT 31 Tekro, spol. s r.o., Višňová 2/484 CZ-140 00 Praha 4 (CZ) 2010 03 23 2010 12 20 2010 11 04
1053059 MilliDilli 29, 30 CFE: 25.3.1, 27.5.2 Obshchestvo s ogranichennoy otvetstvennostyu „Ladinvest“, 17, of. 6, ul. Dolgobrodskaya 220038 Minsk (BY) 2010 06 03 2010 12 20 2010 11 04	1053376 NO ONE CAN SEE HOW WELL YOU HEAR 09, 10, 44 Sonova Holding AG, Laubisrütistrasse 28 CH-8712 Stäfa (CH) 2010 08 26 2010 12 20 2010 11 04
1053068 piercing 25 REAKTIF TEKSTIL SANAYI VE TICARET LIMITED ŞİRKETİ, Halkali Merkez Mahallesi, Eski Baglar Mevkii, 1, Sokak. No: 21 Küçükçekmece-İSTANBUL (TR) 2010 07 27 2010 12 20 2010 11 04	1053403 RosterPlus 09 INFORM Institut für Operations Research und Management GmbH, Pascalstr. 23 52076 Aachen (DE) 2010 08 16 2010 12 20 2010 11 04
1053108 MONNALISA 18, 20, 25 MONNALISA S.P.A., Via Madame Curie, 7 I-52100 AREZZO (IT) 2010 07 26 2010 12 20 2010 11 04	1053407 AQX Securities 36 Aquila Capital Holding GmbH, Ferdinandstr. 25/27 20095 Hamburg (DE) 2010 08 20 2010 12 20 2010 11 04
1053126 UNIGUM BIG BLAST 30 UNIGUM GIDA MADDELERİ SANAYİ TICARET ANONİM ŞİRKETİ, Konaklar Mahallesi, Çınar Sokak, Emlak Bankası Apt. Daire: 20 No: 1, 4, Levent İstanbul (TR) 2010 08 04 2010 12 20 2010 11 04	1053455 MIDERIZONE 05 MEDITOP Gyógyszeripari Koráltolt Felelősségű Társaság, Ady Endre u. 1 H-2097 Pilisborosjenő (HU) 2010 09 13 2010 12 20 2010 11 04
1053127 Unibol 30 UNIGUM GIDA MADDELERİ SANAYİ TICARET ANONİM ŞİRKETİ, Konaklar Mahallesi, Çınar Sokak, Emlak Bankası Apt. Daire: 20 No: 1, 4, Levent İstanbul (TR) 2010 08 04 2010 12 20 2010 11 04	1053483 Kanarb 05 BORYUNG PHARMACEUTICAL CO., LTD, #66-21, Boryung Bldg., Wonnam-dong, Chongro-ku SEOUL 110-750 (KR) 2010 09 14 2010 12 20 2010 11 04
1053138 ROCKIN' BODY 09 Product Partners LLC, 3301 Exposition Boulevard 3rd Floor Santa Monica, CA 90404 (US) 2010 10 01 2010 12 20 2010 11 04	1053493 vigoole 09 VIGOOLE ELECTRONICS (SHENZHEN) COMPANY LIMITED, Floor 6th, Zhenxing Textile Canvas Products Company, No. 159, Meihua Road, Futian District, Shenzhen City Guangdong Province (CN) 2010 09 24 2010 12 20 2010 11 04
1053142 Rentier 30 CFE: 5.7.1, 27.5.8, 29.1.3	1053494 GOLDEN CATTLEA 25 CFE: 28.3.0 CHAO ZHOU GOLDEN CATTLEA GARMENT CO., LTD, Woshidagishan, Houbailing, Yaolanwei, Huangjintan, East Bridge, Chaozhou, Guangdong (CN) 2010 09 24 2010 12 20 2010 11 04

1053501 IWEAR 25 GUANGZHOU ZENGCHENG GUANGYIN GARMENT CO., LTD, Shapu Road, Shapu, Zengcheng 511338 Guangzhou (CN) 2010 08 02 2010 12 20 2010 11 04	1053776 ALGOCALMIN 05 ZENTIVA S.A., 50, Theodor Pallady Blvd. 032266 Bucharest 3 (RO) 2010 04 30 2010 12 20 2010 11 04
1053502 CFE: 3.11.9, 15.1.17, 26.1.15 07 TAIZHOU ZHEDONG MACHINE TOOL ACCESSORY CO.,LTD, No.271 Hongxi Road, Jiazhi, Jiaojiang District, Taizhou City Zhejiang (CN) 2010 09 24 2010 12 20 2010 11 04	1053783 Lantu 16 WENZHOU SHENGFENG PEN INDUSTRY CO., LTD., No. 22 xiaoqu, Jingji jishu kaifaqu dongpian, Wenzhou 325000 Zhejiang Province (CN) 2010 09 15 2010 12 20 2010 11 04
1053508 ISANA 03, 08, 21 Dirk Rossmann GmbH, Isernhägener Str. 16 30938 Burgwedel (DE) 2010 06 24 2010 12 20 2010 11 04	1053786 Heracle 10 CFE: 24.15.1, 26.4.18, 27.5.8 HERNIAMESH S.R.L., Via F.lli Meliga 1/C I-10034 CHIVASSO (TO) (IT) 2010 02 02 2010 12 20 2010 11 04
1053591 SELODENT 03, 05 SELO Medical GmbH, Moosham 29 A-5585 Unternberg (AT) 2010 09 21 2010 12 20 2010 11 04	1053804 LI WANG 12 ZHEJIANG LIWANG TYRE CO., LTD., Baotian Shangpan Industry Zone, Tangxia Town, Ruian City Zhejiang Province (CN) 2010 09 14 2010 12 20 2010 11 04
1053600 JASMINORA 03 GUERLAIN S.A., Société Anonyme, 68 avenue des Champs-Élysées F-75008 PARIS (FR) 2010 09 24 2010 12 20 2010 11 04	1053809 CFE: 28.3.0 33 Shanxi Xinghuacun Fenjiu Distillery Co., Ltd., Xinghuacun Village, Fenyang City Shanxi Province (CN) 2010 09 24 2010 12 20 2010 11 04
1053628 Durabil 01, 02, 06, 17, 19, 20, 22 HELLWEG Die Profi-Baumärkte GmbH & Co. KG, Borussiastrasse 112 44149 Dortmund (DE) 2010 05 22 2010 12 20 2010 11 04	1053903 Frandy 03 CFE: 27.5.1, 27.5.8 WANG LIN, Dormitory, Chengtian Town Middle School, Chaoyang City Guangdong Province (CN) 2010 09 14 2010 12 20 2010 11 04
1053640 CFE: 19.7.1, 19.7.13, 19.7.17 02, 03, 05 BOCHEMIE a.s., Lidická 326 CZ-736 95 Bohumín (CZ) 2010 08 30 2010 12 20 2010 11 04	1053929 CFE: 26.1.16, 26.11.21 25 KIRALILER AYAKKABICILIK SANAYI VE TICARET A.S., Kiraç Köyü Akin Mahallesi 3, Bölge 6, Cadde No:59, Büyükçekmece Istanbul (TR) 2010 08 17 2010 12 20 2010 11 04
1053644 Slim.fit For your wellness 29, 30 CFE: 2.3.5, 2.3.16, 26.1.18, 27.5.24 BROOD-EN BANKETBAKKERIJEN LA LORRAINE, naamloze vennootschap, Elisabethlaan 143 B-9400 NINOVE (BE) 2010 10 04 2010 12 20 2010 11 04	1053931 Franck 05 ZHU SHU PING, No.3 Building 4, Xingzhong Village Choucheng Street, Yiwu Zhejiang (CN) 2010 09 24 2010 12 20 2010 11 04
1053651 Latanomed 05 mibe GmbH Arzneimittel, Münchener Straße 15 06796 Brehna (DE) 2010 09 27 2010 12 20 2010 11 04	1053946 THREE FRIENDS 30 CFE: 3.1.1, 3.1.14, 3.1.24, 3.11.24, 8.3.1, 8.7.1, 29.1.15 UAB „NAUJASIS NEVEŽIS“, Jiesios g. 2, Ilgakiemis LT-53288 Kauno rajonas (LT) 2010 09 16 2010 12 20 2010 11 04
1053652 Latanadin 05 mibe GmbH Arzneimittel, Münchener Straße 15 06796 Brehna (DE) 2010 09 27 2010 12 20 2010 11 04	1053947 ROCXYGEN ROCK ROCK CLIMBING UNLEASHED 25 CFE: 15.7.1, 24.17.2, 27.5.10, 28.3.0, 29.1.14 Sport-Scheck GmbH, Sendlinger Str. 6 80331 München (DE) 2010 08 18 2010 12 20 2010 11 04
1053659 ZYMT 07 CFE: 27.5.11 Maanshan Middle Asia Machine Tools Manufacture Co., Ltd., Pingqiao Industrial Zone, Bowang Town, Dangtu Maanshan 243100 Anhui Province (CN) 2010 08 05 2010 12 20 2010 11 04	1053958 ROVELO 12 Dynamic Tire Corp., 155 Delta Park Blvd. Brampton, L6T5M8 (CA) 2010 10 01 2010 12 20 2010 11 04
1053684 MX2Drive 07, 08 Robert Bosch GmbH, Stuttgart (DE) 2010 09 02 2010 12 20 2010 11 04	1053964 ROADX 12 Dynamic Tire Corp., 155 Delta Park Blvd. Brampton, L6T5M8 (CA) 2010 10 01 2010 12 20 2010 11 04
1053703 CFE: 17.2.2 09 Granberg AS, N-5584 BJOA (NO) 2010 08 30 2010 12 20 2010 11 04	1054000 INHEX 10 MOZO-GRAU, S.L., San Felipe Neri, 2 E-47002 VALLADOLID (ES) 2010 09 15 2010 12 20 2010 11 04
1053739 TEZEOR 05 Zentiva, k.s., U Kabelovny 130 CZ-102 37 Praha 10- -Dolní Měcholupy (CZ) 2010 05 18 2010 12 20 2010 11 04	1054001 ginsana 05 CFE: 5.3.16, 26.4.9, 26.11.8 GINSANA SA, Via Mulini P.O. Box 265 CH-6934 Bioggio (CH) 2010 10 01 2010 12 20 2010 11 04
1053753 ALDEPLA 05 EGIS GYÓGYSZERGYÁR Nyilvános Működő Részvénytársaság, Keresztúri út 30-38 H-1106 Budapest (HU) 2010 09 20 2010 12 20 2010 11 04	1054021 DANIRUSSO 25, 35 CFE: 27.5.10 Seha Tekstil Konfeksiyon Sanayi ve Ticaret Limited Şirketi, Mahmutbey Merkez Mah. Gökmen, sokak No:4 Kat: 3 Bağcılar- Istanbul (TR) 2010 09 06 2010 12 20 2010 11 04
1053756 TEZEO 05 Zentiva, k.s., U Kabelovny 130 CZ-102 37 Praha 10- -Dolní Měcholupy (CZ) 2010 06 16 2010 12 20 2010 11 04	

1054030 SphymoScan Little Doctor International (S) Pte.Ltd., 35 Selegie Road, #09-05 Parklane Shopping Centre Singapore 188307 (SG) 2010 09 01 2010 12 20 2010 11 04	10	1054460 Quigo Robert Bosch GmbH, Stuttgart (DE) 2010 07 12 2010 12 20 2010 11 04	09
1054037 TELLUS, THE LEADS FACTORY Tellus BV, Van Nelleweg 1704, Postbus 2612 NL-3000 CP ROTTERDAM (NL) 2010 08 19 2010 12 20 2010 11 04	35	1054485 AQUA TERRA CFE: 1.5.6, 27.5.8, 27.5.11, 29.1.13 D.O.O. BOŽJA VODA, za proizvodnju, promet i usluge, export-import, Dobrska župa bb 81253 Cetinje (ME) 2010 09 06 2010 12 20 2010 11 04	32
1054054 Dihlo Fox CFE: 27.5.1 Tovarystvo z obmegenoiu vidpovidalnistu „Ukrainski aerosoli“, Baumana 1 B m. Donetsk 83030 (UA) 2010 10 04 2010 12 20 2010 11 04	05	1054528 CFE: 2.9.15, 5.5.4 Dreiturm GmbH, Dr.-Rudolf-Hedler-Straße 1 36396 Steinau an der Straße (DE) 2010 09 03 2010 12 20 2010 11 04	03
1054066 LOMBAMUM' THUASNE, 118 rue Marius AUFAN F-92300 LEVALLOIS-PERRET (FR) 2010 09 16 2010 12 20 2010 11 04	10	1054534 SENSUAL & OIL Henkel AG & Co. KGaA, Henkelstrasse 67 40589 Düsseldorf (DE) 2010 09 18 2010 12 20 2010 11 04	03
1054126 Better in Blue GUANGZHOU ZENGCHENG GUANGYIN GARMENT CO., LTD, Shapu Road, Shapu, Zengcheng 511338 Guangzhou (CN) 2010 08 02 2010 12 20 2010 11 04	25	1054626 MY IC PHONE ALCATEL LUCENT, 3 avenue Octave Gréard F-75007 PARIS (FR) 2010 09 27 2011 01 03 2010 11 11	09
1054154 TradeMaster adblue financial systems GmbH, Grünberger Straße 44 10245 Berlin (DE) 2010 05 07 2010 12 20 2010 11 04	09, 38, 42	1054629 ClimoTop Schwenk Dämmtechnik GmbH & Co. KG, Isotexstrasse 1 86899 Landsberg am Lech (DE) 2010 08 10 2011 01 03 2010 11 11	17, 20, 37
1054169 DIACARB CFE: 24.15.1, 27.5.2, 29.1.13 EUROCARBO S.p.A., Via S. Scolastica, 35 I-64013 Corropoli (Teramo) (IT) 2010 06 09 2010 12 20 2010 11 04	07	1054630 ClimoAir Schwenk Dämmtechnik GmbH & Co. KG, Isotexstrasse 1 86899 Landsberg am Lech (DE) 2010 08 10 2011 01 03 2010 11 11	11, 17, 20, 37
1054179 WEGO CFE: 28.3.0 WEIGAO GROUP CO., LTD., No. 312 Shichang Road, Weihai Shandong (CN) 2010 08 17 2010 12 20 2010 11 04	10	1054632 ClimoWall Schwenk Dämmtechnik GmbH & Co. KG, Isotexstrasse 1 86899 Landsberg am Lech (DE) 2010 08 10 2011 01 03 2010 11 11	11, 17, 20, 37
1054192 VIBRANCE SYNGENTA PARTICIPATIONS AG, Schwarzwaldallee 215 CH-4058 Basel (CH) 2010 08 25 2010 12 20 2010 11 04	01, 05	1054701 Robzone Robee Robzone Int. s.r.o., Vilová 675/6 CZ-100 00 Praha 10 (CZ) 2010 02 02 2011 01 03 2010 11 11	07, 09
1054202 SELOVIR SELO Medical GmbH, Moosham 29 A-5585 Unternberg (AT) 2010 08 11 2010 12 20 2010 11 04	03, 05	1054702 Robzone Roomy Robzone Int. s.r.o., Vilová 675/6 CZ-100 00 Praha 10 (CZ) 2010 02 02 2011 01 03 2010 11 11	07, 09
1054214 KELIREN CFE: 27.5.11 HANGZHOU KELI CHEMICAL CO., LTD., Linjiang Industrial Zone (Farm No. 1), Xiaoshan District, Hangzhou City Zhejiang Province (CN) 2010 09 23 2010 12 20 2010 11 04	01, 17	1054715 LEXUM OPHTALASER a.s., Višňová 1957/25 CZ-141 00 Praha 4-Krč (CZ) 2010 03 02 2011 01 03 2010 11 11	09, 35, 44
1054294 ingo CFE: 26.4.4, 26.11.2, 29.1.13 Protector Intellectual Property Consultants AS, Oscarsgate 20 N-0352 Oslo (NO) 2010 06 21 2010 12 20 2010 11 04	01, 04, 35, 36, 37	1054739 Hrale NINGBO HRALE PLATE HEAT EXCHANGER CO., LTD., No.66, Tianfeng Road, Dongjiao Kaifaqu, Fenghua 315500 Zhejiang (CN) 2010 06 01 2011 01 03 2010 11 11	11
1054377 POP GENERATION CFE: 25.7.1, 26.11.8, 27.5.10, 29.1.13 LEVERSA, SIA, Augusta Dombrovska iela 42-51 LV-1015 Riga (LV) 2010 08 25 2010 12 20 2010 11 04	30	1054818 MAUI-WOWIE authentic style CFE: 24.17.1, 25.1.9, 26.3.6, 27.5.10 Sport-Scheck GmbH, Sendlinger Str. 6 80331 München (DE) 2010 08 18 2011 01 03 2010 11 11	14, 18, 25
1054409 J-LINE Jotun A/S, Hystadveien 167 N-3209 Sandefjord (NO) 2010 03 16 2010 12 20 2010 11 04	01, 02	1054888 BOUNCOLIN bellicon AG, Schlossberg 5 CH-5454 Bellikon (CH) 2010 05 18 2011 01 03 2010 11 11	06, 07, 09, 10, 16, 20, 25, 28, 35, 38, 41, 42, 44, 45
1054437 SITRAK CFE: 27.5.17 CHINA NATIONAL HEAVY DUTY TRUCK GROUP CO., LTD., No.53, Wuyingshan Zhong Road, Jinan Shandong Province (CN) 2010 04 21 2010 12 20 2010 11 04	12	1054933 ArthroLution Richard Wolf GmbH, Pforzheimer Strasse 32 75438 Knittlingen (DE) 2010 06 17 2011 01 03 2010 11 11	10
		1054984 CalciviD Béres Gyógyszergyár Zrt., Mikoviny u. 2-4 H-1037 Budapest (HU) 2010 08 31 2011 01 03 2010 11 11	05

1054989 SUMMERPROOF BOURJOIS, 12-14 rue Victor Noir F-92200 NEUILLY-SUR-SEINE (FR) 2010 10 08 2011 01 03 2010 11 11	03	1055217 EYELEVEL CFE: 27.5.11 EYELEVEL s.r.o., K Lesu 345/3 CZ-142 00 Praha 4-Kamýk (CZ) 2010 08 09 2011 01 03 2010 11 11	20, 35, 37, 42
1055042 Réanima SUDESAN TEMIZLIK ÜRÜNLERI VE AMBALAJ SANAYI TICARET ANONIM ŞİRKETİ, Cihangir Mah., Şehit Komando Onbaşı, Ugur Hanci Sok. No:85 Avcilar ISTANBUL (TR) 2010 05 14 2011 01 03 2010 11 11	03, 05	1055228 DAI ER SI CFE: 24.15.2, 24.15.21, 26.3.4, 26.3.23, 27.5.24 CHEN HONGMIN, Komárovská 9904/59 SK-821 06 Bratislava-Podunajské Biskupice (SK) 2010 09 07 2011 01 03 2010 11 11	18, 25, 35
1055044 IVOMIX Ivoclar Vivadent AG, Bendererstrasse 2 FL-9494 Schaan (LI) 2010 05 28 2011 01 03 2010 11 11	10	1055245 YELLI RAKI EXPORT PRODUCT OF MOLDOVA CFE: 1.5.2, 1.5.9, 3.1.2, 5.7.10, 24.1.7, 24.1.19, 25.1.15 Firma de Producție și Comerț „BOJO-VIN” S.R.L., Str. Micurin nr. 6, or. Vatra, mun. MD-2055 Chișinău (MD) 2010 02 22 2011 01 03 2010 11 11	33
1055048 TULAMMO CFE: 27.5.10, 29.1.12 OTKRYTOE AKTSIONERNOE OBSHCHESTVO „TULSKY PATRONNY ZAVOD”, 139, ul. Marata RU-300004 g. Tula (RU) 2010 05 26 2011 01 03 2010 11 11	13	1055265 bianca CFE: 26.11.3, 27.5.1, 29.1.4 ORKIM ORTAKLAR BOYA SANAYI VE PAZARLAMA ANONIM ŞİRKETİ, E-6 Hadimköy Gişeleri Çikisi, Yani Kuruşan Mevkii No:1 Büyükçekmece-ISTANBUL (TR) 2010 07 27 2011 01 03 2010 11 11	02, 17
1055055 CFE: 1.1.2, 26.4.9, 28.5.0, 29.1.12 State Corporation for Assistance to Development, Production and Export of Advanced Technology Industrial Product „Rostekhnologii”, 21, 1, Gogolevsky blvd. RU-119991 Moscow (RU) 2010 06 09 2011 01 03 2010 11 11	13, 35, 42	1055271 Gozour CFE: 5.3.14, 26.1.15, 28.1.0, 29.1.13 ELWATANIA FOR INVESTMENT AND AGRICULTURE (GOZOUR) S.A.E, 03 Yemen St., Eldokki Giza (EG) 2010 08 23 2011 01 03 2010 11 11	29, 30
1055085 Beauty skin frankly beautiful! CFE: 25.1.19, 26.1.6, 27.5.1, 29.1.14 Tovarystvo z obmezhenou vidpovidalnistyu „KRAJTEX-SERVIS”, 95, Dobrovol'skogo avenue, ap. 46 Odesa 65069 (UA) 2010 09 07 2011 01 03 2010 11 11	03, 05	1055285 ANIMAL WORLD by Chopard CFE: 1.5.2, 1.5.8, 1.5.9, 3.5.19, 27.5.10 Chopard International SA, Route de Promenthoux CH-1197 Prangins (CH) 2010 09 23 2011 01 03 2010 11 11	14
1055086 ClimoStar Schwenk Dämmtechnik GmbH & Co. KG, Isotexstrasse 1 86899 Landsberg am Lech (DE) 2010 08 10 2011 01 03 2010 11 11	17, 20, 37	1055337 VARITECTOR Weidmüller Interface GmbH & Co. KG, Klingenbergstraße 16 32758 Detmold (DE) 2010 07 09 2011 01 03 2010 11 11	09
1055087 ClimoFresh Schwenk Dämmtechnik GmbH & Co. KG, Isotexstrasse 1 86899 Landsberg am Lech (DE) 2010 08 10 2011 01 03 2010 11 11	11, 17, 20, 37	1055686 ONCO GENERIX Philippe Titulski, Seevekamp 71 21266 Jesteburg (DE) 2010 09 02 2011 01 03 2010 11 18	01, 05
1055102 STRIKING 10th LVMH Swiss Manufactures SA, rue Louis-Joseph-Chevrolet 6a CH-2300 La Chaux-de-Fonds (CH) 2010 09 17 2011 01 03 2010 11 11	14	1055691 PINEL & PINEL CFE: 24.17.25 COTE OUEST DIFFUSION, 5 rue Cyrano de Bergerac F-75018 PARIS (FR) 2010 09 24 2011 01 03 2010 11 18	14, 18
1055123 spot-on solution CFE: 19.8.1, 19.8.2, 26.1.18, 27.5.1 KRKA, tovarna zdravil, d.d., Novo mesto, Šmarješka cesta 6 SI-8501 Novo mesto (SI) 2010 09 15 2011 01 03 2010 11 11	05	1055706 SIKATITAN-P2G Sika AG, Zugerstrasse 50 CH-6340 Baar (CH) 2010 09 20 2011 01 03 2010 11 18	01
1055124 TANYZ ERAS KRKA, tovarna zdravil, d.d., Novo mesto, Šmarješka cesta 6 SI-8501 Novo mesto (SI) 2010 09 15 2011 01 03 2010 11 11	05	1055725 AEROMED CFE: 24.13.1, 27.5.8, 29.1.12 AEROMED, JSC, Novolitovskaya str. 15 RU-194100 St. Petersburg (RU) 2010 09 08 2011 01 03 2010 11 18	10, 35
1055125 R3V5 TESCO STORES LIMITED, Tesco House, Delamare Road Cheshunt, Hertfordshire (GB) 2010 10 09 2011 01 03 2010 11 11	28	1055736 VIA DEL CAMPO Oenoforos AB, P.O. Box 24005 SE-104 50 Stockholm (SE) 2010 10 07 2011 01 03 2010 11 18	33
1055162 STAYCONNECTED RADIO FREQUENCY SYSTEMS FRANCE, 32 avenue Kléber F-92700 COLOMBES (FR) 2010 09 29 2011 01 03 2010 11 11	16, 35, 41	1055748 SKIN WISDOM TESCO STORES LIMITED, Tesco House, Delamare Road Cheshunt, Hertfordshire EN8 9SL (GB) 2010 10 04 2011 01 03 2010 11 18	03
1055172 GAMUNEX-C Talecris Biotherapeutics, Inc., 79 TW Alexander Drive, 4101 Research Commons Research Triangle Park, NC 27709 (US) 2010 10 12 2011 01 03 2010 11 11	05	1055759 FLORAMAX FEMINA Zentiva, k.s., U Kabelovny 130 CZ-102 37 Praha 10-Dolní Měcholupy (CZ) 2010 06 16 2011 01 03 2010 11 18	05, 29
1055212 COSMANIS OOO „Synthetic silica” LLC, ul. Malygina, 2, korp.2 RU-129336 Moscow (RU) 2010 07 15 2011 01 03 2010 11 11	02, 03, 05	1055760 CP Claudia Patrick CFE: 26.4.18, 27.5.1, 29.1.13	14

HEMERA KUYUMCULUK SANAYI VE TICARET LIMITED SIRKETI, Maltepe Mah. Litros Yolu Sok. No: 12 Zeytinburnu Istanbul (TR) 2010 04 30	2011 01 03	2010 11 18	1055768 Terracuore IDEA INTERNATIONAL CO., LTD., 3F, M.T.C. Building, 5-13-18, Shiba, Minato-ku Tokyo 108-0014 (JP) 2010 08 03	2011 01 03	2010 11 18	1056068 ISOLAR Glaswerke Arnold GmbH & Co. KG, Alfred-Klingele-Strasse 15 73630 Remshalden (DE) 2010 09 11	2011 01 03	2010 11 18	09, 11, 19
1055771 Swim-Box SELEX SISTEMI INTEGRATI S.p.A., Via Tiburtina, 1231 ROMA (IT) 2010 07 20	2011 01 03	2010 11 18	1055800 THS CFE: 27.5.22 Philip Morris Products S.A., Quai Jeanrenaud 3 CH-2000 Neuchâtel (CH) 2010 10 07	2011 01 03	2010 11 18	1056072 IMNOVYD Celgene Corporation, 86 Morris Avenue Summit, NJ 07901 (US) 2010 10 19	2011 01 03	2010 11 18	03, 05
1055801 THS TOBACCO HEATING SYSTEM Philip Morris Products S.A., Quai Jeanrenaud 3 CH-2000 Neuchâtel (CH) 2010 10 07	2011 01 03	2010 11 18	1055803 HEATBAR Philip Morris Products S.A., Quai Jeanrenaud 3 CH-2000 Neuchâtel (CH) 2010 10 07	2011 01 03	2010 11 18	1056078 Z CALC Carl Zeiss Meditec AG, Göschwitzer Str. 51-52 07745 Jena (DE) 2010 10 09	2011 01 03	2010 11 18	09, 42
1055804 ashbury CFE: 27.5.1, 29.1.4 ŞAHTAŞ ETHEM ŞAHINLER TOPRAK SANAYI VE TICARET ANONIM ŞİRKETİ, Pamukyazi Mah. No:4, Çaybaşı Beldesi Torbalı IZMIR (TR) 2010 09 14	2011 01 03	2010 11 18	1055813 Steinmeyer CFE: 27.5.1 "Darky a hodinky" S.R.O., Kotlaska 64/5 CZ-180 00 Praha 8 (CZ) 2010 08 25	2011 01 03	2010 11 18	1056084 Z ALIGN Carl Zeiss AG, Carl-Zeiss-Str. 22 73447 Oberkochen (DE) 2010 10 01	2011 01 03	2010 11 18	09
1055890 ACHR Wenzhou Huarun Electrical Machinery Co., Ltd., 34# Area, Economic & Technological Development Zone, Wenzhou Zhejiang Province (CN) 2010 09 24	2011 01 03	2010 11 18	1055916 VEGUS CFE: 26.4.18, 27.5.17, 29.1.12 ER-AL KIRTASIYE BÜRO MALZEMELERİ TICARET VE SANAYİ LIMITED ŞİRKETİ, Plevne Caddesi No: 276/1-2 Gülseren-Ankara (TR) 2010 04 27	2011 01 03	2010 11 18	1056087 CFE: 2.3.25, 5.5.23, 28.5.0 Obschestvo ogranichennoy otvetstvennostyu „Pervoe reshenie“, kom. 263, d. 4, Gorokhovskiy per RU-105064 Moscow (RU) 2010 09 22	2011 01 03	2010 11 18	03
1055954 AMCOFEN KRKA, tovarna zdravil, d.d., Novo mesto, Šmarješka cesta 6 SI-8501 Novo mesto (SI) 2010 09 15	2011 01 03	2010 11 18	1055962 DISCOVER MORE CFE: 3.2.13, 27.5.10, 29.1.13 Japan Tobacco Inc., 2-2-1 Toranomom, Minato-ku Tokyo (JP) 2010 10 05	2011 01 03	2010 11 18	1056106 TAMIA Marlafin AG, Frauentalstrasse 3 CH-6332 Hagendorn (CH) 2010 09 20	2011 01 17	2010 11 25	05, 10
1055962 DISCOVER MORE CFE: 3.2.13, 27.5.10, 29.1.13 Japan Tobacco Inc., 2-2-1 Toranomom, Minato-ku Tokyo (JP) 2010 10 05	2011 01 03	2010 11 18	1056057 Golden Lily CANDIES CFE: 24.9.3, 25.1.18, 29.1.13 CLOSED JOINT STOCK COMPANY „INDUSTRIAL ASSOCIATION „KONTI“, 6-b, Bul. Shevchenko Donetsk 83100 (UA) 2010 07 20	2011 01 03	2010 11 18	1056120 BELARUSBANK CFE: 26.4.16, 29.1.12 Joint Stock Company Savings Bank „Belarusbank“, d. 32, ul. Myasnikova 220050 Minsk (BY) 2010 09 28	2011 01 17	2010 11 25	36
1056059 CFE: 26.1.4, 26.11.3, 28.5.0 Gosudarstvennoe unitarnoe predpriyatie „Kaliningradskiy yantarniy kombinat“, ul. Balebina, 1-pos. Yantarniy RU-238580 Kaliningradskaya oblast. (RU) 2010 08 11	2011 01 03	2010 11 18	1056166 ZISCOVA Velinor AG c/o Dr. iur. Adrian von Segesser, Kapellplatz 1 CH-6004 Luzern (CH) 2010 10 01	2011 01 17	2010 11 25	1056167 HEVALIA Velinor AG c/o Dr. iur. Adrian von Segesser, Kapellplatz 1 CH-6004 Luzern (CH) 2010 10 01	2011 01 17	2010 11 25	01, 05
			1056168 GOLIVRA Velinor AG c/o Dr. iur. Adrian von Segesser, Kapellplatz 1 CH-6004 Luzern (CH) 2010 10 04	2011 01 17	2010 11 25	1056169 HEPICIFIC Velinor AG c/o Dr. iur. Adrian von Segesser, Kapellplatz 1 CH-6004 Luzern (CH) 2010 10 04	2011 01 17	2010 11 25	01, 05
			1056170 HEPISIFIC Velinor AG c/o Dr. iur. Adrian von Segesser, Kapellplatz 1 CH-6004 Luzern (CH) 2010 10 04	2011 01 17	2010 11 25	1056176 HEATTIP Philip Morris Products S.A., Quai Jeanrenaud 3 CH-2000 Neuchâtel (CH) 2010 10 07	2011 01 17	2010 11 25	09, 11
			1056177 FLAVORSTREAM Philip Morris Products S.A., Quai Jeanrenaud 3 CH-2000 Neuchâtel (CH) 2010 10 06	2011 01 17	2010 11 25	1056182 CHIAUS CFE: 3.7.24, 26.1.15, 28.3.0 CHIAUS (FUJIAN) INDUSTRIAL DEVELOPMENT CO., LTD., HuiDong Industrial Area, HuiAn, Quanzhou Fujian (CN) 2010 07 20	2011 01 17	2010 11 25	09, 11
			1056342 PLENARIS SYNGENTA PARTICIPATIONS AG, Schwarzwaldallee 215 CH-4058 Basel (CH) 2010 10 22	2011 01 17	2010 11 25				01, 05

1056376 FMG Thomas FRANK, Oranienburger Chaussee 6 16348 Stolzenhagen (DE) 2010 06 29	2011 01 17	2010 11 25	06, 20
1056397 ONE TEASPOON Pink Factory Pty Ltd, 1/28-34 Roseberry Street Balgowlah NSW 2093 (AU) 2010 09 22	2011 01 17	2010 11 25	25
1056426 Xylamin BASTIAN-WERK GmbH, August-Exter-Strasse 4 81245 München (DE) 2010 07 27	2011 01 17	2010 11 25	05, 29, 30
1056428 GYNAIKA Zentiva, k.s., U Kabelovny 130 CZ-102 37 Praha 10- -Dolní Měcholupy (CZ) 2010 06 30	2011 01 17	2010 11 25	05
1056430 HELIDES Zentiva, k.s., U Kabelovny 130 CZ-102 37 Praha 10- -Dolní Měcholupy (CZ) 2010 08 11	2011 01 17	2010 11 25	05
1056437 Autentica TRATTORIA BRUSCHETTI CFE: 25.1.15, 27.5.10 San Carlo Gruppo Alimentare S.p.A., Via F. Turati, 29 I-20121 Milano (IT) 2010 09 22	2011 01 17	2010 11 25	29, 30
1056451 KOVINARSKA-WIBAU CFE: 29.1.4 HANDTE-OST ZAŠČITA OKOLJA d.o.o., Celovška cesta 264 SI-1000 Ljubljana (SI) 2010 10 25	2011 01 17	2010 11 25	06, 07, 11
1056459 neighborhood CFE: 24.9.14, 24.15.7, 27.5.4, 27.5.19 Sport-Scheck GmbH, Sendlinger Str. 6 80331 München (DE) 2010 08 18	2011 01 17	2010 11 25	18
1056477 Eternal Ink CFE: 26.1.19, 27.5.9 Stefan Gossner, Obere Dorfstr. 16 89312 Günzburg (DE) 2010 06 18	2011 01 17	2010 11 25	03, 08, 16
1056497 VOLOMYD Celgene Corporation, 86 Morris Avenue Summit, NJ 07901 (US) 2010 10 19	2011 01 17	2010 11 25	05
1056513 vacuum CFE: 27.5.1 Sport-Scheck GmbH, Sendlinger Str. 6 80331 München (DE) 2010 09 16	2011 01 17	2010 11 25	14, 18, 25
1056534 VELOSTER Hyundai Motor Company, 231, Yangjae-Dong, Seocho-Gu Seoul (KR) 2010 10 05	2011 01 17	2010 11 25	12
1056540 RAXI CFE: 27.1.25, 27.5.1 Belmanet s.r.o., Moravičanská 20/19 CZ-789 83 Loštice (CZ) 2010 04 30	2011 01 17	2010 11 25	20
1056549 PUR POWER CRYSTALS Henkel AG & Co. KGaA, Henkelstraße 67 40191 Düsseldorf (DE) 2010 10 07	2011 01 17	2010 11 25	03
1056551 MyETV MEDIAMETRIE, 70 rue Rivay F-92300 LEVALLOIS PERRET (FR) 2010 10 08	2011 01 17	2010 11 25	35, 38, 42
1056586 TEXLINE CFE: 26.4.3, 26.11.3, 28.3.0 Zhejiang Texline Net Co., Ltd., Hezuo Village Xiachen Street, Jiaojiang, Taizhou Zhejiang (CN) 2010 09 14	2011 01 17	2010 11 25	18, 22, 24
1056602 LOVARE CFE: 27.5.1 OOO „Torgovy Dom „SANTEK“, Koptevskaya street, 73, str. 1 RU-125239 Moscow (RU) 2010 05 12	2011 01 17	2010 11 25	30
1056615 Kerafrit CFE: 27.5.1, 29.1.12 KERAFRIT, S.A., Ctra. Valencia-Barcelona, km. 44,1 E-12520 NULES (Castellón) (ES) 2010 08 04	2011 01 17	2010 11 25	02, 19, 39
1056632 IWATT iWatt Inc., 101 Albright Way Los Gatos, CA 95032 (US) 2010 09 29	2011 01 17	2010 11 25	09
1056649 Pedipro THUASNE, 118 rue Marius Aufan F-92300 LEVALLOIS-PERRET (FR) 2010 10 06	2011 01 17	2010 11 25	10, 25
1056667 MIXOLOGY Reemtsma Cigarettenfabriken GmbH, Max-Born-Straße 4 22781 Hamburg (DE) 2010 10 12	2011 01 17	2010 11 25	34
1056668 ETI Adicto Browni GOLD CFE: 1.3.2, 1.15.9, 8.1.9, 8.1.15, 8.1.19, 27.5.2, 29.1.15 ETI GIDA SANAYI VE TICARET ANONIM SIRKETI, Organize Sanayi Bolgesi 11 Cadde ESKISEHIR (TR) 2010 09 07	2011 01 17	2010 11 25	30
1056677 BIOINTIMO Michael Davidson, Ditroi-Mór 3 I/6 H-1137 Budapest (HU); Gerstenkorn Barnabás, Káplár u 10/b H-1024 Budapest (HU) 2010 04 28	2011 01 17	2010 11 25	05
1056691 PREDEX EDIALUX SARL, ZA Macon Est F-01750 REPLONGES (FR) 2010 10 04	2011 01 17	2010 11 25	05
1056705 VALAMAR Valamar hoteli i ljetovališta društvo s ograničenom odgovornošću, Miramarska 24 HR-10000 Zagreb (HR) 2010 07 14	2011 01 17	2010 11 25	35, 39, 41, 43
1056761 Blueview CFE: 27.5.1 LIZHONGXUN, 1603#, Unit 1, Building 1, Shuangqing Road, #26, Chenghua District Chengdu, Sichuan (CN) 2010 04 12	2011 01 17	2010 11 25	09
1056784 ist CFE: 27.5.22 Insit Industria S.p.A., C.so G. Govone, 18 I-10129 Torino (IT) 2010 07 28	2011 01 17	2010 11 25	17
1056793 Yili CFE: 5.3.15, 28.3.0 Hangzhou Lurun tea Co., Ltd., Gushan Industrial park Qiandao Lake, Economic Development district, Hangzhou Zhejiang province (CN) 2010 09 24	2011 01 17	2010 11 25	30
1056820 CFE: 1.1.1, 26.4.5 ALCATEL LUCENT, 3 avenue Octave Gréard F-75007 PARIS (FR) 2010 10 13	2011 01 17	2010 11 25	09
1056845 CFE: 3.6.1, 3.7.16, 17.2.13 Pink Factory Pty Ltd, 1/28-34 Roseberry Street Balgowlah NSW 2093 (AU) 2010 09 22	2011 01 17	2010 12 02	25
1056881 VARGUDON EGIS GYÓGYSZERGYÁR Nyilvánosan Működő Részvénytársaság, Keresztúri út 30-38 H-1106 Budapest (HU) 2010 10 06	2011 01 17	2010 12 02	05

1056891	BRICA	12
BRICA, Inc., 225 Blue Ridge Parkway, P.O. Box 989 Freeport, FL 32439 (US)		
2010 06 02	2011 01 17	2010 12 02
1056893	PRIMALEX	
CFE: 26.13.1, 26.15.1, 27.5.1 02, 03, 35, 42		
PRIMALEX a.s., Břasy c.p. 223 CZ-338 24 Břasy (CZ)		
2010 06 16	2011 01 17	2010 12 02
1056919	HYUNDAI ix15	12
Hyundai Motor Company, 231, Yangjae-Dong, Seocho-Gu, Seoul, 137-938 (KR)		
2010 08 11	2011 01 17	2010 12 02
1056920	HYUNDAI ix20	12
Hyundai Motor Company, 231, Yangjae-Dong, Seocho-Gu, Seoul, 137-938 (KR)		
2010 08 11	2011 01 17	2010 12 02
1056921	HYUNDAI ix25	12
Hyundai Motor Company, 231, Yangjae-Dong, Seocho-Gu, Seoul, 137-938 (KR)		
2010 08 11	2011 01 17	2010 12 02
1056922	HYUNDAI ix30	12
Hyundai Motor Company, 231, Yangjae-Dong, Seocho-Gu, Seoul, 137-938 (KR)		
2010 08 11	2011 01 17	2010 12 02
1056987	PRIMO VERT	09
Carl Zeiss AG, Carl-Zeiss-Str. 22 73447 Oberkochen (DE)		
2010 09 01	2011 01 17	2010 12 02
1057033	MYT	07
NINGBO MEIYATE PRECISION TRANSFERS COMPONENT CO., LTD., Shangshao Village, Zhuangqiao Town, Jiangbei District Ningbo City Zhejiang Province (CN)		
2010 09 24	2011 01 17	2010 12 02
1057048	up green	11
CFE: 26.4.18, 27.5.2, 29.1.3		
REFRIGERAÇÃO E ESTRUTURAS METÁLICAS D'ALAGÔA, S.A, Alagôa P-3750-909 Águeda (PT)		
2010 04 20	2011 01 17	2010 12 02
1057050	Rio Santo „Tasty Selections“	29, 30
CFE: 26.11.12, 27.5.1, 29.1.12		
YONCA GIDA SANAYI İŞLETMELERİ İC VE DİŞ TICARET ANONİM ŞİRKETİ, Organize Sanayi Bölgesi Manisa (TR)		
2010 05 05	2011 01 17	2010 12 02
1057098	POLYOL	01, 04
Handelmaatschappij A. Smit & Zoon B.V., Nijverheidslaan 48 NL-1382 LK WEESP (NL)		
2010 10 13	2011 01 17	2010 12 02
1057104	CLIP AND HIT	16, 35, 36
valecom AG, Industriestrasse 1 CH-8340 Hinwil (CH)		
2010 10 29	2011 01 17	2010 12 02
1057113	CFE: 25.3.25, 28.3.0	21
GUANGDONG ZHONGBAO KITCHENWARE CO., LTD., East End of No. 3 Road, Jiedong Test District, Jieyang City 515500 Guangdong (CN)		
2010 07 01	2011 01 17	2010 12 02
1057114	INDEC	07, 37, 40, 42
CFE: 26.1.6, 27.5.1, 29.1.12		
Obshhestvo s ogranichennoj otvetstvennost'yu „ECM“, ul. Tramvajnaya, 5, korp.4 RU-450027 Ufa, Bashkortostan (RU)		
2010 07 20	2011 01 17	2010 12 02
1057124	CHRYSO Flexo	19
CHRYSO, 19 Place de la Résistance F-92446 ISSY LES MOULINEAUX (FR)		
2010 10 13	2011 01 17	2010 12 02
1057157	BlacViola	18, 25, 35
CFE: 5.5.20, 27.5.8, 29.1.12		
INNOVA TEKSTİL PAZARLAMA SANAYİ VE TICARET LIMITED SİRKETİ, Havaalani Kavsagi Egs Park B-1, Blok K:5 No:219 Yesilkoy/ /Istanbul (TR)		
2010 01 07	2011 01 17	2010 12 02
1057174	KAWASAKI	18, 25
Kawasaki Jukogyo Kabushiki Kaisha, (trading as Kawasaki Heavy Industries, Ltd.), 1-1 Higashi Kawasaki-Cho, 3-Chome Chuo ku Kobe-shi 650-8670 Hyogo (JP)		
2010 07 02	2011 01 17	2010 12 02
1057177	CORNFARM	29, 30, 31
Lidl Stiftung & Co. KG, Stiftsbergstraße 1 74167 Neckarsulm (DE)		
2010 06 29	2011 01 17	2010 12 02
1057282	GrillSymbol GS	11
CFE: 13.3.7, 13.3.9, 26.4.4, 26.11.2, 27.5.10		
GRILLSYMBOL OÜ, Valukoja 11 EE-11415 Tallinn (EE)		
2010 02 05	2011 01 17	2010 12 02
1057288	METAFRAX	01, 17
CFE: 1.15.15, 27.5.19, 29.1.12		
Metafrax, Joint-Stock Company, RU-618250 Gubakha, Perm region (RU)		
2010 05 11	2011 01 17	2010 12 02
1057301	ST	11, 35
CFE: 26.4.18, 27.5.22		
Limited Liability Company „SANTAN“, vyl. Prymakova, 46 m. Kharkiv 61004 (UA); Palamarchuk Oleksandr Mykhajlovych, vyl. Ak.Pavlova 132 kv.328 m.Kharkiv 61170 (UA)		
2010 08 21	2011 01 17	2010 12 02
1057355	FERMI'Tec	30
CFE: 5.3.15, 26.11.21, 27.5.10, 29.1.13		
GRANDS MOULINS DE PARIS, 99 rue Mirabeau F-94200 IVRY SUR SEINE (FR)		
2010 10 06	2011 01 31	2010 12 09
1057390	italia & amore	29, 30, 31
CFE: 2.9.1, 24.17.25, 29.1.12		
BACCUS Srl, Via Principale, 36 I-39018 TERLANO (BZ) (IT)		
2010 08 04	2011 01 31	2010 12 09
1057396	Piggy POP	28
CFE: 8.1.6, 8.5.1, 27.5.7, 29.1.12		
Adar Golad, Scherenenkweg 16 NL-8051 KH Hattem (NL)		
2010 09 17	2011 01 31	2010 12 09
1057435	promodoro everywear	18, 25, 35
Promodoro Fashion GmbH, Am Gatherhof 57 40472 Düsseldorf (DE)		
2010 09 17	2011 01 31	2010 12 09
1066862	MACOMFIX	01
Macom GmbH, Judengasse 11 A-7210 Mattersburg (AT)		
2010 11 02	2011 04 26	2011 03 03

270

**REJESTRACJA MIĘDZYNARODOWA,
W KTÓREJ WYDANO DECYZJĘ O DEFINITYWNEJ
ODMOWIE UZNANIA OCHRONY W POLSCE**

Poniższe zestawienie zawiera kolejno: numer międzynarodowego rejestru znaków towarowych, określenie znaku towarowego przedstawionego w postaci liter bądź cyfr albo, jeżeli znak jest znakiem graficznym lub zawiera elementy graficzne, wskazanie symboli klas elementów graficznych znaku (CFE), określenie klas towarowych, nazwisko i imię bądź nazwę uprawnionego, jego miejsce zamieszkania lub siedzibę oraz kod kraju, datę rejestracji międzynarodowej lub datę późniejszego wyznaczenia, datę zamieszczenia informacji o tej rejestracji w Biuletynie Urzędu Patentowego oraz datę notyfikacji bądź datę notyfikacji późniejszego wyznaczenia.

628128	ANALGIN	05	P.G.R.-MANAGEMENT, naamloze vennootschap, Herentalseweg 66 B-2440 Geel (BE)
AKTSIONERNO DROUJESTVO „SOPHARMA“, Oulitsa „Iliensko chaussee“ 16 BG-1220 Sofia (BG)			
2009 07 29	2009 12 07	2009 10 15	2009 12 30
645707	MASTIPLAN	05	965536 Glasboy
Intervet International B.V., Wim de Körverstraat 35 NL-5831 AN Boxmeer (NL)			Siegfried Riebsamen, Bierstetterstr. 1 88348 Allmannsweiler (DE)
2009 05 07	2009 08 31	2009 07 09	2008 04 02
670497	EUROPA	07, 11	971409 shaker cocktails
ITAP S.p.A., Via Ruca I-25065 LUMEZZANE S.S. (Brescia) (IT)			CFE: 26.1.16, 26.1.24, 26.11.3, 26.11.12,
2007 01 16	2007 05 28	2007 04 12	27.5.1, 27.5.10, 29.1.13
737756	CM4ALL	09, 35, 42	Debreczeni József Attila, Bartók Béla str. 3/a H-2022 Tahí (HU)
Content Management AG, Im Mediapark 6 50670 Köln (DE)			2008 02 15
2009 05 19	2009 08 31	2009 07 09	972684 EVEREST
760536	CM 4 all	09, 35, 42	The Greenery B.V., Spoorwegemplacement 1 NL-2991 VT BARENDRECHT (NL)
CFE: 26.4.2, 27.5.1, 27.7.1			2008 05 30
Content Management AG, Im Mediapark 6 50670 Köln (DE)			972848 PRINCESS
2009 04 24	2010 01 04	2009 11 12	Croma-Pharma Gesellschaft m.b.H., Industriezeile 6 A-2100 Leobendorf (AT)
817913	DELICES DE FRANCE	29, 30, 43	2008 07 11
GRANDS MOULINS DE PARIS SA, 99, rue Mirabeau F-94853 IVRY SUR SEINE CEDEX (FR)			974157 TT ROTTFIELD
2009 03 25	2009 08 03	2009 06 11	TUNCAY TUNA, Keresteciler Sit.Fatih, Cad. Kayalar Sk.Saglik Ocagi Pasaji No:4 MERTER-ISTANBUL (TR)
870631	kyosho	28	2008 06 04
CFE: 27.5.1			976163 BASICS
Kyosho Corporation, 1-9-3, Hirakawa-cho, Chiyoda-ku Tokyo 102-0093 (JP)			CFE: 27.5.2
2005 03 29	2006 02 20	2005 12 29	COLART INTERNATIONAL, 5, rue René Panhard, F-72000 LE MANS (FR)
889469	IAA	35	2008 05 16
Insurance Auto Auctions, Inc., Two Westbrook Corporate Center, Suite 500 Westchester, IL 60154 (US)			987204 Via Maxima
2006 03 29	2006 10 02	2006 08 10	S.A.T. BODEGAS VERDÚGUEZ, C/ Los Hinojosos, 1 E-45810 VILLANUEVA DE ALCARDETE (TOLEDO) (ES)
899775 K*)	MARIELLA	33	2008 09 29
Kaufland Warenhandel GmbH & Co. KG, Rötzelstrasse 35 74172 Neckarsulm (DE)			987241 EFFICIENTGRIP
2006 08 24		2009 02 19	Goodyear Dunlop Tires France S.A., 8 rue Lionel Terray F-92500 Rueil Malmaison (FR)
924857	SPY	12	2008 11 24
CFE: 3.1.2, 24.1.9, 27.5.1			987965 THE KING
ZHONGSHANSHI XIAOFEIJIANG FANGDAO SHEBEI YOUXIAN GONGSI, No. 9 Yongchengbei Road, Xiaolan Industrial Zone, Xiaolan Town, Zhongshan Guangdong (CN)			EDNOLITCHNO DRUJESTVO S OGRANITCHENA OTGOVORNOST „FINANSKONSULT“, Altzeko str. 16 BG-4000 PLOVDIV (BG)
2009 07 03	2009 12 07	2009 10 15	2009 06 04
925287	FORTUNA	32, 33	988069 exdigimat
Gevorkyan Arutyun Martikovich, 138-120, Rossiyskaya St RU-350000 Krasnodar (RU)			CFE: 2.9.1, 27.5.1
2006 10 17	2007 08 20	2007 07 05	e-Xstream engineering SA, Rue du Bosquet 7 B-1348 LOUVAIN-LA-NEUVE (BE)
934538	AdBlue	06, 20	2008 07 22
Schütz Container Systems, Inc., 200 Aspen Hill Road, North Branch, NJ 08876 (US)			988748 AGORA ENTERTAINMENT
2007 04 11	2007 11 12	2007 09 27	von Hohn II, Edward L., 5913 Aylford Court Austin, TX 78739 (US)
946937	DEATH BY CHOCOLATE	30	2008 12 11
S&A RESTAURANT CORP., 6500 INTERNATIONAL PARKWAY Plano, TX 75093 (US)			988781 BANCO POPOLARE POLSKA
2007 10 16	2008 02 18	2008 01 03	BANCO POPOLARE SOC. COOP., Piazza Nogara, 2 I-37121 VERONA (IT)
953937	IL CAMPO	19	2008 09 01
Semmelrock International GmbH, Wienerbergstraße 11, Wienerberg City A-1100 Wien (AT)			988939 TRAVELLING
2009 02 25	2009 08 31	2009 07 16	Loris Azzaro B.V., Strawinskylaan 3105 NL-1077 ZX AMSTERDAM (NL)
962081	Senza Line	03, 05	2008 12 02
CFE: 27.5.3			989071 ALBATROS
S.C. POINT DISTRIBUTION GRUP. S.R.L., DN 26, Km 8, Sos. Galati-Tg. Bujor, Judetul Galati 807325 Vanatori (RO)			S.C. ALF ELECTROCASNICE S.R.L., Șos. Pantelimon Nr. 235, Bl. 67, SC. B, Et. 3, Ap. 111, Sector 2 Bucuresti (RO)
2007 12 12	2008 07 21	2008 05 29	2008 05 30
964826	S&P Salt & Pepper	16, 20, 35	992595 sherpa OUTDOOR
CFE: 24.17.25, 27.5.10			CFE: 1.15.23, 27.5.10
			Sherpa Outdoor AG, Güterstrasse 187 CH-4053 Basel (CH)
			2008 12 17
			2009 04 27
			2009 03 05

992606	CFE: 8.1.19, 8.1.21, 29.1.12	30	997935	SENSA	32
GENERALE BISCUIT-GLICO FRANCE, 3 rue Saarinen-Bâtiment Saarinen F-94150 RUNGIS (FR)			ADRIA MEDIA ZAGREB d.o.o., Radnička cesta 39 HR-10000 Zagreb (HR)		
2008 12 24	2009 04 27	2009 03 05	2008 11 19	2009 06 08	2009 04 23
992674	POWDERROOM		997936	sensa	
CFE: 29.1.11			CFE: 26.4.18, 26.4.24, 27.5.24		
YAN Jing Yi, WU Yao Hua, Suite 304, Block A, Guangyuan Building, Zhongxin Road, Xinhui District, Jiangmen Guangdong (CN)			ADRIA MEDIA ZAGREB d.o.o., Radnička cesta 39 HR-10000 Zagreb (HR)		
2008 11 04	2009 04 27	2009 03 05	2008 11 19	2009 06 08	2009 04 23
993411	Dixi		999312	VUKA VUKA	05, 35, 42, 43
CFE: 25.3.25, 26.4.4, 29.1.12			CAROTEX HOLDING LIMITED, Gr. Xenopoulou, 17 CY-3106 Limassol (CY)		
de Miclén, a.s., Nádražný rad 23 SK-934 12 Levice (SK)			2008 08 01		
2008 11 27	2009 04 27	2009 03 12	2009 06 22		2009 05 07
994523	INPAX	09	999822	HAI Hammerer Aluminium Industries GmbH	
INPA ELEKTRONIK SANAYI VE TICARET LIMITED ŞİRKETİ, Karaköy Kemeralti Caddesi No.16 Olcay İş Hani K.3 D.4 Beyoglu/İstanbul (TR)			CFE: 26.1.16, 27.5.1		
2008 03 13	2009 05 11	2009 03 19	Hammerer Aluminium Industries GmbH, Lamprechtshausnerstraße 61 A-5282 Braunau am Inn-Ranshofen (AT)		
994637	BLACK BULL	32	2009 02 13	2009 07 06	2009 05 14
Red Bull GmbH, Trademark Department Am Brunnen 1 A-5330 Fuschl am See (AT)			999917	GALADENT	03
2008 12 10	2009 05 11	2009 03 19	Robert Bašić, Dubravica 30 HR-10000 Zagreb (HR)		
994660	ANG AngelinaMara		2008 09 23	2009 07 06	2009 05 14
CFE: 25.1.9, 27.5.10			999984	β-ZINC	01, 03
ALAGEYIK TEKSTİL SANAYI VE DIŞ TICARET LIMITED ŞİRKETİ, Turgutreis Mah.463.Sk. No:6 Esenler-Istanbul (TR)			PARFUMS CHRISTIAN DIOR, 33 avenue Hoche F-75008 PARIS (FR)		
2009 01 15	2009 05 11	2009 03 19	2009 01 16	2009 07 06	2009 05 14
994707	VORTEX	03, 16, 21	1000041	GF Gianni Ferrari	
Zdesenko Andrei, str. Novokrimskay, 1/23 Dnipropetrovs'k 49059 (UA)			CFE: 25.3.1, 27.5.3		
2008 10 22	2009 05 11	2009 03 19	GIANNI FERRARI S.R.L., Via Vespucci, 53, Zona Industriale Villanova I-42046 Reggiolo (RE) (IT)		
995138	BIOPHILUS	05	2009 02 16	2009 07 06	2009 05 14
LABORATOIRES LYOCENTRE, Rue des Freres Lumiere F-15130 ARPAJON SUR CERE (FR)			1000402	CASH&CARRY	
2008 09 29	2009 05 11	2009 03 26	CFE: 24.17.25, 27.5.10, 29.1.13		
995157	P.Sabatier		08, 11, 16, 20, 21, 24, 27, 28, 35, 37		
CFE: 27.5.1			KIKA Möbel-Handelsgesellschaft m.b.H., Anton Scheiblin-Gasse 1 A-3100 St. Pölten (AT)		
ETS ANDRE VERDIER, Route de Martignat F-63250 CELLES SUR DUROLLE (FR)			2009 08 28	2010 01 04	2009 11 19
2009 01 23	2009 05 11	2009 03 26	1000599	DATALABS	
995631	CFE: 26.1.16, 26.1.24	12	CFE: 26.4.7, 26.4.11, 27.5.1, 29.1.12		
BEIQI FOTON MOTOR CO., LTD., Laoniawan Village North, Shayang Road, Shahe Town, Changping District 102206 Beijing (CN)			Data Labs, s.r.o., Dreyerova 627/5 CZ-152 00 Praha 5 (CZ)		
2009 02 18	2009 05 11	2009 03 26	2009 03 25	2009 07 06	2009 05 21
996097	WASABI RUNNING SUSHI & WOK RESTAURANT		1000691	More	
CFE: 26.4.18, 27.5.10, 29.1.13			CFE: 27.5.1, 28.3.0		
YOTSUBA VENDÉGLÁTÓIPARI ES SZOLGÁLTATÓ KFT., Szépvölgyi Street 15 H-1037 BUDAPEST (HU)			ZHEJIANG MORE ELECTRIC APPLIANCES CO., LTD., Rongyu Village, Xipu Town, Cixi City 315300 Zhejiang Province (CN)		
2008 10 02	2009 05 25	2009 04 02	2009 03 10	2009 07 06	2009 05 21
997176	HANS		1000896	GRIPPOL	05
CFE: 27.5.11			OBCHTCHESTVO S OGRANITCHENNOI OTVETSTVENNOSTYOU „NPO Petrovaks Farm“, 10, korp. 4, oul. Zagorievskaya RU-115598 MOSKVA (RU)		
"DE-MI PROMET" Trgovačko preduzeće, Banja Luka, d.o.o., Ul. Krajiških brigada br. 30 78000 Banja Luka (BA)			2009 02 09	2009 07 20	2009 05 28
2008 11 28	2009 05 25	2009 04 09	1000930	RUSSIAN STYLE	32, 33
997198	GIOIA	03	Tovarischestvo s ogranitchennoy otvetstvennosty „ArLine“, pr. Abaya, 50 A 050008 Almaty (KZ)		
Giorgio ARMANI S.P.A., Milan, Swiss Branch Mendrisio, Via Penate 4 CH-6850 Mendrisio (CH)			2009 01 15	2009 07 20	2009 05 28
2009 03 02	2009 05 25	2009 04 09	1000974	International Albert Einstein Society IAES	09, 16, 41, 42
997934	sensa		Albert Einstein Gesellschaft Bern, Einsteinhaus, Kramgasse 49, Postfach 638 CH-3000 Bern 8 (CH)		
CFE: 27.5.1			2008 09 11	2009 07 20	2009 05 28
ADRIA MEDIA ZAGREB d.o.o., Radnička cesta 39 HR-10000 Zagreb (HR)			1001039	PULSE	33
2008 11 19	2009 06 08	2009 04 23	Tovarystvo z obmezhenou vidpovidalnistju „Altera Grupp“, vul. Universitetska, 80-B m. Doneck 83114 (UA)		
			2008 10 13	2009 07 20	2009 05 28

1001124 TRANSFORMING COMMUNICATIONS FOR A WORLD THAT'S ALWAYS ON ALCATEL LUCENT, 3 avenue Octave Gréard F-75007 PARIS (FR) 2008 09 29 2009 07 20 2009 05 28	09, 38, 42	SAYIM TEKSTİL SANAYİ İÇ VE DIŞ TİCARET LIMITED ŞİRKETİ, Çobançeşme Mah. Mithatpaşa Cad. Badem Sk. No: 11 Yenibosna/ /İstanbul (TR) 2009 04 14 2009 08 31 2009 07 09
1001354 daser CFE: 26.1.18, 26.1.24, 27.5.24 XU CAIFEN, Room 1902, Unit 2, 6/F, Zhujiang Regal Court Nanmofang, Chaoyang District Beijing City (CN) 2009 04 03 2009 07 20 2009 06 04	25	1004775 CFE: 28.5.0 Otkrytoe aktsionernoje obshchestvo „KRYNITSA“, d.52, oul. Radialnaya 220046 Minsk (BY) 2009 04 16 2009 08 31 2009 07 09
1001675 BEBE 9 FRANCE MATERNITE, 1 rue Joseph Bonnet-Lotissement Queyries Nord F-33100 BORDEAUX (FR) 2008 10 06 2009 07 20 2009 06 04	35	1005174 GAJA KVAŠS UAB BALTIJOS MINERALINIŲ VANDENU KOMPANIJA, Mažeikių g. 4 LT-87101 Telšiai (LT) 2009 05 29 2009 08 31 2009 07 16
1001683 SWITCH Switch, Werdstrasse 2 CH-8004 Zürich (CH) 2008 11 03 2009 07 20 2009 06 04	16, 35, 37, 38, 42, 45	1005175 GAJA TEA UAB BALTIJOS MINERALINIŲ VANDENU KOMPANIJA, Mažeikių g. 4 LT-87101 Telšiai (LT) 2009 05 29 2009 08 31 2009 07 16
1001927 United Villeroy & Boch AG, Postfach 11 20 66693 Mettlach (DE) 2009 03 25 2009 08 03 2009 06 11	11, 19	1005544 ANTARES DALMINE S.p.A., Piazza Caduti 6 Luglio 1944, 1 I-24044 Dalmine (Bergamo) (IT) 2009 05 29 2009 08 31 2009 07 16
1002368 CO-BIND DELACON Biotechnik ČR, spol. s.r.o., Bohdíkuvská 7 CZ-787 01 Šumperk (CZ) 2008 10 08 2009 08 03 2009 07 16	05, 31	1006768 elma CFE: 5.7.22, 5.7.23, 29.1.12 OSMAN YAŞAR, 659 Sokak No: 70 Buca-Izmir (TR) 2009 06 01 2009 09 28 2009 08 06
1002926 Color Collector DALLI-WERKE GmbH & Co. KG, Zweifaller Strasse 120 52224 Stolberg (DE) 2009 05 08 2009 08 03 2009 06 18	03	1007035 Penti CFE: 27.5.11, 29.1.12 Penti Çorap Fabrikası Anonim Şirketi, Evren Mahallesi Tufan Sokak No: 36/2, Güneşli, Bağcılar İstanbul (TR) 2009 05 20 2009 09 28 2009 08 06
1003268 ROYAL MADEIRA Garnfabrik Rudolf Schmidt KG, Zinkmattenstrasse 38 79108 Freiburg (DE) 2009 04 08 2009 08 17 2009 06 25	23	1007161 Bluedio CFE: 28.3.0 Guangzhou Liwei Electronics Co., Ltd., Shenshan Guotang Industrial Zone, Baiyun District, Guangzhou 510000 Guangdong (CN) 2009 06 16 2009 09 28 2009 08 06
1003346 FANS CFE: 26.13.1, 27.5.24 Ningbo Mascube Import & Export Corporation, C-3 Zone, Dagang Industry Town 522000 Ningbo (CN) 2009 04 07 2009 08 17 2009 06 25	16	1007187 FLORODOR ODVITAL Cosmetics GmbH, Hauptstraße 152 08459 Neukirchen (DE) 2009 03 24 2009 09 28 2009 08 06
1003757 BÜROSPORT CFE: 27.5.1 BÜROSIT BÜRO DONANIMLARI SANAYİ VE TİCARET ANONİM ŞİRKETİ, Derimitaş Organize sanayi Bölgesi, Nilüfer Sokak, P.K. 11 Osmangazi-Bursa (TR) 2009 04 03 2009 08 17 2009 07 02	20	1008409 PARTHENON CFE: 2.3.1, 5.3.4, 22.5.10, 22.5.12, 25.1.15, 28.7.0 CH. THOMOPOULOS DISTILLERY S.A., ALSO TRADING AS SANS RIVAL S.A., 6 Andrea Metaxa Street, Kifisia Attiki (GR) 2009 04 23 2009 10 12 2009 08 20
1003880 ICEBERG CFE: 27.5.2 STENAGO S.R.L., Viale Kennedy, 127/Int. SCARPERIA (Firenze) (IT) 2008 12 02 2009 08 17 2009 07 02	03, 16	1008636 MONSENHOR QUINTA DA LIXA-SOCIEDADE AGRÍCOLA, LDA., Quinta da Lixa, Monte Lixa (PT) 2009 07 14 2009 10 12 2009 08 27
1003978 BAUMANN CFE: 26.3.23, 27.5.8 TERRA JASKA d.o.o., Ulica kralja Tomislava 20 HR-10434 Strmec Samoborski (HR) 2009 03 27 2009 08 17 2009 07 02	07, 09, 12, 35, 37, 42	1008936 ANTEX CFE: 26.11.9, 29.1.15 ANADOLU KİMYA SAN VE TİC.LTD.ŞTİ., Beylikdüzü S.S. Bakır ve Prinç Sanayi Sit. Leylak Cad. No. 15 BÜYÜKÇEKMECE İSTANBUL (TR) 2009 02 12 2009 10 12 2009 08 27
1004178 EIC EUROPEAN INVESTOR CONFERENCE FOR THE SENIORS HOUSING & CARE INDUSTRY CFE: 1.11.8, 27.5.10, 29.1.13 Ines and Frank Löwentraut, Querstrasse 5 61350 Bad Homburg (DE) 2008 11 11 2009 08 17 2009 07 02	35	1009014 RETENSİUM PARFUMS CHRISTIAN DIOR, 33 avenue Hoche F-75008 PARIS (FR) 2008 12 24 2009 10 12 2009 08 27
1004432 creditlife QBE, s.r.o., Na Pankráci 1683/127 CZ-140 00 Praha 4 (CZ) 2009 01 15 2009 08 31 2009 07 09	36	1009360 KİKOKIDS Strelnikov Alexei Vladimirovitch, 4, kv. 139, oul. Bannyi per. RU-129110 Moskva (RU) 2009 03 18 2009 10 26 2009 09 03
1004774 Enrico Cerini CFE: 27.5.22, 29.1.11	25	1010119 Star CFE: 1.1.1, 27.5.8 GUANGZHOU SHI HANSTAR WUJIN YOUXIAN GONGSI, Room 827-829, No. 12, Dadao Road, 510600 Guangzhou, Guangdong (CN) 2009 04 27 2009 10 26 2009 09 10

1010132 IR CFE: 27.5.22, 28.1.0 IMAD RAHAWANJI, Rahwanji Cards-alseeda Zenb-Damascus (SY) 2009 05 04 2009 10 26 2009 09 10	16
1010173 TOMAI-VINEX TV TOMAI CFE: 5.7.10, 19.1.5, 19.7.1 SOCIETATEĂ COMERCIALĂ „TOMAI-VINEX” S.A., Str. Ferapontievsaia, 1, or. Comrat MD-3801 UTA Găgăuzia (MD) 2009 04 13 2009 10 26 2009 09 10	32, 33
1010791 REIKI OGUZHAN CENK, Merkez Efendi Mah. Mevlevihane Yolu Sokak No: 2/9 Davutpasa Istanbul (TR) 2009 07 09 2009 11 09 2009 09 17	25
1010793 DXA CFE: 26.3.4, 27.5.1, 29.1.12 ENPA TEKSTIL INSAAT SANAYI VE TICARET LIMITED SİRKETİ, Kirazlı Mahallesi Tavukçu Köprü Caddesi No:43 Kat:2-3 BAGCILAR-İSTANBUL (TR) 2009 06 18 2009 11 09 2009 09 24	25
1010813 Beliza CFE: 27.5.1 YÜKSEL GÜNDOĞAN, Kavacik Mah. Dinç, Sok. No:6/5 Keçiören Subayevleri ANKARA (TR) 2009 07 01 2009 11 09 2009 09 24	25
1010930 IMUNOVAC MVDr. Vladimír Vrzal, CSc., Malinovského 767/39 CZ-683 23 Ivanovice na Hané (CZ); Ing. Libor Bittner, Csc., Sídlíště Osvobození 35 CZ-682 02 Vyškov-Dědice (CZ) 2009 01 07 2009 11 09 2009 09 24	05, 29, 30
1011265 ZAPRINEL ComfortTab PLIVA HRVATSKA d.o.o., Ulica grada Vukovara 49 HR-10000 Zagreb (HR) 2009 05 29 2009 11 09 2009 09 24	05
1011275 SANTAMARIA CFE: 19.3.1, 29.1.13 COFACO AÇORES-INDÚSTRIA DE CONSERVAS, SA, Rua da Lapinha em Rabo de Peixe Ribeira Grande P-9500 AÇORES (PT) 2009 06 04 2009 11 09 2009 09 24	29
1011556 Fresh Juice CFE: 27.5.1 Zakryte akcionerne tovarystvo „Elfa”, 9 Simji Sosninyh Str. Kyiv 03680 (UA) 2009 07 29 2009 11 09 2009 09 24	03
1011637 MyKnee CFE: 27.5.1 Medacta International SA, Strada Regina CH-6874 Castel San Pietro (CH) 2009 07 13 2009 11 09 2009 09 24	10
1011640 MySpine CFE: 27.5.1 Medacta International SA, Strada Regina CH-6874 Castel San Pietro (CH) 2009 07 13 2009 11 09 2009 09 24	10
1012160 GAJA HERBAL UAB BALTIJOS MINERALINIŲ VANDENU KOMPANIJA, Mažeikiu g. 4 LT-87101 Telšiai (LT) 2009 06 29 2009 11 23 2009 10 01	32
1012166 FIVE LAKES Obshchestvo s ogranichennoy otvetstvennostyu „Omskvinprom”, 63, ul. Krasny Put RU-644099 Omsk (RU) 2009 07 02 2009 11 23 2009 10 01	33
1012180 HEAL THE WORLD Heal The World Foundation, 41605 Goodrich St Indio, CA 92203 (US) 2009 08 12 2009 11 23 2009 10 01	36
1012292 KINDER FOR FAMILY CFE: 26.4.1, 26.4.12, 26.4.19, 26.4.22, 27.5.9, 27.5.10, 29.1.15 SOREMARTEC SA, Rue Joseph Netzer, 5 B-6700 ARLON (BE) 2009 05 19 2009 11 23 2010 02 25	30
1012831 ROBERTO LANZI MISTRAL S.r.l., Via del Fogher I-32030 QUERO (BL) (IT) 2009 06 26 2009 11 23 2009 10 08	09
1013081 Bolloré THIN PAPERS Sustainable Paper Solutions CFE: 26.11.8, 26.11.12, 27.5.10, 29.1.12 Papeteries du Léman, 1080 Route des Vignes Rouges F-74500 Publier (FR) 2009 07 17 2009 11 23 2009 10 08	16
1014124 Baba Slings Baba Slings Pty Ltd, 484 Summervilles Road Thora NSW 2454 (AU) 2009 08 03 2009 12 07 2009 10 15	18
1014125 baba slings.com CFE: 26.7.25 Baba Slings Pty Ltd, 484 Summervilles Road Thora NSW 2454 (AU) 2009 08 03 2009 12 07 2009 10 15	18
1014862 CERUTTI „il Caffè” cerutti CFE: 5.7.1, 11.3.4 MASSIMO CERUTTI S.A., Via Casate, 17/19 CH-6883 Novazzano (CH) 2009 04 29 2009 12 07 2009 10 22	11, 30, 43
1014870 Prolab CFE: 27.5.24 ILIRIJA, razvoj, proizvodnja in trženje kozmetičnih izdelkov d.d., Ljubljana, Tržaška c. 40 SI-1000 Ljubljana (SI) 2009 06 09 2009 12 07 2009 10 22	03, 05, 35
1014895 STARDUST Trinity Haircare AG, Bahnhofstrasse 6 CH-9100 Herisau (CH) 2009 08 27 2009 12 07 2009 10 22	03
1015516 M&G CFE: 24.17.25, 27.5.19 M&G CHENGUANG HOLDING GROUP CO., LTD., No.3488-4 Jinqian Road, Qingcun Town, Fengxian District Shanghai (CN) 2009 07 16 2009 12 21 2009 10 29	16
1015573 CROSSWIND Shandong Linglong Tyre Co., Ltd., No. 777 Jinlong Road Zhaoyuan City Shandong Province (CN) 2009 09 08 2009 12 21 2009 10 29	12
1016003 SONUS SONUS-USA, INC., 5000 Cheshire Parkway North Plymouth, MN 55446 (US) 2009 08 04 2009 12 21 2009 10 29	44
1016132 LX CFE: 27.5.1 Guangdong Lingxiao Pump Industry Stock Co., Ltd., No. 117, Chunjiang Road, Chuncheng Town, Yangchun City Guangdong (CN) 2009 08 12 2009 12 21 2009 11 05	07
1016272 PLEOFIX Pfizer AG, Schärenmoosstrasse 99 CH-8052 Zürich (CH) 2009 09 28 2009 12 21 2009 11 05	05
1016362 BSB CFE: 27.5.1, 27.5.14 ZHEJIANG BAISHIBAO ELECTRICAL APPLIANCES CO., LTD., No. 16, Pinggu First Road, Shuige Industrial Zone, Lishui City Zhejiang (CN) 2009 04 07 2009 12 21 2009 11 05	09
1016565 TECC TOVARYSTVO Z OBMEZHENOYU VIDPOVIDALNISTYU „ORIMI TREID LTD”, A. Ivanova str. 10 Kyiv 01010 (UA) 2009 07 01 2009 12 21 2009 11 05	32

1017460	Nikko		09	1017648	NORMINI		05
FENGHUA YUGUANG ELECTRON WIRE & CABLE MANUFACTURE CO., LTD, Shang Bizhu Village, Bizhu Village Township, xikou Town, Fenghua City 315500 Zhejiang Province (CN)				Pfizer AG, Schärenmoosstrasse 99 CH-8052 Zürich (CH)			
2009 09 09		2010 01 04	2009 11 12	2009 10 08		2010 01 04	2009 11 19
1017474	Rock Gripper		12, 35	1017649	ISTEBLIX		05
BRISA BRIDGESTONE SABANCI LASTIK SANAYI VE TICARET ANONIM SIRKETI, Sabanci Center, Kule 2, Kat: 7-8-9, 4. Levent ISTANBUL (TR)				Pfizer AG, Schärenmoosstrasse 99 CH-8052 Zürich (CH)			
2009 09 01		2010 01 04	2009 11 12	2009 10 08		2010 01 04	2009 11 19
1017541	DIATRASIL		05	1018149	SECOURS ISLAMIQUE ISLAMIC RELIEF		
Pfizer AG, Schärenmoosstrasse 99 CH-8052 Zürich (CH)				CFE: 1.5.23, 7.1.4 36, 37, 39, 41, 43, 44, 45			
2009 10 08		2010 01 04	2009 11 19	SECOURS ISLAMIQUE, 52-58 boulevard Ornano F-93200 SAINT DENIS (FR)			
				2009 03 09		2010 01 18	2009 11 26
				1019291	Polesie		30
				Joint stock company „Mozyrsalt“, Gomei region 247760 Mozyr (BY)			
				2009 09 21		2010 01 18	2009 12 03

G. SPROSTOWANIA OPISÓW PATENTOWYCH I OPISÓW OCHRONNYCH

271

Poniższe zestawienie zawiera kolejno: kod rodzaju patentu lub prawa ochronnego, numer patentu lub prawa ochronnego oraz przyczynę i treść sprostowania.

OPISY PATENTOWE

- (B1) 198409 Postanowiono opis patentowy ponownie wydrukować ze względu na stwierdzone błędy drukarskie
- (B1) 200860 Postanowiono opis patentowy ponownie wydrukować ze względu na stwierdzone błędy drukarskie
- (B1) 201773 Sprostowano błąd drukarski na tytułowej stronie opisu w poz. 72 z „Elgörd Schandorff Nielsen” na „Elgård Schandorff Nielsen”
- (B1) 201789 Postanowiono opis patentowy ponownie wydrukować ze względu na stwierdzone błędy drukarskie
- (B1) 201875 Postanowiono opis patentowy ponownie wydrukować ze względu na stwierdzone błędy drukarskie
- (B1) 202653 Postanowiono opis patentowy ponownie wydrukować ze względu na stwierdzone błędy drukarskie
- (B1) 203764 Postanowiono opis patentowy ponownie wydrukować ze względu na stwierdzone błędy drukarskie
- (B1) 203818 Postanowiono opis patentowy ponownie wydrukować ze względu na stwierdzone błędy drukarskie
- (B1) 203821 Postanowiono opis patentowy ponownie wydrukować ze względu na stwierdzone błędy drukarskie
- (B1) 203898 Postanowiono opis patentowy ponownie wydrukować ze względu na stwierdzone błędy drukarskie
- (B1) 203985 Sprostowano błąd drukarski na tytułowej stronie opisu poz.72 z „Thomas Frederick Mich, Ann Arbor, GB” na „Thomas Frederick Mich, Ann Arbor, US” oraz błąd na str. 2 w. 11 od góry z „jak to opisali Silvermana i inni” na „jak to opisali Silverman i inni”
- (B1) 204385 Postanowiono opis patentowy ponownie wydrukować ze względu na stwierdzone błędy drukarskie
- (B1) 204401 Postanowiono opis patentowy ponownie wydrukować ze względu na stwierdzone błędy drukarskie
- (B1) 204660 Postanowiono opis patentowy ponownie wydrukować ze względu na stwierdzone błędy drukarskie
- (B1) 204736 Sprostowano błędy drukarskie w treści opisu na tytułowej stronie poz. 73 z „GlaxoSmithkline” na „GlaxoSmithKline”; str. 4 w.12 od góry z „odpowiedzi typu Th1” na „odpowiedzi typu Th1
- (B1) 204744 Sprostowano błąd drukarski w zastrzeżeniu 2 na str. 6 w. 12 od góry z „wynosi 0,03” na „wynosi $\geq 0,03$ ”
- (B1) 204864 Sprostowano błędy drukarskie w treści opisu: str. 122 zastrz. 1 w.2 pod wzorem I z „rodnik $-(CH_2)_m-Y-Zn$ ” na „rodnik $-(CH_2)_m-Y-Zn$ ”; str. 124 zastrz. 2 w. 10 od dołu z „rodnik $-(CH_2)_m-Y-Zn$ ” na „rodnik $-(CH_2)_m-Y-Zn$ ”; str. 128 zastrz. 9 w. 3 z „ketonowej żywic” na „ketonowej żywicy”
- (B1) 204929 Sprostowano błędy drukarskie na tytułowej stronie opisu poz. 72 z „HERVE VANTIEGHEM, BASKING RIDGE, BE” na „HERVE VANTIEGHEM, BASKING RIDGE, US”
- (B1) 204966 Sprostowano błędy drukarskie w zastrzeżeniu: str. 6 zastrz. 6 w. 16 od góry z „wkładką (11)” na „wkładką (17); str. 4 w. 14 od góry z „kłapka wentylacyjne” na „kłapka wentylacyjna”; str. 5 w. 12 od dołu z „współpracy z środkami” na „współpracy ze środkami”
- (B1) 205034 Postanowiono opis patentowy ponownie wydrukować ze względu na stwierdzone błędy drukarskie
- (B1) 205111 Postanowiono opis patentowy ponownie wydrukować ze względu na stwierdzone błędy drukarskie
- (B1) 205183 Postanowiono opis patentowy ponownie wydrukować ze względu na stwierdzone błędy drukarskie
- (B1) 205195 Sprostowano błędy drukarskie w treści opisu: str. 2 w. 15 od góry z „biocydów w tyra” na „biocydów w tym”; str. 6w. 12 od góry z „zwiększania i zmniejszeniu” na „zwiększania i zmniejszania”
- (B1) 205204 Sprostowano błędy drukarskie w treści opisu: str. 6 w. 4 od góry z „1:d = 3:1” na „l:d =3:1”; str. 6 w. 8 od dołu z „z spienialnymi” na „ze spienialnymi”
- (B1) 205231 Postanowiono opis patentowy ponownie wydrukować ze względu na stwierdzone błędy drukarskie
- (B1) 205319 Sprostowano błędy drukarskie w treści opisu: str. 3 w. 9 i w. 11 od góry z „część sprzęgalną na „część sprzęgalna”; str. 3 w. 20 od dołu z „Zgodnie korzystnym” na „Zgodnie z korzystnym”; str. 4 w. 9 od góry z „szybę prowadząca 10” na „szybę prowadzącą 10”
- (B1) 205529 Sprostowano błędy drukarskie w treści opisu; str. 11 w. 11 od dołu z „w usuwania” na „w usuwaniu”; str. 15 w. 9 z „a 12 godzin” na „12 godzin”; str. 16 w. 7 z „wyczerpywania „ na „wyczerpywania); str. 16 w. 4 od dołu z „10 ppb wykazuje” na „10 ppb i wykazuje”
- (B1) 205716 Postanowiono opis patentowy ponownie wydrukować ze względu na stwierdzone błędy drukarskie
- (B1) 205823 Sprostowano błędy drukarskie w treści opisu: str. 77 w. 13 od góry z „otrzymywanie” na „otrzymywania”; str. 10 w. 13 od dołu, str. 10 w. 10 od dołu’ str. 10 w. 5 od dołu z „C₃H₅” na „C₃H₆”
- (B1) 205897 Sprostowano błędy drukarskie w treści opisu: str. 15 Tabela kolumna 2 w. 9 dopisać na końcu zdania „ilvG2096R”; str. 15, tabela, kolumna 2 w. 13 z „...-kan⁸)” na „...-kan⁵”
- (B1) 205955 Postanowiono opis patentowy ponownie wydrukować ze względu na stwierdzone błędy drukarskie
- (B1) 206019 Sprostowano błędy drukarskie w treści opisu: str. 4 w tabeli 1 kolumna 6 w. 1 od góry z „cieplne X” na „cieplne λ ”
- (B1) 206030 Sprostowano błędy drukarskie w treści opisu: str. 5 w. 5 od góry nie powinno być odstępów i zamiast „Ascomyce tes” na „Ascomycetes”; str. 6 w. 10 od dołu z „nie-potraktowanej próbki”; w zastrzeżeniu 3 str. 8 w. 20 od dołu powinien być przecinek i zamiast „metyl i związek” powinno być „metyl, i związek”

(B1) 206031 Postanowiono opis patentowy ponownie wydrukować ze względu na stwierdzone błędy drukarskie

(B1) 206069 Postanowiono opis patentowy ponownie wydrukować ze względu na stwierdzone błędy drukarskie

(B1) 206458 Sprostowano błędy drukarskie w treści opisu: str. 6 w. 4 od góry z „FEES Lett” na „FEBS Lett”; str. 7 Tabela 3 kolumna 3 w. 1 od góry z „Kontrola z oksyocyną, 1U” na „kontrola z oksyocyną, 1 U”

(B1) 206576 Sprostowano błąd drukarski na tytułowej stronie opisu poz. 72 z „BERNARD R. BRODEUER” na BERNARD R. BRODEUR”; „CLEMENT RIOUS” na „CLEMENT RIOUX”

(B1) 207045 Postanowiono opis patentowy ponownie wydrukować ze względu na stwierdzone błędy drukarskie

(B1) 207129 Sprostowano błąd drukarski w treści opisu: str. 4 w. 3 od dołu z „mem z którym” na „mem C, z którym”

(B1) 207255 Sprostowano błędy drukarskie w treści opisu: str. 7 w. 1 od dołu; str. 34 w. 18 od góry; str. 41 w. 26 od góry; str. 285 w. 1 od dołu; str. 311 w. 20 od góry; str. 318 w. 16 od dołu z „atomy N i/albo S” na „atomy O i/albo S”

(B1) 207261 Sprostowano błędy drukarskie w treści opisu; str. 10 akapit 3 drugi rząd z „stosuje się związek, w którym oznacza liniową” na „stosuje się związek, w którym R¹ oznacza liniową”; str. 17 tabela 2 wiersz 5 kolumna 3 z „15 –”, na „15 – 50”; str. 26 drugi wiersz

przed wzorem III z „grupę cykloalkilową o 5 – 24 atomach” na „grupę cykloalkilową o 6 – 24 atomach”

(B1) 207400 Sprostowano błąd drukarski w zastrzeżeniu: str. 7 zastrz. 6 z „...ma wartość większą niż TC” na „...ma wartość większą niż 1°C”

(B1) 207723 Postanowiono opis patentowy ponownie wydrukować ze względu na stwierdzone błędy drukarskie

(B1) 207832 Sprostowano błędy drukarskie w treści opisu: str. 2 w. 6 od góry powinien być przecinek zamiast „różne manipulacje” na „różne manipulacje,”; str. 2 w. 3 od dołu przed zastrzeżeniami „podłużnicę 14” na „podłużnice 14”; str. 2 w. 3 z „Podłużnicę 14” na „Podłużnice 14”

(B1) 207864 Postanowiono opis patentowy ponownie wydrukować ze względu na stwierdzone błędy drukarskie

(B1) 207908 Postanowiono opis patentowy ponownie wydrukować ze względu na stwierdzone błędy drukarskie

(B1) 208021 Postanowiono opis patentowy ponownie wydrukować ze względu na stwierdzone błędy drukarskie

(B1) 208083 Sprostowano błąd drukarski na tytułowej stronie opisu poz. 72 twórcy wynalazku z „HAUN SHIH” na „CHAUN SHIH” i w treści opisu: str. 6 w. 4 od dołu z „1 5-(Metylotio)” na „5-(Metylotio)”

(B1) 208287 Postanowiono opis patentowy ponownie wydrukować ze względu na stwierdzone błędy drukarskie

H. OGŁOSZENIA

272

OŚWIADCZENIA O GOTOWOŚCI UDZIELENIA LICENCJI (LICENCJA OTWARTA)

Patenty

Poniższe zestawienia zawierają kolejno: kod rodzaju patentu, numer patentu, datę zgłoszenia, numer i rok wydania Wiadomości Urzędu Patentowego, w którym ogłoszono o udzieleniu patentu, wysokość opłaty licencyjnej (jeżeli uprawniony ją podał) i datę złożenia oświadczenia oraz tytuł wynalazku oraz nazwisko i imię (nazwę) uprawnionego z adresem.

PATENTY

(B1) 209200 2007 02 12 08/2011 (-) 2011 04 29
Przyrząd do pobierania cieczy z próbki ściskanej jednoosiowo oraz sposób określania jej ilości
UNIwersytet Przyrodniczy we Wrocławiu
ul. Norwida 25
50-375 Wrocław, Polska

(B1) 209201 2007 02 12 08/2011 (-) 2011 04 29
Przyrząd do pobierania cieczy wyciskanej z próbki oraz sposób określania jej ilości
UNIwersytet Przyrodniczy we Wrocławiu
ul. Norwida 25
50-375 Wrocław, Polska

(B1) 209237 2008 05 12 08/2011 (-) 2011 04 19
Sposób wytwarzania asfaltu ekologicznego o niskiej emisji związków rakotwórczych
POLITECHNIKA LUBELSKA
ul. Nadbystrzycka 38 D
20-618 Lublin, Polska

(B1) 209238 2008 05 12 08/2011 (-) 2011 04 19
Sposób wytwarzania asfaltu o wysokiej odporności na okleinowanie i niskiej emisji siarkowodoru
POLITECHNIKA LUBELSKA
ul. Nadbystrzycka 38 D
20-618 Lublin, Polska

(B1) 209239 2006 01 30 08/2011 (10%) 2011 04 20
Termoelektryczne urządzenie chłodnicze
ZACHODNIOPOMORSKI UNIwersytet Technologiczny
W SZCZECINIE
Al. Piastów 17
70-310 Szczecin, Polska

(B1) 209252 2004 03 29 08/2011 (10%) 2011 04 27
Wiroprowadowy przetwornik pomiarowy
ZACHODNIOPOMORSKI UNIwersytet Technologiczny
W SZCZECINIE
Al. Piastów 17
70-310 Szczecin, Polska

(B1) 209273 2006 11 27 08/2011 (-) 2011 04 01
Sposób likwidacji szybu górniczego

GŁÓWNY INSTYTUT GÓRNICICTWA

Plac Gwarków 1

40-166 Katowice, Polska

(B1) 209274 2006 02 20 08/2011 (10%) 2011 04 20
Termoelektryczne urządzenie chłodnicze zwłaszcza dla samochodów-chłodni

ZACHODNIOPOMORSKI UNIWERSYTET TECHNOLOGICZNY

W SZCZECINIE

Al. Piastów 17

70-310 Szczecin, Polska

(B1) 209275 2007 04 06 08/2011 (10%) 2011 04 12
Sposób epoksydacji 1,4-bis (alliloksy) butanu

ZACHODNIOPOMORSKI UNIWERSYTET TECHNOLOGICZNY

W SZCZECINIE

Al. Piastów 17

70-310 Szczecin, Polska

(B1) 209276 2007 06 18 08/2011 (10%) 2011 04 12

Sposób otrzymywania produktu reakcji Dielsa-Aldera

ZACHODNIOPOMORSKI UNIWERSYTET TECHNOLOGICZNY

W SZCZECINIE

Al. Piastów 17

70-310 Szczecin, Polska

(B1) 209320 2006 01 23 08/2011 (-) 2011 04 19

Główne podwozie kołowe, zwłaszcza śmigłowca

POLITECHNIKA LUBELSKA

ul. Nadbystrzycka 38 D,

20-618 Lublin, Polska

(B1) 209321 2006 01 23 08/2011 (-) 2011 04 19

Sposób i urządzenie blokujące podwozie, zwłaszcza śmigłowca

POLITECHNIKA LUBELSKA W LUBLINIE

ul. Nadbystrzycka 38 D,

20-618 Lublin, Polska

(B1) 209363 2007 03 14 08/2011 (-) 2011 03 15

Tabletki trimetoprimu o spowolnionym uwalnianiu oraz sposób ich otrzymywania

UNIWERSYTET MEDYCZNY W LUBLINIE

Al. Raclawickie 1

20-059 Lublin, Polska

(B1) 209369 2006 10 17 08/2011 (-) 2011 03 15

Tabletki na bazie diklofenaku sodowego o działaniu przeciwbólowym i spazmolitycznym oraz sposób ich wytwarzania

UNIWERSYTET MEDYCZNY W LUBLINIE

Al. Raclawickie 1

20-059 Lublin, Polska

273

**OGŁOSZENIA W SPRAWIE WPŁYNIĘCIA WNIOSKU
O UDZIELENIE DODATKOWEGO
PRAWA OCHRONNEGO DLA PRODUKTÓW
LECZNICZYCH I PRODUKTÓW OCHRONY ROŚLIN**

Poniższe zestawienie zawiera kolejno: kod rodzaju patentu, numer patentu podstawowego i tytuł wynalazku, numer i datę złożenia wniosku,

skuz, nazwisko i imię lub nazwę i adres uprawnionego, numer i datę pierwszego zezwolenia na wprowadzenie produktu na rynek, numer i datę pierwszego zezwolenia w Unii Europejskiej na wprowadzenie produktu na rynek oraz oznaczenie produktu opisanego w tym zezwoleniu, data złożenia wniosku o przedłużenie ochrony.

(B1) 208527

Podstawiony (-)cykloalkanoindol i zawierająca go kompozycja farmaceutyczna

0175/0208527 2011 06 13

MERCK FROSST CANADA LTD., KIRKLAND, Kanada

EU/1/08/459/001 DO 011 2008 07 03 Tredaptive - kwas nikotynowy/
/laropiprantEU/1/08/460/001 DO 011 2008 07 03 Pelzont - kwas nikotynowy/
/laropiprantEU/1/08/458/001 DO 011 2008 07 03 Trevaclyn - kwas nikotynowy/
/laropiprant

274

**SPROSTOWANIA OGŁOSZEŃ OPUBLIKOWANYCH
W WIADOMOŚCIACH URZĘDU PATENTOWEGO**

Poniższe zestawienie zawiera kolejno: numer, którego sprostowanie dotyczy oraz treść sprostowania.

PATENTY

188043 w WUP nr 03/2011 na stronie 542 w łamie prawym, wiersz 8 i 12 od góry, jest:

2010 11 25

Powinno być:

2010 11 19

wiersz 9, jest:

BRAU-UNION ÖSTERREICH AKTIENGESSELLSCHAFT, Graz, Austria

Powinno być:

BRAU-UNION ÖSTERREICH AKTIENGESSELLSCHAFT, Graz, Austria

wiersz 10 i 12 od góry, jest:

BRAU-UNION ÖSTERREICH AKTIENGESSELLSCHAFT, Linz, Austria

Powinno być:

BRAU-UNION ÖSTERREICH AKTIENGESSELLSCHAFT, Linz, Austria

208585 w WUP nr 05/2011 na stronie 926 w łamie lewym, wiersz 23 od dołu, jest

(73) INTERVET INTERNATIONAL B.V., Arnhem (NL),

Arnhem (NL)

Powinno być:

(73) INTERVET INTERNATIONAL B.V., Boxmeer (NL)

208710 w WUP nr 05/2011 na stronie 935 w łamie lewym, wiersz 5 od dołu, jest:

(73) BIOCON LIMITED, Karnataka (IN)

Powinno być:

(73) BIOCON LIMITED, Bangalore (IN)

K O M U N I K A T

Departament Wydawnictw Urzędu Patentowego RP uprzejmie zawiadamia, że istnieje możliwość prenumeraty na rok 2012 nw. wydawnictw:

„BIULETYN URZĘDU PATENTOWEGO” – BUP
„WIADOMOŚCI URZĘDU PATENTOWEGO” – WUP

Koszt rocznej prenumeraty **BUP** (26 numerów x 16,80 zł) – **436,80 zł**
Koszt rocznej prenumeraty **WUP** (12 numerów x 21,00 zł) – **252,00 zł**

Zainteresowanych prosimy o wpłacanie powyższych kwot przelewem na konto UP RP:

NBP O/O Warszawa **93101010100025832231000000**

lub gotówką w Wydziale Rozpowszechniania Wydawnictw w terminie do 31 października 2011 roku.

Przy zakupie ww. wydawnictw w prenumeracie zwolnieni są Państwo z kosztów przesyłki.

Prosimy o terminowe dokonywanie przedpłat oraz o podawanie pełnych danych adresowych na przelewach.

Nie ulega zmianie forma prenumeraty Polskich Opisów Patentowych.

Wszelkich informacji udzielamy:

tel: **(22) 579 01 07**

(22) 579 01 13

(22) 579 02 24

fax: **(22) 579 04 55**

e-mail: **wydawnictwa@uprp.pl**

TABLE OF CONTENTS

PART I

OFFICIAL COMMUNICATIONS

238.	Register of Patent Attorneys (entries and changes)	1655
------	----------------------------------------------------------	------

PART II

NOTICES OF RIGHTS GRANTED

A. Inventions		
239.	Granted patents (from N° 209 191 to N° 209 428)	1657
240.	Translations of European Patents	1682
241.	Decisions on refusal to grant patents (taken after the publication of the particulars of the applications)	1684
242.	Decisions on refusal to supplementary protection rights	1685
243.	Decisions on discontinuance of the proceedings (taken after the publication of the particulars of the applications)	1685
244.	Decisions declaring the decisions on the grant of the patents lapsed	1685
245.	Entries and changes in the Patent Register (not published in other separate publications)	1686
246.	Entries and changes in a separate part of the patent register (not published in other separate publications)	1688
247.	Decisions on invalidation of patents	1689
248.	Decisions on the lapse of the supplementary of the protection rights	1689
249.	Decisions on the lapse of the European patent in the territory of the Republic of Poland	1690
250.	Decisions on the change or reversal of the decisions (published in Wiadomości Urzędu Patentowego)	1691
B. Utility models		
251.	Granted rights of protection (from N° 65 549 to N° 65 588)	1692
252.	Decisions on refusal to grant rights of protection (take after the publication of the particulars of the application)	1695
253.	Decisions on discontinuance of the proceedings (taken after the publication of the particulars of the applications)	1695
254.	Decisions declaring the decisions on the grant of the rights of protection lapsed	1695
255.	Entries and changes in the Utility Model Register (not inserted in other separate publications)	1696
256.	Decisions on the lapse of rights of protection	1696
C. Industrial designs		
257.	Registration (from N° 16 819 to N° 16 914)	1697
258.	Entries and changes in the Industrial Designs Register (not published in other separate publications)	1713
259.	Decisions declaring the decisions on the grant of rights in registration lapsed	1713
260.	Decisions on the change or reversal of the decisions (published in Wiadomości Urzędu Patentowego)	1713
D. Trademarks		
261.	Granted rights of protection for trademarks (from N° 234 461 to N° 235 360)	1714
262.	Decisions on refusal to grant rights of protection (take after publication of the particulars of the application)	1872
263.	Decisions on discontinuance of the proceedings (taken after publication of the particulars of the application)	1873
264.	Decisions declaring the decisions on the grant of the rights of protection lapsed	1874
265.	Entries and changes in the Trademark Register (not published in other separate publications)	1874
266.	Decisions on invalidation of rights of protection	1899
267.	Decisions on the lapse of rights protection	1899
268.	Decisions on the change or reversal of the decisions (published in Wiadomości Urzędu Patentowego)	1901
269.	International registrations recognised in Poland	1903
270.	International registration in which a decision was taken on a definite refusal to recognise the protection in Poland	1914
G. Rectifications of patent specifications and other specifications		
271.	Patent specifications	1920
H. Announcements		
272.	Declarations of willingness to grant licences (open licences)	
	- patents	1921
273.	Announcements on receipt of an application for grant of a supplementary protection certificate for medicinal and plant protection products	1922
274.	Corrections of announcements published in the Wiadomości Urzędu Patentowego	
	- patents	1922

PART III

INFORMATION

Jurisdiction and explanations

Foreign regulations. Statistics. Miscellaneous

Corrections

(of announcements published in the Wiadomości Urzędu Patentowego)
