



URZĄD PATENTOWY RZECZYPOSPOLITEJ POLSKIEJ

# WIADOMOŚCI

Urzędu  
Patentowego

9

ISSN - 0043 - 5201 • Cena 21 zł (w tym 5% VAT) • Warszawa

Wrzesień 2011

## SPIS TREŚCI

CZĘŚĆ II  
OGŁOSZENIA O UDZIELONYCH PRAWACH

<b>A. Wynalazki</b>	
275.	Udzielone patenty (od nr 209 429 do nr 209 650) ..... 1924
276.	Tłumaczenia patentów europejskich ..... 1946
277.	Decyzje o odmowie udzielenia patentu (wydane po ogłoszeniu o zgłoszeniu) ..... 1950
278.	Decyzje o odmowie udzielenia dodatkowego prawa ochronnego ..... 1951
279.	Decyzje o umorzeniu postępowania (wydane po ogłoszeniu o zgłoszeniu) ..... 1951
280.	Decyzje stwierdzające wygaśnięcie decyzji o udzieleniu patentu ..... 1952
281.	Wpisy i zmiany w rejestrze patentowym (nieuwzględnione w innych samodzielnych ogłoszeniach) ..... 1952
282.	Wpisy i zmiany w wyodrębnionej części rejestru patentowego (nieuwzględnione w innych samodzielnych ogłoszeniach) ..... 1953
283.	Decyzje o wygaśnięciu patentu ..... 1953
<b>B. Wzory użytkowe</b>	
284.	Udzielone prawa ochronne (od nr 65 589 do nr 65 616) ..... 1955
285.	Decyzje o odmowie udzielenia prawa ochronnego (wydane po ogłoszeniu o zgłoszeniu) ..... 1957
286.	Decyzje o umorzeniu postępowania (wydane po ogłoszeniu o zgłoszeniu) ..... 1957
287.	Decyzje stwierdzające wygaśnięcie decyzji o udzieleniu prawa ochronnego ..... 1957
288.	Wpisy i zmiany w rejestrze praw ochronnych (nieuwzględnione w innych samodzielnych ogłoszeniach) ..... 1957
289.	Decyzje o wygaśnięciu prawa ochronnego ..... 1958
<b>C. Wzory przemysłowe</b>	
290.	Rejestracja (od nr 16 915 do nr 17 008) ..... 1959
291.	Wpisy i zmiany w rejestrze wzorów przemysłowych (nieuwzględnione w innych samodzielnych ogłoszeniach) ..... 1974
292.	Decyzje stwierdzające wygaśnięcie decyzji o udzieleniu prawa z rejestracji ..... 1974
<b>D. Znaki towarowe</b>	
293.	Udzielone prawa ochronne na znaki towarowe (od nr 235 361 do nr 236 260) ..... 1975
294.	Decyzje o odmowie udzielenia prawa ochronnego (wydane po ogłoszeniu o zgłoszeniu) ..... 2141
295.	Decyzje o umorzeniu postępowania (wydane po ogłoszeniu o zgłoszeniu) ..... 2141
296.	Wpisy i zmiany w rejestrze znaków towarowych (nieuwzględnione w innych samodzielnych ogłoszeniach) ..... 2142
297.	Decyzje o unieważnieniu prawa ochronnego ..... 2164
298.	Decyzje o wygaśnięciu prawa ochronnego ..... 2164
299.	Decyzje o zmianie lub uchyleniu decyzji (opublikowanych w Wiadomościach Urzędu Patentowego) ..... 2167
300.	Rejestracja międzynarodowa uznana w Polsce ..... 2168
301.	Rejestracja międzynarodowa, w której wydano decyzję o definitywnej odmowie uznania ochrony w Polsce ..... 2172
<b>G. Sprostowania opisów patentowych i opisów ochronnych</b>	
302.	Opisy patentowe ..... 2175
<b>H. Ogłoszenia</b>	
303.	Oświadczenia o gotowości udzielenia licencji (licencja otwarta) - patenty (także patent europejski) ..... 2176
304.	Sprostowania ogłoszeń opublikowanych w Wiadomościach Urzędu Patentowego - patenty ..... 2177

Część III  
INFORMACJE

Orzecznictwo i wyjaśnienia

Ustawodawstwo zagraniczne. Statystyka. Informacje

Korekta

(ogłoszeń zamieszczonych w Wiadomościach Urzędu Patentowego)

Urząd Patentowy podaje do wiadomości nr konta w NBP  
Urząd Patentowy RP – NBP O/O w Warszawie konto: **93 1010 1010 0025 8322 3100 0000**

Zainteresowanych prenumeratą lub zakupem egzemplarzy bieżących oraz z lat ubiegłych prosimy o składanie zamówień: faksem pod numerem (22) 579-04-55 lub via e-mail: [wydawnictwa@uprp.pl](mailto:wydawnictwa@uprp.pl)  
lub w siedzibie Urzędu Patentowego RP, 00-950 Warszawa, Al. Niepodległości 188/192 w pok. 22 w godz. 8-16  
Informacji dotyczących wydawnictw udzielamy pod numerem telefonu (22) 579-01-07, (22) 579-02-24.

URZĄD PATENTOWY RZECZYPOSPOLITEJ POLSKIEJ  
Druk: Departament Wydawnictw Urzędu Patentowego RP. Zam. 491/2011. Nakład 185 egz.



# WIADOMOŚCI

## URZĘDU PATENTOWEGO RP

Warszawa, 2011 09 30

Nr 9

Poz. 275 - 304

### CZĘŚĆ II

## OGŁOSZENIA O UDZIELONYCH PRAWACH

*Cyfrowe kody identyfikujące (według normy WIPO ST. 9), które poprzedzają informacje o udzielonych patentach oraz prawach ochronnych oznaczają:*

- (11) – numer patentu lub prawa ochronnego
- (21) – numer zgłoszenia wynalazku lub wzoru użytkowego
- (22) – data zgłoszenia wynalazku lub wzoru użytkowego
- (23) – data pierwszeństwa z wystawienia wynalazku lub wzoru użytkowego na wystawie i nazwa wystawy
- (30) – dane dotyczące pierwszeństwa konwencyjnego (numer zgłoszenia priorytetowego, data wniesienia zgłoszenia priorytetowego, kod kraju)
- (41) – data ogłoszenia o zgłoszeniu wynalazku lub wzoru użytkowego
- (51) – symbol Międzynarodowej Klasyfikacji Patentowej
- (54) – tytuł wynalazku lub wzoru użytkowego
- (61) – numer patentu głównego
- (62) – numer zgłoszenia macierzystego (pod którym dane zgłoszenie było ogłoszone)
- (68) – numer patentu podstawowego dla dodatkowego prawa ochronnego
- (72) – nazwisko i imię twórcy wynalazku lub wzoru użytkowego
- (73) – nazwisko i imię lub nazwa uprawnionego z patentu lub prawa ochronnego oraz miejsce zamieszkania lub siedziba i w nawiasie kod kraju
- (76) – nazwisko i imię twórcy i jednocześnie uprawnionego z patentu lub prawa ochronnego oraz miejsce zamieszkania lub siedziba i w nawiasie kod kraju
- (86) – data i numer zgłoszenia międzynarodowego
- (87) – data i numer publikacji zgłoszenia międzynarodowego
- (93) – numer i data pierwszego zezwolenia na wprowadzenie na rynek produktu objętego dodatkowym prawem ochronnym oraz wskazanie organu, który zezwolenie wydał
- (94) – data, od której powstaje i czas trwania dodatkowego prawa ochronnego
- (95) – oznaczenie produktu opisanego w zezwoleniu na wprowadzenie na rynek produktu objętego dodatkowym prawem ochronnym
- (97) – data i numer publikacji patentu europejskiego

*Przed cyfrowym kodem identyfikującym (11) lub przed numerem patentu lub prawa ochronnego umieszczone są literowo-cyfrowe kody identyfikujące (kod rodzaju dokumentu), zgodnie z przyjętymi symbolami (wg normy WIPO ST. 16):*

- Patent – (B1)
- Patent dodatkowy do patentu – (B3)
- Prawo ochronne – (Y1)
- Tłumaczenie na język polski patentu europejskiego – (T3)
- Poprawione tłumaczenie patentu europejskiego – (T4)
- Zmienione po sprzeciwie tłumaczenie patentu europejskiego – (T5)
- Tłumaczenie patentu europejskiego ograniczonego przez uprawnionego zgodnie z art. 105a Konwencji o patencie europejskim – (T6)

## A. WYNALAZKI

275

## UDZIELONE PATENTY

(od nr 209 429 do nr 209 650)

B1 (11) **209590** (41) 2006 06 26(51) **A01G 9/16** (2006.01)**E04H 1/12** (2006.01)

(21) 371873 (22) 2004 12 22

(72) RUŚNIOK DARIUSZ, Bielsko-Biała (PL); TOMASIK JAROSŁAW, Łodygowice (PL)

(73) ALUPROF SPÓŁKA AKCYJNA, Bielsko-Biała (PL)

(54) Zestaw elementów aluminiowych konstrukcji obudowy nieocieplanego pomieszczenia

B1 (11) **209429** (41) 2010 05 24(51) **A01N 43/653** (2006.01)**A01N 43/70** (2006.01)**A01P 3/00** (2006.01)

(62) 372343

(21) 390653 (22) 2003 03 04

(30) 10209937.5 2002 03 07 DE

(86) 2003 03 04 PCT/EP03/02188

(87) 2003 09 12 WO/03/073851

(72) AMMERMANN EBERHARD, Heppenheim (DE); STIERL REINHARD, Freinsheim (DE); LORENZ GISELA, Neustadt (DE); STRATHMANN SIEGFRIED, Limburgerhof (DE); SCHELBERGER KLAUS, Gönheim (DE); SPADAFORA V. JAMES, Sugar Land (US); CHRISTEN THOMAS, Dannstadt-Schauernheim (DE)

(73) BASF Aktiengesellschaft, Ludwigshafen (DE)

(54) Mieszanina grzybobójcza na bazie triazoli, sposób zwalczania szkodliwych grzybów i środek grzybobójczy

B1 (11) **209605** (41) 2006 07 24(51) **A21C 3/02** (2006.01)**A21D 8/00** (2006.01)

(21) 372154 (22) 2005 01 10

(72) WÓJCIK MAREK, Rawa Mazowiecka (PL)

(73) MAKOWSCY SPÓŁKA JAWNA, Rawa Mazowiecka (PL)

(54) Urządzenie z głowicą dozującą do wytwarzania wyrobów ciastkarskich

B1 (11) **209620** (41) 2003 12 01(51) **A21D 15/08** (2006.01)**A23L 3/34** (2006.01)

(21) 360383 (22) 2003 05 28

(30) 10/157,368 2002 05 29 US

(72) NEWMAN MICHAEL DUANE, Hillsborough (US); MCCORMICK STEPHEN ALLEN, Warrington (US); DRESSELHAUS HELMUT, Brookfield (AU)

(73) The BOC Group, Inc., New Providence (US)

(54) Sposób i urządzenie do uderzania płynem do obróbki w produkt żywnościowy

B1 (11) **209569** (41) 2005 05 30(51) **A23D 7/015** (2006.01)**A23D 7/005** (2006.01)**A23J 3/30** (2006.01)**A23L 1/307** (2006.01)**A61P 3/06** (2006.01)

(21) 370533 (22) 2002 12 20

(30) 20012553 2001 12 21 FI

(86) 2002 12 20 PCT/FI02/01053

(87) 2003 07 10 WO03/055324

(72) WESTER INGMAR, Turku (FI); KUUSISTO PÄIVI, Naantali (FI)

(73) RAISIO BENECOL OY, Raisio (FI)

(54) Kompozycja terapeutyczna, zawierające ją produkty oraz jej zastosowania

B1 (11) **209619** (41) 2004 06 28(51) **A23G 1/20** (2006.01)**A23G 3/02** (2006.01)

(21) 356458 (22) 2000 12 11

(30) 09/459,474 1999 12 13 US

(86) 2000 12 11 PCT/US00/33470

(87) 2001 06 14 WO01/41583

(72) KASHULINES PETER THOMAS JR., Mountain Lakes (US); KRITZER EMIL ANTHONY, Shipman (US); BRANDT ROBERT OTTO JR., Wilmington (US); JONES AUBREY ELMO JR., Sparta (US); AUSTIN MALCOLM ALBERT, Warszawa (PL); PETERSON RAY LOUIS, Chattanooga (US)

(73) MARS, INCORPORATED, McLean (US)

(54) Sposób formowania na zimno kształtowych artykułów jadalnych i urządzenie do formowania na zimno kształtowych artykułów jadalnych

B1 (11) **209638** (41) 2005 03 21(51) **A23L 1/40** (2006.01)**A23L 1/22** (2006.01)

(21) 367986 (22) 2002 05 27

(30) 01202380.0 2001 06 20 EP

01203393.2 2001 09 10 EP

(86) 2002 05 27 PCT/EP02/05831

(87) 2003 01 16 WO03/003858

(72) PALZER STEFAN, Fehraltorf (DE); ENGGIST ALFRED, Kloten (CH); HARRIS BRENDA P., Pfungen (CH); SOLTERMANN PATRICK, Fraunfeld (CH); SCHMUTZ WALTER, Volketswil (CH)

(73) SOCIETE DES PRODUITS NESTLE S.A., Vevey (CH)

(54) Twarda tabletkę bulionowa i/lub przyprawowa i sposób jej wytwarzania

B1 (11) **209519** (41) 2004 03 08(51) **A24D 3/02** (2006.01)

(21) 361944 (22) 2003 09 02

(30) 02019534.3 2002 09 02 EP

(72) MEYER RALF, Gerdau/Bohlsen (DE); HORN SÖNKE, Geesthacht (DE); JAHNKE MATTHIAS, Hamburg (DE); RINKE ANDREAS, Bad Oldesloe (DE)

(73) Hauni Maschinenbau AG, Hamburg (DE)

(54) Sposób i urządzenie do zestawiania grup segmentów filtrowych do wytwarzania filtrów wielosegmentowych dla przemysłu tytonio-

wego w procesie ciągłym oraz sposób wytwarzania filtrów wielosegmentowych dla przemysłu tytoniowego w procesie ciągłym

B1 (11) **209584** (41) 2009 11 23

(51) **A47B 96/06** (2006.01)

(21) 385147 (22) 2008 05 09

(72) GACKOWSKI WOJCIECH, Warszawa (PL)

(73) W & B MOLD-WB SPÓŁKA Z OGRANICZONĄ ODPOWIEDZIALNOŚCIĄ SP. KOM. AKC., Warszawa (PL)

(54) Wspornik, zwłaszcza półki, oraz system mocowania półki

B1 (11) **209489** (41) 2007 03 05

(51) **A47B 96/14** (2006.01)

**A47F 5/00** (2006.01)

**G09F 5/00** (2006.01)

**F16S 3/00** (2006.01)

**G09F 15/00** (2006.01)

(21) 376761 (22) 2005 08 25

(72) WAGEMANN MARCIN, Olbrachtów (PL); WAGEMANN ŁUKASZ, Olbrachtów (PL)

(73) ADSYSTEM SPÓŁKA Z OGRANICZONĄ ODPOWIEDZIALNOŚCIĄ, Wrocław (PL)

(54) Moduł konstrukcyjny do tworzenia stoisk ekspozycyjnych i informacyjno-reklamowych

B1 (11) **209588** (41) 2010 06 21

(51) **A47L 1/02** (2006.01)

**A47L 11/00** (2006.01)

(21) 386750 (22) 2008 12 09

(72) NOSKE ŁUKASZ, Mogilno (PL)

(73) NOSKE ŁUKASZ, Mogilno (PL)

(54) Zespół do czyszczenia powierzchni

B1 (11) **209452** (41) 2009 08 03

(51) **A47L 5/00** (2006.01)

**A47L 9/00** (2006.01)

(21) 384350 (22) 2008 01 31

(72) KABAJ BOGUMIŁ, Rzeszów (PL); MADERA BOGUSŁAW, Rzeszów (PL)

(73) MADERA BOGUSŁAW, Rzeszów (PL)

(54) Odkurzacz elektryczny

B1 (11) **209585** (41) 2010 06 21

(51) **A47L 9/14** (2006.01)

(21) 386852 (22) 2008 12 18

(72) PLASKOWSKI MAREK, Poznań (PL)

(73) K&M GRUPA SPÓŁKA Z OGRANICZONĄ ODPOWIEDZIALNOŚCIĄ, Kobylnica k. Poznania (PL)

(54) Pojemnik na kurz do odkurzania

B1 (11) **209556** (41) 2003 11 17

(51) **A61B 5/151** (2006.01)

**A61B 5/15** (2006.01)

**A61B 17/3209** (2006.01)

(21) 360198 (22) 2003 05 16

(30) 10222235.5 2002 05 16 DE

(72) LIST HANS, Hesseneck-Kailbach (DE); RUSCHKE PETER, Budenheim (DE); VANHIEL BRIAN, Smyrna (US); KOEPEL BRADLEY, Smyrna (US); KENNEDY GWENN, Ellenwood (US)

(73) F.HOFFMANN-LA ROCHE AG, Basel (CH)

(54) Urządzenie nacinające

B1 (11) **209438** (41) 2005 09 05

(51) **A61B 17/70** (2006.01)

(21) 365719 (22) 2004 03 01

(72) BĘDZIŃSKI ROMUALD, Wrocław (PL); FILIPIAK JAROSŁAW, Wrocław (PL); PEZOWICZ CELINA, Wrocław (PL); MARCINIAK JAN, Tarnowskie Góry (PL); CIEPLAK JERZY, Dąbrowa Górnicza (PL)

(73) POLITECHNIKA ŚLĄSKA, Gliwice (PL)

(54) Stabilizator transpedikularny kręgosłupa do leczenia złamań i zniekształceń

B1 (11) **209446** (41) 2007 10 15

(51) **A61C 8/00** (2006.01)

(21) 379397 (22) 2006 04 06

(72) CHLADEK WIEŚLAW, Mikołów (PL); CHLADEK GRZEGORZ, Mikołów (PL); KASPERSKI JACEK, Zabrze (PL); LIPSKI TOMASZ, Dąbrowa Górnicza (PL)

(73) POLITECHNIKA ŚLĄSKA, Gliwice (PL)

(54) Przyrząd do pionizacji nakostnych fragmentów wszczepów dentystycznych

B1 (11) **209636** (41) 2004 05 17

(51) **A61F 5/01** (2006.01)

**A61F 5/37** (2006.01)

(21) 358321 (22) 2003 01 17

(23) 2002 11 06 Targi REHABILITACJA

(72) SOBKOWIAK ANNA, Gutowo Małe (PL)

(73) PANI TERESA MEDICA SPÓŁKA AKCYJNA, Gutowo Małe (PL)

(54) Orteza stawu kolanowego

B1 (11) **209460** (41) 2004 02 23

(51) **A61H 1/00** (2006.01)

(21) 355613 (22) 2002 08 22

(72) MUSKAŁA RYSZARD, Czermno (PL)

(73) MUSKAŁA RYSZARD, Czermno (PL)

(54) Symulator prawidłowej postawy ciała

B1 (11) **209439** (41) 2006 02 20

(51) **A61H 1/00** (2006.01)

**A61H 1/02** (2006.01)

(21) 369642 (22) 2004 08 18

(72) MUSKAŁA RYSZARD, Czermno (PL)

(73) MUSKAŁA RYSZARD, Czermno (PL)

(54) Wyciąg osiowo-skrętny

B1 (11) **209530** (41) 2006 02 06

(51) **A61J 1/05** (2006.01)

**A61J 1/10** (2006.01)

**A61M 39/20** (2006.01)

**A61J 1/00** (2006.01)

**A61J 1/14** (2006.01)

(21) 377727 (22) 2004 01 22

(30) 10313760.2 2003 03 27 DE

(86) 2004 01 22 PCT/EP04/00487

(87) 2004 10 07 WO04/084793

(72) BRANDERBURGER TORSTEN, Niddatal (DE); HEILMANN KLAUS, St. Wendel (DE); KNIERBEIN BERND, Neu-Anspach (DE)

(73) FRESENIUS KABI DEUTSCHLAND GMBH, Bad Homburg v.d.H. (DE)

(54) Łącznik do opakowań zawierających płyny medyczne i opakowanie dla płynów medycznych

B1 (11) **209639** (41) 2005 09 05

(51) **A61K 8/64** (2006.01)

**A61K 8/66** (2006.01)

**A61Q 15/00** (2006.01)

(21) 373528 (22) 2002 09 23

(30) 10146647.1 2001 09 21 DE

(86) 2002 09 23 PCT/DE02/03561

(87) 2003 04 03 WO03/026602

(72) HECKMANN MARC, Pöcking (DE)

(73) ALLERGAN, INC., Irvine (US)

(54) Zastosowanie toksyny botulinowej typu A do wytwarzania leku do profilaktyki i/lub leczenia cuchnącego potu

B1 (11) **209640** (41) 2005 04 04  
 (51) **A61K 9/12** (2006.01)  
**A61K 31/58** (2006.01)  
**A61K 31/167** (2006.01)  
**A61P 11/06** (2006.01)  
 (21) 368897 (22) 2002 08 27  
 (30) 60/315,386 2001 08 28 US  
 (86) 2002 08 27 PCT/US02/27336  
 (87) 2003 03 13 WO03/020253  
 (72) SEQUEIRA JOEL A., Edison (US); SHARPE STEFAN A., Jersey City (US); HART JOHN L., Bedminster (US)  
 (73) SCHERING CORPORATION, Kenilworth (US)  
 (54) Inhalator z odmierzaną dawką zawierający aerozolowy zawieszinowy preparat, sposób wytwarzania takiego preparatu i jego zastosowanie

B1 (11) **209521** (41) 2004 08 23  
 (51) **A61K 31/519** (2006.01)  
**A61P 35/00** (2006.01)  
 (21) 358918 (22) 2001 06 13  
 (30) 00202181.4 2000 06 22 EP  
 (86) 2001 06 13 PCT/EP01/06747  
 (87) 2001 12 27 WO01/98302  
 (72) VENET MARC GASTON, Molineaux (FR); ANGBAUD PATRICK RENE, Molineaux (FR); END DAVID WILLIAM, Titusville (US)  
 (73) JANSSEN PHARMACEUTICA N.V., Beerse (BE)  
 (54) Kompozycja farmaceutyczna, sposób jej wytwarzania i zastosowanie

B1 (11) **209558** (41) 2005 06 13  
 (51) **A61K 31/565** (2006.01)  
**A61K 31/57** (2006.01)  
**A61K 31/519** (2006.01)  
**A61K 31/714** (2006.01)  
**A61P 15/12** (2006.01)  
**A61P 15/18** (2006.01)  
 (21) 371441 (22) 2002 11 15  
 (30) 02075695.3 2002 02 21 EP  
 (86) 2002 11 15 PCT/NL02/00741  
 (87) 2003 08 28 WO03/070255  
 (72) COELINGH BENNINK HERMAN JAN TIJMEN, Driebergen (NL)  
 (73) BAYER SCHERING PHARMA AKTIENGESellschaft, Berlin (DE)  
 (54) Zestaw zawierający steroid, składnik tetrahydrofolianowy i witaminę B12 do zastosowania w metodzie hormonalnej antykoncepcji lub hormonalnej terapii zastępczej

B1 (11) **209644** (41) 2004 02 09  
 (51) **A61K 31/665** (2006.01)  
**A61K 47/02** (2006.01)  
**A61K 47/12** (2006.01)  
**A61K 47/18** (2006.01)  
 (21) 361518 (22) 2003 07 31  
 (30) MI2002A001725 2002 08 01 IT  
 (72) RAMPOLDI LUCA, Lainate (IT); PIRRONI LUCA, Legnaro (IT); FACCIN SARAH, Mestre (IT); GRASSANO ALESSANDRO, Monza (IT); GURRIERI GIOVANNI, Grezzana (IT)  
 (73) ZAMBON GROUP S.P.A., Vicenza (IT)  
 (54) Zastosowanie substancji oraz kompozycja farmaceutyczna

B1 (11) **209647** (41) 2005 02 07  
 (51) **A61K 47/38** (2006.01)  
**A61K 35/74** (2006.01)  
 (21) 366984 (22) 2002 07 26  
 (30) MI2001A001632 2001 07 27 IT  
 (86) 2002 07 26 PCT/EP02/08384  
 (87) 2003 02 13 WO03/11341  
 (72) PRATO TIZIANO, Varese (IT)

(73) SANOFI-SYNTHELABO OTC S.p.A., Milano (IT)  
 (54) Kompozycja spor niepatogennych bakterii z rodzaju Bacillus i lek zawierający tę kompozycję

B1 (11) **209603** (41) 2005 06 27  
 (51) **A61N 1/36** (2006.01)  
**A61N 1/05** (2006.01)  
**A61N 1/375** (2006.01)  
**A61N 1/40** (2006.01)  
**A61N 2/04** (2006.01)  
 (21) 364121 (22) 2003 12 17  
 (72) ZARASKA WIESŁAW, Kraków (PL); THOR PIOTR, Kraków (PL)  
 (73) INSTYTUT TECHNOLOGII ELEKTRONOWEJ, Warszawa (PL)  
 (54) Sposób stymulowania nerwów zwierzęcych

B1 (11) **209586** (41) 2010 02 01  
 (51) **A63B 5/02** (2006.01)  
 (21) 385771 (22) 2008 07 29  
 (72) SZCZEPANIK WIESŁAW, Piotrków Trybunalski (PL)  
 (73) SZCZEPANIK DARIUSZ, Piotrków Trybunalski (PL)  
 (54) Stojak do skoku wzwyż o tyczce lub bez tyczki

B1 (11) **209613** (41) 2005 12 12  
 (51) **B01D 53/50** (2006.01)  
 (21) 368332 (22) 2004 06 02  
 (72) SZYMANEK ARKADIUSZ, Częstochowa (PL); MAŚLANKA JACEK, Warszawa (PL); CIEŚLIK ANDRZEJ, Warszawa (PL)  
 (73) ENERGOMAR-NORD SPÓŁKA Z OGRANICZONĄ ODPOWIEDZIALNOŚCIĄ, Warszawa (PL)  
 (54) Sposób suchego odsiarczania gazów spalinowych, zwłaszcza w kotłach opalanych pyłem węglowym

B1 (11) **209621** (41) 2001 02 12  
 (51) **B01J 23/58** (2006.01)  
**B01J 37/02** (2006.01)  
**C07C 67/055** (2006.01)  
 (62) 340627  
 (21) 377992 (22) 1998 10 12  
 (30) 08/960,888 1997 10 30 US  
 (86) 1998 10 12 PCT/US98/21546  
 (87) 1999 05 14 WO99/22863  
 (72) NICOLAU IOAN, Corpus Christi (US); COLLING PHILIP M., Corpus Christi (US)  
 (73) CELANESE INTERNATIONAL CORPORATION, Dallas (US)  
 (54) Sposób wytwarzania octanu winylu

B1 (11) **209490** (41) 2007 04 30  
 (51) **B01J 37/34** (2006.01)  
**B01J 29/00** (2006.01)  
 (21) 377788 (22) 2005 10 21  
 (72) OPALIŃSKA TERESA, Warszawa (PL); JAMRÓZ MAŁGORZATA, Warszawa (PL); BRZOZOWSKI ROBERT, Brwinów (PL); PAWŁOWSKI SŁAWOMIR, Otwock (PL); BAJDOR KRZYSZTOF, Warszawa (PL); ULEJCZYK BOGDAN, Zabraniec (PL)  
 (73) INSTYTUT CHEMII PRZEMYSŁOWEJ IM. PROF. IGNACEGO MOŚCICKIEGO, Warszawa (PL)  
 (54) Sposób modyfikacji katalizatorów zeolitowych z zastosowaniem plazmy

B1 (11) **209518** (41) 2009 07 20  
 (51) **B05B 5/053** (2006.01)  
**C23C 4/00** (2006.01)  
 (21) 384270 (22) 2008 01 16  
 (72) PIASECKI PRZEMYSŁAW, Poznań (PL)  
 (73) PIASECKI PRZEMYSŁAW, Poznań (PL)  
 (54) Zasilacz elektryczny pistoletu do łukowej metalizacji natrikowej

- B1 (11) **209481** (41) 2008 12 08  
 (51) **B06B 1/04** (2006.01)  
 (21) 382495 (22) 2007 05 24  
 (72) ZÓŁTOGÓRSKI BRONISŁAW, Wrocław (PL)  
 (73) POLITECHNIKA WROCLAWSKA, Wrocław (PL)  
 (54) Kasetowy wzbudnik drgań
- 
- B1 (11) **209470** (41) 2010 02 15  
 (51) **B08B 1/02** (2006.01)  
 (21) 385852 (22) 2008 08 09  
 (72) PISKORZ WALDEMAR, Kodeń (PL)  
 (73) PISKORZ WALDEMAR, Kodeń (PL)  
 (54) Czyszczarka
- 
- B1 (11) **209471** (41) 2010 02 15  
 (51) **B08B 3/04** (2006.01)  
**B29B 17/00** (2006.01)  
 (21) 385876 (22) 2008 08 13  
 (72) PISKORZ WALDEMAR, Kodeń (PL)  
 (73) PISKORZ WALDEMAR, Kodeń (PL)  
 (54) Urządzenie do mycia odpadów folii
- 
- B1 (11) **209472** (41) 2010 03 29  
 (51) **B08B 3/04** (2006.01)  
**B29B 17/00** (2006.01)  
 (21) 386164 (22) 2008 09 27  
 (72) PISKORZ WALDEMAR, Kodeń (PL)  
 (73) PISKORZ WALDEMAR, Kodeń (PL)  
 (54) Urządzenie do mycia odpadów
- 
- B1 (11) **209473** (41) 2009 10 12  
 (51) **B09B 3/00** (2006.01)  
**C10L 5/06** (2006.01)  
 (21) 384863 (22) 2008 04 07  
 (72) KRAJEWSKI JAN, Kraków (PL)  
 (73) KRAJEWSKI JAN, Kraków (PL)  
 (54) Urządzenie do przerobu biomasy z dodatkiem odpadów na paliwo stałe
- 
- B1 (11) **209443** (41) 2006 12 11  
 (51) **B21B 21/06** (2006.01)  
 (21) 375655 (22) 2005 06 09  
 (72) OSIKA JAN, Kraków (PL); BOBEREK CZESŁAW, Sosnowiec (PL); MACHNIK ADAM, Czechowice-Dziedzice (PL); NOWAK STANISŁAW, Kraków (PL); PERLEGA ROMAN, Wrocław (PL); REPEŁA MIROSŁAW, Wrocław (PL); STARZYKOWSKI SŁAWOMIR, Sosnowiec (PL); PIETRZAK ANDRZEJ, Kraków (PL)  
 (73) AKADEMIA GÓRNICZO-HUTNICZA IM. STANISŁAWA STASZICA, Kraków (PL)  
 (54) Walcarka pielgrzymowa do wytwarzania rur na zimno
- 
- B1 (11) **209631** (41) 2007 03 05  
 (51) **B21C 23/08** (2006.01)  
**B23P 17/04** (2006.01)  
**C22C 5/06** (2006.01)  
**C22C 5/08** (2006.01)  
**C22C 5/10** (2006.01)  
 (21) 376697 (22) 2005 08 22  
 (72) KSIĘŻAREK STANISŁAW, Gliwice (PL); BESZTAK BRONISŁAW, Gliwice (PL); CIURA LUDWIK, Gliwice (PL); ŚMIESZEK ZBIGNIEW, Gliwice (PL); MALEC WITOLD, Gliwice (PL); PRZYBYSZ ANDRZEJ, Gliwice (PL); HELER JERZY, Gliwice (PL); DURST KRZYSZTOF, Gliwice (PL); KWAPIEŃ ANDRZEJ, Gliwice (PL); MARSZOWSKI KRZYSZTOF, Gliwice (PL); KRUCZEK JANUSZ, Gliwice (PL)  
 (73) INSTYTUT METALI NIEŻELAZNYCH, Gliwice (PL)  
 (54) Sposób wytwarzania drutów ze spoiw twardych na bazie srebra

- B1 (11) **209529** (41) 2005 12 12  
 (51) **B22F 1/02** (2006.01)  
**H01F 1/14** (2006.01)  
**H01F 1/24** (2006.01)  
 (21) 376102 (22) 2003 12 22  
 (30) 0203851-1 2002 12 23 SE  
 (86) 2003 12 22 PCT/SE03/02067  
 (87) 2004 07 08 WO04/056508  
 (72) SKOGLUND PAUL, Höganäs (SE); KNUTSSON PER, Ängelholm (SE); SKARMAN BJÖRN, Höganäs (SE); ANDERSSON OLA, Nyhamnsläge (SE); VIDARSSON HILMAR, Höganäs (SE); KEJZELMAN MIKHAIL, Malmö (SE)  
 (73) HÖGANÄS AB, Höganäs (SE)  
 (54) Kompozycja ferromagnetycznego proszku do prasowania oraz sposób wytwarzania magnetycznie miękkich materiałów kompozytowych
- 
- B1 (11) **209625** (41) 2006 12 27  
 (51) **B23P 13/00** (2006.01)  
**B21D 47/01** (2006.01)  
 (21) 375719 (22) 2005 06 15  
 (72) BURDA MARIAN, Rzeszów (PL); SOWA ZBIGNIEW, Rzeszów (PL); DRZAŁ KAZIMIERZ, Rzeszów (PL); MACIOŁEK ADAM, Rzeszów (PL)  
 (73) ELEKTROMONTAŻ-RZESZÓW SPÓŁKA AKCYJNA, Rzeszów (PL)  
 (54) Sposób i urządzenie do kształtowania zmiennych przekroji poprzecznych na rurach metalowych
- 
- B1 (11) **209506** (41) 2006 12 27  
 (51) **B23P 17/00** (2006.01)  
**C21D 9/52** (2006.01)  
 (21) 375797 (22) 2005 06 20  
 (72) KSIĘŻAREK STANISŁAW, Gliwice (PL); ŚMIESZEK ZBIGNIEW, Gliwice (PL); HELER JERZY, Gliwice (PL); KWAPIEŃ ANDRZEJ, Gliwice (PL); KRUCZEK JANUSZ, Gliwice (PL); DZIEMIANKO JANUSZ, Zabrze (PL); BESZTAK BRONISŁAW, Gliwice (PL); DURST KRZYSZTOF, Gliwice (PL)  
 (73) INSTYTUT METALI NIEŻELAZNYCH, Gliwice (PL)  
 (54) Sposób wytwarzania taśm ze stopów Cu-Mn-Ni
- 
- B1 (11) **209507** (41) 2006 12 27  
 (51) **B23P 17/00** (2006.01)  
**C21D 9/52** (2006.01)  
 (21) 375798 (22) 2005 06 20  
 (72) KSIĘŻAREK STANISŁAW, Gliwice (PL); ŚMIESZEK ZBIGNIEW, Gliwice (PL); HELER JERZY, Gliwice (PL); KWAPIEŃ ANDRZEJ, Gliwice (PL); KRUCZEK JANUSZ, Gliwice (PL); DZIEMIANKO JANUSZ, Zabrze (PL); BESZTAK BRONISŁAW, Gliwice (PL); PROCKI LESZEK, Ruda Śląska (PL); WOŹNIAK KAZIMIERZ, Katowice (PL)  
 (73) INSTYTUT METALI NIEŻELAZNYCH, Gliwice (PL)  
 (54) Sposób wytwarzania drutów ze stopów Cu-Mn-Ni
- 
- B1 (11) **209444** (41) 2006 12 27  
 (51) **B23P 17/00** (2006.01)  
**C22C 19/03** (2006.01)  
 (21) 375804 (22) 2005 06 20  
 (72) BOJAR ZBIGNIEW, Wyględy (PL); JÓŹWIK PAWEŁ, Radom (PL)  
 (73) WOJSKOWA AKADEMIA TECHNICZNA, Warszawa (PL)  
 (54) Sposób wytwarzania mikrokryształicznych, plastycznych w temperaturze pokojowej taśm z jedno i dwufazowych stopów na podstawie fazy międzymetalicznej Ni<sub>3</sub>Al
- 
- B1 (11) **209552** (41) 2004 11 29  
 (51) **B25C 1/08** (2006.01)  
**F02B 71/02** (2006.01)  
**F01B 25/02** (2006.01)  
 (21) 368154 (22) 2004 05 21

(30) 10/444,850 2003 05 23 US  
 (72) RICORDI CHRISTIAN PAUL A., Bourg-les-Valence (FR)  
 (73) ILLINOIS TOOL WORKS INC., Glenview (US)  
 (54) Przelot komory wentylatora, komora wentylatora, wielokomorowe urządzenie o napędzie spalinowym i sposób przekazywania gazu z pierwszej komory do drugiej komory

B1 (11) **209594** (41) 2005 07 11  
 (51) **B27M 3/00** (2006.01)  
 (21) 364253 (22) 2003 12 29  
 (72) OKUPNIAK MAREK, Puszczykowo (PL)  
 (73) OKUPNIAK MAREK, Puszczykowo (PL)  
 (54) Sposób odzyskiwania drewna, zwłaszcza budowlanego

B1 (11) **209455** (41) 2006 01 09  
 (51) **B29C 39/10** (2006.01)  
**G01N 31/00** (2006.01)  
**G01N 33/00** (2006.01)  
 (21) 368954 (22) 2004 07 06  
 (72) STADNIK DOROTA, Warszawa (PL); CHUDY MICHAŁ, Żyrardów (PL); BRZÓZKA ZBIGNIEW, Warszawa (PL); DYBKO ARTUR, Warszawa (PL)  
 (73) POLITECHNIKA WARSZAWSKA, Warszawa (PL)  
 (54) Sposób wytwarzania planarnych mikrostruktur przepływowych z materiałów polimerowych

B1 (11) **209542** (41) 2006 02 06  
 (51) **B29C 47/70** (2006.01)  
**B29C 47/58** (2006.01)  
 (21) 377654 (22) 2003 12 19  
 (30) 2,416,083 2003 01 10 CA  
 2,419,703 2003 02 21 CA  
 (86) 2003 12 19 PCT/CA03/01957  
 (87) 2004 07 29 WO04/062884  
 (72) LUPKE MANFRED A.A., Thornhill (CA); LUPKE STEFAN A., Thornhill (CA)  
 (73) Lupke Manfred A.A., Thornhill (CA); Lupke Stefan A., Thornhill (CA)  
 (54) Urządzenie do formowania rury z tworzywa sztucznego

B1 (11) **209523** (41) 2007 08 06  
 (51) **B29C 49/56** (2006.01)  
**B29C 33/22** (2006.01)  
 (21) 382275 (22) 2004 01 24  
 (30) 10317712.4 2003 04 17 DE  
 (86) 2004 01 24 PCT/EP04/00596  
 (87) 2004 10 28 WO04/091893  
 (72) HANSEN BERND, Sulzbach-Laufen (DE)  
 (73) Hansen Bernd, Sulzbach-Laufen (DE)  
 (54) Urządzenie formujące

B1 (11) **209567** (41) 2006 11 13  
 (51) **B29D 23/18** (2006.01)  
**B29C 47/88** (2006.01)  
 (21) 379809 (22) 2004 11 24  
 (30) 2,450,560 2003 11 24 CA  
 (86) 2004 11 24 PCT/CA04/02016  
 (87) 2005 06 02 WO05/049302  
 (72) LUPKE MANFRED A. A., Thornhill (CA); LUPKE STEFAN A., Thornhill (CA)  
 (73) Lupke Manfred A. A., Thornhill (CA); Lupke Stefan A., Thornhill (CA)  
 (54) Urządzenie do formowania rury z tworzywa sztucznego

B1 (11) **209539** (41) 2008 04 14  
 (51) **B41M 1/28** (2006.01)  
**B41M 1/26** (2006.01)  
 (21) 380791 (22) 2006 10 09

(72) PTAK ROBERT, Występ (PL)  
 (73) PTAK ROBERT RAMM, Paterek (PL)  
 (54) Sposób wytwarzania nadruku na opakowaniach z folii metalizowanej

B1 (11) **209462** (41) 2007 02 05  
 (51) **B60K 6/20** (2007.10)  
 (21) 376338 (22) 2005 07 27  
 (72) SZUMANOWSKI ANTONI, Warszawa (PL)  
 (73) POLITECHNIKA WARSZAWSKA, Warszawa (PL)  
 (54) Hybrydowy dwuźródłowy układ napędowy

B1 (11) **209457** (41) 2007 08 06  
 (51) **B60K 6/20** (2007.10)  
**B60K 26/00** (2006.01)  
 (21) 378822 (22) 2006 01 26  
 (72) SZUMANOWSKI ANTONI, Warszawa (PL); HAJDUGA ARKADIUSZ, Nowy Dwór Mazowiecki (PL); PIÓRKOWSKI PIOTR, Siedlce (PL); YUCHUA CHANG, Warszawa (PL)  
 (73) POLITECHNIKA WARSZAWSKA, Warszawa (PL)  
 (54) Hybrydowy elektryczny układ napędowy pojazdu wspomagany przez zespół silnik spalinowy-generator

B1 (11) **209597** (41) 2005 11 28  
 (51) **B60P 1/44** (2006.01)  
**A62C 27/00** (2006.01)  
 (21) 368142 (22) 2004 05 21  
 (72) SZCZĘŚNIAK ZBIGNIEW, Jaworze Dolne (PL)  
 (73) SZCZĘŚNIAK ZBIGNIEW BUDOWA POJAZDÓW SPECJALNYCH, Jaworze Dolne (PL)  
 (54) Urządzenie do zdejmowania butli

B1 (11) **209492** (41) 2008 11 24  
 (51) **B60R 19/02** (2006.01)  
 (21) 382395 (22) 2007 05 10  
 (72) GRONOSTAJSKI ZBIGNIEW, Wrocław (PL); GRONOSTAJSKI JERZY, Wrocław (PL); POLAK SŁAWOMIR, Syców (PL)  
 (73) POLITECHNIKA WROCŁAWSKA, Wrocław (PL)  
 (54) Sposób wytwarzania profilu i profil pochłaniający energię zderzeń, zwłaszcza pojazdu mechanicznego

B1 (11) **209543** (41) 2004 12 13  
 (51) **B60S 1/04** (2006.01)  
 (21) 364728 (22) 2000 05 25  
 (30) 19925291.2 1999 06 02 DE  
 (86) 2000 05 25 PCT/DE00/01696  
 (87) 2000 12 07 WO00/73108  
 (72) ZIMMER JOACHIM, Sasbach (DE)  
 (73) ROBERT BOSCH GMBH, Stuttgart (DE)  
 (54) Wycieraczka szyby

B1 (11) **209435** (41) 2006 10 02  
 (51) **B61L 25/04** (2006.01)  
**B61L 1/16** (2006.01)  
 (21) 374065 (22) 2005 04 01  
 (72) STELMACH JACEK, Zabrze (PL); SZCZEPONIK ADAM, Chorzów (PL); GÓRNIOCZEK MAREK, Siemianowice Śląskie (PL); PAWLAK JAN, Katowice (PL); FABIJAŃSKI JAROSŁAW, Bytom (PL)  
 (73) BOMBARDIER TRANSPORTATION (ZWUS) POLSKA SPÓŁKA Z OGRANICZONĄ ODPOWIEDZIALNOŚCIĄ, Katowice (PL)  
 (54) Układ elektroniki przytorowej czujnika koła pojazdu szynowego

B1 (11) **209510** (41) 2006 12 27  
 (51) **B61L 29/30** (2006.01)  
**B61L 27/04** (2006.01)  
 (21) 375682 (22) 2005 06 14  
 (72) POKRYWKA ZBIGNIEW, Tarnowskie Góry (PL); FIEROCH DARIUSZ, Zabrze (PL); KLICH BARTŁOMIEJ, Żory (PL); PISAREK TOMASZ, Tychy (PL); TOMCZAK KRYSZTYAN, Katowice (PL)



(73) BOMBARDIER TRANSPORTATION (ZWUS) POLSKA SPÓŁKA Z OGRANICZONĄ ODPOWIEDZIALNOŚCIĄ, Katowice (PL)  
 (54) Układ zdalnej kontroli samoczynnej sygnalizacji przejazdowej

B1 (11) **209512** (41) 2008 11 10

(51) **B62D 21/00** (2006.01)  
**E02F 9/08** (2006.01)  
**B62C 3/00** (2006.01)  
**B61F 1/00** (2006.01)

(21) 382361 (22) 2007 05 04  
 (72) PRYZYCNICZ STANISŁAW, Legnica (PL); STREUBEL MARCIN, Lubin (PL); ZAJĄC STANISŁAW, Lubin (PL)  
 (73) RUDA JACEK BIURO HANDLOWE RUDA TRADING INTERNATIONAL, Katowice (PL)  
 (54) Rama samojezdnej maszyny ciężkiej

B1 (11) **209575** (41) 2007 08 06

(51) **B64C 25/26** (2006.01)  
**B64C 25/02** (2006.01)

(21) 378799 (22) 2006 01 23  
 (72) KOZAK MARIUSZ, Świdnik (PL); FIJAŁKOWSKI STEFAN, Lublin (PL); KLIMKOWSKI JERZY, Lublin (PL)  
 (73) POLITECHNIKA LUBELSKA W LUBLINIE, Lublin (PL)  
 (54) Sposób i układ do sterowania składanym podwoziem głównym, zwłaszcza śmigłowca

B1 (11) **209437** (41) 2008 07 07

(51) **B65D 35/22** (2006.01)  
**B65D 81/32** (2006.01)

(21) 384223 (22) 2008 01 08  
 (72) GARGAŚ ROBERT, Rzeszów (PL)  
 (73) GARGAŚ ROBERT, Rzeszów (PL)  
 (54) Pojemnik potrójnego dozowania

B1 (11) **209618** (41) 2006 05 29

(51) **B65D 47/08** (2006.01)  
**B65D 51/04** (2006.01)

(21) 378837 (22) 2003 07 18  
 (86) 2003 07 18 PCT/CH03/00491  
 (87) 2005 01 27 WO05/007526  
 (72) LAGLER LOUIS, Zürich (CH)  
 (73) CREANOVA AG, Zug (CH)  
 (54) Zamknięcie formowane w położeniu zamkniętym

B1 (11) **209501** (41) 2007 09 17

(51) **B65D 51/22** (2006.01)  
**B65D 55/08** (2006.01)

(21) 379101 (22) 2006 03 06  
 (72) CIEŚLA KRZYSZTOF, Berlin (DE)  
 (73) MOBI SPÓŁKA Z OGRANICZONĄ ODPOWIEDZIALNOŚCIĄ, Wrocław (PL)  
 (54) Osłona do ochrony zamknięcia pojemnika

B1 (11) **209589** (41) 2007 01 22

(51) **B65F 5/00** (2006.01)  
**E02D 3/12** (2006.01)

(21) 376141 (22) 2005 07 11  
 (72) FOLEK STANISŁAW, Gliwice (PL); ROKITA JERZY, Gliwice (PL); MIŚKIEWICZ JOLANTA, Gliwice (PL); KRAUZE KAZIMIERZ, Gliwice (PL); SZPADZIK WIESŁAWA, Pruszków (PL); MACIASZEK MAREK, Konstancin-Jeziorna (PL); MACIASZEK WOJCIECH, Konstancin-Jeziorna (PL)  
 (73) INSTYTUT NAWOZÓW SZTUCZNYCH, Puławy (PL); ITBUD ZAKŁAD NOWYCH MATERIAŁÓW BUDOWLANYCH SPÓŁKA Z OGRANICZONĄ ODPOWIEDZIALNOŚCIĄ, Warszawa (PL)  
 (54) Sposób wykonania uszczelnienia podłoża składowiska odpadów

B1 (11) **209645** (41) 2007 02 19

(51) **B65G 17/38** (2006.01)  
**E21C 29/14** (2006.01)

(21) 380395 (22) 2006 08 09  
 (30) 202005013132.6 2005 08 17 DE  
 102006030984.7 2006 07 03 DE  
 (72) KLABISCH ADAM, Dortmund (DE); MERTEN GERHARD, Lünen (DE)  
 (73) DBT GmbH, Lünen (DE)  
 (54) Układ łańcuchowego napędu lub zwrotni, ciągnio łańcuchowe i koło łańcuchowe, zwłaszcza górniczych urządzeń urabiających albo przenośnikowych

B1 (11) **209624** (41) 2006 03 20

(51) **B65G 19/20** (2006.01)  
**F16G 13/12** (2006.01)

**F16G 13/18** (2006.01)  
**F16G 15/00** (2006.01)  
 (21) 376818 (22) 2005 08 29  
 (30) 202004014062.4 2004 09 10 DE  
 102004057047.7 2004 11 25 DE  
 (72) BERGHOFF JÜRGEN, Holzwickede (DE); WIRTZ THORSTEN, Hilden (DE)  
 (73) J.D. Theile GmbH & Co.KG, Schwerte (DE)  
 (54) Łańcuch ogniowy

B1 (11) **209570** (41) 2004 08 09

(51) **B65G 47/51** (2006.01)  
 (21) 364781 (22) 2004 02 04  
 (30) 03090031.0 2003 02 05 EP

(72) MÜLLER THOMAS, Hamburg (DE)  
 (73) Hauni Maschinenbau AG, Hamburg (DE)  
 (54) Urządzenie magazynujące o zmiennej pojemności

B1 (11) **209629** (41) 2007 12 10

(51) **B65G 47/54** (2006.01)  
**B65G 47/64** (2006.01)

(21) 379854 (22) 2006 06 06  
 (72) MULARCZYK SŁAWOSZ, Poznań (PL); STOLARSKI STEFAN, Katowice (PL); CIEŚLIK MAREK, Świebodzice (PL); KAPTURZAK JAN, Poznań (PL)  
 (73) TRANSMAG R. S. MULARCZYK SPÓŁKA JAWNA, Bogucin (PL)  
 (54) Przenośnik pozycjonujący

B1 (11) **209531** (41) 2005 11 28

(51) **B65G 47/71** (2006.01)  
 (21) 375320 (22) 2003 09 11  
 (30) 20214153.5 2002 09 12 DE

(86) 2003 09 11 PCT/EP03/10112  
 (87) 2004 04 01 WO04/026739  
 (72) HEUFT BERNHARD, Burgbrohl (DE); KRISTANDT GERD, Worms (DE)  
 (73) HEUFT SYSTEMTECHNIK GMBH, Burgbrohl (DE)  
 (54) Urządzenie do rozdzielania przypadkowego strumienia przedmiotów na kilka linii

B1 (11) **209553** (41) 2005 10 03

(51) **B66B 7/06** (2006.01)  
**B66B 7/12** (2006.01)

(21) 374237 (22) 2002 12 20  
 (30) 10/037,427 2002 01 02 US  
 (86) 2002 12 20 PCT/US02/40916  
 (87) 2003 07 24 WO03/059798  
 (72) HEINZ GUENTHER, Wurselen (DE); METZEN HANS-DIETER, Juelich (DE)  
 (73) THE GATES CORPORATION, Denver (US)  
 (54) Pasek podnośnikowy, układ podnośnikowy zawierający pasek podnośnikowy i sposób uruchamiania układu podnośnikowego

B1 (11) **209494** (41) 2008 01 21

(51) **B66F 5/04** (2006.01)  
**B60R 19/00** (2006.01)  
**E01B 3/00** (2006.01)  
**F15B 15/00** (2006.01)

(21) 380235 (22) 2006 07 18  
 (72) GRUSZCZYK JERZY, Katowice (PL); STANICZEK FRANCISZEK, Tychy (PL); TRZĘSIMIECH KRZYSZTOF, Katowice (PL); SZMURŁO GRZEGORZ, Katowice (PL)  
 (73) REMAG SPÓŁKA AKCYJNA, Katowice (PL)  
 (54) Hydrauliczny układ antykolizyjny

B1 (11) **209559** (41) 2006 08 21

(51) **C01B 21/14** (2006.01)  
 (21) 379371 (22) 2004 05 18  
 (30) 2003087438 2003 08 06 UA  
 (86) 2004 05 18 PCT/UA04/00031  
 (87) 2005 02 17 WO05/014473  
 (72) MAMEDOV ABIL ABASOVICH, Dnieprodzerzhynsk (UA); BARABASH IVAN IVANOVICH, Dnieprodzerzhynsk (UA); KONOPLINA OLGA VIKTOROVNA, Dnieprodzerzhynsk (UA)  
 (73) UKRAINSKIJ GOSUDARSTWIENNYJ NAUCZNO-ISSLEDOWATELSKIJ I PROJEKTYNYJ INSTITUT AZOTNOJ PROMYSZLENNOSTI I PRODUKTOW ORGANICZESKOGO SINTEZA (UKRGIAP), Dnieprodzerzhynsk (UA)  
 (54) Sposób wytwarzania siarczanu hydroksyloaminy

B1 (11) **209468** (41) 2008 09 01

(51) **C01B 25/45** (2006.01)  
**C01F 17/00** (2006.01)  
 (21) 381791 (22) 2007 02 20  
 (72) SZCZYGIĘŁ IRENA, Wrocław (PL); MATRASZEK ALEKSANDRA, Wrocław (PL)  
 (73) UNIWERSYTET EKONOMICZNY WE WROCŁAWIU, Wrocław (PL)  
 (54) Sposób otrzymywania czystego fosforanu potasowo-cerowego o wzorze  $K_4Ce_2P_4O_{15}$ , w obniżonej temperaturze

B1 (11) **209576** (41) 2008 02 18

(51) **C01G 1/02** (2006.01)  
**C01G 51/04** (2006.01)  
**C01G 31/02** (2006.01)  
**C01G 15/00** (2006.01)  
**B22F 9/00** (2006.01)  
 (21) 380416 (22) 2006 08 16  
 (72) BOSACKA MONIKA, Szczecin (PL)  
 (73) ZACHODNIOPOMORSKI UNIWERSYTET TECHNOLOGICZNY W SZCZECINIE, Szczecin (PL)  
 (54) Nowa oksysól w trójskładnikowym układzie tlenków metali przejściowych i sposób wytwarzania nowej soli w trójskładnikowym układzie tlenków metali przejściowych

B1 (11) **209577** (41) 2009 03 16

(51) **C01G 1/02** (2006.01)  
**C01G 31/02** (2006.01)  
**C01G 15/00** (2006.01)  
**C01G 11/00** (2006.01)  
 (21) 383335 (22) 2007 09 12  
 (72) BOSACKA MONIKA, Szczecin (PL)  
 (73) ZACHODNIOPOMORSKI UNIWERSYTET TECHNOLOGICZNY W SZCZECINIE, Szczecin (PL)  
 (54) Oksysól w trójskładnikowym układzie tlenków metali przejściowych i sposób wytwarzania oksysoli w trójskładnikowym układzie tlenków metali przejściowych

B1 (11) **209578** (41) 2009 09 28

(51) **C01G 1/02** (2006.01)  
**C01G 21/02** (2006.01)

**C01G 31/02** (2006.01)

**C01G 49/02** (2006.01)

(21) 384797 (22) 2008 03 27  
 (72) BŁOŃSKA-TABERO ANNA, Szczecin (PL)  
 (73) ZACHODNIOPOMORSKI UNIWERSYTET TECHNOLOGICZNY W SZCZECINIE, Szczecin (PL)  
 (54) Oksysól w trójskładnikowym układzie tlenków metali i sposób wytwarzania oksysoli w trójskładnikowym układzie tlenków metali

B1 (11) **209574** (41) 2009 04 27

(51) **C01G 39/00** (2006.01)  
**C01G 41/00** (2006.01)  
**C01G 9/00** (2006.01)  
**C01F 17/00** (2006.01)  
 (21) 383545 (22) 2007 10 15  
 (72) TOMASZEWICZ ELŻBIETA, Szczecin (PL); DĄBROWSKA GRAŻYNA, Szczecin (PL)  
 (73) ZACHODNIOPOMORSKI UNIWERSYTET TECHNOLOGICZNY W SZCZECINIE, Szczecin (PL)  
 (54) Oksysól w dwuskładnikowym układzie wolframanu cynku i molibdenianów metali i sposób wytwarzania oksysoli w dwuskładnikowym układzie wolframanu cynku i molibdenianów metali

B1 (11) **209579** (41) 2009 03 30

(51) **C01G 41/00** (2006.01)  
**C01F 17/00** (2006.01)  
**C01G 45/00** (2006.01)  
**C01G 51/00** (2006.01)  
**C01G 11/00** (2006.01)  
 (21) 383386 (22) 2007 09 18  
 (72) TOMASZEWICZ ELŻBIETA, Szczecin (PL)  
 (73) ZACHODNIOPOMORSKI UNIWERSYTET TECHNOLOGICZNY W SZCZECINIE, Szczecin (PL)  
 (54) Oksysól w dwuskładnikowym układzie wolframianów metali i sposób wytwarzania oksysoli w dwuskładnikowym układzie wolframianów metali

B1 (11) **209600** (41) 2008 04 14

(51) **C04B 28/04** (2006.01)  
**C04B 28/08** (2006.01)  
**C04B 18/14** (2006.01)  
**C04B 14/06** (2006.01)  
 (21) 380829 (22) 2006 10 13  
 (72) MAŁOLEPSZY JAN, Kraków (PL); DEJA JAN, Kraków (PL); ŁAGOSZ ARTUR, Kraków (PL)  
 (73) AKADEMIA GÓRNICZO-HUTNICZA IM. STANISŁAWA STASZICA, Kraków (PL)  
 (54) Wysokowytrzymałościowy kompozyt cementowy

B1 (11) **209504** (41) 2008 11 10

(51) **C04B 35/50** (2006.01)  
 (21) 382355 (22) 2007 05 02  
 (72) TETERYCZ HELENA, Wrocław (PL)  
 (73) POLITECHNIKA WROCŁAWSKA, Wrocław (PL)  
 (54) Sposób wytwarzania kompozycji ceramicznej do czujników elektrochemicznych o zróżnicowanym potencjale i kompozycja ceramiczna do czujników elektrochemicznych o zróżnicowanym potencjale

B1 (11) **209467** (41) 2008 08 18

(51) **C04B 35/632** (2006.01)  
**B28B 1/30** (2006.01)  
**B28B 7/34** (2006.01)  
 (21) 381675 (22) 2007 02 05  
 (72) GUL JERZY PIOTR, Chmielów (PL)  
 (73) GUL JERZY PIOTR, Chmielów (PL)  
 (54) Sposób wytwarzania wyrobów porcelanowych

B1 (11) **209527** (41) 2007 12 24  
 (51) **C04B 41/70** (2006.01)  
**C04B 41/53** (2006.01)  
**E02D 37/00** (2006.01)  
 (21) 380002 (22) 2006 06 22  
 (72) KRUSZYŃSKI DARIUSZ, Starachowice (PL)  
 (73) KRUSZYŃSKI DARIUSZ ZAKŁAD USŁUGOWO-PRODUKCYJNO-  
 -HANDLOWY AG-POL, Starachowice (PL)  
 (54) Sposób wykonania warstwy ochronnej powierzchni narażonych  
 na działanie agresywnego środowiska zewnętrznego

B1 (11) **209499** (41) 2009 10 26  
 (51) **C05F 17/00** (2006.01)  
**C05F 3/00** (2006.01)  
**C05F 15/00** (2006.01)  
**B09B 3/00** (2006.01)  
 (21) 384969 (22) 2008 04 18  
 (72) CIEŚLICKI BOGUSŁAW, Gdańsk (PL); DACH JACEK, Poznań (PL);  
 NIŻEWSKI PAWEŁ, Luboń (PL)  
 (73) CIEŚLICKI BOGUSŁAW, Gdańsk (PL)  
 (54) Sposób utylizacji odpadowych treści żołądkowo-jelitowych  
 z ubojni zwierząt i drobiu

B1 (11) **209547** (41) 2009 12 07  
 (51) **C05G 1/00** (2006.01)  
**C05F 11/02** (2006.01)  
 (21) 385349 (22) 2008 06 02  
 (72) JÓŻWIĄK WIKTOR, Iława (PL); KALEWSKA BOŻENNA,  
 Warszawa (PL); ŁOZIŃSKI MAREK, Iława (PL); MITURA ZYGMUNT,  
 Susz (PL); SIECIŃSKI JAROSŁAW, Susz (PL); WIŚNIEWSKA GRAŻYNA,  
 Susz (PL)  
 (73) INCO-VERITAS SPÓŁKA AKCYJNA, Warszawa (PL)  
 (54) Nawóz organiczno-mineralny i sposób wytwarzania nawozu  
 organiczno-mineralnego

B1 (11) **209608** (41) 2008 07 21  
 (51) **C07C 4/06** (2006.01)  
**C07C 7/163** (2006.01)  
 (21) 381514 (22) 2007 01 11  
 (72) PILARCZYK JANUSZ, Płock (PL); GRZECZKOWSKI STANISŁAW,  
 Płock (PL); CHOJECKI JÓZEF, Płock (PL); SAŁACKI WIESŁAW, Płock  
 (PL); KEMPIŃSKI ROMAN, Płock (PL); CIOK JAROSŁAW, Płock (PL);  
 BRUDNICKA JOLANTA, Płock (PL); GARDZIŃSKI WOJCIECH,  
 Płock (PL); GUTORSKI JAN, Płock (PL); LISICKI WITOLD, Biała (PL)  
 (73) OŚRODEK BADAWCZO-ROZWOJOWY PRZEMYSŁU  
 RAFINERYJNEGO SPÓŁKA AKCYJNA, Płock (PL)  
 (54) Sposób selektywnego uwodornienia związków dienowych  
 w surowcu węglowodorowym stosowanym do wytwarzania III-  
 rzędowych eterów amyloowych

B1 (11) **209607** (41) 2009 05 25  
 (51) **C07C 43/04** (2006.01)  
**C07C 41/06** (2006.01)  
 (21) 383836 (22) 2007 11 21  
 (72) GRZECZKOWSKI STANISŁAW, Płock (PL); CHOJECKI JÓZEF,  
 Płock (PL); SAŁACKI WIESŁAW, Płock (PL); PILARCZYK JANUSZ,  
 Płock (PL); KONOPKA MIROŚLAW, Płock (PL); CIOK JAROSŁAW,  
 Płock (PL); BRUDNICKA JOLANTA, Płock (PL); LISICKI WITOLD,  
 Biała (PL); JASTRZĘBSKI JERZY, Płock (PL); BRUDNICKI JACEK,  
 Rościszewo (PL)  
 (73) OŚRODEK BADAWCZO-ROZWOJOWY PRZEMYSŁU  
 RAFINERYJNEGO SPÓŁKA AKCYJNA, Płock (PL)  
 (54) Sposób wytwarzania eterów etylowo-III rzęd. alkilowych

B1 (11) **209549** (41) 2007 11 26  
 (51) **C07C 45/50** (2006.01)  
**C07C 47/02** (2006.01)  
 (21) 382730 (22) 2005 07 19

(30) 60/598,032 2004 08 02 US  
 (86) 2005 07 19 PCT/US05/25571  
 (87) 2006 02 23 WO06/020287  
 (72) PETERSON RONALD R., St. Albans (US); EISENSCHMID  
 THOMAS C., Cross Lanes (US); BRYANT DAVID R.,  
 South Charleston (US); MOKHTARZADEH MORTEZA, Charleston (US)  
 (73) DOW TECHNOLOGY INVESTMENTS LLC, Midland (US)  
 (54) Sposób hydroformylowania

B1 (11) **209580** (41) 2008 04 28  
 (51) **C07C 49/11** (2006.01)  
**C07C 33/05** (2006.01)  
 (21) 383620 (22) 2007 10 29  
 (72) WIŃSKA KATARZYNA, Wrocław (PL); WAWRZEŃCZYK  
 CZESŁAW, Wrocław (PL); SIKORA MAGDALENA, Łódź (PL)  
 (73) UNIWERSYTET PRZYRODNICZY WE WROCŁAWIU, Wrocław (PL)  
 (54) Nowy nienasycony alkohol zapachowy ( $\pm$ )-2-(1,5,5-trimetylo-  
 -cykloheks-2-en-1-yl)etanol i sposób jego otrzymywania

B1 (11) **209581** (41) 2008 04 28  
 (51) **C07C 49/11** (2006.01)  
**C07C 33/05** (2006.01)  
 (21) 383621 (22) 2007 10 29  
 (72) WIŃSKA KATARZYNA, Wrocław (PL); WAWRZEŃCZYK  
 CZESŁAW, Wrocław (PL); KULA JÓZEF, ŁÓDŹ (PL)  
 (73) UNIWERSYTET PRZYRODNICZY WE WROCŁAWIU, Wrocław (PL)  
 (54) Nowy nienasycony alkohol zapachowy 5-(+)-2-(1,5,5-  
 -trimetylocykloheks-2-en-1-yl)etanol i sposób jego otrzymywania

B1 (11) **209582** (41) 2008 04 28  
 (51) **C07C 49/11** (2006.01)  
**C07C 33/05** (2006.01)  
 (21) 383622 (22) 2007 10 29  
 (72) WIŃSKA KATARZYNA, Wrocław (PL); WAWRZEŃCZYK  
 CZESŁAW, Wrocław (PL); GIBKA JULIA, Łódź (PL)  
 (73) UNIWERSYTET PRZYRODNICZY WE WROCŁAWIU, Wrocław (PL)  
 (54) Nowy nienasycony alkohol zapachowy R-(-)-2-(1,5,5-t-  
 -rimetylocykloheks-2-en-1-yl)etanol i sposób jego otrzymywania

B1 (11) **209583** (41) 2008 04 28  
 (51) **C07C 49/11** (2006.01)  
**C07C 33/05** (2006.01)  
 (21) 383632 (22) 2007 10 29  
 (72) WIŃSKA KATARZYNA, Wrocław (PL); WAWRZEŃCZYK  
 CZESŁAW, Wrocław (PL)  
 (73) UNIWERSYTET PRZYRODNICZY WE WROCŁAWIU,  
 Wrocław (PL)  
 (54) Sposób rozdzielania racemicznego 3,5,5-trimetylocykloheks-  
 -2-en-1-olu

B1 (11) **209557** (41) 2007 04 16  
 (51) **C07C 51/44** (2006.01)  
 (21) 381034 (22) 2005 02 24  
 (30) 10/708,422 2004 03 02 US  
 (86) 2005 02 24 PCT/US05/05787  
 (87) 2005 09 22 WO05/087698  
 (72) TRUEBA DAVID A., Houston (US); KULKARNI SHRIKANT U.,  
 Houston (US)  
 (73) CELANESE INTERNATIONAL CORPORATION, Dallas (US)  
 (54) Sposób oddzielania aldehydu octowego od jodku metylu i spo-  
 sób wytwarzania kwasu octowego

B1 (11) **209551** (41) 2007 04 30  
 (51) **C07C 51/44** (2006.01)  
 (21) 381109 (22) 2005 02 24  
 (30) 10/708,420 2004 03 02 US  
 (86) 2005 02 24 PCT/US05/06092  
 (87) 2005 09 15 WO05/085166

(72) SCATES MARK O., Houston (US); TRUEBA DAVID A., Houston (US); ZINOBILE RAYMOND J., Houston (US)  
 (73) CELANESE INTERNATIONAL CORPORATION, Dallas (US)  
 (54) Sposób redukowania i/lub usuwania związków redukujących nadmanganian, sposób wytwarzania kwasu octowego oraz sposób rozdzielania mieszaniny, otrzymanej z procesu karbonylowania metanolu

B1 (11) **209614** (41) 2009 01 19

(51) **C07C 51/285** (2006.01)

**C07C 63/70** (2006.01)

(21) 382935 (22) 2007 07 17

(72) PAW BEATA, Lublin (PL); SKIBIŃSKI ROBERT, Lublin (PL);

SŁAWIK TOMASZ, Lublin (PL)

(73) UNIWERSYTET MEDYCZNY W LUBLINIE, Lublin (PL)

(54) Nowa pochodna fluorometylowa kwasu antranilowego i sposób jej otrzymywania

B1 (11) **209464** (41) 2009 03 16

(51) **C07C 59/255** (2006.01)

**C07C 59/00** (2006.01)

(21) 383262 (22) 2007 09 03

(72) SYNORADZKI LUDWIK, Warszawa (PL); HAJMOWICZ HALINA,

Warszawa (PL); BERNAŚ URSZULA, Warszawa (PL); JERZAK ANNA,

Warszawa (PL); WISIALSKI JERZY, Warszawa (PL)

(73) POLITECHNIKA WARSZAWSKA, Warszawa (PL)

(54) Sposób otrzymywania kwasów O-acylowinowych

B1 (11) **209534** (41) 2008 01 21

(51) **C07C 211/11** (2006.01)

**C07C 209/08** (2006.01)

(21) 380163 (22) 2006 07 11

(72) BARTKOWIAK MARCIN, Szczecin (PL); WRÓBLEWSKA

AGNIESZKA, Szczecin (PL); PEŁECH ROBERT, Nowiny Wielkie (PL);

MILCHERT EUGENIUSZ, Szczecin (PL)

(73) ZACHODNIOPOMORSKI UNIWERSYTET TECHNOLOGICZNY

W SZCZECINIE, Szczecin (PL)

(54) Sposób otrzymywania 1, 2-diaminopropanu i polipropylenu-amin

B1 (11) **209541** (41) 2005 08 08

(51) **C07C 229/76** (2006.01)

**A23K 1/175** (2006.01)

**C07F 11/00** (2006.01)

**C07F 13/00** (2006.01)

**C07F 15/02** (2006.01)

**C07F 15/04** (2006.01)

**C07F 15/06** (2006.01)

(21) 373067 (22) 2003 08 25

(30) 10/272,382 2002 10 16 US

(86) 2003 08 25 PCT/US03/26672

(87) 2004 04 29 WO04/035524

(72) ABDEL-MONEM MAHMOUD M., Eden Prairie (US); ANDERSON

MICHAEL D., Eden Prairie (US)

(73) ZINPRO CORPORATION, Eden Prairie (US)

(54) Obojętne kompleksy 1:1 pierwiastków śladowych i kwasów alfa aminodikarboksylowych

B1 (11) **209602** (41) 2007 04 30

(51) **C07C 237/00** (2006.01)

**C07C 231/02** (2006.01)

(21) 377747 (22) 2005 10 20

(72) BARCISZEWSKI JAN, Poznań (PL); RYCHLEWSKI LESZEK,

Poznań (PL); CELEWICZ LECH, Poznań (PL); CISZEWSKI KRZYSZTOF,

Poznań (PL)

(73) INSTYTUT CHEMII BIOORGANICZNEJ PAN, Poznań (PL)

(54) Sposób otrzymywania amidu kwasu 3-(4-hydroksyfenylo)propanowego

B1 (11) **209617** (41) 2002 07 29

(51) **C07C 255/50** (2006.01)

**C07C 255/56** (2006.01)

(62) 349440

(21) 383341 (22) 1999 10 25

(86) 1999 10 25 PCT/DK99/00581

(87) 2000 03 09 WO00/12044

(72) ROCK MICHAEL HAROLD, Hvidovre (DK); PETERSEN HANS,

Vanløse (DK); ELLEGARD PETER, Jystrup (DK)

(73) H. LUNDBECK A/S, Valby Copenhagen (DK)

(54) Nowy związek i jego zastosowanie do wytwarzania citalopramu lub S-citalopramu

B1 (11) **209623** (41) 2006 05 29

(51) **C07C 331/18** (2006.01)

**A61K 31/12** (2006.01)

**A61P 35/00** (2006.01)

(21) 371356 (22) 2004 11 24

(72) KASPRZYCKA GUTTMAN TERESA, Warszawa (PL); FIJAŁEK

ZBIGNIEW, Warszawa (PL); LITWINIENKO GRZEGORZ, Warszawa

(PL); MISIEWICZ IRENA, Ełk (PL); SKUPIŃSKA KATARZYNA,

Warszawa (PL)

(73) NARODOWY INSTYTUT ZDROWIA PUBLICZNEGO,

Warszawa (PL)

(54) Nowe związki, analogi sulforafanu i środek farmaceutyczny

B1 (11) **209573** (41) 2004 06 14

(51) **C07D 235/18** (2006.01)

**A61K 31/4439** (2006.01)

**A61K 31/5377** (2006.01)

**A61P 9/10** (2006.01)

**A61P 25/08** (2006.01)

**A61P 25/14** (2006.01)

**A61P 25/16** (2006.01)

**A61P 25/28** (2006.01)

**A61P 29/00** (2006.01)

**A61P 31/18** (2006.01)

**A61P 35/00** (2006.01)

(21) 356091 (22) 2001 01 12

(30) 10002898.5 2000 01 14 DE

(86) 2001 01 12 PCT/EP01/00334

(87) 2001 07 19 WO01/51473

(72) KUHNKE JOACHIM, Potsdam (DE); HALFBRODT WOLFGANG,

Berlin (DE); MOENNING URSULA, Woltersdorf (DE)

(73) Bayer Schering Pharma Aktiengesellschaft, Berlin (DE)

(54) Benzimidazole i zastosowanie benzimidazoli do wytwarzania

środka leczniczego do leczenia lub zapobiegania chorobom

związanym z aktywowaniem mikrogleju i środków farmaceutyczny

zawierający benzimidazol

B1 (11) **209475** (41) 2005 06 13

(51) **C07D 295/155** (2006.01)

(21) 371197 (22) 2003 02 06

(30) 0202873.6 2002 02 07 GB

(86) 2003 02 06 PCT/EP03/01188

(87) 2003 08 14 WO03/066613

(72) LOISELEUR OLIVIER, Saint-Louis (FR); KAUFMANN DANIEL,

Therwil (CH); ABEL STEPHAN, Weil am Rhein (DE);

BUERGER HANS MICHAEL, Allschwil (CH); MEISENBACH MARK,

Durmenach (FR); SCHMITZ BEAT, Allschwil (CH); SEDELMEIER

GOTTFRIED, Schallstadt (DE)

(73) NOVARTIS AG, Bazylea (CH)

(54) Pochodne N-fenylo-2-pirymidynoaminy oraz sposoby ich wytwarzania

B1 (11) **209650** (41) 2005 06 27

(51) **C07D 305/14** (2006.01)

**C07D 263/06** (2006.01)**C07D 413/12** (2006.01)**A61P 35/00** (2006.01)

- (21) 371673 (22) 2003 03 24  
 (30) MI2002A000782 2002 04 12 IT  
 (86) 2003 03 24 PCT/EP03/03017  
 (87) 2003 10 23 WO03/087077  
 (72) BOMBARDELLI EZIO, Mediolan (IT); FONTANA GABRIELE, Mediolan (IT)  
 (73) INDENA S.P.A., Mediolan (IT)  
 (54) Półsyntetyczny sposób wytwarzania N-debenzoilopaktitakselu

- B1 (11) **209522** (41) 2005 11 28  
 (51) **C07D 401/12** (2006.01)  
 (21) 375168 (22) 2003 06 20  
 (30) 2002-184105 2002 06 25 JP  
 (86) 2003 06 20 PCT/JP03/07843  
 (87) 2003 12 31 WO04/000812  
 (72) FURUKAWA TAKASHI, Chiba (JP); MATSUO NORITADA, Amagasaki (JP); TOHYAMA YOSHITOMO, Ashiya (JP)  
 (73) SUMITOMO CHEMICAL COMPANY, LIMITED, Tokyo (JP)  
 (54) Sposób wytwarzania związku pirydonowego

- B1 (11) **209520** (41) 2005 02 07  
 (51) **C07D 451/02** (2006.01)  
**C07D 451/06** (2006.01)  
**C07D 451/10** (2006.01)  
**C07D 471/08** (2006.01)  
 (21) 366942 (22) 2002 06 08  
 (30) 10131200.8 2001 06 28 DE  
 (86) 2002 06 08 PCT/EP02/06290  
 (87) 2003 01 09 WO03/02562  
 (72) RAPP ARMIN WALTER, Bingen-Dromersheim (DE); SOBOTTA RAINER, Ingelheim am Rhein (DE)  
 (73) BOEHRINGER INGELHEIM PHARMA GmbH & Co.KG, Ingelheim am Rhein (DE)  
 (54) Sposób wytwarzania tropenolu oraz zastosowanie estrów skopiny

- B1 (11) **209572** (41) 2004 05 17  
 (51) **C07D 487/04** (2006.01)  
**A61K 31/4985** (2006.01)  
**A61P 29/00** (2006.01)  
**A61P 11/06** (2006.01)  
**A61P 17/06** (2006.01)  
**A61P 35/00** (2006.01)  
 (21) 355819 (22) 2000 12 27  
 (30) 9930698.7 1999 12 24 GB  
 60/215,818 2000 07 05 US  
 (86) 2000 12 27 PCT/GB00/04993  
 (87) 2001 07 05 WO01/47922  
 (72) COX PAUL JOSEPH, West Malling (GB); MAJID TAHIR NADEEM, West Malling (GB); LAI JUSTINE YEUN QUAI, West Malling (GB); MORLEY ANDREW DAVID, West Malling (GB); AMENDOLA SHELLEY, West Malling (GB); DEPRETS STEPHANIE, West Malling (GB); EDLIN CHRIS, West Malling (GB)  
 (73) AVENTIS PHARMA LIMITED, West Malling (GB)  
 (54) Kompozycja farmaceutyczna zawierająca podstawione azaindole, podstawione azaindole i ich farmaceutyczne zastosowania

- B1 (11) **209496** (41) 2008 06 23  
 (51) **C07D 487/22** (2006.01)  
**C06B 25/34** (2006.01)  
 (21) 381281 (22) 2006 12 13  
 (72) DZIURA ROBERT, Jedlicze (PL); DUDA MACIEJ, Warszawa (PL); SKUPIŃSKI WINCENTY, Warszawa (PL); GOŁOFIT TOMASZ, Machów (PL); MAKSIMOWSKI PAWEŁ, Milanówek (PL)

- (73) POLITECHNIKA WARSZAWSKA, Warszawa (PL)  
 (54) Sposób wytwarzania 2,4,6,8,10,12-heksanitro-2,4,6,8,10,12-heksaazazowurtzitanu

- B1 (11) **209540** (41) 2004 11 15  
 (51) **C07D 498/04** (2006.01)  
 (21) 363360 (22) 2001 12 17  
 (30) 0102407.4 2001 01 31 GB  
 (86) 2001 12 17 PCT/US01/49355  
 (87) 2002 08 29 WO02/66418  
 (72) COOKE JASON WILLIAM BEAMES, Stevenage (GB); GLOVER BOBBY NEAL, Research Triangle Park (US); LAWRENCE RONNIE MAXWELL, Stevenage (GB); SHARP MATTHEW JUDE, Research Triangle Park (US); TYMOSCHENKO MARIA FUMIKO, Research Triangle Park (US)  
 (73) GLAXO GROUP LIMITED, Greenford (GB)  
 (54) Pochodna oksadiazabicyklooktanu

- B1 (11) **209628** (41) 2007 09 03  
 (51) **C07F 9/40** (2006.01)  
 (21) 379013 (22) 2006 02 20  
 (72) OLEKSYSZYN JÓZEF, Siechnice (PL); SIEŃCZYK MARCIN, Kędzierzyn-Koźle (PL); KLISZCZAK MACIEJ, Oława (PL)  
 (73) POLITECHNIKA WROCŁAWSKA, Wrocław (PL)  
 (54) Nowe estry difenyłowe kwasów 1-izocyanoalkilofosfonowych i sposób ich wytwarzania

- B1 (11) **209469** (41) 2006 10 30  
 (51) **C07H 21/04** (2006.01)  
**C12N 9/38** (2006.01)  
**C12R 1/84** (2006.01)  
**C12N 15/04** (2006.01)  
 (21) 374767 (22) 2005 04 29  
 (72) KUR JÓZEF, Wejherowo (PL); WANARSKA MARTA, Łębork (PL)  
 (73) POLITECHNIKA GDAŃSKA, Gdańsk (PL)  
 (54) Startery oligonukleotydowe, sekwencja DNA, wektor plazmidowy, wektor ekspresyjny, rekombinantowy szczep *Pichia pastoris* i jego sposób otrzymywania oraz sposób wytwarzania termostabilnej  $\beta$ -D-galaktozydazy *Pyrococcus woesei*

- B1 (11) **209550** (41) 2005 01 24  
 (51) **C07K 14/605** (2006.01)  
**C07K 14/765** (2006.01)  
**C07K 19/00** (2006.01)  
**A61K 38/26** (2006.01)  
**A61P 3/04** (2006.01)  
**A61P 3/10** (2006.01)  
 (21) 366208 (22) 2001 11 29  
 (30) 60/251,954 2000 12 07 US  
 (86) 2001 11 29 PCT/US01/43165  
 (87) 2002 06 13 WO02/46227  
 (72) GLAESNER WOLFGANG, Indianapolis (US); MICANOVIC RADMILLA, Indianapolis (US); TSCHANG SHENG-HUNG RAINBOW, Carmel (US)  
 (73) ELI LILLY AND COMPANY, Indianapolis (US)  
 (54) Heterogenne białko fuzyjne, kompozycja farmaceutyczna do leczenia pacjentów z cukrzycą insulini niezależną i kompozycja do leczenia pacjentów z otyłością

- B1 (11) **209649** (41) 2005 08 08  
 (51) **C07K 14/785** (2006.01)  
**A61K 38/17** (2006.01)  
**A61K 38/16** (2006.01)  
**A61P 11/00** (2006.01)  
 (21) 372751 (22) 2003 05 12  
 (30) MI02A001058 2002 05 17 IT  
 (86) 2003 05 12 PCT/EP03/04937  
 (87) 2003 11 27 WO03/097695

(72) CURSTEDT TORE, Parma (IT); JOHANSSON JAN, Parma (IT); ROBERTSON BENGT, Parma (IT)  
 (73) CHIESI FARMACEUTICI S.P.A., Parma (IT)  
 (54) Odtworzony surfaktant, sposób wytwarzania odtworzonego surfaktanta oraz jego zastosowanie

B1 (11) **209479** (41) 2004 07 26

(51) **C08B 37/10** (2006.01)  
**A61K 31/727** (2006.01)  
**C12P 19/44** (2006.01)  
**A61P 35/04** (2006.01)

(21) 357209 (22) 2001 01 24  
 (30) RM2000A000041 2000 01 25 IT  
 (86) 2001 01 24 PCT/IT01/00034  
 (87) 2001 08 02 WO01/55221  
 (72) CASU BENITO, Milan (IT); TORRI GIANGIACOMO, Milan (IT); NAGGI ANNA MARIA, Milan (IT); GIANNINI GIUSEPPE, Pomezia (IT); PISANO CLAUDIO, Pomezia (IT); PENCO SERGIO, Milan (IT)  
 (73) SIGMA-TAU INDUSTRIE FARMACEUTICHE RIUNITE S.P.A., Rzym (IT)  
 (54) 2-O-odsiarczane pochodne heparyny, sposób ich wytwarzania, kompozycje farmaceutyczne zawierające je oraz zastosowanie

B1 (11) **209505** (41) 2007 09 17

(51) **C08F 2/48** (2006.01)  
**C08K 5/315** (2006.01)  
**C08K 5/36** (2006.01)  
**C08K 5/55** (2006.01)

(21) 379138 (22) 2006 03 07  
 (72) SOKOŁOWSKA JOLANTA, Łódź (PL); PODSIADŁY RADOŚLAW, Łódź (PL)  
 (73) POLITECHNIKA ŁÓDZKA, Łódź (PL)  
 (54) Kompozycja fotopolimeryzująca

B1 (11) **209498** (41) 2010 05 24

(51) **C08F 2/48** (2006.01)  
**C08K 5/3465** (2006.01)  
**C08K 5/03** (2006.01)  
**C08K 5/49** (2006.01)  
**C08K 5/59** (2006.01)

(21) 386507 (22) 2008 11 12  
 (72) PODSIADŁY RADOŚLAW, Łódź (PL); SOKOŁOWSKA JOLANTA, Łódź (PL)  
 (73) POLITECHNIKA ŁÓDZKA, Łódź (PL)  
 (54) Kompozycja fotopolimeryzująca

B1 (11) **209477** (41) 2005 10 17

(51) **C08F 120/10** (2006.01)  
**C08F 120/34** (2006.01)  
**C08F 120/38** (2006.01)

(21) 366954 (22) 2004 04 05  
 (72) DIDUCH KATARZYNA, Gorzanów (PL); KUCHARSKI STANISŁAW, Wrocław (PL)  
 (73) POLITECHNIKA WROCŁAWSKA, Wrocław (PL)  
 (54) Nieliniowo optyczne homopolimery bifunkcyjne i sposób ich wytwarzania

B1 (11) **209488** (41) 2005 10 17

(51) **C08F 220/10** (2006.01)  
**C08F 220/34** (2006.01)  
**C08F 220/38** (2006.01)

(21) 366953 (22) 2004 04 05  
 (72) DIDUCH KATARZYNA, Gorzanów (PL); KUCHARSKI STANISŁAW, Wrocław (PL)  
 (73) POLITECHNIKA WROCŁAWSKA, Wrocław (PL)  
 (54) Nowe nieliniowo optyczne kopolimery bifunkcyjne i sposób ich wytwarzania

B1 (11) **209514** (41) 2009 09 28

(51) **C08G 77/398** (2006.01)

(21) 384757 (22) 2008 03 20  
 (72) CHRUSCIEL JERZY, Łódź (PL); FEJDYŚ MARZENA, Łask (PL); MICHALSKA ZOFIA, Łódź (PL)  
 (73) POLITECHNIKA ŁÓDZKA, Łódź (PL)  
 (54) Nowe ciekłe, rozgałęzione, hybrydowe polimetylowinyloborosiloksany oraz sposób ich otrzymywania

B1 (11) **209554** (41) 2005 04 04

(51) **C08G 81/00** (2006.01)  
**C08G 69/40** (2006.01)  
**C08G 69/48** (2006.01)  
**C08G 69/04** (2006.01)  
**C08L 77/02** (2006.01)  
**D01F 6/82** (2006.01)  
**D03D 15/00** (2006.01)

(21) 368516 (22) 2002 06 27  
 (30) 01/08522 2001 06 28 FR  
 (86) 2002 06 27 PCT/FR02/02228  
 (87) 2003 01 09 WO03/002668  
 (72) LAGRANGE JEAN-PAUL, Lyon (FR); PAULO CHRISTOPHE, Lyon (FR); SASSI JEAN-FRANÇOIS, Millery (FR); TOURAUD FRANCK, Communay (FR); VIDIL CHRISTINE, Communay (FR)  
 (73) RHODIANYL, Boulogne-Billancourt Cedex (FR)  
 (54) Poliamidowy polimer, sposób wytwarzania poliamidowego polimeru, kompozycja poliamidowych polimerów oraz przędze, włókna i włókna ciągłe i wyrób tekstylny

B1 (11) **209500** (41) 2009 01 05

(51) **C08J 3/20** (2006.01)

(21) 382735 (22) 2007 06 25  
 (72) PERNAK JULIUSZ, Poznań (PL); ŚWIERCZYŃSKA ANNA, Czempień (PL)  
 (73) POLITECHNIKA POZNAŃSKA, Poznań (PL)  
 (54) Barwne polisacharydy oraz sposób otrzymywania barwnych polisacharydów

B1 (11) **209432** (41) 2008 02 04

(51) **C08J 7/12** (2006.01)  
**H01M 8/02** (2006.01)  
**H01M 10/02** (2006.01)

(21) 380289 (22) 2006 07 21  
 (72) CISZEWSKI ALEKSANDER, Sierosław (PL); RYDZYŃSKA BOŻENA, Słupca (PL)  
 (73) POLITECHNIKA POZNAŃSKA, Poznań (PL)  
 (54) Sposób modyfikacji mikroporowatych hydrofobowych separatorów polimerowych

B1 (11) **209482** (41) 2008 08 18

(51) **C08J 9/04** (2006.01)  
**B01J 13/02** (2006.01)  
**A61K 9/48** (2006.01)

(21) 381727 (22) 2007 02 09  
 (72) KOŁODZIEJCZYK MAREK, Łódź (PL); KOZICKI MAREK, Dęblin (PL); PAJEWSKI LEONARDO ADAMO, Pizzoli (IT); ROSIAK JANUSZ M., Łódź (PL)  
 (73) POLITECHNIKA ŁÓDZKA, Łódź (PL); KOŁODZIEJCZYK MAREK, Łódź (PL); KOZICKI MAREK, Dęblin (PL); ROSIAK JANUSZ M., Łódź (PL)  
 (54) Sposób wytwarzania alginianowych sfer komorowych oraz sposób enkapsulacji żywych komórek lub immobilizacji substancji aktywnych biologicznie w tych sferach

B1 (11) **209648** (41) 2005 12 12

(51) **C08L 23/00** (2006.01)  
**C08K 5/101** (2006.01)  
**D06M 13/46** (2006.01)

**D06M 13/50** (2006.01)**D06M 15/643** (2006.01)

- (21) 375832 (22) 2003 12 06  
 (30) 10257730.7 2002 12 11 DE  
 10307867.3 2003 02 25 DE  
 (86) 2003 12 06 PCT/EP03/13826  
 (87) 2004 06 24 WO04/052985  
 (72) BORNEMANN STEFFEN, Jessnitz (DE); JOERRES VOLKER, Edemissen (DE); VOGES MICHAEL, Hoechst (DE)  
 (73) FIBERWEB COROVIN GMBH, Peine (DE)  
 (54) Hydrofilowy materiał poliolefinowy oraz sposób jego wytwarzania

B1 (11) **209502** (41) 2008 03 03(51) **C08L 23/06** (2006.01)**C08L 25/06** (2006.01)**C08L 53/02** (2006.01)

- (21) 380502 (22) 2006 08 28  
 (72) KRÓLIKOWSKI BOGUSŁAW, Toruń (PL); RYMARZ GRAŻYNA, Gliwice (PL); DZWONKOWSKI JANUSZ, Toruń (PL)  
 (73) INSTYTUT INŻYNIERII MATERIAŁÓW POLIMEROWYCH I BARWNIKÓW, Toruń (PL)  
 (54) Termoplastyczna kompozycja polimerowa

B1 (11) **209598** (41) 2007 08 06(51) **C08L 29/04** (2006.01)**A61L 15/60** (2006.01)

- (21) 378849 (22) 2006 01 30  
 (72) EL FRAY MIROŚŁAWA, Dobra Szczecińska (PL); PILASZKIEWICZ AGNIESZKA, Szczecin (PL); ŚWIĘSZKOWSKI WOJCIECH, Warszawa (PL); KRZYSZTOF J. KURZYDŁOWSKI, Warszawa (PL)  
 (73) ZACHODNIOPOMORSKI UNIWERSYTET TECHNOLOGICZNY W SZCZECINIE, Szczecin (PL); POLITECHNIKA WARSZAWSKA, Warszawa (PL)  
 (54) Hydrożel polimerowy oraz sposób wytwarzania hydrożelu polimerowego

B1 (11) **209646** (41) 2005 12 12(51) **C08L 33/02** (2006.01)**C08L 39/02** (2006.01)**C08L 101/14** (2006.01)**A61L 15/24** (2006.01)**A61L 15/60** (2006.01)

- (21) 375783 (22) 2003 08 25  
 (30) 10239074.6 2002 08 26 DE  
 (86) 2003 08 25 PCT/EP03/09406  
 (87) 2004 03 25 WO04/024816  
 (72) DANIEL THOMAS, Waldsee (DE); RIEGEL ULRICH, Frankfurt (DE); ELLIOTT MARK, Ludwigshafen (DE); WEISMANTEL MATTHIAS, Jossgrund-Oberndorf (DE); WENDKER MARTIN, Worms (DE)  
 (73) BASF AKTIENGESELLSCHAFT, Ludwigshafen (DE)  
 (54) Środek absorbujący wodę i sposób jego wytwarzania

B1 (11) **209440** (41) 2009 09 14(51) **C08L 95/00** (2006.01)

- (21) 384595 (22) 2008 03 03  
 (72) GÓRNIAK WŁODZIMIERZ, Częstochowa (PL); ZYMEK HUBERT, Koniecpol (PL); WÓJCIK ANTONI, Częstochowa (PL); GÓRNIAK PIOTR, Częstochowa (PL); KOWAL DARIUSZ, Częstochowa (PL)  
 (73) GÓRNIAK WŁODZIMIERZ, Częstochowa (PL); ZYMEK HUBERT, Koniecpol (PL); WÓJCIK ANTONI, Częstochowa (PL); GÓRNIAK PIOTR, Częstochowa (PL); KOWAL DARIUSZ, Częstochowa (PL)  
 (54) Dodatek modyfikujący do asfaltów i sposób wytwarzania asfaltów do produkcji mieszanek mineralno-asfaltowych o wysokim module sztywności

B1 (11) **209545** (41) 2009 08 03(51) **C09K 3/10** (2006.01)**C09J 4/00** (2006.01)

- (21) 384334 (22) 2008 01 28  
 (72) GNIADY JAN, Kędzierzyn-Koźle (PL); SAJEWICZ JOLANTA, Kędzierzyn-Koźle (PL); BUBICZ JOLANTA, Kędzierzyn-Koźle (PL); KUBICA RENATA, Bierawa (PL); KOSNO CZESŁAW, Kędzierzyn-Koźle (PL); HAAS WITOLD, Kędzierzyn-Koźle (PL); FISZER RENATA, Kędzierzyn-Koźle (PL); KOZUPA MARIAN, Reńska Wieś (PL); DĘBSKI KAZIMIERZ, Kędzierzyn-Koźle (PL); MAKOWSKA KRYSZYNA, Ujazd (PL)  
 (73) INSTYTUT CIĘŻKIEJ SYNTEZY ORGANICZNEJ BLACHOWNIA, Kędzierzyn-Koźle (PL)  
 (54) Promotor adhezji gumy do metali i ich stopów

B1 (11) **209546** (41) 2009 08 03(51) **C09K 3/10** (2006.01)**C09J 4/00** (2006.01)

- (21) 384335 (22) 2008 01 28  
 (72) GNIADY JAN, Kędzierzyn-Koźle (PL); SAJEWICZ JOLANTA, Kędzierzyn-Koźle (PL); BUBICZ JOLANTA, Kędzierzyn-Koźle (PL); KUBICA RENATA, Bierawa (PL); KOSNO CZESŁAW, Kędzierzyn-Koźle (PL); HAAS WITOLD, Kędzierzyn-Koźle (PL); FISZER RENATA, Kędzierzyn-Koźle (PL); KOZUPA MARIAN, Reńska Wieś (PL); DĘBSKI KAZIMIERZ, Kędzierzyn-Koźle (PL); MAKOWSKA KRYSZYNA, Ujazd (PL)  
 (73) INSTYTUT CIĘŻKIEJ SYNTEZY ORGANICZNEJ BLACHOWNIA, Kędzierzyn-Koźle (PL)  
 (54) Sposób otrzymywania promotora adhezji gumy do metali i ich stopów

B1 (11) **209463** (41) 2009 08 03(51) **C09K 3/18** (2006.01)**C08L 25/06** (2006.01)**C09D 125/06** (2006.01)

- (21) 384359 (22) 2008 01 31  
 (72) TRUCHAN KAZIMIERZ, Warszawa (PL); WYSZYŃSKA ELŻBIETA, Józefów (PL)  
 (73) POLITECHNIKA WARSZAWSKA, Warszawa (PL)  
 (54) Preparat wodo-i chemoodporny oraz sposób otrzymywania preparatu wodo-i chemoodpornego

B1 (11) **209524** (41) 2009 11 09(51) **C09K 17/30** (2006.01)**C09K 8/44** (2006.01)

- (21) 385056 (22) 2008 04 28  
 (72) FRANEK JAN, Katowice (PL); MAKARSKI STANISŁAW, Gliwice (PL); CHABRZYK KRZYSZTOF, Czeladź (PL); POLITAŃSKI GRZEGORZ, Chorzów (PL); RASEK MARIUSZ, Świętochłowice (PL); TRELENBERG PAWEŁ, Rybnik (PL); DROZD JAROSŁAW, Bytom (PL)  
 (73) MINOVA EKOCHEM SPÓŁKA AKCYJNA, Siemianowice Śląskie (PL)  
 (54) Spoiwo poliuretanowe do zestalania formacji geologicznych, zwłaszcza węgla kamiennego

B3 (11) **209474** (41) 2009 12 07(51) **C10G 1/10** (2006.01)

(21) 385301 (22) 2008 05 29

(61) 194973

- (72) BOGACKA IZABELLA, Warszawa (PL); LEWANDOWSKI STANISŁAW, Warszawa (PL)  
 (73) BOGACKA IZABELLA, Warszawa (PL); LEWANDOWSKI STANISŁAW, Warszawa (PL)  
 (54) Urządzenie do pirolizy odpadowych tworzyw sztucznych

B1 (11) **209434** (41) 2009 06 22(51) **C10L 1/02** (2006.01)**C10L 1/19** (2006.01)**C07C 67/03** (2006.01)

- (21) 384099 (22) 2007 12 20  
 (72) MIESIĄC IRENEUSZ, Poznań (PL); ALEJSKI KRZYSZTOF, Poznań (PL); GWIZD PIOTR, Poznań (PL)

(73) POLITECHNIKA POZNAŃSKA, Poznań (PL); POLMAX SPÓŁKA AKCYJNA, Świebodzin (PL)  
 (54) Sposób otrzymywania biopaliwa z tłuszczów lub olejów roślinnych

B1 (11) **209480** (41) 2010 09 13  
 (51) **C10L 10/00** (2006.01)  
 (21) 387423 (22) 2009 03 07  
 (72) MAJCHER MAREK, Warka (PL)  
 (73) PRZEDSIĘBIORSTWO WIELOBRANŻOWE PRIMA SPÓŁKA Z OGRANICZONĄ ODPOWIEDZIALNOŚCIĄ, Warka (PL)  
 (54) Modyfikator spalania paliw stałych, płynnych i gazowych, zwłaszcza drewna, gazu ziemnego, węgla, mazutu i innych węglowodorów, sposób modyfikowania procesu spalania paliw oraz zastosowanie modyfikatora spalania paliw

B1 (11) **209478** (41) 2011 01 31  
 (51) **C10L 10/00** (2006.01)  
 (21) 388657 (22) 2009 07 28  
 (72) MAJCHER MAREK, Warka (PL)  
 (73) PRZEDSIĘBIORSTWO WIELOBRANŻOWE PRIMA SPÓŁKA Z OGRANICZONĄ ODPOWIEDZIALNOŚCIĄ, Warka (PL)  
 (54) Modyfikator spalania paliw płynnych i gazowych takich jak paliwa żeglugowe, olej napędowy, benzyna, olej lekki i ciężki, mazut i innych węglowodorów, sposób modyfikowania procesu spalania paliw i zastosowanie modyfikatora spalania paliw

B1 (11) **209627** (41) 2009 02 02  
 (51) **C10M 107/50** (2006.01)  
 (21) 383012 (22) 2007 07 27  
 (72) ZAJEZIERSKA ANNA, Kraków (PL)  
 (73) INSTYTUT NAFTY I GAZU, Kraków (PL)  
 (54) Silikonowy smar plastyczny

B1 (11) **209622** (41) 2009 02 02  
 (51) **C10M 107/50** (2006.01)  
 (21) 383021 (22) 2007 07 27  
 (72) ZAJEZIERSKA ANNA, Kraków (PL)  
 (73) INSTYTUT NAFTY I GAZU, Kraków (PL)  
 (54) Smar plastyczny

B1 (11) **209447** (41) 2006 09 18  
 (51) **C12N 1/20** (2006.01)  
**A61K 35/74** (2006.01)  
**C12R 1/225** (2006.01)  
**A61P 15/00** (2006.01)  
 (21) 373518 (22) 2005 03 09  
 (72) HECZKO PIOTR B., Kraków (PL); STRUS MAGDALENA, Kraków (PL); SKORUPSKA URSZULA, Kraków (PL); ŁUKAWSKA BARBARA, Kraków (PL)  
 (73) INSTYTUT BIOTECHNOLOGII SUROWIC I SZCZEPIONEK BIOMED SPÓŁKA AKCYJNA, Kraków (PL)  
 (54) Nowe szczepy z rodzaju *Lactobacillus* i kompozycja składająca się z nowych szczepów z rodzaju *Lactobacillus*

B1 (11) **209430** (41) 2008 04 28  
 (51) **C12N 1/20** (2006.01)  
**C12R 1/25** (2006.01)  
**C12R 1/01** (2006.01)  
**C12R 1/225** (2006.01)  
**A61P 39/00** (2006.01)  
**A61P 1/00** (2006.01)  
**A61K 35/74** (2006.01)  
 (21) 380836 (22) 2006 10 16  
 (72) HECZKO PIOTR B., Kraków (PL); STRUS MAGDALENA, Kraków (PL); SKORUPSKA URSZULA, Kraków (PL); ŁUKAWSKA BARBARA, Kraków (PL); STEFAŃSKI GRZEGORZ, Warszawa (PL)

(73) INSTYTUT BIOTECHNOLOGII SUROWIC I SZCZEPIONEK BIOMED SPÓŁKA AKCYJNA, Kraków (PL)  
 (54) Kompozycja probiotyczna i zastosowanie kompozycji probiotycznej

B1 (11) **209544** (41) 2008 03 31  
 (51) **C12N 9/00** (2006.01)  
**C07H 21/04** (2006.01)  
**C12Q 1/68** (2006.01)  
**C12N 15/64** (2006.01)  
**C12N 15/66** (2006.01)  
**C12R 1/01** (2006.01)  
**C12R 1/19** (2006.01)  
 (21) 380659 (22) 2006 09 22  
 (72) KUR JÓZEF, Wejherowo (PL); FILIPKOWSKI PAWEŁ, Pruszcz Gdański-Rotomanka (PL)  
 (73) POLITECHNIKA GDAŃSKA, Gdańsk (PL)  
 (54) Sekwencja DNA, sekwencja DNA wraz z miejscami rozpoznania dla enzymów restrykcyjnych *NcoI* i *HindIII*, wektor ekspresyjny i sposób jego otrzymywania, rekombinantowy szczep *Escherichia coli* TOP10/F' i jego sposób otrzymywania oraz sposób wytwarzania termostabilnego białka SSB-podobnego *Deinococcus murrayi* DSMZ 11303

B1 (11) **209535** (41) 2004 12 13  
 (51) **C12N 15/11** (2006.01)  
**C07K 14/705** (2006.01)  
**A61K 38/17** (2006.01)  
**A61P 11/00** (2006.01)  
**A61P 13/00** (2006.01)  
**A61P 37/00** (2006.01)  
 (21) 364817 (22) 2000 01 07  
 (30) 09/226,533 1999 01 07 US  
 (86) 2000 01 07 PCT/US00/00396  
 (87) 2000 07 13 WO00/40716  
 (72) GROSS JANE A., Seattle (US); XU WENFENG, Mukilteo (US); MADDEN KAREN L., Bellevue (US); YEE DAVID P., Cambridge (US)  
 (73) ZYMOGENETICS, INC., Seattle (US)  
 (54) Zastosowanie białka fuzyjnego

B1 (11) **209610** (41) 2005 07 11  
 (51) **C12N 15/82** (2006.01)  
**C12N 5/14** (2006.01)  
**A01H 5/00** (2006.01)  
**C12N 9/02** (2006.01)  
**C12N 9/90** (2006.01)  
 (21) 364332 (22) 2004 01 08  
 (72) SZOPA JAN, Wrocław (PL); SKAŁA JACEK, Wrocław (PL); LORENC-KUKUŁA KATARZYNA, Wrocław (PL); BORKOWSKI MAREK, Malbork (PL); MAJORKOWSKI JAROSŁAW, Malbork (PL)  
 (73) UNIwersytet Wrocławski, Wrocław (PL); BORKOWSKI MAREK, Malbork (PL); MAJORKOWSKI JAROSŁAW, Malbork (PL)  
 (54) Sposób genetycznej modyfikacji roślin, zwłaszcza *Inu*

B1 (11) **209609** (41) 2008 07 07  
 (51) **C12N 15/82** (2006.01)  
**C12N 15/60** (2006.01)  
**C12N 15/56** (2006.01)  
**D01C 1/02** (2006.01)  
**D01C 1/04** (2006.01)  
 (21) 381485 (22) 2007 01 05  
 (72) SZOPA JAN, Wrocław (PL); WRÓBEL-KWIATKOWSKA MAGDALENA, Wrocław (PL)  
 (73) UNIwersytet Wrocławski, Wrocław (PL)  
 (54) Sposób wytwarzania *Inu* o przyspieszonym procesie rosnienia

B1 (11) **209484** (41) 2008 04 28  
 (51) **C22C 5/06** (2006.01)



(21) 382185 (22) 2007 04 12  
 (72) RDZAWSKI ZBIGNIEW, Gliwice (PL); GŁUCHOWSKI WOJCIECH, Gliwice (PL); KSIĘŻAREK STANISŁAW, Gliwice (PL); STOBRAWA JERZY, Kraków (PL)  
 (73) INSTYTUT METALI NIEŻELAZNYCH, Gliwice (PL)  
 (54) Stop srebra

B1 (11) **209485** (41) 2008 04 28  
 (51) **C22C 5/06** (2006.01)  
 (21) 382186 (22) 2007 04 12  
 (72) RDZAWSKI ZBIGNIEW, Gliwice (PL); GŁUCHOWSKI WOJCIECH, Gliwice (PL); KSIĘŻAREK STANISŁAW, Gliwice (PL); STOBRAWA JERZY, Kraków (PL)  
 (73) INSTYTUT METALI NIEŻELAZNYCH, Gliwice (PL)  
 (54) Stop srebra

B1 (11) **209442** (41) 2009 07 20  
 (51) **C23C 4/00** (2006.01)  
**B05B 7/22** (2006.01)  
 (21) 384269 (22) 2008 01 16  
 (72) PIASECKI PRZEMYSŁAW, Poznań (PL)  
 (73) PIASECKI PRZEMYSŁAW, Poznań (PL)  
 (54) Urządzenie do łukowej metalizacji natryskowej

B1 (11) **209563** (41) 2008 12 08  
 (51) **C25D 3/22** (2006.01)  
**C25D 3/56** (2006.01)  
 (21) 382599 (22) 2007 06 06  
 (72) SZCZEPANIAK STANISŁAW, Kielce (PL); SZCZEPANIAK REMIGIUSZ, Kielce (PL)  
 (73) SZCZEPANIAK STANISŁAW, Kielce (PL); SZCZEPANIAK REMIGIUSZ, Kielce (PL)  
 (54) Kąpiel do galwanicznego nakładania cynku i jego stopów

B1 (11) **209564** (41) 2008 12 08  
 (51) **C25D 3/22** (2006.01)  
**C25D 3/56** (2006.01)  
 (21) 382600 (22) 2007 06 06  
 (72) SZCZEPANIAK STANISŁAW, Kielce (PL); SZCZEPANIAK REMIGIUSZ, Kielce (PL)  
 (73) SZCZEPANIAK STANISŁAW, Kielce (PL); SZCZEPANIAK REMIGIUSZ, Kielce (PL)  
 (54) Kąpiel do galwanicznego nakładania cynku i jego stopów

B1 (11) **209611** (41) 2005 10 17  
 (51) **E01C 23/06** (2006.01)  
**E01C 23/09** (2006.01)  
**E01C 21/00** (2006.01)  
 (21) 367165 (22) 2004 04 13  
 (72) MOTYCZKA JAROSŁAW, Czyżowice (PL); MOTYCZKA ANTONI, Czyżowice (PL)  
 (73) MOTYCZKA JAROSŁAW, Czyżowice (PL); MOTYCZKA ANTONI, Czyżowice (PL)  
 (54) Sposób wypełnienia ubytku w asfaltowej nawierzchni drogowej

B1 (11) **209596** (41) 2006 07 10  
 (51) **E03B 3/15** (2006.01)  
 (21) 372045 (22) 2004 12 31  
 (72) DRAGON KRZYSZTOF, Koziegłowy (PL); GÓRSKI JÓZEF, Poznań (PL); MARCINIAK MAREK, Poznań (PL)  
 (73) UNIWERSYTET IM. ADAMA MICKIEWICZA, Poznań (PL)  
 (54) Sposób pomiaru drożności filtra studziennego i urządzenie do realizacji tego sposobu

B1 (11) **209453** (41) 2006 10 02  
 (51) **E03F 5/10** (2006.01)  
**E03B 3/03** (2006.01)  
 (21) 373875 (22) 2005 03 23

(72) MALMUR ROBERT, Częstochowa (PL); KISIEL ADAM, Kraków (PL)  
 (73) POLITECHNIKA CZĘSTOCHOWSKA, Częstochowa (PL)  
 (54) Zbiornik przerzutowy ścieków opadowych

B1 (11) **209555** (41) 2003 04 07  
 (51) **E04B 1/49** (2006.01)  
**E04F 13/08** (2006.01)  
**E04F 13/21** (2006.01)  
**E04D 3/36** (2006.01)  
**F16B 13/06** (2006.01)  
**F16B 13/12** (2006.01)  
 (21) 354342 (22) 2002 06 07  
 (30) 10147154.8 2001 09 25 DE  
 (72) BISPING HEINZ, Augsburg (DE); KÖLBL ALOIS, Buchloe (DE); WIESER JÜRGEN, Kaufering (AT); ZIMMERER CLAUDIA, Augsburg (DE); HAUSNER WOLFGANG, Igling (DE)  
 (73) Hilti Aktiengesellschaft, Schaan (LI)  
 (54) Element mocujący do mocowania płyt z materiału izolacyjnego

B1 (11) **209537** (41) 2004 10 18  
 (51) **E04B 2/88** (2006.01)  
**E06B 3/54** (2006.01)  
 (21) 362028 (22) 2002 01 18  
 (30) 0101280.6 2001 01 18 GB  
 (86) 2002 01 18 PCT/GB02/00204  
 (87) 2002 07 25 WO02/057558  
 (72) MORGAN TIMOTHY JOHN, Flixton (GB); ROWLAND ERIC, Ormskirk (GB); BRUNT WILLIAM HENRY, Leigh (GB)  
 (73) PILKINGTON PLC, St. Helens (GB)  
 (54) Uszczelniony wieloszybowy zespół okienny, sposób montowania uszczelnionego wieloszybowego zespołu okiennego oraz zespół mocujący do uszczelnionego wieloszybowego zespołu okiennego

B1 (11) **209528** (41) 2004 02 09  
 (51) **E04B 9/04** (2006.01)  
**E04B 9/00** (2006.01)  
 (21) 361493 (22) 2003 07 29  
 (30) 02078119.1 2002 07 30 EP  
 (72) HANG WEI ZHAN, Xiamen (CN)  
 (73) HUNTER DOUGLAS INDUSTRIES B.V., Rotterdam (NL)  
 (54) Nośnik dla układu panelowania, panel dla układu do panelowania i układ do panelowania

B1 (11) **209458** (41) 2005 07 25  
 (51) **E04C 1/00** (2006.01)  
**B26D 3/00** (2006.01)  
 (21) 364451 (22) 2004 01 19  
 (72) PODUBIŃSKI JAROSŁAW, Olsztyn (PL)  
 (73) PODUBIŃSKI JAROSŁAW, Olsztyn (PL)  
 (54) Sposób wytwarzania i budowa powłok zespolonych z rdzeniem izolacyjno konstrukcyjnym ze styropianu, zwłaszcza w budownictwie

B1 (11) **209454** (41) 2005 03 21  
 (51) **E04C 1/40** (2006.01)  
 (21) 362238 (22) 2003 09 17  
 (72) CZARNECKI LECH, Warszawa (PL); PLUTA JERZY ZDZISŁAW, Warszawa (PL); OSIECKA EWA, Warszawa (PL); PLUTA KATARZYNA, Warszawa (PL); MICHNOWSKI ZYGMUNT, Warszawa (PL); PLUTA ALEKSANDRA, Warszawa (PL)  
 (73) POLITECHNIKA WARSZAWSKA, Warszawa (PL)  
 (54) Element ścian gęstoperforowanych

B1 (11) **209548** (41) 2005 08 22  
 (51) **E04C 5/06** (2006.01)  
**B21D 11/06** (2006.01)  
 (21) 372915 (22) 2005 02 17  
 (30) 200400417 2004 02 20 ES

(72) HUGAS ALBALADEJO RICARDO, Sant Cugat Del Valles (ES)  
 (73) Compañía Española de Laminación, S.I., Castellbisbal (ES)  
 (54) Pręt do zbrojenia betonu

B1 (11) **209642** (41) 2004 11 29

(51) **E04D 1/06** (2006.01)  
**E04D 1/28** (2006.01)  
**E04D 13/00** (2006.01)  
**E04D 3/40** (2006.01)

(21) 363737 (22) 2001 07 06  
 (30) 20011711.4 2000 07 07 DE  
 (86) 2001 07 06 PCT/EP01/07799  
 (87) 2002 01 17 WO02/04762  
 (72) WEBER HUGO, Waltenhausen (DE)  
 (73) Weber Hugo, Waltenhausen (DE)  
 (54) Nakładka dachowa

B1 (11) **209533** (41) 2004 10 18

(51) **E04F 11/18** (2006.01)  
**E04H 17/14** (2006.01)

(21) 361931 (22) 2002 01 16  
 (30) 09/767,005 2001 01 22 US  
 09/871,204 2001 05 31 US  
 (86) 2002 01 16 PCT/US02/01213  
 (87) 2002 07 25 WO02/057567  
 (72) BARTLETT GARY F., Muncy (US); FENSTERMACHER JAMES G.,  
 Hughesville (US)  
 (73) CONSTRUCTION SPECIALTIES, INC., Lebanon (US)  
 (54) Szyna i jej podpory

B1 (11) **209562** (41) 2005 06 27

(51) **E04F 15/04** (2006.01)  
**B32B 21/02** (2006.01)

(21) 371657 (22) 2003 04 08  
 (30) 0201059-3 2002 04 08 SE  
 (86) 2003 04 08 PCT/SE03/00565  
 (87) 2003 10 23 WO03/087498  
 (72) PERVAN DARKO, Viken (SE)  
 (73) VÅLINGE INNOVATION AB, Viken (SE)  
 (54) Płyta podłogowa do laminowanych podłóg

B1 (11) **209643** (41) 2004 11 29

(51) **E04H 6/18** (2006.01)

(21) 363532 (22) 2002 03 13  
 (30) 0473/01 2001 03 15 CH  
 (86) 2002 03 13 PCT/IB02/00786  
 (87) 2002 09 26 WO02/75084  
 (72) VALLI GIOVANNI, Cantello (IT)  
 (73) SOTEFIN S.A., Schubelbach (CH)  
 (54) Samojezdny wózek na kołach do przenoszenia poziomego po-  
 jazdów mechanicznych między stanowiskami ustawionymi wzdłuż  
 osi podłużnej wózka

B1 (11) **209536** (41) 2002 02 11

(51) **E06B 3/263** (2006.01)  
**E06B 3/00** (2006.01)

(21) 341966 (22) 2000 08 09  
 (72) CHWASTEK JANUSZ, Bielsko-Biała (PL)  
 (73) ALUPROF SPÓŁKA AKCYJNA, Bielsko-Biała (PL)  
 (54) Zestaw kształtowników okna

B1 (11) **209601** (41) 2008 01 21

(51) **E06B 11/08** (2006.01)  
**E06B 11/00** (2006.01)

(21) 380254 (22) 2006 07 19  
 (72) SUDER PIOTR, Kraków (PL)  
 (73) SUDER ELŻBIETA TRIKON, Siepraw (PL)  
 (54) Automatyczna bramka uchylna

B1 (11) **209632** (41) 2008 01 07

(51) **E21C 35/197** (2006.01)  
 (21) 380099 (22) 2006 07 03  
 (72) WASYLECZKO ZENON, Katowice (PL)  
 (73) WASYLECZKO ZENON, Katowice (PL)  
 (54) Element zabezpieczający trzpień

B1 (11) **209526** (41) 2008 03 03

(51) **E21D 11/12** (2006.01)  
**E21D 11/22** (2006.01)  
 (21) 380504 (22) 2006 08 28  
 (72) SZABLA ROMAN, Oświęcim (PL); SROMEK JANUSZ, Łęki (PL)  
 (73) ROLNICZA SPÓŁDZIELNIA PRODUKCYJNO-USŁUGOWA,  
 Oświęcim (PL)  
 (54) Zawiesie podciągu obudowy tymczasowej

B1 (11) **209561** (41) 2008 05 26

(51) **E21D 11/14** (2006.01)  
**E21D 11/30** (2006.01)

(21) 381039 (22) 2006 11 13  
 (72) ŚLIWCZYŃSKI BOGUMIŁ, Żory (PL); BROJAK WALDEMAR,  
 Jastrzębie Zdrój (PL); ROTKEGEL MAREK, Chorzów (PL);  
 PRUSEK STANISŁAW, Bytom (PL); KOWALSKI EDWARD, Kalety (PL);  
 SKRZYŃSKI KRZYSZTOF, Katowice (PL)  
 (73) GŁÓWNY INSTYTUT GÓRNICICTWA, Katowice (PL)  
 (54) Odrzwia obudowy chodnikowej

B1 (11) **209525** (41) 2008 03 03

(51) **E21D 11/22** (2006.01)

(21) 380503 (22) 2006 08 28  
 (72) SZABLA ROMAN, Oświęcim (PL); SROMEK JANUSZ, Łęki (PL)  
 (73) ROLNICZA SPÓŁDZIELNIA PRODUKCYJNO-USŁUGOWA,  
 Oświęcim (PL)  
 (54) Złącze elementów korytkowych

B1 (11) **209633** (41) 2006 11 13

(51) **E21D 20/02** (2006.01)

(21) 379730 (22) 2006 05 19  
 (72) STEG MAREK, Rybnik (PL); GÓRCZYK JAROSŁAW,  
 Nowy Sącz (PL); BISKUPSKA LILIANA, Bydgoszcz (PL);  
 WOJNICKI JAN, Katowice (PL); PRZEŚLICA JERZY, Sosnowiec (PL)  
 (73) EMES-MINING SERVICE SPÓŁKA Z OGRANICZONĄ  
 ODPOWIEDZIALNOŚCIĄ, Katowice (PL)  
 (54) Sposób zabezpieczenia górotworu w wyrobisku podziem-  
 nym

B1 (11) **209486** (41) 2007 12 24

(51) **E21F 7/00** (2006.01)

**E21F 1/00** (2006.01)  
 (21) 379926 (22) 2006 06 12  
 (72) MARKS GRZEGORZ, Gaszowice (PL); GRANIECZNY LESZEK,  
 Radlin (PL); ZIMNY JAN, Rybnik (PL); HERMAN JAN, Odra (PL)  
 (73) ZAKŁAD ODMETANOWANIA KOPALNI ZOK II SPÓŁKA  
 Z OGRANICZONĄ ODPOWIEDZIALNOŚCIĄ, Rybnik (PL)  
 (54) Układ i sposób do bezpiecznego wylotu technologicznego  
 gazu do atmosfery

B1 (11) **209511** (41) 2008 06 23

(51) **E21F 13/08** (2006.01)

**B65G 21/12** (2006.01)  
**E21D 23/06** (2006.01)  
 (21) 381331 (22) 2006 12 19  
 (72) DĄBROWSKI JÓZEF, Gorlice (PL); SYROCIAK JANUSZ, Siary (PL)  
 (73) ZAKŁAD MASZYN GÓRNICZYCH GLINIK SPÓŁKA  
 Z OGRANICZONĄ ODPOWIEDZIALNOŚCIĄ, Gorlice (PL)  
 (54) Moduł ciągu komunikacyjnego w górniczej obudowie zmecha-  
 nizowanej

B1 (11) **209508** (41) 2008 06 23

(51) *E21F 13/08* (2006.01)  
*B65G 21/12* (2006.01)  
*E21D 23/06* (2006.01)

(21) 381332 (22) 2006 12 19

(72) HAJDUK JAN, Panieńszczyzna (PL); LISIECKI KRZYSZTOF, Świdnik (PL); BOCHEN ARTUR, Lublin (PL)  
(73) SIGMA SPÓŁKA AKCYJNA, Barak (PL)  
(54) Mechanizm korekcyjny

B1 (11) **209509** (41) 2008 08 18

(51) *F01N 3/28* (2006.01)  
(21) 381712 (22) 2007 02 07

(72) CHOROSZY DARIUSZ, Wrocław (PL); GŁUSZEK JÓZEF, Wrocław (PL); TEISSEYRE MIECZYŚLAW, Wrocław (PL); TETER ANTONI, Wrocław (PL); ZABRZEŃSKI JERZY, Wrocław (PL)  
(73) CUPRUM BUSINESS CENTER SPÓŁKA Z OGRANICZONĄ ODPOWIEDZIALNOŚCIĄ, Wrocław (PL)  
(54) Filtrokatalizator redukujący sadzę i zanieczyszczenia gazowe w spalinach z silnika Diesla

B1 (11) **209445** (41) 2005 05 16

(51) *F02B 45/08* (2006.01)  
*F02B 53/08* (2006.01)  
*F02B 53/00* (2006.01)

(21) 363404 (22) 2003 11 12

(72) KOTWICKI ZYGMUNT, Zielona Góra (PL)  
(73) KOTWICKI ZYGMUNT, Zielona Góra (PL)  
(54) Wielopaliwowy silnik ciepły

B1 (11) **209595** (41) 2006 03 20

(51) *F03B 11/00* (2006.01)  
*F03B 13/12* (2006.01)  
*F03B 13/18* (2006.01)

(21) 369947 (22) 2004 09 08

(72) ZDROJEWSKI BOGDAN ROMAN, Katowice (PL)  
(73) ZDROJEWSKI BOGDAN ROMAN, Katowice (PL)  
(54) Silnik falowy

B1 (11) **209604** (41) 2006 11 27

(51) *F04D 29/04* (2006.01)  
*F04D 29/05* (2006.01)  
*F04D 29/10* (2006.01)

(21) 375284 (22) 2005 05 23

(72) ŁAŃSKA JUSTYNA, Zabrze (PL); TYMOWSKI ZYGMUNT, Zabrze (PL); PAWLIK ROMAN, Zabrze (PL); PAKUŁA GRZEGORZ, Katowice (PL); HUPA BOGUSŁAW, Gliwice (PL); SYNOWIEC TOMASZ, Gliwice (PL)  
(73) GRUPA POWEN-WAFAPOMP SPÓŁKA AKCYJNA, Warszawa (PL)  
(54) Układ łożyskowy zwłaszcza dla poziomych pomp wirowych, wielostopniowych z dopływem osiowym

B1 (11) **209449** (41) 2005 03 07

(51) *F16C 23/02* (2006.01)  
*F16C 33/10* (2006.01)

(21) 369013 (22) 2004 07 09

(72) DYMARSKI CZESŁAW, Gdańsk (PL); LITWIN WOJCIECH, Gdańsk (PL)  
(73) POLITECHNIKA GDAŃSKA, Gdańsk (PL)  
(54) Łożysko ślizgowe poprzeczne smarowane cieczą smarną zwłaszcza wodą

B1 (11) **209450** (41) 2006 06 12

(51) *F16C 33/10* (2006.01)  
*F16C 17/02* (2006.01)

(21) 371568 (22) 2004 12 06

(72) SIKORA JAN, Gdynia (PL); ZARICZNY PIOTR, Jantar (PL)

(73) POLITECHNIKA GDAŃSKA, Gdańsk (PL)

(54) Układ indywidualnego zasilania poprzecznego łożyska ślizgowego

B1 (11) **209637** (41) 2006 01 23

(51) *F16D 51/14* (2006.01)

(21) 377042 (22) 2003 11 14

(30) 0214781 2002 11 22 FR

(86) 2003 11 14 PCT/EP03/12752

(87) 2004 06 10 WO04/048797

(72) DUPUIS VINCENT, Vincennes (FR)

(73) ROBERT BOSCH GMBH, Stuttgart (DE)

(54) Hamulec bębnowy i szczeka hamulcowa tego hamulca bębnowego

B1 (11) **209441** (41) 2006 02 06

(51) *F16H 7/06* (2006.01)

*F16G 13/06* (2006.01)

(21) 369279 (22) 2004 07 26

(72) ŻBIKOWSKI JERZY, Zielona Góra (PL)

(73) ŻBIKOWSKI JERZY, Zielona Góra (PL)

(54) Przekładnia łańcuchowa

B1 (11) **209448** (41) 2006 08 21

(51) *F16J 15/28* (2006.01)

*F16L 23/00* (2006.01)

(21) 372743 (22) 2005 02 11

(72) KASPRZYK JAN, Bystra (PL); SIECZKOWSKI RADOSŁAW, Bestwina (PL)

(73) SPETECH SPÓŁKA Z OGRANICZONĄ ODPOWIEDZIALNOŚCIĄ, Bielsko-Biała (PL)

(54) Uszczelka metalowa

B1 (11) **209587** (41) 2009 05 25

(51) *F16K 15/02* (2006.01)

*F16K 17/04* (2006.01)

*E21D 23/16* (2006.01)

(21) 386643 (22) 2008 12 01

(72) DREWNIAK ADOLF, Tarnowskie Góry (PL); RYMER GRZEGORZ, Tarnowskie Góry (PL); ŚWILAK WIESŁAW, Tarnowskie Góry (PL); WOJANOWSKI BOGUSŁAW, Tarnowskie Góry (PL)

(73) FABRYKA ZMECHANIZOWANYCH OBUDÓW ŚCIANOWYCH FAZOS SPÓŁKA AKCYJNA, Tarnowskie Góry (PL)

(54) Zawór zwrotny podpory teleskopowej

B1 (11) **209615** (41) 2007 03 19

(51) *F16L 59/02* (2006.01)

(21) 377004 (22) 2005 09 12

(72) GALUS WIESŁAW, Warszawa (PL); GADOMSKI MAREK, Warszawa (PL); KLAMCZYŃSKI ANDRZEJ, Warszawa (PL);

LITWINIUK JANUSZ, Ustka (PL)

(73) EURICO SPÓŁKA Z OGRANICZONĄ ODPOWIEDZIALNOŚCIĄ, Ożarów Mazowiecki (PL)

(54) Element termoizolacyjny, zwłaszcza do izolacji rurociągów ciepłowniczych i chłodniczych

B1 (11) **209616** (41) 2007 11 12

(51) *F16L 59/02* (2006.01)

*F16L 59/14* (2006.01)

(21) 379654 (22) 2006 05 10

(72) GADOMSKI MAREK, Warszawa (PL); GALUS WIESŁAW, Warszawa (PL); HAINCZE ANDRZEJ, Łomianki (PL); KLAMCZYŃSKI ANDRZEJ, Warszawa (PL); LITWINIUK JANUSZ, Ustka (PL); ZADĘCKI WIESŁAW, Zabrze (PL)

(73) EURICO SPÓŁKA Z OGRANICZONĄ ODPOWIEDZIALNOŚCIĄ, Ożarów Mazowiecki (PL)

(54) Sposób wytwarzania elementu termoizolacyjnego, zwłaszcza do izolacji rurociągów ciepłowniczych i chłodniczych i element termoizolacyjny wytworzony tym sposobem

B1 (11) **209461** (41) 2006 10 16  
(51) **F23B 30/00** (2006.01)  
(21) 374165 (22) 2005 04 05  
(72) TALARCZYK RYSZARD, Wilcza (PL)  
(73) TALARCZYK RYSZARD FIRMA USŁUGOWA NEO-TECH, Wilcza (PL)  
(54) Element dopalający do kotłów lub pieców na paliwo stałe, zwłaszcza węgiel

B1 (11) **209459** (41) 2008 09 29  
(51) **F23H 15/00** (2006.01)  
**F23J 1/06** (2006.01)  
**F23D 14/60** (2006.01)  
**F23M 13/00** (2006.01)  
(21) 382011 (22) 2007 03 19  
(72) RURANSKI JACEK, Lubliniec (PL)  
(73) FORYTA-RURANSKA LUCYNA WYTWÓRNIĄ KOTŁÓW GRZEWCZYCH HEF, Lubliniec (PL)  
(54) Mechanizm czyszczenia retorty

B1 (11) **209612** (41) 2005 07 11  
(51) **F24H 9/18** (2006.01)  
**F23K 3/12** (2006.01)  
(21) 364277 (22) 2003 12 30  
(72) ANDRZEJEWSKI MAREK, Pleszew (PL); BANASIAK ZBIGNIEW, Gołuchów (PL); DOLIŃSKA ILONA, Pleszew (PL); PENKALA STANISŁAW, Pleszew (PL); WALENDOWSKI TADEUSZ, Tursko (PL); WROŃSKI HENRYK, Pleszew (PL); WROŃSKI PRZEMYSŁAW, Pleszew (PL)  
(73) ANDRZEJEWSKI MAREK, Pleszew (PL); BANASIAK ZBIGNIEW, Gołuchów (PL); DOLIŃSKA ILONA, Pleszew (PL); PENKALA STANISŁAW, Pleszew (PL); WALENDOWSKI TADEUSZ, Tursko (PL); WROŃSKI HENRYK, Pleszew (PL); WROŃSKI PRZEMYSŁAW, Pleszew (PL)  
(54) Kocioł wodny z urządzeniem podawczym paliwa

B1 (11) **209476** (41) 2006 11 27  
(51) **F28D 9/04** (2006.01)  
(21) 375327 (22) 2005 05 24  
(72) ADAMSKI MARIUSZ, Białystok (PL)  
(73) POLITECHNIKA BIAŁOSTOCKA, Białystok (PL)  
(54) Spiralny przeciwprądowy wymiennik ciepła wentylacyjnego

B1 (11) **209593** (41) 2008 11 24  
(51) **G01F 1/06** (2006.01)  
**G01F 15/14** (2006.01)  
(21) 382407 (22) 2007 05 14  
(72) FILA ANTONI, Czernin (PL)  
(73) FILA ANTONI POLSKA FABRYKA WODOMIERZY I CIEPŁOMIERZY FILA, Sztum (PL)  
(54) Wodomierz wirnikowy mokry

B1 (11) **209493** (41) 2008 10 13  
(51) **G01F 1/698** (2006.01)  
**G01P 5/12** (2006.01)  
(21) 382135 (22) 2007 04 04  
(72) LIGĘZA PAWEŁ, Kraków (PL)  
(73) INSTYTUT MECHANIKI GÓROTWORU POLSKIEJ AKADEMII NAUK, Kraków (PL)  
(54) Układ anemometru stałotemperaturowego z regulacją właściwości dynamicznych

B1 (11) **209491** (41) 2008 11 10  
(51) **G01G 23/00** (2006.01)  
**G01G 19/02** (2006.01)  
(21) 382370 (22) 2007 05 07  
(72) KOLANKOWSKI ZENON, Słupsk (PL)  
(73) KOLANKOWSKI ZENON MASA, Słupsk (PL)  
(54) Zespół regulacyjny mocowania czujnika

B1 (11) **209634** (41) 2008 11 24  
(51) **G01H 11/02** (2006.01)  
**G01M 7/02** (2006.01)  
(21) 382957 (22) 2007 05 16  
(72) ROKICKI EDWARD, Oksa (PL); PRZYŚOWA RADOSŁAW, Warszawa (PL); SPYCHAŁA JAROSŁAW, Warszawa (PL); SZCZEPANIK RYSZARD, Warszawa (PL); PERZ MAŁGORZATA, Warszawa (PL)  
(73) INSTYTUT TECHNICZNY WOJSK LOTNICZYCH, Warszawa (PL)  
(54) Elektroniczny układ prądowego czujnika indukcyjnego, zwłaszcza do pomiaru drgań łopatek przepływowych maszyn wirnikowych

B1 (11) **209635** (41) 2008 02 18  
(51) **G01J 3/46** (2006.01)  
**G01J 3/28** (2006.01)  
(21) 380375 (22) 2006 08 04  
(72) MOĆKO WOJCIECH, Zagańsk (PL); ŁUKASIK MACIEJ, Warszawa (PL); KAZIMIERCZAK PIOTR, Warszawa (PL)  
(73) INSTYTUT TRANSPORTU SAMOCHODOWEGO, Warszawa (PL)  
(54) Sposób i układ do pomiaru trójkromatycznych składowych barwy światła

B1 (11) **209591** (41) 2007 09 17  
(51) **G01L 9/16** (2006.01)  
**G01L 1/12** (2006.01)  
(21) 379102 (22) 2006 03 06  
(72) RESZKE EDWARD, Wrocław (PL)  
(73) RESZKE EDWARD, Wrocław (PL)  
(54) Czujnik ciśnienia

B1 (11) **209483** (41) 2008 12 08  
(51) **G01M 3/26** (2006.01)  
(21) 382493 (22) 2007 05 24  
(72) GAŁĄZKA TADEUSZ, Warszawa (PL); BORKOWICZ ZBIGNIEW, Wrocław (PL)  
(73) PRZEMYSŁOWY INSTYTUT AUTOMATYKI I POMIARÓW PIAP, Warszawa (PL)  
(54) Sposób wykrywania nieszczelności elementów ciśnieniowych

B1 (11) **209630** (41) 2007 09 03  
(51) **G01N 13/00** (2006.01)  
(21) 379037 (22) 2006 02 23  
(72) SANKOWSKI DOMINIK, Rąbień AB (PL); GOZDECKI TOMASZ, Warszawa (PL); ŁOBODZIŃSKI WOJCIECH, Warszawa (PL); SENKARA JACEK, Warszawa (PL)  
(73) POLITECHNIKA ŁÓDZKA, Łódź (PL)  
(54) Sposób i tester do określania lutowności materiałów

B1 (11) **209495** (41) 2006 12 11  
(51) **G01N 21/05** (2006.01)  
**G01J 3/10** (2006.01)  
(21) 375424 (22) 2005 05 30  
(72) STADNIK DOROTA, Warszawa (PL); CHUDY MICHAŁ, Żyrardów (PL); BRZÓZKA ZBIGNIEW, Warszawa (PL); STĘPIEŃ RYSZARD, Warszawa (PL); DYBKO ARTUR, Warszawa (PL)  
(73) POLITECHNIKA WARSZAWSKA, Warszawa (PL)  
(54) Uniwersalna światłowodowa celka przepływowa

B1 (11) **209503** (41) 2006 11 27  
(51) **G01N 21/63** (2006.01)  
**A61B 5/00** (2006.01)  
(21) 375249 (22) 2005 05 20  
(72) JAROŃSKI JAROSŁAW, Wrocław (PL); BEDNARKIEWICZ ARTUR, Wrocław (PL)  
(73) POLITECHNIKA WROCŁAWSKA, Wrocław (PL)  
(54) Sposób pomiaru stopnia zaawansowania i rozległości choroby nowotworowej oraz urządzenie do pomiaru stopnia zaawansowania i rozległości choroby nowotworowej

B1 (11) **209466** (41) 2008 05 26  
 (51) **G01N 21/63** (2006.01)  
**G01N 29/36** (2006.01)  
 (21) 381139 (22) 2006 11 24  
 (72) STARECKI TOMASZ, Zalesie Górne (PL)  
 (73) POLITECHNIKA WARSZAWSKA, Warszawa (PL)  
 (54) Sposób i urządzenie do detekcji fotoakustycznej

B1 (11) **209436** (41) 2005 07 25  
 (51) **G01N 25/68** (2006.01)  
 (21) 372520 (22) 2005 01 31  
 (72) RUTKOWSKI JAN, Gliwice (PL); WĄSIK JÓZEF, Ruda Śląska (PL); CIESIELSKI MIROŚLAW, Gliwice (PL); GŁOWACKI EUGENIUSZ, Mikołów (PL); KONDRATOWICZ GWIDON, Gliwice (PL)  
 (73) ZAKŁADY POMIAROWO-BADAWCZE ENERGETYKI ENERGOPOMIAR SPÓŁKA Z OGRANICZONĄ ODPOWIEDZIALNOŚCIĄ, Gliwice (PL)  
 (54) Sonda do automatycznego pomiaru temperatury punktu rosy spalin

B1 (11) **209538** (41) 2004 07 12  
 (51) **G01N 27/42** (2006.01)  
 (21) 357105 (22) 2001 02 23  
 (30) 09/519,688 2000 03 07 US  
 (86) 2001 02 23 PCT/US01/05766  
 (87) 2001 09 13 WO01/67083  
 (72) SHEVCHENKO SERGEY M., Lisle (US); KOUZNETSOV DMITRI L., Naperville (US); DUGGIRALA PRASAD Y., Naperville (US)  
 (73) NALCO CHEMICAL COMPANY, Naperville (US)  
 (54) Sposób mierzenia skłonności roztworu do tworzenia kamienia, sposób mierzenia skuteczności inhibitorów powstawania kamienia oraz urządzenie do mierzenia skłonności roztworu do tworzenia kamienia

B1 (11) **209599** (41) 2006 10 16  
 (51) **G01N 27/87** (2006.01)  
**B66B 7/12** (2006.01)  
 (21) 374136 (22) 2005 04 04  
 (72) HANSEL JÓZEF, Kraków (PL); TYTKO ANDRZEJ, Kraków (PL); KOSZYK MARCIN, Nowy Sącz (PL); ZAWADA KAZIMIERZ, Zabrze (PL); KUBAS BOGUSŁAW, Kraków (PL); ENDERS IGNACY, Kraków (PL)  
 (73) AKADEMIA GÓRNICZO-HUTNICZA IM. STANISŁAWA STASZICA, Kraków (PL)  
 (54) Urządzenie do badania nieruchomych lin stalowych na krótkich odcinkach

B1 (11) **209560** (41) 2007 08 20  
 (51) **G01N 29/22** (2006.01)  
 (21) 378994 (22) 2006 02 16  
 (72) BUGŁACKI HENRYK, Gdynia (PL); DARSKI WOJCIECH, Gdańsk (PL); BOROWSKI MARIAN, Gdynia (PL)  
 (73) POLITECHNIKA GDAŃSKA, Gdańsk (PL)  
 (54) Stanowisko do pomiarów i lokalizacji sygnałów akustycznych inicjowanych w procesie korozji elektrochemicznej na powierzchni ścian zbiorników ładunkowych wypełnionych ropą naftową, produktami ropopochodnymi lub wodą balastową, zwłaszcza na tankowcach

B1 (11) **209532** (41) 2009 04 27  
 (51) **G01N 31/22** (2006.01)  
**G01N 33/02** (2006.01)  
**G01K 11/06** (2006.01)  
 (21) 383582 (22) 2007 10 22  
 (72) CHRZANOWSKI WOJCIECH, Gdańsk (PL)  
 (73) INVENVIEW SPÓŁKA Z OGRANICZONĄ ODPOWIEDZIALNOŚCIĄ, Gdańsk (PL)  
 (54) Sposób i urządzenie do nieodwracalnego wskazania przekroczenia górnej zadanej temperatury zamrożonych obiektów, zwłaszcza produktów

B1 (11) **209606** (41) 2007 09 03  
 (51) **G01N 33/22** (2006.01)  
 (21) 379047 (22) 2006 02 24  
 (72) NIEWCZAS BOGDAN, Balice (PL); PIWOWARCZYK TOMASZ, Kraków (PL); PIWOWARCZYK PAULINA, Kraków (PL)  
 (73) ZAKŁAD APARATURY POMIAROWEJ KWANT SPÓŁKA Z OGRANICZONĄ ODPOWIEDZIALNOŚCIĄ, Kraków (PL)  
 (54) Zespół wydmuchu próbki popiołu z automatycznego analizatora ilości niespalonego węgla w popiele

B1 (11) **209626** (41) 2009 03 16  
 (51) **G01N 33/24** (2006.01)  
 (21) 383286 (22) 2007 09 06  
 (72) WITOWSKI ARTUR, Warszawa (PL)  
 (73) INSTYTUT TELE I RADIOTECHNICZNY, Warszawa (PL)  
 (54) Urządzenie do określania całkowitej zawartości węgla w materiale węglowym

B1 (11) **209517** (41) 2007 01 22  
 (51) **G01N 33/26** (2006.01)  
 (21) 376238 (22) 2005 07 18  
 (72) ZALESKI KAZIMIERZ, Lublin (PL)  
 (73) POLITECHNIKA LUBELSKA, Lublin (PL)  
 (54) Sposób i urządzenie do pomiaru właściwości powierzchniowo aktywnych cieczy

B1 (11) **209568** (41) 2005 11 28  
 (51) **G01N 33/569** (2006.01)  
**G01N 33/92** (2006.01)  
**C12Q 1/70** (2006.01)  
 (21) 375203 (22) 2003 06 24  
 (30) 10228133.5 2002 06 24 DE  
 10307793.6 2003 02 24 DE  
 (86) 2003 06 24 PCT/DE03/02096  
 (87) 2003 12 31 WO04/001418  
 (72) SCHÜTZ MICHAEL, Kareth-Lappersdorf (DE); MEYER ROMAN, Schmidmühlen (DE); GRALLERT HOLGER, Pentling (DE); MILLER STEFAN, Regensburg (DE)  
 (73) Hyglos Invest GmbH, Bernried (DE)  
 (54) Sposób wykrywania endotoksyn i sposób usuwania endotoksyn

B1 (11) **209456** (41) 2006 11 27  
 (51) **G02B 6/10** (2006.01)  
 (21) 375115 (22) 2005 05 16  
 (72) SIUZDAK JERZY, Warszawa (PL)  
 (73) POLITECHNIKA WARSZAWSKA, Warszawa (PL)  
 (54) Sposób zwiększenia pasma modowego światłowodu wielomodowego oraz urządzenie do stosowania tego sposobu

B1 (11) **209571** (41) 2004 10 04  
 (51) **G02B 27/09** (2006.01)  
**G02B 27/10** (2006.01)  
**G02B 27/01** (2006.01)  
**G02B 27/02** (2006.01)  
**G02B 6/00** (2006.01)  
**G02C 7/06** (2006.01)  
 (21) 361735 (22) 2001 05 16  
 (30) 136562 2000 06 05 IL  
 (86) 2001 05 16 PCT/IL01/00432  
 (87) 2001 12 13 WO01/95027  
 (72) AMITAI YAAKOV, Rehovot (IL)  
 (73) LUMUS LTD., Herzliya Pituach (IL)  
 (54) Urządzenie optyczne z materiałem o całkowitym wewnętrznym odbiciu światła

B1 (11) **209565** (41) 2004 09 20  
 (51) **G11B 7/00** (2006.01)  
**G11B 7/0045** (2006.01)

(21) 360650 (22) 2001 11 12  
 (30) 00204046.7 2000 11 17 EP  
 00125983.7 2000 11 28 EP  
 (86) 2001 11 12 PCT/EP01/13159  
 (87) 2002 05 23 WO02/41306  
 (72) STEK AALBERT, Eindhoven (NL); SPRUIT JOHANNES H.M., Eindhoven (NL); XU CAI G., Eindhoven (NL); VAN DE PAS JORIS, Eindhoven (NL)  
 (73) KONINKLIJKE PHILIPS ELECTRONICS N.V., Eindhoven (NL)  
 (54) Sposób wyznaczania optymalnej wartości poziomu mocy zapisu wiązki promieniowania

B1 (11) **209566** (41) 2001 03 12  
 (51) **G11B 20/00** (2006.01)  
**G11B 20/12** (2006.01)  
**G11B 7/007** (2006.01)  
 (21) 340923 (22) 1999 09 14  
 (30) 98203340.9 1998 10 05 EP  
 (86) 1999 09 14 PCT/EP99/06789  
 (87) 2000 04 13 WO00/21085  
 (72) KAMPERMAN FRANCISCUS L.A.J., Eindhoven (NL); STARING ANTONIUS A. M., Eindhoven (NL)  
 (73) KONINKLIJKE PHILIPS ELECTRONICS N.V., Eindhoven (NL)  
 (54) Nośnik danych, urządzenie do odtwarzania informacji z nośnika danych oraz sposób i urządzenie do zapisywania informacji

B1 (11) **209487** (41) 2007 06 11  
 (51) **H01H 47/22** (2006.01)  
 (21) 378184 (22) 2005 11 30  
 (72) KOWALSKI GRZEGORZ, Warszawa (PL); KALINOWSKI ADAM, Warszawa (PL)  
 (73) INSTYTUT TELE-I RADIOTECHNICZNY, Warszawa (PL)  
 (54) Układ sterowania stycznikiem

B1 (11) **209497** (41) 2007 01 08  
 (51) **H01P 1/203** (2006.01)  
 (21) 380258 (22) 2006 07 19  
 (72) SZCZEPANIAK ZENON, Warszawa (PL); ARVANITI ANDRZEJ, Warszawa (PL)  
 (73) PRZEMYSŁOWY INSTYTUT TELEKOMUNIKACJI SPÓŁKA AKCYJNA, Warszawa (PL)  
 (54) Sposób strojenia filtrów pasmowo-przepustowych

B1 (11) **209641** (41) 2004 04 19  
 (51) **H02M 7/48** (2007.01)  
 (21) 355387 (22) 2000 09 28  
 (30) 09/468,610 1999 12 21 US  
 (86) 2000 09 28 PCT/US00/26788  
 (87) 2001 06 28 WO01/47095  
 (72) SCHIENBEIN LAWRENCE A., Kennewick (US); DROPPA GERALD W., Richland (US); DONNELLY MATTHEW K., Kennewick (US); HARRIS BRENT EARLE, Calgary (CA)  
 (73) INTERNATIONAL POWER SYSTEMS, INC., Calgary (CA)  
 (54) Sposób sterowania przetwornicą przebiegu schodkowego i przetwornicą przebiegu schodkowego

B1 (11) **209513** (41) 2007 01 22  
 (51) **H02M 7/537** (2006.01)  
 (21) 376239 (22) 2005 07 18  
 (72) BULER WIESŁAW, Warszawa (PL); KAMIŃSKI ROMAN, Warszawa (PL); ZIÓŁKOWSKI ZBIGNIEW, Warszawa (PL); KOPCZYŃSKI WIESŁAW, Warszawa (PL); KĘPCZYK WŁODZIMIERZ, Warszawa (PL); CHOJNACKI SYLWESTER, Warszawa (PL); MAJEWSKI WITOLD, Warszawa (PL)

(73) INSTYTUT TECHNICZNY WOJSK LOTNICZYCH, Warszawa (PL)  
 (54) Układ elektroniczny przetwornicy trójfazowej, zwłaszcza do zasilania żyroskopów lotniczych

B1 (11) **209451** (41) 2008 06 23  
 (51) **H02P 7/28** (2006.01)  
**B60L 15/20** (2006.01)  
 (21) 381287 (22) 2006 12 13  
 (72) KOSIOROWSKI STANISŁAW, Kraków (PL)  
 (73) AKADEMIA GÓRNICZO-HUTNICZA IM. STANISŁAWA STASZICA, Kraków (PL)  
 (54) Układ sterowania napędu elektrycznego jedno-lub wielosilnikowego z silnikami szeregowymi prądu stałego

B1 (11) **209515** (41) 2007 01 08  
 (51) **H02P 21/06** (2006.01)  
 (21) 375913 (22) 2005 06 27  
 (72) BAKALARCZYK JERZY, Toruń (PL)  
 (73) UNIwersytet Technologiczno-Przyrodniczy IM. J. J. ŚNIADECKICH W BYDGOSZCZY, Bydgoszcz (PL)  
 (54) Układ do sterowania prędkością obrotową silnika z pomiarem bezwzględnego kąta położenia wału

B1 (11) **209516** (41) 2007 02 19  
 (51) **H02P 21/06** (2006.01)  
 (21) 376606 (22) 2005 08 12  
 (72) BAKALARCZYK JERZY, Toruń (PL)  
 (73) UNIwersytet Technologiczno-Przyrodniczy IM. J. J. ŚNIADECKICH W BYDGOSZCZY, Bydgoszcz (PL)  
 (54) Układ do sterowania prędkością obrotową silników

B1 (11) **209433** (41) 2006 10 02  
 (51) **H03F 3/181** (2006.01)  
 (21) 374069 (22) 2005 04 01  
 (72) STARECKI TOMASZ, Zalesie Górne (PL)  
 (73) POLITECHNIKA WARSZAWSKA, Warszawa (PL)  
 (54) Przedwzmacniacz do mikrofonów pojemnościowych

B1 (11) **209592** (41) 2006 11 27  
 (51) **H03G 11/00** (2006.01)  
**H01P 1/22** (2006.01)  
 (21) 375371 (22) 2005 05 25  
 (72) SZCZEPANIAK ZENON, Warszawa (PL)  
 (73) PRZEMYSŁOWY INSTYTUT TELEKOMUNIKACJI SPÓŁKA AKCYJNA, Warszawa (PL)  
 (54) Ogranicznik mocy sygnału mikrofalowego

B1 (11) **209431** (41) 2006 08 07  
 (51) **H03H 11/24** (2006.01)  
**H02M 1/12** (2006.01)  
 (21) 372406 (22) 2005 01 24  
 (72) NAWROCKI ZDZISŁAW, Wrocław (PL); DUSZA DANIEL, Inowrocław (PL)  
 (73) POLITECHNIKA WROCŁAWSKA, Wrocław (PL)  
 (54) Nadajny filtr synchroniczny oraz sposób tłumienia trzeciej harmonicznej i jej wielokrotności

B1 (11) **209465** (41) 2008 02 04  
 (51) **H03K 5/00** (2006.01)  
**G01N 21/17** (2006.01)  
**G01N 29/00** (2006.01)  
 (21) 380368 (22) 2006 08 03  
 (72) STARECKI TOMASZ, Zalesie Górne (PL)  
 (73) POLITECHNIKA WARSZAWSKA, Warszawa (PL)  
 (54) Sposób i urządzenie do detekcji synchronicznej z rejestracją kształtu sygnału

INDEKS UDZIELONYCH PATENTÓW,  
WEDŁUG SYMBOLI MKP

Symbol MKP	Nr patentu	Symbol MKP	Nr patentu
1	2	1	2
A01G 9/16 (2006.01)	209590	A61K 47/38 (2006.01)	209647
A01H 5/00 (2006.01)	209610*	A61K 35/74 (2006.01)	209647*
A01N 43/653 (2006.01)	209429	A61K 31/12 (2006.01)	209623*
A01N 43/70 (2006.01)	209429*	A61K 31/4439 (2006.01)	209573*
A01P 3/00 (2006.01)	209429*	A61K 31/5377 (2006.01)	209573*
A21C 3/02 (2006.01)	209605	A61K 31/4985 (2006.01)	209572*
A21D 8/00 (2006.01)	209605*	A61K 38/26 (2006.01)	209550*
A21D 15/08 (2006.01)	209620	A61K 38/17 (2006.01)	209649*
A23D 7/015 (2006.01)	209569	A61K 38/16 (2006.01)	209649*
A23D 7/005 (2006.01)	209569*	A61K 31/727 (2006.01)	209479*
A23G 1/20 (2006.01)	209619	A61K 9/48 (2006.01)	209482*
A23G 3/02 (2006.01)	209619*	A61K 35/74 (2006.01)	209447*
A23J 3/30 (2006.01)	209569*	A61K 35/74 (2006.01)	209430*
A23K 1/175 (2006.01)	209541*	A61K 38/17 (2006.01)	209535*
A23L 3/34 (2006.01)	209620*	A61L 15/60 (2006.01)	209598*
A23L 1/307 (2006.01)	209569*	A61L 15/24 (2006.01)	209646*
A23L 1/40 (2006.01)	209638	A61L 15/60 (2006.01)	209646*
A23L 1/22 (2006.01)	209638*	A61M 39/20 (2006.01)	209530*
A24D 3/02 (2006.01)	209519	A61N 1/36 (2006.01)	209603
A47B 96/06 (2006.01)	209584	A61N 1/05 (2006.01)	209603*
A47B 96/14 (2006.01)	209489	A61N 1/375 (2006.01)	209603*
A47F 5/00 (2006.01)	209489*	A61N 1/40 (2006.01)	209603*
A47L 1/02 (2006.01)	209588	A61N 2/04 (2006.01)	209603*
A47L 11/00 (2006.01)	209588*	A61P 3/06 (2006.01)	209569*
A47L 5/00 (2006.01)	209452	A61P 11/06 (2006.01)	209640*
A47L 9/00 (2006.01)	209452*	A61P 35/00 (2006.01)	209521*
A47L 9/14 (2006.01)	209585	A61P 15/12 (2006.01)	209558*
A61B 5/151 (2006.01)	209556	A61P 15/18 (2006.01)	209558*
A61B 5/15 (2006.01)	209556*	A61P 35/00 (2006.01)	209623*
A61B 17/3209 (2006.01)	209556*	A61P 9/10 (2006.01)	209573*
A61B 17/70 (2006.01)	209438	A61P 25/08 (2006.01)	209573*
A61B 5/00 (2006.01)	209503*	A61P 25/14 (2006.01)	209573*
A61C 8/00 (2006.01)	209446	A61P 25/16 (2006.01)	209573*
A61F 5/01 (2006.01)	209636	A61P 25/28 (2006.01)	209573*
A61F 5/37 (2006.01)	209636*	A61P 29/00 (2006.01)	209573*
A61H 1/00 (2006.01)	209460	A61P 31/18 (2006.01)	209573*
A61H 1/00 (2006.01)	209439	A61P 35/00 (2006.01)	209573*
A61H 1/02 (2006.01)	209439*	A61P 35/00 (2006.01)	209650*
A61J 1/05 (2006.01)	209530	A61P 29/00 (2006.01)	209572*
A61J 1/10 (2006.01)	209530*	A61P 11/06 (2006.01)	209572*
A61J 1/00 (2006.01)	209530*	A61P 17/06 (2006.01)	209572*
A61J 1/14 (2006.01)	209530*	A61P 35/00 (2006.01)	209572*
A61K 8/64 (2006.01)	209639	A61P 3/04 (2006.01)	209550*
A61K 8/66 (2006.01)	209639*	A61P 3/10 (2006.01)	209550*
A61K 9/12 (2006.01)	209640	A61P 11/00 (2006.01)	209649*
A61K 31/58 (2006.01)	209640*	A61P 35/04 (2006.01)	209479*
A61K 31/167 (2006.01)	209640*	A61P 15/00 (2006.01)	209447*
A61K 31/519 (2006.01)	209521	A61P 39/00 (2006.01)	209430*
A61K 31/565 (2006.01)	209558	A61P 1/00 (2006.01)	209430*
A61K 31/57 (2006.01)	209558*	A61P 11/00 (2006.01)	209535*
A61K 31/519 (2006.01)	209558*	A61P 13/00 (2006.01)	209535*
A61K 31/714 (2006.01)	209558*	A61P 37/00 (2006.01)	209535*
A61K 31/665 (2006.01)	209644	A61Q 15/00 (2006.01)	209639*
A61K 47/02 (2006.01)	209644*	A62C 27/00 (2006.01)	209597*
A61K 47/12 (2006.01)	209644*	A63B 5/02 (2006.01)	209586
A61K 47/18 (2006.01)	209644*	B01D 53/50 (2006.01)	209613

1	2	1	2
B01J 23/58 (2006.01)	209621	B65G 17/38 (2006.01)	209645
B01J 37/02 (2006.01)	209621*	B65G 19/20 (2006.01)	209624
B01J 37/34 (2006.01)	209490	B65G 47/51 (2006.01)	209570
B01J 29/00 (2006.01)	209490*	B65G 47/54 (2006.01)	209629
B01J 13/02 (2006.01)	209482*	B65G 47/64 (2006.01)	209629*
B05B 5/053 (2006.01)	209518	B65G 47/71 (2006.01)	209531
B05B 7/22 (2006.01)	209442*	B65G 21/12 (2006.01)	209511*
B06B 1/04 (2006.01)	209481	B65G 21/12 (2006.01)	209508*
B08B 1/02 (2006.01)	209470	B66B 7/06 (2006.01)	209553
B08B 3/04 (2006.01)	209471	B66B 7/12 (2006.01)	209553*
B08B 3/04 (2006.01)	209472	B66B 7/12 (2006.01)	209599*
B09B 3/00 (2006.01)	209473	B66F 5/04 (2006.01)	209494
B09B 3/00 (2006.01)	209499*	C01B 21/14 (2006.01)	209559
B21B 21/06 (2006.01)	209443	C01B 25/45 (2006.01)	209468
B21C 23/08 (2006.01)	209631	C01F 17/00 (2006.01)	209468*
B21D 47/01 (2006.01)	209625*	C01F 17/00 (2006.01)	209574*
B21D 11/06 (2006.01)	209548*	C01F 17/00 (2006.01)	209579*
B22F 1/02 (2006.01)	209529	C01G 1/02 (2006.01)	209576
B22F 9/00 (2006.01)	209576*	C01G 51/04 (2006.01)	209576*
B23P 17/04 (2006.01)	209631*	C01G 31/02 (2006.01)	209576*
B23P 13/00 (2006.01)	209625	C01G 15/00 (2006.01)	209576*
B23P 17/00 (2006.01)	209506	C01G 1/02 (2006.01)	209577
B23P 17/00 (2006.01)	209507	C01G 31/02 (2006.01)	209577*
B23P 17/00 (2006.01)	209444	C01G 15/00 (2006.01)	209577*
B25C 1/08 (2006.01)	209552	C01G 11/00 (2006.01)	209577*
B26D 3/00 (2006.01)	209458*	C01G 1/02 (2006.01)	209578
B27M 3/00 (2006.01)	209594	C01G 21/02 (2006.01)	209578*
B28B 1/30 (2006.01)	209467*	C01G 31/02 (2006.01)	209578*
B28B 7/34 (2006.01)	209467*	C01G 49/02 (2006.01)	209578*
B29B 17/00 (2006.01)	209471*	C01G 39/00 (2006.01)	209574
B29B 17/00 (2006.01)	209472*	C01G 41/00 (2006.01)	209574*
B29C 39/10 (2006.01)	209455	C01G 9/00 (2006.01)	209574*
B29C 47/70 (2006.01)	209542	C01G 41/00 (2006.01)	209579
B29C 47/58 (2006.01)	209542*	C01G 45/00 (2006.01)	209579*
B29C 49/56 (2006.01)	209523	C01G 51/00 (2006.01)	209579*
B29C 33/22 (2006.01)	209523*	C01G 11/00 (2006.01)	209579*
B29C 47/88 (2006.01)	209567*	C04B 28/04 (2006.01)	209600
B29D 23/18 (2006.01)	209567	C04B 28/08 (2006.01)	209600*
B32B 21/02 (2006.01)	209562*	C04B 18/14 (2006.01)	209600*
B41M 1/28 (2006.01)	209539	C04B 14/06 (2006.01)	209600*
B41M 1/26 (2006.01)	209539*	C04B 35/50 (2006.01)	209504
B60K 6/20 (2007.10)	209462	C04B 35/632 (2006.01)	209467
B60K 6/20 (2007.10)	209457	C04B 41/70 (2006.01)	209527
B60K 26/00 (2006.01)	209457*	C04B 41/53 (2006.01)	209527*
B60L 15/20 (2006.01)	209451*	C05F 17/00 (2006.01)	209499
B60P 1/44 (2006.01)	209597	C05F 3/00 (2006.01)	209499*
B60R 19/02 (2006.01)	209492	C05F 15/00 (2006.01)	209499*
B60R 19/00 (2006.01)	209494*	C05F 11/02 (2006.01)	209547*
B60S 1/04 (2006.01)	209543	C05G 1/00 (2006.01)	209547
B61F 1/00 (2006.01)	209512*	C06B 25/34 (2006.01)	209496*
B61L 25/04 (2006.01)	209435	C07C 67/055 (2006.01)	209621*
B61L 1/16 (2006.01)	209435*	C07C 4/06 (2006.01)	209608
B61L 29/30 (2006.01)	209510	C07C 7/163 (2006.01)	209608*
B61L 27/04 (2006.01)	209510*	C07C 43/04 (2006.01)	209607
B62C 3/00 (2006.01)	209512*	C07C 41/06 (2006.01)	209607*
B62D 21/00 (2006.01)	209512	C07C 45/50 (2006.01)	209549
B64C 25/26 (2006.01)	209575	C07C 47/02 (2006.01)	209549*
B64C 25/02 (2006.01)	209575*	C07C 49/11 (2006.01)	209580
B65D 35/22 (2006.01)	209437	C07C 33/05 (2006.01)	209580*
B65D 81/32 (2006.01)	209437*	C07C 49/11 (2006.01)	209581
B65D 47/08 (2006.01)	209618	C07C 33/05 (2006.01)	209581*
B65D 51/04 (2006.01)	209618*	C07C 49/11 (2006.01)	209582
B65D 51/22 (2006.01)	209501	C07C 33/05 (2006.01)	209582*
B65D 55/08 (2006.01)	209501*	C07C 49/11 (2006.01)	209583
B65F 5/00 (2006.01)	209589	C07C 33/05 (2006.01)	209583*

\*) Patent oznaczony więcej niż jednym symbolem klasyfikacyjnym. Ogłoszenie dotyczące tego patentu można znaleźć pod symbolem klasyfikacyjnym odpowiadającym numerowi bez gwiazdki.

1	2	1	2	1	2	1	2
C07C 51/44 (2006.01)	209557	C08K 5/101 (2006.01)	209648*	C25D 3/22 (2006.01)	209564	F03B 13/12 (2006.01)	209595*
C07C 51/44 (2006.01)	209551	C08L 77/02 (2006.01)	209554*	C25D 3/56 (2006.01)	209564*	F03B 13/18 (2006.01)	209595*
C07C 51/285 (2006.01)	209614	C08L 23/00 (2006.01)	209648	D01C 1/02 (2006.01)	209609*	F04D 29/04 (2006.01)	209604
C07C 63/70 (2006.01)	209614*	C08L 23/06 (2006.01)	209502	D01C 1/04 (2006.01)	209609*	F04D 29/05 (2006.01)	209604*
C07C 59/255 (2006.01)	209464	C08L 25/06 (2006.01)	209502*	D01F 6/82 (2006.01)	209554*	F04D 29/10 (2006.01)	209604*
C07C 59/00 (2006.01)	209464*	C08L 53/02 (2006.01)	209502*	D03D 15/00 (2006.01)	209554*	F15B 15/00 (2006.01)	209494*
C07C 211/11 (2006.01)	209534	C08L 29/04 (2006.01)	209598	D06M 13/46 (2006.01)	209648*	F16B 13/06 (2006.01)	209555*
C07C 209/08 (2006.01)	209534*	C08L 33/02 (2006.01)	209646	D06M 13/50 (2006.01)	209648*	F16B 13/12 (2006.01)	209555*
C07C 229/76 (2006.01)	209541	C08L 39/02 (2006.01)	209646*	D06M 15/643 (2006.01)	209648*	F16C 23/02 (2006.01)	209449
C07C 237/00 (2006.01)	209602	C08L 101/14 (2006.01)	209646*	E01B 3/00 (2006.01)	209494*	F16C 33/10 (2006.01)	209449*
C07C 231/02 (2006.01)	209602*	C08L 95/00 (2006.01)	209440	E01C 23/06 (2006.01)	209611	F16C 33/10 (2006.01)	209450
C07C 255/50 (2006.01)	209617	C08L 25/06 (2006.01)	209463*	E01C 23/09 (2006.01)	209611*	F16C 17/02 (2006.01)	209450*
C07C 255/56 (2006.01)	209617*	C09D 125/06 (2006.01)	209463*	E01C 21/00 (2006.01)	209611*	F16D 51/14 (2006.01)	209637
C07C 331/18 (2006.01)	209623	C09J 4/00 (2006.01)	209545*	E02D 3/12 (2006.01)	209589*	F16G 13/12 (2006.01)	209624*
C07C 67/03 (2006.01)	209434*	C09J 4/00 (2006.01)	209546*	E02D 37/00 (2006.01)	209527*	F16G 13/18 (2006.01)	209624*
C07D 235/18 (2006.01)	209573	C09K 3/10 (2006.01)	209545	E02F 9/08 (2006.01)	209512*	F16G 15/00 (2006.01)	209624*
C07D 295/155 (2006.01)	209475	C09K 3/10 (2006.01)	209546	E03B 3/15 (2006.01)	209596	F16G 13/06 (2006.01)	209441*
C07D 305/14 (2006.01)	209650	C09K 3/18 (2006.01)	209463	E03B 3/03 (2006.01)	209453*	F16H 7/06 (2006.01)	209441
C07D 263/06 (2006.01)	209650*	C09K 17/30 (2006.01)	209524	E03F 5/10 (2006.01)	209453	F16J 15/28 (2006.01)	209448
C07D 413/12 (2006.01)	209650*	C09K 8/44 (2006.01)	209524*	E04B 1/49 (2006.01)	209555	F16K 15/02 (2006.01)	209587
C07D 401/12 (2006.01)	209522	C10G 1/10 (2006.01)	209474	E04B 2/88 (2006.01)	209537	F16K 17/04 (2006.01)	209587*
C07D 451/02 (2006.01)	209520	C10L 5/06 (2006.01)	209473*	E04B 9/04 (2006.01)	209528	F16L 23/00 (2006.01)	209448*
C07D 451/06 (2006.01)	209520*	C10L 1/02 (2006.01)	209434	E04B 9/00 (2006.01)	209528*	F16L 59/02 (2006.01)	209615
C07D 451/10 (2006.01)	209520*	C10L 1/19 (2006.01)	209434*	E04C 1/00 (2006.01)	209458	F16L 59/02 (2006.01)	209616
C07D 471/08 (2006.01)	209520*	C10L 10/00 (2006.01)	209480	E04C 1/40 (2006.01)	209454	F16L 59/14 (2006.01)	209616*
C07D 487/04 (2006.01)	209572	C10L 10/00 (2006.01)	209478	E04C 5/06 (2006.01)	209548	F16S 3/00 (2006.01)	209489*
C07D 487/22 (2006.01)	209496	C10M 107/50 (2006.01)	209627	E04D 3/36 (2006.01)	209555*	F23B 30/00 (2006.01)	209461
C07D 498/04 (2006.01)	209540	C10M 107/50 (2006.01)	209622	E04D 1/06 (2006.01)	209642	F23D 14/60 (2006.01)	209459*
C07F 11/00 (2006.01)	209541*	C12N 9/38 (2006.01)	209469*	E04D 1/28 (2006.01)	209642*	F23H 15/00 (2006.01)	209459
C07F 13/00 (2006.01)	209541*	C12N 15/04 (2006.01)	209469*	E04D 13/00 (2006.01)	209642*	F23J 1/06 (2006.01)	209459*
C07F 15/02 (2006.01)	209541*	C12N 1/20 (2006.01)	209447	E04D 3/40 (2006.01)	209642*	F23K 3/12 (2006.01)	209612*
C07F 15/04 (2006.01)	209541*	C12N 1/20 (2006.01)	209430	E04F 13/08 (2006.01)	209555*	F23M 13/00 (2006.01)	209459*
C07F 15/06 (2006.01)	209541*	C12N 9/00 (2006.01)	209544	E04F 13/21 (2006.01)	209555*	F24H 9/18 (2006.01)	209612
C07F 9/40 (2006.01)	209628	C12N 15/64 (2006.01)	209544*	E04F 11/18 (2006.01)	209533	F28D 9/04 (2006.01)	209476
C07H 21/04 (2006.01)	209469	C12N 15/66 (2006.01)	209544*	E04F 15/04 (2006.01)	209562	G01F 1/06 (2006.01)	209593
C07H 21/04 (2006.01)	209544*	C12N 15/11 (2006.01)	209535	E04H 1/12 (2006.01)	209590*	G01F 15/14 (2006.01)	209593*
C07K 14/605 (2006.01)	209550	C12N 15/82 (2006.01)	209610	E04H 17/14 (2006.01)	209533*	G01F 1/698 (2006.01)	209493
C07K 14/765 (2006.01)	209550*	C12N 5/14 (2006.01)	209610*	E04H 6/18 (2006.01)	209643	G01G 23/00 (2006.01)	209491
C07K 19/00 (2006.01)	209550*	C12N 9/02 (2006.01)	209610*	E06B 3/54 (2006.01)	209537*	G01G 19/02 (2006.01)	209491*
C07K 14/785 (2006.01)	209649	C12N 9/90 (2006.01)	209610*	E06B 3/263 (2006.01)	209536	G01H 11/02 (2006.01)	209634
C07K 14/705 (2006.01)	209535*	C12N 15/82 (2006.01)	209609	E06B 3/00 (2006.01)	209536*	G01J 3/46 (2006.01)	209635
C08B 37/10 (2006.01)	209479	C12N 15/60 (2006.01)	209609*	E06B 11/08 (2006.01)	209601	G01J 3/28 (2006.01)	209635*
C08F 2/48 (2006.01)	209505	C12N 15/56 (2006.01)	209609*	E06B 11/00 (2006.01)	209601*	G01J 3/10 (2006.01)	209495*
C08F 2/48 (2006.01)	209498	C12P 19/44 (2006.01)	209479*	E21C 29/14 (2006.01)	209645*	G01K 11/06 (2006.01)	209532*
C08F 120/10 (2006.01)	209477	C12Q 1/68 (2006.01)	209544*	E21C 35/197 (2006.01)	209632	G01L 9/16 (2006.01)	209591
C08F 120/34 (2006.01)	209477*	C12Q 1/70 (2006.01)	209568*	E21D 11/12 (2006.01)	209526	G01L 1/12 (2006.01)	209591*
C08F 120/38 (2006.01)	209477*	C12R 1/84 (2006.01)	209469*	E21D 11/22 (2006.01)	209526*	G01M 7/02 (2006.01)	209634*
C08F 220/10 (2006.01)	209488	C12R 1/225 (2006.01)	209447*	E21D 11/14 (2006.01)	209561	G01M 3/26 (2006.01)	209483
C08F 220/34 (2006.01)	209488*	C12R 1/25 (2006.01)	209430*	E21D 11/30 (2006.01)	209561*	G01N 31/00 (2006.01)	209455*
C08F 220/38 (2006.01)	209488*	C12R 1/01 (2006.01)	209430*	E21D 11/22 (2006.01)	209525	G01N 33/00 (2006.01)	209455*
C08G 77/398 (2006.01)	209514	C12R 1/225 (2006.01)	209430*	E21D 20/02 (2006.01)	209633	G01N 13/00 (2006.01)	209630
C08G 81/00 (2006.01)	209554	C12R 1/01 (2006.01)	209544*	E21D 23/06 (2006.01)	209511*	G01N 21/05 (2006.01)	209495
C08G 69/40 (2006.01)	209554*	C12R 1/19 (2006.01)	209544*	E21D 23/06 (2006.01)	209508*	G01N 21/63 (2006.01)	209503
C08G 69/48 (2006.01)	209554*	C21D 9/52 (2006.01)	209506*	E21D 23/16 (2006.01)	209587*	G01N 21/63 (2006.01)	209466
C08G 69/04 (2006.01)	209554*	C21D 9/52 (2006.01)	209507*	E21F 7/00 (2006.01)	209486	G01N 29/36 (2006.01)	209466*
C08J 3/20 (2006.01)	209500	C22C 5/06 (2006.01)	209631*	E21F 1/00 (2006.01)	209486*	G01N 25/68 (2006.01)	209436
C08J 7/12 (2006.01)	209432	C22C 5/08 (2006.01)	209631*	E21F 13/08 (2006.01)	209511	G01N 27/42 (2006.01)	209538
C08J 9/04 (2006.01)	209482	C22C 5/10 (2006.01)	209631*	E21F 13/08 (2006.01)	209508	G01N 27/87 (2006.01)	209599
C08K 5/315 (2006.01)	209505*	C22C 19/03 (2006.01)	209444*	F01B 25/02 (2006.01)	209552*	G01N 29/22 (2006.01)	209560
C08K 5/36 (2006.01)	209505*	C22C 5/06 (2006.01)	209484	F01N 3/28 (2006.01)	209509	G01N 31/22 (2006.01)	209532
C08K 5/55 (2006.01)	209505*	C22C 5/06 (2006.01)	209485	F02B 71/02 (2006.01)	209552*	G01N 33/02 (2006.01)	209532*
C08K 5/3465 (2006.01)	209498*	C23C 4/00 (2006.01)	209518*	F02B 45/08 (2006.01)	209445	G01N 33/22 (2006.01)	209606
C08K 5/03 (2006.01)	209498*	C23C 4/00 (2006.01)	209442	F02B 53/08 (2006.01)	209445*	G01N 33/24 (2006.01)	209626
C08K 5/49 (2006.01)	209498*	C25D 3/22 (2006.01)	209563	F02B 53/00 (2006.01)	209445*	G01N 33/26 (2006.01)	209517
C08K 5/59 (2006.01)	209498*	C25D 3/56 (2006.01)	209563*	F03B 11/00 (2006.01)	209595	G01N 33/569 (2006.01)	209568



1	2
G01N 33/92 (2006.01)	209568*
G01N 21/17 (2006.01)	209465*
G01N 29/00 (2006.01)	209465*
G01P 5/12 (2006.01)	209493*
G02B 6/10 (2006.01)	209456
G02B 27/09 (2006.01)	209571
G02B 27/10 (2006.01)	209571*
G02B 27/01 (2006.01)	209571*
G02B 27/02 (2006.01)	209571*
G02B 6/00 (2006.01)	209571*
G02C 7/06 (2006.01)	209571*
G09F 5/00 (2006.01)	209489*
G09F 15/00 (2006.01)	209489*
G11B 7/00 (2006.01)	209565
G11B 7/0045 (2006.01)	209565*
G11B 20/00 (2006.01)	209566
G11B 20/12 (2006.01)	209566*
G11B 7/007 (2006.01)	209566*

1	2
H01F 1/14 (2006.01)	209529*
H01F 1/24 (2006.01)	209529*
H01H 47/22 (2006.01)	209487
H01M 8/02 (2006.01)	209432*
H01M 10/02 (2006.01)	209432*
H01P 1/203 (2006.01)	209497
H01P 1/22 (2006.01)	209592*
H02M 7/48 (2007.01)	209641
H02M 7/537 (2006.01)	209513
H02M 1/12 (2006.01)	209431*
H02P 7/28 (2006.01)	209451
H02P 21/06 (2006.01)	209515
H02P 21/06 (2006.01)	209516
H03F 3/181 (2006.01)	209433
H03G 11/00 (2006.01)	209592
H03H 11/24 (2006.01)	209431
H03K 5/00 (2006.01)	209465

1	2
209503	G01N 21/63 (2006.01)
209504	C04B 35/50 (2006.01)
209505	C08F 2/48 (2006.01)
209506	B23P 17/00 (2006.01)
209507	B23P 17/00 (2006.01)
209508	E21F 13/08 (2006.01)
209509	F01N 3/28 (2006.01)
209510	B61L 29/30 (2006.01)
209511	E21F 13/08 (2006.01)
209512	B62D 21/00 (2006.01)
209513	H02M 7/537 (2006.01)
209514	C08G 77/398 (2006.01)
209515	H02P 21/06 (2006.01)
209516	H02P 21/06 (2006.01)
209517	G01N 33/26 (2006.01)
209518	B05B 5/053 (2006.01)
209519	A24D 3/02 (2006.01)
209520	C07D 451/02 (2006.01)
209521	A61K 31/519 (2006.01)
209522	C07D 401/12 (2006.01)
209523	B29C 49/56 (2006.01)
209524	C09K 17/30 (2006.01)
209525	E21D 11/22 (2006.01)
209526	E21D 11/12 (2006.01)
209527	C04B 41/70 (2006.01)
209528	E04B 9/04 (2006.01)
209529	B22F 1/02 (2006.01)
209530	A61J 1/05 (2006.01)
209531	B65G 47/71 (2006.01)
209532	G01N 31/22 (2006.01)
209533	E04F 11/18 (2006.01)
209534	C07C 211/11 (2006.01)
209535	C12N 15/11 (2006.01)
209536	E06B 3/263 (2006.01)
209537	E04B 2/88 (2006.01)
209538	G01N 27/42 (2006.01)
209539	B41M 1/28 (2006.01)
209540	C07D 498/04 (2006.01)
209541	C07C 229/76 (2006.01)
209542	B29C 47/70 (2006.01)
209543	B60S 1/04 (2006.01)
209544	C12N 9/00 (2006.01)
209545	C09K 3/10 (2006.01)
209546	C09K 3/10 (2006.01)
209547	C05G 1/00 (2006.01)
209548	E04C 5/06 (2006.01)
209549	C07C 45/50 (2006.01)
209550	C07K 14/605 (2006.01)
209551	C07C 51/44 (2006.01)
209552	B25C 1/08 (2006.01)
209553	B66B 7/06 (2006.01)
209554	C08G 81/00 (2006.01)
209555	E04B 1/49 (2006.01)
209556	A61B 5/151 (2006.01)
209557	C07C 51/44 (2006.01)
209558	A61K 31/565 (2006.01)
209559	C01B 21/14 (2006.01)
209560	G01N 29/22 (2006.01)
209561	E21D 11/14 (2006.01)
209562	E04F 15/04 (2006.01)
209563	C25D 3/22 (2006.01)
209564	C25D 3/22 (2006.01)
209565	G11B 7/00 (2006.01)
209566	G11B 20/00 (2006.01)
209567	B29D 23/18 (2006.01)

1	2
209568	G01N 33/569 (2006.01)
209569	A23D 7/015 (2006.01)
209570	B65G 47/51 (2006.01)
209571	G02B 27/09 (2006.01)
209572	C07D 487/04 (2006.01)
209573	C07D 235/18 (2006.01)
209574	C01G 39/00 (2006.01)
209575	B64C 25/26 (2006.01)
209576	C01G 1/02 (2006.01)
209577	C01G 1/02 (2006.01)
209578	C01G 1/02 (2006.01)
209579	C01G 41/00 (2006.01)
209580	C07C 49/11 (2006.01)
209581	C07C 49/11 (2006.01)
209582	C07C 49/11 (2006.01)
209583	C07C 49/11 (2006.01)
209584	A47B 96/06 (2006.01)
209585	A47L 9/14 (2006.01)
209586	A63B 5/02 (2006.01)
209587	F16K 15/02 (2006.01)
209588	A47L 1/02 (2006.01)
209589	B65F 5/00 (2006.01)
209590	A01G 9/16 (2006.01)
209591	G01L 9/16 (2006.01)
209592	H03G 11/00 (2006.01)
209593	G01F 1/06 (2006.01)
209594	B27M 3/00 (2006.01)
209595	F03B 11/00 (2006.01)
209596	E03B 3/15 (2006.01)
209597	B60P 1/44 (2006.01)
209598	C08L 29/04 (2006.01)
209599	G01N 27/87 (2006.01)
209600	C04B 28/04 (2006.01)
209601	E06B 11/00 (2006.01)
209602	C07C 237/00 (2006.01)
209603	A61N 1/36 (2006.01)
209604	F04D 29/04 (2006.01)
209605	A21C 3/02 (2006.01)
209606	G01N 33/22 (2006.01)
209607	C07C 43/04 (2006.01)
209608	C07C 4/06 (2006.01)
209609	C12N 15/82 (2006.01)
209610	C12N 15/82 (2006.01)
209611	E01C 23/06 (2006.01)
209612	F24H 9/18 (2006.01)
209613	B01D 53/50 (2006.01)
209614	C07C 51/285 (2006.01)
209615	F16L 59/02 (2006.01)
209616	F16L 59/02 (2006.01)
209617	C07C 255/50 (2006.01)
209618	B65D 47/08 (2006.01)
209619	A23G 1/20 (2006.01)
209620	A21D 15/08 (2006.01)
209621	B01J 23/58 (2006.01)
209622	C10M 107/50 (2006.01)
209623	C07C 331/18 (2006.01)
209624	B65G 19/20 (2006.01)
209625	B23P 13/00 (2006.01)
209626	G01N 33/24 (2006.01)
209627	C10M 107/50 (2006.01)
209628	C07F 9/40 (2006.01)
209629	B65G 47/54 (2006.01)
209630	G01N 13/00 (2006.01)
209631	B21C 23/08 (2006.01)
209632	E21C 35/197 (2006.01)

INDEKS NUMEROWY  
UDZIELONYCH PATENTÓW

Nr patentu	Symbol MKP
1	2
209429	A01N 43/653 (2006.01)
209430	C12N 1/20 (2006.01)
209431	H03H 11/24 (2006.01)
209432	C08J 7/12 (2006.01)
209433	H03F 3/181 (2006.01)
209434	C10L 1/02 (2006.01)
209435	B61L 25/04 (2006.01)
209436	G01N 25/68 (2006.01)
209437	B65D 35/22 (2006.01)
209438	A61B 17/70 (2006.01)
209439	A61H 1/00 (2006.01)
209440	C08L 95/00 (2006.01)
209441	F16H 7/06 (2006.01)
209442	C23C 4/00 (2006.01)
209443	B21B 21/06 (2006.01)
209444	B23P 17/00 (2006.01)
209445	F02B 45/08 (2006.01)
209446	A61C 8/00 (2006.01)
209447	C12N 1/20 (2006.01)
209448	F16J 15/28 (2006.01)
209449	F16C 23/02 (2006.01)
209450	F16C 33/10 (2006.01)
209451	H02P 7/28 (2006.01)
209452	A47L 5/00 (2006.01)
209453	E03F 5/10 (2006.01)
209454	E04C 1/40 (2006.01)
209455	B29C 39/10 (2006.01)
209456	G02B 6/10 (2006.01)
209457	B60K 6/20 (2007.10)
209458	E04C 1/00 (2006.01)
209459	F23H 15/00 (2006.01)
209460	A61H 1/00 (2006.01)
209461	F23B 30/00 (2006.01)
209462	B60K 6/20 (2007.10)
209463	C09K 3/18 (2006.01)
209464	C07C 59/255 (2006.01)
209465	H03K 5/00 (2006.01)

Nr patentu	Symbol MKP
1	2
209466	G01N 21/63 (2006.01)
209467	C04B 35/632 (2006.01)
209468	C01B 25/45 (2006.01)
209469	C07H 21/04 (2006.01)
209470	B08B 1/02 (2006.01)
209471	B08B 3/04 (2006.01)
209472	B08B 3/04 (2006.01)
209473	B09B 3/00 (2006.01)
209474	C10G 1/10 (2006.01)
209475	C07D 295/155 (2006.01)
209476	F28D 9/04 (2006.01)
209477	C08F 120/10 (2006.01)
209478	C10L 10/00 (2006.01)
209479	C08B 37/10 (2006.01)
209480	C10L 10/00 (2006.01)
209481	B06B 1/04 (2006.01)
209482	C08J 9/04 (2006.01)
209483	G01M 3/26 (2006.01)
209484	C22C 5/06 (2006.01)
209485	C22C 5/06 (2006.01)
209486	E21F 7/00 (2006.01)
209487	H01H 47/22 (2006.01)
209488	C08F 220/10 (2006.01)
209489	A47B 96/14 (2006.01)
209490	B01J 37/34 (2006.01)
209491	G01G 23/00 (2006.01)
209492	B60R 19/02 (2006.01)
209493	G01F 1/698 (2006.01)
209494	B66F 5/04 (2006.01)
209495	G01N 21/05 (2006.01)
209496	C07D 487/22 (2006.01)
209497	H01P 1/203 (2006.01)
209498	C08F 2/48 (2006.01)
209499	C05F 17/00 (2006.01)
209500	C08J 3/20 (2006.01)
209501	B65D 51/22 (2006.01)
209502	C08L 23/06 (2006.01)

1	2	1	2
209633	E21D 20/02 (2006.01)	209642	E04D 1/06 (2006.01)
209634	G01H 11/02 (2006.01)	209643	E04H 6/18 (2006.01)
209635	G01J 3/46 (2006.01)	209644	A61K 31/665 (2006.01)
209636	A61F 5/01 (2006.01)	209645	B65G 17/38 (2006.01)
209637	F16D 51/14 (2006.01)	209646	C08L 33/02 (2006.01)
209638	A23L 1/40 (2006.01)	209647	A61K 47/38 (2006.01)
209639	A61K 8/64 (2006.01)	209648	C08L 23/00 (2006.01)
209640	A61K 9/12 (2006.01)	209649	C07K 14/785 (2006.01)
209641	H02M 7/48 (2007.01)	209650	C07D 305/14 (2006.01)

276

## TŁUMACZENIA PATENTÓW EUROPEJSKICH

Poniższe zestawienie zawiera kolejno: kod rodzaju tłumaczenia patentu europejskiego chronionego na terytorium Rzeczypospolitej Polskiej, datę publikacji o udzieleniu lub zmianie patentu europejskiego, rok wydania i numer Europejskiego Biuletynu Patentowego, w którym ogłoszono o udzieleniu lub zmianie patentu, numer patentu europejskiego.

T3 (97) 06 04 2011	2011/14	EP 1475223 B1	T3 (97) 11 05 2011	2011/19	EP 1679022 B1
T3 (97) 06 04 2011	2011/14	EP 1473615 B1	T3 (97) 20 04 2011	2011/16	EP 1577134 B1
T3 (97) 20 04 2011	2011/16	EP 1491222 B1	T3 (97) 13 04 2011	2011/15	EP 1561398 B1
T3 (97) 20 04 2011	2011/16	EP 1516672 B1	T3 (97) 11 05 2011	2011/19	EP 1568709 B1
T5 (97) 05 03 2008	2008/10	EP 1652909 B1	T3 (97) 30 03 2011	2011/13	EP 1593424 B1
T3 (97) 20 04 2011	2011/16	EP 1570819 B1	T3 (97) 11 05 2011	2011/19	EP 1621304 B1
T3 (97) 20 04 2011	2011/16	EP 1617191 B1	T3 (97) 06 04 2011	2011/14	EP 1741810 B1
T5 (97) 02 05 2007	2007/18	EP 1643223 B1	T3 (97) 06 04 2011	2011/14	EP 1630276 B1
T3 (97) 06 04 2011	2011/14	EP 1486928 B1	T5 (97) 16 01 2008	2008/03	EP 1757762 B1
T3 (97) 16 03 2011	2011/11	EP 1500404 B1	T3 (97) 20 04 2011	2011/16	EP 1790258 B1
T3 (97) 18 05 2011	2011/20	EP 1603872 B1	T3 (97) 06 04 2011	2011/14	EP 1571814 B1
T3 (97) 04 05 2011	2011/18	EP 1613397 B1	T3 (97) 30 03 2011	2011/13	EP 1632504 B1
T3 (97) 06 04 2011	2011/14	EP 1628968 B1	T3 (97) 27 04 2011	2011/17	EP 1657375 B1
T3 (97) 24 11 2010	2010/47	EP 1756372 B1	T3 (97) 30 03 2011	2011/13	EP 1627832 B1
T3 (97) 30 03 2011	2011/13	EP 1628885 B1	T3 (97) 06 04 2011	2011/14	EP 1640493 B1
T3 (97) 13 04 2011	2011/15	EP 1641616 B1	T3 (97) 27 04 2011	2011/17	EP 1568469 B1
T3 (97) 06 04 2011	2011/14	EP 1628955 B1	T3 (97) 23 03 2011	2011/12	EP 1657380 B1
T3 (97) 18 05 2011	2011/20	EP 1651338 B1	T3 (97) 27 04 2011	2011/17	EP 1708809 B1
T3 (97) 15 12 2010	2010/50	EP 1649670 B1	T3 (97) 30 03 2011	2011/13	EP 1704057 B1
T3 (97) 27 04 2011	2011/17	EP 1660154 B1	T3 (97) 20 04 2011	2011/16	EP 1714506 B1
T3 (97) 20 04 2011	2011/16	EP 1628542 B1	T3 (97) 30 03 2011	2011/13	EP 1718372 B1
T3 (97) 06 04 2011	2011/14	EP 1635933 B1	T3 (97) 11 05 2011	2011/19	EP 1850705 B1
T3 (97) 20 04 2011	2011/16	EP 1761746 B1	T3 (97) 13 04 2011	2011/15	EP 1720531 B1
T3 (97) 20 04 2011	2011/16	EP 1624892 B1	T3 (97) 16 03 2011	2011/11	EP 1721980 B1
T3 (97) 11 05 2011	2011/19	EP 1671006 B1	T3 (97) 06 04 2011	2011/14	EP 1844192 B1
T3 (97) 30 03 2011	2011/13	EP 1664355 B1	T3 (97) 06 04 2011	2011/14	EP 1715986 B1
T3 (97) 13 04 2011	2011/15	EP 1678967 B1	T3 (97) 11 05 2011	2011/19	EP 1725592 B1
T3 (97) 11 05 2011	2011/19	EP 1678209 B1	T3 (97) 27 04 2011	2011/17	EP 1709052 B1
T4 (97) 24 03 2010	2010/12	EP 1660816 B1	T3 (97) 27 04 2011	2011/17	EP 1851015 B1
T3 (97) 16 02 2011	2011/07	EP 1699434 B1	T3 (97) 20 04 2011	2011/16	EP 1722937 B1
T3 (97) 06 04 2011	2011/14	EP 1664151 B1	T3 (97) 27 10 2010	2010/43	EP 1732793 B1
T3 (97) 05 01 2011	2011/01	EP 1663470 B1	T3 (97) 20 04 2011	2011/16	EP 1720495 B1
T3 (97) 06 04 2011	2011/14	EP 1675484 B1	T3 (97) 20 04 2011	2011/16	EP 1720872 B1
T3 (97) 18 05 2011	2011/20	EP 1675476 B1	T3 (97) 13 04 2011	2011/15	EP 1740643 B1
T3 (97) 30 03 2011	2011/13	EP 1812459 B1	T3 (97) 13 04 2011	2011/15	EP 1759001 B1
T3 (97) 11 05 2011	2011/19	EP 1678979 B1	T3 (97) 06 04 2011	2011/14	EP 1729813 B1
T3 (97) 13 04 2011	2011/15	EP 1687771 B1	T3 (97) 13 04 2011	2011/15	EP 1745192 B1
T3 (97) 29 12 2010	2010/52	EP 1748789 B1	T3 (97) 06 04 2011	2011/14	EP 1750838 B1
T3 (97) 06 04 2011	2011/14	EP 1701967 B1	T3 (97) 20 04 2011	2011/16	EP 1773700 B1
T3 (97) 30 03 2011	2011/13	EP 1678023 B1	T3 (97) 09 02 2011	2011/06	EP 1744639 B1
T3 (97) 23 03 2011	2011/12	EP 1706132 B1	T3 (97) 02 03 2011	2011/09	EP 1885382 B1
T3 (97) 06 04 2011	2011/14	EP 1684715 B1	T3 (97) 27 04 2011	2011/17	EP 1759141 B1
T3 (97) 09 03 2011	2011/10	EP 1691955 B1	T3 (97) 13 04 2011	2011/15	EP 1781498 B1
T3 (97) 18 05 2011	2011/20	EP 1686853 B1	T3 (97) 27 04 2011	2011/17	EP 1761135 B1
T3 (97) 13 04 2011	2011/15	EP 1689570 B1	T3 (97) 20 04 2011	2011/16	EP 1761533 B1
			T3 (97) 13 04 2011	2011/15	EP 1846546 B1
			T3 (97) 30 03 2011	2011/13	EP 1890713 B1
			T3 (97) 20 04 2011	2011/16	EP 1941045 B1
			T3 (97) 06 04 2011	2011/14	EP 1737785 B1
			T3 (97) 06 04 2011	2011/14	EP 1844176 B1
			T3 (97) 18 05 2011	2011/20	EP 1776133 B1
			T3 (97) 23 03 2011	2011/12	EP 1802545 B1
			T3 (97) 11 05 2011	2011/19	EP 1774037 B1
			T3 (97) 13 04 2011	2011/15	EP 1807629 B1
			T3 (97) 06 04 2011	2011/14	EP 1786686 B1
			T3 (97) 20 04 2011	2011/16	EP 1802688 B1
			T3 (97) 20 04 2011	2011/16	EP 1796935 B1
			T3 (97) 08 12 2010	2010/49	EP 1880142 B1
			T3 (97) 30 03 2011	2011/13	EP 1802198 B1
			T3 (97) 27 04 2011	2011/17	EP 1802750 B1
			T3 (97) 11 05 2011	2011/19	EP 1938639 B1
			T3 (97) 30 03 2011	2011/13	EP 1833821 B1
			T3 (97) 11 05 2011	2011/19	EP 1831102 B1
			T3 (97) 06 04 2011	2011/14	EP 1842034 B1
			T3 (97) 30 03 2011	2011/13	EP 1807046 B1
			T3 (97) 09 03 2011	2011/10	EP 1824475 B1
			T3 (97) 17 11 2010	2010/46	EP 1830872 B1

T3 (97) 06 04 2011	2011/14	EP 1841982 B1	T3 (97) 23 03 2011	2011/12	EP 1887029 B1
T3 (97) 06 04 2011	2011/14	EP 1828151 B1	T3 (97) 30 03 2011	2011/13	EP 1885527 B1
T3 (97) 20 04 2011	2011/16	EP 1838741 B1	T3 (97) 06 04 2011	2011/14	EP 1888592 B1
T3 (97) 13 04 2011	2011/15	EP 1819571 B1	T3 (97) 06 04 2011	2011/14	EP 1879844 B1
T3 (97) 27 04 2011	2011/17	EP 1812132 B1	T3 (97) 13 04 2011	2011/15	EP 1999997 B1
T3 (97) 01 06 2011	2011/22	EP 1836989 B1	T3 (97) 26 01 2011	2011/04	EP 1871399 B1
T3 (97) 26 01 2011	2011/04	EP 1831942 B1	T3 (97) 27 04 2011	2011/17	EP 1881811 B1
T3 (97) 16 03 2011	2011/11	EP 1843746 B1	T3 (97) 09 02 2011	2011/06	EP 1878381 B1
T3 (97) 23 02 2011	2011/08	EP 1817065 B1	T3 (97) 25 05 2011	2011/21	EP 1871541 B1
T3 (97) 09 03 2011	2011/10	EP 1828599 B1	T3 (97) 13 04 2011	2011/15	EP 1874818 B1
T3 (97) 09 03 2011	2011/10	EP 1829373 B1	T3 (97) 20 04 2011	2011/16	EP 1877384 B1
T3 (97) 06 04 2011	2011/14	EP 1831264 B1	T3 (97) 06 04 2011	2011/14	EP 1912956 B1
T3 (97) 27 04 2011	2011/17	EP 1831342 B1	T3 (97) 20 04 2011	2011/16	EP 1883623 B1
T3 (97) 05 01 2011	2011/01	EP 1824489 B1	T3 (97) 06 04 2011	2011/14	EP 1899164 B1
T3 (97) 04 05 2011	2011/18	EP 1836136 B1	T3 (97) 30 03 2011	2011/13	EP 1902034 B1
T3 (97) 27 04 2011	2011/17	EP 1827496 B1	T3 (97) 30 03 2011	2011/13	EP 1926943 B1
T3 (97) 02 03 2011	2011/09	EP 1838245 B1	T3 (97) 01 12 2010	2010/48	EP 1899545 B1
T3 (97) 01 06 2011	2011/22	EP 1838716 B1	T3 (97) 20 04 2011	2011/16	EP 1926821 B1
T3 (97) 13 04 2011	2011/15	EP 1778251 B1	T3 (97) 30 03 2011	2011/13	EP 1899386 B1
T3 (97) 29 06 2011	2011/26	EP 1816155 B1	T3 (97) 13 04 2011	2011/15	EP 1903989 B1
T3 (97) 30 03 2011	2011/13	EP 1710592 B1	T3 (97) 27 10 2010	2010/43	EP 1924255 B1
T3 (97) 01 12 2010	2010/48	EP 1785361 B1	T3 (97) 13 04 2011	2011/15	EP 1928886 B1
T3 (97) 27 04 2011	2011/17	EP 1839498 B1	T3 (97) 13 04 2011	2011/15	EP 1947984 B1
T3 (97) 06 04 2011	2011/14	EP 1731582 B1	T3 (97) 22 12 2010	2010/51	EP 1940320 B1
T3 (97) 18 05 2011	2011/20	EP 1743566 B1	T3 (97) 06 04 2011	2011/14	EP 1908044 B1
T3 (97) 26 01 2011	2011/04	EP 1881100 B1	T3 (97) 06 04 2011	2011/14	EP 1904278 B1
T3 (97) 20 04 2011	2011/16	EP 1760886 B1	T3 (97) 02 02 2011	2011/05	EP 1904695 B1
T3 (97) 20 04 2011	2011/16	EP 1826154 B1	T3 (97) 20 04 2011	2011/16	EP 1910678 B1
T3 (97) 16 02 2011	2011/07	EP 1810954 B1	T3 (97) 23 02 2011	2011/08	EP 1915761 B1
T3 (97) 13 04 2011	2011/15	EP 1798053 B1	T3 (97) 13 04 2011	2011/15	EP 1922260 B1
T3 (97) 20 04 2011	2011/16	EP 1936474 B1	T3 (97) 15 12 2010	2010/50	EP 1960032 B1
T3 (97) 16 03 2011	2011/11	EP 1728507 B1	T3 (97) 30 03 2011	2011/13	EP 1924577 B1
T3 (97) 13 04 2011	2011/15	EP 1780162 B1	T3 (97) 25 05 2011	2011/21	EP 1929101 B1
T3 (97) 23 03 2011	2011/12	EP 1800753 B1	T3 (97) 16 03 2011	2011/11	EP 1926627 B1
T3 (97) 30 03 2011	2011/13	EP 1867775 B1	T3 (97) 06 04 2011	2011/14	EP 1922259 B1
T3 (97) 08 06 2011	2011/23	EP 1749756 B1	T3 (97) 06 04 2011	2011/14	EP 1942986 B1
T3 (97) 08 06 2011	2011/23	EP 1767463 B1	T3 (97) 25 05 2011	2011/21	EP 1942987 B1
T3 (97) 30 03 2011	2011/13	EP 1764145 B1	T3 (97) 23 03 2011	2011/12	EP 1934208 B1
T3 (97) 23 02 2011	2011/08	EP 1900868 B1	T3 (97) 23 02 2011	2011/08	EP 2033764 B1
T3 (97) 30 03 2011	2011/13	EP 1811081 B1	T3 (97) 13 04 2011	2011/15	EP 1948387 B1
T3 (97) 04 05 2011	2011/18	EP 1755198 B1	T3 (97) 20 04 2011	2011/16	EP 1938467 B1
T3 (97) 02 03 2011	2011/09	EP 1779920 B1	T3 (97) 06 04 2011	2011/14	EP 1922184 B1
T3 (97) 06 04 2011	2011/14	EP 1844667 B1	T3 (97) 20 04 2011	2011/16	EP 2049317 B1
T3 (97) 30 03 2011	2011/13	EP 1788162 B1	T3 (97) 06 04 2011	2011/14	EP 1919865 B1
T3 (97) 30 03 2011	2011/13	EP 1838392 B1	T3 (97) 13 04 2011	2011/15	EP 1926472 B1
T3 (97) 23 03 2011	2011/12	EP 1841599 B1	T3 (97) 30 03 2011	2011/13	EP 1937687 B1
T3 (97) 27 04 2011	2011/17	EP 1969160 B1	T3 (97) 02 03 2011	2011/09	EP 2078299 B1
T3 (97) 30 03 2011	2011/13	EP 1907690 B1	T3 (97) 23 03 2011	2011/12	EP 1963414 B1
T3 (97) 30 03 2011	2011/13	EP 1838990 B1	T3 (97) 27 04 2011	2011/17	EP 1937245 B1
T3 (97) 13 04 2011	2011/15	EP 1868478 B1	T3 (97) 09 03 2011	2011/10	EP 1912954 B1
T3 (97) 27 04 2011	2011/17	EP 1841575 B1	T3 (97) 26 01 2011	2011/04	EP 1957408 B1
T3 (97) 13 07 2011	2011/28	EP 1844032 B1	T3 (97) 16 02 2011	2011/07	EP 1963160 B1
T3 (97) 27 04 2011	2011/17	EP 1859002 B1	T3 (97) 20 04 2011	2011/16	EP 1933833 B1
T3 (97) 27 04 2011	2011/17	EP 1863849 B1	T3 (97) 06 04 2011	2011/14	EP 1948945 B1
T3 (97) 27 04 2011	2011/17	EP 1856982 B1	T3 (97) 27 04 2011	2011/17	EP 1960055 B1
T3 (97) 20 04 2011	2011/16	EP 1859793 B1	T3 (97) 06 04 2011	2011/14	EP 1940527 B1
T3 (97) 04 05 2011	2011/18	EP 1856456 B1	T3 (97) 06 04 2011	2011/14	EP 1977037 B1
T3 (97) 16 03 2011	2011/11	EP 1851483 B1	T3 (97) 23 02 2011	2011/08	EP 1928492 B1
T3 (97) 20 04 2011	2011/16	EP 1851354 B1	T3 (97) 06 04 2011	2011/14	EP 1934174 B1
T3 (97) 27 04 2011	2011/17	EP 1841316 B1	T3 (97) 08 06 2011	2011/23	EP 1968900 B1
T3 (97) 30 03 2011	2011/13	EP 1843789 B1	T3 (97) 29 09 2010	2010/39	EP 1954844 B1
T3 (97) 13 04 2011	2011/15	EP 1850727 B1	T3 (97) 20 04 2011	2011/16	EP 1941190 B1
T3 (97) 20 04 2011	2011/16	EP 1896723 B1	T3 (97) 12 01 2011	2011/02	EP 1951296 B1
T3 (97) 04 05 2011	2011/18	EP 1858625 B1	T3 (97) 06 04 2011	2011/14	EP 2058369 B1
T3 (97) 09 02 2011	2011/06	EP 1883945 B1	T3 (97) 13 04 2011	2011/15	EP 1940907 B1
T3 (97) 01 06 2011	2011/22	EP 1863881 B1	T3 (97) 02 03 2011	2011/09	EP 1954710 B1
T3 (97) 11 05 2011	2011/19	EP 1863610 B1	T3 (97) 27 04 2011	2011/17	EP 1951724 B1

T3 (97) 23 03 2011	2011/12	EP 1966006 B1	T3 (97) 30 03 2011	2011/13	EP 1986893 B1
T3 (97) 27 04 2011	2011/17	EP 1960056 B1	T3 (97) 02 03 2011	2011/09	EP 2018417 B1
T3 (97) 23 03 2011	2011/12	EP 1965680 B1	T3 (97) 20 04 2011	2011/16	EP 2001694 B1
T3 (97) 30 03 2011	2011/13	EP 1977018 B1	T3 (97) 20 04 2011	2011/16	EP 2001343 B1
T3 (97) 01 06 2011	2011/22	EP 1960085 B1	T3 (97) 27 04 2011	2011/17	EP 2001862 B1
T3 (97) 04 05 2011	2011/18	EP 1968766 B1	T3 (97) 06 04 2011	2011/14	EP 1996505 B1
T3 (97) 04 05 2011	2011/18	EP 1991439 B1	T3 (97) 23 02 2011	2011/08	EP 2002076 B1
T3 (97) 27 04 2011	2011/17	EP 1971592 B1	T3 (97) 23 03 2011	2011/12	EP 2019837 B1
T3 (97) 27 04 2011	2011/17	EP 1850417 B1	T3 (97) 23 02 2011	2011/08	EP 1996744 B1
T3 (97) 06 04 2011	2011/14	EP 1852328 B1	T3 (97) 16 02 2011	2011/07	EP 2043826 B1
T3 (97) 13 04 2011	2011/15	EP 1858244 B1	T3 (97) 04 05 2011	2011/18	EP 2044020 B1
T3 (97) 30 03 2011	2011/13	EP 1881250 B1	T3 (97) 23 03 2011	2011/12	EP 2040749 B1
T3 (97) 04 05 2011	2011/18	EP 1858300 B1	T3 (97) 23 03 2011	2011/12	EP 2160427 B1
T3 (97) 20 04 2011	2011/16	EP 2003375 B1	T3 (97) 09 02 2011	2011/06	EP 2001537 B1
T3 (97) 23 02 2011	2011/08	EP 1881101 B1	T3 (97) 30 03 2011	2011/13	EP 2043795 B1
T3 (97) 13 04 2011	2011/15	EP 2011556 B1	T3 (97) 30 03 2011	2011/13	EP 2054112 B1
T3 (97) 06 04 2011	2011/14	EP 1886647 B1	T3 (97) 30 03 2011	2011/13	EP 2187724 B1
T3 (97) 06 04 2011	2011/14	EP 1882636 B1	T3 (97) 15 12 2010	2010/50	EP 2046595 B1
T3 (97) 18 05 2011	2011/20	EP 1892326 B1	T3 (97) 15 12 2010	2010/50	EP 2048145 B1
T3 (97) 20 04 2011	2011/16	EP 2034114 B1	T3 (97) 11 05 2011	2011/19	EP 2010392 B1
T4 (97) 02 03 2011	2011/09	EP 1860100 B1	T3 (97) 23 02 2011	2011/08	EP 2027123 B1
T3 (97) 20 04 2011	2011/16	EP 1930244 B1	T3 (97) 30 03 2011	2011/13	EP 2064453 B1
T3 (97) 27 04 2011	2011/17	EP 2009202 B1	T3 (97) 15 06 2011	2011/24	EP 2051854 B1
T3 (97) 20 04 2011	2011/16	EP 1925499 B1	T3 (97) 16 03 2011	2011/11	EP 2054344 B1
T3 (97) 18 05 2011	2011/20	EP 2025816 B1	T3 (97) 04 05 2011	2011/18	EP 2176113 B1
T3 (97) 27 04 2011	2011/17	EP 2067895 B1	T3 (97) 16 02 2011	2011/07	EP 2056983 B1
T3 (97) 27 04 2011	2011/17	EP 2072474 B1	T3 (97) 30 03 2011	2011/13	EP 2057125 B1
T3 (97) 13 04 2011	2011/15	EP 1918473 B1	T3 (97) 27 04 2011	2011/17	EP 2066820 B1
T3 (97) 20 04 2011	2011/16	EP 1878860 B1	T3 (97) 23 03 2011	2011/12	EP 2044320 B1
T3 (97) 18 05 2011	2011/20	EP 1914356 B1	T3 (97) 30 03 2011	2011/13	EP 2032175 B1
T3 (97) 13 04 2011	2011/15	EP 1936268 B1	T3 (97) 30 03 2011	2011/13	EP 2054040 B1
T3 (97) 16 03 2011	2011/11	EP 1988321 B1	T3 (97) 04 05 2011	2011/18	EP 2044036 B1
T3 (97) 30 03 2011	2011/13	EP 2014756 B1	T3 (97) 18 05 2011	2011/20	EP 2046779 B1
T3 (97) 20 04 2011	2011/16	EP 1878558 B1	T3 (97) 27 04 2011	2011/17	EP 2070362 B1
T3 (97) 23 02 2011	2011/08	EP 2014819 B1	T3 (97) 29 06 2011	2011/26	EP 2087173 B1
T3 (97) 23 02 2011	2011/08	EP 2014822 B1	T3 (97) 27 04 2011	2011/17	EP 2057625 B1
T3 (97) 27 04 2011	2011/17	EP 2053152 B1	T3 (97) 30 03 2011	2011/13	EP 1979270 B1
T3 (97) 27 04 2011	2011/17	EP 2053101 B1	T3 (97) 20 04 2011	2011/16	EP 2203965 B1
T3 (97) 12 01 2011	2011/02	EP 1918618 B1	T3 (97) 06 04 2011	2011/14	EP 2097918 B1
T3 (97) 06 04 2011	2011/14	EP 1921346 B1	T3 (97) 06 04 2011	2011/14	EP 2066631 B1
T3 (97) 27 04 2011	2011/17	EP 1808835 B1	T3 (97) 27 04 2011	2011/17	EP 2084148 B1
T3 (97) 20 04 2011	2011/16	EP 1860664 B1	T3 (97) 20 04 2011	2011/16	EP 2102039 B1
T3 (97) 27 04 2011	2011/17	EP 1884854 B1	T3 (97) 02 03 2011	2011/09	EP 2061411 B1
T3 (97) 04 05 2011	2011/18	EP 1867585 B1	T3 (97) 27 04 2011	2011/17	EP 2091826 B1
T3 (97) 30 03 2011	2011/13	EP 2048263 B1	T3 (97) 06 04 2011	2011/14	EP 2083747 B1
T3 (97) 06 04 2011	2011/14	EP 2027947 B1	T3 (97) 28 07 2010	2010/30	EP 2086939 B1
T3 (97) 23 03 2011	2011/12	EP 1838665 B1	T3 (97) 27 04 2011	2011/17	EP 2083671 B1
T3 (97) 20 04 2011	2011/16	EP 1991744 B1	T3 (97) 20 04 2011	2011/16	EP 2087160 B1
T3 (97) 27 04 2011	2011/17	EP 1994133 B1	T3 (97) 20 04 2011	2011/16	EP 2057294 B1
T3 (97) 28 04 2010	2010/17	EP 1973668 B1	T3 (97) 06 04 2011	2011/14	EP 2059518 B1
T3 (97) 11 05 2011	2011/19	EP 1984531 B1	T3 (97) 20 04 2011	2011/16	EP 2061444 B1
T3 (97) 02 03 2011	2011/09	EP 1981383 B1	T3 (97) 20 04 2011	2011/16	EP 2084877 B1
T3 (97) 04 05 2011	2011/18	EP 1979189 B1	T3 (97) 23 03 2011	2011/12	EP 2118027 B1
T3 (97) 20 04 2011	2011/16	EP 1976853 B1	T3 (97) 30 03 2011	2011/13	EP 2125736 B1
T3 (97) 20 04 2011	2011/16	EP 1986904 B1	T3 (97) 06 04 2011	2011/14	EP 2214752 B1
T3 (97) 23 03 2011	2011/12	EP 2001729 B1	T3 (97) 18 05 2011	2011/20	EP 2099759 B1
T3 (97) 04 05 2011	2011/18	EP 1994284 B1	T3 (97) 06 04 2011	2011/14	EP 2125540 B1
T3 (97) 27 04 2011	2011/17	EP 1998136 B1	T3 (97) 25 05 2011	2011/21	EP 2125748 B1
T3 (97) 02 03 2011	2011/09	EP 1981807 B1	T3 (97) 16 03 2011	2011/11	EP 2097453 B1
T3 (97) 13 04 2011	2011/15	EP 2018165 B1	T3 (97) 20 04 2011	2011/16	EP 2100086 B1
T3 (97) 16 03 2011	2011/11	EP 1996384 B1	T3 (97) 06 04 2011	2011/14	EP 2121865 B1
T3 (97) 13 04 2011	2011/15	EP 1987220 B1	T3 (97) 16 03 2011	2011/11	EP 2101646 B1
T3 (97) 23 03 2011	2011/12	EP 2015736 B1	T3 (97) 30 03 2011	2011/13	EP 2126049 B1
T3 (97) 23 03 2011	2011/12	EP 2021275 B1	T3 (97) 27 04 2011	2011/17	EP 2096959 B1
T3 (97) 23 03 2011	2011/12	EP 2024279 B1	T3 (97) 27 04 2011	2011/17	EP 2124566 B1
T3 (97) 27 04 2011	2011/17	EP 2032756 B1	T3 (97) 16 03 2011	2011/11	EP 2089560 B1
T3 (97) 27 04 2011	2011/17	EP 2046503 B1	T3 (97) 13 04 2011	2011/15	EP 2094690 B1

T3 (97) 20 04 2011	2011/16	EP 2124945 B1	T3 (97) 06 04 2011	2011/14	EP 2189586 B1
T3 (97) 13 04 2011	2011/15	EP 2096918 B1	T3 (97) 06 04 2011	2011/14	EP 2146031 B1
T3 (97) 20 04 2011	2011/16	EP 2099997 B1	T3 (97) 30 03 2011	2011/13	EP 2080438 B1
T3 (97) 18 05 2011	2011/20	EP 2104634 B1	T3 (97) 20 04 2011	2011/16	EP 2117747 B1
T3 (97) 16 03 2011	2011/11	EP 2080195 B1	T3 (97) 30 03 2011	2011/13	EP 2125612 B1
T3 (97) 06 04 2011	2011/14	EP 2091722 B1	T3 (97) 30 03 2011	2011/13	EP 2157899 B1
T3 (97) 18 05 2011	2011/20	EP 2076502 B1	T3 (97) 13 04 2011	2011/15	EP 2102347 B1
T3 (97) 27 04 2011	2011/17	EP 2219480 B1	T3 (97) 09 03 2011	2011/10	EP 2104604 B1
T3 (97) 13 04 2011	2011/15	EP 1946968 B1	T3 (97) 04 05 2011	2011/18	EP 2124528 B1
T3 (97) 09 03 2011	2011/10	EP 2085848 B1	T3 (97) 06 04 2011	2011/14	EP 2117834 B1
T3 (97) 23 03 2011	2011/12	EP 2085030 B1	T3 (97) 30 03 2011	2011/13	EP 2127267 B1
T3 (97) 20 04 2011	2011/16	EP 1959058 B1	T3 (97) 06 04 2011	2011/14	EP 2129956 B1
T3 (97) 30 03 2011	2011/13	EP 1961300 B1	T3 (97) 23 03 2011	2011/12	EP 2125475 B1
T3 (97) 27 04 2011	2011/17	EP 2093143 B1	T3 (97) 20 04 2011	2011/16	EP 2109567 B1
T3 (97) 13 04 2011	2011/15	EP 1964466 B1	T3 (97) 30 03 2011	2011/13	EP 2118181 B1
T3 (97) 11 05 2011	2011/19	EP 1975542 B1	T3 (97) 04 05 2011	2011/18	EP 2124573 B1
T3 (97) 27 04 2011	2011/17	EP 1978179 B1	T3 (97) 06 04 2011	2011/14	EP 2111334 B1
T3 (97) 30 03 2011	2011/13	EP 1983102 B1	T3 (97) 06 04 2011	2011/14	EP 2117944 B1
T3 (97) 20 04 2011	2011/16	EP 1995026 B1	T3 (97) 13 04 2011	2011/15	EP 2125329 B1
T3 (97) 27 04 2011	2011/17	EP 2025581 B1	T3 (97) 30 03 2011	2011/13	EP 2131823 B1
T3 (97) 09 03 2011	2011/10	EP 2133507 B1	T3 (97) 04 05 2011	2011/18	EP 2126431 B1
T3 (97) 30 03 2011	2011/13	EP 2019168 B1	T3 (97) 27 04 2011	2011/17	EP 2121426 B1
T3 (97) 27 04 2011	2011/17	EP 2138289 B1	T3 (97) 06 04 2011	2011/14	EP 2152118 B1
T3 (97) 30 03 2011	2011/13	EP 2143864 B1	T3 (97) 06 04 2011	2011/14	EP 2125788 B1
T3 (97) 20 04 2011	2011/16	EP 2143663 B1	T3 (97) 04 05 2011	2011/18	EP 2131810 B1
T3 (97) 30 03 2011	2011/13	EP 1980315 B1	T3 (97) 02 03 2011	2011/09	EP 2152358 B1
T3 (97) 27 04 2011	2011/17	EP 2033959 B1	T3 (97) 30 03 2011	2011/13	EP 2155998 B1
T3 (97) 27 04 2011	2011/17	EP 2156989 B1	T3 (97) 20 04 2011	2011/16	EP 2140700 B1
T3 (97) 11 05 2011	2011/19	EP 1993216 B1	T3 (97) 13 04 2011	2011/15	EP 2167761 B1
T3 (97) 20 04 2011	2011/16	EP 2036934 B1	T3 (97) 06 04 2011	2011/14	EP 2155019 B1
T3 (97) 20 04 2011	2011/16	EP 2177440 B1	T3 (97) 13 04 2011	2011/15	EP 2147020 B1
T3 (97) 20 04 2011	2011/16	EP 2151300 B1	T3 (97) 27 04 2011	2011/17	EP 2153280 B1
T3 (97) 11 05 2011	2011/19	EP 2180088 B1	T3 (97) 27 04 2011	2011/17	EP 2178355 B1
T3 (97) 13 04 2011	2011/15	EP 2080713 B1	T3 (97) 30 03 2011	2011/13	EP 2178388 B1
T3 (97) 16 02 2011	2011/07	EP 2182499 B1	T3 (97) 06 04 2011	2011/14	EP 2162557 B1
T3 (97) 02 03 2011	2011/09	EP 2058237 B1	T3 (97) 06 04 2011	2011/14	EP 2150691 B1
T3 (97) 20 04 2011	2011/16	EP 2072658 B1	T3 (97) 30 03 2011	2011/13	EP 2155021 B1
T3 (97) 27 04 2011	2011/17	EP 2072877 B1	T3 (97) 30 03 2011	2011/13	EP 2152106 B1
T3 (97) 09 03 2011	2011/10	EP 2210588 B1	T3 (97) 20 04 2011	2011/16	EP 2155377 B1
T3 (97) 15 09 2010	2010/37	EP 1978325 B1	T3 (97) 30 03 2011	2011/13	EP 2114759 B1
T3 (97) 13 04 2011	2011/15	EP 1988299 B1	T3 (97) 06 04 2011	2011/14	EP 2121950 B1
T3 (97) 27 04 2011	2011/17	EP 2079090 B1	T3 (97) 20 04 2011	2011/16	EP 2152480 B1
T3 (97) 06 04 2011	2011/14	EP 1961676 B1	T3 (97) 27 04 2011	2011/17	EP 2178617 B1
T3 (97) 27 04 2011	2011/17	EP 2090690 B1	T3 (97) 06 04 2011	2011/14	EP 2155939 B1
T3 (97) 13 04 2011	2011/15	EP 1961458 B1	T3 (97) 20 04 2011	2011/16	EP 2173861 B1
T3 (97) 25 05 2011	2011/21	EP 2095716 B1	T3 (97) 30 03 2011	2011/13	EP 2178513 B1
T3 (97) 04 05 2011	2011/18	EP 2052997 B1	T3 (97) 23 03 2011	2011/12	EP 2185734 B1
T3 (97) 30 03 2011	2011/13	EP 1997794 B1	T3 (97) 20 04 2011	2011/16	EP 2064280 B1
T3 (97) 13 04 2011	2011/15	EP 1988236 B1	T3 (97) 06 04 2011	2011/14	EP 2162568 B1
T3 (97) 04 05 2011	2011/18	EP 2119737 B1	T3 (97) 06 04 2011	2011/14	EP 2168083 B1
T3 (97) 12 01 2011	2011/02	EP 2130882 B1	T3 (97) 23 02 2011	2011/08	EP 2173410 B1
T3 (97) 30 03 2011	2011/13	EP 2145923 B1	T3 (97) 04 05 2011	2011/18	EP 2173687 B1
T3 (97) 16 02 2011	2011/07	EP 2022912 B1	T3 (97) 20 04 2011	2011/16	EP 2170972 B1
T3 (97) 27 04 2011	2011/17	EP 2025305 B1	T3 (97) 20 04 2011	2011/16	EP 2173417 B1
T3 (97) 13 04 2011	2011/15	EP 2154539 B1	T3 (97) 06 04 2011	2011/14	EP 2174524 B1
T3 (97) 20 04 2011	2011/16	EP 2044911 B1	T3 (97) 27 04 2011	2011/17	EP 2178364 B1
T3 (97) 06 04 2011	2011/14	EP 2034256 B1	T3 (97) 20 04 2011	2011/16	EP 2190386 B1
T3 (97) 04 05 2011	2011/18	EP 2043414 B1	T3 (97) 13 04 2011	2011/15	EP 2185029 B1
T3 (97) 11 05 2011	2011/19	EP 2060311 B1	T3 (97) 30 03 2011	2011/13	EP 2190911 B1
T3 (97) 13 04 2011	2011/15	EP 2200200 B1	T3 (97) 30 03 2011	2011/13	EP 2167526 B1
T3 (97) 13 04 2011	2011/15	EP 2204095 B1	T3 (97) 30 03 2011	2011/13	EP 2178809 B1
T3 (97) 23 03 2011	2011/12	EP 2074977 B1	T3 (97) 20 04 2011	2011/16	EP 2191113 B1
T3 (97) 11 05 2011	2011/19	EP 1985390 B1	T3 (97) 20 04 2011	2011/16	EP 2232077 B1
T3 (97) 22 06 2011	2011/25	EP 1995474 B1	T3 (97) 06 04 2011	2011/14	EP 2198100 B1
T3 (97) 30 03 2011	2011/13	EP 2071268 B1	T3 (97) 30 03 2011	2011/13	EP 2170739 B1
T3 (97) 13 04 2011	2011/15	EP 2053174 B1	T3 (97) 11 05 2011	2011/19	EP 2185454 B1
T3 (97) 23 03 2011	2011/12	EP 2135738 B1	T3 (97) 18 05 2011	2011/20	EP 2232912 B1





379208	17/2007	383382	07/2009
379410	21/2007	383768	11/2009
381833	15/2007	383860	11/2009
381988	20/2008	384108	13/2009
382167	21/2008	387093(351646)	10/2003
382733	01/2009	393560 <sup>u)</sup>	109/2011

<sup>u)</sup> zgłoszenie będzie rozpatrywane jako zgłoszenie wzoru użytkowego

## 280

### DECYZJE STWIERDZAJĄCE WYGAŚNIĘCIE DECYZJI O UDZIELENIU PATENTU

Poniższe zestawienie zawiera kolejno: numer zgłoszenia wynalazku oraz numer i rok wydania Biuletynu Urzędu Patentowego, w którym zgłoszenie zostało ogłoszone (dla zgłoszeń wydzielonych umieszczono w nawiasie numer zgłoszenia macierzystego).

352338	17/2003	371136	10/2006
356726	08/2004	371879	13/2006
357481	12/2004	371880	13/2006
357487	12/2004	371881	13/2006
357794	13/2004	372950	17/2006
357795	13/2004	373541	19/2006
358777	17/2004	373631	19/2006
359378	20/2004	375313	24/2005
359468	20/2004	376587	04/2007
359469	20/2004	376929	01/2006
360194	24/2004	379178	19/2007
361820	05/2005	379596	23/2007
362820	08/2005	380495	05/2008
369113	02/2006	380908	09/2008
370096	06/2006	382120	21/2008
370219	07/2006	384119	13/2009
370522	08/2006		

## 281

### WPISY I ZMIANY W REJESTRZE PATENTOWYM (nieuwzględnione w innych samodzielnych ogłoszeniach)

Poniższe zestawienie zawiera kolejno: kod rodzaju patentu, numer patentu, datę wpisu, oznaczenie rubryki, w której dokonano wpisu lub zmiany oraz treść wpisu. Poszczególne rubryki rejestru patentowego zawierają następujące dane:

- rubryka A - nazwisko i imię albo nazwa, miejsce zamieszkania albo siedziba uprawnionego z patentu (miejscowość, kraj) oraz numer identyfikacji podatkowej NIP, a także numer PESEL albo numer identyfikacyjny REGON, o ile zgłaszający je wskazał,
- rubryka B - tytuł wynalazku,
- rubryka C - nazwisko i imię twórcy wynalazku oraz jego miejsce zamieszkania (miejscowość, kraj),
- rubryka D - prawa ograniczające patent,
- rubryka E - wpisy uzupełniające stan prawny patentu (w szczególności patenty dodatkowe, zamiana patentu dodatkowego na patent), a także numer dodatkowego prawa ochronnego, data pierwszego zezwolenia na wprowadzenie produktu na rynek w Rzeczypospolitej Polskiej i Unii Europejskiej oraz oznaczenie organu, który wydał zezwolenie,
- rubryka F - wnioski o unieważnienie i sprzeciwy, wnioski o udzielenie dodatkowego prawa ochronnego oraz decyzje dotyczące danego patentu,
- rubryka G - data unieważnienia lub data i przyczyna wygaśnięcia patentu, a także data stwierdzenia wygaśnięcia decyzji o udzieleniu dodatkowego prawa ochronnego lub data

unieważnienia albo data i przyczyna wygaśnięcia dodatkowego prawa ochronnego.

**Uwaga:** Publikacji podlegają: zmiana uprawnionego, twórcy, zmiana nazwy uprawnionego, prawa ograniczające patent, sprostowania istotnych pomyłek.

(B1) **175586** 2011 04 22 A. Wprowadzono zmianę uprawnionego przez wykreślenie wpisu: BASF AKTIENGESELLSCHAFT, Ludwigshafen, Niemcy i dokonanie wpisu: BASF SE, Ludwigshafen, Niemcy

(B1) **179815** 2011 06 29 A. Wprowadzono zmianę nazwy uprawnionego przez wykreślenie wpisu: FABRYKA KOTŁÓW 'RAFAKO' SPÓŁKA AKCYJNA, Racibórz, Polska i dokonanie wpisu: RAFAKO SPÓŁKA AKCYJNA, Racibórz, Polska 270217865

(B1) **180920** 2011 05 17 A. Wprowadzono zmianę nazwy uprawnionego przez wykreślenie wpisu: Rockwool/Grodan B.V., Melick-Herkenbosch, Holandia i dokonanie wpisu: GRODAN B.V., Roermond, Holandia

(B1) **180920** 2011 05 17 A. Wprowadzono zmianę uprawnionego przez wykreślenie wpisu: GRODAN B.V., Roermond, Holandia i dokonanie wpisu: ROCKWOOL LAPINUS PRODUCTIE B.V., Roermond, Holandia

(B1) **180920** 2011 05 17 A. Wprowadzono zmianę nazwy uprawnionego przez wykreślenie wpisu: ROCKWOOL LAPINUS PRODUCTIE B.V., Roermond, Holandia i dokonanie wpisu: ROCKWOOL B.V., Roermond, Holandia

(B1) **181354** 2011 06 28 A. Wprowadzono zmianę uprawnionego przez wykreślenie wpisu: BASF AKTIENGESELLSCHAFT, Ludwigshafen, Niemcy i dokonanie wpisu: BASF SE, Ludwigshafen, Niemcy

(B1) **182814, 184430** 2011 06 06 A. Wprowadzono zmianę uprawnionego przez wykreślenie wpisu: CENTELION S.A.S, Vitry sur seine, Francja i dokonanie wpisu: AVENTIS PHARMA S.A., Antony, Francja

(B1) **187208** 2011 06 22 A. Wprowadzono zmianę uprawnionego przez wykreślenie wpisu: BARAT CARBIDGE HOLDING GMBH, Burghaun, Niemcy i dokonanie wpisu: ELEMENT SIX HOLDING, Burghaun, Niemcy

(B1) **191986** 2011 05 30 A. Wprowadzono zmianę uprawnionego przez wykreślenie wpisu: OUTOKUMPU OYJ, Espoo, Finlandia i dokonanie wpisu: LUVATA ESPOO OY, Espoo, Finlandia

(B1) **196075** 2011 06 28 A. Wprowadzono zmianę uprawnionego przez wykreślenie wpisu: KLINKMAR SPÓŁKA Z OGRANICZONĄ ODPOWIEDZIALNOŚCIĄ, Kraków, Polska 950414855 i dokonanie wpisu: EDYTA KRÓL, Tomaszów Lubelski, Polska

(B1) **197443** 2011 06 07 A. Wprowadzono zmianę uprawnionego przez wykreślenie wpisu: BAYER AKTIENGESELLSCHAFT, Leverkusen, Niemcy i dokonanie wpisu: ALANOD Aluminium-Veredlung GmbH & Co. KG, Ennepetal, Niemcy

(B1) **199078** 2011 06 28 A. Wprowadzono zmianę uprawnionego przez wykreślenie wpisu: CENTRUM ELEKTRYFIKACJI I AUTOMATYZACJI GÓRNICICTWA EMAG, Katowice, Polska 001253163 i dokonanie wpisu: INSTYTUT TECHNIK INNOWACYJNYCH EMAG, Katowice, Polska 001253163

(B1) **199374** 2011 06 27 D. Dokonano wpisu o brzmieniu: „Na mocy umowy z dnia 29.05.2009 r. uprawniony udzielił licencji pełnej, wyłącznej na korzystanie z wynalazku na rzecz spółki Greinplast Sp. z o.o. z siedzibą w Krasnem przez okres 10 lat od dnia zawarcia umowy.”

(B1) **202119** 2011 06 06 A. Wprowadzono zmianę uprawnionego przez wykreślenie wpisu: KURZAWSKI GRZEGORZ, Szczecin, Polska; SUCHY JANINA, Szczecin, Polska; LUBIŃSKI JAN, Szczecin,



Polska; POMORSKA AKADEMIA MEDYCZNA, Szczecin, Polska i dokonanie wpisu: KURZAWSKI GRZEGORZ, Szczecin, Polska; LUBIŃSKI JAN, Szczecin, Polska; POMORSKI UNIwersytet MEDYCZNY W SZCZECINIE, Szczecin, Polska; SUCHY JANINA, Szczecin, Polska

(B1) **203391** 2011 03 17 A. Wprowadzono zmianę uprawnionego przez wykreślenie wpisu: CarboTech Fosroc GmbH, Essen, Niemcy i dokonanie wpisu: MINOVA CARBOTECH GMBH, Essen, Niemcy

(B1) **203391** 2011 03 17 A. Wprowadzono zmianę uprawnionego przez wykreślenie wpisu: MINOVA CARBOTECH GMBH, Essen, Niemcy i dokonanie wpisu: MINOVA INTERNATIONAL LIMITED, Witney, Wielka Brytania

(B1) **205535** 2011 05 30 A. Wprowadzono zmianę uprawnionego przez wykreślenie wpisu: OUTOKUMPU OYJ, Espoo, Finlandia i dokonanie wpisu: LUVATA ESPOO OY, Espoo, Finlandia

(B1) **206529** 2011 07 21 F. Dokonano wpisu o brzmieniu: „W dniu 25 listopada 2010 r. do Urzędu Patentowego RP wpłynął wniosek o dokonanie w rejestrze wpisu informacji o zajęciu przedmiotowego patentu (sygn. post. egz. KM 1562/09)”.

(B1) **206650** 2011 07 21 F. Dokonano wpisu o brzmieniu: „W dniu 25 listopada 2010 r. do Urzędu Patentowego RP wpłynął wniosek o dokonanie w rejestrze wpisu informacji o zajęciu przedmiotowego patentu (sygn. post. egz. KM 1562/09)”.

(B1) **206764** 2011 07 12 C. Sprostowano imię twórcy poprzez wykreślenie HIMMELREICH MICHAEL, Paderborn, Niemcy i wpisanie HIMMELREICH MATTHIAS, Paderborn, Niemcy

(B1) **206790** 2011 07 12 C. Sprostowano nazwisko twórcy poprzez wykreślenie KALINOWSKI JAROSŁAW, Rybnik, Polska i wpisanie MALINOWSKI JAROSŁAW, Rybnik, Polska

(B1) **206844** 2011 06 06 A. Wprowadzono zmianę uprawnionego przez wykreślenie wpisu: CENTELION S.A.S, Vitry sur seine, Francja i dokonanie wpisu: AVENTIS PHARMA S.A., Antony, Francja

(B1) **206894** 2011 06 09 A. Wprowadzono zmianę nazwy uprawnionego przez wykreślenie wpisu: HEXION SPECJALTY CHEMICALS GMBH, Iserlohn-Letmathe, Niemcy i dokonanie wpisu: Momentive Specialty Chemicals GmbH, Iserlohn, Niemcy

(B1) **207394** 2011 06 16 A. Wprowadzono zmianę uprawnionego przez wykreślenie wpisu: THE PROCTER & GAMBLE COMPANY, Cincinnati, Stany Zjednoczone Ameryki i dokonanie wpisu: Warner Chilcott Company, LLC, Fajardo, Portoryko

(B1) **207756** 2011 07 12 A. Sprostowano nazwę uprawnionego poprzez wykreślenie MITSUI CHEMICALS ARGO, INC, Tokio, Japonia i wpisanie MITSUI CHEMICALS AGRO, INC., Tokio, Japonia

(B1) **208064** 2011 07 12 C. Sprostowano imię twórcy poprzez wykreślenie WILLIAMS DAVID L., Fremont, Stany Zjednoczone Ameryki i wpisanie WILLIAMS L. DAVID, Fremont, Stany Zjednoczone Ameryki

(B1) **208966** 2011 06 09 A. Wprowadzono zmianę nazwy uprawnionego przez wykreślenie wpisu: HEXION SPECJALTY CHEMICALS GMBH, Iserlohn-Letmathe, Niemcy i dokonanie wpisu: Momentive Specialty Chemicals GmbH, Iserlohn, Niemcy

## 282

### WPISY I ZMIANY W WYODRĘBNIONEJ CZĘŚCI REJESTRU PATENTOWEGO (nieuwzględnione w innych samodzielnych ogłoszeniach)

Poniższe zestawienie zawiera kolejno: kod rodzaju dokumentu, numer patentu europejskiego, datę wpisu, oznaczenie rubryki, w której dokonano wpisu lub zmiany oraz treść wpisu. Poszczególne rubryki rejestru zawierają następujące dane:

rubryka A - nazwisko i imię lub nazwa, a także miejsce zamieszkania lub siedziba uprawnionego z patentu europejskiego,

rubryka B - tytuł wynalazku,

rubryka C - nazwisko i imię twórcy wynalazku oraz jego miejsce zamieszkania,

rubryka D - prawa ograniczające patent,

rubryka E - numer dodatkowego prawa ochronnego, data pierwszego zezwolenia na wprowadzenie produktu na rynek w Rzeczypospolitej Polskiej i Unii Europejskiej, oznaczenie organu, który wydał zezwolenie,

rubryka F - decyzje dotyczące danego patentu europejskiego,

rubryka G - data unieważnienia lub data i przyczyna wygaśnięcia patentu europejskiego a także data stwierdzenia wygaśnięcia decyzji o udzieleniu dodatkowego prawa ochronnego lub data unieważnienia albo data i przyczyna wygaśnięcia dodatkowego prawa ochronnego.

**Uwaga:** Publikacji podlegają: zmiana uprawnionego, twórcy, zmiana nazwy uprawnionego, prawa ograniczające patent, sprostowania istotnych pomyłek.

(T3) **1683073** 2011 04 20 A. Wprowadzono zmianę nazwy uprawnionego przez wykreślenie wpisu: Sagem Securite, Paris, Francja i dokonanie wpisu: Morpho, Paris, Francja

(T3) **1783659** 2011 04 20 A. Wprowadzono zmianę nazwy uprawnionego przez wykreślenie wpisu: SAGEM Sécurité, Paris, Francja i dokonanie wpisu: Morpho, Paris, Francja

(T3) **2102452** 2011 06 30 A. Wprowadzono zmianę siedziby uprawnionego przez wykreślenie wpisu: RAG Aktiengesellschaft, Essen, Niemcy i dokonanie wpisu: RAG AKTIENGESELLSCHAFT, Herne, Niemcy

## 283

### DECYZJE O WYGAŚNIĘCIU PATENTU

Poniższe zestawienie zawiera kolejno: kod rodzaju patentu, numery patentów, które wygasły na podstawie art. 90 ust. 1 pkt 2 - 4 ustawy z dnia 30.06.2000 r. - Prawo własności przemysłowej oraz datę wygaśnięcia patentu.

(B1) 166212	2010 07 18	(B1) 184999	2010 07 11
(B1) 167142	2010 07 07	(B1) 185061	2010 07 03
(B1) 167572	2010 07 01	(B1) 185285	2010 07 03
(B1) 168476	2010 07 29	(B1) 185377	2010 07 25
(B1) 169869	2010 06 30	(B1) 185606	2010 07 02
(B1) 171167	2010 07 21	(B1) 185683	2010 07 19
(B1) 171271	2010 07 24	(B1) 186508	2010 07 15
(B1) 171670	2010 07 20	(B1) 186661	2010 07 01
(B1) 171813	2010 07 14	(B1) 186823	2010 07 09
(B1) 172139	2010 07 01	(B1) 186995	2010 07 23
(B1) 173639	2010 07 19	(B1) 187046	2010 07 10
(B1) 174074	2010 07 01	(B1) 187069	2010 07 22
(B1) 174814	2010 07 09	(B1) 187267	2010 07 17
(B1) 175264	2010 07 23	(B1) 187273	2010 07 20
(B1) 176708	2010 07 15	(B1) 187534	2010 07 21
(B1) 176752	2010 07 07	(B1) 187580	2010 07 18
(B1) 179161	2010 07 07	(B1) 187610	2010 07 07
(B1) 180608	2010 07 11	(B1) 187719	2010 07 02
(B1) 181075	2010 07 29	(B1) 187871	2010 07 20
(B1) 181142	2009 12 03	(B1) 187872	2010 07 20
(B1) 181377	2010 07 24	(B1) 188040	2010 07 27
(B1) 182605	2010 06 10	(B1) 188092	2010 07 18
(B1) 183130	2010 07 12	(B1) 188540	2010 07 09
(B1) 183188	2010 07 25	(B1) 189063	2010 07 21
(B1) 183278	2010 07 19	(B1) 189148	2010 07 20
(B1) 183366	2010 07 05	(B1) 189211	2010 07 03
(B1) 184559	2010 07 01	(B1) 189212	2010 07 20
(B1) 184769	2010 07 25	(B1) 189513	2010 07 30

---

(B1) 189532	2010 07 16	(B1) 194393	2010 07 15	(B1) 198963	2010 07 23	(B1) 203060	2010 07 03
(B1) 189707	2010 07 13	(B1) 194671	2010 07 16	(B1) 199034	2010 07 04	(B1) 203152	2010 07 09
(B1) 189726	2010 07 14	(B1) 194861	2010 07 02	(B1) 199292	2010 07 12	(B1) 203178	2010 07 11
(B1) 189751	2010 07 03	(B1) 195022	2010 07 29	(B1) 199373	2010 07 05	(B1) 203274	2010 07 19
(B1) 189820	2010 07 28	(B1) 195111	2010 07 26	(B1) 199613	2010 07 29	(B1) 203299	2010 07 07
(B1) 190310	2010 07 07	(B1) 195195	2010 07 18	(B1) 199755	2010 07 28	(B1) 203340	2010 07 08
(B1) 190388	2010 07 23	(B1) 195196	2010 07 18	(B1) 199970	2010 07 15	(B1) 203349	2010 07 19
(B1) 190474	2010 07 29	(B1) 195220	2010 07 27	(B1) 199971	2010 07 12	(B1) 203405	2010 07 03
(B1) 190563	2010 07 08	(B1) 195321	2010 05 30	(B1) 200158	2010 07 27	(B1) 203521	2010 07 12
(B1) 190587	2010 07 19	(B1) 195713	2010 06 14	(B1) 200357	2010 07 04	(B1) 203538	2010 07 17
(B1) 190608	2010 07 30	(B1) 195905	2010 07 19	(B1) 200578	2010 07 08	(B1) 203599	2010 07 19
(B1) 190791	2010 07 02	(B1) 196055	2010 07 18	(B1) 200774	2010 07 30	(B1) 203673	2010 07 17
(B1) 191031	2010 07 13	(B1) 196288	2010 07 23	(B1) 200819	2010 07 03	(B1) 203771	2010 07 01
(B1) 191208	2010 07 17	(B1) 196560	2010 07 06	(B1) 201048	2010 07 01	(B1) 203810	2010 07 11
(B1) 191499	2010 07 02	(B1) 196580	2010 07 27	(B1) 201075	2010 07 14	(B1) 203889	2010 07 31
(B1) 191535	2010 07 14	(B1) 196852	2010 07 19	(B1) 201086	2010 07 10	(B1) 204123	2010 07 06
(B1) 191733	2010 07 17	(B1) 197352	2010 07 23	(B1) 201106	2010 07 19	(B1) 204218	2010 07 16
(B1) 191794	2010 07 22	(B1) 197444	2010 07 23	(B1) 201107	2010 07 19	(B1) 204669	2010 07 02
(B1) 191928	2010 07 11	(B1) 197714	2010 07 06	(B1) 201123	2010 07 14	(B1) 204775	2010 07 19
(B1) 192120	2010 07 24	(B1) 197959	2010 07 26	(B1) 201384	2010 07 26	(B1) 204877	2010 07 30
(B1) 192131	2010 07 03	(B1) 198046	2010 07 06	(B1) 201412	2010 07 24	(B1) 205048	2010 07 02
(B1) 192318	2010 07 01	(B1) 198102	2010 07 31	(B1) 201676	2010 07 25	(B1) 205049	2010 07 02
(B1) 192469	2010 07 15	(B1) 198294	2010 07 26	(B1) 201827	2010 07 03	(B1) 205174	2010 07 07
(B1) 192916	2010 07 30	(B1) 198312	2010 07 17	(B1) 202018	2010 07 31	(B1) 205273	2010 07 22
(B1) 193196	2010 07 17	(B1) 198520	2010 07 17	(B1) 202052	2010 07 19	(B1) 205274	2010 07 22
(B1) 193251	2010 07 30	(B1) 198559	2010 07 14	(B1) 202563	2010 07 18	(B1) 205275	2010 07 08
(B1) 193384	2010 07 21	(B1) 198611	2010 07 27	(B1) 202697	2010 07 13	(B1) 205454	2010 07 05
(B1) 193386	2010 07 05	(B1) 198833	2010 07 30	(B1) 202780	2010 07 30	(B1) 205456	2010 07 17
(B1) 193740	2010 07 12	(B1) 198860	2010 07 07	(B1) 202829	2010 07 09	(B1) 206632	2006 06 13
(B1) 193805	2010 07 01	(B1) 198863	2010 07 22	(B1) 202860	2010 07 29		
(B1) 194131	2010 07 25	(B1) 198864	2010 07 22	(B1) 203021	2010 07 12		
(B1) 194278	2010 07 23	(B1) 198955	2010 07 15	(B1) 203059	2010 07 08		

**B. WZORY UŻYTKOWE**

284

**UDZIELONE PRAWA OCHRONNE**

(od nr 65 589 do 65 616)

Y1 (11) **65605** (41) 2011 01 03  
 (51) **A01D 46/00** (2006.01)  
 (21) 118327 (22) 2009 07 02  
 (72) WEREMCZUK ROBERT, Lublin (PL); SKORZYŃSKA JOANNA, Lublin (PL); WEREMCZUK KRZYSZTOF, Poznań (PL)  
 (73) WEREMCZUK ROBERT, Lublin (PL); SKORZYŃSKA JOANNA, Lublin (PL); WEREMCZUK KRZYSZTOF, Poznań (PL)  
 (54) Półrzędowy, kombajn do zbioru owoców jagodowych zwłaszcza malin jesiennych

Y1 (11) **65601** (41) 2010 12 20  
 (51) **A01K 63/00** (2006.01)  
 (21) 118280 (22) 2009 06 15  
 (72) ŻARSKI DANIEL, Malbork (PL); KUCHARCZYK DARIUSZ, Olsztyn (PL); KREJSZEFF SŁAWOMIR, Grajewo (PL); TARGOŃSKA KATARZYNA, Olsztyn (PL)  
 (73) UNIWERSYTET WARMIŃSKO-MAZURSKI W OLSZTYNIE, Olsztyn (PL)  
 (54) Urządzenie do testowania podchowów larw karpiowatych ryb reofilnych

Y1 (11) **65603** (41) 2011 01 03  
 (51) **A01M 7/00** (2006.01)  
**A01M 11/00** (2006.01)  
 (21) 118309 (22) 2009 06 23  
 (72) JANIK ŁUKASZ, Bukowno (PL)  
 (73) MARSEILLE SPÓŁKA Z OGRANICZONĄ ODPOWIEDZIALNOŚCIĄ, Niepołomice (PL)  
 (54) Zbiornik opryskiwacza rolniczego

Y1 (11) **65608** (41) 2011 01 17  
 (51) **A01M 7/00** (2006.01)  
**A01M 11/00** (2006.01)  
 (21) 118341 (22) 2009 07 10  
 (72) JANIK ŁUKASZ, Bukowno (PL)  
 (73) MARSEILLE SPÓŁKA Z OGRANICZONĄ ODPOWIEDZIALNOŚCIĄ, Niepołomice (PL)  
 (54) Zbiornik opryskiwacza rolniczego

Y1 (11) **65606** (41) 2011 01 17  
 (51) **A47L 23/22** (2006.01)  
**A47L 23/26** (2006.01)  
 (21) 118339 (22) 2009 07 10  
 (72) KOCOT SŁAWOMIR, Radom (PL)  
 (73) KOCOT SŁAWOMIR, Radom (PL)  
 (54) Podkład pod wycieraczkę do obuwia

Y1 (11) **65607** (41) 2011 01 17  
 (51) **A47L 23/22** (2006.01)  
**A47L 23/26** (2006.01)  
 (21) 118340 (22) 2009 07 10  
 (72) KOCOT SŁAWOMIR, Radom (PL)  
 (73) KOCOT SŁAWOMIR, Radom (PL)  
 (54) Podkład pod wycieraczkę do obuwia

Y1 (11) **65594** (41) 2010 11 08  
 (51) **A61G 5/10** (2006.01)  
**A47C 7/02** (2006.01)  
 (21) 118213 (22) 2009 05 07  
 (72) MIKOŁAJEWSKA EMILIA, Bydgoszcz (PL)  
 (73) MIKOŁAJEWSKA EMILIA, Bydgoszcz (PL)  
 (54) Wkład do siedziska wózka inwalidzkiego

Y1 (11) **65610** (41) 2010 03 15  
 (51) **B01D 53/26** (2006.01)  
**B01J 20/34** (2006.01)  
 (21) 118471 (22) 2009 09 10  
 (30) 202008012371.2 2008 09 11 DE  
 (72) ULF ROLAND, Leipzig (DE); KRAUS MARKUS, Lödla (DE); KOPINKE FRANK-DIETER, Leipzig (DE); HOLZER FRANK, Leipzig (DE)  
 (73) HELMHOLTZ-ZENTRUM FÜR UMWELTFORSCHUNG GMBH-UFZ, Leipzig (DE)  
 (54) Urządzenie do obróbki gazów, zwłaszcza do suszenia gazu ziemnego lub biogazu

Y1 (11) **65590** (41) 2010 04 12  
 (51) **B23C 5/10** (2006.01)  
**B23C 5/26** (2006.01)  
**E21C 35/18** (2006.01)  
 (21) 117755 (22) 2008 09 30  
 (72) AAB HANS WALTER, Waiblingen (DE)  
 (73) SCHWAMBORN GERÄTEBAU GMBH, Wangen (DE)  
 (54) Nóż z trzpieniem okrągłym

Y1 (11) **65609** (41) 2010 06 21  
 (51) **B60P 3/00** (2006.01)  
**B61D 3/16** (2006.01)  
 (21) 118385 (22) 2009 07 28  
 (30) PUV2008-795 2008 12 10 CZ  
 (72) ŠINDEL RADEK, Krmelín (CZ)  
 (73) AWT VADS a.s., Nový Bohumín (CZ)  
 (54) Nadbudowa środków transportowych do przewozu płaskich wielkowymiarowych przedmiotów

Y1 (11) **65604** (41) 2011 01 03  
 (51) **B60P 3/363** (2006.01)  
**B60S 11/00** (2006.01)  
 (21) 118313 (22) 2009 06 24  
 (72) PAPROCKI ADAM, Świdwin (PL); NIKIPIEROWICZ LESZEK, Świdwin (PL); MICH RYSZARD, Świdwin (PL)  
 (73) ZAKŁAD PRODUKCYJNO-USŁUGOWY PA-MET ADAM PAPROCKI SPÓŁKA KOMANDYTOWA, Świdwin (PL)  
 (54) System docisku rolki do opony w urządzeniach manewrujących

Y1 (11) **65589** (41) 2010 02 15  
 (51) **B62J 1/02** (2006.01)  
 (21) 117636 (22) 2008 08 11

(72) DANIELSKI JERZY, Inowrocław (PL)

(73) DANIELSKI JERZY, Inowrocław (PL)

(54) Siedzenie rowerowe

Y1 (11) **65597** (41) 2010 11 22

(51) **B65D 1/20** (2006.01)

**B65D 25/38** (2006.01)

(21) 118236 (22) 2009 05 18

(72) WIŚNIEWSKI ADAM, Świdwin (PL); WASZKIEL ANDRZEJ, Świdwin (PL)

(73) PLASTIC-FORM SPÓŁKA JAWNA BOŻENA JAGIEŁŁO-WASZKIEL ANDRZEJ WASZKIEL JOLANTA WIŚNIEWSKA ADAM WIŚNIEWSKI, Świdwin (PL)

(54) Pierścień wylewowy do puszek

Y1 (11) **65595** (41) 2010 11 22

(51) **B65D 5/18** (2006.01)

**B65D 71/60** (2006.01)

**B65D 85/72** (2006.01)

(21) 118225 (22) 2009 05 11

(72) PROKOPEK JAN, Toruń (PL)

(73) PROKOPEK JAN PRZEDSIĘBIORSTWO PRODUKCYJNO-HANDLOWO-USŁUGOWE PROJAN, Toruń (PL)

(54) Opakowanie zbiorcze do okrągłych opakowań jednostkowych

Y1 (11) **65596** (41) 2010 11 22

(51) **B65D 5/18** (2006.01)

**B65D 71/60** (2006.01)

**B65D 85/72** (2006.01)

(21) 118227 (22) 2009 05 11

(72) PROKOPEK JAN, Toruń (PL)

(73) PROKOPEK JAN PRZEDSIĘBIORSTWO PRODUKCYJNO-HANDLOWO-USŁUGOWE PROJAN, Toruń (PL)

(54) Opakowanie zbiorcze do okrągłych opakowań jednostkowych

Y1 (11) **65614** (41) 2010 08 30

(51) **B65D 5/32** (2006.01)

(21) 118815 (22) 2010 03 02

(72) LUBOJEMSKI WIEŚŁAW, Jasło (PL)

(73) ZAKŁAD PRODUKCJI OPAKOWAŃ TARNOPAK SPÓŁKA Z OGRANICZONĄ ODPOWIEDZIALNOŚCIĄ, Jasło (PL)

(54) Opakowanie skrzynkowe

Y1 (11) **65593** (41) 2010 11 08

(51) **B66F 7/14** (2006.01)

(21) 118206 (22) 2009 05 05

(72) HALUCH EUGENIUSZ, Bełk (PL); GAJEWSKI EUGENIUSZ, Rybnik (PL); WUNDERSEE FRANCISZEK, Czerwionka-Leszczyny (PL); GALWAS ADAM, Czerwionka-Leszczyny (PL)

(73) ELROW SPÓŁKA Z OGRANICZONĄ ODPOWIEDZIALNOŚCIĄ, Rybnik (PL)

(54) Podnośnik lokomotyw dołowych

Y1 (11) **65611** (41) 2010 12 06

(51) **E04C 2/26** (2006.01)

**E04F 13/14** (2006.01)

(21) 118550 (22) 2009 05 27

(72) KUZMAN JANUSZ, Bydgoszcz (PL); ŚWITOŃSKI ALEKSANDER, Koszalin (PL)

(73) BAUMAT SPÓŁKA Z OGRANICZONĄ ODPOWIEDZIALNOŚCIĄ, Toruń (PL)

(54) Płyta okładzinowa

Y1 (11) **65612** (41) 2010 08 16

(51) **E04C 2/292** (2006.01)

**E04B 1/80** (2006.01)

(21) 118754 (22) 2010 02 04

(72) SKOWRON MAREK, Siemianowice Śląskie (PL)

(73) PANELTECH SPÓŁKA Z OGRANICZONĄ

ODPOWIEDZIALNOŚCIĄ, Chorzów (PL)

(54) Płyta warstwowa ścienna z zewnętrznym występem kryjącym

Y1 (11) **65602** (41) 2010 12 20

(51) **E05D 5/02** (2006.01)

(21) 118290 (22) 2009 06 17

(72) KUCHARSKA JANINA, Chrzanów (PL); KUCHARSKI JACEK, Chrzanów (PL); KUCHARSKI MACIEJ, Chrzanów (PL)

(73) KUCHARSKA JANINA, Chrzanów (PL); KUCHARSKI JACEK, Chrzanów (PL); KUCHARSKI MACIEJ, Chrzanów (PL)

(54) Mocowanie korpusu zawiasu w profilu aluminiowym

Y1 (11) **65599** (41) 2010 12 06

(51) **E21C 35/06** (2006.01)

(21) 118250 (22) 2009 05 27

(72) ŚLUSARZ RYSZARD, Gorlice (PL); KRET ANDRZEJ, Gorlice (PL); WSOŁEK ZBIGNIEW, Rożnowice (PL)

(73) ZAKŁAD MASZYN GÓRNICZYCH GLINIK SPÓŁKA Z OGRANICZONĄ ODPOWIEDZIALNOŚCIĄ, Gorlice (PL)

(54) Mechanizm korekcji poprzecznego nachylenia koryt przenośnika zgrzebłowego

Y1 (11) **65615** (41) 2010 10 11

(51) **E21D 11/15** (2006.01)

(21) 118831 (22) 2010 03 08

(72) SIWEK MICHAŁ, Wrocław (PL); MATYSZCZAK MARCIN, Wrocław (PL)

(73) SIWEK HENRYK ZAKŁADY METALOWE SIWEK, Biestrzyków (PL)

(54) Siatka górnicza okładzinowa łańcuchowa

Y1 (11) **65616** (41) 2007 10 15

(51) **E21D 11/22** (2006.01)

(62) 0

(21) 119153 (22) 2006 04 10

(72) CIAŁKOWSKI BOGUSŁAW, Katowice (PL)

(73) KALMET SPÓŁKA Z OGRANICZONĄ ODPOWIEDZIALNOŚCIĄ, Gliwice (PL)

(54) Śruba hakowa międzyodrzwiowej rozpory górniczej

Y1 (11) **65591** (41) 2010 07 19

(51) **F24D 3/10** (2006.01)

**F24H 9/12** (2006.01)

(21) 117943 (22) 2009 01 15

(72) DRYJAK JAN, Kęty (PL)

(73) FINISH A ANNA DRYJAK SPÓŁKA JAWNA, Kęty (PL)

(54) Rozdzielacz obiegów czynnika grzewczego w układach centralnego ogrzewania

Y1 (11) **65592** (41) 2010 09 13

(51) **F24D 19/02** (2006.01)

(21) 118057 (22) 2009 03 06

(72) WYSOCKI WIT, Siepraw (PL)

(73) WYSOCKA WŁADYSŁAWA FIRMA PRODUKCYJNO-HANDLOWA, Siepraw (PL)

(54) Uchwyt grzejnika

Y1 (11) **65613** (41) 2004 06 28

(51) **G01L 5/06** (2006.01)

**G01L 5/10** (2006.01)

**B66D 1/50** (2006.01)

(62) 0

(21) 118807 (22) 2002 12 20

(72) SZOT MARIUSZ, Bytom (PL); HANKUS JAN, Katowice (PL); CZERWIŃSKI JERZY, Marki (PL); PAJONK BRUNON, Katowice (PL); PARADOWSKI KRZYSZTOF, Katowice (PL)

(73) GŁÓWNY INSTYTUT GÓRNICWA, Katowice (PL)

(54) Urządzenie do pomiaru siły podłużnej w linie

Y1 (11) **65600** (41) 2010 12 06  
 (51) **G01N 27/83** (2006.01)  
 (21) 118259 (22) 2009 06 01  
 (72) KWAŚNIEWSKI JERZY, Kraków (PL); RUTA HUBERT, Radom (PL)  
 (73) AKADEMIA GÓRNICZO-HUTNICZA IM. STANISŁAWA STASZICA, Kraków (PL)  
 (54) Zestaw do magnetycznego badania lin stalowych w strefie uchwytu stożkowego

Y1 (11) **65598** (41) 2010 12 06  
 (51) **H02B 1/28** (2006.01)  
**E21F 11/00** (2006.01)  
 (21) 118244 (22) 2009 05 22  
 (72) KALIŃSKI ANDRZEJ, Bydgoszcz (PL); KALIŃSKI FILIP, Bydgoszcz (PL)  
 (73) ZAKŁAD PRODUKCYJNY BOHAMET HENRYK BOGUSZ JAROSŁAW HALAREWICZ SPÓŁKA JAWNA, Ciele (PL)  
 (54) Pokrywa skrzynki ognioszczelnej

INDEKS UDZIELONYCH PRAW OCHRONNYCH,  
 WEDŁUG SYMBOLI MKP

Symbol MKP	Nr prawa ochronn.	Symbol MKP	Nr prawa ochronn.
1	2	1	2
<b>A01D 46/00</b> (2006.01)	65605	<b>B65D 85/72</b> (2006.01)	65595*
<b>A01K 63/00</b> (2006.01)	65601	<b>B65D 5/18</b> (2006.01)	65596
<b>A01M 7/00</b> (2006.01)	65603	<b>B65D 71/60</b> (2006.01)	65596*
<b>A01M 11/00</b> (2006.01)	65603*	<b>B65D 85/72</b> (2006.01)	65596*
<b>A01M 7/00</b> (2006.01)	65608	<b>B65D 5/32</b> (2006.01)	65614
<b>A01M 11/00</b> (2006.01)	65608*	<b>B66D 1/50</b> (2006.01)	65613*
<b>A47C 7/02</b> (2006.01)	65594*	<b>B66F 7/14</b> (2006.01)	65593
<b>A47L 23/22</b> (2006.01)	65606	<b>E04B 1/80</b> (2006.01)	65612*
<b>A47L 23/26</b> (2006.01)	65606*	<b>E04C 2/26</b> (2006.01)	65611
<b>A47L 23/22</b> (2006.01)	65607	<b>E04C 2/292</b> (2006.01)	65612
<b>A47L 23/26</b> (2006.01)	65607*	<b>E04F 13/14</b> (2006.01)	65611*
<b>A61G 5/10</b> (2006.01)	65594	<b>E05D 5/02</b> (2006.01)	65602
<b>B01D 53/26</b> (2006.01)	65610	<b>E21C 35/18</b> (2006.01)	65590*
<b>B01J 20/34</b> (2006.01)	65610*	<b>E21C 35/06</b> (2006.01)	65599
<b>B23C 5/10</b> (2006.01)	65590	<b>E21D 11/15</b> (2006.01)	65615
<b>B23C 5/26</b> (2006.01)	65590*	<b>E21D 11/22</b> (2006.01)	65616
<b>B60P 3/00</b> (2006.01)	65609	<b>E21F 11/00</b> (2006.01)	65598*
<b>B60P 3/363</b> (2006.01)	65604	<b>F24D 3/10</b> (2006.01)	65591
<b>B60S 11/00</b> (2006.01)	65604*	<b>F24D 19/02</b> (2006.01)	65592
<b>B61D 3/16</b> (2006.01)	65609*	<b>F24H 9/12</b> (2006.01)	65591*
<b>B62J 1/02</b> (2006.01)	65589	<b>G01L 5/06</b> (2006.01)	65613
<b>B65D 1/20</b> (2006.01)	65597	<b>G01L 5/10</b> (2006.01)	65613*
<b>B65D 25/38</b> (2006.01)	65597*	<b>G01N 27/83</b> (2006.01)	65600
<b>B65D 5/18</b> (2006.01)	65595	<b>H02B 1/28</b> (2006.01)	65598
<b>B65D 71/60</b> (2006.01)	65595*		

\*) Prawo ochronne oznaczone więcej niż jednym symbolem klasyfikacyjnym. Ogłoszenie dotyczące tego prawa ochronnego można znaleźć pod symbolem klasyfikacyjnym odpowiadającym numerowi bez gwiazdki.

INDEKS NUMEROWY  
 UDZIELONYCH PRAW OCHRONNYCH

Nr prawa ochronn.	Symbol MKP	Nr prawa ochronn.	Symbol MKP
1	2	1	2
65589	<b>B62J 1/02</b> (2006.01)	65591	<b>F24D 3/10</b> (2006.01)
65590	<b>B23C 5/10</b> (2006.01)	65592	<b>F24D 19/02</b> (2006.01)

1	2	1	2
65593	<b>B66F 7/14</b> (2006.01)	65605	<b>A01D 46/00</b> (2006.01)
65594	<b>A61G 5/10</b> (2006.01)	65606	<b>A47L 23/22</b> (2006.01)
65595	<b>B65D 5/18</b> (2006.01)	65607	<b>A47L 23/22</b> (2006.01)
65596	<b>B65D 5/18</b> (2006.01)	65608	<b>A01M 7/00</b> (2006.01)
65597	<b>B65D 1/20</b> (2006.01)	65609	<b>B60P 3/00</b> (2006.01)
65598	<b>H02B 1/28</b> (2006.01)	65610	<b>B01D 53/26</b> (2006.01)
65599	<b>E21C 35/06</b> (2006.01)	65611	<b>E04C 2/26</b> (2006.01)
65600	<b>G01N 27/83</b> (2006.01)	65612	<b>E04C 2/292</b> (2006.01)
65601	<b>A01K 63/00</b> (2006.01)	65613	<b>G01L 5/06</b> (2006.01)
65602	<b>E05D 5/02</b> (2006.01)	65614	<b>B65D 5/32</b> (2006.01)
65603	<b>A01M 7/00</b> (2006.01)	65615	<b>E21D 11/15</b> (2006.01)
65604	<b>B60P 3/363</b> (2006.01)	65616	<b>E21D 11/22</b> (2006.01)

**285**

**DECYZJE O ODMOWIE UDZIELENIA  
 PRAWA OCHRONNEGO  
 (wydane po ogłoszeniu o zgłoszeniu)**

Poniższe zestawienie zawiera kolejno: numer zgłoszenia wzoru użytkowego oraz numer i rok wydania Biuletynu Urzędu Patentowego, w którym zgłoszenie zostało ogłoszone (dla zgłoszeń wydzielonych lub przekształconych ze zgłoszenia wynalazku umieszczono w nawiasie numer zgłoszenia macierzystego).

117892	05/2010	118229	24/2010
118032	19/2010	118260	25/2010
118112	20/2010	118321	26/2009
118221	24/2010		

**286**

**DECYZJE O UMORZENIU POSTĘPOWANIA  
 (wydane po ogłoszeniu o zgłoszeniu)**

Poniższe zestawienie zawiera kolejno: numer zgłoszenia wzoru użytkowego oraz numer i rok wydania Biuletynu Urzędu Patentowego, w którym zgłoszenie zostało ogłoszone (dla zgłoszeń wydzielonych lub przekształconych ze zgłoszenia wynalazku umieszczono w nawiasie numer zgłoszenia macierzystego).

117929	15/2010	119016	22/2010
117933	15/2010	119059	25/2010
118000	18/2010		

**287**

**DECYZJE STWIERDZAJĄCE WYGAŚNIĘCIE  
 DECYZJI O UDZIELENIU PRAWA OCHRONNEGO**

Poniższe zestawienie zawiera kolejno: numer zgłoszenia wzoru użytkowego oraz numer i rok wydania Biuletynu Urzędu Patentowego, w którym zgłoszenie zostało ogłoszone (dla zgłoszeń wydzielonych lub przekształconych ze zgłoszenia wynalazku umieszczono w nawiasie numer zgłoszenia macierzystego).

116665	22/2008	117769	08/2010
117654	05/2010	117779	09/2010
117655	05/2010	117815	10/2010
117656	05/2010	117816	10/2010

**288**

**WPISY I ZMIANY W REJESTRZE  
 PRAW OCHRONNYCH  
 (nieuwzględnione w innych samodzielnych ogłoszeniach)**

Poniższe zestawienie zawiera kolejno: kod rodzaju prawa, numer prawa ochronnego, datę wpisu, oznaczenie rubryki, w której dokonano-

no wpisu lub zmiany oraz treść wpisu. Poszczególne rubryki rejestru praw ochronnych zawierają następujące dane:

rubryka A - nazwisko i imię albo nazwa, miejsce zamieszkania albo siedziba uprawnionego z prawa ochronnego (miejscowość, kraj) oraz numer identyfikacji podatkowej NIP, a także numer PESEL albo numer identyfikacyjny REGON, o ile zgłaszający je wskazał,

rubryka B - tytuł wzoru użytkowego,

rubryka C - nazwisko i imię twórcy wzoru użytkowego oraz jego miejsce zamieszkania (miejscowość, kraj),

rubryka D - prawa ograniczające prawo ochronne,

rubryka E - wpisy uzupełniające stan prawny prawa ochronnego,

rubryka F - wnioski o unieważnienie i sprzeciwy oraz decyzje dotyczące danego prawa ochronnego,

rubryka G - data unieważnienia lub data i przyczyna wygaśnięcia prawa ochronnego.

**Uwaga:** Publikacji podlegają: zmiana uprawnionego, twórcy, zmiana nazwy uprawnionego, prawa ograniczające prawo ochronne, sprostowania istotnych pomyłek.

(Y1) **61882** 2011 04 04 A. Wprowadzono zmianę uprawnionego przez wykreślenie wpisu: „STOLARSKI ANTONI, Białystok, Polska” i dokonanie wpisu: „SAMASZ SPÓŁKA Z OGRANICZONĄ ODPOWIEDZIALNOŚCIĄ, Białystok, Polska 052025784”

(Y1) **62615** 2011 03 29 A. Wprowadzono zmianę nazwy uprawnionego przez wykreślenie wpisu: „METZELER AUTOMOTIVE PROFILE SYSTEMS ITALY S.p.A., Cirié, Włochy” i dokonanie wpisu: „COOPER-STANDARD AUTOMOTIVE ITALY S.p.A., Cirié, Włochy”

(Y1) **63280** 2011 03 29 A. Wprowadzono zmianę uprawnionego przez wykreślenie wpisu: „BUDIZOL SPÓŁKA AKCYJNA, Włocławek, Polska 340154369” i dokonanie wpisu: „BUDIZOL SPÓŁKA Z OGRANICZONĄ ODPOWIEDZIALNOŚCIĄ SPÓŁKA KOMANDYTOWO AKCYJNA, Włocławek, Polska”

(Y1) **64899** 2011 04 04 D. Dokonano wpisu: „Na mocy umowy z dnia 19. 08. 2010 r. uprawniony udzielił licencji pełnej, wyłącznej na rzecz Ministra Obrony Narodowej na produkcję wyrobów, w których zostanie zastosowany przedmiotowy wzór użytkowy, jak również na używanie tych produktów przez Siły Zbrojne RP, na całym obszarze terytorialnym ich działania, z prawem udzielania sublicencji”

289

#### DECYZJE O WYGAŚNIĘCIU PRAWA OCHRONNEGO

Poniższe zestawienie zawiera kolejno: kod rodzaju prawa, numery praw ochronnych, które wygasły na podstawie art. 90 ust. 1 pkt 2 - 4 w związku z art. 100 ust. 1 ustawy z dnia 30.06.2000 r. - Prawo własności przemysłowej oraz datę wygaśnięcia prawa ochronnego.

(Y1) 61443	2010 08 16	(Y1) 63721	2010 08 29
(Y1) 61444	2010 08 16	(Y1) 63756	2010 08 16
(Y1) 61826	2010 08 23	(Y1) 63878	2010 08 10
(Y1) 62087	2010 08 12	(Y1) 63886	2010 08 11
(Y1) 62091	2010 08 16	(Y1) 64595	2010 08 13
(Y1) 62626	2010 08 08	(Y1) 64615	2010 01 19
(Y1) 62682	2010 08 19	(Y1) 64624	2010 08 31
(Y1) 62686	2010 08 30	(Y1) 64636	2010 08 10
(Y1) 62746	2010 08 05	(Y1) 64637	2010 08 13
(Y1) 62747	2010 08 05	(Y1) 64638	2010 08 15
(Y1) 62748	2010 08 05	(Y1) 64641	2010 08 27
(Y1) 63618	2010 08 30	(Y1) 64756	2010 08 15
(Y1) 63643	2010 06 28	(Y1) 64909	2010 08 14
(Y1) 63694	2010 08 25	(Y1) 65049	2010 08 08
(Y1) 63696	2010 08 30		

## C. WZORY PRZEMYSŁOWE

Cyfrowe kody identyfikacyjne (wg normy WIPO ST. 80), które poprzedzają informacje o dokonanej rejestracji oznaczają:

- (11) – numer rejestracji oraz rejestracji międzynarodowej
- (15) – data rejestracji międzynarodowej
- (21) – numer zgłoszenia
- (22) – data zgłoszenia
- (30) – pierwszeństwo
- (45) – data publikacji rejestracji międzynarodowej
- (51) – symbol klasy wzoru przemysłowego
- (54) – określenie przedmiotu wzoru
- (55) – rysunek wzoru lub fotografię wzoru
- (72) – imię i nazwisko twórcy wzoru
- (73) – nazwisko i imię bądź nazwę uprawnionego

290

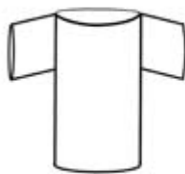
### REJESTRACJA

(od nr 16 915 do nr 17 008)

(51) 26-01 (11) **16915** (22) 2010 12 16 (21) 17567  
 (73) TILGNER JERZY, Pleszew, (PL)  
 (72) TILGNER JERZY  
 (54) Świecznik  
 (55)



(51) 20-03 (11) **16916** (22) 2010 10 14 (21) 17239  
 (73) RADOSŁAW KOŁODZIEJ, Pruszków, (PL)  
 (72) KOŁODZIEJ RADOSŁAW  
 (54) Nośnik reklamowy  
 (55)



(51) 25-03 (11) **16917** (22) 2010 08 13 (21) 16989  
 (73) Magdalena Malinowska, Szczecin, (PL)  
 (72) Malinowska Magdalena  
 (54) Obiekt gastronomiczny-wyspa  
 (55)



fig. 1



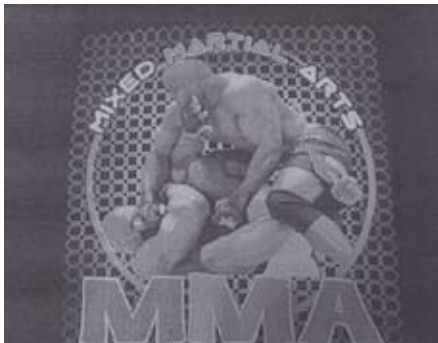
fig. 2

(51) 09-03 (11) **16918** (22) 2010 08 18 (21) 17014  
 (73) Przedsiębiorstwo Produkcji Lodów „KORAL” Józef Koral  
 Spółka Jawna, Limanowa, (PL)  
 (72) Koral Izabela, Koral Monika

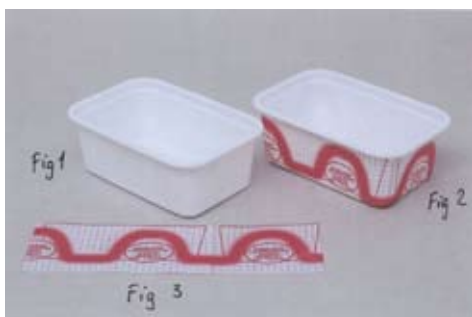
(54) Opakowanie lodów  
(55)



(51) 99-00 (11) **16919** (22) 2010 08 20 (21) 17022  
(73) CAKKO Spółka z ograniczoną odpowiedzialnością, Jabłonowo, (PL)  
(72) Celiktekin Abdullah  
(54) Ornament  
(55)



(51) 09-03 (11) **16920** (22) 2010 08 27 (21) 17029  
(73) GREINER PACKAGING Spółka z ograniczoną odpowiedzialnością, Teresin, (PL)  
(72) Ryszkowski Krzysztof  
(54) Pojemnik zdobiony folią termokurczliwą  
(55)



(51) 09-03 (11) **16921** (22) 2010 08 27 (21) 17030  
(73) GREINER PACKAGING Spółka z ograniczoną odpowiedzialnością, Teresin, (PL)  
(72) Ryszkowski Krzysztof  
(54) Pojemnik dwudzielny z folią termokurczliwą  
(55)



(51) 06-01 (11) **16922** (22) 2010 08 23 (21) 17024  
(73) Maciej Polak, Kępno, (PL)  
(72) Polak Maciej  
(54) Kanapa narożna  
(55)

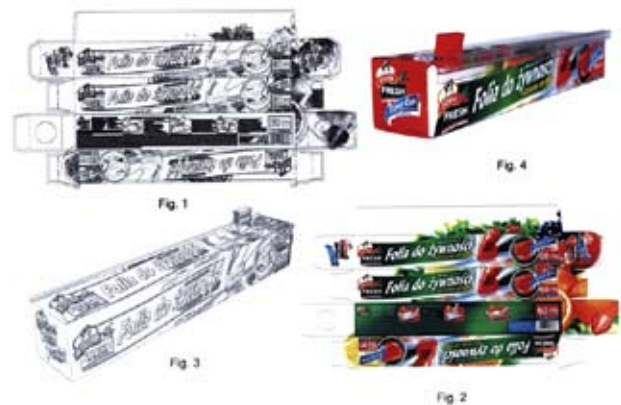


Fig. 1



Fig. 2

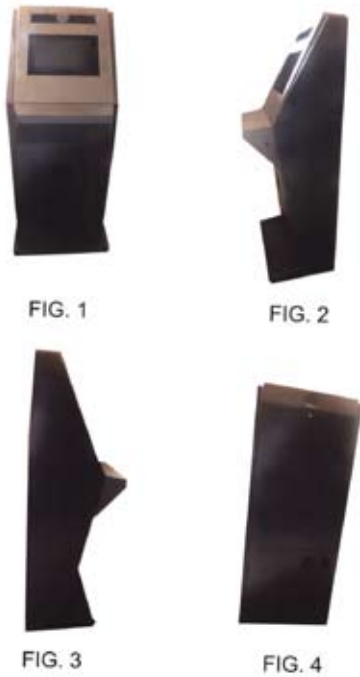
(51) 09-03 (11) **16923** (22) 2010 08 26 (21) 17027  
(73) POLITAN Spółka Jawna Bogdan i Rafał Tannenber, Czyżowice, (PL)  
(72) Stańczyk Wojciech  
(54) Opakowanie oraz jego wykrój dla produktu handlowego, zwłaszcza folii do żywności  
(55)



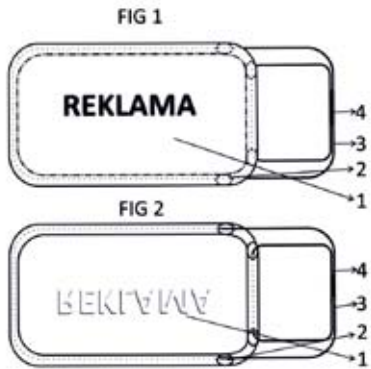
(51) 21-03 (11) **16924** (22) 2010 08 19 (21) 17018  
(73) Przedsiębiorstwo Produkcyjno Usługowo Handlowe FLOMAR 2 spółka cywilna Marcin Długajczyk, Piotr Figzał, Mysłowice, (PL)



- (72) Długajczyk Marcin, Figzał Piotr
- (54) Obudowa kiosku internetowego
- (55)



- (51) 20-99 (11) **16925** (22) 2010 08 12 (21) 16978
- (73) Michał Zawacki, Warszawa, (PL)
- (72) Zawacki Michał
- (54) Nośnik reklamy
- (55)



- (51) 21-01 (11) **16926** (22) 2010 08 09 (21) 16954
- (73) Świat Zdrowych Zabawek Karolina Zonik, Wrotnów, (PL)
- (72) Zonik Karolina
- (54) Deska z tworzywa trwałego służąca do zabawy i ćwiczeń fizycznych
- (55)



- (51) 19-08 (11) **16927** (22) 2010 08 07 (21) 16950
- (73) H. J. Heiz Polska Spółka Akcyjna, Pudliszki, (PL)
- (72) Wójcicki Mariusz

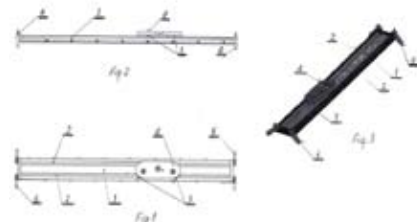
- (54) Zestaw etykiet
- (55)



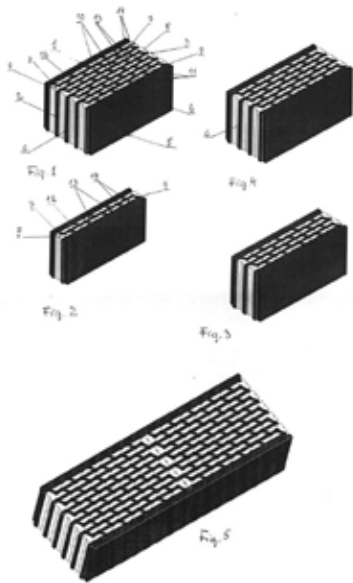
- (51) 26-02 (11) **16928** (22) 2010 08 05 (21) 16945
- (73) Wytwórnia Artykułów z Tworzyw Sztucznych Zbigniew Zawadzki, Brańsk, (PL)
- (72) Gryko Adam
- (54) Podstawka pod znicz z aniołkiem
- (55)



- (51) 16-05 (11) **16929** (22) 2010 08 03 (21) 16932
- (73) High Engineering Technology CNC S.C. Sebastian Pawelec, Karol Mikulski, Głina, (PL)
- (72) Pawelec Sebastian, Mikulski Karol
- (54) Prowadnica liniowa aparatów filmowych i kamer
- (55)



(51) 25-01 (11) **16930** (22) 2010 08 03 (21) 16930  
 (73) PPHU Jacek Sukiennik, Łódź, (PL)  
 (72) Sukiennik Jacek  
 (54) Element budowlany  
 (55)

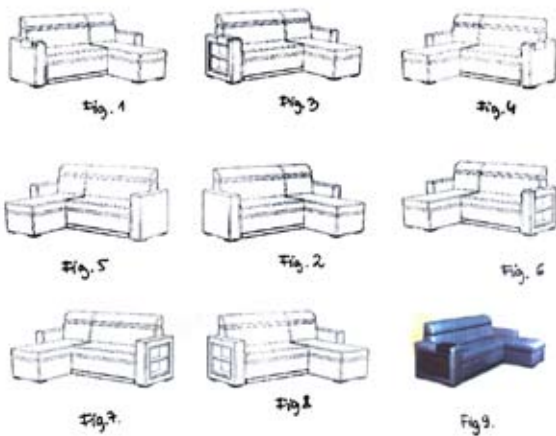


(51) 26-06 (11) **16931** (22) 2010 07 22 (21) 16884  
 (73) Valeo Autosystemy Spółka z ograniczoną odpowiedzialnością, Skawina, (PL)  
 (72) Desmoriaux Eric, Ricard Olivier, Martin Laure, Roboam Alain  
 (54) Reflektor pojazdu  
 (55)



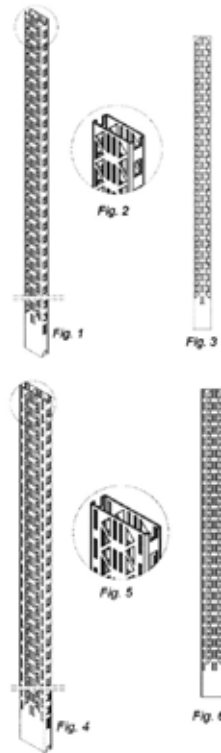
Fig. 1

(51) 06-01 (11) **16932** (22) 2010 07 29 (21) 16917  
 (73) Zakład Tapicerski ŁUK-POL Jadwiga Bruździak, Świba, (PL)  
 (72) Bruździak Adam  
 (54) Kanapa  
 (55)

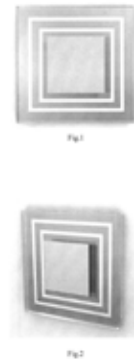


(51) 06-06 (11) **16933** (22) 2010 07 30 (21) 16916  
 (73) MAGO Spółka Akcyjna, Rusiec, (PL)

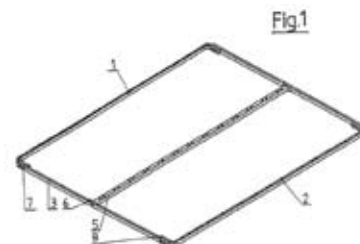
(72) Dębski Wojciech  
 (54) Słup nogi regału sklepowego  
 (55)



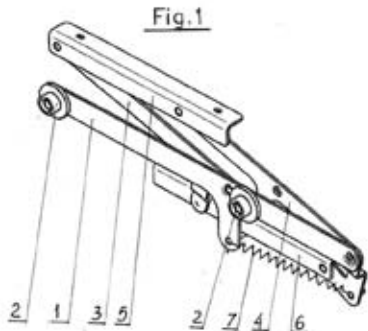
(51) 26-05 (11) **16934** (22) 2010 07 27 (21) 16900  
 (73) Jacek Czogalla, Gaszowice, (PL)  
 (72) Czogalla Jacek  
 (54) Oprawa oświetleniowa LED  
 (55)



(51) 06-06 (11) **16935** (22) 2010 07 26 (21) 16897  
 (73) Fabryka Okuć Meblowych „STALMOT” Spółka z ograniczoną odpowiedzialnością, Nidzica, (PL)  
 (72) Rudziński Bogdan  
 (54) Rama nośna łóżka  
 (55)



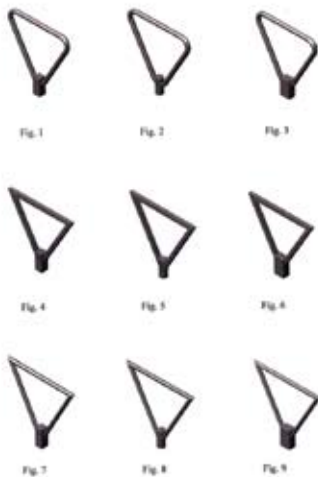
(51) 06-06 (11) **16936** (22) 2010 07 26 (21) 16896  
 (73) Fabryka Okuć Meblowych „STALMOT” Spółka z ograniczoną odpowiedzialnością, Nidzica, (PL)  
 (72) Rudziński Bogdan, Klimaszewski Łukasz  
 (54) Podnośnik rolnkowy meblowy  
 (55)



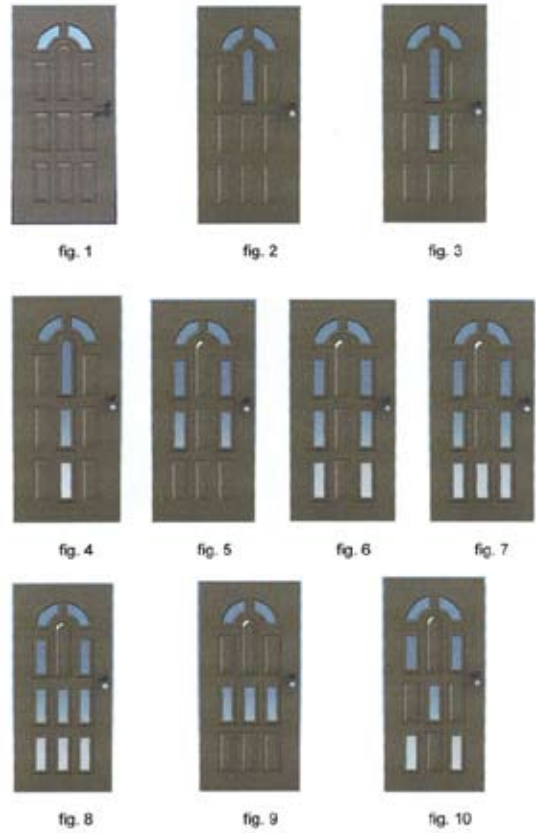
(51) 02-03 (11) **16937** (22) 2010 07 22 (21) 16881  
 (73) PPH „ELWA”-Kazimierz Filak, Częstochowa, (PL)  
 (72) Skwarczyńska Ewa  
 (54) Czapka  
 (55)



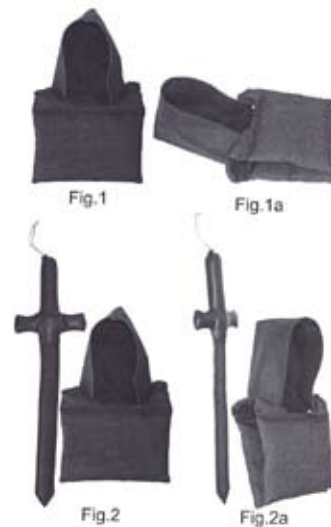
(51) 08-10 (11) **16938** (22) 2010 09 10 (21) 17098  
 (73) GOMOLEWSKI MIROŚLAW, Rybnik, (PL)  
 (72) GOMOLEWSKI MIROŚLAW  
 (54) Stojak rowerowy  
 (55)



(51) 25-02 (11) **16939** (22) 2010 09 09 (21) 17097  
 (73) „Capek” Spółka z ograniczoną odpowiedzialnością, Skrzyszów, (PL)  
 (72) DZIKI WACŁAW  
 (54) Drzwi  
 (55)



(51) 21-01 (11) **16940** (22) 2010 09 09 (21) 17096  
 (73) Firma Produkcyjno-Usługowo-Handlowa „PRES MEBEL” Cezary Hadryś, Częstochowa, (PL)  
 (72) HADRYŚ CEZARY  
 (54) Zabawka w postaci kaptura i miecza  
 (55)

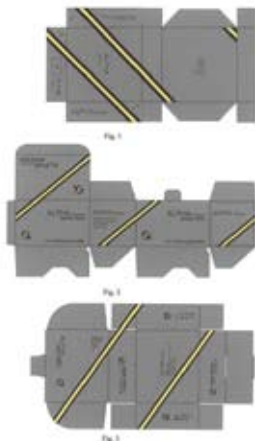


(51) 11-99 (11) **16941** (22) 2010 09 09 (21) 17094  
 (73) Firma Produkcyjno-Usługowo-Handlowa „PRES MEBEL” Cezary Hadryś, Częstochowa, (PL)  
 (72) Hadryś Cezary

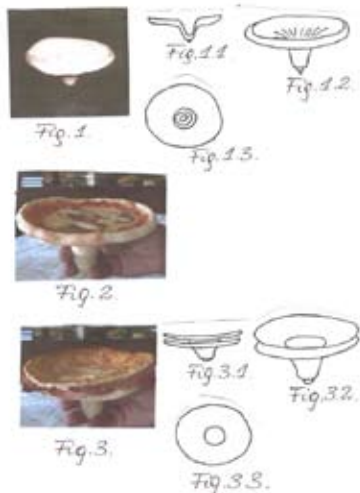
(54) Dekoracja  
(55)



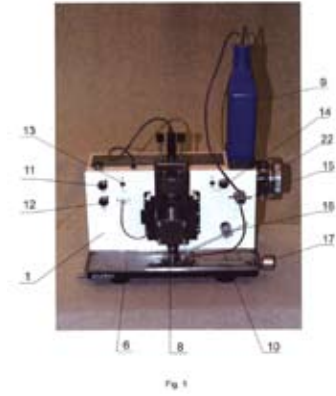
(51) 09-03 (11) **16942** (22) 2010 09 08 (21) 17093  
(73) AJS PARTS SPÓŁKA Z OGRANICZONĄ ODPOWIEDZIALNOŚCIĄ SPÓŁKA KOMANDYTOWA, Warszawa, (PL)  
(72) GETKA SZYMON  
(54) Opakowanie  
(55)



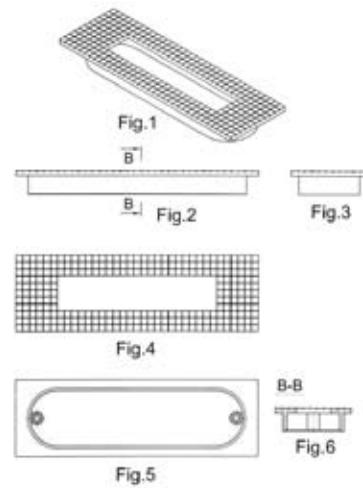
(51) 01-01 (11) **16943** (22) 2010 09 06 (21) 17090  
(73) P. P. H. U. DORIS DARIUSZ CZERWIŃSKI, Konstantynów Łódzki, (PL)  
(72) CZERWIŃSKI DARIUSZ  
(54) Pizza  
(55)



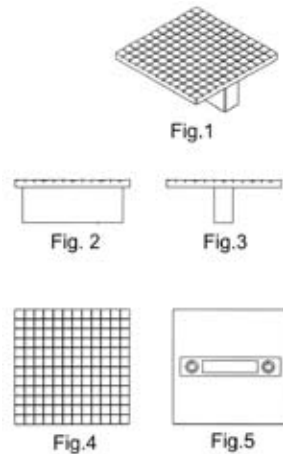
(51) 24-01 (11) **16944** (22) 2010 09 06 (21) 17087  
(73) BRODNICKI ANDRZEJ, Kalisz, (PL)  
(72) BRODNICKI ANDRZEJ  
(54) Urządzenie do badania ścieralności materiałów stomatologicznych  
(55)



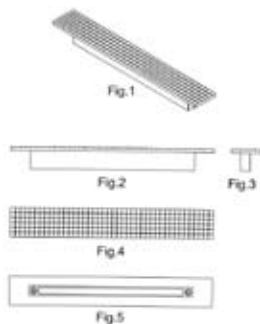
(51) 08-06 (11) **16945** (22) 2010 09 03 (21) 17081  
(73) WERKPOL PIŁKA SPÓŁKA JAWNA, Pruszków, (PL)  
(72) Piłka Iwona, Piłka Wojciech  
(54) Uchwyt meblowy  
(55)



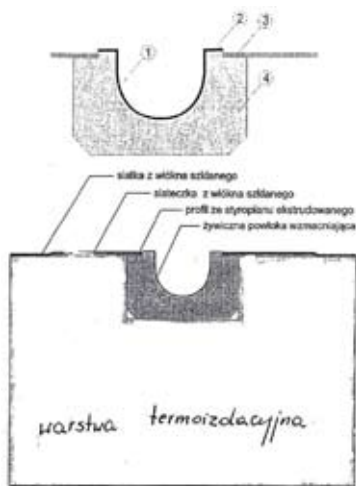
(51) 08-06 (11) **16946** (22) 2010 09 03 (21) 17080  
(73) WERKPOL PIŁKA SPÓŁKA AKCYJNA, Pruszków, (PL)  
(72) Piłka Iwona, Piłka Wojciech  
(54) Uchwyt meblowy  
(55)



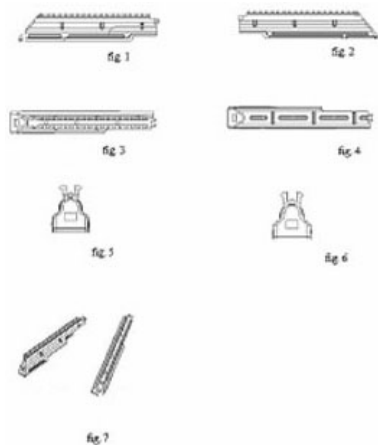
(51) 08-06 (11) **16947** (22) 2010 09 03 (21) 17079  
 (73) WERKPOL PIŁKA SPÓŁKA JAWNA, Pruszków, (PL)  
 (72) Piłka Iwona, Piłka Wojciech  
 (54) Uchwyt meblowy  
 (55)



(51) 25-01 (11) **16948** (22) 2009 03 19 (21) 17067  
 (73) Fasada System s. c. Marek Głuszczak, Bożena Głuszczak, Łódź, (PL)  
 (72) Głuszczak Marek  
 (54) Listwa do boniowania elewacji zwłaszcza zewnętrznych  
 (55)



(51) 22-01 (11) **16949** (22) 2010 09 01 (21) 17059  
 (73) Fabryka Broni „ŁUCZNIK” Spółka z ograniczoną odpowiedzialnością, Radom, (PL)  
 (72) Piechota Norbert, Madej Paweł  
 (54) Pokrywa karabinka z szyną Picatinny  
 (55)



(51) 07-04 (11) **16950** (22) 2010 08 30 (21) 17055  
 (73) WIKTOR GÓROWSKI, Kocina, (PL)  
 (72) GÓROWSKI WIKTOR  
 (54) Siekacz do zmiękczenia mięsa  
 (55)



Fig. 8



Fig. 9

(51) 09-01 (11) **16951** (22) 2010 08 30 (21) 17048  
 (73) OKRĘGOWA SPÓŁDZIELNIA MLECZARSKA w Łowiczu, Łowicz, (PL)  
 (72) Klimczyńska Anna, Dąbrowski Jan  
 (54) Butelka  
 (55)

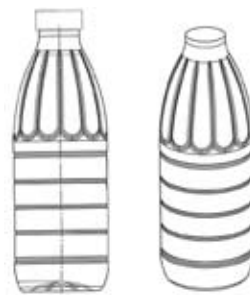


Fig. 1

Fig. 2



Fig. 3

(51) 09-01 (11) **16952** (22) 2010 08 30 (21) 17047  
 (73) OKRĘGOWA SPÓŁDZIELNIA MLECZARSKA w Łowiczu, Łowicz, (PL)  
 (72) Klimczyńska Anna, Dąbrowski Jan  
 (54) Butelka  
 (55)



Fig. 1



Fig. 2



Fig. 3

(51) 09-03 (11) **16953** (22) 2010 08 24 (21) 17042  
 (73) ROSIŃSKI I SPÓŁKA Spółka Akcyjna ZAKŁAD PRODUKCJI OPAKOWAŃ, Bielsko-Biała, (PL)

(72) Rosiński Michał  
(54) Pojemnik  
(55)



(51) 09-01 (11) **16954** (22) 2010 08 24 (21) 17040  
(73) ROSIŃSKI I SPÓŁKA Spółka Akcyjna ZAKŁAD PRODUKCJI  
OPAKOWAŃ, Bielsko-Biała, (PL)  
(72) Rosiński Michał  
(54) Butelka  
(55)



(51) 09-01 (11) **16955** (22) 2010 08 24 (21) 17039  
(73) ROSIŃSKI I SPÓŁKA Spółka Akcyjna ZAKŁAD PRODUKCJI  
OPAKOWAŃ, Bielsko-Biała, (PL)  
(72) Rosiński Michał  
(54) Butelka  
(55)



(51) 09-01 (11) **16956** (22) 2010 08 24 (21) 17038  
(73) ROSIŃSKI I SPÓŁKA Spółka Akcyjna ZAKŁAD PRODUKCJI  
OPAKOWAŃ, Bielsko-Biała, (PL)  
(72) Rosiński Michał  
(54) Butelka  
(55)



(51) 09-01 (11) **16957** (22) 2010 08 24 (21) 17037  
(73) ROSIŃSKI I SPÓŁKA Spółka Akcyjna ZAKŁAD PRODUKCJI  
OPAKOWAŃ, Bielsko-Biała, (PL)  
(72) Rosiński Michał  
(54) Butelka  
(55)



Fig. 1

(51) 09-01 (11) **16958** (22) 2010 08 24 (21) 17036  
(73) ROSIŃSKI I SPÓŁKA Spółka Akcyjna ZAKŁAD PRODUKCJI  
OPAKOWAŃ, Bielsko-Biała, (PL)  
(72) Rosiński Michał  
(54) Butelka  
(55)



Fig. 1

(51) 06-01 (11) **16959** (22) 2010 08 30 (21) 17031  
(73) Meblarska Spółdzielnia Pracy „DĄB”, Gdynia, (PL)  
(72) Czerski Grzegorz  
(54) Zestaw mebli tapicerowanych  
(55)



FIG 1



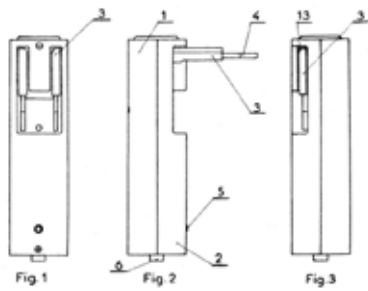
FIG 2



FIG 3

(51) 26-02 (11) **16960** (22) 2010 09 10 (21) 17099  
(73) HUA QING Spółka z ograniczoną odpowiedzialnością, Janki, (PL)  
(72) HUANG AIMIN

(54) Latarka  
(55)



(51) 09-03 (11) **16961** (22) 2010 09 16 (21) 17117  
(73) ARS-HANDLOWO-WYTWÓRCZA SPÓŁKA CYWILNA GRAŻYNA PAWLIKOWSKA, WŁODZIMIERZ PIOTROWSKI, Modlnica, (PL)  
(72) PIOTROWSKI WŁODZIMIERZ, PAWLIKOWSKA GRAŻYNA  
(54) Opakowanie na baterie  
(55)



Fig. 1



Fig. 5

(51) 06-01 (11) **16962** (22) 2010 08 30 (21) 17046  
(73) Meblarska Spółdzielnia Pracy „DĄB”, Gdynia, (PL)  
(72) Czerski Grzegorz  
(54) Zestaw mebli tapicerowanych  
(55)



FIG 1



FIG 2



FIG 3

(51) 24-04 (11) **16963** (22) 2010 11 09 (21) 17402  
(73) ZAKŁAD ELEKTROMECHANICZNY ERHEM STEFAN ROZMYŚŁOWSKI, JÓZEF HOŃCZAK, TERESA HOŃCZAK SPÓŁKA JAWNA, Dębica, (PL)

(72) HOŃCZAK JÓZEF  
(54) Orteza biodrowo-kolanowo-skokowo-stopowa  
(55)



Fig. 1

Fig. 2



Fig. 3

(51) 25-01 (11) **16964** (22) 2010 08 16 (21) 17009  
(73) Andrzej Pogorzelski, Białystok, (PL)  
(72) Pogorzelski Andrzej  
(54) Listwa samoprzylepna ze stopką  
(55)

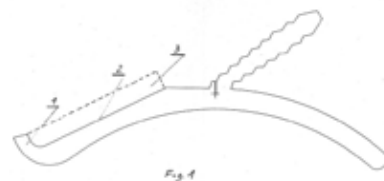


Fig. 1

(51) 05-05 (11) **16965** (22) 2010 10 27 (21) 17328  
(73) INTER-SAN SPÓŁKA Z OGRANICZONĄ ODPOWIEDZIALNOŚCIĄ, Łomianki Dolne, (PL)  
(72) PEKKYA ERTAN  
(54) Tkanina z deseniem  
(55)



(51) 06-01 (11) **16966** (22) 2010 09 27 (21) 17148  
(73) „LIBRO” MAREK LIBERACKI, Lubawa, (PL)  
(72) MATUSIAK DARIUSZ  
(54) Mebel tapicerowany  
(55)



Fig. 1

(51) 06-01 (11) **16967** (22) 2010 09 27 (21) 17147  
(73) „LIBRO” MAREK LIBERACKI, Lubawa, (PL)  
(72) MATUSIAK DARIUSZ

(54) Kanapa  
(55)

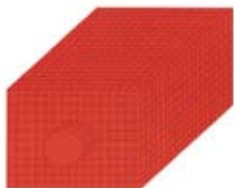


Fig.1

(51) 06-01 (11) **16968** (22) 2010 09 27 (21) 17146  
(73) „LIBRO” MAREK LIBERACKI, Lubawa, (PL)  
(72) MATUSIAK DARIUSZ  
(54) Sofa  
(55)



(51) 12-07 (11) **16969** (22) 2010 09 27 (21) 17145  
(73) INSTYTUT TECHNICZNY WOJSK LOTNICZYCH, Warszawa, (PL)  
(72) LISIECKI JANUSZ  
(54) Kasetka ochronna  
(55)



(51) 99-00 (11) **16970** (22) 2010 09 24 (21) 17143  
(73) DELIC-POL SPÓŁKA AKCYJNA, Kamyk, (PL)  
(72) Czupryna Marek, Czupryna Zbigniew  
(54) Motyw opakowania  
(55)



Fig.1



Fig.2



Fig.3



Fig.4



Fig.5



Fig.6



Fig.7



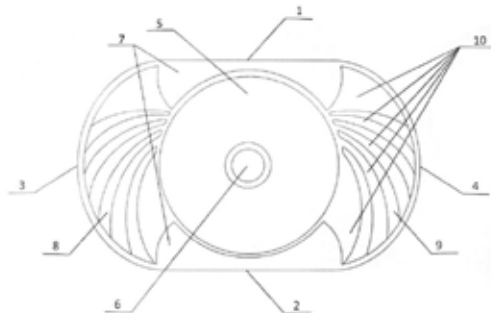
Fig.8



Fig.9

(51) 23-02 (11) **16971** (22) 2010 09 23 (21) 17139  
(73) BOGUSŁAW RĘKOŚ, Brenno, (PL)  
(72) RĘKOŚ BOGUSŁAW  
(54) Zlewozmywak owalny z centralną komorą i promieniście profilowanymi ociekaczami  
(55)

Fig. 1



(51) 11-02 (11) **16972** (22) 2010 09 23 (21) 17138  
(73) POL-PLAST JERZY PAWŁOWSKI, Częstochowa, (PL)  
(72) PAWŁOWSKI JERZY  
(54) Osłonka doniczki  
(55)



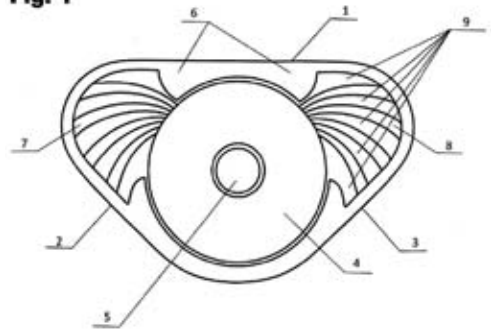
Fig.1



Fig.2

(51) 23-02 (11) **16973** (22) 2010 09 23 (21) 17137  
(73) BOGUSŁAW RĘKOŚ, Brenno, (PL)  
(72) RĘKOŚ BOGUSŁAW  
(54) Zlewozmywak owalny narożnikowy z okrągłą komorą i promieniście profilowanymi ociekaczami  
(55)

Fig. 1

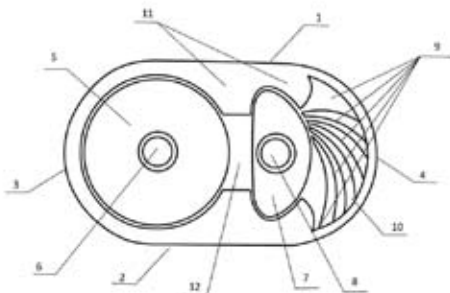


(51) 23-02 (11) **16974** (22) 2010 09 23 (21) 17135  
(73) BOGUSŁAW RĘKOŚ, Brenno, (PL)  
(72) RĘKOŚ BOGUSŁAW



(54) Zlewozmywak półtorowej komorowy z promieniście profilowanym ociekaczem  
 (55)

**Fig.1**



(51) 25-01 (11) **16975** (22) 2010 09 22 (21) 17133  
 (73) PRYZMAT EWA SZCZEPAŃSKA, Fabianów, (PL)  
 (72) SZCZEPAŃSKI MAREK  
 (54) Profile skrzynkowe  
 (55)



Fig. 1



Fig. 2



Fig. 3

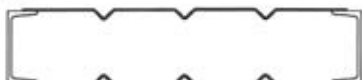


Fig. 4

(51) 11-02 (11) **16976** (22) 2010 09 20 (21) 17131  
 (73) „GLAS HIT” Eksport Import mgr inż. Joanna Chudy, Wręczyca Wielka, (PL)  
 (72) CHUDY JOANNA  
 (54) Doniczka  
 (55)



Fig.1

Fig.1a



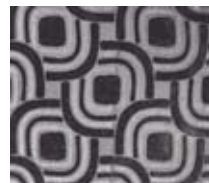
Fig.1b

(51) 19-08 (11) **16977** (22) 2010 09 20 (21) 17129  
 (73) LENIS Spółka z ograniczoną odpowiedzialnością, Poznań, (PL)  
 (72) GRĄDZIELEWSKA LUIZA

(54) Karta zabiegu  
 (55)



(51) 05-05 (11) **16978** (22) 2010 09 20 (21) 17128  
 (73) EURO PACIFIC GROUP Spółka z ograniczoną odpowiedzialnością, Warszawa, (PL)  
 (72) YU LIANG  
 (54) Tkanina obiciowa  
 (55)



(51) 05-05 (11) **16979** (22) 2010 09 20 (21) 17127  
 (73) EURO PACIFIC GROUP Spółka z ograniczoną odpowiedzialnością, Warszawa, (PL)  
 (72) YU LIANG  
 (54) Tkanina obiciowa  
 (55)



(51) 28-99 (11) **16980** (22) 2010 09 20 (21) 17125  
 (73) INCO-VERITAS SPÓŁKA AKCYJNA, Warszawa, (PL)  
 (72) Kaczmarek Szymon, Jasińska Jolanta, Bystrzycki Roman, Ornoch Dariusz  
 (54) Tabletki trójwarstwowa, wielokolorowa  
 (55)

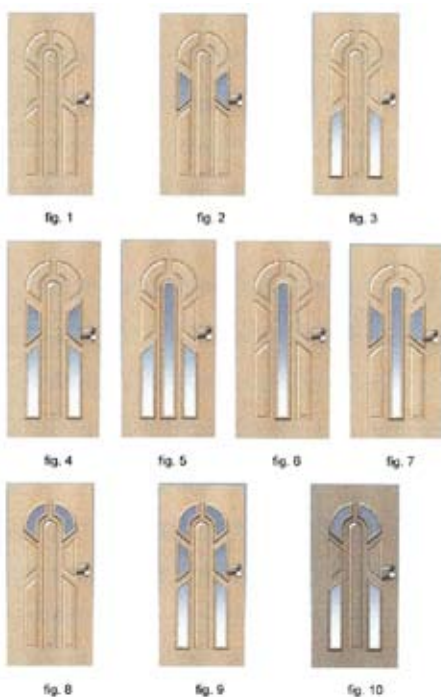


(51) 08-06 (11) **16981** (22) 2010 09 16 (21) 17121  
 (73) SCHWINN POLSKA SPÓŁKA Z OGRANICZONĄ ODPOWIEDZIALNOŚCIĄ, Kraków, (PL)  
 (72) OKOŃSKA AGNIESZKA

(54) Uchwyt meblowy  
(55)



(51) 25-02 (11) **16982** (22) 2010 09 16 (21) 17118  
(73) „Capek” Spółka z ograniczoną odpowiedzialnością,  
Skrzyszów, (PL)  
(72) DZIKI WACŁAW  
(54) Drzwi  
(55)



(51) 10-04 (11) **16983** (22) 2010 09 13 (21) 17106  
(73) LOB SPÓŁKA AKCYJNA, Leszno, (PL)  
(72) NALBORCZYK RAFAŁ  
(54) Przyrząd do pomiaru wkładki bębnekowej  
(55)

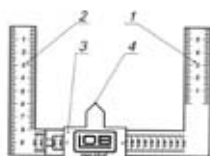


Fig. 1



Fig. 2

(51) 11-02 (11) **16984** (22) 2010 09 11 (21) 17102  
(73) „GLAS HIT” Eksport Import mgr inż. Joanna Chudy,  
Wręczyca Wielka, (PL)  
(72) CHUDY JOANNA  
(54) Dekoracja  
(55)



(51) 11-02 (11) **16985** (22) 2010 09 10 (21) 17100  
(73) „GLAS HIT” Eksport Import mgr inż. Joanna Chudy,  
Wręczyca Wielka, (PL)  
(72) CHUDY JOANNA  
(54) Dekoracja  
(55)



(51) 26-05 (11) **16986** (22) 2010 10 25 (21) 17309  
(73) WERKPOL PIŁKA SPÓŁKA JAWNA, Pruszków, (PL)  
(72) PIŁKA IWONA, PIŁKA WOJCIECH  
(54) Zestaw oświetleniowy typu LED-RGB  
(55)

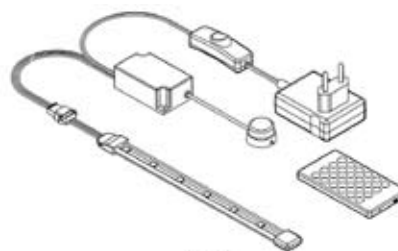
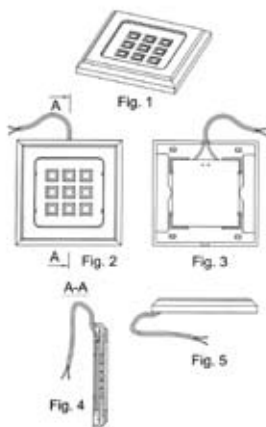


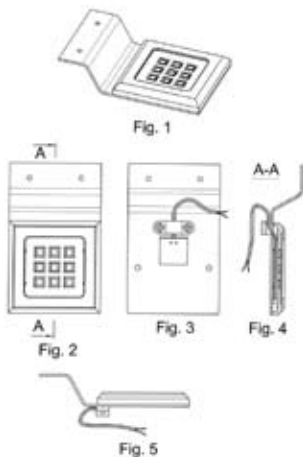
Fig. 1

(51) 26-05 (11) **16987** (22) 2010 10 25 (21) 17304  
(73) WERKPOL PIŁKA SPÓŁKA JAWNA, Pruszków, (PL)  
(72) PIŁKA IWONA, PIŁKA WOJCIECH

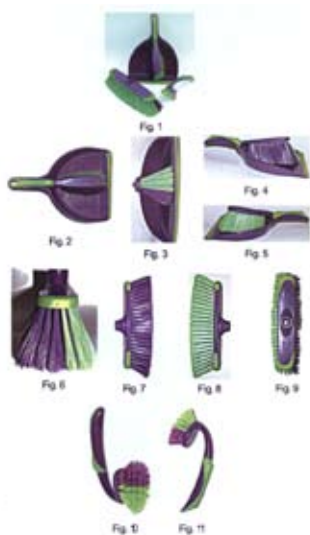
(54) Oprawa oświetleniowa typu LED  
(55)



(51) 26-05 (11) **16988** (22) 2010 10 25 (21) 17303  
(73) WERKPOL PIŁKA SPÓŁKA JAWNA, Pruszków, (PL)  
(72) PIŁKA IWONA, PIŁKA WOJCIECH  
(54) Oprawa oświetleniowa typu LED  
(55)



(51) 07-05 (11) **16989** (22) 2010 10 25 (21) 17302  
(73) YORK SPÓŁKA Z OGRANICZONĄ ODPOWIEDZIALNOŚCIĄ, Bolechowo k/Poznań, (PL)  
(72) BADZIŃSKI LESZEK  
(54) Zestaw do sprzątania  
(55)



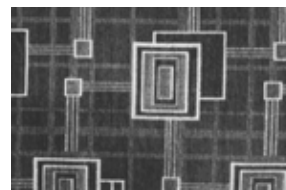
(51) 07-05 (11) **16990** (22) 2010 10 25 (21) 17301  
(73) YORK SPÓŁKA Z OGRANICZONĄ ODPOWIEDZIALNOŚCIĄ, Bolechowo k/Poznań, (PL)  
(72) BADZIŃSKI LESZEK  
(54) Zestaw do sprzątania  
(55)



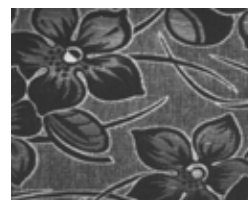
(51) 05-05 (11) **16991** (22) 2010 10 22 (21) 17299  
(73) EURO PACIFIC GROUP SPÓŁKA Z OGRANICZONĄ ODPOWIEDZIALNOŚCIĄ, Warszawa, (PL)  
(72) YU LIYANG  
(54) Tkanina obiciowa  
(55)



(51) 05-05 (11) **16992** (22) 2010 10 22 (21) 17289  
(73) INTER-SAN SPÓŁKA Z OGRANICZONĄ ODPOWIEDZIALNOŚCIĄ, Łomianki Dolne, (PL)  
(72) PEKKAYA ERTAN  
(54) Tkanina z deseniem  
(55)



(51) 05-05 (11) **16993** (22) 2010 10 22 (21) 17288  
(73) INTER-SAN SPÓŁKA Z OGRANICZONĄ ODPOWIEDZIALNOŚCIĄ, Łomianki Dolne, (PL)  
(72) OZGUR ISMET  
(54) Tkanina z deseniem  
(55)



(51) 06-01 (11) **16994** (22) 2010 08 30 (21) 17206  
 (73) MEBLARSKA SPÓŁDZIELNIA PRACY „DĄB”, Gdynia, (PL)  
 (72) Czerski Grzegorz  
 (54) Kanapa tapicerowana  
 (55)



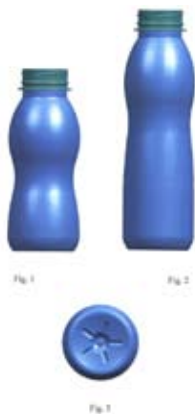
(51) 02-02 (11) **16995** (22) 2010 10 08 (21) 17205  
 (73) CAKKO SPÓŁKA Z OGRANICZONĄ ODPOWIEDZIALNOŚCIĄ, Jabłonowo, (PL)  
 (72) CELIKTEKIN ABDULLAH  
 (54) Wzór nadruku  
 (55)



(51) 02-02 (11) **16996** (22) 2010 10 08 (21) 17204  
 (73) CAKKO SPÓŁKA Z OGRANICZONĄ ODPOWIEDZIALNOŚCIĄ, Jabłonowo, (PL)  
 (72) CELIKTEKIN ABDULLAH  
 (54) Wzór nadruku  
 (55)



(51) 09-01 (11) **16997** (22) 2010 10 04 (21) 17176  
 (73) SPÓŁDZIELNIA MLECZARSKA MLEKPOL, Grajewo, (PL)  
 (72) KARENDYS LECH  
 (54) Butelka  
 (55)



(51) 99-00 (11) **16998** (22) 2010 09 28 (21) 17161  
 (73) MEBLE VOX SPÓŁKA Z OGRANICZONĄ ODPOWIEDZIALNOŚCIĄ SPÓŁKA KOMANDYTOWO-AKCYJNA, Janikowo, (PL)  
 (72) SKRZYPCZYŃSKA MARTA  
 (54) Znak graficzny  
 (55)



Fig. 1



Fig. 2

(51) 99-00 (11) **16999** (22) 2010 09 28 (21) 17160  
 (73) MEBLE VOX SPÓŁKA Z OGRANICZONĄ ODPOWIEDZIALNOŚCIĄ SPÓŁKA KOMANDYTOWO-AKCYJNA, Janikowo, (PL)  
 (72) STĘPKOWSKA ANNA  
 (54) Zestaw znaków graficznych  
 (55)



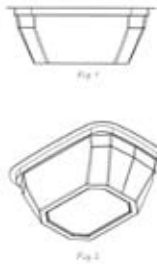
Fig. 1



Fig. 2

(51) 09-03 (11) **17000** (22) 2010 09 27 (21) 17154  
 (73) Robert Szwabis, Świdwin, (PL)  
 (72) Szwabis Robert

- (54) Pojemnik, zwłaszcza na produkty spożywcze  
(55)



- (51) 06-01 (11) **17001** (22) 2010 09 27 (21) 17153  
(73) „LIBRO” MAREK LIBERACKI, Lubawa, (PL)  
(72) SZCZEPAŃSKI DANIEL  
(54) Narożnik  
(55)



Fig. 1

- (51) 06-01 (11) **17002** (22) 2010 09 27 (21) 17152  
(73) „LIBRO” MAREK LIBERACKI, Lubawa, (PL)  
(72) MATUSIAK DARIUSZ  
(54) Sofa  
(55)



Fig. 1



Fig. 2

- (51) 06-01 (11) **17003** (22) 2010 09 27 (21) 17151  
(73) „LIBRO” MAREK LIBERACKI, Lubawa, (PL)  
(72) SZCZEPAŃSKI DANIEL  
(54) Kanapa narożna  
(55)



Fig. 1

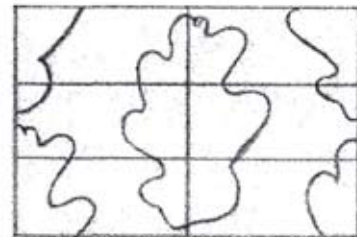
- (51) 15-99 (11) **17004** (22) 2009 01 19 (21) 14069  
(73) P.P.H.U. „DREWSAD” Anetta Gołąbek, Kolonia Chajew, (PL)

- (72) Gołąbek Anetta  
(54) Narzędzie  
(55)

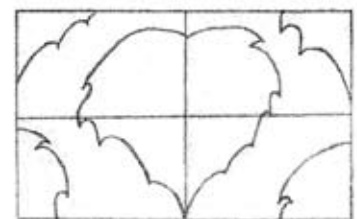


Fig. 1

- (51) 25-01 (11) **17005** (22) 2010 06 07 (21) 17384  
(73) JAROSŁAW BŁASIAK, Skarżysko-Kamienna, (PL)  
(72) BŁASIAK JAROSŁAW  
(54) Zestaw dachówek ozdobnych  
(55)



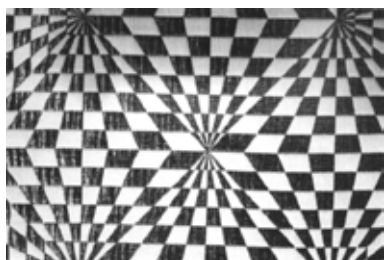
- (51) 25-01 (11) **17006** (22) 2010 06 07 (21) 17383  
(73) JAROSŁAW BŁASIAK, Skarżysko-Kamienna, (PL)  
(72) BŁASIAK JAROSŁAW  
(54) Zestaw dachówek ozdobnych  
(55)



- (51) 05-05 (11) **17007** (22) 2010 10 29 (21) 17345  
(73) INTER-SAN SPÓŁKA Z OGRANICZONĄ  
ODPOWIEDZIALNOŚCIĄ, Łomianki Dolne, (PL)  
(72) PEKKAYA ERTAN  
(54) Tkanina z deseniem  
(55)



(51) 05-05 (11) **17008** (22) 2010 10 29 (21) 17344  
 (73) INTER-SAN SPÓŁKA Z OGRANICZONĄ  
 ODPOWIEDZIALNOŚCIĄ, Łomianki Dolne, (PL)  
 (72) PEKKAYA ERTAN  
 (54) Tkanina z deseniem  
 (55)



291

### WPISY I ZMIANY W REJESTRZE WZORÓW PRZEMYSŁOWYCH (nieuwzględnione w innych samodzielnych ogłoszeniach)

Poniższe zestawienie zawiera kolejno: numer rejestracji wzoru przemysłowego, datę wpisu, oznaczenie rubryki, w której dokonano wpisu lub zmiany oraz treść wpisu. Poszczególne rubryki rejestru wzorów przemysłowych zawierają następujące dane:

rubryka A - nazwisko i imię albo nazwa, miejsce zamieszkania albo siedziba uprawnionego z prawa z rejestracji wzoru przemysłowego (miejscowość, kraj) oraz numer identyfikacji podatkowej NIP, a także numer PESEL albo numer identyfikacyjny REGON, o ile zgłaszający je wskazał,

rubryka B - przedmiot wzoru przemysłowego,

rubryka C - nazwisko i imię twórcy wzoru przemysłowego oraz jego miejsce zamieszkania (miejscowość, kraj),

rubryka D - prawa ograniczające prawo z rejestracji,

rubryka E - wnioski o unieważnienie i sprzeciwy oraz decyzje dotyczące danego prawa z rejestracji,

rubryka F - data unieważnienia lub data i przyczyna wygaśnięcia prawa z rejestracji.

**Uwaga:** Publikacji podlegają: zmiana uprawnionego, twórcy, zmiana nazwy uprawnionego, prawa ograniczające prawo z rejestracji wzoru przemysłowego, sprostowania istotnych pomyłek.

**428** 2011 07 27 A. Dokonano wpisu: „Syngenta Participations AG, Bazylea, Szwajcaria”

**525** 2011 07 27 A. Dokonano wpisu: „Sara Lee Household Care Nederland B.V., Utrecht, Holandia”

**1635** 2011 07 27 A. Dokonano wpisu: „E. Wedel spółka z ograniczoną odpowiedzialnością, Warszawa, Polska 142079650”

**2214** 2011 07 27 A. Dokonano wpisu: „E. Wedel spółka z ograniczoną odpowiedzialnością, Warszawa, Polska 142079650”

**3214** 2011 07 26 A. Dokonano wpisu: „Sara Lee Household Care Nederland B.V., Utrecht, Holandia”

**3423** 2011 07 26 A. Dokonano wpisu: „E. Wedel spółka z ograniczoną odpowiedzialnością, Warszawa, Polska 142079650”

**3438** 2011 07 26 A. Dokonano wpisu: „E. Wedel spółka z ograniczoną odpowiedzialnością, Warszawa, Polska 142079650”

**4437** 2011 07 27 A. Dokonano wpisu: „Constantia Teich GmbH, Weinburg, Austria”

**5108** 2011 07 26 A. Dokonano wpisu: „Click-Pack spółka z ograniczoną odpowiedzialnością, Warszawa, Polska 140221528”

**5284** 2011 07 26 A. Dokonano wpisu: „Click-Pack spółka z ograniczoną odpowiedzialnością, Warszawa, Polska 140221528”

**5490** 2011 07 27 A. Dokonano wpisu: „WIK Spółka z ograniczoną odpowiedzialnością, Kostkowice, Polska 072351210”

**6376** 2011 07 27 A. Dokonano wpisu: „E. Wedel Spółka z ograniczoną odpowiedzialnością, Warszawa, Polska 142078650”

**7088** 2011 07 26 A. Dokonano wpisu: „Click-Pack spółka z ograniczoną odpowiedzialnością, Warszawa, Polska 140221528”

**7520** 2011 07 26 A. Dokonano wpisu: „Click-Pack spółka z ograniczoną odpowiedzialnością, Warszawa, Polska 140221528”

**7901** 2011 07 26 A. Dokonano wpisu: „Click-Pack spółka z ograniczoną odpowiedzialnością, Warszawa, Polska 140221528”

**8148** 2011 07 27 A. Dokonano wpisu: „E. Wedel spółka z ograniczoną odpowiedzialnością, Warszawa, Polska 142078650”

**8427** 2011 07 26 A. Dokonano wpisu: „WIK Spółka z ograniczoną odpowiedzialnością, Kostkowice, Polska 072351210”

**8710** 2011 07 26 A. Dokonano wpisu: „E. Wedel spółka z ograniczoną odpowiedzialnością, Warszawa, Polska 142078650”

**8950** 2011 07 26 A. Dokonano wpisu: „E. Wedel spółka z ograniczoną odpowiedzialnością, Warszawa, Polska 142078650”

**9084** 2011 07 26 A. Dokonano wpisu: „Click-Pack spółka z ograniczoną odpowiedzialnością, 03-940 Warszawa, Polska 140221528”

**9658** 2011 07 26 A. Dokonano wpisu: „Click-Pack spółka z ograniczoną odpowiedzialnością, Warszawa, Polska 140221528”

**9659** 2011 07 26 A. Dokonano wpisu: „Click-Pack spółka z ograniczoną odpowiedzialnością, Warszawa, Polska 140221528”

**10295** 2011 07 26 A. Dokonano wpisu: „Click-Pack spółka z ograniczoną odpowiedzialnością, Warszawa, Polska 140221528”

**10467** 2011 07 26 A. Dokonano wpisu: „Click-Pack spółka z ograniczoną odpowiedzialnością, Warszawa, Polska 140221528”

**11073** 2011 07 27 A. Dokonano wpisu: „Meble Vox Spółka z ograniczoną odpowiedzialnością Spółka Komandytowo-Akcyjna, Janikowo, Polska 631035843”

**12500** 2011 07 27 A. Dokonano wpisu: „SATA GmbH & Co. KG, Kornwestheim Niemcy”

**14742** 2011 07 27 A. Dokonano wpisu: „Marcin Gołasiński-Kulasiński, Warszawa, Polska”

**15717** 2011 07 27 A. Dokonano wpisu: „DUDA SILESIA Spółka z ograniczoną odpowiedzialnością, Katowice, Polska 080287781”

292

### DECYZJE STWIERDZAJĄCE WYGAŚNIĘCIE DECYZJI O UDZIELENIU PRAWA Z REJESTRACJI

Poniższe zestawienie zawiera numer zgłoszenia wzoru przemysłowego.

16392	16728	16792
16495	16747	16793
16539	16789	16800
16713	16790	

## D. ZNAKI TOWAROWE

Cyfrowe kody identyfikacyjne (wg normy WIPO ST. 60), które poprzedzają informacje o dokonanej rejestracji oznaczają:

- (111) – numer prawa ochronnego
- (151) – data wydania decyzji o udzieleniu prawa ochronnego
- (210) – numer zgłoszenia
- (220) – data zgłoszenia (w przypadku konwersji – oznaczono literą K – jest to data od której liczy się okres ochrony na terenie Polski)
- (441) – data ogłoszenia o zgłoszeniu
- (510) – wykaz towarów
- (511) – klasy towarowe
- (531) – symbol klasyfikacji elementów graficznych znaku
- (540) – określenie znaku towarowego ze wskazaniem kolorów
- (551) – wskazanie kategorii znaku towarowego lub udzielonego prawa jeżeli dotyczy wspólnego prawa ochronnego, wspólnego znaku towarowego albo wspólnego znaku towarowego gwarancyjnego
- (732) – nazwisko i imię lub nazwę uprawnionego, jego miejsce zamieszkania lub siedzibę oraz kod kraju

293

### REJESTRACJA

(od nr 235 361 do nr 236 260)

(111) **235361** (220) 2009 12 23 (210) 364525  
 (151) 2011 02 24 (441) 2010 03 29  
 (732) KWS SAAT AG, Einbeck, DE.  
 (540)



Kolor znaku: szary, zielony, pomarańczowy, biały  
 (531) 5.3.20, 26.11.2, 27.5.1, 29.1.14  
 (510), (511) **07** maszyny i urządzenia przemysłowe stosowane w rolnictwie, w szczególności do przygotowywania nasion, do oczyszczania, kalibracji, zabarwiania barwnikami, inkrustacji, otoczkowania i pakowania nasion; narzędzia rolnicze o napędzie innym niż ręczny, **09** urządzenia i przyrządy do kalibrowania aktywnych komponentów; urządzenia i przyrządy do kontroli jakości nasion, **11** urządzenia do suszenia.

(111) **235362** (220) 2010 01 05 (210) 364724  
 (151) 2011 03 10 (441) 2010 04 12

(732) Bank Polskiej Spółdzielczości Spółka Akcyjna, Warszawa, PL.  
 (540) Zaufaj najbliższemu. Z nami zawsze bezpiecznie.  
 (510), (511) **36** banki-kasy oszczędnościowe, banki z dostępem bezpośrednim np. przez Internet-home banking, informacje bankowe, operacje bankowe, weryfikacja czeków, depozyty przedmiotów wartościowych, depozyty sejfowe, doradztwo w sprawach finansowych, doradztwo w sprawach ubezpieczeniowych, emisja bonów wartościowych, emisja czeków podróży, emisja kart kredytowych, wycena finansowa-ubezpieczenia, banki, nieruchomości, doradztwo finansowe, informacje finansowe, operacje finansowe, usługi finansowe, tworzenie funduszu inwestycyjnego wzajemnego, gwarancje-kaucje, informacja o ubezpieczeniach, informacje bankowe, inwestycje kapitałowe, lokaty kapitału, transfer elektroniczny kapitału, obsługa kart debetowych, emisja kart debetowych, kasy-

banki oszczędnościowe, depozyty kosztowności, agencje badające zdolność kredytową, kredyty ratalne, operacje bankowe, operacje walutowe, wymiana pieniędzy, pożyczki-finansowanie, pożyczki pod zastaw, kredyty ratalne, operacje rozrachunkowości finansowej, transakcje finansowe, transfer elektroniczny kapitału, umowy kredytowe połączone ze sprzedażą ratalną-umowy kredytowe, operacje walutowe, wymiana waluty, weryfikacja czeków, pożyczki pod zastaw-pożyczki hipoteczne.

(111) **235363** (220) 2010 01 06 (210) 364769  
 (151) 2011 03 08 (441) 2010 04 12  
 (732) ETHIFARM Spółka z ograniczoną odpowiedzialnością, Poznań, PL.  
 (540) CARDIO-PROTECTIN  
 (510), (511) **05** leki dla ludzi.

(111) **235364** (220) 2010 01 11 (210) 364905  
 (151) 2011 03 09 (441) 2010 04 26  
 (732) Zakłady Chemiczne „ALWERNIA” Spółka Akcyjna, Alwernia, PL.  
 (540) Fosal  
 (510), (511) **01** trójpolifosforan sodu, pirofosforany sodu, mieszanki fosforanowe.

(111) **235365** (220) 2010 01 12 (210) 364978  
 (151) 2011 02 10 (441) 2010 04 26  
 (732) ROVITA Spółka Akcyjna, Niedomice, PL.  
 (540)

**EKSTRA GALICYJSKIE**

Kolor znaku: czerwony, niebieski  
 (531) 27.5.1, 29.1.12  
 (510), (511) **29** jogurt, olej kukurydziany, margaryna, masło, krem na bazie masła, mleko, oleje jadalne, olej kostny jadalny, olej rzepakowy jadalny, olej słonecznikowy do celów spożywczych, pasty zawierające tłuszcz do kanapek, mleczne produkty.

(111) **235366** (220) 2010 01 14 (210) 365073  
 (151) 2011 03 04 (441) 2010 04 26  
 (732) EASY WAXING Spółka z ograniczoną odpowiedzialnością,  
 Wilkanowo, PL.  
 (540)



Kolor znaku: czerwony, pomarańczowy, czarny

(531) 5.5.20, 27.5.1, 29.1.13

(510), (511) **03** preparaty do demakijażu, preparaty do depilacji, mydła dezodorujące, sole do kąpielii do celów innych niż lecznicze, preparaty kosmetyczne do kąpielii, maseczki kosmetyczne, mleczko kosmetyczne, wazelina, zestawy kosmetyków, kosmetyki upiększające, kremy kosmetyczne, mydła olejki do celów kosmetycznych, olejki do celów perfumeryjnych, preparaty kosmetyczne do opalania się, produkty perfumeryjne, materiały przylepne do celów kosmetycznych, preparaty kosmetyczne do pielęgnacji skóry, sole kąpielowe do celów innych niż lecznicze, wosk do depilacji, **44** manicure, masaż, salony piękności, salony fryzjerskie.

(111) **235367** (220) 2010 01 14 (210) 365086  
 (151) 2011 03 04 (441) 2010 04 26  
 (732) CT-CARD LINK Spółka z ograniczoną odpowiedzialnością,  
 Warszawa, PL.

(540) MetalZell

(510), (511) **01** produkty chemiczne przeznaczone dla przemysłu, w szczególności preparaty przeznaczone do czyszczenia maszyn i urządzeń przemysłowych zwłaszcza elementów metalowych, szklanych, ceramiki, drewna; rozpuszczalniki.

(111) **235368** (220) 2010 01 14 (210) 365087  
 (151) 2011 03 04 (441) 2010 04 26  
 (732) CT-CARD LINK Spółka z ograniczoną odpowiedzialnością,  
 Warszawa, PL.

(540) Resist

(510), (511) **01** produkty chemiczne przeznaczone dla przemysłu, w szczególności preparaty przeznaczone do czyszczenia urządzeń elektrycznych, energetycznych, automatyki przemysłowej, na przykład: remontowanych silników, generatorów, rozdzielni, transformatorów, szyno-torów, szaf rozdzielczych i przekaźnikowych, dławików przepięciowych, central, szafek i linii telekomunikacyjnych; preparaty stosowane w ciśnieniowej technologii czyszczenia maszyn i urządzeń elektroenergetycznych bez napięcia i pod napięciem.

(111) **235369** (220) 2010 01 15 (210) 365097  
 (151) 2011 03 04 (441) 2010 04 26  
 (732) PPH ANNA Adam Sierocki, Anna Sierocka Spółka Jawna,  
 Łąck, PL.  
 (540)



Kolor znaku: biały, czerwony, żółty, zielony

(531) 5.3.11, 5.7.2, 5.9.17, 25.1.15, 27.5.1, 29.1.15

(510), (511) **30** makarony.

(111) **235370** (220) 2010 01 18 (210) 365186  
 (151) 2011 02 08 (441) 2010 04 26  
 (732) GROSPOL Spółka Cywilna Agnieszka Jędruch, Dawid  
 Jędruch, Ząbki, PL.  
 (540)



Kolor znaku: czerwony, czarny

(531) 12.1.9, 27.5.1, 29.1.12

(510), (511) **20** krzesła, fotele biurowe, meble.

(111) **235371** (220) 2010 01 18 (210) 365187  
 (151) 2011 02 08 (441) 2010 04 26  
 (732) GROSPOL Spółka Cywilna Agnieszka Jędruch, Dawid  
 Jędruch, Ząbki, PL.  
 (540)



Kolor znaku: czerwony, czarny, szary

(531) 12.1.9, 27.5.1, 29.1.13

(510), (511) **20** krzesła, fotele biurowe, meble.

(111) **235372** (220) 2010 01 18 (210) 365188  
 (151) 2011 02 08 (441) 2010 04 26  
 (732) GROSPOL Spółka Cywilna Agnieszka Jędruch, Dawid  
 Jędruch, Ząbki, PL.  
 (540)



Kolor znaku: czerwony, biały, czarny

(531) 12.1.9, 26.4.2, 26.4.4, 27.5.1, 29.1.13

(510), (511) **20** krzesła, fotele biurowe, meble.

(111) **235373** (220) 2010 01 18 (210) 365191  
 (151) 2011 02 08 (441) 2010 04 26  
 (732) CENTERFLEX Spółka z ograniczoną odpowiedzialnością  
 Spółka komandytowa, Warszawa, PL.  
 (540)

CENTERFLEX

(531) 27.5.1

(510), (511) **01** środki chemiczne przeznaczone do budownictwa, środki chemiczne do napowietrzania i konserwacji betonu z wyjątkiem farb i olejów, środki do konserwacji cegieł i ceramiki z wyjątkiem farb i lakierów, preparaty konserwujące stosowane w murarstwie z wyjątkiem farb i lakierów, środki chemiczne do czyszczenia kominów, chemikalia organiczne do czyszczenia, żywice syntetyczne w stanie surowym, kleje przemysłowe i do budownictwa, masy klejące i montażowe do budownictwa, rozpuszczalniki do lakierów, plastyfikatory, materiały ogniodoporne, spoiwa do betonu, cegieł i ceramiki, silikony, spoiwa, kity, lepiki, materiały przylepne do celów przemysłowych, żywice sztuczne w stanie surowym, **02** farby, lakiery, lakiery, pigmenty, bejce, rozcieńczalniki do farb i lakierów, spoiwa do farb, preparaty do konserwacji drewna, preparaty antykorozyjne, tworzywa sztuczne półprzetworzone, substancje do izolacji i powłoki izolacyjne do izolacji przeciwwilgociowej i cieczoszczelne



do budynków i budowli betonowych i żelbetonowych, substancje do izolacji i powłoki izolacyjne stosowane do nakładania na posadzki przemysłowe, substancje i powłoki do zabezpieczania powierzchni betonowych poziomych i pionowych w budynkach w przemyśle spożywczym, żywice naturalne w stanie surowym, **06** budowlane materiały metalowe, metalowe płyty dla budownictwa, stropy metalowe, metalowe materiały zbrojenio- we dla budownictwa, metalowe materiały konstrukcyjne, budowlane okładziny metalowe, boazeria metalowa, konstrukcje metalowe w tym konstrukcje dla budownictwa i konstrukcje przenośne, metalowe części dachów, metalowe pokrycia do dachów, metalowe akcesoria do pokryć dachów w tym metalowe zaczepy do płytek dachowych, arkusze blachy, kominy metalowe, wiatrowskazy metalowe, rynny metalowe, gzymсы metalowe, metalowe skrzynki na listy, metalowe tabliczki identyfikacyjne, okna metalowe, metalowy osprzęt do okien, zasłony metalowe, żaluzje metalowe, metalowe rolety zewnętrzne, drzwi metalowe i metalowe części drzwi, bramy i furtki metalowe, ogrodzenia metalowe i części do nich, kostka brukowa metalowa, kładki metalowe, metalowe schody i części do schodów zawarte w tej klasie, rury metalowe, rurki metalowe, przewody nieelektryczne, metalowa armatura do rur, rurek i przewodów w tym złącza, uchwyty i osłony, liny, druty i pasy z metali nieszlachetnych, metalowe palety załadowcze, metalowe akcesoria do ładunków w tym obejmuj, metalowe pojemniki do magazynowania i transportu, metalowe skrzynki do narzędzi, drobne wyroby żelazne, towary z metali nieszlachetnych nie ujęte w innych klasach, kraty metalowe, metalowe ekrany i siatki w tym siatki przeciw owadom, kosze metalowe, drabiny metalowe, elementy szkieletowej konstrukcji metalowej do montażu: płyt budowlanych niemetalowych, gipsowych, gipsowo-kartonowych i gipsowo-włóknowych oraz płyt sufitowych, narożniki i profile metalowe przeznaczone do wykończeń budowlanych, łączniki mechaniczne metalowe: zwłaszcza wkręty, kołki, kształtki, wieszaki przeznaczone do konstrukcji metalowych do mocowania i montażu płyt gipsowych, gipsowo-kartonowych i gipsowo-włóknowych, **19** niemetalowe materiały budowlane, drewno budowlane, szkło budowlane, kamień budowlany, beton, bitumiczne wyroby do budownictwa, niemetalowe elementy konstrukcyjne, dźwigary niemetalowe, rusztowania niemetalowe, suity niemetalowe, ścianki niemetalowe, zbrojenia niemetalowe dla budownictwa, niemetalowe płyty budowlane, niemetalowe pokrywy do włączów, kraty i kratownice niemetalowe, cegły, klinkier, cement i budowlane wyroby z cementu, krzemionka, tynk, wapno, niemetalowe rury i elementy do rur, przewody ciśnieniowe niemetalowe, kanały niemetalowe dla instalacji wentylacyjnych i klimatyzacyjnych, niemetalowe schody i elementy schodów, obudowy kominków, kominy niemetalowe, ogrodzenia niemetalowe oraz ich części, niemetalowe pokrycia dachowe, pokrycia dachowe niemetalowe zawierające ogniwa elektryczne, niemetalowe wykończeniowe elementy dachów, niemetalowe elementy konstrukcyjne dachów, okna niemetalowe oraz niemetalowe części okien, okiennice niemetalowe, żaluzje niemetalowe, drzwi niemetalowe oraz części drzwi niemetalowych, niemetalowe budowlane elementy wykończeniowe, niemetalowe podłogi i pokrycia ścian, terakota, wykładziny niemetalowe dla budownictwa, okrycia i powłoki niemetalowe do budownictwa, boazerie, marmur, mozaiki dla budownictwa, listwy niemetalowe, kostka brukowa drewniana, forniry, drewno częściowo obrobione, drewno obrobione, drewno użytkowe, korek sprasowany, filc do budownictwa, materiały wiążące do produkcji brykietów, wytwory wykonane z kamienia, betonu lub marmuru, panele prefabrykowane ścianek działowych, kleje na bazie gipsu, masy szpachlowe, masy spoinowe do zapełniania przestrzeni między płytkami ceramicznymi, niemetalowymi płytami budowlanymi, płytami gipsowymi i gipsowo-kartonowymi, taśmy zbrojące-wstęgi z papierowego materiału zbrojącego przewidziane do zatapiania w masie szpachlowej, tynki i zaprawy gipsowe, gipsowo-wapienne, zaprawy murarskie, tynki gipsowe do izolacji akustycznej i cieplnej, tynki gipsowe ogniochronne, prefabrykowane elementy niemetalowe, płyty cementowe, płyty gipsowe, płyty gipsowo-kartonowe, płyty gipsowo-włókninowe, płyty gipsowe wzmocnione włóknami, płyty sufitowe, niemetalowe taśmy do łączenia płyt budowlanych, płyt gipsowych, płyt gipsowo-kartonowych, płyt sufitowych, taśmy do dylatacji spoin w okładzinach z płytek ceramicznych oraz do dylatacji spoin płyt gipsowych i gipsowo-kartonowych, **35** prowadzenie sklepów detalicznych, hurtowni, sklepu internetowego oraz sklepu wysyłkowego z następującymi towarami: artykuły i narzędzia do budownictwa, środki chemiczne przeznaczone do budownictwa, środ-

ki chemiczne do napowietrzania i konserwacji betonu z wyjątkiem farb i olejów, środki do konserwacji cegieł i ceramiki z wyjątkiem farb i lakierów, preparaty konserwujące stosowane w murarstwie z wyjątkiem farb i lakierów, środki chemiczne do czyszczenia kominów, chemikalia organiczne do czyszczenia, żywice syntetyczne w stanie surowym, kleje przemysłowe i do budownictwa, masy klejące i montażowe do budownictwa, rozpuszczalniki do lakierów, plastyfikatory, materiały ognioodporne, spoiwa do betonu, cegieł i ceramiki, silikony, spoiwa, kity, lepiki, materiały przylepne celów przemysłowych, żywice sztuczne w stanie surowym, farby, pokosty, lakiery, pigmenty, bejce, rozcieńczalniki do farb i lakierów, spoiwa do farb, preparaty do konserwacji drewna, preparaty antykorozyjne, tworzywa sztuczne półprzetworzone, substancje do izolacji i powłoki izolacyjne do izolacji przeciwwilgociowej i cieczoszczelne do budynków i budowli betonowych i żelbetonowych, substancje do izolacji i powłoki izolacyjne stosowane do nakładania na posadzki przemysłowe, substancje i powłoki do zabezpieczania powierzchni betonowych poziomych i pionowych w budynkach przemysłu spożywczym, żywice naturalne w stanie surowym, budowlane materiały metalowe, metalowe płyty dla budownictwa, stropy metalowe, metalowe materiały zbrojenio- we dla budownictwa, metalowe materiały konstrukcyjne, budowlane okładziny metalowe, boazeria metalowa, konstrukcje metalowe w tym konstrukcje dla budownictwa i konstrukcje przenośne, metalowe części dachów, metalowe pokrycia do dachów, metalowe akcesoria do pokryć dachów w tym metalowe zaczepy do płytek dachowych, arkusze blachy, kominy metalowe, wiatrowskazy metalowe, rynny metalowe, gzymсы metalowe, metalowe skrzynki na listy, metalowe tabliczki identyfikacyjne, okna metalowe, metalowy osprzęt do okien, zasłony metalowe, żaluzje metalowe, metalowe rolety zewnętrzne, drzwi metalowe i metalowe części drzwi, bramy i furtki metalowe, ogrodzenia metalowe i części do nich, kostka brukowa metalowa, kładki metalowe, metalowe schody i części do schodów, rury metalowe, rurki metalowe, przewody nieelektryczne, metalowa armatura do rur, rurek i przewodów w tym złącza, uchwyty i osłony, liny, druty i pasy z metali nieszlachetnych, metalowe palety załadowcze, metalowe akcesoria do ładunków w tym obejmuj, metalowe pojemniki do magazynowania i transportu, metalowe skrzynki do narzędzi, drobne wyroby żelazne, kraty metalowe, metalowe ekrany i siatki w tym siatki przeciw owadom, kosze metalowe, drabiny metalowe, elementy szkieletowej konstrukcji metalowej do montażu: płyt budowlanych niemetalowych, gipsowych, gipsowo-kartonowych i gipsowo-włóknowych, oraz płyt sufitowych, narożniki i profile metalowe przeznaczone do wykończeń budowlanych, łączniki mechaniczne metalowe: zwłaszcza wkręty, kołki, kształtki, wieszaki przeznaczone do konstrukcji metalowych do mocowania i montażu płyt gipsowych, gipsowo-kartonowych i gipsowo-włóknowych, niemetalowe materiały budowlane, drewno budowlane, szkło budowlane, kamień budowlany, beton, bitumiczne wyroby do budownictwa, niemetalowe elementy konstrukcyjne, dźwigary niemetalowe, rusztowania niemetalowe, suity niemetalowe, ścianki niemetalowe, zbrojenia niemetalowe dla budownictwa, niemetalowe płyty budowlane, niemetalowe pokrywy do włączów, kraty i kratownice niemetalowe, cegły, klinkier, cement i budowlane wyroby z cementu, krzemionka, tynk, wapno, niemetalowe rury i elementy do rur, przewody ciśnieniowe niemetalowe, kanały niemetalowe dla instalacji wentylacyjnych i klimatyzacyjnych, niemetalowe schody i elementy schodów, obudowy kominki i niemetalowe części do kominków, kominy niemetalowe, ogrodzenia niemetalowe oraz ich części, niemetalowe pokrycia dachowe, pokrycia dachowe niemetalowe zawierające ogniwa elektryczne, niemetalowe wykończeniowe elementy dachów, niemetalowe elementy konstrukcyjne dachów, okna niemetalowe oraz niemetalowe części okien, okiennice niemetalowe, żaluzje niemetalowe, drzwi niemetalowe oraz części drzwi niemetalowych, niemetalowe budowlane elementy wykończeniowe, niemetalowe podłogi i pokrycia ścian, terakota, wykładziny niemetalowe dla budownictwa, okrycia i powłoki niemetalowe do budownictwa, boazerie, marmur, mozaiki dla budownictwa, listwy niemetalowe, kostka brukowa drewniana, forniry, drewno częściowo obrobione, drewno obrobione, drewno użytkowe, korek sprasowany, filc do budownictwa, materiały wiążące do produkcji brykietów, wytwory wykonane z kamienia, betonu lub marmuru, panele prefabrykowane ścianek działowych, kleje na bazie gipsu, masy szpachlowe wykończeniowe, materiały do spoinowania, taśmy zbrojące-wstęgi z papierowego materiału zbrojącego przewidziane do zatapiania w masie szpachlowej, tynki i zaprawy gipsowe, gipsowo-wapienne, zaprawy murar-

skie, tynki gipsowe do izolacji akustycznej i cieplnej, tynki gipsowe ogniochronne, prefabrykowane elementy nie metalowe, płyty cementowe, płyty gipsowe, płyty gipsowo-kartonowe, płyty gipsowo-włókninowe, płyty gipsowe wzmocnione włóknami, płyty sufitowe, niemetalowe taśmy do łączenia płyt budowlanych, płyt gipsowych, płyt gipsowo-kartonowych, płyt sufitowych, taśmy, kleje i spoiwa przeznaczone dla przemysłu i budownictwa, farby, pokosty, lakiery, środki zapobiegające korozji i zabezpieczające drewno, środki do czyszczenia, polerowania i szorowania, urządzenia do oświetlania, ogrzewania, wytwarzania pary, gotowania, chłodzenia, suszenia, wentylacji, zaopatrzenia w wodę, klimatyzacji, elementy instalacji sanitarnych, papier, karton, taśmy papierowe stosowane w budownictwie, folie ochronne i artykuły ochronne do budownictwa, gogle ochronne, kombinezony malarskie, maski przeciwpyłowe, nakolanniki ochronne, nauszники ochronne, plandeki, rękawice ochronne, tekturna budowlana, worki foliowe, taśmy do budownictwa, taśmy akustyczne, aluminiowe, antypoślizgowe, ochronne, klejące, maskujące, uszczelniające, przyrządy malarskie, artykuły i narzędzia malarskie (do budownictwa), wiadra, narzędzia ręczne do budownictwa, narzędzia do ogrodnictwa, artykuły i narzędzia ściernie do budownictwa, artykuły i narzędzia glazurnicze, artykuły i narzędzia do tapetowania, narzędzia do cięcia wyposażone w ostrze, narzędzia i artykuły miernicze do budownictwa, artykuły i narzędzia czyszczące do budownictwa, uszczelki, żyłki i sznurki, siatki, wiertła, artykuły i narzędzia tapicerskie, **39** transport i dostarczanie towarów, składowanie towarów, wynajem magazynów, wynajem miejsc parkingowych, udzielanie informacji o transporcie i składowaniu towarów, udzielanie informacji o wynajmie magazynów i miejsc parkingowych.

(111) **235374** (220) 2010 01 14 (210) 365085  
 (151) 2011 03 04 (441) 2010 04 26  
 (732) Miejska Biblioteka Publiczna, Gdynia, PL.  
 (540)

**literaturomanie**

Kolor znaku: biały, czarny, czerwony

(531) 26.4.2, 27.5.1, 29.1.13  
 (510), (511) **09** magnetyczne, optyczne i elektroniczne nośniki danych, programy komputerowe, publikacje elektroniczne, **16** afisze, albumy, atlasy, broszury, czasopisma, dzienniki, fotografie, gazety, kalendarze, komiksy, książki, mapy, plany, materiały drukowane, nalepki, naklejki, plakaty, prospekty, publikacje, **41** usługi w zakresie: organizowania konkursów, organizowania imprez edukacyjnych, kulturalnych, sportowych i rozrywkowych, organizowania wystaw z dziedziny kultury lub edukacji, publikacji elektronicznej książek, gazet i periodyków on-line i ich obsługi, publikacji tekstów innych niż teksty reklamowe, publikacji książek, usług reporterskich i wydawniczych, wypożyczania książek.

(111) **235375** (220) 2010 01 21 (210) 365321  
 (151) 2011 03 04 (441) 2010 04 26  
 (732) „POLOMARKET” SPÓŁKA Z OGRANICZONĄ  
 ODPOWIEDZIALNOŚCIĄ, Giebnia, PL.  
 (540)



Kolor znaku: złoty, czarny

(531) 11.3.1, 11.3.4, 27.5.1, 29.1.12  
 (510), (511) **30** kawa, herbata, kakao, cukier, ryż, tapioka, kawa nienaturalna; mąka i produkty zbożowe; wyroby cukiernicze i słodczy; lody; miód, melasa (syropy); drożdże, proszek do pieczenia; przyprawy.

(111) **235376** (220) 2010 01 26 (210) 365516  
 (151) 2011 03 09 (441) 2010 05 10  
 (732) FUNDACJA PRO DESIGN PL, Warszawa, PL.  
 (540)

**DESIGN**

Kolor znaku: biały, czerwony, czarny

(531) 26.4.1, 27.5.1, 29.1.13  
 (510), (511) **35** usługi reklamowe za pośrednictwem radia, telewizji i sieci komputerowych w zakresie polskiego design, a także tradycyjnej i współczesnej polskiej sztuki użytkowej, rozpowszechnianie materiałów reklamowych w postaci ulotek, prospektów, druków, próbek - w tym zakresie, **41** usługi związane z organizowaniem i prowadzeniem wystaw, konkursów, konferencji, kongresów, sympozjów, zjazdów oraz szkoleń w zakresie polskiego design, a także tradycyjnej i współczesnej polskiej sztuki użytkowej, **42** usługi projektowania w zakresie wzornictwa przemysłowego.

(111) **235377** (220) 2010 01 27 (210) 365548  
 (151) 2011 03 16 (441) 2010 05 10  
 (732) SOFFASS S.P.A., Porcari (Lucca), IT.  
 (540)



(531) 26.5.8, 27.5.1  
 (510), (511) **16** papier marszczony i papier gładki, wyroby z papieru i/lub celulozy do zastosowania w gospodarstwie domowym, do oczyszczania do celów osobistych, higieny osobistej i do pielęgnacji osobistej, obejmujące chusteczki papierowe, bibułki do wycierania twarzy, pieluszki dla niemowląt, obrusy papierowe, serwetki papierowe, papier wchłaniający w rolkach, ręczniki kuchenne w rolkach i papier toaletowy powyższe w opakowaniach o wielkości przeznaczonej dla gospodarstw domowych, w opakowaniach zbiorczych i przemysłowych.

(111) **235378** (220) 2004 05 01 K (210) 365560  
 (151) 2011 02 21 (441) 2010 03 29  
 (732) Erätukku Oy, Oulu, FI.

(540) NORTH ICE  
 (510), (511) **18** skóry i imitacje skóry oraz towary wykonane z tych materiałów nie zawarte w innych klasach, skóry zwierzęce, kufry i torby podróżne, parasole, parasolki, laski, pejczy, uprząże, wyroby rymarskie, wszystkie towary do użytku na wolnym powietrzu, **25** odzież, obuwie, nakrycia głowy, wszystkie towary do użytku na wolnym powietrzu.

(111) **235379** (220) 2010 01 28 (210) 365565  
 (151) 2011 02 08 (441) 2010 05 10  
 (732) Universe Properties Group Spółka z ograniczoną  
 odpowiedzialnością, Warszawa, PL.  
 (540)



**NIERUCHOMOŚCI**  
 przy  
**KAWIE**

Kolor znaku: ciemnobrązowy, jasnobrązowy

(531) 7.1.8, 11.1.10, 11.1.19, 27.5.1, 29.1.12

(510), (511) **36** agencje nieruchomości, agencje mieszkaniowe, agencje pośrednictwa w handlu nieruchomościami, wycena nieruchomości, doradztwo w zakresie rynku nieruchomości, dzierżawa nieruchomości, administrowanie nieruchomościami, zarządzanie nieruchomościami, wynajmowanie mieszkań, wynajmowanie pomieszczeń biurowych, **38** przysyłanie informacji tekstowych i obrazowych za pośrednictwem terminali komputerowych i sieci internetowej, internetowy serwis informacyjny, usługi informacyjne on-line, związane z telekomunikacją, **41** usługi wydawnicze, usługi w zakresie organizacji imprez sportowych, rekreacyjnych, zawodów, pokazów, nauczanie, szkolenie, prowadzenie treningów w zakresie dyscyplin sportowych, organizacja imprez rozrywkowych, przedstawień, przyjęć, balów, organizacja i obsługa: sympozjów, konferencji, kongresów, organizacja wypoczynku.

(111) **235380** (220) 2010 02 01 (210) 365711  
 (151) 2011 02 10 (441) 2010 05 10  
 (732) URZĄD DOZORU TECHNICZNEGO, Warszawa, PL.  
 (540)



Kolor znaku: kremowy

(531) 1.1.1, 26.1.1, 27.5.1, 29.1.11

(510), (511) **42** ekspertyzy inżynierskie, sprawdzenie i pisemne potwierdzenie zgodności procesu z wyspecyfikowanymi wymaganiami, przeprowadzanie inspekcji dobrowolnych, ocena jakości działalności produkcyjnej i usługowej.

(111) **235381** (220) 2010 02 01 (210) 365712  
 (151) 2011 02 10 (441) 2010 05 10  
 (732) URZĄD DOZORU TECHNICZNEGO, Warszawa, PL.  
 (540)



Kolor znaku: kremowy

(531) 1.1.1, 26.1.1, 27.5.1, 29.1.11

(510), (511) **42** badania techniczne, ekspertyzy inżynierskie, sprawdzenie i pisemne potwierdzenie zgodności procesu z wyspecyfikowanymi wymaganiami, testowanie materiałów, ocena jakości działalności produkcyjnej, przeprowadzanie inspekcji dobrowolnych.

(111) **235382** (220) 2010 02 01 (210) 365713  
 (151) 2011 02 10 (441) 2010 05 10  
 (732) URZĄD DOZORU TECHNICZNEGO, Warszawa, PL.  
 (540)



Kolor znaku: niebieski

(531) 1.1.1, 26.1.1, 27.5.1, 29.1.4

(510), (511) **42** ekspertyzy inżynierskie, sprawdzenie i pisemne potwierdzenie zgodności procesu z wyspecyfikowanymi wymaganiami, przeprowadzanie inspekcji dobrowolnych, ocena jakości działalności produkcyjnej i usługowej.

(111) **235383** (220) 2010 02 03 (210) 365885  
 (151) 2011 03 08 (441) 2010 05 10  
 (732) ADAMED Spółka z ograniczoną odpowiedzialnością,  
 Pieńków, PL.  
 (540) Prebiotine  
 (510), (511) **03** mydła, środki perfumeryjne, olejki eteryczne, kosmetyki, płyny do pielęgnacji włosów.

(111) **235384** (220) 2010 02 03 (210) 365886  
 (151) 2011 03 08 (441) 2010 05 10  
 (732) ADAMED Spółka z ograniczoną odpowiedzialnością,  
 Pieńków, PL.  
 (540) Synactive  
 (510), (511) **03** mydła, środki perfumeryjne, olejki eteryczne, kosmetyki, płyny do pielęgnacji włosów.

(111) **235385** (220) 2010 02 05 (210) 365969  
 (151) 2011 03 08 (441) 2010 05 10  
 (732) OLIMP LABORATORIES Spółka z ograniczoną odpowiedzialnością, Nagawczyna, PL.  
 (540) SLOW-MO-PRO  
 (510), (511) **05** produkty farmaceutyczne, w tym w szczególności leki dla ludzi; preparaty dietetyczne do celów leczniczych; odżywki wzmacniające stosowane profilaktycznie i dla rekonwalescentów do celów leczniczych; suplementy diety wspomagające leczenie; preparaty wzbogacające organizm w niezbędne witaminy i mikroelementy, **29** koncentraty i odżywki wysokobiałkowe nie do użytku medycznego, wzbogacone witaminami, solami mineralnymi i aminokwasami, w tym zwłaszcza: dietetyczne środki spożywcze zawierające w swym składzie białko; batony proteinowe, produkty mleczne takie jak: mleko, jogurty, kefir, sery, proteiny mleczne, serwatki, napoje mleczne lub z przewagą mleka, **30** koncentraty węglowodanowe, odżywki węglowodanowe i wysokoenergetyczne nie do użytku medycznego, wzbogacone witaminami i solami mineralnymi, w tym zwłaszcza: dietetyczne środki spożywcze, zawierające w swym składzie węglowodany proste i złożone; wysokoenergetyczne batony zbożowe, batony muesli, dietetyczne mieszanki śniadaniowe takie jak: muesli, płatki kukurydziane, płatki owsiane, otręby; pieczywo dietetyczne.

(111) **235386** (220) 2010 02 05 (210) 365970  
 (151) 2011 03 08 (441) 2010 05 10  
 (732) OLIMP LABORATORIES Spółka z ograniczoną odpowiedzialnością, Nagawczyna, PL.  
 (540) FORSEN

(510), (511) **05** produkty farmaceutyczne, w tym w szczególności leki dla ludzi; preparaty dietetyczne do celów leczniczych; odżywki wzmacniające stosowane profilaktycznie i dla rekonwalescentów do celów leczniczych; suplementy diety wspomagające leczenie; preparaty wzbogacające organizm w niezbędne witaminy i mikroelementy, **29** koncentraty i odżywki wysokobiałkowe nie do użytku medycznego, wzbogacone witaminami, solami mineralnymi i aminokwasami, w tym zwłaszcza: dietetyczne środki spożywcze zawierające w swym składzie białko; batony proteinowe, produkty mleczne takie jak: mleko, jogurty, kefir, sery, proteiny mleczne, serwatki, napoje mleczne lub z przewagą mleka, **30** koncentraty węglowodanowe, odżywki węglowodanowe i wysokoenergetyczne nie do użytku medycznego, wzbogacone witaminami i solami mineralnymi, w tym zwłaszcza: dietetyczne środki spożywcze, zawierające w swym składzie węglowodany proste i złożone; wysokoenergetyczne batony zbożowe, batony muesli, dietetyczne mieszanki śniadaniowe takie jak: muesli, płatki kukurydziane, płatki owsiane, otręby; pieczywo dietetyczne, **32** napoje bezalkoholowe wzbogacone witaminami i minerałami, napoje serwatkowe, napoje izotoniczne, napoje z soków owoców, nektary owocowe, napoje proteinowe, napoje węglowodanowe, napoje energetyczne.

(111) **235387** (220) 2010 02 08 (210) 366022  
 (151) 2011 03 04 (441) 2010 05 24

(732) Tradis Spółka z ograniczoną odpowiedzialnością, Lublin, PL.  
 (540) Figaro  
 (510), (511) **31** produkty rolnicze, ogrodnicze i leśne, ziarno i nasiona i inne produkty do rozmnażania; zboże nieprzetworzone; żywe zwierzęta; żywność dla zwierząt, ptaków i ryb, w tym biszkopty i przekąski; słoń, skorupa mątwy (dla ptaków w klatkach), jadalne kości i patyki dla zwierząt domowych; ściółka dla zwierząt, świeże owoce i warzywa, ziemniaki i produkty z tych towarów jako dodatki do żywności.

(111) **235388** (220) 2010 02 08 (210) 366024  
 (151) 2011 03 04 (441) 2010 05 24

(732) LUBELLA SPÓŁKA Z OGRANICZONĄ ODPOWIEDZIALNOŚCIĄ SPÓŁKA KOMANDYTOWO-AKCYJNA, Lublin, PL.

(540) MLEKOŁAKI FIGURAKI

(510), (511) **29** chrupki owocowe, warzywne, ziemniaczane, **30** chrupki kukurydziane i zbożowe, płatki zbożowe i kukurydziane ekstrudowane i ko-ekstrudowane, wyroby zbożowe, produkty na bazie zboża, potrawy na bazie mąki, wyroby na bazie zboża i mąki, płatki śniadaniowe na bazie zbóż, przekąski na bazie zbóż, muesli, ciastka, wyroby piekarnicze i cukiernicze, wyroby czekoladowane i czekoladowe.

(111) **235389** (220) 2010 02 08 (210) 366028  
 (151) 2011 02 09 (441) 2010 05 24

(732) Tradis Spółka z ograniczoną odpowiedzialnością, Lublin, PL.

(540) Fiona

(510), (511) **29** oleje i tłuszcze jadalne, margaryny, masło, produkty nabiałowe.

(111) **235390** (220) 2010 02 11 (210) 366168  
 (151) 2011 02 16 (441) 2010 05 24

(732) Société des Produits Nestlé S.A., Vevey, CH.

(540) MAXER

(510), (511) **30** wyroby cukiernicze, słodczyce, galanteria czekoladowa, batony, wafle, ciasteczka, czekolada, lody.

(111) **235391** (220) 2009 12 29 (210) 364590  
 (151) 2011 05 10 (441) 2010 04 12

(732) PRZEDSIĘBIORSTWO PRODUKCYJNO-HANDLOWO-USŁUGOWE Jacek Gordon, Bydgoszcz, PL.

(540) WERTTEILE

(510), (511) **01** środki do chłodzenia silników w pojazdach, zestawy do naprawy dętek, dodatki chemiczne do paliw silnikowych, płyny hamulcowe, płyny do obwodów hydraulicznych, płyny do układu kierowniczego ze wspomaganiami, woda destylowana, zakwaszona woda do ładowania akumulatorów, **02** środki antykorozyjne, farby, lakiery, powłoki zabezpieczające podwozia pojazdów, **03** preparaty do usuwania rdzy, płyny do spryskiwacza szyb, dodatki niechemiczne do pojazdów silnikowych, oleje silnikowe, smary, **07** alternatory, tłoki do pojazdów, chłodnice do silników, cylindry do silników, gaźniki, dozowniki do gaźnika, generatory elektryczności, generatory prądu, głowice cylindrów do silników, paski napędowe do wentylatorów silników, pasy do kół pasowych, pasy do prądnic, pasy do silników, wały karbowe, tłumiki wydechu do silników, **09** kwasomierze do akumulatorów, skrzynki do akumulatorów, urządzenia do ładowania akumulatorów elektrycznych do pojazdów, sygnalizatory akustyczne, alarmy, alkoholomierze, amperomierze, anteny, wskaźniki benzyny, bezpieczniki, celki akumulatorowe, gaśnice, głośniki, grodzie akumulatorów elektrycznych, kable rozruchowe do silników, regulatory napięcia do pojazdów, urządzenia do nawigacji pojazdów, urządzenia do nawigacji pojazdów, obrotomierze, tarcze odbłaskowe naubraniowe do zapobiegania wypadkom drogowym, sygnalizatory automatyczne straty ciśnienia w oponach, oporniki elektryczne, zapalniczki samochodowe, liczniki kilometrów do pojazdów, prędkościomierze do pojazdów, trójkąty ostrzegawcze o awarii pojazdów, prostowniki prądu, radia samochodowe, tachometry, taksometry, ubrania zabezpieczające przed wypadkami, napromieniowaniem i ogniem, **11** instalacja grzewcza w pojazdach, instalacja klimatyzacyjna w pojazdach, odmrażacze do pojazdów, światła do pojazdów, przeciwosłepieniowe urządzenia do pojazdów, urządzenia przeciw zamarzaniu szyb w pojazdach, żarówki do kierunkowskazów w pojazdach, żarówki oświetleniowe, instalacje do wentylacji w pojaz-

dach, **12** amortyzatory zawieszenia w pojazdach, amortyzujące resory, sprężyny do samochodów, drzwi do pojazdów, antypoślizgowe urządzenia do opon pojazdów, bagażniki do pojazdów, błotniki, ciężarki do wyważania kół pojazdów, czopy osi pojazdów, drążki skrzyni do pojazdów, łatki samoprzylepne do naprawy dętek, fartuchy błotników, hamulce do pojazdów, człony hamulcowe do pojazdów, klocki i szczęki hamulcowe do pojazdów, układziny hamulcowe do pojazdów, obwody hydrauliczne do pojazdów, karoserie samochodowe, kierownice do pojazdu, kierunkowskazy do pojazdów, klaksony ostrzegawcze do pojazdów, klapy opuszczane jako części pojazdów, koła pojazdów, lusterka wsteczne, łańcuchy przeciwpoślizgowe, łańcuchy napędowe do pojazdów lądowych, obręcze kół pojazdów, ogumienie do kół pojazdów, korbowody do pojazdów lądowych inne niż części silników, korki do zbiorników paliwa (gazu) w pojazdach, kosze przystawne do pojazdów jednośladowych, krzesła bezpieczeństwa dla dzieci do pojazdów, łańcuchy sterownicze dla pojazdów lądowych, stopnie nadwozi do pojazdów, mechanizmy napędowe do pojazdów, maski do silników samochodowych, obręcze do piast kół, obudowy, części pojazdów lądowych inne niż silników, kolce do opony, osie pojazdów, pasy bezpieczeństwa do siedzeń w pojazdach, piasty kół pojazdów, podnoszone klapy skrzyni ładunkowej, poduszki powietrzne jako urządzenie bezpieczeństwa w samochodach, obręcze do piast kół, podwozia pojazdów, dachy składane do pojazdów, pokrowce na pojazdy, pokrowce na siedzenia pojazdów, pokrycia siodełek rowerów i motocykli, pokrywy na piasty kół, pompy powietrzne jako akcesoria samochodowe, progi do pojazdów, przeciwodblaskowe urządzenia do pojazdów, przeciwsłoneczne rolety, osłony do pojazdów, przeciwwłamaniowe urządzenia do pojazdów, przekładnie bezstopniowe do pojazdów lądowych, przekładnie redukcyjne do pojazdów lądowych, przekładnie zębate do pojazdów lądowych, przetworniki momentu obrotowego do pojazdów lądowych, siedzenia do pojazdów, silniki do pojazdów lądowych, skrzynie biegów do pojazdów lądowych, skrzynie ładunkowe wywrotkowe dla ciężarówek, sprzęgła do pojazdów lądowych, sygnalizatory jazdy wstecz do pojazdów, przekładnie redukcyjne do pojazdów lądowych, szprychy kół pojazdów, szyby do pojazdów, śruby do pojazdów samochodowych, tapicerka samochodowa, turbiny do pojazdów samochodowych, wały napędowe do pojazdów lądowych, wentyle do opon i dętek pojazdów, wycieraczki do szyb, zagłówki do siedzeń samochodowych, zderzaki samochodowe, złącza do pojazdów lądowych.

(111) **235392** (220) 2010 01 19 (210) 365202  
 (151) 2011 02 23 (441) 2010 04 26

(732) „GLASS-TEAM” SPÓŁKA Z OGRANICZONĄ ODPOWIEDZIALNOŚCIĄ, Runów, PL.

(540) glass-team

(510), (511) **19** szkło, szkło budowlane, szkło konstrukcyjne, szkło zbrojone, szkło ogniochronne, szkło bezodpryskowe, szyby, szyby zespolone, szkło walcowane do budownictwa, granulaty szklane, szkło emaliowane i malowane, szkło dla przemysłu meblarskiego, witraże, okna witrażowe, szkło z naniesionym drukiem aplikacji, szkło do budowy kolektorów i baterii słonecznych, stolarka budowlana niemetalowa, elementy okien i drzwi niemetalowe, ramy niemetalowe i profile do okien, ogrody zimowe.

(111) **235393** (220) 2010 02 18 (210) 366452  
 (151) 2011 03 08 (441) 2010 05 24

(732) Powiat Kartuski, Kartuzy, PL.

(540)



Kolor znaku: zielony, niebieski, biały, ciemnoniebieski

(531) 6.3.1, 18.3.2, 18.3.23, 27.5.1, 27.5.21, 29.1.13

(510), (511) **39** usługi agencji turystycznych z wyjątkiem rezerwacji hoteli i pensjonatów, **41** informacja o imprezach rozrywkowych, informacja o rekreacji, organizowanie i obsługa konferencji, organizo-

wanie i prowadzenie konferencji, organizowanie i prowadzenie kongresów, organizowanie i prowadzenie seminariów, organizowanie konkursów edukacyjnych lub rozrywkowych, organizowanie wystaw z dziedziny kultury lub edukacji, organizowanie zawodów sportowych, organizowanie i prowadzenie seminariów.

(111) **235394** (220) 2010 02 18 (210) 366468  
(151) 2011 03 09 (441) 2010 05 24  
(732) ZAKŁADY FARMACEUTYCZNE POLPHARMA SPÓŁKA  
AKCYJNA, Starogard Gdański, PL.  
(540)

**Menoxol**

**Меноксол**

(531) 27.5.1, 28.5.0  
(510), (511) **05** produkty farmaceutyczne.

(111) **235395** (220) 2010 02 18 (210) 366469  
(151) 2011 03 09 (441) 2010 05 24  
(732) ZAKŁADY FARMACEUTYCZNE POLPHARMA SPÓŁKA  
AKCYJNA, Starogard Gdański, PL.  
(540)

**DIACARB**

**ДИАКАРБ**

(531) 27.5.1, 28.5.0  
(510), (511) **05** produkty farmaceutyczne.

(111) **235396** (220) 2010 02 18 (210) 366470  
(151) 2011 03 09 (441) 2010 05 24  
(732) ZAKŁADY FARMACEUTYCZNE POLPHARMA SPÓŁKA  
AKCYJNA, Starogard Gdański, PL.  
(540)

**MEMOTROPIL**

**МЕМОТРОПИЛ**

(531) 27.5.1, 28.5.0  
(510), (511) **05** produkty farmaceutyczne.

(111) **235397** (220) 2010 02 18 (210) 366502  
(151) 2011 03 17 (441) 2010 05 24  
(732) BADARO INVESTMENTS B.V., Amsterdam, NL.  
(540) Apap Night  
(510), (511) **05** preparaty farmaceutyczne i wyroby medyczne zawarte w klasie 5, mineralne, witaminowe i ziołowe suplementy diety zawarte w klasie 5, preparaty witaminowe i mineralne.

(111) **235398** (220) 2010 02 22 (210) 366584  
(151) 2011 02 24 (441) 2010 06 07  
(732) ARAGAT Spółka Cywilna Agnieszka Marciniak, Karolina Błauciak-Krzywicka, Warszawa, PL.  
(540) ARAGAT  
(510), (511) **35** sprzedaż wyrobów jubilerskich.

(111) **235399** (220) 2010 02 22 (210) 366585  
(151) 2011 02 24 (441) 2010 06 07  
(732) ANB Spółka z ograniczoną odpowiedzialnością, Warszawa, PL.  
(540)

**GRUPA ANB**

Kolor znaku: czerwony, czarny  
(531) 27.5.1, 29.1.12

(510), (511) **07** maszyny i obrabiarki do drewna i metali, giętarki, przecinarki, elektronarzędzia, wiertarki, szlifierki, młoty, **08** gwintownice, narzędzia ręczne, klucze (narzędzia), śrubokręty, obcinaki (nożyce), **09** odzież ochronna, systemy konferencyjne (głośniki, mikrofony, odtwarzacze), **11** grzejniki łazienkowe.

(111) **235400** (220) 2010 02 22 (210) 366586  
(151) 2011 02 24 (441) 2010 06 07  
(732) PHU Apollo Mikołaj Gabryel, Szczecin, PL.  
(540)



Kolor znaku: różowy, fioletowy, żółty, pomarańczowy, niebieski, zielony, czarny, biały

(531) 21.1.16, 27.5.1, 27.5.17, 29.1.15  
(510), (511) **25** odzież, odzież papierowa, bielizna, kostiumy, nakrycia głowy, kapelusze, kapelusze papierowe, cylindry (kapelusze), obuwie, stroje na maskaradę, stroje na bale karnawałowe i inne imprezy okolicznościowe, **28** balony do zabawy, balony dekoracyjne, balony z nadrukiem reklamowym, maski, kotyliony, wybuchowe cukierki, petardy w kształcie cukierków, kapiszony wybuchowe, kapiszony do pistoletów, konfetti, ozdoby choinkowe, ozdoby sal balowych, artykuły dekoratorskie, stojaki do choinek, zabawki, baseny kąpielowe, kukiełki, lalki, ubranka dla lalek, pokoiki dla lalek, latawce, łuki do strzelania, marionetki, pluszowe zabawki, modele pojazdów przeskalowane, puzzle, śmieszne rzeczy (atrapy), gry planszowe, domino, kręgle, oprzyrządowanie i urządzenia do kręgli, broń do paintballa, amunicja do broni do paintballa, rekwizyty do gry: kije, rakiety, kulki, piłki, karty, zetony, kości, plansze, **42** usługi w zakresie dekoracji wnętrz, budynków, pojazdów; projektowanie dekoracji wnętrz, budynków, pojazdów; usługi w zakresie dekoracji imprez okolicznościowych, projektowanie dekoracji okolicznościowych, doradztwo w zakresie dekoracji okolicznościowych.

(111) **235401** (220) 2010 02 23 (210) 366687  
(151) 2011 02 23 (441) 2010 06 07  
(732) AL-KAZ Spółka Cywilna Rafał Wołodkiewicz, Kazimierz Wołodkiewicz, Aleksandra Wołodkiewicz, Paweł Wołodkiewicz, Olsztyn, PL.  
(540)



Kolor znaku: biały, czarny, czerwony

(531) 26.4.1, 26.4.18, 27.5.1, 29.1.13  
(510), (511) **35** usługi w zakresie sprzedaży hurtowej i detalicznej wyrobów śrubowych, elementów złącznych, tj. śrub, wkrętów, nakrętek, podkładek, kotw, uchwytów do rur, zamocowań budowlanych, podkładek dystansowych do zbrojeń.

(111) **235402** (220) 2010 02 23 (210) 366688  
(151) 2011 02 23 (441) 2010 06 07  
(732) Sklepix Piotr P. Świtała, Bydgoszcz, PL.  
(540)

**sklepix**

(531) 27.5.1  
(510), (511) **01** produkty chemiczne stosowane w przemyśle, środki do hartowania i lutowania, kleje stosowane w przemyśle, **02** lakiery, środki zapobiegające korozji, **17** tworzywa sztuczne w formie wyciśniętej stosowane w produkcji.

(111) **235403** (220) 2010 02 23 (210) 366690  
 (151) 2011 02 23 (441) 2010 06 07  
 (732) EVERMERRY-Z&A Garbińscy Spółka Jawna, Wrocław, PL.  
 (540)



Kolor znaku: żółty, zielony, niebieski, czerwony, fioletowy, czarny  
 (531) 1.1.1, 1.1.5, 26.11.1, 26.11.12, 27.5.1, 29.1.15  
 (510), (511) **16** konfetti, serpentyny, artykuły dekoracyjne z papieru i kartonu.

(111) **235404** (220) 2010 02 23 (210) 366693  
 (151) 2011 02 23 (441) 2010 06 07  
 (732) MIX ELECTRONICS Spółka Akcyjna, Skawina, PL.  
 (540) ELECTROMIX

(510), (511) **35** reklama, badanie rynku, badanie opinii publicznej, zgrupowanie na rzecz osób trzecich różnych towarów pozwalające nabywcy wygodnie je oglądać i kupować w hurtowniach i sklepach ze sprzętem AGD, RTV, komputerami i osprzętem lub akcesoriami do nich, mediami elektronicznymi, artykułami elektrycznymi, oświetleniowymi i wyposażenia mieszkań, elektroniką użytkową, sprzętem fotograficznym i telefonicznym oraz częściami zamiennymi i akcesoriami do wyżej wymienionych wyrobów, usługi w zakresie kojarzenia kontrahentów handlowych, **36** przeprowadzanie analiz finansowych; doradztwo w sprawach finansowych; doradztwo w sprawach ubezpieczeniowych; świadczenie usług pośrednictwa ubezpieczeniowego; świadczenie usług pośrednictwa w zawieraniu umów kredytowych połączonych ze sprzedażą ratą, **37** usługi w zakresie montażu, instalacji, napraw i serwisu sprzętu RTV, AGD, komputerów, artykułów elektrycznych i wyposażenia mieszkań, mediów elektronicznych, sprzętu fotograficznego i telefonicznego, **39** usługi w zakresie transportu towarów, w tym transport towarów zakupionych korespondencyjnie lub w sklepach internetowych.

(111) **235405** (220) 2010 02 26 (210) 366927  
 (151) 2011 03 17 (441) 2010 06 07  
 (732) Polskie Towarzystwo Ekonomiczne, Warszawa, PL.  
 (540)



Kolor znaku: zielony, biały  
 (531) 26.5.1, 27.5.1, 29.1.12  
 (510), (511) **35** reklama; zarządzanie w działalności handlowej; administrowanie działalności handlowej; prace biurowe, **36** ubezpieczenia; działalność finansowa; bankowość; majątek nieruchomy, **41** nauczanie; kształcenie; rozrywka; działalność sportowa i kulturalna, **42** badania oraz usługi naukowe i techniczne, oraz ich projektowanie; analizy przemysłowe i usługi badawcze; projektowanie i ulepszanie sprzętu oraz oprogramowania komputerowego.

(111) **235406** (220) 2010 02 26 (210) 366940  
 (151) 2011 03 09 (441) 2010 06 07  
 (732) HANZA BROKERS Spółka z ograniczoną odpowiedzialnością, Warszawa, PL.  
 (540)



Kolor znaku: srebrny, szary, biały  
 (531) 26.4.2, 26.4.18, 27.5.1, 29.1.13  
 (510), (511) **36** usługi ubezpieczeniowe.

(111) **235407** (220) 2010 03 01 (210) 367045  
 (151) 2011 03 08 (441) 2010 06 07  
 (732) PZ CUSSONS Polska Spółka Akcyjna, Warszawa, PL.  
 (540)



(531) 19.7.2, 19.7.20  
 (510), (511) **03** kosmetyki, preparaty kosmetyczne, środki perfumeryjne, perfumy, wody toaletowe i kolońskie, preparaty kosmetyczne do golenia i po goleniu, pianki, kremy i mydła do golenia, balsamy po goleniu, kremy, pianki, talki, emulsje, płyny, toniki, żele, mleczka kosmetyczne, oliwki, balsamy do skóry, mydła, mydła w płynie, mydła dezynfekujące, mydła dezodoryzujące, mydła lecznicze, mydła przeciwopotowe, mydła toaletowe, mydła zawierające składniki pilingujące i/lub masujące, mydła przeciwopotowe do stóp, środki i preparaty do mycia i kąpieli, płyny, żele, kremy, pianki i mleczka pod prysznic, płyny, żele, kremy, pianki i mleczka do kąpieli, środki i preparaty do pielęgnacji ciała, środki i preparaty do mycia, pielęgnacji i ochrony włosów, farby i lakiery do włosów, środki i preparaty do układania włosów, szampony, odżywki do włosów, środki i preparaty przeciwłupieżowe, środki i preparaty do oczyszczania skóry, środki i preparaty do oczyszczania skóry o właściwościach antybakteryjnych, olejki eteryczne, dezodoranty i antyperspiranty, środki i preparaty do higieny intymnej, odświeżacze do ust, środki i preparaty do makijażu i demakijażu, środki i preparaty do pielęgnacji, malowania i ochrony ust, rzęs, brwi, paznokci, środki i preparaty do usuwania lakierów, odżywki do paznokci, środki i preparaty do opalania i chroniące przed promieniowaniem ultrafioletowym, środki i preparaty do samoopalaniania, środki i preparaty do depilacji, pudry do makijażu, pudry po kąpieli, pudry higieniczne, chusteczki nasączone płynami kosmetycznymi, środki i preparaty do pielęgnacji zębów i jamy ustnej, artykuły toaletowe, ozdoby do celów kosmetycznych, wyroby chemii gospodarczej, środki i preparaty do czyszczenia, polerowania, szorowania i ścierania, środki i preparaty do czyszczenia, polerowania, szorowania i ścierania do użytku w gospodarstwie domowym, mleczka, żele, płyny i proszki do czyszczenia i polerowania, detergenty, materiały ściernie, środki i preparaty piorące, proszki, płyny i mydła do prania, koncentraty do prania, płyny do mycia naczyń, płyny do płukania tkanin, koncentraty do płukania tkanin, antystatyczne środki i preparaty do celów domowych, środki i preparaty do zmiękczenia tkanin, krochmal, środki i preparaty do krochmalenia, środki i preparaty do namaczania tkanin, środki i preparaty do trawienia, środki i preparaty chemiczne do ożywiania kolorów do użytku domowego, mydła do ożywiania koloru tkanin, środki i preparaty wybielające stosowane w praniu, środki i preparaty do odbarwiania, środki i preparaty odłuszczone, środki i preparaty do wywabiania plam, woda do prasowania, preparaty do usuwania kamienia kotłowego dla gospodarstw domowych, środki i preparaty do prania, czyszczenia i konserwacji skóry, środki i preparaty do czyszczenia szkła, szyb i lustek, **05** kosmetyki do celów leczniczych, kremy, pianki, emulsje, płyny, żele, oliwki i balsamy lecznicze, środki i preparaty przeciwłupieżowe lecznicze, sole do kąpieli do celów medycznych, kąpiele lecznicze, dezodoranty inne niż do użytku osobistego, środki dezynfekcyjne do celów higienicznych, środki do odświeżania powietrza, środki odstrasżające owady, środki grzybobójcze, **35** usługi sprzedaży za pośrednictwem internetu towarów z branży kosmetycznej, towarów higienicznych i do pielęgnacji ciała, środków czystości oraz kosmetyków i środków do celów leczniczych.

(111) **235408** (220) 2010 03 01 (210) 367046  
 (151) 2011 03 08 (441) 2010 06 07  
 (732) PZ CUSSONS Polska Spółka Akcyjna, Warszawa, PL.

(540)



(531) 3.7.19, 26.1.1, 27.5.1

(510), (511) **03** kosmetyki, preparaty kosmetyczne, środki perfumeryjne, perfumy, wody toaletowe i kolońskie, preparaty kosmetyczne do golenia i po goleniu, pianki, kremy i mydła do golenia, balsamy po goleniu, kremy, pianki, talki, emulsje, płyny, toniki, żele, mleczka kosmetyczne, oliwki, balsamy do skóry, mydła, mydła w płynie, mydła dezynfekujące, mydła dezodorujące, mydła lecznicze, mydła przeciwopotowe, mydła toaletowe, mydła zawierające składniki pilingujące i/lub masujące, mydła przeciwopotowe do stóp, środki i preparaty do mycia i kąpieli, płyny, żele, kremy, pianki i mleczka pod prysznic, płyny, żele, kremy, pianki i mleczka do kąpieli, środki i preparaty do pielęgnacji ciała, środki i preparaty do mycia, pielęgnacji i ochrony włosów, farby i lakiery do włosów, środki i preparaty do układania włosów, szampony, odżywki do włosów, środki i preparaty przeciwłupieżowe, środki i preparaty do oczyszczania skóry, środki i preparaty do oczyszczania skóry o właściwościach antybakteryjnych, olejki eteryczne, dezodoranty i antyperspiranty, środki i preparaty do higieny intymnej, odświeżacze do ust, środki i preparaty do makijażu i demakijażu, środki i preparaty do pielęgnacji, malowania i ochrony ust, rzęs, brwi, paznokci, środki i preparaty do usuwania lakierów, odżywki do paznokci, środki i preparaty do opalania i chroniące przed promieniowaniem ultrafioletowym, środki i preparaty do samoopalaniania, środki i preparaty do depilacji, pudry do makijażu, pudry po kąpieli, pudry higieniczne, chusteczki nasączone płynami kosmetycznymi, środki i preparaty do pielęgnacji zębów i jamy ustnej, artykuły toaletowe, ozdoby do celów kosmetycznych, wyroby chemii gospodarczej, środki i preparaty do czyszczenia, polerowania, szorowania i ścierania, środki i preparaty do czyszczenia, polerowania, szorowania i ścierania do użytku w gospodarstwie domowym, mleczka, żele, płyny i proszki do czyszczenia i polerowania, detergenty, materiały ścierne, środki i preparaty piorące, proszki, płyny i mydła do prania, koncentraty do prania, płyny do mycia naczyń, płyny do płukania tkanin, koncentraty do płukania tkanin, antystatyczne środki i preparaty do celów domowych, środki i preparaty do zmiękczenia tkanin, krochmal, środki i preparaty do krochmalenia, środki i preparaty do namaczania tkanin, środki i preparaty do trawienia, środki i preparaty chemiczne do ożywiania kolorów do użytku domowego, mydła do ożywiania koloru tkanin, środki i preparaty wybielające stosowane w praniu, środki i preparaty do odbarwiania, środki i preparaty odłuszczone, środki i preparaty do wywabiania plam, woda do prasowania, preparaty do usuwania kamienia kotłowego dla gospodarstw domowych, środki i preparaty do prania, czyszczenia i konserwacji skóry, środki i preparaty do czyszczenia szkła, szyb i lusterek, **05** kosmetyki do celów leczniczych, kremy, pianki, emulsje, płyny, żele, oliwki i balsamy lecznicze, środki i preparaty przeciwłupieżowe lecznicze, sole do kąpieli do celów medycznych, kąpiele lecznicze, dezodoranty inne niż do użytku osobistego, środki dezynfekcyjne do celów higienicznych, środki do odświeżania powietrza, środki odstraszające owady, środki grzybobójcze, **35** usługi sprzedaży za pośrednictwem internetu towarów z branży kosmetycznej, towarów higienicznych i do pielęgnacji ciała, środków czystości oraz kosmetyków i środków do celów leczniczych.

(111) **235409** (220) 2010 03 02 (210) 367121  
(151) 2011 02 25 (441) 2010 06 07

(732) Toruńskie Zakłady Materiałów Opatrunkowych Spółka Akcyjna, Toruń, PL.

(540) Bella baby happy lunch

(510), (511) **16** jednorazowe śliniaki wykonane z papieru lub celulozy, **25** śliniaki wykonane z materiałów tekstylnych.

(111) **235410** (220) 2010 03 02 (210) 367124  
(151) 2011 02 25 (441) 2010 06 07

(732) Oshee Polska Spółka z ograniczoną odpowiedzialnością, Kraków, PL.

(540)

**ISOTABS**

(531) 26.11.1, 27.5.1

(510), (511) **05** dietetyczne substancje przystosowane do celów medycznych; mineralne dodatki do żywności; dodatki odżywcze do celów leczniczych; preparaty farmaceutyczne; preparaty witaminowe; preparaty z mikroelementami dla ludzi i zwierząt; żywność dietetyczna dla celów leczniczych, **32** wody mineralne w gazowanej; wody stołowe; napoje izotoniczne; napoje izotoniczne w proszku; napoje bezalkoholowe; napoje energetyzujące; preparaty do produkcji napojów; esencje do produkcji napojów; napoje i soki owocowe; soki warzywne.

(111) **235411** (220) 2009 10 30 (210) 362298  
(151) 2010 12 15 (441) 2010 02 01

(732) Cukiernicza Spółdzielnia Inwalidów „JEDNOŚĆ”, Grójec, PL.  
(540)

**Tofiko party**

(531) 26.2.3, 27.5.1

(510), (511) **30** wyroby cukiernicze trwałe, cukierki, drażetki.

(111) **235412** (220) 2010 03 02 (210) 367132  
(151) 2011 03 04 (441) 2010 06 07

(732) Novartis AG, Bazylea, CH.

(540) OBESTAT

(510), (511) **05** preparaty farmaceutyczne dla zapobiegania i leczenia otyłości; leki obniżające łaknienie.

(111) **235413** (220) 2010 03 02 (210) 367133  
(151) 2011 03 04 (441) 2010 06 07

(732) Novartis AG, Bazylea, CH.

(540) OLAFECT

(510), (511) **05** preparaty farmaceutyczne.

(111) **235414** (220) 2010 03 03 (210) 367159  
(151) 2011 03 04 (441) 2010 06 07

(732) Z.P.U.H. SKED Jan Ryszard Ostrowski, Kisiny, PL.

(540)

**SKED**

Kolor znaku: niebieski, żółty

(531) 27.5.1, 27.5.4, 29.1.12

(510), (511) **11** kotły grzewcze.

(111) **235415** (220) 2010 03 03 (210) 367167  
(151) 2011 03 04 (441) 2010 06 07

(732) Verco Spółka z ograniczoną odpowiedzialnością, Warszawa, PL.  
(540) Trivagin

(510), (511) **05** preparaty farmaceutyczne, suplementy diety, żywność do celów medycznych.

(111) **235416** (220) 2010 03 08 (210) 367405  
(151) 2011 03 04 (441) 2010 06 21

(732) Haubitz-Polska Spółka z ograniczoną odpowiedzialnością, Siechnice, PL.

(540)



Kolor znaku: czerwony, zielony

(531) 5.5.19, 5.5.20, 26.11.2, 27.5.1, 29.1.12

(510), (511) **31** bulwy cebulki kwiatowe, chleb świętojański, choinki, cykoria sałata, drzewa [rośliny], kora surowa, krzewy, krzewy róż, kwiaty naturalne, palmy, rośliny, sadzonki, sałata, torf na ściółkę, ziarna jako nasiona, ziarna jako zboże, zioła ogrodowe świeże.(111) **235417** (220) 2010 04 15 (210) 369181

(151) 2011 02 16 (441) 2010 07 19

(732) Gmina Miasto Płock, Płock, PL.

(540)



Kolor znaku: niebieski, czerwony, żółty, ciemnozielony, zielony, jasnozielony

(531) 24.15.1, 26.4.2, 27.5.1, 29.1.15

(510), (511) **35** pośrednictwo pracy.(111) **235418** (220) 2010 01 26 (210) 365464

(151) 2011 03 04 (441) 2010 05 10

(732) „GLUE-INVEST” Spółka Akcyjna, Warszawa, PL.

(540)



Kolor znaku: czarny, żółty

(531) 3.1.4, 27.5.1, 29.1.12

(510), (511) **30** chałwa, chipsy, ciasto, ciastka, cukierki, czekolada, napoje na bazie czekolady, napoje w proszku, galaretki owocowe, gofry, guma do żucia nie do celów medycznych, herbata, herbata mrożona, napoje na bazie herbaty, lody, lody w proszku, napoje na bazie kakao, wyroby z kakao, kawa, napoje na bazie kawy, napoje czekoladowe z mlekiem, napoje kakaowe z mlekiem, napoje kawowe z mlekiem, pastylki (cukierki), płatki kukurydziane, pomadki (cukierki), pralinki, prażona kukurydza, ciasto w proszku, słodczyce do ssania, sorbety, wyroby cukiernicze.(111) **235419** (220) 2010 05 06 (210) 369984

(151) 2011 03 08 (441) 2010 08 16

(732) INTERNATIONAL TOBACCO MACHINERY POLAND Spółka z ograniczoną odpowiedzialnością, Radom, PL.

(540) DELPHINI

(510), (511) **07** urządzenia do produkcji papierosów i/lub filtrów do papierosów na skalę przemysłową, a mianowicie maszyny do odzyskiwania krajanki tytoniowej z odpadu papierosowego.(111) **235420** (220) 2010 06 10 (210) 371445

(151) 2011 03 17 (441) 2010 09 13

(732) CALATRAVA CAPITAL Spółka Akcyjna, Warszawa, PL.

(540) CALATRAVA CAPITAL

(510), (511) **35** usługi przeprowadzania badań marketingowych, usługi analizy kosztów, usługi rachunkowości, usługi sporządzania sprawozdań rachunkowych, usługi wycen handlowych, usługi wynajmowania urządzeń i wyposażenia biurowego, usługi przygotowywania zeznań podatkowych, **36** usługi doradztwa finansowego, usługi finansowe, usługi finansowej likwidacji przedsiębiorstw, usługi dzierżawy nieruchomości, usługi wynajmowania pomieszczeń biurowych, usługi zarządzania majątkiem, usługi zarządzania majątkiem nieruchomości, **42** usługi tworzenia i utrzymywania stron internetowych dla osób trzecich, usługi wynajmowania i udostępniania zasobów serwerów sieci komputerowej, usługi wypożyczania komputerów, usługi wypożyczania oprogramowania komputerowego, usługi wypożyczania serwerów.(111) **235421** (220) 2007 11 28 (210) 333395

(151) 2011 03 08 (441) 2008 03 03

(732) FLEXPOL Spółka z ograniczoną odpowiedzialnością, Płock, PL.

(540)



Kolor znaku: zielony, niebieski

(531) 8.1.19, 8.1.23, 27.5.1, 29.1.12

(510), (511) **16** folia transparentna polipropylenowa o zwiększonej sztywności do pakowania.(111) **235422** (220) 2007 12 28 (210) 334690

(151) 2011 02 03 (441) 2008 03 31

(732) LUDWIK STYL Jacek Twaróg, Rogoźno Wlkp., PL.

(540)



(531) 27.5.1

(510), (511) **20** meble, meble stylowe, wyroby z drewna, korka, trzciny, wikliny, rogu, kości, bursztynu, fiszbinu, muszli, bursztynu, macycy perłowej, sepiolitu, imitacji tych surowców lub z tworzyw sztucznych, **35** pośrednictwo handlowe w obrocie meblami, wyrobami z drewna i wyrobami wyposażenia wnętrz; sprzętu oświetleniowego, artykułów użytku domowego; artykułów dekoracyjnych; obrazami, zegarami; sprzedaż w ramach prowadzonego salonu, sklepu i/lub hurtowni mebli, mebli stylowych, wyrobów z drewna, obrazów, ram, ramek obrazowych; zegarów; wyrobów szklanych, porcelanowych i ceramicznych, naczyń stołowych, wyposażenia wnętrz, narzut na łóżka, obrusów, bielizny pościelowej, dywanów, kilimów, mat; sztucznych kwiatów; sprzętu oświetleniowego, artykułów użytku domowego, artykułów dekoracyjnych; sztućców; srebra stołowego; cyny, srebra; przedstawicielstwo firm zagranicznych; fachowe doradztwo handlowe, **37** usługi w zakresie wykańczania mebli, usługi stolarskie, tapicerskie i renowacja mebli, **40** obróbka materiałowa drewna, skóry, metalu, srebra; usługi w zakresie obróbki mechanicznej elementów metalowych.(111) **235423** (220) 2008 03 25 (210) 338636

(151) 2011 03 15 (441) 2008 07 07

(732) Naturell Polska Spółka z ograniczoną odpowiedzialnością, Kraków, PL.

(540)



Kolor znaku: pomarańczowy, szary

(531) 27.5.1, 29.1.12



(510), (511) **32** napoje bezalkoholowe, ekstrakty owocowe, wody gazowane, koktajle, lemoniada, napoje mineralne, esencje do produkcji napojów, nektary owocowe, napoje z soków owocowych, piwo, piwo słodowe, soki warzywne, napoje izotoniczne, syropy do napojów, pastylki do napojów gazowanych.

(111) **235424** (220) 2008 05 18 (210) 341030  
(151) 2011 01 04 (441) 2008 08 18  
(732) „ABE-BIKE” Beata Wolińska, Wrocław, PL.  
(540) DANCELLI

(510), (511) **12** rowery i części do rowerów, błotniki, dętki, dzwonki, hamulce, kierownice, kierunkowskazy, koła, korby pedałów, łańcuch, obręcze, ogumienie, opony, pedały, piasty, pompki, ramy, siodełka, szprychy, uchwyty.

(111) **235425** (220) 2009 06 29 (210) 357570  
(151) 2011 03 15 (441) 2009 10 12  
(732) ALFA Paweł Porębski, Płock, PL.  
(540)



Kolor znaku: czerwony, granatowy, biały

(531) 26.1.2, 27.5.1, 29.1.13

(510), (511) **01** środki chemiczne dla przemysłu, materiały do klejenia inne niż do użytku biurowego i lub domowego, gumy inne niż do użytku biurowego lub domowego, materiały klejące do celów przemysłowych, preparaty do klejenia, preparaty do gruntowania, kleje przemysłowe, tworzywa sztuczne w stanie surowym, dyspersja tworzyw sztucznych, preparaty do oczyszczania, celuloza, grafit do celów przemysłowych, żywice akrylowe, w stanie surowym, aktywności chemiczne do kauczuku, chemiczne odczynniki, inne niż do celów medycznych lub weterynaryjnych, chemikalia organiczne do czyszczenia, dekstrynowe kleje, detergenty stosowane w procesach produkcyjnych, substancje do naprawy dętek, dodatki chemiczne do olejów, żywice epoksydowe w stanie surowym, guma arabska do celów przemysłowych, preparaty do konserwacji gumy i kauczuku, substancje do naprawy opon, preparaty do odtuszczania stosowane w procesach produkcyjnych, spoiwa olejowe, lepiki, zestawy składników do reperacji opon, plastyfikatory, materiały przylepne do celów przemysłowych, preparaty do usuwania smarów stosowane w procesach produkcyjnych, spoiwa, żywice syntetyczne w stanie surowym, żywice syntetyczne w stanie surowym, **02** środki antykorozyjne, taśmy antykorozyjne, pasty antykorozyjne, preparaty zabezpieczające do metali, smary przeciwrdzewne, oleje przeciwrdzewne, powłoki zabezpieczające, **04** środki smarne, smary, pasty smarne, proszki smarne, środki przeciw tarcu, pasty przeciw tarcu, smary do narzędzi tnących, smary do pasów, grafit smarujący, wosk przemysłowy, **06** uszczelki metalowe, pierścienie metalowe, metalowe pierścienie dystansowe, pierścienie z miedzi, opaski metalowe, obejmy metalowe, podkładki metalowe, podkładki miedziane, płytki metalowe, blacha stalowa, arkusze stalowe, taśmy metalowe, pierścienie zgrniające, metalowe pierścienie oporowe, podkładki regulacyjne, metalowe klamry pasów maszynowych, metalowe materiały konstrukcyjne, metale nieszlachetne surowe lub półprzetworzone, miedź surowa lub półprzetworzona, mosiądz surowy lub półprzetworzony, nieelektryczne metalowe złącza, kołnierze metalowe, liny metalowe, metalowe materiały zbrojeniowe do pasów maszynowych, metalowe naciągi pasów, zaciski naprężające, napinacze taśm metalowych, nity metalowe, pierścienie nagwintowane, śruby metalowe, wiązadła metalowe, zaciski metalowe, zawory metalowe, **07** pierścienie tłokowe, pierścienie smarowe, wały maszynowe i ich części, tłoki maszynowe i ich części, tłoki cylindrów i ich części, cylindry do maszyn i ich części, cylindry do silników i ich części, pasy do maszyn i ich części, łożyska, łożyska do wałów transmisyjnych, łożyska z automatycznym smarowaniem, mechanizmy napędowe i ich części, pasy do silników, przeciwciernie łożyska do maszyn, smarownice, sprężyny, wały korbowe, łożyska do wałów transmisyjnych, urządzenia do wulkanizacji, zawory, złącza silnikowe, **17** tworzywa sztuczne półprzetworzone, materiały uszczelniające, substancje uszczelniające do połączeń, szczeliwa plecione, opaski niemetalowe, obejmy niemetalowe,

podkładki fibrowe, podkładki niemetalowe, uszczelnienia czołowe, uszczelnienia tkaninowo-gumowe, pierścienie uszczelniające, taśmy prowadzące do uszczelniania, pierścienie zgrniające, pierścienie oporowe, pierścienie gumowe, podkładki z gumy lub fibry, guma surowa lub przetworzona, fibra, kauczuk syntetyczny, ciekły kauczuk, uszczelki do cylindrów, elastyczna przędza nie do celów włókienniczych, uszczelki, włókna z tworzyw sztucznych nie dla włókiennictwa, żywice akrylowe, azbest, balata, gutaperka, materiały izolacyjne, kit, liny gumowe, wełna mineralna, nici gumowe nie dla włókiennictwa, nici z tworzyw sztucznych nie dla włókiennictwa, ograniczniki gumowe, opaski przylepne i samoprzylepne nie do użytku biurowego, medycznego czy domowego, pierścienie wodoodporne, wypełnienia do rozprężnych łącz, roztwór kauczukowy, złączki niemetalowe, żywice syntetyczne, szczeliwo azbestowe, taśmy izolacyjne, taśmy uszczelniające, uszczelnienia wodoodporne, materiały wyściełające z gumy lub tworzyw sztucznych, zawory gumowe, zawory z kauczuku naturalnego lub z fibry, żywice syntetyczne, **35** prowadzenie sklepu i hurtowni z uszczelnieniami technicznymi, środkami smarnymi i klejami przemysłowymi.

(111) **235426** (220) 2009 07 07 (210) 357934  
(151) 2011 01 04 (441) 2009 10 12  
(732) G.L. PHARMA GmbH, Lannach, AT.  
(540) ESCIPRAM

(510), (511) **05** produkty farmaceutyczne i weterynaryjne; środki sanitarne do celów medycznych; substancje dietetyczne do celów leczniczych, żywność dla niemowląt; plastry, materiały opatrunkowe; materiały do plombowania zębów, woski dentystyczne, środki odkażające; środki do zwalczania robactwa; fungicydy, herbicydy.

(111) **235427** (220) 2009 07 17 (210) 358343  
(151) 2010 11 25 (441) 2009 10 26  
(732) CENTRUM MEDYCZNE PLATANY SPÓŁKA Z OGRANICZONĄ ODPOWIEDZIALNOŚCIĄ SPÓŁKA KOMANDYTOWA, Warszawa, PL.  
(540)



Kolor znaku: zielony, fioletowy

(531) 2.1.1, 4.5.21, 26.4.1, 27.5.1, 29.1.12

(510), (511) **44** usługi medyczne, porady i konsultacje lekarzy specjalistów, fizjoterapia i rehabilitacja, diagnostyka obrazowa i laboratoryjna, szczyptenia.

(111) **235428** (220) 2009 08 14 (210) 359423  
(151) 2011 02 09 (441) 2009 11 23  
(732) CRUELLA FASHION Katarzyna Edyta Studzińska, Warszawa, PL.  
(540)



Kolor znaku: różowy

(531) 26.1.1, 27.5.1, 29.1.1

(510), (511) **18** futra, futra ze skór zwierzęcych, futra ekologiczne, torby, torebki, tornistry, portfele, portmonetki, kufry, walizy, walizki, parasole, wyroby rymarskie, paski, plecaki, teczki, **25** odzież, odzież ze skóry i z imitacji skóry, obuwie, nakrycia głowy, bielizna, kurtki, spodnie, bluzy, podkoszulki, koszule, płaszcze, swetry, suknie, sukienki, kostiumy, garsonki, spódnice, rajstopy, pończochy, skarpety,

kapcie, rękawiczki, szaliki, czapki, chusty, szlafroki, bielizna osobista, piżamy, koszule nocne, odzież sportowa, kostiumy do opalania i pływania, dresy, **40** szyć odzież markowej, krojenie tkanin, **41** doradztwo zawodowe w zakresie projektowania odzieży, makijażu, kształtowania sylwetki, doradztwo w zakresie działalności artystycznej, szczególnie tańca i muzyki, fotoreportaże, organizowanie imprez artystycznych powiązanych z pokazami tańca, ubiorów, makijażu, organizowanie klubów tanecznych, klubów poprawiania kondycji, klubów związanych z modą, organizowanie konkursów o charakterze edukacyjnym i rozrywkowym, związanych z tańcem, muzyką i modą, publikowanie tekstów i książek związanych z modą i tańcem, nauczanie tańca, nauczanie związane z projektowaniem i szyciem odzieży, organizowanie spektakli i wystaw z dziedziny kultury i edukacji, pisanie scenariuszy, **42** testowanie materiałów, testowanie tekstyliów, projektowanie odzieży, projektowanie wystroju wnętrz, wzornictwo przemysłowe.

(111) **235429** (220) 2009 09 16 (210) 360553  
 (151) 2011 01 20 (441) 2009 12 21  
 (732) Krajowa Spółka Cukrowa Spółka Akcyjna, Toruń, PL.  
 (540)



Kolor znaku: granatowy, jasnoniebieski, czerwony, biały, niebieski  
 (531) 26.13.25; 27.5.1, 29.1.13  
 (510), (511) **16** opakowania z papieru i kartonu, **30** cukier, wyroby cukiernicze, słodczyce, lody, syrop z melasy, **39** transport; pakowanie i składowanie towarów.

(111) **235430** (220) 2009 10 05 (210) 361298  
 (151) 2011 02 25 (441) 2010 01 18  
 (732) Agencja TOP Anna Radziszewska, Warszawa, PL.  
 (540)



Kolor znaku: oliwkowy, czarny, czerwony  
 (531) 7.3.11, 27.5.1, 29.1.13  
 (510), (511) **35** usługi reklamowe w tym reklama za pośrednictwem Internetu, rozprowadzanie ogłoszeń reklamowych o nieruchomościach, **36** usługi agencji nieruchomości, usługi agencji pośrednictwa w handlu nieruchomościami, pośrednictwo w kupnie, sprzedaży, wynajmie, zamianie domów, mieszkań, lokali, hal, powierzchni biurowych, powierzchni komercyjnych, działek oraz innych gruntów, pośrednictwo w obrocie nieruchomościami, **38** przesyłanie za pośrednictwem Internetu informacji tekstowych i obrazowych, z zakresu wiadomości o nieruchomościach, usługi agencji informacyjnej: zbieranie i rozpowszechnianie informacji na temat nieruchomości, rozpowszechnianie informacji o nieruchomościach za pośrednictwem Internetu, internetowe: czasopisma, gazety, informatory, poradniki, newslettery na temat nieruchomości.

(111) **235431** (220) 2009 10 09 (210) 361486  
 (151) 2011 02 25 (441) 2010 01 18  
 (732) SPÓŁDZIELNIA MLECZARSKA „OSTROŁĘKA”, Ostrołęka, PL.  
 (540) ostrołęcka milandia  
 (510), (511) **29** mleko, masło, napoje mleczne, artykuły mleczne, śmietana, kefir, jogurt, sery.

(111) **235432** (220) 2009 10 15 (210) 361703  
 (151) 2011 03 03 (441) 2010 01 18  
 (732) Backaldrin Österreich GmbH, Wiedeń, AT.  
 (540) Chleb Biblijny

(510), (511) **05** chleb dietetyczny i inne pieczywo dietetyczne do celów medycznych, także gotowe do pieczenia, **30** mąka i produkty zbożowe; chleb, części chleba gotowe do pieczenia; chleb także gotowy do pieczenia; ciasta i wyroby cukiernicze, nie ujęte w innych klasach, także gotowe do pieczenia; wyroby na bazie kakao; proszek do pieczenia, wyroby piekarnicze w proszku, mieszanki do chleba; knedle chlebowe i knedle z ciasta; chleb dietetyczny i inne pieczywo dietetyczne do celów nie medycznych, także gotowe do pieczenia; gotowe ciasto do pieczenia pieczywa, także mrożone, **43** tworzenie przepisów na chleb, pieczywo, ciasta i wyroby cukiernicze.

(111) **235433** (220) 2009 11 12 (210) 362787  
 (151) 2011 03 07 (441) 2010 02 15  
 (732) Polski Koncern Naftowy ORLEN Spółka Akcyjna, Płock, PL.  
 (540)



(531) 27.5.1

(510), (511) **01** płyny niskozamarzające, płyny hamulcowe, **04** paliwa, gazy płynne, benzyny silnikowe, oleje napędowe, oleje opałowe, oleje przemysłowe, oleje silnikowe, parafina, paliwa silnikowe, lotnicze, koks naftowy, ksyleny, smary, **16** publikacje, gazety, bilety, czasopisma, magazyny, albumy, książki, kalendarze, mapy i atlasy, druki, afisze (plakaty), talony, **18** parasole, parasolki, pokrowce, torby, torebki-wszystkie wymienione towary zawarte w klasie 18, **21** kubki z papieru lub z tworzyw sztucznych, kubeczki, filiżanki, szklanki do napojów, butelki i pojemniki szklane, talerze, talerzyki, podstawki-wszystkie wymienione towary zawarte w klasie 21, **28** lalki, latawce, pluszowe zabawki, pojazdy zabawki, ozdoby choinkowe [z wyjątkiem artykułów oświetleniowych i słodczy], **30** batony, chipsy, biszkopty, bułeczki słodkie, chałwa, słodczyce ozdobne na choinkę, ciasta, ciasteczka, cukierki, czekolada, galaretki owocowe i spożywcze, hot-dogi, gofry, guma do żucia, herbata, herbatniki, kakao, kanapki, kawa, krakersy, lody, muesli, paszteciki, słodczyce, **32** napoje energetyzujące; soki i napoje owocowe; wody mineralne gazowane i niegazowane; napoje inne niż alkohole; syropy; koncentraty do przyrządzania napojów; napoje dla sportu; nektary; piwo, **35** usługi sprzedaży detalicznej i hurtowej napojów energetyzujących, soków i napojów owocowych, wody mineralnych; napojów alkoholowych, syropów, koncentratów do przyrządzania napojów, napojów dla sportu; usługi reklamowe i promocyjne w zakresie reklamy telewizyjnej, radiowej, prasowej i internetowej oraz z zastosowaniem plakatów i ulotek oraz elektronicznych, magnetycznych i optycznych nośników informacji; wydawanie i dystrybucja materiałów promocyjno-reklamowych i katalogów, **36** usługi w zakresie wydawania i obsługi kart upoważniających do zakupów, kart stałego klienta, usługi płatności elektronicznej, **37** usługi napraw w zakresie prowadzenia stacji paliw, usługi motoryzacyjne prowadzone na stacjach paliw: usługi myjni samochodowych, smarowanie pojazdów, zabezpieczanie pojazdów przed korozją, wymiana olejów, naprawa pojazdów, przyczep, wymiana opon, bieźnikowanie opon, usługi w zakresie prowadzenia stacji paliw, **41** publikacja gazet, czasopism oraz magazynów on-line, publikowanie tekstów innych niż reklamowe, imprezy sportowe, imprezy kulturalno-rozrywkowe, **43** usługi związane z podawaniem potraw i napojów, usługi w zakresie prowadzenia barów, restauracji i hoteli, usługi związane z czasowym zakwaterowaniem.

(111) **235434** (220) 2009 11 16 (210) 362917  
 (151) 2011 02 25 (441) 2010 03 01  
 (732) POLSKI KONCERN NAFTOWY ORLEN SPÓŁKA AKCYJNA,  
 Płock, PL.  
 (540)



Kolor znaku: jasnoszary, szary, ciemnoszary  
 (531) 27.5.1, 29.1.6

(510), (511) **01** płyny niskozamarzające, płyny hamulcowe, **04** paliwa, gazy płynne, benzyny silnikowe, oleje napędowe, oleje opałowe, oleje przemysłowe, oleje silnikowe, parafina, paliwa silnikowe, lotnicze, koks naftowy, ksyleny, smary, **16** publikacje, gazety, bilety, czasopisma, magazyny, albumy, książki, kalendarze, mapy i atlasy, druki, afisze (plakaty), talony, **18** parasole, parasolki, pokrowce, torby, torebki-wszystkie wymienione towary zawarte w klasie 18, **21** kubki z papieru lub z tworzyw sztucznych, kubeczki, filiżanki, szklanki do napojów, butelki i pojemniki szklane, talerze, talerzyki, podstawki-wszystkie wymienione towary zawarte w klasie 21, **28** lalki, latawce, pluszowe zabawki, pojazdy zabawki, ozdoby choinkowe (z wyjątkiem artykułów oświetleniowych i słodczy), **30** batony, chipsy, biszkopty, bułeczki słodkie, chałwa, słodczyce ozdobne na choinkę, ciasta, ciasteczka, cukierki, czekolada, galaretki owocowe i spożywcze, hot-dogi, gofry, guma do żucia, herbata, herbatniki, kakao, kanapki, kawa, krakersy, lody, muesli, paszteciki, słodczyce, **32** napoje energetyzujące; soki i napoje owocowe; wody mineralne gazowane i niegazowane; napoje inne niż alkohole; syropy; koncentraty do przyrządzenia napojów; napoje izotoniczne; nektary; piwo, **35** usługi sprzedaży detalicznej i hurtowej napojów energetyzujących, soków i napojów owocowych, wód mineralnych; napoi alkoholowych, syropów, koncentratów do przyrządzenia napojów, napojów izotonicznych; usługi reklamowe i promocyjne w zakresie reklamy telewizyjnej, radiowej, prasowej i internetowej oraz z zastosowaniem plakatów i ulotek oraz elektronicznych, magnetycznych i optycznych nośników informacji; wydawanie i dystrybucja materiałów promocyjno-reklamowych i katalogów, **36** usługi w zakresie wydawania i obsługi kart upoważniających do zakupów, kart stałego klienta, usługi płatności elektronicznej, **37** usługi napraw w zakresie prowadzenia stacji paliw, usługi motoryzacyjne prowadzone na stacjach paliw: usługi myjni samochodowych, smarowanie pojazdów, zabezpieczanie pojazdów przed korozją wymiana olejów, naprawa pojazdów, przyczep, wymiana opon, bieżnikowanie opon, usługi w zakresie prowadzenia stacji paliw, **41** publikacja gazet, czasopism oraz magazynów on-line, publikowanie tekstów innych niż reklamowe, imprezy sportowe, imprezy kulturalno-rozrywkowe, **43** usługi związane z podawaniem potraw i napojów, usługi w zakresie prowadzenia barów, restauracji i hoteli, usługi związane z czasowym zakwaterowaniem.

(111) **235435** (220) 2009 11 16 (210) 362918  
 (151) 2011 02 25 (441) 2010 03 01  
 (732) POLSKI KONCERN NAFTOWY ORLEN SPÓŁKA AKCYJNA,  
 Płock, PL.  
 (540)



Kolor znaku: jasnoczerwony, czerwony, ciemnoczerwony  
 (531) 27.5.1, 29.1.1

(510), (511) **01** płyny niskozamarzające, płyny hamulcowe, **04** paliwa, gazy płynne, benzyny silnikowe, oleje napędowe, oleje opałowe, oleje przemysłowe, oleje silnikowe, parafina, paliwa silnikowe, lotnicze, koks naftowy, ksyleny, smary, **16** publikacje, gazety, bilety, czasopisma, magazyny, albumy, książki, kalendarze, mapy i atlasy, druki, afisze (plakaty), talony, **18** parasole, parasolki, pokrowce, torby, torebki-wszystkie wymienione towary zawarte w klasie 18, **21** kubki z papieru lub z tworzyw sztucznych, kubeczki, filiżanki, szklanki do napojów, butelki i pojemniki szklane, talerze, talerzyki, podstawki-wszystkie wymienione towary zawarte w klasie 21, **28** lalki, latawce, pluszowe zabawki, pojazdy zabawki, ozdoby choinkowe (z wyjątkiem artykułów oświetleniowych i słodczy), **30** batony, chipsy, biszkopty, bułeczki słodkie, chałwa, słodczyce ozdobne na choinkę, ciasta, ciasteczka, cukierki, czekolada, galaretki owocowe i spożywcze, hot-dogi, gofry, guma do żucia, herbata, herbatniki, kakao, kanapki, kawa, krakersy, lody, muesli, paszteciki, słodczyce, **32** napoje energetyzujące; soki i napoje owocowe; wody mineralne gazowane i niegazowane; napoje inne niż alkohole; syropy; koncentraty do przyrządzenia napojów; napoje izotoniczne; nektary; piwo, **35** usługi sprzedaży detalicznej i hurtowej napojów energetyzujących, soków i napojów owocowych, wód mineralnych; napoi alkoholowych, syropów, kon-

centratów do przyrządzenia napojów, napojów izotonicznych; usługi reklamowe i promocyjne w zakresie reklamy telewizyjnej, radiowej, prasowej i internetowej oraz z zastosowaniem plakatów i ulotek oraz elektronicznych, magnetycznych i optycznych nośników informacji; wydawanie i dystrybucja materiałów promocyjno-reklamowych i katalogów, **36** usługi w zakresie wydawania i obsługi kart upoważniających do zakupów, kart stałego klienta, usługi płatności elektronicznej, **37** usługi napraw w zakresie prowadzenia stacji paliw, usługi motoryzacyjne prowadzone na stacjach paliw: usługi myjni samochodowych, smarowanie pojazdów, zabezpieczanie pojazdów przed korozją wymiana olejów, naprawa pojazdów, przyczep, wymiana opon, bieżnikowanie opon, usługi w zakresie prowadzenia stacji paliw, **41** publikacja gazet, czasopism oraz magazynów on-line, publikowanie tekstów innych niż reklamowe, imprezy sportowe, imprezy kulturalno-rozrywkowe, **43** usługi związane z podawaniem potraw i napojów, usługi w zakresie prowadzenia barów, restauracji i hoteli, usługi związane z czasowym zakwaterowaniem.

(111) **235436** (220) 2009 11 16 (210) 362919  
 (151) 2011 02 25 (441) 2010 03 01  
 (732) Polski Koncern Naftowy ORLEN Spółka Akcyjna, Płock, PL.  
 (540)



Kolor znaku: biały, jasnoszary, ciemnoszary

(531) 27.5.1, 29.1.6  
 (510), (511) **01** płyny niskozamarzające, płyny hamulcowe, **04** paliwa, gazy płynne, benzyny silnikowe, oleje napędowe, oleje opałowe, oleje przemysłowe, oleje silnikowe, parafina, paliwa silnikowe, lotnicze, koks naftowy, ksyleny, smary, **16** publikacje, gazety, bilety, czasopisma, magazyny, albumy, książki, kalendarze, mapy i atlasy, druki, afisze (plakaty), talony, **18** parasole, parasolki, pokrowce, torby, torebki-wszystkie wymienione towary zawarte w klasie 18, **21** kubki z papieru lub z tworzyw sztucznych, kubeczki, filiżanki, szklanki do napojów, butelki i pojemniki szklane, talerze, talerzyki, podstawki-wszystkie wymienione towary zawarte w klasie 21, **28** lalki, latawce, pluszowe zabawki, pojazdy zabawki, ozdoby choinkowe (z wyjątkiem artykułów oświetleniowych i słodczy), **30** batony, chipsy, biszkopty, bułeczki słodkie, chałwa, słodczyce ozdobne na choinkę, ciasta, ciasteczka, cukierki, czekolada, galaretki owocowe i spożywcze, hot-dogi, gofry, guma do żucia, herbata, herbatniki, kakao, kanapki, kawa, krakersy, lody, muesli, paszteciki, słodczyce, **32** napoje energetyzujące; soki i napoje owocowe; wody mineralne gazowane i niegazowane; napoje inne niż alkohole; syropy; koncentraty do przyrządzenia napojów; napoje izotoniczne; nektary; piwo, **35** usługi sprzedaży detalicznej i hurtowej napojów energetyzujących, soków i napojów owocowych, wód mineralnych; napoi alkoholowych, syropów, koncentratów do przyrządzenia napojów, napojów izotonicznych; usługi reklamowe i promocyjne w zakresie reklamy telewizyjnej, radiowej, prasowej i internetowej oraz z zastosowaniem plakatów i ulotek oraz elektronicznych, magnetycznych i optycznych nośników informacji; wydawanie i dystrybucja materiałów promocyjno-reklamowych i katalogów, **36** usługi w zakresie wydawania i obsługi kart upoważniających do zakupów, kart stałego klienta, usługi płatności elektronicznej, **37** usługi napraw w zakresie prowadzenia stacji paliw, usługi motoryzacyjne prowadzone na stacjach paliw: usługi myjni samochodowych, smarowanie pojazdów, zabezpieczanie pojazdów przed korozją wymiana olejów, naprawa pojazdów, przyczep, wymiana opon, bieżnikowanie opon, usługi w zakresie prowadzenia stacji paliw, **41** publikacja gazet, czasopism oraz magazynów on-line, publikowanie tekstów innych niż reklamowe, imprezy sportowe, imprezy kulturalno-rozrywkowe, **43** usługi związane z podawaniem potraw i napojów, usługi w zakresie prowadzenia barów, restauracji i hoteli, usługi związane z czasowym zakwaterowaniem.

(111) **235437** (220) 2009 11 16 (210) 362920  
 (151) 2011 02 25 (441) 2010 03 01  
 (732) POLSKI KONCERN NAFTOWY ORLEN SPÓŁKA AKCYJNA,  
 Płock, PL.

(540)



Kolor znaku: jasnoniebieski, niebieski, ciemnoniebieski

(531) 27.5.1, 29.1.4

(510), (511) **01** płyny niskozamarzające, płyny hamulcowe, **04** paliwa, gazy płynne, benzyny silnikowe, oleje napędowe, oleje opałowe, oleje przemysłowe, oleje silnikowe, parafina, paliwa silnikowe, lotnicze, koks naftowy, ksyleny, smary, **16** publikacje, gazety, bilety, czasopisma, magazyny, albumy, książki, kalendarze, mapy i atlasy, druki, afisze (plakaty), talony, **18** parasole, parasolki, pokrowce, torby, torebki-wszystkie wymienione towary zawarte w klasie 18, **21** kubki z papieru lub z tworzyw sztucznych, kubeczki, filiżanki, szklanki do napojów, butelki i pojemniki szklane, talerze, talerzyki, podstawki-wszystkie wymienione towary zawarte w klasie 21, **28** lalki, latawce, pluszowe zabawki, pojazdy zabawki, ozdoby choinkowe (z wyjątkiem artykułów oświetleniowych i słodczy), **30** batony, chipsy, biszkopty, bułeczki słodkie, chałwa, słodczyce ozdobne na choinkę, ciasta, ciasteczka, cukierki, czekolada, galaretki owocowe i spożywcze, hot-dogi, gofry, guma do żucia, herbata, herbatniki, kakao, kanapki, kawa, krakersy, lody, muesli, paszteciki, słodczyce, **32** napoje energetyzujące; soki i napoje owocowe; wody mineralne gazowane i niegazowane; napoje inne niż alkohole; syropy; koncentraty do przyrządzania napojów; napoje izotoniczne; nektary; piwo, **35** usługi sprzedaży detalicznej i hurtowej napojów energetyzujących, soków i napojów owocowych, wód mineralnych; napoi alkoholowych, syropów, koncentratów do przyrządzania napojów, napojów izotonicznych; usługi reklamowe i promocyjne w zakresie reklamy telewizyjnej, radiowej, prasowej i internetowej oraz z zastosowaniem plakatów i ulotek oraz elektronicznych, magnetycznych i optycznych nośników informacji; wydawanie i dystrybucja materiałów promocyjno-reklamowych i katalogów, **36** usługi w zakresie wydawania i obsługi kart upoważniających do zakupów, kart stałego klienta, usługi płatności elektronicznej, **37** usługi napraw w zakresie prowadzenia stacji paliw, usługi motoryzacyjne prowadzone na stacjach paliw: usługi myjni samochodowych, smarowanie pojazdów, zabezpieczanie pojazdów przed korozją wymiana olejów, naprawa pojazdów, przyczep, wymiana opon, bieżnikowanie opon, usługi w zakresie prowadzenia stacji paliw, **41** publikacja gazet, czasopism oraz magazynów on-line, publikowanie tekstów innych niż reklamowe, imprezy sportowe, imprezy kulturalno-rozrywkowe, **43** usługi związane z podawaniem potraw i napojów, usługi w zakresie prowadzenia barów, restauracji i hoteli, usługi związane z czasowym zakwaterowaniem.

(111) **235438** (220) 2009 11 19 (210) 363082  
 (151) 2011 03 03 (441) 2010 03 01  
 (732) HANGZHOU SILVER-AMBER ARTCRAFTS CO. LTD, Hangzhou, CN.  
 (540)



Kolor znaku: srebrny, żółty, pomarańczowy, czerwony

(531) 27.5.1, 29.1.14

(510), (511) **14** biżuteria, wyroby jubilerskie, kamienie szlachetne i półszlachetne, metale szlachetne i ich stopy, opakowania na biżuterię oraz wyroby jubilerskie, **20** bursztyn.

(111) **235439** (220) 2009 12 08 (210) 363866  
 (151) 2011 01 26 (441) 2010 03 15  
 (732) Spółdzielnia Mleczarska „LAZUR”, Nowe Skalmierzyce, PL.

(540) lazur aktiv

(510), (511) **29** mleko i wyroby z mleka, sery, sery dojrzewające, sery pleśniowe, sery z dodatkami smakowymi oraz przetworzonymi warzywami, ziołami, grzybami, pasty serowe, twaróg, twarogi z dodatkiem sera pleśniowego, sery pleśniowe w zalewach z dodatkami smakowymi.

(111) **235440** (220) 2009 12 08 (210) 363890  
 (151) 2011 02 03 (441) 2010 03 15  
 (732) 612 Spółka z ograniczoną odpowiedzialnością, Warszawa, PL.  
 (540)



(531) 24.17.25, 26.4.2, 27.5.1

(510), (511) **35** prowadzenie sklepów z artykułami spożywczymi i wydawnictwami, **41** publikowanie książek, **43** restauracja, kawiarnia, obsługa gastronomiczna z własnym zapleczem, produktami i transportem w zakresie cateringu.

(111) **235441** (220) 2009 12 10 (210) 363989  
 (151) 2011 02 23 (441) 2010 03 15  
 (732) Floraland Distribution Spółka z ograniczoną odpowiedzialnością, Stanisławów Pierwszy, PL.  
 (540) TOP DECOR CHAMPION  
 (510), (511) **31** nasiona (ziarna) traw.

(111) **235442** (220) 2009 12 21 (210) 364370  
 (151) 2011 03 09 (441) 2010 03 29  
 (732) Media TV Plus Spółka z ograniczoną odpowiedzialnością, Warszawa, PL.  
 (540)



Kolor znaku: zielony

(531) 5.3.13, 26.4.4, 27.5.1, 29.1.3

(510), (511) **35** organizowanie rankingów połączone z przyznawaniem konsumenckich nagród promocyjnych dla bio produktów.

(111) **235443** (220) 2010 01 20 (210) 365284  
 (151) 2011 02 08 (441) 2010 04 26  
 (732) Polska Akcja Humanitarna, Warszawa, PL.  
 (540)



Kolor znaku: jasnobrązowy, ciemnobrązowy, czarny

(531) 2.1.7, 4.5.3, 4.5.4, 29.1.13

(510), (511) **25** odzież, obuwie, nakrycia głowy, **28** gry i zabawki; artykuły sportowe i gimnastyczne nie ujęte w innych klasach; ozdoby choinkowe z wyjątkiem artykułów oświetleniowych i słodczy, **29** mięso, ryby, drób, dziczyzna; ekstrakty mięsne; konserwowane, mrożone, suszone i gotowane owoce i warzywa; galaretki zawarte

w tej klasie, dżemy, kompoty; jaja, mleko, produkty mleczne; oleje i tłuszcze jadalne, **30** kawa, herbata, kakao, cukier, ryż, tapioka, sago, kawa nienaturalna; mąka i produkty zbożowe, chleb, wyroby cukiernicze i słodczyce, lody; miód, melasa (syropy); drożdże, proszek do pieczenia; sól, musztarda; ocet, sosy (przyprawy); przyprawy; lód, **32** piwo; wody mineralne i gazowane oraz inne napoje bezalkoholowe; napoje owocowe i soki owocowe; syropy i inne preparaty do produkcji napojów.

(111) **235444** (220) 2010 01 26 (210) 365456  
 (151) 2011 03 04 (441) 2010 05 10  
 (732) EUROCASH Spółka Akcyjna, Komorniki, PL.  
 (540) Silia  
 (510), (511) **03** środki wybielające i inne substancje stosowane w praniu, środki do prania i zmiękczenia tkanin.

(111) **235445** (220) 2010 01 26 (210) 365457  
 (151) 2011 03 04 (441) 2010 05 10  
 (732) EUROCASH Spółka Akcyjna, Komorniki, PL.  
 (540) Kropla Słońca  
 (510), (511) **29** oleje jadalne.

(111) **235446** (220) 2005 04 13 K (210) 365562  
 (151) 2011 02 21 (441) 2010 03 29  
 (732) Retail Royalty Company, Las Vegas, US.  
 (540) AE  
 (510), (511) **18** torby sportowe dla lekkoatletów, uniwersalne torby sportowe dla lekkoatletów, uniwersalne torby sportowe, torby na siłownię, torebki damskie o kształcie baryłki, torby plażowe, torby kopertowe, worki marynarskie, skórzane torby na zakupy, torby na ramię, torby na zakupy, walizki na kosmetyki, walizki na przybory toaletowe, kuferki damskie, portmonetki na drobne pieniądze, torebki damskie kopertowe, portmonetki na monety, sakiewki ściągane na sznurek, torby podręczne, portmonetki i torebki damskie, **25** odzież, akcesoria do odzieży, obuwie i nakrycia głowy, w tym skarpetki do kostek, skafandry, obuwie lekkoatletyczne, buty lekkoatletyczne, chusty na głowę, chusty na głowę wiązane pod brodą, bandany, materiałowe opaski na głowę, opaski na głowę, opaski na czoło, frotki, odzież kąpielowa, kostiumy kąpielowe, kąpielówki, płaszcze kąpielowe, nakrycia plażowe, odzież plażowa, pasy do przechowywania pieniędzy, paski do odzieży, berety, bermudy, śliniaki z materiału, kostiumy bikini, blezery, bluzki, kurtki typu pilotki, buty, majtki, bokserki, biustonosze, staniki, bryczesy, slipy, topy bez ramiączek, krótkie haleczki na ramiączkach, peleryny, czapki, swetry rozpinane, sukienki na ramiączkach, drewniaki, marynarki, płaszcze skórzane, płaszcze długie, płaszcze przeciwdeszczowe, marynarki sportowe, kombinezony, nakrycia, spódnico-spodnie, sukienki, ogrodniczki, nauszniaki, espadryle, gauczo, rękawiczki, szorty gimnastyczne, topy zawiązane na szyi, kapelusze, wyroby pończosznice, kurtki, kurtki skórzane, kurtki przeciwwiatrowe, jeansy, dżerseje, stroje do biegania, bluzy swetrowe, kombinezony jednoczęściowe, chustki, podkolanówki, majtki damskie, koszulki trykotowe, legginsy, bielizna damska, stroje codzienne, kostiumy kąpielowe jednoczęściowe, mini-spódniczki, rękawiczki z jednym palcem, mokasyny, ciepłe szale, koszule nocne, koszulki nocne, ubranie robocze, piżamy, figi, kalesony, spodnie dresowe, parki, spodnie do kolan, spodnie trzy-czwarte, koszulki polo, ponczo, pulowery, togi, pajacyki dla niemowląt, sandały, szarfy, szaliki, szale, koszule, koszulki golfowe, koszulki sportowe, bluzy sportowe, podkoszulki, buty do golfa, krótkie spodenki-ogrodniczki, szorty, krótkie spodenki sportowe, spódnice, spodnie, bielizna nocna, kaptcie, halki, tenisówki, skarpetki, marynarki garniturowe, dresy, dresy do rozgrzewki, swetry, golfy, skarpety sportowe, T-shirty, koszulki bez rękawów, klapki, topy, dresy, spodnie, bielizna osobista, części bielizny osobistej, bielizna spodnia, podkoszulki na ramiączkach, oraz wierzchnia odzież na ekstremalną pogodę, **35** usługi w zakresie prowadzenia sklepów detalicznych, elektroniczny handel detaliczny prowadzony przez Internet, sprzedaż detaliczna za pomocą katalogów, sprzedaż detaliczna za zamówieniem pocztowym oraz za zamówieniem telefonicznym, wszystkie powyższe usługi dokonywane w zakresie obuwia.

(111) **235447** (220) 2010 01 29 (210) 365677  
 (151) 2011 03 04 (441) 2010 05 10

(732) „INCO-VERITAS” Spółka Akcyjna, Warszawa, PL.  
 (540)



Kolor znaku: zielony, biały  
 (531) 26.4.2, 27.5.1, 29.1.12  
 (510), (511) **03** środki myjące, mydła, szampony, płyny do kąpieli, żele do mycia.

(111) **235448** (220) 2010 02 05 (210) 365973  
 (151) 2011 03 16 (441) 2010 05 10  
 (732) Korporacja Handlowa Leader w Polsce Mieczysław Marciniak, Łódź, PL.  
 (540)

**STYMAGNETIC**

Kolor znaku: granatowy, biały, niebieski  
 (531) 26.4.4, 27.5.1, 29.1.13  
 (510), (511) **10** urządzenie do terapii i rehabilitacji zdrowotnej polem magnetycznym oraz światłem dalekiej i bliskiej podczerwieni, promieniami ultrafioletowymi.

(111) **235449** (220) 2010 02 10 (210) 366147  
 (151) 2011 02 22 (441) 2010 05 24  
 (732) Grupa ABG Spółka z ograniczoną odpowiedzialnością, Warszawa, PL.  
 (540)



Kolor znaku: szary, niebieski  
 (531) 1.15.15, 27.5.1, 29.1.12  
 (510), (511) **11** armatura i ceramika wodno-sanitarna w tym sanitarny sprzęt łazienkowy, wanny kąpielowe, brodziki natryskowe, obudowy wanien i brodzików, kabiny i parawany natryskowe, prysznicze, drażki i uchwyty do pryszniców, miski ustępowe, spluczki ustępowe, miski i spluczki kompaktowe, dolnopłuki, bidety, pisuary, zlewozmywaki, umywalki, postumenty i półpostumenty umywalk, misek ustępowych, bidetów i pisuarów, deski sedesowe, armatura wodociągowa, sanitarna i gazowa, łazienkowe i kuchenne baterie zaworowe, głowice baterii zaworowych, syfony i odpływy kanalizacyjne, uszczelki do zaworów i innej armatury wodociągowej, filtry do wody i gazu, zainstalowane w rurociągach, instalacje wodne oraz kanalizacyjne w tym instalacje kanalizacyjne z tworzyw sztucznych; lutowane, klejone i zgrzewane instalacje wodne z miedzi i tworzyw sztucznych, wpusty posadzkowe, kratki rewizyjne, części do budowy studni-pompa głębinowa, rura osłonowa, rurociąg tłoczny pompy głębinowej, zawór zwrotny, głowica, zasawa, obudowa studni; instalacje odwodnieniowe i drenarskie, rury drenarskie, urządzenia do wentylacji, wentylatory, okapy wentylacyjne, pochłaniacze oparów, urządzenia do ogrzewania, elektryczne, gazowe, olejowe i węglowe kotły grzewcze, elektryczne i gazowe, przepływowe podgrzewacze wody, elektryczne i gazowe pojemnościowe podgrzewacze wody, wodne grzejniki CO, grzejniki elektryczne i olejowo-elektryczne, naczynia przeponowo-wyrównawcze dla instalacji CO, palniki olejowe, zasobniki ciepłej wody użytkowej, zbiorniki ciśnieniowe wody, instalacje podłogowego ogrzewania pomieszczeń, rury grzewcze, rozdzielacze wody grzewczej oraz inny osprzęt do instalacji ogrzewania podłogowego, lampy oświetleniowe, asortyment instalacyjno-grzewczy w tym: grzejniki, grzejniki do centralnego ogrzewania, grzejniki elektryczne, elementy grzejne, kotły grzewcze, kotły do pralni, urządzenia zasilające do kotłów grzewczych, kanały kominowe do kotłów grzewczych, kotły walczakowe baterijne, nawilżacze do grzejników do centralnego ogrzewania, kłapy i zasady burzowe, urządzenia do

oczyszczania ścieków; rury kotłowe centralnego ogrzewania, pompy ciepłe, zawory kanalizacyjne, kolektory słoneczne [ogrzewanie], kotły grzewcze, kanały kominowe do kotłów grzewczych, rury do kotłów grzewczych, urządzenia zasilające do kotłów grzewczych, kotły parowe, inne niż części maszyn; aparatura do ładowania pieców, dźwigary do ładowania pieców, naczynia zbiorcze do instalacji centralnego ogrzewania, aparatura do podgrzewania wody, rekuperatory ciepła, urządzenia elektryczne do ogrzewania, instalacje do ogrzewania wodnego, zestawy solarne, grupy solarne, ekologiczne systemy grzewcze, piece słoneczne, **35** prowadzenie hurtowni, sklepu lub salonu w tym z materiałami budowlanymi, instalacyjnymi, sanitarnymi, grzewczymi, płytkami łazienkowymi i armaturą łazienkową, materiałami do wykańczania wnętrz, sprzedaż materiałów budowlano-instalacyjnych poprzez zamówienia internetowe; agencje handlowe, reklama, promocja; zarządzanie działalnością gospodarczą; rozpowszechnianie materiałów reklamowych w tym ulotek, prospektów i druków; prowadzenie i organizacja targów, giełd oraz wystaw handlowych i reklamowych w tym w zakresie armatury i ceramiki sanitarnej oraz asortymentu instalacyjno-grzewczego; wypożyczanie urządzeń i wyposażenia wystawienniczego; dekoracja stoisk wystawienniczych, **39** dostarczanie towarów, informacja o składowaniu, transporcie, magazynowanie, pakowanie towarów, rozładunek, spedycja, wynajmowanie magazynów, usługi transportowe.

(111) **235450** (220) 2010 03 02 (210) 367123  
 (151) 2011 02 25 (441) 2010 06 07  
 (732) KONSTRUKTOR Spółka z ograniczoną odpowiedzialnością, Gniezno, PL.  
 (540)

# KONSTRUKTOR

Kolor znaku: niebieski

(531) 27.5.1, 29.1.4

(510), (511) **35** prowadzenie sprzedaży artykułów elektrycznych, wyposażenia łazienek, chemii budowlanej, instalacji centralnego ogrzewania, instalacji wodno-kanalizacyjnych, malarskich, ogrodniczych i dekoracyjnych oraz płytek ceramicznych, stolarki podłogowej, stolarki okiennej-drzwiowej i narzędzi budowlanych.

(111) **235451** (220) 2005 02 25 (210) 291627  
 (151) 2011 03 15 (441) 2005 05 30  
 (732) FIRMA HANDLOWA SARIUS Artur Mańczak, Gdynia, PL.  
 (540) ELATEX

(510), (511) **03** środki do ścierania, szlifowania, polerowania, materiały ściernie, polerskie w tym papier, płótno, szmergiel, ścierniwo, kamień i łupki polerskie, **07** maszyny, obrabiarki i części do nich, urządzenia ściernie, szlifierki, polerki i gładziarki, wycinarki, urządzenia do cięcia, urządzenia czyszczące do powierzchni twardych, maszyny do obróbki drewna, kamienia, metalu, **08** narzędzia, przyrządy ręczne sterowane i części do nich, przyrządy do cięcia, tarcze cienne, tarcze do szlifowania, polerowania, cęgi, dłuta, brzeszczoty, dziurkacze, narzędzia do frezowania, narzędzia do gwintowania, gwintownice, imadła, kielnie, kilofy, kleszcze do osadzania kołków, klucze, krążki czepne, łomy, młotki, nożyce, nitownice, napinacze, obcęgi, ostrzarki, pilniki, piły, przecinaki, punktaki, siekiery, przyrządy ręczne do szlifowania i polerowania, szczypce, śrubokręty, świdry, topory, ubijaki, wiertarki, wiertła, wyrzynarki.

(111) **235452** (220) 2005 02 25 (210) 291628  
 (151) 2011 03 15 (441) 2005 05 30  
 (732) FIRMA HANDLOWA SARIUS Artur Mańczak, Gdynia, PL.  
 (540) ALOTEX

(510), (511) **03** środki do ścierania, szlifowania, polerowania, materiały ściernie, polerskie w tym papier, płótno, szmergiel, ścierniwo, kamień i łupki polerskie, **07** maszyny, obrabiarki i części do nich, urządzenia ściernie, szlifierki, polerki i gładziarki, wycinarki, urządzenia do cięcia, urządzenia czyszczące do powierzchni twardych, maszyny do obróbki drewna, kamienia, metalu, **08** narzędzia, przyrządy ręczne sterowane i części do nich, przyrządy do cięcia, tarcze cienne, tarcze do szlifowania, polerowania, cęgi, dłuta, brzeszczoty, dziurkacze,

narzędzia do frezowania, narzędzia do gwintowania, gwintownice, imadła, kielnie, kilofy, kleszcze do osadzania kołków, klucze, krążki czepne, łomy, młotki, nożyce, nitownice, napinacze, obcęgi, ostrzarki, pilniki, piły, przecinaki, punktaki, siekiery, przyrządy ręczne do szlifowania i polerowania, szczypce, śrubokręty, świdry, topory, ubijaki, wiertarki, wiertła, wyrzynarki.

(111) **235453** (220) 2007 01 02 (210) 319710  
 (151) 2011 03 15 (441) 2007 04 16  
 (732) OLIMP LABORATORIES Spółka z ograniczoną odpowiedzialnością, Nagawczyna, PL.

(540) MONSTER TABS

(510), (511) **05** odżywki wzmacniające, preparaty parafarmaceutyczne stosowane profilaktycznie i dla rekonwalescentów i inna żywność dietetyczna, suplementy diety, leki dla ludzi, leki pomocnicze, wspierające, leki w płynie, maści do celów farmaceutycznych, środki przeciwbólowe, materiały lecznicze, balsamy do celów leczniczych, **29** koncentraty i odżywki wysokobiałkowe wzbogacone witaminami, solami mineralnymi i aminokwasami, **30** koncentraty i odżywki węglowodanowe i wysokoenergetyczne wzbogacone witaminami i solami mineralnymi.

(111) **235454** (220) 2007 11 22 (210) 333167  
 (151) 2011 03 08 (441) 2008 03 03  
 (732) INDRA Jargan-Szklorz Spółka Jawna, Sosnowiec, PL.  
 (540)

# Indra

Kolor znaku: ciemnoniebieski

(531) 27.5.1, 29.1.4

(510), (511) **05** środki antykoncepcyjne, apteczki przenośne i pierwszej pomocy, bandaże, tampony, higieniczne opaski, preparaty do testów ciążyowych, higieniczne majtki, materiały dentystyczne, higieniczne podpaski, higieniczna wata, leki pomocnicze, materiały opatrunkowe, materiały chirurgiczne, środki ortopedyczne, żywność dla niemowląt, środki odkażające, szczepionki, preparaty chemiczno-farmaceutyczne i parafarmaceutyczne do celów medycznych, **10** termometry do celów medycznych, strzykawki do celów medycznych, sprzęt medyczny, sprzęt farmaceutyczny, niechemiczne środki antykoncepcyjne, prezerwatywy, urządzenia rehabilitacyjne, narzędzia i przyrządy medyczne, **12** rowery, **16** niemowlęce pieluchy, pieluszki i pielucho-majtki z papieru lub celulozy, **24** ściěrki, gaza z tkaniny, śpiwory, pokrowce, poduszki, tekstylia, zasłony, obrusy, firany, prześcieradła, tkaniny, ręczniki, serwetki tekstylne, tkaniny obiciowe, pościel, pledy, tkaniny wełniane, tkaniny bawełniane, **25** bielizna, fartuchy, odzież gotowa, ubrania, garnitury, rękawiczki, spódnice, getry, rajstopy, pończochy, futra, podkoszulki, sukienki, kombinezony, szalik, stroje kąpielowe, koszule, krawaty, togi, żakiety, nakrycia głowy, paski odzieżowe, płaszcze, peleryny, piżamy, **28** gry, lalki, zabawki, karty do gry, choinki z materiałów syntetycznych, śmieszne rzeczy, rowery stacjonarne treningowe, żyłki wędkarskie, sprzęt wędkarski, huštawki, hulajnogi, uprząż wspinaczkowa, karuzele, stoły bilardowe, pluszowe zabawki, balony, kręgle, ozdoby choinkowe z wyjątkiem artykułów oświetleniowych i słodczy, **29** chipsy ziemniaczane, jaja, dżemy, jogurt, wędliny, mleko, konserwy mięsne i rybne, masło, margaryna, mięso, ser, oleje jadalne, owoce, warzywa, ryby, ziemniaki, smalec, **30** lody, makarony, mąka, ryż, wyroby cukiernicze, pizze, bułki, chleb, kawa, herbata, cukier, czekolada, kasza, **35** zgrupowanie na rzecz osób trzecich różnych towarów pozwalające nabywcy je oglądać i kupować w aptece i hurtowniach farmaceutycznych, organizowanie targów, usługi promocyjne, prowadzenie informacji handlowej, badania rynku i opinii publicznej, usługi biurowe, badanie w dziedzinie działalności gospodarczej, wynajem fotokopiarek, doradztwo w zakresie zarządzania personalnego, doradztwo w zakresie doboru personelu, administracja komputerowymi bazami danych i plikami, doręczanie gazet osobom trzecim, obróbka tekstów, wynajem dystrybutorów automatycznych, pokazy towarów, dystrybucja próbek, druków, prospektów, broszur, pośrednictwo pracy, powielanie dokumentów, agencje import-export, rekrutacja personelu, zarządzanie hotelami, przygotowywanie zeznań podatkowych,

informacja i pozyskiwanie informacji o działalności gospodarczej, weryfikacja rachunków, prognozy ekonomiczne, usługi sekretarskie, prowadzenie ksiąg, rachunkowość, promocja sprzedaży na rzecz osób trzecich, zarządzanie zbiorami informatycznymi, wyszukiwanie informacji w plikach komputerowych dla osób trzecich, wyszukiwanie w komputerowych bazach danych, **36** ściąganie czynszów, agencje kredytowe, analizy finansowe, agencje mieszkaniowe w zakresie nieruchomości, agencje pośrednictwa w handlu nieruchomościami, agencje ściągania wierzytelności, doradztwo w sprawach finansowych i ubezpieczeniowych, obsługa kart debetowych i kredytowych, administrowanie nieruchomościami, wynajem powierzchni biurowych, usługi i pośrednictwo ubezpieczeniowe, wyceny stosowane w ubezpieczeniach, bankowości oraz nieruchomości, **37** bieżnikowanie i wulkanizacja opon, czyszczenie pojazdów, budowa pawilonów i sklepów targowych, wynajem sprzętu budowlanego, czyszczenie budynków od zewnątrz i wewnątrz, deratyzacja, dezynfekcja, dezynsekcja, usługi hydrauliczne, budownictwo, zabezpieczanie pojazdów przed korozją, budowa i naprawy magazynów, wypożyczenie maszyn do czyszczenia, obsługa i naprawa pojazdów, lakierowanie, usługi stacji obsługi pojazdów, instalowanie i naprawy wind, **39** pomoc w przypadku awarii pojazdów w zakresie holowania, biura turystyczne z wyjątkiem rezerwacji hoteli i pensjonatów, dostarczanie towarów, pakowanie, pomoc drogową, organizowanie wycieczek, pilotaż, spedycja, wypożyczanie wózków inwalidzkich, wypożyczanie pojazdów, transport, składowanie, usługi kurierskie, taksówki, dystrybucja gazet, **41** wynajmowanie modeli do pozowania artystom, angaż modeli, modelek, doradztwo zawodowe poprzez porady w zakresie edukacji lub kształcenia, wydawanie czasopism, tłumaczenia, wypożyczanie aparatów i sprzętu kinematograficznego, organizowanie i prowadzenie seminariów, zjazdów, organizowanie loterii, organizowanie konkursów, produkcja filmów, wypożyczanie aparatów radiowych i telewizyjnych, wydawanie materiałów edukacyjnych i szkoleniowych, organizowanie i obsługa konferencji i kongresów, montaż programów radiowych i telewizyjnych, fotografowanie, fotoreportaże, wypożyczanie sprzętu audio, **42** administrowanie stronami komputerowymi poprzez sieć, wypożyczanie, udostępnianie komputerów i serwerów, usługi hostingowe, doradztwo w sprawach sprzętu komputerowego, wynajmowanie i udostępnianie zasobów serwerów, konserwacja oprogramowania komputerowego, odzyskiwanie danych komputerowych, oprogramowanie komputerowe, kontrola jakości, wypożyczanie oprogramowania komputerowego, projektowanie, **43** usługi barowe i bary szybkiej obsługi, stołówki, domy turystyczne, hotele, motele, kempingi, kawiarnie, pensjonaty, restauracje, kafeterie, domy starców.

(111) **235455** (220) 2007 12 05 (210) 333688  
 (151) 2011 02 18 (441) 2008 03 17  
 (732) EGIS GYÓGYSZERGYÁR, Budapeszt, HU.  
 (540) EGIS-Innowacja i Tradycja

(510), (511) **05** preparaty farmaceutyczne, weterynaryjne i sanitarne, dietetyczne substancje do celów medycznych, plastry, materiały opatrunkowe, materiały do plombowania zębów, wosk dentystyczny, środki dezynfekujące, preparaty do niszczenia szkodników, fungicydy, herbicydy, **35** usługi w zakresie w działalności marketingowej, organizacja wystaw dla celów handlowych lub reklamowych, usługi w zakresie reprezentowania firm, w szczególności pomoc w zarządzaniu działalnością handlową, **42** organizowanie i prowadzenie wystaw, badań i rozwoju leków, przeprowadzanie testów klinicznych, rejestracja leków i substancji do celów medycznych.

(111) **235456** (220) 2008 11 20 (210) 348825  
 (151) 2011 03 08 (441) 2009 03 02  
 (732) Paweł Zatchej, Warszawa, PL.  
 (540)



Kolor znaku: jasnozielony, ciemnoszary

(531) 5.1.3, 27.5.1, 29.1.12  
 (510), (511) **41** organizacja imprez rekreacyjno-sportowych.

(111) **235457** (220) 2009 02 06 (210) 351750  
 (151) 2011 02 18 (441) 2009 05 11  
 (732) GIE BNP Paribas Assurance, Paris, FR.  
 (540)



(531) 2.7.23, 27.5.1  
 (510), (511) **35** reklama; zarządzanie w działalności handlowej; administrowanie działalności handlowej; prace biurowe; rozpowszechnianie materiałów reklamowych, w tym broszur, prospektów, druków, próbek, prenumerata czasopism dla osób trzecich, doradztwo w zakresie zarządzania działalnością gospodarczą, rachunkowość, powielanie dokumentów, usługi biur pośrednictwa pracy, zarządzanie zbiorami informatycznymi, organizowanie wystaw w celach handlowych lub reklamowych, reklama za pośrednictwem sieci komputerowej, wynajem czasu reklamowego we wszystkich środkach przekazu; publikowanie tekstów reklamowych; wynajem powierzchni na cele reklamowe; usługi public relations, doradztwo w zakresie prowadzenia działalności gospodarczej, zarządzania personalnego oraz działalności handlowej świadczony na rzecz fundacji, przedsiębiorców i innych podmiotów; koordynacja administracyjna i inne usługi administracyjne świadczone na rzecz organizacji zajmujących się działalnością humanitarną, promowanie interesów organizacji społecznych; promocja i świadczenie profesjonalnych usług konsultingowych na rzecz osób fizycznych dla celów promowania przedsiębiorstw społecznych, **36** ubezpieczenia; usługi finansowe i monetarne; analizy finansowe; usługi finansowe dotyczące majątku nieruchomego; usługi bankowych kas oszczędnościowych, usługi banków z dostępem bezpośrednim np. przez Internet, emitowanie czeków podróżnych i kart kredytowych, wycena nieruchomości, administrowanie nieruchomościami; usługi funduszy wzajemnych związanych z inwestycjami kapitałowymi; doradztwo w sprawach finansowych; usługi w zakresie wycen finansowych dla ubezpieczeń, bankowości oraz nieruchomości; usługi inwestycyjne kapitałowych; sponsorowanie finansowe, doradztwo w sprawach finansowych na rzecz osób fizycznych oraz organizacji zajmujących się działalnością społeczną, gospodarczą lub w zakresie ochrony środowiska; usługi finansowe dotyczące funduszy charytatywnych, zbieranie funduszy na cele dobroczynne; usługi finansowe dotyczące dobroczynności obejmujące wsparcie i doradztwo finansowe oraz pozyskiwanie sponsorów i inwestorów dla przedsiębiorców społecznych, organizacji nie nastawionych na zysk, organizacji pozarządowych, organizacji ochotniczych i dobroczynnych, **41** nauczanie; kształcenie; rozrywka; działalność sportowa i kulturalna; udostępnianie informacji o edukacji i rozrywce, wypożyczanie sprzętu rekreacyjnego, publikowanie książek, wypożyczanie książek, produkcja filmów na taśmach wideo, wypożyczanie filmów kinematograficznych, wypożyczanie nagrań dźwiękowych, montaż taśm wideo; usługi w zakresie fotoreportaży, organizowanie konkursów edukacyjnych lub rozrywkowych, organizowanie i prowadzenie sympozjów, konferencji i kongresów, organizowanie wystaw z dziedziny kultury lub edukacji; publikacje elektroniczne on-line książek i periodyków, komputerowe przygotowanie materiałów do publikacji; usługi edukacyjne na rzecz osób fizycznych i organizacji mające na celu wspieranie postępowych poglądów społecznych i działalności publicznej oraz nowatorskich poglądów w różnych dziedzin, w szczególności dyscyplin społecznych, ekonomicznych i środowiskowych, **42** usługi inżynierskie w zakresie ocen, opinii, badań oraz sporządzania raportów na polu naukowym i technologicznym; badania naukowe w zakresie ochrony środowiska naturalnego, doradztwo w zakresie zużycia energii, projektowanie sprzętu i oprogramowania komputerowego, badawczo-rozwojowe prace nad nowymi produktami dla osób trzecich, opracowywanie projektów technicznych, usługi naukowe i techniczne z dziedziny architektury; projektowanie, instalacja, konserwacja, aktualizacja oraz wypożyczanie oprogramowania komputerowego, programowanie komputerowe, doradztwo w zakresie sprzętu komputerowego, przetwarzanie danych przez programy komputerowe, przetwarzanie danych lub dokumentów na formę elektroniczną.

(111) **235458** (220) 2009 04 22 (210) 354976  
 (151) 2011 02 18 (441) 2009 08 03

(732) RANK PROGRESS S.A., Legnica, PL.  
(540)



Kolor znaku: czarny, karminowy

(531) 4.3.1, 27.5.1, 29.1.12

(510), (511) **16** papier, tektura i wyroby z tych materiałów, nie ujęte w innych klasach, druki, materiały introligatorskie, odbitki i wydruki jako materiały fotograficzne, materiały piśmienne, kleje do materiałów piśmiennych lub do celów domowych, materiały przeznaczone dla artystów, pędzle malarskie, maszyny do pisania i sprzęt biurowy (z wyjątkiem mebli), materiały szkoleniowe i instruktażowe (z wyjątkiem aparatów), materiały z tworzyw sztucznych do pakowania (nie ujęte w innych klasach), gazety, czasopisma, ulotki, kalendarze, wszelkie drukowane materiały promocyjne i reklamowe, **35** reklama, zarządzanie w działalności handlowej, administrowanie działalnością handlowej, prace biurowe, administrowanie centrami handlowymi i handlowo-rozrywkowymi, badania rynku, dekoracja wystaw sklepowych, doradztwo w sprawach działalności gospodarczej, dystrybucja materiałów reklamowych, organizowanie wystaw lub targów w celach handlowych lub reklamowych, rekrutacja personelu, pokazy towarów, promocja sprzedaży dla osób trzecich, wynajmowanie powierzchni na cele reklamowe, usługi prowadzenia punktów sprzedaży paliw, **36** usługi ubezpieczeniowe oraz doradztwo i pośrednictwo ubezpieczeniowe, usługi świadczone na rzecz osób trzecich polegające na finansowaniu prac koncepcyjnych, projektowych, budowlanych i promocyjnych centrów handlowo-rozrywkowo-usługowych, usługi polegające na przygotowaniu i realizacji inwestycji związanych z nieruchomościami dla osób trzecich oraz z zarządzaniem nieruchomościami, usługi emisji bonów wartościowych, usługi dzierżawy lub najmu majątku nieruchomego, usługi emisji kart kredytowych, usługi finansowe, obsługa kart kredytowych, usługi pośrednictwa finansowego, usługi pośrednictwa kredytowego, usługi administrowania nieruchomościami, usługi prowadzenia kantorów wymiany walut, **37** usługi czyszczenia odzieży, prowadzenie myjni pojazdów, usługi drobnych napraw prowadzonych w punktach usługowych w centrach handlowych i handlowo-rozrywkowych, **39** usługi transportowe, dostarczanie towarów, prowadzenia parkingów, pakowanie towarów, przewożenie ładunków, transport pasażerski, wynajmowanie magazynów, **41** nauczanie, kształcenie, rozrywka, działalność sportowa i kulturalna, obsługa sal kinowych, obsługa salonów gier, obsługa urządzeń sportowych, organizowanie zawodów sportowych, parki rozrywki, usługi związane z organizacją wypoczynku, wypożyczanie filmów, **42** badania oraz usługi naukowe i techniczne oraz ich projektowanie, analizy przemysłowe i usługi badawcze, projektowanie i ulepszenie sprzętu oraz oprogramowania komputerowego, projektowanie budynków i budowli, prace badawczo-rozwojowe dla osób trzecich, projektowanie wnętrz, doradztwo budowlane, opracowywanie projektów technicznych, sporządzanie ekspertyz technicznych, **43** usługi zaopatrzenia w żywność i napoje, tymczasowe zakwaterowanie, usługi barów, jadłodajni, kawiarni, usługi cateringowe.

(111) **235459** (220) 2009 05 24 (210) 356183  
(151) 2011 02 18 (441) 2009 08 31

(732) „Tubądzin Management Group” Spółka z ograniczoną odpowiedzialnością, Cedrowice Parcela, PL.

(540) idylla

(510), (511) **19** belki niemetalowe, betonowe elementy budowlane, boazeria niemetalowa, boazerie, konstrukcje budowlane niemetalowe, materiały budowlane niemetalowe, kamień budowlany, niemetalowe elementy konstrukcyjne dla budownictwa, glina ceglarska, cegły, pokrycia dachowe niemetalowe, dachówki niemetalowe, niemetalowe konstrukcje przykryć dachów, figurki i posążki z kamienia betonu lub marmuru, gzymsy niemetalowe, kanały niemetalowe dla instalacji wentylacyjnych i klimatyzacyjnych, wyroby kamieniarstwa, obudowy kominków, kształtowniki niemetalowe, łupek twardy, elementy obróbkowe budowlane niemetalowe, materiały ogniotrwałe budowlane niemetalowe, okładziny niemetalowe dla budownictwa, palisady niemetalowe, płytki niemetalowe dla budownictwa, płytki podłogowe i ściennie niemetalowe, płytki ceramiczne, płyty nie-

metalowe, podłogi niemetalowe, podpory niemetalowe, pokrycia niemetalowe dla budownictwa, powłoki jako materiały budowlane, profile niemetalowe dla budownictwa, rury sztywne niemetalowe dla budownictwa, schody niemetalowe, słupy niemetalowe, sufity niemetalowe, kamień, sztuczny kamień, pokrycia niemetalowe ścian, terakota, zaprawy budowlane.

(111) **235460** (220) 2009 05 27 (210) 356319

(151) 2011 02 18 (441) 2009 08 31

(732) SONY Music Entertainment Poland Spółka z ograniczoną odpowiedzialnością, Warszawa, PL.

(540)



Kolor znaku: czarny, biały, niebieski, żółty, purpurowy, czerwony, zielony, szary

(531) 26.7.25, 26.11.1, 26.11.7, 27.5.1, 29.1.15

(510), (511) **16** albumy, afisze, emblematy, fotografie, kalendarze, podstawki pod kufle do piwa, prospekty, torebki i torby do pakowania z papieru lub tworzyw sztucznych, wyroby z papieru i kartonu, plakaty, foldery, grafiki, reprodukcje graficzne, przewodniki, broszury, czasopisma, periodyki, magazyny, katalogi, karty pocztowe, nalepki reklamowe, publikacje i wydawnictwa papierowe, **25** apaszki, bandany na szyję, chusty, czapki, daszki przeciwsłoneczne, nakrycia głowy, T-shirty, bezrękawniki, bluzy, plastrony, odzież z nadrukami reklamowymi, **35** przygotowywanie kampanii reklamowych i promocyjnych przedsięwzięć artystycznych i rozrywkowych; impresariat muzyczny, usługi przedstawicielskie i agencyjne: promocja młodych artystów z kraju i zagranicy, **41** organizowanie konkursów rozrywkowych, organizowania wystaw z dziedziny kultury, usługi w zakresie montażu programów radiowych lub telewizyjnych, pisanie scenariuszy, mikro-wydawnictwa, rozrywka, przedsięwzięcia artystyczne i rozrywkowe: organizowanie i prowadzenie koncertów, festiwali muzycznych, organizowanie wydarzeń o charakterze kulturalnym, rozrywkowym, sportowym i przygodowym, spektakli, przeglądów, pokazów, występów rozrywkowych, organizowanie, realizacja i wystawianie widowisk scenicznych; usługi muzyczne, tworzenie kompozycji muzycznych, produkcja programów radiowych i telewizyjnych o tematyce związanej z organizowanymi przedsięwzięciami artystycznymi i rozrywkowymi, usługi wydawnicze w zakresie wydawnictw muzycznych w różnorodnej technice zapisu i na różnych nośnikach zapisu analogowych, cyfrowych i optycznych.

(111) **235461** (220) 2004 12 03 (210) 288377

(151) 2011 01 19 (441) 2005 03 07

(732) Wojciech Wierzbowski, Białystok, PL.

(540) żubr

(510), (511) **07** alternatory stosowane jako generatory prądu prądu prądu, awaryjne agregaty prądotwórcze, aparaty do spawania gazowego, krajalnice do chleba, dmuchawy stosowane jako części maszyn, dmuchawy do sprężania, zasysania i transportu: gazu, ziarna; elektryczne otwieracze do puszek, generatory prądu, instalacje odpylające do użytku domowego, iskrowniki zapłonowe, kondensatory pary stosowane jako części maszyn, kondensatory powietrzne, kosiarki ogrodowe stosowane jako maszyny, kanały dymowe do kotłów maszynowych, malaksery, maszyny do wyrabiania kiełbasy, miksery elektryczne do celów domowych, młynki domowe elektryczne, maszyny do nadmuchu, noże elektryczne, nożyce elektryczne, pistolety dozujące do kleju elektrycznego, pralki, prasownice, prądnicę prądu stałego, prostownice, roboty kuchenne elektryczne, rozruszniki silników, silniki elektryczne inne niż do pojazdów lądowych, spawarki elektryczne, szatkownice do warzyw, szlifierki, trzepak elektryczny, ubijaczki elektryczne do użytku domowego, urządzenia do kuchni elektryczne, urządzenia do rozdrabniania i zagęszczania odpadów, urządzenia do ssania powietrza, urządzenia elektromechaniczne do przygotowywania napoi, urządzenia i sprzęt elektryczny do: pasto-



wania, froterowania, polerowania; urządzenia elektromechaniczne do produkcji żywności, wentylatory do silników, wiertarki, wirówki stosowane jako młynki lub suszarki, wirówki do mleka, wymienniki ciepła stosowane jako części maszyn, zmywarki do naczyń, **09** akumulatory elektryczne, aparatura do cięcia lub spawania za pomocą łuku elektrycznego, aparatura elektryczna kontrolno-pomiarowa, aparatura elektryczna kontrolno-sterująca, aparaty do demakijażu elektryczne, aparaty do lutowania elektryczne, aparaty: telewizyjne, wideo; baterie elektryczne, bezpieczniki stosowane w elektryczności, cewki: elektryczne, cewki indukcyjne, urządzenia do regulacji ciepła, czynniki stosowane w informatyce, czynniki kodów kreskowych, dalekopisy, dalmierze stosowane jako odległościomierze, druty stosowane jako przewody: elektryczne, telefoniczne, telegraficzne; dynamometry stosowane jako siłomierze, dzwonki sygnalizacyjne, głośniki; gniazda, wtyczki i inne kontakty stosowane jako elektryczne; instalacje elektryczne, kable elektryczne, kable optyczne stosowane jako światłowody, kable rozruchowe do silników, kolektory elektryczne, kondensatory elektryczne, konwertory elektryczne, lokówki elektrotermiczne do włosów, manometry, maszyny liczące, neony reklamowe, połączeniowe puszkę stosowane w elektryczności, przeglądarki jaj, przekaźniki elektryczne, przełączniki stosowane w elektryczności, przemienniki stosowane w elektryczności, przetwornice elektryczne, przewodniki elektryczne, przewody: akustyczne, elektryczne, magnetyczne; przyrządy do miernictwa, regulatory napięcia do pojazdów, rozdzielcze: pulpity, skrzynki, szafy, tablice stosowane w elektryczności, ochraniacze przed udarem napięciowym, odgromniki, ogniwa: elektryczne, fotoelektryczne; ograniczniki stosowane w elektryczności, oporniki elektryczne, transformatory elektryczne, tuleje złączowe do kabli elektrycznych, urządzenia elektryczne do zgrzewania opakowań z tworzyw sztucznych, urządzenia elektryczne do wabienia i zabijania insektów, urządzenia do kontroli i regulacji ciepła, urządzenia do ładowania akumulatorów, urządzenia do otwierania drzwi elektryczne, urządzenia do spawania elektryczne, urządzenia pomiarowe elektryczne, wskaźniki: elektryczne, poziomu wody, temperatury; wykrywacze dymu, wykrywacze fałszywych monet, wykrywacze przedmiotów metalowych, wyłączniki elektryczne, wzmacniacze, zamki elektryczne, złącza elektryczne, żelazka elektryczne, **11** aparatura chłodząca do napoi, aparatura i urządzenia do oczyszczania powietrza, aparaty do jonizacji do uzdatniania powietrza, aparatura do ładowania pieców, aparatura i instalacje chłodnicze, aparatura do suszenia, aparatura do wentylacji, armatura do pieców, armatura regulacyjna i bezpieczeństwa do urządzeń oraz instalacji: wodnych, gazowych, wentylacyjnych; armatura sanitarna, czajniki elektryczne, dmuchawy stosowane jako części instalacji do nawiewu, dyfuzory nawadniające kropelkowe stosowane jako urządzenia nawadniające, dywany ogrzewane elektrycznie, dźwigary do ładowania pieców, ekspresy do kawy elektryczne, elementy grzejne, frytownice elektryczne, gofrownice elektryczne, grzejniki do nóg, grzejniki elektryczne, grzejniki do centralnego ogrzewania, hydranty, inhalatory stosowane jako sauny, instalacje i urządzenia do klimatyzacji, instalacje chłodnicze do tytoniu, kabiny natryskowe, kanały kominowe, kolektory słoneczne stosowane w ogrzewnictwie, kominiki domowe, kotły do pralni, krany, kuchenki, lampy do oczyszczania powietrza, lampy elektryczne, lodówki, maszyny do suszenia tytoniu, naczynia zbiorcze do instalacji centralnego ogrzewania, natryski, prysznice, opiekacze do chleba, osprzęt do palników gazowych, osprzęt do wanien, oszczędzacz paliwa, palniki, parniki, parowniki, pasteryzatory, piece kuchenne, piece na energią słoneczną; piece do podgrzewania wody; podgrzewacze do butelek dla niemowląt elektryczne, podgrzewacze łóżek, podgrzewacze powietrza, podgrzewacze wody, pompy ciepłe, rekuperatory ciepła, rożen, sprzęt kuchenny elektryczny, suszarki do bielizny elektryczne, suszarki do włosów, suszarki powietrza, szybkiarki elektryczne, świeczniki, termofory, tostery, urządzenia do chłodzenia mleka, urządzenia do oczyszczania ścieków, urządzenia do ogrzewania na paliwa: płynne, gazowe; urządzenia do palenia kawy, urządzenia elektryczne do ogrzewania, urządzenia zasilające kotły grzewcze, wentylatory, węzownice stosowane jako części instalacji: chłodniczych, grzewczych, klimatyzacyjnych, wentylacyjnych; wyciągi wentylacyjne, wymienniki ciepła, zamrażarki, zasobniki ciepła, żarówki oświetleniowe, żyrandole, **35** organizowanie wystaw lub targów w celach handlowych lub reklamowych w zakresie towarów podanych w wykazie; usługi umożliwiające odbiorcom dogodny wybór i zakup towarów w hurtowni ze sprzętem: elektrycznym, elektronicznym, klimatyzacyjnym, sanitarnym, energetycznym i grzewczym z wyłączeniem kotłów c.o. na bio-

masę, **37** instalowanie lub naprawy aparatury i instalacji: elektrycznych, klimatyzacyjnych, wentylacyjnych, sanitarnych, instalowanie lub naprawy aparatury lub urządzeń: elektrycznych, elektrotechnicznych, elektronicznych, grzewczych z wyłączeniem kotłów c.o. na biomasę, klimatyzacyjnych, sanitarnych, wentylacyjnych, usługi hydrauliczne, tapetowanie, tynkowanie, usługi budowlane: posadzkarstwo, obróbka powierzchni ścian wewnątrz budynków, **42** badania techniczne z zakresu: energetyki, elektryczności, klimatyzacji, wentylacji; doradztwo budowlane z zakresu: energetyki, elektryczności, klimatyzacji, wentylacji; ekspertyzy z zakresu energetyki, elektryczności, klimatyzacji, wentylacji; opracowywanie projektów technicznych.

(111) **235462** (220) 2005 05 19 (210) 295253  
 (151) 2011 02 03 (441) 2005 08 22  
 (732) GRAFF Spółka z ograniczoną odpowiedzialnością,  
 Zabierzów, PL.  
 (540)



Kolor znaku: złoty, niebieski, biały, czerwony

(531) 9.1.7, 27.5.1, 29.1.14

(510), (511) **35** handel zagraniczny i krajowy armaturą metalową i niemetalową, elementami wyposażenia i wystroju łazienek oraz pomieszczeń sanitarnych.

(111) **235463** (220) 2008 02 14 (210) 336585  
 (151) 2011 02 25 (441) 2008 05 26  
 (732) CELON PHARMA Spółka z ograniczoną odpowiedzialnością,  
 Kielpin, PL.  
 (540) OLANZEK  
 (510), (511) **05** farmaceutyki.

(111) **235464** (220) 2008 08 26 (210) 345310  
 (151) 2011 01 20 (441) 2008 12 08  
 (732) Narev Inwestycje Spółka z ograniczoną odpowiedzialnością,  
 Ostrołęka, PL.  
 (540) galeria bursztynowa

(510), (511) **35** usługi agencji importowo-eksportowych, badanie rynku; doradztwo specjalistyczne w sprawach działalności gospodarczej; ekspertyzy w działalności gospodarczej; sondaże; organizowanie wystaw lub targów w celach handlowych lub reklamowych; promocja sprzedaży stosowana dla osób trzecich; zaopatrzenie osób trzecich stosowane jako zakupy i sprzedaż produktów dla innych przedsiębiorstw; reklama; zarządzanie w działalności handlowej, administrowanie działalności handlowej; prace biurowe, doradztwo i pomoc w zakresie prowadzenia handlu i działalności gospodarczej; zarządzanie działalnością gospodarczą i administrowanie kompleksem biurowym; marketing; organizacja i przeprowadzenie promocji sprzedaży, jak i doradztwo w tym zakresie; informacja handlowa; informacja handlowa i doradztwo w zakresie reklamy radiowej, prasowej, telewizyjnej, marketing i reklama bezpośrednia, organizowanie wystaw i imprez kulturalnych, rozrywkowych oraz sportowych w celach handlowych i reklamowych; organizowanie pokazów mody; dystrybucja materiałów reklamowych i promocyjnych, rozpowszechnianie próbek towarów; reklama radiowa, reklama telewizyjna, reklama za pośrednictwem środków elektronicznych; wynajmowanie powierzchni na cele reklamowe, wynajmowanie miejsc na umieszczanie ogłoszeń lub reklam; organizacja pokazów towarów i usług, zarządzanie majątkiem ruchomym i nieruchomym, usługi umożliwiające odbiorcom dogodny wybór i zakup towarów w hurtowniach i sklepach, z wyrobami: spożywczymi, wyrobów pochodzenia chemicznego; pojazdów mechanicznych i ich części, akcesoriów samochodowych; paliw i produktów pochodnych; wyrobów tytoniowych; wyrobów farmaceutycznych i medycznych; wyrobów kosmetycznych; księgarń i artykułów piśmienniczych; pasz, materiałów budowlanych, szkła i ceramiki, mebli, gier i zabawek, biżuterii, wyrobów włókienniczych, skór, produktów pochodzenia rolniczego, narzędzi i urządzeń dla rolnictwa, **36** usługi agencji: celnych, nieru-

chomości; dzierżawa nieruchomości, sporządzanie umów najmu, usługi inwestycji kapitałowych, usługi kredytowania nieruchomości, usługi ściągania czynszów, wyceny nieruchomości, wynajmowanie mieszkań, analizy finansowe, doradztwo w sprawach finansowych, doradztwo podatkowe, usługi ubezpieczeniowe; usługi najmu oraz wszelkie usługi finansowe w zakresie wynajmu majątku nieruchomości, zbieranie czynszu; wynajem powierzchni dla osób trzecich wynajmujących w celach prywatnych lub handlowych; wynajem powierzchni, w szczególności w kompleksie biurowym; administrowanie nieruchomościami, usługi w zakresie pośrednictwa w handlu, pośrednictwo w kupnie, sprzedaży i najmie nieruchomości, gruntów; sponsorowanie finansowe, **37** czyszczenie i mycie pojazdów, lakierowanie, polerowanie i smarowanie pojazdów; naprawa i obsługa pojazdów; regeneracja maszyn zużytych lub częściowo zniszczonych; usługi czyszczenia dróg, usługi wulkanizacyjne, usługi stacji obsługi samochodów; wynajmowanie maszyn i urządzeń budowlanych i innych maszyn zawartych w tej klasie; zabezpieczanie pojazdów przed korozją, usługi w zakresie kompleksowego prowadzenia prac budowlano-montażowo-remontowych i eksploatacyjnych obiektów, czyszczenie i renowacje budynków, wykańczanie obiektów „pod klucz” oraz urządzenie i dekorowanie wnętrz zgodnie z życzeniem użytkowników, tak aby nadawały się do natychmiastowej eksploatacji, usługi nadzoru budowlanego, usługi kamieniarskie, naprawa obuwia, naprawy stolarskie, naprawy sprzętu gospodarstwa domowego, naprawa sprzętu sportowego, usługi zegarmistrzowskie.

(111) **235465** (220) 2008 11 13 (210) 348572  
 (151) 2011 01 04 (441) 2009 02 16  
 (732) S-lab Sp. z o.o., Mirków, PL.  
 (540)

# Orinoko

(531) 27.5.1  
 (510), (511) **03** dezodoranty do użytku osobistego, kosmetyki, odświeżacze powietrza, **05** płyny farmaceutyczne, eliksiry do celów leczniczych, maści do celów leczniczych, zioła lecznicze, maści do celów farmaceutycznych, preparaty przeciw molom, środki do tępienia much, środki przeciw pasożytom, **35** usługi sprzedaży towarów w sklepach i hurtowniach wielobranżowych.

(111) **235466** (220) 2009 02 09 (210) 351840  
 (151) 2011 02 08 (441) 2009 05 25  
 (732) Przedsiębiorstwo Produkcyjno-Handlowe „MARIO-INEX” Marian Suchanek, Częstochowa, PL.  
 (540)



Kolor znaku: biały, różowy, szary, zielony

(531) 27.5.1, 29.1.14  
 (510), (511) **28** gry, zabawki w tym do zabawy w piasku, artykuły sportowe i gimnastyczne wg klasy 28, ozdoby choinkowe z wyjątkiem artykułów oświetleniowych i stolicy, choinki z materiałów syntetycznych, klocki, lalki, domki ubranka i łóżka dla lalek, układanki jako zabawki, **35** agencja importowo-eksportowa, organizowanie wystaw w celach handlowych, zaopatrzenie osób trzecich; zgrupowanie na rzecz osób trzecich różnych towarów pozwalające nabywcy wygodnie oglądać i kupować te towary na stronie Web dotyczącej sprzedaży artykułów sportowych i gimnastycznych, artykułów dla dzieci, zabawek i gier, zgrupowanie na rzecz osób trzecich różnych towarów pozwalające nabywcy wygodnie oglądać i kupować te towary w sklepie lub hurtowni z artykułami sportowymi i gimnastycznymi, artykułami dla dzieci, zabawkami i gramami.

(111) **235467** (220) 2009 03 26 (210) 353871  
 (151) 2011 02 18 (441) 2009 07 06  
 (732) PZM WIMET Zbigniew Wiśniewski Spółka Jawna, Józefów, PL.

(540)



Kolor znaku: pomarańczowy, czarny

(531) 26.1.2, 27.5.1, 29.1.12  
 (510), (511) **06** wyroby i konstrukcje z metali nieszlachetnych z zakresu bezpieczeństwa ruchu drogowego i wyposażenia parkingowego, **12** części zamienne do pojazdów samochodowych zawarte w tej klasie, **40** obróbka metali, przetwarzanie surowców, przerabianie materiałów.

(111) **235468** (220) 2009 04 17 (210) 354784  
 (151) 2011 01 20 (441) 2009 07 20  
 (732) „ARIELLE” Sp.j. P. Wychowaniec, Z. Garnysz, Łódź, PL.  
 (540)



(531) 26.13.25, 27.5.1  
 (510), (511) **18** odzież, obuwie, nakrycia głowy, **25** skóra i imitacje skóry, wyroby z tych materiałów zawarte w tej klasie, **35** usługi zarządzania w działalności handlowej; usługi administrowania działalności handlowej, usługi reklamy.

(111) **235469** (220) 2009 04 17 (210) 354785  
 (151) 2011 01 20 (441) 2009 07 20  
 (732) „ARIELLE” Sp.j. P. Wychowaniec, Z. Garnysz, Łódź, PL.  
 (540)



(531) 26.5.1, 26.5.16, 26.5.18, 27.5.1  
 (510), (511) **18** odzież, obuwie, nakrycia głowy, **25** skóra i imitacje skóry, wyroby z tych materiałów zawarte w tej klasie, **35** usługi zarządzania w działalności handlowej; usługi administrowania działalności handlowej, usługi reklamy.

(111) **235470** (220) 2009 04 29 (210) 355284  
 (151) 2011 02 08 (441) 2009 08 03  
 (732) iMed24 S.A., Kraków, PL.  
 (540)



(531) 26.4.2, 26.4.9, 27.5.1  
 (510), (511) **35** usługi w zakresie: pozyskiwania danych do komputerowych baz danych, systematyzacji danych w komputerowych bazach danych, komputerowego zarządzania plikami, zestawień statystycznych, badań marketingowych, wyszukiwania informacji w plikach komputerowych dla osób trzecich, wyszukiwania w komputerowych bazach danych, **38** usługi w zakresie łączności poprzez

siec światłowodów i terminale komputerowe, łączności telefonicznej, przesyłania informacji tekstowej i obrazowej za pomocą komputera, **42** usługi w zakresie: instalacji, konserwacji, powielania, projektowania i wypożyczania oprogramowania komputerowego, programowania komputerowego, aktualizacji oprogramowania komputerowego, odzyskiwania danych komputerowych, projektowania systemów komputerowych, wypożyczania komputerów i sprzętu komputerowego, doradztwa dotyczącego sprzętu i oprogramowania komputerowego, kontroli jakości, konwersji danych lub dokumentów na formę elektroniczną, tworzenia i utrzymywania stron internetowych dla osób trzecich, **44** usługi w zakresie świadczenia: opieki pielęgniarskiej, medycznej i zdrowotnej, pomocy medycznej, porad psychologicznych, porad dotyczących farmakologii, usługi położnicze, usługi medyczne, świadczenie usług w ramach placówki rekonwalescencji w warunkach domowych lub sanatoryjnych, świadczenie usług w ramach niehospitalizacyjnej placówki medycznej, usługi telemedyczne.

(111) **235471** (220) 2009 06 23 (210) 357359  
 (151) 2011 03 08 (441) 2009 09 28  
 (732) MAR ANDRZEJEWSKI SPÓŁKA JAWNA, Łódź, PL.  
 (540)



Kolor znaku: biały, niebieski

(531) 26.1.2, 26.11.9, 27.5.1, 29.1.12

(510), (511) **07** reduktory ciśnienia jako części maszyn, regulatory ciśnienia jako części maszyn, generatory prądu, urządzenia do malowania, narzędzia ręczne o napędzie innym niż ręczny, pistolety do malowania, pistolety pneumatyczne do wytłaczania masy uszczelniającej, skraplacze powietrza, separatory wody, spawarki elektryczne, sprężarki [maszyny], **09** elektryczne urządzenia do lutowania (spawania), urządzenia do ładowania akumulatorów elektrycznych, urządzenia do pomiarów ciśnienia, urządzenia do spawania elektrycznego, urządzenia do spawania lukiem elektrycznym, wskaźniki ciśnienia [rejestratory ciśnienia], **19** przewody ciśnieniowe niemetalowe.

(111) **235472** (220) 2009 07 02 (210) 357727  
 (151) 2011 02 18 (441) 2009 10 12  
 (732) NAVEN Spółka z ograniczoną odpowiedzialnością,  
 Gdynia, PL.  
 (540)



Kolor znaku: niebieski, czerwony

(531) 27.5.1, 29.1.12

(510), (511) **37** usługi stoczniowe, **42** inżynieria techniczna, opracowanie projektów technicznych.

(111) **235473** (220) 2009 07 02 (210) 357734  
 (151) 2011 03 15 (441) 2009 10 12  
 (732) „NIRO” Spółka z ograniczoną odpowiedzialnością, Lubin, PL.  
 (540)



Kolor znaku: niebieski, zielony, żółty, czarny

(531) 25.5.3, 26.3.2, 26.4.1, 27.5.1, 29.1.14

(510), (511) **35** usługi agencji importowo-eksportowej; usługi pośrednictwa handlowego na rzecz firm krajowych i zagranicznych; zgrupowanie na rzecz osób trzecich różnych towarów pozwalające nabywcy wygodnie je oglądać i kupować w hurtowniach, sklepach i na stronie internetowej wyspecjalizowanej w skupie i sprzedaży środków do produkcji rolnej: nawozów, środków ochrony roślin i dodatków mineralnych, nasion, ziemniaków, materiałów wykończeniowych dla budownictwa, drewna, tarcicy; usługi marketingowe; usługi reklamowe; dystrybucja materiałów reklamowych, próbek i wzorów wyrobów; organizacja i obsługa wystaw i targów w celach handlowych i reklamowych; doradztwo i pomoc w zakresie organizowania i prowadzenia działalności gospodarczej; usługi badania rynku, **37** czyszczenie budynków od wewnątrz i od zewnątrz; kompleksowe sprzątanie wnętrz, pomieszczeń biurowych, handlowych, hotelowych, socjalnych, przemysłowych, szkolnych i szpitalnych; mycie, dezynfekcja, doczyszczanie i konserwacja posadzek, mycie ścian i konstrukcji, hal produkcyjnych i magazynów, czyszczenie fasad, elewacji zewnętrznych, witryn, sprzątanie po remontach, mycie okien i ciągów komunikacyjnych; sprzątanie terenów wokół zakładów, dróg i chodników, rekultywacja terenów zdegradowanych lub zdewastowanych w tym zrobów zwałowych, wyrobisk i wysypisk odpadów; pralnie, usługi pralnicze w zakresie prania wodnego i chemicznego, pranie odzieży i bielizny, maglowanie i prasowanie; pranie dywanów, wykładzin dywanowych, pranie i czyszczenie żaluzji i rolet; wynajem i serwis odzieży roboczej, naprawa i renowacja odzieży, usługi sanitarne: dezynfekcja odzieży roboczej i bielizny; usługi w zakresie dezynsekcji, dezynfekcji i deratyzacji nie w rolnictwie, **39** usługi transportowe i spedycyjne; towarywo transport drogowy pojazdami uniwersalnymi i specjalistycznymi; składowanie, magazynowanie, przechowywanie, przeładunek, pakowanie, konfekcjonowanie i dostarczanie towarów; usługi informacyjne i pośrednictwa w zakresie transportu i spedycji, **40** usługi w zakresie przetwórstwa produktów rolnych, nasion jako ziarna, owoców i warzyw o ile zawarte są w klasie 40; przetwórstwo ziemniaków i zbóż; młynarstwo: utylizacja, unieszkodliwianie odpadów przemysłowych; obróbka odpadów, osadów pościekowych i zanieczyszczonych materiałów; recykling odpadków i odpadów; obróbka materiałow, obróbka metali, obróbka drewna, usługi w zakresie obróbki: kowalskiej, ślusarskiej, spawalniczej, **41** usługi związane z organizacją imprez kulturalnych, rekreacyjnych, rozrywkowych i wypoczynkowych, organizowanie i obsługa imprez rozrywkowych: pikników, festynów, widowisk, koncertów muzycznych, bankietów, balów, przyjęć okolicznościowych, uroczystości na zlecenie osób trzecich polegające na zapewnieniu rozrywki; organizowanie konferencji, kongresów, sympozjów, szkoleń, zjazdów na zlecenie osób trzecich; usługi związane z nauczaniem i kształceniem zawodowym, organizowanie i prowadzenie kursów i szkoleń zawodowych w zakresie sprzątania, doboru środków, maszyn i urządzeń do sprzątania, usług pralniczych, gastronomicznych, ogólnobudowlanych i utrzymywania terenów zielonych, **43** usługi gastronomiczne związane z podawaniem potraw i napojów w barach, jadłodajniach, kafeteriach, kawiarniach, restauracjach i stołówkach; przygotowanie dań na zamówienie oraz ich dostawa-katering; obsługa imprez promocyjnych, okolicznościowych, plenerowych, przyjęć, bankietów, zabaw, balów na zlecenie osób trzecich polegające na zaopatrzeniu w żywność i napoje, **44** wszystkie usługi odnoszące się do obsługi rolnictwa, ogrodnictwa, leśnictwa, hodowli zwierząt gospodarskich o ile zawarte są w klasie 44; kompleksowa obsługa uprawy ziemniaków, zbóż, owoców i warzyw; nasiennictwo, ogrodnictwo, sadownictwo, warzywnictwo, chów i hodowla bydła, trzody chlewnej; kompleksowa opieka i pielęgnacja roślin, pielęgnacja trawników; zakładanie, koszenie i napowietrzanie trawników; ogrodnictwo, ogrodnictwo krajobrazowe, projektowanie ogrodów; sadzenie kwiatów, krzewów ozdobnych i drzew, doradztwo w zakresie ochrony środowiska.

(111) **235474** (220) 2009 07 08 (210) 357975  
 (151) 2011 02 03 (441) 2009 10 12  
 (732) LEONARD DINGLER (PTY) LIMITED, Boksburg, ZA.  
 (540) MAGNET  
 (510), (511) **34** bezdymne wyroby tytoniowe: tabaka.

(111) **235475** (220) 2004 08 17 K (210) 358247  
 (151) 2011 02 18 (441) 2009 08 31  
 (732) SUCCESS-MARKETING Unternehmensberatungsgesellschaft m.b.H., Linz, AT.

(540) PAN & CO  
(510), (511) **30** kawa, herbata, kakao, namiastki kawy, chleb, ciasta i słodczyce, lody.

(111) **235476** (220) 2009 08 21 (210) 359648  
(151) 2011 03 21 (441) 2009 11 23

(732) Arysta LifeScience Polska Spółka z ograniczoną odpowiedzialnością, Warszawa, PL.

(540) BIOVIGOR

(510), (511) **01** środki ochrony roślin, nawozy zawarte w tej klasie, regulatory wzrostu i plonowania roślin, **05** środki ochrony roślin: chwastobójcze, owadobójcze, bakterioobójcze, stymulatory wzrostu i plonowania roślin, nawozy.

(111) **235477** (220) 2009 08 21 (210) 359689  
(151) 2011 02 16 (441) 2009 11 23

(732) „TUBĄDZIN MANAGEMENT GROUP” SPÓŁKA

Z OGRANICZONĄ ODPOWIEDZIALNOŚCIĄ, Cedrowice Parcela, PL.

(540) belleville

(510), (511) **11** bidety, nawilżacze do grzejników centralnego ogrzewania, dozowniki środków odkażających w toaletach, fontanny, kabiny natryskowe, wanny do kąpielii, klosze do lamp, miski klozetowe WC, kominki domowe, osłony do lamp, natryski, prysznice, piece inne niż do celów doświadczalnych, pisuary, płuczki ustępowe, instalacje i aparatura sanitarna, sedesy, toalety WC, umywalki, ustępy przenośne, wanny łazienkowe, wyposażenie wanien łazienkowych, wanny z wirowym ruchem wody, wodotryski ozdobne, zbiorniki do płuczek ustępowych, zlewozmywaki, **19** belki niemetalowe, betonowe elementy budowlane, boazeria niemetalowa, boazerie, konstrukcje budowlane niemetalowe, materiały budowlane niemetalowe, kamień budowlany, niemetalowe elementy konstrukcyjne dla budownictwa, glina ceglarska, cegły, pokrycia dachowe niemetalowe, dachówki niemetalowe, niemetalowe konstrukcje przykryć dachów, figurki i posążki z kamienia, betonu lub marmuru, gzymsy niemetalowe, kanały niemetalowe dla instalacji wentylacyjnych i klimatyzacyjnych, wyroby kamieniarstwa, obudowy kominków, kształtowniki niemetalowe, łupek twardy, budowlane elementy obróbkowe niemetalowe, budowlane materiały ogniotrwałe niemetalowe, okładziny niemetalowe dla budownictwa, palisady niemetalowe, płytki niemetalowe dla budownictwa, płytki podłogowe i ścienne niemetalowe, płytki ceramiczne, płyty niemetalowe, podłogi niemetalowe, podpory niemetalowe, pokrycia niemetalowe dla budownictwa, powłoki jako materiały budowlane, profile niemetalowe dla budownictwa, rury sztywne niemetalowe dla budownictwa, schody niemetalowe, słupy niemetalowe, sufity niemetalowe, kamień, sztuczny kamień, pokrycia niemetalowe ścian, terakota, zaprawy budowlane.

(111) **235478** (220) 2009 08 21 (210) 359690  
(151) 2011 02 16 (441) 2009 11 23

(732) „TUBĄDZIN MANAGEMENT GROUP” SPÓŁKA

Z OGRANICZONĄ ODPOWIEDZIALNOŚCIĄ, Cedrowice Parcela, PL.

(540) big ben

(510), (511) **11** bidety, nawilżacze do grzejników centralnego ogrzewania, dozowniki środków odkażających w toaletach, fontanny, kabiny natryskowe, wanny do kąpielii, klosze do lamp, miski klozetowe WC, kominki domowe, osłony do lamp, natryski, prysznice, piece inne niż do celów doświadczalnych, pisuary, płuczki ustępowe, instalacje i aparatura sanitarna, sedesy, toalety WC, umywalki, ustępy przenośne, wanny łazienkowe, wyposażenie wanien łazienkowych, wanny z wirowym ruchem wody, wodotryski ozdobne, zbiorniki do płuczek ustępowych, zlewozmywaki, **19** belki niemetalowe, betonowe elementy budowlane, boazeria niemetalowa, boazerie, konstrukcje budowlane niemetalowe, materiały budowlane niemetalowe, kamień budowlany, niemetalowe elementy konstrukcyjne dla budownictwa, glina ceglarska, cegły, pokrycia dachowe niemetalowe, dachówki niemetalowe, niemetalowe konstrukcje przykryć dachów, figurki i posążki z kamienia, betonu lub marmuru, gzymsy niemetalowe, kanały niemetalowe dla instalacji wentylacyjnych i klimatyzacyjnych, wyroby kamieniarstwa, obudowy kominków, kształtowniki niemetalowe, łupek twardy, budowlane elementy obróbkowe niemetalowe, budowlane materiały ogniotrwałe niemetalowe, okładziny niemetalowe dla budownictwa, palisady niemetalowe, płytki niemetalowe dla budownictwa, płytki podłogowe i ścienne niemetalowe, płytki

ceramiczne, płyty niemetalowe, podłogi niemetalowe, podpory niemetalowe, pokrycia niemetalowe dla budownictwa, powłoki jako materiały budowlane, profile niemetalowe dla budownictwa, rury sztywne niemetalowe dla budownictwa, schody niemetalowe, słupy niemetalowe, sufity niemetalowe, kamień, sztuczny kamień, pokrycia niemetalowe ścian, terakota, zaprawy budowlane.

(111) **235479** (220) 2009 08 21 (210) 359693  
(151) 2011 02 16 (441) 2009 11 23

(732) „TUBĄDZIN MANAGEMENT GROUP” SPÓŁKA

Z OGRANICZONĄ ODPOWIEDZIALNOŚCIĄ, Cedrowice Parcela, PL.

(540) blackwall

(510), (511) **11** bidety, nawilżacze do grzejników centralnego ogrzewania, dozowniki środków odkażających w toaletach, fontanny, kabiny natryskowe, wanny do kąpielii, klosze do lamp, miski klozetowe WC, kominki domowe, osłony do lamp, natryski, prysznice, piece inne niż do celów doświadczalnych, pisuary, płuczki ustępowe, instalacje i aparatura sanitarna, sedesy, toalety WC, umywalki, ustępy przenośne, wanny łazienkowe, wyposażenie wanien łazienkowych, wanny z wirowym ruchem wody, wodotryski ozdobne, zbiorniki do płuczek ustępowych, zlewozmywaki, **19** belki niemetalowe, betonowe elementy budowlane, boazeria niemetalowa, boazerie, konstrukcje budowlane niemetalowe, materiały budowlane niemetalowe, kamień budowlany, niemetalowe elementy konstrukcyjne dla budownictwa, glina ceglarska, cegły, pokrycia dachowe niemetalowe, dachówki niemetalowe, niemetalowe konstrukcje przykryć dachów, figurki i posążki z kamienia, betonu lub marmuru, gzymsy niemetalowe, kanały niemetalowe dla instalacji wentylacyjnych i klimatyzacyjnych, wyroby kamieniarstwa, obudowy kominków, kształtowniki niemetalowe, łupek twardy, budowlane elementy obróbkowe niemetalowe, budowlane materiały ogniotrwałe niemetalowe, okładziny niemetalowe dla budownictwa, palisady niemetalowe, płytki niemetalowe dla budownictwa, płytki podłogowe i ścienne niemetalowe, płytki ceramiczne, płyty niemetalowe, podłogi niemetalowe, podpory niemetalowe, pokrycia niemetalowe dla budownictwa, powłoki jako materiały budowlane, profile niemetalowe dla budownictwa, rury sztywne niemetalowe dla budownictwa, schody niemetalowe, słupy niemetalowe, sufity niemetalowe, kamień, sztuczny kamień, pokrycia niemetalowe ścian, terakota, zaprawy budowlane.

(111) **235480** (220) 2009 08 21 (210) 359694  
(151) 2011 02 16 (441) 2009 11 23

(732) „TUBĄDZIN MANAGEMENT GROUP” SPÓŁKA

Z OGRANICZONĄ ODPOWIEDZIALNOŚCIĄ, Cedrowice Parcela, PL.

(540) bond street

(510), (511) **11** bidety, nawilżacze do grzejników centralnego ogrzewania, dozowniki środków odkażających w toaletach, fontanny, kabiny natryskowe, wanny do kąpielii, klosze do lamp, miski klozetowe WC, kominki domowe, osłony do lamp, natryski, prysznice, piece inne niż do celów doświadczalnych, pisuary, płuczki ustępowe, instalacje i aparatura sanitarna, sedesy, toalety WC, umywalki, ustępy przenośne, wanny łazienkowe, wyposażenie wanien łazienkowych, wanny z wirowym ruchem wody, wodotryski ozdobne, zbiorniki do płuczek ustępowych, zlewozmywaki, **19** belki niemetalowe, betonowe elementy budowlane, boazeria niemetalowa, boazerie, konstrukcje budowlane niemetalowe, materiały budowlane niemetalowe, kamień budowlany, niemetalowe elementy konstrukcyjne dla budownictwa, glina ceglarska, cegły, pokrycia dachowe niemetalowe, dachówki niemetalowe, niemetalowe konstrukcje przykryć dachów, figurki i posążki z kamienia, betonu lub marmuru, gzymsy niemetalowe, kanały niemetalowe dla instalacji wentylacyjnych i klimatyzacyjnych, wyroby kamieniarstwa, obudowy kominków, kształtowniki niemetalowe, łupek twardy, budowlane elementy obróbkowe niemetalowe, budowlane materiały ogniotrwałe niemetalowe, okładziny niemetalowe dla budownictwa, palisady niemetalowe, płytki niemetalowe dla budownictwa, płytki podłogowe i ścienne niemetalowe, płytki ceramiczne, płyty niemetalowe, podłogi niemetalowe, podpory niemetalowe, pokrycia niemetalowe dla budownictwa, powłoki jako materiały budowlane, profile niemetalowe dla budownictwa, rury sztywne niemetalowe dla budownictwa, schody niemetalowe, słupy niemetalowe, sufity niemetalowe, kamień, sztuczny kamień, pokrycia niemetalowe ścian, terakota, zaprawy budowlane.

(111) **235481** (220) 2009 08 21 (210) 359695  
 (151) 2011 02 16 (441) 2009 11 23  
 (732) „TUBĄDZIN MANAGEMENT GROUP” SPÓŁKA  
 Z OGRANICZONĄ ODPOWIEDZIALNOŚCIĄ, Cedrowice Parcela, PL.  
 (540) brixton

(510), (511) **11** bidety, nawilżacze do grzejników centralnego ogrzewania, dozowniki środków odkażających w toaletach, fontanny, kabiny natryskowe, wanny do kąpeli, klosze do lamp, miski klozetowe WC, kominki domowe, osłony do lamp, natryski, prysznicze, piece inne niż do celów doświadczalnych, pisuary, płuczki ustępowe, instalacje i aparatura sanitarna, sedesy, toalety WC, umywalki, ustępy przenośne, wanny łazienkowe, wyposażenie wanien łazienkowych, wanny z wirowym ruchem wody, wodotryski ozdobne, zbiorniki do płuczek ustępowych, zlewozmywaki, **19** belki niemetalowe, betonowe elementy budowlane, boazeria niemetalowa, boazerie, konstrukcje budowlane niemetalowe, materiały budowlane niemetalowe, kamień budowlany, niemetalowe elementy konstrukcyjne dla budownictwa, glina ceglarska, cegły, pokrycia dachowe niemetalowe, dachówki niemetalowe, niemetalowe konstrukcje przykryć dachów, figurki i posążki z kamienia, betonu lub marmuru, gzymsy niemetalowe, kanały niemetalowe dla instalacji wentylacyjnych i klimatyzacyjnych, wyroby kamieniarstwa, obudowy kominków, kształtowniki niemetalowe, łupek twardy, budowlane elementy obróbkowe niemetalowe, budowlane materiały ogniotrwałe niemetalowe, okładziny niemetalowe dla budownictwa, palisady niemetalowe, płytki niemetalowe dla budownictwa, płytki podłogowe i ścienne niemetalowe, płytki ceramiczne, płyty niemetalowe, podłogi niemetalowe, podpory niemetalowe, pokrycia niemetalowe dla budownictwa, powłoki jako materiały budowlane, profile niemetalowe dla budownictwa, rury sztywne niemetalowe dla budownictwa, schody niemetalowe, słupy niemetalowe, sufity niemetalowe, kamień, sztuczny kamień, pokrycia niemetalowe ścian, terakota, zaprawy budowlane.

(111) **235482** (220) 2009 08 21 (210) 359731  
 (151) 2011 02 16 (441) 2009 11 23  
 (732) „TUBĄDZIN MANAGEMENT GROUP” SPÓŁKA  
 Z OGRANICZONĄ ODPOWIEDZIALNOŚCIĄ, Cedrowice Parcela, PL.  
 (540) braid

(510), (511) **19** belki niemetalowe, betonowe elementy budowlane, boazeria niemetalowa, boazerie, konstrukcje budowlane niemetalowe, materiały budowlane niemetalowe, kamień budowlany, niemetalowe elementy konstrukcyjne dla budownictwa, glina ceglarska, cegły, pokrycia dachowe niemetalowe, dachówki niemetalowe, niemetalowe konstrukcje przykryć dachów, figurki i posążki z kamienia betonu lub marmuru, gzymsy niemetalowe, kanały niemetalowe dla instalacji wentylacyjnych i klimatyzacyjnych, wyroby kamieniarstwa, obudowy kominków, kształtowniki niemetalowe, łupek twardy, elementy obróbkowe budowlane niemetalowe, materiały ogniotrwałe budowlane niemetalowe, okładziny niemetalowe dla budownictwa, palisady niemetalowe, płytki niemetalowe dla budownictwa, płytki podłogowe i ścienne niemetalowe, płytki ceramiczne, płyty niemetalowe, podłogi niemetalowe, podpory niemetalowe, pokrycia niemetalowe dla budownictwa, powłoki jako materiały budowlane, profile niemetalowe dla budownictwa, rury sztywne niemetalowe dla budownictwa, schody niemetalowe, słupy niemetalowe, sufity niemetalowe, kamień, sztuczny kamień, pokrycia niemetalowe ścian, terakota, zaprawy budowlane.

(111) **235483** (220) 2009 08 31 (210) 359996  
 (151) 2011 02 24 (441) 2009 12 07  
 (732) „KWIATY POLSKIE MARKETING” Spółka z ograniczoną odpowiedzialnością, Łódź, PL.  
 (540)



Kolor znaku: zielony, żółty, biały  
 (531) 24.13.24, 24.17.17, 27.5.1, 29.1.13

(510), (511) **35** usługi pośrednictwa handlowego w tym także za pośrednictwem Internetu w zakresie prowadzenia sprzedaży-detalicznej i hurtowej z kompleksową ofertą-umożliwiającej nabywcom rozeznanie i zakup towarów: kosmetyki, produkty farmaceutyczne, weterynaryjne i sanitarne, suplementy diet, odżyvky, preparaty witaminowe, substancje dietetyczne do celów leczniczych, herbaty lecznicze, żywność dla niemowląt, plastry, materiały opatrunkowe, materiały do plombowania zębów, woski dentystyczne, urządzenia i przyrządy pomiarowe oraz kontrolne do celów medycznych, ciśnieniomierze (do badania ciśnienia krwi tętnicznej), urządzenia do badania poziomu cukru, programy komputerowe, aparaty i instrumenty chirurgiczne, medyczne, stomatologiczne i weterynaryjne, artykuły ortopedyczne, materiały do zszywania stosowane w chirurgii; usługi w zakresie reklamy, **41** usługi związane z wszelkimi formami edukacji, **44** prowadzenie klinik medycznych, lekarskich gabinetów specjalistycznych, prowadzenie porad w zakresie farmakologii, usługi w zakresie leków recepturowych.

(111) **235484** (220) 2009 09 14 (210) 360481  
 (151) 2011 02 04 (441) 2009 12 21  
 (732) JAN I PAWEŁ MODRZEJEWSCY SPÓŁKA CYWILNA Jan  
 Modrzejewski, Paweł Modrzejewski, Warszawa, PL.  
 (540)



Kolor znaku: niebieski  
 (531) 18.1.1, 18.1.19, 27.5.1, 29.1.4  
 (510), (511) **03** kosmetyki, **24** tekstylia i wyroby włókiennicze, **25** odzież.

(111) **235485** (220) 2009 09 22 (210) 360821  
 (151) 2011 02 04 (441) 2010 01 04  
 (732) Eslabon Spółka z ograniczoną odpowiedzialnością, Łódź, PL.  
 (540)



Kolor znaku: jasnopomarańczowy, pastelowy zielony  
 (531) 26.1.1, 26.11.12, 27.5.1, 29.1.12  
 (510), (511) **35** agencje reklamowe, badania marketingowe, badania rynku, doradztwo w zarządzaniu działalnością gospodarczą, dystrybucja materiałów reklamowych [próbek, druków, prospektów, broszur], uaktualnianie materiałów reklamowych, reklama, agencje public relations, **41** fotografowanie.

(111) **235486** (220) 2009 10 05 (210) 361268  
 (151) 2011 01 05 (441) 2010 01 18  
 (732) Małgorzata Karolczyk-Pundyk, Gliwice, PL.  
 (540)



Kolor znaku: czerwony, brązowy  
 (531) 26.1.1, 26.4.2, 26.4.10, 27.5.1, 29.1.13  
 (510), (511) **16** dzienniki, czasopisma, artykuły introligatorskie, wydawnictwa reklamowe, afisze i plakaty, fotografie, albumy, torby re-

klamowe, **42** tworzenie i utrzymywanie stron internetowych dla osób trzecich, administrowanie stronami internetowymi, administrowanie sieciowymi stronami komputerowymi, usługi komputerowe, w tym przetwarzanie danych oraz programowanie komputerowe, tworzenie stron internetowych w Internecie, usługi w dziedzinie prowadzenia katalogu w ogólnodostępnej światowej sieci teleinformatycznej, projektowanie, zbieranie i rozpowszechnianie informacji i danych bezpośrednio z baz danych bądź poprzez Internet, usługi w zakresie publikowania elektronicznego i multimedialnego, **45** zastępstwo procesowe, analizy prawne, badania prawne, usługi arbitrażowe, mediacje, usługi w zakresie spraw spornych.

(111) **235487** (220) 2009 10 07 (210) 361380  
 (151) 2011 03 10 (441) 2010 01 18  
 (732) MARKETEO.COM SPÓŁKA AKCYJNA, Bydgoszcz, PL.  
 (540)



Kolor znaku: czarny, czerwony, biały  
 (531) 24.17.1, 24.17.2, 26.1.1, 26.1.16, 27.5.1, 29.1.13  
 (510), (511) **35** zarządzanie zbiorami informatycznymi, rozpowszechnienie ogłoszeń reklamowych, internetowe usługi reklamowe, rozpowszechnianie materiałów reklamowych, pozyskiwanie danych do komputerowych baz danych, systematyzacja komputerowych baz danych, ogłoszenia reklamowe za pośrednictwem sieci komputerowej, reklamy prasowe, agencje reklamowe, agencje public relations, promocje sprzedaży dla osób trzecich, zarządzanie i administracja biznesem; reklamy on-line w sieci komputerowej, planowanie i projektowanie inicjatyw reklamowych, prezentacji firm w Internecie, wynajmowanie powierzchni reklamowej w Internecie (wymiana banerów), organizowanie kontaktów handlowych i biznesowych, w tym za pośrednictwem Internetu; reklama mailingowa, usługi reklamowe, prezentacja towarów, reklama w Internecie na rzecz osób trzecich, gromadzenie danych w komputerowych bazach danych, systematyzacja danych w komputerowych bazach danych, organizowanie umów dotyczących korzystania z Internetu w zakresie projektowania i hostingu stron internetowych, prezentacja towarów w Internecie w postaci informacji, obrazu i tekstu, **38** usługi w zakresie publikacji ogłoszeń on-line, przesyłanie wiadomości, informacji oraz ofert towarowo-usługowych za pośrednictwem poczty elektronicznej i Internetu, prowadzenie on-line klubów tematycznych, przesyłanie informacji tekstowej i obrazkowej za pomocą komputera, połączenie ze światową siecią komputerową za pośrednictwem telekomunikacji, ogłoszenia elektroniczne jako usługi telekomunikacyjne, agencje prasowe, poczta elektroniczna, dostarczenie dostępu do platformy w Internecie, zapewnienie dostępu do portali w Internecie; przekazywanie wiadomości wszelkiego rodzaju, dźwięku, tekstu a także w formie obrazu za pośrednictwem Internetu, przekazywanie informacji, tekstów, obrazów i zdjęć w Internecie, **42** tworzenie i utrzymanie stron internetowych dla osób trzecich, administrowanie stronami internetowymi, usługi programowania komputerowego, administrowanie sieciami komputerowymi, analizy systemów komputerowych, instalacje oprogramowania internetowego, komputerowe zarządzanie plikami, aktualizacja oprogramowania komputerowego, powielanie oprogramowania komputerowego, projektowanie systemów komputerowych, odzyskiwanie danych komputerowych, instalacja oprogramowania komputerowego, projektowanie oprogramowania komputerowego, projektowanie i rozwój komputerowego sprzętu i oprogramowania, aktualizowanie stron WWW, działania sprzyjające poprawieniu wydajności wyszukiwania w Internecie, optymalizacja wyszukiwarek (SEO), czyli optymalizacja stron internetowych w odniesieniu do lepszej identyfikacji przez roboty, administrowanie serwerem, instalacja, konserwacja i aktualizacja oprogramowania bazy danych, usługi w zakresie inżynierii oprogramowania, projektowanie i utrzymywanie stron internetowych, wynajem i utrzymanie miejsca w pamięci na wykorzystanie stron internetowych dla osób trzecich (hosting).

(111) **235488** (220) 2009 10 08 (210) 361431  
 (151) 2011 01 05 (441) 2010 01 18  
 (732) CARLSBERG POLSKA Spółka z ograniczoną odpowiedzialnością, Warszawa, PL.

(540)



Kolor znaku: czarny, złoty, czerwony, biały, brązowy  
 (531) 2.1.4, 6.1.2, 19.7.1, 25.1.15, 25.1.17, 26.11.1, 27.5.1, 29.1.15  
 (510), (511) **32** piwo, napoje piwne, napoje bezalkoholowe.

(111) **235489** (220) 2009 10 08 (210) 361414  
 (151) 2011 01 05 (441) 2010 01 18  
 (732) CARLSBERG POLSKA Spółka z ograniczoną odpowiedzialnością, Warszawa, PL.  
 (540)



Kolor znaku: czerwony, złoty, biały, czarny  
 (531) 6.1.2, 7.1.4, 19.3.1, 26.11.1, 27.5.1, 29.1.14  
 (510), (511) **32** piwo, napoje piwne, napoje bezalkoholowe.

(111) **235490** (220) 2009 10 08 (210) 361431  
 (151) 2011 03 03 (441) 2010 01 18  
 (732) COLIBRA Janusz Karpiński, Pruszków, PL.  
 (540)



(531) 3.7.21, 3.7.24  
 (510), (511) **14** biżuteria sztuczna: naszyjniki, klipsy, kolczyki, bransolety, broszki, łańcuszki, medaliony, obrączki, pierścionki, szpilki ozdobne.

(111) **235491** (220) 2009 10 09 (210) 361492  
 (151) 2011 03 03 (441) 2010 01 18  
 (732) PLIVA KRAKÓW ZAKŁADY FARMACEUTYCZNE Spółka Akcyjna, Kraków, PL.  
 (540) PROSTALONG ACTIVE  
 (510), (511) **05** preparaty farmaceutyczne, leki, substancje dietetyczne przystosowane do celów medycznych, żywność dietetyczna do

celów leczniczych, suplementy diety do celów leczniczych, suplementy diety do stosowania przez ludzi w celu utrzymania stanu fizjologicznego i poprawy ogólnego stanu zdrowia zawarte w klasie 5, preparaty stosowane w schorzeniach prostaty.

(111) **235492** (220) 2009 10 09 (210) 361493  
(151) 2011 03 03 (441) 2010 01 18

(732) PLIVA KRAKÓW ZAKŁADY FARMACEUTYCZNE

Spółka Akcyjna, Kraków, PL.

(540) PROSTALONG PROTEKT

(510), (511) **05** preparaty farmaceutyczne, leki, substancje dietetyczne przystosowane do celów medycznych, żywność dietetyczna do celów leczniczych, suplementy diety do celów leczniczych, suplementy diety do stosowania przez ludzi w celu utrzymania stanu fizjologicznego i poprawy ogólnego stanu zdrowia zawarte w klasie 5, preparaty stosowane w schorzeniach prostaty.

(111) **235493** (220) 2009 10 09 (210) 361495  
(151) 2011 03 03 (441) 2010 01 18

(732) PLIVA KRAKÓW ZAKŁADY FARMACEUTYCZNE

Spółka Akcyjna, Kraków, PL.

(540) HEPATIL WĄTROBA

(510), (511) **05** preparaty farmaceutyczne, leki, substancje dietetyczne przystosowane do celów medycznych, żywność dietetyczna do celów leczniczych, suplementy diety do celów leczniczych, suplementy diety do stosowania przez ludzi w celu utrzymania stanu fizjologicznego i poprawy ogólnego stanu zdrowia zawarte w klasie 5, preparaty działające ochronnie na wątrobę.

(111) **235494** (220) 2009 10 13 (210) 361591  
(151) 2011 01 05 (441) 2010 01 18

(732) PPG Deco Polska Spółka z ograniczoną odpowiedzialnością, Wrocław, PL.

(540) dekorall colour & style

(510), (511) **02** farby, lakiery, emalie, pokosty, bejce, koloranty, środki zabezpieczające drewno, **19** materiały budowlane niemetalowe, **35** reklama towarów-ukazanie zalet towaru celem ich zakupu.

(111) **235495** (220) 2009 10 14 (210) 361647  
(151) 2011 03 16 (441) 2010 01 18

(732) „EUROCASH” SPÓŁKA AKCYJNA SPÓŁKA KOMANDYTOWA, Poznań, PL.

(540)



Kolor znaku: zielony, biały, pomarańczowy

(531) 25.1.15, 26.4.2, 26.11.1, 27.5.1, 29.1.13

(510), (511) **35** pośrednictwo w sprzedaży pomiędzy producentem a klientem, prowadzenie sieci sklepów z towarami: lemoniady, likiery, wódki, wina, koniaki, napoje bezalkoholowe, napoje bezalkoholowe z soków owocowych, piwo, napoje i soki pomidorowe, soki owocowe, soki warzywne, woda, napoje bezalkoholowe, wyciągi z owoców, napoje alkoholowe, aperitify, koktajle, miód pitny, wyciągi z owoców alkoholowe, środki wybielające, środki czyszczące, mydła, środki perfumeryjne, kosmetyki, środki do czyszczenia zębów, antystatyczne preparaty do celów domowych, aromaty (olejki aromatyczne), saszetki aromatyczne do bielizny, środki do zamaczania bielizny, preparaty do czyszczenia, dezodoranty do użytku osobistego, preparaty do golenia, preparaty kosmetyczne do kąpieli, woda kolońska, wody toaletowe, kosmetyki, zestawy kosmetyków, lakiery do paznokci, ozdoby dla celów kosmetycznych, pasty, proszki, płyny do zębów, pasty do butów, pasty do podłogi i mebli, produkty perfumeryjne, środki do prania, szampony, środki do toalety, przybory

kuchenne oraz gospodarstwa domowego oraz pojemniki, pojemniki szklane, wyroby ceramiczne dla gospodarstwa domowego, kosze na chleb, przyrządy do czyszczenia, deski do krojenia w kuchni, doniczki na kwiaty, dozowniki mydła, dozowniki papieru toaletowego, filtry nieelektryczne do kawy, przybory kosmetyczne, pojemniki do kuchni, pojemniki do lodu, sztucce, młynki ręczne do użytku domowego, mydelniczki, naczynia do picia, termosy do napojów, przybory do użytku domowego, przybory kuchenne, zestawy do przypraw, serwisy, nakrycia stołowe, szczoteczki do zębów, szczotki, naczynia szklane, tace papierowe, talerze, przybory toaletowe, zestawy stołowe z metali nieszlachetnych, pojemniki termoizolacyjne na żywność, tytoń, przybory dla palaczy, cygara, fajki, zestawy dla palaczy, papierosy, tabaka, zapalniczki dla palaczy, zapałki, mięso, drób, dziczyzna, bekon, słonina, buliony, chrupki ziemniaczane, filety rybne, flaki, grzyby konserwowane, jaja, kapusta kwaszona, kiełbasy, konfitury, mięso konserwowane, produkty mleczne, mrożone owoce, napoje mleczne z przewagą mleka, oleje jadalne, owoce konserwowane, galaretki owocowe, potrawy na bazie ryb, ryby konserwowane, ryby nieżywe, sałatki owocowe, sałatki warzywne, sery, skorupiaki nieżywe, sosy mięsne, szynka, śledzie, tłuszcze jadalne, zwierzyna łowna, żelatyna do celów spożywczych, żywność solona, kawa, herbata, ryż, cukier, aromaty i przyprawy do żywności, batony, biszkopty, budynie, bułki, chleb, ciasta, cukier, cukierki, czekolada, drożdże, enzymy do ciasta, grysiki, gumy do żucia, kakao, żywność dla dzieci, wyroby z kakao, kasze spożywcze, keczup, lody spożywcze, majonezy, makarony, mąka spożywcza, miód, musztarda, napoje na bazie czekolady, napoje na bazie kakao, napoje na bazie kawy, ocet, ozdoby jadalne do ciast, pasztety, przyprawy, pizze, potrawy na bazie mąki, ryż, słodyczne, sosy, sól kuchenna, wyroby cukiernicze, produkty zbożowe, rośliny zbożowe, produkty rolne, leśne, ogrodnicze, grzyby świeże, korzenie spożywcze, kwiaty naturalne, owoce cytrusowe, owoce świeże, pożywienie dla kotów, psów i innych zwierząt, rośliny, żywe ryby, warzywa świeże, ziarno kawowe, surowe ziemniaki, zarodki, kielki, zboże w ziarnach nieprzetworzone, skorupiaki żywe, artykuły biurowe, papier, czasopisma, nienaświetlone błony fotograficzne, środki higieniczne, wata, pieluszki, podpaski, papier toaletowy, fachowe doradztwo handlowe w zakresie organizacji sklepów i ich wyposażenia, obsługi informatycznej handlu, dystrybucja materiałów reklamowych związanych z prowadzeniem handlu, usługi z zakresu informacji handlowej, informacji rynkowej, zdobywanie informacji niezbędnej dla prowadzenia handlu, badanie rynku, reklamowanie, reklamy telewizyjne, radiowe, prasowe i wizualne w zakresie handlu, organizacja wystaw, pokazów handlowych i reklamowych, pokazów towarów, zarządzanie i pomoc w zarządzaniu przedsiębiorstwami handlowymi, usługi w zakresie zawierania umów franchisingowych, zarządzanie zbiorami informatycznymi z zakresu informacji handlowej, usługi związane z przenoszeniem przedsiębiorstw handlowych, wypożyczanie i wynajem wyposażenia pomieszczeń handlowych, w tym sklepów samoobsługowych, takiego jak: dystrybutory automatyczne, kserokopiarki, urządzenia biurowe i wyposażenie biur oraz wynajem pozostałego wyposażenia pomieszczeń handlowych (nie sklasyfikowanego w innych klasach), **36** wynajem powierzchni handlowych, **38** wypożyczanie i wynajem wyposażenia pomieszczeń handlowych, takiego jak: urządzenia do przesyłania informacji, urządzenia telekomunikacyjne, telefony, faksy, **39** świadczenie usług pakowania specjalnego na życzenie i pakowania dla specjalnych celów, np. jubileusze, święta, dostarczenie zakupów na miejsce przeznaczenia, transport zakupów, wypożyczanie i wynajem wyposażenia pomieszczeń handlowych, takiego jak: urządzenia chłodnicze lub mroźące, w tym: lodówki, wyspy chłodnicze w szczególności do ekspozycji i samoobsługowej sprzedaży artykułów mrożonych, otwarte regały chłodnicze i bonety do ekspozycji i samoobsługowej sprzedaży artykułów chłodzonych, magazynowe komory chłodnicze i mroźące, stoiska samoobsługowe produktów chłodzonych, kontenery magazynowe, wagi, krajalnice, urządzenia gospodarstwa domowego, **41** wypożyczanie i wynajem wyposażenia pomieszczeń handlowych, takiego jak: aparaty radiowe i telewizyjne, sprzęt audio i video, **42** usługi projektowe z zakresu obiektów handlowych i ich wyposażenia, w tym: mebli, środków transportu, środków magazynowania, ukształtowania obiektów i stoisk handlowych, usługi związane z projektowaniem opakowań i systemów pakowania dla handlu, wypożyczanie i wynajem wyposażenia pomieszczeń handlowych, takiego jak komputery, oprogramowanie komputerowe, urządzenia elektroniczne lub z elementami elektronicznymi, w tym: kasy fiskalne, czytniki (skanery) kodów kreskowych, **43** usługi kawiarni i barów,

wypożyczenie wyposażenia barów samoobsługowych, wypożyczenie i wynajem wyposażenia pomieszczeń handlowych, takiego jak: meble oraz boksy kasowe, konstrukcje przenośne, **44** salony fryzjerskie i kosmetyczne, **45** opieka nad klientem, pomocnicze usługi dla klientów sklepów i ich rodzin w czasie zakupów, opieka i miejsce zabaw dla dzieci, usługi z zakresu dozoru i pilnowania obiektów handlowych w nocy i podczas pracy.

(111) **235496** (220) 2009 10 14 (210) 361648  
 (151) 2011 03 16 (441) 2010 01 18  
 (732) „EUROCASH” SPÓŁKA AKCYJNA SPÓŁKA KOMANDYTOWA,  
 Poznań, PL.  
 (540)



Kolor znaku: zielony, biały, pomarańczowy

(531) 25.1.15, 26.4.2, 26.11.1, 27.5.1, 29.1.13  
 (510), (511) **35** pośrednictwo w sprzedaży pomiędzy producentem a klientem, prowadzenie sieci sklepów z towarami: lemoniady, likiery, wódki, wina, koniaki, napoje bezalkoholowe, napoje bezalkoholowe z soków owocowych, piwo, napoje i soki pomidorowe, soki owocowe, soki warzywne, woda, napoje bezalkoholowe, wyciągi z owoców, napoje alkoholowe, aperitify, koktajle, miód pitny, wyciągi z owoców alkoholowe, środki wybielające, środki czyszczące, mydła, środki perfumeryjne, kosmetyki, środki do czyszczenia zębów, antystatyczne preparaty do celów domowych, aromaty (olejki aromatyczne), saszetki aromatyczne do bielizny, środki do zamaczania bielizny, preparaty do czyszczenia, dezodoranty do użytku osobistego, preparaty do golenia, preparaty kosmetyczne do kąpieli, woda kolońska, wody toaletowe, kosmetyki, zestawy kosmetyków, lakiery do paznokci, ozdoby dla celów kosmetycznych, pasty, proszki, płyny do zębów, pasty do butów, pasty do podłogi i mebli, produkty perfumeryjne, środki do prania, szampony, środki do toalety, przybory kuchenne oraz gospodarstwa domowego oraz pojemniki, pojemniki szklane, wyroby ceramiczne dla gospodarstwa domowego, kosze na chleb, przyrządy do czyszczenia, deski do krojenia w kuchni, doniczki na kwiaty, dozowniki mydła, dozowniki papieru toaletowego, filtry nieelektryczne do kawy, przybory kosmetyczne, pojemniki do kuchni, pojemniki do lodu, sztućce, młynki ręczne do użytku domowego, mydelniczki, naczynia do picia, termosy do napojów, przybory do użytku domowego, przybory kuchenne, zestawy do przypraw, serwisy, nakrycia stołowe, szczoteczki do zębów, szczotki, naczynia szklane, tace papierowe, talerze, przybory toaletowe, zestawy stołowe z metali nieszlachetnych, pojemniki termoizolacyjne na żywność, tytoń, przybory dla palaczy, cygara, fajki, zestawy dla palaczy, papierosy, tabaka, zapalniczki dla palaczy, zapaliki, mięso, drób, dziczyzna, bekon, słonina, buliony, chrupki ziemniaczane, filety rybne, flaki, grzyby konserwowe, jaja, kapusta kwaszona, kielbasy, konfitury, mięso konserwowe, produkty mleczne, mrożone owoce, napoje mleczne z przewagą mleka, oleje jadalne, owoce konserwowe, galaretki owocowe, potrawy na bazie ryb, ryby konserwowe, ryby nieżywe, sałatki owocowe, sałatki warzywne, sery, skorupiaki nieżywe, sosy mięsne, szynka, śledzie, tłuszcze jadalne, zwierzyzna łowna, żelatyna do celów spożywczych, żywność solona, kawa, herbata, ryż, cukier, aromaty i przyprawy do żywności, batony, biszkopty, budynie, bułki, chleb, ciasta, cukier, cukierki, czekolada, drożdże, enzymy do ciasta, grysiki, gumy do żucia, kakao, żywność dla dzieci, wyroby z kakao, kasze spożywcze, keczup, lody spożywcze, majonezy, makarony, mąka spożywcza, miód, musztarda, napoje na bazie czekolady, napoje na bazie kakao, napoje na bazie kawy, ocet, ozdoby jadalne do ciast, pasztety, przyprawy, pizze, potrawy na bazie mąki, ryż, słodycze, sosy, sól kuchenna, wyroby cukiernicze, produkty zbożowe, rośliny zbożowe, produkty rolne, leśne, ogrodnicze, grzyby świeże, korzenie spożywcze, kwiaty naturalne, owoce cytrusowe, owoce świeże, pożywienie dla kotów, psów i innych zwierząt, rośliny, żywe ryby, warzywa świeże, ziarno kawowe, surowe ziemniaki, zarodki, kielki, zboże w ziarnach nieprzetworzone, skorupiaki żywe, artykuły biurowe, papier, czasopisma, nienaświetlone błony fotograficzne,

środki higieniczne, wata, pieluszki, podpaski, papier toaletowy, fachowe doradztwo handlowe w zakresie organizacji sklepów i ich wyposażenia, obsługi informatycznej handlu, dystrybucja materiałów reklamowych związanych z prowadzeniem handlu, usługi z zakresu informacji handlowej, informacji rynkowej, zdobywanie informacji niezbędnej dla prowadzenia handlu, badanie rynku, reklamowanie, reklamy telewizyjne, radiowe, prasowe i wizualne w zakresie handlu, organizacja wystaw, pokazów handlowych i reklamowych, pokazów towarów, zarządzanie i pomoc w zarządzaniu przedsiębiorstwami handlowymi, usługi w zakresie zawierania umów franchisingowych, zarządzanie zbiorami informatycznymi z zakresu informacji handlowej, usługi związane z przenoszeniem przedsiębiorstw handlowych, wypożyczenie i wynajem wyposażenia pomieszczeń handlowych, w tym sklepów samoobsługowych, takiego jak: dystrybutory automatyczne, kserokopiarki, urządzenia biurowe i wyposażenie biur oraz wynajem pozostałego wyposażenia pomieszczeń handlowych (nie sklasyfikowanego w innych klasach), **36** wynajem powierzchni handlowych, **38** wypożyczenie i wynajem wyposażenia pomieszczeń handlowych, takiego jak: urządzenia do przesyłania informacji, urządzenia telekomunikacyjne, telefony, faksy, **39** świadczenie usług pakowania specjalnego na życzenie i pakowania dla specjalnych celów, np. jubileusze, święta, dostarczanie zakupów na miejsce przeznaczenia, transport zakupów, wypożyczenie i wynajem wyposażenia pomieszczeń handlowych, takiego jak: urządzenia chłodnicze lub mroźące, w tym: lodówki, wyspy chłodnicze w szczególności do ekspozycji i samoobsługowej sprzedaży artykułów mrożonych, otwarte regały chłodnicze i bonety do ekspozycji i samoobsługowej sprzedaży artykułów chłodzonych, magazynowe komory chłodnicze i mroźące, stoiska samoobsługowe produktów chłodzonych, kontenery magazynowe, wagi, krajalnice, urządzenia gospodarstwa domowego, **41** wypożyczenie i wynajem wyposażenia pomieszczeń handlowych, takiego jak: aparaty radiowe i telewizyjne, sprzęt audio i video, **42** usługi projektowe z zakresu obiektów handlowych i ich wyposażenia, w tym: mebli, środków transportu, środków magazynowania, ukształtowania obiektów i stoisk handlowych, usługi związane z projektowaniem opakowań i systemów pakowania dla handlu, wypożyczenie i wynajem wyposażenia pomieszczeń handlowych, takiego jak komputery, oprogramowanie komputerowe, urządzenia elektroniczne lub z elementami elektronicznymi, w tym: kasy fiskalne, czytniki (skanery) kodów kreskowych, **43** usługi kawiarni i barów, wypożyczenie wyposażenia barów samoobsługowych, wypożyczenie i wynajem wyposażenia pomieszczeń handlowych, takiego jak: meble oraz boksy kasowe, konstrukcje przenośne, **44** salony fryzjerskie i kosmetyczne, **45** opieka nad klientem, pomocnicze usługi dla klientów sklepów i ich rodzin w czasie zakupów, opieka i miejsce zabaw dla dzieci, usługi z zakresu dozoru i pilnowania obiektów handlowych w nocy i podczas pracy.

(111) **235497** (220) 2009 10 16 (210) 361736  
 (151) 2011 03 09 (441) 2010 01 18  
 (732) COLIBRA Janusz Karpiński, Pruszków, PL.  
 (540)



(531) 3.7.16, 3.7.21, 3.7.24, 27.1.5  
 (510), (511) **14** biżuteria sztuczna: naszyjniki, klipsy, kolczyki, bransolety, broszki, łańcuszki, medaliony, obrączki, pierścionki, szpilki ozdobne.

(111) **235498** (220) 2009 10 16 (210) 361754  
 (151) 2011 02 04 (441) 2010 01 18  
 (732) AMB Marek Bernaciak, Koło, PL.  
 (540) CAPILLON

(510), (511) **01** kleje do celów przemysłowych, silikon, **03** oleje do czyszczenia maszyn, **17** materiały i substancje uszczelniające.

(111) **235499** (220) 2009 10 19 (210) 361818  
 (151) 2011 03 03 (441) 2010 02 01



(732) Prywatne Przedsiębiorstwo Produkcyjno-Handlowe „MASDROB” Marian Chojnicki, Siniarzewo, PL.  
(540)



Kolor znaku: czerwony, biały, szary, złoty, czarny  
(531) 1.11.8, 3.7.3, 9.1.10, 24.1.17, 26.1.1, 27.5.1, 29.1.15  
(510), (511) **29** mięso drobiowe: świeże i mrożone w tuszach dzielenych na części, podroby drobiowe, przetwory z podrobów mięsnych; wyroby drobiowe; ekstrakty mięsne; wyroby garmazeryjne z drobiu, mrożone wyroby garmazeryjne z drobiu, konserwy drobiowe, hamburgery drobiowe; wyroby wędliniarskie na bazie mięsa drobiowego: kiełbasy, parówki, pieczenie, szynki, wędzonki, produkty blokowe; wyroby okazjonalne: zestawy mięsne na grilla, zestawy wędlin układanych; pasztety z wątróbek drobiowych w tym również z przeważającym użyciem składników pochodzenia roślinnego; pasty, nadzienia i przekąski mięsne; tłuszcze jadalne: słonina, smalec, **31** drób żywy, drób do hodowli, gęsi, kaczkę, kurczęta, kury, pisklęta: gęsie, kaczki i kurcze, preparaty zwiększające niesienie się drobiu, **35** usługi agencji importowo-eksportowej, usługi pośrednictwa handlowego na rzecz firm krajowych i zagranicznych; zgrupowanie na rzecz osób trzecich różnych towarów pozwalające nabywcy wygodnie je oglądać i kupować w hurtowniach, sklepach i na stronie internetowej wyspecjalizowanej w sprzedaży drobiu żywego, mięsa drobiowego, drobiowych wyrobów mięsnych, wędlin drobiowych, artykułów spożywczych, napojów i wyrobów tytoniowych; usługi marketingowe; usługi reklamowe i promocyjne, dystrybucja materiałów reklamowych, próbek i wzorów wyrobów; organizacja pokazów, targów i wystaw w celach handlowych lub reklamowych; doradztwo i pomoc w zakresie organizowania i prowadzenia działalności gospodarczej, **43** usługi gastronomiczne związane z podawaniem potraw i napojów w barach, kafeteriach, kawiarniach, karczmach, restauracjach, stołówkach; przygotowanie dań na zamówienie oraz ich dostawa-katering; obsługa imprez promocyjnych, przyjęć, bankietów, zabaw, balów na zlecenie osób trzecich polegające na zaopatrzeniu w żywność i napoje.

(111) **235500** (220) 2009 10 20 (210) 361839  
(151) 2011 03 03 (441) 2010 02 01  
(732) MT TARGI SPÓŁKA Z OGRANICZONĄ ODPOWIEDZIALNOŚCIĄ SPÓŁKA KOMANDYTOWA, Warszawa, PL.  
(540)



Kolor znaku: fioletowy, różowy  
(531) 18.1.5, 26.11.1, 27.5.1, 29.1.12  
(510), (511) **35** organizowanie targów w celach handlowych lub reklamowych, organizowanie wystaw w celach handlowych lub reklamowych, **41** organizowanie i prowadzenie seminarium, organizowanie i prowadzenie konferencji, organizowanie wystaw związanych z kulturą lub edukacją.

(111) **235501** (220) 2009 10 20 (210) 361863  
(151) 2011 03 16 (441) 2010 02 01  
(732) Good Solutions S.C. Rafał Płatek, Jacek Tracz, Kielce, PL.  
(540)



Kolor znaku: złoty, brązowy  
(531) 27.5.1, 29.1.12

(510), (511) **29** dania gotowe przygotowane w oparciu o mięso i warzywa, **43** usługi w zakresie prowadzenia barów, pizzerii, restauracji i kawiarni, przygotowywanie dań i napojów na zamówienie oraz ich dostawa.

(111) **235502** (220) 2009 11 23 (210) 361932  
(151) 2011 03 03 (441) 2010 03 01  
(732) STELLA PACK Spółka Akcyjna, Lubartów, PL.  
(540) TAKA MAŁA ŚCIERECZKA A TAKA W NIEJ SIŁA  
(510), (511) **21** ścierki i ściereczki z mikrofibry, mopy i zmywaki z mikrofibry, ścierki, ściereczki i mopy z mikrofibry antybakteryjnej, ścierki do podłóg z mikrofibry, ściereczki do wycierania kurzu z mikrofibry, ścierki do czyszczenia z mikrofibry, ściereczki do wycierania mebli z mikrofibry, ściereczki z mikrofibry do czyszczenia impregnowane detergentem, ściereczki z mikrofibry z antybakteryjnym srebrnym włóknem.

(111) **235503** (220) 2009 11 23 (210) 361933  
(151) 2011 03 03 (441) 2010 03 01  
(732) STELLA PACK Spółka Akcyjna, Lubartów, PL.  
(540) NA PROGRAM ZAPRASZA STELLA PACK, PRODUCENT MARKOWYCH ŚCIERECZEK Z MIKROFIRBY. CZYSTY DOM BEZ DETERGENTÓW I BEZ WYSIŁKU !!!  
(510), (511) **21** ścierki i ściereczki z mikrofibry, mopy i zmywaki z mikrofibry, ścierki, ściereczki i mopy z mikrofibry antybakteryjnej, ścierki do podłóg z mikrofibry, ściereczki do wycierania kurzu z mikrofibry, ścierki do czyszczenia z mikrofibry, ściereczki do wycierania mebli z mikrofibry, ściereczki z mikrofibry do czyszczenia impregnowane detergentem, ściereczki z mikrofibry z antybakteryjnym srebrnym włóknem.

(111) **235504** (220) 2009 10 26 (210) 362042  
(151) 2011 02 25 (441) 2010 02 01  
(732) Eurocent Spółka z ograniczoną odpowiedzialnością, Kraków, PL.  
(540)



Kolor znaku: czerwony, czarny, biały  
(531) 24.17.18, 26.2.1, 27.5.1, 29.1.13  
(510), (511) **16** katalogi, prospekty, wydrukowane karty menu, reprodukcje graficzne, publikacje, materiały przyklepne, artykuły papiernicze, papier listowy i do pakowania, opakowania, obrusy, torby, worki, koperty i woreczki, taśmy przyklepne, naklejki, plakaty, bannery z papieru i tworzyw sztucznych, wizytówki, nalepki, wyroby z kartonu, pudła, pudełka tekturowe lub papierowe, kalendarze, kalkomanie, druki, broszury, karty zawiadomień jako art. papiernicze, albumy, rysunki, ręczniki papierowe, serwetki, szylidy kartonowe, kartki z życzeniami, okolicznościowe, teczki papierowe i z tworzyw sztucznych, segregatory, stemple, taśmy klejące, przyklepne, zakładki do książek, zeszyty, artykuły i materiały piśmienne, podręczniki, **35** usługi reklamy, promocji oraz przekazywania informacji handlowej, publikacje, rozpowszechnianie materiałów reklamowych, organizowanie prezentacji, informowanie o usługach finansowych w Internecie; prowadzenie ksiąg, prowadzenie księgowości podatkowej i handlowej, usługi w zakresie organizowania, tworzenia, działania, funkcjonowania księgowości oraz dostosowywania jej do zmieniających się przepisów, **36** usługi doradcze w zarządzaniu działalnością finansową takie jak doradztwo finansowe w zakresie strategii działania, inwestowania środków, w zakresie finansowania rozwoju firmy, inwestowania działalności bieżącej; weryfikacja bilansów, ustalanie podatków, sporządzanie deklaracji podatkowych wszelkiego rodzaju, analizy ekonomiczne i finansowe, badania, analizy i wycena działalności gospodarczej, w tym określenie wartości składników jak i wartości całości przedsiębiorstwa przy pomocy różnych metod: księgowych, statystycznych, giełdowych, oszacowanie wartości dla celów fiskalnych, pośrednictwo, finansowe, ubezpieczeniowe, w sprawach majątku nieruchomości, usługi powiernicze, pożyczki finansowe, operacje i transakcje finansowe, transfer elektroniczny środków finansowych, ściąganie należności, pożyczki pod zastaw, operacje rozrachunkowe; wynajmowanie i dzierżawa nieruchomości; wynajmowanie mieszkań i pomieszczeń biurowych; doradztwo

w sprawach ubezpieczeń, **42** usługi świadczenia dostępu do komputerowych baz danych on-line, udostępnianie i kompilowanie stron w Internecie; tworzenie i utrzymywanie stron internetowych dla osób trzecich.

(111) **235505** (220) 2009 10 27 (210) 362161  
(151) 2011 02 25 (441) 2010 02 01  
(732) Samorządowy Informator SMS Spółka z ograniczoną odpowiedzialnością, Wrocław, PL.  
(540)



Kolor znaku: różowy, czarny

(531) 26.11.3, 27.5.1, 29.1.12  
(510), (511) **35** usługi reklamowe, rozpowszechnianie materiałów reklamowych, badania opinii publicznej, pozyskiwanie, systematyzacja i zarządzanie danymi w informatycznych bazach danych, promocja sprzedaży dla osób trzecich, **38** przesyłanie informacji i komunikatów poprzez sieć telefonów komórkowych i Internet, **41** nauczanie, kształcenie, rozrywka, usługi sportowe i kulturalne, informacje o imprezach kulturalnych i sportowych, informacja o rekreacji i wypoczynku, obsługa publikacji elektronicznych on-line, publikowanie tekstów innych niż teksty reklamowe, **42** publikowanie prognoz meteorologicznych, projektowanie oprogramowania komputerowego, doradztwo, instalacja oraz wdrażanie oprogramowania komputerowego.

(111) **235506** (220) 2009 10 30 (210) 362291  
(151) 2011 01 10 (441) 2010 02 01  
(732) „CEKO” Spółka z ograniczoną odpowiedzialnością, Goliszew, PL.  
(540) dobrodziej

(510), (511) **29** mleko, serwatka, wyroby z mleka, sery, sery żółte twarde, sery podpuszczkowe, sery dojrzałe, sery dojrzałe z pieśnią, sery wędzone, świeże sery, sery solankowe, sery białe, twaróg, sery z dodatkami smakowymi, sery rozdrobnione, produkty serowarskie, pasty serowe.

(111) **235507** (220) 2009 12 10 (210) 362379  
(151) 2010 12 15 (441) 2010 03 15  
(732) VITAL-VERA MUSIAŁ I ZAJĄC SPÓŁKA JAWNA, Bukowiec, PL.  
(540)



Kolor znaku: zielony, czarny

(531) 5.3.11, 5.3.13, 27.5.1, 29.1.12  
(510), (511) **03** kosmetyki, kosmetyki upiększające, mleczka kosmetyczne, kremy kosmetyczne, **20** jałki (poduszki), poduszki, materace, materace sprężynowe do łóżek, zagłówki, wałki, **24** kołdry wełniane, pościel z wełny, kapy na łóżka, poszewki, bielizna pościelowa, narzuty na łóżka, pokrycie na materace, prześcieradła, tkaniny wełniane, **35** analizy rynkowe, pokazy i prezentacje towarów, badania opinii publicznej.

(111) **235508** (220) 2009 11 02 (210) 362380  
(151) 2010 12 15 (441) 2010 02 15  
(732) VITAL-VERA MUSIAŁ I ZAJĄC SPÓŁKA JAWNA, Bukowiec, PL.

(540)



Kolor znaku: jasnoniebieski, jasnoszary

(531) 26.4.2, 26.5.8, 27.5.1, 29.1.12  
(510), (511) **20** jałki (poduszki), poduszki, materace, materace sprężynowe do łóżek, zagłówki, wałki, **24** kołdry wełniane, pościel z wełny, kapy na łóżka, poszewki, bielizna pościelowa, narzuty na łóżka, pokrycie na materace, prześcieradła, tkaniny wełniane, **35** analizy rynkowe, pokazy i prezentacje towarów, badania opinii publicznej.

(111) **235509** (220) 2009 11 06 (210) 362574  
(151) 2011 03 07 (441) 2010 02 15  
(732) FOTOEDUKACJA S.C. Jacek Ulaczyk, Roman Szymański, Artur Solowski, Siemianowice Śląskie, PL.  
(540)



Kolor znaku: czarny, czerwony

(531) 2.1.23, 27.5.1, 29.1.12  
(510), (511) **16** albumy, fotografie, **35** organizowanie sprzedaży w trybie aukcji i przetargów publicznych, organizowanie wystaw w celach handlowych lub reklamowych, plakaty reklamowe, prenumerata czasopism, promocja sprzedaży dla osób trzecich, pozyskiwanie danych do komputerowych baz danych, obróbka cyfrowa, rozpowszechnienie ogłoszeń reklamowych, organizowanie wystaw w celach handlowych lub reklamowych, **40** drukowanie, kopiowanie zdjęć, wywoływanie filmów fotograficznych, wykonywanie odbitek fotograficznych, **41** edukacja, edukacja, informacje o edukacji, nauczanie, fotografie, fotoreportaże, komputerowe przygotowanie materiałów do publikacji, nagrywanie filmów, nauczanie, nauczanie korespondencyjne, organizowanie i prowadzenie koncertów, konferencji, konkursów w zakresie edukacji i rozrywki, kongresów, pracowni specjalistycznych, sympozjów, seminariów, zjazdów, organizowanie wystaw z dziedziny kultury lub edukacji, organizowanie obozów wakacyjnych w zakresie rozrywki, pisanie tekstów innych niż reklamowych, przedszkola, pokazy dotyczące kształcenia praktycznego, publikacje elektroniczne on-line książek i periodyków, porady w zakresie edukacji i kształcenia, publikowanie książek, sprawdziany edukacyjne, usługi reporterskie, wynajmowanie modeli do pozowania artystom, wypożyczanie książek.

(111) **235510** (220) 2009 11 09 (210) 362680  
(151) 2011 03 16 (441) 2010 02 15  
(732) MAR ANDRZEJEWSKI SPÓŁKA JAWNA, Łódź, PL.  
(540)



Kolor znaku: biały

(531) 26.11.3, 26.11.9, 26.11.25, 27.5.1, 29.1.6  
(510), (511) **07** reduktory ciśnienia jako części maszyn, regulatory ciśnienia jako części maszyn, generatory prądu, urządzenia do malowania, narzędzia ręczne o napędzie innym niż ręczny, pistolety do malowania, pistolety pneumatyczne do wytłaczania masy uszczelniającej, skraplacze powietrza, separatory wody, spawarki elektryczne, sprężarki [maszyny], **09** elektryczne urządzenia do lutowania (spawania), urządzenia do ładowania akumulatorów elektrycznych,

urządzenia do pomiarów ciśnienia, urządzenia do spawania elektrycznego, urządzenia do spawania łukiem elektrycznym, wskaźniki ciśnienia [rejestratory ciśnienia], **19** przewody ciśnieniowe niemetalowe.

(111) **235511** (220) 2009 11 18 (210) 363015  
 (151) 2011 03 23 (441) 2010 03 01  
 (732) PODLASKIE CENTRUM TECHNIKI BIUROWEJ I MEDIALNEJ „BIFAX” SPÓŁKA Z OGRANICZONĄ ODPOWIEDZIALNOŚCIĄ, Białystok, PL.  
 (540)



Kolor znaku: czerwony, biały  
 (531) 26.1.1, 26.11.3, 27.5.1, 29.1.12  
 (510), (511) **09** drukarki, koparki, plotery, skanery, kasy, urządzenia liczące, komputery, notebooki, projektory, faksy, telefony, trymery, powielacze cyfrowe, materiały eksploatacyjne do tych urządzeń, **16** niszczarki dokumentów do użytku biurowego, urządzenia do laminowania dokumentów do użytku biurowego, urządzenia i maszyny do introligatorstwa, urządzenia do oprawy dokumentów, gilotyny, urządzenia i maszyny do powielania, papier do kopiarek, drukarek, maszyn rejestrujących, faksów, tablice interaktywne i materiały eksploatacyjne do nich, **37** naprawy i konserwacje drukarek, kopiarek, ploterów, skanerów, kas, urządzeń liczących, komputerów, notebooków, projektorów, faksów, telefonów, trymerów, powielaczy cyfrowych, niszczarek dokumentów do użytku biurowego, urządzeń do laminowania dokumentów do użytku biurowego, urządzeń i maszyn do introligatorstwa, urządzeń do oprawy dokumentów, gilotyn, urządzeń i maszyn do powielania, tablic interaktywnych.

(111) **235512** (220) 2009 11 20 (210) 363130  
 (151) 2011 01 25 (441) 2010 03 01  
 (732) Przedsiębiorstwo Produkcji Farb i Lakierów „MALFARB” Spółka z ograniczoną odpowiedzialnością, Lewkowice, PL.  
 (540)



Kolor znaku: biały, czerwony, czarny, niebieski, fioletowy, żółty, zielony, ciemnoniebieski  
 (531) 1.15.15, 3.4.1, 3.4.13, 5.3.11, 5.3.14, 12.1.1, 12.1.10, 12.1.15, 25.1.15, 27.5.1, 29.1.15  
 (510), (511) **02** farba, farba akrylowa.

(111) **235513** (220) 2009 11 23 (210) 363190  
 (151) 2011 01 24 (441) 2010 03 01  
 (732) Zakłady Farmaceutyczne Polfa-Łódź Spółka Akcyjna, Łódź, PL.  
 (540) CALCASTIN  
 (510), (511) **05** produkty farmaceutyczne i weterynaryjne, preparaty parafarmaceutyczne stosowane profilaktycznie i do celów leczniczych, suplementy diety do celów medycznych i inna żywność dietetyczna do celów leczniczych, preparaty witaminowe, zioła lecznicze, mineralne dodatki do żywności, żywność dla niemowląt, cukierki farmaceutyczne.

(111) **235514** (220) 2009 11 23 (210) 363259  
 (151) 2011 03 09 (441) 2010 03 01  
 (732) „MARINEX INTERNATIONAL” Spółka z ograniczoną odpowiedzialnością, Łódź, PL.  
 (540)



Kolor znaku: zielony, żółty, biały  
 (531) 26.11.1, 27.5.1, 29.1.13  
 (510), (511) **05** dietetyczne substancje przystosowane do celów medycznych o charakterze suplementów diety, produkty farmaceutyczne i lecznicze.

(111) **235515** (220) 2009 11 25 (210) 363304  
 (151) 2011 01 03 (441) 2010 03 01  
 (732) VIÑA MORANDE S.A., Las Condes, CL.  
 (540)



Kolor znaku: biały, czerwony, czarny  
 (531) 3.7.1, 3.7.16, 3.7.21, 3.7.24, 27.5.1, 29.1.13  
 (510), (511) **33** wina.

(111) **235516** (220) 2009 11 25 (210) 363341  
 (151) 2011 02 23 (441) 2010 03 01  
 (732) EDDA Grzegorz Kieslich Spółka Jawna, Warszawa, PL.  
 (540)



Kolor znaku: szary, czerwony  
 (531) 27.5.1, 29.1.12  
 (510), (511) **35** uaktualnianie materiałów reklamowych, rozpowszechnianie ogłoszeń reklamowych.

(111) **235517** (220) 2009 11 27 (210) 363401  
 (151) 2011 02 22 (441) 2010 03 01  
 (732) KRAJ Spółka z ograniczoną odpowiedzialnością, Katowice, PL.  
 (540) ARMET BA 950  
 (510), (511) **17** uszczelki.

(111) **235518** (220) 2009 11 27 (210) 363402  
 (151) 2011 02 22 (441) 2010 03 01  
 (732) KRAJ Spółka z ograniczoną odpowiedzialnością, Katowice, PL.  
 (540) ARMET BA 960  
 (510), (511) **17** uszczelki.

(111) **235519** (220) 2009 11 27 (210) 363422  
 (151) 2011 02 23 (441) 2010 03 01  
 (732) Oliver Wrona, Warszawa, PL.

(540)



Kolor znaku: czarny, czerwony

(531) 26.2.3, 27.5.1, 29.1.12

(510), (511) **35** usługi prowadzenia salonów i komisów oferujących następujące towary: samochody osobowe, samochody dostawcze, samochody ciężarowe, autobusy, minibusy, motocykle, akcesoria i wyposażenie pojazdów, kosmetyki do czyszczenia i konserwacji pojazdów, części zamienne do pojazdów, import pojazdów.

(111) **235520** (220) 2009 11 27 (210) 363423

(151) 2011 02 23 (441) 2010 03 01

(732) ELPIANO Małgorzata Michałowska, Warszawa, PL.

(540)



Kolor znaku: czarny, szary

(531) 26.4.2, 27.5.1, 29.1.12

(510), (511) **15** instrumenty muzyczne, instrumenty muzyczne elektroniczne, klawiatury instrumentów muzycznych, pianina, pianina cyfrowe, klawiatury do pianin, klawisze do pianin, struny do pianin, regulatory natężenia dźwięku do pianin mechanicznych, statywy do instrumentów muzycznych, statywy do nut, syntetyzatory muzyczne.

(111) **235521** (220) 2009 11 28 (210) 363460

(151) 2011 02 23 (441) 2010 03 01

(732) Mennica-Metale Szlachetne Spółka Akcyjna, Warszawa, PL.

(540)



(531) 26.1.1, 26.1.18, 27.5.1

(510), (511) **01** preparaty chemiczne do wytwarzania barwników; chemiczne środki dla przemysłu; preparaty chemiczne do celów naukowych, inne niż do celów medycznych lub weterynaryjnych; preparaty chemiczne do wytwarzania farb; katalizatory chemiczne; sole metali szlachetnych do celów przemysłowych, preparaty chemiczne ułatwiające uzyskiwanie stopów metali; fungicydy do celów przemysłowych; środki myjące i czyszczące nie do użytku domowego, **02** farby; lakiery; preparaty antykorozyjne; folie metaliczne; barwniki, **03** środki do czyszczenia do użytku domowego; środki do polerowania; środki myjące do użytku domowego; środki myjące i czyszczące o działaniu przeciwgrzybicznym i przeciwbakteryjnym; kosmetyki, **05** preparaty farmaceutyczne; leki; preparaty weterynaryjne; środki bakteriobójcze; fungicydy, **14** metale szlachetne nieprzetworzone lub półprzetworzone, stopy metali szlachetnych; monety; medale, **17** powłoki izolacyjne, **32** napoje bezalkoholowe; soki; napoje izotoniczne; wody stołowe; wody mineralne; preparaty do produkcji napojów, **33** napoje alkoholowe z wyjątkiem piwa, **42** analizy chemiczne; badania chemiczne; badania techniczne; prace badawczo-rozwojowe w dziedzinie chemii i analiz chemicznych na rzecz osób trzecich.

(111) **235522** (220) 2009 11 28 (210) 363461

(151) 2011 02 23 (441) 2010 03 01

(732) Mennica-Metale Szlachetne Spółka Akcyjna, Warszawa, PL.

(540)



(531) 26.1.1, 26.1.18, 26.2.7, 27.5.1

(510), (511) **01** preparaty chemiczne do wytwarzania barwników; chemiczne środki dla przemysłu; preparaty chemiczne do celów naukowych, inne niż do celów medycznych lub weterynaryjnych; preparaty chemiczne do wytwarzania farb; katalizatory chemiczne; sole metali szlachetnych do celów przemysłowych, preparaty chemiczne ułatwiające uzyskiwanie stopów metali; fungicydy do celów przemysłowych; środki myjące i czyszczące nie do użytku domowego, **02** farby; lakiery; preparaty antykorozyjne; folie metaliczne; barwniki, **03** środki do czyszczenia do użytku domowego; środki do polerowania; środki myjące do użytku domowego; środki myjące i czyszczące o działaniu przeciwgrzybicznym i przeciwbakteryjnym; kosmetyki, **05** preparaty farmaceutyczne; leki; preparaty weterynaryjne; środki bakteriobójcze; fungicydy, **14** metale szlachetne nieprzetworzone lub półprzetworzone, stopy metali szlachetnych; monety; medale, **17** powłoki izolacyjne, **32** napoje bezalkoholowe; soki; napoje izotoniczne; wody stołowe; wody mineralne; preparaty do produkcji napojów, **33** napoje alkoholowe z wyjątkiem piwa, **42** analizy chemiczne; badania chemiczne; badania techniczne; prace badawczo-rozwojowe w dziedzinie chemii i analiz chemicznych na rzecz osób trzecich.

(111) **235523** (220) 2009 11 30 (210) 363509

(151) 2011 02 23 (441) 2010 03 15

(732) Jan Lubomirski-Lanckoroński, Kraków, PL.

(540) WÓDKA Lubomirski

(510), (511) **33** napoje alkoholowe (wódka).(111) **235524** (220) 2009 11 30 (210) 363510

(151) 2011 02 23 (441) 2010 03 15

(732) Jan Lubomirski-Lanckoroński, Kraków, PL.

(540) MIÓD Lubomirski

(510), (511) **33** napoje alkoholowe (miód pitny).(111) **235525** (220) 2009 11 30 (210) 363511

(151) 2011 01 25 (441) 2010 03 15

(732) Jan Lubomirski-Lanckoroński, Kraków, PL.

(540) HOTEL Świętego Marka

(510), (511) **43** usługi tymczasowego zakwaterowania (hotele).(111) **235526** (220) 2009 11 30 (210) 363512

(151) 2011 01 25 (441) 2010 03 15

(732) Jan Lubomirski-Lanckoroński, Kraków, PL.

(540) HOTEL Lubomirski

(510), (511) **43** usługi tymczasowego zakwaterowania (hotele).(111) **235527** (220) 2009 11 30 (210) 363513

(151) 2011 02 23 (441) 2010 03 15

(732) Jan Lubomirski-Lanckoroński, Kraków, PL.

(540) WINO Lubomirski

(510), (511) **33** napoje alkoholowe (wino).(111) **235528** (220) 2009 12 01 (210) 363556

(151) 2011 01 03 (441) 2010 03 15

(732) CITY SERVICE Stopa, Wróblewski, Zamorski Spółka Jawna, Kraków, PL.

(540) Widocznie najlepszy

(510), (511) **09** ekrany, neony reklamowe, tablice sygnalizacyjne świecące, **11** instalacje oświetleniowe, **35** reklama.

(111) **235529** (220) 2009 12 01 (210) 363587  
 (510) 2011 03 03 (441) 2010 03 15  
 (732) LORIEN Anna Kempisty, Warszawa, PL.  
 (540)



Kolor znaku: ciemnofioletowy, jasnofioletowy, szary  
 (531) 9.1.10, 26.15.1, 27.5.1, 29.1.13  
 (510), (511) **45** usługi astrologiczne i wróżbiarskie, prowadzenie saloników wróżb, opracowywanie i przesyłanie wróżb oraz horoskopów przez Internet, usługi wróżenia przez telefon i sms, ustalanie horoskopów, stawianie horoskopów, usługi jasnovidzenia, usługi wizjonerskie, usługi wróżenia, usługi przepowiadania przyszłości, usługi ezoteryczne.

(111) **235530** (220) 2009 12 08 (210) 363901  
 (510) 2011 02 03 (441) 2010 03 15  
 (732) Polska Grupa Meblowa „Furini” Agnieszka Wójcik, Stary Sącz, PL.  
 (540)



Kolor znaku: fioletowy, żółty, biały  
 (531) 26.13.25, 27.5.1, 27.5.2, 27.5.17, 29.1.13  
 (510), (511) **20** meble, meble wypoczynkowe, pufy, sofy, leżanki, fotele, fotele wypoczynkowe; meble: rehabilitacyjne nie do celów medycznych, relaksacyjne, stołowe, salonowe, sypialniane, kuchenne, biurowe, łazienkowe i ogrodowe, meble drewniane, metalowe, z tworzywa sztucznego, z ratanu, bambusa, materace, zagłówki, poduszki, pościel z wyjątkiem białej pościelowej.

(111) **235531** (220) 2009 12 13 (210) 364039  
 (510) 2011 02 17 (441) 2010 03 15  
 (732) Novopan Trading Limited, Londyn, GB.  
 (540) MULTILAC-BIERZESZ ANTYBIOTYK ? ... WEŻ SYNBIOTYK  
 (510), (511) **05** suplementy diety zawierające szczepy lactobacillus do celów leczniczych.

(111) **235532** (220) 2009 12 14 (210) 364071  
 (510) 2011 03 10 (441) 2010 03 29  
 (732) SPÓŁDZIELNIA MLECZARSKA „MLEKPOL”, Grajewo, PL.  
 (540)



Kolor znaku: zielony, biały, żółty, czerwony, czarny  
 (531) 3.4.2, 5.5.4, 25.1.15, 26.1.1, 26.1.15, 26.1.18, 27.5.1, 29.1.15  
 (510), (511) **29** napoje mleczne, kefir.

(111) **235533** (220) 2009 12 17 (210) 364209  
 (510) 2011 01 28 (441) 2010 03 29  
 (732) Przedsiębiorstwo Produkcji Farb i Lakierów „MALFARB” Spółka z ograniczoną odpowiedzialnością, Lewkowiec, PL.

(540)



Kolor znaku: jasnoszary, niebieski, ciemnoniebieski  
 (531) 1.7.1, 27.5.1, 29.1.12  
 (510), (511) **01** preparaty chemiczne do barwienia emalii i szkła, preparaty chemiczne do wytwarzania barwników, środki chemiczne do ożywiania kolorów do celów przemysłowych, środki impregnujące, środki do gruntowania powierzchni budowlanych, w tym środki zapobiegające przed wilgocią i erozją powierzchni budowlanych, grunt silikatowy, grunt akrylowy, grunt hydrofobowy, środki zabezpieczające przed nadmierną chłonnością powierzchni budowlanych, nieprzetworzone żywice syntetyczne, rozpuszczalniki do lakierów, kleje do tapet, do płytek ściennych, zaprawa klejąca do styropianu, klej wikolowy, klej polimerowy, środki do konserwacji cementu, betonu, ceramiki, metalu, cegieł, dachówek i murów, spoiwa i środki konserwacji budynków, preparaty gruntujące, silikony, **02** farby, farby akrylowe, akrylowo-lateksowe, lateksowe, ftalowe, olejne, winylowe, egalizacyjne, silikatowe, silikonowe, emulsyjne, emulsja akrylowa, wodna emalia akrylowa, lakiery, lakier akrylowy, farby akwarelowe, wodne, bakteriobójcze, ognioodporne, przeciw zanieczyszczeniom, farby do emalii, farby stosowane w ceramice, barwniki do obuwia, farba antykorozyjna podkładowa, zaprawy farbiarskie, pokosty, barwniki, bejce, pigmenty, utrwalacze, zagęszczacze do farb i lakierów, rozcieńczalnik ftalowy, ftalowo-karbamidowy, ekstrakcyjny, nitro, środki żrące (kaustyczne), żywice naturalne, środki antykorozyjne, środki do impregnacji drewna, masy szpachlowe, akrylowa masa szpachlowa, kity, zaprawy cementowe, zaprawa klejąco-zbrojąca, proszki metali do malowania i celów dekoracyjnych, **19** niemetalowe materiały budowlane i wykończeniowe, elementy dociepleń ścian zewnętrznych budynków, masy tynkarskie, spoiwa murarskie, masy podkładowe pod tynki, tynki akrylowe, silikonowe, silikatowe, mineralne i akrylowe, mineralny tynk strukturalny, grunt mineralny.

(111) **235534** (220) 2009 12 17 (210) 364210  
 (510) 2011 01 28 (441) 2010 03 29  
 (732) Przedsiębiorstwo Produkcji Farb i Lakierów „MALFARB” Spółka z ograniczoną odpowiedzialnością, Lewkowiec, PL.  
 (540)



Kolor znaku: jasnoszary, szary, ciemnoniebieski  
 (531) 1.7.1, 27.5.1, 29.1.12  
 (510), (511) **01** preparaty chemiczne do barwienia emalii i szkła, preparaty chemiczne do wytwarzania barwników, środki chemiczne do ożywiania kolorów do celów przemysłowych, środki impregnujące, środki do gruntowania powierzchni budowlanych, w tym środki zapobiegające przed wilgocią i erozją powierzchni budowlanych, grunt silikatowy, grunt akrylowy, grunt hydrofobowy, środki zabezpieczające przed nadmierną chłonnością powierzchni budowlanych, nieprzetworzone żywice syntetyczne, rozpuszczalniki do lakierów, kleje do tapet, do płytek ściennych, zaprawa klejąca do styropianu, klej wikolowy, klej polimerowy, środki do konserwacji cementu, betonu, ceramiki, metalu, cegieł, dachówek i murów, spoiwa i środki konserwacji budynków, preparaty gruntujące, silikony, **02** farby, farby akrylowe, akrylowo-lateksowe, lateksowe, ftalowe, olejne, winylowe, egalizacyjne, silikatowe, silikonowe, emulsyjne, emulsja akrylowa, wodna emalia akrylowa, lakiery, lakier akrylowy, farby akwarelowe, wodne, bakteriobójcze, ognioodporne, przeciw zanieczyszczeniom, farby do emalii, farby stosowane w ceramice, barwniki do obuwia, farba antykorozyjna podkładowa, zaprawy farbiarskie, pokosty, barwniki, bejce, pigmenty, utrwalacze, zagęszczacze do farb i lakie-

rów, rozcieńczalnik ftalowy, ftalowo-karbamidowy, ekstrakcyjny, nitro, środki żrące (kaustyczne), żywice naturalne, środki antykorozyjne, środki do impregnacji drewna, masy szpachlowe, akrylowa masa szpachlowa, kity, zaprawy cementowe, zaprawa klejąco-zbrojąca, proszki metali do malowania i celów dekoracyjnych, **19** niemetalowe materiały budowlane i wykończeniowe, elementy dociepleń ścian zewnętrznych budynków, masy tynkarskie, spoiwa murarskie, masy podkładowe pod tynki, tynki akrylowe, silikonowe, silikatowe, mineralne i akrylowe, mineralny tynk strukturalny, grunt mineralny.

(111) **235535** (220) 2009 12 17 (210) 364211  
 (151) 2011 01 28 (441) 2010 03 29  
 (732) Przedsiębiorstwo Produkcji Farb i Lakierów „MALFARB” Spółka z ograniczoną odpowiedzialnością, Lewkowiec, PL.  
 (540)



Kolor znaku: jasnoszary, pomarańczowy, ciemnoniebieski  
 (531) 1.7.1, 27.5.1, 29.1.13

(510), (511) **01** preparaty chemiczne do barwienia emalii i szkła, preparaty chemiczne do wytwarzania barwników, środki chemiczne do ożywiania kolorów do celów przemysłowych, środki impregnujące, środki do gruntowania powierzchni budowlanych, w tym środki zapobiegające przed wilgocią i erozją powierzchni budowlanych, grunt silikatowy, grunt akrylowy, grunt hydrofobowy, środki zabezpieczające przed nadmierną chłonnością powierzchni budowlanych, nieprzetworzone żywice syntetyczne, rozpuszczalniki do lakierów, kleje do tapet, do płytek ściennych, zaprawa klejąca do styropianu, klej wiskolowy, klej polimerowy, środki do konserwacji cementu, betonu, ceramiki, metalu, cegieł, dachówek i murów, spoiwa i środki konserwacji budynków, preparaty gruntujące, silikony, **02** farby, farby akrylowe, akrylowo-lateksowe, lateksowe, ftalowe, olejne, winylowe, egalizacyjne, silikatowe, silikonowe, emulsyjne, emulsja akrylowa, wodna emalia akrylowa, lakiery, lakier akrylowy, farby akwarelowe, wodne, bakterioobójcze, ognioodporne, przeciw zanieczyszczeniom, farby do emalii, farby stosowane w ceramice, barwniki do obuwia, farba antykorozyjna podkładowa, zaprawy farbiarskie, pokosty, barwniki, bejce, pigmenty, utrwalacze, zagęszczacze do farb i lakierów, rozcieńczalnik ftalowy, ftalowo-karbamidowy, ekstrakcyjny, nitro, środki żrące (kaustyczne), żywice naturalne, środki antykorozyjne, środki do impregnacji drewna, masy szpachlowe, akrylowa masa szpachlowa, kity, zaprawy cementowe, zaprawa klejąco-zbrojąca, proszki metali do malowania i celów dekoracyjnych, **19** niemetalowe materiały budowlane i wykończeniowe, elementy dociepleń ścian zewnętrznych budynków, masy tynkarskie, spoiwa murarskie, masy podkładowe pod tynki, tynki akrylowe, silikonowe, silikatowe, mineralne i akrylowe, mineralny tynk strukturalny, grunt mineralny.

(111) **235536** (220) 2009 12 17 (210) 364212  
 (151) 2011 01 28 (441) 2010 03 29  
 (732) Przedsiębiorstwo Produkcji Farb i Lakierów „MALFARB” Spółka z ograniczoną odpowiedzialnością, Lewkowiec, PL.  
 (540)



Kolor znaku: biały, żółty, pomarańczowy, czerwony, niebieski, ciemnoniebieski, szary, jasnoszary, fioletowy, zielony, brązowy, czarny

(531) 1.7.1, 5.5.4, 27.5.1, 29.1.15  
 (510), (511) **02** farby, farby akrylowo-lateksowe.

(111) **235537** (220) 2009 12 31 (210) 364639  
 (151) 2011 03 09 (441) 2010 04 12  
 (732) „GroMar” Spółka z ograniczoną odpowiedzialnością, Łódź, PL.  
 (540)



Kolor znaku: bordowy, szary, biały

(531) 1.15.1, 26.4.1, 27.5.1, 29.1.13  
 (510), (511) **09** programy komputerowe i oprogramowanie niezależnie od mediów i rejestrujących lub środków rozpowszechniania, tzn. oprogramowania zapisanego na magnetycznych nośnikach lub ładowanych z odległych sieci komputerowych, **41** organizacja i prowadzenie specjalistycznych szkoleń, **42** projektowanie oprogramowania komputerowego.

(111) **235538** (220) 2009 12 31 (210) 364640  
 (151) 2011 03 09 (441) 2010 04 12  
 (732) „GroMar” Spółka z ograniczoną odpowiedzialnością, Łódź, PL.  
 (540)



Kolor znaku: biały, szary, ciemnoszary, bordowy

(531) 24.15.1, 26.15.9, 27.5.1, 29.1.14  
 (510), (511) **09** programy komputerowe i oprogramowanie niezależnie od mediów rejestrujących lub środków rozpowszechniania, tzn. oprogramowania zapisanego na magnetycznych nośnikach lub ładowanych z odległych sieci komputerowych, **41** organizacja i prowadzenie specjalistycznych szkoleń, **42** projektowanie oprogramowania komputerowego.

(111) **235539** (220) 2009 12 31 (210) 364666  
 (151) 2011 01 28 (441) 2010 04 12  
 (732) WYTWÓRNIA WÓD MINERALNYCH „MINERAL” Spółka Jawna Marek Duda, Augustyn Maślanka, Zakład Pracy Chronionej, Gorzanów k. Bystrzycy Kłodzkiej, PL.  
 (540) TONICOLA  
 (510), (511) **32** wody mineralne naturalne i gazowane, napoje bezalkoholowe, napoje owocowe i soki owocowe, napoje izotoniczne, napoje dla sportowców.

(111) **235540** (220) 2010 01 05 (210) 364714  
 (151) 2011 03 10 (441) 2010 04 12  
 (732) WIKAM Monika Walczak, Łódź, PL.  
 (540)



Kolor znaku: biały, czerwony, niebieski, żółty, zielony, różowy

(531) 2.9.1, 27.5.1, 29.1.15  
 (510), (511) **16** artykuły biurowe za wyjątkiem mebli, przybory szkolne, artykuły piśmienne.

(111) **235541** (220) 2010 01 06 (210) 364738  
 (151) 2011 03 10 (441) 2010 04 12

(732) NZOZ „ENDOMED” GABINET LEKARSKI PRYWATNE CENTRUM DIAGNOSTYKI I TERAPII SCHORZEŃ PRZEWODU POKARMOWEGO JANUSZ ROMANOWSKI, Radom, PL.  
(540)



(531) 27.5.1  
(510), (511) 44 usługi medyczne.

(111) 235542 (220) 2010 01 06 (210) 364778  
(151) 2011 03 08 (441) 2010 04 12  
(732) Zakłady Farmaceutyczne POLPHARMA Spółka Akcyjna, Starogard Gdański, PL.  
(540) CROXAIR  
(510), (511) 05 produkty farmaceutyczne.

(111) 235543 (220) 2010 01 06 (210) 364779  
(151) 2011 03 08 (441) 2010 04 12  
(732) Zakłady Farmaceutyczne POLPHARMA Spółka Akcyjna, Starogard Gdański, PL.  
(540) BACTECLAR  
(510), (511) 05 produkty farmaceutyczne.

(111) 235544 (220) 2010 01 06 (210) 364780  
(151) 2011 03 08 (441) 2010 04 12  
(732) Zakłady Farmaceutyczne POLPHARMA Spółka Akcyjna, Starogard Gdański, PL.  
(540) ADRIABINA  
(510), (511) 05 produkty farmaceutyczne.

(111) 235545 (220) 2010 01 06 (210) 364781  
(151) 2011 03 08 (441) 2010 04 12  
(732) Zakłady Farmaceutyczne POLPHARMA Spółka Akcyjna, Starogard Gdański, PL.  
(540) POLCID  
(510), (511) 05 produkty farmaceutyczne.

(111) 235546 (220) 2010 01 11 (210) 364901  
(151) 2011 03 08 (441) 2010 04 26  
(732) Zakłady Mięsne NETTER-Jan Netter, Bielsk Podlaski, PL.  
(540) Apetytki  
(510), (511) 29 parówki, kiełbasy.

(111) 235547 (220) 2010 01 11 (210) 364906  
(151) 2011 03 08 (441) 2010 04 26  
(732) Robert Krasoń, Łódź, PL.  
(540)



(531) 7.5.5, 7.5.8, 27.5.1  
(510), (511) 45 usługi prawne.

(111) 235548 (220) 2010 01 11 (210) 364952  
(151) 2011 02 10 (441) 2010 04 26  
(732) „Jedyny Sklep” Karol Głąbicki, Warszawa, PL.

(540)



Kolor znaku: zielony, czerwony, czarny, biały  
(531) 26.13.25, 27.5.1, 29.1.14

(510), (511) 35 prowadzenie sklepu oraz oferowanie do sprzedaży w ramach sklepu internetowego następujących towarów: artykułów dla dzieci, a w szczególności: zabawek, wózków dziecięcych, fotelików dziecięcych, nosidełek dziecięcych, krzesłek dziecięcych, gondoli dziecięcych, łóżek dziecięcych, lamp dla dzieci, karuzeli dziecięcych, kosmetyków dla dzieci, odzieży dla niemowląt i dzieci, a w szczególności: czapek, chustek, konfekcji wierzchniej, koszul, swetrów, kurtek, płaszczy, rękawiczek, szalików, spodni, spódnic, sukienek, piżam, szlafroków i skarpetek, smoczków, butelek, podgrzewaczy pokarmu, sterylizatorów, elektronicznych niań, nawilżaczy powietrza, akcesoriów zabezpieczeniowych dla dzieci, laktatorów, termometrów i wkładek laktacyjnych, artykułów gospodarstwa domowego, a w szczególności żelazek, gofrownic, tosterów, kuchenek mikrofalowych, ekspresów do kawy, suszarek do włosów, czajników, grilli elektrycznych, kralajnic, jajowarów, maszynek do mielenia, młynków elektrycznych, opiekaczy, sokowirówek, robotów kuchennych, tosterów, suszarek do owoców i węg kuchennych, zegarków naręcznych, zegarków kieszonkowych, perfum, wód toaletowych, dezodorantów, aparatów fotograficznych, aparatów cyfrowych, lustrzanek cyfrowych, obiektywów, statywów, filtrów do obiektywów, toreb na aparaty fotograficzne i akcesoria fotograficzne, lamp błyskowych, konwerterów, zasilaczy do aparatów, batterypacków, gripów, aparatów do zdjęć podwodnych, wizjerów, kabli do transmisji, przejściówek, akcesoriów do pomiaru światła, akcesoriów GSM, telefonów komórkowych i akcesoriów do telefonów komórkowych: akumulatorów elektrycznych, baterii elektrycznych, baterii słonecznych, przewodów telefonicznych, kabli do transmisji danych, ogniw elektrycznych, kabli koncentrycznych, kabli łączących telefon komórkowy z komputerem, kabli USB, słuchawek telefonicznych, zestawów słuchawkowych, zestawów głośnomówiących do telefonów komórkowych, słuchawek bezprzewodowych, urządzeń do ładowania akumulatorów i baterii (ładowarek), zasilaczy, ładowarek samochodowych, ładowarek sieciowych, portów podczepienia, portów komunikacji bluetooth, anten, anten i baterii do telefonów komórkowych, obudów kolorowych do telefonów komórkowych, uchwyty i pokrowców do telefonów komórkowych, klawiatur do telefonów komórkowych, futerałów na telefony komórkowe, kaburów na telefony komórkowe, etui na telefony komórkowe, kart startowych i uzupełniających do telefonów komórkowych, kart sim, kart inteligentnych (z obwodami scalonymi, zintegrowanymi), kamer internetowych, głośników, urządzeń do przetwarzania informacji, złączy antenowych, złączy dopasowujących elektrycznych, urządzeń współpracujących z komputerami w zakresie przekazywania dźwięku i obrazu, czystych i zapisanych magnetycznych nośników danych, audio i video, pamięci komputerowych, uchwyty do palmtopów, telefonicznych podstawek na biurko, mikrofonów, głośników, słuchawek, słuchawek z telefonem, mikrofonów i głośników do telefonów przenośnych, przyrządów nawigacyjnych, urządzeń do nawigacji dla pojazdów (komputerów pokładowych), urządzeń do nawigacji satelitarnej, smyczy stanowiących wyposażenie dla produktów telefonicznych.

(111) 235549 (220) 2010 01 13 (210) 365029  
(151) 2011 02 03 (441) 2010 04 26  
(732) SINDBAD-HOTELE SPÓŁKA Z OGRANICZONĄ ODPOWIEDZIALNOŚCIĄ, Kraków, PL.  
(540)



Kolor znaku: czerwony, ciemnoszary  
(531) 1.7.19, 27.5.1, 29.1.12

(510), (511) 43 usługi rezerwowania noclegów, miejsc hotelowych.

(111) **235550** (220) 2010 01 18 (210) 365157  
 (151) 2011 02 23 (441) 2010 04 26  
 (732) Zakłady Farmaceutyczne Polfa-Łódź Spółka Akcyjna, Łódź, PL.  
 (540) DEBUTIR  
 (510), (511) **05** produkty farmaceutyczne i weterynaryjne, preparaty parafarmaceutyczne stosowane profilaktycznie i do celów leczniczych, suplementy diety do celów medycznych i inna żywność dietetyczna do celów leczniczych, preparaty witaminowe, zioła lecznicze, mineralne dodatki do żywności, żywność dla niemowląt, cukierki farmaceutyczne, **30** wyroby cukiernicze, słodycze, ekstrakty roślinne do celów spożywczych nie zawarte w innych klasach, niemedyczne suplementy diety nie zawarte w innych klasach.

(111) **235551** (220) 2010 01 19 (210) 365199  
 (151) 2011 02 23 (441) 2010 04 26  
 (732) Zakłady Tytoniowe w Lublinie Spółka Akcyjna, Lublin, PL.  
 (540)



Kolor znaku: srebrny, czerwony  
 (531) 3.4.11, 24.1.20, 24.9.1, 26.4.2, 26.4.7, 27.5.1, 29.1.12  
 (510), (511) **34** artykuły dla palących: cygara, cygaretki, fajki i przybory do ich czyszczenia, papierosy, popielniczki, tytoń, zapalniczki i zapałki, cygarniczki.

(111) **235552** (220) 2010 01 21 (210) 365329  
 (151) 2011 03 04 (441) 2010 04 26  
 (732) „LATTICINI” JERZY KRÓL, Rybnik, PL.  
 (540)

Kolor znaku: żółty, czarny  
 (531) 27.5.1, 29.1.12  
 (510), (511) **01** silikon, **03** preparaty do czyszczenia, **04** smary, oleje przemysłowe.

(111) **235553** (220) 2010 01 27 (210) 365547  
 (151) 2011 03 16 (441) 2010 05 10  
 (732) G+J GRUNER+JAHR POLSKA SPÓŁKA Z OGRANICZONĄ ODPOWIEDZIALNOŚCIĄ & CO. SPÓŁKA KOMANDYTOWA, Warszawa, PL.  
 (540)

Kolor znaku: czerwony, czarny  
 (531) 26.4.4, 27.5.1, 29.1.12  
 (510), (511) **09** nagrane dyskiety, dyski optyczne, taśmy magnetyczne audio i audio-wideo, filmy, programy komputerowe, moduły ładowalne z publikacjami w formie elektronicznej, magnetyczne i optyczne nośniki danych, karty magnetyczne z zakodowanymi danymi oraz karty z wbudowanym chipem z zakodowanymi danymi, **16** dzienniki,

czasopisma, książki, fotografie, papeteria, artykuły biurowe, **35** publikacja tekstów reklamowych za pośrednictwem Internetu i komputerowych baz danych, reklama, także za pośrednictwem Internetu i komputerowych baz danych, prenumerata prasy, **38** usługi w zakresie przekazu wydawnictw prasowych za pomocą sieci telekomunikacyjnych, sieci komputerowych, łącz satelitarnych oraz innych środków łączności, transmisja danych, **39** dystrybucja czasopism i gazet, **41** produkcja programów telewizyjnych i radiowych, organizowanie konkursów, publikowanie tekstów innych niż reklamowe, usługi rozrywkowe i edukacyjne, świadczone również za pośrednictwem Internetu i komputerowych baz danych, obejmujące: prezentację muzyki na żywo, prezentację nagrań muzycznych, pokazy filmowe, prezentację programów typu talk-show, prezentację programów zarejestrowanych na płytach, taśmach wideo, dyskach kompaktowych, nagrań wideo, filmów, programów telewizyjnych i radiowych, informacja o rozrywce za pośrednictwem Internetu i komputerowych baz danych, usługi klubów nocnych, **42** programowanie komputerowe.

(111) **235554** (220) 2010 01 29 (210) 365655  
 (151) 2011 03 25 (441) 2010 05 10  
 (732) BLUBIT Spółka z ograniczoną odpowiedzialnością, Warszawa, PL.

(540) Laktik  
 (510), (511) **03** kosmetyki, **05** produkty farmaceutyczne i weterynaryjne, suplementy diety do celów leczniczych, środki farmaceutyczne i lecznicze w postaci tabletek, kapsulek, maści, proszków, plastrów, kremów, tynktur, olejków i esencji oraz produktów chemicznych do celów lekarskich i higienicznych, materiałów opatrunkowych, środków dezynfekcyjnych i spożywczych.

(111) **235555** (220) 2010 02 08 (210) 366030  
 (151) 2011 02 09 (441) 2010 05 24  
 (732) LIBET Spółka Akcyjna, Wrocław, PL.

(540) Kravento Alto  
 (510), (511) **19** mozaikowe kształtki brukarskie z betonu szlachetnego i z kamienia szlachetnego, płyty betonowe, płyty o strukturze kamienia, płyty kamienne i z kamienia sztucznego, płyty o strukturze kamienia w technologii wet-cast, palisady betonowe, krawężniki i obrzeża betonowe, płyty chodnikowe, korytka ściekowe betonowe, elementy betonowe murów oporowych, terakota, granit i wyroby z granitu, kształtki odwodnieniowe dla podłogi z kostki brukarskiej, płyty i bloki z piaskowca, kamień, piaskowiec dla budownictwa.

(111) **235556** (220) 2010 02 08 (210) 366031  
 (151) 2011 02 09 (441) 2010 05 24  
 (732) LIBET Spółka Akcyjna, Wrocław, PL.

(540) Monza  
 (510), (511) **19** mozaikowe kształtki brukarskie z betonu szlachetnego i z kamienia szlachetnego, płyty betonowe, płyty o strukturze kamienia, płyty kamienne i z kamienia sztucznego, płyty o strukturze kamienia w technologii wet-cast, palisady betonowe, krawężniki i obrzeża betonowe, płyty chodnikowe, korytka ściekowe betonowe, elementy betonowe murów oporowych, terakota, granit i wyroby z granitu, kształtki odwodnieniowe dla podłogi z kostki brukarskiej, płyty i bloki z piaskowca, kamień, piaskowiec dla budownictwa.

(111) **235557** (220) 2010 02 08 (210) 366032  
 (151) 2011 02 09 (441) 2010 05 24  
 (732) LIBET Spółka Akcyjna, Wrocław, PL.

(540) Natulit Massimo  
 (510), (511) **19** mozaikowe kształtki brukarskie z betonu szlachetnego i z kamienia szlachetnego, płyty betonowe, płyty o strukturze kamienia, płyty kamienne i z kamienia sztucznego, płyty o strukturze kamienia w technologii wet-cast, palisady betonowe, krawężniki i obrzeża betonowe, płyty chodnikowe, korytka ściekowe betonowe, elementy betonowe murów oporowych, terakota, granit i wyroby z granitu, kształtki odwodnieniowe dla podłogi z kostki brukarskiej, płyty i bloki z piaskowca, kamień, piaskowiec dla budownictwa.

(111) **235558** (220) 2010 02 08 (210) 366051  
 (151) 2011 03 10 (441) 2010 05 24  
 (732) BUDMAT Bogdan Więcek, Płock, PL.



(540)



Kolor znaku: niebieski, żółty, czerwony, szary

(531) 10.3.1, 27.5.1, 29.1.14

(510), (511) **06** metale nieszlachetne i ich stopy, metalowe materiały budowlane w tym blachodachówki.(111) **235559** (220) 2010 02 17 (210) 366397  
(151) 2011 03 17 (441) 2010 05 24

(732) ZAKŁADY FARMACEUTYCZNE POLPHARMA Spółka Akcyjna, Starogard Gdański, PL.

(540) COMBIPRIL

(510), (511) **05** produkty farmaceutyczne.(111) **235560** (220) 2010 02 17 (210) 366398  
(151) 2011 03 17 (441) 2010 05 24

(732) ZAKŁADY FARMACEUTYCZNE POLPHARMA Spółka Akcyjna, Starogard Gdański, PL.

(540) VANAZID

(510), (511) **05** produkty farmaceutyczne.(111) **235561** (220) 2008 03 20 (210) 338487  
(151) 2011 05 17 (441) 2008 06 23

(732) „TRASKO-INWEST” Spółka z ograniczoną odpowiedzialnością, Ostrzeszów, PL.

(540)



Kolor znaku: zielony, granatowy

(531) 26.11.3, 26.13.25, 27.5.1, 29.1.12

(510), (511) **06** konstrukcje metalowe dla budownictwa; szkielety ramowe konstrukcji metalowych dla budownictwa; materiały zbrojeniowe dla budownictwa metalowe; płyty i słupy dla budownictwa metalowe; konstrukcje przenośne metalowe; materiały konstrukcyjne metalowe; materiały zbrojeniowe dla budownictwa metalowe; okna i drzwi metalowe; osprzęt do okien i drzwi metalowy; ościeżnice metalowe; okucia do budownictwa metalowe, **17** materiały do izolacji elektrycznych, cieplnych i akustycznych, **19** konstrukcje budowlane niemetalowe; materiały budowlane niemetalowe; niemetalowe elementy konstrukcyjne dla budownictwa; płyty budowlane niemetalowe; betonowe elementy budowlane; bitumiczne wyroby dla budownictwa; drewno budowlane; budynki niemetalowe przenośne; niemetalowe konstrukcje przekryć dachowych; drzwi i okna niemetalowe; ościeżnice drzwiowe niemetalowe; ramy okienne niemetalowe; podłogi niemetalowe; pokrycia niemetalowe dla budownictwa; pokrycia dachowe niemetalowe, **35** organizacja i zarządzanie procesem inwestycyjnym; organizacja i zarządzanie procesem budowlanym; prowadzenie hurtowni z materiałami dla budownictwa, **36** usługi agencji nieruchomości; usługi kupna i sprzedaży nieruchomości, dzierżawa nieruchomości; wycena nieruchomości; administrowanie i zarządzanie nieruchomościami; pośrednictwo w sprawach majątku nieruchomego; wynajmowanie mieszkań i pomieszczeń biurowych, **37** usługi budowlane; usługi budownictwa obiektów mieszkaniowych, handlowych, biurowych, użyteczności publicznej, przemysłowych, obiektów sportowych; wykonywanie robót konstrukcyjnych; wykonywanie robót związanych z fundamentowaniem; wznoszenie konstrukcji stalowych; murowanie; tynkowanie; wykonywanie robót instalacyjnych w tym instalacji elektrycznych budynków i budowli, instalacji centralnego ogrzewania, wentylacyjnych, wodno-kanalizacyjnych, gazowych; izolowanie budynków; usługi zabudowy wewnątrz; usługi prowadzenia robót wykończeniowych; usługi remontowe i modernizacji budynków; wynajmowanie sprzętu budowlanego i burzącego z obsługą operatorską; rozbiórka i burzenie obiektów budowlanych; nadzór budowlany, **42** usługi architektoniczne; ekspertyzy inżynierskie; pomiary gruntu; usługi doradztwa budowlane

go; usługi projektowania architektonicznego; usługi projektowania budynków; usługi projektowania dekoracji wnętrz.

(111) **235562** (220) 2010 03 16 (210) 367827

(151) 2011 04 29 (441) 2010 06 21

(732) Orion Corporation, Espoo, FI.

(540) HYPOCOR

(510), (511) **05** preparaty farmaceutyczne przeznaczone dla ludzi.(111) **235563** (220) 2010 03 16 (210) 367828

(151) 2011 04 29 (441) 2010 06 21

(732) Orion Corporation, Espoo, FI.

(540) METORION

(510), (511) **05** preparaty farmaceutyczne przeznaczone dla ludzi.(111) **235564** (220) 2010 03 16 (210) 367829

(151) 2011 04 29 (441) 2010 06 21

(732) Orion Corporation, Espoo, FI.

(540) ALFUPROST

(510), (511) **05** preparaty farmaceutyczne przeznaczone dla ludzi.(111) **235565** (220) 2010 03 23 (210) 368190

(151) 2011 02 03 (441) 2010 07 05

(732) „EWA” Zakład Konfekcyjny-Ewa Klepacz, Radom, PL.

(540)



Kolor znaku: ciemnoniebieski, jasnofioletowy, seledynowy

(531) 25.5.3, 26.4.2, 27.5.1, 29.1.13

(510), (511) **18** wyroby ze skóry i imitacji skóry nie ujęte w innych klasach, torebki damskie, walizki, torby podróżne i plecaki, **24** tekstylia i wyroby włókiennicze nie ujęte w innych klasach z wyjątkiem przesteradeł, narzuty na łóżka i obrusy, **25** odzież, obuwie, nakrycia głowy przeznaczone dla dzieci, **35** prowadzenie sklepów i hurtowni w branży wyrobów skórzanych, torebek, toreb i walizek, wyrobów włókienniczych, odzieży, obuwia, nakryć głowy, artykułów spożywczych, napojów, artykułów tytoniowych i przyborów dla palaczy, usługi w zakresie reklamy i informacji handlowej, **39** usługi w zakresie transportu, pakowania i składania towarów, **40** obróbka tkanin oraz skóry i imitacji skóry na rzecz osób trzecich, **42** usługi w zakresie projektowania odzieży.

(111) **235566** (220) 2010 05 06 (210) 369983

(151) 2011 03 08 (441) 2010 08 16

(732) Przedsiębiorstwo Farmaceutyczne „JELFA” Spółka Akcyjna, Jelenia Góra, PL.

(540) ECRITEN

(510), (511) **05** preparaty farmaceutyczne.(111) **235567** (220) 2010 02 17 (210) 366409

(151) 2011 02 22 (441) 2010 05 24

(732) ŁAZUR Spółka Jawna, Kowalowy, PL.

(540)



Kolor znaku: żółty, szary

(531) 26.13.25, 27.5.1, 29.1.12

(510), (511) **14** kamienie szlachetne i półszlachetne; biżuteria z metali i kamieni szlachetnych w tym: pierścionki, obrączki, broszki, bransoletki, breloczki, łańcuszki, naszyjniki, spinki do mankietów, klipsy, kolczyki, monety; złoto, srebro i platyna nieprzetworzone lub kute; stopy metali szlachetnych i półszlachetnych; sztabki metali szlachetnych, **35** usługi sprzedaży detalicznej, hurtowej, przy pomocy katalogów i środków komunikacji elektronicznej biżuterii z metali i kamieni szlachetnych, monet, sztabek metali szlachetnych, srebrnych i platynowych sztucców, **40** usługi obróbki metali i kamieni szlachetnych oraz półszlachetnych.

(111) **235568** (220) 2010 02 18 (210) 366471  
 (151) 2011 03 08 (441) 2010 05 24  
 (732) ZAKŁADY FARMACEUTYCZNE POLPHARMA SPÓŁKA  
 AKCYJNA, Starogard Gdański, PL.  
 (540)

**METOCARD**

**METOKARD**

(531) 27.5.1, 28.5.0  
 (510), (511) **05** produkty farmaceutyczne.

(111) **235569** (220) 2010 02 18 (210) 366503  
 (151) 2011 03 17 (441) 2010 05 24  
 (732) HERCULES INCORPORATED, Wilmington, US.  
 (540) N-HANCE  
 (510), (511) **01** polimery rozpuszczalne w wodzie stosowane w preparatach farmaceutycznych i kosmetykach.

(111) **235570** (220) 2010 02 22 (210) 366600  
 (151) 2011 02 24 (441) 2010 06 07  
 (732) Grupa HARPER Spółka z ograniczoną odpowiedzialnością  
 Spółka komandytowa, Świnarsko, PL.  
 (540)



Kolor znaku: zielony, biały, czarny

(531) 5.1.1, 5.1.5, 7.1.8, 7.1.9, 7.1.24, 7.1.25, 26.1.2, 26.1.16, 26.1.18, 27.5.1, 29.1.13  
 (510), (511) **35** public relations, promocja sprzedaży dla osób trzecich, reklama, pomoc w prowadzeniu działalności gospodarczej, **36** pośrednictwo w sprawach majątku nieruchomości, wynajmowanie mieszkań, administrowanie nieruchomościami, agencje pośrednictwa w handlu nieruchomościami, **37** budownictwo, budowa pawilonów i sklepów handlowych, wynajem sprzętu budowlanego, nadzór budowlany, informacja budowlana, **42** projektowanie budynków, doradztwo budowlane, inżynieria techniczna, projektowanie dekoracji wnętrz, **43** domy opieki dla osób w podeszłym wieku, hotele, **44** hospicja, **45** usługi ochroniarskie.

(111) **235571** (220) 2009 04 29 (210) 355245  
 (151) 2010 10 04 (441) 2009 08 03  
 (732) HECPHARMA Radosław Wierczewski, Józefów, PL.  
 (540) hec-gel  
 (510), (511) **03** kosmetyki, środki do pielęgnacji jamy ustnej, środki do czyszczenia zębów, **05** produkty farmaceutyczne, weterynaryjne, środki odkażające.

(111) **235572** (220) 2010 01 14 (210) 365083  
 (151) 2011 03 04 (441) 2010 04 26  
 (732) AP BOSS Anna Pikura Spółka Komandytowa, Wrocław, PL.

(540)



**BIOAKTIV**  
 KOLAGEN

(531) 26.4.1, 26.4.18, 27.5.1

(510), (511) **03** kosmetyki; mydła; środki perfumeryjne; olejki eteryczne; preparaty do pielęgnacji włosów; preparaty do pielęgnacji skóry, **05** produkty farmaceutyczne, preparaty farmaceutyczne w postaci kremów, balsamów, maści i płynów, produkty kosmetyczne do celów leczniczych, szampony do celów leczniczych, lecznicze środki do mycia i pielęgnacji, sole i preparaty do kąpieli w celach leczniczych, środki i substancje farmaceutyczne przeciw poceniu się, preparaty farmaceutyczne przeciw łupieżowi, substancje sanitarne stosowane w leczeniu i higienie osobistej.

(111) **235573** (220) 2010 01 20 (210) 365277  
 (151) 2011 02 08 (441) 2010 04 26  
 (732) AP BOSS ANNA PIKURA SPÓŁKA KOMANDYTOWA, Wrocław, PL.  
 (540)



**Hydrology**

(531) 26.4.1, 27.5.1

(510), (511) **03** kosmetyki; mydła; środki perfumeryjne; olejki eteryczne; preparaty do pielęgnacji włosów; preparaty do pielęgnacji skóry, **05** produkty farmaceutyczne, preparaty farmaceutyczne w postaci kremów, balsamów, maści i płynów, produkty kosmetyczne do celów leczniczych, szampony do celów leczniczych, lecznicze środki do mycia i pielęgnacji, sole i preparaty do kąpieli w celach leczniczych, środki i substancje farmaceutyczne przeciw poceniu się, preparaty farmaceutyczne przeciw łupieżowi, substancje sanitarne stosowane w leczeniu i higienie osobistej, **44** usługi w zakresie pielęgnacji urody, w tym usługi kosmetyczek, salonów piękności i salonów fryzjerskich, informacja i doradztwo dotyczące pielęgnacji urody i stosowania produktów kosmetycznych.

(111) **235574** (220) 2010 01 20 (210) 365278  
 (151) 2011 02 08 (441) 2010 04 26  
 (732) AP BOSS ANNA PIKURA SPÓŁKA KOMANDYTOWA, Wrocław, PL.  
 (540)



**Successlogy**

(531) 26.4.1, 27.5.1

(510), (511) **03** kosmetyki; mydła; środki perfumeryjne; olejki eteryczne; preparaty do pielęgnacji włosów; preparaty do pielęgnacji skóry, **05** produkty farmaceutyczne, preparaty farmaceutyczne w postaci kremów, balsamów, maści i płynów, produkty kosmetyczne do celów leczniczych, szampony do celów leczniczych, lecznicze środki do mycia i pielęgnacji, sole i preparaty do kąpieli w celach leczniczych, środki i substancje farmaceutyczne przeciw poceniu się, preparaty farmaceutyczne przeciw łupieżowi, substancje sanitarne stosowane w leczeniu i higienie osobistej, **44** usługi w zakresie pielęgnacji urody, w tym usługi kosmetyczek, salonów piękności i salonów fryzjerskich, informacja i doradztwo dotyczące pielęgnacji urody i stosowania produktów kosmetycznych.

(111) **235575** (220) 2010 03 01 (210) 367052  
 (151) 2011 03 08 (441) 2010 06 07  
 (732) Firma Handlowo-Usługowo-Produkcyjna Maria Knap,  
 Krościenko, PL.  
 (540)



Kolor znaku: biały, czerwony, czarny

(531) 7.3.25, 7.15.20, 27.5.1, 29.1.13

(510), (511) **01** klej do kamienia, impregnaty do kamienia, **17** absorbery dźwięku, w tym z pianek poliuretanowych, **19** niemetalowe: obudowy kominkowe, parapety, blaty kuchenne i łazienkowe, schody; płytki elewacyjne z kamienia, wykończeniowe materiały budowlane niemetalowe.

(111) **235576** (220) 2010 03 02 (210) 367115  
 (151) 2011 02 25 (441) 2010 06 07  
 (732) The Secret Soap Store Monika Kosieniak-Stawowiak, Kraków, PL.  
 (540)



(531) 2.9.1, 5.13.7, 27.5.1  
 (510), (511) **03** kosmetyki.

(111) **235577** (220) 2010 03 02 (210) 367118  
 (151) 2011 02 25 (441) 2010 06 07  
 (732) HosTeam S.C. Tomasz Groszewski, Bartosz Waszak, Poznań, PL.  
 (540)



Kolor znaku: biały, purpurowy

(531) 26.1.1, 27.5.1, 29.1.12

(510), (511) **35** usługi reklamowe, pozyskiwanie i systematyzacja danych do komputerowych baz danych, zarządzanie komputerowymi bazami danych, kompilacja informacji w komputerowych bazach danych, komputerowe zarządzanie plikami, sortowania danych w bazach komputerowych, kompilacja informacji, publikowanie tekstów reklamowych, rozpowszechnianie ogłoszeń reklamowych, uaktualnianie materiału reklamowego, reklama radiowa, reklama telewizyjna, ogłoszenia prasowe i kolumny reklamowe w prasie, reklama internetowa, dystrybucja materiałów reklamowych, marketing i promocja sprzedaży, kompilacja informacji, systematyzacja informacji, sortowanie danych w komputerowych bazach danych, zarządzanie zbiorami informatycznymi, powielanie dokumentów, usługi maszynopisania, prowadzenie sklepu ze sprzętem komputerowym-sprzedaż: komputerów, części do komputerów, podzespołów, osprzętu komputerowego, urządzeń peryferyjnych, programów komputerowych, magnetycznych nośników danych, taśm do drukarek komputerowych nasączonych tuszem, tonerów, kaset do drukarek, atramentu, papieru do kserokopiarek, papieru do drukarek komputerowych, **37** instalacja systemów informatycznych polegająca na montażu, budowie sieci komputerowej, konserwacja, naprawa sprzętu komputerowego, urządzeń peryferyjnych do komputerów

oraz naprawy sieci teleinformatycznych, **38** usługi telekomunikacyjne: rejestracja, usługi w zakresie przesyłania danych przy pomocy terminali komputerowych, przesyłanie informacji tekstowej i obrazowej, usługi w zakresie rejestracji i utrzymywania serwerów wirtualnych, kont poczty elektronicznej, serwisów internetowych, usługi transmisji danych i wiadomości, usługi portalu internetowego, usługi w zakresie zapewniania dostępu do informacji i komunikacji w trybie on-line, wdrażanie systemów informatycznych, teleinformatycznych i sieci łączności telefonicznej, teleksowej, przesyłanie danych przy pomocy terminali komputerowych, przesyłanie informacji tekstowej i obrazowej za pomocą komputera, przesyłanie informacji drogą elektroniczną, przesyłanie danych przy pomocy sieci światłowodów, informacja w zakresie telekomunikacji, telefonia komórkowa, wyposażanie: modemów, telefonów, telekopiarek, urządzeń do przekazywania informacji, urządzeń telekomunikacyjnych, **42** projektowanie stylu i struktur stron internetowych, instalowanie oprogramowania komputerowego, odpłatne udostępnianie czasu dostępu do komputerowych baz danych, odpłatne udostępnianie czasu dostępu do komputerów w celu przetwarzania danych, odzyskiwanie komputerowych baz danych, doradztwo w zakresie systemów informatycznych, sprzętu komputerowego, Internetu, projektowanie serwisów internetowych, graficzne opracowanie stron WWW, usługi graficzne, modernizacja sprzętu komputerowego, systemów informatycznych oraz telekomunikacyjnych.

(111) **235578** (220) 2010 03 05 (210) 367363  
 (151) 2011 03 17 (441) 2010 06 07  
 (732) ZAKŁADY FARMACEUTYCZNE POLPHARMA Spółka Akcyjna,  
 Starogard Gdański, PL.  
 (540)

**Xaloptic**  
**Ксалоптик**

(531) 27.5.1, 28.5.0  
 (510), (511) **05** produkty farmaceutyczne.

(111) **235579** (220) 2010 03 05 (210) 367364  
 (151) 2011 03 17 (441) 2010 06 07  
 (732) ZAKŁADY FARMACEUTYCZNE POLPHARMA Spółka Akcyjna,  
 Starogard Gdański, PL.  
 (540)

**Romazic**  
**Ромазик**

(531) 27.5.1, 28.5.0  
 (510), (511) **05** produkty farmaceutyczne.

(111) **235580** (220) 2010 07 05 (210) 372336  
 (151) 2011 03 08 (441) 2010 10 11  
 (732) EUROSAT BIS Spółka Cywilna Piotr Żogała, Damian Żogała,  
 Katowice, PL.  
 (540)



Kolor znaku: czerwony, czarny

(531) 26.1.2, 26.11.3, 27.5.1, 29.1.12

(510), (511) **07** podnośniki, wciągarki, wciągarki oraz ich części i elementy.

(111) **235581** (220) 2007 07 24 (210) 328112  
 (151) 2011 01 19 (441) 2007 10 29  
 (732) PLATINET Estate Spółka z ograniczoną odpowiedzialnością,  
 Kraków, PL.

(540)



Kolor znaku: granatowy, biały, zielony

(531) 25.5.2, 26.3.1, 27.5.1, 29.1.13

(510), (511) **36** usługi agencji mieszkaniowych, usługi agencji pośrednictwa w handlu nieruchomościami, usługi dzierżawy majątku nieruchomego, wycena finansowa nieruchomości, administrowanie majątkiem nieruchomym, oszacowanie majątku nieruchomego, pośrednictwo w sprawach majątku nieruchomego, wycena majątku nieruchomego, administrowanie nieruchomościami, usługi agencji nieruchomości, wynajmowanie mieszkań, wynajmowanie pomieszczeń biurowych, zarządzanie majątkiem nieruchomym, zarządzanie nieruchomościami, **37** budowa pawilonów i sklepów targowych, informacja budowlana, nadzór budowlany, wynajem sprzętu budowlanego, usługi budowlane, instalowanie i naprawy urządzeń dla chłodnictwa, czyszczenie budynków od zewnątrz, czyszczenie budynków od zewnątrz, instalowanie i naprawy urządzeń elektrycznych, instalowanie oraz naprawy urządzeń klimatyzacyjnych, montaż i naprawy instalacji grzewczych, instalowanie i naprawy pieców, instalowanie i naprawy wind, instalowanie i naprawy instalacji przeciwwłamaniowych, izolowanie budynków, usługi kamieniarstwa, usługi eksploatacji kamieniołomów, wynajem koparek, uszczelnianie budynków, wynajem buldożerów, budowa falochronów, budowa i naprawy magazynów, budownictwo podwodne, budownictwo portowe, budownictwo przemysłowe, rozbiórka budynków, montaż rusztowań, budowa i konserwacja rurociągów, wiercenie studni, wynajem żurawi stosowanych w budownictwie, **39** wynajmowanie garaży, wynajmowanie magazynów, wynajmowanie miejsc parkingowych, **42** doradztwo budowlane, ekspertyzy inżynierskie, projektowanie budynków.

(111) **235582** (220) 2007 11 05 (210) 332436

(151) 2011 03 08 (441) 2008 02 18

(732) Plum, Jan Gorski, Warszawa, PL.

(540)



Kolor znaku: niebieski, granatowy, szary

(531) 5.7.14, 27.5.1, 29.1.12

(510), (511) **35** opracowywanie architektury informacji w projektach informatycznych, doradztwo w zakresie ergonomii, projektowanie środowiska graficznego użytkownika, opracowanie map interakcji w projektach informatycznych, projektowanie interfejsów użytkownika, agencje reklamowe, badania w dziedzinie działalności gospodarczej, badanie rynku, doradztwo specjalistyczne w sprawach działalności gospodarczej, doradztwo w zakresie organizowania i prowadzenia działalności gospodarczej, doradztwo w zakresie zarządzania personalnego, profesjonalne zarządzanie działalnością artystyczną, doradztwo w zakresie zarządzania działalnością gospodarczą, ekspertyzy w zakresie działalności gospodarczej, informacja o działalności gospodarczej, profesjonalne doradztwo w zakresie działalności gospodarczej, agencje informacji handlowej, pozyskiwanie danych do komputerowych baz danych, systematyzacja danych w komputerowych bazach danych, komputerowe zarządzanie plikami, doradztwo dotyczące organizowania działalności gospodarczej, organizowanie wystaw w celach handlowych lub reklamowych, wyszukiwanie informacji w plikach komputerowych, projektowanie jako pomoc w prowadzeniu działalności gospodarczej, promocja sprzedaży dla osób trzecich, badania rynku, sortowanie danych w bazach komputerowych, informacje statystyczne, uaktualnianie materiałów reklamowych, wynajem czasu reklamowego we wszystkich środkach przekazu, wynajmowanie miejsc na umieszczanie ogłoszeń lub reklam, wypożyczanie materiałów reklamowych, wyszukiwanie w komputerowych bazach danych, zarządzanie zbiorami informatycznymi, **41** obsługa gier w systemie on-line z sieci

informatycznej, informacja o edukacji, organizowanie konkursów edukacyjnych lub rozrywkowych, kształcenie praktyczne, nauczanie, nauczanie korespondencyjne, obrazy cyfrowe usługi, obsługa publikacji elektronicznych on-line [nieprzesyłalnych], produkcja filmów, publikacja elektroniczna on-line książek i periodyków, zdjęcia, **42** administrowanie stronami komputerowymi [sieciowymi], analizy systemów komputerowych, artyści graficy-usługi, prace badawczo-rozwojowe, doradztwo w sprawach sprzętu komputerowego, graficy-usługi, instalacje oprogramowania komputerowego, ekspertyzy inżynierskie, aktualizacja oprogramowania komputerowego, odzyskiwanie danych komputerowych, powielanie oprogramowania komputerowego, programowanie komputerów, projektowanie systemów komputerowych, wypożyczanie komputerów, konserwacja oprogramowania komputerowego, kontrola jakości, konwersja danych lub dokumentów na formę elektroniczną, konwersja danych przez programy komputerowe, projektowanie oprogramowania komputerowego, wypożyczanie oprogramowania komputerowego, analizy systemów komputerowych.

(111) **235583** (220) 2008 05 19 (210) 341095

(151) 2011 03 08 (441) 2008 09 01

(732) ZIELONA BUDKA (MIELEC) Spółka z ograniczoną odpowiedzialnością, Mielec, PL.

(540)



Kolor znaku: szary, biały, czarny, czerwony, granatowy, żółty, zielony

(531) 22.1.10, 22.1.21, 25.7.1, 27.5.1, 29.1.15

(510), (511) **30** lody, desery lodowe, sorbety, sosy do deserów, sorbety lodowe, **43** lodziarnie, kawiarnie, bary, snack-bary, hotele, motele, restauracje.

(111) **235584** (220) 2008 05 19 (210) 341097

(151) 2011 03 08 (441) 2008 09 01

(732) ZIELONA BUDKA (MIELEC) Spółka z ograniczoną odpowiedzialnością, Mielec, PL.

(540)



Kolor znaku: biały, żółty i jego odcienie, zielony i jego odcienie, brązowy

(531) 5.7.17, 19.3.1, 27.5.1, 29.1.15

(510), (511) **30** lody, desery lodowe, sorbety, sosy do deserów, sorbety lodowe, **43** lodziarnie, kawiarnie, bary, snack-bary, hotele, motele, restauracje.

(111) **235585** (220) 2008 05 19 (210) 341098

(151) 2011 03 08 (441) 2008 09 01

(732) ZIELONA BUDKA (MIELEC) Spółka z ograniczoną odpowiedzialnością, Mielec, PL.

(540)



Kolor znaku: zielony i jego odcienie, biały, żółty, brązowy

(531) 5.7.15, 19.3.1, 27.5.1, 29.1.15

(510), (511) 30 lody, desery lodowe, sorbety, sosy do deserów, sorbety lodowe, 43 lodziarnie, kawiarnie, bary, snack-bary, hotele, motele, restauracje.

(111) 235586 (220) 2008 05 19 (210) 341103  
 (151) 2011 03 08 (441) 2008 09 01  
 (732) ZIELONA BUDKA (MIELEC) Spółka z ograniczoną odpowiedzialnością, Mielec, PL.  
 (540)



Kolor znaku: zielony i jego odcienie, biały, brązowy, żółty, złoty

(531) 5.3.11, 8.1.18, 8.1.19, 19.3.1, 27.5.1, 29.1.15

(510), (511) 30 lody, desery lodowe, sorbety, sosy do deserów, sorbety lodowe, 43 lodziarnie, kawiarnie, bary, snack-bary, hotele, motele, restauracje.

(111) 235587 (220) 2008 06 09 (210) 341912  
 (151) 2011 01 04 (441) 2008 09 15  
 (732) COMPNET Sebastian Strzech, Konin, PL.  
 (540)



Kolor znaku: biały, czarny, turkusowy

(531) 26.4.2, 26.4.4, 27.5.1, 29.1.13

(510), (511) 42 doradztwo w sprawach sprzętu komputerowego, 45 doradztwo w zakresie własności intelektualnej.

(111) 235588 (220) 2009 03 09 (210) 353117  
 (151) 2011 02 25 (441) 2009 06 22  
 (732) Experience Hendrix LLC, Seattle, US.  
 (540)



(531) 2.1.1, 27.5.1

(510), (511) 09 urządzenia i przyrządy: naukowe, żeglarskie, geodezyjne, elektryczne, fotograficzne, kinematograficzne, optyczne, wagowe, pomi-

rowe, sygnalizacyjne, kontrolne, do ratowania życia, do celów dydaktycznych; urządzenia i przyrządy elektryczne przewodzące, transformujące, akumulatorowe, i kontrolno-sterujące, urządzenia do nagrywania, transmisji lub reprodukcji dźwięku lub obrazu, magnetyczne nośniki danych, płyty, dyski z nagraniami; automaty sprzedające i mechanizmy do urządzeń uruchamianych przez wrzucenie monety; kasy sklepowe, maszyny liczące, sprzęt przetwarzający dane i komputery; urządzenia do gaszenia ognia; nagrane taśmy i dyski, CD-romy, DVD, dyski kompaktowe, kasy i dyski video, kasy i dyski audio; kasy; oprogramowanie komputerowe; publikacje elektroniczne do pobrania, materiał muzyczny i inny audio-video dostępny do pobrania drogą elektroniczną z Internetu; magnesy dekoracyjne; obudowy do telefonów komórkowych, maty anty-poślizgowe; ramiona gramofonowe; nagrania fonograficzne; urządzenia czyszczące nagrania fonograficzne; odtwarzacze nagrań; igły odtwarzaczy nagrań; urządzenia do zmiany igieł odtwarzaczy nagrań; głośniki, obudowy do głośników; wzmacniacze; audiowizualne urządzenia do nauczania; muzyczne szafy grające; kamery video; aparaty fotograficzne; kamery wideo zespolone z magnetofonem; słuchawki na uszy; zatyczki do uszu; programy gier komputerowych; odtwarzacze płyt kompaktowych; mikrofony; tuby do głośników; programy komputerowe nagrane; programy komputerowe, programy ładowalne; podkładki pod myszy komputerowe; podpórki pod nadgarstki do użytku z komputerem, 14 metale szlachetne i ich stopy, wyroby z metali szlachetnych lub pokrywane nimi nie ujęte w innych klasach; wyroby jubilerskie, kamienie szlachetne; przyrządy zegarmistrzowskie i chronometryczne; metalowe broszki; metalowe wisioriki; budziki; amulety; emblematy z metali szlachetnych; pudełka z metali szlachetnych; bransoletki; klamry z metali szlachetnych; futerały z metali szlachetnych; futerały do stosowania w zegarmistrzostwie; łańcuszki; łańcuszki do zegarków; breloczki; chronografy, zegarki; spinki do mankietów; diamenty; kolczyki; złoto i srebro stołowe inne niż sztucze; widelce i łyżki; ozdoby do kapeluszy z metali szlachetnych; pojemniki domowe z metali szlachetnych; przybory domowe z metali szlachetnych; biżuteria z kości słoniowej; ozdoby z agatu; kasetki na biżuterię z metali szlachetnych; biżuteria z bursztynu; breloczki do kluczy; medaliony; medale; naszyjniki; szpilki ozdobne; perły; perły z ambroidu; pióra z metali szlachetnych; szpilki; puderniczki z metali szlachetnych; pierścionki, biżuteria; ozdoby do obuwia z metali szlachetnych; tabakiery z metali szlachetnych; figurki z metali szlachetnych; spinki do krawatów; szpilki do krawatów; breloczki; dzieła sztuki z metali szlachetnych, 15 instrumenty muzyczne; plektrony z nadrukowaną folią; akordeony; kobzy, dudy; flety bambusowe; bandolet neonowy; katarynki; pałki do bębnow basowych; basy; miechy do instrumentów muzycznych; śruby smyczkowe do instrumentów muzycznych; smyczki do instrumentów muzycznych; podstawki do instrumentów muzycznych; bucyny; kuranty; futerały na instrumenty muzyczne; kastaniety; klarnety; trąbki, rogi; harmonie ręczne; batuty dyrygenckie; komety, trąbki; cymbały; tłumiki (surdyny) do instrumentów muzycznych; kontrabasy; skóra na bębny; bębny; pałeczki perkusyjne; elektroniczne instrumenty muzyczne; flety; gongi; gitary; dzwonki ręczne; organki; harmonijki; struny do harf; harfy; rogi; huginy (skrzypce chińskie); regulatory natężenia dźwięku do pianin mechanicznych; drumle, harfy żydowskie; podstawki pod kotły, tarabany; kotły, tarabany; klawiatury instrumentów muzycznych; klawisze instrumentów muzycznych; liry; mandoliny; ustniki instrumentów muzycznych; taśmy muzyczne do pianina; statyw do nut; syntezatory muzyczne; pozytywki; oboje; okaryny; organy; pedały do instrumentów muzycznych; kołki do instrumentów muzycznych; perforowane taśmy muzyczne; klawiatury do pianin; klawisze do pianin; struny do pianin; plektrony; pipa (gitara chińska); stroiki; szeng (chiński instrument dęty); struny do instrumentów muzycznych; suona (trąbka chińska); tamburyny; tam-tamy; trójkąty; puzony; trąbki; kamertony; młoteczki do strojenia; urządzenia do odwracania kartek w zeszytach z nutami; klapki do instrumentów muzycznych; altówki; skrzypce; piszczałki do organów; ksylofony; cytry.

(111) 235589 (220) 2009 03 09 (210) 353119  
 (151) 2011 02 25 (441) 2009 06 22  
 (732) Experience Hendrix LLC, Seattle, US.  
 (540)



(531) 27.5.1

(510), (511) **09** urządzenia i przyrządy: naukowe, żeglarskie, geodezyjne, elektryczne, fotograficzne, kinematograficzne, optyczne, wagowe, pomiarowe, sygnalizacyjne, kontrolne, do ratowania życia, do celów dydaktycznych; urządzenia i przyrządy elektryczne przewodzące, transformujące, akumulatorowe, i kontrolno-sterujące, urządzenia do nagrywania, transmisji lub reprodukcji dźwięku lub obrazu, magnetyczne nośniki danych, płyty, dyski z nagraniami; automaty sprzedające i mechanizmy do urządzeń uruchamianych przez wrzucenie monety; kasy sklepowe, maszyny liczące, sprzęt przetwarzający dane i komputery; urządzenia do gaszenia ognia; nagrane taśmy i dyski, CD-romy, DVD, dyski kompaktowe, kasety i dyski video, kasety i dyski audio; kasety; oprogramowanie komputerowe; publikacje elektroniczne do pobrania, materiał muzyczny i inny audio-video dostępny do pobrania drogą elektroniczną z Internetu; magnesy dekoracyjne; obudowy do telefonów komórkowych, maty antypoślizgowe; ramiona gramofonowe; nagrania fonograficzne; urządzenia czyszczące nagrania fonograficzne; odtwarzacze nagrań; igły odtwarzaczy nagrań; urządzenia do zmiany igieł odtwarzaczy nagrań; głośniki, obudowy do głośników; wzmacniacze; audio-wizualne urządzenia do nauczania; muzyczne szafy grające; kamery video; aparaty fotograficzne; kamery wideo zespolone z magnetofonem; słuchawki na uszy; zatyczki do uszu; programy gier komputerowych; odtwarzacze płyt kompaktowych; mikrofony; tuby do głośników; programy komputerowe nagrane; programy komputerowe, programy ładowalne; podkładki pod myszy komputerowe; podpórki pod nadgarstki do użytku z komputerem, **14** metale szlachetne i ich stopy, wyroby z metali szlachetnych lub pokrywane nimi nie ujęte w innych klasach; wyroby jubilerskie, kamienie szlachetne; przyrządy zegarmistrzowskie i chronometryczne; metalowe broszki; metalowe wisioriki; budziki; amulety; emblematy z metali szlachetnych; pudełka z metali szlachetnych; bransoletki; klamry z metali szlachetnych; futerały z metali szlachetnych; futerały do stosowania w zegarmistrzostwie; łańcuszki; łańcuszki do zegarków; breloczki; chronografy, zegarki; spinki do mankietów; diamenty; kolczyki; złoto i srebro stołowe inne niż sztucze; widelce i łyżki; ozdoby do kapeluszy z metali szlachetnych; pojemniki domowe z metali szlachetnych; przybory domowe z metali szlachetnych; biżuteria z kości słoniowej; ozdoby z agatu; kasetki na biżuterię z metali szlachetnych; biżuteria z bursztynu; breloczki do kluczy; medaliony; medale; naszyjniki; szpilki ozdobne; perły; perły z ambroidu; pióra z metali szlachetnych; szpilki; puderniczki z metali szlachetnych; pierścionki, biżuteria; ozdoby do obuwia z metali szlachetnych; tabakiery z metali szlachetnych; figurki z metali szlachetnych; spinki do krawatów; szpilki do krawatów; breloczki; dzieła sztuki z metali szlachetnych, **15** instrumenty muzyczne; plektrony z nadrukowaną folią; akordeony; kobzy, dudy; flety bambusowe; bandolet neonowy; katarynki; pałki do bębnow basowych; basy; miechy do instrumentów muzycznych; śruby smyczkowe do instrumentów muzycznych; smyczki do instrumentów muzycznych; podstawki do instrumentów muzycznych; bucyny; kuranty; futerały na instrumenty muzyczne; kastaniety; klarnety; trąbki, rogi; harmonie ręczne; batuty dyrygenckie; kornety, trąbki; cymbały; tłumiki (surdyny) do instrumentów muzycznych; kontrabasy; skóra na bębny; bębny; pałeczki perkusyjne; elektroniczne instrumenty muzyczne; flety; gongi; gitary; dzwonki ręczne; organki; harmonijki; struny do harf; harfy; rogi; huginy (skrzypce chińskie); regulatory natężenia dźwięku do pianin mechanicznych; drumle, harfy żydowskie; podstawki pod kotły, tarabany; kotły, tarabany; klawiatury instrumentów muzycznych; klawisze instrumentów muzycznych; liry; mandoliny; ustniki instrumentów muzycznych; taśmy muzyczne do pianina; statywy do nut; syntezatory muzyczne; pozytywki; oboje; okaryny; organy; pedały do instrumentów muzycznych; kolki do instrumentów muzycznych; perforowane taśmy muzyczne; klawiatury do pianin; klawisze do pianin; struny do pianin; plektrony; pipa (gitara chińska); stroiki; szeng (chiński instrument dęty); struny do instrumentów muzycznych; suona (trąbka chińska); tamburyny; tam-tamy; trójkąty; puzony; trąbki; kamertony; młoteczki do strojenia; urządzenia do odwracania kartek w zeszytach z nutami; klapki do instrumentów muzycznych; altówki; skrzypce; piszczałki do organów; ksylofony; cytry, **25** odzież, obuwie, nakrycia głowy; wyszywane mankiety; fartuchy; pieluszki dla dzieci z materiałowy tekstylnych; majtki dziecięce; bandany na szyję; chusty na szyję; płaszcze kąpielowe; sandały kąpielowe; pantofle kąpielowe; czepki kąpielowe; kąpielówki; stroje kąpielowe; stroje plażowe; obuwie plażowe; paski; berety; śliniaki niepapierowe; bielizna damska; cholewki do butów; boty; buty sportowe; szelki; biustonosze; bryczesy, spodnie; daszki do czapek; ornaty; bezrękawniki; odzież gimnastyczna; odzież z imitacji skóry; odzież skórzana; prochowce; ochraniacze kołnierzy; odzież dla kolarzy; majtki; szlafroki; nauszniki; espadryle lub sandały; obuwie piłkarskie; sukienki; etole; futra; gabardyna; kalosze; podwiązki, rękawiczki; obuwie gimnastyczne; półbuty; kapelusze; nakrycia głowy; kaptury; wyroby pończosznice; kurtki; dżerseje; bezrękawniki; dzianina; wyprawka dziecięca; legginsy; krawaty; okrycia wierzchnie; bluzy, kombinizony; pałta; kurtki wełniane lub futrzane z kapturem; pelisy; pulowery; piżamy; sandały; szarfy do ubrania; szaliki; chusty, fulardy; szale; koszułe; buty; koszułki gimnastyczna; buty narciarskie; spód-

nice; mycki, pluski; pantofle domowe; skarpety; pończochy; zakłady pikowane; garnitury; szelki; swetry; kostiumy kąpielowe; T-shirty; rajstopy; cylindry, kape-lusze; slipy; bielizna osobista; kamizelki; odzież wodoodporna.

(111) **235590** (220) 2009 03 09 (210) 353120  
(151) 2011 02 25 (441) 2009 06 22

(732) Experience Hendrix LLC, Seattle, US.

(540) JIMI HENDRIX

(510), (511) **09** urządzenia i przyrządy: naukowe, żeglarskie, geodezyjne, elektryczne, fotograficzne, kinematograficzne, optyczne, wagowe, pomiarowe, sygnalizacyjne, kontrolne, do ratowania życia, do celów dydaktycznych; urządzenia i przyrządy elektryczne przewodzące, transformujące, akumulatorowe, i kontrolno-sterujące, urządzenia do nagrywania, transmisji lub reprodukcji dźwięku lub obrazu, magnetyczne nośniki danych, płyty, dyski z nagraniami; automaty sprzedające i mechanizmy do urządzeń uruchamianych przez wrzucenie monety; kasy sklepowe, maszyny liczące, sprzęt przetwarzający dane i komputery; urządzenia do gaszenia ognia; nagrane taśmy i dyski, CD-romy, DVD, dyski kompaktowe, kasety i dyski video, kasety i dyski audio; kasety; oprogramowanie komputerowe; publikacje elektroniczne do pobrania, materiał muzyczny i inny audio-video dostępny do pobrania drogą elektroniczną z Internetu; magnesy dekoracyjne; obudowy do telefonów komórkowych, maty antypoślizgowe; ramiona gramofonowe; nagrania fonograficzne; urządzenia czyszczące nagrania fonograficzne; odtwarzacze nagrań; igły odtwarzaczy nagrań; urządzenia do zmiany igieł odtwarzaczy nagrań; głośniki, obudowy do głośników; wzmacniacze; audiowizualne urządzenia do nauczania; muzyczne szafy grające; kamery video; aparaty fotograficzne; kamery wideo zespolone z magnetofonem; słuchawki na uszy; zatyczki do uszu; programy gier komputerowych; odtwarzacze płyt kompaktowych; mikrofony; tuby do głośników; programy komputerowe nagrane; programy komputerowe, programy ładowalne; podkładki pod myszy komputerowe; podpórki pod nadgarstki do użytku z komputerem, **14** metale szlachetne i ich stopy, wyroby z metali szlachetnych lub pokrywane nimi nie ujęte w innych klasach; wyroby jubilerskie, kamienie szlachetne; przyrządy zegarmistrzowskie i chronometryczne; metalowe broszki; metalowe wisioriki; budziki; amulety; emblematy z metali szlachetnych; pudełka z metali szlachetnych; bransoletki; klamry z metali szlachetnych; futerały z metali szlachetnych; futerały do stosowania w zegarmistrzostwie; łańcuszki; łańcuszki do zegarków; breloczki; chronografy, zegarki; spinki do mankietów; diamenty; kolczyki; złoto i srebro stołowe inne niż sztucze; widelce i łyżki; ozdoby do kapeluszy z metali szlachetnych; pojemniki domowe z metali szlachetnych; przybory domowe z metali szlachetnych; biżuteria z kości słoniowej; ozdoby z agatu; kasetki na biżuterię z metali szlachetnych; biżuteria z bursztynu; breloczki do kluczy; medaliony; medale; naszyjniki; szpilki ozdobne; perły; perły z ambroidu; pióra z metali szlachetnych; szpilki; puderniczki z metali szlachetnych; pierścionki, biżuteria; ozdoby do obuwia z metali szlachetnych; tabakiery z metali szlachetnych; figurki z metali szlachetnych; spinki do krawatów; szpilki do krawatów; breloczki; dzieła sztuki z metali szlachetnych, **15** instrumenty muzyczne; plektrony z nadrukowaną folią; akordeony; kobzy, dudy; flety bambusowe; bandolet neonowy; katarynki; pałki do bębnow basowych; basy; miechy do instrumentów muzycznych; śruby smyczkowe do instrumentów muzycznych; smyczki do instrumentów muzycznych; podstawki do instrumentów muzycznych; bucyny; kuranty; futerały na instrumenty muzyczne; kastaniety; klarnety; trąbki, rogi; harmonie ręczne; batuty dyrygenckie; kornety, trąbki; cymbały; tłumiki (surdyny) do instrumentów muzycznych; kontrabasy; skóra na bębny; bębny; pałeczki perkusyjne; elektroniczne instrumenty muzyczne; flety; gongi; gitary; dzwonki ręczne; organki; harmonijki; struny do harf; harfy; huginy (skrzypce chińskie); regulatory natężenia dźwięku do pianin mechanicznych; drumle, harfy żydowskie; podstawki pod kotły, tarabany; kotły, tarabany; klawiatury instrumentów muzycznych; klawisze instrumentów muzycznych; liry; mandoliny; ustniki instrumentów muzycznych; taśmy muzyczne do pianina; statywy do nut; syntezatory muzyczne; pozytywki; oboje; okaryny; organy; pedały do instrumentów muzycznych; kolki do instrumentów muzycznych; perforowane taśmy muzyczne; klawiatury do pianin; klawisze do pianin; struny do pianin; plektrony; pipa (gitara chińska); stroiki; szeng (chiński instrument dęty); struny do instrumentów muzycznych; suona (trąbka chińska); tamburyny; tam-tamy; trójkąty; puzony; trąbki; kamertony; młoteczki do strojenia; urządzenia do odwracania kartek w zeszytach z nutami; klapki do instrumentów muzycznych; altówki; skrzypce; piszczałki do organów; ksylofony; cytry, **25** odzież, obuwie, nakrycia głowy; wyszywane mankiety; fartuchy; pieluszki dla dzieci z mate-

riałów tekstylnych; majtki dziecięce; bandany na szyję; chusty na szyję; płaszcze kąpielowe; sandały kąpielowe; pantofle kąpielowe; czepki kąpielowe; kąpielówki; stroje kąpielowe; stroje plażowe; obuwie plażowe; paski; berety; śliniaki niepapierowe; bielizna damska; cholewki do butów; boty; buty sportowe; szelki; biustonosze; bryczesy, spodnie; daszki do czapek; ornaty; bezrękawniki; odzież gimnastyczna; odzież z imitacji skóry; odzież skórzana; prochowce; ochraniacze kołnierzy; odzież dla kolarzy; majtki; szlafroki; nauszniki; espadryle lub sandały; obuwie piłkarskie; sukienki; etole; futra; gabardyna; kalosze; podwiązki, rękawiczki; obuwie gimnastyczne; półbuty; kapelusze; nakrycia głowy; kaptury; wyroby pończosznicze; kurtki; dżerseje; bezrękawniki; dzianina; wyprawka dziecięca; legginsy; krawaty; okrycia wierzchnie; bluzy, kombinezony; palta; kurtki wełniane lub futrzane z kapturem; pelisy; pulowery; piżamy; sandały; szarfy do ubrania; szaliki; chusty, fulardy; szale; koszule; buty; koszulki gimnastyczna; buty narciarskie; spódnice; mycki, piuski; pantofle domowe; skarpety; pończochy; żakiety pikowane; garnitury; szelki; swetry; kostiumy kąpielowe; T-shirty; rajstopy; cylindry, kapelusze; slipy; bielizna osobista; kamizelki; odzież wodoodporna.

(111) **235591** (220) 2009 05 09 (210) 355617

(151) 2011 01 04 (441) 2009 08 17

(732) AGENCJA TRAVELLAND Andrzej Urbanik, Zielonki, PL.

(540) TRAVELBIT

(510), (511) **38** usługi przesyłania informacji tekstowych i obrazowych za pośrednictwem terminali komputerowych i sieci internetowej, internetowy serwis informacyjny, usługi poczty elektronicznej, usługi telekomunikacyjne, przesyłanie informacji, połączenie ze światową siecią komputerową za pośrednictwem telekomunikacji, przesyłanie informacji tekstowej i obrazowej przy pomocy komputera, emisja telewizyjna, transmisja programów telewizyjnych, usługi telewizji kablowej, transmisja programów radiowych, usługi w zakresie Internetu związane ze zbieraniem i przekazywaniem wiadomości, informacji tekstowych i obrazowych, **39** usługi w zakresie biur podróży, organizatorów turystyki, pośredników turystycznych świadczone na rzecz osób trzecich, transport osób i mienia, usługi związane z wypożyczaniem samochodów, usługi związane z transportem sanitarnym świadczone na rzecz osób trzecich, **42** usługi w zakresie Internetu związane z utrzymywaniem i obsługą portali internetowych, tworzenie programów komputerowych, serwis oprogramowania, usługi w zakresie tworzenia stron internetowych, form przemysłowych, grafiki komputerowej, usługi w zakresie analiz i badań: chemicznych, biologicznych, bakteriologicznych, radiologicznych, farmakologicznych, usługi w zakresie laboratoryjnej diagnostyki medycznej, **44** usługi w zakresie diagnostyki medycznej wynikające z praktyki lekarskiej.

(111) **235592** (220) 2009 05 18 (210) 356015

(151) 2011 03 08 (441) 2009 08 31

(732) ZIELONA BUDKA (MIELEC) Spółka z ograniczoną odpowiedzialnością, Mielec, PL.

(540)



Kolor znaku: szary i odcienie, biały, różowy, czerwony, brązowy, bordowy, złoty i odcienie, żółty, czarny, zielony i odcienie

(531) 5.5.23, 5.7.16, 6.19.1, 19.3.3, 25.1.15, 27.5.1, 29.1.15

(510), (511) **30** lody, desery lodowe, sorbety, sosy do deserów, sorbety lodowe.

(111) **235593** (220) 2009 05 18 (210) 356021

(151) 2011 03 08 (441) 2009 08 31

(732) ZIELONA BUDKA (MIELEC) Spółka z ograniczoną odpowiedzialnością, Mielec, PL.

(540)



Kolor znaku: szary i odcienie, seledynowy, brązowy, zielony i odcienie, niebieski, biały, złoty i odcienie, czarny

(531) 5.3.11, 6.3.1, 8.1.18, 8.1.22, 19.3.3, 25.1.15, 27.5.1, 29.1.15

(510), (511) **30** lody, desery lodowe, sorbety, sosy do deserów, sorbety lodowe.

(111) **235594** (220) 2009 05 18 (210) 356022

(151) 2011 03 08 (441) 2009 08 31

(732) ZIELONA BUDKA (MIELEC) Spółka z ograniczoną odpowiedzialnością, Mielec, PL.

(540)



Kolor znaku: szary i odcienie, biały, fioletowy, granatowy, czarny, brązowy, złoty i odcienie, żółty, zielony i odcienie

(531) 5.7.9, 5.7.24, 6.19.1, 8.1.18, 19.3.3, 25.1.15, 27.5.1, 29.1.15

(510), (511) **30** lody, desery lodowe, sorbety, sosy do deserów, sorbety lodowe.

(111) **235595** (220) 2009 05 18 (210) 356023

(151) 2011 03 08 (441) 2009 08 31

(732) ZIELONA BUDKA (MIELEC) Spółka z ograniczoną odpowiedzialnością, Mielec, PL.

(540)



Kolor znaku: szary i odcienie, biały, jasnobrązowy, ciemnobrązowy, błękitny, brązowy, czarny, zielony i odcienie, żółty, beżowy, kremowy, złoty i odcienie

(531) 5.1.1, 5.1.8, 6.19.1, 8.1.19, 8.1.22, 19.3.3, 25.1.15, 27.5.1, 29.1.15

(510), (511) **30** lody, desery lodowe, sorbety, sosy do deserów, sorbety lodowe.

(111) **235596** (220) 2009 05 18 (210) 356024  
 (151) 2011 03 08 (441) 2009 08 31  
 (732) ZIELONA BUDKA (MIELEC) Spółka z ograniczoną odpowiedzialnością, Mielec, PL.  
 (540)



Kolor znaku: szary i odcienie, biały, żółty i odcienie, pomarańczowy, złoty i odcienie, czarny, zielony i odcienie, niebieski, czerwony, brązowy  
 (531) 5.5.19, 6.7.25, 8.1.18, 19.3.3, 25.1.15, 27.5.1, 29.1.15  
 (510), (511) **30** lody, desery lodowe, sorbety, sosy do deserów, sorbety lodowe.

(111) **235597** (220) 2009 05 18 (210) 356025  
 (151) 2011 03 08 (441) 2009 08 31  
 (732) ZIELONA BUDKA (MIELEC) Spółka z ograniczoną odpowiedzialnością, Mielec, PL.  
 (540)



Kolor znaku: szary i odcienie, biały, beżowy, brązowy, czerwony, zielony i odcienie, błękitny, bordowy, złoty i odcienie, jasnobrązowy  
 (531) 6.19.1, 6.19.11, 8.1.9, 19.3.3, 25.1.15, 27.5.1, 29.1.15  
 (510), (511) **30** lody, desery lodowe, sorbety, sosy do deserów, sorbety lodowe.

(111) **235598** (220) 2004 05 01 K (210) 358243  
 (151) 2011 02 18 (441) 2009 08 31  
 (732) Union Bancaire Privée, UBP, Genewa, CH.  
 (540)



**UNION BANCAIRE PRIVÉE**

(531) 26.4.1, 27.5.1  
 (510), (511) **36** usługi w zakresie spraw bankowych, finansowych i monetarnych.

(111) **235599** (220) 2009 07 14 (210) 358250  
 (151) 2011 02 22 (441) 2009 10 26  
 (732) KABEL-TECHNIK-POLSKA SPÓŁKA Z OGRANICZONĄ ODPOWIEDZIALNOŚCIĄ, Czaplinek, PL.

(540)



Kolor znaku: zielony i jego odcienie

(531) 14.1.5, 26.11.3, 27.5.1, 29.1.3  
 (510), (511) **09** druty [przewody] elektryczne, elektryczne urządzenia kontrolno-sterujące, kable elektryczne, kable koncentryczne oraz wiązki kabli elektrycznych, kolektory elektryczne, kondensatory elektryczne, powłoki do identyfikacji przewodów elektrycznych, przełączniki i przelączniki elektryczne, przemienniki, inwertory [elektryczność], przetwornice elektryczne, przewody elektryczne oraz wiązki przewodów elektrycznych, przyrządy pomiarowe, pulpity rozdzielcze [elektryczność], puszkki przełącznikowe [elektryczność], reduktory [elektryczność], skrzynki do przyłączy [elektryczność], skrzynki rozdzielcze [elektryczność], styki elektryczne, szafy sterownicze, szafy rozdzielcze, tablice rozdzielcze i sterownicze [elektryczność], transformatory elektryczne, tuleje złączowe do kabli elektrycznych, tworniki [elektryczność], złącza i złączki elektryczne, **37** usługi w zakresie naprawy i serwisu urządzeń elektrycznych, montażu kabli, wiązek kabli i urządzeń elektrycznych, **42** usługi w zakresie projektowania układów sterowania i automatyki, projektowania urządzeń elektrycznych, projektów technicznych, badań technicznych.

(111) **235600** (220) 2009 07 31 (210) 358920  
 (151) 2011 03 16 (441) 2009 11 09  
 (732) Przedsiębiorstwo Wielobranżowe „MARO” S.C. Marek Błaszak, Roman Błaszak, Komorniki, PL.  
 (540)



Kolor znaku: czerwony, zielony, niebieski, żółty, fioletowy, czarny  
 (531) 27.5.1, 29.1.15  
 (510), (511) **20** meble biurowe: biurka jedno i dwukontenerowe, biurka szufladowe i półkowe, stoły biurowe proste i profilowane, stoły kątowe i z osłonami, szafy biurowe otwarte półkowe i drzwiowe, lamy recepcyjne, stanowiska komputerowe, stoliki pod komputery i telewizory; ścianki parawanowe i stanowiskowe, tablice do rysowania i pisania, meble inne: meble kuchenne i wyposażenie barów i sal konferencyjnych, meble w zastawach i systemach funkcyjnych, meble biblioteczne: szafy otwarte i zamknięte, regały i półki, stoły do czytania i pisania, gabloty, kontuary, komody, skrzynie, kredensy, krzesła, ławy, łóżka, sofy, wieszaki, meble szkolne i dziecięce, **35** usługi w zakresie prowadzenia interesów: sprzedaży hurtowej mebli w asortymencie, zestawów i systemów mebli biurowych, wyposażenia bibliotek i sal; recepcji i barów, organizacja sprzedaży targowej i kiermaszowej, usługi sondażowe, **37** konserwacja, odnawianie mebli, realizacja projektu, projekty mebli specjalistycznych, systemów, zestawów, **42** aranżacja wnętrz.

(111) **235601** (220) 2009 09 21 (210) 360765  
 (151) 2011 01 20 (441) 2010 01 04  
 (732) „LEDPOL” PRZEDSIĘBIORSTWO WIELOBRANŻOWE LUCJAN KUŁECZKO, Zawichost, PL.  
 (540) LEDPOL

(510), (511) **04** knoty do lamp, świec i zniczy, parafina, masy i granulaty parafinowe, świece, świece woskowe, świece zapachowe, świece choinkowe, tłuszcze do oświetlania, wosk do oświetlania, znicze, znicze nagrobkowe, **11** lampiony, lampy olejowe, szkło do lamp, **20** pojemniki niemetalowe do zniczy, pojemniki szklane i tworzywowe do zniczy, pojemniki gipsowe do zniczy, **21** pokrywy metalowe do pojemników zniczy, **35** zgrupowanie na rzecz osób trzecich różnych towarów obejmujących: knoty do lamp, świec i zniczy, parafina, masy i granulaty parafinowe, świece, świece woskowe, świece zapachowe, świece choinkowe, tłuszcze do oświetlania, wosk do



oświetlenia, znicze, znicze nagrobkowe, lampiony, lampy olejowe, szkło do lamp, pojemniki niemetalowe do zniczy, pojemniki szklane i tworzywowe do zniczy, pojemniki gipsowe do zniczy, pokrywy metalowe do pojemników zniczy pozwalające nabywcy wygodnie je oglądać i kupować w sklepach, hurtowniach oraz na stronie internetowej, prowadzenie sprzedaży hurtowej i detalicznej powyższych towarów także w ramach sklepu internetowego, rozpowszechnianie materiałów reklamowych, usługi w zakresie pośrednictwa handlowego, fachowe doradztwo handlowe, organizowanie różnorodnej reklamy i promocji na rzecz osób trzecich, organizowanie i współudział w targach i wystawach handlowych i reklamowych na rzecz osób trzecich, usługi internetowe związane z pośrednictwem handlowym w zakresie dostępu do informacji o oferowanych towarach i świadczonych usługach poprzez skomputeryzowane przyjmowanie zamówień i zleceń w celu umożliwienia zainteresowanym osobom brania udziału w różnorodnych transakcjach handlowych.

(111) **235602** (220) 2009 09 23 (210) 360851  
 (151) 2011 03 10 (441) 2010 01 04  
 (732) Towarzystwo Opieki nad Zwierzętami w Polsce, Warszawa, PL.  
 (540)



Kolor znaku: złoty, czarny, biały, niebieski  
 (531) 1.1.1, 1.1.2, 1.1.10, 1.1.13, 9.1.10, 25.1.25, 26.1.1, 26.1.4, 27.5.1, 29.1.14  
 (510), (511) **16** plakaty, **35** promocja, reklamy, **41** tresura, szkolenie, edukacja, nauczanie, konkursy, **43** hotele dla zwierząt, **44** weterynaria, hodowla zwierząt, tatuowanie, **45** opieka nad zwierzętami domowymi.

(111) **235603** (220) 2009 10 05 (210) 361255  
 (151) 2011 01 05 (441) 2010 01 18  
 (732) OPTIMUM MARK SPÓŁKA Z OGRANICZONĄ ODPOWIEDZIALNOŚCIĄ, Warszawa, PL.  
 (540) Melly  
 (510), (511) **32** soki owocowe i warzywne, wody mineralne, napoje bezalkoholowe, napoje owocowe i nektary.

(111) **235604** (220) 2009 10 05 (210) 361256  
 (151) 2011 01 05 (441) 2010 01 18  
 (732) OPTIMUM MARK SPÓŁKA Z OGRANICZONĄ ODPOWIEDZIALNOŚCIĄ, Warszawa, PL.  
 (540) Grryzli  
 (510), (511) **30** słodczy, żelki, wyroby cukiernicze, ciastka.

(111) **235605** (220) 2009 10 05 (210) 361271  
 (151) 2011 01 05 (441) 2010 01 18  
 (732) OPTIMUM MARK SPÓŁKA Z OGRANICZONĄ ODPOWIEDZIALNOŚCIĄ, Warszawa, PL.  
 (540)

*Ziarna Natury*

Kolor znaku: biały, brązowy  
 (531) 27.5.1, 29.1.12  
 (510), (511) **30** makarony, żywność na bazie mąki, mąka i produkty zbożowe.

(111) **235606** (220) 2009 10 13 (210) 361599  
 (151) 2011 01 05 (441) 2010 01 18  
 (732) KRAJOWA SPÓŁKA CUKROWA SPÓŁKA AKCYJNA, Toruń, PL.  
 (540)



Kolor znaku: złoty, biały, brązowy  
 (531) 5.3.11, 5.7.14, 26.1.2, 27.5.1, 29.1.13  
 (510), (511) **30** wyroby cukiernicze, słodczy, cukierki.

(111) **235607** (220) 2009 10 13 (210) 361600  
 (151) 2011 01 05 (441) 2010 01 18  
 (732) KRAJOWA SPÓŁKA CUKROWA SPÓŁKA AKCYJNA, Toruń, PL.  
 (540)



Kolor znaku: żółty, różowy, niebieski, zielony  
 (531) 27.1.5, 29.1.14  
 (510), (511) **30** wyroby cukiernicze, słodczy, cukierki.

(111) **235608** (220) 2009 10 16 (210) 361755  
 (151) 2011 03 09 (441) 2010 01 18  
 (732) KRAKOWSKIE BIURO FESTIWALOWE, Kraków, PL.  
 (540)



Kolor znaku: ciemnoniebieski, biały  
 (531) 26.4.2, 27.5.1, 29.1.12  
 (510), (511) **09** automaty biletowe, ekrany projekcyjne, hologramy, neony reklamowe, magnetyczne nośniki informacji, monitory hardware komputerowe, monitory programy komputerowe, optyczne nośniki informacji, etykiety na towarach elektroniczne, kodowane identyfikacyjne bransoletki magnetyczne, **16** naklejki adresowe, afisze, plakaty, tablice ogłoszeniowe na afisze z kartonu lub papieru, czasopisma, periodyki, bilety, mapy, książki, emblematy, pieczęcie papierowe, fotografie, formularze blankiety, druki, mapy geograficzne, broszury, zakładki do książek, bloczki do pisania, kasetki na papierie jako artykuły biurowe, etykiety nie z materiału tekstylnego, nalepki, naklejki jako materiały piśmienne, **35** pomoc w prowadzeniu działalności gospodarczej, rozlepianie plakatów reklamowych, reklama billboardowa, agencje informacji handlowej, rozpowszechnienie ogłoszeń reklamowych, doradztwo w zakresie organizacji i zarządzania działalnością gospodarczą, przygotowywanie reklam prasowych, rozpowszechnianie materiałów reklamowych, ulotki, prospekty, druki, próbki, powielanie dokumentów, uaktualnianie materiałów reklamowych, kolportaż próbek, badania marketingowe,

badania rynku, pozyskiwanie informacji o działalności gospodarczej, wynajmowanie nośników reklamowych, reklama, badania w dziedzinie działalności gospodarczej, specjalistyczne doradztwo w zakresie działalności gospodarczej, organizowanie wystaw w celach handlowych lub reklamowych, informacja o działalności gospodarczej, wynajmowanie reklamowych przestrzeni, promocja sprzedaży dla osób trzecich, telefoniczne udzielanie informacji dla nieobecnych abonentów, prenumerata gazet dla osób trzecich, usługi impresariów w działalności artystycznej, organizowanie targów w celach handlowych lub reklamowych, reklama za pośrednictwem sieci komputerowej, wyszukiwanie informacji w plikach komputerowych dla osób trzecich, prezentowanie produktów w mediach dla celów sprzedaży detalicznej, handlowe informacje i porady udzielane konsumentom w punktach informacji konsumenckiej, tworzenie reklamowych i sponsorowanych tekstów, poszukiwania w zakresie patronatu, **41** rozrywka, usługi artystów teatralnych, organizowanie konkursów edukacyjnych lub rozrywkowych, usługi związane z organizacją wy-poczynku, sale koncertowe, organizowanie i obsługa konferencji, organizowanie i obsługa kongresów, informacje o edukacji, informacja o imprezach rozrywkowych, organizacja wystaw związanych z kulturą lub edukacją, organizowanie obozów wakacyjnych w zakresie rozrywki, użytkowanie sal kinowych, usługi muzea wystawy, informacja o rekreacji, doradztwo zawodowe, porady w zakresie edukacji lub kształcenia, usługi dystrybucji biletów, organizowanie i prowadzenie koncertów.

(111) **235609** (220) 2009 10 16 (210) 361770  
 (151) 2011 03 09 (441) 2010 01 18  
 (732) KRAKOWSKIE BIURO FESTIWALOWE, Kraków, PL.  
 (540)



(531) 26.4.2, 27.5.1  
 (510), (511) **09** automaty biletowe, ekrany projekcyjne, hologramy, neony reklamowe, magnetyczne nośniki informacji, monitory hardware komputerowy, monitory programy komputerowe, optyczne nośniki informacji, etykiety na towarach elektroniczne, kodowane identyfikacyjne bransoletki magnetyczne, **16** naklejki adresowe, afisze, plakaty, tablice ogłoszeniowe na afisze z kartonu lub papieru, czasopisma, periodyki, bilety, mapy, książki, emblematy, pieczęcie papierowe, fotografie, formularze blankiety, druki, mapy geograficzne, broszury, zakładki do książek, bloczki do pisania, kasety na papeperię jako artykuły biurowe, etykiety nie z materiału tekstylnego, nalepki, naklejki jako materiały piśmienne, **35** pomoc w prowadzeniu działalności gospodarczej, rozlepianie plakatów reklamowych, reklama billboardowi, agencje informacji handlowej, rozpowszechnienie ogłoszeń reklamowych, doradztwo w zakresie organizacji i zarządzania działalnością gospodarczą, przygotowywanie reklam prasowych, rozpowszechnianie materiałów reklamowych, ulotki, prospekty, druki, próbki, powielanie dokumentów, uaktualnianie materiałów reklamowych, kolportaż próbek, badania marketingowe, badania rynku, pozyskiwanie informacji o działalności gospodarczej, wynajmowanie nośników reklamowych, reklama, badania w dziedzinie działalności gospodarczej, specjalistyczne doradztwo w zakresie działalności gospodarczej, organizowanie wystaw w celach handlowych lub reklamowych, informacja o działalności gospodarczej, wynajmowanie reklamowych przestrzeni, promocja sprzedaży dla osób trzecich, telefoniczne udzielanie informacji dla nieobecnych abonentów, prenumerata gazet dla osób trzecich, usługi impresariów w działalności artystycznej, organizowanie targów w celach handlowych lub reklamowych, reklama za pośrednictwem sieci komputerowej, wyszukiwanie informacji w plikach komputerowych dla osób trzecich, prezentowanie produktów w mediach dla celów sprzedaży detalicznej, handlowe informacje i porady udzielane konsumentom w punktach informacji konsumenckiej, tworzenie reklamowych i sponsorowanych tekstów, poszukiwania w zakresie patronatu, **41** rozrywka, usługi artystów teatralnych, organizowanie konkursów edukacyjnych lub rozrywkowych, usługi związane z organizacją wy-

poczynku, sale koncertowe, organizowanie i obsługa konferencji, organizowanie i obsługa kongresów, informacje o edukacji, informacja o imprezach rozrywkowych, organizacja wystaw związanych z kulturą lub edukacją, organizowanie obozów wakacyjnych w zakresie rozrywki, użytkowanie sal kinowych, usługi muzea wystawy, informacja o rekreacji, doradztwo zawodowe, porady w zakresie edukacji lub kształcenia, usługi dystrybucji biletów, organizowanie i prowadzenie koncertów.

(111) **235610** (220) 2009 10 20 (210) 361875  
 (151) 2011 03 21 (441) 2010 02 01  
 (732) SYNTAX Spółka z ograniczoną odpowiedzialnością, Łowicz, PL.  
 (540)



Kolor znaku: biały, granatowy, żółty, brązowy, zielony, pomarańczowy, różowy, niebieski

(531) 27.5.1, 29.1.15  
 (510), (511) **25** odzież, wyroby pończosznicze, skarpetki, podkolanówki.

(111) **235611** (220) 2009 06 15 (210) 357045  
 (151) 2010 09 24 (441) 2009 09 28  
 (732) O2.PL Spółka z ograniczoną odpowiedzialnością, Warszawa, PL.  
 (540)



Kolor znaku: czarny, biały, szary, różowy i odcienie

(531) 3.1.8, 27.5.1, 29.1.14  
 (510), (511) **35** pozyskiwanie danych do komputerowych baz danych, systematyzacja danych w komputerowych bazach danych, komputerowe zarządzanie plikami, uaktualnianie materiałów reklamowych, wyszukiwanie informacji z plików komputerowych dla osób trzecich, prezentowanie produktów w mediach dla celów sprzedaży detalicznej, reklama, reklama za pośrednictwem sieci komputerowej, wynajmowanie przestrzeni reklamowej, uaktualnianie materiału reklamowego, rozpowszechnianie ogłoszeń reklamowych, reklamy korespondencyjne, sortowanie danych w bazach komputerowych, edycja tekstów, tworzenie reklamowych i sponsorowanych tekstów, wyszukiwanie informacji w plikach komputerowych dla osób trzecich, wyszukiwanie w komputerowych bazach danych, usługi prowadzenia sprzedaży niżej wymienionych towarów z naniesionym logo rejestrowanego znaku towarowego jako elementu reklamowo-ozdobnego: apaszki jedwabne, baloniki, bandanki, banery, beżekawniki, bloczki kartek samoprzylepnych, bluzy, bombki, breloczki, chorągiewki, czapki, daszki, długopisy, elektroniczne urządzenia ze słownikiem, etui skórzane na długopisy, etui skórzane na wizytówki, flagi, galanteria odzieżowa damska i męska, galanteria skórzana, galanteria papierowa, kalendarze, kalkulatory, kapelusze, karafki, konstrukcje dmuchane i balony, kosmetyczki, kosmetyki, koszulki polo, krawaty, krzeselka, kubki, kurtki, latawce, maskotki, materiały biurowe i szkolne, pudełka, naklejki i nalepki, notesy, obrusy, odtwarzacze płyt kompaktowych i kaset, ołówki, opakowania na napoje, organizery, otwieracze do butelek, papiery pakowe, parasole, parasolki, parawany, para jedwabne, piłki, piórniki, plecaki, podkładki pod kubki, kieliszki i szklanki, podkładki pod mysz, pokrowce na telefony, portfele, postery, samochodowe osłony przeciwsłoneczne, siatki, skrobaczki do szyb, słodczyce, stroje dla personelu, szale, szaliki, teczki skórzane, termosy, torby i torebki, torciki, trąbki, t-shirty, wizytowniki, wody perfumowane i perfumy, worki żeglarskie, wyroby ze szkła i porcelany, zabawki, zegary ścienne, zegarki, znaczki z logo, **38** udostępnianie Internetu dla forum dyskusyjnych, łączność poprzez terminale komputerowe, łączność za pomocą telefonii ko-

mórkowej, zbieranie i rozpowszechnianie informacji za pomocą sieci teleinformatycznych, usługi poczty elektronicznej, przesyłanie informacji tekstowej i obrazowej za pomocą komputera, przydzielanie dostępu do baz danych, telewizja kablowa, transmisja satelitarna, udostępnianie internetowego forum dyskusyjnego, usługi telefoniczne, usługi dostarczania informacji on-line z komputerowych baz danych, umożliwianie dostępu do stron serwisu za pośrednictwem przekazu telewizyjnego poprzez interaktywny portal telewizyjny, rozpowszechnianie programów i informacji za pośrednictwem sieci informatycznych-Internetu, prowadzenie serwerów i portali internetowych, **42** tworzenie i utrzymywanie stron internetowych dla osób trzecich, wynajmowanie i udostępnianie zasobów serwerów w zakresie sieci komputerowej, tworzenie i prowadzenie serwerów i portali internetowych, **45** licencjonowanie własności intelektualnej, zarządzanie prawami autorskimi, udzielanie licencji dotyczących własności intelektualnej.

(111) **235612** (220) 2009 08 26 (210) 359907  
 (151) 2010 12 13 (441) 2009 12 07  
 (732) F.H.U.P. ASCO SPÓŁKA CYWILNA Piotr Grabis, Grzegorz Mucha, Kraków, PL.  
 (540)



Kolor znaku: czerwony, czarny

(531) 27.5.1, 29.1.12  
 (510), (511) **09** oprogramowanie komputerowe, programy komputerowe nagrane, programy komputerowe ładowalne jako software, **42** usługi projektowania oprogramowania i systemów komputerowych, usługi udostępniania oprogramowania poprzez sieci komputerowe, wypożyczanie oprogramowania komputerowego, usługi w zakresie naprawy i aktualizacji oprogramowania komputerowego, usługi instalacji oprogramowania komputerowego, tworzenie i utrzymywanie stron internetowych dla osób trzecich, doradztwo w sprawach sprzętu komputerowego, **45** licencjonowanie programów komputerowych, licencjonowanie własności intelektualnej.

(111) **235613** (220) 2009 10 08 (210) 361445  
 (151) 2011 04 28 (441) 2010 01 18  
 (732) Synergian Bezak, Zgorzelec, PL.  
 (540)



(531) 26.3.1, 26.4.1, 26.4.3, 27.5.1  
 (510), (511) **41** usługi w zakresie: nauczania, kształcenia, rozrywki, usługi w zakresie organizowania i prowadzenia imprez sportowych i kulturalnych, **44** usługi medyczne, usługi weterynaryjne, usługi w zakresie higieny i urody dla ludzi i zwierząt, usługi związane z rolnictwem, ogrodnictwem i leśnictwem, **45** usługi prawne, usługi społeczne w zakresie zaspokajania potrzeb bytowych osób, usługi w zakresie zapewnienia bezpieczeństwa i ochrony osób oraz mienia.

(111) **235614** (220) 2009 10 29 (210) 362228  
 (151) 2011 01 10 (441) 2010 02 01  
 (732) MARKA „SOKOŁÓW-SERVICE” SPÓŁKA Z OGRANICZONĄ ODPOWIEDZIALNOŚCIĄ SPÓŁKA KOMANDYTOWA, Sokołów Podlaski, PL.  
 (540) CO DWIE TO NIE JEDNA  
 (510), (511) **29** mięso, drób, wędliny, wyroby drobiarskie, wyroby garmażeryjne, konserwy.

(111) **235615** (220) 2009 11 09 (210) 362700  
 (151) 2011 01 11 (441) 2010 02 15  
 (732) Apotex Europe B.V., Leiden, NL.  
 (540) Candronic  
 (510), (511) **05** produkty farmaceutyczne.

(111) **235616** (220) 2009 11 13 (210) 362835  
 (151) 2011 01 05 (441) 2010 02 15  
 (732) Dax Cosmetics Spółka z ograniczoną odpowiedzialnością, Duchnow, PL.  
 (540) wielu pięknych odkryć życzy producent kosmetyków yoskine  
 (510), (511) **03** kosmetyki, kosmetyki do pielęgnacji skóry twarzy, ciała i włosów, artykuły perfumeryjne, dezodoranty, środki myjące, **05** preparaty kosmetyczne o działaniu leczniczym do pielęgnacji i ochrony skóry twarzy, ciała i włosów, lecznicze: balsamy, maści, olejki, płyny, sole, żele, kremy.

(111) **235617** (220) 2009 11 13 (210) 362840  
 (151) 2011 01 11 (441) 2010 02 15  
 (732) Perła-Browary Lubelskie Spółka Akcyjna, Lublin, PL.  
 (540) gollster  
 (510), (511) **32** piwo, wyciąg chmielowy do wytwarzania piwa, wody mineralne, napoje bezalkoholowe, syropy i esencje do napojów, soki owocowe, warzywne, napoje witaminizowane.

(111) **235618** (220) 2009 11 13 (210) 362841  
 (151) 2011 01 11 (441) 2010 02 15  
 (732) Perła-Browary Lubelskie Spółka Akcyjna, Lublin, PL.  
 (540) goolman strong  
 (510), (511) **32** piwo, wyciąg chmielowy do wytwarzania piwa, wody mineralne, napoje bezalkoholowe, syropy i esencje do napojów, soki owocowe, warzywne, napoje witaminizowane.

(111) **235619** (220) 2009 11 16 (210) 362935  
 (151) 2011 03 21 (441) 2010 03 01  
 (732) INSTYTUT „AMITY” JACEK MORAWSKI, Warszawa, PL.  
 (540)



Kolor znaku: czerwony, czarny

(531) 3.9.11, 27.5.1, 29.1.12  
 (510), (511) **41** edukacja, kształcenie praktyczne, nauczanie, organizowanie i prowadzenie konferencji i seminariów, publikacje elektroniczne on-line książek i periodyków, publikowanie książek.

(111) **235620** (220) 2009 11 18 (210) 363020  
 (151) 2011 01 26 (441) 2010 03 01  
 (732) STERLINGA BUSINESS CENTER Spółka z ograniczoną odpowiedzialnością, Warszawa, PL.  
 (540)



Sterlinga Business Center

Kolor znaku: fioletowy, srebrny

(531) 27.5.1, 29.1.12  
 (510), (511) **36** pośrednictwo przy zakupie, sprzedaży i wynajmowaniu nieruchomości, zarządzanie nieruchomościami, **37** usługi ogólnobudowlane związane z budową budynków mieszkalnych i biurowych, usługi remontowe w zakresie budownictwa, usługi pomocnicze takie jak nadzór budowlany i nadzór techniczny, wykonawstwo instalacji: centralne ogrzewanie, wentylacja, wodno-kan-

lizacyjne, gazowe, wykonywanie instalacji elektrycznych budynków i budowli, usługi konserwatorskie i wykończeniowe w zakresie budynków, **42** projektowanie budowlane, urbanistyczne i technologiczne, doradztwo budowlane.

(111) **235621** (220) 2009 11 19 (210) 363071  
(151) 2011 03 03 (441) 2010 03 01  
(732) KRAKOWSKIE BIURO FESTIWALOWE, Kraków, PL.  
(540)

**sacrum  
+ profanum  
sensations**

Kolor znaku: czarny, niebieski

(531) 24.13.1, 27.5.1, 29.1.12

(510), (511) **35** reklama billboardowa, rozpowszechnienie ogłoszeń reklamowych, przygotowywanie reklam prasowych, rozpowszechnianie materiałów reklamowych typu ulotki, prospekty, druki, próbki, uaktualnianie materiałów reklamowych, wynajmowanie nośników reklamowych, publikowanie tekstów sponsorowanych, kreowanie wizerunku firmy, usług, towaru, reklamy radiowe, public relations, reklamy telewizyjne, agencje reklamowe, organizowanie wystaw w celach handlowych lub reklamowych, wynajmowanie przestrzeni reklamowej, promocja sprzedaży dla osób trzecich, obróbka tekstów, reklamy korespondencyjne, usługi impresariów w działalności artystycznej, reklama za pośrednictwem sieci komputerowej, wynajem czasu reklamowego we wszystkich środkach przekazu, usługi przeglądu prasy, prezentowanie produktów w mediach dla celów sprzedaży detalicznej, tworzenie tekstów reklamowych i sponsorowanych, edytorskie usługi w dziedzinie reklamy, poszukiwania w zakresie patronatu, **41** rozrywka w postaci widowisk, organizowanie konkursów, publikowanie tekstów innych niż teksty reklamowe, wypożyczanie nagrań dźwiękowych, produkcja filmów, publikowanie książek, produkcja programów radiowych i telewizyjnych, sale koncertowe, usługi orkiestry, realizacja spektakli, organizowanie i prowadzenie zjazdów, organizowanie i prowadzenie konferencji, informacje o imprezach rozrywkowych, organizowanie wystaw z dziedziny kultury lub edukacji, wystawianie spektakli, organizowanie i prowadzenie seminariów, organizowanie i prowadzenie sympozjum, produkcja filmów na taśmach video, rezerwacja miejsc na spektakle, organizowanie spektakli jako impresariat, komputerowe przygotowanie materiałów do publikacji, usługi kompozycji muzycznych, fotoreportaże, fotografowanie, nagrywanie filmów na taśmach video w zakresie filmowania, pisanie tekstów, innych niż reklamowych, organizowanie i prowadzenie koncertów.

(111) **235622** (220) 2009 11 19 (210) 363072  
(151) 2011 03 03 (441) 2010 03 01  
(732) KRAKOWSKIE BIURO FESTIWALOWE, Kraków, PL.  
(540)

**misteria  
paschalia  
sensations**

(531) 24.13.3, 24.13.25, 27.5.1

(510), (511) **35** reklama billboardowa, rozpowszechnienie ogłoszeń reklamowych, przygotowywanie reklam prasowych, rozpowszechnianie materiałów reklamowych typu ulotki, prospekty, druki, próbki, uaktualnianie materiałów reklamowych, wynajmowanie nośników reklamowych, publikowanie tekstów sponsorowanych, kreowanie wizerunku firmy, usług, towaru, reklamy radiowe, public relations, reklamy telewizyjne, agencje reklamowe, organizowanie wystaw w celach handlowych lub reklamowych, wynajmowanie przestrzeni reklamowej, promocja sprzedaży dla osób trzecich, obróbka tekstów, reklamy korespondencyjne, usługi impresariów w działalności artystycznej, reklama za pośrednictwem sieci komputerowej, wynajem czasu reklamowego we wszystkich środkach przekazu, usługi przeglądu prasy, prezentowanie produktów w mediach dla celów sprzedaży detalicznej, tworzenie tekstów reklamowych i sponsorowanych, edytorskie usługi w dziedzinie reklamy, poszukiwania w za-

kreście patronatu, **41** rozrywka w postaci widowisk, organizowanie konkursów, publikowanie tekstów innych niż teksty reklamowe, wypożyczanie nagrań dźwiękowych, produkcja filmów, publikowanie książek, produkcja programów radiowych i telewizyjnych, sale koncertowe, usługi orkiestry, realizacja spektakli, organizowanie i prowadzenie zjazdów, organizowanie i prowadzenie konferencji, informacje o imprezach rozrywkowych, organizowanie wystaw z dziedziny kultury lub edukacji, wystawianie spektakli, organizowanie i prowadzenie seminariów, organizowanie i prowadzenie sympozjum, produkcja filmów na taśmach video, rezerwacja miejsc na spektakle, organizowanie spektakli jako impresariat, komputerowe przygotowanie materiałów do publikacji, usługi kompozycji muzycznych, fotoreportaże, fotografowanie, nagrywanie filmów na taśmach video w zakresie filmowania, pisanie tekstów, innych niż reklamowych, organizowanie i prowadzenie koncertów.

(111) **235623** (220) 2009 11 25 (210) 363334  
(151) 2011 01 25 (441) 2010 03 01  
(732) „Travel Express” Spółka z ograniczoną odpowiedzialnością, Warszawa, PL.  
(540)

**travelmakers.pl**

Kolor znaku: niebieski, żółty, ciemnopomarańczowy

(531) 18.5.1, 27.5.1, 29.1.13

(510), (511) **35** agencje reklamowe, reklama, rozpowszechnianie materiałów reklamowych: ulotki, prospekty, druki, reklama za pośrednictwem sieci komputerowej, reklamy: reklamy prasowe, reklamy radiowe, reklamy telewizyjne, rozpowszechnianie ogłoszeń reklamowych, **39** usługi dotyczące pośrednictwa w transporcie, rezerwacji transportu, informacji o transporcie, rezerwacja miejsc na podróż.

(111) **235624** (220) 2009 11 25 (210) 363346  
(151) 2011 01 25 (441) 2010 03 01  
(732) Apotex Europe B.V., Leiden, NL.  
(540) GLISAN MR  
(510), (511) **05** produkty farmaceutyczne.

(111) **235625** (220) 2009 12 02 (210) 363633  
(151) 2011 01 03 (441) 2010 03 15  
(732) OPTIMUM MARK Spółka z ograniczoną odpowiedzialnością, Warszawa, PL.  
(540)

**SUPER**

Kolor znaku: brązowy, biały, ciemnobrązowy, beżowy

(531) 27.5.1, 29.1.13

(510), (511) **32** napoje, napoje dla dzieci, bezalkoholowe napoje, napoje izotoniczne, woda, woda mineralna.

(111) **235626** (220) 2009 12 02 (210) 363636  
(151) 2011 01 03 (441) 2010 03 15  
(732) OPTIMUM MARK Spółka z ograniczoną odpowiedzialnością, Warszawa, PL.  
(540)

**Isae**

Kolor znaku: ciemnoróżowy, biały

(531) 26.2.1, 26.13.25, 27.5.1, 29.1.12

(510), (511) **03** kosmetyki, perfumy, dezodoranty.

(111) **235627** (220) 2009 12 04 (210) 363763  
 (151) 2011 01 26 (441) 2010 03 15  
 (732) ZET Premium Spółka z ograniczoną odpowiedzialnością,  
 Warszawa, PL.  
 (540) Życie Jak Marzenie  
 (510), (511) **35** usługi reklamowe i promocyjne, w tym promowanie i reklamowanie za pośrednictwem Internetu, w prasie, radiu i telewizji; badanie rynku i opinii publicznej; dystrybucja i rozpowszechnianie programów i materiałów reklamowych; informacja handlowa i biznesowa; doradztwo, zarządzanie i pomoc w działalności gospodarczej, zarządzanie i pomoc w działalności gospodarczej; organizacja wystaw handlowych lub reklamowych; zdobywanie i przetwarzanie informacji, zarządzanie zbiorami informatycznymi, **38** usługi agencji informacyjnej w zakresie udostępniania aktualności i wiadomości, usługi łączności telefonicznej poprzez terminale komputerowe; emisja programów radiowych i telewizyjnych, transmisje i retransmisje programów radiowych i telewizyjnych; organizowanie i rozpowszechnianie programów edukacyjnych i rozrywkowych; usługi portalu internetowego obejmujące takie usługi telekomunikacyjne jak: przesyłanie za pośrednictwem Internetu informacji tekstowych, obrazowych i dźwiękowych; rozpowszechnianie programów radiowych i telewizyjnych; opracowywanie i przekazywanie wiadomości, **41** produkcja i montaż programów radiowych i telewizyjnych, organizowanie konkursów edukacyjnych i rozrywkowych, organizowanie rozrywki radiowej i telewizyjnej, organizacja czasu wolnego, produkcja i organizowanie widowisk, pokazów, spektakli, koncertów i imprez rozrywkowych oraz kulturalnych, organizowanie imprez sportowych, usługi impresariów w zakresie organizowania spektakli, udostępnianie nagranych nośników obrazu i dźwięku, wypożyczanie nagrań, usługi w zakresie opracowywania reportaży, usługi w zakresie opracowywania tłumaczeń.

(111) **235628** (220) 2009 12 08 (210) 363878  
 (151) 2011 02 03 (441) 2010 03 15  
 (732) Akademia Sztuki Masażu MENOS Aleksandra Knapik,  
 Katowice, PL.  
 (540)



(531) 2.9.14, 24.17.21, 27.5.1, 27.5.13  
 (510), (511) **41** nauczanie, kształcenie, usługi w dziedzinie sportu, **44** usługi w zakresie masażu.

(111) **235629** (220) 2009 12 09 (210) 363934  
 (151) 2011 01 03 (441) 2010 03 15  
 (732) SYNOPTIS PHARMA Spółka z ograniczoną odpowiedzialnością, Warszawa, PL.  
 (540) OXYCORDEINA  
 (510), (511) **03** kosmetyki, w tym lecznicze; mydła, kremy, pasty, lógiony, peelingi, lakiery do paznokci, maseczki kosmetyczne, pomadki do ust, antyperspiranty, preparaty do kąpieli, preparaty kosmetyczne do odchudzania, preparaty do golenia, odświeżacze do ust w aerozolu, środki do pielęgnacji zębów i jamy ustnej, preparaty do czyszczenia protez zębowych, żele i paski wybielające zęby, preparaty do pielęgnacji włosów, szampony, preparaty do opalania, produkty perfumeryjne, perfumy, chusteczki nasączone płynami kosmetycznymi, depilatory, przybory toaletowe i kosmetyczne, środki sanitarne, środki do czyszczenia, polerowania, szorowania i ścierania; środki stosowane w praniu, w tym środki wybielające; olejki eteryczne, **05** produkty farmaceutyczne, produkty lecznicze, witaminy, minerały, mineralne dodatki do żywności, mineralne wody do celów leczniczych, parafarmaceutyki, suplementy diety do celów leczniczych,

dietetyczne środki spożywcze do celów leczniczych, substancje dietetyczne do celów leczniczych, preparaty ziołowe, zioła lecznicze, herbaty lecznicze, produkty biobójcze, produkty biologiczne, bakterio-bójcze, szczepionki, surowice, produkty krwiopochodne, produkty biotechnologiczne, preparaty farmaceutyczne do pielęgnacji skóry, preparaty przeciwtrądzikowe, środki i materiały dentystyczne, płyny farmaceutyczne, żywność dla niemowląt, plastry, opatrunki gipsowe, materiały opatrunkowe, materiały opatrunkowe, środki sanitarne do celów medycznych, środki odkażające, produkty weterynaryjne, produkty chemiczne przeznaczone dla nauk medycznych, preparaty diagnostyczne do celów medycznych, środki dezynfekcyjne, **10** wyroby medyczne, aparaty i instrumenty medyczne, aparatura diagnostyczna do celów medycznych, aparatura do analizy do celów medycznych, butelki dla niemowląt, aparatura i instrumenty chirurgiczne, aparatura i instrumenty dentystyczne, przyrządy do fizykoterapii, przybory lekarskie, artykuły ortopedyczne, smoczki dziecięce, bandaże, poduszki do celów leczniczych, strzykawki do celów medycznych, aparaty i narzędzia weterynaryjne.

(111) **235630** (220) 2009 12 09 (210) 363935  
 (151) 2011 01 03 (441) 2010 03 15  
 (732) SYNOPTIS PHARMA Spółka z ograniczoną odpowiedzialnością, Warszawa, PL.

(540) UREXTRA  
 (510), (511) **03** kosmetyki, w tym lecznicze; mydła, kremy, pasty, lógiony, peelingi, lakiery do paznokci, maseczki kosmetyczne, pomadki do ust, antyperspiranty, preparaty do kąpieli, preparaty kosmetyczne do odchudzania, preparaty do golenia, odświeżacze do ust w aerozolu, środki do pielęgnacji zębów i jamy ustnej, preparaty do czyszczenia protez zębowych, żele i paski wybielające zęby, preparaty do pielęgnacji włosów, szampony, preparaty do opalania, produkty perfumeryjne, perfumy, chusteczki nasączone płynami kosmetycznymi, depilatory, przybory toaletowe i kosmetyczne, środki sanitarne, środki do czyszczenia, polerowania, szorowania i ścierania; środki stosowane w praniu, w tym środki wybielające; olejki eteryczne, **05** produkty farmaceutyczne, produkty lecznicze, witaminy, minerały, mineralne dodatki do żywności, mineralne wody do celów leczniczych, parafarmaceutyki, suplementy diety do celów leczniczych, dietetyczne środki spożywcze do celów leczniczych, substancje dietetyczne do celów leczniczych, preparaty ziołowe, zioła lecznicze, herbaty lecznicze, produkty biobójcze, produkty biologiczne, bakterio-bójcze, szczepionki, surowice, produkty krwiopochodne, produkty biotechnologiczne, preparaty farmaceutyczne do pielęgnacji skóry, preparaty przeciwtrądzikowe, środki i materiały dentystyczne, płyny farmaceutyczne, żywność dla niemowląt, plastry, opatrunki gipsowe, materiały opatrunkowe, materiały opatrunkowe, środki sanitarne do celów medycznych, środki odkażające, produkty weterynaryjne, produkty chemiczne przeznaczone dla nauk medycznych, preparaty diagnostyczne do celów medycznych, środki dezynfekcyjne, **10** wyroby medyczne, aparaty i instrumenty medyczne, aparatura diagnostyczna do celów medycznych, aparatura do analizy do celów medycznych, butelki dla niemowląt, aparatura i instrumenty chirurgiczne, aparatura i instrumenty dentystyczne, przyrządy do fizykoterapii, przybory lekarskie, artykuły ortopedyczne, smoczki dziecięce, bandaże, poduszki do celów leczniczych, strzykawki do celów medycznych, aparaty i narzędzia weterynaryjne.

(111) **235631** (220) 2010 04 08 (210) 368873  
 (151) 2011 02 24 (441) 2010 07 19  
 (732) Seleno Co. Spółka Akcyjna, Wrocław, PL.  
 (540)



Kolor znaku: czerwony, niebieski, zielony, biały, granatowy  
 (531) 26.4.1, 26.4.9, 26.4.18, 27.5.1, 29.1.15  
 (510), (511) **01** kleje do systemów dociepleń, **02** grunty pod farby na tynk do systemów dociepleń, farby elewacyjne, **17** płyty styropianowe do systemów dociepleń, **19** tynki dekoracyjne (mozaikowe), tynki

strukturalne do systemów dociepleń, siatki z włókna szklanego do systemów dociepleń, zaprawy klejowo-szpachlowe do systemów dociepleń.

(111) **235632** (220) 2010 04 08 (210) 368885  
(151) 2011 02 24 (441) 2010 07 19

(732) Selena Co. Spółka Akcyjna, Wrocław, PL.  
(540) SINTEX

(510), (511) **01** środki chemiczne przeznaczone dla przemysłu, kleje do celów przemysłowych, **17** materiały wypełniające i uszczelniające.

(111) **235633** (220) 2009 12 21 (210) 364373  
(151) 2011 03 09 (441) 2010 03 29

(732) Firma Wielobranżowa Bartosz Dorociak, Wilków, PL.  
(540)



Kolor znaku: biały, czerwony, czarny

(531) 5.5.19, 26.1.1, 26.4.2, 27.5.1, 29.1.13

(510), (511) **39** transport samochodowy pasażerski i towarowy.

(111) **235634** (220) 2009 12 29 (210) 364594  
(151) 2011 03 03 (441) 2010 04 12

(732) G.S. SERVICES Grzegorz Jan Sukiennik, Warszawa, PL.  
(540)



Kolor znaku: biały, niebieski, jasnoszary, granatowy, jasnoniebieski

(531) 1.5.1, 1.5.2, 1.5.7, 26.13.25, 27.5.1, 29.1.15

(510), (511) **35** usługi importowo-eksportowe oraz informacja handlowa w zakresie handlu detalicznego i hurtowego płodami rolnymi, żywnością, napojami i wyrobami tytoniowymi, żywymi zwierzętami, surowcami dla przemysłu tekstylnego i półproduktami, wyrobami ceramicznymi, porcelanowymi, szklanymi i środkami czyszczącymi a także sprzedaż tych towarów hurtowa i detaliczna; pośrednictwo w zakresie handlu, **36** doradztwo finansowe; usługi finansowe i finansowanie pożyczek; kredytowanie, w tym kredytowanie działalności osób trzecich, **39** usługi pocztowe i kurierskie, dystrybucja, spedycja i dostarczanie korespondencji i przesyłek, usługi z zakresu magazynowania, pakowania i składowania towarów; usługi transportowe z zakresu transportu drogowego i dostarczania towarów, bagaży i ładunków; wypożyczanie samochodów osobom trzecim, usługi agencyjne dotyczące transportu, pośrednictwo w zakresie usług pocztowych i kurierskich, magazynowania, pakowania i składowania oraz, transportu i dostarczania płodów rolnych, żywności, napojów i wyrobów tytoniowych, żywych zwierząt, surowców dla przemysłu tekstylnego i półproduktów, wyrobów ceramicznych, porcelanowych, szklanych i środków czyszczących.

(111) **235635** (220) 2009 12 29 (210) 364601  
(151) 2011 03 03 (441) 2010 04 12

(732) Ningbo Fangli Group Co., Ltd., Ningbo, CN.  
(540)

**GRAEWE · FANGLI**

(531) 26.1.1, 27.5.1, 27.5.17, 28.7.0

(510), (511) **07** wycłaczarki, prasy zwłaszcza do plastiku; pompy próżniowe, obrabiarki; wały, sprzęgła stałe; rozdrabniacze do celów przemysłowych; obrabiarki do metalu; pistolety dozujące klej zwłaszcza elektryczne; maszyny do spawania, spawarki, zgrzewarki elektryczne; przenośniki taśmowe, taśmociągi; prasy zwłaszcza do celów przemysłowych.

(111) **235636** (220) 2009 12 29 (210) 364602  
(151) 2011 03 03 (441) 2010 04 12

(732) Ningbo Fangli Group Co., Ltd., Ningbo, CN.  
(540)

**FANGLI**

(531) 27.5.1, 27.5.17, 28.7.0

(510), (511) **07** wycłaczarki, prasy zwłaszcza do plastiku; pompy próżniowe, obrabiarki; wały, sprzęgła stałe; rozdrabniacze do celów przemysłowych; obrabiarki do metalu; pistolety dozujące klej zwłaszcza elektryczne; maszyny do spawania, spawarki, zgrzewarki elektryczne; przenośniki taśmowe, taśmociągi; prasy zwłaszcza do celów przemysłowych.

(111) **235637** (220) 2009 12 30 (210) 364619  
(151) 2011 03 08 (441) 2010 04 12

(732) PAKPLUS Spółka z ograniczoną odpowiedzialnością, Bielsk Podlaski, PL.  
(540)



Kolor znaku: czerwony, biały

(531) 1.15.5, 24.17.5, 26.4.2, 26.4.4, 27.5.1, 29.1.12

(510), (511) **33** wyroby i napoje alkoholowe.

(111) **235638** (220) 2010 01 06 (210) 364739  
(151) 2011 03 10 (441) 2010 04 12

(732) Medicofarma Spółka Akcyjna, Warszawa, PL.  
(540) ANGINEX

(510), (511) **05** suplementy diety do celów medycznych, preparaty farmaceutyczne, preparaty chemiczno-farmaceutyczne, leki dla ludzi, leki pomocnicze wspierające, leki w płynie, leki wzmacniające, preparaty witaminowe, dodatki odżywcze do celów leczniczych, dodatki mineralne do żywności, wody mineralne do celów leczniczych, sole wód mineralnych do celów leczniczych, żywność dietetyczna dla celów leczniczych, dietetyczne napoje przystosowane dla celów medycznych, dietetyczne substancje przystosowane dla celów medycznych, napoje lecznicze, oleje lecznicze, zioła lecznicze, napary lecznicze, nalewki lecznicze, herbata lecznicza, preparaty balsamiczne aromatyczne do celów leczniczych, środki zmniejszające apetyt dla celów medycznych, środki bakteriobójcze, środki do leczenia oparzeń, środki przeciwbólowe, syropy do użytku farmaceutycznego, lecytyna do celów medycznych, środki przeciw migrenie, tran, leki uspokajające, produkty na bazie wapna do celów farmaceutycznych.

(111) **235639** (220) 2010 01 06 (210) 364744  
(151) 2011 03 08 (441) 2010 04 12

(732) Przedsiębiorstwo Farmaceutyczno-Chemiczne SYNTEZA Spółka z ograniczoną odpowiedzialnością, Poznań, PL.

(540)



Kolor znaku: biały, żółty, czarny

(531) 25.1.1, 27.5.1, 29.1.13

(510), (511) **05** leki dla ludzi.(111) **235640** (220) 2010 01 06 (210) 364752

(151) 2011 03 08 (441) 2010 04 12

(732) Przedsiębiorstwo Farmaceutyczno-Chemiczne SYNTEZA Spółka z ograniczoną odpowiedzialnością, Poznań, PL.

(540)

SPASMOLINA



Kolor znaku: zielony, czarny, biały

(531) 25.1.1, 27.5.1, 29.1.13

(510), (511) **05** leki dla ludzi.(111) **235641** (220) 2010 01 14 (210) 365078

(151) 2011 03 04 (441) 2010 04 26

(732) ZIELONA BUDKA (MIELEC) Spółka z ograniczoną odpowiedzialnością, Mielec, PL.

(540) TYGRYSEK

(510), (511) **30** lody, desery lodowe, sorbety, wyroby cukiernicze, sosy do deserów, sorbety lodowe, **43** lodziarnie, kawiarnie, bary, snack-bary, hotele, motele, restauracje.(111) **235642** (220) 2010 01 18 (210) 365175

(151) 2011 02 08 (441) 2010 04 26

(732) A.M. JESIOŁOWSCY-FINANSE SPÓŁKA Z OGRANICZONĄ ODPOWIEDZIALNOŚCIĄ, Kraków, PL.

(540)



(531) 2.1.9, 26.11.1, 27.5.1

(510), (511) **35** sporządzanie analiz rynkowych, usługi przeprowadzania audytu projektów unijnych i audytu prawno-finansowego, świadczenie doradztwa w zakresie organizowania i prowadzenia działalności gospodarczej, opracowywanie prognoz ekonomicznych, sporządzanie ekspertyz w zakresie wydajności przedsiębiorstw, usługi w zakresie księgowości, outsourcing (doradztwo handlowe), usługi w zakresie rachunkowości, sporządzanie sprawozdań finansowych, sporządzanie wycen handlowych, **36** opracowywanie analiz finansowych, świadczenie doradztwa finansowego, **45** usługi prawne.(111) **235643** (220) 2010 01 19 (210) 365209

(151) 2011 02 23 (441) 2010 04 26

(732) Credoma a.s., Praga, CZ.

(540) EQUA

(510), (511) **09** ładowalne oprogramowanie komputerowe dotyczące bankowości oraz finansów, **16** publikacje drukowane dotyczące bankowości i finansów, **36** usługi finansowe, usługi bankowe, świadczenie usług bankowych on-line, prowadzenie rachunków oszczędnościowych i kredytowych, usługi informacyjne oraz doradztwo w odniesieniu do wymienionych usług, **41** usługi szkoleniowe dotyczące bankowości i finansów.(111) **235644** (220) 2010 01 25 (210) 365394

(151) 2011 03 21 (441) 2010 05 10

(732) AGROKOR Spółka z ograniczoną odpowiedzialnością, Warszawa, PL.

(540)



AGROKOR

Kolor znaku: czarny, zielony, biały

(531) 18.1.7, 18.1.8, 26.1.1, 27.5.1, 29.1.13

(510), (511) **35** sprzedaż hurtowa i detaliczna-krajowa i zagraniczna-w zakresie: opon, dętek, felg (obręczy), panewek, tulejek, pasów klinowych, resorów pneumatycznych, wyrobów silikonowych, wyrobów gumowych, wyrobów gumowo-tekstylnych, części zamiennych do ciągników i maszyn rolniczych, części zamiennych do pojazdów, ciągników i maszyn rolniczych.(111) **235645** (220) 2010 01 29 (210) 365650

(151) 2011 03 25 (441) 2010 05 10

(732) ZAKŁAD OPTYCZNY S.C. Zdzisław Robak, Edyta Czmocho-Robak, Warszawa, PL.

(540)



(531) 16.3.13

(510), (511) **35** usługi w zakresie sprzedaży: okularów korekcyjnych, okularów przeciwsłonecznych, płynów do soczewek, soczewek kontaktowych, łańcuszków i etui do okularów, **44** usługi optyczne i okulistyczne.(111) **235646** (220) 2010 02 08 (210) 366038

(151) 2011 02 09 (441) 2010 05 24

(732) TRAFNIE INWESTUJ Spółka z ograniczoną odpowiedzialnością, Kraków, PL.

(540)



Kolor znaku: niebieski, szary, czarny

(531) 26.1.1, 27.5.1, 29.1.13

(510), (511) **36** doradztwo finansowe, informacje finansowe, operacje finansowe, usługi finansowe, pośrednictwo finansowe, kupno i sprzedaż nieruchomości, obsługa rynku nieruchomości, zarządzanie majątkiem, zarządzanie funduszami inwestycyjnymi.(111) **235647** (220) 2010 02 12 (210) 366245

(151) 2011 03 25 (441) 2010 05 24

(732) LACO SPÓŁKA CYWILNA Janusz Łastawski, Elżbieta Łastawska, Kraków, PL.

(540) LACO  
(510), (511) **09** anteny, sprzęt satelitarny, kable koncentryczne.

(111) **235648** (220) 2010 02 15 (210) 366323  
(151) 2011 03 23 (441) 2010 05 24  
(732) Novartis AG, Bazylea, CH.

(540) ASINATOS  
(510), (511) **05** preparaty farmaceutyczne; preparaty stosowane w leczeniu osteoporozy i chorób nowotworowych.

(111) **235649** (220) 2010 02 17 (210) 366396  
(151) 2011 03 23 (441) 2010 05 24  
(732) ZAKŁADY FARMACEUTYCZNE POLPHARMA Spółka Akcyjna, Starogard Gdański, PL.

(540) QUEBIPOL  
(510), (511) **05** produkty farmaceutyczne.

(111) **235650** (220) 2010 02 17 (210) 366400  
(151) 2011 03 17 (441) 2010 05 24  
(732) POLFARMEX Spółka Akcyjna, Kutno, PL.

(540) irrcolon  
(510), (511) **05** produkty farmaceutyczne.

(111) **235651** (220) 2005 06 01 (210) 295784  
(151) 2011 03 29 (441) 2005 09 05  
(732) ISKRA Zakłady Precyzyjne Spółka z ograniczoną odpowiedzialnością, Kielce, PL.  
(540)

**ISKRA**

Kolor znaku: czerwony

(531) 27.5.1, 29.1.1  
(510), (511) **07** świece zapłonowe, świece żarowe, iskrowniki zapłonowe.

(111) **235652** (220) 2005 10 10 (210) 301053  
(151) 2011 03 23 (441) 2006 01 23  
(732) LIBERTY POLAND Spółka Akcyjna, Bytom, PL.  
(540)



Kolor znaku: niebieski, biały, żółty

(531) 1.1.1, 16.1.4, 24.9.2, 26.4.1, 27.5.1, 29.1.13  
(510), (511) **09** urządzenia i przyrządy elektryczne, fotograficzne, urządzenia do nagrywania, transmisji lub reprodukcji dźwięku lub obrazu, magnetyczne nośniki danych, automaty sprzedające i mechanizmy do urządzeń uruchamianych przez wrzucenie monety, kasy sklepowe, sprzęt przetwarzający dane, programy komputerowe, komputery, sprzęt i akcesoria komputerowe, akumulatory, alarmy, baterie, fotokopiarki, kable i przewody elektryczne, kalkulatory, okulary, dystrybutory do paliw, urządzenia sortujące i liczące pieniądze, maszty do telefonii bezprzewodowej, aparaty telefoniczne, urządzenia nadawcze telefoniczne, wagi, wodomierze, żelazka elektryczne, **38** usługi komunikacji radiowej, telefonicznej, usługi przekazu satelitarne, przesyłanie danych przy pomocy sieci światłowodów, usługi przesyłania wiadomości, usługi telefonii komórkowej, wypożyczanie telefonów, modemów i urządzeń telekomunikacyjnych, usługi w zakresie zleceń przywoławczych, usługi przekazywania informacji za pomocą poczty elektronicznej.

(111) **235653** (220) 2005 10 10 (210) 301054  
(151) 2011 03 23 (441) 2006 01 23  
(732) LIBERTY POLAND Spółka Akcyjna, Bytom, PL.  
(540)



Kolor znaku: biały, niebieski

(531) 1.1.1, 24.9.2, 26.4.1, 27.5.1, 29.1.12  
(510), (511) **09** urządzenia i przyrządy elektryczne, fotograficzne, urządzenia do nagrywania, transmisji lub reprodukcji dźwięku lub obrazu, magnetyczne nośniki danych, automaty sprzedające i mechanizmy do urządzeń uruchamianych przez wrzucenie monety, kasy sklepowe, sprzęt przetwarzający dane, programy komputerowe, komputery, sprzęt i akcesoria komputerowe, akumulatory, alarmy, baterie, fotokopiarki, kable i przewody elektryczne, kalkulatory, okulary, dystrybutory do paliw, urządzenia sortujące i liczące pieniądze, maszty do telefonii bezprzewodowej, aparaty telefoniczne, urządzenia nadawcze telefoniczne, wagi, wodomierze, żelazka elektryczne, **38** usługi komunikacji radiowej, telefonicznej, usługi przekazu satelitarne, przesyłanie danych przy pomocy sieci światłowodów, usługi przesyłania wiadomości, usługi telefonii komórkowej, wypożyczanie telefonów, modemów i urządzeń telekomunikacyjnych, usługi w zakresie zleceń przywoławczych, usługi przekazywania informacji za pomocą poczty elektronicznej.

(111) **235654** (220) 2006 11 16 (210) 318037  
(151) 2011 02 18 (441) 2007 02 19  
(732) POLOMARKET Spółka z ograniczoną odpowiedzialnością, Giebnia, PL.

(540) POLO  
(510), (511) **36** usługi w zakresie wynajmu nieruchomości na rzecz osób trzecich, usługi w zakresie administrowania nieruchomościami, usługi w zakresie pośrednictwa w obrocie nieruchomościami.

(111) **235655** (220) 2008 05 12 (210) 340779  
(151) 2011 03 21 (441) 2008 08 18  
(732) P.T. SARI INCOFOOD CORPORATION, Sumatera Utara, ID.  
(540)



(531) 26.4.2, 26.4.7, 27.5.1

(510), (511) **30** kawa, herbata, kakao, cukier, wyroby cukiernicze, produkty zbożowe, czekolada.

(111) **235656** (220) 2008 06 26 (210) 342728  
(151) 2011 01 04 (441) 2008 09 29  
(732) Małgorzata Ziewiecka, Warszawa, PL.  
(540)



Kolor znaku: niebieski, szary

(531) 3.13.1, 27.5.1, 29.1.12



(510), (511) **35** usługi kreowania wizerunku firm, sprzedaż kosmetyków, **41** organizacja szkoleń, warsztatów, spotkań integracyjnych i motywacyjnych, pokazów mody, sesje zdjęciowe, redakcja artykułów do gazet, magazynów i pism, **44** usługi indywidualnego kreowania wizerunku, w tym: analiza kolorystyczna, nauka makijażu, dobór fasonów fryzury, stylizacja, charakteryzacja, wizaż.

(111) **235657** (220) 2008 09 25 (210) 346552  
(151) 2011 01 04 (441) 2009 01 05  
(732) ACTION Spółka Akcyjna, Warszawa, PL.  
(540) Sferis

(510), (511) **35** usługi: prowadzenia także za pośrednictwem Internetu punktów sprzedaży hurtowej i detalicznej: sprzętu komputerowego i akcesoriów komputerowych, oprogramowania komputerowego, produktów sieci komputerowych i telekomunikacyjnych, sprzętu AGD, urządzeń i akcesoriów telekomunikacyjnych, gier komputerowych i akcesoriów do gier, multimediiów i nośników danych, materiałów biurowych i urządzeń biurowych, kabli i oprzyrządowania do wszystkich w/w towarów, usługi informacji handlowej, reklamy, także za pośrednictwem Internetu, pokazów towarów, organizowania wystaw i targów dla celów promocyjnych i handlowych, wyszukiwania informacji w komputerowych bazach danych dla osób trzecich, **37** usługi instalacji, konserwacji i naprawy sprzętu komputerowego i akcesoriów komputerowych, produktów sieci komputerowych, sprzętu AGD, akcesoriów do gier komputerowych, urządzeń biurowych oraz oprzyrządowania do wszystkich w/w towarów.

(111) **235658** (220) 2009 03 30 (210) 353992  
(151) 2010 12 02 (441) 2009 07 06  
(732) „ART OF PASSION” Agnieszka Dzierwa, Gdynia, PL.  
(540)



(531) 1.1.1, 27.5.1  
(510), (511) **25** bluzki, bluzy, buty, buty sznurowane, getry, koszulki gimnastyczne, legginsy, spodnie, sukienki, t-shirty, **35** handel detaliczny odzieżą taneczną, impresariat w działalności artystycznej.

(111) **235659** (220) 2009 07 01 (210) 357698  
(151) 2010 10 01 (441) 2009 10 12  
(732) Paweł Szapiro, Warszawa, PL.  
(540) ŻYD NIEMALOWANY

(510), (511) **16** czasopisma, gazety, albumy, afisze, plakaty, kalendarze, kartki z życzeniami, kartki pocztowe, książki, podręczniki, komiksy, druki, ryciny, grafiki, reprodukcje malarskie, mapy, reprodukcje graficzne, rysunki, ryciny, sztychy, ryty (grawiura), **41** organizowanie wystaw, festiwali, imprez edukacyjnych z dziedziny kultury, organizacja i prowadzenie konferencji, konkursów, muzeum, produkcja filmów, programów radiowych, telewizyjnych, przedstawień teatralnych, publikacja książek i periodyków, publikowanie elektroniczne on-line książek i periodyków, udostępnianie publikacji elektronicznych on-line nie do pobierania z sieci, **42** utrzymywanie i tworzenie stron internetowych dla osób trzecich, wynajmowanie i udostępnianie zasobów serwerów, wypożyczanie serwerów, dostarczanie-oprocowywanie wyszukiwarek internetowych, usługi związane z projektowaniem graficznym.

(111) **235660** (220) 2009 07 24 (210) 358642  
(151) 2010 12 09 (441) 2009 10 26  
(732) HR Connection Aleksandra Kwiatkowska-Januszkiewicz, Warszawa, PL.  
(540) HR Connection

(510), (511) **35** doradztwo z zakresie zarządzania personalnego, dobór personelu za pomocą metod psychotechnicznych, rekrutacja personelu; outsourcing, w tym outsourcing procesów biznesowych dotyczących kadr, płac, świadczeń dodatkowych, systemów ocen,

ścieżek kariery; audyt; pośrednictwo pracy, **41** coaching (nauczanie); szkolenia; poradnictwo zawodowe.

(111) **235661** (220) 2009 08 06 (210) 359088  
(151) 2011 01 05 (441) 2009 11 09  
(732) LAMINEX Spółka z ograniczoną odpowiedzialnością, Mińsk Mazowiecki, PL.  
(540) DROPP

(510), (511) **11** instalacje sanitarne, zlewozmywaki, umywalki, umywalki z postumentem, umywalki zpółpostumentem, niecki, krany, kabiny prysznicowe, prysznicze, brodziki, wanny, instalacje kąpielowe, urządzenia do kąpeli, jacuzzi, bidety, toalety (WC), sedesy, muszle klozetowe, splotczki, zbiorniki splotczkowe, bojlerzy.

(111) **235662** (220) 2009 08 13 (210) 359330  
(151) 2011 01 05 (441) 2009 11 23  
(732) „EVELINE COSMETICS” SPÓŁKA AKCYJNA, Lesznowola, PL.  
(540) hps

(510), (511) **03** kremy, emulsje, płyny, żele i oliwki do skóry, maseczki do twarzy, maseczki do peelingu, podkłady barwiące (płyny, pasty, pudry), pudry do makijażu, pudry po kąpeli, pudry higieniczne, mydła toaletowe, mydła dezodoryzujące, perfumy, wody toaletowe i kolońskie, środki do kąpeli i pod prysznic (sole, pianki, oliwki, żele), depilatory, dezodoranty i środki przeciw poceniu, środki do pielęgnacji włosów, środki do golenia (kremy, pianki, płyny), środki do makijażu i demakijażu twarzy i oczu, środki przeznaczone do ust, środki do pielęgnacji zębów i jamy ustnej, środki do pielęgnacji i malowania paznokci, środki do higieny intymnej, środki do opalania, środki samoopalające, środki do rozjaśniania skóry, środki przeciw zmarszczkom, preparaty kosmetyczne do ujędrniania skóry, preparaty antycellulitowe, preparaty dla skóry trądzikowej i alergicznej, **05** kosmetyki do zastosowań medycznych: balsamy, maści, olejki, płyny, sole, żele, kremy.

(111) **235663** (220) 2009 09 07 (210) 360284  
(151) 2011 02 04 (441) 2009 12 21  
(732) Przedsiębiorstwo Produkcyjno-Handlowo-Usługowe „SMAK” Jacek Molski, Żanecin, PL.  
(540)



Kolor znaku: złoty, czerwony, biały, szary, żółty  
(531) 5.7.2, 9.1.10, 25.1.15, 27.5.1, 29.1.15

(510), (511) **30** wyroby piekarnicze, pieczywo, chleb, bułki, bułki słodkie, bułka tarta, przekąski na bazie mąki, gofry, herbatniki, krakersy, suchary, pizza, wyroby cukiernicze, ciasta, ciasteczka, słodczy, produkty zbożowe, **35** sprzedaż tradycyjna oraz za pośrednictwem Internetu w zakresie wyrobów piekarniczych, pieczywa, chleba, bułek, bułek słodkich, bułki tartej, przekąsek na bazie mąki, gofrów, herbatników, krakersów, sucharów, pizzy, wyrobów cukierniczych, ciast, ciasteczek, słodczy, żywności dietetycznej, produktów zbożowych, **43** usługi gastronomiczne, prowadzenie barów, bufetów, kawiarni, prowadzenie barów szybkiej obsługi, prowadzenie restauracji, restauracji samoobsługowych i stołówek, jako snack-bary, przygotowywanie żywności i napojów na zamówienie oraz ich dostawa, podawanie potraw i napojów, usługi cateringowe.

(111) **235664** (220) 2009 09 11 (210) 360448  
(151) 2011 02 09 (441) 2009 12 21  
(732) Przedsiębiorstwo Usługowo-Handlowe „REMOTERM” Katarzyna Łosyk, Zielona Góra, PL.  
(540) KOTŁY TYPU „SOLASKI”

(510), (511) **11** urządzenia do oświetlania, ogrzewania, wytwarzania pary, gotowania, chłodzenia, suszenia, wentylacji, zaopatrzenia w wodę i do celów sanitarnych.

(111) **235665** (220) 2009 09 11 (210) 360450  
 (151) 2011 02 09 (441) 2009 12 21  
 (732) Przedsiębiorstwo Usługowo-Handlowe „REMOTERM”  
 Katarzyna Łosyk, Zielona Góra, PL.  
 (540) KOTŁY TYPU „SOLASKID”  
 (510), (511) **11** urządzenia do oświetlania, ogrzewania, wytwarzania pary, gotowania, chłodzenia, suszenia, wentylacji, zaopatrzenia w wodę i do celów sanitarnych.

(111) **235666** (220) 2009 09 22 (210) 360823  
 (151) 2011 02 04 (441) 2010 01 04  
 (732) „CARRE” Żaneta Szymańska, Kalisz, PL.  
 (540)



Kolor znaku: złoty

(531) 17.2.17, 27.5.1, 29.1.2  
 (510), (511) **14** biżuteria, biżuteria komórkowa, bransoletki, bransoletki do zegarków, breloczki, broszki, drut z metali szlachetnych, figurki z metali szlachetnych, łańcuszki, łańcuszki do zegarków, medale, medaliony, metale szlachetne, naszyjniki, obrączki, ozdoby, spinki ozdobne, stopy metali szlachetnych, szpilki ozdobne, biżuteria ze szkła sztrasowego, emblematy, diamenty, kamienie szlachetne, kamienie półszlachetne, kolczyki, ozdoby ze srebra, ozdoby z bursztynu, perły, pudełka z metali szlachetnych, etui, opakowania do biżuterii, kasety na biżuterię, zegarki, zegary, budziki, stopery, **36** wycena biżuterii, **40** lutowanie, polerowanie, posrebrzanie, pozłacanie, szlifowanie, trasowanie laserem, trawienie, zloczenie.

(111) **235667** (220) 2009 09 29 (210) 361068  
 (151) 2011 01 05 (441) 2010 01 04  
 (732) NORD FARM SPÓŁKA Z OGRANICZONĄ  
 ODPOWIEDZIALNOŚCIĄ, Będzin, PL.  
 (540) RAPHATENAL  
 (510), (511) **05** preparaty farmaceutyczne, leki, dodatki lecznicze do żywności, suplementy diety z minerałami i witaminami, napoje dietetyczne o zastosowaniu leczniczym, ekstrakty roślinne do użytku w celach leczniczych.

(111) **235668** (220) 2009 10 12 (210) 361568  
 (151) 2011 01 05 (441) 2010 01 18  
 (732) BLAU FARMA GROUP SPÓŁKA Z OGRANICZONĄ  
 ODPOWIEDZIALNOŚCIĄ-SPÓŁKA KOMANDYTOWO-AKCYJNA,  
 Warszawa, PL.  
 (540) PIĘKNO WSPARTE MEDYCYNĄ

(510), (511) **03** kosmetyki, peelingi, preparaty do demakijażu, maści do celów kosmetycznych, toniki kosmetyczne, pomady do celów kosmetycznych, wazelina kosmetyczna, olejki do celów kosmetycznych, preparaty do opalania, preparaty kosmetyczne do odchudzania, maseczki kosmetyczne, preparaty do kąpieli, szampony, mydła, mydła lecznicze, mydła w płynie, preparaty do pielęgnacji włosów, pasty i płyny do zębów, środki do płukania ust, emulsje, lotony, preparaty do wybielania skóry, żele do mycia ciała, **05** leki i produkty lecznicze, witaminy, preparaty witaminowe, antybiotyki, antyseptyki, środki do leczenia oparzeń, środki przeciwbólowe, pastylki i pigułki do celów farmaceutycznych, minerały do celów leczniczych, mineralne dodatki do żywności, wody mineralne do celów leczniczych, suplementy diety do celów leczniczych, preparaty wspomagające leczenie, dietetyczne środki spożywcze do celów leczniczych, suplementy diety do celów leczniczych, żywność dietetyczna do celów leczniczych, preparaty ziołowe do celów leczniczych.

(111) **235669** (220) 2009 10 13 (210) 361616  
 (151) 2011 01 05 (441) 2010 01 18  
 (732) RETTENMAIER Polska Spółka z ograniczoną  
 odpowiedzialnością, Warszawa, PL.  
 (540) BENNI  
 (510), (511) **31** zwirki dla zwierząt domowych.

(111) **235670** (220) 2009 10 20 (210) 361852  
 (151) 2011 03 03 (441) 2010 02 01  
 (732) PRZEDSIĘBIORSTWO WIELOBRANŻOWE „MAC-GRAF”  
 JOLANTA JULITA BELA-SYNOWIEC, Osielesko, PL.  
 (540)



Kolor znaku: biały, czarny, niebieski

(531) 26.4.2, 26.11.3, 27.5.1, 29.1.13  
 (510), (511) **08** napinacze taśm metalowych, narzędzia i przyrządy ręczne do pakowania, **16** papier, karton i wyroby z tych materiałów nie ujęte w innych klasach, artykuły biurowe z wyjątkiem mebli, koperty, opakowania z papieru, papier pakowy, pudełka kartonowe lub papierowe, rury tekturowe, torebki do pakowania z papieru lub tworzyw sztucznych, folie z tworzyw sztucznych z pęcherzykami powietrza do pakowania, folie z tworzyw sztucznych do pakowania, taśmy termokurczliwe, taśmy z tworzyw sztucznych do pakowania, taśmy klejące, taśmy elastyczne do użytku biurowego, taśmy papierowe, taśmy przylepne do celów papierniczych lub do użytku domowego, taśmy samoprzylepne do celów papierniczych lub do użytku domowego, zapinki do taśm do pakowania, **17** folie metalowe izolacyjne, substancje do izolacji przeciwwilgociowej budynków, tkaniny izolacyjne, papier izolacyjny, materiały do pakowania z gumy lub tworzyw sztucznych, papier izolacyjny, taśmy samoprzylepne nie do papeterii, użytku medycznego czy domowego, materiały wyściełające z gumy lub tworzyw sztucznych, pianka poliuretanowa, pianka polietylenowa, materiały izolacyjne, materiały uszczelniające, taśmy izolacyjne, taśmy uszczelniające, taśmy przylepne nie do użytku biurowego, medycznego czy domowego; folie z tworzyw sztucznych inne niż do pakowania, folie z tworzyw sztucznych izolacyjne, folie z tworzyw sztucznych do stosowania w rolnictwie, budownictwie, przemyśle elektrotechnicznym.

(111) **235671** (220) 2009 10 21 (210) 361922  
 (151) 2011 03 03 (441) 2010 02 01  
 (732) Mariusz Kołakowski, Piaseczno, PL.  
 (540) ajamex.pl  
 (510), (511) **35** usługi sprzedaży w hurcie, w detalu, przez Internet farb, wyrobów metalowych, artykułów ceramicznych i hydraulicznych, materiałów budowlanych, szkła budowlanego, wyrobów hutniczych.

(111) **235672** (220) 2009 10 21 (210) 361923  
 (151) 2011 03 03 (441) 2010 02 01  
 (732) Mariusz Kołakowski, Piaseczno, PL.  
 (540)



Kolor znaku: szary, jasnoszary, biały, czarny

(531) 14.3.1, 14.3.20, 27.5.1, 29.1.12

(510), (511) **35** usługi sprzedaży w hurcie, w detalu, przez Internet farb, wyrobów metalowych, artykułów ceramicznych i hydraulicznych, materiałów budowlanych, szkła budowlanego, wyrobów hutniczych.

(111) **235673** (220) 2009 10 21 (210) 361924  
(151) 2011 03 03 (441) 2010 02 01  
(732) Mariusz Kołakowski, Piaseczno, PL.  
(540)

# AJAMEX

(531) 27.5.1

(510), (511) **35** usługi sprzedaży w hurcie, w detalu, przez Internet farb, wyrobów metalowych, artykułów ceramicznych i hydraulicznych, materiałów budowlanych, szkła budowlanego, wyrobów hutniczych.

(111) **235674** (220) 2009 10 22 (210) 361964  
(151) 2011 01 05 (441) 2010 02 01  
(732) „ATON-HT” Spółka Akcyjna, Wrocław, PL.  
(540) ATONIZAT

(510), (511) **01** produkty chemiczne przeznaczone dla przemysłu, prac badawczych, rolnictwa, ogrodnictwa i leśnictwa; nawozy do użytku gleby; węgiel aktywny, węgiel do filtrów, węgiel pochodzenia zwierzęcego, preparaty z węgla pochodzenia zwierzęcego, związki węgla, **04** paliwa, dodatki do paliw, **05** produkty farmaceutyczne, weterynaryjne, **17** materiały wypełniające, uszczelniające, **19** materiały budowlane niemetalowe.

(111) **235675** (220) 2009 11 09 (210) 362702  
(151) 2011 01 11 (441) 2010 02 15  
(732) Fortunor Trading Ltd., Nicosia, CY.  
(540) oczy twojego domu

(510), (511) **17** materiały z tworzyw sztucznych (półfabrykaty), materiały do pakowania, materiały uszczelniające i izolacyjne, **19** budowlane materiały niemetalowe, okna, drzwi, odrzwia, parkiet, materiały budowlane z tworzyw sztucznych, profile budowlane z drewna, tworzywa sztucznych i szkła, drewno częściowo obrobione, drewno budowlane, szkło okienne, żaluzje, rolety, folie, **37** budownictwo, remonty, naprawy, usługi instalacyjne.

(111) **235676** (220) 2009 11 12 (210) 362825  
(151) 2011 01 11 (441) 2010 02 15  
(732) OPTIMUM MARK Spółka z ograniczoną odpowiedzialnością, Warszawa, PL.  
(540)



Kolor znaku: brązowy, jasnobrązowy, złoty  
(531) 25.1.1, 26.1.2, 26.3.23, 27.5.1, 29.1.13  
(510), (511) **29** kielbasa.

(111) **235677** (220) 2009 11 23 (210) 363244  
(151) 2011 01 25 (441) 2010 03 01  
(732) LABORATORIUM KOSMETYCZNE DR IRENA ERIS SPÓŁKA AKCYJNA, Piaseczno, PL.  
(540) REFORMULA

(510), (511) **03** kosmetyki; kremy do twarzy i do ciała, emulsje do twarzy i do ciała, płyny do twarzy i do ciała, żele do twarzy i do ciała, pianki do twarzy i do ciała, oliwki i balsamy do skóry, środki do mycia i pielęgnacji stóp; mydła; środki do mycia i kąpieli; środki do mycia i pielęgnacji włosów, szampony, balsamy do włosów, odżywki do włosów, kremy do włosów, emulsje do włosów, płyny do włosów,

żele do włosów, pianki do włosów; środki perfumeryjne; perfumy; wody toaletowe i kolońskie; olejki eteryczne, dezodoranty i antyperspiranty, środki do makijażu i demakijażu, fluidy, środki do pielęgnacji i malowania ust; środki do pielęgnacji i malowania paznokci; środki do higieny intymnej; środki do opalania i chroniące przed promieniowaniem ultrafioletowym; środki do samoopalania; środki do depilacji; pudry do makijażu, pudry do kąpieli, pudry higieniczne; środki do pielęgnacji zębów i jamy ustnej; artykuły toaletowe zawarte w tej klasie, pianki do golenia, żele do golenia, balsamy po goleniu, **05** produkty i preparaty lecznicze do pielęgnacji skóry; kremy do twarzy i do ciała do celów leczniczych, emulsje do twarzy i do ciała do celów leczniczych, płyny do twarzy i do ciała do celów leczniczych, żele do twarzy i do ciała do celów leczniczych, pianki do twarzy i do ciała do celów leczniczych, oliwki i balsamy lecznicze; produkty lecznicze do stóp, sole do kąpieli do celów medycznych; preparaty do kąpieli leczniczych, preparaty medyczne w postaci leczniczych kremów, emulsji, płynów, żeli, oliwek i balsamów dla skóry alergicznej i wrażliwej, skóry suchej, skóry trądzikowej, skóry z problemami naczynkowymi, skóry z trądzikiem różowatym, skóry z przebarwieniami, skóry po zabiegach onkologicznych, skóry napromieniowanej po radioterapii, skóry z problemami łuszczycowymi, skóry dla kobiet w/lub po ciąży, preparaty lecznicze dla skóry dzieci, preparaty dla skóry atopowej, produkty lecznicze do skóry głowy, produkty lecznicze do włosów, preparaty witaminowe, substancje dietetyczne do celów leczniczych, suplementy diety do celów leczniczych, suplementy diety wspomagające odchudzanie do celów leczniczych; herbaty ziołowe.

(111) **235678** (220) 2009 11 24 (210) 363299  
(151) 2011 02 23 (441) 2010 03 01  
(732) Best Metal Spółka z ograniczoną odpowiedzialnością, Lublin, PL.  
(540)



Kolor znaku: jasnoszary, szary

(531) 26.15.9, 26.15.25, 27.5.1, 29.1.6

(510), (511) **06** formy odlewnicze metalowe, formy wtryskowe, konstrukcje metalowe, materiały konstrukcyjne metalowe, bramy i ogrodzenia metalowe, okucia metalowe, **07** giętarki, manipulatory, matryce, tłoczniaki, narzędzia i przyrządy do maszyn i obrabiarek, obrabiarki, uchwyty obróbkowe, wykrojniki, **08** przyrządy spawalnicze, narzędzia o napędzie ręcznym, **37** budownictwo przemysłowe, budowa i konserwacja rurociągów, budowa małej architektury, instalacja, konserwacja i naprawy maszyn i narzędzi, nadzór budowlany, montaż konstrukcji stalowych, regeneracja maszyn zużytych lub częściowo uszkodzonych, **40** obróbka metali, obróbka cieplno-chemiczna, odlewanie metali, cięcie, galwanizacja, spawanie i lutowanie, trasowanie, **42** badania techniczne, doradztwo budowlane, pomiary części maszyn, testowanie materiałów, opracowywanie projektów technicznych, usługi małej architektury.

(111) **235679** (220) 2009 11 26 (210) 363356  
(151) 2011 03 21 (441) 2010 03 01  
(732) PRESIDENT ELECTRONICS POLAND Spółka z ograniczoną odpowiedzialnością, Częstochowa, PL.  
(540) missouri

(510), (511) **09** radiokomunikacja (aparatura) przenośna, radia dwukierunkowe, włączając radia CB, radia o krótkim zasięgu z tunerem AM/FM oraz opcją informującą o pogodzie oraz o sytuacji na drogach, radia GMRS o większym zasięgu, radia dla statków, odbiorniki i akcesoria GPS, modemy, pagery, osprzęt do urządzeń telekomunikacyjnych, anteny: anteny radiowe, anteny samochodowe, anteny CB, anteny telekomunikacyjne, **35** eksponowanie towarów pozwalające nabywcy je oglądać i kupować w sklepie internetowym z artykułami, urządzeniami i przyrządami elektrycznymi, elektronicznymi, fotograficznymi, żeglarskimi, pomiarowymi, sygnalizacyjnymi,

kontrolnymi, urządzeniami do nagrywania, transmisji i reprodukcji dźwięku i obrazu, nawigacją satelitarną, urządzeniami radiowo-telewizyjnymi oraz osprzętem do nich, urządzeniami podłączanymi do komputera, sprzętem komputerowym oraz osprzętem komputerowym, antenami CB, radioodbiornikami CB i osprzętem do nich; usługi reklamy; zarządzanie w działalności handlowej, administrowanie działalności handlowej; usługi agencji reklamowej; profesjonalne, sporządzanie statystyk, także on-line; sondaże, badania opinii publicznej, doradztwo i sporządzanie opinii handlowych, informacja handlowa; dostarczanie informacji przez sieci telekomunikacyjne i Internet w celach reklamowych i handlowych; dystrybucja towarów w celach reklamowych, rozpowszechnianie ogłoszeń reklamowych, wynajmowanie powierzchni na cele reklamowe oraz ogłoszenia handlowe i reklamowe; wypożyczanie materiału reklamowego; pośrednictwo w umowach kupna i sprzedaży towarów, także odpłatne wykonywanie usług przyjmujących postać danych, tekstu, obrazu i/ lub dźwięku, przy zastosowaniu sieci komputerowych lub telekomunikacyjnych; marketing bezpośredni, marketing, doradztwo w zakresie zbytu i zakupu; powyższe usługi również dostarczane on-line z elektronicznych lub komputerowych baz danych lub Internetu; materiały reklamowe, publikowanie tekstów reklamowych, uaktualnianie materiałów reklamowych, bezpośrednia reklama on-line w sieci komputerowej i telekomunikacyjnej, oferowanie usług aukcyjnych w formie promocji; opracowywanie interaktywnego panelu informacyjnego do dystrybucji, promocji, sprzedaży; bezpośrednia usługa zamawiania towarów i usług za pośrednictwem komputera, telefonu, radioodbiorników CB, **38** usługi telekomunikacyjne: komunikacja wykorzystująca terminale komputera, przekazywanie danych, tekstu, dźwięku i obrazu, przekazywanie wiadomości i obrazów przy pomocy komputera, usługi radiowe w zakresie przekazywanie wiadomości, zbieranie, zestawianie, udostępnianie, przesyłanie i dostarczanie wiadomości i informacji, w szczególności do baz danych dostępnych publicznie, do sieci przesyłu danych, takich jak Internet lub na zapotrzebowanie per faxpolling, przesyłanie telekopii, przesyłanie danych on-line, transmisja satelitarna dźwięku i obrazu, usługi agencji prasowej i domu mediowego, obsługa telekonferencji, poczta elektroniczna, ogłoszenia elektroniczne, dostarczanie dostępu do elektronicznych tablic ogłoszeń on-line, przesyłanie, dystrybucja i transmisja sygnałów telewizyjnych, radiowych, telekomunikacyjnych przez bezprzewodową i/lub kablową sieć cyfrową i analogową włącznie z operacjami on-line i off-line, także przez komputer, transmisja danych drogą satelitarną on-line przez globalną sieć komputerową; przesyłanie informacji, przesyłanie informacji tekstowej i obrazowej przez komputery, łączność poprzez terminale komputerowe, łączność radiowa, łączność telefoniczna, łączność poprzez sieć światłowodów, poczta elektroniczna, przekaz satelitarny, telefonia komórkowa, wypożyczanie modemów, wypożyczanie telefonów, wypożyczanie urządzeń do przesyłania informacji, wypożyczanie urządzeń telekomunikacyjnych, zlecenia przywoławcze poprzez radio, telefon lub inne środki łączności elektronicznej.

(111) **235680** (220) 2009 12 03 (210) 363670  
 (151) 2011 03 16 (441) 2010 03 15  
 (732) PAMAPOL SPÓŁKA AKCYJNA, Rusiec, PL.  
 (540)



Kolor znaku: biały, złoty, brązowy

(531) 9.1.10, 26.11.1, 27.5.1, 29.1.13  
 (510), (511) **29** mięso, ryby, drób, dziczyzna, ekstrakty mięsne, konserwowe, mrożone, suszone i gotowane owoce i warzywa, kielbasy, grzyby konserwowe, bekon, flaki, kaszanka, kawior, konserwy mięsne, konserwy rybne, korniszony, krokiety, mięso konserwowe, mięso solone, pasztet z wątróbki, rosół, smalec, szynka, wędliny, zupy, wieprzowina, tłuszcze jadalne, **30** miód, mięsne sosy, naleśniki, ryż, paszteciki, pizze, przyprawy, majonezy, kielbasa, kanapki, **31** drób, kukurydza, ziemniaki, ziarna, zioła, warzywa świeże.

(111) **235681** (220) 2009 12 03 (210) 363671  
 (151) 2011 03 16 (441) 2010 03 15  
 (732) TDS SPÓŁKA Z OGRANICZONĄ ODPOWIEDZIALNOŚCIĄ,  
 Warszawa, PL.  
 (540)



Kolor znaku: ciemnozłoty, ciemnoczerwonawy

(531) 26.1.1, 26.7.25, 26.13.25, 29.1.12  
 (510), (511) **43** usługi zaopatrzenia w żywność i napoje, tymczasowe zakwaterowanie, **44** higiena i troska o urodę istot ludzkich, usługi dla rolnictwa, ogrodnictwa i leśnictwa, **45** usługi prawne, prywatne i społeczne świadczone przez osoby trzecie w celu zaspokojenia potrzeb poszczególnych osób.

(111) **235682** (220) 2009 12 03 (210) 363672  
 (151) 2011 03 16 (441) 2010 03 15  
 (732) TDS SPÓŁKA Z OGRANICZONĄ ODPOWIEDZIALNOŚCIĄ,  
 Warszawa, PL.  
 (540) HANOWA

(510), (511) **43** usługi zaopatrzenia w żywność i napoje, tymczasowe zakwaterowanie, **44** higiena i troska o urodę istot ludzkich, usługi dla rolnictwa, ogrodnictwa i leśnictwa, **45** usługi prawne, prywatne i społeczne świadczone przez osoby trzecie w celu zaspokojenia potrzeb poszczególnych osób.

(111) **235683** (220) 2009 12 03 (210) 363714  
 (151) 2011 01 26 (441) 2010 03 15  
 (732) LABORATORIUM KOSMETYCZNE DR IRENA ERIS SPÓŁKA  
 AKCYJNA, Piaseczno, PL.  
 (540)



(531) 27.5.1

(510), (511) **03** kosmetyki; kremy do twarzy i do ciała, emulsje do twarzy i do ciała, płyny do twarzy i do ciała, żele do twarzy i do ciała, pianki do twarzy i do ciała, oliwki i balsamy do skóry, środki do mycia i pielęgnacji stóp; mydła; środki do mycia i kąpieli; środki do mycia i pielęgnacji włosów, szampony, balsamy do włosów, odżywki do włosów, kremy do włosów, emulsje do włosów, płyny do włosów, żele do włosów, pianki do włosów; środki perfumeryjne; perfumy; wody toaletowe i kolońskie; olejki eteryczne, dezodoranty i antyperspiranty, środki do makijażu i demakijażu, fluidy, środki do pielęgnacji i malowania ust; środki do pielęgnacji i malowania paznokci; środki do higieny intymnej; środki do opalania i chroniące przed promieniowaniem ultrafioletowym; środki do samoopalania; środki do depilacji; pudry do makijażu, pudry do kąpieli, pudry higieniczne; środki do pielęgnacji zębów i jamy ustnej; artykuły toaletowe zawarte w tej klasie, pianki do golenia, żele do golenia, balsamy po goleniu, **05** produkty i preparaty lecznicze do pielęgnacji skóry; kremy do twarzy i do ciała do celów leczniczych, emulsje do twarzy i do ciała do celów leczniczych, płyny do twarzy i do ciała do celów leczniczych, żele do twarzy i do ciała do celów leczniczych, pianki do twarzy i do ciała do celów leczniczych, oliwki i balsamy lecznicze; produkty lecznicze do stóp, sole do kąpieli do celów medycznych; preparaty do kąpieli leczniczych, preparaty medyczne w postaci leczniczych kremów, emulsji, płynów, żeli, oliwek i balsamów dla skóry alergicznej i wrażliwej, skóry suchej, skóry trądzikowej, skóry z problemami naczynkowymi, skóry z trądzikiem różowatym, skóry z przebarwieniami, skóry po zabiegach onkologicznych, skóry napromieniowanej po radioterapii, skóry z problemami łuszczycowymi, skóry dla kobiet w/lub po ciąży, preparaty lecznicze dla skóry dzieci, preparaty dla skóry atopowej, produkty lecznicze do skóry głowy, produkty lecznicze do włosów, preparaty witaminowe, substancje dietetyczne do celów leczniczych, suplementy diety do celów leczniczych, suplementy diety wspomagające odchudzanie do celów leczniczych; herbaty ziołowe do celów leczniczych.

(111) **235684** (220) 2009 12 03 (210) 363724  
 (151) 2011 02 23 (441) 2010 03 15  
 (732) ALWES FABRYKA MEBLI TAPICEROWANYCH Aleksander  
 Wesołowski, Swarzędz, PL.  
 (540)

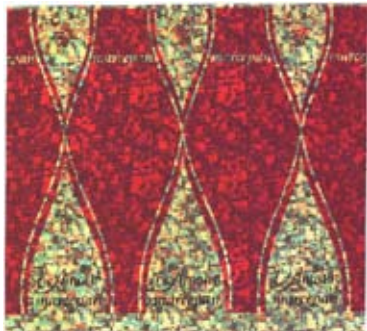


Kolor znaku: niebieski, szary, granatowy

(531) 26.11.2, 27.5.1, 29.1.13

(510), (511) **20** meble; materace sprężynowe do łóżek, poduszki, pościel-oprócz bielizny pościelowej, sienniki, zagłówki, śpiwory kempingowe; lustra, ramy do obrazów, stojaki na parasole, stojaki do gazet, stojaki na kapelusze, stojaki do talerzy, stojaki na strzelby, kwietniki, kosze i koszyki-niemetalowe, drabinki z drewna i tworzyw sztucznych, drzwi do mebli, gabloty, karnisze do zasłon, pojemniki niemetalowe, skrzynki na listy niemetalowe i niemurwane, zasłony z bambusa, zasłony z koralików do dekoracji, zwierzęta wypchane; stoiska wystawowe; wyroby z drewna, korka, trzciny, wikliny, rogu, kości słoniowej, fiszbinów, muszli, bursztynu, macy perłowej, sepiolitu, imitacji tych surowców lub z tworzyw sztucznych nie ujęte w innych klasach.

(111) **235685** (220) 2009 12 14 (210) 364074  
 (151) 2011 03 10 (441) 2010 03 29  
 (732) Firma Cukiernicza „Solidarność-rok założenia 1952”  
 Spółka z ograniczoną odpowiedzialnością, Lublin, PL.  
 (540)

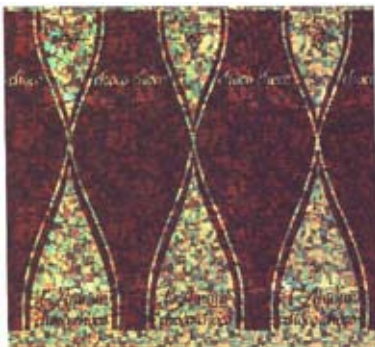


Kolor znaku: czerwony, złoty, brązowy

(531) 5.3.11, 5.7.6, 25.1.15, 26.3.1, 26.3.15, 26.13.25, 27.5.1, 29.1.13

(510), (511) **30** słodycze, wyroby cukiernicze, galanteria czekoladowa, czekoladki.

(111) **235686** (220) 2009 12 14 (210) 364075  
 (151) 2011 03 10 (441) 2010 03 29  
 (732) Firma Cukiernicza „Solidarność-rok założenia 1952”  
 Spółka z ograniczoną odpowiedzialnością, Lublin, PL.  
 (540)

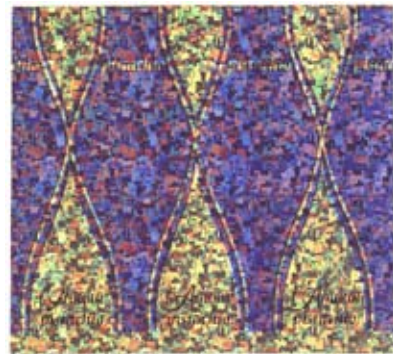


Kolor znaku: brązowy, złoty

(531) 25.1.15, 26.3.1, 26.3.15, 26.13.25, 27.5.1, 29.1.12

(510), (511) **30** słodycze, wyroby cukiernicze, galanteria czekoladowa, czekoladki.

(111) **235687** (220) 2009 12 14 (210) 364076  
 (151) 2011 03 10 (441) 2010 03 29  
 (732) Firma Cukiernicza „Solidarność-rok założenia 1952”  
 Spółka z ograniczoną odpowiedzialnością, Lublin, PL.  
 (540)



Kolor znaku: fioletowy, złoty

(531) 25.1.15, 26.3.1, 26.3.15, 26.13.25, 27.5.1, 29.1.12

(510), (511) **30** słodycze, wyroby cukiernicze, galanteria czekoladowa, czekoladki.

(111) **235688** (220) 2009 12 19 (210) 364308  
 (151) 2011 02 23 (441) 2010 03 29  
 (732) POLMARCO Spółka z ograniczoną odpowiedzialnością,  
 Łeba, PL.  
 (540)



Kolor znaku: szary, pomarańczowy, biały

(531) 26.4.2, 26.11.3, 27.5.1, 29.1.13

(510), (511) **20** meble, meble biurowe, hotelowe meble drewniane, metalowe, biurka, stoły składane, stoły konferencyjne, szafy, szafki, kontenery, lady recepcyjne, stoliki pod komputery, ścianki działowe, przegrody, regały, półki meblowe, dostawki, elementy do mebli, **35** sprzedaż hurtowa i detaliczna mebli, agencje importowe i eksportowe, organizowanie pokazów, targów, **42** wzornictwo przemysłowe, dekoracja wnętrz, projektowanie mebli, projektowanie opakowań, badania techniczne w zakresie mebli i elementów meblowych, testowanie materiałów.

(111) **235689** (220) 2010 01 05 (210) 364729  
 (151) 2011 03 10 (441) 2010 04 12  
 (732) POLCHAR SPÓŁKA Z OGRANICZONĄ  
 ODPOWIEDZIALNOŚCIĄ, Police, PL.  
 (540) Kokspol

(510), (511) **01** węgiel; preparaty do oszczędzania węgla; siarczak węgla; węgiel aktywny; węgiel do filtrów; reduktory węglowe; gaz ochronny stosowany przy spawaniu; gaz rozpylający do aerozoli, **04** koks; węgiel pochłaniający; półkoks; koks wytłewny; koks gazowniczy; węgiel-paliwo; węgiel brunatny; węgiel drzewny; węgiel pozbawiony frakcji lotnych; brykiety węglowe; gaz techniczny; gaz czadnicowy; gaz generatorowy; reduktory węglowe, **40** uzdatnianie wody, wytwarzanie energii.

(111) **235690** (220) 2010 01 05 (210) 364730  
 (151) 2011 03 10 (441) 2010 04 12  
 (732) POLCHAR SPÓŁKA Z OGRANICZONĄ  
 ODPOWIEDZIALNOŚCIĄ, Police, PL.  
 (540) Polkoks

(510), (511) **01** węgiel, preparaty do oszczędzania węgla, siarczak węgla, węgiel aktywny, węgiel do filtrów, reduktory węglowe, gaz ochronny stosowany przy spawaniu, gaz rozpylający do aerozoli, **04** koks, węgiel pochłaniający, półkoks, koks wytłewny, koks gazowniczy, węgiel (paliwo), węgiel brunatny, węgiel drzewny, węgiel pozbawiony frakcji lotnych, brykiety węglowe, gaz techniczny, gaz czadnicowy, gaz generatorowy, reduktory węglowe, **40** uzdatnianie wody, wytwarzanie energii.

(111) **235691** (220) 2010 01 05 (210) 364731  
 (151) 2011 03 10 (441) 2010 04 12  
 (732) POLCHAR SPÓŁKA Z OGRANICZONĄ  
 ODPOWIEDZIALNOŚCIĄ, Police, PL.  
 (540) Charpol  
 (510), (511) **01** węgiel; preparaty do oszczędzania węgla; siarczak  
 węgla; węgiel aktywny; węgiel do filtrów, reduktory węglowe; gaz  
 ochronny stosowany przy spawaniu; gaz rozpylający do aerozoli,  
**04** koks; węgiel pochłaniający; półkoks; koks wylewny; koks ga-  
 zowniczy; węgiel (paliwo); węgiel brunatny; węgiel drzewny; węgiel  
 pozbawiony frakcji lotnych; brykiety węglowe; gaz techniczny; gaz  
 czadnicowy; gaz generatorowy; reduktory węglowe, **40** uzdatnianie  
 wody, wytwarzanie energii.

(111) **235692** (220) 2010 01 05 (210) 364732  
 (151) 2011 03 10 (441) 2010 04 12  
 (732) POLCHAR SPÓŁKA Z OGRANICZONĄ  
 ODPOWIEDZIALNOŚCIĄ, Police, PL.  
 (540) Sipol  
 (510), (511) **01** węgiel; preparaty do oszczędzania węgla; siarczak  
 węgla; węgiel aktywny; węgiel do filtrów, reduktory węglowe; gaz  
 ochronny stosowany przy spawaniu; gaz rozpylający do aerozoli,  
**04** koks; węgiel pochłaniający; półkoks; koks wylewny; koks ga-  
 zowniczy; węgiel (paliwo); węgiel brunatny; węgiel drzewny; węgiel  
 pozbawiony frakcji lotnych; brykiety węglowe; gaz techniczny; gaz  
 czadnicowy; gaz generatorowy; reduktory węglowe, **40** uzdatnianie  
 wody, wytwarzanie energii.

(111) **235693** (220) 2010 01 05 (210) 364733  
 (151) 2011 03 10 (441) 2010 04 12  
 (732) POLCHAR SPÓŁKA Z OGRANICZONĄ  
 ODPOWIEDZIALNOŚCIĄ, Police, PL.  
 (540) Polchar  
 (510), (511) **01** węgiel; preparaty do oszczędzania węgla; siarczak  
 węgla; węgiel aktywny; węgiel do filtrów; reduktory węglowe; gaz  
 ochronny stosowany przy spawaniu; gaz rozpylający do aerozoli,  
**04** koks; węgiel pochłaniający; półkoks; koks wylewny; koks ga-  
 zowniczy; węgiel (paliwo); węgiel brunatny; węgiel drzewny; węgiel  
 pozbawiony frakcji lotnych; brykiety węglowe; gaz techniczny; gaz  
 czadnicowy; gaz generatorowy; reduktory węglowe, **40** uzdatnianie  
 wody, wytwarzanie energii.

(111) **235694** (220) 2010 01 05 (210) 364734  
 (151) 2011 03 10 (441) 2010 04 12  
 (732) POLCHAR SPÓŁKA Z OGRANICZONĄ  
 ODPOWIEDZIALNOŚCIĄ, Police, PL.  
 (540)



Kolor znaku: zielony, czarny, biały  
 (531) 26.7.3, 26.13.25, 27.5.1, 29.1.13  
 (510), (511) **01** węgiel; preparaty do oszczędzania węgla; siarczak  
 węgla; węgiel aktywny; węgiel do filtrów, reduktory węglowe; gaz  
 ochronny stosowany przy spawaniu; gaz rozpylający do aerozoli,  
**04** koks; węgiel pochłaniający; półkoks; koks wylewny; koks ga-  
 zowniczy; węgiel (paliwo); węgiel brunatny; węgiel drzewny; węgiel  
 pozbawiony frakcji lotnych; brykiety węglowe; gaz techniczny; gaz  
 czadnicowy; gaz generatorowy; reduktory węglowe, **40** uzdatnianie  
 wody, wytwarzanie energii.

(111) **235695** (220) 2010 01 13 (210) 365009  
 (151) 2011 02 23 (441) 2010 04 26

(732) Zakład Wyrobów Cukierniczych MILLANO Zakład Pracy  
 Chronionej Krzysztof Kotas (ZWC Millano Z.P.Ch. K. Kotas),  
 Przeźmierowo, PL.  
 (540)



Kolor znaku: złoty  
 (531) 2.1.1, 26.11.1, 27.5.1, 29.1.2  
 (510), (511) **30** karmelki, wyroby żelowe, pomadki, czekolady, gala-  
 retki, praliny czekoladowe, inne wyroby czekoladowe i czekoladopo-  
 dobne, słodczyce.

(111) **235696** (220) 2010 01 18 (210) 365170  
 (151) 2011 03 21 (441) 2010 04 26  
 (732) SULIMAR Spółka z ograniczoną odpowiedzialnością,  
 Piotrków Trybunalski, PL.  
 (540) ZNANY ZE SWEJ DOBROCI  
 (510), (511) **32** piwo, napoje bezalkoholowe.

(111) **235697** (220) 2010 01 20 (210) 365281  
 (151) 2011 02 08 (441) 2010 04 26  
 (732) PRZEDSIĘBIORSTWO ZAOPATRZENIA KLIMATYZACJI  
 „HYDROPOL-DEKOR” RYSZARD RENIEWSKI I KRZYSZTOF PIETREK-  
 SPÓŁKA JAWNA, Wrocław, PL.  
 (540)



Kolor znaku: biały, niebieski  
 (531) 27.5.1, 29.1.12  
 (510), (511) **35** usługi w zakresie importu i sprzedaży sprzętu, urzą-  
 dzeń i instalacji klimatyzacyjnych, chłodniczych, wentylacyjnych  
 i grzewczych, **37** instalowanie, montaż, konserwacja, modernizacja  
 i naprawa sprzętu, urządzeń i instalacji klimatyzacyjnych, wentyla-  
 cyjnych i chłodniczych dla firm o charakterze użyteczności publicz-  
 nej, przemysłowych i handlowych, **42** projektowanie urządzeń, in-  
 stalacji i systemów wentylacyjnych, klimatyzacyjnych i grzewczych,  
 systemów sterowania tymi instalacjami i urządzeniami, badania  
 techniczne i ekspertyzy w zakresie techniki grzewczej, chłodniczej  
 i wentylacyjnej, usługi doradcze, konstruktorskie projektowe i wdro-  
 żeniowe w zakresie chłodnictwa i klimatyzacji dla firm o charakterze  
 użyteczności publicznej, przemysłowych i handlowych.

(111) **235698** (220) 2010 02 04 (210) 365898  
 (151) 2011 03 04 (441) 2010 05 10  
 (732) CEZ Produkty Energetyczne Polska Spółka z ograniczoną  
 odpowiedzialnością, Chorzów, PL.  
 (540) DURASET  
 (510), (511) **01** kleje, (spoiwa), nawozy, **17** materiały wypełniające,  
 materiały uszczelniające, **19** spoiwa budowlane, spoiwa drogowe,  
 spoiwa górnicze, stabilizacje gruntów, kruszywa budowlane, podbu-  
 dowy drogowe.

(111) **235699** (220) 2010 02 15 (210) 366312  
 (151) 2011 03 21 (441) 2010 05 24  
 (732) Gmina-Miasto Koszalin, Koszalin, PL.  
 (540) PEŁNIA ŻYCIA  
 (510), (511) **16** książki, foldery, czasopisma, broszury, kalendarze,  
 albumy, fotografie, prospekty, **35** reklamowanie poprzez organizo-

wanie kampanii reklamowych miasta i okolic; rozpowszechnianie materiałów reklamowych dotyczących miasta i okolic w postaci ulotek, broszur, kalendarzy, albumów, folderów, fotografii, prospektów, map; prowadzenie reklamy w prasie, radiu, telewizji i za pośrednictwem sieci internetowej; promowanie walorów turystycznych i kulturalnych miasta; organizowania targów i imprez wystawienniczych w celach handlowych lub reklamowych; usługi w zakresie doradztwa dla podmiotów gospodarczych, **41** usługi w zakresie organizowania kongresów, sympozjów, festynów, konkursów oraz imprez sportowych, rekreacyjnych, gospodarczych, oświatowych i kulturalnych; usługi wydawnicze.

(111) **235700** (220) 2010 02 18 (210) 366490  
 (151) 2011 04 08 (441) 2010 05 24  
 (732) Bayer HealthCare LLC (a Delaware limited liability company), Pittsburgh, US.  
 (540) ENTRUST  
 (510), (511) **05** medyczne czynniki diagnostyczne do analizy płynów ustrojowych.

(111) **235701** (220) 2007 10 12 (210) 331367  
 (151) 2011 04 13 (441) 2008 01 21  
 (732) Tomasz Kwapisz, Łódź, PL.  
 (540) BIOTERM-Na każdą pogodę!  
 (510), (511) **09** rurki kapilarne, wskaźniki i mierniki temperatury, termometry nielekarskie, termometry domowe inne niż do celów medycznych, termometry zaokienne, wskaźniki i mierniki ciśnienia atmosferycznego, instrumenty i przyrządy pomiarowe, kontrolne, badawcze, nawigacyjne, oświetleniowe, obserwacyjne, sygnalizacyjne, urządzenia regulujące ciepło, mierniki, czytniki optyczne, laboratoryjna i naukowa aparatura do destylacji, urządzenia do dozowania, filtry laboratoryjne, tace laboratoryjne, membrany do aparatury naukowej, przyrządy meteorologiczne, balony meteorologiczne, mikroskopy, pipety, aparatura do analizy powietrza, wskaźniki poziomu wody, wyroby ze szkła optyczne, wagowe, pomiarowe, laboratoryjne, areometry, rurki fermentacyjne do aparatury laboratoryjnej, **10** termometry do celów medycznych, **21** artykuły i sprzęt gospodarstwa domowego zawarty w tej klasie, szkło techniczne inne niż dla budownictwa, wyroby z tworzyw sztucznych takie jak termometry, stacje pogody, zbiorniki termoizolacyjne, aparatura laboratoryjna, środki i przyrządy laboratoryjne do produkcji wina, **35** usługi sprzedaży towarów zawartych w wykazie, reklama, edycja tekstów, pokazy towarów, usługi degustacji.

(111) **235702** (220) 2007 10 12 (210) 331369  
 (151) 2011 03 31 (441) 2008 01 21  
 (732) Piotr Kwapisz, Łódź, PL.  
 (540) BOWIN-Pędź z nami!  
 (510), (511) **09** rurki kapilarne, wskaźniki i mierniki temperatury, termometry nie lekarskie, domowe, zaokienne i do celów medycznych, wskaźniki i mierniki ciśnienia atmosferycznego, instrumenty i przyrządy pomiarowe, kontrolne, badawcze, nawigacyjne, oświetleniowe, obserwacyjne, sygnalizacyjne, urządzenia regulujące ciepło, mierniki, czytniki optyczne, laboratoryjna i naukowa aparatura do destylacji, urządzenia do dozowania, filtry, tace laboratoryjne, membrany do aparatury naukowej, przyrządy meteorologiczne, balony meteorologiczne, mikroskopy, pipety, aparatura do analizy powietrza, wskaźniki poziomu wody, rurki fermentacyjne, areometry, zestawy wężyków do łączenia aparatury destylacyjnej i spuszczenia wina, **21** artykuły i sprzęt gospodarstwa domowego, nie z metali szlachetnych, nieelektryczny sprzęt gospodarstwa domowego, szkło techniczne, zbiorniki termoizolacyjne zawarte w tej klasie, aparatura, kolby szklane, korkociągi, degustatory wina, **30** drożdże, zaczyn, pożywki dla drożdży (niebakteryjne), przyprawy, wyciągi z roślin inne niż do celów medycznych.

(111) **235703** (220) 2007 10 12 (210) 331370  
 (151) 2011 03 31 (441) 2008 01 21  
 (732) Piotr Kwapisz, Łódź, PL.  
 (540) BOWIN-Bo domowe jest lepsze!  
 (510), (511) **09** rurki kapilarne, wskaźniki i mierniki temperatury, termometry nie lekarskie, domowe, zaokienne i do celów medycz-

nych, wskaźniki i mierniki ciśnienia atmosferycznego, instrumenty i przyrządy pomiarowe, kontrolne, badawcze, nawigacyjne, oświetleniowe, obserwacyjne, sygnalizacyjne, urządzenia regulujące ciepło, mierniki, czytniki optyczne, laboratoryjna i naukowa aparatura do destylacji, urządzenia do dozowania, filtry, tace laboratoryjne, membrany do aparatury naukowej, przyrządy meteorologiczne, balony meteorologiczne, mikroskopy, pipety, aparatura do analizy powietrza, wskaźniki poziomu wody, rurki fermentacyjne, areometry, zestawy wężyków do łączenia aparatury destylacyjnej i spuszczenia wina, **21** artykuły i sprzęt gospodarstwa domowego, nie z metali szlachetnych, nieelektryczny sprzęt gospodarstwa domowego, szkło techniczne, zbiorniki termoizolacyjne zawarte w tej klasie, aparatura, kolby szklane, korkociągi, degustatory wina, **30** drożdże, zaczyn, pożywki dla drożdży (niebakteryjne), przyprawy, wyciągi z roślin inne niż do celów medycznych.

(111) **235704** (220) 2009 11 12 (210) 362790  
 (151) 2011 01 11 (441) 2010 02 15  
 (732) MARIA ZIĘBIŃSKA, STANISŁAW ZIĘBIŃSKI „ICE MASTRY” SPÓŁKA JAWNA, Czaniec, PL.  
 (540) GWIEZDNY PYŁ  
 (510), (511) **30** lody, lody spożywcze, lody spożywcze w proszku, sorbety jako lody, torty lodowe, rolady lodowe, jogurt mrożony, napoje chłodzące na bazie czekolady, napoje chłodzące na bazie kakao, napoje chłodzące na bazie kawy, napoje chłodzące na bazie herbaty, mrożone wyroby mączne, mrożone pierogi, kluski i pizza, schłodzone desery, pianki i musy, ciasta mrożone, ciasta i wyroby cukiernicze, środki wiążące do lodów spożywczych, słodczyce, cukierki, biszkipoty, chałwa, czekolada, galaretki owocowe, jadalne ozdoby do ciast, pierniki, placki, pomadki, pralinki, ekstrakt do celów spożywczych, suchary, syrop cukrowy do celów spożywczych, herbatniki, herbatniki petit-beurre, sól do herbatników, paszteciki, pieczywo imbirowe (piernik), chipsy, ciasta mączne, ciasto na ciastka, ciastka ryżowe, ciasto w proszku, krakersy, marcepan.

(111) **235705** (220) 2010 01 21 (210) 365340  
 (151) 2011 04 15 (441) 2010 04 26  
 (732) Fabryka Mebli Biurowych ANTRAX Paweł Cięciwa, Niepołomice, PL.  
 (540) ANTRAX  
 (510), (511) **06** przegrody, ścianki z elementami metalowymi, kształtowniki, zawiasy, zamknięcia metalowe, **19** przegrody, ścianki z elementami niemetalowymi; płytowe niemetalowe wypełnienia ram ścianek, kształtowniki niemetalowe, **20** meble biurowe.

(111) **235706** (220) 2010 01 21 (210) 365341  
 (151) 2011 04 15 (441) 2010 04 26  
 (732) Fabryka Mebli Biurowych ANTRAX Paweł Cięciwa, Niepołomice, PL.  
 (540)



Kolor znaku: niebieski

(531) 27.5.1, 29.1.4

(510), (511) **06** przegrody, ścianki z elementami metalowymi, kształtowniki, zawiasy, zamknięcia metalowe, **19** przegrody, ścianki z elementami niemetalowymi; płytowe niemetalowe wypełnienia ram ścianek, kształtowniki niemetalowe, **20** meble biurowe.

(111) **235707** (220) 2010 02 19 (210) 366519  
 (151) 2011 03 17 (441) 2010 05 24  
 (732) POLBUD-POMORZE Spółka z ograniczoną odpowiedzialnością, Łącko, PL.

(540)



Kolor znaku: biały, granatowy, niebieski

(531) 15.7.1, 26.4.1, 26.4.12, 26.13.25, 27.5.1, 29.1.13

(510), (511) **06** materiały konstrukcyjne metalowe; metalowe konstrukcje jako szkielety ramowe dla budownictwa, kratownice metalowe; materiały blacharskie dla budownictwa, blachy jako płyty i arkusze; kształtowniki metalowe, okucia do budownictwa metalowe, ościeżnice metalowe, płyty konstrukcyjne metalowe; rury i kształtki rurowe rozgałęzieniowe metalowe, przewody rurowe metalowe, armatura do przewodów metalowa; metalowe: haki, kątowniki, kołki, kołnierze, nakrętki, nity, pierścienie, śruby, sworznie, taśma, uchwyty; metalowe rusztowania, metalowe podesty dekarские i podesty masztowe, **19** materiały budowlane niemetalowe: cegła, cement, piasek z wyjątkiem formierskiego, gips, glina ceglarska, kamień, kruszywa budowlane, marmur, wapno, żwir; bitumiczne wyroby dla budownictwa; płyty budowlane niemetalowe; beton, beton suchy, beton mostowy, masa betonowa, mieszanki betonowe, zaprawy budowlane; płyty budowlane niemetalowe; betonowe elementy budowlane: balustrady, kolumny, ogrodzenia, kształtowniki, płyty, dźwigary, kratownice, belki, ściany; prefabrykaty betonowe wibroprasowane: kostka brukowa, płyty chodnikowe, krawężniki, obrzeża, bloczki, pustaki, płyty ażurowe, korytka ściekowe, gazony; betonowe elementy prefabrykowane: kształtki, elementy kanałowe, kręgi, studzienki rewizyjne, włazowe i połączeniowe, przewietrzniki, włazy; rury i kształtki rurowe sztywne niemetalowe: kamionkowe, betonowe, żelbetonowe, **37** usługi budowlano-montażowe i remontowe w zakresie budownictwa ogólnego i przemysłowego; roboty ogólnobudowlane związane z montażem i wznoszeniem budynków i budowli z betonowych elementów prefabrykowanych; montaż konstrukcji żelbetonowych: tuneli, ścian szczelinowych, przepustów i ścian oporowych; roboty inżynierskie lądowe i wodne w zakresie budowy i remontów dróg, mostów, tuneli, zapór, śluz, jazów, nasypów, zbiorników retencyjnych i wałów przeciwpowodziowych; budowa dróg kołowych i szynowych; roboty ziemne, techniczne przygotowanie terenów pod budowę, wykonywanie wykopów i wierceń geologiczno-inżynierskich, makro i mikroniwelacja terenu, wzmacnianie słabego podłoża, głębokie fundamentowanie, zabezpieczanie ścian wykopów, rekultywacja terenów zdegradowanych lub zdewastowanych w tym zrobów zwałowych, wyrobisk i wysypisk odpadów; usługi w zakresie wykonywania fundamentów i izolowania budynków; montaż rusztowań; wykonywanie konstrukcji i pokryć dachowych; montaż ekranów akustycznych; wykonywanie robót ogólnobudowlanych i remontów w zakresie rozdzielczych obiektów liniowych: rurociągów, linii elektroenergetycznych, telekomunikacyjnych; montaż i naprawa wewnętrznych i zewnętrznych instalacji: alarmowych, elektrycznych, gazowych, telekomunikacyjnych, wodociągowych, kanalizacyjnych, centralnego ogrzewania, wentylacyjnych; budowlane roboty wykończeniowe: murowanie, tynkowanie, malowanie, układanie posadzki, tapetowanie, oblicowywanie ścian; nadzór budowlany, informacja budowlana; rozbiórka i burzenie obiektów budowlanych; wynajmowanie sprzętu budowlanego i burzącego, wynajmowanie maszyn i urządzeń budowlanych, **39** usługi transportowe i spedycyjne; towarowy transport drogowy pojazdami uniwersalnymi i specjalistycznymi; składowanie, magazynowanie, przechowywanie, przeładunek, pakowanie, konfekcjonowanie i dostarczanie towarów; usługi informacyjne i pośrednictwo w zakresie transportu i spedycji; wypożyczanie samochodów ciężarowych, **41** organizowanie i prowadzenie kursów, sympozjów, szkoleń i poradnictwo zawodowe w zakresie budownictwa ogólnego, przemysłowego i specjalistycznych robót geotechnicznych; usługi związane z organizacją imprez kulturalnych, rekreacyjnych, rozrywkowych i wypoczynkowych, **42** prace badawczo-rozwojowe w dziedzinie nauk technicznych dla osób trzecich; opracowywanie projektów technicznych w zakresie budownictwa ogólnego, przemysłowego, urbanistycznego i technologicznego, opracowywanie projektów wzmocnienia podłoża gruntowego; badania i analizy techniczne, ekspertyzy inżynierskie, badania geotechniczne i geologiczne, pomiary geodezyjne, pomiary gruntu; usługi kartograficzne; testowanie i kontrola jakości materiałów budowlanych; wzornictwo przemysłowe; doradztwo techniczne i technologiczne w zakresie budownictwa ogólnego i przemysłowego.

(111) **235708** (220) 2010 02 22 (210) 366670  
 (151) 2011 03 17 (441) 2010 06 07

(732) KATO LABS Spółka z ograniczoną odpowiedzialnością, Warszawa, PL.

(540) Icy Rub Gel

(510), (511) **03** kosmetyki, wyroby kosmetyczne, olejki i esencje eteryczne, preparaty kosmetyczne do kąpieli, produkty perfumeryjne, preparaty przeciwsłoneczne, wody kwiatowe i zapachowe, wody kolońskie, **05** leki, wyroby farmaceutyczne, wyroby cukiernicze do celów leczniczych, żywność i napoje dietetyczne do celów medycznych, herbata lecznicza, zioła i nalewki lecznicze, dodatki mineralne do żywności, napary do celów leczniczych, herbaty odchudzające do celów leczniczych, preparaty medyczne do odchudzania, wody mineralne do celów leczniczych, zioła lecznicze, żywność dietetyczna do celów leczniczych, preparaty wzbogacające organizm w witaminy i mikroelementy, **30** cukierki, czekolada, napoje na bazie czekolady, aromaty do ciast, esencje do artykułów żywnościowych, galaretki owocowe, dżemy, konfitury, marmolady, herbata, napoje na bazie herbaty, herbata mrożona, kakao, kawa, napoje na bazie kawy, lody, makarony, aromaty do napojów inne niż esencje, przyprawy, pieczywo, pizze, płatki zbożowe, słodczyce, słodziki, sorbety, sosy przyprawowe, substytuty kawy, preparaty zbożowe, guma do żucia nie do celów leczniczych.

(111) **235709** (220) 2010 02 26 (210) 366902  
 (151) 2011 03 17 (441) 2010 06 07

(732) INSTAL-PROJEKT Gawłowscy, Ścierzyńscy Spółka Jawna, Nowa Wieś k/Włocławka, PL.

(540) afro

(510), (511) **11** elementy grzejne i grzejniki centralnego ogrzewania, grzejniki i suszarki elektryczne, grzałki elektryczne, uchwyty, zawory i inny osprzęt do grzejników centralnego ogrzewania nie zawarty w innych klasach.

(111) **235710** (220) 2010 02 26 (210) 366957  
 (151) 2011 03 09 (441) 2010 06 07

(732) ZIELEZIŃSKI Patryk Zieleziński-Nowak, Warszawa, PL.

(540)



(531) 26.13.25, 27.5.1

(510), (511) **30** napary inne niż do celów leczniczych, herbata, herbata mrożona, napoje na bazie herbaty.

(111) **235711** (220) 2005 05 13 (210) 294976  
 (151) 2011 01 27 (441) 2005 08 22

(732) DA VINCI Spółka z ograniczoną odpowiedzialnością, Warszawa, PL.

(540)



Kolor znaku: żółty i odcienie, niebieski, biały, pomarańczowy, czerwony, zielony, fioletowy

(531) 27.5.1, 29.1.15

(510), (511) **16** publikacje poligraficzne, **35** reklama, rozpowszechnianie materiałów reklamowych, reklama za pośrednictwem sieci komputerowej, wynajmowanie powierzchni na cele reklamowe, uaktualnianie materiału reklamowego, publikowanie tekstów reklamowych, **41** publikowanie książek, publikacja elektroniczna on-line książek i periodyków, publikowanie tekstów i materiałów innych niż reklamowe, publikacja elektroniczna on-line tekstów i materiałów innych niż reklamowe.



(111) **235712** (220) 2004 10 13 K (210) 314672  
 (151) 2011 01 27 (441) 2006 11 27  
 (732) TPA Gesellschaft für Qualitätssicherung und Innovation  
 GmbH, Wiedeń, AT.  
 (540)



Kolor znaku: biały, szary, czarny

(531) 26.4.9, 27.5.1, 29.1.13  
 (510), (511) **37** roboty budowlane, budowa budynków, dróg, mostów, tam i zapór oraz kanałów, budownictwo przemysłowe, wykonywanie rusztowań, nadzór prac budowlanych, informacja budowlana, naprawy; usługi montażowe, usługi testowania i planowania projektów budowlanych, **42** usługi badawczo-rozwojowe i projektowania, wszystkie w dziedzinie budownictwa; usługi analiz i badań przemysłowych, doradztwo architektoniczne.

(111) **235713** (220) 2007 08 10 K (210) 352375  
 (151) 2011 01 27 (441) 2009 04 14  
 (732) SC SENSIBLU SRL, Mogosoaia, RO.  
 (540)



Kolor znaku: czarny, srebrny, jasnoniebieski, niebieski, różowy

(531) 26.4.2, 26.4.7, 27.5.1, 29.1.15  
 (510), (511) **03** produkty kosmetyczne, **44** usługi higieniczne i usługi związane z pielęgnacją urody.

(111) **235714** (220) 2009 04 29 (210) 355250  
 (151) 2010 10 04 (441) 2009 08 03  
 (732) TESCO Polska Spółka z ograniczoną odpowiedzialnością,  
 Kraków, PL.  
 (540)



Kolor znaku: biały, czerwony, popielaty

(531) 2.1.11, 11.3.18, 26.5.1, 27.5.1, 29.1.13  
 (510), (511) **16** katalogi, prospekty, menu, reprodukcje graficzne, fotografie, publikacje, materiały przyklepne, artykuły papiernicze, papier listowy i do pakowania, opakowania, obrusy, torby, worki, koperty i woreczki, taśmy przyklepne, naklejki, plakaty, bannery z papieru i tworzyw sztucznych, wizytówki, nalepki, wyroby z kartonu, pudła, pudełka tekturowe lub papierowe, kalendarze, kalkomanie, druki, broszury, zawiadomienia, albumy, rysunki, ręczniki papierowe, serwetki, sztyldy kartonowe, kartki z życzeniami, okolicznościowe, tecz-

ki papierowe i z tworzyw sztucznych, segregatory, stemple, taśmy klejące, przyklepne, zakładki do książek, zeszyty, artykuły i materiały piśmienne, podręczniki, mapy; żetony kontrolne, **29** mleko, produkty i przetwory mleczne, nabiał, serki smakowe, żywność produkowana z ryb, ryby nieżywe, ryby konserwowane, puszkowane, solone, wędzone, filety z ryb w zalewie octowej, w sosie, ryby w galarecie, sałatki warzywne, owocowe, rybne, dżemy, kompoty, galaretki jadalne, sosy i koncentrat pomidorowy, chrupki owocowe, chipsy ziemniaczane, konserwy z owocami, sałatki rybne z owocami, warzywami, serem, skorupiaki nieżywe, owoce morza, chipsy, zupy, zupy w proszku i ze składników wysuszonych, wyciągi z wodorostów dla celów spożywczych, wędliny, mięso i przetwory mięsne, mięso konserwowane, puszkowane i solone; oleje jadalne; wszelkie towary zawarte w klasie, **30** wyroby cukiernicze i piekarnicze, mąka i produkty zbożowe, proszek do pieczenia, sosy jako przyprawy, przyprawy, słodycze, lody, kawa, herbata, kakao, **35** usługi w zakresie reklamy, promocji, przekazywania informacji handlowej, zgrupowania towarów pozwalające nabywcy wygodnie je wybierać i kupować w punktach sprzedaży detalicznej i hurtowej z artykułami spożywczymi, rozpowszechnianie materiałów reklamowych, organizowanie prezentacji, wystaw handlowych i reklamowych; prezentowanie i informowanie o artykułach spożywczych w Internecie.

(111) **235715** (220) 2009 05 06 (210) 355513  
 (151) 2011 01 27 (441) 2009 08 17  
 (732) „GRAŻKA” Konfekcjonowanie, Pośrednictwo i Sprzedaż  
 Hurtowa Zbigniew Kobalczyk, Łódź, PL.  
 (540)



Kolor znaku: czarny, czerwony, biały

(531) 27.5.1, 29.1.13  
 (510), (511) **23** jedwab uprzedzony, kordonek, nici, nici i przędza do cerowania, nici i przędza do haftowania, nici i przędza do szycia, nici i przędza elastyczna do celów włókienniczych, nici i przędza konopne, nici i przędza wełniana, nici i przędza z bawełny, nici i przędza z juty, nici i przędza z lnu, nici i przędza z włókna kokosowego, nici i przędza z włókien szklanych do celów włókienniczych, nici i włókna ze sztucznego jedwabiu, nici kauczukowe do celów włókienniczych, nici z tworzyw sztucznych do celów włókienniczych, przędza, przędza wełniana, przędza z bawełny, wełna uprzedzona, włókno i nici z jedwabiu, **24** adamaszek, aksamit, materiały na bieliznę osobistą, bielizna pościelowa, bielizna stołowa niepapierowa, bieżniki stołowe, brokaty, drogiat [tkaniny], dzianina, etykiety z materiału, filc, flagi [niepapierowe], jedwab [tkanina], kaliko [perkal], tkaniny konopne, tkanina z kordonka, krepa [tkanina], krepon, kapy na łóżka [narzuty], marabut [materiał], materiały lepkie przyklejane na gorąco, materiały włókiennicze, moleskin [tkanina], narzuty na łóżka, narzuty pikowane, obicia ścienne z materiałów tekstylnych, obrusy na stół [niepapierowe], obrusy stołowe [niepapierowe], okładziny do mebli z surowców włókienniczych, tkanina-ostnina, pledy podróżne, płótno klejowe inne niż do materiałów piśmiennych, podstawki pod kieliszki [z tkanin], podszewki [tkaniny], podszewki do kapełuszki, pokrowce na poduszki, poszewki na poduszki, prześcieradła [tkaniny], przykrycia na łóżka, ratyna [tkanina], ręczniki do twarzy tekstylne, ręczniki tekstylne, serwetki stołowe tekstylne, serwetki tekstylne, serwetki na stół niepapierowe, śpiwory [poszwy zastępujące prześcieradła], tafta [tkanina], tekstylne materiały do filtrowania, tiul, tkaniny, tkaniny bawełniane, tkaniny do celów włókienniczych, tkaniny elastyczne, tkaniny jedwabne do szablonów drukarskich, tkaniny na buty lub obuwie, tkaniny obciowe, tkaniny płócienne na buty, tkaniny pokryte motywem rysunkowym do haftowania, tkaniny wełniane, tkaniny ze sztucznego jedwabiu, włosianka [materiał na worki], wsypy [pokrowce na materace], zasłony z surowców włókienniczych lub tworzyw sztucznych, zefir [tkanina], **26** artykuły pasmanteryjne, artykuły pasmanteryjne z wyjątkiem nici, blaszki mika, błyskawiczne zamki, błyskotki do ubrań, broszki [dodatki ubraniowe], chwosty [pasmantaria], cyfry do znakowania bielizny, druty do dziewiarstwa, dziurki przy butach, dziurki, pętelki do obuwia, emblematy nie z metali szlachetnych, emblematy ozdobne, etui na igły, falbany do odzieży, falbany do spodnic, fiszby do gorsetów, frędzle, galony, girlandy sztuczne, grzybki do cerowania, guziki, haczyki do obuwia, haczyki i taśmy samoprzyczepne, haczyki, zaczepy do kilimów, haftki [artykuły pasmanteryjne], haftki do gorsetów, hafty, igły, igły do cerowania, igły do czesarek wełny, igły do szycia, igły rymarskie, igły

ściągające (łącznie), igły szewskie, klamry do zamykania toreb, klipsy do spodni dla kolarzy, kordonek [pasmanteria], koronki wełniane, koronkowe ozdoby, lamety [ozdoby odzieży], lamówki do ubrań, łąty przyklejane na gorąco do dekoracji artykułów tekstylnych [artykuły pasmanteryjne], łąty przyklejane na gorąco do reperacji wyrobów włókienniczych, litery do znakowania bielizny, monogramy do znakowania bielizny, napastrki do szycia, napy, naramienniki-poduszki, nawłóczka, nici metalowe do haftowania, numery startowe, obręбки sztuczne, opaski elastyczne do podtrzymywania rękawów, opaski na ręce, ozdoby [hafty], ozdoby do kapeluszy nie z metali szlachetnych, ozdoby do obuwia nie z metali szlachetnych, ozdoby do włosów, papiloty, pikoty [koronka], pióra [dodatki do ubrań], pióra ptasie [dodatki do ubrań], poduszeczki do igieł, poduszeczki do szpilek, pokrowce ocieplające na czajniczki herbaciane, pompony, pudełka na igły, pudełka na przybory do szycia, rozetki [artykuły pasmanteryjne], sprzączki do obuwia, sprzączki do ubrań, suwaki, sznurki lamówkowe, sznurowadła do butów, sznury do obszywania ubrań, szpilki do kręcenia włosów, szpilki do włosów, szpilki, inne niż biżuteria, sztuczne brody, sztuczne kwiaty, szydełka do haftowania, taśmy do zasłony, wieńce z kwiatów sztucznych, wkładki sztywne do kołnierzyków, wstawki do ubrań (skrawki), wsuwki do włosów, zaczepy, haczyki do dywanów, zapięcia do bluzek, zapięcia do obuwia, zapięcia do odzieży, zapięcia do pasków, zapięcia do podwiązek, zapięcia do staników, zapięcia do szelek, zapięcia do ubrań, zapięcia do ubrania, zatrzaski.

(111) **235716** (220) 2009 05 06 (210) 355514  
 (151) 2011 01 27 (441) 2009 08 17  
 (732) „GRAŻKA” Konfekcjonowanie, Pośrednictwo i Sprzedaż  
 Hurtowa Zbigniew Kobałczyk, Łódź, PL.  
 (540)



Kolor znaku: czerwony, niebieski, biały  
 (531) 26.4.1, 26.4.16, 26.13.25, 27.5.1, 29.1.13  
 (510), (511) **23** jedwab uprzedzony, kordonek, nici, nici i przędza do cerowania, nici i przędza do haftowania, nici i przędza do szycia, nici i przędza elastyczna do celów włókienniczych, nici i przędza konopne, nici i przędza wełniana, nici i przędza z bawełny, nici i przędza z juty, nici i przędza z lnu, nici i przędza z włókna kokosowego, nici i przędza z włókien szklanych do celów włókienniczych, nici i włókna ze sztucznego jedwabiu, nici kauczukowe do celów włókienniczych, nici z tworzyw sztucznych do celów włókienniczych, przędza, przędza wełniana, przędza z bawełny, wełna uprzedzona, włókno i nici z jedwabiu, **24** adamaszek, aksamit, materiały na bieliznę osobistą, bielizna pościelowa, bielizna stołowa niepapierowa, bieżniki stołowe, brokаты, drogiety [tkaniny], dzianina, etykiety z materiału, filc, flagi [niepapierowe], jedwab [tkanina], kaliko [perkal], tkaniny konopne, tkanina z kordonka, krepa [tkanina], krepon, kapy na łóżka [narzuty], marabut [materiał], materiały lepkie przyklejane na gorąco, materiały włókiennicze, moleskin [tkanina], narzuty na łóżka, narzuty pikowane, obicia ścienne z materiałów tekstylnych, obrusy na stół [niepapierowe], obrusy stołowe [niepapierowe], okładziny do mebli z surowców włókienniczych, tkanina-ostnica, pledy podróżne, płótno klejowe inne niż do materiałów piśmiennych, podstawki pod kieliszki [z tkanin], podszywki [tkaniny], podszywki do kapeluszy, pokrowce na poduszki, poszewki na poduszki, prześcieradła [tkaniny], przykrycia na łóżka, ratyna [tkanina], ręczniki do twarzy tekstylne, ręczniki tekstylne, serwetki stołowe tekstylne, serwetki tekstylne, serwety na stół niepapierowe, śpiwory [poszwy zastępujące prześcieradła], tafta [tkanina], tekstylne materiały do filtrowania, tiul, tkaniny, tkaniny bawełniane, tkaniny do celów włókienniczych, tkaniny elastyczne, tkaniny jedwabne do szablonów drukarskich, tkaniny na buty lub obuwie, tkaniny obiciowe, tkaniny płócienne na buty, tkaniny pokryte motywem rysunkowym do haftowania, tkaniny wełniane, tkaniny ze sztucznego jedwabiu, włosianka [materiał na worki], wyspy [pokrowce na materace], zasłony z surowców włókienniczych lub tworzyw sztucznych, zefir [tkanina], **26** artykuły pasmanteryjne, artykuły pasmanteryjne z wyjątkiem nici, blaszki mika, błyskawiczne zamki, błyskotki do ubrań, broszki [dodatki ubraniowe], chwosty [pasmanteria], cyfry do znakowania bielizny, druty do dziewiarstwa, dziurki przy butach, dziurki, pętliki do obuwia, emblematy nie z metali szlachetnych, emblematy ozdobne, etui na igły, falbany do odzieży, falbany do spódnic, fiszbiny do gorsetów, frędzle, galony, girlandy sztuczne, grzybki do cerowania, guziki, haczyki do

obuwia, haczyki i taśmy samoprzyczepne, haczyki, zaczepy do kilimów, haftki [artykuły pasmanteryjne], haftki do gorsetów, hafty, igły, igły do cerowania, igły do czesarek wełny, igły do szycia, igły rymarskie, igły ściągające (łącznie), igły szewskie, klamry do zamykania toreb, klipsy do spodni dla kolarzy, kordonek [pasmanteria], koronki wełniane, koronkowe ozdoby, lamety [ozdoby odzieży], lamówki do ubrań, łąty przyklejane na gorąco do dekoracji artykułów tekstylnych [artykuły pasmanteryjne], łąty przyklejane na gorąco do reperacji wyrobów włókienniczych, litery do znakowania bielizny, monogramy do znakowania bielizny, napastrki do szycia, napy, naramienniki-poduszki, nawłóczka, nici metalowe do haftowania, numery startowe, obręбки sztuczne, opaski elastyczne do podtrzymywania rękawów, opaski na ręce, ozdoby [hafty], ozdoby do kapeluszy nie z metali szlachetnych, ozdoby do obuwia nie z metali szlachetnych, ozdoby do włosów, papiloty, pikoty [koronka], pióra [dodatki do ubrań], pióra ptasie [dodatki do ubrań], poduszeczki do igieł, poduszeczki do szpilek, pokrowce ocieplające na czajniczki herbaciane, pompony, pudełka na igły, pudełka na przybory do szycia, rozetki [artykuły pasmanteryjne], sprzączki do obuwia, sprzączki do ubrań, suwaki, sznurki lamówkowe, sznurowadła do butów, sznury do obszywania ubrań, szpilki do kręcenia włosów, szpilki do włosów, szpilki, inne niż biżuteria, sztuczne brody, sztuczne kwiaty, szydełka do haftowania, taśmy do zasłony, wieńce z kwiatów sztucznych, wkładki sztywne do kołnierzyków, wstawki do ubrań (skrawki), wsuwki do włosów, zaczepy, haczyki do dywanów, zapięcia do bluzek, zapięcia do obuwia, zapięcia do odzieży, zapięcia do pasków, zapięcia do podwiązek, zapięcia do staników, zapięcia do szelek, zapięcia do ubrań, zapięcia do ubrania, zatrzaski.

(111) **235717** (220) 2009 05 13 (210) 355815  
 (151) 2011 03 15 (441) 2009 08 17  
 (732) ZIELONA BUDKA (MIELEC) SPÓŁKA Z OGRANICZONĄ  
 ODPOWIEDZIALNOŚCIĄ, Mielec, PL.  
 (540)



Kolor znaku: zielony, różowy, czerwony, jasnorożowy, złoty, biały  
 (531) 5.7.8, 8.1.18, 11.3.2, 11.3.5, 19.3.1, 19.3.25, 26.1.2, 27.5.1, 29.1.15  
 (510), (511) **30** lody, desery lodowe, sorbety, wyroby cukiernicze, sosy do deserów, sorbety lodowe, **43** lodziarnie, kawiarnie, bary, snack-bary, hotele, motele, restauracje.

(111) **235718** (220) 2009 05 13 (210) 355816  
 (151) 2011 03 15 (441) 2009 08 17  
 (732) ZIELONA BUDKA (MIELEC) SPÓŁKA Z OGRANICZONĄ  
 ODPOWIEDZIALNOŚCIĄ, Mielec, PL.  
 (540)



Kolor znaku: zielony, brązowy, beżowy, złoty, biały  
 (531) 8.1.18, 8.1.19, 8.3.1, 19.3.1, 19.3.25, 26.1.2, 27.5.1, 29.1.15

(510), (511) **30** lody, desery lodowe, sorbety, wyroby cukiernicze, sosy do deserów, sorbety lodowe, **43** lodziarnie, kawiarnie, bary, snack-bary, hotele, motele, restauracje.

(111) **235719** (220) 2009 05 13 (210) 355817  
 (151) 2011 03 15 (441) 2009 08 17  
 (732) ZIELONA BUDKA (MIELEC) SPÓŁKA Z OGRANICZONĄ  
 ODPOWIEDZIALNOŚCIĄ, Mielec, PL.  
 (540)



Kolor znaku: zielony, seledynowy, złoty, biały, beżowy, brązowy  
 (531) 5.7.6, 8.1.18, 25.1.15, 26.1.2, 27.5.1, 29.1.15  
 (510), (511) **30** lody, desery lodowe, sorbety, wyroby cukiernicze, sosy do deserów, sorbety lodowe, **43** lodziarnie, kawiarnie, bary, snack-bary, hotele, motele, restauracje.

(111) **235720** (220) 2009 05 13 (210) 355818  
 (151) 2011 03 15 (441) 2009 08 17  
 (732) ZIELONA BUDKA (MIELEC) SPÓŁKA Z OGRANICZONĄ  
 ODPOWIEDZIALNOŚCIĄ, Mielec, PL.  
 (540)



Kolor znaku: zielony, szary, niebieski, stalowy, biały, kremowy, złoty  
 (531) 8.1.18, 8.3.1, 25.1.15, 26.1.2, 27.5.1, 29.1.15  
 (510), (511) **30** lody, desery lodowe, sorbety, wyroby cukiernicze, sosy do deserów, sorbety lodowe, **43** lodziarnie, kawiarnie, bary, snack-bary, hotele, motele, restauracje.

(111) **235721** (220) 2009 05 13 (210) 355819  
 (151) 2011 03 15 (441) 2009 08 17  
 (732) ZIELONA BUDKA (MIELEC) SPÓŁKA Z OGRANICZONĄ  
 ODPOWIEDZIALNOŚCIĄ, Mielec, PL.  
 (540)



Kolor znaku: zielony, ciemnobrązowy, beżowy, złoty, biały  
 (531) 5.7.1, 8.1.18, 25.1.15, 26.1.2, 27.5.1, 29.1.15

(510), (511) **30** lody, desery lodowe, sorbety, wyroby cukiernicze, sosy do deserów, sorbety lodowe, **43** lodziarnie, kawiarnie, bary, snack-bary, hotele, motele, restauracje.

(111) **235722** (220) 2009 05 13 (210) 355820  
 (151) 2011 03 15 (441) 2009 08 17  
 (732) ZIELONA BUDKA (MIELEC) SPÓŁKA Z OGRANICZONĄ  
 ODPOWIEDZIALNOŚCIĄ, Mielec, PL.  
 (540)



Kolor znaku: zielony, kremowy, szary, złoty, biały  
 (531) 5.5.19, 8.1.18, 25.1.15, 26.1.2, 27.5.1, 29.1.15  
 (510), (511) **30** lody, desery lodowe, sorbety, wyroby cukiernicze, sosy do deserów, sorbety lodowe, **43** lodziarnie, kawiarnie, bary, snack-bary, hotele, motele, restauracje.

(111) **235723** (220) 2009 05 13 (210) 355821  
 (151) 2011 03 15 (441) 2009 08 17  
 (732) ZIELONA BUDKA (MIELEC) SPÓŁKA Z OGRANICZONĄ  
 ODPOWIEDZIALNOŚCIĄ, Mielec, PL.  
 (540)



Kolor znaku: zielony, ciemnobrązowy, złoty, biały  
 (531) 8.1.18, 8.1.19, 25.1.15, 26.1.2, 27.5.1, 29.1.15  
 (510), (511) **30** lody, desery lodowe, sorbety, wyroby cukiernicze, sosy do deserów, sorbety lodowe, **43** lodziarnie, kawiarnie, bary, snack-bary, hotele, motele, restauracje.

(111) **235724** (220) 2009 05 13 (210) 355822  
 (151) 2011 03 15 (441) 2009 08 17  
 (732) ZIELONA BUDKA (MIELEC) SPÓŁKA Z OGRANICZONĄ  
 ODPOWIEDZIALNOŚCIĄ, Mielec, PL.  
 (540)



Kolor znaku: zielony, ciemnofioletowy, fioletowy, granatowy, złoty, biały, różowy  
 (531) 5.7.8, 5.7.9, 8.1.19, 25.1.15, 26.1.2, 27.5.1, 29.1.15

(510), (511) **30** lody, desery lodowe, sorbety, wyroby cukiernicze, sosy do deserów, sorbety lodowe, **43** lodziarnie, kawiarnie, bary, snack-bary, hotele, motele, restauracje.

(111) **235725** (220) 2009 05 13 (210) 355823  
 (151) 2011 03 15 (441) 2009 08 17  
 (732) ZIELONA BUDKA (MIELEC) SPÓŁKA Z OGRANICZONĄ  
 ODPOWIEDZIALNOŚCIĄ, Mielec, PL.  
 (540)



Kolor znaku: ciemnobrązowy, beżowy, pomarańczowy, złoty, biały, zielony

(531) 5.7.6, 8.1.18, 25.1.15, 26.1.2, 27.5.1, 29.1.15  
 (510), (511) **30** lody, desery lodowe, sorbety, wyroby cukiernicze, sosy do deserów, sorbety lodowe, **43** lodziarnie, kawiarnie, bary, snack-bary, hotele, motele, restauracje.

(111) **235726** (220) 2009 05 15 (210) 355909  
 (151) 2011 03 21 (441) 2009 08 17  
 (732) ZIELONA BUDKA (MIELEC) Spółka z ograniczoną  
 odpowiedzialnością, Mielec, PL.  
 (540)



Kolor znaku: zielony, biały, brązowy, beżowy, fioletowy, złoty, jasnozielony

(531) 5.7.24, 8.1.18, 11.3.5, 19.3.1, 25.1.1, 27.5.1, 29.1.15  
 (510), (511) **30** lody, desery lodowe, sorbety, wyroby cukiernicze, sosy do deserów, sorbety lodowe, **43** lodziarnie, kawiarnie, bary, snack-bary, hotele, motele, restauracje.

(111) **235727** (220) 2009 06 02 (210) 356645  
 (151) 2011 02 18 (441) 2009 09 14  
 (732) JAPAN TOBACCO INC., Tokyo, JP.  
 (540)

**CAMEL**  
**ACCESS '09**

Kolor znaku: niebieski i jego odcienie, biały

(531) 27.5.1, 29.1.12  
 (510), (511) **34** papierosy, tytoń surowy i przetworzony, tytoń do palenia, tytoń do fajek, tytoń do zwijania, tytoń do żucia, wilgotny tytoń sproszkowany typu snus; cygara, cygaretki, substancje do palenia inne niż do celów medycznych lub leczniczych sprzedawane oddzielnie lub w mieszankach z tytoniem; tabaka; artykuły dla palaczy i zapalki.

(111) **235728** (220) 2009 08 13 (210) 359350  
 (151) 2011 01 05 (441) 2009 11 23

(732) ETNA S.C. Marek Błaszkwicz, Sylwia Błaszkwicz, Tarnowskie Góry, PL.

(540)

**TAXIONYX**

Kolor znaku: czerwony, czarny, biały

(531) 27.5.1, 29.1.13  
 (510), (511) **39** usługi przewozu świadczone przez taksówki, usługi transportu pasażerskiego.

(111) **235729** (220) 2009 08 27 (210) 359925  
 (151) 2011 02 24 (441) 2009 12 07  
 (732) „APATOR” SPÓŁKA AKCYJNA, Toruń, PL.  
 (540)

**RBK 00**  
**PLUS**

Kolor znaku: czarny, czerwony

(531) 26.11.1, 27.5.1, 29.1.12  
 (510), (511) **09** rozłącznik bezpiecznikowy.

(111) **235730** (220) 2009 08 27 (210) 359926  
 (151) 2011 02 24 (441) 2009 12 07  
 (732) „APATOR” SPÓŁKA AKCYJNA, Toruń, PL.  
 (540)

**RBK 00**  
**PRO**

Kolor znaku: czarny, czerwony

(531) 26.11.1, 27.5.1, 29.1.12  
 (510), (511) **09** rozłącznik bezpiecznikowy.

(111) **235731** (220) 2009 10 08 (210) 361434  
 (151) 2011 03 07 (441) 2010 01 18  
 (732) PROTEKT-Grzegorz Łaszkiwicz, Łódź, PL.  
 (540) Ruda Park

(510), (511) **35** zgrupowanie na rzecz osób trzecich sprzętu do ochrony osobistej przeciw wypadkom i stanowiącym wyposażenie dla ratownictwa pozwalające nabywcy wygodnie je oglądać i kupować w składzie hurtowym; usługi w zakresie reklamy; badania, ekspertyzy, doradztwo w zakresie działalności gospodarczej; organizowanie wystaw i targów w celach handlowych lub reklamowych; zarządzanie hotelami; usługi agencji importowo-eksportowych, **36** usługi agencji nieruchomości i pośrednictwa w handlu nieruchomościami; administrowanie i zarządzanie nieruchomościami i majątkiem nieruchomości; wycena, dzierżawa nieruchomości i majątku nieruchomości; wynajem pomieszczeń; usługi w zakresie ubezpieczeń; doradztwo w sprawach finansowych i ubezpieczeniowych; informacja o ubezpieczeniach; zbiórki funduszy na cele dobroczynne, **39** usługi transportowe, usługi pakowania, dystrybucji i składowania towarów; wynajmowanie garaży, miejsc parkingowych, magazynów; dystrybucja wody i prądu elektrycznego, **41** usługi związane z nauczaniem, kształceniem, rozrywką działalnością sportową, rekreacyjną, kulturalną, w szczególności organizowanie i prowadzenie konferencji, kongresów, seminariów, sympozjów, zjazdów, przyjęć, spektakli, wystaw; publikowanie książek, produkcja filmów.

(111) **235732** (220) 2009 10 16 (210) 361751  
 (151) 2011 03 09 (441) 2010 01 18  
 (732) Develey Holding GmbH & Co. Beteiligungs KG, Unterhaching, DE.

(540)



Kolor znaku: biały, czarny, czerwony, oliwkowy

(531) 5.7.19, 9.1.10, 26.1.2, 27.5.1, 29.1.14

(510), (511) **29** oliwki konserwowane, oleje jadalne, olej z oliwek, tłuszcze jadalne, pasty z oliwek.

(111) **235733** (220) 2009 10 16 (210) 361752  
 (151) 2011 02 04 (441) 2010 01 18  
 (732) Develey Holding GmbH & Co., Beteiligungs KG, DE.  
 (540)



Kolor znaku: czerwony, czarny, biały

(531) 9.1.10, 27.5.1, 29.1.13

(510), (511) **29** oliwki konserwowane, oleje jadalne, olej z oliwek, olej kokosowy, olej kukurydziany, olej kostny, olej rzepakowy, olej słonecznikowy, olej z orzechów palmowych, olej sezamowy, tłuszcze jadalne, pasty z oliwek.

(111) **235734** (220) 2009 10 27 (210) 362165  
 (151) 2011 03 02 (441) 2010 02 01  
 (732) Citigroup Inc., Nowy Jork, US.  
 (540) RECEIVABLESVISION

(510), (511) **36** usługi finansowe, mianowicie platformainternetowa przedstawiająca informacje dodiagnozowania, raportowania i korygowaniane wydajności w cyklach od zamówienia do zapłaty (order-to-cash) w celu poprawy przepływu środków pieniężnych **36** usługi ubezpieczeniowe; usługi finansowe; usługi bankowe; usługi w zakresie nieruchomości.

(111) **235735** (220) 2009 10 28 (210) 362190  
 (151) 2011 01 05 (441) 2010 02 01  
 (732) Mariusz Daszczyński, Warszawa, PL.

(540) Wędrownka po Zdrowie

(510), (511) **35** organizacja wystaw w celach handlowych lub reklamowych, informacje handlowe i porady udzielane konsumentom, badania rynku, badania marketingowe, rozpowszechnianie materiałów reklamowych, próbek, druków, prospektów, broszur, **36** zbiórki funduszy na cele dobroczynne, usługi ubezpieczeniowe w tym usługi ubezpieczeń zdrowotnych, **41** organizowanie i prowadzenie seminariów, usługi edukacyjne na wyższych uczelniach, organizowanie loterii, pokazy kształcenia praktycznego, udostępnianie publikacji on-line nie do pobrania z sieci komputerowych, organizowanie obozów sportowych, organizowanie i obsługa zjazdów, instruowanie ćwiczeń gimnastycznych, usługi związane z organizacją wycieczek, usługi w zakresie kultury fizycznej, usługi poprawiania kondycji w klubach zdrowia, informacje o wypoczynku, organizacja zajęć na urządzeniach sportowych, wypożyczanie sprzętu sportowego z wyjątkiem pojazdów, organizowanie zawodów sportowych, organizowanie usług rozrywkowo-zabawowych na obozach wakacyjnych, wypożyczanie sprzętu do nurkowania, nauczanie korespondencyjne, instruktaż ćwiczeń gimnastycznych, usługi edukacyjne, usługi nauczania, informacja o rekreacji, informacja o edukacji, **44** rehabilitacja osób po maltretowaniu, usługi klinik medycznych, usługi sa-lonów piękności, usługi w sanatoriach, usługi łaźni tureckiej, usługi kuracji uzdrowiskowych, usługi telemedyczne, usługi manicure, usługi masażu, usługi korzystania z sauny, usługi położnicze, usługi dentystyczne, usługi stomatologiczne, usługi placówek rekonwalescencyjnych, **45** licencjonowanie własność intelektualnej, doradztwo w zakresie własności intelektualnej.

(111) **235736** (220) 2009 11 05 (210) 362542  
 (151) 2011 01 05 (441) 2010 02 15  
 (732) SAMANTA-Listwan i Adamek Spółka Jawna, Białka, PL.  
 (540)



Kolor znaku: różowy

(531) 27.5.1, 29.1.1

(510), (511) **25** bielizna, odzież z tworzyw naturalnych i sztucznych, **35** sprzedaż hurtowa, detaliczna i przez Internet: bielizny, odzieży, obuwia, kosmetyków, galanterii odzieżowej.

(111) **235737** (220) 2009 11 05 (210) 362543  
 (151) 2011 01 05 (441) 2010 02 15  
 (732) SAMANTA-Listwan i Adamek Spółka Jawna, Białka, PL.  
 (540)



Kolor znaku: fioletowy

(531) 27.5.1, 29.1.5

(510), (511) **25** bielizna, odzież z tworzyw naturalnych i sztucznych, **35** sprzedaż hurtowa, detaliczna i przez Internet: bielizny, odzieży, obuwia, kosmetyków, galanterii odzieżowej.

(111) **235738** (220) 2009 11 05 (210) 362544  
 (151) 2011 01 05 (441) 2010 02 15  
 (732) SAMANTA-Listwan i Adamek Spółka Jawna, Białka, PL.  
 (540)



Kolor znaku: oliwkowy

(531) 27.5.1, 29.1.3

(510), (511) **25** bielizna, odzież z tworzyw naturalnych i sztucznych, **35** sprzedaż hurtowa, detaliczna i przez Internet: bielizny, odzieży, obuwia, kosmetyków, galanterii odzieżowej.

(111) **235739** (220) 2009 11 16 (210) 362921  
 (151) 2011 02 25 (441) 2010 03 01  
 (732) POLSKI KONCERN NAFTOWY ORLEN SPÓŁKA AKCYJNA,  
 Płock, PL.  
 (540)



Kolor znaku: jasnozłoty, złoty, ciemnozłoty

(531) 27.5.1, 29.1.2

(510), (511) **01** płyny niskozamarzające, płyny hamulcowe, **04** paliwa, gazy płynne, benzyny silnikowe, oleje napędowe, oleje opałowe, oleje przemysłowe, oleje silnikowe, parafina, paliwa silnikowe, lotnicze, koks naftowy, ksyleny, smary, **16** publikacje, gazety, bilety, czasopisma, magazyny, albumy, książki, kalendarze, mapy i atlasy, druki, afisze (plakaty), talony, **18** parasole, parasolki, pokrowce, torby, torebki-wszystkie wymienione towary zawarte w klasie 18, **21** kubki z papieru lub z tworzyw sztucznych, kubeczki, filiżanki, szklanki do napojów, butelki i pojemniki szklane, talerze, talerzyki, podstawki-wszystkie wymienione towary zawarte w klasie 21, **28** lalki, latawce, pluszowe zabawki, pojazdy zabawki, ozdoby choinkowe (z wyjątkiem artykułów oświetleniowych i słodczy), **30** batony, chipsy, biszkopty, bułeczki słodkie, chałwa, słodycze ozdobne na choinkę, ciasta, ciasteczka, cukierki, czekolada, galaretki owocowe i spożywcze, hot-dogi, gofry, guma do żucia, herbata, herbatniki, kakao, kanapki, kawa, krakersy, lody, muesli, paszteciki, słodczy, **32** napoje energetyzujące; soki i napoje owocowe; wody mineralne gazowane i niegazowane; napoje inne niż alkohole; syropy; koncentraty do przyrządzania napojów; napoje izotoniczne; nektary; piwo, **35** usługi sprzedaży detalicznej i hurtowej napojów energetyzujących, soków i napojów owocowych, wód mineralnych; napoi alkoholowych, syropów, koncentratów do przyrządzania napojów, napojów izotonicznych; usługi reklamowe i promocyjne w zakresie reklamy telewizyjnej, radiowej, prasowej i internetowej oraz z zastosowaniem plakatów i ulotek oraz elektronicznych, magnetycznych i optycznych nośników informacji; wydawanie i dystrybucja materiałów promocyjno-reklamowych i katalogów, **36** usługi w zakresie wydawania i obsługi kart upoważniających do zakupów, kart stałego klienta, usługi płatności elektronicznej, **37** usługi napraw w zakresie prowadzenia stacji paliw, usługi motoryzacyjne prowadzone na stacjach paliw: usługi myjni samochodowych, smarowanie pojazdów, zabezpieczanie pojazdów przed korozją wymiana olejów, naprawa pojazdów, przyczep, wymiana opon, bieżnikowanie opon, usługi w zakresie prowadzenia stacji paliw, **41** publikacja gazet, czasopism oraz magazynów on-line, publikowanie tekstów innych niż reklamowe, imprezy sportowe, imprezy kulturalno-rozrywkowe, **43** usługi związane z podawaniem potraw i napojów, usługi w zakresie prowadzenia barów, restauracji i hoteli, usługi związane z czasowym zakwaterowaniem.

(111) **235740** (220) 2009 11 16 (210) 362922  
 (151) 2011 02 25 (441) 2010 03 01  
 (732) POLSKI KONCERN NAFTOWY ORLEN SPÓŁKA AKCYJNA,  
 Płock, PL.  
 (540)



Kolor znaku: jasnoczerwony, czerwony, ciemnoczerwony  
 (531) 27.5.1, 29.1.1

(510), (511) **01** płyny niskozamarzające, płyny hamulcowe, **04** paliwa, gazy płynne, benzyny silnikowe, oleje napędowe, oleje opałowe, oleje przemysłowe, oleje silnikowe, parafina, paliwa silnikowe, lotnicze, koks naftowy, ksyleny, smary, **16** publikacje, gazety, bilety, czasopisma, magazyny, albumy, książki, kalendarze, mapy i atlasy, druki, afisze (plakaty), talony, **18** parasole, parasolki, pokrowce, torby, torebki-wszystkie wymienione towary zawarte w klasie 18, **21** kubki z papieru lub z tworzyw sztucznych, kubeczki, filiżanki, szklanki do napojów, butelki i pojemniki szklane, talerze, talerzyki, podstawki-wszystkie wymienione towary zawarte w klasie 21, **28** lalki, latawce, pluszowe zabawki, pojazdy zabawki, ozdoby choinkowe (z wyjątkiem artykułów oświetleniowych i słodczy), **30** batony, chipsy, biszkopty, bułeczki słodkie, chałwa, słodycze ozdobne na choinkę, ciasta, ciasteczka, cukierki, czekolada, galaretki owocowe i spożywcze, hot-dogi, gofry, guma do żucia, herbata, herbatniki, kakao, kanapki, kawa, krakersy, lody, muesli, paszteciki, słodczy, **32** napoje energetyzujące; soki i napoje owocowe; wody mineralne gazowane i niegazowane; napoje inne niż alkohole; syropy; koncentraty do przyrządzania napojów; napoje izotoniczne; nektary; piwo, **35** usługi sprzedaży detalicznej i hurtowej napojów energetyzujących, soków i napojów owocowych, wód mineralnych; napoi alkoholowych, syropów, koncentratów do przyrządzania napojów, napojów izotonicznych; usługi reklamowe i promocyjne w zakresie reklamy telewizyjnej, radiowej, prasowej i internetowej oraz z zastosowaniem plakatów i ulotek oraz elektronicznych, magnetycznych i optycznych nośników informacji; wydawanie i dystrybucja materiałów promocyjno-reklamowych i katalogów, **36** usługi w zakresie wydawania i obsługi kart upoważniających do zakupów, kart stałego klienta, usługi płatności elektronicznej, **37** usługi napraw w zakresie prowadzenia stacji paliw, usługi motoryzacyjne prowadzone na stacjach paliw: usługi myjni samochodowych, smarowanie pojazdów, zabezpieczanie pojazdów przed korozją wymiana olejów, naprawa pojazdów, przyczep, wymiana opon, bieżnikowanie opon, usługi w zakresie prowadzenia stacji paliw, **41** publikacja gazet, czasopism oraz magazynów on-line, publikowanie tekstów innych niż reklamowe, imprezy sportowe, imprezy kulturalno-rozrywkowe, **43** usługi związane z podawaniem potraw i napojów, usługi w zakresie prowadzenia barów, restauracji i hoteli, usługi związane z czasowym zakwaterowaniem.

centratów do przyrządzania napojów, napojów izotonicznych; usługi reklamowe i promocyjne w zakresie reklamy telewizyjnej, radiowej, prasowej i internetowej oraz z zastosowaniem plakatów i ulotek oraz elektronicznych, magnetycznych i optycznych nośników informacji; wydawanie i dystrybucja materiałów promocyjno-reklamowych i katalogów, **36** usługi w zakresie wydawania i obsługi kart upoważniających do zakupów, kart stałego klienta, usługi płatności elektronicznej, **37** usługi napraw w zakresie prowadzenia stacji paliw, usługi motoryzacyjne prowadzone na stacjach paliw: usługi myjni samochodowych, smarowanie pojazdów, zabezpieczanie pojazdów przed korozją wymiana olejów, naprawa pojazdów, przyczep, wymiana opon, bieżnikowanie opon, usługi w zakresie prowadzenia stacji paliw, **41** publikacja gazet, czasopism oraz magazynów on-line, publikowanie tekstów innych niż reklamowe, imprezy sportowe, imprezy kulturalno-rozrywkowe, **43** usługi związane z podawaniem potraw i napojów, usługi w zakresie prowadzenia barów, restauracji i hoteli, usługi związane z czasowym zakwaterowaniem.

(111) **235741** (220) 2009 11 16 (210) 362923  
 (151) 2011 02 25 (441) 2010 03 01  
 (732) POLSKI KONCERN NAFTOWY ORLEN SPÓŁKA AKCYJNA,  
 Płock, PL.  
 (540)



Kolor znaku: jasnoczerwony, czerwony, ciemnoczerwony

(531) 27.5.1, 29.1.1

(510), (511) **01** płyny niskozamarzające, płyny hamulcowe, **04** paliwa, gazy płynne, benzyny silnikowe, oleje napędowe, oleje opałowe, oleje przemysłowe, oleje silnikowe, parafina, paliwa silnikowe, lotnicze, koks naftowy, ksyleny, smary, **16** publikacje, gazety, bilety, czasopisma, magazyny, albumy, książki, kalendarze, mapy i atlasy, druki, afisze (plakaty), talony, **18** parasole, parasolki, pokrowce, torby, torebki-wszystkie wymienione towary zawarte w klasie 18, **21** kubki z papieru lub z tworzyw sztucznych, kubeczki, filiżanki, szklanki do napojów, butelki i pojemniki szklane, talerze, talerzyki, podstawki-wszystkie wymienione towary zawarte w klasie 21, **28** lalki, latawce, pluszowe zabawki, pojazdy zabawki, ozdoby choinkowe (z wyjątkiem artykułów oświetleniowych i słodczy), **30** batony, chipsy, biszkopty, bułeczki słodkie, chałwa, słodycze ozdobne na choinkę, ciasta, ciasteczka, cukierki, czekolada, galaretki owocowe i spożywcze, hot-dogi, gofry, guma do żucia, herbata, herbatniki, kakao, kanapki, kawa, krakersy, lody, muesli, paszteciki, słodczy, **32** napoje energetyzujące; soki i napoje owocowe; wody mineralne gazowane i niegazowane; napoje inne niż alkohole; syropy; koncentraty do przyrządzania napojów; napoje izotoniczne; nektary; piwo, **35** usługi sprzedaży detalicznej i hurtowej napojów energetyzujących, soków i napojów owocowych, wód mineralnych; napoi alkoholowych, syropów, koncentratów do przyrządzania napojów, napojów izotonicznych; usługi reklamowe i promocyjne w zakresie reklamy telewizyjnej, radiowej, prasowej i internetowej oraz z zastosowaniem plakatów i ulotek oraz elektronicznych, magnetycznych i optycznych nośników informacji; wydawanie i dystrybucja materiałów promocyjno-reklamowych i katalogów, **36** usługi w zakresie wydawania i obsługi kart upoważniających do zakupów, kart stałego klienta, usługi płatności elektronicznej, **37** usługi napraw w zakresie prowadzenia stacji paliw, usługi motoryzacyjne prowadzone na stacjach paliw: usługi myjni samochodowych, smarowanie pojazdów, zabezpieczanie pojazdów przed korozją wymiana olejów, naprawa pojazdów, przyczep, wymiana opon, bieżnikowanie opon, usługi w zakresie prowadzenia stacji paliw, **41** publikacja gazet, czasopism oraz magazynów on-line, publikowanie tekstów innych niż reklamowe, imprezy sportowe, imprezy kulturalno-rozrywkowe, **43** usługi związane z podawaniem potraw i napojów, usługi w zakresie prowadzenia barów, restauracji i hoteli, usługi związane z czasowym zakwaterowaniem.

(111) **235742** (220) 2009 11 16 (210) 362924  
 (151) 2011 02 25 (441) 2010 03 01  
 (732) POLSKI KONCERN NAFTOWY ORLEN SPÓŁKA AKCYJNA,  
 Płock, PL.

(540)



Kolor znaku: jasnoszary, szary, ciemnoszary

(531) 27.5.1, 29.1.6

(510), (511) **01** płyny niskozamarzające, płyny hamulcowe, **04** paliwa, gazy płynne, benzyny silnikowe, oleje napędowe, oleje opałowe, oleje przemysłowe, oleje silnikowe, parafina, paliwa silnikowe, lotnicze, koks naftowy, ksyleny, smary, **16** publikacje, gazety, bilety, czasopisma, magazyny, albumy, książki, kalendarze, mapy i atlasy, druki, afisze (plakaty), talony, **18** parasole, parasolki, pokrowce, torby, torebki-wszystkie wymienione towary zawarte w klasie 18, **21** kubki z papieru lub z tworzyw sztucznych, kubeczki, filiżanki, szklanki do napojów, butelki i pojemniki szklane, talerze, talerzyki, podstawki-wszystkie wymienione towary zawarte w klasie 21, **28** lalki, latawce, pluszowe zabawki, pojazdy zabawki, ozdoby choinkowe (z wyjątkiem artykułów oświetleniowych i słodczy), **30** batony, chipsy, biszkopty, bułeczki słodkie, chałwa, słodczyce ozdobne na choinkę, ciasta, ciasteczka, cukierki, czekolada, galaretki owocowe i spożywcze, hot-dogi, gofry, guma do żucia, herbata, herbatniki, kakao, kanapki, kawa, krakersy, lody, muesli, paszteciki, słodczyce, **32** napoje energetyzujące; soki i napoje owocowe; wody mineralne gazowane i niegazowane; napoje inne niż alkohole; syropy; koncentraty do przyrządzania napojów; napoje izotoniczne; nektary; piwo, **35** usługi sprzedaży detalicznej i hurtowej napojów energetyzujących, soków i napojów owocowych, wód mineralnych; napoi alkoholowych, syropów, koncentratów do przyrządzania napojów, napojów izotonicznych; usługi reklamowe i promocyjne w zakresie reklamy telewizyjnej, radiowej, prasowej i internetowej oraz z zastosowaniem plakatów i ulotek oraz elektronicznych, magnetycznych i optycznych nośników informacji; wydawanie i dystrybucja materiałów promocyjno-reklamowych i katalogów, **36** usługi w zakresie wydawania i obsługi kart upoważniających do zakupów, kart stałego klienta, usługi płatności elektronicznej, **37** usługi napraw w zakresie prowadzenia stacji paliw, usługi motoryzacyjne prowadzone na stacjach paliw: usługi myjni samochodowych, smarowanie pojazdów, zabezpieczanie pojazdów przed korozją wymiana olejów, naprawa pojazdów, przyczep, wymiana opon, bieżnikowanie opon, usługi w zakresie prowadzenia stacji paliw, **41** publikacja gazet, czasopism oraz magazynów on-line, publikowanie tekstów innych niż reklamowe, imprezy sportowe, imprezy kulturalno-rozrywkowe, **43** usługi związane z podawaniem potraw i napojów, usługi w zakresie prowadzenia barów, restauracji i hoteli, usługi związane z czasowym zakwaterowaniem.

(111) **235743** (220) 2009 11 20 (210) 363134  
 (151) 2011 01 25 (441) 2010 03 01  
 (732) CARLSBERG POLSKA Spółka z ograniczoną odpowiedzialnością, Warszawa, PL.  
 (540)



Kolor znaku: biały, czarny, brązowy, czerwony, beżowy, granatowy

(531) 2.1.4, 29.1.15

(510), (511) **32** piwo, napoje piwne, napoje bezalkoholowe, **33** napoje alkoholowe.

(111) **235744** (220) 2009 11 20 (210) 363138  
 (151) 2011 01 25 (441) 2010 03 01  
 (732) CARLSBERG POLSKA Spółka z ograniczoną odpowiedzialnością, Warszawa, PL.  
 (540)



Kolor znaku: czarny, brązowy, biały, czerwony, złoty

(531) 5.13.1, 11.3.1, 19.7.1, 24.1.9, 25.1.15, 27.5.1, 29.1.15

(510), (511) **32** piwo, napoje piwne, napoje bezalkoholowe.

(111) **235745** (220) 2009 11 25 (210) 363307  
 (151) 2011 01 03 (441) 2010 03 01  
 (732) MED-VET S.C. Grzegorz Grygiel, Anna Grygiel, Wrocław, PL.  
 (540)



Ośrodek Szkoleniowy  
 MED-VET

Kolor znaku: niebieski, czarny

(531) 3.11.1, 3.11.2, 27.5.1, 29.1.12

(510), (511) **41** usługi edukacyjne dotyczące zwierząt i zdrowia zwierząt-również za pośrednictwem Internetu, organizowanie i prowadzenie szkoleń, seminariów, konferencji i wystaw o tej tematyce, **44** usługi weterynaryjne, zabiegi pielęgnacyjne zwierząt, usługi związane z higieną i troską o urodę zwierząt, oporzędzanie zwierząt, hodowla zwierząt.

(111) **235746** (220) 2009 12 03 (210) 363667  
 (151) 2011 03 16 (441) 2010 03 15  
 (732) PROTEKT-Grzegorz Łaszkiwicz, Łódź, PL.  
 (540) proliner

(510), (511) **06** liny metalowe, drobne wyroby metalowe, śruby metalowe, wsporniki metalowe, klamry, zatrzaśniki, **09** urządzenia zabezpieczające przez wypadkami, w szczególności linowe systemy kotwiczące do zabezpieczania osób pracujących na wysokościach.

(111) **235747** (220) 2009 12 03 (210) 363677  
 (151) 2011 03 16 (441) 2010 03 15  
 (732) ŻABKA POLSKA SPÓŁKA AKCYJNA, Poznań, PL.  
 (540) MLECZNY DWÓR

(510), (511) **29** nabiał; mleko, produkty mleczne; twarogi; jogurty; desery mleczne; sery, kefir, śmietany.

(111) **235748** (220) 2009 12 03 (210) 363678  
 (151) 2011 03 16 (441) 2010 03 15  
 (732) ŻABKA POLSKA SPÓŁKA AKCYJNA, Poznań, PL.  
 (540) MAX SNACK

(510), (511) **30** przekąski słone; krakersy, paluszki; ciastka; wyroby cukiernicze; chipsy.

(111) **235749** (220) 2009 12 09 (210) 363940  
 (151) 2011 01 03 (441) 2010 03 15

(732) FUNDACJA ROZWOJU KARDIOCHIRURGII IM. PROFESORA ZBIGNIEWA RELIGI, Zabrze, PL.

(540) SERCE ZA SERCE

(510), (511) **09** płyty, nośniki danych, **16** afisze, plakaty, albumy, materiały piśmienne i papiernicze, broszury, kalendarze, karty pocztowe, książki, papeteria, notesy, **35** usługi promocyjne i reklamowe związane ze wspieraniem i stymulowaniem rozwoju kardiologii, nauk technicznych i przyrodniczych, medycznych, bioinżynieryjnych, ochrony i profilaktyki zdrowotnej; usługi promocyjne i reklamowe w zakresie promowania zdrowego życia, zdrowej żywności oraz racjonalnego odżywiania; usługi związane z promocją sprzedaży dla osób trzecich; organizowanie aukcji publicznych, **36** tworzenie funduszy oraz pozyskiwanie i podział środków finansowych na wspieranie rozwoju kardiologii, nauk technicznych i przyrodniczych, medycznych, bioinżynieryjnych, ochrony i profilaktyki zdrowotnej; usługi w zakresie sponsoringu finansowego i przyznawanie grantów i stypendiów finansowych na cele naukowe osobom prywatnym, organizacjom, instytucjom lub przedsiębiorcom, **41** organizowanie imprez, balów, koncertów, spektakli, przedstawień teatralnych i kabaretowych, festiwali, wystaw, pokazów, szkoleń, warsztatów, sympozjów i konferencji, w celu pozyskania środków finansowych na rozwój kardiologii, nauk technicznych i przyrodniczych, medycznych, bioinżynieryjnych, ochrony i profilaktyki zdrowotnej, publikowanie książek i innych wydawnictw, organizowanie corocznej ceremonii rozdawania nagród, wyróżnień i statuetek w uznaniu wybitnych osiągnięć i zasług w dziedzinie rozwoju kardiologii, nauk technicznych i przyrodniczych, medycznych, bioinżynieryjnych, ochrony i profilaktyki zdrowotnej oraz promowanie i wspieranie rozwoju kardiologii oraz ochrony i profilaktyki zdrowotnej.

(111) **235750** (220) 2009 12 09 (210) 363941  
(151) 2011 01 03 (441) 2010 03 15  
(732) BMO Piotr Osławski, Tychy, PL.  
(540)



Kolor znaku: ciemnoczerwony, szary

(531) 26.1.1, 26.1.6, 27.5.1, 29.1.12  
(510), (511) **25** odzież, obuwie, nakrycia głowy, bielizna, bielizna damska, galanteria odzieżowa zawarta w klasie 25.

(111) **235751** (220) 2010 04 14 (210) 369153  
(151) 2011 02 03 (441) 2010 07 19  
(732) BI-ES POLSKA Spółka z ograniczoną odpowiedzialnością, Kamień Duży, PL.  
(540) MAKLER

(510), (511) **03** wyroby perfumeryjne i toaletowe, perfumy, wody toaletowe, wody perfumowane, wody kolońskie; dezodoranty osobiste i środki przeciw poceniu, antyperspiranty; olejki eteryczne; kosmetyki; preparaty kosmetyczne do golenia i po goleniu, środki do mycia i pielęgnacji twarzy i ciała, środki do mycia i pielęgnacji włosów, środki do koloryzacji i stylizacji włosów, środki do mycia i pielęgnacji stóp, mydła; środki do kąpieli; środki do pielęgnacji paznokci, środki do higieny intymnej zawarte w tej klasie; preparaty do depilacji; środki do opalania i chroniące przed promieniowaniem ultrafioletowym; środki do samoopalania; artykuły toaletowe zawarte w tej klasie, **05** produkty i preparaty lecznicze do pielęgnacji skóry i włosów, preparaty do kąpieli leczniczych, sole do kąpieli do celów medycznych.

(111) **235752** (220) 2010 04 14 (210) 369154  
(151) 2011 02 03 (441) 2010 07 19  
(732) BI-ES POLSKA Spółka z ograniczoną odpowiedzialnością, Kamień Duży, PL.  
(540) KWIATY POLSKIE

(510), (511) **03** wyroby perfumeryjne i toaletowe, perfumy, wody toaletowe, wody perfumowane, wody kolońskie; dezodoranty osobiste i środki przeciw poceniu, antyperspiranty; olejki eteryczne; kosmetyki; środki do mycia i pielęgnacji twarzy i ciała, środki do mycia i pielęgnacji włosów, środki do koloryzacji i stylizacji włosów, środki do mycia i pielęgnacji stóp, mydła; środki do kąpieli; środki do maki-

jażu i demakijażu, środki do pielęgnacji i malowania paznokci, środki do usuwania lakierów; środki do higieny intymnej zawarte w tej klasie; preparaty do depilacji; środki do opalania i chroniące przed promieniowaniem ultrafioletowym; środki do samoopalania; artykuły toaletowe zawarte w tej klasie, **05** produkty i preparaty lecznicze do pielęgnacji skóry i włosów, preparaty do kąpieli leczniczych, sole do kąpieli do celów medycznych.

(111) **235753** (220) 2009 12 23 (210) 364524  
(151) 2011 02 21 (441) 2010 03 29  
(732) JAPAN TOBACCO INC., Tokyo, JP.  
(540)

**5 FRIENDS  
BUENOS AIRES  
YOUR STORY**

Kolor znaku: niebieski, złoty

(531) 27.5.1, 27.7.1, 29.1.12  
(510), (511) **34** tytoń zarówno przetworzony jak i nieprzetworzony; tytoń do palenia, tytoń fajkowy, tytoń do zwijania, tytoń do żucia; mieszanki tytoniowe typu snus; papierosy, cygara, cygaretki; substancje do palenia sprzedawane oddzielnie lub w mieszankach z tytoniem inne niż do celów medycznych lub leczniczych; tabaka; artykuły dla palaczy zawarte w kl. 34; bibułki papierosowe, ustniki papierosowe i zapalki.

(111) **235754** (220) 2009 12 28 (210) 364553  
(151) 2011 02 10 (441) 2010 04 12  
(732) Przedsiębiorstwo Produkcyjno-Handlowe „ADW”  
Spółka z ograniczoną odpowiedzialnością, Wyrp, PL.  
(540)

**BETON-PLAST**

Kolor znaku: biały, niebieski, czarny

(531) 26.4.4, 26.4.18, 27.5.1, 29.1.13  
(510), (511) **02** farby i emalie do malowania betonu.

(111) **235755** (220) 2009 12 29 (210) 364603  
(151) 2011 03 03 (441) 2010 04 12  
(732) Laboratorium Kosmetyczne Dr Irena Eris Spółka Akcyjna, Piaseczno, PL.  
(540) TELOMERIC

(510), (511) **03** kosmetyki; kremy do twarzy i do ciała, emulsje do twarzy i do ciała, płyny do twarzy i do ciała, żele do twarzy i do ciała, pianki do twarzy i do ciała, oliwki i balsamy do skóry, środki do mycia i pielęgnacji stóp; mydła; środki do mycia i kąpieli; środki do mycia i pielęgnacji włosów, szampony, balsamy do włosów, odżywki do włosów, kremy do włosów, emulsje do włosów, płyny do włosów, żele do włosów, pianki do włosów; środki perfumeryjne; perfumy; wody toaletowe i kolońskie; olejki eteryczne, dezodoranty i antyperspiranty, środki do makijażu i demakijażu, fluidy, środki do pielęgnacji i malowania ust; środki do pielęgnacji i malowania paznokci; środki do higieny intymnej; środki do opalania i chroniące przed promieniowaniem ultrafioletowym; środki do samoopalania; środki do depilacji; pudry do makijażu, pudry do kąpieli, pudry higieniczne; środki do pielęgnacji zębów i jamy ustnej; artykuły toaletowe zawarte w tej klasie, pianki do golenia, żele do golenia, balsamy po goleniu, **05** produkty i preparaty lecznicze do pielęgnacji skóry; kremy do twarzy i do ciała do celów leczniczych, emulsje do twarzy i do ciała do celów leczniczych, płyny do twarzy i do ciała do celów leczniczych, żele do twarzy i do ciała do celów leczniczych, pianki do twarzy i do ciała do celów leczniczych, oliwki i balsamy lecznicze; produkty lecznicze do stóp, sole do kąpieli do celów medycznych; preparaty do kąpieli leczniczych, preparaty medyczne w postaci leczniczych kremów, emulsji, płynów, żeli, oliwek i balsamów dla skóry alergicznej i wrażliwej, skóry suchej, skóry trądzikowej, skóry z problemami naczynkowymi, skóry z trądzikiem różowatym, skóry z przebarwieniami, skóry po za-



biegach onkologicznych, skóry napromieniowanej po radioterapii, skóry z problemami łuszczykowymi, skóry dla kobiet w/lub po ciąży, preparaty lecznicze dla skóry dzieci, preparaty dla skóry atopowej, produkty lecznicze do skóry głowy, produkty lecznicze do włosów, preparaty witaminowe, substancje dietetyczne do celów leczniczych, suplementy diety do celów leczniczych, suplementy diety wspomagające odchudzanie do celów leczniczych; herbaty ziołowe.

(111) **235756** (220) 2010 01 06 (210) 364747  
 (151) 2011 03 21 (441) 2010 04 12  
 (732) I-BS.pl Spółka z ograniczoną odpowiedzialnością,  
 Tarnobrzeg, PL.  
 (540)



Kolor znaku: biały, błękitny  
 (531) 26.4.2, 27.5.1, 29.1.12  
 (510), (511) **09** systemy informatyczne.

(111) **235757** (220) 2010 01 06 (210) 364749  
 (151) 2011 03 21 (441) 2010 04 12  
 (732) SMILE CENTRUM STOMATOLOGII DR N. MED. IWONA  
 KURON-OPALIŃSKA, Lublin, PL.  
 (540)



Kolor znaku: czarny, biały, jasnobrązowy, ciemnobrązowy  
 (531) 27.5.1, 29.1.13  
 (510), (511) **44** dentystyka, usługi dentystyczne.

(111) **235758** (220) 2010 01 27 (210) 365540  
 (151) 2011 03 30 (441) 2010 05 10  
 (732) „GAGA” Katarzyna Rusin, Poznań, PL.  
 (540)



(531) 26.1.1, 26.2.1  
 (510), (511) **35** usługi modelek i modeli [promocja sprzedaży i reklamy], agencje reklamowe, agencje modelek i modeli, badania marketingowe, badania rynku, usługi impresariów w działalności artystycznej, dystrybucja materiałów reklamowych [próbek, druków, prospektów, broszur], usługi edytorskie w dziedzinie reklamy, organizowanie wystaw w celach handlowych lub reklamowych, promocja sprzedaży dla osób trzecich, agencje public relations, reklama radiowa, telewizyjna, prasowa, zewnętrzna, reklamy korespondencyjne, reklama za pośrednictwem sieci komputerowej, wynajmowanie przestrzeni reklamowej, uaktualnianie materiału reklamowego, tworzenie tekstów reklamowych i sponsorowanych, rozpowszechnianie ogłoszeń reklamowych, organizowanie targów w celach handlowych lub reklamowych, kreowanie wizerunku [firmy, usług, towaru], organizowanie pokazów towarów, profesjonalne zarządzanie działalnością artystyczną, **41** fotografie, fotoreportaże, sesje zdjęciowe, studia

fotograficzne, informacja o imprezach rozrywkowych, komputerowe przygotowanie materiałów do publikacji, organizowanie i obsługa konferencji, kongresów, konkursów edukacyjnych i rozrywkowych, organizowanie konkursów piękności, balów, organizowanie i prowadzenie koncertów, organizowanie i prowadzenie konferencji, seminariów, sympozjów, zjazdów, przyjęć rozrywkowych, organizowanie spektakli [impresariat], organizowanie wystaw z dziedziny kultury lub edukacji, wynajmowanie modeli do pozowania artystom [angaż modeli, modelek], **42** usługi artystów grafików, usługi projektantów mody, projektowanie opakowań, tworzenie i utrzymywanie stron internetowych dla osób trzecich, wzornictwo przemysłowe, usługi związane z projektowaniem graficznym [sztuka].

(111) **235759** (220) 2010 01 27 (210) 365541  
 (151) 2011 03 30 (441) 2010 05 10  
 (732) „GAGA” Katarzyna Rusin, Poznań, PL.  
 (540) gagamodels

(510), (511) **35** usługi modelek i modeli [promocja sprzedaży i reklamy], agencje reklamowe, agencje modelek i modeli, badania marketingowe, badania rynku, usługi impresariów w działalności artystycznej, dystrybucja materiałów reklamowych [próbek, druków, prospektów, broszur], usługi edytorskie w dziedzinie reklamy, organizowanie wystaw w celach handlowych lub reklamowych, promocja sprzedaży dla osób trzecich, agencje public relations, reklama radiowa, telewizyjna, prasowa, zewnętrzna, reklamy korespondencyjne, reklama za pośrednictwem sieci komputerowej, wynajmowanie przestrzeni reklamowej, uaktualnianie materiału reklamowego, tworzenie tekstów reklamowych i sponsorowanych, rozpowszechnianie ogłoszeń reklamowych, organizowanie targów w celach handlowych lub reklamowych, kreowanie wizerunku [firmy, usług, towaru], organizowanie pokazów towarów, profesjonalne zarządzanie działalnością artystyczną, **41** fotografie, fotoreportaże, sesje zdjęciowe, studia fotograficzne, informacja o imprezach rozrywkowych, komputerowe przygotowanie materiałów do publikacji, organizowanie i obsługa konferencji, kongresów, konkursów edukacyjnych i rozrywkowych, organizowanie konkursów piękności, balów, organizowanie i prowadzenie koncertów, organizowanie i prowadzenie konferencji, seminariów, sympozjów, zjazdów, przyjęć rozrywkowych, organizowanie spektakli [impresariat], organizowanie wystaw z dziedziny kultury lub edukacji, wynajmowanie modeli do pozowania artystom [angaż modeli, modelek], **42** usługi artystów grafików, usługi projektantów mody, projektowanie opakowań, tworzenie i utrzymywanie stron internetowych dla osób trzecich, wzornictwo przemysłowe, usługi związane z projektowaniem graficznym [sztuka].

(111) **235760** (220) 2010 01 27 (210) 365542  
 (151) 2011 03 30 (441) 2010 05 10  
 (732) „GAGA” Katarzyna Rusin, Poznań, PL.  
 (540) gaga

(510), (511) **35** usługi modelek i modeli [promocja sprzedaży i reklamy], agencje reklamowe, agencje modelek i modeli, badania marketingowe, badania rynku, usługi impresariów w działalności artystycznej, dystrybucja materiałów reklamowych [próbek, druków, prospektów, broszur], usługi edytorskie w dziedzinie reklamy, organizowanie wystaw w celach handlowych lub reklamowych, promocja sprzedaży dla osób trzecich, agencje public relations, reklama radiowa, telewizyjna, prasowa, zewnętrzna, reklamy korespondencyjne, reklama za pośrednictwem sieci komputerowej, wynajmowanie przestrzeni reklamowej, uaktualnianie materiału reklamowego, tworzenie tekstów reklamowych i sponsorowanych, rozpowszechnianie ogłoszeń reklamowych, organizowanie targów w celach handlowych lub reklamowych, kreowanie wizerunku [firmy, usług, towaru], organizowanie pokazów towarów, profesjonalne zarządzanie działalnością artystyczną, **41** fotografie, fotoreportaże, sesje zdjęciowe, studia fotograficzne, informacja o imprezach rozrywkowych, komputerowe przygotowanie materiałów do publikacji, organizowanie i obsługa konferencji, kongresów, konkursów edukacyjnych i rozrywkowych, organizowanie konkursów piękności, balów, organizowanie i prowadzenie koncertów, organizowanie i prowadzenie konferencji, seminariów, sympozjów, zjazdów, przyjęć rozrywkowych, organizowanie spektakli [impresariat], organizowanie wystaw z dziedziny kultury lub edukacji, wynajmowanie modeli do pozowania artystom [angaż modeli, modelek], **42** usługi artystów grafików, usługi projektantów mody, projektowanie opakowań, tworzenie i utrzymywanie stron

internetowych dla osób trzecich, wzornictwo przemysłowe, usługi związane z projektowaniem graficznym [sztuka].

(111) **235761** (220) 2005 07 21 (210) 298041  
 (151) 2011 03 23 (441) 2005 10 31  
 (732) G 7-EXPERT KUCHNIE Spółka z ograniczoną odpowiedzialnością, Warszawa, PL.  
 (540)



Kolor znaku: czerwony, biały, czarny

(531) 13.3.7, 26.1.5, 26.4.1, 27.5.1, 29.1.13

(510), (511) **35** prowadzenie sklepów i hurtowni z elektrycznymi urządzeniami kuchennymi wolnostojącymi, elektrycznymi urządzeniami kuchennymi do zabudowy, w szczególności; elektrycznymi maszynami i urządzeniami do czyszczenia, urządzeniami czyszczącymi parowymi, dmuchawami, maszynami filtrującymi, filtrami, froterkami, garnkami kondensacyjnymi, generatorami prądu, gładzarkami, kosiarkami, kralnicami, malakserami, mikserami, zmywarkami, zamiatarkami, zgrabiarkami, nożami i nożyczkami elektrycznymi, odkurzaczami, maszynami płuczącymi, podgrzewaczami wody, polerkami elektrycznymi, pralkami, prasownicami, robotami kuchennymi, szatkownicami, suszarkami, wirówkami, urządzeniami do oświetlania, ogrzewania, wytwarzania pary, gotowania, chłodzenia, suszenia, wentylacji, zaopatrzenia w wodę oraz instalacjami sanitarnymi, w tym, grzejnikami elektrycznymi, piekarnikami elektrycznymi, bateriami, chłodziarkami, lodówkami, bojlerami, ekspresami do kawy, frytkownicami, kondensatorami parowymi, kondensatorami gazowymi, gofrownicami, jonizatorami, kotłami grzewczymi, klimatyzatorami, Kuchenkami, kuchenkami mikrofalowymi, elektrycznym sprzętem kuchennym, lampami, szkłem do lamp, oprawkami do lamp, piecami, płytami grzejnymi, piekarnikami, wyciągami wentylacyjnymi, podgrzewaczami powietrza, suszarkami kuchennymi, suszarkami do włosów, lokówkami, żyrandolami, zlewozmywakami, umywalkami, zamrażarkami, meblami drewnianymi i drewnopodobnymi wykonywanymi na indywidualne zamówienie klienta, drewnianymi, drewnopodobnymi oraz metalowymi elementami meblowymi, elementami wykończeniowymi do mebli, pulpitemi meblowymi, stojakami, półkami, **42** projektowanie i dekoracja wnętrz, projektowanie mebli kuchennych na indywidualne zamówienie klienta.

(111) **235762** (220) 2007 10 24 (210) 331903  
 (151) 2011 03 15 (441) 2008 02 04  
 (732) ORANGE CASTLE Spółka z ograniczoną odpowiedzialnością, Łódź, PL.

(540) PIOTRKOWSKA CENTER

(510), (511) **36** wynajmowanie pomieszczeń: biurowych, usługowych i produkcyjnych, pośrednictwo w sprawach nieruchomości, ściąganie czynszów, zarządzanie i administrowanie nieruchomościami, wynajem lokali, agencje nieruchomości, agencje mieszkaniowe, dzierżawa majątku nieruchomego, wycena nieruchomości.

(111) **235763** (220) 2008 01 14 (210) 335164  
 (151) 2011 03 15 (441) 2008 04 28  
 (732) AUTOLAND Jacek Kisielewski & Jan Morański Spółka Jawna, Warszawa, PL.  
 (540)



Kolor znaku: czerwony i jego odcienie, żółty i jego odcienie, niebieski i jego odcienie, biały

(531) 26.1.6, 26.5.9, 27.5.1, 29.1.15

(510), (511) **01** płyny eksploatacyjne do pojazdów mechanicznych, mianowicie płyny hamulcowe, płyny do chłodnic, płyny do spryskiwaczy, przemysłowe środki chemiczne do mycia, czyszczenia i konserwacji wszystkich części pojazdów mechanicznych, **02** środki zapobiegające korozji pojazdów mechanicznych, lakiery, **03** środki do czyszczenia, polerowania i szorowania pojazdów mechanicznych, politory i żele do zabezpieczania karoserii, mydła i szampony samochodowe, **04** oleje do pojazdów mechanicznych, **11** środki do odmrażania szyb i zamków w pojazdach.

(111) **235764** (220) 2008 06 09 (210) 341911  
 (151) 2011 01 04 (441) 2008 09 15

(732) Firma Handlowa A & S PARFUME FACTORY Marek Asenkiewicz, Katowice, PL.

(540) RAQEL

(510), (511) **03** kosmetyki, balsamy kosmetyczne, kremy do skóry, kremy kosmetyczne do twarzy i rąk, śmietanki, maseczki kosmetyczne, mleczko kosmetyczne, toniki, żele kosmetyczne, peelingi, szampony, lotony, farby, odżywki, pianki, lakiery i żele do włosów, mydła kosmetyczne, mydła dezodorujące, szminki, kredki kosmetyczne, pastele i cienie do powiek, tusz do rzęs, pudry kosmetyczne, artykuły perfumeryjne, dezodoranty do użytku osobistego, wody kolońskie, toaletowe i zapachowe, wody po goleniu, lakiery do paznokci, zestawy kosmetyków dla dzieci i dorosłych oraz zestawy kosmetyków dla kobiet i mężczyzn, płyny do kąpieli, olejki do kąpieli, olejki do opalania, talk kosmetyczny.

(111) **235765** (220) 2008 11 17 (210) 348652  
 (151) 2011 03 08 (441) 2009 03 02

(732) Adrion Trade Spółka z ograniczoną odpowiedzialnością, Warszawa, PL.

(540) BLACK

(510), (511) **03** olejki aromatyczne, barwniki do celów kosmetycznych, saszetki zapachowe, farby do brody, kosmetyki do brwi, chusteczki nasączone płynami kosmetycznymi, preparaty do czyszczenia, preparaty do demakijażu, preparaty do depilacji, depilatory, detergenty inne niż używane w procesach produkcyjnych oraz inne niż do celów medycznych, wyroby perfumeryjne, mydła, preparaty do usuwania farby, preparaty do golenia, ozdoby do celów kosmetycznych, preparaty kosmetyczne do kąpieli, kleje do przymocowywania sztucznych włosów, chemiczne produkty do ożywiania kolorów, maseczki kosmetyczne, mleczko kosmetyczne, preparaty kosmetyczne do odchudzania, kosmetyki, zestawy kosmetyczne, wazelina, kosmetyki dla zwierząt, kredki do oczu, preparaty do krecenia włosów, kremy kosmetyczne, lakiery do paznokci, lotony do celów kosmetycznych, serwetki nasączone lotonami kosmetycznymi, maści do celów kosmetycznych, puder do makijażu, mascara, mieszaniny zapachowe, preparaty do mycia, neutralizatory do trwałej ondulacji, preparaty do odbarwiania, ołówki kosmetyczne, olejki do celów kosmetycznych, płyny do pielęgnacji włosów, pasty do ostrzenia przyborów do golenia, patyczki z watą do celów kosmetycznych, preparaty do pielęgnacji paznokci, sztuczne paznokcie, preparaty do pielęgnacji jamy ustnej nie do celów leczniczych, preparaty do polerowania, kosmetyki do opalania, przybory toaletowe, materiały przylepne do celów kosmetycznych, pumeks, preparaty kosmetyczne do rzęs, rzęsy sztuczne, kleje do mocowania rzęs sztucznych, preparaty do wybielania skóry, preparaty kosmetyczne do pielęgnacji skóry, szampony, szampony dla zwierząt domowych, szminki, sztuczne włosy, talk kosmetyczny, toniki kosmetyczne, środki do pielęgnacji włosów nie do celów leczniczych, wata do celów kosmetycznych, farby do włosów, lakiery do włosów, woda utleniona do celów kosmetycznych, środki myjące i piorące, perfumy, wody kolońskie, toaletowe środki sanitarne, **08** nożyczki do przycinania brody, etui na brzytwy, paski do ostrzenia brzytwy, brzytwy elektryczne i nieelektryczne, cząłki do obcinania paznokci, pesety do depilacji, zestawy do golenia, grzebienie jako narzędzia ręczne, zgrzebła jako narzędzia ręczne, zestawy do manicure, żelazka do marszczenia, maszynki do golenia elektryczne i nieelektryczne, narzędzia ręczne dla fryzjerstwa, noże, nożyce, przyrządy do ostrzenia ręczne, obcinacze, ostrza nożyc, przyrządy do ostrzenia, polerki do paznokci, pilniki do paznokci, gilotyńki do paznokci, cząłki do obcinania paznokci, zestawy do pedicure, szczypce do depilacji, szczypce do wycinania skórek, pincety, aparaty do prześwietlania uszu, szczypce do rzęs, szczyrki, maszynki do strzyżenia,

przybory ręczne do układania włosów nieelektryczne, maszyny do obcinania włosów elektryczne i nieelektryczne, żelazka do karbowania, żelazka nieelektryczne, narzędzia ręczne nieelektryczne, żyłki, prostownice do włosów, żelazka do kręcenia włosów, **09** aparaty elektryczne do demakijażu, urządzenia diagnostyczne nie do celów medycznych, instalacje elektryczne, żelazka elektryczne, gniazdka, wtyczki i inne kontakty elektryczne, programy komputerowe, lokówki elektrotermiczne do włosów, tyżki do dozowania, meble laboratoryjne, neony reklamowe, tablice na ogłoszenia elektroniczne, etui na okulary, oprawki do okularów, sznurki do okularów, okulary przeciwsłoneczne, aparaty elektrotermiczne, do ondulacji włosów, szkła optyczne, wyroby optyczne, przyrządy do mierzenia grubości skóry, termostaty, wskaźniki ilości, wskaźniki temperatury, **11** bojler, aparatura i instalacje chłodnicze, aparatura do dezodoryzacji nie do użytku osobistego, aparatura do dezynfekcji, dmuchawy, dozowniki środków odkażających w toaletach, instalacje do dystrybucji wody, dyfuzory, dyfuzory nawadniające kropelkowe, inhalatory, filtry powietrza do klimatyzacji, hydranty, sauny, aparaty do uzdatniania powietrza, kabiny natryskowe, kabiny przenośne do łaźni tureckich, urządzenia do kąpieli, koce podgrzewane elektrycznie nie do celów leczniczych, instalacje sanitarne, krany do umywalk, lampy elektryczne, lampy do układania włosów, lampy oświetleniowe, lampy ultrafioletowe do celów innych niż do celów leczniczych, aparatura chłodząca do napojów, instalacje i urządzenia do odświeżania, urządzenia elektryczne do ogrzewania, urządzenia do opalania się, osprzęt do wanien, instalacje do wytwarzania pary, parowniki, armatura sanitarna, podgrzewacze, aparatura na gorące powietrze, aparatura do kąpieli w gorącym powietrzu, rozpylacze, instalacje do saun, sterylizatory, grzejniki do stóp, suszarki do bielizny elektryczne, suszarki do włosów, suszarki łaźnienkowe do rąk montowane przy umywalkach, suszarki powietrza, urządzenia i instalacje do suszenia, urządzenia do suszenia rąk przy umywalkach, dozowniki na środki dezynfekujące do toalet, świeczniki, żyrandole, termofory, wodotryski ozdobne, zbiorniki ciśnieniowe do wody, zlewozmywaki, urządzenia i instalacje do zmiękczenia wody, **20** szkatułki na biżuterię nie z metali szlachetnych, meble do salonów fryzjerskich, dekoracje przestawne, dozowniki stałe do ręczników niemetalowe, fotele fryzjerskie, gabloty, kanapy, kartoteki meblowe, kasety drewniane lub z tworzyw sztucznych, komody, koźły, krzesła, lustra, ławy, tafle szklane na lustra, manekiny, osprzęt do mebli niemetalowy, wykończeniowe elementy plastikowe do mebli, meble metalowe, meble biurowe, podkładki nadmuchiwane powietrzem nie do celów leczniczych, parawany meblowe, pulpity, stoiska wystawowe, stoły do masażu, stoły, oprawy do szczotek, szezlongi, szufłady, podnóżki, toaletki, umywalki przenośne, toaletki przenośne meblowe, wachlarze, wodne łóżka, wózki meblowe, zagłówki, wałki, zbiorniki niemetalowe i nie murowane, maty do zlewów, **21** wyjmowalne urządzenia rozpylające do aerozoli nie do celów medycznych, szczoteczki do brwi, buteleczki nie z metali szlachetnych, pojemniki dla gospodarstw domowych, narzędzia do czyszczenia uruchamiane ręcznie, ściereczki do czyszczenia, waciki do czyszczenia, aparaty do demakijażu nieelektryczne, dozowniki ręczników papierowych, etui na grzebienie, gąbki toaletowe, gąbki do celów domowych, pędzle do golenia, grzebienie, grzebienie elektryczne, grzebienie o rzadko rozstawionych zębach, kosmetyczki na przybory toaletowe mocowane na stałe, przybory kosmetyczne nie zawarte w innych klasach, kubki nie z metali szlachetnych, kubły, kubły na śmieci, ściereczki do wycierania mebli, miseczki, miski, mydelniczki, dozowniki na mydło, naczynia ceramiczne, naczynia nie z metali szlachetnych, kosze na odpadki, oprawki do pędzli do golenia, szczoteczki do paznokci, rozpylacze perfum, podstawki pod żelazka, wanienki do prania, deski do prasowania, pudełka do pudru nie z metali szlachetnych, pudełka szklane, puszki do pudru, puderniczki nie z metali szlachetnych, rękawice do prac domowych, słoje szklane, spryskiwacze, przyrządy do spryskiwaczy, tace nie z metali szlachetnych, suszarki do bielizny, materiały do szczotkarstwa, szczecina zwierzęca, szczotki, naczynia ze szkła, szufelki lub urządzenia do zbierania okruszyn ze stołu, wiadra, włosie do produkcji szczotek, zgrzebła, **26** brody sztuczne, czepki do farbowania włosów, kokardy do włosów, szpilki do kręcenia, koronkowe ozdoby, kwiaty sztuczne, lokówki papierowe, ozdoby do włosów, artykuły pasmanteryjne oprócz nici, peruki, pióra, pompony, siatki na włosy, spinki do włosów, szpilki do układania włosów, sztuczne włosy, sztuczne włosy, treski do włosów, tupety, peruczki, wałki do włosów (inne niż narzędzia ręczne) nieelektryczne, warkocz z włosów, wstążki do włosów, wsuwki do włosów.

(111) **235766** (220) 2009 05 08 (210) 355609  
 (151) 2010 08 30 (441) 2009 08 17  
 (732) Cukiernicza Spółdzielnia Inwalidów JEDNOŚĆ, Grójec, PL.  
 (540)

*Si Bon Duo*

(531) 27.5.1  
 (510), (511) **30** wyroby cukiernicze trwałe, cukierki, drażetki.

(111) **235767** (220) 2009 05 08 (210) 355610  
 (151) 2010 08 30 (441) 2009 08 17  
 (732) Cukiernicza Spółdzielnia Inwalidów JEDNOŚĆ, Grójec, PL.  
 (540)

**BoDo mini**

(531) 27.5.1  
 (510), (511) **30** wyroby cukiernicze trwałe, cukierki, drażetki.

(111) **235768** (220) 2009 05 08 (210) 355611  
 (151) 2010 08 30 (441) 2009 08 17  
 (732) Cukiernicza Spółdzielnia Inwalidów JEDNOŚĆ, Grójec, PL.  
 (540)

**mac mix 2 XL**

Kolor znaku: żółty, czerwony  
 (531) 27.1.1, 27.5.1, 29.1.12  
 (510), (511) **30** wyroby cukiernicze trwałe, cukierki, drażetki.

(111) **235769** (220) 2009 06 10 (210) 356974  
 (151) 2011 03 29 (441) 2009 09 14  
 (732) „CODEWORX” Spółka z ograniczoną odpowiedzialnością, Łódź, PL.

(540) codeworx  
 (510), (511) **42** naukowe i techniczne usługi i badania oraz ich projektowanie, przemysłowa analiza i badanie usług, projektowanie i rozwój komputerowego sprzętu i oprogramowania, **45** usługi prawne w zakresie licencjonowania własności intelektualnej.

(111) **235770** (220) 2009 06 15 (210) 357037  
 (151) 2011 01 20 (441) 2009 09 28  
 (732) Firma Handlowa A & S PARFUME FACTORY, Marek Asenkowicz, Katowice, PL.  
 (540)

**NANO  
 ACTIV**



Kolor znaku: niebieski, biały, popielaty  
 (531) 26.1.1, 26.4.2, 27.5.1, 29.1.13  
 (510), (511) **03** kosmetyki, balsamy kosmetyczne, kremy do skóry, kremy kosmetyczne do twarzy i rąk, śmietanki, maseczki kosmetycz-

ne, mleczko kosmetyczne, toniki, żele kosmetyczne, peelingi, szampony, lotony, farby, odżyvky, pianki, lakiery i żele do włosów, mydła kosmetyczne, mydła dezodorujące, szminki, kredki kosmetyczne, pastele i cienie do powiek, tusz do rzęs, pudry kosmetyczne, artykuły perfumeryjne, dezodoranty do użytku osobistego, wody kolońskie, toaletowe i zapachowe, wody po goleniu, lakiery do paznokci, zestawy kosmetyków dla dzieci i dorosłych oraz zestawy kosmetyków dla kobiet i mężczyzn, płyny do kąpieli, olejki do kąpieli, olejki do opalania, talk kosmetyczny, antystatyczne preparaty do celów domowych, preparaty do czyszczenia, preparaty kosmetyczne do kąpieli, dezodoranty do użytku domowego, preparaty do mycia, pasty do butów, pasty do podłogi i mebli, pasty, proszki, płyny do zębów, środki do prania, płyny do spryskiwaczy szyb, wazelina kosmetyczna.

(111) **235771** (220) 2009 07 08 (210) 357977  
 (151) 2011 01 04 (441) 2009 10 12  
 (732) MARKETSHARE Renata Łącka, Warszawa, PL.  
 (540)

## MarketShare

Kolor znaku: niebieski, szary

(531) 27.5.1, 29.1.12

(510), (511) **35** usługi agencji reklamowych, public relations, badania marketingowe, biura pośrednictwa pracy, prezentowanie i oferowanie w mediach produktów dla handlu detalicznego, doradztwo specjalistyczne w sprawach działalności gospodarczej, w zakresie organizowania i prowadzenia działalności gospodarczej, reklama, reklama radiowa, reklama za pośrednictwem sieci komputerowej, rozpowszechnianie materiałów reklamowych, prospektów, druków, próbek, wynajmowanie reklamowej przestrzeni w różnych mediach w tym prasie, radiu, telewizji, billboardach, tworzenie, aktualizacja i rozpowszechnianie materiałów, tekstów i ogłoszeń reklamowych oraz informacyjnych, w tym sponsorowanych w mediach, usługi impresariów artystycznych, organizowanie wystaw w celach handlowych lub reklamowych, wyszukiwanie informacji w mediach i plikach komputerowych dla osób trzecich, informacja i poradnictwo handlowe oraz konsumenckie, rekrutacja personelu, pośrednictwo pracy, doradztwo w zakresie zarządzania personelem, organizowanie targów i wystaw w celach handlowych lub reklamowych, **40** usługi drukowania, obróbka taśm filmowych, usługi obróbki obrazów cyfrowych, **41** komputerowe przygotowanie materiałów do publikacji, organizowanie i obsługa konferencji, kongresów, wystaw, przyjęć, seminariów, sympozjów, konkursów edukacyjnych lub rozrywkowych, loterii, publikowanie tekstów innych niż teksty reklamowe, książek, periodyków i nieperiodyków, w tym w formie elektronicznej, w tym, montaż taśm wideo, usługi montażu obrazów cyfrowych, produkcja filmów, programów radiowych i telewizyjnych, usługi studia nagrań, **42** analizy systemów komputerowych, usługi artystów, grafików, badania techniczne, projektowanie opakowań, projektowanie, opracowywanie, powielanie i instalacja oprogramowania komputerowego, wypożyczanie i udostępnianie serwerów i ich zasobów, usługi hostingowe, tworzenie i utrzymywanie stron internetowych dla osób trzecich, opracowywanie projektów technicznych, doradztwo w sprawach sprzętu i oprogramowania komputerowego, usługi związane z projektowaniem graficznym, elektroniczna konwersja danych lub programów.

(111) **235772** (220) 2009 07 13 (210) 358178  
 (151) 2011 03 29 (441) 2009 10 26  
 (732) LOGOS Spółka Cywilna Andrzej Zawisza, Wojciech Zawisza, Gdańsk, PL.  
 (540)



Kolor znaku: niebieski

(531) 26.2.7, 27.5.1, 29.1.4

(510), (511) **35** usługowa pomoc w zakresie organizacji i zarządzania działalnością gospodarczą, przedsiębiorstwami i przedsięwzięciami z wy-

jątkiem działalności w dziedzinie medycyny; usługi profesjonalnego zarządzania działalnością wydawniczą, artystyczną, marketingową, wdrażalniczą, franszingową, powierniczą; usługowe badania i poszukiwania dla przedsiębiorstw w dziedzinie działalności gospodarczej dotyczące strategii produkcyjno-handlowo-usługowej, marketingu i konkurencyjności oraz podstaw organizacyjno-prawnych z wyjątkiem działalności w dziedzinie medycyny; usługowe ekspertyzy w dziedzinie organizacji i logistyki działalności gospodarczej; ekspertyzy opłacalności działalności gospodarczej; usługi doradztwa handlowego; usługi pomocy w zarządzaniu przedsiębiorstwami handlowymi lub przemysłowymi; usługi związane z przenoszeniem przedsiębiorstw polegające na przygotowywaniu planów alokacyjnych, scenariuszy logistycznych oraz ustalania wymaganych ilości i rodzaju środków technicznych dla takich przenosin; usługi pozyskiwania, opracowywania i udostępniania informacji o działalności gospodarczej; usługi agencji informacji handlowej; usługi w zakresie specjalistycznego doradztwa handlowego; usługowe opracowywanie informacji statycznych i statystyk; usługi badania rynku i opinii publicznej, wykonywanie analiz rynkowych; usługi w zakresie wyceny działalności handlowej i przygotowywania analiz kosztów i prognoz ekonomicznych; usługowe organizowanie i specjalistyczna obsługa aukcji publicznych; usługi księgowo- audytorskie; usługowe przygotowywanie zeznań podatkowych; usługowe prowadzenie ksiąg innych niż finansowe, takich zwłaszcza jak dokumentacja działalności gospodarczej, produkcyjnej, usługowej, magazynowej, ewidencyjnej, korespondencyjnej, programistycznej, sprzętowej; usługowe przygotowywanie list płac; usługi weryfikacji rachunków i faktur; usługi pośrednictwa w zawieraniu transakcji handlowych; usługi agencji importowo-eksportowych; usługi agencji handlowych; usługi zaopatrzenia osób trzecich (zakupy produktów i usług dla potrzeb innych przedsiębiorstw); usługi pozyskiwania i systematyzacji wsadów cyfrowych do komputerowych baz danych osób trzecich; usługi komputerowego zarządzania plikami; usługi wyszukiwania wyspecjalizowanych plików informacji w bazach i plikach komputerowych; usługi sortowania, systematyzacji i kompilacji danych w plikach komputerowych w sprawach dotyczących działalności gospodarczej; usługi zarządzania nie zdigitalizowanymi zbiorami danych związanych z działalnością gospodarczą, zarządzanie zbiorami danych w systemach komputerowych; usługi przetwarzania informacji statystycznych; usługi w zakresie obsługi programów lojalnościowych i programów promocyjnych świadczonych na rzecz osób trzecich; usługi promocji sprzedaży towarów i usług świadczone na rzecz osób trzecich; usługi agencji reklamowych z wykorzystaniem wszelkich metod słownych, dźwiękowych, wizualnych, audiowizualnych i multimedialnych; usługi doradztwa i konsultingu w zakresie doboru metod i technik reklamowania; usługowa dystrybucja materiałów reklamowych; usługi uaktualniania, rozpowszechniania materiałów, ogłoszeń i ofert reklamowych; usługi reklamowania za pośrednictwem sieci komputerowych; usługi produkcji reklam radiowych, telewizyjnych; usługowe wypożyczanie materiałów reklamowych; usługi wynajmowania miejsc na reklamy, powierzchni reklamowych i czasu reklamowego w środkach przekazu; usługowe publikowanie tekstów reklamowych; usługi w zakresie adresowanej reklamy korespondencyjnej; usługi organizowania targów i wystaw w celach handlowych lub reklamowych; usługi w zakresie pośrednictwa pracy, rekrutacji i doboru personelu za pomocą metod psychotechnicznych; usługowe doradztwo w zakresie zarządzania personalnego i kadrowego; usługi biurowe; usługi nie będącego drukarstwem powielania, fotokopiiowania i multiplikacji dokumentów; usługowa archiwizacja dokumentów metodami elektronicznymi i analogowymi; usługi doradztwa i konsultingu w zakresie archiwizacji dokumentów; usługowa obróbka tekstów, usługi sekretarskie i asystenckie; usługi rachunkowo-księgowe; prowadzenie agencji informacji handlowej i usługowej oraz agencji reklamowych, marketingowych i wymiany informacji związanej z finansami; świadczenie usług informacyjnych w drodze poczty elektronicznej związanych z ofertą szeroko rozumianych usług finansowych; usługowe określanie kosztów działalności gospodarczej w tej jej części która dotyczy zagadnień finansowych; usługowe badania rynku i opinii publicznej w wąsko tematycznych zagadnieniach obrotu towarowego i usług specjalistycznych w dziedzinie handlu i rzemiosła w tej ich części która dotyczy zagadnień finansowych; usługowe gromadzenie i dystrybucja dla potrzeb osób trzecich materiałów reklamowych i ofertowych na nośnikach konwencjonalnych oraz w drodze poczty elektronicznej i za pośrednictwem internetu w dziedzinie związanej z ofertą szeroko rozumianych usług finansowych; opracowywanie (redagowanie) tekstów naukowych, publicystycznych, technicznych i handlowych związanych z ofertą szeroko rozumianych usług finansowych; informacja handlowa i usługowa w oparciu o własne zbiory danych oraz w oparciu o dane publicznie dostępne w tym internetowe w dziedzinie związanej z ofertą sze-

roko rozumianych usług finansowych; usługi sondażu opinii publicznej w sprawach związanych z ofertą szeroko rozumianych usług finansowych; usługi opracowywania prognoz ekonomicznych i handlowych w dziedzinie związanej z ofertą szeroko rozumianych usług finansowych; usługi zarządzania zbiorami informatycznymi dla potrzeb osób trzecich w dziedzinie związanej z ofertą szeroko rozumianych usług finansowych; usługi w zakresie umożliwiania dokonywania skomputeryzowanych zamówień różnego rodzaju towarów i usług poprzez telefon i terminale komputerowe dla potrzeb podmiotów gospodarczych; informacja o powyższych usługach, **36** usługi w zakresie doradztwa w sprawach finansowych i ubezpieczeniowych z wyjątkiem działalności dotyczącej medycyny; usługi emisji kart lojalnościowych dla podmiotów gospodarczych; usługowe realizowanie operacji finansowych; usługi pośrednictwa giełdowego; usługi świadczenia obsługi gwarancyjnej i pośrednictwa serwisowego towarów dla potrzeb innych podmiotów gospodarczych, polegające w szczególności na sprawowaniu zastępstwa w imieniu innych podmiotów gospodarczych w wykonywaniu ciążących na tych przedsiębiorstwach obowiązków gwarancyjnych i serwisowych na zasadzie outsourcingu; usługi informacji bankowej; usługi pośrednictwa w realizowaniu inwestycji kapitałowych, lokat kapitałowych, obsługi kart debetowych i kart kredytowych; usługi kredytowania finansowego i finansowego obrotu ratalnego; usługi operacji bankowych dla potrzeb innych podmiotów gospodarczych; usługi zastępczego realizowania płatności ratalnych dla potrzeb innych podmiotów gospodarczych; usługi pośrednictwa maklerskiego na giełdach; usługi powiernictwa; usługi finansowania pożyczek; usługi obsługi kredytowej przy sprzedaży zaopatrzenia sprzętowo-materiałowego dla potrzeb innych podmiotów gospodarczych; usługi elektro-nicznego transferu środków finansowych potrzeb innych podmiotów gospodarczych; usługi ubezpieczeniowe w działalności gospodarczej i ryzyka handlowego dla potrzeb innych podmiotów gospodarczych, do-tychczas z wyjątkiem usług finansowych i ubezpieczeniowych dla lekarzy; usługowe udzielanie pożyczek pod zastaw dla potrzeb innych podmio-tów gospodarczych; usługowe doradztwo w zakresie finansowo-mone-tarnych aspektów prowadzenia działalności gospodarczej i zarządzania; usługi agencji kredytowych; usługi agencji skupu wierzytelności; usługowe prowadzenie analiz finansowych; usługi wykonywania operacji banko-wych oraz prowadzenia spraw związanych z obsługą czynności banko-wych; usługi weryfikacji czeków; usługi wyceny wartości niematerialnych i prawnych dla potrzeb innych podmiotów gospodarczych; usługi prowa-dzenia depozytów przedmiotów wartościowych; usługi depozytu sejfowe-go; usługi doradztwa finansowego i ubezpieczeniowego dla innych podmiotów gospodarczych, z wyjątkiem doradztwa finansowego i ubez-pieczeniowego dla lekarzy; usługi pośrednictwa w dzierżawie nierucho-mości i zaopatrzenia sprzętowego podmiotów gospodarczych w drodze leasingu; usługowa emisja bonów wartościowych; usługi serwisu informac-ji giełdowych; usługi maklerstwa giełdowego; usługi obsługi finansowej kaucji gwarancyjnych dla potrzeb podmiotów gospodarczych; usługi in-formacji w sprawach ubezpieczeń i usług bankowych; usługi prowadzenia inwestycji kapitałowych dla potrzeb osób trzecich; usługi prowadzenia kantoru wymiany pieniędzy; usługowa obsługa czynności tworzenia kapitału wspólnego oraz nakładów kapitałowych wspólnych, prowadzenie spraw związanych z lokatami kapitałowymi; usługowe udzielanie kredy-tów na umowy dzierżawne; usługowa obsługa lokat kapitałowych; pro-wadzenie agencji ściągania należności czynszowych i licencyjnych; po-średnictwo w kupnie i sprzedaży nieruchomości oraz przedmiotów ruchomych o znacznej wartości; wycena nieruchomości oraz przedmio-tów ruchomych mających znaczącą wartość; opracowywanie notowań gieł-dowych; obsługa finansowa sprzedaży ratalnej i kredytowej; prowadzenie obsługi oszczędności osób fizycznych; wykonywanie usługowe operacji bankowych; pośrednictwo w zaciąganiu i obsłudze zaciągniętych kredy-tów; pośrednictwo maklerskie na giełdach finansowych i towarowych; usługi finansowe powiernicze; prowadzenie ubezpieczeń od pożarów i klęsk żywiołowych; finansowanie pożyczek oraz udzielenie pożyczek pod zastaw; sponsorowanie finansowe działalności gospodarczej; prowa-dzenie spraw finansowych spółek lokacyjnych; transfer elektroniczny środków finansowych; zarządzanie finansami innych podmiotów gospo-darczych; obsługa kas zapomogowo-pożyczkowych i spółdzielczych kas oszczędnościowo-kredytowych; obsługa finansowa akcji zbierania fundu-szy na różne cele oraz funduszy dobroczynności; pośrednictwo w obrocie nieruchomości; wycena nieruchomości; prowadzenie usługowe rozli-czeń transakcji osób trzecich; usługi depozytowe; zarządzanie majątkiem nieruchomości osób trzecich; pożyczki pod zastaw; usługi specjalistyczne-go doradztwa i konsultingu w sprawach podatkowych; usługi w zakresie rachunkowości; usługowe sporządzanie wyciągów z kont; informacja o powyższych usługach, **41** usługowe organizowanie i prowadzenie kon-

gresów, konferencji, seminariów, sympozjów, zjazdów i szkoleń, warszta-tów roboczych, targów i wystaw; usługi doradztwa zawodowego w za-kresie edukacji, kształcenia i doskonalenia pracowników; usługowe poradnictwo w zakresie możliwości edukacji lub kształcenia; usługi kur-sów korespondencyjnych; usługi organizowania konkursów edukacyj-nych lub rozrywkowych; usługi impresariatu; organizowanie wystaw z dziedziny kultury lub edukacji; usługi planowania przebiegu przyjęć i spotkań biznesowych; usługi publikacji elektronicznej on-line książek i periodyków, publikowania książek, publikowanie tekstów innych niż tek-sty reklamowe; usługi przygotowywania i realizacji sprawdzianów peda-gogicznych; usługi tłumaczenia z i na języki obce, tłumaczenie języka mi-gowego; usługi reporterskie; usługi organizacji i prowadzenia wyższych uczelni; usługi internetowego doradztwa w zakresie działalności wydaw-niczej, artystycznej, marketingowej, wdrażalniczej, franschingowej i po-wierniczej; informacja o powyższych usługach, **42** usługi w zakresie badań i rozwijania produktów świadczony na rzecz osób trzecich; usługi na rzecz osób trzecich w zakresie analiz i testów technicznych produktów; usługi w zakresie analiz technicznych i testów produktów; usługowe dostarcza-nie urządzeń wystawowych; usługi gdzie indziej nie wymienionych badań specjalistycznych w dziedzinie szeroko rozumianych usług finansowych; informacja o powyższych usługach, **43** usługi agencji zakwaterowania, hoteli, pensjonatów; usługi rezerwacji hotelowych, rezerwacji kwater, re-zerwacji noclegów; usługi wynajmowania pomieszczeń, nieruchomości i sal na posiedzenia, targi i imprezy wystawiennicze; usługi wypożyczenia konstrukcji przenośnych dla celów ekspozycyjnych i wystawienniczych; informacja o powyższych usługach, **44** usługi Inwestora Zastępczego dla podmiotów gospodarczych; usługi przeprowadzania badań psycholo-gicznych dla potrzeb podmiotów gospodarczych; wynajem urządzeń sani-tarnych dla potrzeb podmiotów gospodarczych, informacja o powyż-szych usługach, **45** usługi obsługi prawnej działalności gospodarczej; usługi konsultacyjne dotyczące własności intelektualnej; usługi dostarcza-nia informacji z zakresu prawa i działalności gospodarczej; usługi arbitrażu gospodarczego dla potrzeb podmiotów gospodarczych; usługi subarbi-trów w postępowaniu polubownym przedprocesowym; usługi prawno-patentowe, licencyjne i franschingowe dla podmiotów gospodarczych; usługi obrotu prawnego przedmiotami know-how dla podmiotów gos-podarczych; usługi doradztwa w sprawach bezpieczeństwa i higieny pracy dla potrzeb podmiotów gospodarczych.

(111) **235773** (220) 2009 08 04 (210) 359044  
 (151) 2010 12 15 (441) 2009 11 09  
 (732) INTERTON Spółka z ograniczoną odpowiedzialnością,  
 Warszawa, PL.  
 (540)



Kolor znaku: czarny, czerwony, ciemnoszary  
 (531) 26.4.18, 27.5.1, 27.5.21, 29.1.13  
 (510), (511) **03** cienie do powiek, róże do policzków, tusze do rzęs, pomadki do ust, błyszczki do ust, konturówki do ust, konturówki do brwi, konturówki do oczu, pudry prasowane, fluidy, podkłady pod makijaż, lakiery do paznokci, kosmetyki do pielęgnacji paznokci.

(111) **235774** (220) 2009 10 02 (210) 361199  
 (151) 2011 01 05 (441) 2010 01 04  
 (732) Patrycja Stefaniak, Chorzów, PL.  
 (540)



Kolor znaku: niebieski, pomarańczowy, biały  
 (531) 6.7.5, 6.7.25, 7.1.8, 27.5.1, 29.1.13

(510), (511) **41** edukacja, tłumaczenia, organizowanie i prowadzenie konferencji, **42** wypożyczanie oprogramowania komputerowego, **45** dotrzymywanie towarzystwa [opieka osobista].

(111) **235775** (220) 2009 10 08 (210) 361435  
(151) 2011 03 07 (441) 2010 01 18

(732) PROMUS Zarządzanie Nieruchomościami S.C. Grzegorz Kociuba, Tomasz Wesołowski, Zgierz, PL.

(540) promus

(510), (511) **36** usługi agencji nieruchomości i pośrednictwa w handlu nieruchomościami; administrowanie i zarządzanie nieruchomościami oraz majątkiem nieruchomym; wycena i dzierżawa nieruchomości oraz majątku nieruchomego; wynajem pomieszczeń; usługi w zakresie ubezpieczeń; doradztwo w sprawach finansowych i ubezpieczeniowych; informacja o ubezpieczeniach; usługi w zakresie ściągania czynszów.

(111) **235776** (220) 2009 10 20 (210) 361861  
(151) 2011 01 05 (441) 2010 02 01

(732) „NORTH FOOD POLSKA” SPÓŁKA AKCYJNA, Kielce, PL.

(540)



Kolor znaku: żółty, biały, niebieski, czarny

(531) 3.9.1, 26.1.1, 27.5.1, 29.1.14

(510), (511) **28** gry i zabawki, **29** ryby, przetwory i potrawy na bazie ryb, mięso, drób, przetwory i potrawy na bazie mięsa i drobiu, warzywa i owoce, przetwory i potrawy na bazie warzyw i owoców, jaja, wyroby mleczne, przetwory i potrawy na bazie jaj i wyrobów mlecznych, grzyby, zioła, przetwory i potrawy na bazie grzybów i ziół, ziemniaki, przetwory i potrawy na bazie ziemniaków, **30** przetwory i potrawy na bazie kasz, ryżu i produktów zbożowych, przyprawy, kawa i napoje na bazie kawy, herbata i napoje na bazie herbat, ciasta, ciastka, czekolada i produkty na bazie czekolady, słodczyce, **43** usługi w zakresie prowadzenia barów, snack-barów, restauracji, moteli, stołówek, pensjonatów, hoteli, kawiarni, catering, przygotowanie i dostawa dań na zamówienia.

(111) **235777** (220) 2009 10 21 (210) 361927  
(151) 2011 03 03 (441) 2010 02 01

(732) S.I.CO.MA. S.R.L., Perugia , IT.

(540)



(531) 26.13.25

(510), (511) **07** urządzenia do przygotowywania i/lub mieszania i/lub rozprowadzania betonu, maszyny do przygotowywania betonu, maszyny do mieszania betonu, maszyny do rozprowadzania betonu.

(111) **235778** (220) 2009 10 21 (210) 361928  
(151) 2011 03 03 (441) 2010 02 01

(732) S.I.CO.MA. S.R.L., Perugia , IT.

(540)



(531) 26.4.2, 27.5.1

(510), (511) **07** urządzenia do przygotowywania i/lub mieszania i/lub rozprowadzania betonu, maszyny do przygotowywania betonu, maszyny do mieszania betonu, maszyny do rozprowadzania betonu.

(111) **235779** (220) 2009 10 26 (210) 362078  
(151) 2011 01 05 (441) 2010 02 01

(732) Zakład Produkcyjno-Usługowy Kazimierz Błaszczczyński, Biesal, PL.

(540) BIESKI

(510), (511) **11** grzejniki, grzejniki centralnego ogrzewania, kotły grzewcze, kanały kominowe do kotłów grzewczych, rury do kotłów grzewczych, urządzenia zasilające do kotłów grzewczych, **35** usługi w zakresie sprzedaży hurtowej i detalicznej grzejników i kotłów grzewczych oraz poprzez sieci komputerowe, zwłaszcza Internet, agencje importowo-eksportowe.

(111) **235780** (220) 2009 10 26 (210) 362079  
(151) 2011 01 05 (441) 2010 02 01

(732) Zakład Produkcyjno-Usługowy Kazimierz Błaszczczyński, Biesal, PL.

(540) BIES-PLUS

(510), (511) **11** grzejniki, grzejniki centralnego ogrzewania, kotły grzewcze, kanały kominowe do kotłów grzewczych, rury do kotłów grzewczych, urządzenia zasilające do kotłów grzewczych, **35** usługi w zakresie sprzedaży hurtowej i detalicznej grzejników i kotłów grzewczych oraz poprzez sieci komputerowe, zwłaszcza Internet, agencje importowo-eksportowe.

(111) **235781** (220) 2009 10 30 (210) 362303  
(151) 2011 01 10 (441) 2010 02 01

(732) INNTEA Spółka z ograniczoną odpowiedzialnością, Stefanowo, PL.

(540) BIATTO

(510), (511) **30** kawa, herbata, kakao, cukier, ryż, tapioka, sago, kawa nienaturalna, mąka i produkty zbożowe, chleb, wyroby cukiernicze i słodczyce, miód, melasa, sól, musztarda, ocet, sosy (przyprawy), przyprawy, **35** usługi świadczone w ramach handlu detalicznego i hurtowego, prowadzonego również metodą wysyłkową i za pośrednictwem Internetu, artykułami spożywczymi, produktami rolnymi, ogrodnictwami i leśnymi, ziarnami, kawą, herbatą, napojami bezalkoholowymi i preparatami do przygotowywania napojów, urządzeniami i akcesoriami do parzenia, podawania, spożywania napojów, **43** usługi barów, restauracji, kawiarni, kafeterii, herbaciarni, cateringu.

(111) **235782** (220) 2009 11 04 (210) 362471  
(151) 2011 01 10 (441) 2010 02 15

(732) Firma Produkcyjno-Handlowo-Usługowa „WIŚNIEWSKI” Andrzej Wiśniowski, Wielogłowy, PL.

(540)



(531) 27.5.1

(510), (511) **09** programy komputerowe w tym do projektowania, doboru i kompletowania dostaw, kalkulowania kosztów lub zapotrzebowania materiałowego, systemów ogrodzeniowych, bram garażowych, poradniki z zakresu budownictwa dla projektantów lub użytkowników, instrukcje obsługi, katalogi wyrobów-wszystkie na nośniku innym niż papierowy, **16** poradniki z zakresu budownictwa dla projektantów lub użytkowników, instrukcje obsługi, katalogi wyrobów-na nośniku papierowym.

(111) **235783** (220) 2009 11 06 (210) 362569  
(151) 2011 03 07 (441) 2010 02 15

(732) Przedsiębiorstwo Produkcyjno-Handlowe „SOFOREK” Jacek Soforek, Szamocin, PL.

(540)



Kolor znaku: biały, niebieski

(531) 8.1.18, 25.1.1, 26.1.1, 26.3.1, 26.11.3, 27.5.1, 29.1.12

(510), (511) **30** lody, desery lodowe, sorbety lodowe, jogurty mrożone, rolady i torty lodowe, surówki do produkcji lodów: lody w proszku, pasty do lodów, płynne masy lodowe, koncentraty w proszku; sosy i polewy do deserów; wafle do lodów i deserów; wyroby ciastkarskie: babeczki, ciasta, ciastka, kruche ciasteczka, ciasto na ciastka, herbatniki, krajanki, pączki, pierniczki, rogaliki, rożki, rurki, torciki, torty; cukier, kakao, kawa, kawowe aromaty; środki do polepszania walorów smakowych artykułów spożywczych: aromaty do żywności, naturalne aromaty owocowe, aromaty do ciast inne niż oleje esencyjne, **35** usługi agencji importowo-eksportowej; usługi pośrednictwa handlowego na rzecz firm krajowych i zagranicznych; zgrupowanie na rzecz osób trzecich różnych towarów pozwalające nabywcy wygodnie je oglądać i kupować w hurtowniach, sklepach i na stronie internetowej wyspecjalizowanej w sprzedaży lodów, deserów lodowych, polew do deserów, mrożonek, wafli do lodów i deserów, opakowań jednorazowych, wyposażenia do lodziarni; usługi marketingowe; usługi reklamowe, dystrybucja materiałów reklamowych, próbek i wzorów wyrobów; organizacja i obsługa wystaw i targów w celach handlowych i reklamowych, **43** usługi gastronomiczne związane z podawaniem potraw i napojów w barach, kafeteriach, kawiarniach, lodziarniach i restauracjach; przygotowanie dań na zamówienie oraz ich dostawa-katering; obsługa imprez promocyjnych, okolicznościowych, plenerowych, przyjęć, bankietów, zabaw, balów na zlecenie osób trzecich polegające na zaopatrzeniu w żywność i napoje.

(111) **235784** (220) 2009 11 09 (210) 362654  
 (151) 2011 01 11 (441) 2010 02 15  
 (732) NAPROMEDICA WASILEWSKI I WSPÓLNICY SPÓŁKA JAWNA, Białystok, PL.  
 (540) NAPROMEDICA

(510), (511) **41** organizowanie i prowadzenie szkoleń, konferencji, sympozjów z zakresu medycyny, usługi edukacyjne w zakresie naprotechnologii, **42** konsultacje, usługi w zakresie badań medycznych, badań diagnostycznych, leczenia chorób kobiecych oraz niepłodności małżeńskiej metodą naprotechnologii, prowadzenie laboratorium diagnostycznego, prowadzenie badań laboratoryjnych bakteriologicznych, biologicznych, chemicznych, **44** prowadzenie klinik medycznych i lecznic prywatnych, kompleksowe usługi w zakresie diagnostyki, opieki medycznej i pielęgniarstwa, usługi w zakresie pomocy medycznej i opieki zdrowotnej, usługi położnicze, porady w zakresie farmakologii, porady psychologiczne, opieka medyczna w zakresie ginekologii a w szczególności profilaktyka raka szyjki macicy, usuwanie nadżerek i polipów, wykonywanie ambulatoryjnych badań endoskopowych, urodynamicznych, wykonywanie USG gruczołów piersiowych z możliwością biopsji cienkoigłowej, usługi leczenia niepłodności metodą naprotechnologii.

(111) **235785** (220) 2009 11 12 (210) 362765  
 (151) 2010 12 15 (441) 2010 02 15  
 (732) BENEFIT SYSTEMS Spółka z ograniczoną odpowiedzialnością, Warszawa, PL.  
 (540)



Kolor znaku: szary, biały, czerwony, czarny

(531) 2.3.8, 25.5.25, 26.1.1, 27.5.1, 29.1.14

(510), (511) **16** afisze, plakaty, artykuły biurowe z wyjątkiem mebli, bilety, bloczki do pisania, broszury, chorągiewki papierowe, czasopisma, gazety, formularze, kalendarze, kartki z życzeniami, karty pocztowe, katalogi, koperty, książki, mapy, notatniki, notesy, papier w arkuszach, pióra wieczne, prospekty, skoroszyty na dokumenty teczki na dokumenty, wyroby z kartonu, karty do zawiadomień, **18** aktówki, teczki, portfele na karty wizytowe, etui na klucze, komplety podróżne, opakowania ze skóry, pasy, torby plażowe, plecaki, portfele, pudełka ze skóry lub ze skóry wtórnej, torby sportowe, **20** karty-klucze z tworzyw sztucznych, szyldy z drewna

lub tworzyw sztucznych, tablice ogłoszeniowe, **24** flagi, ręczniki tekstylne, serwetki tekstylne, sztandary, **25** bielizna damska i męska, bluzki, bluzy, kombinezony, obuwie sportowe, plażowe, turystyczne, gimnastyczne, chusty, fulardy, czapki, czepek kąpielowe, daszki do czapek, getry, kamizelki, kapelusze, kąpielówki, kombinezony, kostiumy kąpielowe, koszule, koszulki gimnastyczne, krawaty, kurtki, kurtki wełniane lub futrzane z kapturem, legginsy, napierśniki, odzież, osłony przed słońcem, podeszwy butów, podkoszulki, rękawiczki, sandały, skarpetki, strop plażowe, sukienki, swetry, szale, szaliki, szelki, szlafroki, T-shirty, **28** balony do zabawy, sprzęt sportowy, turystyczny, wypoczynkowy, rekreacyjny, kije i kule bilardowe, rękawice bokserskie, golfowe narciarskie, deski windsurfingowe, deskorolki, ekspandery, przyrządy do gimnastyki, torby na kije golfowe, żetony do gier, hantle, kije hokejowe, klocki do zabawy, kręgle, latawce, nagolenniki, nakolanniki, narty, torby na narty i deski surfingowe, narty surfingowe, narty wodne, ochraniacze, paratolnie, pluszowe zabawki, przyrządy do ćwiczeń fizycznych, rowery treningowe stacjonarne, torby na sprzęt do krykieta, worki treningowe, **41** usługi informacji o rekreacji, usługi klubowe, usługi klubów zdrowia, organizowanie i obsługakonferencji, kongresów, konkursów, kształcenie praktyczne, usługi kultury fizycznej, organizowanie obozów sportowych, organizowanie i prowadzenie pracowni specjalistycznych, seminariów, sympozjów, zjazdów, przyjęć, wystaw z dziedziny kultury lub edukacji, organizowanie zawodów sportowych, organizowanie rozrywki, informacja o rozrywce, organizowanie zajęć sportowych iurządzeń sportowych, organizowanie obozów wakacyjnych, usługi związane z organizacją wypoczynku.

(111) **235786** (220) 2009 11 12 (210) 362826  
 (151) 2011 01 05 (441) 2010 02 15  
 (732) Polski Ogród Spółka z ograniczoną odpowiedzialnością, Warszawa, PL.  
 (540)



Kolor znaku: biały, czerwony, jasnozielony, ciemnozielony

(531) 5.7.13, 5.7.21, 27.5.1, 29.1.14

(510), (511) **29** mięso, wyroby mięsne i wędliniarskie, kielbasy, ryby, drób, dziczyzna, ekstrakty mięsne, buliony, konserwowane, suszone i gotowane owoce i warzywa, owoce i warzywa konserwowane w alkoholu, galaretki, galaretki owocowe, dżemy, kompoty, jaja, jaja w proszku, mleko, produkty mleczne, napoje mleczne, napoje z przewagą mleka, jogurty, kefir, sery, oleje i tłuszcze jadalne, masło, masło czekoladowe, masło kakaowe, masło kokosowe, margaryna, smalec, przetwory owocowe i warzywne, mrożone owoce i warzywa, mrożone mieszanki owocowe i warzywne, mrożone dania gotowe wegetariańskie i z dodatkiem mięsa, musy owocowe, przeciery owocowe i warzywne, sałatki owocowe i warzywne, skórki owocowe, miąższ z owoców, żelatyna do żywności, chipsy owocowe, owoce lukrowane, owoce i warzywa puszkowane, owoce kandyzowane; owoce morza, zupy, składniki do sporządzania zup, grzyby konserwowane, żywność dietetyczna z produktów zawartych w klasie 29, żywność o obniżonej zawartości tłuszczu i cholesterolu z produktów zawartych w klasie 29, koncentraty pomidorowe, spożywcze pyłki kwiatowe, rodzyнки, migdały, bakalie.

(111) **235787** (220) 2009 11 13 (210) 362895  
 (151) 2011 01 11 (441) 2010 02 15  
 (732) HOREST-WITOLD GÓRSKI, Warszawa, PL.  
 (540)



Kolor znaku: czarny, niebieski

(531) 1.1.1, 27.5.1, 29.1.12

(510), (511) **35** doradztwo w zakresie organizowania i prowadzenie działalności gospodarczej, doradztwo w zakresie zarządzania kadrowego, doradztwo gospodarcze, handlowe, pomoc w zarządzaniu przedsiębiorstwami handlowymi lub przemysłowymi, badania rynku i sondaże opinii publicznej, ekspertyzy w działalności gospodarczej, **41** usługi w zakresie organizowania i prowadzenia szkoleń oraz warsztatów, organizowanie kursów edukacyjnych, organizowanie i prowadzenie seminariów, organizowanie i prowadzenie konferencji, nauczanie i kursy korespondencyjne, usługi wydawnicze, usługi publikacji elektronicznej on-line, doradztwo zawodowe [porady w zakresie edukacji lub kształcenia], studia filmowe, studia nagrań, nagrywanie filmów na taśmach wideo [filmowanie], komputerowe przygotowanie materiałów do publikacji, pisanie scenariuszy, produkcja filmów, produkcja programów radiowych i telewizyjnych, publikacje elektroniczne on-line książek i periodyków, telewizyjne programy rozrywkowe, usługi reporterskie, **42** usługi konsultingowe, doradztwo personalne; badania oraz usługi naukowe i techniczne oraz ich projektowanie; analizy przemysłowe i usługi badawcze; projektowanie i ulepszanie sprzętu oraz oprogramowania komputerowego.

(111) **235788** (220) 2009 11 23 (210) 363217  
(151) 2011 01 25 (441) 2010 03 01

(732) BRADAS Adam i Jan Tyrała Spółka Jawna, Olesno, PL.

(540) LIME EDITION

(510), (511) **11** urządzenia do nawadniania w rolnictwie, antyrozpryskowe dysze wylotowe (rozpylacze), armatura bezpieczeństwa do urządzeń wodnych i gazowych, armatura regulacyjna do urządzeń wodnych lub gazowych oraz przewodów wodnych lub gazowych, instalacje do automatycznego podlewania, **17** giętkie przewody niemetalowe zwłaszcza węże do podlewania, węże gaśnicze, węże techniczne do sprężonego powietrza, do gazu, do paliw płynnych, do środków ochrony roślin, do artykułów spożywczych, węże ssawno-tłoczne, węże z materiałów tekstylnych; niemetalowa armatura do przewodów, w szczególności do węży, zwłaszcza złącza, opaski, zaciski, obejmy; uszczelnienia wodoodporne, pierścienie wodoszczelne, **21** zraszacze do podlewania kwiatów i roślin, dysze do węży zraszających, pistolety do zraszania, końcówki wylotowe do węży do podlewania i zraszania, polewaczki, sitka i inne końcówki do polewaczek, rękawice do ogrodnictwa, spryskiwacze ogrodowe.

(111) **235789** (220) 2009 11 23 (210) 363218  
(151) 2011 01 25 (441) 2010 03 01

(732) BRADAS Adam i Jan Tyrała Spółka Jawna, Olesno, PL.

(540) GOLD LINE

(510), (511) **11** urządzenia do nawadniania w rolnictwie, antyrozpryskowe dysze wylotowe (rozpylacze), armatura bezpieczeństwa do urządzeń wodnych i gazowych, armatura regulacyjna do urządzeń wodnych lub gazowych oraz przewodów wodnych lub gazowych, instalacje do automatycznego podlewania, **17** giętkie przewody niemetalowe zwłaszcza węże do podlewania, węże gaśnicze, węże techniczne do sprężonego powietrza, do gazu, do paliw płynnych, do środków ochrony roślin, do artykułów spożywczych, węże ssawno-tłoczne, węże z materiałów tekstylnych; niemetalowa armatura do przewodów, w szczególności do węży, zwłaszcza złącza, opaski, zaciski, obejmy; uszczelnienia wodoodporne, pierścienie wodoszczelne, **21** zraszacze do podlewania kwiatów i roślin, dysze do węży zraszających, pistolety do zraszania, końcówki wylotowe do węży do podlewania i zraszania, polewaczki, sitka i inne końcówki do polewaczek, rękawice do ogrodnictwa, spryskiwacze ogrodowe.

(111) **235790** (220) 2009 11 23 (210) 363219  
(151) 2011 01 24 (441) 2010 03 01

(732) BRADAS Adam i Jan Tyrała Spółka Jawna, Olesno, PL.

(540) SPRINT

(510), (511) **17** giętkie przewody niemetalowe, zwłaszcza węże do podlewania.

(111) **235791** (220) 2009 11 23 (210) 363220  
(151) 2011 01 24 (441) 2010 03 01

(732) BRADAS Adam i Jan Tyrała Spółka Jawna, Olesno, PL.

(540) CARAT

(510), (511) **17** giętkie przewody niemetalowe, zwłaszcza węże do podlewania.

(111) **235792** (220) 2009 11 27 (210) 363396  
(151) 2011 02 08 (441) 2010 03 01

(732) Firma Produkcyjno-Handlowo-Usługowa „WIŚNIEWSKI”

Andrzej Wiśniowski, Wielogłowy, PL.

(540) SMOOTHGRAIN

(510), (511) **06** bramy metalowe zwłaszcza garażowe i przemysłowe, w tym segmentowe, roletowe i unoszone, drzwi i okna metalowe, skrzydła drzwi metalowe, ościeżnice metalowe oraz ich elementy do drzwi, bram i okien, zamki drzwiowe nonelektryczne, okładziny dla budownictwa i boazerie metalowe, prowadnice dla segmentów bram, rolki jezdne metalowe, osie i ich uchwyty, sprężyny, panele do bram segmentowych i roletowych, w tym wypełnione izolacją, ogrodzenia metalowe, w tym słupki i przęsła ogrodzeniowe, furtki, bramy do ogrodzeń, w tym przesuwne, barierki metalowe, budowlane konstrukcje metalowe, w tym szkielety ramowe, wiaty i zadaszenia metalowe, lekkie budowle i ściany metalowe, **19** okładziny drewniane i z imitacji drewna, okładziny niemetalowe dla budownictwa, płyty drzwiowe niemetalowe, drewniane i z imitacji drewna elementy ogrodzeń, daszki niemetalowe dla budownictwa, niemetalowe materiały budowlane i elementy konstrukcyjne dla budownictwa, żaluzje zewnętrzne niemetalowe.

(111) **235793** (220) 2009 11 27 (210) 363397  
(151) 2011 02 08 (441) 2010 03 01

(732) Firma Produkcyjno-Handlowo-Usługowa „WIŚNIEWSKI”

Andrzej Wiśniowski, Wielogłowy, PL.

(540) SANDGRAIN

(510), (511) **06** bramy metalowe zwłaszcza garażowe i przemysłowe, w tym segmentowe, roletowe i unoszone, drzwi i okna metalowe, skrzydła drzwi metalowe, ościeżnice metalowe oraz ich elementy do drzwi, bram i okien zamki drzwiowe nonelektryczne, okładziny dla budownictwa i boazerie metalowe, prowadnice dla segmentów bram, rolki jezdne metalowe, osie i ich uchwyty, sprężyny, panele do bram segmentowych i roletowych i roletowych w tym wypełnione izolacją, ogrodzenia metalowe, w tym słupki i przęsła ogrodzeniowe, furtki, bramy do ogrodzeń, w tym przesuwne, barierki metalowe, budowlane konstrukcje metalowe, w tym szkielety ramowe, wiaty i zadaszenia metalowe, lekkie budowle i ściany metalowe, **19** okładziny drewniane i z imitacji drewna, okładziny niemetalowe dla budownictwa, płyty drzwiowe niemetalowe, drewniane i z imitacji drewna elementy ogrodzeń, daszki niemetalowe dla budownictwa, niemetalowe materiały budowlane i elementy konstrukcyjne dla budownictwa, żaluzje zewnętrzne niemetalowe.

(111) **235794** (220) 2009 11 27 (210) 363437  
(151) 2011 02 23 (441) 2010 03 01

(732) PLASTBUD Spółka Cywilna J. Myszką i S-ka Jarosław Myszką, Roman Ciołek, Józef Kmiec, Pustków, PL.

(540)

## COLOREX

(531) 27.5.1

(510), (511) **02** uniwersalne pasty pigmentowe służące do kolorowania farb wodnych i rozpuszczalnikowych.

(111) **235795** (220) 2009 12 09 (210) 363944  
(151) 2011 01 03 (441) 2010 03 15

(732) „JAWA” Bartłomiej Wyszowski, Nowa Iwiczna, PL.

(540) Wesoły pociąg

(510), (511) **28** gry planszowe, **35** prowadzenie sprzedaży hurtowej, detalicznej i poprzez Internet gier planszowych.

(111) **235796** (220) 2009 12 11 (210) 364035  
(151) 2011 03 21 (441) 2010 03 15

(732) ALEKSANDRIA Dariusz Moczarski, Aleksandria I, PL.



(540)



Kolor znaku: biały, pomarańczowy, czerwony, zielony, jasnozielony, ciemnozielony, różowy, jasnoróżowy, niebieski, jasnoniebieski, czarny, brązowy, jasnobrązowy, żółty, beżowy, ecru (531) 2.3.11, 8.7.17, 11.3.20, 24.17.4, 26.2.7, 27.5.1, 29.1.15 (510), (511) **29** baleron, bekon, białko spożywcze, bulion, chrupki owocowe, chrupki ziemniaczane, czipsy ziemniaczane, dżemy, filety rybne, galaretki jadalne, jaja, jogurt, kielbasy, krokiety, margaryna, marmolada, masło, mielonki, mleczne produkty, mięso, mięso mielone, mleko, mrożone owoce, napoje mleczne z przewagą mleka, oleje jadalne, owoce kandyzowane, owoce konserwowe, owoce lukrowane, owoce w puszkach, polędwica, ryby, sałatki owocowe, sałatki warzywne, ser, słonina, szynka, śmietana, tłuszcze jadalne, warzywa gotowane, warzywa konserwowe, warzywa suszone, warzywa w puszkach, wyroby drobiowe, wyroby podrobowe, wyroby wędliniarskie, zupy, żelatyna spożywcza, żywność przygotowywana z ryb, **30** aromaty do żywności, biszkopty, bita śmietana, bułeczki słodkie, bułki, chałwa, chipsy, chleb, ciasta, aromaty do ciast, cukier, cukierki, czekolada, napoje na bazie czekolady, drożdże, galaretki owocowe, gofry, guma do żucia nie do celów medycznych, herbata, napoje na bazie herbaty, herbatniki, kakao, jogurt mrożony, napoje na bazie kakao, kanapki, kasze spożywcze, kawa, napoje na bazie kawy, kawa nienaturalna, kawa nie palona, keczup, kluski, krakersy, kukurydza prażona, płatki kukurydziane, lody spożywcze, majonezy, makarony, marcepan, ciasta mączne, żywność na bazie mąki, mąka, mięsne sosy, miód, mrożona herbata, muesli, musztarda, naleśniki, ocet, orzechy arachidowe, wyroby cukiernicze na bazie orzechów arachidowych, produkty spożywcze na bazie owsa, płatki owsiane, ozdoby do ciast, paszteciki, piernik, pizze, placki, sosy z pomidorów, pralinki, proszek do pieczenia, przekąski ryżowe, przekąski zbożowe, przyprawy, przyprawy korzenne, puddingi, preparaty roślinne zastępujące kawę, rośliny strączkowe, ryż, ciastka ryżowe, przekąski z ryżu, sajgonki, skrobia do celów spożywczych, sosy do sałatek, słodczyce, cukierki, słodziki/maltoza, słodziki naturalne, słód do celów spożywczych, soda spożywcza, mąka sojowa, sorbety, lody, sosy, sól kuchenna, spaghetti, substytuty kawy, suchary, syrop cukrowy dla celów spożywczych, wyroby cukiernicze, przekąski zbożowe, zbożowe preparaty, ziola konserwowane, esencje do żywności inne niż esencje eteryczne i oleje aromatyczne, **32** aperitify bezalkoholowe, napoje bezalkoholowe, ekstrakty owocowe bezalkoholowe, esencje do produkcji napojów, gazowane napoje, gazowane wody, koktajle bezalkoholowe, lemoniada, mineralne wody, napoje na bazie miodu, napoje izotoniczne, nektary owocowe, bezalkoholowe napoje z soków, soki owocowe, piwo, piwo słodowe, sorbety, syropy do napojów, woda, woda mineralna.

(111) **235797** (220) 2009 12 11 (210) 364036  
 (151) 2011 03 21 (441) 2010 03 15  
 (732) ALEKSANDRIA Dariusz Moczarski, Aleksandria I, PL.  
 (540)



Kolor znaku: biały, pomarańczowy, czerwony, zielony, jasnozielony, ciemnozielony, różowy, jasnoróżowy, niebieski, jasnoniebieski, czarny, brązowy, jasnobrązowy, żółty, beżowy, ecru (531) 2.3.11, 8.7.17, 11.3.20, 24.17.4, 26.2.7, 26.4.18, 27.5.1, 29.1.15 (510), (511) **29** baleron, bekon, białko spożywcze, bulion, chrupki owocowe, chrupki ziemniaczane, czipsy ziemniaczane, dżemy, filety rybne, galaretki jadalne, jaja, jogurt, kielbasy, krokiety, margaryna, marmolada, masło, mielonki, mleczne produkty, mięso, mięso mielone, mleko, mrożone owoce, napoje mleczne z przewagą mleka, oleje jadalne, owoce kandyzowane, owoce konserwowe, owoce lukrowane, owoce w puszkach,

polędwica, ryby, sałatki owocowe, sałatki warzywne, ser, słonina, szynka, śmietana, tłuszcze jadalne, warzywa gotowane, warzywa konserwowe, warzywa suszone, warzywa w puszkach, wyroby drobiowe, wyroby podrobowe, wyroby wędliniarskie, zupy, żelatyna spożywcza, żywność przygotowywana z ryb, **30** aromaty do żywności, biszkopty, bita śmietana, bułeczki słodkie, bułki, chałwa, chipsy, chleb, ciasta, aromaty do ciast, cukier, cukierki, czekolada, napoje na bazie czekolady, drożdże, galaretki owocowe, gofry, guma do żucia nie do celów medycznych, herbata, napoje na bazie herbaty, herbatniki, kakao, jogurt mrożony, napoje na bazie kakao, kanapki, kasze spożywcze, kawa, napoje na bazie kawy, kawa nienaturalna, kawa nie palona, keczup, kluski, krakersy, kukurydza prażona, płatki kukurydziane, lody spożywcze, majonezy, makarony, marcepan, ciasta mączne, żywność na bazie mąki, mąka, mięsne sosy, miód, mrożona herbata, muesli, musztarda, naleśniki, ocet, orzechy arachidowe, wyroby cukiernicze na bazie orzechów arachidowych, produkty spożywcze na bazie owsa, płatki owsiane, ozdoby do ciast, paszteciki, piernik, pizze, placki, sosy z pomidorów, pralinki, proszek do pieczenia, przekąski ryżowe, przekąski zbożowe, przyprawy, przyprawy korzenne, puddingi, preparaty roślinne zastępujące kawę, rośliny strączkowe, ryż, ciastka ryżowe, przekąski z ryżu, sajgonki, skrobia do celów spożywczych, sosy do sałatek, słodczyce, cukierki, słodziki/maltoza, słodziki naturalne, słód do celów spożywczych, soda spożywcza, mąka sojowa, sorbety, lody, sosy, sól kuchenna, spaghetti, substytuty kawy, suchary, syrop cukrowy dla celów spożywczych, wyroby cukiernicze, przekąski zbożowe, zbożowe preparaty, ziola konserwowane, esencje do żywności inne niż esencje eteryczne i oleje aromatyczne, **32** aperitify bezalkoholowe, napoje bezalkoholowe, ekstrakty owocowe bezalkoholowe, esencje do produkcji napojów, gazowane napoje, gazowane wody, koktajle bezalkoholowe, lemoniada, mineralne wody, napoje na bazie miodu, napoje izotoniczne, nektary owocowe, bezalkoholowe napoje z soków, soki owocowe, piwo, piwo słodowe, sorbety, syropy do napojów, woda, woda mineralna.

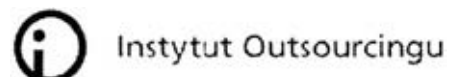
(111) **235798** (220) 2009 12 14 (210) 364056  
 (151) 2011 01 28 (441) 2010 03 29  
 (732) PRZEDSIĘBIORSTWO PRODUKCYJNO-HANDLOWO-USŁUGOWE J. P. A. HRYCKIEWICZ Adam Hryckiewicz, Piła, PL.  
 (540) GOLD STOPER  
 (510), (511) **28** sprzęt wędkarski, **35** sprzedaż sprzętu wędkarskiego, **39** usługi transportowe.

(111) **235799** (220) 2010 01 29 (210) 365653  
 (151) 2011 03 25 (441) 2010 05 10  
 (732) Spółdzielnia Mleczarska „DEMI”, Góra, PL.  
 (540)



Kolor znaku: czerwony, biały  
 (531) 3.4.1, 26.1.2, 27.5.1, 29.1.12  
 (510), (511) **29** produkty mleczne: mleko, maślanka, śmietana, kefir, jogurty owocowe, jogurty naturalne, twarożek kanapkowy naturalny, twarożek kanapkowy ze szczypiorkiem, twarożek kanapkowy z czosnkiem, serek deserowy waniliowy, serek deserowy truskawkowy, twarogi półtłuste, twarogi tłuste, twarogi chude, ser zamojski, ser gouda, ser edamski, sery żółte wędzone, ser gouda wędzony z ziołami, masło, tłuszcze produkowane z mleka o zawartości 73% tłuszczu.

(111) **235800** (220) 2010 02 01 (210) 365746  
 (151) 2011 04 12 (441) 2010 05 10  
 (732) FUNDACJA INSTYTUT OUTSOURCINGU, Warszawa, PL.  
 (540)



(531) 26.1.1, 27.5.1

(510), (511) **35** usługi w zakresie analiz rynkowych, usługi w zakresie badań marketingowych, usługi w zakresie badania opinii publicznej, usługi w zakresie badania rynku, usługi w zakresie doradztwa specjalistycznego w sprawach działalności gospodarczej, usługi w zakresie doradztwa w zakresie organizowania i prowadzenia działalności gospodarczej, usługi w zakresie doradztwa w zarządzaniu działalnością gospodarczą, usługi w zakresie ekonomicznych prognoz, usługi w zakresie systematyzacji danych do komputerowych bazy danych, usługi w zakresie doradztwa dotyczącego organizowania działalności gospodarczej, usługi outsourcingowe, usługi w zakresie pomocy przedsiębiorstwom w działalności gospodarczej, usługi w zakresie organizowania targów, usługi public relations, usługi w zakresie publikowania tekstów sponsorowanych, **36** usługi w zakresie analiz finansowych, usługi doradztwa finansowego, **41** usługi w zakresie organizowania konferencji i kongresów, seminariów, sympozjów i zjazdów, usługi w zakresie publikowania książek, usługi w zakresie publikowania elektronicznego on-line, usługi w zakresie publikowania tekstów innych niż teksty reklamowe.

(111) **235801** (220) 2009 02 16 (210) 352095  
 (151) 2011 05 09 (441) 2009 05 25  
 (732) GRUPA LOTOS Spółka Akcyjna, Gdańsk, PL.  
 (540)



Kolor znaku: biały, czerwony, granatowy, zielony i jego odcienie, fioletowy

(531) 1.15.15, 5.5.16, 15.7.1, 26.4.4, 26.4.17, 26.4.18, 26.11.1, 27.5.1, 27.7.1, 29.1.15  
 (510), (511) **04** oleje silnikowe, oleje smarowe, oleje sprężarkowe, oleje turbinowe, oleje przekładniowe, oleje hydrauliczne, oleje hydrauliczno-przekładniowe, oleje do silników dwusuwowych, oleje silnikowo-hydrauliczno-przekładniowe, oleje przeznaczone do pilarek motorowych, ciągników, maszyn rolniczych i innych maszyn ciężkich, oleje przemysłowe, oleje technologiczne zawarte w tej klasie, smary.

(111) **235802** (220) 2009 02 16 (210) 352096  
 (151) 2011 05 09 (441) 2009 05 25  
 (732) GRUPA LOTOS Spółka Akcyjna, Gdańsk, PL.  
 (540)



Kolor znaku: biały, granatowy, czerwony, zielony i jego odcienie, żółty  
 (531) 1.15.15, 5.5.16, 15.1.1, 15.1.25, 26.4.4, 26.4.16, 26.4.18, 26.11.1, 27.5.1, 27.7.1, 29.1.15

(510), (511) **04** oleje silnikowe, oleje smarowe, oleje sprężarkowe, oleje turbinowe, oleje przekładniowe, oleje hydrauliczne, oleje hydrauliczno-przekładniowe, oleje do silników dwusuwowych, oleje silnikowo-hydrauliczno-przekładniowe, oleje przeznaczone do pilarek motorowych, ciągników, maszyn rolniczych i innych maszyn ciężkich, oleje przemysłowe, oleje technologiczne zawarte w tej klasie, smary.

(111) **235803** (220) 2009 02 16 (210) 352097  
 (151) 2011 05 09 (441) 2009 05 25

(732) GRUPA LOTOS Spółka Akcyjna, Gdańsk, PL.  
 (540)



Kolor znaku: biały, czerwony, granatowy, zielony i jego odcienie, pomarańczowy

(531) 1.15.15, 5.5.16, 18.1.21, 26.4.4, 26.4.16, 26.4.18, 26.11.1, 27.5.1, 29.1.15  
 (510), (511) **04** oleje silnikowe, oleje smarowe, oleje sprężarkowe, oleje turbinowe, oleje przekładniowe, oleje hydrauliczne, oleje hydrauliczno-przekładniowe, oleje do silników dwusuwowych, oleje silnikowo-hydrauliczno-przekładniowe, oleje przeznaczone do pilarek motorowych, ciągników, maszyn rolniczych i innych maszyn ciężkich, oleje przemysłowe, oleje technologiczne zawarte w tej klasie, smary.

(111) **235804** (220) 2009 02 16 (210) 352098  
 (151) 2011 05 09 (441) 2009 05 25  
 (732) GRUPA LOTOS Spółka Akcyjna, Gdańsk, PL.  
 (540)



Kolor znaku: biały, czerwony, granatowy, zielony i jego odcienie, brązowy

(531) 1.15.15, 5.5.16, 14.7.6, 14.7.15, 26.4.4, 26.4.16, 26.4.18, 26.11.1, 27.5.1, 29.1.15  
 (510), (511) **04** oleje silnikowe, oleje smarowe, oleje sprężarkowe, oleje turbinowe, oleje przekładniowe, oleje hydrauliczne, oleje hydrauliczno-przekładniowe, oleje do silników dwusuwowych, oleje silnikowo-hydrauliczno-przekładniowe, oleje przeznaczone do pilarek motorowych, ciągników, maszyn rolniczych i innych maszyn ciężkich, oleje przemysłowe, oleje technologiczne zawarte w tej klasie, smary.

(111) **235805** (220) 2009 02 16 (210) 352099  
 (151) 2011 05 09 (441) 2009 05 25  
 (732) GRUPA LOTOS Spółka Akcyjna, Gdańsk, PL.  
 (540)



Kolor znaku: biały, czerwony, granatowy, zielony i jego odcienie  
 (531) 1.15.15, 5.5.16, 18.1.7, 18.1.8, 26.4.4, 26.4.16, 26.4.18, 26.11.1, 27.5.1, 29.1.15

(510), (511) **04** oleje silnikowe, oleje smarowe, oleje sprężarkowe, oleje turbinowe, oleje przekładniowe, oleje hydrauliczne, oleje hydrauliczno-przekładniowe, oleje do silników dwusuwowych, oleje silnikowo-hydrauliczno-przekładniowe, oleje przeznaczone do pilarek motorowych, ciągników, maszyn rolniczych i innych maszyn ciężkich, oleje przemysłowe, oleje technologiczne zawarte w tej klasie, smary.

(111) **235806** (220) 2009 02 16 (210) 352100  
 (151) 2011 05 09 (441) 2009 05 25  
 (732) GRUPA LOTOS Spółka Akcyjna, Gdańsk, PL.  
 (540)



Kolor znaku: biały, czerwony, granatowy, zielony i jego odcienie, pistacjowy  
 (531) 1.15.15, 5.5.16, 15.7.1, 15.7.15, 26.4.4, 26.4.16, 26.4.18, 26.11.1, 27.5.1, 29.1.15  
 (510), (511) **04** oleje silnikowe, oleje smarowe, oleje sprężarkowe, oleje turbinowe, oleje przekładniowe, oleje hydrauliczne, oleje hydrauliczno-przekładniowe, oleje do silników dwusuwowych, oleje silnikowo-hydrauliczno-przekładniowe, oleje przeznaczone do pilarek motorowych, ciągników, maszyn rolniczych i innych maszyn ciężkich, oleje przemysłowe, oleje technologiczne zawarte w tej klasie, smary.

(111) **235807** (220) 2009 02 16 (210) 352101  
 (151) 2011 05 12 (441) 2009 05 25  
 (732) GRUPA LOTOS Spółka Akcyjna, Gdańsk, PL.  
 (540)



Kolor znaku: biały, czerwony, zielony i jego odcienie, granatowy, ciemnogramatowy, szary i jego odcienie  
 (531) 1.15.15, 5.5.16, 18.1.7, 18.1.8, 26.4.4, 26.4.16, 26.4.18, 26.11.1, 27.5.1, 29.1.15  
 (510), (511) **04** oleje silnikowe, oleje smarowe, oleje sprężarkowe, oleje turbinowe, oleje przekładniowe, oleje hydrauliczne, oleje hydrauliczno-przekładniowe, oleje do silników dwusuwowych, oleje silnikowo-hydrauliczno-przekładniowe, oleje przeznaczone do pilarek motorowych, ciągników, maszyn rolniczych i innych maszyn ciężkich, oleje przemysłowe, oleje technologiczne zawarte w tej klasie, smary.

(111) **235808** (220) 2009 02 16 (210) 352103  
 (151) 2011 05 12 (441) 2009 05 25  
 (732) GRUPA LOTOS Spółka Akcyjna, Gdańsk, PL.  
 (540)



Kolor znaku: biały, czerwony, zielony, granatowy, oliwkowy, szary i jego odcienie  
 (531) 1.15.15, 5.5.16, 18.1.7, 18.1.8, 26.4.4, 26.4.16, 26.4.18, 26.11.1, 27.5.1, 29.1.15  
 (510), (511) **04** oleje silnikowe, oleje smarowe, oleje sprężarkowe, oleje turbinowe, oleje przekładniowe, oleje hydrauliczne, oleje hy-

drauliczno-przekładniowe, oleje do silników dwusuwowych, oleje silnikowo-hydrauliczno-przekładniowe, oleje przeznaczone do pilarek motorowych, ciągników, maszyn rolniczych i innych maszyn ciężkich, oleje przemysłowe, oleje technologiczne zawarte w tej klasie, smary.

(111) **235809** (220) 2009 02 16 (210) 352104  
 (151) 2011 05 12 (441) 2009 05 25  
 (732) GRUPA LOTOS Spółka Akcyjna, Gdańsk, PL.  
 (540)



Kolor znaku: biały, czerwony, zielony, granatowy, ceglasty, szary i jego odcienie

(531) 1.15.15, 5.5.16, 18.1.7, 18.1.8, 26.4.4, 26.4.16, 26.4.18, 26.11.1, 27.5.1, 29.1.15

(510), (511) **04** oleje silnikowe, oleje smarowe, oleje sprężarkowe, oleje turbinowe, oleje przekładniowe, oleje hydrauliczne, oleje hydrauliczno-przekładniowe, oleje do silników dwusuwowych, oleje silnikowo-hydrauliczno-przekładniowe, oleje przeznaczone do pilarek motorowych, ciągników, maszyn rolniczych i innych maszyn ciężkich, oleje przemysłowe, oleje technologiczne zawarte w tej klasie, smary.

(111) **235810** (220) 2009 12 22 (210) 364427  
 (151) 2011 05 10 (441) 2010 03 29  
 (732) GRUPA LOTOS SPÓŁKA AKCYJNA, Gdańsk, PL.  
 (540)



Kolor znaku: granatowy, jasnoszary, szary, biały, czerwony, błękitny

(531) 1.15.15, 25.1.1, 26.3.6, 26.5.1, 26.13.25, 27.5.1, 29.1.15  
 (510), (511) **01** płyn hamulcowy.

(111) **235811** (220) 2009 12 22 (210) 364428  
 (151) 2011 05 10 (441) 2010 03 29  
 (732) GRUPA LOTOS SPÓŁKA AKCYJNA, Gdańsk, PL.  
 (540)



Kolor znaku: granatowy, jasnoszary, szary, biały, czerwony, błękitny, srebrny, złoty

(531) 3.13.5, 18.1.7, 18.1.9, 25.1.1, 26.3.6, 26.5.1, 26.13.25, 27.5.1, 29.1.15  
 (510), (511) **03** szampon samochodowy z woskiem.

(111) **235812** (220) 2009 12 22 (210) 364429  
 (151) 2011 05 10 (441) 2010 03 29  
 (732) GRUPA LOTOS SPÓŁKA AKCYJNA, Gdańsk, PL.  
 (540)



Kolor znaku: granatowy, jasnoszary, szary, biały, czerwony, błękitny  
 (531) 18.1.21, 25.1.1, 26.3.6, 26.5.1, 26.13.25, 27.5.1, 29.1.14  
 (510), (511) **01** płyn hamulcowy.

(111) **235813** (220) 2009 12 22 (210) 364430  
 (151) 2011 05 10 (441) 2010 03 29  
 (732) GRUPA LOTOS SPÓŁKA AKCYJNA, Gdańsk, PL.  
 (540)



Kolor znaku: granatowy, jasnoszary, szary, biały, czerwony, błękitny  
 (531) 18.1.21, 25.1.1, 26.3.6, 26.5.1, 26.13.25, 27.5.1, 29.1.14  
 (510), (511) **01** płyn hamulcowy.

(111) **235814** (220) 2009 12 22 (210) 364431  
 (151) 2011 05 10 (441) 2010 03 29  
 (732) GRUPA LOTOS SPÓŁKA AKCYJNA, Gdańsk, PL.  
 (540)



Kolor znaku: granatowy, jasnoszary, szary, niebieski, ciemnoniebieski, biały, czerwony, srebrny  
 (531) 15.1.17, 25.1.1, 26.3.6, 26.5.1, 26.13.25, 27.5.1, 29.1.15  
 (510), (511) **01** płyn hydrauliczny.

(111) **235815** (220) 2009 12 22 (210) 364432  
 (151) 2011 05 10 (441) 2010 03 29  
 (732) GRUPA LOTOS SPÓŁKA AKCYJNA, Gdańsk, PL.

(540)



Kolor znaku: granatowy, jasnoszary, szary, niebieski, biały, czerwony, błękitny  
 (531) 18.1.7, 25.1.1, 26.3.6, 26.5.1, 26.13.25, 27.5.1, 29.1.14  
 (510), (511) **01** płyn hamulcowy.

(111) **235816** (220) 2009 12 22 (210) 364434  
 (151) 2011 05 10 (441) 2010 03 29  
 (732) GRUPA LOTOS SPÓŁKA AKCYJNA, Gdańsk, PL.  
 (540)



Kolor znaku: granatowy, jasnoszary, szary, niebieski, jasnoniebieski, biały, czerwony, ciemnoniebieski  
 (531) 1.15.15, 25.1.1, 26.3.6, 26.5.1, 26.13.25, 27.5.1, 29.1.15  
 (510), (511) **01** płyn do chłodziń samochodowych, płyn do chłodziń samochodowych koncentrat.

(111) **235817** (220) 2010 02 01 (210) 365714  
 (151) 2011 03 04 (441) 2010 05 10  
 (732) URZĄD DOZORU TECHNICZNEGO, Warszawa, PL.  
 (540)



(531) 1.1.1, 26.1.1, 27.5.1  
 (510), (511) **42** ekspertyzy inżynierskie, sprawdzenie i pisemne potwierdzenie zgodności procesu z wyspecyfikowanymi wymaganiami, przeprowadzanie inspekcji dobrowolnych, ocena jakości działalności produkcyjnej i usługowej.

(111) **235818** (220) 2010 02 01 (210) 365715  
 (151) 2011 03 04 (441) 2010 05 10  
 (732) URZĄD DOZORU TECHNICZNEGO, Warszawa, PL.  
 (540)



Kolor znaku: niebieski  
 (531) 1.1.1, 26.1.1, 27.5.1, 29.1.4

(510), (511) **42** badania techniczne, ekspertyzy inżynierskie, sprawdzenie i pisemne potwierdzenie zgodności procesu z wyspecyfikowanymi wymaganiami, testowanie materiałów, ocena jakości działalności produkcyjnej, przeprowadzanie inspekcji dobrowolnych.

(111) **235819** (220) 2010 02 01 (210) 365716  
(151) 2011 03 04 (441) 2010 05 10  
(732) URZĄD DOZORU TECHNICZNEGO, Warszawa, PL.  
(540)



(531) 1.1.1, 26.1.1, 27.5.1

(510), (511) **42** badania techniczne, ekspertyzy inżynierskie, sprawdzenie i pisemne potwierdzenie zgodności procesu z wyspecyfikowanymi wymaganiami, testowanie materiałów, ocena jakości działalności produkcyjnej, przeprowadzanie inspekcji dobrowolnych.

(111) **235820** (220) 2010 02 03 (210) 365880  
(151) 2011 02 25 (441) 2010 05 10  
(732) Przedsiębiorstwo Produkcyjno-Handlowe „Prymat” Ryszard Lechowski, Jastrzębie Zdrój, PL.

(540) Kiedy pracuję, a kuchnia wypełnia się wspaniałym aromatem, czuję że przyprawianie to coś więcej..., to sztuka... Prymat. Przyprawy, które inspirują!

(510), (511) **29** mięso, ryby, drób, dziczyzna, ekstrakty mięsne, konserwowane i mrożone warzywa i owoce, gotowane i suszone warzywa i owoce, owoce kandyzowane i lukrowane, galaretki jadalne, dżemy, kompoty, jaja, mleko, produkty mleczne, oleje, tłuszcze jadalne, bulion, koncentraty jako buliony i rosoly, chipsy i chrupki ziemniaczane, chrupki owocowe, grzyby konserwowane i suszone, napoje mleczne lub z przewagą mleka, orzechy spreparowane, sałatki owocowe i warzywne, placki ziemniaczane, przecier pomidorowy, pyłki kwiatowe jako żywność, soki roślinne do gotowania, żywność produkowana z ryb, ser, skórki owocowe, wędliny, wyciągi z wodorostów do celów spożywczych, zupy, składniki do sporządzania zup, żelatyna do żywności, **30** kawa, herbata, kakao, ryż, tapioka, sago, kawa nienaturalna, mąka spożywcza, chleb, wyroby cukiernicze, słodycze, lody, miód, melasa, drożdże, proszek do pieczenia, musztarda, ocet, sosy jako przyprawy, przyprawy, lód, preparaty jako aromaty do żywności, bułka tarta, bułki, chipsy jako produkty zbożowe, ciasta, ciastka, cukierki, napoje na bazie czekolady kakao i herbaty, esencje do artykułów żywnościowych z wyjątkiem esencji eterycznych i olejów esencyjnych, galaretki owocowe jako słodycze, wyroby z kakao, kanapki, kasze spożywcze, keczup jako sos, sól kuchenna, kukurydza mielona prażona i palona, lody spożywcze w proszku, majonezy, makarony, żywność na bazie mąki, muesli, naleśniki, napary inne niż do celów leczniczych, ozdoby do ciast jadalne, paszteciki, pierogi, pizze, płatki zbożowe i kukurydziane, sosy z pomidorów, ciasta w proszku, puddingi, sosy do sałatek, produkty żywnościowe ze skrobi, słodziki, sosy do polewania deserów, suchary, tarty z nadzieniem, tortille, zagęszczacze stosowane przy gotowaniu produktów spożywczych, zielenina jako przyprawa, zioła ogrodowe konserwowane i suszone.

(111) **235821** (220) 2010 02 08 (210) 366014  
(151) 2011 03 04 (441) 2010 05 24  
(732) KREISEL-Technika Budowlana Spółka z ograniczoną odpowiedzialnością, Poznań, PL.  
(540)

**KREISEL** *California*

Kolor znaku: ciemnoniebieski, niebieski, biały, złoty, czarny  
(531) 27.5.1, 29.1.15  
(510), (511) **19** tynki szlachetne.

(111) **235822** (220) 2010 02 08 (210) 366015  
(151) 2011 03 04 (441) 2010 05 24  
(732) KREISEL-Technika Budowlana Spółka z ograniczoną odpowiedzialnością, Poznań, PL.  
(540)

**KREISEL**  
**FUGA**  
**NANOTECH 730**

Kolor znaku: niebieski, biały, czarny  
(531) 26.4.2, 27.5.1, 27.7.1, 29.1.13  
(510), (511) **19** zaprawy budowlane.

(111) **235823** (220) 2010 02 08 (210) 366016  
(151) 2011 03 04 (441) 2010 05 24  
(732) KREISEL-Technika Budowlana Spółka z ograniczoną odpowiedzialnością, Poznań, PL.  
(540)

**KREISEL**  
**FUGA**  
**SILVER**  
**731**

Kolor znaku: niebieski, biały, czarny  
(531) 26.4.2, 27.5.1, 27.7.1, 29.1.13  
(510), (511) **19** zaprawy budowlane.

(111) **235824** (220) 2010 02 08 (210) 366036  
(151) 2011 03 04 (441) 2010 05 24  
(732) HERKULES Spółka z ograniczoną odpowiedzialnością, Jastrowo, PL.  
(540)

**Herkules**

Kolor znaku: niebieski

(531) 27.5.1, 29.1.4

(510), (511) **06** akcesoria metalowe do wytwarzania materacy, akcesoria metalowe do wytwarzania siedzisk meblowych, druty metalowe, druty w otulinie, druty wiązałkowe, osprzęt metalowy meblowy, w tym formatki typu Bonnell, formatki kieszeniowe, formatki sprężynowe, sprężyny, sprężyny faliste, sprężyny Bonnell, systemy siedzisk metalowych, uchwyty metalowe mocujące do sprężyn, **20** akcesoria niemetalowe do wytwarzania materacy, akcesoria niemetalowe do wytwarzania siedzisk meblowych, elementy sprężynujące niemetalowe, osprzęt niemetalowy meblowy, w tym formatki typu Bonnell, formatki kieszeniowe, formatki sprężynujące, systemy siedzisk z elementami niemetalowymi, uchwyty niemetalowe mocujące do sprężyn.

(111) **235825** (220) 2010 02 08 (210) 366037  
(151) 2011 03 04 (441) 2010 05 24  
(732) HERKULES Spółka z ograniczoną odpowiedzialnością, Jastrowo, PL.  
(540)

**Herkules**  
*your flexible friend*

Kolor znaku: niebieski, czarny  
(531) 27.5.1, 29.1.12

(510), (511) **06** akcesoria metalowe do wytwarzania materacy, akcesoria metalowe do wytwarzania siedzisk meblowych, druty metalowe, druty w otulinie, druty wiązkowe, osprzęt metalowy meblowy, w tym formatki typu Bonnell, formatki kieszeniowe, formatki sprężynowe, sprężyny, sprężyny faliste, sprężyny Bonnel, systemy siedzisk metalowych, uchwyty metalowe mocujące do sprężyn, **20** akcesoria niemetalowe do wytwarzania materacy, akcesoria niemetalowe do wytwarzania siedzisk meblowych, elementy sprężynujące niemetalowe, osprzęt niemetalowy meblowy, w tym formatki typu Bonnell, formatki kieszeniowe, formatki sprężynujące, systemy siedzisk z elementami niemetalowymi, uchwyty niemetalowe mocujące do sprężyn.

(111) **235826** (220) 2010 02 15 (210) 366327  
 (151) 2011 03 23 (441) 2010 05 24  
 (732) Przedsiębiorstwo Produkcji Farmaceutycznej Hasco-Lek Spółka Akcyjna, Wrocław, PL.  
 (540)



Kolor znaku: czarny, szary, biały, czerwony, żółty, zielony, niebieski

(531) 9.1.10, 27.5.1, 29.1.15

(510), (511) **05** preparaty farmaceutyczne, środki sanitarne do celów medycznych; substancje dietetyczne do celów leczniczych; preparaty do celów medycznych; preparaty farmaceutyczne o działaniu przeciwbakteryjnym; produkty farmaceutyczne; produkty farmaceutyczne do celów leczniczych; produkty farmaceutyczne do celów leczniczych o działaniu przeciwbakteryjnym; leki, leki dla ludzi, leki o działaniu przeciwbakteryjnym; leki przeznaczone do leczenia problemów gastrycznych; zawiesiny; zawiesiny do leczenia problemów gastrycznych; leki do leczenia bakteryjnych zakażeń układu pokarmowego; leki do leczenia bakteryjnych zakażeń przewodu pokarmowego przebiegające z biegunką; leki do stosowania w leczeniu ostrej i/lub przewlekłej biegunki; leki przeznaczone do leczenia ostrej lub przewlekłej biegunki w zakażeniach bakteryjnych przewodu pokarmowego; tabletki o działaniu przeciwbakteryjnym; tabletki przeznaczone do leczenia problemów gastrycznych; tabletki do leczenia bakteryjnych zakażeń układu pokarmowego; tabletki do leczenia bakteryjnych zakażeń przewodu pokarmowego przebiegające z biegunką; tabletki do stosowania w leczeniu ostrej i/lub przewlekłej biegunki; tabletki przeznaczone do leczenia ostrej lub przewlekłej biegunki w zakażeniach bakteryjnych przewodu pokarmowego; zawiesiny o działaniu przeciwbakteryjnym; zawiesiny przeznaczone do leczenia problemów gastrycznych; zawiesiny do leczenia bakteryjnych zakażeń układu pokarmowego; zawiesiny do leczenia bakteryjnych zakażeń przewodu pokarmowego przebiegające z biegunką; zawiesiny do stosowania w leczeniu ostrej i/lub przewlekłej biegunki; zawiesiny przeznaczone do leczenia ostrej lub przewlekłej biegunki w zakażeniach bakteryjnych przewodu pokarmowego; kapsułki o działaniu przeciwbakteryjnym; kapsułki przeznaczone do leczenia problemów gastrycznych; kapsułki do leczenia bakteryjnych zakażeń układu pokarmowego; kapsułki do leczenia bakteryjnych zakażeń przewodu pokarmowego przebiegające z biegunką; kapsułki do stosowania w leczeniu ostrej i/lub przewlekłej biegunki; kapsułki przeznaczone do leczenia ostrej lub przewlekłej biegunki w zakażeniach bakteryjnych przewodu pokarmowego.

(111) **235827** (220) 2010 02 17 (210) 366434  
 (151) 2011 03 30 (441) 2010 05 24  
 (732) PZ CUSSONS Polska Spółka Akcyjna, Warszawa, PL.  
 (540) Dotyk Luksji. Dotyk kuszącego piękna

(510), (511) **03** kosmetyki, preparaty kosmetyczne, środki perfumeryjne, perfumy, wody toaletowe i kolońskie, preparaty kosmetyczne do golenia i po goleniu, pianki, kremy i mydła do golenia, balsamy po goleniu, kremy, pianki, talki, emulsje, płyny, toniki, żele, mleczka kosmetyczne, oliwki, balsamy do skóry, mydła, mydła w płynie, mydła dezynfekujące,

mydła dezodoryzujące, mydła lecznicze, mydła przeciwpotowe, mydła toaletowe, mydła zawierające składniki pilingujące i/lub masujące, mydła przeciwpotowe do stóp, środki i preparaty do mycia i kąpieli, płyny, żele, kremy, pianki i mleczka pod prysznic, płyny, żele, kremy, pianki i mleczka do kąpieli, środki i preparaty do pielęgnacji ciała, środki i preparaty do mycia, pielęgnacji i ochrony włosów, farby i lakiery do włosów, środki i preparaty do układania włosów, szampony, odżywki do włosów, środki i preparaty przeciwłupieżowe, środki i preparaty do oczyszczania skóry, środki i preparaty do oczyszczania skóry o właściwościach antybakteryjnych, olejki eteryczne, dezodoranty i antyperspiranty, środki i preparaty do higieny intymnej, odświeżacze do ust, środki i preparaty do makijażu i demakijażu, środki i preparaty do pielęgnacji, malowania i ochrony ust, rzęs, brwi, paznokci, środki i preparaty do usuwania lakierów, odżywki do paznokci, środki i preparaty do opalania i chroniące przed promieniowaniem ultrafioletowym, środki i preparaty do samoopalania, środki i preparaty do depilacji, pudry do makijażu, pudry po kąpieli, pudry higieniczne, chusteczki nasączone płynami kosmetycznymi, środki i preparaty do pielęgnacji zębów i jamy ustnej, artykuły toaletowe, ozdoby do celów kosmetycznych, wyroby chemii gospodarczej, środki i preparaty do czyszczenia, polerowania, szorowania i ścierania, środki i preparaty do czyszczenia, polerowania, szorowania i ścierania do użytku w gospodarstwie domowym, mleczka, żele, płyny i proszki do czyszczenia i polerowania, detergenty, materiały ściernie, środki i preparaty piorące, proszki, płyny i mydła do prania, koncentraty do prania, płyny do mycia naczyń, płyny do płukania tkanin, koncentraty do płukania tkanin, antystatyczne środki i preparaty do celów domowych, środki i preparaty do zmiękczenia tkanin, krochmal, środki i preparaty do krochmalenia, środki i preparaty do namaczania tkanin, środki i preparaty do trawienia, środki i preparaty chemiczne do ożywiania kolorów do użytku domowego, mydła do ożywiania koloru tkanin, środki i preparaty wybielające stosowane w praniu, środki i preparaty do odbarwiania, środki i preparaty odtłuszczające, środki i preparaty do wywabiania plam, woda do prasowania, preparaty do usuwania kamienia kotłowego dla gospodarstw domowych, środki i preparaty do prania, czyszczenia i konserwacji skóry, środki i preparaty do czyszczenia szkła, szyb i lustek, **05** kosmetyki do celów leczniczych, kremy, pianki, emulsje, płyny, żele, oliwki i balsamy lecznicze, środki i preparaty przeciwłupieżowe lecznicze, sole do kąpieli do celów medycznych, kąpiele lecznicze, dezodoranty inne niż do użytku osobistego, środki dezynfekcyjne do celów higienicznych, środki do odświeżania powietrza, środki odstraszające owady, środki grzybobójcze, **35** usługi sprzedaży za pośrednictwem internetu towarów z branży kosmetycznej, towarów higienicznych i do pielęgnacji ciała, środków czystości oraz kosmetyków i środków do celów leczniczych.

(111) **235828** (220) 2010 02 25 (210) 366832  
 (151) 2011 03 25 (441) 2010 06 07  
 (732) Apteka Medyczna Spółka z ograniczoną odpowiedzialnością, Warszawa, PL.  
 (540)



Kolor znaku: zielony, czerwony, biały

(531) 24.13.1, 26.4.2, 27.5.1, 29.1.13

(510), (511) **05** produkty farmaceutyczne, **44** usługi medyczne.

(111) **235829** (220) 2010 03 01 (210) 367028  
 (151) 2011 03 25 (441) 2010 06 07  
 (732) TERMO ORGANIKA Spółka z ograniczoną odpowiedzialnością, Kraków, PL.  
 (540) SILVER-EKO

(510), (511) **17** materiały izolacyjne i uszczelniające; styropian; produkty styropianowe, **37** usługi budowlane, remontowe budynków; wykonywanie izolacji i dociepleń.

(111) **235830** (220) 2010 03 01 (210) 367029  
 (151) 2011 03 25 (441) 2010 06 07  
 (732) TERMO ORGANIKA Spółka z ograniczoną odpowiedzialnością, Kraków, PL.

(540) PLATINUM-ECO

(510), (511) **17** materiały izolacyjne i uszczelniające; styropian; produkty styropianowe, **37** usługi budowlane, remontowe budynków; wykonywanie izolacji i dociepleń.(111) **235831** (220) 2010 03 01 (210) 367030  
(151) 2011 03 25 (441) 2010 06 07

(732) TERMO ORGANIKA Spółka z ograniczoną odpowiedzialnością, Kraków, PL.

(540) PLATINUM-EKO

(510), (511) **17** materiały izolacyjne i uszczelniające; styropian; produkty styropianowe, **37** usługi budowlane, remontowe budynków; wykonywanie izolacji i dociepleń.(111) **235832** (220) 2010 03 01 (210) 367031  
(151) 2011 03 25 (441) 2010 06 07

(732) TERMO ORGANIKA Spółka z ograniczoną odpowiedzialnością, Kraków, PL.

(540) GOLD-ECO

(510), (511) **17** materiały izolacyjne i uszczelniające; styropian; produkty styropianowe, **37** usługi budowlane, remontowe budynków; wykonywanie izolacji i dociepleń.(111) **235833** (220) 2010 03 01 (210) 367032  
(151) 2011 03 25 (441) 2010 06 07

(732) TERMO ORGANIKA Spółka z ograniczoną odpowiedzialnością, Kraków, PL.

(540) GOLD-EKO

(510), (511) **17** materiały izolacyjne i uszczelniające; styropian; produkty styropianowe, **37** usługi budowlane, remontowe budynków; wykonywanie izolacji i dociepleń.(111) **235834** (220) 2010 03 01 (210) 367033  
(151) 2011 03 25 (441) 2010 06 07

(732) TERMO ORGANIKA Spółka z ograniczoną odpowiedzialnością, Kraków, PL.

(540) SILVER-ECO

(510), (511) **17** materiały izolacyjne i uszczelniające; styropian; produkty styropianowe, **37** usługi budowlane, remontowe budynków; wykonywanie izolacji i dociepleń.(111) **235835** (220) 2010 03 02 (210) 367131  
(151) 2011 03 04 (441) 2010 06 07

(732) MIODEK HAIR HOUSE-Rafał Miodek, Tarnowskie Góry, PL.

(540)



Kolor znaku: czerwony, czarny

(531) 27.5.1, 29.1.12

(510), (511) **44** usługi w zakresie higieny i urody, usługi fryzjerskie.(111) **235836** (220) 2010 03 02 (210) 367141  
(151) 2010 10 28 (441) 2010 06 07

(732) Marcin Rystwej, Larnaka, CY.

(540) xryx

(510), (511) **09** urządzenia i przyrządy: pomiarowe, sygnalizacyjne i kontrolne; urządzenia i przyrządy do przewodzenia, przełączania, przekształcania, gromadzenia, sterowania i regulacji energii elektrycznej; urządzenia do nagrywania, przesyłania lub odtwarzania dźwięku lub obrazów; magnetyczne nośniki danych, nagrane dyski; programy komputerowe; osprzęt do przetwarzania danych, kalkulatory i komputery; kable i przewody elektryczne; kable koncentryczne; kable optyczne (światłowodowy); kable rozruchowe do silników elektrycznych; zaciski i złącza elektryczne; elementy i podzespoły elektroniczne, **35** prowadzenie hurtowni i sieci sklepów firmowych, w tym internetowych, z urządzeniami i przyrządami: naukowymi, pomiarowymi, sygnalizacyjnymi, kontrolnymi; z urządzeniami i przyrządami do przewodzenia, przełączania, przekształcania, gromadzenia, sterowania i regulacji energii elektrycznej; z urządzeniami do nagrywania, przesyłania lub odtwarzania dźwię-

ku lub obrazów; z magnetycznymi nośnikami danych, z osprzętem do przetwarzania danych i komputerami.

(111) **235837** (220) 2010 03 03 (210) 367219  
(151) 2011 03 17 (441) 2010 06 07

(732) TECHNOLUX SPÓŁKA JAWNA NOWODWORSKI I SPÓŁKA, Częstochowa, PL.

(540)



Kolor znaku: czarny, szary, czerwony

(531) 26.11.1, 26.13.25, 27.5.1, 29.1.13

(510), (511) **11** urządzenia i instalacje do oświetlania, urządzenia do oświetlania pojazdów, światła do pojazdów, lampiony, lampki elektryczne na choinkę, abażury do lamp, stelaże do abażurów, klosze do lamp, obudowy do lamp, osłony do lamp, rury do lamp, szkła do lamp, zawieszania do lamp, oprawki do lamp elektrycznych, lampy elektryczne, lampy gazowe, lampy bezpieczeństwa, lampy laboratoryjne, lampy do układania włosów, lampy oświetleniowe, oświetlenie sufitowe, lampy wyładowcze elektryczne do oświetlania, lampy uliczne, latarki, latarki kieszonek, latarnie, lampy olejowe, lampy do oświetlenia akwarium, lampy ultrafioletowe do celów innych niż lecznicze, lampy luminescencyjne oświetleniowe, żarówki oświetleniowe, żarówki elektryczne, bakterioobójcze lampy do oczyszczania powietrza, świeczki numery do domów, reflektory do lamp, **35** oferowanie w mediach produktów w zakresie handlu detalicznego, usługi zaopatrzenia osób trzecich jako zakupu produktów i usług dla innych przedsiębiorstw, reklama za pośrednictwem sieci komputerowej, zgrupowanie na rzecz osób trzecich różnych towarów pozwalające nabywcy wygodnie oglądać i kupować te towary na stronie internetowej dotyczącej sprzedaży oświetlenia, urządzeń i instalacji do oświetlania, lamp; zgrupowanie na rzecz osób trzecich różnych towarów pozwalające nabywcy wygodnie oglądać i kupować te towary w sklepie lub hurtowni z oświetleniem, urządzeniami i instalacjami do oświetlania, lampami, **36** usługi agencji pośrednictwa w handlu nieruchomościami, usługi związane z działalnością deweloperską, analizy finansowe, doradztwo w sprawach finansowych i ubezpieczeniowych, dzierżawa majątku nieruchomego, usługi finansowe, administrowanie majątkiem nieruchomym, pośrednictwo w sprawach majątku nieruchomego, pośrednictwo finansowe, sporządzanie umów najmu, operacje finansowe, wynajmowanie mieszkań, wynajmowanie pomieszczeń biurowych, kredytowanie, usługi ubezpieczeniowe, wycena nieruchomości, zarządzanie majątkiem, zarządzanie nieruchomościami, **37** usługi w zakresie budowy obiektów budowlanych wszelkiego typu i ich wykańczanie, budowa budynków, budowa pawilonów i sklepów, budowa obiektów górniczych i produkcyjnych, informacja budowlana, nadzór budowlany, usługi budowlane, wykonywanie instalacji elektrycznych i sygnalizacyjnych, czyszczenie budynków od wewnątrz i wewnątrz, instalowanie i naprawa urządzeń elektrycznych, usługi hydrauliczne, izolowanie budynków, montaż i naprawy instalacji grzewczych, montaż i naprawa instalacji alarmowych przeciwpożarowych, rozbiora budynków, montaż rusztowań, wynajem sprzętu budowlanego, instalowanie i naprawy alarmów antywłamaniowych.(111) **235838** (220) 2010 03 04 (210) 367307  
(151) 2011 03 23 (441) 2010 06 07

(732) TRADE MARKETING INVESTMENTS Spółka z ograniczoną odpowiedzialnością, Warszawa, PL.

(540)



Kolor znaku: biały, złoty, czerwony, niebieski

(531) 25.5.2, 26.1.1, 26.2.1, 26.4.2, 27.5.1, 29.1.14

(510), (511) **16** papier, karton i wyroby z tych materiałów nie ujęte w innych klasach, druki, materiały introligatorskie, fotografie, materiały biurowe, kleje do celów biurowych lub domowych, materiały dla artystów, pędzle do malowania, maszyny do pisania i sprzęt biurowy (z wyjątkiem mebli), materiały szkoleniowe i instruktażowe (z wyjątkiem mebli), materiały z tworzyw sztucznych do pakowania (nie ujęte w innych klasach), czcionki drukarskie, matryce drukarskie, **35** reklama, zarządzanie w działalności handlowej, administrowanie działalności handlowej, prace biurowe.

(111) **235839** (220) 2010 03 05 (210) 367360  
 (151) 2011 03 17 (441) 2010 06 07  
 (732) EURO FASHION Sławomir Woś, Pruszcz Gdański, PL.  
 (540)

NailArt

(531) 27.5.1

(510), (511) **03** środki czystości, kosmetyki, preparaty do pielęgnacji dłoni i stóp, lakiery do paznokci, **08** przybory i zestawy do pielęgnacji dłoni i stóp, **09** wydawnictwa na nośnikach elektronicznych, **16** czasopisma, gazety, książki, katalogi, albumy, atlasy, broszury, **35** usługi reklamowe w zakresie zamieszczania ogłoszeń w prasie, na wystawach, konkursach i konferencjach, publikowanie materiałów reklamowych.

(111) **235840** (220) 2010 04 12 (210) 369026  
 (151) 2011 03 16 (441) 2010 07 19  
 (732) Sokpol Spółka z ograniczoną odpowiedzialnością,  
 Myszków, PL.  
 (540)

GRAND  
TEENY

Kolor znaku: biały, zielony, ciemnozielony

(531) 26.4.9, 27.5.1, 29.1.12

(510), (511) **32** wody mineralne i gazowane oraz inne napoje bezalkoholowe, napoje owocowe i soki owocowe, syropy i inne preparaty do produkcji napojów.

(111) **235841** (220) 2009 03 27 (210) 353959  
 (151) 2010 11 09 (441) 2009 07 06  
 (732) Daniel Pawłuszko, Warszawa, PL.  
 (540)

Y  
O  
K  
O

(531) 26.4.1, 27.5.1

(510), (511) **30** potrawy na bazie ryżu, mąki, owoców oraz warzyw; sushi, produkty zbożowe, pieczywo, wyroby cukiernicze, sosy, **35** zgromadzenie na rzecz osób trzecich towarów i usług z nimi związanych pozwalające nabywcy na ich swobodne oglądanie i kupowanie w sklepie lub hurtowni z artykułami spożywczymi z wyłączeniem ryb i owoców morza oraz z artykułami alkoholowymi, zarządzanie siecią lokali gastronomicznych, **41** usługi w zakresie prowadzenia

szkoleń i kształcenie kadr pracujących w gastronomii; usługi w zakresie organizacji i obsługi: konferencji, kongresów, seminariów, sympozjów, zjazdów, organizowanie balów, zabaw, dyskotek, pikników, festynów, widowisk, planowanie i organizowanie przyjęć okolicznościowych, spotkań klubowych i towarzyskich; wynajem sal, **43** usługi w zakresie prowadzenia placówek gastronomicznych, barów, barów sułshi, restauracji sushi, restauracji, kawiarni, herbaciarni, pubów, kafeterii, barów szybkiej obsługi, snack-barów; usługi gastronomiczne i cateringowe; serwowanie posiłków w restauracjach; wynajmowanie sal na posiedzenia; przygotowanie dań (żywność i napoje) na zamówienie oraz ich dostawa; obsługa imprez, obsługa imprez promocyjnych, przyjęć, bankietów, zabaw, balów na zlecenie osób trzecich polegające na zaopatrzeniu w żywność i napoje, doradztwo w zakresie prowadzenia usług gastronomicznych.

(111) **235842** (220) 2007 04 19 (210) 324196  
 (151) 2011 03 29 (441) 2007 07 23  
 (732) Kowalczyk Leszek, Bytom, PL.  
 (540)

RABAT

Kolor znaku: czerwony, żółty

(531) 27.5.1, 29.1.12

(510), (511) **39** usługi taksówek, transport pasażerski, transport przedmiotów wartościowych.

(111) **235843** (220) 2009 05 06 (210) 355524  
 (151) 2011 01 20 (441) 2009 08 17  
 (732) Krewel Meuselbach GmbH, Eitorf, DE.  
 (540)

Krewel  
Life essences

Kolor znaku: czerwony, czarny, biały

(531) 25.5.2, 26.4.2, 26.4.3, 26.4.8, 27.5.1, 29.1.13

(510), (511) **05** preparaty farmaceutyczne, preparaty sanitarne do celów medycznych, substancje dietetyczne przystosowane do celów medycznych, suplementy dietetyczne, **44** usługi medyczne, usługi higieniczne i pielęgnacji urody dla ludzi.

(111) **235844** (220) 2009 05 27 (210) 356358  
 (151) 2011 03 29 (441) 2009 08 31  
 (732) ICG s.c. Monika Czapczyńska, Tomasz Czapczyński, Marek Kocwa, Głogów, PL.  
 (540)

ICG  
international  
consulting  
group

Kolor znaku: niebieski

(531) 27.5.1, 29.1.4

(510), (511) **35** zarządzanie zbiorami informatycznymi, agencje importowo-eksportowe, agencje informacji handlowej, badania opinii publicznej, agencje reklamowe, badanie rynku, promocja sprzedaży, informacja o działalności gospodarczej, uaktualnianie materiałów reklamowych, pozyskiwanie i systematyzacja danych do komputerowych baz danych, reklama i promocja, zarządzanie komputerowymi bazami danych, zarządzanie zbiorami informatycznymi, usługi reklamowe dla osób trzecich, agencja informacji handlowej, specjalistyczne doradztwo handlowe, edycja tekstów reklamowych, komputerowe zarządzanie plikami, informacja handlowa, transkrypcja informacji, kolumny reklamowe w prasie, kompilacja informacji



w komputerowych bazach danych, uaktualnianie materiałów reklamowych, projektowanie, testowanie i wdrażanie narzędzi marketingowych, doradztwo w zakresie organizowania i prowadzenia działalności gospodarczej, pomoc w zarządzaniu przedsiębiorstwami handlowymi lub przemysłowymi; usługi doradcze w zarządzaniu działalnością gospodarczą, pomoc w zarządzaniu działalnością gospodarczą; doradztwo w zakresie zarządzania personalnego, **36** factoring, pożyczki (finansowanie), pożyczki pod zastaw, obrót wierzytelnościami, ściąganie należności, windykacja, ubezpieczenia wierzytelności, agencje ściągania wierzytelności, analizy finansowe, doradztwo w sprawach finansowych, **45** usługi prawne, usługi w zakresie zapewnienia bezpieczeństwa i ochrony osób i mienia.

(111) **235845** (220) 2009 07 15 (210) 358265  
 (151) 2011 02 22 (441) 2009 10 26  
 (732) FHU DESIDERIO Mariola Płuska, Częstochowa, PL.  
 (540)



(531) 26.11.1, 27.5.1  
 (510), (511) **14** sztuczna biżuteria i biżuteria z metali i kamieni szlachetnych, szpilki do włosów, diademy, grzebienie, stroiki, kolczyki, naszyjniki, bransoletki, spinki do mankietów i krawatów, **25** suknie ślubne, stroje balowe i wizytowe, dodatki, szale, etole, rękawiczki, paski, ozdobne nakrycia głowy, gorsety, staniki, bielizna osobista, wyroby pończosnicze, obuwie, **35** usługi sprzedaży, usługi sprowadzania, wysyłania za granicę sukien ślubnych, garniturów, strojów i dodatków okolicznościowych; doradztwo i kompleksowa obsługa ślubów; doradztwo w zakresie prowadzenia działalności handlowej na rzecz osób trzecich; usługi wystawiennicze i na pokazach mody; usługa reklamowania produktów ślubnych.

(111) **235846** (220) 2009 08 13 (210) 359333  
 (151) 2011 01 05 (441) 2009 11 23  
 (732) „DOMILAR” SPÓŁKA Z OGRANICZONĄ  
 ODPOWIEDZIALNOŚCIĄ, Wrocław, PL.  
 (540) DOMILAR

(510), (511) **09** CDs, CD-ROM, CD-I, DVD, dane na nośnikach optycznych i magnetycznych, dyski: kompaktowe, magnetyczne i optyczne, dyskietki, filmy, karty magnetyczne i inteligentne, komputerowe programy, karty magnetyczne kodowane, nośniki: danych magnetycznych, magnetyczne informacji, optyczne informacji i płyt ciemniowych, notesy elektroniczne, oprogramowanie komputerowe do wprowadzania i wywoływania informacji z internetu i światowej sieci www, programy komputerowe rozprowadzane on-line poprzez internet i sieć, taśmy magnetyczne, zintegrowane karty z obwodami, **16** afisze, albumy, plakaty, akwaforte, akwarele, artykuły biurowe z wyjątkiem mebli, bilety, błony z tworzyw sztucznych do paletyzacji, broszury, arkusze z celulozy regenerowanej do pakowania, choraągiewki papierowe, chusteczki do nosa, czasopisma, druki, odbitki graficzne, emblematy, etykiety nie z materiału tekstylnego, formularze, fotografie, gazety, kalendarze, kalendarze z kartkami do zdzierania, kalkomanie, kartki z życzeniami, karty muzyczne z życzeniami, karty pocztowe, katalogi, komiksy, koperty, książki, mapy, materiały drukowane, materiały piśmienne, naklejki adresowe, nalepki, notatniki, obrazy, obrusy papierowe, obwoluty papierowe na dokumenty, okładki na czekie i paszporty, okładki papierowe na dokumenty, opakowania do butelek z tektury lub papieru, opaski papierowe na cygara, oprawy, osłony na doniczki z papieru, folia z tworzywa sztucznego i z pęcherzykami powietrza do pakowania lub zabezpieczania w transporcie, papier i tworzywa sztuczne do pakowania, torby do pakowania z papieru lub z tworzyw sztucznych, błony z tworzyw sztucznych do paletyzacji samoprzylepne, rozciągliwe, taśmy z papieru, opakowania papier, plansze, plany, taśmy i karty papierowe do zapisu programu komputerowego, przeźrocza, publikacje, pudełka kartonowe lub papierowe, rejestry, reprodukcje graficzne, ręczniki papierowe, rozkłady, repertuary godzinowe, rury tekturowe, różańce, rysunki, segregatory, serwetki papierowe do demakijażu, serwetki stołowe, szyldy z papieru lub z kartonu, śpiewniki, tablice ogłoszeniowe na afisze z kartonu lub papieru, taśma klejąca, taśmy papierowe, taśmy

przylepne i samoprzylepne do celów papierniczych lub do użytku domowego, torby na śmieci, torebki do gotowania w kuchniach mikrofalowych, wyroby z kartonu, zeszyty, **36** usługi-administrowanie nieruchomościami, agencje; mieszkaniowe, nieruchomości i kredytowe, agencje pośrednictwa w handlu nieruchomościami i ściągania wierzytelności, analizy finansowe i finansowe dla budownictwa, ściąganie czynszów, doradztwo w sprawach finansowych i ubezpieczeniowych, dzierżawa gospodarstw rolnych i majątku nieruchomego, ekspertyzy dla celów fiskalnych, finansowe operacje i usługi, finansowa wycena, tworzenie funduszy, informacje: o ubezpieczeniach, finansowe, bankowe, inwestycje kapitałowe, nakłady kapitałowe, kaucje, kredytowanie, kredyty ratalne, pośrednictwo i wycena majątku nieruchomego, wynajmowanie mieszkań, sporządzanie umów najmu, ubezpieczenia, administrowanie i dzierżawa nieruchomości, agencje i wycena nieruchomości, pośrednictwo, usługi powiernicze, wycena: nieruchomości, bankowości i ubezpieczeń, wycena kosztów naprawy nieruchomości zwłaszcza obiektów budowlanych, kosztorysowanie, wynajmowanie pomieszczeń biurowych i mieszkań, zarządzanie: majątkiem, majątkiem nieruchomym i nieruchomościami, **37** usługi-asfaltowania, budowa pawilonów i sklepów targowych, budownictwo mieszkaniowe, budownictwo obiektów użyteczności publicznej, budowa obiektów sportowych, wypoczynku i rekreacji, informacja i nadzór budowlany, wynajem sprzętu budowlanego, budownictwo, czyszczenie budynków, izolowanie i uszczelnianie budynków, instalowanie i naprawa urządzeń dla chłodnictwa, montaż i naprawa instalacji sanitarnych, klimatyzacji i nawadniania, dekarstwo, oczyszczanie i układanie nawierzchni drogi, kamieniarstwo, instalowanie, konserwacja i naprawy komputerów, zabezpieczenia przed korozją, budowa i naprawa magazynów, malowanie, instalacja, konserwacja i naprawy maszyn i komputerów, murowanie, wykonywanie konstrukcji z betonu, niszczenie szkodników, montaż i naprawy instalacji ogrzewania, montaż i naprawa instalacji: alarmowych i przeciwpożarowych, budownictwo przemysłowe, roboty wydobywcze, rozbiórka budynków, budowa i konserwacja rurociągów, montaż rusztowań, stolarstwo meblowe, instalowanie drzwi i okien, tapetowanie, tynkowanie, piaskowanie, lakierowanie, zabezpieczenie budynków przed wilgocią, instalowanie i naprawy wind, montaż urządzeń kuchennych, instalowanie i naprawy alarmów przeciwwłamaniowych, wynajmowanie sprzętu budowlanego i sprzętu do oczyszczania dróg, **38** usługi-agencji informacyjnej, wypożyczanie czasu dostępu do światowej sieci, udostępnianie internetu dla forum dyskusyjnego, emisji radiowej i telewizyjnej, przesyłania informacji, łączności poprzez terminale komputerowe, przesyłania informacji tekstowej i obrazowej przy pomocy komputera, łączności poprzez sieć światłowodów, łączności radiowej, telefonicznej, telegraficznej i za pomocą telefonii komórkowej, obsługa telekonferencji, ogłoszenia elektroniczne, poczty elektronicznej, połączeń i trasy połączeń dla telekomunikacji, połączeń ze światową siecią komputerową za pośrednictwem telekomunikacji, przesyłanie informacji, przesyłanie przekazów satelitarnych, przydzielania użytkownikowi dostępu do światowej sieci komputerowej, telefonii komórkowej, telewizji kablowej, transmisji programów telewizyjnych, **42** usługi-architektura, administrowanie stronami komputerowymi, badania: chemiczne, techniczne, w dziedzinie mechaniki, dziedzinie fizyki, dziedzinie budownictwa i ochrony środowiska naturalnego, prace badawczo-rozwojowe w zakresie stron www, analizy i badania-chemia, doradztwo: w sprawach sprzętu komputerowego, oprogramowania komputerowego, w zakresie planowania zużycia energii, w zakresie ochrony środowiska, w zakresie projektowania systemów komputerowych, elektroniczna konwersja danych lub programów, instalacje oprogramowania komputerowego, inżynieria techniczna, kalibrowanie, cechowanie, konwersja danych lub dokumentów na formę elektroniczną, oprogramowania komputerowe w zakresie: instalacji, konserwacji, powielania, projektowania i wypożyczania, kontrola jakości, testowanie materiałów, testowanie materiałów stosowanych w budownictwie, opracowywanie projektów technicznych w tym z zakresu budownictwa, wypożyczanie serwerów, tworzenie i utrzymywanie stron internetowych dla osób trzecich, wzornictwo przemysłowe, stylizacja, testowanie materiałów.

(111) **235847** (220) 2009 09 11 (210) 360456  
 (151) 2011 02 09 (441) 2009 12 21  
 (732) „ABE-BIKE” Beata Wolińska, Wrocław, PL.  
 (540) RED FOX

(510), (511) **12** rowery i części do rowerów, błotniki, dętki, dzwonki, hamulce, kierownice, kierunkowskazy, koła, korby pedałów, łańcuchy, obręcze, ogumienie, opony, pedały, piasty, pompki, ramy, siodełka, szprychy, uchwyty.

(111) **235848** (220) 2009 10 12 (210) 361554  
(151) 2011 01 05 (441) 2010 01 18  
(732) Jacek Kołpacki, Olsztyn, PL.  
(540)



Kolor znaku: czerwony

(531) 26.11.3, 26.11.9, 26.11.25, 26.13.25, 28.3.0, 29.1.1  
(510), (511) **25** odzież, obuwie, nakrycia głowy; marynarki, spodnie, koszule, T-shirty, kamizelki, bielizna, odzież na gimnastykę, koszulki sportowe, wyroby pończosznice, skarpety, getry, ubrania dla kierowców, ubrania dla kolarzy, kombinezony, odzież wodoodporna, rękawiczki, paski, paski do spodni, pasy na pieniądze; buty, półbuty, sandały, buty sportowe, obuwie gimnastyczne, pantofle domowe, pantofle kąpielowe, paski do butów i obuwia; czapki, szale, chusty.

(111) **235849** (220) 2009 10 12 (210) 361555  
(151) 2011 01 05 (441) 2010 01 18  
(732) Jacek Kołpacki, Olsztyn, PL.  
(540)



Kolor znaku: granatowy

(531) 26.11.3, 26.11.9, 26.11.25, 26.13.25, 27.5.1, 28.3.0, 29.1.4  
(510), (511) **25** odzież, obuwie, nakrycia głowy; marynarki, spodnie, koszule, T-shirty, kamizelki, bielizna, odzież na gimnastykę, koszulki sportowe, wyroby pończosznice, skarpety, getry, ubrania dla kierowców, ubrania dla kolarzy, kombinezony, odzież wodoodporna, rękawiczki, paski, paski do spodni, pasy na pieniądze; buty, półbuty, sandały, buty sportowe, obuwie gimnastyczne, pantofle domowe, pantofle kąpielowe, paski do butów i obuwia; czapki, szale, chusty.

(111) **235850** (220) 2009 10 14 (210) 361659  
(151) 2011 02 02 (441) 2010 01 18  
(732) „Grupa Powen-Wafapomp” Spółka Akcyjna, Warszawa, PL.  
(540) Oł

(510), (511) **07** jednostopniowe pompy wirowe do hydrotransportu, części, podzespoły, zespoły i osprzęt jednostopniowych pomp wirowych do hydrotransportu, **37** instalowanie, remonty, naprawy i konserwacje jednostopniowych pomp wirowych do hydrotransportu.

(111) **235851** (220) 2009 10 19 (210) 361807  
(151) 2011 01 05 (441) 2010 02 01  
(732) Chapman Entertainment Limited, Londyn, GB.  
(540) Rajdek-Mała wyścigówka

(510), (511) **09** nagrania audiowizualne; filmy animowane; publikacje elektroniczne do pobrania; filmy kinematograficzne; oprogramowania komputerowe związane z edukacją dzieci i rozrywką; gry komputerowe zaadaptowane do użytku z urządzeniami wideo lub odbiornikami telewizyjnymi; elektroniczne książki do kolorowania i plakaty; elektroniczne kartki okolicznościowe; filmy; urządzenia do i oprogramowanie kieszonek gier elektronicznych; interaktywne gry edukacyjne do użytku z urządzeniami wideo i odbiornikami telewizyjnymi; interaktywne oprogramowanie rozrywkowe do użytku z komputerami; interaktywne wyświetlacze graficzne; interaktywne oprogramowanie wideo; podkładki pod myszy; uprzednio nagrane media w tym taśmy wideo i kasety, dyski kompaktowe (CD), taśmy kasetowe audio, DVDs, kartridże gier wideo i dyski komputerowe; wstępnie nagrane interaktywne dyski kompaktowe; kaski ochronne do uprawiania sportów; oprawki do okularów i okularów

słonecznych; aparaty fotograficzne; gry elektroniczne udostępnianie za pośrednictwem Internetu, **16** zeszyty ćwiczeń; książki adresowe; albumy; książki na autografy; segregatory; zakładki do książek; książki; kalendarze; rysunki; pojemniki, podstawki i stojaki na długopisy, ołówki, pastele i kredki; komiksy; kolorowanki, dekalkowanie; notatniki i pamiętniki; teczki na dokumenty i pojemniki na artykuły biurowe i papier; bloki rysunkowe, bloki, długopisy i zestawy; sztalugi; szablony i wzorniki do haftowania, szycia i dziewiarstwa; skoroszyty na materiały biurowe i papier; klej; kartki okolicznościowe; tusz; czasopisma; glina modelarska; biuletyny; notatniki i notesy; zaproszenia; temperówki do ołówków; farby, zestawy farb, pędzle malarskie, pastele, kredki, ołówki; kartki pocztowe; plakaty i zdjęcia drukowane; publikacje drukowane i druki; gumki do ścierania; linijki; albumy na wycinki; artykuły biurowe; szablony; nalepki i naklejki; obrusy, maty z papieru, serwetki z papieru; materiały szkoleniowe; wizytówki; papier do pakowania; notatniki i papier do pisania, **28** zabawkowe zestawy ogrodowe; wiadra i łopaty zabawki; figurki; akcesoria i otoczenie figurek; zestawy do puszczania baniek z różdżką i płynem; balony; piłki; zabawki na baterie; gry planszowe; klocki do budowania; gry budowlane; gry karciane; ozdoby i dekoracje choinkowe; ubranka dla lalek i miękkie zabawki; akcesoria dla lalek; lalki; wózki dla lalek; gry; artykuły gimnastyczne i sportowe; pacynki; grzechotki dla dzieci; zabawki niemowlęce do łóżeczka; układanki; latawce; układanki manipulacyjne; maski; telefony komórkowe zabawki; modele samochodów; masy modelarskie, masy modelarskie i urządzenia do pracy z masami modelarskimi sprzedawane w zestawie, zestawy do rękodzielnicstwa; kotyliony; kotyliony w postaci małych zabawek; karty do gry; zabawki pluszowe; kukiełki; puzzle; jeżdżące zabawki; piaskownice; ślizgawki, koła do pływania, dmuchane baseny kąpielowe, zabawki do kąpielni, zabawki do basenu, skrzydełka do pływania, piszczące zabawki wodne; deskorolki, łyżwy, narty, dyski do rzucania, kije hokejowe, sanki; bańki mydlane; rzeźbione figurki; zabawkowe foremki do ciast; banki zabawki; sprzęt kuchenny zabawkowy; figurki zabawki; narzędzia zabawki, zabawkowe pasy z narzędziami, zabawkowe kaski; pojazdy zabawki; zabawki; rowerki trójkołowe (zabawki); papierowe kapelusze na przyjęcia, **41** rozrywka; obsługa sal gry; parki rozrywkowe; publikowanie książek; rozrywka i edukacja dzieci; publikacja wydawnictw elektronicznych; fan kluby; produkcja filmów; przedstawienia na żywo i indywidualne występny bohaterów kostiumowych; organizacja zawodów; udostępnianie publikacji elektronicznych on-line; udostępnianie on-line informacji o rozrywce i/lub edukacji; produkcja programów radiowych; występy sceniczne; produkcja programów telewizyjnych; telewizyjne programy rozrywkowe.

(111) **235852** (220) 2009 10 20 (210) 361885  
(151) 2011 03 07 (441) 2010 02 01  
(732) BASEN HURT Marek Rzepecki, Wysogotowo, PL.  
(540)



Kolor znaku: czarny, czerwony

(531) 24.17.1, 27.5.1, 29.1.12  
(510), (511) **35** usługi w zakresie sprzedaży hurtowej, detalicznej oraz za pośrednictwem Internetu (sklepy internetowe on-line), sprzedaż wysyłkowa i katalogowa: samochodów pojazdów mechanicznych, części samochodowych, części zamiennych do samochodów, części i akcesoriów motoryzacyjnych, olejów, smarów, płynów, farb, lakierów do pojazdów, artykułów do konserwacji i mycia pojazdów, odzieży, kasków; salony samochodowe; usługi zarządzania i administrowania działalnością handlową, pomoc i doradztwo w organizowaniu, zarządzaniu, administrowaniu i prowadzeniu przedsiębiorstw handlowych, sklepów, hurtowni oraz w zakresie prowadzenia działalności gospodarczej, agencje eksportowo-importowe, pośrednictwo handlowe w zakresie wyszukiwania partnerów handlowych; organizowanie sieci sprzedaży, badanie rynku i opinii publicznej, usługi reklamowe, wynajem powierzchni reklamowych, rozpowszechnianie materiałów reklamowych, promocja sprzedaży

dla osób trzecich, pokazy towarów, informacja handlowa, **39** usługi transportowe, usługi spedycyjne, usługi kierowców, usługi taksówek, pośrednictwo transportowe, usługi w zakresie przewodników, usługi kurierskie, holowanie pojazdów, wypożyczanie pojazdów, wypożyczanie samochodów, prowadzenie parkingów, usługi związane z parkowaniem pojazdów, wynajmowanie miejsc parkingowych oraz garaży, rezerwacja miejsc na środki transportu, pomoc techniczna w zakresie ruchu drogowego - holowanie, pakowanie, magazynowanie i składowanie towarów, dostarczanie towarów, organizowanie podróży za wyjątkiem rezerwacji miejsc w hotelach i pensjonatach, informacja o wyżej wymienionych usługach.

(111) **235853** (220) 2009 10 22 (210) 361959  
 (151) 2011 01 05 (441) 2010 02 01  
 (732) Zakłady Przemysłu Cukierniczego MIESZKO Spółka Akcyjna, Warszawa, PL.  
 (540)



Kolor znaku: biały, czarny, żółty, czerwony, brązowy, zielony, niebieski, szary

(531) 2.5.2, 2.5.8, 4.5.5, 21.3.11, 29.1.15  
 (510), (511) **30** kawa, herbata, kakao, cukier, ryż, tapioka, sago, kawa nienaturalna; mąka i produkty zbożowe, chleb, wyroby cukiernicze i słodczyce, lody; miód, melasa (syrupy); drożdże, proszek do pieczenia; sól, musztarda; ocet, sosy (przyprawy); przyprawy; lód.

(111) **235854** (220) 2009 11 03 (210) 362449  
 (151) 2011 01 10 (441) 2010 02 15  
 (732) LEMMONHOUSE SPÓŁKA Z OGRANICZONĄ ODPOWIEDZIALNOŚCIĄ, Warszawa, PL.  
 (540)



LEMMONHOUSE

Kolor znaku: jasnozielony, zielony, czarny

(531) 26.4.3, 26.4.9, 27.5.1, 29.1.12  
 (510), (511) **35** usługi zarządzania inwestycjami budowlanymi, usługi doradztwa w zakresie organizowania i kierowania inwestycjami budowlanymi; organizowanie przetargów na rynku obrotu gruntami, nieruchomościami, powierzchniami użytkowymi i lokalami mieszkalnymi; organizowanie targów i wystaw handlowych i reklamowych w zakresie budownictwa, urbanistyki, architektury, nieruchomości; reklama; usługi sprzedaży w sklepach, hurtowniach oraz za pośrednictwem Internetu (sklepy internetowe on-line) oraz usługi sprzedaży wysyłkowej mebli, sprzętu oświetleniowego, artykułów użytku domowego i osobistego; analiza kosztów, **36** usługi doradztwa finansowo-ekonomicznego, usługi doradztwa w zakresie inwestycji na rynku nieruchomości, ekspertyzy oraz analizy finansowe i inwestycyjne, finansowanie projektów inwestycyjnych i przedsięwzięć budowlanych, tworzenie i pozyskiwanie kapitału na inwestycje budowlane, pośredniczenie w pozyskiwaniu nieruchomości pod inwestycje budowlane; wycena majątku ruchomego i nieruchomego, wycena nieruchomości, wyceny obiektów budowlanych, przemysłowych, użyteczności publicznej; usługi administrowania i zarządzania nieruchomościami; pośrednictwo w obrocie nieruchomościami, usługi pośrednictwa w sprawach kupna, sprzedaży, najmu, dzierżawy nieruchomości, budynków, lokali i powierzchni użytkowych; doradztwo w zakresie zarządzania obrotem nieruchomościami i gruntami; usługi doradztwa w zakresie zarządzania i administrowania nie-

ruchomościami, **37** usługi budowlane; usługi w zakresie nadzoru nad procesem budowy, nadzoru budowlanego, nadzoru technicznego, nadzoru inwestycyjnego, nadzoru wykonawczego; usługi w zakresie generalnego wykonawstwa inwestycji budowlanych; usługi developerskie w zakresie kompleksowej realizacji inwestycji budowlanych, nadzoru i organizacji budowy nieruchomości; wznoszenie obiektów budowlanych, roboty budowlane wykończeniowe, usługi instalacyjne; usługi remontowe, naprawy obiektów, konserwacja obiektów budowlano-mieszkaniowych, utrzymanie czystości w obiektach budowlanych, sprząkanie obiektów budowlanych, sprząkanie biur, mieszkań, obiektów użytkowych, czyszczenie budynków od wewnątrz, czyszczenie budynków od zewnątrz; informacja budowlana; wynajem sprzętu budowlanego; wypożyczanie maszyn do czyszczenia, **44** projektowanie i urządzenie terenów zieleni, zagospodarowanie terenów zieleni, projektowanie ogrodów, ogrodnictwo krajobrazowe.

(111) **235855** (220) 2009 11 13 (210) 362896  
 (151) 2011 01 11 (441) 2010 02 15  
 (732) ALLIANZ DIRECT NEW EUROPE SPÓŁKA Z OGRANICZONĄ ODPOWIEDZIALNOŚCIĄ, Warszawa, PL.  
 (540)

Start Casco

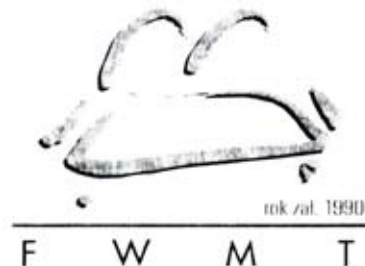
Kolor znaku: ciemnoniebieski

(531) 27.5.1, 29.1.4  
 (510), (511) **35** doradztwo w zakresie organizowania i prowadzenie działalności gospodarczej, doradztwo w zakresie zarządzania kadrowego, doradztwo gospodarcze, handlowe, pomoc w zarządzaniu przedsiębiorstwami handlowymi lub przemysłowymi, badania rynku i sondaże opinii publicznej, ekspertyzy w działalności gospodarczej, **36** usługi finansowe, usługi ubezpieczeniowe w tym z dostępem bezpośrednim przez Internet, doradztwo w sprawach ubezpieczeniowych i finansowych, usługi agencji ubezpieczeniowych, ocena ryzyka ubezpieczeniowego, pośrednictwo ubezpieczeniowe, informacja o ubezpieczeniach, usługi w zakresie tworzenia i obsługi funduszy emerytalnych, usługi finansowe i inwestycje kapitałowe związane z działalnością ubezpieczeniową; likwidacja szkód ubezpieczeniowych, usługi ubezpieczeniowe majątkowe i osobowe, wszystkie wyżej wymienione usługi świadczone także przez Internet.

(111) **235856** (220) 2009 12 01 (210) 363571  
 (151) 2011 02 03 (441) 2010 03 15  
 (732) SPÓŁDZIELNIA OBROTU TOWAROWEGO PRZEMYSŁU MLECZARSKIEGO, Białystok, PL.  
 (540) specjal kanclerski  
 (510), (511) **29** mleko i wyroby mleczne.

(111) **235857** (220) 2009 12 01 (210) 363572  
 (151) 2011 02 03 (441) 2010 03 15  
 (732) SPÓŁDZIELNIA OBROTU TOWAROWEGO PRZEMYSŁU MLECZARSKIEGO, Białystok, PL.  
 (540) kanclerz  
 (510), (511) **29** mleko i wyroby mleczne.

(111) **235858** (220) 2009 12 14 (210) 364054  
 (151) 2011 03 10 (441) 2010 03 29  
 (732) „FIRMA WIECZOREK” MEBLE TAPICEROWANE JANUSZ WIECZOREK, Krosno, PL.  
 (540)



(531) 12.1.3, 12.1.10, 27.5.1

(510), (511) **20** meble, meble tapicerowane, opakowania z drewna, drabiny z drewna, stolarstwo meblowe, tablice drewniane, kosze niemetalowe, ramy do obrazów, leżaki, lustra, materace, palety niemetalowe, pojemniki niemetalowe, schody drewniane, skrzynki na kwiaty, trumny drewniane zamocowania do firan i zasłon, **37** renowacja i konserwacja mebli, montaż mebli w pomieszczeniach, **42** usługi w zakresie dekoracji wnętrz, usługi w zakresie wzornictwa przemysłowego, usługi związane z projektowaniem graficznym.

(111) **235859** (220) 2009 12 21 (210) 364335  
 (151) 2011 02 24 (441) 2010 03 29  
 (732) Centrum Filmowe ATV Film Jerzy Dworczyk, Łódź, PL.  
 (540) world queen of the year  
 (510), (511) **16** kalendarze, **41** organizacje konkursów piękności, castingi, pokazy mody, agencje modelek i fotomodelek.

(111) **235860** (220) 2009 12 21 (210) 364359  
 (151) 2011 02 21 (441) 2010 03 29  
 (732) Stowarzyszenie Lotnictwo.net.pl, Poznań, PL.  
 (540)



(531) 18.5.1, 27.5.1  
 (510), (511) **38** udostępnianie internetowego forum dyskusyjnego.

(111) **235861** (220) 2010 10 22 (210) 376857  
 (151) 2011 05 24 (441) 2011 01 31  
 (732) UNION DES ASSOCIATIONS EUROPÉENNES DE FOOTBALL (UEFA), Nyon, CH.  
 (540)



(531) 2.5.2, 2.5.8, 2.5.23  
 (510), (511) **01** błony filmowe nienaświetlone; środki garbarskie; słodziki sztuczne; substancje chemiczne dla przemysłu, substancje chemiczne do celów naukowych, substancje chemiczne stosowane w fotografii, substancje chemiczne dla ogrodnictwa i leśnictwa; preparaty chemiczne stosowane w przemyśle i/lub w procesach produkcyjnych; materiały syntetyczne do absorpcji oleju; dodatki detergentowe do benzyny; dodatki chemiczne do paliw, środków poślizgowych i smarów; materiały klejące do celów przemysłowych; substancje zapobiegające zamarzaniu; płyny hamulcowe; płyny do sprzęgła; preparaty do lutowania; środki do smarowania stosowane w procesach produkcyjnych; dyspergatory do olejów; płyny do obwodów hydraulicznych; preparaty do lutowania; oleje i płyny przewodniowe; płyny i oleje chłodząco-smarujące oraz do szliferek; czynniki chłodzące; preparaty chemiczne stosowane w obróbce systemów chłodzenia; czynniki chłodzące w płynach chłodząco-smarujących; wszystkie powyższe produkty do celów przemysłowych, **03** kosmetyki; mydła; preparaty kosmetyczne do kąpieli; produkty perfumeryjne, woda kolońska; płyny stosowane przed goleniem i płyny po goleniu; kremy do golenia; szampony, odżywki do włosów; środki do czyszczenia zębów, płyny do płukania ust; dezodoranty i antyperspiranty do użytku osobistego; kremy odżywcze, kremy kosmetyczne; mleczko do zmywania twarzy; preparaty do demakijażu; kremy do opalania; płyny do pielęgnacji włosów, lakiery do włosów; kremy toaletowe, cienie do powiek, puder do twarzy, ołówki kosmetyczne; kalkomanie-ozdoby do celów kosmetycznych; preparaty do

czyszczenia, polerowania, szorowania i ścierania do użytku domowego; proszki do prania; syntetyczne preparaty do czyszczenia; pasty do butów; środki do konserwacji skóry, **04** smary; oleje, benzyny i paliwa silnikowe, łącznie z olejem napędowym i biopaliwami; świece; woski (surowiec); tłuszcze; gaz ziemny; gaz płynny; oleje i tłuszcze przemysłowe; oleje i tłuszcze do smarowania; paliwa; gaz płynny (LPG); dodatki niechemiczne do paliw, środków poślizgowych i smarów; środki pyłochłonne, zwilżające i wiążące; materiały oświetleniowe; smary, oleje i tłuszcze oraz preparaty do smarowania do celów przemysłowych; oleje chłodząco-smarujące do celów przemysłowych, **05** preparaty farmaceutyczne; guma do żucia do celów leczniczych; materiały do plombowania zębów, wosk do celów stomatologicznych; artykuły higieniczne do celów medycznych; artykuły higieniczne dla kobiet; środki grzybobójcze, środki chwastobójcze; lekarstwa do oczu; herbaty lecznicze; dietetyczne dodatki odżywcze do celów leczniczych; dodatki odżywcze do celów leczniczych; żywność dla niemowląt; preparaty witaminowe; produkty do oczyszczania i dezodoracji powietrza; środki dezodorujące do pojazdów; dezodoranty inne niż do użytku osobistego, **06** folia aluminiowa; dekoracyjne kółka i łańcuszki metalowe do kluczy; metalowe spinacze do pieniędzy; figurki, ozdoby, posągi, statuetki, rzeźby, trofea, skarbonki z metali nieszlachetnych lub ich stopów; metalowe kapsle kolekcjonerskie do grania (pogs); kapsle do butelek; emblematy metalowe; dozowniki stałe do serwetek lub ręczników kuchennych metalowe; wszystkie wymienione wyżej towary wykonane z metali nieszlachetnych lub ich stopów, **07** urządzenia do wytwarzania napojów gazowanych; elektryczne otwieracze do puszek; noże elektryczne; urządzenia elektromechaniczne do produkcji żywności; malaksera do użytku domowego; ubijaczki elektryczne do użytku domowego; elektryczne domowe wyciskacze do owoców; elektryczne urządzenia kuchenne; miksera elektryczne do celów domowych; zmywarki do naczyń; pralki do użytku domowego; suszarki (wirówki); maszyny do szycia; odkurzacze i akcesoria do nich; elementy silników, **08** ręcznie sterowane narzędzia i przyrządy; maszyny do golenia elektryczne lub nieelektryczne, w tym ostrza do golarek; żelazka nieelektryczne; noże, widelce i łyżki; przybory do depilacji; pęsety; lokówki; śrubokręty; nożyczki kuchenne; nożyczki do papieru, **09** nasświetlone klisze, przezrocza fotograficzne, podręczne gry elektroniczne przystosowane do użytku z odbiornikami telewizyjnymi; gry wideo i elektroniczne; konsole do gier wideo; gry wideo arcade; maszyny do gier wideo; kasety z gramami wideo; dyski z gramami wideo; oprogramowanie komputerowe (wcześniej nagrane programy komputerowe), w tym oprogramowanie do gier; programy komputerowe i bazy danych; akcesoria używane do gier wideo, kontrolery, sterowane ręcznie lub głosowo urządzenia sterujące stosowane w grach wideo i komputerowych (joypady), kierownice i maty do tańca; wcześniej nagrane lub pobrane dźwięki, obrazy lub dane; magnetyczne, cyfrowe lub analogowe nośniki do zapisu dźwięków lub obrazów; taśmy wideo, taśmy magnetyczne, dyski magnetyczne, płyty DVD, płyty MD, dyskietki, dyski optyczne, płyty kompaktowe, dyski CD-ROM, dyski wideo, karty pamięci, przenośne karty pamięci z portem USB, czyste lub z wcześniej nagraną muzyką, dźwiękiem lub obrazami (także animowanymi); hologramy; publikacje w formie elektronicznej, dostarczane za pomocą dysków CD-ROM, baz danych oraz w Internecie; okulary, okulary przeciwsłoneczne, etui na i łańcuszki do okularów przeciwsłonecznych i okularów; okulary ochronne do uprawiania sportu, kaski ochronne dla uprawiania sportu, rękawice do ochrony przed wypadkami; lornetki; magnesy i magnesy dekoracyjne; kompas; urządzenia do nagrywania, transmisji i odtwarzania dźwięków i obrazów; anteny satelitarne; dekodery, a mianowicie oprogramowanie i sprzęt komputerowy do konwertowania, udostępniania i przesyłania danych audio i wideo; telewizory, płaskie ekrany, ekrany ciekłokrystaliczne (LCD), ekrany HD (wysokiej rozdzielczości) i ekrany plazmowe; radia; systemy kina domowego; magnetowidy; odtwarzacze CD; odtwarzacze DVD; odtwarzacze MP3; odtwarzacze plików muzycznych w formacie cyfrowym; głośniki; zestawy słuchawkowe, słuchawki, słuchawki zakładane na uszy lub do ucha; komputery; systemy do karaoke; systemy miksowania i obróbki dźwięku; systemy miksowania i obróbki obrazu; urządzenia komputerowe do przetwarzania danych; klawiatury komputerowe; ekrany komputerowe; modemy; akcesoria komputerowe włączone do niniejszej klasy, myszy komputerowe i podkładki do myszy; systemy nawigacji; komputery kieszonkowe (PDA); elektroniczne tłumacze kieszonkowe; dyktafony; notesy elektroniczne z kalendarzem; skanery; drukarki; fotokopiarki; telefaksy; telefony; automatyczne sekretar-

ki telefoniczne; wideofony; telefony komórkowe; akcesoria do telefonów przenośnych włączone do niniejszej klasy, a mianowicie obudowy do telefonów komórkowych, urządzenia do zestawów głośnomówiących do telefonów komórkowych, słuchawki i zestawy słuchawkowe do telefonów komórkowych, klawiatury do telefonów komórkowych, smycze do telefonów komórkowych, pokrowce i etui do telefonów komórkowych, kamery wideo i kamery przyłączane do telefonów komórkowych; piloty do telewizorów i systemów wideo; systemy wideokonferencyjne; maszyny liczące; terminale do kart kredytowych; automatyczne kantory wymiany walut; bankomaty; kamery wideo, przenośne kamery wideo z wbudowanym magneto-widem; sprzęt fotograficzny, aparaty fotograficzne, kamery filmowe, projekторы, lampy błyskowe, futerały na aparaty fotograficzne, baterie i ogniwa; komputerowe wygaszacze ekranu; nagrane lub czyste magnetyczne, cyfrowe lub analogowe nośniki do zapisu dźwięków i obrazów; zakodowane karty magnetyczne; karty pamięci; karty mikroprocesorowe; magnetyczne lub chipowe karty kredytowe, magnetyczne lub chipowe karty telefoniczne, magnetyczne lub chipowe karty do automatów do rozmienniania pieniędzy; magnetyczne lub chipowe karty do bankomatów i automatycznych kantorów wymiany walut, magnetyczne lub chipowe karty przedpłacowe do telefonów komórkowych, magnetyczne lub chipowe karty podróże i do celów rozrywki, magnetyczne lub chipowe karty gwarantujące czeki oraz magnetyczne lub chipowe karty debetowe; magnetyczne bransoletki identyfikacyjne; żelazka elektryczne; alarmy; elektroniczne urządzenie do wydawania towarów; elektroniczne systemy płatności handlowych; rękawy lotniskowe wskazujące kierunek wiatru; urządzenia do pomiaru odległości; sprzęt do mierzenia i wskazywania prędkości, **10** osobista aparatura diagnostyczna do celów medycznych; aparaty i instrumenty do pomiarów medycznych; aparaty do masażu do użytku osobistego; przyrządy do ćwiczeń do gimnastyki leczniczej; sprzęt do obrazowania medyczo-diagnostycznego; butelki dla niemowląt; prezerwatywy; smoczki dziecięce; bandaż elastyczny; worki na lód i torebki termiczne do celów medycznych, **11** latarki kieszonkowe; latarki elektryczne; lampy stołowe; lampki dekoracyjne; abażury do lamp; lampy żarowe; żarówki oświetleniowe; oświetlenie; światła do rowerów; łódki, zamrażarki; piekarniki (z wyłączeniem piekarników do przeprowadzania doświadczeń), piece gazowe, kuchenki elektryczne; ruszty/rożna, paleniska, kuchenki mikrofalowe; elektryczne ekspresy do kawy; czajniki elektryczne; tostery elektryczne; frytkownicy elektryczne; elektryczne suszarki do białizny lub elektryczne suszarki do włosów; ogrzewacze wnętrza; nawilżacze powietrza; oczyszczacze powietrza; filtry do wody; wodotrysk z wodą pitną; latarnie; lampiony; klimatyzatory, wentylatory do użytku osobistego; urządzenia do suszenia; sedesy, **12** rowery, motocykle, samochody, ciężarówki, furgonetki, autobusy, pojazdy chłodnicze; samoloty i łodzie; balony, statki powietrzne; części do pojazdów zawarte w tej klasie; akcesoria samochodowe, a mianowicie osłony przeciwsłoneczne, pokrowce na opony, bagażniki do pojazdów, bagażniki na narty do samochodów, felgi aluminiowe i kołpaki; opony pneumatyczne, pokrowce na siedzenia, pokrowce na pojazdy, wózki dziecięce, wózki dziecięce spacerowe, foteliki samochodowe dla niemowląt i dzieci; silniki do pojazdów lądowych; przyrządy do pojazdów, **14** wyroby jubilerskie / biżuteria; czasomierze i zegary ściennie; budziki; zegarki na rękę; zegary; stopery, wahadła; medaliony, wisioriki; koperty do zegarków; bransoletki z metali szlachetnych; szpilki; emblematy, znaczki lub insygnia z metali szlachetnych; szpilki (biżuteria) dla zespołów i zawodników; spinki do krawatów i szpilki do krawatów; spinki do mankietów; medale, puchary, talerze pamiątkowe, trofea, statuetki, rzeźby, czajniczki do herbaty, wszystkie te towary wykonane z metali szlachetnych; kapsle do butelek z metali szlachetnych; popielniczki i papierosnice z metali szlachetnych; ozdobne fantazyjne breloczki do kluczy z metali szlachetnych; ozdobne breloczki do kluczy; monety; medale do odzieży; medaliony do odzieży, **15** instrumenty muzyczne; szafy grające; instrumenty muzyczne elektryczne i elektroniczne, **16** spinacze do banknotów; książeczki do kolorowania i rysowania; zeszyty do ćwiczeń; czasopisma; gazety; książki i magazyny, łącznie z dotyczącymi sportowców i wydarzeń sportowych; zakładki do książek; drukowane materiały do nauczania; tabele wyników; programy imprez; albumy związane z imprezami; albumy fotograficzne; książki do autografów, drukowane rozkłady zajęć, broszurki; kolekcjonerskie karty z zawodnikami; nalepki na zderzaki samochodowe, naklejki, albumy, albumy z naklejkami; plakaty; fotografie; obrusy papierowe; serwetki papierowe; torby papierowe; zaproszenia; kartki z życzeniami; papier do opako-

wania prezentów; podkładki i nakrycie stołu z papieru; torby na śmieci z papieru lub tworzyw sztucznych; papier do opakowania żywności; filtry do kawy papierowe; etykiety nie z materiału tekstylnego; ręczniki papierowe; chusteczki nawilżane; papier toaletowy; pudełka papierowe lub kartonowe na chusteczki do nosa; papierowe chusteczki higieniczne; pieluszki dla niemowląt z papieru; papier listowy i pomoce szkolne z wyjątkiem sprzętu; papier maszynowy; papier do kopiowania; koperty; notatniki; bloki listowe; notesy; bloki do pisania; karteczki do notatek; papier listowy; kartki do segregatorów; skoroszyty; papierowe okładki książek; papier świecący; karteczki przylepne na notatki; przyciski do papieru; papier marszczony; papier płócienny; emblematy lub insygnia papierowe; chorągiewki papierowe; proporzyczki papierowe; przyrządy do pisania; wieczne pióra; ołówki; pióra kulkowe; zestawy składające się z pióra kulkowego i ołówka; flamastry; cienkopisy i flamastry o grubych końcówkach; markery; tusz; poduszki z tuszem, pieczętki gumowe; maszyny do pisania; litografie, litograficzne dzieła sztuki; obrazy; pudełka z farbami, farby i kredki; kreda; ozdoby do ołówków; matryce drukarskie; książki adresowe; terminarze; organizery osobiste; mapy samochodowe; bilety, bilety wstępu, losy loterii; zdrapki; czekki; komiksy; kalendarze; kartki pocztowe; reklamowe tablice, banery i sprzęt włączony do niniejszej klasy; kalkomanie; naklejane etykiety; sprzęt biurowy inny niż meble; korektory w płynie; gumki do ścierania; temperówki; podstawki do ołówków; piórniki; stojaki i pojemniki na artykuły biurowe; spinacze do papieru; pinezki kreślarskie; linijki; taśmy klejące do materiałów papierniczych, dozowniki taśmy klejącej; zszywacze biurowe; matryce; segregatory na dokumenty; spinacze do papieru; pojemniki na bloki do pisania; wizytowniki; podpórki do utrzymywania rzędu książek w pozycji pionowej; podpórka na książkę; znaczki pocztowe; karty kredytowe, karty telefoniczne, karty do bankomatów, karty podróże i do celów rozrywki, karty gwarantujące czeki i niemagnetyczne karty debetowe wykonane z papieru i/lub tektury nie zawierające elementów magnetycznych; jednorazowe pieluchomajtki niemowlęce z papieru lub celulozy; papierowa przywieszka bagażowa; okładki do paszportów; czekki podróże; etui na dokumenty, etui na książeczkę czekową, **18** skóra i imitacja skóry oraz wyroby z tych materiałów nie ujęte w innych klasach; parasole; parasole przeciwsłoneczne; torby sportowe inne niż torby dostosowane do produktów do których są zaprojektowane; torby sportowe; torby podróże; plecaki; torby podręczne; szkolne torby na ramię; torebki przypinane do pasków; torebki; okrągłe torebki ze skóry; torby plażowe; podróże torby i pokrowce na ubranie; walizki; teczki; kuferki na kosmetyki, kosmetyczki; etui na klucze; portfel; portmonecki; baty i bicz, **20** lustra; artykuły wykonane z tworzyw sztucznych, a mianowicie pamiątkowe statuetki, figurki, posążki, trofea; bransoletki z tworzyw sztucznych; tabliczki identyfikacyjne niemetalowe, tablice rejestracyjne niemetalowe; poduszki; poduszki jako akcesoria samochodowe; śpiwory; meble, umeblowanie i wyposażenie; meble do siedzenia pokojowe i ogrodowe; regał (meble); stojaki wystawowe; dozowniki stałe do ręczników niemetalowe; wieszaki do ubrań; wentylatory do użytku osobistego; przedmioty do celów reklamowych wykonane z tworzyw sztucznych, nadmuchiwane lub sztywne; stoisko wystawowe lub oznakowanie; półki na książki; ramki do fotografii; stojaki wystawowe do artykułów papierniczych; plastikowe kapsle kolekcjonerskie do grania (pogs); kapsle do butelek niemetalowe, **21** nieelektryczne przybory gospodarstwa domowego i kuchenne oraz pojemniki wykonane nie z metali szlachetnych lub pokryte nimi; kufle, kubki, filiżanki i szklanki do picia, talerze i miski, podstawki, spodki, inne niż z metali szlachetnych; czajniczki do herbaty wykonane nie z metali szlachetnych; izolowane rękawice jednopalcowe; rękawice do prac domowych; korkociągi; otwieracze do butelek; butelki na napoje; wkłady szklane do termosów; nieelektryczne chłodziarki do żywności i napojów; grzebienie i szczotki do włosów; szczoteczki do zębów; nić dentystyczna; statuetki, rzeźby i trofea związane z piłką nożną, wykonane z porcelany, terakoty lub szkła; skarbonki niemetalowe; dekoracyjne butelki do celów kosmetycznych; suszarki do odzieży, **24** tkaniny dla celów włókienniczych; śpiwory; prześcieradła; kapy; narzuty na łóżka; poszewki na poduszki; zasłony; zasłony prysznicowe; kotary; ręczniki; bielizna kąpielowa; ściereczki do naczyń i ręczniki kuchenne; koce; chusteczki do nosa tekstylne; wiszące dekoracje ścienne; flagi; transparenty; proporce; bielizna słowna tekstylna; etykiety z materiału, **25** odzież; obuwanie; nakrycia głowy; koszule; dzianina; koszulki polo; bezrękawniki; T-shirty; kamizelki; sukienki; spódnice; bielizna; stroje kąpielowe; krótkie spodnie; spodnie; swetry; czapki dziane; czapki; kapelusze; szarfy

do ubrania; szale; daszki do czapek; dresy; bluzy sportowe; żakiety; marynarki; okrycia przeciwdeszczowe; płaszcze; mundury; krawaty; opaski na głowę i mankiety; rękawiczki; fartuchy; śliniaki; koszulki gimnastyczne; materiałowe napierśniki; piżamy; pajacyki i odzież dziecięca do zabawy; skarpety i pończochy; szelki / podwiązki; paski; szelki, **26** galony; frędzle; wstążki; guziki; igły; pudełka na przybory do szycia; znaczki do odzieży z wyjątkiem tych wykonanych z metali szlachetnych; broszki do ubrań; szpilki do czepków z wyjątkiem tych wykonanych z metali szlachetnych; siatki do włosów, opaski na włosy, szpilki do włosów, spinki do włosów, wstążki do włosów, inne ozdoby do włosów włączone do niniejszej klasy; szpilki i znaczki z metali nieszlachetnych; znaczki z tworzyw sztucznych; ozdoby do obuwia nie z metali szlachetnych; faty przyklejane na gorąco do dekoracji artykułów tekstylnych; materiałowe napierśniki do celów reklamowych, **27** dywany, dywaniki, maty, także samochodowe; linoleum i inne materiały do pokrywania istniejących podłóg; sztuczna darń; maty plażowe, **28** gry, zabawki; piłki sportowe; gry planszowe; stoły świetlicowe do gry w piłkę nożną; przytulanki i lalki; pojazdy zabawkowe; układanki (puzzle); balony; latawce; zabawki nadmuchiwane; zestawy w formie małych dysków do gry (kapsle); sprzęt gimnastyczny i sportowy; sprzęt do gry w piłkę nożną, a mianowicie piłki futbolowe; nakolanniki, ochraniacze łokci; ochraniacze barku, nagienniki, rękawice bramkarskie; bramki do piłki; torby sportowe specjalnie zaprojektowane do noszenia konkretnego sprzętu sportowego; zabawki na przyjęcia; podręczne gry elektroniczne inne niż przystosowane do użytku z odbiornikami telewizyjnymi; ręcznie formowane rzeczy z pianki (zabawki); karty do gry; konfetti; roboty rozrywkowe, **29** mięso; ryby; drób i dziczyzna; ekstrakty mięsa konserwowane; ryby i mięso konserwowane; gotowane owoce i warzywa; puszkowane owoce i warzywa; jadalne oleje i tłuszcze; chipsy ziemniaczane; frytki; orzechy spreparowane; dżemy; marmolady, galaretki; mleko; napoje mleczne; produkty nabiałowe; ser, **30** kawa; herbaty; kakao; czekoladki; cukier; miód; surogaty kawy; mąka; preparaty zbożowe; płatki zbożowe; makarony; chleb; wyroby cukiernicze; ciasta; ciastka; krakersy; cukierki; lody; słodycze; ryż; chipsy kukurydziane; musztarda; ocet; sosy; przyprawy; sól; dodatki odżywcze oparte na preparatach zbożowych do celów innych niż lecznicze lub dietetyczne, **31** artykuły spożywcze dla zwierząt; nasiona traw; świeże owoce; jagody; warzywa; kwiaty naturalne; kwiaty suszone do dekoracji; ściółka dla zwierząt; obszary do uprawiania sportów wyłożone torfem; torf; produkty na ściółkę dla zwierząt, **32** napoje bezalkoholowe; syropy i proszki do przyrządzania napojów bezalkoholowych; wody mineralne i gazowane; pozostałe napoje bezalkoholowe; napoje i soki owocowe i warzywne; mrożone napoje owocowe; piwa, porter, pełne jasne i ale; piwo bezalkoholowe, **33** napoje alkoholowe z wyjątkiem piwa, **34** zapalki; zapalniczki; papierośnice, popielniczki, artykuły dla palaczy wykonane z metali nieszlachetnych; papierosy; tytoń, **35** agencje pośrednictwa pracy; rekrutacja personelu; usługi reklamowe; agencje promujące materiały reklamowe; usługi agencji reklamowych; reklamowanie przy wykorzystaniu Internetu i bezprzewodowych sieci komunikacji elektronicznej; rozpowszechnianie materiałów promocyjnych; wynajem powierzchni reklamowych; wynajem czasu reklamowego w trakcie filmów; reklama telewizyjna i radiowa; reklama w formie filmu animowanego; świadczenie usług agencji promocyjnej; świadczenie usług agencji promocji sportu oraz usługi kształtowania wizerunku (public relations); promocja imprez piłkarskich; usługi analizowania rynku; badanie rynku, usługi badania opinii publicznej; organizacja wystaw w celach handlowych lub promocyjnych; organizowanie działań promocyjnych w związku z wystawami handlowymi; usługi tworzenia baz danych, w szczególności zbieranie i opracowywanie informacji do baz danych; usługi zarządzania bazami danych; opracowywanie informacji statystycznych; promocja zawodów piłkarskich; usługi w zakresie prowadzenia sklepu lub hurtowni, również z wykorzystaniem sieci Internet lub urządzeń elektronicznych do komunikacji bezprzewodowej, w zakresie sprzedaży towarów wymienionych w wykazie; usługi reklamowe i promocyjne, świadczenie usług informacyjnych związanych z reklamą i promocją, usługi dotyczące informacji handlowych, świadczone z komputerowej bazy danych lub przez Internet albo bezprzewodowe sieci komunikacji elektronicznej; kompilacja rejestrów do wydawania w Internecie lub w sieciach elektronicznych do komunikacji bezprzewodowej; udostępnianie miejsc na stronach www i w bezprzewodowych sieciach komunikacji elektronicznej na reklamę towarów i usług; usługi aukcyjne świadczone za pomocą Internetu i bezprzewodowych sieci komunikacji elektronicznej w za-

krzesie towarów wymienionych w wykazie; kompilacja katalogów branżowych do publikacji w Internecie oraz bezprzewodowych sieciach komunikacji elektronicznej; usługi w zakresie administrowania działalnością gospodarczą w celu obsługi transakcji sprzedaży dokonywanych za pomocą Internetu oraz bezprzewodowych sieci komunikacji elektronicznej; kompilacja i utrzymywanie rejestrów nazw domen; promocja sprzedaży, a mianowicie dostarczanie klientom programów zachęty; dostarczanie klientom programów bonusowych na stadionach sportowych poprzez wydawanie kart dla wiernych kibiców i kart członkowskich, zawierających dane osobowe właściciela; usługi kontroli dostępu do stadionów sportowych poprzez wydawanie kart dla wiernych kibiców i kart członkowskich, zawierających dane osobowe właściciela; pozyskiwanie informacji do komputerowych baz danych a zwłaszcza obrazów statycznych lub animowanych; usługi handlu świadczone drogą elektroniczną, a mianowicie świadczone on-line usługi udostępniania umów sprzedaży i sprzedaży towarów dla osób trzecich; promocja piłkarskich imprez sportowych; promocja towarów i usług osób trzecich poprzez postanowienia wynikające z umowy, w szczególności umowy sponsorskie i licencyjne, przynoszące im wzrost świadomości marki oraz poprawę wizerunku uzyskane z imprez kulturalnych i sportowych, w szczególności o międzynarodowym zasięgu; rejestrowanie danych i informacji o wynikach sportowych, **36** wydawanie i obsługa kart kredytowych i czeków podróżnych; usługi finansowe; usługi bankowe, usługi dotyczące kredytów i funduszy inwestycyjnych; ubezpieczenia; dzierżawa nieruchomości; finansowanie sprzedaży ratalnej; leasing nagrań obrazu i dźwięku; leasing maszyn i urządzeń do wywoływania klisz fotograficznych, drukowania, powiększania lub wykańczania zdjęć; wsparcie finansowe imprez sportowych; usługi informacyjne dotyczące finansów i ubezpieczeń, świadczone z komputerowej bazy danych lub przez Internet bądź bezprzewodową sieć komunikacji elektronicznej; usługi typu home banking; bankowość internetowa poprzez bezprzewodową sieć komunikacji elektronicznej, **37** instalowanie i utrzymanie sprzętu komputerowego bezprzewodowych sieci komunikacji elektronicznej; usługi instalacji komputerowych związanych ze sportem; budowa i konserwacja boisk piłkarskich; prowadzenie stacji obsługi; mycie i czyszczenie pojazdów; woskowanie i smarowanie pojazdów; konserwacja pojazdów; naprawa pojazdów; serwisowanie, smarowanie, konserwacja i naprawa pojazdów, silników i mechanizmów; usługi kontroli odnośnie ww. kwestii; zabezpieczenie antykorozyjne pojazdów; bieżnikowanie i wulkanizacja opon, **38** usługi telekomunikacyjne; telefonia komórkowa; łączność telexowa; komunikacja za pośrednictwem terminali komputerowych, baz danych i sieci telekomunikacyjnych na bazie Internetu bądź bezprzewodowych sieci komunikacji elektronicznej; usługi telegraficzne; komunikacja telefoniczna; przenośne systemy płatności handlowych; cybergotówka; łączność faksowa; przywoływanie drogą radiową; komunikacja poprzez tele-lub wideokonferencje; transmisje telewizyjne; telewizja kablowa; transmisje radiowe; usługi agencji prasowych; inne usługi w zakresie transmisji wiadomości; wynajem aparatów telefonicznych, faksów i innego sprzętu łącznościowego; udostępnianie informacji poprzez transmisję danych lub bezprzewodowe sieci komunikacji elektronicznej w sektorze handlowym; usługi w zakresie emisji radiowej i telewizyjnej, świadczone przez Internet lub bezprzewodowe sieci komunikacji elektronicznej; równoczesna emisja nagrania filmowego i nagrania dźwiękowego i wideo; równoczesna dystrybucja interaktywnych materiałów dydaktycznych i rozrywkowych, interaktywnych płyt kompaktowych, dysków CD-ROM, programów komputerowych i gier komputerowych; poczta elektroniczna; przydzielanie dostępu do serwerów telematycznych i grup dyskusyjnych w czasie rzeczywistym; komputerowa transmisja wiadomości i obrazów; zapewnianie dostępu do usług zamawiania oraz robienia zakupów z domu i z biura za pomocą komputera i/lub za pośrednictwem interaktywnych technologii komunikacyjnych; przesyłanie informacji włącznie ze stronami www przez sieci transmisji danych środkami telekomunikacyjnymi, programów komputerowych i innych danych; usługi poczty elektronicznej; przydzielanie użytkownikom dostępu do Internetu lub bezprzewodowych sieci komunikacji elektronicznej (usługi telekomunikacyjne); udostępnianie połączeń telekomunikacyjnych z Internetem lub bazami danych; przydzielanie dostępu do stron www z muzyką cyfrową w Internecie lub bezprzewodowych sieciach komunikacji elektronicznej; przydzielanie dostępu do stron MP3 w Internecie; leasing czasu dostępu do centralnej bazy danych (usługi telekomunikacyjne); leasing czasu dostępu do komputerowych baz

danych (usługi telekomunikacyjne); przesyłanie muzyki w pliku cyfrowym połączeniem telekomunikacyjnym; transmisja on-line publikacji elektronicznych; transmisja muzyki w pliku cyfrowym przez Internet lub bezprzewodowe sieci komunikacji elektronicznej; transmisja muzyki w pliku cyfrowym przez strony MP3 w Internecie; równoczesne nadawanie i/lub publikowanie w sieci interaktywnych materiałów dydaktycznych i rozrywkowych, płyt kompaktowych, programów komputerowych i gier komputerowych (usługi telekomunikacyjne); dostęp do komputerowych tablic ogłoszeniowych i forów dyskusyjnych on-line; leasing czasu dostępu do komputerowych tablic ogłoszeniowych i forów dyskusyjnych on-line, **39** działalność biura podróży, a mianowicie organizowanie i rezerwacja wycieczek; rezerwacja i pośredniczenie w zakupie biletów, usługi dotyczące informacji, transport samolotowy, kolejowy, autobusowy i ciężarowy; transport statkami; usługi w zakresie wycieczek statkami; usługi w zakresie podróży turystycznych; usługi wynajmu pojazdów; usługi parkingowe; usługi taksówkowe; transport towarów statkami; dystrybucja wody, ciepła, gazu lub elektryczności; dostarczanie gazet, czasopism i książek; usługi pocztowe, kurierskie i doręczania korespondencji; usługi magazynowe; dystrybucja rozpuszczalników, parafiny, wosku, bituminu i produktów naftowych z wyjątkiem gazu płynnego; dystrybucja filmów oraz nagrań dźwięków i obrazów; dystrybucja interaktywnych materiałów dydaktycznych i rozrywkowych, interaktywnych płyt kompaktowych, dysków CD-ROM, programów komputerowych i gier komputerowych, **40** obróbka taśm filmowych; usługi drukarskie; powiększanie zdjęć, drukowanie zdjęć, wywoływanie klisz fotograficznych; dzierżawa lub wynajem maszyn i przyrządów do wywoływania, drukowania, powiększania lub wykańczania zdjęć; usługi utylizacji odpadów; usługi krawieckie, **41** kształcenie; szkolenie; rozrywka; organizowanie loterii i konkursów; usługi w zakresie zakładów i gier; usługi rozrywkowe połączone z imprezami sportowymi; usługi; działalność sportowa i kulturalna; organizowanie imprez i działań sportowych i kulturalnych; organizowanie zawodów sportowych; organizacja i promocja imprez piłkarskich; rezerwacja biletów, usługi dotyczące informacji i zaopatrzenia dla sportu i rozrywki; eksploatacja infrastruktury sportowej; wypożyczanie sprzętu audio i wideo; produkcja, prezentowanie, dystrybucja i/lub wypożyczanie filmów i nagrań dźwiękowych i wideo; produkcja, prezentowanie, dystrybucja i/lub wypożyczanie interaktywnych materiałów dydaktycznych i rozrywkowych, interaktywnych płyt kompaktowych, dysków CD-ROM, programów komputerowych i gier komputerowych; przeprowadzanie transmisji radiowych i telewizyjnych z wydarzeń sportowych; produkcja programów radiowych i telewizyjnych oraz taśm wideo; rezerwacja miejsc na widowiska i imprezy sportowe; mierzenie czasu w trakcie imprez sportowych; organizacja konkursów piękności; interaktywna rozrywka; usługi zakładów i gier przy wykorzystaniu Internetu i bezprzewodowych sieci komunikacji elektronicznej; usługi loteryjne; informacje dotyczące rozrywki (w tym sport) udostępniane on-line z komputerowych baz danych lub przez Internet bądź bezprzewodowe sieci komunikacji elektronicznej; usługi w zakresie gier elektronicznych dostarczanych za pośrednictwem Internetu; publikowanie książek i gazet; publikowanie książek elektronicznych i gazet on-line; nagrania dźwiękowe i wideo; produkcja animowanych filmów kinowych, produkowanie animowanych programów telewizyjnych; wypożyczanie nagranych dźwięków i obrazów dla celów rozrywkowych; informacje dotyczące edukacji udostępniane on-line z komputerowej bazy danych lub przez Internet bądź bezprzewodowe sieci komunikacji elektronicznej; zakładanie grup dyskusyjnych przy wykorzystaniu Internetu lub bezprzewodowych sieci komunikacji elektronicznej; usługi w zakresie tłumaczeń; usługi fotograficzne; udostępnianie infrastruktury rozrywkowej, **42** udostępnianie czasu dostępu do centralnej bazy danych; udostępnianie czasu dostępu do centralnego komputera i komputerowych baz danych; udostępnianie czasu dostępu do usług w zakresie robienia zakupów i składania zamówień w domu i w biurze za pośrednictwem globalnej sieci komputerowej; udostępnianie czasu dostępu do Internetu przez globalną sieć komputerową lub urządzenia elektroniczne do komunikacji bezprzewodowej; udostępnianie czasu dostępu do stron internetowych zawierających muzykę cyfrową przez globalną sieć komputerową lub urządzenia elektroniczne do komunikacji bezprzewodowej; udostępnianie czasu dostępu do internetowych stron MP3 przez globalną sieć komputerową lub urządzenia elektroniczne do komunikacji bezprzewodowej; udostępnianie czasu dostępu do wyszukiwarek danych i informacji przez globalną sieć; udostępnianie programów komputerowych; po-

radnictwo informatyczne; programy do przetwarzania danych; projektowanie oprogramowania komputerowego; programy komputerowe; wynajem komputerów; projektowanie stron internetowych i bezprzewodowych sieci komunikacji elektronicznej; informacje z dziedziny komputerów dostarczane on-line z komputerowych baz danych lub przez Internet; tworzenie i utrzymywanie stron internetowych i bezprzewodowych sieci komunikacji elektronicznej; instalacja i konserwacja oprogramowania komputerowego; usługi w zakresie wydawania licencji na bazy danych; podłączenie i wynajem oprogramowania komputerowego; kompilacja stron internetowych w sieciach komputerowych (w szczególności w Internecie) lub przez przewodową komunikację elektroniczną; prowadzenie witryn internetowych przez Internet lub urządzenia elektroniczne do komunikacji bezprzewodowej; zapewnienie dostępu do wyszukiwarek danych i informacji przez globalną sieć; analizowanie, sprawdzanie i monitorowanie olejów, czynników chłodzących, smarów i środków poślizgowych; monitorowanie poziomu paliwa i smaru w maszynach i pojazdach; analizowanie i diagnozowanie stopnia zużycia, usterek i awarii w silnikach i mechanizmach; usługi doradcze oparte na wynikach ww. analiz i diagnostyki; monitorowanie dotyczące serwisowania, smarowania, konserwacji i naprawy pojazdów, silników i mechanizmów, **43** serwowanie żywności i napojów, zwłaszcza typu fast food, w kawiarniach i restauracjach; usługi w zakresie zakwaterowania, zwłaszcza dotyczące zapewnienia żywności i napojów; usługi cateringowe; usługi hotelowe; rezerwacje w hotelach i kwaterach na czas określony, zakwaterowania związane ze sportem i rozrywką, usługi dotyczące zaopatrzenia w żywność i napoje do podróży oraz na imprezy sportowe, **44** usługi medyczne i stomatologiczne; usługi szpitalne; kontrola antydopingowa; usługi fryzjerskie i salonów piękności, **45** usługi strażników i ochrony; wypożyczanie mundurów, wprowadzanie do obrotu i licencjonowanie praw własności intelektualnej zwłaszcza do filmów i wideo oraz nagrań dźwięków i obrazów, a także interaktywnych płyt kompaktowych, dysków CD-ROM, programów komputerowych i gier komputerowych.

(111) **235862** (220) 2010 02 12 (210) 366230  
 (151) 2011 03 25 (441) 2010 05 24  
 (732) P.H.U. „DARMA” M. BULANDRA, B. ZAJĄC SPÓŁKA JAWNA,  
 Gumna, PL.  
 (540)



Kolor znaku: biały, czerwony, czarny

(531) 24.15.1, 27.5.1, 29.1.13  
 (510), (511) **01** środki do chłodzenia silników, płyny do chłodziń, płyny hamulcowe, płyny do spryskiwaczy, środki do mycia szyb, woski i politory do karoserii, środki do pielęgnacji kół i tapicerki, środki do odmrażania, **35** prowadzenie sklepów i hurtowni, również w formie korespondencyjnej oraz za pomocą Internetu z następującymi towarami: samochodowe części zamienne, samochodowe materiały eksploatacyjne, ogumienia, akcesoria samochodowe, elektroniczny sprzęt samochodowy, kosmetyki samochodowe, upominki reklamowe; prowadzenie działalności reklamowej: prasowej, radiowej, telewizyjnej, internetowej w zakresie pojazdów mechanicznych, samochodów, akcesoriów motoryzacyjnych, **39** konfekcjonowanie części samochodowych w zestawie.

(111) **235863** (220) 2002 10 31 (210) 256935  
 (151) 2011 02 18 (441) 2003 05 05  
 (732) AKWAWIT-BRASCO Spółka Akcyjna, Leszno, PL.; ANIMEX  
 Spółka z ograniczoną odpowiedzialnością, Warszawa, PL.; AGROS  
 NOVA Spółka z ograniczoną odpowiedzialnością, Warszawa, PL.  
 (540) krakus

(510), (511) **06** puszki metalowe do napojów, **14** buteleczki z metalu szlachetnych, **16** podkładki pod szklanki z papieru lub z tektury, podkładki pod karafki z papieru lub z tektury, podkładki pod kieliszki z papieru lub z tektury, plakaty, tablice reklamowe z papieru lub z tektury, materiały z papieru lub z tektury do pakowania-torby, tuby, papier lub opakowania-kartoniki jednostkowe, kartony zbiorcze, torby do pakowania z tworzywa sztucznego, **20** stojaki na parasole,

**21** buteleczki z metali nieszlachetnych, wyroby szklane-zbiornicze lub jednostkowe opakowania szklane, kieliszki, karafki, pokale, szklanki, wyroby porcelanowe i ceramiczne nie ujęte w innych klasach, foremki i pojemniki do lodu za wyjątkiem wykonanych z metali szlachetnych lub pokrytych metalami szlachetnymi, **25** odzież, włączając t-shirty, nakrycia głowy, w tym czapki i daszki przeciwsłoneczne.  
(51) wspólne prawo ochronne

(111) **235864** (220) 2004 05 01 K (210) 288644  
(151) 2011 03 31 (441) 2005 02 07  
(732) MGA Entertainment, Inc., North Hills, US.  
(540) BRATZ

(510), (511) **35** gromadzenie na użytek innych osób różnych towarów (w szczególności produktów do makijażu, przyborów toaletowych, produktów elektrycznych, CD, kaset video, DVD, biżuterii, zegarków, produktów wykonanych z metali szlachetnych, produktów wykonanych z papieru, produktów piśmienniczych, produktów skórzanych, ubrań, obuwia, nakryć głowy, zabawek, gier, przedmiotów do zabawy, wyrobów włókienniczych, produktów wykonanych z materiałów włókienniczych, żywności i napojów) umożliwiającym klientom swobodne obejrzenie i zakupienie tych towarów w domach towarowych, w sprzedaży detalicznej, odzieży, na stronie internetowej lub za pomocą ogólnego katalogu towarów poprzez zamówienia składane elektronicznie lub poprzez środki telekomunikacyjne; dostarczanie informacji klientom oraz doradztwo i pomoc w wyborze towarów określonych jak powyżej.

(111) **235865** (220) 2005 06 29 (210) 297181  
(151) 2011 02 18 (441) 2005 10 03  
(732) Grupa Radiowa Agory Spółka z ograniczoną odpowiedzialnością, Warszawa, PL.  
(540) ROXY

(510), (511) **35** usługi reklamowe, w zakresie reklamy prasowej, radiowej, telewizyjnej, internetowej oraz z zastosowaniem plakatów i ulotek oraz elektronicznych, magnetycznych i optycznych nośników informacji; prowadzenie kompleksowych kampanii reklamowych, wynajem czasu antenowego, dla celów reklamowych; tworzenie, wydawanie i dystrybucja materiałów promocyjno-reklamowych, także katalogów; produkcja reklam radiowych; usługi w zakresie badania rynku oraz badania opinii publicznej; organizowanie i obsługa-handlowych lub reklamowych-pokazów mody, wystaw, giełd i targów; organizowanie gier, konkursów i loterii oraz imprez rozrywkowych-o podłożu reklamowym-z zastosowaniem reklamy prasowej, radiowej, telewizyjnej i internetowej oraz z wykorzystaniem elektronicznych, magnetycznych i optycznych nośników informacji; doradztwo w zakresie organizowania, kierowania oraz prowadzenia działalności gospodarczej, zwłaszcza w branży radiowo-telewizyjnej (również w dziedzinie programów, promocji, sprzedaży i technologii); zgrupowanie na rzecz osób trzecich różnych towarów pozwalające nabywcy wygodnie oglądać i kupować te towary na stronie internetowej dotyczącej sprzedaży nagrań fonograficznych i nagrań video; zgrupowanie na rzecz osób trzecich ofert różnych usług pozwalające potencjalnemu odbiorcy wygodnie zapoznać się z tą ofertą oraz „kupować” te usługi na stronie internetowej dotyczącej ofert różnorodnych usług, **38** agencje informacyjne i agencje prasowe; rozpowszechnianie programów (audycji) radiowych; udostępnianie połączeń telekomunikacyjnych z globalną siecią komputerową, umożliwianie dostępu do globalnej sieci komputerowej dla użytkowników (ISP), przesyłanie informacji tekstowej i obrazowej, zwłaszcza nagrań fonograficznych i nagrań video, przy pomocy sieci komputerowej; poczta elektroniczna, **41** montaż programów radiowych i telewizyjnych; produkcja programów radiowych; wydawanie nagrań dźwiękowych; organizowanie i realizacja spektakli, widowisk oraz imprez rozrywkowych; organizowanie wystaw kulturalnych i edukacyjnych; organizowanie konkursów edukacyjnych lub rozrywkowych.

(111) **235866** (220) 2005 06 29 (210) 297182  
(151) 2011 02 18 (441) 2005 10 03  
(732) Grupa Radiowa Agory Spółka z ograniczoną odpowiedzialnością, Warszawa, PL.  
(540) ROXY FM

(510), (511) **35** usługi reklamowe, w zakresie reklamy prasowej, radiowej, telewizyjnej, internetowej oraz z zastosowaniem plakatów

i ulotek oraz elektronicznych, magnetycznych i optycznych nośników informacji; prowadzenie kompleksowych kampanii reklamowych, wynajem czasu antenowego, dla celów reklamowych; tworzenie, wydawanie i dystrybucja materiałów promocyjno-reklamowych, także katalogów; produkcja reklam radiowych; usługi w zakresie badania rynku oraz badania opinii publicznej; organizowanie i obsługa-handlowych lub reklamowych-pokazów mody, wystaw, giełd i targów; organizowanie gier, konkursów i loterii oraz imprez rozrywkowych-o podłożu reklamowym-z zastosowaniem reklamy prasowej, radiowej, telewizyjnej i internetowej oraz z wykorzystaniem elektronicznych, magnetycznych i optycznych nośników informacji; doradztwo w zakresie organizowania, kierowania oraz prowadzenia działalności gospodarczej, zwłaszcza w branży radiowo-telewizyjnej (również w dziedzinie programów, promocji, sprzedaży i technologii); zgrupowanie na rzecz osób trzecich różnych towarów pozwalające nabywcy wygodnie oglądać i kupować te towary na stronie internetowej dotyczącej sprzedaży nagrań fonograficznych i nagrań video; zgrupowanie na rzecz osób trzecich ofert różnych usług pozwalające potencjalnemu odbiorcy wygodnie zapoznać się z tą ofertą oraz „kupować” te usługi na stronie internetowej dotyczącej ofert różnorodnych usług, **38** agencje informacyjne i agencje prasowe; rozpowszechnianie programów (audycji) radiowych; udostępnianie połączeń telekomunikacyjnych z globalną siecią komputerową, umożliwianie dostępu do globalnej sieci komputerowej dla użytkowników (ISP), przesyłanie informacji tekstowej i obrazowej, zwłaszcza nagrań fonograficznych i nagrań video, przy pomocy sieci komputerowej; poczta elektroniczna, **41** montaż programów radiowych i telewizyjnych; produkcja programów radiowych; wydawanie nagrań dźwiękowych; organizowanie i realizacja spektakli, widowisk oraz imprez rozrywkowych; organizowanie wystaw kulturalnych i edukacyjnych; organizowanie konkursów edukacyjnych lub rozrywkowych.

(111) **235867** (220) 2005 06 29 (210) 297183  
(151) 2011 02 18 (441) 2005 10 03  
(732) Grupa Radiowa Agory Spółka z ograniczoną odpowiedzialnością, Warszawa, PL.  
(540) RADIO ROXY

(510), (511) **35** usługi reklamowe, w zakresie reklamy prasowej, radiowej, telewizyjnej, internetowej oraz z zastosowaniem plakatów i ulotek oraz elektronicznych, magnetycznych i optycznych nośników informacji; prowadzenie kompleksowych kampanii reklamowych, wynajem czasu antenowego, dla celów reklamowych; tworzenie, wydawanie i dystrybucja materiałów promocyjno-reklamowych, także katalogów; produkcja reklam radiowych; usługi w zakresie badania rynku oraz badania opinii publicznej; organizowanie i obsługa-handlowych lub reklamowych-pokazów mody, wystaw, giełd i targów; organizowanie gier, konkursów i loterii oraz imprez rozrywkowych-o podłożu reklamowym-z zastosowaniem reklamy prasowej, radiowej, telewizyjnej i internetowej oraz z wykorzystaniem elektronicznych, magnetycznych i optycznych nośników informacji; doradztwo w zakresie organizowania, kierowania oraz prowadzenia działalności gospodarczej, zwłaszcza w branży radiowo-telewizyjnej (również w dziedzinie programów, promocji, sprzedaży i technologii); zgrupowanie na rzecz osób trzecich różnych towarów pozwalające nabywcy wygodnie oglądać i kupować te towary na stronie internetowej dotyczącej sprzedaży nagrań fonograficznych i nagrań video; zgrupowanie na rzecz osób trzecich ofert różnych usług pozwalające potencjalnemu odbiorcy wygodnie zapoznać się z tą ofertą oraz „kupować” te usługi na stronie internetowej dotyczącej ofert różnorodnych usług, **38** agencje informacyjne i agencje prasowe; rozpowszechnianie programów (audycji) radiowych; udostępnianie połączeń telekomunikacyjnych z globalną siecią komputerową, umożliwianie dostępu do globalnej sieci komputerowej dla użytkowników (ISP), przesyłanie informacji tekstowej i obrazowej, zwłaszcza nagrań fonograficznych i nagrań video, przy pomocy sieci komputerowej; poczta elektroniczna, **41** montaż programów radiowych i telewizyjnych; produkcja programów radiowych; wydawanie nagrań dźwiękowych; organizowanie i realizacja spektakli, widowisk oraz imprez rozrywkowych; organizowanie wystaw kulturalnych i edukacyjnych; organizowanie konkursów edukacyjnych lub rozrywkowych.

(111) **235868** (220) 2007 10 17 (210) 331622  
(151) 2011 01 19 (441) 2008 01 21



(732) LA RIVE Spółka Akcyjna, Grudziądz, PL.  
(540)



Kolor znaku: ciemnofioletowy, bordowy, srebrny i jego odcienie  
(531) 3.11.11, 19.3.3, 27.5.1, 29.1.13  
(510), (511) **03** wyroby perfumeryjne, perfumy, wody perfumowane, wody toaletowe, wody kolońskie, płyny po goleniu, antyperspiranty, dezodoranty, mydła, mydła w płynie, esencje eteryczne, olejki eteryczne, zestawy wód toaletowych i dezodorantów, lakiery do paznokci, piżmo (perfumeria), sole kąpielowe do celów innych niż lecznicze, płyny do kąpieli innych niż lecznicze, wody zapachowe.

(111) **235869** (220) 2010 03 26 (210) 368307  
(151) 2011 04 06 (441) 2010 07 05

(732) FAKRO Spółka z ograniczoną odpowiedzialnością, Nowy Sącz, PL.

(540) KRONFOL  
(510), (511) **17** materiały do uszczelniania i izolowania, folie z tworzyw sztucznych inne niż do pakowania, **19** materiały budowlane niemetalowe, dachy niemetalowe.

(111) **235870** (220) 2008 05 15 (210) 340954  
(151) 2011 02 08 (441) 2008 08 18

(732) INTERMAL OPAKOWANIA Spółka Jawna Marcin Malewski, Ewelina Malewska, Chorzów, PL.  
(540)



Kolor znaku: brązowy, biały  
(531) 3.7.21, 27.5.1, 29.1.12  
(510), (511) **16** pudła i pudełka tekturowe, **18** wykonane z materiałów ulegających biodegradacji-specjalnie wyprawianych skór i ekologicznych materiałów imitujących skórę: siatki i torby na zakupy, torebki i torby do przechowywania, torby podróżne na ubrania, torby plażowe; tornistry szkolne, teczki na nuty, **35** usługi w zakresie sprzedaży hurtowej i detalicznej oraz prowadzenie sprzedaży przez Internet (e-sklep) siatek i toreb na zakupy, torebek i toreb do przechowywania, toreb podróżnych na ubrania, toreb plażowych; tornistrów szkolnych, teczek na nuty, pudeł i pudełek, tekturowych.

(111) **235871** (220) 2008 05 27 (210) 341396  
(151) 2011 04 06 (441) 2008 09 01

(732) Schering-Plough Ltd., Lucerna, CH.

(540) EXSPOT  
(510), (511) **05** preparaty weterynaryjne.

(111) **235872** (220) 2008 06 02 (210) 341597  
(151) 2011 03 08 (441) 2008 09 15

(732) Małgorzata RIJNVIS, Bielsko-Biała, PL.

(540)

Vagina Cafe

Kolor znaku: brązowo-bordowy

(531) 27.5.1, 29.1.7

(510), (511) **30** ciastka, kawa, herbata, **43** prowadzenie kawiarni i klubo-kawiarni.

(111) **235873** (220) 2008 07 18 (210) 343762  
(151) 2011 02 18 (441) 2008 10 27

(732) ELPIGAZ Spółka z ograniczoną odpowiedzialnością, Gdańsk, PL.

(540)

POPULARline

Kolor znaku: czerwony

(531) 27.5.1, 29.1.1

(510), (511) **11** gazowe pompy, mieszalniki, zawory, parowniki, przewody i zbiorniki do upłynnionych gazów zasilających samochodowe silniki napędowe i ich części oraz podzespoły, **12** pojazdy samochodowe wyposażone w autonomiczne lub hybrydowe układy zasilania gazowego i części oraz podzespoły tych układów, nieelektryczne urządzenia antywłamaniowe do zespołów napędowych pojazdów, urządzenia sterujące do pojazdów samochodowych wyposażonych w zasilanie gazowe, zestawy wyspecjalizowanych narzędzi do reparaacji silników pojazdów samochodowych wyposażonych w zasilanie gazowe lub hybrydowe, **35** usługi reklamowe, usługi agencji importowo-eksportowych w zakresie importu i eksportu instalacji gazowych do zasilania silników pojazdów samochodowych i ich części, usługi sprzedaży detalicznej i hurtowej instalacji gazowych do zasilania silników pojazdów samochodowych i ich części, **37** usługi remontowo-budowlane i serwisowo-konserwacyjne oraz renowacyjne obiektów stacjonarnych wyposażonych w instalacje gazownicze gazów płynnych, serwis gwarancyjny i pogwarancyjny oraz usługi instalacyjne w zakresie urządzeń do zasilania pojazdów samochodowych gazami płynnymi.

(111) **235874** (220) 2008 08 21 (210) 345150  
(151) 2011 02 08 (441) 2008 11 24

(732) Organizacja Polskich Dystrybutorów Farmaceutycznych Spółka Akcyjna, Warszawa, PL.

(540)

Poradnik  
Apteczny  
Nam możesz zaufać

Kolor znaku: niebieski i odcienie

(531) 27.5.1, 29.1.4

(510), (511) **16** druki i publikacje drukowane, materiały szkoleniowe i instruktażowe (z wyjątkiem aparatów), broszury, ulotki, gazety, książki, **35** usługi doradztwa w zakresie organizacji i zarządzania działalnością gospodarczej, usługi z zakresu administrowania działalnością handlowej; reklama i promocja, w szczególności produktów farmaceutycznych, usług medycznych i związanych z ochroną zdrowia oraz pielęgnacją ciała, promocja sprzedaży w ramach programu lojalnościowego, tworzenie i administrowanie programami lojalnościowymi, w szczególności związanymi z produktami farmaceutycznymi, usługami medycznymi, ochroną zdrowia i pielęgnacją ciała, **41** usługi edukacyjne, organizowanie i prowadzenie konferencji, seminariów i zjazdów; publikowanie tekstów (innych niż teksty reklamowe), publikowanie książek, publikacja elektroniczna on-line książek i periodyków.

(111) **235875** (220) 2009 04 06 (210) 354347  
(151) 2011 03 08 (441) 2009 07 20

(732) Bio Agris Piotr Zajkowski Spółka Jawna, Warszawa, PL.  
(540)



Kolor znaku: zielony i jego odcienie, biały  
(531) 1.13.15, 26.15.1, 27.5.1, 29.1.12  
(510), (511) **01** nawozy sztuczne, adiuwanty.

(111) **235876** (220) 2009 04 30 (210) 355330  
(151) 2011 01 04 (441) 2009 08 03  
(732) ANGLO-DAL Limited, Edgware, GB.  
(540)



Kolor znaku: żółty, granatowy, jasnoniebieski, biały  
(531) 8.1.9, 19.3.3, 19.3.5, 25.1.25, 27.5.1, 29.1.14  
(510), (511) **30** wyroby cukiernicze, sezamki.

(111) **235877** (220) 2009 04 30 (210) 355333  
(151) 2011 01 04 (441) 2009 08 03  
(732) ANGLO-DAL Limited, Edgware, GB.  
(540)



Kolor znaku: żółty, granatowy, jasnoniebieski, biały  
(531) 8.1.9, 11.3.5, 19.3.3, 19.3.5, 19.9.1, 27.5.1, 29.1.14  
(510), (511) **30** wyroby cukiernicze, sezamki.

(111) **235878** (220) 2009 04 30 (210) 355334  
(151) 2011 01 04 (441) 2009 08 03  
(732) ANGLO-DAL Limited, Edgware, GB.

(540)



Kolor znaku: żółty, granatowy, jasnoniebieski, czerwony, biały  
(531) 8.1.9, 19.3.3, 19.3.5, 27.5.1, 29.1.15  
(510), (511) **30** wyroby cukiernicze, sezamki.

(111) **235879** (220) 2009 05 25 (210) 356190  
(151) 2011 03 15 (441) 2009 08 31  
(732) Bio Agris Piotr Zajkowski Spółka Jawna, Warszawa, PL.  
(540)



Kolor znaku: ciemnozielony, jasnozielony, biały  
(531) 5.3.11, 27.5.1, 29.1.12  
(510), (511) **01** nawozy sztuczne, adiuwanty dla roślin.

(111) **235880** (220) 2009 07 01 (210) 357675  
(151) 2011 02 08 (441) 2009 10 12  
(732) Fundacja „Ewangelickie Towarzystwo Oświatowe”,  
Warszawa, PL.  
(540)



EWANGELICKIE TOWARZYSTWO OŚWIATOWE

Kolor znaku: brązowy, biały  
(531) 2.9.1, 5.5.19, 24.13.25, 26.1.1, 29.1.12  
(510), (511) **37** budowa przedszkoli, szkół podstawowych, gimnazjów, liceów, **41** prowadzenie przedszkoli, szkół podstawowych, gimnazjów, liceów, organizowanie, prowadzenie zajęć edukacyjnych, sportowych wyjazdów dla dzieci.

(111) **235881** (220) 2009 07 20 (210) 358408  
(151) 2011 02 22 (441) 2009 10 26  
(732) CASTEL FRERES, Blanquefort, FR.  
(540) LE CARILLON  
(510), (511) **33** wina.

(111) **235882** (220) 2009 07 28 (210) 358758  
(151) 2011 02 16 (441) 2009 11 09  
(732) Firma Produkcyjno-Usługowo-Handlowa „Joniec”  
Mieczysław Joniec, Tymbark, PL.  
(540) MULTIGRAIN

(510), (511) **19** balustrady, betonowe elementy budowlane, daszki, elementy ogrodzeniowe, gazony, kostka brukowa, krawężniki, materiały budowlane niemetalowe, ogrodzenia niemetalowe, okładziny dla budownictwa, palisady niemetalowe, płytki elewacyjne i okładziny, płyty drogowe-nawierzchniowe ażurowe i pełne, podmurówki, pustaki betonowe, słupki, sztuczny kamień.

(111) **235883** (220) 2009 08 14 (210) 359388  
 (151) 2011 03 30 (441) 2009 11 23  
 (732) „AFLOFARM” FARMACJA POLSKA Spółka z ograniczoną odpowiedzialnością, Pabianice, PL.  
 (540) ZOXINAT  
 (510), (511) **03** środki wybielające i inne substancje stosowane w praniu; środki do czyszczenia, polerowania, szorowania i ścierania; mydła; środki perfumeryjne, olejki eteryczne, kosmetyki, płyny do pielęgnacji włosów; środki do czyszczenia zębów, **05** produkty farmaceutyczne i weterynaryjne; środki sanitarne do celów medycznych; substancje dietetyczne do celów leczniczych; żywność dla niemowląt; plastry, opatrunki gipsowe, materiały opatrunkowe; materiały do plombowania zębów, woski dentystyczne; środki odkażające; środki do zwalczania robactwa; fungicydy, herbicydy, **44** usługi medyczne; usługi w zakresie higieny i urody dla ludzi i zwierząt; usługi związane z rolnictwem, ogrodnictwem i leśnictwem.

(111) **235884** (220) 2009 08 31 (210) 360048  
 (151) 2011 03 23 (441) 2009 12 07  
 (732) Euro-Plast Renata Smarduch, Grodków, PL.  
 (540)



(531) 26.1.2, 27.5.1  
 (510), (511) **19** materiały konstrukcyjne niemetalowe, materiały budowlane niemetalowe, niemetalowe okna, drzwi, bramy, futryny, ramy, ościeżnice, żaluzje i okucia, rolety zewnętrzne niemetalowe i nie z materiałów tekstylnych, szkło okienne i dla budownictwa, parapety niemetalowe, budynki przenośne niemetalowe.

(111) **235885** (220) 2009 09 07 (210) 360288  
 (151) 2011 03 16 (441) 2009 12 21  
 (732) Mack Brooks Exhibitions Limited, St. Albans, GB.  
 (540)



(531) 1.15.23, 27.5.1  
 (510), (511) **35** organizowanie, urządzenie, obsługa i prowadzenie wystaw; organizowanie, urządzenie, obsługa i prowadzenie wystaw i konferencji, pokazów handlowych i targów dla celów komercyjnych, handlowych, publicznych i gospodarczych; badania gospodarcze i handlowe i usługi promocyjne związane z wszystkimi wyżej wymienionymi usługami, **41** organizowanie, urządzenie, obsługa i prowadzenie wystaw, konferencji, seminariów, kolokwiów, kongresów i sympozjów.

(111) **235886** (220) 2009 09 11 (210) 360455  
 (151) 2011 02 09 (441) 2009 12 21  
 (732) Igor Postuła, Warszawa, PL.  
 (540) goletka  
 (510), (511) **08** maszyny do golenia elektryczne lub nieelektryczne.

(111) **235887** (220) 2009 09 12 (210) 360465  
 (151) 2011 02 09 (441) 2009 12 21  
 (732) Multimedia Polska Spółka Akcyjna, Gdynia, PL.  
 (540)



Kolor znaku: pomarańczowy, granatowy  
 (531) 26.7.1, 27.5.1, 29.1.12

(510), (511) **16** czasopisma, kalendarze, notesy, **38** usługi w zakresie telewizji interaktywnej.

(111) **235888** (220) 2009 09 17 (210) 360608  
 (151) 2011 03 21 (441) 2009 12 21  
 (732) INFO-EKSPERT Spółka z ograniczoną odpowiedzialnością, Warszawa, PL.  
 (540) INFO-EKSPERT  
 (510), (511) **09** programy komputerowe, **16** książki, katalogi, czasopisma, **35** udostępnienie baz danych informatycznych i oprogramowania komputerowego, **42** opinie i ekspertyzy motoryzacyjne.

(111) **235889** (220) 2009 10 13 (210) 361618  
 (151) 2011 01 05 (441) 2010 01 18  
 (732) „Ewa Dekor” Studio Dekoracji Wnętrz Ewa Kostera, Poznań, PL.  
 (540)

*Madame Sans Gene*

(531) 27.5.1  
 (510), (511) **37** usługi prania, czyszczenia, renowacji i konserwacji tkanin i materiałów, tkanin dekoracyjnych i obiciowych, firan, zasłon, zazdrostek, obić, pokrowców, serwet, rolet materiałowych, **40** usługi krawieckie w zakresie tkanin dekoracyjnych i obiciowych, szycie firan, zasłon, zazdrostek, obić, pokrowców, serwet, rolet materiałowych.

(111) **235890** (220) 2009 10 13 (210) 361627  
 (151) 2011 03 03 (441) 2010 01 18  
 (732) „Cafe” Robert Michałowski, Gdynia, PL.  
 (540)

*Cynamon*

Kolor znaku: czerwony

(531) 27.5.1, 29.1.1  
 (510), (511) **41** usługi rekreacyjno-wypoczynkowe, usługi organizowania imprez rozrywkowych, usługi organizowania przyjęć i bankietów, zjazdów, konferencji, kongresów, sympozjów, seminariów, **43** usługi związane z prowadzeniem kawiarni, baru, punktu gastronomicznego, restauracji, pensjonatu, hotelu, domu wypoczynkowego, usługi zakwaterowania, żywienia, usługi organizowane przyjęć i bankietów z zapewnieniem żywności i napojów, usługi zaopatrzenia w żywność i napoje, usługi gastronomiczne.

(111) **235891** (220) 2009 10 13 (210) 361628  
 (151) 2011 03 03 (441) 2010 01 18  
 (732) „CAFE” ROBERT MICHAŁOWSKI, Gdynia, PL.  
 (540)



Kolor znaku: jasnobrązowy, brązowy, czerwony

(531) 8.7.25, 9.1.10, 20.5.25, 29.1.13  
 (510), (511) **41** usługi rekreacyjno-wypoczynkowe, usługi organizowania imprez rozrywkowych, usługi organizowania przyjęć i bankietów, zjazdów, konferencji, kongresów, sympozjów, seminariów, **43** usługi związane z prowadzeniem kawiarni, baru, punktu gastronomicznego, restauracji, pensjonatu, hotelu, domu wypoczynkowego, usługi zakwaterowania, żywienia, usługi organizowane

przyjęć i bankietów z zapewnieniem żywności i napojów, usługi zaopatrzenia w żywność i napoje, usługi gastronomiczne.

(111) **235892** (220) 2009 10 21 (210) 361900  
(151) 2011 01 05 (441) 2010 02 01  
(732) Przedsiębiorstwo Handlowo Usługowe Classcom Spółka z ograniczoną odpowiedzialnością, Kraków, PL.  
(540) CLASSCOM

(510), (511) **09** komputery; komputery przenośne-podręczne; komputerowe urządzenia peryferyjne; drukarki komputerowe; hardware komputerowy; monitory; mikroprocesory; modemy; akcesoria komputerowe nie zawarte w innych klasach; programy komputerowe; nagrane oprogramowanie komputerowe; napędy dyskowe; optyczne nośniki danych; pamięci komputerowe, **38** wypożyczanie czasu dostępu do światowej sieci; udostępnianie Internetu; łączność poprzez sieć światłowodów; łączność poprzez terminale komputerowe; usługi poczty elektronicznej; przydzielanie dostępu do baz danych; usługi ogłoszeń elektronicznych za wyjątkiem ogłoszeń reklamowych; wypożyczanie modemów i urządzeń telekomunikacyjnych; zlecenia przywoławcze-radio, telefon i inne środki łączności elektronicznej, **42** dostarczenie wyszukiwarek internetowych; instalacje, projektowanie, wypożyczanie, aktualizacja, powielanie, konserwacja i doradztwo w sprawach oprogramowania komputerowego; projektowanie, tworzenie i administrowanie oprogramowania komputerowego; doradztwo w sprawach sprzętu komputerowego; elektroniczna konwersja danych lub programów; konwersja danych lub dokumentów na formę elektroniczną; odzyskiwanie danych komputerowych; projektowanie systemów komputerowych; usługi komputerowe w zakresie ochrony antywirusowej; hosting serwerów-sieci komputerowej; wypożyczanie komputerów; opracowanie wyszukiwarek internetowych; tworzenie, utrzymywanie i administrowanie stronami internetowymi-sieciowymi; programowanie komputerów i urządzeń.

(111) **235893** (220) 2009 10 21 (210) 361925  
(151) 2011 03 30 (441) 2010 02 01  
(732) BRICKS & BITS Spółka z ograniczoną odpowiedzialnością, Warszawa, PL.  
(540)

# Quantum

Kolor znaku: niebieski  
(531) 27.5.1, 29.1.4  
(510), (511) **11** reflektory, osłony oświetleniowe, oświetlenie uliczne-wszystkie elektryczne.

(111) **235894** (220) 2009 10 30 (210) 362274  
(151) 2011 02 25 (441) 2010 02 01  
(732) JMD DANIEL TECHNOLOGIE JANUSZ DANIEL, Warszawa, PL.  
(540)

# CnT

(531) 27.5.1  
(510), (511) **09** odzież ochronna dla wojska i przemysłu, odzież chroniąca przed wypadkami, napromieniowaniem oraz ogniem, fartuchy ochronne, ubrania polowe, kombinezony ochronne, koce strażackie, narzuty ochronne, maski ochronne dla wojska i przemysłu, maski przeciwchemiczne, antyzapachowe oraz antybakteryjne, kamizelki ochronne, kamizelki kuloodporne, kamizelki ratunkowe, hełmy ochronne, hełmy żołnierskie, odzież przeznaczona do użytku w laboratoriach, odzież specjalna używana przez personel medyczny, filtry do masek do oddychania, **10** maski stosowane przez personel medyczny, maski anestetyczologiczne, rękawice do celów medycznych, prześcieradła chirurgiczne, **24** pościel, **25** odzież, obuwie, nakrycia głowy, rękawice, skarpety, bielizna osobista, fartuchy, kombinezony, ubrania dla przemysłu, ubrania dla wojska, kamizelki, mundury.

(111) **235895** (220) 2009 11 06 (210) 362549  
(151) 2011 01 05 (441) 2010 02 15  
(732) Société des Produits Nestlé S.A., Vevey, CH.  
(540)



Kolor znaku: żółty, pomarańczowy, beżowy, niebieski, czerwony  
(531) 2.5.1, 9.7.5, 27.5.1, 29.1.15  
(510), (511) **05** żywność oraz substancje dietetyczne do celów medycznych; żywność i substancje żywnościowe dla niemowląt, żywność o przeznaczeniu medycznym dla dzieci i osób chorych, żywność o przeznaczeniu medycznym dla karmiących matek; odżywki i dodatki dietetyczne o charakterze medycznym; preparaty witaminowe, dodatki mineralne do żywności; wyroby cukiernicze i słodczyce o charakterze leczniczym, **29** konserwowane, suszone lub gotowane warzywa, konserwowane, suszone lub gotowane owoce, konserwowane, suszone lub gotowane grzyby, mięso, drób, dziczyzna, przetworzone ryby i owoce morza, wszystkie ww. produkty także w formie ekstraktów, zup, galaretek, past, konserw, dań gotowych, głęboko mrożonych lub w proszku; dżemy; jajka; mleko, śmietana, masło, ser i produkty mleczne; substytuty mleka zawarte w tej klasie; napoje mleczne z przewagą mleka; desery na bazie mleka oraz desery na bazie śmietany; jogurty; mleko sojowe jako substytut mleka, soja konserwowana spożywcza; proteiny spożywcze; masło orzechowe; zupy, koncentraty zup, kostki rosółowe; buliony, **32** wody niegazowane, musujące lub gazowane, źródłane, mineralne, aromatyzowane, napoje o smaku owocowym i na bazie owoców, soki owocowe, soki jarzynowe, soki owocowo-jarzynowe, nektary, lemoniady, napoje gazowane, mleczne napoje sfermentowane, napoje na bazie soi, napoje na bazie słodu, napoje izotoniczne i inne napoje bezalkoholowe; syropy, ekstrakty i esencje oraz inne preparaty do produkcji napojów bezalkoholowych.

(111) **235896** (220) 2009 11 10 (210) 362715  
(151) 2011 03 02 (441) 2010 02 15  
(732) „POLTRADE” WALETKO SPÓŁKA JAWNA, Ruda Śląska, PL.  
(540)

*dziecięcy ekspert*  
Daj swojemu dziecku, to co najlepsze!

Kolor znaku: niebieski, czarny, biały  
(531) 26.1.2, 27.5.1, 29.1.13  
(510), (511) **03** środki higieny i czystości nie zawarte w innych klasach, kosmetyki, patyczki higieniczne do celów kosmetycznych, **05** żywność dla niemowląt, odżywki do użytku medycznego, wkładki laktacyjne, **08** sztucce, w tym sztucce do karmienia dzieci z tworzywa sztucznego i ze stali nierdzewnej, nożyczki, **10** odciągacze pokarmu, ochroniacze sutkowe gumowe i silikonowe, aspiratory do nosa, smoczki na butelkę kauczukowe i silikonowe, smoczki uspokajające kauczukowe i silikonowe, gryzaczki gumowe, silikonowe i z tworzywa sztucznego, butelki szklane i z tworzywa sztucznego do karmienia, **11** podgrzewacze butelek dla niemowląt elektryczne, sterylizatory, **12** wózki dla niemowląt i dzieci, rowerki dla dzieci, foteliki samochodowe dla dzieci i niemowląt, **16** ręczniki papierowe, śliniaki papierowe, jednorazowe pieluszki z papieru lub celulozy, jednorazowe pielucho-majtki z papieru lub celulozy, **20** meble dla dzieci, w tym łóżeczka, stoliki, krzeselka, kojce i chodziki dla dzieci; pościel z wyjątkiem bielizny pościelowej, **21** nocniki, wianienki dla niemowląt przenośne, grzebienie, szczotki, szczoteczki do zębów, szczotki do mycia butelek, podgrzewacze butelek dla niemowląt

nielektryczne, naczynia do przygotowywania posiłków, naczynia stołowe, w tym talerze, kubeczki z tworzyw sztucznych, specjalne naczynia do karmienia dzieci i niemowląt, **24** ręczniki, ściereczki, bielizna pościelowa, **25** odzież, obuwie i nakrycia głowy, w tym dla dzieci i niemowląt, bielizna osobista, śliniaki niepapierowe, płaszcze kąpielowe, pieluszki z materiałów tekstylnych, **28** zabawki, grzechotki, **35** zgrupowanie, na rzecz osób trzecich różnych towarów pozwalające nabywcy wygodnie oglądać i kupować te towary: środki higieny i czystości nie zawarte w innych klasach, kosmetyki, żywność dla niemowląt, odżywki do użytku medycznego, sztucce, w tym sztucce do karmienia dzieci z tworzywa sztucznego i ze stali nierdzewnej, nożyczki, odciągacze pokarmu, wkładki laktacyjne, ochraniacze sutkowe gumowe i silikonowe, aspiratory do nosa, patyczki higieniczne, smoczki na butelkę kauczukowe i silikonowe, smoczki uspokajające kauczukowe i silikonowe, gryzaczki gumowe, silikonowe i z tworzywa sztucznego, podgrzewacze butelek dla niemowląt elektryczne, sterylizatory, wózki dla niemowląt i dzieci, rowerki dla dzieci, ręczniki papierowe, śliniaki papierowe, jednorazowe pieluszki z papieru lub celulozy, jednorazowe pieluchomajtki z papieru lub celulozy, meble dla dzieci, w tym łóżeczka, stoliki, krzeselka, kojce i chodziki dla dzieci, foteliki samochodowe dla dzieci i niemowląt; nocniki, wanienki dla niemowląt przenośne, grzebienie, szczotki, szczoteczki do zębów, szczotki do mycia butelek, podgrzewacze butelek dla niemowląt nielektryczne, butelki szklane i z tworzywa sztucznego do karmienia, naczynia do przygotowywania posiłków, naczynia stołowe, w tym talerze, kubeczki z tworzyw sztucznych, specjalne naczynia do karmienia dzieci i niemowląt, pościel z wyjątkiem białizny, ręczniki, ściereczki, bielizna pościelowa, śliniaki niepapierowe, płaszcze kąpielowe, pieluszki z materiałów tekstylnych, odzież, obuwie i nakrycia głowy, w tym dla dzieci i niemowląt, bielizna, zabawki, grzechotki-w centrum handlowym, hipermarkecie, supermarkecie, hurtowni, sklepie, z katalogu różnych artykułów, na stronie internetowej, za pośrednictwem usługi elektronicznej, za pośrednictwem systemu telezakupów, wykorzystując zamówienie korespondencyjne, używając środków telekomunikacji, usługi w zakresie prowadzenia centrum handlowego, zarządzanie w działalności handlowej, dystrybucja materiałów reklamowych i promocyjnych, a w szczególności gazetek i ulotek reklamowych, rozpowszechnianie próbek towarów, reklama radiowa, reklama telewizyjna, reklama za pośrednictwem środków elektronicznych, publikowanie tekstów reklamowych, rozpowszechnianie ogłoszeń reklamowych, reklamy korespondencyjne, reklamy prasowe, pokazy towarów, promocja sprzedaży, organizacja wystaw w celach handlowych lub promocyjnych, dekoracja wystaw sklepowych.

(111) **235897** (220) 2009 11 13 (210) 362886  
 (151) 2011 01 11 (441) 2010 02 15  
 (732) FM Bank Spółka Akcyjna, Warszawa, PL.  
 (540)



Kolor znaku: niebieski, granatowy, żółty, biały  
 (531) 2.9.14, 27.5.1, 29.1.14

(510), (511) **36** udzielanie kredytów i pożyczek pieniężnych, przyjmowanie wkładów pieniężnych płatnych na żądanie lub z nadejściem oznaczonego terminu oraz prowadzenie rachunku tych wkładów, prowadzenie innych rachunków bankowych, udzielanie i potwierdzanie gwarancji bankowych, przeprowadzanie bankowych rozliczeń pieniężnych, nabywanie i zbywanie wierzycelności pieniężnych, udzielanie i potwierdzanie poręczeń, dokonywanie operacji wekslowych i czekowych, wydawanie kart płatniczych oraz wykonywanie operacji przy ich użyciu, dokonywanie terminowych operacji finansowych, przechowywanie papierów wartościowych, prowadzenie skupu i sprzedaży wartości dewizowych, pośrednictwo w dokonywaniu przekazów pieniężnych oraz rozliczeń w obrocie dewizowym, emitowanie bankowych papierów wartościowych, dokonywanie na warunkach uzgodnionych z dłużnikiem, zmiany wierzycelności na składniki majątku dłużnika, nabywanie i zbywanie nieruchomości,

obejmowanie lub nabywanie akcji i praw z akcji, udziałów innej osoby prawnej i jednostek uczestnictwa w funduszach inwestycyjnych, świadczenie usług konsultacyjno-doradczych w sprawach finansowych, świadczenie usług pośrednictwa ubezpieczeniowego, świadczenie usług pośrednictwa leasingowego, zaciąganie zobowiązań związanych z emisją papierów wartościowych dokonywanie obrotu papierami wartościowymi.

(111) **235898** (220) 2009 11 13 (210) 362887  
 (151) 2011 01 11 (441) 2010 02 15  
 (732) FM Bank Spółka Akcyjna, Warszawa, PL.  
 (540)



Kolor znaku: niebieski, granatowy, żółty, biały  
 (531) 2.9.14, 27.5.1, 29.1.14

(510), (511) **36** udzielanie kredytów i pożyczek pieniężnych, przyjmowanie wkładów pieniężnych płatnych na żądanie lub z nadejściem oznaczonego terminu oraz prowadzenie rachunku tych wkładów, prowadzenie innych rachunków bankowych, udzielanie i potwierdzanie gwarancji bankowych, przeprowadzanie bankowych rozliczeń pieniężnych, nabywanie i zbywanie wierzycelności pieniężnych, udzielanie i potwierdzanie poręczeń, dokonywanie operacji wekslowych i czekowych, wydawanie kart płatniczych oraz wykonywanie operacji przy ich użyciu, dokonywanie terminowych operacji finansowych, przechowywanie papierów wartościowych, prowadzenie skupu i sprzedaży wartości dewizowych, pośrednictwo w dokonywaniu przekazów pieniężnych oraz rozliczeń w obrocie dewizowym, emitowanie bankowych papierów wartościowych, dokonywanie na warunkach uzgodnionych z dłużnikiem, zmiany wierzycelności na składniki majątku dłużnika, nabywanie i zbywanie nieruchomości, obejmowanie lub nabywanie akcji i praw z akcji, udziałów innej osoby prawnej i jednostek uczestnictwa w funduszach inwestycyjnych, świadczenie usług konsultacyjno-doradczych w sprawach finansowych, świadczenie usług pośrednictwa ubezpieczeniowego, świadczenie usług pośrednictwa leasingowego, zaciąganie zobowiązań związanych z emisją papierów wartościowych dokonywanie obrotu papierami wartościowymi.

(111) **235899** (220) 2009 11 13 (210) 362888  
 (151) 2011 01 11 (441) 2010 02 15  
 (732) FM Bank Spółka Akcyjna, Warszawa, PL.  
 (540)



Kolor znaku: niebieski, granatowy, żółty, biały  
 (531) 2.9.14, 27.5.1, 29.1.14

(510), (511) **36** udzielanie kredytów i pożyczek pieniężnych, przyjmowanie wkładów pieniężnych płatnych na żądanie lub z nadejściem oznaczonego terminu oraz prowadzenie rachunku tych wkładów, prowadzenie innych rachunków bankowych, udzielanie i potwierdzanie gwarancji bankowych, przeprowadzanie bankowych rozliczeń pieniężnych, nabywanie i zbywanie wierzycelności pieniężnych, udzielanie i potwierdzanie poręczeń, dokonywanie operacji wekslowych i czekowych, wydawanie kart płatniczych oraz wykonywanie operacji przy ich użyciu, dokonywanie terminowych operacji finansowych, przechowywanie papierów wartościowych, prowadzenie skupu i sprzedaży wartości dewizowych, pośrednictwo w dokonywaniu przekazów pieniężnych oraz rozliczeń w obrocie dewizowym, emitowanie bankowych papierów wartościowych, dokonywanie na warunkach uzgodnionych z dłużnikiem, zmiany wierzycelności na składniki majątku dłużnika, nabywanie i zbywanie nieruchomości, obejmowanie lub nabywanie akcji i praw z akcji, udziałów innej osoby prawnej i jednostek uczestnictwa w funduszach inwestycyjnych, świadczenie usług konsultacyjno-doradczych w sprawach finansowych, świadczenie usług pośrednictwa ubezpieczeniowego, świad-

czenie usług pośrednictwa leasingowego, zaciąganie zobowiązań związanych z emisją papierów wartościowych dokonywanie obrotu papierami wartościowymi.

(111) **235900** (220) 2009 11 15 (210) 362897  
 (151) 2011 01 11 (441) 2010 02 15  
 (732) LEDECO SPÓŁKA Z OGRANICZONĄ ODPOWIEDZIALNOŚCIĄ,  
 Bierutów, PL.  
 (540)

**LEDMACHINA**

Kolor znaku: czerwony, czarny

(531) 27.5.1, 29.1.12

(510), (511) **09** elektroniczne wyświetlacze obrazu tekstowego i graficznego, wyświetlacze LED, wyświetlacze LED składane w systemie modułowym, obwody drukowane układów sterujących wyświetlaczy, przewody komunikacyjne do wyświetlaczy, sterowniki wyświetlaczy, zestawy elektroniczne do samodzielnego montażu wyświetlaczy, oprogramowanie komputerowe do sterowania wyświetlaczami, elektroniczne tablice informacyjne i reklamowe, **11** urządzenia i instalacje do oświetlenia, urządzenia i instalacje do oświetlenia z wykorzystaniem żarówek LED i diod LED, oświetlenie sufitowe, żarówki oświetleniowe, żarówki elektryczne, żarówki LED, lampy elektryczne, lampy oświetleniowe, lampy luminescencyjne rurowe do oświetlenia, lampy wyładowcze elektryczne do oświetlenia, lampy LED, lampy łukowe, lampy nurkowe, lampy bezpieczeństwa, lampy do aparatów projekcyjnych, lampy do oświetlania akwarium, lampki elektryczne na choinkę, lampiony, osprzęt do lamp, oprawki do lamp elektrycznych, reflektory do lamp, świeczniki, żyrandole, abażury do lamp, latarki, latarki kieszonkowe, urządzenia oświetleniowe w pojazdach, światła do pojazdów, reflektory do pojazdów, światła rowerowe, lampy uliczne, latarnie, **35** sprzedaż hurtowa i detaliczna elektronicznych wyświetlaczy obrazu tekstowego i graficznego, wyświetlaczy LED, wyświetlaczy LED składane w systemie modułowym, obwodów drukowanych układów sterujących wyświetlaczy, przewodów komunikacyjnych do wyświetlaczy, sterowników wyświetlaczy, zestawów elektronicznych do samodzielnego montażu wyświetlaczy, oprogramowania komputerowe do sterowania wyświetlaczami, elektronicznych tablic informacyjnych i reklamowych, reklama; reklama bilbordowa; wynajmowanie nośników reklamowych, wynajmowanie przestrzeni reklamowych.

(111) **235901** (220) 2007 07 09 (210) 327543  
 (151) 2010 12 08 (441) 2007 10 15  
 (732) GROUPE AUCHAN, Croix, FR.  
 (540)



(531) 3.7.13, 3.7.21, 26.1.5, 27.5.1

(510), (511) **16** publikacje, czasopisma, katalogi, broszury, ulotki, artykuły papiernicze, papier, tektura i wyroby z tych materiałów, kalendarze, informatory, prospekty, wydawnictwa periodyczne i nieperiodyczne, materiały piśmienne, materiały szkoleniowe i instruktażowe, **29** mięso, ekstrakty z mięsa, galaretki z mięsa, mięso konserwowane, mięso solone, mięso wieprzowe, ryby, drób, dziczyzna, ekstrakty mięsne, konserwowane, suszone i gotowane owoce i warzywa, galaretki, dżemy, kompoty, jaja, mleko, produkty mleczne, napoje mleczne z przewagą mleka, oleje i tłuszcze jadalne, chipsy ziemniaczane, konserwy mięsne, konserwy rybne, proteiny spożywcze, rosół, zupy, żelatyna do żywności, **30** kawa, herbata, kakao, napoje na bazie kawy, herbaty, kakao, cukier, ryż, tapioka, sago, kawa nienaturalna, mąka i produkty zbożowe, chleb, zboża przystosowane do spożycia dla ludzi, wyroby cukiernicze i stody-

cze, czekolada, napoje na bazie czekolady, lody, miód, melasa (syropy), drożdże, proszek do pieczenia, sól, musztarda, ocet, sosy (przyprawy), sosy do sałatek, przyprawy, lód, **31** produkty rolne, ogrodnicze, leśne oraz ziarna nie ujęte w innych klasach, żywe zwierzęta, świeże owoce i warzywa, nasiona, zboża nie przerobione, rośliny i kwiaty naturalne, karma dla zwierząt, sód, **32** piwo, wody mineralne i gazowane oraz inne napoje bezalkoholowe, napoje owocowe i soki owocowe, syropy i inne preparaty do produkcji napojów, **33** wyroby alkoholowe, **35** zgrupowanie na rzecz osób trzecich różnych towarów pozwalające nabywcy wygodnie oglądać i kupować te towary: w centrum handlowym, hipermarkecie, supermarkecie, hurtowni, sklepie, z katalogu różnych artykułów, na stronie internetowej, za pośrednictwem usługi elektronicznej, za pośrednictwem systemu telezakupów, wykorzystując zamówienie korespondencyjne, używając środków telekomunikacji, usługi w zakresie prowadzenia centrum handlowego, zarządzanie w działalności handlowej, administrowanie działalności handlowej, doradztwo w zakresie działalności gospodarczej, usługi w zakresie reklamy, dystrybucja materiałów reklamowych i promocyjnych, a w szczególności gazetki i ulotki reklamowych, rozpowszechnianie próbek towarów, reklama radiowa, reklama telewizyjna, reklama za pośrednictwem środków elektronicznych, wynajmowanie powierzchni na cele reklamowe, wynajmowanie miejsc na umieszczanie ogłoszeń lub reklam, publikowanie tekstów reklamowych, rozpowszechnianie ogłoszeń reklamowych, reklamy korespondencyjne, reklamy prasowe, manekiny do celów reklamowych i promowania sprzedaży, pokazy towarów, plakaty reklamowe, pokazy towarów, promocja sprzedaży, organizacja wystaw w celach handlowych lub promocyjnych, dekoracja wystaw sklepowych, usługi w zakresie komputerowych baz danych, w tym pozyskiwanie i systematyzacja danych, komputerowe zarządzanie plikami, sortowanie danych w bazach komputerowych, wyszukiwanie danych w bazach komputerowych, zarządzanie i administracja danymi w zbiorach informatycznych, przeprowadzanie sondaży, ankiet, zbieranie opinii, badania rynku, **36** inwestycje kapitałowe, doradztwo finansowe, kredytowanie, kredyty ratalne, dzierżawa i najem majątku nieruchomości, administrowanie majątkiem nieruchomości, pośrednictwo w sprawach majątku nieruchomości, ściąganie czynszów, zarządzanie majątkiem nieruchomości, informacja o powyższych usługach, **37** obsługa i naprawa pojazdów, usługi stacji obsługi samochodów, stacje paliw, usługi mycia samochodów, instalacja, konserwacja i naprawa maszyn, zabezpieczanie pojazdów przed korozją, **39** dystrybucja gazet, transport pasażerski, rezerwacja miejsc w środkach transportu, w tym pośrednictwo i rezerwacja usług w zakresie komunikacji i podróży, czarterowanie, przewóz ludzi i towaru pojazdami mechanicznymi, koleją, statkami i samolotami, usługi bagażowe, transport pieniędzy i rzeczy wartościowych, transport chorych, wynajmowanie środków transportu podróży, informacja o transporcie, pośrednictwo transportowe, pakowanie i składowanie towarów, **40** wywoływanie filmów fotograficznych, wykonywanie odbitek i reprodukcji, **41** organizowanie i obsługa loterii, konkursów, zawodów sportowych, nauczanie, kształcenie, rozrywka, działalność sportowa i kulturalna, pośrednictwo w uzyskaniu zaproszeń na targi, imprezy okolicznościowe, biznesowe, pośrednictwo w uzyskaniu zaproszeń na wystawy oraz inne imprezy specjalistyczne wraz z imprezami towarzyszącymi, **43** usługi gastronomiczne, bary szybkiej obsługi, snack bary, stołówki, kafeterie, kawiarnie, restauracje, restauracje samoobsługowe, usługi zaopatrzenia w żywność i napoje, przygotowywanie dań (żywność i napoje) na zamówienie oraz ich dostawa, **44** salony fryzjerskie, salony piękności, salony kosmetyczne, usługi w zakresie odnowy biologicznej, usługi solaryjne.

(111) **235902** (220) 2009 11 23 (210) 363175  
 (151) 2011 02 03 (441) 2010 03 01  
 (732) BRUK-BET Spółka z ograniczoną odpowiedzialnością,  
 Nieciecza, PL.  
 (540)



Kolor znaku: biały, niebieski, pomarańczowy

(531) 26.3.1, 27.5.1, 29.1.13

(510), (511) **01** kleje do celów przemysłowych; preparaty do konserwacji i zabezpieczenia cegieł, cementu, betonu, ceramiki z wyjątkiem

farb i lakierów; środki do konserwacji murów; preparaty do gruntuwania; preparaty nadające nieprzepuszczalność cementu; spoiwa do betonu; dolomit do celów przemysłowych; środki chemiczne do napowietrzania betonu; środki chemiczne dla przemysłu; kleje do płytek ceramicznych, **19** wyroby z betonu komórkowego; beton i betonowe elementy budowlane, budowlane materiały niemetalowe; konstrukcje niemetalowe, ogrodzenia i słupki niemetalowe, kamień budowlany, cegły, materiały do budowy i pokryć dróg, nawierzchnie drogowe, gazony, kamień i wyroby kamieniarskie, w tym kamienie posadzkowe, kostka brukowa, krawężniki, obrzeża, palisady niemetalowe, płytki podłogowe, płytki elewacyjne, płyty budowlane, pustaki, sztuczny kamień; mozaiki dla budownictwa; szkło budowlane; tynk; zaprawy budowlane; materiały wykończeniowe niemetalowe, cement, **37** informacja i nadzór budowlany; kamieniarstwo; usługi brukarskie; murowanie; tynkowanie, układanie nawierzchni drogowych; wynajem sprzętu budowlanego; zabezpieczanie przed wilgocią.

(111) **235903** (220) 2009 11 27 (210) 363443

(151) 2011 02 23 (441) 2010 03 01

(732) „Grupa Radiowa Agory” Spółka z ograniczoną odpowiedzialnością, Warszawa, PL.

(540) TUBA.FM

(510), (511) **16** dzienniki; czasopisma; magazyny; komiksy; albumy; almanachy; książki; podręczniki; encyklopedie; słowniki i leksykony; compendia wiedzy, poradniki, opracowania lektur szkolnych, monografie, biuletyny; mapy; druki, **38** agencje informacyjne i agencje prasowe; rozpowszechnianie programów (audycji) radiowych; nadawanie programów radiowych i telewizyjnych (emisja RTV); transmisja programów telewizyjnych i radiowych; udostępnianie połączeń telekomunikacyjnych z globalną siecią komputerową, umożliwianie dostępu do globalnej sieci komputerowej dla użytkowników (ISP), przesyłanie informacji tekstowej i obrazowej, zwłaszcza nagrań fonograficznych i nagrań video przy pomocy sieci komputerowej; poczta elektroniczna; przesyłanie informacji zapisanej na płytach DVD, CD, VCD oraz kasetach video; przesyłanie informacji SMS-em; przesyłanie informacji z zastosowaniem-do nadawania i/lub odbioru informacji-urządzeń mobilnych (telefonów III generacji, laptopów, pagerów, itp.), **39** organizowanie wycieczek i podróży, **41** montaż programów radiowych i telewizyjnych; produkcja programów radiowych; produkcja reklam radiowych i telewizyjnych; wydawanie nagrań dźwiękowych; organizowanie i realizacja spektakli, widowisk oraz imprez rozrywkowych; organizowanie wystaw kulturalnych i edukacyjnych; organizowanie konkursów edukacyjnych lub rozrywkowych; organizowanie plebiscytów; usługi w zakresie nauczania, rozrywki i rekreacji związane z muzyką; prowadzenie klubów i kółek zainteresowań; organizowanie i prowadzenie obozów sportowych i wakacyjnych w zakresie rozrywki; organizowanie balów; organizowanie i prowadzenie: kongresów i konferencji, zjazdów, seminariów i sympozjów.

(111) **235904** (220) 2009 11 30 (210) 363469

(151) 2011 02 23 (441) 2010 03 15

(732) GROSS Hurtownia Hydrauliczna-Grupa SBS

Spółka z ograniczoną odpowiedzialnością, Kielce, PL.

(540) GROSS

(510), (511) **11** urządzenia do ogrzewania, oświetlania, wytwarzania pary, chłodzenia, suszenia, wentylacji, zaopatrzenia w wodę oraz instalacje sanitarne, części składowe systemów instalacji sanitarnych, urządzenia i instalacje do oczyszczania ścieków, kotły wodne gazowe, olejowe i na paliwo stałe, podgrzewacze wody, pompy ciepła, pompy do centralnego ogrzewania oraz wody użytkowej, zasobniki ciepłej wody użytkowej, wymienniki ciepła, urządzenia stabilizacji ciśnienia, przeponowe naczynia wyrównawcze dla instalacji grzewczych, chłodniczych, wody użytkowej, zbiorniki olejowe, wyposażenie linii olejowych, systemy kominowe, armatura regulacyjna do urządzeń grzewczych, urządzenia automatycznego sterowania do ogrzewania, grzejniki płytowo-konwektorowe, konwektorowe, łazienkowe, aluminiowe, armatura przygrzejnikowa, nagrzewnice powietrza, promienniki ciepłe, kurtyny powietrza, elektryczne urządzenia grzewcze, kominki, kolektory słoneczne, armatura zabezpieczająca i instalacyjna do urządzeń kontrolno-pomiarowych, urządzeń do ogrzewania, oświetlania, wytwarzania pary, chłodzenia, suszenia, wentylacji, zaopatrzenia w wodę; instalacje sanitarne, pompy do zaopatrzenia w wodę, hydrofony, pompy odwadniające i do cie-

czy zanieczyszczonych, urządzenia do uzdatniania wody, ceramika sanitarna, wanny, brodziki, bidety, sedesy, pisuary, umywalki, kabiny natryskowe, urządzenia do hydromasażu, baterie, zestawy natryskowe, armatura sanitarna, zlewozmywaki, zestawy przelewowe oraz odpływowe, syfony, akcesoria wc, młynki, rozdrabniacze kanalizacyjne, **19** niemetalowe artykuły budowlane, niemetalowe rury sztywne i giętkie oraz złączki do tych rur stosowane w budownictwie oraz w instalacjach odwadniających, sączki, okładziny niemetalowe, płytki ceramiczne ścienne i podłogowe, niemetalowe elementy instalacji, **20** meble, meble łazienkowe, **35** sprzedaż hurtowa i detaliczna tradycyjna oraz za pośrednictwem internetu w zakresie następujących towarów: urządzenia do ogrzewania, oświetlania, wytwarzania pary, chłodzenia, suszenia, wentylacji, zaopatrzenia w wodę oraz instalacje sanitarne, części składowe systemów instalacji sanitarnych, urządzenia i instalacje do oczyszczania ścieków, kotły wodne gazowe, olejowe i na paliwo stałe, podgrzewacze wody, pompy ciepła, pompy do centralnego ogrzewania oraz wody użytkowej, zasobniki ciepłej wody użytkowej, wymienniki ciepła, urządzenia stabilizacji ciśnienia, przeponowe naczynia wyrównawcze dla instalacji grzewczych, chłodniczych, wody użytkowej, zbiorniki olejowe, wyposażenie linii olejowych, systemy kominowe, armatura regulacyjna do urządzeń grzewczych, urządzenia automatycznego sterowania do ogrzewania, grzejniki płytowo-konwektorowe, konwektorowe, łazienkowe, aluminiowe, armatura przygrzejnikowa, nagrzewnice powietrza, promienniki ciepłe, kurtyny powietrza, elektryczne urządzenia grzewcze, kominki, kolektory słoneczne, armatura zabezpieczająca i instalacyjna do urządzeń kontrolno-pomiarowych, urządzeń do ogrzewania, oświetlania, wytwarzania pary, chłodzenia, suszenia, wentylacji, zaopatrzenia w wodę; urządzenia kontrolno-pomiarowe do urządzeń do ogrzewania, oświetlania, wytwarzania pary, chłodzenia, suszenia, wentylacji, zaopatrzenia w wodę oraz instalacje sanitarne, pompy do zaopatrzenia w wodę, hydrofony, pompy odwadniające i do cieczy zanieczyszczonych, urządzenia do uzdatniania wody, materiały izolacyjne dla ogrzewnictwa, klimatyzacji i chłodnictwa, materiały uszczelniające do tych instalacji, ceramika sanitarna, wanny, brodziki, bidety, sedesy, pisuary, umywalki, kabiny natryskowe, urządzenia do hydromasażu, baterie, zestawy natryskowe, armatura sanitarna, zlewozmywaki, zestawy przelewowe oraz odpływowe, syfony, akcesoria wc, młynki, rozdrabniacze kanalizacyjne, niemetalowe artykuły budowlane, niemetalowe rury sztywne i giętkie oraz złączki do tych rur stosowane w budownictwie oraz w instalacjach odwadniających, sączki, okładziny niemetalowe, płytki ceramiczne ścienne i podłogowe, niemetalowe elementy instalacji, meble, meble łazienkowe, wodomierze, metalowe elementy instalacji.

(111) **235905** (220) 2009 12 14 (210) 364042

(151) 2011 03 21 (441) 2010 03 29

(732) AGORA SPÓŁKA AKCYJNA, Warszawa, PL.

(540) Leczyć po ludzku

(510), (511) **09** urządzenia i przyrządy naukowe, fotograficzne, kinematograficzne, optyczne, pomiarowe, do celów dydaktycznych, urządzenia do nagrywania, przesyłania oraz odtwarzania dźwięku i/lub obrazów; taśmy wideo; elektroniczne, magnetyczne i optyczne nośniki danych, czyste lub z nagraniami; sprzęt przetwarzający dane i komputery; laptopy; akcesoria komputerowe; programy komputerowe, programy komputerowe udostępniane on-line via portal, osprzęt i akcesoria do wszystkich tych urządzeń i przyrządów, **16** gazety; czasopisma; magazyny; komiksy; albumy; almanachy; książki; podręczniki; biuletyny; mapy; druki; karty muzyczne; wydawnictwa muzyczne; afisze, plakaty; fotografie; katalogi; nalepki, naklejki; artykuły piśmienne; kalendarze, **35** usługi reklamowe w zakresie reklamy prasowej, radiowej, telewizyjnej i internetowej oraz z zastosowaniem plakatów i ulotek oraz elektronicznych, magnetycznych i optycznych nośników informacji; prowadzenie kompleksowych kampanii reklamowych; doradztwo w zakresie reklamy, obejmujące: ocenę skuteczności dotychczasowej formy reklamy oraz kierunku zwiększenia skuteczności reklamy, optymalizację skuteczności w odniesieniu do poniesionych nakładów na reklamę, sporządzanie ekspertyz oraz opinii w sprawie strategii reklamy, z uwzględnieniem przewidywanych kierunków rozwoju branży reklamowej; wynajem czasu reklamowego we wszystkich środkach przekazu; wydawanie i dystrybucja materiałów promocyjno-reklamowych, także katalogów oraz gadżetów reklamowych w postaci koszulek i kubków; usługi w zakresie badania rynku, badania opinii publicznej, badań marketingowych, orga-

nizowanie i obsługa-handlowych lub reklamowych-pokazów mody, wystaw, giełd i targów; organizowanie gier, konkursów i loterii oraz imprez rozrywkowych-o podłożu reklamowym-z zastosowaniem reklamy prasowej, radiowej, telewizyjnej i internetowej oraz z wykorzystaniem elektronicznych, magnetycznych i optycznych nośników informacji; usługi doradztwa w zakresie prowadzenia działalności gospodarczej i zarządzania; usługi świadczone przez sklepy detaliczne, hurtownie, za pomocą katalogów przesyłanych pocztą, za pomocą środków komunikacji elektronicznej przez strony internetowe i tele-sklepy, polegające na wyselekcjonowaniu, z myślą o osobach trzecich różnych produktów tak by umożliwić konsumentom obejrzenie i dokonanie zakupu w dobrych warunkach: artykułów spożywczych, artykułów dla niemowląt i dzieci starszych, napojów alkoholowych i bezalkoholowych, artykułów sanitarnych i kosmetycznych, produktów farmaceutycznych, artykułów gospodarstwa domowego, odzieży, butów, nakryć głowy, artykułów włókienniczych i skórzanych, artykułów tytoniowych, artykułów papierniczych, wydawnictw, artykułów elektronicznych, gier, zabawek, artykułów gimnastycznych i sportowych, wyrobów jubilerskich, artykułów muzycznych, artykułów sprzedawanych w sexshope, materiałów budowlanych, mebli, artykułów do wyposażenia wnętrz oraz innych artykułów powszechnego użytku, artykułów upominkowych i gadżetów, artykułów motoryzacyjnych; usługi świadczone w ramach oferowania i sprzedaży za pośrednictwem internetu usług oferowanych przez firmy i specjalistów z branż usługowych: reklamowych, bankowych, ubezpieczeniowych, nieruchomości, biur podróży, telekomunikacyjnych, budowlanych, motoryzacyjnych, transportowych, edukacyjnych, rozrywkowych, wydawniczych, sportowych, rekreacyjnych, hotelarskich, gastronomicznych, ochrony zdrowia, prawnych, ochrony osób i mienia, **38** agencje informacyjne w zakresie dostarczania aktualności i wiadomości; rozpowszechnianie programów (audycji) radiowych; udostępnianie połączeń telekomunikacyjnych z globalną siecią komputerową, umożliwianie dostępu do globalnej sieci komputerowej dla użytkowników (ISP), przesyłanie informacji tekstowej i obrazowej, zwłaszcza nagrań fonograficznych i nagrań video, przy pomocy sieci komputerowej; usługi poczty elektronicznej; przesyłanie informacji zapisanej na płytach DVD, CD, VCD oraz kasetach video; przesyłanie informacji SMS-em; przesyłanie informacji, z zastosowaniem-do nadawania i/lub odbioru informacji-urządzeń mobilnych: telefonów III generacji, laptopów, pagerów, itp.; udostępnianie internetowego forum dyskusyjnego; usługi doradztwa w zakresie transmisji programów radiowych i telewizyjnych; usługi multimedialne polegające na dostarczaniu dostępu do telewizji, internetu, telefonu, poczty elektronicznej, gier multimedialnych, **41** montaż programów radiowych i telewizyjnych; doradztwo w zakresie produkcji programów radiowych i telewizyjnych; produkcja programów radiowych i telewizyjnych; produkcja filmów i nagrań video; produkcja reklam radiowych i telewizyjnych; wydawanie nagrań dźwiękowych; organizowanie i realizacja spektakli, widowisk; organizowanie imprez rozrywkowych, rekreacyjnych, sportowych; organizowanie wystaw kulturalnych i edukacyjnych; organizowanie konkursów edukacyjnych lub rozrywkowych; organizowanie plebiscytów; usługi związane z organizowaniem i prowadzeniem klubów i kółek zainteresowań, wycieczek, podróży, obozów sportowych i wakacyjnych w zakresie mającym na celu nauczanie, rozrywkę i rekreację; organizowanie zawodów sportowych; organizowanie balów; organizowanie i prowadzenie: kongresów i konferencji, zjazdów, seminariów i sympozjów, szkoleń; publikacje elektroniczne on-line książek i periodyków; usługi reporterskie; publikowanie tekstów innych niż teksty reklamowe; organizowanie loterii; usługi związane z grami losowymi i zakładami wzajemnymi; usługi udostępniania i publikowania plików, **42** tworzenie programów komputerowych; usługi komputerowe w zakresie zarządzania sieciami komputerowymi; usługi projektowania, tworzenia i utrzymywania portali internetowych; obsługa portali internetowych, hosting; usługi w zakresie tworzenia i utrzymywania stron i witryn internetowych dla osób trzecich; udostępnianie baz on-line via portal, udostępnianie komputerowych baz danych; projektowanie materiałów promocyjno-reklamowych, także katalogów oraz gadżetów reklamowych w postaci koszulek i kubków, **45** usługi w zakresie ochrony własności intelektualnej; zarządzanie prawami autorskimi; licencjonowanie własności intelektualnej.

(111) **235906**  
(151) 2011 03 21

(220) 2009 12 14  
(441) 2010 03 29

(210) 364043

(732) AGORA SPÓŁKA AKCYJNA, Warszawa, PL.  
(540)



Kolor znaku: czerwony, szary, czarny

(531) 2.9.1, 19.13.22, 27.5.1, 29.1.13

(510), (511) **09** urządzenia i przyrządy naukowe, fotograficzne, kinematograficzne, optyczne, pomiarowe, do celów dydaktycznych, urządzenia do nagrywania, przesyłania oraz odtwarzania dźwięku i/lub obrazów; taśmy video; elektroniczne, magnetyczne i optyczne nośniki danych, czyste lub z nagraniami; sprzęt przetwarzający dane i komputery; laptopy; akcesoria komputerowe; programy komputerowe, programy komputerowe udostępniane on-line via portal, osprzęt i akcesoria do wszystkich tych urządzeń i przyrządów, **16** gazety; czasopisma; magazyny; komiksy; albumy; almanachy; książki; podręczniki; biuletyny; mapy; druki; karty muzyczne; wydawnictwa muzyczne; afisze, plakaty; fotografie; katalogi; nalepki, naklejki; artykuły piśmienne; kalendarze, **35** usługi reklamowe w zakresie reklamy prasowej, radiowej, telewizyjnej i internetowej oraz z zastosowaniem plakatów i ulotek oraz elektronicznych, magnetycznych i optycznych nośników informacji; prowadzenie kompleksowych kampanii reklamowych; doradztwo w zakresie reklamy, obejmujące: ocenę skuteczności dotychczasowej formy reklamy oraz kierunku zwiększenia skuteczności reklamy, optymalizację skuteczności w odniesieniu do poniesionych nakładów na reklamę, sporządzanie ekspertyz oraz opinii w sprawie strategii reklamy, z uwzględnieniem przewidywanych kierunków rozwoju branży reklamowej; wynajem czasu reklamowego we wszystkich środkach przekazu; wydawanie i dystrybucja materiałów promocyjno-reklamowych, także katalogów oraz gadżetów reklamowych w postaci koszulek i kubków; usługi w zakresie badania rynku, badania opinii publicznej, badań marketingowych, organizowanie i obsługa-handlowych lub reklamowych-pokazów mody, wystaw, giełd i targów; organizowanie gier, konkursów i loterii oraz imprez rozrywkowych-o podłożu reklamowym-z zastosowaniem reklamy prasowej, radiowej, telewizyjnej i internetowej oraz z wykorzystaniem elektronicznych, magnetycznych i optycznych nośników informacji; usługi doradztwa w zakresie prowadzenia działalności gospodarczej i zarządzania; usługi świadczone przez sklepy detaliczne, hurtownie, za pomocą katalogów przesyłanych pocztą, za pomocą środków komunikacji elektronicznej przez strony internetowe i tele-sklepy, polegające na wyselekcjonowaniu, z myślą o osobach trzecich różnych produktów tak by umożliwić konsumentom obejrzenie i dokonanie zakupu w dobrych warunkach: artykułów spożywczych, artykułów dla niemowląt i dzieci starszych, napojów alkoholowych i bezalkoholowych, artykułów sanitarnych i kosmetycznych, produktów farmaceutycznych, artykułów gospodarstwa domowego, odzieży, butów, nakryć głowy, artykułów włókienniczych i skórzanych, artykułów tytoniowych, artykułów papierniczych, wydawnictw, artykułów elektronicznych, gier, zabawek, artykułów gimnastycznych i sportowych, wyrobów jubilerskich, artykułów muzycznych, artykułów sprzedawanych w sexshope, materiałów budowlanych, mebli, artykułów do wyposażenia wnętrz oraz innych artykułów powszechnego użytku, artykułów upominkowych i gadżetów, artykułów motoryzacyjnych; usługi świadczone w ramach oferowania i sprzedaży za pośrednictwem internetu usług oferowanych przez firmy i specjalistów z branż usługowych: reklamowych, bankowych, ubezpieczeniowych, nieruchomości, biur podróży, telekomunikacyjnych, budowlanych, motoryzacyjnych, transportowych, edukacyjnych, rozrywkowych, wydawniczych, sportowych, rekreacyjnych, hotelarskich, gastronomicznych, ochrony zdrowia, prawnych, ochrony osób i mienia, **38** agencje informacyjne w zakresie dostarczania aktualności i wiadomości; rozpowszechnianie programów (audycji) radiowych; udostępnianie połączeń telekomunikacyjnych z globalną



siecią komputerową, umożliwianie dostępu do globalnej sieci komputerowej dla użytkowników (ISP), przesyłanie informacji tekstowej i obrazowej, zwłaszcza nagrań fonograficznych i nagrań video, przy pomocy sieci komputerowej; usługi poczty elektronicznej; przesyłanie informacji zapisanej na płytach DVD, CD, VCD oraz kasetach video; przesyłanie informacji SMS-em; przesyłanie informacji, z zastosowaniem-do nadawania i/lub odbioru informacji-urządzeń mobilnych: telefonów III generacji, laptopów, pagerów, itp.; udostępnianie internetowego forum dyskusyjnego; usługi doradztwa w zakresie transmisji programów radiowych i telewizyjnych; usługi multimedialne polegające na dostarczaniu dostępu do telewizji, internetu, telefonu, poczty elektronicznej, gier multimedialnych, **41** montaż programów radiowych i telewizyjnych; doradztwo w zakresie produkcji programów radiowych i telewizyjnych; produkcja programów radiowych i telewizyjnych; produkcja filmów i nagrań video; produkcja reklam radiowych i telewizyjnych; wydawanie nagrań dźwiękowych; organizowanie i realizacja spektakli, widowisk; organizowanie imprez rozrywkowych, rekreacyjnych, sportowych; organizowanie wystaw kulturalnych i edukacyjnych; organizowanie konkursów edukacyjnych lub rozrywkowych; organizowanie plebiscytów; usługi związane z organizowaniem i prowadzeniem klubów i kółek zainteresowań, wycieczek, podróży, obozów sportowych i wakacyjnych w zakresie mającym na celu nauczanie, rozrywkę i rekreację; organizowanie zawodów sportowych; organizowanie balów; organizowanie i prowadzenie: kongresów i konferencji, zjazdów, seminariów i sympozjów, szkoleń; publikacje elektroniczne on-line książek i periodyków; usługi reporterskie; publikowanie tekstów innych niż teksty reklamowe; organizowanie loterii; usługi związane z grami losowymi i zakładami wzajemnymi; usługi udostępniania i publikowania plików, **42** tworzenie programów komputerowych; usługi komputerowe w zakresie zarządzania sieciami komputerowymi; usługi projektowania, tworzenia i utrzymywania portali internetowych; obsługa portali internetowych, hosting; usługi w zakresie tworzenia i utrzymywania stron i witryn internetowych dla osób trzecich; udostępnianie baz on-line via portal, udostępnianie komputerowych baz danych; projektowanie materiałów promocyjno-reklamowych, także katalogów oraz gadżetów reklamowych w postaci koszulek i kubków, **45** usługi w zakresie ochrony własności intelektualnej; zarządzanie prawami autorskimi; licencjonowanie własności intelektualnej.

(111) **235907** (220) 2010 01 06 (210) 364770  
 (151) 2011 03 08 (441) 2010 04 12  
 (732) Senju Pharmaceutical Co., Ltd., Osaka, JP.  
 (540) TREVEFEN  
 (510), (511) **05** preparaty farmaceutyczne, preparaty do oczu, krople do oczu, przeciwzapalne krople do oczu.

(111) **235908** (220) 2010 01 06 (210) 364771  
 (151) 2011 03 08 (441) 2010 04 12  
 (732) Senju Pharmaceutical Co., Ltd., Osaka, JP.  
 (540) PRATTACK  
 (510), (511) **05** preparaty farmaceutyczne, preparaty do oczu, krople do oczu, przeciwzapalne krople do oczu.

(111) **235909** (220) 2010 01 07 (210) 364817  
 (151) 2011 02 21 (441) 2010 04 12  
 (732) ATLANTA POLAND Spółka Akcyjna, Gdańsk, PL.  
 (540)



Kolor znaku: żółty, jasnożółty, czarny  
 (531) 27.5.1, 29.1.12  
 (510), (511) **29** bakalie, chipsy, żurawina suszona, owoce konserwowane, owoce kandyzowane, owoce suszone, **30** zboża preparowane, muesli, **31** migdały, nasiona jadalne, kiełki, orzechy, **35** zgrupowanie

na rzecz osób trzecich artykułów spożywczych pozwalające nabywcy wygodnie oglądać je i kupować w punktach sprzedaży detalicznej oraz za pośrednictwem Internetu.

(111) **235910** (220) 2010 01 20 (210) 365242  
 (151) 2011 02 02 (441) 2010 04 26  
 (732) Magdalena Langowska, Gdynia, PL.  
 (540) DANCE&SOUL

(510), (511) **35** dystrybucja materiałów reklamowych, rozpowszechnianie materiałów reklamowych, prezentowanie produktów w mediach dla celów sprzedaży detalicznej, **41** porady w zakresie edukacji lub kształcenia, usługi związane z organizowaniem i obsługa dyskoteki, instruktaz w zakresie gimnastyki, instruktaze, usługi poprawiania kondycji, kluby zdrowia, usługi organizowania obozów wakacyjnych, usługi organizowania zabaw i imprez rozrywkowych, usługi organizowania przyjęć rozrywkowych, usługi związane z organizacją wypoczynku, usługi w zakresie kultury fizycznej, **44** porady psychologiczne, usługi choreoterapii, usługi leczenia tańcem.

(111) **235911** (220) 2010 01 21 (210) 365298  
 (151) 2011 03 03 (441) 2010 04 26  
 (732) SONO-EXPERT Spółka z ograniczoną odpowiedzialnością, Pruszcz Gdański, PL.  
 (540)



Kolor znaku: pomarańczowy, niebieski, zielony, różowy, czarny

(531) 24.13.1, 27.5.1, 29.1.15  
 (510), (511) **10** artykuły ortopedyczne, bandaże elastyczne, bandaże usztywniające ortopedyczne, aparatura diagnostyczna do celów medycznych, elastyczne pończochy do celów chirurgicznych, przyrządy do fizykoterapii, aparatura do analizy krwi, lasery do celów medycznych, pasy podtrzymujące mięśnie brzucha, strzykawki do celów medycznych, aparaty i instrumenty urologiczne, **41** kształcenie, edukacja, działalność sportowa i kulturalna, kultura fizyczna, wypożyczanie sprzętu sportowego, organizowanie zajęć sportowych, kluby zdrowia, **44** usługi medyczne, usługi w zakresie higieny i urody dla ludzi, kliniki medyczne, opieka zdrowotna, placówki opieki medycznej niehospitalizacyjne, chirurgia plastyczna, opieka pielęgniarska, medyczna.

(111) **235912** (220) 2010 01 26 (210) 365444  
 (151) 2011 03 04 (441) 2010 05 10  
 (732) ILUO Spółka z ograniczoną odpowiedzialnością, Piaseczno, PL.  
 (540) ILUO

(510), (511) **09** urządzenia do nagrywania, przesyłania oraz odtwarzania dźwięku i obrazu sprzęt telekomunikacyjny; urządzenia i przyrządy do celów dydaktycznych-sprzęt audiowizualny; urządzenia dla systemów informatycznych wspomagających zarządzanie firmą takie jak: urządzenia służące do przechowywania danych, urządzenia służące do przetwarzania danych nie będące komputerami; oprogramowanie i instrukcje robocze do korzystania z systemów informatycznych; programy komputerowe do zarządzania i prowadzenia firmy, oprogramowanie komputerowe umożliwiające wejście do systemów Internetu, programy komputerowe stosowane w Internecie; oprogramowanie komputerowe dla księgowości, finansów, dla administrowania i zarządzania działalnością gospodarczą; sprzęt komputerowy i informatyczny, komputery, notesy komputerowe, urządzenia i sprzęt do systemu połączeń informatycznych i internetowych, peryferyjne urządzenia komputerowe, akcesoria do komputerów, magnetyczne nośniki danych, płyty, dyski z nagraniami, **16** wydawnictwa; programy komputerowe opisane w formie książkowej lub wydane jako publikacje elektroniczne on-line; instrukcje, podręczniki dla użytkowników programów komputerowych; druki, formularze; czasopisma, periodyki, książki, **35** usługi doradcze, informacyjne i konsultingowe w zakresie szeroko rozumianej działalności gospodarczej i zarządzania działalnością gospodarczą; doradztwo w za-

kresie doboru personelu, rekrutacji personelu, zarządzania personelem; usługi w zakresie księgowości; usługi audytorskie; organizowanie targów i wystaw w celach handlowych i/lub reklamowych, **38** usługi agencji informacyjnych; usługi telekomunikacyjne w zakresie przekazywania danych, informacji i wiadomości przy pomocy sieci telekomunikacyjnych takich jak: sieć komputerowa, internet; przesyłanie informacji tekstowej lub obrazowej za pomocą komputera; udostępnianie internetu za pośrednictwem portali internetowych; poczta elektroniczna; udostępnianie internetu dla forum dyskusyjnego; połączenie ze światową siecią komputerową za pośrednictwem telekomunikacji; łączność poprzez terminale komputerowe; łączność za pomocą telefonii komórkowej; usługi ogłoszeń elektronicznych; usługi związane z telezakupami poprzez przydzielanie kanałów telekomunikacyjnych, **41** usługi dotyczące organizowania i prowadzenia szkoleń i kursów w zakresie użytkowania programów komputerowych; publikowanie książek; publikowanie tekstów dotyczących obsługi programów komputerowych, w tym również jako publikacje elektroniczne on-line; publikowanie elektroniczne on-line książek i periodyków, **42** usługi doradcze, informacyjne i konsultingowe w zakresie programowania i oprogramowania komputerowego i internetowego; projektowanie i opracowywanie programów komputerowych i internetowych, projektowanie oprogramowania komputerowego i internetowego, projektowanie systemów komputerowych; projektowanie rozwiązań informatycznych dla firm; instalacje oprogramowania komputerowego, konserwacja oprogramowania komputerowego, usługi pomocy technicznej dla użytkowników oprogramowania komputerowego; usługi serwisowe dotyczące instalowania programów komputerowych i nadzorowaniem funkcjonowania zainstalowanych systemów komputerowych; aktualizacja oprogramowania komputerowego; odzyskiwanie danych komputerowych; powielanie oprogramowania komputerowego, wypożyczanie oprogramowania komputerowego; przetwarzanie danych przy pomocy techniki komputerowej; wypożyczanie urządzeń i sprzętu informatycznego, wypożyczanie oprogramowania komputerowego i informatycznego; analizy systemów komputerowych; hosting; zarządzanie stronami internetowymi, wypożyczanie serwerów.

(111) **235913** (220) 2010 01 26 (210) 365466  
(151) 2011 03 04 (441) 2010 05 10  
(732) MODEO-TRANS Spółka z ograniczoną odpowiedzialnością  
Spółka komandytowa, Sierosław, PL.  
(540) modeo

(510), (511) **08** narzędzia i przyrządy sterowane ręcznie, **25** odzież, obuwie, nakrycia głowy, **36** agencje pośrednictwa w handlu nieruchomościami, wycena wartości nieruchomości, zarządzanie, nieruchomościami, wynajem nieruchomości, **39** usługi transportowe transportem ciężarowym, osobowym i specjalistycznym, usługi magazynowania i spedycji materiałów, usługi parkingowe, organizowanie podróży.

(111) **235914** (220) 2010 01 28 (210) 365586  
(151) 2011 03 30 (441) 2010 05 10  
(732) IDEEKO Zawadka, Całka Spółka Jawna, Warszawa, PL.  
(540)



Kolor znaku: jasnozielony, zielony

(531) 5.3.11, 5.3.13, 27.5.1, 29.1.3

(510), (511) **16** torby foliowe, opakowania z folii z tworzyw sztucznych, papieru lub tektury, afisze, plansze, gazety, folia z tworzywa sztucznego do pakowania, tablice ogłoszeniowe na afisze z kartonu lub papieru.

(111) **235915** (220) 2010 01 28 (210) 365588  
(151) 2011 03 30 (441) 2010 05 10  
(732) OFTA Spółka z ograniczoną odpowiedzialnością, Warszawa, PL.  
(540) MEDOFTA  
(510), (511) **05** wyroby farmaceutyczne i medyczne.

(111) **235916** (220) 2010 02 11 (210) 366184  
(151) 2011 03 04 (441) 2010 05 24  
(732) „FM GROUP WORLD ANDRZEJ TRAWIŃSKI SPÓŁKA  
KOMANDYTOWA”, Wrocław, PL.  
(540) FM FEDERICO MAHORA

(510), (511) **03** środki wybielające i inne substancje stosowane w praniu; środki do czyszczenia, polerowania, szorowania i ścierania; mydła; środki perfumeryjne, olejki eteryczne, kosmetyki, płyny do pielęgnacji włosów; środki do czyszczenia zębów, **05** środki bakteriobójcze, sole do kąpeli mineralnych, odświeżacz powietrza, **08** cząłki do obcinania paznokci, pilniki do paznokci, polerki do paznokci, nożyczki do paznokci, szczypczyki, pęsetki; maszyny do golenia elektryczne lub nieelektryczne, zylетки do golarek; przybory ręczne do układania włosów nieelektryczne; przybory do depilacji elektryczne lub nieelektryczne; zestawy do manicure elektryczne lub nieelektryczne; zestawy do pedicure, **09** elektrotermiczne urządzenia do układania włosów; dyski kompaktowe, dyski optyczne; etui na okulary, okulary przeciwsłoneczne, **14** metale szlachetne i ich stopy, wyroby z metali szlachetnych lub pokrywane nimi, nie ujęte w innych klasach; wyroby jubilerskie, kamienie szlachetne; przyrządy zegarmistrzowskie i chronometryczne, **16** papier, tektura i wyroby z tych materiałów, nie ujęte w innych klasach; druki; materiały introligatorskie; materiały fotograficzne; materiały piśmienne; kleje do materiałów piśmiennych lub do celów domowych; materiały przeznaczone dla artystów; pędzle malarskie; maszyny do pisania i sprzęt biurowy (z wyjątkiem mebli); materiały szkoleniowe i instruktażowe (z wyjątkiem aparatów); materiały z tworzyw sztucznych do pakowania (nie ujęte w innych klasach); czcionki drukarskie; matryce, **18** skóra i imitacje skóry, wyroby z tych materiałów, nie ujęte w innych klasach; skóry zwierzęce, skóry surowe; walizy i torby podróżne; parasolki, parasole (duże) i laski; bicz, uprząże i wyroby rymarskie, **20** meble, lustra, ramki do obrazów; pudełka drewniane lub z tworzyw sztucznych; pojemniki niemetalowe; stojaki na reklamę; zamknięcia do pojemników niemetalowe, **21** przybory kuchenne i gospodarstwa domowego oraz pojemniki; grzebienie i gąbki; pędzle (z wyjątkiem malarskich); materiały do wytwarzania pędzli; sprzęt do czyszczenia; wyroby szklane, porcelanowe i ceramiczne nie ujęte w innych klasach; przybory kosmetyczne, puderniczki nie z metali szlachetnych, szczoteczki do brwi, szczoteczki do rzęs, szczoteczki do paznokci, aplikatory do kosmetyków, rozpylacze do perfum, kosmetyczki na przybory toaletowe; buteleczki; waciki do czyszczenia; aparaty do demakijażu nieelektryczne; etui na grzebienie; rękawice do prac domowych, **25** odzież, obuwie, nakrycia głowy.

(111) **235917** (220) 2010 02 12 (210) 366260  
(151) 2011 03 25 (441) 2010 05 24  
(732) Novartis AG, Bazylea, CH.  
(540) OTRIVIN. Przyjemność oddychania.

(510), (511) **05** produkty farmaceutyczne i weterynaryjne, środki sanitarne do celów medycznych; substancje dietetyczne do celów leczniczych; żywność dla niemowląt, plastry; plastry, opatrunki gipsowe, materiały opatrunkowe; materiały do plombowania zębów; woski dentystyczne; środki odkażające; środki do zwalczania roślnictwa; fungicydy, herbicydy.

(111) **235918** (220) 2010 02 15 (210) 366313  
(151) 2011 03 23 (441) 2010 05 24  
(732) Gmina-Miasto Koszalin, Koszalin, PL.  
(540)



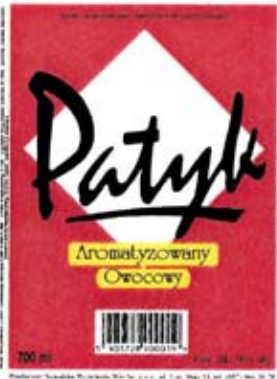
Kolor znaku: zielony, czerwony, niebieski, biały

(531) 7.1.24, 7.1.25, 27.5.1, 29.1.14

(510), (511) **16** książki, foldery, czasopisma, broszury, kalendarze, albumy, fotografie, prospekty, **35** reklamowanie poprzez organizowanie kampanii reklamowych miasta i okolic; rozpowszechnianie materiałów reklamowych dotyczących miasta i okolic w postaci ulo-

tek, broszur, kalendarzy, albumów, folderów, fotografii, prospektów, map; prowadzenie reklamy w prasie, radiu, telewizji i za pośrednictwem sieci internetowej; promowanie walorów turystycznych i kulturalnych miasta; organizowania targów i imprez wystawienniczych w celach handlowych lub reklamowych; usługi w zakresie doradztwa dla podmiotów gospodarczych, **41** usługi w zakresie organizowania kongresów, sympozjów, festynów, konkursów oraz imprez sportowych, rekreacyjnych, gospodarczych, oświatowych i kulturalnych; usługi wydawnicze.

(111) **235919** (220) 2010 02 15 (210) 366328  
 (151) 2011 03 23 (441) 2010 05 24  
 (732) SUWALSKA WYTWÓRNIA WIN Spółka z ograniczoną odpowiedzialnością, Suwałki, PL.  
 (540)



Kolor znaku: biały, czerwony, czarny, żółty  
 (531) 25.1.15, 26.4.3, 27.5.1, 29.1.14  
 (510), (511) **33** wyroby winiarskie.

(111) **235920** (220) 2010 02 15 (210) 366332  
 (151) 2011 03 23 (441) 2010 05 24  
 (732) Mars, Incorporated, McLean, US.  
 (540)



Kolor znaku: biały, niebieski, żółty, czarny  
 (531) 3.6.1, 3.6.3, 27.5.1, 29.1.14  
 (510), (511) **05** preparaty i substancje weterynaryjne lub sanitarne do celów medycznych; lecznicze dodatki do karmy dla zwierząt; lecznicze płyny do płukania pyska i lecznicze środki do czyszczenia zębów dla zwierząt, lecznicze odświeżacze do pyska dla zwierząt; środki dezynfekcyjne; pestycydy; środki pasożytoobójcze; fungicydy; insektycydy; obroże owadobójcze dla zwierząt domowych; detergenty o działaniu leczniczym przeznaczone dla zwierząt domowych, **31** rolnicze, ogrodnicze i leśne produkty i ziarna nie ujęte w innych klasach; żywe zwierzęta; świeże owoce i warzywa; karma dla zwierząt i dodatki do karmy dla zwierząt; skorupa mątwy jako karma dla zwierząt; kości i jadalne produkty do żucia dla zwierząt; ściółka dla zwierząt, **44** specjalistyczne porady weterynaryjne w zakresie prawidłowego odżywiania zwierząt domowych; porady specjalistyczne w zakresie pielęgnacji zwierząt domowych.

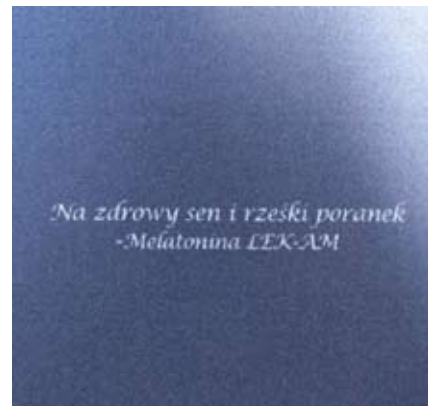
(111) **235921** (220) 2005 09 13 (210) 299984  
 (151) 2011 01 19 (441) 2005 12 27  
 (732) Zakład Silników Elektrycznych ASPA Spółka z ograniczoną odpowiedzialnością, Wrocław, PL.  
 (540)

**ŁUCZNIK**

(531) 27.5.1

(510), (511) **07** maszyny i obrabiarki zawarte w tej klasie z wyjątkiem maszyn do szycia, silniki z wyjątkiem silników do pojazdów lądowych, części do silników, mechanizmy sprzęgania i napędu z wyjątkiem stosowanych do pojazdów lądowych, mechaniczne narzędzia rolnicze, elektrotechniczne urządzenia kuchenne, odkurzacze, **09** urządzenia do odtwarzania, zapisu, transmisji i reprodukcji dźwięku lub obrazu, urządzenia i przyrządy elektryczne przewodzące, przełączające, transformujące, akumulatorowe, automaty sprzedające, kasy sklepowe, maszyny liczące, sprzęt przetwarzający dane, komputery, urządzenia i przyrządy naukowe, żeglarskie, geodezyjne, fotograficzne, kinematograficzne, optyczne, wagowe, pomiarowe, sygnalizacyjne, do ratowania życia, do celów dydaktycznych, **11** urządzenia do oświetlania, ogrzewania, gotowania, chłodzenia, suszenia, wentylacji, zaopatrzenia w wodę oraz instalacje sanitarne.

(111) **235922** (220) 2007 08 16 (210) 328932  
 (151) 2011 01 27 (441) 2007 11 26  
 (732) Przedsiębiorstwo Farmaceutyczne LEK-AM Spółka z ograniczoną odpowiedzialnością, Zakroczym, PL.  
 (540)



Kolor znaku: niebieski i jego odcienie, biały  
 (531) 27.5.1, 29.1.12  
 (510), (511) **05** produkty farmaceutyczne; leki; środki dietetyczne dla celów medycznych.

(111) **235923** (220) 2008 02 20 (210) 336876  
 (151) 2011 03 31 (441) 2008 05 26  
 (732) STPOL Group Spółka z ograniczoną odpowiedzialnością, Pruszków, PL.  
 (540)



(531) 24.15.1, 27.5.1  
 (510), (511) **09** samochodowe systemy audio; podzespoły do montażu telefonów w samochodach, **12** urządzenia antywłamaniowe do pojazdów, alarmy antywłamaniowe do pojazdów, bagażniki do pojazdów, pokrowce na siedzenia pojazdów, wycieraczki do szyb pojazdów.

(111) **235924** (220) 2008 03 25 (210) 338663  
 (151) 2011 01 20 (441) 2008 07 07  
 (732) UNIPHARM, INC., New York, US.  
 (540)



Kolor znaku: żółty, czarny, szary  
 (531) 27.5.1, 27.7.1, 29.1.13

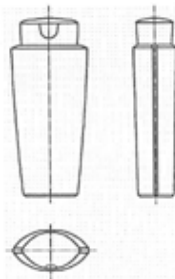
(510), (511) **05** produkty farmaceutyczne i weterynaryjne; środki sanitarne do celów medycznych; substancje dietetyczne do celów leczniczych; żywność dla niemowląt; plastry, materiały opatrunkowe; materiały do plombowania zębów, woski dentystyczne; środki odkażające.

(111) **235925** (220) 2008 08 04 (210) 344450  
(151) 2011 01 20 (441) 2008 11 10  
(732) NOVITA S.A., Zielona Góra, PL.

(540) novitex

(510), (511) **21** ściereczki do czyszczenia, materiały do polerowania, ściereczki do mycia podłóg, szmatki do czyszczenia, ściereczki do wycierania kurzu, **24** tekstylne chusteczki do nosa, materiały tekstylne nie tkane, materiały włókiennicze, serwetki tekstylne, serwetki tekstylne do demakijażu, tekstylne materiały do filtrowania.

(111) **235926** (220) 2008 08 27 (210) 345397  
(151) 2011 01 04 (441) 2008 12 08  
(732) „PROMENS WARSZAWA” Spółka z ograniczoną odpowiedzialnością, Otwock, PL.  
(540)



(531) 19.7.1, 19.7.2

(510), (511) **03** kosmetyki, produkty perfumeryjne, środki do mycia i pielęgnacji skóry twarzy i ciała, zębów, włosów, **05** leki i preparaty do kąpieli leczniczych, preparaty farmaceutyczne przeciw łupieżowi, produkty higieniczne zawarte w tej klasie, **21** pojemniki niemetalowe na artykuły kosmetyczne, perfumeryjne i lecznicze.

(111) **235927** (220) 2008 09 08 (210) 345862  
(151) 2011 04 06 (441) 2008 12 22  
(732) Stanisław Bobak, Sierockie, PL.  
(540)

*Redyk*

(531) 27.5.1

(510), (511) **39** usługi transportowe autobusowe, biura turystyczne, organizowanie podróży, organizowanie wycieczek, osoby towarzyszące w czasie podróży, transport podróżnych, rezerwacja miejsc na podróż, transport samochodowy, usługi taksówek, pośrednictwo w transporcie, rezerwacja transportu, transport pasażerski, agencje turystyczne, turystyka, rezerwowanie miejsc na wycieczki, wynajmowanie koni, wypożyczanie pojazdów, wypożyczanie samochodów, zwiedzanie turystyczne, **41** usługi związane z organizacją i obsługą dyskotek, usługi instruktorów gimnastyki, informacja o imprezach rozrywkowych, informacja o rekreacji, usługi kasyn, usługi klubów zdrowia dla poprawy kondycji, organizowanie i obsługa konferencji, organizowanie i obsługa kongresów, usługi w zakresie kultury fizycznej, lunaparki, nocne kluby, organizowanie obozów sportowych, usługi dla obozów wakacyjnych związane z rozrywką i zabawą, obsługa sal kinowych, obsługa salonów gier, obsługa urządzeń sportowych, organizowanie balów, organizowanie i prowadzenie konferencji, organizowanie i prowadzenie kongresów, organizowanie i prowadzenie seminariów, organizowanie i prowadzenie sympozjów, organizowanie i prowadzenie zjazdów, organizowanie konkursów związanych z rozrywką, organizowanie przyjęć rozrywkowych, usługi orkiestry, parki rozrywki, obsługa pól golfowych, planowanie przebiegu przyjęć, rozrywka, informacja o rozrywce, użytkowanie sal kinowych, sale koncertowe, organizowanie obozów wakacyjnych w zakresie rozrywki,

wynajmowanie kortów tenisowych, informacje o wypoczynku, usługi związane z organizacją wypoczynku, wypożyczanie sprzętu sportowego, organizowanie zawodów sportowych, organizowanie i obsługa zjazdów, **43** usługi barowe, bary szybkiej obsługi, domy turystyczne, eksploatacja terenów kempingowych, hotele, kafeterie, kawiarnie, udostępnianie terenu i urządzeń pod kempingi, motele, rezerwowanie noclegów, wynajmowanie noclegów, usługi dla obozów wakacyjnych związane z zakwaterowaniem, domy opieki dla osób w podeszłym wieku, pensjonaty, rezerwacja miejsc w pensjonatach, pensjonaty dla zwierząt, przygotowywanie dań (żywność i napoje) na zamówienie oraz ich dostawa, restauracje, restauracje samoobsługowe, rezerwacje hotelowe, rezerwacje kwater, snack-bary, stołówki, organizowanie obozów wakacyjnych w zakresie zakwaterowania, wynajmowanie mieszkań na pobyt czasowy, wynajmowanie sal na posiedzenia, wypożyczanie namiotów, agencje zakwaterowania, **44** aromaterapia, domy dla rekonwalescentów, salony fryzjerskie, łaźnie publiczne, łaźnie tureckie, usługi manicure, masaż, salony piękności, salony piękności (kosmetyczne), sanatoria.

(111) **235928** (220) 2008 11 24 (210) 348970  
(151) 2011 03 31 (441) 2009 03 02  
(732) DISCOVER TEAM Krzysztof Kamionka, Warszawa, PL.  
(540) DISCOVER TEAM  
(510), (511) **41** prowadzenie kursów edukacyjnych-szkoleń menedżerskich.

(111) **235929** (220) 2008 11 24 (210) 348992  
(151) 2011 03 08 (441) 2009 03 02  
(732) Media Press Spółka z ograniczoną odpowiedzialnością, Warszawa, PL.  
(540)



Kolor znaku: szary

(531) 26.11.13, 27.5.1, 29.1.6

(510), (511) **35** usługi w zakresie: reklamy prasowej, internetowej, radiowej, telewizyjnej i zewnętrznej, prowadzenia kampanii reklamowych i promocyjnych, badań opinii publicznej, badań rynku, doradztwa w zakresie organizowania i prowadzenia działalności gospodarczej, organizowania wystaw, giełd i targów w celach handlowych, reklamowych i informacyjnych, udostępniania informacji, **38** usługi przesyłania informacji tekstowej i obrazowej przy pomocy sieci komputerowych, przesyłanie danych przy pomocy sieci światłowodów i przekazu satelitarnego, rozpowszechnianie programów radiowych i telewizyjnych, **41** usługi w zakresie: dostarczania publikacji on-line, w tym prowadzenia serwisów internetowych i publikacji elektronicznej książek i periodyków, organizowania gier, konkursów i loterii oraz imprez rozrywkowych, publikowania książek, gazet, czasopism, periodyków; usługi szkoleniowe; prowadzenie konferencji, seminariów i kongresów.

(111) **235930** (220) 2008 12 15 (210) 350025  
(151) 2011 03 29 (441) 2009 03 30  
(732) Fundusz Kapitałowy RUBIKON Spółka Akcyjna, Wrocław, PL.  
(540)



Kolor znaku: jasnoszary, ciemnoszary, żółty

(531) 26.4.2, 26.4.4, 26.4.18, 27.5.1, 29.1.13

(510), (511) **36** dzierżawa nieruchomości.

(111) **235931** (220) 2009 03 25 (210) 353822  
 (151) 2011 03 29 (441) 2009 07 06  
 (732) G+J Gruner+Jahr Polska Spółka z ograniczoną odpowiedzialnością & Co. Spółka Komandytowa, Warszawa, PL.  
 (540)

**mój przepis**

Kolor znaku: czarny, różowy

(531) 27.5.1, 29.1.12  
 (510), (511) **09** nagrane dyskiety, dyski optyczne, taśmy magnetyczne audio i audio-wideo, filmy, programy komputerowe, moduły ładowalne z publikacjami w formie elektronicznej, magnetyczne i optyczne nośniki danych, karty magnetyczne z zakodowanymi danymi oraz karty z wbudowanym chipem z zakodowanymi danymi, **16** dzienniki, czasopisma, książki, fotografie, papeteria, artykuły biurowe, **35** publikacja tekstów reklamowych za pośrednictwem Internetu i komputerowych baz danych, reklama, także za pośrednictwem Internetu i komputerowych baz danych, prenumerata prasy, **38** usługi w zakresie przekazu wydawnictw prasowych za pomocą sieci telekomunikacyjnych, sieci komputerowych, łącz satelitarnych oraz innych środków łączności, transmisja danych, **39** dystrybucja czasopism i gazet, **41** produkcja programów telewizyjnych i radiowych, organizowanie konkursów, publikowanie tekstów innych niż reklamowe, usługi rozrywkowe i edukacyjne, świadczone również za pośrednictwem Internetu i komputerowych baz danych, obejmujące: prezentację muzyki na żywo, prezentację nagrań muzycznych, pokazy filmowe, prezentację programów typu talk-show, prezentację programów zarejestrowanych na płytach, taśmach wideo, dyskach kompaktowych, nagrań wideo, filmów, programów telewizyjnych i radiowych, informacja o rozrywce za pośrednictwem Internetu i komputerowych baz danych, usługi klubów nocnych, **42** programowanie komputerowe.

(111) **235932** (220) 2009 04 03 (210) 354241  
 (151) 2011 01 20 (441) 2009 07 06  
 (732) Telewizja Polska SPÓŁKA AKCYJNA, Warszawa, PL.  
 (540)



Kolor znaku: żółty i jego odcienie, czerwony, biały

(531) 2.7.2, 2.7.16, 26.13.25, 27.5.1, 29.1.13  
 (510), (511) **09** nośniki do rejestracji dźwięku i danych, płyty, dyski z nagraniami, automaty sprzedające przez wrzucenie monety, sprzęt przetwarzający dane i komputery, audiowizualne urządzenia do nauki, urządzenia do transmisji multimedialnych, karty magnetyczne, pióra elektroniczne, suflery telewizyjne, programy komputerowe, telewizyjne, audycje, filmy i reportaże utrwalane w formie multimedialnej, gry telewizyjne i komputerowe, zawarte w tej klasie, **35** usługi reklamowe i produkcja reklam w systemie multimedialnym, usługi marketingu i public relations, zgrupowanie na rzecz osób trzecich różnych towarów pozwalające nabywcy wygodnie je oglądać i kupować w sklepie wielobranżowym i w hurtowni: sprzętu, artykułów i programów multimedialnych, gier telewizyjnych i komputerowych, gier, zabawek i artykułów: kosmetycznych, higienicznych i opatrunkowych, odzieżowych, spożywczych, sportowych i wydawnictw, **38** przekazywanie fonii i/lub wizji także w systemie cyfrowym poprzez sieci komunikacyjne, w tym sieć telewizyjną, satelitarną i Internet, rozpowszechnianie programów, reportaży i konkursów telewizyjnych lub radiowych, teleturniejów, zbieranie i przekazywanie wiadomości poprzez sieci komunikacyjne, w tym sieć telewizyjną, satelitarną i Internet, usługi teletekstowe i audiotekstowe, usługi organizowania systemów transmisyjnych.

(111) **235933** (220) 2009 06 08 (210) 356884  
 (151) 2011 03 29 (441) 2009 09 28  
 (732) ZAKŁADY FARMACEUTYCZNE POLPHARMA S.A., Starogard Gdański, PL.  
 (540)

**DIOSART**  
**ДИОСАРТ**

(531) 27.5.1, 28.5.0  
 (510), (511) **05** produkty farmaceutyczne.

(111) **235934** (220) 2009 06 15 (210) 357075  
 (151) 2011 01 27 (441) 2009 09 28  
 (732) Firma ABEL Spółka Jawna Wysota, Brąszewice, PL.  
 (540) abel

(510), (511) **29** wyroby garmażeryjne ze składników warzywnych i mięsnych, konserwy warzywno-mięsne, warzywa i owoce mrożone, galaretki jadalne, gotowe dania mrożone ze składników warzywnych i mięsnych.

(111) **235935** (220) 2009 06 16 (210) 357693  
 (151) 2011 02 25 (441) 2009 09 28  
 (732) STRATOSFERA Spółka z ograniczoną odpowiedzialnością, Warszawa, PL.  
 (540)

**futopia**pl  
 trendy rynku i kultury

Kolor znaku: zielony, różowy, pomarańczowy, niebieski, fioletowy, żółty, błękitny, czarny

(531) 27.5.1, 29.1.15  
 (510), (511) **35** marketing, reklama, promocja sprzedaży; marketing internetowy; usługi agencji reklamowej; badania rynku i opinii publicznej; przygotowywanie i obróbka tekstów reklamowych lub informacji prasowych; wykonywanie prezentacji multimedialnych w celach reklamowych; przygotowywanie akcji promocyjnych; opracowywanie mediaplanów kampanii reklamowych; raportowanie wyników kampanii; doradztwo i konsulting w zakresie wykorzystania reklamy w działaniach biznesowych i marketingowych oraz w zakresie wykorzystania mediów elektronicznych w działaniach biznesowych; publikowanie tekstów reklamowych; usługi public relations on-line; wynajmowanie powierzchni na cele reklamowe; pozyskiwanie danych do komputerowych baz danych; zarządzania zbiorami informacyjnymi; systematyzacja i sortowanie danych; komputerowe zarządzanie plikami; pozycjonowanie stron; reklama za pośrednictwem sieci komputerowej, reklama kinowa, reklama prasowa, telewizyjna, radiowa, billboardowa, korespondencyjna, rozpowszechnianie druków reklamowych, dystrybucja materiałów reklamowych; edytorskie usługi w dziedzinie reklamy; przygotowywanie reklam dla osób trzecich; projektowanie reklam; publikowanie tekstów reklamowych i sponsorowanych; wynajem czasu reklamowego we wszystkich środkach przekazu; wynajmowanie nośników reklamowych; doradztwo w zakresie marketingu oraz reklamy, **38** przydzielanie dostępu do portalu sieci telekomunikacyjnej, zwłaszcza za pomocą komputera, telefonu lub telewizji; przesyłanie wiadomości, danych, głosu i obrazu na odległość; usługi komunikacji interaktywnej; transmisje internetowe; usługi agencji informacyjnych i prasowych; prowadzenie forum on-line; usługi w zakresie poczty elektronicznej; ogłoszenia elektroniczne; przydzielanie dostępu do portali komunikacyjnych i informacyjnych; obsługa baz danych dostępnych przez Internet; tworzenie i utrzymywanie systemów obsługi klienta dostępnych przez Internet; rozpowszechnianie programów i informacji za pośrednictwem sieci informatycznych; informacja o powyższych usługach, **42** tworzenie i udostępnianie portali internetowych w zakresie zabezpieczania miejsca na serwerach komputerowych w globalnej sieci komputerowej, zarządzanie serwisami internetowymi, vortalami lub portalami; zarządzanie internetową platformą informacyjną,

umożliwianie wielu użytkownikom dostępu do zbiorów informacji za pośrednictwem Internetu; usługi projektowania graficznego; grafika komputerowa; projektowanie i wykonywanie aplikacji i animacji komputerowych; projektowanie serwisów internetowych; tworzenie i utrzymywanie stron internetowych dla osób trzecich; projektowanie systemów zarządzania treścią działających w oparciu o autorskie oprogramowanie; projektowanie aplikacji internetowych; projektowanie elementów identyfikacji wizualnej tj. marek, opakowań, ikon, papierów firmowych; wzornictwo przemysłowe; projektowanie oprogramowania komputerowego; instalowanie, kopiowanie, aktualizowanie oprogramowania komputerowego; projektowanie systemów komputerowych; systemów komunikacji na odległość, sieci komputerowych i teleinformatycznych; serwis oprogramowania; administrowanie stronami internetowymi (hosting); konsultacje i doradztwo w zakresie ww. usług.

(111) **235936** (220) 2009 07 02 (210) 357740  
 (151) 2011 01 27 (441) 2009 10 12  
 (732) Jerzy Nowak, Pisarzowice, PL.  
 (540)



Kolor znaku: brązowy, żółty, czerwony, zielony  
 (531) 5.1.3, 27.5.1, 29.1.14

(510), (511) **29** mięso, ryby, drób, dziczyzna; ekstrakty mięsne; konserwowane, mrożone, suszone i gotowane owoce i warzywa; galaretki, dżemy, kompoty; jaja, mleko, produkty mleczne, napoje mleczne z przewagą mleka; oleje i tłuszcze jadalne.

(111) **235937** (220) 2009 07 08 (210) 357990  
 (151) 2011 02 03 (441) 2009 10 12  
 (732) Magda Gessler, Łomianki, PL.  
 (540)



Kolor znaku: biały, granatowy  
 (531) 26.4.1, 26.11.1, 27.5.1, 29.1.12

(510), (511) **21** akwaria, ampułki szklane, aparaty do demakijażu nieelektryczne, balie do prania, balony szklane, bidony, buteleczki, butelki, butle, cebrzyki, cedzaki, cukiernice, czajniki nieelektryczne, czary, degustatory wina, deski do krojenia do kuchni, deski do prasowania, deski pralnicze, doniczki do kwiatów, dozowniki mydła, dozowniki na ręczniki papierowe metalowe, dozowniki na papier toaletowy, durszlaki, dysze do węży zraszających, dzbanki, dzieła sztuki z porcelany, terakoty i szkła, dziobki do naczyń, nieelektryczne ekspresy do kawy, elementy napinające do odzieży, elementy podtrzymujące ruszt, etui na grzebienie, figurki z porcelany, terakoty lub szkła, filtry do kawy nieelektryczne, flaszeczki, formy, foremki do ciast, froterki do parkietów nieelektryczne, frytownice nieelektryczne, gałki porcelanowe, garnki, gasidła do świec, gąbki do celów domowych, gąbki ścierne do szorowania skór, gąsiorzy, gofrownice do ciast nieelektryczne, grille kuchenne, grzebienie, haczyki do zapinania guzików, kandelabry, karafki, klamerki, klatki dla ptaków, klatki

dla zwierząt domowych, klosze do przykrywania masła, klosze do przykrywania sera, kolby szklane, komplety do likierów, sitka do korewek, końcówki wylotowe, sitka do polewaczki, kopyta do butów, korkociągi, koryta dla zwierząt, kosmetyczki na przybory toaletowe, kosze do użytku domowego, kosze na śmieci, koszyki piknikowe z naczyńiami, kotły, koziółki pod noże na stół, kółka na serwetki, kryształ, krzemionka roztopiona inna niż dla budownictwa, kubły na śmieci, kuwety, lejki, lodówki przenośne nieelektryczne, łapki na insekty, łopatkę do ciasta, łyżki do butów, majolika, manierki, maselniczki, materiały do polerowania, z wyjątkiem preparatów, papieru i kamieni, materiały do szczotkarstwa, menażki, miednice, mieszadła do koktajli, mieszalniki nieelektryczne do celów domowych, miotełki do usuwania kurzu z mebli, miotły, miseczki, miski, młynki do użytku domowego ręczne, mopy, mozaiki ze szkła nie do celów budowlanych, mydelniczki, naczynia, napinacze do koszul męskich, nici dentystryczne, nici z włókna szklanego nie do celów włókienniczych, nocniki, nóż piekarniczy, obrączki dla ptaków, odkurzacze nieelektryczne, okładki i uchwyty na karty menu, osłony na doniczki nie z papieru, otwieracze do butelek, pachółki do ściągania butów, palniki do olejków zapachowych, patelnie, patery, pędzle do golenia, pieprzniczki, pipety, płytki zapobiegające кипieniu mleka, pochłaniacze dymu do użytku domowego, podgrzewacze butelek dla niemowląt nieelektryczne, podkładki na stół pod naczynia nie z papieru i nie z tkanin, podpórki i uchwyty do kwiatów, podstawki pod żelazka do prasowania, poidła, pojemniki do użytku w gospodarstwie domowym, pojemniki na kleje, pokrowce na deski do prasowania, pokrywki do garnków, polewaczki, popiersia z porcelany, terakoty lub szkła, porcelana, prasy do czosnku, prasy do spodni, prawidła do butów, preparaty zawierające płyny wymiennocielne do chłodzenia żywności do celów gospodarstwa domowego, profitka, przepychaczki do czyszczenia odpływu, przybory do użytku w gospodarstwie domowym, przybory kosmetyczne, przybory kuchenne nieelektryczne, przykrycia do akwaria, przykrywkę do dań/potrav, przyrządy do podlewania, nieelektryczne przyrządy do woskowania i polerowania butów, pucharki na owoce, pudełka na herbatę, pudełka na kanapki, pudełka na słodycze, pudełka szklane, puderniczki, pułapki na myszy, pułapki na szczury, puszek do pudru, ramy do rozciągania spodni, ręczne narzędzia do czyszczenia, rękawice do polerowania, rękawice do prac domowych, rękawice ogrodnicze, rondelki, tygielki, rondle, rozdrabniacze do użytku domowego nieelektryczne, rozpylacze do perfum, rożki do picia, ruszty, serwetniki, serwisy do kawy, sitka do zaparzania herbaty, skarbonki niemetalowe, skóra do polerowania, słoiki na herbatniki, solniczki, spodeczki, spryskiwacze, stojaki do przypraw, stojaki do suszenia prania, stojaki na pędzle do golenia, stojaki stołowe na gorące potrawy, stoliki, suszarki do bielizny, syfony do wody gazowanej, szczotki, szklane kapsle, szklane słoje, szklane włókno krzemowe inne niż do celów włókienniczych, szklane zatyczki, szkło do którego wprowadzono cienkie przewodniki elektryczne, szkło emaliowane, szkło mleczne, szkło na szyby pojazdów, szkło opalowe, szkło sproszkowane do dekoracji, szkło surowe lub półprzetworzone, z wyjątkiem szkła konstrukcyjnego, szpikulce kuchenne metalowe, szpilki kuchenne metalowe, sztuczne jajka, szufelki lub urządzenia do zbierania okruszyn ze stołu, szybkowary nieelektryczne, szyldy z porcelany lub ze szkła, świeczniki, tace do użytku domowego, tace obrotowe, talerze, termosy, torby izotermiczne, torebki do wyciskania kremu przy dekoracji, trzepaczki nieelektryczne, ubijaczki nieelektryczne do użytku domowego, uchwyty na papier toaletowy, uchwyty toaletowe na gąbki, terraria domowe do uprawy roślin, urny, urządzenia do nadawania kształtu krawatom, urządzenia do odwadniania do użytku osobistego, urządzenia do rozciągania rękawiczek, urządzenia do wytwarzania makaronu ręczne, urządzenia i aparaty nieelektryczne do polerowania celów domowych, nieelektryczne urządzenia mieszające do domowego użytku, urządzenia rozpylające do aerozoli nie do celów medycznych, wałki do ciasta domowe, wanienki dla niemowląt przenośne, wanienki dla ptaków, wanienki do prania, wata szklana inna niż do izolacji, wazonny, wazy do zup, wiaderka do kostek lodu, wiadra, wieszaki na ręczniki, włókna szklane inne niż do izolacji i celów włókienniczych, wodne aparaty do płukania jamy ustnej, wyciskacze do owoców nieelektryczne do celów domowych, wykałaczkę, wyroby ceramiczne dla gospodarstwa domowego, wyroby garncarskie, wyroby szklane malowane, zamknięcia pokrywek do garnków, zastawa stołowa, inna niż noże, widelce i łyżki, zbiorniki termoizolacyjne, zestawy do przypraw, zgrzebla, zmywaki metalowe do szorowania, zmywaki ścierne do celów kuchennych, zraszacze, żłoby dla zwierząt, **24** bielizna domowa,

bielizna kąpielowa, bieżniki stołowe, brokaty, całuny, ceraty, chorągiewki niepapierowe, chusteczki do nosa, dzianina, etykiety z materiału, filc, firanki, flagi niepapierowe, flanela sanitarna, kaliko, klejona, kołderki do przykrywania nóg, kotary na drzwi, krepon, materiały lepkie przyklejane na gorąco, materiały na bieliznę osobistą, materiały nieprzepuszczające gazów na balony lotnicze, materiały pokryte motywami rysunkami do haftowania, materiały tekstylne nietkane, materiały włókiennicze, moskitiery, obicia ścienne z materiałów tekstylnych, obrusy na stół, okładziny do mebli z surowców włókienniczych, okładziny do mebli z tworzyw sztucznych, pledy podróżne, płótna do gobelinów i haftów, płótna do sera, płótno klejowe inne niż do materiałów piśmiennych, płótno konopne, podstawki pod kieliszki, podszewki do kapeluszy, pokrowce do drukarek z materiałów tekstylnych, pokrowce na poduszki, pokrowce ochronne na meble, pokrycie na materace, pościel, przykrycia na łóżka, ręczniki tekstylne, rękawice toaletowe, serwetki tekstylne, serwety na stół niepapierowe, sukna bilardowe, sztandary, ściereczki do osuszania szkła, spiwory, tekstylne materiały do filtrowania, tkaniny, trykot, tworzywa sztuczne jako substytuty tkanin, uchwyty do zasłon z materiałów tekstylnych, wyspy, zasłony prysznicowe z materiałów tekstylnych lub tworzyw sztucznych, zasłony z surowców włókienniczych lub tworzyw sztucznych, **30** aromaty do żywności zawarte w tej klasie, preparaty do żywności, biszkopty, bułka tarta, bułki, chałwa, chleb, ciasto, ciastka, wyroby cukiernicze, cukier, cukierki, cykorja, czekolada, drożdże, ekstrakt słodu do celów spożywczych, enzymy do ciast, esencje do artykułów żywnościowych, z wyjątkiem esencji eterycznych i olejów esencyjnych, glukoza do celów spożywczych, gluten do celów spożywczych, guma do żucia nie do celów medycznych, herbata, herbatniki, jęczmień gniesiony, jęczmień łuskany, kakao, kanapki, kapary, kasze spożywcze, kawa, keczup, kit pszczeli spożywczy, kleik spożywczy na bazie mleka, kluski, krakersy, kukurydza mielona, kukurydza palona, kukurydza prażona, lody spożywcze, lód naturalny lub sztuczny, majonezy, makarony, marcepan, mączka z roślin strączkowych, mąka, melasa, mięso zapiekane w cieście, mięta do wyrobów cukierniczych, miód, mleczko pszczele do celów spożywczych nie-medycznych, muesli, musztarda, naleśniki, napary inne niż do celów leczniczych, napoje na bazie czekolady, napoje na bazie herbaty, napoje na bazie kawy, oceł, owies gniesiony, owies łuskany, pasta z migdałów, paszteciki, piernik, pierożki, pizze, placki, płatki kukurydziane, preparaty do zmiękczenia mięsa do celów gospodarstwa domowego, preparaty usztywniające do bitej śmietany, preparaty zbożowe, produkty spożywcze na bazie owsa, proszek do pieczenia, przekaśki ryżowe, przekaśki zbożowe, przyprawy, puddingi, ryż, sago, sajgonki, skrobia do celów spożywczych, słodczyce, słodziki/maltoza, sól do celów spożywczych, soda spożywcza, sosy, sól do konserwowania żywności, sól kuchenna, sól selerowa, substytuty kawy, suchary, sushi, syrop cukrowy do celów spożywczych, środki wiążące do lodów spożywczych, tabule, tako, tapioka, tarty z nadzieniem, tarty z owocami, tortille, woda morska do gotowania, wodorosty jako przyprawa, wyroby z kakao, zagęszczacze do kiełbasy, zagęszczacze stosowane przy gotowaniu produktów spożywczych, żywność na bazie mąki, **32** aperitify bezalkoholowe, bezalkoholowe wyciągi z owoców, brzceczka, ekstrakty owocowe bezalkoholowe, esencje do produkcji napojów, koktajle bezalkoholowe, kwas chlebowy, niesfermentowany moszcz winogronowy, napoje bezalkoholowe, bezalkoholowe nektary owocowe, pastylki do gazowanych napojów, piwo, preparaty do produkcji napojów, preparaty do sporządzania likierów, produkty do wytwarzania wody mineralnej, proszki do gazowanych napojów, syropy do napojów, woda, wyciąg z chmielu do wytwarzania piwa, **42** usługi w zakresie: aktualizacji oprogramowania komputerowego, akwanautyki, analizy dla eksploatacji pokładów ropońszych, analiz chemicznych, analiz systemów komputerowych, architektury, badań biologicznych, badań chemicznych, badań geologicznych, badań technicznych, badań w dziedzinie fizyki, badań w dziedzinie kosmetyki, badań w zakresie ochrony środowiska naturalnego, doradztwa budowlanego, doradztwa w zakresie komputerowego sprzętu, doradztwa w zakresie oprogramowania komputerowego, doradztwa w zakresie planowania zużycia energii, ekspertyz geologicznych, eksploatacji pokładów ropońszych, elektronicznej konwersji danych lub programów, instalacji oprogramowania komputerowego, inżynierii technicznej, kalibrowania, cechowania, konserwacji oprogramowania komputerowego, kontroli jakości, kontroli szybów naftowych, konwersji danych lub dokumentów na formę elektroniczną, odzyskiwania danych z komputerów, opracowywania projektów technicznych, planowania urba-

nistycznego, pomiarów geodezyjnych, powielania oprogramowania komputerowego, prac badawczo-rozwojowych, programowania komputerów, projektowania budynków, projektowania dekoracji wnętrz, projektowania opakowań, projektowania oprogramowania komputerowego, projektowania systemów komputerowych, rozsiewania środków chemicznych w chmurach w celu wywołania deszczu, stwierdzania autentyczności dzieł sztuki, testowania materiałów, testowania pojazdów, testowania tekstyliów, tworzenia i utrzymywania stron internetowych dla osób trzecich, usług artystów grafików, usług komputerowych w zakresie ochrony antywirusowej, usług projektantów mody, usług związanych z prognozami meteorologicznymi, usług związanych z projektowaniem graficznym, wynajmowania zasobów serwerów, wypożyczania komputerów, wypożyczania oprogramowania komputerowego, wypożyczania serwerów, wyszukiwarek internetowych, wzornictwa przemysłowego, **43** usługi w zakresie: prowadzenia biur zakwaterowania, domów opieki dla osób w podeszłym wieku, domów turystycznych, hoteli, kafeterii, kawiarni, moteli, obsługi gastronomicznej z własnym zapleczem, produktami i transportem, pensjonatów, rezerwacji miejsc w pensjonatach, restauracji, rezerwacji kwater na pobyt czasowy, rezerwacji miejsc w hotelach, stołówek, usług barowych, usług w zakresie wyposażenia i urządzeń kempingowych, wynajmowania pomieszczeń na pobyt czasowy, wynajmowania sal na posiedzenia, wypożyczania konstrukcji przenośnych, wypożyczania krzeseł, stołów, bielizny stołowej i szklanych naczyń, żłobków dla dzieci.

(111) **235938** (220) 2009 07 08 (210) 357991  
 (151) 2011 02 03 (441) 2009 10 12  
 (732) Magda Gessler, Łomianki, PL.  
 (540)

Kolor znaku: pomarańczowy

(531) 27.5.1, 29.1.1

(510), (511) **21** akwaria, ampułki szklane, aparaty do demakijażu nieelektryczne, balie do prania, balony szklane, bidony, buteleczki, butelki, butle, cebrzyki, cedzaki, cukiernice, czajniki nieelektryczne, czary, degustatory wina, deski do krojenia do kuchni, deski do prasowania, deski pralnicze, doniczki do kwiatów, dozowniki mydła, dozowniki na ręczniki papierowe metalowe, dozowniki na papier toaletowy, durszlaki, dysze do węży zraszających, dzbanki, dzieła sztuki z porcelany, terakoty i szkła, dziobki do naczyń, nieelektryczne ekspresy do kawy, elementy napinające do odzieży, elementy podtrzymujące ruszt, etui na grzebienie, figurki z porcelany, terakoty lub szkła, filtry do kawy nieelektryczne, flaszeczki, formy, foremki do ciast, froterki do parkietów nieelektryczne, frytownice nieelektryczne, gałki porcelanowe, garnki, gasiłda do świec, gąbki do celów domowych, gąbki ścierne do szorowania skór, gąsiori, gofrownice do ciast nieelektryczne, grille kuchenne, grzebienie, haczyki do zapinania guzików, kandelabry, karafki, klamerki, klatki dla ptaków, klatki dla zwierząt domowych, klosze do przykrywania masła, klosze do przykrywania sera, kolby szklane, komplety do likierów, sitka do konewek, końcówki wylotowe, sitka do polewaczki, kopyta do butów, korkociągi, koryta dla zwierząt, kosmetyczki na przybory toaletowe, kosze do użytku domowego, kosze na śmieci, koszyki piknikowe z naczyniami, kotły, koziołki pod noże na stół, kółka na serwetki, kryształ, krzemionka roztopiona inna niż dla budownictwa, kubły na śmieci, kuwety, lejki, lodówki przenośne nieelektryczne, łapki na insekty, łopatki do ciasta, tyżki do butów, majolika, manierki, maselniczki, materiały do polerowania, z wyjątkiem preparatów, papieru i kamieni, materiały do szcزتkarstwa, menażki, miednice, mieszadła do koktajli, mieszalniki nieelektryczne do celów domowych, miotełki do usuwania kurzu z mebli, miotły, miseczki, miski, młynki do użytku domowego ręczne, mopy, mozaiki ze szkła nie do celów budowlanych, mydelniczki, naczynia, napinacze do koszul męskich, nici dentystyczne, nici z włókna szklanego nie do celów włókienniczych, nocniki, nóż piekarniczy, obrączki dla ptaków, odkurzacze nieelektryczne, okładki i uchwyty na karty menu, osłony na doniczki nie z papieru, otwieracze do butelek, pachółki do ściągania butów, palniki do olejków zapachowych, patelnie, patery, pędzle do golenia, pieprzniczki, pipety, płytki zapobiegające kipieniu mleka, pochłaniacze

dymu do użytku domowego, podgrzewacze butelek dla niemowląt nieelektryczne, podkładki na stół pod naczynia nie z papieru i nie z tkanin, podpórki i uchwyty do kwiatów, podstawki pod żelazka do prasowania, poidła, pojemniki do użytku w gospodarstwie domowym, pojemniki na kleje, pokrowce na deski do prasowania, pokrywki do garnków, polewaczki, popiersia z porcelany, terakoty lub szkła, porcelana, prasy do czosnku, prasy do spodni, prawidła do butów, preparaty zawierające płyny wymiennocielne do chłodzenie żywności do celów gospodarstwa domowego, profitka, przepychaczki do czyszczenia odpływu, przybory do użytku w gospodarstwie domowym, przybory kosmetyczne, przybory kuchenne nieelektryczne, przykrycia do akwaria, przykrywki do dań/potrav, przyrządy do polerowania, nieelektryczne przyrządy do woskowania i polerowania butów, pucharki na owoce, pudełka na herbatę, pudełka na kanapki, pudełka na słodycze, pudełka szklane, puderniczki, pułapki na myszy, pułapki na szczury, puszek do pudru, ramy do rozciągania spodni, ręczne narzędzia do czyszczenia, rękawice do polerowania, rękawice do prac domowych, rękawice ogrodnicze, rondelki, tygielki, rondle, rozdrabniacze do użytku domowego nieelektryczne, rozpylacze do perfum, różki do picia, ruszty, serwetniki, serwisy do kawy, sitka do zaparzania herbaty, skarbonki niemetalowe, skóra do polerowania, słoiki na herbatniki, solniczki, spodeczki, spryskiwacze, stojaki do przypraw, stojaki do suszenia prania, stojaki na pędzle do golenia, stojaki stołowe na gorące potrawy, stoliki, suszarki do bielizny, syfony do wody gazowanej, szczotki, szklane kapsle, szklane słoje, szklane włókno krzemowe inne niż do celów włókienniczych, szklane zatyczki, szkło do którego wprowadzono cienkie przewodniki elektryczne, szkło emaliowane, szkło mleczne, szkło na szyby pojazdów, szkło opalowe, szkło sproszkowane do dekoracji, szkło surowe lub półprzetworzone, z wyjątkiem szkła konstrukcyjnego, szpikulce kuchenne metalowe, szpilki kuchenne metalowe, sztuczne jajka, szufelki lub urządzenia do zbierania okruszyn ze stołu, szybkiarki nieelektryczne, szylidy z porcelany lub ze szkła, świeczniki, tace do użytku domowego, tace obrotowe, talerze, termosy, torby izotermiczne, torebki do wyciskania kremu przy dekoracji, trzepaczki nieelektryczne, ubijaczki nieelektryczne do użytku domowego, uchwyty na papier toaletowy, uchwyty toaletowe na gąbki, terraria domowe do uprawy roślin, urny, urządzenia do nadawania kształtu krawatów, urządzenia do odwadniania do użytku osobistego, urządzenia do rozciągania rękawiczek, urządzenia do wytwarzania makaronu ręczne, urządzenia i aparaty nieelektryczne do polerowania do celów domowych, nieelektryczne urządzenia mieszające do domowego użytku, urządzenia rozpylające do aerozoli nie do celów medycznych, wałki do ciasta domowe, wanienki dla niemowląt przenośne, wanienki dla ptaków, wanienki do prania, wata szklana inna niż do izolacji, wazonny, wazy do zup, wiaderka do kostek lodu, wiadra, wieszaki na ręczniki, włókna szklane inne niż do izolacji i celów włókienniczych, wodne aparaty do płukania jamy ustnej, wyciskacze do owoców nieelektryczne do celów domowych, wykałaczki, wyroby ceramiczne dla gospodarstwa domowego, wyroby garncarskie, wyroby szklane malowane, zamknięcia pokrywek do garnków, zastawa stołowa, inna niż noże, widelce i łyżki, zbiorniki termoizolacyjne, zestawy do przypraw, zgrzebła, zmywaki metalowe do szorowania, zmywaki ściernie do celów kuchennych, zraszacze, żłoby dla zwierząt, **24** bielizna domowa, bielizna kąpielowa, bieżniki stołowe, brokaty, całuny, ceraty, chorągiewki niepapierowe, chusteczki do nosa, dzianina, etykiety z materiału, filc, firanki, flagi niepapierowe, flanela sanitarna, kaliko, klejona, kołderki do przykrywania nóg, kotary na drzwi, krepon, materiały lepkie przyklejane na gorąco, materiały na bieliznę osobistą, materiały nieprzepuszczające gazów na balony lotnicze, materiały pokryte motywami rysunkami do haftowania, materiały tekstylne nietkane, materiały włókiennicze, moskitiery, obicia ścienne z materiałów tekstylnych, obrusy na stół, okładziny do mebli z surowców włókienniczych, okładziny do mebli z tworzyw sztucznych, pledy podróżne, płótna do gobelinów i haftów, płótna do sera, płótno klejowe inne niż do materiałów piśmiennych, płótno konopne, podstawki pod kieliszki, podszewki do kapeluszy, pokrowce do drukarek z materiałów tekstylnych, pokrowce na poduszki, pokrowce ochronne na meble, pokrycie na materace, pościel, przykrycia na łóżka, ręczniki tekstylne, rękawice toaletowe, serwetki tekstylne, serwety na stół niepapierowe, sukna bilardowe, sztrandary, ściernie do osuszania szkła, spiwory, tekstylne materiały do filtrowania, tkaniny, trykot, tworzywa sztuczne jako substytuty tkanin, uchwyty do zastaw z materiałów tekstylnych, wyspy, zasłony prysznicowe z materiałów tekstylnych lub tworzyw sztucznych, zasłony z surowców włókienniczych lub tworzy

szucznych, **30** aromaty do żywności zawarte w tej klasie, preparaty do żywności, biszkopty, bułka tarta, bułki, chałwa, chleb, ciasto, ciastka, wyroby cukiernicze, cukier, cukierki, cykorja, czekolada, drożdże, ekstrakt słoju do celów spożywczych, enzymy do ciast, esencje do artykułów żywnościowych, z wyjątkiem esencji eterycznych i olejów esencyjnych, glukoza do celów spożywczych, gluten do celów spożywczych, guma do żucia nie do celów medycznych, herbata, herbatniki, jęczmień gnieciony, jęczmień łuskany, kakao, kanapki, kapary, kasze spożywcze, kawa, keczup, kit pszczeli spożywczy, kleik spożywczy na bazie mleka, kluski, krakersy, kukurydza mielona, kukurydza palona, kukurydza prażona, lody spożywcze, lód naturalny lub sztuczny, majonezy, makarony, marcepan, mączka z roślin strączkowych, mąka, melasa, mięso zapiekane w cieście, mięta do wyrobów cukierniczych, miód, mleczko pszczele do celów spożywczych nie-medycznych, muesli, musztarda, naleśniki, napary inne niż do celów leczniczych, napoje na bazie czekolady, napoje na bazie herbaty, napoje na bazie kawy, ocet, owies gnieciony, owies łuskany, pasta z migdałów, paszteciki, piernik, pierożki, pizze, placki, płatki kukurydziane, preparaty do zmiękczenia mięsa do celów gospodarstwa domowego, preparaty usztywniające do bitej śmietany, preparaty zbożowe, produkty spożywcze na bazie owsa, proszek do pieczenia, przekąski ryżowe, przekąski zbożowe, przyprawy, puddingi, ryż, sago, sajgonki, skrobia do celów spożywczych, słodycze, słodziki/maltoza, sól do celów spożywczych, soda spożywcza, sosy, sól do konserwowania żywności, sól kuchenna, sól selerowa, substytuty kawy, suchary, sushi, syrop cukrowy do celów spożywczych, środki wiążące do lodów spożywczych, tabule, tako, tapioka, tarty z nadzieniem, tarty z owocami, tortille, woda morską do gotowania, wodorosty jako przyprawa, wyroby z kakao, zagęszczacze do kielbasy, zagęszczacze stosowane przy gotowaniu produktów spożywczych, żywność na bazie mąki, **32** aperitify bezalkoholowe, bezalkoholowe wyciągi z owoców, brzezka, ekstrakty owocowe bezalkoholowe, esencje do produkcji napojów, koktajle bezalkoholowe, kwas chlebowy, niesfermentowany moszcz winogronowy, napoje bezalkoholowe, bezalkoholowe nektary owocowe, pastylki do gazowanych napojów, piwo, preparaty do produkcji napojów, preparaty do sporządzania likierów, produkty do wytwarzania wody mineralnej, proszki do gazowanych napojów, syropy do napojów, woda, wyciąg z chmielu do wytwarzania piwa, **42** usługi w zakresie: aktualizacji oprogramowania komputerowego, akwanautyki, analizy dla eksploatacji pokładów ropoносnych, analiz chemicznych, analiz systemów komputerowych, architektury, badań biologicznych, badań chemicznych, badań geologicznych, badań technicznych, badań w dziedzinie fizyki, badań w dziedzinie kosmetyki, badań w zakresie ochrony środowiska naturalnego, doradztwa budowlanego, doradztwa w zakresie komputerowego sprzętu, doradztwa w zakresie oprogramowania komputerowego, doradztwa w zakresie planowania zużycia energii, ekspertyz geologicznych, eksploatacji pokładów ropoносnych, elektronicznej konwersji danych lub programów, instalacji oprogramowania komputerowego, inżynierii technicznej, kalibrowania, cechowania, konserwacji oprogramowania komputerowego, kontroli jakości, kontroli szybów naftowych, konwersji danych lub dokumentów na formę elektroniczną, odzyskiwania danych z komputerów, opracowywania projektów technicznych, planowania urbanistycznego, pomiarów geodezyjnych, powielania oprogramowania komputerowego, prac badawczo-rozwojowych, programowania komputerów, projektowania budynków, projektowania dekoracji wnętrz, projektowania opakowań, projektowania oprogramowania komputerowego, projektowania systemów komputerowych, rozsiewania środków chemicznych w chmurach w celu wywołania deszczu, stwierdzania autentyczności dzieł sztuki, testowania materiałów, testowania pojazdów, testowania tekstyliów, tworzenia i utrzymywania stron internetowych dla osób trzech, usług artystów grafików, usług komputerowych w zakresie ochrony antywirusowej, usług projektantów mody, usług związanych z prognozami meteorologicznymi, usług związanych z projektowaniem graficznym, wynajmowania zasobów serwerów, wypożyczania komputerów, wypożyczania oprogramowania komputerowego, wypożyczania serwerów, wyszukiwarek internetowych, wzornictwa przemysłowego, **43** usługi w zakresie: prowadzenia biur zakwaterowania, domów opieki dla osób w podeszłym wieku, domów turystycznych, hoteli, kafeterii, kawiarni, moteli, obsługi gastronomicznej z własnym zapleczem, produktami i transportem, pensjonatów, rezerwacji miejsc w pensjonatach, restauracji, rezerwacji kwater na pobyt czasowy, rezerwacji miejsc w hotelach, stołówek, usług barowych, usług w zakresie wyposaże-



nia i urządzeń kempingowych, wynajmowania pomieszczeń na pobyt czasowy, wynajmowania sal na posiedzenia, wypożyczania konstrukcji przenośnych, wypożyczania krzesel, stołów, białej bielizny stołowej i szklanych naczyń, żłobków dla dzieci.

(111) **235939** (220) 2009 07 08 (210) 357992  
(151) 2011 02 08 (441) 2009 10 12

(732) Magda Gessler, Łomianki, PL.

(540) Słodki... Słony

(510), (511) **21** akwaria, ampułki szklane, aparaty do demakijażu nieelektryczne, balie do prania, balony szklane, bidony, buteleczki, butelki, butle, cebrzyki, cedzaki, cukiernice, czajniki nieelektryczne, czary, degustatory wina, deski do krojenia do kuchni, deski do prasowania, deski pralnicze, doniczki do kwiatów, dozowniki mydła, dozowniki na ręczniki papierowe metalowe, dozowniki na papier toaletowy, durszlaki, dysze do węży zraszających, dzbanki, dzieła sztuki z porcelany, terakoty i szkła, dziobki do naczyń, nieelektryczne ekspresy do kawy, elementy napinające do odzieży, elementy podtrzymujące ruszt, etui na grzebienie, figurki z porcelany, terakoty lub szkła, filtry do kawy nieelektryczne, flaszczyki, formy, foremki do ciast, froterki do parkietów nieelektryczne, frytownice nieelektryczne, gałki porcelanowe, garnki, gasidła do świec, gąbki do celów domowych, gąbki ściernie do szorowania skór, gąsior, gofrownice do ciast nieelektryczne, grille kuchenne, grzebienie, haczyki do zapinania guzików, kandelabry, karafki, klamerki, klatki dla ptaków, klatki dla zwierząt domowych, klosze do przykrywania masła, klosze do przykrywania sera, kolby szklane, komplety do likierów, sitka do konwek, końcówki wylotowe, sitka do polewaczki, kopyta do butów, korkociągi, koryta dla zwierząt, kosmetyczki na przybory toaletowe, kosze do użytku domowego, kosze na śmieci, koszyki piknikowe z naczyniami, kotły, koziołki pod noże na stół, kółka na serwetki, kryształ, krzemionka roztopiona inna niż dla budownictwa, kubły na śmieci, kuwety, lejki, lodówki przenośne nieelektryczne, łapki na insekty, łopatki do ciasta, łyżki do butów, majolika, manierki, maselniczki, materiały do polerowania, z wyjątkiem preparatów, papieru i kamieni, materiały do szczotkarstwa, menażki, miednice, mieszadła do koktajli, mieszalniki nieelektryczne do celów domowych, miotłki do usuwania kurzu z mebli, miotły, miseczki, miski, młynki do użytku domowego ręczne, mopy, mozaiki ze szkła nie do celów budowlanych, mydelniczek, naczynia, napinacze do koszul męskich, nici dentystyczne, nici z włókna szklanego nie do celów włókienniczych, nocniki, nóż piekarniczy, obrączki dla ptaków, odkurzacze nieelektryczne, okładki i uchwyty na karty menu, osłony na doniczki nie z papieru, otwieracze do butelek, pachołki do ściągania butów, palniki do olejków zapachowych, patelnie, patery, pędzle do golenia, pieprzniczki, pipety, płytki zapobiegające kipieniu mleka, pochłaniacze dymu do użytku domowego, podgrzewacze butelek dla niemowląt nieelektryczne, podkładki na stół pod naczynia nie z papieru i nie z tkanin, podpórki i uchwyty do kwiatów, podstawki pod żelazka do prasowania, poidła, pojemniki do użytku w gospodarstwie domowym, pojemniki na kleje, pokrowce na deski do prasowania, pokrywki do garnków, polewaczki, popiersia z porcelany, terakoty lub szkła, porcelana, prasy do czosnku, prasy do spodni, prawidła do butów, preparaty zawierające płyny wymiennocielne do chłodzenia żywności do celów gospodarstwa domowego, profitka, przepychaczki do czyszczenia odpływu, przybory do użytku w gospodarstwie domowym, przybory kosmetyczne, przybory kuchenne nieelektryczne, przykrycia do akwaria, przykrywki do dań/potrav, przyrządy do podlewania, nieelektryczne przyrządy do woskowania i polerowania butów, pucharki na owoce, pudełka na herbatę, pudełka na kanapki, pudełka na słodycze, pudełka szklane, puderniczki, pułapki na myszy, pułapki na szczury, puszek do pudru, ramy do rozciągania spodni, ręczne narzędzia do czyszczenia, rękawice do polerowania, rękawice do prac domowych, rękawice ogrodnicze, rondelki, tygielki, rondle, rozdrabniacze do użytku domowego nieelektryczne, rozpylacze do perfum, rozki do picia, ruszty, serwetniki, serwisy do kawy, sitka do zaparzania herbaty, skarbonki niemetalowe, skóra do polerowania, słoiki na herbatniki, solniczki, spodeczki, spryskiwacze, stojaki do przypraw, stojaki do suszenia prania, stojaki na pędzle do golenia, stojaki stołowe na gorące potrawy, stoliki, suszarki do bielizny, syfony do wody gazowanej, szczotki, szklane kapsle, szklane słoje, szklane włókno krzemowe inna niż do celów włókienniczych, szklane zatyczki, szkło do którego wprowadzono cienkie przewodniki elektryczne, szkło emaliowane, szkło mleczne, szkło na szyby pojazdów, szkło

opalowe, szkło sproszkowane do dekoracji, szkło surowe lub półprzetworzone, z wyjątkiem szkła konstrukcyjnego, szpikulce kuchenne metalowe, szpilki kuchenne metalowe, sztuczne jajka, szufelki lub urządzenia do zbierania okruszyn ze stołu, szybki nieelektryczne, szylidy z porcelany lub ze szkła, świeczniki, tace do użytku domowego, tace obrotowe, talerze, termosy, torby izotermiczne, torebki do wyciskania kremu przy dekoracji, trzepaczki nieelektryczne, ubijaczki nieelektryczne do użytku domowego, uchwyty na papier toaletowy, uchwyty toaletowe na gąbki, terraria domowe do uprawy roślin, urny, urządzenia do nadawania kształtu krawatom, urządzenia do odwadniania do użytku osobistego, urządzenia do rozciągania rękawiczek, urządzenia do wytwarzania makaronu ręczne, urządzenia i aparaty nieelektryczne do polerowania do celów domowych, nieelektryczne urządzenia mieszające do domowego użytku, urządzenia rozpylające do aerozoli nie do celów medycznych, wałki do ciasta domowe, wianienki dla niemowląt przenośne, wianienki dla ptaków, wianienki do prania, wata szklana inna niż do izolacji, wazon, wazy do zup, wiaderka do kostek lodu, wiadra, wieszaki na ręczniki, włókna szklane inna niż do izolacji i celów włókienniczych, wodne aparaty do płukania jamy ustnej, wyciskacze do owoców nieelektryczne do celów domowych, wykałaczkę, wyroby ceramiczne dla gospodarstwa domowego, wyroby garncarskie, wyroby szklane malowane, zamknięcia pokryw do garnków, zastawa stołowa, inna niż noże, widelce i łyżki, zbiorniki termoizolacyjne, zestawy do przypraw, zgrzebła, zmywaki metalowe do szorowania, zmywaki ściernie do celów kuchennych, zraszacze, żłoby dla zwierząt, **24** bielizna domowa, bielizna kąpielowa, bieżniki stołowe, brokaty, całuny, ceraty, chorażki, chusteczki do nosa, dzianina, etykiety z materiału, filc, firanki, flagi niepapierowe, flanela sanitarna, kaliko, klejona, kołderki do przykrywania nóg, kotary na drzwi, krepon, materiały lepkie przyklejane na gorąco, materiały na bieliznę osobistą, materiały nieprzepuszczające gazów na balony lotnicze, materiały pokryte motywami rysunkami do haftowania, materiały tekstylne niekane, materiały włókiennicze, moskitiery, obicia ścienne z materiałów tekstylnych, obrusy na stół, okładziny do mebli z surowców włókienniczych, okładziny do mebli z tworzyw sztucznych, pledy podróżne, płótno do gobelinów i haftów, płótno do sera, płótno klejowe inna niż do materiałów piśmiennych, płótno konopne, podstawki pod kieliszki, podszewki do kapeluszy, pokrowce do drukarek z materiałów tekstylnych, pokrowce na poduszki, pokrowce ochronne na meble, pokrycie na materace, pościel, przykrycia na łóżka, ręczniki tekstylne, rękawice toaletowe, serwetki tekstylne, serwety na stół niepapierowe, sukna bilardowe, sztandary, ścierniaki do osuszania szkła, śpiwory, tekstylne materiały do filtrowania, tkaniny, trykot, tworzywa sztuczne jako substytuty tkanin, uchwyty do zasłon z materiałów tekstylnych, wsypy, zasłony przysznicowe z materiałów tekstylnych lub tworzyw sztucznych, zasłony z surowców włókienniczych lub tworzyw sztucznych, **30** aromaty do żywności zawarte w tej klasie, preparaty do żywności, biszkopty, bułka tarta, bułki, chałwa, chleb, ciasto, ciastka, wyroby cukiernicze, cukier, cukierki, cykorja, czekolada, drożdże, ekstrakt siodu do celów spożywczych, enzymy do ciast, esencje do artykułów żywnościowych, z wyjątkiem esencji eterycznych i olejków esencyjnych, glukoza do celów spożywczych, gluten do celów spożywczych, guma do żucia nie do celów medycznych, herbata, herbatniki, jęczmień gniony, jęczmień łuskany, kakao, kanapki, kapary, kasze spożywcze, kawa, keczup, kit pszczeli spożywczy, kleik spożywczy na bazie mleka, kluski, krakersy, kukurydza mielona, kukurydza palona, kukurydza prażona, lody spożywcze, lód naturalny lub sztuczny, majonezy, makarony, marcepan, mączka z roślin strączkowych, mąka, melasa, mięso zapiekane w cieście, mięta do wyrobów cukierniczych, miód, mleczko pszczele do celów spożywczych niemlecznych, muesli, musztarda, naleśniki, napary inna niż do celów leczniczych, napoje na bazie czekolady, napoje na bazie herbaty, napoje na bazie kawy, ocet, owies gniony, owies łuskany, pasta z migdałów, paszteciki, piernik, pierożki, pizze, placki, płatki kukurydziane, preparaty do zmiękczenia mięsa do celów gospodarstwa domowego, preparaty usztywniające do bitej śmietany, preparaty zbożowe, produkty spożywcze na bazie owsa, proszek do pieczenia, przekąski ryżowe, przekąski zbożowe, przyprawy, puddingi, ryż, sago, sajgonki, skrobia do celów spożywczych, słodycze, słodziki/maltoza, sól do celów spożywczych, soda polewacza, sosy, sól do konserwowania żywności, sól kuchenna, sól selerowa, substytuty kawy, suchary, sushi, syrop cukrowy do celów spożywczych, środki wiążące do lodów spożywczych, tabule, tako, tapioka, tarty z nadzieniem, tarty z owocami, tortille, woda morska do gotowania, wodoro-

sty jako przyprawa, wyroby z kakao, zagęszczacze do kielbasy, zagęszczacze stosowane przy gotowaniu produktów spożywczych, żywność na bazie mąki, **32** aperitify bezalkoholowe, bezalkoholowe wyciągi z owoców, brzczo, ekstrakty owocowe bezalkoholowe, esencje do produkcji napojów, koktajle bezalkoholowe, kwas chlebowy, niesfermentowany moszcz winogronowy, napoje bezalkoholowe, bezalkoholowe nektary owocowe, pastylki do gazowanych napojów, piwo, preparaty do produkcji napojów, preparaty do sporządzania likierów, produkty do wytwarzania wody mineralnej, proszki do gazowanych napojów, syropy do napojów, woda, wyciąg z chmielu do wytwarzania piwa, **42** usługi w zakresie: aktualizacji oprogramowania komputerowego, akwanautyki, analizy dla eksploatacji pokładów ropośnych, analiz chemicznych, analiz systemów komputerowych, architektury, badań biologicznych, badań chemicznych, badań geologicznych, badań technicznych, badań w dziedzinie fizyki, badań w dziedzinie kosmetyki, badań w zakresie ochrony środowiska naturalnego, doradztwa budowlanego, doradztwa w zakresie komputerowego sprzętu, doradztwa w zakresie oprogramowania komputerowego, doradztwa w zakresie planowania zużycia energii, ekspertyz geologicznych, eksploatacji pokładów ropośnych, elektronicznej konwersji danych lub programów, instalacji oprogramowania komputerowego, inżynierii technicznej, kalibrowania, cechowania, konserwacji oprogramowania komputerowego, kontroli jakości, kontroli szybów naftowych, konwersji danych lub dokumentów na formę elektroniczną, odzyskiwania danych z komputerów, opracowywania projektów technicznych, planowania urbanistycznego, pomiarów geodezyjnych, powielania oprogramowania komputerowego, prac badawczo-rozwojowych, programowania komputerów, projektowania budynków, projektowania dekoracji wnętrz, projektowania opakowań, projektowania oprogramowania komputerowego, projektowania systemów komputerowych, rozsięwania środków chemicznych w chmurach w celu wywołania deszczu, stwierdzania autentyczności dzieł sztuki, testowania materiałów, testowania pojazdów, testowania tekstyliów, tworzenia i utrzymywania stron internetowych dla osób trzecich, usług artystów grafików, usług komputerowych w zakresie ochrony antywirusowej, usług projektantów mody, usług związanych z prognozami meteorologicznymi, usług związanych z projektowaniem graficznym, wynajmowania zasobów serwerów, wypożyczania komputerów, wypożyczania oprogramowania komputerowego, wypożyczania serwerów, wyszukiwarek internetowych, wzornictwa przemysłowego, **43** usługi w zakresie: prowadzenia biur zakwaterowania, domów opieki dla osób w podeszłym wieku, domów turystycznych, hoteli, kawiarni, moteli, obsługi gastronomicznej z własnym zapleczem, produktami i transportem, pensjonatów, rezerwacji miejsc w pensjonatach, restauracji, rezerwacji kwater na pobyt czasowy, rezerwacji miejsc w hotelach, stołówek, usług barowych, usług w zakresie wyposażenia i urządzeń kempingowych, wynajmowania pomieszczeń na pobyt czasowy, wynajmowania sal na posiedzenia, wypożyczania konstrukcji przenośnych, wypożyczania krzeseł, stołów, białych stołowej i szklanych naczyń, żłobków dla dzieci.

(111) **235940** (220) 2009 07 15 (210) 358268  
 (151) 2011 02 16 (441) 2009 10 26  
 (732) FIRMA HANDLOWA NGOC THONG TRAN,  
 Wólka Kosowska, PL.  
 (540)



Kolor znaku: biały, zielony, różowy i jego odcienie  
 (531) 5.5.16, 26.4.3, 27.5.1, 29.1.13  
 (510), (511) **25** bielizna damska, halki [bielizna], stroje kąpielowe.

(111) **235941** (220) 2009 07 16 (210) 358289  
 (151) 2011 02 09 (441) 2009 10 26  
 (732) POCZTA POLSKA SPÓŁKA AKCYJNA, Warszawa, PL.  
 (540)



Kolor znaku: czerwony, biały  
 (531) 22.1.5, 26.4.2, 27.5.1, 29.1.12  
 (510), (511) **06** skrzynki metalowe na listy, **16** znaczki pocztowe, **20** pojemniki niemetalowe na przesyłki pocztowe, **35** prenumerata czasopism dla osób trzecich, dystrybucja materiałów reklamowych, **36** usługi bankowe (obsługa przekazów pocztowych, wpłaty na rachunki bankowe), **38** nadawanie i przesyłanie telegramów, **39** dystrybucja gazet i czasopism, paczek i korespondencji, transport samochodowy, usługi kurierskie listów i towarów, dostarczanie przesyłek pocztowych, gazet i czasopism.

(111) **235942** (220) 2009 07 16 (210) 358290  
 (151) 2011 02 09 (441) 2009 10 26  
 (732) POCZTA POLSKA SPÓŁKA AKCYJNA, Warszawa, PL.  
 (540)



(531) 22.1.5, 26.4.2, 27.5.1  
 (510), (511) **06** skrzynki metalowe na listy, **16** znaczki pocztowe, **20** pojemniki niemetalowe na przesyłki pocztowe, **35** prenumerata czasopism dla osób trzecich, dystrybucja materiałów reklamowych, **36** usługi bankowe (obsługa przekazów pocztowych, wpłaty na rachunki bankowe), **38** nadawanie i przesyłanie telegramów, **39** dystrybucja gazet i czasopism, paczek i korespondencji, transport samochodowy, usługi kurierskie listów i towarów, dostarczanie przesyłek pocztowych, gazet i czasopism.

(111) **235943** (220) 2009 07 27 (210) 358668  
 (151) 2011 02 16 (441) 2009 11 09  
 (732) Marcin Kozak, Gozdnicza, PL.  
 (540)



Kolor znaku: biały, czarny, żółty  
 (531) 1.3.2, 1.3.13, 1.3.17, 26.1.1, 26.1.6, 27.5.1, 29.1.13  
 (510), (511) **11** oświetlenie solarne, lampy solarne, oprawy i żarówki LED, zestawy solarne, solarne systemy oświetlenia zewnętrznego, uliczne lampy solarne, ogrodowe i parkowe lampy solarne, **38** usługi w zakresie przesyłania informacji za pomocą terminali komputerowych, przesyłania wiadomości tekstowych oraz obrazu za pomocą komputerów, rozpowszechniania programów informacyjnych za pośrednictwem sieci, zbieranie i przekazywanie wiadomości poprzez sieci komunikacyjne, w tym sieć telewizyjną, satelitarną i Internet.

(111) **235944** (220) 2009 07 31 (210) 358962  
 (151) 2011 02 14 (441) 2009 11 09  
 (732) MIECHOWIANKA SPÓŁKA Z OGRANICZONĄ  
 ODPOWIEDZIALNOŚCIĄ SPÓŁKA KOMANDYTOWA, Węgrzce, PL.

## (540) MIECHOWIANKA

(510), (511) **35** sprzedaż w sklepach, hurtowniach oraz za pośrednictwem Internetu (sklepy internetowe on-line) oraz sprzedaż wysyłkowa i katalogowa: materiałów budowlanych metalowych i niemetalowych, stolarki drzwiowej i okiennej, okuć budowlanych, bram i ogrodzeń oraz materiałów do wykończenia wnętrz, usługi w zakresie składu budowlanego; dostarczanie i rozpowszechnianie informacji handlowej w zakresie budownictwa również, poprzez sieć internetową, prezentacja oferty handlowej oraz usługowej w zakresie budownictwa, również za pośrednictwem Internetu, **36** usługi w zakresie: zarządzania i administrowania nieruchomościami i majątkiem nieruchomości, oszacowania i wyceny majątku nieruchomego, pośrednictwa w zakresie majątku nieruchomego, wynajmowania mieszkań, lokali usługowych i pomieszczeń biurowych; usługi w zakresie agencji nieruchomości, dzierżawy nieruchomości, pośrednictwa w sprawach majątku nieruchomego, usługi w zakresie obrotu nieruchomościami, w szczególności w zakresie lokali mieszkalnych, biurowych, usługowych, miejsc parkingowych, pomieszczeń magazynowych, garaży i komórek lokatorskich, **37** usługi: budowlane zwłaszcza w zakresie budownictwa mieszkaniowego, biurowego i przemysłowego, rozbiorów budynków, konserwacji sieci i instalacji wodnych, kanalizacyjnych, elektrycznych i gazowych; usługi izolacyjne, blacharskie i instalacyjne; usługi w zakresie naprawy i konserwacji budynków mieszkalnych, biurowych, przemysłowych; usługi izolacji i uszczelniania budynków; usługi instalowania i naprawy wind; usługi w zakresie przygotowania placu pod budowę, zwłaszcza osuszania i drenażu gruntów, usuwania humusu, przyłączenia do sieci infrastruktury technicznej na potrzeby budowy i wycinania i karczowania drzew, usługi w zakresie czyszczenia budynków od zewnątrz; usługi w zakresie czyszczenia budynków od wewnątrz; odśnieżanie; usługi w zakresie montażu rusztowań, wynajmu sprzętu i maszyn budowlanych, w tym także koparek, buldożerów, żurawi, usługi montażu wind towarowych; usługi informacji, doradztwa i nadzoru budowlanego, **39** usługi w zakresie wynajmowania miejsc parkingowych, garaży, magazynów, **42** usługi pomiarów i ekspertyz geodezyjnych.

(111) **235945** (220) 2009 08 11 (210) 359280  
 (151) 2010 12 10 (441) 2009 11 23  
 (732) VET-ANIMAL s.c. Aleksandra Raczyńska, Leszek Żygowski, Starogard Gdański, PL.  
 (540)



Kolor znaku: biały, jasnozielony, zielony

(531) 3.7.11, 26.1.5, 27.5.1, 29.1.12  
 (510), (511) **35** prowadzenie punktów sprzedaży leków i dodatków żywieniowych dla zwierząt, **44** usługi zootechniczne, weterynaryjne, zabiegi pielęgnacyjne zwierząt.

(111) **235946** (220) 2009 09 07 (210) 360276  
 (151) 2011 03 30 (441) 2009 12 21  
 (732) INNOWACYJNO-WDROŻENIOWE LABORATORIUM FARMACEUTYCZNE „LABOFARM” TADEUSZ PAWEŁEK, Starogard Gdański, PL.

(540) TABLETKI USPOKAJAJĄCE LABOFARM POWLEKANE  
 (510), (511) **05** preparaty farmaceutyczne.

(111) **235947** (220) 2009 09 16 (210) 360538  
 (151) 2011 01 17 (441) 2009 12 21  
 (732) SPEED-SPORT Andrzej Rostkowski, Wołomin, PL.  
 (540)



Kolor znaku: biały, czerwony  
 (531) 2.1.8, 26.4.2, 27.5.1, 29.1.12

(510), (511) **35** reklama, promocja, organizowanie targów, wystaw, pokazów dotyczących sprzętu sportowego oraz nawierzchni sportowych w celach handlowych i reklamowych, pośrednictwo w kojarzeniu kontrahentów i zawieraniu transakcji handlowych, pośrednictwo handlowe, sprzedaż hurtowa lub detaliczna sprzętu i artykułów sportowych oraz nawierzchni dla obiektów sportowych, również poprzez Internet, **41** rozpowszechnianie informacji dotyczących sprzętu sportowego i nawierzchni dla obiektów sportowych, prowadzone za pośrednictwem środków masowego przekazu oraz poprzez Internet.

(111) **235948** (220) 2009 09 21 (210) 360743  
 (151) 2011 01 20 (441) 2010 01 04  
 (732) AGENCJA REKLAMOWA „EKS-RADIO KONIN” SPÓŁKA Z OGRANICZONĄ ODPOWIEDZIALNOŚCIĄ, Konin, PL.  
 (540)



Kolor znaku: czerwony, biały

(531) 3.3.1, 26.11.1, 27.5.1, 29.1.12  
 (510), (511) **35** reklamy radiowe, rozpowszechnianie ogłoszeń reklamowych, **41** radiowe programy rozrywkowe.

(111) **235949** (220) 2009 10 01 (210) 361187  
 (151) 2011 03 09 (441) 2010 01 04  
 (732) Arkadiusz K. Opiłowski, Piła, PL.  
 (540)



Kolor znaku: niebieski, biały

(531) 19.13.21, 24.13.9, 24.13.25, 26.1.1, 26.1.10, 27.5.1, 29.1.12  
 (510), (511) **05** apteczki pierwszej pomocy, antyseptyki, preparaty farmaceutyczne, leki dla ludzi, leki do celów stomatologicznych, leki do celów weterynaryjnych, leki pomocnicze, tabletki do celów farmaceutycznych, kapsułki do celów farmaceutycznych, **10** aplikatory pigulek, buteleczki z kroplomierzem do celów leczniczych, irygatory do celów medycznych, kroplomierze do celów medycznych, lekarskie przybory, medyczne aparaty i instrumenty, pojemniki do aplikowania leków, pojemniki na odpady pochodzenia medycznego, aparaty i narzędzia weterynaryjne, indywidualne systemy dawkowania leków, **35** usługi w zakresie sprzedaży detalicznej wyrobów farmaceutycznych prowadzonej w wyspecjalizowanych sklepach, usługi w zakresie sprzedaży hurtowej produktów medycznych i wyrobów farmaceutycznych, reklama, dostarczanie leków, wyrobów farmaceutycznych, medycznych, kosmetyków i artykułów toaletowych zamówionych korespondencyjnie i przez Internet, handel, **44** usługi dentystyczne, usługi świadczone przez kliniki medyczne, usługi opieki zdrowotnej, porady w zakresie farmakologii, usługi farmaceutyczne w zakresie leków recepturowych.

(111) **235950** (220) 2009 10 06 (210) 361354  
 (151) 2011 03 23 (441) 2010 01 18  
 (732) A. ERDMANN, R. ERDMANN „WAR” SPÓŁKA JAWNA, Chojna, PL.  
 (540)



Kolor znaku: pomarańczowy

(531) 3.9.14, 27.1.1, 27.5.1, 29.1.1  
 (510), (511) **41** organizacja i obsługa: konferencji, sympozjów, zjazdów, usługi orkiestry, organizowanie balów, zabaw, dyskotek,

planowanie i organizowanie przyjęć okolicznościowych, spotkań klubowych i towarzyskich z zakresu rozrywki, prowadzenie szkoleń i kształcenie kadr, **43** prowadzenie placówek gastronomicznych w szczególności restauracji; kawiarni; herbaciarni; pubów; kafeterii; barów szybkiej obsługi; snack-barów; usługi cateringowe, wynajmowanie sal na posiedzenia.

(111) **235951** (220) 2010 01 11 (210) 364885  
 (151) 2011 05 10 (441) 2010 04 26  
 (732) Orion Corporation, Espoo, Fl.  
 (540) ORBICALUT  
 (510), (511) **05** preparaty farmaceutyczne przeznaczone dla ludzi.

(111) **235952** (220) 2010 01 11 (210) 364886  
 (151) 2011 05 10 (441) 2010 04 26  
 (732) Orion Corporation, Espoo, Fl.  
 (540) ORILUKAST  
 (510), (511) **05** preparaty farmaceutyczne przeznaczone dla ludzi.

(111) **235953** (220) 2009 10 07 (210) 361397  
 (151) 2011 02 02 (441) 2010 01 18  
 (732) Przedsiębiorstwo Wielobranżowe „CHEMIKAT” Katarzyna Mieszala, Kowary, PL.  
 (540)



Kolor znaku: czarny, zielony  
 (531) 26.13.25, 27.5.1, 29.1.12

(510), (511) **35** zgrupowanie na rzecz osób trzecich pozwalające nabywcy wygodnie oglądać i kupować w sklepie bądź hurtowni następujących towarów: surowce, odczynniki i wyroby chemiczne, odczynniki biochemiczne, produkty chemiczne przeznaczone dla przemysłu, rolnictwa, ogrodnictwa i leśnictwa, chemikalia dla laboratoriów, żywice syntetyczne i tworzywa sztuczne w stanie surowym; usługi w zakresie sprzedaży za pośrednictwem Internetu, sprzedaż wysyłkowa, usługi pośrednictwa handlowego na rzecz firm krajowych i zagranicznych, **39** magazynowanie produktów, surowców i odczynników chemicznych, transport samochodowy, transport drogowy pojazdami specjalistycznymi, pośrednictwo w transporcie.

(111) **235954** (220) 2009 10 30 (210) 362323  
 (151) 2011 03 02 (441) 2010 02 01  
 (732) Robert Roszkiewicz, Ustanów, PL.  
 (540)

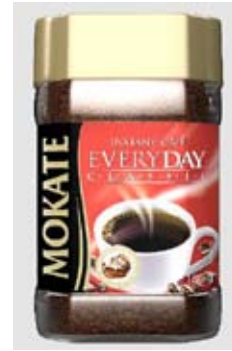


Kolor znaku: czarny, biały, czerwony, ciemnoczerwony, szary  
 (531) 26.1.2, 26.1.18, 26.1.19, 27.5.1, 29.1.15

(510), (511) **25** odzież sportowa, w tym koszulki sportowe, spodenki sportowe, dresy, buty, obuwie sportowe, rękawice bokserskie, czapki, opaski, **29** odżywki dla sportowców, w tym odżywki witaminowe z mikroelementami, preparaty spalające tkankę tłuszczową, odżywki białkowe, **41** usługi związane z poprawą kondycji fizycznej, sportem i fitness, w tym: prowadzenie klubu fitness, siłowni, zajęć aerobiku i callanetics; organizowanie i prowadzenie imprez i zajęć sportowo-rekreacyjnych; organizowanie szkoleń, pokazów i konkursów w zakresie fitness; organizowanie obozów fitness dla dorosłych.

(111) **235955** (220) 2009 11 04 (210) 362469  
 (151) 2011 01 10 (441) 2010 02 15  
 (732) Firma Produkcyjno-Usługowo-Handlowa „MOKATE” Teresa Mokrysz, Ustroń, PL.

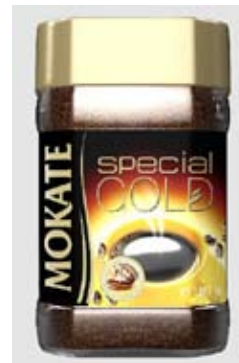
(540)



Kolor znaku: czerwony, brązowy, biały, żółty, czarny, złoty, jasnożółty

(531) 5.7.1, 11.3.4, 19.3.1, 25.1.1, 27.5.1, 29.1.15  
 (510), (511) **30** kawa.

(111) **235956** (220) 2009 11 04 (210) 362470  
 (151) 2011 01 10 (441) 2010 02 15  
 (732) Firma Produkcyjno-Usługowo-Handlowa „MOKATE” Teresa Mokrysz, Ustroń, PL.  
 (540)



Kolor znaku: brązowy, czerwony, biały, żółty, jasnoszary, czarny, złoty

(531) 5.7.1, 11.3.4, 19.3.1, 25.1.1, 27.5.1, 29.1.15  
 (510), (511) **30** kawa.

(111) **235957** (220) 2009 11 13 (210) 362847  
 (151) 2011 01 11 (441) 2010 02 15  
 (732) Zakład Produkcyjno-Handlowy PILEX Ireneusz Roszkiewicz, Mierzyn, PL.  
 (540)



Kolor znaku: czerwony, jasnoszary, ciemnoszary

(531) 15.7.1, 15.7.2, 29.1.13

(510), (511) **07** maszyny budowlane i części zamienne do tych maszyn; maszyny sterowane mechanicznie, elektrycznie i pneumatycznie oraz części do nich służące do obróbki drewna, metalu, ceramiki, kamienia; maszyny wiertnicze, maszyny przeznaczone dla górnictwa i kopalnictwa; obrabiarki do metali, frezarki, gwinciarzki, szlifierki, giętarzki, wiertarki, tokarki, automaty tokarskie, przecinarki do metalu, betonu i kamienia, przecinarki strumieniem wody, piły tarczowe, piły tarczowe do drewna, piły jezdne do betonu i asfaltu, brzeszczoty pił jako części maszyn, zacieraczki do betonu, zagęszczarki, pompy, napędy hydrauliczne i pneumatyczne do maszyn i silników, maszyny do formowania, formy jako części maszyn, **08** narzędzia, przyrządy i urządzenia ręczne, ręcznie sterowane: przyrządy do cięcia, szlifowania

wania, polerowania, brzeszczoty, dłuta, dziurkacze, frezy, gwinty, gwintownice, imadła, kielnie, kilofy, kleszcze do osadzania kołków, klucze, krążki czepne, łomy, młotki, nożyce, nitownice, napinacze, obcęgi, obcinacze, opryskiwacze, ostrzarki, pilniki, piły, pistolety do wyciskania masy, przecinaki, punktaki, przyrządy ręczne do szlifowania i polerowania, rozwiertaki, sekatory, siekiery, skrobaki, strugi, szczypce, śrubokręty, świdry, tarcze szlifierskie, topory, ubijaki, wiertarki, wiertła, wkrętaki, wyrzynarki, **37** usługi w zakresie montażu, instalacji, naprawy i konserwacji maszyn budowlanych oraz maszyn do obróbki drewna, metalu, ceramiki, kamienia; wypożyczanie maszyn budowlanych oraz maszyn do obróbki drewna, metalu, ceramiki, kamienia.

(111) **235958** (220) 2009 11 17 (210) 362979  
(151) 2011 01 11 (441) 2010 03 01  
(732) „ARAD” Artur Jackowski, Wrocław, PL.  
(540) ARAD

(510), (511) **06** barierki bezpieczeństwa na drogach metalowe, barierki ochronne metalowe, bramy metalowe, drabiny metalowe, konstrukcje przenośne metalowe, ogrodzenia metalowe, podpory (stemple) metalowe, słupy ogrodzeniowe metalowe, rusztowania metalowe, szalunki do betonu metalowe, wsporniki metalowe dla budownictwa, rusztowania przejezdne, **35** usługi prowadzenia sprzedaży w hurtowni/ach i/lub sklepie/ach oraz za pośrednictwem Internetu takich towarów jak: wyrobów, sprzętu, maszyn i urządzeń dla budownictwa w tym: rusztowania fasadowe i przestrzenne, rusztowania przejezdne, zsypy do gruzu, ogrodzenia tymczasowe, ogrodzenia docelowe, szalunki stropowe i ścienne, drabiny przemysłowe i specjalne, systemy zadaszeń, wieże wyporowe, wciągarki linowe, windy dekarские, windy towarowo-osobowe, podnośniki towarowo-osobowe, usługi pośrednictwa w celu kojarzenia kontrahentów i zawierania umów handlowych, usługi marketingowe, **37** usługi budowlano-remontowe, usługi związane z wynajmem urządzeń i sprzętu budowlanego w tym: rusztowania fasadowe i przestrzenne, rusztowania przejezdne, zsypy do gruzu, ogrodzenia tymczasowe, systemy zadaszeń, windy towarowo-osobowe, usługi montażu i demontażu rusztowań, usługi instalacyjne, usługi w zakresie wypożyczenia przenośnych konstrukcji budowlanych.

(111) **235959** (220) 2009 11 17 (210) 362980  
(151) 2011 01 11 (441) 2010 03 01  
(732) „ARAD” Artur Jackowski, Wrocław, PL.  
(540)



Kolor znaku: biały, zielony

(531) 26.4.9, 29.1.12

(510), (511) **06** barierki bezpieczeństwa na drogach metalowe, barierki ochronne metalowe, bramy metalowe, drabiny metalowe, konstrukcje przenośne metalowe, ogrodzenia metalowe, podpory /stemple/ metalowe, słupy ogrodzeniowe metalowe, rusztowania metalowe, szalunki do betonu metalowe, wsporniki metalowe dla budownictwa, rusztowania przejezdne, **35** usługi prowadzenia sprzedaży w hurtowni/ach i/lub sklepie/ach oraz za pośrednictwem Internetu takich towarów jak: wyrobów, sprzętu, maszyn i urządzeń dla budownictwa w tym: rusztowania fasadowe i przestrzenne, rusztowania przejezdne, zsypy do gruzu, ogrodzenia tymczasowe, ogrodzenia docelowe, szalunki stropowe i ścienne, drabiny przemysłowe i specjalne, systemy zadaszeń, wieże wyporowe, wciągarki linowe, windy dekarские, windy towarowo-osobowe, podnośniki towarowo-osobowe, usługi pośrednictwa w celu kojarzenia kontrahentów i zawierania umów handlowych, usługi marketingowe, **37** usługi budowlano-remontowe, usługi związane z wynajmem urządzeń i sprzętu budowlanego w tym: rusztowania fasadowe i przestrzenne, rusztowania przejezdne, zsypy do gruzu, ogrodzenia tymczasowe,

systemy zadaszeń, windy towarowo-osobowe, usługi montażu i demontażu rusztowań, usługi instalacyjne.

(111) **235960** (220) 2009 11 23 (210) 363187  
(151) 2011 01 24 (441) 2010 03 01  
(732) TARCHOMIŃSKIE ZAKŁADY FARMACEUTYCZNE „POLFA”  
Spółka Akcyjna, Warszawa, PL.  
(540) tarvit  
(510), (511) **05** preparat farmaceutyczny.

(111) **235961** (220) 2009 11 24 (210) 363301  
(151) 2011 01 03 (441) 2010 03 01  
(732) Zakład Produkcyjno-Usługowo-Handlowy BŻENNA-BRAND  
NEW PRODUCTS Paweł Bryniarski, Oświęcim-Babice, PL.  
(540) KILLER CENOWY

(510), (511) **35** prowadzenie sklepu i hurtowni z materiałami odzieżowymi w szczególności: odzież markowa damska i męska zwłaszcza; kapelusze, czapki, berety, szale, płaszcze, kołnierze, marynarki, spodnie, kamizelki, kompletne ubrania, kostiumy, suknie, swetry, bluzki, kurtki, krawaty, koszule, filtra, pelisy, rękawice, piżamy, szlafroki, biustonosze, peleryny, bielizna, odzież wodoodporna, odzież sportowa, odzież ze skóry, odzież z mutacji skóry, pończochy, rajstopy, skarpety, stroje gimnastyczne.

(111) **235962** (220) 2009 11 25 (210) 363339  
(151) 2011 03 21 (441) 2010 03 01  
(732) SAMYANG CORPORATION, Seoul, KR.  
(540) TRILOY

(510), (511) **01** żywice poliwęglanów; żywice politereftalanu butylenu; żywice politereftalanu etylenu; akrylonitryl butadien żywicy styrenu; żywice fenalowe; żywice poliestrów; laurylosiarczan żywic; żywice poliuretanowe; celuloza żywic tworzyw sztucznych; żywice kazeinowe; tworzywa sztuczne nieprzetworzone; żywice syntetyczne nieprzetworzone.

(111) **235963** (220) 2009 11 26 (210) 363359  
(151) 2011 01 25 (441) 2010 03 01  
(732) Przedsiębiorstwo Produkcyjno-Usługowo-Handlowe  
EWIMAR Roman Goławski, Warszawa, PL.  
(540)

Kolor znaku: czerwony, czarny

(531) 27.5.1, 29.1.12

(510), (511) **09** akustyczne sygnalizatory, alarmy, alarmy antywłamaniowe, alarmy dźwiękowe, alarmy pożarowe, anteny, audiowizualne urządzenia dydaktyczne do nauczania, automatyczne wyłączniki czasowe z wyłączeniem zegarmistrzostwa, bramki parkingowe dla samochodów uruchamiane monetą lub żetonem, bramki parkingowe dla samochodów uruchamiane monetami, cewki dławikowe impedancje, cewki elektromagnetyczne, czytniki jako sprzęt przetwarzania danych, czytniki znaków optycznych, drogowe światła sygnalizacyjne urządzenia sygnalizacyjne, dzwonki jako urządzenia ostrzegające, dzwonki alarmowe elektryczne, dzwonki sygnalizacyjne, urządzenia do transmisji dźwięku, elektryczne dzwonki do drzwi, elektryczne instalacje przeciwwłamaniowe, gwizdki alarmowe ostrzegawcze, instalacje elektryczne do zdalnego sterowania procesami przemysłowymi, interfejsy komputerowe stosowane w informatyce, kamery wideo zespolone z magnetofonem, komputerowe urządzenia peryferyjne, znaki nawigacyjne świetlne, zespoły nadawcze stosowane w telekomunikacji, wzmacniacze, wyłączniki zdalnie sterowane, wykrywacze detektory, wykrywacze dymu, wskaźniki poziomu wody, wskaźniki elektroniczne emitujące światło, wideofony, urządzenia wysokiej częstotliwości, urządzenia do zdalnego sterowania, **11** elektryczne lampy, żarówki do kierunkowskazy w pojazdach, kolektory słoneczne do ogrzewania, klosze do lampy, lampy do oświetlania akwarium, lampy elektryczne, oprawki do lamp

elektrycznych, latarki, latarki kieszonkowe, świeczniki, żyrandole, oświetlenie sufitowe, urządzenia do oświetlenia pojazdów, urządzenia i instalacje do oświetlenia.

(111) **235964** (220) 2009 12 01 (210) 363574  
 (151) 2011 03 03 (441) 2010 03 15  
 (732) FERTIMEDICA CENTRUM WSPIERANIA PŁODNOŚCI  
 Spółka z ograniczoną odpowiedzialnością, Warszawa, PL.  
 (540)



Kolor znaku: biały, różowy

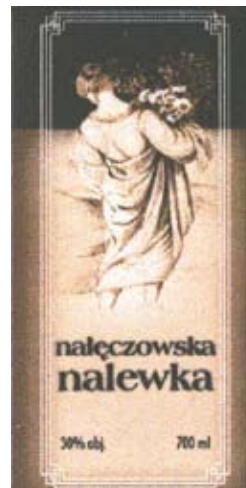
(531) 2.3.25, 3.13.1, 26.1.1, 26.1.14, 26.1.15, 27.5.1, 29.1.12  
 (510), (511) **44** usługi świadczone przez kliniki medyczne, usługi opieki zdrowotnej, usługi udzielania porad psychologicznych, usługi masażu, usługi medyczne niehospitalizacyjne świadczone przez placówki opieki medycznej, usługi w zakresie akupunktury, usługi w zakresie coachingu niepłodności.

(111) **235965** (220) 2009 12 18 (210) 364253  
 (151) 2011 02 17 (441) 2010 03 29  
 (732) KINGHOFF SPÓŁKA Z OGRANICZONĄ  
 ODPOWIEDZIALNOŚCIĄ, Janki, PL.  
 (540) KING Hoff

(510), (511) **07** młynki do użytku domowego inne niż ręczne; noże elektryczne; nożyce elektryczne; pralki automatyczne, pralko-suszarki rozdrabniarki odpadów, zmywarki do naczyń, odkurzacze elektryczne, maszyny do szycia; elektryczne urządzenia kuchenne do celów domowych w szczególności takie jak sokowirówki, elektryczne wyciskarki do owoców, szatkownice do warzyw, krajalnice do chleba, młynki do kawy, roboty kuchenne, blendery, miksery, maszyny do mięsa, elektryczne otwieracze do puszek; elektryczne urządzenia do czyszczenia, elektryczne urządzenia i sprzęt do pastowania i froterowania, **08** zestawy do golenia; golarki do swetrów, maszyny; do strzyżenia włosów, krajarki do produktów spożywczych nieelektryczne; noże do otwierania konserw i puszek nieelektryczne, sztućce stołowe, **09** aparaty i kamery fotograficzne; drukarki komputerowe; dyktafony; głośniki; komputery; laptopy; klawiatury komputerowe, monitory ekranowe; myszy komputerowe; odtwarzacze CD, DVD, MP-3 i MP-4; odtwarzacze DVD, radiomagnetofony, aparaty i ekrany projekcyjne, odbiorniki radiowe, radia samochodowe; skanery, aparaty telefoniczne; telefony komórkowe; telewizory; żelazka elektryczne; faksy; automatyczne centrale telefoniczne; automatyczne sekretarki telefoniczne; mikrofony, słuchawki przewodowe i bezprzewodowe, **10** aparaty do masażu; materace do celów leczniczych; pasy wyszczuplające, **11** lampki elektryczne na choinki, kuchenny sprzęt elektryczny do gotowania, smażenia, pieczenia, opiekania, zaparzania; elektryczne urządzenia do zaparzania kawy i herbaty; ekspresy do kawy, przenośne urządzenia grzewcze, czajniki elektryczne; opiekacze pieczywa; opiekacze kanapek; aparatura chłodząca do napojów; aparatura i urządzenia do oczyszczania powietrza; aparatura i urządzenia do wytwarzania lodu; elektryczne formy do wypiekania ciasta; elektryczne formy do wypiekania wafli; elektryczne garnki ciśnieniowe; elektryczne ogrzewacze stóp; filtry do kawy elektryczne; filtry do wody pitnej; frytownice elektryczne; gofrownice elektryczne; grzejniki elektryczne; kuchenki; kuchenki mikrofalowe; lodówki, nawilżacze do grzejników centralnego ogrzewania; nawilżacze powietrza; elektryczne podgrzewacze butelek dla niemowląt; podgrzewacze powietrza; podgrzewacze talerzy; rożen; suszarki do bielizny elektryczne; suszarki do włosów, suszarki łazienkowe do rąk, szybkowary elektryczne; tostery; urządzenia do filtrowania wody; zapalniczki do gazu; urządzenia elektryczne do ogrzewania; urządzenia i instalacje do gotowania; urządzenia klimatyzacyjne, wentylatory elektryczne do użytku osobistego; zamrażarki; lodów-

ki; czajniki elektryczne, **20** materace sprężynowe do łóżek, materace nadmuchiwane powietrzem nie do celów medycznych, **21** przybory kuchenne; garnki; patelnie; czajniki nieelektryczne; miski metalowe; tace metalowe i plastikowe; formy do pieczenia; termosy metalowe i plastikowe; naczynia stołowe.

(111) **235966** (220) 2009 12 18 (210) 364257  
 (151) 2011 02 17 (441) 2010 03 29  
 (732) JAŚMINOWA-Izabella Nowotny, Nałęczów, PL.  
 (540)



Kolor znaku: biały, brązowy, jasnobrązowy, ciemnobrązowy

(531) 2.3.4, 25.1.1, 27.5.1, 29.1.12  
 (510), (511) **33** napoje alkoholowe zawierające owoce i wyciągi z owoców, ekstrakty owocowe z alkoholem, owoce w alkoholu, nalewki alkoholowe.

(111) **235967** (220) 2009 12 18 (210) 364283  
 (151) 2011 01 28 (441) 2010 03 29  
 (732) SKLEP MIĘSO-WĘDLINY „GRZEŚ-WĘDLINIARZ” ELŻBIETA  
 DREWNIK, Bytom, PL.; SKLEP MIĘSO-WĘDLINY „GRZEŚ-  
 WĘDLINIARZ” KRZYSZTOF DREWNIK, Zabrze, PL.; DARIUSZ  
 DREWNIK, Bytom, PL.

(540) Grześ Wędliniarz  
 (510), (511) **35** usługi w zakresie zgrupowania na rzecz osób trzech: wyrobów mięsnych i wędliniarskich, pozwalające nabywcy wygodnie oglądać i kupować towary w sklepie detalicznym i/lub hurtowni.  
 (551) wspólne prawo ochronne

(111) **235968** (220) 2010 01 12 (210) 364994  
 (151) 2011 01 24 (441) 2010 04 26  
 (732) FEMAR TRADING LIMITED, Nikozja, CY.

(540) carla norri  
 (510), (511) **03** kremy, emulsje, płyny, żele i oliwki do skóry, maseczki do twarzy, maseczki do peelingu, podkłady barwiące (płyny, pasty, pudry), pudry do makijażu, pudry po kąpielach, pudry higieniczne, mydła toaletowe, mydła dezodoryzujące, perfumy, wody toaletowe i kolońskie, środki do kąpieli i pod prysznic (sole, pianki, oliwki, żele), depilatory, dezodoranty i środki przeciw poceniu, środki do pielęgnacji włosów, środki do golenia (kremy, pianki, płyny), środki do makijażu i demakijażu twarzy i oczu, środki przeznaczone do ust, środki do pielęgnacji zębów i jamy ustnej, środki do pielęgnacji i malowania paznokci, środki do higieny intymnej, środki do opalania, środki samoopalające, środki do rozjaśniania skóry, środki przeciw zmarszczkom, preparaty kosmetyczne do ujędrniania skóry, preparaty antycellulitowe, preparaty dla skóry trądzikowej i alergicznej, **05** kosmetyki do zastosowań medycznych: balsamy, maści, olejki, płyny, sole, żele, kremy.

(111) **235969** (220) 2010 01 20 (210) 365272  
 (151) 2011 03 30 (441) 2010 04 26  
 (732) WYDAWNICTWA SZKOLNE I PEDAGOGICZNE SPÓŁKA  
 AKCYJNA, Warszawa, PL.

(540)



Kolor znaku: niebieski, biały, szary

(531) 26.2.1, 26.2.7, 28.5.0, 29.1.13

(510), (511) **09** programy komputerowe, elektroniczne książki i publikacje, książki audio, gry elektroniczne z zewnętrznym ekranem lub monitorem, gry przystosowane do użytku z odbiornikami telewizyjnymi, urządzenia i przyrządy elektryczne, w tym video do rozrywki zawarte w tej klasie, kasety zewnętrzne, programy i taśmy do gier komputerowych, materiały szkoleniowe i instruktażowe w formie gier elektronicznych, urządzeń i przyrządów do celów dydaktycznych, części i wyposażenie do wszystkich wyżej wymienionych towarów zawarte w tej klasie, **16** papier, tektura, wyroby papierowe i tekturowe zawarte w tej klasie, druki, książki, publikacje, komiksy, magazyny, biuletyny, gazety, albumy, periodyki, czasopisma, katalogi, podręczniki, ulotki, broszury, plakaty, naklejki, przybory biurowe, materiały, urządzenia i przyrządy do rysowania i malowania, przybory do pisania, materiały szkoleniowe i instruktażowe zawarte w tej klasie, materiały intrologatorskie, okładki na książki, zakładki, zestawy do drukowania będące artykułami biurowymi, rysunki, obrazy, fotografie, wydruki, obrazki, kalendarze, długopisy, ołówki, plastelina, modelina, farby dla dzieci, pędzle malarskie, zestawy do malowania dla dzieci i młodzieży, papier do pakowania, bloczki do notowania, zaproszenia, kalkomania, linijki, gumki do ścierania, kartki okolicznościowe, nalepki, znaki papierowe, banery papierowe, wykresy, wykresy wzrostu, części i wyposażenie do wszystkich wyżej wymienionych towarów zawarte w tej klasie, **28** gry i zabawki, artykuły sportowe i gimnastyczne nie zawarte w innych klasach, zestawy gier, pudełka jako zabawki, balony do zabawy, karty do gry, maski do zabawy i teatralne, puzzle, **41** usługi edukacyjne, usługi rozrywkowe, usługi w zakresie publikowania, w tym usługi w zakresie publikowania książek, magazynów, czasopism, periodyków, tekstów innych niż reklamowe, programów komputerowych, nagrań, w tym nagrań audio, video i audio-wizualnych, nagrań multimedialnych i elektronicznych, usługi w zakresie publikowania elektronicznego i multimedialnego innego niż w zakresie reklamy, usługi w zakresie produkcji programów radiowych, telewizyjnych, filmów oraz przedstawień, usługi w zakresie rozrywki telewizyjnej i radiowej, usługi w zakresie organizowania konkursów (edukacyjnych lub rozrywkowych).

(111) **235970** (220) 2010 01 20 (210) 365273

(151) 2011 03 30 (441) 2010 04 26

(732) WYDAWNICTWA SZKOLNE I PEDAGOGICZNE SPÓŁKA AKCYJNA, Warszawa, PL.

(540)



Kolor znaku: biały, zielony

(531) 24.17.1, 24.17.4, 27.5.1, 29.1.12

(510), (511) **09** programy komputerowe, elektroniczne książki i publikacje, książki audio, gry elektroniczne z zewnętrznym ekranem lub monitorem, gry przystosowane do użytku z odbiornikami telewizyjnymi, urządzenia i przyrządy elektryczne, w tym video do rozrywki zawarte w tej klasie, kasety zewnętrzne, programy i taśmy do gier komputerowych, materiały szkoleniowe i instruktażowe w formie gier elektronicznych, urządzeń i przyrządów do celów dydaktycznych, części i wyposażenie do wszystkich wyżej wymienionych towarów zawarte w tej klasie, **16** papier, tektura, wyroby papierowe i tekturowe zawarte w tej klasie, druki, książki, publikacje, komiksy, magazyny, biuletyny, gazety, albumy, periodyki, czasopisma, katalogi, podręczniki, ulotki, broszury, plakaty, naklejki, przybory biurowe, materiały, urządzenia i przyrządy do rysowania i malowania, przybory do pisania, materiały szkoleniowe i instruktażowe zawarte w tej klasie, materiały intrologatorskie, okładki na książki, zakładki, zestawy do drukowania będące artykułami biurowymi, rysunki, obrazy, fotografie, wydruki, obrazki, kalendarze, długopisy, ołówki, plastelina, modelina, farby dla dzieci, pędzle malarskie, zestawy do malowania dla dzieci i młodzieży, papier do

pakowania, bloczki do notowania, zaproszenia, kalkomania, linijki, gumki do ścierania, kartki okolicznościowe, nalepki, znaki papierowe, banery papierowe, wykresy, wykresy wzrostu, części i wyposażenie do wszystkich wyżej wymienionych towarów zawarte w tej klasie, **28** gry i zabawki, artykuły sportowe i gimnastyczne nie zawarte w innych klasach, zestawy gier, pudełka jako zabawki, balony do zabawy, karty do gry, maski do zabawy i teatralne, puzzle, **41** usługi edukacyjne, usługi rozrywkowe, usługi w zakresie publikowania, w tym usługi w zakresie publikowania książek, magazynów, czasopism, periodyków, tekstów innych niż reklamowe, programów komputerowych, nagrań, w tym nagrań audio, video i audio-wizualnych, nagrań multimedialnych i elektronicznych, usługi w zakresie publikowania elektronicznego i multimedialnego innego niż w zakresie reklamy, usługi w zakresie produkcji programów radiowych, telewizyjnych, filmów oraz przedstawień, usługi w zakresie rozrywki telewizyjnej i radiowej, usługi w zakresie organizowania konkursów (edukacyjnych lub rozrywkowych).

(111) **235971** (220) 2010 01 21 (210) 365299

(151) 2011 03 03 (441) 2010 04 26

(732) Transfer Multisort Elektronik Spółka z ograniczoną odpowiedzialnością, Łódź, PL.

(540)



(531) 26.4.1, 26.4.2, 26.11.3, 26.11.13, 27.5.1

(510), (511) **07** generatory gazu i prądu, elektryczne narzędzia, sprzęt gospodarstwa domowego, części do tego sprzętu, silniki elektryczne, sprężarki, części maszyn lub silników, **09** urządzenia i przyrządy naukowe, geodezyjne, optyczne, wagowe, pomiarowe, sygnalizacyjne, kontrolne, elektryczne przewodzące, przelączające, transformujące, akumulatorowe, kontrolno-sterujące, do nagrywania, transmisji i reprodukcji dźwięku i obrazu, elementy i podzespoły elektryczne i elektroniczne, akumulatory, baterie, bezpieczniki, czytniki optyczne, czytniki kodów, kondensatory, mierniki, półprzewodniki i akcesoria do nich, oporniki, osłony, obudowy, wzmacniacze, zamki elektryczne, łącza elektryczne, przekaźniki elektryczne, radiatory, termostaty, transformatory, **11** urządzenia do ogrzewania, wytwarzania pary, chłodzenia, suszenia i wentylacji, palniki na alkohol, aparatura i instalacje chłodnicze, armatura do pieców, bojler, grzejniki do centralnego ogrzewania, nawilżacze do grzejników, chłodnice do pieców, wymienniki ciepła, zasobniki ciepła, grzejniki elektryczne, lampy elektryczne, elementy grzejne, palniki i lampy gazowe, płyty grzejące, grzejniki, urządzenia i instalacje klimatyzacyjne, kominki domowe, kotły grzewcze i parowe, urządzenia do ogrzewania na paliwa stałe, płynne lub gazowe, urządzenia elektryczne do ogrzewania, instalacje do ogrzewania pojazdów, instalacje do ogrzewania wodnego, osprzęt do palników gazowych, palniki, piekarniki, podgrzewacze powietrza i wody, pompy ciepłe, termofory, żarówki elektryczne i oświetleniowe, lampy elektryczne, gazowe, urządzenia i instalacje do oświetlania.

(111) **235972** (220) 2010 01 27 (210) 365533

(151) 2011 03 30 (441) 2010 05 10

(732) POLSTAR HOLDING Spółka z ograniczoną odpowiedzialnością, Koszalin, PL.

(540)



Kolor znaku: pomarańczowy, biały

(531) 1.15.5, 27.5.1, 29.1.12

(510), (511) **09** odzież chroniąca przed wypadkami, napromieniowaniem i ogniem, rękawice do ochrony przed wypadkami, ubrania zabezpieczające przed wypadkami, napromieniowaniem i ogniem, **17** kauczuk surowy lub półprzetworzony, kauczuk syntetyczny, rękawice izolacyjne, **24** tkaniny: tkaniny bawełniane, tkaniny bawełniane cienkie, tkaniny flanelowe, tkaniny lniane, tkaniny podszewkowe, tkaniny imitujące skóry zwierzęce, tkaniny ze sztucznego jedwabiu, tkaniny taftowe, tkaniny do celów włókienniczych, tkaniny elastyczne, tkaniny wełniane, drelich, flanela zdrowotna, materiały włókiennicze,

rękawice toaletowe, surówka jako materiał, tworzywa sztuczne jako substytuty tkanin, materiałytekstylne nietkane, materiał trykotowy, **25** nakrycia głowy: nauszniki, czapki bez daszka jako nakrycia głowy, czapki z daszkiem, berety, odzież i konfekcja odzieżowa; bielizna osobista, w tym bielizna wchłaniająca pot, bluzy, fartuchy, kamizelki, kaptury do ubrań, kieszenie do odzieży, kombinezony, koszule męskie, gorsy do koszul męskich, karczki do koszul męskich, koszulki, marynarki, barbety, odzież wodoodporna, odzież z imitacji skóry, odzież ze skóry, okrycia wierzchnie jako odzież, opaski na głowę jako elementy ubrania, paski jako odzież, rękawice jako element odzieży, rękawiczki z jednym palcem, ubrania dla kierowców samochodów, spodnie, szaliki, szelki, T-shirty, ubrania wierzchnie, kostiumy jako element ubrania, wkładki wewnętrzne do odzieży, obuwie: buty sznurowane, chodaki, obuwie sportowe, cholewki do obuwia, czubki do obuwia, obcasy do obuwia, okucia do obuwia, paski do obuwia, środki antypoślizgowe do obuwia, cholewki do botów.

(111) **235973** (220) 2010 01 27 (210) 365534  
(151) 2011 03 30 (441) 2010 05 10  
(732) POLSTAR HOLDING Spółka z ograniczoną odpowiedzialnością Spółka komandytowa, Koszalin, PL.  
(540)



Kolor znaku: złoty, srebrny

(531) 24.9.2, 27.5.1, 29.1.12

(510), (511) **09** odzież chroniąca przed wypadkami, napromieniowaniem i ogniem, rękawice do ochrony przed wypadkami, ubrania zabezpieczające przed wypadkami, napromieniowaniem i ogniem, **17** kauczuk surowy lub półprzetworzony, kauczuk syntetyczny, rękawice izolacyjne, **24** tkaniny: tkaniny bawełniane, tkaniny bawełniane cienkie, tkaniny flanelowe, tkaniny lniane, tkaniny podszewkowe, tkaniny imitujące skóry zwierzęce, tkaniny ze sztucznego jedwabiu, tkaniny taftowe, tkaniny do celów włókienniczych, tkaniny elastyczne, tkaniny wełniane, drelich, flanela zdrowotna, materiały włókiennicze, rękawice toaletowe, surówka jako materiał, tworzywa sztuczne jako substytuty tkanin, materiałytekstylne nietkane, materiał trykotowy, **25** nakrycia głowy: nauszniki, czapki bez daszka jako nakrycia głowy, czapki z daszkiem, berety, odzież i konfekcja odzieżowa: bielizna osobista, w tym bielizna wchłaniająca pot, bluzy, fartuchy, kamizelki, kaptury do ubrań, kieszenie do odzieży, kombinezony, koszule męskie, gorsy do koszul męskich, karczki do koszul męskich, koszulki, marynarki, barbety, odzież wodoodporna, odzież z imitacji skóry, odzież ze skóry, okrycia wierzchnie jako odzież, opaski na głowę jako elementy ubrania, paski jako odzież, rękawice jako element odzieży, rękawiczki z jednym palcem, ubrania dla kierowców samochodów, spodnie, szaliki, szelki, T-shirty, ubrania wierzchnie, kostiumy jako element ubrania, wkładki wewnętrzne do odzieży, obuwie: buty sznurowane, chodaki, obuwie sportowe, cholewki do obuwia, czubki do obuwia, obcasy do obuwia, okucia do obuwia, paski do obuwia, środki antypoślizgowe do obuwia, cholewki do botów.

(111) **235974** (220) 2010 01 27 (210) 365544  
(151) 2011 03 16 (441) 2010 05 10  
(732) „SZKÓŁKA DRZEW I KRZEWÓW OZDOBNYCH JOANNA I BRONISŁAW SZMIT” BRONISŁAW SZMIT, Pęchcin, PL.  
(540)



Kolor znaku: zielony, biały, niebieski

(531) 5.1.5, 5.1.9, 24.15.1, 27.5.1, 29.1.13

(510), (511) **31** krzewy, krzewy róż, drzewa (rośliny), rośliny.

(111) **235975** (220) 2010 01 28 (210) 365646  
(151) 2011 03 25 (441) 2010 05 10  
(732) RADWAN Marcin Borejko, Gdańsk, PL.

(540) radwan  
(510), (511) **06** przewody metalowe do instalacji klimatyzacyjnych i wentylacyjnych; nasady kominowe metalowe; trzony kominowe metalowe; kominy metalowe; daszki metalowe; kratki metalowe do przewodów klimatyzacyjnych i wentylacyjnych; deflektory kominowe metalowe; drzwiczki metalowe; kształtki metalowe do przewodów powietrznych, wodnych i dymnych; konstrukcje metalowe; zamocowania metalowe do kabli, rur lub przewodów metalowe; przewody rurowe metalowe; złączki do rur metalowe; zawory, **11** urządzenia i instalacje do klimatyzacji; urządzenia i instalacje do osuszania powietrza; urządzenia i instalacje do chłodzenia powietrza lub cieczy; urządzenia i instalacje do nagrzewania powietrza lub cieczy; urządzenia i instalacje do oczyszczania i uzdatniania powietrza; urządzenia i instalacje wentylacyjne; wymienniki i zasobniki ciepła; pompy ciepłe; kanały kominowe; wyciągi kominowe; wyciągi wentylacyjne; kolektory słoneczne; urządzenia i instalacje do nawilżania powietrza; urządzenia chłodnicze; urządzenia i instalacje do uzdatniania wody; aparatura regulacyjna oraz akcesoria do wyżej wymienionych urządzeń i instalacji zawarte w tej klasie, **19** daszki i osłony niemetalowe dla budownictwa; kratki i drzwiczki niemetalowe do przewodów wentylacyjnych i klimatyzacyjnych; obróbki budowlane niemetalowe, **20** uchwyty i zaciski do rur z tworzyw sztucznych; kratki i końcówki kanałów i przewodów wentylacyjnych z tworzyw sztucznych; zawory niemetalowe zawarte w tej klasie, **35** usługi w zakresie sprzedaży w wyspecjalizowanych punktach handlowych i poprzez sieci komputerowe różnorodnych wyrobów przemysłowych i urządzeń, w tym urządzeń do instalacji klimatyzacyjnych, wentylacyjnych, do osuszania, nagrzewania, chłodzenia, nawilżania, oczyszczania i uzdatniania powietrza lub wody, wymienników i pomp ciepła, kanałów i przewodów kominowych, kolektorów słonecznych oraz urządzeń bezpieczeństwa, akcesoriów i osprzętu do wyżej wymienionych urządzeń i instalacji, **37** usługi remontowe, montażowe i instalacyjne w zakresie urządzeń i instalacji do osuszania, ogrzewania, uzdatniania wody i powietrza, urządzeń i instalacji klimatyzacyjnych i wentylacyjnych, urządzeń i instalacji do nawilżania powietrza, wymienników i zasobników ciepła, pomp ciepłych, kanałów kominowych, kolektorów słonecznych oraz urządzeń bezpieczeństwa do w/w urządzeń i instalacji, **42** badania techniczne; projektowanie techniczne; doradztwo inżynierskie.

(111) **235976** (220) 2010 01 29 (210) 365664  
(151) 2011 04 12 (441) 2010 05 10  
(732) LINYI JISHUN HARDWARE TOOLS CO., LTD., Linyi, CN.  
(540)



(531) 27.5.1

(510), (511) **08** narzędzia i przyrządy ręczne i o napędzie ręcznym; noże; nożyczki; ręczne klucze maszynowe; młotki ręczne; szczypce; piły ręczne; wkrętaki i śrubokręty; pilniki jako narzędzia; dłuta i świdry.

(111) **235977** (220) 2010 02 08 (210) 366064  
(151) 2011 03 10 (441) 2010 05 24  
(732) Przedsiębiorstwo Produkcyjno-Handlowo-Gastronomiczne ICE-FULL Dominik Adamczyk, Tomaszów Mazowiecki, PL.  
(540) IF ICE-FULL

(510), (511) **12** samochody, **32** piwo, wody mineralne, napoje bezalkoholowe, **33** wina, wódki, wyroby spirytusowe, **34** papierosy, wyroby tytoniowe.

(111) **235978** (220) 2010 02 10 (210) 366150  
(151) 2011 03 30 (441) 2010 05 24  
(732) ZAKŁADY FARMACEUTYCZNE POLPHARMA Spółka Akcyjna, Starogard Gdański, PL.

(540) Starazolin HydroBalance kropla nawilżenia dla Twoich oczu.  
(510), (511) **05** produkty farmaceutyczne, wyroby medyczne zawarte w tej klasie, **35** reklama.



(111) **235979** (220) 2010 02 11 (210) 366185  
 (151) 2011 03 04 (441) 2010 05 24  
 (732) RAM.net RAFAŁ MODZELEWSKI, Gdańsk, PL.  
 (540)

**RAM.NET**  
 WWW.RAM.NET.PL

Kolor znaku: czerwony, czarny  
 (531) 27.5.1, 29.1.12  
 (510), (511) **35** usługi w zakresie: prowadzenia hurtowni oraz sklepu (w tym sklepu on-line) z artykułami RTV oraz AGD, sprzętem i oprogramowaniem komputerowym, artykułami i sprzętem fotograficznym, artykułami i sprzętem biurowym, artykułami spożywczymi, chemia, gospodarczą, artykułami do chłodzenia i tuningu, elektro-narzędziami, sprzętem optycznym, akcesoriami samochodowymi, artykułami oświetleniowymi, sprzętem telekomunikacyjnym, urządzeniami i artykułami pomiarowymi, urządzeniami i artykułami sklepowymi, artykułów i sprzętu elektrycznego, zgrupowanie na rzecz osób trzecich różnych towarów pozwalające nabywcy wygodnie oglądać i nabywać te towary w Internecie, reklamy i promocji, w tym za pośrednictwem sieci komputerowej, publikowania tekstów reklamowych, rozpowszechniania ogłoszeń reklamowych, reklamy za pośrednictwem sieci komputerowej, wynajmowania powierzchni na cele reklamowe, organizacja aukcji internetowych, **38** usługi w zakresie: przesyłania informacji za pomocą komputerów, poczty elektronicznej, **42** usługi w zakresie: administrowania stronami www, tworzenia, utrzymywania i aktualizacji stron www, projektowania stron www, tworzenia wyszukiwarek internetowych, projektowania oprogramowania komputerowego, utrzymywania strony www na serwerze, tworzenia baz danych, zarządzania serwisem internetowym, umożliwiania wielu użytkownikom dostępu do zbiorów informacji za pośrednictwem Internetu.

(111) **235980** (220) 2010 02 15 (210) 366306  
 (151) 2011 03 21 (441) 2010 05 24  
 (732) POLFARMEX Spółka Akcyjna, Kutno, PL.  
 (540) avasart  
 (510), (511) **05** produkty farmaceutyczne.

(111) **235981** (220) 2010 02 15 (210) 366307  
 (151) 2011 03 21 (441) 2010 05 24  
 (732) POLFARMEX Spółka Akcyjna, Kutno, PL.  
 (540) valvasc  
 (510), (511) **05** produkty farmaceutyczne.

(111) **235982** (220) 2010 02 15 (210) 366331  
 (151) 2011 04 08 (441) 2010 05 24  
 (732) Mars, Incorporated, McLean, US.  
 (540)



Kolor znaku: biały, niebieski, żółty, fioletowy, zielony, jasnofioletowy (CMYK 55 100 0 0.)  
 (531) 3.1.6, 3.1.24, 27.5.1, 29.1.15  
 (510), (511) **05** preparaty i substancje weterynaryjne lub sanitarne do celów medycznych; lecznicze dodatki do karmy dla zwierząt; lecznicze płyny do płukania pyska i lecznicze środki do czyszczenia zębów dla zwierząt, lecznicze odświeżacze do pyska dla zwierząt;

środki dezynfekcyjne; pestycydy; środki pasożyto-bójcze; fungicydy; insektycydy; obroże owadobójcze dla zwierząt domowych; detergenty o działaniu leczniczym przeznaczone dla zwierząt domowych, **31** rolnicze, ogrodnicze i leśne produkty i ziarna nie ujęte w innych klasach; żywe zwierzęta; świeże owoce i warzywa; karma dla zwierząt i dodatki do karmy dla zwierząt; skorupa mątwy jako karma dla zwierząt; kości i jadalne produkty do żucia dla zwierząt; ściółka dla zwierząt, **44** specjalistyczne porady weterynaryjne w zakresie prawidłowego odżywiania zwierząt domowych; porady specjalistyczne w zakresie pielęgnacji zwierząt domowych.

(111) **235983** (220) 2010 02 17 (210) 366399  
 (151) 2011 03 25 (441) 2010 05 24  
 (732) POLFARMEX Spółka Akcyjna, Kutno, PL.  
 (540) ircolon  
 (510), (511) **05** produkty farmaceutyczne.

(111) **235984** (220) 2010 02 18 (210) 366456  
 (151) 2011 03 09 (441) 2010 05 24  
 (732) Rzeszowska Agencja Rozwoju Regionalnego Spółka Akcyjna, Rzeszów, PL.  
 (540)



**INNOWATOR**  
 podkarpacia

Kolor znaku: szary, jasnoszary, biały, niebieski  
 (531) 3.9.18, 17.2.5, 17.2.6, 26.4.7, 27.5.1, 29.1.13  
 (510), (511) **35** badania osiągnięć innowacyjnych w działalności gospodarczej firm Podkarpacia, doradztwo specjalistyczne w zakresie organizowania i prowadzenia innowacyjnej działalności gospodarczej, pozyskiwanie danych do tworzenia i systematyzacji komputerowej bazy danych proinnowacyjnych firm Podkarpacia, popularyzacja ochrony własności przemysłowej i intelektualnej wśród firm i studentów regionu Podkarpacia, rozpoznawanie potrzeb małych i średnich przedsiębiorstw Podkarpacia w aspekcie innowacyjności i transferu technologii, rozpowszechnianie materiałów reklamowych w formie ulotek, prospektów i innych publikatorów, reklama firm proinnowacyjnych Podkarpacia za pośrednictwem sieci komputerowej, przygotowywanie reklam prasowych i reklam telewizyjnych oraz kreowanie ich wizerunku, usługi doradcze w zakresie transferu technologii, prowadzenie audytów technologicznych rozwiązań innowacyjnych, opracowywanie opinii i ekspertyz obejmujących rozwiązania innowacyjne, usługi w zakresie audytu i doradztwa poprzez analizę działalności firm konkurencyjnych za pośrednictwem wyszukiwarek internetowych, organizowanie działalności mającej na celu zachęcanie firm Podkarpacia do poszukiwania nowych rozwiązań technologicznych, organizowanie i wspieranie działalności związanej z transferem technologii, prowadzenie działalności zmierzającej do poprawy wizerunku regionu Podkarpacia i jego firm poprzez promocję rozwiązań innowacyjnych, wyszukiwanie firm Podkarpacia o aktywnie proinnowacyjnym ustawieniu i ich promocja, udzielanie pomocy eksperckiej w zakresie przygotowywania oferty do baz danych o innowacyjnych technologiach, udzielanie pomocy przedsiębiorstwom Podkarpacia w prowadzonej lub rozpoczynanej działalności gospodarczej, publikowanie proinnowacyjnych tekstów sponsorowanych, **41** organizowanie konkursów wśród przedsiębiorców Podkarpacia obejmujących innowacyjne rozwiązania, promocja i wspieranie innowacyjności w działalności gospodarczej w ramach prowadzonej edukacji wśród studentów i przedsiębiorców Podkarpacia, promocja laureatów organizowanych konkursów „Innowator Podkarpacia” w mediach, organizowanie szkoleń i seminariów dla studentów i przedsiębiorców mających na celu zachęcanie ich do poszukiwania nowych rozwiązań technologicznych z uwzględnieniem problematyki ochrony własności przemysłowej, doradztwo zawodowe poprzez udzielanie porad podczas prowadzonych szkoleń i seminariów, organizowanie i obsługa szko-

leń, seminariów, konferencji i sympozjów związanych z tematyką innowacyjną, praktyczne kształcenie studentów w zakresie organizowania i prowadzenia działalności gospodarczej z uwzględnieniem ochrony własności przemysłowej i intelektualnej, opracowywanie i publikowanie tekstów związanych z popularyzacją osiągnięć innowacyjnych i ochroną własności przemysłowej, kompleksowe przygotowywanie materiałów do publikacji oraz publikowanie tekstów innych niż reklamowe, **42** badania techniczne oraz opracowywanie projektów technicznych w ramach udzielanej pomocy związanej z organizowaniem i prowadzeniem działalności przez nowych przedsiębiorców zwłaszcza absolwentów szkół wyższych, konwersja danych lub dokumentów na formę elektroniczną, tworzenie i utrzymywanie stron internetowych dla firm proinnowacyjnych Podkarpacia, projektowanie oprogramowania komputerowego firm innowacyjnych Podkarpacia, **45** doradztwo w zakresie własności przemysłowej i intelektualnej, doradztwo i usługi prawne w zakresie licencjonowania własności intelektualnej i transferu technologii, doradztwo i usługi prawne w zakresie rejestrowania nazw domen internetowych.

(111) **235985** (220) 2010 02 18 (210) 366489  
 (151) 2011 04 08 (441) 2010 05 24  
 (732) Bayer HealthCare LLC (a Delaware limited liability company), Pittsburgh, US.  
 (540) A1CNOW+  
 (510), (511) **05** medyczne czynniki diagnostyczne do analizy płynów ustrojowych, **10** medyczne instrumenty dla uzyskiwania próbek krwi i przygotowywania próbek krwi do testów.

(111) **235986** (220) 2010 02 18 (210) 366499  
 (151) 2011 04 08 (441) 2010 05 24  
 (732) BADARO INVESTMENTS B.V., Amsterdam, NL.  
 (540) Ibprom Sinus  
 (510), (511) **05** preparaty farmaceutyczne, środki przeciwbólowe, przeciwzapalne i przeciwgorączkowe, wyroby medyczne zawarte w klasie 5; witaminowe i ziołowe suplementy diety zawarte w klasie 5; preparaty witaminowe i mineralne.

(111) **235987** (220) 2010 02 18 (210) 366500  
 (151) 2011 04 08 (441) 2010 05 24  
 (732) BADARO INVESTMENTS B.V., Amsterdam, NL.  
 (540) Gripex Start  
 (510), (511) **05** preparaty farmaceutyczne dla ludzi, w tym środki przeciwgorączkowe i przeciwbólowe, wyroby medyczne zawarte w klasie 5, mineralne, witaminowe i ziołowe suplementy diety zawarte w klasie 5, preparaty witaminowe i mineralne.

(111) **235988** (220) 2010 02 18 (210) 366501  
 (151) 2011 04 08 (441) 2010 05 24  
 (732) BADARO INVESTMENTS B.V., Amsterdam, NL.  
 (540) Gripex Night  
 (510), (511) **05** preparaty farmaceutyczne dla ludzi, w tym środki przeciwgorączkowe i przeciwbólowe, wyroby medyczne zawarte w klasie 5, mineralne, witaminowe i ziołowe suplementy diety zawarte w klasie 5, preparaty witaminowe i mineralne.

(111) **235989** (220) 2010 02 19 (210) 366535  
 (151) 2011 03 17 (441) 2010 05 24  
 (732) EDUKADO Spółka z ograniczoną odpowiedzialnością, Warszawa, PL.  
 (540) edukado  
 (510), (511) **16** albumy, afisze, plakaty, broszury, bloczki do pisania, bloki do pisania, bloki rysunkowe, czasopisma, kalendarze, kartki z życzeniami, karki pocztowe, katalogi, materiały do nauczania, materiały do rysowania, materiały piśmienne, pastele, podręczniki, przybory do pisania, przybory szkolne, przyrządy do pisania, przyrządy do rysowania, publikacje, pudełka kartonowe lub papierowe, ramki do fotografii, zestawy rysunkowe, serwetki stołowe papierowe, szablony, tablice szkolne, teczki, skoroszyty, wydruki graficzne, wyroby z kartonu, wzory do kalkowania, zakładki do książek, **28** balony do zabawy, bańki mydlane, zabawkowe baseny kąpielowe, gry planszowe, karty do gry, gry polegające na konstrukcjach, kukiełki,

lalki, marionetki, maski, pluszowe misie, puzzle, zabawki, zabawki ruchome, klocki, pluszowe zabawki, **41** edukacja, informacje o edukacji, nauczanie, organizowanie, prowadzenie szkoleń, sympozjów, konferencji, akcji promocyjnych, publikacje elektroniczne on-line książek i periodyków, pisanie tekstów innych niż reklamowe, publikowanie tekstów innych niż reklamowe, usługi wydawnicze udostępnianie publikacji elektronicznych on-line nie do pobierania z sieci komputerowych, usługi klubowe w zakresie rozrywki lub nauczania, organizowanie konkursów edukacyjnych lub rozrywkowych, parki rozrywki, przedszkola i nauczanie przedszkolne, publikowanie książek, wypożyczanie książek, organizacja wystaw związanych z kulturą lub edukacją, spektakle-wystawianie, **45** licencjonowanie własności intelektualnej, opieka nad dziećmi.

(111) **235990** (220) 2010 02 22 (210) 366594  
 (151) 2011 02 24 (441) 2010 06 07  
 (732) FIRMA HANDLOWA SARIUS Artur Mańczak, Gdynia, PL.  
 (540)



Kolor znaku: niebieski, biały  
 (531) 14.7.6, 14.7.13, 26.4.2, 26.4.4, 27.5.1, 29.1.12  
 (510), (511) **06** budowlane materiały metalowe i wyroby z nich nie zawarte w innych klasach: ćwieki-gwoździe, drut haki i klamry, blaszki do klinowania, klucze, kołki, nakrętki, nity, okucia, opaski zaciskowe, osprzęt do drzwi i okien, pierścienie nagwintowane i/lub dystansowe, oporowe, płyty kotwiące, pręty do spawania, pudełka, pojemniki, profile, rurki, sworznie, śruby, wkręty, łączniki, tuleje, uszczelki, zaciski, zawory, **07** maszyny, obrabiarki, sterowane mechanicznie, elektrycznie, pneumatycznie i części do nich nie zawarte w innych klasach: filtry, dmuchawy, dłuta, dłutownice, frezy, frezarki, rozpylacze, maszyny do obróbki drewna i kamienia, dziurkarki, giętarki, gładziarki, głowice wiertnicze, gwinciarzki do śrub i nakrętek, kompresory, pistolety do kleju, do malowania, kołki, lutownicze, młoty, młotki, narzędzia, nitownice, noże, nożyce, piły i brzeszczoty, pompy, podnośniki, reduktory ciśnienia, regulatory, siła, spawarki, świdry, szczotki, szlifierki, ubijaki, uchwyty, wiertarki, wkręta-ki (do mocowania wkrętów) wycinarki, wytłaczarki, zawory, zgrabiarki, **08** narzędzia, przyrządy o napędzie ręcznym i części do nich nie zawarte w innych klasach: cęgi, dłuta, dziurkaczki, frezy, gwinty, gwintownice, imadła, kielnie, kilofy, klucze maszynowe stałe i nastawne, młoty, młotki, napinacze drutu, taśm, łańcuchów, ostrzarki przyrządy do cięcia, brzeszczoty, tarcze cierne, tarcze szlifierskie, nitownice, piły, pilniki podnośniki (dźwigniowe), pobijaki, przebijaki, przecinaki, punktaki, narzędzia ogrodowe i rolnicze, rozwiertaki, sekatory, siekiery, śrubokręty, świdry, topory, ubijaki, wiertarki, wiertła, wyrzynarki, **09** urządzenia i przyrządy elektryczne, elektroniczne, wagowe, pomiarowe, sygnalizacyjne, kontrolne, aparaty do lutowania i spawania, elektrody do spawania, instalacje elektryczne, kable elektryczne, prostowniki prądu, rozgałęźniki, wtyczki, złączki, kontakty, wykrywacze przewodów, sondy, dzwonki, mikrometry, niwelatory, poziomicze, osłony przeciwodblaskowe i zabezpieczające twarze robotników, kaski, maski do spawania, odzież chroniąca przed wypadkami, napromieniowaniem i ogniem, okulary ochronne, **17** tworzywa sztuczne półprzetworzone, guma surowa lub półprzetworzona, materiały uszczelniające, izolacyjne i wyroby z nich nie zawarte w innych klasach: rury giętkie, tuleje, osłony, korki, pierścienie, podkładki, złączki, nakrętki, osłony, sworznie, śruby, kołki, nity, uszczelki, zaciski, pojemniki i pudełka do narzędzi i części, farby, lakiery, osprzęt do drzwi, okien, mebli, łazienek, **20** wyroby z drewna i części do nich nie zawarte w innych klasach: meble, regały, lustra, ramy, stopy, szafki warsztatowe, pojemniki do narzędzi, wyrobów i części, imadła warsztatowe niemetalowe, **35** usługi importowo-eksportowe, promocyjne, zgrupowanie na rzecz osób trzecich różnychtowarów pozwalające nabywcy wygodnie je oglądać i kupować w sklepie, hurtowni, na stronie Web.

(111) **235991** (220) 2010 02 22 (210) 366595  
 (151) 2011 02 24 (441) 2010 06 07  
 (732) FIRMA HANDLOWA SARIUS Artur Mańczak, Gdynia, PL.

(540)



Kolor znaku: czarny, biały, żółty

(531) 26.3.2, 26.4.2, 26.13.1, 27.5.1, 29.1.13

(510), (511) **07** maszyny, obrabiarki, sterowane mechanicznie, elektrycznie, pneumatycznie i części do nich nie zawarte w innych klasach: filtry, dmuchawy, dłuta, dłutownice, frezy, frezarki, rozpylacze, maszyny do obróbki drewna i kamienia, dziurkarki, giętarki, gładziarki, głowice wiertnicze, gwinciarki do śrub i nakrętek, kompresory, pistolety do kleju, do malowania, kosiarki, lutownice, młoty, młotki, narzędzia, nitownice, noże, nożyce, piły i brzeszczoty, pompy, podnośniki, reduktory ciśnienia, regulatory, sita, spawarki, świdry, szczotki, szlifierki, ubijaki, uchwyty, wiertarki, wkrętaki (do mocowania wkrętów) wycinarki, wytłaczarki, zawory, zgrabiarki, **08** narzędzia, przyrządy o napędzie ręcznym i części do nich nie zawarte w innych klasach: cęgi, dłuta, dziurkacze, frezy, gwinty, gwintownice, imadła, kielnie, kilofy, klucze maszynowe stałe i nastawne, młoty, młotki, napinacze drutu, taśm, łańcuchów, ostrzarki, przyrządy do cięcia, brzeszczoty, tarcze cierne, tarcze szlifierskie, nitownice, piły, pilniki, podnośniki (dźwigniowe), pobijaki, przebijaki, przecinaki, punktaki, narzędzia ogrodowe i rolnicze, rozwiertaki, sekatory, siekiery, śrubokręty, świdry, topory, ubijaki, wiertarki, wiertła, wyrzynarki, **11** urządzenia i części do oświetlania, klimatyzacji, wentylacji, podgrzewania, urządzenia sanitarne, urządzenia do kąpieli i mycia, urządzenia do prania, zbiorniki wodne, urządzenia do automatycznego podlewania, armatura regulacyjna i zabezpieczająca do urządzeń wodnych i gazowych, **17** tworzywa sztuczne półprzetworzone, guma surowa lub półprzetworzona, materiały uszczelniające, izolacyjne i wyroby z nich nie zawarte w innych klasach: rury giętkie, tuleje, korki, pierścienie, nakładki i podkładki gumowe, zawory gumowe, z kauczuku lub folie z celulozy i tworzyw sztucznych, folie metalowe izolacyjne, liny gumowe, torby z gumy do pakowania, przewody giętkie niemetalowe, złączki niemetalowe, osłony niemetalowe, uszczelki i złączki do rur, pojemniki i pudełka do narzędzi i części z tworzyw sztucznych, farby i lakiery izolacyjne, taśmy uszczelniające do drzwi, okien, łazienek, **19** materiały budowlane niemetalowe, niemetalowe elementy, profile konstrukcyjne dla budownictwa, panele i płytki podłogowe niemetalowe, parkiet, panele i płytki ścienne niemetalowe, forniry, terakota, glazura, stolarka budowlana, szkło budowlane, szalunki, zaczyny i zaprawy budowlane, **35** usługi importowo-eksportowe, promocyjne, zgrupowanie na rzecz osób trzecich różnych towarów pozwalające nabywcy wygodnie je oglądać i kupować w sklepie, hurtowni, na stronie Web.

(111) **235992** (220) 2010 02 22 (210) 366596  
 (151) 2011 02 24 (441) 2010 06 07  
 (732) FIRMA HANDLOWA SARIUS Artur Mańczak, Gdynia, PL.  
 (540)



Kolor znaku: czarny, biały, czerwony

(531) 26.11.3, 26.11.9, 27.5.1, 27.5.21, 29.1.13

(510), (511) **07** maszyny sterowane mechanicznie, elektrycznie, w tym elektronarzędzia i maszyny sterowane pneumatycznie oraz części do nich służące do obróbki metalu, tworzywa sztucznego, drewna, betonu, kamienia, do malowania, spawania, czyszczenia, cięcia, mycia, mieszania, maszyny rolnicze i części do nich, **08** narzędzia, przyrządy ręcznie sterowane i części do nich, przyrządy do cięcia, szlifowania, polerowania, brzeszczoty, dłuta, dziurkacze, frezy, gwinty, gwintownice, imadła, kielnie, kilofy, kleszcze do osadzania kołków, klucze, kosiarki ogrodowe ręczne, krążki czepne, łomy, młotki, nożyce, nitownice, napinacze, obcęgi, ostrzarki, pilniki, piły, pistolety do wyciskania masy, przecinaki, punktaki, przyrządy ręczne do szlifowania i polerowania, rozwiertaki, sekatory, siekiery, skrobaki, strugi, szczypce, śrubokręty, świdry, tarcze szlifierskie, topory, ubijaki, wiertarki, wiertła, wkrętaki, wyrzynarki.

(111) **235993** (220) 2010 02 22 (210) 366597  
 (151) 2011 02 24 (441) 2010 06 07  
 (732) FIRMA HANDLOWA SARIUS Artur Mańczak, Gdynia, PL.  
 (540)



Kolor znaku: czarny, czerwony, biały

(531) 26.1.1, 26.1.5, 26.4.2, 26.4.4, 26.11.3, 26.11.12, 27.5.1, 27.5.21, 27.5.25, 29.1.13

(510), (511) **07** szczotki metalowe z napędem mechanicznym i elektrycznym, wiertarko-frezarki z napędem mechanicznym i elektrycznym, **08** narzędzia, przyrządy ręcznie sterowane i części do nich, wiertła, dłuta, frezy, gwinty, gwintownice, kielnie, kilofy, kleszcze do osadzania kotków, klucze maszynowe, krążki czepne, łomy, imadła, młotki, nożyce, obcęgi, ostrzarki, nitownice, pilniki, piły, przecinaki, punktaki, siekiery, przyrządy ręczne do szlifowania i polerowania, szczypce, śrubokręty.

(111) **235994** (220) 2010 02 22 (210) 366598  
 (151) 2011 02 24 (441) 2010 06 07  
 (732) FIRMA HANDLOWA SARIUS Artur Mańczak, Gdynia, PL.  
 (540)



Kolor znaku: czarny, czerwony, biały

(531) 26.1.1, 26.1.16, 26.11.3, 26.11.11, 26.13.25, 27.5.1, 29.1.13

(510), (511) **07** tarcze do szlifowania, cięcia i obróbki twardych powierzchni stosowane jako części maszyn, **08** tarcze ściernie, szlifierskie, tarcze do cięcia metali, kamienia, betonu i innych twardych powierzchni do stosowania w narzędziach ręcznych.

(111) **235995** (220) 2010 02 22 (210) 366626  
 (151) 2011 03 17 (441) 2010 06 07  
 (732) STOWARZYSZENIE PRZEDSIĘBIORCZOŚCI  
 W NIERUCHOMOŚCIACH, Warszawa, PL.  
 (540)



SPWN

STOWARZYSZENIE PRZEDSIĘBIORCZOŚCI  
W NIERUCHOMOŚCIACH

Kolor znaku: brązowy, pomarańczowy, ciemnopomarańczowy, biały

(531) 7.3.25, 26.4.2, 27.5.1, 29.1.13

(510), (511) **36** agencje pośrednictwa w handlu nieruchomościami, administrowanie nieruchomości, wycena nieruchomości, zarządzanie nieruchomościami, **41** organizowanie i prowadzenie szkoleń w zakresie wyceny nieruchomości, zarządzania nieruchomościami i pośrednictwa handlu nieruchomościami, organizowanie praktyk dla pośredników i zarządców nieruchomości, organizowanie i prowadzenie konferencji, sympozjów, kursów i seminariów dotyczących rynku nieruchomości, organizowanie edukacji w zakresie studiów podyplomowych, organizowanie stażów pracy.

(111) **235996** (220) 2010 02 22 (210) 366665  
 (151) 2011 04 08 (441) 2010 06 07  
 (732) Henkel AG & Co. KGaA, Düsseldorf, DE.

(540) Perfect Mousse

(510), (511) **03** środki wybielające i inne substancje stosowane w praniu; środki do czyszczenia, polerowania, szorowania i ścierania; mydła; środki perfumeryjne; olejki eteryczne, kosmetyki, płyny do pielęgnacji włosów; preparaty do czyszczenia zębów.

(111) **235997** (220) 2010 02 22 (210) 366667  
(151) 2011 03 17 (441) 2010 06 07

(732) Akzo Nobel Coatings International B.V., Arnhem, NL.

(540) VIVADOR

(510), (511) **02** farby, pokosty, lakiery, rozcieńczalniki, barwniki, wszystkie, jako dodatki do farb, pokostów lub lakierów; środki zapobiegające korozji i zabezpieczające drewno; preparaty przygotowujące powierzchnie do malowania lub lakierowania, podkłady; bejce do drewna.

(111) **235998** (220) 2010 02 23 (210) 366685  
(151) 2011 02 23 (441) 2010 06 07

(732) RAILING Spółka z ograniczoną odpowiedzialnością, Janki, PL.

(540) GIALLO ROYAL

(510), (511) **19** gres, glazura, płytki ceramiczne.

(111) **235999** (220) 2010 02 23 (210) 366686  
(151) 2011 02 23 (441) 2010 06 07

(732) RAILING Spółka z ograniczoną odpowiedzialnością, Janki, PL.

(540) GOLD AMARELLO

(510), (511) **19** gres, glazura, płytki ceramiczne.

(111) **236000** (220) 2010 02 23 (210) 366689  
(151) 2011 02 23 (441) 2010 06 07

(732) MIEJSKIE PRZEDSIĘBIORSTWO KOMUNIKACYJNE SPÓŁKA Z OGRANICZONĄ ODPOWIEDZIALNOŚCIĄ, Tarnów, PL.

(540) Mpetrol

(510), (511) **01** etylowy alkohol, **04** benzyna, paliwo do silników Diesla, oleje napędowe, oleje silnikowe.

(111) **236001** (220) 2010 02 23 (210) 366692  
(151) 2011 03 25 (441) 2010 06 07

(732) MIX ELECTRONICS Spółka Akcyjna, Skawina, PL.

(540) MORE THAN INTERNET

(510), (511) **35** reklama, badanie rynku, badanie opinii publicznej, zgrupowanie na rzecz osób trzecich różnych towarów pozwalające nabywcy wygodnie je oglądać i kupować w hurtowniach i sklepach ze sprzętem AGD, RTV, komputerami i osprzętem lub akcesoriami do nich, mediami elektronicznymi, artykułami elektrycznymi, oświetleniowymi i wyposażenia mieszkań, elektroniką użytkową, sprzętem fotograficznym i telefonycznym oraz częściami zamiennymi i akcesoriami do wyżej wymienionych wyrobów, usługi w zakresie kojarzenia kontrahentów handlowych, **36** przeprowadzanie analiz finansowych; doradztwo w sprawach finansowych; doradztwo w sprawach ubezpieczeniowych; świadczenie usług pośrednictwa ubezpieczeniowego; świadczenie usług pośrednictwa w zawieraniu umów kredytowych połączonych ze sprzedażą ratą, **37** usługi w zakresie montażu, instalacji, napraw i serwisu sprzętu RTV, AGD, komputerów, artykułów elektrycznych i wyposażenia mieszkań, mediów elektronicznych, sprzętu fotograficznego i telefonicznego, **39** usługi w zakresie transportu towarów, w tym transport towarów zakupionych korespondencyjnie lub w sklepach internetowych.

(111) **236002** (220) 2010 02 25 (210) 366899  
(151) 2011 03 30 (441) 2010 06 07

(732) INSTAL-PROJEKT Gawłowski, Ścierzyńscy Spółka Jawna, Nowa Wieś k/Włocławka, PL.

(540) jazz

(510), (511) **11** elementy grzejne i grzejniki centralnego ogrzewania, grzejniki elektryczne, grzałki elektryczne, uchwyty, zawory i inny osprzęt do grzejników centralnego ogrzewania nie zawarty w innych klasach.

(111) **236003** (220) 2010 02 26 (210) 366900  
(151) 2011 03 30 (441) 2010 06 07

(732) INSTAL-PROJEKT Gawłowski, Ścierzyńscy Spółka Jawna, Nowa Wieś k/Włocławka, PL.

(540) tower

(510), (511) **11** elementy grzejne i grzejniki centralnego ogrzewania, grzejniki elektryczne, grzałki elektryczne, uchwyty, zawory i inny osprzęt do grzejników centralnego ogrzewania nie zawarty w innych klasach.

(111) **236004** (220) 2010 02 26 (210) 366901  
(151) 2011 03 30 (441) 2010 06 07

(732) INSTAL-PROJEKT Gawłowski, Ścierzyńscy Spółka Jawna, Nowa Wieś k/Włocławka, PL.

(540) manhattan

(510), (511) **11** elementy grzejne i grzejniki centralnego ogrzewania, grzejniki elektryczne, grzałki elektryczne, uchwyty, zawory i inny osprzęt do grzejników centralnego ogrzewania nie zawarty w innych klasach.

(111) **236005** (220) 2010 02 26 (210) 366933  
(151) 2011 03 17 (441) 2010 06 07

(732) Krzysztof Modzelewski Accounting Spółka z ograniczoną odpowiedzialnością, Warszawa, PL.; Krzysztof Modzelewski Tax Spółka komandytowa, Warszawa, PL.

(540)



Kolor znaku: czerwony

(531) 5.1.3, 5.1.5, 5.1.16, 26.11.1, 26.11.5, 26.11.8, 29.1.1

(510), (511) **35** usługi księgowe w zakresie prowadzenia ksiąg handlowych, rachunkowych, ewidencji podatkowych i innych czynności powiązanych; usługi doradcze w zakresie organizacji i prowadzenia działalności gospodarczej; usługi w zakresie sporządzania biznesplanów; usługi w zakresie prowadzenia spraw kadrowych w tym prowadzenia dokumentacji personalnej, rozliczania czasu pracy, ewidencji kadrowych i wynagrodzeń, rozliczeń z ZUS, **36** usługi w zakresie rachunkowości zarządczej i finansowej w tym sporządzania bilansów, rachunków przepływów finansowych, przygotowywania okresowych sprawozdań finansowych, ekonomicznych i statystycznych, zarządzania majątkiem, wyceny przedsiębiorstw i rozrachunkowości oraz wykonywania specjalistycznych analiz finansowych, ekonomicznych i gospodarczych, **45** usługi prawne we wszystkich dziedzinach prawa świadczone jako konsultacje, doradztwo, badanie; sporządzanie opinii, analiz i ekspertyz prawnych; reprezentowanie i zastępstwo w postępowaniach sądowych, administracyjnych i innych.

(551) wspólne prawo ochronne

(111) **236006** (220) 2010 02 26 (210) 366941  
(151) 2011 03 09 (441) 2010 06 07

(732) Wydawnictwo Wiedza i Praktyka Spółka z ograniczoną odpowiedzialnością, Warszawa, PL.

(540) Akademia WiP

(510), (511) **35** reklama na rzecz osób trzecich, **41** szkolenia, kursy edukacyjne, konferencje, **45** doradztwo prawne.

(111) **236007** (220) 2010 02 26 (210) 366942  
(151) 2011 03 09 (441) 2010 06 07

(732) Wydawnictwo Wiedza i Praktyka Spółka z ograniczoną odpowiedzialnością, Warszawa, PL.

(540)

**Akademia**  
**Wiedza i Praktyka**

Kolor znaku: zielony

(531) 26.11.1, 26.11.5, 26.11.8, 27.5.1, 29.1.3

(510), (511) **35** reklama na rzecz osób trzecich, **41** szkolenia, kursy edukacyjne, konferencje, **45** doradztwo prawne.

(111) **236008** (220) 2010 03 01 (210) 367026  
(151) 2011 03 25 (441) 2010 06 07

(732) Instytut Biotechnologii Surowic i Szczepionek BIOMED Spółka Akcyjna, Kraków, PL.

(540) miklofen

(510), (511) **05** żywność dietetyczna do celów leczniczych, preparaty bakteryjne do celów medycznych, substancje dietetyczne do celów leczniczych, guma do żucia do celów medycznych, herbata lecznicza, plastry do celów leczniczych, suplement diety do celów wspomagania leczenia, kultury mikroorganizmów do celów leczniczych, preparaty z mikroorganizmów do celów leczniczych, napoje lecznicze, leki wspierające, podłoża dla kultur bakteryjnych, leki do celów medycznych, preparaty farmaceutyczne, szczepionki, wyroby medyczne do celów leczniczych lub diagnostycznych zawarte w tej klasie, chusteczki nasączone płynami farmaceutycznymi, środki spożywcze specjalnego przeznaczenia medycznego, syropy do użytku farmaceutycznego, **32** napoje owocowe, soki owocowe, syropy i inne preparaty do produkcji napojów, **35** dystrybucja materiałów reklamowych i próbek; publikacja tekstów reklamowych; reklama internetowa, telewizyjna i prasowa; sprzedaż i promocja bezpośrednia towarów: żywność dietetyczna do celów leczniczych, preparaty bakteryjne do celów medycznych, substancje dietetyczne do celów leczniczych, guma do żucia do celów medycznych, herbata lecznicza, plastry do celów leczniczych, suplement diety do celów wspomagania leczenia, kultury mikroorganizmów do celów leczniczych, preparaty z mikroorganizmów do celów leczniczych, napoje lecznicze, leki wspierające, podłoża dla kultur bakteryjnych, leki do celów medycznych, preparaty farmaceutyczne, szczepionki, wyroby medyczne do celów leczniczych, chusteczki nasączone płynami farmaceutycznymi, środki spożywcze specjalnego przeznaczenia medycznego, syropy do użytku farmaceutycznego, napoje owocowe, soki owocowe, syropy i inne preparaty do produkcji napojów.

(111) **236009** (220) 2010 03 01 (210) 367027  
(151) 2011 03 25 (441) 2010 06 07

(732) Instytut Biotechnologii Surowic i Szczepionek BIOMED Spółka Akcyjna, Kraków, PL.

(540) milifen

(510), (511) **05** żywność dietetyczna do celów leczniczych, preparaty bakteryjne do celów medycznych, substancje dietetyczne do celów leczniczych, guma do żucia do celów medycznych, herbata lecznicza, plastry do celów leczniczych, suplement diety do celów wspomagania leczenia, kultury mikroorganizmów do celów leczniczych, preparaty z mikroorganizmów do celów leczniczych, napoje lecznicze, leki wspierające, podłoża dla kultur bakteryjnych, leki do celów medycznych, preparaty farmaceutyczne, szczepionki, wyroby medyczne do celów leczniczych lub diagnostycznych zawarte w tej klasie, chusteczki nasączone płynami farmaceutycznymi, środki spożywcze specjalnego przeznaczenia medycznego, syropy do użytku farmaceutycznego, **32** napoje owocowe, soki owocowe, syropy i inne preparaty do produkcji napojów, **35** dystrybucja materiałów reklamowych i próbek; publikacja tekstów reklamowych; reklama internetowa, telewizyjna i prasowa; sprzedaż i promocja bezpośrednia towarów: żywność dietetyczna do celów leczniczych, preparaty bakteryjne do celów medycznych, substancje dietetyczne do celów leczniczych, guma do żucia do celów medycznych, herbata lecznicza, plastry do celów leczniczych, suplement diety do celów wspomagania leczenia, kultury mikroorganizmów do celów leczniczych, preparaty z mikroorganizmów do celów leczniczych, napoje lecznicze, leki wspierające, podłoża dla kultur bakteryjnych, leki do celów medycznych, preparaty farmaceutyczne, szczepionki, wyroby medyczne do celów leczniczych, chusteczki nasączone płynami farmaceutycznymi, środki spożywcze specjalnego przeznaczenia medycznego, syropy do użytku farmaceutycznego, napoje owocowe, soki owocowe, syropy i inne preparaty do produkcji napojów.

(111) **236010** (220) 2010 03 01 (210) 367053  
(151) 2011 03 08 (441) 2010 06 07

(732) AKONET Spółka z ograniczoną odpowiedzialnością, Warszawa, PL.

(540)



Kolor znaku: pomarańczowy, biały

(531) 26.4.2, 27.5.1, 29.1.12

(510), (511) **35** usługi promocyjne i reklamowe; analizy rynkowe; doradztwo specjalistyczne w zakresie organizowania i prowadzenia działalności gospodarczej; usługi edytorskie w dziedzinie reklamy; informacja o działalności gospodarczej; pozyskiwanie i systematyzacja danych dla komputerowych baz danych; prezentowanie produktów w mediach dla celów sprzedaży detalicznej; rozpowszechnianie materiałów i ogłoszeń reklamowych; organizowanie wystaw i targów w celach handlowych i reklamowych; doradztwo handlowe; wyszukiwanie informacji w plikach komputerowych dla osób trzecich; promocja sprzedaży dla osób trzecich; usługi w zakresie public relations; reklama za pośrednictwem sieci komputerowej; reklama radiowa, telewizyjna, prasowa i billboardowa; tworzenie tekstów reklamowych i sponsorowanych; kreowanie wizerunku firm, usług i towarów, **38** usługi telekomunikacyjne świadczone przez portal internetowy obejmujące przesyłanie informacji tekstowych i obrazowych za pośrednictwem Internetu, poczta elektroniczna; obsługa internetowych forów dyskusyjnych; łączność poprzez terminale komputerowe; połączenie ze światową siecią komputerową za pośrednictwem telekomunikacji; przydzielanie dostępu do baz danych, **42** usługi: doradztwa w sprawach sprzętu komputerowego; doradztwa w zakresie oprogramowania komputerowego; elektronicznej konwersji danych lub programów; instalacji oprogramowania komputerowego; projektowania systemów komputerowych; programowania komputerów; projektowania opakowań; tworzenia i utrzymywania stron internetowych dla osób trzecich; usługi projektowania graficznego dotyczącego sztuki, udostępniania zasobów serwerów sieci komputerowej.

(111) **236011** (220) 2010 03 01 (210) 367059  
(151) 2011 04 06 (441) 2010 06 07

(732) Camperia Orzechowski Spółka Jawna Paweł Orzechowski & Piotr Orzechowski, Luboszyce, PL.

(540) CAMPERIA

(510), (511) **12** amortyzatory i zawieszania w pojazdach, bagażniki do pojazdów, wózki bagażowe, pasy bezpieczeństwa dla pojazdów, błotniki, drzwi do pojazdów, hamulce do pojazdów, karoserie samochodowe, koła do pojazdów, kołpaki, maski do pojazdów, mechanizmy napędowe do pojazdów lądowych, opony, tapicerka do pojazdów, przyczepy turystyczne mieszkalne, przyczepy kempingowe, przyczepy samochodowe, samochody kempingowe, skrzynie ładunkowe, **22** drabiny sznurowe, hamaki, liny holownicze, markizy, namioty, plandeki, pokrowce na pojazdy, uprząże niemetalowe do przewożenia ładunków, **39** holowanie pojazdów, pośrednictwo frachtowe, informacje o ruchu drogowym, wypożyczanie samochodów, lodówek i sprzętu turystycznego, wynajmowanie miejsc parkingowych, wypożyczanie pojazdów, przewożenie ładunków i osób, zwiedzanie turystyczne.

(111) **236012** (220) 2010 03 02 (210) 367101  
(151) 2011 02 25 (441) 2010 06 07

(732) VPD Spółka z ograniczoną odpowiedzialnością, Warszawa, PL.  
(540)



Kolor znaku: oliwkowy, czerwony, szary

(531) 27.5.1, 29.1.13

(510), (511) **43** gastronomiczna, bary i restauracje.

(111) **236013** (220) 2010 03 02 (210) 367134  
 (151) 2011 03 04 (441) 2010 06 07  
 (732) AstraZeneca AB, Södertälje, SE.  
 (540) VIVASTIG  
 (510), (511) **05** preparaty i substancje farmaceutyczne.

(111) **236014** (220) 2010 03 02 (210) 367135  
 (151) 2011 03 04 (441) 2010 06 07  
 (732) AstraZeneca AB, Södertälje, SE.  
 (540) JANTAR  
 (510), (511) **05** preparaty i substancje farmaceutyczne.

(111) **236015** (220) 2010 03 02 (210) 367136  
 (151) 2011 03 04 (441) 2010 06 07  
 (732) AstraZeneca AB, Södertälje, SE.  
 (540) LEVEPILEX  
 (510), (511) **05** preparaty i substancje farmaceutyczne.

(111) **236016** (220) 2010 03 04 (210) 367319  
 (151) 2011 03 23 (441) 2010 06 07  
 (732) „POLSKA TELEFONIA KOMÓRKOWA-CENTERTEL” SPÓŁKA  
 Z OGRANICZONĄ ODPOWIEDZIALNOŚCIĄ, Warszawa, PL.  
 (540) POP

(510), (511) **09** urządzenia i przyrządy: naukowe, do celów dydaktycznych; urządzenia do nagrywania, przesyłania lub odtwarzania dźwięku lub obrazu; aparaty telefoniczne; magnetyczne i cyfrowe nośniki danych, płyty (dyski) z nagraniami; automaty sprzedające i mechanizmy do urządzeń uruchamianych przez wrzucenie monety; sprzęt do przetwarzania danych, komputery, **38** usługi telekomunikacyjne; usługi w zakresie informacji o telekomunikacji; usługi w zakresie przesyłania informacji; usługi w zakresie transmisji satelitarnej; usługi w zakresie dostępu do Internetu; usługi w zakresie wypożyczania urządzeń do przesyłania informacji oraz urządzeń telekomunikacyjnych; usługi w zakresie udostępniania informacji oraz rezerwacji miejsc hotelowych, biletów, świadczone za pomocą telefonii komórkowej, satelitarnej, stacjonarnej.

(111) **236017** (220) 2010 03 04 (210) 367322  
 (151) 2011 03 23 (441) 2010 06 07  
 (732) Akademia Maluchów Spółka z ograniczoną odpowiedzialnością, Warszawa, PL.  
 (540) SPRAWNA KULTURA

(510), (511) **16** publikacje, materiały drukowane, czasopisma, broszury, książki, gazety, periodyki, kalendarze, kartki okolicznościowe, prospekty, materiały do rysowania, artykuły i materiały piśmienne zawarte w tej klasie, **35** usługi sprzedaży odzieży, akcesoriów do tańca, pomocy edukacyjnych dla dzieci, **41** usługi w zakresie prowadzenia żłobków i przedszkoli, edukacja, usługi w zakresie nauczania w szkołach podstawowych i gimnazjach, usługi w zakresie przygotowywania do egzaminów, organizowanie i prowadzenie kursów językowych i sprawdzianów edukacyjnych, organizowanie i prowadzenie konkursów edukacyjnych, szkoły tańca dla dzieci, młodzieży i dorosłych, prowadzenie formacji tanecznej, pozaszkolne zajęcia edukacyjne, kulturalne i sportowe dla dzieci i młodzieży, zajęcia ruchowo-sportowe dla dzieci, młodzieży i dorosłych, zajęcia plastyczne dla dzieci, młodzieży i dorosłych, zajęcia muzyczne dla dzieci, młodzieży i dorosłych, zajęcia teatralne dla dzieci i młodzieży, organizowanie i prowadzenie świetlic dla dzieci i młodzieży, organizowanie wernisarzy i wystaw związanych z kulturą lub edukacją, organizowanie imprez okolicznościowych w tym widowisk, przedstawień, pokazów mody, pokazów tańca, organizowanie zabaw i przyjęć, organizowanie festynów, konkursów rozrywkowych i zawodów sportowych, organizowanie wyjazdów dla dzieci i młodzieży, rozrywka, usługi związane z organizacją wycieczek, organizacją i prowadzeniem obozów i placówek wycieczkowych, wakacyjnych, opiekuńczych i rehabilitacyjnych dla dzieci i młodzieży, usługi wydawnicze, publikowanie tekstów i książek, publikacje elektroniczne on-line książek i periodyków, udostępnianie publikacji elektronicznych on-line nie przeznaczonych do pobierania z sieci komputerowych, **44** zajęcia dla przyszłych i młodych mam z psychologiem i innymi specjalistami, poradnia psychologiczno-pedagogiczna.

(111) **236018** (220) 2010 03 06 (210) 367387  
 (151) 2011 03 23 (441) 2010 06 07  
 (732) „AVENIR” Spółka z ograniczoną odpowiedzialnością, Kraków, PL.  
 (540)



Kolor znaku: biały, jasnoszary, szary, ciemnoszary, czarny  
 (531) 26.1.1, 26.1.12, 26.13.25, 27.5.1, 29.1.13  
 (510), (511) **35** sprzedaż hurtowa, detaliczna, za pomocą sieci Internetu leków, artykułów spożywczych, medycznych, ortopedycznych, farmaceutycznych, sportowych, kosmetyków, artykułów toaletowych, zielarskich, artykułów przemysłowych służących utrzymaniu zdrowia i kondycji fizycznej, utrzymywaniu i poprawianiu urody, urządzeń i maszyn związanych z poprawianiem kondycji fizycznej i urody, ochroną zdrowia i rehabilitacją, gazet, czasopism, filmów i informacji zawartych na różnych nośnikach dotyczących tematu ochrony zdrowia i urody, wydawanie materiałów reklamowych, akcje promowania zdrowia i działań pro-zdrowotnych, usługi w zakresie doradztwa i zarządzania działalnością gospodarczą oraz dotyczącą zarządzania salonami urody, ośrodkami opieki zdrowotnej i spa, usługi w zakresie kierowania salonami urody, spa i klinikami medycznymi zajmującymi się korektą urody, usługi informacji handlowej, usługi reklamy, tworzenie baz danych, **43** prowadzenie punktów gastronomicznych, hoteli, catering, **44** prowadzenie jednostek medycznych jak: kliniki, szpitale, gabinety stomatologiczne, sanatoria, ośrodki ochrony zdrowia i opieki geriatrycznej, gabinetów spa, odnowy biologicznej, rehabilitacyjnych, kosmetycznych, salonów fitness, fryzjerskich, usługi pielęgniarstwa, położnicze, pogotowia ratunkowego, weterynaryjne, poradnie psychologiczno-pedagogiczne.

(111) **236019** (220) 2010 03 06 (210) 367389  
 (151) 2011 03 23 (441) 2010 06 07  
 (732) „AVENIR” Spółka z ograniczoną odpowiedzialnością, Kraków, PL.  
 (540)



Kolor znaku: biały, jasnoszary, szary, ciemnoszary, czarny  
 (531) 26.1.1, 26.1.12, 26.13.25, 27.5.1, 29.1.13  
 (510), (511) **35** usługi w zakresie sprzedaży biżuterii, akcesoriów i urządzeń do wytwarzania biżuterii, artykułów i urządzeń do wytwarzania dekoracji papierowych, metalowych, z tworzyw sztucznych, ceramiki, kamieni, tkanin, drewna, surowców naturalnych, artykułów budowlanych, instalacyjnych, wyposażenia wnętrz, tapet, farb, materiałów wykończeniowych, mebli, dywanów, firan, artykułów tekstylnych, porcelany, artykułów stołowych oświetleniowych, artykułów AGD, łazienkowych, sprzętu RTV, usługi prowadzenia agencji eksportowo-importowych, usługi w zakresie marketingu, usługi w zakresie organizacji i zarządzania działalnością handlową, rozpowszechnianie materiałów reklamowych, **40** usługi w zakresie: krawiectwa, stolarstwa, tapicerstwa, tworzenia: biżuterii, artykułów dekoracyjnych z drewna, tkanin, surowców naturalnych, tkanin makat, obróbka metali, **42** usługi w zakresie: projektowania form przemysłowych, aranżacji wnętrz.

(111) **236020** (220) 2010 03 06 (210) 367390  
 (151) 2011 03 23 (441) 2010 06 07  
 (732) „AVENIR” Spółka z ograniczoną odpowiedzialnością, Kraków, PL.

(540)



Kolor znaku: biały, jasnoszary, szary, ciemnoszary, czarny

(531) 26.1.1, 26.1.12, 26.13.25, 27.5.1, 29.1.13

(510), (511) **35** usługi w zakresie sprzedaży: odzieży, bielizny, zegarków, dodatków do odzieży, biżuterii, obuwia, artykułów skórzanych i rymarskich, artykułów pończosznicy, usługi prowadzenia agencji eksportowo-importowych, usługi w zakresie marketingu, usługi w zakresie organizacji i zarządzania działalnością handlową, rozpoznawanie materiałów reklamowych, **40** usługi w zakresie szycia konfekcji, ręcznego wytwarzania artykułów z klasy 35, **42** usługi z zakresu projektowania odzieży, bielizny, dodatków do odzieży, biżuterii, obuwia, artykułów skórzanych i rymarskich, pończosznicy.

(111) **236021** (220) 2010 03 10 (210) 367553

(151) 2011 04 06 (441) 2010 06 21

(732) Infovide-Matrix Spółka Akcyjna, Warszawa, PL.

(540) Focus on Customer Value

(510), (511) **09** urządzenia i przyrządy elektryczne i elektroniczne, komputery, aparaty i przyrządy do elektronicznego przetwarzania, zapisywania i przesyłania danych, elektroniczne wizualne zespoły wyświetlające do użytku z komputerami, taśmy perforowane i karty perforowane do komputerów i do urządzeń do przetwarzania, zapisywania i przesyłania danych, sprzęt komputerowy, programy komputerowe, taśmy magnetyczne, kasety do taśm magnetycznych, dyski magnetyczne dla komputerów jak również ich części i akcesoria zawarte w tej klasie, elektryczne przyrządy do zapisywania i odtwarzania programów komputerowych, kable elektryczne i elektroniczne, kable elektryczne i elektroniczne izolowane, elektroniczne systemy kompleksowego sterowania instalacjami w budynkach, systemy zabezpieczeń komputerów, elektroniczne i komputerowe systemy zabezpieczenia mienia, **16** papier, tektura, karton i wyroby z tych materiałów nie ujęte w innych klasach, druki, materiały introligatorskie, fotografie, papeterie, materiały piśmienne, materiały szkoleniowe i instruktażowe (inne niż urządzenia), wszystkie wyżej wymienione towary do użycia w odniesieniu do urządzeń i przyrządów elektrycznych i elektronicznych do elektronicznego przetwarzania, zapisywania i przesyłania danych oraz oprogramowania do nich, **35** usługi doradztwa handlowego, wyszukiwanie informacji w plikach komputerowych, sortowanie danych w bazach komputerowych, usługi doradztwa handlowego przy organizowaniu i prowadzeniu firm specjalizujących się w sprzedaży hurtowej i detalicznej komputerów łącznie z częściami zapasowymi, częściami składowymi i oprogramowaniem do nich, pomoc w komercjalizacji produktów informatycznych, zarządzanie zbiorami informatycznymi przedsiębiorstw, usługi doradztwa w zakresie przedsięwzięć informatycznych, pozyskiwanie, systematyzacja danych do komputerowych baz danych, usługi doradztwa handlowego przy organizowaniu i prowadzeniu firm specjalizujących się w branży informatycznej, wyszukiwanie w komputerowych bazach danych, komputerowe zarządzanie plikami, **36** usługi świadczone w sprawach finansowych, usługi finansowe, finansowanie kapitału udziałowego, informacja dotycząca finansowania, analizy finansowe, **37** naprawa, konserwacja i instalacja urządzeń i przyrządów elektrycznych i elektronicznych, naprawa, konserwacja i instalacja sieci komputerowych, naprawa, konserwacja komputerów i związanych z nimi urządzeń peryferyjnych, naprawa, konserwacja elektronicznych systemów kompleksowego sterowania instalacjami w budynkach, budowa i wykonywanie instalacji telepatycznych, wykonywanie sieci lokalnych i sieci rozległych, prowadzenie serwisu naprawczego sprzętu komputerowego, **38** przesyłanie informacji tekstowej i obrazowej przy pomocy komputera, przydzielanie dostępu do sieci komputerowych, usługi dostarczania łączności, w tym poprzez terminale komputerowe, wypożyczanie modemów, wypożyczanie urządzeń do przesyłania informacji, wynajmowanie serwerów, **41** usługi w zakresie nauczania, usługi szkoleniowe, kursy związane tematycznie z problematyką komputerów i ich programowaniem, usługi wydawnicze i publikowanie tekstów i książek związanych tematycznie z komputerami i ich programowaniem, publikowanie elektroniczne on-line tekstów, książek związanych tematycznie z komputerami i ich programowaniem, **42** usługi programowania kom-

puterów, wypożyczanie komputerów, wypożyczanie sprzętu komputerowego i oprogramowania komputerowego, usługi prowadzenia badań naukowych i technicznych, usługi graficzne w zakresie opakowań, usługi udostępniania oprogramowania poprzez sieci komputerowe, usługi doradztwa w zakresie sprzętu, oprogramowania oraz programowania komputerów, usługi instalacji i integracji sieci komputerowych LAN i WAN, usługi wdrażania systemów komputerowych, usługi administrowania stronami komputerowymi, usługi administrowania siecią, usługi aktualizacji oprogramowania komputerowego, usługi instalacji oprogramowania komputerowego, odzyskiwanie danych komputerowych, usługi projektowania oprogramowania komputerowego, usługi projektowania systemów komputerowych, usługi projektowania portali internetowych, konserwacja oprogramowania komputerowego, usługi konwersji danych i dokumentów z formy fizycznej na elektroniczną, konwersja danych przez programy komputerowe, usługi analizy systemów komputerowych, tworzenie i utrzymywanie stron internetowych dla osób trzecich, sprzedaż licencji i obsługa licencji na oprogramowanie, projektowanie instalacji telematycznych, analiza, wdrażanie, użytkowanie, projektowanie, serwisowanie i modernizacja programów komputerowych, kustomizacja systemów komputerowych, obsługi komputerów, usługi związane z obsługą oprogramowania komputerowego, w tym usuwanie błędów, usługi konserwacji, usługi napraw i aktualizacji oprogramowania, usługi doradztwa technicznego przy organizowaniu i prowadzeniu firm specjalizujących się w sprzedaży hurtowej i detalicznej komputerów, łącznie z częściami zapasowymi, częściami składowymi i oprogramowaniem do nich, usługi doradztwa technicznego przy organizowaniu i prowadzeniu firm specjalizujących się w branży informatycznej, licencjonowanie i obrót licencjami w zakresie urządzeń i przyrządów elektrycznych i elektronicznych do elektronicznego przetwarzania, zapisywania i przesyłania danych, powielanie oprogramowania komputerowego, usługi doradztwa technicznego, usługi serwisu oprogramowania.

(111) **236022** (220) 2010 03 10 (210) 367566

(151) 2011 04 06 (441) 2010 06 21

(732) Mary Kay Inc., Addison, US.

(540) YOUR WAY TO BEAUTIFUL

(510), (511) **03** kosmetyki; produkty zapachowe do użytku osobistego; produkty toaletowe do użytku osobistego inne niż do celów medycznych, **16** broszury o kosmetykach i pielęgnacji urody; katalogi z dziedzin kosmetyków i pielęgnacji urody; czasopisma poświęcone kosmetykom i pielęgnacji urody; biuletyny z dziedziny kosmetyków i pielęgnacji urody; pocztówki; drukowane tablice reklamowe z papieru lub z tektury; drukowane karty informacyjne dotyczące kosmetyków i pielęgnacji urody; periodyki drukowane z dziedziny kosmetyków i pielęgnacji urody; artykuły drukowane, mianowicie informatory o produktach kosmetycznych i produktach do pielęgnacji urody; drukowane materiały szkoleniowe z zakresu kosmetyków i pielęgnacji urody; drukowane reklamy wizualne w formie materiałów promocyjnych; materiały piśmienne.

(111) **236023** (220) 2010 03 10 (210) 367567

(151) 2011 04 06 (441) 2010 06 21

(732) Almirall Hermal GmbH, Reinbek, DE.

(540)



Kolor znaku: biały, szary, jasnoniebieski, niebieski, ciemnoniebieski, żółty, pomarańczowy, czerwony, czarny  
(531) 3.7.6, 26.1.4, 26.1.8, 26.4.2, 26.11.12, 27.5.1, 29.1.15

(510), (511) **03** środki wybielające i inne substancje stosowane w praniu; środki do czyszczenia, polerowania, szorowania i ścierania; mydła; środki perfumeryjne; olejki eteryczne, kosmetyki, płyny do pielęgnacji włosów; preparaty do czyszczenia zębów, **05** produkty farmaceutyczne i weterynaryjne; środki sanitarne do celów medycznych; substancje dietetyczne do celów leczniczych, żywność dla niemowląt; plastry, materiały opatrunkowe; materiały do plombowania zębów, wosk dentystyczny; środki odkażające; środki do niszczenia szkodników, herbicydy, fungicydy.

(111) **236024** (220) 2010 03 11 (210) 367591  
(151) 2011 04 06 (441) 2010 06 21

(732) MASTERFLEX POLSKA Tomasz Miliński, Płock, PL.

(540) MASTERVENT

(510), (511) **11** wyciągi wentylacyjne, wyciągi wentylacyjne do laboratoriów, aparatura do wentylacji i klimatyzacji, instalacje do wentylacji i klimatyzacji pojazdów, wentylatory do wentylacji i klimatyzacji, wentylatory elektryczne do użytku osobistego, **17** węże z materiałów tekstylnych, węże z gumy lub tworzyw sztucznych, węże gaśnicze, węże do podlewania, niemetalowe złączki do rur, niemetalowa armatura do przewodów na sprężone powietrze, przewody giętkie niemetalowe, przewody giętkie do chłodnic pojazdów.

(111) **236025** (220) 2010 03 15 (210) 367783  
(151) 2011 03 25 (441) 2010 06 21

(732) Wiley Publishing, Inc., Hoboken, US.

(540) DLA BYSTRZAKÓW

(510), (511) **16** publikacje drukowane.

(111) **236026** (220) 2010 03 16 (210) 367796  
(151) 2011 03 25 (441) 2010 06 21

(732) „WIKR, P. Kryst, R. Witon” Spółka Jawna, Warszawa, PL.

(540) WIKR

(510), (511) **35** reklama, zarządzanie w działalności handlowej, administrowanie działalności handlowej, prace biurowe.

(111) **236027** (220) 2010 03 16 (210) 367797  
(151) 2011 03 25 (441) 2010 06 21

(732) „WIKR, P. Kryst, R. Witon” Spółka Jawna, Warszawa, PL.

(540)



Kolor znaku: granatowy, zielony, biały

(531) 20.7.1, 20.7.2, 26.11.1, 26.11.12, 27.5.1, 29.1.13

(510), (511) **35** reklama; zarządzanie w działalności handlowej; administrowanie działalności handlowej; prace biurowe.

(111) **236028** (220) 2010 03 16 (210) 367830  
(151) 2011 04 08 (441) 2010 06 21

(732) Bayer Aktiengesellschaft, Leverkusen, DE.

(540) ETHREL

(510), (511) **01** preparaty chemiczne stosowane w rolnictwie, ogrodnictwie i leśnictwie, preparaty chemiczne stosowane do ochrony nasion zawarte w tej klasie, nawozy.

(111) **236029** (220) 2010 03 16 (210) 367841  
(151) 2011 04 08 (441) 2010 06 21

(732) E.Wedel Spółka z ograniczoną odpowiedzialnością, Warszawa, PL.

(540) E.Wedel wyprodukowano dla przyjemności

(510), (511) **30** czekolada, wyroby czekoladowe, słodczyce, wyroby cukiernicze, cukierki, lizaki, **35** usługi w zakresie organizowania wystaw i targów w celach handlowych i reklamowych, promocja sprzedaży, **41** usługi w zakresie organizowania spektakli widowiskowych, dyskotek i zabaw, usługi w zakresie organizowania imprez i zawodów sportowych, konkursów rozrywkowych i loterii, usługi w zakresie prowadzenia placów gier i zabaw, sal zabaw i przyjęć dla dzieci, usługi w zakresie organizowania zajęć rekreacyjno-okolicznościowych.

(111) **236030** (220) 2010 03 16 (210) 367842  
(151) 2011 04 08 (441) 2010 06 21

(732) E.Wedel Spółka z ograniczoną odpowiedzialnością, Warszawa, PL.

(540) E.Wedel fabryka przyjemności

(510), (511) **30** czekolada, wyroby czekoladowe, słodczyce, wyroby cukiernicze, cukierki, lizaki, **35** usługi w zakresie organizowania wystaw i targów w celach handlowych i reklamowych, promocja sprzedaży, **41** usługi w zakresie organizowania spektakli widowiskowych, dyskotek i zabaw, usługi w zakresie organizowania imprez i zawodów sportowych, konkursów rozrywkowych i loterii, usługi w zakresie prowadzenia placów gier i zabaw, sal zabaw i przyjęć dla dzieci, usługi w zakresie organizowania zajęć rekreacyjno-okolicznościowych.

(111) **236031** (220) 2010 03 16 (210) 367843  
(151) 2011 04 08 (441) 2010 06 21

(732) E.Wedel Spółka z ograniczoną odpowiedzialnością, Warszawa, PL.

(540)



Kolor znaku: biały, granatowy

(531) 26.4.2, 26.4.4, 26.4.9, 27.5.1, 29.1.12

(510), (511) **30** czekolada, wyroby czekoladowe, słodczyce, wyroby cukiernicze, cukierki, lizaki, **35** usługi w zakresie organizowania wystaw i targów w celach handlowych i reklamowych, promocja sprzedaży, **41** usługi w zakresie organizowania spektakli widowiskowych, dyskotek i zabaw, usługi w zakresie organizowania imprez i zawodów sportowych, konkursów rozrywkowych i loterii, usługi w zakresie prowadzenia placów gier i zabaw, sal zabaw i przyjęć dla dzieci, usługi w zakresie organizowania zajęć rekreacyjno-okolicznościowych.

(111) **236032** (220) 2010 03 16 (210) 367844  
(151) 2011 04 08 (441) 2010 06 21

(732) E.Wedel Spółka z ograniczoną odpowiedzialnością, Warszawa, PL.

(540)



Kolor znaku: biały, granatowy

(531) 26.4.2, 26.4.18, 27.5.1, 29.1.12

(510), (511) **30** czekolada, wyroby czekoladowe, słodczyce, wyroby cukiernicze, cukierki, lizaki, **35** usługi w zakresie organizowania wystaw i targów w celach handlowych i reklamowych, promocja sprzedaży, **41** usługi w zakresie organizowania spektakli widowiskowych, dyskotek i zabaw, usługi w zakresie organizowania imprez i zawodów sportowych, konkursów rozrywkowych i loterii, usługi w zakresie prowadzenia placów gier i zabaw, sal zabaw i przyjęć dla dzieci, usługi w zakresie organizowania zajęć rekreacyjno-okolicznościowych.



(111) **236033** (220) 2010 03 17 (210) 367905  
 (151) 2011 04 07 (441) 2010 06 21  
 (732) Novartis AG, Bazylea, CH.  
 (540) APAVERON  
 (510), (511) **05** preparaty farmaceutyczne.

(111) **236034** (220) 2010 03 17 (210) 367919  
 (151) 2011 04 07 (441) 2010 06 21  
 (732) Inteligo Financial Services Spółka Akcyjna, Warszawa, PL.  
 (540)



Kolor znaku: granatowy, niebieski, biały

(531) 26.1.5, 27.5.1, 29.1.13

(510), (511) **09** urządzenia i przyrządy naukowe, żeglarskie, geodezyjne, fotograficzne, kinematograficzne, optyczne, wagowe, pomiarowe, sygnalizacyjne, kontrolne, do ratowania życia, do celów dydaktycznych; urządzenia i przyrządy elektryczne przewodzące, przełączające, transformujące, akumulatorowe i kontrolno-sterujące; urządzenia do nagrywania, transmisji lub reprodukcji dźwięku lub obrazu; magnetyczne nośniki danych, płyty (dyski) z nagraniami; automaty sprzedające i mechanizmy do urządzeń uruchamianych przez wrzucenie monety; kasy sklepowe, maszyny liczące, sprzęt przetwarzający dane i komputery; urządzenia do gaszenia ognia; karty kredytowe, telefony, telefony komórkowe i telefony bezprzewodowe, karty telefoniczne, urządzenia i instrumenty elektryczne oraz elektroniczne do komunikacji oraz telekomunikacji, urządzenia i instrumenty do przesyłania, zachowywania i odbierania danych i informacji, serwery, serwery i urządzenia komputerowe i informatyczne; oprogramowanie komputerowe, w tym oprogramowanie komputerowe wspomagające prowadzenie działalności finansowej, bankowej, informatycznej, telekomunikacyjnej, projektowej i ubezpieczeniowej, przechowywania i przetwarzania danych; komputery i systemy komputerowe, także budowane na specjalne zamówienie osób trzecich w rozumieniu podmiotów gospodarczych i profesjonalistów, skomputeryzowane organizery osobiste i palmtopy; urządzenia elektroniczne wspomagające bezpieczeństwo i przesyłanie danych, elektroniczne urządzenia kryptograficzne, akcesoria, części zamienne i dodatki do wszystkich wcześniej wymienionych towarów; materiały edukacyjne w formie elektronicznej, **35** reklama; zarządzanie w działalności handlowej; administrowanie działalności handlowej; prace biurowe; analizy rynkowe i prognozy ekonomiczne; doradztwo w zarządzaniu działalnością gospodarczą i doradztwo specjalistyczne w sprawach działalności gospodarczej; informacja o działalności gospodarczej; reklama za pośrednictwem sieci komputerowej, rozpowszechnianie ogłoszeń, informacji i materiałów reklamowych, w tym rozpowszechnianie ogłoszeń i materiałów reklamowych za pośrednictwem portalu internetowego i urządzeń telekomunikacyjnych i informatycznych; wynajmowanie przestrzeni reklamowej; promocja sprzedaży dla osób trzecich; pośrednictwo w zakresie nabywania usług telekomunikacyjnych, informatycznych i projektowych; doradztwo w zakresie outsourcingu; pozyskiwanie, aktualizacja i systematyzacja danych na potrzeby bazy danych, także w portalu internetowym oraz danych do komputerowych baz danych finansowych, bankowych, informatycznych, telekomunikacyjnych, projektowych i ubezpieczeniowych; zarządzanie zbiorami informacyjnymi o tematyce finansowej, bankowej, informatycznej, telekomunikacyjnej, projektowej i ubezpieczeniowej, **36** ubezpieczenia, działalność finansowa, działalność monetarna, majątek nieruchomy; wszelkiego rodzaju usługi bankowe, finansowe, inwestycyjne, prowadzenie i zapewnianie kont, depozytów, lokat, funduszy, kredytów, pożyczek, kart, usługi ubezpieczeniowe, w tym usługi ubezpieczeń bezpośrednich; internetowe usługi ubezpieczeniowe, brokerskie, agencyjne, finansowe, bankowe i inwestycyjne; usługi związane z kartami kredytowymi; usługi informacyjne i konsultacyjne związane z inwestycjami, bankowością i ubezpieczeniami; doradztwo w zakresie działalności inwestycyjnej, bankowej i ubezpieczeniowej; doradztwo finansowe; zarządzanie finansami; oszacowania finansowe; bankowość internetowa oraz przygotowywanie analiz i raportów fi-

nansowych; dostarczanie danych i informacji o tematyce finansowej, bankowej i ubezpieczeniowej poprzez portal internetowy i komputerową platformę internetową; usługi outsourcingu także doradcze, w zakresie działalności finansowej, bankowej i ubezpieczeniowej, **38** telekomunikacja; usługi w zakresie udostępniania Internetu; usługi w zakresie udostępniania dostępu do baz danych i udostępniania dostępu do serwera za pośrednictwem linii telefonicznej lub Internetu; usługi w zakresie udostępniania dostępu do baz danych i internetowych kont pocztowych; usługi w zakresie obustronnej transmisji danych; usługi w zakresie udostępniania klientom usług interaktywnej, telefonicznej odpowiedzi głosowej; usługi w zakresie wysyłania w imieniu klienta krótkich wiadomości tekstowych; usługi w zakresie połączeń głosowych i transmisji danych o charakterze niepowstającym, we współpracy z innym operatorem; usługi konsultingowe z zakresu wdrażania rozwiązań i projektów telekomunikacyjnych; usługi w zakresie telefonii komórkowej; bezprzewodowa telefonia i transmisja danych; usługi telekomunikacyjne w odniesieniu do faksów, telefonów, telexów, emaili, radia, satelity, komputerów; usługi portali internetowych; przydzielanie dostępu do portalu internetowego (usługa telekomunikacyjna); dostarczanie danych i informacji o tematyce telekomunikacyjnej poprzez portal internetowy; usługi outsourcingu, także doradcze, w zakresie działalności telekomunikacyjnej, **42** naukowe i techniczne usługi i badania oraz ich projektowanie; przemysłowa analiza i badanie usług; projektowanie i rozwój komputerowego sprzętu i oprogramowania; projektowanie oprogramowania i systemów komputerowych na potrzeby działalności finansowej, bankowej, informatycznej, telekomunikacyjnej, projektowej i ubezpieczeniowej, także na specjalne zamówienie osób trzecich w rozumieniu podmiotów gospodarczych i profesjonalistów; usługi konsultingowe z zakresu wdrażania rozwiązań i projektów informatycznych i projektowych; hosting portalu internetowego (usługa informatyczna), udostępnianie zasobów serwerów; wynajmowanie komputerów i oprogramowania komputerowego, doradztwo w sprawach sprzętu komputerowego i oprogramowania komputerowego; instalacje, aktualizacja i konserwacja oprogramowania komputerowego; odzyskiwanie skomputeryzowanych danych; rozbudowa, rozwój i badania systemów komputerowych i oprogramowania komputerowego; usługi integracji systemów komputerowych; konfiguracja sprzętu i oprogramowania komputerowego; przeprowadzanie testów systemów i oprogramowania komputerowego; zarządzanie projektami w zakresie projektowania, rozbudowy, wdrażania, instalacji i konserwacji systemów informatycznych; doradztwo w zakresie planowania, projektowania i rozbudowy systemów informatycznych; analiza wykorzystania systemów informatycznych na potrzeby rozwiązywania problemów związanych z działalnością gospodarczą, planowanie projektów informatycznych; usługi migracji danych; dostarczanie informacji dotyczących standardów IT; udostępnianie informacji dotyczących bezpieczeństwa danych lub systemów informatycznych.

(111) **236035** (220) 2010 03 17 (210) 367920  
 (151) 2011 04 07 (441) 2010 06 21  
 (732) Inteligo Financial Services Spółka Akcyjna, Warszawa, PL.  
 (540) INTELIGO

(510), (511) **09** urządzenia i przyrządy naukowe, żeglarskie, geodezyjne, fotograficzne, kinematograficzne, optyczne, wagowe, pomiarowe, sygnalizacyjne, kontrolne, do ratowania życia, do celów dydaktycznych; urządzenia i przyrządy elektryczne przewodzące, przełączające, transformujące, akumulatorowe i kontrolno-sterujące; urządzenia do nagrywania, transmisji lub reprodukcji dźwięku lub obrazu; magnetyczne nośniki danych, płyty (dyski) z nagraniami; automaty sprzedające i mechanizmy do urządzeń uruchamianych przez wrzucenie monety; kasy sklepowe, maszyny liczące, sprzęt przetwarzający dane i komputery; urządzenia do gaszenia ognia; karty kredytowe, telefony, telefony komórkowe i telefony bezprzewodowe, karty telefoniczne, urządzenia i instrumenty elektryczne oraz elektroniczne do komunikacji oraz telekomunikacji, urządzenia i instrumenty do przesyłania, zachowywania i odbierania danych i informacji, serwery, serwery i urządzenia komputerowe i informatyczne; oprogramowanie komputerowe, w tym oprogramowanie komputerowe wspomagające prowadzenie działalności finansowej, bankowej, informatycznej, telekomunikacyjnej, projektowej i ubezpieczeniowej, przechowywania i przetwarzania danych; komputery i systemy komputerowe, także budowane na specjalne zamówienie osób trzecich w rozumieniu podmiotów gospodarczych i profesjo-

nalistów, skomputeryzowane organizery osobiste i palmtopy; urządzenia elektroniczne wspomagające bezpieczeństwo i przesyłanie danych, elektroniczne urządzenia kryptograficzne, akcesoria, części zamienne i dodatki do wszystkich wcześniej wymienionych towarów; materiały edukacyjne w formie elektronicznej, **35** reklama; zarządzanie w działalności handlowej; administrowanie działalności handlowej; prace biurowe; analizy rynkowe i prognozy ekonomiczne; doradztwo w zarządzaniu działalnością gospodarczą i doradztwo specjalistyczne w sprawach działalności gospodarczej; informacja o działalności gospodarczej; reklama za pośrednictwem sieci komputerowej, rozpowszechnianie ogłoszeń, informacji i materiałów reklamowych, w tym rozpowszechnianie ogłoszeń i materiałów reklamowych za pośrednictwem portalu internetowego i urządzeń telekomunikacyjnych i informatycznych; wynajmowanie przestrzeni reklamowej; promocja sprzedaży dla osób trzecich; pośrednictwo w zakresie nabywania usług telekomunikacyjnych, informatycznych i projektowych; doradztwo w zakresie outsourcingu pozyskiwanie, aktualizacja i systematyzacja danych na potrzeby bazy danych, także w portalu internetowym oraz danych do komputerowych baz danych finansowych, bankowych, informatycznych, telekomunikacyjnych, projektowych i ubezpieczeniowych; zarządzanie zbiorami informacyjnymi o tematyce finansowej, bankowej, informatycznej, telekomunikacyjnej, projektowej i ubezpieczeniowej, **36** ubezpieczenia, działalność finansowa, działalność monetarna, majątek nieruchomy; wszelkiego rodzaju usługi bankowe, finansowe, inwestycyjne, prowadzenie i zapewnianie kont, depozytów, lokat, funduszy, kredytów, pożyczek, kart, usługi ubezpieczeniowe, w tym usługi ubezpieczeń bezpośrednich; internetowe usługi ubezpieczeniowe, brokerskie, agencyjne, finansowe, bankowe i inwestycyjne; usługi związane z kartami kredytowymi; usługi informacyjne i konsultacyjne związane z inwestycjami, bankowością i ubezpieczeniami; doradztwo w zakresie działalności inwestycyjnej, bankowej i ubezpieczeniowej; doradztwo finansowe; zarządzanie finansami; oszacowania finansowe; bankowość internetowa oraz przygotowywania analiz i raportów finansowych; dostarczanie danych i informacji o tematyce finansowej, bankowej i ubezpieczeniowej poprzez portal internetowy i komputerową platformę internetową; usługi outsourcingu, także doradcze, w zakresie działalności finansowej, bankowej i ubezpieczeniowej, **38** telekomunikacja; usługi w zakresie udostępniania Internetu; usługi w zakresie udostępniania dostępu do baz danych i udostępniania dostępu do serwera za pośrednictwem linii telefonicznej lub Internetu; usługi w zakresie udostępniania dostępu do baz danych i internetowych kont pocztowych; usługi w zakresie obustronnej transmisji danych; usługi w zakresie udostępniania klientom usług interaktywnej, telefonicznej odpowiedzi głosowej; usługi w zakresie wysyłania w imieniu klienta krótkich wiadomości tekstowych; usługi w zakresie połączeń głosowych i transmisji danych o charakterze niepublicznym, we współpracy z innym operatorem; usługi konsultingowe z zakresu wdrażania rozwiązań i projektów telekomunikacyjnych; usługi w zakresie telefonii komórkowej; bezprzewodowa telefonia i transmisja danych; usługi telekomunikacyjne w odniesieniu do faksów, telefonów, telexów, emaili, radi, satelity, komputerów; usługi portali internetowych; przydzielanie dostępu do portalu internetowego (usługa telekomunikacyjna); dostarczanie danych i informacji o tematyce telekomunikacyjnej poprzez portal internetowy; usługi outsourcingu, także doradcze, w zakresie działalności telekomunikacyjnej, **42** naukowe i techniczne usługi i badania oraz ich projektowanie; przemysłowa analiza i badanie usług; projektowanie i rozwój komputerowego sprzętu i oprogramowania; projektowanie oprogramowania i systemów komputerowych na potrzeby działalności finansowej, bankowej, informatycznej, telekomunikacyjnej, projektowej i ubezpieczeniowej, także na specjalne zamówienie osób trzecich w rozumieniu podmiotów gospodarczych i profesjonalistów; usługi konsultingowe z zakresu wdrażania rozwiązań i projektów informatycznych i projektowych; hosting portalu internetowego (usługa informatyczna), udostępnianie zasobów serwerów; wynajmowanie komputerów i oprogramowania komputerowego, doradztwo w sprawach sprzętu komputerowego i oprogramowania komputerowego; instalacje, aktualizacja i konserwacja oprogramowania komputerowego; odzyskiwanie skomputeryzowanych danych; rozbudowa, rozwój i badania systemów komputerowych i oprogramowania komputerowego; usługi integracji systemów komputerowych; konfiguracja sprzętu i oprogramowania komputerowego; przeprowadzanie testów systemów i oprogramowania komputerowego; zarządzanie projektami w zakresie projektowania, rozbudowy, wdrażania, instalacji i konser-

wacji systemów informatycznych; doradztwo w zakresie planowania, projektowania i rozbudowy systemów informatycznych; analiza wykorzystania systemów informatycznych na potrzeby rozwiązywania problemów związanych z działalnością gospodarczą, planowanie projektów informatycznych; usługi migracji danych; dostarczanie informacji dotyczących standardów IT; udostępnianie informacji dotyczących bezpieczeństwa danych lub systemów informatycznych.

(111) **236036** (220) 2010 03 17 (210) 367921  
 (151) 2011 04 07 (441) 2010 06 21  
 (732) Inteligo Financial Services Spółka Akcyjna, Warszawa, PL.  
 (540)



Kolor znaku: granatowy, niebieski, biały

(531) 26.1.5, 27.5.1, 29.1.13

(510), (511) **09** urządzenia i przyrządy naukowe, żeglarskie, geodezyjne, fotograficzne, kinematograficzne, optyczne, wagowe, pomiarowe, sygnalizacyjne, kontrolne, do ratowania życia, do celów dydaktycznych; urządzenia i przyrządy elektryczne przewodzące, przełączające, transformujące, akumulatorowe i kontrolno-sterujące; urządzenia do nagrywania, transmisji lub reprodukcji dźwięku lub obrazu; magnetyczne nośniki danych, płyty (dyski) z nagraniami; automaty sprzedające i mechanizmy do urządzeń uruchamianych przez wrzucenie monety; kasy sklepowe, maszyny liczące, sprzęt przetwarzający dane i komputery; urządzenia do gaszenia ognia; karty kredytowe, telefony, telefony komórkowe i telefony bezprzewodowe, karty telefoniczne, urządzenia i instrumenty elektryczne oraz elektroniczne do komunikacji oraz telekomunikacji, urządzenia i instrumenty do przesyłania, zachowywania i odbierania danych i informacji, serwery, serwery i urządzenia komputerowe i informatyczne; oprogramowanie komputerowe, w tym oprogramowanie komputerowe wspomagające prowadzenie działalności finansowej, bankowej, informatycznej, telekomunikacyjnej, projektowej i ubezpieczeniowej, przechowywania i przetwarzania danych; komputery i systemy komputerowe, także budowane na specjalne zamówienie osób trzecich w rozumieniu podmiotów gospodarczych i profesjonalistów, skomputeryzowane organizery osobiste i palmtopy; urządzenia elektroniczne wspomagające bezpieczeństwo i przesyłanie danych, elektroniczne urządzenia kryptograficzne, akcesoria, części zamienne i dodatki do wszystkich wcześniej wymienionych towarów; materiały edukacyjne w formie elektronicznej, **35** reklama; zarządzanie w działalności handlowej, administrowanie działalności handlowej; prace biurowe; analizy rynkowe i prognozy ekonomiczne; doradztwo w zarządzaniu działalnością gospodarczą i doradztwo specjalistyczne w sprawach działalności gospodarczej; informacja o działalności gospodarczej; reklama za pośrednictwem sieci komputerowej, rozpowszechnianie ogłoszeń, informacji i materiałów reklamowych, w tym rozpowszechnianie ogłoszeń i materiałów reklamowych za pośrednictwem portalu internetowego i urządzeń telekomunikacyjnych i informatycznych; wynajmowanie przestrzeni reklamowej; promocja sprzedaży dla osób trzecich; pośrednictwo w zakresie nabywania usług telekomunikacyjnych, informatycznych i projektowych; doradztwo w zakresie outsourcingu; pozyskiwanie, aktualizacja i systematyzacja danych na potrzeby bazy danych, także w portalu internetowym oraz danych do komputerowych baz danych finansowych, bankowych, informatycznych, telekomunikacyjnych, projektowych i ubezpieczeniowych; zarządzanie zbiorami informacyjnymi o tematyce finansowej, bankowej, informatycznej, telekomunikacyjnej, projektowej i ubezpieczeniowej, **36** ubezpieczenia, działalność finansowa, działalność monetarna, majątek nieruchomy; wszelkiego rodzaju usługi bankowe, finansowe, inwestycyjne, prowadzenie i zapewnianie kont, depozytów, lokat, funduszy, kredytów, pożyczek, kart, usługi ubezpieczeniowe, w tym usługi ubezpieczeń bezpośrednich; internetowe usługi ubezpieczeniowe, brokerskie, agencyjne, finansowe, bankowe i inwestycyjne; usługi związane

z kartami kredytowymi; usługi informacyjne i konsultacyjne związane z inwestycjami, bankowością i ubezpieczeniami; doradztwo w zakresie działalności inwestycyjnej, bankowej i ubezpieczeniowej; doradztwo finansowe; zarządzanie finansami; oszacowania finansowe; bankowość internetowa oraz przygotowywanie analiz i raportów finansowych; dostarczanie danych i informacji o tematyce finansowej, bankowej i ubezpieczeniowej poprzez portal internetowy i komputerową platformę internetową; usługi outsourcingu, także doradcze, w zakresie działalności finansowej, bankowej i ubezpieczeniowej, **38** telekomunikacja; usługi w zakresie udostępniania Internetu; usługi w zakresie udostępniania dostępu do baz danych i udostępniania dostępu do serwera za pośrednictwem linii telefonicznej lub Internetu; usługi w zakresie udostępniania dostępu do baz danych i internetowych kont pocztowych; usługi w zakresie obustronnej transmisji danych; usługi w zakresie udostępniania klientom usług interaktywnej, telefonicznej odpowiedzi głosowej; usługi w zakresie wysyłania w imieniu klienta krótkich wiadomości tekstowych; usługi w zakresie połączeń głosowych i transmisji danych o charakterze niepublicznym, we współpracy z innym operatorem; usługi konsultingowe z zakresu wdrażania rozwiązań i projektów telekomunikacyjnych; usługi w zakresie telefonii komórkowej; bezprzewodowa telefonia i transmisja danych; usługi telekomunikacyjne w odniesieniu do faksów, telefonów, telexów, emaili, radia, satelity, komputerów; usługi portali internetowych; przydzielanie dostępu do portalu internetowego (usługa telekomunikacyjna); dostarczanie danych i informacji o tematyce telekomunikacyjnej poprzez portal internetowy; usługi outsourcingu, także doradcze, w zakresie działalności telekomunikacyjnej, **42** naukowe i techniczne usługi i badania oraz ich projektowanie; przemysłowa analiza i badanie usług; projektowanie i rozwój komputerowego sprzętu i oprogramowania; projektowanie oprogramowania i systemów komputerowych na potrzeby działalności finansowej, bankowej, informatycznej, telekomunikacyjnej, projektowej i ubezpieczeniowej, także na specjalne zamówienie osób trzecich w rozumieniu podmiotów gospodarczych i profesjonalistów; usługi konsultingowe z zakresu wdrażania rozwiązań i projektów informatycznych i projektowych; hosting portalu internetowego (usługa informatyczna), udostępnianie zasobów serwerów; wynajmowanie komputerów i oprogramowania komputerowego, doradztwo w sprawach sprzętu komputerowego i oprogramowania komputerowego; instalacje, aktualizacja i konserwacja oprogramowania komputerowego; odzyskiwanie skomputeryzowanych danych; rozbudowa, rozwój i badania systemów komputerowych i oprogramowania komputerowego; usługi integracji systemów komputerowych; konfiguracja sprzętu i oprogramowania komputerowego; przeprowadzanie testów systemów i oprogramowania komputerowego; zarządzanie projektami w zakresie projektowania, rozbudowy, wdrażania, instalacji i konserwacji systemów informatycznych; doradztwo w zakresie planowania, projektowania i rozbudowy systemów informatycznych; analiza wykorzystania systemów informatycznych na potrzeby rozwiązywania problemów związanych z działalnością gospodarczą, planowanie projektów informatycznych; usługi migracji danych; dostarczanie informacji dotyczących standardów IT; udostępnianie informacji dotyczących bezpieczeństwa danych lub systemów informatycznych.

(111) **236037** (220) 2010 04 12 (210) 369035  
 (151) 2011 03 16 (441) 2010 08 02  
 (732) „Majonezy” Spółdzielnia Pracy Produkcyjno-Handlowa, Kętrzyn, PL.  
 (540)



Kolor znaku: żółty, brązowy, biały, zielony, niebieski  
 (531) 1.3.1, 1.3.6, 6.19.1, 6.19.11, 25.1.15, 26.1.1, 26.1.16, 27.5.1, 29.1.15  
 (510), (511) **29** oleje jadalne.

(111) **236038** (220) 2010 04 12 (210) 369036  
 (151) 2011 03 16 (441) 2010 07 19  
 (732) „Majonezy” Spółdzielnia Pracy Produkcyjno-Handlowa, Kętrzyn, PL.  
 (540)



Kolor znaku: biały, brązowy, beżowy, jasnobrązowy, fioletowy  
 (531) 5.5.19, 25.1.15, 26.5.1, 27.5.1, 29.1.14  
 (510), (511) **30** majonez.

(111) **236039** (220) 2010 04 12 (210) 369038  
 (151) 2011 03 16 (441) 2010 07 19  
 (732) PHU „LEXPO” s.c. Sebastian Rezmer, Agnieszka Garbacz-Rezmer, Grudziądz, PL.  
 (540)



Kolor znaku: żółty, czarny  
 (531) 23.3.1, 26.4.4, 27.5.1, 29.1.12  
 (510), (511) **25** obuwie, kalosze, czapki, kamizelki, spodnie, kurtki.

(111) **236040** (220) 2010 09 03 (210) 374911  
 (151) 2011 03 17 (441) 2010 12 06  
 (732) PL.2012 Spółka z ograniczoną odpowiedzialnością, Warszawa, PL.  
 (540) Polish Pass  
 (510), (511) **36** usługi pośrednictwa w sprawach majątku nieruchomości, **39** usługi transportu, pakowanie i składowanie towarów, usługa organizowania wycieczek, usługi rezerwacji miejsc na podróż, **41** usługi w zakresie organizowania rozrywki oraz zawodów sportowych, usługi organizowania obozów sportowych, usługi wynajmowania stadionów, **43** usługi zaopatrywania w żywność i napoje, usługi tymczasowego zakwaterowania.

(111) **236041** (220) 2010 05 27 (210) 370882  
 (151) 2011 03 25 (441) 2010 08 30  
 (732) Apteka Medyczna Spółka z ograniczoną odpowiedzialnością, Warszawa, PL.  
 (540)



Kolor znaku: czerwony, biały  
 (531) 18.7.1, 27.5.1, 29.1.12  
 (510), (511) **05** produkty farmaceutyczne, **44** usługi medyczne.

(111) **236042** (220) 2010 05 27 (210) 370884  
 (151) 2011 03 25 (441) 2010 08 30  
 (732) Apteka Medyczna Spółka z ograniczoną odpowiedzialnością, Warszawa, PL.  
 (540)



Kolor znaku: biały, czerwony  
 (531) 18.7.1, 27.5.1, 29.1.12  
 (510), (511) **05** produkty farmaceutyczne, **44** usługi medyczne.

(111) **236043** (220) 2010 05 27 (210) 370885  
 (151) 2011 03 25 (441) 2010 08 30  
 (732) Apteka Medyczna Spółka z ograniczoną odpowiedzialnością, Warszawa, PL.  
 (540)



Kolor znaku: biały, czerwony  
 (531) 18.7.1, 27.5.1, 29.1.12  
 (510), (511) **05** produkty farmaceutyczne, **44** usługi medyczne.

(111) **236044** (220) 2006 10 18 K (210) 334890  
 (151) 2011 03 31 (441) 2008 04 14  
 (732) A/S Harald Nyborg, Odense, DK.  
 (540) Heatmax  
 (510), (511) **11** grzejniki elektryczne, piece gazowe, piece olejowe.

(111) **236045** (220) 2008 08 07 (210) 344649  
 (151) 2011 01 20 (441) 2008 11 10  
 (732) Warszawskie Zakłady Zielarskie „HERBAPOL”, Pruszków, PL.  
 (540) Zioła królewskie  
 (510), (511) **03** pasta ziołowa do mycia zębów, **05** ekstrakty farmaceutyczne z ziół i kwiatów, ziołowe lecznicze środki, pasty, maści, areozole i preparaty do stosowania wewnętrznego i zewnętrznego, lecznicze granulaty ziołowe, płyn ziołowy do higieny intymnej, balsam ziołowy do leczenia i higieny stóp, suplementy diety, herbaty i napoje lecznicze na bazie herbaty, wyciągi roślinne do celów leczniczych, **30** herbatki ziołowe, musli ziołowe, przyprawy ziołowe do potraw, przyprawy ziołowe do mięs, drobiu, ryb, **32** napoje ziołowe, bezalkoholowe wyciągi i nalewki z ziół inne niż do celów leczniczych.

(111) **236046** (220) 2008 11 06 (210) 348337  
 (151) 2011 04 06 (441) 2009 02 16  
 (732) KOZIELSKI Spółka z ograniczoną odpowiedzialnością, Warszawa, PL.  
 (540) FytoHelp  
 (510), (511) **01** nawozy sztuczne i naturalne, preparaty i środki pomocnicze dla rolnictwa i ogrodnictwa, **05** herbicydy, insektycydy, pestycydy, fungicydy, środki ochrony roślin.

(111) **236047** (220) 2008 11 20 (210) 348844  
 (151) 2010 09 07 (441) 2009 03 02  
 (732) Zakład Produkcyjno-Handlowy „SKAMET” Tadeusz Skawiński, Miękinia, PL.  
 (540)



Kolor znaku: zielony, czarny  
 (531) 26.2.7, 27.5.1, 29.1.12  
 (510), (511) **06** konstrukcje metalowe, konstrukcje metalowe (budowlane), konstrukcje przenośne metalowe, kołnierze metalowe, złączniki rur metalowe, zbiorniki metalowe, zaciski (klamry) metalowe, okucia stosowane w budownictwie metalowe, ogrodzenia metalowe, **40** usługi spawania.

(111) **236048** (220) 2008 03 14 K (210) 350053  
 (151) 2011 02 18 (441) 2009 02 16  
 (732) The Rywita Company Limited, Londyn, GB.  
 (540) CRACKERBREAD  
 (510), (511) **05** dietetyczne substancje do celów leczniczych, **30** kawa, herbata, kakao, cukier, ryż, tapioka, sago, kawa nienaturalna, mąka i produkty zbożowe, chleb, wyroby cukiernicze i słodczyce, lody, miód, melasa, drożdże, proszek do pieczenia, sól, musztarda, ocet, sosy (przyprawy), przyprawy, lód, zbożowe produkty śniadaniowe, biszkopty, ciasteczka, krakersy, chleb chrupki, bułeczki chrupkie, chleb chrupki wytłaczany, placki chlebowe, przekąski.

(111) **236049** (220) 2009 07 13 (210) 356652  
 (151) 2011 02 18 (441) 2009 09 14  
 (732) Société des Produits Nestlé S.A., Vevey, CH.  
 (540)



Kolor znaku: biały, żółty, niebieski, czerwony  
 (531) 26.11.2, 26.13.25, 27.5.1, 29.1.14  
 (510), (511) **05** żywność oraz substancje dietetyczne do celów medycznych; żywność i substancje żywnościowe dla niemowląt, żywność o przeznaczeniu medycznym dla dzieci i osób chorych, żywność o przeznaczeniu medycznym dla karmiących matek; odżywki i dodatki dietetyczne o charakterze medycznym; preparaty witaminowe, dodatki mineralne do żywności; wyroby cukiernicze i słodczyce o charakterze leczniczym, **29** konserwowane, suszone lub gotowane warzywa, konserwowane, suszone lub gotowane owoce, konserwowane, suszone lub gotowane grzyby, mięso, drób, dziczyzna, przetworzone ryby i owoce morza, wszystkie ww. produkty także w formie ekstraktów, zup, galaretek, past, konserw, dań gotowych, głęboko mrożonych lub w proszku; dżemy; jajka; mleko, śmietana, masło, ser i produkty mleczne; substytuty mleka zawarte w tej klasie; napoje mleczne z przewagą mleka; desery na bazie mleka oraz desery na bazie śmietany; jogurty; mleko sojowe jako substytut mleka, soja konserwowana spożywcza; proteiny spożywcze; masło orzechowe; zupy, koncentraty zup, kostki rosółowe; buliony.

(111) **236050** (220) 2009 06 16 (210) 357114  
 (151) 2011 03 08 (441) 2009 09 28  
 (732) WERNER I WSPÓLNICY AGENCJA PUBLIC RELATIONS Michał Urban, Janusz Werner, Warszawa, PL.

(540) DUET ŚNIADANIOWY

(510), (511) **30** kawa, herbata, kakao, cukier, ryż, tapioka, sago, kawa nienaturalna, musli, miód, syropy z melasy, sól, musztarda, sosy, przyprawy, napoje dietetyczne nie do celów medycznych zawarte w tej klasie.

(111) **236051** (220) 2009 06 11 (210) 357019

(151) 2011 01 20 (441) 2009 09 14

(732) „EVELINE COSMETICS” SPÓŁKA AKCYJNA, Lesznowola, PL.

(540) volumix fiberlast mascara

(510), (511) **03** kosmetyki, środki do makijażu i demakijażu twarzy i oczu.

(111) **236052** (220) 2009 06 24 (210) 357405

(151) 2011 02 18 (441) 2009 09 28

(732) „ESTE-MED” Medycyna Estetyczna, Gabinet Ogólnolekarski Arkadiusz Dołba, Jasło, PL.

(540)



Kolor znaku: niebieski

(531) 27.5.1, 29.1.4

(510), (511) **44** usługi z zakresu chirurgii plastycznej, zabiegi medyczne z zakresu medycyny estetycznej, depilacja laserowa, prowadzenie prywatnej lecznicy, opieka i pomoc medyczna, prowadzenie salonów pielęgnacji i salonów kosmetycznych.

(111) **236053** (220) 2009 07 21 (210) 358453

(151) 2011 02 14 (441) 2009 10 26

(732) „DINGO” Spółka z ograniczoną odpowiedzialnością, Bydgoszcz, PL.

(540)



Kolor znaku: pomarańczowy, czarny

(531) 3.1.8, 26.4.4, 27.5.1, 29.1.12

(510), (511) **03** kosmetyki dla zwierząt, szampony dla zwierząt domowych, lotony dla psów do celów kosmetycznych; środki do mycia psów i kotów, preparaty do mycia zwierząt, **05** środki odstraszające insekty dla psów i kotów, majtki menstruacyjne, obroże przeciwpasożytnicze dla zwierząt, obroże owadobójcze, preparaty weterynaryjne, lotony dla psów do celów weterynaryjnych, środki dezynfekcyjne, preparaty do niszczenia szkodników zagrażających zwierzętom domowym, **06** dzwonki dla zwierząt, łańcuchy dla psów, metalowy osprzęt do pasów, sprzączki z metali nieszlachetnych, tabliczki identyfikacyjne metalowe, metalowe pejczy, metalowe smycze i obroże, metalowe karabińczyki do smyczy i obroży, **08** nożyczki, maszynki do strzyżenia, szczypce, metalowe obcinacze do pazurów, pałki, ręczne przyrządy do strzyżenia zwierząt, **09** pasy bezpieczeństwa inne niż do siedzeń w pojazdach, lub wyposażenia sportowego, gwizdki do przywoływania psów, siatki bezpieczeństwa, odzież ochronna i akcesoria do tresury zwierząt, zwłaszcza psów, rękawy zabezpieczające przed pogryzieniem i wymienne nakładki na te rękawy, ubrania ochronne do szkolenia psów, **18** obroże dla zwierząt, obroże dla psów, rączki do obroży, smycze skórzane, okrycia dla zwierząt, ubrania dla zwierząt, uprząże dla zwierząt, linki skórzane do tresury, rzemyki skórzane, uprząże, postronki, kagańce, kolczatki, bicze, pejczy, rozdzielnice do smyczy, linki treningowe, worki na karmę, worki i torby myśliwskie oraz pasy, torby transportowe dla zwierząt, siodła i wyroby siodlarskie, uzdy, **20** tabliczki identyfikacyjne niemetalowe, kosze niemetalowe, wyroby koszykarskie, legowiska dla zwierząt domowych, poduszki dla zwierząt domowych, pośłania dla zwierząt domowych, psie budy, kości z tworzyw sztucznych, drapak dla kotów, **21** transportery plastikowe do przewożenia zwierząt, klatki dla

ptaków, klatki dla zwierząt domowych, koryta dla zwierząt, miseczki, miski, poidła, obrączki dla ptaków, grzebienie, szczotki, zgrzebła, terraria domowe do uprawy roślin, wanienki niemetalowe dla ptaków, kuwety na nieczystości dla zwierząt, pojemniki na nieczystości dla zwierząt, akcesoria do sprzątanía odchodów zwierząt, **28** wyroby z tworzyw sztucznych do treningu i zabaw dla psów i kotów, zabawki dla zwierząt domowych, artykuły treningowe dla zwierząt, gryzaki do szkolenia psów, **35** prowadzenie sklepu i hurtowni oraz sklepu internetowego z wyżej wymienionymi artykułami dla zwierząt domowych.

(111) **236054** (220) 2009 07 24 (210) 358643

(151) 2011 02 22 (441) 2009 10 26

(732) KUBIAK SPÓŁKA Z OGRANICZONĄ ODPOWIEDZIALNOŚCIĄ, Wrocław, PL.

(540)



Kolor znaku: ciemnobrązowy, jasnobrązowy, czerwony, biały, zielony

(531) 1.15.11, 11.3.4, 11.3.5, 26.13.25, 27.5.1, 29.1.15

(510), (511) **30** wyroby piekarnicze i cukiernicze, kluski, paszteciki, produkty mączne nadziewane i nienadziewane-naleśniki, kawa, jogurty mrożone, torty cukiernicze, wyroby zbożowe, sorbety, desery, rolady i torty lodowe, **35** organizacja wystaw i targów handlowych, pomoc w kierowaniu przedsiębiorstwami handlowymi, prezentacje produktów, sondaż opinii, promocjasprzedaży dla osób trzecich, prowadzenie sprzedaży w sklepach i na stoiskach wyspecjalizowanych w sprzedaży wyrobów piekarniczych i cukierniczych prowadzenie sprzedaży w sklepach wielobranżowych, wycena przedsięwzięć handlowych, zaopatrzenie osób trzecich poprzez zakupy produktów i usług dla innych przedsiębiorstw, **43** zaopatrzenie w wyroby piekarnicze i cukiernicze, catering, kafeteria, cukiernie, kawiarnie, herbaciarnie, usługi gastronomiczne, prowadzenie restauracji, kawiarni, lodziarni, cukierni.

(111) **236055** (220) 2009 09 16 (210) 360539

(151) 2011 01 17 (441) 2009 12 21

(732) SPEED-SPORT Andrzej Rostkowski, Wołomin, PL.

(540)



Kolor znaku: czerwony

(531) 27.5.1, 29.1.1

(510), (511) **06** konstrukcje metalowe wykorzystywane w halach sportowych na boiskach i placach zabaw, **19** konstrukcje niemetalowe, ścianki uderzeniowe, nawierzchnie zewnętrzne i wewnętrzne przeznaczone do celów sportowych wykonane z tartanu, trawy sztucznej i naturalnej, mączki ceglanej, betonu, drewna, żwiru, piasku i poliuretanu, **28** artykuły sportowe, sprzęt sportowy do wyposażania hal sportowych i boisk, w tym kosze do gry w piłkę koszykową, bramki do gier zespołowych, słupki do gier zespołowych, nawierzchnie dla obiektów sportowych, **35** reklama, promocja, organizowanie targów, wystaw, pokazów dotyczących sprzętu sportowego oraz nawierzchni sportowych w celach handlowych i reklamowych, pośrednictwo w kojarzeniu kontrahentów i zawieraniu transakcji handlowych, pośrednictwo handlowe, sprzedaż hurtowa lub detaliczna sprzętu i artykułów sportowych oraz nawierzchni dla obiektów sportowych, również poprzez Internet, **41** rozpowszechnianie informacji dotyczących sprzętu sportowego i nawierzchni dla obiektów sportowych, prowadzone za pośrednictwem środków masowego przekazu oraz poprzez Internet.

(111) **236056** (220) 2009 09 16 (210) 360540  
 (151) 2011 01 17 (441) 2009 12 21  
 (732) SPEED-SPORT Andrzej Rostkowski, Wołomin, PL.  
 (540)

**SPEED**  
*grupa*

Kolor znaku: czerwony

(531) 27.5.1, 29.1.1

(510), (511) **19** konstrukcje niemetalowe, ścianki uderzeniowe, nawierzchnie zewnętrzne i wewnętrzne przeznaczone do celów sportowych wykonane z tartanu, trawy sztucznej i naturalnej, mączki ceglanej, betonu, drewna, żwiru, piasku i poliuretanu, **28** artykuły sportowe, sprzęt sportowy do wyposażania hal sportowych i boisk, w tym kosze do gry w piłkę koszykową, bramki do gier zespołowych, słupki do gier zespołowych, nawierzchnie dla obiektów sportowych, **35** reklama, promocja, organizowanie targów, wystaw, pokazów dotyczących sprzętu sportowego oraz nawierzchni sportowych w celach handlowych i reklamowych, pośrednictwo w kojarzeniu kontrahentów i zawieraniu transakcji handlowych, pośrednictwo handlowe, sprzedaż hurtowa lub detaliczna sprzętu i artykułów sportowych oraz nawierzchni dla obiektów sportowych, również poprzez Internet, **37** montaż, naprawa i instalacja sprzętu sportowego, usługi budowy, modernizacji i wyposażania obiektów i inwestycji sportowych, doradztwo oraz informacyjne serwisy internetowe w tym zakresie, **41** rozpowszechnianie informacji dotyczących sprzętu sportowego i nawierzchni dla obiektów sportowych, prowadzone za pośrednictwem środków masowego przekazu oraz poprzez Internet, **42** usługi projektowe, projektowanie obiektów i innych inwestycji sportowych oraz doradztwo w tym zakresie.

(111) **236057** (220) 2009 09 16 (210) 360541  
 (151) 2011 01 17 (441) 2009 12 21  
 (732) SPEED-SPORT Andrzej Rostkowski, Wołomin, PL.  
 (540)

**SPEED**  
*rubber*

Kolor znaku: czerwony

(531) 27.5.1, 29.1.1

(510), (511) **19** konstrukcje niemetalowe, ścianki uderzeniowe, nawierzchnie zewnętrzne i wewnętrzne przeznaczone do celów sportowych wykonane z tartanu, trawy sztucznej i naturalnej, mączki ceglanej, betonu, drewna, żwiru, piasku i poliuretanu, **28** artykuły sportowe, sprzęt sportowy do wyposażania hal sportowych i boisk, w tym kosze do gry w piłkę koszykową, bramki do gier zespołowych, słupki do gier zespołowych, nawierzchnie dla obiektów sportowych, **35** reklama, promocja, organizowanie targów, wystaw, pokazów dotyczących sprzętu sportowego oraz nawierzchni sportowych w celach handlowych i reklamowych, pośrednictwo w kojarzeniu kontrahentów i zawieraniu transakcji handlowych, pośrednictwo handlowe, sprzedaż hurtowa lub detaliczna sprzętu i artykułów sportowych oraz nawierzchni dla obiektów sportowych, również poprzez Internet, **41** rozpowszechnianie informacji dotyczących sprzętu sportowego i nawierzchni dla obiektów sportowych, prowadzone za pośrednictwem środków masowego przekazu oraz poprzez Internet.

(111) **236058** (220) 2009 09 16 (210) 360542  
 (151) 2011 01 17 (441) 2009 12 21  
 (732) SPEED-SPORT Andrzej Rostkowski, Wołomin, PL.  
 (540)

**SPEED**  
*court*

Kolor znaku: czerwony

(531) 27.5.1, 29.1.1

(510), (511) **17** tworzywa sztuczne w formie półproduktów stosowane w produkcji nawierzchni dla obiektów sportowych, **19** konstrukcje niemetalowe, ścianki uderzeniowe, nawierzchnie zewnętrzne i wewnętrzne przeznaczone do celów sportowych wykonane z tartanu,

trawy sztucznej i naturalnej, mączki ceglanej, betonu, drewna, żwiru, piasku i poliuretanu, **35** reklama, promocja, organizowanie targów, wystaw, pokazów dotyczących sprzętu sportowego oraz nawierzchni sportowych w celach handlowych i reklamowych, pośrednictwo w kojarzeniu kontrahentów i zawieraniu transakcji handlowych, pośrednictwo handlowe, sprzedaż hurtowa lub detaliczna sprzętu i artykułów sportowych oraz nawierzchni dla obiektów sportowych, również poprzez Internet, **41** rozpowszechnianie informacji dotyczących sprzętu sportowego i nawierzchni dla obiektów sportowych, prowadzone za pośrednictwem środków masowego przekazu oraz poprzez Internet.

(111) **236059** (220) 2009 09 16 (210) 360543  
 (151) 2011 01 17 (441) 2009 12 21  
 (732) SPEED-SPORT Andrzej Rostkowski, Wołomin, PL.  
 (540)

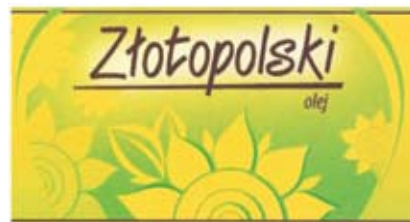
**SPEED**  
*service*

Kolor znaku: czerwony

(531) 27.5.1, 29.1.1

(510), (511) **19** konstrukcje niemetalowe, ścianki uderzeniowe, nawierzchnie zewnętrzne i wewnętrzne przeznaczone do celów sportowych wykonane z tartanu, trawy sztucznej i naturalnej, mączki ceglanej, betonu, drewna, żwiru, piasku i poliuretanu, **28** artykuły sportowe, sprzęt sportowy do wyposażania hal sportowych i boisk, w tym kosze do gry w piłkę koszykową, bramki do gier zespołowych, słupki do gier zespołowych, nawierzchnie dla obiektów sportowych, **35** reklama, promocja, organizowanie targów, wystaw, pokazów dotyczących sprzętu sportowego oraz nawierzchni sportowych w celach handlowych i reklamowych, pośrednictwo w kojarzeniu kontrahentów i zawieraniu transakcji handlowych, pośrednictwo handlowe, sprzedaż hurtowa lub detaliczna sprzętu i artykułów sportowych oraz nawierzchni dla obiektów sportowych, również poprzez Internet, **37** montaż, naprawa i instalacja sprzętu sportowego, usługi budowy, modernizacji i wyposażania obiektów i inwestycji sportowych, doradztwo oraz informacyjne serwisy internetowe w tym zakresie, **41** rozpowszechnianie informacji dotyczących sprzętu sportowego i nawierzchni dla obiektów sportowych, prowadzone za pośrednictwem środków masowego przekazu oraz poprzez Internet.

(111) **236060** (220) 2009 10 13 (210) 361619  
 (151) 2011 03 03 (441) 2010 01 18  
 (732) ZAKŁADY TŁUSZCZOWE „KRUSZWICA” SPÓŁKA AKCYJNA,  
 Kruszwica, PL.  
 (540)



Kolor znaku: biały, żółty, zielony, brązowy

(531) 5.5.4, 5.5.22, 27.5.1, 29.1.14

(510), (511) **29** oleje i tłuszcze jadalne.

(111) **236061** (220) 2009 03 14 (210) 353362  
 (151) 2010 05 12 (441) 2009 06 22  
 (732) MAGILLO Marcin Klisiewicz, Kraków, PL.  
 (540) Magillo

(510), (511) **35** zgrupowanie na rzecz osób trzecich artykułów żywnościowych i używek pozwalające nabywcy wygodnie je oglądać i kupować u hurtownika oraz w sklepie, **43** restauracje, restauracje samoobsługowe, kafeterie, kawiarnie, bary szybkiej obsługi, snack-bary, stołówki, jadalnie, przygotowywanie dań żywnościowych i napojów na zamówienie oraz ich dostawa (catering), domy turystyczne, hotele, motele, pensjonaty, hostele, kempingi, obozy wakacyjne, rezerwowanie noclegów, wynajmo-

wanie noclegów, rezerwacja miejsc w pensjonatach, rezerwacje hotelowe, rezerwacje kwatery, wynajmowanie mieszkań na pobyt czasowy, wynajmowanie sal na posiedzenia, zakwaterowanie w hotelach i pensjonatach.

(111) **236062** (220) 2009 03 14 (210) 353363  
 (151) 2010 05 12 (441) 2009 06 22  
 (732) MAGILLO Marcin Klisiewicz, Kraków, PL.  
 (540)



Kolor znaku: czerwony, biały

(531) 1.1.2, 1.1.5, 27.5.1, 29.1.12

(510), (511) **35** zgrupowanie na rzecz osób trzech artykułów żywnościowych i używek pozwalające nabywcy wygodnie je oglądać i kupować u hurtownika oraz w sklepie, **43** restauracje, restauracje samoobsługowe, kafeterie, kawiarnie, bary szybkiej obsługi, snack-bary, stołówki, jadalnie, przygotowywanie dań żywnościowych i napojów na zamówienie oraz ich dostawa (catering), domy turystyczne, hotele, motele, pensjonaty, hostele, kempingi, obozy wakacyjne, rezerwowanie noclegów, wynajmowanie noclegów, rezerwacja miejsc w pensjonatach, rezerwacje hotelowe, rezerwacje kwatery, wynajmowanie mieszkań na pobyt czasowy, wynajmowanie sal na posiedzenia, zakwaterowanie w hotelach i pensjonatach.

(111) **236063** (220) 2010 03 17 (210) 367878  
 (151) 2011 04 07 (441) 2010 06 21  
 (732) OFICyna WYDAWNICZA „GÓRNIK” HANNA KRZYŻOWSKA,  
 Katowice, PL.  
 (540)



Kolor znaku: zielony, biały

(531) 27.5.1, 29.1.12

(510), (511) **16** czasopismo.

(111) **236064** (220) 2007 12 07 (210) 333807  
 (151) 2011 04 13 (441) 2008 03 17  
 (732) Imperial Chemical Industries PLC, Londyn, GB.  
 (540) KWITNĄCY LOTOS

(510), (511) **02** farby, lakiery bezbarwne, pokosty, emalie, lakiery, środki osuszające, utwardzacze, rozcieńczalniki, środki barwiące, barwniki, wszystkie będące dodatkami do farb, lakierów bezbarwnych, pokostów, emalii, lakierów, środki zabezpieczające przed rdzą, psuciem się i pogorszeniem jakości drewna, podkłady i powłoki gruntowe (w postaci farby), bejce.

(111) **236065** (220) 2008 11 24 (210) 348955  
 (151) 2011 01 19 (441) 2009 03 02  
 (732) Przedsiębiorstwo Produkcyjno-Handlowo-Usługowe  
 Fenetra Bogusław i Marek Kozubal Spółka Jawna, Mrowla, PL.  
 (540)



Kolor znaku: czerwony, niebieski

(531) 26.1.2, 27.5.1, 29.1.1, 29.1.4

(510), (511) **29** bulion, koncentraty na bulionie, flaki, przetwory jarzynowe, konserwy mięsne, konserwy z warzywami, konserwy z owocami,

mi, krokiety spożywcze, galaretki mięsne, galaretki mięsno-warzywne, mięso, sałatki warzywne, sałatki warzywno-mięsne, warzywa konserwowe i konserwowane, wędliny, zupy, pasztesy, **30** majonezy, naleśniki, paszteciki, pizze, placki, sosy do mięsa, sosy pomidorowe, sosy sałatkowe.

(111) **236066** (220) 2008 11 24 (210) 348981  
 (151) 2011 03 31 (441) 2009 03 02  
 (732) OLIMP LABORATORIES Spółka z ograniczoną  
 odpowiedzialnością, Nagawczyna, PL.  
 (540)



Kolor znaku: biały, szary, czarny, zielony

(531) 26.1.1, 26.11.3, 27.5.1, 29.1.14

(510), (511) **03** kosmetyki dla ludzi, w tym zwłaszcza kosmetyki dla sportowców, kosmetyki wspomagające odchudzanie i codzienną pielęgnację ciała, perfumy i środki perfumeryjne, wody toaletowe, wody kolońskie, wody zapachowe, dezodoranty, antyperspiranty, olejki eteryczne, kremy, maści, maseczki kosmetyczne, mleczka kosmetyczne, talk kosmetyczny, mydła, mieszaniny zapachowe, preparaty do golenia i depilacji, kosmetyki do opalania, szampony, sole kąpielowe, kosmetyki do pielęgnacji włosów, środki do czyszczenia zębów, kosmetyki dla zwierząt, **05** produkty farmaceutyczne i weterynaryjne, leki dla ludzi, leki pomocnicze i wspierające, leki w płynie, maści do celów farmaceutycznych, leki przeciwzaparciami, leki uspokajające, środki przeczyszczające, środki przeciwbólowe, preparaty medyczne na porost włosów, zioła lecznicze, hormony do celów medycznych, materiały opatrunkowe, bandaże higieniczne, bandaże opatrunkowe, gaza opatrunkowa, gazy dla celów medycznych, gąbka do ran, plastry do celów medycznych, balsamy do celów leczniczych, preparaty terapeutyczne do kąpieli, preparaty chemiczno-farmaceutyczne, bakteriologiczne, bakteryjne i biologiczne preparaty do celów medycznych, enzymy do celów farmaceutycznych i medycznych, sole do kąpieli mineralnych, substancje dietetyczne do celów leczniczych, artykuły spożywcze dla niemowląt, środki odkażające, środki sanitarne do celów leczniczych, odżywki wzmacniające zawierające preparaty parafarmaceutyczne stosowane profilaktycznie i dla rekonwalescentów do celów leczniczych, suplementy diety do celów leczniczych, **16** gazety, czasopisma, katalogi, książki, albumy, broszury, plakaty, prospekty, foldery, **31** produkty rolne, ogrodnicze i leśne, pokarm dla zwierząt, pasze, karma, dodatki do pasz do celów nieleczniczych, **35** produkcja oraz sprzedaż hurtowa i detaliczna towarów wymienionych w wykazie, reklama i promocja towarów i usług wymienionych w wykazie, sprzedaż towarów za pośrednictwem sklepu internetowego, **39** pakowanie i magazynowanie towarów, usługi w zakresie dystrybucji, **41** usługi wydawnicze, publikowanie i wydawanie artykułów drukarskich, zwłaszcza czasopism, **44** poradnictwo z zakresu medycyny, poradnictwo z zakresu medycyny naturalnej, poradnictwo z zakresu farmacji, poradnictwo z zakresu kosmetyki, poradnictwo z zakresu dietytyki, informacja i doradztwo dotyczące pielęgnacji zdrowia i urody.

(111) **236067** (220) 2009 01 14 (210) 350775  
 (151) 2011 03 15 (441) 2009 04 27  
 (732) ZPR S.A., Warszawa, PL.  
 (540)



Kolor znaku: czerwony, czarny

(531) 26.2.7, 27.5.1, 29.1.12

(510), (511) **08** narzędzia i przyrządy ręczne z napędem elektrycznym, hydraulicznym, mechanicznym i pneumatycznym, **09** aparaty i przyrządy naukowe, elektryczne, fotograficzne, kinematograficzne,

optyczne, sygnalizacyjne, do nauczania, aparaty do rejestracji przekazu, odtwarzania dźwięków i obrazów, aparaty uruchamiane przez wrzucenie monety lub żetonu, aparaty oświetleniowe, instrumenty muzyczne, w tym elektroniczne, urządzenia do gier komputerowych i telewizyjnych, mechanizmy i automaty wrzutowe, części i oprzyrządowanie do wyżej wymienionych, urządzenia do prowadzenia loterii, videoloterii i zakładów wzajemnych, programy i oprogramowanie do gier, gry komputerowe i telewizyjne, kasety video, kasety video z gramami, kalkulatory, komputery, ich części zamienne oraz urządzenia peryferyjne, programy komputerowe, nośniki informacji, **16** dzienniki, czasopisma, periodyki, prospekty, książki, plakaty, kalendarze, artykuły piśmienne, losy do gier, karty ozdobne, afisze, albumy, blankiety, formularze, broszury, notesy, naklejki, obwoluty, podręczniki, informatory i regulaminy do gier, **28** gry elektroniczne inne niż telewizyjne, gry automatyczne inne niż na żetony oraz inne niż telewizyjne, gry towarzyskie, zabawki, urządzenia do gier elektronicznych innych niż telewizyjne, gry planszowe, stołowe, boiskowe, plenerowe, arenowe, zabawki z napędem elektrycznym, elektronicznym i mechanicznym, urządzenia służące rozrywce nie zawarte w innych klasach, **35** usługi agencji reklamowych z wykorzystaniem wszystkich metod słownych, dźwiękowych, audiowizualnych i multimedialnych, reklama osób trzecich, produkcja reklam, produkcja reklam telewizyjnych, radiowych, kinowych, organizowanie aukcji, usługi menadżerskie, organizacja wystaw i targów handlowych i/lub reklamowych, konkursów pośrednictwo w zawieraniu transakcji handlowych, kojarzenie kontrahentów handlowych, doradztwo w zakresie organizacji, zarządzania i prowadzenia działalności gospodarczej, pozyskiwanie informacji o działalności gospodarczej, doradztwo w zakresie zarządzania personalnego, rekrutacja personelu, marketing, badanie rynku i opinii publicznej, usługi sekretarskie, reklama dla osób trzecich, w tym reklama w środkach masowego przekazu, reklama za pomocą sieci komputerowej, rozpowszechnianie ogłoszeń i innych materiałów reklamowych, wynajem czasu reklamowego we wszystkich środkach przekazu, transkrypcja przekazu, wycena działalności handlowej, sporządzanie analizy kosztów, ekspertyzy w działalności gospodarczej, w tym ekspertyzy opłacalności, prognozy ekonomiczne, rachunkowość, prowadzenie ksiąg na zlecenie, zarządzanie przekształceniami kapitałowo-organizacyjnymi, restrukturyzacja, prywatyzacja, repywatyzacja, organizacja wystaw i targów w celach handlowych lub reklamowych, komputerowe zarządzanie plikami, wyszukiwanie informacji w plikach komputerowych dla osób trzecich, promocja sprzedaży dla osób trzecich, promocja eksportu i importu, usługi w zakresie prowadzenia działalności handlowej na rzecz osób trzecich, pośrednictwo handlowe, tworzenie baz danych i przetwarzanie danych, prowadzenie hurtowni, sklepu lub sieci sklepów detalicznych w tym za pośrednictwem Internetu, w zakresie przedstawionych towarów w klasach 8, 9, 16, 28 oraz wyrobów farmaceutycznych, żywności (w tym kawy, herbaty, słodyczy, kanapek, przekąsek, sałatek), napojów alkoholowych i bezalkoholowych, piwa, wyrobów tytoniowych, prezentacja pełnej oferty handlowej, **36** doradztwo, usługi i zarządzanie w sprawach inwestycyjnych, finansowych, ubezpieczeniowych, podatkowych, sporządzanie business planów, obsługa finansowo-księgową, analizy finansowe, ekspertyzy do celów fiskalnych, operacje rozrachunkowe, usługa finansowa w zakresie likwidacji przedsiębiorstw, usługi maklerskie, pośrednictwo, pośrednictwo maklerskie na giełdach, obrót papierami wartościowymi, organizowanie aukcji, leasing finansowy, kredytowanie, pośrednictwo finansowe w zakresie pożyczek, kantory wymiany walut, dzierżawa, najem, wycena i zarządzanie nieruchomościami, wycena majątku podmiotów gospodarczych i ich składników majątkowych, wyceny wartości materialnych i niematerialnych, zarządzanie majątkiem, **37** usługi budowlane, montażowe, remontowe, instalacyjne usługi związane z wyposażeniem budynków, **38** transmisja programów radiowych i telewizyjnych, łączność poprzez terminale komputerowe, przesyłanie informacji tekstowej i obrazowej przy pomocy komputera, połączenia ze światową siecią komputerową za pośrednictwem telekomunikacji, przekaz satelitarny, usługi telefoniczne, telefonia komórkowa, usługi telegraficzne, usługi telekomunikacyjne, obsługa telekonferencji, wypożyczanie urządzeń do przesyłania informacji, wypożyczanie urządzeń telekomunikacyjnych, wypożyczanie modemów, **39** wynajmowanie powierzchni na salony samochodowe, wynajmowanie miejsc parkingowych, magazynów, usługi transportowe, **41** usługi w zakresie organizowania gier losowych, organizowanie totalizatorów, prowadzenie zakładów pomiędzy zakładem a klientem zakładu (zakłady wzajemne), pośred-

nictwo w zawieraniu zakładów, bukmacherstwo, usługi związane z organizowaniem i prowadzeniem salonów gier, kasyn, dykotek, sal kinowych, klubów edukacyjnych i rozrywkowych, nocnych klubów, lunaparków, muzeów, galerii, salonów wystawienniczych, organizowanie spektakli teatralno-widowiskowych, organizowanie imprez i obozów sportowych, rekreacyjnych i turystycznych, organizowanie loterii, konkursów edukacyjnych i rozrywkowych, produkcja widowisk plenerowych, prowadzenie agencji artystycznych, działalność estradowa, nauczanie, w tym organizowanie i prowadzenie kongresów, konferencji, szkoleń, kursów zawodowych, sympozjów, seminariów i zjazdów, nauczanie języków obcych, organizowanie wystaw związanych z kulturą i edukacją, nauczanie korespondencyjne, działalność edytorska, publikacja multimedialne internetowe, publikowanie tekstów innych niż teksty reklamowe, tłumaczenia, usługi wydawnicze, audiowizualne, produkcja filmów, nagrywanie filmów na taśmach video, montaż programów radiowych i telewizyjnych, informacja o imprezach rozrywkowych, informacja o rekreacji, rezerwacja miejsc na widowiska, sale koncertowe, wynajmowanie sal do gry w kręgle, wynajmowanie sal do gry w bilard, wynajmowanie kortów tenisowych, planowanie rozrywki, **42** usługi w zakresie projektowania oprogramowania i systemów komputerowych, konserwacja oprogramowania, aktualizacja, powielanie oprogramowania, wypożyczanie oprogramowania komputerowego, tworzenie baz danych i przetwarzanie danych, konwersja danych przez programy komputerowe, projektowanie i tworzenie stron www, badania i analizy techniczne, **43** prowadzenie hoteli, moteli, pensjonatów, domów turystycznych, usługi gastronomiczne, w tym prowadzenie barów, restauracji, przygotowanie dań na zamówienie oraz ich dostawa, catering, **45** zarządzanie prawami autorskimi, licencjonowanie własności intelektualnej.

(111) **236068** (220) 2009 01 14 (210) 350776  
 (151) 2011 03 15 (441) 2009 04 27  
 (732) ZPR S.A., Warszawa, PL.  
 (540)



Kolor znaku: ciemnoniebieski, szary

(531) 26.2.7, 27.5.1, 29.1.12

(510), (511) **08** narzędzia i przyrządy ręczne z napędem elektrycznym, hydraulicznym, mechanicznym i pneumatycznym, **09** aparaty i przyrządy naukowe, elektryczne, fotograficzne, kinematograficzne, optyczne, sygnalizacyjne, do nauczania, aparaty do rejestracji przekazu, odtwarzania dźwięków i obrazów, aparaty uruchamiane przez wrzucenie monety lub żetonu, aparaty oświetleniowe, instrumenty muzyczne, w tym elektroniczne, urządzenia do gier komputerowych i telewizyjnych, mechanizmy i automaty wrzutowe, części i oprzyrządowanie do wyżej wymienionych, urządzenia do prowadzenia loterii, videoloterii i zakładów wzajemnych, programy i oprogramowanie do gier, gry komputerowe i telewizyjne, kasety video, kasety video z gramami, kalkulatory, komputery, ich części zamienne oraz urządzenia peryferyjne, programy komputerowe, nośniki informacji, **16** dzienniki, czasopisma, periodyki, prospekty, książki, plakaty, kalendarze, artykuły piśmienne, losy do gier, karty ozdobne, afisze, albumy, blankiety, formularze, broszury, notesy, naklejki, obwoluty, podręczniki, informatory i regulaminy do gier, **28** gry elektroniczne inne niż telewizyjne, gry automatyczne inne niż na żetony oraz inne niż telewizyjne, gry towarzyskie, zabawki, urządzenia do gier elektronicznych innych niż telewizyjne, gry planszowe, stołowe, boiskowe, plenerowe, arenowe, zabawki z napędem elektrycznym, elektronicznym i mechanicznym, urządzenia służące rozrywce nie zawarte w innych klasach, **35** usługi agencji reklamowych z wykorzystaniem wszystkich metod słownych, dźwiękowych, audiowizualnych i multimedialnych, reklama osób trzecich, produkcja reklam, produkcja reklam telewizyjnych, radiowych, kinowych, organizowanie aukcji, usługi menadżerskie, organizacja wystaw i targów handlowych i/lub reklamowych, konkursów pośrednictwo w zawieraniu transakcji handlowych, kojarzenie kontrahentów handlowych, doradztwo w zakresie organizacji, zarządzania i prowadzenia działalności gospodarczej, pozyskiwanie informacji o działalności gospodarczej, doradztwo w zakresie zarządzania personalnego, rekrutacja personelu, marketing, badanie rynku i opinii publicznej,



usługi sekretarskie, reklama dla osób trzecich, w tym reklama w środkach masowego przekazu, reklama za pomocą sieci komputerowej, rozpowszechnianie ogłoszeń i innych materiałów reklamowych, wynajem czasu reklamowego we wszystkich środkach przekazu, transkrypcja przekazu, wycena działalności handlowej, sporządzanie analizy kosztów, ekspertyzy w działalności gospodarczej, w tym ekspertyzy opłacalności, prognozy ekonomiczne, rachunkowość, prowadzenie ksiąg na zlecenie, zarządzanie przekształceniami kapitałowo-organizacyjnymi, restrukturyzacja, prywatyzacja, repywatyzacja, organizacja wystaw i targów w celach handlowych lub reklamowych, komputerowe zarządzanie plikami, wyszukiwanie informacji w plikach komputerowych dla osób trzecich, promocja sprzedaży dla osób trzecich, promocja eksportu i importu, usługi w zakresie prowadzenia działalności handlowej na rzecz osób trzecich, pośrednictwo handlowe, tworzenie baz danych i przetwarzanie danych, prowadzenie hurtowni, sklepu lub sieci sklepów detalicznych w tym za pośrednictwem Internetu, w zakresie przedstawionych towarów w klasach 8, 9, 16, 28 oraz wyrobów farmaceutycznych, żywności (w tym kawy, herbaty, słodczy, kanapek, przekąsek, sałatek), napojów alkoholowych i bezalkoholowych, piwa, wyrobów tytoniowych, prezentacja pełnej oferty handlowej, **36** doradztwo, usługi i zarządzanie w sprawach inwestycyjnych, finansowych, ubezpieczeniowych, podatkowych, sporządzanie business planów, obsługa finansowo-księgową, analizy finansowe, ekspertyzy do celów fiskalnych, operacje rozrachunkowe, usługa finansowa w zakresie likwidacji przedsiębiorstw, usługi maklerskie, pośrednictwo, pośrednictwo maklerskie na giełdach, obrót papierami wartościowymi, organizowanie aukcji, leasing finansowy, kredytowanie, pośrednictwo finansowe w zakresie pożyczek, kantory wymiany walut, dzierżawa, najem, wycena i zarządzanie nieruchomościami, wycena majątku podmiotów gospodarczych i ich składników majątkowych, wyceny wartości materialnych i niematerialnych, zarządzanie majątkiem, **37** usługi budowlane, montażowe, remontowe, instalacyjne usługi związane z wyposażeniem budynków, **38** transmisja programów radiowych i telewizyjnych, łączność poprzez terminale komputerowe, przesyłanie informacji tekstowej i obrazowej przy pomocy komputera, połączenia ze światową siecią komputerową za pośrednictwem telekomunikacji, przekaz satelitarny, usługi telefoniczne, telefonia komórkowa, usługi telegraficzne, usługi telekomunikacyjne, obsługa telekonferencji, wypożyczanie urządzeń do przesyłania informacji, wypożyczanie urządzeń telekomunikacyjnych, wypożyczanie modemów, **39** wynajmowanie powierzchni na salony samochodowe, wynajmowanie miejsc parkingowych, magazynów, usługi transportowe, **41** usługi w zakresie organizowania gier losowych, organizowanie totalizatorów, prowadzenie zakładów pomiędzy zakładem a klientem zakładu (zakłady wzajemne), pośrednictwo w zawieraniu zakładów, bukmacherstwo, usługi związane z organizowaniem i prowadzeniem salonów gier, kasyn, dyskotek, sal kinowych, klubów edukacyjnych i rozrywkowych, nocnych klubów, lunaparków, muzeów, galerii, salo-nów wystawienniczych, organizowanie spektakli teatralno-widowiskowych, organizowanie imprez i obozów sportowych, rekreacyjnych i turystycznych, organizowanie loterii, konkursów edukacyjnych i rozrywkowych, produkcja widowisk plenerowych, prowadzenie agencji artystycznych, działalność estradowa, nauczanie, w tym organizowanie i prowadzenie kongresów, konferencji, szkoleń, kursów zawodowych, sympozjów, seminariów i zjazdów, nauczanie języków obcych, organizowanie wystaw związanych z kulturą i edukacją, nauczanie korespondencyjne, działalność edytorska, publikacje multimedialne internetowe, publikowanie tekstów innych niż teksty reklamowe, tłumaczenia, usługi wydawnicze, audiowizualne, produkcja filmów, nagrywanie filmów na taśmach video, montaż programów radiowych i telewizyjnych, informacja o imprezach rozrywkowych, informacja o rekreacji, rezerwacja miejsc na widowiska, sale koncertowe, wynajmowanie sal do gry w kręgle, wynajmowanie sal do gry w bilard, wynajmowanie kortów tenisowych, planowanie rozrywki, **42** usługi w zakresie projektowania oprogramowania i systemów komputerowych, konserwacja oprogramowania, aktualizacja, powielanie oprogramowania, wypożyczanie oprogramowania komputerowego, tworzenie baz danych i przetwarzanie danych, konwersja danych przez programy komputerowe, projektowanie i tworzenie stron www, badania i analizy techniczne, **43** prowadzenie hoteli, moteli, pensjonatów, domów turystycznych, usługi gastronomiczne, w tym prowadzenie barów, restauracji, przygotowanie dań na zamówienie oraz ich dostawa, catering, **45** zarządzanie prawami autorskimi, licencjonowanie własności intelektualnej.

(111) **236069** (220) 2009 05 27 (210) 356342  
 (151) 2011 01 27 (441) 2009 08 31  
 (732) ADVISOR Spółka z ograniczoną odpowiedzialnością  
 Spółka Komandytowa, Poznań, PL.  
 (540)



Kolor znaku: czerwony, czarny, biały

(531) 26.1.1, 26.4.1, 27.5.1, 29.1.13  
 (510), (511) **09** komputery, wyposażenie komputerów, części i akcesoria komputerowe, urządzenia peryferyjne, oprogramowanie komputerowe, **16** dyskietki, programy komputerowe, podręczniki, instrukcje i dokumentacje użytkowe, **37** instalacja, konserwacja i naprawa komputerów, montaż i serwis urządzeń komputerowych, **41** organizacja kursów i szkoleń komputerowych, organizacja wystaw i pokazów sprzętu i oprogramowania komputerowego, **42** programowanie i doradztwo komputerowe, administrowanie sieciami komputerowymi, usługi internetowe, projektowanie systemów komputerowych, usługi internetowe, projektowanie systemów komputerowych i baz danych.

(111) **236070** (220) 2009 06 15 (210) 357074  
 (151) 2011 01 27 (441) 2009 09 28  
 (732) ASTROHOBBY.PL Marcin Sienko, Kraków, PL.  
 (540) ASTROHOBBY

(510), (511) **09** urządzenia i przyrządy astronomiczne; teleskopy; lornetki; lupy; lunety; przyrządy do kosmografii; okulary; okulary przeciwsłoneczne; okulary przeciwosłepieniowe; okulary optyczne; obiektywy, soczewki optyczne; soczewki korekcyjne; obiektywy, soczewki do astrofotografii; urządzenia zawierające wizjery optyczne; wyroby optyczne; szkła optyczne; szkło optyczne; urządzenia i przyrządy optyczne; lustera optyczne; osłony obiektywów; zestawy soczewek; przyrządy pomiarowe; przyrządy obserwacyjne; statywy do aparatów fotograficznych; filtry okularowe; filtry astronomiczne do obserwacji wizualnych; filtry astronomiczne do astrofotografii; filtry fotograficzne; filtry szerokopasmowe i wąskopasmowe; filtry słoneczne Cak, Ha (H-alpha), Solar Continuum; filtry księżycowe; filtry polaryzacyjne; filtry LP; filtry UHC; filtry mgławicowe wizualne i astrofotograficzne; filtry barwne planetarne; filtry astrofotograficzne RGB; filtry fotograficzne RGB; filtry specjalne UV, IR, metanowe; filtry fotometryczne; filtry neutralne szare; filtry ograniczające aberrację chromatyczną oraz mocowanie do filtrów słonecznych; filtry promieni ultrafioletowych do fotografii; trójnogi do aparatów fotograficznych; urządzenia fotograficzne; refraktory; urządzenia do nauczania; urządzenia do zdalnego sterowania; przyrządy nawigacyjne; urządzenia do nawigacji satelitarnej; nagrane oprogramowanie komputerowe; programy komputerowe; zapisane nośniki obrazu, dźwięku i informacji; publikacje elektroniczne; termometry nie do celów medycznych; mikroskopy; kamery; aparaty fotograficzne; baterie elektryczne; akumulatory elektryczne; lampy błyskowe; konwertery; adaptory komunikacyjne; urządzenia do ładowania akumulatorów; zasilacze; karty pamięci; pierścienie redukcyjne do aparatów fotograficznych; akcesoria do aparatów fotograficznych; chronografy; urządzenia i przyrządy wykorzystywane w dziedzinie fizyki; fotometry; futerały na przyrządy i aparaturę fotograficzną; hologramy; wyzwalacze migawki; oktanty; podkładki pod myszy komputerowe; pryzmaty; przyrządy matematyczne; przyrządy meteorologiczne; przyrządy nawigacyjne; sekstansy, **16** publikacje; periodyki; czasopisma; gazety; książki; podręczniki; atlasy; albumy; encyklopedie; katalogi; mapy; mapy geograficzne; mapy nieba; broszury; prospekty; fotografie; komiksy; afisze; plakaty z papieru lub kartonu; almanachy; etykiety nie z materiału tekstylnego; malarstwo oprawione lub nie; materiały do rysowania; materiały drukowane; modele, makiety architektoniczne; nalepki, naklejki; okładki, obwoluty; kasetki ozdobne na papeterię; piórniki; podstawki do długopisów i ołówków; podstawki pod kufle do piwa; przyciski do papieru; rury tekturowe; szablony; tablice arytmetyczne; tablice szkolne; taśmy elastyczne do użytku biurowego; taśmy przyklepne do celów papierniczych lub do użytku domowego; torebki do pakowania z papieru lub tworzyw sztucznych; wyroby z kartonu; wzory do haftowania; wzory do kalkowania; karty zawiadomień; zeszyty; globusy Ziemi; globusy nieba; kalendarze; kalendarze z kartkami do zrywania; karty pocztowe; katalogi; materiały do nauczania; obrazy; papier do pakowania; pudełka kartonowe

lub papierowe; ramki do fotografii; reprodukcje graficzne; wydruki graficzne; segregatory; tablice obliczeniowe; taśma klejąca; zakładki do książek; kolorowanki dla dzieci; wycinanki dla dzieci; ramki do fotografii; karty pocztowe; znaczki pocztowe; notatniki; notesy podręczne; bloczki do pisanie; bloki listowe; segregatory na dokumenty; skoroszyty; teczki; teczki na dokumenty; materiały piśmienne; przybory do pisanie; długopisy; ołówki; ołówki automatyczne; gilotynki do papieru; klasery; stare banknoty; drukowane certyfikaty; jednostronne i dwustronne karty kolekcjonerskie przedstawiające, graficznie i opisowo, tematykę kosmos, astronomia, astronautyka, astrofizyka, astrobiologia, astrobotanika, astrologia, astrochemia, kosmologia, galaktyki, mgławice, planety, komety, księżyc, Ziemię, Księżyc, Słońce, zaćmienia Słońca, zaćmienia Księżycy, Droga Mleczna, planetoidy, gwiazdozbiory, mapy nieba, meteoryty, pozasłoneczne układy planetarne, planety pozasłoneczne, **18** chlebaki na ramię; kuferki; kufrы багаżowe; kufrы podróżne; torby podróżne; parasole; parasolki; plecaki; plecaki turystyczne; torby turystyczne; parasole przeciwsloneczne; sakwy i sakiewki ze skóry; sakwy ze skóry do pakowania; siatki na zakupy; torby na zakupy; teczki szkolne; torby szkolne; tornistry szkolne; torby na kółkach; torby na ubranie; torby skórzane na narzędzia, bez zawartości; torby sportowe; walizy; walizeczki; walizki ze skóry lub ze skóry wtórnej, **25** bandany na szyję; bezrękawniki; bluzki; bluzy; kombinezony; buty sportowe; buty sznurowane; chusty; fulardy; czapki; kamizelki; kapelusze; koszule; koszulki gimnastyczne; kurtki; kurtki wełniane lub futrzane z kapturem; mundury; nakrycia głowy; nauszники; odzież gotowa; odzież wodoodporna; odzież ze skóry; odzież z imitacji skóry; okrycia wierzchnie; osłony przed słońcem; daszki do czapek; palta; paski; peleryny; płaszcze; podkoszulki; pulowery; rękawiczki; rękawiczki z jednym palcem; sandały; skarpetki; spodnie; spódniczki; stroje na maskaradę; swetry; szale; szalik; szelki; T-shirty, **28** gry; gry planszowe; kalejdoskopy; klocki; gry polegające na konstruowaniu; kukielki; latawce; szpule do latawców; lotnie; maski; modele pojazdów przeskalowane; pojazdy jako zabawki; paralołnie; zabawki pluszowe; przyrządy do ćwiczeń fizycznych; puzzle; samochody sterowane radiem; śmieszne rzeczy jako atrapy; zabawki; zabawki ruchome; balony do zabawy; żarty jako atrapy, **35** reklama billboardowa; agencje eksportowo-importowe; rozpowszechnienie ogłoszeń reklamowych; przygotowywanie reklam prasowych; organizowanie wystaw handlowych; rozpowszechnianie materiałów reklamowych; pomoc przedsiębiorstwom w działalności gospodarczej (przemysłowej lub handlowej); przeprowadzanie badań rynkowych; wynajmowanie nośników reklamowych; publikowanie tekstów sponsorowanych; usługi w zakresie reklamy; usługi w zakresie reklamy radiowej; usługi w zakresie reklamy telewizyjnej; usługi agencji reklamowej; organizowanie wystaw i targów w celach handlowych lub reklamowych; wynajmowanie przestrzeni reklamowej; promocja sprzedaży dla osób trzecich; obróbka tekstów; usługi prenumeraty czasopism; reklamy korespondencyjne; reklama za pośrednictwem sieci komputerowej; usługi zaopatrzenia osób trzecich w materiały edukacyjne dotyczące astronomii, astronautyki, astrofotografii, astrofizyki, astrobiologii, astrobotaniki, astrologii, astrochemii, kosmologii, towary oraz usługi teleinformatyczne dotyczące astronomii, astronautyki, astrofotografii, astrofizyki, astrobiologii, astrobotaniki, astrologii, astrochemii, kosmologii, pogody, wydarzeń na niebie, aktywności słonecznej, zórz polarnych, rojów meteorów, bolidów, spotkań i zlotów astronomicznych oraz rocznic; wynajem czasu reklamowego we wszystkich środkach przekazu; usługi porównywania cen; oferowanie w mediach produktów dla handlu detalicznego; prezentowanie produktów w mediach dla celów sprzedaży detalicznej; handlowe informacje i porady udzielane konsumentom; zarządzanie w zakresie zamówień w działalności handlowej; zarządzanie w zakresie zamówień handlowych; zarobkowe zarządzanie w zakresie koncesjonowania dóbr i usług na rzecz osób trzecich; zarządzanie, w ramach prowadzonej działalności gospodarczej, w zakresie udzielania licencji na towary i usługi na rzecz osób trzecich; tworzenie tekstów reklamowych i sponsorowanych; organizowanie sprzedaży w trybie aukcji i przetargów publicznych; prowadzenie sklepu / hurtowni oraz oferowanie do sprzedaży w ramach sklepu internetowego: urządzenia i przyrządy astronomiczne; teleskopy; lornetki; lupy; lunety; przyrządy do kosmografii; okulary; okulary przeciwsloneczne; okulary przeciwoslepieniowe; okulary optyczne; obiektywy, soczewki optyczne; soczewki korekcyjne; obiektywy, soczewki do astrofotografii; urządzenia zawierające wizjery optyczne; wyroby optyczne; szkła optyczne; szkło optyczne; urządzenia i przyrządy optyczne; lusterka optyczne; osłony obiektywów; zestawy soczewek; przyrządy pomiarowe; przyrządy obserwacyjne; statywy do aparatów fotograficznych; filtry okularowe; filtry astronomiczne do obserwacji wizualnych; filtry astronomiczne do astrofotografii; filtry fotograficzne; filtry szerokopasmowe i wąskopasmowe; filtry słoneczne C<sub>α</sub>, H<sub>α</sub> (H-alpha), Solar Continuum; filtry księżycowe; filtry polaryzacyjne; filtry LP;

filtry UHC; filtry mgławicowe wizualne i astrofotograficzne; filtry barwne planetarne; filtry astrofotograficzne RGB; filtry fotograficzne RGB; filtry specjalne UV, IR, metanowe; filtry fotometryczne; filtry neutralne szare; filtry ograniczające aberrację chromatyczną oraz mocowanie do filtrów słonecznych; filtry promieni ultrafioletowych do fotografii; trójnogi do aparatów fotograficznych; urządzenia projekcyjne; refraktory; urządzenia do nauczania; urządzenia do zdalnego sterowania; przyrządy nawigacyjne; urządzenia do nawigacji satelitarnej; nagrane oprogramowanie komputerowe; programy komputerowe; zapisane nośniki obrazu, dźwięku i informacji; publikacje elektroniczne; termometry nie do celów medycznych; mikroskopy; kamery; aparaty fotograficzne; baterie elektryczne; akumulatory elektryczne; lampy błyskowe; konwertery; adaptory komunikacyjne; urządzenia do ładowania akumulatorów; zasilacze; karty pamięci; pierścienie redukcyjne do aparatów fotograficznych; akcesoria do aparatów fotograficznych; chronografy; urządzenia i przyrządy wykorzystywane w dziedzinie fizyki; fotometry; futerały na przyrządy i aparaturę fotograficzną; hologramy; wyzwalacze migawki; oktanty; podkładki pod myszy komputerowe; pryzmaty; przyrządy matematyczne; przyrządy meteorologiczne; przyrządy nawigacyjne; sekstansy; publikacje; periodyki; czasopisma; gazety; książki; podręczniki; atlasy; albumy; encyklopedie; katalogi; mapy; mapy geograficzne; mapy nieba; broszury; prospekty; fotografie; komiksy; afisze, plakaty z papieru lub kartonu; almanachy; etykiety nie z materiału tekstylnego; malarstwo opalone lub nie; materiały do rysowania; materiały drukowane; modele, makiety architektoniczne; nalepki, naklejki; okładki, obwoluty; kasetki ozdobne na papeterię; piórniki; podstawki do długopisów i ołówków; podstawki pod kufle do piwa; przyciski do papieru; rury tekturowe; szablony; tablice arytmetyczne; tablice szkolne; taśmy elastyczne do użytku biurowego; taśmy przyklepne do celów papierniczych lub do użytku domowego; torebki do pakowania z papieru lub tworzyw sztucznych; wyroby z kartonu; wzory do haftowania; wzory do kalkowania; karty zawiadomień; zeszyty; globusy Ziemi; globusy nieba; kalendarze; kalendarze z kartkami do zrywania; karty pocztowe; katalogi; materiały do nauczania; obrazy; papier do pakowania; pudełka kartonowe lub papierowe; ramki do fotografii; reprodukcje graficzne; wydruki graficzne; segregatory; tablice obliczeniowe; taśma klejąca; zakładki do książek; kolorowanki dla dzieci; wycinanki dla dzieci; ramki do fotografii; karty pocztowe; znaczki pocztowe; notatniki; notesy podręczne; bloczki do pisanie; bloki listowe; segregatory na dokumenty; skoroszyty; teczki; teczki na dokumenty; materiały piśmienne; przybory do pisanie; długopisy; ołówki; ołówki automatyczne; gilotynki do papieru; klasery; stare banknoty; drukowane certyfikaty; jednostronne i dwustronne karty kolekcjonerskie przedstawiające, graficznie i opisowo, tematykę kosmos, astronautyka, astronomia, astrofizyka, astrobiologia, astrobotanika, astrologia, astrochemia, kosmologia, galaktyki, mgławice, planety, komety, księżyc, Ziemię, Księżyc, Słońce, zaćmienia Słońca, zaćmienia Księżycy, Droga Mleczna, planetoidy, gwiazdozbiory, mapy nieba, meteoryty, pozasłoneczne układy planetarne, planety pozasłoneczne; chlebaki na ramię; kuferki; kufrы багаżowe; kufrы podróżne; torby podróżne; parasole; parasolki; plecaki; plecaki turystyczne; torby turystyczne; parasole przeciwsloneczne; sakwy i sakiewki ze skóry; sakwy ze skóry do pakowania; siatki na zakupy; torby na zakupy; teczki szkolne; torby szkolne; tornistry szkolne; torby na kółkach; torby na ubranie; torby skórzane na narzędzia, bez zawartości; torby sportowe; walizy; walizeczki; walizki ze skóry lub ze skóry wtórnej; bandany na szyję; bezrękawniki; bluzki; bluzy; kombinezony; buty sportowe; buty sznurowane; chusty; fulardy; czapki; kamizelki; kapelusze; koszule; koszulki gimnastyczne; kurtki; kurtki wełniane lub futrzane z kapturem; mundury; nakrycia głowy; nauszники; odzież gotowa; odzież wodoodporna; odzież ze skóry; odzież z imitacji skóry; okrycia wierzchnie; osłony przed słońcem; daszki do czapek; palta; paski; peleryny; płaszcze; podkoszulki; pulowery; rękawiczki; rękawiczki z jednym palcem; sandały; skarpetki; spodnie; spódniczki; stroje na maskaradę; swetry; szale; szalik; szelki; T-shirty; gry; gry planszowe; kalejdoskopy; klocki; gry polegające na konstruowaniu; kukielki; latawce; szpule do latawców; lotnie; maski; modele pojazdów przeskalowane; pojazdy jako zabawki; paralołnie; zabawki pluszowe; przyrządy do ćwiczeń fizycznych; puzzle; samochody sterowane radiem; śmieszne rzeczy jako atrapy; zabawki; zabawki ruchome; balony do zabawy; żarty jako atrapy, **38** usługi w zakresie przesyłania informacji tekstowych i obrazowych za pośrednictwem terminali komputerowych i sieci internetowej; internetowy serwis informacyjny; usługi poczty elektronicznej; usługi telekomunikacyjne; przesyłanie informacji; połączenie ze światową siecią komputerową za pośrednictwem telekomunikacji; przydzielanie dostępu do światowej sieci komputerowej; prowadzenie agencji informacyjnych; udostępnianie internetowej forum dyskusyjnego; przydzielanie dostępu do baz danych; usługi ogłoszeń elektronicznych; przydzielanie kanałów telekomunikacyjnych dla usług

związanych z teledrukami, 41 parki rozrywki; organizowanie widowisk; organizowanie konkursów; nauczanie korespondencyjne; publikowanie tekstów innych niż teksty reklamowe; nauczanie w dziedzinie astronomii, astrofizyki, astrobiologii, astrobotaniki, astrologii, astrochemii, kosmologii, astronautyki, astrofotografii, obserwacji astronomicznych, mechaniki nieba; edukacja w dziedzinie astronomii, astrofizyki, astrobiologii, astrobotaniki, astrologii, astrochemii, kosmologii, astronautyki, astrofotografii, obserwacji astronomicznych, mechaniki nieba; opracowywanie instrukcji, zbioru instrukcji obsługi sprzętu astronomicznego do obserwacji i astrofotografii, wykonywania obserwacji astronomicznych i astrofotografii oraz prowadzenie i udzielanie instruktażu obsługi sprzętu astronomicznego do obserwacji i astrofotografii, wykonywania obserwacji astronomicznych i astrofotografii; produkcja filmów; wypożyczanie książek; publikowanie książek; produkcja programów radiowych i telewizyjnych; usługi bibliotek objazdowych; usługi klubowe; organizowanie i prowadzenie zjazdów; organizowanie i prowadzenie konferencji; organizowanie i prowadzenie kongresów; organizowanie i prowadzenie seminariów; informacje o edukacji; sprawdziany edukacyjne; organizowanie wystaw z dziedziny kultury lub edukacji; usługi obozów wakacyjnych; organizowanie obozów wakacyjnych; obsługa sal kinowych; prowadzenie przedszkoli; kształcenie praktyczne; usługi muzeów; organizowanie i prowadzenie pracowni specjalistycznych; publikowanie elektroniczne on-line książek i periodyków; udostępnianie publikacji elektronicznych on-line, nie do pobierania z sieci komputerowych; komputerowe przygotowanie materiałów do publikacji; usługi z zakresu obrazów cyfrowych; fotoreportaże; usługi fotografowania reporterskiego; tłumaczenia; pisanie tekstów, innych niż teksty reklamowe; usługi projektowania, inne niż do celów reklamowych.

(111) **236071** (220) 2009 08 14 (210) 359424  
 (151) 2011 03 07 (441) 2009 11 23  
 (732) INTER CARS Spółka Akcyjna, Warszawa, PL.  
 (540)



Kolor znaku: czerwony, czarny

(531) 18.1.21, 27.5.1, 29.1.12  
 (510), (511) **12** układy hamulcowe, tarcze hamulcowe, bębny hamulcowe, szczęki hamulcowe, same i w kompletach z okładzinami, wałki rozpieracza, czujniki zużycia klocków w pojazdach mechanicznych, pojazdy mechaniczne, części zamienne do pojazdów mechanicznych, samochody, motocykle, motorowery, mechanizmy napędowe do pojazdów, naczepy, przyczepy, przyczepy bagażowe, silniki do pojazdów, części zamienne do pojazdów mechanicznych i silników, akcesoria samochodowe zawarte w tej klasie, **35** usługi w zakresie sprzedaży hurtowej i detalicznej, również za pośrednictwem Internetu układów hamulcowych, tarczy hamulcowych, bębnow hamulcowych, szczęk hamulcowych samych i w kompletach z okładzinami, wałków rozpieracza, czujników zużycia klocków w pojazdach, pojazdów mechanicznych, części zamiennych do pojazdów mechanicznych i silników, samochodów, motocykli, motorowerów, mechanizmów napędowych do pojazdów, naczep, przyczep, przyczep bagażowych, silników do pojazdów, akcesoriów samochodowych.

(111) **236072** (220) 2009 08 14 (210) 359425  
 (151) 2011 02 09 (441) 2009 11 23  
 (732) INTER CARS Spółka Akcyjna, Warszawa, PL.  
 (540)



Kolor znaku: niebieski, biały

(531) 27.5.1, 29.1.12

(510), (511) **12** tarcze hamulcowe, bębny hamulcowe, szczęki hamulcowe, same i w kompletach z okładzinami, wałki rozpieracza, czujniki zużycia klocków w pojazdach mechanicznych, pojazdy mechaniczne, części zamienne do pojazdów mechanicznych, samochody, motocykle, motorowery, mechanizmy napędowe do pojazdów, naczepy, przyczepy, przyczepy bagażowe, silniki do pojazdów, części zamienne do pojazdów mechanicznych i silników, akcesoria samochodowe zawarte w tej klasie, **35** usługi w zakresie sprzedaży hurtowej i detalicznej, usługi za pośrednictwem Internetu tarczy hamulcowych, bębnow hamulcowych, szczęk hamulcowych samych i w kompletach z okładzinami, wałków rozpieracza, czujników zużycia klocków w pojazdach, pojazdów mechanicznych, części zamiennych do pojazdów mechanicznych i silników, samochodów, motocykli, motorowerów, mechanizmów napędowych do pojazdów, naczep, przyczep, przyczep bagażowych, silników do pojazdów, akcesoriów samochodowych.

(111) **236073** (220) 2009 08 14 (210) 359426  
 (151) 2011 03 07 (441) 2009 11 23  
 (732) INTER CARS Spółka Akcyjna, Warszawa, PL.  
 (540)



Kolor znaku: biały, czarny, czerwony

(531) 18.1.21, 27.5.1, 29.1.13  
 (510), (511) **12** układy hamulcowe, tarcze hamulcowe, bębny hamulcowe, szczęki hamulcowe, same i w kompletach z okładzinami, wałki rozpieracza, czujniki zużycia klocków w pojazdach mechanicznych, pojazdy mechaniczne, części zamienne do pojazdów mechanicznych, samochody, motocykle, motorowery, mechanizmy napędowe do pojazdów, naczepy, przyczepy, przyczepy bagażowe, silniki do pojazdów, części zamienne do pojazdów mechanicznych i silników, akcesoria samochodowe zawarte w tej klasie, **35** usługi w zakresie sprzedaży hurtowej i detalicznej, również za pośrednictwem Internetu układów hamulcowych, tarczy hamulcowych, bębnow hamulcowych, szczęk hamulcowych samych i w kompletach z okładzinami, wałków rozpieracza, czujników zużycia klocków w pojazdach, pojazdów mechanicznych, części zamiennych do pojazdów mechanicznych i silników, samochodów, motocykli, motorowerów, mechanizmów napędowych do pojazdów, naczep, przyczep, przyczep bagażowych, silników do pojazdów, akcesoriów samochodowych.

(111) **236074** (220) 2009 08 14 (210) 359427  
 (151) 2011 02 09 (441) 2009 11 23  
 (732) INTER CARS Spółka Akcyjna, Warszawa, PL.  
 (540)



Kolor znaku: biały, czarny, niebieski

(531) 26.4.2, 27.5.1, 29.1.13  
 (510), (511) **12** drążki kierownicze, końcówki drążków kierowniczych, strzemiona resorów w pojazdach mechanicznych, pojazdy mechaniczne, części zamienne do pojazdów mechanicznych, samochody, motocykle, motorowery, mechanizmy napędowe do pojazdów, naczepy, przyczepy, przyczepy bagażowe, silniki do pojazdów, części zamienne do pojazdów mechanicznych i silników, akcesoria samochodowe zawarte w tej klasie, **35** usługi w zakresie sprzedaży hurtowej i detalicznej, usługi za pośrednictwem Internetu tarczy hamulcowych, bębnow hamulcowych, szczęk hamulcowych samych i w kompletach z okładzinami, wałków rozpieracza, czujników zużycia klocków w pojazdach, pojazdów mechanicznych, części zamiennych

do pojazdów mechanicznych i silników, samochodów, motocykli, motorowerów, mechanizmów napędowych do pojazdów, naczepek, przyczep, przyczep bagażowych, silników do pojazdów, akcesoriów samochodowych.

(111) **236075** (220) 2009 08 14 (210) 359428  
 (151) 2011 02 09 (441) 2009 11 23  
 (732) INTER CARS Spółka Akcyjna, Warszawa, PL.  
 (540)



Kolor znaku: czarny, jasnożółty, szary, biały, żółty  
 (531) 18.1.7, 18.1.21, 27.5.1, 29.1.14

(510), (511) **12** zawieszania w pojazdach mechanicznych, amortyzatory pojazdów mechanicznych, amortyzatory kabin, amortyzatory naczepek i przyczep, pojazdy mechaniczne, części zamienne do pojazdów mechanicznych, samochody, motocykle, motorowery, mechanizmy napędowe do pojazdów, naczepek, przyczep, przyczepy bagażowe, silniki do pojazdów, części zamienne do pojazdów mechanicznych i silników, akcesoria samochodowe zawarte w tej klasie, **35** usługi w zakresie sprzedaży hurtowej i detalicznej, usługi za pośrednictwem Internetu tarczy hamulcowych, bębnow hamulcowych, szczęk hamulcowych samych i w kompletach z okładzinami, wałków rozpięrcza, czujników zużycia klocków w pojazdach, pojazdów mechanicznych, części zamiennych do pojazdów mechanicznych i silników, samochodów, motocykli, motorowerów, mechanizmów napędowych do pojazdów, naczepek, przyczep, przyczep bagażowych, silników do pojazdów, akcesoriów samochodowych.

(111) **236076** (220) 2009 08 14 (210) 359429  
 (151) 2011 02 09 (441) 2009 11 23  
 (732) INTER CARS Spółka Akcyjna, Warszawa, PL.  
 (540)

**Truck-teQ**  
 truck technology

(531) 27.5.1

(510), (511) **12** przełączniki zespolone pod kierownicę, pompy wody jako części pojazdów, termostaty w pojazdach mechanicznych, pojazdy mechaniczne, części zamienne do pojazdów mechanicznych, samochody, motocykle, motorowery, mechanizmy napędowe do pojazdów, naczepek, przyczep, przyczepy bagażowe, silniki do pojazdów, części zamienne do pojazdów mechanicznych i silników, akcesoria samochodowe zawarte w tej klasie, **35** usługi w zakresie sprzedaży hurtowej i detalicznej za pośrednictwem Internetu przełączników zespolonych pod kierownicę, pomp wody, termostatów w pojazdach mechanicznych, pojazdów mechanicznych, części zamiennych do pojazdów mechanicznych i silników, samochodów, motocykli, motorowerów, mechanizmów napędowych do pojazdów, naczepek, przyczep, przyczep bagażowych, silników do pojazdów, akcesoriów samochodowych.

(111) **236077** (220) 2009 08 14 (210) 359430  
 (151) 2011 02 09 (441) 2009 11 23  
 (732) INTER CARS Spółka Akcyjna, Warszawa, PL.  
 (540)

**Truck-teQ**  
 truck technology

(531) 27.5.1, 29.1.12

(510), (511) **12** przełączniki zespolone pod kierownicę, pompy wody jako części pojazdów, termostaty w pojazdach mechanicznych, pojazdy mechaniczne, części zamienne do pojazdów mechanicznych, samochody, motocykle, motorowery, mechanizmy napędowe do pojazdów, naczepek, przyczep, przyczepy bagażowe, silniki do pojazdów, części zamienne do pojazdów mechanicznych i silników, akcesoria samochodowe zawarte w tej klasie, **35** usługi w zakresie sprzedaży hurtowej i detalicznej również za pośrednictwem Internetu przełączników zespolonych pod kierownicę, pomp wody, termostatów w pojazdach mechanicznych, pojazdów mechanicznych, części zamiennych do pojazdów mechanicznych i silników, samochodów, motocykli, motorowerów, mechanizmów napędowych do pojazdów, naczepek, przyczep, przyczep bagażowych, silników do pojazdów, akcesoriów samochodowych.

(111) **236078** (220) 2009 08 31 (210) 360061  
 (151) 2011 02 04 (441) 2009 12 07  
 (732) PRACOWNIA ARCHITEKTONICZNA „ART PROJECT” Grzegorz Jasiewicz, Gdynia, PL.  
 (540)



(531) 25.7.20, 27.1.1, 27.5.1

(510), (511) **35** usługi reklamowe i promocyjne na rzecz osób trzecich za pośrednictwem prasy, radia i telewizji, dekoracje wystaw sklepowych, zarządzanie i doradztwo w zakresie działalności artystycznej zawarte w tej klasie, projektowanie i uaktualnianie materiałów reklamowych, organizowanie i dekorowanie wystaw w celach handlowych i reklamowych, **42** usługi architektoniczne, projektowanie wszelkich obiektów budowlanych, usługi artystów grafików, projektowanie wzornictwa tkanin, usługi projektantów odzieży, obuwia, biżuterii, mebli, planowanie i projektowanie urbanistyczne, opracowywanie projektów technicznych, projektowanie dekoracji wnętrz, usługi wzornictwa przemysłowego.

(111) **236079** (220) 2009 09 14 (210) 360508  
 (151) 2011 02 22 (441) 2009 12 21  
 (732) SLMC POLAND, Stefan LAUX, Warszawa, PL.  
 (540)



(531) 8.1.18, 27.5.1

(510), (511) **30** lody, ciasta lodowe, mrożony jogurt, sorbety, mrożona oranżada, w tym oranżada w proszku, lodowe lizaki, desery, musy, mrożone desery, lodowe desery, mleczne shaki, batony lodowe i batony sorbetowe, bita śmietana, polewy, lody jadalne, proszek do przygotowywania lodów, środki wiążące do lodów, kawa, herbata, kakao, cukier, surogaty kawy, mąka; preparaty zbożowe, chleb, wyroby cukiernicze, lody, miód, melasa, drożdże, proszek do pieczenia, sól, musztarda, ocet, przyprawy, lody, **35** zakup produktów takich jak lody, ciasta lodowe, mrożony jogurt, sorbety, mrożona oranżada, w tym oranżada w proszku, lodowe lizaki, desery, musy, mrożone desery, lodowe desery, mleczne shaki, batony lodowe i batony sorbe-

towe, bita śmietana, polewa, lody jadalne, proszek do przygotowywania lodów, środki wiążące do lodów dla działalności gospodarczej osób trzecich, prezentacje towarów, dekoracja wystaw sklepowych, zarządzanie udzielaniem licencji na towary i usługi na rzecz osób trzecich, pomoc w zarządzaniu i prowadzeniu działalności gospodarczej, usługi w zakresie reklamy, zarządzanie w działalności gospodarczej, administrowanie działalności handlowej, prace biurowe, **43** usługi barowe, kawiarni, snack-barów, restauracyjne, usługi cateringowe w zakresie jedzenia i napoi, usługi pubów, usługi w zakresie serwowania koktajli, usługi restauracji samoobsługowych, usługi w zakresie zaopatrzenia w żywność i napoje; tymczasowe zakwaterowanie.

(111) **236080** (220) 2009 09 21 (210) 360767  
 (151) 2011 01 20 (441) 2010 01 04  
 (732) „ITALCOLOR” SPÓŁKA Z OGRANICZONĄ  
 ODPOWIEDZIALNOŚCIĄ, Piotrków Trybunalski, PL.  
 (540)



Kolor znaku: niebieski (Pantone 2726C, Pantone 2756C), czerwony (Pantone 179C)

(531) 1.7.6, 26.1.1, 26.2.1, 27.5.1, 29.1.12

(510), (511) **01** kleje, materiały klejące do celów przemysłowych, kleje do celów przemysłowych, kleje do materiałów papierniczych lub do użytku domowego.

(111) **236081** (220) 2009 09 21 (210) 360768  
 (151) 2011 01 20 (441) 2010 01 04  
 (732) „ITALCOLOR” SPÓŁKA Z OGRANICZONĄ  
 ODPOWIEDZIALNOŚCIĄ, Piotrków Trybunalski, PL.  
 (540)



Kolor znaku: niebieski (Pantone 2738C, Pantone 2935C)

(531) 26.4.9, 26.15.11, 27.5.1, 29.1.4

(510), (511) **19** forniry, drewno na fornir.

(111) **236082** (220) 2009 09 21 (210) 360769  
 (151) 2011 01 20 (441) 2010 01 04  
 (732) „ITALCOLOR” SPÓŁKA Z OGRANICZONĄ  
 ODPOWIEDZIALNOŚCIĄ, Piotrków Trybunalski, PL.  
 (540) INCOLL MONOPUR

(510), (511) **01** kleje, materiały klejące do celów przemysłowych, kleje do celów przemysłowych, kleje do materiałów papierniczych lub do użytku domowego.

(111) **236083** (220) 2009 09 21 (210) 360770  
 (151) 2011 01 20 (441) 2010 01 04  
 (732) „ITALCOLOR” SPÓŁKA Z OGRANICZONĄ  
 ODPOWIEDZIALNOŚCIĄ, Piotrków Trybunalski, PL.  
 (540) INCOLL ITAPREN

(510), (511) **01** kleje, materiały klejące do celów przemysłowych, kleje do celów przemysłowych, kleje do materiałów papierniczych lub do użytku domowego.

(111) **236084** (220) 2009 09 21 (210) 360771  
 (151) 2011 01 20 (441) 2010 01 04  
 (732) „ITALCOLOR” SPÓŁKA Z OGRANICZONĄ  
 ODPOWIEDZIALNOŚCIĄ, Piotrków Trybunalski, PL.  
 (540) INCOLL APLIVIL

(510), (511) **01** kleje, materiały klejące do celów przemysłowych, kleje do celów przemysłowych, kleje do materiałów papierniczych lub do użytku domowego.

(111) **236085** (220) 2009 09 21 (210) 360772  
 (151) 2011 01 20 (441) 2010 01 04  
 (732) „ITALCOLOR” SPÓŁKA Z OGRANICZONĄ  
 ODPOWIEDZIALNOŚCIĄ, Piotrków Trybunalski, PL.

(540) INCOLL THERMOSTICK

(510), (511) **01** kleje, materiały klejące do celów przemysłowych, kleje do celów przemysłowych, kleje do materiałów papierniczych lub do użytku domowego.

(111) **236086** (220) 2009 09 21 (210) 360773  
 (151) 2011 01 20 (441) 2010 01 04  
 (732) „ITALCOLOR” SPÓŁKA Z OGRANICZONĄ  
 ODPOWIEDZIALNOŚCIĄ, Piotrków Trybunalski, PL.

(540) INCOLL ITAPUR

(510), (511) **01** kleje, materiały klejące do celów przemysłowych, kleje do celów przemysłowych, kleje do materiałów papierniczych lub do użytku domowego.

(111) **236087** (220) 2009 10 20 (210) 361877  
 (151) 2011 03 07 (441) 2010 02 01  
 (732) Sopockie Towarzystwo Ubezpieczeń ERGO HESTIA  
 Spółka Akcyjna, Sopot, PL.  
 (540)



Kolor znaku: szary, zielony

(531) 27.5.1, 29.1.12

(510), (511) **35** usługi w zakresie: analiz kosztów, aukcji publicznych, badań opinii publicznej, badań rynku, doradztwa w zakresie prowadzenia działalności gospodarczej, doradztwa w zakresie zarządzania działalnością gospodarczą, marketingu i promocji, prognoz ekonomicznych, reklamy, **36** usługi w zakresie: analiz, operacji i usług finansowych, doradztwa w sprawach ubezpieczeniowych i finansowych, informacji o ubezpieczeniach, inwestycji kapitałowych, likwidacji szkód w zakresie ubezpieczeń, tworzenia funduszy, w tym funduszy na cele dobroczynne, ubezpieczeń, w tym ubezpieczeń na życie oraz komunikacyjnych, windykacji należności, **41** usługi w zakresie: edukacji i nauczania, organizowania i prowadzenia konferencji, kongresów, seminariów i sympozjów, porad w zakresie edukacji lub kształcenia, **45** usługi w zakresie: badań prawnych, doradztwa w zakresie usług prawnych, pośrednictwa w usługach prawnych.

(111) **236088** (220) 2009 10 20 (210) 361878  
 (151) 2011 03 07 (441) 2010 02 01  
 (732) Sopockie Towarzystwo Ubezpieczeń ERGO HESTIA  
 Spółka Akcyjna, Sopot, PL.  
 (540)



Kolor znaku: szary, zielony

(531) 27.5.1, 29.1.12

(510), (511) **35** usługi w zakresie: analiz kosztów, aukcji publicznych, badań opinii publicznej, badań rynku, doradztwa w zakresie prowadzenia działalności gospodarczej, doradztwa w zakresie zarządzania działalnością gospodarczą, marketingu i promocji, prognoz ekonomicznych, reklamy, **36** usługi w zakresie: analiz, operacji i usług finansowych, doradztwa w sprawach ubezpieczeniowych i finansowych, informacji o ubezpieczeniach, inwestycji kapitałowych, likwidacji szkód w zakresie ubezpieczeń, tworzenia funduszy, w tym funduszy

na cele dobroczynne, ubezpieczeń, w tym ubezpieczeń na życie oraz komunikacyjnych, windykacji należności, **41** usługi w zakresie: edukacji i nauczania, organizowania i prowadzenia konferencji, kongresów, seminariów i sympozjów, porad w zakresie edukacji lub kształcenia, **45** usługi w zakresie: badań prawnych, doradztwa w zakresie usług prawnych, pośrednictwa w usługach prawnych.

(111) **236089** (220) 2009 10 20 (210) 361879  
(151) 2011 03 07 (441) 2010 02 01

(732) Sopockie Towarzystwo Ubezpieczeń ERGO HESTIA Spółka Akcyjna, Sopot, PL.  
(540) CPOP

(510), (511) **35** usługi w zakresie: analiz kosztów, aukcji publicznych, badań opinii publicznej, badań rynku, doradztwa w zakresie prowadzenia działalności gospodarczej, doradztwa w zakresie zarządzania działalnością gospodarczą, marketingu i promocji, prognoz ekonomicznych, reklamy, **36** usługi w zakresie: analiz, operacji i usług finansowych, doradztwa w sprawach ubezpieczeniowych i finansowych, informacji o ubezpieczeniach, inwestycji kapitałowych, likwidacji szkód w zakresie ubezpieczeń, tworzenia funduszy, w tym funduszy na cele dobroczynne, ubezpieczeń, w tym ubezpieczeń na życie oraz komunikacyjnych, windykacji należności, **41** usługi w zakresie: edukacji i nauczania, organizowania i prowadzenia konferencji, kongresów, seminariów i sympozjów, porad w zakresie edukacji lub kształcenia, **45** usługi w zakresie: badań prawnych, doradztwa w zakresie usług prawnych, pośrednictwa w usługach prawnych.

(111) **236090** (220) 2009 10 28 (210) 362189  
(151) 2011 04 11 (441) 2010 02 01

(732) OSKOŁA Ewa Darowska, Józefów, PL.  
(540)



Kolor znaku: biały, czerwony, zielony, żółty, czarny, szary, jasnozielony, jasnoniebieski

(531) 5.1.3, 5.3.11, 6.3.11, 25.1.15, 27.5.1, 29.1.15

(510), (511) **05** soki i napoje dietetyczne z brzozy do celów leczniczych, soki i napoje odżywcze z brzozy do celów leczniczych, soki i napoje regeneracyjne z brzozy do celów leczniczych, soki i napoje lecznicze z brzozy, soki i napoje z brzozy podnoszące odporność organizmu do celów leczniczych, **32** soki i napoje bezalkoholowe z brzozy, soki z brzozy pozyskiwane z pni drzew, esencje z brzozy do produkcji napojów, soki i napoje izotoniczne z brzozy, soki i napoje energetyczne z brzozy, koktajle bezalkoholowe na bazie soku z brzozy, syropy z brzozy, **35** sprzedaż hurtowa i detaliczna, w tym sprzedaż za pośrednictwem Internetu soków i napojów z brzozy, organizowanie targów i wystaw w celach handlowych dotyczących dystrybucji soków z brzozy, dystrybucja materiałów reklamowych dotyczących soków i napojów z brzozy, promocja sprzedaży soków i napojów z brzozy, reklama soków z brzozy za pośrednictwem sieci komputerowych i Internetu, publikowanie tekstów reklamowych dotyczących soków i napojów z brzozy, organizowanie i prowadzenie kampanii reklamowych dotyczących soków i napojów z brzozy.

(111) **236091** (220) 2009 11 06 (210) 362601  
(151) 2011 02 25 (441) 2010 02 15

(732) Sklep Internetowy, Turystyka Aktywna „NEKTON” Grzegorz Maślanka, Czaniec, PL.

(540)



Kolor znaku: czerwony, zielony

(531) 1.1.1, 5.1.1, 27.5.1, 29.1.12

(510), (511) **35** usługi agencyjne i przedstawicielskie, prowadzenie interesów osób trzecich w zakresie ekspozycji i sprzedaży towarów, w tym sprzedaży wysyłkowej poprzez sklep i hurtownię internetową, pośrednictwo handlowe polegające na zawieraniu transakcji kupna i sprzedaży za pośrednictwem sieci komputerowej, Internetu, na zlecenie telefoniczne towarów takich jak: choinki, choinkowe ozdoby świąteczne, lampki choinkowe i oświetlenie, stroiki, ceramika, łakocie, świeczniki, figurki świąteczne, usługi badania rynku i opinii publicznej, organizowanie, administrowanie i zarządzanie promocją, reklama i promocja towarów i usług za pośrednictwem sieci komputerowej, radia i telewizji, projektowanie i publikowanie tekstów reklamowych, przygotowywanie i prowadzenie kampanii reklamowych i informacyjnych.

(111) **236092** (220) 2009 11 09 (210) 362650  
(151) 2011 01 11 (441) 2010 02 15

(732) NOMI SPÓŁKA AKCYJNA, Kielce, PL.  
(540) trendo

(510), (511) **35** zgrupowanie na rzecz osób trzecich towarów, pozwalające nabywcy wygodnie je oglądać i kupować w sklepie i hurtowni w branży z artykułami wyposażenia domów, w tym produktów dekoracyjnych-jak karnisze, rolety, wazoniki, obrazki, ramki na zdjęcia/obrazy, podłóg miękkich-jak dywany, wykładziny, chodniki, podłóg twardych-jak panele laminowane, parkiety i mozaika, podłogi drewniane, podłogi egzotyczne, listwy przypodłogowe, izolacje i elementy do montażu podłóg/paneli, profile przypodłogowe, artykuły oświetleniowe-jak lampy, żarówki, artykuły do składowania-jak pojemniki do przechowywania, ozdobne pudełka, koszyki.

(111) **236093** (220) 2009 11 09 (210) 362651  
(151) 2011 01 11 (441) 2010 02 15

(732) NOMI SPÓŁKA AKCYJNA, Kielce, PL.  
(540)



Kolor znaku: biały, zielony, jasnozielony, żółty, pomarańczowy, jasnopomarańczowy, czerwony, niebieski, ciemnoniebieski, fioletowy

(531) 26.13.25, 27.5.1, 29.1.15

(510), (511) **35** zgrupowanie na rzecz osób trzecich towarów, pozwalające nabywcy wygodnie je oglądać i kupować w sklepie i hurtowni w branży z artykułami wyposażenia domów, w tym produktów dekoracyjnych-jak karnisze, rolety, wazoniki, obrazki, ramki na zdjęcia/obrazy, podłóg miękkich-jak dywany, wykładziny, chodniki, podłóg twardych-jak panele laminowane, parkiety i mozaika, podłogi drewniane, podłogi egzotyczne, listwy przypodłogowe, izolacje i elementy do montażu podłóg/paneli, profile przypodłogowe, artykuły oświetleniowe-jak lampy, żarówki, artykuły do składowania-jak pojemniki do przechowywania, ozdobne pudełka, koszyki.

(111) **236094** (220) 2009 11 09 (210) 362652  
(151) 2011 01 11 (441) 2010 02 15

(732) NOMI SPÓŁKA AKCYJNA, Kielce, PL.  
(540) AREZZO RUSTICO

(510), (511) **35** zgrupowanie na rzecz osób trzecich towarów, pozwalające nabywcy wygodnie je oglądać i kupować w sklepie i hurtowni w branży z artykułami sanitarnymi i wyposażenia łazienek w tym produktów-jak płytki ceramiczne ściennie i podłogowe, gresy, WC kompakt, miski klozetowe, umywalki, pisuary, kabiny prysznicowe, wanny, zestawy płuczkowe podtynkowe, baterie łazienkowe, meble łazienkowe, dywaniki łazienkowe.

(111) **236095** (220) 2009 11 09 (210) 362653  
(151) 2011 01 11 (441) 2010 02 15  
(732) NOMI SPÓŁKA AKCYJNA, Kielce, PL.  
(540)



Kolor znaku: szary, czarny, biały

(531) 26.11.3, 27.5.1, 29.1.13

(510), (511) **35** zgrupowanie na rzecz osób trzecich towarów, pozwalające nabywcy wygodnie je oglądać i kupować w sklepie i hurtowni w branży z artykułami sanitarnymi i wyposażenia łazienek w tym produktów-jak płytki ceramiczne ściennie i podłogowe, gresy, WC kompakt, miski klozetowe, umywalki, pisuary, kabiny prysznicowe, wanny, zestawy płuczkowe podtynkowe, baterie łazienkowe, meble łazienkowe, dywaniki łazienkowe.

(111) **236096** (220) 2009 11 09 (210) 362658  
(151) 2011 01 11 (441) 2010 02 15  
(732) NOMI SPÓŁKA AKCYJNA, Kielce, PL.  
(540) AREZZO MODERNO

(510), (511) **35** zgrupowanie na rzecz osób trzecich towarów, pozwalające nabywcy wygodnie je oglądać i kupować w sklepie i hurtowni w branży z artykułami sanitarnymi i wyposażenia łazienek w tym produktów-jak płytki ceramiczne ściennie i podłogowe, gresy, WC kompakt, miski klozetowe, umywalki, pisuary, kabiny prysznicowe, wanny, zestawy płuczkowe podtynkowe, baterie łazienkowe, meble łazienkowe, dywaniki łazienkowe.

(111) **236097** (220) 2009 11 09 (210) 362659  
(151) 2011 01 11 (441) 2010 02 15  
(732) NOMI SPÓŁKA AKCYJNA, Kielce, PL.  
(540)



Kolor znaku: biały, szary, czarny

(531) 26.11.3, 27.5.1, 29.1.13

(510), (511) **35** zgrupowanie na rzecz osób trzecich towarów, pozwalające nabywcy wygodnie je oglądać i kupować w sklepie i hurtowni w branży z artykułami sanitarnymi i wyposażenia łazienek w tym produktów-jak płytki ceramiczne ściennie i podłogowe, gresy, WC kompakt, miski klozetowe, umywalki, pisuary, kabiny prysznicowe, wanny, zestawy płuczkowe podtynkowe, baterie łazienkowe, meble łazienkowe, dywaniki łazienkowe.

(111) **236098** (220) 2009 11 12 (210) 362788  
(151) 2011 01 11 (441) 2010 02 15  
(732) „ARCHITRIUM” ARCHITEKT Jarosław Lelęć, Bytom, PL.  
(540)



Kolor znaku: biały, brązowy

(531) 26.4.2, 27.5.1, 29.1.12

(510), (511) **35** usługi agencji reklamowych, rozpowszechnianie ulotek, prospektów, druków, próbek, reklama billboardowa, wynajmo-

wanie powierzchni reklamowej, tworzenie reklamowych tekstów, wynajmowanie nośników reklamowych, **37** tynkowanie, malowanie, szklenie, posadzkarstwo, tapetowanie i oblicowywanie ścian, nadzór budowlany, **42** usługi architektoniczne, usługi inżynierskie w zakresie ocen, opinii, sporządzania raportów dotyczących zwłaszcza architektury wnętrz, projektowanie budynków, projektowanie wnętrz, opracowywanie projektów dekoracji wnętrz.

(111) **236099** (220) 2009 11 12 (210) 362819  
(151) 2011 01 11 (441) 2010 02 15  
(732) MASTER Andrzej Węgrzyn, Skawina, PL.  
(540) Master START

(510), (511) **19** masy tynkarskie, masy szpachlowe, gładzie z przeznaczeniem do uzupełniania ubytków i wyrównywania powierzchni ścian wewnętrznych.

(111) **236100** (220) 2009 11 12 (210) 362820  
(151) 2011 01 11 (441) 2010 02 15  
(732) MASTER Andrzej Węgrzyn, Skawina, PL.  
(540) Master PUTZ OUTSIDE

(510), (511) **19** masy tynkarskie, masy szpachlowe, gładzie z przeznaczeniem do ścian zewnętrznych.

(111) **236101** (220) 2010 03 29 (210) 368429  
(151) 2011 04 06 (441) 2010 07 05  
(732) Przedsiębiorstwo Produkcyjno Usługowo Handlowe „AKPIL” Kazimierz Anioł, Pilzno, PL.  
(540)



Kolor znaku: czerwony, biały

(531) 26.4.4, 27.5.1, 29.1.12

(510), (511) **07** maszyny rolnicze, części zamienne do maszyn rolniczych.

(111) **236102** (220) 2009 11 16 (210) 362909  
(151) 2011 01 11 (441) 2010 03 01  
(732) STOWARZYSZENIE EUROREGION KARPACI POLSKA, Rzeszów, PL.  
(540) Karpacki Horyzont

(510), (511) **35** agencje informacji handlowej, agencje reklamowe, analizy rynkowe, audyt, badania marketingowe, badania opinii publicznej, badania rynku, badania w dziedzinie działalności gospodarczej, doradztwo specjalistyczne w sprawach działalności gospodarczej, doradztwo w zakresie organizowania i prowadzenia działalności gospodarczej, doradztwo w zakresie zarządzania personelem, doradztwo w zarządzaniu działalnością gospodarczą, dystrybucja materiałów reklamowych, ekspertyzy w zakresie wydolności przedsiębiorstw, fotokopiowanie, administrowanie hotelami, pozyskiwanie danych do komputerowej bazy danych, systematyzacja danych komputerowej bazy danych, komputerowe zarządzanie plikami, poszukiwanie w zakresie patronatu, pomoc przedsiębiorstwom w działalności gospodarczej, pozyskiwanie informacji o działalności gospodarczej, public relation, reklama, reklama za pośrednictwem sieci komputerowej, statystyczne zestawienia, organizacja wystaw w celach handlowych i reklamowych, wyszukiwanie informacji w plikach komputerowych dla osób trzecich, zestawienia statystyczne, **41** edukacja, informacja o edukacji i imprezach rozrywkowych, komputerowe przygotowanie materiałów do publikacji, instruktaże, organizowanie, prowadzenie i obsługa konferencji, kongresów, seminariów, sympozjów i zjazdów, organizowanie konkursów, usługi związane z organizacją wycieczek, wystaw z dziedziny kultury lub edukacji, organizowanie i prowadzenie pracowni specjalistycznych, tłumaczenia, **42** prace badawczo-rozwojowe dla osób trzecich, kontrola jakości.

(111) **236103** (220) 2009 11 16 (210) 362910  
(151) 2011 01 11 (441) 2010 03 01

(732) STOWARZYSZENIE EUROREGION KARPACKI POLSKA,  
Rzeszów, PL.  
(540)



Kolor znaku: niebieski

(531) 3.7.1, 6.1.1, 27.5.1, 29.1.4

(510), (511) **35** agencje informacji handlowej, agencje reklamowe, analizy rynkowe, audyt, badania marketingowe, badania opinii publicznej, badania rynku, badania w dziedzinie działalności gospodarczej, doradztwo specjalistyczne w sprawach działalności gospodarczej, doradztwo w zakresie organizowania i prowadzenia działalności gospodarczej, doradztwo w zakresie zarządzania personelem, doradztwo w zarządzaniu działalnością gospodarczą, dystrybucja materiałów reklamowych, ekspertyzy w zakresie wydolności przedsiębiorstw, fotokopiowanie, administrowanie hotelami, pozyskiwanie danych do komputerowej bazy danych, systematyzacja danych komputerowej bazy danych, komputerowe zarządzanie plikami, poszukiwanie w zakresie patronatu, pomoc przedsiębiorstwom w działalności gospodarczej, pozyskiwanie informacji o działalności gospodarczej, public relation, reklama, reklama za pośrednictwem sieci komputerowej, statystyczne zestawienia, organizacja wystaw w celach handlowych i reklamowych, wyszukiwanie informacji w plikach komputerowych dla osób trzecich, zestawienia statystyczne, **41** edukacja, informacja o edukacji i imprezach rozrywkowych, komputerowe przygotowanie materiałów do publikacji, instruktaże, organizowanie, prowadzenie i obsługa konferencji, kongresów, seminariów, sympozjów i zjazdów, organizowanie konkursów, usługi związane z organizacją wypoczynku, wystaw z dziedziny kultury lub edukacji, organizowanie i prowadzenie pracowni specjalistycznych, tłumaczenia, **42** prace badawczo-rozwojowe dla osób trzecich, kontrola jakości.

(111) **236104** (220) 2009 11 16 (210) 362973  
(151) 2011 01 11 (441) 2010 03 01

(732) Herbapol-Lublin Spółka Akcyjna, Lublin, PL.

(540) DexaBobo

(510), (511) **05** produkty farmaceutyczne, substancje i preparaty do celów medycznych, leki przeciwkaszlowe oraz środki wspomagające leczenie dolegliwości kaszlowych i stanów zapalnych układu oddechowego, produkty para farmaceutyczne wspomagające leczenie, substancje i preparaty wspomagające leczenie, podnoszące odporność organizmu i wzbogacające organizm w niezbędne witaminy i mikroelementy, suplementy diety do celów medycznych, preparaty do kąpieli leczniczych, środki sanitarne do celów medycznych, środki odkażające, żywność dla niemowląt, dietetyczna żywność i napoje do celów leczniczych.

(111) **236105** (220) 2009 11 16 (210) 362974  
(151) 2011 01 11 (441) 2010 03 01

(732) Herbapol-Lublin Spółka Akcyjna, Lublin, PL.

(540) DexaPico

(510), (511) **05** produkty farmaceutyczne, substancje i preparaty do celów medycznych, leki przeciwkaszlowe oraz środki wspomagające leczenie dolegliwości kaszlowych i stanów zapalnych układu oddechowego, produkty para farmaceutyczne wspomagające leczenie, substancje i preparaty wspomagające leczenie, podnoszące odporność organizmu i wzbogacające organizm w niezbędne witaminy i mikroelementy, suplementy diety do celów medycznych, preparaty do kąpieli leczniczych, środki sanitarne do celów medycznych, środki odkażające, żywność dla niemowląt, dietetyczna żywność i napoje do celów leczniczych.

(111) **236106** (220) 2009 11 16 (210) 362975  
(151) 2011 01 11 (441) 2010 03 01

(732) Herbapol-Lublin Spółka Akcyjna, Lublin, PL.

(540) DexaBaby

(510), (511) **05** produkty farmaceutyczne, substancje i preparaty do celów medycznych, leki przeciwkaszlowe oraz środki wspomagające leczenie dolegliwości kaszlowych i stanów zapalnych układu oddechowego, produkty para farmaceutyczne wspomagające leczenie, substancje i preparaty wspomagające leczenie, podnoszące odporność organizmu i wzbogacające organizm w niezbędne witaminy i mikroelementy, suplementy diety do celów medycznych, preparaty do kąpieli leczniczych, środki sanitarne do celów medycznych, środki odkażające, żywność dla niemowląt, dietetyczna żywność i napoje do celów leczniczych.

(111) **236107** (220) 2009 11 16 (210) 362976  
(151) 2011 01 11 (441) 2010 03 01

(732) Herbapol-Lublin Spółka Akcyjna, Lublin, PL.

(540) DexaPini Baby

(510), (511) **05** produkty farmaceutyczne, substancje i preparaty do celów medycznych, leki przeciwkaszlowe oraz środki wspomagające leczenie dolegliwości kaszlowych i stanów zapalnych układu oddechowego, produkty para farmaceutyczne wspomagające leczenie, substancje i preparaty wspomagające leczenie, podnoszące odporność organizmu i wzbogacające organizm w niezbędne witaminy i mikroelementy, suplementy diety do celów medycznych, preparaty do kąpieli leczniczych, środki sanitarne do celów medycznych, środki odkażające, żywność dla niemowląt, dietetyczna żywność i napoje do celów leczniczych.

(111) **236108** (220) 2009 11 17 (210) 362983  
(151) 2011 03 02 (441) 2010 03 01

(732) SPÓŁDZIELCZA MLECZARNIA SPOMLEK, Radzyń Podlaski, PL.

(540)

**GUSTAW**

Kolor znaku: czarny, żółty

(531) 27.5.1, 29.1.12

(510), (511) **29** mięso, bekon, kaszanka, kiełbasy, kiełbasa w cieście, konserwy mięsne, ryby, konserwy rybne, drób, dziczyzna, ekstrakty mięsne; konserwowane, mrożone, suszone i gotowane owoce i warzywa; galaretki, dżemy, oleje i tłuszcze jadalne, kompoty; jajka, produkty serowarskie, sery twarogowe, dojrzewające, topione, serki homogenizowane, twarożki, śmietana, napoje mleczne lub z przewagą mleka, produkty mleczne, jogurty, kefiry, masło, mleko, maślanka, kremy i desery na bazie jogurtów, masła, mleka, kefiry, śmietany z dodatkiem owoców, orzechów, zbóż, mrożone kremy i desery na bazie mleka i produktów mlecznych, **30** kawa, herbata, kakao, cukier, ryż, tapioka, sago, kawa nienaturalna; mąka i produkty zbożowe, chleb, wyroby cukiernicze i słodczyce, lody spożywcze, mrożone kremy i desery na bazie mleka i produktów mlecznych, pudding; miód, melasa (syropy); drożdże, proszek do pieczenia; sól, musztarda; ocet, sosy (przyprawy); przyprawy, lód.

(111) **236109** (220) 2009 11 17 (210) 362984  
(151) 2011 03 03 (441) 2010 03 01

(732) SPÓŁDZIELCZA MLECZARNIA „SPOMLEK”, Radzyń Podlaski, PL.

(540)



Kolor znaku: czarny, żółty

(531) 3.7.3, 27.5.1, 29.1.12

(510), (511) **29** produkty serowarskie, sery twarogowe, dojrzewające, topione, serki homogenizowane, twarożki, napoje mleczne lub z przewagą mleka, produkty mleczne, jogurty, kefiry, śmietany z dodatkiem owoców.



(111) **236110** (220) 2009 11 19 (210) 363095  
 (151) 2011 04 06 (441) 2010 03 01  
 (732) „F & N AGRO POLSKA” SPÓŁKA Z OGRANICZONĄ  
 ODPOWIEDZIALNOŚCIĄ, Warszawa, PL.  
 (540)

EKWAT 750 SL

Kolor znaku: czarny, zielony  
 (531) 26.2.1, 27.5.1, 29.1.12  
 (510), (511) **01** produkty chemiczne stosowane w rolnictwie, **05** pe-  
 stycydy, herbicydy.

(111) **236111** (220) 2009 11 19 (210) 363101  
 (151) 2011 04 06 (441) 2010 03 01  
 (732) E.Wedel Spółka z ograniczoną odpowiedzialnością,  
 Warszawa, PL.  
 (540)



Kolor znaku: biały, brązowy, jasnoniebieski, ciemnoniebieski,  
 oliwkowy (PANTONE 872 C)  
 (531) 8.1.19, 8.1.22, 25.1.15, 26.11.1, 27.5.1, 29.1.14  
 (510), (511) **30** słodycze inne niż do celów leczniczych, słodycze na  
 bazie czekolady, czekolada, słodycze na bazie cukru, ciasta i ciastka.

(111) **236112** (220) 2009 11 19 (210) 363102  
 (151) 2011 04 06 (441) 2010 03 01  
 (732) E.Wedel Spółka z ograniczoną odpowiedzialnością,  
 Warszawa, PL.  
 (540)



Kolor znaku: biały, złoty, brązowy, czarny, oliwkowy (PANTONE 872 C)  
 (531) 8.1.19, 8.1.22, 25.1.15, 27.5.1, 29.1.15  
 (510), (511) **30** słodycze inne niż do celów leczniczych, słodycze na  
 bazie czekolady, czekolada, słodycze na bazie cukru, ciasta i ciastka.

(111) **236113** (220) 2009 11 19 (210) 363103  
 (151) 2011 04 06 (441) 2010 03 01  
 (732) E.Wedel Spółka z ograniczoną odpowiedzialnością,  
 Warszawa, PL.

(540)



Kolor znaku: biały, brązowy, szary, ciemnoniebieski  
 (531) 8.1.19, 8.1.22, 25.1.15, 26.11.1, 27.5.1, 29.1.14  
 (510), (511) **30** słodycze inne niż do celów leczniczych, słodycze na  
 bazie czekolady, czekolada, słodycze na bazie cukru, ciasta i ciastka.

(111) **236114** (220) 2009 11 19 (210) 363104  
 (151) 2011 04 06 (441) 2010 03 01  
 (732) E.Wedel Spółka z ograniczoną odpowiedzialnością,  
 Warszawa, PL.  
 (540)



Kolor znaku: złoty, oliwkowy (PANTONE 872 C), złoty, brązowy,  
 fioletowy, granatowy (PANTONE 534), jasnobrązowy  
 (531) 5.7.1, 8.1.19, 8.1.22, 25.1.15, 27.5.1, 29.1.15  
 (510), (511) **30** słodycze inne niż do celów leczniczych, słodycze na  
 bazie czekolady, czekolada, słodycze na bazie cukru, ciasta i ciastka.

(111) **236115** (220) 2009 11 19 (210) 363105  
 (151) 2011 04 06 (441) 2010 03 01  
 (732) E.Wedel Spółka z ograniczoną odpowiedzialnością,  
 Warszawa, PL.  
 (540)



Kolor znaku: biały, brązowy, czerwony, złoty, złoty, czarny,  
 ciemnoniebieski  
 (531) 8.1.23, 11.3.1, 19.3.3, 25.1.15, 26.11.1, 27.5.1, 29.1.15  
 (510), (511) **30** słodycze inne niż do celów leczniczych, słodycze na  
 bazie czekolady, czekolada, słodycze na bazie cukru, ciasta i ciastka.

(111) **236116** (220) 2009 11 20 (210) 363131  
 (151) 2011 01 25 (441) 2010 03 01  
 (732) TRISEM Spółka z ograniczoną odpowiedzialnością,  
 Głuchowo, PL.  
 (540)

TRISEM  
Spółka z o.o.

Kolor znaku: szary, ciemnoróżowy  
 (531) 27.5.1, 29.1.12

(510), (511) **06** drzwi i okna metalowe, drzwi i okna metalowe przeciwpożarowe, drzwi metalowe dymoszczelne, drzwi i okna metalowe przeciwpożarowe i przeciwwybuchowe, drzwi i okna metalowe kuloodporne, świetliki metalowe, ścianki (przegrody) metalowe, ścianki (przegrody) metalowe przeciwpożarowe, metalowe ściany fasadowe, metalowe konstrukcje profilowe, bramy metalowe, bramy metalowe przeciwpożarowe, **37** generalne wykonawstwo oraz kierowanie i nadzorowanie robót budowlanych zewnętrznych i wewnętrznych; usługi montażowe oraz remontowo-budowlane w zakresie budownictwa.

(111) **236117** (220) 2009 11 23 (210) 363238  
 (151) 2011 01 25 (441) 2010 03 01  
 (732) DRAMERS Spółka Akcyjna, Rabowice, PL.  
 (540)



(531) 7.1.24, 27.5.1

(510), (511) **03** detergenty, płyny i pasty do podłóg, środki chemiczne do prania, barwniki do użytku domowego, środki do namaczania bielizny, pasty do butów, preparaty do czyszczenia powierzchni do użytku domowego, preparaty do usuwania kamienia kotłowego do użytku domowego, środki do konserwacji skóry, krochmal, środki do konserwacji mebli, preparaty do polerowania, preparaty do prania chemicznego, odrdzewiacze, środki do wywabiania plam i wybielania, olejki do celów kosmetycznych, kosmetyki do brwi, chusteczki higieniczne nasączone płynami kosmetycznymi, preparaty do demakijażu, dezodoranty osobiste, perfumy, wody kolońskie, toaletowe, zestawy kosmetyków, lakiery do paznokci i do włosów, maseczki kosmetyczne, mleczko kosmetyczne, mydła toaletowe, przeciwopotowe, dezodorujące, do golenia, pomadki do ust, puder kosmetyczny, szampony, pasty do zębów, środki do opalania, pasty do butów, **05** detergenty do celów medycznych, dezodoranty inne niż do użytku osobistego, dezynfekcyjne środki do celów higienicznych, dezynfekcyjne środki do toalet, środki przeciw insektom, owadom i gryzoniom, środki przeciw poceniu się.

(111) **236118** (220) 2009 11 25 (210) 363317  
 (151) 2011 01 25 (441) 2010 03 01  
 (732) EDISON Spółka Akcyjna, Kraków, PL.  
 (540)



Kolor znaku: jasnoniebieski, ciemnoniebieski, szary

(531) 27.5.1, 29.1.12

(510), (511) **35** prezentacje multimedialne; promocja programów komputerowych w sieci elektronicznej; prowadzenie punktów sprzedaży, także w sieci elektronicznej w zakresie urządzeń i przyrządów: naukowych, żeglarskich, geodezyjnych, fotograficznych, kinematograficznych, optycznych, do ważenia, pomiarowych, sygnalizacyjnych, kontrolnych, do ratowania życia, do celów dydaktycznych, urządzeń i przyrządów do przewodzenia, przełączania, przekształcania, gromadzenia, sterowania i regulacji energii elektrycznej, urządzeń do nagrywania, przesyłania lub odtwarzania dźwięku lub obrazów, magnetycznych nośników danych, nagranych dysków, automatów sprzedających i mechanizmów do urządzeń uruchamianych monetami; kas rejestrujących, maszyn liczących, osprzętu do przetwarzania danych, komputerów, urządzeń do gaszenia ognia; pozyskiwanie i systematyzacja danych do komputerowych baz danych; komputerowe zarządzanie plikami; wyszukiwanie informacji w plikach komputerowych; zarządzanie zbiorami informatycznymi;

wypożyczanie oraz sprzedaż maszyn i urządzeń dla biur; udostępnianie informacji z komputerowych baz danych; badania opinii publicznej; badania rynku; badania w dziedzinie działalności gospodarczej; doradztwo specjalistyczne w zakresie działalności gospodarczej, w tym: organizowania, prowadzenia i zarządzania działalnością gospodarczą; ekspertyzy i informacje w zakresie działalności gospodarczej; pomoc przy prowadzeniu i zarządzaniu przedsiębiorstwami; prognozy ekonomiczne; organizowanie wystaw i pokazów w celach handlowych lub reklamowych; promocja i marketing produktów w miejscach sprzedaży, **38** przesyłanie informacji; informacja w zakresie przysyłania danych; łączność i przesyłanie danych za pomocą terminali komputerowych; łączność i przesyłanie danych światłowodowe, radiowe, telefoniczne, satelitarne; ogłoszenia elektroniczne; usługi poczty elektronicznej; telefonia komórkowa; przydzielanie dostępu do sieci komputerowej; przekaz satelitarny; wypożyczanie urządzeń do przesyłania informacji; udostępnianie danych za pomocą sieci komputerowej, **42** utrzymywanie i administrowanie stronami internetowymi; analizy systemów komputerowych; analizy i badania techniczne; opracowywanie projektów technicznych; prace badawczo-rozwojowe; doradztwo w sprawach sprzętu komputerowego; aktualizacja i instalacje oprogramowania komputerowego; odzyskiwanie danych; powielanie oprogramowania komputerowego; programowanie komputerów; konserwacja oprogramowania komputerowego; wypożyczanie komputerów i oprogramowania komputerowego; konwersja danych i dokumentów na formę elektroniczną; projektowanie i montaż systemów i sieci komputerowych; tworzenie i utrzymywanie stron internetowych dla osób trzecich; prowadzenie i udostępnianie portalu internetowego; odzyskiwanie danych komputerowych; prowadzenie i udostępnianie portali internetowych; udostępnianie i nadzór nad systemem informatycznym umożliwiającym prowadzenie transakcji kupna sprzedaży za pośrednictwem Internetu.

(111) **236119** (220) 2009 11 25 (210) 363319  
 (151) 2011 03 16 (441) 2010 03 01  
 (732) DOLNOŚLĄSKA FUNDACJA EKOROZWOJU EKORAJ, Wrocław, PL.  
 (540)



Kolor znaku: zielony, ciemnoniebieski, biały, ciemnozielony

(531) 1.5.1, 26.1.12, 27.5.1, 29.1.13

(510), (511) **35** usługi w zakresie pełnienia funkcji inwestora zastępczego różnych rodzajów budownictwa oraz remontów i konserwacji zabytków, **42** usługi w zakresie kompleksowego projektowania we wszystkich branżach różnego rodzaju budownictwa oraz remontów i konserwacji zabytków, **45** usługi w zakresie pełnienia nadzoru autorskiego.

(111) **236120** (220) 2009 11 25 (210) 363337  
 (151) 2011 02 23 (441) 2010 03 01  
 (732) Dirk Rossmann GmbH, Burgwedel, DE.  
 (540)



(531) 27.5.1

(510), (511) **35** reklama, w szczególności organizowanie wystaw dla celów handlowych i reklamowych oraz w szczególności usługi sprzedaży dla osób trzecich; usługi w zakresie zarządzania, administrowania przedsięwzięciami; prace biurowe, **38** telekomunikacja oraz w szczególności usługi z zakresu agencji informacyjnych, usługi z zakresu audycji radiowych, programów radiowych (transmisji) oraz agencji prasowych, **41** wychowanie; edukacja; rozrywka, w szczególności gry on-line, informacje na temat imprez, informacje na temat czasu wolnego, organizowanie akcji prowadzących do zdobywania

nagród, usługi wynajmu nagrań audio, usługi w zakresie elektronicznych publikacji on-line, organizowanie współzawodnictw związanych z kształceniem i reklamą; usługi w zakresie aktywności sportowej i kulturalnej, **45** sporządzanie horoskopów.

(111) **236121** (220) 2005 10 29 (210) 301756  
 (151) 2011 01 19 (441) 2006 02 06  
 (732) GDC Spółka z ograniczoną odpowiedzialnością, Warszawa, PL.  
 (540)



(531) 26.1.1, 27.5.1  
 (510), (511) **16** publikacje, materiały szkoleniowe i instruktażowe w/w zawarte w tej klasie, druki, czasopisma, **35** usługi w zakresie prowadzenia działalności gospodarczej i handlowej: doradztwo w zakresie organizowania i prowadzenia działalności gospodarczej, doradztwo specjalistyczne w sprawach działalności gospodarczej, doradztwo w zakresie zarządzania działalnością gospodarczą, ekspertyzy w zakresie działalności gospodarczej, pomoc w prowadzeniu działalności gospodarczej, pomoc w zarządzaniu działalnością gospodarczą, pomoc w zarządzaniu przedsiębiorstwami handlowymi lub przemysłowymi, doradztwo handlowe i gospodarcze, doradztwo w sprawach bezpieczeństwa biznesu, usługi związane z przeniesieniem przedsiębiorstw, wycena działalności handlowej, handlowa wycena wartości niematerialnych i prawnych, pozyskiwanie danych do komputerowych baz danych, kompilacja i systematyzacja danych w komputerowych bazach danych, usługi rejestracji i systematyzacji informacji w komputerowych bazach danych oraz ich wykorzystywania, utrzymywanie komputerowych baz danych, przetwarzanie komputerowych baz danych, udostępnianie komputerowych baz danych, zarządzanie zbiorami informatycznymi, usługi informacji handlowej, usługi informacji reklamowej, usługi informacyjne dotyczące działalności gospodarczej, informacja o powyższych usługach, **42** doradztwo w zakresie własności intelektualnej, usługi związane z bezpieczeństwem własności intelektualnej, licencjonowanie własności intelektualnej, ekspertyzy w zakresie własności intelektualnej, tworzenie i utrzymywanie serwisów internetowych i multimedialnych, usługi serwisów elektronicznych, w tym internetowych i multimedialnych polegające na pozyskiwaniu, gromadzeniu, systematyzacji, utrzymywaniu, przetwarzaniu i udostępnianiu materiału tekstowego oraz innego kontentu tj. grafiki, filmu, fotografii, dźwięku, w zakresie własności intelektualnej i wyceny wartości niematerialnych i prawnych, informacja o powyższych usługach.

(111) **236122** (220) 2007 03 29 (210) 323398  
 (151) 2011 01 20 (441) 2007 07 09  
 (732) FOXBERG Spółka z ograniczoną odpowiedzialnością, Częstochowa, PL.  
 (540)



Kolor znaku: pomarańczowy, szary, czarny  
 (531) 26.1.1, 26.1.3, 27.5.1, 29.1.13  
 (510), (511) **16** afisze, tablice ogłoszeniowe na afisze z kartonu lub z papieru, albumy, bilety, broszury, chorągiewki papierowe, czasopisma, etykiety, formularze, fotografie, gazety, grafiki, kalendarze, koperty-papeteria, książki, malarstwo-obrazy oprawione lub nie, ołówki, papier, publikacje drukowane, rysunki, **35** udzielanie informacji na temat usług prawników przez telefon, badanie rynku w celu uzyskania informacji o usługach prawniczych dla siebie i osób trzecich, badanie opinii, doradztwo fachowe w zakresie organizowania i prowadzenia działalności gospodarczej, pośrednictwo pracy, reklamowanie, rozpowszechnianie usług prawniczych, **36** usługi finan-

sowe, doradztwo w sprawach finansowych, doradztwo w sprawach ubezpieczenia, doradztwo w sprawach odszkodowań, organizowanie loterii, pośrednictwo ubezpieczeniowe, pożyczki, finansowanie, zbiórki funduszy, **45** usługi prawnicze, badania prawne, negocjacje prawne, odszkodowania-usługi prawnicze, zadośćuczynienie-usługi prawnicze, ustalanie wysokości odszkodowań-usługi prawnicze, usługi pomocy poszkodowanym-usługi prawnicze.

(111) **236123** (220) 2007 10 18 (210) 331640  
 (151) 2011 01 04 (441) 2008 01 21  
 (732) TEDEX PRODUCTION Spółka z ograniczoną odpowiedzialnością, Żory, PL.  
 (540)

# TEDEX

(531) 27.5.1  
 (510), (511) **01** dodatki do paliwa silnikowego, preparaty do oszczędzania paliwa, **02** oleje przeciwrzdzewne, **04** olej napędowy, olej do smarowania, paliwo gazowe, benzyna, paliwo na bazie alkoholu, dodatki niechemiczne do paliw silnikowych, gazolina, nafta, ropa naftowa, smary, olej przemysłowy, olej silnikowy, olej palny, **06** pojemniki do sprężonego gazu, pojemniki metalowe na paliwo płynne, pojemniki pływające metalowe, tabliczki identyfikacyjne metalowe, palety transportowe metalowe, ręczniki do narzędzi metalowe, **16** afisze, atlasy, broszury, czasopisma, folie z tworzyw sztucznych do pakowania, torebki dopakowania z papieru i tworzyw sztucznych, fotografie, gazety, kalendarze, koperty, materiały piśmienne, notesy, obwoluty, ołówki, pióra, artykuły biurowe, opakowania do butelek z kartonu, podstawki do kufli, prospekty, ręczniki papierowe, taśmy samoprzylepne, **20** pojemniki niemetalowe na paliwa płynne, tabliczki identyfikacyjne niemetalowe, palety transportowe niemetalowe, pudełka drewniane lub z tworzyw sztucznych, ręczniki do narzędzi niemetalowe, meble biurowe, stoiska wystawowe, zamknięcia do butelek niemetalowe, **25** czapki, kapelusze, opaski na głowę, kąpielówki, kombinezony, krawaty, koszule męskie, marynarki, pantofle, paski, ubrania dla kierowców, skarpetki, obuwie sportowe, spodnie, spódnice, swetry, szale, szelki, **36** pośrednictwo handlowe, **37** obsługa pojazdów, stacje obsługi samochodów, **39** składowanie towarów, usługi transportowe, wypożyczanie samochodów, pomoc drogową, przewozy turystyczne, usługi w zakresie składu celnego, **43** kawiarnie, restauracje, hotele, usługi gastronomiczne.

(111) **236124** (220) 2008 09 26 (210) 346667  
 (151) 2011 02 25 (441) 2009 01 05  
 (732) POLSKIE RADIO Spółka Akcyjna, Warszawa, PL.  
 (540) thenews.pl

(510), (511) **09** nagrania dźwiękowe i audiowizualne, magnetyczne nośniki danych, płyty CD, płyty DVD, płyty video CD, dyski komputerowe, dyski magnetyczne, dyski obliczeniowe, dyski optyczne, dyski optyczne komputerowe, dyskietki, dystrybutory dysków, filmy do nagrań dźwiękowych, interfejsy dla informatyki, kasety magnetyczne z nagraniami, kasety video, urządzenia do nagrywania, transmisji lub reprodukcji dźwięku lub obrazu, aparaty do przetwarzania informacji, aparaty do rejestracji dźwięku, urządzenia nadawcze, **16** dzienniki, czasopisma, periodyki, prospekty, książki, plakaty, afisze, kalendarze, katalogi, kartki okolicznościowe, naklejki i nalepki, artykuły papierniczne, materiały do nauczania, **35** usługi reklamowe z wykorzystaniem wszystkich metod słownych, dźwiękowych oraz technik audiowizualnych, usługi promocji radiowej, badania rynku i opinii publicznej w tym poprzez sieci radiowe, rozpowszechnianie ogłoszeń reklamowych, usługi dotyczące transkrypcji informacji, **38** usługi w zakresie przekazywania głosu i obrazu, prowadzenia transmisji z imprez informacyjnych, muzycznych, rozrywkowych, artystycznych, naukowych, kulturalnych, sportowych, rekreacyjnych, plenerowych, konkursów, festiwali oraz pokazów, zbierania i przekazywania informacji, rozpowszechnianie programów radiowych i telewizyjnych, usługi w zakresie rozpowszechniania audycji radiowych i telewizyjnych, **41** usługi w zakresie organizowania imprez informacyjnych, muzycznych, rozrywkowych, artystycznych, naukowych, kulturalnych, sportowych, rekreacyjnych, plenerowych, konkursów, festiwali, pokazów z wykorzystaniem wszystkich metod słownych, dźwiękowych oraz technik audiowizualnych, usługi w zakresie na-

grywania, montażu i tworzenia audycji radiowych i telewizyjnych, nagrania, audycje, transmisje oraz produkcje radiowe i telewizyjne produkowane wspólnie przez stacje radiową oraz telewizyjną, usługi wydawnicze, usługi dotyczące wypożyczania nagrań dźwiękowych, biura redakcyjne, rejestrowanie na taśmach wideo, reportaże fotograficzne, usługi nagrywania na taśmach magnetowidowych.

(111) **236125** (220) 2008 12 01 (210) 349304  
(151) 2011 02 03 (441) 2009 03 16

(732) CENTRUM KLIMA Spółka Akcyjna, Wieruchów, PL.

(540) CENTRUM KLIMA CENTRUM DOBREGO KLIMATU

(510), (511) **06** metalowe akcesoria i części do urządzeń oraz instalacji wentylacyjnych, klimatyzacyjnych, chłodniczych i odpylających zawarte w klasie 6, metalowe przewody wentylacyjne i klimatyzacyjne, przewody aluminiowe izolowane oraz nieizolowane, przewody metalowe giętkie, przewody miedziane, rury, kanały, kształtki, przepustnice, czerpnie i wyrzutnie dachowe, obudowy filtrów, króćce, tłumiki, zawory nawiewne i wyciągowe, podstawy dachowe, akcesoria kominowe, klapy przeciwpożarowe, klapy dymowe, skrzynki rozprężne, nawiewniki, anemostaty, kratki, zawory, dysze, obejmy do rur, opaski zaciskowe, elementy kotwiące, pręty gwintowane, kształtowniki, profile, narożniki, kolana, trójniki, redukcje, zaślepki, nypły, narożniki, mufy, mechanizmy przepustnic, gwoździe; budowlane materiały metalowe; przenośne metalowe konstrukcje budowlane; przewody nieelektryczne i przewody drutowe z metali nieszlachetnych; drobne wyroby żelazne, pojedyncze drobne wyroby metalowe; rury i rurki metalowe; towary z metali nieszlachetnych nie ujęte w innych klasach; elementy metalowe zawarte w klasie 6, wyroby stalowe, konstrukcje stalowe, elementy stalowe kute, stalowe płoty, kraty, **11** urządzenia klimatyzacyjne, chłodnicze i wentylacyjne; urządzenia do oświetlania, ogrzewania, wytwarzania pary, suszenia, zaopatrzenia w wodę, instalacje sanitarne-w tym klimatyzacyjne i wentylacyjne, urządzenia odpylające; wentylatory wyciągowe, kanałowe, dachowe, domowe, biurowe, łazienkowe, przeciwwybuchowe, osiowe, agregaty wentylacyjne, kurtyny powietrzne, pompy ciepła; anemostaty i nawiewniki, zawory powietrzne, klimatyzatory, klimatyzatory ściennie, kanałowe, stojące, kasetonowe, nagrzewnice powietrza, aparaty grzewczo-wentylacyjne; akcesoria, części, osprzęt i podzespoły do ww. towarów, **35** sprzedaż w sklepach, hurtowniach oraz za pośrednictwem Internetu (sklepy internetowe on-line), sprzedaż wysyłkowa i katalogowa następujących towarów: metalowe akcesoria i części do urządzeń oraz instalacji wentylacyjnych, klimatyzacyjnych, chłodniczych i odpylających, elementy metalowe instalacji wentylacyjnych i klimatyzacyjnych, metalowe przewody wentylacyjne i klimatyzacyjne, przewody aluminiowe izolowane oraz nieizolowane, przewody metalowe giętkie, przewody miedziane, rury, kanały, kształtki, przepustnice, czerpnie i wyrzutnie dachowe, obudowy filtrów, króćce, tłumiki, zawory nawiewne i wyciągowe, podstawy dachowe, akcesoria kominowe, klapy przeciwpożarowe, klapy dymowe, skrzynki rozprężne, nawiewniki, anemostaty, kratki, zawory, dysze, obejmy do rur, opaski zaciskowe, elementy kotwiące, pręty gwintowane, kształtowniki, profile, narożniki, kolana, trójniki, redukcje, zaślepki, nypły, narożniki, mufy, mechanizmy przepustnic, gwoździe, budowlane materiały metalowe, przenośne metalowe konstrukcje budowlane, przewody nieelektryczne i przewody drutowe z metali nieszlachetnych, drobne wyroby żelazne, pojedyncze drobne wyroby metalowe, rury i rurki metalowe, towary z metali nieszlachetnych, elementy metalowe, wyroby stalowe, konstrukcje stalowe, elementy stalowe kute, stalowe płoty, kraty, urządzenia klimatyzacyjne, chłodnicze i wentylacyjne, urządzenia do oświetlania, ogrzewania, wytwarzania pary, suszenia, zaopatrzenia w wodę, instalacje sanitarne-w tym klimatyzacyjne i wentylacyjne, urządzenia odpylające, wentylatory wyciągowe, kanałowe, dachowe, domowe, biurowe, łazienkowe, przeciwwybuchowe, osiowe, agregaty wentylacyjne, kurtyny powietrzne, pompy ciepła, anemostaty i nawiewniki, zawory powietrzne, klimatyzatory, klimatyzatory ściennie, kanałowe, stojące, kasetonowe, nagrzewnice powietrza, aparaty grzewczo-wentylacyjne; akcesoria, części, osprzęt i podzespoły do ww. towarów; prezentacja oferty handlowej oraz usługowej w Internecie, doradztwo handlowe, prowadzenie obsługi handlowej, promocja sprzedaży, agencje importowo-eksportowe, poszukiwanie partnerów handlowych, tworzenie przedstawicielstw handlowych; doradztwo w zakresie organizowania i prowadzenia działalności handlowej i gospodarczej, zarządzanie i administrowanie działalnością handlową; promocja

sprzedaży, wdrażanie produktów na rynek, pokazy towarów, organizowanie targów, organizowanie wystaw w celach handlowych i/lub reklamowych, organizacja stanowisk na targach handlowych; informacja handlowa; usługi reklamowe i marketingowe, wynajmowanie miejsc na umieszczanie ogłoszeń lub reklam, **37** usługi instalacyjne; wykonywanie, montaż, konserwacja, remonty, serwis oraz naprawa instalacji: klimatyzacyjnych, chłodniczych, wentylacyjnych, odpylających, elektrycznych, grzewczych, instalacji centralnego ogrzewania, instalacji wodno-kanalizacyjnych; serwis gwarancyjny i pogwarancyjny sprzętu, urządzeń i instalacji: klimatyzacyjnych, chłodniczych, wentylacyjnych, odpylających, elektrycznych, grzewczych, instalacji centralnego ogrzewania, instalacji wodno-kanalizacyjnych; montaż automatyki sterowniczej do central wentylacyjnych, klimatyzacyjnych, grzewczych; usługi w zakresie montażu i rozruchu systemów automatyki przemysłowej oraz maszyn i urządzeń przemysłowych; serwis gwarancyjny i pogwarancyjny; modernizacje; naprawy; regeneracja i remonty systemów automatyki przemysłowej oraz maszyn i urządzeń przemysłowych; doradztwo w zakresie ww. usług; informacja o powyższych usługach.

(111) **236126** (220) 2009 01 12 (210) 350725  
(151) 2011 02 18 (441) 2009 04 27  
(732) AZ Reklama Arkadiusz Zaśluzny, Warszawa, PL.  
(540)



Kolor znaku: granatowy i odcienie

(531) 26.1.1, 26.1.6, 27.5.1, 29.1.14

(510), (511) **09** banery podświetlane, ekrany projekcyjne, kasetony podświetlane, neony reklamowe, słupy ogłoszeniowe lub reklamowe podświetlane, systemy reklamy elektronicznej, systemy reklamy podświetlanej, szyldy podświetlane, szyldy świecące, tablice informacyjne podświetlane, tablice ogłoszeniowe elektroniczne, tablice sygnalizacyjne świecące lub mechaniczne, witryny podświetlane, **16** nośniki reklamowe, billboardy oraz tablice ogłoszeniowe w papieru lub kartonu, papier, tektura i wyroby z tych materiałów nie ujęte w innych klasach, materiały drukowane, banery, afisze, prospekty, rolety papierowe, plakaty, szyldy, almanachy, makiety, broszury, choągiewki i sztandary papierowe, czasopisma, periodyki, gazety, ulotki, prospekty, bilety, emblematy z papieru lub kartonu, fotografie, reprodukcje graficzne, akwarele, grafiki, kalendarze, karty pocztowe, papeteria, koperty, znaczki pocztowe, katalogi, książki, naklejki, nalepki, dyplomy, serwetki i podkładki papierowe, torby do pakowania z papieru, torby reklamowe, wyroby papiernicze i introligatorskie, artykuły biurowe, **35** prowadzenie usług w zakresie: przygotowywanie projektów reklam dla osób trzecich, doradztwo w zakresie reklamy, przygotowywanie i obróbka tekstów reklamowych, usługi edytorskie w dziedzinie reklamy, wykonywanie prezentacji medialnych w celach reklamowych, przygotowywanie akcji promocyjnych, opracowywanie planów kampanii reklamowych, doradztwo i konsulting w zakresie wykorzystania reklamy w działaniach biznesowych i marketingowych, wynajmowanie powierzchni na cele reklamowe, wynajem billboardów reklamowych, usługi marketingowe, usługi promocyjne, usługi public relations, organizowanie pokazów towarów, targów oraz wystaw w celach handlowych, reklamowych lub promocyjnych, **42** prowadzenie usług w zakresie: usług projektowania graficznego, projektowania reklam, projektowanie elementów identyfikacji wizualnej, w tym: marek, logo, opakowań, ikon, kolorystyki firmy, toreb reklamowych, druków firmowych, w tym papier firmowy, wizytówki, faktury, teczki, koperty, naklejki, projektowanie neonów, reklam świetlnych, liter przestrzennych, kasetonów reklamowych, szyldów, banerów, tablic reklamowych, standów, prezenterów, stojaków, systemów ekspozycyjnych, gadżetów reklamowych, wzornictwo przemysłowe, w tym projektowanie odzieży, grafiki komputerowej, projektowanie i wykonywanie aplikacji i animacji komputerowych, projektowanie stron internetowych, tworzenie i utrzymywanie stron internetowych dla osób trzecich, projektowanie oprogramowania komputerowego, administrowanie

stronami internetowymi (hosting,) usługi projektowe, sporządzanie dokumentacji architektonicznej, instalacyjnej i technicznej, doradztwo budowlane i techniczne.

(111) **236127** (220) 2009 04 22 (210) 354965  
 (151) 2011 02 18 (441) 2009 08 03  
 (732) Zakłady Farmaceutyczne „UNIA” Spółdzielnia Pracy, Warszawa, PL.  
 (540) NATAMYCYNA UNIA  
 (510), (511) **05** leki, preparaty farmaceutyczne, wyroby medyczne.

(111) **236128** (220) 2009 09 16 (210) 360572  
 (151) 2011 01 20 (441) 2009 12 21  
 (732) Fabryka Mebli MEBLOCROSS Myszkowscy Spółka Jawna, Węgrów, PL.  
 (540)



Kolor znaku: czerwony (CMYK C-0% M-100% Y-100% K-10%), biały, szary

(531) 26.4.2, 26.4.5, 27.5.1, 27.7.1, 27.7.11, 29.1.13  
 (510), (511) **20** meble, w tym: pokojowe, kuchenne, łazienkowe, biurowe, szkolne, turystyczne, dziecięce, specjalnego przeznaczenia, meble metalowe, niemetalowe, elementy meblowe, osprzęt do mebli niemetalowy, wykończeniowe elementy z tworzyw sztucznych do mebli, lustra.

(111) **236129** (220) 2009 10 21 (210) 361916  
 (151) 2011 02 02 (441) 2010 02 01  
 (732) Paweł Łuczak, Łódź, PL.  
 (540)



Kolor znaku: biały, czerwony

(531) 3.7.1, 3.7.24, 4.2.20, 27.5.1, 29.1.12  
 (510), (511) **25** odzież sportowa, szaliki, rękawice, czapki, skarpety.

(111) **236130** (220) 2009 10 30 (210) 362292  
 (151) 2011 01 10 (441) 2010 02 01  
 (732) GALERIA FITNESS Magdalena Gołębiowska, Warszawa, PL.  
 (540)



Kolor znaku: ciemnoczerwony, biały

(531) 2.7.13, 27.5.1, 29.1.12  
 (510), (511) **41** prowadzenie usług służących poprawie kondycji fizycznej, gimnastyka, również przy muzyce-aerobik, organizowanie kursów tańca, obsługa urządzeń sportowych, prowadzenie i obsługa siłowni, organizacja szkoleń i warsztatów fitness oraz obozów fitness, tanecznych i odchudzających, **44** kosmetyka, salony piękności, odnawia biologiczna, sauna, solarium, aromaterapia, masaże.

(111) **236131** (220) 2009 11 04 (210) 362474  
 (151) 2011 03 02 (441) 2010 02 15  
 (732) VOTORANTIM CELULOSE E PAPEL S.A., Sao Paulo, BR.  
 (540)



Kolor znaku: zielony, biały, szary, żółty

(531) 5.3.13, 5.3.14, 27.5.1, 29.1.14  
 (510), (511) **01** celuloza; substancje chemiczne uzyskiwane z celulozy; drewniana masa (ścier drzewny); kora (korek); mineralne substancje i produkty (zawarte w tej klasie); wapień mineralny (zawarty w tej klasie); nawozy, **16** papier; karton; książki; towary wykonane z celulozy (zawarte w tej klasie); bloki papieru; notatniki; broszury; materiały drukowane (zawarte w tej klasie); druki; papeteria oraz materiały i przybory biurowe; pudełka wykonane z kartonu lub papieru; materiały do pakowania; koperty; papierowe serwetki; papier higieniczny; chusteczki papierowe, **19** budowlane materiały i płyty chodnikowe, zawarte w tej klasie zwłaszcza wapno, cement, piasek, bitumy, piaskowiec, zaprawy dla budownictwa, glina, asfalt, beton, tynk, geowłókniny, kamienie, smoła i cegły, **20** meble i elementy meblowe, zawarte w tej klasie, **31** nasiona, sadzonki, naturalne rośliny i kwiaty; surowe drewno; ziarna, produkty żywnościowe dla ptaków oraz innych rodzajów zwierząt, **40** usługi dotyczące renowacji, ulepszenia i obróbki drewna, usługi z zakresu drukowania obrazów, usługi introligatorskie, usługi fotograficzne, wykańczanie papieru, naprawianie papieru, **42** usługi projektowania dla budownictwa cywilnego, usługi z zakresu poszukiwań geologicznych; usługi z zakresu profesjonalnych konsultacji dotyczące wymienionych działalności, **44** usługi związane z rolnictwem, ogrodnictwem, leśnictwem; zalesianiem; usługi z zakresu implantacji (zaszczepiania) lasu; usługi z zakresu szkółkarstwa leśnego; usługi dotyczące niszczenia szkodliwych chwastów; usługi dotyczące zraszania, napowietrzania, rozrzucania nawozu na powierzchni gruntu, a także innych rolniczych środków chemicznych; niszczenie szkodników (dla rolnictwa, ogrodnictwa i leśnictwa).

(111) **236132** (220) 2009 11 04 (210) 362475  
 (151) 2011 03 02 (441) 2010 02 15  
 (732) VOTORANTIM CELULOSE E PAPEL S.A., Sao Paulo, BR.  
 (540) FIBRIA

(510), (511) **01** celuloza; substancje chemiczne uzyskiwane z celulozy; drewniana masa (ścier drzewny); kora (korek); mineralne substancje i produkty (zawarte w tej klasie); wapień mineralny (zawarty w tej klasie); nawozy, **16** papier; karton; książki; towary wykonane z celulozy (zawarte w tej klasie); bloki papieru; notatniki; broszury; materiały drukowane (zawarte w tej klasie); druki; papeteria oraz materiały i przybory biurowe; pudełka wykonane z kartonu lub papieru; materiały do pakowania; koperty; papierowe serwetki; papier higieniczny; chusteczki papierowe, **19** budowlane materiały i płyty chodnikowe, zawarte w tej klasie zwłaszcza wapno, cement, piasek, bitumy, piaskowiec, zaprawy dla budownictwa, glina, asfalt, beton, tynk, geowłókniny, kamienie, smoła i cegły, **20** meble i elementy meblowe, zawarte w tej klasie, **31** nasiona, sadzonki, naturalne rośliny i kwiaty; surowe drewno; ziarna, produkty żywnościowe dla ptaków oraz innych rodzajów zwierząt, **40** usługi dotyczące renowacji, ulepszenia i obróbki drewna, usługi z zakresu drukowania obrazów, usługi introligatorskie, usługi fotograficzne, wykańczanie papieru, naprawianie papieru, **42** usługi projektowania dla budownictwa cywilnego, usługi z zakresu poszukiwań geologicznych; usługi z zakresu profesjonalnych konsultacji dotyczące wymienionych działalności, **44** usługi związane z rolnictwem, ogrodnictwem, leśnictwem; zalesianiem; usługi z zakresu implantacji (zaszczepiania) lasu; usługi z zakresu szkółkarstwa leśnego; usługi dotyczące niszczenia szkodliwych chwastów; usługi dotyczące zraszania, napowietrzania, rozrzucania nawozu na powierzchni gruntu, a także innych rolniczych środków chemicznych; niszczenie szkodników (dla rolnictwa, ogrodnictwa i leśnictwa).

(111) **236133** (220) 2009 11 06 (210) 362587  
 (151) 2011 03 07 (441) 2010 02 15

(732) Exide Technologies, Milton, US.  
(540)



Kolor znaku: czarny, jasnoszary, ciemnoszary  
(531) 24.17.5, 26.4.4, 27.5.1, 29.1.12  
(510), (511) **07** systemy wiatrowe, turbiny wiatrowe, części wymienionych towarów, **09** baterie, ładowarki do baterii, akcesoria do baterii, zasilacze elektryczne, systemy elektryczne, systemy fotowoltaiczne, części wymienionych towarów, **37** instalacja, zakładanie, konserwacja i naprawa systemów fotowoltaicznych, systemów elektrycznych, systemów wiatrowych, turbin wiatrowych, baterii i zasilaczy elektrycznych, **39** przechowywanie, magazynowanie i dystrybucja baterii, elektryczności i energii.

(111) **236134** (220) 2009 11 27 (210) 363416  
(151) 2011 02 23 (441) 2010 03 01  
(732) Agencja Konsultingowa „PROPOS” Jan Piechota, Rzeszów, PL.  
(540)



Kolor znaku: biały, niebieski  
(531) 26.4.2, 27.5.1, 29.1.12  
(510), (511) **36** administrowanie nieruchomościami, agencje nieruchomości, agencje pośrednictwa w handlu nieruchomościami, doradztwo w zakresie obrotu nieruchomościami, pośrednictwo w zakresie majątku nieruchomego, wycena majątku nieruchomego, zarządzanie majątkiem nieruchomym.

(111) **236135** (220) 2009 12 02 (210) 363659  
(151) 2011 03 16 (441) 2010 03 15  
(732) PRZEDSIĘBIORSTWO USŁUGOWO-HANDLOWE „CHEMIROL” SPÓŁKA Z OGRANICZONĄ ODPOWIEDZIALNOŚCIĄ, Mogilno, PL.  
(540) BIOSILAC  
(510), (511) **01** preparaty bakteryjne do celów innych niż medyczne lub weterynaryjne, **05** dodatki do pasz do celów leczniczych, biologiczne preparaty do celów weterynaryjnych, **31** dodatki do pasz nie do celów leczniczych, pasza, drożdże dla bydła.

(111) **236136** (220) 2009 12 03 (210) 363680  
(151) 2011 03 16 (441) 2010 03 15  
(732) POLOMARKET Spółka z ograniczoną odpowiedzialnością, Giebnia, PL.  
(540)



Kolor znaku: czerwony, biały  
(531) 7.15.5, 26.4.2, 27.5.1, 29.1.12  
(510), (511) **32** soki owocowe, napoje owocowe, nektary; wody mineralne i gazowane oraz inne napoje bezalkoholowe; syropy i inne preparaty do produkcji napojów.

(111) **236137** (220) 2009 12 03 (210) 363681  
(151) 2011 03 16 (441) 2010 03 15  
(732) POLOMARKET Spółka z ograniczoną odpowiedzialnością, Giebnia, PL.

(540)



Kolor znaku: zielony, złoty, czerwony  
(531) 26.3.4, 26.4.8, 27.5.1, 29.1.13  
(510), (511) **30** ryż, ryż prażony; ciastka z ryżu; przekąski z ryżu.

(111) **236138** (220) 2009 12 03 (210) 363682  
(151) 2011 03 16 (441) 2010 03 15  
(732) POLOMARKET Spółka z ograniczoną odpowiedzialnością, Giebnia, PL.  
(540)



Kolor znaku: biały, czerwony, złoty, brązowy  
(531) 5.7.2, 26.2.7, 26.13.25, 27.5.1, 29.1.14  
(510), (511) **29** kasze.

(111) **236139** (220) 2009 12 03 (210) 363683  
(151) 2011 03 16 (441) 2010 03 15  
(732) POLOMARKET Spółka z ograniczoną odpowiedzialnością, Giebnia, PL.  
(540)



Kolor znaku: czerwony, biały, złoty  
(531) 26.4.4, 27.5.1, 29.1.13  
(510), (511) **29** konserwowane, mrożone, suszone i gotowane owoce i warzywa.

(111) **236140** (220) 2009 12 11 (210) 364034  
(151) 2011 01 28 (441) 2010 03 15  
(732) Laboratorium Kosmetyczne Dr Irena Eris Spółka Akcyjna, Piaseczno, PL.  
(540)



Kolor znaku: biały, srebrny, fioletowy  
(531) 26.11.1, 26.11.5, 26.11.8, 27.5.1, 29.1.13  
(510), (511) **03** kosmetyki; kremy do twarzy i do ciała, emulsje do twarzy i do ciała, płyny do twarzy i do ciała, żele do twarzy i do ciała, pianki do twarzy i do ciała, oliwki i balsamy do skóry, środki do mycia i pielęgnacji stóp; mydła; środki do mycia i kąpieli; środki do mycia i pielęgnacji włosów, szampony, balsamy do włosów, odżywki do włosów, kremy do

włosów, emulsje do włosów, płyny do włosów, żele do włosów, pianki do włosów; środki perfumeryjne; perfumy; wody toaletowe i kolońskie; olejki eteryczne, dezodoranty i antyperspiranty, środki do makijażu i demakijażu, fluidy, środki do pielęgnacji i malowania ust; środki do pielęgnacji i malowania paznokci, środki do higieny intymnej; środki do opalania i chroniące przed promieniowaniem ultrafioletowym, środki do samoopalania; środki do depilacji; pudry do makijażu, pudry do kąpieli, pudry higieniczne; środki do pielęgnacji zębów i jamy ustnej; artykuły toaletowe zawarte w tej klasie, pianki do golenia, żele do golenia, balsamy po goleniu, **05** produkty i preparaty lecznicze do pielęgnacji skóry; kremy do twarzy i do ciała do celów leczniczych, emulsje do twarzy i do ciała do celów leczniczych, płyny do twarzy i do ciała do celów leczniczych, żele do twarzy i do ciała do celów leczniczych, pianki do twarzy i do ciała do celów leczniczych, oliwki i balsamy lecznicze; produkty lecznicze do stóp, sole do kąpieli do celów medycznych; preparaty do kąpieli leczniczych, preparaty medyczne w postaci leczniczych kremów, emulsji, płynów, żeli, oliwek i balsamów dla skóry alergicznej i wrażliwej, skóry suchej, skóry trądzikowej, skóry z problemami naczynkowymi, skóry z trądzikiem różowatym, skóry z przebarwieniami, skóry po zabiegach onkologicznych, skóry napromieniowanej po radioterapii, skóry z problemami łuszczycowymi, skóry dla kobiet w/lub po ciąży, preparaty lecznicze dla skóry dzieci, preparaty dla skóry atopowej, produkty lecznicze do skóry głowy, produkty lecznicze do włosów, preparaty witaminowe, substancje dietetyczne do celów leczniczych, suplementy diety do celów leczniczych, suplementy diety wspomagające odchudzanie do celów leczniczych; herbaty ziołowe do celów leczniczych.

(111) **236141** (220) 2009 12 22 (210) 364424  
(151) 2011 05 20 (441) 2010 03 29  
(732) GRUPA LOTOS SPÓŁKA AKCYJNA, Gdańsk, PL.  
(540)



Kolor znaku: granatowy, jasnoszary, szary, niebieski, jasnoniebieski, żółty, ciemnożółty, biały, czerwony  
(531) 1.3.1, 1.3.15, 1.15.15, 26.1.2, 26.13.25, 27.5.1, 29.1.15  
(510), (511) **03** płyn do spryskiwaczy, płyn do spryskiwaczy letni.

(111) **236142** (220) 2009 12 22 (210) 364425  
(151) 2011 05 20 (441) 2010 03 29  
(732) GRUPA LOTOS SPÓŁKA AKCYJNA, Gdańsk, PL.  
(540)



Kolor znaku: granatowy, jasnoszary, szary, niebieski, ciemnoniebieski, biały, czerwony  
(531) 1.15.15, 1.15.17, 25.1.1, 26.3.6, 26.5.1, 26.13.25, 27.5.1, 29.1.15  
(510), (511) **03** płyn do spryskiwaczy, płyn do spryskiwaczy zimowy.

(111) **236143** (220) 2009 12 22 (210) 364426  
(151) 2011 05 20 (441) 2010 03 29  
(732) GRUPA LOTOS SPÓŁKA AKCYJNA, Gdańsk, PL.  
(540)



Kolor znaku: granatowy, jasnoszary, szary, błękitny, biały, czerwony, jasnobłękitny  
(531) 1.15.15, 25.1.1, 26.3.6, 26.5.1, 26.13.25, 27.5.1, 29.1.14  
(510), (511) **01** woda destylowana, woda demineralizowana.

(111) **236144** (220) 2010 05 04 (210) 369911  
(151) 2011 05 25 (441) 2010 08 16  
(732) GRUPA LOTOS Spółka Akcyjna, Gdańsk, PL.  
(540)



Kolor znaku: czerwony, granatowy, biały, szary, czarny  
(531) 1.15.5, 1.15.15, 26.1.1, 26.1.2, 26.1.13, 26.4.4, 26.13.25, 27.5.1, 29.1.15  
(510), (511) **04** oleje przemysłowe, oleje silnikowe: mineralne, pół-syntetyczne i syntetyczne.

(111) **236145** (220) 2010 05 04 (210) 369912  
(151) 2011 05 25 (441) 2010 08 16  
(732) GRUPA LOTOS Spółka Akcyjna, Gdańsk, PL.  
(540)



Kolor znaku: biały, czerwony, granatowy, jasnoszary, szary, ciemnoszary, czarny  
(531) 1.15.5, 1.15.15, 25.1.1, 26.1.1, 26.1.2, 26.1.13, 26.4.4, 26.13.25, 27.5.1, 29.1.15  
(510), (511) **04** oleje przemysłowe, oleje silnikowe: mineralne, pół-syntetyczne i syntetyczne.

(111) **236146** (220) 2010 05 04 (210) 369913  
(151) 2011 05 25 (441) 2010 08 16  
(732) GRUPA LOTOS Spółka Akcyjna, Gdańsk, PL.

(540)



Kolor znaku: biały, czerwony, granatowy, jasnoszary, szary, ciemnoszary, czarny

(531) 1.15.5, 1.15.15, 25.1.1, 26.1.1, 26.1.2, 26.1.13, 26.4.6, 26.13.25, 27.5.1, 29.1.15

(510), (511) **04** oleje przemysłowe, oleje silnikowe: mineralne, pół-syntetyczne i syntetyczne.

(111) **236147** (220) 2010 05 04 (210) 369914

(151) 2011 05 25 (441) 2010 08 16

(732) GRUPA LOTOS Spółka Akcyjna, Gdańsk, PL.

(540)



Kolor znaku: biały, czerwony, granatowy, jasnoszary, szary, ciemnoszary, czarny

(531) 1.15.5, 1.15.15, 25.1.1, 26.1.1, 26.1.2, 26.1.13, 26.4.6, 26.13.25, 27.5.1, 29.1.15

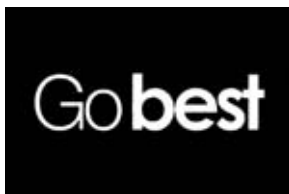
(510), (511) **04** oleje przemysłowe, oleje silnikowe: mineralne, pół-syntetyczne i syntetyczne.

(111) **236148** (220) 2009 05 04 (210) 369774

(151) 2011 02 08 (441) 2010 08 30

(732) Card System Spółka z ograniczoną odpowiedzialnością, Warszawa, PL.

(540)



(531) 27.5.1

(510), (511) **09** czytniki jako sprzęt przetwarzający dane, czytniki kodów kreskowych, karty magnetyczne kodowane, magnetyczne nośniki danych, magnetyczne nośniki informacji, identyfikacyjne karty magnetyczne, elektroniczne karty płatnicze, karty inteligentne, **16** czek, bony wartościowe, bony użytkowe, karty kredytowe nieelektroniczne, druki, prospekty, kalendarze, katalogi, informatorzy, **35** udzielanie informacji i porad handlowych konsumentom, prezentowanie produktów w mediach w celach sprzedaży detalicznej, organizowanie targów lub/i wystaw w celach handlowych, marketing, **36** emisja bonów wartościowych, emisja kart kredytowych,

informacje finansowe, informacja o ubezpieczeniach, usługi finansowe, obsługa kart debetowych, emisja kart kredytowych, obsługa kart kredytowych, kredyty ratalne, operacje finansowe, pośrednictwo ubezpieczeniowe, sponsorowanie finansowe, transakcje finansowe, ubezpieczenia, doradztwo w sprawach ubezpieczenia, informacje w sprawach ubezpieczenia, ubezpieczenia morskie, ubezpieczenia zdrowotne, umowy kredytowe połączone ze sprzedażą ratalną, usługi ubezpieczeniowe.

(111) **236149** (220) 2005 02 15 (210) 291174

(151) 2010 09 03 (441) 2005 05 30

(732) GETIN BANK Spółka Akcyjna, Katowice, PL.

(540)



Kolor znaku: złoty, czarny, biały

(531) 7.1.24, 27.5.1, 29.1.13

(510), (511) **35** usługi doradcze w zakresie organizacji i zarządzania przedsiębiorstwami i przedsięwzięciami, pośrednictwo w zawieraniu transakcji handlowych, usługi w zakresie badania rynku i prognoz ekonomicznych, usługi w zakresie specjalistycznego doradztwa handlowego oraz usługi w zakresie badania rynku i sporządzania analiz rynkowych, obsługa towarzystw ubezpieczeniowych, funduszy inwestycyjnych i funduszy emerytalnych, usługi pośrednictwa handlowego, analizy kosztów, ekspertyzy opłacalności i prognozy ekonomiczne, przetwarzanie informacji statystycznych, sporządzanie wyciągów z kont, zarządzanie zbiorami danych w systemach komputerowych, pozyskiwanie danych do komputerowych baz danych, systematyzacja danych w komputerowych bazach danych, komputerowe zarządzanie plikami, promocja sprzedaży wykonywana na rzecz osób trzecich, usługi agencji reklamowych z wykorzystaniem wszystkich metod słownych, dźwiękowych, audiowizualnych i multimedialnych, rozpowszechnianie materiałów reklamowych, usługi reklamowania za pośrednictwem sieci komputerowej, rozpowszechnianie ogłoszeń reklamowych, materiałów reklamowych i ofert reklamowych, organizowanie wystaw w celach handlowych lub reklamowych, informacja, doradztwo i konsulting w zakresie działalności gospodarczej i doboru metod i technik reklamowania, usługi w zakresie obsługi programów lojalnościowych i programów promocyjnych świadczone na rzecz osób trzecich, archiwizacja dokumentów metodami elektronicznymi i tradycyjnymi, doradztwo i konsulting w zakresie archiwizacji dokumentów, **36** usługi w zakresie doradztwa, koordynacji i nadzoru w sprawach finansowych, usługi finansowe, usługi maklerskie w zakresie wskazanym w niniejszej klasie, brokerskie, leasingowe, audytorskie w zakresie wskazanym w tej klasie, księgowość, wyceny dóbr inwestora dla spółek akcyjnych i z ograniczoną odpowiedzialnością, analizy finansowe, finansowe doradztwo i informacja, przeprowadzanie operacji finansowych na zlecenie osób trzecich, pośrednictwo giełdowe, pośrednictwo w dokonywaniu inwestycji kapitałowych, rozliczenia finansowe transakcji, usługi zarządzania finansami, usługi bankowe i ubezpieczeniowe, także pośrednictwo w usługach ubezpieczeniowych, usługi w zakresie deponowania papierów wartościowych i przedmiotów wartościowych, usługi w zakresie kupna-sprzedaży nieruchomości, usługi w zakresie sprzedaży na kredyt, usługi agencji kredytowych, tworzenie, reprezentowanie i zarządzanie funduszami inwestycyjnymi, doradztwo i informacja w zakresie oceny wyboru przez osoby fizyczne i podmioty gospodarcze optymalnej formy ubezpieczeń, usługi związane z obrotem papierami wartościowymi, usługi w dziedzinie wyceny finansowej ubezpieczeń, banków i nieruchomości, **42** usługi prawnicze.

(111) **236150** (220) 2005 05 27 (210) 295637

(151) 2011 03 29 (441) 2005 09 05

(732) PANDA KM SPÓŁKA JAWNA PRZEMYSŁAW KACZYŃSKI, IZABELA MARKIEWICZ, Olsztyn, PL.



(540)



Kolor znaku: czerwony, czarny

(531) 26.4.9, 27.5.1, 29.1.12

(510), (511) **35** zgromadzenie i zestawienie na rzecz osób trzecich różnych towarów pozwalające nabywcy wygodnie je oglądać i kupować w sklepie wyspecjalizowanym w sprzedaży obuwia, odzieży, toreb i gadżetów reklamowych, usługi agencji eksportowo-importowej.

(111) **236151** (220) 2006 01 19 (210) 305049

(151) 2011 01 27 (441) 2006 05 02

(732) Zakład Produkcyjny ELISABETH Elżbieta Maślanka, Żory, PL.

(540)



Kolor znaku: ciemnognatowy

(531) 27.5.1, 29.1.4

(510), (511) **24** dzianina, materiały włókiennicze, tkaniny do celów włókienniczych, tkaniny wełniane, flanela, aksamit, dżersej, **25** apaszki, obuwie.

(111) **236152** (220) 2006 05 22 (210) 311004

(151) 2010 10 28 (441) 2006 09 04

(732) „KOKI” Katarzyna Wójtowicz, Poznań, PL.

(540)



Kolor znaku: biały, czarny, żółty

(531) 1.15.9, 26.3.1, 26.4.2, 27.5.1, 29.1.13

(510), (511) **09** programy komputerowe [software ładowalny], elektryczne panele sterujące, urządzenia elektryczne do zdalnego zapłonu, obciążenia do urządzeń świetlnych, instalacje elektryczne do zdalnego sterowania oświetleniem, nadajniki sygnałów elektronicznych, **11** oświetlenie sufitowe, lampy elektryczne, lampy oświetleniowe, żarówki oświetleniowe, urządzenia i instalacje oświetleniowe dla pomieszczeń produkcyjno-przemysłowych, handlowych i biurowych, z wyłączeniem, dla wszystkich wymienionych w tej klasie wyrobów, oświetleń meblowych, a także z wyłączeniem urządzeń oświetleniowych do montażu w szafach i łóżkach, **42** projektowanie, konserwowanie, aktualizowanie i udostępnianie oprogramowania komputerowego, w tym oprogramowania do sterowania i zarządzania oświetleniem.

(111) **236153** (220) 2007 02 12 (210) 321256

(151) 2011 04 13 (441) 2007 05 28

(732) AGRECOL Spółka z ograniczoną odpowiedzialnością, Mesznary, PL.

(540)



Kolor znaku: czerwony, czarny, niebieski, biały

(531) 27.5.1, 29.1.14

(510), (511) **01** płynne nawozy ogrodnicze, płynne odżywki do roślin.(111) **236154** (220) 2007 02 19 (210) 321527

(151) 2011 01 20 (441) 2007 05 28

(732) DC EDUKACJA Spółka z ograniczoną odpowiedzialnością, Gdańsk, PL.

(540) OTWARTA SZKOŁA

(510), (511) **16** czasopisma [periodyki], książki, tablice szkolne, kartki okolicznościowe z życzeniami, **35** promocja sprzedaży dla osób trzecich, uaktualnianie materiałów reklamowych, wynajmowanie miejsc na umieszczanie ogłoszeń lub reklam, wypożyczanie materiałów reklamowych, zarządzanie zbiorami informatycznymi, **36** zbiórki funduszy na cele dobroczynne, tworzenie funduszy, organizacja zbiórki, **38** poczta elektroniczna, **41** edukacja, studia filmowe, fotoreportaże, informacja o edukacji, informacja o imprezach rozrywkowych, informacja o rekreacji, usługi kompozycji muzycznych, publikowanie książek, wypożyczanie książek, kształcenie praktyczne [pokazy], kursy korespondencyjne, mikro-wydawnictwa, nauczanie, nauczanie korespondencyjne, usługi obrazu cyfrowego, obsługa publikacji elektronicznych on-line [nieprzesyłalnych], organizowanie i prowadzenie i obsługa konferencji, organizowanie i prowadzenie i obsługa kongresów, publikowanie i prowadzenie pracowni specjalistycznych, organizowanie i prowadzenie seminariów, organizowanie i prowadzenie sympozjów, organizowanie i prowadzenie zjazdów, organizowanie konkursów [edukacyjnych lub rozrywkowych], pisanie scenariuszy, produkcja filmów, publikacja elektroniczna on-line książek i periodyków, publikowanie książek, publikowanie tekstów [innych niż teksty reklamowe], montaż programów radiowych i telewizyjnych, wypożyczanie odbiorników radiowych i telewizyjnych usługi reporterskie, sporządzanie napisów, np. do filmów w wersji oryginalnej, studia filmowe, studia nagrań, usługi tłumaczenia, tłumaczenie języka migowego, **42** administrowanie stronami komputerowymi [sieciowymi], usługi artystów grafików, tworzenie i utrzymywanie stron internetowych dla osób trzecich, **45** zarządzanie prawami autorskimi, doradztwo w zakresie własności intelektualnej, licencjonowanie własności intelektualnej.

(111) **236155** (220) 2007 03 28 (210) 323332

(151) 2011 01 19 (441) 2007 07 09

(732) Wytwórnia Chemiczna DRAGON Kazimierz Czeka, Kraków, PL.

(540)



Kolor znaku: biały, ciemnoniebieski

(531) 22.1.21, 26.4.9, 27.5.1, 29.1.12

(510), (511) **01** dekstryna (apretura), denaturat, dodatki detergentowe do benzyny, detergenty używane w procesach produkcyjnych, dodatki chemiczne do paliw silnikowych, guma arabska, katalizatory chemiczne, spoiwa do betonu, kleje (apretura), kleje do celów przemysłowych, kleje do obuwia, kleje do płytek ściennych, kleje do tapet, kleje inne niż do papieru lub do użytku domowego, preparaty do gruntowania powierzchni przed klejeniem, preparaty do odłuszczenia stosowane w procesach produkcyjnych, preparaty ognioodporne, preparaty do konserwacji cegły, preparaty do konserwacji cementu, preparaty do konserwacji dachówki, preparaty do konserwacji murów, preparaty do nadawania nieprzepuszczalności cementu, preparaty chemiczne do matowienia emalii, preparaty chemiczne do czyszczenia grzejników, preparaty zapobiegające tworzeniu się kamienia kotłowego, preparaty chemiczne do usuwania osadu węglowego z silników, preparaty do uzdatniania wody, preparaty chemiczne do barwienia emalii i szkła, preparaty chemiczne do wytwarzania barwników, silikony, środki do impregnacji materiałów tekstylnych i skóry, środki chemiczne do napowietrzania betonu, środki chemiczne do konserwacji betonu, cement do naprawy stłuczonych przedmiotów, mieszaniny chemiczne kwasoodporne, płyn hamulcowy, preparaty bakteriologiczne do celów innych niż medyczne lub weterynaryjne, kwas borny dla celów przemysłowych, środki chemiczne dla przemysłu, preparaty do chłodzenia silników w pojazdach, preparaty zapobiegające zagołowaniu się silnikowego czynnika chłodzącego, preparaty chemiczne do wytwarzania barwników, rozpuszczalniki do lakierów, środki chemiczne do czyszczenia

kominów, środki chemiczne do odtłuszczania, woda destylowana, woda utleniona, woda zakwaszona do ładowania akumulatorów, woda ciężka, preparaty do uzdatniania wody, zestawy składników do reperatury dętek, żelatyna dla celów przemysłowych, żywice syntetyczne w stanie surowym, żywice sztuczne w stanie surowym, **02** barwniki, barwniki lub farby, barwniki do skóry, bejce do drewna, bejce do skór, emalie, emalie do malowania, emulsje srebrne, farby, farby do emalii, farby ognioodporne, farby stosowane w ceramice, farby wodne klejowe lub kazeinowe, farby do konserwacji drewna, farby do malowania dachów, farby bakterioobójcze, farby przeciwrdzewne, farby przeciw zanieczyszczeniom, lakiery, lakier asfaltowy, kit szklarski i stolarski, kit olejowy, minia, mleko wapienne, oleje przeciwrdzewne, oleje do konserwacji drewna, pigmenty, powłoki do krycia dachów, preparaty zabezpieczające do metali, powłoki zabezpieczające podwozia pojazdów przed korozją, preparaty do zdejmowania papierowych tapet, proszek glinu do malowania, rozcieńczalniki do farb i lakierów, smary przeciwrdzewne, taśmy antykorozyjne, utrwalacze do farb i lakierów, spoiwa do farb, terpentyna, zagęszczacze do farb i barwników, żywice naturalne w stanie surowym, **16** farba drukarska, kleje do materiałów piśmiennych lub do celów domowych, pudełka z farbami jako przybory szkolne, gluten do papieru lub do użytku domowego, pędzle.

(111) **236156** (220) 2007 04 10 (210) 323791  
 (151) 2011 02 25 (441) 2007 07 23  
 (732) WODY MINERALNE OSTROMECKO Leszek Bokiej Zakład Pracy Chronionej, Ostromecko, PL.  
 (540)



Kolor znaku: niebieski i jego odcienie, srebrny, czarny, szary i jego odcienie, złoty, biały, żółty, brązowy, ciemnozielony  
 (531) 2.3.1, 6.19.1, 19.7.1, 25.1.15, 26.1.1, 26.1.2, 27.5.1, 29.1.15  
 (510), (511) **32** wody mineralne niegazowane.

(111) **236157** (220) 2007 11 09 (210) 332620  
 (151) 2011 03 29 (441) 2008 02 18  
 (732) ZBYSZKO BOJANOWICZ Spółka z ograniczoną odpowiedzialnością Spółka Komandytowo-Akcyjna, Białobrzegi, PL.  
 (540)



Kolor znaku: biały, czerwony, żółty, zielony, pomarańczowy, czarny, szary  
 (531) 25.1.15, 26.1.2, 27.5.1, 29.1.15  
 (510), (511) **32** napoje gazowane, napoje owocowe, napoje bezalkoholowe.

(111) **236158** (220) 2007 11 20 (210) 333069  
 (151) 2011 04 13 (441) 2008 03 03  
 (732) SPÓŁDZIELNIA SNB W BIAŁYMSTOKU, Białystok, PL.  
 (540)



Kolor znaku: czarny, czerwony, żółty  
 (531) 25.5.2, 26.1.1, 26.1.18, 27.5.1, 29.1.13  
 (510), (511) **21** tortownice do pieczenia, formy i foremki do pieczenia, blachy do pieczenia, suszarki do bielizny do domu i na balkon, tarki do celów spożywczych, trzepaczki do dywanów, szczotki do mycia butelek, przepychacze sanitarne.

(111) **236159** (220) 2008 09 11 (210) 346041  
 (151) 2011 03 29 (441) 2008 12 22  
 (732) ODLEWNIA METALI SZOPIENICE Spółka z ograniczoną odpowiedzialnością, Katowice, PL.  
 (540)



**SZOPIENICE**

Kolor znaku: czerwony, czarny, biały  
 (531) 26.1.2, 26.11.1, 27.5.1, 29.1.13  
 (510), (511) **06** produkty z metali i ich stopów: cynku, ołowiu, cyny, aluminium, wyroby z miedzi i ich stopów, odpady i złomy z produkcji metali, drobne wyroby metalowe, wyroby z drutu i rur, wałków, tulei i profili ze stopów miedzi, **36** wynajem nieruchomości na własny rachunek, **40** produkcja wyrobów ze stopów miedzi, recykling odpadów metalowych, w tym złomu, obróbka metali i nakładanie powłok na metale, obróbka mechaniczna elementów metalowych, odlewnictwo metali lekkich, odlewnictwo miedzi i stopów miedzi.

(111) **236160** (220) 2008 11 24 (210) 348987  
 (151) 2011 03 31 (441) 2009 03 02  
 (732) Michał Góralczyk, Zebrzydowice, PL.  
 (540)



(531) 5.5.20, 26.11.12, 27.5.1  
 (510), (511) **20** meble, meble biurowe, meble metalowe, meble szkolne, półki meblowe, osprzęt niemetalowy do mebli, biurka, fotele, kanapy, karnisze do zasłon, kołyski, kosze niemetalowe, kredensy, krzesła, leżaki, łóżka, ławy, manekiny, materace, ramy do obrazów, poduszki, regały, sofy, stoły, **25** obuwie dziecięce, obuwie męskie, obuwie damskie, obuwie plażowe, obuwie sportowe, napiętki, buty narciarskie, buty sznurowane, chodaki (buty), cholewki do obuwia, espadryle, pantofle, klapki, w tym kąpielowe, paski do butów, wkładki do obuwia, sandały, obuwie sportowe; garnitury, kalosze, kamasze, kapelusze, drewniaki, odzież gotowa, odzież ze skóry, pończochy, półbuty, skarpetki, spodnie, spódnice, swetry, szale, szaliki, ubrania, **28** gry planszowe, karty do gry, kije bilardowe, kręgle, lalki, łyżworol-

ki, latawce, łamigłówki, narty, narty wodne, ochraniacze ciała, piłki do gier, pluszowe zabawki, rolki, wrotki, stoły bilardowe, szachy, układanki, zabawki.

(111) **236161** (220) 2008 11 26 (210) 349080  
(151) 2011 03 31 (441) 2009 03 02  
(732) MIX ELECTRONICS Spółka Akcyjna, Skawina, PL.  
(540) SOHO

(510), (511) **07** elektryczne urządzenia gospodarstwa domowego o ile podlegają one pod klasę 7, szczególnie zaś pralki, zmywarki, prasowalnice, sprzęt kuchenny, elektryczne miksery, elektryczne kralnice, sokowirówki, maszynki do mielenia mięsa, młynki do kawy, pralko-suszarki, wiertarki, ubijaczki elektryczne, odkurzacze, noże elektryczne, **08** elektryczne maszynki do golenia, maszynki do przycinania wąsów, oraz wszelkie inne maszynki do strzyżenia włosów, uniwersalne maszynki do cięcia wszystkiego, elektryczne szlifierki noży, przybory elektryczne do depilacji, elektryczne zestawy do manicure, żelazka do karbowania, prostownice do włosów, **37** instalowanie, konserwacja oraz naprawy biurów maszyn i urządzeń, budownictwo, czyszczenie budynków od wewnątrz, czyszczenie budynków od zewnątrz, instalowanie i naprawa urządzeń elektrycznych, naprawa aparatów fotograficznych, instalowanie, konserwacja i naprawy komputerów, montaż urządzeń kuchennych, instalacja, konserwacja i naprawy maszyn, konserwacja mebli, montaż i naprawa urządzeń elektrycznych i elektronicznych i usługi z tym związane, **39** dostarczanie towarów, w tym dostarczanie towarów zamówionych korespondencyjnie; usługi kierowców, magazynowanie, magazynowanie elektronicznych nośników danych lub dokumentów, wynajmowanie magazynów, transport mebli, pakowanie towarów, dostarczanie przesyłek, przewożenie ładunków, przewóz samochodami ciężarowymi, transport samochodowy, wynajmowanie magazynów, **40** recykling odpadków i odpadów, przetwarzanie i sortowanie odpadów i surowców wtórnych, wykonywanie odbitek fotograficznych, wywoływanie filmów fotograficznych, kopiowanie zdjęć.

(111) **236162** (220) 2008 12 01 (210) 349250  
(151) 2011 01 04 (441) 2009 03 16  
(732) PERFEKT TOMASZ NAZIMEK, Ładna, PL.  
(540)



Kolor znaku: czarny, żółty, czerwony

(531) 1.15.5, 26.13.25, 27.5.1, 29.1.13  
(510), (511) **06** kominy metalowe, **11** kominki domowe, kominy zawarte w tej klasie, **19** kominki-obudowy, kominy niemetalowe, **37** instalowanie i naprawa pieców, kamieniarstwo.

(111) **236163** (220) 2004 05 01 K (210) 352352  
(151) 2010 09 10 (441) 2009 04 14  
(732) Asco Group Limited, Freeport, BS.  
(540)



(531) 3.5.15  
(510), (511) **18** torby, torebki damskie, portmonetki, sakiewki, plecaki, tornistry (szkolne), teczki, kaletki (do rowerów), torby skórzane na narzędzia, teczki aktówki, walizeczki, skórzane kuferki, teczki skórzane, sakwy, portfele, trzosi, teczki dyplomacki, torby podróżne, torby ogólnego, powszechnego przeznaczenia (na narzędzia, bagaże itd), torby na zapasowe stroje sportowe lub turystyczne, torby sporto-

we, składane wpół nosidla na ubiory (garnitury), **25** obuwiu, odzież wierzchnia (płaszczki letnie, jesienne i zimowe, kurtki, palta), odzież sportowa, wyroby pończosznice, ubiory-za wyjątkiem bielizny i bielizny nocnej.

(111) **236164** (220) 2009 03 02 (210) 352831  
(151) 2011 01 19 (441) 2009 06 08  
(732) NECHYTAILO Sviatoslav Igorovych, Kijów, UA.  
(540)

# Хлібодар

(531) 28.5.0  
(510), (511) **33** napoje alkoholowe, z wyjątkiem piwa; ekstrakty alkoholowe; napoje alkoholowe zawierające owoce; koktajle alkoholowe; napoje destylowane; spirytus, wódka.

(111) **236165** (220) 2009 03 02 (210) 352832  
(151) 2011 01 19 (441) 2009 06 08  
(732) NECHYTAILO Sviatoslav Igorovych, Kijów, UA.  
(540)

# Хлебодар

(531) 28.5.0  
(510), (511) **33** napoje alkoholowe, z wyjątkiem piwa; ekstrakty alkoholowe; napoje alkoholowe zawierające owoce; koktajle alkoholowe; napoje destylowane; spirytus, wódka.

(111) **236166** (220) 2009 03 07 (210) 353052  
(151) 2011 03 29 (441) 2009 06 08  
(732) VALVEX S.A., Jordanów, PL.  
(540) TYTAN

(510), (511) **06** armatura metalowa: zawory kulowe, kurki kulowe, zawory wodne, zawory wodne przelotowe, zawory przelotowe, pokrętła do zaworów.

(111) **236167** (220) 2009 03 21 (210) 353622  
(151) 2010 08 31 (441) 2009 06 22  
(732) Fundacja DIVINE MERCY, Piotrków Trybunalski, PL.  
(540) RADIO FAUSTYNA

(510), (511) **16** afisze, plakaty, plakaty z papieru lub kartonu, albumy, almanachy, broszury, czasopisma, formularze, fotografie, gazety, indeksy, skorowidze, kalendarze, kalendarze z kartkami do zrywania, kartki z życzeniami, karty, karty muzyczne z życzeniami, karty pocztowe, katalogi, książki, materiały drukowane, naklejki adresowe, afisze, plakaty, plakaty z papieru lub kartonu, albumy, almanachy, broszury, czasopisma, formularze, fotografie, gazety, indeksy, skorowidze, kalendarze, kalendarze z kartkami do zrywania, kartki z życzeniami, karty, karty muzyczne z życzeniami, karty pocztowe, katalogi, książki, materiały drukowane, naklejki adresowe, nalepki, naklejki, materiały piśmienne, okładki, obwoluty, okólniki, taśmy i karty papierowe do zapisów programów komputerowych, publikacje papierowe, rejestry, księgi główne, reprodukcje graficzne, tablice ogłoszeniowe na afisze z kartonu lub papieru, wydruki graficzne, **35** usługi charakterystyczne dla agencji reklamowej, organizowanie sprzedaży materiałów papierniczych w trybie aukcji i przetargów publicznych, badania marketingowe, badania opinii publicznej, badania rynku, badania w dziedzinie działalności gospodarczej, dystrybucja materiałów reklamowych, usługi impresariów w działalności artystycznej, doradztwo w zakresie organizacji i zarządzania w działalności gospodarczej, edytorskie usługi w dziedzinie reklamy, fakturowanie, fotokopiowanie, prenumerata gazet dla osób trzecich, informacja handlowa, informacja o działalności gospodarczej, kolportaż próbek, pozyskiwanie i systematyzowanie danych do komputerowych baz danych, zarządzanie plikami komputerowymi, analiza kosztów, księgowość, uaktualnianie materiałów reklamowych, prezentowanie produktów w mediach dla celów sprzedaży detalicznej, usługi promocji sprzedaży i reklamy, obróbka tekstów, rozpowszechnianie ogłoszeń reklamowych, sondaże, organi-

zowanie wystaw w celach handlowych lub reklamowych, doradztwo handlowe, poszukiwania w zakresie patronatu, rekrutacja, rozlepianie plakatów reklamowych, wyszukiwanie informacji w plikach komputerowych dla osób trzecich, powielanie dokumentów, promocja sprzedaży dla osób trzecich, usługi przeglądu prasy, public relations, publikowanie tekstów sponsorowanych, rachunkowość, reklama, reklama radiowa, billboardowa, telewizyjna, prasowa, korespondencyjna, za pośrednictwem sieci komputerowej, wynajmowanie nośników reklamowych, rekrutacja personelu, analizy rynku, sortowanie danych w bazach komputerowych, statystyczne zestawienia, edycja tekstów, telefoniczne udzielanie informacji dla nieobecnych abonentów, transkrypcja formy wiadomości i komunikatów, udzielanie porad konsumentom, kreowanie wizerunku firmy, usług, towaru, wynajem czasu reklamowego we wszystkich środkach przekazu, wystawy handlowe, zarządzanie zbiorami informatycznymi, **38** usługi agencji informacyjnej w zakresie przekazywania aktualności i wiadomości, wypożyczanie czasu dostępu do światowej sieci, udostępnianie Internetu dla forum dyskusyjnych, łączność poprzez sieć światłowodów, łączność poprzez terminale komputerowe, łączność telefoniczna, łączność telegraficzna, łączność za pomocą telefonii komórkowej, obsługa telekonferencji, poczta elektroniczna, połączenie ze światową siecią komputerową za pośrednictwem telekomunikacji, przesyłanie informacji, przesyłanie informacji tekstowej i obrazowej za pomocą komputera, przesyłanie telegramów, usługi operatorów sieciowych, telewizja kablowa, łączność poprzez terminale komputerowe, transmisja programów radiowych, transmisja programów telewizyjnych, transmisja satelitarna, **41** usługi artystów teatralnych, fotoreportaże, usługi prezentowania kompozycji muzycznych, komputerowe przygotowanie materiałów do publikacji, organizowanie i prowadzenie koncertów, konferencji, kongresów, seminariów, sympozjów, zjazdów, organizowanie balów, organizowanie konkursów edukacyjnych lub rozrywkowych, organizowanie loterii, organizowanie obozów sportowych, organizowanie przyjęć rozrywkowych, organizowanie spektakli, organizowanie wystaw z dziedziny kultury lub edukacji, usługi orkiestry, publikowanie książek, montaż taśm video, wypożyczanie nagrań dźwiękowych, nagrywanie filmów na taśmach video, nauczanie, nauczanie korespondencyjne, nauczanie religii, pisanie scenariuszy, pisanie tekstów innych niż reklamowe, dubbing, kształcenie poprzez pokazy, produkcja filmów, produkcja filmów na taśmach video, produkcja mikrofilmów, produkcja programów radiowych i telewizyjnych, produkcja przedstawień teatralnych, usługi prowadzenia przedszkoli i nauczania w przedszkolach, publikacje elektroniczne on-line książek i periodyków, publikowanie książek, publikowanie tekstów innych niż reklamowe, radiowe programy rozrywkowe, realizacja spektakli, usługi reporterskie, rezerwacja miejsc na spektakle, rozrywka, informacja o rozrywce, widowiska, użytkowanie sal kinowych, sal koncertowych, wystawianie spektakli na żywo, sporządzanie napisów, wynajmowanie stadionów, usługi studia filmowego, usługi studia nagrań, montaż taśm video, wypożyczanie taśm video, telewizyjne programy rozrywkowe, tłumaczenia, tłumaczenia języka migowego, udostępnianie publikacji elektronicznych on-line, nie do pobierania z sieci komputerowych, usługi dystrybucji biletów (rozrywka), organizowanie obozów wakacyjnych w zakresie rozrywki, poradnictwo zawodowe w zakresie edukacji lub kształcenia, **42** usługi instalacji oprogramowania komputerowego, programowanie komputerów, projektowanie systemów komputerowych, projektowanie oprogramowań komputerowych.

(111) **236168** (220) 2009 04 20 (210) 354880  
 (151) 2010 05 18 (441) 2009 08 03  
 (732) AXXON Sp. z o.o., Warszawa, PL.  
 (540)

# AXOLAN

(531) 27.5.1  
 (510), (511) **05** leki dla ludzi, leki w płynie.

(111) **236169** (220) 2009 05 26 (210) 356286  
 (151) 2011 01 27 (441) 2009 08 31  
 (732) PERFA Spółka z ograniczoną odpowiedzialnością i Wspólnicy Spółka Komandytowa, Rzgów, PL.  
 (540) Polskie Centra Handlowe PTAK  
 (510), (511) **35** wynajmowanie i dzierżawa powierzchni handlowych i reklamowych, doradztwo w zarządzaniu działalnością gospodar-

czą, **36** zarządzanie majątkiem nieruchomości, wynajmowanie powierzchni biurowych, dzierżawa nieruchomości.

(111) **236170** (220) 2009 06 15 (210) 357051  
 (151) 2011 01 27 (441) 2009 09 28  
 (732) Grupa o2.pl Spółka z ograniczoną odpowiedzialnością, Warszawa, PL.  
 (540)

# wrzuta

Kolor znaku: czarny, magenta

(531) 27.5.1, 29.1.12  
 (510), (511) **35** pozyskiwanie danych do komputerowych baz danych, systematyzacja danych w komputerowych bazach danych, komputerowe zarządzanie plikami, uaktualnianie materiałów reklamowych, prezentowanie produktów w mediach dla celów sprzedaży detalicznej, rozpowszechnienie ogłoszeń reklamowych, wyszukiwanie informacji z plików komputerowych dla osób trzecich, publikowanie tekstów sponsorowanych, reklama, reklama za pośrednictwem sieci komputerowej, wynajmowanie przestrzeni reklamowej, tworzenie tekstów reklamowych i sponsorowanych, sortowanie danych w bazach komputerowych, wyszukiwanie informacji w plikach komputerowych dla osób trzecich, wyszukiwanie w komputerowych bazach danych, zarządzanie zbiorami informatycznymi, **38** udostępnianie internetu dla forum dyskusyjnego, poczta elektroniczna, przesyłanie informacji tekstowej i obrazowej za pomocą komputera, przydzielanie dostępu do baz danych, usługi dostarczania informacji on-line z komputerowych baz danych, umożliwianie dostępu do stron serwisu za pośrednictwem przekazu telewizyjnego poprzez interaktywny portal telewizyjny, rozpowszechnianie programów i informacji za pośrednictwem sieci informatycznych-Internetu, prowadzenie serwerów i portali internetowych, **42** wypożyczanie serwerów jako hosting, tworzenie i utrzymywanie stron internetowych dla osób trzecich, wynajmowanie i inne udostępnianie zasobów serwerów i sieci komputerowej, opracowywanie i dostarczanie wyszukiwarek internetowych, **45** zarządzanie prawami autorskimi, licencjonowanie własności intelektualnej.

(111) **236171** (220) 2009 06 26 (210) 357510  
 (151) 2011 01 19 (441) 2009 09 28  
 (732) „GLOBALGRASS” Spółka z o.o., Piotrków Trybunalski, PL.  
 (540)

# GLOBALGRASS

Kolor znaku: niebieski, zielony

(531) 27.5.1, 29.1.12  
 (510), (511) **31** ziarna jako nasiona, nasiona rolnicze i ich mieszanki, nasiona traw, bulwy, cebulki kwiatowe, sadzonki, krzewy, krzewy róż, winorośle, darń, darń naturalna, torf na ściółkę, kora surowa.

(111) **236172** (220) 2009 07 02 (210) 357739  
 (151) 2011 01 27 (441) 2009 10 12  
 (732) Jerzy Nowak, Pisarzowice, PL.  
 (540)

# SUDECKIE



Kolor znaku: zielony, brązowy, żółty, czerwony  
 (531) 5.1.3, 27.5.1, 29.1.14

(510), (511) **29** mięso, ryby, drób, dziczyzna; ekstrakty mięsne; konserwowane, mrożone, suszone i gotowane owoce i warzywa; galaretki, dżemy, kompoty; jaja, mleko, produkty mleczne, napoje mleczne z przewagą mleka; oleje i tłuszcze jadalne.

(111) **236173** (220) 2009 07 02 (210) 357742  
(151) 2011 01 19 (441) 2009 10 12  
(732) Jerzy Nowak, Pisarzowice, PL.  
(540)



Kolor znaku: zielony, brązowy, żółty, czerwony  
(531) 5.1.3, 27.5.1, 29.1.14

(510), (511) **29** mięso, ryby, drób, dziczyzna; ekstrakty mięsne; konserwowane, mrożone, suszone i gotowane owoce i warzywa; galaretki, dżemy, kompoty; jaja, mleko, produkty mleczne, napoje mleczne z przewagą mleka; oleje i tłuszcze jadalne.

(111) **236174** (220) 2009 07 16 (210) 358327  
(151) 2011 03 21 (441) 2009 10 26  
(732) PRZEDSIĘBIORSTWO PRODUKCYJNO-HANDLOWE „LEKS” SPÓŁKA Z OGRANICZONĄ ODPOWIEDZIALNOŚCIĄ, Sulęcín, PL.  
(540)



Kolor znaku: zielony, biały, pomarańczowy, żółty, ciemnozielony  
(531) 1.17.11, 26.11.1, 27.5.1, 29.1.14  
(510), (511) **30** pieczywo, pieczywo pszenne, pieczywo żytnie, pieczywo mieszane, chleb bezdrożdżowy, wyroby piekarnicze.

(111) **236175** (220) 2009 07 23 (210) 358590  
(151) 2011 02 14 (441) 2009 10 26  
(732) V&S LUKSUSOWA ZIELONA GÓRA SPÓŁKA AKCYJNA, Zielona Góra, PL.  
(540)



Kolor znaku: czarny, żółty, złoty, szary  
(531) 19.7.1, 25.1.1, 25.1.15, 27.5.1, 29.1.14  
(510), (511) **33** whisky.

(111) **236176** (220) 2009 07 24 (210) 358644  
(151) 2011 03 30 (441) 2009 10 26  
(732) BASF PLC, Cheadle Hulme, GB.  
(540) SOREXA  
(510), (511) **05** preparaty do niszczenia i zwalczania szkodników, fungicydy, herbicydy, pestycydy i rodentycydy.

(111) **236177** (220) 2009 09 18 (210) 360665  
(151) 2011 01 20 (441) 2009 12 21  
(732) Przedsiębiorstwo Wielobranżowe „DEFRO” Robert Dziubeła, Ruda Strawczyńska, PL.  
(540)



Kolor znaku: czerwony, biały  
(531) 26.4.2, 27.5.1, 29.1.12  
(510), (511) **11** kotły grzewcze c.o..

(111) **236178** (220) 2009 09 18 (210) 360667  
(151) 2011 01 20 (441) 2009 12 21  
(732) Przedsiębiorstwo Wielobranżowe „DEFRO” Robert Dziubeła, Ruda Strawczyńska, PL.  
(540)



Kolor znaku: biały, czerwony  
(531) 27.5.1, 29.1.12  
(510), (511) **11** kotły grzewcze c.o..

(111) **236179** (220) 2009 09 22 (210) 360829  
(151) 2011 02 04 (441) 2010 01 04  
(732) LEFROSCH Spółka z ograniczoną odpowiedzialnością, Śniaty, PL.  
(540)



Kolor znaku: biały, czerwony, granatowy  
(531) 26.11.1, 26.11.8, 27.5.1, 29.1.13  
(510), (511) **03** kosmetyki, **05** leki, **35** usługi w zakresie sprzedaży kosmetyków i leków.

(111) **236180** (220) 2009 10 02 (210) 361205  
(151) 2011 02 02 (441) 2010 01 04  
(732) „SUKCES” Spółka Jawna Urszula i Grzegorz Dziemiańczuk, Białystok, PL.  
(540)



Kolor znaku: czarny, pomarańczowy  
(531) 26.13.25, 27.5.1, 27.5.21, 29.1.12  
(510), (511) **09** urządzenia i przyrządy elektryczne przewodzące, przełączające, transformujące, akumulatorowe i kontrolno-sterujące do rolet.

(111) **236181** (220) 2009 10 07 (210) 361403  
(151) 2011 02 02 (441) 2010 01 18  
(732) JS Elektronik Jerzy Siedlecki, Warszawa, PL.

(540)



Kolor znaku: czarny, bordowy

(531) 27.5.1, 27.5.22, 29.1.12

(510), (511) **09** urządzenia i przyrządy naukowe, fotograficzne, optyczne, wagowe, pomiarowe, sygnalizacyjne, kontrolne, obserwacyjne, urządzenia i przyrządy do przewodzenia, przełączania, przekształcania, gromadzenia, sterowania i regulacji energii elektrycznej, urządzenia do nagrywania, przesyłania oraz odtwarzania dźwięku lub obrazów, elektryczne urządzenia kontrolno-sterujące, urządzenia do zdalnego sterowania, sygnalizatory akustyczne i inne sygnalizatory zawarte w tej klasie, alarmy zawarte w tej klasie, elektryczne instalacje przeciwwłamaniowe, czujniki, wskaźniki i wykrywacze zawarte w tej klasie, wyłączniki samoczynne lub zdalnie sterowane, częstotliwościomierze, liczniki, mierniki, czasomierze (elektryczne), urządzenia do przetwarzania informacji, analizatory zawarte w tej klasie, czytniki zawarte w tej klasie, komparatory, komutatory, oscylografy, przetwornice elektryczne, reduktory do elektryczności, spektrometry, wzmacniacze, nadajniki zawarte w tej klasie, odbiorniki audio i wideo, konwertery sygnału RTV i audio-wideo, symulatory zawarte w tej klasie, żarówki do lamp do fotografii, celowniki fotograficzne, elektroniczne wskaźniki zawarte w tej klasie, regulatory zawarte w tej klasie w tym regulatory światła, oprogramowanie utrwalone na przenośnych nośnikach danych, oprogramowanie przeznaczone do ładowania z odległych sieci komputerowych, akcesoria komputerowe w tym urządzenia peryferyjne do komputerów i części składowe komputerów, zapisane nośniki danych w tym płyty DVD, akcesoria do aparatów fotograficznych, części zamienne i części składowe do urządzeń zawartych w tej klasie, **35** usługi sprzedaży prowadzone za pomocą sklepu detalicznego, hurtowni oraz sklepu internetowego obejmujące następujące produkty: urządzenia i przyrządy naukowe, fotograficzne, optyczne, wagowe, pomiarowe, sygnalizacyjne, kontrolne, obserwacyjne, urządzenia i przyrządy do przewodzenia, przełączania, przekształcania, gromadzenia, sterowania i regulacji energii elektrycznej, urządzenia do nagrywania, przesyłania, oraz odtwarzania dźwięku lub obrazów, elektryczne urządzenia kontrolno-sterujące, urządzenia do zdalnego sterowania, sygnalizatory, alarmy, elektryczne instalacje przeciwwłamaniowe, czujniki, wskaźniki i wykrywacze, wyłączniki samoczynne lub zdalnie sterowane, częstotliwościomierze, liczniki, mierniki, urządzenia do przetwarzania informacji, analizatory, czytniki, komparatory, komutatory, oscylografy, przetwornice elektryczne, reduktory do elektryczności, spektrometry, wzmacniacze, nadajniki, odbiorniki audio i wideo, konwertery sygnału RTV i audio-wideo, symulatory, żarówki do lamp do fotografii, celowniki fotograficzne, regulatory w tym regulatory światła, oprogramowanie utrwalone na przenośnych nośnikach danych, oprogramowanie przeznaczone do ładowania z sieci komputerowych, zapisane nośniki danych w tym płyty DVD, urządzenia oświetlające, akcesoria do aparatów fotograficznych, akcesoria komputerowe w tym urządzenia peryferyjne do komputerów i części składowe komputerów, części zamienne i części składowe do wyżej wymienionych urządzeń.

(111) **236182** (220) 2009 10 26 (210) 362035

(151) 2011 04 11 (441) 2010 02 01

(732) PERGAMINART Katarzyna Gargas, Olsztyn, PL.

(540)



Kolor znaku: ciemnobrązowy, żółty, błękitny

(531) 5.5.19, 27.5.1, 29.1.13

(510), (511) **41** edukacja, komputerowe przygotowanie materiałów do publikacji, kształcenie praktyczne-pokazy, organizowanie i obsługa konkursów, nagrywanie filmów na taśmy video, nauczanie, nauczanie korespondencyjne, organizowanie i prowadzenie pracowni specjalistycznej-szkolenie, publikowanie elektroniczne on-li-

ne książek, czasopism, wydawnictw, periodyków, publikacja książek, udostępnianie publikacji elektronicznych on-line, nie do pobierania z sieci komputerowych, **42** usługi związane z projektowaniem graficznym, tworzenie i utrzymanie stron internetowych dla osób trzecich, udostępnianie zasobów serwerów, wzornictwo przemysłowe.

(111) **236183** (220) 2009 10 26 (210) 362110

(151) 2011 04 11 (441) 2010 02 01

(732) „SITEIMPULSE” Konrad Caban, Warszawa, PL.

(540)



Kolor znaku: pomarańczowy, żółty, czarny

(531) 24.15.1, 27.5.1, 29.1.13

(510), (511) **35** usługi agencji interaktywnej, usługi marketingowe, marketing internetowy, opracowanie i wdrażanie strategii działań marketingowych w Internecie, usługi reklamowe, publikowanie tekstów reklamowych, rozpowszechnianie ogłoszeń reklamowych, uaktualnianie materiału reklamowego, reklama radiowa, reklama telewizyjna, ogłoszenia prasowe i kolumny reklamowe w prasie, reklama internetowa, dystrybucja materiałów reklamowych, marketing i promocja sprzedaży, komputerowe bazy danych: kompilacja informacji, systematyzacja informacji, sortowanie danych, zarządzanie zbiorami informatycznymi, badania marketingowe, usługi doradcze w zarządzaniu działalnością gospodarczą, **38** rejestracja i utrzymywanie serwerów wirtualnych, kont poczty elektronicznej, serwisów internetowych, wdrażanie systemów informatycznych, teleinformatycznych i sieci łączności telefonicznej, teleksowej, przesyłanie danych przy pomocy terminali, przesyłanie informacji drogą elektroniczną, przesyłanie danych przy pomocy sieci światłowodów, usługi pozycjonowania stron internetowych i serwisów www., **42** usługi graficzne, opracowanie oprogramowania komputerowego, wypożyczanie i aktualizacja sprzętu komputerowego, projektowanie identyfikacji wizualnej, doradztwo w zakresie systemów informatycznych i sprzętu komputerowego, projektowanie serwisów internetowych, projektowanie stron internetowych, graficzne opracowanie stron internetowych, usługi grafików komputerowych, modernizacja sprzętu komputerowego, systemów informatycznych oraz telekomunikacyjnych, odpłatne udostępnianie czasu dostępu do komputerowych baz danych, odpłatne udostępnianie czasu dostępu do komputerów w celu przetwarzania danych, odzyskiwanie komputerowych baz danych, projektowanie aplikacji on-line, monitoring serwisów internetowych, realizacja prezentacji multimedialnych, projektowanie e-kartek (kartek internetowych), usługi konsultingowe.

(111) **236184** (220) 2009 11 10 (210) 362717

(151) 2011 04 11 (441) 2010 02 15

(732) „SULIMAR” Spółka z ograniczoną odpowiedzialnością, Piotrków Trybunalski, PL.

(540)



Kolor znaku: czerwony, srebrny, czarny, biały

(531) 1.1.1, 1.1.5, 1.15.21, 1.15.23, 5.1.12, 5.3.11, 26.4.2, 27.5.1, 29.1.14

(510), (511) **32** napoje bezalkoholowe, piwo.(111) **236185** (220) 2009 11 16 (210) 362913

(151) 2011 04 11 (441) 2010 03 01

(732) AFLOFARM Farmacja Polska Spółka z ograniczoną odpowiedzialnością, Pabianice, PL.

(540) NATAVIT K  
 (510), (511) **03** środki do szorowania, preparaty do prania; preparaty do czyszczenia, środki do polerowania; mydła, preparaty do mycia; produkty perfumeryjne, perfumy, olejki do celów kosmetycznych, kosmetyki, szampony, **05** farmaceutyczne preparaty, leki dla ludzi; środki sanitarne do celów medycznych; substancje, żywność i napoje dietetyczne do celów leczniczych; żywność dla niemowląt, witaminowe preparaty; plastry lecznicze, materiały opatrunkowe; środki odkażające, **44** usługi medyczne w zakresie produkcji i wprowadzania do obrotu kosmetyków, preparatów farmaceutycznych, leków i żywności do celów leczniczych; usługi w zakresie higieny i urody dla ludzi.

(111) **236186** (220) 2009 11 18 (210) 363022  
 (151) 2011 01 26 (441) 2010 03 01  
 (732) NOMI Spółka Akcyjna, Kielce, PL.

(540) POWER PROFESSIONAL PLUS  
 (510), (511) **07** hydrofony, pompy do instalacji grzewczych, instalacje do mycia pojazdów, elektronarzędzia tj. wiertarki ręczne elektryczne, młoty udarowe, młoty elektryczne, kosiarki elektryczne ogrodowe, kosiarki spalinowe, nożyce elektryczne, **08** narzędzia i przyrządy ręcznie sterowane tj. kosy, podkaszarki, kosiarki ogrodowe ręczne, motyki, grabie, kopaczki ręczne, nożyce ogrodowe, nożyce obrzeżne, przycinacze do drzew, sekatory, widełki do pielienia.

(111) **236187** (220) 2009 11 20 (210) 363132  
 (151) 2011 01 25 (441) 2010 03 01  
 (732) OPTIMUM MARK Spółka z ograniczoną odpowiedzialnością, Warszawa, PL.  
 (540)



Kolor znaku: biały, czarny, czerwony, jasnoczerwony  
 (531) 26.15.1, 27.5.1, 29.1.13  
 (510), (511) **32** oranżada, napoje bezalkoholowe.

(111) **236188** (220) 2009 11 20 (210) 363133  
 (151) 2011 01 25 (441) 2010 03 01  
 (732) OPTIMUM MARK Spółka z ograniczoną odpowiedzialnością, Warszawa, PL.  
 (540)



Kolor znaku: biały, czarny, czerwony, jasnoczerwony  
 (531) 26.15.1, 27.5.1, 29.1.13  
 (510), (511) **32** oranżada, napoje bezalkoholowe.

(111) **236189** (220) 2009 11 23 (210) 363184  
 (151) 2011 02 03 (441) 2010 03 01  
 (732) TARCHOMIŃSKIE ZAKŁADY FARMACEUTYCZNE „POLFA” Spółka Akcyjna, Warszawa, PL.  
 (540) rutosin  
 (510), (511) **05** preparat farmaceutyczny.

(111) **236190** (220) 2009 11 25 (210) 363330  
 (151) 2011 04 11 (441) 2010 03 01  
 (732) Arrow Poland Spółka Akcyjna, Warszawa, PL.  
 (540) DEXARIN

(510), (511) **05** suplementy diety do celów medycznych, preparaty farmaceutyczne, preparaty chemiczno-farmaceutyczne, leki dla ludzi, leki pomocnicze wspierające, leki w płynie, leki wzmacniające, preparaty witaminowe, dodatki odżywcze do celów leczniczych, dodatki mineralne do żywności wody mineralne do celów leczniczych, sole wód mineralnych do celów leczniczych, żywność dietetyczna dla celów leczniczych, dietetyczne napoje przystosowane dla celów medycznych, dietetyczne substancje przystosowane dla celów medycznych, napoje lecznicze, oleje lecznicze, zioła lecznicze, napary lecznicze, nalewki lecznicze, herbata lecznicza, preparaty balsamiczne aromatyczne do celów leczniczych, środki zmniejszające apetyt dla celów medycznych, środki bakteriobójcze, środki do leczenia oparzeń, środki przeciwbólowe, syropy do użytku farmaceutycznego, lecytyna do celów medycznych, środki przeciw migrenie, tran, leki uspokajające, produkty na bazie wapna do celów farmaceutycznych.

(111) **236191** (220) 2009 11 27 (210) 363453  
 (151) 2011 01 25 (441) 2010 03 01  
 (732) MARKA „SOKOŁÓW-SERVICE” Spółka z ograniczoną odpowiedzialnością Spółka komandytowa, Sokołów Podlaski, PL.  
 (540) NA PODWÓJNY GŁÓD  
 (510), (511) **29** mięso, drób, wędliny, wyroby drobiarskie, wyroby garmażeryjne, konserwy.

(111) **236192** (220) 2009 11 27 (210) 363455  
 (151) 2011 01 25 (441) 2010 03 01  
 (732) MARKA „SOKOŁÓW-SERVICE” Spółka z ograniczoną odpowiedzialnością Spółka komandytowa, Sokołów Podlaski, PL.  
 (540) ZNAJDŹ SWOJĄ PARĘ  
 (510), (511) **29** mięso, drób, wędliny, wyroby drobiarskie, wyroby garmażeryjne, konserwy.

(111) **236193** (220) 2009 12 02 (210) 363631  
 (151) 2011 01 24 (441) 2010 03 15  
 (732) OPTIMUM MARK Spółka z ograniczoną odpowiedzialnością, Warszawa, PL.  
 (540)



Kolor znaku: czerwony, brązowy, biały  
 (531) 27.5.1, 29.1.13  
 (510), (511) **32** napoje, napoje dla dzieci, bezalkoholowe napoje, napoje izotoniczne, woda, woda mineralna.

(111) **236194** (220) 2009 12 02 (210) 363632  
 (151) 2011 01 24 (441) 2010 03 15  
 (732) OPTIMUM MARK Spółka z ograniczoną odpowiedzialnością, Warszawa, PL.  
 (540)



Kolor znaku: czerwony, biały, brązowy, jasnoniebieski, granatowy  
 (531) 1.15.14, 27.5.1, 29.1.14  
 (510), (511) **32** napoje, napoje dla dzieci, bezalkoholowe napoje, napoje izotoniczne, woda, woda mineralna.

(111) **236195** (220) 2009 12 02 (210) 363634  
 (151) 2011 01 24 (441) 2010 03 15  
 (732) OPTIMUM MARK Spółka z ograniczoną odpowiedzialnością,  
 Warszawa, PL.  
 (540)



Kolor znaku: brązowy, ciemnobrązowy, biały, beżowy  
 (531) 26.13.1, 27.5.1, 29.1.13  
 (510), (511) **32** napoje, napoje dla dzieci, bezalkoholowe napoje, na-  
 poje izotoniczne, woda, woda mineralna.

(111) **236196** (220) 2009 12 02 (210) 363635  
 (151) 2011 01 24 (441) 2010 03 15  
 (732) OPTIMUM MARK Spółka z ograniczoną odpowiedzialnością,  
 Warszawa, PL.  
 (540)



Kolor znaku: niebieski, granatowy, czarny, biały, zielony  
 (531) 5.1.1, 6.19.15, 6.19.16, 7.1.8, 7.1.13, 26.1.2, 26.1.18, 26.11.12, 27.5.1,  
 29.1.14  
 (510), (511) **29** warzywa konserwowane, **30** kasze, kasza gryczana,  
 kasza jęczmienna, **31** groch świeży, nasiona, nasiona strączkowe  
 w tym groch, groch łuskany, fasola.

(111) **236197** (220) 2009 12 02 (210) 363637  
 (151) 2011 01 24 (441) 2010 03 15  
 (732) OPTIMUM MARK Spółka z ograniczoną odpowiedzialnością,  
 Warszawa, PL.  
 (540)



Kolor znaku: różowy, czarny  
 (531) 1.1.1, 27.5.1, 29.1.12  
 (510), (511) **03** kosmetyki, tusze do rzęs, lakiery do paznokci, błysz-  
 czki do ust, szminki.

(111) **236198** (220) 2009 12 09 (210) 363912  
 (151) 2011 04 11 (441) 2010 03 15  
 (732) GALERIA KATOWICKA Spółka z ograniczoną  
 odpowiedzialnością, Warszawa, PL.  
 (540) GALERIA KATOWICKA  
 (510), (511) **16** gazety, magazyny, czasopisma, katalogi, broszury, ulot-  
 ki, drukowane materiały reklamowe, biurowe, drukowane materiały  
 informacyjne, mapy, zaproszenia, dyplomy, drukowane materiały firmo-  
 we, koperty, kubki papierowe, torby na zakupy z papieru i/lub tworzywo

szucznych, **35** usługi prowadzenia sprzedaży towarów (artykuły spożyw-  
 cze, alkohole, artykuły drogerijne i perfumeryjne, leki i artykuły farma-  
 ceutyczne, RTV/AGD i elektronika, prasa i książki, komputery i multimedia,  
 odzież, obuwie, artykuły dla dzieci i zabawki, artykuły dla zwierząt, sprzęt  
 sportowy, galanteria skórzana, biżuteria, artykuły wyposażenia domu),  
 administrowanie i zarządzanie centrami handlowo-rozrywkowymi, skle-  
 pami, punktami usługowymi, hurtowniami, zarządzanie działalnością  
 gospodarczą, prowadzenie marketingu, organizacja promocji sprzedaży,  
 doradztwo w zakresie: prowadzenia działalności gospodarczej i zarządza-  
 nia, w tym zarządzania przedsiębiorstwami handlowymi, usługi związane  
 z tworzeniem sieci handlowych i gastronomicznych oraz reprezentowa-  
 niem interesów osób trzecich, usługi reklamowe, usługi polegające na  
 promocji sprzedaży dla osób trzecich, organizowanie targów i wystaw  
 w celach handlowych, wynajmowanie miejsc na umieszczanie ogłoszeń  
 lub reklam, pokazy towarów, usługi w zakresie agencji importowych, dys-  
 trybucja materiałów reklamowych, publikowanie tekstów reklamowych,  
 prowadzenie komputerowych baz danych, usługi związane z udostępnia-  
 niem baz danych, wynajmowanie dystrybutorów automatycznych, wyn-  
 ajmowanie powierzchni na cele reklamowe, usługi w zakresie informacji  
 handlowej, usługi reklamy i promocji sprzedaży na rzecz osób trzecich  
 w sieciach komputerowych, usługi w zakresie administrowania i zarządza-  
 nia obiektami sportowymi, rozrywkowymi i rekreacyjnymi, prowadzenie  
 reklamy radiowej, telewizyjnej, prasowej oraz za pomocą środków elektro-  
 nicznych, usługi w zakresie dekoracji wystaw i witryn sklepowych, usługi  
 w zakresie zarządzania i administrowania ośrodkami zdrowia wszelkiego  
 typu, organizowanie wystaw w celach handlowych, **36** wydzierżawianie  
 i wynajmowanie centrów handlowych, wynajmowanie obiektów han-  
 dlowych, biurowych, usługowych, wynajem powierzchni handlowych  
 w centrum handlowo-rozrywkowym, ich administrowanie, zbieranie  
 czynszu, usługi wyceny powierzchni w centrum handlowo-usługowo-  
 rozrywkowym, usługi związane z dzierżawą, zarządzaniem i administro-  
 waniem nieruchomościami oraz ich obrotem, doradztwo inwestycyjne,  
 usługi ubezpieczeniowe, usługi związane z kredytowaniem zakupu nieru-  
 chomości, wycena nieruchomości, leasing nieruchomości, prowadze-  
 nie kantorów wymiany walut, **37** wznoszenie obiektów budowlanych  
 wszelkiego typu, wykonywanie robót budowlanych wykończeniowych,  
 wykonywanie instalacji budowlanych, wykonywanie specjalistycznych  
 robót budowlanych, sprzętanie obiektów, **39** wynajmowanie miejsc par-  
 kingowych, garaży, dostarczanie zgodnie z zamówieniem przedmiotów  
 dystrybuowanych w centrum handlowo-usługowo-rozrywkowym, usłu-  
 gi magazynowania towarów, pakowania i przepakowywania, usługi trans-  
 portowe, wypożyczanie pojazdów, **41** usługi w zakresie rozrywki, sportu  
 i rekreacji, prowadzenie fitness i siłowni, usługi salonów gier, organizo-  
 wanie i prowadzenie imprez rozrywkowych, sportowych i rekreacyjnych,  
 organizowanie konkursów gier losowych i loterii, organizowanie wystaw  
 oraz imprez kulturalnych i edukacyjnych, organizowanie pokazów mody,  
 organizowanie przyjęć, zabaw, festynów, publikacje elektroniczne on-  
 line, usługi w zakresie prowadzenia sal kinowych, produkcja i reprodukcja  
 filmów i nagrań: video, dźwiękowych oraz ich rozpowszechnianie, usługi  
 fotograficzne, montaż programów radiowych i telewizyjnych, wydawanie  
 książek i tekstów innych niż reklamowe, pokazy i wystawy edukacyjne, tłu-  
 maczenia, organizowanie wystaw i imprez kulturalnych w celach rozryw-  
 kowych, usługi w zakresie wynajmowania obiektów sportowych, rozryw-  
 kowych i rekreacyjnych, **43** prowadzenie kawiarni, restauracji, punktów  
 gastronomicznych, hoteli, przygotowanie żywności na zamówienie oraz  
 ich dostawa wynajmowanie sal na posiedzenia, **44** projektowanie i urzą-  
 dzanie przestrzeni wokół obiektów, pielęgnacja terenów zielonych, usługi  
 związane z organizowaniem i prowadzeniem ośrodków ochrony zdrowia  
 wszelkiego typu, prowadzenie salonów urody, **45** ochrona obiektów.

(111) **236199** (220) 2009 12 14 (210) 364057  
 (151) 2011 01 28 (441) 2010 03 29  
 (732) Osti-Hotele Zbigniew Ostachowski, Kraków, PL.  
 (540)



Kolor znaku: fioletowy, czarny  
 (531) 27.5.1, 29.1.12



(510), (511) **35** administrowanie hotelami, promocja sprzedaży, **41** organizowanie i prowadzenie konferencji, kongresów, seminariów, sympozjów, zjazdów, przyjęć, spektakli, **43** hotele, rezerwacje noclegów, wynajmowane noclegów, pensjonaty, restauracje, restauracje samoobsługowe, przygotowanie dań (żywność, napoje) na zamówienie i ich dostawa.

(111) **236200** (220) 2009 12 14 (210) 364058  
 (151) 2011 01 28 (441) 2010 03 29  
 (732) Osti-Hotele Zbigniew Ostachowski, Kraków, PL.  
 (540)

*Percheron*  
 RESTAURACJA

Kolor znaku: fioletowy, czarny

(531) 27.5.1, 29.1.12

(510), (511) **35** administrowanie hotelami, promocja sprzedaży, **41** organizowanie i prowadzenie konferencji, kongresów, seminariów, sympozjów, zjazdów, przyjęć, spektakli, **43** hotele, rezerwacje noclegów, wynajmowane noclegów, pensjonaty, restauracje, restauracje samoobsługowe, przygotowanie dań (żywność, napoje) na zamówienie i ich dostawa.

(111) **236201** (220) 2008 01 16 (210) 335215  
 (151) 2010 01 07 (441) 2008 04 28  
 (732) GETHOUSE DEVELOPER Spółka z o.o., Warszawa, PL.  
 (540)

  
 GetHouse

Kolor znaku: biały, granatowy, zielony

(531) 3.7.17, 3.7.24, 27.5.1, 29.1.13

(510), (511) **36** agencje kredytowe, agencje mieszkaniowe, agencje pośrednictwa w handlu nieruchomościami, agencje ściągania wierzytelności, analizy finansowe, banki kasy oszczędnościowe, banki z dostępem bezpośrednim home banking, organizowanie funduszy na cele dobroczynne, czynsze ściąganie, doradztwo w sprawach finansowych, doradztwo w sprawach ubezpieczeniowych, dzierżawa majątku nieruchomego, ekspertyzy dla celów fiskalnych, emisja bonów wartościowych, emisja czeków podróżnych, emisja kart kredytowych, wycena finansowa nieruchomości, finansowe doradztwo, finansowe informacje, finansowe operacje, finansowe usługi, fundusze tworzenie, giełdowe notowania, giełdowe pośrednictwo, gwarancje kaucje, informacja o ubezpieczeniach, informacje bankowe, inwestycje kapitałowe, kapitał transfer elektroniczny, kapitałowe inwestycje, kapitałowe nakłady, karty debetowe obsługa, karty kredytowe obsługa, kosztowności depozyty, kredytowanie, kredyty ratalne, likwidacja przedsiębiorstw usługi operacje finansowe, lokaty kapitału, majątek nieruchomy dzierżawa, majątek zarządzanie, majątek nieruchomy administrowanie, majątek nieruchomy oszacowanie, majątek nieruchomy pośrednictwo, majątek nieruchomy wycena, maklerstwo giełdowe, mieszkania wynajmowanie, najem sporządzanie umów, nieruchomości agencje, nieruchomości dzierżawa, nieruchomości wycena, notowania giełdowe, operacje bankowe, operacje finansowe, operacje walutowe, oszacowanie wartości dla celów fiskalnych, podatki ekspertyzy do celów fiskalnych, podatki wyceny do celów fiskalnych, pośrednictwo ubezpieczeniowe, pośrednictwo w sprawach majątku nieruchomego, usługi powiernicze, pożyczki finansowanie, pożyczki pod zastaw, spłaty ratalne, rozrachunkowość operacje, sponsorowanie finansowe, ściąganie czynszów, agencje ściąganie należności, świadczenia emerytalne usługi, transakcje fi-

nansowe, transfer elektroniczny środków finansowych, tworzenie kapitałów, ubezpieczenia, doradztwo w sprawach ubezpieczenia, umowy kredytowe, usługi ubezpieczeniowe, weryfikacja czeków, wycena ubezpieczenia, wycena nieruchomości, wycena znaczków, wymiana pieniędzy, wymiana walut, wynajmowanie mieszkań, wynajmowanie pomieszczeń biurowych nieruchomości, zarządzanie majątkiem, zarządzanie majątkiem nieruchomym, zarządzanie nieruchomościami, **37** budowlana informacja, budowlany nadzór, budownictwo mieszkaniowe, budownictwo kompleksów biurowych, budownictwo powierzchni handlowo-usługowych, budynki izolowanie, budynki uszczelnianie, dekarstwo usługi, drogi oczyszczanie, drogi układanie nawierzchni, informacja o naprawach, magazyny budowa i naprawy, podwodne budownictwo, portowe budownictwo, przemysłowe budownictwo, roboty wydobywcze górnictwo, rozbiórka budynków, rurociągi budowa i konserwacja, układanie nawierzchni drogowych.

(111) **236202** (220) 2004 12 23 (210) 289191  
 (151) 2011 01 27 (441) 2005 04 04  
 (732) EDIPRESSE POLSKA SPÓŁKA AKCYJNA, Warszawa, PL.  
 (540) VIVA! SHOPPING

(510), (511) **09** nagrania dźwiękowe i audiowizualne, kasety, płyty, płyty CD, **16** dzienniki, czasopisma, periodyki, broszury, prospekty, książki, plakaty, kalendarze, wydawnictwa muzyczne, papier, artykuły i materiały piśmiennicze i malarskie, materiały introligatorskie, **35** usługi reklamowe z wykorzystaniem wszystkich metod słownych, dźwiękowych, audiowizualnych, multimedialnych i internetowych, doradztwo w zakresie organizowania i prowadzenia działalności gospodarczej i zarządzania holdingami, usługi marketingowe, usługi w zakresie badania opinii rynku, usługi w zakresie zarządzania centrum informacyjnym, usługi rachunkowo-księgowe, organizacja wystaw, targów i konkursów w celach reklamowych i handlowych, prenumerata czasopism, produkcja reklam, **38** przesyłanie serwisów i innych informacji oraz programów przy pomocy terminali komputerowych, internetowych i światłowodowych, emisja radiowa i telewizyjna, **41** usługi wydawnicze, fotograficzne, filmowe, audiowizualne, radiowe, multimedialne, nagrywanie i montaż programów radiowych i telewizyjnych, organizowanie konkursów, konferencji i kongresów, wystaw i targów w celach kulturalnych i edukacyjnych, publikacje multimedialne i internetowe, **42** usługi w zakresie projektowania i wykorzystania programów komputerowych i baz danych komputerowych, usługi w zakresie podłączania do internetu oraz projektowania, tworzenia i serwisu stron internetowych, usługi prawnicze, usługi graficzne i projektowe z wyjątkiem usług projektowania wnętrz.

(111) **236203** (220) 2005 03 24 (210) 292865  
 (151) 2008 06 06 (441) 2005 06 27  
 (732) COMONET Spółka z o.o., Gdańsk, PL.  
 (540) JANTAR

(510), (511) **09** akustyczne sygnalizatory i alarmy, antywłamaniowe instalacje i urządzenia, antyinterferencyjne przyrządy i urządzenia, automatyczne urządzenia sygnalizacyjne i transmisyjne, elektryczne i elektroniczne urządzenia sygnalizacyjno-alarmowe i pomiarowo-kontrolne, urządzenia do rejestrowania i transmisji oraz przetwarzania danych, dźwięku i wizji, złącza i akcesoria kablowe do transmisji danych, wizji i fonii, dyktafony, automatyczne rejestratory elektroniczne, elektryczne przewody i instalacje przemysłowe, kopalniane i komunalne do transmisji danych, wizji i fonii, ekrany projekcyjne danych, domofony, głośniki, układy rozgłośnieniowe, hydrofony, gniazda, wtyczki i inne elementy elektryczne i elektroniczne kontaktujące, gwizdki i syreny alarmowe, elektroniczna aparatura bezpieczeństwa ruchu w tym zwłaszcza kopalniana, komparatory, inne klawiatury wejścia do aparatury elektronicznej, kondensatory, laboratoryjne urządzenia pomiarowe gdzie indziej nie wymienione, nie medyczne lasery i masery, wagi elektroniczne, inne niż komputery przyrządy elektroniczne matematyczne, migacze i światła sygnalizacyjne elektroniczne, oprzyrządowanie elektroniczne meteorologiczne, mikroprocesory, mechanizmy do aparatów wrzutowych, regulatory napięcia, urządzenia nawigacyjne, aparaty do nauczania i treningu, elektroniczne urządzenia obserwacyjne, elektroniczne tablice, przetwornice, **35** usługi eksportu i importu, zgrupowanie na rzecz osób trzecich profesjonalnej aparatury, urządzeń i sieci sygnalizacyjno-alarmowych i kontrolno-pomiarowych oraz rejestracyjnych, pozwalające nabywcy wygodnie je oglądać i hurtowo lub detalicz-

nie kupować w hurtowni, składzie celnym lub fabrycznym, w ofercie bezpośredniej lub w witrynie internetowej, oraz w sprzedaży wysyłkowej katalogowej, prowadzenie agencji informacji handlowej i usługowej, agencji reklamowo-marketingowych i agencji wymiany informacji, świadczenie usług informacyjnych w drodze poczty elektronicznej, usługowe określanie kosztów działalności gospodarczej w dziedzinie elektroniki i telekomunikacji, doradztwo handlowe w zakresie handlu i rzemiosła w tematyce dotyczącej wszelkiego typu elektrycznej i elektronicznej aparatury, urządzeń i sieci sygnalizacyjno-alarmowych i kontrolno-pomiarowych oraz rejestracyjnych, gromadzenie i dystrybucja dla potrzeb osób trzecich materiałów reklamowych i ofertowych w drodze poczty elektronicznej i za pośrednictwem INTERNET-u w dziedzinie wszelkiego typu elektrycznej i elektronicznej aparatury, urządzeń i sieci sygnalizacyjno-alarmowych i kontrolno-pomiarowych oraz rejestracyjnych, opracowywanie (redagowanie) tekstów naukowych, publicystycznych, technicznych i handlowych dla potrzeb innych podmiotów gospodarczych w tematyce dotyczącej wszelkiego typu elektrycznej i elektronicznej aparatury, urządzeń i sieci sygnalizacyjno-alarmowych i kontrolno-pomiarowych oraz rejestracyjnych, informacja handlowa i usługowa w oparciu o własne zbiory danych oraz w oparciu o dane publicznie dostępne w tym INTERNET-owe w tematyce dotyczącej wszelkiego typu elektrycznej i elektronicznej aparatury, urządzeń i sieci sygnalizacyjno-alarmowych i kontrolno-pomiarowych oraz rejestracyjnych, projektowanie strategii działalności gospodarczej w części dotyczącej akwizycji i reklamy dla potrzeb innych podmiotów gospodarczych w tematyce dotyczącej wszelkiego typu elektrycznej i elektronicznej aparatury, urządzeń i sieci sygnalizacyjno-alarmowych i kontrolno-pomiarowych oraz rejestracyjnych, organizowanie i prowadzenie dla potrzeb innych podmiotów gospodarczych wszelkiego rodzaju pokazów i ekspozycji materiałów reklamowych w tematyce wszelkiego typu elektrycznej i elektronicznej aparatury, urządzeń i sieci sygnalizacyjno-alarmowych i kontrolno-pomiarowych oraz rejestracyjnych, opracowywanie prognoz ekonomicznych i handlowych w dziedzinie reklamy i akwizycji towarów i usług, rozpowszechnianie materiałów reklamowych powierzonych technikami audiowizualnymi w postaci wydawnictw drukowanych w tematyce dotyczącej wszelkiego typu elektrycznej i elektronicznej aparatury, urządzeń i sieci sygnalizacyjno-alarmowych i kontrolno-pomiarowych oraz rejestracyjnych, świadczenie informacyjnych usług INTERNET-owych polegające na opracowywaniu usługowym nowych stron INTERNETOWYCH www w tematyce dotyczącej wszelkiego typu elektrycznej i elektronicznej aparatury, urządzeń i sieci sygnalizacyjno-alarmowych i kontrolno-pomiarowych oraz rejestracyjnych, świadczenie usług w zakresie analiz statystycznych co do wybranych kategorii towarów i usług oraz obrotu gospodarczego w oparciu o własne bazy danych, projektowanie i organizacja logistyczna co do zagadnień reklamowo-informacyjnych wszelkiego typu wystaw, kiermaszów i pokazów o charakterze naukowym, handlowym i usługowym w tematyce dotyczącej wszelkiego typu elektrycznej i elektronicznej aparatury, urządzeń i sieci sygnalizacyjno-alarmowych i kontrolno-pomiarowych oraz rejestracyjnych, pomoc przy zarządzaniu przedsiębiorstwami handlowymi, usługowymi i przemysłowymi w tej części która dotyczy wizualizacji, wydawnictw, reklamy i akwizycji w tematyce dotyczącej wszelkiego typu elektrycznej i elektronicznej aparatury, urządzeń i sieci sygnalizacyjno-alarmowych i kontrolno-pomiarowych oraz rejestracyjnych, zarządzanie zbiorami informatycznymi dla potrzeb osób trzecich, **37** serwis gwarancyjny i pogwarancyjny oraz naprawa, modernizacja i rozbudowa urządzeń i sieci sygnalizacyjno-alarmowych, **42** inżynierskie i konstruktorskie ekspertyzy w zakresie naprawy, modernizacji i rozbudowy wszelkiego typu elektrycznej i elektronicznej aparatury, urządzeń i sieci sygnalizacyjno-alarmowych i kontrolno-pomiarowych oraz rejestracyjnych, projektowanie wszelkiego typu elektrycznej i elektronicznej aparatury, urządzeń i sieci sygnalizacyjno-alarmowych i kontrolno-pomiarowych oraz rejestracyjnych, pomiary i wzorcowanie wszelkiego typu elektrycznej i elektronicznej aparatury.

(111) **236204** (220) 2005 07 25 (210) 298142  
 (151) 2011 01 13 (441) 2005 10 31  
 (732) DOMAIN MENADA Sp. z o.o., Warszawa, PL.

(540)



Kolor znaku: granatowy, złoty, niebieski, biały, szary, czarny  
 (531) 4.1.2, 5.7.10, 5.13.6, 5.13.7, 24.1.3, 24.1.18, 24.5.7, 24.9.2, 25.1.15, 26.4.6, 27.5.1, 29.1.2, 29.1.4, 29.1.6, 29.1.8  
 (510), (511) **33** wermuty pochodzenia włoskiego.

(111) **236205** (220) 2005 07 25 (210) 298143  
 (151) 2011 01 13 (441) 2005 10 31  
 (732) DOMAIN MENADA Sp. z o.o., Warszawa, PL.  
 (540)



Kolor znaku: ciemnoczerwony, złoty, czerwony, różowy, biały, szary, czarny  
 (531) 4.1.2, 5.7.10, 5.13.6, 5.13.7, 24.1.3, 24.1.18, 24.5.7, 24.9.2, 25.1.15, 26.4.6, 27.5.1  
 (510), (511) **33** wermuty pochodzenia włoskiego.

(111) **236206** (220) 2007 02 07 (210) 321074  
 (151) 2011 01 20 (441) 2007 05 14  
 (732) BERLIN-CHEMIE AG, Berlin, DE.  
 (540) SUPREST  
 (510), (511) **05** produkty farmaceutyczne do leczenia nietrzymania moczu.

(111) **236207** (220) 2007 03 05 (210) 322163  
 (151) 2010 03 29 (441) 2007 06 11  
 (732) BWS Polska Spółka z ograniczoną odpowiedzialnością, Zaczernie, PL.  
 (540) Black, White and Silver  
 (510), (511) **36** ubezpieczenie, operacje i fundusze finansowe, agencje celne i kredytowe, karty kredytowe i debetowe, zarządzanie majątkiem.

(111) **236208** (220) 2007 05 24 (210) 325645  
 (151) 2010 05 17 (441) 2007 09 03

(732) „SAGA AUTO” Spółka z ograniczoną odpowiedzialnością, Warszawa, PL.

(540)



Kolor znaku: niebieski

(531) 27.5.1, 29.1.4

(510), (511) **11** urządzenia grzejne przeciw roszczeniu szyb w pojazdach przeciw zamarzaniu, urządzenia oświetleniowe w pojazdach, żarówki do kierunkowskazów w pojazdach, światła do pojazdów, odmrażacze do pojazdów, instalacja grzewcza w pojazdach, instalacja klimatyzacyjna w pojazdach, instalacja oświetleniowa do pojazdów powietrznych, przeciwosłepieniowe urządzenia do pojazdów, osprzęt do lamp, reflektory do pojazdów, **12** pojazdy, urządzenia do poruszania się na lądzie, w powietrzu lub na wodzie, pojazdy samochodowe oraz części do nich, podwozia samochodowe, amortyzatory samochodowe, łańcuchy do samochodów, nadwozia, opony, przykrywy, maski silnika do samochodów, urządzenia antypoślizgowe do opon, samochody osobowe, szyby do pojazdów, szprychy kół pojazdów, sygnalizatory skrętu w pojazdach, zderzaki do pojazdów, wojskowe pojazdy transportowe, wentyle do opon w pojazdach, silniki do pojazdów lądowych, pojazdy elektryczne, złącza do przyczep do pojazdów, pojazdy wodne, pojazdy śnieżne, pojazdy powietrzne, tapicerka do pojazdów, pojazdy-chłodnie, pojazdy zdalnie sterowane, inne niż zabawki, samochody, pojazdy na poduszce powietrznej, korbwoody do pojazdów lądowych, inne niż części silników, pojazdy kosmiczne, pojazdy do poruszania się po ziemi, w powietrzu, po wodzie i po torach, środki antypoślizgowe do opon w pojazdach, sygnalizatory jazdy wstecz do pojazdów, stopnie nadwozia do pojazdów, siedzenia do pojazdów, obręcze kół do pojazdów, resory zawieszenia do pojazdów, przeciwosłepieniowe urządzenia do pojazdów, pokrowce na pojazdy, podwozia do pojazdów, piasty kół do pojazdów, pasy bezpieczeństwa do siedzeń w pojazdach, opony do kół w pojazdach, ogumienia do kół do pojazdów, obwody hydrauliczne do pojazdów, kuszetki w pojazdach, koła do pojazdów, klaksony ostrzegawcze do pojazdów, klaksony do pojazdów, kierunkowskazy do pojazdów, kierownice do pojazdów, hamulce do pojazdów, gąsienice do pojazdów, drzwi do pojazdów, dachy składane w pojazdach, bagażniki do pojazdów, karoserie samochodowe, amortyzatory zawieszenia w pojazdach, alarmy antywłamaniowe do pojazdów, maski jako kłapy silników samochodowych, amortyzujące resory, sprężyny do samochodów, bagażniki na narty do samochodów, bufety na kółkach samochodowe, markizy samochodowe, **27** dywaniki samochodowe, **37** usługi mycia samochodów, obsługa i naprawy samochodów, usługi stacji obsługi samochodów, obsługa techniczna, naprawy i usługi pogwarancyjne pojazdów samochodowych.

(111) **236209** (220) 2007 06 29 (210) 327193

(151) 2010 03 03 (441) 2007 10 01

(732) Zakłady Tłuszczowe „BIELMAR” Spółka z ograniczoną odpowiedzialnością, Bielsko-Biała, PL.

(540) pogodny

(510), (511) **04** olej rzepakowy dla celów przemysłowych, **30** napoje na bazie czekolady, kakao, napoje na bazie kakao, napoje na bazie kawy, lody, napoje czekoladowe z mlekiem, napoje kakaowe z mlekiem, przyprawy, ziele angielskie.

(111) **236210** (220) 2007 06 29 (210) 327196

(151) 2010 03 03 (441) 2007 10 01

(732) Zakłady Tłuszczowe „BIELMAR” Spółka z ograniczoną odpowiedzialnością, Bielsko-Biała, PL.

(540)



Kolor znaku: niebieski, czerwony, biały

(531) 9.1.10, 27.5.1, 29.1.13

(510), (511) **04** olej rzepakowy dla celów przemysłowych, **30** napoje na bazie czekolady, kakao, napoje na bazie kakao, napoje na bazie kawy, lody, napoje czekoladowe z mlekiem, napoje kakaowe z mlekiem, przyprawy, ziele angielskie.

(111) **236211** (220) 2007 07 20 (210) 328015

(151) 2009 12 29 (441) 2007 10 29

(732) K-Consult Spółka z o.o., Gdynia, PL.

(540)



Kolor znaku: szary i odcienie, czerwony

(531) 26.1.6, 27.5.1, 29.1.12

(510), (511) **03** preparaty do czyszczenia multimediów, **09** aparaty fotograficzne, celowniki aparatów fotograficznych, lampy błyskowe i żarówki do lamp błyskowych stosowane w fotografii, obiektywy, przysłony fotograficzne, filtry fotograficzne, szpule fotograficzne, lampy do ciemni fotograficznych, ciemnie fotograficzne, ociekacze do suszenia prac fotograficznych, statywy do aparatów fotograficznych i kamer, suszarki do klisz fotograficznych, urządzenia do nabłyszczania odbitek fotograficznych, urządzenia do satynowania odbitek fotograficznych, urządzenia do suszenia odbitek fotograficznych, ekrany stosowane w fotografii, kuwety fotograficzne, nośniki płyt ciemniowych stosowane w fotografii, aparatura do powiększania stosowana w fotografii, przezrocza i ramki do przezroczy fotograficznych, przewody akustyczne, elektryczne i magnetyczne, kable elektryczne i optyczne, kable koncentryczne, złącza elektryczne, akumulatory elektryczne i urządzenia do ładowania akumulatorów do aparatów fotograficznych i kamer video, baterie galwaniczne do aparatów fotograficznych i kamer video, czytniki informatyczne, karty inteligentne z obwodami scalonymi zintegrowanymi, pamięci komputerowe, odtwarzacze MP3, magnetyczne i optyczne nośniki informacji, dyski kompaktowe audio-video, kasety video, kamery wizyjne, kamery filmowe, aparaty kinematograficzne, futerały na przyrządy i aparaturę fotograficzną i sprzęt komputerowy, oprogramowanie komputerowe w zakresie odzyskiwania utraconych zdjęć oraz segregowania i archiwizacji, piloty do sprzętu RTV i audio-video, **35** agencje importowo-eksportowe, agencje informacji handlowej, agencje reklamowe, promocja sprzedaży dla osób trzecich, pokazy towarów, reklamy, badanie rynku, organizacja wystaw w celach handlowych lub reklamowych, dystrybucja materiałów reklamowych, **42** doradztwo w sprawach sprzętu fotograficznego i komputerowego.

(111) **236212** (220) 2007 12 07 (210) 333779

(151) 2011 01 27 (441) 2008 03 17

(732) PBG DOM Spółka z ograniczoną odpowiedzialnością, Wysogotowo, PL.

(540)

...inwestycja z widokiem na przyszłość

Kolor znaku: granatowy

(531) 27.5.1, 29.1.4

(510), (511) **36** usługi developerskie i inwestycyjne: finansowanie inwestycji, ze źródeł własnych lub kredytów bankowych, zarządzanie nieruchomościami, wynajmowanie powierzchni w budynkach mieszkalnych, biurowych lub wynajmowanie budynków biurowych, mieszkalnych; usługi ubezpieczeniowe i finansowe, **39** wynajmowanie magazynów, budynków garażowych i miejsc parkingowych, hal i obiektów produkcyjnych, **43** usługi hotelarsko-gastronomiczne, restauracje, kawiarnie.

(111) **236213** (220) 2007 12 24 (210) 334559

(151) 2010 02 12 (441) 2008 03 31

(732) Z.P.H.U. „OGRODNIK” Zbigniew i Leszek Skrzypczyk  
Sp. Jawna, Dębie, PL.

(540) kingbike

(510), (511) **25** odzież z tworzyw naturalnych i sztucznych, odzież sportowa, odzież dla motocyklistów, buty, buty dla motocyklistów, nakrycia głowy, nakrycia głowy dla motocyklistów.

(111) **236214** (220) 2008 03 12 (210) 338071

(151) 2010 02 12 (441) 2008 06 23

(732) ZAKŁADY TŁUSZCZOWE „BIELMAR” Sp. z o.o., Bielsko-Biała, PL.

(540)



Kolor znaku: brązowy, niebieski

(531) 3.9.1, 11.1.1, 27.5.1, 29.1.12

(510), (511) **31** pasze, dodatki do pasz, pasza dla zwierząt, pasza dla ryb, pokarm dla zwierząt, pokarm dla ryb, makuchy, makuchy rzepakowe, mączka dla zwierząt, mączka dla ryb, proteiny dla zwierząt, proteiny dla ryb, substancje odżywcze wzmacniające dla zwierząt, substancje odżywcze wzmacniające dla ryb.

(111) **236215** (220) 2008 03 12 (210) 338073

(151) 2010 02 12 (441) 2008 06 23

(732) ZAKŁADY TŁUSZCZOWE „BIELMAR” Sp. z o.o., Bielsko-Biała, PL.

(540)



Kolor znaku: brązowy, niebieski

(531) 3.9.1, 27.5.1, 29.1.12

(510), (511) **31** pasze, dodatki do pasz, pasza dla zwierząt, pasza dla ryb, pokarm dla zwierząt, pokarm dla ryb, makuchy, makuchy rzepakowe, mączka dla zwierząt, mączka dla ryb, proteiny dla zwierząt, proteiny dla ryb, substancje odżywcze wzmacniające dla zwierząt, substancje odżywcze wzmacniające dla ryb.

(111) **236216** (220) 2008 07 03 (210) 343068

(151) 2011 04 06 (441) 2008 10 13

(732) SABE INVESTMENTS Spółka z ograniczoną odpowiedzialnością, Warszawa, PL.

(540)

AQUAMARINA

Kolor znaku: niebieski

(531) 27.5.1, 29.1.4

(510), (511) **36** usługi deweloperskie, takie jak, usługi w zakresie inwestycji na rynku nieruchomości, pozyskiwanie i pośredniczenie w pozyskiwaniu nieruchomości pod inwestycje budowlane, usługi związane z wynajmem i dzierżawą nieruchomości, wynajmowaniem powierzchni mieszkalnej, biurowej i handlowej, usługowej, usługi pośrednictwa w zakresie wynajmu i handlu nieruchomościami mieszkalnymi, biurowymi, handlowymi, zarządzanie i administrowanie budynkami mieszkalnymi, biurowymi, handlowymi, obsługa bu-

dynek mieszkalnych i biurowych; zarządzanie nieruchomościami; pośrednictwo w obrocie nieruchomościami, **37** usługi budowlane, budowa nowych obiektów, budowa domów i osiedli, **39** wynajmowanie garaży i miejsc parkingowych oraz usługi związane z parkowaniem samochodów, **41** usługi szkoleniowe, organizacja konferencji, **43** usługi gastronomiczne, usługi hotelarskie, **44** usługi odnowy biologicznej, SPA.

(111) **236217** (220) 2008 07 18 (210) 343752

(151) 2010 05 07 (441) 2008 10 27

(732) WASKO Spółka Akcyjna, Gliwice, PL.

(540)

callMax

Kolor znaku: czarny, czerwony, biały

(531) 27.5.1, 29.1.13

(510), (511) **35** reklama osób trzecich, usługi badania rynku i opinii publicznej oraz marketing wykonywane za pośrednictwem systemów teleinformatycznych, gromadzenie, aktualizacja i systematyzacja informacji w komputerowych bazach danych, komputerowe zarządzanie plikami, usługi udzielania informacji handlowej w zakresie dotyczącym reklamy towarów i usług, pośrednictwo w zarządzaniu zamówieniami w handlu oraz promocja sprzedaży za pomocą programów lojalnościowych-wszystkie wykonywane za pośrednictwem systemów teleinformatycznych, **36** usługi finansowe, w tym windykacyjne, świadczone za pośrednictwem systemu komunikacji teleinformatycznej, **38** usługi przesyłania informacji tekstowych, głosowych i obrazowych za pomocą systemu komunikacji teleinformatycznej do obsługi klientów indywidualnych i biznesowych poprzez telefony, telefony (VoIP), e-mail, pocztę elektroniczną, SMS, WWW i komunikatory internetowe; automatyczne kierowanie połączeń przychodzących, monitorowanie realizacji połączeń, gromadzenie i udostępnianie informacji o połączeniach i przesłanych danych, przesyłanie informacji o taryfach i o dotyczących komunikacji opłatach.

(111) **236218** (220) 2008 07 11 (210) 343440

(151) 2009 11 05 (441) 2008 10 13

(732) CARLOS BIURO PODRÓŻY TOM-TUR Spółka z ograniczoną odpowiedzialnością, Szklarska Poręba, PL.

(540)



Kolor znaku: czerwony, szary

(531) 1.5.1, 1.5.3, 26.11.1, 27.5.1, 29.1.12

(510), (511) **41** działalność sportowa.

(111) **236219** (220) 2008 07 11 (210) 343441

(151) 2009 11 05 (441) 2008 10 13

(732) CARLOS BIURO PODRÓŻY TOM-TUR Spółka z ograniczoną odpowiedzialnością, Szklarska Poręba, PL.

(540)



Kolor znaku: czerwony, szary

(531) 1.5.1, 1.5.3, 26.11.1, 27.5.1, 29.1.12

(510), (511) **36** działalność finansowa (pośrednictwo finansowe, kantory walutowe).

(111) **236220** (220) 2008 07 11 (210) 343442  
 (151) 2009 11 05 (441) 2008 10 13  
 (732) CARLOS BIURO PODRÓŻY TOM-TUR Spółka z ograniczoną odpowiedzialnością, Szklarska Poręba, PL.  
 (540)



Kolor znaku: czerwony, szary  
 (531) 1.5.1, 1.5.3, 26.11.1, 27.5.1, 29.1.12  
 (510), (511) **35** reklama.

(111) **236221** (220) 2008 07 23 (210) 343960  
 (151) 2009 11 04 (441) 2008 10 27  
 (732) LP-REKLAMA Łukasz Pisarek, Rzeszów, PL.  
 (540)



Kolor znaku: żółty, czarny  
 (531) 27.5.1, 27.5.25, 29.1.12  
 (510), (511) **35** badanie rynku, dekoracja wystaw sklepowych, ekspertyzy w działalności gospodarczej, fotokopiowanie, uaktualnianie materiałów reklamowych, ulotek, prospektów, druków, próbek, rozlepianie plakatów reklamowych, rozpowszechnienie ogłoszeń reklamowych, organizowanie wystaw w celach handlowych i reklamowych, promocja sprzedaży dla osób trzecich, publikowanie tekstów reklamowych, reklamy, usługi sekretarskie, wynajem automatycznych dystrybutorów, **40** drukarnie, drukowanie: litograficzne, offsetowe, rysunków, usługi związane z farbiarstwem, obróbka i odlewanie metali, polerowanie, platerowanie metali, spawanie, lutowanie, kopiowanie zdjęć.

(111) **236222** (220) 2008 07 30 (210) 344273  
 (151) 2010 02 12 (441) 2008 11 10  
 (732) SUPERFISH S.A., Kukinia, PL.  
 (540) GASTER

(510), (511) **29** galaretki jadalne, rybne, mięsne, jarskie, owocowe, ryby konserwowane (marynowane i wędzone), potrawy na bazie ryb, sałatki warzywne, mięsne i rybne, mięso i wyroby mięsne, ekstrakty mięsne, drób, dziczyzna, pasty, jadalne oleje i tłuszcze, konserwy mięsne, rybne, drobiowe, warzywne, konfitury, produkty mleczne, pikle, flaki, mrożone owoce, rosoly, soki warzywne, sosy mięsne, żelatyna, zupy, wyroby garnażeryjne, pulpy mięsne, pure z mięsem, sery z mięsem, mięso kulinarne, **30** przyprawy, sosy do sałat, sosy warzywne, aromaty, pasztety, majonezy, musztarda, produkty zbożowe, wyroby cukiernicze, słodczyce, galaretki owocowe, kanapki, pizze, sosy pikantne, zieleń (przyprawy), ciasta przekładane z mięsem, tosty, wermiszel, lody, **35** zarządzanie w działalności handlowej, usługi eksportowo-importowe oraz doradztwo handlowe, usługi w zakresie organizowania i/lub prowadzenia wystaw w celach handlowych i reklamowych, usługi w zakresie kojarzenia kontrahentów handlowych i prowadzenia przedstawicielstw handlowych podmiotów zagranicznych w kraju, prowadzenie interesów osób trzecich w zakresie prowadzenia promocji i reklamy ich wyrobów, usługi świadczony w zakresie prowadzenia promocji i reklamy wyrobów, usługi świadczone przez i dla punktów sprzedaży detalicznej i hurtowej, zwłaszcza kompleksowa oferta towarów podkreślająca ich zalety umożliwiającą nabywcom rozeznanie i zakup towarów żywnościowych, w tym przez Internet.

(111) **236223** (220) 2008 07 30 (210) 344275  
 (151) 2010 02 03 (441) 2008 11 10  
 (732) CREATIVE TEAM GRZEGORZ DOBRZYCKI, PIOTR KORONA SPÓŁKA JAWNA, Gdańsk, PL.  
 (540)



(531) 15.7.1, 27.5.1  
 (510), (511) **09** programy komputerowe, komputerowe bazy danych; dane zapisane na elektronicznych nośnikach informacji, hologramy, materiały informacyjne i dydaktyczne zapisane na błonach fotograficznych i taśmach filmowych; publikacje elektroniczne; komputery i inne urządzenia do przetwarzania danych, sprzęt i akcesoria komputerowe, **16** papier, tektura i wyroby z tych materiałów nieujęte w innych klasach; publikacje, książki, broszury, prospekty, podręczniki, inne drukowane materiały i pomoce dydaktyczne, czasopisma, periodyki, almanachy, poradniki, raporty, skorowidze, diagramy, afisze, plakaty, plansze, albumy, kroniki i książki pamiątkowe, katalogi, foldery, informatory, notatniki, kalendarze, zakładki do książek, teczki, skoroszyty, oprawy, obwoluty i okładki papierowe na dokumenty oraz luźne kartki; artykuły biurowe; artykuły papierniczne; artykuły i materiały piśmienne; druki, formularze; fotografie, odbitki i reprodukcje graficzne; stemple, emblematy, pieczęcie papierowe; materiały informacyjne i dydaktyczne na foliach, **35** agencje reklamowe, usługi w zakresie reklamy i informacji o działalności gospodarczej na rzecz osób trzecich, organizowanie, prowadzenie i obsługa kampanii reklamowych, akcji promocyjnych, pokazów towarów, degustacji, prezentacji, aukcji publicznych, reklama z wykorzystaniem metod słownych, dźwiękowych, audiowizualnych i multimedialnych-przeznaczona do transmisji telewizyjnej, radiowej, za pomocą Internetu i sieci komputerowych oraz innych środków komunikacji, produkcja, rozpowszechnianie, uaktualnianie i wypożyczanie materiałów reklamowych, wynajmowanie powierzchni (w tym wirtualnej) na cele reklamowe, organizowanie targów i wystaw w celach handlowych i/lub reklamowych, organizowanie, przygotowywanie i obsługa udziału osób trzecich na targach, wystawach, pokazach towarów, pośrednictwo handlowe, kojarzenie interesów, doradztwo oraz pomoc w prowadzeniu negocjacji i zawieraniu umów; usługi w zakresie pośrednictwa w kontakcie z mediami, usługi konsultingowe i doradczycze w zakresie public relations; usługi marketingowe; badanie rynku i opinii publicznej, badania i ekspertyzy w dziedzinie działalności gospodarczej, prognozy ekonomiczne; analizy i zarządzanie kosztami, wycena przedsiębiorstw, działalności gospodarczej, przedsięwzięć gospodarczych i organizacyjnych; doradztwo oraz pomoc w zakresie podejmowania, organizowania, prowadzenia i zarządzania działalnością gospodarczą, controlling, usługi menedżerskie, usługi związane z przenoszeniem przedsiębiorstw; doradztwo oraz pomoc w zakresie zarządzania personalnego, rekrutacja personelu, pośrednictwo pracy; działalność rachunkowa i księgową; pozyskiwanie, kompilacja, systematyzacja, sortowanie i transkrypcja danych oraz innych materiałów i elementów do komputerowych baz danych i innych zbiorów informatycznych; przetwarzanie, pobieranie i wtórne wykorzystywanie danych oraz innych materiałów i elementów komputerowych baz danych i innych zbiorów informatycznych; zarządzanie zbiorami informatycznymi; wyszukiwanie danych w plikach komputerowych, komputerowych bazach danych i innych zbiorach informatycznych; reprodukcja elektronicznych nośników danych, **42** agencje graficzne, projektowanie graficzne; projektowanie i rozwój komputerów oraz sprzętu komputerowego; projektowanie, tworzenie, aktualizacja, konserwacja oraz wypożyczanie oprogramowania komputerowego, projektowanie i tworzenie prezentacji multimedialnych; projektowanie, tworzenie oraz utrzymywanie stron internetowych dla osób trzecich, administrowanie stronami internetowymi, promocja, optymalizacja i pozycjonowanie stron internetowych, hosting; projektowanie, tworzenie oraz utrzymywanie systemów obsługi klienta dostępnych przez Internet i sieci komputerowe, obsługa baz danych dostępnych przez Internet i sieci komputerowe; zarządzanie prawami własności intelektualnej, usługi związane z bezpieczeństwem własności intelektualnej.

(111) **236224** (220) 2008 07 30 (210) 344276  
 (151) 2010 02 03 (441) 2008 11 10  
 (732) CREATIVE TEAM GRZEGORZ DOBRZYCKI, PIOTR KORONA  
 SPÓŁKA JAWNA, Gdańsk, PL.  
 (540) YELLOW FACTORY

(510), (511) **09** programy komputerowe, komputerowe bazy danych; dane zapisane na elektronicznych nośnikach informacji, hologramy, materiały informacyjne i dydaktyczne zapisane na błonach fotograficznych i taśmach filmowych; publikacje elektroniczne; komputery i inne urządzenia do przetwarzania danych, sprzęt i akcesoria komputerowe, **16** papier, tektura i wyroby z tych materiałów nieujęte w innych klasach; publikacje, książki, broszury, prospekty, podręczniki, inne drukowane materiały i pomoce dydaktyczne, czasopisma, periodyki, almanachy, poradniki, raporty, skorowidze, diagramy, afisze, plakaty, plansze, albumy, kroniki i książki pamiątkowe, katalogi, foldery, informatory, notatniki, kalendarze, zakładki do książek, teczki, skoroszyty, oprawy, obwoluty i okładki papierowe na dokumenty oraz luźne kartki; artykuły biurowe; artykuły papiernicze; artykuły i materiały piśmienne; druki, formularze; fotografie, odbitki i reprodukcje graficzne; stemple, emblematy, pieczęcie papierowe; materiały informacyjne i dydaktyczne na foliach, **35** agencje reklamowe, usługi w zakresie reklamy i informacji o działalności gospodarczej na rzecz osób trzecich, organizowanie, prowadzenie i obsługa kampanii reklamowych, akcji promocyjnych, pokazów towarów, degustacji, prezentacji, aukcji publicznych, reklama z wykorzystaniem metod słownych, dźwiękowych, audiowizualnych i multimedialnych-przeznaczona do transmisji telewizyjnej, radiowej, za pomocą Internetu i sieci komputerowych oraz innych środków komunikacji, produkcja, rozpowszechnianie, uaktualnianie i wypożyczanie materiałów reklamowych, wynajmowanie powierzchni (w tym wirtualnej) na cele reklamowe, organizowanie targów i wystaw w celach handlowych i/lub reklamowych, organizowanie, przygotowywanie i obsługa udziału osób trzecich na targach, wystawach, pokazach towarów, pośrednictwo handlowe, kojarzenie interesów, doradztwo oraz pomoc w prowadzeniu negocjacji i zawieraniu umów; usługi w zakresie pośrednictwa w kontakcie z mediami, usługi konsultingowe i doradcze w zakresie public relations; usługi marketingowe; badanie rynku i opinii publicznej, badania i ekspertyzy w dziedzinie działalności gospodarczej, prognozy ekonomiczne; analizy i zarządzanie kosztami, wycena przedsiębiorstw, działalności gospodarczej, przedsiębiorzeń gospodarczych i organizacyjnych; doradztwo oraz pomoc w zakresie podejmowania, organizowania, prowadzenia i zarządzania działalnością gospodarczą, controlling, usługi menedżerskie, usługi związane z przenoszeniem przedsiębiorstw; doradztwo oraz pomoc w zakresie zarządzania personalnego, rekrutacja personelu, pośrednictwo pracy; działalność rachunkowa i księgową; pozyskiwanie, kompilacja, systematyzacja, sortowanie i transkrypcja danych oraz innych materiałów i elementów do komputerowych baz danych i innych zbiorów informatycznych; przetwarzanie, pobieranie i wtórne wykorzystywanie danych oraz innych materiałów i elementów komputerowych baz danych i innych zbiorów informatycznych; zarządzanie zbiorami informatycznymi; wyszukiwanie danych w plikach komputerowych, komputerowych bazach danych i innych zbiorach informatycznych; reprodukcja elektronicznych nośników danych, **42** agencje graficzne, projektowanie graficzne; projektowanie i rozwój komputerów oraz sprzętu komputerowego; projektowanie, tworzenie, aktualizacja, konserwacja oraz wypożyczanie oprogramowania komputerowego, projektowanie i tworzenie prezentacji multimedialnych; projektowanie, tworzenie oraz utrzymywanie stron internetowych dla osób trzecich, administrowanie stronami internetowymi, promocja, optymalizacja i pozycjonowanie stron internetowych, hosting; projektowanie, tworzenie oraz utrzymywanie systemów obsługi klienta dostępnych przez Internet i sieci komputerowe, obsługa baz danych dostępnych przez Internet i sieci komputerowe; zarządzanie prawami własności intelektualnej, usługi związane z bezpieczeństwem własności intelektualnej.

(111) **236225** (220) 2008 08 14 (210) 344879  
 (151) 2010 04 20 (441) 2008 11 24  
 (732) CARGILL (POLSKA) Spółka z ograniczoną  
 odpowiedzialnością, Warszawa, PL.  
 (540) PSZENMIX  
 (510), (511) **31** pasze, dodatki dla pasz nie dla celów leczniczych, otręby z pszenicy.

(111) **236226** (220) 2008 09 15 (210) 346150  
 (151) 2010 02 19 (441) 2008 12 22  
 (732) GRUPA ANIMPOL Spółka z o.o. Spółka komandytowa,  
 Górzów Wielkopolski, PL.  
 (540) animpol  
 (510), (511) **29** mięso i wyroby z mięsa, mięso porcjowane i konfekcjonowane, wędliny, bekon, konserwy mięsne, drób i wyroby z drobiu, mięso drobiowe porcjowane, dziczyzna, tłuszcze jadalne, mięso i drób mrożone i pakowane vacuum, **31** zwierzęta żywe, zwierzęta hodowlane, drób żywy, pokarm dla zwierząt, pasze dla zwierząt, dodatki do pasz, zboża.

(111) **236227** (220) 2008 09 19 (210) 346363  
 (151) 2010 04 20 (441) 2008 12 22  
 (732) ESBRO Eugeniusz Szymon Brodowicz, Warszawa, PL.  
 (540) ESBRO  
 (510), (511) **09** układy elektryczne/elektroniczne do zdalnego sterowania procesami technologicznymi, pulpity sterowniczo-kontrolne, **35** pośrednictwo handlowe na rzecz osób trzecich, zgromadzenie maszyn i urządzeń oraz ich elementów oraz elementów układów sterowania pozwalające nabywcom na ich dogodne oglądanie i nabywanie w hurtowni, **37** instalowanie i serwis układów sterowania maszynami i liniami technologicznymi, **42** projektowanie układów sterowania urządzeniami i maszynami, ekspertyzy techniczne maszyn i urządzeń.

(111) **236228** (220) 2008 11 06 (210) 347038  
 (151) 2010 02 18 (441) 2009 02 16  
 (732) Andrzej Chmielowski, Wrocław, PL.  
 (540)



Kolor znaku: niebieski, pomarańczowy, biały, zielony  
 (531) 5.3.11, 5.3.15, 18.1.14, 18.1.19, 26.1.1, 26.1.16, 27.5.1, 29.1.15  
 (510), (511) **35** zgromadzenie w punktach sprzedaży hurtowej, detalicznej różnych produktów spożywczych tak, aby umożliwić konsumentom obejrzenie i dokonanie zakupu (w tym przez Internet) w dobrych warunkach takich towarów jak: wyroby wymienione w klasach 29, 30, 31 i 32, franchising produkcyjny i dystrybucyjny jako usługa związana z organizowaniem i prowadzeniem działalności gospodarczej w sieci-pod określoną marką, usługi związane z zawieraniem kontraktów franchisingowych, doradztwo w zakresie franchising.

(111) **236229** (220) 2008 10 09 (210) 347234  
 (151) 2010 02 12 (441) 2009 01 19  
 (732) GEMMA Bolesław Wojciechowski, Warszawa, PL.  
 (540)



Kolor znaku: granatowy  
 (531) 17.2.1, 27.5.1, 29.1.4  
 (510), (511) **14** wyroby jubilerskie z metali szlachetnych, kamienie szlachetne, zegarki.

(111) **236230** (220) 2008 10 14 (210) 347400  
 (151) 2011 03 08 (441) 2009 01 19  
 (732) Ross Tech, L.L.C., Lansdale, US.  
 (540) VCDS  
 (510), (511) **09** oprogramowanie służące do profesjonalnej diagnostyki pojazdów w połączeniu z nowoczesnymi interfejsami, sprzęt do komputerowej diagnostyki pojazdów tj. interfejsy wraz z oprogramowaniem,

adaptery do podłączania urządzeń diagnostycznych do pojazdów, testery diagnostyczne do diagnostyki elektroniki pojazdów, urządzenia i przyrządy do celów diagnostyki pojazdów zawarte w tej klasie, magnetyczne nośniki danych z nagraniami, **16** druki, publikacje, katalogi dotyczące sprzętu komputerowego i oprogramowania diagnostyki pojazdów, podręczniki dotyczące programów komputerowych oraz oprogramowania, **35** usługi w zakresie prowadzenia sprzedaży hurtowej i detalicznej sprzętu, akcesoriów i części zamiennych oraz oprogramowania do diagnostyki pojazdów, pośrednictwo handlowe w zakresie sprzedaży sprzętu, akcesoriów, części zamiennych i oprogramowania do diagnostyki pojazdów, usługi reklamowe w formie reklam radiowych, telewizyjnych, prasowych, wizualnych w zakresie diagnostyki pojazdów, publikowanie tekstów reklamowych, rozpowszechnianie ogłoszeń reklamowych, reklama za pośrednictwem sieci komputerowej, sondowanie opinii publicznej, rozpowszechnianie materiałów reklamowych-prospektów, ulotek, druków, kaset, płyt, **37** informacja o naprawach, naprawa interfejsów służących do komputerowej diagnostyki pojazdów, serwis naprawczy gwarancyjny oraz pogwarancyjny pojazdów samochodowych, obsługi techniczne samochodów w zakresie diagnostyki pojazdowej, usługi stacji diagnostycznych pojazdów, **41** organizowanie i prowadzenie kursów, szkoleń, sympozjów w zakresie motoryzacji a w szczególności w zakresie użytkowania programu do diagnostyki pojazdów, usługi w zakresie edukacji i szkoleń na temat diagnostyki pojazdów w połączeniu z nowoczesnymi interfejsami, prowadzenie kursów, szkoleń z zakresu użytkowania programu, **42** sporządzanie ocen, opinii i raportów z dziedziny motoryzacji, usługi techniczne świadczone za pomocą stron internetowych w zakresie diagnostyki pojazdów, doradztwo w sprawach funkcjonowania programów komputerowych, aktualizacje oprogramowania, usługi doradcze z zakresu oprogramowania służącego do diagnostyki pojazdów.

(111) **236231** (220) 2008 10 22 (210) 347750  
 (151) 2010 03 18 (441) 2009 02 02  
 (732) Przedsiębiorstwo Produkcyjno-Usługowe „TERMEN”  
 Spółka Akcyjna, Wrocław, PL.  
 (540)



Kolor znaku: czerwony, niebieski

(531) 14.3.20, 24.15.2, 26.1.1, 26.11.2, 27.5.1, 29.1.12  
 (510), (511) **06** metale nieszlachetne i ich stopy, metalowe materiały budowlane, przenośne metalowe konstrukcje budowlane, drobne wyroby żelazne, haki i podpory metalowe do rurociągów, kołnierze metalowe, kominy metalowe, kraty i kratownice metalowe, rury i kształtki metalowe, złączki rur metalowe, zawory metalowe, przewody metalowe centralnego ogrzewania, przewody metalowe ciśnieniowe, przewody metalowe do instalacji wodociągowej, wentylacyjnej i klimatyzacyjnej, zbiorniki i pojemniki metalowe, zbiorniki olejowe metalowe, spusty i zasuwy metalowe, **07** sprzęgła hydrauliczne inne niż do pojazdów lądowych, separatory wody, separatory para-olej, **11** instalacje i elementy grzewcze, gazowe, sanitarne, wodociągowe, wentylacyjne, klimatyzacyjne, kotły stojące, bojler, kotłownie kontenerowe, filtry jako części instalacji domowych lub przemysłowych, filtry do wody pitnej, filtroodmulniki, zbiorniki ciśnieniowe wody, podgrzewacze wody użytkowej, palniki i ich osprzęt, pompy ciepłe, naczynia przeponowe, zasobniki ciepła, wymienniki ciepła nie będące częściami maszyn, węzły ciepłe, armatura zabezpieczająca i regulacyjna do urządzeń oraz instalacji wodnych i gazowych, zawory regulujące poziom w zbiornikach wodnych i gazowych, systemy kominowe, grzejniki, armatura przygrzejnikowa, nagrzewnice powietrza, kolektory słoneczne, elektryczne urządzenia grzewcze, urządzenia do oczyszczania ścieków, odwodnienia, armatura wodociągowa, przepompownie ścieków, odwodnienia, centrale wentylacyjne, klimakonwektory, kurtyny powietrzne, kanały i osprzęt wentylacyjny, klimatyzatory, agregaty chłodnicze, wentylatory, **37** usługi w zakresie montażu, konserwacji i naprawy instalacji grzewczych, gazowych, sanitarnych, wodociągowych, wentylacyjnych i klimatyzacyjnych.

(111) **236232** (220) 2008 10 28 (210) 347941  
 (151) 2010 02 18 (441) 2009 02 02  
 (732) „MONEY EXPERT” Spółka Akcyjna, Warszawa, PL.

(540)



Kolor znaku: niebieski, czerwony

(531) 2.1.23, 2.1.25, 26.1.1, 26.1.14, 27.5.1, 29.1.12  
 (510), (511) **36** doradztwo kredytowe, pośrednictwo ubezpieczeniowe, pośrednictwo w sprawach majątku trwałego, pożyczki hipoteczne, pożyczki pod zastaw, pożyczki ratalne, operacje rozrachunkowe, sponsorowanie finansowe, transakcje finansowe, transfer elektroniczny środków finansowych, doradztwo w sprawie ubezpieczeń, informacje o ubezpieczeniach, umowy kredytowe, usługi ubezpieczeniowe, doradztwo finansowe.

(111) **236233** (220) 2008 11 05 (210) 348283  
 (151) 2010 02 08 (441) 2009 02 16  
 (732) STALKOWENT Spółka z o.o., Zabrze, PL.  
 (540)



Kolor znaku: granatowy, biały

(531) 27.5.1, 29.1.12  
 (510), (511) **07** sita, sita szczelinowe jedno- i wielokarbowe oraz tłoczone; sita szczelinowe zgrzewane, płaskie, łukowe, kosze do wirówek odwadniających, odśrodkowe sita odwadniające; sita szczelinowe pętlicowe; sita plecione; części do przesiewaczy wibracyjnych; sita składane jedno- i wielokarbowe oraz tłoczone, zaczepy do sit napinanych; urządzenia dźwignicowe; suwnice; suwnice pomostowe; suwnice pomostowe hakowe jedno- i dwudźwigarowe, podwieszane, natorowe, trawersowe, chwytakowe; kabiny sterownicze do suwnic pomostowych; wózki suwnicowe, hakowe i trawersowe; żurawie; żurawie słupowe i przyściennne z wciągnikami łańcuchowymi ręcznymi i elektrycznymi oraz z wciągnikami linowymi; wciągniki elektryczne linowe, jedno- i dwuszynowe oraz stacjonarne; wciągarki; wciągarki elektryczne linowe, wciągarki bramowe przewoźne; motoreduktory; przekładnie zębate dźwignicowe; części, podzespoły i zespoły urządzeń dźwignicowych; części do wózków suwnicowych, przekładni; wciągników, wciągarek; układy sterownicze i zasilające suwnic i wciągników, **11** wentylatory; wentylatory głównego przewietrzania osiowe i promieniowe; wentylatory lutniowe elektryczne, pneumatyczne, elektro-pneumatyczne i wolnostrumieniowe; tłumiki hałasu do wentylatorów; części, podzespoły i zespoły wentylatorów wraz z instalacjami i osprzętem, **37** instalowanie, montaż, remonty, naprawy i konserwacje wentylatorów; wentylatorów głównego przewietrzania osiowych i promieniowych; wentylatorów lutniowych elektrycznych, pneumatycznych, elektro-pneumatycznych i wolnostrumieniowych; tłumików hałasu do wentylatorów; urządzeń dźwignicowych; suwnic; suwnic pomostowych; suwnic pomostowych hakowych jedno- i dwudźwigarowych, podwieszanych, natorowych, trawersowych, chwytakowych; kabin sterowniczych do suwnic pomostowych; wózków suwnicowych, hakowych i trawersowych; żurawi; żurawi słupowych i przyściennych z wciągnikami łańcuchowymi ręcznymi i elektrycznymi oraz z wciągnikami linowymi; wciągników elektrycznych linowych, jedno- i dwuszynowych oraz stacjonarnych; wciągarek; wciągarek elektrycznych linowych, wciągarek bramowych przewoźnych; motoreduktorów; przekładni zębatych dźwignicowych; podzespołów i zespołów urządzeń dźwignicowych; układów sterowniczych i zasilających suwnic i wciągników; konstrukcji stalowych; konstrukcji stalowych hal i obiektów przemysłowych.

(111) **236234** (220) 2008 11 05 (210) 348284  
 (151) 2010 02 08 (441) 2009 02 16  
 (732) STALKOWENT Spółka z o.o., Zabrze, PL.  
 (540)



Kolor znaku: granatowy, biały

(531) 27.5.1, 29.1.12

(510), (511) **07** sita; sita szczelinowe jedno-i wielokarbowe oraz tłoczone; sita szczelinowe zgrzewane, płaskie, łukowe, kosze do wirówek odwadniających, odśrodkowe sita odwadniające; sita szczelinowe pętlicowe; sita plecione; części do przesiewaczy wibracyjnych; sita składane jedno-i wielokarbowe oraz tłoczone, zaczepy do sit napinanych; urządzenia dźwignicowe; suwnice; suwnice pomostowe; suwnice pomostowe hakowe jedno-i dwudźwigarowe, podwieszane, natorowe, trawersowe, chwytakowe; kabiny sterownicze do suwnic pomostowych; wózki suwnicowe, hakowe i trawersowe; żurawie; żurawie słupowe i przyściennie z wciągnikami łańcuchowymi ręcznymi i elektrycznymi oraz z wciągnikami linowymi; wciągniki elektryczne linowe, jedno-i dwuszynowe oraz stacjonarne; wciągarki; wciągarki elektryczne linowe, wciągarki bramowe przezożne; motoreduktory; przekładnie zębate dźwignicowe; części, podzespoły i zespoły urządzeń dźwignicowych; części do wózków suwnicowych, przekładni; wciągników, wciągarek; układy sterownicze i zasilające suwnic i wciągników, **11** wentylatory; wentylatory głównego przewietrzania osiowe i promieniowe; wentylatory lutniowe elektryczne, pneumatyczne, elektro-pneumatyczne i wolnostrumieniowe; tłumiki hałasu do wentylatorów; części, podzespoły i zespoły wentylatorów wraz z instalacjami i osprzętem, **37** instalowanie, montaż, remonty, naprawy i konserwacje wentylatorów; wentylatorów głównego przewietrzania osiowych i promieniowych; wentylatorów lutniowych elektrycznych, pneumatycznych, elektro-pneumatycznych i wolnostrumieniowych; tłumików hałasu do wentylatorów; urządzeń dźwignicowych; suwnic; suwnic pomostowych; suwnic pomostowych hakowych jedno-i dwudźwigarowych, podwieszanych, natorowych, trawersowych, chwytakowych; kabin sterowniczych do suwnic pomostowych; wózków suwnicowych, hakowych i trawersowych; żurawie; żurawie słupowe i przyściennie z wciągnikami łańcuchowymi ręcznymi i elektrycznymi oraz z wciągnikami linowymi; wciągników elektrycznych linowych, jedno-i dwuszynowych oraz stacjonarnych; wciągarek; wciągarek elektrycznych linowych, wciągarek bramowych przezożnych; motoreduktorów; przekładni zębatych dźwignicowych; podzespołów i zespołów urządzeń dźwignicowych; układów sterowniczych i zasilających suwnic i wciągników; konstrukcji stalowych; konstrukcji stalowych hal i obiektów przemysłowych.

(111) **236235** (220) 2008 11 17 (210) 348670  
 (151) 2010 04 09 (441) 2009 03 02  
 (732) PHU TRAWMAR Izabela Zawadzka, Daszewice, PL.  
 (540)



Kolor znaku: czarny, zielony

(531) 5.11.1, 5.11.11, 27.5.1, 29.1.12  
 (510), (511) **31** darń naturalna, drzewa, krzewy, kwiaty naturalne, nasiona, **37** usługi budowlane i instalacyjne w zakresie urządzania ogrodów i trawników, montaż systemów nawadniania, niwelacja terenu, **39** usługi transportowe w zakresie wywozu zbędnych korzeni, kamieni oraz nadmiaru ziemi, **44** usługi ogrodnicze.

(111) **236236** (220) 2008 12 01 (210) 349272  
 (151) 2010 03 03 (441) 2009 03 16  
 (732) F.H. „DAWID” Anna Boryczko, Wielogłowy, PL.  
 (540)

Stila



(531) 26.1.1, 26.1.18, 27.5.1  
 (510), (511) **25** obuwie.

(111) **236237** (220) 2008 12 01 (210) 349292  
 (151) 2010 02 08 (441) 2009 03 16

(732) Kancelaria Prawnicza ATABERG S.C. Mirosław Więcki, Jolanta Trzeźniewska, Warszawa, PL.

(540)



Kolor znaku: niebieski, pomarańczowy, bordowy

(531) 2.9.1, 7.1.24, 27.5.1, 29.1.13

(510), (511) **36** zbiórki funduszy na cele dobroczynne, **37** usługi budowlane, **44** usługi w zakresie pomocy medycznej.

(111) **236238** (220) 2008 12 04 (210) 349453  
 (151) 2010 03 18 (441) 2009 03 16  
 (732) Przedsiębiorstwo Handlowo-Usługowe Pośrednictwo Handlowe „DREWIKON” Beata Sierewicz, Świebodzin, PL.  
 (540)



Kolor znaku: żółty, zielony

(531) 26.5.1, 27.5.1, 29.1.12

(510), (511) **35** pośrednictwo handlowe polegające na kojarzeniu kontrahentów, usługi prowadzenia sprzedaży następujących towarów: kleje, kleje do tapet, produkty do odtłuszczania, mieszaniny przeciwogniowe, barwniki, lakier, farby i laka z wyłączeniem materiałów izolujących, substancje przeciwko rdzy i do konserwowania drewna, substancje barwiące, podkład pod farbę, farba ogniotrwała, pasta do parkietu, pasta do nabłyszczania, substancje ściernie z wyłączeniem substancji przeznaczonych do użytku dentystycznego, produkty przeciw rdzy, rozpuszczalniki, papier ścierny, produkty do zdejmowania farby, produkty do mycia, materiały budowlane laminowane i topione, wyroby ślusarskie metalowe, metalowe gwoździe, ogrodzenia metalowe, bramy i bramki metalowe, siatki metalowe, klamki do drzwi metalowe, drzwi metalowe, dachówki metalowe, kątowniki metalowe, zbrojenia, maszyny do budownictwa i prac publicznych, betoniarki, brzeszczoty do pił, narzędzia do majsterkowania, młotki, noże, wiertła, śrubokręty, piły, ściskacze, szpachelki, rękawice ochronne, urządzenia do spalania, piecyki, kominki, pędzle malarskie, wałki do malowania mieszkań, materiały służące do uszczelniania, zatykania, izolowania, materiały konstrukcyjne niemetalowe, kamienie naturalne i sztuczne, cement, drewno ozdobne, drewno konstrukcyjne, drewno półprzetworzone, boazeria, słupki, tynk, glazura, kominki, parkiet, deski, dachówka, rynny dachowe, meble w tym meble ogrodowe, lustra, ramy, haczyki, karnisze niemetalowe, karnisze metalowe, rolki, szyny na firanki i zasłony, okucia okien, mebli, drzwi, futryny, listwy maskujące, zasuwki, półki, meble, produkty z drewna, kory korkowej, miotły, skrzynie na zaprawy, kasty, wiadra, rękawiczki ogrodowe, zgrupowanie na rzecz osób trzecich różnych towarów, pozwalające nabywcy wygodnie oglądać i kupować te towary u hurtownika, zgrupowanie na rzecz osób trzecich różnych towarów pozwalające nabywcy wygodnie je oglądać i kupować w sklepie z artykułami przemysłowymi, meblami i artykułami wyposażenia wnętrz, prowadzenie sklepów i hurtowni w zakresie materiałów budowlanych, izolacyjnych, wykończeniowych, wentylatorów, narzędzi mechanicznych oraz osprzętu do nich, narzędzi ręcznych, **37** usługi budowlane i remontowe w zakresie budownictwa ogólnego, **39** transport, wynajmowanie magazynów, magazynowanie.

(111) **236239** (220) 2008 12 04 (210) 349454  
 (151) 2010 03 18 (441) 2009 03 16  
 (732) „STOLAMET” Jerzy Sierewicz, Świebodzin, PL.



(540)



Kolor znaku: czerwony, biały, ciemnoniebieski

(531) 26.1.2, 27.5.1, 29.1.13

(510), (511) **35** pośrednictwo handlowe polegające na kojarzeniu kontrahentów, usługi prowadzenia sprzedaży następujących towarów: kleje, materiały klejące dla przemysłu, produkty do odtłuszczenia, mieszaniny przeciwogniowe, barwniki, lakier, substancje przeciwkorozyjne i do konserwowania drewna, substancje barwiące, oleje do podłogi, pasta woskowa, rozpuszczalniki, papier ścierny, produkty do zdejmowania farby, środki pasożytnicze, wyroby ślusarskie metalowe, śruby metalowe, nakrętki metalowe, metalowe elementy konstrukcyjne, wieszaki metalowe, złączki metalowe, zamknięcia i zasuwki inne niż części maszyn, rury metalowe, klamki do drzwi metalowe, zasuwki oraz rygle metalowe, skrzynka na listy metalowa, okucia metalowe, zawiasy metalowe, gzymsy metalowe, kątowniki metalowe, klucze metalowe, odkurzacze, wiertarki, piły, brzeszczoty do pił, narzędzia do majsterkowania, wiertła, pędzle malarskie, kleje używane w gospodarstwach domowych oraz kleje do papieru, zawiasy, haczyki, karnisze niemetalowe, okucia okien, mebli, drzwi, zawiasy, nogi mebli, klamki do drzwi niemetalowe, zgrupowanie na rzecz osób trzecich różnych towarów, pozwalające nabywcy wygodnie oglądać i kupować te towary u hurtownika, zgrupowanie na rzecz osób trzecich różnych towarów pozwalające nabywcy wygodnie je oglądać i kupować w sklepie z artykułami przemysłowymi, meblami i artykułami wyposażenia wnętrz, prowadzenie sklepów i hurtowni w zakresie materiałów budowlanych, wykończeniowych, narzędzi ręcznych, **37** usługi dotyczące zabudowy wnętrz w tym montaż mebli do zabudowy, usługi w zakresie instalowania i montażu dotyczącego wystroju wnętrz, **42** usługi w zakresie projektowania i doradztwa dotyczącego mebli i wystroju wnętrz.

(111) **236240** (220) 2008 12 15 (210) 349963

(151) 2010 01 28 (441) 2009 03 30

(732) „PROFI BRENNT” Spółka z o.o., Kalisz, PL.

(540)



Kolor znaku: zielony i jego odcienie, czerwony, żółty

(531) 26.4.4, 27.5.1, 29.1.14

(510), (511) **29** owoce, warzywa i grzyby konserwowane, suszone, gotowane, owoce kandyzowane i mrożone, warzywa kwaszone, marynaty warzywne, pikle, sałatki owocowe i warzywne, przecier i koncentrat pomidorowy, bakalie, żelatyna do celów spożywczych, galaretki jadalne, konfitury, białka spożywcze, kazeina do celów spożywczych, proteiny spożywcze, **30** przyprawy, mieszanki przyprawowe, przyprawy do potraw, przyprawy w płynie, recepturowe mieszanki przyprawowe do mięs, wędlin, wyrobów cukierniczych i piekarniczych, wyrobów garmażeryjnych, cukier, ryż, kasze spożywcze, płatki zbożowe suszone, mąka, preparaty zbożowe, drożdże, proszki do pieczenia, cukier waniliowy, sól, sól peklowa, sole przyprawowe, musztarda, ocet, sosy, keczup, majonez, soda oczyszczona, budyniec, kisiel, preparaty aromatyczne, esencje spożywcze, kawa, herbata, kakao, sosy do sałat, sosy pomidorowe.

(111) **236241** (220) 2009 04 01 (210) 354112

(151) 2011 05 17 (441) 2009 07 06

(732) „AWBUD” Spółka z ograniczoną odpowiedzialnością, Fugasówka, PL.

(540)



Kolor znaku: ciemnoniebieski

(531) 27.5.1, 29.1.4

(510), (511) **35** usługi w zakresie: organizacji i zarządzania przedsięwzięciami inwestycyjnymi w celu budowy i/lub przygotowaniu obiektów mieszkalnych i niemieszkalnych przeznaczonych do sprzedaży, wynajmowania, użyczenia, **37** usługi w zakresie: budownictwa, nadzoru budowlanego, realizacji i nadzoru nad przedsięwzięciami inwestycyjnymi polegającymi na budowie i/lub przygotowaniu obiektów mieszkalnych i niemieszkalnych, usługi remontowe, naprawy obiektów budowlanych, restauracji budynków, konserwacji obiektów budowlano-mieszkalniowych, budowania lokali mieszkaniowych i osiedli mieszkaniowych wraz z infrastrukturą, roboty ziemne, instalacyjne, wykonywanie dróg i nawierzchni, wynajem sprzętu budowlanego.

(111) **236242** (220) 2009 12 06 (210) 363784

(151) 2011 04 20 (441) 2010 03 15

(732) PRÓCHNIK Spółka Akcyjna, Łódź, PL.

(540)



Kolor znaku: czarny, czerwony

(531) 18.3.2, 27.5.1, 29.1.12

(510), (511) **03** dezodoranty do użytku osobistego, preparaty do golenia, woda kolońska, kosmetyki, preparaty do mycia, mydła, produkty perfumeryjne, perfumy, płyny po goleniu, woda toaletowa, zestawy kosmetyków, preparaty kosmetyczne do opalania się, kremy kosmetyczne.

(111) **236243** (220) 2007 11 16 (210) 332941

(151) 2011 01 27 (441) 2008 02 18

(732) Vishnu Mirpuri, Warszawa, PL.

(540) VANETI

(510), (511) **07** maszyny i obrabiarki, mechaniczne narzędzia rolnicze, ciągniki ogrodowe, kosiarki, narzędzia ręczne o napędzie innym niż ręczny, pługi, pługi śnieżne, rozruszniki nożne do motocykli, **08** narzędzia i przyrządy ręcznie sterowane, **09** kaski ochronne, gogle, okulary, liczniki przebytej drogi do pojazdów, prędkościomierze do pojazdów, trójkąty sygnalizacyjne do pojazdów, urządzenia nawigacyjne dla pojazdów, **12** pojazdy, motocykle, motorowery, quady, części do pojazdów nie ujęte w innych klasach, **18** wyroby ze skóry nie ujęte w innych klasach, walizy, torby, plecaki, **22** pokrowce na pojazdy, **25** odzież, obuwie, nakrycia głowy, opaski ubraniowe w tym opaski na głowę i przeguby, bielizna, wyroby pończosnicze, skarpety, szale, apaszki i dodatki do ubrań zawarte w tej klasie.

(111) **236244** (220) 2008 12 15 (210) 349964

(151) 2010 01 28 (441) 2009 03 30

(732) „PROFI BRENNT” Spółka z o.o., Kalisz, PL.

(540) papry

(510), (511) **29** owoce, warzywa i grzyby konserwowane, suszone, gotowane, owoce kandyzowane i mrożone, warzywa kwaszone, marynaty warzywne, pikle, sałatki owocowe i warzywne, przecier i koncentrat pomidorowy, bakalie, żelatyna do celów spożywczych, galaretki jadalne, konfitury, białka spożywcze, kazeina do celów spożywczych, proteiny spożywcze, **30** przyprawy, mieszanki przyprawowe, przyprawy do potraw, przyprawy w płynie, recepturowe mieszanki przyprawowe do mięs, wędlin, wyrobów cukierniczych i piekarniczych, wyrobów garmażeryjnych, cukier, ryż, kasze spożywcze, płatki zbożowe suszone, mąka, preparaty zbożowe, drożd-

dże, proszki do pieczenia, cukier waniliowy, sól, sól peklowa, sole przyprawowe, musztarda, ocet, sosy, keczup, majonez, soda oczyszczona, budynię, kisiel, preparaty aromatyczne, esencje spożywcze, kawa, herbata, kakao, sosy do sałat, sosy pomidorowe.

(111) **236245** (220) 2008 12 24 (210) 350410  
 (151) 2010 04 21 (441) 2009 03 30  
 (732) RANK PROGRESS S.A., Legnica, PL.  
 (540)



Kolor znaku: czarny, czerwony, żółty, niebieski, różowy

(531) 26.13.25, 27.5.1, 27.5.4, 29.1.15

(510), (511) **16** papier, tektura i wyroby z tych materiałów, nie ujęte w innych klasach; druki; materiały introligatorskie; materiały piśmienne; kleje do materiałów piśmiennych lub do celów domowych; materiały przeznaczone dla artystów; pędzle malarskie; maszyny do pisania i sprzęt biurowy (z wyjątkiem mebli); materiały szkoleniowe i instruktażowe (z wyjątkiem aparatów); materiały z tworzyw sztucznych do pakowania (nie ujęte w innych klasach); gazety, czasopisma, ulotki, kalendarze, wszelkie drukowane materiały promocyjne i reklamowe, **35** reklama; zarządzanie w działalności handlowej; administrowanie działalności handlowej; prace biurowe; administrowanie centrami handlowymi i handlowo-rozrywkowymi, badania rynku, dekoracja wystaw sklepowych, doradztwo w sprawach działalności gospodarczej, dystrybucja materiałów reklamowych, organizowanie wystaw lub targów w celach handlowych lub reklamowych, rekrutacja personelu, pokazy towarów, promocja sprzedaży dla osób trzecich, wynajmowanie powierzchni na cele reklamowe, usługi prowadzenia punktów sprzedaży paliw, **36** ubezpieczenia; działalność finansowa; majątek nieruchomy; emisja bonów wartościowych, dzierżawa lub najem majątku nieruchomego, emisja kart kredytowych, usługi finansowe, obsługa kart kredytowych, pośrednictwo finansowe, pośrednictwo kredytowe, pośrednictwo ubezpieczeniowe, administrowanie nieruchomościami, prowadzenie kantorów wymiany walut, **37** usługi czyszczenia odzieży, prowadzenie myjni pojazdów, naprawy, **39** usługi transportowe, dostarczanie towarów, prowadzenia parkingów, pakowanie towarów, przewożenie ładunków, transport pasażerski, wynajmowanie magazynów, **41** nauczanie; kształcenie; rozrywka; działalność sportowa i kulturalna, obsługa sal kinowych, obsługa salonów gier, obsługa urządzeń sportowych, organizowanie zawodów sportowych, parki rozrywki, usługi związane z organizacją wycieczek, wypożyczanie filmów, **42** badania oraz usługi naukowe i techniczne, oraz ich projektowanie; analizy przemysłowe i usługi badawcze; projektowanie i ulepszanie sprzętu oraz oprogramowania komputerowego; projektowanie budynków i budowli, prace badawczo-rozwojowe dla osób trzecich, projektowanie wnętrz, doradztwo budowlane, opracowywanie projektów technicznych, sporządzanie ekspertyz technicznych, **43** usługi zaopatrzenia w żywność i napoje; tymczasowe zakwaterowanie; prowadzenie barów, jadłodajni, kawiarni, usługi cateringowe.

(111) **236246** (220) 2009 01 02 (210) 350529  
 (151) 2010 04 21 (441) 2009 04 14  
 (732) FRANSPOL Spółka z ograniczoną odpowiedzialnością, Konin, PL.  
 (540) renox

(510), (511) **01** kleje, zaprawy klejowe, kleje stosowane w budownictwie, kleje do klejenia styropianu na elewacjach budowli, preparaty do odtłuszczenia stosowane w procesach produkcyjnych, środki impregnujące dla budownictwa, **02** farby, farby akrylowe, farby dekoracyjne do zacierania, zaprawy cementowe, podkłady, masy szpachlowe, powłoki gruntujące, środki zabezpieczające przed niszczeniem muru, środki do gruntowania podłoży zwiększające przyczepność, **19** materiały budowlane niemetalowe, chemia budowlana na bazie cementu, systemy dociepleń, zaprawy murarskie i tynkarskie, tynki do nanoszenia na ściany zewnętrzne i wewnętrzne, tynki dekoracyjne, spoiwa murarskie.

(111) **236247** (220) 2009 01 05 (210) 350557  
 (151) 2010 03 12 (441) 2009 04 14  
 (732) Maria Aleksandra Kopacz, Białystok, PL.

(540)

femifertil

Kolor znaku: zielony

(531) 27.5.1, 29.1.3

(510), (511) **05** suplement diety do celów leczniczych.

(111) **236248** (220) 2009 01 12 (210) 350694  
 (151) 2011 02 18 (441) 2009 04 27

(732) BIKOR Professional Color Cosmetics Małgorzata Wedekind, Gdańsk, PL.

(540) mistrzostwa makijażu artystycznego szkół kosmetycznych i wizażu czarna perła

(510), (511) **16** pokryte napisami i informacjami dotyczącymi tematyki makijażu artystycznego i wizażu, artykuły papiernicze wykonane z celulozy, materiałów celulozo-pochodnych i z tworzyw sztucznych, takie zwłaszcza jak: adresarki, afisze, plakaty z papieru lub kartonu, akwaforty dla grafiki, akwarele, albumy, almanachy, roczniki, bilety, blankiety, bloczki do pisania, błony opakowaniowe z tworzyw sztucznych samoprzyczepne i rozciągliwe, broszury, chorągiewki papierowe, litografie i chromolitografie, chusteczki do demakijażu papierowe, chusteczki do nosa papierowe, czasopisma, periodyki, diagramy, emblematy, makiety, figurki i statuetki z papieru typu mache, folie cienkie z tworzywa sztucznego oraz folie z tworzyw sztucznych z pęcherzykami powietrza specjalnie przeznaczone do pakowania artykułów kosmetycznych, druki, fotografie, fotograwiura, indeksy, skorowidze, kalendarze ścienne reklamowe i kalendarze z kartkami do zdzierania pokryte napisami, kalkomanie, kartki z życzeniami okolicznościowe, karton, karty, karty indeksowe, pieczątki, katalogi, kokardy papierowe, komiksy edukacyjne, koperty jako artykuły piśmienne, koperty z kartonu lub papieru na butelki, pojemniki i stoiki zawierające kosmetyki, kosze na listy, książki, materiały szkoleniowe i instruktażowe z wyjątkiem aparatów, naklejki adresowe, nalepki, notatniki, notesy podręczne, obrusy papierowe, obwoluty na luźne kartki, obwoluty papierowe na dokumenty, odwzorowania graficzne, okładki na materiały instruktażowe i reklamowe, obwoluty stosowane w papiernictwie, okólniki, palety dla kosmetyczek i wizażystek, papier do maszyn rejestrujących, papier do pakowania, papier do pisania, papier mache, pędzle dla kosmetyczek i wizażystek, plansze, plany, podręczniki jako książki, prospekty, przezrocza jako materiały piśmienne, pudełka z farbami jako artykuły dla kosmetyczek i wizażystek, ramki do fotografii, rejestry, repertuary mistrzostw i targów, ręczniki do twarzy papierowe, rysunki, segregatory jako artykuły biurowe, serwetki papierowe do demakijażu, skoroszyty na dokumenty, wosk do modelowania nie do celów stomatologicznych, wykładki histologiczne jako materiał szkoleniowy, wykroje do specjalistycznej konfekcji odzieżowej stosowanej w salonach makijażu i wizażu, żetony kontrolne, **35** doradztwo dla salonów kosmetycznych, makijażu artystycznego i wizażu; agencje importowo-eksportowe; agencje informacji handlowej; usługowe analizy kosztów prowadzenia salonów kosmetycznych, makijażu artystycznego i wizażu; aukcje publiczne; badania i poszukiwania w działalności gospodarczej związanej z prowadzeniem salonów kosmetycznych, makijażu artystycznego i wizażu; badania opinii publicznej w zakresie ofert salonów kosmetycznych, makijażu artystycznego i wizażu; badania rynkowe w zakresie usług salonów kosmetycznych, makijażu artystycznego i wizażu; usługi dekorowanie wystaw salonów kosmetycznych, makijażu artystycznego i wizażu; dobór personelu za pomocą metod psychotechnicznych dla salonów kosmetycznych, makijażu artystycznego i wizażu; doradztwo dotyczące organizowania działalności gospodarczej dotyczącej prowadzenia salonów kosmetycznych, makijażu artystycznego i wizażu; dystrybucja materiałów reklamowych, w tym próbek, druków, prospektów, broszur dla potrzeb salonów kosmetycznych, makijażu artystycznego i wizażu; usługowe opracowywanie ekspertyz wydolności przedsiębiorstw w zakresie działalności gospodarczej salonów kosmetycznych, makijażu artystycznego i wizażu; wypożyczanie manekinów do celów reklamowych i promowania sprzedaży dla salonów kosmetycznych, makijażu artystycznego i wizażu; marketing oraz organizowanie targów i wystaw w celach handlowych lub reklamowych w dziedzinie salonów kosmetycznych, makijażu artystycznego i wizażu; pokazy towarów kosmetycznych dla salonów kosmetycznych, makijażu artystycznego i wizażu; pomoc w prowadzeniu działalności gospodarczej dla salonów kosmetycznych, makijażu artystycznego i wizażu; usługowe publikowanie tekstów reklamowych dla potrzeb salonów kosmetycznych, makijażu artystycznego i wizażu; agencje reklamowe oferujące ta-

kie usługi jak: reklama, reklama za pośrednictwem sieci komputerowej, reklamy korespondencyjne, reklamy prasowe, reklamy radiowe, reklamy telewizyjne, rozlepianie plakatów reklamowych, rozpowszechnianie materiałów reklamowych, w tym ulotek, prospektów, druków, próbek; usługi w zakresie zaopatrzenia osób trzecich takich jak salony kosmetyczne, salony makijażu artystycznego i wizażu w produkty i usługi pochodzące od innych przedsiębiorstw; wynajmowanie miejsc na umieszczanie ogłoszeń lub reklam salonów kosmetycznych, makijażu artystycznego i wizażu; wypożyczanie specjalistycznego wyposażenia sprzętowego dla potrzeb salonów kosmetycznych, makijażu artystycznego i wizażu; zgrupowanie na rzecz osób trzecich różnych towarów kosmetycznych pozwalające nabywcy wygodnie oglądać i kupować te towary: w centrum handlowym, hipermarkiecie, supermarkiecie, hurtowni, sklepie, z katalogu takich artykułów, na stronie internetowej, za pośrednictwem usługi elektronicznej, za pośrednictwem systemu tclezakupów, wykorzystując zamówienie korespondencyjne, używając środków telekomunikacji; informacja o powyższych usługach, **41** nauczanie, kształcenie, organizacja kongresów, konferencji, seminariów, sympozjów, zjazdów i szkoleń, warsztatów roboczych, związanych z salonami kosmetycznymi, makijażu artystycznego i wizażu; agencje wynajmowania modeli do pozowania na pokazach, mistrzostwach i imprezach popularyzatorskich kosmetycznych, makijażu artystycznego i wizażu; kursy korespondencyjne i usługi kształcenia specjalistycznego dla pracowników salonów kosmetycznych, makijażu artystycznego i wizażu; organizacja wystaw związanych edukacją dla salonów kosmetycznych, makijażu artystycznego i wizażu; organizowanie konkursów edukacyjnych lub rozrywkowych; organizowanie konkursów piękności; obsługa i prowadzenie kongresów; organizowanie, obsługa i prowadzenie seminariów, sympozjów, zjazdów; usługi związane z klubami zdrowia; usługi poprawiania kondycji; usługi związane z organizacją, wypoczynku; organizowanie mistrzostw makijażu artystycznego, szkół kosmetycznych i wizażu; informacja o powyższych usługach.

(111) **236249** (220) 2009 01 13 (210) 350733  
(151) 2011 02 18 (441) 2009 04 27  
(732) „INTEGREL” Sp. z o.o., Gdańsk, PL.

(540) INTEGREL

(510), (511) **09** komputery, komputerowe urządzenia peryferyjne; maszyny biurowe jak: maszyny faksymilowe, maszyny do dyktowania, maszyny księgujące, maszyny liczące, maszyny sumujące; obwody drukowane, moduły elektroniczne, aparaty radiowe, telewizory, aparaty telekomunikacyjne, **35** usługi agencji importowo-eksportowych, usługi sprzedaży hurtowej i detalicznej, w tym i za pośrednictwem globalnej sieci internetowej, a także wysyłkowej sprzętu komputerowego, maszyn biurowych, zespołów elektronicznych i aparatów radiowo-telewizyjnych oraz telekomunikacyjnych, promocja sprzedaży dla osób trzecich sprzętu komputerowego, maszyn biurowych, zespołów elektronicznych i aparatów radiowo-telewizyjnych oraz telekomunikacyjnych, **37** instalowanie, konserwacja oraz naprawy biurowych maszyn i urządzeń, instalowanie i naprawa elektrycznych urządzeń, instalowanie, naprawa i konserwacja komputerów i urządzeń peryferyjnych, instalowanie, naprawa i konserwacja sprzętu telekomunikacyjnego, **39** pakowanie, magazynowanie i przechowywanie towarów, **42** usługi wykonywania projektów technicznych budowlanych i urbanistycznych, usługi prowadzenia prac badawczo-rozwojowych w dziedzinie nauk technicznych.

(111) **236250** (220) 2009 01 16 (210) 350902  
(151) 2010 02 22 (441) 2009 04 27  
(732) Małgorzata Pachole, Gliwice, PL.

(540) GAZOPOMIAR

(510), (511) **09** wykrywacze gazu i dymu; urządzenia do pomiaru stężenia gazu, gromadzące, przetwarzające bądź archiwizujące informacje o stężeniu gazu, urządzenia wykorzystujące informacje o stężeniu gazu do sterowania i sygnalizacji, **11** armatura regulacyjna i bezpieczeństwa do urządzeń grzewczych, chłodzenia, wentylacji, instalacji zaopatrzenia w wodę oraz sanitarnych, **42** projektowanie urządzeń i systemów służących do wykrywania gazu i dymu, pomiaru stężenia gazu, gromadzenia, przetwarzania bądź archiwizowania informacji o stężeniu gazu; projektowanie urządzeń i systemów wykorzystujących informacje o stężeniu gazu bądź dymu do sterowania i sygnalizacji.

(111) **236251** (220) 2009 01 20 (210) 351002  
(151) 2010 03 11 (441) 2009 04 27  
(732) FRESH Marcin Świeżaczyński, Michałów-Grabina, PL.

(540)

**WARZYWA PO KROLEWSKU**

Kolor znaku: bordowy, biały

(531) 26.4.2, 27.5.1, 29.1.12

(510), (511) **29** suszone i gotowane warzywa, warzywa konserwowane w alkoholu, galaretki warzywne, dżemy warzywne, kompoty na bazie warzyw, przetwory warzywne, mrożone warzywa, mrożone mieszanki warzywne, mrożone dania gotowe wegetariańskie na bazie warzyw, przeciery warzywne, sałatki warzywne, mrożone sałatki warzywne, surówki warzywne, mrożone surówki warzywne, chipsy warzywne, warzywa puszkowane, warzywno-śmietankowe do sporządzania zup, żywność dietetyczna na bazie warzyw, żywność na bazie warzyw o obniżonej zawartości tłuszczu i cholesterolu, koncentraty pomidorowe, frytki, frytki mrożone, przetwory lub mrożonki na bazie warzyw, **30** ryż, kielki do celów spożywczych, mrożone kielki do celów spożywczych, warzywne sosy przyprawowe, warzywne sosy do sałatek, warzywne aromaty do napojów, keczup, warzywne sosy do mięs, wstępnie gotowane mrożonki warzywne, **32** napoje i nektary warzywne, zagęszczone soki warzywne, soki przecierowe warzywne, soki i napoje warzywne o obniżonej wartości energetycznej, warzywne soki i napoje wzbogacone witaminami i/lub wapniem, sorbety warzywne, schłodzone lub mrożone warzywne napoje bezalkoholowe, warzywne syropy i preparaty do sporządzania napojów, warzywne esencje do napojów, warzywno-ekstrakty do napojów.

(111) **236252** (220) 2009 01 26 (210) 351258

(151) 2011 04 13 (441) 2009 05 11

(732) Instytut Spawalnictwa, Gliwice, PL.

(540)



Kolor znaku: biały, czerwony, czarny

(531) 26.3.1, 26.4.3, 27.5.1, 29.1.13

(510), (511) **01** topniki do lutowania, topniki do spawania, kleje (spoiwa) przeznaczone dla przemysłu, **07** urządzenia do spawania, urządzenia do lutowania, **09** urządzenia przyrządy: pomiarowe, kontrolne, sterowania i regulacji energii elektrycznej, elektrody do spawania, urządzenia do lutowania, **37** regeneracja maszyn zużytych lub częściowo zniszczonych, **40** spawanie, lutowanie, łączenie materiałów na zamówienie, klejenie, zgrzewanie tworzyw sztucznych, **41** nauczanie: kursy spawania, organizowanie i prowadzenie seminariów, organizowanie i prowadzenie konferencji, publikowanie książek, **42** badania oraz usługi naukowe i techniczne, prace badawczo-rozwojowe, badania w dziedzinie mechaniki, analizy przemysłowe, badania w zakresie ochrony środowiska naturalnego, kontrola jakości.

(111) **236253** (220) 2009 02 04 (210) 351640

(151) 2010 03 12 (441) 2009 05 11

(732) DREBERIS GmbH, Dresden, DE.

(540)



Kolor znaku: granatowy, zielony, biały

(531) 26.1.1, 26.11.3, 27.5.1, 29.1.13

(510), (511) **35** powielanie dokumentów, **40** drukowanie i działalność związana z przygotowaniem do druku, drukowanie litograficzne, drukowanie offsetowe, drukowanie szablonów, druk sitowy, wykonywanie odbitek fotograficznych, kopiowanie zdjęć, usługi reprograficzne: druk kopii mało i wielkoformatowych, skanowanie mało i wielkoformatowe, laminowanie, oprawa dokumentów, **42** konwersja danych lub dokumentów na formę elektroniczną, usługi związane z projektowaniem graficznym.

(111) **236254** (220) 2009 02 24 (210) 352541  
 (151) 2010 05 05 (441) 2009 06 08  
 (732) TOORANK POLSKA Spółka Akcyjna, Jasienica, PL.  
 (540)



Kolor znaku: żółty, bordowy, brązowy, piaskowy  
 (531) 1.1.1, 1.7.6, 5.3.20, 19.7.1, 27.5.1, 29.1.14  
 (510), (511) **33** napoje alkoholowe.

(111) **236255** (220) 2009 03 20 (210) 353602  
 (151) 2010 04 21 (441) 2009 06 22  
 (732) Emilia Goch, Szczecin, PL.  
 (540)

*Baltic Neopolis  
Orchestra*

(531) 27.5.1  
 (510), (511) **41** doradztwo zawodowe w zakresie edukacji i kształcenia muzycznego, nauczanie na instrumentach muzycznych, informacja o imprezach rozrywkowych, usługi związane z organizacją imprez karaoke, usługi w zakresie kompozycji muzycznych, organizowanie konkursów rozrywkowych i edukacyjnych, organizowanie i prowadzenie koncertów, organizowanie i prowadzenie pracowni specjalistycznych w zakresie szkolenia muzycznego, usługi prowadzone przez orkiestrę, organizowanie festiwali muzycznych, wypożyczanie nagrań dźwiękowych.

(111) **236256** (220) 2009 05 07 (210) 355565  
 (151) 2011 01 27 (441) 2009 08 17  
 (732) MEDIMEL INDYWIDUALNA SPECJALISTYCZNA PRAKTYKA LEKARSKA Katarzyna Ostrowska-Clark, Mierzyn, PL.  
 (540)

**Medimel**

Kolor znaku: niebieski i jego odcienie  
 (531) 26.2.7, 27.5.1, 29.1.4  
 (510), (511) **35** zgrupowanie na rzecz osób trzecich towarów i usług z nimi związanych pozwalające nabywcy wygodnie je oglądać i kupować w hurtowni, sklepie i punktach sprzedaży z artykułami branży: farmaceutycznej, medycznej, ortopedycznej, kosmetycznej, aparatury związanej z medycyną estetyczną i chirurgiczną oraz upiększającą, sprzedaż towarów za pomocą sieci internetowej, prowadzenie punktów sprzedaży wysyłkowej; doradztwo w zakresie prowadzenia działalności gospodarczej związanej z medycyną estetyczną; prowadzenie akcji promowania: zdrowia, działań profilaktyki zdrowotnej, działań z zakresu medycyny estetycznej i kosmetologii, **41** kształcenie praktyczne (pokazy) z zakresu medycyny estetycznej; organizowanie i prowadzenie konkursów pięk-

ności; usługi klubów zdrowia; publikowanie książek oraz tekstów innych niż reklamowe, **44** usługi medyczne w zakresie chirurgii ogólnej i chirurgii plastycznej; usługi gabinetów medycyny estetycznej; usługi w zakresie dermatologii estetycznej, salonów piękności, korzystania z solarium i sauny, masaży i odnowy biologicznej; usługi kosmetyczne; kliniki medyczne, opieka zdrowotna; pomoc medyczna; usługi kreowania wizerunku i stylizacji; ekspertyzy medyczne; opiniowanie medyczne; porady zawodowe w zakresie medycyny, zwłaszcza medycyny estetycznej i kosmetologii.

(111) **236257** (220) 2009 06 26 (210) 357501  
 (151) 2011 01 19 (441) 2009 09 28  
 (732) LOTUS MEDICAL CENTER Spółka z ograniczoną odpowiedzialnością, Wólka Kosowska, PL.  
 (540)



Kolor znaku: ciemnoniebieski, czerwony, szary  
 (531) 2.9.1, 5.5.16, 5.5.19, 26.11.2, 27.5.1, 29.1.13  
 (510), (511) **35** sprzedaż detaliczna wyrobów farmaceutycznych prowadzona w wyspecjalizowanych sklepach, wyrobów medycznych, włączając ortopedyczne, kosmetyków i artykułów toaletowych prowadzona w wyspecjalizowanych sklepach, **44** usługi medyczne: działalność szpitali, praktyka lekarska ogólna, specjalistyczna oraz dentystryczna, działalność fizjoterapeutyczna, działalność paramedyczna, działalność usługowa związana z poprawą kondycji fizycznej.

(111) **236258** (220) 2009 06 26 (210) 357511  
 (151) 2011 01 27 (441) 2009 09 28  
 (732) „GLOBALGRASS” Spółka z o.o., Piotrków Trybunalski, PL.  
 (540)

**Camel**

Kolor znaku: zielony, pomarańczowy  
 (531) 27.5.1, 29.1.12  
 (510), (511) **31** ziarna jako nasiona, nasiona rolnicze i ich mieszanki, nasiona traw, bulwy, cebulki kwiatowe, sadzonki, krzewy, darń, z wyjątkiem ziaren, nasion, nasion rolniczych i ich mieszanek, sadzonek i krzewów tytoniu.

(111) **236259** (220) 2009 06 26 (210) 357512  
 (151) 2011 01 27 (441) 2009 09 28  
 (732) „GLOBALGRASS” Spółka z o.o., Piotrków Trybunalski, PL.  
 (540) WINSTON  
 (510), (511) **31** ziarna jako nasiona, nasiona rolnicze i ich mieszanki, nasiona traw, bulwy, cebulki kwiatowe, sadzonki, krzewy, darń, z wyjątkiem ziaren, nasion, nasion rolniczych i ich mieszanek, sadzonek i krzewów tytoniu.

(111) **236260** (220) 2009 07 20 (210) 358401  
 (151) 2011 03 10 (441) 2009 10 26  
 (732) Meble VOX Spółka z ograniczoną odpowiedzialnością Spółka Komandytowo-Akcyjna, Janikowo, PL.  
 (540)

**Smart  
flex**

Kolor znaku: biały, czerwony, czarny  
 (531) 27.5.1, 29.1.13

(510), (511) **06** listwy podłogowe i przypodłogowe metalowe, **19** boazeria niemetalowa; ściennie okładziny niemetalowe dla budownictwa; podłogi lite drewniane, podłogi trójwarstwowe, deski podłogowe, panele podłogowe, deski parkietowe, parkiety, parkiety przemysłowe, deski podłogowe strugane, deski podłogowe lakierowane, mozaiki parkietowe; boazerie drewniane; listwy niemetalowe; listwy przypodłogowe i podłogowe drewniane, fornirowane, PCV, **37** doradztwo i usługi związane z montażem i konserwacją podłóg, paneli podłogowych, parkietów, listew przypodłogowych i podłogowych, boazerii.

## 294

**DECYZJE O ODMOWIE UDZIELENIA  
PRAWA OCHRONNEGO  
(wydane po ogłoszeniu o zgłoszeniu)**

*Poniższe zestawienie zawiera kolejno: numer zgłoszenia znaku towarowego oraz numer i rok wydania Biuletynu Urzędu Patentowego, w którym zgłoszenie zostało ogłoszone.*

273923	08/2004	353665	14/2009
293174	14/2005	354257	14/2009
294763	17/2005	354276	14/2009
295805	18/2005	354809	15/2009
298058	22/2005	355475	17/2009
298141	22/2005	356142	18/2009
301579	03/2006	356171	18/2009
319204	07/2007	356172	18/2009
321829	12/2007	356519	19/2009
322604	13/2007	357053	20/2009
323749	14/2007	357065	20/2009
326214	19/2007	358654	22/2009
326544	19/2007	359732	24/2009
326545	19/2007	359816	25/2009
326728	20/2007	359833	25/2009
326842	20/2007	360334	26/2009
328837	24/2007	360536	26/2009
329858	25/2007	360732	01/2010
330055	26/2007	361018	01/2010
331572	02/2008	361019	01/2010
331647	02/2008	361020	01/2010
332885	04/2008	361023	01/2010
334078	06/2008	361248	02/2010
335804	10/2008	361598	02/2010
337183	12/2008	362044	03/2010
339571	15/2008	362364	04/2010
341447	18/2008	362824	04/2010
341513	18/2008	362851	04/2010
341532	18/2008	363470	06/2010
342952	21/2008	363494	06/2010
343834	22/2008	363496	06/2010
344287	23/2008	363514	06/2010
345221	25/2008	363549	06/2010
345244	25/2008	363805	06/2010
345514	25/2008	364173	07/2010
345746	25/2008	364953	09/2010
348449	04/2009	364991	09/2010
349008	05/2009	365057	09/2010
350799	09/2009	365061	09/2010
350872	09/2009	365062	09/2010
351338	10/2009	365068	09/2010
351384	10/2009	365184	09/2010
351392	10/2009	365737	10/2010
351400	10/2009	365939	10/2010
352888	12/2009	365972	10/2010
352889	12/2009	366448	11/2010
353046	12/2009	366681	12/2010
353201	13/2009	366682	12/2010

366683	12/2010	367274	12/2010
367055	12/2010	367798	13/2010
367056	12/2010	368041	13/2010
367272	12/2010	368042	13/2010
367273	12/2010	368043	13/2010

## 295

**DECYZJE O UMORZENIU POSTĘPOWANIA  
(wydane po ogłoszeniu o zgłoszeniu)**

*Poniższe zestawienie zawiera kolejno: numer zgłoszenia znaku towarowego oraz numer i rok wydania Biuletynu Urzędu Patentowego, w którym zgłoszenie zostało ogłoszone.*

289214	07/2005	369612	16/2010
291160	11/2005	370867	18/2010
299062	24/2005	371248	19/2010
306825	12/2006	371444	19/2010
312677	21/2006	371722	20/2010
312678	21/2006	372018	20/2010
312679	21/2006	372121	21/2010
312680	21/2006	373671	23/2010
312681	21/2006	373672	23/2010
314397	24/2006	373747	23/2010
315907	01/2007	373836	23/2010
320618	09/2007	373976	23/2010
329642	25/2007	374107	23/2010
334057	06/2008	374207	23/2010
334058	06/2008	374695	25/2010
343373	21/2008	374747	25/2010
343714	22/2008	374807	25/2010
345797	25/2008	374895	25/2010
349473	06/2009	375467	26/2010
350368	07/2009	377232	26/2010
353990	14/2009	377721	05/2011
358089	21/2009	377875	05/2011
358095	21/2009	378227	08/2011
358096	21/2009	378604	06/2011
359075	23/2009	378678	06/2011
359994	25/2009	378679	06/2011
360313	26/2009	378819	06/2011
360397	26/2009	379192	07/2011
360407	26/2009	379245	07/2011
361426	02/2010	379348	07/2011
361572	02/2010	379823	08/2011
362136	03/2010	379824	08/2011
362377	04/2010	379826	08/2011
362515	04/2010	379900	09/2011
363121	05/2010	379901	09/2011
363434	05/2010	379992	09/2011
364402	07/2010	380023	09/2011
364406	10/2010	380323	09/2011
364407	10/2010	380535	10/2011
364804	08/2010	380637	10/2011
366460	11/2010	380639	10/2011
366774	12/2010	380648	10/2011
367044	12/2010	380745	10/2011
367283	12/2010	380781	10/2011
367352	12/2010	380782	10/2011
367353	12/2010	380783	10/2011
367359	12/2010	380849	10/2011
367815	13/2010	380850	10/2011
367927	13/2010	380869	10/2011
368055	13/2010	380902	10/2011
368762	15/2010	380905	10/2011
368763	15/2010	380910	10/2011
369601	16/2010	380921	10/2011

380930	10/2011	381882	12/2011
380932	10/2011	381886	12/2011
380956	11/2011	381901	12/2011
380957	11/2011	381969	12/2011
380958	11/2011	381978	12/2011
380959	11/2011	381996	12/2011
380960	11/2011	382092	12/2011
380982	11/2011	382133	12/2011
380987	11/2011	382171	12/2011
381037	11/2011	382251	13/2011
381041	11/2011	382271	13/2011
381051	11/2011	382276	13/2011
381058	11/2011	382280	13/2011
381089	11/2011	382285	13/2011
381093	11/2011	382304	13/2011
381129	11/2011	382315	13/2011
381137	11/2011	382336	13/2011
381192	11/2011	382370	13/2011
381196	11/2011	382377	13/2011
381207	11/2011	382421	13/2011
381211	11/2011	382423	13/2011
381212	11/2011	382425	13/2011
381215	11/2011	382426	13/2011
381240	11/2011	382429	13/2011
381285	11/2011	382430	13/2011
381290	11/2011	382431	13/2011
381292	11/2011	382433	13/2011
381329	11/2011	382448	13/2011
381354	11/2011	382491	13/2011
381359	11/2011	382495	13/2011
381389	11/2011	382514	13/2011
381396	11/2011	382516	13/2011
381409	11/2011	382562	13/2011
381418	11/2011	382575	13/2011
381438	11/2011	382576	13/2011
381478	11/2011	382585	13/2011
381484	11/2011	382586	13/2011
381508	11/2011	382610	13/2011
381510	11/2011	382611	13/2011
381545	11/2011	382638	13/2011
381582	12/2011	382656	13/2011
381682	12/2011	382779	13/2011
381699	12/2011	382790	13/2011
381715	12/2011	382852	13/2011
381721	12/2011	382864	13/2011
381722	12/2011	382900	14/2011
381772	12/2011	382924	14/2011
381774	12/2011	383007	14/2011
381775	12/2011	383563	15/2011
381778	12/2011	384200	15/2011
381824	12/2011		

296

### WPISY I ZMIANY W REJESTRZE ZNAKÓW TOWAROWYCH

(nieuwzględnione w innych samodzielnych ogłoszeniach)

Poniższe zestawienie zawiera kolejno: numer rejestru znaków towarowych, datę wpisu, oznaczenie rubryki, w której dokonano wpisu lub zmiany oraz treść wpisu. Poszczególne rubryki rejestru znaków towarowych zawierają następujące dane:

rubryka A - nazwisko i imię lub nazwę oraz adres uprawnionego z podaniem nazwy kraju,

rubryka B - znak towarowy (wpisany znak towarowy lub jego odbitkę i klasy elementów graficznych - jeżeli znak je zawiera

- oraz, jeżeli jest to niezbędne dla identyfikacji znaku, jego rodzaj np. znak przestrzenny, dźwiękowy, a także w przypadku znaków barwnych określenie kolorów),  
rubryka C - wykaz towarów przyporządkowanych do odpowiednich klas towarowych,

rubryka D - prawa ograniczające prawo ochronne,

rubryka E - kategorię znaku lub prawa ochronnego (wspólny znak towarowy, wspólny znak towarowy gwarancyjny, wspólne prawo ochronne) oraz regulamin znaku,

rubryka F - wnioski i sprzeciwy oraz decyzje wydane w wyniku ich rozpoznania,

rubryka G - rejestracja międzynarodowa (adnotacja o rejestracji międzynarodowej na podstawie zgłoszenia lub rejestracji krajowej),

rubryka H - datę unieważnienia lub datę i przyczynę wygaśnięcia prawa ochronnego, zastąpienie rejestracji krajowej rejestracją międzynarodową.

**Uwaga:** Publikacji podlegają: zmiana uprawnionego, zmiana nazwy uprawnionego, prawa ograniczające prawo ochronne, zmiana regulaminu znaku wspólnego, sprostowania istotnych pomyłek.

**35482** 2011 06 13 A. Wprowadzono zmianę uprawnionego przez wykreślenie wpisu: Fiat S.p.A., Turyn, Włochy i dokonanie wpisu: Fiat Group Marketing & Corporate Communication S.p.A., Turyn, Włochy.

**49807** 2011 06 08 A. Wprowadzono zmianę siedziby uprawnionego przez wykreślenie wpisu: MELEX A&D TYSZKIEWICZ SPÓŁKA JAWNA, Warszawa, Polska i dokonanie wpisu: MELEX A&D RYSZKIEWICZ SPÓŁKA JAWNA, Mielec, Polska.

**51468** 2011 06 15 A. Wprowadzono zmianę uprawnionego przez wykreślenie wpisu: Bracco International B.V., Amsterdam, Holandia i dokonanie wpisu: BRACCO SUISSE S.A., Manno, Szwajcaria.

**51691** 2011 06 15 A. Wprowadzono zmianę uprawnionego przez wykreślenie wpisu: Mannesmann VDO Aktiengesellschaft, Frankfurt n. Menem, Niemcy i dokonanie wpisu: Siemens Aktiengesellschaft, Monachium, Niemcy.

**51691** 2011 06 15 A. Wprowadzono zmianę uprawnionego przez wykreślenie wpisu: Siemens Aktiengesellschaft, Monachium, Frankfurt n. Menem, Niemcy i dokonanie wpisu: Continental Automotive GmbH, Hannover, Niemcy.

**56242** 2011 06 13 A. Wprowadzono zmianę uprawnionego przez wykreślenie wpisu: FIAT Societa per Azioni, Turyn, Włochy i dokonanie wpisu: Fiat Group Marketing & Corporate Communication S.p.A., Turyn, Włochy.

**56250** 2011 06 13 A. Wprowadzono zmianę uprawnionego przez wykreślenie wpisu: FIAT Societa per Azioni, Turyn, Włochy i dokonanie wpisu: Fiat Group Marketing & Corporate Communication S.p.A., Turyn, Włochy.

**56252** 2011 06 13 A. Wprowadzono zmianę uprawnionego przez wykreślenie wpisu: FIAT Societa per Azioni, Turyn, Włochy i dokonanie wpisu: Fiat Group Marketing & Corporate Communication S.p.A., Turyn, Włochy.

**63676** 2011 06 08 A. Wprowadzono zmianę uprawnionego przez wykreślenie wpisu: INCO-VERITAS Spółka Akcyjna, Warszawa, Polska i dokonanie wpisu: „Huta Szkła Tarnowiec” Spółka z ograniczoną odpowiedzialnością, Tarnowiec, Polska 180539765.

**67094** 2011 06 06 A. Wprowadzono zmianę uprawnionego przez wykreślenie wpisu: Bracco International B.V., Amsterdam, Holandia i dokonanie wpisu: BRACCO SUISSE S.A., Manno, Szwajcaria.

**68145** 2011 06 01 A. Wprowadzono zmianę nazwy uprawnionego przez wykreślenie wpisu: Societe Jallatte (S.A.), Saint Hippolyte du Fort, Francja i dokonanie wpisu: Jallatte S.A., Saint-hippolyte-du-fort, Francja.

**68145** 2011 06 01 A. Wprowadzono zmianę uprawnionego przez wykreślenie wpisu: Jallatte S.A., Saint Hippolyte du Fort, Francja i dokonanie wpisu: JAL GROUP FRANCE SAS, Saint-hippolyte-du-fort, Francja.

**68733** 2011 06 15 A. Wprowadzono zmianę uprawnionego przez wykreślenie wpisu: Lin Pac Group Limited, Louth, Wielka Brytania i dokonanie wpisu: Lin Pac Group Limited, Birmingham, Wielka Brytania.

**68733** 2011 06 15 A. Wprowadzono zmianę nazwy uprawnionego przez wykreślenie wpisu: Lin Pac Group Limited, Birmingham, Wielka Brytania i dokonanie wpisu: Linpac Group Holdings Limited, Birmingham, Wielka Brytania.

**68734** 2011 06 15 A. Wprowadzono zmianę uprawnionego przez wykreślenie wpisu: Lin Pac Group Limited, Louth, Wielka Brytania i dokonanie wpisu: Lin Pac Group Limited, Birmingham, Wielka Brytania.

**68734** 2011 06 15 A. Wprowadzono zmianę nazwy uprawnionego przez wykreślenie wpisu: Lin Pac Group Limited, Birmingham, Wielka Brytania i dokonanie wpisu: Linpac Group Holdings Limited, Birmingham, Wielka Brytania.

**69055** 2011 06 06 A. Wprowadzono zmianę nazwy uprawnionego przez wykreślenie wpisu: Electricite de France Service National, Paryż, Francja i dokonanie wpisu: Electricite de France, Paryż, Francja.

**69873** 2011 06 07 D. Dokonano wpisu: Na podstawie tytułu wykonawczego: Wyrok zaoczny Sądu Okręgowego w Warszawie z dnia 26 września 2003 r., sygnatura akt XVI GC 526/03 zaopatrzonej w klauzulę wykonalności z dnia 9 września 2005 r. Komornik Sądowy przy Sądzie Rejonowym dla Warszawy – Mokotowa w Warszawie w toku postępowania egzekucyjnego prowadzonego pod sygnaturą KM 1511/07 dokonał zajęcia prawa ochronnego na przedmiotowy znak towarowy na rzecz wierzyciela: Joanny Gnatowskiej zamieszkałej w Żąbkach.

**69873** 2011 06 07 D. Dokonano wpisu: Na podstawie tytułu wykonawczego: Wyrok zaoczny Sądu Rejonowego dla m.st. Warszawy z dnia 4 kwietnia 2006 r., sygnatura akt IX GC 1793/06 zaopatrzonej w klauzulę wykonalności z dnia 16 kwietnia 2007 r. Komornik Sądowy przy Sądzie Rejonowym dla Warszawy – Mokotowa w Warszawie w toku postępowania egzekucyjnego prowadzonego pod sygnaturą KM 700/07 dokonał zajęcia prawa ochronnego na przedmiotowy znak towarowy na rzecz wierzycieli: Adama Gnatowskiego i Joanny Gnatowskiej prowadzących w Żąbkach działalność gospodarczą pod nazwą „Transport Ciężarowy – Handel”.

**70025** 2011 06 10 A. Wprowadzono zmianę nazwy i siedziby uprawnionego przez wykreślenie wpisu: Axel Springer Mediahouse München GmbH, Monachium, Niemcy i dokonanie wpisu: Axel Springer Mediahouse Berlin GmbH, Berlin, Niemcy.

**70025** 2011 06 10 A. Wprowadzono zmianę uprawnionego przez wykreślenie wpisu: Axel Springer Mediahouse Berlin GmbH, Berlin, Niemcy i dokonanie wpisu: ZME Holding AG, Bazylea, Szwajcaria.

**70107** 2011 06 15 A. Wprowadzono zmianę uprawnionego przez wykreślenie wpisu: Lorillard Tobacco Company (Delaware Corporation), Greensboro, Stany Zjednoczone Ameryki i dokonanie wpisu: LORILLARD LICENSING COMPANY LLC, Greensboro, Stany Zjednoczone Ameryki.

**70108** 2011 06 15 A. Wprowadzono zmianę uprawnionego przez wykreślenie wpisu: Lorillard Tobacco Company (Delaware Corporation), Greensboro, Stany Zjednoczone Ameryki i dokonanie wpisu: LORILLARD LICENSING COMPANY LLC, Greensboro, Stany Zjednoczone Ameryki.

**70109** 2011 06 15 A. Wprowadzono zmianę uprawnionego przez wykreślenie wpisu: Lorillard Tobacco Company (Delaware Corporation), Greensboro, Stany Zjednoczone Ameryki i dokonanie

wpisu: LORILLARD LICENSING COMPANY LLC, Greensboro, Stany Zjednoczone Ameryki.

**70939** 2011 06 07 A. Wprowadzono zmianę siedziby uprawnionego przez wykreślenie wpisu: Keller-Geister GmbH & Co. KG, Alf/Mosel, Niemcy i dokonanie wpisu: Keller-Geister GmbH & Co. KG, Trier, Niemcy.

**71196** 2011 06 15 A. Wprowadzono zmianę siedziby uprawnionego przez wykreślenie wpisu: Otor, Paryż, Francja i dokonanie wpisu: OTOR, Puteaux, Francja.

**71406** 2011 06 06 A. Wprowadzono zmianę nazwy uprawnionego przez wykreślenie wpisu: Lumiance B.V., Haarlem, Holandia i dokonanie wpisu: Havells Sylvania Fixtures Netherlands B.V., Haarlem, Holandia.

**71819** 2011 06 06 A. Wprowadzono zmianę uprawnionego przez wykreślenie wpisu: Paul Mittermayer GmbH, Essenbach, Niemcy i dokonanie wpisu: Mipa AG, Essenbach, Niemcy.

**72532** 2011 06 24 A. Wprowadzono zmianę nazwy uprawnionego przez wykreślenie wpisu: FAMA Spółka Cywilna, Włocławek, Polska i dokonanie wpisu: FAMA Spółka Cywilna Maria Leśniak-Durniat, Henryk Durniat, Wiesław Durniat, Michał Durniat, Włocławek, Polska 910001759.

**73053** 2011 06 28 A. Wprowadzono zmianę uprawnionego przez wykreślenie wpisu: Kraft Foods Global Brands LLC, Northfield, Stany Zjednoczone Ameryki i dokonanie wpisu: Société des Produits Nestlé S.A., Vevey, Szwajcaria.

**73402** 2011 06 10 A. Wprowadzono zmianę nazwy i siedziby uprawnionego przez wykreślenie wpisu: Axel Springer Mediahouse München GmbH, Monachium, Niemcy i dokonanie wpisu: Axel Springer Mediahouse Berlin GmbH, Berlin, Niemcy.

**73402** 2011 06 10 A. Wprowadzono zmianę uprawnionego przez wykreślenie wpisu: Axel Springer Mediahouse Berlin GmbH, Berlin, Niemcy i dokonanie wpisu: ZME Holding AG, Bazylea, Szwajcaria.

**73808** 2011 06 02 A. Wprowadzono zmianę nazwy uprawnionego przez wykreślenie wpisu: Yplon N.V./S.A., Estaimpuis, Belgia i dokonanie wpisu: McBride, Estaimpuis, Belgia.

**75481** 2011 06 01 A. Wprowadzono zmianę uprawnionego przez wykreślenie wpisu: Barry Callebaut AG, Zurich, Szwajcaria i dokonanie wpisu: Brach's Confections, Inc, Dallas, Stany Zjednoczone Ameryki.

**75481** 2011 06 01 A. Wprowadzono zmianę uprawnionego przez wykreślenie wpisu: Brach's Confections, Inc, Dallas, Stany Zjednoczone Ameryki i dokonanie wpisu: Farley's & Sathers Candy Company, Inc, Round Lake, Stany Zjednoczone Ameryki.

**75823** 2011 06 06 A. Wprowadzono zmianę uprawnionego przez wykreślenie wpisu: United Feature Syndicate, Inc., Nowy Jork, Stany Zjednoczone Ameryki i dokonanie wpisu: Peanuts Worldwide LLC, Nowy Jork, Stany Zjednoczone Ameryki.

**76117** 2011 06 15 A. Wprowadzono zmianę uprawnionego przez wykreślenie wpisu: Polskie Zakłady Optyczne, Warszawa, Polska i dokonanie wpisu: Polskie Zakłady Optyczne Spółka Akcyjna, Warszawa, Polska.

**76117** 2011 06 15 A. Wprowadzono zmianę uprawnionego przez wykreślenie wpisu: Polskie Zakłady Optyczne Spółka Akcyjna, Warszawa, Polska i dokonanie wpisu: PZO Investment Spółka Akcyjna, Warszawa, Polska.

**76117** 2011 06 15 A. Wprowadzono zmianę uprawnionego przez wykreślenie wpisu: PZO Investment Spółka Akcyjna, Warszawa, Polska i dokonanie wpisu: PZO Investment Spółka z ograniczoną odpowiedzialnością, Warszawa, Polska.

**76117** 2011 06 15 A. Wprowadzono zmianę uprawnionego przez wykreślenie wpisu: PZO Investment Spółka z ograniczoną odpowiedzialnością w likwidacji, Warszawa, Polska i dokonanie

wpisu: PZO MIKROSKOPY I WYROBY OPTYCZNE SPÓŁKA Z OGRANICZONĄ ODPOWIEDZIALNOŚCIĄ, Warszawa, Polska 015844019.

**76194** 2011 06 06 A. Wprowadzono zmianę nazwy uprawnionego przez wykreślenie wpisu: CBM KABUSHIKI KAISHA /Japan CBM Corporation/, Tokio, Japonia i dokonanie wpisu: CITIZEN CBM Kabushiki Kaisha/Japan CBM Corporation, Tokio, Japonia.

**76194** 2011 06 06 A. Wprowadzono zmianę nazwy uprawnionego przez wykreślenie wpisu: CITIZEN CBM Kabushiki Kaisha/Japan CBM Corporation, Tokio, Japonia i dokonanie wpisu: Citizen Tokei Kabushiki Kaisha, Tokio, Japonia.

**76648** 2011 06 07 A. Wprowadzono zmianę nazwy uprawnionego przez wykreślenie wpisu: SMAKOSZ Spółka z o.o., Michorzewko, Polska i dokonanie wpisu: „SMAKOSZ” Sp. z o.o., w upadłości likwidacyjnej, Michorzewko, Polska 008420693.

**76648** 2011 06 07 A. Wprowadzono zmianę uprawnionego przez wykreślenie wpisu: „SMAKOSZ” Sp. z o.o., w upadłości likwidacyjnej, Michorzewko, Polska 008420693 i dokonanie wpisu: BHI POLSKA Sp. z o.o., Poznań, Polska 300600660.

**76648** 2011 06 07 A. Wprowadzono zmianę uprawnionego przez wykreślenie wpisu: BHI POLSKA Sp. z o.o., Poznań, Polska 300600660 i dokonanie wpisu: Przedsiębiorstwo Wielobranżowe NOWA S.A., Kicin, Polska 630797574.

**77125** 2011 06 10 A. Wprowadzono zmianę nazwy uprawnionego przez wykreślenie wpisu: FABRYKA CZAPEK I KAPELUSZY „KASZKIET” GRAJCAR I SPÓŁKA, SPÓŁKA JAWNA, Częstochowa, Polska i dokonanie wpisu: FABRYKA CZAPEK I KAPELUSZY „KASZKIET” GRAJCAR I SZMIDLA SPÓŁKA JAWNA, Częstochowa, Polska.

**77157** 2011 06 06 A. Wprowadzono zmianę uprawnionego przez wykreślenie wpisu: Bracco International B.V., Amsterdam, Holandia i dokonanie wpisu: BRACCO SUISSE S.A., Manno, Szwajcaria.

**77295** 2011 06 06 A. Wprowadzono zmianę uprawnionego przez wykreślenie wpisu: Bracco International B.V., AMSTERDAM, Holandia i dokonanie wpisu: BRACCO SUISSE S.A., Manno, Szwajcaria.

**78301** 2011 06 06 A. Wprowadzono zmianę nazwy uprawnionego przez wykreślenie wpisu: BMG Music, Nowy Jork, Stany Zjednoczone Ameryki i dokonanie wpisu: Arista Music, Nowy Jork, Stany Zjednoczone Ameryki.

**78302** 2011 06 06 A. Wprowadzono zmianę nazwy uprawnionego przez wykreślenie wpisu: BMG MUSIC, Nowy Jork, Stany Zjednoczone Ameryki i dokonanie wpisu: Arista Music, Nowy Jork, Stany Zjednoczone Ameryki.

**78303** 2011 06 06 A. Wprowadzono zmianę nazwy uprawnionego przez wykreślenie wpisu: BMG Music, Nowy Jork, Stany Zjednoczone Ameryki i dokonanie wpisu: Arista Music, Nowy Jork, Stany Zjednoczone Ameryki.

**78304** 2011 06 06 A. Wprowadzono zmianę nazwy uprawnionego przez wykreślenie wpisu: BMG Music, Nowy Jork, Stany Zjednoczone Ameryki i dokonanie wpisu: Arista Music, Nowy Jork, Stany Zjednoczone Ameryki.

**78964** 2011 06 02 A. Wprowadzono zmianę siedziby uprawnionego przez wykreślenie wpisu: CADBURY FRANCE, Montrouge, Francja i dokonanie wpisu: CADBURY FRANCE, Paryż, Francja.

**78965** 2011 06 02 A. Wprowadzono zmianę siedziby uprawnionego przez wykreślenie wpisu: CADBURY FRANCE, Montrouge, Francja i dokonanie wpisu: CADBURY FRANCE, Paryż, Francja.

**79319** 2011 06 06 A. Wprowadzono zmianę uprawnionego przez wykreślenie wpisu: Bracco International B.V., Amsterdam, Holandia i dokonanie wpisu: BRACCO SUISSE S.A., Manno, Szwajcaria.

**80836** 2011 06 06 A. Wprowadzono zmianę nazwy uprawnionego przez wykreślenie wpisu: BMG Music, Nowy Jork, Stany Zjednoczone Ameryki i dokonanie wpisu: Arista Music, Nowy Jork, Stany Zjednoczone Ameryki.

**82155** 2011 06 06 A.D. Wprowadzono zmianę przez wykreślenie wpisu: A: Skarb Państwa reprezentowany przez Wojewodę Mazowieckiego, Warszawa, Polska D: Użytkowanie prawa z rejestracji znaku towarowego na rzecz Centralne Biuro Projektowo-Badawcze Budownictwa Kolejowego „KOLPROJEKT” Sp. z o.o., Warszawa, Polska i dokonanie wpisu: Centralne Biuro Projektowo-Badawcze Budownictwa Kolejowego „KOLPROJEKT” Sp. z o.o., Warszawa, Polska.

**82337** 2011 06 08 A. Wprowadzono zmianę uprawnionego przez wykreślenie wpisu: MB STUDIO SPÓŁKA Z OGRANICZONĄ ODPOWIEDZIALNOŚCIĄ, Białystok, Polska 050030396 i dokonanie wpisu: BLAND Jan Puchajda, Augustów, Polska 200181952.

**84643** 2011 06 01 A. Wprowadzono zmianę uprawnionego przez wykreślenie wpisu: Barry Callebaut AG, Zurych, Szwajcaria i dokonanie wpisu: Brach's Confections, Inc, Dallas, Stany Zjednoczone Ameryki.

**84643** 2011 06 01 A. Wprowadzono zmianę uprawnionego przez wykreślenie wpisu: Brach's Confections, Inc, Dallas, Stany Zjednoczone Ameryki i dokonanie wpisu: Farley's & Sathers Candy Company, Inc, Round Lake, Stany Zjednoczone Ameryki.

**84940** 2011 06 24 A. Wprowadzono zmianę uprawnionego przez wykreślenie wpisu: DOLINA NIDY Sp. z o.o., Leszcze, Polska 472215841 i dokonanie wpisu: Atlas Sp. z o.o., Łódź, Polska.

**86979** 2011 06 08 A. Wprowadzono zmianę uprawnionego przez wykreślenie wpisu: VTS HQ Sp. z o.o., Suchy Dwór, Polska 220079528 i dokonanie wpisu: SHINING FURROW S.ar.l., Luksemburg, Luksemburg.

**86979** 2011 06 08 A. Wprowadzono zmianę uprawnionego przez wykreślenie wpisu: SHINING FURROW S.ar.l., Luksemburg, Luksemburg i dokonanie wpisu: VTS GROUP S.A., Luksemburg, Luksemburg.

**87188** 2011 06 13 A. Wprowadzono zmianę uprawnionego przez wykreślenie wpisu: Fiat S.p.A., Turyn, Włochy i dokonanie wpisu: Fiat Group Marketing & Corporate Communication S.p.A., Turyn, Włochy.

**87767** 2011 06 02 A. Wprowadzono zmianę siedziby uprawnionego przez wykreślenie wpisu: CADBURY FRANCE, Montrouge, Francja i dokonanie wpisu: CADBURY FRANCE, Paryż, Francja.

**88905** 2011 06 01 A. Wprowadzono zmianę nazwy uprawnionego przez wykreślenie wpisu: SmithKline Beecham plc, Brentford, Wielka Brytania i dokonanie wpisu: SmithKline Beecham Limited, Brentford, Wielka Brytania.

**88906** 2011 06 01 A. Wprowadzono zmianę nazwy uprawnionego przez wykreślenie wpisu: SmithKline Beecham plc, Brentford, Wielka Brytania i dokonanie wpisu: SmithKline Beecham Limited, Brentford, Wielka Brytania.

**89474** 2011 06 10 A. Wprowadzono zmianę uprawnionego przez wykreślenie wpisu: PAMOTEX S.A. Pabianickie Zakłady Przemysłu Bawełnianego, Pabianice, Polska i dokonanie wpisu: Krzysztof Szewczyk Active Finance, Wrocław, Polska 020334843.

**89474** 2011 06 10 A. Wprowadzono zmianę uprawnionego przez wykreślenie wpisu: Krzysztof Szewczyk Active Finance, Wrocław, Polska 020334843 i dokonanie wpisu: SHARDA EUROPE Sp. z o.o., Pabianice, Polska 473284146.

**89497** 2011 06 06 A. Wprowadzono zmianę nazwy uprawnionego przez wykreślenie wpisu: BMG MUSIC, Nowy Jork, Stany Zjednoczone Ameryki i dokonanie wpisu: Arista Music, Nowy Jork, Stany Zjednoczone Ameryki.

**90072** 2011 06 10 A. Wprowadzono zmianę nazwy uprawnionego przez wykreślenie wpisu: Axel Springer Young Mediahouse GmbH, Monachium, Niemcy i dokonanie wpisu: Axel Springer Mediahouse Munchen GmbH, Monachium, Niemcy.

**90072** 2011 06 10 A. Wprowadzono zmianę nazwy i siedziby uprawnionego przez wykreślenie wpisu: Axel Springer Mediaho-



use München GmbH, Monachium, Niemcy i dokonanie wpisu: Axel Springer Mediahouse Berlin GmbH, Berlin, Niemcy.

**90072** 2011 06 10 A. Wprowadzono zmianę uprawnionego przez wykreślenie wpisu: Axel Springer Mediahouse Berlin GmbH, Berlin, Niemcy i dokonanie wpisu: 2ME Holding AG, Bazylea, Szwajcaria.

**91121** 2011 06 13 D. Dokonano wpisu: Na mocy umowy z dnia 30 czerwca 2006 r. udzielono wyłącznej licencji w zakresie produkcji, transportu i prowadzenia sprzedaży dziecięcej odzieży i obuwia oraz gier i zabawek na używanie znaku towarowego R-91121 przez podmiot: KOMEX Sp. z o.o., Warszawa, Polska na całym terytorium Rzeczypospolitej Polskiej do 31 grudnia 2018 roku.

**91240** 2011 06 01 A. Wprowadzono zmianę uprawnionego przez wykreślenie wpisu: SmithKline Beecham p.l.c., Brentford, Wielka Brytania i dokonanie wpisu: SmithKline Beecham Limited, Brentford, Wielka Brytania.

**92199** 2011 06 06 A. Wprowadzono zmianę uprawnionego przez wykreślenie wpisu: BRACCO INTERNATIONAL B.V., Amsterdam, Holandia i dokonanie wpisu: BRACCO SUISSE S.A., Manno, Szwajcaria.

**92645** 2011 06 02 A. Wprowadzono zmianę uprawnionego przez wykreślenie wpisu: Zielona Budka S.A., Warszawa, Polska i dokonanie wpisu: Zielona Budka Spółka z ograniczoną odpowiedzialnością, Warszawa, Polska.

**92645** 2011 06 02 A. Wprowadzono zmianę uprawnionego przez wykreślenie wpisu: Zielona Budka Spółka z ograniczoną odpowiedzialnością, Warszawa, Polska i dokonanie wpisu: Zielona Budka (Mielec) Spółka z ograniczoną odpowiedzialnością, Mielec, Polska.

**93987** 2011 06 10 A. Wprowadzono zmianę nazwy uprawnionego przez wykreślenie wpisu: Axel Springer Young Mediahouse GmbH, Monachium, Niemcy i dokonanie wpisu: Axel Springer Mediahouse Munchen GmbH, Monachium, Niemcy.

**93987** 2011 06 10 A. Wprowadzono zmianę nazwy i siedziby uprawnionego przez wykreślenie wpisu: Axel Springer Mediahouse München GmbH, Monachium, Niemcy i dokonanie wpisu: Axel Springer Mediahouse Berlin GmbH, Berlin, Niemcy.

**93987** 2011 06 10 A. Wprowadzono zmianę uprawnionego przez wykreślenie wpisu: Axel Springer Mediahouse Berlin GmbH, Berlin, Niemcy i dokonanie wpisu: 2ME Holding AG, Bazylea, Szwajcaria.

**94111** 2011 06 24 A. Wprowadzono zmianę uprawnionego przez wykreślenie wpisu: Instytut Sadownictwa i Kwiaciarnictwa im. Szczepana Pieniżka, Skierniewice, Polska i dokonanie wpisu: Instytut Ogrodnictwa, Skierniewice, Polska 101023342.

**96133** 2011 06 06 A. Wprowadzono zmianę uprawnionego przez wykreślenie wpisu: TECHTRONIC INDUSTRIES CO., LTD., Tsuen Wan, Specjalny Region Administracyjny ChRL Hongkong i dokonanie wpisu: TECHTRONIC OUTDOOR PRODUCTS TECHNOLOGY LIMITED, Hamilton, Bermudy.

**96803** 2011 06 07 A. Wprowadzono zmianę uprawnionego przez wykreślenie wpisu: artfleur Hoffmann GmbH, Velbert, Niemcy i dokonanie wpisu: Da Vinci artfleur GmbH & Co. KG, München, Niemcy.

**98230** 2011 06 15 A. Wprowadzono zmianę uprawnionego przez wykreślenie wpisu: LIMCO Inc., a Delaware Corporation, Wilmington, Stany Zjednoczone Ameryki i dokonanie wpisu: Limited Stores, LLC, New Albany, Stany Zjednoczone Ameryki.

**98568** 2011 06 08 A. Wprowadzono zmianę uprawnionego przez wykreślenie wpisu: VAN PUR SA, Warszawa, Polska i dokonanie wpisu: VP Marketing Sp. z o.o., Warszawa, Polska.

**99052** 2011 06 06 A. Wprowadzono zmianę uprawnionego przez wykreślenie wpisu: PPG INDUSTRIES OHIO, INC., Cleveland, Stany Zjednoczone Ameryki i dokonanie wpisu: PPG ARCHITECTURAL FINISHES, INC., Pittsburgh, Stany Zjednoczone Ameryki.

**101019** 2011 06 28 A. Wprowadzono zmianę uprawnionego przez wykreślenie wpisu: Brandt & Walther KG, Bremen, Niemcy i dokonanie wpisu: Brandt & Walther GmbH & Co. KG, Bremen, Niemcy.

**101791** 2011 06 13 A. Wprowadzono zmianę uprawnionego przez wykreślenie wpisu: Fiat S.p.A., Turyn, Włochy i dokonanie wpisu: Fiat Group Marketing & Corporate Communication S.p.A., Turyn, Włochy.

**102058** 2011 06 07 A. Wprowadzono zmianę siedziby uprawnionego przez wykreślenie wpisu: SmithKline Beecham Corporation (a Pennsylvania Corporation), Philadelphia, Stany Zjednoczone Ameryki i dokonanie wpisu: SmithKline Beecham Corporation (a Pennsylvania Corporation), Wilmington, Stany Zjednoczone Ameryki.

**102058** 2011 06 07 A. Wprowadzono zmianę uprawnionego przez wykreślenie wpisu: SmithKline Beecham Corporation (a Pennsylvania Corporation), Wilmington, Stany Zjednoczone Ameryki i dokonanie wpisu: GlaxoSmithKline LLC, Wilmington, Stany Zjednoczone Ameryki.

**102723** 2011 06 01 A. Wprowadzono zmianę uprawnionego przez wykreślenie wpisu: SmithKline Beecham P.L.C., Brentford, Wielka Brytania i dokonanie wpisu: SmithKline Beecham Limited, Brentford, Wielka Brytania.

**103015** 2011 06 01 A. Wprowadzono zmianę uprawnionego przez wykreślenie wpisu: SmithKline Beecham P.L.C., Brentford, Wielka Brytania i dokonanie wpisu: SmithKline Beecham Limited, Brentford, Wielka Brytania.

**103882** 2011 06 01 A. Wprowadzono zmianę uprawnionego przez wykreślenie wpisu: SmithKline Beecham P.L.C., Brentford, Wielka Brytania i dokonanie wpisu: SmithKline Beecham Limited, Brentford, Wielka Brytania.

**103884** 2011 06 01 A. Wprowadzono zmianę uprawnionego przez wykreślenie wpisu: SmithKline Beecham P.L.C., Brentford, Wielka Brytania i dokonanie wpisu: SmithKline Beecham Limited, Brentford, Wielka Brytania.

**104503** 2011 06 08 A. Wprowadzono zmianę uprawnionego przez wykreślenie wpisu: VAN PUR SA, Warszawa, Polska i dokonanie wpisu: VP Marketing Sp. z o.o., Warszawa, Polska.

**104562** 2011 06 28 A. Wprowadzono zmianę uprawnionego przez wykreślenie wpisu: Sagan Marek Przedsiębiorstwo Produkcyjno Handlowe SAGAN, Kłobuck, Polska i dokonanie wpisu: Przedsiębiorstwo Produkcyjno-Handlowe „SAGAN” Jacek Sagan i Marek Sagan Sp.J., Kłobuck, Polska 150014900.

**107239** 2011 06 10 A. Wprowadzono zmianę nazwy uprawnionego przez wykreślenie wpisu: Axel Springer Young Mediahouse GmbH, Monachium, Niemcy i dokonanie wpisu: Axel Springer Mediahouse Munchen GmbH, Monachium, Niemcy.

**107239** 2011 06 10 A. Wprowadzono zmianę nazwy i siedziby uprawnionego przez wykreślenie wpisu: Axel Springer Mediahouse München GmbH, Monachium, Niemcy i dokonanie wpisu: Axel Springer Mediahouse Berlin GmbH, Berlin, Niemcy.

**107239** 2011 06 10 A. Wprowadzono zmianę uprawnionego przez wykreślenie wpisu: Axel Springer Mediahouse Berlin GmbH, Berlin, Niemcy i dokonanie wpisu: 2ME Holding AG, Bazylea, Szwajcaria.

**107240** 2011 06 10 A. Wprowadzono zmianę nazwy uprawnionego przez wykreślenie wpisu: Axel Springer Young Mediahouse GmbH, Monachium, Niemcy i dokonanie wpisu: Axel Springer Mediahouse Munchen GmbH, Monachium, Niemcy.

**107240** 2011 06 10 A. Wprowadzono zmianę nazwy i siedziby uprawnionego przez wykreślenie wpisu: Axel Springer Mediahouse München GmbH, Monachium, Niemcy i dokonanie wpisu: Axel Springer Mediahouse Berlin GmbH, Berlin, Niemcy.



**108993** 2011 06 28 A. Wprowadzono zmianę uprawnionego przez wykreślenie wpisu: „TRUST” Spółka Akcyjna, Poznań, Polska 008494361 i dokonanie wpisu: TRUST SPÓŁKA AKCYJNA MATECKIEGO S.K.A., Poznań, Polska.

**111571** 2011 06 07 D. Dokonano wpisu: W dniu 28 marca 2011 r. na podstawie postanowienia Sądzie Rejonowym dla m.st. Warszawy w Warszawie Wydział XI Gospodarczy – Rejestru Zastawów (syg. akt WA.XI.Ns-Rej.Za 2847/11/045) wpisano do rejestru Zastawów pod pozycją 2252884 zastaw rejestrowy na prawie ochronnym udzielonym na znak towarowy R-111571 w celu zabezpieczenia wierzytelności przysługujących Deutsche Bank PBC S.A. z siedzibą w Warszawie wobec Beverly Hills Video Sp. z o.o. z siedzibą w Warszawie.

**113493** 2011 06 07 A. Wprowadzono zmianę siedziby uprawnionego przez wykreślenie wpisu: SmithKline Beecham, Filadelfia, Stany Zjednoczone Ameryki i dokonanie wpisu: Smithkline Beecham, Wilmington, Stany Zjednoczone Ameryki.

**113493** 2011 06 07 A. Wprowadzono zmianę uprawnionego przez wykreślenie wpisu: SmithKline Beecham, Wilmington, Stany Zjednoczone Ameryki i dokonanie wpisu: GlaxoSmithkline LLC, Wilmington, Stany Zjednoczone Ameryki.

**114445** 2011 06 08 A. Wprowadzono zmianę uprawnionego przez wykreślenie wpisu: VAN PUR SPÓŁKA AKCYJNA, Warszawa, Polska 180020885 i dokonanie wpisu: VP Marketing Sp. z o.o., Warszawa, Polska.

**114632** 2011 06 07 A. Wprowadzono zmianę nazwy uprawnionego przez wykreślenie wpisu: SMAKOSZ Spółka z o.o., Michorzewko, Polska i dokonanie wpisu: „SMAKOSZ” Sp. z o.o., w upadłości likwidacyjnej, Michorzewko, Polska 008420693.

**114632** 2011 06 07 A. Wprowadzono zmianę uprawnionego przez wykreślenie wpisu: „SMAKOSZ” Sp. z o.o., w upadłości likwidacyjnej, Michorzewko, Polska 008420693 i dokonanie wpisu: BHJ POLSKA Sp. z o.o., Poznań, Polska 300600660.

**114632** 2011 06 07 A. Wprowadzono zmianę uprawnionego przez wykreślenie wpisu: BHJ POLSKA Sp. z o.o., Poznań, Polska 300600660i dokonanie wpisu: Przedsiębiorstwo Wielobranżowe NOWA S.A., Kicin, Polska 630797574.

**114637** 2011 06 06 A. Wprowadzono zmianę nazwy uprawnionego przez wykreślenie wpisu: AXEL SPRINGER POLSKA Spółka z o.o., Warszawa, Polska i dokonanie wpisu: Ringier Axel Springer Polska Spółka z o.o., Warszawa, Polska 010687650.

**115427** 2011 06 01 A. Wprowadzono zmianę uprawnionego przez wykreślenie wpisu: SmithKline Beecham p.l.c., Brentford, Wielka Brytania i dokonanie wpisu: SmithKline Beecham Limited, Brentford, Wielka Brytania.

**115615** 2011 06 01 A. Wprowadzono zmianę uprawnionego przez wykreślenie wpisu: SmithKline Beecham p.l.c., Brentford, Wielka Brytania i dokonanie wpisu: SmithKline Beecham Limited, Brentford, Wielka Brytania.

**115972** 2011 06 06 A. Wprowadzono zmianę nazwy uprawnionego przez wykreślenie wpisu: AXEL SPRINGER POLSKA Spółka z o.o., Warszawa, Polska i dokonanie wpisu: Ringier Axel Springer Polska Spółka z o.o., Warszawa, Polska 010687650.

**117096** 2011 06 01 A. Wprowadzono zmianę uprawnionego przez wykreślenie wpisu: SmithKline Beecham p.l.c., Brentford, Wielka Brytania i dokonanie wpisu: SmithKline Beecham Limited, Brentford, Wielka Brytania.

**117097** 2011 06 01 A. Wprowadzono zmianę uprawnionego przez wykreślenie wpisu: SmithKline Beecham p.l.c., Brentford, Wielka Brytania i dokonanie wpisu: SmithKline Beecham Limited, Brentford, Wielka Brytania.

**117098** 2011 06 01 A. Wprowadzono zmianę uprawnionego przez wykreślenie wpisu: SmithKline Beecham p.l.c., Brentford,

Wielka Brytania i dokonanie wpisu: SmithKline Beecham Limited, Brentford, Wielka Brytania.

**118268** 2011 06 07 A. Wprowadzono zmianę siedziby uprawnionego przez wykreślenie wpisu: SmithKline Beecham Corporation (a Pennsylvania Corporation);, Filadelfia, Stany Zjednoczone Ameryki i dokonanie wpisu: SmithKline Beecham Corporation (a Pennsylvania Corporation);, Wilmington, Stany Zjednoczone Ameryki.

**118268** 2011 06 07 A. Wprowadzono zmianę uprawnionego przez wykreślenie wpisu: SmithKline Beecham Corporation (a Pennsylvania Corporation);, Wilmington, Stany Zjednoczone Ameryki i dokonanie wpisu: GlaxoSmithKline LLC, Wilmington, Stany Zjednoczone Ameryki.

**119378** 2011 06 13 A. Wprowadzono zmianę uprawnionego przez wykreślenie wpisu: KMK Promotions Kozięło Andrzej, Poznań, Polska i dokonanie wpisu: Andrzej Kozięło, Poznań, Polska.

**119409** 2011 06 06 A. Wprowadzono zmianę nazwy uprawnionego przez wykreślenie wpisu: AXEL SPRINGER POLSKA Spółka z o.o., Warszawa, Polska i dokonanie wpisu: Ringier Axel Springer Polska Spółka z o.o., Warszawa, Polska 010687650.

**119512** 2011 06 01 A. Wprowadzono zmianę nazwy uprawnionego przez wykreślenie wpisu: SmithKline Beecham p.l.c., Brentford, Wielka Brytania i dokonanie wpisu: SmithKline Beecham Limited, Brentford, Wielka Brytania.

**120449** 2011 06 02 A. Wprowadzono zmianę siedziby uprawnionego przez wykreślenie wpisu: SmithKline Beecham Corporation, Philadelphia, Stany Zjednoczone Ameryki i dokonanie wpisu: SmithKline Beecham Corporation, Stany Zjednoczone Ameryki.

**120449** 2011 06 02 A. Wprowadzono zmianę uprawnionego przez wykreślenie wpisu: SmithKline Beecham Corporation, Wilmington, Stany Zjednoczone Ameryki i dokonanie wpisu: GlaxoSmithKline LLC, Wilmington, Stany Zjednoczone Ameryki.

**120665** 2011 06 08 A. Wprowadzono zmianę uprawnionego przez wykreślenie wpisu: VAN PUR S.A., Warszawa, Polska 180020885 i dokonanie wpisu: VP Marketing Sp. z o.o., Warszawa, Polska.

**121004** 2011 06 02 A. Wprowadzono zmianę siedziby uprawnionego przez wykreślenie wpisu: SmithKline Beecham Corporation (a Pennsylvania Corporation);, Filadelfia, Stany Zjednoczone Ameryki i dokonanie wpisu: SmithKline Beecham Corporation (a Pennsylvania Corporation);, Wilmington, Stany Zjednoczone Ameryki.

**121004** 2011 06 02 A. Wprowadzono zmianę uprawnionego przez wykreślenie wpisu: SmithKline Beecham Corporation (a Pennsylvania Corporation);, Wilmington, Stany Zjednoczone Ameryki i dokonanie wpisu: GlaxoSmithKline LLC, Wilmington, Stany Zjednoczone Ameryki.

**121686** 2011 06 06 A. Wprowadzono zmianę uprawnionego przez wykreślenie wpisu: Bracco International B.V., Amsterdam, Holandia i dokonanie wpisu: BRACCO SUISSE S.A., Manno, Szwajcaria.

**121724** 2011 06 01 A. Wprowadzono zmianę uprawnionego przez wykreślenie wpisu: SmithKline Beecham plc., Brentford, Wielka Brytania i dokonanie wpisu: SmithKline Beecham Limited, Brentford, Wielka Brytania.

**121725** 2011 06 01 A. Wprowadzono zmianę uprawnionego przez wykreślenie wpisu: SmithKline Beecham plc., Brentford, Wielka Brytania i dokonanie wpisu: SmithKline Beecham Limited, Brentford, Wielka Brytania.

**121727** 2011 06 01 A. Wprowadzono zmianę uprawnionego przez wykreślenie wpisu: SmithKline Beecham plc., Brentford, Wielka Brytania i dokonanie wpisu: SmithKline Beecham Limited, Brentford, Wielka Brytania.

**122217** 2011 06 15 A. Wprowadzono zmianę uprawnionego przez wykreślenie wpisu: BVS INTERNATIONAL N.V., Curacao, An-

tyle Holenderskie i dokonanie wpisu: SCG Power Rangers LLC, Los Angeles, Stany Zjednoczone Ameryki.

**122363** 2011 06 28 A. Wprowadzono zmianę nazwy uprawnionego przez wykreślenie wpisu: PROFESIONAŁ Sp. z o.o., Warszawa, Polska 070707400 i dokonanie wpisu: „FORTUNA ZAKŁADY BUKMACHERSKIE” Sp. z o.o., Cieszyn, Polska 070707400.

**122479** 2011 06 07 A. Wprowadzono zmianę siedziby uprawnionego przez wykreślenie wpisu: Old Navy (ITM) Inc. A California Corporation, San Bruno, Stany Zjednoczone Ameryki i dokonanie wpisu: Old Navy (ITM) Inc., San Francisco, Stany Zjednoczone Ameryki.

**122705** 2011 06 02 A. Wprowadzono zmianę siedziby uprawnionego przez wykreślenie wpisu: SmithKline Beecham Corporation (a Pennsylvania Corporation);, Filadelfia, Stany Zjednoczone Ameryki i dokonanie wpisu: SmithKline Beecham Corporation (a Pennsylvania Corporation);, Wilmington, Stany Zjednoczone Ameryki.

**122705** 2011 06 02 A. Wprowadzono zmianę uprawnionego przez wykreślenie wpisu: SmithKline Beecham Corporation (a Pennsylvania Corporation);, Wilmington, Stany Zjednoczone Ameryki i dokonanie wpisu: GlaxoSmithKline LLC, Wilmington, Stany Zjednoczone Ameryki.

**123217** 2011 06 01 A. Wprowadzono zmianę uprawnionego przez wykreślenie wpisu: SmithKline Beecham plc., Brentford, Wielka Brytania i dokonanie wpisu: SmithKline Beecham Limited, Brentford, Wielka Brytania.

**123590** 2011 06 02 A. Wprowadzono zmianę siedziby uprawnionego przez wykreślenie wpisu: SmithKline Beecham Corporation (a Pennsylvania Corporation);, Filadelfia, Stany Zjednoczone Ameryki i dokonanie wpisu: SmithKline Beecham Corporation (a Pennsylvania Corporation);, Wilmington, Stany Zjednoczone Ameryki.

**123590** 2011 06 02 A. Wprowadzono zmianę uprawnionego przez wykreślenie wpisu: SmithKline Beecham Corporation (a Pennsylvania Corporation);, Wilmington, Stany Zjednoczone Ameryki i dokonanie wpisu: GlaxoSmithKline LLC, Wilmington, Stany Zjednoczone Ameryki.

**123862** 2011 06 01 A. Wprowadzono zmianę uprawnionego przez wykreślenie wpisu: SmithKline Beecham plc., Brentford, Wielka Brytania i dokonanie wpisu: SmithKline Beecham Limited, Brentford, Wielka Brytania.

**126433** 2011 06 01 A. Wprowadzono zmianę uprawnionego przez wykreślenie wpisu: SmithKline Beecham p.l.c., Brentford, Wielka Brytania i dokonanie wpisu: SmithKline Beecham Limited, Brentford, Wielka Brytania.

**126576** 2011 06 02 A. Wprowadzono zmianę siedziby uprawnionego przez wykreślenie wpisu: SmithKline Beecham Corporation, Filadelfia, Stany Zjednoczone Ameryki i dokonanie wpisu: SmithKline Beecham Corporation, Wilmington, Stany Zjednoczone Ameryki.

**126576** 2011 06 02 A. Wprowadzono zmianę uprawnionego przez wykreślenie wpisu: SmithKline Beecham Corporation, Wilmington, Stany Zjednoczone Ameryki i dokonanie wpisu: GlaxoSmithKline LLC, Wilmington, Stany Zjednoczone Ameryki.

**127015** 2011 06 13 A. Wprowadzono zmianę nazwy i siedziby uprawnionego przez wykreślenie wpisu: Banaszak Grzegorz Przedsiębiorstwo Handlowo Usługowe MGB, Wejherowo, Polska i dokonanie wpisu: MGB Pompy Instalacje Grzegorz Banaszek, Gdańsk, Polska 002873910.

**127633** 2011 06 28 A. Wprowadzono zmianę uprawnionego przez wykreślenie wpisu: Lech Premium Spółka z o.o., Poznań, Polska 630754458 i dokonanie wpisu: Kompania Piwowarska S.A Sp.k., Poznań, Polska 301302685.

**127652** 2011 06 03 A. Wprowadzono zmianę siedziby uprawnionego przez wykreślenie wpisu: DRAMERS S.A., Poznań, Polska i dokonanie wpisu: DRAMERS Spółka Akcyjna, Rabowice, Polska 630382034.

**129055** 2011 06 01 A. Wprowadzono zmianę uprawnionego przez wykreślenie wpisu: SmithKline Beecham plc., Brentford, Wielka Brytania i dokonanie wpisu: SmithKline Beecham Limited, Brentford, Wielka Brytania.

**129056** 2011 06 01 A. Wprowadzono zmianę uprawnionego przez wykreślenie wpisu: SmithKline Beecham plc., Brentford, Wielka Brytania i dokonanie wpisu: SmithKline Beecham Limited, Brentford, Wielka Brytania.

**129057** 2011 06 01 A. Wprowadzono zmianę uprawnionego przez wykreślenie wpisu: SmithKline Beecham plc., Brentford, Wielka Brytania i dokonanie wpisu: SmithKline Beecham Limited, Brentford, Wielka Brytania.

**129058** 2011 06 01 A. Wprowadzono zmianę uprawnionego przez wykreślenie wpisu: SmithKline Beecham plc., Brentford, Wielka Brytania i dokonanie wpisu: SmithKline Beecham Limited, Brentford, Wielka Brytania.

**129226** 2011 06 01 A. Wprowadzono zmianę uprawnionego przez wykreślenie wpisu: SmithKline Beecham plc., Brentford, Wielka Brytania i dokonanie wpisu: SmithKline Beecham Limited, Brentford, Wielka Brytania.

**129337** 2011 06 08 A. Wprowadzono zmianę uprawnionego przez wykreślenie wpisu: VAN PUR S.A., Warszawa, Polska 180020885 i dokonanie wpisu: VP Marketing Sp. z o.o., Warszawa, Polska.

**129727** 2011 06 13 D. Dokonano wpisu: Na mocy umowy z dnia 30 czerwca 2006 r. udzielono wyłącznej licencji w zakresie produkcji, transportu i prowadzenia sprzedaży dziecięcej odzieży i obuwia oraz gier i zabawek na używanie znaku towarowego R-129727 przez podmiot: KOMEX Sp. z o.o., Warszawa, Polska na całym terytorium Rzeczypospolitej Polskiej do 31 grudnia 2018 roku.

**130684** 2011 06 06 A. Wprowadzono zmianę nazwy uprawnionego przez wykreślenie wpisu: Axel Springer Polska Spółka z o.o., Warszawa, Polska 010687650 i dokonanie wpisu: Ringier Axel Springer Polska Spółka z o.o., Warszawa, Polska 010687650.

**131364** 2011 06 01 A. Wprowadzono zmianę uprawnionego przez wykreślenie wpisu: SmithKline Beecham p.l.c., Brentford, Wielka Brytania i dokonanie wpisu: SmithKline Beecham Limited, Brentford, Wielka Brytania.

**131365** 2011 06 01 A. Wprowadzono zmianę uprawnionego przez wykreślenie wpisu: SmithKline Beecham p.l.c., Brentford, Wielka Brytania i dokonanie wpisu: SmithKline Beecham Limited, Brentford, Wielka Brytania.

**131615** 2011 06 07 A. Wprowadzono zmianę siedziby uprawnionego przez wykreślenie wpisu: SmithKline Beecham Corporation (a Pennsylvania Corporation);, Filadelfia, Stany Zjednoczone Ameryki i dokonanie wpisu: SmithKline Beecham Corporation (a Pennsylvania Corporation);, Wilmington, Stany Zjednoczone Ameryki.

**131615** 2011 06 07 A. Wprowadzono zmianę uprawnionego przez wykreślenie wpisu: SmithKline Beecham Corporation (a Pennsylvania Corporation);, Wilmington, Stany Zjednoczone Ameryki i dokonanie wpisu: GlaxoSmithKline LLC, Wilmington, Stany Zjednoczone Ameryki.

**131616** 2011 06 07 A. Wprowadzono zmianę siedziby uprawnionego przez wykreślenie wpisu: SmithKline Beecham Corporation (a Pennsylvania Corporation);, Filadelfia, Stany Zjednoczone Ameryki i dokonanie wpisu: SmithKline Beecham Corporation (a Pennsylvania Corporation);, Wilmington, Stany Zjednoczone Ameryki.

**131616** 2011 06 07 A. Wprowadzono zmianę uprawnionego przez wykreślenie wpisu: SmithKline Beecham Corporation (a Pennsylvania Corporation);, Wilmington, Stany Zjednoczone Ameryki i dokonanie wpisu: GlaxoSmithKline LLC, Wilmington, Stany Zjednoczone Ameryki.

**131617** 2011 06 07 A. Wprowadzono zmianę siedziby uprawnionego przez wykreślenie wpisu: SmithKline Beecham Corporation

(a Pennsylvania Corporation);, Filadelfia, Stany Zjednoczone Ameryki i dokonanie wpisu: SmithKline Beecham Corporation (a Pennsylvania Corporation);, Wilmington, Stany Zjednoczone Ameryki.

**131617** 2011 06 07 A. Wprowadzono zmianę uprawnionego przez wykreślenie wpisu: SmithKline Beecham Corporation (a Pennsylvania Corporation);, Wilmington, Stany Zjednoczone Ameryki i dokonanie wpisu: GlaxoSmithKline LLC, Wilmington, Stany Zjednoczone Ameryki.

**131630** 2011 06 07 A. Wprowadzono zmianę siedziby uprawnionego przez wykreślenie wpisu: SmithKline Beecham Corporation (a Pennsylvania Corporation);, Filadelfia, Stany Zjednoczone Ameryki i dokonanie wpisu: SmithKline Beecham Corporation (a Pennsylvania Corporation);, Wilmington, Stany Zjednoczone Ameryki.

**131630** 2011 06 07 A. Wprowadzono zmianę uprawnionego przez wykreślenie wpisu: SmithKline Beecham Corporation (a Pennsylvania Corporation);, Wilmington, Stany Zjednoczone Ameryki i dokonanie wpisu: GlaxoSmithKline LLC, Wilmington, Stany Zjednoczone Ameryki.

**132068** 2011 06 07 A. Wprowadzono zmianę siedziby uprawnionego przez wykreślenie wpisu: SmithKline Beecham Corporation (a Pennsylvania Corporation);, Filadelfia, Stany Zjednoczone Ameryki i dokonanie wpisu: SmithKline Beecham Corporation (a Pennsylvania Corporation);, Wilmington, Stany Zjednoczone Ameryki.

**132068** 2011 06 07 A. Wprowadzono zmianę uprawnionego przez wykreślenie wpisu: SmithKline Beecham Corporation (a Pennsylvania Corporation);, Wilmington, Stany Zjednoczone Ameryki i dokonanie wpisu: GlaxoSmithKline LLC, Wilmington, Stany Zjednoczone Ameryki.

**132259** 2011 06 07 A. Wprowadzono zmianę siedziby uprawnionego przez wykreślenie wpisu: SmithKline Beecham Corporation (a Pennsylvania Corporation);, Filadelfia, Stany Zjednoczone Ameryki i dokonanie wpisu: SmithKline Beecham Corporation (a Pennsylvania Corporation);, Wilmington, Stany Zjednoczone Ameryki.

**132259** 2011 06 07 A. Wprowadzono zmianę uprawnionego przez wykreślenie wpisu: SmithKline Beecham Corporation (a Pennsylvania Corporation);, Wilmington, Stany Zjednoczone Ameryki i dokonanie wpisu: GlaxoSmithKline LLC, Wilmington, Stany Zjednoczone Ameryki.

**132433** 2011 06 07 A. Wprowadzono zmianę siedziby uprawnionego przez wykreślenie wpisu: SmithKline Beecham Corporation (a Pennsylvania Corporation);, Filadelfia, Stany Zjednoczone Ameryki i dokonanie wpisu: SmithKline Beecham Corporation (a Pennsylvania Corporation);, Wilmington, Stany Zjednoczone Ameryki.

**132433** 2011 06 07 A. Wprowadzono zmianę uprawnionego przez wykreślenie wpisu: SmithKline Beecham Corporation (a Pennsylvania Corporation);, Wilmington, Stany Zjednoczone Ameryki i dokonanie wpisu: GlaxoSmithKline LLC, Wilmington, Stany Zjednoczone Ameryki.

**132434** 2011 06 07 A. Wprowadzono zmianę siedziby uprawnionego przez wykreślenie wpisu: SmithKline Beecham Corporation (a Pennsylvania Corporation);, Filadelfia, Stany Zjednoczone Ameryki i dokonanie wpisu: SmithKline Beecham Corporation (a Pennsylvania Corporation);, Wilmington, Stany Zjednoczone Ameryki.

**132434** 2011 06 07 A. Wprowadzono zmianę uprawnionego przez wykreślenie wpisu: SmithKline Beecham Corporation (a Pennsylvania Corporation);, Wilmington, Stany Zjednoczone Ameryki i dokonanie wpisu: GlaxoSmithKline LLC, Wilmington, Stany Zjednoczone Ameryki.

**132599** 2011 06 06 A. Wprowadzono zmianę uprawnionego przez wykreślenie wpisu: United Feature Syndicate, Inc., Nowy Jork, Stany Zjednoczone Ameryki i dokonanie wpisu: Peanuts Worldwide LLC, Nowy Jork, Stany Zjednoczone Ameryki.

**134261** 2011 06 06 A. Wprowadzono zmianę uprawnionego przez wykreślenie wpisu: Provident Polska Spółka Akcyjna, 00-854

Warszawa Al. Jana Pawła II 25, Polska i dokonanie wpisu: International Personal Finance plc, Leeds, Wielka Brytania.

**134262** 2011 06 06 A. Wprowadzono zmianę uprawnionego przez wykreślenie wpisu: Provident Polska Spółka Akcyjna, 00-854 Warszawa Al. Jana Pawła II 25, Polska i dokonanie wpisu: International Personal Finance plc, Leeds, Wielka Brytania.

**134263** 2011 06 06 A. Wprowadzono zmianę uprawnionego przez wykreślenie wpisu: Provident Polska Spółka Akcyjna, 00-854 Warszawa Al. Jana Pawła II 25, Polska i dokonanie wpisu: International Personal Finance plc, Leeds, Wielka Brytania.

**134266** 2011 06 06 A. Wprowadzono zmianę uprawnionego przez wykreślenie wpisu: Provident Polska Spółka Akcyjna, 00-854 Warszawa Al. Jana Pawła II 25, Polska i dokonanie wpisu: International Personal Finance plc, Leeds, Wielka Brytania.

**134275** 2011 06 28 A. Wprowadzono zmianę uprawnionego przez wykreślenie wpisu: EPI Michał Kosela, 53-342 Wrocław ul. Komandorska 21, Polska i dokonanie wpisu: „EPI” Sp. z o.o., Sp.k., Wrocław, Polska 021401292.

**134999** 2011 06 08 A. Wprowadzono zmianę uprawnionego przez wykreślenie wpisu: VAN PUR SPÓŁKA AKCYJNA, Warszawa, Polska i dokonanie wpisu: VP Marketing Sp. z o.o., Warszawa, Polska.

**135602** 2011 06 02 A. Wprowadzono zmianę uprawnionego przez wykreślenie wpisu: SmithKline Beecham plc., Four New Horizons Court, Harlequin Avenue, Middlesex TW8 9EP Brentford, Wielka Brytania i dokonanie wpisu: SmithKline Beecham Limited, Brentford, Wielka Brytania.

**136502** 2011 06 03 A. Wprowadzono zmianę nazwy uprawnionego przez wykreślenie wpisu: Pacewicz Robert Firma Handlowa ANGORA, 75-265 Koszalin ul. Jantarowa 30, Polska i dokonanie wpisu: FARON Robert Pacewicz, Koszalin, Polska.

**136503** 2011 06 03 A. Wprowadzono zmianę nazwy uprawnionego przez wykreślenie wpisu: Pacewicz Robert Firma Handlowa ANGORA, Koszalin, Polska i dokonanie wpisu: FARON Robert Pacewicz, Koszalin, Polska.

**137399** 2011 06 02 A. Wprowadzono zmianę uprawnionego przez wykreślenie wpisu: SmithKline Beecham plc., Four New Horizons Court, Harlequin Avenue, Middlesex TW8 9EP Brentford, Wielka Brytania i dokonanie wpisu: SmithKline Beecham Limited, Brentford, Wielka Brytania.

**138166** 2011 06 03 A. Wprowadzono zmianę uprawnionego przez wykreślenie wpisu: EURO – TRADE P.H.Z. GOLIŃSCY SPÓŁKA JAWNA, Kraków, Polska 003907203 i dokonanie wpisu: EURO – TRADE Sp. z o.o. Sp.k., Kraków, Polska.

**138716** 2011 06 06 A. Wprowadzono zmianę nazwy uprawnionego przez wykreślenie wpisu: AXEL SPRINGER POLSKA Spółka z o.o., 02-222 Warszawa Al. Jerozolimskie 181, Polska 010687650 i dokonanie wpisu: Ringier Axel Springer Polska Spółka z o.o., Warszawa, Polska 010687650.

**138784** 2011 06 13 A. Wprowadzono zmianę uprawnionego przez wykreślenie wpisu: Przedsiębiorstwo Państwowe „Uzdrowisko Cieplice”, 58-560 Jelenia Góra ul. P. Ściegiennego 5/7, Polska i dokonanie wpisu: Uzdrowisko Cieplice Sp. z o.o., Jelenia Góra, Polska 230827744.

**139668** 2011 06 10 A. Wprowadzono zmianę siedziby uprawnionego przez wykreślenie wpisu: JUTRZENKA S.A., Bydgoszcz, Polska i dokonanie wpisu: JUTRZENKA S.A., Opatówek, Polska.

**139668** 2011 06 10 A. Wprowadzono zmianę uprawnionego przez wykreślenie wpisu: JUTRZENKA S.A., Opatówek, Polska i dokonanie wpisu: Kaliszanka Sp. z o.o., Kalisz, Polska.

**139668** 2011 06 10 A. Wprowadzono zmianę nazwy i siedziby uprawnionego przez wykreślenie wpisu: Kaliszanka Sp. z o.o., Kalisz, Polska i dokonanie wpisu: Jutrzenka Colian Sp. z o.o., Opatówek Polska.

**139800** 2011 06 15 A. Wprowadzono zmianę uprawnionego przez wykreślenie wpisu: Wayne-Dalton Corp. (an Ohio Corporation), One Door Drive P.O. Box 67 Mt. Hope Ohio 44660, Stany Zjednoczone Ameryki i dokonanie wpisu: Overhead Door Corporation, Lewisville, Stany Zjednoczone Ameryki.

**140183** 2011 06 06 A. Wprowadzono zmianę nazwy uprawnionego przez wykreślenie wpisu: AXEL SPRINGER POLSKA Spółka z o.o., 02-222 Warszawa Al. Jerozolimskie 181, Polska 010687650 i dokonanie wpisu: Ringier Axel Springer Polska Spółka z o.o., Warszawa, Polska 010687650.

**141607** 2011 06 16 A. Wprowadzono zmianę uprawnionego przez wykreślenie wpisu: GUANGDONG FOODSTUFFS IMPORT & EXPORT (GROUP) CORPORATION, No.2 Dong Hu West Road, Guangzhou, Chiny i dokonanie wpisu: GUANGDONG PRB BIO-TECH CO., LTD, Zhongshan, Chiny.

**142219** 2011 06 06 A. Wprowadzono zmianę uprawnionego przez wykreślenie wpisu: United Feature Syndicate, Inc., 200 Park Avenue Nowy Jork New York, Stany Zjednoczone Ameryki i dokonanie wpisu: Peanuts Worldwide LLC, Nowy Jork, Stany Zjednoczone Ameryki.

**142409** 2011 06 15 A. Wprowadzono zmianę uprawnionego przez wykreślenie wpisu: MT Targi Spółka z ograniczoną odpowiedzialnością Spółka komandytowa, Warszawa, Polska i dokonanie wpisu: MT Targi spółka z ograniczoną odpowiedzialnością, Warszawa, Polska.

**143805** 2011 06 07 A. Wprowadzono zmianę siedziby uprawnionego przez wykreślenie wpisu: SmithKline Beecham Corporation, One Franklin Plaza Filadelfia Pennsylvania, Stany Zjednoczone Ameryki i dokonanie wpisu: SmithKline Beecham Corporation, Wilmington, Stany Zjednoczone Ameryki.

**143805** 2011 06 07 A. Wprowadzono zmianę uprawnionego przez wykreślenie wpisu: SmithKline Beecham Corporation, Wilmington, Stany Zjednoczone Ameryki i dokonanie wpisu: Glaxo-SmithKline LLC, Wilmington, Stany Zjednoczone Ameryki.

**144126** 2011 06 02 A. Wprowadzono zmianę uprawnionego przez wykreślenie wpisu: SmithKline Beecham p.l.c., New Horizons Court Brentford, Middlesex TW8 9EP, Wielka Brytania i dokonanie wpisu: SmithKline Beecham Limited, Brentford, Wielka Brytania.

**144432** 2011 06 10 A. Wprowadzono zmianę uprawnionego przez wykreślenie wpisu: BIURO RAJ S.C. Grzegorz Wasilewski, Krysztyna Wasilewska, 62-510 Konin Plac Zamkowy 1 a, Polska i dokonanie wpisu: Grzegorz Wasilewski, Kazimierz Biskupi, Polska.

**146072** 2011 06 02 A. Wprowadzono zmianę uprawnionego przez wykreślenie wpisu: SmithKline Beecham p.l.c., New Horizons Court Brentford, Middlesex TW8 9EP, Wielka Brytania i dokonanie wpisu: SmithKline Beecham Limited, Brentford, Wielka Brytania.

**146660** 2011 06 10 A. Wprowadzono zmianę uprawnionego przez wykreślenie wpisu: „ASCO” Janusz Nowak, Jadwiga Pałka spółka cywilna, 40-500 Katowice ul. Alpejska 3, Polska i dokonanie wpisu: „ASCO” Janusz Nowak Jadwiga Pałka Sp.j., Katowice, Polska.

**146660** 2011 06 10 A. Wprowadzono zmianę nazwy uprawnionego przez wykreślenie wpisu: „ASCO” Janusz Nowak, Jadwiga Pałka Sp.j., Katowice, Polska i dokonanie wpisu: VIP Collection Janusz Nowak Jadwiga Pałka Dariusz Brzostek Sp.j., Katowice, Polska.

**146660** 2011 06 10 A. Wprowadzono zmianę siedziby uprawnionego przez wykreślenie wpisu: VIP Collection Janusz Nowak, Jadwiga Pałka Dariusz Brzostek Sp.j., Katowice, Polska i dokonanie wpisu: VIP Collection Janusz Nowak Jadwiga Pałka Dariusz Brzostek Sp.j., Chorzów, Polska.

**146660** 2011 06 10 A. Wprowadzono zmianę uprawnionego przez wykreślenie wpisu: VIP Collection Janusz Nowak Jadwiga Pałka Dariusz Brzostek Sp.j. Chorzów, Polska i dokonanie wpisu: Dariusz Brzostek, Jaworzno, Polska, Janusz Nowak, Katowice, Polska.

**146660** 2011 06 10 A. Wprowadzono zmianę uprawnionego przez wykreślenie wpisu: Dariusz Brzostek, Jaworzno, Polska Janusz Nowak, Katowice, Polska i dokonanie wpisu: V VIP COLLECTION Dariusz Brzostek, Janusz Nowak Spółka jawna, Chorzów, Polska.

**146660** 2011 06 10 A. Wprowadzono zmianę uprawnionego przez wykreślenie wpisu: V VIP COLLECTION Dariusz Brzostek, Janusz Nowak Spółka jawna, Chorzów, Polska i dokonanie wpisu: V VIP COLLECTION SPÓŁKA Z OGRANICZONĄ ODPOWIEDZIALNOŚCIĄ, Chorzów, Polska.

**147322** 2011 06 06 A. Wprowadzono zmianę uprawnionego przez wykreślenie wpisu: United Feature Syndicate, Inc., 200 Madison Avenue, 4th Floor Nowy Jork Nowy Jork 10016, Stany Zjednoczone Ameryki i dokonanie wpisu: Peanuts Worldwide LLC, Nowy Jork, Stany Zjednoczone Ameryki.

**147823** 2011 06 28 A. Wprowadzono zmianę uprawnionego przez wykreślenie wpisu: PORTFEL.PL Sp. z o.o., Ignatki – Osiedle, Polska i dokonanie wpisu: Tomasz Sadowski „Europrimus Consulting”, Warszawa, Polska.

**147823** 2011 06 28 A. Wprowadzono zmianę uprawnionego przez wykreślenie wpisu: Tomasz Sadowski „Europrimus Consulting”, Polska i dokonanie wpisu: Tomasz Sadowski „Europrimus Consulting”, Warszawa, Polska, Europejskie Centrum Doradztwa Europrimus Consulting Sp. z o.o., Warszawa, Polska 052212084.

**147823** 2011 06 28 A.E. Wprowadzono zmianę przez wykreślenie wpisu: Tomasz Sadowski „Europrimus Consulting”, Warszawa, Polska, Europejskie Centrum Doradztwa Europrimus Consulting Sp. z o.o., Warszawa, Polska 052212084 i dokonanie wpisu o brzmieniu: Europejskie Centrum Doradztwa Europrimus Consulting Sp. z o.o., Warszawa, Polska 052212084 Europrimus Consulting Sp. z o.o., Zielona Góra, Polska 200275386 i w rubryce E dokonanie wpisu: „Na podstawie Regulaminu z dnia 6 lipca 2009 r. ustanowiono wspólne prawo ochronne”.

**148180** 2011 06 14 A. Wprowadzono zmianę siedziby uprawnionego przez wykreślenie wpisu: Kempinski AG, Kurfurstendamm 27 10719 Berlin, Niemcy i dokonanie wpisu: Kempinski AG, Monachium, Niemcy.

**148228** 2011 06 15 A. Wprowadzono zmianę uprawnionego przez wykreślenie wpisu: CHIPITA INTERNATIONAL S.A., 12th km National Road Athens-Lamia Ateny 14452 Metamorphosis, Grecja i dokonanie wpisu: CHIPIMA-SOCIEDADE DE PRODUTOS ALIMENTARES, S.A., Alenquer, Portugalia.

**148228** 2011 06 15 A. Wprowadzono zmianę uprawnionego przez wykreślenie wpisu: CHIPIMA-SOCIEDADE DE PRODUTOS ALIMENTARES, S.A., Alenquer, Portugalia i dokonanie wpisu: FRITOLAY TRADING COMPANY (EUROPE) G.m.b.H., Bern, Szwajcaria.

**148641** 2011 06 14 A. Wprowadzono zmianę uprawnionego przez wykreślenie wpisu: Usługi Pogrzebowe „Hades” Włodzimierz Wasilewski, 42-200 Częstochowa ul. Limanowskiego 73, Polska i dokonanie wpisu: Usługi Pogrzebowe HADES Wasilewski-spółka cywilna Marcin Wasilewski, Bożenna Wasilewska, Nowa Wieś, Polska 240406549.

**149592** 2011 06 02 A. Wprowadzono zmianę siedziby uprawnionego przez wykreślenie wpisu: SmithKline Beecham Corporation (a Pennsylvania Corporation), One Franklin Plaza Philadelphia Pennsylvania 19101, Stany Zjednoczone Ameryki i dokonanie wpisu: SmithKline Beecham Corporation (a Pennsylvania corporation), Wilmington, Stany Zjednoczone Ameryki.

**149592** 2011 06 02 A. Wprowadzono zmianę uprawnionego przez wykreślenie wpisu: SmithKline Beecham Corporation (a Pennsylvania corporation), Wilmington, Stany Zjednoczone Ameryki i dokonanie wpisu: GlaxoSmithKline LLC, Wilmington, Stany Zjednoczone Ameryki.

**149593** 2011 06 02 A. Wprowadzono zmianę siedziby uprawnionego przez wykreślenie wpisu: SmithKline Beecham Corpora-

tion (a Pennsylvania Corporation), One Franklin Plaza Philadelphia Pennsylvania 19101, Stany Zjednoczone Ameryki i dokonanie wpisu: SmithKline Beecham Corporation (a Pennsylvania corporation), Wilmington, Stany Zjednoczone Ameryki.

**149593** 2011 06 02 A. Wprowadzono zmianę uprawnionego przez wykreślenie wpisu: SmithKline Beecham Corporation (a Pennsylvania corporation);, Wilmington, Stany Zjednoczone Ameryki i dokonanie wpisu: GlaxoSmithKline LLC, Wilmington, Stany Zjednoczone Ameryki.

**149601** 2011 06 02 A. Wprowadzono zmianę uprawnionego przez wykreślenie wpisu: SmithKline Beecham plc., New Horizons Court Brentford, Middlesex TW8 9EP, Wielka Brytania i dokonanie wpisu: SmithKline Beecham Limited, Brentford, Wielka Brytania.

**149905** 2011 06 07 A. Wprowadzono zmianę uprawnionego przez wykreślenie wpisu: Vanilia Fashion GmbH, Taubental 41 D-41468 Neuss, Niemcy i dokonanie wpisu: Selmena Trading Limited, Limassol, Cypr.

**150442** 2011 06 08 A. Wprowadzono zmianę nazwy uprawnionego przez wykreślenie wpisu: Zakład Produkcyjno-Handlowo-Uslugowy „ASPROD” Spółka z o.o., 72-123 Kliniska Wielkie ul. Piastowska 46, Polska i dokonanie wpisu: „ASPROD” SPÓŁKA Z OGRANICZONĄ ODPOWIEDZIALNOŚCIĄ, Kliniska Wielkie, Polska 810020100.

**151216** 2011 06 07 D. Dokonano wpisu: Na mocy umowy z dnia 09 listopada 2010 r. udzielono niepełnej i niewyłącznej licencji na używanie znaku towarowego w zakresie produkcji mikroskopów medycznych MI-24, mikroskopów stereoskopowych MST-132 i MST-133, refraktometru RL-3 mikroskopów laboratoryjnych, biologicznych, badawczych, studenckich, szkolnych, metalograficznych, odwróconych, warsztatowych, polaryzacyjno-interferencyjnych, urządzeń fazowo-kontrastowych, mikroskopowych obiektów i okularów przez spółkę PZO Mikroskopy i Wyroby Optyczne Sp. z o.o., Warszawa, Polska na okres jednego roku, począwszy od dnia następującego po dniu zawarcia umowy.

**151902** 2011 06 08 A. Wprowadzono zmianę nazwy uprawnionego przez wykreślenie wpisu: Zakład Produkcyjno-Handlowo-Uslugowy „ASPROD” Spółka z o.o., 72-123 Kliniska Wielkie ul. Piastowska 46, Polska i dokonanie wpisu: „ASPROD” SPÓŁKA Z OGRANICZONĄ ODPOWIEDZIALNOŚCIĄ, Kliniska Wielkie, Polska 810020100.

**151903** 2011 06 08 A. Wprowadzono zmianę nazwy uprawnionego przez wykreślenie wpisu: Zakład Produkcyjno-Handlowo-Uslugowy „ASPROD” Spółka z o.o., 72-123 Kliniska Wielkie ul. Piastowska 46, Polska i dokonanie wpisu: „ASPROD” SPÓŁKA Z OGRANICZONĄ ODPOWIEDZIALNOŚCIĄ, Kliniska Wielkie, Polska 810020100.

**153157** 2011 06 06 A. Wprowadzono zmianę siedziby uprawnionego przez wykreślenie wpisu: Feseco International Limited, Burmah Castrol House Pipers Way Swindon Wiltshire SN3 1RE, Wielka Brytania i dokonanie wpisu: Feseco International Limited, Barlborough Links, Wielka Brytania.

**153158** 2011 06 06 A. Wprowadzono zmianę siedziby uprawnionego przez wykreślenie wpisu: Feseco International Limited, Burmah Castrol House Pipers Way Swindon Wiltshire SN3 1RE, Wielka Brytania i dokonanie wpisu: Feseco International Limited, Barlborough Links, Wielka Brytania.

**153164** 2011 06 06 A. Wprowadzono zmianę siedziby uprawnionego przez wykreślenie wpisu: Feseco International Limited, Burmah Castrol House Pipers Way Swindon Wiltshire SN3 1RE, Wielka Brytania i dokonanie wpisu: Feseco International Limited, Barlborough Links, Wielka Brytania.

**153159** 2011 06 06 A. Wprowadzono zmianę siedziby uprawnionego przez wykreślenie wpisu: Feseco International Limited, Burmah Castrol House Pipers Way Swindon Wiltshire SN3 1RE,

Wielka Brytania i dokonanie wpisu: Feseco International Limited, Barlborough Links, Wielka Brytania.

**153552** 2011 06 06 A. Wprowadzono zmianę siedziby uprawnionego przez wykreślenie wpisu: Feseco International Limited, Burmah Castrol House Pipers Way Swindon Wiltshire SN3 1RE, Wielka Brytania i dokonanie wpisu: Feseco International Limited, Barlborough Links, Wielka Brytania.

**153640** 2011 06 08 A. Wprowadzono zmianę adresu uprawnionego przez wykreślenie wpisu: Przedsiębiorstwo Farmaceutyczne ZIOŁOLEK Spółka z o.o., 61-512 Poznań ul. Pamiątkowa 5, Polska 639830528 i dokonanie wpisu: Przedsiębiorstwo Farmaceutyczne ZIOŁOLEK Spółka z o.o., Poznań, Polska 639830528.

**153811** 2011 06 14 A. Wprowadzono zmianę nazwy uprawnionego przez wykreślenie wpisu: PHP KOPERFAM Spółka z o.o., 05-120 Legionowo ul. Kamienna 6, Polska i dokonanie wpisu: KOPERFAM Spółka z o.o., Legionowo, Polska 012039754.

**154126** 2011 06 02 A. Wprowadzono zmianę uprawnionego przez wykreślenie wpisu: SmithKline Beecham p.l.c., New Horizons Court Brentford, Middlesex TW8 9EP, Wielka Brytania i dokonanie wpisu: SmithKline Beecham Limited, Brentford, Wielka Brytania.

**154439** 2011 06 15 A. Wprowadzono zmianę uprawnionego przez wykreślenie wpisu: Limco Inc. (Delaware Corporation), 1105 North Market Street Wilmington Delaware 19801, Stany Zjednoczone Ameryki i dokonanie wpisu: Limited Stores, LLC, New Albany, Stany Zjednoczone Ameryki.

**154732** 2011 06 06 A. Wprowadzono zmianę siedziby uprawnionego przez wykreślenie wpisu: DEMATHIEU ET BARD, Société Anonyme, Verdun, Francja i dokonanie wpisu: DEMATHIEU ET BARD, Société Anonyme, Monitigny Les Metz, Francja.

**155204** 2011 06 02 A. Wprowadzono zmianę uprawnionego przez wykreślenie wpisu: SmithKline Beecham Plc, New Horizons Court Brentford, Middlesex TW8 9EP, Wielka Brytania i dokonanie wpisu: SmithKline Beecham Limited, Brentford, Wielka Brytania.

**155270** 2011 06 15 A. Wprowadzono zmianę adresu uprawnionego przez wykreślenie wpisu: Metropolitan Life Insurance Company, One Madison Avenue Nowy Jork Nowy Jork 10010, Stany Zjednoczone Ameryki i dokonanie wpisu: Metropolitan Life Insurance Company, Nowy Jork, Stany Zjednoczone Ameryki.

**155506** 2011 06 03 A. Wprowadzono zmianę siedziby uprawnionego przez wykreślenie wpisu: SmithKline Beecham Corporation, One Franklin Plaza Philadelphia Pennsylvania, Stany Zjednoczone Ameryki i dokonanie wpisu: SmithKline Beecham Corporation, Wilmington, Stany Zjednoczone Ameryki.

**155506** 2011 06 03 A. Wprowadzono zmianę uprawnionego przez wykreślenie wpisu: SmithKline Beecham Corporation, Wilmington, Stany Zjednoczone Ameryki i dokonanie wpisu: Glaxo-SmithKline LLC, Wilmington, Stany Zjednoczone Ameryki.

**155558** 2011 06 13 A. Wprowadzono zmianę uprawnionego przez wykreślenie wpisu: FIAT S.P.A., Via Nizza 250 I-10 126 Torino, Włochy i dokonanie wpisu: Fiat Group Marketing & Corporate Communication S.p.A., Turyn, Włochy.

**155590** 2011 06 03 A. Wprowadzono zmianę adresu uprawnionego przez wykreślenie wpisu: Agencja Profesjonalnej Technicznej Ochrony Mienia APTOM Spółka z o.o., 02-594 Warszawa ul. Bruna 34, Polska 008165456 i dokonanie wpisu: Agencja Profesjonalnej Technicznej Ochrony Mienia APTOM Spółka z o.o., Warszawa, Polska 008165456.

**156012** 2011 06 06 A. Wprowadzono zmianę nazwy uprawnionego przez wykreślenie wpisu: Matsushita Electric Industrial Co. Ltd., 1006, Oaza Kadoma, Kadoma-shi Osaka-fu, Japonia i dokonanie wpisu: PANASONIC CORPORATION, Kadoma-shi, Japonia.

**156031** 2011 06 24 A. Wprowadzono zmianę uprawnionego przez wykreślenie wpisu: LOCUS SECURITY DUO Spółka z ogra-

niczoną odpowiedzialnością, Szczecin, Polska 812346030 i dokonanie wpisu: LOCUS SECURITY UNO Sp. z o.o., Szczecin, Polska 320087950.

**156235** 2011 06 14 A. Wprowadzono zmianę uprawnionego przez wykreślenie wpisu: BLACHOTRAPEZ T.J. Luberdą Spółka jawna, Ponice, Polska i dokonanie wpisu: BLACHOTRAPEZ Sp. z o.o., Rabka – Zdrój, Polska 121387287.

**156310** 2011 06 03 A. Wprowadzono zmianę uprawnionego przez wykreślenie wpisu: SmithKline Beecham p.l.c., New Horizons Court Brentford, Middlesex TW8 9EP, Wielka Brytania i dokonanie wpisu: SmithKline Beecham Limited, Brentford, Wielka Brytania.

**156435** 2011 06 13 A. Wprowadzono zmianę uprawnionego przez wykreślenie wpisu: „Centrum Doradztwa Strategicznego” S.C. Cezary Ulański, Dagmara Bieńkowska, 31-153 Kraków ul. Szlak 65/1004, Polska 357161620 i dokonanie wpisu: „Centrum Doradztwa Strategicznego” S.C. Cezary Ulański, Dagmara Bieńkowska, Justyna Szymańska, Kraków, Polska.

**156545** 2011 06 28 A. Wprowadzono zmianę nazwy uprawnionego przez wykreślenie wpisu: Związek Kupców i Producentów LEWIATAN'94 Holding S.A., Włocławek, Polska 250564559 i dokonanie wpisu: LEWIATAN HOLDING S.A., Włocławek, Polska 2505644559.

**156721** 2011 06 07 A. Wprowadzono zmianę uprawnionego przez wykreślenie wpisu: LOGIFACT Krystyna Bobińska, 00-075 Warszawa ul. Senatorska 7/7, Polska 010667498 i dokonanie wpisu: LOGIFACT-SYSTEMS Sp. z o.o., Warszawa, Polska 140023917.

**157587** 2011 06 28 A. Wprowadzono zmianę nazwy uprawnionego przez wykreślenie wpisu: CONSTRUCTOR POLSKA Spółka z o.o., 04-041 Warszawa ul. Ostrobramska 101, Polska i dokonanie wpisu: DEXION POLSKA Sp. z o.o., Warszawa, Polska 012593048.

**157752** 2011 06 07 A. Wprowadzono zmianę siedziby uprawnionego przez wykreślenie wpisu: KORLOY Inc., 1602-2 Seocho-Dong Seocho-Gu Seul, Republika Korei i dokonanie wpisu: KORLOY Inc., Guemcheon-gu, Republika Korei.

**157887** 2011 06 28 A. Wprowadzono zmianę uprawnionego przez wykreślenie wpisu: „EPI” Michał Kosela, 53-342 Wrocław ul. Komandorska 21, Polska i dokonanie wpisu: „EPI” Sp. z o.o., Sp.k., Wrocław, Polska 021401292.

**157888** 2011 06 28 A. Wprowadzono zmianę uprawnionego przez wykreślenie wpisu: „EPI” Michał Kosela, 53-342 Wrocław ul. Komandorska 21, Polska i dokonanie wpisu: „EPI” Sp. z o.o., Sp.k., Wrocław, Polska 021401292.

**157899** 2011 06 13 A. Wprowadzono zmianę nazwy uprawnionego przez wykreślenie wpisu: POB OPAKOMET, 31-203 Kraków ul. Lekarska 1, Polska i dokonanie wpisu: OPAKOMET, Kraków, Polska.

**157899** 2011 06 13 A. Wprowadzono zmianę uprawnionego przez wykreślenie wpisu: OPAKOMET, Kraków, Polska i dokonanie wpisu: OPAKOMET SPÓŁKA AKCYJNA, Kraków, Polska 120137520.

**157913** 2011 06 03 A. Wprowadzono zmianę nazwy uprawnionego przez wykreślenie wpisu: MADONET Spółka z o.o., 40-133 Katowice ul. A. Górnika 1/1, Polska i dokonanie wpisu: NETIZENS Sp. z o.o., Polska 001377422.

**158404** 2011 06 08 A. Wprowadzono zmianę nazwy uprawnionego przez wykreślenie wpisu: MEDANA PHARMA TERPOL GROUP S.A., 98-200 Sieradz ul. Warcka 3, Polska i dokonanie wpisu: MEDANA PHARMA SPÓŁKA AKCYJNA, Sieradz, Polska 730176395.

**158405** 2011 06 08 A. Wprowadzono zmianę nazwy uprawnionego przez wykreślenie wpisu: MEDANA PHARMA TERPOL GROUP S.A., 98-200 Sieradz ul. Warcka 3, Polska i dokonanie wpisu: MEDANA PHARMA SPÓŁKA AKCYJNA, Sieradz, Polska 730176395.

**158680** 2011 06 10 A. Wprowadzono zmianę uprawnionego przez wykreślenie wpisu: Zakłady Remontowe Energetyki Lublin

S.A., 20-340 Lublin ul. Garbarska 20, Polska i dokonanie wpisu: POLI-MEX-MOSTOSTAL SPÓŁKA AKCYJNA, Warszawa, Polska 710252031.

**158749** 2011 06 24 A. Wprowadzono zmianę siedziby uprawnionego przez wykreślenie wpisu: HEUTHES Spółka z o.o., 70-798 Szczecin ul. Świstacza 11/5, Polska i dokonanie wpisu: HEUTHES Spółka z o.o., Warszawa, Polska 008188990.

**158807** 2011 06 24 A. Wprowadzono zmianę nazwy uprawnionego przez wykreślenie wpisu: Natur Produkt Tom-Mark Spółka z o.o., 01-918 Warszawa ul. Nocznickiego 31, Polska i dokonanie wpisu: Natur Produkt Zdrovit Sp. z o.o., Warszawa, Polska 012092323.

**159127** 2011 06 10 A. Wprowadzono zmianę uprawnionego przez wykreślenie wpisu: Agencja Turystyczna ARION s.c. Doro-ta Radwan, Krzysztof Radwan, 31-128 Kraków ul. Karmelicka 32, Polska i dokonanie wpisu: AGENCJA TURYSTYCZNA ARION – DOROTA I KRZYSZTOF RADWAN - SPÓŁKA JAWNA, Kraków, Polska 350558857.

**159172** 2011 06 24 A. Wprowadzono zmianę uprawnionego przez wykreślenie wpisu: LOCUS SECURITY DUO Spółka z ograniczoną odpowiedzialnością, Szczecin, Polska 812346030 i dokonanie wpisu: Locus Security Uno Sp. z o.o., Szczecin, Polska 320087950.

**159204** 2011 06 21 A. Wprowadzono zmianę adresu uprawnionego przez wykreślenie wpisu: „Echo Investment” Spółka Akcyjna, 25-528 Kielce ul. Zagnańska 27, Polska i dokonanie wpisu: „Echo Investment” Spółka Akcyjna, Kielce, Polska 290463755.

**159866** 2011 06 03 A. Wprowadzono zmianę nazwy uprawnionego przez wykreślenie wpisu: Firma Handlowa „ANGORA” Robert Pacewicz, 75-265 Koszalin ul. Jantarowa 30, Polska i dokonanie wpisu: FARON Robert Pacewicz, Koszalin, Polska.

**159867** 2011 06 03 A. Wprowadzono zmianę nazwy uprawnionego przez wykreślenie wpisu: Firma Handlowa „ANGORA” Robert Pacewicz, 75-265 Koszalin ul. Jantarowa 30, Polska i dokonanie wpisu: FARON Robert Pacewicz, Koszalin, Polska.

**159868** 2011 06 03 A. Wprowadzono zmianę nazwy uprawnionego przez wykreślenie wpisu: Firma Handlowa „ANGORA” Robert Pacewicz, 75-265 Koszalin ul. Jantarowa 30, Polska i dokonanie wpisu: FARON Robert Pacewicz, Koszalin, Polska.

**159895** 2011 06 28 A. Wprowadzono zmianę uprawnionego przez wykreślenie wpisu: TYMBARK - GMW Sp. z o.o., Sp.k., Tymbark, Polska 490540969 i dokonanie wpisu: TYMBARK- MWS Sp. z o.o. S.K.A., Tymbark, Polska 490540969.

**159924** 2011 06 13 A. Wprowadzono zmianę uprawnionego przez wykreślenie wpisu: Wytwórnia Pasz i Koncentratów „LIRA” s.c. Rajmund Lira, Izabela Lira, 64-010 Krzywiń Bielewo 15, Polska i dokonanie wpisu: Wytwórnia Pasz LIRA R.J. Spółka Jawna, Bielewo, Polska 410332220.

**159924** 2011 06 13 A. Wprowadzono zmianę uprawnionego przez wykreślenie wpisu: Wytwórnia Pasz LIRA R.J. Spółka Jawna, Bielewo, Polska 410332220 i dokonanie wpisu: Wytwórnia Pasz LIRA Sp. z o.o. Krzywiń, Polska 411502309.

**159927** 2011 06 07 A. Wprowadzono zmianę uprawnionego przez wykreślenie wpisu: Banana Republic, 900 Cherry Avenue San Bruno Kalifornia 94066, Stany Zjednoczone Ameryki i dokonanie wpisu: Banana Republic (ITM) Inc., San Francisco, Stany Zjednoczone Ameryki.

**159928** 2011 06 07 A. Wprowadzono zmianę uprawnionego przez wykreślenie wpisu: Old Navy (ITM), 900 Cherry Avenue San Bruno Kalifornia 94066, Stany Zjednoczone Ameryki i dokonanie wpisu: Old Navy (ITM) Inc., San Francisco, Stany Zjednoczone Ameryki.

**159987** 2011 06 27 A. Wprowadzono zmianę uprawnionego przez wykreślenie wpisu: INDYKPOL Spółka Akcyjna, 10-370 Olsztyn ul. Jesienna 3, Polska i dokonanie wpisu: INDYKPOL BRAND Sp. z o.o., Warszawa, Polska 142744673.



**160168** 2011 06 21 A. Wprowadzono zmianę adresu uprawnionego przez wykreślenie wpisu: „Echo Investment” Spółka Akcyjna, 25-528 Kielce ul. Zagnańska 27, Polska i dokonanie wpisu: „Echo Investment” Spółka Akcyjna, Kielce, Polska 290463755.

**160495** 2011 06 10 A. Wprowadzono zmianę uprawnionego przez wykreślenie wpisu: Firma Handlowo-Usługowa „MERKURY” Spółka z o.o., 38-400 Krosno ul. Czajkowskiego 51, Polska i dokonanie wpisu: FIRMA HANDLOWO-USŁUGOWA „MERKURY” SPÓŁKA Z OGRANICZONĄ ODPOWIEDZIALNOŚCIĄ MERKURY MARKET SPÓŁKA KOMANDYTOWA, Krosno, Polska 180634080.

**160495** 2011 06 10 D. Dokonano wpisu: Na mocy umowy z dnia 24 listopada 2010 r. udzielono pełnej i niewyłącznej licencji na używanie znaku towarowego przez firmę Handlowo-Usługową „MERKURY” Spółka z ograniczoną odpowiedzialnością, Krosno, Polska przez czas określony, tj. 60 miesięcy poczynając od dnia podpisania umowy licencyjnej.

**160495** 2011 06 10 D. Dokonano wpisu: Na mocy umowy z dnia 24 listopada 2010 r. udzielono ograniczonej i niewyłącznej licencji na używanie znaku towarowego przez MERKURY MARKET Spółka Akcyjna, Krosno, Polska przez czas określony, tj. 60 miesięcy poczynając od dnia podpisania umowy licencyjnej.

**160495** 2011 06 10 D. Dokonano wpisu: Na mocy umowy z dnia 24 listopada 2010 r. udzielono pełnej i niewyłącznej licencji na używanie znaku towarowego przez MERKURY MARKET SLOVA-KIO S.R.O., Presov, Słowacja przez czas określony, tj. 60 miesięcy poczynając od dnia podpisania umowy licencyjnej.

**160507** 2011 06 06 A. Wprowadzono zmianę nazwy uprawnionego przez wykreślenie wpisu: BMG Music, 1540 Broadway Nowy Jork Nowy Jork N.Y. 10036, Stany Zjednoczone Ameryki i dokonanie wpisu: Arista Music, Nowy Jork, Stany Zjednoczone Ameryki.

**160564** 2011 06 06 A. Wprowadzono zmianę uprawnionego przez wykreślenie wpisu: GEODEZYJNE BIURO OBSŁUGI NIERUCHOMOŚCI „SŁAWJAN 2” Jan Zięty, 10-693 Olsztyn ul. Berlinga 1/25, Polska i dokonanie wpisu: Nieruchomości i Geodezja „Sławjan-2” Sp. z o.o., Olsztyn, Polska.

**160571** 2011 06 28 A. Wprowadzono zmianę nazwy uprawnionego przez wykreślenie wpisu: „Warsztat Ślusarsko-Mechaniczny” Spółka Cywilna Maciej Wiciak, Aleksander Stachowiak, 60-175 Poznań ul. Gerberowa 33, Polska 630369016 i dokonanie wpisu: „PALECIAKI S.C.” Maciej Wiciak, Aleksander Stachowiak, Wysogotowo, Polska 630369016.

**160656** 2011 06 06 A. Wprowadzono zmianę nazwy uprawnionego przez wykreślenie wpisu: „AXEL SPRINGER POLSKA” Sp. z o.o., 02-222 Warszawa Al. Jerozolimskie 181, Polska i dokonanie wpisu: Ringier Axel Springer Polska Sp. z o.o., Warszawa, Polska 010687650.

**160966** 2011 06 07 A. Wprowadzono zmianę adresu uprawnionego przez wykreślenie wpisu: Apogee Enterprises, Inc., 7900 Xerxes Avenue South, Suite 1800, Minneapolis Minnesota 55431, Stany Zjednoczone Ameryki i dokonanie wpisu: Apogee Enterprises, Inc., Minneapolis, Stany Zjednoczone Ameryki.

**161373** 2011 06 13 A. Wprowadzono zmianę uprawnionego przez wykreślenie wpisu: KESSEL GmbH, Bahnhofstrasse 31 D-85101 Lenting, Niemcy i dokonanie wpisu: KESSEL AG, Lenting, Niemcy.

**161752** 2011 06 10 A. Wprowadzono zmianę uprawnionego przez wykreślenie wpisu: BLACHPROFIL 2 spółka jawna Iwona Łach-Kudzia, Mariusz Łach, Kraków, Polska 357193284 i dokonanie wpisu: BLACHPROFIL 2 SPÓŁKA Z OGRANICZONĄ ODPOWIEDZIALNOŚCIĄ,, Kraków, Polska 121387608.

**161753** 2011 06 10 A. Wprowadzono zmianę uprawnionego przez wykreślenie wpisu: BLACHPROFIL 2 spółka jawna Iwona Łach-Kudzia, Mariusz Łach, Kraków, Polska 357193284 i dokonanie

wpisu: BLACHPROFIL 2 SPÓŁKA Z OGRANICZONĄ ODPOWIEDZIALNOŚCIĄ,, Kraków, Polska 121387608.

**161874** 2011 06 06 A. Wprowadzono zmianę uprawnionego przez wykreślenie wpisu: Firma „TREFL” Kazimierz Wierzbicki, Sopot, Polska 586-000-24-32 i dokonanie wpisu: „TREFL TOYS” Sp. z o.o., Sp.k., Sopot, Polska 221138760.

**161885** 2011 06 13 A. Wprowadzono zmianę uprawnionego przez wykreślenie wpisu: KESSEL GmbH, Bahnhofstrasse 31 D-85101 Lenting, Niemcy i dokonanie wpisu: KESSEL AG, Lenting, Niemcy.

**161886** 2011 06 13 A. Wprowadzono zmianę uprawnionego przez wykreślenie wpisu: KESSEL GmbH, Bahnhofstrasse 31 D-85101 Lenting, Niemcy i dokonanie wpisu: KESSEL AG, Lenting, Niemcy.

**162638** 2011 06 03 A. Wprowadzono zmianę siedziby uprawnionego przez wykreślenie wpisu: SmithKline Beecham Corporation, Philadelphia, Stany Zjednoczone Ameryki i dokonanie wpisu: SmithKline Beecham Corporation, Wilmington, Stany Zjednoczone Ameryki.

**162638** 2011 06 03 A. Wprowadzono zmianę uprawnionego przez wykreślenie wpisu: SmithKline Beecham Corporation, Wilmington, Stany Zjednoczone Ameryki i dokonanie wpisu: Glaxo-SmithKline LLC, Wilmington, Stany Zjednoczone Ameryki.

**163134** 2011 06 13 A. Wprowadzono zmianę uprawnionego przez wykreślenie wpisu: Fiat S.p.A., Turyn, Włochy i dokonanie wpisu: Fiat Group Marketing & Corporate Communication S.p.A., Turyn, Włochy.

**163638** 2011 06 08 A. Wprowadzono zmianę nazwy uprawnionego przez wykreślenie wpisu: Grupa Wydawnicza INFOR Spółka Akcyjna, Warszawa, Polska 011617580 i dokonanie wpisu: INFOR PL SPÓŁKA AKCYJNA, Warszawa, Polska 011617580.

**165333** 2011 06 27 A. Wprowadzono zmianę uprawnionego przez wykreślenie wpisu: INDYKPOL SPÓŁKA AKCYJNA, Olsztyn, Polska 51052353684003000 i dokonanie wpisu: INDYKPOL BRAND Sp. z o.o., Warszawa, Polska 142744673.

**165337** 2011 06 27 A. Wprowadzono zmianę uprawnionego przez wykreślenie wpisu: INDYKPOL SPÓŁKA AKCYJNA, Olsztyn, Polska i dokonanie wpisu: INDYKPOL BRAND Sp. z o.o., Warszawa, Polska 142744673.

**165694** 2011 06 03 A. Wprowadzono zmianę uprawnionego przez wykreślenie wpisu: Applera Corporation, Norwalk, Stany Zjednoczone Ameryki i dokonanie wpisu: Applied Biosystems Inc., Foster City, Stany Zjednoczone Ameryki.

**165694** 2011 06 03 A. Wprowadzono zmianę uprawnionego przez wykreślenie wpisu: Applied Biosystems Inc., Foster City, Stany Zjednoczone Ameryki i dokonanie wpisu: Applied Biosystems, LLC, Foster City, Stany Zjednoczone Ameryki.

**166366** 2011 06 27 A. Wprowadzono zmianę uprawnionego przez wykreślenie wpisu: INDYKPOL S.A., Olsztyn, Polska 510523536 i dokonanie wpisu: INDYKPOL BRAND Sp. z o.o., Warszawa, Polska 142744673.

**169620** 2011 06 08 A. Wprowadzono zmianę uprawnionego przez wykreślenie wpisu: MT Targi Spółka z ograniczoną odpowiedzialnością Spółka komandytowa, Warszawa, Polska i dokonanie wpisu: MT Targi Spółka z ograniczoną odpowiedzialnością, Warszawa, Polska.

**169621** 2011 06 08 A. Wprowadzono zmianę uprawnionego przez wykreślenie wpisu: MT Targi Spółka z ograniczoną odpowiedzialnością Spółka komandytowa, Warszawa, Polska i dokonanie wpisu: MT Targi Spółka z ograniczoną odpowiedzialnością, Warszawa, Polska.

**170341** 2011 06 10 A. Wprowadzono zmianę nazwy uprawnionego przez wykreślenie wpisu: Zakład Przetwórstwa Mięsnego

„TARCZYŃSKI” Spółka Akcyjna, Trzebnica, Polska 932003793 i dokonanie wpisu: TARCZYŃSKI SPÓŁKA AKCYJNA, Trzebnica, Polska 932003793.

**170341** 2011 06 10 A. Wprowadzono zmianę siedziby uprawnionego przez wykreślenie wpisu: TARCZYŃSKI SPÓŁKA AKCYJNA, Trzebnica, Polska 932003793 i dokonanie wpisu: TARCZYŃSKI SPÓŁKA AKCYJNA, Ujeździec Mały, Polska 932003793.

**170341** 2011 06 10 A. Wprowadzono zmianę uprawnionego przez wykreślenie wpisu: TARCZYŃSKI SPÓŁKA AKCYJNA, Ujeździec Mały, Polska 932003793 i dokonanie wpisu: TC NIERUCHOMOŚCI SPÓŁKA Z OGRANICZONĄ ODPOWIEDZIALNOŚCIĄ, Ujeździec Wielki, Polska 021031263.

**170341** 2011 06 10 A. Wprowadzono zmianę nazwy uprawnionego przez wykreślenie wpisu: TC NIERUCHOMOŚCI SPÓŁKA Z OGRANICZONĄ ODPOWIEDZIALNOŚCIĄ, Ujeździec Wielki, Polska 021031263 i dokonanie wpisu: TARCZYŃSKI MARKETING SPÓŁKA Z OGRANICZONĄ ODPOWIEDZIALNOŚCIĄ, Ujeździec Wielki, Polska 021031263.

**170769** 2011 06 10 A. Wprowadzono zmianę nazwy uprawnionego przez wykreślenie wpisu: Zakład Przetwórstwa Mięsnego „TARCZYŃSKI” Spółka Akcyjna, Trzebnica, Polska 932003793 i dokonanie wpisu: TARCZYŃSKI SPÓŁKA AKCYJNA, Trzebnica, Polska 932003793.

**170769** 2011 06 10 A. Wprowadzono zmianę siedziby uprawnionego przez wykreślenie wpisu: TARCZYŃSKI SPÓŁKA AKCYJNA, Trzebnica, Polska 932003793 i dokonanie wpisu: TARCZYŃSKI SPÓŁKA AKCYJNA, Ujeździec Mały, Polska 932003793.

**170769** 2011 06 10 A. Wprowadzono zmianę uprawnionego przez wykreślenie wpisu: TARCZYŃSKI SPÓŁKA AKCYJNA, Ujeździec Mały, Polska 932003793 i dokonanie wpisu: TC NIERUCHOMOŚCI SPÓŁKA Z OGRANICZONĄ ODPOWIEDZIALNOŚCIĄ, Ujeździec Wielki, Polska 021031263.

**170769** 2011 06 10 A. Wprowadzono zmianę nazwy uprawnionego przez wykreślenie wpisu: TC NIERUCHOMOŚCI SPÓŁKA Z OGRANICZONĄ ODPOWIEDZIALNOŚCIĄ, Ujeździec Wielki, Polska 021031263 i dokonanie wpisu: TARCZYŃSKI MARKETING SPÓŁKA Z OGRANICZONĄ ODPOWIEDZIALNOŚCIĄ, Ujeździec Wielki, Polska 021031263.

**170770** 2011 06 10 A. Wprowadzono zmianę nazwy uprawnionego przez wykreślenie wpisu: Zakład Przetwórstwa Mięsnego „TARCZYŃSKI” Spółka Akcyjna, Trzebnica, Polska 932003793 i dokonanie wpisu: TARCZYŃSKI SPÓŁKA AKCYJNA, Trzebnica, Polska 932003793.

**170770** 2011 06 10 A. Wprowadzono zmianę siedziby uprawnionego przez wykreślenie wpisu: TARCZYŃSKI SPÓŁKA AKCYJNA, Trzebnica, Polska 932003793 i dokonanie wpisu: TARCZYŃSKI SPÓŁKA AKCYJNA, Ujeździec Mały, Polska 932003793.

**170770** 2011 06 10 A. Wprowadzono zmianę uprawnionego przez wykreślenie wpisu: TARCZYŃSKI SPÓŁKA AKCYJNA, Ujeździec Mały, Polska 932003793 i dokonanie wpisu: TC NIERUCHOMOŚCI SPÓŁKA Z OGRANICZONĄ ODPOWIEDZIALNOŚCIĄ, Ujeździec Wielki, Polska 021031263.

**170770** 2011 06 10 A. Wprowadzono zmianę nazwy uprawnionego przez wykreślenie wpisu: TC NIERUCHOMOŚCI SPÓŁKA Z OGRANICZONĄ ODPOWIEDZIALNOŚCIĄ, Ujeździec Wielki, Polska 021031263 i dokonanie wpisu: TARCZYŃSKI MARKETING SPÓŁKA Z OGRANICZONĄ ODPOWIEDZIALNOŚCIĄ, Ujeździec Wielki, Polska 021031263.

**170771** 2011 06 10 A. Wprowadzono zmianę nazwy uprawnionego przez wykreślenie wpisu: Zakład Przetwórstwa Mięsnego „TARCZYŃSKI” Spółka Akcyjna, Trzebnica, Polska 932003793 i dokonanie wpisu: TARCZYŃSKI SPÓŁKA AKCYJNA, Trzebnica, Polska 932003793.

**170771** 2011 06 10 A. Wprowadzono zmianę siedziby uprawnionego przez wykreślenie wpisu: TARCZYŃSKI SPÓŁKA AKCYJNA, Trzebnica, Polska 932003793 i dokonanie wpisu: TARCZYŃSKI SPÓŁKA AKCYJNA, Ujeździec Mały, Polska 932003793.

**170771** 2011 06 10 A. Wprowadzono zmianę uprawnionego przez wykreślenie wpisu: TARCZYŃSKI SPÓŁKA AKCYJNA, Ujeździec Mały, Polska 932003793 i dokonanie wpisu: TC NIERUCHOMOŚCI SPÓŁKA Z OGRANICZONĄ ODPOWIEDZIALNOŚCIĄ, Ujeździec Wielki, Polska 021031263.

**170771** 2011 06 10 A. Wprowadzono zmianę nazwy uprawnionego przez wykreślenie wpisu: TC NIERUCHOMOŚCI SPÓŁKA Z OGRANICZONĄ ODPOWIEDZIALNOŚCIĄ, Ujeździec Wielki, Polska 021031263 i dokonanie wpisu: TARCZYŃSKI MARKETING SPÓŁKA Z OGRANICZONĄ ODPOWIEDZIALNOŚCIĄ, Ujeździec Wielki, Polska 021031263.

**170772** 2011 06 10 A. Wprowadzono zmianę nazwy uprawnionego przez wykreślenie wpisu: Zakład Przetwórstwa Mięsnego „TARCZYŃSKI” Spółka Akcyjna, Trzebnica, Polska 932003793 i dokonanie wpisu: TARCZYŃSKI SPÓŁKA AKCYJNA, Trzebnica, Polska 932003793.

**170772** 2011 06 10 A. Wprowadzono zmianę siedziby uprawnionego przez wykreślenie wpisu: TARCZYŃSKI SPÓŁKA AKCYJNA, Trzebnica, Polska 932003793 i dokonanie wpisu: TARCZYŃSKI SPÓŁKA AKCYJNA, Ujeździec Mały, Polska 932003793.

**170722** 2011 06 10 A. Wprowadzono zmianę uprawnionego przez wykreślenie wpisu: TARCZYŃSKI SPÓŁKA AKCYJNA, Ujeździec Mały, Polska 932003793 i dokonanie wpisu: TC NIERUCHOMOŚCI SPÓŁKA Z OGRANICZONĄ ODPOWIEDZIALNOŚCIĄ, Ujeździec Wielki, Polska 021031263.

**170772** 2011 06 10 A. Wprowadzono zmianę nazwy uprawnionego przez wykreślenie wpisu: TC NIERUCHOMOŚCI SPÓŁKA Z OGRANICZONĄ ODPOWIEDZIALNOŚCIĄ, Ujeździec Wielki, Polska 021031263 i dokonanie wpisu: TARCZYŃSKI MARKETING SPÓŁKA Z OGRANICZONĄ ODPOWIEDZIALNOŚCIĄ, Ujeździec Wielki, Polska 021031263.

**170793** 2011 06 03 A. Wprowadzono zmianę uprawnionego przez wykreślenie wpisu: ZIELONA BUDKA Spółka Akcyjna, Warszawa, Polska i dokonanie wpisu: Zielona Budka Spółka z ograniczoną odpowiedzialnością, Warszawa, Polska.

**170793** 2011 06 03 A. Wprowadzono zmianę uprawnionego przez wykreślenie wpisu: Zielona Budka Spółka z ograniczoną odpowiedzialnością, Warszawa, Polska i dokonanie wpisu: Zielona Budka (Mielec) Spółka z ograniczoną odpowiedzialnością, Mielec, Polska.

**171032** 2011 06 28 A. Wprowadzono zmianę uprawnionego przez wykreślenie wpisu: „EMPIRO” Spółka z o.o., Będzin, Polska 277900401 i dokonanie wpisu: „WIK” Sp. z o.o., Kostkowice, Polska.

**171265** 2011 06 08 A. Wprowadzono zmianę uprawnionego przez wykreślenie wpisu: VAN PUR Spółka Akcyjna, Warszawa, Polska i dokonanie wpisu: VP Marketing Sp. z o.o., Warszawa, Polska.

**171321** 2011 06 07 A. Wprowadzono zmianę siedziby uprawnionego przez wykreślenie wpisu: Lider’s K.G. Spółka z ograniczoną odpowiedzialnością, Stare Lipiny, Polska 016040560 i dokonanie wpisu: LIDER’S – K.G. Spółka z o.o., Ożarów Mazowiecki, Polska 016040560.

**171632** 2011 06 03 A. Wprowadzono zmianę uprawnionego przez wykreślenie wpisu: AGROS NOVA Spółka z o.o., Warszawa, Polska 016285177 i dokonanie wpisu: AGROS NOVA BRANDS SPÓŁKA Z OGRANICZONĄ ODPOWIEDZIALNOŚCIĄ, Warszawa, Polska 141793451.

**171635** 2011 06 10 A. Wprowadzono zmianę nazwy uprawnionego przez wykreślenie wpisu: Zakład Przetwórstwa Mięsnego „TARCZYŃSKI” Spółka Akcyjna, Trzebnica, Polska 932003793 i do-

konanie wpisu: TARCZYŃSKI SPÓŁKA AKCYJNA, Trzebnica, Polska 932003793.

**171635** 2011 06 10 A. Wprowadzono zmianę siedziby uprawnionego przez wykreślenie wpisu: TARCZYŃSKI SPÓŁKA AKCYJNA, Trzebnica, Polska 932003793 i dokonanie wpisu: TARCZYŃSKI SPÓŁKA AKCYJNA, Ujeździec Mały, Polska 932003793.

**171635** 2011 06 10 A. Wprowadzono zmianę uprawnionego przez wykreślenie wpisu: TARCZYŃSKI SPÓŁKA AKCYJNA, Ujeździec Mały, Polska 932003793 i dokonanie wpisu: TC NIERUCHOMOŚCI SPÓŁKA Z OGRANICZONĄ ODPOWIEDZIALNOŚCIĄ, Ujeździec Wielki, Polska 021031263.

**171635** 2011 06 10 A. Wprowadzono zmianę nazwy uprawnionego przez wykreślenie wpisu: TC NIERUCHOMOŚCI SPÓŁKA Z OGRANICZONĄ ODPOWIEDZIALNOŚCIĄ, Ujeździec Wielki, Polska 021031263 i dokonanie wpisu: TARCZYŃSKI MARKETING SPÓŁKA Z OGRANICZONĄ ODPOWIEDZIALNOŚCIĄ, Ujeździec Wielki, Polska 021031263.

**172191** 2011 06 10 A. Wprowadzono zmianę nazwy uprawnionego przez wykreślenie wpisu: „ASCO” Janusz Nowak, Jadwiga Pałka Spółka Jawna, Katowice, Polska 277684877 i dokonanie wpisu: VIP COLLECTION Janusz Nowak Jadwiga Pałka Dariusz Brzostek Sp.j., Katowice, Polska 277684877.

**172191** 2011 06 10 A. Wprowadzono zmianę siedziby uprawnionego przez wykreślenie wpisu: VIP COLLETION Janusz Nowak, Jadwiga Pałka Dariusz Brzostek Sp.j., Katowice, Polska 277684877 i dokonanie wpisu: VIP COLLETION Janusz Nowak Jadwiga Pałka Dariusz Brzostek Sp.j., Chorzów, Polska.

**172191** 2011 06 10 A. Wprowadzono zmianę uprawnionego przez wykreślenie wpisu: VIP COLLETION Janusz Nowak Jadwiga Pałka Dariusz Brzostek Sp.j. Chorzów, Polska i dokonanie wpisu: Janusz Nowak, Katowice, Polska, Dariusz Brzostek, Jaworzno, Polska.

**172191** 2011 06 10 A. Wprowadzono zmianę uprawnionego przez wykreślenie wpisu: Janusz Nowak, Katowice, Polska Dariusz Brzostek, Jaworzno, Polska i dokonanie wpisu: V VIP COLLECTION Dariusz Brzostek, Janusz Nowak Spółka jawna, Chorzów, Polska.

**172191** 2011 06 10 A. Wprowadzono zmianę uprawnionego przez wykreślenie wpisu: V VIP COLLECTION Dariusz Brzostek, Janusz Nowak Spółka jawna, Chorzów, Polska i dokonanie wpisu: V VIP COLLECTION SPÓŁKA Z OGRANICZONĄ ODPOWIEDZIALNOŚCIĄ, Chorzów, Polska.

**172601** 2011 06 08 A. Wprowadzono zmianę uprawnionego przez wykreślenie wpisu: „MB-STUDIO” Spółka z o.o., Białystok, Polska 050030396 i dokonanie wpisu: BLAND Jan Puchajda, Augustów, Polska 200181952.

**173271** 2011 06 06 A. Wprowadzono zmianę nazwy uprawnionego przez wykreślenie wpisu: AXEL SPRINGER POLSKA Sp. z o.o., Warszawa, Polska 010587650 i dokonanie wpisu: Ringier Axel Springer Polska Spółka z o.o., Warszawa, Polska 010687650.

**174155** 2011 06 03 A. Wprowadzono zmianę nazwy uprawnionego przez wykreślenie wpisu: Firma Handlowa „ANGORA” Robert Pacewicz, Koszalin, Polska 330286340 i dokonanie wpisu: FARON Robert Pacewicz, Koszalin, Polska.

**175046** 2011 06 28 A. Wprowadzono zmianę uprawnionego przez wykreślenie wpisu: MERCURY – RECYCLING Spółka z o.o., Chorzów, Polska 276805758 i dokonanie wpisu: Górnośląski Fundusz Kapitałowy Sp. z o.o., Chorzów, Polska 240281622.

**175046** 2011 06 28 A. Wprowadzono zmianę uprawnionego przez wykreślenie wpisu: Górnośląski Fundusz Kapitałowy Sp. z o.o., Chorzów, Polska 240281622 i dokonanie wpisu: „ASPEL” Sp. z o.o., Bytom, Polska 240787669.

**175387** 2011 06 03 A. Wprowadzono zmianę siedziby uprawnionego przez wykreślenie wpisu: SmithKline Beecham Corpora-

tion, Philadelphia, Stany Zjednoczone Ameryki i dokonanie wpisu: SmithKline Beecham, Stany Zjednoczone Ameryki.

**175387** 2011 06 03 A. Wprowadzono zmianę uprawnionego przez wykreślenie wpisu: SmithKline Beecham Corporation, Wilmington, Stany Zjednoczone Ameryki i dokonanie wpisu: Glaxo-SmithKline LLC, Wilmington, Stany Zjednoczone Ameryki.

**175442** 2011 06 08 A. Wprowadzono zmianę uprawnionego przez wykreślenie wpisu: MT Targi Spółka z ograniczoną odpowiedzialnością Spółka komandytowa, Warszawa, Polska i dokonanie wpisu: MT Targi Spółka z ograniczoną odpowiedzialnością, Warszawa, Polska.

**175470** 2011 06 10 A. Wprowadzono zmianę nazwy uprawnionego przez wykreślenie wpisu: Zakład Przetwórstwa Mięsnego „Tarczyński” Spółka Akcyjna, Trzebnica, Polska 932003793 i dokonanie wpisu: TARCZYŃSKI SPÓŁKA AKCYJNA, Trzebnica, Polska 932003793.

**175470** 2011 06 10 A. Wprowadzono zmianę siedziby uprawnionego przez wykreślenie wpisu: TARCZYŃSKI SPÓŁKA AKCYJNA, Trzebnica, Polska 932003793 i dokonanie wpisu: TARCZYŃSKI SPÓŁKA AKCYJNA, Ujeździec Mały, Polska 932003793.

**175470** 2011 06 10 A. Wprowadzono zmianę uprawnionego przez wykreślenie wpisu: TARCZYŃSKI SPÓŁKA AKCYJNA, Ujeździec Mały, Polska 932003793 i dokonanie wpisu: TC NIERUCHOMOŚCI SPÓŁKA Z OGRANICZONĄ ODPOWIEDZIALNOŚCIĄ, Ujeździec Wielki, Polska 021031263.

**175470** 2011 06 10 A. Wprowadzono zmianę nazwy uprawnionego przez wykreślenie wpisu: TC NIERUCHOMOŚCI SPÓŁKA Z OGRANICZONĄ ODPOWIEDZIALNOŚCIĄ, Ujeździec Wielki, Polska 021031263 i dokonanie wpisu: TARCZYŃSKI MARKETING SPÓŁKA Z OGRANICZONĄ ODPOWIEDZIALNOŚCIĄ, Ujeździec Wielki, Polska 021031263.

**175471** 2011 06 10 A. Wprowadzono zmianę nazwy uprawnionego przez wykreślenie wpisu: Zakład Przetwórstwa Mięsnego „Tarczyński” Spółka Akcyjna, Trzebnica, Polska 932003793 i dokonanie wpisu: TARCZYŃSKI SPÓŁKA AKCYJNA, Trzebnica, Polska 932003793.

**175471** 2011 06 10 A. Wprowadzono zmianę siedziby uprawnionego przez wykreślenie wpisu: TARCZYŃSKI SPÓŁKA AKCYJNA, Trzebnica, Polska 932003793 i dokonanie wpisu: TARCZYŃSKI SPÓŁKA AKCYJNA, Ujeździec Mały, Polska 932003793.

**175471** 2011 06 10 A. Wprowadzono zmianę uprawnionego przez wykreślenie wpisu: TARCZYŃSKI SPÓŁKA AKCYJNA, Ujeździec Mały, Polska 932003793 i dokonanie wpisu: TC NIERUCHOMOŚCI SPÓŁKA Z OGRANICZONĄ ODPOWIEDZIALNOŚCIĄ, Ujeździec Wielki, Polska 021031263.

**175471** 2011 06 10 A. Wprowadzono zmianę nazwy uprawnionego przez wykreślenie wpisu: TC NIERUCHOMOŚCI SPÓŁKA Z OGRANICZONĄ ODPOWIEDZIALNOŚCIĄ, Ujeździec Wielki, Polska 021031263 i dokonanie wpisu: TARCZYŃSKI MARKETING SPÓŁKA Z OGRANICZONĄ ODPOWIEDZIALNOŚCIĄ, Ujeździec Wielki, Polska 021031263.

**175506** 2011 06 10 A. Wprowadzono zmianę nazwy uprawnionego przez wykreślenie wpisu: Zakład Przetwórstwa Mięsnego „TRCZYŃSKI” Spółka Akcyjna, Trzebnica, Polska 932003793 i dokonanie wpisu: TARCZYŃSKI SPÓŁKA AKCYJNA, Trzebnica, Polska 932003793.

**175506** 2011 06 10 A. Wprowadzono zmianę siedziby uprawnionego przez wykreślenie wpisu: TARCZYŃSKI SPÓŁKA AKCYJNA, Trzebnica, Polska 932003793 i dokonanie wpisu: TARCZYŃSKI SPÓŁKA AKCYJNA, Ujeździec Mały, Polska 932003793.

**175506** 2011 06 10 A. Wprowadzono zmianę uprawnionego przez wykreślenie wpisu: TARCZYŃSKI SPÓŁKA AKCYJNA, Ujeździec Mały, Polska 932003793 i dokonanie wpisu: TC NIERUCHO-

MOŚCI SPÓŁKA Z OGRANICZONĄ ODPOWIEDZIALNOŚCIĄ, Ujeździec Wielki, Polska 021031263.

**175506** 2011 06 10 A. Wprowadzono zmianę nazwy uprawnionego przez wykreślenie wpisu: TC NIERUCHOMOŚCI SPÓŁKA Z OGRANICZONĄ ODPOWIEDZIALNOŚCIĄ, Ujeździec Wielki, Polska 021031263 i dokonanie wpisu: TARCZYŃSKI MARKETING SPÓŁKA Z OGRANICZONĄ ODPOWIEDZIALNOŚCIĄ, Ujeździec Wielki, Polska 021031263.

**175606** 2011 06 07 A. Wprowadzono zmianę nazwy uprawnionego przez wykreślenie wpisu: Zakład Produkcji Artykułów Ortopedycznych „SANUS” Joanna Staniszevska, Tarnowo Podgórne, Polska i dokonanie wpisu: SANUS Joanna Nowakowska, Tarnowo Podgórne, Polska.

**175607** 2011 06 07 A. Wprowadzono zmianę nazwy uprawnionego przez wykreślenie wpisu: Zakład Produkcji Artykułów Ortopedycznych „SANUS” Joanna Staniszevska, Tarnowo Podgórne, Polska i dokonanie wpisu: SANUS Joanna Nowakowska, Tarnowo Podgórne, Polska.

**176421** 2011 06 07 A. Wprowadzono zmianę siedziby uprawnionego przez wykreślenie wpisu: LIDER’S K.G. Spółka z o.o., Lipiny Stare, Polska 016040560 i dokonanie wpisu: LIDER’S – K.G. Spółka z o.o., Ożarów Mazowiecki, Polska 016040560.

**176532** 2011 06 27 A. Wprowadzono zmianę uprawnionego przez wykreślenie wpisu: INDYKPOL Spółka Akcyjna, Olsztyn, Polska i dokonanie wpisu: INDYKPOL BRAND Sp. z o.o., Warszawa, Polska 142744673.

**177120** 2011 06 10 A. Wprowadzono zmianę nazwy uprawnionego przez wykreślenie wpisu: Zakład Przetwórstwa Mięsnego „Tarczyński” S.A., Trzebnica, Polska 932003793 i dokonanie wpisu: TARCZYŃSKI SPÓŁKA AKCYJNA, Trzebnica, Polska 932003793.

**177120** 2011 06 10 A. Wprowadzono zmianę siedziby uprawnionego przez wykreślenie wpisu: TARCZYŃSKI SPÓŁKA AKCYJNA, Trzebnica, Polska 932003793 i dokonanie wpisu: TARCZYŃSKI SPÓŁKA AKCYJNA, Ujeździec Mały, Polska 932003793.

**177120** 2011 06 10 A. Wprowadzono zmianę uprawnionego przez wykreślenie wpisu: TARCZYŃSKI SPÓŁKA AKCYJNA, Ujeździec Mały, Polska 932003793 i dokonanie wpisu: TC NIERUCHOMOŚCI SPÓŁKA Z OGRANICZONĄ ODPOWIEDZIALNOŚCIĄ, Ujeździec Wielki, Polska 021031263.

**177120** 2011 06 10 A. Wprowadzono zmianę nazwy uprawnionego przez wykreślenie wpisu: TC NIERUCHOMOŚCI SPÓŁKA Z OGRANICZONĄ ODPOWIEDZIALNOŚCIĄ, Ujeździec Wielki, Polska 021031263 i dokonanie wpisu: TARCZYŃSKI MARKETING SPÓŁKA Z OGRANICZONĄ ODPOWIEDZIALNOŚCIĄ, Ujeździec Wielki, Polska 021031263.

**177557** 2011 06 13 A. Wprowadzono zmianę siedziby uprawnionego przez wykreślenie wpisu: IDIS GROUP PAJEK & WÓJCICKI SPÓŁKA JAWNA, Warka, Polska 140975641 i dokonanie wpisu: Lek-Seek Polska Pajek & Wójcicki, Warszawa, Polska.

**177558** 2011 06 13 A. Wprowadzono zmianę siedziby uprawnionego przez wykreślenie wpisu: IDIS GROUP PAJEK & WÓJCICKI SPÓŁKA JAWNA, Warka, Polska 140975641 i dokonanie wpisu: Lek-Seek Polska Pajek & Wójcicki, Warszawa, Polska.

**177675** 2011 06 03 A. Wprowadzono zmianę uprawnionego przez wykreślenie wpisu: Euro-Trade PHZ Golińscy Spółka Jawna, Kraków, Polska 003907203 i dokonanie wpisu: EURO – TRADE Sp. z o.o.Sp.k., Kraków, Polska.

**177817** 2011 06 13 A. Wprowadzono zmianę uprawnionego przez wykreślenie wpisu: „SOFTECH” Spółka z o.o., Kołobrzeg, Polska 331368293 i dokonanie wpisu: „SOFTECH” Spółka z o.o., Łódź, Polska 331368293.

**178217** 2011 06 06 A. Wprowadzono zmianę uprawnionego przez wykreślenie wpisu: PROVIDENT POLSKA S.A., Warszawa, Pol-

ska 011994880 i dokonanie wpisu: International Personal Finance plc, Leeds, Wielka Brytania.

**178218** 2011 06 06 A. Wprowadzono zmianę uprawnionego przez wykreślenie wpisu: PROVIDENT POLSKA S.A., Warszawa, Polska 011994880 i dokonanie wpisu: International Personal Finance plc, Leeds, Wielka Brytania.

**178427** 2011 06 07 A. Wprowadzono zmianę siedziby uprawnionego przez wykreślenie wpisu: OTO Sebastian Maruczyński, Gdynia, Polska 190179141 i dokonanie wpisu: OTO Sebastian Maruczyński, Sopot, Polska 190179141.

**179567** 2011 06 03 A. Wprowadzono zmianę uprawnionego przez wykreślenie wpisu: SmithKline Beecham p.l.c., Brentford, Wielka Brytania i dokonanie wpisu: SmithKline Beecham Limited, Brentford, Wielka Brytania.

**180887** 2011 06 08 A. Wprowadzono zmianę uprawnionego przez wykreślenie wpisu: VAN PUR Spółka Akcyjna, Warszawa, Polska i dokonanie wpisu: VP Marketing Sp. z o.o., Warszawa, Polska.

**181157** 2011 06 28 A. Wprowadzono zmianę nazwy uprawnionego przez wykreślenie wpisu: BSO POLSKA Sp. z o.o., Warszawa, Polska 011157109 i dokonanie wpisu: British Sugar Overseas Polska Sp. z o.o., Warszawa, Polska 011157109.

**181157** 2011 06 28 A. Wprowadzono zmianę nazwy i siedziby uprawnionego przez wykreślenie wpisu: British Sugar Overseas Polska Sp. z o.o., Warszawa, Polska 011157109 i dokonanie wpisu: PFEIFER & LANGEN HOLDING Sp. z o.o., Poznań, Polska 011157109.

**181157** 2011 06 28 A. Wprowadzono zmianę uprawnionego przez wykreślenie wpisu: PFEIFER & LANGEN HOLDING Sp. z o.o., Poznań, Polska 011157109 i dokonanie wpisu: PREIFER & LANGEN GLINOJECK S.A., Zygmunto, Polska.

**181158** 2011 06 28 A. Wprowadzono zmianę nazwy uprawnionego przez wykreślenie wpisu: BSO POLSKA Sp. z o.o., Warszawa, Polska 011157109 i dokonanie wpisu: British Sugar Overseas Polska Sp. z o.o., Warszawa, Polska 011157109.

**181158** 2011 06 28 A. Wprowadzono zmianę nazwy siedziby uprawnionego przez wykreślenie wpisu: British Sugar Overseas Polska Sp. z o.o., Warszawa, Polska 011157109 i dokonanie wpisu: PFEIFER & LANGEN HOLDING Sp. z o.o., Poznań, Polska 011157109.

**181158** 2011 06 28 A. Wprowadzono zmianę uprawnionego przez wykreślenie wpisu: PFEIFER & LANGEN HOLDING Sp. z o.o., Poznań, Polska 011157109 i dokonanie wpisu: PREIFER & LANGEN GLINOJECK S.A., Zygmunto, Polska.

**181518** 2011 06 07 A. Wprowadzono zmianę siedziby uprawnionego przez wykreślenie wpisu: „LIDER’S K.G.” Spółka z o.o., Lipiny Stare, Polska 016040560 i dokonanie wpisu: LIDER’S – K.G. Spółka z o.o., Ożarów Mazowiecki, Polska 016040560.

**181566** 2011 06 07 A. Wprowadzono zmianę siedziby uprawnionego przez wykreślenie wpisu: „LIDER’S K.G.” Spółka z o.o., Lipiny Stare, Polska 016040560 i dokonanie wpisu: LIDER’S – K.G. Spółka z o.o., Ożarów Mazowiecki, Polska 016040560.

**181692** 2011 06 08 A. Wprowadzono zmianę uprawnionego przez wykreślenie wpisu: VAN PUR Spółka Akcyjna, Warszawa, Polska 180020885 i dokonanie wpisu: VP Marketing Sp. z o.o., Warszawa, Polska.

**183182** 2011 06 10 A. Wprowadzono zmianę nazwy uprawnionego przez wykreślenie wpisu: Axel Springer Young Mediahouse GmbH, Monachium, Niemcy i dokonanie wpisu: Axel Springer Mediahouse Munchen GmbH, Monachium, Niemcy.

**183182** 2011 06 10 A. Wprowadzono zmianę nazwy i siedziby uprawnionego przez wykreślenie wpisu: Axel Springer Mediahouse München GmbH, Monachium, Niemcy i dokonanie wpisu: Axel Springer Mediahouse Berlin GmbH, Berlin, Niemcy.

**183182** 2011 06 10 A. Wprowadzono zmianę uprawnionego przez wykreślenie wpisu: Axel Springer Mediahouse Berlin GmbH, Berlin, Niemcy i dokonanie wpisu: 2ME Holding AG, Bazylea, Szwajcaria.

**183440** 2011 06 03 A. Wprowadzono zmianę uprawnionego przez wykreślenie wpisu: AGROS NOVA Sp. z o.o., Warszawa, Polska 016285177 i dokonanie wpisu: AGROS NOVA BRANDS SPÓŁKA Z OGRANICZONĄ ODPOWIEDZIALNOŚCIĄ, Warszawa, Polska 141793451.

**183629** 2011 06 03 A. Wprowadzono zmianę nazwy uprawnionego przez wykreślenie wpisu: Czesław Pacewicz Firma Handlowa „FARON”, Koszalin, Polska i dokonanie wpisu: FARON Robert Pacewicz, Koszalin, Polska.

**183854** 2011 06 06 A. Wprowadzono zmianę nazwy uprawnionego przez wykreślenie wpisu: „AXEL SPRINGER POLSKA” Spółka z o.o., Warszawa, Polska 010687650 i dokonanie wpisu: Ringier Axel Springer Polska Spółka z o.o., Warszawa, Polska 010687650.

**183944** 2011 06 08 A. Wprowadzono zmianę uprawnionego przez wykreślenie wpisu: VAN PUR Spółka Akcyjna, Warszawa, Polska i dokonanie wpisu: VP Marketing Sp. z o.o., Warszawa, Polska.

**185029** 2011 06 03 A. Wprowadzono zmianę siedziby uprawnionego przez wykreślenie wpisu: SmithKline Beecham Corporation, Filadelfia, Stany Zjednoczone Ameryki i dokonanie wpisu: SmithKline Beecham Corporation, Wilmington, Stany Zjednoczone Ameryki.

**185029** 2011 06 03 A. Wprowadzono zmianę uprawnionego przez wykreślenie wpisu: SmithKline Beecham Corporation, Wilmington, Stany Zjednoczone Ameryki i dokonanie wpisu: Glaxo-SmithKline LLC, Wilmington, Stany Zjednoczone Ameryki.

**185030** 2011 06 03 A. Wprowadzono zmianę siedziby uprawnionego przez wykreślenie wpisu: SmithKline Beecham Corporation, Filadelfia, Stany Zjednoczone Ameryki i dokonanie wpisu: SmithKline Beecham Corporation, Wilmington, Stany Zjednoczone Ameryki.

**185030** 2011 06 03 A. Wprowadzono zmianę uprawnionego przez wykreślenie wpisu: SmithKline Beecham Corporation, Wilmington, Stany Zjednoczone Ameryki i dokonanie wpisu: Glaxo-SmithKline LLC, Wilmington, Stany Zjednoczone Ameryki.

**185630** 2011 06 03 A. Wprowadzono zmianę uprawnionego przez wykreślenie wpisu: Euro – Trade PHZ Golińscy Spółka Jawna, Polska 003907203 i dokonanie wpisu: EURO – TRADE Sp. z o.o.Sp.k., Kraków, Polska.

**185775** 2011 06 06 A. Wprowadzono zmianę nazwy uprawnionego przez wykreślenie wpisu: AXEL SPRINGER POLSKA Spółka z o.o., Warszawa, Polska 010687650 i dokonanie wpisu: Ringier Axel Springer Polska Spółka z o.o., Warszawa, Polska 010687650.

**186540** 2011 06 27 A. Wprowadzono zmianę uprawnionego przez wykreślenie wpisu: INDYKPOL Spółka Akcyjna, Olsztyn, Polska 510523536 i dokonanie wpisu: INDYKPOL BRAND Sp. z o.o., Warszawa, Polska 142744673.

**186541** 2011 06 27 A. Wprowadzono zmianę uprawnionego przez wykreślenie wpisu: INDYKPOL Spółka Akcyjna, Olsztyn, Polska 510523536 i dokonanie wpisu: INDYKPOL BRAND Sp. z o.o., Warszawa, Polska 142744673.

**186651** 2011 06 03 A. Wprowadzono zmianę nazwy uprawnionego przez wykreślenie wpisu: Firma Handlowa „ANGORA” Robert Pacewicz, Koszalin, Polska 330286340 i dokonanie wpisu: FARON Robert Pacewicz, Koszalin, Polska.

**188139** 2011 06 08 A. Wprowadzono zmianę uprawnionego przez wykreślenie wpisu: VTS HQ Spółka z o.o., Suchy Dwór, Polska 009902320 i dokonanie wpisu: SHINING FURROW S.a.r.l., Luksemburg, Luksemburg.

**188139** 2011 06 08 A. Wprowadzono zmianę uprawnionego przez wykreślenie wpisu: SHINING FURROW S.a.r.l., Luksemburg,

Luksemburg i dokonanie wpisu: VTS GROUP S.a., Luksemburg, Luksemburg.

**188422** 2011 06 10 A. Wprowadzono zmianę uprawnionego przez wykreślenie wpisu: „TKM” Spółka Cywilna, Marcin Rylski, Tomasz Romanik, Warszawa, Polska 017426941 i dokonanie wpisu: TKM T.Romanik, M.Rylski Spółka Jawna, Warszawa, Polska.

**188422** 2011 06 10 A. Wprowadzono zmianę uprawnionego przez wykreślenie wpisu: TKM T.Romanik, M.Rylski Spółka Jawna, Warszawa, Polska 017426941 i dokonanie wpisu: SAKANA SPÓŁKA AKCYJNA, Warszawa, Polska 141289468.

**188423** 2011 06 10 A. Wprowadzono zmianę uprawnionego przez wykreślenie wpisu: „TKM” Spółka Cywilna, Marcin Rylski, Tomasz Romanik, Warszawa, Polska 017426941 i dokonanie wpisu: TKM T.Romanik, M.Rylski Spółka Jawna, Warszawa, Polska.

**188423** 2011 06 10 A. Wprowadzono zmianę uprawnionego przez wykreślenie wpisu: TKM T.Romanik, M.Rylski Spółka Jawna, Warszawa, Polska 017426941 i dokonanie wpisu: SAKANA SPÓŁKA AKCYJNA, Warszawa, Polska 141289468.

**188873** 2011 06 28 A. Wprowadzono zmianę uprawnionego przez wykreślenie wpisu: MEDORT DYSTRYBUCJA HANDEL Sp. z o.o., Warszawa, Polska 471711259 i dokonanie wpisu: Firma Ortopedyczna MEDORT SA, Łódź, Polska 471684025.

**188873** 2011 06 28 A. Wprowadzono zmianę uprawnionego przez wykreślenie wpisu: Firma Ortopedyczna MEDORT SA, Łódź, Polska 471684025 i dokonanie wpisu: MDH Sp. z o.o., Łódź, Polska 472253652.

**188892** 2011 06 28 A. Wprowadzono zmianę uprawnionego przez wykreślenie wpisu: MEDORT DYSTRYBUCJA HANDEL Spółka z ograniczoną odpowiedzialnością, Warszawa, Polska 471711259 i dokonanie wpisu: Firma Ortopedyczna MEDORT SA, Łódź, Polska 471684025.

**188892** 2011 06 28 A. Wprowadzono zmianę uprawnionego przez wykreślenie wpisu: Firma Ortopedyczna MEDORT SA, Łódź, Polska 471684025 i dokonanie wpisu: MDH Sp. z o.o., Łódź, Polska 472253652.

**189367** 2011 06 06 A. Wprowadzono zmianę nazwy uprawnionego przez wykreślenie wpisu: AXEL SPRINGER POLSKA Spółka z o.o., Warszawa, Polska 010587650 i dokonanie wpisu: Ringier Axel Springer Polska Spółka z o.o., Warszawa, Polska 010587650.

**189402** 2011 06 07 A. Wprowadzono zmianę siedziby uprawnionego przez wykreślenie wpisu: „Liders’s-K.G.” Spółka z o.o., Stare Lipiny, Polska 016040560 i dokonanie wpisu: LIDER’S – K.G. Spółka z o.o., Ożarów Mazowiecki, Polska 016040560.

**189712** 2011 06 08 A. Wprowadzono zmianę uprawnionego przez wykreślenie wpisu: VAN PUR SPÓŁKA AKCYJNA, Warszawa, Polska 180020885 i dokonanie wpisu: VP Marketing Sp. z o.o., Warszawa, Polska.

**189715** 2011 06 08 A. Wprowadzono zmianę uprawnionego przez wykreślenie wpisu: VAN PUR Spółka Akcyjna, Warszawa, Polska 180020885 i dokonanie wpisu: VP Marketing Sp. z o.o., Warszawa, Polska.

**189904** 2011 06 08 A. Wprowadzono zmianę uprawnionego przez wykreślenie wpisu: VTS HQ Sp. z o.o., Suchy Dwór, Polska 009902320 i dokonanie wpisu: SHINING FURROW S.a.r.l., Luksemburg, Luksemburg.

**189904** 2011 06 08 A. Wprowadzono zmianę uprawnionego przez wykreślenie wpisu: SHINING FURROW S.a.r.l., Luksemburg, Luksemburg i dokonanie wpisu: VTS GROUP S.a., Luksemburg, Luksemburg.

**189962** 2011 06 27 A. Wprowadzono zmianę uprawnionego przez wykreślenie wpisu: INDYKPOL Spółka Akcyjna, Olsztyn, Polska 510523536 i dokonanie wpisu: INDYKPOL BRANDS Sp. z o.o., Warszawa, Polska 142744673.

**190153** 2011 06 27 A. Wprowadzono zmianę uprawnionego przez wykreślenie wpisu: INDYKPOL S.A., Olsztyn, Polska 510523536 i dokonanie wpisu: INDYKPOL BRANDS Sp. z o.o., Warszawa, Polska 142744673.

**190169** 2011 06 08 A. Wprowadzono zmianę uprawnionego przez wykreślenie wpisu: VAN PUR SPÓŁKA AKCYJNA, Warszawa, Polska 180020885 i dokonanie wpisu: VP Marketing Sp. z o.o., Warszawa, Polska.

**190199** 2011 06 03 A. Wprowadzono zmianę nazwy uprawnionego przez wykreślenie wpisu: Firma Handlowa „ANGORA” Robert Pacewicz, Koszalin, Polska 330286340 i dokonanie wpisu: FARON Robert Pacewicz, Koszalin, Polska.

**190465** 2011 06 08 A. Wprowadzono zmianę uprawnionego przez wykreślenie wpisu: VTS HQ Sp. z o.o., Suchy Dwór, Polska 192937440 i dokonanie wpisu: SHINING FURROW S.ar.l., Luksemburg, Luksemburg.

**190465** 2011 06 08 A. Wprowadzono zmianę uprawnionego przez wykreślenie wpisu: SHINING FURROW S.ar.l., Luksemburg, Luksemburg i dokonanie wpisu: VTS GROUP S.a., Luksemburg, Luksemburg.

**190493** 2011 06 08 A. Wprowadzono zmianę uprawnionego przez wykreślenie wpisu: VAN PUR SPÓŁKA AKCYJNA, Warszawa, Polska 180020885 i dokonanie wpisu: VP Marketing Sp. z o.o., Warszawa, Polska.

**190521** 2011 06 28 A. Wprowadzono zmianę uprawnionego przez wykreślenie wpisu: „SPEED” s.c. Szkoła Języka Angielskiego Callan Method TM Martyna Olszowska, Zbigniew Czapla, Gliwice Polska 276568790 i dokonanie wpisu: „SPEED” s.c. Szkoła Języka Angielskiego Martyna Olszowska, Zbigniew Czapla, Aleksander Tomasz Olszowski, Gliwice Polska 276568790.

**190521** 2011 06 28 A. Wprowadzono zmianę uprawnionego przez wykreślenie wpisu: „SPEED” s.c. Szkoła Języka Angielskiego Martyna Olszowska, Zbigniew Czapla, Aleksander Tomasz Olszowski, Gliwice Polska 276568790 i dokonanie wpisu: „SPEED” s.c. Szkoła Języka Angielskiego Martyna Olszowska, Aleksander Tomasz Olszowski, Gliwice Polska 276568790.

**190638** 2011 06 06 A. Wprowadzono zmianę uprawnionego przez wykreślenie wpisu: INSTYTUT ROŚLIN I PRZETWORÓW ZIELARSKICH, Poznań, Polska 000053321 i dokonanie wpisu: INSTYTUT WŁÓKIEN NATURALNYCH I ROŚLIN ZIELARSKICH, Poznań, Polska.

**190941** 2011 06 07 A. Wprowadzono zmianę siedziby uprawnionego przez wykreślenie wpisu: „LIDER’S-K.G.” Spółka z o.o., Lipiny Stare, Polska 016040560 i dokonanie wpisu: LIDER’S – K.G. Spółka z o.o., Ożarów Mazowiecki, Polska 016040560.

**190942** 2011 06 07 A. Wprowadzono zmianę siedziby uprawnionego przez wykreślenie wpisu: „LIDER’S-K.G.” Spółka z o.o., Lipiny Stare, Polska 016040560 i dokonanie wpisu: LIDER’S – K.G. Spółka z o.o., Ożarów Mazowiecki, Polska 016040560.

**190943** 2011 06 07 A. Wprowadzono zmianę siedziby uprawnionego przez wykreślenie wpisu: „LIDER’S-K.G.” Spółka z o.o., Lipiny Stare, Polska 016040560 i dokonanie wpisu: LIDER’S – K.G. Spółka z o.o., Ożarów Mazowiecki, Polska 016040560.

**190944** 2011 06 07 A. Wprowadzono zmianę siedziby uprawnionego przez wykreślenie wpisu: „LIDER’S-K.G.” Spółka z o.o., Lipiny Stare, Polska 016040560 i dokonanie wpisu: LIDER’S – K.G. Spółka z o.o., Ożarów Mazowiecki, Polska 016040560.

**191119** 2011 06 06 A. Wprowadzono zmianę nazwy i siedziby uprawnionego przez wykreślenie wpisu: Przedsiębiorstwo Produkcjo-Handlowo-Uslugowe „CENTRUM KLIMA” Sp. z o.o., Warszawa, Polska 011179157 i dokonanie wpisu: Centrum Kima Sp. z o.o., Piastów, Polska 011179157.

**191119** 2011 06 06 A. Wprowadzono zmianę uprawnionego przez wykreślenie wpisu: Centrum Klima Sp. z o.o., Piastów, Polska

011179157 i dokonanie wpisu: Centrum Kima S.A., Piastów, Polska 011179157.

**191119** 2011 06 06 A. Wprowadzono zmianę siedziby uprawnionego przez wykreślenie wpisu: Centrum Klima S.A., Piastów, Polska 011179157 i dokonanie wpisu: Centrum Kima S.A., Wieruchów, Polska 011179157.

**191568** 2011 06 13 A. Wprowadzono zmianę nazwy uprawnionego przez wykreślenie wpisu: „KOLPORTER INFO” S.A., Kielce, Polska 292417096 i dokonanie wpisu: INFOVER S.A., Kielce, Polska 292417096.

**191775** 2011 06 08 A. Wprowadzono zmianę uprawnionego przez wykreślenie wpisu: VAN PUR S.A., Warszawa, Polska 180020885 i dokonanie wpisu: VP Marketing Sp. z o.o., Warszawa, Polska.

**191839** 2011 06 08 A. Wprowadzono zmianę uprawnionego przez wykreślenie wpisu: VAN PUR S.A., Warszawa, Polska 180020885 i dokonanie wpisu: VP Marketing Sp. z o.o., Warszawa, Polska.

**192092** 2011 06 15 A. Wprowadzono zmianę uprawnionego przez wykreślenie wpisu: „OBOLON-1” Ltd., Kyiv, Ukraina i dokonanie wpisu: Private Enterprise „SVITLE”, Kryiv, Ukraina.

**19232** 2011 06 06 A. Wprowadzono zmianę nazwy uprawnionego przez wykreślenie wpisu: Axel Springer Polska Sp. z o.o., Warszawa, Polska 010687650 i dokonanie wpisu: Ringier Axel Springer Polska Spółka z o.o., Warszawa, Polska 010687650.

**192621** 2011 06 07 A. Wprowadzono zmianę siedziby uprawnionego przez wykreślenie wpisu: „LIDER’S-K.G.” Sp. z o.o., Lipiny Stare, Polska 016040560 i dokonanie wpisu: LIDER’S – K.G. Spółka z o.o., Ożarów Mazowiecki, Polska 016040560.

**193763** 2011 06 03 A. Wprowadzono zmianę uprawnionego przez wykreślenie wpisu: AGROS NOVA Spółka z o.o., Warszawa, Polska 016285177 i dokonanie wpisu: AGROS NOVA BRANDS SPÓŁKA Z OGRANICZONĄ ODPOWIEDZIALNOŚCIĄ, Warszawa, Polska 141793451.

**194980** 2011 06 27 A. Wprowadzono zmianę uprawnionego przez wykreślenie wpisu: INDYKPOL S.A., Olsztyn, Polska 510523536 i dokonanie wpisu: INDYKPOL BRAND Sp. z o.o., Warszawa, Polska 142744673.

**195231** 2011 06 06 A. Wprowadzono zmianę uprawnionego przez wykreślenie wpisu: Instytut Włókien Naturalnych, Poznań, Polska 000050251 i dokonanie wpisu: INSTYTUT WŁÓKIEN NATURALNYCH I ROŚLIN ZIELARSKICH, Poznań, Polska.

**195458** 2011 06 03 A. Wprowadzono zmianę uprawnionego przez wykreślenie wpisu: AFLOFARM Fabryka Leków Spółka z o.o., Ksawerów, Polska 472279864 i dokonanie wpisu: AFLOFARM Farmacja Polska Spółka z ograniczoną odpowiedzialnością, Pabianice, Polska 472871255.

**195796** 2011 06 13 A. Dokonano wpisu: Na mocy umowy z dnia 30 września 2009 r. udzielono pełnej i wyłącznej licencji na używanie znaku towarowego R-195796 przez spółkę „REMBUD Sp. z o.o., Kraków, Polska” w zakresie prowadzonej przez licencjodawcę działalności gospodarczej na okres dziesięciu lat, począwszy od dnia następnego po dniu zawarcia umowy, tj. od 01 października 2009 r. do 01 października 2019 r.

**195883** 2011 06 08 A. Wprowadzono zmianę uprawnionego przez wykreślenie wpisu: VAN PUR Spółka Akcyjna, Warszawa, Polska 180020885 i dokonanie wpisu: VP Marketing Sp. z o.o., Warszawa, Polska.

**196489** 2011 06 03 A. Wprowadzono zmianę nazwy uprawnionego przez wykreślenie wpisu: Firma Handlowa „FARON” Czesław Pacewicz, Koszalin, Polska 330490023 i dokonanie wpisu: FARON Robert Pacewicz, Koszalin, Polska.

**196519** 2011 06 06 A. Wprowadzono zmianę uprawnień przez wykreślenie wpisu: LABMASTER Sp. z o.o., Warszawa, Polska 017410118 i dokonanie wpisu: PROMARK PRODUKCJA Sp. z o.o., Warszawa, Polska 017410118.

**196519** 2011 06 06 A. Wprowadzono zmianę nazwy uprawnień przez wykreślenie wpisu: PROMARK PRODUKCJA Sp. z o.o., Warszawa, Polska 017410118 i dokonanie wpisu: PROMARK SERWIS Sp. z o.o., Warszawa, Polska 017410118.

**196662** 2011 06 06 A. Wprowadzono zmianę uprawnień przez wykreślenie wpisu: „LEGRO” Janusz Kunke i Jacek Trzciniński Spółka Jawna, Inowrocław, Polska 090021762 i dokonanie wpisu: LEGRO Sp. z o.o., Inowrocław, Polska 090021762.

**196806** 2011 06 02 A. Wprowadzono zmianę uprawnień przez wykreślenie wpisu: Studio Fryzur i Urody „AVANGARDE” Edyta Podkulska, Jasło, Polska 370269706 i dokonanie wpisu: Edyta Podkulska, Libusza, Polska.

**196969** 2011 06 03 A. Wprowadzono zmianę nazwy uprawnień przez wykreślenie wpisu: Firma Handlowa „ANGORA” Robert Pacewicz, Koszalin, Polska 330286340 i dokonanie wpisu: FARON Robert Pacewicz, Koszalin, Polska.

**198380** 2011 06 08 A. Wprowadzono zmianę uprawnień przez wykreślenie wpisu: VAN PUR Spółka Akcyjna, Warszawa, Polska 180020885 i dokonanie wpisu: VP Marketing Sp. z o.o., Warszawa, Polska.

**199343** 2011 06 02 A. Wprowadzono zmianę uprawnień przez wykreślenie wpisu: Studio Fryzur i Urody „AVANGARDE” Edyta Podkulska, Jasło, Polska 370269706 i dokonanie wpisu: Edyta Podkulska, Libusza, Polska.

**199483** 2011 06 13 A. Wprowadzono zmianę uprawnień przez wykreślenie wpisu: Firma Handlowa FARON Czesław Pacewicz, Koszalin, Polska 330490023 i dokonanie wpisu: FARON Robert Pacewicz, Koszalin, Polska.

**199577** 2011 06 03 A. Wprowadzono zmianę uprawnień przez wykreślenie wpisu: Euro-Trade P.H.Z. Golińscy spółka jawna, Kraków, Polska 0039075203 i dokonanie wpisu: EURO – TRADE Sp. z o.o. Sp. k., Kraków, Polska.

**199742** 2011 06 08 A. Wprowadzono zmianę uprawnień przez wykreślenie wpisu: MT Targi Spółka z ograniczoną odpowiedzialnością Spółka komandytowa, Warszawa, Polska i dokonanie wpisu: MT Targi Spółka z ograniczoną odpowiedzialnością, Warszawa, Polska.

**199743** 2011 06 08 A. Wprowadzono zmianę uprawnień przez wykreślenie wpisu: MT Targi Spółka z ograniczoną odpowiedzialnością Spółka komandytowa, Warszawa, Polska i dokonanie wpisu: MT Targi Spółka z ograniczoną odpowiedzialnością, Warszawa, Polska.

**199941** 2011 06 03 A. Wprowadzono zmianę uprawnień przez wykreślenie wpisu: Sowiniec Sp. z o.o. S.K.A., Sowiniec 1, Polska i dokonanie wpisu: „Druga-Sowiniec Spółka z o.o.” S.K.A., Sowiniec, Polska.

**200085** 2011 06 06 A. Wprowadzono zmianę nazwy uprawnień przez wykreślenie wpisu: AXEL SPRINGER POLSKA Spółka z o.o., Warszawa, Polska 010587650 i dokonanie wpisu: Ringier Axel Springer Polska Spółka z o.o., Warszawa, Polska 010587650.

**200098** 2011 06 16 D. Dokonano wpisu: W dniu 20 grudnia 2010,r. na podstawie postanowienia Sądu Rejonowego Gdańsk-Północ w Gdańsku Wydział IX Gospodarczy – Rejestru Zastawów (sygn. akt GD.IX.NsRejZa. 9501/10/546) wpisano do Rejestru Zastawów pod pozycją 2240945 zastaw rejestrowy na prawie ochronnym udzielonym na znak towarowy R-200098 w celu zabezpieczenia wierzytelności przysługujących Bank Polska Kasa Opieki Spółka Akcyjna z siedzibą w Warszawie od Vectra Inwestycje Spółka Akcyjna z siedzibą w Warszawie od Vectra Inwestycje Spółka Akcyjna z siedzibą w Warszawie.

**200098** 2011 06 16 D. Dokonano wpisu: W dniu 20 grudnia 2010,r. na podstawie postanowienia Sądu Rejonowego Gdańsk-Północ w Gdańsku Wydział IX Gospodarczy – Rejestru Zastawów (sygn. akt GD.IX.NsRejZa. 9506/10/551) wpisano do Rejestru Zastawów pod pozycją 2240951 zastaw rejestrowy na prawie ochronnym udzielonym na znak towarowy R-200098 w celu zabezpieczenia wierzytelności przysługujących Bank Polska Kasa Opieki Spółka Akcyjna z siedzibą w Warszawie od Vectra Inwestycje Spółka Akcyjna z siedzibą w Warszawie od Vectra Inwestycje Spółka Akcyjna z siedzibą w Warszawie.

**200099** 2011 06 16 D. Dokonano wpisu: W dniu 20 grudnia 2010,r. na podstawie postanowienia Sądu Rejonowego Gdańsk-Północ w Gdańsku Wydział IX Gospodarczy – Rejestru Zastawów (sygn. akt GD.IX.NsRejZa. 9500/10/145) wpisano do Rejestru Zastawów pod pozycją 2240955 zastaw rejestrowy na prawie ochronnym udzielonym na znak towarowy R-200099 w celu zabezpieczenia wierzytelności przysługujących Bank Polska Kasa Opieki Spółka Akcyjna z siedzibą w Warszawie od Vectra Inwestycje Spółka Akcyjna z siedzibą w Warszawie od Vectra Inwestycje Spółka Akcyjna z siedzibą w Warszawie.

**200099** 2011 06 16 D. Dokonano wpisu: W dniu 20 grudnia 2010,r. na podstawie postanowienia Sądu Rejonowego Gdańsk-Północ w Gdańsku Wydział IX Gospodarczy – Rejestru Zastawów (sygn. akt GD.IX.NsRejZa. 9505/10/150) wpisano do Rejestru Zastawów pod pozycją 2240952 zastaw rejestrowy na prawie ochronnym udzielonym na znak towarowy R-200099 w celu zabezpieczenia wierzytelności przysługujących Bank Polska Kasa Opieki Spółka Akcyjna z siedzibą w Warszawie od Vectra Inwestycje Spółka Akcyjna z siedzibą w Warszawie od Vectra Inwestycje Spółka Akcyjna z siedzibą w Warszawie.

**200521** 2011 06 06 A. Wprowadzono zmianę nazwy uprawnień przez wykreślenie wpisu: Axel Springer Polska Spółka z o.o., Warszawa, Polska 010687650 i dokonanie wpisu: Ringier Axel Springer Polska Spółka z o.o., Warszawa, Polska 010687650.

**200670** 2011 06 24 A. Wprowadzono zmianę uprawnień przez wykreślenie wpisu: Instytut Sadownictwa i Kwiaciarstwa im. Szczepana Pieniążka, Skierniewice, Polska 000079898 i dokonanie wpisu: Instytut Ogrodnictwa, Skierniewice, Polska 101023342.

**201799** 2011 06 07 A. Wprowadzono zmianę siedziby uprawnień przez wykreślenie wpisu: „LIDER’S-K.G.” Sp. z o.o., Wołomin, Polska 016040560 i dokonanie wpisu: LIDER’S – K.G. Spółka z o.o., Ożarów Mazowiecki, Polska 016040560.

**202546** 2011 06 06 A. Wprowadzono zmianę uprawnień przez wykreślenie wpisu: Provident Polska Spółka Akcyjna, Warszawa, Polska 011994880 i dokonanie wpisu: International Personal Finance plc. Leeds, Wielka Brytania.

**203669** 2011 06 08 A. Wprowadzono zmianę uprawnień przez wykreślenie wpisu: VAN PUR Spółka Akcyjna, Warszawa, Polska 180020885 i dokonanie wpisu: VP Marketing Sp. z o.o., Warszawa, Polska.

**203779** 2011 06 16 A. Wprowadzono zmianę uprawnień przez wykreślenie wpisu: Zakład Produkcji Cukierniczej „JIW” Sp. z o.o., Zakrzów, Polska i dokonanie wpisu: Soremartec S.A., Arlon, Belgia.

**203950** 2011 06 09 A. Wprowadzono zmianę nazwy uprawnień przez wykreślenie wpisu: TONSIL POLSKA Spółka z o.o., Września, Polska 634356447 i dokonanie wpisu: TONSIL POLSKA Spółka z o.o. w likwidacji, Września, Polska 634356447.

**203950** 2011 06 09 A. Wprowadzono zmianę uprawnień przez wykreślenie wpisu TONSIL POLSKA Spółka z o.o. w likwidacji, Września, Polska 634356447 i dokonanie wpisu: Hurtownia Artykułów Przemysłowych Urszula Nawrocik-Wieszczecińska, Września, Polska.

**204663** 2011 06 28 A. Wprowadzono zmianę nazwy uprawnień przez wykreślenie wpisu: Usługowo-Handlowy Zakład Budowlany „TERMO-DEK” Roman Bartczak, Puszczkiewo, Polska

632443047 i dokonanie wpisu: „TERMO-DEK” Roman Bartczak, Andrzej Markowski Sp. J., Poznań, Polska 634383728.

**205076** 2011 06 07 A. Wprowadzono zmianę siedziby uprawnionego przez wykreślenie wpisu: „LIDER’S-K.G.” Spółka z ograniczoną odpowiedzialnością, Wołomin, Polska 016040560 i dokonanie wpisu: LIDER’S – K.G. Spółka z o.o., Ożarów Mazowiecki, Polska 016040560.

**205131** 2011 06 03 A. Wprowadzono zmianę uprawnionego przez wykreślenie wpisu: GA Modefine S. A., Mendrisio, Szwajcaria i dokonanie wpisu: Giorgio Armani S.p.A., Milan, Swiss Branch Mendrisio, Mendrisio, Szwajcaria.

**205356** 2011 06 08 A. Wprowadzono zmianę uprawnionego przez wykreślenie wpisu: VAN PUR Spółka Akcyjna, Warszawa, Polska 691688490 i dokonanie wpisu: VP Marketing Sp. z o.o., Warszawa, Polska.

**205606** 2011 06 08 A. Wprowadzono zmianę uprawnionego przez wykreślenie wpisu: Alphaduct, a.s., Brno, Republika Czeska i dokonanie wpisu: Dermacol, a.s., Praga, Republika Czeska.

**206193** 2011 06 03 A. Wprowadzono zmianę nazwy uprawnionego przez wykreślenie wpisu: BRW WNĘTRZA Sp. z o.o., Sady, Polska 300046263 i dokonanie wpisu: DDD Dobre Dla Domu Sp. z o.o., Sady, Polska 300046263.

**206513** 2011 06 08 A. Wprowadzono zmianę uprawnionego przez wykreślenie wpisu: VAN PUR SA, Warszawa, Polska i dokonanie wpisu: VP Marketing Sp. z o.o., Warszawa, Polska.

**206974** 2011 06 07 A. Wprowadzono zmianę uprawnionego przez wykreślenie wpisu: „ALFA Intel” Spółka z o.o., Warszawa, Polska 016465011 i dokonanie wpisu: Władysław Litwinow „Dr Retter EC”, Warszawa, Polska.

**207046** 2011 06 24 A. Wprowadzono zmianę uprawnionego przez wykreślenie wpisu: Instytut Sadownictwa Kwaciarnictwa im. Szczepana Pieniązka, Skierniewice, Polska i dokonanie wpisu: Instytut Ogrodnictwa, Skierniewice, Polska 101023342.

**208273** 2011 06 06 A. Wprowadzono zmianę uprawnionego przez wykreślenie wpisu: Instytut Włókien Naturalnych, Poznań, Polska 000050251 i dokonanie wpisu: INSTYTUT WŁÓKIEN NATURALNYCH I ROŚLIN ZIELARSKICH, Poznań, Polska.

**208630** 2011 06 21 A. Wprowadzono zmianę uprawnionego przez wykreślenie wpisu: Winoteka Włoska Spółka Cywilna Monika Kucharzewska, Tomasz Kucharzewski, Częstochowa, Polska 240237874 i dokonanie wpisu: Salute Sp. z o.o., Warszawa, Polska.

**209087** 2011 06 27 A. Wprowadzono zmianę uprawnionego przez wykreślenie wpisu: INDYKPOL S.A., Olsztyn, Polska 510523536 i dokonanie wpisu: INDYKPOL BRANDS Sp. z o.o., Warszawa, Polska 142744673.

**209831** 2011 06 06 A. Wprowadzono zmianę uprawnionego przez wykreślenie wpisu: WizjaNet S.C., Paweł Strykowski, Marcin Tomana, Bielsko-Biała, Polska 072145024 i dokonanie wpisu: WizjaNet Sp. z o.o., Bielsko-Biała, Polska 072145024.

**210368** 2011 06 13 A. Wprowadzono zmianę nazwy i siedziby uprawnionego przez wykreślenie wpisu: Przedsiębiorstwo Handlowo-Usługowe „MGB” Grzegorz Banaszak, Wejherowo, Polska 002873910 i dokonanie wpisu: MGB Pompy Instalacje Grzegorz Banaszak, Gdańsk, Polska 002873910.

**210921** 2011 06 03 A. Wprowadzono zmianę uprawnionego przez wykreślenie wpisu: Euro-Trade P.H.Z. Golińscy spółka jawna, Kraków, Polska 0039075203 i dokonanie wpisu: EURO – TRADE Sp. z o.o. Sp. k., Kraków, Polska.

**211466** 2011 06 13 A. Wprowadzono zmianę nazwy uprawnionego przez wykreślenie wpisu: JML S.A., Warszawa, Polska i dokonanie wpisu: HOME BROKER SPÓŁKA AKCYJNA, Warszawa, Polska 140780529.

**211991** 2011 06 03 A. Wprowadzono zmianę siedziby uprawnionego przez wykreślenie wpisu: „DRAMERS” Spółka Akcyjna, Poznań, Polska 630382034 i dokonanie wpisu: „DRAMERS” Spółka Akcyjna, Rabowice, Polska 630382034.

**212656** 2011 06 08 A. Wprowadzono zmianę uprawnionego przez wykreślenie wpisu: VAN PUR SA, Warszawa, Polska i dokonanie wpisu: VP Marketing Sp. z o.o., Warszawa, Polska.

**212800** 2011 06 03 A. Wprowadzono zmianę uprawnionego przez wykreślenie wpisu: Euro-Trade P.H.Z. Golińscy spółka jawna, Kraków, Polska 0039075203 i dokonanie wpisu: EURO – TRADE Sp. z o.o. Sp. k., Kraków, Polska.

**212857** 2011 06 08 A. Wprowadzono zmianę uprawnionego przez wykreślenie wpisu: VAN PUR SA, Warszawa, Polska i dokonanie wpisu: VP Marketing Sp. z o.o., Warszawa, Polska.

**213262** 2011 06 06 A. Wprowadzono zmianę nazwy uprawnionego przez wykreślenie wpisu: Axel Springer Polska Spółka z o.o., Warszawa, Polska 010687650 i dokonanie wpisu: Ringier Axel Springer Polska Spółka z o.o., Warszawa, Polska 010687650.

**213305** 2011 06 13 A. Wprowadzono zmianę nazwy uprawnionego przez wykreślenie wpisu: KOLPORTER INFO S.A., Kielce, Polska 292417096 i dokonanie wpisu: INFOVER S.A., Kielce, Polska 292417096.

**213308** 2011 06 27 A. Wprowadzono zmianę uprawnionego przez wykreślenie wpisu: INDYKPOL S.A., Olsztyn, Polska 510523536 i dokonanie wpisu: INDYKPOL BRANDS Sp. z o.o., Warszawa, Polska 142744673.

**213744** 2011 06 06 A. Wprowadzono zmianę uprawnionego przez wykreślenie wpisu: PROVIDENT POLSKA S.A., Warszawa, Polska 011994880 i dokonanie wpisu: International Personal Finance plc. Leeds, Wielka Brytania.

**214006** 2011 06 15 A. Wprowadzono zmianę uprawnionego przez wykreślenie wpisu: Zakład-Produkcijno-Usługowy „AL-SECCO” G.Zajęc, M.Zajęc, S.Koelner Spółka Jawna, Nysa, Polska 531212343 i dokonanie wpisu: ZAKŁAD PRODUKCYJNO-HANDLOWO-USŁUGOWY „ALSECCO” SPÓŁKA Z OGRANICZONĄ ODPOWIEDZIALNOŚCIĄ, Nysa, Polska 531212343.

**214195** 2011 06 03 A. Wprowadzono zmianę nazwy uprawnionego przez wykreślenie wpisu: BRW WNĘTRZA Sp. z o.o., Sady, Polska 300046263 i dokonanie wpisu: DDD Dobre Dla Domu Sp. z o.o., Sady, Polska 300046263.

**214204** 2011 06 28 A. Wprowadzono zmianę uprawnionego przez wykreślenie wpisu: GETIN NOBLE BANK SPÓŁKA AKCYJNA, Warszawa, Polska 004184103 i dokonanie wpisu: GMAC BANK POLSKA S.A., Warszawa, Polska 0011063638.

**214204** 2011 06 28 A. Wprowadzono zmianę uprawnionego przez wykreślenie wpisu: GMAC BANK POLSKA S.A., Warszawa, Polska 0011063638 i dokonanie wpisu: IDEA BANK S.A., Warszawa, Polska 0011063638.

**214558** 2011 06 07 A. Wprowadzono zmianę uprawnionego przez wykreślenie wpisu: KONBET Spółka z o.o., Komarzyce, Polska 300212193 i dokonanie wpisu: KONBET Sp. z o.o., Sp.k., Komarzyce, Polska 301011574.

**214632** 2011 06 03 A. Wprowadzono zmianę uprawnionego przez wykreślenie wpisu: Radio ZET Spółka z o.o., Warszawa, Polska 006716840 i dokonanie wpisu: ZET PREMIUM SPÓŁKA Z OGRANICZONĄ ODPOWIEDZIALNOŚCIĄ, Warszawa, Polska 012921558.

**215223** 2011 06 08 A. Wprowadzono zmianę uprawnionego przez wykreślenie wpisu: VAN PUR SA, Warszawa, Polska i dokonanie wpisu: VP Marketing Sp. z o.o., Warszawa, Polska.

**215467** 2011 06 03 A. Wprowadzono zmianę nazwy uprawnionego przez wykreślenie wpisu: Firma Handlowa FARON Czesław Pacewicz, Koszalin, Polska 330490023 i dokonanie wpisu: FARON Robert Pacewicz, Koszalin, Polska.





Polska 292417096 i dokonanie wpisu: INFOVER S.A., Kielce, Polska 292417096.

**219048** 2011 06 13 A. Wprowadzono zmianę nazwy uprawnionego przez wykreślenie wpisu: KOLPORTER INFO S.A., Kielce, Polska 292417096 i dokonanie wpisu: INFOVER S.A., Kielce, Polska 292417096.

**219057** 2011 06 28 A. Wprowadzono zmianę uprawnionego przez wykreślenie wpisu: "KatiaMellerArt" Katarzyna Meller, Wilcza Góra, Polska 141296698 i dokonanie wpisu: Klub Miłośników Zegarów i Zegarków, Warszawa, Polska.

**219796** 2011 06 08 A. Wprowadzono zmianę uprawnionego przez wykreślenie wpisu: Energomontaż – Północ S.A., Warszawa, Polska 011519601 i dokonanie wpisu: POLIMEX-MOSTOSTAL SPÓŁKA AKCYJNA, Warszawa, Polska 710252031.

**219926** 2011 06 28 A. Wprowadzono zmianę uprawnionego przez wykreślenie wpisu: PIMA Piotr Śrutwa, Brzeg, Polska 532316116 i dokonanie wpisu: LUCKY FISH Andrzej Kalita, Rafał Tuszniński s.c., Kraków, Polska 121010157.

**220149** 2011 06 09 A. Wprowadzono zmianę uprawnionego przez wykreślenie wpisu: F.P.U.H. „Blach-Stal Paweł Skawski” Paweł Jan Skawski, Rabka Zdrój, Polska 490658056 i dokonanie wpisu: Paweł Skawski, Rabka Zdrój, Polska PESEL 71051108078.

**220216** 2011 06 06 A. Wprowadzono zmianę nazwy uprawnionego przez wykreślenie wpisu: VIDEO WORLD Spółka z o.o., Bielsko-Biała, Polska 072869905 i dokonanie wpisu: ATTAR GROUP SPÓŁKA Z OGRANICZONĄ ODPOWIEDZIALNOŚCIĄ, Bielsko-Biała, Polska 072869905.

**221280** 2011 06 06 A. Wprowadzono zmianę uprawnionego przez wykreślenie wpisu: Provident Polska Spółka Akcyjna, Warszawa, Polska 011994880 i dokonanie wpisu: International Personal Finance plc. Leeds, Wielka Brytania.

**221177** 2011 06 03 A. Wprowadzono zmianę nazwy uprawnionego przez wykreślenie wpisu: Firma Handlowa Faron Czesław Pacewicz, Koszalin, Polska 330490023 i dokonanie wpisu: FARON Robert Pacewicz, Koszalin, Polska.

**222206** 2011 06 13 A. Wprowadzono zmianę nazwy uprawnionego przez wykreślenie wpisu: KOLPORTER Info Spółka Akcyjna, Kielce, Polska 292417096 i dokonanie wpisu: INFOVER S.A., Kielce, Polska 292417096.

**222306** 2011 06 13 A. Wprowadzono zmianę nazwy uprawnionego przez wykreślenie wpisu: KOLPORTER Info Spółka Akcyjna, Kielce, Polska 292417096 i dokonanie wpisu: INFOVER S.A., Kielce, Polska 292417096.

**222307** 2011 06 13 A. Wprowadzono zmianę nazwy uprawnionego przez wykreślenie wpisu: KOLPORTER Info Spółka Akcyjna, Kielce, Polska 292417096 i dokonanie wpisu: INFOVER S.A., Kielce, Polska 292417096.

**222328** 2011 06 03 A. Wprowadzono zmianę uprawnionego przez wykreślenie wpisu: Radio ZET Sp. z o.o., Warszawa, Polska 006716840 i dokonanie wpisu: ZET PREMIUM SPÓŁKA Z OGRANICZONĄ ODPOWIEDZIALNOŚCIĄ, Warszawa, Polska 012921558.

**222329** 2011 06 03 A. Wprowadzono zmianę uprawnionego przez wykreślenie wpisu: Radio ZET Sp. z o.o., Warszawa, Polska 006716840 i dokonanie wpisu: ZET PREMIUM SPÓŁKA Z OGRANICZONĄ ODPOWIEDZIALNOŚCIĄ, Warszawa, Polska 012921558.

**222330** 2011 06 03 A. Wprowadzono zmianę uprawnionego przez wykreślenie wpisu: Radio ZET Sp. z o.o., Warszawa, Polska 006716840 i dokonanie wpisu: ZET PREMIUM SPÓŁKA Z OGRANICZONĄ ODPOWIEDZIALNOŚCIĄ, Warszawa, Polska 012921558.

**222410** 2011 06 03 A. Wprowadzono zmianę uprawnionego przez wykreślenie wpisu: Radio ZET Spółka z o.o., Warszawa, Polska 006716840 i dokonanie wpisu: ZET PREMIUM SPÓŁKA Z OGRANICZONĄ ODPOWIEDZIALNOŚCIĄ, Warszawa, Polska 012921558.

**222831** 2011 06 07 D. Dokonano wpisu: W dniu 22 kwietnia 2009,r. na podstawie postanowienia Sądu Rejonowego dla m.st. Warszawy w Warszawie Wydział XI Gospodarczy – Rejestru Zastawów (sygn. akt WA.XI.NsRejZa. 2872/09/026) wpisano do Rejestru Zastawów pod pozycją 2164721 zastaw rejestrowy na prawie ochronnym udzielonym na znak towarowy R-222831w celu zabezpieczenia wierzytelności przysługujących Goldman Sachs Credit Partners LP. z siedzibą w Hamilton, Bermudy wobec WM, Wrigley Jr. Company z siedzibą w Chicago, Stany Zjednoczone Ameryki.

**223100** 2011 06 06 A. Wprowadzono zmianę nazwy uprawnionego przez wykreślenie wpisu: Axel Springer Polska Spółka z o.o., Warszawa, Polska 010687650 i dokonanie wpisu: Ringier Axel Springer Polska Spółka z o.o., Warszawa, Polska 010687650.

**223443** 2011 06 24 A. Wprowadzono zmianę siedziby uprawnionego przez wykreślenie wpisu: „LIDER’S-K.G.” Spółka z ograniczoną odpowiedzialnością, Lipiny Stare, Polska 016040560 i dokonanie wpisu: LIDER’S – K.G. Spółka z ograniczoną odpowiedzialnością, Ożarów Mazowiecki, Polska 016040560.

**223444** 2011 06 24 A. Wprowadzono zmianę siedziby uprawnionego przez wykreślenie wpisu: „LIDER’S-K.G.” Spółka z ograniczoną odpowiedzialnością, Lipiny Stare, Polska 016040560 i dokonanie wpisu: LIDER’S – K.G. Spółka z ograniczoną odpowiedzialnością, Ożarów Mazowiecki, Polska 016040560.

**223687** 2011 06 03 A. Wprowadzono zmianę uprawnionego przez wykreślenie wpisu: Radio ZET Spółka z o.o., Warszawa, Polska 006716840 i dokonanie wpisu: ZET PREMIUM SPÓŁKA Z OGRANICZONĄ ODPOWIEDZIALNOŚCIĄ, Warszawa, Polska 012921558.

**223688** 2011 06 03 A. Wprowadzono zmianę uprawnionego przez wykreślenie wpisu: Radio ZET Spółka z o.o., Warszawa, Polska 006716840 i dokonanie wpisu: ZET PREMIUM SPÓŁKA Z OGRANICZONĄ ODPOWIEDZIALNOŚCIĄ, Warszawa, Polska 012921558.

**223860** 2011 06 24 A. Wprowadzono zmianę siedziby uprawnionego przez wykreślenie wpisu: „LIDER’S-K.G.” Spółka z ograniczoną odpowiedzialnością, Lipiny Stare, Polska 016040560 i dokonanie wpisu: LIDER’S – K.G. Spółka z ograniczoną odpowiedzialnością, Ożarów Mazowiecki, Polska 016040560.

**223861** 2011 06 24 A. Wprowadzono zmianę siedziby uprawnionego przez wykreślenie wpisu: „LIDER’S-K.G.” Spółka z ograniczoną odpowiedzialnością, Lipiny Stare, Polska 016040560 i dokonanie wpisu: LIDER’S – K.G. Spółka z ograniczoną odpowiedzialnością, Ożarów Mazowiecki, Polska 016040560.

**223862** 2011 06 24 A. Wprowadzono zmianę siedziby uprawnionego przez wykreślenie wpisu: „LIDER’S-K.G.” Spółka z ograniczoną odpowiedzialnością, Lipiny Stare, Polska 016040560 i dokonanie wpisu: LIDER’S – K.G. Spółka z ograniczoną odpowiedzialnością, Ożarów Mazowiecki, Polska 016040560.

**224687** 2011 06 10 A. Wprowadzono zmianę uprawnionego przez wykreślenie wpisu: FHU „MERKURY” Sp. z o.o., Krosno, Polska 371007032 i dokonanie wpisu: FIRMA HANDLOWO-USŁUGOWA „MERKURY” SPÓŁKA Z OGRANICZONĄ ODPOWIEDZIALNOŚCIĄ MERKURY MARKET SPÓŁKA KOMANDYTOWA, Krosno, Polska 180634080.

**224687** 2011 06 10 D. Dokonano wpisu: Na mocy umowy z dnia 24 listopada 2010 r. udzielono pełnej i niewyłącznej licencji na używanie znaku towarowego przez Firmę Handlowo-Usługową „MERKURY” Spółka z ograniczoną odpowiedzialnością, Krosno, Polska przez czas określony, tj. 72 miesięcy poczynając od dnia podpisania umowy licencyjnej.

**224687** 2011 06 10 D. Dokonano wpisu: Na mocy umowy z dnia 24 listopada 2010 r. udzielono pełnej i niewyłącznej licencji na używanie znaku towarowego przez MERKURY MARKET SLOVAKIA S.R.O., Presov, Słowacja przez czas określony, tj. 72 miesięcy poczynając od dnia podpisania umowy licencyjnej.

**225410** 2011 06 08 A. Wprowadzono zmianę siedziby uprawnionego przez wykreślenie wpisu: CEDC International Spółka z ograniczoną odpowiedzialnością, Warszawa, Polska 002160096 i dokonanie wpisu: CEDC INTERNATIONAL SPÓŁKA Z OGRANICZONĄ ODPOWIEDZIALNOŚCIĄ, Oborniki Wielkopolskie, Polska 002160096.

**225808** 2011 06 03 A. Wprowadzono zmianę uprawnionego przez wykreślenie wpisu: Radio ZET Spółka z o.o., Warszawa, Polska 006716840 i dokonanie wpisu: ZET PREMIUM SPÓŁKA Z OGRANICZONĄ ODPOWIEDZIALNOŚCIĄ, Warszawa, Polska 012921558.

**226705** 2011 06 10 A. Wprowadzono zmianę uprawnionego przez wykreślenie wpisu: „TERMOFARM” Spółka z ograniczoną odpowiedzialnością, Warszawa, Polska 141593019 i dokonanie wpisu: Starpharma Spółka z ograniczoną odpowiedzialnością, Warszawa, Polska 141432411.

**227468** 2011 06 27 A. Wprowadzono zmianę uprawnionego przez wykreślenie wpisu: INDYKPOL Spółka Akcyjna, Olsztyn, Polska 510523536 i dokonanie wpisu: INDYKPOL BRANDS Sp. z o.o., Warszawa, Polska 142744673.

**227708** 2011 06 06 A. Wprowadzono zmianę nazwy uprawnionego przez wykreślenie wpisu: „Axel Springer Polska” Spółka z ograniczoną odpowiedzialnością, Warszawa, Polska 010687650 i dokonanie wpisu: Ringier Axel Springer Polska Spółka z ograniczoną odpowiedzialnością, Warszawa, Polska 010687650.

**227710** 2011 06 06 A. Wprowadzono zmianę nazwy uprawnionego przez wykreślenie wpisu: „Axel Springer Polska” Spółka z ograniczoną odpowiedzialnością, Warszawa, Polska 010687650 i dokonanie wpisu: Ringier Axel Springer Polska Spółka z ograniczoną odpowiedzialnością, Warszawa, Polska 010687650.

**229150** 2011 06 10 A. Wprowadzono zmianę uprawnionego przez wykreślenie wpisu: BBS Obserwator Spółka Cywilna Przemysław Budziło, Dariusz Socąła, Kraków, Polska i dokonanie wpisu: BBS OBSERWATOR BUDZIŁO SOCAŁA SPÓŁKA JAWNA, Kraków, Polska.

**229152** 2011 06 03 A. Wprowadzono zmianę uprawnionego przez wykreślenie wpisu: „MOJANAUKA.PL” Spółka z ograniczoną odpowiedzialnością, Warszawa, Polska 015228697 i dokonanie wpisu: GG NETWORK SPÓŁKA AKCYJNA, Warszawa, Polska 830470105.

**229267** 2011 06 06 D. DOKONANO WPISU: Na mocy umowy z dnia 6 kwietnia 2009 r. udzielono pełnej i wyłącznej licencji na używanie znaku towarowego przez BIOTICOM sp. z o.o.Sp.k., Warszawa, Polska na czas określony tj. na 5 lat”.

**229334** 2011 06 24 A. Wprowadzono zmianę siedziby uprawnionego przez wykreślenie wpisu: LIDER SKG Spółka z ograniczoną odpowiedzialnością, Lipiny Stare, Polska 016040560 i dokonanie wpisu: LIDER SKG Spółka z ograniczoną odpowiedzialnością, Ożarów Mazowiecki, Polska 016040560.

**229335** 2011 06 24 A. Wprowadzono zmianę siedziby uprawnionego przez wykreślenie wpisu: LIDER SKG Spółka z ograniczoną odpowiedzialnością, Lipiny Stare, Polska 016040560 i dokonanie wpisu: LIDER'S – K.G. Spółka z o.o., Ożarów Mazowiecki, Polska 016040560.

**229664** 2011 06 28 A. Wprowadzono zmianę nazwy uprawnionego przez wykreślenie wpisu: Ozone Laboratories Polska Spółka z ograniczoną odpowiedzialnością, Warszawa, Polska i dokonanie wpisu: „A&D PHARMA POLAND” Sp. z o.o., Warszawa, Polska 140127634.

**229665** 2011 06 28 A. Wprowadzono zmianę nazwy uprawnionego przez wykreślenie wpisu: Ozone Laboratories Polska Spółka z ograniczoną odpowiedzialnością, Warszawa, Polska i dokonanie wpisu: „A&D PHARMA POLAND” Sp. z o.o., Warszawa, Polska 140127634.

**229747** 2011 06 21 A. Wprowadzono zmianę uprawnionego przez wykreślenie wpisu: Winoteka Włoska Spółka Cywilna Mo-

nika Kucharzewska, Tomasz Kucharzewski, Częstochowa, Polska 240237874 i dokonanie wpisu: Salute Sp. z o.o., Warszawa, Polska.

**229749** 2011 06 27 A. Wprowadzono zmianę uprawnionego przez wykreślenie wpisu: INDYKPOL Spółka Akcyjna, Olsztyn, Polska 510523536 i dokonanie wpisu: INDYKPOL BRANDS Sp. z o.o., Warszawa, Polska 142744673.

**229750** 2011 06 27 A. Wprowadzono zmianę uprawnionego przez wykreślenie wpisu: INDYKPOL Spółka Akcyjna, Olsztyn, Polska 510523536 i dokonanie wpisu: INDYKPOL BRANDS Sp. z o.o., Warszawa, Polska 142744673.

**229751** 2011 06 27 A. Wprowadzono zmianę uprawnionego przez wykreślenie wpisu: INDYKPOL Spółka Akcyjna, Olsztyn, Polska 510523536 i dokonanie wpisu: INDYKPOL BRANDS Sp. z o.o., Warszawa, Polska 142744673.

**229752** 2011 06 27 A. Wprowadzono zmianę uprawnionego przez wykreślenie wpisu: INDYKPOL Spółka Akcyjna, Olsztyn, Polska 510523536 i dokonanie wpisu: INDYKPOL BRANDS Sp. z o.o., Warszawa, Polska 142744673.

**229753** 2011 06 27 A. Wprowadzono zmianę uprawnionego przez wykreślenie wpisu: INDYKPOL Spółka Akcyjna, Olsztyn, Polska 510523536 i dokonanie wpisu: INDYKPOL BRANDS Sp. z o.o., Warszawa, Polska 142744673.

**229754** 2011 06 27 A. Wprowadzono zmianę uprawnionego przez wykreślenie wpisu: INDYKPOL Spółka Akcyjna, Olsztyn, Polska 510523536 i dokonanie wpisu: INDYKPOL BRANDS Sp. z o.o., Warszawa, Polska 142744673.

**229755** 2011 06 27 A. Wprowadzono zmianę uprawnionego przez wykreślenie wpisu: INDYKPOL Spółka Akcyjna, Olsztyn, Polska 510523536 i dokonanie wpisu: INDYKPOL BRANDS Sp. z o.o., Warszawa, Polska 142744673.

**229829** 2011 06 27 A. Wprowadzono zmianę uprawnionego przez wykreślenie wpisu: INDYKPOL S. A., Olsztyn, Polska 510523536 i dokonanie wpisu: INDYKPOL BRANDS Sp. z o.o., Warszawa, Polska 142744673.

**230031** 2011 06 10 A. Wprowadzono zmianę nazwy uprawnionego przez wykreślenie wpisu: MAXTO TECHNOLOGY Spółka Jawna Marcin Staniewski, Tomasz Wojewoda, Kraków, Polska 12065360 i dokonanie wpisu: REVOTEC Spółka Jawna Marcin Staniewski, Tomasz Wojewoda, Kraków, Polska 142744673.

**230204** 2011 06 09 A. Wprowadzono zmianę uprawnionego przez wykreślenie wpisu: MT TARGI Spółka z ograniczoną odpowiedzialnością w organizacji Spółka komandytowa, Warszawa, Polska 141887904 i dokonanie wpisu: MT TARGI Spółka z ograniczoną odpowiedzialnością, Warszawa, Polska.

**230301** 2011 06 10 A. Wprowadzono zmianę uprawnionego przez wykreślenie wpisu: „EXCELLENCE” F.H.U. Marcin Ciecierski, Łódź, Polska 471048559 i dokonanie wpisu: Centrum Dystrybucji EXCELLENCE Spółka z ograniczoną odpowiedzialnością i Wspólnicy - Spółka Komandytowa, Łódź, Polska 100857370.

**230698** 2011 06 09 A. Wprowadzono zmianę uprawnionego przez wykreślenie wpisu: MT Targi Spółka z ograniczoną odpowiedzialnością Spółka komandytowa, Warszawa, Polska 141887904 i dokonanie wpisu: MT Targi Spółka z ograniczoną odpowiedzialnością, Warszawa, Polska.

**230886** 2011 06 24 A. Wprowadzono zmianę nazwy uprawnionego przez wykreślenie wpisu: ELSMILE LIMITED, Nikozja, Cypr i dokonanie wpisu: NITECKI ACQUISITION LIMITED, Nikozja, Cypr.

**231175** 2011 06 03 A. Wprowadzono zmianę uprawnionego przez wykreślenie wpisu: Radio ZET Sp. z o.o., Warszawa, Polska 006716840 i dokonanie wpisu: ZET PREMIUM SPÓŁKA Z OGRANICZONĄ ODPOWIEDZIALNOŚCIĄ, Warszawa, Polska 012921558.

**231176** 2011 06 03 A. Wprowadzono zmianę uprawnionego przez wykreślenie wpisu: Radio ZET Sp. z o.o., Warszawa, Polska

006716840 i dokonanie wpisu: ZET PREMIUM SPÓŁKA Z OGRANICZONĄ ODPOWIEDZIALNOŚCIĄ, Warszawa, Polska 012921558.

**231258** 2011 06 09 A. Wprowadzono zmianę uprawnionego przez wykreślenie wpisu: CONDITE Spółka z ograniczoną odpowiedzialnością, Kielce, Polska 290615410 i dokonanie wpisu: CONDITE I SPÓŁKA Z OGRANICZONĄ ODPOWIEDZIALNOŚCIĄ SPÓŁKA KOMANDYTOWO-AKCYJNA, Kielce, Polska.

**232304** 2011 06 14 A. Wprowadzono zmianę nazwy uprawnionego przez wykreślenie wpisu: „PLASTICO” Spółka z ograniczoną odpowiedzialnością, Kołobrzeg, Polska 320128005 i dokonanie wpisu: „AMBERLINE” Spółka z ograniczoną odpowiedzialnością, Kołobrzeg, Polska 32018005.

**232380** 2011 06 14 A. Wprowadzono zmianę nazwy uprawnionego przez wykreślenie wpisu: Przedsiębiorstwo Handlu Zagranicznego MEGABOL s.c. Maciej Tyrowicz, Piotr Grymowski, Łódź, Polska 473085895 i dokonanie wpisu: Ośrodek Zastosowań Biotechnologicznych „MEGABOL”, „POLSPORT24” s.c. Piotr Grymowski, Maciej Tyrowicz, Łódź, Polska 473085895.

**232385** 2011 06 14 A. Wprowadzono zmianę uprawnionego przez wykreślenie wpisu: XYLION MEDICAL SYSTEMS Spółka z ograniczoną odpowiedzialnością Spółka Komandytowa, Poznań, Polska 300174570 i dokonanie wpisu: XYLION MEDICAL SYSTEMS Spółka z ograniczoną odpowiedzialnością Spółka Komandytowo-Akcyjna, Poznań, Polska.

**232400** 2011 06 14 A. Wprowadzono zmianę uprawnionego przez wykreślenie wpisu: LUBELLA SPÓŁKA AKCYJNA, Lublin, Polska 430616260 i dokonanie wpisu: LUBELLA SPÓŁKA Z OGRANICZONĄ ODPOWIEDZIALNOŚCIĄ SPÓŁKA KOMANDYTOWO-AKCYJNA, Lublin, Polska 430616260.

**232405** 2011 06 15 A. Wprowadzono zmianę uprawnionego przez wykreślenie wpisu: Zakłady Mięsne „BIERNACKI” Tomasz Biernacki, Czeluścin, Polska 410260784 i dokonanie wpisu: „DINO POLSKA” Sp. z o.o., Krotoszyn, Polska 300820828.

**233889** 2011 06 16 D. Dokonano wpisu: W dniu 12 maja 2009 r. na podstawie postanowienia Sądu Rejonowego dla Krakowska Śródmieście w Krakowie Wydział VII Gospodarczy – Rejestru Zastawów (sygn. akt KR.VII.Ns-Rej.Za. 3187/09/716) wpisano do Rejestru Zastawów pod pozycją 2167400 zastaw rejestrowy na prawie ochronnym udzielonym na znak towarowy R-233889 w celu zabezpieczenia wierzytelności przysługujących BRE BANK S.A. z siedzibą w Warszawie wobec Grupa Kolastyna S.A. z siedzibą w Krakowie.

## 297

### DECYZJE O UNIEWAŻNIENIU PRAWA OCHRONNEGO

*Poniższe zestawienie zawiera kolejno: numer prawa ochronnego na znaki towarowe, datę unieważnienia prawa ochronnego oraz treść decyzji.*

121 753	2010 04 12	Unieważniono w całości.
185 457	2009 10 22	Unieważniono w całości.
121 076	2009 06 02	Unieważniono w części dotyczącej zeszytów, broszur, książeczek z krzyżówkami z klasy 16.
122 759	2010 05 18	Unieważniono w części dotyczącej zeszytów, broszur, książeczek z krzyżówkami z klasy 16.
156 995	2009 06 10	Unieważniono w części dotyczącej czasopism zawierających szarady oraz czasopism szaradziarskich z klasy 16.
157 045	2009 04 21	Unieważniono w części dla towarów z klasy 16: czasopisma zawierające szarady, czasopisma szaradziarskie i krzyżówki.
157 936	2009 02 20	Unieważniono w części dotyczącej czasopism zawierających szarady, czasopism szaradziarskich i krzyżówek z klasy 16.

164 283	2008 05 29	Unieważniono w części dotyczącej następujących towarów: czasopisma i broszury krzyżówkowe, czasopisma- tytuły czasopism z krzyżówkami oraz książki z krzyżówkami.
206 999	2010 04 23	Unieważniono w części dla towarów produkty chemiczne przeznaczone dla przemysłu z klasy 1.
193 914	2009 11 18	Unieważniono w części usług z klasy 36 tj. agencje pośrednictwa w handlu oraz wynajmie nieruchomości.

## 298

### DECYZJE O WYGAŚNIĘCIU PRAWA OCHRONNEGO

*Poniższe zestawienie zawiera kolejno: numer prawa ochronnego na znaki towarowe i datę wygaśnięcia prawa ochronnego. W przypadku wygaśnięcia prawa tylko dla części towarów (usług) wymienia się te towary (usługi).*

110 244	2004 03 12	Prawo wygasło w całości.
156 614	2009 11 10	Prawo wygasło w całości.
140 737	2007 09 17	Prawo wygasło w całości.
77 715	1999 03 24	Prawo wygasło w zakresie usług z klasy 39, tj. międzynarodowy transport drogowy – przewóz osób i ładunków.
183 195	2011 01 17	Prawo wygasło w całości. Wnioskiem z dnia 17 stycznia 2011 r. wnioskodawca poinformował Urząd o rezygnacji z dalszej ochrony przedmiotowego znaku towarowego.
223 056	2010 12 06	Prawo wygasło w całości. Wnioskiem z dnia 6 grudnia 2010 r. pełnomocnik poinformował Urząd o rezygnacji z dalszej ochrony przedmiotowego znaku towarowego.
223 057	2001 12 06	Prawo wygasło w całości. Wnioskiem z dnia 6 grudnia 2010 r. pełnomocnik uprawnionego poinformował Urząd o rezygnacji z dalszej ochrony przedmiotowego znaku towarowego.
226 864	2011 03 18	Prawo wygasło w całości. Wnioskiem z dnia 2011-03-18 pełnomocnik uprawnionego poinformował Urząd o rezygnacji z dalszej ochrony przedmiotowego znaku towarowego.
64 561	2009 01 02	Prawo wygasło w części dla towarów i usług: klasa 06: części maszyn stolarskich i wyroby ślusarskie np. zawiasy; klasa 25: ubrania; klasa 37: instalowanie urządzeń wodno-kanalizacyjnych, centralnego ogrzewania i sanitarnych oraz ich konserwacja i naprawa.
73 228	2011 02 21	Prawo wygasło w części dla towarów i usług: galanteria metalowa dla potrzeb budownictwa i wyposażenia wnętrz, gwoździe, śruby, okucia (klasa 06); tapety papierowe, pędzle, kleje do tapet (klasa 16); parkiety, terakota, glazura, płytki podłogowe niemetalowe (klasa 19); klepki drewniane, opakowania drewniane, palety transportowe niemetalowe, stoły do tapetowania (klasa 20); agencje importowo-eksportowe, badania rynku, reklama, informacja handlowa, pośrednictwo handlowe, pomoc w prowadzeniu działalności gospodarczej, prowadzenie księgowości, statystyka, doradztwo w zakresie organizowania i kierowania działalnością gospodarczą (klasa 35); przewożenie ładunków, prowadzenie składów celnych, spedycja, tranzyt, prowadzenie agencji celnych, magazynowanie, pakowanie produktów

- (klasa 39); programowanie komputerów, dekoracja wnętrz (klasa 42).
- 139 229 2009 04 12 Prawo wygasło w części dla towarów i usług: klasa 6; butle - zbiorniki metalowe do gazu, zawory metalowe, złącza do zasilania gazem ze zbiorników zewnętrznych, stelaże do mocowania butli z gazem, pokrętła, nakrętki metalowe, opaski zaciskowe metalowe, przewody ciśnieniowe metalowe; klasa 11: urządzenia do oświetlania i ogrzewania, armatura regulacyjna i bezpieczeństwa do przewodów i urządzeń gazowych, części instalacji gazowych: płuczki gazowe, generatory gazu, narzędzia i przyrządy ręczne z napędem elektrycznym, hydraulicznym, części samochodowe: reflektory do lamp, oprawy oświetleniowe, żarówki do pojazdów, instalacje klimatyzacyjne w pojazdach, oszczędzacz paliwa; klasa 12: części samochodowe: amortyzatory zawieszenia w pojazdach, koła do pojazdów, bagażniki do pojazdów, ciężarki do wyważania kół, opony, dętki do opon, kierownice pojazdów, zderzaki do pojazdów, hamulce, szczęki hamulcowe, karoserie samochodowe, kierunkowskazy do pojazdów, klaksony, kolce do opon, obręcze kół pojazdów, lusterka, zasłony samochodowe, podwozia, drzwi, przyczepy do samochodów.
- 150 962 2010 07 28 Prawo wygasło w części dla towarów: klasa 33: napoje alkoholowe, wino, koktajle winne, nalewki koktajlowe, aperitify, wermuty, miody pitne, wódki, koktajle, spirytus.
- 150 963 2010 07 28 Prawo wygasło w części dla towarów: klasa 33: napoje alkoholowe, wino, koktajle winne, nalewki koktajlowe, aperitify, wermuty, miody pitne, wódki, koktajle, spirytus.
- 150 964 2010 07 28 Prawo wygasło w części dla towarów: klasa 33: napoje alkoholowe, wino, koktajle winne, nalewki koktajlowe, aperitify, wermuty, miody pitne, wódki, koktajle, spirytus.
- 151 267 2010 07 25 Prawo wygasło w części dla towarów: klasa 29: galaretki, dżemy, kompoty; klasa 32: napoje owocowe i soki owocowe.
- 154 597 2010 12 13 Prawo wygasło w części dla towarów: klasa 29: galaretki, dżemy, kompoty; klasa 32: napoje owocowe i soki owocowe.
- 159 127 2011 03 08 Prawo wygasło w części dla towarów i usług: usługi kserograficzne, usługi w zakresie sprzedaży wydawnictw turystycznych; pośrednictwo ubezpieczeniowe; organizacja kolonii, obozów młodzieżowych, zielonych szkół, organizowane kursy kierowników i wychowawców kolonijnych; klasy 35, 36, 41.
- 159 193 2010 12 22 Prawo wygasło w części dla towarów i usług: wydawnictwa, czasopisma, książki, albumy, broszury, periodyki i inne publikacje, papier, tektura i wyroby z tych materiałów nie ujęte w innych klasach, fotografie, materiały fotograficzne, materiały piśmienne, kleje do materiałów piśmiennych lub do celów domowych, materiały szkoleniowe i instruktażowe, materiały z tworzyw sztucznych do pakowania /nie ujęte w innych klasach/ gry i zabawki, artykuły sportowe i gimnastyczne nie ujęte w innych klasach, ozdoby choinkowe, karty do gry; organizowanie imprez artystycznych, estradowych, sportowych, rekreacyjnych, usługi w zakresie organizowania nauki i szkoleń, organizowanie imprez o charakterze edukacyjnym i kulturalnym, usługi wynajmu dekoracji, kostiumów i rekwizytów, oraz pomieszczeń do celów rozrywkowych i studiów nagrań, oraz sprzętu radiowego, telewizyjnego, kinematograficznego i nagrań, usługi wydawnicze, produkcja programów telewizyjnych lub radiowych; opracowywanie i wdrażanie programów komputerowych, oprogramowanie komputerowe, wykonywanie opinii i badań w w/w zakresie działalności multimedialnej; klasy:16;28;41;42.
- 159 497 2010 12 22 Prawo wygasło w części dla towarów i usług: wydawnictwa, czasopisma, książki, albumy, broszury, periodyki i inne publikacje, papier, tektura i wyroby z tych materiałów nie ujęte w innych klasach, fotografie, materiały fotograficzne, materiały piśmienne, kleje do materiałów piśmiennych lub do celów domowych, materiały szkoleniowe i instruktażowe, materiały z tworzyw sztucznych do pakowania /nie ujęte w innych klasach/ gry i zabawki, artykuły sportowe i gimnastyczne nie ujęte w innych klasach, ozdoby choinkowe, karty do gry; organizowanie imprez artystycznych, estradowych, sportowych, rekreacyjnych, usługi w zakresie organizowania nauki i szkoleń, organizowanie imprez o charakterze edukacyjnym i kulturalnym, usługi wynajmu dekoracji, kostiumów i rekwizytów, oraz pomieszczeń do celów rozrywkowych i studiów nagrań, oraz sprzętu radiowego, telewizyjnego, kinematograficznego i nagrań, usługi wydawnicze, produkcja programów telewizyjnych lub radiowych; opracowywanie i wdrażanie pro-

- gramów komputerowych, oprogramowanie komputerowe, wykonywanie opinii i badań w w/w zakresie działalności multimedialnej; klasy:16; 28; 41; 42.
- 160 492 2010 12 30 Prawo wygasło w części dla towarów i usług: 01: papier fotometryczny, lakmusowy, nitrowany, papier do światłokopii, fotograficzny, odczynnikowy, samozabarwiający się, światłoczuły; 03: płatki, waciki i chusteczki kosmetyczne; 16: papiernicze artykuły biurowe, papier do rejestrujących urządzeń piszących, papier pergaminowy, papier toaletowy, chusteczki higieniczne, albumy, artykuły szkolne, blankiety, bloki papiernicze, bloki rysunkowe, druki, kalendarze, kalka maszynowa i techniczna, koperty, notesy, papier do pakowania, papier ze znakami wodnymi, papier czerpany, przyciski do papieru, artykuły papiernicze, temperówki, ręczniki papierowe, bibuła filtracyjna, papier, serwetki i obrusy papierowe i wyroby z tych materiałów nie ujęte w innych klasach; 21: ściereczki, waciki do czyszczenia, gąbki, ircha, materiały do polerowania, ścierki do podłóg, zmywaki ścierne; 35: zgrupowanie na rzecz osób trzecich towarów ujętych w wykazie pozwalające je łatwo oglądać i nabywać w hurtowni, sklepie detalicznym, wysyłkowym, internetowym, obwoźnym.
- 161 852 2010 12 21 Prawo wygasło w części dla towarów i usług: wyroby włókniste z włókien naturalnych i sztucznych, przędza i nici dla włókiennictwa; klasa 23: koronki, hafty, wstążki; guziki, haczyki i oczka, szpilki, igły do szycia i cerowania; sztuczne kwiaty; klasa 26; dywany, chodniki, kilimy, maty i słomianki; wykładziny podłogowe; tapety tekstylne; klasa 27; usługi transportowe i spedycyjne; usługi w zakresie pakowania i składowania towarów; klasa 39.
- 168 441 2011 03 28 Prawo wygasło w części dla towarów i usług: usługi w zakresie: administrowania i zarządzania nieruchomościami, wynajmu powierzchni użytkowych, sponsoringu finansowego; klasa 36; usługi w zakresie: prowadzenia agencji informacyjnej, przesyłania informacji, przesyłania danych oraz informacji tekstowej i obrazowej przy pomocy terminali komputerowych; klasa 38; usługi w zakresie: ekspertyz inżynierskich, oprogramowywania komputerów, konserwacji oprogramowania komputerów, usługi doradcze w zakresie własności intelektualnej, usługi operatorskie w Internecie polegające na utrzymywaniu i zarządzaniu stronami internetowymi osób trzecich; klasa 42.
- 168 442 2011 03 28 Prawo wygasło w części dla towarów i usług: klasa 36: usługi w zakresie: administrowania i zarządzania nieruchomościami, wynajmu powierzchni użytkowych, sponsoringu finansowego; klasa 38: usługi w zakresie: prowadzenia agencji informacyjnej, przesyłania informacji, przesyłania danych oraz informacji tekstowej i obrazowej przy pomocy terminali komputerowych; klasa 42: usługi w zakresie: ekspertyz inżynierskich, oprogramowywania komputerów, konserwacji oprogramowania komputerów, usługi doradcze w zakresie własności intelektualnej, usługi operatorskie w Internecie polegające na utrzymywaniu i zarządzaniu stronami internetowymi osób trzecich.
- 168 933 2011 01 11 Prawo wygasło w części dla towarów usług: usługi w zakresie wynajmowania magazynów, wypożyczania samochodów, kontenerów magazynowych, usługi w zakresie organizacji turystyki; usługi w zakresie wynajmowania mieszkań na pobyt czasowy, usługi w zakresie prowadzenia hoteli, restauracji i barów; klasy: 39; 43.
- 171 786 2010 11 10 Prawo wygasło w części dla towarów: substancje dietetyczne, żywność dla niemowląt; mleko, produkty mleczne, oleje i tłuszcze; lody, klasa: 05, 29, 30.
- 171 787 2010 11 10 Prawo wygasło w części dla usług: organizowanie kampanii reklamowych, badania rynku, doradztwo handlowe, marketing, pokazy towarów; konfekcjonowanie, pakowanie, magazynowanie i dystrybucja towarów, transport; badania i kontrola jakości towarów, testowanie materiałów, projektowanie opakowań; klasa 35, 39, 42.
- 174 788 2010 12 20 Prawo wygasło w części dla towarów i usług: klasa 18: wyroby osobistego codziennego użytku nie zawarte w innych klasach takie jak: torby, torebki, saszetki, portmonetki; klasa 35: usługowe wykonywanie materiałów reklamowych z tkanin, dzianin i włókien w tym również artystycznie zdobionych flag, proporców, transparentów, plasz, badanie rynku w zakresie obrotu odzieżą, obuwiem, nakryciami głowy i obrotu materiałami włókienniczymi w tym również i co do trendów rozwojowych ich wzornictwa, pośrednictwo handlowe w zakresie obrotu artykułami włókienniczymi i odzieżą oraz obuwiem, projektowanie oraz wykonywanie naszywek reklamowych i plaketek z materiałów włókienniczych, wykonywanie reklamowych napisów i ozdób oraz grafik na odzieży i bieliznie dowolnymi technikami graficznymi, usługi menadżerskie w specjalnościach dotyczących obrotu odzieżą i materiałami włókienniczymi, usługowe badania rynku artykułów przemysłu lekkiego i odzieżowego, usługowe badania statystyczne w zakresie poziomu konsumpcji wyrobów przemysłu lekkiego i odzieżowego, prowadzenie sklepu lub hurtowni z artykułami obuwniczymi, odzieżowymi, galanteryjnymi, bławatnymi, pasmanteryjnymi i bielizniarskimi.
- 175 606 2011 02 14 Prawo wygasło w części dla towarów i usług: usługi projektowania przyrządów i sprzętu ortopedycznego dla celów medycznych, usługi badań w dziedzinie kosmetyki, higieny i pielęgnacji ciała; klasa 42; usługi badań psychologicznych dla celów doboru kadr, usługi prowadzenia domów dla ludzi w podeszłym wieku; klasa 44.
- 175 607 2011 02 14 Prawo wygasło w części dla towarów i usług: usługi projektowania przyrządów i sprzętu ortopedycznego dla celów medycznych, usługi badań w dziedzinie kosmetyki, higieny i pielęgnacji ciała; klasa 42; usługi badań

- psychologicznych dla celów doboru kadr, usługi prowadzenia domów dla ludzi w podeszłym wieku; klasa 44.
- 207 824 2011 01 26 Prawo wygasło w części dla towarów: publikacje na nośnikach papierowych z wyłączeniem publikacji na papierze danych tylko w odniesieniu do instalacji i urządzeń sanitarnych, urządzeń do oczyszczania ścieków, instalacji zaopatrywania w wodę, instalacji grzewczych, urządzeń i instalacji do klimatyzacji i wentylacji (klasa 16).
- 209 938 2011 01 26 Prawo wygasło w części dla towarów: publikacje na nośnikach papierowych z wyłączeniem publikacji na papierze danych tylko w odniesieniu do instalacji i urządzeń sanitarnych, urządzeń do oczyszczania ścieków, instalacji zaopatrywania w wodę, instalacji grzewczych, urządzeń i instalacji do klimatyzacji i wentylacji (klasa 16).
- 209 939 2011 01 26 Prawo wygasło w części dla towarów: publikacje na nośnikach papierowych z wyłączeniem publikacji na papierze danych tylko w odniesieniu do instalacji i urządzeń sanitarnych, urządzeń do oczyszczania ścieków, instalacji zaopatrywania w wodę, instalacji grzewczych, urządzeń i instalacji do klimatyzacji i wentylacji (klasa 16).
- 209 942 2011 01 26 Prawo wygasło w części dla towarów: publikacje na nośnikach papierowych z wyłączeniem publikacji na papierze danych tylko w odniesieniu do instalacji i urządzeń sanitarnych, urządzeń do oczyszczania ścieków, instalacji zaopatrywania w wodę, instalacji grzewczych, urządzeń i instalacji do klimatyzacji i wentylacji (klasa 16).
- 209 943 2011 01 26 Prawo wygasło w części dla towarów: publikacje na nośnikach papierowych z wyłączeniem publikacji na papierze danych tylko w odniesieniu do instalacji i urządzeń sanitarnych, urządzeń do oczyszczania ścieków, instalacji zaopatrywania w wodę, instalacji grzewczych, urządzeń i instalacji do klimatyzacji i wentylacji (klasa 16).
- 211 592 2009 09 29 Prawo wygasło w części dla towarów: części zamienne i akcesoria do pojazdów lądowych łącznie z rowerami oraz z siedzeniami samochodowymi i częściami zamiennymi do nich, zwarte w innej klasie; klasa 12.
- 219 641 2011 01 26 Prawo wygasło w części dla towarów: publikacje na nośnikach papierowych z wyłączeniem publikacji na papierze danych tylko w odniesieniu do instalacji i urządzeń sanitarnych, urządzeń do oczyszczania ścieków, instalacji zaopatrywania w wodę, instalacji grzewczych, urządzeń i instalacji do klimatyzacji i wentylacji (klasa 16).
- 219 645 2011 01 26 Prawo wygasło w części dla towarów: publikacje na nośnikach papierowych z wyłączeniem publikacji na papierze danych tylko w odniesieniu do instalacji i urządzeń sanitarnych, urządzeń do oczyszczania ścieków, instalacji zaopatrywania w wodę, instalacji grzewczych, urządzeń i instalacji do klimatyzacji i wentylacji (klasa 16).
- 223 341 2010 10 05 Prawo wygasło w części dla towarów: wyroby farmaceutyczne z wyłączeniem wyroby farmaceutyczne z wyjątkiem preparatów

- farmaceutycznych do leczenia i/lub zapobiegania chorobom układu sercowo-naczyniowego a także zaburzeniom metabolicznym i cukrzycy (klasa 05).
- 223 917 2010 10 04 Prawo wygasło w części dla towarów: gry wg klasy z przeznaczeniem dla gier sportowych i rekreacyjnych z zastosowaniem piłek, lotek i rakiet (klasa 28).
- 225 410 2011 02 21 Prawo wygasło w części dla towarów: wyroby alkoholowe pochodzenia szkockiego z wyłączeniem szkockiej whisky klasa 33.
- 225 616 2011 01 25 Prawo wygasło w części dla towarów: publikacje na nośnikach papierowych z wyłączeniem publikacji na papierze danych tylko w odniesieniu do instalacji i urządzeń sanitarnych, urządzeń do oczyszczania ścieków, instalacji zaopatrywania w wodę, instalacji grzewczych, urządzeń i instalacji do klimatyzacji i wentylacji (klasa 16).

## 299

**DECYZJE O ZMIANIE LUB UCHYLENIU DECYZJI  
(opublikowanych w Wiadomościach Urzędu Patentowego)**

*Poniższe zestawienie zawiera kolejno: numer prawa ochronnego na znak towarowy, numer i rok wydania Wiadomości Urzędu Patentowego, w którym zmieniona lub uchylona decyzja została ogłoszona oraz datę i treść decyzji, w której zmieniono lub uchylono decyzję poprzednią.*

- 75 862 06/2009 2011 04 15 Sprostowano oczywistą omyłkę w postanowieniu z dnia 02.10.2008 r. prostującym decyzję administracyjną z dnia 01.03.2007 r. w części dotyczącej nazwy licencjobiocy. Prawidłowy wpis w rubryce D powinien brzmieć: „W dniu 05 stycznia 1007 r. zawarto umowę licencyjną wyłączną i pełną (klasy: 37 i 42) na używanie znaku towarowego przez spółkę ELTEL Sp. z o.o., Poznań, Polska a czas określony: do dnia 24 lutego 2012 r. z możliwością jej przedłużenia na dalszy okres ochronny.”
- 79 983 03/1995 2005 07 21 Sprostowano oczywistą omyłkę w decyzji o udzieleniu prawa ochronnego na znak towarowy z dnia 24.06.1994 r. w następujący sposób:  
- w części dotyczącej: nazwy zgłaszającego powinno być:  
Międzynarodowe Targi Łódzkie sp. z o.o., Łódź, Polska.
- 146 660 02/2004 2010 11 22 Sprostowano oczywistą omyłkę w decyzji z dnia 29.08.2003 r. o zmianie decyzji warunkowej z dnia 25.06.2003 r. o udzieleniu prawa ochronnego na znak towarowy w następujący sposób:  
- w części dotyczącej nazwy zgłaszającego powinno być:  
„ASCO” Janusz Nowak, Jadwiga Pałka s.c. ul. Alpejska 3, 40-500 KATOWICE, Polska.
- 150 906 08/2004 2005 05 17 Sprostowano oczywistą omyłkę w decyzji o udzieleniu prawa ochronnego na znak towarowy z dnia 25.02.2004 r. w następujący sposób:

			- w części dotyczącej: nazwy uprawnionego powinno być: Manuli Rubber Industries S.p.A.
202 531	08/2011	2011 04 26	Sprostowano oczywistą omyłkę w decyzji administracyjnej na znak towarowy z dnia 31.01.2011 r. w następujący sposób: - w części dotyczącej: nazwy uprawnionego powinno być: „Druga- Sowiniec Spółka z ograniczoną odpowiedzialnością” S.K.A., Sowiniec, Polska.
203 526	09/2008	2011 04 27	Sprostowano oczywistą omyłkę w decyzji o udzieleniu prawa ochronnego na znak towarowy z dnia 25.03.2008 r. w następujący sposób: - w części dotyczącej daty, od której liczy się okres ochrony znaku powinno być: 2004-08-09 K.
204 844	10/2008	2011 04 27	Sprostowano oczywistą omyłkę w decyzji o udzieleniu prawa ochronnego na znak towarowy z dnia 25.03.2008 r. w następujący sposób: - w części dotyczącej daty, od której liczy się okres ochrony znaku powinno być: 2004-05-01 K.
232 249	04/2011	2011 04 06	Sprostowano oczywistą omyłkę w decyzji o udzieleniu prawa ochronnego na znak towarowy z dnia 07.10.2010 r. w następujący sposób: - w części dotyczącej adresu zgłaszającego powinno być: Przedsiębiorstwo Wyrobów Cukierniczych „ODRA” Spółka Akcyjna, Brzeg, Polska.

**300****REJESTRACJA MIĘDZYNARODOWA UZNANA W POLSCE**

*Poniższe zestawienie zawiera kolejno: numer międzynarodowego rejestru znaków towarowych (w przypadku konwersji – oznaczono literą K), określenie znaku towarowego przedstawionego w postaci liter bądź cyfr albo, jeżeli znak jest znakiem graficznym lub zawiera elementy graficzne, wskazanie symboli klas elementów graficznych znaku (CFE), określenie klas towarowych, nazwisko i imię bądź nazwę uprawnionego, jego miejsce zamieszkania lub siedzibę oraz kod kraju, datę rejestracji międzynarodowej lub datę późniejszego wyznaczenia, datę zamieszczenia informacji o tej rejestracji w Biuletynie Urzędu Patentowego oraz datę notyfikacji bądź datę notyfikacji późniejszego wyznaczenia.*

<b>321778</b>	OSANIT		03, 05, 21
	Hedoga AG, Zellwegstrasse 17 CH-9056 Gais (CH)		
2009 11 19		2010 02 01	2009 12 17
<b>475842</b>	Aquila		12
	CFE: 27.5.1, 27.5.2		
	RENAULT s.a.s. société par actions simplifiée, F-92100 BOULOGNE-BILLANCOURT (FR)		
2007 03 12		2007 10 15	2007 08 30
<b>500416</b>	VALDAMIN		05
	EGIS GYÓGYSZERGYÁR Nyilvánosán Működő Részvénytársaság, Keresztúri út 30-38 H-1106 Budapest (HU)		
2008 11 09		2009 05 25	2009 04 09
<b>563375</b>	Ferrofloc		09
	BK Giuliani GmbH, Giuliani Str. 2 67065 Ludwigshafen/Rhein (DE)		
2008 11 05		2009 05 25	2009 04 02

<b>598662</b>	TITAN TWIST		09
	NiGuRa Metzler Optics International GmbH, Heesenstr. 70 40549 Düsseldorf (DE)		
2007 05 09		2007 11 26	2007 10 04
<b>718298</b>	INDUCS Inductions concept systems		09, 11
	Inducs AG, Bahnhofstrasse 25 CH-9100 Herisau (CH)		
2007 10 18		2008 02 04	2007 12 13
<b>762416</b>	RWE Plus		09, 35, 36, 37, 39, 42
	RWE Aktiengesellschaft, Opernplatz 1 45128 Essen (DE)		
2001 04 04			2001 08 23
<b>810411</b>	Rheonaut		07, 09, 42
	Dr. Manfred Feustel, Gartenstrasse 23 89171 Oberkirchberg (DE)		
2003 08 22		2003 12 01	2003 10 23
<b>810675</b>	BOWEN		16
	Manfred ZAINZINGER, Baumannweg 3 A-4203 Altenberg (AT)		
2009 03 26		2009 09 14	2009 07 30
<b>829558</b>	nano PROTECT		03, 19, 37, 40
	CFE: 26.4.9, 26.4.18, 27.5.1, 29.1.12		
	Mag. Patrick Wagenhofer, Wiedner Hauptstrasse 59/10 A-1040 Wien (AT)		
2004 04 06		2004 10 04	2004 08 19
<b>845275</b>	dSLIM		01, 05, 42, 44
	Mologen AG, Fabeckstrasse 30 14195 Berlin (DE)		
2008 10 16		2009 02 02	2008 12 11
<b>850304 K*)</b>	TELEKURS		37
	Telekurs Holding AG, Hardturmstrasse 201 CH-8005 Zürich (CH)		
2004 10 01		2008 12 08	2008 10 23
<b>860204</b>	kik		21
	KiK Textilien und Non-Food GmbH, Siemensstrasse 21 59199 Bönen (DE)		
2007 08 31		2007 12 22	2007 11 01
<b>871927</b>	DecorFlou Jumbo		21
	CFE: 26.3.23, 26.4.2, 27.5.1, 29.1.3, 29.1.8		
	OMNI DECOR S.P.A., Via Rossini, N°4 I-23847 MOLTENO (LC) (IT)		
2005 06 21		2006 03 06	2006 01 12
<b>894887</b>	ICOVIT		09, 11, 42
	Vaillant GmbH, Berghauser Str. 40 42859 Remscheid (DE)		
2006 03 28		2006 11 13	2006 09 28
<b>904012</b>	ODKOLEK TOAST TIP		05, 16, 30
	UNITED BAKERIES a.s., Pekařská 1/598 CZ-155 00 Praha 5 (CZ)		
2006 05 03		2007 02 05	2006 12 07
<b>915839</b>	LACROIX		06, 07, 09, 11, 19, 37, 42
	LACROIX S.A., 8, impasse du bourrelier F-44800 SAINT HERBLAIN (FR)		
2006 06 20		2007 05 14	2007 03 29
<b>917120</b>	ORA		33
	MAISON A.E. DOR, 4bis, rue Jacques Moreau F-16200 JARNAC (FR)		
2008 03 03		2008 06 09	2008 04 17
<b>925253</b>	TICKET ART		09, 42
	TICKET ART, s.r.o., Politických vězňů 9/1531 CZ-110 00 Praha 1 (CZ)		
2007 03 09		2007 08 20	2007 07 05
<b>926124</b>	VINDOBONA		19
	Semmelrock International GmbH, Wienerbergstraße 11, Wienerberg City A-1100 Wien (AT)		
2007 03 14		2007 09 03	2007 07 12
<b>926125</b>	Castello antico		19
	CFE: 27.5.1, 29.1.12		
	Semmelrock International GmbH, Wienerbergstraße 11, Wienerberg City A-1100 Wien (AT)		
2007 03 14		2007 09 03	2007 07 12
<b>926126</b>	RETTANGO		19
	CFE: 27.5.2, 29.1.12		



Semmelrock International GmbH, Wienerbergstraße 11, Wienerberg City A-1100 Wien (AT) 2007 03 14 2007 09 03 2007 07 12	<b>976084</b> VOCO 10 VOCO AMERICA, INC., 555 Pleasantville Rd, Suite 120-North Building Briarcliff Manor, NY 10510 (US) 2008 05 05 2008 11 24 2008 10 02
<b>932234</b> BLUE SYSTEM 03, 09, 14, 16, 18, 28 Jet Set AG, Via Maistra 35 CH-7500 St. Moritz (CH) 2007 07 20 2007 10 29 2007 09 06	<b>977059</b> SMILE 07, 10, 14 Obschestvo s ogranitčennoy otvetstvennotyu „Respublikanskiy innovatsionniy projekt“, 10/13, Bolshaya Filevskaya str. RU-121309 MOSCOW (RU) 2007 11 20 2008 12 08 2008 10 16
<b>934848</b> CLI 06, 09, 20 Weidmüller Interface GmbH & Co. KG, Klingenbergstraße 16 32758 Detmold (DE) 2007 01 12 2007 11 12 2007 09 27	<b>981701</b> TONUS 29, 30, 32 CFE: 27.5.2, 29.1.12 SOREMARTEC S.A., Rue Joseph Netzer 5 B-6700 ARLON (BE) 2008 09 10 2009 01 05 2008 11 20
<b>937598</b> HYUNDAI i10 12 Hyundai Motor Company, 231, Yangjae-Dong, Seocho-Gu Seoul (KR) 2007 09 06 2007 12 10 2007 10 18	<b>982043</b> VITASKIN PHARMA 03, 05 CFE: 26.1.18, 26.11.3, 27.5.10 KRKA, tovarna zdravil, d.d., Novo mesto, Šmarješka cesta 6 SI-8501 Novo Mesto (SI) 2008 08 28 2009 01 05 2008 11 20
<b>944768</b> TOMATINI 29, 31 KAUFLAND Česká republika v.o.s., Pod Višňovkou 25 CZ-140 00 Praha 4 (CZ) 2007 08 15 2008 02 04 2007 12 20	<b>984260</b> J.J. DYONE 18, 25, 35 Takko Holding GmbH, Alfred-Krupp-Strasse 21 48291 Telgte (DE) 2008 10 08 2009 02 02 2008 12 11
<b>944780</b> Lifetime 11, 20, 21 Villeroy & Boch AG, Saaruferstr. 14-18 66693 Mettlach (DE) 2007 06 22 2008 02 04 2007 12 20	<b>984918</b> ddi HAAN-GAR 25 CFE: 25.1.9, 25.1.19 HANGAR GRUP AYAKKABI TEKSTIL SANAYI VE TICARET LIMITED ŞIRKETI, Cihangir Mah. E-5 Karayolu Üzeri Boncuk Sok. No: 1 Avcılar-Istanbul (TR) 2009 04 17 2009 08 03 2009 06 18
<b>949688</b> CFE: 26.1.16, 26.1.24 09, 18, 21, 24, 25, 28 PROJETCLUB, 4 Bd de Mons, BP 299 F-59665 VILLENEUVE D'ASCQ (FR) 2007 06 14 2008 03 31 2008 02 07	<b>984929</b> MAGE SOLAR 06, 09, 11, 37, 41, 42 CFE: 26.3.23, 27.5.14, 29.1.12 MAGE SOLAR GMBH, Auf der Steige 56-58 88326 Aulendorf (DE) 2008 08 07 2009 02 02 2008 12 11
<b>951865</b> KICKUP 30 X-International ApS, P.O. Box 152 DK-2900 HELLERUP (DK) 2007 10 18 2008 04 14 2008 02 28	<b>985283</b> WIPEOUT 41 Endemol USA, Inc., California corporation, 9255 W. Sunset Boulevard, suite 1100 Los Angeles, CA 90069 (US) 2008 09 23 2009 02 02 2008 12 18
<b>953756</b> imedo 03, 05, 28, 35, 36, 44, 45 imedo GmbH, Karl-Liebkecht-Strasse 5 10178 Berlin (DE) 2007 09 26 2008 04 28 2008 03 13	<b>985286</b> WIPEOUT 41 CFE: 1.15.7, 1.15.9, 1.15.15, 29.1.12 Endemol USA, Inc., California corporation, 9255 W. Sunset Boulevard, suite 1100 Los Angeles, CA 90069 (US) 2008 09 23 2009 02 02 2008 12 18
<b>962168</b> KINETIX 11, 21 FAST ČR, a.s., Černokostecká 2111 CZ-100 00 Praha 10 (CZ) 2008 02 06 2008 08 04 2008 06 05	<b>986963</b> KABA 06, 07, 09, 19, 35, 37, 40, 42, 45 CFE: 27.5.1 Kaba AG, Mühlebühlstrasse, Kempten CH-8623 Wetzikon (CH) 2008 08 22 2009 02 16 2008 12 25
<b>966044</b> BioFreshPlus 07, 11, 21 Liebherr-International AG, Rue de l'Industrie 45 CH-1630 Bulle (CH) 2008 08 12 2008 11 24 2008 10 02	<b>988580</b> AURUS 03, 05, 35, 44 Quisisana Pharma Deutschland GmbH, Schiffgraben 13 30159 Hannover (DE) 2008 10 16 2009 03 02 2009 01 15
<b>966766</b> VIKING 09, 25 CFE: 26.13.25 Viking Fottoy AS, Ole Deviks vei 46 N-0614 Oslo (NO) 2008 04 24 2008 09 01 2008 07 17	<b>992850</b> JOYFUL 36 New Wave Group Licensing SA, Chemin des Polonais 3 CH-2016 Cortailod (CH) 2008 10 28 2009 04 27 2009 03 05
<b>966767</b> MoonSol 16 Online Zrt., Vályog utca 3 H-1032 Budapest (HU) 2008 04 17 2008 09 01 2008 07 17	<b>993747</b> Active wheel 12 CFE: 27.5.0 Michelin Recherche et Technique S.A., Route Louis-Braille 10 CH- 1763 Granges-Paccot (CH) 2009 02 10 2009 04 27 2009 03 12
<b>969555</b> symbol 09, 35, 37, 42 CFE: 27.5.11 Symbol Technologies, Inc., 1 Motorola Plaza, A-5 Holtsville, NY 11742 (US) 2007 12 12 2008 09 29 2008 08 07	<b>993757</b> ZWIESEL 21 Zwiesel Kristallglas AG, Dr. Schott-Str. 35 94227 Zwiesel (DE) 2008 12 11 2009 04 27 2009 03 12
<b>972084</b> Bliss 20, 21 CFE: 27.5.2 BELYAKOVA OLGA VLADIMIROVNA, kv. 61, d. 24, Kutuzovskiy Prospect RU-121151 Moscow (RU) 2007 10 16 2008 10 13 2008 08 28	<b>995341</b> World Kitchen 35, 39 CFE: 28.5.0
<b>972790</b> LACTIPLUS 05 Baltex Natural AB, Ljusterögatan 14 SE-116 42 Stockholm (SE) 2008 06 05 2008 10 27 2008 09 04	
<b>973014</b> CFE: 2.3.1, 9.3.14, 10.5.19, 19.7.2, 29.1.1 03, 21 NOMS DE CODE, 28-32 avenue Victor Hugo F-75116 PARIS (FR) 2008 07 16 2008 10 27 2008 09 11	
<b>974235</b> Sweet Piranha 18, 25, 35 Takko Holding GmbH, Alfred-Krupp-Strasse 21 48291 Telgte (DE) 2008 07 04 2008 11 10 2008 09 18	

"BRISKAR" CO., LTD, 8a, Akademika Kololeva St. RU-129515 Moscow (RU) 2008 12 01	2009 05 11	2009 03 26	
<b>996706</b> ECODEPUR ECODEPUR-Tecnologias de Protecção Ambiental, Lda., Rua dos Pisoos no 102 P-2436-909 Caxarias (PT) 2009 02 27	2009 05 25	2009 04 09	11
<b>997614</b> NUMERO NUMERO PRESSE, 53 Avenue Victor Hugo F-75116 PARIS (FR) 2009 03 06	2009 06 08	2009 04 16	09
<b>998493</b> SKYLINE Leder & Schuh International AG, Europastraße 1 A-5020 Salzburg (AT) 2008 12 11	2009 06 22	2009 04 30	25
<b>999540</b> MULTIROME DSM IP Assets B.V., Het Overloon 1 NL-6411 TE Heerlen (NL) 2009 04 08	2009 06 22	2009 05 07	29
<b>1000260</b> She colors CFE: 27.5.2, 29.1.13 HUNCA KOZMETIK SANAYI ANONIM ŞİRKETİ, Bahçeköy Hunca Cad. No: 12 Sariyer Istanbul (TR) 2009 06 05	2009 08 31	2009 07 09	03
<b>1001104</b> LOVE PLANET EARTH TELESPAZIO S.P.A., Via Tiburtina, 965 Roma (IT) 2008 12 19	2009 07 20	2009 05 28	09, 16, 25, 41
<b>1001542</b> ARYA CFE: 27.5.1 ECAFIL BEST S.P.A. INDUSTRIA FILATI, Via F. Brunelleschi, 3 I-59100 PRATO (PO) (IT) 2009 03 09	2009 07 20	2009 06 04	25
<b>1001807</b> WebMoney CFE: 26.4.9, 26.7.5 "Digimoney", SIA, Republikas laukums 3-703 LV-1010 Riga (LV) 2009 03 05	2009 07 20	2009 06 04	41
<b>1002572</b> TESS CFE: 27.5.17 Tess AS, Frydenlund Industriomrade, Lier, Drammen (NO) 2009 01 30	2009 08 03	2009 06 18	04, 16
<b>1003841</b> SWITCH point CFE: 26.3.23, 29.1.12 Switch, Werdstrasse 2 CH-8004 Zürich (CH) 2008 10 27	2009 08 17	2009 07 02	37, 45
<b>1003879</b> Valentina CFE: 27.5.1 STENAGO S.R.L., Viale Kennedy, 127/Int. SCARPERIA (Firenze) (IT) 2008 12 02	2009 08 17	2009 07 02	16
<b>1004126</b> MELOCORT CFE: 28.5.0 "SOPHARMA" AD, Oulitsa „Iliensko chaussee" 16 BG-1220 Sofia (BG) 2009 05 21	2009 08 17	2009 07 02	05
<b>1004196</b> INTER L'EXPRESS CFE: 27.5.10 COMPAGNIE FINANCIERE DE PARTICIPATIONS-SOCIETE COFIPAR Société en nom collectif, 24 rue Auguste-Chabrieres F-75015 PARIS (FR) 2009 04 21	01, 02, 04, 07, 10, 12, 13, 14, 15, 17, 19, 22, 23, 37, 40, 44, 45	2009 07 02	01, 02, 04, 07, 10, 12, 13, 14, 15, 17, 19, 22, 23, 37, 40, 44, 45
<b>1004443</b> Inter EXPRESS CFE: 27.5.10 COMPAGNIE FINANCIERE DE PARTICIPATIONS-SOCIETE COFIPAR Société en nom collectif, 24 rue Auguste-Chabrieres F-75015 PARIS (FR) 2009 03 02	01, 02, 04, 07, 10, 12, 13, 14, 15, 17, 19, 22, 23, 37, 40, 44, 45	2009 07 09	01, 02, 04, 07, 10, 12, 13, 14, 15, 17, 19, 22, 23, 37, 40, 44, 45
<b>1004444</b> InterMARCHÉ CFE: 27.5.10 COMPAGNIE FINANCIERE DE PARTICIPATIONS-SOCIETE COFIPAR Société en nom collectif, 24 rue Auguste-Chabrieres F-75015 PARIS (FR) 2009 02 27	01, 02, 04, 07, 10, 12, 13, 15, 17, 19, 22, 23, 40, 44, 45	2009 07 09	01, 02, 04, 07, 10, 12, 13, 15, 17, 19, 22, 23, 40, 44, 45
<b>1005230</b> ajour HYSALMA Hygiene Sales + Marketing GmbH, Essener Straße 99 46047 Oberhausen (DE) 2009 03 17	2009 08 31	2009 07 16	03, 05, 44
<b>1005877</b> TOPSET PF GROUP, a.s., Janovice 80 CZ-595 01 Velká Bíteš (CZ) 2008 11 19	2009 09 14	2009 07 23	17, 19
<b>1005889</b> CFE: 28.5.0 OBSHCHESTVO S OGRANICHENNOI OTVETSTVENNOSTJU „TORGOVO-PROIZVODSTVENNAYA KOMPANIA „LIK", d. 66, ul. Varshavskoe shosse RU-117556 Moscow (RU) 2008 12 26	03, 05, 29, 30, 31, 32, 34, 35	2009 07 23	03, 05, 29, 30, 31, 32, 34, 35
<b>1009933</b> Lider CFE: 1.1.1, 27.5.7, 29.1.1 OZLIDER PLASTIK VE METAL SANAYI TICARET ANONIM SİRKETİ, Merkez mahallesi, istanbul caddesi No:7 kavakli Beylikduzu/ Istanbul (TR) 2008 11 27	20, 21, 24	2009 09 10	20, 21, 24
<b>1009969</b> S.F. EXPRESS GUANGZHOU S.F. EXPRESS CO., LTD., 3/F and 4/F, No. 776, DongFengDong Road, YueXiu District, GuangZhou 510080 GuangDong Province (CN) 2009 05 14	2009 10 26	2009 09 10	16
<b>1010018</b> Revolution Hair CFE: 27.5.1 VOLMAR, spol. s r.o., Senovážné nám. 22 CZ-112 80 Praha 1 (CZ) 2009 02 06	2009 10 26	2009 09 10	03, 08
<b>1011513</b> HEMOCLIN Novaclin B.V., Hobbemakade 25-1 NL-1071 XK Amsterdam (NL) 2009 07 29	2009 11 09	2009 09 24	03, 05
<b>1011567</b> DORIANCE PIERRE FABRE MEDICAMENT, 45 place Abel Gance F-92100 BOULOGNE BILLANCOURT (FR) 2009 06 24	2009 11 09	2009 09 24	05
<b>1011833</b> IBI DYWIDAG-Systems International GmbH, Wagram 49 A-4061 Pasching (AT) 2008 12 15	2009 11 23	2009 10 01	06
<b>1011916</b> TRUNG, NGUYEN, Coffee, The place for coffee lovers CFE: 1.1.4, 5.7.1, 25.3.1, 26.1.6, 26.1.13, 26.1.21 CONG TY CO PHAN CA PHE TRUNG NGUYEN (TRUNG NGUYEN COFFEE CORPORATION), 268 Nguyen Tat Thanh, thanh pho Buon Me Thuot tinh Dak Lak (VN) 2009 05 28	2009 11 23	2009 10 01	43
<b>1013017</b> PYRO GAMES CFE: 26.3.23, 27.5.24 Lux concerts.events GmbH & Co. KG, Sudenburger Wuhne 19-30 39112 Magdeburg (DE) 2009 07 24	2009 11 23	2009 10 08	09, 13, 41
<b>1015030</b> APPLE JACK CFE: 28.5.0 Zakrytoe Aktsionernoje Obshchestvo „Minsky Zavod Vinogradnykh Vin", ul. Kazintska k. 23, d. 52a 220099 Minsk (BY) 2009 07 30	2009 12 07	2010 07 22	32, 41
<b>1015185</b> ZEROTHERM Zero Holding GmbH & Co. KG, Bleichstraße 57-58 32545 Bad Oeynhausien (DE) 2009 03 20	2009 12 07	2009 10 22	06, 19

<b>1016270</b> TESAGEK Pfizer AG, Schärenmoosstrasse 99 CH-8052 Zürich (CH) 2009 09 28 2009 12 21 2009 11 05	05	<b>1034108</b> Synza +pharma arzneimittel s. r. o., Vysoká 14 SK-811 06 Bratislava (SK) 2009 12 22 2010 06 07 2010 04 22	05
<b>1016789</b> FLAME Gartneriet PKM A/S, Slettensvej 215 DK-5270 Odense N (DK) 2009 08 28 2010 01 04 2009 11 12	31	<b>1039155</b> doc123 Doceins UG (haftungsbeschränkt), Löbestraße 1 53173 Bonn (DE) 2010 03 31 2010 08 02 2010 06 10	35, 38
<b>1016848</b> Zajo Bajo SUPER baby CFE: 27.5.2 29, 30, 32 SABIRATELNO DROUJESTVO „SANI-KONS-TODOROVI & C-ie“, 32, oulitsa „Bratsigovo“ BG-2300 Pernik (BG) 2009 01 08 2010 01 04 2009 11 12	29, 30, 32	<b>1049855</b> ELeaf CFE: 27.5.1 09, 11 Panasonic Electric Works Co., Ltd., 1048, Oaza-Kadoma, Kadoma- shi Osaka 571-8686 (JP) 2010 06 07 2010 11 22 2010 10 07	09, 11
<b>1018009</b> Fruisse Bradoline SARL, 11 bis Avenue Victor Hugo F-75116 Paris (FR) 2009 06 17 2010 01 04 2009 11 19	14, 25	<b>1049923</b> S-TAB EGIS GYOGYSZERGYÁR Nyilvánosan Működő Részvénytársaság, ut Kereszturi 30-38 H-1108 Budapest (HU) 2010 07 15 2010 11 22 2010 10 07	05
<b>1019539</b> CORNERCARD Corner Banca SA, Via Canova 16 CH-6900 Lugano (CH) 2009 09 21 2010 01 18 2009 12 03	36	<b>1055321</b> CFE: 18.3.21, 18.3.23, 28.5.0, 28.7.0, 29.1.13 35, 36, 42 DELTA STOCK AD, also trading as DELTA STOCK Inc., Tsarigradsko Shose Blvd. 115 G, Megapark Office Building, Office Area „E“, floor 6 BG-1784 Sofia (BG) 2010 07 16 2011 01 03 2010 11 11	35, 36, 42
<b>1019729</b> TIJI CANAL J (Société par actions simplifiée), 28 rue François 1er. F-75008 PARIS (FR) 2009 04 23 2010 01 18 2009 12 03	09, 16, 28, 35, 38, 41, 42	<b>1055322</b> CFE: 18.3.21, 18.3.23, 28.5.0, 28.7.0, 29.1.13 35, 36, 42 DELTA STOCK AD, also trading as DELTA STOCK Inc., Tsarigradsko Shose Blvd. 115 G, Megapark Office Building, Office Area „E“, floor 6 BG-1784 Sofia (BG) 2010 07 16 2011 01 03 2010 11 11	35, 36, 42
<b>1021205</b> ORANGE ELEPHANT CFE: 3.2.25, 12.1.10, 27.1.1, 29.1.14 16, 28 Firm „Conus Trade“, d. 25/1, ul. B.Naberezhnaya RU-125362 Moscow (RU) 2009 09 24 2010 02 01 2009 12 17	16, 28	<b>1055492</b> SHANGHAI ELECTRIC CFE: 26.2.9, 28.3.0, 29.1.13 07, 09, 11 SHANGHAI ELECTRIC GROUP CO., LTD., 30F, No.8 Xing Yi Road Shanghai (CN) 2010 06 13 2011 01 03 2010 11 18	07, 09, 11
<b>1021380</b> KIA CFE: 26.1.18, 27.5.1, 29.1.1 07, 12, 35 KIA MOTORS CORPORATION, 231, Yangjae-dong, Seocho-gu, (KR) 2009 08 04 2010 02 01 2009 12 17	07, 12, 35	<b>1055569</b> ID CREATION SOGAL FRANCE, Zone d'Activités F-49120 LA JUMELLIERE (FR) 2010 09 23 2011 01 03 2010 11 18	09
<b>1022014</b> PROGRESS Agro AG, Korbackerweg 7, CH-5502 Hunzenschwil (CH) 2009 11 05 2010 02 15 2009 12 24	06, 20	<b>1055571</b> sematic CFE: 26.11.6, 27.5.17 06, 07, 37, 42 SEMATIC ITALIA S.P.A., Via Zappa Comm. Francesco N.5 I-24046 OSIO SOTTO (BERGAMO) (IT) 2010 03 04 2011 01 03 2010 11 18	06, 07, 37, 42
<b>1023451</b> Ta2 CFE: 25.1.25 34 Milorad Kitanovski, j.k. „Belite brezi“, bl. 20, entr. A, floor 12, apt. 55 BG-1680 SOFIA (BG) 2009 11 13 2010 02 15 2009 12 31	34	<b>1055608</b> conZERT Das Hygiene ZERTIFIKAT CFE: 3.11.12, 25.1.1, 26.1.15, 26.11.3, 29.1.14 35, 41, 42 Medizinisches Versorgungszentrum Clotten Labor Dr. Englert, Dr. Raif & Kollegen GbR (Authorized representative: Dr. Ralf Englert, Im Maierbrühl 66, 79112 Freiburg, Germany), Bismarckallee 10 79098 Freiburg (DE) 2010 06 30 2011 01 03 2010 11 18	35, 41, 42
<b>1024754</b> OPTIMALL Internet Mall, a.s., Dělnická 213/12 CZ-170 00 Praha 7 (CZ) 2009 06 19 2010 03 15 2010 01 21	38	<b>1055611</b> Methylprednisolot mibe GmbH Arzneimittel, Münchener Straße 15 06796 Brehna (DE) 2010 10 05 2011 01 03 2010 11 18	05
<b>1024759</b> BETAVID NATURVITA, a.s., Veselá 227 CZ-763 15 Slušovice (CZ) 2009 09 09 2010 03 15 2010 01 21	30, 32	<b>1055655</b> SUNSET SWIMWEAR CFE: 27.5.10, 29.1.1 25, 35 GÜNKAR TEKSTİL TURİZM İNŞAAT SANAYİ VE TİCARET LIMITED ŞİRKETİ, Kiraç Merkez Mahallesi 382, Sokak No: 2 Esenyurt-Istanbul (TR) 2010 08 04 2011 01 03 2010 11 18	25, 35
<b>1024811</b> ic illumination CONTROL CFE: 26.4.4, 26.4.18, 27.5.10, 27.5.24, 29.1.13 09 Carl Zeiss AG, Carl-Zeiss-Strasse 22 73447 Oberkochen (DE) 2009 12 02 2010 03 15 2010 01 21	09	<b>1057210</b> BOTSWANA Our pride, your destination CFE: 1.3.15, 27.5.10, 29.1.15 01, 02, 03, 04, 05, 06, 07, 08, 09, 10, 11, 12, 13, 14, 15, 16, 17, 18, 19, 20, 21, 22, 23, 24, 25, 26, 27, 28, 29, 30, 31, 32, 33, 34, 35, 36, 37, 38, 39, 40, 41, 42, 43, 44, 45	01, 02, 03, 04, 05, 06, 07, 08, 09, 10, 11, 12, 13, 14, 15, 16, 17, 18, 19, 20, 21, 22, 23, 24, 25, 26, 27, 28, 29, 30, 31, 32, 33, 34, 35, 36, 37, 38, 39, 40, 41, 42, 43, 44, 45
<b>1029765</b> STARBUZZ Starbuzz Tobacco, Inc., 2116 W. Lincoln Avenue Anaheim, CA 92801 (US) 2010 01 28 2010 04 26 2010 03 04	34		
<b>1030223</b> VES electric VES VES ELECTRIC SPAIN CFE: 27.5.1, 29.1.12 07, 09, 11, 21 WONDER LINE, S.L., Diputació, 237 E-08007 BARCELONA (ES) 2009 12 14 2010 04 26 2010 03 11	07, 09, 11, 21		
<b>1031770</b> LVSUN CFE: 27.5.17 09 XU JIAN HUA, D84A, Jinxiujinagnan Sanqi, Renminbei Road, Longhua Town, Shenzhen City Guangdong Province (CN) 2010 02 02 2010 05 10 2010 03 25	09		
<b>1032576</b> CT SPHERIS Carl Zeiss Meditec AG, Göschwitzer Str. 51-52 07745 Jena (DE) 2010 02 11 2010 05 24 2010 04 01	10		

**BOTSWANA EXPORT DEVELOPMENT AND INVESTMENT AUTHORITY (BEDIA)**, Plot 28, Motsitama Road Gaborone (BW)  
2010 10 13 2011 01 17 2010 12 02

**1057221** kalde  
CFE: 2.1.3, 26.4.14, 26.4.18 19, 21  
KALDE KLIMA ORTA BASINÇ FITTINGS VE VALF SANAYI ANONİM ŞİRKETİ, Beymersan Mermerciler Sanayi Sitesi, 10, Cadde, No: 12 BEYLİKDÜZÜ-İSTANBUL (TR)  
2010 05 07 2011 01 17 2010 12 02

**1057261** Family  
CFE: 3.7.3, 25.5.2, 26.11.12 12, 20  
SHANTOU FAMILY MINI BIKE CO., LTD., No.9, 5th Street of Longxin, Longxin Industrial Zone, Shantou City Guangdong Province (CN)  
2010 11 03 2011 01 17 2010 12 02

**1057278** OCB  
CFE: 7.1.16, 25.7.20, 26.11.7 34  
REPUBLIC TECHNOLOGIES (INTERNATIONAL) SAS, 3750, avenue Julien Panchot F-66000 PERPIGNAN (FR)  
2010 10 07 2011 01 17 2010 12 02

**1057280** feel Maestro at home  
CFE: 24.17.10, 27.5.1 07, 08, 09, 11, 21  
Bakhchevan Yuliia Volodymyrivna, vul. Preobrazhenska, 11, kv. 14 m. Odessa 65026 (UA)  
2010 09 17 2011 01 17 2010 12 02

## 301

**REJESTRACJA MIĘDZYNARODOWA,  
W KTÓREJ WYDANO DECYZJĘ O DEFINITYWNEJ  
ODMOWIE UZNANIA OCHRONY W POLSCE**

*Poniższe zestawienie zawiera kolejno: numer międzynarodowego rejestru znaków towarowych, określenie znaku towarowego przedstawionego w postaci liter bądź cyfr albo, jeżeli znak jest znakiem graficznym lub zawiera elementy graficzne, wskazanie symboli klas elementów graficznych znaku (CFE), określenie klas towarowych, nazwisko i imię bądź nazwę uprawnionego, jego miejsce zamieszkania lub siedzibę oraz kod kraju, datę rejestracji międzynarodowej lub datę późniejszego wyznaczenia, datę zamieszczenia informacji o tej rejestracji w Biuletynie Urzędu Patentowego oraz datę notyfikacji bądź datę notyfikacji późniejszego wyznaczenia.*

**444258** Piller 07, 09, 11  
Piller Group GmbH, Abgunst 24 37520 Osterode (DE)  
2009 01 12 2010 01 18 2009 12 03

**503572** IONOSIT 05  
Ernst Mühlbauer GmbH & Co. KG, Koogstraat 4 25870 Norderfriedrichskoog (DE)  
2009 04 02 2009 08 17 2009 06 25

**520100** COMFORT 25  
MINIT N.V., Industrielaan 25, Zuid III B-9320 Erembodegem (BE)  
2008 01 21 2008 04 28 2008 03 13

**711224** MATOX 05  
Urech Lyss AG, Werkstrasse 39, CH-3250 Lyss (CH)  
2009 10 23 2010 02 01 2009 12 10

**790162** BACCI 25  
CFE: 27.5.1  
ANT TEKSTİL TURİZM İNŞAAT SANAYİ VE TİCARET LIMITED ŞİRKETİ, Organize Sanayi Bölgesi 1. Cadde, İsmet Tarman İş Merkezi No. 54/3, Yukarıdudullu Ümraniye-İstanbul (TR)  
2009 07 06 2009 11 09 2009 09 24

**793690** PRIVE 03  
Laurent D Product, Inc. d/b/a Prive Products, 7250 Beverly Boulevard Los Angeles, California 90036 (US)  
2002 12 11 2003 02 24 2003 01 16

**819543 K\*)** ECONOMIX 31  
AGRAVIS Raiffeisen AG, Industrieweg 110 48155 Münster (DE)  
2004 01 29 2009 05 25 2009 04 09

**826527** DEXI 30  
POEX Velké Meziříčí, a.s., Františkov 261/14 CZ-594 01 Velké Meziříčí (CZ)  
2004 01 06 2004 08 23 2004 07 08

**864145** PETROL 18, 25, 35  
Petro H.L. van Zon, Laarakkerweg 19 NL-5061 JR Oisterwijk (NL)  
2009 08 07 2009 12 07 2009 10 15

**872069** DAMA 21, 33  
CASA VINICOLA NANDO S.P.A. in concordato preventivo, Via San Bartolomeo, 8 I-23873 Missaglia (Lecco) (IT)  
2009 09 04 2009 12 21 2009 11 05

**881422** LED 11  
CFE: 27.5.1  
PARTNERS IN LIGHTING INTERNATIONAL, naamlozevennootschap, Satenrozen 11 B-2550 Kontich (BE)  
2006 03 08 2006 06 26 2006 05 11

**889749** ACUITY AMPLIFIER 09  
ESSILOR INTERNATIONAL (COMPAGNIE GENERALE D'OPTIQUE), 147 rue de Paris F-94220 CHARENTON LE PONT (FR)  
2006 05 11 2006 10 02 2006 08 10

**889753** HIGH RESOLUTION VISION 09  
ESSILOR INTERNATIONAL (COMPAGNIE GENERALE D'OPTIQUE), 147 rue de Paris F-94220 CHARENTON LE PONT (FR)  
2006 05 11 2006 10 02 2006 08 10

**891217** CFE: 9.3.19 25  
RIGHT-ON CO., LTD., 11-1, Azuma 1-chome, Tsukuba-shi Ibaraki-ken 305-8503 (JP)  
2006 05 25 2006 10 16 2006 08 24

**898341** JUMBO JET 03  
Coty Deutschland GmbH, Fort Malakoff Park, Rheinstrasse 4E 55116 Mainz (DE)  
2006 08 18 2006 12 11 2006 10 26

**919512** STOCKWATCH 14  
SITCO AB, Box 213 SE-332 25 Gislaved (SE)  
2009 06 22 2009 12 07 2009 10 15

**920568** Rosato 14  
CFE: 26.1.2  
ROSATO GIOIELLI S.r.l., Via Roma, 26 I-52100 Arezzo (AR) (IT)  
2007 01 19 2007 07 07 2007 05 24

**924587** Mobile TV 3.0 35, 38, 41  
Hubert Burda Media Holding Kommanditgesellschaft, Hauptstr. 130 77652 Offenburg (DE)  
2007 04 02 2007 08 20 2007 06 28

**927024** PRIMA 05, 29, 30  
St HUBERT, 870, rue Denis Papin F-54710 LUDRES (FR)  
2007 03 26 2007 09 03 2007 07 19

**927899** MADECO 06, 19, 20, 24  
MADECO SARL, 7 rue Nationale, BP 59 F-59710 PONT-A-MARCQ (FR)  
2007 05 04 2007 09 17 2007 07 26

**932137** DoDo 25  
CFE: 27.5.1  
POMELLATO S.P.A., Via Neera, 37 I-20141 MILANO (IT)  
2007 06 25 2007 10 15 2007 08 30

**942450** KNX Control 09, 41, 42  
CFE: 7.1.24, 27.5.2  
KNXConcept, 16 rue de la Foret F-68500 ORSCHWIHR (FR)  
2007 09 28 2008 01 21 2007 11 29

**954001** GOLD ELEPHANT 08  
CFE: 3.2.1

ZHUHAI ELEPHANT ABRASIVE AND ABRADING INSTRUMENTS CO., LTD., Fuxi Industrial District, Qianshan, Zhuhai Guangdong (CN) 2009 05 13 2009 09 14 2009 07 30	<b>1008576</b> FLASH BRUSH Coty Deutschland GmbH, Fort Malakoff Park, Rheinstrasse 4E 55116 Mainz (DE) 2009 03 19 2009 10 12 2009 08 20	03
<b>956885</b> CFE: 8.1.25, 29.1.12 29 MC CAIN ALIMENTAIRE, Zone Industrielle F-62440 HARNES (FR) 2008 02 14 2008 06 09 2008 04 17	<b>1008577</b> Betacol Carotenoid Technologies, S.A., Polígono Industrial Francoli, 30 E-43006 Tarragona (ES) 2009 03 13 2009 10 12 2009 08 20	05
<b>960173</b> HANDI-BAG 16 Joka Plastic-Emballage A/S, Bygstubben 14 DK-2950 Vedbrak (DK) 2008 03 06 2008 07 07 2008 05 15	<b>1010588</b> mirra CFE: 27.5.1 03, 05, 44 Joint stok company „MIRRA-M”, 6, str.2, per.Perevedenovskiy RU-105082 MOSCOW (RU) 2009 06 18 2009 11 09 2009 09 17	
<b>963074</b> THEALBA 25 CFE: 25.5.3 ZHEJIANG YAZHOUREN SHOES CO., LTD, Dongfang Industrial Park, Oubei Town, Yongjia County Zhejiang Province (CN) 2008 05 06 2008 08 04 2008 06 12	<b>1010667</b> Grace CFE: 27.5.1 03 ORIFLAME COSMETICS S.A., 24, avenue Emile Reuter L-2420 LUXEMBOURG (LU) 2009 06 02 2009 11 09 2009 09 17	
<b>971380</b> LA CUCINA ITALIANA 07, 11, 21, 33 Editrice Quadratum S.p.A., Piazza Aspromonte, 13 I-20131 Milano (MI) (IT) 2008 06 26 2008 10 13 2008 08 21	<b>1011718</b> NEW CLASSIC CFE: 26.11.8, 27.5.11, 29.1.1 03 Chile Komerc, Nikole Marakovića 7 11000 Beograd (RS) 2009 07 22 2009 11 23 2009 10 01	
<b>990592</b> Thomas 09, 16, 35, 41 CFE: 4.5.5, 21.1.25, 29.1.12 Thomas International Limited, Harris House, 17 West Street, Marlow Buckinghamshire SL7 2LS (GB) 2008 07 30 2009 03 30 2009 02 12	<b>1011835</b> melone sign of quality CFE: 27.5.1 25 Melone-Line Kereskedelmi és Szolgáltató Kft., Ritsman Pál u. 52 H-2051 Biatorbágy (HU) 2009 02 18 2009 11 23 2009 10 01	
<b>991258</b> UPTODATE COSMETICS 03 CFE: 27.5.10, 29.1.12 Alliance Investment SA c/o Alliance Management SA, Rue du Marché 9 CH-1204 Geneve (CH) 2008 12 12 2009 04 14 2009 02 19	<b>1012651</b> Alfa 09 Metzler International s.r.o., Jindřichova 308 CZ-344 01 Domažlice (CZ) 2009 05 25 2009 11 23 2009 10 08	
<b>995792</b> ZERO 34 Philip Morris Brands Sarl, Quai Jeanrenaud 3 CH-2000 Neuchâtel (CH) 2009 02 24 2009 05 25 2009 06 25	<b>1012652</b> Mondoo 09 Metzler International s.r.o., Jindřichova 308 CZ-344 01 Domažlice (CZ) 2009 05 25 2009 11 23 2009 10 08	
<b>997391</b> Aloe vera 32, 35 CFE: 1.5.2, 5.11.1, 5.11.17, 25.1.15 B. M. D. VITAL, s.r.o., Čsl. armády 72/10 SK-915 01 Nové Mesto nad Váhom (SK) 2009 10 23 2010 02 01 2009 12 10	<b>1012653</b> Kinn 09 Metzler International s.r.o., Jindřichova 308 CZ-344 01 Domažlice (CZ) 2009 05 25 2009 11 23 2009 10 08	
<b>1001117</b> THE BEST INLINE WATER FILTER IN THE WORLD...PURE AND SIMPLE 11 Omnipure Filter Co., Inc., 1904 Industrial Way Caldwell, ID 83605 (US) 2009 04 17 2009 07 20 2009 05 28	<b>1013302</b> EKOMAK 07 CFE: 26.1.16, 27.5.1, 29.1.12 EKOMAK ENDÜSTRIYEL KOMPRESÖR VE MAKINA SAN VE TICARET ANONİM ŞİRKETİ, Sarigazi Meclis Mahallesi, Atatürk Caddesi, Okul Sokak No:5 ÜMRANIYE / ISTANBUL (TR) 2009 03 05 2009 11 23 2009 10 08	
<b>1001786</b> JOLLY BEAR 28 CFE: 3.1.14, 20.7.1, 27.5.1 Anhui Jiabao Toys (Group) Co., Ltd., Block B, Longgang Industrial Park, Hefei City 230000 Anhui Province (CN) 2009 04 03 2009 07 20 2009 06 04	<b>1013971</b> BONITO Coconut bar avec cacao 30 CFE: 5.1.12, 5.7.6, 8.1.19, 28.1.0, 29.1.15 The Egyptian Company For Modern Food Industries (Honey Well), 10th of Ramadan, the industrial zone (EG) 2009 04 15 2009 12 07 2009 10 15	
<b>1002743</b> VIPROSAL B 05 CFE: 2.1.8, 22.5.10, 22.5.13, 27.5.11, 29.1.13 GRINDEKS, A/S, Krustpils iela 53 LV-1057 Riga (LV) 2009 04 27 2009 08 03 2009 06 18	<b>1014053</b> CANCER 35, 36, 41 CFE: 27.5.1 Celgene Corporation, 86 Morris Avenue Summit, NJ 07901 (US) 2009 07 02 2009 12 07 2009 10 15	
<b>1005923</b> CFE: 28.5.0 09, 16, 35, 41 CAROTEX HOLDING LIMITED, Gr. Xenopoulou, 17 CY-3106 Limassol (CY) 2009 03 24 2009 09 14 2009 07 23	<b>1015883</b> WOLF 13 CFE: 3.1.8, 3.1.16, 26.4.15, 26.4.18, 26.4.24, 27.5.17, 27.5.24, 29.1.14 OTKRYTOE AKTSIONERNOE OBSHCHESTVO „TULSKY PATRONNY ZAVOD”, 139, ul. Marata RU-300004 g. Tula (RU) 2009 07 10 2009 12 21 2009 10 29	
<b>1008185</b> RST 18 CFE: 10.3.1, 27.5.1 SHANGYU XINGBAO UMBRELLA CO., LTD., Linghui Street, Xietang Town, Shangyu City Zhejiang Province (CN) 2009 06 29 2009 10 12 2009 08 20	<b>1016232</b> NAKIDAR 05 Pfizer AG, Schärenmoosstrasse 99 CH-8052 Zürich (CH) 2009 09 21 2009 12 21 2009 11 05	
<b>1008214</b> SCIROCCO 12, 25, 28 Spar Österreichische Warenhandels-Aktiengesellschaft, Europastraße 3 A-5015 Salzburg (AT) 2009 03 03 2009 10 12 2009 10 29	<b>1016260</b> RECUTE 05 Pfizer AG, Schärenmoosstrasse 99 CH-8052 Zürich (CH) 2009 09 25 2009 12 21 2009 11 05	

<b>1016265</b>	DIFKIT	05	<b>1020434</b>	Candenorm	05
Pfizer AG, Schärenmoosstrasse 99 CH-8052 Zürich (CH)			+pharma arzneimittel s. r. o., Vysoká 14 SK-811		
2009 09 25	2009 12 21	2009 11 05	06 Bratislava (SK)		
<b>1017505</b>	BERGE		2009 08 17	2010 02 01	2009 12 10
CFE: 26.4.18, 27.5.24, 29.1.13		25	<b>1021043</b>	POLKA	
SABRA TEKSTIL SANAYI VE TICARET ANONIM SİRKETİ, Namik			CFE: 27.5.19		20
Kemal Mahallesi Adile Nasit, Bulvari 121. Sokak No: 26 Esenyurt			HANGZHOU JURI FURNITURE INDUSTRY CO., LTD., Xingfu Village,		
Büyükkçekmece-Istanbul (TR)			Dangwan Town, Xiaoshan District, Hangzhou 311221		
2009 09 01	2010 01 04	2009 11 12	Zhejiang (CN)		
<b>1017921</b>	COOL MEN		2009 11 12	2010 02 01	2009 12 17
CFE: 25.5.2, 27.5.24		03	<b>1021201</b>	WE ASPIRE TO CURE CANCER	42
Zakryte aktsionerne tovarystvo „Elfa”, 9 Simji Sosninyh Str. Kyiv			Millennium Pharmaceuticals, Inc., 40 Landsdowne Street		
03680 (UA)			Cambridge, MA 02139 (US)		
2009 09 22	2010 01 04	2009 11 19	2009 11 06	2010 02 01	2009 12 17
<b>1017995</b>	PUROFONDENTE	30	<b>1021312</b>	MABROUKA	
ELAH DUFOUR S.P.A., Via Piandilucco, 7 I-16155 GENOVA (GE) (IT)			CFE: 2.3.1, 5.7.19, 7.1.24, 27.5.3		29
2009 07 23	2010 01 04	2009 11 19	SOCIETE NOUVELLES DES PRODUITS SESTA, Q.I. Sidi Ghanem, Lot		
<b>1018302</b>	BROOKE BOND TAJ MAHAL	30	524 MARRAKECH MENARA (MA)		
Unilever N.V., Weena 455 NL-3013 AL Rotterdam (NL)			2009 08 12	2010 02 01	2009 12 17
2009 09 30	2010 01 18	2009 11 26	<b>1023091</b>	VARITEKS	
<b>1018303</b>	WERRCA	05	CFE: 27.5.1, 29.1.12		10
RICHTER GEDEON NYRT., Gyömrői út 19-21 H-1103 Budapest (HU)			VARITEKS ORTOPEDI SANAYI ANONIM SİRKETİ, Maltepe Mahallesi,		
2009 09 16	2010 01 18	2009 11 26	Litros Yolu Aile Bahçe Sokak No:10 TR-34010		
<b>1018840</b>	Twin Win	09, 28, 37, 41	Topkapi/Istanbul (TR)		
SYNOT W, a.s., Jaktáře 1475 CZ-686 01 Uherské Hradiště (CZ)			2009 11 02	2010 02 15	2009 12 31
2009 06 03	2010 01 18	2009 12 03	<b>1023142</b>	SFC	29
<b>1020214</b>	SIBLE	05	GRAHAM ROBERT HANSON, 125A Roe Lane, Southport Merseyside		
RICHTER GEDEON NYRT., Gyömrői út 19-21 H-1103 Budapest (HU)			PR9 7PG (GB)		
2009 09 16	2010 02 01	2009 12 10	2009 11 26	2010 02 15	2009 12 31

## G. SPROSTOWANIA OPISÓW PATENTOWYCH I OPISÓW OCHRONNYCH

302

*Poniższe zestawienie zawiera kolejno: kod rodzaju patentu, numer patentu oraz przyczynę i treść sprostowania.*

### OPISY PATENTOWE

- (B1) 199893 Postanowiono opis patentowy ponownie wydrukować ze względu na stwierdzone błędy drukarskie
- (B1) 203450 Postanowiono opis patentowy ponownie wydrukować ze względu na stwierdzone błędy drukarskie
- (B1) 203732 Postanowiono opis patentowy ponownie wydrukować ze względu na stwierdzone błędy drukarskie
- (B1) 203819 Postanowiono opis patentowy ponownie wydrukować ze względu na stwierdzone błędy drukarskie
- (B1) 204146 Postanowiono opis patentowy ponownie wydrukować ze względu na stwierdzone błędy drukarskie
- (B1) 204290 Postanowiono opis patentowy ponownie wydrukować ze względu na stwierdzone błędy drukarskie
- (B1) 204329 Postanowiono opis patentowy ponownie wydrukować ze względu na stwierdzone błędy drukarskie
- (B1) 204658 Postanowiono opis patentowy ponownie wydrukować ze względu na stwierdzone błędy drukarskie
- (B1) 204741 Postanowiono opis patentowy ponownie wydrukować ze względu na stwierdzone błędy drukarskie
- (B1) 205334 Sprostowano błędy drukarskie w treści opisu: str. 2 w. 17 od dołu z „nr DE 101 28 530 (6),” na „nr DE 101 28 530. 2 (6).”; str. 4 w. 18 od dołu z „nr DE102 01 276. (10),” na „nr DE 102 01 276.8 (10)”; str. 2 w. 9 od dołu z „1,3-propanodiolou” na „1,3-propanodiolu”
- (B1) 205574 Postanowiono opis patentowy ponownie wydrukować ze względu na stwierdzone błędy drukarskie
- (B1) 205950 Postanowiono opis patentowy ponownie wydrukować ze względu na stwierdzone błędy drukarskie
- (B1) 205966 Postanowiono opis patentowy ponownie wydrukować ze względu na stwierdzone błędy drukarskie
- (B1) 206017 Postanowiono opis patentowy ponownie wydrukować ze względu na stwierdzone błędy drukarskie
- (B1) 206398 Postanowiono opis patentowy ponownie wydrukować ze względu na stwierdzone błędy drukarskie
- (B1) 206426 Postanowiono opis patentowy ponownie wydrukować ze względu na stwierdzone błędy drukarskie
- (B1) 206482 Postanowiono opis patentowy ponownie wydrukować ze względu na stwierdzone błędy drukarskie
- (B1) 206515 Postanowiono opis patentowy ponownie wydrukować ze względu na stwierdzone błędy drukarskie
- (B1) 206680 Sprostowano błędy na tytułowej stronie opisu poz. 72 w nazwie twórczyni wynalazku Sabriny Obert z „Sommières” na „Sommières”; oraz nazwa miasta twórcy wynalazku Jérôme’a Roche’a z „Prades Le Lez” na „Prades le Lez”
- (B1) 206815 Postanowiono opis patentowy ponownie wydrukować ze względu na stwierdzone błędy drukarskie
- (B1) 206979 Postanowiono opis patentowy ponownie wydrukować ze względu na stwierdzone błędy drukarskie
- (B1) 207109 Postanowiono opis patentowy ponownie wydrukować ze względu na stwierdzone błędy drukarskie
- (B1) 207130 Postanowiono opis patentowy ponownie wydrukować ze względu na stwierdzone błędy drukarskie
- (B1) 207144 Postanowiono opis patentowy ponownie wydrukować ze względu na stwierdzone błędy drukarskie
- (B1) 207286 Postanowiono opis patentowy ponownie wydrukować ze względu na stwierdzone błędy drukarskie
- (B1) 207420 Postanowiono opis patentowy ponownie wydrukować ze względu na stwierdzone błędy drukarskie
- (B1) 207515 Postanowiono opis patentowy ponownie wydrukować ze względu na stwierdzone błędy drukarskie
- (B1) 207519 Postanowiono opis patentowy ponownie wydrukować ze względu na stwierdzone błędy drukarskie
- (B1) 207562 Postanowiono opis patentowy ponownie wydrukować ze względu na stwierdzone błędy drukarskie
- (B1) 207588 Postanowiono opis patentowy ponownie wydrukować ze względu na stwierdzone błędy drukarskie
- (B1) 207706 Postanowiono opis patentowy ponownie wydrukować ze względu na stwierdzone błędy drukarskie
- (B1) 207733 Postanowiono opis patentowy ponownie wydrukować ze względu na stwierdzone błędy drukarskie
- (B1) 207924 Postanowiono opis patentowy ponownie wydrukować ze względu na stwierdzone błędy drukarskie
- (B1) 208057 Postanowiono opis patentowy ponownie wydrukować ze względu na stwierdzone błędy drukarskie
- (B1) 208067 Postanowiono opis patentowy ponownie wydrukować ze względu na stwierdzone błędy drukarskie
- (B1) 208084 Sprostowano błąd drukarski w zastrzeżeniu: str. 3 zastrz. 3 z „klapki końcowe 2” na „klapki końcowe 22”
- (B1) 208091 Postanowiono opis patentowy ponownie wydrukować ze względu na stwierdzone błędy drukarskie
- (B1) 208092 Postanowiono opis patentowy ponownie wydrukować ze względu na stwierdzone błędy drukarskie
- (B1) 208094 Postanowiono opis patentowy ponownie wydrukować ze względu na stwierdzone błędy drukarskie
- (B1) 208118 Postanowiono opis patentowy ponownie wydrukować ze względu na stwierdzone błędy drukarskie
- (B1) 208119 Postanowiono opis patentowy ponownie wydrukować ze względu na stwierdzone błędy drukarskie

(B1)208124 Postanowiono opis patentowy ponownie wydrukować ze względu na stwierdzone błędy drukarskie

(B1)208126 Sprostowano błąd drukarski w treści opisu : str. 12 w. 38 z „hematokrytu 20% i 10%” na „hematokrytu 20% i 70%”

(B1)208131 Sprostowano błąd drukarski w treści opisu: str. 3 w. 22 z „długości tłoka 3” na „długości tłoka 1”

(B1)208139 Sprostowano błąd drukarski w zastrzeżeniach: str. 5 zastrz. 6 i 7 z „osi wahań (2)” na „osi wahań (7)”

(B1)208359 Postanowiono opis patentowy ponownie wydrukować ze względu na stwierdzone błędy drukarskie

(B1)208390 Sprostowano błąd drukarski w treści opisu: str. 6 w. 8 z „płycie betonowej 5” na „płycie betonowej 6”

(B1)208401 Postanowiono opis patentowy ponownie wydrukować ze względu na stwierdzone błędy drukarskie

(B1)208406 Sprostowano błąd w zastrzeżeniu: str. 4 zastrz. 2 z „ramiaka (2)” na „ramiaka (7)”

(B1)208407 Postanowiono opis patentowy ponownie wydrukować ze względu na stwierdzone błędy drukarskie

## H. OGŁOSZENIA

303

### OŚWIADCZENIA O GOTOWOŚCI UDZIELENIA LICENCJI (LICENCJA OTWARTA)

#### Patenty

*Poniższe zestawienia zawierają kolejno: kod rodzaju patentu, numer patentu, datę zgłoszenia, numer i rok wydania Wiadomości Urzędu Patentowego, w którym ogłoszono o udzieleniu patentu, wysokość opłaty licencyjnej (jeżeli uprawniony ją podał) i datę złożenia oświadczenia oraz tytuł wynalazku oraz nazwisko i imię (nazwę) uprawnionego z adresem.*

(B1) 209517 2005 07 18 09/2011 (-) 2011 05 30  
Sposób i urządzenie do pomiaru właściwości powierzchniowo aktywnych cieczy

POLITECHNIKA LUBELSKA  
ul. Nadbystrzycka 38D  
20-618 Lublin, Polska

(B1) 209534 2006 07 11 09/2011 (10%) 2011 05 19  
Sposób otrzymywania 1, 2-diaminopropanu i polipropylenoamin  
ZACHODNIOPOMORSKI UNIWERSYTET TECHNOLOGICZNY  
W SZCZECINIE

Al. Piastów 17, Polska

(B1) 209574 2007 10 15 09/2011 (10%) 2011 06 03  
Oksysól w dwuskładnikowym układzie wolframianu cynku i molibdenianów metali i sposób wytwarzania oksysoli w dwuskładnikowym układzie wolframianu cynku i molibdenianów metali  
ZACHODNIOPOMORSKI UNIWERSYTET TECHNOLOGICZNY  
W SZCZECINIE

Al. Piastów 17, Polska

(B1) 209575 2006 01 23 09/2011 (-) 2011 05 30  
Sposób i układ do sterowania składanym podwoziem głównym, zwłaszcza śmigłowca

POLITECHNIKA LUBELSKA W LUBLINIE  
ul. Nadbystrzycka 38D, Polska

(B1) 209576 2006 08 16 09/2011 (10%) 2011 05 19  
Nowa oksysól w trójskładnikowym układzie tlenków metali przejściowych i sposób wytwarzania nowej soli w trójskładnikowym układzie tlenków metali przejściowych  
ZACHODNIOPOMORSKI UNIWERSYTET TECHNOLOGICZNY  
W SZCZECINIE

Al. Piastów 17, Polska

(B1) 209577 2007 09 12 09/2011 (10%) 2011 05 19  
Oksysól w trójskładnikowym układzie tlenków metali przejściowych i sposób wytwarzania oksysoli w trójskładnikowym układzie tlenków metali przejściowych

ZACHODNIOPOMORSKI UNIWERSYTET TECHNOLOGICZNY  
W SZCZECINIE

Al. Piastów 17, Polska

(B1) 209578 2008 03 27 09/2011 (10%) 2011 05 19  
Oksysól w trójskładnikowym układzie tlenków metali i sposób wytwarzania oksysoli w trójskładnikowym układzie tlenków metali  
ZACHODNIOPOMORSKI UNIWERSYTET TECHNOLOGICZNY  
W SZCZECINIE

Al. Piastów 17, Polska

(B1) 209579 2007 09 18 09/2011 (10%) 2011 06 03  
Oksysól w dwuskładnikowym układzie wolframianów metali i sposób wytwarzania oksysoli w dwuskładnikowym układzie wolframianów metali

ZACHODNIOPOMORSKI UNIWERSYTET TECHNOLOGICZNY  
W SZCZECINIE

Al. Piastów 17, Polska

(B1) 209580 2007 10 29 09/2011 (-) 2011 06 07  
Nowy nienasycony alkohol zapachowy (±)-2-(1,5,5-trimetylocykloheks-2-en-1-ylo)etanol i sposób jego otrzymywania  
UNIWERSYTET PRZYRODNICZY WE WROCŁAWIU  
ul. Norwida 25, Polska

(B1) 209581 2007 10 29 09/2011 (-) 2011 06 07  
Nowy nienasycony alkohol zapachowy S-(+)-2-(1,5,5-trimetylocykloheks-2-en-1-ylo)etanol i sposób jego otrzymywania



## UNIwersytet Przyrodniczy we Wrocławiu

ul. Norwida 25, Polska

(B1) 209582 2007 10 29 09/2011 (-) 2011 06 07

Nowy nienasycony alkohol zapachowy R-(-)-2-(1,5,5-trimetylocykloheks-2-en-1-yl)etanol i sposób jego otrzymywania

UNIwersytet Przyrodniczy we Wrocławiu

ul. Norwida 25, Polska

(B1) 209583 2007 10 29 09/2011 (-) 2011 06 07

Sposób rozdzielania racemicznego 3,5,5-trimetylocykloheks-2-en-1-olu

UNIwersytet Przyrodniczy we Wrocławiu

ul. Norwida 25, Polska

(B1) 209614 2007 07 17 09/2011 (-) 2011 06 13

Nowa pochodna fluorometylowa kwasu antranilowego i sposób jej otrzymywania

UNIwersytet Medyczny w Lublinie

Al. Raclawickie 120-059 Lublin, Polska

(T3) 1743566 2006 06 19 09/2011 (-) 2011 07 15

Zmywarka

Miele &amp; Cie. KG,

Carl-Miele-Straße 29,

33332 Gütersloh, Niemcy

## 304

**SPROSTOWANIA OGŁOSZEŃ OPUBLIKOWANYCH  
W WIADOMOŚCIACH URZĘDU PATENTOWEGO***Poniższe zestawienie zawiera kolejno: numer, którego sprostowanie dotyczy oraz treść sprostowania.*

## PATENTY

- 188474 w WUP nr 05/2011 na stronie 958 w łamie lewym, wiersz 20 od dołu, jest: (B1) 188474  
powinno być:  
(B) 188747
- 206764 w WUP nr 09/2010 na stronie 2321 w łamie prawym, wiersz 2 od dołu, jest: HIMMELREICH MICHAEL, Paderborn (DE)  
powinno być:  
HIMMELREICH MATTHIAS, Paderborn (DE)
- 206790 w WUP nr 09/2010 na stronie 2324 w łamie lewym, wiersz 29 od góry, jest: KALINOWSKI JAROSŁAW, Rybnik (PL)  
powinno być:  
MALINOWSKI JAROSŁAW, Rybnik (PL)
- 207756 w WUP nr 01/2011 na stronie 11 w łamie lewym, wiersz 28 od góry, jest: (73) MITSUI CHEMICALS ARGO, INC, Tokio (JP)  
powinno być:  
(73) MITSUI CHEMICALS AGRO, INC., Tokio (JP)
- 208064 w WUP nr 03/2011 na stronie 527 w łamie prawym, wiersz 2 od dołu jest: WILLIAMS DAVID L., Fremont (US)  
powinno być:  
WILLIAMS L. DAVID, Fremont (US)

## K O M U N I K A T

Departament Wydawnictw Urzędu Patentowego RP uprzejmie zawiadamia, że istnieje możliwość prenumeraty na rok 2012 nw. wydawnictw:

„BIULETYN URZĘDU PATENTOWEGO” – BUP  
„WIADOMOŚCI URZĘDU PATENTOWEGO” – WUP

Koszt rocznej prenumeraty **BUP** (26 numerów x 16,80 zł) – **436,80 zł**  
Koszt rocznej prenumeraty **WUP** (12 numerów x 21,00 zł) – **252,00 zł**

Zainteresowanych prosimy o wpłacanie powyższych kwot przelewem na konto UP RP:

NBP O/O Warszawa **93101010100025832231000000**

lub gotówką w Wydziale Rozpowszechniania Wydawnictw w terminie do 31 października 2011 roku.

Przy zakupie ww. wydawnictw w prenumeracie zwolnieni są Państwo z kosztów przesyłki.

Prosimy o terminowe dokonywanie przedpłat oraz o podawanie pełnych danych adresowych na przelewach.

Nie ulega zmianie forma prenumeraty Polskich Opisów Patentowych.

---

Wszelkich informacji udzielamy:

tel: **(22) 579 01 07**

**(22) 579 01 13**

**(22) 579 02 24**

fax: **(22) 579 04 55**

e-mail: **wydawnictwa@uprp.pl**

## TABLE OF CONTENTS

### PART II NOTICES OF RIGHTS GRANTED

<b>A. Inventions</b>	
275. Granted patents (from N° 209 429 to N° 209 650) .....	1924
276. Translations of European Patents .....	1946
277. Decisions on refusal to grant patents (taken after the publication of the particulars of the applications) .....	1950
278. Decisions on refusal to supplementary protection rights .....	1951
279. Decisions on discontinuance of the proceedings (taken after the publication of the particulars of the applications) .....	1951
280. Decisions declaring the decisions on the grant of the patents lapsed .....	1952
281. Entries and changes in the Patent Register (not published in other separate publications) .....	1952
282. Entries and changes in a separate part of the patent register (not published in other separate publications) .....	1953
283. Decisions on the lapse of the supplementary of the protection rights .....	1953
<b>B. Utility models</b>	
284. Granted rights of protection (from N° 65 589 to N° 65 616) .....	1955
285. Decisions on refusal to grant rights of protection (take after the publication of the particulars of the application) .....	1957
286. Decisions on discontinuance of the proceedings (taken after the publication of the particulars of the applications) .....	1957
287. Decisions declaring the decisions on the grant of the rights of protection lapsed .....	1957
288. Entries and changes in the Utility Model Register (not inserted in other separate publications) .....	1957
289. Decisions on the lapse of rights of protection .....	1958
<b>C. Industrial designs</b>	
290. Registration (from N° 16 915 to N° 17 008) .....	1959
291. Entries and changes in the Industrial Designs Register (not published in other separate publications) .....	1974
292. Decisions declaring the decisions on the grant of rights in registration lapsed .....	1974
<b>D. Trademarks</b>	
293. Granted rights of protection for trademarks (from N° 235 361 to N° 236 260) .....	1975
294. Decisions on refusal to grant rights of protection (take after publication of the particulars of the application) .....	2141
295. Decisions on discontinuance of the proceedings (taken after publication of the particulars of the application) .....	2141
296. Entries and changes in the Trademark Register (not published in other separate publications) .....	2142
297. Decisions on invalidation of rights of protection .....	2164
298. Decisions on the lapse of rights protection .....	2164
299. Decisions on the change or reversal of the decisions (published in Wiadomości Urzędu Patentowego) .....	2167
300. International registrations recognised in Poland .....	2168
301. International registration in which a decision was taken on a definite refusal to recognise the protection in Poland .....	2172
<b>G. Rectifications of patent specifications and other specifications</b>	
302. Patent specifications .....	2175
<b>H. Announcements</b>	
303. Declarations of willingness to grant licences (open licences)	
- patents (including European patents) .....	2176
304. Corrections of announcements published in the Wiadomości Urzędu Patentowego	
- patents .....	2177

### PART III INFORMATION

**Jurisdiction and explanations**

\_\_\_\_\_

**Foreign regulations. Statistics. Miscellaneous**

\_\_\_\_\_

**Corrections**

**(of announcements published in the Wiadomości Urzędu Patentowego)**

\_\_\_\_\_